

**can-am**<sup>®</sup>



**2014**

**Guide du  
conducteur**

Comprenant  
**Informations de sécurité,  
renseignements sur le véhicule  
et l'entretien**  
(Tous les pays sauf Canada / États-Unis)

**DS 90<sup>MC</sup>**

**DS 90<sup>MC</sup> X<sup>MC</sup>**

**⚠ AVERTISSEMENT**

Lisez attentivement ce guide. Il comprend d'importantes consignes de sécurité.  
VTT de catégorie Y, toujours suivre cette recommandation d'âge sous la supervision d'un adulte:  
DS 90 et DS 90 X: 10 ans ou plus. Conserver ce Guide du conducteur dans le véhicule.

2 1 9 0 0 1 5 6 4

Traduction des  
instructions originales

## AVERTISSEMENT

**LA CONDUITE DE VOTRE VÉHICULE EST POTENTIELLEMENT DANGEREUSE.** Si vous ne conduisez pas prudemment, une collision ou un capotage peuvent survenir à l'improviste, même pendant des manœuvres courantes comme les virages, la conduite dans une pente ou le franchissement d'obstacles. Pour votre sécurité, lisez attentivement et respectez tous les avertissements du présent guide et des étiquettes apposées sur le véhicule. **Toute négligence à cet égard pourrait entraîner des BLESSURES GRAVES, VOIRE MÔRTELLES.** Conserver ce guide dans le véhicule en tout temps.

## AVERTISSEMENT

Ne pas tenir compte des avertissements et instructions de sécurité de ce guide, du *DVD DE SÉCURITÉ* et des étiquettes apposées sur les produits peut mener à des blessures et même au décès.

Les marques de commerce suivantes sont des marques de Bombardier Produits Récréatifs inc.:

Can-Am<sup>MC</sup>

DS 90<sup>MC</sup>

XPS<sup>MC</sup>

# AVANT-PROPOS

Deutsch	Dieses Handbuch ist möglicherweise in Ihrer Landessprache verfügbar. Bitte wenden Sie sich an Ihren Händler oder besuchen Sie: <a href="http://www.operatorsguide.brp.com">www.operatorsguide.brp.com</a> .
English	This guide may be available in your language. Check with your dealer or go to: <a href="http://www.operatorsguide.brp.com">www.operatorsguide.brp.com</a> .
Español	Es posible que este manual esté disponible en su idioma. Consulte a su distribuidor o visite: <a href="http://www.operatorsguide.brp.com">www.operatorsguide.brp.com</a> .
Français	Ce guide peut être disponible dans votre langue. Vérifier avec votre concessionnaire ou aller à: <a href="http://www.operatorsguide.brp.com">www.operatorsguide.brp.com</a> .
Nederlands	Deze handleiding kan beschikbaar zijn in uw taal. Vraag het aan uw dealer of ga naar: <a href="http://www.operatorsguide.brp.com">www.operatorsguide.brp.com</a> .
Norsk	Denne boken kan finnes tilgjengelig på ditt eget språk. Kontakt din forhandler eller gå til: <a href="http://www.operatorsguide.brp.com">www.operatorsguide.brp.com</a> .
Português	Este manual pode estar disponível em seu idioma. Fale com sua concessionária ou visite o site: <a href="http://www.operatorsguide.brp.com">www.operatorsguide.brp.com</a> .
Suomi	Käyttöohjekirja voi olla saatavissa omalla kielelläsi. Tarkista jälleenmyyjältä tai käy osoitteessa: <a href="http://www.operatorsguide.brp.com">www.operatorsguide.brp.com</a>
Svenska	Denna bok kan finnas tillgänglig på ditt språk. Kontakta din återförsäljare eller gå till: <a href="http://www.operatorsguide.brp.com">www.operatorsguide.brp.com</a> .

Nous désirons vous féliciter d'avoir acheté un tout nouveau véhicule tout-terrain (VTT) Can-Am<sup>MC</sup>. Vous profiterez de la garantie BRP et tout un réseau de concessionnaires autorisés Can-Am est disposé à fournir les pièces, le service ou les accessoires dont vous aurez besoin.

Votre concessionnaire tient à ce que vous soyez entièrement satisfait. Il a reçu la formation requise pour effectuer la préparation et la vérification initiale de votre véhicule et a fait les derniers réglages. Si vous désirez obtenir plus d'information sur l'entretien de votre véhicule, veuillez communiquer avec votre concessionnaire.

Lors de la livraison, on vous a expliqué la garantie, puis on vous a fait signer la *LISTE DE VÉRIFICATION DE PRÉLIVRAISON* pour s'assurer que la préparation de votre véhicule vous satisfaisait pleinement.

## S'instruire avant de partir

Pour savoir comment éviter les risques de blessure ou de décès pour vous ou les personnes se trouvant à proximité, lisez le présent Guide du conducteur avant d'utiliser votre véhicule:

Lire également toutes les étiquettes de sécurité apposées sur votre VTT et visionner votre *DVD DE SÉCURITÉ*.

Le défaut de suivre les avertissements présents dans ce Guide du conducteur peut entraîner des BLESSURES GRAVES ou un DÉCÈS.

## Âge minimal recommandé

Ces véhicules sont de catégorie «Y» (modèle pour enfants), toujours respecter l'âge prescrit.

- Les véhicules DS 90<sup>MC</sup> et DS 90 X sont de catégorie Y-10+ et devraient être utilisés par des enfants de 10 ans ou plus sous la surveillance d'un adulte ou par un conducteur de 16 ans ou plus.
- Un enfant ne devrait jamais conduire un VTT de façon continue si elle ou il ne possède pas les aptitudes requises pour le conduire en toute sécurité, indépendamment de son âge.

## Formation

Ne jamais utiliser ce véhicule sans les instructions qui s'imposent. **Suivre une formation.** Tous les utilisateurs devraient s'inscrire à un cours donné par un instructeur reconnu.

**POUR DE PLUS AMPLES RENSEIGNEMENTS SUR LA SÉCURITÉ EN VTT,** communiquer avec un concessionnaire Can-Am autorisé pour savoir où se tiennent les cours les plus près de chez vous.

## Information concernant la sécurité

L'information particulièrement importante contenue dans ce Guide du conducteur est identifiée par les symboles et les mots suivants:

Le symbole d'alerte de sécurité  avertit d'une situation comportant des risques possibles de blessure.

## AVERTISSEMENT

Avertit d'une situation comportant des risques qui pourrait provoquer des blessures graves, y compris la possibilité de décès, si on ne l'évite pas.

 **ATTENTION** Avertit d'une situation comportant des risques de blessure modérée ou mineure, si on ne l'évite pas.

**AVIS** Avertit d'un risque d'endommager gravement le véhicule ou une (ou des) pièce(s) si l'instruction n'est pas suivie.

## À propos de ce guide du conducteur

Ce guide a pour but d'aider le propriétaire ou le conducteur à se familiariser avec le véhicule, son fonctionnement et son entretien. Ils sont indispensables à la conduite sécuritaire du véhicule.

Conservez le présent Guide du conducteur dans le véhicule; vous pourrez ainsi vous y référer pour obtenir des renseignements relatifs à l'entretien, au diagnostic des pannes et à la formation de tiers.

Notez que ce guide est disponible dans plusieurs langues. En cas de divergence d'informations, la version originale anglaise a préséance.

Si vous désirez consulter et/ou imprimer une copie supplémentaire de votre Guide du conducteur, il suffit d'aller sur le site [www.operatorsguide.brp.com](http://www.operatorsguide.brp.com)

L'information et les descriptions de composants ou de systèmes présentés dans ce document sont corrects au moment de publier. Il faut noter



toutefois que BRP poursuit une politique d'amélioration continue de ses produits, mais sans s'engager à incorporer les améliorations aux produits déjà fabriqués. En raison de changements de dernière minute, il peut donc y avoir certaines différences entre le produit tel que fabriqué et les descriptions et fiches techniques du présent guide. BRP se réserve le droit d'annuler ou de modifier les caractéristiques, fonctions, modèles et équipements sans encourir d'obligation.

Ce Guide du conducteur ainsi que le *DVD DE SÉCURITÉ* devraient être dans le véhicule au moment de la vente.

## Avis aux parents

Revoir le présent Guide du conducteur avec tous les utilisateurs du VTT.

Avant de permettre aux enfants de conduire le VTT, veuillez prendre le temps de revoir avec eux les instructions sur la conduite sécuritaire, tout en accordant une attention particulière aux étiquettes de sécurité apposées sur le produit.

Comprenez les commandes et le fonctionnement du VTT, lisez attentivement ce Guide du conducteur.

Rappelez-vous que votre approche sécuritaire influencera l'enfant.

Tout en lisant le présent Guide du conducteur, se souvenir que:

## AVERTISSEMENT

### Ce VTT n'est pas un jouet.

- Les enfants n'ont pas tous les mêmes aptitudes, les mêmes capacités physiques ni le même jugement. Certains ne sont peut-être pas en mesure de conduire un VTT en toute sécurité.
- Aucun enfant de moins de 16 ans ne devrait conduire de VTT sans être supervisé en tout temps par un adulte.
- On ne devrait pas permettre à un enfant d'utiliser un VTT de façon continue si elle ou il ne possède pas les aptitudes, la force et le jugement pour le conduire en toute sécurité.

## AVERTISSEMENT

Avertit d'une situation comportant des risques qui pourrait provoquer de graves blessures, y compris la possibilité de décès, si on ne l'évitait pas.

---

# TABLE DES MATIÈRES

<b>AVANT-PROPOS</b> .....	<b>1</b>
S'instruire avant de partir .....	1
Âge minimal recommandé .....	2
Information concernant la sécurité .....	2
À propos de ce guide du conducteur .....	2
Avis aux parents .....	3

## **INFORMATIONS DE SÉCURITÉ**

<b>PRÉCAUTIONS D'ORDRE GÉNÉRAL</b> .....	<b>8</b>
Empoisonnement au monoxyde de carbone .....	8
Incendies et autres dangers associés à l'essence .....	8
Brûlures sur les composants chauds .....	8
Accessoires et modifications .....	9

<b>MESSAGES SPÉCIAUX SUR LA SÉCURITÉ</b> .....	<b>10</b>
--	-----------

<b>AVERTISSEMENTS D'UTILISATION</b> .....	<b>13</b>
---	-----------

<b>CONDUITE DU VÉHICULE</b> .....	<b>39</b>
-----------------------------------	-----------

Vérification de préutilisation .....	40
Liste de vérification de préutilisation .....	41
Vêtements .....	43
Transport de passagers .....	44
Transport de charges .....	44
Conduite récréative .....	44
Environnement .....	44
Limites de conception .....	45
Utilisation hors route .....	45
Précautions générales et mesures de sécurité .....	46
Techniques de conduite .....	48

<b>EMPLACEMENT DES ÉTIQUETTES IMPORTANTES</b> .....	<b>55</b>
---	-----------

Étiquette mobile.....	55
Étiquettes de sécurité du véhicule.....	57
Étiquettes de conformité .....	60
Étiquettes d'information technique .....	60

## **RENSEIGNEMENTS SUR LE VÉHICULE**

<b>COMMANDES, INSTRUMENTS ET ÉQUIPEMENT</b> .....	<b>62</b>
---	-----------

1) Manette d'accélérateur .....	63
2) Manette de frein de droite .....	64
3) Manette de frein de gauche .....	65

<b>COMMANDES, INSTRUMENTS ET ÉQUIPEMENT (suite)</b>	
4) Frein de stationnement .....	65
5) Levier sélecteur .....	66
6) Interrupteur multifonctionnel.....	67
7) Voyants.....	69
8) Interrupteur d'allumage.....	69
9) Robinet d'essence .....	70
10) Loquet de siège .....	70
11) Trousse à outils.....	71
12) Compartiment de rangement avant .....	71
<b>CARBURANT .....</b>	<b>73</b>
Exigences en matière de carburant .....	73
Faire le plein d'essence .....	74
<b>PÉRIODE DE RODAGE .....</b>	<b>75</b>
Utilisation durant la période de rodage .....	75
<b>CONSIGNES D'UTILISATION .....</b>	<b>76</b>
Démarrage du moteur .....	76
Pour arrêter le moteur .....	78
Changement de vitesse .....	78
<b>PERSONNALISATION DE LA CONDUITE .....</b>	<b>79</b>
Réglage de la suspension .....	79
<b>TRANSPORT DU VÉHICULE .....</b>	<b>81</b>

## **ENTRETIEN**

<b>INSPECTION INITIALE .....</b>	<b>84</b>
Inspection initiale.....	84
<b>TABLEAU D'ENTRETIEN PÉRIODIQUE .....</b>	<b>86</b>
<b>PROCÉDURES D'ENTRETIEN .....</b>	<b>90</b>
Huile à moteur .....	90
Tamis à huile .....	92
Filtre à air .....	93
Boîtier de filtre à air .....	96
Soupape d'injection d'air .....	96
Pare-étincelles.....	97
Couvercle de transmission CVC .....	98
Huile de la boîte de vitesses.....	98
Câble d'accélérateur .....	100
Bougie.....	101
Batterie .....	102
Fusible .....	103

<b>PROCÉDURES D'ENTRETIEN</b> (suite)	
Feux .....	104
Chaîne d'entraînement et pignons.....	104
Pneus et jantes .....	106
Direction .....	107
Freins mécaniques (DS 90).....	108
Freins hydrauliques (DS 90 X) .....	110
Châssis.....	111
<b>ENTRETIEN DU VÉHICULE</b> .....	<b>112</b>
Entretien d'après- utilisation .....	112
Nettoyage et protection du véhicule.....	112
<b>ENTREPOSAGE ET PRÉPARATION PRÉSAISONNIÈRE</b> .....	<b>113</b>

### ***INFORMATION TECHNIQUE***

<b>IDENTIFICATION DE VOTRE VÉHICULE</b> .....	<b>116</b>
Emplacement du numéro d'identification du véhicule .....	116
Emplacement du numéro d'identification du moteur .....	116
<b>DÉCLARATION DE CONFORMITÉ CE</b> .....	<b>117</b>
<b>FICHES TECHNIQUES</b> .....	<b>118</b>

### ***DIAGNOSTIC DES PANNES***

<b>DIRECTIVES DE DIAGNOSTIC DE PANNES</b> .....	<b>124</b>
---	------------

### ***GARANTIE***

<b>GARANTIE LIMITÉE BRP INTERNATIONALE: QUAD CAN-AM<sup>MC</sup> 2014...</b>	<b>128</b>
<b>GARANTIE LIMITÉE BRP POUR L'ESPACE ÉCONOMIQUE EUROPÉEN, LA COMMUNAUTÉ DES ÉTATS INDÉPENDANTS ET LA TURQUIE: QUAD CAN-AM<sup>MC</sup> 2014 .....</b>	<b>133</b>

### ***INFORMATION CONCERNANT LE CLIENT***

<b>RENSEIGNEMENTS CONFIDENTIELS</b> .....	<b>140</b>
<b>CHANGEMENT D'ADRESSE/DE PROPRIÉTAIRE</b> .....	<b>141</b>

# ***INFORMATIONS DE SÉCURITÉ***

---

# PRÉCAUTIONS D'ORDRE GÉNÉRAL

## Empoisonnement au monoxyde de carbone

L'échappement de tous les moteurs contient du monoxyde de carbone, un gaz mortel. Le fait de respirer du monoxyde de carbone peut causer des maux de tête, des étourdissements, de la somnolence, des nausées, de la confusion mentale et, éventuellement, la mort.

Le monoxyde de carbone est un gaz incolore, inodore et insipide qui peut être présent même si vous ne le voyez pas ou s'il n'y a aucune odeur d'échappement. Une concentration fatale peut s'accumuler rapidement, ce qui vous paralyserait rapidement sans que vous puissiez vous défendre. De plus, une concentration fatale de monoxyde de carbone peut subsister pendant des heures, voire des jours, dans un endroit fermé ou mal aéré. Si vous présentez un des symptômes d'empoisonnement au monoxyde de carbone, évacuez l'endroit immédiatement, prenez l'air et demandez de l'aide médicale.

Pour éviter les blessures graves ou mortelles dues à l'empoisonnement au monoxyde de carbone:

- Ne faites jamais fonctionner le véhicule dans un endroit mal aéré ou partiellement fermé tel qu'un garage, un abri à voitures ou une grange. Même si vous ouvrez des fenêtres ou utilisez des ventilateurs pour tenter de ventiler les gaz d'échappement, la concentration de monoxyde de carbone peut rapidement devenir dangereuse.
- Ne faites pas fonctionner le véhicule à l'extérieur où les gaz d'échappement peuvent pénétrer à l'intérieur d'un édifice par des ouvertures telles des fenêtres ou des portes.

## Incendies et autres dangers associés à l'essence

L'essence est inflammable et explosive. Les émanations d'essence peuvent se répandre et s'enflammer s'il y avait une étincelle ou une flamme à quelques mètres du moteur. Suivez les recommandations ci-dessous pour réduire le risque d'incendie et d'explosion:

- N'utilisez qu'un bidon d'essence rouge approuvé pour entreposer l'essence.
- Respecter à la lettre les instructions présentes dans la sous-section *ESSENCE*.
- Ne démarrez jamais le moteur et ne le faites pas fonctionner si le bouchon de réservoir n'est pas bien installé.

L'essence est toxique et peut entraîner des blessures ou le décès.

- Ne siphonnez jamais de l'essence avec la bouche.
- Consultez un médecin immédiatement si vous avalez de l'essence, si de l'essence vous éclabousse les yeux ou si vous respirez des émanations.

Si vous renversez de l'essence sur vous, lavez-vous avec du savon et de l'eau puis changez de vêtements.

## Brûlures sur les composants chauds

Certains composants peuvent devenir chauds lorsqu'ils fonctionnent. Évitez de leur toucher lorsqu'ils fonctionnent ainsi qu'immédiatement après qu'ils ont cessé de fonctionner.

## **Accessoires et modifications**

N'effectuez pas de modifications non autorisées et n'utilisez aucun accessoire non approuvé par BRP. Comme certains changements ou accessoires n'ont pas été mis à l'essai par BRP, ils peuvent augmenter le risque d'accident ou de blessure et rendre l'utilisation du véhicule sur la route illégale.

Consultez un concessionnaire Can-Am autorisé pour connaître la liste des accessoires offerts.



---

# MESSAGES SPÉCIAUX SUR LA SÉCURITÉ

## **CE VÉHICULE N'EST PAS UN JOUET ET SON UTILISATION PEUT PRÉSENTER UN DANGER.**

- Ce véhicule se manie différemment des autres. Il faut être prudent, sinon une collision ou un renversement peuvent survenir rapidement, même lors de manoeuvres de routine comme la négociation de virages et d'obstacles ou la conduite en pente.

## **DES BLESSURES GRAVES ET MÊME LA MORT** peuvent survenir si on ne se conforme pas à ces instructions:

- Lire attentivement le présent Guide du conducteur et toutes les étiquettes de sécurité apposées sur le véhicule en plus de se conformer aux méthodes d'utilisation prescrites. Visionner le *DVD DE SÉCURITÉ* et y prêter attention avant d'utiliser le véhicule.
- Toujours respecter l'âge prescrit: Les véhicules DS 90 et DS 90 devraient être utilisés par des enfants de 10 ans ou plus sous la surveillance d'un adulte ou par un conducteur de 16 ans ou plus.
- Un enfant ne devrait jamais conduire un VTT de façon continue si elle ou il ne possède pas les aptitudes requises pour le conduire en toute sécurité, indépendamment de son âge.
- Ne jamais transporter de passager sur ce véhicule. Le transport d'un ou de passagers modifie l'équilibre et la direction, et augmente les risques de perte de contrôle.
- Ne jamais utiliser ce véhicule sur des surfaces asphaltées, y compris les trottoirs, les allées, les stationnements et les voies publiques.
- Ne jamais utiliser ce véhicule sur une voie publique, qu'il s'agisse d'une route, d'une autoroute, d'un chemin de terre ou d'une route de gravier.
- Ne jamais utiliser ce véhicule sans porter un casque approuvé et bien ajusté. On doit aussi se protéger les yeux avec des verres de protection ou une visière ainsi que porter des gants, des bottes, une chemise ou une veste à manches longues et un pantalon.
- Ne jamais utiliser ce véhicule si vous êtes fatigué, malade ou sous l'effet de l'alcool ou de la drogue. Dans ces conditions, vous réagiriez plus lentement et votre jugement serait altéré.
- Ne jamais conduire à une vitesse excessive. Toujours se déplacer à une vitesse qui convient au terrain, à la visibilité, aux conditions d'utilisation et à son expérience.
- Ne jamais faire de cabrés, de sauts ni d'autres cascades.
- Inspecter le véhicule à chaque utilisation pour s'assurer qu'il est en bon état de marche. Suivre les recommandations d'inspection et d'entretien décrites dans ce Guide du conducteur.
- Toujours garder les deux mains sur le guidon et les deux pieds sur les repose-pieds lorsque le véhicule est en marche.
- Toujours conduire lentement et être très prudent lorsqu'on s'aventure en terrain inconnu. Faire preuve de vigilance lorsque les conditions du terrain varient.

- Ne jamais utiliser le véhicule sur des terrains très accidentés, glissants ou friables, à moins d'avoir appris et pratiqué les techniques nécessaires au contrôle du véhicule sur de tels terrains. Toujours être particulièrement prudent sur ce type de terrain.
- Toujours respecter les méthodes de virage prescrites dans ce guide. Négocier les virages à basse vitesse avant de tenter un virage à plus haute vitesse. Ne pas tourner à des vitesses excessives.
- Ne jamais utiliser ce véhicule sur des pentes trop abruptes pour le véhicule ou pour votre niveau de compétence. S'exercer sur de petites pentes avant de s'aventurer sur les pentes plus prononcées.
- Grimper les pentes de la façon prescrite dans ce guide. Bien observer le terrain avant d'escalader une pente. Ne jamais escalader une pente dont la surface est trop glissante ou trop friable. Transférer son poids vers l'avant. Ne jamais accélérer ou changer de vitesse brusquement. Ne jamais traverser la crête d'une colline à haute vitesse.
- Descendre les pentes et freiner de la façon prescrite dans ce guide. Bien observer le terrain avant de descendre une pente. Transférer son poids vers l'arrière. Ne jamais descendre une pente à haute vitesse. Éviter de descendre une pente dans un angle qui ferait trop pencher le véhicule d'un côté. Descendre la pente en ligne droite dans la mesure du possible.
- Procéder de la façon prescrite dans ce guide pour se déplacer à flanc de colline. Éviter les pentes trop glissantes ou trop friables. Sur le véhicule, transférer son poids en direction du haut de la colline. Ne jamais tenter de virage dans une pente à moins de maîtriser la technique de virage décrite dans ce guide pour un terrain de niveau. Éviter dans la mesure du possible de se déplacer le long du flanc d'une pente escarpée.
- En grimpant une colline, procéder de la façon prescrite lors d'un calage ou si le véhicule se met à reculer. Pour éviter le calage en montée, choisir le rapport approprié et maintenir une vitesse constante. Advenant un calage ou si le véhicule se met à reculer, utiliser la méthode spéciale de freinage décrite dans ce guide. Descendre du côté où la colline monte ou sur le côté si le véhicule fait face au haut de la pente. Tourner le véhicule et y remonter de la façon décrite dans ce guide.
- Vérifier s'il y a des obstacles avant de s'aventurer dans un nouvel endroit. Ne jamais tenter de négocier de gros obstacles, tels que de gros rochers ou des troncs d'arbres. Toujours procéder de la façon prescrite dans ce guide pour négocier des obstacles.
- Faire preuve de prudence si le véhicule patine ou glisse. Apprendre à contrôler de façon sécuritaire un véhicule qui dérape ou qui glisse en s'exerçant à basse vitesse sur un terrain égal et de niveau. Sur des surfaces extrêmement glissantes, comme la glace, conduire lentement et faire preuve de prudence pour réduire les risques de dérapage et de glissement incontrôlé.
- Ne jamais utiliser ce véhicule dans un courant d'eau rapide ou dans une étendue d'eau plus profonde que ce qu'on recommande dans ce guide. L'eau réduit la capacité de freinage. Essayer les freins une fois sorti de l'eau, de la neige ou de la boue. Au besoin, freiner à répétition pour sécher les plaquettes de frein.

- Se souvenir que les conditions météorologiques et du terrain, le système de freinage et l'état des pneus, la vitesse du véhicule et son comportement ainsi que la charge y compris celle tractée constituent certains des éléments qui influencent la distance de freinage. Ajuster sa conduite en fonction de ceux-ci.
- BRP recommande de s'asseoir sur le VTT lorsqu'on recule. Évitez de vous tenir debout. Votre corps pourrait basculer vers l'avant sur la manette d'accélérateur alors que vous reculez, ce qui ferait soudainement accélérer le VTT et risquerait d'entraîner une perte de la maîtrise du véhicule.
- Toujours utiliser des pneus de la dimension et du type prescrits dans ce guide. Toujours s'assurer que la pression des pneus est conforme à la tolérance prescrite dans le présent Guide du conducteur.
- Ne jamais charger un VTT pour enfant.
- Ne jamais utiliser ce véhicule sans les instructions qui s'imposent. **Suivre une formation.** Tous les conducteurs devraient s'inscrire à un cours donné par un instructeur reconnu.

# AVERTISSEMENTS D'UTILISATION

Les avertissements suivants et leur format répondent aux exigences de la United States Consumer Product Safety Commission. Il est primordial qu'on les trouve dans le Guide du conducteur de tous les VTT.

**REMARQUE:** Les illustrations suivantes ne sont que des représentations générales. Votre modèle peut être différent.

## AVERTISSEMENT



### **DANGER POSSIBLE**

Utilisation du VTT sans respecter les instructions.

### **CONSÉQUENCES POSSIBLES**

Le risque d'accident s'accroît grandement si le conducteur ne connaît pas la bonne façon d'utiliser le VTT dans les situations variées et sur divers types de terrain.

### **COMMENT CONTOURNER LE DANGER**

Les conducteurs débutants et sans expérience devraient suivre un cours certifié. On leur suggère ensuite de mettre régulièrement en pratique les notions apprises dans ce cours ainsi que les techniques d'utilisation décrites dans ce guide.

Pour de plus amples renseignements sur la formation, communiquer avec un concessionnaire Can-Am autorisé.

**! AVERTISSEMENT**



**DANGER POSSIBLE**

Défaut de respecter l'âge minimal recommandé pour conduire ce VTT.

**CONSÉQUENCES POSSIBLES**

On déconseille aux enfants n'ayant pas l'âge minimal recommandé de conduire ce VTT afin d'éviter les blessures ou le décès.

Même si un enfant a l'âge minimal recommandé pour conduire un VTT, il se peut qu'il ne possède pas les compétences, l'habileté ou le jugement requis pour conduire ce véhicule en toute sécurité, ce qui pourrait l'impliquer dans un accident grave.

**COMMENT CONTOURNER LE DANGER**

Les véhicules DS 90 et DS 90 X devraient être utilisés par des enfants de 10 ans ou plus sous la surveillance d'un adulte ou par un conducteur de 16 ans ou plus.

Un enfant ne devrait jamais conduire un VTT de façon continue si elle ou il ne possède pas les aptitudes requises pour le conduire en toute sécurité, indépendamment de son âge.

**⚠ AVERTISSEMENT****DANGER POSSIBLE**

Transport d'un passager sur ce VTT.

**CONSÉQUENCES POSSIBLES**

Réduit grandement votre aptitude à préserver l'équilibre et à assurer le contrôle du VTT.

Pourrait entraîner un accident provoquant des blessures au conducteur et/ou au passager.

**COMMENT CONTOURNER LE DANGER**

Ne jamais transporter de passager. Le siège allongé permet au conducteur de changer de position en cours d'utilisation. Il n'est pas conçu pour transporter des passagers.

**⚠ AVERTISSEMENT**



**DANGER POSSIBLE**

Utilisation du VTT sur des surfaces asphaltées.

**CONSÉQUENCES POSSIBLES**

Les pneus ont été conçus pour une utilisation hors route seulement, et non sur les surfaces asphaltées. L'utilisation du VTT sur ces surfaces peut en réduire la maniabilité et la maîtrise, en plus de risquer d'entraîner une perte de contrôle du véhicule.

**COMMENT CONTOURNER LE DANGER**

Ne jamais utiliser ce VTT sur des surfaces asphaltées, y compris les trottoirs, les allées, les stationnements et les voies publiques.



**⚠ AVERTISSEMENT****DANGER POSSIBLE**

Utilisation du VTT sur les voies publiques, les routes ou les autoroutes.

**CONSÉQUENCES POSSIBLES**

Risques de collision avec un autre véhicule.

**COMMENT CONTOURNER LE DANGER**

Ne jamais utiliser ce VTT sur une voie publique, une route, une autoroute ou même un chemin de terre ou une route de gravier. Dans plusieurs endroits, il est illégal d'utiliser ce véhicule sur les voies publiques, les routes et les autoroutes.

**! AVERTISSEMENT**



**DANGER POSSIBLE**

Utilisation du véhicule sans porter un casque approuvé, des lunettes de protection et des vêtements protecteurs.

**CONSÉQUENCES POSSIBLES**

Ce qui suit concerne tous les utilisateurs de VTT:

- L'utilisation du véhicule sans porter un casque approuvé augmente les risques de blessure grave à la tête et de décès en cas d'accident.
- L'utilisation du véhicule sans porter des lunettes de protection peut entraîner un accident et augmenter les risques de blessure grave en cas d'accident.
- L'utilisation du véhicule sans vêtements protecteurs augmente les risques de blessure grave en cas d'accident.

**COMMENT CONTOURNER LE DANGER**

Toujours porter un casque approuvé et bien ajusté. On recommande également de porter:

- Des lunettes de protection ou une visière
- Des gants, des bottes
- Une chemise ou une veste à manches longues
- Un pantalon.

**! AVERTISSEMENT**

V00A07Q

**DANGER POSSIBLE**

Utilisation du VTT sous l'effet de l'alcool ou de la drogue.

**CONSÉQUENCES POSSIBLES**

Votre jugement peut être sérieusement compromis.

Votre vitesse de réaction peut être réduite.

Votre sens de l'équilibre et votre perception peuvent être compromis.

Un accident ou un décès pourrait en résulter.

**COMMENT CONTOURNER LE DANGER**

Ne jamais consommer d'alcool ni de drogue avant ou pendant l'utilisation d'un VTT.

**⚠ AVERTISSEMENT**

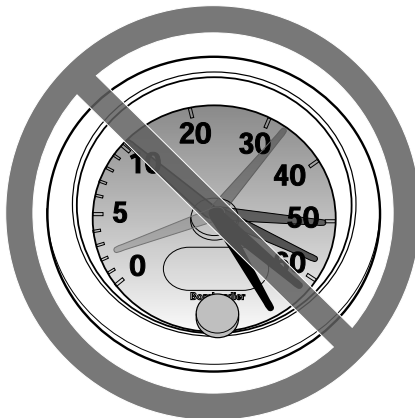

V00A08Q

**DANGER POSSIBLE**

Conduire le VTT à des vitesses excessives.

**CONSÉQUENCES POSSIBLES**

Augmente les risques d'une perte de contrôle du VTT, ce qui peut provoquer un accident.

**COMMENT CONTOURNER LE DANGER**

Toujours se déplacer à une vitesse qui convient au terrain, à la visibilité, aux conditions d'utilisation et à son expérience.

**⚠ AVERTISSEMENT****DANGER POSSIBLE**

Exécution de cabrés, de sauts et d'autres types de cascades.

**CONSÉQUENCES POSSIBLES**

Augmente les risques d'accident et de renversement.

**COMMENT CONTOURNER LE DANGER**

Ne jamais tenter de cascades telles que des cabrés ou des sauts. Éviter les manoeuvres visant à épater les gens.

**⚠ AVERTISSEMENT****DANGER POSSIBLE**

Défaut d'inspecter le VTT avant de l'utiliser.

Défaut de bien entretenir le VTT.

**CONSÉQUENCES POSSIBLES**

Augmente les risques d'accident et de dommages à l'équipement.

**COMMENT CONTOURNER LE DANGER**

Inspecter le VTT lors de chaque utilisation pour s'assurer qu'il est en bon état de marche.

Suivre les recommandations d'inspection et d'entretien décrites dans ce guide.

**⚠ AVERTISSEMENT**

**DANGER POSSIBLE**

Conduire sur des cours d'eau gelés.

**CONSÉQUENCES POSSIBLES**

De graves blessures ou un décès pourraient survenir si la glace cédait sous le poids du véhicule et/ou du conducteur.

**COMMENT CONTOURNER LE DANGER**

Ne jamais conduire le véhicule sur une surface gelée avant de s'être assuré que la glace est assez épaisse pour supporter le poids du véhicule et de sa charge ainsi que la force créée par un véhicule en mouvement.

**⚠ AVERTISSEMENT**



**DANGER POSSIBLE**

Enlever les mains du guidon ou les pieds des repose-pieds lorsque le VTT est en marche.

**CONSÉQUENCES POSSIBLES**

En enlevant même une seule main ou un seul pied, on peut réduire sa capacité de contrôler le VTT ou perdre l'équilibre et chuter. Si on retire un pied du repose-pied, le pied ou la jambe pourrait venir en contact avec les roues arrière, ce qui pourrait provoquer des blessures ou un accident.

**COMMENT CONTOURNER LE DANGER**

Toujours garder les deux mains sur le guidon et les deux pieds sur les repose-pieds lorsque le véhicule est en marche.

**⚠ AVERTISSEMENT****DANGER POSSIBLE**

Défaut d'être particulièrement prudent en terrain inconnu.

**CONSÉQUENCES POSSIBLES**

On peut réaliser trop tard qu'il y a des rochers cachés, des bosses ou des cavités, de sorte qu'il sera impossible de réagir.

On pourrait perdre la maîtrise du VTT ou celui-ci pourrait se renverser.

**COMMENT CONTOURNER LE DANGER**

Conduire lentement et être particulièrement prudent lorsqu'on s'aventure en terrain inconnu.

Toujours faire preuve de vigilance en VTT lorsque les conditions du terrain varient.



**⚠ AVERTISSEMENT**



**DANGER POSSIBLE**

Défaut d'être particulièrement prudent en terrain très accidenté, glissant ou friable.

**CONSÉQUENCES POSSIBLES**

Peut entraîner une perte de traction ou de maîtrise du véhicule et ainsi provoquer un accident, y compris un renversement.

**COMMENT CONTOURNER LE DANGER**

Ne pas utiliser le véhicule en terrain très accidenté, glissant ou friable, à moins d'avoir appris et pratiqué les techniques d'utilisation du VTT sur ce type de terrain.

Toujours être particulièrement prudent sur ce type de terrain.

**⚠ AVERTISSEMENT****DANGER POSSIBLE**

Virage inadéquat.

**CONSÉQUENCES POSSIBLES**

Perte de contrôle du VTT pouvant provoquer une collision ou un renversement.

**COMMENT CONTOURNER LE DANGER**

Utiliser les méthodes de virage prescrites dans ce guide. Négocier les virages à basse vitesse avant de tenter un virage à plus haute vitesse.

Ne pas tourner à des vitesses excessives.

**! AVERTISSEMENT**

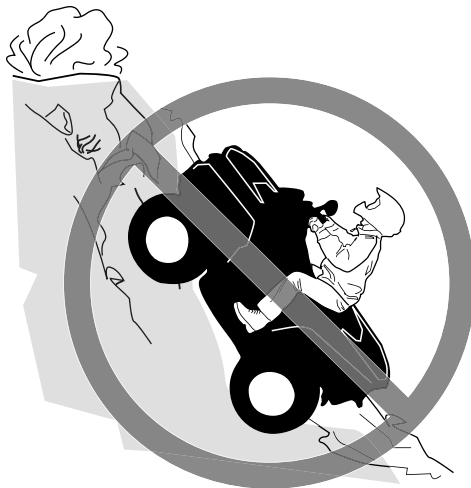

**DANGER POSSIBLE**

Utilisation sur des pentes extrêmement escarpées.

**CONSÉQUENCES POSSIBLES**

Le véhicule peut se renverser plus facilement sur des pentes très escarpées que sur des surfaces de niveau ou sur de petites pentes.

**COMMENT CONTOURNER LE DANGER**

Ne jamais utiliser le VTT sur des pentes trop escarpées pour le véhicule ou pour votre niveau de compétence.

S'exercer sur de petites pentes avant de s'aventurer sur des pentes plus prononcées.

**⚠ AVERTISSEMENT****DANGER POSSIBLE**

Monter les collines de façon inadéquate.

**CONSÉQUENCES POSSIBLES**

Pourrait entraîner une perte de contrôle ou un renversement du VTT.

**COMMENT CONTOURNER LE DANGER**

Toujours monter une pente de la façon prescrite dans ce guide.

Bien observer le terrain avant de monter une pente.

Ne jamais monter une pente dont la surface est trop glissante ou trop friable.

Transférer son poids vers l'avant.

Ne jamais accélérer ou changer de rapport de façon soudaine, puisque le VTT pourrait se renverser vers l'arrière.

Ne jamais traverser la crête d'une colline à haute vitesse, puisqu'un obstacle, une dénivellation prononcée, un autre véhicule ou une autre personne pourrait se trouver de l'autre côté.

**⚠ AVERTISSEMENT**



**DANGER POSSIBLE**

Méthode de descente inadéquate.

**CONSÉQUENCES POSSIBLES**

Pourrait entraîner une perte de contrôle ou un renversement du VTT.

**COMMENT CONTOURNER LE DANGER**

Toujours descendre les pentes de la façon prescrite dans ce guide.

**REMARQUE:** Il faut utiliser une technique de freinage spéciale lorsqu'on descend une pente.

Bien observer le terrain avant de descendre une pente.

Transférer son poids vers l'arrière.

Ne jamais descendre une pente à haute vitesse.

Éviter de descendre une pente dans un angle qui ferait trop pencher le véhicule d'un côté. Descendre la pente tout droit dans la mesure du possible.

**⚠ AVERTISSEMENT****DANGER POSSIBLE**

Déplacements à flanc de colline ou virages inadéquats dans les pentes.

**CONSÉQUENCES POSSIBLES**

Pourrait entraîner une perte de contrôle ou un renversement du VTT.

**COMMENT CONTOURNER LE DANGER**

Ne jamais tenter un virage dans une pente à moins de maîtriser la technique de virage décrite dans ce guide pour un terrain de niveau. Être très prudent lorsqu'on effectue un virage dans une pente.

Éviter dans la mesure du possible de se déplacer latéralement sur une pente escarpée.

***Lors d'un déplacement à flanc de colline:***

Toujours procéder de la façon prescrite dans ce guide.

Éviter les pentes dont la surface est trop glissante ou trop friable.

Transférer son poids vers l'avant du véhicule.

**! AVERTISSEMENT**

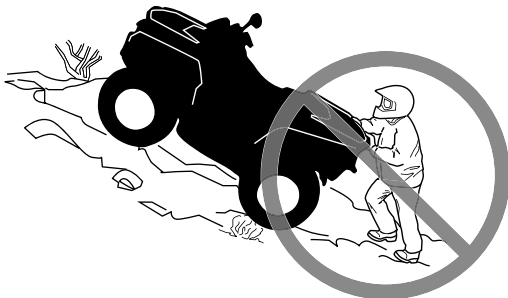

**DANGER POSSIBLE**

Calage, roulement vers l'arrière ou débarquement inadéquat lorsqu'on escalade une pente.

**CONSÉQUENCES POSSIBLES**

Pourrait entraîner un renversement du VTT.

**COMMENT CONTOURNER LE DANGER**

Choisir le rapport approprié et maintenir une vitesse constante lorsqu'on escalade une pente.

***Si le véhicule cesse d'avancer:***

Garder son poids vers l'avant. Ne jamais accélérer ni changer de rapport brusquement. Le véhicule pourrait se renverser vers l'arrière.

Appliquer les freins.

Verrouiller le frein de stationnement après s'être immobilisé.

Descendre du côté ascendant de la pente ou sur le côté si le véhicule est orienté vers le haut de la pente.

***Si le véhicule commence à reculer:***

Garder son poids vers l'avant. Ne jamais accélérer ni changer de rapport brusquement. Le véhicule pourrait se renverser vers l'arrière.

Ne jamais serrer le frein arrière si le véhicule recule.

Serrer graduellement les freins avant.

Une fois complètement arrêté, serrer également le frein arrière et verrouiller le frein de stationnement.

Descendre du côté ascendant de la pente ou sur le côté si le véhicule est orienté vers le haut de la pente.

Retourner le VTT et y remonter de la façon décrite dans ce guide.



**⚠ AVERTISSEMENT****DANGER POSSIBLE**

Façon inadéquate de négocier les obstacles.

**CONSÉQUENCES POSSIBLES**

Peut entraîner une perte de contrôle ou une collision.

Pourrait provoquer un renversement du véhicule.

**COMMENT CONTOURNER LE DANGER**

Avant de s'aventurer dans un nouvel endroit, vérifier s'il y a des obstacles.

Ne jamais tenter de négocier de gros obstacles, tels que de gros rochers ou des troncs d'arbres.

Lorsqu'il s'agit de négocier des obstacles, suivre la méthode indiquée dans ce guide.

**⚠ AVERTISSEMENT**



**DANGER POSSIBLE**

Dérapiage ou glissement inadéquat.

**CONSÉQUENCES POSSIBLES**

On peut perdre le contrôle du véhicule. Les pneus peuvent soudainement adhérer au sol, ce qui peut provoquer un renversement du véhicule.

**COMMENT CONTOURNER LE DANGER**

Apprendre à contrôler de façon sécuritaire un véhicule qui dérape ou qui glisse en s'exerçant à basse vitesse sur un terrain égal et de niveau.

Sur les surfaces très glissantes, comme la glace, conduire lentement et avec prudence pour réduire les risques de dérapage ou de glissement incontrôlé.

**! AVERTISSEMENT****DANGER POSSIBLE**

Utilisation du véhicule dans une étendue d'eau profonde ou présentant un courant fort.

**CONSÉQUENCES POSSIBLES**

Les pneus peuvent flotter, ce qui entraînerait une perte de traction et une perte de contrôle pouvant causer un accident.

**COMMENT CONTOURNER LE DANGER**

Ne jamais utiliser ce véhicule quand le courant est fort ou dans une étendue d'eau plus profonde que ce que prescrit ce guide.

Avant de traverser un cours d'eau, en vérifier la profondeur et la force du courant. Le niveau d'eau ne doit pas dépasser les repose-pieds.

L'eau réduit la capacité de freinage. Faire fonctionner les freins une fois sorti de l'eau. Au besoin, freiner à répétition pour sécher les plaquettes.

**⚠ AVERTISSEMENT**



**DANGER POSSIBLE**

Utilisation inadéquate de la marche arrière.

**CONSÉQUENCES POSSIBLES**

On pourrait frapper un obstacle ou une personne derrière le véhicule, ce qui pourrait causer de graves blessures.

**COMMENT CONTOURNER LE DANGER**

Avant de passer en marche arrière, s'assurer que la voie est libre derrière le véhicule. Après s'en être assuré, passer en marche arrière et circuler lentement.

**⚠ AVERTISSEMENT****DANGER POSSIBLE**

Utilisation de pneus inadéquats pour ce véhicule ou pression inadéquate/inégale.

**CONSÉQUENCES POSSIBLES**

L'utilisation de pneus inadéquats pour ce véhicule ou dont la pression est inadéquate ou inégale peut entraîner une perte de contrôle, une crevaison, un glissement du pneu sur sa jante et accroître les risques d'accident.

**COMMENT CONTOURNER LE DANGER**

Toujours utiliser des pneus de la dimension et du type indiqués dans ce guide.

S'assurer que la pression des pneus est conforme aux recommandations du présent guide.

Remplacer toute roue ou tout pneu endommagé.

**! AVERTISSEMENT**



**DANGER POSSIBLE**

Utilisation d'un véhicule ayant fait l'objet de modifications non approuvées.

**CONSÉQUENCES POSSIBLES**

L'installation inadéquate d'accessoires ou la modification de ce véhicule peut avoir un effet sur sa maniabilité et pourrait, dans certains cas, causer un accident.

**COMMENT CONTOURNER LE DANGER**

Ne jamais modifier ce véhicule en installant ou en utilisant des accessoires pour lesquels il n'est pas conçu. Toutes les pièces et tous les accessoires installés sur ce véhicule doivent être approuvés par BRP; leur installation et leur utilisation doit se faire conformément aux instructions. Pour plus de renseignements, communiquer avec un concessionnaire Can-Am autorisé.

Ne JAMAIS poser de sièges pour passagers ni utiliser les porte-bagages pour transporter un passager.

Toute modification au véhicule visant à augmenter sa vitesse et son rendement peut constituer une violation des modalités de la garantie limitée du véhicule. De plus, certaines modifications, telle la dépose des composants du moteur ou du système d'échappement, sont illégales en vertu de la plupart des lois.

**! AVERTISSEMENT****DANGER POSSIBLE**

Surcharge du véhicule, transport ou remorquage inadéquat d'une charge.

**CONSÉQUENCES POSSIBLES**

Pourrait avoir un effet sur la maniabilité et causer un accident.

**COMMENT CONTOURNER LE DANGER**

Ne jamais charger ce véhicule.

Ne jamais tirer une charge ni au autre véhicule avec ce VTT.

**⚠ AVERTISSEMENT**



V03M01Q

**DANGER POSSIBLE**

Le transport de matériel inflammable ou dangereux comporte un risque d'explosion.

**CONSÉQUENCES POSSIBLES**

Des blessures graves ou la mort.

**COMMENT CONTOURNER LE DANGER**

Ne jamais transporter de matériel inflammable ou dangereux.



---

# CONDUITE DU VÉHICULE

Afin d'apprécier pleinement les joies de la conduite en VTT, il est impératif de suivre et de connaître certains conseils et concepts de base. Certains peuvent sembler tout à fait nouveaux, alors que d'autres vous paraîtront logiques ou évidents.

Prenez le temps d'étudier ce guide, les étiquettes de sécurité apposées sur le véhicule et le *DVD DE SÉCURITÉ* accompagnant le véhicule. On y trouve une description plus complète de ce que vous devriez savoir avant d'utiliser le véhicule.

Pour la sécurité des enfants, nous vous recommandons fortement de vous conformer à cette directive. Vous seul pouvez savoir si un conducteur peut comprendre les risques et utiliser un VTT de façon sécuritaire.

Les personnes présentant une déficience intellectuelle ou des troubles physiques et les amateurs de risques sont plus exposés aux capotages ou collisions, qui pourraient entraîner des blessures ou même le décès.

Les VTT ne sont pas tous identiques. Chacun présente un rendement, des commandes et des caractéristiques qui lui sont propres. Chacun fait appel à une méthode de conduite particulière et offre une tenue de route différentes.

Il faut de bien se familiariser avec les commandes et le fonctionnement général du VTT avant de s'aventurer hors route. Exercez-vous dans un endroit approprié et ne présentant aucun danger pour bien vous familiariser avec les commandes. Conduisez lentement. La conduite à haute vitesse exige beaucoup d'expérience, et les conditions de conduite doivent être idéales.

Les conditions de conduite varient d'un endroit à l'autre en fonction des conditions météorologiques, qui peuvent changer de façon radicale en peu de temps ou d'une saison à l'autre.

On ne conduit pas de la même façon sur des surfaces sablonneuses qu'on conduit sur des surfaces enneigées, dans des forêts et dans des marécages. Ces types d'endroits peuvent exiger plus de concentration et de meilleures habiletés. Faites preuve de jugement et procédez avec prudence. Évitez de prendre des risques inutiles qui pourraient vous mettre en situation de détresse ou causer des blessures.

Ne présumez jamais qu'un VTT peut s'aventurer partout sans risque. Un terrain accidenté qui comporte, entre autres, des trous, des dépressions, des talus ou des zones plus ou moins dures peut faire basculer le VTT ou le rendre instable. Pour éviter ce problème, ralentissez et observez toujours le terrain devant vous. Si le VTT tend à basculer ou à se renverser, nous vous suggérons de descendre immédiatement... du côté opposé au renversement !

## Vérification de préutilisation

### AVERTISSEMENT

Effectuez une vérification de préutilisation avant chaque randonnée afin de déceler d'éventuels problèmes en utilisation. La vérification de préutilisation vous permettra de détecter toute usure ou détérioration avant qu'elles ne posent un problème. Régler tout problème décelé afin de réduire le risque de défaillance ou d'accident. Au besoin, consultez un concessionnaire Can-Am autorisé.

Avant d'utiliser un VTT, l'utilisateur et/ou un adulte doit toujours effectuer toutes les étapes de la liste de vérification de préutilisation qui suit.

Corriger tout problème décelé. S'adresser à un concessionnaire Can-Am autorisé s'il y a lieu.

## Liste de vérification de préutilisation

### Avant de démarrer le moteur (clé à «OFF»)

ÉLÉMENTS À VÉRIFIER	INSPECTION À EFFECTUER	✓
Liquides	Vérifier les niveaux d'essence et d'huile à moteur.	
	Vérifier si le système de freinage présente des fuites (DS 90 X).	
Fuites	Vérifier s'il y a des fuites sous le véhicule.	
Direction	Vérifier si le guidon fonctionne librement en le tournant complètement d'un côté puis de l'autre.	
Manette d'accélérateur	Actionner la manette d'accélérateur à quelques reprises pour voir si elle fonctionne bien. Elle doit revenir à la position de ralenti dès qu'on la relâche.	
	S'assurer que le limiteur de régime est bien réglé en fonction des habilités de l'utilisateur.	
Frein de stationnement	Actionner le frein de stationnement et vérifier s'il fonctionne bien.	
Pneus	Vérifier la pression et l'état des pneus.	
Roues	Vérifier si les roues sont endommagées, s'il y a un jeu anormal et si leurs écrous sont bien serrés.	
Radiateur	Vérifier si le radiateur est propre.	
Chaîne d'entraînement et pignons	Vérifier les soufflets et les protecteurs d'arbre d'entraînement.	
	Vérifier si la chaîne d'entraînement, la glissière et le tendeur de chaîne sont bien réglés et lubrifiés (s'il y a lieu).	
Siège	S'assurer que le siège du conducteur est en place et bien verrouillé.	
Compartiments d'entretien et de rangement	Vérifier si le compartiment d'entretien avant et le compartiment de rangement arrière sont bien fixés.	
Châssis et suspension	Vérifier en dessous du véhicule s'il y a des débris sur le châssis ou la suspension et bien les nettoyer.	

### Avant de démarrer le moteur (clé à «ON»)

ÉLÉMENTS À VÉRIFIER	INSPECTION À EFFECTUER	✓
Voyants	Vérifier le fonctionnement des voyants d'huile à moteur/température (tout de suite après qu'on a mis la clé à «ON»).	
	Vérifier si les voyants N (point mort) et R (marche arrière) s'allument en fonction de la position du levier sélecteur.	
Feux	Vérifier si les phares et le feu arrière fonctionnent et s'ils sont propres.	
	Vérifier le fonctionnement des feux de route et de croisement.	
	Vérifier le fonctionnement du feu d'arrêt.	
Moteur	S'assurer que le robinet de carburant est à la position «ON».	

### Après avoir démarré le moteur

ÉLÉMENTS À VÉRIFIER	INSPECTION À EFFECTUER	✓
Voyants	S'assurer que le voyant huile à moteur/température est éteint (éteindre le moteur s'il demeure allumé).	
Levier sélecteur	Vérifier le fonctionnement du levier sélecteur (F, N et R).	
Freins	Avancer lentement sur quelques pieds puis actionner les manettes de frein et la pédale de frein individuellement. Les freins doivent s'actionner à fond. Le levier et la pédale doivent revenir en position initiale lorsqu'on les relâche.	
Interrupteur d'arrêt d'urgence du moteur	Vérifier si l'interrupteur d'arrêt d'urgence du moteur fonctionne adéquatement.	
Interrupteur d'allumage	Vérifier si l'interrupteur d'allumage fonctionne adéquatement en démarrant et en arrêtant le moteur.	

## Vêtements

Les conditions météorologiques devraient déterminer la façon de s'habiller. Habillez-vous en fonction de la température la plus froide prévue. Des sous-vêtements thermiques en contact direct avec la peau constituent un bon isolant. Il est important de toujours porter un vêtement protecteur et un équipement approprié, y compris un casque approuvé, des verres de protection, des bottes, des gants, un gilet à manches longues et un pantalon. Ce type de vêtement vous protégera de certains dangers mineurs qui peuvent se présenter sur la route. Évitez de porter des vêtements lâches, comme un foulard, qui pourraient se prendre dans le véhicule ou dans les buissons et les branches. Selon les conditions, il se peut que vous deviez également porter des lunettes antibuée ou de soleil. Portez des lunettes de soleil le jour seulement. Des lentilles de couleurs différentes conçues pour les lunettes aident à distinguer les variations de terrain.

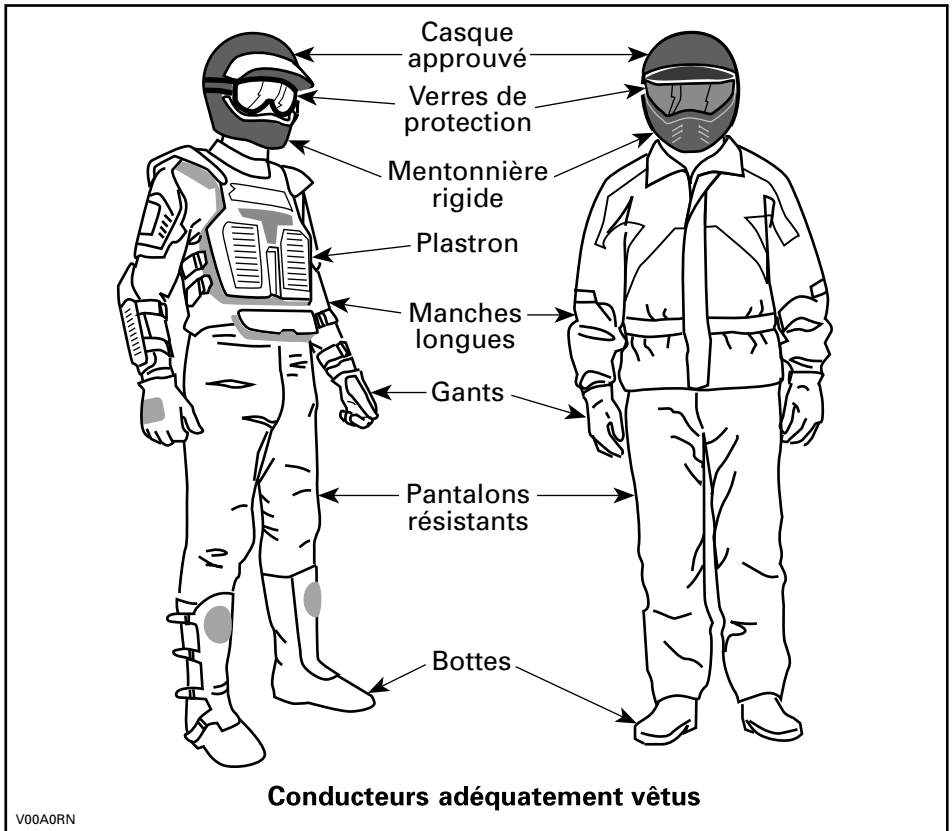

## Transport de passagers

Seul le conducteur peut prendre place sur un VTT. Bien que le siège soit allongé, il n'a pas été conçu pour transporter un ou des passagers. Le transport d'un passager peut compromettre la stabilité et la maniabilité du véhicule.

## Transport de charges

Ne jamais transporter de charge sur ce véhicule.

## Conduite récréative

Respectez les droits et les limites des autres. Évitez les endroits désignés pour les autres types de véhicules tels que les sentiers destinés à la motoneige, à l'équitation, au ski de fond, au vélo de montagne, etc. Ne tenez jamais pour acquis qu'il n'y a personne sur le sentier. Gardez toujours la droite et évitez de zigzaguer d'un côté à l'autre du sentier. Préparez-vous à arrêter pour vous placer sur le côté quand un autre utilisateur se présente en sens contraire.

Tenez-vous toujours à une distance sécuritaire des autres véhicules. En jugeant bien la vitesse, les conditions du terrain, la température ainsi que l'état mécanique de votre VTT et en ayant confiance au bon jugement des autres, vous serez mieux en mesure de déterminer quelle est la distance sécuritaire. Les VTT, tout comme les autres véhicules, ne peuvent s'arrêter pile.

Avant d'utiliser le véhicule, informez vos proches de l'endroit où vous prévoyez vous aventurer et du moment prévu pour le retour.

Selon la durée de la randonnée, munissez-vous d'outils additionnels, d'eau potable, de nourriture et d'équipement d'urgence. Renseignez-vous sur les endroits où vous pouvez vous approvisionner en carburant et en huile. Préparez-vous à faire face à tout imprévu.

Ampoules de rechange	Lampe de poche
Carte des sentiers	Lunettes de sécurité à lentilles de couleur
Clé à molette	Ruban adhésif
Collations	Téléphone cellulaire
Corde	Trousse de premiers soins
Couteau	Trousse d'outils fournie

## Environnement

Un VTT présente, entre autres, l'avantage de vous mener hors des sentiers battus. Il est cependant important de toujours respecter la nature et le droit des autres d'en profiter. Évitez les endroits classiquement vulnérables. Ne conduisez pas sur les cultures ni les arbustes; ne coupez pas les arbres; ne détruisez pas les clôtures, et évitez de faire tourner les roues à vide car cela détruit le terrain. Ayez «le pied léger».

Ce véhicule peut causer des feux de forêt si des débris s'accumulent près de l'échappement ou d'autres parties chaudes du moteur, s'enflamment puis tombent dans l'herbe sèche. Évitez de conduire dans des lieux humides, des marécages ou des herbes hautes, là où des débris peuvent s'accumuler. Si vous conduisez dans ces endroits, inspectez le moteur et les parties chaudes et retirez-en tout débris.

Il est interdit à plusieurs endroits de pourchasser les animaux sauvages. Les animaux peuvent mourir d'épuisement si on les pourchasse avec un VTT. Si vous rencontrez un animal sur le sentier, arrêtez-vous pour l'observer paisiblement et avec prudence. Vous en garderez un des plus beaux souvenirs de votre vie.

Observez la règle selon laquelle «ce que j'apporte, je le rapporte». Évitez de jeter des ordures. N'allumez aucun feu de camp à moins d'en avoir la permission... et si c'est le cas... à une distance raisonnable des endroits secs. Les dangers que vous pourriez provoquer sur le sentier pourraient tôt ou tard causer des blessures, à vous ou aux autres.

Respectez les terres agricoles. Obtenez toujours la permission du propriétaire avant de vous aventurer en terrain privé. Respectez les cultures, les animaux de ferme et les limites de la propriété. Refermez toute barrière après l'avoir traversée.

Enfin, évitez de polluer les cours d'eau, les lacs et les rivières. Ne modifiez en aucun cas le système d'échappement ni le moteur et n'enlevez aucun de leurs composants.

## **Limites de conception**

Quoique le véhicule soit exceptionnellement robuste pour sa catégorie, il s'agit par définition d'un véhicule léger et son utilisation doit se limiter à sa fonction première.

L'addition d'un poids sur une partie quelconque du véhicule modifiera sa stabilité en plus de modifier son rendement.

## **Utilisation hors route**

L'utilisation hors route présente toujours un danger. Tout terrain n'ayant pas été préparé spécialement pour des véhicules présente un danger inhérent lorsque son angle, sa composition et sa pente sont imprévisibles. Le terrain comme tel est la source continue de dangers, et quiconque s'y risque doit en être conscient.

Un conducteur qui s'aventure hors route devrait toujours emprunter la voie la plus sécuritaire en observant soigneusement le terrain devant soi. Le véhicule ne doit être confié en aucun cas à une personne ne connaissant pas parfaitement les instructions de conduite et on ne devrait jamais s'aventurer en terrain escarpé ou incertain.

## Précautions générales et mesures de sécurité

Les précautions idéales à prendre contre les risques que représente l'utilisation d'un VTT se résument en quelques mots: prudence, expérience et habileté.

S'il y a le moindre doute quant à la capacité du véhicule à négocier en toute sécurité un obstacle ou une étendue, emprunter une autre route.

Hors route, la puissance et la traction, plus que la vitesse, sont importantes. Ne pas conduire à une vitesse qui réduit votre visibilité et votre capacité à choisir les passages sécuritaires.

Observer constamment le terrain devant soi pour repérer les variations soudaines d'inclinaison et les obstacles tels que les rochers ou les souches, qui peuvent entraîner une perte de stabilité et faire basculer le véhicule.

Éviter d'utiliser le véhicule si les commandes ne fonctionnent pas normalement.

Avant de passer en marche arrière, s'assurer que la voie est libre derrière le véhicule. Reculer lentement et éviter les virages serrés. Sur les modèles 2 places, tenir compte que le passager peut obstruer la vue. Faire descendre le passager si nécessaire.

Il est recommandé de s'asseoir lorsqu'on recule. Évitez de vous tenir debout. Votre corps pourrait basculer vers l'avant sur la manette d'accélérateur alors que vous reculez, ce qui ferait soudainement accélérer le VTT.

Quand le véhicule est immobilisé, appliquez toujours le frein de stationnement, en particulier si vous stationnez sur une pente. Si vous laissez le véhicule sur une pente très escarpée, bloquez les roues avec des pierres ou des briques. Ne pas oublier de fermer le robinet d'essence.

### Montée

Grâce à leur design, les VTT sont d'excellents grimpeurs, à un point tel qu'ils pourraient basculer avant même de perdre leur traction. Par exemple, il est fréquent qu'on escalade une colline érodée au point où sa crête est très pointue. Le VTT peut évidemment surmonter un tel obstacle, mais on doit le faire en tenant compte du risque de basculement au moment où le poids du véhicule est transféré de l'avant vers l'arrière.

Le même problème peut survenir lorsqu'un objet incrusté soulève l'avant du véhicule plus qu'on ne le désire. Dans ce cas, modifier sa trajectoire en tenant compte des risques que représente le déplacement à flanc de colline.

Il est également sage de bien connaître l'état du terrain de l'autre côté de la colline ou du talus. Il arrive trop souvent qu'il y ait un escarpement impossible à négocier ou à descendre.



## Descente

Les VTT peuvent habituellement monter des pentes plus escarpées que celles qu'ils peuvent descendre. Par conséquent, avant de monter une pente, s'assurer qu'on pourra la descendre en toute sécurité.

Si on ralentit en descendant une pente glissante, le véhicule pourrait déraper. Maintenir une vitesse constante et/ou accélérer légèrement pour reprendre le contrôle.

## Déplacement à flanc de colline

Dans la mesure du possible, on devrait éviter de tels déplacements. Sinon, procéder avec une extrême prudence. Le véhicule pourrait basculer si on se déplace latéralement sur une pente escarpée. De plus, le véhicule pourrait se mettre à glisser et devenir incontrôlable sur les surfaces glissantes et instables. Éviter les obstacles et les dépressions qui auraient pour effet de soulever le véhicule d'un côté, ce qui risquerait de le faire basculer.

## Escarpements

Les amortisseurs du VTT se détendront complètement et le véhicule s'arrêtera si ses roues avant ou arrière se retrouvent dans le vide, au dessus d'un escarpement. Si l'escarpement est à pic ou profond, le véhicule piquera du nez et basculera.

### **AVERTISSEMENT**

Éviter de négocier les escarpements. Faire plutôt marche arrière et emprunter une autre route.

## Conduite sur surfaces enneigées

Lorsque vous effectuez la vérification de préutilisation, portez une attention particulière aux endroits où la neige et la glace peuvent s'accumuler et nuire à la visibilité des feux et des réflecteurs, boucher les ouvertures d'aération et entraver le mouvement des leviers de commandes et des interrupteurs. Avant de démarrer le VTT, vérifiez si la direction, la manette d'accélérateur, le ou les levier(s) de frein ainsi que la pédale de frein bougent librement.

Lorsque vous utilisez le VTT sur des sentiers enneigés, l'adhérence des pneus est généralement réduite et réagit différemment à vos commandes. Sur une surface à adhérence réduite, la direction n'est pas aussi vive et précise, la distance de freinage est accrue et l'accélération est réduite. Ralentissez et n'accélérez pas brusquement puisque les pneus risquent de patiner ou le véhicule peut déraper en survirage. Évitez de freiner brusquement puisque le véhicule risquerait de glisser en ligne droite. Or, le meilleur conseil que l'on puisse vous donner consiste à réduire votre vitesse de façon sécuritaire pour mieux anticiper certaines manœuvres afin de vous donner suffisamment de temps et d'espace pour garder le parfait contrôle du véhicule afin d'éviter qu'il ne fasse une embardée.

Lorsque vous circulez dans la neige poudreuse avec votre VTT, un nuage de neige se soulèvera et de la neige s'accumulera ou fondra sur certains composants à découvert, y compris les pièces rotatives comme les disques de frein. L'eau, la neige et la glace peuvent influencer la réponse de freinage de votre VTT. Freinez fréquemment même lorsqu'il n'est pas nécessaire de ralentir; cela empêchera la glace ou la neige de s'accumuler et assèchera les plaquettes et les disques de frein. De plus, en procédant ainsi dans des conditions de conduite à faible risque, vous vérifierez le niveau d'adhérence et serez conscient de la réaction du véhicule à vos commandes. Ôtez la neige et la glace sur les repose-pieds, les marchepieds, le ou les levier(s) de frein, la manette d'accélérateur, les feux et les réflecteurs.

La neige peut cacher des pierres, des troncs d'arbre et d'autres objets. Si la neige est fondante, elle peut réduire la maniabilité du véhicule qui peut s'enliser ou perdre toute adhérence. Regardez au loin et soyez vigilant afin de déceler tout signe visible de tels obstacles. Dans le doute, gardez vos distances. Ne circulez pas sur un plan d'eau gelé avant d'avoir vérifié si la glace peut soutenir le VTT, ses utilisateurs et sa charge. Souvenez-vous que la glace peut être suffisamment épaisse pour soutenir une motoneige mais pas un VTT du même poids puisque sa surface portante est répartie sur les quatre pneus alors que, sur une motoneige, le poids est réparti sur la chenille et ses skis.

Portez les vêtements de protection appropriés convenant aux conditions météorologiques pour assurer votre confort et éviter les engelures.

Après chaque randonnée, enlevez la neige ou la glace qui peut s'être accumulée sur le véhicule ainsi que sur toutes ses pièces mobiles (freins, composants de la direction, groupe d'entraînement, commandes, etc.). La neige mouillée gèlera pendant que le véhicule est arrêté et sera plus difficile à enlever au moment de la prochaine vérification de réutilisation.

## **Techniques de conduite**

Le fait de conduire trop rapidement sans tenir compte de ses habiletés ou des conditions peut se traduire par des blessures. Maniez doucement l'accélérateur pour vous déplacer en sécurité. Les statistiques montrent que les virages à haute vitesse entraînent généralement des accidents et des blessures. Il ne faut jamais oublier qu'un VTT est lourd! À lui seul, son poids pourrait vous garder prisonnier s'il venait à se renverser sur vous. Utilisez toujours les techniques de conduite appropriées pour éviter que le véhicule se renverse sur une colline, en terrain accidenté ou dans un virage.

Les VTT ne sont pas conçus pour sauter et ne peuvent, pas plus que vous, absorber l'énergie d'impacts tels que les sauts. La pratique de cabrés peut faire que le véhicule se renverse sur vous. Ces deux exercices sont très risqués et nous vous recommandons de les éviter en tout temps.

Pour assurer une bonne maîtrise du véhicule, nous vous recommandons fortement de garder les mains sur le guidon et à portée des commandes. Le même principe s'applique aux pieds. Pour réduire les risques de blessures aux jambes et aux pieds, gardez ceux-ci sur les repose-pieds en tout temps. N'orientez pas le

bout des pieds vers l'extérieur et n'utilisez pas les pieds pour faciliter les virages, puisqu'ils pourraient être heurtés, demeurer coincés par un obstacle ou entrer en contact avec les roues.

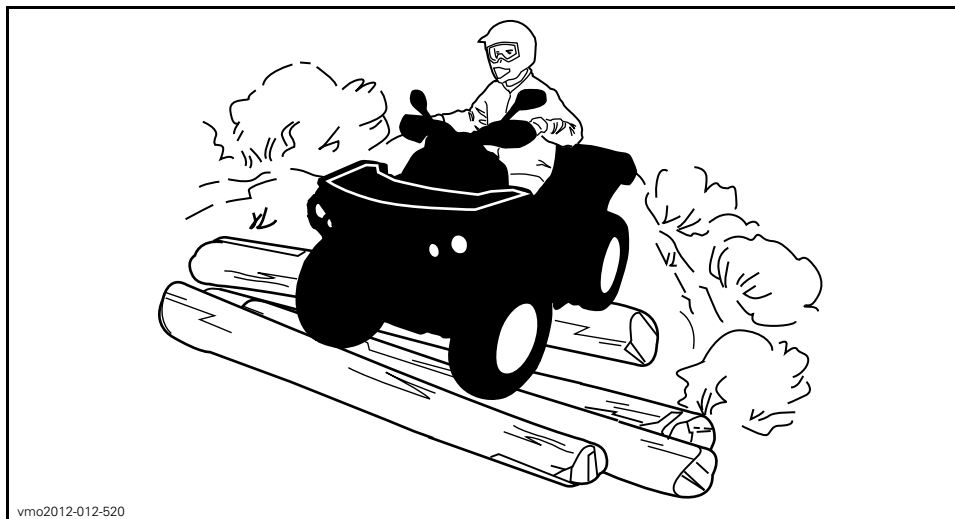

vmo2012-012-520

Malgré que la suspension du VTT soit adéquate, un terrain ondulé ou rugueux vous rendra inconfortable et causera même des maux de dos. Vous devrez souvent adopter une position accroupie ou semi-accroupie. Ralentissez et laissez vos jambes fléchies absorber une partie des coups.

Le VTT n'est pas conçu pour circuler sur les routes ou les autoroutes. (Dans la plupart des endroits, il s'agit d'une pratique illégale). Vous pourriez entrer en collision avec un autre véhicule en circulant sur les routes ou les autoroutes avec votre VTT.

Les pneus de ce VTT ne conviennent pas aux surfaces asphaltées. De plus, ce véhicule n'est pas équipé d'un différentiel arrière (les roues arrière tournent toujours à la même vitesse). Pour ces raisons, l'asphalte pourrait gravement compromettre la maniabilité et la capacité de contrôle du véhicule.

La conduite sur route ou sur les accotements peut semer la confusion chez les autres usagers de la route, en particulier si vos phares de jour sont allumés.

Si vous devez traverser une route, le conducteur en tête de file doit descendre de son VTT, observer la route et diriger les autres conducteurs. La dernière personne ayant traversé aide alors le conducteur en tête à traverser à son tour. Évitez de circuler sur les trottoirs, car ils sont destinés aux piétons.

Ce véhicule n'est pas conçu pour traverser les cours d'eau.

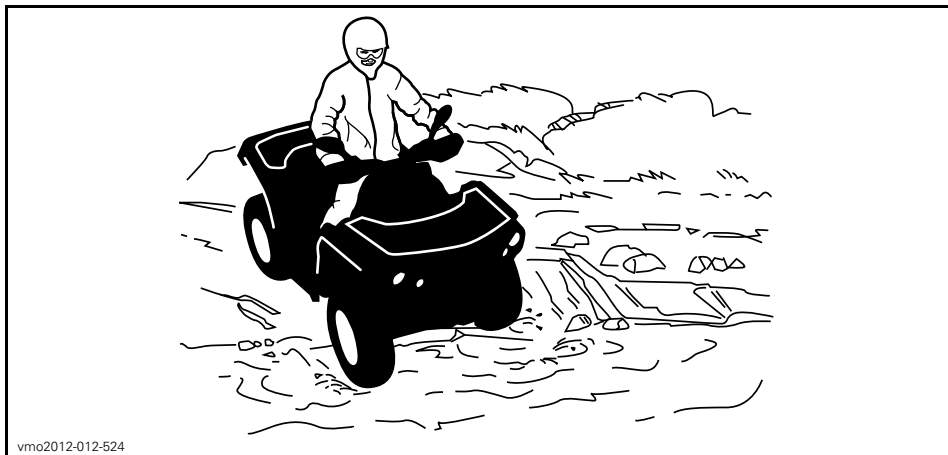

vmo2012-012-524

Des freins mouillés réduisent la capacité de freinage. Après être sorti de l'eau, de la neige ou de la boue, rouler à basse vitesse et actionner les freins quelques fois pour que la chaleur de la friction sèche les plaquettes.

Le terrain peut être boueux et marécageux près des cours d'eau. Tenez-vous prêt à rencontrer des trous ou des variations de profondeur. De plus, soyez attentif au danger que peuvent poser les rochers, les billots, etc., qui sont recouverts par la végétation.

Si votre trajet vous amène à traverser des étendues d'eau gelées, assurez-vous que la glace est assez épaisse pour supporter votre poids, celui du VTT et de sa charge. Soyez particulièrement prudent à proximité des trous dans la glace car ils indiquent à coup sûr que l'épaisseur de la glace varie. Dans le doute, renoncez à traverser.

La glace compromet également la maniabilité du véhicule. Roulez lentement et ne faites pas d'accélération brusques. Cela fait patiner les roues, sans compter que le véhicule pourrait se renverser. Évitez de freiner brusquement, puisque cela causera probablement une glissade incontrôlée et un renversement. Évitez en tout temps de vous aventurer dans la neige fondante, puisqu'elle pourrait obstruer le fonctionnement des commandes du véhicule.

La conduite dans la neige pourrait avoir un effet sur la capacité de freinage. Ralentissez suffisamment et prévoyez davantage de distance pour freiner. La projection de neige pourrait causer une accumulation de glace ou de neige sur les composants et les commandes du système de freinage. Actionnez souvent les freins pour empêcher l'accumulation de glace ou de neige. Consultez le passage *PRÉCAUTIONS GÉNÉRALES ET MESURES DE SÉCURITÉ* pour obtenir plus de détails concernant la conduite sur la neige.

Rouler sur les dunes de sable et sur la neige est une expérience unique, mais on doit prendre certaines précautions. La neige et le sable mouillé, épais ou fin peuvent entraîner une perte de traction et faire que le VTT glisse, s'enfonce ou s'enlise. Dans ce cas, recherchez une base plus solide. Une fois de plus, le meilleur conseil consiste à ralentir et à tenir compte de l'état du terrain.

Pour s'aventurer sur les dunes, nous vous recommandons de munir le véhicule d'un fanion de sécurité de type antenne pour aider vos compagnons à vous repérer au-delà du banc de sable suivant. Soyez prudent quand vous apercevez un fanion de sécurité devant vous. Puisque ce type de fanion peut se prendre dans les branches et rebondir sur vous, évitez de l'utiliser là où les branches et les obstacles sont particulièrement bas.

Conduire sur un chemin de roches ou de gravier est similaire à la conduite sur glace. La direction du véhicule étant altérée, il pourrait glisser et se renverser, surtout à haute vitesse. De plus, la distance de freinage peut varier. Rappelez-vous qu'appuyer sur l'accélérateur brusquement risque de projeter des pierres vers l'arrière, dans la voie du conducteur suivant.

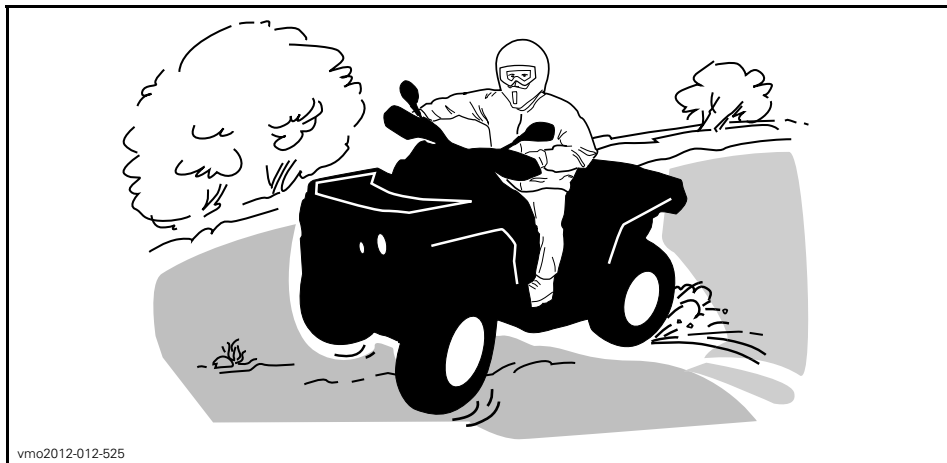

Si le véhicule se met à glisser, tourner le guidon dans le même sens que la direction du glissement jusqu'à ce que vous repreniez contrôle du véhicule. Ne jamais serrer les freins à fond ou bloquer les roues.

Respectez la signalisation du sentier. Elle est là pour vous aider.

Franchir les obstacles que vous trouvez sur votre chemin avec prudence. Il peut s'agir de pierres détachées, de troncs d'arbres, de surfaces glissantes, de clôtures, de poteaux, de remblais ou de dépressions. Évitez ces obstacles dans la mesure du possible. Rappelez-vous que certains sont trop gros ou dangereux pour qu'on puisse les traverser, et doivent donc être évités. Les pierres et les troncs plus petits peuvent être franchis sans danger, pourvu qu'on les aborde à un angle de 90°. Tenez-vous sur les repose-pieds, genoux fléchis. Ajustez la

vitesse sans perdre votre élan et évitez d'accélérer brusquement. Tenir le guidon fermement. Transférez votre poids vers l'arrière, et franchissez l'obstacle en vous assurant que les roues avant demeurent au sol. Tenir compte lorsqu'on franchit l'obstacle qu'il peut glisser ou se déplacer.

Deux choses sont importantes lorsqu'on roule sur des collines ou des pentes: soyez prêt à réagir face à un terrain glissant, à des variations de terrain ou à des obstacles, et ajustez constamment la position de votre corps.

Toujours actionner le frein de stationnement lorsque le véhicule est arrêté ou stationné. Cela est particulièrement important lorsque le véhicule est stationné dans une pente. Dans une pente très abrupte ou si le VTT transporte une charge, bloquer les roues au moyen de pierres ou de briques.

## **Montée**

Avant d'essayer de grimper une colline, tenez compte des points suivants. Seuls les conducteurs expérimentés devraient monter des collines. Commencez par des pentes douces. Montez toujours la colline en ligne droite et maintenez votre poids en avant, vers le haut de la colline. Gardez les pieds sur les repose-pieds, passez à un petit rapport puis accélérez avant de commencer à monter la colline. Essayez de maintenir une vitesse constante et utilisez l'accélérateur avec modération. Les pentes abruptes, les variations de terrain ou une roue qui passe par-dessus un obstacle peuvent grandement influencer la stabilité du véhicule, car l'avant du véhicule se trouve à être soulevé, ce qui augmente les risques de renversement. Certaines collines sont trop abruptes pour qu'on puisse s'y arrêter en toute sécurité ou regagner le bas si on ne réussit pas à monter. Essayez d'éviter les pentes escarpées. Il faut être prudent, sinon le véhicule pourrait se renverser pendant une montée. Si l'angle est tel qu'il est impossible de grimper ou que le véhicule se met à reculer, freinez en prenant soin de ne pas causer de glissement. Descendez puis utilisez la technique du virage en «K» (se tenir à côté du véhicule, et le faire reculer en orientant l'arrière vers le haut de la pente, tout en contrôlant la descente avec la manette de frein. Redescendre ensuite la colline de face). Toujours marcher ou descendre en amont de la montagne et restez à l'écart du véhicule et de ses roues motrices. Ne tentez jamais de retenir un véhicule qui se renverse. Restez à l'écart. Évitez de traverser le sommet de la colline à haute vitesse, puisque des obstacles, dont des escarpements, peuvent se trouver de l'autre côté.



vmo2012-012-526

## Descente

Maintenez votre poids vers l'arrière. Freinez graduellement pour éviter de glisser. En descente, ne pas ralentir avec la compression du moteur et ne pas mettre le véhicule au point mort. Essayez d'éviter les pentes escarpées. Il faut être prudent, sinon le véhicule pourrait se renverser pendant une descente.



vmo2012-012-523

## Circulation à flanc de colline

Cette technique comporte **énormément de risques**, puisqu'elle peut modifier radicalement l'équilibre du véhicule. Nous vous recommandons d'ailleurs de l'éviter dans la mesure du possible. Cependant, si vous devez effectuer un tel déplacement, placez **TOUJOURS** votre poids vers le haut de la colline, et soyez prêt à descendre de ce côté si le véhicule se renverse. **Ne tentez jamais d'immobiliser le véhicule ou de le protéger des dommages.**

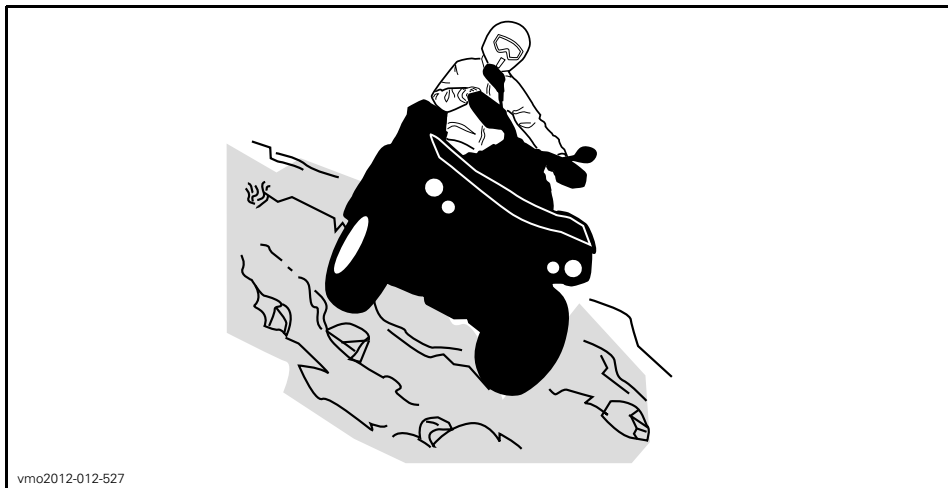

Tout en lisant le présent Guide du conducteur, se souvenir que:

### **⚠ AVERTISSEMENT**

Avverti d'une situation comportant des risques qui pourrait provoquer de graves blessures, y compris la possibilité de décès, si on ne l'évitait pas.



---

# EMPLACEMENT DES ÉTIQUETTES IMPORTANTES

## Étiquette mobile

Ce véhicule est accompagné d'une étiquette mobile contenant d'importants renseignements sur la sécurité.

Toute personne qui prend place sur le véhicule doit lire et comprendre ces renseignements avant de partir en randonnée.



### AVERTISSEMENT

- Repérer et lire le guide du conducteur.
- Une utilisation inadéquate du VTT peut se traduire par **DES BLESSURES GRAVES** ou **UN DÉCÈS**. Respecter toutes les instructions et tous les avertissements.
- Toujours porter une protection auditive.
- Toujours porter un casque approuvé et un équipement protecteur.
- Ne jamais utiliser le véhicule sur les routes publiques.
- Ne jamais transporter de passagers.
- Ne jamais utiliser le VTT sous l'effet de l'alcool ou de la drogue.

**MODÈLE  
DE CATÉGORIE Y**

CE VTT À ÉTÉ CONÇU POUR UN USAGE RÉCRÉATIF SOUS L'ÉTROITE SUPERVISION DES PARENTS

CONDUCTEUR SEULEMENT - AUCUN PASSAGER

CE VTT DE CATÉGORIE Y A ÉTÉ CONÇU POUR QUE SA VITESSE MAXIMALE SOIT RESTREINTE

---

**DS70 (RECOMMANDÉ POUR LES UTILISATEURS DE PLUS DE 6 ANS)**

VITESSE MAXIMALE RESTREINTE À 16 KM/H (10 MPH) (RÉGLÉE EN USINE)

\* LA VITESSE MAXIMALE PEUT ATTEINDRE 24 KM/H (15 MPH) (RÉGLÉE SOUS LA SUPERVISION/SELON LE JUGEMENT DES PARENTS)

---

**DS90 / DS90X (RECOMMANDÉ POUR LES UTILISATEURS DE PLUS DE 10 ANS)**

VITESSE MAXIMALE RESTREINTE À 24 KM/H (15 MPH) (RÉGLÉE EN USINE)

\* LA VITESSE MAXIMALE PEUT ATTEINDRE 48 KM/H (30 MPH) (RÉGLÉE SOUS LA SUPERVISION/SELON LE JUGEMENT DES PARENTS)

---

IL EST POSSIBLE DE SUIVRE DES COURS POUR APPRENDRE À ENSEIGNER LA CONDUITE DE VTT. CONSULTER SON CONCESSIONNAIRE POUR PLUS DE DÉTAILS.



SE RENSEIGNER AUPRÈS DE SON CONCESSIONNAIRE À PROPOS DES LOIS PROVINCIALES OU LOCALES RÉGISSANT LA CONDUITE D'UN VTT





\*voir les directives du Guide du conducteur

NE PAS RETIRER CETTE ÉTIQUETTE AVANT DE VENDRE LE VÉHICULE

704903935A 704903935



**TYPIQUE**

**DESCRIPTION DU MOTEUR DU VÉHICULE:**

XXXXX

EPA CERTIFIÉ

TEN (TAUX D'ÉMISSION NORMALISÉ) =  SUR UNE ÉCHELLE DE 0 À 10, 0 ÉTANT LE PLUS PROPRE.

\*NE PAS ENLEVER AVANT LA VENTE.



704 901 107

vmo2006-005-009\_fr

## Étiquettes de sécurité du véhicule

Lire et comprendre toutes les étiquettes de sécurité se trouvant sur votre véhicule.

Ces étiquettes ont été apposées sur le véhicule pour la sécurité du conducteur ou des personnes à proximité.

Les étiquettes apposées sur votre véhicule font partie intégrante de celui-ci. Si elles se décollent ou sont endommagées, on les remplacera gratuitement. S'adresser à un concessionnaire Can-Am autorisé.

**REMARQUE:** En cas de divergence entre le présent guide et le véhicule, les étiquettes de sécurité apposées sur le véhicule ont préséance sur les étiquettes illustrées dans le guide.

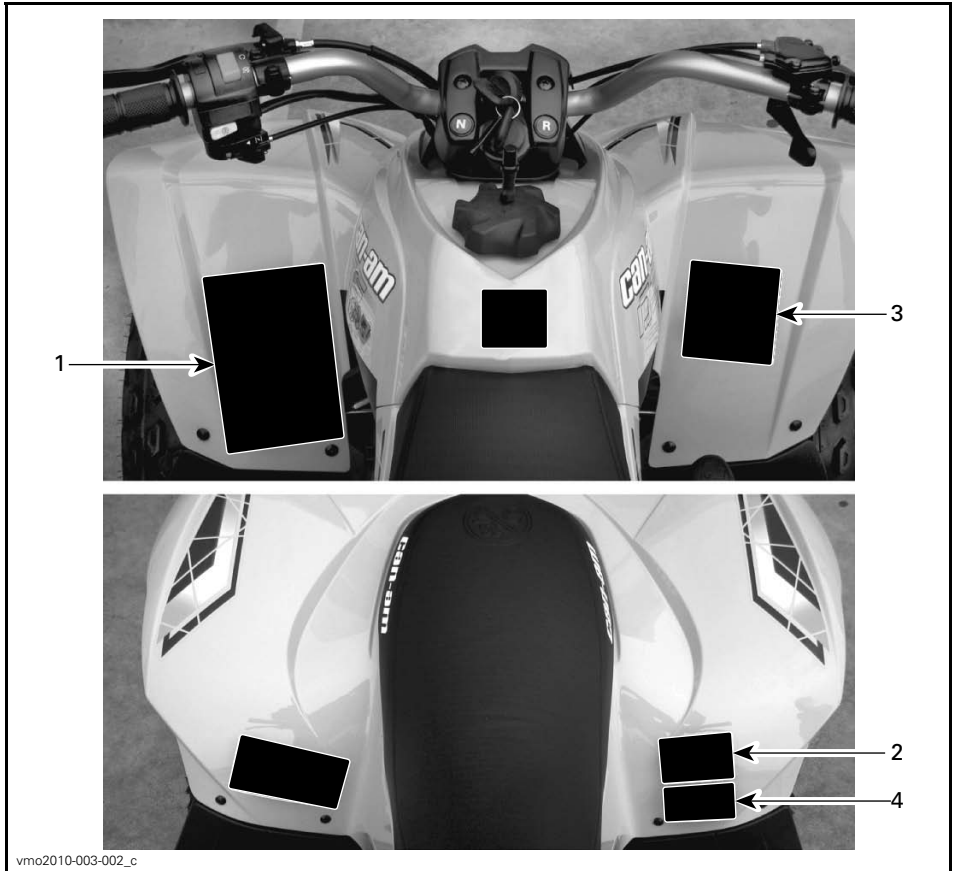

vmo2010-003-002\_c

TYPIQUE - EMPLACEMENT DES ÉTIQUETTES

Étiquette 1

**⚠ AVERTISSEMENT**

- Repérer et lire le guide du conducteur.
- Une utilisation inadéquate du VTT peut se traduire par **DES BLESSURES GRAVES** ou **UN DÉCÈS**. Respecter toutes les instructions et tous les avertissements.
- Toujours porter une protection auditive.
- Toujours porter un casque approuvé et un équipement protecteur.
- Ne jamais utiliser le véhicule sur les routes publiques.
- Ne JAMAIS transporter de passagers.
- Ne jamais utiliser le VTT sous l'effet de l'alcool ou de la drogue.

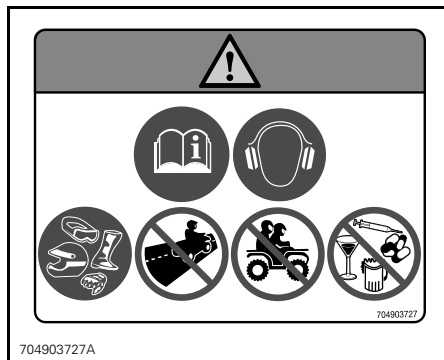

ÉTIQUETTE 1

Étiquette 2

**⚠ AVERTISSEMENT**

- Repérer et lire le guide du conducteur.
- Ne jamais transporter de passagers.

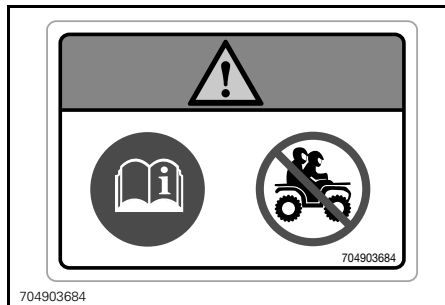

ÉTIQUETTE 2

Étiquette 3

**⚠ AVERTISSEMENT**

La conduite de ce VTT par un enfant de moins de 10 ans augmente les risques de **BLESSURES GRAVES** et de **DÉCÈS**. **NE JAMAIS** laisser un enfant de moins de 10 ans conduire ce VTT.



704903805A

ÉTIQUETTE 3

## Étiquette 4

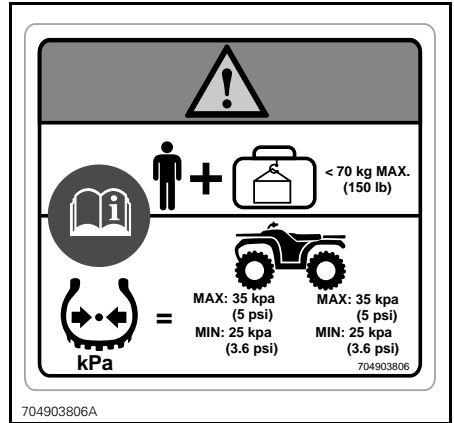

704903806A

ÉTIQUETTE 4

## ⚠ AVERTISSEMENT

- Repérer et lire le guide du conducteur.
- Une surcharge ou une pression inadéquate des pneus peut causer une perte de contrôle, ce qui peut mener à des BLESSURES GRAVES ou un DÉCÈS.
- TOUJOURS maintenir une pression adéquate des pneus tel qu'illustré.
- NE JAMAIS dépasser la capacité de charge totale de 70 kg, ce qui comprend le poids du conducteur et des accessoires.

## Étiquettes de conformité

Ces étiquettes indiquent que le véhicule satisfait les normes.



V00m03y2

EMPLACEMENT: TUBE INFÉRIEUR AVANT DROIT DU CHÂSSIS

ENGINE FAMILY	EBCXX.0892IC	FAMILLE DE MOTEUR	<b>RENSEIGNEMENTS SUR LE DISPOSITIF ANTIPOLLUTION</b> CE VÉHICULE EST CERTIFIÉ POUR FONCTIONNER À L'ESSENCE SANS PLOMB ET IL RÉPOND AUX NORMES [2014] DE L'EPA ET RÉGLEMENTATIONS CALIFORNIENNES POUR LES VTT À MOTEUR. SI	
PERMEATION FAMILY	EBCXPMETAL 54	FAMILLE DE PERMEATION		
CERTIFICATION STANDARD (FEL)	1.5 g/km HC/NOx 1.2 g/km HC, 15.0 g/km CO	LIMITE DES ÉMISSIONS DE LA FAMILLE	<b>EMISSION CONTROL INFORMATION</b> THIS VEHICLE IS CERTIFIED TO OPERATE ON UNLEADED GASOLINE AND MEETS TO [2014] U.S. EPA AND CALIFORNIA REGULATIONS FOR ATV SI ENGINES. SEE OPERATOR'S GUIDE FOR MAINTENANCE SPECIFICATIONS VOIR GUIDE DU CONDUCTEUR POUR LES SPÉCIFICATIONS D'ENTRETIEN	704903925
ENGINE DISPLACEMENT	89.5 cm <sup>3</sup>	CYLINDRÉE		
EXHAUST EMISSION CONTROL SYSTEM	PAIR	SYSTÈME DE CONTRÔLE DES ÉMISSIONS		
<b>BOMBARDIER RECREATIONAL PRODUCTS INC.</b>				

704903925

EMPLACEMENT: SOUS L'AILE ARRIÈRE

## Étiquettes d'information technique

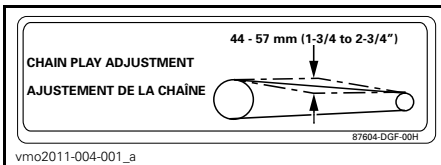

vmo2011-004-001\_a

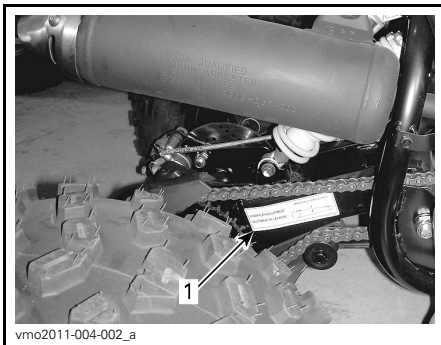

vmo2011-004-002\_a

1. Emplacement de l'étiquette de réglage de la chaîne

# ***RENSEIGNEMENTS SUR LE VÉHICULE***

# COMMANDES, INSTRUMENTS ET ÉQUIPEMENT



vmo2010-003-101\_b

TYPIQUE



**REMARQUE:** Cette section présente des renseignements de base concernant les différentes commandes de votre VTT. Pour plus de détails sur la façon d'utiliser une commande en combinaison avec d'autres, consulter la section *INSTRUCTIONS D'UTILISATION* plus loin.

## 1) Manette d'accélérateur

La manette d'accélérateur se trouve sur le côté droit du guidon.

Lorsqu'on la presse, elle fait monter le régime moteur, ce qui permet à la transmission d'embrayer.

Lorsqu'on la relâche, le moteur retourne au régime de ralenti et le véhicule ralentit graduellement.

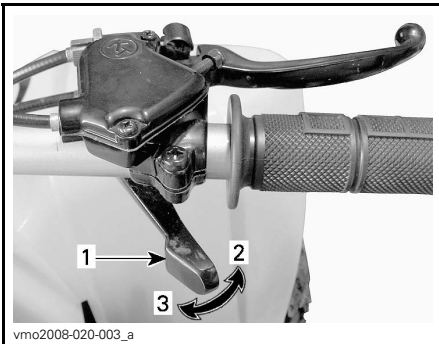

### TYPIQUE

1. Manette d'accélérateur
2. Pour accélérer
3. Pour ralentir

## ⚠ AVERTISSEMENT

Vérifier le fonctionnement de la manette d'accélérateur avant de démarrer le moteur. Si la manette d'accélérateur ne fonctionne pas uniformément, en vérifier la cause. Régler le problème avant d'utiliser le véhicule. Communiquer avec un concessionnaire Can-Am autorisé pour obtenir de plus amples renseignements.

## Limiteur de régime

Ce véhicule est muni d'une vis de limiteur de régime réglable sur le logement de manette d'accélérateur. Le limiteur de régime empêche le papillon de s'ouvrir complètement, même lorsque l'accélérateur est complètement enfoncé, ce qui restreint la puissance du moteur et, par conséquent, la vitesse du véhicule.

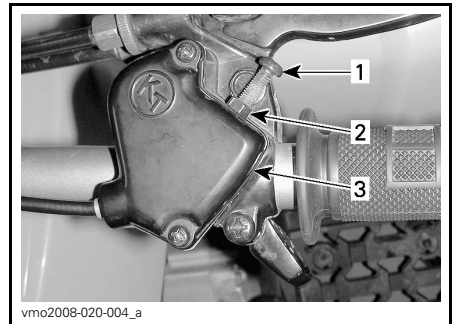

### TYPIQUE

1. Vis de limiteur de régime
2. Écrou de blocage
3. Logement de manette d'accélérateur

## **⚠ AVERTISSEMENT**

Un adulte devrait toujours restreindre la vitesse maximale du VTT en fonction de l'aptitude de l'enfant à le conduire en toute sécurité. Ne jamais laisser un enfant régler la vis de limiteur de régime.

BRP recommande que la vis soit serrée à fond lorsque un débutant utilise le véhicule.

Un adulte peut régler graduellement la vis de limiteur de régime au fur et à mesure qu'un débutant se familiarise avec le véhicule. Se référer au tableau suivant.

RÉGLAGE DE LA VITESSE	DS 90 ET DS 90 X
Régime de vitesse limité en usine	24 km/h
Vitesse maximale non restreinte	48 km/h

## **⚠ AVERTISSEMENT**

Si on recule dans une pente, la gravité peut faire augmenter la vitesse du véhicule au-delà de la vitesse maximale en marche arrière.

## **⚠ AVERTISSEMENT**

Si la vis de limiteur de régime est mal réglée, le câble d'accélérateur pourrait être endommagé ce qui pourrait nuire au fonctionnement de l'accélérateur. Ne pas suivre les recommandations de réglage peut mener à un accident.

Pour régler la vis de limiteur de régime, desserrer l'écrou de blocage puis tourner la vis de limiteur de régime en conséquence. Tourner la vis dans le sens horaire réduit la course de la ma-

nette d'accélérateur et la tourner dans le sens antihoraire accroît la course de la manette.

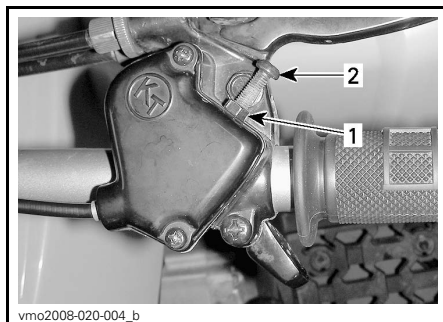

1. Écrou de blocage
2. Vis de limiteur de régime

Pour que le véhicule atteigne sa vitesse de pointe, régler la course de la manette à 9 mm.

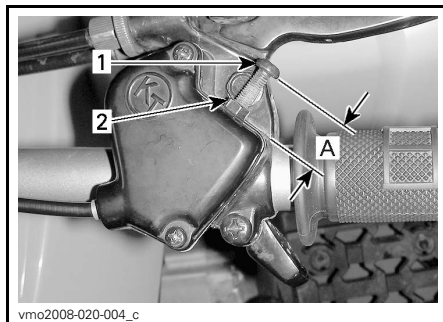

1. Vis de limiteur de régime
2. Écrou de blocage
- A. Réglage maximal de la course de la manette d'accélérateur 9 mm

## **2) Manette de frein de droite**

La manette de frein de droite se trouve sur le côté droit du guidon.

Lorsqu'on la presse, on actionne les freins avant. Lorsqu'on la relâche, elle doit retourner à sa position initiale. La puissance de freinage est proportionnelle à la force exercée sur la manette.

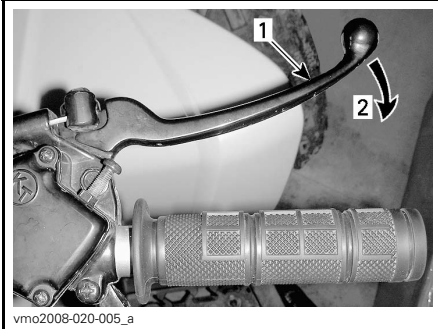

vmo2008-020-005\_a

**TYPIQUE**

1. Manette de frein
2. Pour serrer les freins

### 3) Manette de frein de gauche

La manette de frein de gauche se trouve sur le côté gauche du guidon.

Lorsqu'on la presse, on actionne les freins arrière. Quand on la relâche, elle doit retourner à sa position initiale. La puissance de freinage est proportionnelle à la force exercée sur la manette.

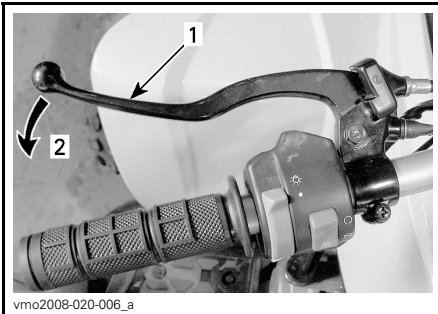

vmo2008-020-006\_a

**TYPIQUE**

1. Manette de frein
2. Pour serrer les freins

### 4) Frein de stationnement

Le frein de stationnement se trouve sur le côté gauche du guidon.

Lorsqu'on l'actionne, il immobilise le véhicule. Cette commande devient utile lors du transport, ou quand on n'utilise pas le véhicule.

#### **⚠ AVERTISSEMENT**

Mettre le frein de stationnement lorsque le véhicule n'est pas en mouvement.

#### **⚠ AVERTISSEMENT**

S'assurer que le frein de stationnement est bien débloqué avant de mettre le VTT en marche. Circuler alors que les freins sont engagés (frottement des plaquettes sur le disque) peut endommager le système de freinage, causer la défaillance des freins ou un feu.

**Pour enclencher le mécanisme de frein de stationnement:** Appuyer sur la manette de frein de gauche et la maintenir tout en déplaçant le loquet de frein puis relâcher la manette contre le loquet. La manette de frein reste maintenant enclenchée et actionne le ou les freins arrière.

DS 90

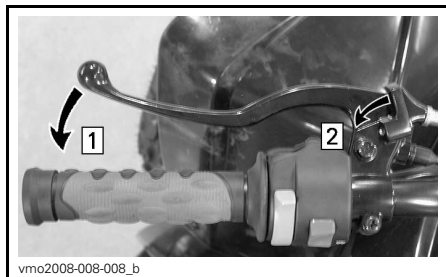

**TYPIQUE — LEVIER DE FREIN DE GAUCHE**  
 Étape 1: Appuyer sur la manette de frein et la maintenir dans cette position  
 Étape 2: Déplacer le loquet de levier

DS 90 X seulement

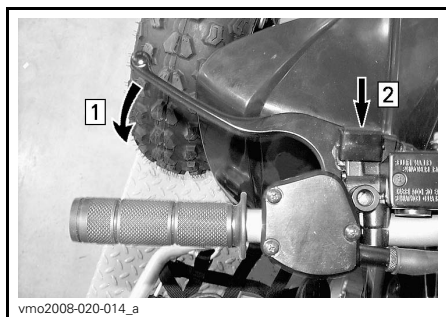

**LEVIER DE FREIN DE GAUCHE**  
 Étape 1: Appuyer sur la manette de frein et la maintenir dans cette position  
 Étape 2: Appuyer sur le loquet de levier

*Tous les modèles*

**Pour débloquer le mécanisme de frein de stationnement:** Presser la manette de frein. Le loquet doit retourner à sa position initiale et la manette de frein doit retourner à sa position de repos. Toujours déverrouiller le frein de stationnement avant de mettre le VTT en marche.

**5) Levier sélecteur**

Le levier sélecteur à trois positions se trouve sur le côté droit du véhicule, près du moteur.

**AVIS** Immobiliser le véhicule et serrer les freins avant de déplacer le levier sélecteur.

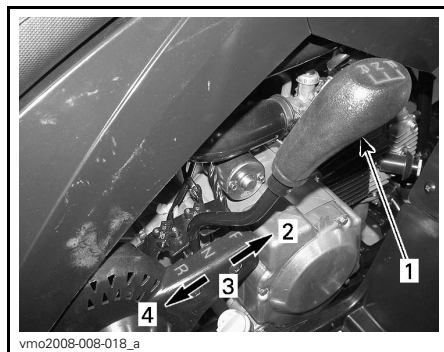

**POSITION DU LEVIER**

1. Levier sélecteur
2. Avant («F»)
3. Point mort («N»)
4. Marche arrière («R»)

Pour changer la position du levier, immobiliser le véhicule, actionner les freins puis le déplacer à la position voulue. Ne pas forcer le levier.

**⚠ AVERTISSEMENT**

Avant de mettre le véhicule en marche arrière, s'assurer que la voie est bien libre derrière le véhicule. Rester assis.

**«F»: Marche avant**

C'est la position qui correspond à la vitesse normale de conduite et qui permet d'atteindre la vitesse de pointe.

**«N»: Point mort**

Cette position débraye la transmission pour permettre de déplacer le véhicule manuellement ou de le remorquer.

**«R»: Marche arrière**

Cette position permet au véhicule de reculer.

## AVERTISSEMENT

Avant de mettre le véhicule en marche arrière, s'assurer que la voie est bien libre derrière le véhicule. Il est recommandé de s'asseoir lorsqu'on recule. Éviter de se tenir debout. Son corps pourrait basculer vers l'avant sur la manette d'accélérateur alors qu'on recule, ce qui ferait soudainement accélérer le VTT.

## 6) Interrupteur multifonctionnel

L'interrupteur multifonctionnel se trouve sur le côté gauche du guidon.

L'interrupteur multifonctionnel réunit les commandes suivantes:

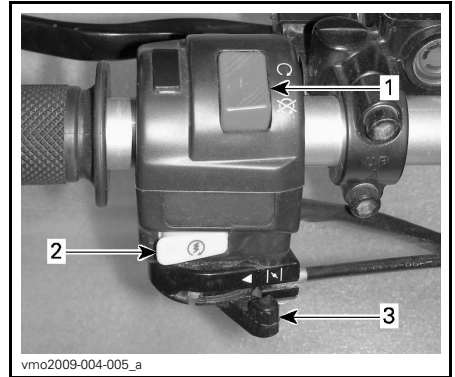

1. Interrupteur d'arrêt d'urgence du moteur
2. Bouton de démarrage du moteur
3. Levier d'étrangleur

### Interrupteur d'arrêt d'urgence du moteur

On utilise cet interrupteur pour arrêter le moteur ou en cas d'urgence.

**REMARQUE:** Même si on peut arrêter le moteur en tournant la clé de contact à la position «OFF», on recommande de l'arrêter en plaçant l'interrupteur d'arrêt d'urgence du moteur à la position «STOP».

Tout en lisant le présent Guide du conducteur, se souvenir que:

## AVERTISSEMENT

Avertit d'une situation comportant des risques qui pourrait provoquer de graves blessures, y compris la possibilité de décès, si on ne l'évitait pas.

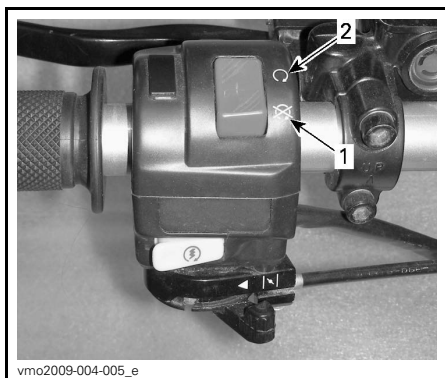

**TYPIQUE - INTERRUPTEUR D'ARRÊT D'URGENCE DU MOTEUR**

1. Position «STOP»
2. Position «RUN»

**Bouton de démarrage du moteur**

Pour démarrer le véhicule, mettre l'interrupteur d'arrêt d'urgence du moteur en position «RUN».

Appuyer sur la manette de frein gauche et la maintenir dans cette position.

Appuyer sur le bouton de démarrage du moteur et le maintenir dans cette position. Le relâcher immédiatement après le démarrage.

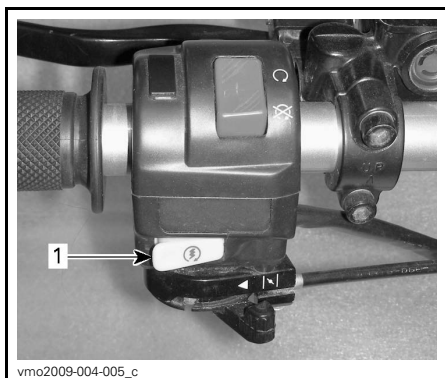

1. Bouton de démarrage du moteur

**Levier d'étrangleur**

Il s'agit d'un levier à position variable qui facilite le démarrage du moteur à froid.

Fermer l'étrangleur quand le véhicule est en marche et que le moteur est chaud.



**ÉTRANGLEUR FERMÉ**

Ouvrir l'étrangleur complètement pour démarrer le moteur quand il est froid.



**ÉTRANGLEUR OUVERT**

On peut ouvrir/fermer l'étrangleur plus ou moins selon la température du moteur.

## 7) Voyants

Les voyants se trouvent près du centre du guidon.

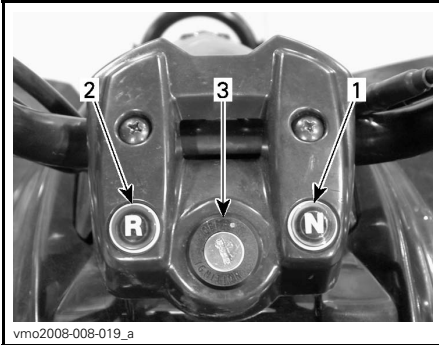

vmo2008-008-019\_a

### TYPIQUE

1. Point mort («N»)
2. Marche arrière («R»)
3. Interrupteur d'allumage

### Point mort (VERT)



Quand ce voyant est allumé, la transmission est au point mort.

### Marche arrière (ROUGE)



Quand ce voyant est allumé, la transmission est en marche arrière.

## 8) Interrupteur d'allumage

L'interrupteur d'allumage se trouve au milieu du guidon.

Il s'agit d'un interrupteur à clé à deux positions: «OFF» et «ON».



vmo2008-008-012\_a

### INTERRUPTEUR D'ALLUMAGE

1. Position «OFF»
2. position «ON»

Introduire la clé dans l'interrupteur et la tourner à la position «ON». Pour retirer la clé, la tourner à la position «OFF», puis tirer sur la clé.

**REMARQUE:** Bien qu'on puisse arrêter le moteur en tournant la clé de contact à la position «OFF», on recommande de l'arrêter avec l'interrupteur d'arrêt d'urgence du moteur. Toujours mettre l'interrupteur d'allumage à la position «OFF» une fois que le moteur est éteint.

Tout en lisant le présent Guide du conducteur, se souvenir que:

## ⚠ AVERTISSEMENT

Avertit d'une situation comportant des risques qui pourrait provoquer de graves blessures, y compris la possibilité de décès, si on ne l'évitait pas.

## 9) Robinet d'essence

Le robinet d'essence se trouve sur le côté gauche du véhicule, près du moteur.

Il s'agit d'une commande rotative à 3 positions: «OFF», «ON» et «RES.» (réserve). Tourner la commande pour aligner sa flèche à la position voulue.

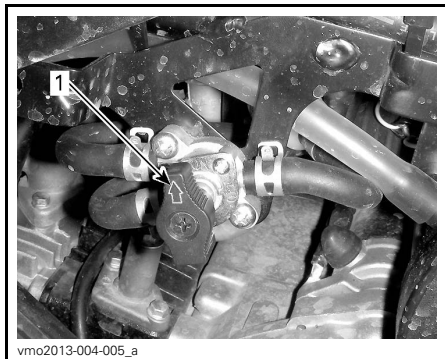

CÔTÉ GAUCHE DU VÉHICULE

1. Aligner la flèche à la position voulue

**AVIS** Si le robinet d'essence n'est pas bien aligné sur la position «ON», son ouverture est incomplète et l'écoulement peut être insuffisant. S'assurer que le robinet est complètement ouvert pendant que le moteur est en marche.

### «OFF»

Coupe l'arrivée d'essence au carburateur.

**AVIS** Mettre le robinet d'essence à la position «OFF» dès que le moteur est arrêté.

### «ON»

Permet à l'essence de se rendre au carburateur. C'est la position normale pendant la marche du véhicule.

### «RES.» (RÉSERVE)

Lorsqu'il n'y a plus d'essence dans le réservoir et que la soupape est à «ON», on dispose d'une réserve d'essence qu'on met en circuit en tournant la commande à la position «RES.». N'utiliser cette position que si l'essence manque en position «ON».

Refaire le plein dans les plus brefs délais lorsqu'on utilise la réserve. Veiller ensuite à remettre la soupape à la position «ON».

## 10) Loquet de siège

Situé sous l'aile arrière, près du pare-chocs arrière, ce loquet permet d'enlever le siège pour accéder au compartiment moteur. Tirer sur le bouton pour libérer le siège.



TYPIQUE

1. Bouton pour libérer le siège

### Dépose du siège

Tirer le loquet tout en soulevant doucement l'arrière du siège. Tirer le siège vers l'arrière, puis l'enlever.



## Pose du siège

Insérer les languettes avant du siège dans les crochets du châssis. Lorsque le siège est bien en place, le pousser fermement vers le bas pour enclencher le loquet.

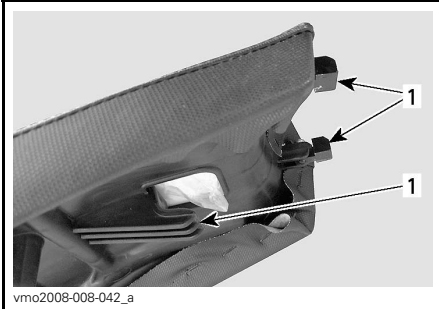

1. Languettes du siège

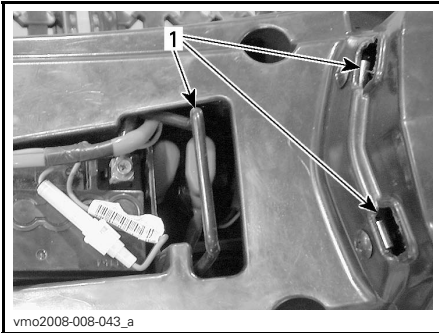

1. Crochets

## **⚠️ AVERTISSEMENT**

S'assurer que le siège est bien enclenché avant de conduire le véhicule.

## 11) Trousse à outils

La trousse d'outils est sous le siège sur le compartiment moteur. Elle comprend les outils pouvant servir à l'entretien de base.

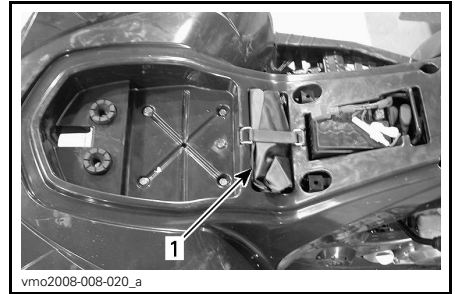

1. Trousse à outils

## 12) Compartiment de rangement avant

Ce compartiment est commode pour transporter des effets personnels.

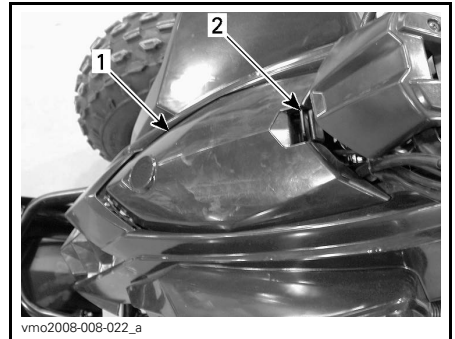

### TYPIQUE

1. Compartiment de rangement avant
2. Loquet du couvercle

Pour ouvrir le couvercle du compartiment de rangement, tirer délicatement le loquet et le maintenir dans cette position tout en soulevant le couvercle.



TYPIQUE

## **⚠ AVERTISSEMENT**

Lorsque le moteur est en marche, placer le levier sélecteur au point mort et serrer le frein de stationnement avant d'ouvrir le couvercle de compartiment de rangement. Ne jamais y laisser d'objets lourds ou fragiles mal arrimés. Accrocher les attaches du couvercle avant de démarrer le véhicule.

Tout en lisant le présent Guide du conducteur, se souvenir que:

## **⚠ AVERTISSEMENT**

Avertit d'une situation comportant des risques qui pourrait provoquer de graves blessures, y compris la possibilité de décès, si on ne l'évitait pas.

---

# CARBURANT

## Exigences en matière de carburant

**AVIS** Toujours utiliser de l'essence neuve. L'essence va s'oxyder; il en résultera une perte d'octane, des composés volatils ainsi qu'une production de gomme et de vernis qui peuvent endommager le système d'alimentation.

Les proportions des mélanges alcool/carburant varient selon les pays et les régions. Votre véhicule a été conçu pour fonctionner avec les carburants recommandés; cependant, tenez compte de ce qui suit:

- L'utilisation d'un carburant contenant un pourcentage d'alcool supérieur aux réglementations gouvernementales n'est pas recommandée, et il peut en résulter des problèmes au niveau des composants du système d'alimentation:
  - Difficultés au démarrage et problèmes de fonctionnement.
  - Détérioration des pièces en caoutchouc ou en plastique.
  - Corrosion des pièces métalliques.
  - Dommages aux pièces internes du moteur.
- Si on suspecte que la teneur en alcool de l'essence dépasse les réglementations gouvernementales actuelles, inspecter fréquemment le système d'alimentation pour détecter toute fuite de carburant ou autre anomalie.
- Les carburants contenant de l'alcool attirent et retiennent l'humidité, ce qui pourrait mener à une séparation de phases du carburant et se traduire par des problèmes de rendement ou des dommages au moteur.

## Carburant recommandé

Utiliser de l'essence sans plomb couvrante présentant un indice d'octane AKI (R+M)/2 de 87, ou un indice d'octane RON de 92.

**AVIS** Ne jamais employer d'autres carburants. L'utilisation d'un carburant inadéquat peut causer des dommages au moteur ou au système d'alimentation.

## Faire le plein d'essence

### ⚠ AVERTISSEMENT

- Ne jamais laisser un enfant faire le plein d'essence.
- Arrêter le moteur avant de faire le plein. Retirer le bouchon avec précaution.
- Si on constate une différence de pression (sifflement lorsqu'on desserre le bouchon du réservoir), faire vérifier et/ou réparer le véhicule avant de l'utiliser.
- Le carburant est inflammable et explosif dans certaines conditions.
- Ne jamais vérifier le niveau d'essence à la lueur d'une flamme.
- Ne pas fumer. Tenir loin des flammes et des étincelles.
- Toujours travailler dans un endroit bien aéré.
- Ne jamais remplir le réservoir d'essence pour ensuite laisser le véhicule à la chaleur. Lorsque la température augmente, l'essence se dilate et risque de déborder.
- Essuyer tout carburant répandu sur le véhicule.

1. Arrêter le moteur.
2. Ne laisser personne demeurer sur le véhicule.
3. Retirer le bouchon du réservoir d'essence en le desserrant dans le sens antihoraire.

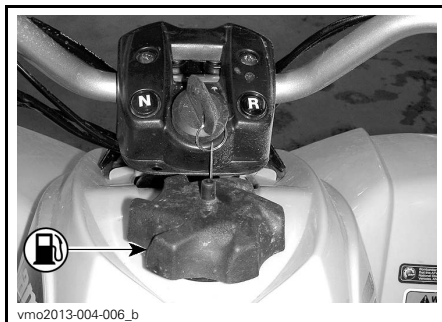

*TYPIQUE — BOUCHON DU RÉSERVOIR D'ESSENCE*

4. Insérer le bec dans le goulot de remplissage.
5. Faire le plein lentement pour permettre à l'air de s'échapper du réservoir et empêcher le reflux du carburant. Attention de ne pas renverser d'essence.
6. Cesser de remplir le réservoir lorsque l'essence atteint le bas du goulot de remplissage. **Ne pas trop remplir.**
7. Bien serrer le bouchon du réservoir dans le sens horaire

---

# PÉRIODE DE RODAGE

## Utilisation durant la période de rodage

Il est nécessaire d'assurer une période de rodage de 10 heures avant d'utiliser le véhicule à plein régime de manière continue.

Après la période de rodage, faire vérifier le véhicule par un concessionnaire Can-Am autorisé. Se référer à la section *ENTRETIEN*.

## Moteur

Au cours de la période de rodage, éviter:

- De circuler à plein régime.
- D'actionner l'accélérateur à plus du 3/4 de sa course.
- Les accélérations intenses.
- De rouler à la même vitesse sur de longues périodes.
- La surchauffe du moteur.

Toutefois, de brèves accélérations à plein régime et de fréquentes variations de vitesse contribuent à un bon rodage.

## Freins



### AVERTISSEMENT

Les freins neufs ne fonctionneront à leur pleine capacité qu'après une période de rodage. Pour effectuer un bon rodage, arrêter complètement le véhicule à l'aide des freins au moins 50 fois. Rajuster les freins au besoin; consulter les rubriques *RÉGLAGE DU CÂBLE DE FREIN AVANT* et *RÉGLAGE DE LA MANETTE DE FREIN ARRIÈRE*.

## Courroie

Une courroie neuve requiert une période de rodage de 50 km.

Au cours de la période de rodage, éviter:

- D'accélérer ou de décélérer vigoureusement.
- De tirer une charge.
- De circuler à plein régime.

# CONSIGNES D'UTILISATION

## Démarrage du moteur

### **⚠ AVERTISSEMENT**

Toujours faire la vérification de préutilisation décrite à la section *INFORMATIONS DE SÉCURITÉ* avant d'utiliser le véhicule. Ne pas démarrer avant de s'être assuré du bon fonctionnement de tous les mécanismes et de toutes les fonctions du véhicule.

Le moteur ne démarre que si le levier sélecteur est en position «N».

Introduire la clé dans l'interrupteur d'allumage et tourner la clé à la position «ON».

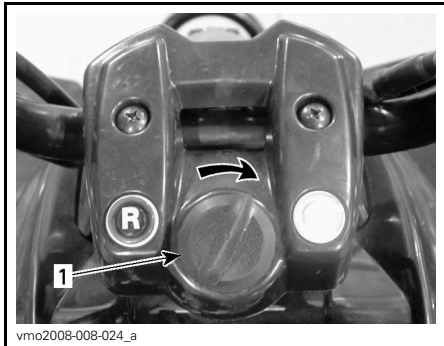

vmo2008-008-024\_a

**TYPIQUE — TOURNER À LA POSITION «ON»**

1. Clé de contact

Mettre l'interrupteur d'arrêt d'urgence du moteur en position «RUN».

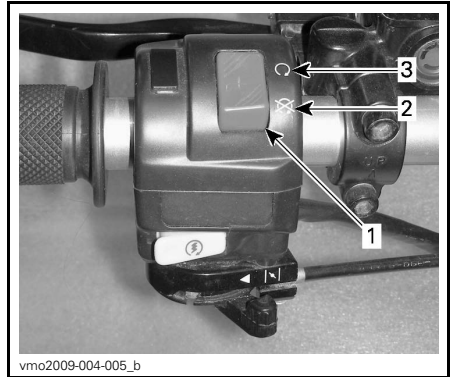

vmo2009-004-005\_b

1. Interrupteur d'arrêt d'urgence du moteur
2. Position «STOP»
3. Position «RUN»

Par temps froid, c'est-à-dire sous 0°C, ouvrir complètement l'étrangleur et démarrer le moteur.



vmo2009-004-006\_a

**ÉTRANGLEUR COMPLÈTEMENT OUVERT**

Appuyer sur la manette de frein gauche et la maintenir dans cette position.

Appuyer sur le bouton de démarrage du moteur et le maintenir jusqu'à ce que le moteur démarre.

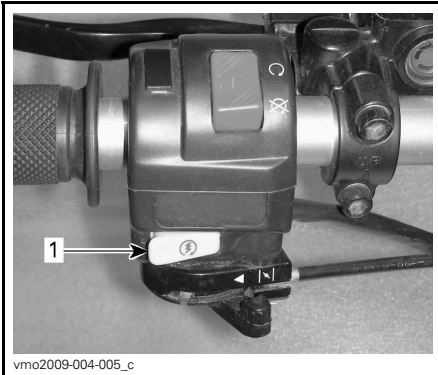

1. Bouton de démarrage du moteur

**AVIS** Ne pas appuyer sur le bouton de démarrage plus de 10 secondes. Observer une période de repos entre les tentatives de démarrage afin de laisser le démarreur refroidir. Prendre garde aussi de mettre la batterie à plat.

**REMARQUE:** On peut utiliser l'accélérateur pour faciliter le démarrage du moteur. Appuyer légèrement sur l'accélérateur. Toutefois, si on ouvre trop les gaz, l'étrangleur ne sera pas activé.

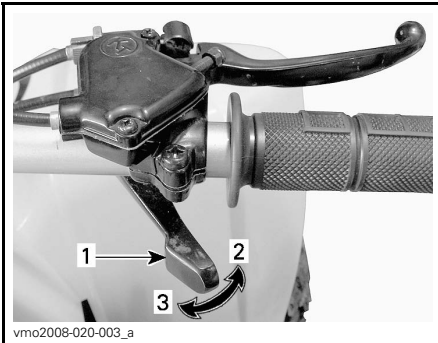

#### TYPIQUE

1. Levier d'étrangleur
2. Pour accélérer
3. Pour décélérer

Relâcher le bouton de démarrage du moteur après que le moteur démarre.

Après le démarrage du moteur, refermer graduellement l'étrangleur jusqu'à ce que le régime du moteur soit optimal.

**REMARQUE:** Un usage excessif de l'étrangleur peut noyer le moteur et rendre le démarrage plus difficile. Voir la section *DIAGNOSTIC DES PANNES*.

Quand le moteur est chaud, fermer l'étrangleur et relâcher les freins.



ÉTRANGLEUR FERMÉ

#### Démarrage à chaud

Procéder de la façon décrite précédemment, sans étrangleur. Si le moteur ne démarre pas après 2 tentatives de 5 secondes avec le démarreur électrique, ouvrir l'étrangleur à demi. Démarrer le moteur sans actionner l'accélérateur.

Après le démarrage du moteur, refermer graduellement l'étrangleur jusqu'à ce que le régime du moteur soit optimal.

## Démarrage manuel d'urgence

Il est possible de démarrer le moteur manuellement si le démarreur électrique ne fonctionne pas.

Procéder de la façon décrite plus haut mais utiliser la pédale de démarrage plutôt que le démarreur électrique.

Pour démarrer le moteur, appuyer délicatement sur la pédale de démarrage jusqu'à ce qu'elle s'engage puis l'abaisser rapidement en un mouvement continu.

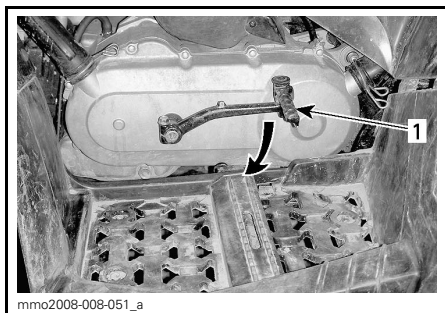

### TYPIQUE

1. Pédale de démarrage

Répéter au besoin.

## Pour arrêter le moteur

### **⚠ AVERTISSEMENT**

Éviter de stationner le véhicule dans une pente.

Relâcher l'accélérateur et immobiliser le véhicule.

Mettre le frein de stationnement.

Placer le levier sélecteur en position de marche avant.

Placer l'interrupteur d'arrêt d'urgence du moteur à la position «OFF».

Mettre la clé de contact à la position «OFF».

Tourner le robinet d'essence à la position «OFF».

Retirer la clé de l'interrupteur d'allumage.

## Changement de vitesse

Laisser le moteur tourner au ralenti pour qu'il se réchauffe.

Actionner les freins et placer le levier sélecteur à «F» (marche avant) ou «R» (marche arrière).

Relâcher les freins.

### **⚠ AVERTISSEMENT**

S'assurer que le frein de stationnement est complètement desserré avant d'utiliser le VTT.

**AVIS** Lorsqu'on passe de la marche avant à la marche arrière ou vice versa, immobiliser le véhicule et actionner les freins avant de déplacer le levier sélecteur.

**REMARQUE:** Si on tente de changer de rapport à haut régime, le moteur s'arrêtera.



# PERSONNALISATION DE LA CONDUITE

## Réglage de la suspension

### **⚠ AVERTISSEMENT**

Le réglage de la suspension peut influencer la maniabilité du véhicule. Toujours prendre le temps de se familiariser avec le nouveau comportement du véhicule après avoir modifié le réglage de la suspension.

### **⚠ AVERTISSEMENT**

Les cames de réglage de droite et de gauche des amortisseurs avant doivent toujours être réglées à la même position. Ne jamais régler un seul amortisseur. Un réglage inégal aurait un effet néfaste sur la maniabilité et la stabilité et pourrait même causer un accident.

## Réglage de la précharge des ressorts

Raccourcir les ressorts pour une tenue de route plus ferme sur sentier cahoteux.

Allonger les ressorts pour une tenue de route plus souple sur sentier en bon état.

Régler la précharge du ressort en tournant la came ou l'anneau avec l'outil qui se trouve dans la trousse d'outils.

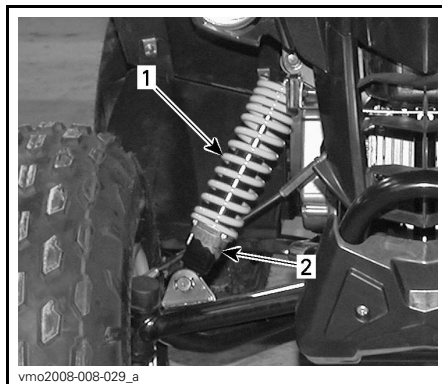

**DS 90 - SUSPENSION AVANT**

1. Ressort avant
2. Tourner la came de réglage

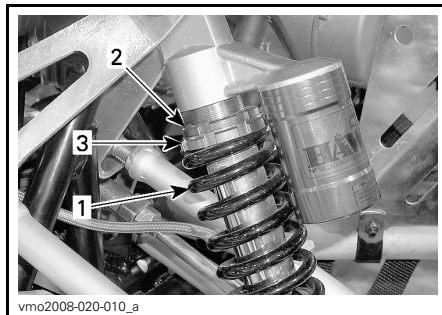

**DS 90 X - SUSPENSION AVANT**

1. Ressort avant
2. Desserrer l'anneau de retenue
3. Tourner l'anneau de réglage

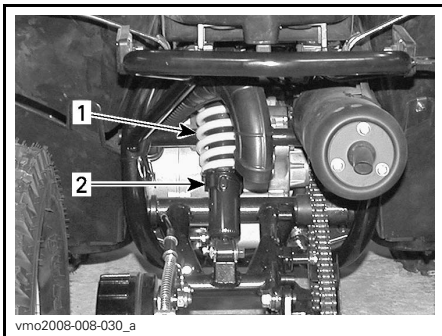

**DS 90 - SUSPENSION ARRIÈRE**

1. Ressort arrière
2. Tourner la came de réglage

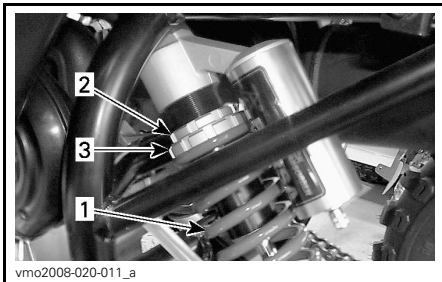

**DS 90 X - SUSPENSION ARRIÈRE**

1. Ressort arrière
2. Desserrer l'anneau de retenue
3. Tourner l'anneau de réglage

Tout en lisant le présent Guide du conducteur, se souvenir que:

**⚠ AVERTISSEMENT**

Avvertit d'une situation comportant des risques qui pourrait provoquer de graves blessures, y compris la possibilité de décès, si on ne l'évitait pas.

# TRANSPORT DU VÉHICULE

Lorsqu'on transporte le VTT, il faut bien l'arrimer à la remorque avec des sangles appropriées. L'emploi de cordes ordinaires est déconseillé.

## **⚠ AVERTISSEMENT**

Ne jamais tracter ce VTT derrière une voiture ou tout autre véhicule. Se servir d'une remorque. Ne jamais basculer le VTT pour le transporter. Le transporter dans sa position normale de fonctionnement (c'est-à-dire sur ses quatre roues) et faisant face vers l'avant du véhicule de transport.

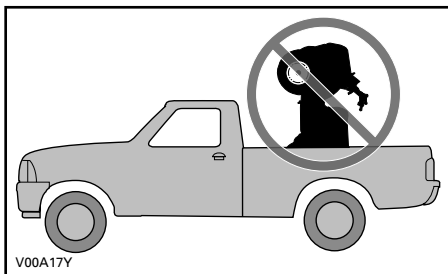

Ne pas oublier de:

- Placer le robinet d'essence à la position «OFF».
- Actionner le frein de stationnement.
- Arrimer l'avant du véhicule par le pare-chocs avant et à l'arrière par le pare-chocs arrière.

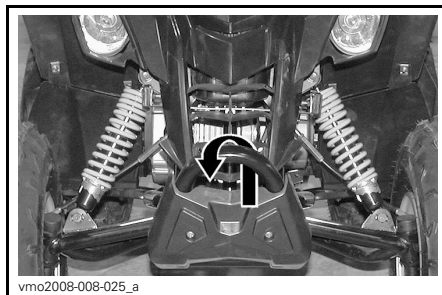

*DS 90 - POINT D'ARRIMAGE AVANT*

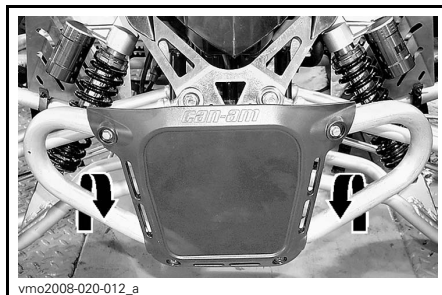

*DS 90 X - POINT D'ARRIMAGE AVANT*

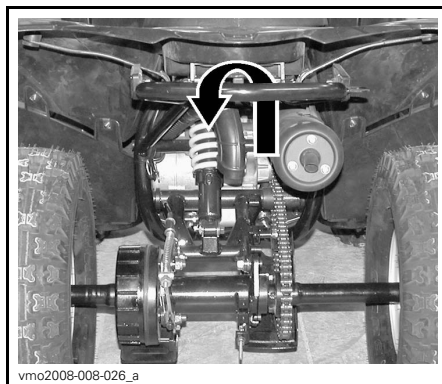

*TOUS LES MODÈLES - POINT D'ARRIMAGE ARRIÈRE*

**AVIS** L'emploi d'autres points d'arrimage risquerait d'endommager le véhicule.

***Cette page est  
blanche intentionnellement***

# ***ENTRETIEN***

---

# INSPECTION INITIALE

## Inspection initiale

BRP recommande que votre véhicule soit inspecté par un concessionnaire Can-Am autorisé après les 5 premières heures d'utilisation ou 100 km (la première échéance prévalant). Cette inspection est très importante et il ne faut pas la négliger.

**REMARQUE:** L'inspection initiale est aux frais du propriétaire.

Nous recommandons que cette inspection soit signée par un concessionnaire Can-Am autorisé.

---

Date de l'inspection initiale

---

Signature du concessionnaire autorisé

---

Nom du concessionnaire

TABLEAU D'INSPECTION INITIALE	REEMPLACER					
	AJUSTER					
	SERRER					
	LUBRIFIER					
	NETTOYER					
	INSPECTER					
<b>MOTEUR</b>						
Huile à moteur						X
Jeu des soupapes	X				X	
<b>SYSTÈME D'ALIMENTATION</b>						
Conduits d'essence et connexions	X					
Câble d'accélérateur/carter de papillon	X				X	
Carburateur	X					
Régime de ralenti	X					
<b>SYSTÈME ÉLECTRIQUE</b>						
Bougie	X				X	
Batterie	X					
Tension de la batterie	X					
<b>TRANSMISSION CVC</b>						
Conduits d'admission d'air et de sortie de la transmission CVC	X					
<b>BOÎTE DE VITESSES</b>						
Huile à boîte de vitesses	X					
<b>ROUES/PNEUS</b>						
Écrous/goujons de roue	X					
<b>DIRECTION</b>						
Fixations du guidon	X					
<b>FREINS</b>						
Système de freinage	X					

# TABLEAU D'ENTRETIEN PÉRIODIQUE

L'entretien est essentiel pour que l'utilisation du véhicule demeure sécuritaire. En tant que propriétaire, vous êtes responsable de l'entretien approprié du véhicule. Faire l'entretien en suivant le programme d'entretien.

Le programme d'entretien ne dispense pas de faire la vérification de préutilisation.

## AVERTISSEMENT

Si le véhicule n'est pas entretenu conformément aux consignes du tableau d'entretien périodique et des procédures d'entretien, son utilisation peut ne pas s'avérer sécuritaire.

### PROGRAMME D'ENTRETIEN

A: Ajuster  
I: Inspecter  
L: Lubrifier  
N: Nettoyer  
R: Remplacer

Concess.: Concessionnaire

PIÈCE/TÂCHE

#### HEBDOMADAIRE

#### MENSUELLEMENT

#### 100 H OU 1 AN

#### 200 H OU 2 ANS

#### À EFFECTUER PAR

LÉGENDE

#### MOTEUR

Huile à moteur			R <sup>(3)</sup>		Client
Tamis à huile			N		Client
Filtre à air	I, N <sub>(1)</sub>		R <sup>(1)</sup>		Client
Filtre de soupape d'injection d'air	I, N <sub>(1)</sub>		R <sup>(1)</sup>		Client
Jeu des soupapes			A		Concess.
Reniflard du carter			I <sup>(2)</sup>		Concess.
Pare-étincelles			N		Client
Système d'échappement			I		Concess.

(1) Plus souvent quand on l'utilise dans des endroits poussiéreux. Se référer à *FILTRE À AIR* dans les *PROCÉDURES D'ENTRETIEN*.

(2) Lubrifier aux 6 mois.

(3) Remplacer aux 3 mois ou aux 40 heures.



PROGRAMME D'ENTRETIEN						
A: Ajuster I: Inspecter L: Lubrifier N: Nettoyer R: Remplacer  Concess.: Concessionnaire	HEBDOMADAIREMENT					
	MENSUELLEMENT					
	100 H OU 1 AN					
	200 H OU 2 ANS					
	À EFFECTUER PAR					
PIÈCE/TÂCHE	LÉGENDE					
<b>SYSTÈME D'ALIMENTATION</b>						
Conduits d'essence et connexions			I		Concess.	(4) Inspecter, nettoyer et ajuster aux 6 mois.
Filtre à essence				R	Concess.	
Câble d'accélérateur/carter de papillon		I, A	L		Client/ Concess.	
Carburateur	I, N <sup>(4)</sup>				Concess.	
Vitesse de ralenti		I <sup>(4)</sup>			Concess.	
<b>SYSTÈME ÉLECTRIQUE</b>						
Bougie			R		Concess.	—
Batterie		I			Client	—
<b>SYSTÈME D'ENTRAÎNEMENT</b>						
Chaîne d'entraînement et pignons			I <sup>(5)</sup>		Concess.	(5) Plus souvent quand on l'utilise dans des endroits poussiéreux, sablonneux, enneigés, boueux ou en condition mouillée.
<b>ROUES/PNEUS</b>						
Roulements de roue			I		Client	—
Boulons de roue		I			Client	—

PROGRAMME D'ENTRETIEN						
A: Ajuster I: Inspecter L: Lubrifier N: Nettoyer R: Remplacer  Concess.: Concessionnaire	HEBDOMADAIREMENT					
	MENSUELLEMENT					
	100 H OU 1 AN					
	200 H OU 2 ANS					
	À EFFECTUER PAR					
PIÈCE/TÂCHE						LÉGENDE
<b>TRANSMISSION (CVC)</b>						
Courroie d'entraînement			I		Concess.	—
Poulies motrice et menée			I, N, L		Concess.	
Conduits d'admission d'air et de sortie de la transmission CVC		I, N			Client	
<b>BOÎTE DE VITESSES</b>						
Huile à boîte de vitesses				R	Concess.	—
<b>DIRECTION</b>						
Fixations du guidon			I		Concess.	(6) Lubrifier aux 6 mois.
Rotules de barre d'accouplement (DS 90)	L (6)				Client	
Arbre de direction			L		Concess.	
Direction			I		Concess.	
<b>SUSPENSION</b>						
Suspension			I		Client	—

PROGRAMME D'ENTRETIEN						
A: Ajuster I: Inspecter L: Lubrifier N: Nettoyer R: Remplacer  Concess.: Concessionnaire	HEBDOMADAIREMENT					
	MENSUELLEMENT					
	100 H OU 1 AN					
	200 H OU 2 ANS					
	À EFFECTUER PAR					
PIÈCE/TÂCHE						LÉGENDE
FREINS						
Liquide de frein (DS 90 X)			(7)	R	Client/ Concess.	(7) S'adresser à un concessionnaire Can-Am autorisé pour la vidange du liquide de frein ou tout entretien du système de freinage. (8) Les freins hydrauliques sont autoréglables et ne nécessitent aucun réglage.
Système de freinage		I, A (7) (8)			Client/ Concess.	
Plaquettes et sabots de frein			I (7)		Concess.	

# PROCÉDURES D'ENTRETIEN

Cette section comprend des consignes d'entretien de base. Si vous avez des connaissances en mécanique et que vous possédez les outils requis, vous pouvez effectuer l'entretien. Sinon, adressez-vous à un concessionnaire Can-Am autorisé.

Dans le cas des éléments de l'entretien périodique qui sont plus complexes et pour lesquels des outils spéciaux sont requis, il est préférable de s'adresser à un concessionnaire Can-Am autorisé.

## **⚠ AVERTISSEMENT**

Arrêtez le moteur et effectuez l'entretien périodique suivant. À défaut de procéder conformément aux procédures d'entretien, vous vous exposez aux risques suivants: pièces brûlantes ou mobiles, électricité, produits chimiques, entre autres.

## **⚠ AVERTISSEMENT**

Lorsque vous enlevez un dispositif de verrouillage, toujours le remplacer par un neuf (patte de verrouillage, attache autofreinée, etc.).

## Huile à moteur

### Niveau d'huile à moteur

**AVIS** Vérifier le niveau d'huile souvent et le rectifier au besoin. Ne pas trop remplir. Un niveau d'huile inapproprié risque d'endommager sérieusement le moteur. Essuyer tout déversement d'huile.

**REMARQUE:** Lors de la vérification du niveau d'huile, vérifiez si le moteur présente des fuites.

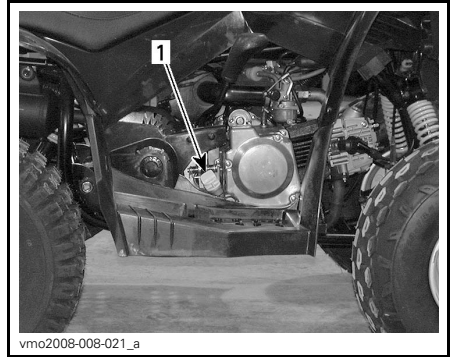

TYPIQUE - CÔTÉ DROIT DU MOTEUR

1. Jauge d'huile

Le véhicule sur une surface de niveau, démarrer le moteur, le laisser tourner plusieurs minutes puis l'arrêter. Vérifier ensuite le niveau d'huile comme suit:

1. Dévisser la jauge d'huile, la retirer et l'essuyer avec un chiffon.
2. Réinsérer la jauge et la visser complètement.
3. Sortir de nouveau la jauge et lire le niveau d'huile, qui devrait être égal à ou près de la marque de maximum.

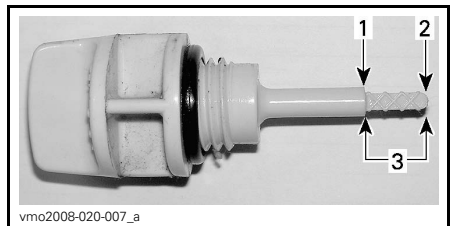

1. Plein
2. Ajouter de l'huile
3. Niveau de fonctionnement

Pour ajouter de l'huile, retirer la jauge. Mettre un entonnoir dans le trou de remplissage pour éviter de renverser de l'huile.

Ajouter un peu d'huile et revérifier le niveau.

Recommencer jusqu'à ce que le niveau soit égal à la marque de maximum. **Ne pas trop remplir.**

Visser complètement la jauge.

### Huile moteur recommandée

En été, utiliser l'HUILE SEMI-SYNTH. XPS 4-T (GRADE D'ÉTÉ) (N/P 293 600 121).

En hiver, utiliser l'HUILE SYNTH. XPS 4-TEMPS (TOUS CLIMATS) (N/P 293 600 112).

**REMARQUE:** L'huile XPS est spécialement formulée et testée pour les exigences extrêmes de ce moteur.

Si ces huiles ne sont pas disponibles, utiliser une huile à moteur 5W30 SAE 4-temps qui respecte ou dépasse les exigences de la classe de service SM, SL ou SJ de l'API. Vérifier l'étiquette de l'API sur le récipient d'huile afin de s'assurer qu'elle comporte au moins une des classes ci-dessus. Consulter le tableau de viscosité de l'huile à moteur.

### Tableau de viscosité d'huile à moteur

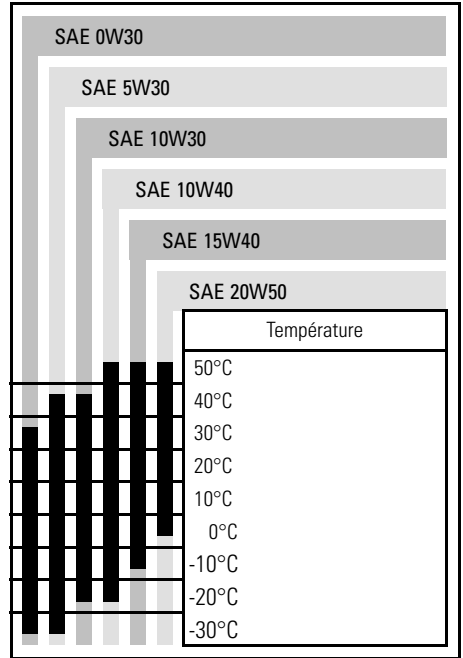

### Vidange d'huile moteur

La vidange devrait être faite quand le moteur est tiède.

**⚠ ATTENTION** L'huile à moteur peut être brûlante. Pour éviter de se brûler, ne pas enlever le bouchon de vidange d'huile ni le couvercle du filtre à huile quand le moteur est chaud. Attendre que l'huile à moteur refroidisse. Toujours porter des lunettes et des vêtements de protection. Les produits chimiques peuvent causer des éruptions cutanées et des blessures aux yeux.

S'assurer que le véhicule est sur une surface de niveau.

Enlever la jauge d'huile.

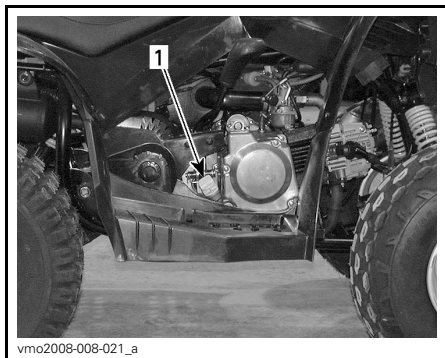

**TYPIQUE — CÔTÉ DROIT DU MOTEUR**

1. Jauge

Nettoyer le moteur autour du bouchon de vidange.

Placer un bac de récupération sous le bouchon de vidange du moteur.

Dévisser le bouchon de vidange.

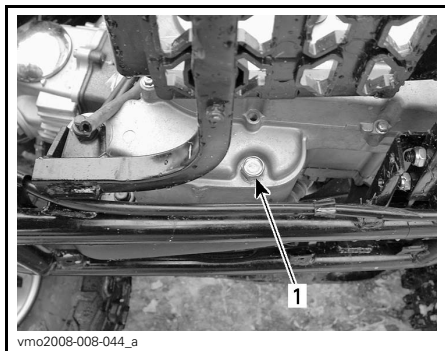

**CÔTÉ GAUCHE DU MOTEUR**

1. Bouchon de vidange

Attendre suffisamment longtemps pour permettre à l'huile de s'écouler du moteur.

Nettoyer le tamis à huile. Se référer à la rubrique *TAMIS À HUILE*.

Essuyer tout déversement d'huile sur le moteur.

Remettre en place le tamis, le ressort et le joint torique.

Installer et serrer le couvercle du tamis à  $42 \text{ N}\cdot\text{m} \pm 4 \text{ N}\cdot\text{m}$

Nettoyer la rondelle du bouchon de vidange et vérifier si elle est bon état. La remplacer au besoin.

Nettoyer les surfaces de contact du moteur et du bouchon de vidange, remettre le bouchon de vidange en place puis serrer le bouchon à  $22.0 \text{ N}\cdot\text{m} \pm 2.2 \text{ N}\cdot\text{m}$ .

Refaire le plein du moteur en ajoutant la quantité appropriée d'une huile recommandée. Pour connaître la contenance du carter, consulter la section *FICHES TECHNIQUES*.

Démarrer le moteur et le laisser tourner au ralenti quelques minutes. S'assurer que le tamis à huile et le bouchon de vidange ne présentent pas de fuite.

Arrêter le moteur. Attendre quelques minutes pour permettre à l'huile de s'écouler dans le carter, et revérifier ensuite le niveau d'huile. Rectifier le niveau d'huile au besoin.

Éliminer l'huile utilisée conformément à la réglementation locale sur l'environnement.

## Tamis à huile

### Nettoyage du tamis à huile

Au besoin, enlever le tamis à huile et le ressort pour les nettoyer. Consulter le *TABLEAU D'ENTRETIEN PÉRIODIQUE* pour obtenir de plus amples détails.

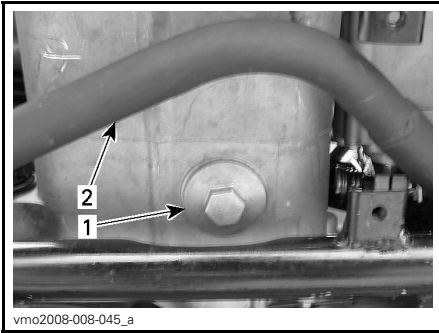
**SOUS LE MOTEUR**

1. Couvercle de tamis à huile
2. Tuyau d'échappement

Nettoyer le tamis avec un solvant puis le sécher à l'air comprimé.

**⚠ ATTENTION** Toujours porter des lunettes de protection et se protéger la peau. Les produits chimiques peuvent causer des éruptions cutanées et des blessures aux yeux.

**REMARQUE:** Vérifier le joint torique du couvercle et le remplacer au besoin.

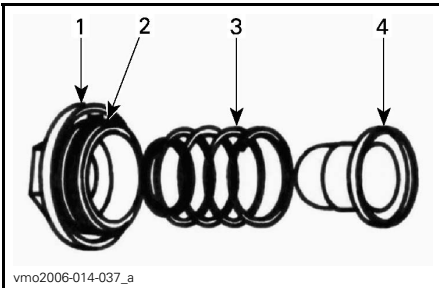
**TYPIQUE**

1. Couvercle
2. Joint torique
3. Ressort
4. Tamis

**Filtre à air****Directives pour l'entretien du filtre à air**

Comme dans le cas de tout VTT, il est essentiel d'entretenir le filtre à air pour assurer un rendement et une durée adéquats du moteur.

Ajuster la fréquence des entretiens du filtre à air selon les conditions de conduite.

Entretenir le filtre à air plus souvent si on conduit le véhicule dans les conditions poussiéreuses suivantes:

- Conduite sur sable sec
- Conduite sur surfaces poussiéreuses et sèches
- Conduite sur routes de gravier sèches ou dans des conditions semblables.

**REMARQUE:** La conduite en groupe dans de telles conditions fait en sorte qu'il faut entretenir et remplacer le filtre à air encore plus souvent.

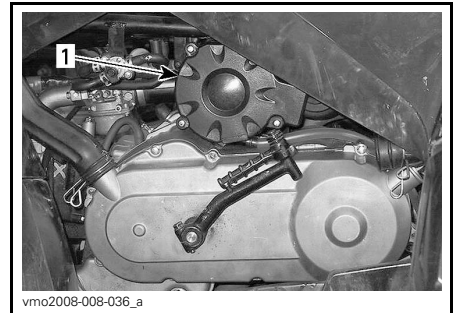
**Emplacement du filtre à air**

1. Filtre à air

**Dépose du filtre à air**

Enlever le couvercle du boîtier de filtre à air.

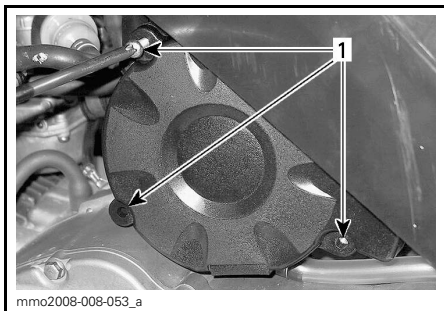

1. Vis

Enlever le filtre à air du boîtier.



1. Filtre à air

### Nettoyage du filtre à air

1. Imprégner l'élément en mousse de chaque côté avec du NETTOYEUR DE FILTRE À AIR (N/P 219 700 341).



NETTOYANT POUR FILTRE EN MOUSSE UNI  
(N/P 219 700 341)



**TYPIQUE - VAPORISER DU NETTOYEUR  
SUR L'ÉLÉMENT EN MOUSSE**

2. Attendre 3 minutes.
3. Comme il est indiqué sur le contenant de nettoyant UNI, rincer à l'eau.
4. Sécher complètement l'élément en mousse.



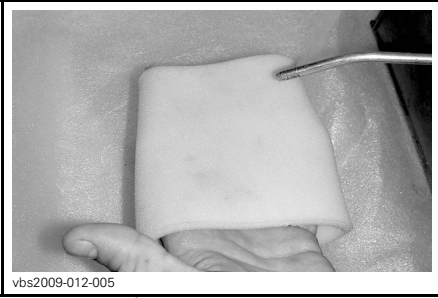

vbs2009-012-005

**TYPIQUE - SÉCHER**

**REMARQUE:** Une deuxième application de nettoyant peut être nécessaire si la mousse est très sale.

Une fois le filtre sec, huiler avec de l'HUILE POUR FILTRE À AIR (N/P 219 700 340) ou l'équivalent.



vbs2009-012-014

**TYPIQUE - HUILER L'ÉLÉMENT EN MOUSSE**

**AVIS** Si le filtre n'est pas bien entretenu (lavé et huilé), les performances du moteur pourraient être amoindries ou le moteur pourrait être endommagé.

**Installation du filtre à air**

Bien remettre les pièces enlevées dans l'ordre inverse de leur dépose. S'assurer d'installer le filtre au bon endroit dans le boîtier.



219700340

**HUILE POUR FILTRE EN MOUSSE UNI (N/P 219 700 340)**

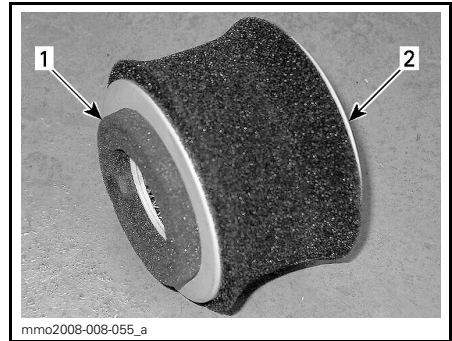

mms2008-008-055\_a

**POSITION DU FILTRE**

1. Côté du couvercle
2. Côté du boîtier

## Boîtier de filtre à air

### Vidange du boîtier de filtre à air

Inspecter périodiquement si le tube de vidange du boîtier de filtre à air contient du liquide ou des dépôts.

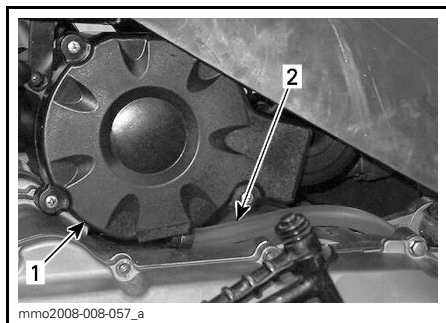

1. Boîtier de filtre à air
2. Tube de vidange

**REMARQUE:** Si le véhicule est utilisé en milieu poussiéreux, faire cette inspection plus souvent que ce que le **TABEAU D'ENTRETIEN PÉRIODIQUE** recommande.

Si on découvre du liquide ou des dépôts, presser et enlever la fixation. Sortir le bouchon du tube de vidange et vider le tube.

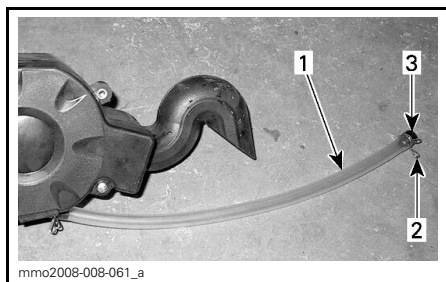

1. Tube de vidange
2. Fixation
3. Bouchon

**AVIS** Ne pas démarrer le moteur si on découvre du liquide ou des dépôts dans le tube de vidange.

Si on découvre du liquide ou des dépôts, on doit procéder à l'inspection et au séchage du filtre à air et du boîtier ou les remplacer selon leur l'état.

## Soupape d'injection d'air

### Emplacement de la soupape d'injection d'air

La soupape d'injection d'air est du côté gauche du véhicule sous l'aile avant.



1. Soupape d'injection d'air

### Nettoyage de la soupape d'injection d'air

**REMARQUE:** Nettoyer le couvercle avant de l'enlever.

Enlever les vis de fixation du couvercle. Retirer le couvercle de soupape d'injection d'air.

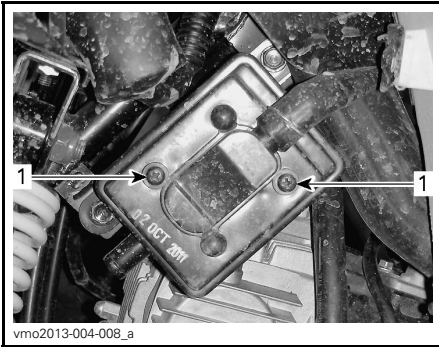

1. Retirer les vis

Retirer le filtre de la soupape d'injection d'air.

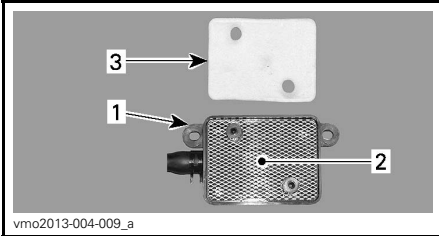

**TYPIQUE**

- 1. Soupape d'injection d'air
- 2. Tamis
- 3. Filtre à air

Nettoyer le filtre à air et l'intérieur de la soupape d'injection d'air avec de l'air sous pression.

**REMARQUE:** Si, après ce lavage, le filtre est toujours sale, le remplacer.

Une fois qu'on a terminé, remettre en place les pièces enlevées dans l'ordre inverse de leur dépose.

## Pare-étincelles

### Nettoyage du pare-étincelles

Le silencieux doit être purgé périodiquement de toute accumulation de calamine.

## **⚠ AVERTISSEMENT**

Ne jamais effectuer cette opération immédiatement après une période de fonctionnement du moteur, car l'échappement est alors brûlant. S'assurer de l'absence de matières combustibles à proximité. Porter des verres de protection et des gants. Respecter toutes les lois et réglementations en vigueur.

Enlever le capuchon de silencieux (s'il y a lieu).

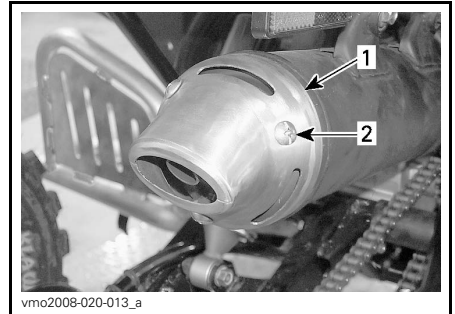

**DS 90 X**

- 1. Capuchon de silencieux
- 2. Enlever les vis

Enlever le pare-étincelles du silencieux.

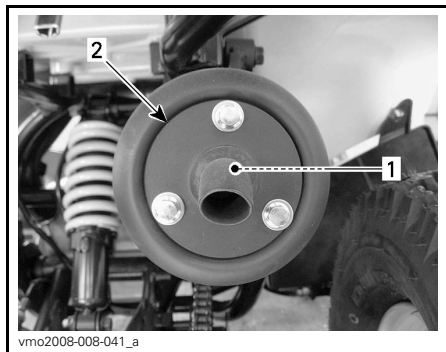

1. Pare-étincelles
2. Extrémité du silencieux

Enlever tout dépôt de calamine du pare-étincelles avec une brosse.

**REMARQUE:** Utiliser une brosse souple. Attention de ne pas endommager le pare-étincelles.

Réinstaller le pare-étincelles dans le silencieux.

Réinstaller le capuchon de silencieux (s'il y a lieu).

## Couvercle de transmission CVC

### Vidange du couvercle de CVC

Chaque fois qu'on pense que de l'eau s'est infiltrée dans le couvercle de la transmission CVC, enlever le bouchon de vidange pour vider le carter de la transmission.

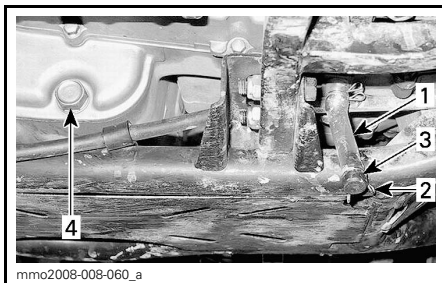

### CÔTÉ GAUCHE DU VÉHICULE

1. Tube de vidange
2. Fixation
3. Bouchon de vidange
4. Bouchon de vidange du moteur

## Huile de la boîte de vitesses

### Huile de boîte de vitesses recommandée

Utiliser 165 ml d'HUILE DE CARTER DE CHAÎNE XPS (N/P 415 129 500) ou une huile de carter de chaîne SAE 75W/90 équivalente.

**AVIS** Lors de l'entretien, ne pas employer d'autres types d'huile.

### Niveau d'huile de la boîte de vitesses

Ce VTT n'est pas pourvu d'une jauge de niveau d'huile. On ne peut vérifier le niveau d'huile de la boîte de vitesses.

La seule façon de s'assurer que le niveau est adéquat consiste à vidanger la boîte de vitesses puis de la remplir avec la quantité d'huile appropriée. Voir **VIDANGE D'HUILE DE LA BOÎTE DE VITESSES** pour savoir comment procéder.

Tout en lisant le présent Guide du conducteur, se souvenir que:

## **⚠ AVERTISSEMENT**

Avertit d'une situation comportant des risques qui pourrait provoquer de graves blessures, y compris la possibilité de décès, si on ne l'évitait pas.

## Vidange d'huile de la boîte de vitesses

Mettre le véhicule sur une surface de niveau.

Enlever le boîtier du filtre à air du véhicule.

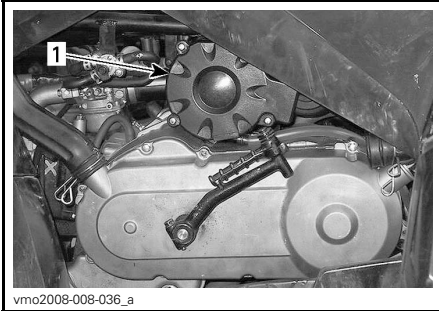

1. Boîtier du filtre à air

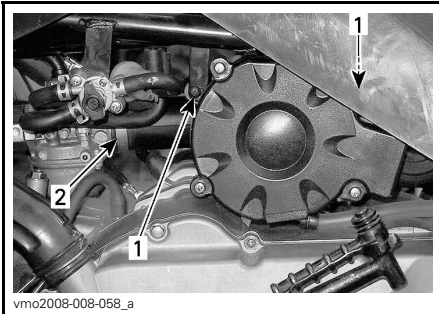

1. Enlever les vis
2. Desserrer la fixation

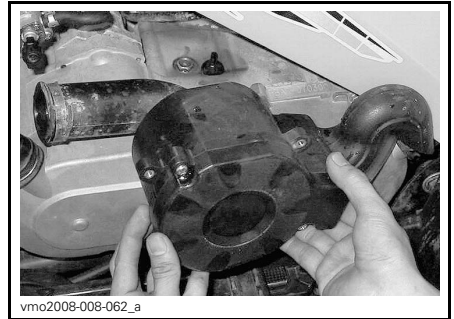

### ENLEVER LE BOÎTIER DE FILTRE À AIR

Nettoyer les bouchons de remplissage et de vidange de la boîte de vitesses puis enlever le bouchon de vidange et la rondelle.

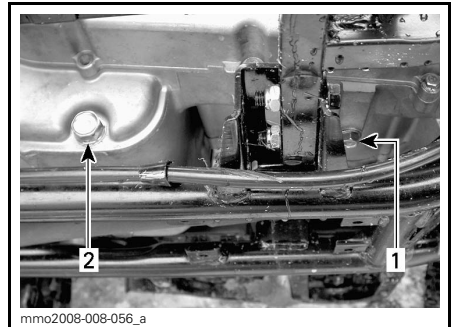

### BOUCHON DE VIDANGE - CÔTÉ GAUCHE DU MOTEUR

1. Bouchon de vidange de boîte de vitesses
2. Bouchon de vidange du moteur

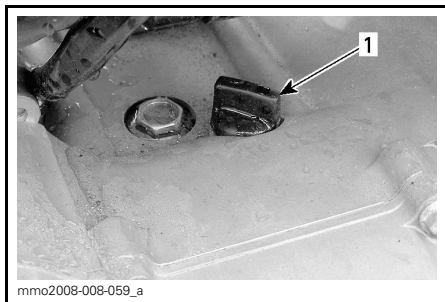

**BOUCHON DE REMPLISSAGE - CÔTÉ GAUCHE DU MOTEUR**

1. Bouchon de remplissage de boîte de vitesses

Attendre pour permettre à l'huile de s'écouler de la boîte de vitesses.

Remettre le bouchon de vidange et la rondelle puis serrer à  $16.0\text{ N}\cdot\text{m} \pm 1.6\text{ N}\cdot\text{m}$

Enlever le bouchon de remplissage d'huile et verser dans la boîte de vitesses 165 ml d'HUILE DE CARTER DE CHAÎNE XPS (N/P 415 129 500) ou une huile de carter de chaîne SAE 75W90 équivalente.

**AVIS** Ce véhicule n'est pas muni d'une jauge pour vérifier le niveau d'huile à boîte de vitesses. S'assurer que l'huile s'est écoulée de la boîte de vitesses avant d'ajouter la quantité appropriée d'huile recommandée.

**AVIS** Lors de l'entretien, ne pas utiliser d'autres types d'huile. Ne pas mélanger avec d'autres types d'huile.

Remettre le bouchon de remplissage d'huile.

Remettre en place toutes les pièces enlevées.

## Câble d'accélérateur

### Inspection du câble d'accélérateur

Vérifier si le câble est anormalement usé, plié ou effiloché. S'assurer que le câble se déplace librement.

**AVIS** Remplacer le câble d'accélérateur s'il est usé, effiloché ou s'il présente tout autre dommage.

### Lubrification du câble d'accélérateur

Lubrifier le câble d'accélérateur au moyen de LUBRIFIANT POUR CÂBLE (N/P 293 600 041) ou un lubrifiant pour câble à la silicone équivalent pour prévenir l'usure prématurée et afin que le câble se déplace librement.

### **⚠ AVERTISSEMENT**

Toujours utiliser un lubrifiant à la silicone. L'utilisation d'un autre lubrifiant, à base d'eau par exemple, pourrait rendre l'accélérateur ou le câble collant et raide.

### Réglage du câble d'accélérateur

Vérifier le jeu de la manette d'accélérateur. Le régler au besoin.

**REMARQUE:** Si on ne parvient pas à le régler, voir un concessionnaire Can-Am autorisé.

Normalement, le câble d'accélérateur doit présenter un jeu de 5 mm à 10 mm.

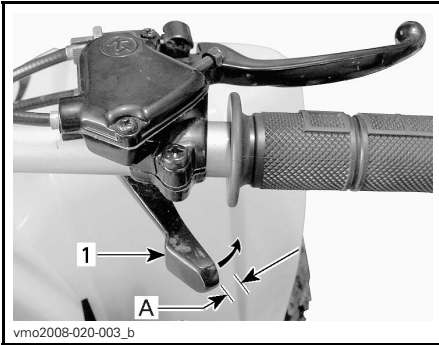

**TYPIQUE - JEU NORMAL**

1. Manette d'accélérateur
- A. 5 mm à 10 mm

Pour régler le câble, faire glisser le protecteur de caoutchouc pour découvrir le tendeur de câble d'accélérateur.

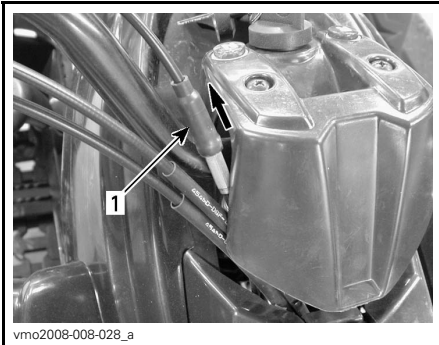

1. Protecteur de caoutchouc

Desserrer l'écrou de blocage et tourner le tendeur de façon à obtenir le réglage approprié.

**REMARQUE:** Mesurer le jeu de l'accélérateur au bout du levier d'accélérateur.

Serrer l'écrou de blocage et remettre le protecteur.

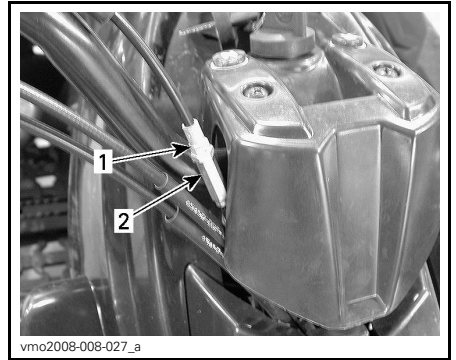

1. Écrou de blocage
2. Tendeur

Le levier sélecteur au point mort, démarrer le moteur.

Vérifier si le câble d'accélérateur est bien réglé en tournant le guidon complètement à droite, puis complètement à gauche. Si le régime du moteur augmente, régler de nouveau le jeu de la manette d'accélérateur. S'assurer que le câble d'accélérateur est acheminé convenablement et qu'il ne reste pas coincer sur quoi que ce soit lorsqu'on tourne le guidon.

**Bougie**

**Emplacement de la bougie**

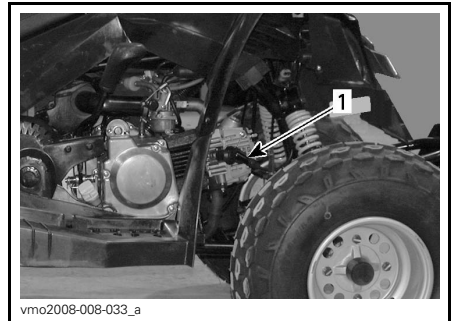

**TYPIQUE - CÔTÉ DROIT DU VÉHICULE**

1. Bougie

## Dépose de la bougie

Débrancher le câble de bougie.



1. Câble de bougie

Desserrer la bougie de un tour.

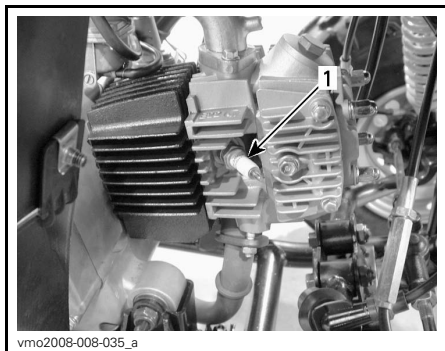

1. Bougie

Si possible, nettoyer la bougie et la culasse à l'air comprimé.

**⚠ ATTENTION** Toujours porter des verres de protection lorsqu'on se sert d'air comprimé.

Dévisser complètement la bougie et l'enlever.

## Installation de la bougie

Avant d'installer la bougie, s'assurer que la surface de contact de la culasse et de la bougie n'est pas sale.

Avec une jauge d'épaisseur, régler l'écartement des électrodes entre 0.7 mm et 0.8 mm.

Appliquer du lubrifiant antigrippage sur les filets de bougie pour éviter un grippage possible.

Serrer la bougie à la main dans la culasse, puis avec une clé dynamométrique et une douille appropriée.

Serrer la bougie à  $11.0 \text{ N}\bullet\text{m} \pm 1.1 \text{ N}\bullet\text{m}$

## Batterie

Enlever le siège pour accéder à la batterie.

### Entretien de la batterie

**⚠ ATTENTION** Ne jamais charger la batterie quand elle est dans le véhicule.

**AVIS** Ne jamais enlever le capuchon d'étanchéité de la batterie.

Ces VTT sont munis d'une batterie VRLA. Cet acronyme vient de l'anglais «Valve Regulated Lead Acid», ce qui signifie «au plomb-acide à régulation par soupape». Cette batterie est du type sans entretien.

Nettoyer les bornes de la batterie avec une brosse métallique. Enduire les bornes de graisse diélectrique afin de les protéger contre l'oxydation.

### Inspection de la batterie

Vérifier si les connexions de la batterie sont solides et propres.

Vérifier le support de batterie.



## Dépose de la batterie

**⚠ ATTENTION** Toujours respecter cette séquence pour le démontage: débrancher le câble (-) NOIR d'abord

Débrancher le câble (-) NOIR en premier, puis le câble (+) ROUGE.

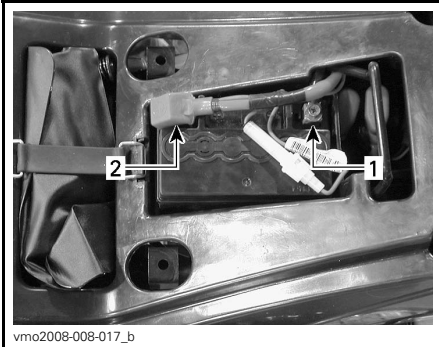

1. NOIR (-)
2. ROUGE (+)

Enlever la batterie du véhicule.

## Nettoyage de la batterie

Nettoyer la batterie, son boîtier, les câbles et les bornes avec un mélange de bicarbonate de soude et d'eau.

Avec une brosse métallique, enlever la corrosion des connexions électriques et des bornes. Nettoyer le dessus de la batterie avec une brosse douce et du savon qui dissout la graisse, ou avec un mélange de bicarbonate de soude et d'eau.

Enduire les bornes de la batterie de GRAISSE DIÉLECTRIQUE (N/P 293 550 004) ou l'équivalent pour les protéger de l'oxydation.

## Installation de la batterie

Remettre la batterie dans le véhicule.

**⚠ ATTENTION** Toujours rebrancher le câble (+) ROUGE en premier, puis le câble (-) NOIR.

## Fusible

### Remplacement du fusible

**AVIS** Ne pas utiliser un fusible d'une capacité supérieure, car cela pourrait causer des dommages importants aux composants du système électrique.

Le système électrique est protégé par un fusible de 15 ampères.

Si le fusible est en circuit ouvert (ou grillé), le remplacer par un autre de même puissance.

Le porte-fusible en ligne est sur le câble (+) ROUGE de la batterie.



1. Porte-fusible

Pour remplacer le fusible, appuyer légèrement sur les deux parties du porte-fusible tout en les tournant dans le sens antihoraire.

## Feux

### Remplacement des ampoules de phares de jour

DS 90

**⚠ ATTENTION** Mettre l'interrupteur d'allumage à «OFF» avant de remplacer une ampoule défectueuse.

Toujours vérifier le bon fonctionnement de l'ampoule après son remplacement.



**ENLEVER LE PROTECTEUR DE CAOUTCHOUC**

1. Protecteur de caoutchouc

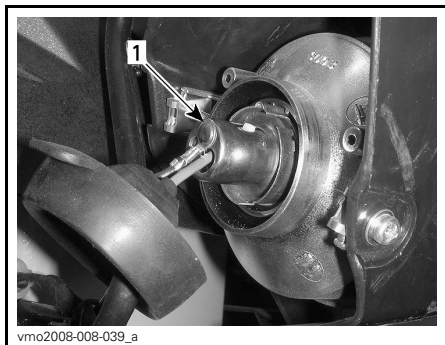

**APPUYER SUR LE SUPPORT D'AMPOULE ET LE TOURNER DANS LE SENS ANTIHORAIRE**

1. Support d'ampoule

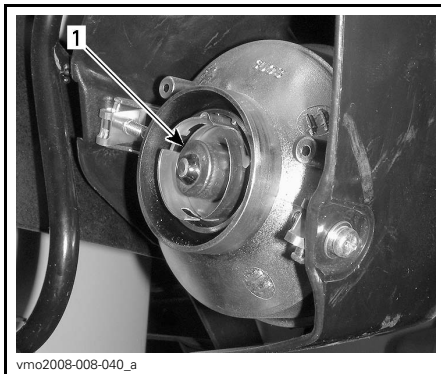

**TIRER SUR L'AMPOULE POUR L'EXTRAIRE PUIS LA REMPLACER**

1. Ampoule

## Chaîne d'entraînement et pignons

### Inspection de la chaîne d'entraînement et des pignons

**AVIS** Remplacer la chaîne et les pignons en même temps pour éviter qu'ils ne s'usent prématurément.

**AVIS** Ne jamais conduire ce véhicule si la chaîne d'entraînement est desserrée ou trop tendue. Les éléments d'entraînement pourraient subir des dommages importants.

### Chaîne d'entraînement

Vérifier si des maillons ou des rouleaux de chaîne sont endommagés.

Remplacer la chaîne si elle est endommagée d'une quelconque façon.

Vérifier le jeu de la chaîne d'entraînement et le régler au besoin. Pour de plus amples renseignements, se référer à la section **RÉGLAGE DE LA CHAÎNE D'ENTRAÎNEMENT**.

## Rouleau

Vérifier si le rouleau de chaîne d'entraînement autour du pivot de bras oscillant est endommagé ou excessivement usé. Le remplacer au besoin.

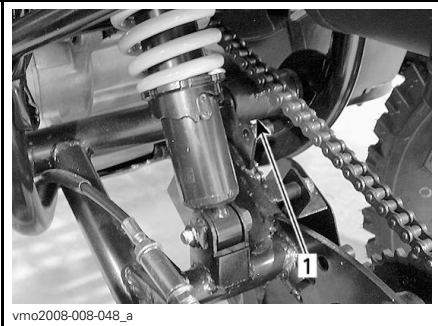

1. Rouleau de chaîne d'entraînement

## Pignons

Vérifier que l'essieu à pignon et le pignon ne sont pas déformés, excessivement usés ou autrement endommagés. Les remplacer au besoin.

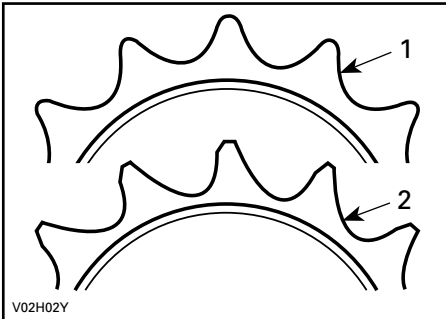

1. En bon état
2. À remplacer

## Lubrification de la chaîne d'entraînement

Vérifier si la chaîne d'entraînement est adéquatement lubrifiée avant chaque randonnée.

Lubrifier la chaîne au moyen d'un lubrifiant à chaîne du commerce.

## Réglage de la chaîne d'entraînement

Vérifier le réglage de la chaîne d'entraînement avant chaque randonnée.

**AVIS** Ne jamais régler la chaîne d'entraînement lorsque le conducteur est sur le véhicule. Enlever toute charge du VTT.

1. Placer le VTT sur une surface de niveau et mettre la transmission au point mort.
2. Vérifier l'état de la chaîne.
3. Desserrer les boulons de blocage de l'arbre d'entraînement.

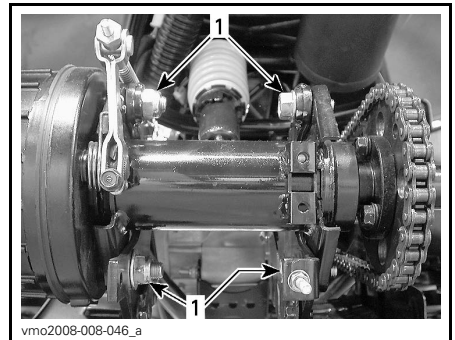

TIPIQUE - ARBRE D'ENTRAÎNEMENT

1. Boulons de blocage
4. Desserrer l'écrou de blocage du tendeur de chaîne.
5. Sur les modèles munis d'un tendeur de chaîne, soulever le tendeur de chaîne et le maintenir dans cette position pour relâcher la tension de la chaîne jusqu'à ce que le réglage soit fait.
6. Tourner l'écrou du tendeur jusqu'à ce que le réglage soit adéquat.

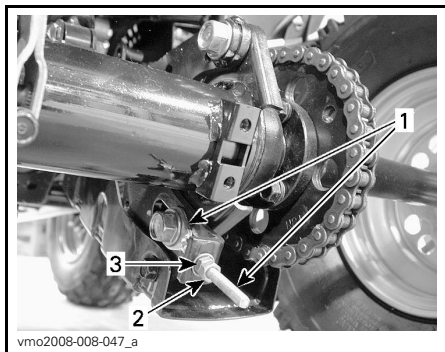

**TYPIQUE**

1. Tendeur de chaîne
2. Écrou de blocage de tendeur de chaîne
3. Écrou de tendeur de chaîne

La flèche sur le dessus et le dessous de la chaîne devrait être entre 44 mm et 57 mm.

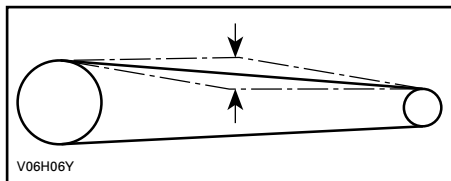

**FLÈCHE: 44 MM À 57 MM**

7. Lorsque la flèche est adéquate, serrer l'écrou de blocage du tendeur de chaîne.
8. Serrer ensuite les boulons de blocage d'essieu d'entraînement à  $69\text{ N}\cdot\text{m} \pm 7\text{ N}\cdot\text{m}$ .
9. Sur les modèles munis d'un tendeur de chaîne, remettre ce dernier sur la chaîne.

## Pneus et jantes

### Pression des pneus

#### **⚠ AVERTISSEMENT**

La pression des pneus influence grandement la maniabilité et la stabilité du véhicule. Un pneu trop mou risque de se dégonfler davantage et de tourner sur la jante. Un pneu trop dur risque d'éclater. Respecter les pressions recommandées. **NE JAMAIS** régler la pression des pneus en dessous du minimum; le pneu pourrait sortir de la jante. Comme ce sont des pneus à basse pression, on recommande d'employer une pompe manuelle.

Vérifier la pression lorsque les pneus sont **froids**, c'est-à-dire avant d'utiliser le véhicule. La pression des pneus varie selon la température et l'altitude. Revérifier la pression si une de ces conditions a changé.

Par commodité, un manomètre est fourni dans la trousse à outils.

<b>PRESSION DES PNEUS</b>	
<b>AVANT ET ARRIÈRE</b>	
<b>MINIMUM</b>	25 kPa
<b>MAXIMUM</b>	35 kPa

Bien que les pneus soient prévus spécialement pour tout type de terrain, une crevaillon reste possible. C'est pourquoi on recommande d'emporter une pompe et un nécessaire de réparation.

### État des pneus et des jantes

Il faut parfois retirer les boulons de roue et appliquer du lubrifiant antigrip-pape pour faciliter une dépose future.

Cela est encore plus important quand on utilise le véhicule à proximité d'eau salée ou dans la boue.

Enlever un écrou à la fois, lubrifier, installer et resserrer.

Vérifier si les pneus sont endommagés ou usés. Les remplacer au besoin.

Les remplacer au besoin.

### État des roulements de roue

Tirer et pousser le dessus de chaque roue afin de vérifier s'il y a un jeu. Si l'on constate un jeu, s'adresser à un concessionnaire Can-Am autorisé.

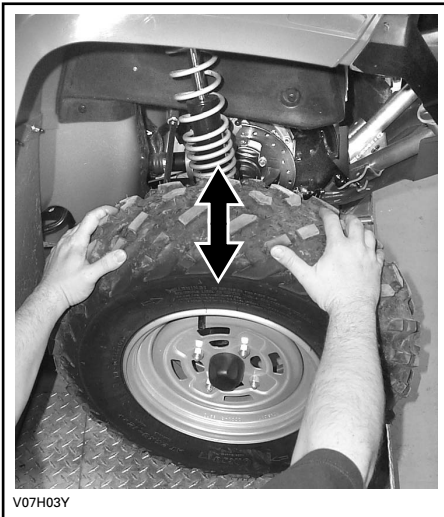

TYPIQUE

### Dépose et installation des roues

Desserrer mais ne pas enlever les écrous, puis soulever le véhicule. Placer un support sous le véhicule. Dévisser les écrous, puis enlever la roue.

Au moment de remettre la roue, appliquer du LOCTITE 767 (LUBRIFIANT ANTIGRIPPAGE) (N/P 293 800 070) sur les filets des goujons de roue. Serrer

les écrous progressivement, en ordre entrecroisé, puis appliquer le couple de serrage final.

<b>PRODUIT RECOMMANDÉ</b>
LOCTITE 767 (LUBRIFIANT ANTIGRIPPAGE) (N/P 293 800 070)

<b>COUPLE DE SERRAGE DES ÉCROUS</b>	
AVANT ET ARRIÈRE	40 N•m ± 4 N•m

## Direction

### Lubrification des rotules avant

#### DS 90

Lubrifier les rotules avant. Utiliser la GRAISSE POUR SUSPENSION (N/P 293 550 033) ou l'équivalent. La rotule est munie d'un raccord de graissage.



TYPIQUE

1. Raccord de graissage

### Lubrification de la suspension

#### Suspension arrière

Lubrifier les pivots du bras oscillant avec de la GRAISSE POUR SUSPENSION (N/P 293 550 033) synthétique ou l'équivalent.

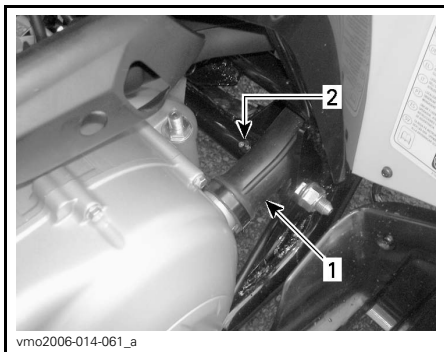

**CÔTÉ GAUCHE DU VÉHICULE**

1. Conduit de la transmission CVC
2. Raccord de graissage

## Freins mécaniques (DS 90)

### Inspection des freins mécaniques

#### **⚠ AVERTISSEMENT**

S'adresser à un concessionnaire Can-Am autorisé pour toute réparation du système de freinage.

**⚠ ATTENTION** Les freins peuvent être brûlants après une utilisation prolongée du véhicule et peuvent causer des brûlures. Attendez que les freins refroidissent.

Vérifier le jeu des manettes de frein (deux manettes) et le régler au besoin.

Vérifier le fonctionnement des manettes; elles devraient se déplacer librement et sembler fermes lorsqu'on les serre.

Si on ne peut les régler adéquatement, s'adresser à un concessionnaire Can-Am autorisé pour le remplacement du câble.

Vérifier si les câbles de frein sont usés, pliés ou effilochés.

Remplacer tout câble usé, effiloché ou autrement endommagé.

Lubrifier les câbles au moyen de LUBRIFIANT POUR CÂBLE (N/P 293 600 041) pour limiter l'usure prématurée du câble et s'assurer qu'il se déplace librement.

#### **⚠ AVERTISSEMENT**

Toujours utiliser un lubrifiant à la silicone. L'utilisation d'un autre lubrifiant, à base d'eau par exemple, pourrait rendre l'accélérateur ou le câble collant et raide.

Faire vérifier si les tambours de frein sont usés ou endommagés par un concessionnaire Can-Am autorisé.

#### **ÉPAISSEUR MINIMALE DES SABOTS DE FREIN**

AVANT ET ARRIÈRE	1.5 mm
------------------	--------

Si on décèle un problème au niveau des freins, s'adresser à un concessionnaire Can-Am autorisé.

### Réglage du câble de frein avant

Serrer à fond les vis de réglage des câbles de frein.

Tout en lisant le présent Guide du conducteur, se souvenir que:

#### **⚠ AVERTISSEMENT**

Avverti d'une situation comportant des risques qui pourrait provoquer de graves blessures, y compris la possibilité de décès, si on ne l'évitait pas.

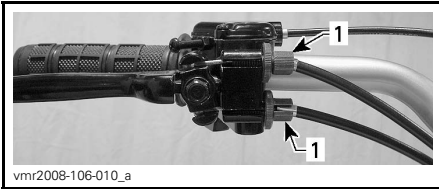

1. Vis de réglage sur le levier

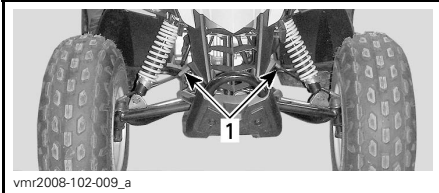

1. Vis de réglage sur les câbles

Appuyer sur la manette de frein.

Régler le joint de câbles de sorte qu'il soit parallèle au support de câble. Tourner les vis de réglage sur le câble (et non sur le levier) au besoin.

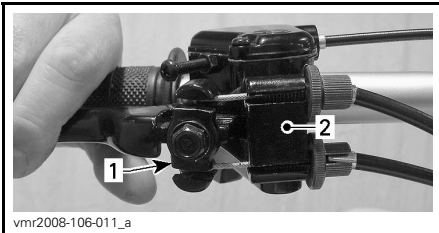

1. Joint de câble  
2. Support de câble

Régler le jeu du câble au moyen des vis sur le levier.

RÉGLAGE DU CÂBLE DE FREIN	
JEU	10 mm à 12 mm

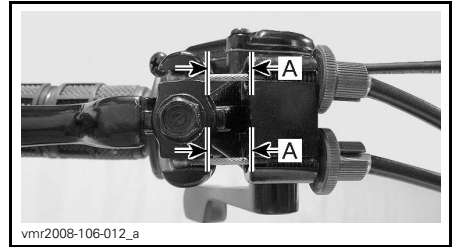

A. 10 mm à 12 mm

Serrer le dispositif d'arrêt des vis de réglage.

### Réglage de la manette de frein arrière

Placer le véhicule sur une surface de niveau.

Bloquer les roues avant.

Mettre la transmission au point mort.

Soulever l'arrière du véhicule jusqu'à ce que les roues arrière ne touchent plus au sol. Supporter le véhicule de façon sécuritaire.

Tourner les roues arrière à la main et serrer l'écrou du dispositif de réglage de câble de frein jusqu'à ce qu'on sente une légère mais évidente résistance.

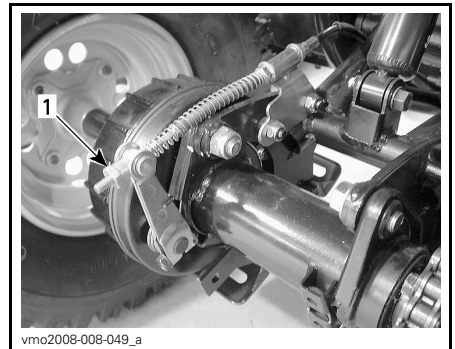

1. Dispositif de réglage de câble de frein

Comprimer complètement la manette de frein arrière à quelques reprises, puis vérifier si une légère résistance est toujours présente. Rajuster le câble de frein jusqu'à ce que la résistance demeure stable.

Vérifier si la manette de frein fonctionne bien et si elle retourne à sa position d'origine.

Remettre le véhicule au sol.

## Freins hydrauliques (DS 90 X)

### **⚠ AVERTISSEMENT**

Des freins neufs ne fonctionneront à leur pleine capacité qu'après une période de rodage. L'efficacité des freins peut être réduite; la prudence est de mise.

## Inspection des freins hydrauliques

### **⚠ AVERTISSEMENT**

S'adresser à un concessionnaire Can-Am autorisé pour la vidange du liquide de frein ou tout entretien du système de freinage.

**⚠ ATTENTION** Les freins peuvent être brûlants après une utilisation prolongée du véhicule et peuvent causer des brûlures. Attendez que les freins refroidissent.

Le système de freinage est hydraulique et ne nécessite aucun réglage.

Pour que les freins demeurent en bon état, vérifier:

- Le niveau de liquide de frein
- Que le système de freinage ne présente aucune fuite
- Si les freins sont propres
- Si les freins sont spongieux

- Si les disques sont très usés
- Si les plaquettes sont usées, endommagées ou desserrées.

Faire vérifier si les plaquettes de frein sont usées ou endommagées par un concessionnaire Can-Am autorisé.

ÉPAISSEUR MINIMALE DES PLAQUETTES DE FREIN	1 mm
---	------

Si on décèle un problème au niveau des freins, s'adresser à un concessionnaire Can-Am autorisé.

## Liquide de frein recommandé

Toujours utiliser un liquide de frein qui répond à la norme DOT 4.

**AVIS** Pour éviter que le système de freinage soit gravement endommagé, ne pas utiliser de liquide autre que celui recommandé, et ne pas mélanger différents liquides pour obtenir un niveau approprié.

## Niveau de liquide de freins

Les réservoirs de liquide de frein sont sur le guidon au-dessus des leviers de frein.



RÉSERVOIR DE LIQUIDE DE FREIN ARRIÈRE GAUCHE



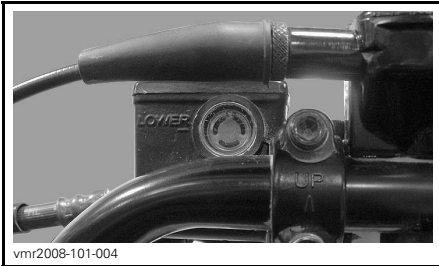

vmr2008-101-004

### RÉSERVOIR DE LIQUIDE DE FREIN AVANT DROIT

Orienter les roues droit devant pour faire en sorte que les réservoirs soient de niveau.

Le véhicule sur une surface de niveau, vérifier le niveau du liquide de frein dans les réservoirs. Le liquide devrait être au-dessus de la marque MIN.

**REMARQUE:** Le réservoir est plein lorsque le liquide atteint la partie supérieure de la fenêtre.

Ajouter du liquide au besoin. **Ne pas trop remplir.**

Nettoyer le bouchon du réservoir avant de le remettre en place.

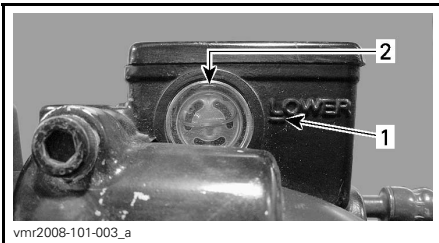

vmr2008-101-003\_a

### TYPIQUE

1. Minimum
2. Maximum

**AVIS** N'utiliser que du liquide de frein DOT 4 provenant d'un récipient scellé. Ne pas utiliser de liquide provenant d'un vieux contenant ou d'un contenant déjà ouvert.

**REMARQUE:** Un niveau bas peut indiquer des fuites ou une usure avancée des plaquettes. Consulter un concessionnaire Can-Am autorisé.

Inspecter l'état du soufflet de la manette. Rechercher toute fissure, déchirure ou autres dommages. Remplacer au besoin.

Répéter la procédure pour l'autre réservoir.

## Châssis

### Fixations du châssis

S'assurer que les fixations du véhicule sont en bon état et bien serrées. Resserrer au besoin.

# ENTRETIEN DU VÉHICULE

## Entretien d'après-utilisation

Si le véhicule est utilisé en milieu salin, il faut le rincer à l'eau douce pour le préserver, ainsi que ses composants, de la corrosion. On recommande fortement de lubrifier les pièces métalliques. Utiliser le LUBRIFIANT XPS (N/P 293 600 016) ou un équivalent. Faire cette opération à la fin de chaque journée d'utilisation.

Après une randonnée dans la boue, on recommande de rincer le véhicule ainsi que ses composants, et de nettoyer le feu arrière et les phares. Consulter *NETTOYAGE ET PROTECTION DU VÉHICULE*.

## Nettoyage et protection du véhicule

**AVIS** Ne jamais utiliser un nettoyeur à haute pression pour nettoyer le véhicule. **NE LE NETTOYER QU'À BASSE PRESSION** (avec un boyau d'arrosage par exemple). Une pression élevée pourrait causer des dommages électriques ou mécaniques.

Les pièces peintes endommagées doivent être repeintes correctement pour prévenir la rouille.

Au besoin, laver la carrosserie avec de l'eau tiède et du savon (utiliser un détergent doux seulement). Appliquer une cire non abrasive.

**AVIS** Ne jamais nettoyer les pièces de la carrosserie avec un détergent concentré, un dégraissant, un diluant à peinture, de l'acétone, etc.

Tout en lisant le présent Guide du conducteur, se souvenir que:

### **AVERTISSEMENT**

Avvertit d'une situation comportant des risques qui pourrait provoquer de graves blessures, y compris la possibilité de décès, si on ne l'évitait pas.

---

# ENTREPOSAGE ET PRÉPARATION PRÉSAISONNIÈRE

## **AVERTISSEMENT**

Faire vérifier le système d'alimentation par un concessionnaire Can-Am autorisé tel que prescrit au *TABLEAU D'ENTRETIEN PÉRIODIQUE*.

Si le véhicule n'est pas utilisé pendant plus de quatre mois, il faut le remiser correctement.

S'adresser à un concessionnaire Can-Am autorisé pour connaître les consignes de remisage.

Lorsqu'on utilise le véhicule après une période de remisage, une préparation s'impose. S'adresser à un concessionnaire Can-Am autorisé pour connaître les consignes appropriées.

***Cette page est  
blanche intentionnellement***

# ***INFORMATION TECHNIQUE***

# IDENTIFICATION DE VOTRE VÉHICULE

Il se peut que vous ayez à produire, en certaines occasions, les numéros de série de votre véhicule (moteur et châssis). C'est le cas, par exemple, lors d'une réclamation de garantie ou si on a perdu le véhicule. Le concessionnaire Can-Am autorisé a besoin de ces numéros pour bien remplir les réclamations de garantie. BRP ne pourra accepter une réclamation de garantie si le numéro d'identification du moteur (NIM) ou le numéro d'identification du véhicule (NIV) a été enlevé ou altéré. On recommande fortement de noter les numéros de série de votre véhicule et de les transmettre à votre compagnie d'assurance.

## Emplacement du numéro d'identification du véhicule



**TYPIQUE — AVANT DU VÉHICULE**

1. NIV (Numéro d'identification du véhicule)

## Emplacement du numéro d'identification du moteur

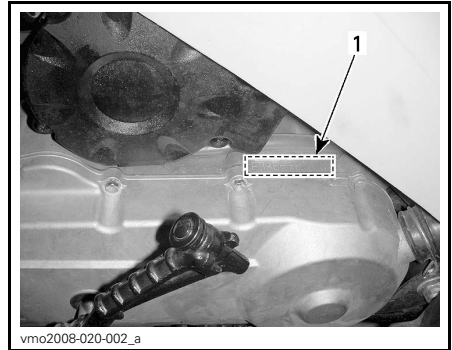

**CÔTÉ GAUCHE DU VÉHICULE**

1. NIM (Numéro d'identification du moteur)

La déclaration de conformité CE n'apparaît pas dans cette version du guide du conducteur.

Veillez vous reporter à la version imprimée qui accompagnait votre véhicule.

# FICHES TECHNIQUES

<b>MODÈLE</b>		<b>DS 90/DS 90 X</b>
<b>MOTEUR</b>		
Type	4-temps, refroidissement à l'air	
Nombre de cylindres	Un cylindre horizontal	
Cylindrée	89.53 cm <sup>3</sup>	
Démarrage	Électrique/au pied	
Huile à moteur	Type	En été, utiliser l'HUILE SEMI-SYNTH. XPS 4-T (GRADE D'ÉTÉ) (N/P 293 600 121). En hiver, utiliser l'HUILE SYNTH. XPS 4-TEMPS (TOUS CLIMATS) (N/P 293 600 112). Se référer au <i>TABLEAU DE VISCOSITÉ DE L'HUILE À MOTEUR</i>
	Contenance	Vidange d'huile avec filtre: 945 ml
<b>TRANSMISSION</b>		
Boîte de vitesses	Transmission à changement de vitesse continu (CVC)	
<b>BOÎTE DE VITESSES</b>		
Type	3 positions: marche avant, neutre et marche arrière	
Huile de boîte de vitesses	Type	HUILE DE CARTER DE CHAÎNE XPS (N/P 415 129 500) ou une huile de carter de chaîne 75W90 équivalente
	Contenance	165 ml
<b>SYSTÈME D'ALIMENTATION</b>		
Carburateur	Marque	KEHIN avec étrangleur manuel
	Type	PTE
Régime de ralenti	1700 ± 100 tr/mn	



MODÈLE		DS 90/DS 90 X
<b>SYSTÈME D'ALIMENTATION (suite)</b>		
Carburant	Type	Essence sans plomb
	Octane	87 AKI affiché sur la pompe (92 RON) - Voir les <i>EXIGENCES EN MATIÈRE DE CARBURANT</i>
Réservoir d'essence	Contenance	6 L
<b>SYSTÈME ÉLECTRIQUE</b>		
Type d'allumage		ADC (allumage à décharge de condensateur)
Bougies	Marque	NGK
	Type	CR7HSA
	Écartement de l'électrode	0.6 mm à 0.7 mm
	Quantité	1
Batterie	Type	Aucun entretien requis
	Volt	12 volts, 4 A•h
Système de démarrage		Démarrreur électrique/au pied
Ampoule de phare de jour		2 x 5 W
Fusible	Principal	15 A
<b>SUSPENSION</b>		
Type	Avant	Suspension indépendante — Bras triangulaire DS 90 X: Bras triangulaire double
	Arrière	Bras oscillant rigide
Course	Avant	86 mm DS 90 X: 178 mm
	Arrière	160 mm DS 90 X: 229 mm
Amortisseur		Huile DS 90 X: HPG
<b>PNEUS</b>		
Pression	Avant	25 kPa minimum 35 kPa maximum
	Arrière	

<b>MODÈLE</b>		<b>DS 90/DS 90 X</b>
<b>PNEUS (suite)</b>		
Taille	Avant	19 x 7-8 DS 90 X: 20 x 6-10
	Arrière	18 x 9.5-8 DS 90 X: 18 x 10.5-8
<b>ROUES</b>		
Taille	Avant	8 x 5.5 DS 90 X: 10 x 5.5
	Arrière	8 x 7 DS 90 X: 8 x 8.5
Couple de serrage des écrous de roue	Avant et arrière	40 N•m ± 4 N•m
<b>FREINS</b>		
Avant		Mécanique, à tambour DS 90 X: Hydraulique, à disque
Arrière		Mécanique, à tambour DS 90 X: Hydraulique, à disque
Stationnement		Levier de frein gauche et droit avec frein de stationnement
<b>DIMENSIONS ET POIDS</b>		
Poids à sec	DS 90	111 kg
	DS 90 X	133 kg
Charge totale admissible		70 kg
Longueur hors tout		152 cm
Largeur hors tout		91 cm DS 90 X: 111 cm
Hauteur hors tout		93.5 cm DS 90 X 97 cm
Empattement		100 cm 102.4 cm
Garde au sol		11.5 cm

MODÈLE		DS 90/DS 90 X
VALEUR D'ÉMISSIONS SONORES ET DE VIBRATIONS <sup>1</sup>		
Bruit	Pression acoustique ( $L_{pA}$ )	80 dB à 4000 tr/min (incertitude ( $K_{pA}$ ) 3 dB)
Vibration	Système main/bras	3.41 m/s <sup>2</sup> à 4000 tr/min (incertitude 1.705 m/s <sup>2</sup> )
	Ensemble du corps au niveau du siège	< 0.5 m/s <sup>2</sup> à 4000 tr/min
<sup>1</sup> : Les valeurs d'émissions sonores et de vibrations sont mesurées conformément à la norme EN 15997:2011 sur une surface asphaltée, au point mort.		

***Cette page est  
blanche intentionnellement***

# ***DIAGNOSTIC DES PANNES***

---

# DIRECTIVES DE DIAGNOSTIC DE PANNES

---

## LE MOTEUR NE TOURNE PAS

---

1. L'interrupteur d'allumage est à la position «OFF».
  - Placer l'interrupteur à la position «ON».
2. Fusible grillé.
  - Vérifier le fusible d'alimentation principal.
3. Batterie faible ou connexions desserrées.
  - Vérifier les connexions et l'état des bornes.
  - Faire vérifier la batterie.
  - Communiquer avec un concessionnaire Can-Am autorisé.

## LE MOTEUR TOURNE, MAIS REFUSE DE DÉMARRER

---

1. L'interrupteur d'arrêt d'urgence du moteur est en position «OFF».
  - Mettre l'interrupteur en position «ON».
2. Le mélange n'est pas assez riche pour faire démarrer un moteur froid.
  - Vérifier le niveau d'essence et la méthode de démarrage pour moteur froid, en particulier en ce qui concerne l'utilisation de l'étrangleur.
3. Moteur noyé (les bougies sont humides lorsqu'on les enlève).
  - Lorsque le moteur ne démarre pas après plusieurs tentatives, il peut être noyé avec de l'essence. Procéder alors comme suit.
    - Tourner l'interrupteur d'allumage «ON» et s'assurer que l'étrangleur est bien fermé.
    - Presser à fond l'accélérateur tout en démarrant le moteur.
    - Dès que le moteur démarre, relâcher l'accélérateur. Ne pas emballer le moteur.
  - Si le moteur ne démarre toujours pas:**
    - Débrancher le câble de bougie.
    - Enlever la bougie.
    - Actionner le démarreur à quelques reprises.
    - Installer une nouvelle bougie si possible ou nettoyer et assécher la bougie enlevée.
    - Démarrer le moteur de la façon décrite plus haut. Si l'on noie encore le moteur, s'adresser à un concessionnaire Can-Am autorisé.
  - S'assurer qu'il n'y a pas d'essence dans l'huile comme le moteur était noyé. Si c'est le cas, vidanger l'huile à moteur.
4. L'essence ne parvient pas au moteur (bougies sèches lorsqu'on les enlève).
  - Vérifier le niveau d'essence. Tourner le robinet d'essence à «ON» (essayer également à la position «RES.»). Il peut y avoir une panne de la pompe à essence ou du carburateur.
  - Communiquer avec un concessionnaire Can-Am autorisé.

**LE MOTEUR TOURNE, MAIS REFUSE DE DÉMARRER (suite)****5. Bougie/système d'allumage (aucune étincelle).**

- *Enlever la bougie et la rebrancher au câble de bougie. Si aucune étincelle n'apparaît, remplacer la bougie.*
- *Vérifier si l'interrupteur d'allumage est à la position «ON» et l'interrupteur d'arrêt d'urgence du moteur à la position «RUN».*
- *Démarrer le moteur alors que la bougie est mise à la masse au moteur, loin du trou de bougie.*
- *Si le problème persiste, communiquer avec un concessionnaire Can-Am. autorisé.*

**6. Compression du moteur.**

- *Lorsqu'on actionne le moteur avec le démarreur au pied, on devrait percevoir les «cycles» de résistance lorsque le piston parvient au point mort haut (compression). Si on ne détecte aucune résistance, on peut soupçonner une perte importante de compression. Communiquer avec un concessionnaire Can-Am autorisé.*

**ACCÉLÉRATION OU PUISSANCE INSUFFISANTE DU MOTEUR****1. Bougie encrassée, endommagée ou usée.**

- *Nettoyer la bougie et vérifier le degré thermique. Remplacer au besoin.*

**2. L'essence ne parvient pas au moteur.**

- *Voir LE MOTEUR TOURNE, MAIS REFUSE DE DÉMARRER.*

**3. Réglages du carburateur.**

- *Communiquer avec un concessionnaire Can-Am autorisé.*

**4. Surchauffe du moteur.**

- *Si le moteur surchauffe, essayer ce qui suit:*
  - *Réduire la vitesse du véhicule, mais essayer de maintenir une vitesse suffisante pour assurer la circulation d'air au moteur. Si le moteur surchauffe toujours après environ une minute, arrêter le véhicule.*
  - *Appliquer le frein de stationnement et arrêter le moteur.*
  - *Laisser le moteur refroidir.*
  - *S'adresser à un concessionnaire Can-Am autorisé dans les plus brefs délais.*
- *Si le moteur continue de surchauffer, contacter un concessionnaire Can-Am autorisé.*

**5. Boîtier de filtre à air obstrué ou sale.**

- *Vérifier le filtre à air et le nettoyer au besoin.*
- *Vérifier l'emplacement du boyau d'admission d'air.*

**6. Transmission à changement de vitesse continu usée ou sale, y compris la courroie.**

- *Communiquer avec un concessionnaire Can-Am autorisé.*

## RETOURS DE FLAMME DANS LE MOTEUR

---

1. **Le système d'échappement fuit.**
  - Communiquer avec un concessionnaire Can-Am autorisé.
2. **Le moteur surchauffe.**
  - Voir **ACCÉLÉRATION OU PUISSANCE INSUFFISANTE DU MOTEUR**.
3. **Mauvais réglage de l'allumage ou panne du système d'allumage.**
  - Communiquer avec un concessionnaire Can-Am autorisé.
4. **Mauvais réglage du carburateur.**
  - Communiquer avec un concessionnaire Can-Am autorisé.

## RATÉS D'ALLUMAGE DU MOTEUR

---

1. **Bougie encrassée, endommagée ou usée.**
  - Nettoyer et vérifier la bougie et son degré thermique. La remplacer au besoin.
2. **Présence d'eau dans l'essence.**
  - Vider le système d'alimentation et le remplir d'essence neuve.

## LE VÉHICULE N'ATTEINT PAS SA VITESSE MAXIMALE

---

1. **Moteur.**
  - Voir **ACCÉLÉRATION OU PUISSANCE INSUFFISANTE DU MOTEUR**.
2. **Frein de stationnement.**
  - S'assurer que le loquet de levier de frein est complètement déverrouillé.
3. **Boîtier de filtre à air obstrué ou sale.**
  - Vérifier le filtre à air et le nettoyer au besoin.
  - Vérifier l'emplacement du boyau d'admission d'air.
4. **Transmission à changement de vitesse continu usée ou sale, y compris la courroie.**
  - Communiquer avec un concessionnaire Can-Am autorisé.

## LE RÉGIME DU MOTEUR AUGMENTE, MAIS LE VÉHICULE N'AVANCE PAS

---

1. **Le levier sélecteur est au point mort.**
  - Placer le lever sélecteur en **MARCHE ARRIÈRE** ou en **MARCHE AVANT**.
2. **Transmission à changement de vitesse continu défectueuse.**
  - Communiquer avec un concessionnaire Can-Am autorisé.
3. **Présence d'eau dans le carter de la transmission à changement de vitesse continu.**
  - Communiquer avec un concessionnaire Can-Am autorisé.



# ***GARANTIE***

---

# **GARANTIE LIMITÉE BRP INTERNATIONALE: QUAD CAN-AM<sup>MC</sup> 2014**

## **1) PORTÉE DE LA GARANTIE LIMITÉE**

Bombardier Produits Récréatifs inc. (BRP)\* garantit ses Quads Can-Am 2014 vendus par un distributeur ou un concessionnaire autorisé par BRP à distribuer des produits Can-Am («Distributeur/Concessionnaire Can-Am») hors du Canada, des États-Unis d'Amérique (É.-U.), des pays membres de l'Espace économique européen (ce qui comprend les états membres de l'Union européenne, la Norvège, l'Islande et le Liechtenstein) («EEE»), des pays membres de la Communauté des états indépendants (y compris l'Ukraine et le Turkménistan) («CEI») et de la Turquie, contre tout vice de conception ou de fabrication pour la période décrite ci-dessous.

Toutes les pièces et tous les accessoires d'origine Quad Can-Am installés par un Distributeur/Concessionnaire Can-Am autorisé au moment de la livraison du Quad Can-Am 2014 bénéficient de la même garantie que le Quad.

La présente garantie limitée s'annule si: (1) le Quad a été utilisé dans le cadre d'une course ou de toute autre compétition, à n'importe quel moment, même par un propriétaire antérieur; ou (2) une modification du Quad a entraîné une altération de son fonctionnement, de ses performances ou de sa durée de vie, ou le Quad a été modifié dans le but de changer son utilisation première.

## **2) LIMITATION DE RESPONSABILITÉ**

DANS LA MESURE OÙ LA LOI LE PERMET, LA PRÉSENTE GARANTIE EST CONVENUE ET REMPLACE TOUTE AUTRE GARANTIE EXPRESSE OU IMPLICITE, Y COMPRIS ET SANS RESTREINDRE TOUTE GARANTIE DE VALEUR MARCHANDE OU TOUTE GARANTIE DE CONVENANCE À DES FINS OU UN USAGE PARTICULIER. DANS LA MESURE OÙ ON NE PEUT Y RENONCER, LA DURÉE DES GARANTIES IMPLICITES SE LIMITE À CELLE DE LA GARANTIE EXPRESSE. LES DOMMAGES IMPRÉVUS ET INDIRECTS NE SONT PAS COUVERTS EN VERTU DE LA PRÉSENTE GARANTIE. CERTAINES JURIDICTIONS NE PERMETTENT PAS LES RENONCIATIONS, RESTRICTIONS ET EXCLUSIONS SUSMENTIONNÉES. PAR CONSÉQUENT, CES DERNIÈRES PEUVENT NE PAS VOUS CONCERNER. LES DROITS SPÉCIFIQUES QUE CONFÈRE LA PRÉSENTE GARANTIE S'APPLIQUENT À SON TITULAIRE, QUI PEUT AUSSI AVOIR D'AUTRES DROITS QUI VARIENT SELON LES PAYS. (POUR LES PRODUITS ACHETÉS EN AUSTRALIE, VOIR LA CLAUSE 4 CI-DESSOUS).

Ni un Distributeur/Concessionnaire Can-Am, ni aucune autre personne n'est autorisée à faire des déclarations ou des représentations ou encore à offrir des conditions garanties à propos du produit, qui sont autres que celles stipulées à la présente garantie limitée. S'il y a lieu, ces actes ne pourront être opposables à BRP.

BRP se réserve le droit de modifier en tout temps la présente garantie, cela n'ayant toutefois aucun effet sur les conditions de garantie applicables et en vigueur lors de la vente des produits.

### **3) EXCLUSIONS – NE SONT PAS COUVERTS PAR LA GARANTIE**

Les éléments suivants ne sont, en aucune circonstance, couverts par cette garantie:

- L'usure normale;
- Les éléments d'entretien de routine, les mises au point et réglages (pièces et main d'œuvre);
- Les dommages causés par négligence ou le défaut de se conformer aux normes d'entretien et/ou de remisage telles que stipulées dans le Guide du conducteur Quad Can-Am;
- Les dommages résultant de l'enlèvement de pièces, de réparations, entretien ou service incorrects, de la modification ou de l'utilisation de pièces et accessoires n'ayant pas été fabriqués ou approuvés par BRP et qui de sont avis raisonnable ne sont pas compatibles avec le produit ou affectent de manière irrévocable l'opération, la performance ou la durabilité du produit, ou encore les dommages résultant de réparations effectuées par une personne n'étant pas un Distributeur/Concessionnaire Can-Am autorisé;
- Les dommages causés par un usage abusif, une utilisation anormale, la négligence, la compétition ou encore une utilisation non conforme aux recommandations du Guide du conducteur;
- Les dommages résultant d'un événement extérieur, d'un accident, d'une submersion, d'ingestion de neige ou d'eau, d'un incendie, d'un vol, d'un acte de vandalisme ou de tout cas de force majeure;
- L'utilisation de carburants, d'huiles ou de lubrifiants ne convenant pas au produit (voir le Guide du conducteur);
- Les dommages résultant de la corrosion ou de l'exposition aux éléments naturels;
- Le préjudice résultant de dommages imprévus, de dommages indirects ou de tout autre dommage, y compris entre autres le remorquage, les coûts de transport, le remisage, les appels téléphoniques, la location, le recours à un taxi, les inconvénients, les couvertures d'assurance, le remboursement de prêts, les pertes de temps et les pertes de revenus ou la perte de jouissance du véhicule pendant la durée du service ou des réparations.

### **4) DURÉE DE LA GARANTIE**

La présente garantie entrera en vigueur à compter de la première des deux dates suivantes: (1) la date de livraison au premier acheteur au détail ou; (2) la date à laquelle le produit est mis en service pour la première fois, et pour une période de:

SIX (6) MOIS CONSÉCUTIFS, pour utilisation privée ou commerciale.

La réparation ou le remplacement de pièces ou encore la prestation de services en vertu de la présente garantie ne prolonge pas sa durée au-delà de sa date d'échéance originale.

Veillez prendre note que la durée ou toutes autres modalités de la garantie sont sujettes aux lois locales ou nationales qui s'appliquent pour votre pays.

## **POUR LES PRODUITS VENDUS EN AUSTRALIE SEULEMENT**

Aucune disposition des présents termes et conditions de garantie ne permet d'exclure, restreindre ou modifier l'application de toute condition, garantie, droit ou recours conféré ou implicite selon le « Competition and Consumer Act 2010 (Cth) », y compris la loi du consommateur de l'Australie (« Australian Consumer Law ») ou toute autre loi où cela enfreindrait la loi, ou entraînerait quelconque partie de ces termes et conditions à être tenue pour nulle. Les avantages qui vous sont accordés sous cette garantie limitée s'ajoutent à tous autres droits et recours que vous avez en vertu de la loi australienne.

Nos marchandises sont accompagnées de garanties qui ne peuvent être exclues en vertu de la loi du consommateur de l'Australie. Vous avez droit à un remplacement ou à un remboursement pour une défaillance majeure et à une compensation pour tout autre dommage ou perte raisonnablement prévisibles. Vous avez également droit à la réparation ou au remplacement des marchandises si celles-ci n'étaient pas de qualité acceptable et que la défaillance ne constitue pas une défaillance majeure.

## **5) CONDITIONS D'EXÉCUTION DE GARANTIE**

La présente garantie s'applique **seulement** si **chacune** des conditions suivantes est remplie :

- Le Quad Can-Am 2014 doit être acheté en tant que véhicule neuf et non utilisé par leur premier propriétaire auprès d'un Distributeur/Concessionnaire Can-Am autorisé à distribuer des produits Can-Am dans le pays où la vente a été conclue;
- Le processus d'inspection de prélivraison prescrit par BRP doit être effectué et documenté;
- Le Quad Can-Am 2014 doit être enregistré en bonne et due forme par un Distributeur/Concessionnaire Can-Am autorisé;
- Le Quad Can-Am 2014 doit être acheté dans le pays ou l'union de pays où le propriétaire réside;
- L'entretien de routine décrit dans le Guide du conducteur doit être effectué dans les délais prescrits pour que la garantie soit maintenue. BRP se réserve le droit de rendre la couverture de garantie conditionnelle à la preuve que l'entretien a été effectué adéquatement.

Si une des conditions précédentes n'est pas remplie, BRP n'a pas l'obligation d'honorer la garantie limitée reliée aux véhicules en question, et ce, tant pour une utilisation privée que commerciale. De telles restrictions sont nécessaires afin que BRP puisse préserver le caractère sécuritaire de ses produits ainsi que la sécurité de ses clients et du public.

## **6) CONDITIONS D'OBTENTION DE LA COUVERTURE DE GARANTIE**

Le consommateur doit cesser d'utiliser le Quad dès la découverte d'une anomalie. Le consommateur doit aviser un Distributeur/Concessionnaire Can-Am dans les deux (2) jours suivant la découverte d'un vice; il doit également lui donner un accès raisonnable au produit ainsi qu'un délai raisonnable pour le réparer. Le consommateur doit présenter au Distributeur/Concessionnaire Can-Am une preuve d'achat du produit et doit signer le bon de réparation avant le début des réparations afin de valider une demande de travail sous garantie. Toute pièce remplacée en vertu de la présente garantie limitée devient la propriété de BRP.

Veuillez prendre note que la période pour aviser un Distributeur/Concessionnaire Can-Am est sujette aux lois locales ou nationales qui s'appliquent pour votre pays.

## **7) CE QUE BRP FERA**

Dans la mesure où la loi le permet, les obligations de BRP en vertu de la présente garantie se limitent, à son choix, soit à réparer les pièces qui, dans des conditions normales d'utilisation, d'entretien et de service, présentent un vice, ou soit à remplacer ces pièces par des pièces d'origine de Quad Can-Am neuves, sans frais pour le coût des pièces et/ou de la main-d'œuvre encouru par un Distributeur/Concessionnaire Can-Am et ce pour la durée de couverture de la présente garantie et aux conditions ci-énoncées. La responsabilité de BRP est limitée à la réparation ou au remplacement des pièces. Aucune réclamation concernant une rupture de garantie ne peut entraîner l'annulation ou la rescision de la vente du Quad au propriétaire. Vous avez peut-être d'autres droits, lesquels peuvent varier d'un pays à l'autre.

Si une réparation couverte par cette garantie est requise alors que le Quad se trouve en dehors du pays où il a été acheté, le propriétaire sera responsable des charges additionnelles causées par les pratiques et conditions locales, tel que, sans s'y limiter, le transport, les assurances, taxes, droit de licences, frais d'importations, et tout autres débours, y compris ceux exigés par les gouvernements, états, territoires et leurs agences respectives.

BRP se réserve le droit d'améliorer ou de modifier ses produits en tout temps sans encourir aucune obligation de modifier les produits fabriqués auparavant.

## **8) TRANSFERT**

Si la propriété d'un produit est transférée durant la période de garantie, cette garantie sera également transférée et sera valide pour le reste de la période de couverture, à condition que BRP soit avisée du transfert de propriété de la façon suivante:

BRP ou un Distributeur/Concessionnaire Can-Am autorisé reçoit une preuve que l'ancien propriétaire a accepté le transfert de propriété, et reçoit les coordonnées du nouveau propriétaire. L'information sera alors directement transmise par le Distributeur/Concessionnaire Can-Am à BRP.

## 9) SERVICE À LA CLIENTÈLE

1. Face à un conflit ou à un problème de service relié à la présente garantie limitée, BRP vous suggère d'essayer de résoudre la situation directement chez le Distributeur/Concessionnaire autorisé en présence du gérant de service ou du propriétaire.
2. Si la situation persiste, veuillez communiquer avec le département de service du Distributeur/Concessionnaire qui pourra vous aider à résoudre le problème.
3. Si la situation n'est toujours pas réglée, faites parvenir votre plainte à l'adresse ci-dessous, ou téléphonez au numéro suivant:

**Pour le Moyen-Orient et l'Afrique, veuillez communiquer avec notre bureau européen:**

**BRP EUROPE N.V.**

Groupe d'assistance à la clientèle  
Skaldenstraat 125  
9042 Gent  
Belgique  
Tél.: + 32 9 218 26 00

**Pour tous les autres pays, veuillez communiquer avec votre Distributeur/Concessionnaire local (visitez le [www.brp.com](http://www.brp.com) pour obtenir les coordonnées) ou contactez notre bureau nord-américain:**

**BOMBARDIER PRODUITS RÉCRÉATIFS INC.**

Groupe d'assistance à la clientèle  
75, rue J.-A.-Bombardier  
Sherbrooke (QC) J1L 1W3  
Tél.: + 1 819 566-3366

\* Dans certains pays, les produits sont distribués et le service est offert par des entités filiales de, ou affiliées à BRP.

© 2013 Bombardier Produits Récréatifs inc. Tous droits réservés.

MC Marque de commerce de Bombardier Produits Récréatifs inc. ou de ses sociétés affiliées.

---

# **GARANTIE LIMITÉE BRP POUR L'ESPACE ÉCONOMIQUE EUROPÉEN, LA COMMUNAUTÉ DES ÉTATS INDÉPENDANTS ET LA TURQUIE: QUAD CAN-AM<sup>MC</sup> 2014**

## **1) PORTÉE DE LA GARANTIE LIMITÉE**

Bombardier Produits Récréatifs inc. (BRP)\* garantit ses Quads Can-Am 2014 vendus par un distributeur ou un concessionnaire autorisé par BRP à distribuer les produits Can-Am («Distributeur/Concessionnaire Can-Am») dans un des pays membres de l'Espace économique européen («EEE») (ce qui comprend les états membres de l'Union européenne, la Norvège, l'Islande et le Liechtenstein), dans les pays membres de la Communauté des états indépendants (y compris l'Ukraine et le Turkménistan) («CEI») et en Turquie contre tout vice de conception ou de fabrication pour la période décrite ci-dessous.

Toutes les pièces et tous les accessoires d'origine Quad Can-Am installés par un Distributeur/Concessionnaire Can-Am autorisé au moment de la livraison du Quad Can-Am 2014 bénéficient de la même garantie que le Quad.

La présente garantie limitée s'annule si: (1) le Quad a été utilisé dans le cadre d'une course ou de toute autre compétition, à n'importe quel moment, même par un propriétaire antérieur; ou (2) une modification du Quad a entraîné une altération de son fonctionnement, de ses performances ou de sa durée de vie, ou le Quad a été modifié dans le but de changer son utilisation première.

## **2) LIMITATION DE RESPONSABILITÉ**

DANS LA MESURE OÙ LA LOI LE PERMET, LA PRÉSENTE GARANTIE EST CONVENUE ET REMPLACE TOUTE AUTRE GARANTIE EXPRESSE OU IMPLICITE, Y COMPRIS ET SANS RESTREINDRE TOUTE GARANTIE DE VALEUR MARCHANDE OU TOUTE GARANTIE DE CONVENANCE À DES FINS OU UN USAGE PARTICULIER. DANS LA MESURE OÙ ON NE PEUT Y RENONCER, LA DURÉE DES GARANTIES IMPLICITES SE LIMITE À CELLE DE LA GARANTIE EXPRESSE. LES DOMMAGES IMPRÉVUS ET INDIRECTS NE SONT PAS COUVERTS EN VERTU DE LA PRÉSENTE GARANTIE. CERTAINES JURIDICTIONS NE PERMETTENT PAS LES RENONCIATIONS, RESTRICTIONS ET EXCLUSIONS SUSMENTIONNÉES; PAR CONSÉQUENT, CES DERNIÈRES PEUVENT NE PAS VOUS CONCERNER. LES DROITS SPÉCIFIQUES QUE CONFÈRE LA PRÉSENTE GARANTIE S'APPLIQUENT À SON TITULAIRE, QUI PEUT AUSSI AVOIR D'AUTRES DROITS QUI VARIENT SELON LES PAYS.

Ni un Distributeur/Concessionnaire Can-Am, ni aucune autre personne n'est autorisée à faire des déclarations ou des représentations ou encore à offrir des conditions garanties à propos du produit, qui sont autres que celles stipulées à la présente garantie limitée. S'il y a lieu, ces actes ne pourront être opposables à BRP.

BRP se réserve le droit de modifier en tout temps la présente garantie, cela n'ayant toutefois aucun effet sur les conditions de garantie applicables et en vigueur lors de la vente des produits.

### **3) EXCLUSIONS – NE SONT PAS COUVERTS PAR LA GARANTIE**

Les éléments suivants ne sont, en aucune circonstance, couverts par la garantie:

- L'usure normale;
- Les éléments d'entretien de routine, les mises au point et réglages (pièces et main d'œuvre);
- Les dommages causés par négligence ou le défaut de se conformer aux normes d'entretien et/ou de remisage telles que stipulées dans le Guide du conducteur Quad Can-Am;
- Les dommages résultant de l'enlèvement de pièces, de réparations, entretien ou service incorrects, de la modification ou de l'utilisation de pièces et accessoires n'ayant pas été fabriqués ou approuvés par BRP et qui de son avis raisonnable ne sont pas compatibles avec le produit ou affectent de manière irrévocable l'opération, la performance ou la durabilité du produit, ou encore les dommages résultant de réparations effectuées par une personne n'étant pas un Distributeur/Concessionnaire Can-Am autorisé;
- Les dommages causés par un usage abusif, une utilisation anormale, la négligence, la compétition, ou encore une utilisation non conforme aux recommandations du Guide du conducteur;
- Les dommages résultant d'un événement extérieur, d'un accident, d'une submersion, d'ingestion de neige ou d'eau, d'un incendie, d'un vol, d'un acte de vandalisme ou de tout cas de force majeure;
- L'utilisation de carburants, d'huiles ou de lubrifiants ne convenant pas au produit (voir le Guide du conducteur);
- Les dommages résultant de la corrosion ou de l'exposition aux éléments naturels;
- Le préjudice résultant de dommages imprévus, de dommages indirects ou de tout autre dommage, y compris entre autres le remorquage, les coûts de transport, le remisage, les appels téléphoniques, la location, le recours à un taxi, les inconvénients, les couvertures d'assurance, le remboursement de prêts, les pertes de temps et les pertes de revenus ou la perte de jouissance du véhicule pendant la durée du service ou des réparations.

### **4) DURÉE DE LA GARANTIE**

La présente garantie entrera en vigueur à compter de la première des deux dates suivantes: (1) la date de livraison au premier acheteur au détail ou; (2) la date à laquelle le produit est mis en service pour la première fois, et ce pour une période de:

VINGT-QUATRE (24) MOIS CONSÉCUTIFS, pour utilisation privée.

SIX (6) MOIS CONSÉCUTIFS, pour utilisation commerciale ou locative.



Un produit est utilisé à des fins commerciales lorsqu'on l'utilise dans le cadre de tout travail ou emploi qui génère des revenus, à n'importe quel moment de la période de garantie. Un produit est également utilisé à des fins commerciales lorsque, à n'importe quel moment de la période de garantie, il est immatriculé à des fins commerciales.

La réparation ou le remplacement de pièces ou encore la prestation de services en vertu de la présente garantie ne prolonge pas sa durée au-delà de sa date d'échéance originale.

Veuillez prendre note que la durée ou toutes autres modalités de la garantie sont sujettes aux lois locales ou nationales qui s'appliquent pour votre pays.

## **5) CONDITIONS D'EXÉCUTION DE GARANTIE**

La présente garantie s'applique **seulement** si **chacune** des conditions suivantes est remplie :

- Le Quad Can-Am 2014 doit être acheté en tant que véhicule neuf et non utilisé par leur premier propriétaire auprès d'un Distributeur/Concessionnaire Can-Am autorisé à distribuer des produits Can-Am dans le pays où la vente a été conclue;
- Le processus d'inspection de prélivraison prescrit par BRP doit être effectué et documenté;
- Le Quad Can-Am 2014 doit être enregistré en bonne et due forme par un Distributeur/Concessionnaire Can-Am autorisé;
- Le Quad Can-Am 2014 doit être acheté dans l'EEE par un résident de l'EEE, dans le CEI par un résident de la CEI ou en Turquie par un résident de la Turquie; et;
- L'entretien de routine décrit dans le Guide du conducteur doit être effectué dans les délais prescrits pour que la garantie soit maintenue. BRP se réserve le droit de rendre la couverture de garantie conditionnelle à la preuve que l'entretien a été effectué adéquatement.

Si une des conditions précédentes n'est pas remplie, BRP n'a pas l'obligation d'honorer la garantie limitée reliée aux véhicules en question, et ce, tant pour une utilisation privée que commerciale. De telles restrictions sont nécessaires afin que BRP puisse préserver le caractère sécuritaire de ses produits ainsi que la sécurité de ses clients et du public.

## **6) CONDITIONS D'OBTENTION DE LA COUVERTURE DE GARANTIE**

Le consommateur doit cesser d'utiliser le Quad dès la découverte d'une anomalie. Le consommateur doit aviser un Distributeur/Concessionnaire Can-Am dans les deux (2) mois suivant la découverte d'un vice; il doit également lui donner un accès raisonnable au produit ainsi qu'un délai raisonnable pour le réparer. Le consommateur doit présenter au Distributeur/Concessionnaire Can-Am une preuve d'achat du produit et doit signer le bon de réparation avant le début des réparations afin de valider une demande de travail sous garantie. Toute pièce remplacée en vertu de la présente garantie limitée devient la propriété de BRP.

Veillez prendre note que la période pour aviser un Distributeur/Concessionnaire Can-Am est sujette aux lois locales ou nationales qui s'appliquent pour votre pays.

## **7) CE QUE BRP FERA**

Dans la mesure où la loi le permet, les obligations de BRP en vertu de la présente garantie se limitent, à son choix, soit à réparer les pièces qui, dans des conditions normales d'utilisation, d'entretien et de service, présentent un vice, ou soit à remplacer ces pièces par des pièces d'origine Can-Am neuves, sans frais pour le coût des pièces et/ou de la main-d'œuvre encouru par un Distributeur/Concessionnaire Can-Am et ce pour la durée de couverture de la présente garantie et aux conditions ci-énoncées. La responsabilité de BRP est limitée à la réparation ou au remplacement des pièces. Aucune réclamation concernant une rupture de garantie ne peut entraîner l'annulation ou la rescision de la vente du Quad au propriétaire. Vous avez peut-être d'autres droits, lesquels peuvent varier d'un pays à l'autre.

Si une réparation couverte par cette garantie est requise alors que le Quad se trouve en dehors de l'EEE, CEI, ou en Turquie le propriétaire sera responsable des charges additionnelles causées par les pratiques et conditions locales, tel que, sans s'y limiter, le transport, les assurances, taxes, droit de licences, frais d'importations, et tout autres débours, y compris ceux exigés par les gouvernements, états, territoires et leurs agences respectives.

BRP se réserve le droit d'améliorer ou de modifier ses produits en tout temps sans encourir aucune obligation de modifier les produits fabriqués auparavant.

## **8) TRANSFERT**

Si la propriété d'un produit est transférée durant la période de garantie, cette garantie sera également transférée et sera valide pour le reste de la période de couverture, à condition que BRP soit avisée du transfert de propriété de la façon suivante:

BRP ou un Distributeur/Concessionnaire Can-Am autorisé reçoit une preuve que l'ancien propriétaire a accepté le transfert de propriété, et reçoit les coordonnées du nouveau propriétaire. L'information sera alors directement transmise par le Distributeur/Concessionnaire Can-Am à BRP.

## **9) SERVICE À LA CLIENTÈLE**

1. Face à un conflit ou à un problème de service relié à la présente garantie limitée, BRP vous suggère d'essayer de résoudre la situation directement chez le Distributeur/Concessionnaire Can-Am autorisé en présence du gérant de service ou du propriétaire.
2. Si la situation persiste, veuillez communiquer avec le département de service du Distributeur/Concessionnaire qui pourra vous aider à résoudre le problème.
3. Si la situation n'est toujours pas réglée, faites parvenir votre plainte à l'adresse ci-dessous, ou téléphonez au numéro suivant:

**Pour les pays de l'EEE, de la CEI ou la Turquie, excepté les pays scandinaves, veuillez communiquer avec notre bureau européen:**

**BRP EUROPE N.V.**

Groupe d'assistance à la clientèle  
Skaldenstraat 125  
9042 Gent  
Belgique  
Tél.: + 32 9 218 26 00

**Pour la Scandinavie, veuillez communiquer avec notre bureau de Finlande:**

**BRP FINLAND OY**

Service après-vente  
Isoaavantie 7  
FIN-96320 Rovaniemi  
Finlande  
Tél.: + 358 16 3208 111

Vous trouverez les coordonnées de votre Distributeur/Concessionnaire Can-Am local sur [www.brp.com](http://www.brp.com).

\* Dans les pays membres de l'EEE, BRP European Distribution S.A. et d'autres filiales de BRP distribuent et offrent les services reliés aux produits.

© 2013 Bombardier Produits Récréatifs inc. Tous droits réservés.

MC Marque de commerce de Bombardier Produits Récréatifs inc. ou de ses sociétés affiliées.

## CONDITIONS ADDITIONNELLES POUR LA FRANCE

Les termes et conditions suivants ne sont applicables qu'aux produits vendus en France:

Le vendeur est tenu de livrer un bien conforme au contrat et répond des défauts de conformité existant lors de la délivrance. Il répond également des défauts de conformité résultant de l'emballage, des instructions de montage ou de l'installation lorsque celle-ci a été mise à sa charge par le contrat ou a été réalisée sous sa responsabilité. Pour être conforme au contrat, le bien doit:

1. Être propre à l'usage habituellement attendu d'un bien semblable et, le cas échéant:
  - Correspondre à la description donnée par le vendeur et posséder les qualités que celui-ci a présentées à l'acheteur sous forme d'échantillon ou de modèle;
  - Présenter les qualités qu'un acheteur peut légitimement attendre eut égard aux déclarations publiques faites par le vendeur, par le producteur ou par son représentant, notamment dans la publicité ou l'étiquetage; ou
2. Présenter les caractéristiques définies d'un commun accord par les parties ou être propre à tout usage spécial recherché par l'acheteur, porté à la connaissance du vendeur et que ce dernier a accepté.

L'action résultant du défaut de conformité se prescrit par deux ans à compter de la délivrance du bien. Le vendeur est tenu de la garantie à raison des défauts cachés de la chose vendue qui la rendent impropre à l'usage auquel on la destine, ou qui diminuent tellement cet usage que l'acheteur ne l'aurait pas acquise, ou n'en aurait donné qu'un moindre prix, s'il les avait connus. L'action résultant des vices rédhibitoires doit être intentée par l'acquéreur dans un délai de deux ans à compter de la découverte du vice.

***INFORMATION  
CONCERNANT LE  
CLIENT***

---

## RENSEIGNEMENTS CONFIDENTIELS

BRP tient à vous informer que vos coordonnées seront utilisées afin de vous communiquer de l'information reliée à la sécurité ou à la garantie de vos produits. BRP et ses sociétés affiliées pourraient utiliser les listes de clients afin de faire la distribution d'information de marketing et promotionnelle en référence à BRP et à des produits connexes.

Afin d'exercer votre droit de consultation, pour corriger votre information personnelle ou pour être retiré de la liste de diffusion de marketing direct, veuillez contacter BRP à l'adresse suivante:

**Par courriel:** [privacyofficer@brp.com](mailto:privacyofficer@brp.com)

**Par la poste:** BRP  
Conseiller juridique principal, la protection  
des renseignements personnels  
726, rue St-Joseph  
Valcourt (QC)  
Canada  
JOE 2L0

---

# CHANGEMENT D'ADRESSE/DE PROPRIÉTAIRE

Si vous déménagez ou devenez le nouveau propriétaire du véhicule, veuillez aviser BRP:

- En postant l'une des cartes (ci-dessous).
- **Amérique du Nord SEULEMENT:** en composant le numéro 819 566-3366 (Canada) ou 715 848-4957 (États-Unis).
- En prenant contact avec un concessionnaire Can-Am autorisé.

S'il s'agit d'un changement de propriété, veuillez fournir la preuve que le propriétaire précédent accepte le transfert.

Il est important d'aviser BRP même après l'expiration de la garantie limitée car cela nous permet de joindre le propriétaire lorsque nécessaire, comme à l'occasion d'un rappel sécuritaire. C'est la responsabilité du propriétaire d'aviser BRP.

**VÉHICULES VOLÉS:** Si votre véhicule est volé, vous devriez aviser BRP ou un concessionnaire Can-Am autorisé. On vous demandera vos nom, adresse, numéro de téléphone ainsi que le numéro d'identification du véhicule et la date à laquelle le véhicule a été volé.

## **Amérique du Nord**

### **BOMBARDIER PRODUITS RÉCRÉATIFS INC.**

Service de la garantie  
75, rue J.-A.-Bombardier  
Sherbrooke (QC) J1L 1W3

## **Pays scandinaves**

**BRP FINLAND OY**  
Service après-vente  
Isoaavantie 7  
FIN-96320 Rovaniemi

## **Autres pays**

### **DISTRIBUTION EUROPÉENNE DE BRP**

Service de la garantie  
Chemin de Messidor 5-7  
1006 Lausanne Suisse

***Cette page est  
blanche intentionnellement***



CHANGEMENT D'ADRESSE CHANGEMENT DE PROPRIÉTAIRE 

NUMÉRO D'IDENTIFICATION DU VÉHICULE

--	--	--	--	--	--	--	--	--	--	--	--	--	--	--	--	--	--	--	--	--	--	--

Numéro de modèle

N° d'identification du véhicule (V.I.N.)

ANCIENNE ADRESSE  
OU ANCIEN PROPRIÉTAIRE:

NOM

N°

RUE

APP.

VILLE

ÉTAT OU PROVINCE

CODE POSTAL

PAYS

TÉLÉPHONE

NOUVELLE ADRESSE OU  
NOUVEAU PROPRIÉTAIRE:

NOM

N°

RUE

APP.

VILLE

ÉTAT OU PROVINCE

CODE POSTAL

PAYS

TÉLÉPHONE

ADRESSE COURRIEL

IV00A2F

CHANGEMENT D'ADRESSE CHANGEMENT DE PROPRIÉTAIRE 

NUMÉRO D'IDENTIFICATION DU VÉHICULE

--	--	--	--	--	--	--	--	--	--	--	--	--	--	--	--	--	--	--	--	--	--	--

Numéro de modèle

N° d'identification du véhicule (V.I.N.)

ANCIENNE ADRESSE  
OU ANCIEN PROPRIÉTAIRE:

NOM

N°

RUE

APP.

VILLE

ÉTAT OU PROVINCE

CODE POSTAL

PAYS

TÉLÉPHONE

NOUVELLE ADRESSE OU  
NOUVEAU PROPRIÉTAIRE:

NOM

N°

RUE

APP.

VILLE

ÉTAT OU PROVINCE

CODE POSTAL

PAYS

TÉLÉPHONE

ADRESSE COURRIEL

IV00A2F

***Cette page est  
blanche intentionnellement***

NUMÉRO DE MODÈLE  
DU VTT \_\_\_\_\_

NUMÉRO D'IDENTIFICATION  
DU VÉHICULE (N.I.V.) \_\_\_\_\_

NUMÉRO D'IDENTIFICATION  
DU MOTEUR (N.I.M.) \_\_\_\_\_

Propriétaire : \_\_\_\_\_

NOM

N° \_\_\_\_\_ RUE \_\_\_\_\_ APP. \_\_\_\_\_

VILLE \_\_\_\_\_ ÉTAT OU PROVINCE \_\_\_\_\_ CODE POSTAL \_\_\_\_\_

Date d'achat \_\_\_\_\_

JOUR	MOIS	ANNÉE
------	------	-------

Date d'expiration  
de la garantie \_\_\_\_\_

JOUR	MOIS	ANNÉE
------	------	-------

À faire remplir par le concessionnaire lors de la vente

SCEAU DU CONCESSIONNAIRE

V00A2IL

Veillez communiquer avec le concessionnaire qui vous a vendu votre VTT pour vous assurer qu'il l'a enregistré auprès de BRP.

Tout en lisant le présent Guide du conducteur, se souvenir que:

 **AVERTISSEMENT**

Avertit d'une situation comportant des risques qui pourrait provoquer de graves blessures, y compris la possibilité de décès, si on ne l'évitait pas.



## AVERTISSEMENT

**LA CONDUITE DE CE VÉHICULE PEUT ÊTRE DANGEREUSE.** Une collision ou un renversement peut se produire rapidement, même pendant des manoeuvres telles les tournants, la conduite en pente ou sur des obstacles si vous omettez de prendre les précautions nécessaires.

**DES BLESSURES SÉRIEUSES OU MÊME MORTELLES** pourraient résulter du non-respect de ces directives:

- **LISEZ CE GUIDE DU CONDUCTEUR ET TOUTES LES ÉTIQUETTES AVANT D'UTILISER CE VÉHICULE.**
- **N'UTILISEZ JAMAIS CE VÉHICULE AVANT D'EN AVOIR APPRIS LE FONCTIONNEMENT.** Suivre un cours de formation certifié.
- **NE TRANSPORTEZ JAMAIS DE PASSAGER.** Vous courez davantage le risque de perdre le contrôle de votre véhicule lorsque vous transportez un passager.
- **N'UTILISEZ JAMAIS CE VÉHICULE SUR UNE SURFACE ASPHALTÉE.** Vous courez davantage le risque de perdre le contrôle de votre véhicule lorsque vous conduisez votre véhicule tout-terrain sur une surface asphaltée.
- **NE CONDUISEZ JAMAIS CE VTT SUR UNE VOIE PUBLIQUE.** Il y a risque de collision avec un autre véhicule si vous circulez sur une voie publique avec votre véhicule.
- **PORTEZ TOUJOURS UN CASQUE APPROUVÉ,** des verres de protection et des vêtements protecteurs.
- **NE JAMAIS CONDUIRE SOUS L'EFFET DE L'ALCOOL OU DE LA DROGUE.** Ces substances réduisent le temps de réaction et troublent le jugement.
- **NE CONDUISEZ JAMAIS CE VÉHICULE À DES VITESSES EXCESSIVES.** Vous courez davantage le risque de perdre le contrôle de ce véhicule quand vous conduisez à une vitesse trop élevée sans tenir compte du terrain, de la visibilité et de votre expérience.
- **N'ESSAYEZ JAMAIS DE FAIRE DES CABRÉS, DES SAUTS OU D'AUTRES MANOEUVRES PÉRILLEUSES.**

219 001 564

OPERATOR'S GUIDE, DS 90, DS 90 X / FRENCH  
GUIDE DU CONDUCTEUR, DS 90, DS 90 X / FRANÇAIS

FAIT AU / MADE IN CANADA

U/M:P.C.