

**can-am**



## MAVERICK TRAIL T- EN MAVERICK SPORT T-SERIE

# GEBRUIKERS- HANDLEIDING

Omvat veiligheids-, voertuig- en onderhoudsinformatie

**N  
O  
N  
G**

### **⚠ WAARSCHUWING**

Lees deze gebruikershandleiding zorgvuldig door. Deze bevat belangrijke veiligheidsinformatie.

Aanbevolen minimumleeftijd bestuurder: 16 jaar of ouder met een geldig rijbewijs.  
Bewaar deze gebruikershandleiding altijd bij het voertuig.

## WAARSCHUWING

**HET GEBRUIK VAN UW VOERTUIG HOUDT GEVAREN IN.** Een aanrijding of koprol is snel gebeurd als u de nodige voorzorgen niet neemt, zelfs tijdens routinemanoeuvres zoals keren, bergop of over hindernissen rijden.

Voor uw eigen veiligheid dient u alle waarschuwingen in deze gebruikershandleiding en op de labels op uw voertuig te begrijpen en te volgen. Als u deze waarschuwingen negeert kan dit leiden tot ERNSTIGE OF DODELIJKE VERWONDINGEN.

Bewaar deze gebruikershandleiding altijd bij het voertuig.

## WAARSCHUWING

Het niet in acht nemen van de veiligheidsmaatregelen en instructies in de gebruikershandleiding, de veiligheidsvideo en op de veiligheidslabels op het product kan leiden tot letsel, inclusief de mogelijkheid van overlijden.

## WAARSCHUWING

Dit voertuig overtreft mogelijk het vermogen van alle andere voertuigen waarmee u al heeft gereden. Neem voldoende tijd om u met uw nieuwe voertuig vertrouwd te maken.

# WAARSCHUWING CONFORM CALIFORNIA PROPOSITION 65

## WAARSCHUWING

Bij het bedienen, repareren en onderhouden van het voertuig kunt u worden blootgesteld aan chemicaliën, waaronder uitlaatgas, koolmonoxide, ftalaten, en lood, waarvan in de Staat Californië bekend is dat ze kanker en aangeboren afwijkingen en andere risico's m.b.t. de voortplanting veroorzaken. Om de blootstelling te beperken dient u inademing van uitlaatgas te vermijden, de motor niet stationair te laten draaien, tenzij dat nodig is, uw auto in een goed geventileerde ruimte te onderhouden en handschoenen te dragen of uw handen tijdens onderhoud van uw auto regelmatig te wassen. Ga voor meer informatie naar [www.p65warnings.ca.gov/products/passenger-vehicle](http://www.p65warnings.ca.gov/products/passenger-vehicle).

TM® Handelsmerken van BRP of zijn dochtermaatschappijen.

Dit is een niet noodzakelijk volledige lijst van handelsmerken die eigendom zijn van Bombardier Recreational Products Inc. of zijn dochtermaatschappijen.

Handelsmerken zijn mogelijk niet in alle rechtsgebieden geregistreerd.

Can-Am®

D.E.S.S.™

DPS®

ROTAX®

XPS®

LinQ®

Alle rechten voorbehouden. Geen enkel deel van deze gebruikershandleiding mag worden veelevoudigd in welke vorm dan ook zonder voorafgaande schriftelijke toestemming van Bombardier Recreational Products Inc.

©Bombardier Recreational Products Inc. (BRP) 2024

Deutsch	Dieses Handbuch ist möglicherweise in Ihrer Landessprache verfügbar. Bitte wenden Sie sich an Ihren Händler oder besuchen Sie: <a href="http://www.operatorsguides.brp.com">www.operatorsguides.brp.com</a>
English	This guide may be available in your language. Check with your dealer or go to: <a href="http://www.operatorsguides.brp.com">www.operatorsguides.brp.com</a>
Español	Es posible que este manual esté disponible en su idioma. Consulte a su distribuidor o visite: <a href="http://www.operatorsguides.brp.com">www.operatorsguides.brp.com</a>
Français	Ce guide peut être disponible dans votre langue. Vérifier avec votre concessionnaire ou aller à: <a href="http://www.operatorsguides.brp.com">www.operatorsguides.brp.com</a>
Italiano	Questa guida potrebbe essere disponibile nella propria lingua. Contattare il concessionario o consultare: <a href="http://www.operatorsguides.brp.com">www.operatorsguides.brp.com</a>
中文	本手册可能有您的语种的翻译版本。请向经销商询问，或者登录 <a href="http://www.operatorsguides.brp.com">www.operatorsguides.brp.com</a> 查询。
日本語	このガイドは、言語によって翻訳版が用意されています。ディーラーに問い合わせるか、次のアドレスでご確認ください： <a href="http://www.operatorsguides.brp.com">www.operatorsguides.brp.com</a>
Nederlands	Deze handleiding kan beschikbaar zijn in uw taal. Vraag het aan uw dealer of ga naar: <a href="http://www.operatorsguides.brp.com">www.operatorsguides.brp.com</a>
Norsk	Denne boken kan finnes tilgjengelig på ditt eget språk. Kontakt din forhandler eller gå til: <a href="http://www.operatorsguides.brp.com">www.operatorsguides.brp.com</a>
Português	Este manual pode estar disponível em seu idioma. Fale com sua concessionária ou visite o site: <a href="http://www.operatorsguides.brp.com">www.operatorsguides.brp.com</a>
Русский	Воспользуйтесь руководством на вашем языке. Узнайте о его наличии у дилера или на странице по адресу <a href="http://www.operatorsguides.brp.com">www.operatorsguides.brp.com</a>
Suomi	Käyttöohjekirja voi olla saatavissa omalla kielelläsi. Tarkista jälleenmyyjältä tai käy osoitteessa: <a href="http://www.operatorsguides.brp.com">www.operatorsguides.brp.com</a>
Svenska	Denna bok kan finnas tillgänglig på ditt språk. Kontakta din återförsäljare eller gå till: <a href="http://www.operatorsguides.brp.com">www.operatorsguides.brp.com</a>

Betroffen modellen T Categorie (EU) Reg. 167/2013
Maverick Trail Base 700 Maverick Trail DPS 700 Maverick Trail DPS 1000
Maverick Sport DPS 1000R

In Canada worden de distributie en het onderhoud van de producten verzorgd door Bombardier Recreational Products Inc.(BRP).

In de Verenigde Staten worden de producten verdeeld door BRP US Inc.

In de Europese Economische Ruimte (die bestaat uit de lidstaten van de Europese Unie plus het Verenigd Koninkrijk, Noorwegen, IJsland en Liechtenstein), het Gemeenebest van Onafhankelijke Staten (inclusief Oekraïne en Turkmenistan) en Turkije worden producten gedistribueerd en onderhouden door BRP European Distribution S. A. en andere geaffilieerde bedrijven of dochterondernemingen van BRP.

Voor alle andere landen worden de producten gedistribueerd en onderhouden door Bombardier Recreational Products Inc. (BRP) of zijn dochtermaatschappijen.

# INHOUDSOPGAVE

## ALGEMENE INFORMATIE

<b>ALGEMENE INFORMATIE</b> .....	<b>10</b>
Informeer u voor u vertrekt .....	10
Veiligheidsaanwijzingen .....	10
Over deze gebruikershandleiding.....	11

## VEILIGHEIDSINFORMATIE

<b>VEILIGHEIDSVOORSCHRIFTEN</b> .....	<b>14</b>
Koolmonoxidevergiftiging vermijden .....	14
Brandstofbranden en andere gevaren vermijden .....	14
Brandwonden door hete onderdelen vermijden .....	14
Wees een Responsible Rider.....	14
Respecteren van het milieu .....	15
Accessoires en aanpassingen .....	16
<b>VEILIG GEBRUIK - VERANTWOORDELIJKHEDEN</b> .....	<b>18</b>
Eigenaar - Neem uw verantwoordelijkheid op.....	18
Bestuurder - Weet wat u doet en neem uw verantwoordelijkheid op .....	18
Voorzichtig rijden .....	19
Bevestigingssysteem bestuurder en passagier .....	20
Omstandigheden terrein .....	20
Europese Gemeenschap .....	21
<b>INSPECTIE VOOR HET VERTREK</b> .....	<b>22</b>
Checklist voor inspectie voor het vertrek.....	22
<b>VOORBEREIDEN OP RIJDEN</b> .....	<b>25</b>
Voor u vertrekt .....	25
Rijuitrusting .....	25
Helmen en oogbescherming .....	26
Overige uitrusting .....	26
<b>ONGEVALLLEN VERMIJDEN</b> .....	<b>28</b>
Kantelen en omrollen vermijden .....	28
Botsingen vermijden .....	29
<b>RIJDEN MET UW VOERTUIG</b> .....	<b>30</b>
Praktische oefeningen.....	30
Gebruik off-road .....	31
Algemene rijtechnieken .....	31
<b>LADINGEN VERPLAATSEN EN WERKEN</b> .....	<b>38</b>
Werken met uw voertuig.....	38
Lading transporteren.....	38
Een lading vervoeren .....	39
Een trailer trekken.....	40
<b>BELANGRIJKE LABELS OP HET PRODUCT (LANDEN BUITEN CANADA EN DE VERENIGDE SATEN)</b> .....	<b>41</b>
Veiligheidspictogram.....	42

**VOERTUIGINFORMATIE**

<b>PRIMAIRE BESTURINGSELEMENTEN</b> .....	<b>60</b>
Stuurwiel .....	61
Gaspedaal .....	61
Rempedaal .....	61
Schakelhendel .....	61
<b>SECUNDAIRE BEDIENINGSELEMENTEN</b> .....	<b>63</b>
RF D.E.S.S-sleutel en RF D.E.S.S. -contact .....	64
Motorstart/stopschakelaar .....	65
Multifunctionele hendel .....	65
Knipperlichtschakelaar .....	66
Toetsenpaneel .....	66
Keuzeschakelaar 2WD/4WD .....	66
Differentieelslotschakelaar achter (alleen modellen met ABS) .....	67
Hill Descent Control (HDC) (alleen modellen met ABS) .....	67
<b>UITRUSTING</b> .....	<b>68</b>
Verstelbare stuurkolom .....	68
Bekerhouders .....	68
Passagiershandgreep .....	68
Bergvakken .....	69
Gereedschapset .....	69
Voetsteunen .....	69
Zijnetten .....	69
Schouderbescherming .....	70
Veiligheidsgordels .....	70
Bestuurdersstoel .....	72
Passagiersstoel .....	72
Dop brandstoftank .....	72
Laadbak .....	72
Ankerhaken .....	72
Trekhaak .....	73
Trekhaakstang .....	73
Koppeling voor de lampen van de aanhangwagen .....	74
Sleephaak .....	74
Buitenspiegels .....	74
12-volt-voedingsuitgang .....	74
Volledige beschermplaat onder het chassis .....	75
<b>7,6" DIGITAAL DISPLAY</b> .....	<b>76</b>
Multifunctionele display .....	76
Instellingen .....	79
<b>TECHNOLOGISCHE BESTURINGSHULPMIDDELEN</b> .....	<b>82</b>
ABS (antiblokkeerremstelsysteem) .....	82
FTC (Front Torque Control) .....	82
DTC (Drag Torque Control) .....	82
HHC (Hill Hold Control) .....	82
HDC (Hill Descent Control) .....	82
TCS (tractieregeling) (indien aanwezig) .....	82
<b>BRANDSTOF</b> .....	<b>84</b>
Vereiste brandstof .....	84
Tankprocedure .....	85

<b>INRIJPERIODE</b> .....	<b>86</b>
Gebruik tijdens de inrijperiode .....	86
<b>BASISPROCEDURES</b> .....	<b>87</b>
<b>De motor starten</b> .....	<b>87</b>
Het elektrisch systeem activeren .....	87
Gebruik de schakelhendel .....	87
Het juiste bereik kiezen (laag of hoog) .....	87
<b>De motor uitzetten en het voertuig parkeren</b> .....	<b>88</b>
Tips voor het maximaliseren van de levensduur van de aandrijfriem .....	89
<b>SPECIALE PROCEDURES</b> .....	<b>90</b>
Verdronken motor .....	90
Wat als u vermoedt dat er water in de CVT zit? .....	90
Wat als de batterij leeg is? .....	90
Wat te doen als het voertuig is gekanteld? .....	90
Wat als het voertuig ondergedompeld werd? .....	91
<b>IJW RIT AANPASSEN</b> .....	<b>92</b>
Richtlijnen voor het afstellen van de ophanging .....	92
Fabrieksinstellingen ophanging .....	92
Ophanging afstellen .....	92
DPS-functie .....	93
<b>VOERTUIG TRANSPORTEREN</b> .....	<b>94</b>
Kracht van het voertuig benutten om sleepmaterieel op te rijden .....	95
Voertuig met behulp van lier op sleepmaterieel trekken .....	96
Voertuig vastzetten voor transport .....	97
Voertuig van aanhangwagen halen .....	97
<b>HET VOERTUIG OPHEFFEN EN ONDERSTEUNEN</b> .....	<b>98</b>
Voorzijde voertuig .....	98
Achterkant voertuig .....	98

## ONDERHOUD

<b>ONDERHOUDSSCHEMA</b> .....	<b>100</b>
Aanwijzingen voor onderhoud van de luchtfilter .....	100
Zwaar werk .....	100
Gebruik in diepe modder/diep water .....	101
Onderhoudsschema .....	102
Onderhoudsdocumentatie .....	113
<b>ONDERHOUDSPROCEDURES</b> .....	<b>118</b>
Toegang onderdelen voor onderhoud .....	118
<b>MOTORLUCHTFILTER</b> .....	<b>121</b>
CVT-luchtfilter .....	123
<b>MOTOROLIE:</b> .....	<b>124</b>
Oliefilter .....	127
<b>RADIATEUR</b> .....	<b>129</b>
<b>MOTORKOELVLOEISTOF</b> .....	<b>130</b>
<b>UITLAATSYSTEEM</b> .....	<b>132</b>
<b>VERSNELLINGSBAK</b> .....	<b>133</b>
<b>VOORDIFFERENTIEEL</b> .....	<b>137</b>
Achterwielaandrijving (alleen modellen met Mono cilinder) .....	138
<b>BOUGIES</b> .....	<b>139</b>
<b>CVT-DEKSEL</b> .....	<b>140</b>
Aandrijfriem .....	141

Aandrijf- en aangedreven rollen .....	143
ACCU .....	143
Zekeringen en zekerbare aansluitingen .....	144
Lichten .....	146
Aandrijfbalg en -bescherming .....	148
Wiellagers .....	149
Wielen en banden .....	149
VERING .....	151
REMMEN .....	153
VEILIGHEIDSGORDELS .....	154
<b>VERZORGING VAN HET VOERTUIG .....</b>	<b>155</b>
Reiniging en bescherming voertuig .....	155
<b>BEWARING EN VOORBEREIDING OP HET RIJSEIZOEN .....</b>	<b>156</b>

### *TECHNISCHE INFORMATIE*

<b>VOERTUIGIDENTIFICATIE .....</b>	<b>158</b>
Voertuigidentificatienummer .....	158
Motoridentificatienummer (E.I.N.) .....	159
Conformiteitslabels .....	160
Technische informatielabels .....	161
<b>BRP RF DESS POST GEN3 (CAN) .....</b>	<b>163</b>
VSA en Canada .....	163
Mexico .....	164
Brazilië .....	164
Japan .....	165
Europa .....	165
<b>GELUIDSEMISSIE- EN TRILLINGSWAARDEN .....</b>	<b>169</b>
<b>VERKLARING VAN CONFORMITEIT .....</b>	<b>170</b>
EU-conformiteitsverklaring .....	170
UK-conformiteitsverklaring .....	171
<b>EAC-CONFORMITEITSVERKLARING .....</b>	<b>172</b>

### *TECHNISCHE SPECIFICATIES*

<b>TECHNISCHE SPECIFICATIES .....</b>	<b>174</b>
---------------------------------------	------------

### *OPLOSSEN VAN PROBLEMEN*

<b>RICHTLIJNEN VOOR HET OPLOSSEN VAN PROBLEMEN .....</b>	<b>186</b>
CVT-riem slijpt door .....	186
De display van de versnellingsbakstand geeft "-" weer .....	186
Motor draait niet .....	186
Motor slaat over maar start niet .....	187
Motor accelereert onvoldoende of mist vermogen .....	187
Motor oververhit .....	188
Motor weigert .....	188
Het toerental stijgt maar het voertuig beweegt niet .....	189
Gedeeltelijke of geen reactie van gaspedaal - Motorstoring is AAN en het bericht FOUT PPS wordt weergegeven .....	189



<b>MELDINGEN DIGITALE DISPLAY .....</b>	<b>190</b>
---	------------

## **GARANTIE**

<b>BEPERKTE GARANTIE VAN BRP VOOR CANADA EN V. S.: 2025 CA-N-AM® SSV .....</b>	<b>192</b>
1) Voorwerp van de beperkte garantie .....	192
2) Beperking van de aansprakelijkheid .....	192
3) UITSLUITINGEN – Worden niet gegarandeerd .....	192
4) Dekkingsperiode van de garantie .....	193
5) Voorwaarden voor het hebben van garantiedekking .....	193
6) Wat u moet doen voor het verkrijgen van garantiedekking .....	194
7) Wat BRP zal doen.....	194
8) Overdracht .....	194
9) Klantenondersteuning .....	195
<b>EMISSIEGERELATEERDE GARANTIE US EPA .....</b>	<b>196</b>
Emissiegerelateerde garantieperiode .....	196
Gedekte onderdelen .....	197
Beperkte toepasbaarheid .....	197
<b>GARANTIEVERKLARING VERDAMPINGSEMISSIECONTROLE VOOR CALIFORNIË.....</b>	<b>199</b>
Uw rechten en plichten in het kader van de garantie .....	200
Beperkte garantie van de fabrikant op uw offroad-sportvoertuig.....	201
Verantwoordelijkheid van de eigenaar in het kader van de garantie .....	201
<b>BEPERKTE GARANTIE VAN BRP VOOR INTERNATIONAAL: 2025 CA-N-AM® SSV .....</b>	<b>203</b>
1) Voorwerp van de beperkte garantie .....	203
2) Beperking van de aansprakelijkheid .....	203
3) UITSLUITINGEN – Worden niet gegarandeerd .....	204
4) Dekkingsperiode van de garantie .....	205
5) Alleen voor producten die in Australië worden verkocht.....	205
6) Voorwaarden voor het hebben van garantiedekking .....	206
7) Wat u moet doen voor het verkrijgen van garantiedekking .....	206
8) Wat BRP zal doen.....	206
9) Overdracht .....	207
10) Klantenondersteuning .....	207
<b>BEPERKTE GARANTIE VAN BRP VOOR DE EUROPESE ECONOMISCHE RUIMTE, DE LIDSTATEN VAN HET RUSSISCHE GEMENEBEST EN TURKIJE: 2025 CAN-AM® SSV .....</b>	<b>208</b>
1) Voorwerp van de beperkte garantie .....	208
2) Beperking van de aansprakelijkheid .....	208
3) UITSLUITINGEN – Worden niet gegarandeerd .....	209
4) Dekkingsperiode van de garantie .....	210
5) Uitsluitend voor in Frankrijk verkochte producten.....	210
6) Voorwaarden voor het hebben van garantiedekking .....	211
7) Wat u moet doen voor het verkrijgen van garantiedekking .....	211
8) Wat BRP zal doen.....	212
9) Overdracht .....	212
10) Klantenondersteuning .....	212

**KLANTENINFORMATIE**

**INFORMATIE OVER GEGEVENSBECHERMING .....214**  
**NEEM CONTACT OP .....216**  
    Azië-Pacific ..... 216  
    Europa, Midden-Oosten en Afrika ..... 216  
    Latijns-Amerika ..... 217  
    Noord-Amerika ..... 217  
**ADRESWIJZIGING EN VERANDERING VAN EIGENAAR .....218**

# **ALGEMENE INFORMATIE**

---

# ALGEMENE INFORMATIE

Gefeliciteerd met de aankoop van uw nieuwe Can-Am® side-by-sidevoertuig. U geniet de beperkte BRP-garantie en kunt steeds een beroep doen op een netwerk van erkende Can-Am Off-Road dealers voor de nodige onderdelen, accessoires of service.

Op het moment van aflevering bent u op de hoogte gebracht van de garantiedekking en hebt u de checklist vóór aflevering ondertekend om er zeker van te zijn dat uw nieuwe voertuig naar volle tevredenheid is gereedgemaakt.

Uw dealer staat altijd voor u klaar. Voor meer informatie kunt u bij uw dealer terecht.

## Informeer u voor u vertrekt

Lees voordat u het voertuig gaat besturen deze Gebruikershandleiding voor informatie over hoe het risico op ongevallen kunt beperken voor uzelf of andere gebruikers.

Lees tevens alle veiligheidslabels op uw voertuig en bekijk de *veiligheidsfilm* op:

<https://can-am.brp.com/off-road/safety>

Of gebruik de volgende QR-code.



Dit voertuig is uitsluitend bestemd voor gebruik offroad. Hij dient hoofdzakelijk voor algemeen recreatief gebruik, maar kan ook voor nutsdoeleinden worden gebruikt.

De waarschuwingen in deze gebruikershandleiding negeren kan leiden tot ERNSTIG LETSEL of DE DOOD.

## Veiligheidsaanwijzingen

Verklaring over de soorten veiligheidsmeldingen, hoe ze eruit zien en hoe ze in deze handleiding worden gebruikt:

Het veiligheidswaarschuwingssymbool  duidt op een potentieel letselrisico.

### WAARSCHUWING

Duidt op een mogelijk gevaar dat, als het niet wordt vermeden, kan leiden tot ernstige of dodelijke verwondingen.

### VOORZICHTIG

Wijst op een gevaarlijke situatie die, als ze niet wordt vermeden, kan leiden tot licht of matig letsel.

**MERK OP**

**Duidt op een aanwijzing die, als ze niet wordt gevolgd, kan leiden tot zware schade aan het voertuig of andere bezittingen.**

**Over deze gebruikershandleiding**

Deze Gebruikershandleiding is bedoeld om de eigenaar/gebruiker van een nieuw voertuig vertrouwd te maken met de diverse bedieningselementen, het onderhoud en het veilige gebruik van zijn voertuig. Ze is onmisbaar voor het correcte gebruik van het product.

Bewaar deze Gebruikershandleiding in het voertuig zodat u ze onder meer kunt raadplegen voor onderhoud, het oplossen van problemen en om anderen aanwijzingen te geven.

Merk op dat de Gebruikershandleiding beschikbaar is in verschillende talen. In geval van discrepanties zal de Engelse versie de overhand hebben.

Voor een extra kopie of afdruk van uw Gebruikershandleiding kunt u terecht op onze website:

**[www.operatorsguides.brp.com](http://www.operatorsguides.brp.com)**

De informatie in dit document is correct op het moment van publicatie. BRP voert echter een beleid van continue verbetering van zijn producten, zonder dat dit enige verbintenis inhoudt tot uitrusting van eerder vervaardigde producten met vernieuwde onderdelen. Door laattijdige wijzigingen kunnen er verschillen zijn tussen het gefabriceerde product en de beschrijvingen en/of specificaties in deze handleiding. BRP behoudt zich het recht voor op eender welk moment specificaties, ontwerpen, functies, modellen of uitrusting te schrappen of te wijzigen zonder dat dit enige verplichting inhoudt.

Deze Gebruikershandleiding moet bij een eventuele verkoop bij het voertuig blijven.

Deze pagina is bewust leeg  
gelaten

# VEILIGHEIDSINFORMATIE

---

# VEILIGHEIDSVORSCHRIFTEN

## Koolmonoxidevergiftiging vermijden

Uitlaatgassen van motors bevatten steeds koolmonoxide, een dodelijk gas. Inademing van koolmonoxide kan leiden tot hoofdpijn, duizeligheid, slaperigheid, misselijkheid, verwarring en zelfs de dood.

Koolmonoxide is een kleurloos, geurloos, smaakloos gas dat aanwezig kan zijn zelfs als u het niet ziet of geen uitlaatgas ruikt. Dodelijke concentraties koolmonoxide worden snel bereikt en kunnen u zo snel bevangen dat u zichzelf niet meer in veiligheid kunt brengen. Ook kunnen dodelijke concentraties koolmonoxide uren- of dagenlang in afgesloten of slecht verluchte ruimtes blijven hangen. Als u één van de symptomen van koolmonoxidevergiftiging voelt opkomen, verlaat de ruimte dan onmiddellijk, zorg voor verse lucht en vraag medische behandeling.

Om ernstig letsel of dood door koolmonoxide te verhinderen of te voorkomen:

- Het voertuig nooit in slecht verluchte of gedeeltelijk afgesloten ruimtes zoals garages, carports of schuren laten draaien. Zelfs indien u de uitlaatgassen met ventilators of open vensters en deuren tracht te verluchten, kan de koolmonoxideconcentratie toch gevaarlijk snel oplopen.
- Laat het voertuig nooit draaien op plekken buitenshuis waar de uitlaatgassen langs openingen, zoals vensters en deuren, een gebouw kunnen binnendringen.

## Brandstofbranden en andere gevaren vermijden

Benzine is uiterst brandbaar en zeer explosief. Benzinedampen kunnen zich verspreiden en op meters afstand van de motor door een vonk of vlam worden aangestoken. Volg deze aanwijzingen om het risico op brand of explosie te verlagen:

Benzine is giftig en kan letsel of de dood veroorzaken.

- Hevel nooit benzine over met de mond.
- Raadpleeg onmiddellijk uw arts als u benzine hebt ingeslikt, in de ogen hebt gekregen of benzinedampen hebt ingeademd.
- Als u benzine op het lichaam morst, afwassen met water en zeep en van kleren verwisselen.

## Brandwonden door hete onderdelen vermijden

Bepaalde componenten zoals remrotoren en uitlaatcomponenten worden tijdens het rijden zeer heet. Raak die onderdelen niet aan als de motor draait of net heeft gedraaid om brandwonden te vermijden.

## Wees een Responsible Rider

Bij BRP geloven we dat er voor iedereen in de motorsport- en watersportgemeenschap een kans is om samen te komen en nog eens na te denken over hoe we veiligheid, rij-etiquette en het milieu benaderen. Wij geloven dat wanneer we alle bestuurders in staat stellen om verantwoord te rijden – om op elkaar te letten en onze trails en speelruimte te beschermen – we de sector inspireren om nieuwkomers te verwelkomen, een meer zorgzame gemeenschap op te bouwen en een positieve beleving te bewerkstelligen.



Of u zich nu voortbeweegt op paden, wegen, water of sneeuw, BRP zet zich in voor positieve veranderingen. Daarom maken we van het Responsible Rider--programma een belangrijk onderdeel van ons initiatief voor maatschappelijk verantwoord ondernemen door middel van actie, voorlichting en zelfredzaamheid binnen de samenleving.

Ga voor meer informatie over Responsible Rider, inclusief tips en trucs over veiligheid, gedragsregels voor bestuurders en het milieu, naar:

– [CANAMOFFROAD.COM/RESPONSIBLE-RIDER/](https://CANAMOFFROAD.COM/RESPONSIBLE-RIDER/)



## Respecteren van het milieu

De richtlijnen die wij ondersteunen zijn niet opgesteld om uw plezier te beperken, maar om de prachtige vrijheid te behouden die u alleen met een off-roadvoertuig kunt ervaren!

Deze richtlijnen zorgen ervoor dat bestuurders en passagiers gezond en opgewekt blijven en dat ze anderen de wereld van hun favoriete hobby's kunnen laten zien. Dus de volgende keer dat u een trail oppakt, denk er dan aan dat u de weg vrij maakt voor de toekomst van onze sport. Help ons ervoor te zorgen dat het de juiste weg is! Dank u wel van ons allemaal bij BRP voor uw aandeel hierin.

Er is niets opwindender dan off-roadavonturen. Op avontuur gaan op trails die ongerepte gebieden doorkruisen is een opwindende en gezonde sport. Maar naarmate het aantal mensen toeneemt dat van deze recreatiegebieden gebruik maakt, neemt ook het risico op schade aan het milieu toe. Misbruik van land, voorzieningen en middelen leidt onvermijdelijk tot beperkingen en sluitingen van zowel particuliere als openbare grond.

In wezen is de grootste bedreiging voor onze sport overal om ons heen. En hierdoor hebben we slechts een logische keuze. We moeten altijd op een verantwoorde manier rijden.

De overgrote meerderheid respecteert de wet en het milieu. Ieder van ons, zowel jong als oud, heeft een voorbeeldfunctie voor degenen die nieuw zijn in sport.

Het is in het belang van iedereen dat we goed met onze recreatiegebieden omgaan. Want op de lange termijn moeten we het milieu behouden om de sport te beschermen.

BRP erkent het belang hiervan en het feit dat off-roadbestuurders hun steentje moeten bijdragen aan het behoud van gebieden waarin we van onze sport kunnen genieten. Daarom verzoekt BRP alle off-roadbestuurders om te

onthouden dat het respecteren van het milieu niet alleen kritiek is voor de toekomst van onze industrie, maar ook voor die van toekomstige generaties.

U bent een goede ambassadeur voor uw sport als u de onderstaande principes volgt.

**Win informatie in.** Zorg dat u over kaarten beschikt, de regelgeving kent en andere informatie van de off-roadclubs, het bosbeheer (Forest Service) of andere agentschappen voor openbare grond inwint. Leer de regels en neem ze in acht. En dat geldt ook voor snelheidslimieten!

**Vermijd** het rijden over jonge boompjes, struiken en grassen en kap geen hout. In vlakke gebieden, waar trail-rijden populair is, is het belangrijk om alleen daar te rijden waar dit is toegestaan. Denk eraan dat er een verband is tussen de bescherming van uw omgeving en uw eigen veiligheid.

**Respecteer de natuur** en houd met name rekening met dieren die jongen hebben en dieren die aan een voedseltekort lijden. Stress kan een aanslag zijn op de reeds schaarse energievoorraad. Vermijd het rijden in gebieden die alleen voor dieren bestemd zijn!

**Gehoorzaam** aan afsluitingen en regelgevende borden en denk eraan dat lichtvoetige bestuurders geen afval laten slingeren!

**Blijf uit** beschermde natuurgebieden. Ze zijn gesloten voor alle voertuigen. Weet waar de grenzen zijn.

**Vraag toestemming** om op privéterrein te rijden. Respecteer de rechten van grondeigenaren en de privacy van anderen. Vergeet niet dat de technologie het geluidsniveau aanzienlijk heeft verlaagd, maar u desondanks niet overmatig veel gas dient te geven waar stilte “aan de orde van de dag is”.

Off-roadbestuurders weten maar al te goed welke inspanningen er in de geschiedenis van de sport zijn gedaan om te genieten van de toegang tot gebieden waar mensen veilig en verantwoord kunnen rijden. Deze inspanningen worden nog steeds vol overgave voortgezet.

Het respecteren van de gebieden waarin we rijden... waar deze ook zijn... is de belangrijkste manier om ervoor te zorgen dat ook in de toekomst iedereen hiervan kan genieten.

Neem je kans om van de natuur en al haar wonderen te kunnen genieten, een ervaring die door off-roadbestuurders gekoesterd wordt. Respecteer de natuur en de wilde natuur helpt onze sport te groeien!

U hoeft tenslotte geen diepe sporen achter te laten of door een ongerept bos te scheuren om te laten zien dat u kunt rijden. Of u nu met een extra krachtig BRP off-roadvoertuig rijdt of op een ander merk of model, laat zien dat u weet wat u doet.

## **Accessoires en aanpassingen**

Eventuele wijzigingen of toevoegingen van door BRP goedgekeurde accessoires kunnen de besturing van uw voertuig beïnvloeden. Het is belangrijk dat u de tijd neemt om vertrouwd te worden met het voertuig nadat wijzigingen zijn aangebracht, zodat u begrijpt hoe u uw rijgedrag overeenkomstig dient aan te passen.

Installeer geen uitrusting die niet specifiek door BRP voor het voertuig is goedgekeurd en vermijd ongeautoriseerde wijzigingen. Deze wijzigingen en uitrusting zijn niet getest door BRP en kunnen gevaren met zich meebrengen. Ze kunnen bijvoorbeeld:

- Controleverlies en een vergroot risico op een crash met zich meebrengen
- Oververhitting of kortsluiting met een verhoogd risico op brand of brandwonden veroorzaken
- Van invloed zijn op de beschermingsfuncties van het voertuig.
- Van invloed zijn op het gedrag van de aanhangwagen tijdens vervoer van het voertuig
- Een risico van verlies van voorwerpen veroorzaken op de weg tijdens het vervoer.

Het gebruik van uw voertuig kan hierdoor ook illegaal worden.

Raadpleeg uw erkende BRP Off-road-dealer voor de beschikbare BRP-accessoires voor uw voertuig.

Om veiligheidsredenen moeten sommige BRP-accessoires door een BRP-dealer worden geïnstalleerd, maar als u besluit de accessoire zelf te installeren, wanneer dit niet door de dealer hoeft te worden gedaan, is het belangrijk dat u alle instructies zorgvuldig opvolgt en, indien van toepassing, alle informatie begrijpt over het gebruik van het product of voor onderhoud.

Als de accessoire op uw voertuig is geïnstalleerd door iemand anders dan u, raadt BRP u ten zeerste aan om het bijbehorende instructieblad te lezen, omdat er meer informatie kan staan over hoe u het veilig kunt gebruiken of voor onderhoud.

De instructiebladen zijn te vinden op:

- [HTTPS://INSTRUCTIONS.BRP.COM](https://instructions.brp.com)

---

# VEILIG GEBRUIK - VERANTWOORDELIJKHEDEN

Dit is een voertuig voor offroad-gebruik met een groot vermogen. Bestuurders moeten verantwoordelijk en voorzichtig zijn om kantelen, omrollen, botsingen en andere ongevallen te vermijden. Zelfs met de veiligheidsfuncties van het voertuig (zoals de beschermende structuur, veiligheidsgordels, zijnetten en deuren) en beschermende uitrusting (zoals een helm), is er steeds een risico op ongevallen met letsels of de dood tot gevolg. Volg de veiligheidsregels in dit hoofdstuk om het risico op een zwaar letsel of de dood te beperken.

## Eigenaar - Neem uw verantwoordelijkheid op

Lees deze gebruikershandleiding en bekijk de *veiligheidsfilm*. Volg de link aan het begin van de gebruikershandleiding.

Inspecteer uw voertuig altijd en kijk na of het in goede staat verkeert voordat u gaat rijden. Volg altijd het onderhoudsschema zoals in deze Gebruikershandleiding beschreven.

Laat niemand uw voertuig besturen, tenzij deze persoon verantwoordelijk is en vertrouwd kan worden met een voertuig met een groot vermogen. Overweeg nieuwe of jonge bestuurders te begeleiden en regels en limieten in te stellen (zoals of ze passagiers mogen vervoeren, wat ze mogen doen met het voertuig, waar ze mogen rijden enz.) voor iedereen die uw voertuig gebruikt.

**Kies indien het voertuig is voorzien van de optionele D.E.S.S.-sleutels de juiste sleutel (zie *contactschakelaar en sleutels*) op basis van de ervaring van de bestuurder, het gebruik van het voertuig en de omgeving.**

Bespreek de veiligheidsinformatie met iedereen die het voertuig zal gebruiken. Zorg ervoor dat alle bestuurders en passagiers voldoen de onderstaande vereisten en ermee akkoord gaan de veiligheidsinformatie te volgen. Help gebruikers vertrouwd te worden met het voertuig.

We raden u aan uw voertuig jaarlijks aan een veiligheidsinspectie te onderwerpen. Neem voor meer details contact op met een erkende BRP dealer. Hoewel het niet vereist is, wordt het aanbevolen dat de voorseizoensvoorbereiding van uw voertuig door een erkende BRP dealer wordt uitgevoerd. Elk bezoek aan uw erkende BRP dealer is een goede gelegenheid voor uw dealer om te controleren of uw voertuig in een veiligheidsactie is opgenomen. We raden u tevens aan uw erkende BRP dealer op tijd te bezoeken als u van een veiligheidsactie hoort.

Raadpleeg een erkende BRP dealer voor verkrijgbare accessoires die u wellicht nodig hebt.

## Bestuurder - Weet wat u doet en neem uw verantwoordelijkheid op

Lees deze gebruikershandleiding en bekijk de veiligheidsfilm. Volg de link aan het begin van de gebruikershandleiding.

Neem rustig de tijd om alle bedieningselementen en de algemene besturing van het voertuig te leren kennen.

Maak uzelf vertrouwd met dit terreinvoertuig (OHV); hij overtreft mogelijk het vermogen van alle andere terreinvoertuigen waarmee u al hebt gereden. Dit is een voertuig met een hoog vermogen. Onervaren bestuurders kunnen de risico's

over het hoofd zien en verrast worden door het specifieke gedrag van dit voertuig op verschillende soorten terreinen.

Volg indien mogelijk een training (neem contact op met een erkende Can-Am Off-Road dealer voor meer informatie over de trainingsmogelijkheden of via internet op <http://www.rohva.org/>) en voer de praktijkoefeningen uit in het hoofdstuk *Praktijkoefeningen*. Oefen het rijden in een geschikte omgeving zonder gevaren en leer de respons van elk bedieningselement kennen. Rijd traag. Voor hogere snelheden heeft u meer ervaring, kennis en goede rijomstandigheden nodig.

Bestuurders moeten minstens 16 jaar oud zijn.

Bestuurders moeten groot genoeg zijn om de juiste zithouding te kunnen aannemen: met de rug tegen de rugsteun leunen en de gordel vastgemaakt, het stuur met beide handen vasthouden en nog steeds in staat zijn de rem- en gaspedalen volledig in te drukken met de rechtervoet en de linkervoet stevig op de voetsteun te plaatsen.

Bestuurders moeten een geschikt rijbewijs hebben, in overeenstemming met de lokale wetgeving.

Bestuur dit voertuig nooit na drugs- of alcoholgebruik of wanneer u zich moe of ziek voelt. Dit vertraagt uw reactiesnelheid en vertroebelt uw inschattingvermogen.

### **Vervoer van passagiers**

Vervoer slechts één passagier per beschikbare stoel. Alle passagiers moeten op de juiste manier in de cockpit zitten.

De passagiere moeten groot genoeg zijn om altijd de juiste zithouding te kunnen aannemen: met de rug tegen de rugsteun en de gordel vastgemaakt, met beide handen op de handgrepen en de voeten stevig geplaatst op de voetsteunen.

Vervoer nooit passagiers die onder invloed van drugs of alcohol is of die zich moe of ziek voelt. Dit vertraagt de reactiesnelheid en vertroebelt het inschattingvermogen.

Draag de passagiers op de veiligheidsetiketten van het voertuig te lezen.'

Vervoer nooit passagiers indien u vindt dat hij/zij onvoldoende in staat is zich te concentreren op de omstandigheden op het terrein en zich hieraan aan te passen. Meer bepaald voor side-by-sides moeten de passagiers ook voortdurend aandacht besteden aan het terrein voor het voertuig en zich schrap zetten voor oneffenheden.

### **Voorzichtig rijden**

- Dit voertuig besturen is heel anders dan rijden met andere voertuigen. Als u de nodige voorzorgen niet neemt, is een aanrijding of koprol snel gebeurd tijdens abrupte manoeuvres zoals scherpe bochten, versnellen of vertragen en rijden op heuvels of over hindernissen.
- Rijd nooit overdreven snel. Pas uw snelheid altijd aan aan het terrein, de zichtbaarheid, de rijomstandigheden en uw ervaring.
- Probeer nooit op twee wielen te rijden, te slippen, te springen of andere stunts uit te voeren.

- Probeer nooit snel te versnellen of te vertragen wanneer u een scherpe bocht neemt. Hierdoor kan het voertuig kantelen.
- Probeer nooit te slippen of te schuiven met het voertuig. Als het voertuig begint te slippen of te schuiven, stuurt u in de tegengestelde richting. Rijd traag en uiterst voorzichtig op een zeer gladde ondergrond, bijvoorbeeld op ijs, om te voorkomen dat het voertuig oncontroleerbaar gaat slippen.
- Controleer altijd of er geen hindernissen of mensen achter het voertuig staan, wanneer u achteruit rijdt. Wees aandachtig voor de blinde hoek. Rijd altijd traag achteruit.
- Overschrijd nooit de aangegeven maximale lading van dit voertuig. De lading moet correct worden vastgemaakt. Rijd langzamer, voorzie een langere remafstand en volg de overige instructies in het hoofdstuk *Ladingen vervoeren en werk uitvoeren*.
- Vergeet nooit dat dit voertuig zwaar is! Als het met zijn volle gewicht omkantelt of omrolt kunt u makkelijk gekneld raken.

## **Bevestigingssysteem bestuurder en passagier**

- Dit voertuig is ontworpen voor het vervoer van één bestuurder en één passagier, die beiden correcte veiligheidsaccessoires gebruiken (zie *Rijkleding* in dit hoofdstuk).
- Alle inzittenden moeten tijdens het rijden de portieren of de zijnetten vergrendelen en de veiligheidsgordels dragen.
- Vóór het begin van de rit dient iedereen in het voertuig te weten hoe de veiligheidsgordel snel losgemaakt moet worden. Weten hoe de veiligheidsgordel correct moet worden losgemaakt is een cruciale vaardigheid die het leven kan redden in een noodsituatie. In het geval van een ongeluk of een defect aan het voertuig kan het snel losmaken van de veiligheidsgordel u helpen om uit het voertuig te ontsnappen en eventuele gevaren zoals brand of zinken te vermijden. Als u weet hoe u uw veiligheidsgordel snel losmaakt, kunt u ook anderen helpen, zoals kinderen of oudere personen.

## **Omstandigheden terrein**

- Dit voertuig is niet ontworpen voor gebruik op verharde oppervlakken. Als u over een korte afstand op een verharde ondergrond moet rijden, vermijd dan abrupte handelingen aan het stuur, het gas- en het rempedaal.
- Rijd altijd traag en wees extra voorzichtig wanneer u op onbekend terrein rijdt. Wees altijd alert voor veranderingen in het terrein wanneer u met dit voertuig rijdt. Neem de tijd om te leren hoe het voertuig zich gedraagt in verschillende omgevingen.
- Rijd nooit op te ruige, gladde of losse ondergrond, tot u de nodige vaardigheden heeft verworven om uw voertuig onder controle te houden op dergelijk terrein. Wees altijd uiterst voorzichtig op dergelijk terrein.
- Begeef u met dit voertuig nooit op hellingen die te steil zijn voor het voertuig of voor uw rijvaardigheid. Oefen op zachte hellingen.
- Volg om bergop of bergaf te rijden altijd de juiste procedures die u in het hoofdstuk *het voertuig besturen* vindt. Controleer het terrein aandachtig voordat u een helling begint op of af te rijden. Rijd nooit een helling op of af met een te gladde of losse ondergrond. Rijd nooit met hoge snelheid over de top van een heuvel.
- Probeer nooit steile hellingen op te rijden, ook niet zijwaarts, wanneer u een aanhangwagen trekt.

- Controleer altijd of er geen hindernissen zijn, voordat u op een onbekend terrein gaat rijden. Volg om over hindernissen te rijden altijd de juiste procedures die u in het hoofdstuk *het voertuig besturen* vindt.
- Rijd nooit met dit voertuig door snel stromend water of door water dat dieper is dan aangegeven in het hoofdstuk *het voertuig besturen*. Vergeet niet dat natte remmen een sterk verminderd remvermogen hebben. Test uw remmen zodra u weer op het droge bent. Rem eventueel enkele malen zodat de remmen door de wrijving drogen.
- Zorg er steeds voor dat u het voertuig correct parkeert op het vlakste stuk van het terrein. Zet de schakelhendel in de PARKEER-stand, stop de motor en verwijder de sleutel voor u het voertuig verlaat.
- Als parkeren op een helling onvermijdelijk is, wordt aanbevolen een grote steen of een soortgelijk voorwerp achter een wiel te plaatsen om te voorkomen dat het wiel verschuift.
- Ga er nooit van uit dat het voertuig overal veilig zal geraken. Door onverwachte terreinveranderingen, zoals putten, laagtes, glooiingen, zachtere of hardere “grond” of andere onregelmatigheden kan het voertuig kantelen of onstabiel worden. Rijd traag en observeer altijd het terrein voor u om dit te voorkomen. Dreigt het voertuig toch te kantelen of om te kiepen, dan moet u onmiddellijk sturen in de richting waarnaar het kantelt! Probeer nooit een kantelend voertuig te stoppen met uw armen of benen. U behoort uw ledematen binnen de kooi of de ROPS (beschermende structuur bij kantelen) te houden.

## Europese Gemeenschap

Het volgende geldt enkel in de Europese landen waar dit voertuig op de openbare weg mag rijden.

- Dit voertuig is hoofdzakelijk bestemd voor gebruik OFFROAD. Daarom kan het voertuig op een verharde ondergrond veel moeilijker bestuurbaar en controleerbaar zijn. Als u over een korte afstand op een verharde ondergrond moet rijden, rijd dan traag en vermijd abrupte handelingen aan het stuur, het gas- en het rempedaal.
- Houd u altijd aan de wegcode, wanneer u zich met uw voertuig op de openbare weg begeeft, zelfs op een aardeweg of grindpad.

# INSPECTIE VOOR HET VERTREK

Inspecteer uw voertuig altijd en kijk na of het in goede staat verkeert voordat u gaat rijden. Volg altijd het onderhoudsschema zoals in deze Gebruikershandleiding beschreven.

## WAARSCHUWING

Voer voor ieder vertrek een inspectie uit om potentiële problemen onderweg voor te zijn. De inspectie voor het vertrek helpt u om slijtage en aantasting van onderdelen op te sporen voordat die problematisch kunnen worden. Corrigeer alle ontdekte problemen om het risico op een panne of ongeluk te vermijden.

Voer voordat u met dit voertuig gaat rijden steeds een controle uit aan de hand van de Checklist voor inspectie voor het vertrek.

Meer details vindt u in de *onderhoudsprocedures*.

## Checklist voor inspectie voor het vertrek

*Te doen voordat u de motor start (D.E.S.S. Sleutel in uit-stand)*

Te inspecteren items	Te inspecteren	✓
Motorolie (V-Twin motoren)	Controleer het motoroliepeil.	
Koelvloeistof	Controleer het niveau van de koelvloeistof.	
Remvloeistof	Controleer het remvloeistofpeil.	
MotorluchtfILTER	Controleer de motorluchtfILTER, reinig of vervang deze indien nodig (pleeg vaker onderhoud bij het rijden onder stoffige omstandigheden).	
CVT-luchtfILTER	Controleer en reinig de CVT-luchtfILTER (bij rijden in stoffige omstandigheden).	
Radiator	Controleer of de radiator schoon is.	
Voorste rooster	Controleer of het voorste rooster schoon is.	
Uitlaatsysteem	Reinig het gebied rond het uitlaatsysteem, indien dit nog niet gebeurd is, vooral als het voertuig tijdens de laatste rit gebruikt werd in een moeras, veen, hooi of dode bladeren.	
Aandrijfbalgen	Controleer de staat van de balgen en beschermers van de aandrijfvas.	
Banden	Controleer de spanning en de staat van de banden. Zie het <i>label bandenspanning</i> en pas de spanning aan, afhankelijk van de belasting.	



Te inspecteren items	Te inspecteren	✓
Velgen	Controleer de wielen op schade of abnormale speling. Zorg ervoor dat de wielmoeren vast zitten. Zie <i>Wielen en banden</i> in <i>Onderhoudsprocedures</i> voor de specificatie van de aanhaalmomenten.	
Lading	<b>Lading:</b> Respecteer de maximale belasting als u een lading vervoert. Zie <i>De laadbak laden</i> . Zorg ervoor dat de lading goed aan de laadbak achteraan is bevestigd. <b>Lading voertuig:</b> Zorg ervoor dat de totale lading op het voertuig (inclusief bestuurder, passagiers, lading, disselgewicht en accessoires) niet meer weegt dan gespecificeerd. Zie <i>Lading vervoeren</i> .	
Trekhaak	Als u een trailer of iets anders gaat slepen: – Controleer de staat van de trekhaak en bal. – Respecteer de kogeldruk en het trekvermogen zoals aangegeven op de sticker op de trekhaak of raadpleeg of raadpleeg <i>Technische specificaties</i> . – Zorg ervoor dat de aanhangwagen correct aan de trekhaak wordt bevestigd.	
Carrosserie en ophanging	Controleer of er vuil op of in de buurt van het uitlaatsysteem zit, verwijder dit indien dit het geval is en reinig grondig. Controleer onder het voertuig of er vuil zit op onderdelen van het chassis of de ophanging (bovenste en onderste armen, wielen, schokdempers, veren) en maak deze goed schoon.	
Deuren	Controleer de deuren op schade. Laat de deuren vervangen als u schade hebt geconstateerd. Sluit beide deuren en controleer of ze goed zijn gesloten.	

***Te doen voordat u de motor start (D.E.S.S. Sleutel in aan-stand)***

TE INSPECTEREN ITEMS	TE INSPECTEREN	✓
Digitale display	Controleer de werking van de verklikkerlichtjes in de digitale display (gedurende enkele seconden nadat het contact op AAN staat).	
	Controleer of er meldingen voorkomen op de meter.	

TE INSPECTEREN ITEMS	TE INSPECTEREN	✓
Lichten	Controleer de werking en properheid van de: <ul style="list-style-type: none"> <li>- Koplampen (grootlicht en dimlicht)</li> <li>- Achterlichten</li> <li>- Remlichten.</li> </ul>	
Stoelen en gordels	Controleer of de stoelen goed zijn vastgemaakt.	
	Controleer de gordels op schade. Maak de gordels vast en controleer of ze goed vast- en losklikken.	
Gaspedaal	Druk het gaspedaal een paar keer volledig in om ervoor te zorgen dat het goed ingedrukt kan worden en terugkeert naar de ruststand wanneer u het loslaat.	
Rempedaal	Druk het rempedaal in en zorg ervoor dat u een sterke weerstand voelt en dat het terugkeert naar de ruststand wanneer u het loslaat.	
Brandstofpeil	Controleer het brandstofpeil.	

### *Te doen nadat de motor is gestart*

TE INSPECTEREN ITEMS	TE INSPECTEREN	✓
Besturing	Draai het stuur heen en weer om na te gaan of het stuur vrij kan bewegen.	
D.E.S.S-sleutel	Verwijder de DESS-sleutel om te controleren of de motor stopt. Start de motor opnieuw.	
Schakelhendel	Controleer de werking van de schakelhendel (P, R, N, H en L).	
Keuzeschakelaar 2WD/4WD	Controleer de werking van de 2WD/4WD-keuzeschakelaar.	
Remmen	Rijd langzaam zowat een meter vooruit en test de remmen. Het rempedaal moet weerstand bieden wanneer het wordt ingedrukt. Het pedaal moet terugkeren naar de ruststand wanneer u het loslaat. De remmen moeten correct reageren op de handelingen van de bestuurder.	
Lier	Controleer de werking van de lier.	

---

# VOORBEREIDEN OP RIJDEN

## Voor u vertrekt

Voer de inspectie voor het vertrek uit om te bevestigen dat uw voertuig veilig werkt. Zie *Controle voor het vertrek*.

Bestuurder en passagier moeten:

- De juiste zithouding aannemen.
- Netten of deuren vastzetten.
- Veiligheidsgordel vastmaken.
- De geschikte uitrusting dragen. Zie *Uitrusting*.

## Rijuitrusting

Van belang is dat de bestuurder en de passagiers altijd geschikte beschermende kledij en uitrusting dragen, onder meer:

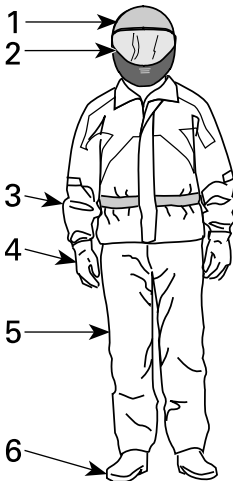

1. Goedgekeurde helm
2. Oog- en gezichtsbescherming
3. Hemd of jas met lange mouwen
4. Handschoenen
5. Lange broek
6. Laarzen (boven enkelhoogte)

Afhankelijk van het weer hebt u mogelijk een antimistbril nodig.

Kijk naar de weersomstandigheden om te beslissen welke kledij u aantrekt. Voor een maximaal comfort en om 's winters bevriezing te voorkomen, dient u zich steeds te kleden voor het koudste weer dat wordt verwacht. Thermisch ondergoed op de huid zorgt ook voor een goede isolatie.

Draag nooit losse kledij die in het voertuig, boomtakken en struiken verstrikt kan raken.

## Helmen en oogbescherming

Helmen bieden bescherming tegen letsels aan het hoofd en de hersenen. Zelfs met de beschermingskooi en de zijnetten kunnen er nog objecten binnendringen in de cockpit en het hoofd raken, of het hoofd kan tegen de kooi of objecten buiten het voertuig botsen. Zelfs de beste helm biedt geen garantie tegen letsels, maar uit statistieken blijkt dat het dragen van een helm de het risico op hersenbeschadiging beperkt. Draag voor uw eigen veiligheid dus steeds een helm tijdens het rijden.

### *Een helm kiezen*

Helmen moeten vervaardigd zijn volgens de normen die van toepassing zijn in uw staat, provincie of land en moeten goed passen.

Een helm met gezichtsbescherming is een betere keuze. Deze beschermt ook bij frontale botsingen. De helm kan ook beschermen tegen puin, stenen, insecten, de weersomstandigheden, enz.

Een open helm biedt niet dezelfde bescherming voor het gezicht en de kin. Als u een open helm draagt, moet u er een gezichtsscherm op plaatsen en/of een bril dragen. Een gewone bril of een zonnebril biedt onvoldoende oogbescherming voor bestuurders. Deze kunnen breken of afvallen en ze laten toe dat wind en vliegende objecten de ogen bereiken.

's Winters dient u steeds een muts of een bivakmuts en een gezichtsmasker te dragen.

Gebruik getinte gezichtsmaskers of brilglazen enkel overdag; gebruik deze niet 's nachts of in het donker. Gebruik deze niet als u hierdoor minder goed kleuren kunt onderscheiden.

## Overige uitrusting

### *Schoenen*

Draag steeds schoenen met een gesloten tip. Stevige laarzen boven enkelhoogte met antislipzolen bieden meer bescherming en laten toe de voeten stevig op de voetsteunen te plaatsen.

Vermijd lange schoenveters die verstrikt kunnen raken in het gas- of het rempedaal.

Draag 's winters het liefst laarzen met rubberen zolen met een bovenkant uit nylon of leder en met verwijderbare vilten inlegzolen.

Vermijd rubberlaarzen. Rubberlaarzen kunnen vast komen te zitten achter of tussen de pedalen, waardoor u het gas- en rempedaal niet goed meer kunt bedienen.

### *Handschoenen*

Handschoenen die de vingers helemaal bedekken, beschermen de handen tegen de wind, de zon, de hitte, de koude en vliegende objecten. Goed passende handschoenen bieden een betere grip op het stuur en gaan vermoeide handen tegen. Stevige, versterkte handschoenen voor motorrijders of ATV-bestuurders

bieden een betere bescherming voor de handen bij een ongeval of omkantelen. Als de handschoenen te dik zijn, kan het moeilijk zijn de besturingselementen te bedienen.

's Winters moeten de handen beschermd worden door een paar sneeuwhandschoenen met voldoende isolatie, die het gebruik van duimen en vingers toelaten om de besturingselementen te bedienen.

### ***Jassen, broeken en motorpakken***

Draag een jas of shirt met lange mouwen en een lange broek of een volledig motorpak. Kwalitatieve beschermingsuitrusting voor ATV's biedt comfort en kan u helpen niet afgeleid te worden door slechte omgevingsomstandigheden. Bij een botsing kan beschermingsuitrusting van goede kwaliteit of uit stevig materiaal letsels voorkomen of beperken.

Bescherm uzelf tegen onderkoeling wanneer u in koude omstandigheden rijdt. Onderkoeling, wat optreedt bij een lage lichaamstemperatuur, kan leiden tot concentratieverlies, een tragere reactiesnelheid en verlies van vlotte, nauwkeurige spierbewegingen. In koude weersomstandigheden kan de juiste beschermende kleding zoals een windbestendige jas en isolerende lagen kleding essentieel zijn. Zelfs wanneer u in gematigde temperaturen rijdt, kunt u het erg koud hebben omwille van de wind.

Beschermende kleding geschikt voor rijden in koud weer kan te warm zijn wanneer u stopt. Draag verschillende lagen kleding die u naar wens kunt verwijderen. Draag een windbestendige buitenlaag over uw beschermende kleding, zodat de koude lucht uw huid niet kan bereiken.

### ***Regenkleding***

Als u moet rijden in de regen wordt een regenpak of een waterbestendig motorpak aangeraden. Voor lange ritten is het een goed idee om regenkleding bij zich te hebben. Een droge bestuurder voelt zich veel comfortabeler en is alerter.

### ***Gehoorbescherming***

Langdurige blootstelling aan de wind en motorgeluiden tijdens het rijden kan permanent gehoorverlies veroorzaken. Correct aangebrachte gehoorbescherming zoals oordopjes kan gehoorverlies tegen gaan. Raadpleeg de lokale wetgeving voor u gehoorbescherming gebruikt.

---

# ONGEVALLLEN VERMIJDEN

## Kantelen en omrollen vermijden

Side-by-sides besturen is heel anders dan rijden met andere voertuigen. Side-by-sides zijn ontworpen voor gebruik op offroad-terrein (bijvoorbeeld hun wielbasis en bandbreedte, de ruimte tussen het voertuig en de grond, de ophanging, de aandrijftrein, de banden enz.) en kunnen dus kantelen in situaties waarin voertuigen hoofdzakelijk ontworpen voor gebruik op verharde of gladde wegen dit niet doen.

Tijdens abrupte manoeuvres zoals scherpe bochten of snel optrekken of remmen in bochten of tijdens het rijden op hellingen of over hindernissen kan het voertuig snel kantelen of kan er een ander ongeval gebeuren. Abrupte manoeuvres of een agressieve rijstijl kunnen kantelen of controleverlies veroorzaken, zelfs op vlakke, open terreinen. Als het voertuig kantelt, kan een lichaamsdeel buiten de cockpit (zoals armen, benen of hoofd) worden verpletterd en gekneld raken door de kooi of andere delen van het voertuig. U kunt ook gewond raken bij botsing met de grond, de cockpit of andere objecten.

Om het risico op kantelen te beperken:

- Wees voorzichtig in bochten.
  - Draai het stuur niet te ver of te snel. Pas uw stuurbewegingen aan naargelang uw snelheid en omgeving.
  - Vertraag voor u een bocht neemt. Vermijd hard remmen in een bocht.
  - Vermijd snel of hard optrekken in een bocht, zelfs als u uit stilstand of aan een lage snelheid vertrekt.
- Probeer nooit donuts, skids, slides, fishtails, sprongen of andere stunts. Als het voertuig begint te slippen of te schuiven, stuur dan in de richting waarin het voertuig slipt of schuift. U mag nooit bruusk remmen en de wielen blokkeren.
- Vermijd verharde wegen. Dit voertuig is niet ontworpen om te rijden op verharde wegen en loopt meer risico om te kantelen. Als u op verharde wegen moet rijden, draai dan geleidelijk, rijd traag en vermijd bruusk versnellen en remmen.

Dit voertuig kan kantelen naar de zij-, voor- of achterkant op hellingen of oneffen terrein.

- Vermijd schuin een helling op of af te rijden. Rijd indien mogelijk recht omhoog of omlaag op hellingen en niet schuin. Als u schuin een helling op of af moet rijden, wees dan uiterst voorzichtig en vermijd gladde oppervlakken, objecten of laagtes. Als u voelt dat het voertuig begint te kantelen of zijwaarts te verschuiven, stuurt u indien mogelijk naar beneden (de helling af).
- Vermijd steile heuvels en volg de procedures in deze handleiding om hellingen op of af te rijden.
- Door onverwachte terreinveranderingen, zoals putten, laagtes, glooiingen, zachtere of hardere grond of andere onregelmatigheden kan het voertuig kantelen of onstabiel worden. Observeer het terrein dat voor u ligt en vertraag op oneffen terrein.

Dit voertuig reageert anders wanneer u een lading vervoert of trekt.

- Matig uw snelheid en volg de instructies in deze handleiding voor het vervoer van lasten en het trekken van een aanhangwagen.
- Vermijd hellingen en ruig terrein.

- Voorzie meer afstand om te stoppen.

### **Wees voorbereid op kantelen**

- Maak de zijnetten en de veiligheidsgordel vast om te verhinderen dat u uw armen of benen uitsteekt.
- Sluit beide deuren en maak de veiligheidsgordel vast om te verhinderen dat u uw armen of benen uitsteekt.
- Grijp de kooi nooit vast tijdens het rijden. Bij kantelen kunnen de handen verpletterd worden tussen de kooi en de grond. Houd de handen aan het stuur of de handgrepen.
- Probeer nooit een kantelend voertuig te stoppen met uw armen of benen. Als u denkt dat het voertuig kan kantelen of omrollen, moet de bestuurder beide handen op het stuur houden en de linkervoet stevig op de voetsteun plaatsen. De passagier moet met beide handen de handgrepen vasthouden en beide voeten stevig op de vloer plaatsen.

### **Botsingen vermijden**

Dit voertuig kan hoge snelheden bereiken. Aan hogere snelheden is het risico op controleverlies groter, vooral bij uitdagende offroad-omstandigheden, en is het risico op letsels bij een botsing groter. Rijd nooit overdreven snel. Pas uw snelheid altijd aan aan het terrein, de zichtbaarheid, de rijomstandigheden en uw ervaring. Denk erom de prestatiesleutel voor te behouden voor situaties waarvoor hoge snelheden en snel optrekken geschikt zijn.

Rijden op openbare straten, wegen of snelwegen, ook als het om onverharde of grindwegen gaat, houdt risico's in zoals botsingen en kan in uw rechtsgebied strafbaar zijn. Ga alleen voorzichtig te werk op wegen en weggedeelten waar het gebruik van uw voertuig is toegestaan. Dit voertuig is niet geschikt om op de openbare weg te rijden. Het voldoet bijvoorbeeld niet aan de veiligheidsnormen voor gemotoriseerde voertuigen die van toepassing zijn voor auto's. In veel rechtssystemen is het verboden om met dit voertuig op de openbare weg te rijden.

Dit voertuig biedt niet hetzelfde soort bescherming bij botsingen als een auto. Zo zijn er bijvoorbeeld geen airbags, is de cockpit niet volledig gesloten en is het voertuig niet ontworpen voor botsingen met andere voertuigen. Het is dus uitermate belangrijk dat u de veiligheidsgordels vast maakt en deuren sluit en dat u een goedgekeurde helm draagt.

---

# RIJDEN MET UW VOERTUIG

## Praktische oefeningen

Voor u een ritje maakt, is het erg belangrijk dat u vertrouwd wordt met het besturen van uw voertuig door te oefenen in een gecontroleerde omgeving. Indien mogelijk is het ook een goed idee om een formele opleiding te volgen, om uw vaardigheden aan te scherpen en het voertuig beter te leren kennen.

Zoek een geschikte oefenlocatie en voer de volgende oefeningen uit. Er moet ten minste 45 m (150 ft) bij 45 m (150 ft) ruimte zijn, vrij van hindernissen zoals bomen en rotsen. Als u de geschikte locatie hebt gevonden, kunt u van start gaan met de volgende oefeningen.

### *Oefeningen bochten*

Bij het draaien in de bochten worden de meeste ongevallen veroorzaakt. Als u te scherp draait of te snel rijdt, kan uw voertuig gemakkelijker de grip op de weg verliezen of omkantelen. Vertraag wanneer u een bocht bereikt.

- Leer eerst hoe u ruime bochten kunt nemen aan erg lage snelheden. Laat het gaspedaal los voor u draait en druk het terug langzaam in terwijl u draait.
- Herhaal deze oefening maar houd deze keer het gaspedaal ingedrukt terwijl u draait.
- Herhaal deze oefening in het nemen van bochten terwijl u lichtjes versnelt.
- Voer deze oefeningen uit terwijl u naar de andere kant draait.

Merk op hoe uw voertuig reageert tijdens deze verschillende oefeningen. Wij raden aan dat u het gaspedaal loslaat voor u een bocht neemt om de verandering van richting uit te voeren. U voelt dat de zijdelingse krachten groter worden naarmate u sneller rijdt en het stuur meer draait. De zijdelingse krachten moeten zo laag mogelijk gehouden worden om ervoor te zorgen dat het voertuig niet omkantelt.

### *Oefeningen U-bochten*

Oefen het maken van U-bochten

- Versnel geleidelijk aan, maar blijf traag rijden. Draai vervolgens het stuur lichtjes naar rechts tot u de U-bocht heeft gemaakt.
- Herhaal de oefening in het maken van U-bochten terwijl u wat harder aan het stuur draait, maar nog steeds aan erg lage snelheid.
- Herhaal de oefening in het maken van U-bochten terwijl u naar de andere kant draait.

Zoals reeds vermeld in deze handleiding, mag u niet op verharde oppervlakken rijden. Op deze oppervlakken reageert het voertuig anders en wordt het risico op omkantelen groter.

### *Oefeningen remmen*

Oefen het remmen om vertrouwd te raken met hoe het voertuig reageert.

- Doe dit eerst aan een lage snelheid en verhoog de snelheid vervolgens.
- Oefen het remmen in een rechte lijn met verschillende snelheden en verschillende remkracht.
- Oefen het remmen in noodgevallen. U kunt optimaal remmen in een rechte lijn, terwijl u een grote kracht uitoefent, zonder de wielen te vergrendelen.



Denk eraan dat de remafstand afhangt van de snelheid en de lading van het voertuig en het soort ondergrond. De staat van de banden en de remmen speelt ook een belangrijke rol.

### **Oefeningen achteruit rijden**

De volgende stap is achteruit rijden.

- Plaats een verkeerskegel aan beide zijden van het voertuig naast elk achterwiel. Rijd vooruit tot u de verkeerskegels kunt zien en stop het voertuig. Neem nota van de afstand nodig om de obstakels achter u te zien.
- Leer hoe het voertuig reageert in achteruit en wanneer u aan het stuur draait.
- Voer deze oefening achteruit rijden steeds uit aan lage snelheden.

### **Oefening noodstop motor**

Leer hoe u de motor snel kunt uitschakelen in een noodsituatie.

- Verwijder hiertoe de RF D.E.S.S.-sleutel uit het D.E.S.S.-contact terwijl u aan lage snelheid rijdt.

Zo leert u hoe het voertuig reageert wanneer de motor wordt uitgeschakeld terwijl u rijdt en ontwikkelt u deze reflex.

## **Gebruik off-road**

Rijden op ongebaand terrein is per definitie gevaarlijk. Elk terrein dat niet speciaal werd voorbereid om voertuigen te dragen houdt gevaren in omdat men nooit op voorhand weet welke oneffenheden men tegenkomt, hoe vast de ondergrond is en hoe steil de helling. Het terrein zelf is daarom een permanente risicofactor, die elke persoon die op avontuur trekt moet aanvaarden en incalculeren.

Een bestuurder die met zijn voertuig offroad gaat rijden moet met de grootste zorg de veiligste weg kiezen en het terrein voor zich aandachtig observeren. Laat dit voertuig in geen geval besturen door iemand die de juiste rijtechnieken voor dit voertuig niet perfect beheerst en begeef u nooit op zeer steil of verraderlijk terrein.

## **Algemene rijtechnieken**

### **Algemene tips voor rijden**

Zorgvuldigheid, voorzichtigheid, ervaring en rijvaardigheid zijn de beste voorzorgen die u kunt nemen tegen de risico's van het rijden met dit voertuig.

Bij de minste twijfel of het voertuig veilig over een hindernis of een bepaald deel van het terrein raakt, kiest u beter een andere route.

Bij het offroad rijden zijn vermogen en tractie belangrijker dan snelheid. Rijd nooit sneller dan de zichtbaarheid toelaat en dan u nodig heeft om een veilige route te kiezen. Rijd altijd traag en wees extra voorzichtig wanneer u op onbekend terrein rijdt. Wees altijd alert voor veranderingen in het terrein wanneer u met dit voertuig rijdt. Wees uitermate voorzichtig op uitzonderlijk ruw, glad, ijzig of los terrein.

Let constant op het terrein voor u, zodat u plotse veranderingen in de hellingsgraad of hindernissen, zoals rotsblokken of stronken, tijdig opmerkt. Zo voorkomt u dat uw voertuig zijn stabiliteit verliest en kantelt of over de kop gaat.

Gebruik het voertuig niet als de bedieningselementen niet normaal werken. Neem contact op met een officiële Can-Am Off-Road dealer.

Om uw voertuig goed onder controle te houden, dient u uw beide handen aan het stuur te houden, waar u alle bedieningselementen binnen handbereik heeft. Dit geldt ook voor uw voeten. Om het gevaar voor verwonding van benen of voeten tot een minimum te beperken, moet u steeds uw linkervoet op de voetsteun en uw rechervoet op de vloer geplaatst houden. Blijf volledig in de cockpit, zodat u geen objecten buiten het voertuig raakt.

Kijk uit voor en vermijd takken en andere objecten die de passagiersruimte zouden kunnen binnendringen en u of uw passagier raken.

### ***Achteruit rijden***

Controleer bij het achteruit rijden of er geen mensen of hindernissen achter het voertuig staan. Wees aandachtig voor de blinde hoek. Wanneer het veilig is om achteruit te rijden, rijd dan traag en vermijd scherpe bochten.

#### **WAARSCHUWING**

**Stuurbewegingen in achteruit verhogen het risico op kantelen.**

### **OPMERKING:**

In achteruit is het toerental van de motor beperkt, waardoor dus ook de snelheid van het voertuig in achteruit beperkt is.

#### **WAARSCHUWING**

**Als u in achteruit een helling afrijdt, kunt u veilige snelheidslimiet in achteruit toch overschrijden door de zwaartekracht.**

### ***Wegen oversteken***

Als u een kruispunt moet oversteken, zorg er dan voor dat het aankomende verkeer aan beide kanten goed zichtbaar is en beslis waar u naartoe wilt rijden aan de andere kant van het kruispunt. Rijd in een rechte lijn naar dat punt toe. Maak geen scherpe veranderingen van richting of versnel niet abrupt. Dit kan ertoe leiden dat het voertuig kantelt. Rijd niet op het trottoir of op fietspaden. Deze zijn enkel voor dit specifieke gebruik bedoeld.

### ***Rijden over verharde oppervlakken***

Vermijd verharde wegen. Dit voertuig is niet ontworpen om te rijden op verharde wegen en loopt meer risico om te kantelen. Als u op verharde wegen moet rijden, draai dan geleidelijk, rijd traag en vermijd bruusk versnellen en remmen.

### ***Ondiep water doorkruisen***

Water kan groot gevaar inhouden. In te diep water kan het voertuig gaan drijven en kantelen. Controleer de diepte van het water en de stroming alvorens het water over te steken. Het water mag niet dieper zijn dan het midden van de wielen, zodat het voertuig deze hindernis veilig zou kunnen nemen. Let op voor gladde

oppervlakken zoals keien, gras, boomstronken enz. in het water en op de oevers. Dit kan tot tractieverlies leiden. Rijd nooit met hoge snelheid in het water.

Water vermindert het remvermogen van uw voertuig. Laat de remmen altijd drogen door ze meermaals te activeren wanneer het voertuig weer op het droge is.

Nabij water is er vaak modder of moerasland. Let op voor onverwachte gaten of inzinkingen. Kijk ook uit voor rotsblokken, stronken enz. die gedeeltelijk begroeid zijn.

### ***Rijden over sneeuw of ijs***

Let bij de inspectie voor het vertrek speciaal op die plaatsen op het voertuig waar sneeuw- en ijsafzettingen de zichtbaarheid van het achterlicht kunnen belemmeren, ventilatieopeningen kunnen verstopen, de radiator en ventilator kunnen blokkeren en de beweging van de bedieningselementen kunnen bemoeilijken. Controleer voor u het voertuig start dat het stuur, het gas- en het rempedaal ongehinderd werken.

Als dit voertuig over een besneeuwd pad rijdt, hebben de wielen minder tractie, waardoor het voertuig anders gaat reageren op de inputs van de bestuurder. Op oppervlakken met minder grip reageert het voertuig minder scherp en precies, wordt de remafstand langer en wordt de versnelling eveneens beïnvloed. Vertraag en geef nooit bruusk gas. Daardoor kunnen de banden beginnen tollen en kan het voertuig door oversturen gaan schuiven. Vermijd bruusk remmen. Dat kan het voertuig doen schuiven over een rechte lijn. Nogmaals, voorzichtig snelheid verminderen en uzelf voldoende tijd en afstand laten in anticipatie op een manoeuvre, om zo de volledige controle over het voertuig te kunnen houden, is de beste aanpak.

Als u met uw voertuig over een besneeuwd oppervlak rijdt, wordt door de turbulentie achteraan het bewegende voertuig sneeuw opgeworpen die met blootgestelde onderdelen, inclusief draaiende onderdelen zoals remschijven, in contact kan komen of er zich kan ophopen of smelten. Water, sneeuw of ijs kunnen een weerslag hebben op de reactietijd van het remsysteem van uw voertuig. Rem vaak, zelfs als dat niet nodig is om de snelheid van uw voertuig te verlagen, zodat zich zo weinig mogelijk ijs of sneeuw op de droge remblokken of -schijven kan vastzetten. Door dit te doen in rijomstandigheden die weinig risico inhouden, test u uw grip op het oppervlak en blijft u alert voor hoe het voertuig reageert op uw stuurimpulsen. Houd rem- en gaspedaal en vloerplanken altijd sneeuw- en ijsvrij. Veeg regelmatig de sneeuw van de stoelen, het stuur, de kop- en achterlichten.

De sneeuw kan rotsen, boomstronken of andere objecten verhullen of kan zo diep liggen dat het voertuig onbruikbaar is omdat het vast zou komen te zitten of helemaal geen tractie meer zou hebben in de sneeuwbrig. Kijk ver voor u uit en wees altijd alert voor zichtbare hints die kunnen wijzen op de aanwezigheid van zulke obstakels. Rijd er in geval van twijfel rond. Vermijd rijden op bevroren waterpartijen als u nog niet hebt gecontroleerd of het ijs voldoende sterk is om het voertuig, de inzittenden en de lading veilig te dragen.

Maak er een goede gewoonte van op het einde van de rit alle sneeuw- en ijsafzettingen van het voertuig en alle bewegende onderdelen (remmen, onderdelen van het besturingssysteem, aandrijflijnen, bedieningselementen,

radiatorventilator enz.) te verwijderen. Natte sneeuw zal immers aanvriezen tot ijs zodra de motor is afgezet en zal moeilijker te verwijderen zijn bij de volgende inspectie voor het vertrek.

### ***Rijden op zand***

Rijden op zandduinen is nog een unieke ervaring, waarvoor u echter enkele essentiële voorzorgen moet nemen. In nat, diep of fijn zand/sneeuw treedt er tractieverlies op en kan het voertuig gaan schuiven, kantelen of vastlopen. Zoek in dit geval naar een vastere ondergrond. Ook in deze situatie dient u te vertragen en uit te kijken voor moeilijke rijomstandigheden.

Wanneer u in duingebied gaat rijden, is het raadzaam uw voertuig uit te rusten met een hoog uitstekende vlag. Zo kunnen andere personen aan de andere kant van de zandduin beter zien waar u zich bevindt. Rijd voorzichtig wanneer u voor u nog een veiligheidsvlag bespeurt.

### ***Rijden op kiezel, losse stenen of andere gladde oppervlakken***

Rijden op losse stenen of kiezel lijkt sterk op rijden op ijs. Het verandert de besturing van het voertuig, waardoor het kan slippen of kantelen, vooral bij te hoge snelheden. Ook de remafstand kan toenemen. Vergeet niet dat er bij "bruusk" gas geven of doorslippen losse stenen achterwaarts kunnen wegvliegen en een andere bestuurder kunnen raken. Doe dit nooit opzettelijk.

Begint u toch te slippen of schuiven, draai het stuur dan in de richting waarin u slijpt tot u het voertuig opnieuw onder controle heeft. U mag nooit bruusk remmen en de wielen blokkeren.

### ***Hindernissen nemen***

Gebruik de lage versnelling (L) om over obstakels te rijden.

Passeer hindernissen op uw weg voorzichtig. Dit omvat rotsen, omgevallen bomen en putten. Vermijd ze zoveel mogelijk. Houd er rekening mee dat sommige hindernissen te groot of gevaarlijk zijn om over te rijden en beter ontweken worden. Probeer nooit een hindernis te nemen die hoger is dan de speling tussen de grond en uw voertuig. U kunt veilig over kleine rotsen of kleine omgevallen bomen rijden - benader de hindernis aan een lage snelheid en zoveel mogelijk in een rechte hoek. Pas uw snelheid aan zonder vaart te verliezen en geef niet bruusk gas. De passagiers moeten de handgrepen stevig vasthouden en de voeten op de vloer plaatsen. Houd het stuur stevig vast zonder uw vuisten er omheen te sluiten en rijd vooruit. Houd er rekening mee dat de hindernis misschien glad is of kan verschuiven wanneer u erover rijdt.

### ***Rijden over heuvels***

Er zijn twee zaken van belang wanneer u op heuvels of hellingen rijdt: wees voorbereid op gladde oppervlakken of variaties in ondergrond en hindernissen en zet u schrap in het voertuig. Als u een te gladde helling of een helling met een losse ondergrond op- of afrijdt, kunt u de controle over het voertuig verliezen. Als u aan hoge snelheid over de top van een heuvel rijdt, is het mogelijk dat u geen tijd meer heeft om u voor te bereiden op het terrein aan de andere kant. Parkeer niet op een helling. Plaats de schakelhendel steeds in de PARKEER-stand wanneer u stopt of parkeert, vooral op een helling, om te vermijden dat het voertuig gaat

rollen. Als u toch op een steile helling moet parkeren, blokkeer de wielen dan met rotsen of stenen.

### Bergop rijden

Gebruik de lage versnelling (L) om bergop te rijden.

Door zijn configuratie heeft dit voertuig een uitstekende tractie bij het klimmen, zo goed zelfs dat het eerder zal kantelen dan zijn tractie verliezen. Op het terrein komt het bijvoorbeeld geregeld voor dat de top van een heuvel is geërodeerd tot een steile, scherpe piek. Dit voertuig is niet ontworpen voor dergelijke omstandigheden. Kies een alternatieve route.

Het is ook raadzaam na te gaan hoe het terrein er aan de andere kant van de heuvel of glooiing uitziet. Al te vaak blijkt er een diepe afgrond te wachten en is afdalen onmogelijk.

Als u voelt dat de helling te steil wordt, remt u om het voertuig te stoppen. Plaats de schakelhendel in achteruit (R) en rijd achteruit de heuvel af. Laat hierbij de remmen amper los en blijf aan een lage snelheid rijden. Probeer niet om te keren. Rijd nooit een heuvel af met de motor in neutraal. Ga niet hard op de rem staan. Dit verhoogt het risico op kantelen.

### Bergaf rijden

Dit voertuig kan steilere hellingen beklimmen dan het veilig kan afdalen. Daarom dient u er zeker van te zijn dat er een veilige weg naar beneden is, voordat u aan een beklimming begint.

Als u vertraagt bij het afdalen van een gladde helling, kan het voertuig gaan schuiven, waardoor dit uitglijdt. Houd een constante snelheid aan en/of versnel iets om het voertuig opnieuw onder controle te krijgen. U mag nooit bruusk remmen en de wielen blokkeren.

### Dwars op een helling rijden

Vermijd waar mogelijk een helling dwars op of af te rijden. Is het toch noodzakelijk, wees dan uiterst voorzichtig. Wanneer u dwars op een steile helling rijdt kunt u kantelen. Bovendien kunt u op gladde of onvaste oppervlakken oncontroleerbaar wegschuiven. Vermijd alle voorwerpen of inzinkingen die de overhelling van het voertuig naar één zijde nog versterken, om te voorkomen dat het voertuig kantelt. Als u voelt dat het voertuig begint te kantelen of zijwaarts te verschuiven, stuurt u indien mogelijk naar beneden (de helling af).

## WAARSCHUWING

**Wees voorzichtig bij het laden en vervoeren van vloeibare reservoirs. Deze kunnen de stabiliteit van het voertuig beïnvloeden wanneer u dwars op een helling rijdt, door bergafwaarts te trekken en het risico op kantelen te verhogen.**

### Steile dalingen

Dit voertuig is niet ontworpen voor steile dalingen. Dit voertuig zal doorgaans stoppen als de voor- of achterwielen over een steile daling rijden. Als het om een steile, diepe afgrond gaat zal het voertuig met zijn neus naar beneden duiken en kantelen.

Vermijd steile dalingen. Keer om en kies een alternatieve route.

### ***Rijden als ontspanning, in groep of over lange afstanden***

Respecteer de rechten en beperkingen van anderen. Begeef u niet in zones die zijn voorbehouden aan andere offroadactiviteiten. Daartoe behoren paden voor sneeuwscooters, ruiters, langlaufsporen, mountainbikeparcours enz. Ga er nooit van uit dat er toch geen andere gebruikers op het pad zijn. Houd altijd rechts op het pad en zigzag niet heen en weer. Zorg ervoor dat u kunt stoppen wanneer er voor u een andere weggebruiker opdaagt.

Sluit u aan bij een plaatselijke side-by-side-club. Zij kunnen u een kaart bezorgen en adviseren of informeren over de plaatsen waar u kunt rijden. Als er geen club in uw buurt is, kunt u misschien meewerken aan de oprichting ervan. In groep rijden en clubactiviteiten zijn een aangename, sociale vrijetijdsbesteding. Berijdt het voertuig nooit na drugs- of alcoholgebruik of wanneer u moe of ziek bent.

Houd altijd een veilige afstand van andere bestuurders. Op basis van uw eigen inschatting van snelheid, staat van het terrein, weer, mechanische staat van uw voertuig en uw “vertrouwen in het beoordelingsvermogen” van de mensen om u heen, kunt u het best oordelen over de aangewezen veilige afstand. Net als andere voertuigen kan dit voertuig niet ogenblikkelijk stoppen.

Informeer voor uw vertrek iemand over uw geplande bestemming en het tijdstip waarop u vermoedelijk terugkeert.

Neem, afhankelijk van de afstand die u wilt afleggen, extra gereedschap of nooduitrusting mee. Vraag na waar u extra benzine kunt kopen. Wees voorbereid op de omstandigheden die u mogelijk te wachten staan. Het verdient zeker aanbeveling een eerstehulpkit mee te nemen.

### ***Milieu***

Eén van de voordelen van dit voertuig is dat u zich op ongebaand terrein kunt begeven tot ver buiten de bewoonde wereld. Doe dit echter altijd met respect voor de natuur en de rechten van andere natuurliefhebbers. Rijd niet door ecologisch kwetsbare gebieden. Rijd niet over bosaanplantingen of jonge boompjes, hak geen bomen, verwijder geen omheiningen en verniel de bodem niet door uw wielen te laten spinnen. “Wees behoedzaam”.

Dit voertuig kan OHV-branden veroorzaken als er zich vuil bij de uitlaat of andere hete motoronderdelen ophoopt, wat kan gaan branden en in droog gras kan vallen. Voorkom rijden in natte gebieden, door moerassen of in lang gras, waar zich vuil kan afzetten. Als u in zulke gebieden rijdt, inspecteert u de motor en hete delen en verwijdert u het vuil. Zie *verzorging van het voertuig* voor meer informatie.

Wilde dieren opjagen is wettelijk verboden in heel wat streken. Wild dat door een motorvoertuig wordt opgejaagd, kan sterven van uitputting. Komt u dieren tegen op uw weg, stop dan en observeer ze in stilte. U houdt er zeker heel wat mooie herinneringen aan over.

Respecteer de regel “breng terug wat u meeneemt”. Laat geen afval achter. Maak geen kampvuur tenzij u hiervoor toelating heeft, en dan alleen ver genoeg van droge plaatsen. De gevaren die u veroorzaakt op uw weg kunnen anderen en uzelf schade berokkenen, zelfs op een later tijdstip.

Respecteer landbouwgronden. Vraag voor het betreden van privéterrein altijd toestemming aan de eigenaar. Respecteer landbouwgewassen, vee en eigendomsgrenzen.

Vervuil ten slotte geen waterlopen, meren of rivieren, voer geen aanpassingen aan de motor of het uitlaatsysteem uit en verwijder geen onderdelen. Dit kan de emissies van het voertuig beïnvloeden.

# LADINGEN VERPLAATSEN EN WERKEN

## Werken met uw voertuig

Uw voertuig kan u helpen bij een aantal uiteenlopende LICHTE taken, gaande van sneeuw ruimen tot hout slepen of een last vervoeren. Hiervoor is een waaier van accessoires te verkrijgen bij uw erkende Can-Am Off-Road dealer. Om verwondingen te voorkomen moet u de instructies en waarschuwingen volgen die bij het accessoire zitten. Respecteer altijd de maximale belading van het voertuig. Bij een te zware belasting van het voertuig kunnen de componenten overbelast raken en stukgaan. Vermijd te veel inspanningen te leveren door zware ladingen te heffen of te trekken of het voertuig met de hand te duwen.

### WAARSCHUWING

Gemonteerde apparatuur moet op de grond worden neergelaten voordat u het voertuig verlaat.

## Lading transporteren

### WAARSCHUWING

Zorg dat accessoires, lading en losse voorwerpen in het voertuig goed vastzitten, of verwijder ze om te voorkomen dat ze op de weg vallen en een gevaar vormen voor achteropkomende voertuigen.

Alle lading die op het voertuig wordt vervoerd zal de handelbaarheid, stabiliteit en remafstand van het voertuig beïnvloeden. Overschrijd nooit de maximale voertuigbelading, inclusief gewicht van bestuurder, passagier(s), lading, accessoires en disselgewicht.

Houd er rekening mee dat de lading kan gaan schuiven of vallen en een ongeluk kan veroorzaken.

### Maximale voertuigbelading

331 kg  
(730 lb)

Inclusief bestuurder, passagier, lading, disselgewicht en toegevoegde accessoires

Het volgende is een voorbeeld van de juiste totale belasting over het voertuig:

### Voorbeeld van geschikte ladingen (afstellen volgens de laadbeperving van uw model)

Bestuurder en passagier	Lading laadbak	Accessoires	Disselgewicht	Totale voertuiglading
164 kg (360 lb)	60 kg (132 lb)	40 kg (88 lb)	68 kg (150 lb)	332 kg (730 lb)

Volg deze aanwijzingen om het risico op verlies van controle of van de lading te verlagen.



## **Instellingen voertuig met lading**

Pas de ophanging aan wanneer u zware ladingen of passagier(s) vervoert.

Rijd met de schakelhendel in een lage versnelling (L) wanneer u zware ladingen vervoert in de laadbak of wanneer u een geladen aanhangwagen trekt.

## **De laadbak laden**

Zorg ervoor dat de lading niet uit de laadbak steekt en dat de lading uw zichtbaarheid of de besturing van het voertuig niet hindert. Ladingen die aan de zijkant uit het voertuig steken, kunnen vast komen te zitten in struiken, takken of andere obstakels.

Vermijd dat de lading de remlichten bedekt en belemmert.

Plaats de lading zo laag mogelijk. –Een hogere lading kan het zwaartepunt van het voertuig omhoog brengen, wat het minder stabiel kan maken.

Objecten hoger dan de wanden van de laadbak kunnen de zichtbaarheid beïnvloeden voor de bestuurder en kunnen projectielen vormen bij een ongeval.

Plaats de lading vooraan in het midden van de laadbak en verdeel ze zo gelijkmatig mogelijk.

Maak de lading vast met de bevestigingshaken in de laadbak. Gebruik alleen de bevestigingshaken aan de onderkant van de laadbak. Maak de lading niet vast aan de kooi of een ander deel van het voertuig.

Als de lading niet correct is vastgemaakt, kan deze verschuiven of van het voertuig af vallen en hierbij mogelijk bestuurder, passagier of omstanders raken, of ze kan verschuiven tijdens het rijden en de besturing van het voertuig beïnvloeden.

<b>Maximumgewicht ladingen laadbak</b>		
Laadbak	136 kg (300 lb)	Gelijkmatig verdeeld en veilig vastgemaakt. Zo laag mogelijk geladen om het zwaartepunt zo laag mogelijk te houden.

## **Rijden in geladen toestand**

Matig uw snelheid en draai geleidelijk aan wanneer u ladingen vervoert. Vermijd hellingen en ruig terrein. Voorzie een langere remafstand. Wanneer dit voertuig een zware last trekt, neemt zijn remafstand toe, vooral op een helling.

## **Een lading vervoeren**

Trek nooit een lading door deze aan de kooi of andere accessoires te bevestigen, hierdoor kan het voertuig kantelen. Gebruik enkel de trekhaak of de lier (indien geïnstalleerd) om lasten te trekken.

Wanneer u lasten trekt met een ketting of een kabel, zorg er dan voor dat deze opgespannen is voor u start en behoud deze spanning tijdens het trekken.

Als u lasten trekt met een ketting of een kabel, zorgt u ervoor dat u progressief remt. De inertie van de lading kan een botsing veroorzaken.

Respecteer de maximum trekcapaciteit wanneer u een lading trekt. Zie *Een trailer trekken*.

 **WAARSCHUWING**

**Wanneer de kabel of de ketting niet opgespannen is, kan deze breken en terugketsen.**

Wanneer u een ander voertuig sleept, zorg er dan voor iemand het gesleepte voertuig bestuurt. Deze persoon moet remmen en sturen om de controle over het voertuig te behouden.

Voor u ladingen trekt met een lier, leest u de handleiding van de fabrikant van de lier.

Matig uw snelheid en draai geleidelijk aan wanneer u lasten vervoert. Vermijd hellingen en ruig terrein. Probeer nooit op steile hellingen te rijden. Voorzie meer afstand om te remmen, vooral op hellingen en als u passagiers vervoert. Wees voorzichtig om niet te beginnen slippen of schuiven.

## Een trailer trekken

Wanneer dit voertuig een aanhangwagen trekt, neemt het risico op kantelen toe, vooral op een helling. Als u een trailer aan uw voertuig wilt hangen, moet u zeker nagaan of de dissel op de trekhaak van het voertuig past. Let erop dat de aanhangwagen horizontaal staat ten opzichte van het voertuig. (Soms moet de trekhaak van uw voertuig van een speciaal verlengstuk worden voorzien). Bevestig de aanhanger stevig aan het voertuig met een veiligheidsketting of -kabel.

Verminder vaart en draai geleidelijk als u een aanhangwagen trekt. Vermijd hellingen en ruig terrein. Probeer nooit op steile hellingen te rijden. Voorzie meer afstand om te remmen, vooral op hellingen en als u passagiers vervoert. Wees voorzichtig om niet te beginnen slippen of schuiven.

De trailer verkeerd laden kan tot controleverlies leiden.

Zorg er steeds voor dat de lading gelijkmatig verdeeld is en veilig is vastgemaakt op de trailer. Een gelijkmatig verdeelde trailer is makkelijker te besturen.

Zet de schakelhendel altijd op L (lage stand) voor het trekken van een aanhangwagen-, rijden in lage stand helpt bij het trekken van de toegenomen belasting op de achterbanden.

Blokkeer de wielen van het voertuig en de aanhangwagen wanneer u stopt of parkeert, zodat ze niet kunnen weggrollen.

Wees voorzichtig wanneer u een geladen aanhangwagen loskoppelt; de wagen of de lading kan op u of anderen vallen.

Respecteer de maximale kogeldruk en trekcapaciteit die op het label van de trekhaak staat aangegeven, wanneer u een aanhangwagen trekt.

Zorg ervoor dat er ten minste wat gewicht op de dissel rust.

---

## **BELANGRIJKE LABELS OP HET PRODUCT (LANDEN BUITEN CANADA EN DE VERENIGDE SATEN)**

Lees alle veiligheidslabels op uw voertuig aandachtig door.

Deze etiketten zijn bevestigd op het voertuig voor de veiligheid van de bestuurder, passagiers en omstanders.

De volgende labels bevinden zich op uw voertuig en moeten als vaste onderdelen van het voertuig worden beschouwd. Ze moeten te allen tijde schoon en zichtbaar zijn. Ze moeten worden vervangen indien beschadigd. Veiligheidslabels zijn gratis. Neem contact op met een officiële Can-Am Off-Road-dealer.

Zorg dat u na het vervangen van onderdelen met waarschuwingslabels de geschikte, nieuwe (gratis) veiligheidslabels besteld indien die deze nog niet op het vervangingsonderdeel zijn bevestigd.

### **OPMERKING:**

In geval van tegenstrijdigheid tussen deze handleiding en het voertuig, hebben de veiligheidslabels op het voertuig voorrang boven de labels in deze handleiding.

## Veiligheidspictogram

Lees alle veiligheidslabels op uw voertuig aandachtig door.

Deze etiketten zijn bevestigd op het voertuig voor de veiligheid van de bestuurder, passagiers en omstanders.

Iedereen die met dit voertuig rijdt, moet deze informatie lezen en begrijpen voor het rijden.

De volgende labels bevinden zich op uw voertuig en moeten als vaste onderdelen van het voertuig worden beschouwd. Ze moeten te allen tijde schoon en zichtbaar zijn. Ze moeten worden vervangen indien beschadigd. Veiligheidslabels zijn gratis. Neem contact op met een officiële Can-Am Off-Road-dealer.

Zorg dat u na het vervangen van onderdelen met waarschuwingslabels de geschikte, nieuwe (gratis) veiligheidslabels besteld indien die deze nog niet op het vervangingsonderdeel zijn bevestigd.

### **OPMERKING:**

In geval van tegenstrijdigheid tussen deze handleiding en het voertuig, hebben de veiligheidslabels op het voertuig voorrang boven de labels in deze handleiding.

## Pictogram algemene waarschuwing

### WAARSCHUWING

- Lees en begrijp alle veiligheidslabels, lokaliseer en lees de gebruikershandleiding. Bekijk de veiligheidsvideo aan de hand van de QR-codelink of ga naar de Can-am website voor het gebruik.
- Draag altijd een goedgekeurde helm en beschermingsuitrusting.
- Draag altijd gehoorbescherming.
- Bevestig de veiligheidsgordel en het net.
- Ervoor te zorgen dat rijders 16 of ouder zijn en een geldig rijbewijs hebben.
- Sta het gebruik op de openbare weg niet toe (tenzij deze voor terreinvoertuigen toegankelijk zijn) – u kunt botsen met auto's en vrachtwagens.
- Vermijd dat u de controle verliest of over de kop rolt:
  - Vermijd abrupte bewegingen, zijwaarts glijden, schuive of visstaartbewegingen en maak geen donuts.
  - Vermijd snel optrekken terwijl u draait, zelfs vanuit stilstand.
  - Vertraag voor u een bocht neemt.
  - Let op heuvels, ruw terrein, kuilen en andere wijzigingen in grond of terrein.
  - Vermijd verharde wegen.
  - Vermijd dwars op een helling (op heuvels rijden).
- Omrollen kan ernstige verwondingen veroorzaken en zelfs overlijden, ook op vlakke open terrein.
- Niet meer mensen mee te nemen als er zitplaatsen zijn: 2 berijders
- Elke berijder moet met zijn/haar rug tegen de zitting kunnen plaatsnemen, de voeten vlak op de vloer of voetsteunen en de handen op het stuur of de handgrepen.
- Indien u denkt of voelt dat het voertuig omvalt of omrolt, verminder dan het gevaar op verwonding door: De handrails of het stuur stevig vast te houden en te anticiperen. Steek om geen enkele reden delen van uw lichaam buiten het voertuig.
- Blijf altijd geheel binnen het voertuig.
- Mensen niet te laten rijden als zij alcohol of drugs hebben gebruikt.

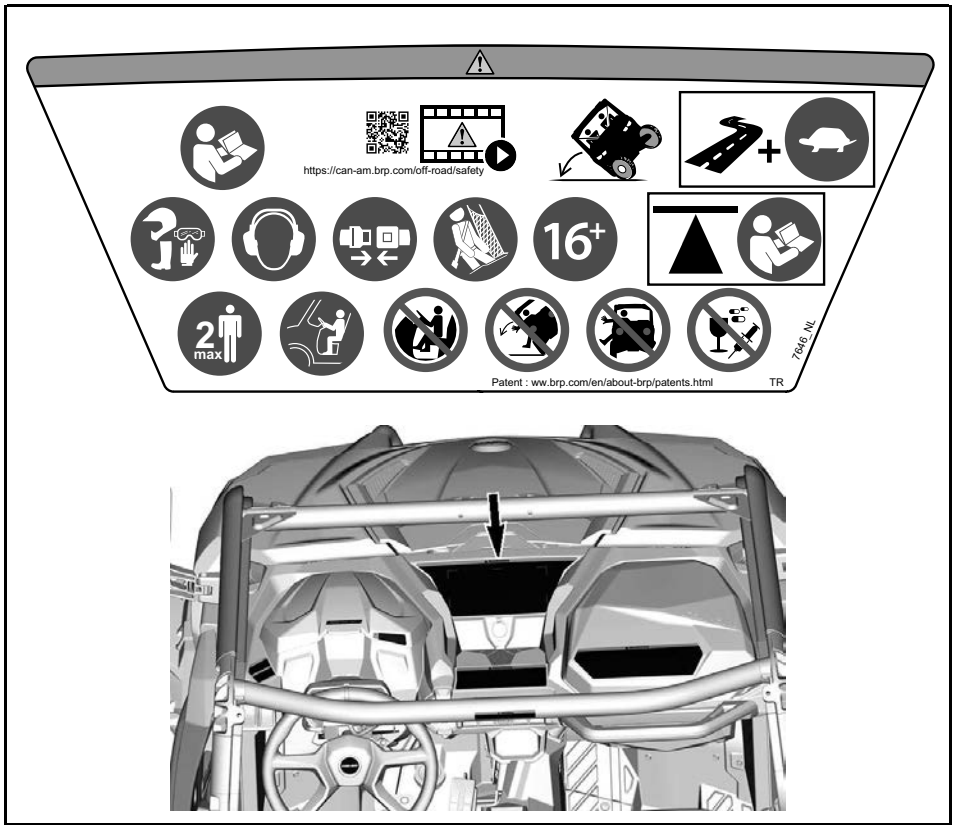

## Waarschuwingslabel passagier

### ⚠ WAARSCHUWING

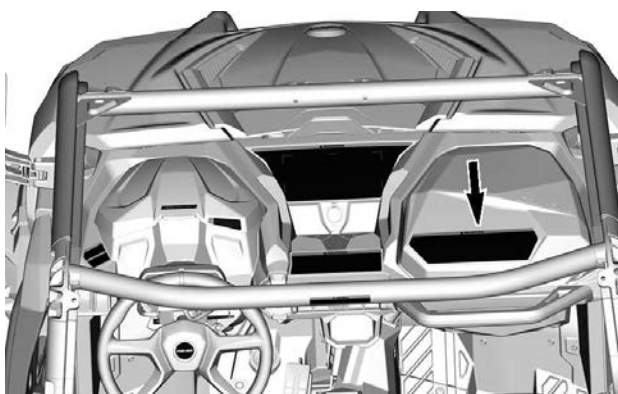
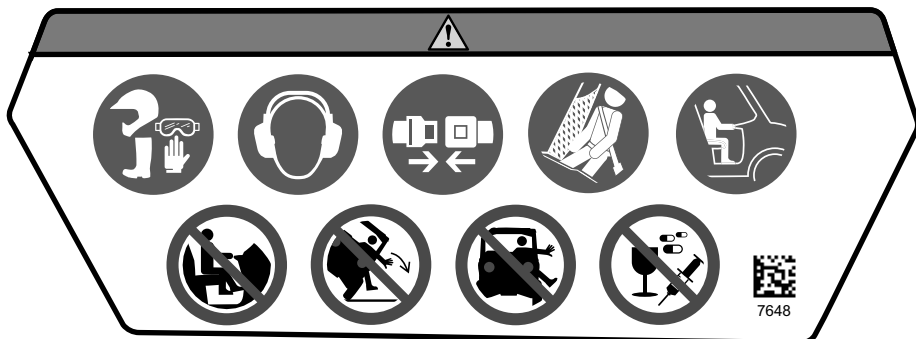

- Draag altijd een goedgekeurde helm en beschermingsuitrusting.
- Draag altijd gehoorbescherming.
- Maak uw veiligheidsgordel vast.
- Zet netten of deuren altijd vast.
- Elke bestuurder en passagier moet met de rug tegen de rugleuning, de voeten op de grond of op de voetsteun en de handen aan de handgrepen kunnen zitten.
- Indien u denkt of voelt dat het voertuig omvalt of omrolt, verminder dan het gevaar op verwonding. De handrails stevig vast te houden en te anticiperen. Steek om geen enkele reden delen van uw lichaam buiten het voertuig.
- Blijf altijd geheel binnen het voertuig.
- Rijd niet onder de invloed van alcohol of drugs.



## Bandenspanning en maximaal toegestane belasting - Waarschuwingslabel

### ⚠ WAARSCHUWING

- Zoek en lees de gebruikershandleiding. Door een verkeerde bandenspanning of overbelading kunt u de controle verliezen, wat ERNSTIG LETSEL of de DOOD kan veroorzaken.
- Houd altijd de aangegeven, juiste bandenspanning aan.
- Overschrijd NOOIT de maximale voertuigbelasting, inclusief gewicht van bestuurder, passagier(s), lading, accessoires en disselgewicht, indien van toepassing.
- Overbelast de laadbak niet.
- Neem NOOIT passagiers mee in de kofferbak of op de achterklep.
- Plaats NOOIT een recipiënt met benzine, ontvlambare of gevaarlijke vloeistoffen op de drager. Dat kan leiden tot een explosie.

		kPa (psi)		< kg	
2x 	Onverharde wegen	97	159	331	136
	Sport	83	159		
4x 	Sport	110	193	481	91

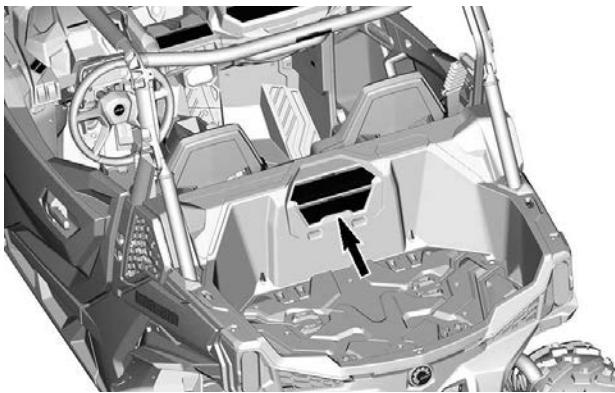



## Overbelasting - Waarschuwinglabel

### ⚠ WAARSCHUWING

- Raadpleeg uw gebruikershandleiding voor meer informatie.
- Plaats GEEN bidon met benzine, ontvlambare of gevaarlijke brandstoffen op deze drager. Dat kan leiden tot een explosie.
- Neem NOOIT passagiers mee op de bagagedrager of de achterklep.
- Als het voertuig geladen is, verminder dan vaart, draai geleidelijk, vermijd hellingen en ruig terrein en voorzie meer afstand om te stoppen.

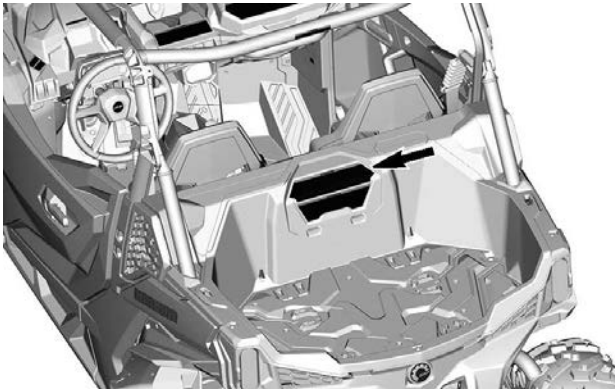

## 2WD/4WD selectie — Waarschuwingslabel

### ⚠ WAARSCHUWING

- Stop het voertuig en zet de rem op voor u de schakelhendel of de 2WD/4WD schakelaar gebruikt.
- Zet de schakelhendel in PARKEERstand (P) voor u uitstapt. Het voertuig kan verder rijden als het niet in PARKEERstand staat.

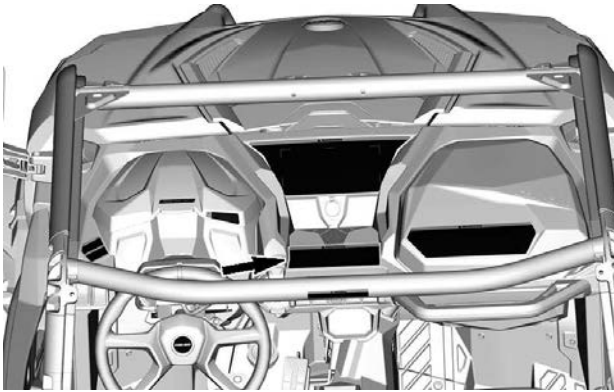
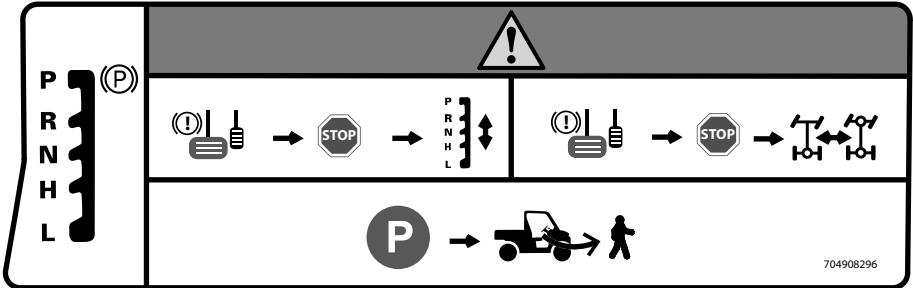

## Halve deur — Waarschuwingslabels

### ⚠ WAARSCHUWING

Steek uw arm NIET buiten het voertuig; er bestaat gevaar op ernstig letsel.

Links



Rechts

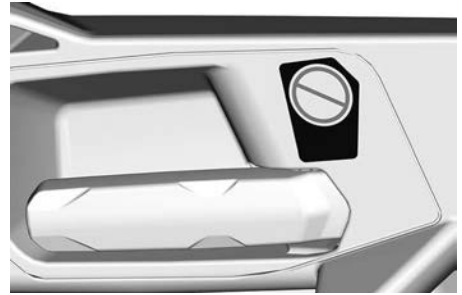
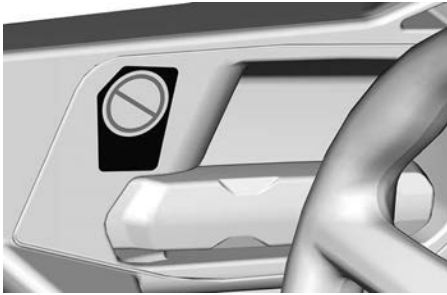

## Kantelen - Pictogram

### ⚠ WAARSCHUWING

- Indien u denkt of voelt dat het voertuig omvalt of omrolt, verminder dan het gevaar op verwonding. De handrails stevig vast te houden en te anticiperen. Steek om geen enkele reden delen van uw lichaam buiten het voertuig.
- Houd de kooi nooit vast tijdens het rijden.
- Zet netten of deuren altijd vast.
- Maak uw veiligheidsgordel vast.

Links

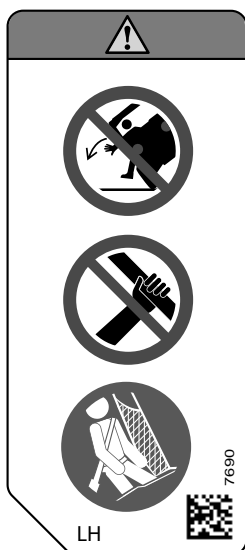

Rechts

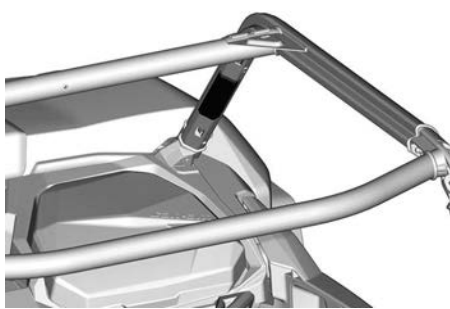
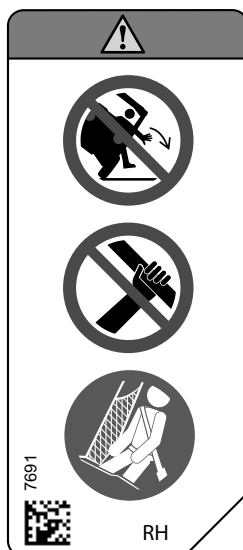

## Een lading trekken met de kooi - Pictogram

### WAARSCHUWING

Bevestig niets aan de kooi om lasten te trekken.  
Hierdoor kan uw voertuig kantelen.  
Gebruik enkel de trekhaak of hulphaak om lasten te trekken.



## Sleep- en disselgewichten - Pictogram

### ⚠ WAARSCHUWING

**MAXIMALE** sleep- en disselgewichten.

Zet de schakelhendel in de schakelstand **LOW (L)** bij het trekken van een last.

Verminder vaart en draai geleidelijk.

Vermijd hellingen en ruig terrein.

Voorzie meer afstand om te stoppen.

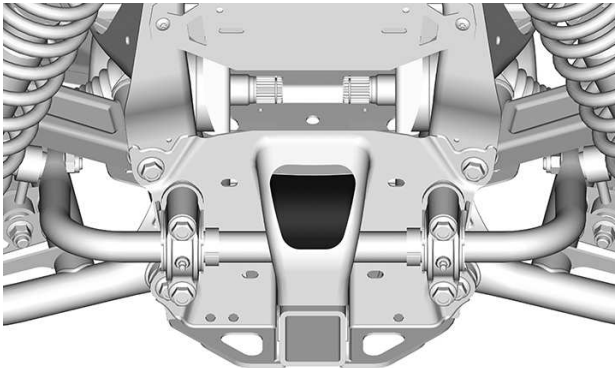

## Installatie lier - Pictogram

### ⚠ WAARSCHUWING

Gebruik het frame bij de stuurkolom nooit voor het aarden van elektrische onderdelen, zoals de lier.

Gebruik altijd de accupool voor het aarden van de lier. Als u dit anders doet, kan dit een ongewenst servostuurregelingssignaal veroorzaken, wat onbedoelde stuurinvoer kan geven.

Onder bepaalde omstandigheden kan onbedoelde besturing leiden tot verlies van controle over het voertuig, met verhoging van het risico op een ongeluk.

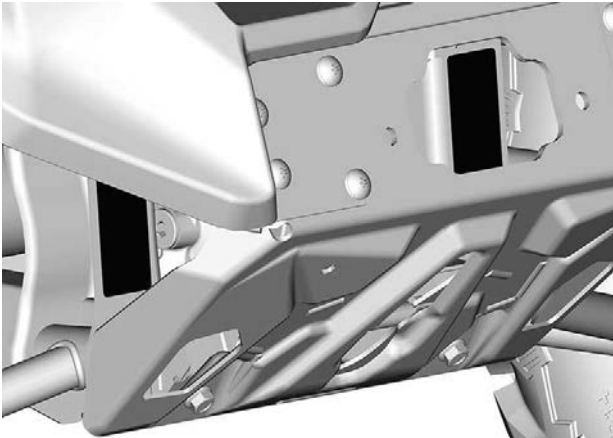
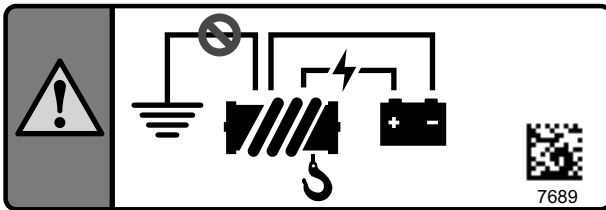

## Uitlaat — Pictogram hete onderdelen

 **VOORZICHTIG**

**Niet aanraken indien heet.**

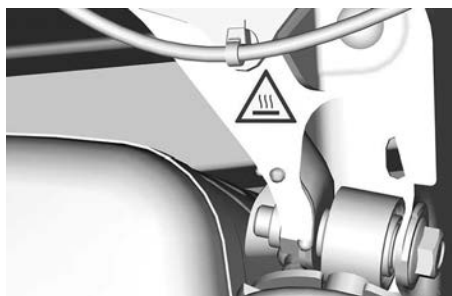

**LINKS**

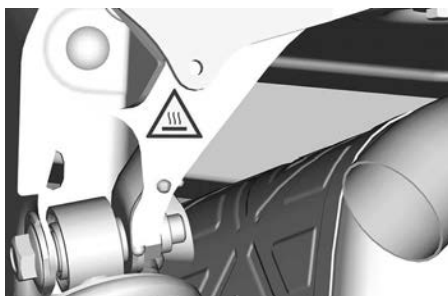

**RECHTS**



## Hete koelvloeistof - Waarschuwingslabel

 **WAARSCHUWING**

**Niet openen indien HEET.**



## Starthulpinformatie - Pictogram

### MERK OP

Onderdelen van het stuurmechanisme mogen nooit worden gebruikt om het voertuig zonder sleutel te starten. Indien dit niet wordt opgevolgd, zal de DPS-unit niet meer functioneren.

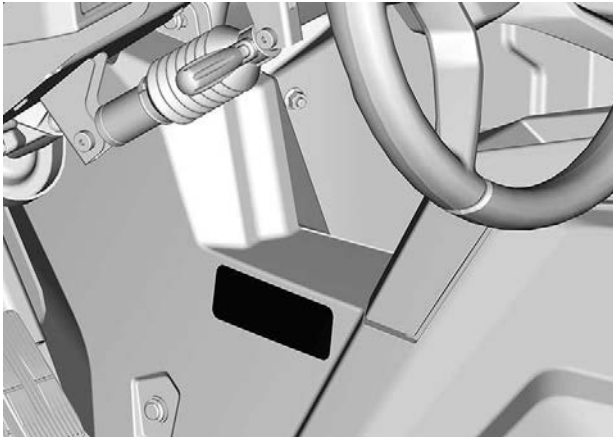
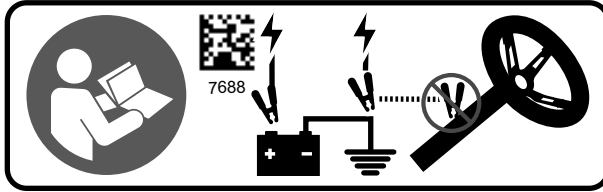

## Koude start - Waarschuwingslabel

Uitsluitend in de Euro-Aziatische regio



Starten van de motor bij een omgevingstemperatuur van minder dan 30 °C onder nul wordt niet gegarandeerd. Er is geen handmatige motorstart voor noodgevallen.

8730\_NL

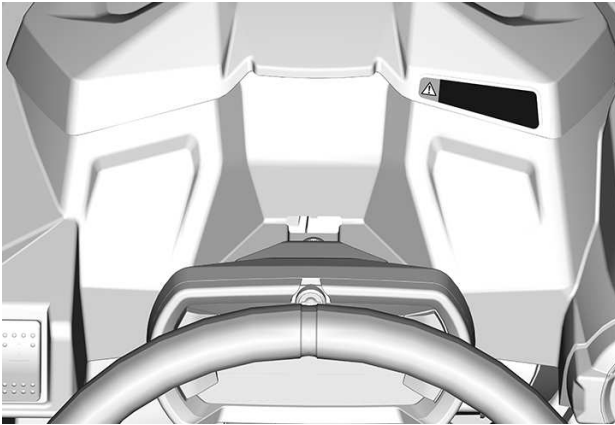

Deze pagina is bewust leeg  
gelaten

# VOERTUIGINFORMATIE

## PRIMAIRE BESTURINGSELEMENTEN

Het is belangrijk te weten waar de besturingselementen zich bevinden en hoe u ze moet bedienen, om ze vlot en gecoördineerd te leren bedienen.

Sommige veiligheidslabels op het voertuig worden niet op afbeeldingen weergegeven. Voor informatie over veiligheidslabels voor vaartuigen, zie *Belangrijke labels op het product.*

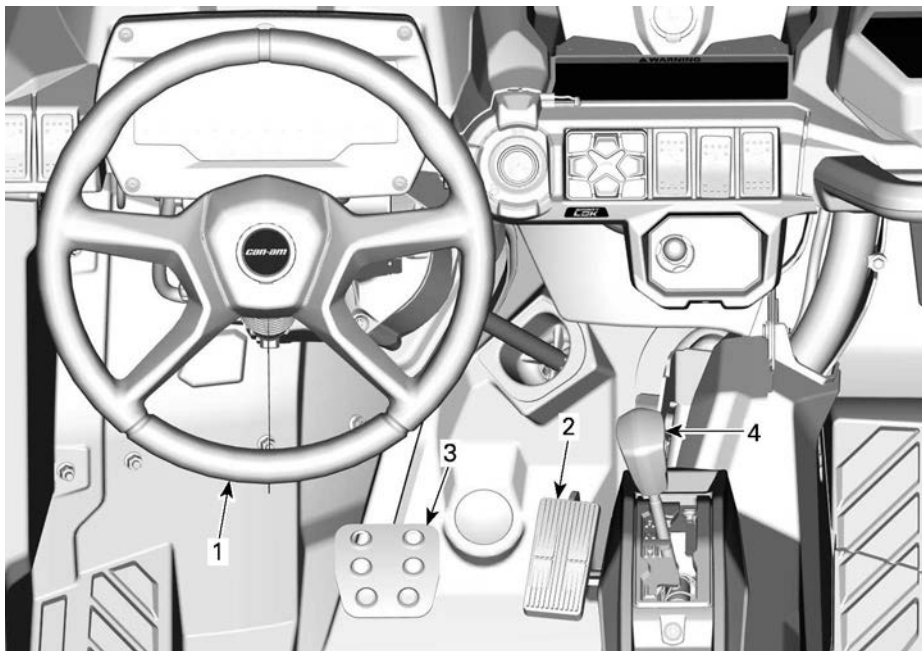

1. Stuurwiel
2. Gaspedaal
3. Rempedaal
4. Schakelhendel

## Stuurwiel

Het stuur bevindt zich voor de bestuurdersstoel.

Met het stuur kunt u het voertuig naar links of naar rechts sturen.

Draai het stuur in de richting waarnaar u wilt rijden.

Grijp het stuur met beide handen vast, zonder dat u de duimen rond het stuur klemt.

### ⚠ VOORZICHTIG

**Wanneer u met de duimen rond het stuur geklemd op ruige paden rijdt of een hindernis neemt, kan het stuur plots opzij worden getrokken, met verwondingen aan de handen of polsen tot gevolg.**

Dankzij dynamische stuurbekrachtiging (DPS) kost het minder inspanning om het stuur te draaien.

## Gaspedaal

Het gaspedaal bevindt zich rechts van het rempedaal.

Met het gaspedaal bepaalt u de snelheid van de motor.

Om de snelheid van uw voertuig te verhogen of te behouden, drukt u met uw rechtersoet op het gaspedaal.

Om snelheid te minderen, laat u het gaspedaal los.

In het gaspedaal zit een veer, waardoor het terug in de ruststand (omhoog) moet komen wanneer u het niet indrukt.

## Rempedaal

Het rempedaal bevindt zich links van het gaspedaal.

Het rempedaal dient om het voertuig te vertragen of te stoppen.

Om de snelheid van uw voertuig te verlagen of het te stoppen, drukt u met uw rechtersoet op het rempedaal.

In het rempedaal zit een veer, waardoor het terug in de ruststand (omhoog) moet komen wanneer u het niet indrukt.

## Schakelhendel

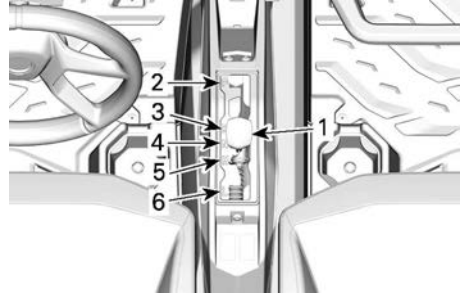

1. Schakelhendel
2. Parkeren
3. Achteruit
4. Neutraal
5. Hoog toerental (vooruit)
6. Laag toerental (vooruit)

De schakelhendel bevindt zich onderaan op de console, tussen de stoelen.

De schakelhendel wordt gebruikt om van versnelling te veranderen.

Het voertuig moet gestopt worden en de remmen moeten ingeschakeld worden voor u een versnelling kiest.

### ⚠ WAARSCHUWING

**Deze versnellingsbak is niet ontworpen om te schakelen tijdens het rijden.**

### Parkeren

In de parkeerstand wordt de versnellingsbak vergrendeld om te helpen voorkomen dat het voertuig beweegt.

**⚠ WAARSCHUWING**

Gebruik de PARKEER-stand (P) altijd wanneer het voertuig niet in gebruik is. Als de schakelhendel niet in de P (PARKEER-stand) staat, kan het voertuig bewegen.

**MERK OP**

Gebruik het lage toerental om een trailer te trekken, zware ladingen te dragen, over hindernissen te rijden of een helling op of af te rijden.

***Achteruit***

In de stand achteruit kan het voertuig achteruit rijden.

**OPMERKING:**

In achteruit is het toerental van de motor beperkt, waardoor dus ook de snelheid van het voertuig in achteruit beperkt is.

**⚠ WAARSCHUWING**

Als u in achteruit een helling afrijdt, kunt u veilige snelheidslimiet in achteruit toch overschrijden door de zwaartekracht.

***Neutraal***

De neutrale stand schakelt de versnellingsbak uit.

***Hoog toerental (Vooruit)***

In deze stand wordt het overbrengingsmechanisme in een hoge versnelling geschakeld. Dit is het toerentalbereik voor normaal rijden. In deze stand kan het voertuig zijn maximumsnelheid bereiken.

***Laag toerental (Vooruit)***

In deze stand wordt het overbrengingsmechanisme in een lage versnelling geschakeld. In deze stand kan het voertuig traag rijden met een maximaal koppel op de wielen.



---

# SECUNDAIRE BEDIENINGSELEMENTEN

Sommige veiligheidslabels op het voertuig worden niet op afbeeldingen weergegeven. Voor informatie over

veiligheidslabels voor voertuigen, zie *Belangrijke labels op het product*

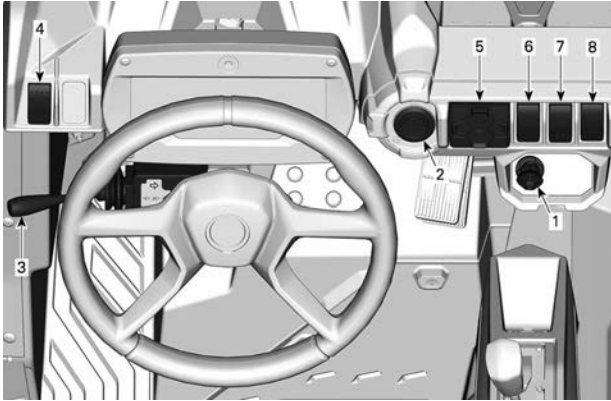

1. *RFD.E.S.S. -contact*
2. *Motorstart/stopschakelaar*
3. *Multifunctionele hendel*
4. *Knipperlichtschakelaar*
5. *Toetsenpaneel*
6. *Keuzeschakelaar 2WD/4WD*
7. *Differentieelslotschakelaar achter (alleen model met ABS)*
8. *HDC-schakelaar (alleen model met ABS)*

## RF D.E.S.S-sleutel en RF D.E.S.S. -contact

### RF D.E.S.S. Sleutel

Neem contact op met een erkende Can-Am dealer voor meer informatie over de opties met betrekking tot D.E.S.S.

### Digitaal beveiligingssysteem D.E.S.S. (Digitally Encoded Security System)

Het voertuig wordt geleverd met 1 D.E.S.S-sleutel.

De contactsleutels zijn voorzien van een elektronisch circuit dat een uniek elektronisch serienummer bevat.

Het D.E.S.S.-systeem leest de sleutelcode en laat het starten van de motor toe voor sleutels die het herkent.

Dit voertuig kan worden bestuurd met verschillende soorten sleutelprogrammering:

- Prestaties
- Normaal
- Werk

Raadpleeg uw dealer voor volledige informatie.

#### OPMERKING:

Extra sleutels zijn als accessoire verkrijgbaar bij uw dealer.

#### WAARSCHUWING

Kantelen, botsen en controleverlies met zware verwondingen of de dood tot gevolg zijn mogelijk met de Performance Key of de normale sleutel. De normale sleutel gebruiken neemt niet weg dat de bestuurder voorbereid en opgeleid moet zijn en voorzichtig moet rijden.

### Prestatiesleutel

De prestatiesleutel stelt de gebruiker in staat het volledige vermogen van de motor te gebruiken en de topsnelheid van het voertuig te bereiken.

Dit kan handig zijn voor bestuurders die een vlottere gasrespons verkiezen en in omgevingen waarvoor hogere snelheden en een bruuskere versnelling geschikt zijn. Op wijde, rechte paden is het bijvoorbeeld mogelijk dat de bestuurders de prestatiesleutel verkiezen.

### Normale sleutel

De normale sleutel beperkt de snelheid van het voertuig tot 70 km/h (43 MPH) en vermindert het koppel met 50%.

Deze sleutel kan nuttig zijn voor bestuurders die liever geleidelijk versnellen of om te rijden in omgevingen waar de topsnelheid en bruusk versnellen niet wenselijk zijn. Op nauwe, bochtige paden is het bijvoorbeeld mogelijk dat de bestuurders een normale sleutel verkiezen.

### Werksleutel

Met de werksleutel kan het motorkoppel voor 100% worden benut, maar wordt de rijsnelheid beperkt tot 40 km/h (25 MPH).

#### WAARSCHUWING

Op steile hellingen naar beneden is het mogelijk dat de snelheidsbeperking niet verhindert dat het voertuig sneller dan deze snelheid gaat rijden.

Deze sleutel kan nuttig zijn voor bestuurders die liever geleidelijk versnellen of om te rijden in omgevingen waar de topsnelheid en bruusk versnellen niet wenselijk zijn. Op nauwe, bochtige paden is het bijvoorbeeld mogelijk dat de bestuurders een normale sleutel verkiezen.

### **D.E.S.S. Flexibiliteit**

Het D.E.S.S. van uw voertuig kan door uw erkende Can-Am Off-Road-dealer worden geprogrammeerd voor maximaal 8 verschillende sleutels.

Als u over meer dan voertuig met D.E.S.S. beschikt, dan kan elk voertuig worden geprogrammeerd door uw erkende off-road-dealer van Can-Am, zodat het andere voertuig de D.E.S.S.-sleutels accepteert.

### **RF D.E.S.S. -contact**

Het D.E.S.S.-contact bevindt zich op de console bovenaan.

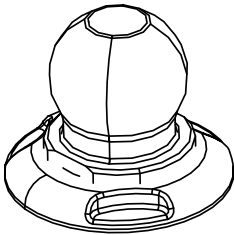

### **Motorstart/stopschakelaar**

De motorstart/stopschakelaar bevindt zich op de console bovenaan, rechts van het stuurwiel.

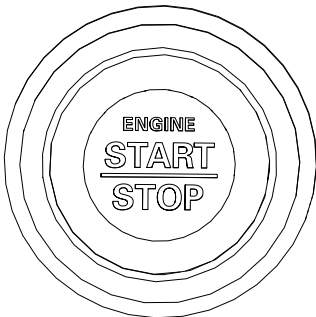

Wanneer u deze ingedrukt houdt, wordt de motor aangezet.

Wanneer u deze indrukt, stopt de motor als hij draait.

### **OPMERKING:**

De RF D.E.S.S.-sleutel moet zijn geïnstalleerd op het RF D.E.S.S.-contact, zodat de motor kan worden opgestart.

Voor het starten van het elektrische systeem zonder de motor te starten, raadpleegt u *Het elektrisch systeem activeren*.

### **Multifunctionele hendel**

#### **Keuze groot/klein licht**

Wanneer de multifunctionele hendel in de middenste stand staan, is het klein licht geselecteerd.

Trek de multifunctionele hendel naar voren om het groot licht te selecteren.

Trek de multifunctionele hendel naar achteren om terug te keren naar het klein licht.

**OPMERKING:** De lampen gaan automatisch aan als het systeem wordt geactiveerd.

#### **Koplampen knipperen**

Om te knipperen met de koplampen terwijl u in de stand klein licht staan, trekt u aan de multifunctionele hendel.

#### **Claxon activeren**

Druk het uiteinde van de multifunctionele hendel richting het stuurwiel om de claxon te activeren.

#### **Richtingaanwijzers activeren**

Om de richtingaanwijzers naar LINKS te activeren, duwt u de multifunctionele hendel naar beneden.

Om de richtingaanwijzers naar RECHTS te activeren, duwt u de multifunctionele hendel naar boven.

Plaats de multifunctionele hendel terug in de middenstand om de richting-aanwijzers te stoppen.

## Knipperlichtschakelaar

De knipperlichtschakelaar bevindt zich bovenaan op de console.

Deze schakelaar regelt tegelijkertijd alle richtingaanwijzers. Deze dient te worden gebruikt wanneer het voertuig in vrijloop staat om aan te duiden dat het voertuig tijdelijk het verkeer hindert.

Druk op de knipperlichtschakelaar om deze in te schakelen.

Wanneer een volgwagen is aangekoppeld en de knipperlichten of waarschuwingslichten zijn geactiveerd, gaat het symbool 1 op het onderste deel van de schakelaar knipperen.



### OPMERKING:

De knipperlichten kunnen zelfs bij een uitgeschakeld elektrisch systeem functioneren.

## Toetsenpaneel

Het toetsenpaneel wordt gebruikt om door diverse menu's en opties te navigeren wanneer de 7,6" digitale display is geïnstalleerd.

Het toetsenpaneel bevindt zich op de console bovenaan.

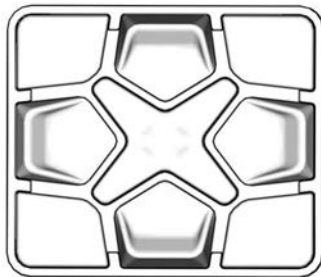

## Keuzeschakelaar 2WD/4WD

### Modellen zonder Smart-Lok

De 2WD/4WD-schakelaar bevindt zich op de console bovenaan.

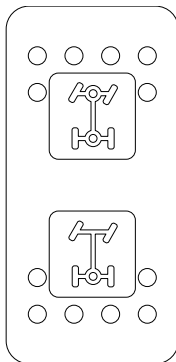

Met deze sleutel kan de twee- of vierwiel aandrijvingsstand worden geselecteerd als het voertuig stilstaat.

### MERK OP

**Het voertuig moet stilstaan om over te schakelen tussen 2WD/4WD.**

**Het in- en uitschakelen van deze knop tijdens het rijden kan tot mechanische schade leiden.**

Om de 4WD-modus te activeren drukt u de keuzeschakelaar naar boven.

Om de 2WD-modus te activeren drukt u de keuzeschakelaar naar beneden. Het voertuig rijdt dan alleen met achterwiel aandrijving.

## Differentieelslotschakelaar achter (alleen modellen met ABS)

De differentieelslotschakelaar bevindt zich op de console.

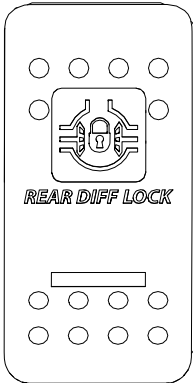

Met de differentieelslotschakelaar kan het achterdifferentieel worden vergrendeld.

### MERK OP

**Het voertuig moet stilstaan om de differentieelschakelaar in of uit te kunnen schakelen.**

**Het voertuig moet in de versnelling staan (niet in Park) om verder te gaan**

**Het in- en uitschakelen van deze knop tijdens het rijden kan tot mechanische schade leiden.**

Het achterdifferentieel is vergrendeld als de schakelaar naar boven staat. Het achterdifferentieel is ontgrendeld als de schakelaar naar beneden staat.

## Hill Descent Control (HDC) (alleen modellen met ABS)

De functie Hill Descent Control (HDC) wordt gebruikt om soepel en gecontroleerd af te dalen op een steile helling zonder dat de bestuurder het rempedaal hoeft in te drukken.

Het voertuig houdt hierbij de ingestelde snelheid aan zonder tussenkomst van de bestuurder.

De HDC kan met behulp van de HDC-schakelaar door de bestuurder uit- of ingeschakeld worden.

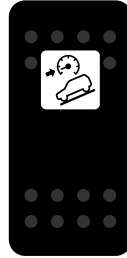

Houd de HDC-schakelaar minstens 0,5 sec. ingedrukt om in of uit te schakelen (HDC ON/OFF wordt weergegeven in de onderste displaygedeelte en het pictogram van het tractieregeling



gaat aan).

Verzoeken tot het inschakelen/uitschakelen van de HDC zijn bij elke snelheid mogelijk:

- Als de HDC bij een snelheid van minder dan 4 km/h (2,5 MPH) wordt ingeschakeld, wordt de doel-snelheid van de HDC ingesteld op 4 km/h (2,5 MPH).
- Als de HDC bij een snelheid tussen 4 en 30 km/h (2,5 tot 19 MPH) wordt ingeschakeld, wordt de doel-snelheid van de HDC als de daadwerkelijke snelheid beschouwd.
- Als de HDC bij een snelheid van meer dan 30 km/h (19 MPH) wordt ingeschakeld (19), wordt de stand-by-modus van de HDC ingeschakeld (symbool blijft ingeschakeld in de display)

**OPMERKING:** Wanneer de HDC actief ingrijpt, knippert het pictogram van het tractieregeling in de display.

# UITRUSTING

Bepaalde opties zijn mogelijk niet van toepassing op uw model of zijn mogelijk optioneel.

Sommige veiligheidslabels op het product worden niet op afbeeldingen weergegeven.

Voor informatie over de veiligheidslabels raadpleegt u *Belangrijke labels op het product*.

## Verstelbare stuurkolom

U kunt de hoogte van het stuur aanpassen.

Pas de hoogte van het stuur aan zodat het ter hoogte van uw borst en niet ter hoogte van uw hoofd komt.

De hoogte van het stuur stelt u als volgt in:

1. Trek de stuurhendel naar u toe.
2. Zet het stuur in de gewenste stand.
3. Laat de hendel voor neigen los.

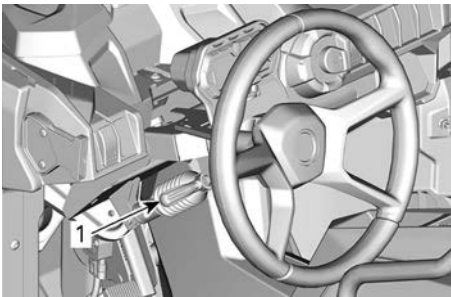

1. Stuurhendel

### **⚠ WAARSCHUWING**

**Pas de hoogte van het stuur nooit aan terwijl u rijdt. U kunt de controle over uw voertuig verliezen.**

## Bekerhouders

De twee bekerhouders bevinden zich aan elke zijde van de console.

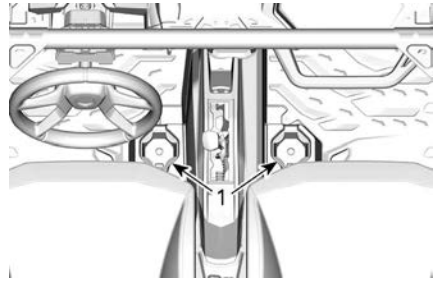

1. Bekerhouders

### **OPMERKING:**

Gebruik alleen passende bekers, een te kleine beker kan omvallen en tussen de voeten terecht komen. Gebruik de bekerhouders niet terwijl u in moeilijke omstandigheden rijdt.

## Passagiershandgreep

De passagiershandgreep bevindt zich op de console direct voor de passagiersstoel.

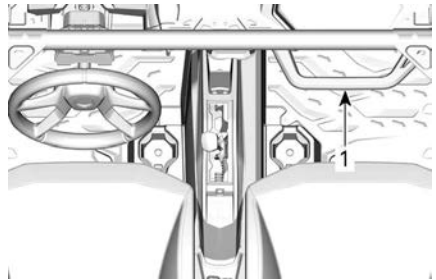

1. Handgreep passagier

Wanneer de passagier de handgreep vasthoudt, kan hij/zij zich schrap zetten tegen de beweging van het voertuig en de handen in de cockpit houden indien het voertuig zou kantelen.

### **⚠ WAARSCHUWING**

**Gebruik nooit enig onderdeel van de kooi van het voertuig als handgreep. De handen kunnen geraakt worden door objecten buiten de cockpit of verpletterd worden bij kantelen.**

## Bergvakken

Het voertuig is uitgerust met verschillende opbergvaktypen, bedoeld om lichte objecten te dragen.

### Gesloten bergvak

Achter de multifunctionele meter aan de bestuurderskant bevindt zich een opbergvak.

Aan de passagierskant bevindt zich een handschoenkastje.

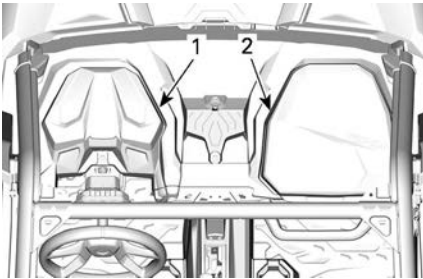

1. Bergvak
2. Handschoenenvak

### Open opbergvakken

In de console bevinden zich meerdere open opbergvakken.

#### **⚠ WAARSCHUWING**

Zorg dat er tijdens het rijden geen objecten in de open opbergvakken zitten die in geval van kanteling verwondingen kunnen veroorzaken.

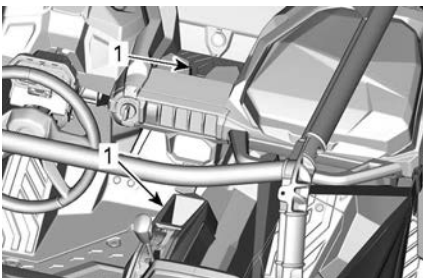

1. Geopend opbergvak

## Gereedschapsset

Bij dit voertuig wordt een gereedschapsset met basisgereedschap geleverd.

Deze bevindt zich in het handschoenvak.

Deze gereedschapsset omvat:

- Tang
- Dopsleutel 14 en 16 mm
- Steeksleutel 15 en 17 mm
- Steeksleutel 10 en 13 mm
- Schroevendraaier (met platte kop en kruiskop)
- Torx-sleutel T30
- Veringsafstelgereedschap

## Voetsteunen

Dit voertuig is uitgerust met voetsteunen voor bestuurder en passagier, waarmee u de voeten stevig op de vloer van het voertuig kunt plaatsen om de juiste lichaamshouding te helpen behouden tijdens het rijden.

De voetsteunen helpen het risico op verwondingen aan de voeten of de benen te beperken.

Draag steeds geschikte schoenen. Zie *Uitrusting*.

## Zijnetten

Aan beide kanten van de cockpit zitten zijnetten, die dienen om uw armen, benen of schouders in het voertuig te houden, om het risico op verwondingen te beperken. Zijnetten kunnen ook helpen om struiken en puin uit de cockpit te houden.

#### **⚠ WAARSCHUWING**

Bestuur het voertuig nooit zonder dat beide zijnetten geplaatst en vastgemaakt zijn.

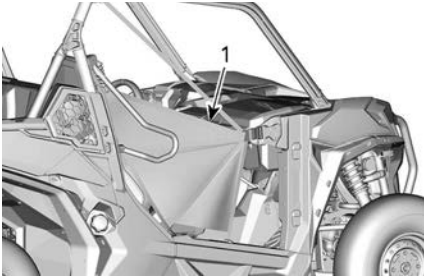
**TYPISCH****1. Zijnet**

Zijnetten kunnen worden ingesteld en moeten zo strak mogelijk worden aangespannen. Pas de zijnetten als volgt aan:

1. Maak de zijnetten vast met de gesp.
2. Trek aan de vier spanriemen om aan te spannen.

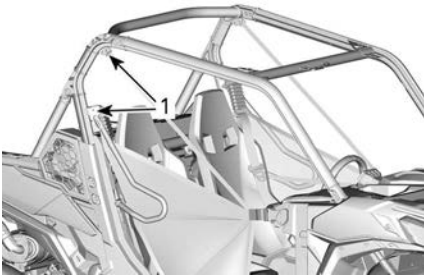
**TYPISCH**

1. Locaties waar het zijnet wordt aangespannen

## Schouderbescherming

Aan de passagierszijde vooraan is het voertuig uitgerust met schouderbeschermers om het volledige lichaam van de passagier in het voertuig vast te maken.



## Veiligheidsgordels

Het voertuig is uitgerust met driepuntsgordels om bestuurder en passagier te beschermen bij een botsing, kantelen of omrollen. De veiligheidsgordels dragen bij aan de veiligheid in het interieur.

### **⚠ WAARSCHUWING**

**Draag steeds een veiligheidsgordel.**

Veiligheidsgordels beperken het risico op verwondingen bij botsingen en helpen alle ledematen in de cockpit te houden bij kantelen of botsen.

Vóór het begin van de rit dient iedereen in het voertuig te weten hoe de veiligheidsgordel snel losgemaakt moet worden. Weten hoe de veiligheidsgordel correct moet worden losgemaakt is een cruciale vaardigheid die het leven kan redden in een noodsituatie. In het geval van een ongeluk of een defect aan het voertuig kan het snel losmaken van de veiligheidsgordel u helpen om uit het voertuig te ontsnappen en eventuele gevaren zoals brand of zinken te vermijden. Als u weet hoe u uw veiligheidsgordel snel losmaakt, kunt u ook anderen helpen, zoals kinderen of oudere personen.

Als de veiligheidsgordel van de bestuurder niet goed is vastgemaakt wanneer:



- De contactschakelaar op AAN staat
  - Het verklikkerlichtje van de veiligheidsgordel gaat branden.
  - De multifunctionele meter geeft de volgende melding weer: SEAT BELT (VEILIGHEIDSGORDEL).
- de motor gestart wordt en de schakelhendel in een andere dan de PARKEER-stand gezet wordt, wordt de snelheid van het voertuig beperkt tot ongeveer 20 km/h (12 M/U) op een vlakke ondergrond.

### **⚠ WAARSCHUWING**

**Naargelang de hellingsgraad kan het voertuig een hogere of lagere snelheid bereiken.**

### **⚠ WAARSCHUWING**

**Er is geen verklikkerlichtje of bericht voor de veiligheidsgordel van de passagiers. De bestuurder is verantwoordelijk voor de veiligheid van de passagiers en moet ervoor zorgen dat de passagiers de veiligheidsgordel omdoen.**

### **De veiligheidsgordel vastmaken en verstellen**

De gordel is voorzien van een semi-knelmechanisme dat de heupgordel vergrendelt wanneer de riem onder spanning staat.



TYPISCH

1. Vergrendelknop

Duw het vergrendelplaatje van de veiligheidsgordel in de houder en trek aan de gordel om te controleren of deze goed is vastgeklikt.

Leg de veiligheidsgordel strak langs uw lichaam door de schoudergordel naar boven te trekken.



TYPISCH

### **⚠ WAARSCHUWING**

**Draag de veiligheidsgordel op de juiste manier. Maak de gordels vast en controleer of ze goed vast- en losklikken en strak tegen het lichaam zitten. Zorg ervoor dat de gordel niet gedraaid zit of defect is.**

Om de veiligheidsgordel vrij te geven, drukt u op de rode knop van de gesp.

## Bestuurdersstoel

De bestuurdersstoel kan naar voren en naar achteren worden afgesteld.

Beweeg de stoelhendel opzij om de stoel te ontgrendelen en te verschuiven. Laat de hendel los om de stoel in de gewenste stand te vergrendelen.

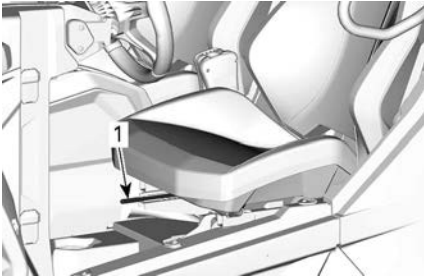

1. Stoelhendel

De bestuurdersstoel is ook uitgerust met een in het kussen geïntegreerde sensor die detecteert wanneer de bestuurder zit en de juiste systemen zijn geactiveerd.

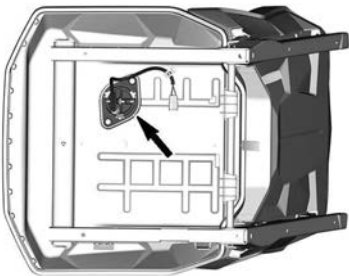

### ⚠ WAARSCHUWING

Verschuif de stoel nooit terwijl u rijdt.

## Passagiersstoel

U kunt de passagiersstoel niet verschuiven.

## Dop brandstoftank

De dop van de brandstoftank bevindt zich aan de rechterkant van het voertuig.

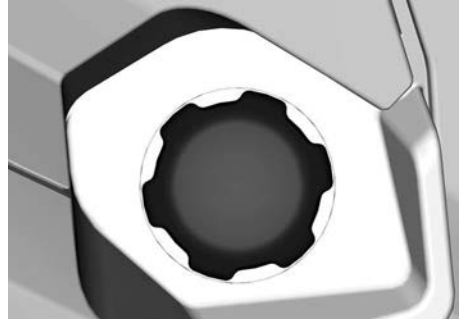

Zie *Brandstof* voor informatie over het vullen van de brandstoftank en de brandstofvereisten.

## Laadbak

De laadbak kan voor verschillende soorten ladingen worden gebruikt.

### ⚠ WAARSCHUWING

Gebruik de laadbak alleen volgens de richtlijnen in *Lading vervoeren* in het hoofdstuk *veiligheidsinformatie*, om het risico op controleverlies of ladingverlies te beperken.

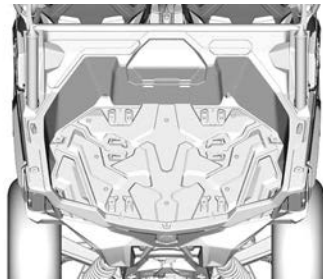

## Ankerhaken

In de laadbak zitten er 4 ankerhaken waarmee de lading in de laadbak vastgemaakt kan worden.

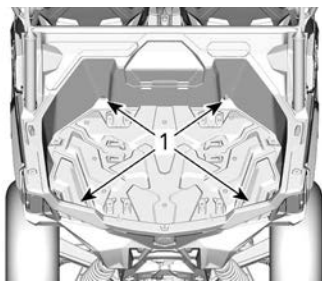
**TYPISCH****1. Ankerhaken**

Er bevinden zich 6 ankerpunten in de laadbak voor het installeren van LinQ bevestigingen en 2 bovenop de zijkanten..

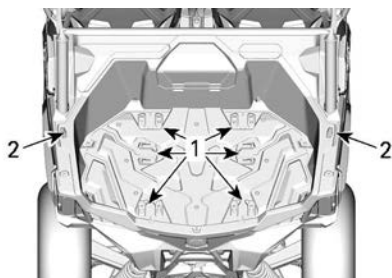
**TYPISCH**

1. LinQ-montagepunten in laadbak
2. LinQ-montagepunt op zijkanten laadbak

**MERK OP**

**Til nooit het voertuig op met behulp van ankerhaken.**

**Trekhaak**

Het voertuig is uitgerust met een standaard aanhaakbevestiging van 50,8 x 50,8 mm (2 x 2 in)

**Trekhaakstang**

Trekhaakstang met een geïnstalleerde bal van 50 mm.

Lees *Lading vervoeren en werk uitvoeren* voor aanbevelingen betreffende transport van lasten en het trekken van een aanhangwagen.

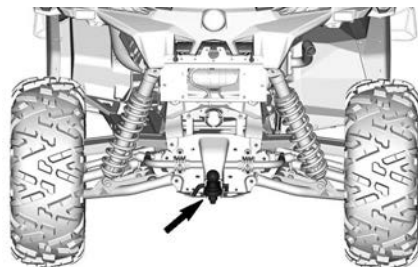
**⚠ WAARSCHUWING**

**Zorg ervoor dat u een bal monteert die past bij de uitrusting die u wilt trekken.**

**OPMERKING:**

Volg de aanwijzingen van de fabrikant voor de juiste bevestiging van de aanhanger.

**Trekhaakstang plaatsen**

Stek de stang in de trekhaakbevestiging.

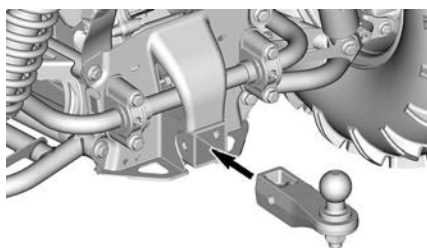

Steek de pin door de trekstang en de trekhaakbevestiging.

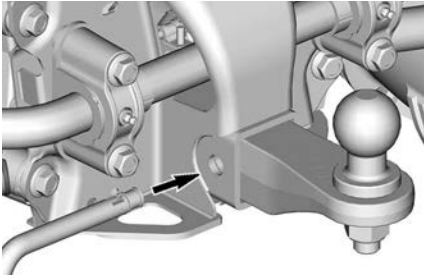

Maak de pin vast door de vergrendeling om te slaan.

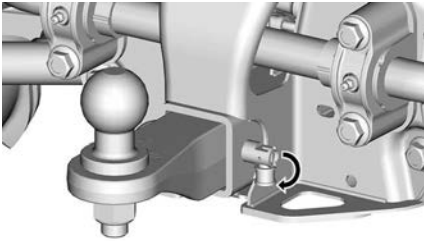

### **⚠ WAARSCHUWING**

Zorg ervoor dat de trekstang goed is bevestigd.

## **Koppeling voor de lampen van de aanhangwagen**

Koppeling voor de lampen indien de aanhangwagen is voorzien van lampen.

Raadpleeg het label aan de achterkant van de haak de instructies met betrekking tot het trekken te lezen.

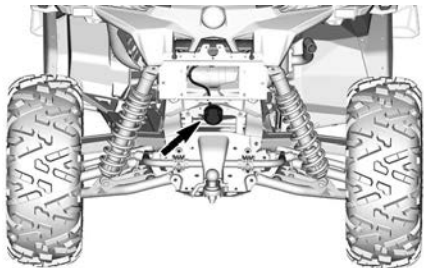

## **Sleephaak**

Handige haak om een vastgelopen voertuig los te trekken.

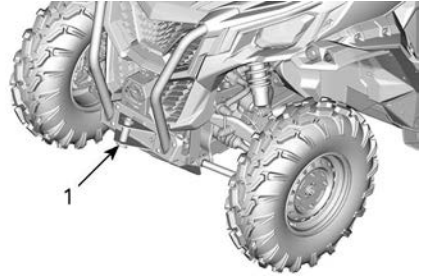

1. Sleephaak voor

## **Buitenspiegels**

Dit voertuig is uitgerust met zijspiegels.

De spiegels kunnen worden aangepast aan de voorkeuren van de bestuurder.



### **⚠ WAARSCHUWING**

Pas de spiegels niet aan tijdens het rijden. Daardoor kunt u de controle over het stuur verliezen.

## **12-volt-voedingsuitgang**

Dit is een handige aansluiting voor een looplamp of andere draagbare uitrusting.

Verwijder het beschermkapje voor gebruik. Bevestig het altijd opnieuw na gebruik, ter bescherming tegen vocht.

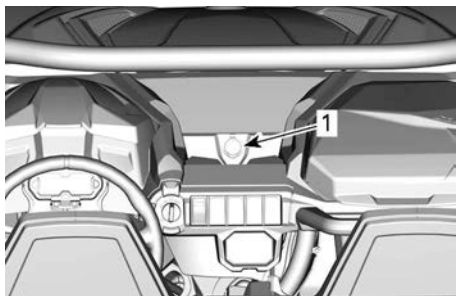

1. 12 volt-voedingsuitgang

## Volledige beschermplaat onder het chassis

Beschermplaten bieden belangrijke bescherming.

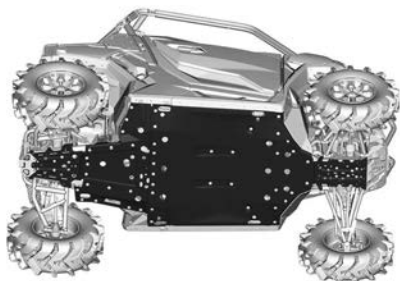

*TYPISCH*

# 7,6" DIGITAAL DISPLAY

## Multifunctionele display

### ⚠ WAARSCHUWING

De display niet aanpassen terwijl u rijdt. U kunt de controle over het stuur verliezen.

## Display onderaan



Kan het volgende weergeven:

- RPM
- Snelheidsgegevens
- Motortemperatuur
- Accuspanning
- Instellingen
- Meldingen
- Actieve DPS-modus

De SPEED STAT display toont de maximale en de gemiddelde snelheid. Houd de MENU-knop of OK 1 seconde ingedrukt om te resetten.

## Display linkzijdig

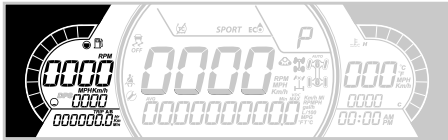

Het display aan de linkzijdig omvat:

- Brandstofpeilindicator
- Ritmeter (A - B)
- Kilometerteller
- Voertuig-uurmeter
- DPS-indicator
- RPM

- Voertuigsnelheid

## OPMERKING:

Wanneer hier de snelheid van het voertuig wordt aangegeven, wordt automatisch het toerental in het middelste gedeelte aangegeven en omgekeerd.

## Display rechterzijdig

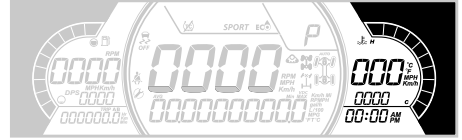

Het display aan de rechterzijdig omvat:

- Motortemperatuur
- Klok
- Indicator utility snelheidsbegrenzer

De snelheidsindicator in deze display wordt geactiveerd wanneer de centrale display andere informatie dan de snelheid toont. In andere gevallen is deze blanco.

## Centrale display



Kan het volgende weergeven:

- RPM
- Voertuigsnelheid

## Versnellingsdisplay

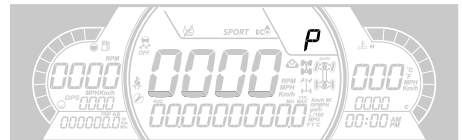

De display geeft de schakelpositie van de versnellingsbak weer:

- P (Park), parkeerstand

- R (Reverse), achteruit
- N (Neutral), neutraal
- H (High range), hoge range
- L (Low range), lage range
- - (Ongeldige versnelling)

## Motormodus weergave

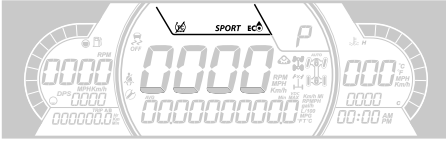

De motormodus weergave geeft de geselecteerde bedrijfsmodus aan:

- SPORT
- ECO

Er wordt bij activering en deactivering als volgt een bericht van de geselecteerde modus op het onderste display weergegeven:

Motormodus	Bericht bij activering
Sport	SPORTMODUS
ECO	ECO-MODUS



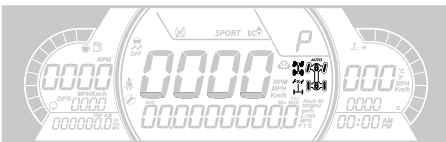

Het pictogram van de tractieregeling  wordt ook in dit gebied weergegeven.

## Display rechtsmidden

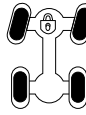

Het display rechtsmidden geeft de geselecteerde bedrijfsmodus aan:

- 2X4
- 4X4
- Voordifferentieelolie (Smart-Lok)
- Rupsbandsysteem actief (indien aanwezig).

Pictogram	Beschrijving
	Pictogram 2x4
	Pictogram 4x4
	Voordifferentieel vergrendeling
	Rupsbandsysteem actief (indien aanwezig).

## Display linksmidden

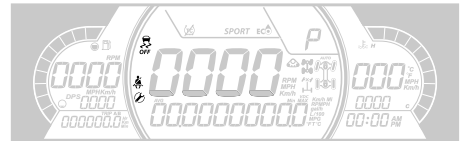

Het display in het midden aan de linkerkant omvat:











- Pictogram tractieregeling
- Herinnering veiligheidsgordel
- Herinnering onderhoud

## Verklikkerlichtjes

### Waarschuwings- en verklikkerlichtjes



Waarschuwings- en verklikkerlichtjes	
	Groen - Richtingaanwijzers
	Waarschuwingsknipperlichten - Alle richtingaanwijzers voor en achter knipperen

Waarschuwings- en verklikkerlichtjes	
	ORANJE - Voertuigstoring.
	BLAUW - Grootlicht
	ROOD - Motortemperatuur te hoog.
	GROEN - Neutraal
	ROOD - Remslothendel ingeschakeld of storing in remsysteem
	ROOD - De accu spanning is te laag of er is een probleem met het elektrisch systeem
	ORANJE - Storing in ABS-systeem
	ROOD - Lage oliedruk Normaal AAN bij uitgeschakelde motor
	ORANJE - Brandstofpeil te laag.
	ORANJE <b>Brandt:</b> Storing in emissiecontrolesysteem van voertuig <b>Knippert:</b> Motorproblemen, het motor management noodprogramma is geactiveerd. Laat direct servicewerkzaamheden aan het voertuig uitvoeren.

## Pictogrammen en indicators

Pictogrammen en indicators	
	– Geeft aan dat de modus SPORT is geselecteerd.
	– Geeft aan dat de modus ECO is geselecteerd.
	– Als deze indicator brandt, is de veiligheidsgordel niet vastgemaakt bij een stilstaand voertuig. – De indicator knippert wanneer het voertuig beweegt.
	– Als deze indicator brandt, is onderhoud vereist. – Raadpleeg uw erkende Can-Am off-road-dealer of persoon van uw keuze voor het onderhoud.
	– <b>Gaat branden:</b> wanneer de HDC ingeschakeld wordt of bij een storing van de ABS-module – <b>Knippert:</b> wanneer TCS, HDC, BTC of DTC ingrijpt.



Pictogrammen en indicators	
	Rupsbandsysteem actief (indien aanwezig)
	– Geeft voordifferentieelvergrendeling aan. Wanneer deze optie beschikbaar is.
	– Geeft aan dat het Tractieregelsysteem is uitgeschakeld. – Het systeem verlaagt niet het motorvermogen, maar verlaagt de rijstabiliteit. – <b>Daarom is het noodzakelijk om met de nodige voorzichtigheid te rijden.</b>
	– Geeft aan dat de snelheidsbegrenzer is geselecteerd.

## Instellingen

### Configuratie

Selecteer het menu **SETTINGS** (instellingen) met behulp van de knop MENU op het toetsenpaneel en houd de knop ingedrukt om het menu te openen.

In plaats van het ingedrukt houden van de MENU-knop kan ook de OK--knop worden ingedrukt.

### Onderhoud resetten

#### OPMERKING:

Alleen wanneer het pictogram voor onderhoud wordt weergegeven.

Gebruik de MENU-knop, selecteer **RES MAINT** (ONDERHOUD

RESETTEN) en houd ingedrukt voor resetten van het onderhoud.

### Storingscodes

Alleen beschikbaar wanneer minstens één code is geactiveerd.

Gebruik de MENU-knop, selecteer **CODES** (CODES) en houd ingedrukt om actieve storingscodes te zien.

Storingscodes worden weergegeven op de onderste display.

### Reset Stats

Gebruik de knop MENU, selecteer **RESET STAT** (STATISTIEK RESETTEN) en houd ingedrukt om te resetten.

### Keuze meeteenheid

Deze multifunctionele meter wordt in de fabriek ingesteld op UK-eenheden, maar deze weergave kan worden veranderd in metrische eenheden.

Gebruik de knop MENU, selecteer **UNITS** (EENHEDEN) en houd ingedrukt om de eenheden te wijzigen.

### Snelheid/TPM

De display voor snelheid en TPM kan worden geruild.

Gebruik de MENU-knop, selecteer **SPEED/RPM** (SNELHEID/TPM) en houd ingedrukt om de display voor snelheid en TPM te ruilen.

### Klok instellen

Alle volgende acties moeten worden uitgevoerd met de MENU-knop.

1. Selecteer **CLOCK** (KLOK) en houd ingedrukt om de tijd te wijzigen.
2. Druk op de knop om een tijdweergave te kiezen.
3. Houd de knop 1 seconde ingedrukt.

4. Druk op de knop om als tijdsweergave 12:00 AM PM of 24:00 te kiezen.
5. Houd de knop of de OK-knop ingedrukt om de selectie te bevestigen.
6. Druk op de knop om de uren te wijzigen (uren knippen).
7. Houd de knop of de OK-knop ingedrukt om de selectie van het uur te bevestigen
8. Druk op de knop om naar minuten te wisselen (de minuten knippen).
9. Houd de knop of de OK-knop ingedrukt om de selectie van de minuten te bevestigen.

### **Helderheid instellen**

Hier kunt u de helderheid van het LCD-display afstellen.

Gebruik de MENU-knop, selecteer **BRIGHTNESS** (HELDERHEID) en houd de MENU-knop ingedrukt om de helderheid te wijzigen.

Gebruik de MENU-knop, stel de helderheid af en houd vervolgens de MENU-knop ingedrukt om de selectie te bevestigen.

### **Taal instellen**

De taal van de meter kan worden gewijzigd.

Raadpleeg een erkende Can-Am Off-Road dealer voor de beschikbare talen en om de meter in te stellen op uw voorkeur.

### **DPS-modi**

Op de onderste display kan worden weergegeven welke DPS-modus actief is. Raadpleeg *Uw rit aanpassen*.

### **Modus snelheidsbegrenzer**

In de modus Snelheidsbegrenzer kan de bestuurder de gewenste maximumsnelheid instellen.

Dat is nuttig bij rijden in zones met snelheidsbeperkingen.

De bestuurder moet de gashendel ingedrukt houden om de voorwaartse snelheid aan te houden.

Zodra de maximumsnelheid is ingesteld, kan de bestuurder de snelheid met het gaspedaal variëren van stationair tot de ingestelde snelheid.

De ingestelde snelheid wordt overschreden wanneer de gashendel volledig wordt ingedrukt. Tegelijkertijd wordt de snelheidsbegrenzer tijdelijk gedeactiveerd (het pictogram knippert) tot de voertuigsnelheid lager of gelijk is dan het instelpunt van de snelheidsbegrenzer.

Laat uw aandacht voor de omgeving niet zakken terwijl u aan een constante snelheid voortbeweegt.

Vertragen is een kwestie van het gaspedaal loslaten.

### **Modus snelheidsbegrenzer activeren**

1. Druk op de meterschakelaar om naar het menu **INSTELLINGEN** te gaan.
2. Selecteer **SNELHEIDSLIMIET**, waarna u de keuze heeft uit:

Keuze meeteenheid	Weergegeven informatie
Metrische eenheden (km/u)	- - (Onbegrensd) - Tussen 30 en 100 km/u in stappen van 10 km/u.
Britse eenheden (MPH)	- - (Onbegrensd) - Tussen 20 en 65 km/u in stappen van 5 km/u.

3. Druk de menuknop ingedrukt om de geselecteerde snelheidslimiet te bevestigen.

Het indicatorlichtje snelheidsbegrenzer  gaat branden.

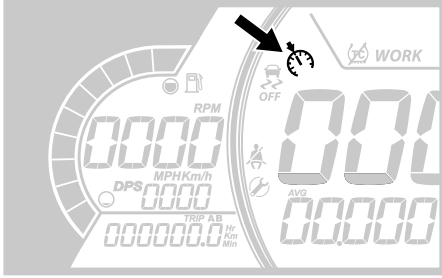

Een geactiveerde snelheidsbegrenzermodus beperkt enkel de maximaal beschikbare snelheid wanneer het gaspedaal wordt ingedrukt.

Het gaspedaal moet ingedrukt worden gehouden om de voorwaartse snelheid te handhaven.

Zodra de snelheidsbegrenzerfunctie is geactiveerd, kan de bestuurder de snelheid met het gaspedaal variëren van stationair tot de ingestelde snelheid.

### Modus snelheidsbegrenzer deactiveren

1. Om de modus Snelheidsbegrenzer te deactiveren, selecteert u SNELHEIDSLIMIET onder INSTELLINGEN en vervolgens de limiet – (onbegrensd).

### TCS (tractieregeling) (indien aanwezig)

Druk op de meterschakelaar om naar het menu *Instellingen* te gaan.

Om tussen TCS ON en OFF te wisselen houdt u de MENU-knop ingedrukt.

### OPMERKING:

TCS blijft gedeactiveerd, ook nadat de motor is afgezet. Ga naar het menu *Instellingen* om TCS opnieuw te activeren.

---

# TECHNOLOGISCHE BESTURINGSHULPMIDDELEN

Deze systemen beheren actief het remmen en de tractie.

Onder bepaalde omstandigheden kan de bestuurder de door de systemen genomen maatregelen voelen in de vorm van trillingen of lichte schokken in het stuur of het rempedaal; dit is normaal.

## ABS (antiblokkeerremstelsel)

Dit systeem voorkomt blokkeren van de wielen tijdens remmen, wat de stabiliteit van het voertuig en het contact van de banden met de ondergrond verbetert.

**Beperkingen:** Minder contact van de band met de ondergrond beperkt het remvermogen. Zelfs met ABS is de remafstand langer bij minder contact van de band met de ondergrond.

## FTC (Front Torque Control)

Wanneer doorslippen van een voorwiel wordt gedetecteerd, brengt FTC automatisch het aandrijfkoppel naar het wiel met betere grip over.

## DTC (Drag Torque Control)

Dit systeem voorkomt doordraaien van de wielen als gevolg van de motorrem tijdens decelereren door het aanvragen van verzoek om een lampje en beperkt motorkoppel. In de 4WD-modus wordt de DTC gemakkelijker opgemerkt, waardoor remmen op de motor nagenoeg wordt

geëlimineerd. Dit waarborgt een correcte werking van het ABS-systeem.

### **WAARSCHUWING**

**Het aanpassen van de eenheid, zoals het aanbrengen van een ander bandenmodel en/of -maat kan leiden tot ongewenst systeemgedrag, zoals te weinig of te veel reageren van bovenstaand systeem.**

## HHC (Hill Hold Control)

Wanneer het rempedaal wordt ingedrukt om het voertuig stationair te houden, detecteert HHC automatisch of het voertuig op een helling staat en houdt de remdruk tijdelijk aan om ervoor te zorgen dat het voertuig niet weggrolt wanneer de voet van het rempedaal naar het gaspedaal wordt verplaatst.

## HDC (Hill Descent Control)

HDC regelt de snelheid in situaties waarbij bergaf gereden wordt door het activeren en moduleren van de remdruk om de door de bestuurder ingestelde doelsnelheid aan te houden. De bestuurder kan de ingestelde snelheid wijzigen door het gaspedaal of het rempedaal in te drukken.

De HDC kan in- of uitgeschakeld worden door op de HDC-schakelaar te drukken.

Raadpleeg *Secundaire bedieningselementen* voor volledige instructies.

## TCS (tractieregeling) (indien aanwezig)

Het TCS detecteert overmatig doorslippen van de wielen en past het motorkoppel aan op basis van de rijomstandigheden en de intentie van de bestuurder om de tractie te optimaliseren. Dit systeem is ontworpen om prestatiegericht rijden mogelijk te

maken. De bestuurder kan ervoor kiezen het TCS onder Instellingen te deactiveren - raadpleeg **INSTELLINGEN** voor volledige instructies.

Dit tractieregelsysteem is **GEEN** ESC (Electronic Stability Control) systeem en is **GEEN** Roll Over Mitigation systeem; daarom wordt een situatie van controleverlies of kantelen **NIET** automatisch gecorrigeerd.

**OPMERKING:**

Technologische besturingshulpmiddelen helpen het voertuig stabiel houden tijdens manoeuvres, maar u kunt toch nog de controle over het stuur verliezen en het voertuig kan omslaan of overkop gaan door extreme manoeuvres (zoals bij scherpe bochten aan hoge snelheden) of door op oneffen oppervlakken te rijden of op voorwerpen te botsen.

# BRANDSTOF

## Vereiste brandstof

### MERK OP

**Gebruik altijd verse benzine. Benzine oxideert, waardoor het octaangetal daalt, vluchtige ingrediënten vervliegen en er gomvorming en aanslag ontstaan, die uw brandstofsysteem kunnen beschadigen.**

De alcoholbijmenging in brandstof verschilt per land en regio. Uw voertuig is op het gebruik van de aanbevolen brandstoffen afgestemd, maar let wel op het volgende:

- Het gebruik van brandstof met een hoger alcoholpercentage dan wettelijk is vastgelegd, wordt niet aanbevolen en kan tot de volgende problemen met onderdelen van het brandstofsysteem leiden:
  - Problemen met starten en werking.
  - Aantasting van rubberen of plastic onderdelen.
  - Aantasting van metalen onderdelen.
  - Schade aan interne onderdelen van de motor.
- Inspecteer regelmatig op aanwezigheid van brandstoflekken of andere afwijkingen van het brandstofsysteem als u vermoedt dat er meer alcohol in de benzine zit dan op dit moment wettelijk voorgeschreven.
- Met alcohol gemengde brandstoffen trekken vocht aan en houden dit vast, wat kan leiden tot fase-scheiding in de brandstof, wat kan leiden tot problemen met de motorprestaties of motorschade.

### Aanbevolen brandstof

De benzine moet voldoen aan de volgende minimale vereisten voor octaan:

1000R-motoren	Gebruik premium, loodvrije benzine met een AKI (R+M)/2-octaangetal van 91 of een RON-octaangetal van 95
Alle andere motoren	Gebruik gewone loodvrije benzine met een AKI (R+M)/2 octaangehalte van 87, of een RON octaangehalte van 91

Gebruik loodvrije benzine met MAXI-MAAL 10% ethanol.



### MERK OP

**Experimenteer nooit met andere brandstoffen. Gebruik van ongeschikte brandstof kan motor- of systemschade veroorzaken.**

### MERK OP

**Gebruik GEEN brandstof van brandstofpompen die met E85 zijn gemarkeerd.**

Het gebruik van brandstof met het label E15 is verboden door de Amerikaanse EPA-regelgeving.

## Tankprocedure

### WAARSCHUWING

- Brandstof is in bepaalde omstandigheden ontvlambaar en explosief.
- Controleer het brandstofpeil nooit met behulp van een open vlam.
- Rook niet en vermijd vuur en vonken in de buurt van de brandstof.
- Werk altijd in een goed verluchte ruimte.
- Om de brandstof aan te vullen moet het voertuig op een vlak oppervlak staan.

1. Plaats het voertuig op een vlakke ondergrond.
2. Zet de schakelhendel in de PARK-stand.
3. Stop de motor.

### WAARSCHUWING

**Stop de motor altijd voor u tankt.**

4. Zorg ervoor dat de bestuurder en de passagiers uit het voertuig stappen.

### WAARSCHUWING

**Laat nooit iemand in het voertuig zitten terwijl u bijtankt. Als er tijdens het tanken brand of een explosie is, is het mogelijk dat de persoon op het voertuig het gebied niet snel genoeg kan verlaten.**

5. Schroef langzaam de tankdop linksom los en verwijder deze dop.

### WAARSCHUWING

**Als u een drukverschil vaststelt (fluitend geluid terwijl u de tankdop losdraait), laat uw voertuig dan nakijken en/of repareren voordat u er opnieuw mee rijdt.**

6. Steek het pistool in de vulmond.
7. Voeg langzaam brandstof toe zodat lucht uit de tank kan ontsnappen en vermijd dat brandstof terugvloeit. Let op dat u geen brandstof morst.
8. Stop met tanken zodra de brandstof de onderkant van de vulmond bereikt. **Nooit te veel bijvullen.**

### WAARSCHUWING

**Vul de brandstoftank nooit bij voordat u het voertuig naar een warme plaats verplaatst. Als de temperatuur stijgt, gaat brandstof namelijk uitzetten waardoor de tank kan overlopen.**

9. Draai de tankdop rechtsom geheel vast tot u een klikkend geluid hoort.

### MERK OP

**Wis op het voertuig gemorste brandstof onmiddellijk weg.**

---

# INRIJPERIODE

## Gebruik tijdens de inrijperiode

Het voertuig heeft een inrijperiode van 10 bedrijfsuren of 300 km (200 mi) nodig.

### **Motor**

Tijdens de inrijperiode:

- Geef geen plankgas.
- Vermijd het gaspedaal voor meer dan driekwart in te drukken.
- Vermijd langdurig optrekken.
- Vermijd langdurig rijden op kruissnelheid.
- Vermijd oververhitting van de motor.

Kortstondig accelereren en uw snelheid variëren dragen echter wel bij tot een goed inrijresultaat.

### **Remmen**

 <b>WAARSCHUWING</b>
---

<p><b>Nieuwe remmen bereiken hun maximale rendement pas nadat ze zijn ingereden. De prestaties van de remmen kan beperkt zijn; wees dus extra voorzichtig. Bedien de remmen licht voor de eerste 40 tot 50 keer remmen.</b></p>
---

### **Riem**

Een nieuwe riem vraagt een inrijperiode van 50 km (30 mi).

Tijdens de inrijperiode:

- Vermijd fors optrekken en vertragen.
- Vermijd het slepen van een last.
- Vermijd rijden op een hoge kruissnelheid.



# BASISPROCEDURES

## De motor starten

1. Plaats de D.E.S.S.-sleutel in het D.E.S.S.-contact.
2. Duw op het rempedaal.

**OPMERKING:** Als de schakelhendel niet in de PARKEER-stand (P) staat, moet het rempedaal worden ingedrukt terwijl de motor start.

3. Druk op de motorstartknop en houd hem ingedrukt tot de motor start.

**OPMERKING:** Druk het gaspedaal niet in. Als het gaspedaal voor meer dan 50% wordt ingedrukt, zal de motor niet starten.

4. Laat de motorstartknop onmiddellijk los zodra de motor is gestart.

### MERK OP

**Als de motor na een paar seconden niet start, houd dan de motorstartknop niet langer dan 10 seconden ingedrukt. Zie het hoofdstuk *Probleemoplossing*.**

## Het elektrisch systeem activeren

Houd de START-knop minder dan een halve seconde ingedrukt, zodat het elektrisch systeem wordt ingeschakeld:

- Gedurende 20 seconden, **zonder** inschakeling van apparatuur, indien de D.E.S.S.-sleutel **NIET** is geïnstalleerd in het D.E.S.S.-contact.
- Gedurende 10 minuten, met inschakeling van apparatuur, indien de D.E.S.S.-sleutel geïnstalleerd is in het D.E.S.S.-contact. Het elektrische systeem zal na 20 seconden uitschakelen wanneer de D.E.S.S.-sleutel wordt verwijderd.

### MERK OP

**Het herhaaldelijk activeren van het elektrisch systeem of gebruiken van elektrische apparatuur ontlaadt de accu, waardoor u mogelijk de motor niet kunt starten.**

## Gebruik de schakelhendel

1. Druk op de remmen en schakel de schakelhendel terwijl de motor stationair.
2. Laat de rem los.

### MERK OP

**Stop het voertuig tijdens het schakelen altijd helemaal en druk op de remmen, voordat u schakelt. Als u dit niet doet, kan dit de versnellingsbak beschadigen.**

## Het juiste bereik kiezen (laag of hoog)

Het is belangrijk situaties te vermijden waarvan bekend is dat hierbij de aandrijfriem veel slipt. De belangrijkste oorzaak voor het slippen van de aandrijfriem is een hoog toerental in de versnellingsbak, terwijl er een laag toerental zou moeten zijn.

Let goed op het volgende:

### *Lage versnelling*

Een laag toerental moet worden gebruikt bij±

- Trekken
- Duwen
- Een lading vervoeren
- 4x4-toepassingen
- Modderplekken
- Watergaten
- Hindernissen nemen
- Een aanhangwagen op rijden
- Bergop rijden

Het wordt tevens aanbevolen een laag toerental te gebruiken als langere tijd langzamer dan 24 km/h (15 MPH) wordt gereden.

Zie *Inrijperiode* voor informatie over de inrijperiode van de aandrijfriem.

### Hoog toerental

Hoog is het standaardrijbereik.

### Elektronische aandrijfriembescherming (indien op uw model beschikbaar en ingeschakeld)

Bij sommige voertuigen is de elektronische aandrijfriembeveiliging ingeschakeld.

Neem contact op met uw erkende Can-Am-dealer voor beschikbaarheid en mogelijk inschakelen.

De functie wordt actief bij het rijden met lage snelheid bij **hoog toerental**, zoals in de volgende situaties:

- Trekken
- Duwen
- Een lading vervoeren
- 4x4-toepassingen
- Modderplekken
- Watergaten
- Hindernissen nemen
- Een aanhangwagen op rijden
- Bergop rijden

In de bovenvermelde situaties helpt de elektronische aandrijfriembescherming de CVT-riem te beschermen tegen schade door het inschakelen van de motorkoppelbeperker. Op de meter wordt tevens de melding *LAGE VERSNELLING* weergegeven, wat de bediener vraagt het voertuig stil te zetten en in *LAGE VERSNELLING* te zetten.

### MERK OP

**Als de elektronische aandrijfriembescherming ingeschakeld is, MOET u naar het LAGE bereik schakelen. Raadpleeg *Gebruik de schakelhendel*.**

### ⚠ WAARSCHUWING

Gebruik de rem om het voertuig stil te zetten. Plaats de schakelhendel in achteruit (R) en rijd achteruit de heuvel af. Laat hierbij de remmen amper los en blijf aan een lage snelheid rijden. Probeer niet om te keren. Rijd nooit een heuvel af met de motor in neutraal. Ga niet hard op de rem staan. Dit verhoogt het risico op kantelen.

### De motor uitzetten en het voertuig parkeren

### ⚠ WAARSCHUWING

Vermijd parkeren op een steile helling. Het voertuig kan weggrollen.

### ⚠ WAARSCHUWING

Om te vermijden dat het voertuig wegrolt, gebruikt u de **PARKEER**-stand altijd wanneer het voertuig gestopt is of geparkeerd staat.

### ⚠ WAARSCHUWING

Vermijd parkeren op plaatsen waar de hete onderdelen brand kunnen veroorzaken.

1. Kies het vlakste terrein om het voertuig te parkeren.
2. Laat het gaspedaal los en gebruik de remmen om het voertuig volledig te stoppen.
3. Zet de schakelhendel in de **PARKEER**-stand.
4. Verwijder de D. E. S. S.-sleutel uit het D.E.S.S.-contact.

### OPMERKING:

Als u op een steile helling moet parkeren of als het voertuig geladen is, moet u de wielen blokkeren met stenen of bakstenen.

## Tips voor het maximaliseren van de levensduur van de aandrijfriem

Rijstijl en -omstandigheden hebben een directe invloed op de levensduur van de aandrijfriem.

Uw voertuig heeft een CVT-systeemontwerp dat voor de beste prestaties geoptimaliseerd is.

De CVT en de aandrijfriem hebben met succes duizenden kilometers aan duurzaamheidstests doorstaan.

Voor het maximaliseren van de levensduur van de aandrijfriem en het voorkomen van voortijdige storingen is het echter belangrijk dat de rijder de beperkingen van een riemaangedreven CVT-systeem begrijpt en de rijstijl en -snelheid hieraan aanpast.

Als u onder een van de onderstaande omstandigheden rijdt, wordt het door BRP sterk aanbevolen gedurende meer dan vijf (5) minuten vol gas te geven (WOT).

- Hoge omgevingstemperatuur (boven 30 °C (86 °F))
- Zware belading: Passagiers / Zware bagage
- Zware weerstand: Zacht zand / Heuvelop / Modder / Gebruik rupsbandsysteem.

Na een paar minuten vol gas, laat u het gas los en laat u de CVT afkoelen.

Zie *Het juiste bereik kiezen (laag of hoog)* voor meer tips voor het maximaliseren van de levensduur van de aandrijfriem.

# SPECIALE PROCEDURES

## OPMERKING:

Componentdefecten die hierdoor worden veroorzaakt, worden niet gedekt door de garantie.

## Verdronken motor

Als de motor niet start en teveel brandstof bevat, kan de modus verdronken worden geactiveerd om de brandstofinjectie te verhinderen en de ontsteking te onderdrukken tijdens het starten. Ga dan als volgt te werk:

1. Plaats de D.E.S.S.-sleutel in het D. E.S.S.-contact.
2. Druk het gaspedaal volledig in en HOUD het ingedrukt.
3. Druk 10 seconden op de motorstartknop.
4. Laat de motorstartknop los.
5. Laat het gashendel volledig los.
6. Druk op de motorstartknop en houd hem ingedrukt tot de motor start.

Als dit niet lukt:

1. Verwijder de bougies.
2. Start de motor herhaaldelijk.
3. Installeer nieuwe bougies indien mogelijk of reinig en droog de bougies.

Als de motor niet start, neemt u contact op met een erkende Can-Am Off-Road dealer, reparatiebedrijf of iemand anders van uw keuze voor onderhoud, reparatie of vervanging.

Raadpleeg de *emissiegerelateerde garantie van US EPA* in deze handleiding voor informatie over garantieclaims.

## Wat als u vermoedt dat er water in de CVT zit?

Als er water in de CVT zit, zal de motor versnellen, maar blijft het voertuig stilstaan.

## MERK OP

**Stop de motor en verwijder het water om schade aan de CVT te vermijden.**

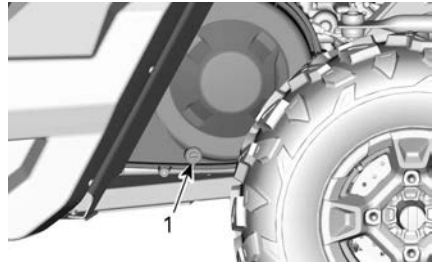

**TYPISCH - LINKS VAN HET VOERTUIG ONDER DE LAADBAK**

1. CVT-tap

Raadpleeg een erkende Can-Am-dealer, reparatieplaats of persoon van uw keuze om de CVT te laten controleren en reinigen.

## Wat als de batterij leeg is?

U kunt het voertuig starten met de startkabels. Sluit de RODE (+) kabel aan op de positieve pool en de ZWARTE (-) kabel op het chassis van het voertuig.

## MERK OP

**Koppel geen elektriciteitsbron aan het wiel of aan onderdelen die gekoppeld zijn aan DPS.**

## Wat te doen als het voertuig is gekanteld?

Het voertuig kan kantelen tijdens abrupte manoeuvres, schuin een helling op- of afrijden of een ongeval.

Als het voertuig is gekanteld, moet het zo snel mogelijk naar een erkende off-road-dealer van Can-Am worden gebracht voor inspectie. **START DE MOTOR NOOIT!**

Punten die gecontroleerd moeten worden zijn onder andere:

- Alle vloeistofniveaus
- Veiligheidsgordels, waaronder op-rolmechanismen, gespen en vergrendelknoppen
- Kooi en zijn bevestigingspunten
- Stuursysteem
- Ophanging en zijn bevestigingspunten.

### **Wat als het voertuig ondergedompeld werd?**

Als het voertuig ondergedompeld is geweest, moet het zo snel mogelijk naar een erkende off-road-dealer van Can-Am worden gebracht.

#### **MERK OP**

**Start de motor van een ondergedompeld voertuig nooit. De motor kan ernstige schade oplopen als het voertuig niet op de juiste manier wordt herstart.**

# UW RIT AANPASSEN

## Richtlijnen voor het afstellen van de ophanging

Het rijgedrag en comfort van uw voertuig zijn afhankelijk van de afregeling van de ophanging.

### ⚠ WAARSCHUWING

De afstelling van de ophanging kan de bestuurbaarheid van het voertuig beïnvloeden. Neem steeds de tijd om vertrouwd te raken met het rijgedrag van het voertuig nadat de ophanging is afgesteld.

De ophanging kan worden afgesteld in functie van de lading van het voertuig, persoonlijke voorkeuren, rijnsnelheid en staat van het terrein.

Om de ophanging af te regelen verrekt u het best van de fabrieksinstellingen en past vervolgens iedere afregeling individueel aan.

De afregelingen vooraan en achteraan hangen onderling samen. Na de afregeling van de voorschokdempers kan het bijvoorbeeld nodig zijn de achterschokdempers opnieuw af te regelen.

Maak een proefrit met het voertuig in dezelfde omstandigheden; terrein, snelheid, lading enz. Wijzig één afstelling en test opnieuw. Ga systematisch te werk tot u tevreden bent.

## Fabrieksinstellingen ophanging

Fabrieksinstellingen zijn geschikt voor bijna alle omstandigheden.

Houd er rekening mee dat verhoging van de bodemvrijheid van invloed kan zijn op het rijgedrag van het voertuig.

## Voorwielophanging

Veervoorbelaasting	
Model	Fabrieksinstelling
Trail-serie	Positie regelnok 1 (zacht)
Sport-serie	60 mm (2,36 inch)

## Achterwielophanging

Veervoorbelaasting	
Model	Fabrieksinstelling
Trail-serie	Positie regelnok 1 (zacht)
Sport-serie	63 mm (2,48 inch)

## Ophanging afstellen

### Afregeling veervoorbelaasting

Hieronder vindt u richtlijnen voor een nauwkeurige afregeling van de ophanging. Gebruik het veringsafstelgereedschap in de meegeleverde gereedschapset.

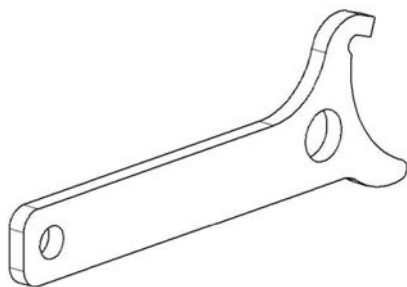

De veervoorbelaasting heeft invloed op de ruimte tussen voertuig en grond.

Verkort de veer voor een hardere rit of wanneer u een aanhangwagen trekt.

Verleng de veer voor een zachtere rit en een vlotte rijomstandigheden.

### OPMERKING:

Fabrieksinstellingen zijn geschikt voor bijna alle omstandigheden. Houd er rekening mee dat verhoging van de bodemvrijheid van invloed kan zijn op het rijgedrag van het voertuig.

### ⚠ WAARSCHUWING

De linker- en rechterregelnokken van de schokdemper moeten altijd in dezelfde stand worden ingesteld.

Pas nooit één enkele schokdemper aan.

Door een ongelijkmatige afregeling wordt het voertuig moeilijk bestuurbaar en instabiel, wat tot een ongeluk kan leiden.

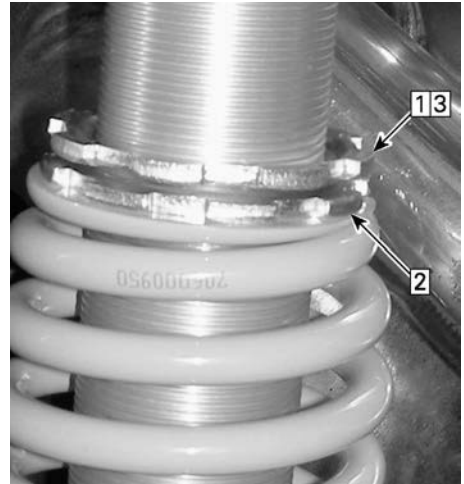

1. Draai de bovenste borgring los
2. Draai de regelring in de gewenste stand
3. Draai de bovenste borgring aan

Hef het voertuig op om de veerveroorbelasting af te regelen.

### Schokdemper met regelnok

Pas deze aan door de regelnok te draaien.

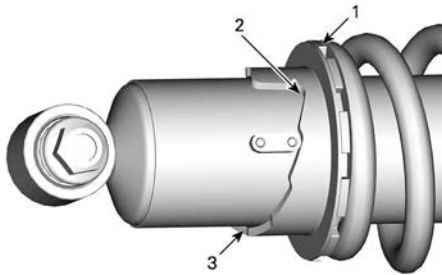

1. Draai aan de regelnok
2. Zachtere afstelling
3. Stevige afstelling

### Schokdemper met regelringen

Regel de veerveroorbelastingen af door aan de regelringen te draaien.

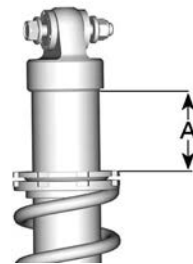

1. Te meten afstand

### DPS-functie

Dynamic Power Steering (DPS) levert een computergeregelde, variabele versterking die wordt opgewekt door een elektrische motor die de stuurkracht die van de bestuurder wordt geleverd optimaliseert.

# VOERTUIG TRANSPORTEREN

Wanneer u een sleep- of transportdienst contacteert, vraag dan zeker of ze een aanhangwagen met een vlak laadbed, een laadplatform of een verstelbare laadbrug hebben om het voertuig veilig op te tillen en spanbanden om het vast te maken. Zorg ervoor dat het voertuig correct wordt getransporteerd volgens de instructies in dit hoofdstuk.

## MERK OP

Sleep dit voertuig niet. Slepen kan de aandrijving van het voertuig ernstig beschadigen.

## MERK OP

Vermijd kettingen om het voertuig mee vast te binden — die kunnen de laklaag of de plastic componenten beschadigen.

## WAARSCHUWING

Om ernstig of dodelijk letsel of schade aan belangrijke onderdelen te voorkomen.

- Gebruik de kabel van de lier nooit om een voertuig bij het vervoer vast te zetten.
- Rijd nooit met de kabel van de lier bevestigd aan een lading of een ander voertuig.
- Gebruik de lier alleen om een vastgelopen voertuig (sneeuw, modder enz.) los te trekken.
- Zie altijd de instructie van de lierfabrikant alvorens ladingen te trekken.

## WAARSCHUWING

Zorg dat accessoires, lading en losse voorwerpen in het voertuig goed vastzitten, of verwijder ze om te voorkomen dat ze op de weg vallen en een gevaar vormen voor achteropkomende voertuigen.

## WAARSCHUWING

Transporteer het voertuig altijd met het voertuig naar voren om schade aan het windsscherm of andere componenten te voorkomen. Tijdens het transport kunnen onderdelen losraken.

## WAARSCHUWING

Zorg voordat het voertuig op een laadplatform of aanhangwagen wordt bevestigd dat u de volgende veiligheidsvoorschriften in acht neemt.



Veiligheidsvoorschriften	
Transportuitrusting	De transportuitrusting (laadplatform, aanhangwagen of dieplader) moet over de juiste afmetingen en het juiste laadvermogen beschikken om het voertuig veilig te kunnen ondersteunen en transporteren.
Transportvoertuig	Zorg dat de trekcapaciteit en specificaties van het transportvoertuig niet overschreden worden. Zorg ervoor dat de aanhangwagen of het laadplatform goed aan de trekhaak van het transportvoertuig wordt bevestigd.
Zichtbaarheid	Zorg ervoor dat u gedurende de hele manoeuvre goed zicht heeft.
Terrein	Het transportvoertuig en de aanhangwagen moeten op een vlakke ondergrond staan. Gebruik wielblokken bij de aanhangwagen en het transportvoertuig om te voorkomen dat deze in beweging komen.
Oprijplaten	Gebruik oprijplaten met een geschikte belastingscapaciteit en zet de oprijplaten vast aan de aanhangwagen op het laadplatform. Vermijd het gebruik van steile oprijplaten.
Omstanders	Zorg er altijd voor dat er zich tijdens het oprijden geen omstanders in de buurt van het voertuig of de transportuitrusting bevinden.
Accessoires en lading	Zorg dat accessoires, lading en losse voorwerpen in het voertuig goed vastzitten, of verwijder ze om te voorkomen dat ze op de weg vallen en een gevaar vormen voor achteropkomende voertuigen.

## Kracht van het voertuig benutten om sleepmateriaal op te rijden

Als het voertuig op eigen vermogen kan oprijden, gaat u als volgt te werk:

1. Draag geschikte beschermende kleding.
2. Veiligheidsgordel vastmaken.
3. Gebruik uitsluitend een lage versnelling (indien hermee uitgerust).
4. Gebruik de optie 4WD (of 6WD) indien het voertuig hierover beschikt.
5. Blijf tijdens het rijden altijd zitten.
6. Zorg voor een goede uitlijning op de rails of het laadplatform.
7. Zorg voordat u begint voor voldoende afstand tot de aanhangwagen om het voertuig in een rechte lijn uit te lijnen met de oprijplaten. Probeer nooit te draaien terwijl u de oprijplaten nadert. De achterwielen zijn dan mogelijk niet

meer uitgelijnd wanneer u de oprijplaten bereikt en het voertuig kan dan vallen.

8. Rijd de voorwielen langzaam de oprijplaten op om de uitlijning te controleren.
9. Laat het voertuig achteruitrollen, controleer of de oprijplaten nog goed vastzitten en rijd vervolgens met gepaste snelheid verder.
10. Rijd het voertuig voorzichtig het laadplatform of de aanhangwagen op. Gebruik tijdens het oprijden voldoende snelheid zonder de wielen te laten doorslippen of abrupt te versnellen. Vermijd versnellen op de oprijplaten om beweging van de oprijplaten te voorkomen.
11. Als de aanhangwagen naar voren toe afloopt, laat het voertuig dan vooruitrollen zonder te versnellen.
12. Zorg nadat het voertuig op de juiste plaats staat dat de schakelhendel van het voertuig in de parkeerstand (P) wordt gezet. Schakel het parkeerremmechanisme in (indien hiermee uitgerust).

**Als het voertuig niet op eigen vermogen kan rijden, te ver doorschieten een risico vormt of gevaarlijke omstandigheden het oprijden op eigen vermogen onmogelijk maken, ga dan verder met behulp van een lier.**

## Voertuig met behulp van lier op sleepmaterieel trekken

Als het voertuig niet op eigen vermogen kan oprijden, gaat u als volgt te werk:

### WAARSCHUWING

Roep de hulp van een assistent in. Een persoon moet op het voertuig zitten met stuur, remmen en lierschakelaar binnen handbereik, terwijl de andere persoon de omgeving en de veiligheid van de manoeuvre controleert.

### WAARSCHUWING

Zorg dat de lierhaak veilig aan een geschikt verankeringspunt bevestigd wordt. Gebruik geschikte uitrusting.

### OPMERKING:

Laat de motor, indien het voertuig veilig kan worden gestart, stationair draaien om te voorkomen dat de accu leegraakt.

1. Zet de schakelhendel op NEUTRAL (N).
2. Als het voertuig uitgerust is met een lier, gebruikt u de lier om het voertuig op het platform te rollen.
3. Ga als volgt te werk als het voertuig niet is uitgerust met een lier:
  1. Bevestig een band rondom het anker aan de voorbumper.
  2. Maak de band vast aan de lierkabel van het sleepvoertuig.
  3. Trek het voertuig met de lier op de aanhangwagen.
4. Zet de schakelhendel in de parkeerstand (P). Schakel het parkeerremmechanisme in (indien hiermee uitgerust).

## Voertuig vastzetten voor transport

### ⚠ WAARSCHUWING

Gebruik de lier nooit om het voertuig bij het vervoer vast te zetten.

1. Verwijder de sleutel van het voertuig.
2. Maak het voertuig aan de achterkant aan beide zijden vast door een band aan te brengen rondom de draagarm van de ophanging, zo dicht mogelijk bij het wiel.
3. Maak het voertuig aan de voorkant aan beide zijden vast door een band aan te brengen rondom de arm van de ophanging in het midden, zo dicht mogelijk bij het wiel.

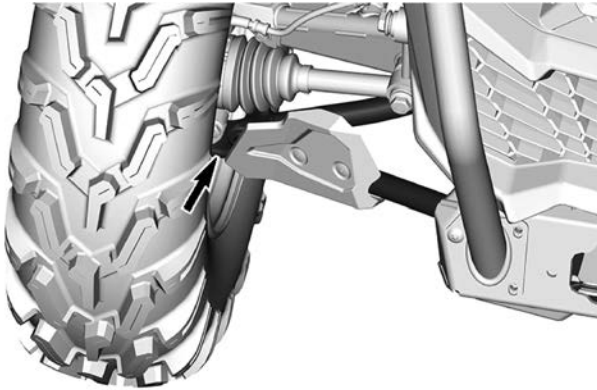

4. Maak de banden vast met hiertoe voorziene spanbanden voor slepen.
5. Maak de achterophanging met de ratels van de spanbanden stevig vast aan beide zijden aan de achterkant van de aanhangwagen.
6. Zorg ervoor dat de voor- en achterwielen stevig bevestigd zijn op de oplegger.

## Voertuig van aanhangwagen halen

### ⚠ WAARSCHUWING

Tijdens het transport kan het voertuig verschoeven zijn. Controleer dat het voertuig goed met de oprijplaten uitgelijnd is voordat u verder gaat.

### ⚠ WAARSCHUWING

Het zicht wordt aanzienlijk beperkt wanneer u de aanhangwagen afrijdt. Roep de hulp van een assistent in om op een goede uitlijning en een veilige omgeving te controleren.

# HET VOERTUIG OPHEFFEN EN ONDERSTEUNEN

## Voorzijde voertuig

1. Plaats het voertuig op een vlakke ondergrond die niet glad is.
2. Zorg ervoor dat de schakelhendel van het voertuig in de PARKEER--stand staat.
3. Plaats een hydraulische krik onder de voorste beschermplaat.
4. Hef de voorzijde van het voertuig op en plaats een krik aan elke zijde onder het frame.

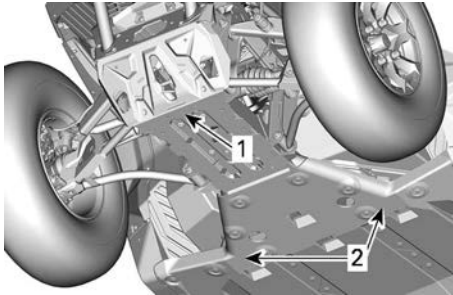

1. Voorzijde voertuig
2. Frame

5. Breng de hydraulische lift naar omlaag en zorg ervoor dat het voertuig veilig wordt ondersteund door beide krikken.

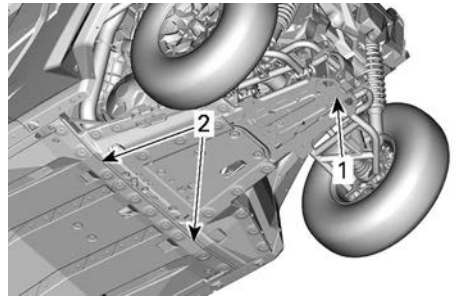

1. Hefpunt onder beschermplaat
2. Deel van het frame waaronder krikken kunnen worden geplaatst
6. Breng de hydraulische lift naar omlaag en zorg ervoor dat het voertuig veilig wordt ondersteund door beide krikken.

## Achterkant voertuig

1. Plaats het voertuig op een vlakke ondergrond die niet glad is.
2. Activeer de 4-wielaandrijving (4WD).
3. Zorg ervoor dat de schakelhendel van het voertuig in de PARKEER--stand staat.
4. Plaats een hydraulische krik onder de beschermplaat.
5. Hef de achterzijde van het voertuig op en plaats een krik aan elke zijde voor het achterwiel.

# ONDERHOUD

---

# ONDERHOUDSSCHEMA

Het onderhoud is zeer belangrijk om uw voertuig in een veilig functionerende staat te houden. Het voertuig dient servicebeurten te ondergaan volgens het onderhoudsschema.

De eigenaar is verantwoordelijkheid voor een behoorlijk onderhoud. Garantieclaims kunnen onder andere worden afgewezen als de eigenaar of bestuurder door verkeerd onderhoud of gebruik het probleem heeft veroorzaakt.

Voer periodieke controles uit en volg het onderhoudsschema. **Ook als u het onderhoudsschema volgt moet u steeds de inspectie voor het vertrek uitvoeren.**

## WAARSCHUWING

**Als het voertuig niet behoorlijk volgens het onderhoudsprogramma en de onderhoudsprocedures wordt onderhouden kan dat rijden op het voertuig onveilig maken.**

## Aanwijzingen voor onderhoud van de luchtfilter

Het onderhoud van de luchtfilter moet aangepast zijn aan de rijomstandigheden.

Laat het onderhoud aan het luchtfilter regelmatig verrichten bij rijden op sneeuw, droog zand, vuil terrein, gravel of een soortgelijke ondergrond met veel stof- of deeltjesverplaatsing.

Als u in deze omstandigheden in een groep rijdt, moet u de onderhoudsfrequentie van het luchtfilter verder opvoeren.

## OPMERKING:

Accessoirefilters en pre-filter zijn verkrijgbaar voor dergelijke omstandigheden. Neem voor informatie contact op met een erkende Can-Am Off-Road dealer.

## Zwaar werk

Raadpleeg het hoofdstuk *Zwaar werk* van het onderhoudsschema als uw voertuig in de volgende omstandigheden wordt gebruikt.

- Het herhaaldelijk vervoeren van ladingen met meer dan 75% van de maximumcapaciteit.
  - De hogere belasting van het aandrijfsysteem versnelt de levensduur van de differentiëlen, versnellingsbak/transmissie en motorolie. Dit vermindert de levensduur van de interne onderdelen als deze niet vaker worden vervangen.
- Rijden met buitensporig hoge snelheid gedurende langere tijd.

Voor bedrijfs-/werkvoertuigen en huurauto's moet ook het onderhoudsschema voor *zwaar gebruik* worden gehanteerd.

Meer dan gemiddeld gebruik vereist frequentere vervanging van vloeistoffen en slijtageonderdelen dan offroad, recreatief of occasioneel beroepsmatig gebruik.

## Extreme koude

Een motor die veelvuldig in een omgevingstemperatuur van  $-25^{\circ}\text{C}$  ( $-13^{\circ}\text{F}$ ) of lager wordt gebruikt, zal een intensiever service- en onderhoudsschema vereisen.

Elke verbrandingsmotor die bij deze lage omgevingstemperatuur werkt, zal bij elke start/opwarming een grotere hoeveelheid condens opnemen.

Aangezien de motor gedurende langere tijd geen bedrijfstemperatuur bereikt, begint de olie sterk verdund te raken met water en gasresten (hoger watergehalte).

Een motor moet op bedrijfstemperatuur komen om condensaat uit de olie te kunnen verdampen.

Bij dagelijks gebruik (werk- of vrijetijdsrit) zoals hieronder vermeld, raadt BRP sterk aan de olie minstens één keer per maand te verversen.

Parameters van een hoger service- en onderhoudsschema:

- Motor bereikt niet de juiste bedrijfstemperatuur bij normaal dagelijks gebruik
- Meervoudig starten en stoppen zonder bedrijfstemperatuur te bereiken
- Korte stationaire perioden
- Rijcyclus met laag toerental bij korte afstanden zonder bedrijfstemperatuur te bereiken.

#### **OPMERKING:**

BRP raadt ten zeerste aan een blokverwarming te installeren om de vloeistoffen op te warmen; dit zal ook helpen de levensduur van de olie te verlengen.

### **Gebruik in diepe modder/diep water**

Of uw voertuig nu een X mr model is of werd uitgerust voor gebruik in diepe modder/diep water, dit soort gebruik vereist frequenter onderhoud en inspecties om ervoor te zorgen dat vuil niet in de mechanische onderdelen is binnengedrongen.

Raadpleeg het hoofdstuk **Diepe modder/diep water** van het onderhoudsschema als u regelmatig in diepe modder/diep water rijdt.

Volg na iedere rit de punten in **Voer onderhoud uit na gebruik in diepe modder/diep water**.

#### **Voer onderhoud uit na gebruik in diepe modder/diep water**

- Spoel het voertuig en de onderdelen af met vers water.
- Reinig de CVT-luchtfilters.
- Tap het CVT-compartiment af en reinig als er water of modder wordt geconstateerd.
- Inspecteer en reinig de motorluchtfilters en de behuizing hiervan.
- Maak de uitlaatpijp, de uitlaatdemper en de knalpot schoon.
- Maak de radiator schoon.
- Inspecteer visueel op accumulatie van water in de luchtslangen (brandstoftank, versnellingsbak, voordifferentieel en achteraandrijving). Breng, indien er water aanwezig is, het voertuig naar uw dichtstbijzijnde, erkende Can-Am off-road dealer voor inspectie en onderhoud van de belangrijke onderdelen met betrekking tot de ontluchtingen.
- Reinig de voor- en achterschokdempers om schade aan de afdichtingen door stof en vuil te voorkomen.

- Reinig de aandrijfswaals en de cardanasgevoeren of -stophoeken.

## Onderhoudsschema

Zorg ervoor dat u het juiste onderhoud op de aanbevolen momenten uitvoert, zoals in de tabellen is aangegeven.

De intervallen van de onderhoudskaart zijn gebaseerd op drie indicatoren:

- Kilometerstand
- Kalendertijd
- Bedrijfsuren

Houd rekening met wat het eerst komt om de onderhoudsdrempel te bepalen.

Uw rijgewoonten zijn bepalend voor de indicator waaraan u zich dient te houden. Bijvoorbeeld:

- iemand die om het weekend met vrienden een trailrit gaat maken met het voertuig zal waarschijnlijk de onderhoudsinterval bepalen aan de hand van de **kilometerstand**.
- iemand die zijn voertuig zelden gebruikt in de loop van het jaar of slechts bij enkele gelegenheden (jagen, kamperen) zal waarschijnlijk de **kalendertijd** aanhouden om het onderhoudsinterval te bepalen.
- iemand die zijn voertuig dagelijks/wekelijks gedurende lange perioden gebruikt, zoals in de landbouw of ander werk, zal waarschijnlijk de **bedrijfsuren** aanhouden om het onderhoudsinterval te bepalen.

**BELANGRIJK:** De onderstaande tabellen tonen de betreffende onderhoudstoepassing voor de eerste 3 jaar. Herhaal voor de opeenvolgende jaren tevens hetzelfde patroon.

Regelmatig onderhoud - Overzicht			
Kalenderjaren	Vaartuiguren	Kilometerteller	Regulier gebruik
1	200	3000 km (1900 mijl)	<b>A</b>
2	400	6000 km (3700 mijl)	<b>A en B</b>
3	600	9000 km (5600 mijl)	<b>A</b>



## A Onderhoud bij zwaar gebruik en in modder/water - Overzicht

Kalenderjaren	Vaartuiguren	Kilometerteller	Zwaar gebruik en diepe modder/water
0,5	100	1500 km (900 mijl)	<b>A+</b>
1	200	3000 km (1900 mijl)	<b>A+ en A</b>
1,5	300	4500 km (2800 mijl)	<b>A+</b>
2	400	6000 km (3700 mijl)	<b>A+ en A en B</b>
2,5	500	7500 km (4700 mijl)	<b>A+</b>
3	600	9000 km (5600 mijl)	<b>A+ en A</b>

<b>REGULIER GEBRUIK</b>	<b>A</b>	<b>B</b>
<b>A: afregelen</b> <b>C: reinigen</b> <b>I: inspecteren</b> <b>L: smeren</b> <b>R: vervangen</b> <b>T: koppel</b>	<b>leder jaar</b> <b>of</b> <b>200 uur</b> <b>of</b> <b>3000 km</b> <b>(1900 mi)</b>	<b>ledere 2 jaar</b> <b>of</b> <b>400 uur</b> <b>of</b> <b>6000 km</b> <b>(3700 mi)</b>
<b>Lucht- en brandstoflevering</b>		
Motorluchtfilter	I, C of R	
Luchtleveringscomponenten en werking (airbox, gasklephuis, kanalen, klemmen)*	I, C	
Componenten en functie brandstofsysteem (brandstoftankdop, brandstoftank, slangen, klemmen, lekkage)*	I	
Brandstofpompdruk		I
<b>Carrosserie/chassis en accessoires</b>		
Kooibevestigingen	T	
Oprolmechanismen, gespen en vergrendelknoppen van veiligheidsgordels	I, C	
Lier	I, C	
Deurvergrendeling, scharnieren en slotcilinders	L, T	
<b>Motor en koeling</b>		
Motorolie en filter	R	
Klebspeling (ongeacht kalendertijd)	I, A (V-twin-motoren)	I, A (ééncilindermotoren)
Bougies (ongeacht kalendertijd)		R
Motorpakkingen en afdichtingen	I	
Componenten motorkoeling (concentratie, niveau, staat slangen, klemmen, lekkage)*	I, A,	
Motorkoelvloeistof	<b>R</b> ELKE 5 JAAR OF 12.000 km (7500 mi)	
Radiator	C	
<b>Uitlaatgas en emissies</b>		
Ontluchtingsfilter brandstoftank (modellen zonder EVAP).	R	
Voorfilter van de containerontluchtingsleiding (CARB- en EVAP-modellen)		R

<b>REGULIER GEBRUIK</b>	<b>A</b>	<b>B</b>
A: afregelen C: reinigen I: inspecteren L: smeren R: vervangen T: koppel	leder jaar of 200 uur of 3000 km (1900 mi)	ledere 2 jaar of 400 uur of 6000 km (3700 mi)
Uitlaatcomponenten (pakkingen, leidingen, staat van demper, lekkage)*	I	
Vonkafleider knalpot	C	
Vuil of stof rond de uitlaatpijp en het gebied rondom de knalpot	C	
<b>Rem</b>		
Remcomponenten en werking (oliepeil, remblokken, remschijven, remklauwen, leidingen, hoofdremcilinder)*	I, C, L, A	
Remvloeistof	R ELKE 2 JAAR	
<b>Gedrevenheid</b>		
Versnellingsbakolie	Vervangen na de eerste 3000 km (1900 mi) en na 6000 km (3700 mi) en volg hierna het normale schema	
Versnellingsbakolie	I, A,	R
Voordifferentieelolie	I, A,	R
Olie eindaandrijving achter (ééncilindermotoren)	I, A,	R
Banden (slijtage, spanning)	I, A,	
Wielmoeren	T	
Bouten beadlockwielen (indien aanwezig)	T	
Aandrijvingscomponenten en functie*	I	
<b>Bediening</b>		
Werking versnellingsstandhendel	I, A,	
Werking van de gashendel	I	
<b>Continu Variabele Transmissie (CVT)</b>		
Rollen in poelie (ééncilindermotoren)	I	
CVT-componenten (luchtfILTER, reinigen aandrijving en poelie, aandrijfriem, rollen van poelie en naaflager)*	I, C, L	
<b>Elektrisch systeem</b>		

<b>REGULIER GEBRUIK</b>	<b>A</b>	<b>B</b>
<b>A: afregelen</b> <b>C: reinigen</b> <b>I: inspecteren</b> <b>L: smeren</b> <b>R: vervangen</b> <b>T: koppel</b>	<b>leder jaar</b> <b>of</b> <b>200 uur</b> <b>of</b> <b>3000 km</b> <b>(1900 mi)</b>	<b>ledere 2 jaar</b> <b>of</b> <b>400 uur</b> <b>of</b> <b>6000 km</b> <b>(3700 mi)</b>
Accuverbindingen en toestand	I, C	
Storingscodemodule en betreffende software-updates	I	
Rijsnelheidssensor (VSS)		C
Werking bedieningsschakelaars en verlichting*	I	
<b>Besturing</b>		
Stuurcomponenten en functie*	I	
<b>Wielophanging</b>		
Componenten en functie wielophanging*	I, C, L, T	
Stabilisatorstang en draagarmbussen (modellen zonder dubbelgebonden bussen)	I, L Aanbevolen om de 1000 km (620 mi)	

\* Raadpleeg uw plaatselijke dealer voor een uitgebreide lijst met uit te voeren onderhoudswerkzaamheden.

<b>ZWAAR GEBRUIK</b>	<b>A+</b>	<b>A</b>	<b>B</b>
<b>A: afregelen</b> <b>C: reinigen</b> <b>I: inspecteren</b> <b>L: smeren</b> <b>R: vervangen</b> <b>T: koppel</b>	<b>ledere 6 maanden</b> <b>of</b> <b>100 uur</b> <b>of</b> <b>1500 km</b> <b>(900 mi)</b>	<b>leder jaar</b> <b>of</b> <b>200 uur</b> <b>of</b> <b>3000 km</b> <b>(1900 mi)</b>	<b>ledere 2 jaar</b> <b>of</b> <b>400 uur</b> <b>of</b> <b>6000 km</b> <b>(3700 mi)</b>
<b>Lucht- en brandstoflevering</b>			
Motorluchtfilter	I, C	R	
Luchtleveringscomponenten en werking (airbox, gasklep huis, kanalen, klemmen)*	I, C		
Componenten en functie brandstofsysteem (brandstoftank dop, brandstoftank, slangen, klemmen, lekkage)*		I	
Brandstofpompdruk			I
<b>Carrosserie/chassis en accessoires</b>			
Kooibevestigingen		T	
Oprolmechanismen, gespen en vergrendelknoppen van veiligheidsgordels		I, C	
Lier	I, C		
Deurvergrendeling, scharnieren en slotcilinders		L, T	
<b>Motor en koeling</b>			
Motorolie en filter	R		
Klepspeling (ongeacht kalendertijd)		I, A (V-twin-motoren)	I, A (ééncilinder motoren)
Bougies (ongeacht kalendertijd)			R
Motorpakkingen en afdichtingen		Ik	
Componenten motorkoeling (concentratie, niveau, staat slangen, klemmen, lekkage)*		I, A,	
Motorkoelvloeistof	R ELKE 5 JAAR OF 12.000 km (7500 mi)		
Radiator		C	
<b>Uitlaatgas en emissies</b>			
Ontluchtingsfilter brandstoftank (modellen zonder EVAP).		R	

<b>ZWAAR GEBRUIK</b>	<b>A+</b>	<b>A</b>	<b>B</b>
<b>A: afregelen</b> <b>C: reinigen</b> <b>I: inspecteren</b> <b>L: smeren</b> <b>R: vervangen</b> <b>T: koppel</b>	<b>ledere 6 maanden of 100 uur of 1500 km (900 mi)</b>	<b>leder jaar of 200 uur of 3000 km (1900 mi)</b>	<b>ledere 2 jaar of 400 uur of 6000 km (3700 mi)</b>
Voorfilter van de containerontluchtingsleiding (CARB- en EVAP-modellen)			<b>R</b>
Uitlaatcomponenten (pakkingen, leidingen, staat van demper, lekkage)*		<b>I</b>	
Vonkafleider knalpot	<b>C</b>		
Vuil of stof rond de uitlaatpijp en het gebied rondom de knalpot	<b>C</b>		
<b>Rem</b>			
Componenten en functie remsysteem (vloeistofpeil, remblokken, remschijven, remklauwen, voeringen en hoofdcilinder)*	<b>I, C, A</b>	<b>C, L</b>	
Remvloeistof	<b>R</b> <b>ELKE 2 JAAR</b>		
<b>Gedrevenheid</b>			
Versnellingsbakolie en oliefilter	Vervangen na de eerste 1500 km (900 mi) en na 3000 km (1900 mi) en volg hierna het normale schema		
Versnellingsbakolie en oliefilter	<b>I, A,</b>	<b>R</b>	
Voordifferentieelolie	<b>I, A,</b>	<b>R</b>	
Olie eindaandrijving achter (éencilindermotoren)	<b>I, A,</b>	<b>R</b>	
Banden (slijtage, spanning)	<b>I, A,</b>		
Wielmoeren	<b>T</b>		
Bouten beadlockwielen (indien aanwezig)		<b>T</b>	
Aandrijvingscomponenten en functie*	<b>I</b>		
<b>Bediening</b>			
Werking versnellingsstandhendel		<b>I, A,</b>	
Werking van de gashendel		<b>I</b>	

<b>ZWAAR GEBRUIK</b>	<b>A+</b>	<b>A</b>	<b>B</b>
A: afregelen C: reinigen I: inspecteren L: smeren R: vervangen T: koppel	ledere 6 maanden of 100 uur of 1500 km (900 mi)	leder jaar of 200 uur of 3000 km (1900 mi)	ledere 2 jaar of 400 uur of 6000 km (3700 mi)
<b>Continu Variabele Transmissie (CVT)</b>			
Rollen in poelie (éécilindermotoren)		I	
CVT-componenten (luchtfilter, reinigen aandrijving en poelie, aandrijfriem, rollen van poelie en naaflager)*		I, C, L	
<b>Elektrisch systeem</b>			
Accuverbindingen en toestand		I, C	
Storingscodemodule en betreffende software-updates		I	
Rijsnelheidssensor (VSS) (éécilindermotoren)		C	
Werking bedieningsschakelaars en verlichting*		I	
<b>Besturing</b>			
Stuurcomponenten en functie*	I		
<b>Wielophanging</b>			
Componenten en functie wielophanging*	I, C, L	T	
Stabilisatorstang en draagarmbussen (modellen zonder dubbelgebonden bussen)	I, L Aanbevolen om de 1000 km (620 mi)		

\* Raadpleeg uw plaatselijke dealer voor een uitgebreide lijst met uit te voeren onderhoudswerkzaamheden.

<b>DIEPE MODDER / WATER</b>	<b>A+</b>	<b>A</b>	<b>B</b>
A: afregelen C: reinigen I: inspecteren L: smeren R: vervangen T: koppel	ledere 6 maanden of 100 uur of 1500 km (900 mi)	leder jaar of 200 uur of 3000 km (1900 mi)	ledere 2 jaar of 400 uur of 6000 km (3700 mi)
<b>Lucht- en brandstoflevering</b>			
Motorluchtfilter	I, C	R	
Luchtleveringscomponenten en werking (airbox, gasklep huis, kanalen, klemmen)*	I, C		
Componenten en functie brandstofsysteem (brandstoftankdop, brandstoftank, slangen, klemmen, lekkage)*		I	
Brandstofpompdruk			I
<b>Carrosserie/chassis en accessoires</b>			
Kooibevestigingen		T	
Oprolmechanismen, gespen en vergrendelknoppen van veiligheidsgordels		I, C	
Lier	I, C		
Deurvergrendeling, scharnieren en slotcilinders		L, T	
<b>Motor en koeling</b>			
Motorolie en filter	I, A,	R	
Klepspeling (ongeacht kalendertijd)		I, A (V-twin-motoren)	I, A (ééncilinder motoren)
Bougies (ongeacht kalendertijd)			R
Motorpakkingen en afdichtingen		Ik	
Componenten motorkoeling (concentratie, niveau, staat slangen, klemmen, lekkage)*		I, A,	
Koelvloeistof	R ELKE 5 JAAR OF 12.000 km (7500 mi)		
Radiator	C		
<b>Uitlaatgas en emissies</b>			



<b>DIEPE MODDER / WATER</b>	<b>A+</b>	<b>A</b>	<b>B</b>
A: afregelen C: reinigen I: inspecteren L: smeren R: vervangen T: koppel	ledere 6 maanden of 100 uur of 1500 km (900 mi)	leder jaar of 200 uur of 3000 km (1900 mi)	ledere 2 jaar of 400 uur of 6000 km (3700 mi)
Ontluchttingsfilter brandstoftank (modellen zonder EVAP).		R	
Voorfilter van de containerontluchttingsleiding (CARB- en EVAP-modellen)			R
Uitlaatcomponenten (pakkingen, leidingen, staat van demper, lekkage)*	I		
Vonkafleider knalpot	C		
Vuil of stof rond de uitlaatpijp en het gebied rondom de knalpot	C		
<b>Rem</b>			
Componenten en functie remsysteem (vloeistofpeil, remblokken, remschijven, remklauwen, voeringen en hoofdcilinder)*	I, C, A	C, L	
Remvloeistof	R ELKE 2 JAAR		
<b>Gedrevenheid</b>			
Versnellingsbakolie en oliefilter	Vervangen na de eerste 1500 km (900 mi) en na 3000 km (1900 mi) en volg hierna het normale schema		
Versnellingsbakolie en oliefilter	I, A,		R
Voordifferentieelolie	I, A,		R
Olie eindaandrijving achter (éécilindermotoren)	I, A,		R
Banden (slijtage, spanning)	I, A,		
Wielmoeren	T		
Bouten beadlockwielen (indien aanwezig)		T	
Aandrijvingscomponenten en functie*	I		
<b>Bediening</b>			

<b>DIEPE MODDER / WATER</b>	<b>A+</b>	<b>A</b>	<b>B</b>
A: afregelen C: reinigen I: inspecteren L: smeren R: vervangen T: koppel	ledere 6 maanden of 100 uur of 1500 km (900 mi)	leder jaar of 200 uur of 3000 km (1900 mi)	ledere 2 jaar of 400 uur of 6000 km (3700 mi)
Werking versnellingsstandhendel		I,A	
Werking van de gashendel	I		
<b>Continu Variabele Transmissie (CVT)</b>			
Rollen in poelie (éécilindermotoren)		I	
CVT-componenten (luchtfiler, reinigen aandrijving en poelie, aandrijfriem, rollen van poelie en naaflager)*		I, C, L	
<b>Elektrisch systeem</b>			
Accuverbindingen en toestand		I, C	
Storingscodemodule en betreffende software-updates		I	
Rijsnelheidssensor (VSS) (éécilindermotoren)		C	
Werking bedieningsschakelaars en verlichting*		I	
<b>Besturing</b>			
Stuurcomponenten en functie*	I		
<b>Wielophanging</b>			
Componenten en functie wielophanging*	I, C, L	T	
Stabilisatorstang en draagarmbussen (modellen zonder dubbelgebonden bussen)	I, L Aanbevolen om de 1000 km (620 mi)		

\* Raadpleeg uw plaatselijke dealer voor een uitgebreide lijst met uit te voeren onderhoudswerkzaamheden.

## Onderhoudsdocumentatie

Zend zonodig een kopie van het onderhoudsschema naar BRP.

Pre-levering	
Serienummer: _____ Kilometerstand: _____ Uren: _____ Datum: _____ Dealernr: _____ Opmerkingen: _____ _____	Handtekening/afdruk:
Raadpleeg het Pre-Delivery Bulletin van het voertuig voor gedetailleerde installatieprocedures.	

EERSTE INSPECTIE	
Kilometerstand: _____ Uren: _____ Datum: _____ Dealernr: _____ Opmerkingen: _____ _____	Handtekening/afdruk:
Raadpleeg het hoofdstuk Onderhoudsinformatie in deze handleiding voor het onderhoudsschema.	

**Service**

Kilometerstand:

---

Uren:

---

Datum:

---

Dealernr:

---

Opmerkingen:

---



---

Handtekening/afdruk:

Raadpleeg het hoofdstuk Onderhoudsinformatie in deze handleiding voor het onderhoudsschema.

**Service**

Kilometerstand:

---

Uren:

---

Datum:

---

Dealernr:

---

Opmerkingen:

---



---

Handtekening/afdruk:

Raadpleeg het hoofdstuk Onderhoudsinformatie in deze handleiding voor het onderhoudsschema.

**Service**

Kilometerstand:

---

Uren:

---

Datum:

---

Dealernr:

---

Opmerkingen:

---



---

Handtekening/afdruk:

Raadpleeg het hoofdstuk Onderhoudsinformatie in deze handleiding voor het onderhoudsschema.

Service	
Kilometerstand: _____ Uren: _____ Datum: _____ Dealernr: _____ Opmerkingen: _____ _____	Handtekening/afdruk:
Raadpleeg het hoofdstuk Onderhoudsinformatie in deze handleiding voor het onderhoudsschema.	

Service	
Kilometerstand: _____ Uren: _____ Datum: _____ Dealernr: _____ Opmerkingen: _____ _____	Handtekening/afdruk:
Raadpleeg het hoofdstuk Onderhoudsinformatie in deze handleiding voor het onderhoudsschema.	

Service	
Kilometerstand: _____ Uren: _____ Datum: _____ Dealernr: _____ Opmerkingen: _____ _____	Handtekening/afdruk:
Raadpleeg het hoofdstuk Onderhoudsinformatie in deze handleiding voor het onderhoudsschema.	

**Service**

Kilometerstand:

\_\_\_\_\_

Uren:

\_\_\_\_\_

Datum:

\_\_\_\_\_

Dealernr:

\_\_\_\_\_

Opmerkingen:

\_\_\_\_\_

\_\_\_\_\_

Handtekening/afdruk:

Raadpleeg het hoofdstuk Onderhoudsinformatie in deze handleiding voor het onderhoudsschema.

**Service**

Kilometerstand:

\_\_\_\_\_

Uren:

\_\_\_\_\_

Datum:

\_\_\_\_\_

Dealernr:

\_\_\_\_\_

Opmerkingen:

\_\_\_\_\_

\_\_\_\_\_

Handtekening/afdruk:

Raadpleeg het hoofdstuk Onderhoudsinformatie in deze handleiding voor het onderhoudsschema.

**Service**

Kilometerstand:

\_\_\_\_\_

Uren:

\_\_\_\_\_

Datum:

\_\_\_\_\_

Dealernr:

\_\_\_\_\_

Opmerkingen:

\_\_\_\_\_

\_\_\_\_\_

Handtekening/afdruk:

Raadpleeg het hoofdstuk Onderhoudsinformatie in deze handleiding voor het onderhoudsschema.

Service	
Kilometerstand: _____ Uren: _____ Datum: _____ Dealernr: _____ Opmerkingen: _____ _____	Handtekening/afdruk:
Raadpleeg het hoofdstuk Onderhoudsinformatie in deze handleiding voor het onderhoudsschema.	

Service	
Kilometerstand: _____ Uren: _____ Datum: _____ Dealernr: _____ Opmerkingen: _____ _____	Handtekening/afdruk:
Raadpleeg het hoofdstuk Onderhoudsinformatie in deze handleiding voor het onderhoudsschema.	

Service	
Kilometerstand: _____ Uren: _____ Datum: _____ Dealernr: _____ Opmerkingen: _____ _____	Handtekening/afdruk:
Raadpleeg het hoofdstuk Onderhoudsinformatie in deze handleiding voor het onderhoudsschema.	

# ONDERHOUDSPROCEDURES

Dit hoofdstuk bevat aanwijzingen voor de elementaire onderhoudsprocedures.

Vanwege de complexiteit van sommige onderhoudsprocedures is goede mechanische deskundigheid vereist.

Als u niet comfortabel bent met deze procedures, neem dan contact op met een erkende Can-Am Off-Road dealer, reparatieplaats of persoon van uw keuze.

## **⚠ WAARSCHUWING**

Tenzij anders aangegeven, moet u de motor stopzetten en de sleutel altijd verwijderen voor u onderhoud uitvoert

## **⚠ WAARSCHUWING**

Waar borginrichtingen moeten worden verwijderd (bv. borgpen, zelfborgende bevestiging enz.), moet u deze altijd door nieuwe vervangen.

## Toegang onderdelen voor onderhoud

### *Onderhoudsdeksel aan de voorkant*

Trek de hendel naar voren om de onderhoudsdeksel aan de voorkant te openen.

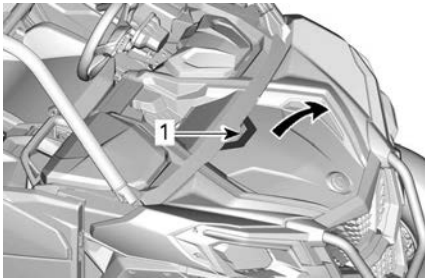

1. Handvat

Het is belangrijk de weergegeven stappen te volgen bij het sluiten van

de onderhoudsdeksel aan de voorkant.

1. Lokaliseer de spanklemmen onder de onderhoudsdeksel.

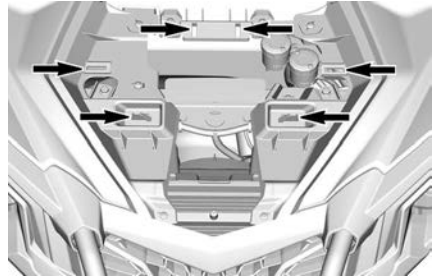

2. Lijn het BRP-logo uit met de gelocaliseerde pen.

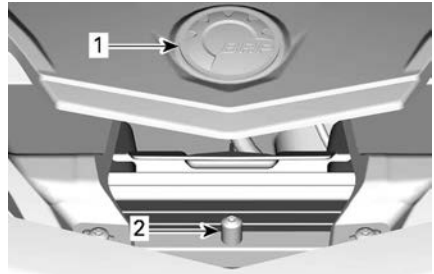

1. BRP-logo
2. Lokaliseer de geleidingspennen

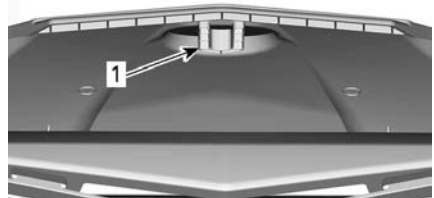

1. Lokaliseer sleuf aan de onderzijde van de onderhoudsdeksel

3. Schuif de voorste rand van de onderhoudsdeksel onder het voorpaneel.
4. Druk de deksel naar beneden en zorg dat alle lipjes volledig vast zitten.



### Onderhoudsdeksel motor

Het onderhoudsdeksel van de motor geeft toegang tot de volgende componenten:

- Motoroliefilter
- Voorste bougie motor.

1. Verwijder de zittingen.

**OPMERKING:** Bij MAX-modellen moeten de passagiersstoelen achterin worden verwijderd.

2. Verwijder de plastic klinknagels en de bevestiging.
3. Verwijder de motordeksel.

**OPMERKING:**

Indien geïnstalleerd, hoeft het akoestisch paneel niet te worden verwijderd van het onderhoudsdeksel van de motor.

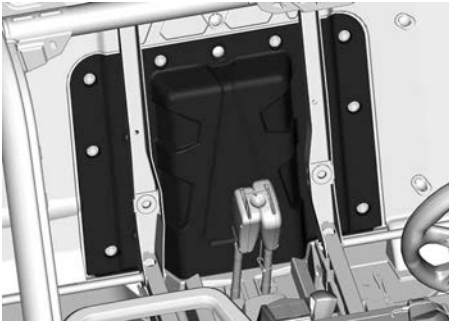

4. Voor de installatie gaat u omgekeerd te werk als bij de verwijdering.

### Stoelkussen en rugsteun

1. Verwijder het stoelkussen door de voorkant op te tillen en naar voren te trekken.

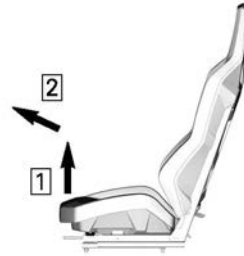

1. Til de voorkant van de zitting op
2. Trek naar voren

2. Verwijder de rugsteun door het onderste deel naar voren te trekken en op te tillen.

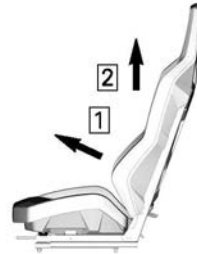

1. Trek naar voren
2. Heffen

### Carrosseriedeel achter

Het verwijderen van het carrosseriedeel achter;

1. Verwijder de twee bevestigingsbouten van de laadbak.

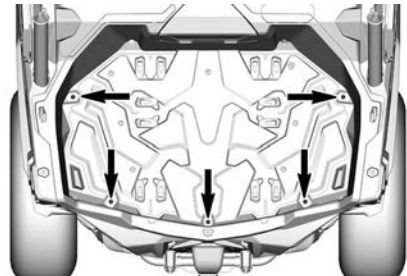

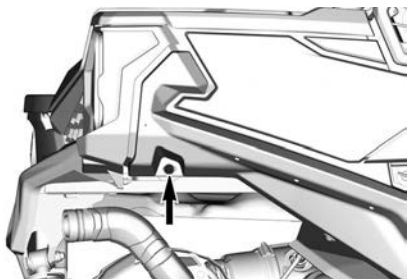

**AFBEELDING VAN DE RECHTERKANT, HERHAAL AAN LINKERKANT**

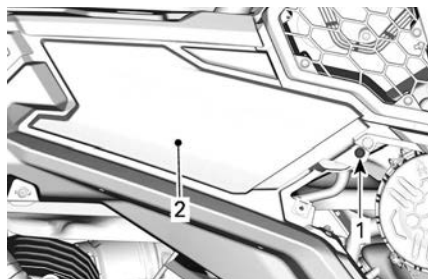

1. Plastic klinknagel
2. Zijpaneel

3. Verwijder zijpaneel aan linkerkant

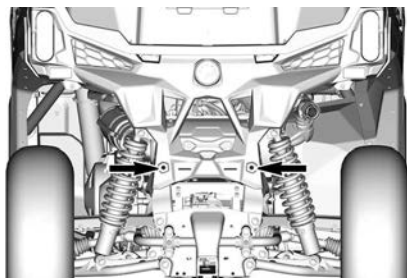

**TYPISCH**

2. Verwijder van de rechterkant de toegangsklep van het luchtfilter en het zijpaneel.

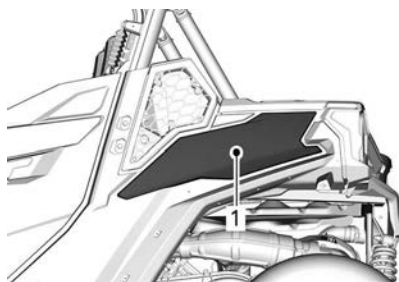

**TYPISCH**

1. Zijpaneel

4. Ontkoppel aan beide kanten de elektriciteitsconnectoren van de achterlichten en verwijder de extensies van de achterkooi.

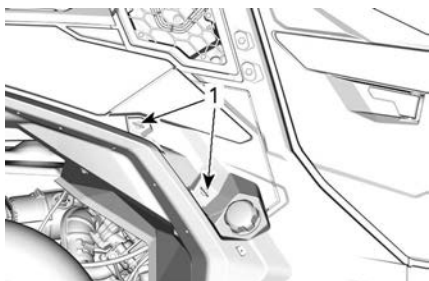

**TYPISCH**

1. Kwartdraai sluitingen

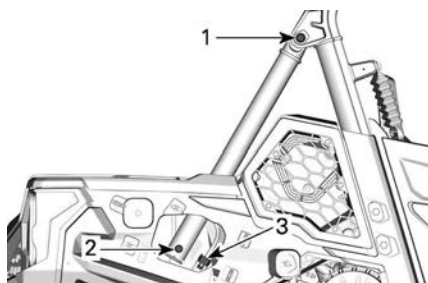

**TYPISCH**

1. Bovenste schroef extensie kooi
2. Onderste schroef extensie kooi
3. Elektriciteitsconnector

5. Til het carrosseriedeel achteraan op.

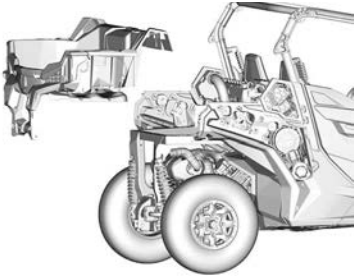

**TYPISCH**

6. Draai bij plaatsing alle schroeven aan volgens de specificaties.

Aandraaimoment	
Borg schroeven laadbak	2,5 ± 0,5 Nm (22 ± 4 lbf-in)
Bovenste schroef extensie kooi	24,5 ± 3,5 Nm (18 ± 3 lbf-ft)
Onderste schroef extensie kooi	

**MOTORLUCHTFILTER**

**MERK OP**

Wijzig het luchtinlaatsysteem nooit. Anders kan de motor minder performant worden of schade oplopen. De motor is speciaal gekalibreerd om met deze onderdelen te werken.

**Instructies voor vervangen van de motorluchtfilter**

De frequentie om de motorluchtfilter te controleren en te vervangen moet worden aangepast aan de rijomstandigheden. Het is immers uitermate belangrijk voor de goede prestaties en voor een langere levensduur van de motor.

De motorluchtfilter moet vaker worden gecontroleerd en vervangen in de volgende moeilijke rijomstandigheden:

- Rijden op droog zand.
- Rijden op droge, met aarde bedekte oppervlakken.
- Rijden op droge grindpaden of dergelijke.
- Rijden in gebieden met een hoge concentratie aan zaden of gewassen.
- Rijden in diepe sneeuw.

**MERK OP**

Reinig de luchtfilterbehuizing iedere keer dat u gaat rijden in stofvrije omstandigheden of zand.

**OPMERKING:**

Als u in zulke omstandigheden in een groep rijdt, moet de onderhoudsfrequentie van het luchtfilter worden opgevoerd.

**Motorluchtfilter verwijderen**

Verwijder de zijtoegangsklep door de kwartdraai sluitingen los te draaien.

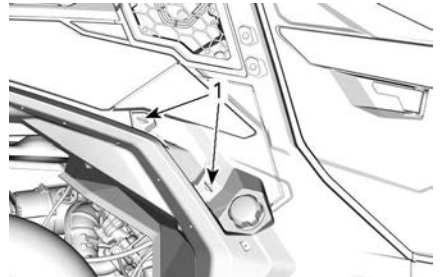

1. Kwartdraai sluitingen

Maak het luchtfilterdeksel los en verwijder het filter.

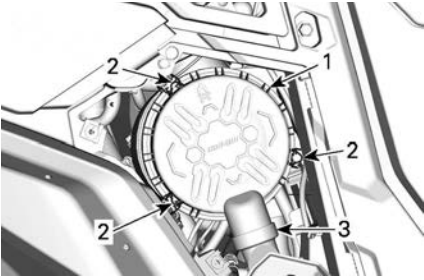

**TYPISCH - RECHTERZIJDE VAN VOERTUIG, ONDER LAADBAK**

1. Deksel luchtfilter
2. Vergrendelingen
3. Duckbillklep

Het filter past strak op de uitlaatbuis en er zal in het begin wat weerstand zijn. Beweeg voorzichtig het uiteinde van het filter heen en weer om de afdichting los te maken en trek het er tegelijkertijd draaiend en recht uit. Zorg dat het filter niet tegen de behuizing slaat.

### **Motorluchtfilter reinigen**

1. Controleer het filter of er tekenen zijn die op lekkages wijzen. Een streep stof op de schone kant van het filter is een duidelijke aanwijzing. Vervang het filter als er schade is. Verwijder de bron van luchtlekkages voordat u een nieuw filter installeert.
2. Reinig de motorluchtfilter door het stof uit het papieren element te kloppen. Zo komen vuil en stof vrij van de papieren filter.

### **MERK OP**

Het wordt niet aangeraden met perslucht op het papieren element te blazen. Dit kan de papervezels beschadigen en de filtercapaciteit reduceren bij gebruik in stoffige omgevingen. Als de motorluchtfilter te vuil is en niet kan worden gereinigd volgens de aanbevolen procedure, moet deze worden vervangen.

3. Controleer dat de behuizing van de luchtfilter schoon is. Reinig indien nodig.
4. Gebruik een schone, vochtige doek om het oppervlak van de filterafdichting en de binnenkant van de inlaatbuis te reinigen. Zorg ervoor dat het gebied rondom de inlaatafdichting vrij is van schade.

### **Reiniging van de duckbillklep**

Controleer de duckbill-klep visueel en knijp hem handmatig in.

### **MERK OP**

Zorg ervoor dat de duckbillklep flexibel is en niet ingedeukt, beschadigd of verstopt.

### **Motorluchtfilter installeren**

1. Plaats voorzichtig het filter.
  1. Plaats het filter handmatig en zorg ervoor dat het geheel in de behuizing van het luchtfilter zit.
  2. Druk met de hand op de buitenste rand van het filter, niet het flexibele middendeel.
2. Controleer en reinig zorgvuldig de pakking in de groef van het deksel. Vervang in geval van schade.
3. Maak het luchtfilter vast met de vergrendelingen.



1. Deksel luchtfilter
2. Vergrendelingen
3. Duckbill-klep

4. Installeer de luchtfiltertoegang en bevestig deze met de kwartdraaischroef.

## CVT-luchtfilter

### Instructies voor vervangen van de CVT-luchtfilter

De frequentie om de CVT-luchtfilter te controleren en te vervangen moet worden aangepast aan de rijomstandigheden. Het is immers uitermate belangrijk voor de goede prestaties en voor een langere levensduur van de motor.

De CVT-luchtfilter moet vaker worden geïnspecteerd en vervangen in de volgende moeilijke rijomstandigheden:

- Rijden op droog zand.
- Rijden op droge, met aarde bedekte oppervlakken.
- Rijden op droge grindpaden of dergelijke.
- Rijden in modderige omstandigheden.
- Rijden in gebieden met een hoge concentratie aan zaden of gewassen.
- Rijden in diepe sneeuw.

### MERK OP

**Reinig de luchtfilter iedere keer dat u gaat rijden in stoffige omstandigheden of zand.**

### OPMERKING:

Als u in zulke omstandigheden in een groep rijdt, moet de onderhoudsfrequentie van het luchtfilter worden opgevoerd.

### CVT-luchtfilter verwijderen

1. Verwijder de bevestigingen

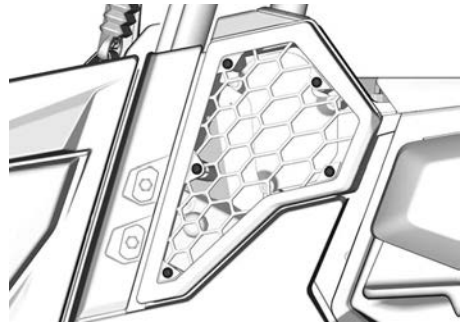

2. Verwijder het CVT-luchtfilter.

### CVT-luchtfilter controleren en reinigen

1. Controleer de filter en vervang deze als hij beschadigd is.
2. Verwijder de afdichtingen.
3. Reinig de filter en afdichtingen met een oplossing van zachte zeep en water en spoel met water.
4. Schud zachtjes om het overtollige water te verwijderen en laat de filter en afdichtingen drogen op kamertemperatuur.
5. Reinig de binnenkant van de CVT-luchtfilter met een stofzuiger.

### CVT-luchtfilter installeren

1. Aanbrengen afdichtingen in CVT-filter. Zorg ervoor dat de bovenste uiteinden van de afdichtingen contact maken en er een gat in de bodem is om water af te laten voeren.

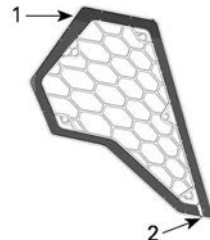

1. Contactpunt afdichting
2. Tussenruimte
2. Bevestig de CVT-luchtfilter.
3. Plaats de bevestigingen terug.

**Aandraaimoment**

CVT-luchtfiler schroef	3,5 ± 0,5 Nm (31 ± 4 lbf-in)
------------------------	---------------------------------

**MOTOROLIE:**

**Aanbevolen motorolie**

Rotax® motoren werden ontwikkeld en gevalideerd met de ® olie.

BRP raadt u aan altijd XPS-motorolie of een gelijkwaardig middel te gebruiken.

Schade veroorzaakt door het gebruik van een olie die niet voor de motor geschikt is, wordt wellicht niet gedekt door de beperkte garantie van BRP.

**Aanbevolen XPS-motorolie**

Algemene doeleinden	5W40 synthetische gemengde olie
Lage temperaturen	0W40 synthetische gemengde olie
Hoge temperatuur	10W50 synthetische olie

Als de aanbevolen XPS-motorolie niet beschikbaar is:

- Gebruik een SAE synthetische 4-taktmotorolie of een synthetisch oliemengsel dat voldoet aan de onderstaande specificaties van de smeermiddelindustrie of deze overschrijdt.
- Controleer altijd of het API-label op de oliebus minstens één van de aangegeven normen vermeldt.
  - **API-onderhoudsclassificatie SN of**
  - **JASO MA2**

**Mono cilindermotoren**

**Het motoroliepeil controleren (Mono cilinder)**

**MERK OP**

Een te hoog oliepeil kan ernstige schade aan de motor aanrichten.

**MERK OP**

Controleer het oliepeil wanneer de motor **WARM** is.

1. Start de motor en laat hem 60 seconden stationair draaien.
2. Stop de motor.
3. Plaats het voertuig op een vlakke ondergrond.
4. Reinig rond de peilstok om te voorkomen dat er ongewenste deeltjes in de buis vallen.

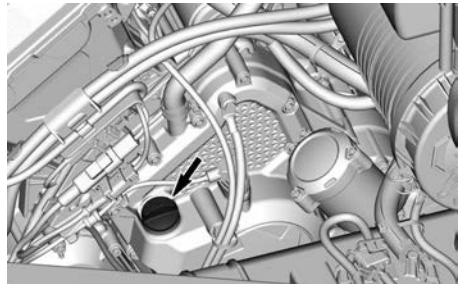

5. Schroef de peilstok los, verwijder hem en wrijf hem schoon.
6. Plaats de peilstok terug en schroef hem helemaal vast.
7. Verwijder de peilstok en lees het oliepeil af. Dat moet dicht bij het bovenste merkteken liggen.



1. MIN
2. MAX.

Breng de peilstok aan wanneer het oliepeil zich tussen merktekens bevindt.

Vul als volgt olie bij wanneer het oliepeil zich onder het onderste merkteken bevindt:

- Steek een trechter in de opening voor de oliepeilplug.
- Voeg een beetje van de aanbevolen olie toe en controleer het oliepeil opnieuw.
- Vul olie bij tot het peil het bovenste merkteken heeft bereikt.

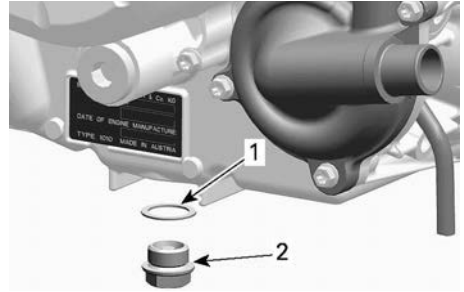

1. Pakkingring (wegwerp)
2. Afvoerplug

7. Laat alle olie uit het carter af.
8. Maak de olieaftapplug schoon.
9. Plaats een NIEUWE pakkingring op de aftapplug.

**MERK OP**

**Plaats de gebruikte pakkingring nooit terug. Altijd vervangen door een nieuwe.**

10. Plaats de aftapplug en draai deze aan volgens de aanbevolen specificaties.

**Aandraaimoment**

Afvoerplug	30 ± 2 Nm (22 ± 1 lbf-ft)
------------	------------------------------

11. Vervang het oliefilter, raadpleeg *Oliefilter*.
12. Vul de motor bij, raadpleeg *Aanbevolen motorolie*.

**OPMERKING:**

Zie *Technisch Specificaties* voor de oliecapaciteit van de motor.

13. Start de motor en laat hem minstens 60 seconden stationair draaien.
14. Stop de motor.
15. Controleer meteen het oliepeil, raadpleeg *Controle motorvloeistofpeil*.
16. Vul bij indien nodig.

**MERK OP**

**Nooit te veel bijvullen. Wis gemorste olie weg.**

**Motorolie vervangen**

**MERK OP**

**De motorolie en het oliefilter moeten op hetzelfde ogenblik worden vervangen.**

Het vervangen van de olie en de oliefilter dient met een warme motor te gebeuren.

**⚠ VOORZICHTIG**

**De motorolie kan erg heet zijn. Wacht tot de motorolie warm is.**

1. Zet het voertuig op een gelijkmatig oppervlak.
2. Reinig het gebied rondom de peilstok.
3. Verwijder de peilstok.
4. Zet een opvangbak onder de motoraftapplug.
5. Maak de plaats rond de olieaftapplug schoon.
6. Schroef de olieaftapplug los en verwijder de pakkingring.

17. Controleer of er geen lekkage is ter hoogte van het oliefilter en de olieaftapplug.
18. Verwijder oude olie en filters volgens de plaatselijke milieuvoorschriften.

### Twin cilinder motoren

#### Motoroliepeil controleren (V-Twin)

##### MERK OP

Een te hoog oliepeil kan ernstige schade aan de motor aanrichten.

##### MERK OP

Controleer het oliepeil wanneer de motor KOUD is.

1. Plaats het voertuig op een vlakke ondergrond.
2. Reinig rond de peilstok om te voorkomen dat er ongewenste deeltjes in de buis vallen.

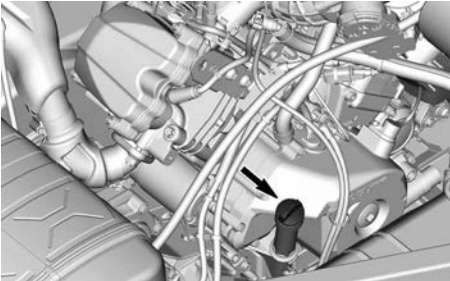

3. Schroef de peilstok los, verwijder hem en wrijf hem schoon.
4. Plaats de peilstok terug en schroef hem helemaal vast.
5. Verwijder de peilstok en lees het oliepeil af. Dat moet dicht bij het bovenste merkteken liggen.



1. MIN
2. MAX.

Breng de peilstok aan wanneer het oliepeil zich tussen merktekens bevindt.

Vul als volgt olie bij wanneer het oliepeil zich onder het onderste merkteken bevindt:

- Steek een trechter in de opening voor de oliepeilplug.
- Voeg een beetje van de aanbevolen olie toe en controleer het oliepeil opnieuw.
- Vul olie bij tot het peil het bovenste merkteken heeft bereikt.

##### MERK OP

Nooit te veel bijvullen. Wis gemorste olie weg.

#### Motorolie verversen

##### MERK OP

De motorolie en het oliefilter moeten op hetzelfde ogenblik worden vervangen.

Het vervangen van de olie en de oliefilter dient met een warme motor te gebeuren.

##### ⚠ VOORZICHTIG

De motorolie kan erg heet zijn. Wacht tot de motorolie warm is.

1. Zet het voertuig op een vlakke ondergrond.
2. Reinig het gebied rondom de peilstok.
3. Verwijder de peilstok.
4. Zet een opvangbak onder de motoraftapplug.
5. Maak het gebied rond de aftapplug schoon.
6. Draai de aftapplug los en gooi de pakkingring weg.



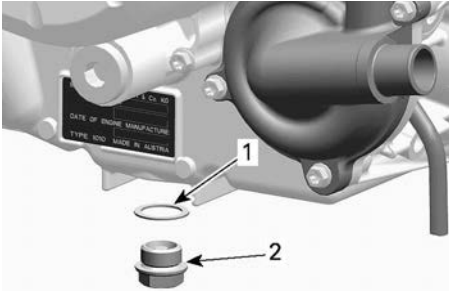

1. Pakkingring (wegwerp)
2. Afvoerplug

7. Laat de olie volledig uit het carter lopen.
8. Vervang het oliefilter, zie onder *Oliefilter*.
9. Verwijder metaaldeeltjes en residu van de magnetische aftapplug.

**OPMERKING:** De aanwezigheid van vuil wijst op interne schade aan de motor.

10. Plaats een NIEUWE pakkingring op de aftapplug.

**MERK OP**

**Plaats de gebruikte pakkingring nooit terug. Altijd vervangen door een nieuwe.**

11. Plaats de aftapplug en draai deze aan volgens de aanbevolen specificaties.

<b>Aandraaimoment</b>	
Aftapplug	30 ± 2 Nm (22 ± 1 lbf-ft)

12. Vul de motor bij met olie, zie onder *Aanbevolen motorolie*.

**OPMERKING:**  
Zie *Technisch Specificaties* voor de oliecapaciteit van de motor.

13. Start de motor en laat hem minstens 60 seconden stationair draaien.

14. Zet de motor uit.
15. Controleer het oliepeil onmiddellijk, zie onder *Motoroliepeil controleren*.
16. Vul bij indien nodig.
17. Controleer of het oliefilter en de aftapplug niet lekken.
18. Voer olie en filter af volgens de plaatselijke milieuvorschriften.

## Oliefilter

### *Mono cilindermotoren*

#### Oliefilter verwijderen

1. Reinig de omgeving van de oliefilter.
2. Verwijder het oliefilterdeksel en de O-ring.

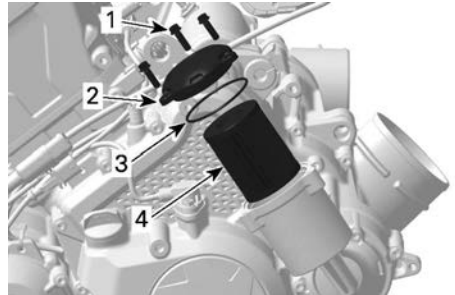

1. Oliefilterschroef
2. Oliefilterdeksel
3. O-ring
4. Oliefilter

3. Verwijder het oliefilter en gooi dit weg.

#### Oliefilter installeren

1. Controleer de filterinlaat- en uitlaat op verontreinigingen en reinig deze zones.

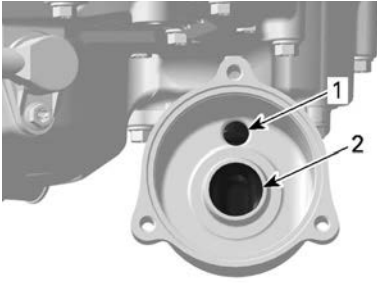

1. Inlaatboring van oliepomp naar oliefilter
  2. Uitlaatboring naar het motorolie-toevoersysteem
2. Voorzie een NIEUWE O-ring van motorolie en schuif deze op het oliefilterdeksel.
  3. Plaats het nieuwe filter op het filterdeksel.
  4. Smeer de afdichting op het open uiteinde van de oliefilter in met motorolie.

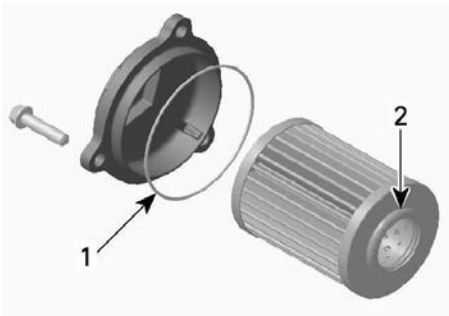

1. Dunne laag olie aanbrengen
2. Dunne laag olie aanbrengen

### MERK OP

Let erop dat de O-ring tijdens het plaatsen van het filter en het deksel niet beklemd raakt.

5. Plaats het deksel op het oliefilterhuis.
6. Draai de schroeven van het oliefilterdeksel vast volgens de specificaties.

### Aandraaimoment

Schroeven van het oliefilterdeksel	10 ± 1 Nm (89 ± 9 lbf-in)
------------------------------------	------------------------------

7. Wis eventueel gemorste olie van de motor.

### Twin cilinder motoren

#### Oliefilter verwijderen

1. Verwijder het onderhoudsdeksel van de motor als dit nog niet is gebeurd.
2. Reinig de omgeving van de oliefilter.

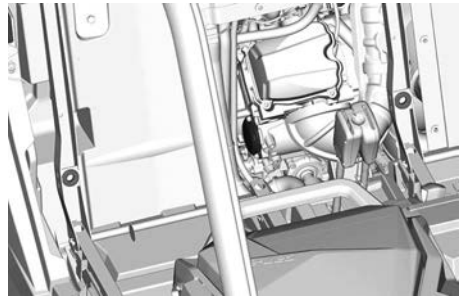

3. Verwijder het oliefilterdeksel.
4. Verwijder het oliefilter en gooi dit weg.

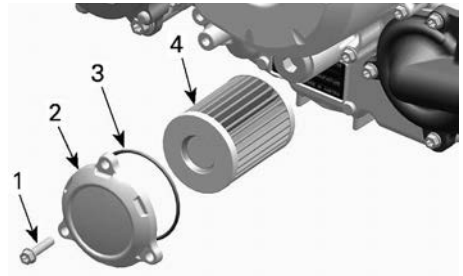

#### TYPISCH

1. Oliefilterschroef
2. Oliefilterdeksel
3. O-ring
4. Oliefilter

## Oliefilter installeren

1. Controleer de filterinlaat- en uitlaat op verontreinigingen en reinig deze zones.

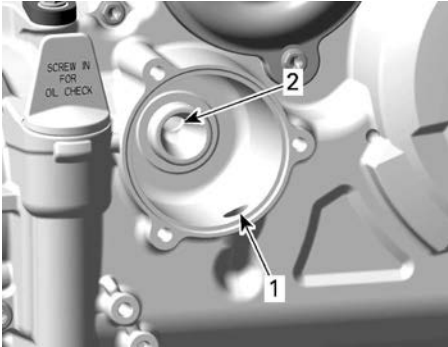

1. Inlaatboring van oliepomp naar oliefilter
  2. Uitlaatboring naar het motorolie-toevoersysteem
2. Voorzie een NIEUWE O-ring van motorolie en schuif deze op het oliefilterdeksel.
  3. Plaats het nieuwe filter op het filterdeksel.
  4. Smeer de afdichting op het open uiteinde van de oliefilter in met motorolie.

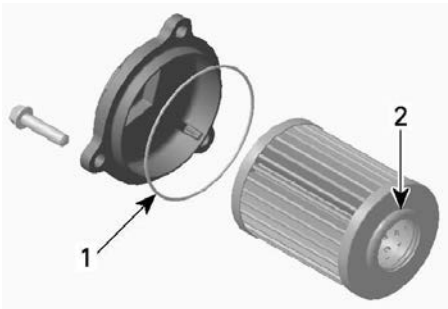

1. Dunne laag olie aanbrengen
2. Dunne laag olie aanbrengen

### MERK OP

Let erop dat de O-ring tijdens het plaatsen van het filter en het deksel niet beklemd raakt.

5. Plaats het deksel over de motor.
6. Draai de schroeven van het oliefilterdeksel vast volgens de aanbevolen specificaties.

Aandraaimoment	
Schroeven van het oliefilterdeksel	10 ± 1 Nm (89 ± 9 lbf-in)

7. Wis eventueel gemorste olie van de motor.

## RADIATEUR

### Radiator controleren en reinigen

Controleer af en toe of de omgeving van de radiator schoon is.

1. Verwijder om de radiator te bereik het voorste rooster door aan de bodem te trekken en naar beneden te schuiven.

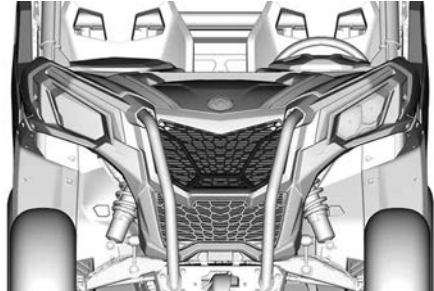

2. Inspecteer de radiator en slangen op lekkage of andere schade.
3. Inspecteer de radiatorvinnen. Ze moeten schoon zijn, vrij van modder, vuil, bladeren en andere verontreinigingen die de koelprestatie van de radiator in het gedrang kunnen brengen.

Spuit de radiatorvinnen schoon met een tuinslang, indien mogelijk.

**⚠ VOORZICHTIG**

Maak de radiator nooit schoon met uw handen terwijl hij nog heet is. Laat de te reinigen radiator eerst afkoelen.

**MERK OP**

Let op dat u de radiatorvinnen niet beschadigt bij de reiniging. Gebruik geen werktuigen/voorwerpen die de vinnen kunnen beschadigen. Spuit ze enkel schoon onder lage druk. Gebruik nooit een HOGEDRUKREINIGER.

**MOTORKOELVLOEISTOF**

*Aanbevolen motorkoelvloeistof*

**XPS aanbevolen koelvloeistof**

Voorgemengde koelvloeistof met een lange levensduur

**Indien geen XPS beschikbaar is**

Gedistilleerd water met antivriesmiddel (50% gedistilleerd water, 50% antivriesmiddel)

**MERK OP**

Gebruik altijd ethyleenglycolantivries met corrosieremmers, speciaal bestemd voor aluminium interne verbrandingsmotoren.

*Motorkoelvloeistofpeil controleren*

**⚠ WAARSCHUWING**

Controleer het koelvloeistofpeil wanneer de motor koud is.

1. Plaats het voertuig op een vlakke ondergrond.
2. Verwijder de toegangsklep van de koelvloeistoftank.

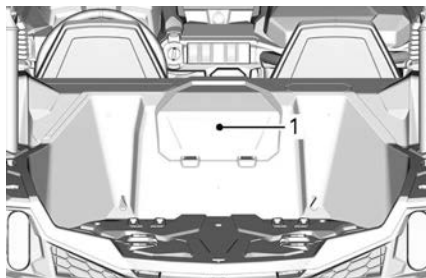

1. Toegangsklep koelvloeistoftank

**⚠ WAARSCHUWING**

Verwijder de drukdop niet en draai de koelvloeistofaftapplug niet open terwijl de motor heet is, om brandwonden te voorkomen.

3. Zorg ervoor dat het koelsysteem gevuld is tot aan de MAX-lijn.

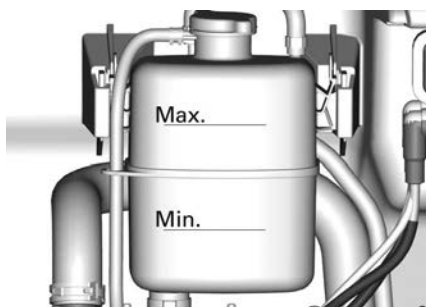

*Koelvloeistof bijvullen*

1. Verwijder de drukdop van de koelvloeistoftank.

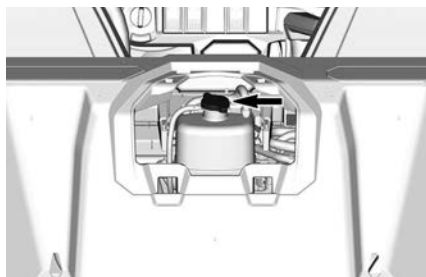

2. Voeg indien nodig koelvloeistof toe aan het systeem. Gebruik een trechter om morsen te vermijden. **Nooit te veel bijvullen.**
3. Installeer opnieuw de drukdop op de koeltank.
4. Breng de toegangsklep van de koelvloeistoftank opnieuw aan.

**OPMERKING:**

Als u vaak koelvloeistof aan uw koelsysteem moet toevoegen, wijst dit op een lek of motorproblemen.

**Motorkoelvloeistof vervangen**

**⚠ WAARSCHUWING**

**Verwijder de drukdop niet en draai de koelvloeistofaftapplug niet open terwijl de motor heet is, om brandwonden te voorkomen.**

1. Verwijder de drukdop van het koelsysteem
2. Schroef de koelvloeistofaftapplug gedeeltelijk los en vang de koelvloeistof op in een geschikt recipiënt.

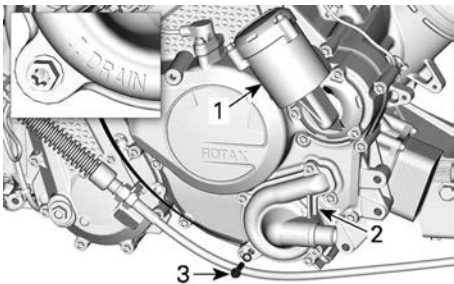

**MONO CYLINDERMOTOR**

1. *Oliefilterhuis*
2. *Waterpompdeksel*
3. *Koelvloeistofaftapplug*

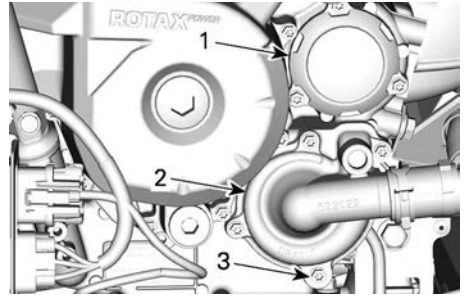

**V-TWIN MOTOR**

1. *Oliefilterdeksel*
2. *Waterpompdeksel*
3. *Koelvloeistofaftapplug*
3. Koppel de onderste radiatorslang los van het waterpompdeksel en vang de resterende koelvloeistof op in een geschikt recipiënt.
4. Draai de koelvloeistofaftapplug aan tot de specificaties.

<b>Aandraaimoment</b>	
Koelvloeistof aftapplug	10 ± 1 Nm (89 ± 9 lbf-in)

5. Plaats de radiatorslang terug.
6. Vul het koelsysteem met koelvloeistof, zie de procedure onder *Koelsysteem ontluchten*.

**Koelsysteem ontluchten**

1. Verwijder de drukdop.
2. Vul het koelsysteem tot aan de Max-lijn van de koelvloeistoftank.

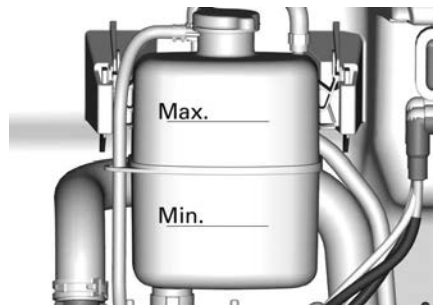

3. Installeer de drukdop.
4. Laat de motor stationair draaien met de drukdop **geplaatst** tot de

koelventilator voor de tweede keer gaat draaien.

5. Stop de motor en laat de motor afkoelen.

**⚠ WAARSCHUWING**

**Verwijder de drukdop niet terwijl de motor warm is, om brandwonden te voorkomen.**

6. Verwijder de drukdop en voeg de juiste hoeveelheid koelvloeistof toe wanneer de motor afgekoeld is.
7. Installeer de drukdop.
8. Controleer het koelvloeistofpeil na de volgende rit nadat deze procedure is uitgevoerd. Vul zoveel koelvloeistof bij als nodig. Zie *Motorkoelvloeistofpeil controleren* in dit hoofdstuk.

## UITLAATSYSTEEM

### *De omgeving van het uitlaatsysteem reinigen*

**⚠ WAARSCHUWING**

Vuilophoping kan leiden tot een voertuigbrand wanneer het uitlaatsysteem heet is en het vuil is opgedroogd.

In sommige gevallen kan dat leiden tot ernstige materiële schade, verwondingen of zelfs de dood. Reinig vaak en regelmatig de omgeving van het uitlaatsysteem wanneer u in moeras, veen, hooi of dode bladeren rijdt.

In andere situaties reinigen volgens de eisen van het onderhoudsschema.

Controleer ook regelmatig alle hitteschilderen van de uitlaat op beschadigingen en vervang deze indien nodig.

**⚠ VOORZICHTIG**

**Voer dit werk nooit uit wanneer de motor net heeft gedraaid, omdat het uitlaatsysteem dan erg heet is.**

1. Reinig vanaf de achterkant van het voertuig de gebieden rond de uitlaatdemper.
2. Reinig de gebieden rond de uitlaatpijp en het uitlaatspruitstuk.

**⚠ WAARSCHUWING**

**Reinig ook onder de hitteschilderen.**

### *Vonkafleider knalpot controleren en reinigen*

**⚠ VOORZICHTIG**

**Voer dit werk nooit uit wanneer de motor net heeft gedraaid, omdat het uitlaatsysteem dan erg heet is.**

1. Verwijder alle borgschroeven van de uitlaatpijp en gooi ze weg.

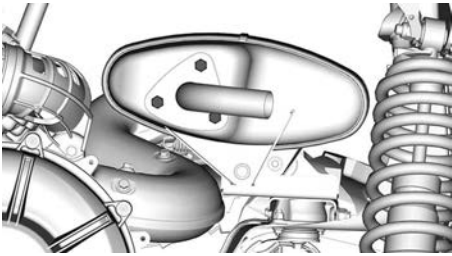

CONFIGURATIE  
CYLINDERMOTOR

MONO

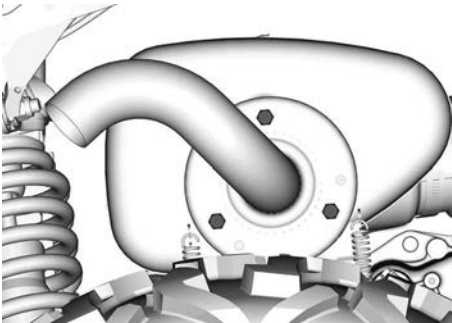

CONFIGURATIE V-TWIN MOTOR

2. Verwijder de uitlaatpijp, de pakking (weggooien) en de vonkafleider.

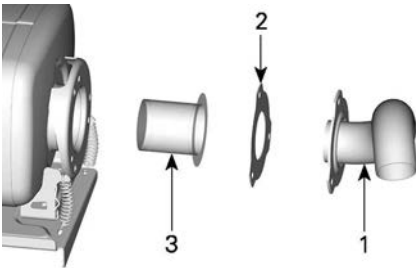

TYPISCH

1. Uitlaat
  2. Pakking (wegwerp)
  3. Vonkafleider
3. Verwijder alle koolstofafzettingen met een borstel van de vonkafleider.

### MERK OP

Gebruik een zachte, metalen borstel en let op dat u het rooster van de vonkafleider niet beschadigt.

4. Inspecteer het rooster van de vonkafleider op schade. Vervangen indien nodig.
5. Inspecteer de vonkafleiderkamer in de knalpot. Verwijder eventueel vuil.
6. Plaats de vonkafleiderkamer terug in de omgekeerde volgorde als voor de verwijdering. Let echter goed op het volgende.

Aanhaalen volgens de specificatie.

Aandraaimoment	
Borgschroef uitlaatpijp	32 ± 2 Nm (24 ± 1 lbf-ft)

## VERSNELLINGSBAK

### Aanbevolen versnellingsbakolie

De XPS-olie werd speciaal samengesteld voor de smeervereisten van deze tandwielkast. BRP raadt stellig aan deze XPS-olie te gebruiken.

### MERK OP

Gebruik bij de onderhoudswerkzaamheden geen andere oliesoorten.

### XPS Aanbevolen versnellingsbakolie

75W140 synthetische versnellingsbakolie

### Als alternatief, indien niet verkrijgbaar

75W 140 API GL-5 synthetische versnellingsbakolie

## Mono cilindermotoren

### Versnellingsbakoliepeil controleren (Mono cylinder)

1. Verwijder de steun van de spanningsregelaar van het chassis en leg deze terzijde om ruimte te maken.

Het wiel hoeft niet te worden verwijderd, maar verwijderen zorgt wel voor meer werkruimte.

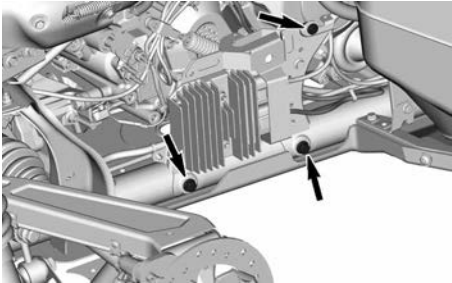

**SCHROEVEN** **STEUN**  
**SPANNINGSREGELAAR**

2. Verwijder de oliepeilplug van de tandwielkast.

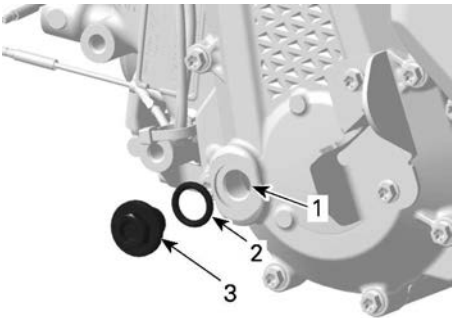

1. Oliepeilopening
  2. O-ring
  3. Oliepeilplug
3. Controleer het oliepeil.

Het oliepeil moet ter hoogte van de

onderrand van het oliepeilgat staan.

### MERK OP

**Een te hoog oliepeil kan ernstige schade aan de versnellingsbak aanrichten.**

4. Plaats de olieaftapplug met de O-ring. Draai de plug volgens de specificatie vast.

Aandraaimoment	
Oliepeilplug	5 ± 0,6 Nm (44 ± 5lbf-in)

### Versnellingsbakolie vervangen

1. Start de motor en laat het voertuig werken om de versnellingsbakolie op te warmen.

### MERK OP

**Als het stationair laten draaien van de motor onvoldoende is, bedient u de versnellingsbak van het voertuig.**

2. Plaats het voertuig op een vlakke ondergrond.
3. Zet een opvangbak onder de aftapplug van de tandwielkast.
4. Reinig de plaats rond de aftapplug.
5. Verwijder de aftapplug en de dichtingsring. Werp de dichtingsring weg.

### ⚠ VOORZICHTIG

**De versnellingsbakolie kan erg heet zijn.**

6. Verwijder de oliepeilplug en de O-ring en laat de olie volledig uit de versnellingsbak lopen.



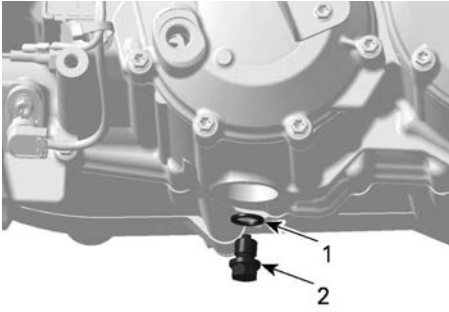

1. Afvoerplug
2. Afdichtingsring
7. Reinig de aftapplug en let op vuil dat op de aftapplug aanwezig kan zijn.

**MERK OP**

**Als er teveel vuil aanwezig is, is dit een aanwijzing dat er een probleem met de versnellingsbak is.**

8. Plaats de aftapplug terug met een NIEUWE dichtingsring.

Aandraaimoment	
Afvoerplug	20 ± 2 Nm (15 ± 1 lbf-ft)

9. Verwijder de voertuigsnelheids-sensor (VSS).



10. Maak de VSS schoon met een schone doek.
11. Installeer de VSS en draai de bout aan volgens de specificaties.

Aandraaimoment	
Borgschroef VSS	10 ± 1 Nm (89 ± 9 lbf-in)

12. Vul de versnellingsbak via het oliepeilgat tot de olie de onderrand van het oliepeilgat bereikt.

Capaciteit
0,5 l (0,53 qt (liq.,US))

13. Plaats de olieaftapplug met de bijbehorende o-ring terug. Aanhaken volgens de specificatie.

Aandraaimoment	
Oliepeilplug	5 ± 0,6 Nm (44 ± 5 lbf-in)

14. Wis gemorste olie weg.
15. Verwijder versnellingsbakolie volgens de plaatselijke milieuvoorschriften.

### **Twin cilinder motoren**

#### **Versnellingsbakoliepeil controleren (V-Twin)**

1. Zet het voertuig op een gelijkmatig oppervlak.
2. Selecteer de PARKEER-stand.
3. Reinig het gebied rondom de peilstok.
4. Verwijder de tandwielkastoliepeilstok.

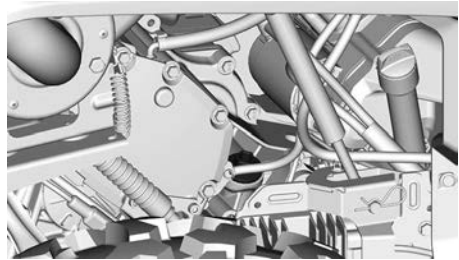

5. Veeg de peilstok schoon en breng deze aan.

6. Verwijder de peilstok opnieuw en lees het oliepeil af. Dat moet dicht bij het bovenste merkteken liggen.



1. MIN.
2. MAX.
3. Gebruiksbereik

7. Vul zoveel olie bij als nodig:

1. Steek een trechter in de opening voor de oliepeilplug.
2. Voeg een klein beetje van de aanbevolen olie toe.
3. Controleer het oliepeil regelmatig.
4. Herhaal de procedure hierboven tot het oliepeil het bovenste merkteken op de peilstok heeft bereikt.

### MERK OP

Een te hoog oliepeil kan ernstige schade aan de versnellingsbak aanrichten.

**OPMERKING:**  
Nooit te veel bijvullen. Wis gemorste olie weg.

8. Zet de oliepeilplug stevig vast.

### Versnellingsbakolie vervangen

1. Zet het voertuig op een gelijkmatig oppervlak.
2. Reinig de volgende plaatsen.
  - Plaats rond de aftapplug.

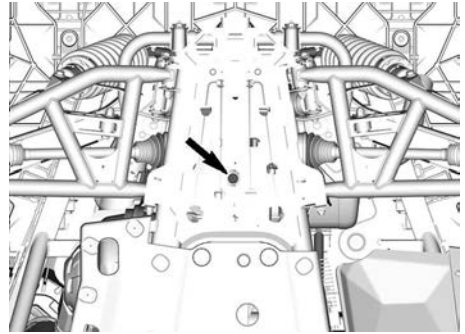

- Plaats rond de peilstok.

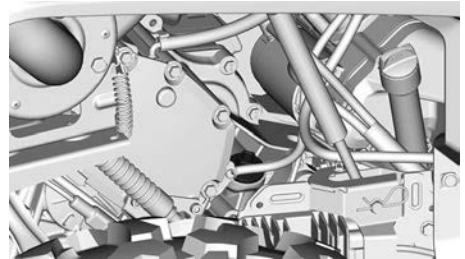

3. Zet een opvangbak onder de olieaftapplug.
4. Verwijder de peilstok.
5. Verwijder de aftapplug.
6. Laat alle olie uit de tandwielkast lopen.
7. Reinig de aftapplug van metaaldeeltjes.
8. Installeer de aftapplug.

### Aandraaimoment

Afvoerplug	20 ± 2 Nm (15 ± 1 lbf-ft)
------------	------------------------------

9. Vul de tandwielkast opnieuw.

**OPMERKING:** Het oliepeil moet ter hoogte van de onderrand van het oliepeilgat staan.

### MERK OP

Gebruik ALLEEN het aanbevolen type olie.

10. Bevestig de peilstok opnieuw.
11. Smeer de O-ring van de VSS.

**Super Lube vet**

12. Wis gemorste olie weg.

**VOORDIFFERENTIEEL**

**Oliepeil voordifferentieel controleren**

1. Zet het voertuig op een gelijkmatig oppervlak.
2. Reinig rond de vulplug voor controle oliepeil.

De aftapplug bevindt zich rechts van het voordifferentieel.



**MET GEÏNTEGREERDE 4WD-ACTUATOR**

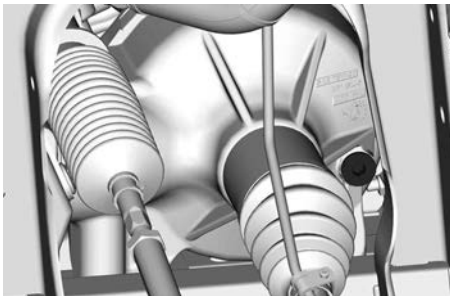

**ZONDER 4WD-ACTUATOR**

**GEÏNTEGREERDE**

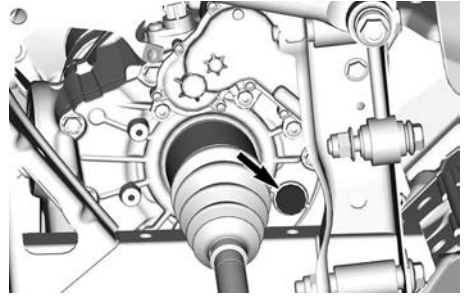

**SMART-LOK VOORDIFFERENTIEEL**

3. Verwijder de vulplug.
4. Controleer het oliepeil. De olie moet tot aan de onderste rand staan.
5. Plaats de vulplug terug.

<b>Aandraaimoment</b>	
Vulplug	16,5 ± 2,5 Nm (146 ± 22 lbf-in)

**Aanbevolen olie voordifferentieel**

De XPS-olie heeft een speciale samenstelling voor de smeringsvereisten van dit differentieeltype. BRP raadt stellig aan deze XPS-olie te gebruiken.

**MERK OP**

**Gebruik bij de onderhoudswerkzaamheden geen andere oliesoorten.**

<b>XPS Aanbevolen olie voordifferentieel</b>
75W90 synthetische versnellingsbakolie
<b>Alternatief indien geen XPS-product beschikbaar is</b>
75W90 (API GL-5) synthetische versnellingsbakolie

### Olie voordifferentieel vervangen

1. Plaats het voertuig op een vlakke ondergrond.
2. Zet de versnelling in de stand PARK.
3. Reinig aan de onderzijde van het voertuig de afvoerplug.

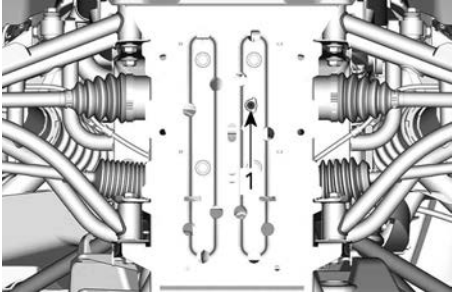

1. Afvoerplug
4. Plaats een opvangbak onder het achterdifferentieel.
5. Verwijder de aftapplug.
6. Schroef de vulplug los.

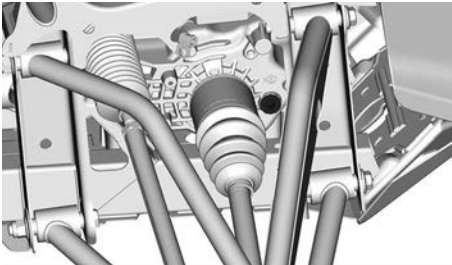

**MET GEÏNTEGREERDE 4WD-ACTUATOR**

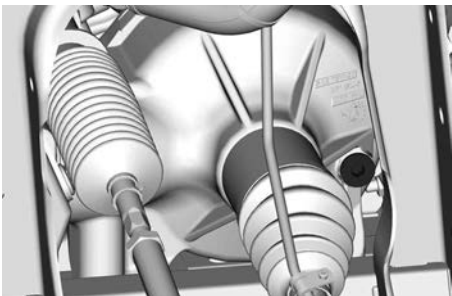

**VOORSTE DIFFERENTIEEL (GEEN ACTUATOR)**

7. Laat alle olie afvloeien.
8. Installeer de aftapplug.

Aandraaimoment	
Afvoerplug	2,5 ± 0,5 Nm (24 ± 4 lbf-in)

9. Vul het differentieel met de aanbevolen olie voor optimale prestaties.
10. Zie *Technische specificaties* voor de oliecapaciteit van het differentieel.
11. Plaats de vulplug terug.

Aandraaimoment	
Vulplug	16,5 ± 2,5 Nm (146 ± 22 lbf-in)

### Achterwielaandrijving (alleen modellen met Mono cilinder)

#### Oliepeil van de achterste eindaandrijving controleren

1. Zet het voertuig op een gelijkmatig oppervlak.
2. Reinig rond de vulplug voor controle oliepeil.



3. Verwijder de vulplug.
4. Controleer het oliepeil. De olie moet tot aan de onderste rand staan.
5. Plaats de vulplug terug.

Aandraaimoment	
Vulplug	16,5 ± 2,5 Nm (146 ± 22 lbf-in)

## Aanbevolen olie achterwielaandrijving

De XPS-olie heeft een speciale samenstelling voor de smeringsvereisten van deze eindaandrijving. BRP raadt stellig aan deze XPS-olie te gebruiken.

### MERK OP

Gebruik bij de onderhoudswerkzaamheden geen andere oliesoorten.

#### XPS aanbevolen eindoverbrengingsolie

75W90 synthetische versnellingsbakolie

#### Alternatief indien geen XPS-product beschikbaar is

75W90 (API GL-5) synthetische versnellingsbakolie

## Olie verversen van achterste eindaandrijving

1. Plaats het voertuig op een vlakke ondergrond.
2. Zet de versnelling in de stand PARK.
3. Reinig aan de onderzijde van het voertuig de afvoerplug.

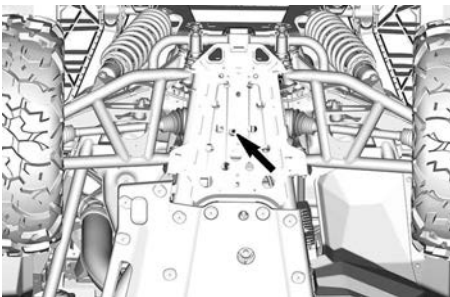

4. Plaats een opvangbak onder de achterste eindaandrijving.
5. Verwijder de aftapplug.
6. Schroef de vulplug los.

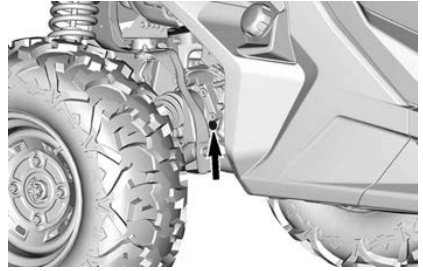

7. Laat de olie helemaal uitlekken.
8. Installeer de aftapplug.

#### Aandraaimoment

Afvoerplug	2,5 ± 0,5 Nm (24 ± 4 lbf-in)
------------	---------------------------------

9. Navullen achterste eindaandrijving met aanbevolen olie voor optimale prestaties.
10. Zie *Technische specificaties* voor de olie-inhoud.
11. Plaats de vulplug terug.

#### Aandraaimoment

Vulplug	16,5 ± 2,5 Nm (146 ± 22 lbf-in)
---------	------------------------------------

## BOUGIES

### Toegang tot bougie(s)

#### Mono cilindermotor

De cilinder bevindt zich onder de rechter ladingsmodule.

De bougie kan worden bereikt via de wielkuip rechtsachter.

#### Twin cylinder motoren

De voorste bougie kan worden bereikt door de motordeksel te verwijderen. Raadpleeg *Toegang onderdelen voor onderhoud* voor de werkwijze.

De achterste bougie kan worden bereikt via de wielkuip rechtsachter.

### Bougie verwijderen

1. Koppel de bougiekabel los.
2. Reinig de ruimte rondom de bougie met perslucht voordat u de bougie verwijderd.
3. Schroef de bougie volledig los met een bougiesleutel en verwijder het.

### Bougies plaatsen

1. Zorg er vóór de installatie voor dat het contactoppervlak van cilinderkop en bougie vrij van vuil is.
2. Stel de bougiespleet met behulp van een voelmaat in.

Elektrodenafstand bougie	
Mono cylinder	0,7 tot 0,8 mm (028 tot 031 in)
Twin cylinders	0,8 tot 0,9 mm (031 tot 035 in)

3. Voorzie de bougieschroefdraden van het volgende smeermiddel tegen het vastvreten.

**Smeermiddel op basis van koper tegen het vastvreten**

4. Schroef de bougie in de cilinderkoppen met de hand of met een passende bougiesleutel.

### MERK OP

**Haal de bougies niet te strak aan om schade aan de motor te vermijden.**

### Aandraaimoment

Ontstekings bougie	11 Nm (97 lbf-in)
--------------------	----------------------

## CVT-DEKSEL

Sommige illustraties zijn uitgevoerd met de motor uit het voertuig voor meer duidelijkheid. Het is niet nodig

om de motor te verwijderen om de volgende instructies uit te voeren.

### ⚠ WAARSCHUWING

**Raak het CVT nooit aan als de motor draait.  
Rijd nooit met het voertuig zonder het CVT-deksel.**

### ⚠ VOORZICHTIG

**De motor moet koud zijn, voordat het deksel wordt verwijderd.**

### MERK OP

**Het CVT hoeft niet gesmeerd te worden.  
Smeer nooit de onderdelen, behalve de aandrijfrollagers.**

### Toegang tot CVT-deksel

Het CVT-deksel is toegankelijk via de achterkuip van het linkerwiel.

### CVT-deksel verwijderen

1. Zet het voertuig op een gelijkmatig oppervlak.
2. Verwijder de CVT-luchtinlaatslang (indien aanwezig).
3. Verwijder handmatig de borgschroeven van het CVT-deksel.

### MERK OP

**Gebruik het gereedschap niet om de CVT-dekselschroeven eruit te tikken.**

### OPMERKING:

Verwijder de middelste schroef bovenaan als laatste om tijdens verwijdering het deksel te blijven ondersteunen.

4. Verwijder het CVT-deksel en de pakking.

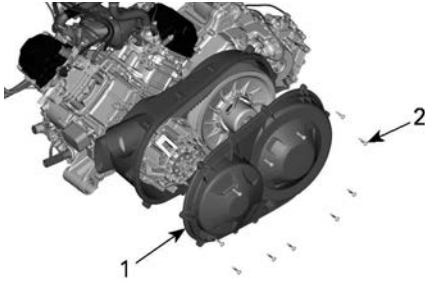

1. CVT-deksel
2. Schroeven CVT-deksel

### CVT-deksel plaatsen

1. Installeer eerst de middelste schroef bovenaan.
2. Draai de CVT-dekselschroeven vast in de volgende volgorde.

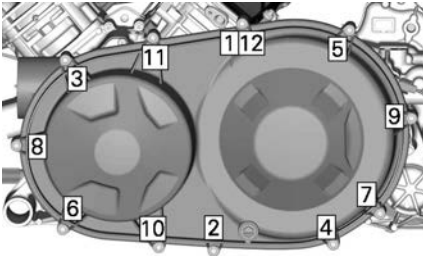

Aandraaimoment	
Schroeven CVT-deksel	$7 \pm 0,8 \text{ Nm}$ ( $62 \pm 7 \text{ lbf-in}$ )

3. Breng de CVT-luchtinlaatslang aan (indien aanwezig).

Aandraaimoment	
Klem wormwiel	$2 \pm 0,3 \text{ Nm}$ ( $18 \pm 2 \text{ lbf-in}$ )

## Aandrijfriem

### Aandrijfriem verwijderen (Mono cylinder motor)

MERK OP
In geval van een defect aan de aandrijfriem, moeten het CVT, deksel en de luchtuitlaat gereinigd worden.

Zie *Tips voor het maximaliseren van de levensduur van de aandrijfriem* in *Basisprocedures* voor belangrijke informatie.

1. Verwijder het CVT-deksel.
2. Plaats het trek-/vergrendelings-werktuig in het draadgat van de aangedreven poelie.

Trekker/vergrendelings-werktuig	
(OND.NR. 529036098)	



3. Draai vast om de rol te openen.
4. Schuif de riem over de bovenrand van de vaste schijf om de riem te verwijderen.

## Aandrijfriem verwijderen (Twin cylinder motor)

### MERK OP

In geval van een defect aan de aandrijfriem, moeten het CVT, deksel en de luchtuitlaat gereinigd worden.

Zie *Tips voor het maximaliseren van de levensduur van de aandrijfriem* in *Basisprocedures* voor belangrijke informatie.

1. Verwijder het CVT-deksel.
2. Plaats de adapter in het draadgat van de aangedreven rol.

5. Schuif, zoals weergegeven, de riem over de bovenrand van de vaste schijf om de riem te verwijderen.



## Aandrijfriem installeren

### MERK OP

De maximale levensduur van de aandrijfrol wordt behaald als de aandrijfriem in de juiste richting draait.

Aangedreven  
roladapter



(OND.NR.  
708200720)

3. Schroef het trek-/vergrendelgereedschap in het draadgat van de adapter.

Trekker/vergrendelingswerk  
tuig



(OND.NR.  
529000088)

4. Draai vast om de rol te openen.

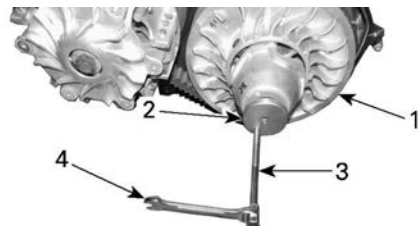

1. Vaste aangedreven rolschijf
2. Adapter
3. Trekker/vergrendelingswerk  
tuig
4. Moersleutel

1. Om de aandrijfriem te installeren, schuift u de aandrijfriem over de bovenrand van de vaste schijf.
2. Plaats de riem dusdanig dat de pijl op de riem naar de voorkant van het voertuig wijst, van bovenaf gezien.

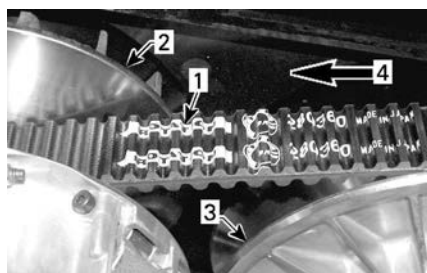

1. Op riem afgedrukte pijl
2. Aandrijfrol (voor)
3. Aangedreven rol (achter)
4. Draairichting

3. Schroef de trekker/het vergrendelingsgereedschap los en verwijder.



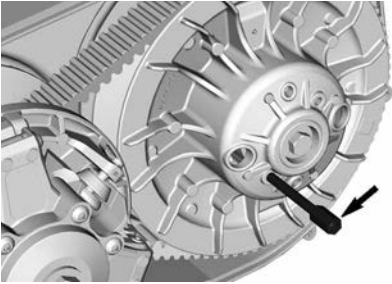

4. Draai de poelie totdat het laagste gedeelte van de tandwielen op het buitenoppervlak van de aandrijfriem gelijk is met de rand van de poelie.



1. Onderste deel van de tanden gelijk met de rand van de aangedreven poelie

5. Plaats het CVT-deksel.

## Aandrijf- en aangedreven rollen

### Aandrijf- en aangedreven rollen inspecteren

De inspectie moet door een erkende Can-Am Off-Road dealer, reparatiebedrijf of iemand anders van uw keuze voor onderhoud, reparatie of vervanging worden uitgevoerd.

### Aandrijfpoelie

Inspecteer de lagerbussen en rollen van de schuifhuls van de aangedreven rol, vervang versleten onderdelen.

### Aangedreven rol

Inspecteer de rollen op de vaste huls.



## ACCU

### Onderhoud van de batterij

#### MERK OP

**Laad nooit een accu terwijl die in het voertuig is geïnstalleerd.**

Deze voertuigen zijn uitgerust met een VRLA-accu (Valve Regulated Lead Acid). Dit is een onderhoudsvrij accutype, waaraan geen water moet worden toegevoegd om het elektrolytpeil te regelen.

#### MERK OP

**Verwijder nooit de afsluitdop van de accu.**

### De accu verwijderen

1. Verwijder het kussen van de berijdersstoel.
2. Koppel eerst de ZWARTE (-) kabel los en dan de RODE (+).

#### MERK OP

**Demonteer altijd in deze volgorde; koppel de ZWARTE (-) kabel eerst los.**

3. Verwijder de borgschroef of borgschroeven van de accuhouder.

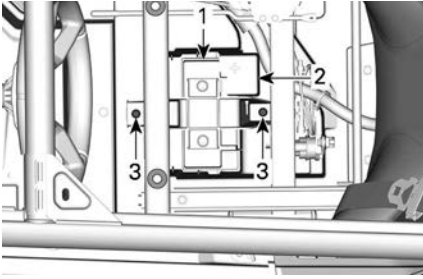

1. Accuhouder
2. Accu
3. Borgschroef of borgschroeven accuhouder
4. Verwijder de accuhouder.
5. Verwijder de accu.

### De accu plaatsen

Om de accu te installeren gaat u omgekeerd te werk als bij de verwijdering.

#### MERK OP

Als de accukabels niet correct geplaatst worden (omgekeerde polariteit), kan dit schade aan de spanningsregeling toebrengen.

#### MERK OP

Sluit altijd eerst de RODE (+) kabel aan en dan pas de ZWARTE (-) kabel.

## Zekeringen en zekerbare aansluitingen

### Zekering vervangen

Vervang een defecte zekering altijd door een zekering met hetzelfde vermogen.

#### MERK OP

Gebruik geen zekering met een hogere capaciteit om ernstige schade te vermijden.

## Plaats zekeringdozen

Dit voertuig is uitgerust met twee zekeringdozen.

De voorste zekeringdoos bevindt zich onder het dashboard aan de linkerkant en de achterste zekeringdoos bevindt zich achter de rugsteun van de bestuurdersstoel, nabij de ECM.

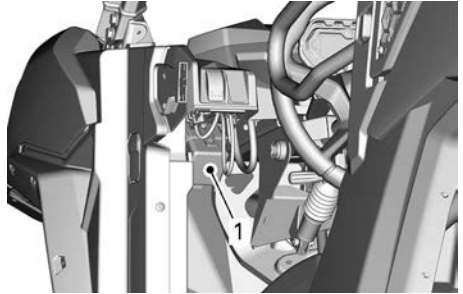

1. Voorste zekeringdoos

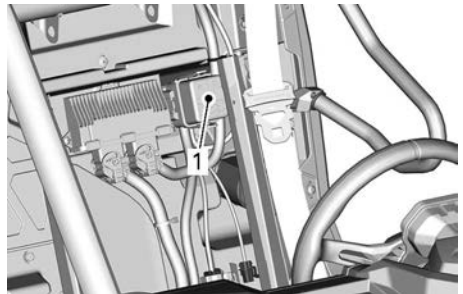

1. Zekeringdoos achter

## Zekeringsverbindingen en afzonderlijke zekering

Het voertuig is uitgerust met 2 zekeringsverbindingen en een afzonderlijke zekering.

Zekeringsverbinding 1 is verbonden met de positieve accupool.

Zekeringsverbinding 2 is aangebracht tussen zekeringdoos nummer 1 en de accessoirestijl (onder het dashboard).

De zekeringhouder van de regelaar bevindt zich tevens bij de accu.

**Beschrijving zekeringdoos**

<b>Afzonderlijke zekeringhouders</b>		
<b>Nee</b>	<b>Beschrijving</b>	<b>Score</b>
PF3	DPS (onder dashboard, bij DPS)	40 A
PF4	Aansluitingen accessoires (onder aansluitingen dashboard)	30 A
PF6	ABS-pomp (indien aanwezig)	40 A
PF7	ABS-kleppen (indien aanwezig)	25 A
PF10	Regelaar (bij accu)	50 A

<b>Zekeringendoos nr. 1 (onder het dashboard) (Zekeringen bevinden zich op het deksel van de zekeringdoos)</b>		
<b>Nee</b>	<b>Beschrijving</b>	<b>Score</b>
F10	T-categorie relais accessoiresaansluiting	10 A
F11	Koplampen en knipperlichten	20 A
F12	DC3 stroomaansluiting voor accessoire	10 A
F14	12 V stroomaansluiting 1 voor accessoire	10 A
F16	Achterlichten	10 A
F24	Volgwagenlampen	5 A
F25	Volgwagenindicator	5 A
F26	Stoelschakelaar	5 A
R3	ECM accessoire 12 V	n.v.t.
R8	Remlichten	n.v.t.
R9	Zekeringen PF1/F14 (DC-aansluiting) PF4 accessoiresaansluiting	n.v.t.
Reserve1	Reserve	20 A

**Zekeringendoos nr. 2 (achter de bestuurdersstoel)  
(Zekeringen staan aangeduid op het deksel van de zekeringdoos)**

Nee	Beschrijving	Score
F4	Cluster/relais	10 A
F5	Ontsteking/injectie/brandstofpomp	10 A
F6	Engine Control Module (ECM - motorbeheermodule)	10 A
F7	4WD-actuator	10 A
F8	Contactschakelaar Klok	10 A
F9	Koelventilator	25 A
F18	Zuurstofsensoren	10 A
R1	Ventilator	n.v.t.
R2	Hoofdzekering	n.v.t.

**Zekeringaansluitingen**

Zekeringaansluiting	Beschrijving	Score
1	Hoofdzekering	18 awg
2	Accessoireaansluiting	14 awg

## Lichten

### *Gloeilamp van de koplamp vervangen*

**⚠ WAARSCHUWING**

Een verkeerde installatie van het lampje kan ertoe leiden dat het loskomt uit het koplamphuis. Onder deze omstandigheden zou het lampje in aanraking kunnen komen met het koplamphuis, de lens of andere onderdelen in deze zone, waardoor de onderdelen smelten e/of er brandgevaar ontstaat.

**MERK OP**

Raak het glas van een halogeenlamp nooit met de blote vingers aan, want dan gaat deze minder lang mee. Als het glas toch wordt aangeraakt, reinig het dan met isopropanol, dat op de lamp geen laagje achterlaat.

Koppel de connector van de lamp los.

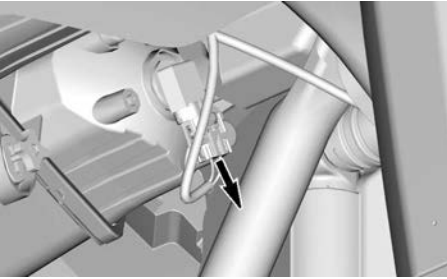

**TYPISCH**

Draai de lamp.

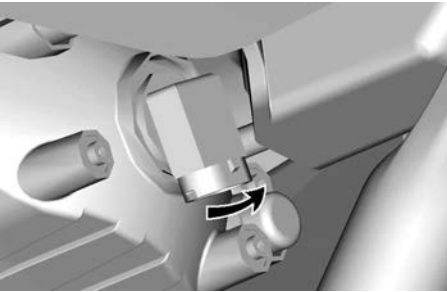

**TYPISCH**

Trek de lamp eruit.

Installeer de verwijderde onderdelen opnieuw correct in de omgekeerde volgorde dan waarin u ze heeft verwijderd.

Controleer de werking van de koplampen.

**Koplamp richten**

Draai aan de regelschroef om de straalhoogte naar wens in te stellen.

**OPMERKING:**

Stel de koplampen gelijk af.

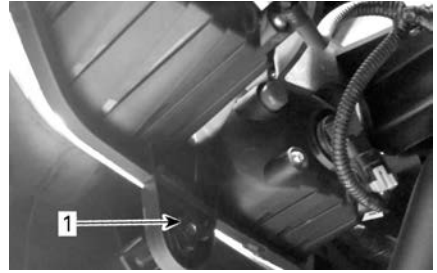

1. Afstelschroef

**Achterlicht**

De achterlichten zijn gemaakt met LED's (light emitting diode), een beproefde en betrouwbare technologie. Als ze om een of andere reden toch niet zouden werken, laat ze dan nakijken door een erkende Can-Am dealer, reparatieplaats of persoon van uw keuze.

**Vervangen richtingsaanwijzerlamp voor**

1. Verwijder de lampfitting van de onderzijde van het spatbord.

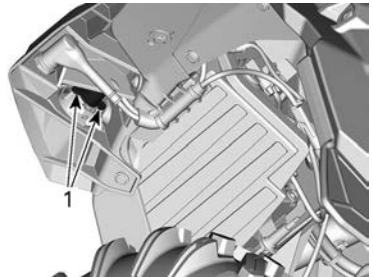

**DRAAI DE RICHTINGAANWIJZERFITTING**

1. Borgschroeven
2. Vervang de lamp.
3. Monteer de fitting.

**Vervangen richtingsaanwijzerlamp achter**

1. Verwijder de borgschroef van de lens van de richtingsaanwijzer van de onderzijde van het spatbord.

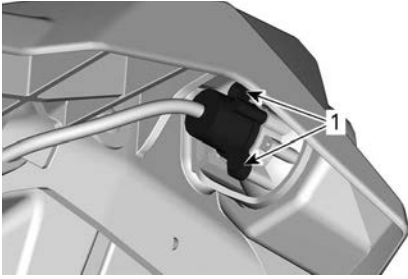

1. *Borgschroef lens*
2. Verwijder de lampfitting.
3. Vervang de lamp.
4. Breng de fitting en andere verwijderde onderdelen weer aan in omgekeerde volgorde.

### **Standlicht vooraan vervangen**

#### **OPMERKING:**

De standlichten vooraan kunnen niet worden gedemonteerd. Zij moeten als geheel worden vervangen.

1. Koppel de elektriciteitsconnector los.
2. Draai de borgmoer los.
3. Verwijder het standlicht.

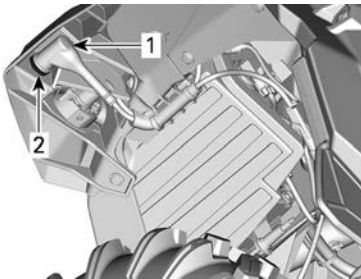

1. *Elektrische connector standlicht*
2. *Borgmoer*
4. Installeer het nieuwe standlicht in omgekeerde volgorde.

### **Lamp nummerplaat vervangen**

1. Verwijder de gloeilampkap van de nummerplaat.

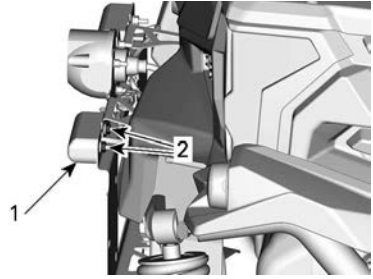

1. *Gloeilampkap nummerplaat*
2. *Borgschroef*
2. Vervang de lamp.
3. Breng de lamplaat opnieuw aan.

## **Aandrijfasbalg en -bescherming**

### **Balgen en beschermers aandrijfas inspecteren**

1. Inspecteer visueel de beschermers en balgen van de aandrijfas.
2. Controleer de beschermers op beschadigingen of schuren tegen de assen.
3. Controleer balgen op barsten, scheuren, vetlekken enz.
4. Herstel of vervang desgevallend beschadigde onderdelen.

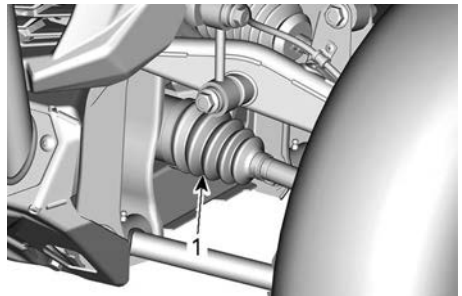

### **TYPISCH — ZIJDE VOORDIFFERENTIEEL**

1. *Balg binnenkant aandrijfas*

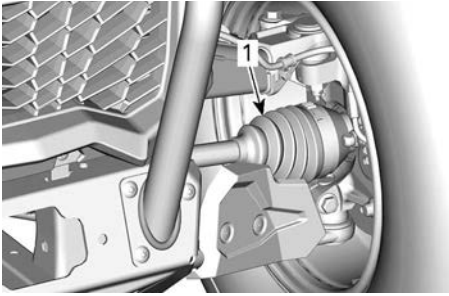

TYPISCH — ZIJDE VOORWIEL

1. Balg buitenkant aandrijfjas

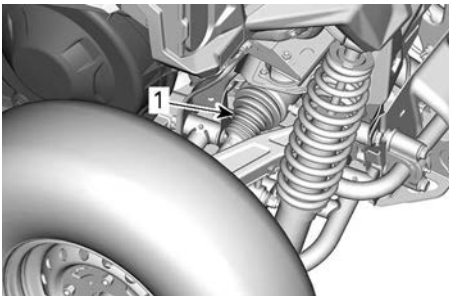

TYPISCH — ZIJDE TANDWIELKAST ACHTERAAN

1. Balg binnenkant aandrijfjas

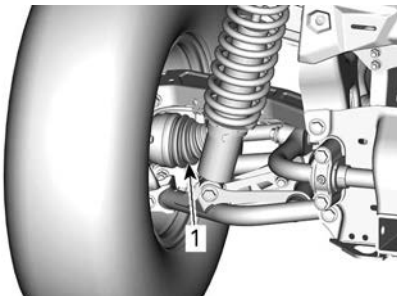

TYPISCH — ZIJDE ACHTERWIEL

1. Balg buitenkant aandrijfjas

## Wielagers

### Wielager inspecteren

1. Hef het voertuig op en ondersteun het. Raadpleeg *Het voertuig opheffen en ondersteunen*.

2. Duw en trek aan de bovenrand van de wielen om de speling te voelen.
3. Raadpleeg een erkende Can-Am Off-Road dealer, reparatieplaats of persoon van uw keuze in geval van abnormale speling.



TYPISCH

## Wielen en banden

### Wiel verwijderen

1. Zet het voertuig op een gelijkmatig oppervlak.
2. Zet de schakelhendel in de PARKEER-stand (P).
3. Draai de wielmoeren los.
4. Hef het voertuig op en ondersteun het. Raadpleeg het hoofdstuk *Het voertuig opheffen en ondersteunen*.
5. Verwijder de wielmoeren en het wiel.

### Wiel monteren

1. Inspecteer de tapschroefdraden en moeren. Vervang indien nodig.
2. Monteer het wiel.

**OPMERKING:** De banden zijn unidirectioneel en moeten in de juiste draairichting gemonteerd blijven om goed te werken.

3. Monteer alle wielmoeren met de hand.

**MERK OP**

Gebruik altijd de wielmoeren die voor dat type wiel zijn aanbevolen. Het gebruik van andere wielmoeren kan schade aan de velgen of tappen veroorzaken.

4. Draai de wielmoeren aan zoals hieronder afgebeeld.

Aandraaimoment	
Wielmoeren	100 ± 10 Nm (74 ± 7 lbf-ft)



AANDRAAIVOLGORDE

**Bandenspanning**

**⚠ WAARSCHUWING**

De bandenspanning heeft een grote invloed op de besturing en stabiliteit van het voertuig. Bij onvoldoende druk kunnen de banden leeglopen en op de velg gaan lopen. Bij overdruk kan de band springen. Houd u altijd aan de aanbevolen bandenspanning. Regel de bandenspanning NOOIT lager dan het minimum. Anders kan de band loskomen van de velg.

Controleer de druk wanneer de banden **koud** zijn voordat u het voertuig gaat gebruiken. De bandendruk

verschilt naargelang de temperatuur en de hoogte. Controleer de bandenspanning opnieuw wanneer een van deze factoren verandert.

Zie het label *Bandenspanning en maximale belasting* op het voertuig voor de juiste spanning.

**OPMERKING:**

Hoewel de banden speciaal zijn ontworpen voor offroadtoepassingen, kan een lekke band nog steeds voorkomen. Daarom wordt aangeraden een bandenspanningsmeter, bandenpomp en een reparatieset mee te nemen.

**Inspectie banden**

Controleer de banden op beschadigingen en slijtage. Vervang deze zo nodig.

**⚠ WAARSCHUWING**

Roteer de banden niet. De banden vooraan en achteraan hebben een andere maat. De linker- en rechterbanden hebben verschillende unidirectionele profielen.

**Vervanging banden**

De banden moeten worden vervangen door een erkende Can-Am Off-Road dealer, reparatieplaats of persoon van uw keuze.

**⚠ WAARSCHUWING**

Vervang de banden alleen door banden van hetzelfde type en bandenmaat als de originele banden. Let erop dat u banden met een unidirectioneel profiel in de juiste draairichting monteert. De banden moeten vervangen worden door een ervaren persoon, in overeenstemming met de normen en het gereedschap gebruikt in de sector.



## VERING

Raadpleeg een erkende Can-Am Of-f-Road dealer, herstellwerkplaats of iemand naar keuze wanneer u problemen tegenkomt.

### Ophanging inspecteren

Raadpleeg een erkende Can-Am Of-f-Road dealer, herstellwerkplaats of iemand naar keuze wanneer u problemen tegenkomt.

### Schokdempers

1. Controleer de schokdemper op lekkage, slijtage door bruuske bewegingen en andere beschadigingen.
2. Controleer of de bevestigingen nog goed vastzitten.

Aandraaimoment	
M12-bout	74,5 ± 4,5 Nm (55 ± 3 lbf-ft)

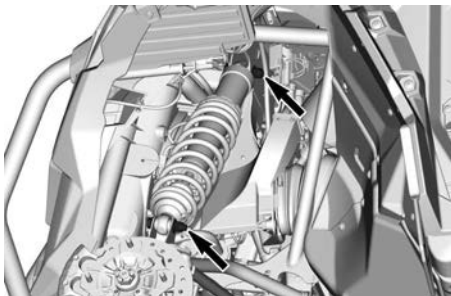

TYPISCH — BEVESTIGINGEN SCHOK-DEMPER VOOR

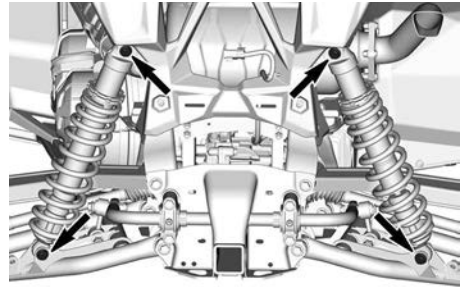

TYPISCH — BEVESTIGINGEN SCHOK-DEMPER ACHTER

### Ophangingsarmen voor

1. Controleer de ophangingsarmen op barsten, krombuiging of andere schade.
2. Haal de draagarmbouten opnieuw aan volgens de specificaties bij rijkhoogte.

MERK OP
<p>Om beschadiging van de ophangingsbussen te voorkomen, mag u het voertuig nooit van de grond heffen om de draagarmbevestigingen opnieuw aan te halen. Om een optimale spankracht te verzekeren, moet u, indien mogelijk, altijd het aandraaimoment via de boutkop toepassen en niet met behulp van de moer.</p>

Aandraaimoment	
M12-bout	112,5 ± 7,5 Nm (83 ± 6 lbf-ft)

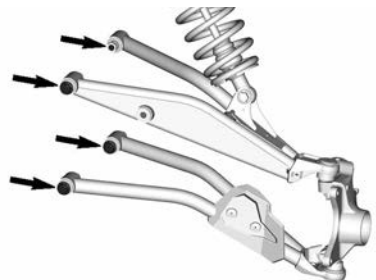

## Ophangingsarmen achter

1. Controleer de ophangingsarmen op vervorming, barsten of krombuiging.
2. Haal de draagarm opnieuw aan volgens de specificaties bij rijkhoogte.

### MERK OP

Om beschadiging van de ophangingsbussen te voorkomen, mag u het voertuig nooit van de grond heffen om de draagarmbevestigingen opnieuw aan te halen.

### MERK OP

De draagarmen moeten worden aangehaald op de kop van de M12-bout en niet op de moer (indien mogelijk) om een optimale spankracht te garanderen.

### Aandraaimoment

M12-bout	$130 \pm 10 \text{ Nm}$ ( $96 \pm 7 \text{ lbf-ft}$ )
Elastische zeskantflens moer M10	$90 \pm 10 \text{ Nm}$ ( $66 \pm 7 \text{ lbf-ft}$ )

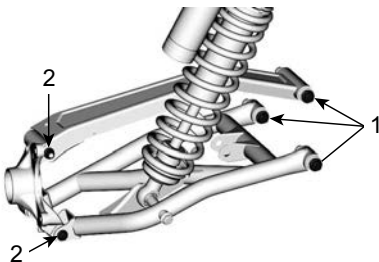

1. M12-bevestigingen
2. M10-bevestigingen

## Stabilisatorstang

1. Controleer de stabilisatorstang op barsten, verbuiging of andere beschadigingen.

2. Draai de steunschroeven aan volgens de specificaties.

### Aandraaimoment

Steunschroeven stabilisatiestang	$95 \pm 5 \text{ Nm}$ ( $70,1 \pm 3,7 \text{ lbf-ft}$ )
----------------------------------	--

## Ophanging smeren

### Stabilisatorstang

1. Smeer de stabilisatorstangen met het volgende product.

Synthetisch XPS-vet voor wielophangingen

### Plaats smeefittingen stabilisatorstangen

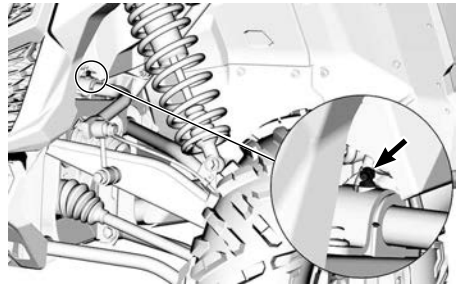

TYPISCH — STABILISATIESTANG VOORAAN

**OPMERKING:** Aan de bovenkant van elke draaibus van de stabilisatorstang bevindt zich een vetnippel.

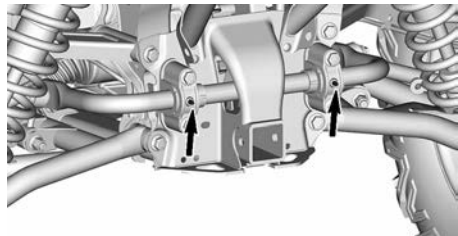

TYPISCH — STABILISATIESTANG ACHTERAAN

## REMMEN

### Het remvloeistofpeil controleren

De remvloeistofreservoirs bevinden zich onder de voorste onderhoudsdeksel. Raadpleeg het hoofdstuk *Toegang onderdelen voor onderhoud*.

1. Zet het voertuig op een gelijkmatig oppervlak.
2. Controleer het remvloeistofpeil in elk reservoir. Het peil moet tussen MIN. en MAX. liggen.

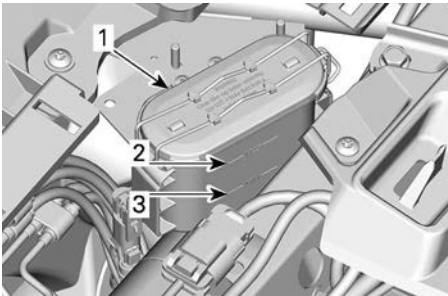

1. Remvloeistofreservoirs
2. MAX
3. MIN

### **⚠ WAARSCHUWING**

Een laag peil kan wijzen op lekkage of versleten remblokken.

### Remvloeistof toevoegen

1. Reinig beide reservoirdeksels en het omringende gebied.
2. Vul voldoende nieuwe remvloeistof bij om het peil te verhogen tot het MAX-merkteken.

### **MERK OP**

Nooit te veel bijvullen.

### **⚠ WAARSCHUWING**

Duw het membraan terug in het deksel alvorens dit te installeren.

### Aanbevolen remvloeistof

Gebruik altijd remvloeistof die voldoet aan de specificatie DOT 4.

### **MERK OP**

**Om ernstige schade aan het remsysteem te voorkomen, mag u geen andere vloeistoffen dan de aanbevolen middelen gebruiken en nooit verschillende vloeistoffen mengen bij het bijvullen. Gebruik geen remvloeistof uit een oude of reeds geopende bus.**

### Remsysteem inspecteren

Laat de remmen controleren, onderhouden en repareren bij een erkende Can-Am-dealer, reparatiebedrijf of door een persoon van uw keuze.

Controleer echter het volgende tussen bezoeken aan uw dealer:

- Remvloeistofpeil
- Vloeistoflekkage van het remsysteem
- Slijtage remblok
- Reinheid van de remmen

### **⚠ WAARSCHUWING**

**Laat het verversen van de remvloeistof en alle onderhoud en reparaties aan het remsysteem uitvoeren door een erkende Can-Am dealer.**

## VEILIGHEIDSGORDELS

### *Veiligheidsgordel reinigen*

Gebruik milde zeep en water om vuil en andere resten van de veiligheidsgordels te verwijderen.



### **WAARSCHUWING**

**Gebruik nooit een hogedrukreiniger voor het reinigen van de veiligheidsgordelcomponenten om beschadiging te voorkomen.**

### ***MERK OP***

**Gebruik geen bleekmiddel, verf of reinigingsmiddelen.**

# VERZORGING VAN HET VOERTUIG

## Reiniging en bescherming voertuig

### MERK OP

Reinig dit voertuig nooit met een hogedrukreiniger. **GEBRUIK ENKEL LAGE DRUK** (zoals een tuinslang).  
**Hoge druk kan schade aanrichten aan elektrische of mechanische onderdelen.**

Besteed aandacht aan plaatsen waar zout water, modder of vuil zich kan ophopen en mogelijk kan leiden tot:

- Brand
- Slijtage
- Hinder
- Corrosie.

Deze niet-exhaustieve lijst omvat het volgende:

- Rond het uitlaatsysteem en tussen de knalpot en het knalpotdeksel
- Onder en rond de brandstoftank
- Radiator
- Schokdempers
- Rond het voor- en achterdifferentieel
- Rond en onder de motor en de tandwielkast
- Binnenkant wielen
- Op de beschermingsplaten.

### WAARSCHUWING

**Vuilophoping kan leiden tot een voertuigbrand wanneer het uitlaatsysteem heet is en het vuil is opgedroogd.**  
In sommige gevallen kan dat leiden tot ernstige materiële schade, verwondingen of zelfs de dood.  
**Reinig vaak en regelmatig de omgeving van het uitlaatsysteem wanneer u in moeras, veen, hooi of dode bladeren rijdt.**  
**In andere situaties reinigen volgens de eisen van het onderhoudsschema.**

Als u uw voertuig in een zoutwateromgeving heeft gebruikt moet u het afspoelen met zoet water om het voertuig en al zijn onderdelen in goede staat te houden na elke bedrijfsdag.

We raden u met aandrang aan metalen onderdelen te smeren.

Gebruik anti-corrosiesmeermiddel of een gelijkwaardig product.

XPS smeermiddel en anti-corrosiemiddel

Beschadigingen aan gelakte onderdelen moeten zorgvuldig worden bijgewerkt met verf om roest te voorkomen.

Was de carrosserie indien nodig met warm zeepsop (gebruik enkel een mild schoonmaakmiddel). Breng een niet-schurende was aan.

### MERK OP

**Reinig kunststofonderdelen nooit met agressieve schoonmaakmiddelen, ontvetters, verfverdunder, aceton e.d.**

Bescherm het voertuig met een hoes om stofophoping tijdens de opslag te voorkomen.

### MERK OP

**Het voertuig moet op een koele, droge plek worden opgeslagen en met een ondoorzichtig zeil worden afgedekt. Hierdoor worden de plastic onderdelen en de lak van de sneeuwscooter beschermd tegen zonlicht en vuil en worden stofophopingen voorkomen.**

---

## **BEWARING EN VOORBEREIDING OP HET RIJSEIZOEN**

Als u het voertuig langer dan 4 maanden niet gebruikt, is een correcte opslag noodzakelijk.

Als het voertuig langer dan 21 dagen niet wordt gebruikt, ontkoppel dan de ZWARTE (-) accukabel.

Het gebruik van een druppellader met een lage stroomsterkte wordt aangeraden om de accu volledig opgeladen te houden.

Nadat uw voertuig langere tijd was opgeborgen, is een voorbereiding vereist.

Neem contact op met een erkende Can-Am Off-Road dealer, reparatiebedrijf of iemand anders van uw keuze voor het correct voorbereiden van uw voertuig.

# TECHNISCHE INFORMATIE

# VOERTUIGIDENTIFICATIE

De voornaamste onderdelen van het voertuig (de motor en het chassis) zijn identificeerbaar aan de hand van verschillende serienummers.

Soms kunt u deze nummers nodig hebben voor de garantie of om uw voertuig te laten opsporen bij verlies.

Elke erkende Can-Am dealer heeft deze nummers nodig om reparaties onder garantie uit te voeren.

We raden u stellig aan om alle serienummers van uw voertuig te noteren en deze door te geven aan uw verzekeraar.

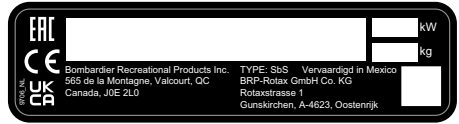

## CE VIN-LABEL

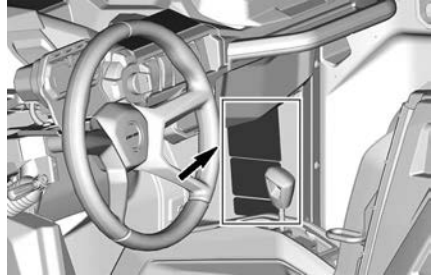

TYPISCH - LOCATIE VIN-LABEL

## Voertuigidentificatienummer

Bombardier Recreational Products Inc. 

- 1 → TXX
- 2 → eXXXXXXXXXXXXXXXXXX
- 3 → XXXXXXXXXXXXXXXXXXXX
- 4 → XXXX kg
- 5 → A-1: XXX kg
- 6 → A-2: XXX kg
- 7 → A-3: XXX kg

	T-1	T-2	T-3
B-1	XXX kg	XXX kg	XXX kg
B-2	XXX kg	XXX kg	XXX kg

## TYPISCH - VOORGESCHREVEN VOERTUIGPLAAT

1. *Categorie*
2. *Typegoedkeuringsnummer*
3. *V.I.N.*
4. *Toegestane maximale beladen massa van het voertuig*
5. *Toegestane maximale massa per as*
6. *Toegestane trekmasa op achterste koppelingpunt; ongeremde aanhangwagen*
7. *Toegestane trekmasa op achterste koppelingpunt; traagheidsgeremde aanhangwagen*



## Motoridentificatienummer (E.I.N.)

### Motor met één cilinder

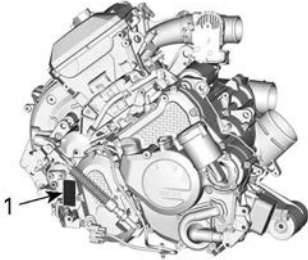

#### TYPISCH

1. motoridentificatienummer (E.I.N.)

### V Twin-motor

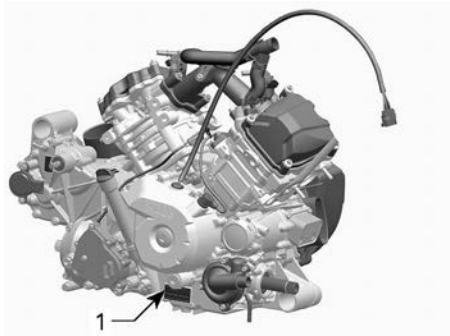

#### TYPISCH

1. motoridentificatienummer (E.I.N.)

## Conformiteitslabels

Deze labels geven weer of het voertuig conform is.

### Verordening (EU) 2016/1628 inzake niet voor de weg bestemde mobiele machines

De aanduiding voor voertuigen die voldoen aan Verordening (EU) 2016/1628 (NRMM, niet voor de weg bestemde mobiele machines) is terug te vinden op het kleppendecksel van de motor evenals op het voertuig, nabij het vin-label.

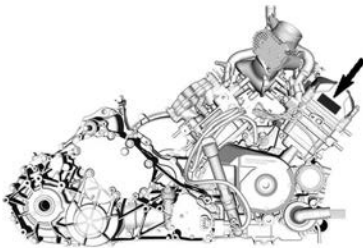

TYPISCH

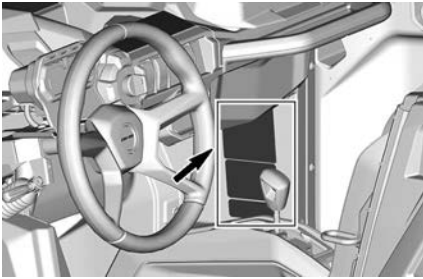

TYPISCH

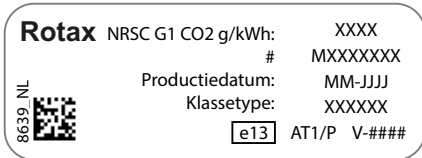

TYPISCH - NRMM-IDENTIFICATIELABEL

## OPMERKING:

Knoeien met de motor of de bijbehorende onderdelen maakt de EU-typegoedkeuring van de betreffende motor ongeldig.

### Kooi-conformiteitslabel

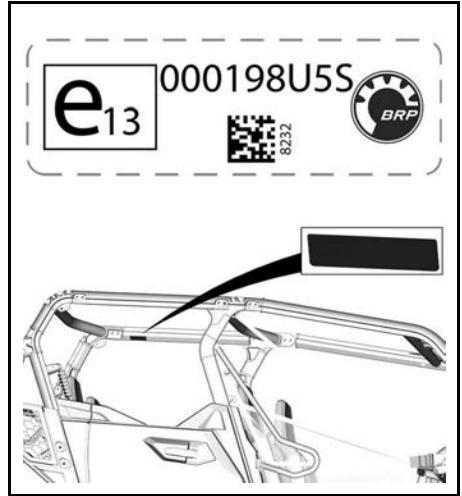

### Categorie conformiteitslabel

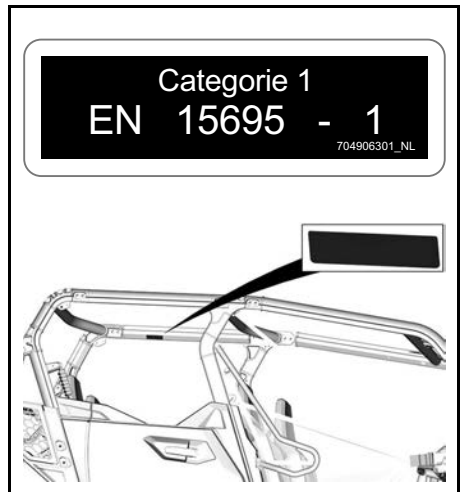

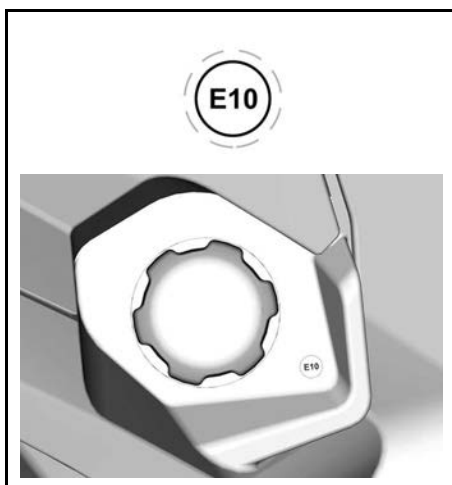
**Pictogram ethanolconformiteit****Installatie luchtfilterdeksel****OPMERKING:**

Raadpleeg uw gebruikershandleiding voor de correcte installatie van het deksel.

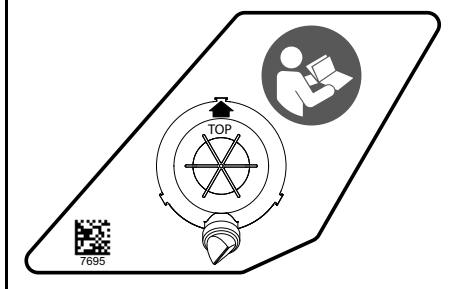
**Technische informatielabels****Luchtfilter vervangen - Pictogram****Pictogram parkeerstand**

**Plaats smeernippel – Pictogram**

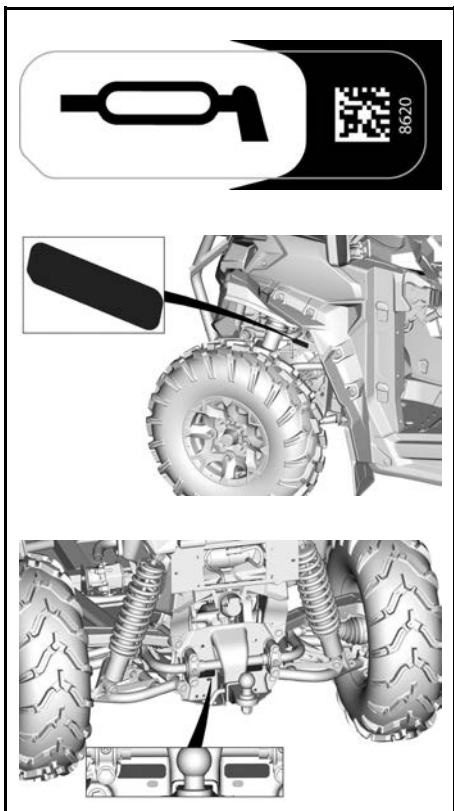

**Pictogram remvloeistof.**

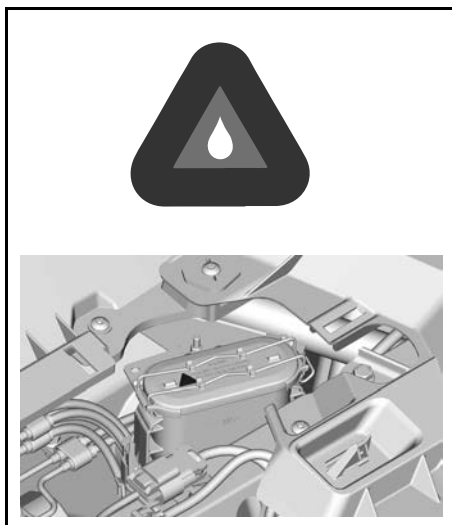

---

# BRP RF DESS POST GEN3 (CAN)

## VSA en Canada

Dit apparaat voldoet aan FCC deel 15 en Industry Canada licentievrijgestelde RSS-normen. De werking valt onder de volgende twee voorwaarden:

1. dit apparaat mag geen interferenties produceren, en
2. dit apparaat moet ontvangen interferentie accepteren, inclusief interferentie die ongewenste werking van het apparaat kan veroorzaken.

Deze apparatuur is getest en voldoet aan de beperkingen voor een Klasse B digitaal apparaat, overeenkomstig Deel 15 van de FCC-regels. Deze limieten zorgen bij installatie in een woonomgeving voor een aanvaardbare bescherming tegen schadelijke interferentie. Dit apparaat genereert en gebruikt radiogolven en kan mogelijk radiogolven uitzenden die communicatie via radiogolven kunnen verstoren wanneer dit apparaat niet wordt geïnstalleerd en gebruikt volgens de instructies. Er is echter geen garantie dat er geen storing op zal treden bij een bepaalde installatie. Als deze uitrusting wel schadelijke storingen toebrengt aan radio- of televisieontvangst, die kan worden bepaald door het apparaat uit en aan te zetten, wordt de gebruiker aangespoord te proberen de storing door één of meer van de volgende maatregelen te corrigeren:

- Verstel of verplaats de ontvangstantenne.
- Vergroot de afstand tussen de apparatuur en de ontvanger.
- Gebruik een stopcontact dat behoort tot een andere groep dan de groep waarop de versterker is aangesloten.
- Voor hulp neemt u contact op met de dealer of een ervaren radio- of tv-technicus.

Het apparaat is getoetst om te voldoen aan de algemene vereisten voor RF-blootstelling. Het apparaat kan zonder beperkingen worden gebruikt in mobiele blootstellingsomstandigheden.

Le dispositif a été évalué à satisfaire l'exigence générale de l'exposition aux rf. L'appareil peut être utilisé dans des conditions d'exposition portatif sans restriction.

L'émetteur/récepteur exempt de licence contenu dans le présent appareil est conforme aux CNR d'Innovation, Sciences et Développement économique Canada applicables aux appareils radio exempts de licence.

1. l'appareil ne doit pas produire de brouillage, et
2. l'appareil doit accepter tout brouillage radioélectrique subi, même si le brouillage est susceptible d'en compromettre le fonctionnement.

Wijzigingen of aanpassingen die niet expliciet door de instantie zijn goedgekeurd, die voor naleving verantwoordelijk is, kunnen de toestemming voor de gebruiker voor het bedienen van de apparatuur ongeldig maken.

**IC:** 12006A-1001317030 Voor variant 1001316154 (CAN)

**FCC ID:** 2ACER 1001317030 Voor variant 1001316154 (CAN)

## Mexico



IFETEL

Marca: BRP Megatech

Número: BRME1023-28186

BRP Megatech-certificaatnummer: 1450978

Modelo: 1001316154

NOM-208-SCFI-2016 (Disposición Técnica IFT-008-2015)

La operación de este equipo está sujeta a las siguientes dos condiciones:

1. Es posible que este equipo o dispositivo no cause interferencia perjudicial y
2. Este equipo o dispositivo debe aceptar cualquier interferencia, incluyendo la que pueda causar su operación no deseada.

## Brazilië



Número: 05254-23-15603

BRP Megatech-certificaatnummer: 1450991

Modelo: 1001316154

Este equipamento não tem direito à proteção contra interferência prejudicial e não pode causar interferência em sistemas devidamente autorizados. Para maiores informações, consulte o site da ANATEL.

## Japan

Dit apparaat is goedgekeurd conform de Japanse radiowetgeving (電波法) en de Japanse wetgeving inzake de telecommunicatiesector (電気通信事業法). This device should not be modified (otherwise the granted designation number will become invalid).

## Europa

### Verklaring van conformiteit

Vereenvoudigde EU-conformiteitsverklaring in overeenstemming met de Richtlijn radioapparatuur 2014/53/EU



### DE

Hiermit erklärt BRP Megatech, dass der Funkanlagentyp 1001316154 der Richtlinie 2014/53/EU entspricht. Der vollständige Text der EU-Konformitätserklärung ist unter der folgenden Internetadresse verfügbar: <https://www.brp.com/en/corporate-social-responsibility/product-safety.html>

### FR

Le soussigné, BRP Megatech, déclare que l'équipement radioélectrique du type 1001316154 est conforme à la directive 2014/53/UE. Le texte complet de la déclaration UE de conformité est disponible à l'adresse internet suivante: <https://www.brp.com/en/corporate-social-responsibility/product-safety.html>

### BG

С настоящото BRP Megatech декларира, че този тип радиосъоръжение 1001316154 е в съответствие с Директива 2014/53/ЕС.

Цялостният текст на ЕС декларацията за съответствие може да се намери на следния интернет адрес: <https://www.brp.com/en/corporate-social-responsibility/product-safety.html>

### EL

Με την παρούσα ο/η BRP Megatech, δηλώνει ότι ο ραδιοεξοπλισμός 1001316154 πληροί την οδηγία 2014/53/ΕΕ. Το πλήρες κείμενο της δήλωσης συμμόρφωσης ΕΕ διατίθεται στην ακόλουθη ιστοσελίδα στο διαδίκτυο: <https://www.brp.com/en/corporate-social-responsibility/product-safety.html>

### CS

Tímto BRP Megatech prohlašuje, že typ rádiového zařízení 1001316154 je v souladu se směrnicí 2014/53/EU. Úplné znění EU prohlášení o shodě je k dispozici na této internetové adrese: <https://www.brp.com/en/corporate-social-responsibility/product-safety.html>

## DA

Hermed erklærer BRP Megatech, at radioudstyrstypen 1001316154 er i overensstemmelse med direktiv 2014/53/EU.

EU-overensstemmelseserklæringens fulde tekst kan findes på følgende internetadresse: <https://www.brp.com/en/corporate-social-responsibility/product-safety.html>

## ET

Käesolevaga deklareerib BRP Megatech, et käesolev raadioseadme tüüp 1001316154 vastab direktiivi 2014/53/EL nõuetele.

ELi vastavusdeklaratsiooni täielik tekst on kättesaadav järgmisel internetiaadressil: <https://www.brp.com/en/corporate-social-responsibility/product-safety.html>

## ES

Por la presente, BRP Megatech declara que el tipo de equipo radioeléctrico 1001316154 es conforme con la Directiva 2014/53/UE.

El texto completo de la declaración UE de conformidad está disponible en la dirección Internet siguiente: <https://www.brp.com/en/corporate-social-responsibility/product-safety.html>

## FI

BRP Megatech vakuuttaa, että radiolaitetyyppi 1001316154 on direktiivin 2014/53/EU mukainen. EU-vaatimustenmukaisuusvakuutuksen täysimittainen teksti on saatavilla seuraavassa internetosoitteessa: <https://www.brp.com/en/corporate-social-responsibility/product-safety.html>

## EN

Hereby, BRP Megatech declares that the radio equipment type 1001316154 is in compliance with Directive 2014/53/EU. The full text of the EU declaration of conformity is available at the following internet address: <https://www.brp.com/en/corporate-social-responsibility/product-safety.html>

## HR

BRP Megatech ovime izjavljuje da je radijska oprema tipa 1001316154 u skladu s Direktivom 2014/53/EU. Cjeloviti tekst EU izjave o sukladnosti dostupan je na sljedećoj internetskoj adresi: <https://www.brp.com/en/corporate-social-responsibility/product-safety.html>

## HU

BRP Megatech igazolja, hogy a 1001316154 típusú rádióberendezés megfelel a 2014/53/EU irányelvnek. Az EU-megfelelőségi nyilatkozat teljes szövege elérhető a következő internetes címen: <https://www.brp.com/en/corporate-social-responsibility/product-safety.html>

## IT

Il fabbricante, BRP Megatech, dichiara che il tipo di apparecchiatura radio 1001316154 è conforme alla direttiva 2014/53/UE.



Il testo completo della dichiarazione di conformità UE è disponibile al seguente indirizzo Internet: <https://www.brp.com/en/corporate-social-responsibility/product-safety.html>

## LT

Aš, BRP Megatech, patvirtinu, kad radijo įrenginių tipas 1001316154 atitinka Direktyvą 2014/53/ES. Visas ES atitikties deklaracijos tekstas prieinamas šiuo interneto adresu: <https://www.brp.com/en/corporate-social-responsibility/product-safety.html>

## LV

Ar šo BRP Megatech deklarē, ka radioiekārta 1001316154 atbilst Direktīvai 2014/53/ES. Pilns ES atbilstības deklarācijas teksts ir pieejams šādā interneta vietnē: <https://www.brp.com/en/corporate-social-responsibility/product-safety.html>

## MT

B'dan, BRP Megatech, niddikjara li dan it-tip ta' taghmir tar-radju 1001316154 huwa konformi mad-Direttiva 2014/53/UE. It-test kollu tad-dikjarazzjoni ta' konformità tal-UE huwa disponibbli f'dan l-indirizz tal-Internet li ġej: <https://www.brp.com/en/corporate-social-responsibility/product-safety.html>

## NL

BRP Megatech verklaart hierbij dat het type radioapparatuur 1001316154 in overeenstemming is met Richtlijn 2014/53/EU.

De volledige tekst van de EU-conformiteitsverklaring kan worden geraadpleegd op het volgende internetadres: <https://www.brp.com/en/corporate-social-responsibility/product-safety.html>

## PL

BRP Megatech niniejszym oświadcza, że typ urządzenia radiowego 1001316154 jest zgodny z dyrektywą 2014/53/UE. Pełny tekst deklaracji zgodności UE jest dostępny pod następującym adresem internetowym: <https://www.brp.com/en/corporate-social-responsibility/product-safety.html>

## PT

O(a) abaixo assinado(a) BRP Megatech declara que o presente tipo de equipamento de rádio 1001316154 está em conformidade com a Diretiva 2014/53/UE.

O texto integral da declaração de conformidade está disponível no seguinte endereço de Internet: <https://www.brp.com/en/corporate-social-responsibility/product-safety.html>

## RO

Prin prezenta, BRP Megatech declară că tipul de echipamente radio 1001316154 este în conformitate cu Directiva 2014/53/UE. Textul integral al declarației UE de conformitate este disponibil la următoarea adresă internet: <https://www.brp.com/en/corporate-social-responsibility/product-safety.html>

## SV

Härmed försäkrar BRP Megatech att denna typ av radioutrustning 1001316154 överensstämmer med direktiv 2014/53/EU. Den fullständiga texten till EU-försäkran om överensstämmelse finns på följande webbadress: <https://www.brp.com/en/corporate-social-responsibility/product-safety.html>

## SL

BRP Megatech potrjuje, da je tip radijske opreme 1001316154 skladen z Direktivo 2014/53/EU. Celotno besedilo izjave EU o skladnosti je na voljo na naslednjem spletnem naslovu: <https://www.brp.com/en/corporate-social-responsibility/product-safety.html>

## SK

BRP Megatech týmto vyhlasuje, že rádiové zariadenie typu 1001316154 je v súlade so smernicou 2014/53/EÚ. Úplné EÚ vyhlásenie o zhode je k dispozícii na tejto internetovej adrese: <https://www.brp.com/en/corporate-social-responsibility/product-safety.html>

## IS

BRP Megatech lýsir því hér með yfir að þráðlausi fjarskiptabúnaðurinn 1001316154 er í samræmi við tilskipun 2014/53/ESB. Óstyttan texta ESB-samræmisýfirlýsingarinnar er að finna á veffanginu: <https://www.brp.com/en/corporate-social-responsibility/product-safety.html>

## Liechtenstein

Hiermit erklärt BRP Megatech, dass der Funkanlagentyp 1001316154 der Richtlinie 2014/53/EU entspricht. Der vollständige Text der EU-Konformitätserklärung ist unter der folgenden Internetadresse verfügbar: <https://www.brp.com/en/corporate-social-responsibility/product-safety.html>

## NO

Hermed erklærer BRP Megatech at radioutstyrstypen 1001316154 er i samsvar med direktiv 2014/53/EU. Hele teksten i EU-samsvarserklæringen finnes på følgende internetadresse: <https://www.brp.com/en/corporate-social-responsibility/product-safety.html>

## RU

Компания BRP Megatech настоящим заявляет, что радиотехническое оборудование категории 1001316154 отвечает требованиям Директивы 2014/53/EU.

Полный текст декларации соответствия ЕС доступен на сайте <https://www.brp.com/en/corporate-social-responsibility/product-safety.html>

# GELUIDSEMISSIE- EN TRILLINGSWAARDEN

Motor		700	1000	1000R
Geluid en trilling				
Geluidsniveau buiten (dB (A)) overeenkomstig Bijlage II (EU) 2015/96	Stationair	79 db (A)	81 db (A)	83 db (A)
	In beweging	84 db (A)	85 db (A)	84 db (A)
Geluidsniveau waargenomen door de bestuurder (dB (A)) overeenkomstig Bijlage XIII (EU) 1322/2014		75 db (A)	81 db (A)	81 db (A)
Zitplaatstrilling overeenkomstig Bijlage XIV (EU) 1322/2014		0,53 m/s <sup>2</sup>	0,53 m/s <sup>2</sup>	0,50 m/s <sup>2</sup>

# VERKLARING VAN CONFORMITEIT

## EU-conformiteitsverklaring



ADVENTURE BY DESIGN

565 de la Montagne Street  
Valcourt (Québec) J0E 2L0  
Canada

www.brp.com

## EU-conformiteitsverklaring

**Geautoriseerde vertegenwoordiging:** BRP-Rotax GmbH Co. KG, Rotaxstrasse 1, Gunskirchen, A-4623, Oostenrijk

Deze conformiteitsverklaring wordt verstrekt onder volledige verantwoordelijkheid van de fabrikant.

Ondergetekende, die de fabrikant vertegenwoordigt, verklaart hierbij dat **Side-By-Side-voertuigen** van modeljaar **2025** met het **(C)**-merkteken en een voertuigidentificatienummer (VIN) van 17 tekens, met de structuur **3JBxxxxxRxxxxxx** onder de handelsnamen **Can-Am Traxter**, **Can-Am Maverick Sport**, **Can-Am Maverick**, en **Can-Am Maverick R**, voldoen aan alle toepasselijke bepalingen van de volgende richtlijnen en verordeningen:

Machinerichtlijn 2006/42/EG zoals gewijzigd tot en met EU-verordening 2019/1243	ISO 12100:2010 & EN 16990:2020
EU-verordening 2016/1628 inzake niet voor de weg bestemde mobiele machines m.b.t. verontreinigende gassen zoals gewijzigd tot en met EU-verordening 2022/992	Categorie ATS, Fase V uitstootlimieten
Richtlijn voor elektromagnetische compatibiliteit (EMC) 2014/30/EU zoals gewijzigd tot en met EU-verordening 2018/1139	CISPR 12:2007/A1:2009 & IEC 61000-6-1:2007 of UN R10.05 of latere versie
Accurichtlijn 2006/66/EG zoals gewijzigd tot en met richtlijn (EU) 2018/849 en, EU-verordening 1103/2010 m.b.t. accucapaciteitslabels	EN 50342-7:2015
Richtlijn radioapparatuur (RED) 2014/53/EU zoals gewijzigd tot en met EU-verordening 2023/1717 (indien voorzien van radiofrequentie (RF) D.E.S.S. key)	Art. 3.1a: IEC 62368-1:2014 Art. 3.1b: CISPR 25:2016 & ISO 11452-2:2004 Art. 3.2: ETSI EN 300 330 V2.1.1:2017

Luc Bouchard

Luc Bouchard (Nbr 20, 2024 09,34 1.07)

Luc Bouchard, Eng.  
Directeur, Productontwikkeling, Can-Am SSV  
Bombardier Recreational Products Inc.

Valcourt, QC, Canada

26 maart 2024

**ski-doo LYNX SEADOO EVINRUDE ROTAX CAN-AM**

# UK-conformiteitsverklaring



565 de Montagne Street  
Valcourt (Québec) J0E 2L0  
Canada  
www.brp.com

## UK-conformiteitsverklaring

**Geautoriseerde vertegenwoordiging:** BRP Recreational Products UK Ltd., (BWM Accountants Limited), Suite 5.1, 12 Tithebarn Street, Liverpool, L2 2DT

Deze conformiteitsverklaring wordt verstrekt onder volledige verantwoordelijkheid van de fabrikant.

Ondergetekende, die de fabrikant vertegenwoordigt, verklaart hierbij dat **Side-By-Side-voertuigen** van modeljaar **2025** met het **UK CA**-merkteken en een voertuigidentificatienummer (VIN) van 17 tekens, met de structuur **3JBxxxxxRxxxxxx** onder de handelsnamen **Can-Am Traxter**, **Can-Am Maverick Sport**, **Can-Am Maverick**, en **Can-Am Maverick R**, voldoen aan alle toepasselijke bepalingen van de volgende wettelijke instrumenten:

Verordening voor levering van machines (veiligheid) 2008, UK SI 2008/1597 zoals gewijzigd tot en met SI 2022/1393	ISO 12100:2010 & EN 16990:2020
Verordeningen 2018 inzake niet voor de weg bestemde mobiele machines (typegoedkeuring en emissie van verontreinigende gassen en deeltjes), UK SI 2018/764 zoals gewijzigd tot en met SI 2022/1273	Categorie ATS, Fase V uitstootlimieten
Verordening voor elektromagnetische compatibiliteit 2016, UK SI 2016/1091 zoals gewijzigd tot en met SI 2022/1393	CISPR 12:2007/A1:2009 & IEC 61000-6-1:2007 of UN R10.05 of latere versie
Verordeningen voor accu's en accumulatoren (placering op de markt) 2008, UK SI 2008/2164 zoals gewijzigd tot en met UK SI 2020/1540	EN 50342-7:2015
Verordening voor radioapparatuur 2017, UK SI 2017/1206 zoals gewijzigd tot en met SI 2023/328 (indien voorzien van radiofrequentie (RF) D.E.S.S. key)	Art. 3.1a: IEC 62368-1:2014 Art. 3.1b: CISPR 25:2016 & ISO 11452-2:2004 Art. 3.2: ETSI EN 300 330 V2.1.1.2017

*Luc Bouchard*

Luc Bouchard (24 mar 2016, 2024 9534 1 07)

Luc Bouchard, Eng.  
Directeur, Productontwikkeling, Can-Am SSV  
Bombardier Recreational Products Inc.

Valcourt, QC, Canada  
26 maart 2024

**ski-doo LYNX SEA-DODD EVIRUDE ROTAX CAN-AM**

Blanco gelaten voor conformiteit Eurazië,  
markeren indien van toepassing

# **TECHNISCHE SPECIFICATIES**

# TECHNISCHE SPECIFICATIES

Motor		
Motortype	700	ROTAX®-motor met één cilinder. 4-takt, dubbele bovenliggende nokkenas (DOHC), vloeistofgekoeld
	1000 1000R	ROTAX®-motor met twin cilinder. 4-takt, enkele bovenliggende nokkenas (SOHC), vloeistofgekoeld
Aantal cilinders	700	1
	1000 1000R	2
Aantal kleppen	700	4 kleppen (mechanische afstelling)
	1000 1000R	8 kleppen (mechanische afstelling)
Inlaatklepspeling	700	0,11 mm tot 0,19 mm (0,0043 in tot 0,0074 in)
	1000 1000R	0,06 tot 0,14 mm (0024 tot 0055 in)
Uitlaat klepspeling	700	0,31 mm tot 0,39 mm
	1000 1000R	0,11 tot 0,19 mm (0043 tot 0075 in)
Boring	700	97 mm (3,82 in)
	1000 1000R	91 mm (3,58 in)
Slag	700	88 mm (3,46 in)
	1000 1000R	75 mm (2,95 in)
Slagvolume	700	650 cm <sup>3</sup> (39,7 inch <sup>3</sup> )
	1000 1000R	976 cm <sup>3</sup> (59,56 inch <sup>3</sup> )



<b>Motor</b>	
Uitlaatsysteem	Katalysator
LuchtfILTER	Synthetische papierfilter

<b>Smeersysteem</b>			
Type		Nat carter	
Oliefilter		Vervangbaar patroon oliefilter (papiertype)	
Motorolie	Capaciteit	700	2,7 l (2,85 qt (liq.,US))
		1000 1000R	2 l (2,1 qt (liq.,US))
	Aanbevo len XPS-olie	Algemene doeleinden	5W40 synthetische gemengde olie
		Lage temperatu ren	0W40 synthetische gemengde olie
		Hoge tempera tuur	10W50 synthetische olie
	Alternatieve olie indien geen XPS-producten beschikbaar zijn		Gebruik 5W40 of 10W50 motorolie die voldoet aan de vereisten van de API-classificatie SN of JASO MA2.

<b>Koelsysteem</b>			
Koelvloeistof	Aanbevo len XPS-koelvloeistof		XPS Voorgemengde koelvloeistof met een lange levensduur
	Alternatieve olie indien geen XPS-producten beschikbaar zijn		Mengsel van ethylglycol/ water (50%/50%) of koelvloeistof specifiek ontwikkeld voor aluminiummotoren
	Capaciteit	700	6,7 l (1,77 gal (liq.,US))

<b>Koelsysteem</b>			
		1000 1000R	6 l (1,59 gal (liq.,US))

<b>Transmissie</b>			
Type		Continu Variabele Transmissie (CVT)	
Schakeltoerental		700	2050 TPM
		1000	1950 TPM
		1000R	1850 TPM

<b>Tandwielkast</b>			
Type		Dubbel bereik (HI-LO) met PARKEER-stand, neutraal en achteruit	
Versnellingsbakolie	Capaciteit	700	0,5 l (0,53 qt (liq.,US))
		1000 1000R	2 l (2,1 qt (liq.,US))
	Aanbevolen XPS-tandwielkastolie		XPS 75W140 synthetische versnellingsbakolie
	Alternatieve olie indien geen XPS-producten beschikbaar zijn		75W 140 API GL-5

<b>Achterwielaandrijving (alleen ééncilindermotoren)</b>			
Type		Spiraaltandwiel eindaandrijving	
Versnellingsbakolie	Capaciteit	500 ml (16,9 fl oz (US))	
	Aanbevolen XPS-tandwielkastolie		XPS 75W90 synthetische versnellingsbakolie
	Alternatieve olie indien geen XPS-producten beschikbaar zijn		75W 90 API GL-5

Elektrisch systeem			
Output van de magneetgenerator			650 W bij 5000 TPM
Type ontstekingsysteem			IDI (Inductive Discharge Ignition)
Ontstekingsbougie	Aantal	700	1
		1000 1000R	2
	Merk en type	700	NGK LMAR8AI-8
		1000	NGK DCPR8E
		1000R	NGK LMAR8C-9
	Tussen ruimte	700	0,7 tot 0,8 mm (028 tot 031 in)
1000 1000R		0,8 tot 0,9 mm (031 tot 035 in)	
Accu	Type		Onderhoudsvrij —SLA (Sealed Lead Acid)
	Spanning		12 volt
	Nominale stroom		20 A•h
	Output starter	700	0,7 kW
1000 1000R		1 kW	
Koplamp			2 x 55W (H11)
Achterlicht			2,3/3,5 W
Richtingaanwijzers			4 x 10 W
Standlichten			2 x 5 W
Licht nummerplaat			2 x 5 W
Zekeringen			Raadpleeg <i>Zekeringen</i> in het hoofdstuk <i>Onderhoud</i>

<b>Brandstofsysteem</b>				
Brandstofaflevering		Elektronische brandstofinjectie (EFI) met iTC		
Gasklephuis		700	46 mm met ETA	
		1000 1000R	54 mm met ETA	
Brandstofpomp		Elektrisch (in brandstoftank)		
Leegloopsnelheid		ECO-modus		
		SPORT-modus		
Brandstof		Type	700 1000	Normale loodvrije benzine
			1000R	Loodvrije superbenzine
		Minimaal octaange tal	700 1000	87 AKI (R+M)/2 91 RON
			1000R	91 AKI (R+M)/2 95 RON
Inhoud van de brandstoftank		± 38 l (10 gal (liq.,US))		
Resterende brandstof wanneer lampje laag brandstofpeil gaat BRANDEN		± 8,5 l (2,2 gal (liq.,US))		

<b>Aandrijfsysteem</b>	
Type aandrijfsysteem	Selecteerbaar 2WD/ 4WD
Smeermiddel homokinetische koppelingen	XPS CV-vet voor koppelingen
Smeermiddel cardanasspieën (smeermiddel voor spieën)	XPS-vet voor cardanassen of een gelijkwaardig product

<b>Voordifferentieel</b>	
Vooraandrijving	Spiraalkegeltandwielen open voordifferentieel
Vooraandrijvingsratio	3.6:1

<b>Voordifferentieel</b>			
Voordifferentieelolie	Capaciteit	1000	400 ml (14 fl oz (US))
		700	350 ml
	Aanbevolen XPS-differentieelolie		XPS 75W90 synthetische versnellingsbakolie
	Alternatieve olie indien geen XPS-producten beschikbaar zijn		Synthetische versnellingsbakolie 75W90 API GL-5

<b>Achterdifferentieel</b>			
Achteraandrijving	Trail base		Hoek aandrijving (spoeltandwiel)
	Andere modellen		Vergrendelbaar differentieel
Achteraandrijvingsratio	700		3.6:1
	1000 1000R		3.43:1
Olie differentieel achter	Capaciteit	Geen ABS	575 ml (19,5 fl oz(US))
		ABS	500 ml (17 fl oz(US))
	Aanbevolen XPS-differentieelolie		XPS 75W90 synthetische versnellingsbakolie
	Alternatieve olie indien geen XPS-producten beschikbaar zijn		Synthetische versnellingsbakolie 75W90 API GL-5

<b>Besturing</b>	
Type	Rondsel en tandheugel
Stuurwiel	In hoogte verstelbaar

<b>Voorwielophanging</b>			
Type ophanging		Dubbele ophangingsarmen met stabilisatiestang	
Veerweg	Trail-serie	254 mm (10 in)	
	Sport-serie	292 mm (11,5 in)	
Schokdemper	Aantal	2	
	Type	Trail-serie	Gasgeladen
		Sport-serie	HPG
Afregeeling voorbelasting	Trail-serie	Regelnok met 5 standen	
	Sport-serie	Met schroefdraad	

<b>Achterwielophanging</b>			
Type ophanging		Dubbele ophangingsarmen met stabilisatiestang	
Veerweg	Trail-serie	267 mm (10,5 in)	
	Sport-serie	305 mm (12 in)	
Schokdemper	Aantal	2	
	Type	Trail-serie	Gasgeladen
		Sport-serie	HPG
Afregeeling voorbelasting	Trail-serie	Regelnok met 5 standen	
	Sport-serie	Met schroefdraad	

<b>Remmen</b>		
Voorrem	Aantal	2
	Type	Geventileerde schijfremmen van 220 mm (8,7 in) met hydraulische remklauwen met

Remmen		
		dubbele zuiger van 32 mm (1,26 in)
Achterrem	Aantal	2
	Type	Geventileerde schijfremmen van 220 mm (8,7 in) met hydraulische remklauwen met dubbele zuiger van 28 mm (1,1 in)
Remvloeistof	Type	DOT 4
	Capaciteit	Ongeveer 295 ml (10 fl oz (US))
Zadel		Zwevend
Materiaal remblokken		Metaal
Minimumdikte van de remblokken		0,5 mm (0,02 in)
Minimumdikte van de remschijven		4 mm (0,157 in)
Maximale kromming van de remschijven		0,2 mm (0,01 in)

Banden			
Druk	De aanbevolen bandenspanning vindt u op het bandenlabel. Zie het betreffende hoofdstuk <i>Belangrijke labels op het product</i> voor de plaats.		
Bandenmaat	Voor	Trail-serie	205/85R12 (26 x 8R 12 in)
		Sport DPS	235/80R14 (28 x 10R 14 in)
	Achter	Trail-serie	230/80R12 (26 x 9R 12 in)

Banden			
		Sport DPS	235/80R14 (28 x 10R 14 in)
Minimum spoordiepte banden			3 mm (0,118 inch)

Velgen			
Type		Trail base	Staal
		Andere modellen	Gegoten aluminium wielen
Velgenmaat	Voor	Trail-serie	30,5 x 15,24 cm (12 x 6 in)
		Sport-serie	35,6 x 17,78 cm (14 x 7 in)
	Achter	Trail-serie	30,5 x 15,24 cm (12 x 6,0 in)
		Sport-serie	35,6 x 17,78 cm (14 x 7,0 in)
Aandraaimoment wielmoeren			100 ± 10 Nm (74 ± 7 lbf-ft)
Wielverplaatsing naar buiten	Voor	41,2 mm (1,6 in)	
	Achter	41,2 mm (1,6 in)	

Chassis	
Veiligheidskooi	Geprofileerd buisgedeelte uit hoogwaardig staal, gecertificeerd volgens ISO 3471

Maten		
Totale lengte	Trail-serie	300,5 cm (118 in)
	Sport-serie	302,2 cm (119 in)



<b>Maten</b>			
Totale breedte	Trail-serie		159,6 cm (62,8 in)
	Sport-serie		157,8 cm (62,1 in)
Totale hoogte	Trail-serie		175,3 cm (69 in)
	Sport-serie		180,6 cm (71,1 in)
Wielbasis			230,1 cm (90,6 in)
Wielspoor	Voor	Trail-serie	107,1 cm (42,2 in)
		Sport-serie	128,2 cm (50,4 in)
	Achter	Trail-serie	106,2 cm (41,8 in)
		Sport-serie	122,4 cm (48,2 in)
Bodemvrijheid	Trail-serie		25,4 cm (10 in)
	Sport DPS		30,5 cm (12 in)

<b>Laadvermogen en gewicht</b>			
Drooggewicht	Trail Base 700		569,7 kg (1.256 lb)
	Trail DPS 700		576,5 kg (1.271 lb)
	Trail DPS 1000		618,7 kg (1.364 lb)
	Sport DPS		637,3 kg (1.405 lb)
Gewichtsverdeling (voor/achter)	700		44/56
	1000		42/58

<b>Laadvermogen en gewicht</b>		
Laadvermogen laadbak		136 kg (300 lb)
Totaal toegelaten gewicht (inclusief bestuurder, passagiers, alle andere ladingen en extra accessoires)		331 kg (730 lb)
Nominiaal brutogewicht voertuig	Trail 700	977 kg (2154 lb)
	Trail DPS 700	980 kg (2154 lb)
	Trail DPS 1000	981 kg (2162,7 lb)
	Sport DPS	1028 kg (2266 lb)
Trekvermogen		680 kg (1.500 lb)
Capaciteit van de dissel		68 kg (150 lb)
Trekhaakbevestiging		50,8 x 50,8 mm (2 x 2 in)

# OPLOSSEN VAN PROBLEMEN

---

# RICHTLIJNEN VOOR HET OPLOSSEN VAN PROBLEMEN

## CVT-riem slipt door

### 1. Er is water in de CVT gedrongen.

- Raadpleeg *Speciale procedures*.

## De display van de versnellingsbakstand geeft "–" weer

### 1. De schakelhendel staat tussen twee standen.

- Plaats de schakelhendel in de gewenste stand.

### 2. De schakelhendel is niet goed afgesteld.

- Neem contact op met een officiële Can-Am Off-Road dealer.

### 3. Fout in de elektrische communicatie.

- Neem contact op met een officiële Can-Am Off-Road dealer.

## Motor draait niet

### 1. Startprocedure niet correct uitgevoerd.

- Raadpleeg *De motor starten*.

### 2. Schakelhendel staat niet in de parkeerstand (PARK).

- Schakel naar de parkeerstand (PARK) of druk het rempedaal in.

### 3. Zekering doorgebrand.

- Controleer de zekeringen.

### 4. Accu te zwak of verbindingen los.

- Controleer de zekering van het oplaadsysteem.
- Controleer of er een foutmelding op de cluster staat.
- Controleer de staat van de accuverbindingen en aansluitklemmen.
- Laat de accu controleren door een erkende Can-Am Off-Road dealer.

### 5. Startersolenoid defect.

- Neem contact op met een officiële Can-Am Off-Road dealer.

### 6. D.E.S.S.-sleutel is niet in D.E.S.S.-contact geplaatst. (Indien aanwezig)

- Plaats de sleutel stevig in het D.E.S.S.-contact.

### 7. Op de multifunctionele meter wordt weergegeven dat de D.E.S.S.-sleutel niet wordt herkend. (Indien aanwezig)

- Reinig de D.E.S.S.-sleutel. Raadpleeg een erkende Can-Am Off-Road dealer wanneer de melding na het reinigen wordt weergegeven.

## Motor slaat over maar start niet

### 1. Verdronken motor

- Activeer de modus verdronken om de motor te starten. Zie Verdronken Motor in het hoofdstuk Speciale procedures.

### 2. Geen brandstof in de motor (bougie droog bij verwijdering).

- Controleer het brandstofpeil.
- Controleer de zekering van de brandstofpomp.
- Voorfilter brandstof verstopt of defecte brandstofpomp.

Neem contact op met een erkende Can-Am Off-Road dealer, reparatiebedrijf of iemand anders van uw keuze voor onderhoud, reparatie of vervanging.

Raadpleeg de emissiegerelateerde garantie van US EPA in deze handleiding voor informatie over garantieclaims.

### 3. Bougie/ontsteking (geen vonk).

- Controleer de contactzekering.
- Verwijder de bougie en sluit terug aan op de ontstekingsspoel.
- Start de motor met de bougie geaard aan de motor, weg van het bougiegat. Vervang de bougie als u geen vonk ziet.

Als het probleem aanhoudt, neemt u contact op met een erkende Can-Am Off-Road dealer, reparatiebedrijf of iemand anders van uw keuze voor onderhoud, reparatie of vervanging.

Raadpleeg de emissiegerelateerde garantie van US EPA in deze handleiding voor informatie over garantieclaims.

## Motor accelereert onvoldoende of mist vermogen

### 1. Veiligheidsgordel niet goed vastgeklikt. Controleer het bericht op de cluster.

- Maak de veiligheidsgordel vast.

### 2. Bougie vuil of beschadigd.

- Bougies vervangen.

### 3. Motorluchtfilter verstopt of vuil.

- Controleer het luchtfilter en vervang het indien nodig.
- Controleer het motorluchtfilterhuis op vuilafzetting.

### 4. Water in de CVT

- Tap het water in de CVT af. Zie het hoofdstuk Speciale procedures.

### 5. CVT vuil of versleten.

- *Neem contact op met een officiële Can-Am Off-Road dealer.*

## **6. Gebrek aan brandstof**

- *Vuile of verstopte voorfilter van de brandstofpomp. Neem contact op met een erkende Can-Am Off-Road dealer, reparatiebedrijf of iemand anders van uw keuze voor onderhoud, reparatie of vervanging. Raadpleeg de emissiegerelateerde garantie van US EPA in deze handleiding voor informatie over garantiereclams.*

## **7. De motor staat in de koppelbegrenzingsmodus (indien aanwezig).**

- *Het motorkoppel wordt geleidelijk beperkt voor bescherming wanneer de koelvloeistoftemperatuur te hoog is. Lees de motortemperatuur op de multifunctionele display.*
- *Laat de motor afkoelen.*

## **8. De motor draait in terugkeermodus.**

- *Het motorverklikkerlichtje MOTORSTORING van de multifunctionele meter brandt en op de display verschijnt MOTOR MANAGEMENT NOOD PROGRAMMA. Neem contact op met een erkende Can-Am Off-Road dealer, reparatiebedrijf of iemand anders van uw keuze voor onderhoud, reparatie of vervanging. Raadpleeg de emissiegerelateerde garantie van US EPA in deze handleiding voor informatie over garantiereclams.*

## **Motor oververhit**

### **1. Koelvloeistof in het koelsysteem op een laag peil.**

- *Controleer het koelmiddelpeil en vul bij. Zie het hoofdstuk Onderhoudsprocedures. Zorg voor onderhoud, reparatie of vervanging door een erkende Can-Am Off-Road dealer, reparatiebedrijf of iemand anders van uw keuze. Raadpleeg de emissiegerelateerde garantie van US EPA in deze handleiding voor informatie over garantiereclams.*

### **2. De koelventilator werkt niet.**

- *Controleer of de koelventilator niet geblokkeerd is en goed werkt.*
- *Controleer de ventilatorzekering. Zie Zekeringen en zekeringsverbindingen in Onderhoudsprocedures.*

### **3. Vuile radiatorvinnen.**

- *Controleer en reinig de radiatorvinnen. Zie het hoofdstuk Onderhoudsprocedures.*

## **Motor weigert**

### **1. Bougie vuil/beschadigd/versleten.**

- *Vervang de zekeringen indien nodig.*

### **2. Water in de brandstof.**

- *Tap het brandstofsysteem af en hervul het met verse brandstof.*

## **Het toerental stijgt maar het voertuig beweegt niet**

### **1. Water in de CVT.**

- *Tap het water in de CVT af. Zie het hoofdstuk Speciale procedures.*

### **2. CVT vuil of versleten of riem defect.**

- *Neem contact op met een officiële Can-Am Off-Road dealer.*

## **Gedeeltelijke of geen reactie van gaspedaal - Motorstoring is AAN en het bericht FOUT PPS wordt weergegeven**

### **1. Gedeeltelijk defect sensors gaspedaal (PPS).**

- *Neem contact op met een officiële Can-Am Off-Road dealer.*

### **2. Volledig defect sensors gaspedaal (PPS).**

- *Neem contact op met een officiële Can-Am Off-Road dealer.*

## MELDINGEN DIGITALE DISPLAY

Als de motor niet goed werkt, kunnen de volgende berichten worden gecombineerd met een verklikkerlichtje.

Melding	Beschrijving
D.E.S.S. SLEUTEL NIET HERKEND	De D.E.S.S.-sleutel moet worden gereinigd. Raadpleeg een erkende Can-Am Off-Road dealer wanneer de melding na het reinigen wordt weergegeven.
VERKEERDE SLEUTEL	Dit duidt aan dat u de verkeerde D.E.S.S.-sleutel hebt gebruikt. Neem de juiste sleutel voor dit voertuig.
MOTORSTO RING	Alle actieve of reeds geactiveerde stringen waar moet worden naar gekeken.  Motorbegrenzing niet geactiveerd.
MOTOR MANAGEMENT NOOD PROGRAMMA	Kritieke stringen die zo snel mogelijk moeten worden gecontroleerd.  De motor is begrensd en/of het gedrag van de motor is gewijzigd.
FOUT TPS	Storing van het gasklep huis, meestal gevolgd door het bericht "Limp Home".
FOUT REMSCHAKE LAAR	Storing van het remsignaal.
CONTROLEER DPS	Controleer of het verklikkerlichtje van de motor aan is. Dat wijst erop dat de DPS (Dynamic Power Steering) niet naar behoren functioneert. Neem contact op met een officiële Can-Am Off-Road-dealer.
FOUT PPS	Defecte gaspedaalpositiesensor(en) (PPS). Neem contact op met een officiële Can-Am Off-Road-dealer.
BRANDSTOFDE TECTOR STORING	Wanneer de waarde van de resistor die de brandstof stuurt buiten bereik ligt, zal de digitale display module dit detecteren en dit bericht weergeven.
CONTROLEER SMART-LOK	Controleer of het verklikkerlichtje van de motor aan is. Dat wijst erop dat de Smart-Lok niet naar behoren functioneert. Neem contact op met een officiële Can-Am Off-Road-dealer.



# **GARANTIE**

---

# **BEPERKTE GARANTIE VAN BRP VOOR CANADA EN V.S.: 2025 CAN-AM® SSV**

## **1) Voorwerp van de beperkte garantie**

Bombardier Recreational Products Inc. ("**BRP**") garandeert de 2025 Can-Am SSV (het "**Product**") die door een erkende dealer in de Verenigde Staten van Amerika ("**USA**") en in Canada (een "**BRP-dealer**") wordt verkocht, voor de periode en onder de voorwaarden die hieronder worden beschreven, tegen materiaal- en fabricagefouten.

Deze beperkte garantie vervalt indien:

1. het Product werd gebruikt om mee te racen of voor een andere competitieve activiteit, om het even wanneer, zelfs door een vorige eigenaar; of
2. het Product werd zodanig aangepast of veranderd, dat zijn werking, prestatie of duurzaamheid negatief werden beïnvloed, of werden veranderd of aangepast met het oog op een ander gebruik dan datgene waarvoor het was bedoeld; of

Deze beperkte garantie is niet van toepassing op niet in de fabriek gemonteerde onderdelen en accessoires. Raadpleeg de tekst voor de van toepassing zijnde beperkte garantie voor de onderdelen en accessoires.

## **2) Beperking van de aansprakelijkheid**

VOOR ZOVER WETTELIJK TOEGESTAAN, WORDT DEZE GARANTIE UITDRUKKELIJK GEGEVEN EN AANVAARD TER VERVANGING VAN ELKE ANDERE GARANTIE, HETZIJ EXPLICIET OF IMPLICIET, INCLUSIEF EN ZONDER BEPERKING, ELKE GARANTIE VAN VERKOOPBAARHEID OF GESCHIKTHEID VOOR EEN BEPAALD GEBRUIKSDOEL. IN DE MATE WAARIN DEZE NIET KUNNEN WORDEN UITGESLOTEN, IS DE DUUR VAN DE IMPLICIETE GARANTIES BEPERKT TOT DE TERMIJN VAN DE EXPLICIETE GARANTIE. INCIDENTELE SCHADE EN GEVOLGSCHADE ZIJN UITGESLOTEN VAN DEKKING ONDER DEZE GARANTIE. IN BEPAALDE STATEN/PROVINCIES ZIJN DE VOORNOEMDE AFWIJZINGEN VAN AANSPRAKELIJKHEID, BEPERKINGEN EN UITSLUITINGEN NIET TOEGESTAAN. DIE Zouden BIJGEVOLG NIET OP U VAN TOEPASSING ZIJN. DEZE GARANTIE GEEFT U SPECIFIEKE RECHTEN, MAAR U KUNT OOK NOG ANDERE WETTELIJKE RECHTEN GENIETEN, AFHANKELIJK VAN DE STAAT OF PROVINCIE WAAR U WOONT.

Noch de distributeur, noch een BRP-dealer, noch enig ander persoon is gemachtigd om enige verklaring, toezegging of garantie met betrekking tot het Product te doen, anders dan die in deze beperkte garantie, en indien gedaan, zal deze niet afdwingbaar zijn tegen BRP.

BRP behoudt zich het recht voor, deze beperkte garantie op elk gewenst ogenblik te wijzigen. Dergelijke wijzigingen zullen echter geen invloed hebben op de garanti voorwaarden die van toepassing waren op Producten, die tijdens de geligheidsduur van deze garantie werden verkocht.

## **3) UITSLUITINGEN – Worden niet gegarandeerd**

De volgende zaken vallen in geen geval onder de garantie:

- Normale gebruikssporen en slijtage;

- Routineonderhoudszaken, tune-ups, aanpassingen;
- Schade ten gevolge van verwaarlozing, gebrekkig onderhoud en/of onzorgvuldige bewaring, die niet strookt met de aanwijzingen in de Gebruikershandleiding;
- Schade ten gevolge van de verwijdering van onderdelen, onoordeelkundige reparaties, service, onderhoud of modificaties of gebruik van onderdelen en accessoires die niet door BRP zijn geproduceerd of goedgekeurd, of schade ten gevolge van reparaties uitgevoerd door een persoon die geen erkende BRP-servicedealer is;
- Schade veroorzaakt door misbruik, oneigenlijk gebruik, nalatigheid of gebruik van het Product op een wijze die niet strookt met het aanbevolen gebruik zoals beschreven in de Gebruikershandleiding van het Product;
- Schade veroorzaakt door ongeval, onderdompeling, brand, diefstal, vandalisme of overmacht;
- Gebruik met brandstoffen, oliesoorten of smeermiddelen die niet geschikt zijn voor dit Product (zie Gebruikershandleiding);
- Schade door roest, corrosie of blootstelling aan de natuurelementen;
- Schade door opname van water of sneeuw;
- Incidentele of gevolgschade of schade van welke aard ook, inclusief en zonder beperkingen, kosten voor wegslepen, bewaren, telefoon, huur, taxi, genotsderving, verzekering, afbetalingen, tijdverlies, inkomensderving of tijdsverlies door stilstand wegens servicewerkzaamheden.

#### 4) Dekkingsperiode van de garantie

Deze beperkte garantie is van kracht vanaf (1) de datum van levering aan de eerste eindgebruiker, of (2) de datum waarop het Product voor het eerst in gebruik wordt genomen, afhankelijk van wat zich het eerst voordoet, en gedurende de van toepassing zijnde periode hieronder:

1. **ZES (6) opeenvolgende maanden**, voor particulier gebruik of commercieel gebruik
2. **Raadpleeg voor emissiegerelateerde onderdelen** de Emissiegerelateerde garantie van US EPA.
3. **Voor onderdelen gerelateerd aan verdampingsemissie van modellen die door BRP werden geproduceerd voor verkoop in de staat Californië**, die oorspronkelijk worden verkocht aan een inwoner of nadien worden geregistreerd voor de garantie op naam van een inwoner van de staat Californië, dienen ook te voldoen aan de toepasselijke Evaporative emission control warranty statement (Garantieverklaring regelsysteem voor uitlaatgassen) van Californië.

De reparatie of vervanging van onderdelen of service uitgevoerd in het kader van deze garantie verlengt de duur van deze beperkte garantie niet. De oorspronkelijke vervaldatum blijft behouden.

#### 5) Voorwaarden voor het hebben van garantiedekking

Deze garantie wordt enkel geboden als aan alle onderstaande voorwaarden is voldaan:

1. Het Product moet als nieuw en ongebruikt door de eerste eigenaar gekocht zijn bij een BRP-dealer die gemachtigd is om het product te verkopen in het land waar de verkoop plaatsvond;

2. De door BRP voorgeschreven inspecties voor de levering moeten voltooid, gedocumenteerd en ondertekend zijn door de koper;
3. Het Product moet correct geregistreerd zijn door een erkende BRP dealer;
4. Het Product moet zijn aangekocht in het land waarin de koper woonachtig is;
5. Zoals beschreven in de 'Gebruikershandleiding, moet het vereiste routineonderhoud tijdig worden uitgevoerd om aanspraak te kunnen maken op de garantie. BRP behoudt zich het recht voor, een bewijs van correct onderhoud te vragen als voorwaarde voor prestaties onder garantie.

BRP zal deze beperkte garantie niet nakomen indien één van de bovenstaande voorwaarden niet werd vervuld door de privégebruiker of commerciële gebruiker. Deze beperkingen zijn noodzakelijk om BRP toe te laten, de veiligheid van zijn producten, zijn klanten en het grote publiek te vrijwaren.

## **6) Wat u moet doen voor het verkrijgen van garantiedekking**

De klant moet het gebruik van het product staken zodra zich een abnormale toestand voordoet, een BRP-distributeur/dealer binnen drie (3) dagen na het ontstaan van de abnormale toestand op de hoogte stellen en de BRP-distributeur/dealer in redelijke mate toegang geven tot het Product en in redelijke mate de gelegenheid geven om het te repareren.

De klant moet ook het aankoopbewijs van het Product aan de BRP-dealer voorleggen en de reparatie-/werkorder ondertekenen voordat met de reparatie wordt begonnen om de garantiereparatie te bekrachtigen.

Alle onderdelen die onder deze beperkte garantie worden vervangen worden eigendom van BRP.

## **7) Wat BRP zal doen**

De verplichtingen van BRP onder deze garantie zijn, naar eigen goeddunken van BRP, beperkt tot het repareren of vervangen van onderdelen die defect blijken te zijn bij normaal gebruik, onderhoud en service zonder kosten voor onderdelen en arbeid, bij een erkende BRP-dealer tijdens de garantieperiode onder de hierin beschreven voorwaarden. Aanspraken op inbreuken op de garantie kunnen geen aanleiding geven tot annulering of herroeping van de verkoop van het product door de eigenaar.

Wanneer er een prestatie nodig is in een ander land dan datgene waarin de oorspronkelijke verkoop heeft plaatsgevonden, zal de eigenaar instaan voor eventuele bijkomende kosten op basis van plaatselijke praktijken en voorwaarden, onder meer - maar niet beperkt tot - kosten voor transport, verzekering, belastingen, vergunningen, invoerrechten en alle andere financiële lasten, inclusief heffingen door overheden, staten, provincies en hun bevoegde instanties.

BRP behoudt zich het recht voor, zijn producten regelmatig te verbeteren of aan te passen, zonder dat hieruit een verplichting voortvloeit om eerder geproduceerde producten aan te passen.

## **8) Overdracht**

Indien het eigendom van een Product tijdens de garantieperiode wordt overgedragen, wordt deze beperkte garantie, met inachtneming van de daarin vervatte voorwaarden en bepalingen, ook overgedragen en is deze geldig voor de

resterende garantieperiode, op voorwaarde dat BRP of een erkende BRP-distributeur/dealer een bewijs ontvangt dat de vorige eigenaar akkoord is gegaan met de eigendomsoverdracht, in aanvulling op de gegevens van de nieuwe eigenaar.

## 9) Klantenondersteuning

In geval van een mengingsverschil of dispuut in verband met deze beperkte garantie, stelt BRP voor om samen met de dealer naar een oplossing voor de kwestie te zoeken. We raden u aan het probleem te bespreken met de servicemanager of zaakvoerder van de erkende BRP dealer.

Als het probleem niet wordt opgelost, neemt u contact op met BRP door het klantcontactformulier op **www.brp.com** in te vullen of per e-mail contact met BRP op te nemen via een van de adressen in het gedeelte *Contact opnemen* van deze handleiding.

# EMISSIEGERELATEERDE GARANTIE US EPA

Bombardier Recreational Products Inc. ("BRP") garandeert de eindkoper en elke volgende koper dat dit nieuwe voertuig, inclusief alle onderdelen van het uitlaat-emissiebeperkingsstelsel en het dampemissiebeperkingsstelsel, aan twee voorwaarden voldoet:

1. Het is ontworpen, gemaakt en uitgerust, zodat het op het moment van verkoop aan de eindkoper voldoet aan de vereisten van 40 CFR 1051 en 40 CFR 1060.
2. Het is vrij van defecten in materiaal en afwerking, die kunnen voorkomen dat wordt voldaan aan de vereisten van 40 CFR 1051 en 40 CFR 1060.

Als er iets aan de hand is dat onder de garantie valt, repareert of vervangt BRP naar keuze van BRP binnen de garantieperiode en zonder kosten voor de eigenaar, inclusief kosten voor vaststelling en reparatie of vervanging van emissiegerelateerde onderdelen, elk onderdeel met een defect in materialen of afwerking dat de emissie van de motor verhoogt van enige gereguleerde vervuilende stof. Alle defecte onderdelen die onder deze garantie worden vervangen, worden eigendom van BRP.

Voor emissiegerelateerde garantieclaims beperkt BRP de vaststelling en de reparatie van emissiegerelateerde onderdelen tot erkende Can-Am dealers, tenzij voornoodreparaties, zoals vereist in onderdeel 2 van de volgende lijst.

Als certificerende fabrikant wijst BRP geen emissiegerelateerde garantieclaims af op basis van een van het volgende:

1. Onderhoud of overige service op vestigingen van BRP of die door BRP zijn erkend.
2. Reparatie aan motor/apparatuur die door een bestuurder is uitgevoerd voor het verhelpen van een onveilige, dringende situatie die aan BRP toe te schrijven is, zolang de bestuurder zo snel mogelijk de juiste configuratie van de motor/apparatuur probeert te herstellen.
3. Elk handelen of niet handelen van de bestuurder dat geen verband houdt met de garantieclaim.
4. Onderhoud dat vaker is uitgevoerd dan door BRP is aangegeven.
5. Alles dat een fout of verantwoordelijkheid van BRP is.
6. Het gebruik van elke brandstof die algemeen verkrijgbaar is waar de apparatuur wordt gebruikt, tenzij in geschreven onderhoudsaanwijzingen van BRP staat dat deze brandstof het emissiebeperkingsstelsel van de apparatuur kan beschadigen en bestuurders gemakkelijk de juiste brandstof kunnen vinden. Zie het gedeelte over onderhoudsinformatie en de brandstofvereisten in het brandstofgedeelte.

## Emissiegerelateerde garantieperiode

De emissiegerelateerde garantie geldt gedurende de kortste van de volgende.

	UUR	MAAN DEN	KILOMETERS
Uitlaatemissiegebonden onderdelen	500	30	5000
Dampemissiegebonden onderdelen	n.v.t.	24	n.v.t.

## Gedekte onderdelen

De emissiegerelateerde garantie dekt alle onderdelen die bij storing de emissie van een gereguleerde vervuilende stof van een motor verhogen, inclusief de volgende opgesomde onderdelen:

1. Voor uitlaatgassen omvatten de emissiegerelateerde onderdelen alle motoronderdelen gerelateerd aan de volgende systemen:
  - Luchtinductiesysteem
  - Brandstofsysteem
  - Ontstekingsysteem
  - Hercirculatiesystemen voor uitlaatgassen.
2. De volgende onderdelen worden ook als emissiegerelateerde onderdelen voor uitlaatemissie beschouwd:
  - Nabehandelingsapparatuur
  - Carterventilatiekleppen
  - Sensoren
  - Elektronische regeleenheden
3. De volgende onderdelen worden ook als emissiegerelateerde onderdelen voor dampemissie beschouwd:
  - Brandstoftank
  - Dop van de brandstoftank
  - Brandstofleiding
  - Brandstofleidingkoppeling
  - Klemmen\*
  - Overdrukventielen\*
  - Regelkleppen\*
  - Regelmagneetventielen\*
  - Elektronische bediening\*
  - Vacuümregelingsdiafragma's\*
  - Bedieningskabels\*
  - Bedieningskoppelingen\*
  - Aftapkleppen
  - Dampslangen
  - Vloeistof/dampafscheider
  - Koolstofcontainer
  - Montagebeugels container
  - Aftapaansluiting carburatorpoort.

**OPMERKING:** \*Indien gerelateerd aan het dampemissiebeperkingsstelsel.

4. Emissiegerelateerde onderdelen zijn ook alle andere onderdelen waarvan het enige doel is emissies te verlagen of waarvan een storing de emissie verhoogt zonder de prestaties van de motor/apparatuur significant te verminderen.

## Bepaalde toepasbaarheid

Als certificerende fabrikant mag BRP emissiegerelateerde garantieclaims weigeren voor storingen die door verkeerd onderhoud of gebruik door de eigenaar of bestuurder, door ongelukken waarvoor de fabrikant niet aansprakelijk is of door natuurrampen worden veroorzaakt. Een emissiegerelateerde garantieclaim kan

bijvoorbeeld niet worden toegewezen voor storingen die direct zijn veroorzaakt door verkeerd gebruik van de motor/apparatuur door de bestuurder of door het gebruik van de motor/apparatuur door de bestuurder op een wijze waarvoor deze niet is ontworpen, en die niet op enige manier door de fabrikant zijn veroorzaakt.

Hebt u nog vragen over uw rechten en plichten in het kader van de garantie of de naam en locatie van de dichtstbijzijnde erkende BRP dealer, neem dan contact op met BRP door het klantcontactformulier op [www.brp.com](http://www.brp.com) in te vullen of neem per e-mail contact met BRP op via een van de adressen in het gedeelte CONTACT OPNEMEN van deze handleiding of bel 1- 888- 272- 9222.



---

# GARANTIEVERKLARING

## VERDAMPINGSEMISSIECONTROLE VOOR CALIFORNIË

De garantieperiodes beginnen op de datum waarop de nieuwe Off-Highway Recreational Vehicle ("OHRV") aan een uiteindelijke koper wordt geleverd.

Bombardier Recreational Products Inc. ("BRP") garandeert de uiteindelijke koper en elke volgende koper dat de OHRV:

1. zodanig is ontworpen, gebouwd en uitgerust dat deze op het tijdstip van verkoop voldoet aan alle toepasselijke wetten, regels en voorschriften; en
2. Vrij van materiaal- en fabricagefouten die het defect raken van een onder de garantie vallend onderdeel kunnen veroorzaken. Alle vervangende onderdelen moeten in alle wezenlijke opzichten identiek zijn aan het onderdeel zoals beschreven in de certificeringsaanvraag van BRP.

De garantie op emissiegerelateerde onderdelen functioneert als volgt:

1. Reparatie of vervanging van een garantiedeel wordt in een garantiestation zonder kosten voor de OHRV-eigenaar uitgevoerd, behalve wanneer bij een tijdelijke reparatie een garantiedeel of een garantiestation de OHRV-eigenaar redelijkerwijs niet ter beschikking kan worden gesteld. In gevallen waarbij een tijdelijke reparatie is toegestaan, kunnen reparaties met een reserveonderdeel worden uitgevoerd in een beschikbare servicewerkplaats, of door de eigenaar. BRP zal de eigenaar zijn kosten vergoeden, inclusief diagnosekosten voor zo'n tijdelijke reparatie, resp. vervanging, indien deze de door BRP vastgelegde richtprijs voor alle vervangen garantiedelen en arbeidskosten op basis van de door BRP aanbevolen reparatietijd en het geografisch toepasselijke uurloon niet overschrijden.
2. Het niet aanwezig zijn van zulke garantie-onderdelen, of de onvolledigheid van reparaties binnen een redelijke periode, echter niet meer dan 30 dagen nadat de OHRV oorspronkelijk in het garantiestation ter reparatie werd afgegeven, zal de behoefte aan een tijdelijke reparatie kwalificeren.
3. Elk garantiedeel dat niet als schriftelijk voorgeschreven onderhoudsmaatregel dient te worden vervangen, valt gedurende de hieronder beschreven garantieperiode onder de garantie. Als zo'n onderdeel tijdens de garantieperiode defect raakt, wordt het door BRP gerepareerd of vervangen. Als zulke onderdelen onder garantie worden gerepareerd of vervangen, vallen zij onder de volledige garantie.
4. Alle garantiedelen die volgens de schriftelijke instructies alleen regelmatig moeten worden gecontroleerd, vallen gedurende de hieronder beschreven garantieperiode onder de garantie. Een uitspraak in die schriftelijke instructies die luidt "reparatie of vervanging indien nodig" vermindert de garantieperiode niet. Als zulke onderdelen onder garantie worden gerepareerd of vervangen vallen zij gedurende de resterende garantieperiode onder de garantie.
5. De garantiedelen die moeten worden vervangen in het kader van het vereiste onderhoud, vallen onder de garantie gedurende de tijdsduur voorafgaand aan de eerste geplande vervangingsdatum van het betreffende onderdeel. Indien het onderdeel defect raakt voordat de eerste geplande vervangingstijd is bereikt, wordt het onderdeel door BRP gerepareerd of vervangen. Alle zulke onder garantie gerepareerde of vervangen onderdelen blijven verder onder garantie tijdens de resterende tijd tot het eerste geplande vervangingstijdstip is bereikt.

6. Garantiewerkzaamheden of reparaties worden verricht bij alle dealers van de fabrikant die eigendom zijn van de fabrikant of die in franchise zijn om de desbetreffende OHRV's te onderhouden.
7. Het mag van de OHRV-eigenaar niet worden verlangd voor diagnosewerk te betalen, dat nodig was om te bepalen dat een garantiedeel werkelijk , defect is, onder de aanname dat zo'n diagnose , in een garantiestation werd uitgevoerd.
8. BRP is aansprakelijk voor schade aan andere voertuigcomponenten die indirect veroorzaakt werden door een defect van een garantiedeel in de garantieperiode.
9. Voor garantie-reparaties kunnen voor garantiereparaties voor de OHRV-eigenaar kosteloos reserveonderdelen worden gebruikt die door BRP werden bepaald. Het gebruik van zulke onderdelen vermindert de garantieverplichtingen van BRP niet, maar BRP is dan niet aansprakelijk voor reparatie of vervanging van een reserveonderdeel dat geen garantiedeel was.
10. Elk aanbouwdeel of gewijzigd onderdeel dat door de Air Resources Board is vrijgesteld van de verbodsbepalingen van sectie 27156 van de California Vehicle Code mag in een OHRV worden gebruikt. Het gebruik van zo'n onderdeel op zich mag er geen reden voor zijn een garantieclaim af te wijzen. BRP is niet aansprakelijk voor defecten van garantiedelen als gevolg van het gebruik van een aanbouwdeel of een veranderd onderdeel/veranderende onderdelen, tenzij dergelijke onderdelen ook onder de garantie vallen.

#### Voorwaarden en uitsluitingen:

- BRP kan de dekking onder de garantie weigeren wanneer uw OHRV of een onderdeel ervan direct gestoord werd door verkeerd gebruik, verwaarlozing, verkeerd onderhoud of niet-goedgekeurde veranderingen.

## Uw rechten en plichten in het kader van de garantie

De California Air Resources Board geeft met genoeg uitleg over de garantie op het dampemissiebeperkingsstelsel op uw 2025 offroad sportvoertuig. In Californië moeten nieuwe recreatieve terreinvoertuigen zo worden ontworpen, gebouwd en uitgerust dat ze voldoen aan de strenge normen tegen smog die in die staat gelden. BRP moet gedurende de hierboven vermelde periode garantie bieden op het stelsel ter beperking van de verdampingsemisatie van uw offroad--sportvoertuig, op voorwaarde dat de motor van uw offroad-sportvoertuig niet werd misbruikt, verwaarloosd, slecht onderhouden of zonder goedkeuring werd aangepast.

Het emissiecontrolesysteem kan onderdelen bevatten als het carburator- of brandstofinjectiesysteem, de brandstoftank, brandstofslangen, de koolstofcontainer en motorcomputer. Ook slangen, riemen, connectoren en andere verdampingsemisatiegebonden modules kunnen hiertoe behoren. Ingeval van een gebrek dat onder de garantie valt, zal Bombardier Recreational Products Inc. de motor van uw offroad-sportvoertuig gratis repareren, inclusief diagnose, onderdelen en werkuren.

## **Beperkte garantie van de fabrikant op uw offroad-sportvoertuig**

De garantieperiode voor dit offroad-sportvoertuig is 60 maanden of 5000 mijl of 500 uur, wat zich het eerste voordoet.

Onderdelen onder de garantie zijn:

1. Montagebeugels container
2. Koolstofcontainer
3. Aftappoort aansluiting
4. Klem(men)\*
5. Elektronische bediening\*
6. Dop van de brandstoftank
7. Vulhals
8. Slang voor de vulhals
9. Brandstofleiding(en)
10. Aansluiting(en) brandstofleiding
11. Brandstoftank
12. Overdrukventiel(en)\*
13. Aftapklep(pen)
14. Terugslagklep(pen)\*
15. Dampslang(en)
16. Stroomreductieklep
17. Filter(s)\*
18. Brandstofpomp
19. Alle andere niet vermelde onderdelen die gevolgen kunnen hebben voor het regelsysteem voor verdampingsemissies

**OPMERKING:** \*Indien gerelateerd aan het dampemissiebeperkingsstelsel.

Als er op uw offroad-sportvoertuig een onderdeel defect is dat is gerelateerd aan de verdampingsemissie, dan zal dit onderdeel worden gerepareerd of vervangen door Bombardier Recreational Products Inc.

## **Verantwoordelijkheid van de eigenaar in het kader van de garantie**

Als eigenaar van het offroad-sportvoertuig bent u verantwoordelijk voor de uitvoering van de door uw gebruikershandleiding voorgeschreven onderhoudstaken. Bombardier Recreational Products Inc. raadt u aan alle ontvangstbewijzen voor het onderhoud van uw offroad-sportvoertuig te bewaren, maar Bombardier Recreational Products Inc. kan de garantie echter niet weigeren wanneer u niet over alle ontvangstbewijzen beschikt of wanneer niet alle voorgeschreven onderhoudstaken werden uitgevoerd.

Als eigenaar dient u uw offroad-sportvoertuig aan te bieden bij een dealer van Bombardier Recreational Products Inc. zodra zich een probleem voordoet. Reparaties onder garantie dienen binnen een redelijke termijn te worden voltooid, echter niet langer dan 30 dagen.

Als eigenaar van het offroad-sportvoertuig dient u er zich tevens bewust van te zijn dat Bombardier Recreational Products Inc. de dekking onder de garantie kan

weigeren wanneer het offroad-sportvoertuig of een onderdeel ervan defect is geraakt door verkeerd gebruik, verwaarlozing, verkeerd onderhoud of niet-goedgekeurde veranderingen.

Als u vragen heeft over uw rechten en plichten in het kader van de garantie, dient u contact op te nemen met:

- Bombardier Recreational Products Inc. op 1-888-272-9222 of
- California Air Resources Board op 4001 Iowa Avenue, Riverside, CA 92507.

---

# BEPERKTE GARANTIE VAN BRP VOOR INTERNATIONAAL: 2025 CAN-AM® SSV

## 1) Voorwerp van de beperkte garantie

Bombardier Recreational Products Inc. ("BRP") garandeert zijn 2025 Can-Am SSV (het "**Product**") verkocht door distributeurs of dealers die door BRP gemachtigd zijn om het Product te distribueren buiten de Verenigde Staten van Amerika, ("**USA**"), Canada, lidstaten van de Europese Economische Ruimte (die bestaat uit de staten van de Europese Unie plus het Verenigd Koninkrijk), Noorwegen, IJsland en Liechtenstein) ("**EER**"), lidstaten van het Gemenebest van Onafhankelijke Staten (inclusief Oekraïne en Turkmenistan) ("**CIS**") en Turkije (een "**BRP-distributeur/dealer**") tegen materiaal- en fabricagefouten gedurende de periode en onder de voorwaarden zoals hieronder beschreven.

Deze beperkte garantie vervalt indien:

1. het Product werd gebruikt om mee te racen of voor een andere competitieve activiteit, om het even wanneer, zelfs door een vorige eigenaar; of
2. het Product werd zodanig aangepast of veranderd, dat zijn werking, prestatie of duurzaamheid negatief werden beïnvloed, of werden veranderd of aangepast met het oog op een ander gebruik dan datgene waarvoor het was bedoeld; of

Deze beperkte garantie is niet van toepassing op niet in de fabriek gemonteerde onderdelen en accessoires. Raadpleeg de tekst voor de van toepassing zijnde beperkte garantie voor de onderdelen en accessoires.

## 2) Beperking van de aansprakelijkheid

VOOR ZOVER WETTELIJK TOEGESTAAN, WORDT DEZE GARANTIE UITDRUKKELIJK GEGEVEN EN AANVAARD TER VERVANGING VAN ELKE ANDERE GARANTIE, HETZIJ EXPLICIET OF IMPLICIET, INCLUSIEF EN ZONDER BEPERKING, ELKE GARANTIE VAN VERKOOPBAARHEID OF GESCHIKTHEID VOOR EEN BEPAALD GEBRUIKSDOEL. IN DE MATE WAARIN DEZE NIET KUNNEN WORDEN UITGESLOTEN, IS DE DUUR VAN DE IMPLICIETE GARANTIES BEPERKT TOT DE TERMIJN VAN DE EXPLICIETE GARANTIE. INCIDENTELE SCHADE EN GEVOLGSCHADE ZIJN UITGESLOTEN VAN DEKKING ONDER DEZE GARANTIE. IN BEPAALDE RECHTSGEBIEDEN ZIJN DE VOORNOEMDE AFWIJZINGEN VAN AANSPRAKELIJKHEID, BEPERKINGEN EN UITSLUITINGEN NIET TOEGESTAAN. DIE ZOULDEN BIJGEVOLG NIET OP U VAN TOEPASSING ZIJN. DEZE GARANTIE GEEFT U SPECIFIEKE RECHTEN, MAAR U KUNT OOK NOG ANDERE WETTELIJKE RECHTEN GENIETEN, AFHANKELIJK VAN HET LAND WAAR U WOONT. BRP KAN NIET AANSPRAKELIJK WORDEN GESTELD INDIEN PRODUCTEN OF GARANTIEONDERDELEN IN BEPAALDE LANDEN NIET BESCHIKBAAR ZIJN OM REDENEN WAAROP BRP GEEN INVLOED HEEFT.

Raadpleeg voor Producten die in Australië zijn aangekocht de specifieke paragraaf voor Australië hieronder.

Noch de distributeur/dealer van BRP, noch enig ander persoon is gemachtigd om enigerlei verklaring, toezegging of garantie met betrekking tot het Product te doen, anders dan die volgens deze beperkte garantie, en indien gedaan, kunnen deze niet van BRP worden afgedwongen.

BRP behoudt zich het recht voor, deze beperkte garantie op elk gewenst ogenblik te wijzigen. Dergelijke wijzigingen zullen echter geen invloed hebben op de garantievoorwaarden die van toepassing waren op Producten, die tijdens de geldigheidsduur van deze garantie werden verkocht.

### 3) UITSLUITINGEN – Worden niet gegarandeerd

De volgende zaken vallen in geen geval onder de garantie:

- Normale gebruikssporen en slijtage;
- Routineonderhoudszaken, tune-ups, aanpassingen;
- Schade ten gevolge van verwaarlozing, gebrekkig onderhoud en/of onzorgvuldige bewaring, die niet strookt met de aanwijzingen in de Gebruikershandleiding;
- Schade die het gevolg is van het verwijderen van onderdelen, incorrecte reparaties, service, onderhoud, modificaties of het gebruik van onderdelen die niet door BRP gefabriceerd of goedgekeurd zijn, of die het gevolg is van reparaties uitgevoerd door een persoon die geen erkende BRP-distributeur/dealer is;
- Schade ten gevolge van misbruik, abnormaal gebruik, verwaarlozing of gebruik van het Product op een manier die niet strookt met de aanbevelingen in de Gebruikershandleiding van het Product;
- Schade veroorzaakt door ongeval, onderdompeling, brand, diefstal, vandalisme of overmacht;
- Gebruik met brandstoffen, oliesoorten of smeermiddelen die niet geschikt zijn voor dit Product (zie Gebruikershandleiding);
- Schade door roest, corrosie of blootstelling aan de natuurelementen;
- Schade door opname van water of sneeuw;
- Incidentele of gevolgschade of schade van welke aard ook, inclusief en zonder beperkingen, kosten voor wegslepen, bewaren, telefoon, huur, taxi, genotsderving, verzekering, afbetalingen, tijdverlies, inkomensderving of tijdsverlies door stilstand wegens servicewerkzaamheden.

De volgende lijst omvat onder meer onderdelen die worden beschouwd als onderdelen die aan slijtage onderhevig zijn en niet worden gedekt door de beperkte garantie van BRP, tenzij het defect een direct gevolg is van een productie- of materiaalfout:

- Accu's
- Remblokken
- Remschijven en remtrommels
- Installatie van de koppelingsplaten / blokken
- Koppelingsschuiven
- Koppelingsveren
- Vervangbare koppelingsbussen
- Aandrijfriemen
- Filters
- Afgewerkte en niet-afgewerkte oppervlakken
- Zekeringen
- Gloeilampen / afgedichte balk
- Smeermiddelen
- Bougies
- Ophangingsbussen
- Schoenen ophangingsschuif

- Ophangingsveren
- Banden.

#### **4) Dekkingsperiode van de garantie**

Deze beperkte garantie is van kracht vanaf (1) de datum van levering aan de eerste eindgebruiker, of (2) de datum waarop het Product voor het eerst in gebruik wordt genomen, afhankelijk van wat zich het eerst voordoet, en gedurende de van toepassing zijnde periode hieronder:

1. **ZES (6) opeenvolgende maanden**, voor particulier gebruik of commercieel gebruik

**Uitsluitend in AUSTRALIË en NIEUW-ZEELAND** is deze garantie van kracht vanaf (1) de datum van levering aan de eerste eindgebruiker of (2) de datum waarop het Product voor het eerst in gebruik wordt genomen, afhankelijk van wat zich het eerst voordoet, en gedurende een periode van **TWAALF (12) OPEENVOLGENDE MAANDEN** en **ZESTENDERTIG (36) OPEENVOLGENDE MAANDEN** uitsluitend voor aandrijfmotoren en transmissiesystemen, voor particulier gebruik of commercieel gebruik.

De reparatie of vervanging van onderdelen of service uitgevoerd in het kader van deze garantie verlengt de duur van deze garantie niet. De oorspronkelijke vervaldatum blijft behouden.

De hierboven aangegeven garantiedekkingsperiode is een minimale beperkte garantieperiode die in bepaalde gevallen door een garantieprogramma kan worden verlengd.

Merk op dat de duur en alle andere voorwaarden van de dekking onder de garantie onderworpen zijn aan de toepasselijke nationale of lokale wetgeving in het land van de klant.

#### **5) Alleen voor producten die in Australië worden verkocht**

Onze producten gaan vergezeld van garanties die niet onder het Australisch consumentenrecht kunnen worden uitgesloten.

U heeft recht op vervanging of een terugbetaling voor een groot defect en voor vergoeding van een ander redelijkerwijs voorspelbaar verlies of schade.

U heeft ook recht op reparatie of vervanging van producten als de producten niet van acceptabele kwaliteit zijn en het defect niet leidt tot een groter defect.

Niets in deze garantie mag worden gebruikt voor uitsluiting, beperking of wijziging in de toepassing van een bepaling, garantie, recht of rechtsmiddel, beschreven of geïmpliceerd in de het Australische wet op mededinging en consumentenrecht 2010, inclusief het Australische consumentenrecht of enig andere wet, waar dit de wet zou overtreden of enig deel van deze voorwaarden of en bepalingen ongeldig zou maken. De voordelen die u heeft onder deze beperkte garantie, zijn een aanvulling op de andere rechten en rechtsmiddelen, die u onder de Australische wet heeft.

## 6) Voorwaarden voor het hebben van garantiedekking

Deze garantie wordt enkel geboden als aan alle onderstaande voorwaarden is voldaan:

1. Het product moet als nieuw en ongebruikt door de eerste eigenaar gekocht zijn bij een BRP-distributeur/dealer die geautoriseerd is om het product te distribueren in het land waar de verkoop plaatsvond;
2. De door BRP voorgeschreven inspecties voor de levering moeten voltooid, gedocumenteerd en ondertekend zijn door de koper;
3. Het Product moet correct zijn geregistreerd door een erkende BRP-distributeur/dealer;
4. Het Product moet zijn aangekocht in het land waarin de koper woonachtig is;
5. Zoals beschreven in de 'Gebruikershandleiding, moet het vereiste routineonderhoud tijdig worden uitgevoerd om aanspraak te kunnen maken op de garantie. BRP behoudt zich het recht voor, een bewijs van correct onderhoud te vragen als voorwaarde voor prestaties onder garantie.

BRP zal deze beperkte garantie niet nakomen indien één van de bovenstaande voorwaarden niet werd vervuld door de privégebruiker of commerciële gebruiker. Deze beperkingen zijn noodzakelijk om BRP toe te laten, de veiligheid van zijn producten, zijn klanten en het grote publiek te vrijwaren.

## 7) Wat u moet doen voor het verkrijgen van garantiedekking

De klant moet het gebruik van het product staken zodra zich een abnormale toestand voordoet, een erkende BRP-distributeur/dealer binnen twee (2) maanden na het ontstaan van de abnormale toestand op de hoogte stellen en de BRP-distributeur/dealer in redelijke mate toegang geven tot het product en in redelijke mate de gelegenheid geven om het te repareren.

De meldingsperiode is onderworpen aan de toepasselijke nationale of lokale wetgeving in het land van de klant.

De klant moet de BRP-distributeur/dealer ook een aankoopbewijs voor het product voorleggen en de reparatie-/werkorder ondertekenen vóór de aanvang van de reparatiewerkzaamheden om de reparatie onder de garantie te bekrachtigen.

Alle onderdelen die onder deze beperkte garantie worden vervangen worden eigendom van BRP.

## 8) Wat BRP zal doen

De verplichtingen van BRP in het kader van deze garantie beperken zich tot de reparatie of het vervangen van onderdelen die bij normaal gebruik, onderhoud en service defect zijn gebleken zonder aanrekening van onderdelen en werken, uitgevoerd door een erkende BRP distributeur/dealer naar keuze, tijdens de garantieperiode onder de hierin beschreven voorwaarden. Aanspraken op inbreuken op de garantie kunnen geen aanleiding geven tot annulering of herroeping van de verkoop van het product door de eigenaar. U heeft mogelijk nog andere wettelijke rechten, die verschillen van land tot land.

Wanneer er een prestatie nodig is in een ander land dan datgene waarin de oorspronkelijke verkoop heeft plaatsgevonden, zal de eigenaar instaan voor eventuele bijkomende kosten op basis van plaatselijke praktijken en voorwaarden,



onder meer - maar niet beperkt tot - kosten voor transport, verzekering, belastingen, vergunningen, invoerrechten en alle andere financiële lasten, inclusief heffingen door overheden, staten, provincies en hun bevoegde instanties.

BRP behoudt zich het recht voor, zijn producten regelmatig te verbeteren of aan te passen, zonder dat hieruit een verplichting voortvloeit om eerder geproduceerde producten aan te passen.

## 9) Overdracht

Indien het eigendom van een Product tijdens de garantieperiode wordt overgedragen, wordt deze beperkte garantie, met inachtneming van de daarin vervatte voorwaarden en bepalingen, ook overgedragen en is deze geldig voor de resterende garantieperiode, op voorwaarde dat BRP of een erkende BRP-distributeur/dealer een bewijs ontvangt dat de vorige eigenaar akkoord is gegaan met de eigendomsoverdracht, in aanvulling op de gegevens van de nieuwe eigenaar.

## 10) Klantenondersteuning

In het geval van een twistpunt of een geschil in verband met deze beperkte garantie, stelt BRP voor dat u probeert de kwestie op het niveau van de BRP-distributeur/dealer op te lossen. Wij raden u aan de kwestie te bespreken met de servicemanager of eigenaar van de erkende BRP-distributeur/dealer.

Als het probleem niet wordt opgelost, neemt u contact op met BRP door het klantcontactformulier op [www.brp.com](http://www.brp.com) in te vullen of per e-mail contact met BRP op te nemen via een van de adressen in het gedeelte *Contact opnemen* van deze handleiding.

---

# **BEPERKTE GARANTIE VAN BRP VOOR DE EUROPESE ECONOMISCHE RUIMTE, DE LIDSTATEN VAN HET RUSSISCHE GEMENEBEST EN TURKIJE: 2025 CAN-AM® SSV**

## **1) Voorwerp van de beperkte garantie**

Bombardier Recreational Products Inc. ("**BRP**") garandeert zijn 2025 Can-Am SSV (het "**Product**") verkocht door distributeurs of dealers die door BRP gemachtigd zijn om het Product te distribueren in de lidstaten van de Europese Economische Ruimte (die bestaat uit de staten van de Europese Unie plus het Verenigd Koninkrijk), Noorwegen, IJsland en Liechtenstein ("**EER**"), lidstaten van het Gemenebest van Onafhankelijke Staten (inclusief Oekraïne en Turkmenistan) ("**CIS**") en Turkije ("**BRP-distributeur/dealer**") tegen materiaal- en fabricagefouten gedurende de periode en onder de voorwaarden zoals hieronder beschreven.

Deze beperkte garantie vervalt indien:

1. het Product werd gebruikt om mee te racen of voor een andere competitieve activiteit, om het even wanneer, zelfs door een vorige eigenaar; of
2. het Product werd zodanig aangepast of veranderd, dat zijn werking, prestatie of duurzaamheid negatief werden beïnvloed, of werden veranderd of aangepast met het oog op een ander gebruik dan datgene waarvoor het was bedoeld; of

Deze beperkte garantie is niet van toepassing op niet in de fabriek gemonteerde onderdelen en accessoires. Raadpleeg de tekst voor de van toepassing zijnde beperkte garantie voor de onderdelen en accessoires.

## **2) Beperking van de aansprakelijkheid**

VOOR ZOVER WETTELIJK TOEGESTAAN, WORDT DEZE GARANTIE UITDRUKKELIJK GEGEVEN EN AANVAARD TER VERVANGING VAN ELKE ANDERE GARANTIE, HETZIJ EXPLICIET OF IMPLICIET, INCLUSIEF EN ZONDER BEPERKING, ELKE GARANTIE VAN VERKOOPBAARHEID OF GESCHIKTHEID VOOR EEN BEPAALD GEBRUIKSDOEL. IN DE MATE WAARIN DEZE NIET KUNNEN WORDEN UITGESLOTEN, IS DE DUUR VAN DE IMPLICIETE GARANTIES BEPERKT TOT DE TERMIJN VAN DE EXPLICIETE GARANTIE. INCIDENTELE SCHADE EN GEVOLGSCHADE ZIJN UITGESLOTEN VAN DEKKING ONDER DEZE GARANTIE. IN SOMMIGE RECHTSGEBIEDEN ZIJN DE DISCLAIMERS, BEPERKINGEN EN UITSLUITINGEN DIE HIERBOVEN WORDEN GENOEMD NIET TOEGESTAAN. DIE ZOULDEN BIJGEVOLG NIET OP U VAN TOEPASSING ZIJN. DEZE GARANTIE GEEFT U SPECIFIEKE RECHTEN, MAAR U KUNT OOK NOG ANDERE WETTELIJKE RECHTEN GENIETEN, AFHANKELIJK VAN HET LAND WAAR U WOONT. BRP KAN NIET AANSPRAKELIJK WORDEN GESTELD INDIEN PRODUCTEN OF GARANTIE-ONDERDELEN IN BEPAALDE LANDEN NIET BESCHIKBAAR ZIJN OM REDENEN WAAROP BRP GEEN INVLOED HEEFT.

Voor Producten die in Frankrijk zijn aangekocht, zie de specifieke paragraaf voor Frankrijk hieronder.

Noch de distributeur/dealer van BRP, noch enig ander persoon is gemachtigd om enigerlei verklaring, toezegging of garantie met betrekking tot het Product te

doen, anders dan die volgens deze beperkte garantie, en indien gedaan, kunnen deze niet van BRP worden afgedwongen.

BRP behoudt zich het recht voor, deze beperkte garantie op elk gewenst ogenblik te wijzigen. Dergelijke wijzigingen zullen echter geen invloed hebben op de garantievooraarden die van toepassing waren op Producten, die tijdens de gelijheidsduur van deze garantie werden verkocht.

### **3) UITSLUITINGEN – Worden niet gegarandeerd**

De volgende zaken vallen in geen geval onder de garantie:

- Normale gebruikssporen en slijtage;
- Routineonderhoudszaken, tune-ups, aanpassingen;
- Schade ten gevolge van verwaarlozing, gebrekkig onderhoud en/of onzorgvuldige bewaring, die niet strookt met de aanwijzingen in de Gebruikershandleiding;
- Schade ten gevolge van de verwijdering van onderdelen, onoordeelkundige reparaties, service, onderhoudswerken, veranderingen of het gebruik van onderdelen die niet werden geproduceerd of goedgekeurd door BRP of ten gevolge van reparaties door een persoon die geen erkende BRP distributeur/dealer is met toestemming om servicewerken uit te voeren;
- Schade veroorzaakt door misbruik, oneigenlijk gebruik, nalatigheid of gebruik van het Product op een wijze die niet strookt met het aanbevolen gebruik zoals beschreven in de Gebruikershandleiding van het Product;
- Schade veroorzaakt door ongeval, onderdompeling, brand, diefstal, vandalisme of overmacht;
- Gebruik met brandstoffen, oliesoorten of smeermiddelen die niet geschikt zijn voor dit Product (zie Gebruikershandleiding);
- Schade door roest, corrosie of blootstelling aan de natuurelementen;
- Schade door opname van water of sneeuw;
- Incidentele of gevolgschade of schade van welke aard ook, inclusief en zonder beperkingen, kosten voor wegslepen, bewaren, telefoon, huur, taxi, genotsderving, verzekering, afbetalingen, tijdverlies, inkomensderving of tijdsverlies door stilstand wegens servicewerkzaamheden.

De volgende lijst omvat onder meer onderdelen die worden beschouwd als onderdelen die aan slijtage onderhevig zijn en niet worden gedekt door de beperkte garantie van BRP, tenzij het defect een direct gevolg is van een productie- of materiaalfout:

- Accu's
- Remblokken
- Remschijven en remtrommels
- Installatie van de koppelingsplaten / blokken
- Koppelingsschuiven
- Koppelingsveren
- Vervangbare koppelingsbussen
- Aandrijfriemen
- Filters
- Afgewerkte en niet-afgewerkte oppervlakken
- Zekeringen
- Gloeilampen / afgedichte balk
- Smeermiddelen

- Bougies
- Ophangingsbussen
- Schoenen ophangingsschuif
- Ophangingsveren
- Banden.

#### 4) Dekkingsperiode van de garantie

Deze beperkte garantie is van kracht vanaf (1) de datum van levering aan de eerste eindgebruiker, of (2) de datum waarop het Product voor het eerst in gebruik wordt genomen, afhankelijk van wat zich het eerst voordoet, en gedurende de van toepassing zijnde periode hieronder:

1. **VIERENTWINTIG (24) opeenvolgende maanden** bij gebruik voor particuliere doeleinden.
2. **ZES (6) opeenvolgende maanden** bij gebruik voor commerciële doeleinden.

Een Product wordt commercieel gebruikt als deze op enig moment in de loop van de garantieperiode wordt gebruikt in verband met een werkzaamheid of tewerkstelling die inkomsten voortbrengt. Een Product wordt eveneens commercieel gebruikt als deze op enig moment in de loop van de garantieperiode voor commercieel gebruik werd vergund.

De reparatie of vervanging van onderdelen of service uitgevoerd in het kader van deze garantie verlengt de duur van deze garantie niet. De oorspronkelijke vervaldatum blijft behouden.

De hierboven aangegeven garantiedekkingsperiode is een minimale beperkte garantieperiode die in bepaalde gevallen door een garantieprogramma kan worden verlengd.

Merk op dat de duur en alle andere voorwaarden van de dekking onder de garantie onderworpen zijn aan de toepasselijke nationale of lokale wetgeving in het land van de klant.

#### 5) Uitsluitend voor in Frankrijk verkochte producten

De verkoper levert goederen die in overeenstemming zijn met het contract en is verantwoordelijk voor defecten die aanwezig zijn bij de levering. De verkoper is tevens verantwoordelijk voor defecten die voortvloeien uit de verpakking, de assemblage-instructies of de installatie wanneer deze verantwoordelijkheid contractueel de zijne is of deze taken onder zijn verantwoordelijkheid werden volbracht. Om in overeenstemming te zijn met het contract, moet het product:

1. Geschikt zijn voor normaal gebruik voor dit soort goederen en, waar toepasselijk:
  - Beantwoorden aan de beschrijving die door de verkoper werd verstrekt, en over de kwaliteiten beschikken die door de koper aan de hand van een staal of model werden voorgesteld;
  - Beschikken over de kwaliteiten die een koper rechtmatig mag verwachten, rekening houdend met de publieke verklaringen van de verkoper, de fabrikant of zijn vertegenwoordiger, inclusief die in reclame of etikettering; of

2. De wederzijds tussen de partijen overeengekomen kenmerken hebben of geschikt zijn voor het door de koper beoogde specifieke gebruik dat onder de aandacht van de verkoper is gebracht en door de verkoper is geaccepteerd.

Bij niet-naleving is actie voorbehouden gedurende twee jaar na de levering van de goederen. De verkoper is verantwoordelijk voor de garantie voor verborgen defecten van het verkochte product indien dergelijke defecten het product ongebruikbaar maken voor het bedoelde gebruik, of indien deze het gebruik zodanig reduceren dat de koper het product niet zou hebben aangekocht of een lagere prijs zou hebben betaald, indien deze hiervan op de hoogte zou zijn geweest. Voor zulke verborgen defecten moet door de koper actie worden genomen binnen de 2 jaar na de ontdekking van het defect.

## 6) Voorwaarden voor het hebben van garantiedekking

Deze garantie wordt enkel geboden als aan alle onderstaande voorwaarden is voldaan:

1. Het product moet als nieuw en ongebruikt door zijn eerste eigenaar zijn aangekocht bij een BRP-distributeur/dealer die erkend is voor de distributie van Producten in het desbetreffende land of in het geval van de EEA, in de unie van landen waarin de verkoop heeft plaatsgevonden;
2. De door BRP voorgeschreven inspecties voor de levering moeten voltooid, gedocumenteerd en ondertekend zijn door de koper;
3. Het Product moet correct zijn geregistreerd door een erkende BRP-distributeur/dealer;
4. Het product moet zijn aangekocht in het desbetreffende land of in het geval van de EEA, in de unie van landen waar de koper gevestigd is;
5. Zoals beschreven in de 'Gebruikershandleiding, moet het vereiste routineonderhoud tijdig worden uitgevoerd om aanspraak te kunnen maken op de garantie. BRP behoudt zich het recht voor, een bewijs van correct onderhoud te vragen als voorwaarde voor prestaties onder garantie.

BRP zal deze beperkte garantie niet nakomen indien één van de bovenstaande voorwaarden niet werd vervuld door de privégebruiker of commerciële gebruiker. Deze beperkingen zijn noodzakelijk om BRP toe te laten, de veiligheid van zijn producten, zijn klanten en het grote publiek te vrijwaren.

## 7) Wat u moet doen voor het verkrijgen van garantiedekking

De klant moet stoppen met gebruiken van het Product na het opduiken van een defect en binnen twee (2) maanden na het opduiken hiervan contact opnemen met een BRP distributeur/dealer die servicewerken uitvoert en deze redelijke toegang tot het Product verlenen en een redelijke gelegenheid bieden om het te repareren.

De meldingsperiode is onderworpen aan de toepasselijke nationale of lokale wetgeving in het land van de klant.

De klant moet de BRP-distributeur/dealer ook een aankoopbewijs voor het product voorleggen en de reparatie-/werkorder ondertekenen vóór de aanvang van de reparatiewerkzaamheden om de reparatie onder de garantie te bekrachtigen.

Alle onderdelen die onder deze beperkte garantie worden vervangen worden eigendom van BRP.

## 8) Wat BRP zal doen

De verplichtingen van BRP in het kader van deze garantie beperken zich tot de reparatie of het vervangen van onderdelen die bij normaal gebruik, onderhoud en service defect zijn gebleken zonder aanrekening van onderdelen en werken, uitgevoerd door een erkende BRP distributeur/dealer naar keuze, tijdens de garantieperiode onder de hierin beschreven voorwaarden. Aanspraken op inbreuken op de garantie kunnen geen aanleiding geven tot annulering of herroeping van de verkoop van het product door de eigenaar. U heeft mogelijk nog andere wettelijke rechten, die verschillen van land tot land.

In het geval dat service vereist is buiten het land van de oorspronkelijke verkoop of - voor inwoners van de EER als service nodig is buiten de EER - is de eigenaar verantwoordelijk voor eventuele bijkomende kosten als gevolg van plaatselijke praktijken en voorwaarden, zoals, maar niet beperkt tot, vracht, verzekering, belastingen, licentiekosten, invoerrechten en alle andere financiële lasten, inclusief die welke worden geheven door overheden, staten, regio's en hun respectieve instanties.

BRP behoudt zich het recht voor, zijn producten regelmatig te verbeteren of aan te passen, zonder dat hieruit een verplichting voortvloeit om eerder geproduceerde producten aan te passen.

## 9) Overdracht

Indien het eigendom van een Product tijdens de garantieperiode wordt overgedragen, wordt deze beperkte garantie, met inachtneming van de daarin vervatte voorwaarden en bepalingen, ook overgedragen en is deze geldig voor de resterende garantieperiode, op voorwaarde dat BRP of een erkende BRP-distributeur/dealer een bewijs ontvangt dat de vorige eigenaar akkoord is gegaan met de eigendomsoverdracht, in aanvulling op de gegevens van de nieuwe eigenaar.

## 10) Klantenondersteuning

In het geval van een twistpunt of een geschil in verband met deze beperkte garantie, stelt BRP voor dat u probeert de kwestie op het niveau van de BRP-distributeur/dealer op te lossen. Wij raden u aan de kwestie te bespreken met de servicemanager of eigenaar van de erkende BRP-distributeur/dealer.

Als het probleem niet wordt opgelost, neemt u contact op met BRP door het klantcontactformulier op [www.brp.com](http://www.brp.com) in te vullen of per e-mail contact met BRP op te nemen via een van de adressen in het gedeelte *Contact opnemen* van deze handleiding.

# **KLANTENINFORMATIE**

---

# INFORMATIE OVER GEGEVENSBESCHERMING

Bombardier Recreational Products Inc. en haar dochterondernemingen en filialen ("BRP") zetten zich in voor de bescherming van uw privacy en streven naar een algemeen beleid van openheid over de manier waarop we uw persoonlijke gegevens verzamelen, gebruiken en beschikbaar maken in het kader van het beheer van onze relatie met u. **Meer details kunt u vinden in het privacybeleid van BRP op:**

**<https://brp.com/en/privacy-policy.html> of door de QR-code hieronder te scannen.**

U kunt er zeker van zijn dat we passende veiligheidsmaatregelen hebben genomen om ervoor te zorgen dat uw persoonlijke informatie beschermd is tegen verliezen en ongeoorloofde toegang.

Uw persoonlijke gegevens die door BRP kunnen worden verzameld, rechtstreeks van u of van geautoriseerde dealers of geautoriseerde derden, omvatten:

- **Contact-, demografische en registratie-informatie** (bijvoorbeeld naam, volledig adres, telefoonnummer, e-mail, geslacht, eigendomsgeschiedenis, taal waarin wordt gecommuniceerd)
- **Voertuiginformatie** (bijvoorbeeld serienummer, aankoop- en leveringsdatum, gebruik van de eenheid, plaats en bewegingen van het voertuig)
- **Informatie van derden** (bijvoorbeeld informatie ontvangen van BRP-partners, informatie over gezamenlijke marketingactiviteiten, sociale media)
- **Technologische informatie** (bijvoorbeeld IP-adres, type apparaat, besturingssysteem, type browser, webpagina's die u bekijkt, cookies en soortgelijke technologieën wanneer u websites of mobiele toepassingen van BRP of dealers gebruikt)
- **Interactie met informatie van BRP** (bijv. informatie die verzameld wordt wanneer u interne verkoopmedewerkers van BRP belt, artikelen koopt op een website van BRP, u aanmeldt voor e-mails van BRP, deelneemt aan door BRP gesponsorde prijsvragen en kansspelen of door BRP gesponsorde evenementen bijwoont)
- **Transactiegegevens** (bijvoorbeeld gegevens die nodig zijn voor de afhandeling van retourzendingen, betalingsgegevens wanneer u onze producten of diensten koopt via onze websites of mobiele toepassingen en andere kwesties gerelateerd aan de aankoop van uw BRP-producten)

Deze informatie kan worden gebruikt en verwerkt voor de volgende doeleinden:

- Veiligheid & beveiliging
- Klantenondersteuning voor verkoop en aftersales (bijv. uw aankoop of onderhoud completeren of opvolgen)
- Registratie en garantie
- Communicatie (bijvoorbeeld u een BRP-tevredenheidsenquête sturen)
- Online gedragsadvertenties, profilering en locatiegebaseerde diensten (bijvoorbeeld bieden van aangepaste ervaring)
- Naleving en geschillenbeslechting
- Marketing en reclame
- Assistentie (bijvoorbeeld hulp bij leveringsproblemen, afhandeling retourzendingen en andere kwesties gerelateerd aan de aankoop van uw BRP-producten).



We kunnen persoonlijke informatie ook gebruiken om geaggregeerde of statistische gegevens te genereren waarmee uw identiteit niet meer kan worden achterhaald.

**Uw persoonlijke gegevens kunnen worden doorgegeven aan de volgende personen/instanties: BRP, door BRP erkende dealers, distributeurs, serviceproviders, reclame- en marktonderzoekspartners en andere gemachtigde derden.**

We kunnen informatie over u ontvangen uit diverse bronnen, waaronder derden, zoals erkende dealers en partners van BRP, met wie we diensten aanbieden of gezamenlijke marketingactiviteiten ontplooiën. Wij kunnen ook informatie over u ontvangen van sociale mediaplatforms wanneer u op dergelijke platforms met ons communiceert.

Afhankelijk van de omstandigheden kunnen uw persoonsgegevens worden gecommuniceerd buiten de regio waar u verblijft. Uw informatie wordt zo lang als nodig bewaard voor het doel waarvoor de informatie is verkregen en volgens ons bewaarbeleid.

Om uw recht op privacy uit te oefenen (bijvoorbeeld recht op toegang, recht op rectificatie), om uw toestemming in te trekken om verwijderd te worden uit de adreslijst voor marketingdoeleinden of voor het tevredenheidsonderzoek of voor algemene vragen over privacy, kunt u contact opnemen met de functionaris voor gegevensbescherming van BRP of per post via **privacyofficer@brp.com** of via e-mail:

BRP Legal Service, 726 St-Joseph, Valcourt, Quebec, Canada, J0E 2L0.

**Wanneer BRP uw persoonlijke gegevens verwerkt, doet zij dit in overeenstemming met haar Privacybeleid dat beschikbaar is op: <https://www.brp.com/en/privacy-policy.html> of door de QR-code hieronder te scannen.**



---

# NEEM CONTACT OP

*www.brp.com*

## **Azië-Pacific**

### **BRP Asia**

107D and 107E, 17/F, Tower 1,  
Grand Century Place, Mongkok,  
Kowloon, Hong Kong

### **Australië**

Level 26  
477 Pitt Street  
Sydney, NSW 2020

### **China**

上海市徐汇区衡山路10号6号楼301  
Rm 301, Building 6,  
No.10 Heng Shan Rd,  
Shanghai, China

### **Japan**

21F Shinagawa East One Tower  
2-16-1 Konan, Minato-ku-ku,  
Tokyo 108-0075

### **Nieuw Zeeland**

Suite 1.6, 2-8 Osborne Street,  
Newmarket, Auckland 2013

## **Europa, Midden-Oosten en Afrika**

### **België**

Oktrooiplein 1  
9000 Gent

### **Tsjechische Republiek**

Stefanikova 43a  
Praag 5  
150 00

### **Duitsland**

Itterpark 11  
40724 Hilden

### **Finland**

Isoaavantie 7  
PL 8040  
96101 Rovaniemi

### **Frankrijk**

Arteparc Bâtiment B  
Route de la côte d'Azur,

13 590 Meyreuil

**Noorwegen**

Ingvald Ystgaardsvei 15  
N-7484 Trondheim  
Salg, marketing, ettermarked

**Zweden**

Spinnvägen 15  
903 61 Umeå  
Zweden 90821

**Zwitserland**

Avenue d'Ouchy 4-6  
1006 Lausanne

**Latijns-Amerika**

**Brazilië**

Av. James Clerck Maxwell, 230  
Campinas, São Paulo  
CEP 13069-380

**Mexico**

Av. Ferrocarril 202  
Parque Industrial Querétaro  
Santo Rosa Jauregui, Querétaro  
C.P. 76220

**Noord-Amerika**

**Canada**

3200A, rue King Ouest,  
Suite 300  
Sherbrooke (Québec) J1L 1C9

**Verenigde Staten van Amerika**

10101 Science Drive  
Sturtevant, Wisconsin  
53177

---

# ADRESWIJZIGING EN VERANDERING VAN EIGENAAR

Als u bent verhuisd of als u de nieuwe eigenaar bent van het voertuig, laat dit dan zeker weten aan BRP door:

- Een erkende Can-Am dealer te verwittigen.
- **Alleen Noord-Amerika:** calling at 1 888 272-9222.
- Een van de adreswijzigingskaarten op de volgende bladzijden terug te sturen naar een van de BRP adressen in het gedeelte *Contact opnemen* van deze handleiding.

Gelieve ingeval van verandering van eigenaar een bewijs toe te voegen dat de vroegere eigenaar met de overdracht heeft ingestemd.

Wanneer u BRP op de hoogte brengt, zelfs nadat de beperkte garantie is afgelopen, kan BRP u bereiken indien dit nodig zou zijn, bijvoorbeeld als er voertuigen zouden worden teruggeroepen om veiligheidsredenen. BRP op de hoogte brengen is de verantwoordelijkheid van de eigenaar'.

**GESTOLEN VOERTUIGEN:** Verwittig BRP of een erkende Can-Am-dealer als uw voertuig werd gestolen. U zult verzocht worden om uw naam, adres, telefoonnummer, het voertuigidentificatienummer en de datum van de diefstal op te geven.

ADRESWIJZIGING <input type="checkbox"/>		VERANDERING VAN EIGENAAR <input type="checkbox"/>		
VOERTUIGIDENTIFICATIENUMMER				
<input type="text"/>	<input type="text"/>	<input type="text"/>	<input type="text"/>	<input type="text"/>
Modelnummer		Voertuigidentificatienummer (V.I.N.)		
OUDE ADRES OF VORIGE EIGENAAR:		NAAM		
NR.		STRAAT		APP
WOONPLAATS		STAAT/PROVINCIE		ZIP/POSTCODE
LAND		TELEFOON		
NIEUW ADRES OF NIEUWE EIGENAAR:		NAAM		
NR.		STRAAT		APP
WOONPLAATS		STAAT/PROVINCIE		ZIP/POSTCODE
LAND		TELEFOON		
E-MAILADRES				

ADRESWIJZIGING <input type="checkbox"/>		VERANDERING VAN EIGENAAR <input type="checkbox"/>		
VOERTUIGIDENTIFICATIENUMMER				
<input type="text"/>	<input type="text"/>	<input type="text"/>	<input type="text"/>	<input type="text"/>
Modelnummer		Voertuigidentificatienummer (V.I.N.)		
OUDE ADRES OF VORIGE EIGENAAR:		NAAM		
NR.		STRAAT		APP
WOONPLAATS		STAAT/PROVINCIE		ZIP/POSTCODE
LAND		TELEFOON		
NIEUW ADRES OF NIEUWE EIGENAAR:		NAAM		
NR.		STRAAT		APP
WOONPLAATS		STAAT/PROVINCIE		ZIP/POSTCODE
LAND		TELEFOON		
E-MAILADRES				

Deze pagina is  
bewust leeg gelaten



---

ADRESWIJZIGING  VERANDERING VAN EIGENAAR

---

VOERTUIGIDENTIFICATIENUMMER

Modelnummer		Voertuigidentificatienummer (V.I.N.)

**OUDE ADRES  
OF VORIGE EIGENAAR:**

---

NAAM		
NR.	STRAAT	APP
WOONPLAATS	STAAT/PROVINCIE	ZIP/POSTCODE
LAND	TELEFOON	

**NIEUW ADRES  
OF NIEUWE EIGENAAR:**

---

NAAM		
NR.	STRAAT	APP
WOONPLAATS	STAAT/PROVINCIE	ZIP/POSTCODE
LAND	TELEFOON	

---

E-MAILADRES



---

ADRESWIJZIGING  VERANDERING VAN EIGENAAR

---

VOERTUIGIDENTIFICATIENUMMER

Modelnummer		Voertuigidentificatienummer (V.I.N.)

**OUDE ADRES  
OF VORIGE EIGENAAR:**

---

NAAM		
NR.	STRAAT	APP
WOONPLAATS	STAAT/PROVINCIE	ZIP/POSTCODE
LAND	TELEFOON	

**NIEUW ADRES  
OF NIEUWE EIGENAAR:**

---

NAAM		
NR.	STRAAT	APP
WOONPLAATS	STAAT/PROVINCIE	ZIP/POSTCODE
LAND	TELEFOON	

---

E-MAILADRES

Deze pagina is  
bewust leeg gelaten



OPMERKINGEN: \_\_\_\_\_

---

---

---

---

---

---

---

---

---

---

---

---

---

---

---

---

---

---

---

---

---

---

---

---







OPMERKINGEN: \_\_\_\_\_

\_\_\_\_\_

\_\_\_\_\_

\_\_\_\_\_

\_\_\_\_\_

\_\_\_\_\_

\_\_\_\_\_

\_\_\_\_\_

\_\_\_\_\_

\_\_\_\_\_

\_\_\_\_\_

\_\_\_\_\_

\_\_\_\_\_

\_\_\_\_\_

\_\_\_\_\_

\_\_\_\_\_

\_\_\_\_\_

\_\_\_\_\_

\_\_\_\_\_

\_\_\_\_\_

\_\_\_\_\_

\_\_\_\_\_

\_\_\_\_\_





**OPMERKINGEN:** \_\_\_\_\_

\_\_\_\_\_

\_\_\_\_\_

\_\_\_\_\_

\_\_\_\_\_

\_\_\_\_\_

\_\_\_\_\_

\_\_\_\_\_

\_\_\_\_\_

\_\_\_\_\_

\_\_\_\_\_

\_\_\_\_\_

\_\_\_\_\_

\_\_\_\_\_

\_\_\_\_\_

\_\_\_\_\_

\_\_\_\_\_

\_\_\_\_\_

\_\_\_\_\_

\_\_\_\_\_

\_\_\_\_\_

\_\_\_\_\_



OPMERKINGEN: \_\_\_\_\_

\_\_\_\_\_

\_\_\_\_\_

\_\_\_\_\_

\_\_\_\_\_

\_\_\_\_\_

\_\_\_\_\_

\_\_\_\_\_

\_\_\_\_\_

\_\_\_\_\_

\_\_\_\_\_

\_\_\_\_\_

\_\_\_\_\_

\_\_\_\_\_

\_\_\_\_\_

\_\_\_\_\_

\_\_\_\_\_

\_\_\_\_\_

\_\_\_\_\_

\_\_\_\_\_



Modelnr. \_\_\_\_\_

**VOERTUIG**

IDENTIFICATIENUMMER (V.I.N.) \_\_\_\_\_

**MOTOR**

IDENTIFICATIENUMMER (E.I.N.) \_\_\_\_\_

**Eigenaar:** \_\_\_\_\_

NAAM

Nr.

STRAAT

APP

WOONPLAATS

STAAT/PROVINCIE

ZIP/POSTCODE

**Aankoopdatum** \_\_\_\_\_

JAAR

MAAND

DAG

**Einddatum van de garantie** \_\_\_\_\_

JAAR

MAAND

DAG

In te vullen door de dealer op het ogenblik van de verkoop.

STEMPEL DEALER

## ⚠ WAARSCHUWING

### OM HET RISICO OP ERNSTIGE VERWONDINGEN OF DE DOOD TE BEPERKEN,

- Lees deze gebruikershandleiding en de veiligheidslabels.
- Bekijk de veiligheidsvideo.



### WEES GOED VOORBEREID

- Bevestig de veiligheidsgordels en zorg ervoor dat de netten of deuren goed zijn vastgezet.
- Draag een goedgekeurde helm en andere beschermingsuitrusting.
- berijder moet met uw rug tegen de zitting kunnen plaatsnemen, de voeten vlak op de vloer of voetsteun en de handen op de handrails. Blijf geheel binnen het voertuig.

### RIJ VERANTWOORDELIJKHEIDSBEWUST

- Vermijd dat u de controle verliest of over de kop rolt.
- Vermijd abrupte bewegingen, zijwaarts glijden, schuive of visstaartbewegingen en maak geen donuts.
- Vermijd snel optrekken terwijl u draait, zelfs vanuit stilstand.
- Vertraag voor u een bocht neemt.
- Let op heuvels, ruw terrein, kuilen en andere wijzigingen in grond of terrein.
- Vermijd verharde wegen.
- Vermijd dwars op een helling (op heuvels rijden).

### GEKWALIFICEERD EN VERANTWOORDELIJK ZIJN

- Niet toe te staan dat er roekeloos wordt gereden.
- De bestuurder moet tenminste 16 jaar of ouder zijn en een geldig rijbewijs hebben.
- Rijd niet onder de invloed van drugs of alcohol.
- Sta het gebruik op de openbare weg niet toe (tenzij deze voor terreinvoertuigen toegankelijk zijn) – u kunt botsen met auto's en vrachtwagens.
- Neem niet meer mensen mee dan er zitplaatsen zijn.

®TM en het BRP-logo zijn handelsmerken van BOMBARDIER RECREATIONAL PRODUCTS INC. of dochterondernemingen ervan.

©2024 BOMBARDIER RECREATIONAL PRODUCTS INC. ALLE RECHTEN VOORBEHOUDEN.

[www.brp.com](http://www.brp.com)

**SKI-DOO®**

**LYNX®**

**MANITOU®**

**SEA-DOO®**

**ROTAX®**

**QUINTREX®**

**CAN-AM®**

**ALUMACRAFT®**