

can-am



MAVERICK-SERIEN

BRUKERHÅND- BOK

Inkluderer informasjon om sikkerhet, kjøretøyet og vedlikehold av det

N O R G

⚠ ADVARSEL

Les denne brukerhåndboken grundig. Den inneholder viktig informasjon om sikkerhet. Minste anbefalte alder for bruker: 16 eller eldre med gyldig førerkort. Oppbevar alltid brukerhåndboken sammen med kjøretøyet. Fjerning eller modifisering av utslippsrelaterte deler på denne OHRV er ikke tillatt. Brudd på dette kan føre til straffeansvar underlagt Californias lover.

ADVARSEL

KJØRETØYET KAN VÆRE FARLIG Å BRUKE. En kollisjon eller velt kan skje raskt hvis du ikke tar riktige forholdsregler, selv under standardmanøvre som f.eks. snumanøvre og kjøring i bakker eller over hindringer. For din egen sikkerhet må du forstå og følge alle advarslene i denne håndboken og på dekalene på kjøretøyet. Hvis du ikke tar hensyn til disse advarslene, kan det føre til **ALVORLIG SKADE ELLER DØDSFALL**. Oppbevar alltid brukerhåndboken sammen med kjøretøyet.

ADVARSEL

Å overse noen av sikkerhetsforanstaltningene og instruksene i denne brukerhåndboken, sikkerhetsvideoen og sikkerhetsdekalene på produktet, kan resultere i alvorlig eller dødelig personskade.

ADVARSEL

Ytelsene til dette kjøretøyet kan være høyere enn andre kjøretøy du har kjørt tidligere. Ta deg tid til å gjøre deg kjent med det nye kjøretøyet ditt.

ADVARSEL I HENHOLD TIL ERKLÆRING 65 CALIFORNIA

ADVARSEL

Bruk, servicearbeid og vedlikehold av et terrengkjøretøy kan utsette deg for kjemikalier, inkludert motoreksos, karbonmonoksid, ftalater og bly som anses i staten California som kreftfremkallende og kan forårsake fødselsdefekter eller annen reproduktiv skade. For å minimere eksponering skal du unngå å innånde eksos, ikke la motoren gå på tomgang bortsett fra når nødvendig, vedlikehold kjøretøyet på et godt ventilert område og bruk hansker eller vask hendene ofte når du vedlikeholder kjøretøyet. For mer informasjon kan du gå til www.p65warnings.ca.gov/products/passenger-vehicle.

™ Varemerker for BRP eller dets tilknyttede selskaper. Dette er en ikke uttømmende liste over varemerker som tilhører Bombardier Recreational Products Inc. eller dens tilknyttede selskaper. Varemerker er kanskje ikke registrert i alle land.

Can-Am®

D.E.S.S.™

DPST™

ROTAX®

Maverick®

XPS®

Alle rettigheter forbeholdes. Ingen del av denne håndboken skal reproduseres i noen for uten skriftlig forhåndstillatelse fra Bombardier Recreational Products Inc.

©Bombardier Recreational Products Inc. (BRP) 2024

Deutsch	Dieses Handbuch ist möglicherweise in Ihrer Landessprache verfügbar. Bitte wenden Sie sich an Ihren Händler oder besuchen Sie: www.operatorsguides.brp.com
English	This guide may be available in your language. Check with your dealer or go to: www.operatorsguides.brp.com
Español	Es posible que este manual esté disponible en su idioma. Consulte a su distribuidor o visite: www.operatorsguides.brp.com
Français	Ce guide peut être disponible dans votre langue. Vérifier avec votre concessionnaire ou aller à: www.operatorsguides.brp.com
Italiano	Questa guida potrebbe essere disponibile nella propria lingua. Contattare il concessionario o consultare: www.operatorsguides.brp.com
中文	本手册可能有您的语种的翻译版本。请向经销商询问，或者登录 www.operatorsguides.brp.com 查询。
日本語	このガイドは、言語によって翻訳版が用意されています。ディーラーに問い合わせるか、次のアドレスでご確認ください： www.operatorsguides.brp.com
Nederlands	Deze handleiding kan beschikbaar zijn in uw taal. Vraag het aan uw dealer of ga naar: www.operatorsguides.brp.com
Norsk	Denne boken kan finnes tilgjengelig på ditt eget språk. Kontakt din forhandler eller gå til: www.operatorsguides.brp.com
Português	Este manual pode estar disponível em seu idioma. Fale com sua concessionária ou visite o site: www.operatorsguides.brp.com
Русский	Воспользуйтесь руководством на вашем языке. Узнайте о его наличии у дилера или на странице по адресу www.operatorsguides.brp.com
Suomi	Käyttöohjekirja voi olla saatavissa omalla kielelläsi. Tarkista jälleenmyyjältä tai käy osoitteessa: www.operatorsguides.brp.com
Svenska	Denna bok kan finnas tillgänglig på ditt språk. Kontakta din återförsäljare eller gå till: www.operatorsguides.brp.com

Modeller som dekkes
Maverick DS Turbo Maverick DS Turbo RR
Maverick RS Turbo Maverick RS Turbo RR
Maverick X ds Turbo RR
Maverick X rc Turbo RR
Maverick X rs Turbo RR Maverick X rs Turbo RR med Smart-Shox

I Canada distribueres og vedlikeholdes produkter av Bombardier Recreational Products Inc. (BRP).

I USA ytes service på og foretas distribusjon av produktene av BRP US Inc.

Innen EØS (som består av medlemsstater i EU pluss Storbritannia, Norge, Island og Liechtenstein), samveldet av uavhengige stater (inklusive Ukraina og Turkmenistan) og Tyrkia blir produktene distribuert og får service av BRP European Distribution S.A. Og andre tilknyttede selskaper og datterselskaper av BRP.

For alle andre land distribueres og vedlikeholdes produkter av Bombardier Recreational Products Inc. (BRP) og deres partnere.

INNHold

GENERELL INFORMASJON

GENERELL INFORMASJON	10
Hva du må vite før du kjører.....	10
Sikkerhetsmeldinger	10
Om denne brukerhåndboken	11

SIKKERHETSINFORMASJON

GENERELLE FORHOLDSREGLER	14
Unngå karbonmonoksidforgiftning.....	14
Unngå bensinbranner og andre farer.....	14
Unngå brannskader fra varme deler	14
Vær en ansvarlig fører.....	14
Respekt for miljøet.....	15
Tilbehør og modifikasjoner	16
SIKKER BRUK – ANSVAR	18
Eier – opptre ansvarlig.....	18
Fører – Ha nødvendige kunnskaper, og opptre ansvarlig	18
Kjøre forsiktig	19
Personsikkerhetssystem	20
Terrengforhold.....	20
KONTROLL FØR KJØRING	22
Liste over kontroller for kjøring	22
KLARGJØRING FOR KJØRING	26
Før du kjører	26
Kjøreutstyr	26
UNNGÅ UHELL	29
Unngå velt.....	29
Unngå kollisjoner	30
KJØRE KJØRETØYET	31
Treningsøvelser.....	31
Bruk i terrenget.....	32
Generelle kjøreteknikker	32
KJØRE MED LAST OG UTFØRE ARBEID	38
Arbeide med kjøretøyet	38
Last	38
VIKTIGE DEKALER PÅ PRODUKTET (CANADA/USA)	42
Hengermerke	42
Sikkerhetsdekalering	44
Samsvarsdekalering.....	62
Dekalering med teknisk informasjon	64
VIKTIGE DEKALER PÅ PRODUKTET (ALLE LAND UNNTATT CANADA/USA)	65
Sikkerhetspiktogram	65
Samsvarsdekalering.....	83
Dekalering med teknisk informasjon	86

RAPPORTERE SIKKERHETSDEFEKTER88

INFORMASJON OM KJØRETØYET

VIKTIGSTE BETJENING.....90
 Ratt 90
 Gasspedal 90
 Brems pedal 90
 Girspak 91
ANDRE KONTROLLER.....93
 RF D.E.S.S-nøkkel og RF D.E.S.S Post 93
 Motorens start/stopp-knapp 94
 Dimmerbryter for frontlys 94
 Bryter for 2WD/4WD/fremre differensialsperr (utstyrsavhengig) 94
 Kjøremodus bryter 95
 Kjøremodus bryter 95
 Tastatur 96
 Overstyringsbryter 96
 Vinsj bryter 97
 Hornbryter (på aktuelle modeller) 97
 Bryter for Smart-Shox-fjæringsmodus (på aktuelle modeller) 97
UTSTYR.....98
 Justerbart styre 100
 Kopp holdere 100
 Passasjerhåndtak 100
 Hanskerom 100
 Verktøysett 101
 Fotstøtter 101
 Dører 101
 Sikkerhetsbelter 101
 Seter 104
 Lokk for drivstoff tank 106
 Bagasjebærer 107
 Bergingskrok 107
 Hjulskrape 108
 12-volts strømuttak 108
 Midtspeil 108
 Beskyttere mot steinras og opphengsarmer (utstyrsavhengig) 108
 Vinsj (hvis montert) 109
4,5" DIGITALT DISPLAY111
 Multifunksjonsinstrument 111
INNSTILLINGER 113
7,6" DIGITALT DISPLAY (TASTATUR).....115
 Multifunksjonsdisplay 115
 Innstillinger 117
JUSTERE KJØREEGENSKAPER.....119
 DPS-funksjon 119
 Retningslinjer for justering av fjæringen 119
 Oppheng fabrikkinnstillinger 121
 Justering av fjæring 124
DRIVSTOFF.....128
 DRIVSTOFFKRAV 128

Fylling av drivstoff	128
INNKJØRINGSPERIODE	130
Kjøring under innkjøringsperioden	130
GRUNNLEGGENDE PROSEDYRER	131
Starte motoren	131
Aktivere det elektriske systemet	131
Bruke girspaken	131
Valg av riktig område (Lav eller Høy)	131
Stoppe motoren og parkere kjøretøyet	132
Tips for maksimering av drivreimens holdbarhet	133
SPESEIELLE PROSEDYRER	134
Tiltak hvis det kommer vann i CVT-en	134
Tiltak hvis batteriet tappes for strøm	134
Tiltak hvis kjøretøyet velter	134
Tiltak hvis kjøretøyet kommer under vann	134
TRANSPORT AV KJØRETØYET	135
Bruke kjøretøyets egen kraft til å klatre opp på transportutstyr	136
Bruke en vinsj for å trekke kjøretøy opp på transportutstyr	136
Sikre kjøretøyet for transport	137
Hvordan få kjøretøy av tilhenger	138
LØFTE OG STØTTE OPP KJØRETØYET	139
Fronten på kjøretøyet	139
Bak på kjøretøyet	139

VEDLIKEHOLD

VEDLIKEHOLDSPLAN	142
EPA-forskrifter – kjøretøy i Canada og USA	142
Veiledning for vedlikehold av luftfilter	142
Bruk med hard belastning	143
Bruk i dyp gjørme / vann	143
Vedlikeholdsplan	144
Dokumentasjon av vedlikehold	155
VEDLIKEHOLDSPROSEDYRER	160
MOTORLUFTFILTER	160
Frontgrillsett	161
CVT LUFTFILTER	161
FORFILTER FOR SYSTEM FOR GASSUTSLIPP (hvis utstyrt)	162
MOTOROLJE	163
MOTOROLJEFILTER	165
RADIATOR	166
MOTORKJØLEVÆSKE	166
EKSOSSYSTEM	169
DIFFERENSIAL FORAN	169
GIRKASSE	171
TENNPLUGGER	172
CVT-DEKSEL	175
Drivreim	177
Drivreimskive og dreven reimskive	178
BATTERI	178
SIKRINGER	179
Lys	181

DRIVAKSELMANSJETTER	181
HJULLAGER	182
FELGER OG DEKK	182
Boggie	183
BREMSE	185
SIKKERHETSBELTE	186
VELTEBUR	186
STELL AV KJØRETØYET	187
Rengjøring og beskyttelse	187
LAGRING OG KLARGJØRING FØR SESONGSTART	188

TEKNISK INFORMASJON

IDENTIFIKASJON AV KJØRETØYET	190
Kjøretøyets identifikasjonsnummer	190
Motorens identifikasjonsnummer	190
BRP RF DESS POST GEN3 (CAN)	191
USA og Canada	191
Mexico	192
Brasil	192
Japan	193
Europa	193
KONTROLLSYSTEM FOR FORDAMPINGSUTSLIPP	197
FORSKRIFT STØYUTSLIPPSKONTROLLSYSTEMET (CANADA OG USA)	198
VERDIER FOR STØYUTSLIPP OG VIBRASJON (ALLE LAND UNNTATT CANADA/USA)	199
SAMSVARERKLÆRING	200
EU-samsvarserklæring	200
Storbritannia samsvarserklæring	201
EAC-SAMSVARERKLÆRING	202

TEKNISKE SPESIFIKASJONER

TEKNISKE SPESIFIKASJONER	204
--------------------------------	-----

FEILSØKING

RETNINGSLINJER FOR FEILSØKING	220
MELDINGER PÅ FLERFUNKSJONSMÅLEREN	225

GARANTI

BRP BEGRENSET GARANTI FOR CANADA OG USA: 2025 CAN-AM® SSV	228
1) Den begrensede garantiens omfang	228
2) Ansvarsbegrensning	228
3) UNNTAK – er ikke garantert	228
4) Garantiens dekningsperiode	229
5) Betingelser for å ha garantidekning	229

6) Hva du må gjøre for å få garantidekning.....	230
7) Hva BRP gjør for deg	230
8) Eierskifte	230
9) Brukerhjelp.....	230
GARANTI RELATERT TIL US EPA-UTSLIPP	231
Utslippsrelatert garantiperiode.....	231
Komponenter som dekkes	232
Begrenset bruk	232
GARANTIERKLÆRING FOR UTSLIPPSKONTROLL I CALIFORNIA	234
Dine rettigheter og plikter i henhold til garantien	235
Terrengkjøretøyets garantidekning fra produsent	235
Eierens garantiansvar	236
BRPS BEGRENSEDE INTERNASJONALE GARANTI: 2025 CAN-AM®	
SSV	237
1) Den begrensede garantiens omfang.....	237
2) Ansvarsbegrensning	237
3) UNNTAK – er ikke garantert.....	238
4) Garantiens dekningsperiode	239
5) Kun for produkter som selges i Australia	239
6) Betingelser for å ha garantidekning	239
7) Hva du må gjøre for å få garantidekning.....	240
8) Hva BRP gjør for deg	240
9) Eierskifte	240
10) Brukerhjelp	241
BRPS BEGRENSEDE GARANTI FOR EØS, SAMVELDET AV UAVHENGI-	
GE STATER OG TYRKIA: 2025 CAN-AM® SSV	242
1) Den begrensede garantiens omfang.....	242
2) Ansvarsbegrensning	242
3) UNNTAK – er ikke garantert.....	243
4) Garantiens dekningsperiode	244
5) Kun for produkter solgt i Frankrike	244
6) Betingelser for å ha garantidekning	244
7) Hva du må gjøre for å få garantidekning.....	245
8) Hva BRP gjør for deg	245
9) Eierskifte	246
10) Brukerhjelp	246

KUNDEINFORMASJON

INFORMASJON OM DATAVERN.....	248
KONTAKT OSS	250
Asia og Stillehavsområdet	250
Europa, Midtøsten og Afrika	250
Latin-Amerika	251
Nord-Amerika	251
ADRESSEENDRING / SKIFTE AV EIER.....	252

Denne siden er blank med
hensikt

GENERELL INFORMASJON

GENERELL INFORMASJON

Gratulerer med kjøpet av en ny Can-Am® SSV. Det dekkes av en BRP begrenset garanti og et nettverk av autoriserte Can-Am Off-road-forhandlere som er klare til å tilby deler, tilbehør eller service du måtte ha behov for.

Ved levering ble du informert om hva garantien dekker, og du signerte listen med kontrollpunkter før levering for å sikre at du var fornøyd med klargjøringen av det nye kjøretøyet.

Forhandleren din jobber for at du skal bli fornøyd. Hvis du trenger mer informasjon, ber vi deg kontakte forhandleren.

Hva du må vite før du kjører

Les denne brukerhåndboken før du bruker kjøretøyet, for å lære hvordan du kan redusere risikoen for at du selv og personer i nærheten blir skadet.

Du må også lese alle sikkerhetsdekalene på kjøretøyet og se *sikkerhetsvideoen* på:

<https://can-am.brp.com/off-road/safety>

Eller bruk følgende QR-kode.



Dette kjøretøyet er bare beregnet på kjøring i terrenget. Det er i første rekke beregnet på fritidsbruk, men det kan også brukes til nyttekjøring.

Dersom du ikke følger disse advarslene kan det resultere i ALVORLIG PERSONSKADE ELLER DØD.

Sikkerhetsmeldinger

Typen sikkerhetsmeldinger, hvordan de ser ut og hvordan de brukes i denne veiledningen forklares som følger:

Varselsymbolet  indikerer fare for skade.

ADVARSEL

Tegn på en potensiell fare som, hvis den ignoreres, kan resultere i alvorlig eller dødelig personskade.

FORSIKTIG

Indikerer en farlig situasjon som vil resultere i mindre eller moderat personskade hvis den ikke unngås.

MERKNAD

Indikerer en instruksjon som, hvis den ikke følges, kan føre til alvorlig skade på kjøretøyets komponenter eller annet materiell.

Om denne brukerhåndboken

Denne brukerhåndboken har blitt utarbeidet med tanke på å gjøre eieren/føreren av det nye kjøretøyet kjent med dets ulike anordninger for betjening og instruksjoner for vedlikehold og sikker bruk. Den er uunnværlig for riktig bruk av produktet.

Oppbevar brukerhåndboken på kjøretøyet slik at du kan slå opp i den i forbindelse med vedlikehold og feilsøking og til instruksjon av andre.

Merk at denne guiden er tilgjengelig på flere språk. Hvis det finnes forskjeller, skal den engelske versjonen gjelde.

Hvis du vil vise og/eller skrive ut en ekstra kopi av brukerhåndboken, kan du gå til følgende webområde:

www.operatorsguides.brp.com

Informasjonen i dette dokument er riktig ved tidspunktet for publisering. BRPs politikk er imidlertid å kontinuerlig forbedre sine produkter uten med dette å forplikte seg selv til å montere dem i tidligere produserte produkter. På grunn av sene endringer kan det oppstå noen forskjeller mellom det produserte produktet og beskrivelser og/eller spesifikasjoner i denne håndboken. BRP forbeholder seg retten til når som helst å avbryte eller endre spesifikasjoner, konstruksjon, funksjoner, modeller eller utstyr uten å påta seg noen forpliktelser.

Brukerhåndboken skal følge med kjøretøyet når det selges.

Denne siden er blank med
hensikt

SIKKERHETSINFORMASJON

GENERELLE FORHOLDSREGLER

Unngå karbonmonoksidforgiftning

All motoreksos inneholder karbonmonoksid, som er en dødelig gass. Å puste inn karbonmonoksid kan forårsake hodepine, svimmelhet, søvnighet, kvalme, forvirring og til slutt død.

Karbonmonoksid er en fargeløs, luktfri, smakløs gass som kan være tilstede selv om du ikke ser eller lukter noen motoreksos. Dødelige nivåer av karbonmonoksid kan nås raskt, og du kan raskt bli overmannet og ikke klare å redde deg selv. Dødelige nivåer av karbonmonoksid kan også henge ved i timer eller dager i lukkede eller dårlig ventilerte områder. Hvis du opplever noen symptomer for karbonmonoksidforgiftning, forlat området umiddelbart, få frisk luft og medisinsk behandling.

For å unngå alvorlig skade eller død fra karbonmonoksid:

- Kjør aldri motoren i dårlig ventilerte eller delvis lukkede områder som garasje, parkeringskjeller eller låve. Selv om du prøver å luften ut motoreksos med vifter eller åpne vinduer og dører, kan karbonmonoksid raskt nå farlige nivåer.
- Kjør aldri motoren utendørs hvor motoreksosen kan trekkes inn i en bygning gjennom åpninger som vinduer og dører.

Unngå bensinbranner og andre farer

Bensin er ekstremt brennbart og svært eksplosivt. Drivstoffdamp kan spres og antennes av en gnist eller flamme mange meter unna motoren. For å redusere risikoen for brann eller eksplosjon, følg disse instruksjonene:

- Bruk bare godkjente bensinkanner til oppbevaring av drivstoff.
- Du må aldri fylle på bensinbeholderen på kjøretøyet – en statisk elektrisk utlading kan antenne drivstoffet.
- Du må aldri transportere bensinbeholdere eller farlige væsker på lastestativet.
- Følg nøye instruksene i *Fylling av drivstoffprosedyren*.
- Ikke start eller bruk motoren hvis tankklokket ikke er riktig på plass.

Bensin er giftig og kan føre til personskade eller dødsfall.

- Sug aldri opp bensin med munnen.
- Hvis du svelger bensin, får bensin i øynene eller inhalerer bensingass, må du øyeblikkelig kontakte lege.

Hvis du får bensinsøl på deg, vask deg med såpe og vann og bytt klærne dine.

Unngå brannskader fra varme deler

Visse deler, f.eks. bremserotorer og komponenter i eksosanlegget, blir varme under bruk. Unngå kontakt med disse delene under og rett etter bruk for å unngå brannskader.

Vær en ansvarlig fører

Hos BRP mener vi at det bør være en mulighet for alle i motorsport- og marinemiljøer å komme sammen og tenke gjennom hvordan sikkerhet, kjøregregler og miljø skal håndteres. Vi mener at når vi oppfordrer alle førere til å kjøre ansvarlig - å passe på hverandre og sikre løyper og lekeplasser - inspirerer vi bransjen til å ta

i mot nykommere, bygge mer omsorgsfulle miljøer og generere positive opplevelser.

Uansett om du kjører i løyper, på veier, vann eller snø, forplikter BRP seg til å støtte positive endringer. Det er derfor vi har gjort Ansvarlig fører-programmet til en viktig del av vårt Sosiale ansvar for selskapet gjennom handling, opplæring og styrking av miljøet.

For å lære mer om Ansvarlig fører, inkludert tips og triks om sikkerhet, kjøring og miljø, kan du gå til:

– CANAMOFFROAD.COM/RESPONSIBLE-RIDER/



Respekt for miljøet

Retningslinjene vi støtter, har ikke til hensikt å begrense gleden, men å bevare den flotte friheten du bare kan oppleve på et off-road-kjøretøy!

Disse retningslinjene holder førere og passasjerer sunne, glade og i stand til å vise andre sin kunnskap om og glede over denne favorittaktiviteten. Så neste gang du kjører ut i sporene, ber vi deg huske at du samtidig baner vei for fremtiden for sporten vår. Hjelp oss å føre den i riktig retning! Fra oss alle i BRP takker vi for hjelpen.

Det finnes ikke noe mer oppkvikkende enn off-road-eventyr. Å gi seg ut i løyper som går gjennom villmarksområder, er en spennende og sunn sport. Men så lenge antallet som bruker disse fritidsområdene øker, øker også risikoen for å skade miljøet. Misbruk av områder, anlegg og ressurser vil til slutt føre til at både private og offentlige områder blir underlagt restriksjoner og avstenging.

I hovedsak er den største faren for vår aktivitet oss selv. Dette gir oss bare ett logisk valg. Vi må alltid kjøre ansvarlig.

De fleste respekterer loven og miljøet. Hver og en av oss, både unge og gamle, må være et eksempel for de som er nybegynnere i aktiviteten.

Å trå varsomt inn i våre fritidsområder er i alles beste interesse. I det store perspektivet må vi bevare miljøet for å beskytte aktiviteten.

Etter å ha innsett betydningen av dette og nødvendigheten for off-road-førere å gjøre sitt for å bevare områder der det er mulig å glede seg over aktiviteten, inviterer BRP alle off-road-førere til å huske at respekt for miljøet ikke bare er kritisk for fremtiden for vår bransje, men også for fremtidige generasjoner,

Du er en god ambassadør for sporten hvis du følger prinsippene nedenfor.

Hold deg informert. Skaff kart, forskrifter og annen informasjon fra off-road-klubber, Statens Kartverk eller andre offentlige etater. Lær deg reglene og følg dem. Dette gjelder også fartsgrensene!

Unngå kjøring over ungskog, kratt og gress, og hogg ikke ned trær. I flate områder eller der kjøring er populært, er det viktig å kun kjøre der det er tillatt. Husk at det er en sammenheng mellom å ta vare på miljøet og din egen sikkerhet.

Respekter dyrelivet, og være spesielt varsom hvis du treffer på dyr med kalver, eller som lider av matmangel. Stress kan tappe dyr for viktige energireserver. Unngå kjøring i områder som kun er beregnet for dyr!

Følg reglene for stenging av porter og offentlige skilt, og husk å ta med deg søppel hjem!

Hold deg unna villmarksområder. De er lukket for alle kjøretøy. Hold rede på hvor grensene befinner seg.

Sørg for at du har tillatelse til å kjøre på privat eiendom. Ta hensyn til grunneiers rettigheter og andres privatliv. Husk at selv om teknologien har senket støynivået betraktelig, bør du likevel ikke ruse motoren der stillheten "står på dagsorden".

De som kjører off-road, vet godt at det i sportens historie er gjort en innsats for å få tilgang til områder der man kan kjøre sikkert og ansvarlig. Denne innsatsen gjøres fortsatt, sterkere enn noen gang.

Å ta hensyn til områdene vi kjører i ... hvor de enn er ... er den viktige måten å sikre fremtidig glede for alle.

Å glede seg over muligheten til å se naturen og alle underverkene der, er en opplevelse som settes pris på av off-road-førere. Respekt for naturen og villmarksliet vil hjelpe sporten til å vokse!

Og til slutt, du trenger ikke å etterlate brede og slingrete spor gjennom en urørt skog for å vise at du kan kjøre. Uansett om du kjører et BRP off-road-kjøretøy med høy ytelse eller en annen utgave eller modell, må du vise at du vet hva du gjør.

Tilbehør og modifikasjoner

Alle modifikasjoner eller tillegg av tilbehør godkjent av BRP kan påvirke kjøretøyets manøvreringsegenskaper. Det er viktig å ta seg tid til å gjøre seg kjent med kjøretøyet etter at modifikasjonene er gjort for å forstå hvordan du tilpasser din kjøreadferd tilsvarende.

Unngå montering av utstyr som ikke er spesifikt godkjent av BRP for kjøretøyet og unngå uautoriserte modifikasjoner. Disse modifikasjonene og utstyret er ikke blitt testet av BRP og kan være en kilde til farer. De kan for eksempel:

- Føre til tap av kontroll og økt kollisjonsfare
- Forårsake overoppheting eller kortslutninger som øker faren for brann eller brannskår
- Påvirke beskyttelsesfunksjoner som kjøretøyet har.

- Påvirke tilhengerens bevegelser når kjøretøyet blir transportert.
- Kan risikere å miste objekter på veien under transport.

Det kan også bli ulovlig å kjøre kjøretøyet.

Kontakt en autorisert BRP Off-road-forhandler for tilgjengelig BRP-tilbehør til kjøretøyet ditt.

Av sikkerhetsmessige årsaker må noe BRP-tilbehør installeres av en BRP-forhandler, men hvis du bestemmer deg for å installere tilbehøret selv, når det ikke kreves av forhandleren, er det viktig å følge alle instruksjonene nøye og, hvis aktuelt, forstå all informasjon om hvordan du bruker produktet eller utfører service.

Hvis tilbehøret er installert på kjøretøyet ditt av en annen person enn deg, anbefaler BRP deg på det sterkeste å lese det tilhørende instruksjonsarket, da det kan være mer informasjon om hvordan du bruker det trygt eller utfører service.

Instruksjonsarkene finner du på denne adressen:

- [HTTPS://INSTRUCTIONS.BRP.COM](https://instructions.brp.com)

SIKKER BRUK – ANSVAR

Dette er terrengkjøretøy med høy ytelse. Førere må vise ansvar og være forsiktig for å unngå velt, kollisjoner eller andre uhell. Selv om kjøretøyet har en rekke sikkerhetsfunksjoner (som beskyttende struktur, sikkerhetsbelter, og dører) og du bruker verneutstyr (som hjelm), er det alltid en fare for personskade og dødsfall i slike ulykker. Reduser faren for alvorlig personskade og dødsfall ved å følge retningslinjene i denne delen.

Eier – opptre ansvarlig

Les denne brukerhåndboken og se *Sikkerhetsvideoen*. Se linken i begynnelsen av brukerhåndboken.

Inspiser og bekreft at kjøretøyet er i trygg kjøretilstand for du bruker det. Følg alltid vedlikeholdsplanen som beskrives i denne brukerhåndboken.

La aldri andre kjøre kjøretøyet med mindre de kan vise ansvar og du kan stole på at de behersker kjøretøyer med slik høy ytelse. Vurder om du må veilede og overvåke nye eller unge førere og sette regler og grenser (f.eks. om de kan kjøre med passasjer, hva de får lov til å gjøre med kjøretøyet og hvor de kan kjøre) for andre som bruker kjøretøyet ditt.

Velg passende nøkkel (se *RF D.E.S.S-nøkkel* og *RF D.E.S.S.-kontakt*) basert på operatørens erfaring, kjøretøybruk og miljøet.

Diskuter sikkerhetsinformasjonen med de som skal bruke kjøretøyet. Forsikre deg om at alle førere og passasjerer tilfredsstiller kvalifikasjonene nedenfor og godtar å følge sikkerhetsinformasjonen. Hjelp andre brukere med å bli kjent med kjøretøyet.

Vi anbefaler at kjøretøyet gis en årlig sikkerhetsinspeksjon. Kontakt en autorisert BRP-forhandler for mer informasjon. Selv om det ikke kreves, anbefales det at en autorisert BRP-forhandler utfører forberedelser til forsesongen på kjøretøyet. Hver gang du oppsøker en autorisert BRP-forhandler kan forhandleren sjekke om kjøretøyet ditt er berørt av eventuelle sikkerhetskampanjer. Vi anbefaler også på det sterkeste at du oppsøker din lokale autoriserte BRP-forhandler så snart som mulig hvis du blir oppmerksom på eventuelle sikkerhetsrelaterte kampanjer.

Fører – Ha nødvendige kunnskaper, og opptre ansvarlig

Les denne brukerhåndboken og se på sikkerhetsvideoen. Se linken i begynnelsen av brukerhåndboken.

Gjør deg godt kjent med betjeningsorganene og med generell bruk av kjøretøyet

Gjør deg kjent med dette terrengkjøretøyet. Det kan ha en ytelse som er bedre enn andre terrengkjøretøy du kan ha kjørt tidligere. Dette er et kjøretøy med høy ytelse. Uerfarne førere kan overse farer og bli overrasket av oppførselen dette terrengkjøretøyet under alle typer terrengforhold.

Delta på opplæringskurs hvis tilgjengelig (ta kontakt med en autorisert Can-Am Off-road-forhandler for å finne ut om tilgjengelige opplæringskurs eller gå til <http://www.rohva.org/>), og utfør øvelsesoppgavene i avsnittet *Øvelsesoppgaver*. Øv deg i å kjøre på et passende sted som er fritt fra farer, og bli kjent med virkningen av hver styrekontroll. Kjør med lav hastighet. Ved høyere hastigheter kreves større erfaring, kunnskap og egnede kjøreforhold.

Du må være minst 16 år.

Du må være høy nok til å være riktig plassert: inntil seteryggen med setebeltet festet mens du holder i rattet med begge hender, og fortsatt være i stand til å nå fullt slag av bremse-og gasspedaler med høyre fot og til å sette hele venstre fot ned på fotbrettet.

Ha sertifikat i henhold til lokale lover.

Ikke bruk kjøretøyet hvis du har brukt narkotika, medikamenter eller alkohol eller hvis du føler deg trøtt eller uvel. Disse reduserer reaksjonstiden og påvirker bedømmelsen.

Kjøre med passasjer

Ta aldri med mer enn én passasjer. Passasjeren må sitte riktig på plass i cockpiten.

Passasjeren må være høy nok til at han/hun sitter godt å setet med ryggen inntil seteryggen og sikkerhetsbeltet fastspent. Han/hun må også kunne holde tak i håndtakene og ha føttene godt plassert.

Ta aldri med en passasjer som har brukt narkotika, medikamenter eller alkohol, eller er trøtt eller uvel. Disse reduserer reaksjonstiden og påvirker bedømmelsen.

Be passasjeren om å lese kjøretøyets sikkerhetsdekaleringer.

Ta aldri med en passasjer hvis du tror passasjerens ferdigheter eller bedømmelse ikke er god nok til at han/hun kan konsentrere seg om terrengforholdene og tilpasse seg disse. På SSVer må passasjeren også hele tiden være oppmerksom på terrenget foran seg og være i stand til å ta i mot støtet fra dumper.

Kjøre forsiktig

- Dette kjøretøyet oppfører seg annerledes enn andre kjøretøy. En kollisjon eller velt kan skje raskt under brå manøvrer som å svinge skarpt, akselerere eller bremse ned og kjøre i bakker eller over hindringer, hvis du ikke følger nødvendige forholdsregler.
- Kjør aldri med for stor hastighet. Kjør alltid i en hastighet som er tilpasset terrenget, sikten, kjøreforholdene og erfaringen din.
- Forsøk aldri å hoppe, skli sidelengs, spinne rundt på stedet eller utføre andre stunt.
- Ikke foreta raske akselerasjoner eller nedbremsinger mens du svinger skarpt. Dette kan føre til velt.
- Ikke prøv å skrense eller skli. Hvis kjøretøyet begynner å skrense eller skli, må du alltid styre i motsatt retning av skrensen eller skliingen. Kjør langsomt på meget glatte underlag, som for eksempel is, og vær ekstra forsiktig slik at du ikke mister kontrollen når du får sleng.
- Bekreft alltid at det ikke finnes hindringer eller mennesker bak kjøretøyet når du rygger. Ta hensyn til blindsoner. Når du ser at det er sikkert å rygge, rygger du langsomt.
- Overskrid aldri den angitte lastekapasiteten for dette kjøretøyet. Reduser hastigheten, beregn større stopplengde, og følg andre instruksjoner under *Flytte last og utføre arbeid*.

- Husk at kjøretøyet er tungt! Bare vekten alene kan føre til at du blir sittende fast hvis det velter.

Personsikkerhetssystem

- Dette kjøretøyet er utformet for kjøring med én fører og én passasjer som begge bruker riktig verneutstyr. Se *Kjøreutstyr* i dette avsnittet.
- Føreren og passasjereren må lukke dørene og bruke sikkerhetsbeltene under kjøring.
- Alle om bord må vite hvordan de løsner sikkerhetsbeltet raskt før de kjører. Det er viktig å kunne løsne sikkerhetsbeltet. Det kan redde livet ditt i en nødsituasjon. Hvis det oppstår en ulykke eller en feil med kjøretøyet, vil det være viktig å kunne løsne sikkerhetsbeltet raskt for å rømme fra kjøretøyet og unngå farlige situasjoner hvis kjøretøyet brenner eller synker. Hvis du kan løsne sikkerhetsbeltet raskt, kan du også hjelpe for eksempel barn eller eldre personer.

Terrengforhold

- Kjøring på offentlig vei medfører slike risikoer som kollisjoner, og kan være ulovlig i din jurisdiksjon. Kjør varsomt og utelukkende på vei og veisegmenter der det er tillatt å bruke kjøretøyet.
- Dette kjøretøyet er ikke laget for kjøring på asfalterte overflater. Hvis du må kjøre på slike overflater en liten stund, må du unngå brå bevegelser med ratet, gass- og bremsepedalene.
- Kjør alltid langsomt, og vær ekstra forsiktig ved kjøring i ukjent terreng. Vær alltid oppmerksom på endring av terrengforholdene når du opererer dette kjøretøyet. Ta deg tid til å finne ut hvordan kjøretøyet oppfører seg under ulike forhold.
- Kjør ikke på svært ujevnt, glatt eller løst underlag før du har fått opplæring i og har tilegnet deg de ferdighetene som kreves for å beherske kjøretøyet i slikt terreng. Vær alltid ekstra forsiktig i slikt terreng.
- Kjør aldri i bakker som er for bratte for kjøretøyet eller for dine ferdigheter. Øv deg i slake hellinger.
- Følg alltid riktige prosedyrer for klatring eller nedkjøring i bakker som er beskrevet i *Bruk av kjøretøyet ditt*. Undersøk terrenget nøye før du kjører opp eller ned bakker. Kjør aldri i opp eller ned bakker med for glatt eller løst underlag. Kjør aldri over bakketopper i høy hastighet.
- Forsøk aldri å kjøre opp eller ned bratte bakker når du kjører med tilhenger (hvis utstyrt med tilhengerfeste).
- Kontroller alltid om det finnes hindringer før du kjører i et ukjent område. Følg alltid riktige prosedyrer for kjøring over hindringer som er beskrevet i *Bruk av kjøretøyet ditt*.
- Bruk aldri dette kjøretøyet i raskt rennende vann eller i vann dypere enn angitt i *Bruk av kjøretøyet ditt*. Husk at våte bremses kan føre til redusert bremskraft. Teste bremsene når du forlater vannet. Brems om nødvendig flere ganger slik at friksjonsvarmen tørker bremsene.
- Parker alltid kjøretøyet riktig i det flateste terrenget i nærheten. Sett girspaken på PARK, stopp motoren og ta ut nøkkelen før du forlater kjøretøyet.
- Du må aldri anta at kjøretøyet kan kjøres sikkert overalt. Plutselige terrengendringer grunnet hull, fordypninger, vøller, mykere eller hardere "grunn" eller andre uregelmessigheter kan føre til at kjøretøyet tipper over eller blir ustabil. Unngå dette ved å senke farten og alltid følge med på terrenget foran deg.

Hvis kjøretøyet begynner å helle mye eller å velte, er det beste rådet å umiddelbart svinge i samme retning som velten. Prøv aldri å stoppe en velt med armene eller føttene. Armer og ben må alltid holdes inne i hytten.

KONTROLL FØR KJØRING

Inspiser og bekreft at kjøretøyet er i trygg kjøretilstand for du bruker det. Følg alltid vedlikeholdsplanen som beskrives i denne brukerhåndboken.

ADVARSEL

Utfør en kontroll før start hver gang du skal kjøre, for å oppdage eventuelle potensielle problemer som kan oppstå under kjøring. Kontrollen før kjøring kan hjelpe deg å følge med på og oppdage slitasje og forringelse på komponenter før de fører til problemer. Korrigjer eventuelle problemer du oppdager, for å redusere risikoen for motorstopp eller ulykke.

Du må alltid utføre kontrollene i listen over inspeksjoner før kjøring nedenfor hver gang kjøretøyet brukes.

Du finner detaljer under *Vedlikeholdsprosedyrer*.

Liste over kontroller for kjøring

Kontroller før du starter motoren (nøkkel i AV)

INSPEKSJONSPUNKTER	INSPEKSJON SOM SKAL UTFØRES	✓
Kjølevæske	Kontroller kjølevæskens nivå.	
Bremsevæske	Kontroller bremsevæskeni vået.	
Motorluftfilter	Kontroller motorluftfilteret og skift det ved behov.	
Motorluftfilterboks	Kontroller motorluftfilterboksen og rengjør den ved behov (når du kjører i områder med mye støv eller sand).	
Radiator	Kontroller at radiatoren er ren.	
Frontgrill	Kontrollerer om frontgrillsettet er rent.	
CVT luffilter	Inspisere og rengjør CVT-luffilter (når man kjører i støvete forhold)	
Eksosystem	Hvis det ikke allerede er gjort, må du rengjøre området rundt eksosystemet spesielt hvis kjøretøyet på den siste turen ble brukt i myr, gjørme, høy eller dødt løv.	
Drivakselmansjetter	Kontroller tilstanden til drivakselbelgene.	
Dekk	Kontroller dekktrykk og dekenes tilstand. Se <i>Tekniske spesifikasjoner</i> og juster i henhold til last.	

INSPEKSJONSPUNKTER	INSPEKSJON SOM SKAL UTFØRES	✓
Felger	Kontroller om det er skader på dekkene og unormal dødgang på hjulene. Pass på at knastboltene og felglåsene (hvis utstyrt) er stramme. Se <i>Hjul og dekk i Vedlikeholdsprosedyrer</i> for dreiemoment.	
Last og belastning	Last: Ta hensyn til maksimal lastekapasitet hvis du transporterer last. Se <i>Tekniske spesifikasjoner</i> . Pass på at vekten på fører, passasjerer, last, tilhengerfeste og eventuelt tilleggsutstyr ikke overskrider kjøretøyets totale tillatte lastekapasitet. Se <i>Tekniske spesifikasjoner</i> .	
	Dersom du drar en henger eller annet utstyr (hvis kjøretøyet har feste): <ul style="list-style-type: none"> – Kontroller tilstanden til tilhengerfeste og -kule. – Overhold kapasiteten til tilhengerfestet som anvist på dekalen på tilhengerfestet eller se <i>Tekniske spesifikasjoner</i>. – Kontroller at tilhengeren er skikkelig festet. 	
Lastestativ bak	Kontroller at lastestativet er festet godt fast.	
Chassis og oppheng	Sjekk under kjøretøyet for smuss på chassiset eller støtdemperkomponentene (øvre og nedre armer, hjul, støtdemper, fjærer) og rengjør dem grundig.	

Kontroller før du starter motoren (nøkkel i PÅ)

INSPEKSJONS PUNKTER	INSPEKSJON SOM SKAL UTFØRES	✓
Digitalt display	Sjekk hva indikatorlampene gjør på det digitale displayet (med D.E.S.S.-nøkkelen PÅ, trykk et kort øyeblikk på Start/Stopp-knappen).	
	Se etter om det er meldinger på måleren.	
Lys	Kontroller virkemåten og rensligheten til	

INSPEKSJONS PUNKTER	INSPEKSJON SOM SKAL UTFØRES	✓
	<ul style="list-style-type: none"> – Frontlys (fjernlys og nærllys) – Baklys – Bremselys. 	
Seter, dører og sikkerhetsbelter	Sjekk setejusteringen og påse at låseenheten er aktivert før kjøring.	
	Kontroller om det er skader på dørene. Skift ut dørene dersom det påvises skader. Fest begge dørene og kontroller at de er skikkelig låst på plass.	
	Kontroller sikkerhetsbelter for skader (inkludert tilbaketrekkere, spenner og strammetapper). Fest sikkerhetsbelter og sørg for at de kan åpnes og lukkes på en sikker måte og forblir sikkert festet og strammet mot kroppen.	
Gasspedal	Trykk på gasspedalen noen ganger for å kontrollere at den beveger seg fritt og går tilbake til hvilestilling når den slippes.	
Bremsepedal	Trykk ned bremsepedalen, og kjenn etter at det er fast motstand og at den går helt tilbake til utgangsstillingen når du slipper den.	
Drivstoffnivå	Kontroller drivstoffnivået.	

Kontroller som skal gjøres etter at motoren er startet

INSPEKSJONS PUNKTER	INSPEKSJON SOM SKAL UTFØRES	✓
Motorolje (med varm motor)	Kontroller motoroljenivået.	
Styring	Kontroller at styringen fungerer uten hindringer ved å bevege rattet fra side til side.	
RF D.E.S.S-kontakt	Kontroller at D.E.S.S-kontakten virker som den skal, ved å trekke ut D.E.S.S-nøkkelen fra D.E.S.S-kontakten.	
Girspak	Kontroll at girspaken virker (P, R, N, H og L).	

INSPEKSJONS PUNKTER	INSPEKSJON SOM SKAL UTFØRES	✓
2WD/4WD/Spak for fremre differensialspærre (hvis utstyrt)	Sjekk at 2WD/4WD/Spak for fremre differensialspærre (hvis utstyrt) virker.	
Bremsar	Kjør sakte fremover noen meter, og bruk bremsene. Bremsapedalen må føles fast når den brukes. Pedalen må gå tilbake til hvileposisjon når den slippes. Bremsene må reagere skikkelig på førerens innspill.	

KLARGJØRING FOR KJØRING

Før du kjører

Utfør kontroll før kjøring for å forsikre deg om at kjøretøyet er i god driftstilstand. Se *Kontroll før kjøring*.

Fører og passasjer må:

- Sitte riktig på plass.
- Lukk begge dører og fest sikkerhetsbeltene.
- Bruke egnede kjøreklær og -utstyr. (Se *Kjøreutstyr* nedenfor.)

Kjøreutstyr

Det er viktig at føreren og passasjerer alltid bruker egnede beskyttelsesklær og utstyr, inkludert:

- En godkjent hjelm
- Øyevern
- Støvler
- Hansker
- Langermet skjorte eller jakke
- lange bukser

Avhengig av forholdene kan også beskyttelsesbriller som ikke dugger, være nødvendig.

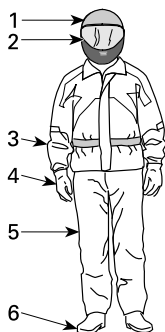

KJØREUTSTYR

1. Godkjent hjelm
2. Øye- og ansiktsbeskyttelse
3. Langermet skjorte eller jakke
4. Hansker
5. Lange bukser
6. Støvler (som dekker ankelen)

Ta hensyn til værforholdene når du velger bekledning. Få best mulig komfort og unngå frostskafer om vinteren ved å kle deg for det kaldeste været du kan vente deg. Termoundertøy rett på huden gir også god isolasjon.

Bruk aldri løstsittende klær som kan vikle seg fast i kjøretøyet eller i greiner og busker.

Hjelmer og øyevern

Hjelmer beskytter hodet og hjernen mot skader. Selv med kjøretøyets ramme og dører kan objekter komme inn i førerhuset og treffe hodet, og hodet kan treffe rammen eller objekter utenfor kjøretøyet. Selv den beste hjelmen er ingen garanti for å unngå personskade, men statistikken viser at hjelmbruk reduserer faren for hjerneskada betydelig. Så vær på den sikre siden og bruk bestandig en hjelm når du kjører.

Velge en hjelm

Hjelmer må tilfredsstillende de vedtatte standardene i landet eller området du befinner deg i, og må være riktig tilpasset.

En hjelm med ansiktsbeskyttelse er det beste valget fordi den beskytter mot støt forfra. Den kan også beskytte mot partikler, steiner, insekter, været og så videre.

En åpen hjelm uten ansiktsbeskyttelse gir ikke samme beskyttelse av ansiktet og haken. Hvis du bruker en åpen hjelm, bør du bruke et festbart ansiktsvern og/eller vernebriller. Vanlige briller eller solbriller gir ikke tilstrekkelig øyebeskyttelse for de som kjører. De kan knuses eller falle av, og de lar vind og luftbårne partikler komme inn i øynene.

Ved kjøring under vinterforhold bør en strømpelignende lue, finlandshette eller ansiktsmaske også brukes.

Bruk farget ansiktsvern eller briller bare i dagslys. Ikke bruk dem om natten eller under dårlige lysforhold. Ikke bruk dem hvis de reduserer din evne til å skille farger.

Andre kjøreklær

Fottøy

Bruk bestandig fottøy som dekker tærne. Solide støvler som dekker ankelen, med sklisikre såler gir bedre beskyttelse og lar deg plassere føttene riktig på fotstøtten.

Unngå lange skolisser som kan vikles inn i gass- eller bremsepedalen.

Under vinterforhold er støvler med gummisåler og overdel av nylon eller lær og med uttakbare innlegg av filt best egnet.

Unngå gummistøvler. Gummistøvler kan sette eller henge seg fast bak eller mellom pedalene og påvirke bruk av bremse- og gasspedalen.

Hansker

Fullfingrede hansker beskytter hendene mot vind, sol, varme, kulde og flygende gjenstander. Ettersittende hansker som sitter godt på hendene, gir bedre grep på rattet og reduserer tretthet i hendene. Solide, forsterkede motorsykel- eller ATV-hansker hjelper til å beskytte hendene bedre hvis det skjer uhell eller en velt. Hvis hanskene er for klumpete kan det være vanskelig å betjene kontrollene.

Under vinterforhold bør hendene beskyttes med snøscooterhansker som har tilstrekkelig isolasjon og samtidig gir mulighet til å bevege tommelfingrene og andre fingrer slik at kontrollene kan betjenes.

Jakker, bukser og kjøredresser

Bruk jakke eller langermet skjorte og lange bukser, eller kjøredress. Kvalitetsbeskyttelsesutstyr for ATVer vil være komfortable og hjelpe deg å unngå å bli distraherert av ulike elementer i miljøet. Hvis du utsettes for et kræsj, kan verneklær med god kvalitet i kraftige materialer forhindre eller redusere personskaade.

Ved kjøring i kaldt vær må du beskytte deg selv mot hypotermi. Hypotermi, en tilstand med lav kroppstemperatur, kan føre til redusert konsentrasjon, treg reaksjon og manglende evne til jevne og presise bevegelser. I kjølig vær er riktige verneklær som en vindtett jakke og isolerte lag med klær helt essensielt. Selv under kjøring ved moderate temperaturer kan du føle deg meget kald på grunn av vinden.

Verneklær som passer for kjøring i kaldt vær kan være for varme når du stopper. Kle deg lagvis slik at klærne kan fjernes når du ønsker det. Bruk et vindtett ytre lag over verneklærne for å hindre kald luft i å nå inn til huden.

Regnklær

Hvis du må kjøre i vått vær, anbefales det å bruke en regndress eller en vanntett kjøredress. På lange turer er det en god ide å ta med seg regnklær. En tørr fører vil ha det mer komfortabelt og være mer oppmerksom.

Hørselsvern

Eksposering av vind og motorstøy over lang tid kan føre til permanent tap av hørsel. Hørselsvern som øreplugger som brukes som de skal kan bidra til å forhindre hørseltap. Kontroller lokale lover før du bruker hørselsvern.

UNNGÅ UHELL

Unngå velt

SSVer oppfører seg annerledes enn andre kjøretøy. SSVer er utformet for å takle terrengkjøring (for eksempel ved utformingen av akselavstand, sporbredde, bakkeklaring, fjæring, drivverk og dekk), og på grunn av det kan den velte i situasjoner der kjøretøy som er utformet primært for bruk på fast dekke eller jevnt terreng, ikke gjør det.

En velt eller annet uhell kan skje raskt ved brå manøvrer som skarp svinging eller rask akselerasjon eller nedbremsing ved svinging, eller ved kjøring i bakker eller over hindringer. Brå manøvrer eller aggressiv kjøring kan føre til velt eller tap av kontroll også i flate, åpne områder. Hvis kjøretøyet velter, kan deler av kroppen (som armer, ben eller hodet) som befinner seg utenfor cockpiten, klemmes av eller sette seg fast i hytten eller andre deler av kjøretøyet. Du kan også bli skadet av støt mot bakken, cockpiten eller andre gjenstander.

Slik reduserer du faren for å velte:

- Vær forsiktig i svinger.
 - Ikke vri rattet for langt eller for raskt i forhold til hastigheten og omstendighetene. Juster styringen i forhold til hastigheten og omstendighetene.
 - Reduser hastigheten før du kjører inn i en sving. Unngå å bremse hardt mens du svinger.
 - Unngå plutselig eller kraftig akselerasjon når du svinger, også fra lave hastigheter eller når du starter etter en stopp.
- Forsøk aldri å spinne rundt på stedet, skrense eller skli, bremse ned ved å skrense sidelengs eller spinne, hoppe eller utføre andre stunt. Hvis kjøretøyet begynner å spinne eller skli, styr i den retningen det skli. Ikke trykk raskt på bremsene og lås hjulene.
- Unngå asfalterte overflater. Dette kjøretøyet er ikke designet for kjøring på fast dekke og er mer utsatt for å velte. Sving gradvis, kjør sakte og unngå raske akselerasjoner hvis du må kjøre på fast dekke.

Dette kjøretøyet kan rulle over på siden eller tippe fremover eller bakover i bakker eller ujevnt terreng.

- Unngå sikksakk-kjøring opp eller ned bakker (kjøring på tvers av hellingen i stedet for rett opp eller ned). Kjør rett opp eller ned bakker når det er mulig, i stedet for å kjøre på tvers av dem. Hvis du må kjøre på skrå i bakker, må du kjøre forsiktig og unngå glatte overflater, hindringer eller groper. Hvis du kjenner at kjøretøyet begynner å velte eller skli sidelengs, må du om mulig prøve å styre nedover bakken.
- Unngå bratte bakker, og følg prosedyrene i denne håndboken for kjøring opp og ned bakker.
- Plutselige endringer i underlaget som for eksempel hull, fordypninger, skrånninger, mykere eller hardere underlag eller andre ujevnheter, kan få kjøretøyet til å velte eller bli ustabil. Følg med hvordan terrenget foran deg er, og reduser hastigheten i områder med ujevnt terreng.

Dette kjøretøyet vil oppføre seg annerledes når du transporterer eller trekker last.

- Senk hastigheten, og følg anvisningene i denne håndboken ved kjøring med last eller tilhenger.
- Unngå bakker og grovt terreng.

- Beregn større stopplengde.

Vær forberedt på eventuelt velt.

- Fest sidenettene og fest sikkerhetsbeltet for å unngå at armer eller bein stikker ut.
- Lukk begge dører og fest sikkerhetsbeltet for å forhindre at armer eller bein stikker utenfor.
- Ikke ta tak i hytten mens du kjører. Hendene kan klemmes mellom hytten og bakken i en eventuell velt. Hold hendene på rattet eller håndtakene.
- Prøv aldri å stoppe en velt med hender eller føtter. Hvis du tror kjøretøyet kan tippe over eller velte, må du holde begge hendene på rattet og ha venstre fot fast plassert på fotstøtten. Passasjerer må holde begge hendene på håndtakene og ha begge føttene fast plassert på fotstøtten.

Unngå kollisjoner

Dette kjøretøyet kan komme opp i høye hastigheter. Ved høye hastigheter er det økt fare for å miste kontrollen, spesielt i krevende terreng, og faren for personskader i en kollisjon blir større. Kjør aldri med for stor hastighet. Kjør alltid i en hastighet som er tilpasset terrenget, sikten, kjøreforholdene og erfaringen din. Vurder å bruke effektnøkkelen bare i situasjoner der det kan være riktig å bruke full hastighet og akselerasjon.

Under kjøring på offentlig gate, vei eller motorvei, kan selv grus eller jord utgjøre en kollisjonsrisiko og kjøringen kan være ulovlig i din jurisdiksjon. Kjør varsomt og utelukkende på vei og veisegmenter der det er tillatt å bruke kjøretøyet. Dette kjøretøyet er ikke konstruert for kjøring på vei. Det oppfyller bl.a. ikke samme krav til sikkerhet for motorkjøretøyer som det som gjelder for biler. Mange steder er det forbudt å kjøre dette kjøretøyet på offentlige veier.

Dette kjøretøyet har ikke samme type beskyttelse som en bil: Det er for eksempel ingen kollisjonsputer, cockpiten er ikke fullstendig lukket, og den er ikke utformet for å tåle kollisjoner med andre kjøretøyer. Det er derfor spesielt viktig å feste sikkerhetsbeltene, lukke dørene og å bruke godkjent hjelm.

KJØRE KJØRETØYET

Treningsøvelser

Før du beveger deg ut på veien er det meget viktig at du gjør deg kjent med be-tjeningen av kjøretøyet ved å øve på et kontrollert område. Hvis du har mulighet til det er det også lurt å ta et mer formelt opplæringskurs for å forbedre ferdighe-tene og øke kunnskapene om kjøretøyet.

Finn et egnet øvelsesområde, og utfør øvelsene nedenfor. Det bør være minst 45 x 45 m (150 fot x 150 fot) og være fritt for hindringer som trær og steiner. Når du har valgt et passende og tillatt sted, fortsett med følgende øvelser.

Svingeøvelser

Svinging er en av de vanligste årsakene til uhell. Kjøretøyet har lettere for å velte eller miste grepet mot underlaget hvis du svinger for skarpt eller kjører for fort. Reduser hastigheten når du nærmer deg en sving.

- Lær deg først å foreta slake høyresvinger ved meget lave hastigheter. Slipp opp gassen før du svinger, og bruk gradvis litt mer gass når du svinger.
- Gjenta svingøvelsen, men denne gangen beholder du farten mens du svinger.
- Gjenta til slutt øvelsen mens du akselererer litt.
- Utfør øvelser ved å svinge til den andre siden.

Merk deg hvordan kjøretøyet ditt oppfører seg under disse øvelsene. Vi anbefa-ler deg å slippe opp gassen før du svinger for å hjelpe til å innlede retningsen-dringer. Du vil merke at sidekraften øker med hastigheten og hvor mye du svinger. Sidekraften bør holdes så lav som mulig for å hindre at den får kjøre-tøyet til å velte.

U-svingøvelser

Øv på å foreta U-svinger.

- Øk farten sakte mens du holder lav hastighet, deretter vrir du rattet gradvis mot høyre til du har fullført U-svingen.
- Gjenta U-svingøvelsen med forskjellige rattutslag og alltid med lav hastighet.
- Utfør øvelsen med U-sving til den andre siden.

Som nevnt tidligere i denne øvelsen må du ikke kjøre på fast dekke fordi kjøre-tøyet da ikke vil oppføre seg på samme måte og faren for å velte blir større.

Bremseøvelser

Øv på å bremse for å bli kjent med hvordan bremsing virker på kjøretøyet.

- Øv først med lav hastighet, og øk deretter hastigheten.
- Øv på å bremse langs en rett linje i ulike hastigheter og med ulik bremsekraft.
- Øv på å å nødbremse. Optimal bremsing oppnås langs en rett linje med høy bremsekraft uten å låse hjulene.

Husk, bremseavstanden avhenger av kjøretøyets hastighet, last og type under-lag. Tilstanden til dekkene og bremsene har også stor betydning.

Ryggeøvelser

Det neste trinnet er å øve på å rygge

- Plasser en kjeglemarkør på begge sider av kjøretøyet ved siden av hvert bak-hjul. Kjør kjøretøyet fremover til du kan se kjeglemarkørene, og stopp

deretter. Gjør deg kjent med hvor stor avstand som kreves for å se hindringer bak deg.

- Finn ut hvordan kjøretøyet oppfører seg når du rygger, og hvordan det reagerer når du bruker rattet.
- Utfør alltid denne ryggeøvelsen med lave hastigheter.
- Gjør deg kjent med bruk av overstyringsfunksjonen. Ikke bruk rattet mens du bruker overstyring da det øker faren for å velte.

Øvelse på nødstop av motoren

Finn ut hvordan du raskt kan stoppe motoren i en nødsituasjon

- Bare ta ut RF D.E.S.S.-nøkkelen fra D.E.S.S.-kontakten mens du kjører ved lav hastighet.

Dette er for å gjøre deg kjent med kjøretøyets reaksjon når motoren skrus av under kjøringen og for å utvikle denne refleksen.

Bruk i terrenget

Det å kjøre i terrenget utgjør en fare i seg selv. Alt terreng som ikke er preparert spesielt for kjøretøy, utgjør i seg selv et risikoområde der det ikke er mulig å forutsi terrengets form, beskaffenhet og helling. Selve terrenget utgjør hele tiden en risiko, og den som gir seg ut i det må alltid være bevisst på og ta hensyn til dette.

Ved terrengkjøring må føreren alltid gjøre sitt beste for å velge den sikreste veien og holde nøye oppsikt med terrenget foran kjøretøyet. Kjøretøyet må aldri kjøres av noen som ikke er fullstendig fortrolig med kjøreinstruksjonene som gjelder for den, og den må heller ikke kjøres i bratt eller farlig terreng.

Generelle kjøreteknikker

Generelle kjøretips

Aktsomhet, forsiktighet, erfaring og gode kjøreferdigheter er de beste forholdsreglene mot farene ved bruk av kjøretøyet.

Hvis du er i det minste tvil om at kjøretøyet kan ta seg sikkert over en hindring eller en bestemt del av terrenget, bør du alltid velge en annen rute.

Ved terrengkjøring er det styrke og veigrep som er viktig, ikke høy fart. Kjør aldri raskere enn det sikten og din egen evne til å velge en sikker vei tillater. Kjør alltid langsomt, og vær ekstra forsiktig ved kjøring i ukjent terreng. Vær alltid oppmerksom på endring av terrengforholdene når du opererer dette kjøretøyet. Vær spesielt oppmerksom i terreng med meget grovt, glatt, isete eller løst underlag.

Se alltid etter plutselige endringer i terrengets helling og etter hindringer foran deg, for eksempel steiner og røtter, som kan forårsake ubalanse eller velt.

Bruk aldri kjøretøyet hvis betjeningsorganene ikke fungerer normalt. Kontakt en autorisert Can-Am Off-road-forhandler.

For å beholde tilstrekkelig kontroll anbefales sterkt at du holder begge hendene på rattet og innenfor rekkevidde til alle betjeningsorganer. Det samme gjelder for føttene. For å redusere faren for skader på føtter, må du hele tiden ha venstre for

på fotstøtten og høyre fot på dørken. Å alltid holde hele kroppen inne i cockpiten vil også hjelpe deg med å ikke bli truffet av gjenstander på utsiden av kjøretøyet.

Se opp for og unngå greiner og andre hindringer som kan komme inn i førerhuset og treffe deg eller eventuell passasjer.

Bruk i revers

Kontroller alltid at det ikke finnes hindringer eller personer bak kjøretøyet når du rygger. Ta hensyn til blindsoner. Når du ser at det er sikkert å rygge, rygger du langsomt og unngår å svinge skarpt.

ADVARSEL

Bruk av rattet under rygging øker faren for å velte.

MERK:

Ved rygging er turtallet begrenset, og dermed er hastigheten også begrenset.

ADVARSEL

Når du rygger i nedoverbakke, kan tyngdekraften øke hastigheten over den trygge hastigheten ved rygging.

Krysse veier

Hvis det blir nødvendig å krysse en vei, må du sørge for at du har full oversikt over trafikk på begge sider, og bestemme deg for hvor du skal kjøre av veien igjen på den andre siden. Kjør i rett linje mot dette stedet. Ikke foreta skarpe retningsendringer eller raske akselerasjoner da det kan øke faren for å velte. Ikke kjør på gang- eller sykkelveier da disse er forbeholdt bare slik bruk.

Kjøre på fast dekke

Unngå asfalterte overflater. Dette kjøretøyet er ikke designet for kjøring på fast dekke og er mer utsatt for å velte. Sving gradvis, kjør sakte og unngå raske akselerasjoner hvis du må kjøre på fast dekke.

Krysse grunt vann

Vann kan utgjøre en spesiell risiko. Dersom det er for dypt kan kjøretøyet "flyte" og tippe over. Kontroller vanddybden og strømforholdene før du forsøker å krysse vann. Vanddybden bør ikke overskride høyden til midt på hjulet for at kjøretøyet skal kunne krysse hindringen sikkert og trygt. Vær oppmerksom på glatte overflater som steiner, gress, trerøtter og så videre, både i og ved vannet. Du kan miste veigrepet. Ikke forsøk å kjøre ned i vannet i høy hastighet.

Vann påvirker kjøretøyet bremseevne. Tørk bremsene ved å bremse flere ganger etter at du har forlatt vannet.

Det kan finnes myr- og sumpområder i nærheten av vann og elver. Vær forberedt på plutselige "hull" og dybdeendringer. Se også opp for mulige farer fra steiner, trestammer og lignende som kan være delvis dekket av vegetasjon.

Kjøre på snø eller is

Når du foretar inspeksjonen før kjøring, må du være spesielt oppmerksom på steder på kjøretøyet der oppsamlet snø og/eller is kan hindre at baklyset vises, tette igjen ventilasjonsåpninger, blokkere radiatoren, viften, motorens luftinntak og hindre bevegelse av betjeningsorganer. Før du starter kjøretøyet, må du kontrollere at rattet og gass- og bremsepedalen beveger seg fritt.

Når du kjører på snødekt underlag, blir dekkgrepet vanligvis redusert slik at kjøretøyet reagerer forskjellig på kontroller føreren bruker. På underlag med dårlig feste er ikke responsen fra styring like skarp og presis, stoppelengden øker og akselerasjon påvirkes også. Senk hastigheten, og unngå å gi gass plutselig. Det fører bare til at hjulene spinner og at kjøretøyet får skrens på grunn av overstyring. Unngå hard nedbremsing. Det kan føre til at kjøretøyet sklir rett frem. Det beste rådet er nok en gang å redusere hastigheten før en manøver slik at du får tid og avstand nok til å beholde full kontroll over kjøretøyet.

Hvis du kjører kjøretøyet på underlag med løs snø, vil snøføyk samles opp av turbulens bak den når den beveger seg, og denne snøen kan transporteres slik at den kommer i kontakt med og samler seg opp på utsatte komponenter, inkludert roterende deler som bremseskivene. Vann, snø og is kan påvirke reaksjonstiden til bremsesystemet på kjøretøyet. Selv om det ikke kreves for å redusere kjøretøyets hastighet, må du bruke bremsene ofte for å hindre ansamling av snø eller is og for å tørke bremsebånd og -skiver. Når det ikke er til fare for kjøringen, må du teste grepet mot underlaget og holde deg oppdatert med hvordan kjøretøyet reagerer når du bruker kontrollene. Hold alltid bremse- og gasspedalen og fotbrettene fri for snø og is. Børst regelmessig av snø fra setet, rattet, frontlysene og baklysene.

Snøen kan skjule steiner, trerøtter eller andre gjenstander, og hvis den er våt, kan den totalt hindre muligheten til å kjøre etter hvert som kjøretøyet kjører seg fast eller fullstendig mister grepet i snøsørpe. Se langt fremover, og vær alltid på vakt etter eventuelle synlige spor som kan indikere at slike gjenstander finnes. Kjør til side for slike hvis du er i tvil. Unngå å kjøre på islagt vann før du har kontrollert at isen er trygg for kjøring med kjøretøyet, de som kjører, og lasten som er med.

På slutten av kjøreturen er det en god vane å rengjøre kjøretøyet og alle bevegelige komponenter (bremser, styrekomponenter, drivverk, kontroller, radiatorvifte osv.) for eventuell oppsamlet snø eller is. Våt snø vil bli til is mens kjøretøyet ikke er i bruk, og denne kan bli vanskeligere å fjerne ved neste inspeksjon før kjøring.

Kjøring på sand

Sand og kjøring på sanddyner er en enestående opplevelse, men det finnes enkelte grunnleggende sikkerhetsregler du må følge. Våt, dyp og fin sand kan føre til at kjøretøyet mister grepet slik at det sklir, faller av eller "synker". Hvis det skjer, må du se etter et fastere underlag. Igjen er det beste rådet å senke farten og være oppmerksom på forholdene.

Hvis du kjører i sanddyner, bør du utstyre kjøretøyet med et sikkerhetsflagg av antennetype. Det gjør deg mer synlig for andre førere på den andre siden av sanddynene. Kjør forsiktig hvis du ser en annen føreres sikkerhetsflagg foran deg.

Kjøring på grus, løse steiner eller annet glatt underlag

Kjøring over løse steiner eller grus er meget likt kjøring på is. Det påvirker på styreevnen og kan føre til at kjøretøyet sklir og velter, spesielt når hastigheten er høy. I tillegg kan bremselengden øke. Husk at når du "gir gass", kan løse steiner kastes bakover og mot en som kjører bak deg. Gjør aldri dette med overlegg.

Hvis du får en skrens eller sleng, kan det hjelpe å svinge rattet i samme retning som skrensen til du gjenvinner kontrollen. Ikke trykk inn bremsene eller lås hjulene.

Krysse hindringer

Bruk alltid lavt girområde (L) ved kjøring over hindringer.

Hindringer på "stien" må krysses med varsomhet. Det omfatter steiner, trær som har falt ned og fordypninger. Unngå alltid denne typen hindringer hvis det er mulig. Husk at noen hindringer er for store eller for farlige å krysse, og at disse bør unngås. Som retningsgivende regel en må du aldri prøve å krysse en hindring som er høyere enn kjøretøyets bakkeklaring. Mindre steiner eller små trær som har falt ned, kan krysses trygt – kjør frem mot hindringen i lav hastighet og i så rett vinkel som mulig. Juster hastigheten uten å miste fremdriften, og unngå å plutselig akselerere. Passasjerer må alltid holde godt tak i begge håndtakene og plassere føttene på gulvet. Hold godt tak i rattet uten å knytte hendene rundt det, og fortsett fremover. Vær oppmerksom på at hindringen kan være glatt eller bevege seg når du kjører over den.

Viktige punkter ved kjøring i bakker

Ved kjøring i bakker eller skråninger er to ting svært viktig: du må være forberedt på glatte overflater, terrengvariasjoner og hindringer, og du må lene deg godt mot bevegelsen i kjøretøyet. Hvis du kjører opp eller ned en bakke som er for glatt eller der underlaget er for løst, kan du miste kontrollen. Hvis du kjører over en bakketopp i høy hastighet, kan det hende det blir for lite tid til å forberede deg på terrenget på den andre siden. Unngå å parkere i en skråning. Sett alltid girs-paken i PARKERING (P) når kjøretøyet står i ro eller er parkert, spesielt i hellende terreng, for å hindre at det begynner å rulle. Hvis du må parkere i en bratt skråning, må du blokkere hjulene med steiner eller klosser.

Kjøring opp bakker

Bruk alltid lavt girområde (L) ved kjøring opp bakker.

På grunn av konstruksjonen har dette kjøretøyet meget godt feste på underlaget, også ved kjøring opp bakker – så godt at det er mulig å tippe over før du mister festet. Ofte er for eksempel terrenget erodert ved bakkens topp slik at toppen blir meget skarp. Kjøretøyet er ikke utformet for takle slike forhold. Velg en alternativ rute.

Det er også fornuftig å gjøre seg kjent med terrenget på andre siden av bakken eller høyden. Altfor ofte finnes der en bratt skråning som er umulig å passere eller kjøre ned.

Hvis du synes det blir for bratt å kjøre opp en bakke, bruker du bremsene til å stoppe kjøretøyet Sett girs-paken i revers (R), og rygg ned bakken mens du slipper bremsene bare nok til at du kan rygge med lav hastighet. Ikke prøv å svinge

rundt. Ikke slipp deg ned bakker med giret i fri. Ikke brems hardt, da det øker faren for å velte.

Kjøring ned bakker

Dette kjøretøyet kan klatre i en brattere bakke enn det trygt kan kjøre nedover. Derfor er det viktig å forsikre seg om at det finnes en sikker vei nedover en bakke, før du kjører opp.

Hvis du reduserer hastigheten når du kjører ned en bakke kan føre til at kjøretøyet "sklir". Hold jevn hastighet og/eller akselerer litt for å gjenvinne kontrollen. Ikke trykk raskt på bremsene og lås hjulene.

Kjøring langs skråninger

Forsøk om mulig å unngå å kjøre i sikksakk opp eller ned bakker (kjøre langs skrånende terreng i stedet for opp eller ned). Hvis det blir nødvendig, må du være ekstremt forsiktig. Hvis du kjører langs det skrånende terrenget i meget bratte bakker, kan kjøretøyet velte. Dessuten kan glatt eller løst underlag føre til at kjøretøyet ukontrollert sklir sidelengs. Unngå alle hindringer og groper som kan få den ene siden av kjøretøyet til å løfte seg høyere enn den andre slik at det kan velte. Hvis du kjenner at kjøretøyet begynner å velte eller skli sidelengs, må du om mulig prøve å styre nedover bakken.

! ADVARSEL

Vær forsiktig når du laster og transporterer væskebeholdere. De kan påvirke kjøretøyets stabilitet ved kjøring sidelengs i bakker ved å dra kjøretøyet nedover og øke risikoen for rulling.

Bratte fall i terrenget

Dette kjøretøyet er ikke utformet for takle bratte fall i terrenget. Den går så "langt ned som mulig" og stopper vanligvis dersom fram- eller bakhjulene kjøres over et fall. Hvis fallet i terrenget er skarpt eller dypt, kan kjøretøyet tippe forover og velte.

Unngå å kjøre utfor fall i terrenget. Rygg og finn en alternativ rute.

Fritidskjøring, kjøring i gruppe og langkjøring

Respekter andres rettigheter og begrensinger. Kjør ikke på områder som er beegnet for andre typer terrengbruk. Dette inkluderer snøscooterspor, ridespor, skispor, terrengsykkelbaner og så videre. Gå aldri ut fra at det ikke finnes andre brukere i sporet / på banen. Hold alltid til høyre, og sving ikke vekselvis fra én side av sporet til den andre. Vær forberedt på å stoppe eller kjøre til siden om du møter en annen som bruker sporet/banen.

Bli med i en lokal SSV-klubb. De kan hjelpe deg med kart og råd, eller fortelle deg hvor det er tillatt å kjøre. Om det ikke finnes noen klubb i nærhet, kan du kanskje hjelpe til å starte en. Å kjøre sammen med andre eller i en klubb er en trivelig, sosial opplevelse. Må aldri brukes under påvirkning av narkotika eller alkohol, eller hvis man er sliten eller syk.

Hold alltid sikker avstand til andre kjøretøyer. Din vurdering av hastighet, terrengforhold, vær, mekanisk tilstand til kjøretøyet og den tillit du har til andre rundt

deg, vil hjelpe deg til å gjøre et bedre valg av passende sikker avstand. Dette kjøretøyet, i likhet med andre motoriserte kjøretøy, trenger en viss avstand "for å stanse helt".

Før du starter bør du si fra til noen hvor du har tenkt å kjøre og når du forventer å være tilbake.

Avhengig av hvor langt du har tenkt å kjøre må du også ta med verktøy eller nødutstyr. Finn ut hvor du kan fylle drivstoff. Forbered deg på ulike forhold du kan møte. Du bør alltid ha med førstehjelpsutstyr.

Miljø

En av fordelene med dette kjøretøyet er at du kan komme deg bort fra allfarvei og unna bebyggelse og folk. Du må imidlertid alltid ta hensyn til naturen og andres rett til å bruke den. Ikke kjør i områder der miljøet lett påvirkes. Ikke kjør over dyrket mark, i plantefelt eller gjennom busker, ikke hugg ned trær eller ødelegg gjerder, ikke la hjulene spinne og ødelegge terrenget. "Kjør forsiktig".

Dette kjøretøyet kan forårsake brann dersom smuss og avfall bygger seg opp ved eksosen eller andre varme motordeler, antennes og faller av og ned i tørt gress. Unngå kjøring i våte områder, gjennom sump eller høyt gress, hvor rester kan bygge seg opp. Dersom du kjører i slike områder må du kontrollere og fjerne alle rester fra motoren og andre varme deler. Se *stell av kjøretøyet* for mer informasjon.

Å drive jakt fra eller jage vilt med kjøretøyet er ulovlig på mange steder. Dyr kan dø av utmattelse etter å ha blitt jaget med et motorisert kjøretøy. Om du kommer over dyr når du er ute og kjører, stopp og se på stille og varsomt. Det kan bli et godt minne å ta med seg.

Overhold regelen "det du tar med inn, tar du med ut". Ikke bidra til forsøpling. Ikke tenn bål uten at du har tillatelse til det, og hold deg alltid unna tørre områder. Eventuelle spor du etterlater deg, kan skade både andre og deg selv, også på et senere tidspunkt.

Respekter landbruksområder. Be alltid grunneieren om tillatelse før du kjører på privat område. Respekter dyrket mark, husdyr og eiendomsgrenser.

Ikke forurens bekker, elver eller sjøer, og ikke endre motoren eller eksosanlegget eller fjern deler fra dem, da det vil endre utslippene fra kjøretøyet

KJØRE MED LAST OG UTFØRE ARBEID

Arbeide med kjøretøyet

Kjøretøyet kan hjelpe deg i utførelsen av en rekke forskjellige LETTE oppgaver, blant annet snøfjerning og transport av last. Et stort utvalg tilbehør er tilgjengelig hos autoriserte Can-Am-forhandlere. For å unngå mulige personskader må du følge instruksjonene og advarslene som gis i dokumentasjonen for tilbehøret. Respekter alltid kjøretøyets lastebegrensninger. Overlast av kjøretøyet kan føre til belastning på komponenter og forårsake svikt. Unngå å presse deg selv for hardt hvis du løfter eller trekke tung last, eller skyver kjøretøyet manuelt.

Vær alltid oppmerksom på at lasten kan gli eller falle av og føre til en ulykke.

Last

Enhver last på kjøretøyet vil påvirke håndteringen, stabiliteten og bremselengden til kjøretøyet. Ikke overskrid kjøretøyets lastekapasiteter, inkludert vekt av fører, passasjer, last, utstyr og belastning på tilhengerfeste. Vær alltid oppmerksom på at lasten kan gli eller falle av og føre til en ulykke.

Kjøretøyets lastegrensler

286 kg (630 lb)	Inkluderer sjåfør/passasjer, last, ekstratilbehør og festevekt (hvis gjeldende)
--------------------	---

Følgende er et eksempel på egnet fordeling av belastningen når total kapasitet utnyttes:

Eksempler på egnede totalbelastninger for kjøretøyet (lavgir)

FØRER OG PASSASJER	LAST	TILBEHØR	LAST SOM TREKES	KJØRE TØYETS TOTAL VEKT
171 kg (377 lb)	31 kg (68 lb)	25 kg (55 lb)	59 kg (130 lb)	286 kg (630 lb)

Når girkassen er i høyt gir, må den kombinerte vekten på lastestativet og tilhengerfestet ikke overskride lastekapasiteten, se *Tekniske spesifikasjoner*.

For å redusere risikoen for å miste kontrollen eller lasten som fraktes, følg disse anbefalingene.

Kjøretøyinnstillinger ved frakt av last

Når den totale belastningen overskrider 195 kg (430 lb), inkludert vekten av fører, passasjer, last, tilbehør og eventuelt vekten på tilhengerfestet, skal dekkene fylles til maksimalt trykk. Se *Tekniske spesifikasjoner*

Når du transporterer passasjerer eller tung last, må du justere opphenget i henhold til dette.

Ved frakt av tung last på lastestativet eller trekking av tilhenger, må man kjøre med girspaken i posisjonen L (lavgir).

Lasting av lastestativet

MERKNAD

Ikke overskrid maksimal tillatt kapasitet til lastestativet.

Du finner kapasiteten til lastestativet under *Tekniske spesifikasjoner*.

Plasser lasten så lavt som mulig – last som plasseres høyt hever kjøretøyets tyngdepunkt, som kan redusere stabiliteten. Plasser lasten så jevnt over stativet som mulig.

Fest lasten på lastestativet. Ikke fest last til rammen eller andre deler av kjøretøyet. Hvis lasten ikke er skikkelig festet, kan det skli eller falle av, muligens treffe passasjerer eller personer i nærheten, eller forflytte seg under kjøringen og dermed påvirke manøvreringen av kjøretøyet.

Høye objekter kan redusere sjåførens sikt og kan forandres til prosjektiler dersom en ulykke skulle inntreffe. Last som stikker ut på sidene, kan feste seg i busker, greiner eller andre hindringer. Unngå at bremselysene dekkes helt eller delvis av lasten. Sørg for at lasten ikke stikker ut utenfor lastestativene, og at last ikke hindrer sikten din eller kontrollen med kjøretøyet.

Ikke overbelast lastestativet.

⚠ ADVARSEL

Du må aldri transportere bensinbeholdere eller farlige væsker på lastestativet.

⚠ ADVARSEL

Utsett aldri kjøretøyet for overlast eller feil lasting eller sleping. Reduser hastigheten på en trygg måte i henhold til terrenget når du transporterer last eller trekker tilhenger, og unngå bakker og vanskelig terreng. Hold større avstand for nedbremsing. Fest alltid lasten så lavt som mulig for å redusere effekten av et høyere tyngdepunkt. Hvis du ikke følger disse anbefalingen, kan dette kan påvirke håndteringen av kjøretøyet som kan føre til en ulykke.

Slepe last

MERKNAD

Et BRP-godkjent hengerfeste må installeres riktig på kjøretøyet for å trekke hengere.

Bruk aldri buret eller annet tilbehør for å trekke last. Det kan føre til at kjøretøyet velter. Du må kun bruke tilhengerfestet (dersom installert) eller kroken til å dra en last.

I en nødssituasjon kan du bruke redningskroken til å redde et kjøretøy som har satt seg fest.

Når du trekker last med kjetting eller kabel, må du forsikre deg om at det ikke er noen slakk før du starter, og passe på at den hele tiden er stram mens du trekker.

Når du trekker last med en kjetting eller kabel, må du passe på å bremse gradvis. Lastens treghet vil kunne føre til et sammenstøt.

Respekter maksimalbelastningene for sleping ved sleping av last. Se *Trekke tilhenger* nedenfor.

ADVARSEL

Slakke kjettinger eller kabler kan brette og sprette tilbake.

Ved trekking av et annet kjøretøy, sørg for at noen styrer kjøretøyet som trekkes. De må bremse og styre for å hindre at kjøretøyet mister kontrollen.

Før du trekker last med en vinsj, se vinsjprodusentens instruksjoner.

Reduser hastigheten når du trekker last, og sving gradvis. Unngå bakker og grovt terreng. Ikke prøv å kjøre i bratte bakker. Tillate mer avstand for bremsing, spesielt på skrå flater og når en passasjer er ombord. Vær forsiktig slik at du ikke får skrens eller skliir.

Kjøring med tilhenger

MERKNAD

Et BRP-godkjent hengerfeste må installeres riktig på kjøretøyet for å trekke hengere.

Kjøring av kjøretøyet med tilhenger øker i betydelig grad risikoen for velt, spesielt i skråninger. Hvis du kjører med tilhenger, må du kontrollere at tilhengerfestet er kompatibelt med det som finnes på kjøretøyet. Sørg for at tilhengeren står horisontalt i forhold til kjøretøyet. (I visse tilfeller må det monteres en spesiell forlengelse på kjøretøyet tilhengerfeste). Bruk sikkerhetskjettinger eller kabler for å sikre tilhengeren til kjøretøyet.

Reduser hastigheten når du trekker en tilhenger og sving gradvis. Unngå bakker og grovt terreng. Ikke prøv å kjøre i bratte bakker. Tillate mer avstand for bremsing, spesielt på skrå flater og når en passasjer er ombord. Vær forsiktig slik at du ikke får skrens eller skliir.

Feil lasting av en tilhenger kan føre til at du mister kontrollen over kjøretøyet.

Pass på at lasten er jevnt fordelt og sikkert festet på tilhengeren. Det er lettere å ha kontroll over en tilhenger som er jevnt balansert.

Sett alltid girspaken i posisjon L (low range) for trekking av tilhenger – i tillegg til at det gir økt kraftmoment, vil det også utligne den økte lasten og bakdekkene.

Blokker kjøretøyets hjul og tilhengerhjulene fra å bevege seg når du har stoppet eller parkert.

Vær forsiktig når du kobler fra en lastet tilhenger. Tilhengeren eller lasten på den kan falle over deg eller andre.

Når du trekker en tilhenger må du respektere den maksimale vekten for tilhengerfestet som vises på etiketten som er på tilhengerfestet.

Pass på at det alltid hviler noe tyngde på tilhengerfestet.

VIKTIGE DEKALER PÅ PRODUKTET (CANADA/ USA)

Hengermerke Canada/USA

Kjøretøyet leveres med løse dekaleringer og etiketter som inneholder viktig informasjon om sikkerhet.



ADVARSEL

DETTE KJØRETØYET ER MENT FOR FRITIDSBRUK OG SEKUNDÆRT GENERELLT NYTTEBRUK FØREREN MÅ VÆRE OVER 16 ÅR

PÅ OPPLÆRINGSKURS KAN DU LÆRE NØDVENDIGE FÆRDIGHETER FOR Å KJØRE ET FJERNSTYRT KJØRETØY. TA KONTAKT MED FORHANDLEREN DIN FOR Å FÅ VITE MER. Les brukerhåndboken og sikkerhetsdekaleringene, og se på sikkerhetsvideoen.

Følg alle instruksjoner og advarsler.

TA KONTAKT MED FORHANDLEREN DIN FOR Å FÅ VITE MER OM STATLIGE ELLER LOKALE FORSKRIFTER SOM GJELDER BRUK AV FJERNSTYRT KJØRETØY.

Feil bruk av terrengkjøretøy kan resultere i alvorlig personskade eller dødsfall.

Vær forberedt

- Fest sikkerhetsbeltet og sørg for at nett eller dører sitter godt fast eller er lukket ordentlig.
- Bruk en godkjent hjelm og verneutstyr.
- Alle kjørere må kunne sitte med ryggen mot setet, føttene flatt ned på gulvet eller fotstøtten og hendene på rattet eller håndtakene. Hold deg på innsiden av kjøretøyet.



Kjør forsiktig

- Unngå tap av kontroll og rullinger.
- Unngå plutselige manøvrer, å skli sideveis, skrense eller bremse ned ved å skrense sidelengs eller spinne og unngå å spinne rundt på stedet.
- Unngå å akselerere fort når du svinger, selv fra stillestående.
- Brems ned før du svinger.
- Planlegg for bakker, ujevnt terreng, spor og andre forandringer i friksjon og terreng. Unngå asfalterte overflater.
- Unngå å kjøre langs en skråning.

Rulling har forårsaket alvorlig personskade og dødsfall, selv på flate, åpne områder.

Sørg for at kjørere er oppmerksomme og planlegg fram i tid

Hvis du tror eller føler at kjøretøyet kan tippe eller rulle over, må du redusere risikoen for skader:

- Hold et fast grep om rattet eller håndtakene, og len deg mot bevegelsen.
- Ikke hold noen del av kroppen utenfor SSV-en.

Krev riktig bruk av kjøretøyet

– Gjør det du kan for å unngå skader:

- Ikke tillat uforsiktig eller uovernøye kjøring.
- Sørg for at alle førere er 16 år eller eldre og har gyldig førerkort.
- Ikke sitt på etter bruk av narkotika eller alkohol.
- Ikke tillat kjøring på offentlige veier (med mindre de er tilpasset tilgang for terrengkjøretøy) – kollisjoner med biler og lastebiler kan bli resultatet.
- Ikke overskrid setekapasiteten: se informasjonen på baksiden av dette kortet.



734009336_100

DETTE MERKET SKAL IKKE FJERNES FØR SALG.

Alle som skal kjøre eller sitte på dette kjøretøyet må lese og forstå denne informasjonen før kjøring.

Vippetabell Testresultater

BOMBARDIER RECREATIONAL PRODUCTS INC.
KJØRETØYMODELL
VIPPETABELL RESULTAT

Måling av lateral stabilitet, i grader, i en prøve, standard kjøretøy (med en fører og passasjer – 195 kg) som målt av produsenten i henhold med den laterale stabiliteten til vippetabellen i ANSUIROHVA-standarden for terrengkjøretøy for fritidsbruk.
Kjøretøyendringer, tilleggsutstyr og last kan påvirke lateral stabilitet.

På opplæringskurs kan du lære nødvendige ferdigheter for å kjøre et terrengkjøretøy.
For mer informasjon kan du ta kontakt med forhandleren og/eller rotva.org.

Ta kontakt med forhandleren din for å få vite mer om statlige eller lokale forskrifter som gjelder bruk av terrengkjøretøy.

DETTE MERKET SKAL IKKE FJERNES FØR SALG.

KJØRETØY MODELLNAVN:

MOTORBESKRIVELSE:

EPA-SERTIFISERT

NER (NORMALIZED EMISSION RATE) =

PÅ EN SKALA FRA 0 TIL 10, ER 0 BESTE.
BOMBARDIER RECREATIONAL PRODUCTS INC.
*MÅ IKKE FJERNES FØR SALG.



734009336_100

Kjøretøyet setekapasitet:

Passasjerer

⚠ ADVARSEL. Bruk, servicearbeid og vedlikehold av et terrengkjøretøy kan utsette deg for kjemikalier, inkludert motoreksos, karbonmonoksid, ftalater og bly som anses i staten California som kreftfremkallende og kan forårsake fødselsdefekter eller annen reproduktiv skade.

For å minimere eksponering skal du unngå å innånde eksos, ikke la motoren gå på tomgang bortsett fra når nødvendig, vedlikehold kjøretøyet på et godt ventilert område og bruk hansker eller vask hendene ofte når du vedlikeholder kjøretøyet.

For mer informasjon kan du gå til www.P65Warnings.ca.gov/products/passenger-vehicle



704906872

⚠ ADVARSEL

GJØR DEG KJENT MED DETTE TERRENGKJØRETØYET. DET KAN HA EN YTELSE SOM ER BEDRE ENN ANDRE TERRENGKJØRETØY DU HAR KJØRT TIDLIGERE.

DETTE ER ET TERRENGKJØRETØY MED HØY YTELSE. UERFARNE FØRERE KAN OVERSE FARER OG BLI OVERRASKET AV OPPFØRSELEN TIL DETTE TERRENGKJØRETØYET I ALLE TYPER TERRRENGFORHOLD.



704900437

DETTE MERKET SKAL IKKE FJERNES FØR SALG.

Sikkerhetsdekalering

Les og forstå alle sikkerhetsdekaleringer på kjøretøyet ditt.

Disse dekaleringene er festet på kjøretøy for sikkerheten til bruker, passasjer eller andre personer.

Følgende dekaleringer finnes på kjøretøyet, og de er å oppfatte som en permanent del av den. Hvis de mangler eller er skadet, kan de erstattes uten kostnad. Kontakt en autorisert Can-Am-forhandler.

MERK:

I tilfelle eventuelle forskjeller mellom denne håndboken og kjøretøyet, har sikkerhetsdekaleringene på kjøretøyet forrang over dekaleringene i denne håndboken.

Generell sikkerhetsdekal

ADVARSEL



Feil bruk av terrengkjøretøy kan resultere i alvorlig personskade eller dødsfall

Sorg for at kjørere er oppmerksomme og planlegger fram i tid.

Hvis du tror eller føler at kjøretøyet kan tippe eller rulle over, reduserer du risikoen for skader ved å:

- Holde godt fast i rattet eller håndtakene og stålsitte deg.
- Ikke ha noen deler av kroppen utenfor kjøretøyet av noen som helst grunn.
- Vær forberedt
- Ikke berør sikkerhetsbeltene og lukk dørene.
- Fest sikkerhetsbeltet og verneutstyr.
- Bruk en godkjent hjelm og verneutstyr.
- Alle kjørere må kunne sitte med setet, føttene flatt ned på gulvet eller fotstøtten og hendene på rattet eller håndtakene. Hold deg på innsiden av kjøretøyet.



Kjør forsiktig
Unngå tap av kontroll og rullinger:

- Unngå plutselige manøvre, sidesveis skling, skrensing og sladding, og du må aldri sladde rundt i ring.
- Brems ned før du svinger.
- Unngå å gasse på hardt når du svinger, selv fra en stopp.
- Plan for bakker, utendt terreng, hjulspor og andre endringer i trekraft og terreng. Unngå asfalterte overflater.
- Unngå å kjøre i skråninger (på tvers av løyper).



Rolling har forårsaket alvorlig personskade og dødsfall, selv på flate, åpne områder.



7493_100

Patent: www.brp.com/en/about-brp/patents.html

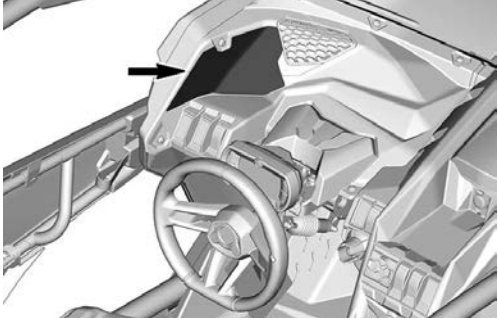

Førersikkerhetsdekal

⚠ ADVARSEL

Feil bruk av terrengkjøretøy kan resultere i alvorlig personskade eller dødsfall

SJAFØR UNDER 16

ALDRIG • Hold buret når du kjører.
• Forsøk å stanse en velt med armen eller benet



ALLTID • Fest sikkerhetsbeltene og lukk dørene.

Krev riktig bruk av kjøretøyet

Gjør det du kan for å unngå skader:

- Ikke tillat uforsiktig eller uvøren kjøring.
- Sørg for at alle kjørere er 16 år eller eldre og har et gyldig førerkort.
- Ikke tillat kjøring på offentlige veier (med mindre de er tilpasset tilgang for terrengkjøretøy) – kollisjoner med biler og lastebiler kan bli resultatet.
- Ikke la noen kjøre eller sitte på etter inntak av alkohol eller narkotika bruk.
- Ikke overskrid setekapasitet: 2 passasjerer

Les og forstå alle sikkerhetsmerker og finn og les brukerhåndboken. Se sikkerhetsvideoen før du bruker kjøretøyet ved hjelp av QR-koden eller ved å besøke Can-am-nettstedet.



8183_NO

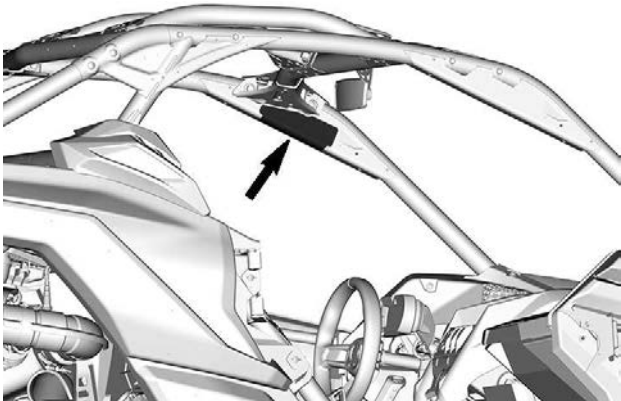

Passasjersikkerhetsdekal

⚠ ADVARSEL**PASSASJER**

Føil bruk av terrengkjøretøy kan resultere i alvorlig personskade eller dødsfall

Vær forberedt ved rulling

ALDRI

- Hold buret når du kjører.
- Forsøk å stanse en velt med armen eller benet

ALLTID

- Fest sikkerhetsbeltene og lukk dørene.



Vær forberedt

- Fest sikkerhetsbeltene og lukk dørene.
- Bruk en godkjent hjelm og verneutstyr.
- Alle kjørere må kunne sitte med ryggen mot setet, føttene flatt ned på gulvet eller fotstøtten og hendene på rattet eller håndtakene. Hold deg på innsiden av kjøretøyet.

Pass på at alle er oppmerksomme og planlegger fremover
Hvis du tror eller føler at kjøretøyet kan tippe eller rulle over, reduserer du risikoen for skader ved å:

- Holde godt fast i håndtakene og stålsette deg.
- Ikke ha noen deler av kroppen utenfor kjøretøyet av noen som helst grunn.

Passasjerkvalifikasjoner og ansvar

- Ikke sitt på etter bruk av narkotika eller alkohol.
- Be føreren om å kjøre saktere eller stoppe hvis du føler ubehag under kjøringen.

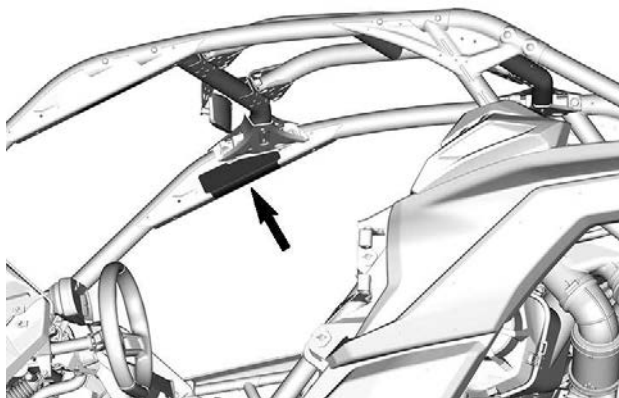

Dekktrykkskilt

⚠ ADVARSEL

Feil dekktrykk eller overlast kan føre til at du mister kontroll over kjøretøyet.

Tap av kontroll kan resultere i alvorlig personskade eller dødsfall.

- Et dekk med for lavt trykk kan løse fra følgen.
- Bruk maks lufttrykk dersom totallasten overskrider 195 kg.

KALDT DEKKTRYKK	DEKKSTØRRELSE PAKKE	30				32	
		DS / XDS / RS	XMR	XRC	XRS	XRC	
Minimum	Foran:	124	117	138	124	138	
	Bak:	124	165	179	124	179	
Maks	Foran:	124	124	152	124	145	
	Bak:	124	214	234	124	221	
MAKS LASTEKAPASITET: kg		286					

16093 010

2x

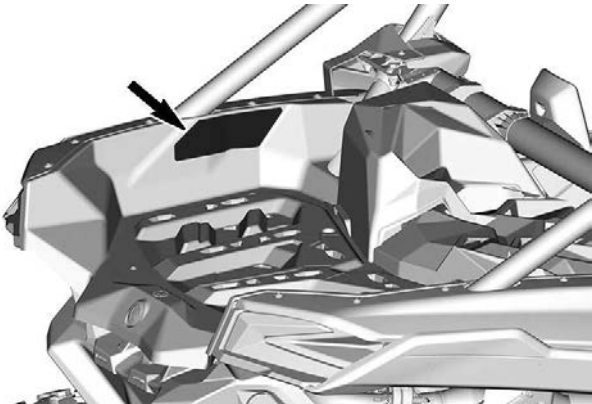

Dekal om terrengkjøretøy

⚠ ADVARSEL

Dette kjøretøyet er et terrengkjøretøy og er ikke beregnet for bruk på offentlige veier.

704906373

⚠ WARNING

This vehicle is an off road vehicle not intended for use on public roads.

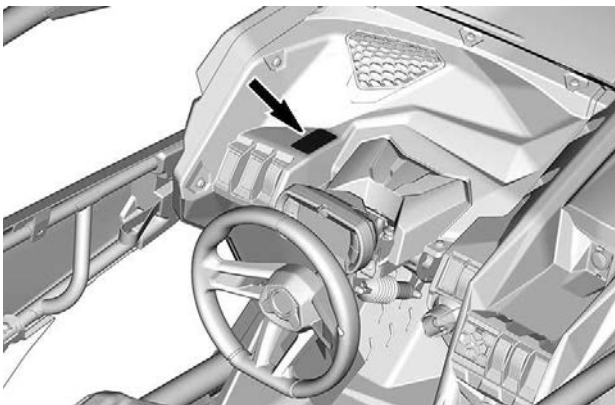

Dekal om høytelseskjøretøy

 **ADVARSEL**

Gjør deg kjent med dette terrengkjøretøyet. Det kan ha en ytelse som er bedre enn andre terrengkjøretøy du kan ha kjørt tidligere.

Dette er et terrengkjøretøy med høy ytelse. Uerfarne førere kan overse farer og bli overrasket av oppførselen til dette terrengkjøretøyet under alle typer terrengforhold.

704906439



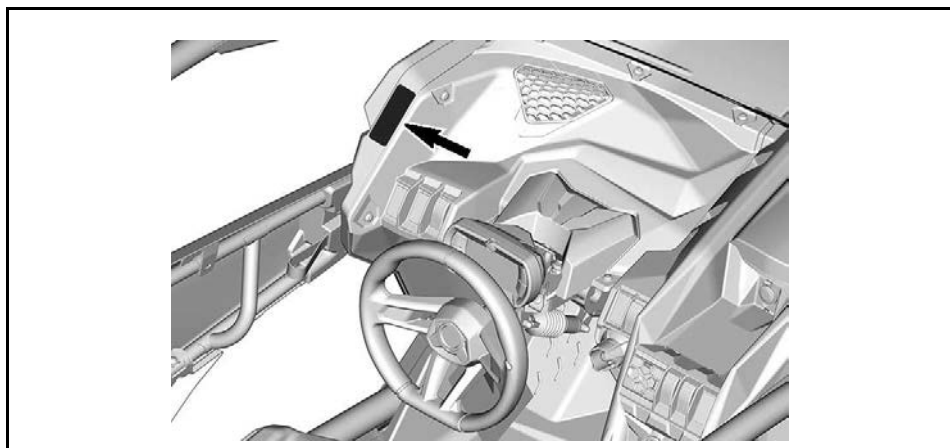

Dekal om kjøretøyets lastekapasitet

⚠ ADVARSEL

Overlast kan forårsake tap av kontroll. Tap av kontroll kan resultere i alvorlig personskade eller dødsfall.

Du må **ALDRI** overskride LASTEKAPASITETEN, jevnt distribuert, inkluderer belastning på tilhengerfeste, hvis aktuelt.

Du må **ALDRI** overskride KJØRETØYETS LASTEKAPASITET inkludert vekt av fører, passasjer(er), tilleggsutstyr og belastning på tilhengerfeste.

Passasjerer må **ALDRI** transporteres på denne bæreren.

Du må **ALLTID** sikre lasten.



8976_NO

BAKRE LASTEKAPASITET: kg

2 personer	4 personer
90	68

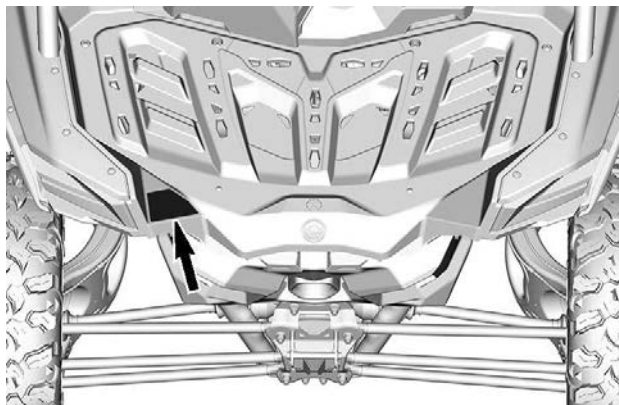

Last-varseldekal

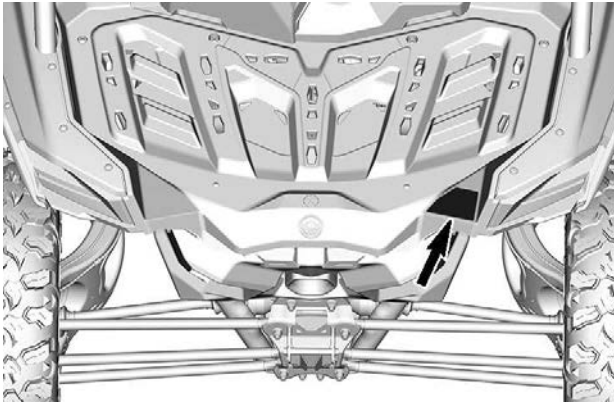
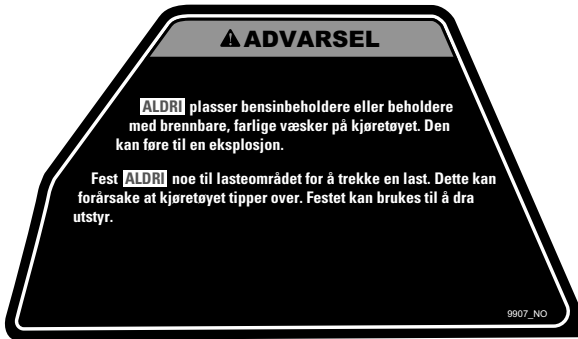

Dør varseldekal

⚠ ADVARSEL

IKKE hold armen utenfor kjøretøyet. Det er fare for ALVORLIG PERSONSKADE.

Venstre side



Høyre side

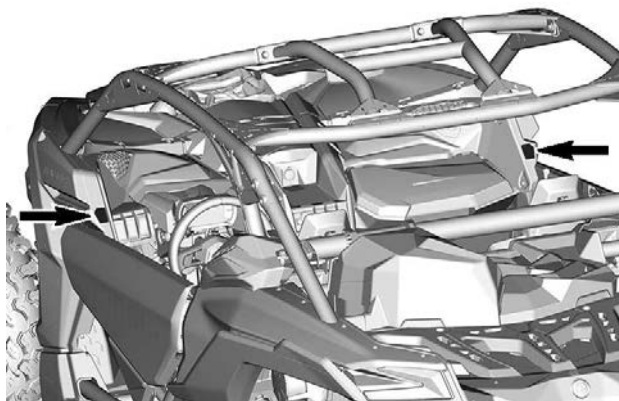

Bur-varseldekal

⚠ ADVARSEL

Koble ALDRI til kurven for å trekke en last.
Dette kan forårsake at kjøretøyet tipper over.

9650_NO

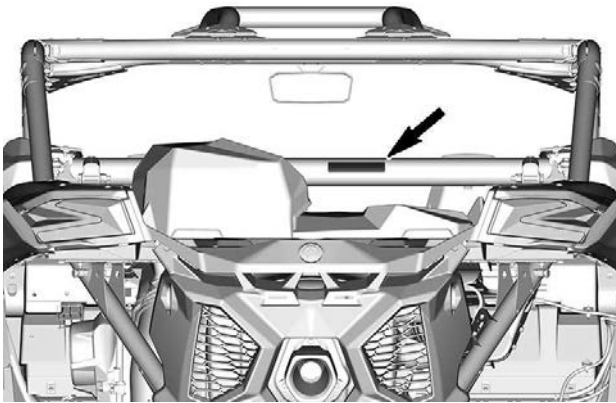

Girspak-varseldekal

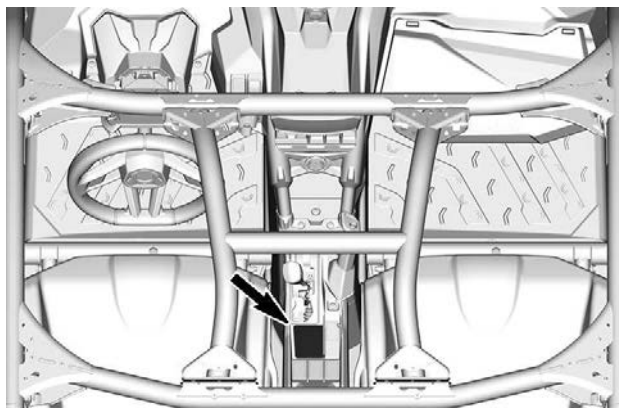

Dekal: berg kun kjøretøy som sitter fast

OBS!

BRUKES KUN TIL Å BERGE ET
KJØRETØY SOM HAR KJØRT SEG FAST.
BRUK ALDRI TIL Å TREKKE LAST



7410

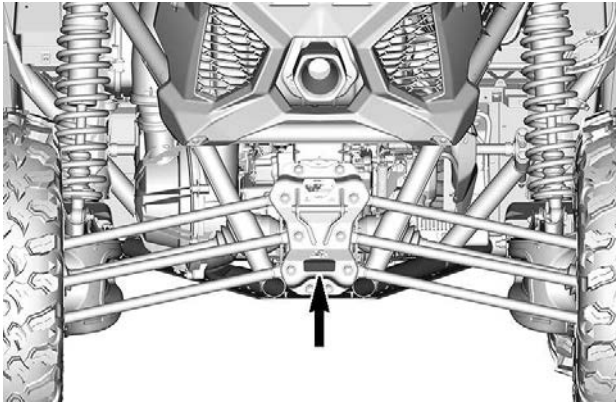

Dekal: fest aldri her for å trekke last

OBS!

IKKE bruk dette som
feste for å trekke last

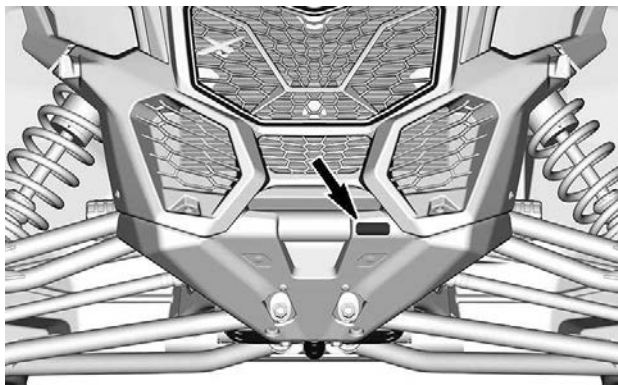



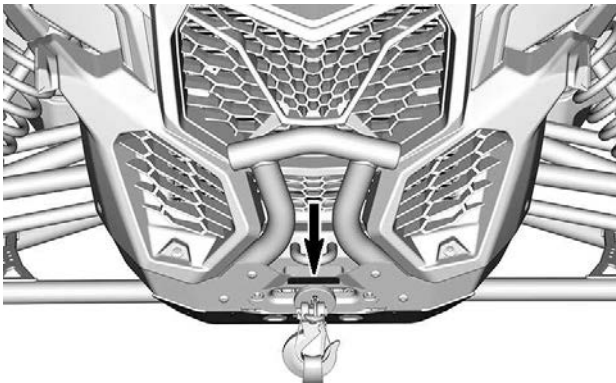
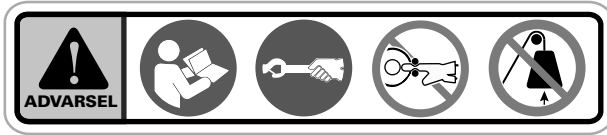

Vinsj-advarsler – på vinsjen

⚠ ADVARSEL

- Finn frem og les brukerhåndboken. Uriktig bruk kan føre til **ALVORLIGE PERSONSKADER** eller **DØD**. Følg alle instruksjoner og advarsler.
- Bruk alltid håndstroppen for å styre krok og rep.
- Plasser aldri fingrene i kroken.
- Unngå å legge hånden mellom kroken og valsen eller styrerullen. Du kan klemme fingrene dine.
- Bruk aldri vinsjen til å løfte gjenstander eller mennesker.



Samsvarsdekaler Informasjon om utslippskontroll (typisk)

CARB-modeller	Andre modeller
<div data-bbox="96 310 479 683"> <p>VEHICLE EMISSIONS CONTROL INFORMATION</p>  <p>Engine Family / Famille de moteur</p> <p>Performance Family / Famille de performance</p> <p>Certification standard (PCE) / Normes de certification (PCE)</p> <p>Displacement / Cylindres</p> <p>Emission control system / Système de contrôle des émissions</p> <p>SEE OPERATOR'S MANUAL FOR MAINTENANCE SCHEDULE AND FUEL, OIL AND SPARK PLUG SPECIFICATIONS. YOUR USE OF THIS PRODUCT MAY BE LIMITED BY CERTAIN STATE OR LOCAL REGULATIONS. ALWAYS FOLLOW THE LOCAL REGULATIONS THAT APPLY TO YOUR AREA.</p>  <p>121</p> <p>00015</p> </div>	<div data-bbox="575 310 948 683"> <p>VEHICLE EMISSIONS CONTROL INFORMATION</p>  <p>Engine Family / Famille de moteur</p> <p>Performance Family / Famille de performance</p> <p>Certification standard (PCE) / Normes de certification (PCE)</p> <p>Displacement / Cylindres</p> <p>Emission control system / Système de contrôle des émissions</p> <p>SEE OPERATOR'S GUIDE FOR MAINTENANCE SCHEDULE AND FUEL, OIL AND SPARK PLUG SPECIFICATIONS. YOUR USE OF THIS PRODUCT MAY BE LIMITED BY CERTAIN STATE OR LOCAL REGULATIONS. ALWAYS FOLLOW THE LOCAL REGULATIONS THAT APPLY TO YOUR AREA.</p>  <p>121</p> <p>00171</p> </div>

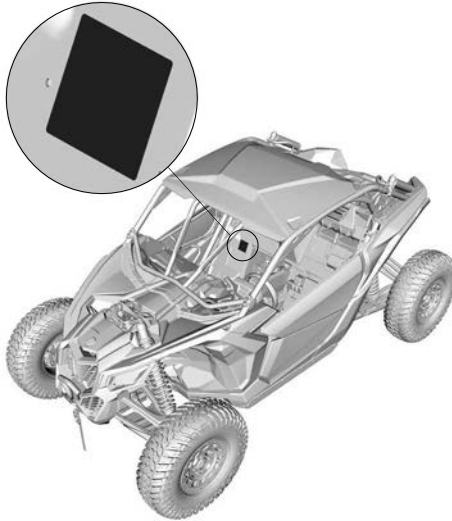

DEKALENS PLASSERING

ANSI/ROHVA-dekal

**BRP bekrefter at denne ROV overholder American National Standard for Recreational Off-Highway Vehicles, ANSI/ROHVA 1 – 2016 Standard.
BRP certifies that this ROV complies with the American National Standard for Recreational Off-Highway Vehicles, ANSI / ROHVA 1 - 2016 Standard.**

**Denne beskyttende rullestrukturen møter ytelseskravene til ISO 3471: 2008.
This roll over protective structure meets the performance requirements of ISO 3471: 2008.**

704906982_NO

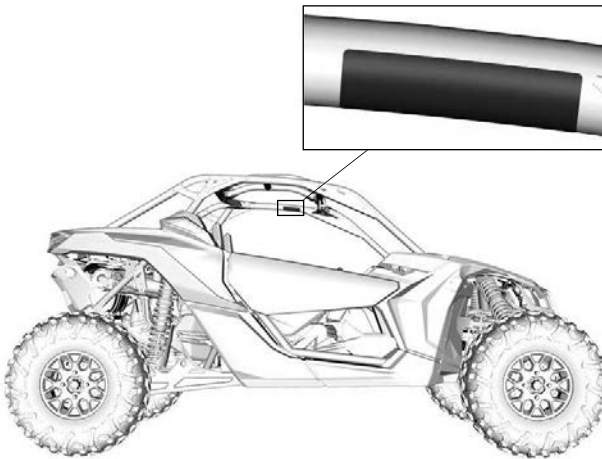

DEKALENS PLASSERING

Dekaler med teknisk informasjon

Anbefalt drivstoff

Inne i dekselet over drivstofftanklokket

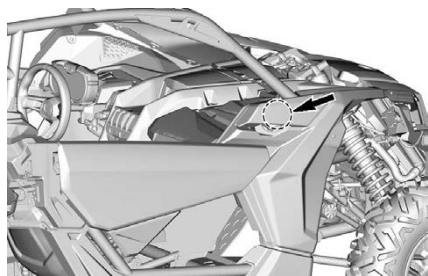
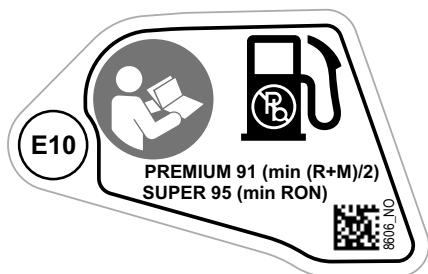

Vedlikehold av luftfilter

På motorens luftfilterhus

VEDLIKEHOLD AV LUFTFILTER

Vedlikehold må utføres slik det er spesifisert i brukerhåndboken. Vedlikehold av luftfilteret bør utføres oftere under mer ekstreme (støvete) forhold.

AIR FILTER MAINTENANCE

Maintenance must be performed as specified in the operator's guide. Air filter maintenance should increase in frequency in more severe (dusty) conditions.

10481_NO

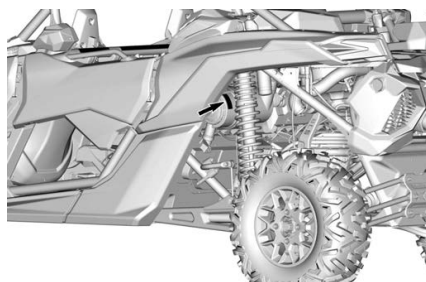

VIKTIGE DEKALER PÅ PRODUKTET (ALLE LAND UNNTATT CANADA/USA)

Sikkerhetspiktogram

Les og forstå alle sikkerhetsdekaleringer på kjøretøyet ditt.

Disse dekaleringene er festet på kjøretøyet for sikkerheten til bruker, passasjerer eller andre personer.

Følgende dekaleringer finnes på kjøretøyet, og de er å oppfatte som en permanent del av den. Hvis de mangler eller er skadet, kan de erstattes uten kostnad. Kontakt en autorisert Can-Am Off-road-forhandler.

MERK:

I tilfelle eventuelle forskjeller mellom denne håndboken og kjøretøyet, har sikkerhetsdekaleringene på kjøretøyet forrang over dekaleringene i denne håndboken.

Generell sikkerhetsdekal

⚠ ADVARSEL

- Les og forstå alle sikkerhetsmerker og finn og les brukerhåndboken. Se sikkerhetsvideoen før du bruker kjøretøyet ved hjelp av QR-koden eller ved å besøke Can-am-nettstedet.
- Unngå tap av kontroll og rullinger: Unngå brå manøvre, ikke skli på skrå, unngå skrensing og ikke foreta brekksladd. Unngå hard akselesasjon når du svinger, selv fra en stopp. Senk farten før du kjører inn i en sving. Planlegg hvordan du skal takle åser, ulendt terreng, hjulspor og andre endringer i trekkraft og terreng. Unngå asfalterte overflater. Ikke kjør på tvers av skråninger.
- Rulling utgjør en stor fare for liv og helse, selv på flate, åpne områder.
- Ikke tillat kjøring på offentlige veier (med mindre de er tilpasset for terrengkjøretøy) – kollisjoner med biler og lastebiler kan bli resultatet.
- Ikke overskrid setekapasiteten: 2 passasjerer
- Sørg for at alle førere er 16 år eller eldre og har gyldig førerkort.

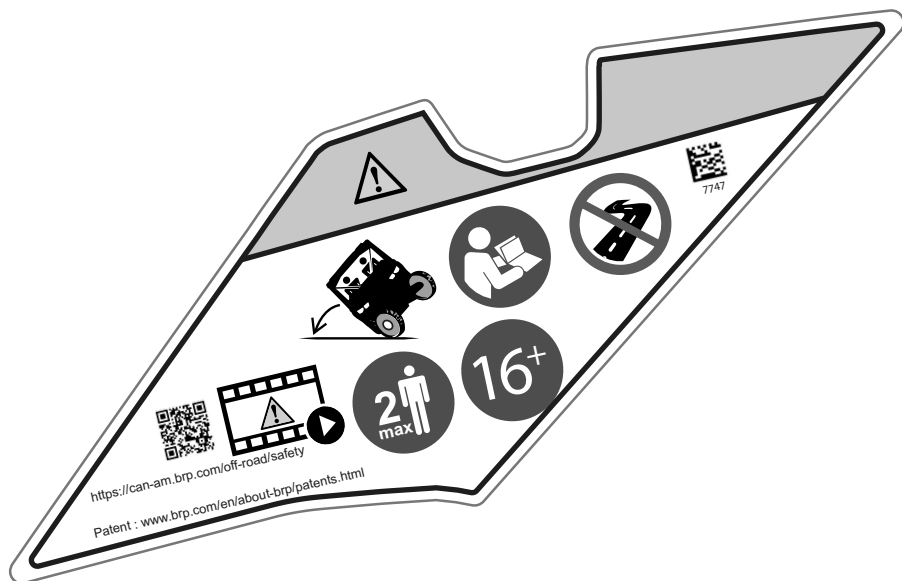

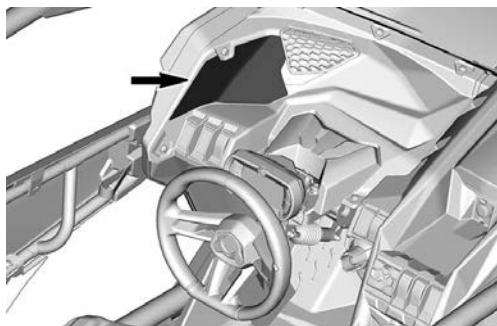

Førersikkerhetsdekal

⚠ ADVARSEL

- Bruk alltid godkjent hjelm og verneutstyr.
- Bruk alltid ørebeskyttelse.
- Fest sikkerhetsbeltene.
- Ikke sitt på etter bruk av narkotika eller alkohol.
- Fest sikkerhetsbeltene, lukk dørene og lås sidenettene.
- Hvis du tror eller føler at kjøretøyet kan tippe eller rulle over, reduserer du risikoen for skader: Hold et fast grep på rattet eller håndtakene, og len deg mot bevegelsen. Ikke hold noen del av kroppen utenfor kjøretøyet.
- Hold deg på innsiden av kjøretøyet.
- Hold aldri i rammen når du kjører.
- Alle førere må kunne sitte med ryggen mot setet, føttene flatt ned på gulvet eller fotstøtten og hendene på rattet eller håndtakene.

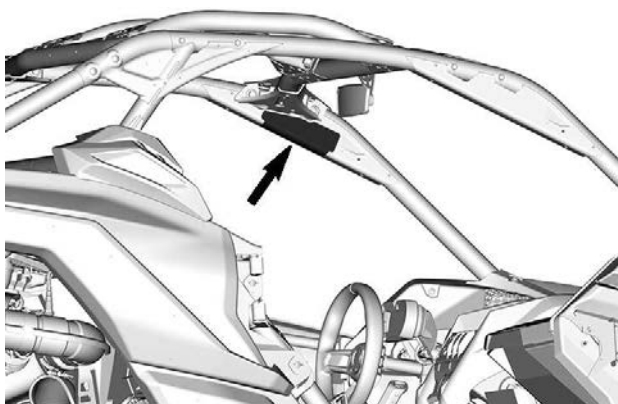

Passasjersikkerhetsdekal

⚠ ADVARSEL

- Bruk alltid godkjent hjelm og verneutstyr.
- Bruk alltid ørebeskyttelse.
- Fest sikkerhetsbeltene.
- Ikke sitt på etter bruk av narkotika eller alkohol.
- Fest sikkerhetsbeltene, lukk dørene og lås sidenettene.
- Hvis du tror eller føler at kjøretøyet kan tippe eller rulle over, reduserer du risikoen for skader: Hold et fast grep på rattet eller håndtakene, og len deg mot bevegelsen. Ikke hold noen del av kroppen utenfor kjøretøyet.
- Hold deg på innsiden av kjøretøyet.
- Hold aldri i rammen når du kjører.
- Alle førere må kunne sitte med ryggen mot setet, føttene flatt ned på gulvet eller fotstøtten og hendene på rattet eller håndtakene.

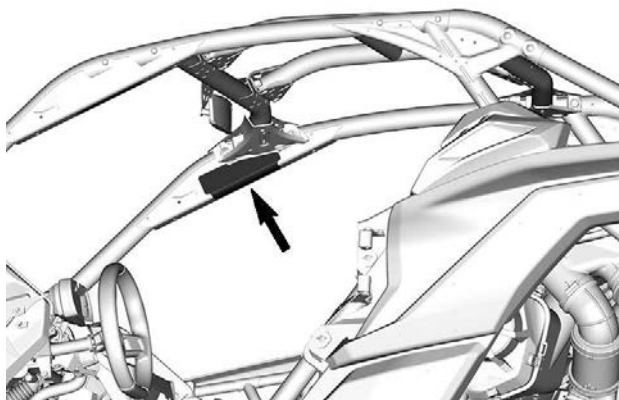
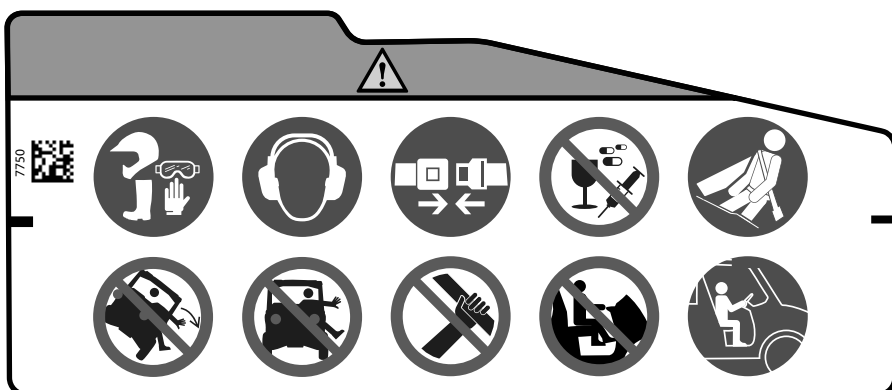

Dekktrykkskilt

CE-modeller

⚠ ADVARSEL

- Finn frem og les brukerhåndboken. Feil dekktrykk og overbelastning kan føre til tap av kontroll, noe som kan føre til ALVORLIG PERSONSKADE eller DØDSFALL.
- Sørg for at dekktrykket alltid er som angitt. Bruk maks trykk dersom den samlede lasten overskrider 195 kg (430 lb).

Rett hjul	Modell	< 195 kg				> 195 kg		Totalt trykk < kg
		kPa	kg	kg	kg	kg	kg	
30	DS	124	124	124	124			
	XRS	124	124	124	124		286	
32	XRC	138	179	145	221			

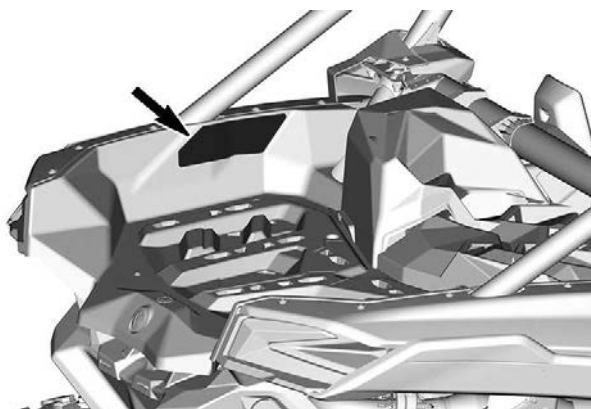

Alle andre modeller

⚠ ADVARSEL

- Finn frem og les brukerhåndboken. Feil dekktrykk og overbelastning kan føre til tap av kontroll, noe som kan føre til **ALVORLIG PERSONSKADE** eller **DØDSFALL**.
- Sørg for at dekktrykket alltid er som angitt. Bruk maks trykk dersom den samlede lasten overskrider 195 kg (430 lb).

Tire Size	Model	Pressure (kPa)	
		< 195 kg	> 195 kg
30	DS / XDS / RS	124	124
	XMR	117	165
	XRS	124	124
32	XRS	124	124
	XRC	138	179

286 kg

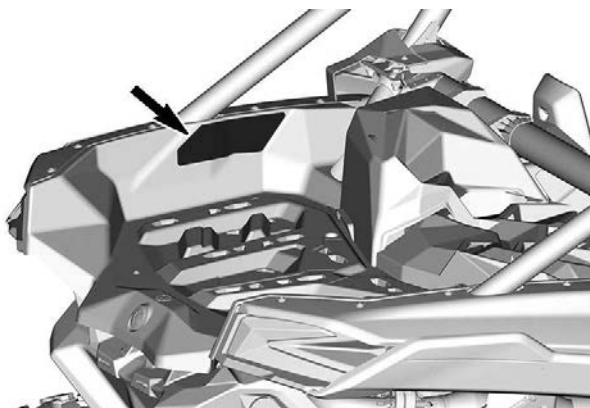

Dekal: fest aldri her for å trekke last

MERKNAD

Fest aldri her for å trekke en last.

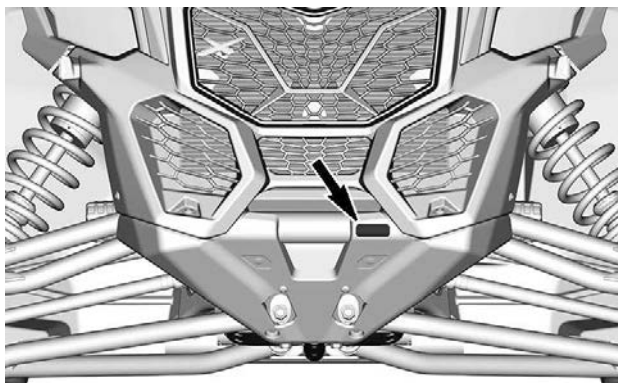
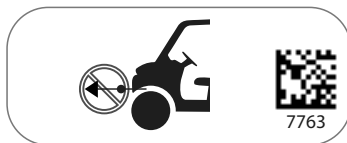

Dekal om kjøretøyets lastekapasitet

⚠ ADVARSEL

- Finn frem og les brukerhåndboken. Feil dekktrykk og overbelastning kan føre til tap av kontroll, noe som kan føre til ALVORLIG PERSONSKADE eller DØDSFALL.
- Du må ALDRI overskride kjøretøyets lastekapasitet, inkludert vekten av fører, passasjer, last, ekstrautstyr og eventuelt belastningen på tilhengerfestet.

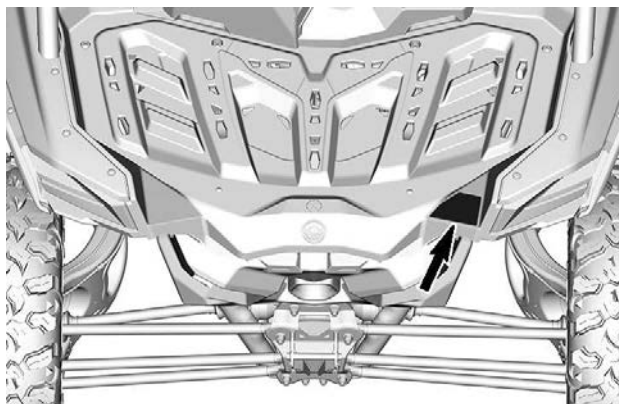
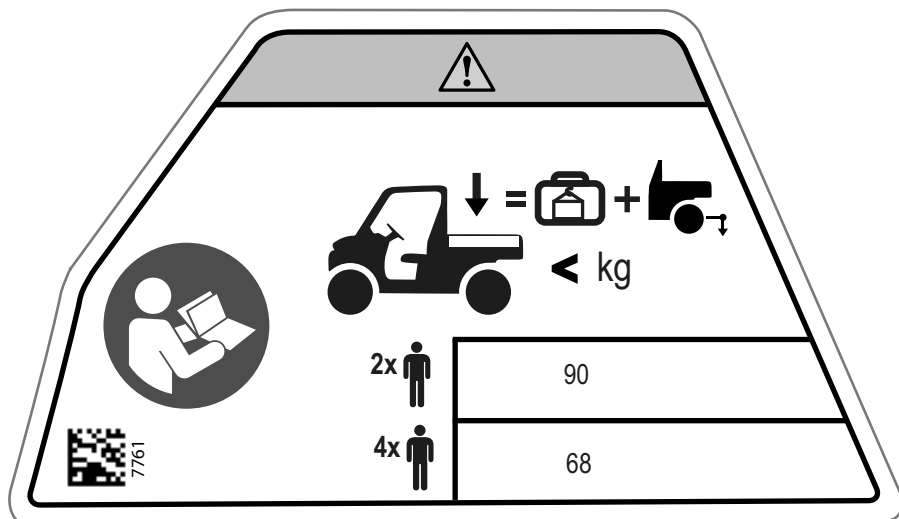

Last-varseldekal

⚠ ADVARSEL

- Finn frem og les brukerhåndboken.
- Frakt ALDRI passasjerer i lasterommet.
- IKKE plasser kanner med bensin eller brennbare eller farlige væsker på bagasjebæreren. Den kan føre til en eksplosjon.
- Reduser hastigheten når du kjører med last.
- Koble ALDRI til lasteområdet for å trekke en last.

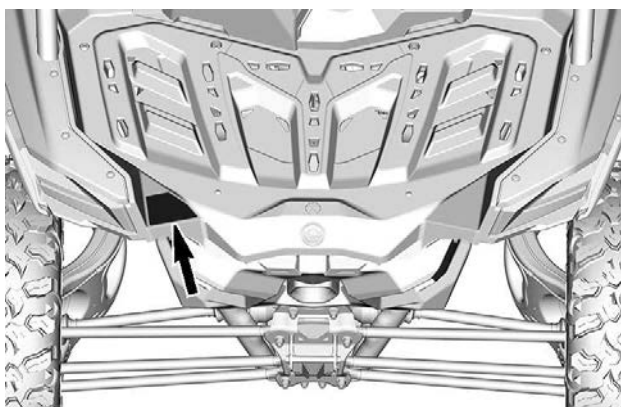

Dørvarselmerke – (halvdører)

⚠ ADVARSEL

IKKE hold armen utenfor kjøretøyet. Det er fare for ALVORLIG PERSONSKADE.

Venstre side



Høyre side

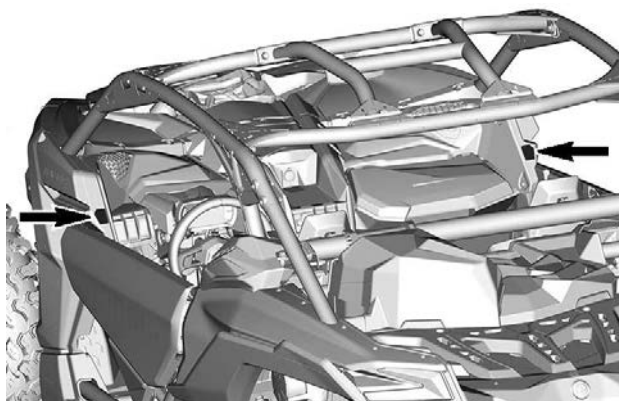

Bur-varseldekal

⚠ ADVARSEL

Koble ALDRI til kurven for å trekke en last. Dette kan forårsake at kjøretøyet tipper over. Du må kun bruke tilhengerfestet eller bergingskroken til å dra en last.

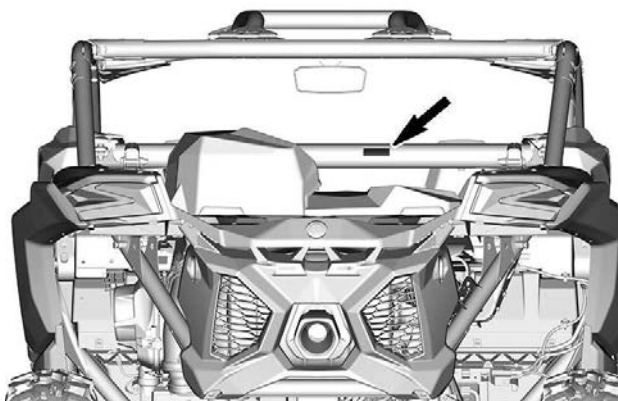
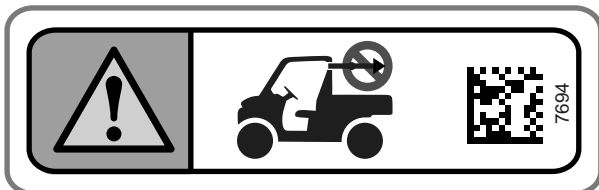

Girspak-varseldekal

⚠ ADVARSEL

- Stopp kjøretøyet og sett på bremsen før du bruker girspaken og bryteren for tohjuls-/firehjulsdrift.
- Sett girspaken i parkering (P) før du går ut av kjøretøyet. Kjøretøyet kan begynne å rulle hvis det ikke står i PARK.

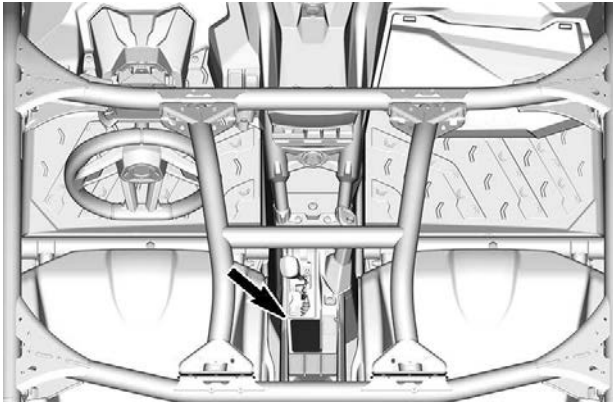
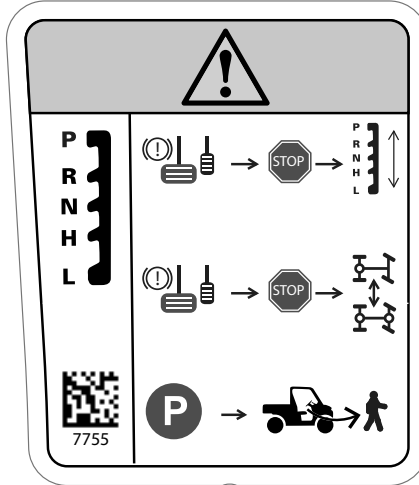

Dekal: berg kun kjøretøy som sitter fast

MERKNAD

Brukes bare for å berge et fastkjørt kjøretøy. Må ikke brukes til å trekke en last. Montering av tilhengerfeste er nødvendig. Se brukerhåndboken

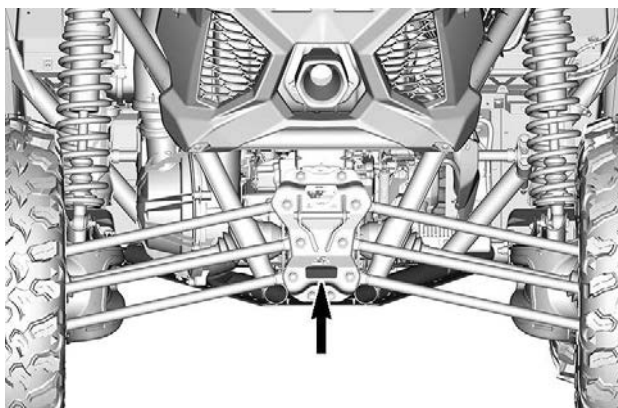
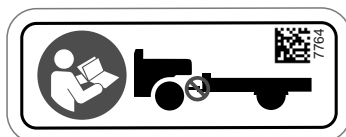

Vinsj-advarsler – på vinsjen

ADVARSEL

- Finn frem og les brukerhåndboken. Uriktig bruk kan føre til **ALVORLIGE PERSONSKADER** eller **DØD**. Følg alle instruksjoner og advarsler.
- Bruk alltid håndstroppen for å styre krok og rep.
- Plasser aldri fingrene i kroken.
- Unngå å legge hånden mellom kroken og valsen eller styrerullen. Du kan klemme fingrene dine.
- Bruk aldri vinsjen til å løfte gjenstander eller mennesker.

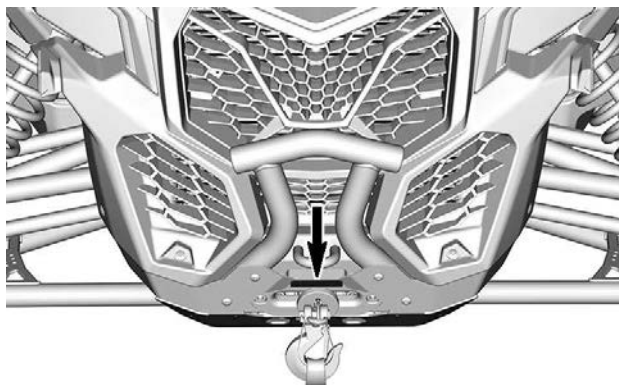
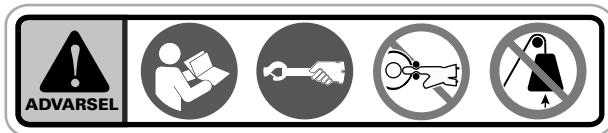

Varseldekal som kun gjelder eurasiske union



Start av motoren i utetemperaturer under -30°C garanteres ikke.

Det er ingen manuell nødstart for motor.

516009951 NO

Samsvarsdekaler

Informasjon om utslippskontroll (typisk)

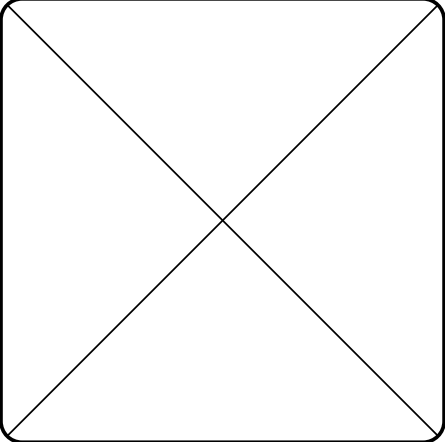
EN-sertifisering	Andre modeller:
	<div data-bbox="590 300 968 665" style="border: 1px solid black; padding: 5px;"> <p>VEHICLE EMISSIONS CONTROL INFORMATION</p> <p>THIS VEHICLE IS CERTIFIED TO OPERATE ON UNLEADED GASOLINE AND CONFORMS TO U.S. EPA EMISSIONS TEST PROCEDURES FOR ALL CERTIFIED FOR SALE IN ALL U.S. STATES EXCEPT CALIFORNIA.</p> <p>THIS VEHICLE IS EQUIPPED WITH AN EMISSIONS CONTROL SYSTEM THAT MEETS ALL APPLICABLE EPA CERTIFICATION REQUIREMENTS AS DESCRIBED IN THIS OWNER'S MANUAL. FOR MORE INFORMATION ON THE EMISSIONS CONTROL SYSTEM, SEE THE OPERATOR'S MANUAL FOR THIS VEHICLE.</p> <p>Engine Family / Famille de motor Performance Family / Famille de performance Certification standard (EPA) / Normes de certification (EPA) Displacement / Cylindrée Emission control system / Système de contrôle des émissions</p> <p style="text-align: right;">EC 121</p> <p style="text-align: right; font-size: small;">8871</p> <p><small>SEE OPERATOR'S GUIDE FOR MAINTENANCE SCHEDULE AND FOR U.S. AND STATE PLUS SPECIFICATIONS. YOUR U.S. DEALER CAN PROVIDE YOU THE APPLICATIONS FORMS, TITLE AND REGISTRATION INFORMATION AND A GUIDE TO CERTIFICATION.</small></p> </div>

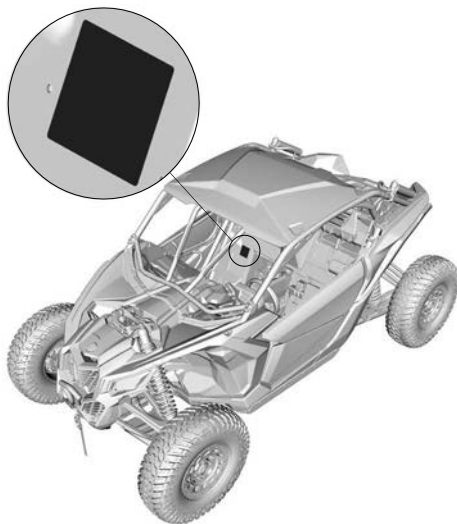

DEKALENS PLASSERING

ANSI/ROHVA-dekal

**BRP bekrefter at denne ROV overholder American National Standard for Recreational Off-Highway Vehicles, ANSI/ROHVA 1 – 2016 Standard.
BRP certifies that this ROV complies with the American National Standard for Recreational Off-Highway Vehicles, ANSI / ROHVA 1 - 2016 Standard.**

**Denne beskyttende rullestrukturen møter ytelseskravene til ISO 3471: 2008.
This roll over protective structure meets the performance requirements of ISO 3471: 2008.**

704906982_NO

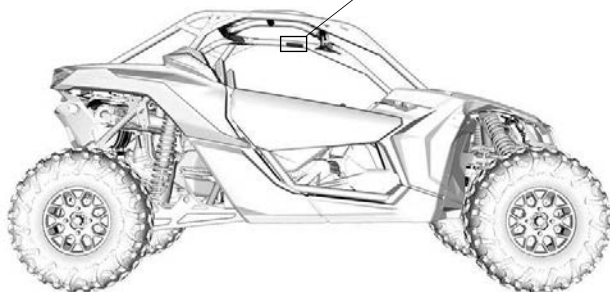
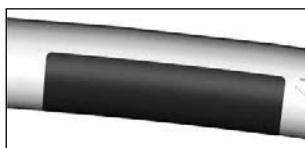

DEKALENS PLASSERING

NRMM-samsvarsdekal

Plassert på toppen av av topplokket.

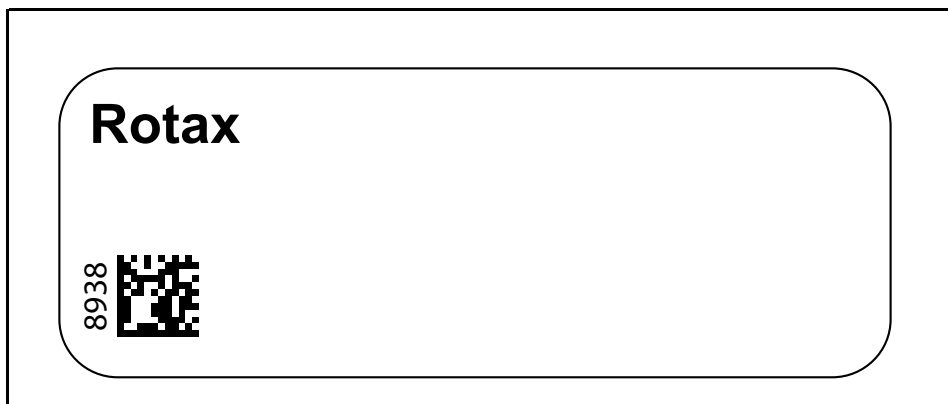

Dekaler med teknisk informasjon

Anbefalt drivstoff

Inne i dekselet over drivstofftanklokket

MERKNAD

Bruk kun blyfritt drivstoff. Anbefalt oktantal: PREMIUM 91 (min (R+M)/2) eller SUPER 95 (min RON). Se brukerhåndboken

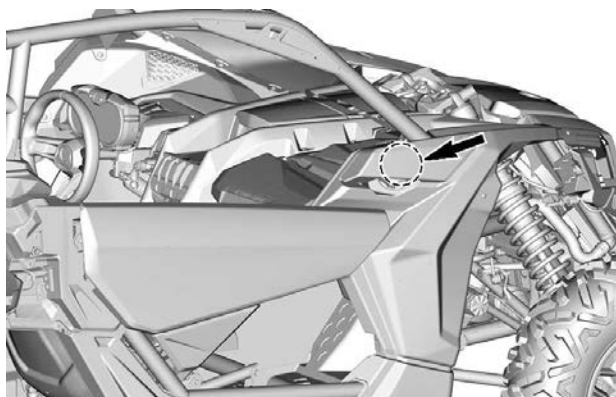
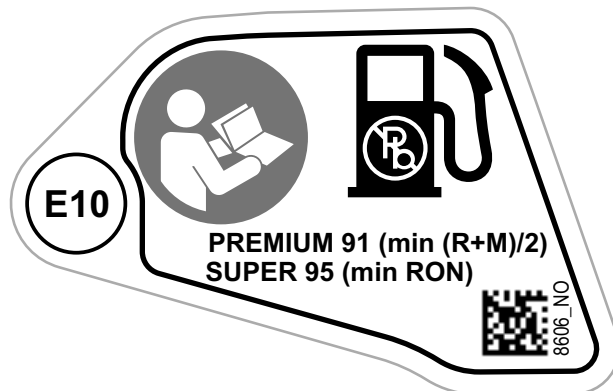

Vedlikehold av luftfilter

På motorens luftfilterhus

MERKNAD

I brukerhåndboken finner du tidsplan og instruksjoner for vedlikehold av luftfilteret.

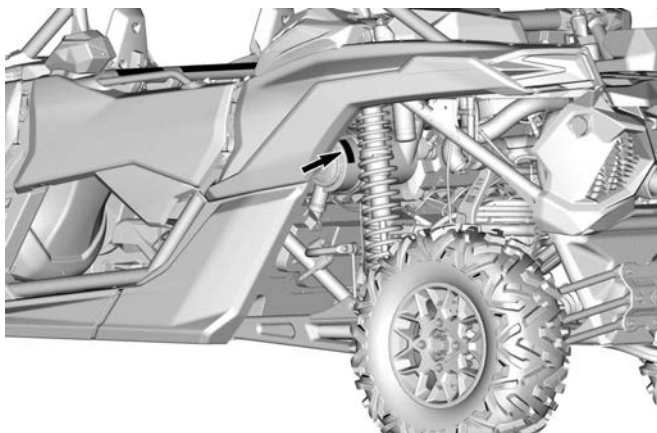
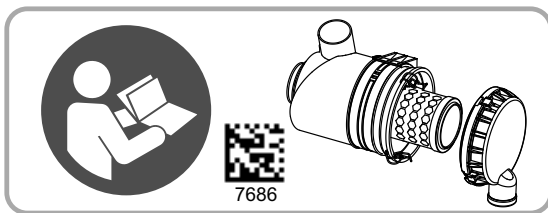

RAPPORTERE SIKKERHETSDEFEKTER

I tillegg til å varsle Bombardier Recreational Products Inc. bør du i Canada også umiddelbart informere Transport Canada hvis du tror kjøretøyet har en defekt som kan føre til ulykke eller til personskade eller dødsfall.

Hvis Transport Canada mottar lignende klager, kan det bli satt i gang undersøkelser, og hvis det blir oppdaget at en sikkerhetsdefekt finnes på en gruppe kjøretøy, kan det bli bestilt en kampanje for tilbakekalling og oppretting av feilen. Transport Canada kan imidlertid ikke involvere seg i individuelle problemer mellom deg, forhandleren din eller Bombardier Recreational Products Inc.

Slik tar du kontakt med Transport Canada:



819-994-3328 (Gatineau-Ottawa-området eller internasjonalt)
Grønt nummer: 1 800-333-0510 (i Canada)



Transport Canada - ASFAD
330 Sparks Street
Ottawa, ON
K1A 0N5



<https://www.tc.gc.ca/recalls>

INFORMASJON OM KJØRETØYET

VIKTIGSTE BETJENING

Det er viktig å vite plassering og bruken av all betjening, og å utvikle og øve på jenv og koordinert bruk av dem.

MERK:

Noen av kjøretøyets sikkerhetsdekaleringer er ikke vist på illustrasjonene. For informasjon om kjøretøyets sikkerhetsmerker, se *viktige merker på produktet*.

Ratt

Rattet befinner seg foran førersetet.

Rattet styrer kjøretøyet til venstre og høyre.

Drei rattet i ønsket kjøretretning.



1. Ratt

Hold rattet med begge hendene uten å klemme tommelfingrene rundt det.

FORSIKTIG

Under vanskelige kjøreforhold eller ved kjøring over hindre kan rattet plutselig slås til én side, og hånden eller vristen kan da skades hvis tommelfingrene klemmes rundt rattet.

Modeller med DPS

DPS (dynamisk servostyring) reduserer innsatsen som kreves for å vri på rattet.

Gasspedal

Gasspedalen er plassert på høyre side av bremsepedalen.

Gasspedalen kontrollerer motorhastigheten.

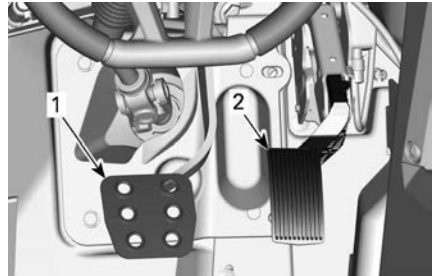

TYPISK

1. Bremsepedal
2. Gasspedal

Hvis du vil øke eller opprettholde hastigheten, trykker du på gasspedalen med høyre fot.

Hvis du vil redusere hastigheten, slipper du opp gasspedalen.

Gasspedalen er fjærbelastet og skal gå tilbake til hvilestilling (tomgang) når du ikke trykker på den.

MERK:

Gasspedalen må aldri demonteres.

Bremsepedal

Bremsepedalen er plassert på venstre side av gasspedalen.

Bremsepedalens funksjon er redusere hastigheten til eller stoppe kjøretøyet.

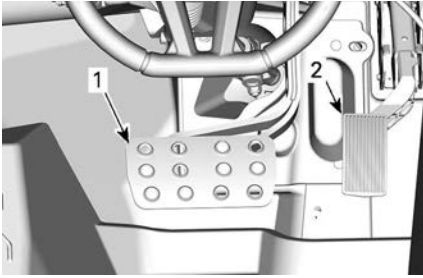
**X RC-MODELLER**

1. *Bremsepedal*
2. *Gasspedal*

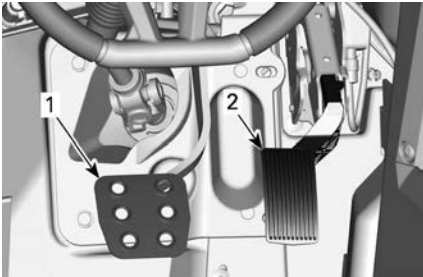
**ALLE ANDRE MODELLER**

1. *Bremsepedal*
2. *Gasspedal*

Hvis du vil redusere hastigheten eller stoppe kjøretøyet, trykker du på bremsepedalen med høyre fot.

Bremsepedalen er fjærbelastet og skal gå tilbake til hvilestilling når du ikke trykker på den.

Girspak

Girspaken er plassert på den nedre konsollen, mellom setene.

Girspaken brukes til å skifte girkassestillingen.

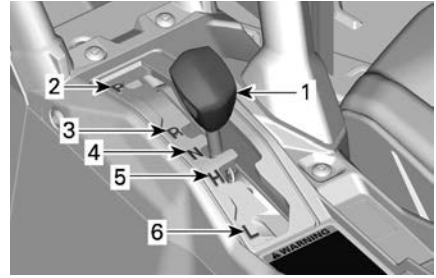

1. *Girspak*
2. *Parker*
3. *Revers*
4. *Nøytral*
5. *"High range" (fremover)*
6. *"Low range" (fremover)*

Kjøretøyet må stanses og bremses aktiveres før det velges gir.

⚠ ADVARSEL

Girkassen er ikke konstruert for å skifte mens kjøretøyet er i bevegelse.

Parker

Parkeringsposisjonen låser girkassen for å hindre at kjøretøyet beveger seg.

⚠ ADVARSEL

Bruk bestandig PARK-posisjonen (P) når kjøretøyet ikke er i bruk. Kjøretøyet kan begynne å rulle hvis girspaken ikke står i PARK (P).

Revers

Reversposisjonen gjør at kjøretøyet kan gå bakover.

Avhengig av din bestemte konfigurasjon kan kjøretøyet være utstyrt med ryggevarsler. Den aktiveres automatisk når du setter giret i revers.

MERK:

Ved rygging er turtallet begrenset, og dermed er hastigheten også begrenset.

⚠ ADVARSEL

Når du rygger i nedoverbakke, kan tyngdekraften øke hastigheten over den trygge hastigheten ved rygging.

Nøytral

Nøytral (fri) posisjon kobler ut girkassen.

High range (fremover)

Denne posisjonen velger girområdet for høy hastighet. Dette er området for normal kjørehastighet. Da kan kjøretøyet komme opp i sin maksimale hastighet.

Low range (fremover)

Denne posisjonen velger girområdet for lav hastighet. Her kan kjøretøyet beveges sakte med maksimalt dreiemoment på hjulene.

MERKNAD

Bruk Low range (lavt område) til å trekke tilhenger, transportere tung last, kjøre over hindringer eller å kjøre opp og ned bakker.

ANDRE KONTROLLER

Noen av kjøretøyets sikkerhetsdekaleringer er ikke vist på illustrasjonene

For informasjon om kjøretøyets sikkerhetsmerker, se *viktige merker på produktet*.

RF D.E.S.S-nøkkel og RF D.E.S.S Post

RF D.E.S.S. Post

D.E.S.S.-kontakten er plassert på den øvre konsollen.

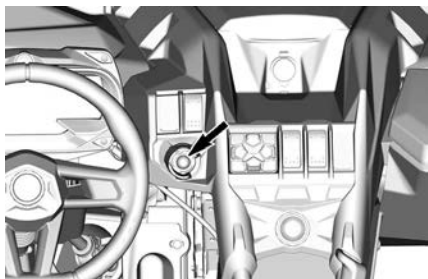

RF D.E.S.S. Nøkkel

Ta kontakt med en Can-Am-forhandler for informasjon om alle D. E. S. S.-relaterte alternativer.

Digitalt kodet sikkerhetssystem (D.E.S.S.)

Dette kjøretøyet leveres med 1 D.E.S.S.-nøkkel.

Tenningsnøklene inneholder en elektronisk krets som gir den et unikt elektronisk serienummer.

D.E.S.S.-systemet leser nøkkelkodene og tillater at motoren starter for nøkler som gjenkjennes.

Dette kjøretøyet kan brukes med forskjellige nøkkelprogrammeringer:

- Ytelse
- Normal

Ta kontakt med forhandleren for fullstendige opplysninger.

MERK:

Flere nøkler er tilgjengelige fra forhandleren som tilbehør.

⚠ ADVARSEL

Velt, kollisjon og tap av kontroll kan føre til alvorlige skader eller død med effekt-nøkkelen eller den normale nøkkelen. Bruk av den normale nøkkelen er ingen erstatning for en sjåfør som er forbedret, kvalifisert og kjører med forsiktighet.

Effekt-nøkkel

Effekt-nøkkelen hjelper føreren til å oppnå motorens maksimale turtall, i tillegg til kjøretøyets topphastighet.

Dette kan være nyttig for førere som foretrekker litt hurtigere akselerasjon eller i situasjoner der det kan være riktig å bruke høyere hastigheter og akselerasjon. En fører kan for eksempel foretrekke å bruke effekt-nøkkelen ved kjøring i åpne og rette spor.

Vanlig nøkkel

Den normal nøkkelen begrenser kjøretøyets hastighet til 70 km/h (43 mph) og 50 % momentreduksjon.

⚠ ADVARSEL

I bratte nedoverbakker er det ikke sikkert turtallsbegrensingen hindrer at kjøretøyet akselerer over denne hastigheten.

Denne nøkkelen kan være nyttig for førere som foretrekker mer gradvis akselerasjon eller i situasjoner der det kan være riktig å bruke full hastighet og akselerasjon. På smale veier med mange svinger kan det hende at operatører foretrekker normal nøkkel.

D.E.S.S. Fleksibilitet

D. E. S. S.-enheten på kjøretøyet kan programmeres av en autorisert

Can-Am Off-Road-forhandler til å godta opptil 8 forskjellige nøkler.

Hvis du har mer enn en D.E.S.S. for kjøretøyet, kan en autorisert Can-Am Off-Road-forhandler programmere hver av dem til å bruke de andre D.E.S.S.-nøkklene for kjøretøyet.

Motorens start/stopp-knapp

Motorens start/stopp-knapp er plassert på den øvre konsollen.

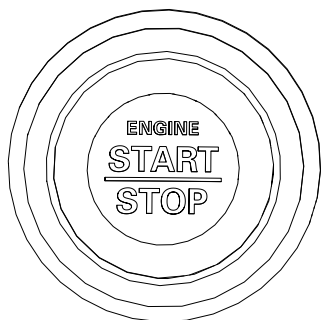

Motoren startes når du trykker på den og holder den inne.

Hvis motoren er i gang, stoppes den når du trykker på knappen.

MERK:

RF D.E.S.S.-nøkkelen må være plassert på RF D.E.S.S.-kontakten for at motoren kan starte.

Se Vekke det elektriske systemet for hvordan du starter det elektriske systemet uten å starte motoren

Dimmerbryter for frontlys

Dimmebryteren for frontlys er plassert på venstre side av dashbordet.

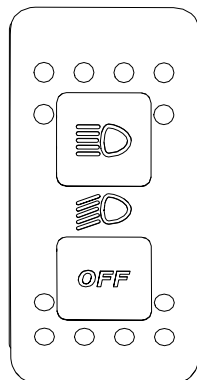

Denne bryteren brukes til å velge nær- eller fjernlys for hovedlyktene.

Hold den nedre knappe for å slå av frontlysene. Trykk på samme knappen for å slå på frontlysene igjen.

Bryter for 2WD/4WD/fremre differensialsperre (utstyrsavhengig)

Bryteren for tohjul/firehjul drift er plassert på den øvre konsollen.



Denne bryteren velger modus for 2-hjulstrekk eller 4-hjulstrekk når kjøretøyet står stille og motoren er i gang.

Fremre differensialsperre kan aktiveres under kjøringen, det er ikke nødvendig å stanse kjøretøyet for å aktivere den. For å deaktivere, skyv på bryteren igjen. Når kjøretøyet er skrudd av, vil fremre differensialsperre bli deaktivert.

MERKNAD

Gå aldri fra 4X4 med fremre differensialspærre låst i 2X4. Lås alltid opp fremre differensialspærre før du setter kjøretøyet i 2X4-modus.

MERKNAD

Kjøretøyet må stoppes før du kobler til eller fra med bryteren for tohjuls/firehjuls drift.

Mekanisk skade kan oppstå hvis bryteren kobles inn eller ut mens du kjører.

Den fremre differensialbryteren er låst når bryteren trykkes oppover. Det er en forbigående posisjon. Når fremre differensialspærre er låst, tennes lampen i bryteren og meldingen "DIFFLOCK" vises i instrumentpanelet i to sekunder. Lampen slukkes når differensialspærren er frigjøres. Meldingen "SMARTLOK" vises i instrumentpanelet for å angi at du er tilbake i automatisk modus.

Når fremre differensial er låst, vil det kreve mer kraft for å bevege rattet og responsen kan være saktere.

⚠ ADVARSEL

Plutselig endring av retningen kan forårsake tap av kontroll eller personskaade. Aktiver aldri fremre differensialspærre før du kjører inn i en sving eller mens du svinger.

Modus for firehjulsdrift kobles inn når bryteren står i midtre posisjon.

Modus for tohjuls drift kobles inn når bryteren trykkes nedover. Kjøretøyet får da drift bare på bakhjulene.

Kjøremodusbryter

Bare på enkelte modeller

Bryteren brukes til å velge mellom TRAIL-modus eller TRAIL ACTIV-modus.

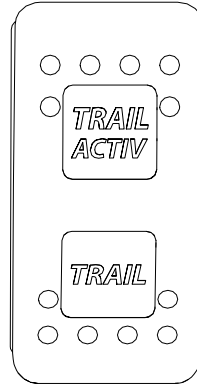
**TRAIL**

Denne modusen må brukes ved all normal kjøring.

Differensialen foran vil automatisk synkronisere forhjulene etter behov.

TRAIL ACTIV

Denne modusen brukes for å bedre grepet på drivverket foran.

Dette optimaliserer grepet når du kjører ut av en sving og/eller under hard akselerasjon ved at den registrerer det høye turtallet som føreren krever.

Ved bruk av denne modusen må du justere kjørestilen da drivverket foran vil trekke mer enn vanlig.

⚠ ADVARSEL

Den helt låste posisjonen på fremre differensial reduserer manøvreringsevnen til kjøretøyet under visse forhold.

Kjøremodusbryter

Bare på enkelte modeller

Bryter for differensialmodus foran brukes til å velge mellom TRAIL-modus eller ROCK-modus.



TRAIL

Bruk TRAIL-modus for all vanlig kjøring.

Differensialen foran vil automatisk synkronisere forhjulene etter behov.

STEIN

Bruk ROCK-modus når du kjører i områder med mye steiner og fjell for optimalt grep og manøvreringsevne.

Differensialen foran vil forhindre at hjulene sklir ved å forhåndsstramme variatorene. Den venter ikke på å registrere en sluring.

Basert på førerens behov (motorturtall) vil modulen justere clutchene for å optimalisere grepet samtidig med enkel manøvrering. Denne funksjonen er aktiv opptil 20/t (12 MPH).

Over 20 km/t (12 MPH) overvåker den hjulet for sluring, og synkroniserer etter behov.

Tastatur

Tastaturet brukes til å navigere gjennom forskjellige menyer og alternativer når 7,6" Digitalt display er montert.

Tastaturet er plassert på den øvre konsollen.

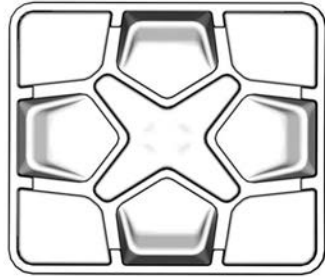

Overstyringsbryter

Overstyringsbryteren sitter over D. E. S.S-kontakten.

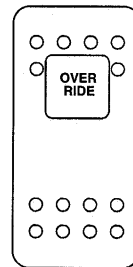

Overstyringsbryteren brukes til:

- å overstyre motorturtallsbegrensingen i revers ved å tillate maksimalt motormoment. Se *Gå inn i overstyringsmodus*.
- midlertidig å deaktivere beskyttelsen til den elektriske drivreimen (hvis tilgjengelig og aktivert på modellen din).
- Fjern meldingen "MAINTENANCE REQUIRED". Se *4,5" digitalt display* eller *7,6" digitalt display (tastatur)*.
- Tillate kjøring av kjøretøyet i tilfelle feil på gasspedalen. Se *Gå inn i nødmodus*.

å gå inn i overstyringsmodus

Trykk på og hold overstyringsbryteren for å gå inn i overstyringsmodus.

⚠ ADVARSEL

Bruk bare "overstyringsmodus" hvis kjøretøyet sitter fast i gjørme eller annet mykt terreng og "lavgiret" ikke er tilstrekkelig. Sjekk at området er sikret før du bruker "overstyringsmodus". Ikke bruk "overstyringsmodus" når du kjører normalt i revers, dette vil føre til for høy hastighet.

Frigjør overstyringsbryteren for å avslutte overstyringsmodus.

å gå inn i nødmodus

Hvis én eller begge pedalposisjons-sensorene er defekte, vil gasspedalen ikke fungere.

Avhengig av feiltypen, kan du ved å trykke og holde inne overstyringsbryteren midlertidig gjenopprette respon- sen til pedalen ELLER midlertidig øke motorhastigheten for å kunne kjøre kjøretøyet.

Hvis overstyringsbryteren frigjøres blir gassen sluppet og motoren går tilbake til tomgangshastighet.

Vinsjbyter

Vinsjen kan kontrolleres fra innsiden og utsiden av kjøretøyet med vinsjkontrollbryteren som du finner på den øvre konsollen.

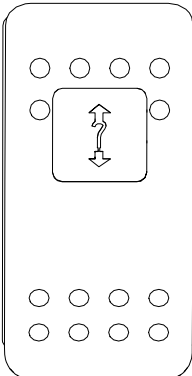

Se *Veiledning for vinsjen* som fulgte med kjøretøyet, for korrekt bruk av vinsjen.

Hornbryter (på aktuelle modeller)

Trykk på bryteren for å aktivere hornet.

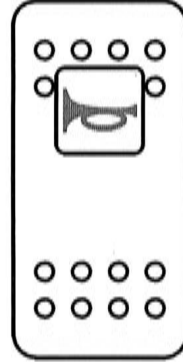
**Bryter for Smart-Shox-fjæringsmodus (på aktuelle modeller)**

Bryteren for Smart-Shox-fjæringsmodus sitter på den øvre konsollen.

Det er tre fjæringsmoduser: Sport, Sport +, og Comfort.

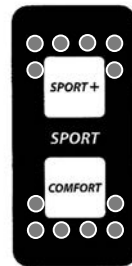

Se avsnittet *Justere kjøreegenskaper* for mer informasjon.

UTSTYR

MERK:
Noen av kjøretøyets sikkerhetsdekal-
ler er ikke vist på illustrasjonene. For
informasjon om kjøretøyets

sikkerhetsmerker, se *viktige merker
på produktet.*

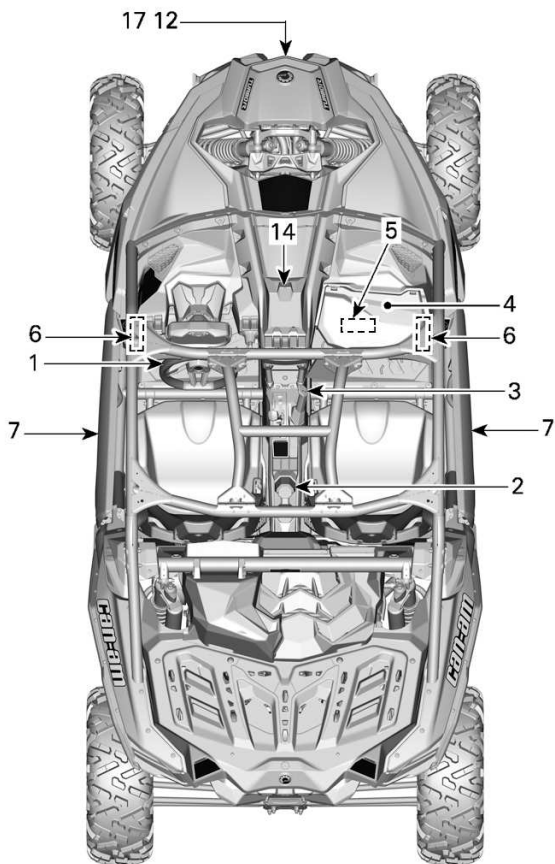

TYPISK

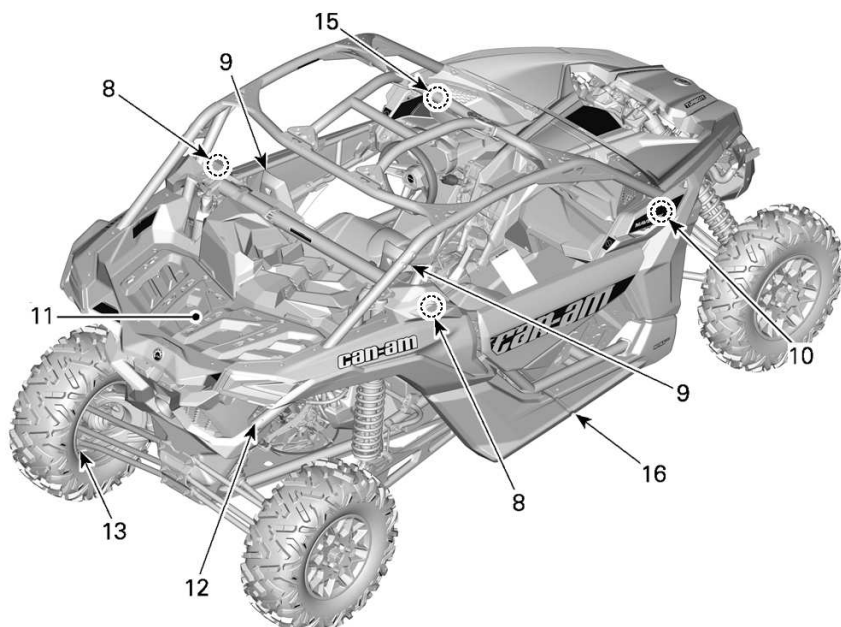

TYPISK

1. Justerbart styre
2. Koppholder
3. passasjerhåndtak
4. Hanskerom
5. Verktøysett
6. Fothviler
7. Dører
8. Sikkerhetsbelter
9. Seter
10. Lokk for drivstofftank
11. Bagasjebærer
12. Bergingskrok
13. Hjulskrape
14. 12 V strømuttak
15. Midtspeil
16. Steinbeskyttere og beskyttere for opphengsarmer
17. Vinsj

Justerbart styre

Rattets høyde kan justeres.

Juster rattet i samme høyde som brystkassen, ikke som ansiktet.

Slik justerer du ratthøyden:

1. Lås opp rattet ved å trekke vippes-paken mot deg.
2. Beveg rattet til ønsket posisjon.
3. Slipp vippes-paken for å låse rattet i ønsket stilling.

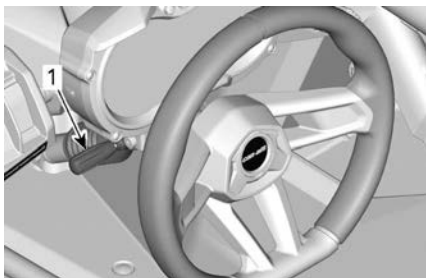

1. Vippespak

⚠ ADVARSEL

Ikke justerer ratthøyden mens du kjører. Du kan risikere å miste kontrollen.

Koppholdere

Det er plassert to koppholdere på bakre del av den nedre konsollen.

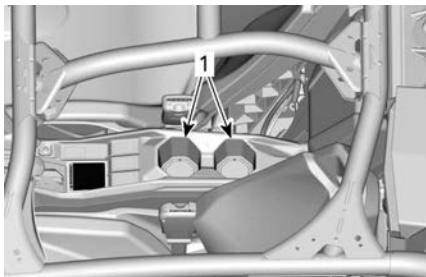

TYPISK

1. Koppholdere

MERK:

Ikke bruk koppholderne når du kjører under vanskelige forhold.

Passasjerhåndtak

Det finnes ett passasjerhåndtak på konsollen og ett på høyre dør.

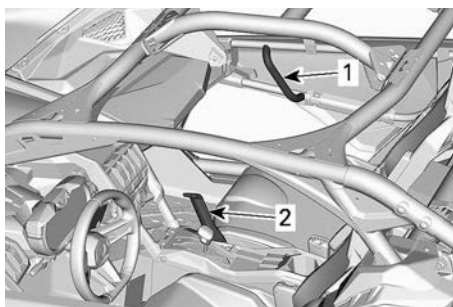

1. Dørhåndtak
2. Konsollhåndtak

Juster seteposisjonen slik at du får et solid og behagelig grep på håndtakene. Se *Seter* for justeringsprosedyren.

Ved å holde i håndtakene kan passasjeren få hjelp til å dempe bevegelser fra kjøretøyet og holde hender og kroppen inne i cockpiten hvis det skjer en velt.

⚠ ADVARSEL

Bruk aldri andre deler av hytten som håndtak. Hendene kan treffes av gjenstander utenfor cockpiten eller klemmes i en eventuell velt.

Hanskerom

Kjøretøyet er utstyrt med et lukket hanskerom beregnet på lette gjenstander.

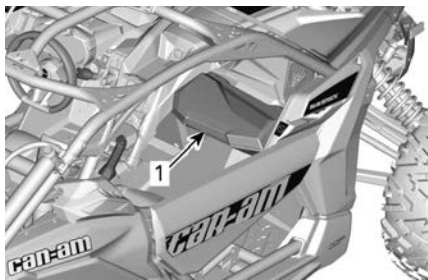

1. Hanskerom

Hanskeromkapasitet	
MAKSIMUM LAST	5 kg (11 lb)

Verktøysett

Det følger med et verktøysett med vanlige verktøy. Det er plassert i hanskerommet.

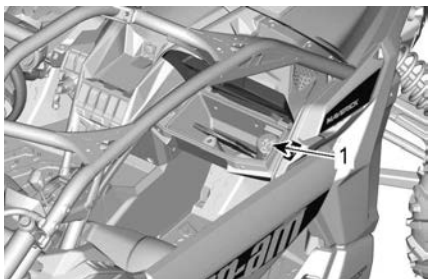

1. Verktøysett

Fotstøtter

Kjøretøyet er utstyrt med fotstøtter for fører og passasjer slik at de kan plassere føttene på gulvet og det blir lettere å holde riktig kroppsstilling under kjøring.

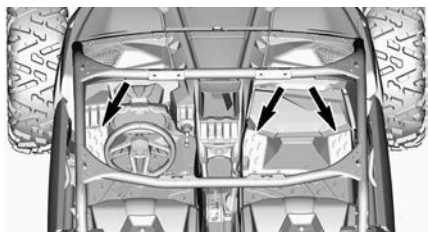

Fotstøttene reduserer du faren for å skade ben eller føtter.

Bruk alltid riktig fottøy. Se *Kjøreutstyr*.

Dører

Dette kjøretøyet er utstyrt med dører som hjelper med å holde passasjerens kropp, armer og bein på innsiden av kjøretøyet, noe som reduserer risikoen for personskade.

Dørene kan også forhindre inntrenging av grener og andre fremmedlegemer i førerhuset.

⚠ ADVARSEL

Bruk aldri kjøretøyet hvis ikke begge dørene er lukket og sikret.



1. Dørene lukket og låst på plass

For å låse opp dørene trekker du i stroppen for å frigjøre låsen.

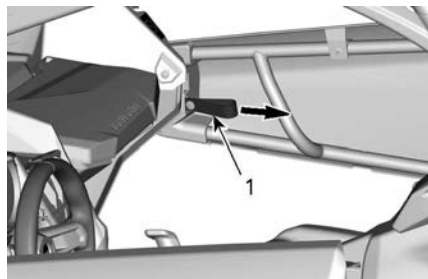

1. Låsestropp

Sikkerhetsbelter

Dette kjøretøyet er utstyrt med trepunkts sikkerhetsbelter for å beskytte

fører og passasjerer ved en eventuell kollisjon, rulling eller velt. Sikkerhetsbeltene kan hjelpe med å holde passasjerene inne i førerhuset.

⚠ ADVARSEL

Ha alltid sikkerhetsbeltene riktig festet. Sikkerhetsbeltene reduserer faren for personskade og bidrar til å holde armer og ben inne i cockpiten i eventuelle velt eller uhell. Alle om bord må vite hvordan de løsner sikkerhetsbeltet raskt før de kjører. Det er viktig å kunne løsne sikkerhetsbeltet. Det kan redde livet ditt i en nødssituasjon. Hvis det oppstår en ulykke eller en feil med kjøretøyet, vil det være viktig å kunne løsne sikkerhetsbeltet raskt for å rømme fra kjøretøyet og unngå farlige situasjoner hvis kjøretøyet brenner eller synker. Hvis du kan løsne sikkerhetsbeltet raskt, kan du også hjelpe for eksempel barn eller eldre personer.

Hvis førerens sikkerhetsbelte ikke er festet når:

- Når tenningen er slått PÅ, blinker indikatorlampen for sikkerhetsbeltet.
- Når motoren startes og girspaken flyttes vekk fra PARKER, begrenses kjøretøyet hastighet til maksimalt omtrent 20 km/t (12 mph) på flat mark.

⚠ ADVARSEL

Kjøretøyet kan oppnå høyere eller lavere hastighet avhengig av terrengets helling.

Som en påminnelse om at du må feste sikkerhetsbeltet viser flerfunksjonsmåleren følgende melding:

MOTORBEGRENSNING AKTIVERT
FEST SIKKERHETSBELTET.

⚠ ADVARSEL

Det er ingen indikatorlampe eller melding for passasjerenes sikkerhetsbelte. Føreren er ansvarlig for passasjerenes sikkerhet og bør sørge for at passasjerene fester sikkerhetsbeltet.

3-punkts sikkerhetsbelter



TYPISK

1. Sikkerhetsbelte

⚠ ADVARSEL

Fest sikkerhetsbeltene skikkelig. Fest sikkerhetsbeltene og kontroller at de kan åpnes og lukkes på en sikker måte og sitter stramt mot kroppen. Kontroller at de ikke er vridd eller skadet.

Sikkerhetsbeltet er utstyrt med en skyvetapp.

Denne enheten låser sikkerhetsbeltet i den justerte posisjonen.



TYPEBILDE – LÅST POSISJON

1. Skyvetapp

For å feste sikkerhetsbeltets setter du låsetungen inn i spennen, og trekke deretter i beltet for å forsikre deg om at det er skikkelig festet.

Juster sikkerhetsbeltet slik at det sitter stramt mot kroppen ved å trekke skulderbeltet oppover.



TYPISK

For å løsne sikkerhetsbeltet trykker du på den røde knappen.

4-punkts sikkerhetsbelter

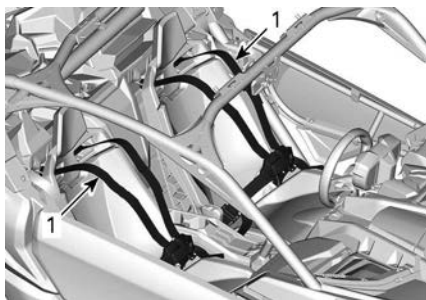

TYPEBILDE

1. Sikkerhetsbelte

⚠ ADVARSEL

Fest sikkerhetsbeltene skikkelig. Fest sikkerhetsbeltene og kontroller at kan åpnes og lukkes på en sikker måte og sitter stramt mot kroppen
Kontroller at de ikke er vridd eller skadet.

For å feste sikkerhetsbeltets setter du låsetungen inn i spennen, og trekke deretter i beltet for å forsikre deg om at det er skikkelig festet.



På begge sider justerer du beltet tett mot kroppen ved å trekke overflødig belte i fanget mot innsiden. Spennen må være sentrert ved hoften (så lavt som mulig).



For å løsne sikkerhetsbeltet holder du beltet i fanget med én hånd og trekker den røde stroppen utover.



For å løsne sikkerhetsbeltet trykker du på den røde knappen.

Seter

Justering av setet fremover og bakover

Setene kan justeres fremover eller bakover.

Skyv justeringshåndtaket, plasser setet i ønsket stilling og frigjør spaken.

Prøv å flytte setet frem og tilbake for å påse at det er låst i posisjon.

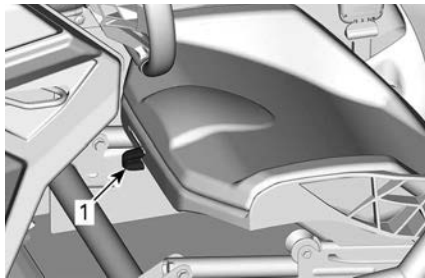

1. Justeringshåndtak

⚠ ADVARSEL

Juster aldri setet når kjøretøyet er i bevegelse.

Ta av og sette på plass setepute

Løsne seteputens holder.



Trekk opp baksiden av puten, frigjør den fra seterammen ved å trekke den av bakover.

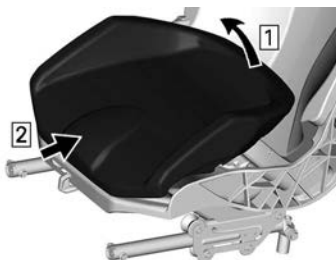

Monteringen skjer i omvendt rekkefølge av demonteringen.

Ta av og sette på plass sete

Ta av seteputen.

Ta bort alle fire festepunkter.

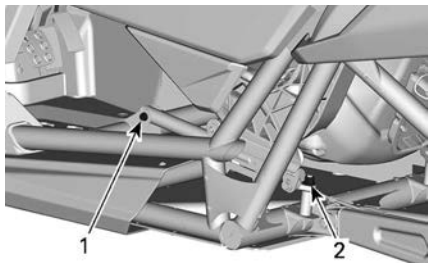

DELER TATT AV FOR BEDRE ILLUSTRASJON

1. Fremre festepunkt
2. Bakre festepunkt

Utfør prosessen i motsatt rekkefølge for å montere, men ta hensyn til følgende.

Monter setet med **NYE** mutre. Stram til spesifikasjonen.

⚠ ADVARSEL

Bruk nye mutre når du monterer festepunktene til setet.

Strammemoment

Bakre festepunkt	71 ± 15 Nm (52 ± 11 lbf-ft)
Fremre festepunkt	28 ± 3,5 Nm (20 ± 3 lbf-ft)

Justering av setehøyde

Setehøyden kan justeres ved hjelp av festepunktene. Se *Ta av og sette på plass sete*.

Plassering i HØY stilling

Ta av seteputen.

Ta bort begge mutrene som sikrer de bakre festepunktene.

Ta bort begge mutrene som sikrer de fremre festepunktene.

Monter begge bakre festepunkter som vist. Bruk **NYE** mutre.

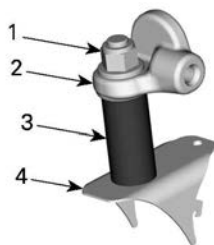

BAKRE FESTEPOINT I HØY STILLING

1. Festemutter
2. Seteramme
3. Erme
4. Kjøretøyramme

Monter begge fremre festepunkter som vist. Bruk **NYE** mutre.

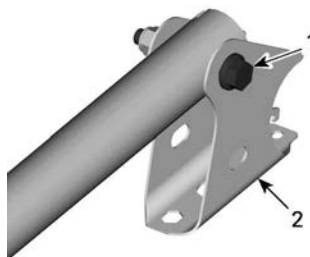

FREMRE FESTEPOINT I HØY STILLING

1. Festebolt
2. Setestøtte

⚠ ADVARSEL

Bruk nye mutre når du monterer festepunktene til setet. Pass på at begge festepunktene fremme og begge festepunktene bak er satt i samme stilling (HØY eller LAV) før du bruker kjøretøyet.

Stram til mutterne i henhold til spesifikasjonen.

Strammemoment	
Bakre festepunkt	71 ± 15 Nm (52 ± 11 lbf-ft)
Fremre festepunkt	28 ± 3,5 Nm (20 ± 3 lbf-ft)

Plassering i LAV stilling

Ta av seteputen.

Ta bort begge mutrene som sikrer de bakre festepunktene.

Ta bort begge mutrene som sikrer de fremre festepunktene.

Monter begge bakre festepunkter som vist. Bruk **NYE** mutre.

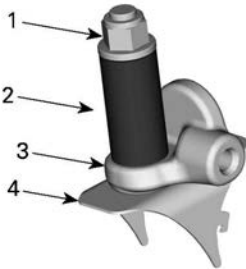

BAKRE FESTE PUNKT I HØY STILLING

1. Festemutter
2. Erme
3. Seteramme
4. Kjøretøyramme

Monter begge fremre festepunkter som vist. Bruk **NYE** mutre.

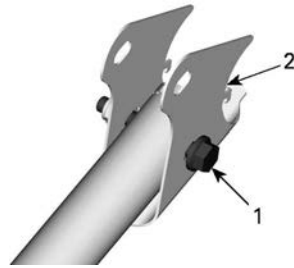

FRONTJUSTERINGSMEKANISME I LAV POSISJON

1. Festebolt
2. Brakettstøtte

⚠ ADVARSEL
Bruk nye mutre når du monterer festepunktene til setet. Pass på at begge festepunktene fremme og begge festepunktene bak er satt i samme stilling (HØY eller LAV) før du bruker kjøretøyet.

Stram til mutterne i henhold til spesifikasjonen.

Strammemoment	
Bakre festepunkter	71 ± 15 Nm (52 ± 11 lbf-ft)
Fremre festepunkter	28 ± 3,5 Nm (20 ± 3 lbf-ft)

Lokk for drivstofftank

Åpne dekslet til lokket for drivstofftanken.

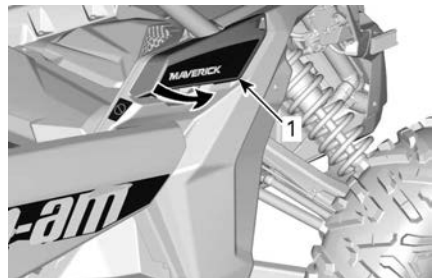

1. Deksel til lokk for drivstofftank

Lokket for drivstofftanken er plassert fremme på høyresiden av kjøretøyet.

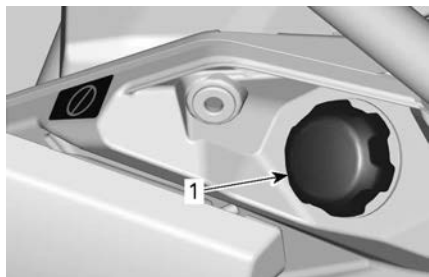

1. Løkk for drivstofftank

Se *Drivstoff* for å få informasjon om påfylling og krav til drivstoffet.

Bagasjebærer

Lastestativet er praktisk for transport av utstyr og diverse last. Det må aldri brukes til en passasjer.

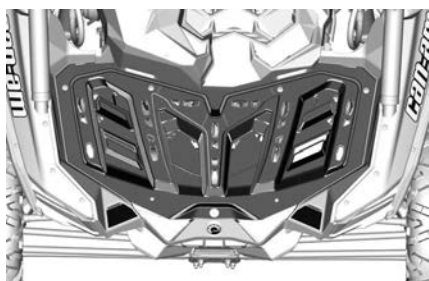

LASTESTATIV

⚠ ADVARSEL

- En passasjer må aldri sitte på lastestativet.
- Last må aldri forstyrre sjåførens sikt eller påvirke hans evne til å styre kjøretøyet på korrekt måte.
- Kjøretøyet må ikke overbelastes.
- Sørg for at all last er sikret og ikke stikker utenfor stativet.
- Du må aldri transportere bensinbeholdere eller farlige væsker på lastestativet.

Se *Tekniske spesifikasjoner* for anbefalt lastekapasitet.

Bergingskrok

Praktisk krok som kan brukes for å berge et kjøretøy som sitter fast.

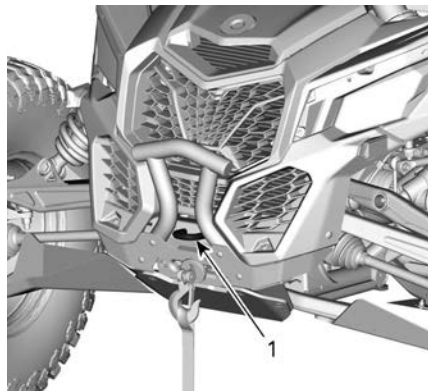

1. Bergingskrok foran

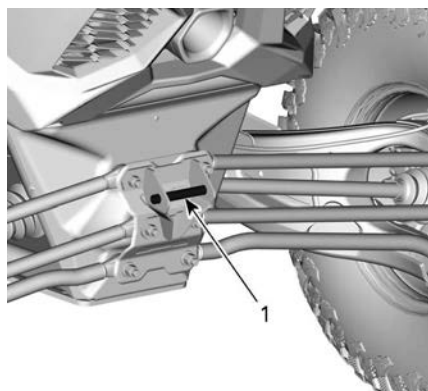

ALLE MODELLER

1. Bergingskrok bak

MERKNAD

Bergingskroker er ment å brukes til å berge et fastkjørt kjøretøy, de skal ikke brukes til å frakte last, til å feste trinser eller andre mekaniske enheter som kan overlaste feste punktet. Feil bruk kan forårsake skader på kjøretøyets ramme.

Hjulskrape

Plassert på innsiden av bakhjulene for å redusere opphopingen av søle i hjulene som kan skade deler inne i hjulet.



1. Hjulskrape

Kontrollere hjulskraperens tilstand. Erstatt delen når slitasjen er større enn slitasjegrensen på hvilket som helst sted.

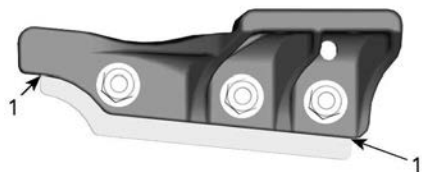

1. Slitasjegrense

12-volts strømuttak

Praktisk for håndholdt søkelys eller annet bærbart utstyr.



1. 12 V strømuttak

Fjern beskyttelsesdekselet før bruk. Må alltid settes på plass etter bruk for å beskytte mot vær og vind.

Midtspeil

Dette kjøretøyet er utstyrt med et midtspeil.

Objekter i speilet er nærmere enn de ser ut til.

Speilet kan justeres i henhold til sjåførens ønsker.

For å justere speilet løsner du knotten bak speilet og strammer den for å feste speilet i ønsket posisjon.

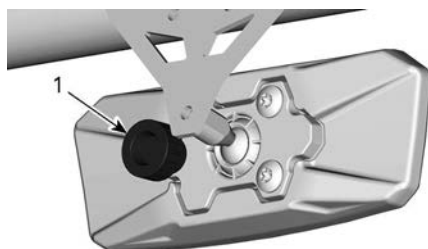

BAK SPEILET

1. Knott

⚠ ADVARSEL

Ikke juster speilene mens du kjører. Du kan risikere å miste kontrollen.

Beskyttere mot steinras og opphengsarmer (utstyrsavhengig)

UHMW steinbeskyttere for ekstra beskyttelse av karosseriets nedre del.

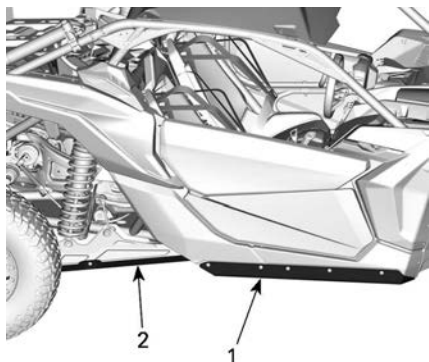

1. Steinbeskyttere
2. Beskytter for trailing arm

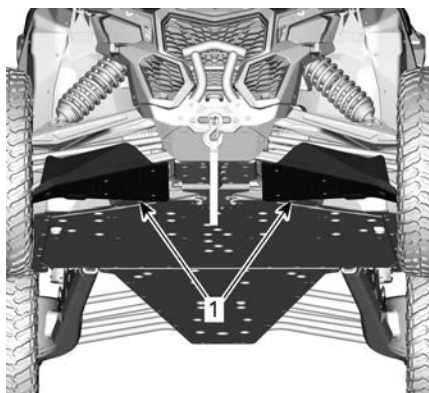

1. A-armbeskytter

Vinsj (hvis montert)

⚠ ADVARSEL

Slik unngår du alvorlig personska-
de eller dødsfall, eller skade på
viktige komponenter.

- Du må aldri bruke vinsjkabe-
len/-repet til å holde fast et kjø-
retøy under trekk av tilhenger.
- Du må aldri kjøre med vinsjka-
belen/-repet festet til en last el-
ler annet kjøretøy.
- Vinsjen skal bare brukes til å
hjelpe et kjøretøy som sitter
fast (snø, søle osv.).
- Du må alltid sjekke vinsjprodu-
sentens instruksjer før du trek-
ker last.

Vinsjen kan aktiveres fra innsiden av
kjøretøyet med vinsjkontrollbryteren
på den øvre konsollen.

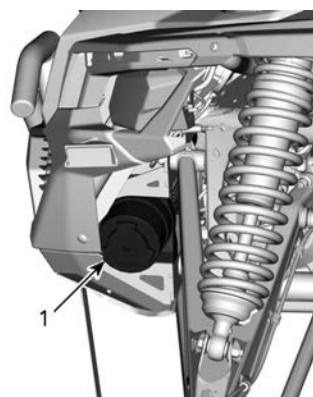

1. Vinsj

MERK:

Tung bruk av vinsjen over lengre tid
kan tømme batteriet.

Følgende råd vil hjelpe med å reduse-
re risikoen for å tømme batteriet:

Trekk alltid ut kabelen manuelt: Frigjør
kabelen ved hjelp av håndtaket og dra
i krokstroppen for å trekke den ut.

Det anbefales å la motoren være i gang under vinsjing. Ikke stans motoren øyeblikkelig etter vinsjing, la batteriet lades.

Det anbefales også at du øker motorens omdreininger til omtrent 3000 OPM når du vinsjer i over 30 sekunder slik at du øker kraften som går til batteriet.

MERK:

Sørg for at kjøretøyet står i NØYTRAL (N) før du øker motorens dreiemoment.

Se *veiledningen* for vinsj som fulgte med kjøretøyet for korrekt bruk av vinsjen.

Intensiv bruk av vinsjen kan forårsake at de innebygde kretsbytere slås AV en stund. I en slik situasjon, må du vente et øyeblikk og deretter fortsette å vinsje. Kretsbyterne slås automatisk PÅ igjen så snart de har kjølt ned.

4,5" DIGITALT DISPLAY

Multifunksjonsinstrument Nedre skjerm

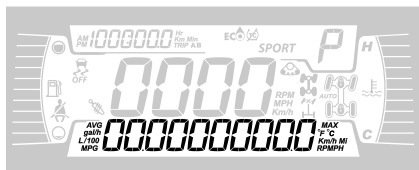

Kan vise følgende:

- RPM
- Hastighetsstatistikk
- Motortemperatur
- Batterispenning
- Innstillinger
- Meldinger

Bruk LOWER-knappen for å endre den viste informasjonen.

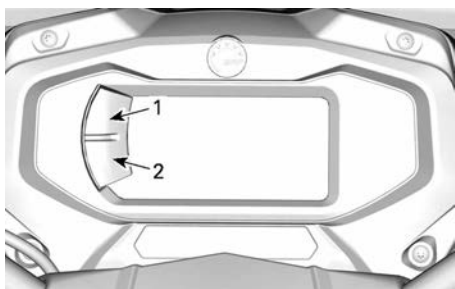

1. Øvre knapp
2. Nedre knapp

Venstre side-display

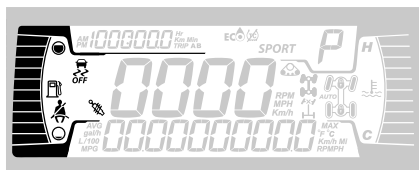

Venstre side-display inkluderer:

- Drivstoffmåler
- Ikon for setebelte
- Traction control-symbol (hvis utstyrt)
- Smart-Shox-fjæringsikon (hvis utstyrt)

Høyre side-display

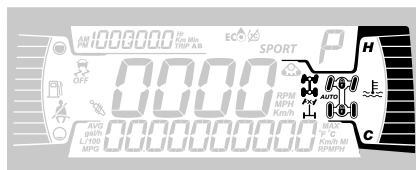

Venstre side-display inkluderer:

- Motortemperatur
- 2X4/4x4-indikator (utstyrsavhengig)
- Fremre differensialsperr – Smart-Lok-ikon (utstyrsavhengig)

Ikon	Beskrivelse
	2X4-ikon
	4X4-ikon
	Differensialsperr re foran – Smart-Lok-ikon

Hovedskjerm



Det midtre displayet inneholder:

- Kjøretøyets hastighet i km/t eller MPH eller O/MIN.
- Banesett aktivt (hvis utstyrt)

Girposisjonsvisning

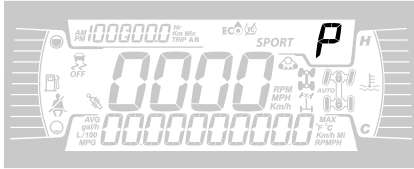

Dette displayet viser posisjonene i girkassen:

- P (Park)
- R (Revers)
- N (Nøytral)
- H (Høyt område)
- L (Lavt område)
- - (Ugyldig område)

Motormodusdisplay

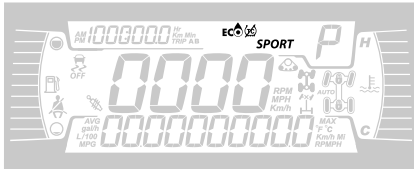

MODE-skjermen viser det valgte moduset:

- ECO OFF (ingenting vises)
- ECO
- ARBEID

Når du skal bytte modus, holder du LOWER-knappen og trykker kort på LOWER-knappen for å bla gjennom tilgjengelige modi.

Kjøremodus	Melding ved aktivering
Eco OFF	ECO AV
Eco	ECO-MODUS
Work	WORK MODE

Antispinnikonet  vises også i dette området.

Tur-display

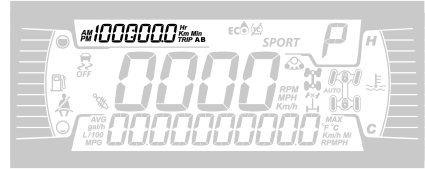

Dette displayet viser informasjon om turer:

- Kumulativ kilometerteller for kjørelengde
- Trippetter A
- Trippetter B
- Timeteller for kjøretøy
- Klokke

Bruk UPPER-knappen for å endre den viste informasjonen.

Hold UPPER-knappen for å tilbakestille tripp A/B-tellerne.

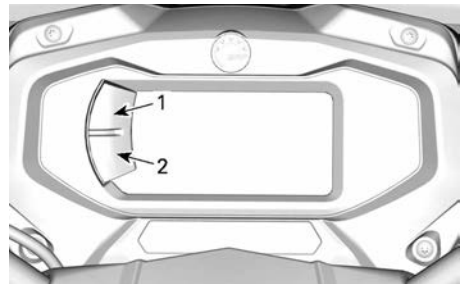



1. Øvre knapp
2. Nedre knapp

Retningslys



Varsler og varsellys







VARSEL- og indikatorlamper	
	ORANSJE – feil på kjøretøyet
	Blå – fjernlys
	RØD – motortemperaturen er for høy.

VARSEL- og indikatorlamper	
	GRØNN – fri
	RØD - bremselåsspaken er aktivert, eller funksjonssvikt i bremsesystemet
	RØD – Batterispenningen er for lav, eller det er et problem med det elektriske systemet
	RØD – Lavt oljetrykk Vanligvis ON når motor er OFF.
	ORANSJE – lavt drivstoffnivå
	ORANSJE skru på: Funksjonssvikt i kjøretøyets utslippskontrollsystem Blink: Motorproblemer. Nødmodus er aktivert. Utfør service på kjøretøyet umiddelbart.

Ikoner og indikatorer

Ikoner og indikatorer	
	– Viser at SPORT-modus er valgt.
	– Viser at ECO-modus er valgt.

Ikoner og indikatorer	
	Når den lyser, er setebeltet ikke festet og kjøretøyet er sperret. Blinker når kjøretøyet er i bevegelse.
	– Når den lyser, indikerer det at vedlikehold er påkrevd. – Kontakt nærmeste autoriserte Can-Am Off-Road-forhandler eller en annen kompetent person for vedlikehold.
	– Banesett aktivt (når montert).
	– Viser fremre differensialsperrere – Smart-Lok er aktivert. (hvis utstyrt slik)

INNSTILLINGER

Knappene for navigering gjennom menyer er plassert på venstre side av LCD-displayet.

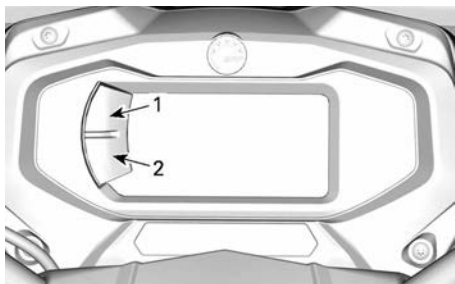

1. Øvre knapp
2. Nedre knapp

Oppsett

Bruk LOWER-knappen, velg **SETTINGS** og hold for å åpne innstillingsmenyen.

Vedlikeholdstilbakestilling

MERK:

Kun når vedlikeholdsymbolet vises.

Bruk LOWER-knappen, velg **RES MAINT** og hold den for å nullstille vedlikehold.

Feilkoder

Kun tilgjengelig når minst én kode er aktivert.

Bruk LOWER-knappen, velg **CODES** og hold for å se aktive feilkoder.

Feilkoder rulles på nedre skjerm.

Nullstillingstatus

Bruk LOWER-knappen, velg **RESET STAT** og hold for å tilbakestille.

Valg av måleenhet

Denne flerfunksjonsmåleren er fabrikkinnstilt på britiske måleenheter, men er mulig å endre til metriske enheter.

Bruk LOWER-knappen, velg **UNITS** og hold knappen for å endre enheter.

Stille klokken

Alle følgende tiltak må utføres ved bruk av LOWER-knappen.

1. Velg **KLOKKE** og hold knappen for å stille klokken.
2. Trykk på knappen for å velge klokkevisning.
3. Trykk og hold på knappen i 1 sekund.
4. Trykk på knappen for å velge 12-timers (AM/PM) eller 24-timers klokke.
5. Trykk og hold på knappen for å bekrefte valget.
6. Trykk på knappen for å endre timer (timer blinker).
7. Trykk og hold på knappen for å bekrefte timevalget.
8. Trykk på knappen for å skifte til minutter (minuttene blinker).
9. Trykk og hold på knappen for å bekrefte minuttvalget.

Velg språk

Visningsspråket for målerne kan endres.

Kontakt en autorisert Can-Am Off-Road-forhandler for å endre språk og konfigurere måleren slik du ønsker.

Sett lysstyrke

Lysstyrken på LCD displayet kan justeres.

Bruk LOWER-knappen, velg **BRIGHTNESS** og hold knappen inne for å endre lysstyrke..

Bruk LOWER-knappen, juster lysstyrken og trykk og hold knappen for å bekrefte valget.

7,6" DIGITALT DISPLAY (TASTATUR)

Multifunksjonsdisplay

⚠ ADVARSEL

Ikke juster displayet mens du kjører, du kan miste kontrollen.

Nedre skjerm



Kan vise følgende:

- RPM
- Hastighetsstatistikk
- Motortemperatur
- Batterispenning
- Innstillinger
- Meldinger
- Aktiv DPS-modus

SPEED STAT-displayet viser maksimal og gjennomsnittlig hastighet. Hold MENU-knappen i 1 sekund for å tilbakestille.

Venstre side-display

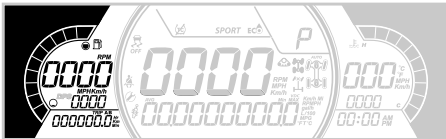

Venstre side-display inkluderer:

- Drivstoffmåler
- Tripteller (A - B)
- Kilometerteller
- Timeteller
- DPS indikator
- RPM
- Kjoretøyhastighet

MERK:

Når kjoretøyhastighet er angitt her, vises turtall automatisk i midtre del og omvendt.

Høyre side-display

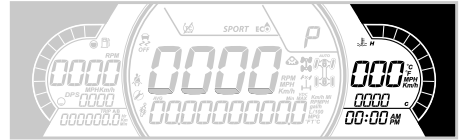

Det høyre side-displayet inkluderer:

- Motortemperatur
- Klokke
- Hastighetsbegrensningsindikator

Hastighetsindikatoren i dette displayet aktiveres når midtdisplayet viser annen informasjon enn hastigheten. Ellers er den tom.

Hovedskjerm



Kan vise følgende:

- RPM
- Kjoretøyhastighet

Girposisjonsvisning

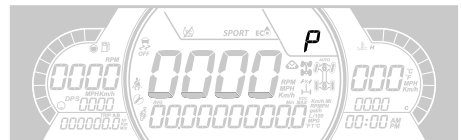

Dette displayet viser girposisjonen i girkassen:

- P (Park)
- R (Revers)
- N (Nøytral)
- H (Høyt område)
- L (Lavt område)
- - (Ugyldig gir)

Motormodusdisplay

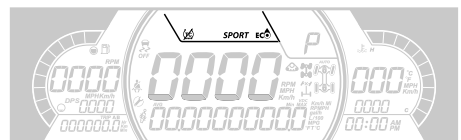

Motormodusdisplayet viser den valgte driftsmodusen:

- SPORT
- ECO

En melding om den valgte modusen vil bli vist i det nedre displayet ved aktivisering og deaktivering som følger:

Motormodus	Melding ved aktivisering
Sport	SPORTSMODUS
ECO	ECO-MODUS



Antispinnikonet  vises også i dette området.

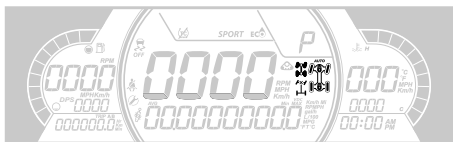

Midtre høyre display



Midtre høyre display viser valgt kjøremodus:

- 2X4
- 4X4
- Differensialsperr foran (Smart-Lok)
- Banesett aktivt (når montert).

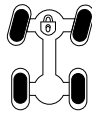
Ikon	Beskrivelse
	2X4-ikon
	4X4-ikon

Ikon	Beskrivelse
	Differensialsperr foran
	Banesett aktivt (når montert).

Midtre venstre display

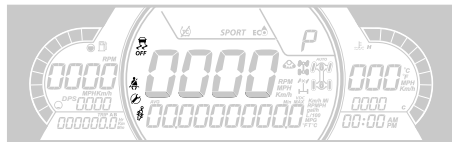







Midtre venstre side-display inkluderer:

- Antispinn-ikon
- Sikkerhetsbelte-påminner
- Påminnelse om vedlikehold
- Smart-Shox-fjæring



Retningslys

Varsler og varsellys



VARSEL- og indikatorlamper	
	ORANSJE – feil på kjøretøyet
	Blå – fjernlys
	RØD – motortemperaturen er for høy.
	GRØNN – fri
	RØD - bremselåsspaken er aktivert, eller funksjonssvikt i bremsesystemet
	RØD – Batterispenningen er for lav, eller det er et

VARSEL- og indikatorlamper	
	problem med det elektriske systemet
	RØD – Lavt oljetrykk Vanligvis ON når motor er OFF.
	ORANSJE – lavt drivstoffnivå
	ORANSJE skru på: Funksjonssvikt i kjøretøyets utslippskontrollsystem Blink: Motorproblemer. Nødmodus er aktivert. Utfør service på kjøretøyet umiddelbart.

Ikoner og indikatorer	
	Banesett aktivt (utstyrsavhengig)
	– Viser differensialsperr foran Når dette alternativet er tilgjengelig.



Innstillinger

Oppsett

Bruk MENU-knappen, velg **INNSTILLINGER** og hold for å åpne innstillingsmenyen.

Du kan trykke på OK-knappen i stedet for å holde MENU-knappen inne.

Ikoner og indikatorer

Ikoner og indikatorer	
SPORT	– Viser at SPORT-modus er valgt.
	– Viser at ECO-modus er valgt.
	– Når den lyser, er setebeltet ikke festet og kjøretøyet er sperret – Blinker når kjøretøyet er i bevegelse.
	– Når den lyser, indikerer det at vedlikehold er påkrevd. – Kontakt nærmeste autoriserte Can-Am Off-Road-forhandler eller en annen kompetent person for vedlikehold.

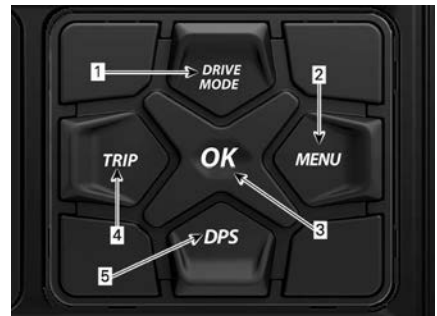

5-KNAPPERS TASTATUR

1. DRIVE MODE-knapp
2. MENU-knapp
3. OK-knapp
4. TRIP-knapp
5. DPS-knapp

Vedlikeholdstilbakestilling

MERK:

Kun når vedlikeholdssymbolet vises.

Bruk MENY-knappen, velg **RES MAINT** og hold den for å nullstille vedlikehold.

Feilkoder

Kun tilgjengelig når minimum én kode er aktivert.

Bruk MENY-knappen, velg **CODES** og hold for å se aktive feilkoder.

Feilkoder rulles på nedre skjerm.

Nullstillingstatus

Bruk MENU-knappen, velg **RESET STAT** og hold for å tilbakestille.

Valg av måleenhet

Denne flerfunksjonsmåleren er fabrikkinnstilt på britiske måleenheter, men er mulig å endre til metriske enheter.

Bruk MENU-knappen, velg **ENHETER** og hold knappen nede for å bytte enheter.

Hastighet/OPM

Du kan bytte mellom displayene for hastighet og OPM.

Bruk MENU-knappen, velg **Speed/RPM** og hold knappen for å veksle mellom hastighet og OPM-visning.

Stille klokken

Følgende må utføres med bruk av MENY-knappen.

1. Velg **KLOKKE** og hold for å endre tid.
2. Trykk på knappen for å velge klokkevisning.
3. Trykk og hold knappen i 1 sekund.
4. Trykk på knappen for å velge mellom 12-timers (AM/PM) eller 24-timer klokke.
5. Trykk og hold knappen eller OK-knappen for å bekrefte valget.
6. Trykk på knappen for å endre timer (timer blinker).
7. Trykk og hold knappen eller OK-knappen for å bekrefte timevalget.
8. Trykk på knappen for å skifte til minutter (minutter blinker).

9. Trykk og hold knappen for å bekrefte minuttvalget.

Sett lysstyrke

Lysstyrken på LCD displayet kan justeres.

Bruk MENU-knappen, velg **BRIGHTNESS** og hold MENU-knappen inne for å endre lysstyrkeinnstillingen.

Bruk MENU-knappen, juster lysstyrken og trykk og hold MENU-knappen for å bekrefte valget.

Velg språk

Visningsspråket for målerne kan endres.

Kontakt en autorisert Can-Am Off-road-forhandler for å endre språk og konfigurere måleren slik du ønsker.

DPS-modi

Den nederste skjermen kan vise hvilket DPS-modus som er aktivt. Se under *Justere kjøreegenskaper*.

JUSTERE KJØREEGENSKAPER

DPS-funksjon

Tri-Mode Dynamic Power Steering (DPS) gjør det lettere for føreren å styre. Hjelpenivået justeres automatisk i henhold til kjøretøyets hastighet og førerens krav, slik at føreren har maksimal styrekraft ved lave hastigheter der det normalt er større behov for det. Etter hvert som hastigheten øker, reduseres hjelpenivået mer og mer for å gi føreren presis styring og maksimal kontroll over styringen.

Det finnes tre hjelpenivåer: Minimum, Middels og Maksimum. Hver modus tilpasses automatisk kjøretøyets hastighet og førerens krav, og trenger ikke endres under kjøring. Disse modusene brukes for å angi et hjelpenivå som passer for hver enkelt fører.

Kjøretøyet har følgende DPS-moduser.

DPS-MODUS	
DPS MAKS.	Maksimum servostyring
DPS MED.	Medium servostyring
DPS MIN.	Minimum servoassistanse

For å vise den aktive DPS-modusen gjør du følgende:

1. Trykk på og slipp DPS-knappen.



1. DPS-knapp

2. Sjekk multifunksjonsmåleren for å bekrefte den aktive DPS-modusen.

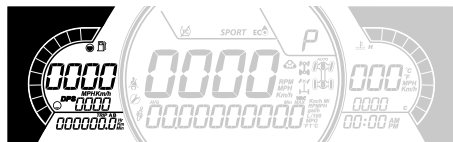

7,6 TOMMERS DIGITALT DISPLAY VIST

For å endre DPS-modus gjør du følgende:

3. Trykk på og slipp **DPS**-knappen.
4. Sjekk multifunksjonsmåleren for å bekrefte den aktive DPS-modusen.
5. Trykk og hold nede **DPS**-knappen i 2 sekunder for å gå til neste innstilling.
6. Slipp **DPS**-knappen.
7. Gjenta til du har valgt ønsket innstilling.

MERK:

Endring av DPS er ikke mulig hvis girkassen er satt til **REVERS**.

Retningslinjer for justering av fjæringen

Kjøretøyets kjøreegenskaper og komfort avhenger av justeringene av fjæringen.

⚠ ADVARSEL

Justering av fjæringen kan påvirke kjøretøyets kjøreegenskaper. Du må alltid ta deg tid til å gjøre deg kjent med kjøretøyets atferd etter justering av fjæringen.

Valg av fjæringsinnstillinger varierer med kjøretøyets vekt, personlige ønsker, kjørehastighet og terrengforholdene.

Den beste måten å justere fjæringen på er å starte med fabrikkinnstillingene, og så tilpasse hver justering en om gangen.

Justering foran og bak påvirker hve-
randre. Det kan for eksempel være
nødvendig å justere støtdemperne
bak på nytt etter at støtdemperne for-
an er justert.

Testkjør kjøretøyet under de samme
forholdene: løype, hastighet, last osv.
Juster og test på nytt. Fortsett meto-
disk til du er fornøyd.

Følgende retningslinjer gjelder for fi-
ninnstilling av fjæring.

Justeringssted

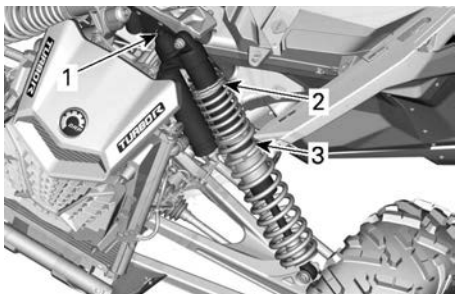

**TYPISK – UTEN RETURDEMPING – FJÆ-
RING FORAN**

1. Komprimeringsdemping
2. Forhåndsbelastning
3. Fjærovergang

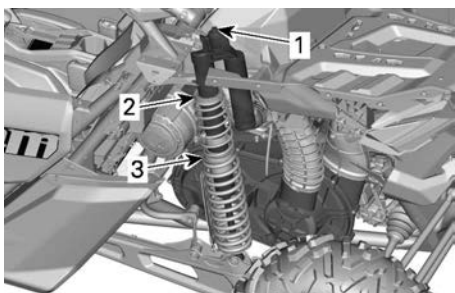

**TYPISK – UTEN RETURDEMPING – FJÆ-
RING BAK**

1. Komprimeringsdemping
2. Forhåndsbelastning
3. Fjærovergang

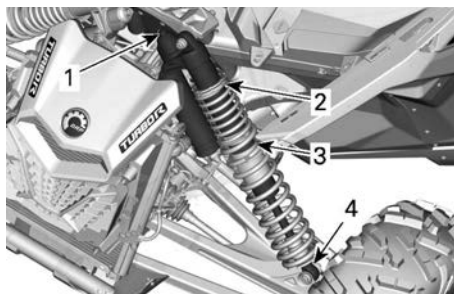

**TYPISK – MED RETURDEMPING – FJÆ-
RING FORAN**

1. Kompresjonsdemping (høy og lav hastighet)
2. Forhåndsbelastning
3. Fjærovergang
4. Returdemping

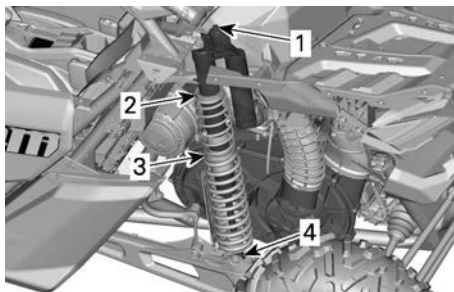

**TYPISK – MED RETURDEMPING – FJÆ-
RING BAK**

1. Kompresjonsdemping (høy og lav hastighet)
2. Forhåndsbelastning
3. Fjærovergang
4. Returdemping

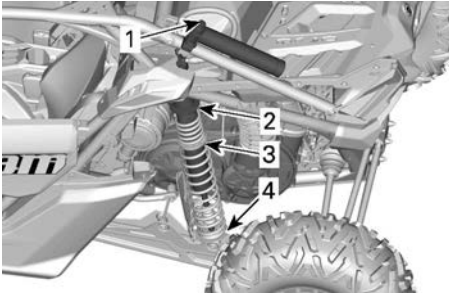

TYPISK – MED RETURDEMPING OG FJÆRING MED FJERNBEHOLDER

1. Kompresjonsdemping (høy og lav hastighet)
2. Forhåndsbelastning
3. Fjærovergang
4. Returdemping

Oppheng fabrikkinnstillinger

For fremgangsmåte ved justering, se under *Justere fjæringen*.

Fabrikkinnstillinger for fjæring foran

Forhåndsbelastning av fjæren	
DS	19 mm (0,75 tommer)
X ds X rc	58,4 mm (2,3 tommer)
RS	72 mm (2,8 tommer)
X rc 72 in	82,9 mm (3,26 tommer)
X rs	33 mm (1,30 tommer)
X rs med Smart-Shox	32,8 mm (1,29 tommer)

Komprimeringsdemping	
DS RS X rc 64 in	Posisjon 2

**Kompresjonsdemping
(LAV HASTIGHET)**

X ds	2 omdreininger
X rc X rs	3 omdreininger

**Kompresjonsdemping
(HØY HASTIGHET)**

X ds	2 omdreininger
X rc X rs	3 omdreininger

Returdemping

X rc 72 in X rs	Posisjon 19
--------------------	-------------

Posisjon for overgangsring

DS	87,5 mm (3,45 tommer)
X ds X rc 64 in	88,6 mm (3,48 tommer)
X rc 72 in	71,6 mm (2,81 tommer)
X rs	89,6 mm (3,52 tommer)
X rs med Smart-Shox	72,8 mm (2,86 tommer)

Fabrikkinstillinger for fjæring bak

Forhåndsbelastning av fjæren

DS X ds X rc 64 in	153,74 mm (6,03 tommer)
RS	191,3 mm (7,51 tommer)
X rc 72 in	185,3 mm (7,28 tommer)

X rs	188,5 mm (7,4 tommer)
X rs med Smart-Shox	191 mm (7,5 tommer)

Komprimeringsdemping

DS X rc 64 in	Posisjon 2
------------------	------------

Kompresjonsdemping
(LAV HASTIGHET)

X ds	3 omdreininger
X rc X rs	2 omdreininger

Kompresjonsdemping
(HØY HASTIGHET)

X rc X rs	2 omdreininger
--------------	----------------

Returdemping

X ds	Posisjon 15
X rc 72 tommer X rs	Posisjon 12

Posisjon for overgangsring

DS X ds X rc 64 in	68,6 mm (2,69 tommer)
RS	96,1 mm (3,77 tommer)
X rc 72 in	81 mm (3,18 tommer)
X rs	72,8 mm (2,86 tommer)
X rs med Smart-Shox	64,5 mm (2,53 tommer)

Justering av fjæring

Forhåndsjustering av fjær

Forkort fjæren for fastere kjøring og tøffe kjøreforhold eller for trekking av tilhenger (dersom utstyrt med tilhengerfeste).

Forleng fjæren for å få en mykere kjøring på jevne kjøreforhold.

⚠ ADVARSEL

Venstre og høyre justeringskammer for støtdempere på oppheng foran og bak må alltid settes til samme posisjon.

Ikke juster bare én støtdemper. Ujevn justering kan føre til dårlige manøvreringsegenskaper og tap av stabilitet, noe som kan føre til en ulykke.

Løft opp kjøretøyet. Fjærlengden skal måles uten belastning på hjulene.

Fjærlengden skal være den samme på begge sider.

Juster ved å løsne låseringen og deretter dreie justeringsringen som ønsket. Bruk aktuelt verktøy fra verktøysettet til kjøretøyet.

MERK:

Fabrikkinnstillingene passer nesten alle forhold. Ta i betraktning at økt bakkeklaring kan påvirke håndteringen av kjøretøyet.

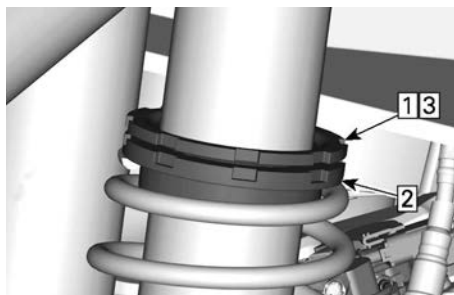

TYPEBILDE

1. Løsne øvre låsering
2. Dreie justeringsringen i henhold til dette
3. Trekk til øvre låsering

Justering av fjærovergang

Overgangspunktet for dobbel komprimerings hastighet kan endres ved å justere overgangsringenes posisjon. Kontakt en autorisert Can-Am-forhandler.

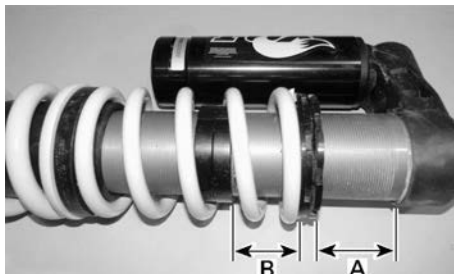

TYPEBILDE - OVERGANGSJUSTERING - STØTDEMPER BAK

- A. Forhåndsbelastning av fjæren
- B. Posisjon for overgangsring

Justeringer av kompresjonsdempingen (utstyrsavhengig)

Kompresjonsdemping bestemmer hvordan støtdempere reagerer ved kjøring.

Posisjon	Innstilling	Resultat i store dumper
1	Myk	Mykere komprimeringsdemping
2	Middels (forhåndsinnstilling)	Middels kompresjonsdemping
3	Hard	Fastere komprimeringsdemping

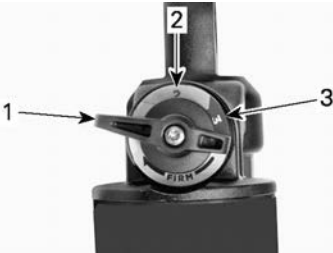

1. Posisjon 1
2. Posisjon 2
3. Posisjon 3

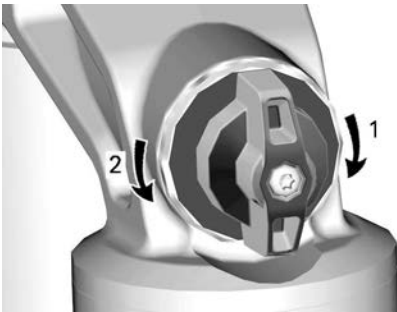

KOMPRESJONSDEMPING

1. Øker demping (stivere)
2. Reduserer demping (mykere)

Drei justeringen med klokken for å øke dempeeffekten (stivere).

Drei justeringen mot klokken for å redusere dempeeffekten (mykere).

Tiltak	Resultat
Øke komprimeringsdempingens effekt	Fastere komprimeringsdemping
Redusere komprimeringsdempingens effekt	Mykere komprimeringsdemping

⚠ ADVARSEL

Påse at kompresjonsdempingen er lik på begge sider.

Kompresjonsdemping ved lav hastighet (utstyrsavhengig)

Kompresjonsdemping ved lav hastighet bestemmer hvordan støtdempere reagerer på en lav fjæringshastighet (kompresjonsutslag med lav hastighet, i de fleste tilfeller ved kjøring i lav hastighet).

Tiltak	Resultat i store dumper
Økende kompresjonsdempingsstyrke ved lav hastighet	Stivere kompresjonsdemping (sakte kompresjon)
Avtagende kompresjonsdempingsstyrke ved lav hastighet	Mykere kompresjonsdemping (sakte kompresjon)

Justere kompresjonsdempingen ved lav hastighet:

1. Drei regulatoren med klokken til den stopper.
2. Drei regulatoren mot klokken det nødvendige antall omdreiningar.

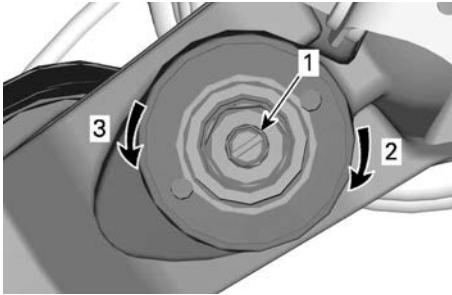

KOMPRESJONSDEMPING FOR LAV HASTIGHET (BRUK ET SKRUJERN)

1. Justeringssskrue
2. Øker kompresjonsdemping (stivere)
3. Reduserer kompresjonsdemping (mykere)

Dreining med klokken (H) øker dempeeffekten (stivere).

Dreining mot klokken (S) reduserer dempeeffekten (mykere).

Kompresjonsdemping ved høy hastighet (utstyrsavhengig)

Kompresjonsdemping ved høy hastighet bestemmer hvordan støtdempere reagerer på en høy fjæringshastighet (raske kompresjonsutslag, i de fleste tilfeller ved kjøring i høy hastighet).

Tiltak	Resultat i små dumper
Økende kompresjonsdempingsstyrke ved høy hastighet	Stivere kompresjonsdemping (rask kompresjon)
Avtagende kompresjonsdempingsstyrke ved høy hastighet	Mykere kompresjonsdemping (rask kompresjon)

Justere kompresjonsdempingen ved høy hastighet:

1. Drei regulatoren med klokken til den stopper.

2. Drei regulatoren mot klokken det nødvendige antall omdreiningr.

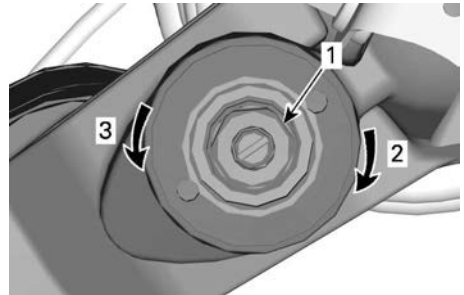

KOMPRESJONSDEMPING FOR HØY HASTIGHET (BRUK EN 17 MM SKRUNØKKEL)

1. Justeringssskrue
2. Øker kompresjonsdemping (stivere)
3. Reduserer kompresjonsdemping (mykere)

Returdemping (utstyrsavhengig)

Justere returdempingen:

1. Drei regulatoren med klokken til den stopper.
2. Drei regulatoren mot klokken til ønsket posisjon (klikk).

Bruk et flatt skrujern til å justere.



1. Returjustering
2. Øker returdemping (stivere)
3. Reduserer returdemping (mykere)

Smart-Shox-fjæringsmodus

Smart-Shox-fjæringen er et elektronisk kontrollert kompresjons- og

returdempingsssystem integrert i hver støtdemper.

Det kan velges mellom tre moduser for støtdemping. Disse modusene setter dempingsnivået som passer den enkelte føreren.

Følgende Smart-Shox-moduser er forhåndsinnstilt i kjøretøyet.

Smart-Shox-modus	
KOMFORT	Denne modusen gir maksimal komfort. Fjæringen beveger seg fritt mens du bruker kroppsbevegelsene for å unngå fullt utslag og for bedre svinging og akselerasjon.
SPORT	Denne modusen forbedrer håndteringen og gir komfort ved kjøring i rett linje. Fjæringen minimerer kroppsbevegelse i svinger, under akselerasjon og bremsing. Samtidig gir den optimal kalibrering for å takle ujevne løyper.
SPORT+	Denne modusen handler om ytelse, glem komfort. Full stivhet hele tiden og klar til å takle de mest ekstreme situasjoner.

Slik velger du Smart-Shox-modus:

1. Sett knappen på ønsket modus.

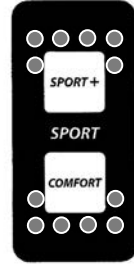

Støtdempingsikonet blinker når du endrer mode.



TYPEBILDE – 4,5-TOMMERS DIGITALT DISPLAY

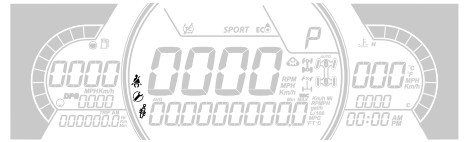

TYPEBILDE – 7,6-TOMMERS DIGITALT DISPLAY

2. Sjekk nedre del av måleren for å bekrefte den aktive Smart-Shox-modusen.

DRIVSTOFF

DRIVSTOFFKRAV

MERKNAD

Bruk bestandig ny bensin. Bensin oksiderer, resultatet er redusert oktan, flyktige forbindelser og produksjon av oljerester og avsetninger som kan skade drivstoffsystemet.

Blanding av alkohol i drivstoffet varierer med land og region. Kjøretøyet er konstruert for å brukes med det anbefalte drivstoffet, men være oppmerksom på følgende:

- Bruk av drivstoff som inneholder mer alkohol en prosenttallet angitt av statlige forskrifter anbefales ikke og kan føre til følgende problemer i drivstoffsystemets komponenter:
 - Vanskeligheter med start og kjøring.
 - Forringelse av gummi- eller plastdeler.
 - Korrosjon av metaldeler.
 - Skade på innvendige deler i motoren.
- Kontroller ofte om det har oppstått drivstofflekkasjer eller andre uvanlige tilstander i drivstoffsystemet hvis du mistenker at alkoholen i bensinen overskrider gjeldende offentlige forskrifter.
- Alkoholholdig drivstoff tiltrekker seg og holder på fuktighet som kan føre til drivstoff-faseseparasjon som kan føre til ytelsesproblemer eller skader på motoren.

Anbefalt drivstoff

Bruk vanlig blyfri bensin med oktantall 91 AKI (R +M)/2 eller oktantall 95 RON.

Bruk blyfri bensin som inneholder **MAKSIMALT 10 % etanol.**

E10

MERKNAD

Eksperimenter aldri med andre drivstoffer. Skader på motoren eller drivstoffsystemet kan oppstå hvis det brukes utilstrekkelig drivstoff.

MERKNAD

IKKE bruk drivstoff fra pumper som er merket E85.

Bruk av drivstoff som er merket E15 er forbudt av USAs miljømyndigheter.

Fylling av drivstoff

⚠ ADVARSEL

- Drivstoff er brennbart og eksplosivt under visse forhold.
- Bruk aldri en åpen flamme til å kontrollere drivstoffnivået.
- Du må aldri røyke eller tillate flammer eller gnister i nærheten.
- Sørg alltid for å arbeide på et godt ventilert område.
- Kjøretøyet må stå på et vannrett underlag når parkeringsbremsen justeres.

1. Plasser kjøretøyet på et jevnt underlag.
2. Stopp motor.

⚠ ADVARSEL

Stopp bestandig motoren før du fyller drivstoff.

3. Både fører og passasjer må være ute av kjøretøyet.

⚠ ADVARSEL

Ikke la være noen være i kjøretøyet mens du fyller drivstoff. Hvis det oppstår brann eller en eksplosjon mens drivstoff fylles, kunne det være at eventuelle personer som sitter på kjøretøyet ikke klarer å komme seg raskt nok unna.

4. Åpne dekslet til lokket for drivstofftanken.

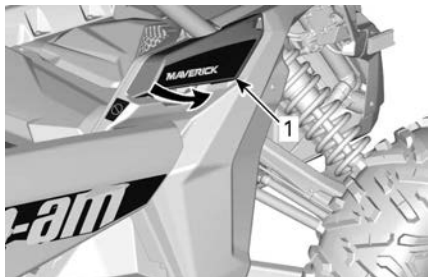

1. Deksel til lokk for drivstofftank

5. Ta lokket til drivstofftanken sakte av ved å dreie det mot klokken.

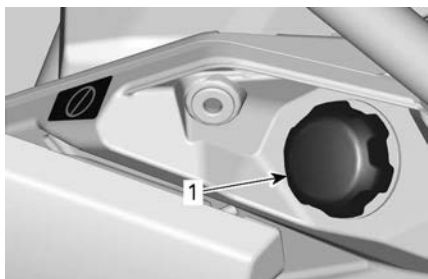

1. Lokk for drivstofftank

⚠ ADVARSEL

Hvis du legger merke til forskjell i trykket (du hører en plystrelyd når du løsner tanklokket), få kjøretøyet kontrollert og/eller reparert før det brukes videre.

6. Sett tuten inn i påfyllingshalsen.
7. Fyll på drivstoff sakte slik at luft kan slipp ut av tanken og på den måten forhindre at drivstoffet

strømmer ut igjen. Vær forsiktig så du ikke søler.

8. Slutt å fylle når drivstoffet når bunnen av påfyllingshalsen. **Ikke fyll for mye.**

⚠ ADVARSEL

Fyll aldri drivstofftanken helt opp før du plasserer kjøretøyet på et varmt sted. Når temperaturen øker, utvides drivstoffet og kan flomme over.

9. Stram drivstofftanken helt med klokken til du hører en klikkelyd.

⚠ ADVARSEL

Tørk bestandig bort drivstoffsøl på kjøretøyet.

INNKJØRINGSPERIODE

Kjøring under innkjøringsperioden

Kjøretøyet krever en innkjøringsperiode på 10 driftstimer eller 300 km (200 mi).

Motor

Under innkjøringsperioden:

- Unngå å bruke full gass.
- Unngå å trykke ned gasspedalen mer enn 3/4 av totalt utslag.
- Unngå vedvarende akselerasjoner.
- Unngå langvarig høy hastighet.
- Unngå overoppheting av motoren.

Korte akselerasjoner og hastighetsvariasjoner med gass er imidlertid bra ved innkjøring.

Bremser

 ADVARSEL

<p>Nye bremses vil ikke fungere med maksimal effekt før de er innkjørt. Bremseytelsen kan være redusert, så vær ekstra oppmerksom. Bruk moderat bremsekraft i de 40 til 50 første bremsingene.</p>

Drivreim

En ny reim krever en innkjøringsperiode på 50 km (30 mi).

Under innkjøringsperioden:

- Unngå kraftig akselerasjon og nedbremsing.
- Unngå å trekke last.
- Unngå vedvarende høy fart.

GRUNNLEGGENDE PROSEDYRER

Starte motoren

Sett D. E. S. S-nøkkelen i D. E. S. S.-kontakten.

Trykk på bremsepedalen.

MERK:

Hvis girspaken ikke settes i «PARK» (P) eller (N) «NØYTRAL», må bremsepedalen trykkes inn for å starte motoren.

Trykk på motorstartknappen og hold til motoren starter.

MERK:

Ikke trykk på gasspedalen. Hvis gasspedalen trykkes inn mer enn 20%, kan ikke motoren startes.

Slipp motorstartknappen med en gang motoren starter.

MERKNAD

Hvis motoren ikke starter etter noen få sekunder, må du ikke holde motorstartknappen i mer enn 10 sekunder. Se i avsnittet om Feilsøking.

Vent i ca. 10 sekunder for å la motoroljen strømme gjennom motoren og turboen.

Aktivere det elektriske systemet

Trykk på og slipp START-knappen i mindre enn et halvt sekund for å slå det elektriske systemet PÅ:

- I 20 sekunder, **uten** å gi strøm til noe av utstyret, hvis D.E.S.S.-nøkkelen **IKKE** er plassert på D.E.S. S.-kontakten.
- I 10 minutter, med strøm til utstyret, hvis D.E.S.S.-nøkkelen er plassert på D.E.S.S.-kontakten. Det elektriske systemet slår seg av etter 20 sekunder hvis D.E.S. S.-nøkkelen fjernes.

MERKNAD

Hvis det elektriske systemet aktiveres gjentatte ganger eller det elektriske utstyret brukes, lades batteriet ut og du vil ikke kunne starte motoren.

Bruke girspaken

Trekk til bremsene, og velg den ønskede girspakstillingen.

Slipp bremsene.

MERKNAD

Stopp alltid kjøretøyet helt og sett på bremsene før du skifter gir. Det kan oppstå skade på girkassen.

Valg av riktig område (Lav eller Høy)

Det er viktig å begrense situasjoner som er kjent for å få drivreimen til å slure kraftig. Hovedgrunnen til at drivreimen vil slure er hvis girkassen er i høyt gir når den burde være i lavt gir.

Vær oppmerksom på følgende:

Lavt område

Lavt gir skal brukes ved:

- Kjøretøyet trekker
- Skyving
- Slepning av last
- Bruksområder for 4x4-drift
- Gjørmehull
- Vannhull
- Krysse hindringer
- Klive opp på tilhenger
- Bakkeklatring

Det anbefales også å bruke lavt gir hvis det i lange perioder kjøres i hastigheter under 24 km/t (15 mph).

Se *Innkjøringsperiode* i denne håndboken for informasjon om reimens innkjøringsperiode.

Høyt område

Høy er standard kjøreområde.

Elektronisk drivreimbeskyttelse (hvis tilgjengelig og aktivert på din modell)

På noen kjøretøy er den elektroniske drivreimbeskyttelsen aktivert.

Finn ut om tilgjengelighet og mulig aktivering hos din autoriserte Can-Am-forhandler.

Denne funksjonen aktiveres når du kjører i for lav hastighet for **høyt område**, som i følgende situasjoner:

- Kjøretøyet trekker
- Skyving
- Slepning av last
- Bruksområder for 4x4-drift
- Gjermehull
- Vannhull
- Krysse hindringer
- Klive opp på tilhenger
- Bakkeklatring

I situasjonene over vil den elektroniske drivreimbeskyttelsen bidra til å beskytte CVT-drivreimen fra å bli skadet, ved at motormomentbegrenseren aktiveres. Måleren vil også vise meldingen **LAVGIR**, for å anmode føreren om å stanse kjøretøyet og koble inn LAVGIR.

Når den elektroniske drivreimbeskyttelsen er aktivert, **SKAL** du gå over til LAVGIR-området. Se *Bruke girspaken*.

Meldingen **BELT OVERHEAT** (overopphetet reim) og  -indikatorlampe slås PÅ når reimtemperaturen er over 75 °C (167 °F) i mer enn 1 minutt. Dessuten aktiveres en summer hvert 10. minutt.

Når temperaturen faller under 70 °C (158 °F), slås varselet av.

Hvis situasjonen gjør at du ikke kan skifte til LAVGIR-området, er det mulig

å deaktivere den elektroniske drivreimbeskyttelsen midlertidig ved å trykke på overstyringsbryteren. Se *Overstyringsbryter*.

ADVARSEL

IKKE BRUK OVERSTYRINGSBRYTEREN hvis bakken er for bratt og det er en risiko for at kjøretøyet velter. **Betjen bremsene for å stanse kjøretøyet. Sett girspaken i revers (R), og rygg ned bakken mens du slipper bremse** bare nok til at du kan rygge med lav hastighet. **Ikke prøv å svinge rundt. Ikke slipp deg ned bakker med giret i fri. Ikke brems hardt, da det øker faren for å velte.**

Stoppe motoren og parkere kjøretøyet

ADVARSEL

Unngå parkeringsbremse i bratte skråninger da kjøretøyet kan begynne å rulle.

ADVARSEL

Sett alltid girspaken i PARK når kjøretøyet står i ro eller er parkert, for å hindre at den begynner å rulle.

ADVARSEL

Unngå å parkere på steder der varme deler kan starte brann.

Sett girspaken i parkering (P) når kjøretøyet er stanset eller parkert. Dette er ekstra viktig når du parkerer på underlag som heller. I kraftige hellinger eller dersom kjøretøyet har last, må hjulene blokkeres med steiner eller klosser.

Velg så flatt terreng som mulig når du skal parkere.

Slipp gasspedalen og bruk bremsene for å stoppe kjøretøyet helt.

Plasser girspaken i PARKERING (P).

Trykk på start/stopp-knappen for å stoppe motoren.

Ta D.E.S.-nøkkelen bort fra D.E.S.-S-kontakten.

Hvis du må parkere i en bratt skråning eller kjøretøyet har last, må du blokkere hjulene med steiner eller klosser.

Før du stopper motoren og parkerer kjøretøyet etter en intens kjøring, må du la kjøretøyet gå på tomgang i 20 til 30 sekunder slik at turbosystemet kan avkjøles.

Tips for maksimering av drivreimens holdbarhet

Kjørestil og forhold har direkte innvirkning på drivreimens holdbarhet. CVT-systemet på kjøretøyet ditt er utformet slik at det er optimert til å gi best mulig ytelse. CVT og drivreimen har tålt mange tusen mil under holdbarhetstester. Likevel, for å maksimere drivreimens holdbarhet og unngå tidlig svikt, er det viktig at føreren forstår begrensningene til et reimdrevet CVT-system og tilpasser kjørestilen og hastigheten i henhold til dette.

Hvis du kjører under de forholdene som er oppført nedenfor, anbefaler BRP på det sterkeste at du ikke holder gassen helt åpen (WOT) i mer enn fem (5) minutter.

- Høye omgivelsestemperaturer (over 30 °C/86 °F)
- Tung last: Passasjerer / tunge gjenstander
- Tungt slep: Myk sand / kjøring i motbakke / gjørme / bruk av sporingssett.

Etter et par minutter på WOT må du slippe gasspedalen litt og la CVT avkjøles.

Du finner flere tips om hvordan du får maksimal drivreimvarighet i *Velge riktig område (Lav eller Høy)* </p>
</div>
<div data-bbox="911 933 962 952" data-label="Page-Footer">133</div>

SPESIELLE PROSEDYRER

Tiltak hvis det kommer vann i CVT-en

Hvis det er vann i CVT-enheten, akselerer motoren, men kjøretøyet vil ikke bevege seg.

MERKNAD

Stopp motoren, og tapp av vannet for å unngå at CVT-enheten skades.

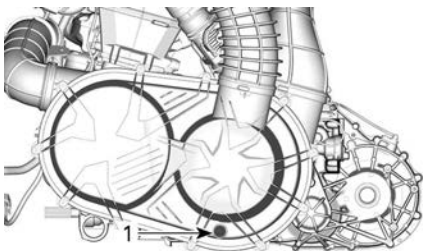

1. CVT-avløp

DVT-avløpet er tilgjengelig fra under baksiden av kjøretøyet på venstre side.

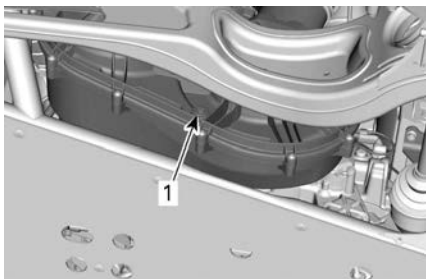

1. CVT-avløp

Kontakt en autorisert Can-Am-forhandler for å kontrollere og rengjøre CVT-systemet.

Tiltak hvis batteriet tappes for strøm

Kjøretøyet kan startes ved å koble den røde (+) kablen til batteriets positive pol og den svarte (-) kablen til kjøretøyet karosseri.

For å få tilgang til batteriet flytter du passasjerselet helt frem. Se *Seter* under *Utstyr*.

MERKNAD

Ikke koble elektriske kilder til rattstammen eller komponenter som er i kontakt med DPS.

Tiltak hvis kjøretøyet velter

Brå manøvere, skarpe svinger, kjøring sideveis i bratt terreng eller uhell kan føre til at kjøretøyet velter.

Skulle kjøretøyet velte, er det nødvendig å få det transportert til en autorisert Can-Am Off-road-forhandler for inspeksjon så snart som mulig. **DU MÅ ALDRI STARTE MOTOREN!**

Ting som skal sjekkes, inkludert, men ikke begrenset til:

- Alle væskeniåer
- Sikkerhetsbeltene inkludert strammere, spenner og skyvetapper
- Buret og festepunktene
- Styresystem
- Opphenget og festepunktene.

Tiltak hvis kjøretøyet kommer under vann

Hvis kjøretøyet har vært under vann, må den transporteres til en autorisert Can-Am Off-Road-forhandler så snart som mulig.

MERKNAD

Ikke start motoren hvis kjøretøyet har vært under vann, da det kan føre til alvorlige materielle skader hvis riktig startprosedyre ikke følges.

TRANSPORT AV KJØRETØYET

Når du kontakter en taue- eller transporttjeneste, pass på å spørre om de har en flatvogn, lasterampe eller hydraulisk rampe for å løfte kjøretøyet på en trygg måte, og festestropper. Kontroller at kjøretøyet fraktes på riktig måte som spesifisert i denne seksjonen.

MERKNAD

Ikke slep dette kjøretøyet — sleping kan gi alvorlige skader på drivsystemet.

MERKNAD

Ikke bruk kjetting til å feste kjøretøyet – den kan skade overflatefinishen eller plastkomponentene.

⚠ ADVARSEL

Slik unngår du alvorlig personskade eller dødsfall, eller skade på viktige komponenter.

- Du må aldri bruke vinsjkabelen/-repet til å holde fast et kjøretøy under trekk av tilhenger.
- Du må aldri kjøre med vinsjkabelen/-repet festet til en last eller annet kjøretøy.
- Vinsjen skal bare brukes til å hjelpe et kjøretøy som sitter fast (snø, søle osv.).
- Du må alltid sjekke vinsjproduzentens instruksjer før du trekker last.

⚠ ADVARSEL

Sørg for at alt tilbehør, bagasje og løse gjenstander inne i kjøretøyet er ordentlig sikret, eller fjern disse for å forhindre at de faller på veien og fører til farlige situasjoner for etterfølgende kjøretøy.

⚠ ADVARSEL

Transport alltid kjøretøyet vendt fremover for å unngå å skade vindruten eller andre komponenter. Deler kan løsne under transport.

⚠ ADVARSEL

Før du prøver å montere kjøretøy på en plattform eller tilhenger, må du sørge for at du respekterer følgende sikkerhetstiltak.

Sikkerhetsforholdsregler

Transportutstyr	Transportutstyret (plattform eller tilhenger eller flatt-bed) må være av passende dimensjoner og kapasitet til å sikre og støtte kjøretøyet på en sikker måte.
Transportkjøretøy	Ikke overstig kjøretøyets kapasitet og spesifikasjoner. Kontroller at tilhengeren eller

Sikkerhetsforholdsregler

	plattformen er ordentlig festet til kjøretøyets hengerfeste.
Sikt	Forsikre deg om at du har god sikt under hele manøvreren.
Terreng	Kjøretøyet og tilhengeren må stå på en jevn overflate. Bruk hjulkiler på tilhenger og kjøretøy for å unngå bevegelse.
Ramper	Bruk ramper med riktig klassifisering og sikre ramper til tilhenger eller plattform. Unngå bratte ramper.
Tilskuere	Sørg alltid for at tilskuere ikke er nær kjøretøyet eller transportutstyret mens det klatrer opp.
Tilbehør og bagasje	Sørg for at tilbehør, last og løse objekter i kjøretøyet er ordentlig sikret, eller fjern disse for å forhindre at de faller på veien og fører til farlige situasjoner for etterfølgende kjøretøy.

Bruke kjøretøyets egen kraft til å klatre opp på transportutstyr

Når kjøretøyet kan klatre opp for egen kraft, fortsett som følger;

1. Bruk verneutstyr.
2. Fest sikkerhetsbeltet.
3. Bruk kun lavt gir (hvis utstyrt).
4. Forbli sittende hele tiden ved kjøring.
5. Sørg for riktig justering på skinner eller plattform.
6. Start fra tilstrekkelig avstand fra tilhengeren for å justere kjøretøyet i en rett linje med rampene. Forsøk aldri å svinge mens du kommer nærmere rampen. Bakhjulene er kanskje ikke på linje når du kommer til rampen, og kjøretøyet kan falle av.
7. Kjør forsiktig forhjulene opp på rampen for å bekrefte innretningen.
8. Kjør kjøretøyet tilbake, verifiser at ramper fortsatt er sikre, og fortsett deretter med riktig hastighet.

9. Kjør kjøretøyet forsiktig opp på plattform eller tilhenger. Bruk tilstrekkelig hastighet til å klatre uten å spinne eller brått akselerere. Unngå akselerasjon mens du er på rampene for å hindre bevegelse av rampene.
10. Hvis tilhengeren peker nedover mot front, kan du bare la kjøretøyet rulle inn uten akselerasjon.
11. Når kjøretøyet er kjørt opp, sett skiftespaken til Park. Aktiver bremselåsmekanismen (hvis utstyrt).

Når kjøretøyet ikke kan bevege seg for egen kraft, eller i tilfelle overskyting er en risiko, eller hvis en farlig tilstand forhindrer oppkjøring for egen kraft, fortsett med en vinsj;

Bruke en vinsj for å trekke kjøretøy opp på transportutstyr

Når kjøretøyet ikke kan klatre opp for egen kraft, fortsett som følger;

⚠ ADVARSEL

Få hjelp av en assistent. En person bør være på kjøretøyet for å få tilgang til styring, bremses og vinsjbryter, mens den andre personen styrer miljøet og sikkerheten til manøveren.

⚠ ADVARSEL

Forsikre deg om at vinsjkroken kan festes sikkert til et riktig forankringspunkt. Bruk riktig rigging.

MERK:

Hvis kjøretøyet kan startes trygt, la motoren gå på tomgang under vinsjing for å unngå at batteriet tømmes.

1. Sett girspaken til FRI (N).
2. Hvis kjøretøyet er utstyrt med vinsj, bruker du denne til å trekke den opp på plattformen.
3. Hvis kjøretøyet ikke er utstyrt med vinsj, gjør du følgende:
 1. Fest stroppen for å senke fremre støtfangerfeste.
 2. Fest stroppen til vinsjkabelen på kjøretøyet som sleper.
 3. Trekk kjøretøyet opp på flatvognhengeren med vinsjen.
4. Sette girspaken i Park. Aktiver bremselåsmekanismen (hvis utstyrt).

Sikre kjøretøyet for transport**⚠ ADVARSEL**

Slik unngår du alvorlig personska- de eller dødsfall, eller skade på viktige komponenter.

- Du må aldri bruke vinsjkabelen/-repet til å holde fast et kjøretøy under trekk av tilhenger.
- Du må aldri kjøre med vinsjkabelen/-repet festet til en last eller annet kjøretøy.
- Vinsjen skal bare brukes til å hjelpe et kjøretøy som sitter fast (snø, søle osv.).
- Du må alltid sjekke vinsjprodu- sentens instruksjer før du trek- ker last.

1. Ta D. E. S. S-nøkkelen fra D. E. S. S-kontakten.
2. Bak sikrer du kjøretøyet på begge sider med en stropp rundt den sentrale opphengsarmen så nær hjulet som mulig.
3. Fremme sikrer du kjøretøyet på begge sider med en stropp rundt den nedre opphengsarmen så nær hjulet som mulig.

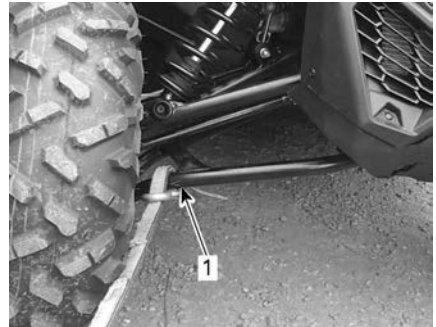

1. Nedre opphengsarm foran

4. Fest bakhjulene med dekkstroppene.
5. Fest låsestroppen på det bakre opphenget godt til på begge sider av bakenden av tilhengeren med sperrehaker.

6. Kontroller at både for- og bakhjul er godt festet til hengeren.

Hvordan få kjøretøy av tilhenger



ADVARSEL

Kjøretøyet kan ha flyttet på seg under transport. Kontroller at kjøretøyet er riktig innstilt med rampeene før du fortsetter.



ADVARSEL

Siktet vil bli sterkt redusert når du rygger ned av traileren. Få hjelp av en assistent for å sikre riktig innstilling og trygt miljø.

LØFTE OG STØTTE OPP KJØRETØYET

Fronten på kjøretøyet

Plasser kjøretøyet på et jevnt underlag som ikke er glatt.

Bruke 4WD-modus.

Pass på at girspaken står i PARKE-RING (P).

Plasser en hydraulisk jekk under røret.

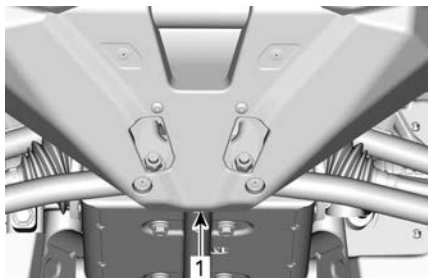

KJØRETØYETS FRONT

1. Plassering av hydraulisk jekk

Løfte fronten på kjøretøyet og plasser et jekkstativ på hver side av rammen som vist under:

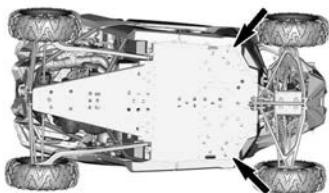

POSISJONER FOR JEKK – FREMSIDEN AV KJØRETØYET

Senk ned den hydrauliske jekken, og forsikre deg om at kjøretøyet støttes sikkert på begge jekkstativene.

Bak på kjøretøyet

Plasser kjøretøyet på et jevnt underlag som ikke er glatt.

Aktiver modus for firehjulsdrift.

Pass på at girspaken står i PARKE-RING (P).

Plasser en hydraulisk jekk under kjøretøyet.

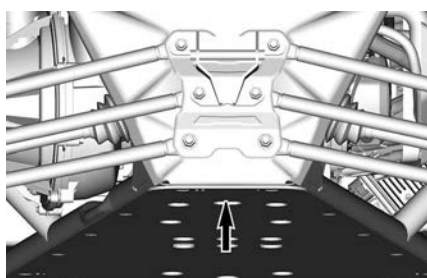

BAK PÅ KJØRETØYET

1. Plassering av hydraulisk jekk

Løft baksiden av kjøretøyet og plasser et jekkstativ på hver side av rammen som vist under:

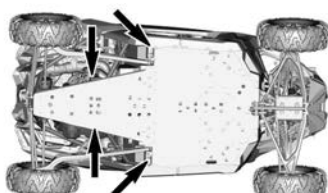

POSISJONER FOR JEKK – BAKSIDEN AV KJØRETØYET

Senk ned den hydrauliske jekken, og forsikre deg om at kjøretøyet støttes sikkert på begge jekkstativene.

Denne siden er blank med
hensikt

VEDLIKEHOLD

VEDLIKEHOLDSPLAN

Vedlikehold er svært viktig for å opprettholde kjøretøyets trygge driftstilstand. Service på kjøretøyet må utføres i henhold til vedlikeholdsplanen.

Riktig vedlikehold er eierens ansvar. Et garantikrav kan avvises hvis eieren eller operatøren blant annet har forårsaket problemet på grunn av feil vedlikehold eller bruk.

Utfør periodiske kontroller, og følg vedlikeholdsplanen. **Vedlikeholdsplanen fritar ikke fra behovet for kontroll før kjøring.**

ADVARSEL

Å ikke vedlikeholde kjøretøyet skikkelig i henhold til vedlikeholdsplan og prosedyrer kan gjøre det utrygt å bruke.

EPA-forskrifter – kjøretøy i Canada og USA

Et verksted eller en person som velges av eieren kan utføre vedlikehold, utskiftinger eller reparasjoner på kontrollenheter og systemer. Disse instruksjonene krever ikke komponenter eller service fra BRP eller autoriserte Can-Am Off-Road-forhandlere.

Selv om en autorisert Can-Am Off-Road-forhandler har en grundig teknisk kunnskap og verktøy for å betjene kjøretøyet, er den utslippsrelaterte garantien ikke betinget av bruk av en autorisert Can-Am Off-Road-forhandler eller noe annet etablissement som BRP har et kommersielt forhold til.

Riktig vedlikehold er eierens ansvar. Et garantikrav kan avvises hvis eieren eller operatøren blant annet har forårsaket problemet på grunn av feil vedlikehold eller bruk.

For utslippsrelaterte garantikrav, begrenser BRP diagnose og reparasjon av utslippsrelaterte deler til autoriserte Can-Am Off Road-forhandlere. Hvis du vil ha mer informasjon, se *US EPA utslippsrelatert garanti* i avsnittet *Garanti*.

Du må følge instruksjonene for krav til drivstoff i drivstoffdelen av denne håndboken. Selv om bensin som inneholder mer enn ti volumprosent etanol er tilgjengelig, har US EPA utstedt et forbud mot bruk av bensin som inneholder mer enn 10 vol% etanol for dette kjøretøyet. Bruk av bensin med mer enn 10 volumprosent etanol i denne motoren kan skade utslippskontrollsystemet.

Veiledning for vedlikehold av luftfilter

Vedlikehold av luftfilteret må justeres etter kjøreforholdene.

Vedlikehold av luftfilter må utføres oftere ved kjøring på snø, tørr sand, smuss, grus eller lignende forhold hvor det er mye støv eller spredning av partikler.

Kjøring i gruppe under slike forhold øker ytterligere behovet for vedlikehold og utskifting av filter.

MERK:

Tilbehørsfiltere og forfilter er tilgjengelig for slike forhold. Ta kontakt med en autorisert Can-Am Off-Road-forhandler for mer informasjon.

Bruk med hard belastning

Hvis kjøretøyet brukes under følgende forhold, henvises til avsnittet *Hard belastning* i vedlikeholdsplanen.

- Gjentatt sleping av last med mer enn 75 % av maksimal kapasitet.
 - Økning av arbeidslast ved bruk av drivsystemet påvirker levetiden for differensialene, girkasse/overføring og motorolje. Dette reduserer levetiden for interne komponenter hvis de ikke byttes oftere.
- Kjøring i høy hastighet over lenger tid.

Kjøretøy i kommersiell bruk/arbeid og utleie må også bruke vedlikeholdsplanen *Krevende bruk*.

Mer enn gjennomsnittlig bruk krever hyppigere utskifting av væsker og slitekomponenter enn kjøring i terreng, for rekreasjon eller tilfeldig bruk.

Ekstra kalde forhold

En motor som ofte brukes i omgivelser med -25 °C (-13 °F) og kaldere, krever intensivering av service- og vedlikeholdsplanen.

Alle forbrenningsmotorer som brukes med så lave utetemperaturer, samler opp en økt mengde kondens ved alle oppstarter/oppvarminger.

Da motoren ikke når driftstemperaturer før det er gått lengre tid, begynner oljen å bli sterkt utblandet med vann og gassrester (mer vanninnhold).

Motoren må oppnå driftstemperatur for å kunne fordampe kondensen fra oljen.

Hvis den daglige bruken (arbeids- eller fritidskjøresykluser) ligner det som nevnes nedenfor, anbefaler BRP på det sterkeste å skifte olje minst en gang i måneden.

Parametere for intensivering av service- og vedlikeholdsplanen:

- Motoren når ikke korrekt driftstemperatur under normal daglig bruk.
- Flere starter og stopper uten at den når normal driftstemperatur
- Korte tomgangsperioder
- Kjøresykluser med lave turtall over kortere distanser uten at den når normal driftstemperatur.

MERK:

BRP anbefaler på det sterkeste montering av en blokkvarmer for å hjelpe til med å varme opp væskene, dette bidrar også til forlenget levetid for oljen.

Bruk i dyp gjørme / vann

Uansett om kjøretøyet ditt er en X mr-modell eller ble brukt ved kjøring i gjørme / vann, krever denne brukstypen hyppigere vedlikehold og inspeksjoner for å sikre at smussen ikke har kommet inn i mekaniske komponenter.

Hvis du kjører ofte i dyp gjørme eller vann, henvises til avsnittet *Dyp gjørme / vann* i vedlikeholdsplanen.

Etter bruk må **Vedlikehold etter bruk i omgivelser med dyp gjørme / vann** gjennomføres.

Vedlikehold etter bruk i omgivelser med dyp gjørme / vann

- Skyll kjøretøyet og dets komponenter med ferskvann.
- Rengjør CVT-luftfiltrene.
- Drener CVT-rommet og rengjør hvis vann eller gjørme er tilstede.
- Kontroller og rengjør motorens luftfilter og dekselet til luftfilteret.
- Rusk rundt eksosør og lyddemper samt gnistfanger.
- Rengjør radiator.
- Kontroller visuelt om vann har eventuelt samlet seg opp i luftslangene (bensintank, girkasse, differensial foran og bakre driv). Hvis det finnes vann, bringes kjøretøyet til din nærmeste, autoriserte Can-Am-forhandler for inspeksjon og service av hovedkomponentene relatert til ventilene.
- Rengjør støtdemperne foran og bak for å unngå skade på forseglingen fra støv eller skitt.
- Rengjør drivakselmansjetter og mellomakselstag eller mansjetter.

Vedlikeholdsplan

Pass på at skikkelig vedlikehold utføres ved anbefalte intervall som angitt i tabellene.

Vedlikeholdsintervallene i tabellen er basert på 3 faktorer:

- Kalendertid
- Kjøretøytimer
- Kilometeravlesning.

Ta hensyn til det som inntreffer først når du skal bestemme vedlikeholdsterskelen.

Kjørevanene dine bestemmer faktorene du må følge. Eksempel:

- De som bruker kjøretøyet annenhver helg for løypekjøring med venner vil mest sannsynlig følge **kilometeravlesningen** for å bestemme vedlikeholdsintervallet.
- De som bruker kjøretøyet sjelden i løpet av året eller bare ved noen få anledninger (jakt, camping) vil mest sannsynlig følge **kalendertiden** for å bestemme vedlikeholdsintervallet.
- De som bruker kjøretøyet daglig/ukentlig i lange perioder for eksempel til jordbruk/arbeid, vil mest sannsynlig følge **kjøretøytimer** for å bestemme vedlikeholdsintervallet.

VIKTIG:: Følgende tabeller viser riktig vedlikeholdstiltak i de første 3 årene. For påfølgende år skal det samme mønsteret benyttes vekselvis.

Oversikt over regelmessig vedlikehold

Kalenderår	Kjøretøytimer	Kilometerteller	Vanlig bruk
1	100	3 000 km (1 900 miles)	A
2	200	6 000 km (3 700 miles)	A og B
3	300	9 000 km (5 600 miles)	A

Oversikt over vedlikehold for krevende bruk og søle/vann

Kalenderår	Kjøretøytimer	Kilometerteller	Krevende bruk og dyp søle/vann
0,5	50	1 500 km (900 miles)	A+
1	100	3 000 km (1 900 miles)	A+ og A
1,5	150	4 500 km (2 800 miles)	A+
2	200	6 000 km (3 700 miles)	A+ og A og B
2,5	250	7 500 km (4 700 miles)	A+
3	300	9 000 km (5 600 miles)	A+ og A

VANLIG BRUK	A	B
A = Juster C = Rengjør I = Undersøk L = Smør R = Skift ut T = Ettetrek	Hvert år eller 100 timer eller 3 000 km (1 900 mi)	Hvert 2. år eller 200 timer eller 6 000 km (3 700 mi)
Luft- og drivstofftilførsel		
Motorluftfilter	I, C eller R	
Lufttilførselskomponenter og funksjon (luftboks, gasshus, kanaler, klemmer)*	I, C	
Drivstoffkomponenter og funksjoner (drivstofflokk, drivstofftank, slanger, klemmer, lekkasjer)*	I	
Drivstoffpumpetrykk		I
Karosseri/chassis og tilbehør		
Fester for hytte	T	
Sikkerhetsbeltestrammere, spenner og skyvetapper	I, C	
Vinsj	I, C	
Dørlåser, hengsler og nøkkelsylindre	L, T	
Motor og kjøling		
Motorolje og -filter	R	
Tennplugg (uansett kalendertid)		R
Motorpakninger og -tetninger	I	
Motorkjølekomponenter (kjølevæsknivå og egenvekt, slangetilstand, klemmer, lekkasje)*	I, A	
Motorkjølevæske	R Hvert 5. år eller hver 12 000 km (7 500 mi)	
Radiator	C	
Eksos og utslipp		
Åndfilter i drivstofftankens luftehull (modeller uten EVAP)	R	
Forfilter av patrontypen (CARB- og EVAP-modeller)		R
Eksoskomponenter (pakninger, rør, lydempers tilstand, lekkasjer)*	I	

VANLIG BRUK	A	B
A = Juster C = Rengjør I = Undersøk L = Smør R = Skift ut T = Ettetrek	Hvert år eller 100 timer eller 3 000 km (1 900 mi)	Hvert 2. år eller 200 timer eller 6 000 km (3 700 mi)
Gnistbeskyttelse på eksospotte	C	
Rusk rundt eksosrør og lydtemper	C	
Bremser		
Bremsekomponenter (kaliper, skive(r), bremseledning, klosser, hovedsylinder)*	I, C, L, A	
Bremsevæske	R Hvert 2. år	
Drev		
Girkasseolje	Skift ut etter de første 3 000 km (1 900 mi) og etter 6 000 km (3 700 mi) og deretter etter planen	
Girkasseolje	I, A	R
Differensialolje foran	I, A	R
Dekk (slitasje/trykk)	I, A	
Hjulmutrer	T	
Slitasjeplater på de bakre hjulkraperne	I, C	
Dekkvulstbolter (hvis utstyrt)	T	
Drivkomponenter (drivaksel (belg, ledd, tetninger) propellaksel-u-ledd, hjullager)*	I	
Betjeningsorganer		
Betjening av girkassespak		I, A
Gasspjeldfunksjon		I
Continuously Variable Transmission (CVT)		
CVT-komponenter (luftfilter, rengjøring av driv og drevne remskiver, drivreim, drivremskiver og navlager)*	I, C, L	
Elektrisk		
Batterikoblinger og tilstand	I, C	
Feilkodemoduler og gjeldende oppdateringer av modulprogramvare	I	

VANLIG BRUK	A	B
A = Juster C = Rengjør I = Undersøk L = Smør R = Skift ut T = Ettetrek	Hvert år eller 100 timer eller 3 000 km (1 900 mi)	Hvert 2. år eller 200 timer eller 6 000 km (3 700 mi)
Betjening av kontrollbrytere og lys*	I	
Styring		
Styrekomponenter og funksjon*	I	
Oppheng		
Fjæringskomponenter (støtdemper, sfærisk lager, kuleledd, opphengsarm, stabilisatorstang)*	I,C,L,T	
Stabilisatorstagbøssinger	I,L Anbefalt hver 1000 km (620 miles)	

*Kontakt nærmeste Can-Am Off-road-forhandler hvis du vil ha en utfyllende liste over vedlikeholdstiltak..

KREVENDE BRUK	A+	A	B
A = Juster C = Rengjør I = Undersøk L = Smør R = Skift ut T = Ettetrek	Hver 6. måned eller 50 timer eller 500 km (900 mi)	Hvert år eller 100 timer eller 3 000 km (1 900 mi)	Hvert 2. år eller 200 timer eller 6 000 km (3 700 mi)
Luft- og drivstofftilførsel			
Motorluftfilter	I, C	R	
Lufttilførselskomponenter og funksjon (luftboks, gasshus, kanaler, klemmer)*	I, C		
Drivstoffkomponenter og funksjoner (drivstofflokk, drivstofftank, slanger, klemmer, lekkasjer)*		I	
Drivstoffpumpetrykk			I
Karosseri/chassis og tilbehør			
Fester for hytte		T	
Sikkerhetsbeltestrammere, spenner og skyvetapper		I, C	
Vinsj	I, C		
Dørlåser, hengsler og nøkkelsylindre		L, T	
Motor og kjøling			
Motorolje og -filter	R		
Tennplugg (uansett kalendertid)			R
Motorpakninger og -tetninger		I	
Motorkjølekomponenter (kjølevæsketilstand, egenvekt, slangetilstand, klemmer, lekkasje)*		I, A	
Motorkjølevæske	R Hvert 5. år eller hver 12 000 km (7 500 mi)		
Radiator		C	
Eksos og utslipp			
Åndefilter i drivstofftankens luftehull (modeller uten EVAP)		R	
Forfilter av patronstypen (CARB- og EVAP-modeller)			R
Eksoskomponenter		I	

KREVENDE BRUK	A+	A	B
A = Juster C = Rengjør I = Undersøk L = Smør R = Skift ut T = Ettetrek	Hver 6. måned eller 50 timer eller 500 km (900 mi)	Hvert år eller 100 timer eller 3 000 km (1 900 mi)	Hvert 2. år eller 200 timer eller 6 000 km (3 700 mi)
(pakninger, rør, lyddempers tilstand, lekkasjer)*			
Gnistbeskyttelse på eksospotte	C		
Rusk rundt eksosrør og lyddemper	C		
Bremser			
Bremsekomponenter (kaliper, skive(r), bremseledning, klosser, hovedsylinder)*	I,C,A	C,L	
Bremsevæske	R Hvert 2. år		
Drev			
Girkasseolje	Skift ut etter de første 1 500 km (900 mi) og etter 3 000 km (1900 mi) og deretter etter planen		
Girkasseolje	I, A	R	
Differensialolje foran	I, A	R	
Dekk (slitasje/trykk)	I, A		
Hjulmutrer	T		
Slitasjeplater på de bakre hjulskraperne		I, C	
Dekkvulstbolter (hvis utstyrt)		T	
Drivkomponenter (drivaksel (belg, ledd, tetninger) propellaksel-u-ledd, hjullager)*	I		
Betjeningsorganer			
Betjening av girkassespak		I, A	
Gasspjeldfunksjon		I	
Continuously Variable Transmission (CVT)			
CVT-komponenter (luftfilter, rengjøring av driv og drevne remskiver, drivreim, drivremskiver og navlager)*		I, C, L	
Elektrisk			

KREVENDE BRUK	A+	A	B
A = Juster C = Rengjør I = Undersøk L = Smør R = Skift ut T = Ettetrek	Hver 6. måned eller 50 timer eller 500 km (900 mi)	Hvert år eller 100 timer eller 3 000 km (1 900 mi)	Hvert 2. år eller 200 timer eller 6 000 km (3 700 mi)
Batterikoblinger og tilstand		I, C	
Feilkodemoduler og gjeldende oppdateringer av modulprogramvare		I	
Betjening av kontrollbrytere og lys*		I	
Styring			
Styrekomponenter (tannstang og pinjong, rattstamme, parallellstag)*	I		
Oppheng			
Fjæringskomponenter (støtdemper, sfærisk lager, kuleledd, opphengsarm, stabilisatorstang)*	I, C, L	T	
Stabilisatorstagbøssinger	I, L Anbefalt hver 1 000 km (620 mi)		

DYP SØLE/VANN	A+	A	B
A = Juster C = Rengjør I = Undersøk L = Smør R = Skift ut T = Ettetrek	Hver 6. måned eller 50 timer eller 500 km (900 mi)	Hvert år eller 100 timer eller 3 000 km (1 900 mi)	Hvert 2. år eller 200 timer eller 6 000 km (3 700 mi)
Luft- og drivstofftilførsel			
Motorluftfilter	I, C	R	
Lufttilførselskomponenter og funksjon (luftboks, gasshus, kanaler, klemmer)*	I, C		
Drivstoffkomponenter og funksjoner (drivstofflokk, drivstofftank, slanger, klemmer, lekkasjer)*		I	
Drivstoffpumpetrykk			I
Karosseri/chassis og tilbehør			
Fester for hytte		T	
Sikkerhetsbeltestrammere, spenner og skyvetapper		I, C	
Vinsj	I, C		
Dørlåser, hengsler og nøkkelsylindre		L, T	
Motor og kjøling			
Motorolje og -filter	I	R	
Tennplugg (uansett kalendertid)			R
Motorpakninger og -tetninger		I	
Motorkjølekomponenter (kjølevæskeniå og egenvekt, slangetilstand, klemmer, lekkasje)*		I, A	
Motorkjølevæske	R Hvert 5. år eller hver 12 000 km (7 500 mi)		
Radiator	C		
Eksos og utslipp			
Åndefilter i drivstofftankens luftehull (modeller uten EVAP)		R	
Forfilter av patrontypen (CARB- og EVAP-modeller)			R
Eksoskomponenter	I		

DYP SØLE/VANN	A+	A	B
A = Juster C = Rengjør I = Undersøk L = Smør R = Skift ut T = Ettertrekk	Hver 6. måned eller 50 timer eller 500 km (900 mi)	Hvert år eller 100 timer eller 3 000 km (1 900 mi)	Hvert 2. år eller 200 timer eller 6 000 km (3 700 mi)
(pakninger, rør, lyddempers tilstand, lekkasjer)*			
Gnistbeskyttelse på eksospotte	C		
Rusk rundt eksosrør og lyddemper	C		
Bremser			
Bremsekomponenter (kaliper, skive(r), bremseledning, klosser, hovedsyylinder)*	I,C,A	C,L	
Bremsevæske	R Hvert 2. år		
Drev			
Girkasseolje	Skift ut etter de første 1 500 km (900 mi) og etter 3 000 km (1900 mi) og deretter etter planen		
Girkasseolje	I, A		R
Differensialolje foran	I, A		R
Dekk (slitasje/trykk)	I, A		
Hjulmutrer	T		
Slitasjeplater på de bakre hjulskraperne	I, C		
Dekkvulstbolter (hvis utstyrt)		T	
Drivkomponenter (drivaksel (belg, ledd, tetninger) propellaksel-u-ledd, hullager)*	I		
Girkasse utgang		C,L	
Betjeningsorganer			
Betjening av girkassespak		I, A	
Gasspjeldfunksjon	I		
Continuously Variable Transmission (CVT)			
CVT-komponenter (luftfilter, rengjøring av driv og drevne remskiver, drivreim, drivremskiver og navlager)*		I, C, L	

DYP SØLE/VANN	A+	A	B
A = Juster C = Rengjør I = Undersøk L = Smør R = Skift ut T = Ettertrekk	Hver 6. måned eller 50 timer eller 500 km (900 mi)	Hvert år eller 100 timer eller 3 000 km (1 900 mi)	Hvert 2. år eller 200 timer eller 6 000 km (3 700 mi)
Elektrisk			
Batterikoblinger og tilstand		I, C	
Feilkodemoduler og gjeldende oppdateringer av modulprogramvare		I	
Betjening av kontrollbrytere og lys*		I	
Styring			
Styrekomponenter (tannstang og pinjong, rattstamme, parallelstang)*	I		
Oppheng			
Fjæringskomponenter (støtdemper, sfærisk lager, kuleledd, opphengsarm, stabilisatorstang)*	I, C, L	T	
Stabilisatorstagbøssinger	I, L Anbefalt hver 1 000 km (620 mi)		

Dokumentasjon av vedlikehold

Send fotokopi av vedlikeholdsdokumenter til BRP hvis nødvendig.

Før levering	
Serienummer _____ Miles/km kjørt: _____ Timer: _____ Dato: _____ Forhandlernr.: _____ Notater: _____ _____ _____	Signatur/trykk: _____
Se kjøretøyets servicemelding før levering for detaljerte installasjonsprosedyrer	

FØRSTE kontroll	
Miles/km kjørt: _____ Timer: _____ Dato: _____ Forhandlernr.: _____ Notater: _____ _____ _____	Signatur/trykk: _____
Se avsnittet Vedlikeholdsinformasjon i denne brukerhåndboken for informasjon om vedlikeholdsplan.	

Service

Miles/km kjørt:

Timer:

Dato:

Forhandlernr.:

Notater:

Signatur/trykk:

Se avsnittet Vedlikeholdsinformasjon i denne brukerhåndboken for informasjon om vedlikeholdsplan.

Service

Miles/km kjørt:

Timer:

Dato:

Forhandlernr.:

Notater:

Signatur/trykk:

Se avsnittet Vedlikeholdsinformasjon i denne brukerhåndboken for informasjon om vedlikeholdsplan.

Service

Miles/km kjørt:

Timer:

Dato:

Forhandlernr.:

Notater:

Signatur/trykk:

Se avsnittet Vedlikeholdsinformasjon i denne brukerhåndboken for informasjon om vedlikeholdsplan.

Service	
Miles/km kjørt: _____ Timer: _____ Dato: _____ Forhandlernr.: _____ Notater: _____ _____	Signatur/trykk:
Se avsnittet Vedlikeholdsinformasjon i denne brukerhåndboken for informasjon om vedlikeholdsplan.	

Service	
Miles/km kjørt: _____ Timer: _____ Dato: _____ Forhandlernr.: _____ Notater: _____ _____	Signatur/trykk:
Se avsnittet Vedlikeholdsinformasjon i denne brukerhåndboken for informasjon om vedlikeholdsplan.	

Service	
Miles/km kjørt: _____ Timer: _____ Dato: _____ Forhandlernr.: _____ Notater: _____ _____	Signatur/trykk:
Se avsnittet Vedlikeholdsinformasjon i denne brukerhåndboken for informasjon om vedlikeholdsplan.	

Service

Miles/km kjørt:

Timer:

Dato:

Forhandlernr.:

Notater:

Signatur/trykk:

Se avsnittet Vedlikeholdsinformasjon i denne brukerhåndboken for informasjon om vedlikeholdsplan.

Service

Miles/km kjørt:

Timer:

Dato:

Forhandlernr.:

Notater:

Signatur/trykk:

Se avsnittet Vedlikeholdsinformasjon i denne brukerhåndboken for informasjon om vedlikeholdsplan.

Service

Miles/km kjørt:

Timer:

Dato:

Forhandlernr.:

Notater:

Signatur/trykk:

Se avsnittet Vedlikeholdsinformasjon i denne brukerhåndboken for informasjon om vedlikeholdsplan.

Service	
Miles/km kjørt: _____ Timer: _____ Dato: _____ Forhandlernr.: _____ Notater: _____ _____	Signatur/trykk:
Se avsnittet Vedlikeholdsinformasjon i denne brukerhåndboken for informasjon om vedlikeholdsplan.	

Service	
Miles/km kjørt: _____ Timer: _____ Dato: _____ Forhandlernr.: _____ Notater: _____ _____	Signatur/trykk:
Se avsnittet Vedlikeholdsinformasjon i denne brukerhåndboken for informasjon om vedlikeholdsplan.	

Service	
Miles/km kjørt: _____ Timer: _____ Dato: _____ Forhandlernr.: _____ Notater: _____ _____	Signatur/trykk:
Se avsnittet Vedlikeholdsinformasjon i denne brukerhåndboken for informasjon om vedlikeholdsplan.	

VEDLIKEHOLDSPROSEDYRER

Denne seksjonen inkluderer instruksjoner for grunnleggende vedlikeholdsprosedyrer.

På grunn av kompleksiteten ved visse vedlikeholdsprosedyrer, er det nødvendig med gode mekaniske ferdigheter. Hvis du ikke føler deg komfortabel med disse prosedyrene, ikke nøl med å kontakte en autorisert Can-Am ofroad-forhandler, verksted eller en person du selv velger.

⚠ ADVARSEL

Med mindre annet er oppgitt, ta D. E. S. S-nøkkelen bort fra D. E. S. S-kontakten før det utføres vedlikehold og fjern nøkkelen.

⚠ ADVARSEL

Hvis det blir nødvendig å ta bort en sperreanordning (for eksempel låsetapp, selvlåsende fester osv.), må du alltid bytte ut med en ny.

MOTORLUFTFILTER

MERKNAD

Ikke endre luftinntakssystemet. Hvis du ikke tar hensyn til dette, kan motorens ytelse reduseres og den kan også skades. Motoren er kalibrert til å fungere spesielt med disse komponentene.

Veiledning for bytte av motorluftfilter

Hyppigheten av luftfilterinspeksjon og skifting bør justeres i henhold til kjøreforholdene, da dette er kritisk for å sikre best mulig motorytelse og -levetid.

Frekvensen for inspeksjon og utskifting av motorluftfilteret må økes under følgende vanskelige kjøreforhold:

- kjøring på tørr sand
- kjøring på overflater dekket av tørr smuss

- kjøring på tørre grusveier eller lignende forhold.
- Kjøring i områder med høy konsentrasjon av frø eller dyrkede hamser.
- Kjøring under vanskelige snøforhold

MERKNAD

Når du kjører i områder med mye støv eller sand, må luftboksen rengjøres før hver tur.

MERK:

Kjøring i gruppe, under slike forhold øker behovet for vedlikehold av luftfilteret.

Ta ut motorluftfilter

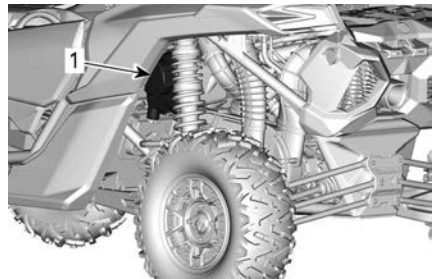

KJØRETØYETS VENSTRE BAKSIDE

1. Luftfilterhus

Fjern luftfilterdekselet ved å frigjøre festeklemmene.



Fjern filterpatronen.

Rengjøring av motorluftfilterhus

Kontroller at luftfilterhuset er rent.

MERKNAD

Hvis det har samlet seg sand eller andre partikler i luftfilterhuset, rengjør du det med en støvsuger.

Rengjøring av motorluftfilter

Kontroller filteret for tegn på lekkasjer. En stripe med støv på den rene siden av filteret er et avslørende tegn. Skift ut filteret hvis du oppdager skader. Fjern luftlekkasjer før du installerer et nytt filter.

Rengjør motorluftfilteret ved å banke ut større støvmengder fra filterelementet. Det fjerner støv og smuss fra papirfilteret.

MERKNAD

Vi anbefaler deg ikke å bruke trykluft på papirelementet. Det kan skade papirfibrene og reduserer filtreringsevnen når det brukes under støvete forhold. Hvis motorluftfilteret er for skittent og ikke kan rengjøres skikkelig med den anbefalte prosedyren, må det byttes ut.

Bruk en ren, fuktig klut for å tørke begge forseglingsoverflater og innsiden av utgangsrøret. Sørg for at forseglingsområdet på utgangsrøret er uskadet.

Kontroller at luftfilterhuset er rent.

Sette inn motorluftfilter

Sett på plass filterpatronen.

Sett på plass filterdekslet med «TOP»-merket oppover (andenebventilen nedover).

Fest dekslet med festeklemmene.

Frontgrillsett

1. Fjern smuss fra frontgrillsettet.
2. Rengjør frontgrillsettet med vann.

CVT LUFTFILTER

Frekvensen for inspeksjon og rengjøring av CVT-luftfilteret må endres i henhold til kjøreforholdene da dette er viktig for å sikre riktig ytelse fra og levetid for motoren.

Hyppigheten av CVT-luftfilterinspeksjon og skifting må økes under følgende krevende kjøreforhold:

- kjøring på tørr sand
- kjøring på overflater dekket av tørr smuss
- kjøring på tørre grusveier eller lignende forhold.
- Kjøring under gjørmete forhold.
- Kjøring i områder med høy konsentrasjon av frø eller dyrkede hørser.
- Kjøring under vanskelige snøforhold

MERK:

Kjøring i gruppe, under slike forhold øker behovet for vedlikehold av luftfilteret.

Ta ut CVT-luftfilter

Åpne luftboksdekslet.

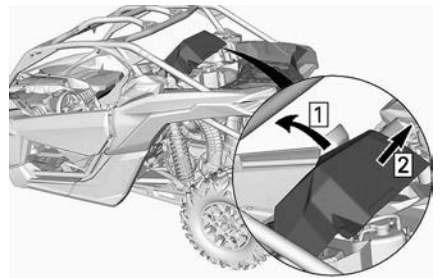

Demonter CVT-luftfilteret fra kjøretøyet.

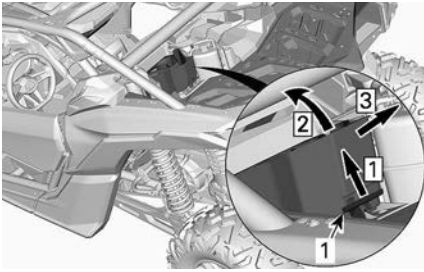

1. CVT luftfilter

1. Lås opp
2. Løft den bakre delen
3. Trekk av

Inspeksjon og rengjøring av CVT-luftfilter

Inspiser filteret og bytt det ut hvis nødvendig.

Ta ut CVT-filteret. Se *Fjerne CVT-filteret* og rengjør det med en mild såpe og vann, rens deretter med vann.

Rist forsiktig av eventuelt resterende vann, og la filteret tørke i romtemperatur.

Montere CVT-luftfilter

Tilbakeplassering av filteret:

- Sett inn de tre tappene på fremsiden av filteret i de tilsvarende sporene
- Lås filteret sikkert på plass.

Sett tilbake luftboksdekslet. Påse at det er godt festet.

FORFILTER FOR SYSTEM FOR GASSUTSLIPP (hvis utstyrt)

Bytte ut forhåndsfilter for system for gassutslipp

1. Fjern beskyttelsesplaten.

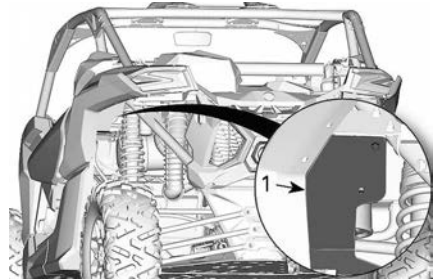

1. Beskyttelsesplate

2. Fjern slangeklemmene.

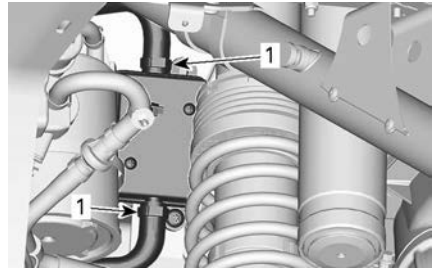

1. Slangeklemmer

3. Ta ut festeskruen.
4. Ta bort forfilteret.

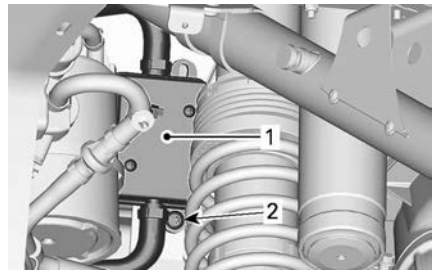

1. Filter
2. Festeskruer

5. Sett inn et nytt forfilter. Fest slangene med klemmene.

Strammemoment	
Festeskrue til forfilter	2,5 ± 0,5 Nm (22 ± 4 lbf-in)

6. Sett tilbake beskyttelsesplaten.

Strammemoment	
Festeskrue til beskyttelses plate	6,5 ± 0,5 Nm (58 ± 4 lbf-in)

MOTOROLJE

Kontroll av oljenivå på motor

MERKNAD

Hvis motoren brukes med feil oljenivå, kan den få alvorlige skader.

Når motoren har normal driftstemperatur, skal du sette kjøretøyet på et plant underlag, og kontrollere oljenivået som følger:

1. Start motoren, og la den gå på tomgang i minst 20 sekunder.
2. Stopp motor.
3. Skru ut peilepinnen og tørk av den.

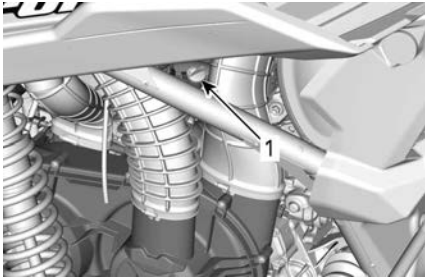

KJØRETØYETS VENSTRE BAKSIDE

1. Peilepinne

4. Sett tilbake peilestaven, og skru den helt inn.
5. Ta ut peilestaven, og kontroller oljenivået. Det skal være nær eller på det øverste merket.



TYPISK

1. MIN
2. MAX
3. Bruksområde

Ved påfylling av olje må du ta ut peilestaven. Plasser en trakt i røret for peilestaven.

Fyll på en liten mengde olje, og kontroller oljenivået på nytt.

Gjenta fremgangsmåten over til oljenivået når peilepinnens øvre merke.

MERK:

Ikke fyll for mye. Tørk av eventuelt oljesøl.

Skru peilepinnen skikkelig på plass.

Anbefalt motorolje

Rotax®-motorer ble utviklet og godkjent med bruk av XPS®-olje.

BRP anbefaler at du alltid bruker XPS-olje eller tilsvarende.

Det kan hende at skader som skyldes bruk av olje som ikke egner seg for motoren, ikke dekkes av den begrensede garantien fra BRP.

XPS anbefalt motorolje	
Generelt formål	5W40 syntetisk blandingsolje
Kald temperatur	0W40 syntetisk olje
Varm temperatur	10W50 syntetisk olje

XPS anbefalt motorolje

Hvis den anbefalte XPS-motoroljen ikke er tilgjengelig

Bruk en 4-takts SAE motorolje som overholder eller overgår følgende smøremiddelspesifikasjoner.

Kontroller alltid API-servicemerkesertifisering på oljebeholderen, den må inneholde minst en av de angitte standardene.

- API-serviceklassifisering SN eller
- JASO MA2.

Skifte motorolje**⚠ FORSIKTIG**

Motoroljen kan være svært varm. Vent til motoroljen er varm.

MERKNAD

Motoroljen og oljefilteret må byttes samtidig.

1. Bring motoren til normal driftstemperatur.
2. Plasser kjøretøyet på et jevnt underlag.
3. Ta ut oljepeilepinnen.
4. Plasser en oppsamlingsbeholder under dreneringspluggen.

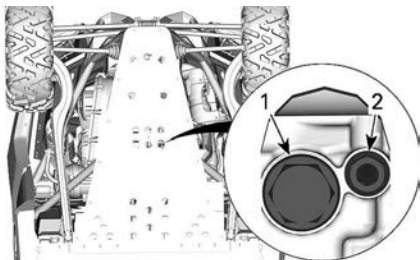

UNDER BAKSIDEN TIL KJØRETØYET

1. Magnetisk tappeplugg
2. Sekundær avtappingsplugg

5. Rengjør området rundt dreneringspluggene.
6. Sett en trakt mellom tappehullene og beskyttelsesplaten for å unngå søl.

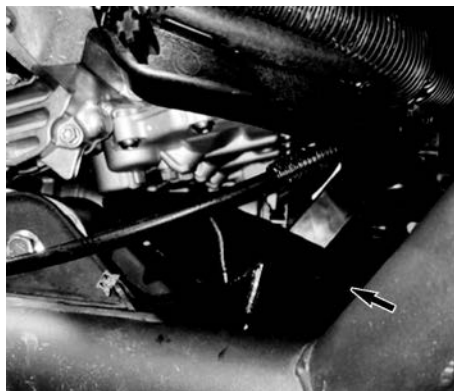

TRAKT – 529000155

7. Skru ut dreneringspluggen og kast tetningsringene.

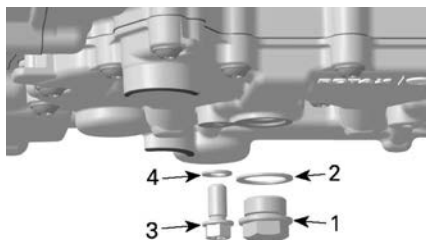

1. Magnetisk tappeplugg
2. Tetningsring
3. Sekundær avtappingsplugg
4. Tetningsring

8. Skift oljefilteret. Se *Oljefilter*.
9. Tapp av all oljen fra veivhuset.
10. Rengjør den magnetiske dreneringspluggen. Hvis det finnes metallrester eller andre partikler på den, kan motoren skades innvendig.
11. Sett på en **NY** tetningsring på dreneringspluggen.

MERKNAD

Bruk aldri tetningsringer på nytt. Skift alltid ut med en ny.

12. Sett på plass og trekk til dreneringspluggen med anbefalt tiltrekksmoment.

Tiltrekksmoment	
Sekundær avtappings plugg	15 ± 2 Nm (133 ± 18 lbf-in)
Magnetisk tappeplugg	30 ± 3 Nm (22 ± 2 lbf-ft)

13. Etterfyll motoren med anbefalt olje.

MOTOROLJEFILTER**Tilgang til oljefilter**

Tilgang til oljefilteret på kjøretøyets høyre bakside.

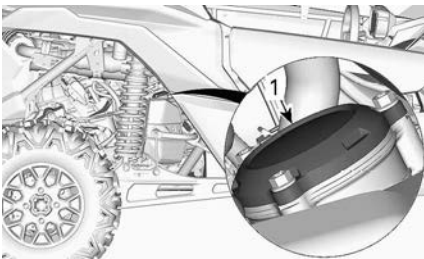

1. Oljefilterdeksel

Ta ut oljefilter

Rengjør oljefilteret.

Ta av oljefilterdekslet.

Ta ut oljefilteret.

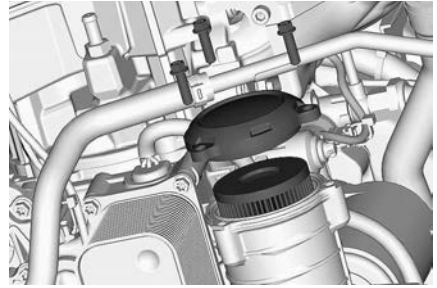
**Montere oljefilter**

Kontroller og rengjør innløps- og utløpsområdet på oljefilteret for smuss og annen forurensning.

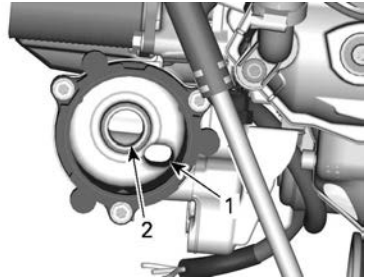

1. Utgang til oljeforsyningssystemet
2. Inngang fra oljepumpen til oljefilteret

Monter en **NY** O-ring på oljefilterdekslet.

Monter det nye filteret i dekslet.

Påfør motorolje på O-ring og filterforseglingen.

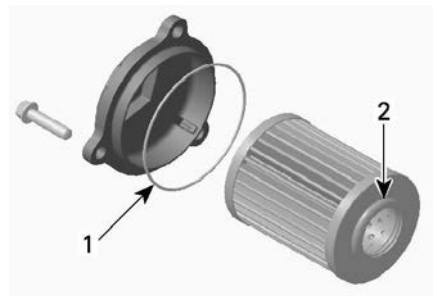

1. Påfør litt olje
2. Påfør litt olje

MERKNAD

Vær nøye slik at du unngår at O-ringene kommer i klem når filteret og dekslet installeres.

Sett på dekslet på motoren.

Trekk til skruene på oljefilterdekslet med anbefalt tiltrekingsmoment.

Strammemoment

Skruer til
oljefilterdeksle
let

10 ± 1 Nm
(89 ± 9 lbf-in)

RADIATOR**Inspeksjon og rengjøring av radiator****⚠ FORSIKTIG**

Vent til radiatoren avkjøles før du fortsetter.

1. Fjern frontspoileren.

MERKNAD

Ikke prøv å fjerne de nedre grillene

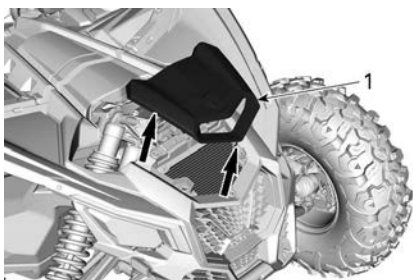

2. Kontroller om det er lekkasjer eller skader på radiatoren eller slangene.
3. Kontroller radiatorribbene. De må være rene, fri for søle, smuss, løv og andre avsetninger som kan hindre radiatoren i å fungere riktig.

4. Rengjør radiatorlamellene med en hageslange.

⚠ FORSIKTIG

Rengjør aldri radiatoren for hånd mens den er varm. La radiatoren avkjøles før rengjøring.

MERKNAD

Vær forsiktig slik at radiatorribbene ikke skades under rengjøringen. Bruk ikke gjenstander/verktøy som kan skade ribbene. Ved spyling må du alltid bruke vann med lavt trykk. Bruk aldri HØYTRYKKS VASK.

5. Sett tilbake alle deler som tidligere er tatt av.

MOTORKJØLEVÆSKE**Kontroll av kjølevæsknivå på motor****⚠ ADVARSEL**

Kontroller nivået på kjølevæsken mens motoren er kald.

1. Plasser kjøretøyet på et jevnt underlag.
2. Ta bort servicedekselet ved å hekte av baksiden med et løft oppover.



LØFTE SERVICEDEKSELET BAKSIDEN AV

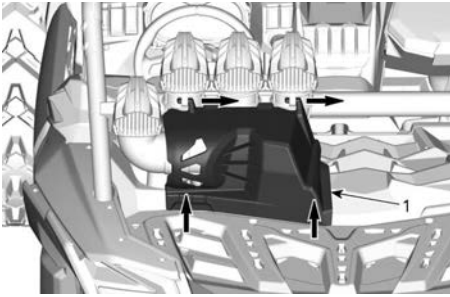

3. Sørg for at kjølesystemet er fylt opp til MAX-linjen.



MERK:

Kjølevæskeniivået kan kontrolleres ved å se på siden av ekspansjonstanken for kjølevæske.

4. Fyll på kjølevæske hvis det er nødvendig. Bruk en oljetrakt for å unngå søl. **Ikke fyll for mye.** Se *Påfylling og lufting av kjølesystemet*

Anbefalt motorkjølevæske

XPS anbefalt kjølevæske
Ferdigblandet kjølevæske med lengre levetid
Hvis XPS ikke er tilgjengelig
Destillert vann og frostvæskeløsning (50 % destillert vann, 50 % frostvæske)

MERKNAD

Bruk alltid etylenglykolbasert frostvæske som inneholder korrosjonshindrende midler spesielt beregnet for forbrenningsmotorer av aluminium.

Skifte ut kjølevæske

Avtapping av kjølesystem

⚠ ADVARSEL

For å unngå forbrenninger må du ikke ta av trykklokket eller løsne dreneringspluggen for kjølevæskesen når motoren er varm.

Løft bakenden av kjøretøyet omtrent 30 cm (12 tommer).

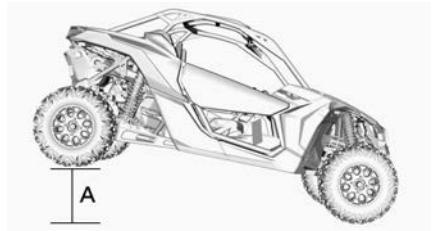

A. 30 cm (12 tommer)

Plasser en oppsamlingsbeholder under den nedre slangen til radiatoren.

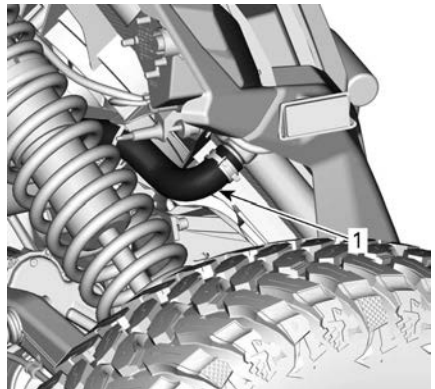

1. Nedre slange

Plasser en stor slangeklemme på nedre slangen til radiatoren.

Løsne slangen sakte fra radiatoren.

Fjern trykklokk for kjølevæskebeholder.

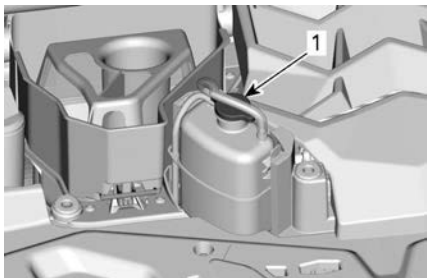

1. Trykklokk

Vent til kjølevæsken har sluttet å renne ut eller er nesten utrent.

Fjern slangeklemmen for å drenere resten av kjølevæsken.

Sett på klemme for radiatorslange.

Strammemoment	
Klemme for radiatorslange	2,5 ± 3,5 Nm (22 til 31 lbf-in)

Fyll kjølesystemet med kjølevæske, se fremgangsmåten *Påfylling og lufting av kjølesystem*.

Påfylling og lufting av kjølesystem

1. Ta av trykklokket.

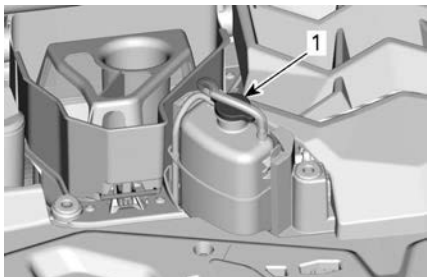

1. Trykklokk

2. Fyll kjølesystemet til nivået når MAX-linjen på kjølvæskebeholderen.



3. Sett på trykklokket.

4. La motoren gå på tomgang med trykklokket på til kjøleviften går rundt to ganger.

5. Trykk ned gasspedalen to eller tre ganger.

6. Stopp motoren og la den avkjøles.

Fyll på mer kjølevæske hvis det er nødvendig.

⚠ ADVARSEL

For å unngå forbrenninger må du ikke ta av trykklokket eller løsne dreneringspluggen for kjølevæsken når motoren er varm.

7. Kontroller kjølevæsketilstanden etter neste kjøretur i henhold til denne prosedyren. Fyll på kjølevæske hvis det er nødvendig. Se *Kontroll av kjølevæsketilstand på motor*.

EKSOSSYSTEM

Rengjøre området rundt eksosystemet

⚠ ADVARSEL

Oppsamlet rusk kan føre til kjøretøybrann når eksosystemet er varmt og rusket er tørt.

I noen tilfeller kan dette resultere i alvorlig skade på eiendom, personskader eller til og med dødsfall.

Rengjør området rundt eksosystemet ofte og regelmessig når du kjører i myr, søle, høy eller dødt løv.

I andre situasjoner kan du rengjøre i henhold til kravene i vedlikeholdsplanen.

Sjekk også alle eksosvarmeskjold for skader regelmessig og skift ut når det er nødvendig.

⚠ FORSIKTIG

Utfør aldri denne prosedyren rett etter at motoren har gått, fordi eksosystemet da er meget varmt.

1. Bak kjøretøyet skal du rengjøre området rundt eksospotten.
2. Rengjør områdene rundt eksosrøret og eksosmanifolden.

⚠ ADVARSEL

Rengjør også under varmeskjoldene.

Rengjøring av eksospottens gnistfanger

Eksospottene må tømmes regelmessig for opphopet karbon.

⚠ FORSIKTIG

Utfør aldri denne prosedyren rett etter at motoren har gått, da eksosystemet da er meget varmt.

Fjern festeskrueene som holder eksospottedekslet på plass og ta bort dekslet.

Trekk ut gnistbeskyttelsen og fjern sotavsetninger med en børste.

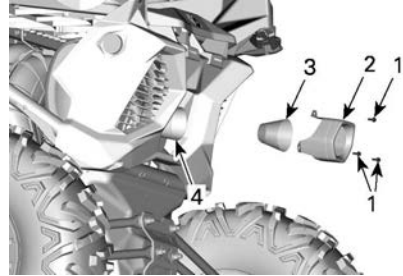

1. Festeskruer
2. Deksel på eksospotte
3. Gnistfanger

MERKNAD

Bruk en myk metallbørste, og vær forsiktig slik at du ikke skader gnistbeskyttelsesnettet.

Inspiser nettingen i gnistfangeren og se etter skader. Skift hvis nødvendig.

Inspiser gnistfangerkammeret i lydtemperen. Rengjør smuss hvis det er nødvendig.

Monter på plass gnistbeskyttelsen i omvendt rekkefølge av fjerningsprosedyren. Trekk til festeskrueene i henhold til spesifikasjonene.

Strammemoment

Skruer til eksospottedeksel

$10 \pm 2 \text{ Nm}$
($89 \pm 18 \text{ lbf-in}$)

DIFFERENSIAL FORAN

Kontroll av olje for differensial foran

Rengjør fyllingspluggen før kontroll av oljenivået.

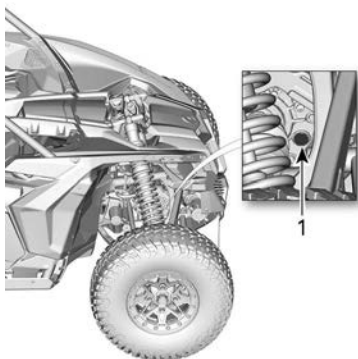

1. Fyllingsplugg

Med kjøretøyet på et jevnt underlag kontrollerer du oljenivået ved å ta ut fyllingspluggen. Oljenivået må nå den nedre kanten.

Strammemoment	
Fyllingsplugg	16,25 ± 2,75 Nm (144 ± 24 lbf-in)

Anbefalt olje for differensial foran

XPS-oljen er spesielt utviklet og testet for å tilfredsstille kravene til smøring av denne differensialen. BRP anbefaler sterkt å bruke sin XPS-olje.

MERKNAD

Ikke bruk andre oljetyper til etterfylling.

Anbefalt XPS-olje for fremre differensial

75W90 syntetisk girolje

Alternativ hvis XPS-produkt ikke er tilgjengelig

75W90 (API GL-5) syntetisk girolje

Oljeskift for differensial foran

Plasser kjøretøyet på et jevnt underlag. Set girkassen i PARK.

Rengjør området ved avtappingspluggen fra undersiden av kjøretøyet.

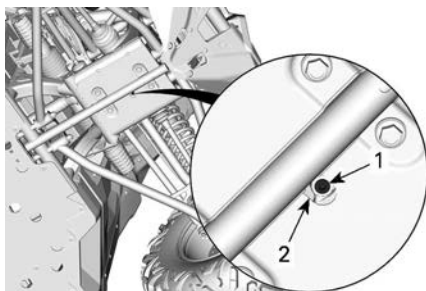

UNDER KJØRETØYET

1. Tappeplugg
2. Tilgangshull

Plasser en oppsamlingsbeholder under differensialen foran.

Du får tilgang til dreneringspluggen igjennom hullet i understellsbeskyttelsesplaten.

Fjern dreneringspluggen.

Skrut ut påfyllingspluggen.

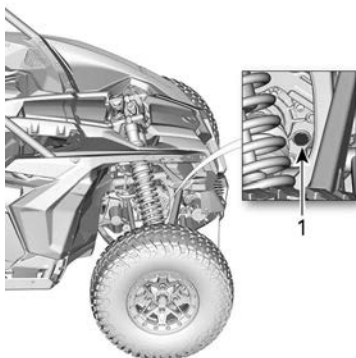

1. Fyllingsplugg

Monter oljedreneringspluggen.

Strammemoment	
Tappe plugg	2,75 ± 0,25 Nm (24 ± 2 lbf-in)

Etterfyll differensialen foran med anbefalt olje.

Strammemoment	
Fyllings plugg	16,25 ± 2,75 Nm (144 ± 24 lbf-in)

GIRKASSE

Verifikasjon av girkasseoljenivået

Plasser kjøretøyet på en flat overflate. Velg PARKERING (P).

Sjekk oljenivået til girkassen ved å fjerne oljenivåpluggen til girkassen som er plassert på høyre bakside av kjøretøyet.

MERKNAD

Pass på at du ikke mister O-ringen for oljenivåpluggen.

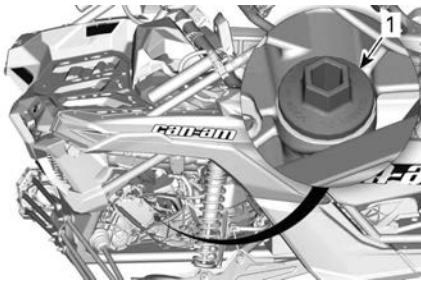

1. Oljenivåplugg på girkasse

Sett tilbake pluggen og skru den helt inn.

Ta ut pluggen igjen og kontroller oljenivået. Det skal være nær eller på det øverste merket.



1. MIN.
2. MAKS.
3. Bruksområde

For å fylle på olje, plasserer du en trakt over hullet til oljenivåpluggen.

Fyll på en liten mengde olje, og kontroller oljenivået på nytt.

Gjenta fremgangsmåten over til oljenivået når peilepinnens øvre merke.

MERK:

Ikke fyll for mye. Tørk av eventuelt oljesøl.

MERKNAD

Hvis girkassen brukes med feil oljenivå, kan den få alvorlige skader.

Skru pluggen skikkelig på plass.

Strammemoment	
Oljenivåplugg på girkasse	5 ± 0,6 Nm (44 ± 5 lbf-in)

Anbefalt girkasseolje

XPS-oljen er spesielt utviklet og testet for å tilfredsstille kravene til smøring av denne girkassen. BRP anbefaler sterkt å bruke sin XPS-olje.

MERKNAD

Ikke bruk andre oljetyper til etterfylling.

XPS anbefalt girolje

75W140 syntetisk girolje

Alternativ, eller hvis ikke tilgjengelig

75W 140 API GL-5 syntetisk girolje

Skift olje på girkassen

Oljebytte skal utføres med varm motor.

⚠ FORSIKTIG**Giroljen kan være svært varm.**

Plasser kjøretøyet på en flat overflate.

Rengjør tappepluggområdet.

Rengjør området rundt oljenivåpluggen.

Plasser en oppsamlingsbeholder under det magnetiske området til dreneringspluggen.

Ta ut oljenivåpluggen til girkassen (peilestav).

MERKNAD**Pass på at du ikke mister O-ringene for oljenivåpluggen.**

Fjern den magnetiske tappepluggen til girkassen og kast tetningskiven.

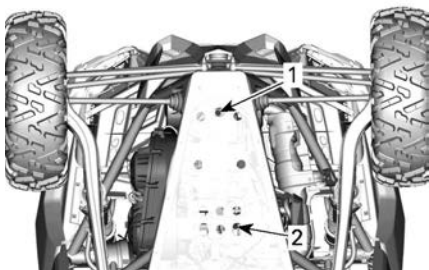

1. Avtappingsplugg for girkassen
2. Oljedreneringsplugg for motor

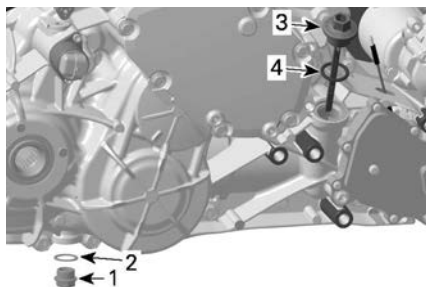

1. Magnetisk tappeplugg
2. Pakningsring (kast)
3. Oljenivåplugg til girkasse (peilestav)
4. O-ring

La girboksen tømmes fullstendig for olje.

Sett inn oljedreneringspluggen.

MERK:

Fjern alle metallpartikler fra tappepluggen før den settes tilbake på plass.

Sette tilbake magnetisk tappeplugg.

Bruk alltid en **NY** pakningsring.

Strammemoment

Magnetisk tappeplugg	30 ± 3 Nm (22 ± 2 lbf-ft)
----------------------	------------------------------

Fyll på girkassen.

MERKNAD**Bruk BARE anbefalte oljetype.**

Kontroller oljenivået, se *Kontroll av oljenivå til girkasse*.

Avhend giroljen i henhold til lokale miljøbestemmelser og -forordninger.

TENNPLUGGER**Tilgang til tennplugg (modeller uten kompressor)**

Fjern luftinntaksdekslet og grillen.

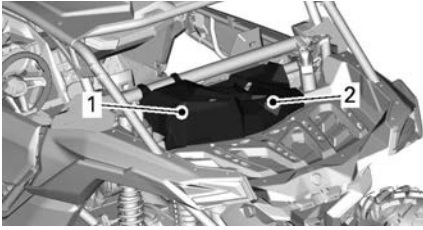

1. Luftinntaksdeksel
2. Grill

Ta bort de bakre festeskrueene til beskyttelsesplaten.

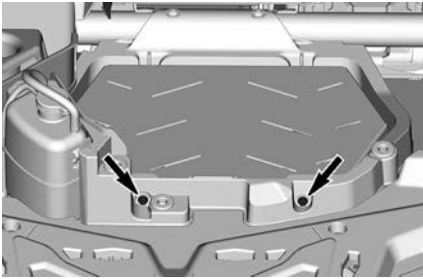

Ta av servicedekslet.

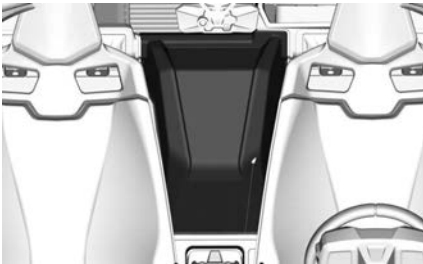

Ta bort de fremre festeskrueene til beskyttelsesplaten.

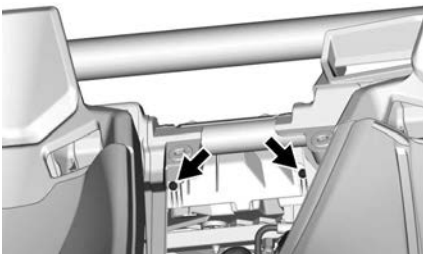

Fjern beskyttelsesplaten.

Tilgang til tennplugger (modeller med kompressor)

Fjern luftinntaksdekslet og grillen.

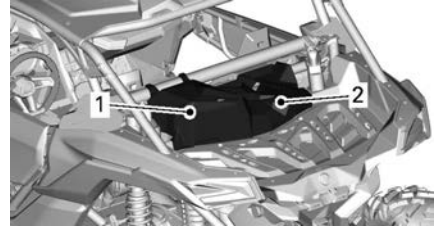

1. Servicedekslet
2. Grill

Ta bort de bakre festeskrueene til kompressoren.

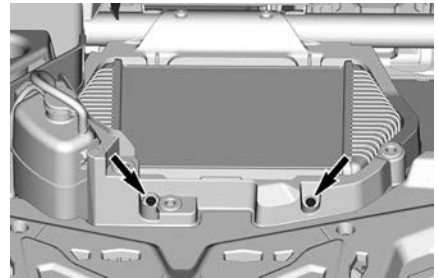

Ta av servicedekslet.

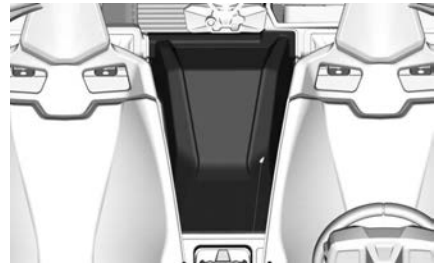

Ta bort de fremre festeskrueene til kompressoren.

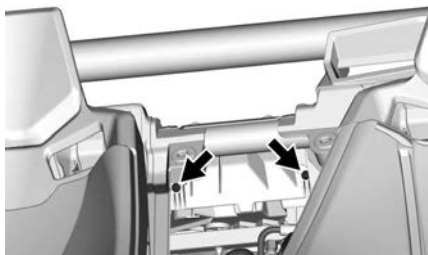

Koble fra kompressorslangen.

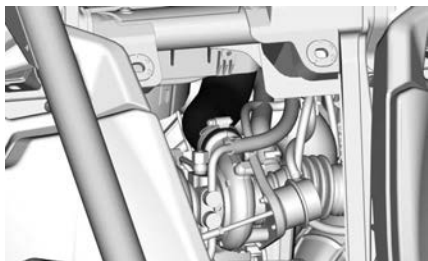

Åpne intercooleren og veivhusets slangestøtte ved å fjerne skruen.

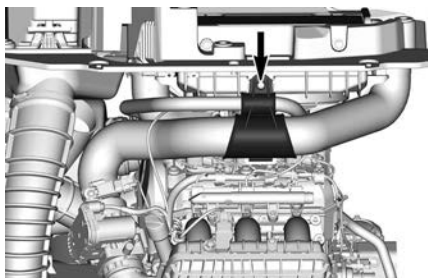

Løft kompressoren.

Koble fra viftekontakten til kompressoren.

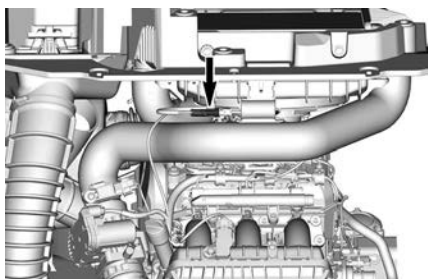

Flytt kompressoren til sides

Fjerning av tennplugger

1. Koble fra fra CAPS (kamakseposisjonssensor).

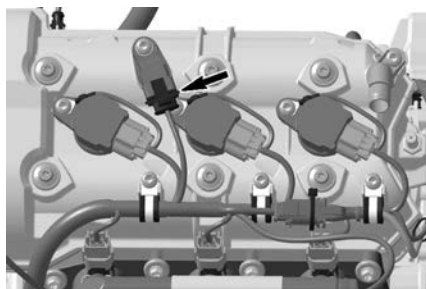

2. Ta av:
– Festeskruer for tenningspole
– Jordingskontakt.

3. Koble fra kontaktene på tennspolen.

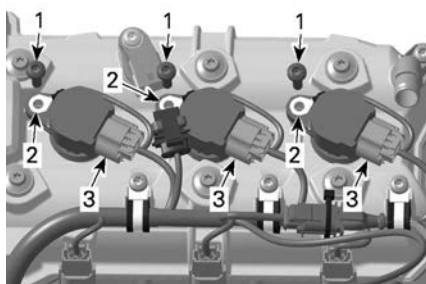

1. Festeskruer
2. Jordingskontakter
3. Kontakter på tenningspole

MERKNAD

Ikke øv trykk på tenningspolen med noe slags verktøy.

4. Ta av tenningspolene med pakninger fra tennpluggen ved å dreie spolen fra side til side mens du trekker opp.
5. Rengjør tennpluggen og topplokket med trykkluft.

⚠ FORSIKTIG

Bruk alltid vernebriller når du bruker trykkluft.

6. Skru ut tennpluggene fullstendig med en pluggnøkkel.
7. Bruk tenningsspolen til å trekke ut.

Installere tennplugg

Før du setter inn tennpluggen må du kontrollere at kontaktflaten på topplokket og tennpluggen er fri for smuss.

Bruk et følerblad til å kontrollere åpningen på tennpluggen.

Åpningen på tennpluggen

0,7 til 0,8 mm
(0,028 til 0,031 tommer)

Skru inn tennpluggene i topplokkene for hånd og trekk til med en momentnøkkel i henhold til spesifikasjonene.

⚠ FORSIKTIG

Ikke stram tennpluggene for hardt, dette kan skade motoren.

Tiltrekkingmoment

Tennplugg	11 Nm (97 lbf-in)
-----------	----------------------

Monter tenningsspolen på tennpluggen.

Juster hullet for festeskruen på tenningsspolen i forhold til det gjengede hullet på ventildekslet.

Skyv tenningsspolen helt ned til den hviler på ventildekselet.

Sett på og trekk til festeskruen.

Tiltrekkingmoment

Festeskrue for tenningsspole	9 ± 1 Nm (80 ± 9 lbf-in)
------------------------------	-----------------------------

Monter tilbake alle de andre delene i motsatt rekkefølge av da det ble tatt av.

MERK:

Pass på at du kobler tilbake kompressorfiften (hvis utstyrt).

Tiltrekkingmoment

Festeskruer til beskyttelsesplate (modeller uten intercooler)	8 ± 1 Nm (71 ± 9 lbf-in)
Festeskruer til intercooler (hvis montert)	

CVT-DEKSEL

Noen illustrasjoner er tatt med motoren ute av bilen for å gi bedre forståelse. For å utføre følgende instruksjoner er det ikke nødvendig å ta ut motoren.

⚠ ADVARSEL

**Ta aldri på CVT når motoren er i gang.
Kjør aldri kjøretøyet når CVT-dekselet er fjernet.**

⚠ FORSIKTIG

Motoren må være kald før dekslet kan fjernes.

MERKNAD

**Denne CVT er smørefri.
Aldri smør komponenter bortsett fra drivreimlager.**

Tilgang til CVT-deksel

CVT-dekslet kan nås fra høyre baksidde på kjøretøyet.

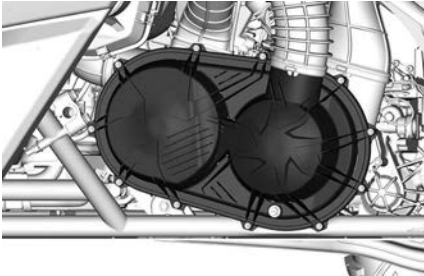

DELER TATT AV FOR BEDRE ILLUSTRASJON

Fjerning av CVT-deksel

MERK: Følgende fremgangsmåte er den samme for turbomotorer og turbo RR-motorer.

Løsne slangeklemmen (e) på CVT-innløpet.

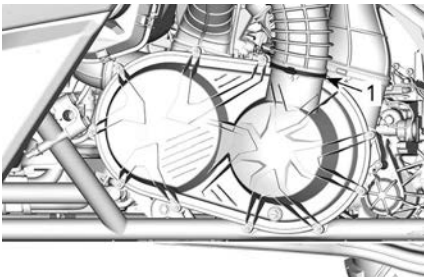

1. Klemme

Ta ut alle festeskruene for CVT-dekselet.

Fjern den øverste skruen i midten sist for å støtte dekselet under fjerning.

MERK:

Ikke bruk et slagverktøy til å fjerne skruene i CVT-dekselet.

Fjern CVT-dekselet og pakningen.

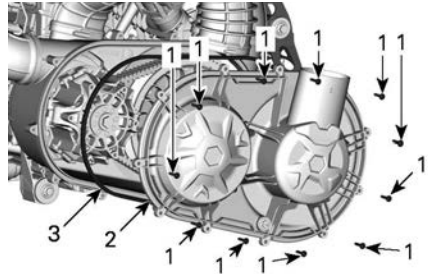

TURBOMOTOR VIST

1. Skruer CVT-deksel
2. CVT-deksel
3. Pakning

Kontroller innsiden av fremre og bakre CVT-utløpsslanger for å sørge for at de er smussfrie.

Installasjon av CVT-deksel

Skru på plass den midterste skruen på toppen først.

Stram skruene til CVT-dekselet i følgende rekkefølge.

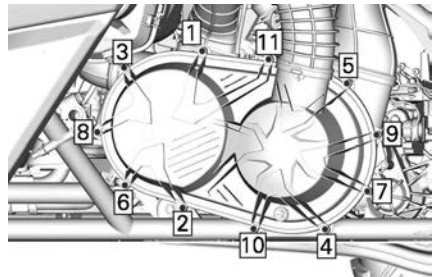

Strammemoment

Strammemoment	
Skruer CVT-deksel	7 ± 0,8 Nm (62 ± 7 lbf-in)

Drivreim

Fjerning av drivreim

MERK: Følgende fremgangsmåte er den samme for turbomotorer og turbo RR-motorer.

MERKNAD

Dersom en feil oppstår med drivreimen, må CVT, deksel og luftuttak rengjøres.

Se *Tips for maksimering av variatorreimvarighet* under *Grunnleggende prosedyrer* for en del VIKTIG informasjon.

Fjerning av CVT-dekslet.

Åpne variatorreimskiven.

Nødvendige verktøy	
Avtrekker-/låseverktøy 529 000 088	
Adapter for sekundærvariator 708 200 720	

Sett reimskiveadapteren den drevne reimskivens gjengede hull og skru den deretter inn.

Sett avtrekker-/låseverktøyet i reimskiveadapterens gjengede hull og skru den inn for å åpne reimskivene.

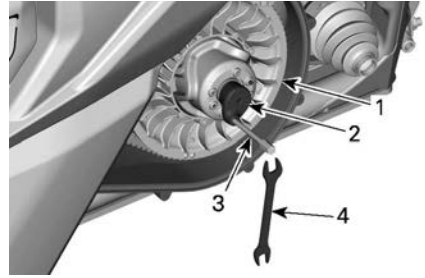

1. Fast skive i sekundærvariator
2. Adapter (i hanskerommet)
3. Avtrekker-/låseverktøy (i verktøysettet)
4. Skrunøkkel (i verktøysettet)

For å fjerne reimen skyver du beltet over den øverste kanten av den faste reimskiven, som vist.

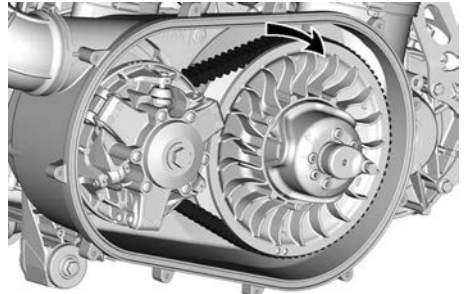

TURBOMOTOR VIST

Installering av drivreim

Monteringen skjer i omvendt rekkefølge av demonteringen. Legg merke til følgende detaljer.

Maksimum levetid for drivreimen oppnås når drivreimen har riktig rotasjonsretning. Installer den slik at pilen som står trykt på beltet peker mot fremsiden av kjøretøyet, sett ovenfra.

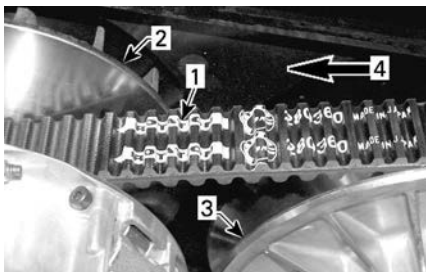

1. Pil trykt på reimen
2. Motorvariator (front)
3. Sekundærvariator (bak)
4. Rotasjonsretning

Vri sekundærvariator til laveste del av tennene på den eksterne overflaten til variatorreimen står i kant med kanten på sekundærvariatoren.



1. Den nederste delen av tannhjul med kanten av sekundærvariatoren

Drivreimskive og dreven reimskive

Kontroll av drivreimskive og dreven reimskive

Denne kontrollen må utføres av en autorisert Can-Am-forhandler, et verksted eller en person du velger for vedlikehold, reparasjoner eller utskiftninger.

Drivreim

1. Kontroller føringene på glideskiven og alle rullene til motovariatoren, og skift slitte deler.

Sekundærvariator

Kontroller føringene på kammen og på glideskiven for sekundærvariatoren, og skift slitte deler.

BATTERI

Batterivedlikehold

MERKNAD

Lad aldri et batteri mens det er montert i kjøretøyet.

Disse kjøretøyene er utstyrt med et VRLA-batteri (ventilregulert blysyrebatteri). Dette er et vedlikeholdsfritt batteri, og det er ikke nødvendig å etterfylle vann for å justere elektrolyttnivået.

MERKNAD

Den forseglede toppen på batteriet må ikke tas av.

Tilgang til batteriet

For å få tilgang til batteriet flytter du passasjerselet helt frem, se *Sete* under *Utstyr*.

Ta ut batteriet

Koble fra SVART (-) kabel først og deretter RØD (+) kabel.

MERKNAD

Bruk alltid denne rekkefølgen ved demontering – koble fra SVART (-) kabel først.

Ta ut festeskruene for batteriholderen.

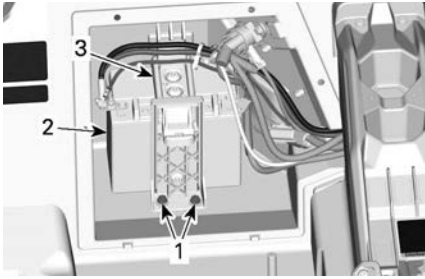

1. Festeskruer for batteriholder
2. Batteri
3. Batteriholder

Ta av batteriholderen.

Ta ut batteriet.

Rengjøre batteriet

Rengjør batteriet, batterihuset og batteripolene med en blanding av bakepulver og vann.

Fjern eventuell korrosjon fra terminalene og polene til batteriet med en hard stålborste. Batterihuset bør rengjøres med en myk børste og en bakepulverløsning.

Montere batteriet

Batterimonteringen skjer i omvendt rekkefølge av demonteringen, men pass på følgende.

MERKNAD

Feil batteripolaritet vil skade spenningsregulatoren.

MERKNAD

Koble alltid til RØD (+) kabel først og deretter SVART(-) kabel.

SIKRINGER

Skifte ut sikringer

Hvis en sikring er røket, må du bytte den med en sikring med samme ampereverdi.

MERKNAD

Bruk aldri sikringer med høyere kapasitet da dette kan forårsake alvorlig skade.

Sikringer og smeltekontakter

Sikringsboks foran og sikring for dynamisk servostyring (DPS)

Fjern det fremre servicedekslet for å få tilgang til hovedsikringsboksen eller DPS-sikringen.

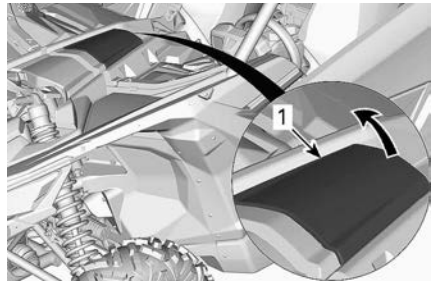

1. Servicedeksel i front

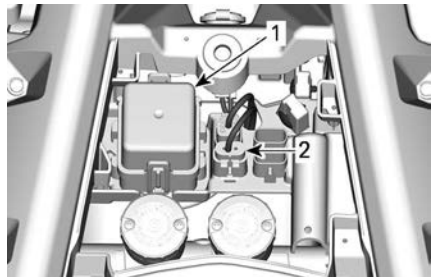

1. Sikringsboks foran
2. DPS-sikring

Bakre sikringsboks

For å komme til sikringsboksen bak må du fjerne førerisetet. Se *Seter under Utstyr*.

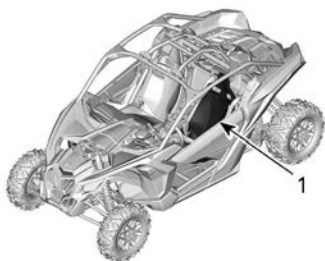

1. Førersete

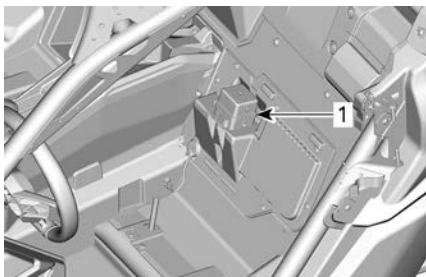

1. Bakre sikringsboks

Smeltekontakter

Smeltekontaktene er på ledningsnettet til startermagnetventilen.

Hvis en smeltekontakt går, kan du ta kontakt med en Can-Am SSV-forhandler, et autorisert verksted eller en annen kompetent person.

Beskrivelse av sikringsboks

Sikringsboks foran		
Nei	BESKRIVELSE	KAPASITET
F7	Utløser firehjulsdrift	10 A
F11	Lys	20 A
F12	DC-utgang Kontakt DC3	10 A
F14	Tilbehør	30 A
F16	Baklys	10 A

Sikringsboks foran		
Nei	BESKRIVELSE	KAPASITET
F22	Smart-Shox (bare for Turbo RR-modeller)	20 A
F23	Smart-Lok	20 A
R3	Tilbehør Engine Control Module (ECM)	-
R4	Frontlystrelé (bare for Turbo RR-modeller)	-
R8	Bremserеле	-

Bakre sikringsboks		
Nei	BESKRIVELSE	KAPASITET
F4	Måler relé	10 A
F5	Tenning Drivstoffinjektorer Drivstoffpumpe	10 A
F6	Engine Control Module (Motorstyringsmodul) eller ECM	10 A
F8	Tenningsbryter Klokke	10 A
F9	Kjølevifte	25 A
F17	Ladeluftkjøler	25 A
F18	EVAP/ Oksygensensor	10 A
R1	Kjølevifte	-

Bakre sikringsboks		
Nei	BESKRIVELSE	KAPASITET
R2	Hoved	-
R10	Ladeluftkjøler	-

MERK:

Sikringer kan identifiseres på innsiden av dekslet til sikringsboksen.

Smeltekontakter		
Nei	BESKRIVELSE	KAPASITET
1	Hoved	16 AWG
2	Tilbehør	16 AWG

Følgende sikringsholdere sitter også nær batteriet.

Regulator-sikringsholder		
Nei	BESKRIVELSE	KAPASITET
-	Regulator	50 A
-	Dynamic power steering (DPS)	40 A

Lys

Kontroller alltid at lysene fungerer etter at pærene er byttet.

Front- og baklysene er LED-lamper. Denne teknologien har vist seg å være pålitelig.

MERK:

Front- eller baklysets interne LED-lamper kan ikke skiftes. Ved feil må hele frontlys- eller baklysenheten skiftes.

I tilfelle de ikke virker, kan du få dem kontrollert av en autorisert Can-Am

SSV-forhandler, et verksted eller en person du velger selv.

DRIVAKSELMANSJETTER**Inspeksjon av drivakselbelgen**

Foreta en visuell inspeksjon av tilstanden til drivakselbelgene.

Se etter sprekker, rifter eller andre skader på mansjettene.

Reparer eller bytt ut skadede deler hvis det er nødvendig.

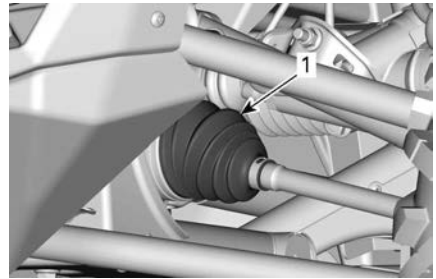
**FORAN PÅ KJØRETØYET**

1. Indre drivakselmansjett

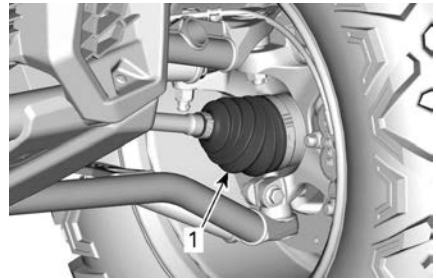
**FORAN PÅ KJØRETØYET**

1. Ytre drivakselmansjett

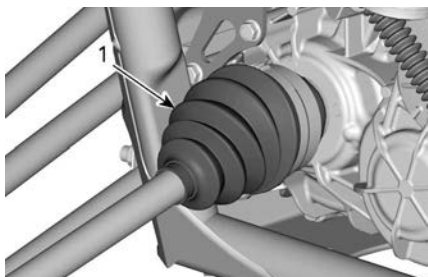
**BAK PÅ KJØRETØYET**

1. Indre drivakselmansjett

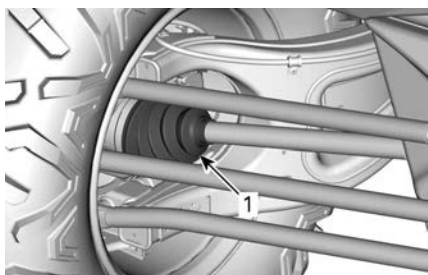
**BAK PÅ KJØRETØYET**

1. Ytre drivakselmansjett

HJULLAGER**Kontrollere hjullagrenes tilstand**

Løft opp og støtt under kjøretøyet. Se *Løfte og støtte opp kjøretøyet*.

Trykk og dra i hjulenes overkant for å se om det er slark.

Oppsøk en autorisert Can-Am-forhandler, et verksted eller en person du velger selv hvis det er et uvanlig slark.



TYPISK

FELGER OG DEKK**Ta av hjul**

Løsne mutrene, og løft deretter opp og støtt under kjøretøyet. Se *Løfte og støtte opp kjøretøyet*.

Ta av mutrene, og ta deretter av hjulet.

Sette på hjul

Hvis dekkene er retningsbestemte, må rotasjonsretningen må være riktig. Retningsbestemte dekk er markerte på sidene.

**TYPISK**

1. Rotasjonsretning

Stram hjulmutrene til spesifisert moment etter illustrert sekvens.

MERK:

Ikke bruk noen type smøremiddel på muttergjengene før tilstramming.

Strammemoment	
Hjulmutrer	120 ± 5 Nm (89 ± 4 lbf-ft)



MERKNAD

Bruk alltid anbefalte hjulmutrer for den aktuelle felgtypen. Bruk av andre typer hjulmutre kan skade felgen eller boltene.

Dekktrykk

⚠ ADVARSEL

Dekkenes lufttrykk har stor innvirkning på kjøretøyets manøvreringsegenskaper og stabilitet. Utilstrekkelig trykket kan føre til dekk å slippe ut luften og rotere på hjulet.

Ved for høyt trykk kan dekket punktere. Følg alltid anbefalt dekktrykk.

Bruk ALDRI hjultrykk som er under minimum. Det kan føre til at dekket løsner fra felgen.

Kontroller dekktrykket når dekkene er kalde, før du bruker kjøretøyet. Dekktrykket varierer med temperatur og høyde over havet. Kontroller trykket på nytt hvis noen av disse forholdene endres.

Du finner riktig dekktrykk på dekalen *Dekktrykk og maksimal belastning*.

MERK:

Selv om dekkene er utformet for terrengkjøring, kan punktering kan inntruffe. Det anbefales derfor å ta med en dekkmåler, dekkpumpe og reparasjonssett ved kjøring.

Dekk kontroll

Kontroller om det er skader og slitasje på dekkene. Bytt dekk hvis nødvendig.

⚠ ADVARSEL

Ikke roter dekkene. Dekkene foran og bak er av ulik størrelse. Venstre og høyre dekkene har retningsbestemt mønster av ulik type.

Bytte dekk

Dekkbytte skal utføres av en autorisert Can-Am Off-road-forhandler, reparasjonsverksted eller en annen kompetent person.

⚠ ADVARSEL

Bytt dekkene bare med samme type og størrelse som originaldekkene.

For dekkmønstre som er retningsbestemt må du passe på at dekkene settes på med riktig rotasjonsretning.

Dekkene må byttes, av en person med erfaring, i henhold til standarder og verktøy som brukes av dekkleverandører.

Boggie

Smøring av fjæring foran

Smør øvre og nedre opphengsarmer.

XPS Syntetisk opphengsfett

Det er to smørenipler på hver opphengsarm.

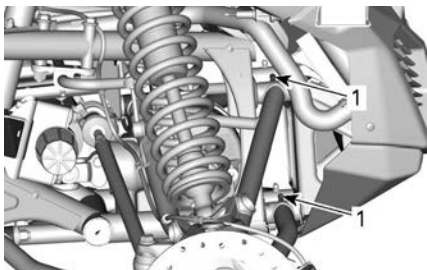

BILDET VISER – FJÆRING FORAN

1. Smørenipler

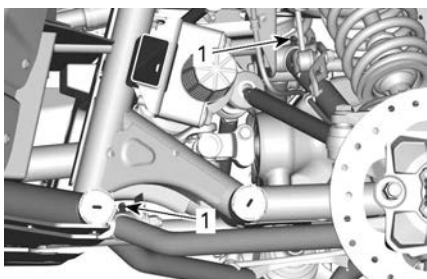

BILDET VISER – FJÆRING FORAN

1. Smørenipler

Smøring av stabilisatorstag

Smør begge stabilisatorstag.

XPS Syntetisk opphengsfett

Det er én smørenippel på hver opphengsside foran.

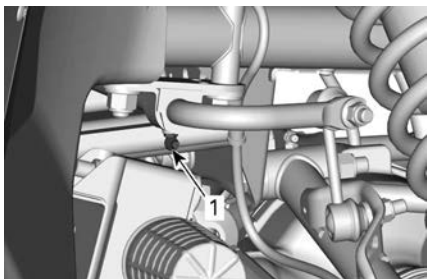

**TYPEBILDE – FREMRE
STABILISATORSTAG**

1. Smørenippel

Det er én smørenippel på hver fjæringsside bak.

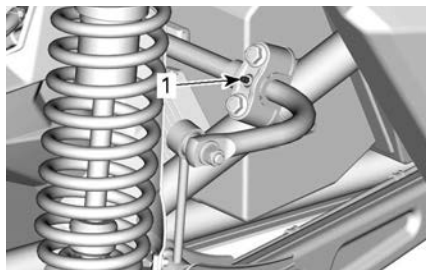

TYPISK – BAKRE STABILISATORSTAG

1. Smørenippel

Inspeksjon av fjæring

Oppsøk en autorisert Can-Am-forhandler, et verksted eller andre kvalifiserte personer hvis du oppdager problemer.

Støtdempere

Kontroller om det er lekkasjer, slitasje på demperstopper eller andre skader på støtdemperen. Kontroller at festene er godt tiltrukket.

Opphengsarmer foran

Kontroller om opphengsarmene er sprukket, bøyd eller har andre skader.

Bakre opphengsarmer

Kontroller om opphengsarmene, festene eller leddene er sprukket, bøyd eller har andre skader.

Kontroller momentet mutrene til den tverrgående opphengsarmen.

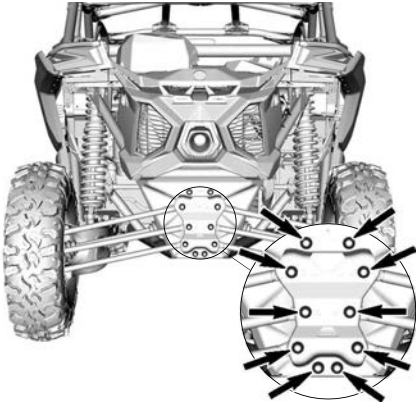

Strammemoment	
Mutre for tverrgående arm	95 ± 5 Nm (70 ± 4 lbf-ft)

BREMSER

Kontroll av nivå i bremsevæskebeholderen

Ta av servicedekslet foran.

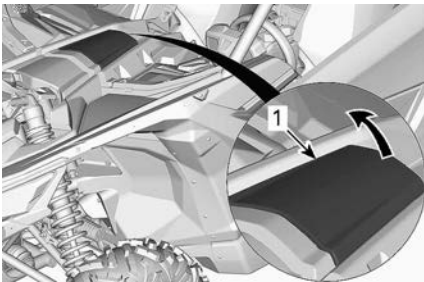

1. Servicedeksel i front

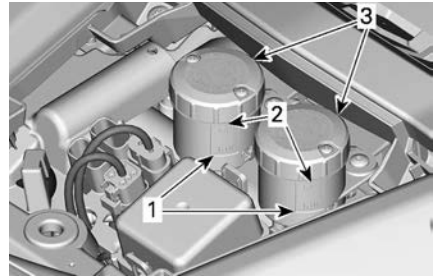

1. MIN
2. MAX
3. Hovedsylinderbeholdere

Plasser kjøretøyet på et jevnt underlag, og kontroller nivået på bremsevæsken i beholderne. Bremsevæsknivået skal være mellom MIN- og MAX-merkene.

MERK:

Lavt nivå kan tyde på lekkasje eller slitte bremseklosser.

Fyll på bremsevæske

Rengjør påfyllingslokket før du tar det av.

Tilsett væske etter behov. **Ikke fyll for mye.**

MERK:

Sørg for at påfyllingslokkmembranen er presset inn i hetten før du lukker bremsevæskebeholderen.

Anbefalt bremsevæske

Bruk kun bremsevæske som oppfyller kravene i DOT 4-spesifikasjonen.

MERKNAD

Unngå alvorlige skader på bremsesystemet ved å ikke bruke andre væsker enn den anbefalte. Bland heller ikke ulike væsker ved påfylling. Ikke bruk bremsevæske fra gamle eller allerede åpnete beholdere.

Inspeksjon av bremser

Inspeksjon, vedlikehold og reparasjon av bremser må utføres av en autorisert Can-Am-forhandler, et verksted eller en annen kompetent person.

Følgende bør du imidlertid kontrollere mellom besøkene hos forhandler:

- bremsevæskeniivå
- om bremsesystemet har væskelekkasje
- Bremselosslitasje
- Bremseskivetilstand
- Smuss/støv på bremser

⚠ ADVARSEL

Bytte av bremsevæske eller eventuelt vedlikehold og reparasjon av bremsesystemet må utføres av en autorisert Can-Am Off-Road-forhandler.

SIKKERHETSBELTE

Rengjøring av sikkerhetsbelter

For å fjerne skitt og smuss fra sikkerhetsbeltene vasker du reimene med svamp med mild såpe og vann. Ikke bruk blekemidler, farger eller husholdningsrengjøringsmidler.

⚠ ADVARSEL

Ikke bruk trykkvasker til rengjøring av sikkerhetsbelter eller tilhørende deler. Bruk av trykkvasker kan skade sikkerhetsbelter og tilhørende deler.

VELTEBUR

Rammefester

Stram burets fester til fastsatt nivå regelmessig.

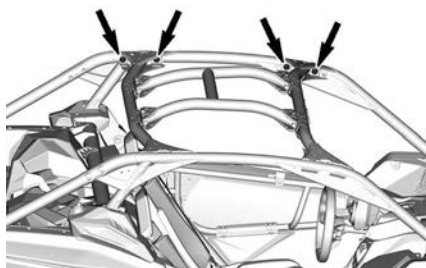

VENSTRE SIDE AV BUR

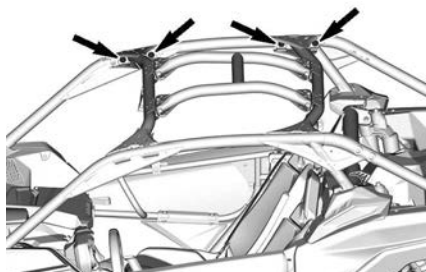

HØYRE SIDE AV BUR

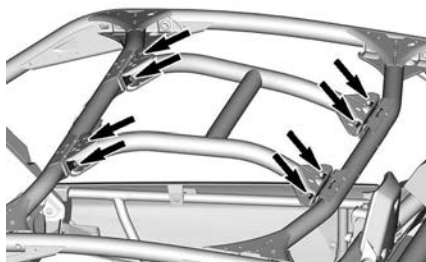

SENTRALFORSTERKNING

Strammemoment	
Sidefester for buret	110 ± 10 Nm (81 ± 7 lbf-ft)
Fester for sentralforsterkingen	95 ± 5 Nm (70 ± 4 lbf-ft)

STELL AV KJØRETØYET

Rengjøring og beskyttelse

MERKNAD

Bruk aldri høytrykksspyler til å vaske kjøretøyet. BRUK ALLTID LAVT TRYKK (for eksempel en hageslange). Høyt trykk kan skade elektriske og mekaniske komponenter.

Vær spesielt oppmerksom på steder der saltvann, søle eller rusk kan samle seg opp og potensielt forårsake:

- Brann
- Slitasje
- Forstyrrelse
- Korrosjon.

Listen omfatter, men er ikke begrenset til følgende:

- Rundt eksossystemet og mellom eksospotten og dekslet på eksospotten
- Under og rundt drivstofftanken
- Radiator
- Støtdempere
- Rundt differensialene foran og bak
- Rundt og under motoren og girkassen
- På innsiden av hjulene
- Oppe på beskyttelsesplater

⚠ ADVARSEL

Oppsamlet rusk kan føre til kjøretøybrann når eksosystemet er varmt og rusket er tørt.

I noen tilfeller kan dette resultere i alvorlig skade på eiendom, personskader eller til og med dødsfall.

Rengjør området rundt eksosystemet ofte og regelmessig når du kjører i myr, søle, høy eller dødt løv.

I andre situasjoner kan du rengjøre i henhold til kravene i vedlikeholdsplanen.

hver bruksdag for å beskytte det og dets komponenter.

Smøring av metaldeler anbefales sterkt.

Bruk smøremiddel med antirust eller tilsvarende.

XPS-smøremiddel og korrosjonshemmende middel

Lakkerte deler som er skadet, bør lakkeres på riktig måte for å beskytte mot rust.

Vask chassiset med varm såpevannløsning (bruk bare mildt rengjøringsmiddel) hvis det er nødvendig. Bruk voks som ikke inneholder slipemiddel.

MERKNAD

Rengjør aldri plastdeler med sterkt rengjøringsmiddel, avfetningsmiddel, tynner, acetone eller lignende.

Beskytt kjøretøyet med et deksel for å hindre oppsamling av støv under lagring.

MERKNAD

Kjøretøyet må lagres på et kjølig og tørt sted og dekkes med en presenning som ikke er gjennom-siktig. Det vil hindre at solstråler og smuss påvirker plastkomponenter og kjøretøyets finish.

Hvis kjøretøyet brukes i saltvannsmiljø, må det spyles med ferskvann etter

LAGRING OG KLARGJØRING FØR SESONGSTART

Hvis kjøretøyet ikke skal brukes i løpet av 4 måneder eller mer, må det lagres på riktig måte.

Hvis kjøretøyet ikke skal brukes i løpet av 21 dager eller mer, frakoples den SVARTE (-) batterikabelen.

Bruk av lavstrøms vedlikeholdslader anbefales for å holde batteriet fulladet.

Når du skal bruke kjøretøyet etter lagring, er det nødvendig med en klargjøring.

Kontakt en autorisert Can-Am Off-road-forhandler, et autorisert verksted eller en annen kompetent person som kan utføre korrekt klargjøring.

Når du leser denne brukerhåndboken, må du huske at:



ADVARSEL

Tegn på en potensiell fare som, hvis den ignoreres, kan resultere i alvorlig eller dødelig personskade.

TEKNISK INFORMASJON

IDENTIFIKASJON AV KJØRETØYET

Kjøretøyets hovedkomponenter (motor og ramme) identifiseres via ulike serienumre. Hvis det noen gang blir nødvendig å finne disse numrene for garantiformål eller for å spore kjøretøyet ditt hvis det blir stjålet.

Det kreves at autoriserte Can-Am Off-Road-forhandlere ber om disse numrene for å fremsette garantikrav på korrekt måte.

Vi anbefaler på det sterkeste at du skriver ned alle serienumre på kjøretøyet ditt og oppgir dem til forsikrings-selskapet ditt.

Kjøretøyets identifikasjonsnummer

VIN-dekallen sitter bak det høyre passasjerselet.

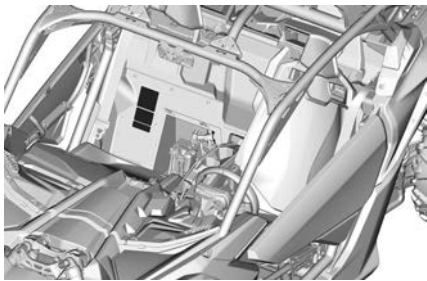

TYPISK

NRMM-modeller



Alle andre modeller

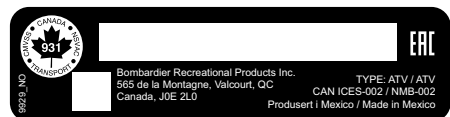

Motorens identifikasjonsnummer

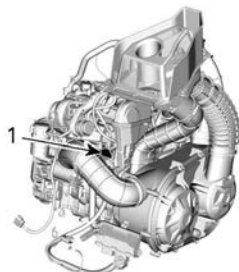

TYPISK — DEKAL MED MOTORENS SERIENUMMER

1. E.I.N. (motorens identifikasjonsnummer)

BRP RF DESS POST GEN3 (CAN)

USA og Canada

Denne enheten er i samsvar med FCC del 15 og den lisensfritatte RSS-standarden fra Industry Canada. Driften er avhengig av følgende to vilkår:

1. denne enheten skal ikke forårsake interferens, og
2. denne enheten må håndtere eventuell interferens, inkludert interferens som kan forårsake uønsket drift av enheten.

Utstyret er testet og funnet å overholde grenseverdiene for digitalt utstyr i Klasse B, i henhold til det amerikanske FCC-regelverkets del 15. Disse grenseverdiene skal gi rimelig beskyttelse mot skadelig interferens i en boliginstallasjon. Dette utstyret genererer, bruker og kan sende ut radiostråling, og hvis det ikke installeres og brukes i henhold til instruksjonene, kan det forårsake skadelig interferens med radiokommunikasjon. Det kan imidlertid ikke gis noen garanti for at interferens ikke vil forekomme i en bestemt installasjon. Hvis dette utstyret forårsaker skadelig interferens for radio- eller TV-mottaket, noe som kan avgjøres ved å slå utstyret av eller på, kan brukern forsøk følgende for å korrigere interferensen:

- Snu på eller flytt mottakerantennen.
- Øk avstanden mellom utstyret og mottakeren.
- Koble produktet til et strømmuttak i en annen strømkrets enn den som enheten er koblet til.
- Kontakt leverandøren eller en erfaren radio-/TV-tekniker for hjelp.

Enheten er blitt evaluert for å oppfylle generelle krav til RF-eksponering. Enheten kan brukes i bærbar eksponering uten begrensninger.

Le dispositif a été évalué à satisfaire l'exigence générale de l'exposition aux rf. L'appareil peut être utilisé dans des conditions d'exposition portatif sans restriction.

L'émetteur/récepteur exempt de licence contenu dans le présent appareil est conforme aux CNR d'Innovation, Sciences et Développement économique Canada applicables aux appareils radio exempts de licence.

1. l'appareil ne doit pas produire de brouillage, et
2. l'appareil doit accepter tout brouillage radioélectrique subi, même si le brouillage est susceptible d'en compromettre le fonctionnement.

Endringer eller modifikasjoner som ikke uttrykkelig er godkjent av den organisasjonen som er ansvarlig for overholdelse, kan ugyldiggjøre brukerens tillatelse til å kjøre kjøretøyet.

IC: 12006A-1001317030 For variant 1001316154 (CAN)

FCC ID: 2ACER 1001317030 For variant 1001316154 (CAN)

Mexico



IFETEL

Marca: BRP Megatech

Número: BRME1023-28186

BRP Megatech sertifikatnummer: 1450978

Modelo: 1001316154

NOM-208-SCFI-2016 (Disposición Técnica IFT-008-2015)

La operación de este equipo está sujeta a las siguientes dos condiciones:

1. Es posible que este equipo o dispositivo no cause interferencia perjudicial y
2. Este equipo o dispositivo debe aceptar cualquier interferencia, incluyendo la que pueda causar su operación no deseada.

Brasil



Número: 05254-23-15603

BRP Megatech sertifikatnummer: 1450991

Modelo: 1001316154

Este equipamento não tem direito à proteção contra interferência prejudicial e não pode causar interferência em sistemas devidamente autorizados. Para maiores informações, consulte o site da ANATEL.

Japan

Denne enheten er anerkjent i henhold til japansk radiolov (電波法) og japansk telekommunikasjonslovgivning (電気通信事業法). Denne enheten må ikke modifiseres (ellers vil det utstedte typenummeret bli ugyldig).

Europa

Samsvarserklæring

Forenklet EU samsvarserklæring i henhold til direktiv 2014/53/EU om radioutstyr



DE

Hiermit erkl rt BRP Megatech, dass der Funkanlagentyp 1001316154 der Richtlinie 2014/53/EU entspricht. Der vollst ndige Text der EU-Konformit tserkl rung ist unter der folgenden Internetadresse verf gbar: <https://www.brp.com/en/corporate-social-responsibility/product-safety.html>

FR

Le soussign , BRP Megatech, d clare que l' quipement radio lectrique du type 1001316154 est conforme   la directive 2014/53/UE. Le texte complet de la d claration UE de conformit  est disponible   l'adresse internet suivante: <https://www.brp.com/en/corporate-social-responsibility/product-safety.html>

BG

С настоящото BRP Megatech декларира, че този тип радиосъоръжение 1001316154 е в съответствие с Директива 2014/53/ЕС.

Цялостният текст на ЕС декларацията за съответствие може да се намери на следния интернет адрес: <https://www.brp.com/en/corporate-social-responsibility/product-safety.html>

EL

Με την παρούσα ο/η BRP Megatech, δηλώνει ότι ο ραδιοεξοπλισμός 1001316154 πληροί την οδηγία 2014/53/ΕΕ. Το πλήρες κείμενο της δήλωσης συμμόρφωσης ΕΕ διατίθεται στην ακόλουθη ιστοσελίδα στο διαδίκτυο: <https://www.brp.com/en/corporate-social-responsibility/product-safety.html>

CS

T mto BRP Megatech prohlařuje, ře typ r diov ho zařizen  1001316154 je v souladu se sm rnici 2014/53/EU.  pln  zn n  EU prohl sen  o shod  je k dispozici na t to internetov  adrese: <https://www.brp.com/en/corporate-social-responsibility/product-safety.html>

DA

Hermed erklærer BRP Megatech, at radioudstyrstypen 1001316154 er i overensstemmelse med direktiv 2014/53/EU.

EU-overensstemmelseserklæringens fulde tekst kan findes på følgende interne-
adresse: <https://www.brp.com/en/corporate-social-responsibility/product-safety.html>

ET

Käesolevaga deklareerib BRP Megatech, et käesolev raadioseadme tüüp 1001316154 vastab direktiivi 2014/53/EL nõuetele.

Eli vastavusdeklaratsiooni täielik tekst on kättesaadav järgmisel internetiaadressil: <https://www.brp.com/en/corporate-social-responsibility/product-safety.html>

ES

Por la presente, BRP Megatech declara que el tipo de equipo radioeléctrico 1001316154 es conforme con la Directiva 2014/53/UE.

El texto completo de la declaración UE de conformidad está disponible en la dirección Internet siguiente: <https://www.brp.com/en/corporate-social-responsibility/product-safety.html>

FI

BRP Megatech vakuuttaa, että radiolaitetyyppi 1001316154 on direktiivin 2014/53/EU mukainen. EU-vaatimustenmukaisuusvakuutuksen täysimittainen teksti on saatavilla seuraavassa internetosoitteessa: <https://www.brp.com/en/corporate-social-responsibility/product-safety.html>

EN

Hereby, BRP Megatech declares that the radio equipment type 1001316154 is in compliance with Directive 2014/53/EU. The full text of the EU declaration of conformity is available at the following internet address: <https://www.brp.com/en/corporate-social-responsibility/product-safety.html>

HR

BRP Megatech ovime izjavljuje da je radijska oprema tipa 1001316154 u skladu s Direktivom 2014/53/EU. Čjeloviti tekst EU izjave o sukladnosti dostupan je na sljedećoj internetskoj adresi: <https://www.brp.com/en/corporate-social-responsibility/product-safety.html>

HU

BRP Megatech igazolja, hogy a 1001316154 típusú rádióberendezés megfelel a 2014/53/EU irányelvnek. Az EU-megfelelőségi nyilatkozat teljes szövege elérhető a következő internetes címen: <https://www.brp.com/en/corporate-social-responsibility/product-safety.html>

IT

Il fabbricante, BRP Megatech, dichiara che il tipo di apparecchiatura radio 1001316154 è conforme alla direttiva 2014/53/UE.

Il testo completo della dichiarazione di conformità UE è disponibile al seguente indirizzo Internet: <https://www.brp.com/en/corporate-social-responsibility/product-safety.html>

LT

Aš, BRP Megatech, patvirtinu, kad radijo įrenginių tipas 1001316154 atitinka Direktyvą 2014/53/ES. Visas ES atitikties deklaracijos tekstas prieinamas šiuo interneto adresu: <https://www.brp.com/en/corporate-social-responsibility/product-safety.html>

LV

Ar šo BRP Megatech deklarē, ka radioiekārta 1001316154 atbilst Direktīvai 2014/53/ES. Pilns ES atbilstības deklarācijas teksts ir pieejams šādā interneta vietnē: <https://www.brp.com/en/corporate-social-responsibility/product-safety.html>

MT

B'dan, BRP Megatech, niddikjara li dan it-tip ta' taghmir tar-radju 1001316154 huwa konformi mad-Direttiva 2014/53/UE. It-test kollu tad-dikjarazzjoni ta' konformità tal-UE huwa disponibbli f'dan l-indirizz tal-Internet li ġej: <https://www.brp.com/en/corporate-social-responsibility/product-safety.html>

NL

Hierbij verklaar ik, BRP Megatech, dat het type radioapparatuur 1001316154 conform is met Richtlijn 2014/53/EU.

De volledige tekst van de EU-conformiteitsverklaring kan worden geraadpleegd op het volgende internetadres: <https://www.brp.com/en/corporate-social-responsibility/product-safety.html>

PL

BRP Megatech niniejszym oświadcza, że typ urządzenia radiowego 1001316154 jest zgodny z dyrektywą 2014/53/UE. Pełny tekst deklaracji zgodności UE jest dostępny pod następującym adresem internetowym: <https://www.brp.com/en/corporate-social-responsibility/product-safety.html>

PT

O(a) abaixo assinado(a) BRP Megatech declara que o presente tipo de equipamento de rádio 1001316154 está em conformidade com a Diretiva 2014/53/UE.

O texto integral da declaração de conformidade está disponível no seguinte endereço de Internet: <https://www.brp.com/en/corporate-social-responsibility/product-safety.html>

RO

Prin prezenta, BRP Megatech declară că tipul de echipamente radio 1001316154 este în conformitate cu Directiva 2014/53/UE. Textul integral al declarației UE de conformitate este disponibil la următoarea adresă internet: <https://www.brp.com/en/corporate-social-responsibility/product-safety.html>

SV

Härmed försäkrar BRP Megatech att denna typ av radioutrustning 1001316154 överensstämmer med direktiv 2014/53/EU. Den fullständiga texten till EU-försäkringen om överensstämmelse finns på följande webbadress: <https://www.brp.com/en/corporate-social-responsibility/product-safety.html>

SL

BRP Megatech potrjuje, da je tip radijske opreme 1001316154 skladen z Direktivo 2014/53/EU. Celotno besedilo izjave EU o skladnosti je na voljo na naslednjem spletnem naslovu: <https://www.brp.com/en/corporate-social-responsibility/product-safety.html>

SK

BRP Megatech týmto vyhlasuje, že rádiové zariadenie typu 1001316154 je v súlade so smernicou 2014/53/EÚ. Úplné EÚ vyhlásenie o zhode je k dispozícii na tejto internetovej adrese: <https://www.brp.com/en/corporate-social-responsibility/product-safety.html>

IS

BRP Megatech lýsir því hér með yfir að þráðlausi fjarskiptabúnaðurinn 1001316154 er í samræmi við tilskipun 2014/53/ESB. Óstytta texta ESB-samræmisýfirlýsingarinnar er að finna á veffanginu: <https://www.brp.com/en/corporate-social-responsibility/product-safety.html>

Liechtenstein

Hiermit erklärt BRP Megatech, dass der Funkanlagentyp 1001316154 der Richtlinie 2014/53/EU entspricht. Der vollständige Text der EU-Konformitätserklärung ist unter der folgenden Internetadresse verfügbar: <https://www.brp.com/en/corporate-social-responsibility/product-safety.html>

NO

Hermed erklærer BRP Megatech at radioutstyrstypen 1001316154 er i samsvar med direktiv 2014/53/EU. Hele teksten i EU-samsvarserklæringen finnes på følgende internetadresse: <https://www.brp.com/en/corporate-social-responsibility/product-safety.html>

RU

Компания BRP Megatech настоящим заявляет, что радиотехническое оборудование категории 1001316154 отвечает требованиям Директивы 2014/53/EU.

Полный текст декларации соответствия ЕС доступен на сайте <https://www.brp.com/en/corporate-social-responsibility/product-safety.html>

KONTROLLSYSTEM FOR FORDAMPINGSUTSLIPP

California-modeller med kontrollsystem for gassutslipp

Fra og med 2018-kjøretøymodeller, er enkelte California-modeller sertifisert for å være i samsvar med CARB (California Air Resources Board) TP-933. Disse modellene er utstyrt med et kontrollsystem for gassutslipp som består av en drivstofftank og drivstoffslanger med lav gjennomtrenging og et en aktivt spylt karbonbeholder.

Følgende erklæringen er påkrevd av CCR (California Code of Regulation): Tilleggsutstyr eller endrede deler må være i samsvar med de gjeldende ARB-standardene for utslippskontroll. Brudd på dette kravet er straffbart i henhold til lov og kan føre til strafferettslig ansvar.

FORSKRIFT STØYUTSLIPPSKONTROLLSYSTEMET (CANADA OG USA)

Bare for USA og Canada

Det er forbudt å foreta ulovlige endringer på støykontrollsystemet!

U. S. føderal lovgivning og kanadiske lokale myndigheter kan forby følgende handlinger eller det som forårsaker dem:

1. Hvis systemet fjernes eller settes ut av drift av andre årsaker enn vedlikehold, reparasjon eller utskifting av innretninger eller designelementer som er innebygd i et nytt kjøretøy for støykontroll før salg eller levering til sluttkunden mens det er i bruk eller
2. Bruk av kjøretøyet etter at slike innretninger eller designelementer har blitt demontert eller satt ut av drift.

Følgende handlinger regnes som ulovlige endringer:

1. Fjerning, endring eller punktering av støydempere eller komponenter i motoren som fjerner eksosgasser.
2. Fjerning, endring eller punktering av deler i innsugssystemet.
3. Utskifting av bevegelige deler i kjøretøyet eller deler av eksos- eller innsugssystemet med andre deler enn spesifisert av produsenten.
4. Manglende vedlikehold.

VERDIER FOR STØYUTSLIPP OG VIBRASJON (ALLE LAND UNNTATT CANADA/USA)

Verdier for støyutslipp og vibrasjon er målt i henhold til maskindirektiv 2006/42/EC på et fast dekke, i nøytral stilling eller uten variatorreim.

MODELL		900 ACE TURBO RR
VERDIER FOR STØYUTSLIPP OG VIBRASJON		
Støy	Lydtrykknivå (L_{pA})	83 dB (A) (usikkerhet (K_{pA}) 3dB)
	Lydeffektnivå (L_{WA})	99 dB (A) (usikkerhet (K_{WA}) 3dB)
Vibrasjon	Hånd-arm-system	Mindre enn 2,5 m/s ²
	Hele kroppen på setet	Mindre enn 0,5 m/s ²

SAMSVARSERKLÆRING

EU-samsvarserklæring



ADVENTURE BY DESIGN

565 de la Montagne Street
Valcourt (Québec) J0E 2L0
Canada

www.brp.com

EU-samsvarserklæring

Autorisert representant: BRP-Rotax GmbH Co. KG, Rotaxstrasse 1, Gunskirchen, A-4623, Østerrike

Denne konformitetsdeklarasjonen er utgitt under produsentens eneansvar.

Undertegnede, som representerer produsenten, erklærer herved at modell år **2025 Side by Side-kjøretøy** merket med **CE**-merket og et 17-tegns VIN-nummer strukturert som **3JBxxxxxRxxxxxx** under de kommersielle navnene **Can-Am Traxter**, **Can-Am Maverick Sport**, **Can-Am Maverick**, og **Can-Am Maverick R** overholder alle aktuelle bestemmelser for følgende direktiver og forskrifter:

Maskindirektivet (MD) 2006/42/EC med endringer opp til og inkludert forskriften (EU) 2019/1243	ISO 12100:2010 & EN 16990:2020
Forskrift om gassforurensninger fra mobile, ikke-veigående maskiner (NRMM) (EU) 2016/1628 med endringer opptil og med forskriften (EU) 2022/992	Kategori ATS, Stage V-utslippsgrenser
Elektromagnetisk kompatibilitet (EMC)-direktivet 2014/30/EU med endringer til og med forskriften (EU) 2018/1139	CISPR 12:2007/A1:2009 & IEC 61000-6-1:2007 eller UN R10.05 eller nyere versjon
Batteridirektivet 2006/66/EC med endringer opp til og med direktiv (EU) 2018/849 og,	
Forskriften (EU) 1103/2010 om merking av batterikapasitet	EN 50342-7:2015
Radioutstyr (RED)-direktivet 2014/53/EU med endringer til og med forskriften (EU) 2023/1717	Para. 3.1a: IEC 62368-1:2014
(Hvis montert med radiofrekvensnøkkel (RF) D.E.S.S.)	Para. 3.1b: CISPR 25:2016 & ISO 11452-2:2004
	Para. 3.2: ETSI EN 300 330 V2.1.1:2017

Luc Bouchard

Luc Bouchard (Mar 20, 2024 09:34:13PT)

Luc Bouchard, Ing.
Direktør, produktutvikling, Can-Am SSV
Bombardier Recreational Products Inc.

Valcourt, QC, Canada

26. mars 2024

ski-doo lynx sea-doo evinrude rotax can-am

Storbritannia samsvarserklæring



565 de la Montagne Street
Valcourt (Québec) J0E 2L0
Canada
www.brp.com

Storbritannia samsvarserklæring

Autorisert representant: BRP Recreational Products UK Ltd., (BWM Accountants Limited),
Suite 5.1, 12 Tithebarn Street, Liverpool, L2 2DT

Denne konformitetsdeklarasjonen er utgitt under produsentens eneansvar.

Undertegnede, som representerer produsenten, erklærer herved at årsmodell **2025 Side by Side-kjøretøy** merket med -merket og et 17-tegns VIN-nummer strukturert som **3JBxxxxxRxxxxxxx** under de kommersielle navnene **Can-Am Traxter**, **Can-Am Maverick Sport**, **Can-Am Maverick**, og **Can-Am Maverick R** overholder alle aktuelle bestemmelser for følgende lovpålagte instrumenter:

Forskrifter om forsyning av maskiner (sikkerhet) 2008, UK SI 2008/1597 med endringer opp til og med SI 2022/1393	ISO 12100:2010 & EN 16990:2020
Forskrift om utslipp fra mobile maskiner som ikke er på veier (typegodkjenning og utslipp av gasser og partikler) 2018, UK lovpålagte instrumenter 2018/764 med endringer opp til og inkludert instrument 2022/1273	Kategori ATS, Stage V-utslippsgrenser
Forskrift om elektromagnetisk kompatibilitet 2016, UK lovpålagte instrumenter 2016/1091 med endringer opp til og inkludert instrument 2022/1393	CISPR 12:2007/A1:2009 & IEC 61000-6-1:2007 eller UN R10.05 eller nyere versjon
Forskrift om batterier og akkumulatører (markedsføring) 2008, UK lovpålagte instrumenter 2008/2164 med endringer opp til og inkludert instrument 2020/1540	EN 50342-7:2015
Forskrift om radioutstyr 2017, UK lovpålagte instrumenter 2017/1206 med endringer opp til og inkludert instrument SI 2023/328 (Hvis montert med radiofrekvensnøkkel (RF) D.E.S.S.)	Para. 3.1a: IEC 62368-1:2014 Para. 3.1b: CISPR 25:2016 & ISO 11452-2:2004 Para. 3.2: ETSI EN 300 330 V2.1.1.2017

Luc Bouchard

LUC Bouchard (Mark 25, 2004 09-14-070)

Luc Bouchard, Ing.
Direktør, produktutvikling, Can-Am SSV
Bombardier Recreational Products Inc.

Valcourt, QC, Canada

26. mars 2024

SKI-DOO LYNX SEA-DOO EVINRUDE ROTAX CAN-AM

**Er tom for eurasisk samsvar
merk hvis aktuelt**

TEKNISKE SPESIFIKASJONER

TEKNISKE SPESIFIKASJONER

Motor		
Motortype	ROTAX® 900 ACE TURBO / TURBO RR	
	4-takts, dobbel overliggende kamaksel (DOHC), tørroppstilt, væskekjølt	
Antall sylindere	3	
Antall ventiler	12 ventiler (selvjusterende hydrauliske ventilløftere)	
Boring	74 mm (2,91 tommer)	
Slaglengde	69,7 mm (2,74 tommer)	
Slagvolum	899,31 cm ³ (54,88 in ³)	
Maksimalt hk ved turtall	Turbo	7800 omdr/min.
	Turbo RR	7800 omdr/min.
Eksossystem	NRMM-modeller	Katalysator
	Andre modeller	Gniststopper godkjent av det amerikanske USDA Forest Service
Luftfilter	Donaldson-høyytelsefil ter	

Smøresystem		
Type		Tørrsump
Oljefilter	Oljefilter	Utskiftbar oljefilterinnsats
Motorolje	Kapasitet	3,5 l (3,7 qt (liq.,US))
	Anbefalt XPS-olje	5W40 syntetisk olje eller 10W50 syntetisk olje
	Alternativ olje hvis XPS-produktene ikke er tilgjengelige	Bruk en 5W40 eller 10W50 motorolje som møter API-klassifiseringen SN eller JASO MA2 hvis de ikke er tilgjengelig.

Kjølesystem		
Kjølevæske	Type	Ferdigblandet kjølevæske med lengre levetid Etylenglykol/ vann-blanding (50 % / 50 %). eller kjølevæske spesielt beregnet for aluminiumsmotorer.
	Kapasitet	6,9 l (1,82 gal (liq.,US))

Gir		
Type		CVT (Continuously Variable Transmission)
Variatorinnkobling	Turbo	2150 omdr/min.
	Turbo RR	2150 omdr/min.

Elektrisk system		
Magnetgeneratoreffekt	Turbo	650 W ved 6000 O/MIN
	Turbo RR	850 W ved 6000 O/MIN
Tennplugg	Mengde	3

Elektrisk system		
	Modell og type	NGK LMAR9AI-8D
	Åpning	0,7 til 0,8 mm (028 til 031 tommer)
Batteri	Type	Vedlikeholdsfri SLA
	Spenning	12 volt
	Nominell klassifisering	20 A•h
	Strømstartereffekt	0,7 kW
Frontlys		2 x 20 W LED
Baklys		2 x 3W LED
Signaturlys		2 x 2W LED
Sikringer		Se <i>Sikringer</i> i <i>Vedlikehold</i>

Drivstoffsystem			
Drivstoffpumpe	Type	Elektrisk (i drivstofftank)	
Drivstoff	Type	Vanlig blyfri bensin – se <i>Drivstoffkrav</i>	
	Minimum oktantall	Nord-Amerika	87 AKI (R+M)/2
		Utenfor Nord-Amerika	91 RON
	Anbefalt oktantall	Nord-Amerika	91 AKI (R+M)/2
		Utenfor Nord-Amerika	95 RON
Drivstofftankkapasitet		± 40 l (10,6 gal (liq.,US))	
Gjenværende drivstoff når drivstofflampen slås PÅ		± 12 l (3,2 gal (liq.,US))	

Girkasse		
Type		Dobbelt område (HI-LO) mer PARK, fri og revers
Girkasseolje	Kapasitet	1,25 l (42 fl oz (US)) påfyll (1,5 l (51 fl oz (US)) når ny)
	Anbefalt XPS-olje	XPS 75W140 syntetisk girolje
	Alternativ olje hvis XPS-produktene ikke er tilgjengelige	Syntetisk girolje 75W140 API GL-5

Drivsystem		
Frontdrivverk		Valgbar 2 WD / 4 WD med Smart-Loc elektronisk sperrende differensial og frontdifferensial, spiralhjul
Forhold frontdrivverk		3,6:1
Bakre drivverk		Integrert i transmisjonen, spiralformede gir
Forhold bakre drivverk		3,43:1
Differensialolje foran	Kapasitet	350 ml (11,83 fl oz(US))
	Anbefalt XPS-olje	XPS 75W90 syntetisk girolje
	Alternativ olje hvis XPS-produktene ikke er tilgjengelige	Syntetisk girolje 75W90 API GL-5
Fett for CV-aksel		Fett for CV-aksel

Styring	
Type	Tannstang og pinjong
Ratt	Justerbar skråstilling av ratt

Forhjulsoppheng			
Opphengstype		Doble opphengsarmer med stabilisatorstag	
Fjæringsbevegelse	X rc Turbo RR 64 tommer	508 mm (20 tommer)	
	DS Turbo DS Turbo RR X ds Turbo RR	508 mm (20 tommer)	
	X rs Turbo RR RS Turbo RR X rs med Smart-Shox X rc Turbo RR 72 in	Opptil 559 mm (22 tommer)	
Støtdemper	Mengde	2	
	Type	DS Turbo DS Turbo RR RS Turbo RR X rc Turbo RR 64 in	FOX† 2.5 PODIUM-støtdempere med piggyback-beholder. QS3† kompresjonsjusteringer
		X ds Turbo RR	FOX† 2.5 PODIUM-støtdempere med piggyback-beholder og kompresjons- og returdempering for to hastigheter
		X rs Turbo RR X rc Turbo RR 72 in	FOX† 2.5 PODIUM-støtdempere med piggyback-beholder og bypass, kompresjons- og returdempering for to hastigheter
		X rs Turbo RR med Smart-Shox	FOX† semi-aktive støtdempere 3 forhåndsinnstilte moduser
Forspenningsjustering		Med gjenger	

Bakhjulsoppheng		
Opphengstype		Fjæring med torsjonsarm uavhengig (TTX) med eksternt stabilisatorstag
Fjæringsbevegelse	X rc Turbo RR 64 tommer	508 mm (20 tommer)
	DS Turbo DS Turbo RR X ds Turbo RR	508 mm (20 tommer)
	RS Turbo RR	559 mm (22 tommer)
	X rs Turbo RR X rs med Smart-Shox X rc Turbo RR 72 in	610 mm (24 tommer)

Bakhjulsoppheng			
Støtdemper	Mengde		2
	Type	DS Turbo DS Turbo RR RS Turbo RR X rc Turbo RR 64 in	FOX† 2.5 PODIUM-støtdempere med piggyback-beholder. QS3† kompresjonsjustering med nedslåingskontroll
		X ds Turbo RR	FOX† 2.5 PODIUM-støtdempere med piggyback-beholder og kompresjons- og returdemping for to hastigheter og nedslåingskontroll
		X rs Turbo RR X rc Turbo RR 72 in	FOX† 3.0 PODIUM-støtdempere med fjernbeholder med bypass, to-hastighets kompresjon og retur-justeringer
		X rs Turbo RR med Smart-Shox	FOX† semi-aktive støtdempere 3 forhåndsinnstilte moduser
Forspenningsju stering			Med gjenger

Bremser		
Forbrens	Ant	2
	Type	262 mm (10,3 in) ventilert bremseskive med hydrauliske dobbelstemplede kalipere på 32 mm (1,26 in)
Bakbrens	Ant	2
	Type	248 mm (9,8 in) ventilert bremseskive med hydrauliske dobbelstemplede kalipere på 28 mm (1,1 in)
Bremsevæske	Type	DOT 4
	Kapasitet	310 ml (10,5 fl oz(US))
Caliper		Flytende
Bremseklossmateriale		Sintret høy ytelse
Minste bremseklosstykkelse		0,5 mm (0,2 tommer)
Minste bremseskivetykkelse		4 mm (0,157 tommer)
Maksimal bremseskivevridning		0,2 mm (0,01 tommer)

Dekk			
Trykk	Foran		Anbefalt dekktrykk finner du på dekketiketten. Se delen <i>Viktige dekaler på produktet</i> for plasseringene.
Størrelse	Foran	DS Turbo DS Turbo RR RS Turbo RR X rc Turbo RR 64 in X ds Turbo RR	255/80R14 (30x10R14)
		X rc Turbo RR 72 tommer X rs Turbo RR X rs Turbo RR Smart-Shox	255/85R15 (32x10R15)
	Bakre	DS Turbo DS Turbo RR RS Turbo RR X rc Turbo RR 64 in X ds Turbo RR	255/80R14 (30x10R14)
		X rc Turbo RR 72 tommer X rs Turbo RR X rs Turbo RR Smart-Shox	255/85R15 (32x10R15)
Minimumsdybde dekkprofil			3 mm (0,118 tommer)

Felger				
Type			DS Turbo X rc Turbo RR 64 in DS Turbo RR RS Turbo RR	Aluminiumsfelger
			X ds Turbo RR X rs Turbo RR X rc Turbo RR 72 in	Støpte aluminiumsfelger med felglås
Felgstørrelse	Foran	Alle andre modeller	35,6 x 17,8 cm (14 x 7 tommer)	
		X rc Turbo RR 72 tommer X rs Turbo RR	38,1 x 17,8 cm (15 x 7 tommer)	
	Bakre	Alle andre modeller	35,6 x 17,8 cm (14 x 7 tommer)	
		X rc Turbo RR 72 tommer X rs Turbo RR	38,1 x 17,8 cm (15 x 7 tommer)	
Tiltrekkingsmoment, hjulmuttre			120 ± 5 Nm (89 ± 4 lbf-ft)	
Sporforskyvning	Foran	DS Turbo DS Turbo RR RS Turbo RR	55,1 mm (2,2 tommer)	
		X ds Turbo RR X rs Turbo RR	55 mm (2,2 tommer)	
		X rc Turbo RR 64 tommer	41,2 mm (1,6 tommer)	
		X rc Turbo RR 72 tommer	46,4 mm (1,8 tommer)	
	Bakre	DS Turbo DS Turbo RR X ds Turbo RR	55,1 mm (2,2 tommer)	
		RS Turbo RR	51,5 mm (2 tommer)	
		X rs Turbo RR	55 mm (2,1 tommer)	

Felger			
		X rc Turbo RR 64 tommer	41,2 mm (2,2 tommer)
		X rc Turbo RR 72 tommer	46,4 mm (1,8 tommer)

Chassis	
Bøyletype	Dobbelfaset 980 stål

Dimensjoner			
Total lengde		DS Turbo DS Turbo RR RS Turbo RR X ds Turbo RR X rs Turbo RR X rs Turbo RR Smart-Shox	335,3 cm (132 tommer)
		X rc Turbo RR 64 tommer	337,8 cm (133 tommer)
		X rc Turbo RR 72 tommer	341,6 cm (134,5 tommer)
Total bredde		DS Turbo DS Turbo RR X ds Turbo RR	162,5 cm (64 tommer)
		X rs Turbo RR X rs Turbo RR Smart-Shox	184,7 cm (72,47 tommer)
		X rc Turbo RR 64 tommer	165,1 cm (65 tommer)
		X rc Turbo RR 72 tommer	184,9 cm (72,8 tommer)
		RS Turbo RR	183,9 cm (72,4 tommer)
Total høyde		DS Turbo DS Turbo RR	166,1 cm (65,4 tommer)
		X ds Turbo RR	166,9 cm (65,7 tommer)

Dimensjoner		
	X rc Turbo RR 64 tommer	167,6 cm (66 tommer)
	RS Turbo RR X rs Turbo RR X rs Turbo RR Smart-Shox X rc Turbo RR 72 in	174 cm (68,5 tommer)
Akselavstand		259,1 cm (102 tommer)

Dimensjoner			
Sporvidde	Foran	DS Turbo DS Turbo RR X ds Turbo RR	136 cm (53,5 tommer)
		X rc Turbo RR 64 tommer	138 cm (54,6 tommer)
		RS Turbo RR X rc Turbo RR 72 in X rs Turbo RR X rs Turbo RR Smart-Shox	156,4 cm (61,6 tommer)
	Bakre	DS Turbo DS Turbo RR X ds Turbo RR	133,1 cm (52,4 tommer)
		X rc Turbo RR 64 tommer	136 cm (53,5 tommer)
		RS Turbo RR X rc Turbo RR 64 in X rc Turbo RR 72 in X rs Turbo RR X rs Turbo RR Smart-Shox	153,4 cm (60,4 tommer)
Bakkeklaring	DS Turbo DS Turbo RR X ds Turbo RR X rc Turbo RR 64 in	35,6 cm (14 tommer)	
	RS Turbo RR	39,4 cm (15,5 tommer)	
	X rs Turbo RR X rs Turbo RR Smart-Shox X rc Turbo RR 72 in	40,6 cm (16 tommer)	

Lastekapasitet og vekt		
Tørrvekt	DS Turbo DS Turbo RR	701 kg (1 546 lb)
	X ds Turbo RR	704,9 kg (1 554 lb)
	RS Turbo RS Turbo RR	759 kg (1 673 lb)
	X rc Turbo RR 64 tommer	759 kg (1 674 lb)
	X rs Turbo RR	762 kg (1 680 lb)
	X rs Turbo RR Smart-Shox	771 kg (1 699 lb)
	X rc Turbo RR 72 tommer	836 kg (1 843 lb)
Vektfordeling (foran/bak)		45/55
Totalt tillatt kjøretøybelastning (inkludert fører, passasjerer, all annen belastning og eventuelt tilbehør)		286 kg (630 lb)
Brutto kjøretøyvekt	DS Turbo DS Turbo RR	1 025 kg (2 259 lb)
	RS Turbo RR	1 082 kg (2 386 lb)
	X rc Turbo RR 64 tommer	1 083 kg (2 387 lb)
	X rs Turbo RR	1 086 kg (2 393 lb)
	X rs Turbo RR Smart-Shox	1 083 kg (2 412 lb)
	X rc Turbo RR 72 tommer	1 025 kg (2 556 lb)
	X ds Turbo RR	1 090 kg (2 403 lb)
Kapasitet lastestativ		91 kg (200 lb)

FEILSØKING

RETNINGSLINJER FOR FEILSØKING

CVT-REIM GLIPPER

1. **Det har kommet vann i CVT-enheten.**
 - *Se Spesielle prosedyrer.*

"-" VISES PÅ GIRPOSISJONSDISPLAYET

1. **Girspaken står mellom to posisjoner.**
 - *Sett girspaken i ønsket posisjon.*
2. **Girspaken er ikke riktig justert.**
 - *Kontakt en autorisert Can-Am-forhandler.*
3. **Feil i elektrisk kommunikasjon.**
 - *Kontakt en autorisert Can-Am-forhandler.*

MOTOREN DREIES IKKE RUNDT

1. **D.E.S.S-nøkkelen er ikke plassert på D.E.S.S-kontakten.**
 - *Sett nøkkelen på D.E.S.S.-kontakten.*
2. **Girspaken er ikke i PARK.**
 - *Sett girspaken enten i PARK eller trå inn bremsepedalen.*
3. **En sikring har gått.**
 - *Kontroller sikringer.*
4. **Svakt batteri eller løse tilkoblinger.**
 - *Kontroller sikringen i ladesystemet.*
 - *Se etter om det er feilmeldinger på instrumentgruppen.*
 - *Kontroller tilstanden til batteriets tilkoblinger og kontakter.*
 - *Få batteriet kontrollert hos en autorisert Can-Am-forhandler.*
5. **Feil på motorstartknapp.**
 - *Kontakt en autorisert Can-Am-forhandler.*
6. **Feil på startsolenoïd.**
 - *Kontakt en autorisert Can-Am-forhandler.*
7. **D.E.S.S. nøkkelen ikke gjenkjent vises i multifunksjonsmåleren.**
 - *Rengjør D.E.S.S. nøkkelen.*

MOTOREN DREIES RUNDT, MEN STARTER IKKE

1. Rå motor (tennplugg som tas ut, er våt).

- (Hvis motoren ikke starter og er rå på grunn av for mye bensin, kan denne modusen for rå motor aktiveres for å hindre innsprøyting av bensin og hindre tenning når motoren dreies rundt.) Forsett som følgende:

- Sett nøkkelen i D.E.S.S.-kontakten.
- Trykk helt inn og HOLD gasspedalen.
- Trykk på motorens START-knapp.

Motoren bør gå i 10 sekunder. Slipp motorens START-knapp. Slipp gasspedalen og start motoren igjen slik at den starter.

Hvis dette ikke virker:

- Fjern tennpluggene (du finner verktøy i verktøysettet). Se Tennplugg i Vedlikeholdsprosedyrer.
- Drei motoren rundt flere ganger.
- Installer nye tennplugger hvis mulig, eller rengjør og tørk tennpluggene.
- Hvis motoren ikke starter, kontakt en autorisert Can-Am-forhandler, et autorisert verksted eller en annen kompetent person som kan utføre vedlikehold, reparasjoner eller utskiftinger. Se inkluderte US EPA utslippsrelatert garanti i dette dokumentet for å få informasjon om garantikrav.

2. Ikke noe drivstoff til motoren (tennplugg som tas ut, er tørr).

- Kontroller drivstoffnivået.
- Kontroller sikringen til drivstoffpumpen.
- Tett forfilter for drivstoffpumpe eller feil på drivstoffpumpe. Kontakt en autorisert Can-Am-forhandler, et autorisert verksted eller en annen kompetent person som kan utføre vedlikehold, reparasjoner eller utskiftinger. Se inkluderte US EPA utslippsrelatert garanti i dette dokumentet for å få informasjon om garantikrav.

3. Tennplugg/tenning (ingen gnist).

- Kontroller tenningsikringen.
- Ta ut tennpluggen, og koble på tennspolen igjen.
- Start motoren med tennpluggen i kontakt med motoren, men hold den unna tennplugghullet. Hvis det ikke vises noen gnist, skifter du tennpluggen.
- Hvis problemet vedvarer, må du få service utført av en autorisert Can-Am-forhandler, et verksted eller en person du selv velger for vedlikehold, reparasjoner eller utskiftinger. Se inkluderte US EPA utslippsrelatert garanti i dette dokumentet for å få informasjon om garantikrav.

MOTOREN MANGLER AKSELERASJON ELLER MOTORKRAFT

1. **Sikkerhetsbeltet er ikke skikkelig fastspent. Se etter om det er meldinger på instrumentgruppen.**
 - *Spenn fast sikkerhetsbeltet.*
2. **Smuss eller skade på tennplugg.**
 - *Bytt ut tennpluggen.*
3. **Tilstoppet eller skittent motorluftfilter.**
 - *Kontroller luftfilteret, og bytt hvis nødvendig.*
 - *Se etter grums i motorluftfilteret.*
4. **Vann i CVT-enhet**
 - *Tapp av vann fra CVT-enheten. Se Spesielle prosedyrer.*
5. **Skitten eller utslitt CVT-enhet.**
 - *Kontakt en autorisert Can-Am-forhandler.*
6. **Mangel på drivstoff**
 - *Skittent eller tilstoppet forfilter til drivstoffpumpe. Kontakt en autorisert Can-Am-forhandler, et autorisert verksted eller en annen kompetent person som kan utføre vedlikehold, reparasjoner eller utskiftinger. Se inkluderte US EPA utslippsrelatert garanti i dette dokumentet for å få informasjon om garantikrav.*
7. **Motoren er i momentbegrensningsmodus (hvis utstyrt).**
 - *Motormomentet blir gradvis begrenset for å beskytte mot for høy kjølevæsketemperatur. Sjekk motortemperaturen i flerfunksjonsmålerdisplayet.*
 - *La motoren avkjøles.*
8. **Motoren er i en beskyttet modus (nødmodus).**
 - *CHECK ENGINE-lampen lyser i flerfunksjonsmåleren og viser NØDMODUS. Få service utført av en autorisert Can-Am-forhandler, et verksted eller en person du selv velger for vedlikehold, reparasjoner eller utskiftinger. Se inkluderte US EPA utslippsrelatert garanti i dette dokumentet for å få informasjon om garantikrav.*

MOTOREN OVEROPPHETES**1. Lavt kjølevæsknivå i kjølesystemet.**

- Kontroller kjølevæsknivået og etterfyll. Se Vedlikeholdsprosedyrer. Kontakt en autorisert Can-Am-forhandler, et autorisert verksted eller en annen kompetent person som kan utføre vedlikehold, reparasjoner eller utskiftinger. Se inkluderte US EPA utslippsrelatert garanti i dette dokumentet for å få informasjon om garantikrav.

2. Kjøleviften virker ikke.

- Kontroller at kjøleviften ikke har kjørt seg fast, eller at den virker som den skal.
- Kontroller viftesikringen. Se Sikringer under Vedlikeholdsprosedyrer.

3. Skitne radiatorribber.

- Kontroller og rengjør radiatorribbene. Se Vedlikeholdsprosedyrer.

MOTOREN FEILTENNER**1. Skitten/skadet/utslitt tennplugg.**

- Bytt tennpluggen hvis det er nødvendig.

2. Vann i drivstoffet.

- Tapp av drivstoffsystemet, og fyll på med nytt drivstoff.

TURTALLET ØKER, MEN KJØRETØYET BEVEGER SEG IKKE**1. Vann i CVT-enheten.**

- Tapp av vann fra CVT-enheten. Se Spesielle prosedyrer.

2. Skitten eller utslitt CVT-enhet eller feil på reimen.

- Kontakt en autorisert Can-Am-forhandler.

DELVIS ELLER INGEN RESPONS FRA GASSPEDAL (CHECK ENGINE er PÅ og PPS FAULT-MELDINGEN VISES)**1. Delvis feil på gasspedalfølerne (PPS).**

- Bruk overstyringsbryteren til å få gasspedalen i drift. Kontakt en autorisert Can-Am-forhandler.

2. Total feil på gasspedalfølerne (PPS).

- Bruk overstyringsbryteren til å forbigå gasspedalen for å øke motorhastigheten og flytte kjøretøyet. Kontakt en autorisert Can-Am-forhandler.

STØTDEMPER-IKONET BLINKER HURTIG MENS KJØRETØYETS FEILFUNKSJONSINDIKATOR ER PÅ

1. **Delvis funksjonsfeil i Smart-Shox-systemet: Støtdemperne foran eller bak blir helt stive (som ved Sport+).**
 - *Skift Smart-Shox-modus til Sport+ for å ha tilsvarende innstilling foran og bak. Kjøretøyet kan fortsatt kjøres. Kontakt en autorisert Can-Am-forhandler.*
2. **Full funksjonsfeil i Smart-Shox-systemet: Støtdemperne foran og bak blir helt stive (som ved Sport+).**
 - *Kjøretøyet kan fortsatt kjøres. Kontakt en autorisert Can-Am-forhandler.*

MELDINGER PÅ FLERFUNKSJONSMÅLEREN

Hvis det oppstår en unormal tilstand, kan følgende meldinger kombinert med en kontrollampe vises.

Melding	Beskrivelse
D.E.S.S. NØKKELEN IKKE GJENKJENT	D.E.S.S.-nøkkelen krever rengjøring.
DÅRLIG NØKKELE	Angir at du har brukt feil D.E.S.S.-nøkkel. Bruk den riktige nøkkelen for kjøretøyet.
CHECK ENGINE (Kontroller motor)	Alle aktive og tidligere aktiverte feil som må løses. Ingen motorbegrensning aktivert.
LIMP HOME	Kritiske feil som krever diagnose så snart som mulig. En motorbegrensning er aktivert og/eller motoratferden er modifisert.
TPS FAULT	Feil med gasspedal, vanligvis etterfulgt av en LIMP HOME-melding.
BRAKE SWITCH FAULT	Feil med bremsesignal.
SJEKK DPS	Lampen CHECK ENGINE lyser. Indikerer at DPS (dynamisk servostyring) ikke fungerer som den skal. Kontakt en autorisert Can-Am-forhandler.
PPS FAULT	Feil på gassposisjonssensor(er) (PPS) Se <i>Overstyringsbryter</i> i <i>Andre kontroller</i> for å kjøre kjøretøyet i nødmodus.
MANUAL LIMP HOME	Bekrefter at Manual Limp Home er aktivert ved hjelp av overstyringsbryter ved en PPS-feil.
FUEL SENSOR FAULT	Når drivstofftilførselens verdi for begrensermotstand er utenfor området vil multifunksjonsmåleren (analog/digital) oppdage det og vise meldingen.
SJEKK SMART-LOK	Lampen CHECK ENGINE lyser. Indikerer at Smart-Lok ikke fungerer som den skal. Kontakt en autorisert Can-Am-forhandler.
BELTEOVEROPP HETING	Indikerer at den elektroniske drivreimbeskyttelsen er aktivert. Temperaturen i nærheten av drivreimen er for høy. Sett girspaken i LOW og reduser hastigheten.

Denne siden er blank med
hensikt

GARANTI

BRP BEGRENSET GARANTI FOR CANADA OG USA: 2025 CAN-AM® SSV

1) Den begrensede garantiens omfang

Bombardier Recreational Products Inc. ("BRP") garanterer at 2025 Can-Am SSV ("Produktet") som selges av en autorisert forhandler i Amerikas forente stater ("USA") og i Canada (en "BRP-Forhandler"), ikke har material- eller produksjonsfeil i løpet av perioden og under de vilkårene som beskrives nedenfor.

Denne begrensede garantien vil bli ugyldig hvis:

1. Produktet brukes eller har blitt brukt til kappkjøring eller annen konkurransepreget aktivitet, på et hvilket som helst tidspunkt, også av en tidligere eier, eller
2. Produktet har blitt endret eller modifisert på en slik måte at det påvirker driften, yteevnen eller holdbarheten på en negativ måte eller slik at tilsiktet bruk er endret.

Deler og tilbehør som ikke er installert fra fabrikk er ikke dekket under denne begrensede garantien. Se den aktuelle teksten om den begrensede garantien for deler og tilbehør.

2) Ansvarsbegrensning

SÅ FREMT LOVEN TILLATER DET GJELDER OG GODTAS DENNE UTTRYKKE-
KELIGE GARANTIEN I STEDET FOR ALLE ØVRIGE UTTRYKKE-
KELIGE ELLER UNDERFORSTÅTTE GARANTIER, INKLUSIVE, OG UTEN BEGRENSNING,
ENHVER GARANTI OM SALGBARHET ELLER EGNETHET FOR NOE SPESI-
ELT FORMÅL. I DEN UTSTREKNING DE IKKE KAN FRASKRIVES, ER UN-
DERFORSTÅTTE GARANTIER BEGRENSET TIL VARIGHETEN AV DEN
UTTRYKTE GARANTIEN. TILFELDIGE SKADER OG FØLGESKADER ER
UTELUKKET FRA DEKNING UNDER DENNE GARANTIEN. NOEN STATER/
PROVINSER TILLATER IKKE FRAVIKELSENE, BEGRENSNINGENE OG EK-
SKLUSJONENE SOM ER IDENTIFISERT OVER. AV DEN GRUNN KAN DET
HENDE AT DE IKKE GJELDER FOR DEG. DENNE GARANTIEN GIR DEG
SPESIELLE RETTIGHETER, OG DU KAN OGSÅ HA ANDRE RETTIGHETER
SOM VARIERER FRA STAT TIL STAT OG PROVINS TIL PROVINS.

Verken de autoriserte distributørene eller noen BRP-forhandler eller andre per-
soner har fullmakt til å gi noen bekreftelse, representasjon eller garanti når det
gjelder Produktet utenom det som står i denne begrensede garantien. Hvis det
skjer, kan det ikke håndheves mot BRP.

BRP forbeholder seg retten til å endre denne begrensede garantien på et hvilket
som helst tidspunkt, under den forståelse at slike endringer ikke vil forandre ga-
rantivilkårene som gjelder for Produktene som ble solgt med denne garantien.

3) UNNTAK – er ikke garantert

Følgende punkter dekkes ikke under noen omstendigheter av garantien:

- naturlig slitasje
- punkter med rutinemessig vedlikehold, trimming, justeringer
- Skade som skyldes uaktsomhet eller manglende egnet vedlikehold og/eller lagring, som beskrevet i brukerhåndboken;

- Skade som er et resultat av at deler er fjernet, feilaktig reparasjon, service, vedlikehold eller endring, eller bruk av deler som ikke er produsert eller godkjent av BRP, eller som er et resultat av at reparasjoner er utført av en person som ikke er en autorisert BRP-Forhandler
- Skade som er forårsaket av misbruk, unormal bruk, forsømmelse eller bruk av Produktet som ikke er i overensstemmelse med anbefalt bruk beskrevet i Produktets brukerhåndbok.
- Skade som skyldes ulykker, nedsenking i vann, brann, tyveri, vandalisme eller enhver uavvendelig hendelse;
- Bruk av drivstoff, oljer eller smøremidler som ikke er beregnet for bruk i Produktet (se brukerhåndboken);
- Skader fra rust, korrosjon eller slitasje fra vær og vind.
- Skade som har oppstått på grunn inntrenging av vann eller snø.
- Tilfeldige skader, følgeskader eller skader av noe slag, inkludert men ikke begrenset til transportkostnader, sleping, lagring, telefon, leie, drosje, uleilighet, forsikringsdekning, lånevdrag, tap av tid, tap av inntekter eller tid tapt grunnnet nedetid som et resultat av servicearbeid.

4) Garantiens dekningsperiode

Denne begrensede garantien trer i kraft fra (1) den dagen produktet overleveres til den første kunden, eller (2) første bruksdag, avhengig av hvilken som inntreffer først, og er gyldig som følger:

1. **SEKS (6) etterfølgende måneder**, for privat eller kommersiell bruk.
2. **Mer informasjon om utslippsrelaterte komponenter** finner du i US EPA utslippsrelatert garanti.
3. **For komponenter relatert til gassutslipp på California-modeller med kontrollsystem for gassutslipp produsert av BRP for salg i staten California**, som opprinnelig er solgt til en innbygger i eller senere registrert til en innbygger i staten California, ber vi om å referere til Garantierklæringen for gassutslippkontroll i California.

Reparasjon eller erstatning av deler eller ytelse av service under denne garantien forlenger ikke gyldigheten av denne begrensede garantien ut over dens opprinnelige utløpsdato.

5) Betingelser for å ha garantidekning

Denne garantidekningen er tilgjengelig bare når alle betingelsene nedenfor er oppfylt:

1. Produktet må være kjøpt som ny og ubrukt av den første eieren fra en BRP-Forhandler som er autorisert til å distribuere Produktet i landet der salget ble utført.
2. BRPs spesifiserte kontroll før levering må være utført, dokumentert og undertegnet av kjøperen;
3. Produktet må være riktig registrert av en autorisert BRP-Forhandler.
4. Produktet må være i kjøpt i landet der kjøperen bor;
5. Rutinevedlikehold som er beskrevet i brukerhåndboken, må utføres til rett tid for at garantidekningen skal opprettholdes. BRP forbeholder seg retten til å gjøre garantidekningen avhengig av bevis på riktig vedlikehold.

BRP vil ikke innfri denne begrensede garantien for privat bruk eller kommersiell bruk hvis ett eller flere av vilkårene foran ikke er tilfredsstillt. Slike begrensninger er nødvendige for at BRP skal kunne beholde både sikkerheten til sine produkter og for sine kunder og publikum generelt.

6) Hva du må gjøre for å få garantidekning

Kunden må slutte å bruke Produktet når noe unormalt oppstår, varsle en BRP-forhandler i løpet av tre (3) dager etter at en feil opptrer, og sørge for nødvendig tilgang for BRP-Forhandleren til Produktet og mulighet til å reparere det.

Kunden må overfor BRP-forhandleren også presentere kjøpsbevis på Produktet, og må signere reparasjons-/arbeidsordren før reparasjonen starter for å godkjenne garantireparasjonen.

Alle deler som skiftes ut under denne begrensede garantien blir BRPs eiendom.

7) Hva BRP gjør for deg

BRPs forpliktelser i denne garantien er begrenset til, etter deres vurdering, reparasjon eller utskifting av deler som er funnet defekte under normal bruk, vedlikehold og service, uten å betale for deler og arbeid, hos en autorisert BRP-Forhandler i løpet av dekningsperioden for garantien med vilkårene beskrevet her. Eieren kan ikke kreve at Produktet skal tilbakekalles eller at kjøpet skal annulleres hvis han/hun mener at garantien ikke blir overholdt.

I tilfelle service er påkrevet utenfor det opprinnelige salgsstedet, vil eieren være ansvarlig for eventuelle tilleggsavgifter på grunn av lokale rutiner og vilkår, for eksempel, men ikke begrenset til frakt, forsikring, skatter, lisensavgifter, importavgifter og alle andre økonomiske avgifter, inkludert de som pålegges av regjeringer, stater, territorier og deres respektive byråer.

BRP forbeholder seg retten til å forbedre eller endre produkter fra tid til annen uten å påta seg noen forpliktelse til å endre produkter som er produsert tidligere.

8) Eierskifte

Hvis Produktet skifter eier i løpet av garantiens dekningsperiode, skal denne begrensede garantien i henhold til vilkårene og betingelsene overføres til den nye eieren og være gyldig for den resterende dekningsperioden forutsatt at BRP eller en autorisert BRP-Distributør/Forhandler mottar et bevis på at den forrige eieren godtar overføringen av eierskap og i tillegg mottar kontaktopplysninger for den nye eieren.

9) Brukerhjelp

Hvis det skulle oppstå strid eller diskusjon i forbindelse med denne begrensede garantien, anbefaler BRP at du forsøker å løse problemet på forhandlernivå. Vi anbefaler at du drøfter saken med servicesjefen eller eieren hos den autoriserte BRP-forhandleren.

Hvis saken fortsatt ikke er løst, kontakt BRP ved å fylle ut kundens kontaktskjema på www.brp.com eller kontakt BRP per post til én av adressene som er oppført under avsnittet *Kontakt oss* i denne håndboken.

GARANTI RELATERT TIL US EPA-UTSLIPP

Bombardier Recreational Products Inc. ("BRP") garanterer til sluttbrukeren og alle kjøpere etter dette at dette nye kjøretøyet, inkludert alle deler av eksosutslippssystemet og kontrollsystemet for gassutslipp, oppfyller to betingelser:

1. Den er konstruert, bygget og utstyrt på en slik måte at den på det tidspunktet solgt til sluttkjøperen fant sted, oppfylte kravene i 40 CFR 1051 og 40 CFR 1060.
2. Den har ikke materialfeil og konstruksjonsfeil som kan gjøre at den ikke oppfyller kravene i 40 CFR 1051 og 40 CFR 1060.

Der det foreligger en tilstand som dekkes av garantien, vil BRP etter eget valg reparere eller skifte delen eller komponenten med materialfeil eller konstruksjonsfeil som vil øke motorens utslipp av regulerte forurensende stoffer innenfor den garantiperioden som er gitt uten kostnader for eieren, inkludert utgifter relatert til feilsøking og reparasjon eller utskifting av utslippsrelaterte deler. Alle defekte deler som byttes ut under garantien, tilfaller BRP.

For alle utslippsrelaterte garantikrav begrenser BRP feilsøking og reparasjon av utslippsrelaterte deler til autoriserte Can-Am-forhandlere med mindre det handler om nødreparasjoner iht. punkt 2 i listen nedenfor.

Som sertifisert produsent vil BRP ikke avvise utslippsrelaterte garantikrav som er basert på følgende:

1. Vedlikehold eller andre tjenester som er utført av BRP eller av BRPs autoriserte ressurser.
2. Reparasjonsarbeider på motor/utstyr som en operatør har utført for å korrigere en utrygg nødsituasjon som kan tillegges BRP, så lenge operatøren prøver å gjenopprette motoren/utstyret til riktig konfigurasjon så snart som mulig.
3. Handlinger eller mangel på handling av operatøren, som ikke er relatert til garantikravet.
4. Vedlikehold som er utført oftere enn spesifisert av BRP.
5. Alt som er BRPs feil eller ansvar.
6. Bruk av drivstoff som er tilgjengelig der hvor utstyret brukes med mindre BRPs skrevne vedlikeholdsinstruksjoner sier at dette drivstoffet vil skade utstyrets utslippskontrollsystem og det er fullt mulig for operatøren å finne egnet drivstoff. Se avsnittet om vedlikeholdsinformasjon og krav til drivstoff i avsnittet om drivstoff.

Utslippsrelatert garantiperiode

Den utslippsrelaterte garantien er gyldig for følgende periode (det som inntreffer først).

	TIMER	MÅNE DER	KILOMETER
Eksosutslippsrelaterte komponenter	500	30	5000
Gassutslippsrelaterte komponenter	Ikke tilgjengelig	24	Ikke tilgjengelig

Komponenter som dekkes

Den utslippsrelaterte garantien dekker alle komponenter som, hvis de er defekte, vil øke motorens utslipp av regulerte, forurensende stoffer inkludert komponentene som er oppført nedenfor:

1. For eksosutslipp inkluderer utslippsrelaterte komponenter alle motordeler som er relatert til følgende systemer:
 - Luftinnblåsningsystem
 - Drivstoffsystem
 - tenningsystem
 - Systemer for resirkulering av eksosgass.
2. Følgende deler regnes også som utslippsrelaterte deler for eksosutslipp:
 - Etterbehandlingsutstyr
 - ventilasjonsventiler i veivhuset
 - sensorer
 - Elektroniske styreenheter.
3. Følgende deler regnes også som utslippsrelaterte deler for gassutslipp:
 - Drivstofftank
 - Tanklokk
 - drivstoffledning
 - fester for drivstoffledning
 - klemmer*
 - trykkavlastningsventiler*
 - kontrollventiler*
 - kontrollsolenoider*
 - elektroniske kontroller*
 - vakuumpkontrollmembraner*
 - kontrolledninger*
 - kontrolloverføringer*
 - spyleventiler
 - dampslanger
 - Væske-/gass-utskiller
 - kullbeholder
 - beholder for monteringsbraketter
 - Kontakt for forgasserens tømmeport.

MERK: *Som relatert til gassutslipps-kontrollsystemet.

4. Utslippsrelaterte komponenter inkluderer også alle deler som har som eneste formål å redusere utslipp eller som hvis de svikter vil forårsake økt utslipp uten at motorens/utstyrets ytelse reduseres betydelig.

Begrenset bruk

Som sertifisert produsent kan BRP avvise utslippsrelaterte garantikrav for feil som er forårsaket av feil vedlikehold eller bruk fra eierens eller operatørens side, av ulykker som produsenten ikke er ansvarlig for eller lignende. Et utslippsrelatert garantikrav må ikke godkjennes for feil som er direkte forårsaket av at føreren har misbrukt motoren/utstyret eller at føreren har brukt motoren/utstyret på en måte som kjøretøyet ikke er konstruert for, og kan ikke tilskrives produsenten på noen måte.

Hvis du har spørsmål om dine rettigheter og plikter i forbindelse med garantien, eller trenger navn og adresse på din nærmeste autoriserte BRP-forhandler, må du fylle ut kundekontaktskjemaet på **www.brp.com** eller kontakte BRP per post på en av adressene som står oppført under KONTAKT OSS, eller ringe 1- 888-272-9222.

GARANTIERKLÆRING FOR UTSLIPPSKONTROLL I CALIFORNIA

Garantiperiodene begynner på samme dato som det nye terrengkjøretøyet (Off-Highway Recreational Vehicle ("OHRV")) leveres til den endelige kjøperen.

Bombardier Recreational Products Inc. ("BRP") garanterer til sluttbrukeren og alle påfølgende kjøpere OHRV-en er:

1. Designet, bygget og utstyrt for å være i samsvar, på salgstidspunktet, med alle gjeldende lover, regler og forskrifter, og
2. Fri for defekter i materialer og utførelse som kan føre til svikt i en garantert del. Alle reservedeler må være identiske i alle vesentlige henseender til delen som beskrevet i BRPs styringsordre for søknad om sertifisering.

Garantien på utslippsrelaterte deler fungerer som følger:

1. Reparasjon eller utskifting av garanterte deler må utføres uten kostnad for OHRV-eieren på en garantistasjon, bortsett fra midlertidig reparasjon når en garantert del eller en garantistasjon ikke er rimelig tilgjengelig for OHRV-eieren. Hvis en midlertidig reparasjon er tillatt, kan reparasjoner utføres på et hvilket som helst tilgjengelig serviceverksted, eller av eieren og ved bruk av en hvilken som helst reservedel. BRP skal refundere eieren for hans eller hennes utgifter, inklusive diagnostiske kostnader for slik midlertidig reparasjon eller utskifting, uten å overstige BRPs veiledende pris for alle garanterte deler som skiftes ut og arbeidskostnader basert på BRPs anbefalte tidsbruk for garantireparasjonen og geografisk passende timelønn.
2. Mangel på tilgjengelighet av garanterte deler eller ufullstendighet av reparasjoner innen en rimelig tidsperiode, og som ikke skal overstige 30 dager fra det tidspunktet OHRV-en først ble presentert for garantistasjonen for reparasjon, skal kvalifisere som behov for midlertidig reparasjon.
3. Enhver garantert del som ikke inngår i planen for utskifting som del av vedlikeholdet i de skriftlige instruksene, må garanteres i garantiperioden som definert nedenfor. Hvis en slik del svikter i løpet av garantiperioden, skal den repareres eller skiftes ut av BRP. Hver del som repareres eller skiftes ut i henhold til garanti, må ha full garantidekning.
4. Enhver garantert del som inngår i planen kun i kontrollsammenheng i de skriftlige instruksjonene, må garanteres i garantiperioden slik som definert nedenfor. Et utsagn i slike skriftlige instruksjoner om at «reparer eller skift ut etter behov» skal ikke redusere garantiens dekningsperiode. Enhver slik del som repareres eller skiftes ut i henhold til garantien, garanteres for den gjenværende garantiperioden for originaldelen.
5. Enhver garantert del som skal skiftes ut som en del av nødvendig vedlikehold i de skriftlige instruksene, garanteres i tidsperioden før det første planlagte utskiftingspunktet for angjeldende del. Hvis delen svikter før det første planlagte utskiftingspunktet, vil delen repareres eller skiftes ut av BRP. Enhver slik del som repareres eller skiftes ut i henhold til garantien, garanteres for den gjenværende garantiperioden for originaldelen.
6. Tjenester eller reparasjoner i henhold til garanti, leveres av alle produsentforhandlere som er eid av produsenten eller autorisert til å utførte service på de aktuelle OHRV-ene.
7. OHRV-eieren vil ikke bli belastet for diagnosearbeid som bekrefter at en garantert del faktisk er , defekt, forutsatt at diagnosearbeidet utføres på en garantistasjon.

8. BRP er ansvarlig for skader på andre kjøretøykomponenter som er umiddelbart forårsaket av en svikt, under garanti, i en garantert del.
9. Enhver reservedel som er angitt av BRP kan brukes i garantireparasjoner som gjøres kostnadsfritt for OHRV-eieren. Slik bruk vil ikke redusere garanti-forpliktelsene til BRP, med unntak av at BRP ikke vil være ansvarlig for reparasjon eller utskifting av noen reservedel som ikke er en garantert del.
10. Enhver tilleggsdel eller modifisert del som av Air Resources Board er unntatt fra forbudene i seksjon 27156 i kjøretøyregelverket i California, kan brukes på en OHRV. Slik bruk i seg selv, vil ikke være grunnlag for å avvise et garanti-krav. BRP er ikke ansvarlig for svikt i garanterte deler som er forårsaket av bruk av en tilleggsdel eller modifiserte deler, med mindre slike deler også er under garanti.

Vilkår og eksklusjoner:

- BRP kan nekte deg garantidekning dersom din OHRV eller en del har sviktet på direkte grunn av misbruk, vanstell, feilaktig vedlikehold eller ikke godkjente modifikasjoner.

Dine rettigheter og plikter i henhold til garantien

California Air Resources Board vil med glede kunne forklare garantien for kontrollsystemet for damputslipp på ditt 2025 terrengsportkjøretøy. I California må nye fritidskjøretøy for terrengbruk være utformet, bygget og utstyrt for å innfri statens strenge anti-smogstandarder. BRP må garantere utslippskontrollsystemet på ditt terrengsportkjøretøy for tidsperioden som er oppført nedenfor forutsatt at de ikke har blitt utsatt for misbruk, vanstell, feil vedlikehold eller endringer som ikke er godkjente på terrengsportkjøretøyet.

Kontrollsystemet for damputslipp kan omfatte deler som forgasseren eller drivstoffinnsprøytningssystemet, drivstofftanken, drivstoffslangene, karbonbeholderen og motorstyringen. Det kan også omfatte slanger, remmer, kontakter og andre utslippsrelaterte enheter. Der det finnes en tilstand som dekkes av garantien vil Bombardier Recreational Products Inc. reparere terrengsportkjøretøyet uten kostnad for deg, inkludert diagnose, deler og arbeid.

Terrengkjøretøyet garanteres fra produsent

Garantiperioden for dette terrengkjøretøyet er 60 måneder eller 8000 kilometer, eller 500 driftstimer, av det som måtte inntreffe først.

Deler som dekkes:

1. Beholder for monteringsbrakett(er)
2. Karbonbeholder
3. Kontakt for tømmeport
4. klemme(r)*
5. Elektronisk kontroll*
6. tanklokk
7. Påfyllingshals
8. Slange til påfyllingshals
9. Drivstoffslange(r)
10. feste(r) til drivstoffslange
11. drivstofftank
12. trykkavlastningsventil(er)*

13. Spyleventil(er)
14. Kontrollventil(er)*
15. dampslange(r)
16. Flytreduserer
17. Filter/filtre*
18. Drivstoffpumpe
19. alle andre deler som ikke er oppført, men som kan ha innvirkning på kontrollsystemet for damputslipp

MERK: *Som relatert til gassutslipps-kontrollsystemet.

Hvis en del relatert til kontrollsystemet for damputslipp på ditt terrengkjøretøy er defekt vil denne delen bli skiftet ut eller reparert av Bombardier Recreational Products Inc.

Eierens garantiansvar

Som eier av terrengsportkjøretøyet er du ansvarlig for at det utføres nødvendig vedlikehold som oppført i brukerhåndboken. Bombardier Recreational Products Inc. anbefaler at du tar vare på alle kvitteringer som er knyttet til vedlikehold av terrengsportkjøretøyet, men Bombardier Recreational Products Inc. kan ikke nekte garantidekning kun på grunn av mangel på kvitteringer eller fordi du ikke har sørget for å få utført alt planlagt vedlikehold.

Som eier er du ansvarlig for å ta terrengsportkjøretøyet til en Bombardier Recreational Products Inc.-forhandler så snart et problem oppstår. Garantireparasjoner vil bli fullført innen rimelig tid, som ikke skal overskride 30 dager.

Som eier av terrengsportkjøretøyet må du imidlertid være oppmerksom på at Bombardier Recreational Products Inc. kan nekte deg garantidekning hvis terrengsportkjøretøyet eller en del har sviktet på grunn av misbruk, vanstell, feil vedlikehold eller ikke godkjente modifikasjoner.

Hvis du har spørsmål vedrørende dine garantirettigheter og -plikter, kan du kontakte:

- Bombardier Recreational Products Inc. på 1-888-272-9222 eller
- The California Air Resources Board at 4001 Iowa Avenue, Riverside, CA 92507.

BRPS BEGRENSEDE INTERNASJONALE GARANTI: 2025 CAN-AM® SSV

1) Den begrensede garantiens omfang

Bombardier Recreational Products Inc. ("BRP") garanterer at 2025 årsmodeller av Can-Am SSV ("Produktet") som selges av distributører eller forhandlere som er autorisert av BRP for å distribuere Produktet utenfor Amerikas forente stater ("USA"), Canada, stater i Det europeiske økonomiske samarbeidsområdet (som består av landene som er medlemmer av EU, pluss Storbritannia, Norge, Island og Liechtenstein) ("EØS"), stater som er medlemmer av Samveldet av uavhengige stater (inkludert Ukraina og Turkmenistan) ("SUS") og Tyrkia ("BRP-Distributør/Forhandler"), ikke har material- eller produksjonsfeil i løpet av perioden og under de vilkårene som beskrives nedenfor.

Denne begrensede garantien vil bli ugyldig hvis:

1. Produktet brukes eller har blitt brukt til kappkjøring eller annen konkurransepreget aktivitet, på et hvilket som helst tidspunkt, også av en tidligere eier, eller
2. Produktet har blitt endret eller modifisert på en slik måte at det påvirker driften, yteevnen eller holdbarheten på en negativ måte eller slik at tilsiktet bruk er endret.

Deler og tilbehør som ikke er installert fra fabrikk er ikke dekket under denne begrensede garantien. Se den aktuelle teksten om den begrensede garantien for deler og tilbehør.

2) Ansvarsbegrensning

SÅ FREMT LOVEN TILLATER DET GJELDER OG GODTAS DENNE UTTRYKKELIGE GARANTIEN I STEDET FOR ALLE ØVRIGE UTTRYKKELIGE ELLER UNDERFORSTÅTTE GARANTIER, INKLUSIVE, OG UTEN BEGRENSNING, ENHVER GARANTI OM SALGBARHET ELLER EGNETHET FOR NOE SPESIELT FORMÅL. I DEN UTSTREKNING DE IKKE KAN FRASKRIVES, ER UNDERFORSTÅTTE GARANTIER BEGRENSET TIL VARIGHETEN AV DEN UTTRYKTE GARANTIEN. TILFELDIGE SKADER OG FØLGESKADER ER UTELUKKET FRA DEKNING UNDER DENNE GARANTIEN. NOEN JURISDIKSJONER TILLATER IKKE FRAVIKELSENE, BEGRENSENINGENE OG EKSKLUSJONENE SOM ER IDENTIFISERT OVER. AV DEN GRUNN KAN DET HENDE AT DE IKKE GJELDER FOR DEG. DENNE GARANTIEN GIR DEG SPESIELLE RETTIGHETER, OG DU KAN OGSÅ HA ANDRE RETTIGHETER SOM VARIERER FRA LAND TIL LAND. BRP VIL IKKE VÆRE ANSVARLIG DERSOM PRODUKTER ELLER DELER AV GARANTIEN IKKE ER TILGJENGELIG I VISSE LAND AV ÅRSAKER SOM BRP IKKE HAR KONTROLL OVER.

Se seksjonen som er spesiell for Australia nedenfor, for produkter kjøpt i Australia.

Verken BRP-distributører/-forhandlere eller andre personer har fullmakt til å gi noen bekreftelse, representasjon eller garanti når det gjelder Produktet utenom det som står i denne begrensede garantien. Hvis det skjer, kan det ikke håndheves mot BRP.

BRP forbeholder seg retten til å endre denne begrensede garantien på et hvilket som helst tidspunkt, under den forståelse at slike endringer ikke vil forandre garantivilkårene som gjelder for Produktene som ble solgt med denne garantien.

3) UNNTAK – er ikke garantert

Følgende punkter dekkes ikke under noen omstendigheter av garantien:

- naturlig slitasje
- punkter med rutinemessig vedlikehold, trimming, justeringer
- Skade som skyldes uaktsomhet eller manglende egnet vedlikehold og/eller lagring, som beskrevet i brukerhåndboken;
- Skade som er et resultat av at deler er fjernet, feilaktig reparasjon, service, vedlikehold eller endring, eller bruk av deler som ikke er produsert eller godkjent av BRP, eller som er et resultat av at reparasjoner er utført av en person som ikke er en autorisert BRP-distributør/-forhandler.
- Skade som er forårsaket av misbruk, unormal bruk, forsømmelse eller bruk av produktet som ikke er i overensstemmelse med anbefalt bruk beskrevet i Produktets brukerhåndbok.
- Skade som skyldes ulykker, nedsenking i vann, brann, tyveri, vandalisme eller enhver uavvendelig hendelse;
- Bruk av drivstoff, oljer eller smøremidler som ikke er beregnet for bruk i Produktet (se brukerhåndboken);
- Skader fra rust, korrosjon eller slitasje fra vær og vind.
- Skade som har oppstått på grunn inntrenging av vann eller snø.
- Tilfeldige skader, følgeskader eller skader av noe slag, inkludert men ikke begrenset til transportkostnader, sleping, lagring, telefon, leie, drosje, uleilighet, forsikringsdekning, lånevdrag, tap av tid, tap av inntekter eller tid tapt grunnet nedetid som et resultat av servicearbeid.

Følgende liste inkluderer, uten begrensninger, artikler som anses som slitasjedeler og som ikke er dekket av BRPs begrensede garanti, med mindre feilen er direkte resultat av defekt materiale eller utført arbeid.

- Batterier
- Bremseklosser
- Bremseskiver og tromler
- Clutchplater/-klosser
- Clutchglidere
- Clutchfjæring
- Clutchføringer som kan skiftes ut
- Drivreimer
- Filtere
- Behandlede eller ubehandlede overflater
- Sikringer
- Lyspærer / forseglet lyskaster
- Smøreoljer
- Tenningsplugger
- Føringsfjæringer
- Glidesko for fjæring
- Fjærer
- Dekk.

4) Garantiens dekningsperiode

Denne begrensede garantien trer i kraft fra (1) den dagen produktet overleveres til den første kunden, eller (2) første bruksdag, avhengig av hvilken som inntreffer først, og er gyldig som følger:

1. **SEKS (6) etterfølgende måneder**, for privat eller kommersiell bruk

Bare i AUSTRALIA og NEW ZEALAND: Denne garantien gjelder fra (1) leveringsdato til første detaljforbruker eller fra (2) den dato Produktet ble tatt i bruk for første gang, alt etter hvilken dato som kommer først, for en periode på TOLV (12) ETTERFØLGENDE MÅNEDER og TRETTISEKS (36) ETTERFØLGENDE MÅNEDER for bare drivverkmotor og overføringssystem, for privat bruk eller kommersiell bruk.

Reparasjon eller erstatning av deler eller ytelse av service under denne garantien forlenger ikke gyldigheten av denne garantien ut over dens opprinnelige utløpsdato.

Garantiperioden ovenfor er en minste begrensede garantiperiode som kan utvides av et aktuelt kampanjeprogram med utvidet garanti.

Vær oppmerksom på at varigheten og eventuelle andre modaliteter i garantidekningen er underlagt gjeldende nasjonalt eller lokalt lovverk.

5) Kun for produkter som selges i Australia

Våre varer leveres med garantier som ikke kan utelukkes under den australske forbrukerloven.

Du har krav på en erstatning eller refusjon for en stor feil og til kompensasjon for eventuelle andre rimelig overskuelig tap eller skader.

Du har også rett til å få varene reparert eller skiftet ut hvis varene ikke holder akseptabel kvalitet og feilen ikke kan sies å være en stor feil.

Ingenting i disse garantivilkårene og -betingelsene må tas for å utelukke, begrense eller endre bruken av enhver betingelse, produktgaranti, garanti, rettighet eller remedie som gis eller er underforstått i Konkurrans- og forbrukerloven av 2010 (Cth), inkludert den australske forbrukerloven eller enhver annen lov der det å gjøre dette ville bestride denne loven eller føre til at noen del av disse vilkårene og betingelsene ville bli ugyldige. Fordelene du gis under denne begrensede garantien kommer i tillegg til andre rettigheter og rettsmidler du har ifølge australsk lov.

6) Betingelser for å ha garantidekning

Denne garantidekningen er tilgjengelig bare når alle betingelsene nedenfor er oppfylt:

1. Produktet må være kjøpt som ny og ubrukt av den første eieren fra en BRP-Distributør/Forhandler som er autorisert til å distribuere Produktet i landet der salget ble utført.
2. BRPs spesifiserte kontroll før levering må være utført, dokumentert og undertegnet av kjøperen;

3. Produktet må være riktig registrert av en autorisert BRP-Distributør/Forhandler;
4. Produktet må være i kjøpt i landet der kjøperen bor;
5. Rutinevedlikehold som er beskrevet i brukerhåndboken, må utføres til rett tid for at garantidekningen skal opprettholdes. BRP forbeholder seg retten til å gjøre garantidekningen avhengig av bevis på riktig vedlikehold.

BRP vil ikke innfri denne begrensede garantien for privat bruk eller kommersiell bruk hvis ett eller flere av vilkårene foran ikke er tilfredsstillt. Slike begrensninger er nødvendige for at BRP skal kunne beholde både sikkerheten til sine produkter og for sine kunder og publikum generelt.

7) Hva du må gjøre for å få garantidekning

Kunden må slutte å bruke Produktet når noe unormalt oppstår, varsle en BRP-Distributør/Forhandler i løpet av to (2) måneder etter at en feil opptrer, og sørge for nødvendig tilgang for BRP-Distributør/Forhandler til Produktet og mulighet til å reparere det.

Varslingsfristen er underlagt gjeldende nasjonale eller lokale lover i kundens land.

Kunden må også presentere for BRP-Distributøren/Forhandleren bevis på at Produktet er kjøpt, og må signere reparasjons-/arbeidsordren før reparasjonen starter for å godkjenne garantireparasjonen.

Alle deler som skiftes ut under denne begrensede garantien blir BRPs eiendom.

8) Hva BRP gjør for deg

I den grad det er tillatt under gjeldende lov, er BRPs forpliktelser under denne garantien begrenset til, etter eget skjønn, reparasjon eller utskifting av deler som er identifisert som defekte under normal bruk, vedlikehold og service, uten å ta betalt for deler og arbeid hos en autorisert BRP-Distributør/Forhandler i løpet av garantiens dekningsperiode under betingelsene som er beskrevet her. Eieren kan ikke kreve at Produktet skal tilbakekalles eller at kjøpet skal annulleres hvis han/hun mener at garantien ikke blir overholdt. Du kan ha andre juridiske rettigheter som kan variere fra land til land.

I tilfelle service er påkrevet utenfor det opprinnelige salgsstedet, vil eieren være ansvarlig for eventuelle tilleggsavgifter på grunn av lokale rutiner og vilkår, for eksempel, men ikke begrenset til frakt, forsikring, skatter, lisensavgifter, importavgifter og alle andre økonomiske avgifter, inkludert de som pålegges av regjeringer, stater, territorier og deres respektive byråer.

BRP forbeholder seg retten til å forbedre eller endre produkter fra tid til annen uten å påta seg noen forpliktelse til å endre produkter som er produsert tidligere.

9) Eierskifte

Hvis Produktet skifter eier i løpet av garantiens dekningsperiode, skal denne begrensede garantien i henhold til vilkårene og betingelsene overføres til den nye eieren og være gyldig for den resterende dekningsperioden forutsatt at BRP eller en autorisert BRP-Distributør/Forhandler mottar et bevis på at den forrige eieren

godtar overføringen av eierskap og i tillegg mottar kontaktopplysninger for den nye eieren.

10) Brukerhjelp

Hvis det skulle oppstå strid eller uenighet i forbindelse med denne begrensede garantien, anbefaler BRP at du forsøker å løse problemet på BRP-distributørs/forhandlers nivå. Vi anbefaler at du drøfter saken med servicesjefen hos den autoriserte BRP-distributøren/forhandleren eller eieren.

Hvis saken fortsatt ikke er løst, kontakt BRP ved å fylle ut kundens kontaktskjema på **www.brp.com** eller kontakt BRP per post til én av adressene som er oppført under avsnittet *Kontakt oss* i denne håndboken.

BRPS BEGRENSEDE GARANTI FOR EØS, SAMVELDET AV UAVHENGIGE STATER OG TYRKIA: 2025 CAN-AM® SSV

1) Den begrensede garantiens omfang

Bombardier Recreational Products Inc. ("BRP") garanterer at 2025 årsmodeller av Can-Am SSV ("Produktet") som selges av distributører eller forhandlere som er autorisert av BRP for å distribuere Produktet i Det europeiske økonomiske samarbeidsområdet (som består av landene som er medlemmer av EU, pluss Storbritannia, Norge, Island og Liechtenstein) ("EØS"), stater som er medlemmer av Samveldet av uavhengige stater (inkludert Ukraina og Turkmenistan) ("SUS") og Tyrkia ("BRP-Distributør/Forhandler"), ikke har material- eller produksjonsfeil i løpet av perioden og under de vilkårene som beskrives nedenfor.

Denne begrensede garantien vil bli ugyldig hvis:

1. Produktet brukes eller har blitt brukt til kappkjøring eller annen konkurransepreget aktivitet, på et hvilket som helst tidspunkt, også av en tidligere eier, eller
2. Produktet har blitt endret eller modifisert på en slik måte at det påvirker driften, yteevnen eller holdbarheten på en negativ måte eller slik at tilsiktet bruk er endret.

Deler og tilbehør som ikke er installert fra fabrikk er ikke dekket under denne begrensede garantien. Se den aktuelle teksten om den begrensede garantien for deler og tilbehør.

2) Ansvarsbegrensning

SÅ FREMT LOVEN TILLATER DET GJELDER OG GODTAS DENNE UTTRYKKE-
KELIGE GARANTIEN I STEDET FOR ALLE ØVRIGE UTTRYKKE-
LIGE ELLER UNDERFORSTÅTTE GARANTIER, INKLUSIVE, OG UTEN BEGREN-
SNING, ENHVER GARANTI OM SALGBARHET ELLER EGNETHET FOR NOE SPE-
SIELT FORMÅL. I DEN UTSTREKNING DE IKKE KAN FRASKRIVES, ER UN-
DERFORSTÅTTE GARANTIER BEGRENSET TIL VARIGHETEN AV DEN
UTTRYKTE GARANTIEN. TILFELDIGE SKADER OG FØLGESKADER ER
UTELUKKET FRA DEKNING UNDER DENNE GARANTIEN. NOEN JURISDIK-
SJONER TILLATER IKKE FRAVIKELSENE, BEGRENSNINGENE OG EK-
SKLUSJONENE SOM ER IDENTIFISERT OVER. AV DEN GRUNN KAN DET
HENDE AT DE IKKE GJELDER FOR DEG. DENNE GARANTIEN GIR DEG
SPESIELLE RETTIGHETER, OG DU KAN OGSÅ HA ANDRE RETTIGHETER
SOM VARIERER FRA LAND TIL LAND. BRP VIL IKKE VÆRE ANSVARLIG
DERSOM PRODUKTER ELLER DELER AV GARANTIEN IKKE ER TILGJEN-
GELIG I VISSE LAND AV ÅRSAKER SOM BRP IKKE HAR KONTROLL OVER.

Se den spesifikke seksjonen for Frankrike nedenfor, for Produkter som er kjøpt i Frankrike.

Verken BRP-distributører/-forhandlere eller andre personer har fullmakt til å gi noen bekreftelse, representasjon eller garanti når det gjelder Produktet utenom det som står i denne begrensede garantien. Hvis det skjer, kan det ikke håndheves mot BRP.

BRP forbeholder seg retten til å endre denne begrensede garantien på et hvilket som helst tidspunkt, under den forståelse at slike endringer ikke vil forandre garantivilkårene som gjelder for Produktene som ble solgt med denne garantien.

3) UNNTAK – er ikke garantert

Følgende punkter dekkes ikke under noen omstendigheter av garantien:

- naturlig slitasje
- punkter med rutinemessig vedlikehold, trimming, justeringer
- Skade som skyldes uaktsomhet eller manglende egnet vedlikehold og/eller lagring, som beskrevet i brukerhåndboken;
- Skade som er et resultat av at deler er fjernet, feilaktig reparasjon, service, vedlikehold eller endring, eller bruk av deler som ikke er produsert eller godkjent av BRP, eller som er et resultat av at reparasjoner er utført av en person som ikke er en autorisert BRP-distributør/-forhandler.
- Skade som er forårsaket av misbruk, unormal bruk, forsømmelse eller bruk av Produktet som ikke er i overensstemmelse med anbefalt bruk beskrevet i Produktets brukerhåndbok.
- Skade som skyldes ulykker, nedsenking i vann, brann, tyveri, vandalisme eller enhver uavvendelig hendelse;
- Bruk av drivstoff, oljer eller smøremidler som ikke er beregnet for bruk i Produktet (se brukerhåndboken);
- Skader fra rust, korrosjon eller slitasje fra vær og vind.
- Skade som har oppstått på grunn inntrenging av vann eller snø.
- Tilfeldige skader, følgeskader eller skader av noe slag, inkludert men ikke begrenset til transportkostnader, sleping, lagring, telefon, leie, drosje, uleilighet, forsikringsdekning, låneavdrag, tap av tid, tap av inntekter eller tid tapt grunnnet nedetid som et resultat av servicearbeid.

Følgende liste inkluderer, uten begrensninger, artikler som anses som slitasjedeler og som ikke er dekket av BRPs begrensede garanti, med mindre feilen er direkte resultat av defekt materiale eller utført arbeid.

- Batterier
- Bremsesklosser
- Bremseskiver og tromler
- Clutchplater/-klosser
- Clutchglidere
- Clutchfjæring
- Clutchføringer som kan skiftes ut
- Drivreimer
- Filtere
- Behandlede eller ubehandlede overflater
- Sikringer
- Lyspærer / forseglet lyskaster
- Smøreoljer
- Tenningsplugg
- Føringsfjæringer
- Glidesko for fjæring
- Fjærer
- Dekk.

4) Garantien dekningsperiode

Denne begrensede garantien trer i kraft fra (1) den dagen produktet overleveres til den første kunden, eller (2) første bruksdag, avhengig av hvilken som inntreffer først, og er gyldig som følger:

1. **TJUEFIRE (24) etterfølgende måneder**, for privat bruk.
2. **SEKS (6) etterfølgende måneder**, for kommersiell bruk.

Et produkt brukes kommersielt når det brukes i forbindelse med arbeid eller beskjeftigelse som skaper inntekt i løpet av en hvilken som helst garantiperiode. Et produkt brukes også kommersielt når det, på noe tidspunkt i løpet av garantiperioden, er registrert for kommersiell bruk.

Reparasjon eller erstatning av deler eller ytelse av service under denne garantien forlenger ikke gyldigheten av denne garantien ut over dens opprinnelige utløpsdato.

Garantiperioden ovenfor er en minste begrensede garantiperiode som kan utvides av et aktuelt kampanjeprogram med utvidet garanti.

Vær oppmerksom på at varigheten og eventuelle andre modaliteter i garantidekningen er underlagt gjeldende nasjonalt eller lokalt lovverk.

5) Kun for produkter solgt i Frankrike

Selgeren skal levere varer som overholder kontrakten, og skal være ansvarlig for defekter som eksisterer ved levering. Selger skal også være ansvarlig for feil som følge av emballasje, monteringsanvisninger eller installasjonen når den er dennes ansvar i henhold til kontrakten eller hvis utført under dennes ansvar. For å være i samsvar med kontrakten må godet:

1. Være tilpasset normal bruk for lignende varer og, hvis aktuelt:
 - Samsvare med beskrivelsen gitt av selgeren og ha kvalitetene som ble presentert kjøperen via prøve eller modell;
 - Ha kvalitetene en kjøper med rette kan forvente med tanke på de offentlige erklæringene til selgeren, produsenten eller dens representant, inkludert i reklame eller merking; eller
2. Ha egenskapene partene i fellesskap har blitt enige om eller være tilpasset den spesifikke bruken som den er påtenkt av kjøperen, påpekt av selgeren og akseptert av selgeren.

Handlingen for manglende overholdelse må utføres innen to år etter levering av varen. Selgeren er ansvarlig for garantien for den solgte varens skjulte defekter dersom disse skjulte defektene gjør varen uegnet for tiltenkt bruk, eller dersom de reduserer dens bruk på en slik måte at kjøperen ikke ville ha anskaffet varen eller ville gitt en lavere pris hvis dette hadde vært kjent. Handlingen for slike skjulte defekter skal tas av kjøperen innen 2 år etter at defekten er oppdaget.

6) Betingelser for å ha garantidekning

Denne garantidekningen er tilgjengelig bare når alle betingelsene nedenfor er oppfylt:

1. Produktet må være kjøpt som nytt og ubrukt av den første eieren fra en BRP-Distributør/Forhandler som er autorisert til å distribuere Produkter i landet der salget ble utført eller for EØS, sammenslutning av land;
2. BRPs spesifiserte kontroll før levering må være utført, dokumentert og undertegnet av kjøperen;
3. Produktet må være riktig registrert av en autorisert BRP-Distributør/Forhandler;
4. Produktet må være i kjøpt i landet, eller for EØS sammenslutning av land, der kjøperen bor;
5. Rutinevedlikehold som er beskrevet i brukerhåndboken, må utføres til rett tid for at garantidekningen skal opprettholdes. BRP forbeholder seg retten til å gjøre garantidekningen avhengig av bevis på riktig vedlikehold.

BRP vil ikke innfri denne begrensede garantien for privat bruk eller kommersiell bruk hvis ett eller flere av vilkårene foran ikke er tilfredsstillt. Slike begrensninger er nødvendige for at BRP skal kunne beholde både sikkerheten til sine produkter og for sine kunder og publikum generelt.

7) Hva du må gjøre for å få garantidekning

Kunden må slutte å bruke Produktet når noe unormalt oppstår, varsle en BRP-Distributør/Forhandler i løpet av to (2) måneder etter at en feil opptrer, og sørge for nødvendig tilgang for Distributør/Forhandler til Produktet og mulighet til å reparere det.

Varslingsfristen er underlagt gjeldende nasjonale eller lokale lover i kundens land.

Kunden må også presentere for BRP-Distributøren/Forhandleren bevis på at Produktet er kjøpt, og må signere reparasjons-/arbeidsordren før reparasjonen starter for å godkjenne garantireparasjonen.

Alle deler som skiftes ut under denne begrensede garantien blir BRPs eiendom.

8) Hva BRP gjør for deg

I den grad det er tillatt under gjeldende lov, er BRPs forpliktelser under denne garantien begrenset til, etter eget skjønn, reparasjon eller utskifting av deler som er identifisert som defekte under normal bruk, vedlikehold og service, uten å ta betalt for deler og arbeid hos en autorisert BRP-Distributør/Forhandler i løpet av garantiens dekningsperiode under betingelsene som er beskrevet her. Eieren kan ikke kreve at Produktet skal tilbakekalles eller at kjøpet skal annulleres hvis han/hun mener at garantien ikke blir overholdt. Du kan ha andre juridiske rettigheter som kan variere fra land til land.

Hvis det er behov for service utenfor det landet hvor Produktet ble kjøpt, eller de som er bosatt innen EØS, hvis service er nødvendig utenfor EØS, må eieren betale for tilleggsutgifter ifølge lokal forhold og forskrifter. Disse utgiftene kan blant annet være frakt, forsikring, skatter, lisensavgifter, importtoll og alle andre økonomiske utgifter, inkludert de som regjeringer, stater, territorier og deres respektive organer pålegger.

BRP forbeholder seg retten til å forbedre eller endre produkter fra tid til annen uten å påta seg noen forpliktelse til å endre produkter som er produsert tidligere.

9) Eierskifte

Hvis Produktet skifter eier i løpet av garantiens dekningsperiode, skal denne begrensede garantien i henhold til vilkårene og betingelsene overføres til den nye eieren og være gyldig for den resterende dekningsperioden forutsatt at BRP eller en autorisert BRP-Distributør/Forhandler mottar et bevis på at den forrige eieren godtar overføringen av eierskap og i tillegg mottar kontaktopplysninger for den nye eieren.

10) Brukerhjelp

Hvis det skulle oppstå strid eller uenighet i forbindelse med denne begrensede garantien, anbefaler BRP at du forsøker å løse problemet på BRP-distributørs/forhandlers nivå. Vi anbefaler at du drøfter saken med servicesjefen hos den autoriserte BRP-distributøren/forhandleren eller eieren.

Hvis saken fortsatt ikke er løst, kontakt BRP ved å fylle ut kundens kontaktskjema på www.brp.com eller kontakt BRP per post til én av adressene som er oppført under avsnittet *Kontakt oss* i denne håndboken.

KUNDEINFORMASJON

INFORMASJON OM DATAVERN

Bombardier Recreational Products Inc., tilknyttede selskaper og datterselskaper («BRP») forplikter seg til å beskytte ditt personvern og støtter en generell policy med åpenhet om hvordan vi samler inn, bruker og utleverer personlige opplysninger om deg som del av å utvikle vår relasjon til deg. **Du finner mer informasjon under BRPs retningslinjer for personvern:**

<https://brp.com/en/privacy-policy.html> eller ved å skanne QR-koden nedenfor.

Vi har passende sikkerhetstiltak for å beskytte dine personlige opplysninger mot tap og uautorisert tilgang.

Personlige opplysninger som kan samles inn av BRP, direkte fra deg eller fra autoriserte forhandlere eller autoriserte tredjeparter, inkluderer:

- **Informasjon om kontakt, demografi og registrering** (f.eks. navn, komplett adresse, telefonnummer, e-post, kjønn, eierskapshistorikk, kommunikasjonsspråk)
- **Informasjon om kjøretøyet** (f.eks. serienummer, kjøps- og leveringsdato, enhetsbruk, kjøretøyets plassering og bevegelser)
- **Tredjepartsinformasjon** (f.eks. informasjon fra BRP-partnere, informasjon om felles markedsføringsaktiviteter, sosiale medier)
- **Teknologisk informasjon** (f.eks. IP-adresse, type enhet, operativsystem, type nettleser, nettsider du besøker, informasjonsskapsler og lignede teknologi når du bruker nettsidene til BRP eller forhandlere eller mobile applikasjoner)
- **Informasjon om kontakt med BRP** (f.eks. informasjon som samles inn når du ringer en BRP-salgsrepresentant, kjøper noe fra nettsiden til BRP, registrerer deg for BRPs e-poster, deltar i konkurranser o.l. som sponses av BRP eller deltar på begivenheter som sponses av BRP)
- **Informasjon om transaksjonen** (f.eks. informasjon som kreves for å håndtere returer, betalingsinformasjon når du kjøpte produkter eller tjenester via våre nettsider eller mobile apper og andre problemer knyttet til kjøp av BRP-produkter)

Denne informasjonen kan brukes til og behandles for følgende formål:

- Sikkerhet
- Kundestøtte for salg og ettersalg (f.eks. fullføre eller følge opp kjøpet eller vedlikehold)
- Registrering og garanti
- Kommunikasjon (f.eks. sende en BRP-tilfredshetsundersøkelse)
- Atferdsbasert reklame, profilering og stedsbaserte tjenester (f.eks. tilby tilpasset opplevelse)
- Samsvar og løsning av tvister
- Markedsføring og reklame
- Assistanse (f.eks. hjelp med leveringsproblemer, håndtere returer og andre problemer knyttet til ditt kjøp av BRP-produkter).

Vi kan også bruke personlig informasjon til å generere samlet eller statistisk informasjon som ikke lenger identifiserer deg personlig.

Dine personlige opplysninger kan utleveres til følgende: BRP, BRPs autoriserte forhandlere, distributører, tjenesteleverandører, reklame- og markedsføringspartnere og andre autoriserte tredjeparter.

Vi kan motta informasjon om deg fra forskjellige kilder, inkludert tredjepart, for eksempel BRBs forhandlernettsverk og partnere som vi tilbyr felles tjenester med

eller har felles markedsføringsaktiviteter. Vi kan også motta informasjon om deg fra sosiale plattformer når du kommuniserer med oss på disse plattformene.

Avhengig av omstendighetene kan dine personlige opplysninger kommuniseres utenfor regionen der du bor. Dine personlige opplysninger beholdes bare så lenge som det er nødvendig for det formålet de ble innhentet for og i henhold til vår oppbevaringspolicy.

Hvis du vil bruke din rett angående personvern (f.eks. rett til tilgang, rett til korrigering), for å trekke tilbake ditt samtykke og bli fjernet fra adresselisten for markedsføringsformål tilfredshetsundersøkelse eller hvis du har generelle spørsmål om personvern, kan du ta kontakt med BRPs personvernombud på e-post **privacyofficer@brp.com** eller via vanlig post:

BRP Legal Service, 726 St-Joseph, Valcourt, Quebec, Canada, J0E 2L0.

Når BRP behandler dine personlige opplysninger, gjøres det i samsvar med retningslinjene for personvern, tilgjengelig her: <https://www.brp.com/en/privacy-policy.html> eller ved å bruke følgende QR-kode.



KONTAKT OSS

www.brp.com

Asia og Stillehavsområdet

BRP Asia

107D and 107E, 17/F, Tower 1,
Grand Century Place, Mongkok,
Kowloon, Hong Kong

Australia

Level 26
477 Pitt Street
Sydney, NSW 2020

China

上海市徐汇区衡山路10号6号楼301
Rm 301, Building 6,
No.10 Heng Shan Rd,
Shanghai, China

Japan

21F Shinagawa East One Tower
2-16-1 Konan, Minato-ku-ku,
Tokyo 108-0075

New Zealand

Suite 1.6, 2-8 Osborne Street,
Newmarket, Auckland 2013

Europa, Midtøsten og Afrika

Belgia

Oktrooi plein 1
9000 Gent

Tsjekia

Stefanikova 43a
Prague 5
150 00

Tyskland

Itterpark 11
40724 Hilden

Finland

Isoaavantie 7
PL 8040
96101 Rovaniemi

Frankrike

Arteparc Bâtiment B
Route de la côte d'Azur,

13 590 Meyreuil

Norge

Ingvald Ystgaardsvei 15
N-7484 Trondheim
Salg, marketing, ettermarked

Sverige

Spinnvägen 15
903 61 Umeå
Sweden 90821

Sveits

Avenue d'Ouchy 4-6
1006 Lausanne

Latin-Amerika

Brasil

Av. James Clerck Maxwell, 230
Campinas, Sao Paulo
CEP 13069-380

Mexico

Av. Ferrocarril 202
Parque Industrial Querétaro
Santo Rosa Jauregui, Querétaro
C.P. 76220

Nord-Amerika

Canada

3200A, rue King Ouest,
Suite 300
Sherbrooke (Québec) J1L 1C9

USA

10101 Science Drive
Sturtevant, Wisconsin
53177

ADRESSEENDRING / SKIFTE AV EIER

Hvis adressen din er endret eller du er den nye eieren av kjøretøyet, ber vi deg varsle BRP ved å enten:

- Varsle en autorisert Can-Am-forhandler.
- **Bare Nord-Amerika:** ring 1 888 272-9222.
- Send inn ett av adresseendringskortene på de følgende sidene til én av adressene til BRP som er angitt i avsnittet *Kontakt oss* denne håndboken.

I tilfelle skifte av eier, legg ved bevis på at den tidligere eieren har sagt seg enig i overføringen.

Denne informasjon er dessuten meget viktig også etter at den begrensede garantien har utløpt, fordi BRP kan kontakte eieren av kjøretøyet hvis det blir nødvendig, for eksempel hvis tilbakekalling blir nødvendig av sikkerhetsmessige årsaker. Det er eierens ansvar å varsle BRP.

STJÅLNE ENHETER: Hvis kjøretøyet ditt blir stjålet, bør du varsle BRP eller en autorisert Can-Am forhandler. Vi vil be deg om å oppgi navn, adresse, telefonnummer, kjøretøyets identifikasjonsnummer og datoen det ble stjålet.

Denne siden er
tom med hensikt

Denne siden er
tom med hensikt

MERKNADER: _____

MERKNADER: _____

Modellnr. _____

KJØRETØYETS

IDENTIFIKASJONSNUMMER (V.I.N.) _____

MOTORENS

IDENTIFIKASJONSNUMMER (E.I.N.) _____

Eier: _____

NAVN

Nr.

GATE

LEIL

STED

FYLKE

POSTNUMMER

Kjøpsdato _____

ÅR

MÅNED

DAG

Utløpsdato for garanti _____

ÅR

MÅNED

DAG

Skal fylles ut av forhandleren ved salgstidspunktet.

OMRÅDE FOR FORHANDLERSTEMPEL

⚠ ADVARSEL

FOR Å REDUSERE RISIKOEN FOR ALVORLIG PERSONSKADE ELLER DØDSFALL.

- Les brukerhåndboken og sikkerhetsetikettene.
- Se sikkerhetsvideoen.



VÆR FORBEREDT

- Fest sikkerhetsbeltene og sørg for at nett og/eller dører er ordentlig festet.
- Bruk godkjent hjelm og verneutstyr.
- Hver fører eller passasjer må kunne sitte med ryggen mot setet, føttene flatt på dørken eller på fotstøttene og hendene på rattet eller håndtak. Hold deg på innsiden av kjøretøyet.

KJØR FORSIKTIG

- Unngå tap av kontroll og velt.
- Unngå plutselige manøvrer, å skli sideveis, skrense eller bremse ned ved å skrense sidelengs eller spinne og unngå å spinne rundt på stedet.
- Unngå kraftige akselerasjon når du svinger, også når du starter etter en stopp.
- Reduser hastigheten før kjører inn i en sving.
- Planlegg for bakker, ujevnt terreng, spor og andre forandringer i friksjon og terreng.
- Unngå asfalterte overflater.
- Unngå å kjøre sikksakkkjøring opp terreng med helling (kjøring på tvers av helling).

HA NØDVENDIGE KUNNSKAPER OG OPPTRE ANSVARLIG

- Ikke tillat uforsiktig eller uvøren kjøring.
- Føreren må være minst 16 år og ha gyldig førerkort.
- Ikke betjen etter å ha brukt narkotika eller alkohol.
- Ikke tillat kjøring på offentlige veier (med mindre de er tilpasset tilgang for terrengkjøretøy) – kollisjoner med biler og lastebiler kan bli resultatet.
- Ikke overskrid kjøretøyets setekapasitet.

®TM og BRP-logoen er varemerker som eies av BOMBARDIER RECREATIONAL PRODUCTS INC. eller dets tilknyttede selskaper.

©2024 BOMBARDIER RECREATIONAL PRODUCTS INC. ALLE RETTIGHETER RESERVERT.

www.brp.com

ALUMA
CRAFT®

CAN-AM®

LYNX®

MANITOU®

ROTAX®

QUINTREX®

SEA-DOO®

SKI-DOO®