

can-am



RYKER-SERIEN

INSTRUKTIONS- BOK

Inkluderar säkerhet, användning och underhållsinformation

N O N G

⚠ VARNING

Lär dig på vilket sätt fordonet är speciellt.

Läs denna instruktionsbok och titta på säkerhetsvideon på:

<https://can-am.brp.com/spyder/owners/safety/safety-information.html>

Gå en förarkurs (om en sådan finns tillgänglig), öva och lär känna reglagen.

Ta reda på vilka lagar och körkortsbestämmelser som gäller i det land där du bor.

Förvara den här instruktionsboken i handskfacket.

219002341_SE

Översättning av
originalinstruktionerna

KALIFORNIENS PROPOSITION 65 VARNING

VARNING

Användning, service och underhåll av fordon kan utsätta dig för kemikalier som inkluderar motoravgaser, koloxid, ftalater och bly, som är kända av delstaten Kalifornien för att orsaka cancer och fosterskador eller andra skador på fortplantningssystemet. För att minimera exponering, undvik att andas avgaser, tomgångskör inte motorn om det inte är nödvändigt, serva fordonet på en väl ventilerad plats och använd handskar eller tvätta händerna ofta när du servar ditt fordon. För mer information, gå till www.p65warnings.ca.gov/products/passenger-vehicle.

TM® Varumärken tillhörande BRP eller dess dotterbolag.

Detta är en ofullständig lista över varumärken som tillhör Bombardier Recreational Products Inc. eller dess dotterföretag:

Varumärken kanske inte är registrerade i alla jurisdiktioner.

ACE™

Can-Am®

D.E.S.S.™

ROTAX®

RYKER®

XPS®

Alla rättigheter förbehålls. Inga delar av denna instruktionsbok får reproduceras i någon form utan föregående skriftligt tillstånd från Bombardier Recreational Products Inc.

©Bombardier Recreational Products Inc. (BRP) 2024

Deutsch	Dieses Handbuch ist möglicherweise in Ihrer Landessprache verfügbar. Bitte wenden Sie sich an Ihren Händler oder besuchen Sie: www.operatorsguides.brp.com
English	This guide may be available in your language. Check with your dealer or go to: www.operatorsguides.brp.com
Español	Es posible que este manual esté disponible en su idioma. Consulte a su distribuidor o visite: www.operatorsguides.brp.com
Français	Ce guide peut être disponible dans votre langue. Vérifier avec votre concessionnaire ou aller à: www.operatorsguides.brp.com
Italiano	Questa guida potrebbe essere disponibile nella propria lingua. Contattare il concessionario o consultare: www.operatorsguides.brp.com
中文	本手册可能有您的语种的翻译版本。请向经销商询问，或者登录 www.operatorsguides.brp.com 查询。
日本語	このガイドは、言語によって翻訳版が用意されています。ディーラーに問い合わせるか、次のアドレスでご確認ください： www.operatorsguides.brp.com
Nederlands	Deze handleiding kan beschikbaar zijn in uw taal. Vraag het aan uw dealer of ga naar: www.operatorsguides.brp.com
Norsk	Denne boken kan finnes tilgjengelig på ditt eget språk. Kontakt din forhandler eller gå til: www.operatorsguides.brp.com
Português	Este manual pode estar disponível em seu idioma. Fale com sua concessionária ou visite o site: www.operatorsguides.brp.com
Русский	Воспользуйтесь руководством на вашем языке. Узнайте о его наличии у дилера или на странице по адресу www.operatorsguides.brp.com
Suomi	Käyttöohjekirja voi olla saatavissa omalla kielelläsi. Tarkista jälleenmyyjältä tai käy osoitteessa: www.operatorsguides.brp.com
Svenska	Denna bok kan finnas tillgänglig på ditt språk. Kontakta din återförsäljare eller gå till: www.operatorsguides.brp.com

Aktuella modeller
Ryker 600ACE
Ryker 900ACE
Ryker Rally 900ACE
Ryker Sport 900ACE

I Kanada distribueras och servas produkter av Bombardier Recreational Products Inc. (BRP).

I USA distribueras och servas produkter av BRP US Inc.

I det Europeiska ekonomiska samarbetsområdet (som består av Europeiska unionens medlemsstater samt Storbritannien, Norge, Island och Liechtenstein), i Oberoende staters samväld (inklusive Ukraina och Turkmenistan) och Turkiet, distribueras och servas produkter av BRP European Distribution S.A. och andra filialer eller dotterbolag till BRP.

För alla övriga länder distribueras och servas produkter av Bombardier Recreational Products Inc. (BRP) eller dess filialer.

INNEHÅLLSFÖRTECKNING

ALLMÄN INFORMATION

ALLMÄN INFORMATION	10
Innan du kör	10
Säkerhetsmeddelanden	10
Om denna Instruktionsbok	10
Andra källor till information	11
Bekräftelse	11
Var en ansvarsfull förare	11

ALLMÄNNA VARNINGAR

KOLOXIDFÖRGIFTNING	14
BENSINBRAND OCH ANDRA RISKER	15
BRÄNSKADOR FRÅN HETA FORDONSDELAR	16
TILLBEHÖR OCH MODIFIERINGAR	17

FORDONSINFORMATION

PRIMÄRA REGLAGE	20
Styre	21
Gashandtag	21
Bromspedal	22
Parkeringsspak	22
Växelspak	23
SEKUNDÄRA REGLAGE	25
Radiofrekvent digitalkodat stöldskyddssystem (RF D.E.S.S.)	26
Startknapp	26
Motorns stoppreglage	26
Strålkastarreglage	27
Knapp för riktningvisare	27
Signalhornsknapp	28
Knapp för blinkande varningsljus	28
Farthållarknapp	28
UTRUSTNING	31
Förarens fotstöd och bromspedal	31
Passagerarsäte	33
Belysning	33
Backspeglar	37
Handskfack	37
Servicekåpor	38
4,5" DIGITAL DISPLAY	41
FLERFUNKTIONSDISPLAY	41
Inställningar	44
DRIFTSLÄGEN	46
ECO-läge	46
SPORT-läge	46
RALLY-läge	46

Lägesdisplay	46
GRUNDPROCEDURER	47
Start och avstängning av motorn	47
Startar på en sluttning	48
Hill Hold Control	48
Påskjutning	49
Backa	49
Användning under inkörningsperioden	49
Påfyllning av bränsle	50
Ställa in fjädningen	51

ANVISNINGAR FÖR SÄKER ANVÄNDNING

VAD SOM SKILJER SIG JÄMFÖRT MED ANDRA FORDON	56
stabilitet	56
Respons vid olika vägförhållanden	56
Bromspedal	56
Parkeringsläge	56
Styrning	56
Bredd	57
Backväxel	57
Körkort och lokal lagstiftning	57
ELEKTRONISKA STYRSYSTEM	58
Fordonsstabiliseringssystem (VSS)	58
ATT FÖRSTÅ RISKER PÅ VÄGEN	60
Typen av fordon	60
Förarens skicklighet och omdöme	60
Förarens tillstånd	61
Fordonets skick	61
Väglag och väder	61
FÖRARUTRUSTNING	62
Hjälm	62
Annan utrustning	62
KÖRKUNSKAPER OCH KÖRÖVNINGAR	65
Välja en övningsplats	65
Förberedelser inför körning	66
Körställning	66
Körövningar	66
Mer avancerade färdigheter	71
VÄGSTRATEGIER	73
Planera inför turen	73
Defensiv körning	73
Se till att du syns	74
Placering i körfältet	75
Vanliga körsituationer	76
Väglag och risker	78
Nödsituationer på vägen	79
Trasiga däck	80
PASSAGERARE ELLER LAST	81
Maxvikt	81
Körning med extra last	81

Köra med en passagerare	81
Bagageförvaring	82
Släpvagnskörning	82
TESTA DINA KUNSKAPER.....	83
Frågor	83
Svar	86
SÄKERHETSINFORMATION PÅ FORDONET	88
Säkerhetshängetikett	89
Efterlevnadshängetikett	90
Säkerhetsdekaler	91
Etikett med fordonsinformation	98
RAPPORTERA SÄKERHETSDEFEKTER	103

INSPEKTION FÖRE ANVÄNDNING

CHECKLISTA FÖR FÖRINSPEKTION.....	106
Innan start av fordonet, kontrollera följande:.....	106
Starta fordonet och kontrollera följande:	107

UNDERHÅLL

UNDERHÅLLSSCHEMA	110
EPA Regulation - Kanadensiska och USA fordon	110
Mycket dammiga eller våta förhållanden – riktlinjer för underhåll av motorns luftfilter	110
Underhållsschema	111
Dokumentation av underhåll	115
UNDERHÅLLSPROCEDURER	120
Däck	120
Hjul	121
Motorolja	126
Motorns luftfilter	130
CVT-luftfilter	130
CVT drivrem	131
Motorkylvätska	132
Slutväxel	133
Växellåda	134
Bromsar	137
Batteri	138
On Board Diagnostic (OBD)-anslutningsplats	139
Avgassystem	140
Strålkastare	140
Kylare	144
Styrsystem	146
FORDONSVÅRD.....	147
Rengöra fordonet	147
Skydda fordonet	147
FÖRVARING OCH FÖRSÄSONGSSERVICE	148
Förvaring	148
Preparering inför körsäsong	148

MINDRE REPARATIONER

RIKTLINJER FÖR DIAGNOSTIK	150
Felsökning	150
MEDDELANDEN I INSTRUMENTGRUPPEN	152
ÅTGÄRDER I FÖLJANDE SITUATIONER	154
Förlorad RF D.E.S.S. nycklar	154
Punktering	154
Urladdat batteri	154
HUR MAN BYTER EN SÄKRING	156
Säkringarnas placering	156
Beskrivning av säkringsbox	156
Hur man byter en säkring	157
BYTA EN LAMPA	159
Hel/halvljuslampor (i Nordamerika)	159
Hel/halvljuslampor (utanför Nordamerika)	160
Hel/halvljuslampor (utanför Nordamerika)	161
TRANSPORT AV FORDONET	162
För att lasta fordonet manuellt	162
Använd en vinsch för att lasta fordonet.	162

TEKNISK INFORMATION

FORDONSIDENTIFIKATION	166
Fordonsidentifikationsnummer	166
Motorns identifikationsnummer	166
FORDONETS KOMPATIBILITETSETIKETTER	168
EPA-överensstämmelsemärke (nordamerikanska modeller)	168
ADR-överensstämmelsedekal för Australien	168
E13 – överensstämmelsedekal	168
REGLER FÖR LJUDDÄMPNINGSSYSTEM	169
BRP RF DESS POST GEN3 (MOWP)	170
USA och Kanada	170
Mexiko	171
Brasilien	171
Japan	172
Europa	172
EAC FÖRSÄKRAN OM ÖVERENSSTÄMMESE	176

TEKNISKA SPECIFIKATIONER

TEKNISKA SPECIFIKATIONER	178
---------------------------------------	------------

GARANTI

BRP BEGRÄNSAD GARANTI – KANADA OCH USA: 2025 CAN-AM® RYKER®-SERIEN	188
1) Den begränsade garantins omfattning	188
2) Ansvarsbegränsning	188
3) UNDANTAG – omfattas inte av garantin	188
4) Garantiperiod	189

5) Garantivillkor	190
6) Kundens rättigheter och skyldigheter	190
7) BRP:s ansvar	190
8) Överlåtelse av garanti	191
9) Konsumentvägledning	191
US EPA UTSLÄPPSGARANTI	192
Period för utsläppsrelaterad garanti	194
US EPA FEDERAL BULLERGARANTI	195
GARANTIVILLKOR GÄLLANDE UTSLÄPPSSYSTEM I KALIFORNIEN	196
GARANTIFÖRKLARING OM UTSLÄPPSSYSTEM FÖR KALIFORNIEN	196
GARANTIVILLKOR GÄLLANDE DEFEKTER I UTSLÄPPSSYSTEM FÖR KALIFORNIEN	196
BRP:S INTERNATIONELLA BEGRÄNSADE GARANTI: 2025 CAN-AM® RYKER®-SERIEN	200
1) Den begränsade garantins omfattning	200
2) Ansvarsbegränsning	200
3) UNDANTAG – följande omfattas ej av garantin	201
4) Garantiperiod	201
5) Garantivillkor	202
6) Kundens rättigheter och skyldigheter	202
7) BRP:s ansvar	203
8) Överlåtelse av garanti	203
9) Konsumentvägledning	203
BRP:S BEGRÄNSADE GARANTI FÖR DET EUROPEISKA EKONOMISKA SAMARBETSSOMRÅDET, OBEROENDE STATERS SAMVÄLDE OCH TURKIET: 2025 CAN-AM® RYKER®-SERIEN	204
1) Den begränsade garantins omfattning	204
2) Ansvarsbegränsning	204
3) UNDANTAG – följande omfattas ej av garantin	205
4) Garantiperiod	205
5) ENDAST FÖR PRODUKTER SOM SÅLTS I FRANKRIKE	206
6) Garantivillkor	206
7) Kundens rättigheter och skyldigheter	207
8) BRP:s ansvar	207
9) Överlåtelse av garanti	208
10) Konsumentvägledning	208

KUNDINFORMATION

DATASEKRETESSINFORMATION	210
KONTAKTA OSS	212
Asien och Stillhavsområdet	212
Europa, Mellanöstern och Afrika	212
Latinamerika	213
Nordamerika	213
ADRESSÄNDRING OCH ÄGARBYTE	214

Den här sidan är avsiktligt tom

ALLMÄN INFORMATION

ALLMÄN INFORMATION

Tack för att du väljer att köpa en ny Can-Am® Ryker®-modell. Den omfattas av Bombardier Recreational Products Inc. (BRP)-garantin och ett nätverk av auktoriserade återförsäljare som har de reservdelar, den service och de tillbehör du behöver.

Återförsäljaren arbetar för kundens tillfredsställelse. Han har utbildat sig för att förbereda sig, inspektera och utföra den slutliga inställningen av ditt nya fordon innan du tar det i besittning.

Om du behöver mer information beträffande service av ditt fordon, ber vi dig kontakta din återförsäljare.

Vid leveransen informerades du om garantins täckning och du undertecknade en *CHECKLISTA FÖRE LEVERANS* för att säkerställa att ditt nya fordon har förberetts på ett tillfredsställande sätt.

Innan du kör

Läs följande avsnitt innan du börjar använda det här fordonet för din egen, passagerarens och omgivningens säkerhet:

- *Allmänna varningar*
- *Fordonsinformation*
- *Anvisningar för säker användning*
- *Förinspektion*.

Erfarna motorcyklister ska rikta särskild uppmärksamhet på *Vilken som är skillnaden jämfört med andra fordon*.

Säkerhetsmeddelanden

De olika typerna av säkerhetsmeddelanden, hur de ser ut och hur de används i den här boken förklaras nedan:

Symbolen för säkerhetsvarningar  indikerar risk för personskada.

VARNING

Anger en potentiell risk som kan resultera i svåra personskador eller dödsfall om den inte undviks.

OBS

Anger en risksituation som, om den inte undviks, resulterar i mindre eller svårare personskador.

OBS

Indikerar en instruktion som måste följas för att undvika allvarliga skador på fordonets komponenter eller annan egendom.

Om denna Instruktionsbok

Instruktionsboken skrevs i Nordamerika, där det råder högertrafik. Vid behov, anpassa anvisningarna i boken till ditt land och de trafikregler som gäller där.

I den här Instruktionsboken används ordet motorcykel för tvåhjuliga fordon i allmänhet.

Förvara alltid denna Instruktionsbok tillsammans med fordonet så att du kan titta i den för t.ex. information om underhåll, reparationer under färd och om du behöver instruera andra.

Om du vill se och/eller skriva ut en extra kopia av din Instruktionsbok, besök helt enkelt följande webbplats:

www.operatorsguides.brp.com

Informationen i detta dokument är korrekt vid utgivningstillfället. BRP har emellertid som policy att kontinuerligt förbättra sina produkter utan att därför åta sig skyldigheten att installera dem på tidigare tillverkade produkter.

På grund av sent införda tillverkningsändringar kan vissa skillnader finnas mellan den tillverkade produkten och beskrivningen eller specifikationerna i denna bok. BRP förbehåller sig rätten att när som helst dra in eller ändra specifikationer, utförande, egenskaper, modeller eller utrustning utan att därmed påta sig några skyldigheter.

Denna Instruktionsbok ska medfölja fordonet vid återförsäljning.

Andra källor till information

Förutom att läsa den här Instruktionsboken bör du även läsa Säkerhetskortet på fordonet och titta på *säkerhetsvideon* som finns på:

<https://can-am.brp.com/spyder/owners/safety/safety-information.html>

Eller använd följande QR-kod:



Ta en speciell kurs för ett 3-hjuligt fordon om det finns möjlighet till det.

För mer information om kommande utbildningskurser besöker du vår webbplats på:

www.can-am.brp.com

Om en utbildningskurs speciellt för 3-hjuliga fordon inte är tillgänglig inom ditt område kan det vara en bra idé att ta en kurs för motorcyklar.

Många av de färdigheter som krävs är likartade och den informationen som du får när det gäller risker på vägen är även lämpade för ett 3-hjuligt fordon.

Bekräftelse

BRP vill tacka Motorcycle Safety Foundation (MSF) för tillståndet att använda deras material om

motorcykelsäkerhet i trafiken i den här Instruktionsboken.

MSF är en internationellt erkänd, icke vinstdrivande organisation som stöds av motorcykeltillverkare. De tillhandahåller utbildning, verktyg och stöd till alla som arbetar med motorcykelsäkerhet. Besök webbplatsen på:

www.msf-usa.org

Var en ansvarsfull förare

På BRP tror vi att det finns en möjlighet för alla inom motorsports- och de marina gemenskaperna att samlas och ompröva hur vi ser på säkerhet, köretikett och miljön. Vi tror att när vi bemyndigar alla förare att köra ansvarsfullt – att värna om varandra och skydda våra leder och lekplatser – så sporrar vi branschen att välkomna nybörjare, bygga en mer omhändertagande gemenskap och generera positiva upplevelser.

Oavsett om du kör på leder, vägar, vatten eller snö, så vill BRP driva fram positiv förändring. Därför gör vi vårt Responsible Rider-program till en viktig del av vårt initiativ för företagets samhällsansvar genom handling, utbildning och starkare gemenskap.

Om du vill lära dig mer om Responsible Rider, inklusive tips och råd om säkerhet, köretikett och miljön är du välkommen att besöka *CAN-AM.BRP.COM/ON-ROAD/CA/EN/OWNER-ZONE/RESPONSIBLE-RIDER.HTML#OWNERS*

Eller använd följande QR-kod:



Den här sidan är avsiktligt tom

ALLMÄNNA VARNINGAR

KOLOXIDFÖRGIFTNING

Alla motoravgaser innehåller koloxid, som är en giftig gas. Inandning av koloxid kan ge huvudvärk, yrsel, dåsighet, illamående, förvirring och orsaka dödsolyckor.

Koloxid är en färg-, lukt- och smaklös gas som kan förekomma även om du inte ser eller känner lukten av motoravgaser. Dödliga koncentrationer av koloxid kan samlas på kort tid och du kan drabbas snabbt, utan möjlighet att rädda dig själv. Dödliga koncentrationer av koloxid kan också dröja kvar i timmar och dagar i slutna eller dåligt ventilerade utrymmen. Om du upplever något av symtomen på koloxidförgiftning, lämna utrymmet omedelbart, gå ut i friska luften och sök läkarvård.

Förhindra svåra eller dödliga skador på grund av koloxidförgiftning:

- Kör aldrig fordonet i dåligt ventilerade eller delvis slutna utrymmen, som till exempel ett garage, en carport eller en lada. Även om du försöker vädra ut motoravgaser med fläktar eller öppna fönster och dörrar, kan koloxid snabbt nå dödliga koncentrationer.
- Kör aldrig fordonet utomhus på ställen där motoravgaserna kan sugas in i en byggnad via öppningar som till exempel fönster och dörrar.

BENSINBRAND OCH ANDRA RISKER

Bensin är ett ytterst brandfarligt och explosionsfarligt ämne. Bensinångor kan spridas och antändas av en gnista eller eldslåga på många meters avstånd från motorn. Följ dessa anvisningar för att minska risken för brand och explosion:

- Tanka fordonet utomhus på en välventilerad plats, på avstånd från öppen eld, gnistor, tända cigaretter och andra antändningskällor.
- Tanka aldrig fordonet med motorn igång.
- Fyll aldrig bränsletanken ända upp. Lämna tillräckligt stort utrymme så att bränslet kan expandera vid temperaturförändringar.
- Torka bort eventuellt utspillt bränsle.
- Starta och använd aldrig motorn med tanklocket öppet.
- Använd enbart en godkänd bensindunk för bränsleförvaring.
- Förvara aldrig bensindunkar på fordonet.

Bensin är giftigt och kan orsaka personskador, till och med dödliga.

- Sug aldrig upp bensin med munnen via slang.
- Om du sväljer bensin, får bensin i ögonen eller andas in bensinångor ska du omedelbart uppsöka läkare.

Om du får bensin på dig, tvätta dig med tvål och vatten och byt kläder.

BRÄNSKADOR FRÅN HETA FORDONSDELAR

Avgassystemet, oljan, kylsystemet och motorn blir heta när de används. Andra fordonsdelar såsom multifunktionsmätarens glas kan också vara heta om de utsätts för solljus. Temperaturer högre än 60 °C (140 °F) kan uppnås. Undvik kontakt med heta fordonsdelar, under och omedelbart efter användning, för att undgå brännskador.

TILLBEHÖR OCH MODIFIERINGAR

Gör inga modifieringar på fordonet och använd inte utrustning eller tillbehör om de inte har godkänts av BRP. Modifieringar och tillbehör som inte har testats av BRP kan öka risken för trafikolyckor och skador, och även göra det olagligt att använda fordonet i trafiken.

Till skillnad från de flesta motorcyklar är detta fordon utrustat med ett fordonsstabiliseringssystem (VSS), som är inställt enligt fordonets normala konfiguration. VSS kan sluta att fungera normalt om fordonet modifieras, till exempel om viktfordelning, hjulbas, däck, fjädring, bromsar eller styrsystem modifieras.

Kontakta din auktoriserade Can-Am On-Road återförsäljare för information om tillgängliga BRP-tillbehör för ditt fordon.

Av säkerhetsskäl måste vissa BRP-tillbehör installeras av en BRP-återförsäljare, men om du bestämmer dig för att installera tillbehöret själv, när det inte krävs av återförsäljaren, är det viktigt att följa alla instruktioner noggrant och, om tillämpligt, förstå all information om hur du använder produkten eller för service.

Om tillbehöret har installerats på ditt fordon av en annan person än dig, rekommenderar BRP dig starkt att läsa motsvarande instruktionsblad eftersom det kan finnas mer information om hur du använder det säkert eller för service.

Instruktionsbladen finns på denna adress:

– [HTTPS://INSTRUCTIONS.BRP.COM](https://instructions.brp.com)

Den här sidan är avsiktligt tom

FORDONSINFORMATION

PRIMÄRA REGLAGE

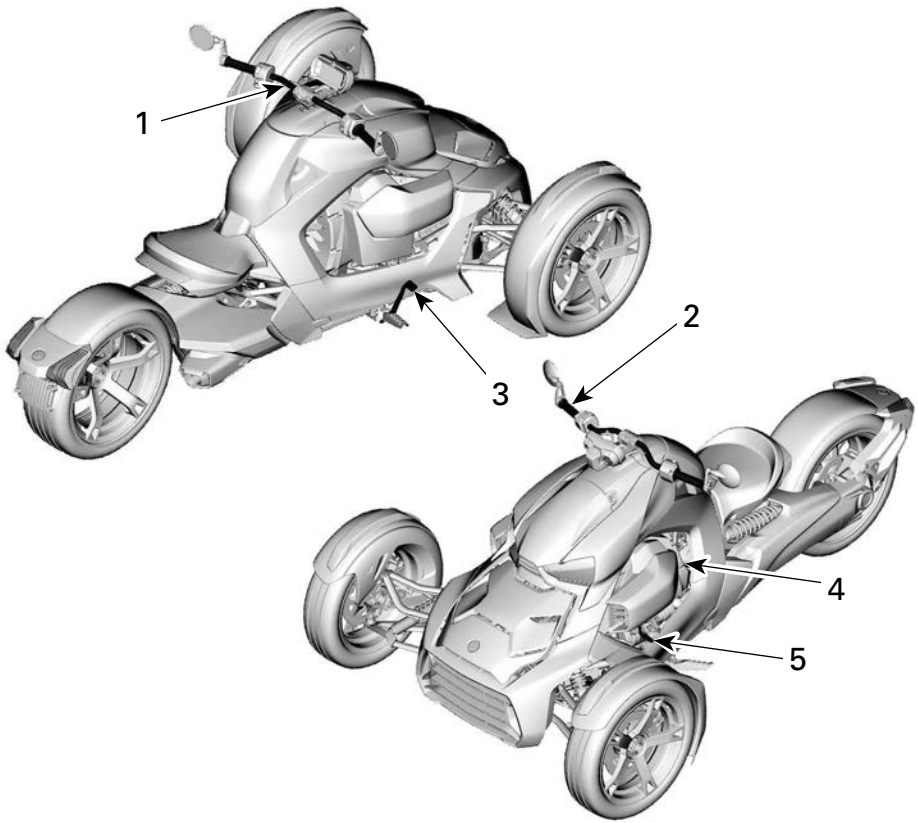

1. Styre
2. Gashandtag
3. Bromspedal
4. Parkeringsbromsspak
5. Växreglage

Styre

Ta tag i styret med båda händerna.
Vrid styret åt det håll du vill köra.

Justera styrstången

⚠ VARNING

Styrstång, förarens fotstöd och bromspedal kan lätt anpassas efter varje förarens behov.

Det är viktigt att alla reglage alltid måste vara fullt åtkomliga och lätta att använda av personen som kör fordonet.

Ta tid att ställa in fordonet för föraren innan det används.

Säkerställ att motorn är avstängd och startnyckeln för motorn står i STOPP-läge innan du börjar utföra några inställningar av kontrollkomponenter.

1. Stäng AV motorn.
2. Sitt på fordonet, lyft på låsspaken och lås upp styrstången.

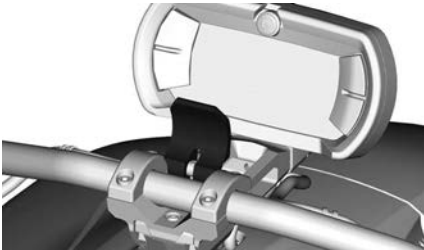

3. Rör styrstången fram och tillbaka tills du har uppnått en komfortabel position.
4. När du är klar, återställ låsspaken till sitt ursprungliga läge och lås styrstången.

⚠ VARNING

Kontrollera att låsspaken är korrekt i sitt läge. Den bör vara i samma läge som styrstångens klämmor.

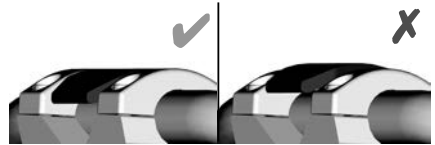

Ställ in låsspakens klämstyrka.

1. Vrid låsspaken motsols för att öka klämstyrka och medsols för att minska densamma.

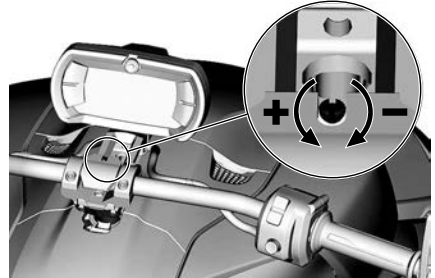

Gashandtag

Det högra handtaget är gashandtag. För att kontrollera fordonets hastighet kontrolleras bränsleflödet till motorn.

För att öka hastigheten vrid gashandtaget mot dig (sänk handleden).

För att sakta ner, vrid gashandtaget framåt (höj vristen).

Gashandtaget återgår helt till tomgångsläge när du släpper det.



1. Förr att öka hastigheten
2. Förr att minska hastigheten

Detta fordon är utrustat med ett elektroniskt styrt gasspjäll (ETC). Spjällen i spjällhuset styrs elektroniskt. De kan vid behov öppnas eller stängas oavsett gashandtagets position.

Vid gaspådrag kan det hända att VSS (fordonsstabiliseringssystemet) förhindrar ökning av motorvarvtalet i syfte att bibehålla fordonets stabilitet. När fordonet stabiliserats, kommer motorvarvtalet att öka till det som begärts via gashandtaget om dess position bibehållits. Detta kan upplevas som en "accelerationsfördröjning".

VSS kan aldrig accelerera fordonet. Allt den kan göra är att öppna spjället något för att minska motorbromskraften på hala underlag. Detta hindrar det bakre däckets från att glida då motorn bromsar.

Bromspedal

Bromspedalen sitter framför det högra fotstödet.

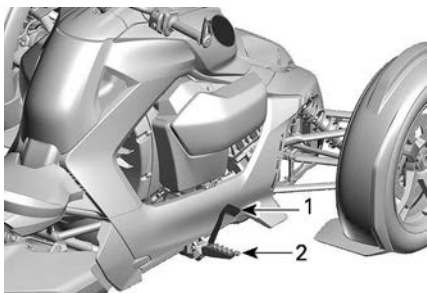

1. Bromspedal
2. Höger fotstöd

Tryck ner pedalen med foten för att bromsa alla tre hjulen.

Ansätt alltid broms som en signal till andra att du håller på att sakta ner.

OBS

Vila inte foten på bromspedalen under körning. Annars kommer motorstyrsystemet att aktivera nödläget för att skydda bromssystemet.

Parkeringsspak

Placerad på fordonets vänstra sida låser spaken växellådan och förhindrar bakhjulet från att rotera.

⚠ VARNING

Lägg alltid i PARKERING (P) när fordonet inte används. Fordonet kan rulla om inte spaken är ansatt.

OBS

Använd aldrig spaken för att stanna fordonet. Fordonet måste ha stannat innan spaken ansätts.

När spaken pekar nedåt mot marken kopplas P-läget ur.

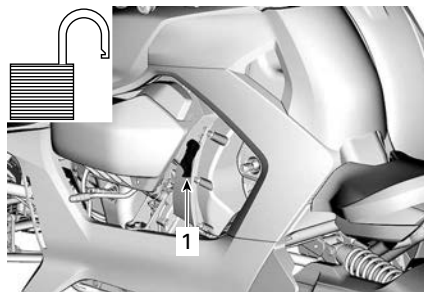

1. PARKERINGS-spaken i upplåst läge (urkopplad)

Dra spaken fullt uppåt för att låsa den i P-läget.

Knuffa fordonet fram och tillbaka för att konstatera att parkeringsbromsen är helt ansatt.

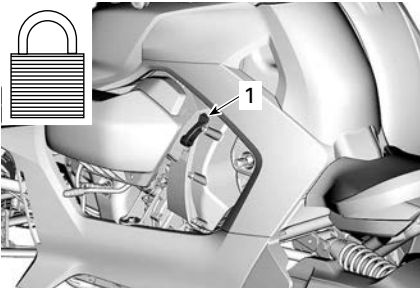

1. PARKERINGS-spaken i låst läge (inkopplad)

Ett P visas i växellägesdisplayen då parkeringsbromsen är fullt ansatt.

Lås för parkeringsbroms

Parkeringsbromsen kan låsas när den är ansatt i P-läge.

Vrid nyckeln medurs för att låsa parkeringsbromsen.

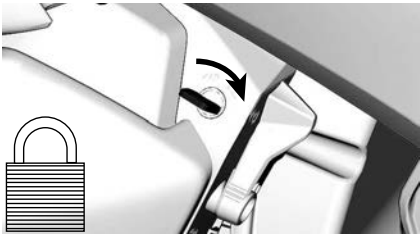

För att låsa upp positionen för parkeringsspak, vrid nyckeln motsols.

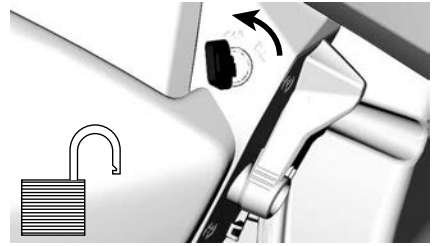

Växelspak

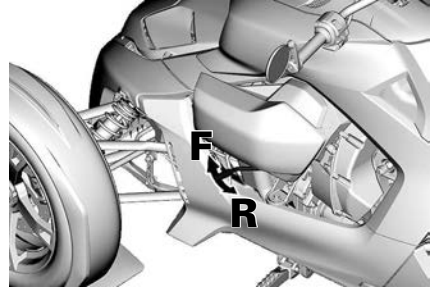

F = framåt

R = back

Placerad på fordonets vänstra sida, under VÅ servicelucka, är växelspaken för fram/back läge.

OBS

Ändra aldrig från fram till back eller back till fram om fordonet inte är helt stillastående

Framåt

Normalt köräge. I detta läge rör sig fordonet framåt och kan accelerera genom alla växlarna.

Backväxel

Detta läge gör att du kan backa fordonet.

Vid backning är fordonets varvtal begränsat, vilket begränsar backningshastigheten.

 **VARNING**

Vid backning i nedförslut kan gravitationen öka fordonshastigheten över backningens inställda hastighetsbegränsning.

Endast Australien

Backljuset, placerat på bakskärmen, tänds när fordonet backar.

Alla övriga länder

Riktningsslamporna blinkar när fordonet backar.

SEKUNDÄRA REGLAGE

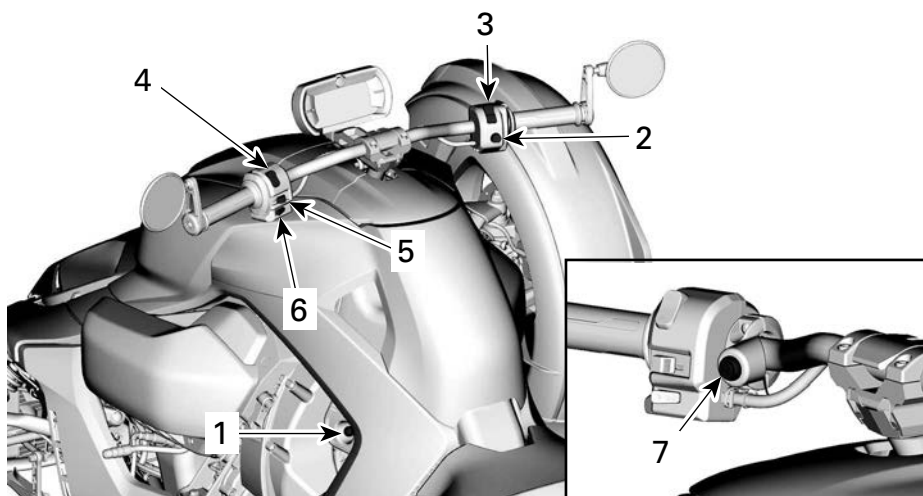

1. *RF D.E.S.S. kontaktstift*
2. *Startknapp*
3. *Motorns stoppreglage*
4. *Strålkastarreglage*
5. *Knapp för riktningsvisare*
6. *Signalhornsknapp*
7. *Knapp för varningslampor eller farthållarknapp*

Radiofrekvent digitalkodat stöldskyddssystem (RF D.E.S.S.)

RF D.E.S.S. kontaktstift

Stolpen för Radio Frequency Digitally Encoded Security System (RF D.E.S.S.) är placerad på fordonets vänstra sida, mellan sätet och VÅ servicelucka.

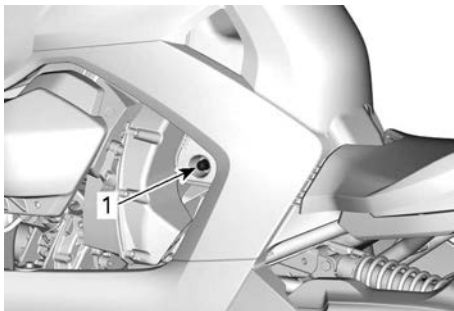

1. RF D.E.S.S.-kontaktstift

RF D.E.S.S.-nyckel

Två RF D.E.S.S. nycklar medföljer fordonet.



Varje nyckel innehåller en förprogrammerad datorkrets som avläses via en radiofrekvens av startspärrsystemet för att tillåta start av motorn.

Nycklarna innehåller inte något batteri.

Inlärningsnyckel

Can-Am On-Road-inlärningsnyckeln begränsar fordonets hastighet vilket

gör det möjligt för förstagångs användare och mindre erfarna förare att lära sig att använda fordonet medan de samtidigt får nödvändigt självförtroende och kontroll.

D. E. S. S.-systemet på fordonet kan programmeras av din auktoriserade Can-Am On-Road-återförsäljare så att det accepterar upp till 8 olika nycklar.

Startknapp

Startknappen för motorn är placerad i botten till höger om multifunktionsomkopplaren.



Motorns stoppreglage

Stoppknappen för motorn är placerad överst till höger om multifunktionsomkopplaren.



Starta motorn genom att vrida motorns startnyckel till KÖR-läget.

Stäng av motorn genom att föra motorns startnyckel till STOPP-läget.

OBS:

Motorn kan bara stängas av genom att använda motorns startnyckel. Att ta bort RF D.E.S.S. nyckeln från stolpen stänger inte av motorn, nyckeln behövs bara för att starta fordonet.

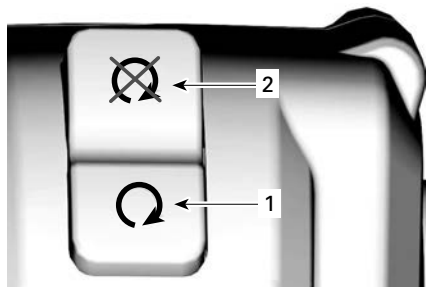

1. KÖR-läge
2. STOP-läget

Strålkastarreglage

Omkopplaren för strålkastarna är placerad överst till vänster om multifunktionsomkopplaren.

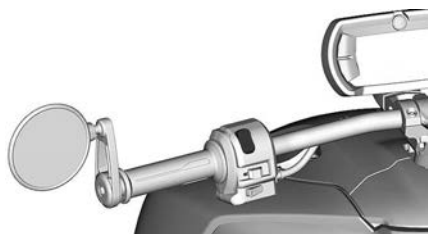

Omkopplaren används för att välja hel- eller halvljus.

Använd omkopplaren för att välja hel- eller halvljus.

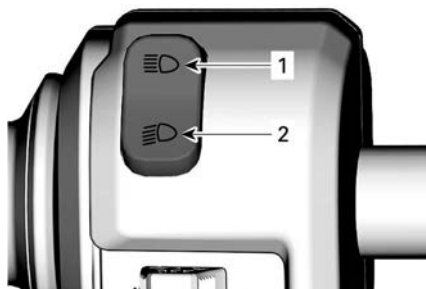

1. Helljusläge
2. Halvljusläge

Knapp för riktningsvisare

Knappen för riktningsvisarna är placerad i mitten på vänster sida om multifunktionsomkopplaren.

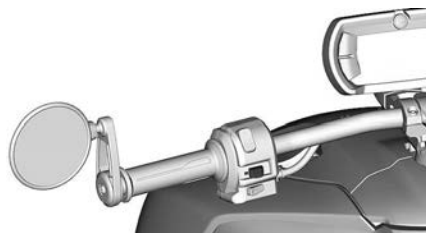

Blinkers stängs normalt av automatiskt efter en sväng, men du måste kanske stänga av dem manuellt efter en mindre sväng eller byte av körfält.

Stäng av riktningsvisarna genom att trycka in knappen.

Riktningsvisarna slutar normalt att blinka efter 30 sekunder när fordonet är i rörelse.

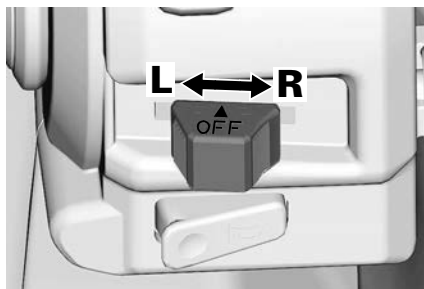

L = Vänstersväng

R = Högersväng

Signalhornsknapp

Omkopplaren för strålkastarna är placerad i botten på vänster sida om multifunktionsomkopplaren.

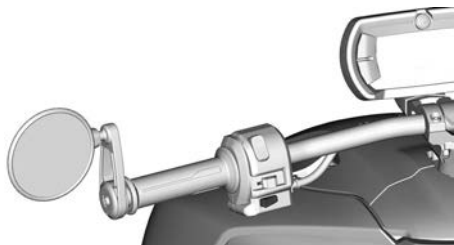

Tryck på knappen för att aktivera signalhornet.

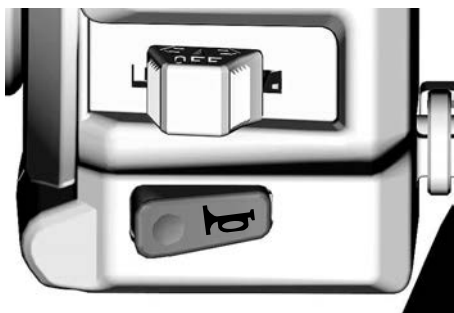

Knapp för blinkande varningsljus

Australiensiska modeller

Knappen för riktningvisarna är placerad på höger sida till vänster om multifunktionsomkopplaren

Tryck på knappen för att aktivera eller inaktivera varningsblinkers.

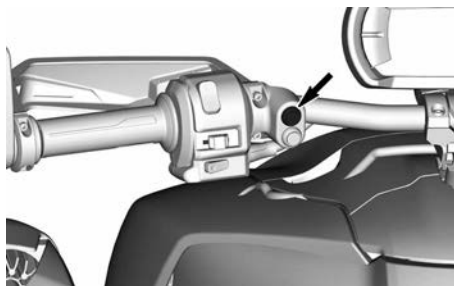

Varningsblinkers kan aktiveras när som helst även om motorn inte är igång. Blinkers kommer att tömma batteriet om de används under längre tid.

Farthållarknapp

Farthållarknappen är placerad på höger sida till vänster om multifunktionsomkopplaren

Alla utom australiensiska modeller

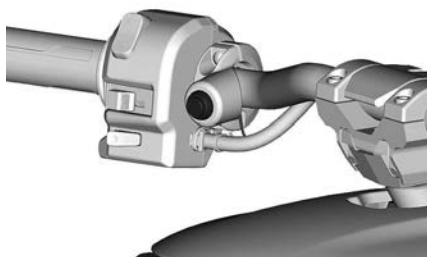

Australiensiska modeller (om så utrustad)

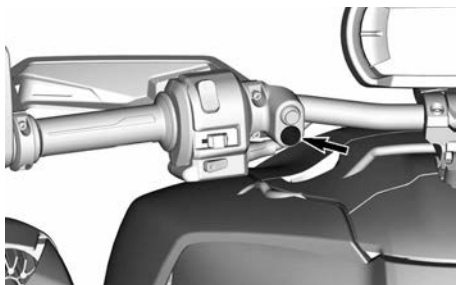

Farthållaren gör att fordonet kan framföras med en jämn bibehållen hastighet. Farthållaren ökar och minskar motorvarvtalet efter behov.

OBS:

Fordonets vridmoment kan variera något beroende på vägförhållanden så som vind, upp- och nedförsbacke.

Funktionen är konstruerad för användning under längre körsträckor på måttligt trafikerade landsvägar.

Kör aldrig med farthållaren aktiverad i stadstrafik, på slingriga vägar, i svåra väderförhållanden eller under andra förhållanden och situationer då du behöver ha full kontroll över gasreglaget.

Denna knapp är multifunktionell. Det används för att aktivera, ställa in och avbryta farthållarfunktionen.

Farthållarens begränsningar

Farthållaren är ingen auto-pilot, den kommer med andra ord inte att köra fordonet.

Farthållaren är inte medveten om vad som händer på vägen, den ger inga styrukslag eller ansätter bromsarna åt dig.

⚠ VARNING

Olämpligt bruk av farthållaren kan medföra att kontrollen över fordonet förloras.

Ställa in farthållaren

För att använda farthållaren måste fordonets hastighet vara mer än 40 km/h (25 MPH).

1. Slå på farthållaren genom att trycka på farthållarknappen en kort stund (mindre än 1 sekund).

Meddelandet "CRUISE ON" visas längst ner på den digitala displayen när farthållaren är aktiverad.

2. Låt fordonet komma upp i den hastighet du vill bibehålla.
3. Tryck på farthållarknappen och håll den nedtryckt i mer än 1 sekund för att ställa in hastigheten.

Farthållarikonen  tänds på den digitala displayen.



4. Lätta på gaspådraget.

⚠ VARNING

Håll alltid båda händer på styret under körning. Annars kan kontrollen över fordonet förloras.

Fordons hastigheten kan ökas med gasreglaget för att gå snabbare än den inställda hastigheten (t.ex. för att köra om ett annat fordon).

- När gashandtaget släpps kommer farthållaren att återta den inställda hastigheten.
- Tryck på farthållarknappen igen och håll den nedtryckt i mer än 1 sekund för att ställa in hastigheten.

Avbryta farthållarfunktionen

Farthållarfunktionen avbryts genom att något av följande utförs.

- Tryck kortvarigt på farthållarknappen (mindre än 1 sekund)
- Bromsa
- När en komponent i fordonets stabiliseringssystem är aktiverad.

Stänga av farthållaren

VIKTIGT: Farthållaren får inte vara aktiverad (hastigheten inte justerad) för att helt stoppa dess drift.

1. Tryck kortvarigt på farthållarknappen (mindre än 1 sekund) för att stänga av farthållaren.

När farthållaren är avstängd rullar meddelandet "CRUISE OFF" längst ner på den digitala displayen.

UTRUSTNING

Förarens fotstöd och bromspedal

⚠ VARNING

Styrstång, förarens fotstöd och bromspedal kan lätt anpassas efter varje förarens behov.

Det är viktigt att alla reglage alltid måste vara fullt åtkomliga och lätta att använda av personen som kör fordonet.

Ta tid att ställa in fordonet för föraren innan det används.

Säkerställ att motorn är avstängd och startnyckeln för motorn står i STOPP-läge innan du börjar utföra några inställningar av kontrollkomponenter.

⚠ VARNING

Varje gång som det högra fotstödet flyttas **MÅSTE** bromspedalen också flyttas.

⚠ VARNING

Det rekommenderas att ställa in fotstödet lika på båda sidor. För att underlätta för dig, utnyttja referensmärkena, ingjutna på vinpanelerna.

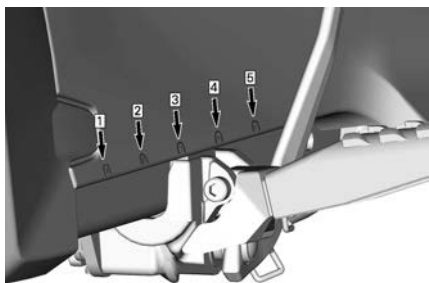

Efter inställningen av fotstöden och bromspedalen, rekommenderar BRP att föraren sätter sig på fordonets förarsäte i körriktningen för att kontrollera att ställningen är den lämpligaste och mest komfortabla. Föraren måste

även kontrollera om bromspedalen rör sig obehindrat hela vägen upp och ned.

Fotstödet på vänster sida

Justering fram/bak

⚠ VARNING

Säkerställ att motorn är avstängd och startomkopplaren för motorn står i STOPP-läge innan du börjar utföra några inställningar av kontrollkomponenter.

1. Med motorn avstängd, lyft upp fotstödet helt.

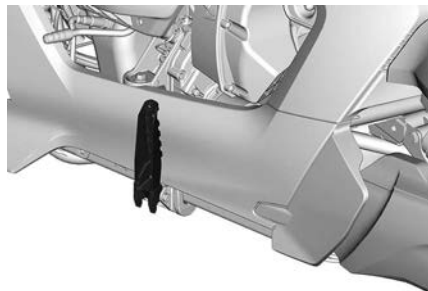

2. Skjut fotstödet framåt och bakåt tills du har den önskade inställningen.

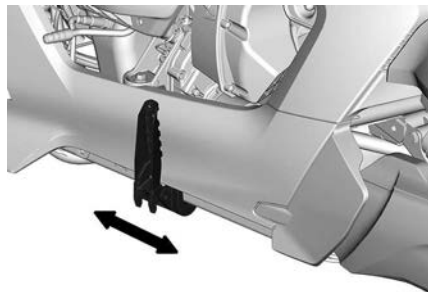

3. Sänk fotstödet i sitt körläge.

Justering av bredd Endast Rally-modeller

⚠ VARNING

Säkerställ att motorn är avstängd och startomkopplaren för motorn står i STOPP-läge innan du börjar utföra några inställningar av kontrollkomponenter.

1. Sänk ned fotstödet och ta bort skruven som håller kvar fotstödet på dess stöd.

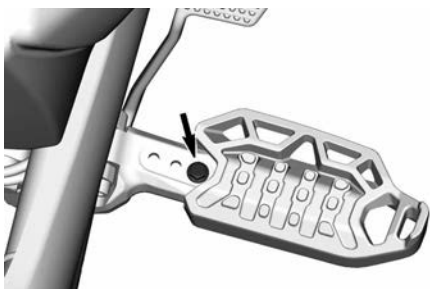

2. Flytta fotstödet in eller ut enligt dina önskemål. Tre positioner är tillgängliga.
3. Montera tillbaka skruven och dra åt enligt specifikation.

Åtdragningsmoment

Fotstödsskruv	10 ± 2 Nm (89 ± 18 lbf-in)
---------------	-------------------------------

Förarens högra fotstöd och bromspedal

Justering fram/bak

⚠ VARNING

Säkerställ att motorn är avstängd och startomkopplaren för motorn står i STOPP-läge innan du börjar utföra några inställningar av kontrollkomponenter.

1. Lyft upp fotstödet helt.

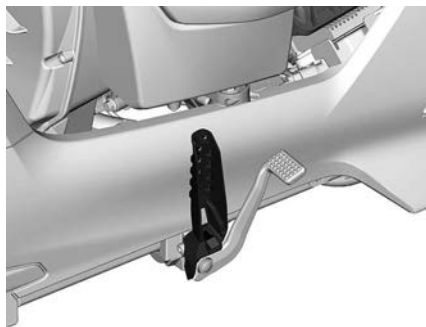

2. Skjut fotstödet och bromspedalen framåt och bakåt tills du har den önskade inställningen.



3. Dra bromspedalen och positionera den i ett fungerande läge.



4. Sänk ned fotstödet och kontrollera att föraren kan röra bromspedalen fullt upp och ned.

⚠ VARNING

Säkerställ alltid att föraren lätt kan trycka ned och röra bromspedalen obehindrat.

5. Upprepa steg 3 och 4 tills perfekt inställning av bromspedalen har erhållits.

Justering av bredd

Endast Rally-modeller

⚠ VARNING

Säkerställ att motorn är avstängd och startomkopplaren för motorn står i STOPP-läge innan du börjar utföra några inställningar av kontrollkomponenter.

1. Sänk ned fotstödet och ta bort skruven som håller kvar fotstödet på dess stöd.

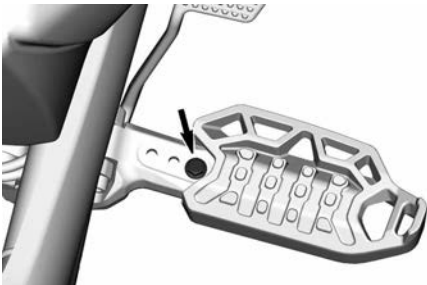

2. Flytta fotstödet in eller ut enligt dina önskemål. Tre positioner är tillgängliga.
3. Montera tillbaka skruven och dra åt enligt specifikation.

Åtdragningsmoment

Fotstödsskruv	10 ± 2 Nm (89 ± 18 lbf-in)
---------------	-------------------------------

Passagerarsäte

Detta fordon är avsett enbart för en förare, ingen passagerare. Du kan emellertid ändra detta genom att lägga till BRP:s sätesats för passagerare.

BRP:s sätesats för passagerare var avsett för transport av en passagerare

och inkluderar några säkerhetsfunktioner som krävs för säker körning.

Den första och viktigaste funktionen är två indragbara fotstöd som inkluderar en magnetkontakt i vänstra fotsteget som ändrar VSS kalibreringen.

- Den större vikten och olika viktfördelning av denna vikt med passagerare påverkar fordonskomportet.
- Tyngdpunktcentrum har ändrats och fordonskomportet är inte längre detsamma. Därför måste VSS kalibreringen ändras för att åter spegla den nya situationen. Fotstöden behöver bara sänkas för att aktivera VSS kalibreringen för körning med en passagerare.
- Det rekommenderas även att vika tillbaka fotstöden vid körning utan passagerare, för att VSS ska använda den rätta kalibreringen.

Passagerarikonen  visas på klustermätaren för att indikera att VSS nu är i passagerarläge.

⚠ VARNING

Ta aldrig med en passagerare om inte fotstöden är nedsänkta eller installerade. Du kan tappa kontroll över fordonet i vissa situationer.

En annan säkerhetsfunktion finns med de inbyggda handtagen för passagerare. Hänvisning till avsnittet *Att transportera passagerare* för mer information om hur man använder handtagen.

Belysning

Framljus

STD- och Sport-modeller

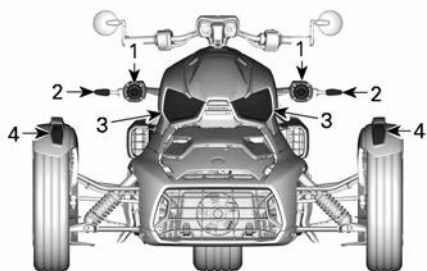

AUSTRALIEN

1. Strålkastare – halvljus
2. Körriktningsvisare/varningslampor
3. Strålkastare – helljus
4. Positionsljus

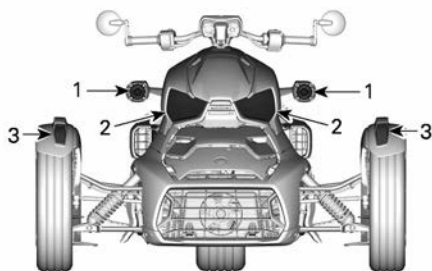

ALLA ÖVRIGA LÄNDER

1. Strålkastare – halvljus
2. Strålkastare – helljus
3. Körriktningsvisare/positionsljus

Rally-modeller

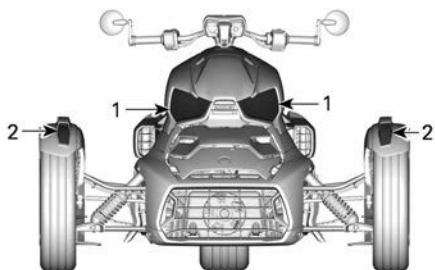

KANADA OCH USA

1. Strålkastare – hel och halvljus
2. Körriktningsvisare/positionsljus

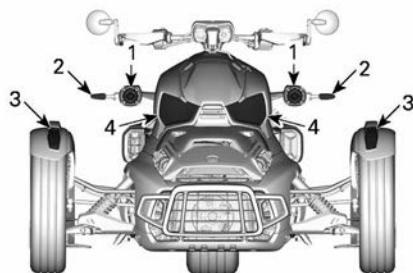

AUSTRALIEN

1. Strålkastare – halvljus
2. Körriktningsvisare/varningslampor
3. Positionsljus
4. Strålkastare – helljus

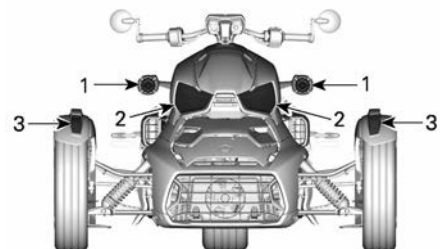

JAPAN

1. Strålkastare – halvljus
2. Strålkastare – helljus
3. Körriktningsvisare/positionsljus

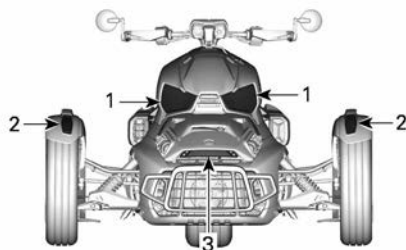

KANADA OCH USA

1. Strålkastare – hel och halvljus
2. Körriktningsvisare/positionsljus
3. Signaturljus

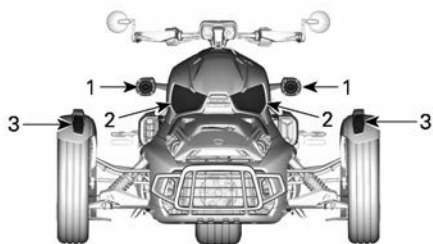

JAPAN

1. Strålkastare – halvljus
2. Strålkastare – helljus
3. Körriktningsvisare/positionslys

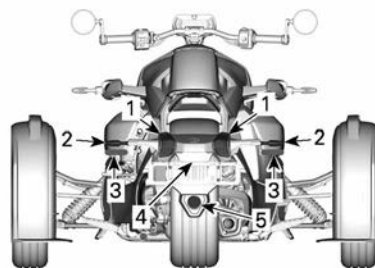

AUSTRALIEN

1. Bromslys
2. Körriktningsvisare/bakljus/varningslampor
3. RÖDA reflexer
4. Registreringskylt-lampa
5. Backljus

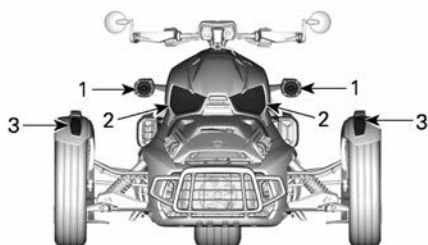

ALLA ÖVRIGA LÄNDER

1. Strålkastare – halvljus
2. Strålkastare – helljus
3. Körriktningsvisare/positionslys

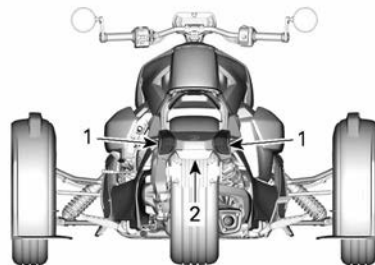

KANADA OCH USA

1. Bromslys/körriktningsvisare/bakljus
2. Registreringskylt-lampa

**Bakljus
STD- och Sport-modeller**

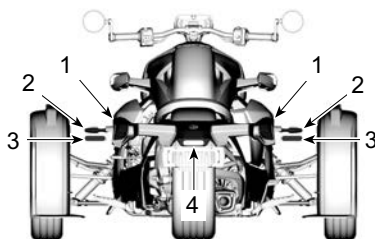

JAPAN

1. Bromslys
2. Körriktningsvisare/bakljus/varningslampor
3. RÖDA reflexer
4. Registreringskylt-lampa

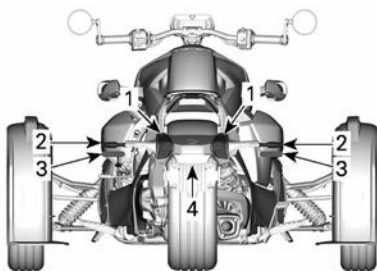

ALLA ÖVRIGA LÄNDER

1. Bromsljus
2. Körriktningsvisare/bakljus
3. RÖDA reflexer
4. Registreringsskylt-lampa

Rally-modeller

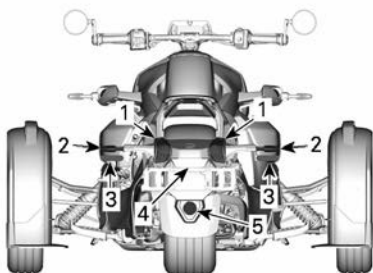

AUSTRALIEN

1. Bromsljus
2. Körriktningsvisare/bakljus/varningslampor
3. RÖDA reflexer
4. Registreringsskylt-lampa
5. Backljus

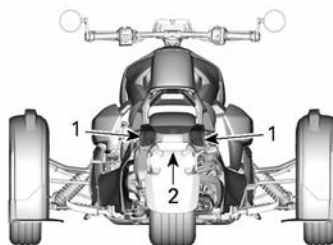

KANADA OCH USA

1. Bromsljus/körriktningsvisare/bakljus
2. Registreringsskylt-lampa

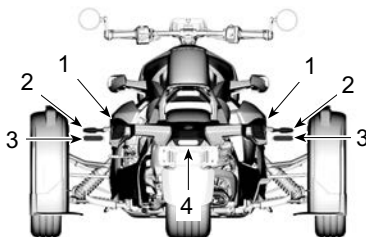

JAPAN

1. Bromsljus
2. Körriktningsvisare/bakljus/varningslampor
3. RÖDA reflexer
4. Registreringsskylt-lampa

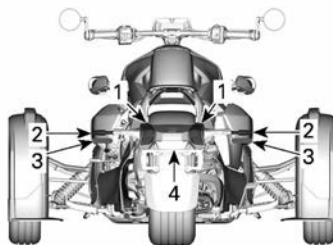

ALLA ÖVRIGA LÄNDER

1. Bromsljus
2. Körriktningsvisare/bakljus
3. RÖDA reflexer
4. Registreringsskylt-lampa

Backspeglar

Varje spegel kan ställas in så som föraren önskar genom att försiktigt rotera spegeln.

OBS

Försök inte att vrida spegelarmen. Den måste förbli vertikal (uppåt).

⚠ VARNING

Ställ inte in speglarna medan fordonet är i rörelse.



Ändra linfästningen av spegelstödet

Det kan hända att stödet lossnar och sjunker medan du använder fordonet. Gör följande för att ändra infästningen och säkra stödet korrekt.

1. Lossa skruven till spegelstödet cirka 10 till 13 mm (3/8 till 1/2 tum).

OBS

För att undvika lösa delar, lossa inte skruven helt.

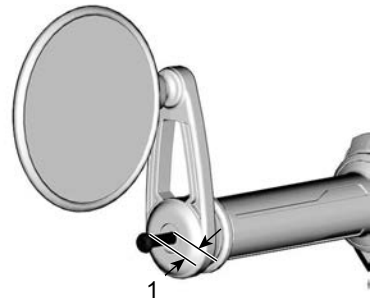

1. 10 till 13 mm (3/8 till 1/2 tum)
2. Slå på skruven för att trycka in den och frigöra kvarhållningsmekanismen till stödet.
3. Tryck stödet helt mot styrstängan.
4. Positionera märket på stödet vinkelrätt med marken.

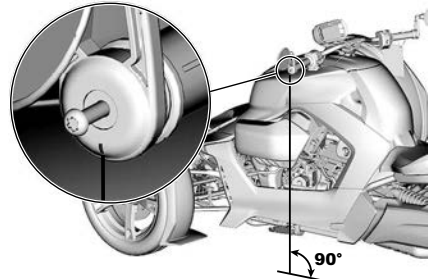

5. Håll stödet och dra åt skruven.

Åtdragningsmoment

Skruv för spegelstöd	$5 \pm 0,5 \text{ Nm}$ ($44 \pm 4 \text{ lbf-in}$)
----------------------	---

6. Ställ in spegeln

Handskfack

Detta fordon levereras med ett handskfack för små personliga föremål och för förvaring av instruktionsboken.

En dubbel USB kontakt finns också inuti handskfacket. Varje USB kontakt kan ladda med en ström upp till 2.1A vid 5V.

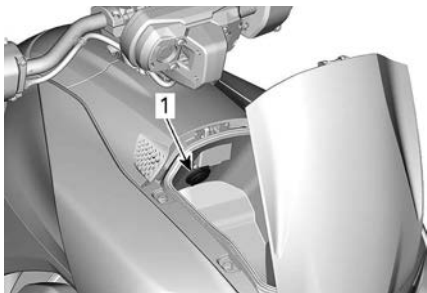

1. Dubbel USB kontakt

På vissa modeller har kåpan ett elektriskt lås.

Kåpan låses upp automatiskt när fordonets ECM slås på och låses när ECM stängs av. Om ECM stängs av medan locket öppnas, är det omöjligt att stänga det utan att slå på ECM igen.

OBS

För att undvika skador på kåpan, tvinga inte kåpan för att stänga den om ECM stängs av.

Tryck på den bakre delen av handskfacket för att öppna.

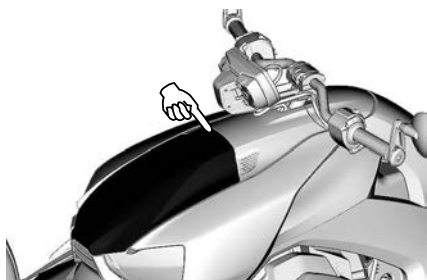

Servicekåpor

Främre servicekåpa

Den främre kåpan måste tas bort för att man ska nå följande funktioner:

- Batteri
- Säkringsbox
- Kylvätskebehållare

- Diagnosuttag
- Motoroljefilter

STD- och Sport-modeller

Ta bort den främre servicekåpan.

1. Sätt in fingret på vardera sidan av servicekåpan i den främre sidöppningen och lyft låsfliken för att låsa upp kåpan.

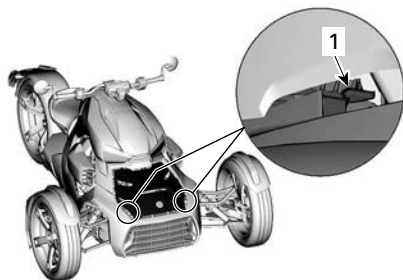

1. Låsflik
2. Håll i flikarna och skjut kåpan framåt.
3. Ta bort servicekåpan från fordonet.

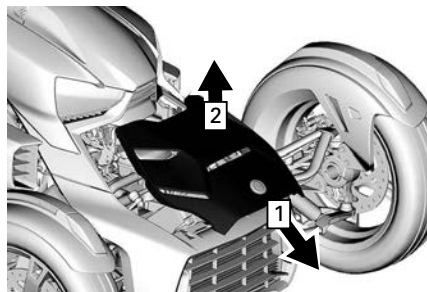

1. Dra framåt
2. Lyfta uppåt

Sätt tillbaka den främre servicekåpan

1. Skjut tillbaka den främre servicekåpan.
2. Sätt in de bakre flikarna i servicekåpan i fordonets stödspår.

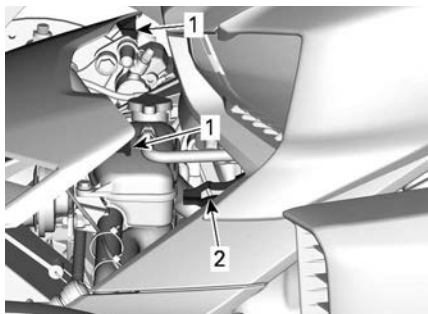

1. Bakre flikar i främre serviceluckan
2. VÅ fordonstöd

3. Clips till fronten i servicekåpan
4. Dra i lockat för att kontrollera att det är ordentligt låst.

Rally-modeller

Ta bort den främre servicekåpan.

1. Skruva loss båda 1/4-skruvarna för att lossa den främre servicekåpan.

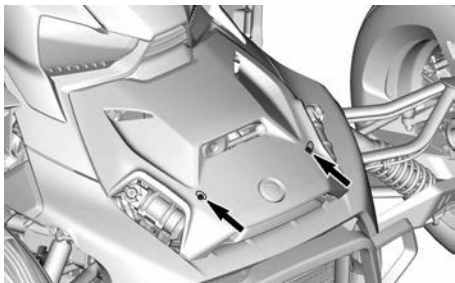

2. Lyft främre delen av kåpan och skjut den framåt.

Sätt tillbaka den främre servicekåpan

1. Skjut tillbaka den främre servicekåpan.
2. Sätt in de bakre flikarna i servicekåpan i fordonets stödspår.

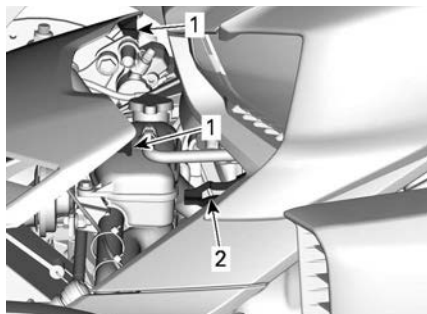

1. Bakre flikar i främre serviceluckan
2. VÅ fordonstöd

3. Lås den främre servicekåpan med båda skruvarna för 1/4-varv.

Höger servicepanel

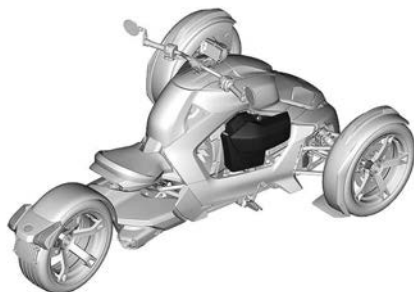

Den högra servicekåpan ger åtkomst till:

- Säkerhetskort
- CVT-luftfilter
- Mätsticka för motorolja.

Öppna den högra servicekåpan

1. Vrid kvartvredsskruven motsols.

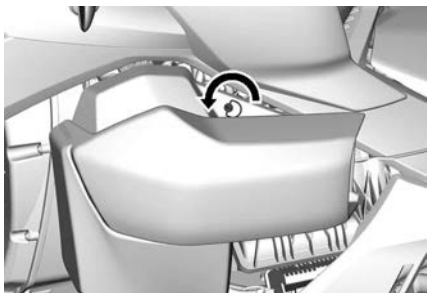

2. Fäll servicekåpan.

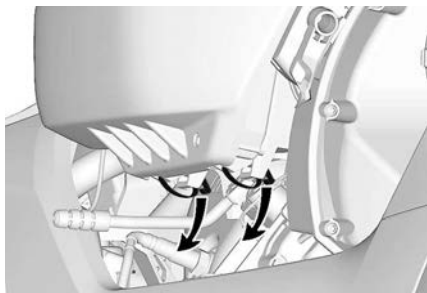

2. Ta av kåpan från fordonet.

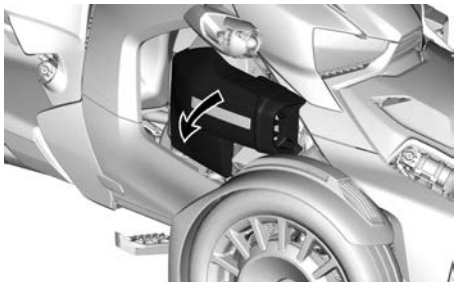

Öppna den högra servicekåpan

Stäng kåpan och lås den med hjälp av kvartvredsskruven.

Vänster servicelucka

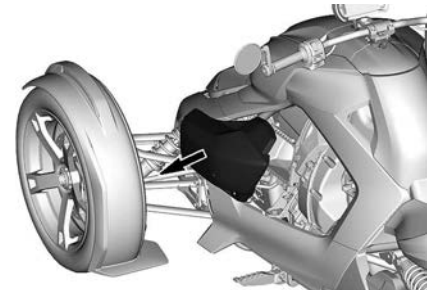

Sätt tillbaka den vänstra servicekåpan.

Monteringen görs i omvänd ordning jämfört med demonteringen.



Den vänstra servicekåpan måste tas bort för att serva motorns luftfilter.

Ta bort den vänstra servicekåpan

1. Lossa clipsen, placerade under den vänstra servicekåpan, som håller kåpan.

4,5" DIGITAL DISPLAY

FLERFUNKTIONSDISPLAY

⚠ VARNING

Avläsning eller användning av multifunktionsmätaren kan distrahera dig från hanteringen av fordonet, i synnerhet från att hålla ständig uppmärksamhet på omgivningen. Var alltid uppmärksam på vägförhållandena, och säkerställ att omgivningen är säker och fri från hinder. Titta bara kortvarigt på multifunktionsmätaren under körning så att uppmärksamheten på vägförhållandena alltid bibehålls.

Den 4,5 tum digitala displayen inkluderar digitala mätare (bränsle och temperatur), ikoner och digitala fönster som visar viktig information (hastighet och varvtal osv.).

Nedre display

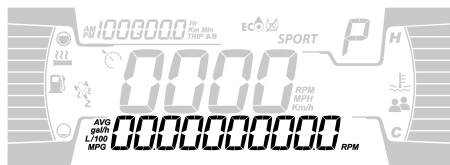

Kan visa följande:

- Hastighet i km/h (endast USA)
- RPM
- AVG - Average Fuel Consumption (genomsnittlig bränsleförbrukning)
- Återstående körsträcka
- Inställningar
- Meddelanden

Använd den NEDRE knappen för att ändra den visade informationen.

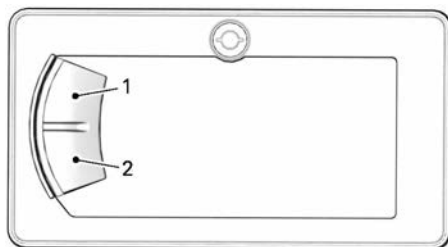

1. Övre knapp
2. Nedre knapp

Vänster sidodisplay

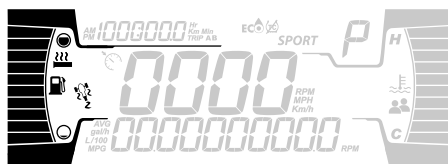

I vänster sidodisplay ingår:

- Bränslenivåindikator
- Effekt för handtagsvärmare
- VSS ikon

OBS:

Använd denna information enbart som referens. På grund av bränsletankens utformning indikerar bränslenivåmätaren full tank under lång tid innan den börjar visa en lägre nivå. Informationen om "Återstående körsträcka" är mer korrekt för att kunna avgöra om du har tillräckligt med bränsle för att nå destinationen.

Höger sidodisplay

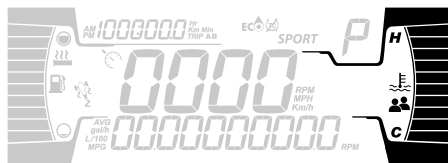

I höger sidodisplay ingår:

- Motortemperatur
- Passagerarikon

Mittdisplay

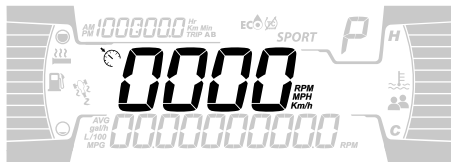

Visar fordonets hastighet i km/h eller MPH.

Växellägesdisplay

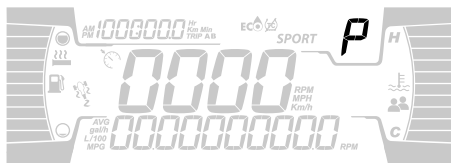

Den här displayen visar vald växel på växellådan:

- F (framåt)
- R (back)

Den visar även P för positionen för parkeringsspak.

Motordisplay

Tillgänglig enbart på modellerna med en 900 ACE motor



INSTÄLLNINGS-displayen visar den aktuella körinställningen:

- ECO
- SPORT (endast på Sport-modellen)
- RALLY (endast på Rally-modellen)

RALLY-inställningen måste användas när fordonet körs på icke belagda vägar.

När en inställning har valts visas inställningen i den undre displayen.

Samtidigt tänds en eller flera ikoner för att bekräfta ditt val.

I läget STANDARD visas ingen information.

Kör läge	Ikoner
STD	Ingen ikon
ECO	
SPORT	SPORT + +
RALLY	+

Ikonen för antisladdsystemet visas även i det här området.

Trippdisplay

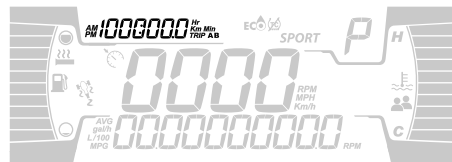

Displayen visar trippinformation:

- Kumulativ distansmätare
- Tripp A
- Tripp B
- Klocka

Använd den ÖVRE knappen för att ändra den visade informationen.

Håll in den ÖVRE knappen för att återställa trippmätare A/B.

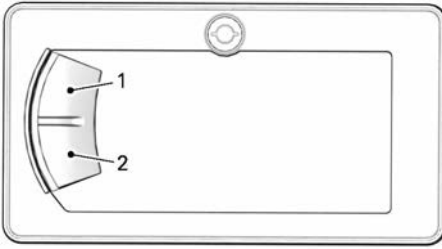

1. Övre knapp
2. Nedre knapp

Indikatorlampor

Varnings- och kontrollampor



VARNING och bakljus	
	GRÖN - Varningsljus
	Blinkade varningslampa – Alla främre och bakre körriktningsvisare blinkar
	ORANGE - Fordonsfel
	BLÅ - HELLJUS
	RÖD - Motortemperaturen är för hög.
	RÖD - Parkeringsbromsen är ansatt eller så är det fel på bromssystemet.
	RÖD - För låg batterispänning eller problem med elsystemet
	ORANGE - Fel på ABS systemet
	RÖD – lågt oljetryck Normalt PÅ när motorn är AVSTÄNGD

VARNING och bakljus	
	ORANGE - Låg bränslenivå
	ORANGE Slå på: Fel i fordonets system för utsläppskontroll Blinkar: Motorproblem, kryppfart hem är aktiverad. Låt serva fordonet omedelbart.

Ikoner och indikatorer

Ikoner	
	Bränsleindikator
	Temperaturindikator
	Passagerarikon - Denna ikon tänds när VÄ passagerarfotstöd används
	Farthållarindikator
	Indikator för handtagsvärmare
	VSS ikonen Tänds: När VSS aktiveras eller när ett fel uppstår Blinkar: Om VSS ingriper.
	Indikerar att drivkraftssystemet partiellt har inaktiverats Systemet medger full motorkraft men med reducerad körkapacitet. Det är därför nödvändigt att du är

Ikoner	
	extra försiktig när du kör.
	Visar att ECO-läget är valt.
SPORT	Visar att SPORT-läget är valt.

Inställningar

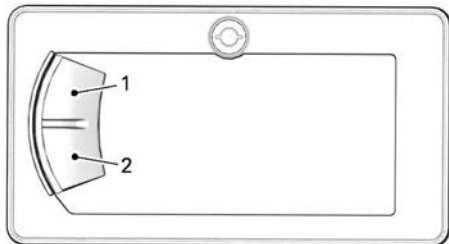

1. Övre knapp
2. Nedre knapp

Ljusstyrka

Ljusstyrkan i displayen ställs in i fabriken och med medel styrka som standard. Ljusstyrkan kan ändras om du vänder dig till en auktoriserad Can-Am On-Road återförsäljare.

Inställning av språk

Språket i displayen ställs in i fabriken till engelska. Sök upp en auktoriserad Can-Am On-Road återförsäljare på ditt språk och ändra inställningen så att den passar dig.

Menyknappar

Övre knapp

Följande information får du genom att trycka på den ÖVRE knappen:

- Vägmätare - Ackumulerad körsträcka
- Tripp A
- Tripp B
- Tid

Undre knapp

Följande information får du genom att trycka på den UNDRE knappen:

- RPM
- Bränslestatistik (genomsnittlig)
- Räckvidd (km eller M)
- Inställningar.
 - Återställ underhåll
 - Felkoder
 - Enheter (utom USA)
 - Återställ Statistiken
 - Ljusstyrka
 - Inställningar av klocka
 - Avsluta

Den UNDRE knappen kan också användas för inställning av köräge.

Välja, återställa eller ändra ett värde

Övre meny

Tryck på ÖVRE knappen tills informationen som ska visas väljs.

För att återställa trippmätare A eller B

Välj trippmätare A eller B.

Tryck ned och håll den ÖVRE knappen nedtryckt tills värdet är återställt.

Undre meny

För att välja specifik information

Tryck ned den UNDRE knappen tills namnet på den önskade informationen har visats.

Utom för INSTÄLLNINGAR vänta 2-3 sekunder för att välja och läsa informationen.

För att ange något i INSTÄLLNINGSMENY, håll den UNDRE knappen nedtryckt i 2-3 sekunder.

OBS:

Om inte något urval görs inom 10 sekunder, försvinner klustret ut ur INSTÄLLNINGSMENY

För att återställa ett värde (AVG)

Välj det filter som ska återställas.

Tryck ned och håll den UNDRE knappen nedtryckt tills värdet är återställt.

För att ändra värde (Klocka)

Tryck ned den UNDRE knappen för att välja informationen som ska ändras.

När val gjorts, håll den UNDRE knappen nedtryckt för att ange det ändrade värdet.

Tryck på den UNDRE knappen tills det nya värdet visas.

Vänta 2-3 sekunder för att acceptera ändringen.

Hur du väljer eller ändrar körläge***Tillgänglig enbart på modellerna med 900 ACE***

Tryck ned och håll den UNDRE knappen nedtryckt tills informationen i den undre displayen ändras.

Tryck ned den UNDRE knappen och skrolla alla tillgängliga körlägen.

Vänta 2-3 sekunder för att välja och läsa den nya informationen.

För att återgå till STANDARD körläge, välj ECO OFF.

DRIFTSLÄGEN

ECO-läge

När bränslesnålt läge (ECO) är valt, är fordonets moment och hastighet begränsade så att en optimal marschfart bibehålls i syfte att minska bränsleförbrukningen.

När ECO-läget har aktiverats fortsätter det att vara aktivt tills det inaktiveras av föraren.

SPORT-läge

Om SPORT-läget är aktiverat, kommer VSS att medge betydligt mer hjulspinn och högre sladdvinkel hos fordonet, vilket kräver mothåll. När detta läge är aktiverat är dessutom drivkraftstyrningen i grunden avstängd, vilket innebär att bakhjuls-laddning inte är kontrollerad ens på ytor med lägre friktion. Detta läge är mest effektivt på torr eller våt asfalt. När detta läge är aktiverat, bör föraren vara ännu försiktigare än vid normal körning av fordonet.

Denna inställning kan bara aktiveras när föraren är ensam i fordonet (inga passagerare) och om inte något VSS fel förekommer.

VARNING

Du bör bekanta dig med den grundläggande användningen av fordonet liksom fordonets köregenskaper med VSS innan sportläget används. När sportläget används, var alltid uppmärksam på omgivningen och fordonets hantering.

RALLY-läge

RALLY-läget utformades för att förbättra körupplevelsen på lös grusväg och andra obelagda vägar. Ingrepp från VSS kan bara användas på obelagda vägar. Denna inställning kan bara användas vid körning på obelagda vägar. När detta läge är

aktiverat, bör föraren vara ännu försiktigare än vid normal körning av fordonet.

Denna inställning kan bara aktiveras när föraren är ensam i fordonet (inga passagerare) och om inte något VSS fel förekommer.





VARNING

Du bör bekanta dig med den grundläggande användningen av fordonet liksom fordonets köregenskaper med VSS innan RALLY-läget används. När RALLY-läget används, var alltid uppmärksam på omgivningen och fordonets hantering.

Lägesdisplay

När en inställning har valts visas inställningen i den undre displayen.

Samtidigt tänds en eller flera ikoner för att bekräfta ditt val.

Körläge	Ikoner
STD	Ingen ikon
ECO	
SPORT	<i>SPORT</i> +  + 
RALLY	 + 

GRUNDPROCEDURER

Start och avstängning av motorn

Starta motorn

VIKTIGT: Motorvarvtalet ökar något vid start men återgår sedan till det normala.

VARNING

Avgaser innehåller giftig koloxid som snabbt kan ackumuleras i stängda eller dåligt ventilerade utrymmen. Inandning av koloxid kan leda till svåra, till och med dödliga skador.

Kör motorn endast i öppna, väl-ventilerade utrymmen. Se Undvik koloxidförgiftning.

1. Öppna höger sida av servicekåpan och läs säkerhetskortet som behövs för att förbereda dig själv, din passagerare och fordonet innan du startar.
2. Sätt in nyckeln i RF D.E.S.S. på D.E.S.S. stolpen.

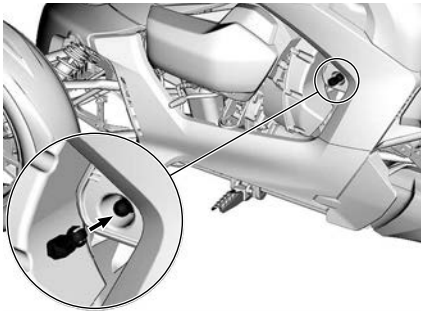

3. Tryck snabbt på startknappen för att 'väcka' det elektriska systemet.
4. Ställ motorns startnyckel i KÖR-läge.

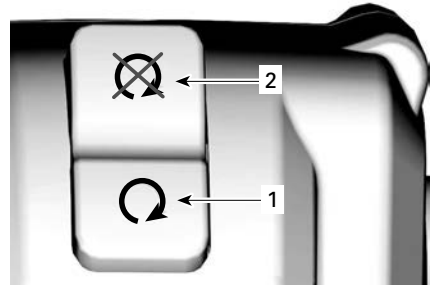

1. KÖR-läge
2. STOP-läget

5. Vrid försiktigt gashandtaget bort från dig (höj handleden) för att aktivera starten. Ett pipande ljud kommer att höras.
 - När väl rörelsen är slutförd, släpp gashandtaget.
 - Motorn kan startas under kommande 30 sekunder utan att den här rörelsen behöver upprepas.
 - Varje gång motorn har stängts av, måste denna rörelse upprepas för att starta motorn.

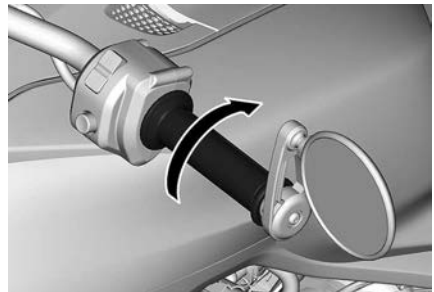

6. Tryck ned bromspedalen och håll den nedtryckt.
7. Tryck på startknappen, den behöver inte hållas nedtryckt.

OBS:

Om motorn inte startar, tryck på knappen igen.

8. Kontrollera i displayen om problem förekommer och se till att oljelampan är släckt.

9. Släpp parkeringsbromsen. Se till att parkeringsbromslampan i instrumentgruppen är släckt.

VIKTIGT: Om parkeringsbromsen inte lossas innan fordonet ska köras kommer motoreffekten att begränsas för att förhindra skador på transmissionen. En summer kommer att höras och kontrolllampan  tänds för att informera föraren om att parkeringsbromsen ska frigöras.

Avstängning av motorn

1. Stanna fordonet.
2. Ställ in startnyckeln för motorn på AV-läge.

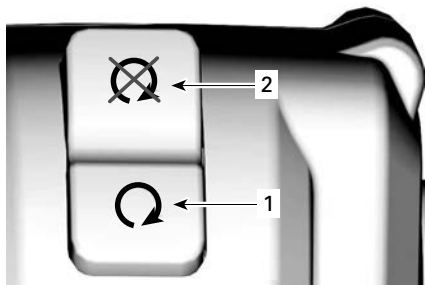

1. KÖR-läge
2. STOP-läget

OBS:

Motorn kan bara stängas av genom att använda motorns startnyckel. Att ta bort RF D.E.S.S. nyckeln från stolpen stänger inte av motorn, nyckeln behövs bara för att starta fordonet.

3. Ta ur RF D.E.S.S. nyckeln.
4. Ansätt parkeringsbromsen.

En varningslampa  tänds och ett P visas på displayen.

5. Knuffa fordonet fram och tillbaka för att konstatera att parkeringsbromsen är helt ansatt.

VARNING

Ansätt alltid parkeringsbromsen. Fordonet kan rulla om inte spaken är låst. Kopplingen är alltid urkopplad när fordonet har stannat och därför kommer transmissionen inte att hålla kvar fordonet.

6. Stig ur fordonet.

Automatisk motoravstängning

Detta fordon är utrustat med en funktion som stänger av motorn 3 minuter efter att motorns driftstemperatur har uppnåtts.

Ett avstängningsmeddelande kommer upp på displayen tillsammans med ett pip-ljud för att förhindra att avstängning kommer att inträffa inom kort.

Motorn kommer att stängas av om inte ett av följande villkor inträffar.

- Bromsarna är ansatta.
- Gashandtaget aktiveras.

Startar på en sluttning

Om fordonet är parkerat på en sluttning och parkeringsbromsen är svår att frigöra, välj då F eller R läget (i riktning mot toppen på sluttningen) och vrid sedan gasreglaget försiktigt samtidigt som du släpper parkeringsbromsen.

Hill Hold Control

Sluttning över 5 % gör att fordonet står stilla efter att du lossat bromspedalen. Den här funktionen förhindrar att fordonet rör sig framåt eller bakåt i en sekund.

Bromsarna frigörs automatiskt när du gör gaspådrag.

Detta är fördelaktigt när du behöver starta på nytt i en sluttning (eller tex. vid trafikljus, uppfarter eller på en parkeringsplats).

Denna funktion aktiveras automatiskt när F eller R läget väljs för att köra uppför en sluttning och detta kan få fordonet att kraftigt rulla bakåt i en sluttning.

Påskjutning

OBS

Undvik att skjuta på fordonet i en backe. Om du måste skjuta på fordonet i en backe, var extra försiktig och håll dig inom räckhåll för bromspedalen ifall fordonet skulle börja rulla.

Så här flyttar du fordonet en kortare sträcka utan att starta motorn:

1. Sitt kvar på fordonet, tryck ned bromspedalen och håll den nedtryckt.
2. Släpp parkeringsbromsen
3. Stig av på höger sida om fordonet, men håll kvar foten på bromspedalen.
4. Skjut på fordonet och bromsa vid behov.

OBS

Skjut bara fordonet från höger sida, så att du alltid når bromspedalen. Rör inte vid det heta avgasröret. Var försiktig så att framhjulet inte rullar över dina fötter när du drar fordonet bakåt.

5. Sitt ner på fordonet och parkera det enligt anvisningar ovan.

Backa

För information om säker backning, se avsnittet *Anvisningar för säker användning*.

Lägg i backen

1. Stanna fordonet och låt motorn gå på tomgång.
2. Håll foten på bromspedalen.

3. Med den andra foten eller vänsterhanden drar du växelspaken bakåt för att lägga i backväxeln.

Ett dubbelpip hörs för att tala om att backväxeln är inlagd.

Backning

Kontrollera att området bakom dig är fritt från hinder och fortsätt hålla uppsikt bakåt medan du backar. Backa långsamt och bara korta sträckor.

Lägg ur backen

1. Stanna fordonet och låt motorn gå på tomgång.
2. Håll foten på bromspedalen.
3. Med den andra foten eller vänsterhanden drar du växelspaken framåt för att lägga i backväxeln.

Användning under inkörningsperioden

En inkörningsperiod på 300 km (200 mi) krävs för fordonet.

Efter inkörningsperioden bör ditt fordon inspekteras i enlighet med anvisningarna i *Underhållsschemat*.

Motor

OBS

Under inkörningsperioden:

- Undvik att accelerera med full gas.
- Undvik att upprätthålla konstant varvtal.
- Undvik långvariga accelerationer.
- Undvik långvarig körning med låga varvtal.

Om kylfläkten går kontinuerligt i intensiv trafik, stanna på en säker plats och stäng av motorn så att den svalnar. Ett alternativ är också att öka hastigheten om det går, så att motorn kyls av fartvinden.

Kortare accelerationer och hastighetsvariationer är emellertid bra vid inkörning.

Bromsar och däck

Undvik kraftig inbromsning under inkörningsperioden.

⚠ VARNING

Nya bromsar och däck uppnår inte optimala prestanda förrän de körts in. Funktionen hos bromsar, styrsystem och VSS kan vara nedsatt under inkörningsperioden, så var extra försiktig. Inkörning av bromsar och däck tar cirka 300 km (200 mi) körning med frekvent användning av bromsar och styrning. Om bromsar och styrning används mindre ofta, tar inkörningen längre tid.

Drivrem

En ny drivrem kräver en inkörningsperiod på 50 km (30 mi).

Under denna period gäller följande:

- Undvik kraftig acceleration och inbromsning.
- Undvik höga marschfarter.

Påfyllning av bränsle

Bränslespecifikationer

OBS

Använd alltid färsk bensin. Bensin oxideras, vilket resulterar i lägre oktantal, flyktiga föreningar samt avlagringar av beck och harts som kan skada bränslesystemet.

Bränsleblandning varierar mellan olika länder och regioner. Motorn är konstruerad för att köras på rekommenderade bränslen. Var emellertid uppmärksam på följande:

- Om bränsle med en alkoholhalt som överstiger gränsen som

anges i myndighetsbestämmelser används, kan detta resultera i följande problem hos utombordsmotorer och bränslesystemkomponenter:

- Svårigheter vid start och drift.
- Förslitning av gummi- eller plastdelar.
- Korrosion på metalldelar.
- Skador på interna motordelar.
- Kontrollera regelbundet om det förekommer bränsleläckage eller andra fel i bränslesystemet, om du misstänker att alkoholhalten i bensinen överskrider gällande myndighetsbestämmelser.
- Bränsleblandningar med alkohol drar åt sig och håller fukt, vilket kan leda till fassetparation och kan resultera i problem med motorns prestanda eller skador på motorn.

Rekommenderat bränsle

Använd vanlig blyfri bensin med ett lägsta AKI (RON+MON)/2-oktantal 87 eller RON-oktantal 92.

För optimal prestanda använd premium oblyad bensin med ett AKI (RON+MON)/2 oktantal på 91 eller ett RON oktantal på 95.

OBS

Experimentera aldrig med andra bränslen. Motor- eller bränslesystemskador kan uppkomma vid användning av fel bränsle.

OBS

Använd INTE bränsle från bränslepumpar märkta E85.

Amerikas förenta stater

Användning av bränsle med dekal E15 är förbjuden enligt amerikanska EPA-bestämmelser.

Tankningsprocedur

⚠ VARNING

Bensin är ett ytterst brandfarligt och explosionsfarligt ämne. Följ denna tankningsprocedur för att minska risken för brand och explosion: Se *Bensinbrand och andra risker*.

Så här tankar du fordonet:

1. Parkera utomhus på en plan yta, på avstånd från eld, gnistor, rökan- de personer och andra antändningskällor.
2. Stäng av motorn.
3. Skjut bränslefilterdörren bakåt.

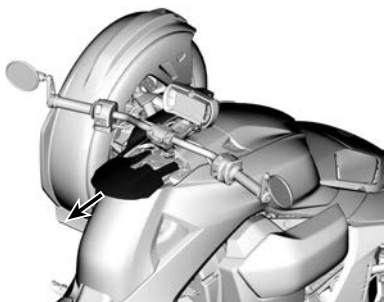

4. Om fordonet är utrustat med ett låsbart tanklock, lås upp det.
5. Skruva tanklocket långsamt moturs och ta av det.

⚠ VARNING

Om en tryckskillnad märks (det hörs ett visslande ljud när du lossar tanklocket), behöver fordonet inspekteras och/eller repareras innan du använder det igen.

6. Sätt in munstycket i tanköppningen.
7. Fyll på bränsle sakta så att luft kan frigöras från tanken och förhindra att bränslet flödar tillbaka. Var försiktig så att du inte spiller.
8. Avsluta påfyllningen när bränslet når nederdelen av tanköppningen. **Fyll inte på för mycket.**

⚠ VARNING

Fyll aldrig på bränsle innan du placerat fordonet på en varm plats. Med högre temperaturer expanderar bränslet och kan flöda över.

⚠ VARNING

Torka alltid av allt utspillt bränsle på fordonet.

9. Skruva åt tanklocket helt och lås det, i förekommande fall.
10. Skjut bränslefilterdörren framåt för att stänga den.
11. Torka bort eventuellt utspillt bränsle. Om du får bränsle på dig, tvätta dig med tvål och vatten och byt kläder.

Ställa in fjädringen

Riktlinjer för inställning av fjädring

Justering av fjädring och last kan påverka fordonets manöverförmåga och åkkomfort.

⚠ VARNING

Inställning av fjädringen kan påverka fordonets väghållning. Ta dig alltid tid att bekanta dig med fordonets väghållning när fjädringen har justerats på något sätt.

Hur man ställer in fjädringen varierar med förarens vikt, fordonets last, personliga önskemål, hastighet och terrängförhållanden.

Det bästa sättet att ställa in fjädringen är att börja med fabriksinställningen och sedan anpassa varje inställning en och en.

Främre och bakre justeringar hänger samman. Det kan t. ex. vara nödvändigt att justera de bakre stötdämparna

på nytt efter att ha justerat de främre stötdämparna.

Provkör fordonet under samma förhållanden; spår, hastighet, last etc.

Ändra en inställning och provkör igen.

Fortsätt metodiskt på det här sättet tills du är nöjd.

Fjädring fabriksinställningar

Framfjädring

Justering	Modell	Fabriksinställningar
Fjäderförs pänning	Ryker 600 ACE Ryker 900 ACE	Ej justerbar
	Ryker Rally 900 ACE	Mellan position 2 och 3
	Ryker Sport 900 ACE	Position 3
Kompres sions dämpning	Ryker Rally 900 ACE	Position 2

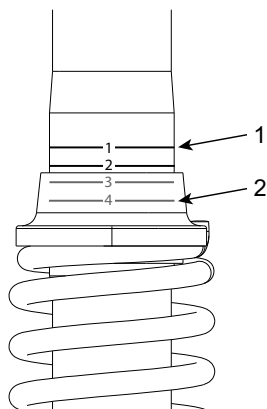

FÖRSPÄNNING

- Position 1
- Position 4

Bakfjädring

Justering	Modell	Fabriksinställningar
Fjäderförs pänning	Ryker 600 ACE Ryker 900 ACE	Ej justerbar
	Ryker Rally 900 ACE	239 ± 1 mm ($9,4 \pm 0,039$ tum)
	Ryker Sport 900 ACE	227 ± 1 mm ($9 \pm 0,039$ tum)
Kompres sions dämpning	Ryker Rally 900 ACE	Position 2

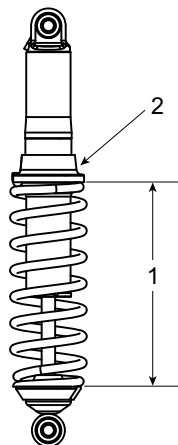

- Detta avstånd ska mätas
- Justeringsring

Justering av förspänningen

Förkorta fjädern för fastare fjädring när du kör på en ojämn, asfalterad väg, eller när du kör med en passage-rare eller mer last än vanligt.

Förläng fjädern för mjukare fjädring och jämn väg.

Fabriksinställningarna är lämpliga för nästan alla förhållanden.

Ta hänsyn till att en ökning av markfri-gången kan påverka hanteringen av fordonet.

⚠ VARNING

Främre stötdämpare måste alltid vara inställda på samma position. Fjäderlängden måste vara densamma på båda sidorna. Justera aldrig bara den ena stötdämparen. Ojämn justering kan medföra försämrad väghållning och förlust av stabilitet, vilket kan leda till en olycka.

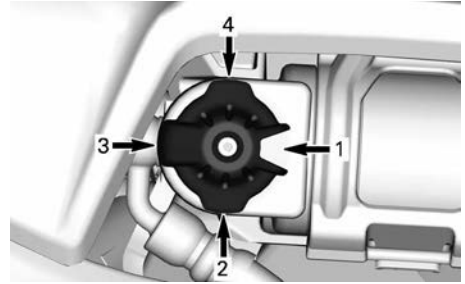

1. Position 1
2. Position 2
3. Position 3
4. Position 4

⚠ VARNING

Se till att inställningen av kompressionsdämpning är densamma på båda stötdämparna fram.

1. Lyft fordonet.
2. Justera förspänningen genom att vrida justeringsringen.

Stötdämparjustering

Kompressionsdämpningen reglerar hur stötdämparen reagerar under körning.

Position	Inställning	Resultat vid stora gupp
1	Mjuk	Mjukare kompressionsdämpning
4	Hård	Styvare kompressionsdämpning

Den här sidan är avsiktligt tom

ANVISNINGAR FÖR SÄKER ANVÄNDNING

VAD SOM SKILJER SIG JÄMFÖRT MED ANDRA FORDON

Detta avsnitt kommer att hjälpa dig att förstå några särdrag och driftsfunktioner hos detta fordon.

stabilitet

"Y" konfigurationen hos detta 3-hjulsfordon ger bättre stabilitet vid låga hastigheter än en motorcykel.

Den är dock inte lika stabil som ett fyrhjuligt fordon, som till exempel en bil. Inbyggd teknik, som det elektroniska fordonsstabiliseringssystemet (VSS), ger bättre fordonsstabilitet vid manövrar, men du kan ändå förlora kontrollen över fordonet, välta eller rulla runt vid extrema manövrar (till exempel snäva svängar), om du kör på ojämnt underlag eller vid påkörning av föremål. Föraren och passageraren kan också falla av vid snäva svängar, kraftig acceleration, inbromsning eller krocker.

Respons vid olika vägförhållanden

Fordonets beteende på väg kan vara annorlunda jämfört med andra fordon på vägen. Följ dessa rekommendationer.

- Kör inte fordonet i terräng eller på snö och is.
- Undvik pölar och rinnande vatten. Fordonet råkar lättare ut för vattenplaning än en bil. Om du måste köra i vatten, sänk hastigheten.
- Sänk hastigheten på sand, grus och obelagda vägar.
- Vid körning i temperaturer under 5 °C (41 °F) blir väggreppet sämre.

Se **VÄGSTRATEGIER (SIDA 73)** **VÄGSTRATEGIER** för utförliga anvisningar.

Bromspedal

Alla tre hjulen bromsas med samma pedal. Det finns ingen handbroms och

det går inte att bromsa framhjul och bakhjul separat.

Detta fordon kan bromsa och styra samtidigt, mycket bättre än en motorcykel och kan stanna mycket snabbt. Se upp med fordonet bakom dig, de kanske inte kan stanna eller regera lika snabbt.

Låsningfria bromsar (ABS)

Fordonet är utrustat med ABS (låsningfria bromsar) som en del av fordonsstabiliseringssystemet, VSS.

Detta system hjälper till att bibehålla styrningsfunktionen under en nödinbromsning genom att bromsarna inte låser sig.

Parkeringsläge

Spaken för parkeringsläge är en spak som låser drivaxeln när den är ansatt.

OBS

Försök aldrig att sänka hastigheten eller stanna fordonet med hjälp av parkeringsspaken. Drivaxeln och växellådan kan skadas.

Dispyten, som visar vald växel, indikerar ett P när parkeringsbromsen är ansatt och låst.

Styrning

Direkt styrning

För att svänga, vrid alltid styrstängens i samma riktning som svängen.

Motorcyklister - håll inte emot som du gör med en motorcykel. Till skillnad från en motorcykel kan denna 3-hjulning inte luta i kurvor. Du måste lära om hur du gör när du svänger. Öva svängar vid olika hastigheter tills du har lärt dig hur man gör.

Sidokrafter vid svängar

Till skillnad från en motorcykel kan det här fordonet inte luta i kurvor. Du kommer att känna hur sidokrafterna trycker dig utåt mot kurvans utsida.

För att hålla balansen måste både föraren och passageraren hålla i sig ordentligt med båda händerna och hålla fötterna stadigt på fotstöden.

I snäva svängar kan det också hjälpa att luta överkroppen framåt och mot kurvans insida.

Bredd

Eftersom detta fordon är bredare än en vanlig motorcykel:

- Håll alltid framhjulen i din fil. Var särskilt medveten om var du har framhjulen när du går in i en kurva eller vid en omkörning.
- Kör inte i bredd med ett annat fordon i samma körfält och inte heller på mittlinjen (mellan två körfält). Om du kör i en grupp med andra fordon, även motorcyklar, ska ni köra en och en efter varandra.
- Var beredd på att behöva göra större undanmanövrar för att undvika hinder.

OBS:

Framhjulet kanske kan passera hinder som inte självklart passeras av bakhjulet.

Backväxel

Backikonen  visas på displayen för vald växel när backväxeln är vald.

Detta fordon kan backa som en personbil. Det finns dock några viktiga skillnader:

- Om sikten är begränsad kan du låta passageraren stiga av för att se bättre.
- Kom ihåg att fordonet är bredare framtill än baktill. Backa inte för nära intill föremål, annars finns

risker att du kör på dem med framdäcken.

- Backa långsamt och bara korta sträckor.
- Om möjligt, parkera alltid så att du inte behöver backa ut från parkeringsutrymmet.

OBS

Ha alltid båda fötterna på fotstöden medan du backar. Sätt aldrig ned fötterna på marken när du backar.

Körkort och lokal lagstiftning

Körkortskraven för att köra det här fordonet är olika beroende på platsen där du bor. Beroende på lokal lagstiftning kan du behöva körkort för bil, för motorcykel eller ett speciellt intyg för 3-hjuliga fordon.

Kontakta relevant lokal myndighet för att kontrollera att du har rätt typ av körkort innan du kör fordonet på allmän väg.

ELEKTRONISKA STYRSYSTEM

Fordonsstabiliseringssystem (VSS)

Detta fordon är utrustat med ett Vehicle Stability System (VSS) (riktningsskrollsystem)

VSS kan hjälpa till att kontrollera fordonets kursriktning och minska risken för att välta och rulla runt i vissa situationer.

VSS består av:

- Ett system med **Låsningsfria bromsar (ABS - Antilock Braking System)** som hjälper till att behålla styrförmågan vid hård inbromsning genom att hindra hjulen från att låsa sig.
- Ett system för **elektronisk bromskraftfördelning (EBD)** som justerar bromskraftfördelningen mellan de tre hjulen automatiskt. Tillsammans med ABS hjälper EBD till att hålla kursen och optimera bromskraften med hänsyn till väggreppet.
- **Drivkraftstyrningssystem (TCS - Traction Control System)** som hjälper till att förhindra bakhjulsspinn. TCS begränsar endast bakhjulsspinn om du vrider styret (styr ut från en rak kurs) eller om underlaget eller fordonets stabilitet kräver att motorns vridmoment reduceras. Systemet tillåter fordonet mer glidning när SPORT och RALLY inställningarna väljs.
- **Stabilitetssystem (SCS - Stability Control System)** som är utformat för att begränsa drivkraftseffekten på bakhjulet och bromsa hjulen individuellt, vilket minskar risken för att föraren förlorar kontrollen eller rullar runt med fordonet.

Begränsningar

VSS kan inte hjälpa dig att behålla kontrollen i alla situationer.

Underlag med dåligt väggrepp

Greppet mellan däck och vägtyta begränsar den maximala bromskraften. Även med ABS och EBD blir stoppsträckan längre på underlag med dåligt väggrepp eller om du inte har rätt däcktryck eller inte underhåller däcken.

Om greppet mellan däcken och vägbanan försvinner kan du förlora kontrollen över fordonet, trots VSS.

Om en belagd vägbana är helt eller delvis täckt med is, snö eller slask, får du inte tillräckligt bra väggrepp för att behålla kontrollen över fordonet, ens med VSS. Kör inte på snö, is eller slask.

OBS:

Däckens grepp börjar avta under 5 °C (41 °F).

Precis som andra fordon kan det här fordonet vattenplana (förlora väggreppet på en yta med vatten). Om du kör för snabbt in på en vattenyta, till exempel en stor vattensamling eller rinnande vatten på vägbanan, kan fordonet förlora väggreppet och plana. VSS kan då inte hjälpa dig att behålla kontrollen. Undvik stora vattensamlingar och rinnande vatten, och sänk hastigheten eller kör av vägen vid kraftigt regn. Om du måste köra igenom en vattensamling, sänk hastigheten så mycket som möjligt innan du når den.

Alla modeller utom Ryker Rally 900ACE

Sänk hastigheten på underlag med dåligt väggrepp, som lera, sand, grus eller våt asfalt. Detta fordon passar sig inte för terrängkörning. Kör alltid fordonet på underhållna vägbanor. Kör inte på andra typer av underlag.

Ryker Rally 900ACE-modeller

Denna modell är speciellt konstruerad för användning på multipla rullande

underlag. Den kan även användas på underlag med minskat grepp. **DET ÄR INTE NÅGOT TERRÄNGFORDON.**

Var försiktig när du kör på ett halt underlag som fordonet inte kan kompensera för i alla farliga situationer. **ANVÄND SUNT FÖRNUFT.**

Välj alltid **RALLY inställning** när du kör i dessa förhållanden. Hänvisning till *Inställningar* i 4.5" Digital Display avsnittet.

Däck

Fordonets VSS-system har ställts in för att fungera optimalt med däck av en viss storlek, ett visst material och med ett specifikt mönster. Om du byter ut däcken mot däck som inte har godkänts av BRP kan det hända att VSS inte längre fungerar.

Använd endast däck som rekommenderas av BRP och som enbart kan beställas från en auktoriserad Can-Am On-Road återförsäljare.

Det är viktigt att däcken har rätt tryck och att de är i gott skick för att behålla väggreppet, speciellt på löst eller vått underlag. Om däcktrycket är för lågt kan resultatet bli vattenplaning och ökad däcktemperatur. Om däcktrycket är för högt kan VSS-effekten försämrans.

Snäva svängar

VSS-systemet kan inte kontrollera eller begränsa styrningen — det kan inte hindra dig från att ta en kurva för snävt. Stora och snabba styrrörelser kan få dig att förlora kontrollen över fordonet, sladda, välta eller rulla runt.

För hög hastighet

VSS kontrollerar inte fordonets hastighet, utom när SCS ingriper vid en sväng. VSS hindrar inte fordonet från att ta en kurva i för hög hastighet. Om du kör snabbare än vägförhållandena

tillåter kan du förlora kontrollen över fordonet, trots VSS.

Överbelastning

Lasta aldrig ett fordon över specificerade värden.

Alla utom Ryker Rally 900ACE

Maxvikt	
Fordonets lastkapacitet (inklusive förare, passagerare, last och extra tillbehör)	204 kg (449 pund)
Handskfack	2 kg (4,4 pund)
* Passagerare ej tillåtna om inte en godkänd sätessats för passagerare är installerad.	

Ryker Rally 900ACE

Maxvikt	
Fordonets lastkapacitet (inklusive förare, passagerare, last och extra tillbehör)	199 kg (438 pund)
Handskfack	2 kg (4,4 pund)
* Passagerare ej tillåtna om inte en godkänd sätessats för passagerare är installerad.	

ATT FÖRSTÅ RISKER PÅ VÄGEN

Innan du börjar använda ett 3-hjuligt fordon, titta igenom säkerhetsvideon, läs säkerhetskortet och alla säkerhetsetiketter på fordonet.

Innan du kör bör du tänka över risken att skadas eller dö i en olycka, hur du kan minska risken och om du är villig att ta en sådan risk.

Många faktorer inverkar på riskerna. Vissa av dem kan du kontrollera medan andra ligger utanför din kontroll, till exempel hur andra förare betar sig.

Här följer några faktorer som påverkar riskerna:

Typen av fordon

Olika typer av fordon har olika storlek, sikt och manöverbarhet och ger olika mycket skydd.

Detta fordon är litet och lättmanövrerat. Att den är lättmanövrerad kan hjälpa dig att undvika olyckor. Små fordon är dock svårare att se, vilket ökar risken för att andra trafikanter kör på dem. I vissa situationer kan olycksrisken med ett Ryker fordon vara mindre sannolik än med en motorcykel. Risken för att välta i låga hastigheter är till exempel mindre. I andra situationer kan olycksrisken dock vara större. Eftersom fordonet till exempel är bredare ryms det inte i lika små utrymmen som en vanlig motorcykel.

I en bil eller lastbil finns ett skydd vid olyckor och andra trafikrisker på grund av fordonets konstruktion. Dessutom skyddas föraren och passagerarna av bilbälten. Att köra detta fordon innebär större risk än att köra bil och har mer gemensamt med riskerna vid motorcykelkörning.

Precis som när du kör motorcykel kan du minska risken för skador genom att använda hjälm och rätt klädsel.

Förarens skicklighet och omdöme

Varje förare har viss kontroll över sina risker i trafiken.

En förare som utvecklar större skicklighet har bättre kontroll över sitt fordon.

Lita inte på din erfarenhet av motorcyklar, bilar, ATV:er, snöskotrar eller någon annan typ av fordon när du förbereder dig för att använda det här fordonet.

Lär dig på vilket sätt det här fordonet är speciellt. Läs denna instruktionsbok och titta på säkerhetsvideon som finns på:

<https://can-am.brp.com/spyder/owners/safety/safety-information.html>

Eller använd följande QR-kod:



Gå en förarkurs, om sådan är tillgänglig. Lär dig att använda reglagen och var säker på att du kan utföra körövningarna korrekt och säkert innan du ger dig ut i trafiken.

När du börjar köra i trafiken bör du köra under gynnsamma förhållanden (till exempel gles trafik, låg hastighet, bra väder, utan passagerare) och öka svårighetsgraden stegvis när du blir skickligare. Planera i förväg så att du kan undvika situationer som ligger bortom din förmåga eller som medför större risker än du vill ta.

Även skickliga förare orsakar trafikolyckor. Om du till exempel använder din skicklighet till att utföra extrema manövrar eller trick ökar du riskerna. En smart förare använder gott omdöme tillsammans med skicklighet för att öka säkerhetsmarginalerna och

minska riskerna. Lär dig om defensiv körteknik i *Vägstrategier*.

Förarens tillstånd

En förare måste vara pigg, nykter och fysiskt redo för att köra. Kör aldrig fordonet med droger eller alkohol i kroppen. Att köra påverkad, trött eller med förminskad fysisk förmåga ökar olycksrisken.

Alkohol, droger, mediciner, trötthet, slöhet och starka känslor kan minska din förmåga att köra säkert. Att köra motorcykel är krävande, att köra detta fordon är en utmaning — det är ännu viktigare att vara i god form, fysiskt och psykiskt, än vid bilkörning. Det säkraste är att aldrig köra fordonet om du inte är pigg och hundra procentigt nykter. Omdömet och förmågan försämras av alkoholintag, även om alkoholhalten i blodet inte ligger över den lagliga gränsen.

Du måste fysiskt klara av att använda alla reglage, vrida styret hela vägen åt båda hållen, stiga på, stiga av och hålla uppsikt över omgivningarna för att kunna köra fordonet.

Också passageraren måste vara pigg, nykter och fysiskt kunna hålla balansen, hålla i sig och reagera korrekt vid kurvor, gupp, acceleration och stopp.

Fordonets skick

Se till att fordonet alltid är i gott skick.

Inspektera det varje gång innan du kör och utför periodiskt underhåll. Kontrollera om meddelanden visas i instrumentgruppen när du startar fordonet och lös eventuella problem innan du börjar köra.

Var alltid ytterst försiktig vid användning av multifunktionsmätaren. Långvarig uppmärksamhet på displayen under körning ökar kollisionsrisken avsevärt.

Väglag och väder

På vägar med intensiv trafik, dålig sikt eller dåligt väggrepp ökar dina risker. Välj vägar som passar dina färdigheter och de risker du är beredd att acceptera.

FÖRARUTRUSTNING

Att köra detta fordon kräver samma skyddskläder som när man kör en motorcykel. Trots att fordonet är stabilare än en motorcykel vid låga hastigheter kan du ändå kastas av.

Det här avsnittet är baserat på råd och anvisningar för mc-förare från Motorcycle Safety Foundation (MSF).

Vid en krock kan skyddsklädsel förhindra eller minska skador. Skyddsklädsel hjälper dig också att köra bekvämt och kan skydda mot väder och vind.

Rekommenderad basklädsel för förare och passagerare är kraftiga stövlar med halkfri sula som når över vristen, långbyxor, jacka, handskar med fingrar och viktigast av allt, en godkänd hjälm med ordentligt skydd för ögonen.

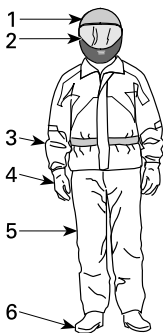

FÖRARUTRUSTNING

1. Godkänd hjälm
2. Skydd för ögon och ansikte
3. Långärmad jacka
4. Handskar
5. Långbyxor
6. Stövlar som når över vristen

Rätt utrustning kan minska skadornas svårighetsgrad för både förare och passagerare vid en eventuell olycka.

Hjälm

Hjälmen skyddar huvudet och hjärnan mot skador. Passagerarens hjälm kan också skydda passagerarens ansikte

från att stöta emot förarens hjälm. Inte ens de bästa av hjälmar är någon garanti mot skador, men statistiken visar att användning av hjälm avsevärt minskar risken för hjärnskada. Använd därför alltid hjälm när du kör för att vara på den säkra sidan.

Val av hjälm

Den hjälm du väljer ska vara tillverkad så att den uppfyller gällande standard i ditt land eller din region.

En heltäckande hjälm med visir ger det bästa skyddet mot stötar eftersom den täcker hela huvudet och ansiktet. Den kan också skydda mot skräp, stenar, insekter och annat.

En öppen hjälm kan också skydda. Den är konstruerad med samma baskomponenter men ger inte samma skydd för ansiktet och hakan som heltäckande hjälmar. Om du använder en öppen hjälm bör du använda ett separat visir eller glasögon.

OBS:

Vanliga glasögon eller solglasögon ger inte tillräckligt skydd för mc-körning. De kan spricka eller flyga av och de skyddar inte ögonen mot vind eller flygande föremål.

Använd tonade visir, ögonskydd eller glasögon bara på dagtid. Använd dem inte när det är mörkt eller i dålig belysning. Använd dem inte ifall de försämrar din förmåga att urskilja färger.

Annan utrustning

Skor

Använd aldrig skodon med öppna tår. Kraftiga stövlar eller kängor som når över vristen skyddar mot en mängd risker, till exempel stenar som kastas upp från vägbanan och brännskador från avgasröret.

Undvik långa skosnören som kan fastna i växelpedalen, bromspedalen eller andra fordonsdelar. Gummisulor och

låg klack är en god idé för att hålla fötterna stadigt på fotstöden.

Handskar

Handskar med hela fingrar skyddar händerna mot vind, sol, hetta, kyla och flygande föremål. Handskar med rätt passform ger bättre grepp om styret och du blir inte lika fort trött i händerna. Kraftiga, förstärkta motorcykelhandskar hjälper till att skydda händerna om du skulle falla. Speciella motorcykelhandskar har sömmar på utsidan för att förhindra skav och är böjda för bättre grepp om styrhandtagen. Om handskarna är för stora eller grova kan det bli svårare att hantera reglagen. Manschetter hindrar kall luft från att blåsa in i ärmarna och skyddar handlederna.

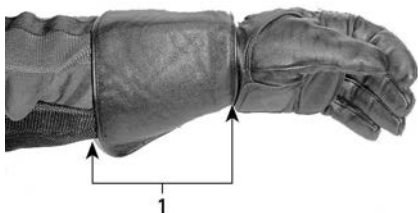

1. Handske med manschett

Jackor, byxor och ställ

Bär jacka och långbyxor eller ett helt ställ. Mc-skyddsklädsel av hög kvalitet gör åkturen bekvämare och kan hjälpa dig att slippa distraheras av den omgivande miljön. Vid en krock kan skyddsklädsel av hög kvalitet i kraftiga material förhindra eller minska personskador. Viss utrustning har inbyggda hårda eller mjuka skydd som ytterligare kan minska skaderisken vid en olycka. Långbyxor hjälper också till att skydda mot heta fordonsdelar.

Skyddsklädsel för mc-förare ger ofta den bästa kombinationen av passform och skydd. Dessa plagg är utformade för att passa en sittande körställning. De har längre ärmar och ben och är

bredare över axlarna. Det finns både hela och tvådelade ställ.

Läder är ett bra val eftersom det är tåligt och vindtätt och ger ett gott skydd mot skador. Annan nötningstålig skyddsklädsel av syntetmaterial fungerar också bra. Bär inte löst sittande plagg, långa plagg eller halsdukar, som kan fastna i rörliga delar.

Slåar och fästen fungerar som skydd mot vinden. En jacka med blixtlås fram är mer vindtät än en jacka med knappar eller tryckknappar. En slå över blixtlåset på jackan ger ett extra vindskydd. Jackor med stramande manschetter och midja rekommenderas som skydd mot vinddrag. En stor, vid krage kan fladdra vid körning och skava mot huden eller störa uppmärksamheten.

Vid kallt väder, se till att skydda dig mot hypotermi. Hypotermi är ett tillstånd av låg kroppstemperatur som kan ge förlorad koncentrationsförmåga, sämre reaktionsförmåga och hindra dig från att röra musklerna smidigt och exakt. I kallt väder är det mycket viktigt att ha rätt utstyrelse, till exempel en vindtät jacka och isolerande klädlager. Även vid mindre stark kyla kan du känna dig kall på grund av vinddraget när du kör.

Skyddsklädsel som passar för körning i kallt väder kan vara för varm när du stannar. Klä dig i flera lager så att du kan ta av dig plagg efter behov. Ett vindtätt yttre klädlager utanpå den vanliga skyddsklädseln kan hindra kalla vinddrag från att nå in under kläderna.

Det kan också hjälpa föraren att synas bättre. Det är en bra idé att använda starka färger. Över en mörk jacka kan du ha en billigare reflekterande väst. Ett bra tips är också att sätta extra reflexband på plagg som du ofta använder när du kör.

Regnskyddsutrustning

Om du måste köra i regnväder rekommenderas vattentäta regnkläder eller ett vattentätt ställ. På längre turer, ta med regnskyddsutrustning. En torr förare är mycket mer avslappnad och uppmärksam än en våt och frusen.

Det finns både hela och tvådelade ställ och särskilda motorcykelställ är de bästa. Väl synliga orange eller gula färger är bra val. Resår i midja, byxben och ärmar är bra. Jackan bör ha hög krage och blixtlås med breda slårar fram. Om du köper ett regnställ, köp även till vattentäta handskar och stövlar.

Kom ihåg att det allra bästa är att låta bli att köra i regnväder. Om du råkar ut för regnväder under färden kan du behöva stanna om vatten börjar samlas på vägbanan.

Hörselskydd

Långvarig exponering för vind och motorljud vid körning kan orsaka permanenta hörselskador. Att använda hörselskydd, t.ex. öronproppar, på rätt sätt kan hjälpa till att förhindra hörselskador. Kontrollera vilka bestämmelser som gäller innan du kör med någon form av hörselskydd.

KÖRKUNSKAPER OCH KÖRÖVNINGAR

Innan du börjar köra det här fordonet på vägen behöver du utveckla körförmåga och strategier för hur du hantarer riskerna på vägen.

Om du har erfarenhet av motorcyklar och andra fordon, bör du notera hur det här fordonet skiljer sig från fordon som du är van vid, både i funktion och prestanda.

I de följande övningarna får du bekanta dig med fordonets grundfunktioner. Gör varje övning tills du känner dig säker, innan du går vidare med nästa.

Avsnittet innehåller följande övningar:

1. Varva motorn och använda motorns stoppknapp
2. Start, stopp och grundläggande hantering
3. Stanna motorn med fordonet i rörelse
4. Grundläggande kurvtagning
5. Snabba stopp
6. Slalomkörning
7. Väja
8. Backa

Välja en övningsplats

Öva på en plats med vägbeläggning som är minst 30 x 76 m (100 x 250 ft) och stängd för trafik. En bra plats är en stängd parkering med tydliga markeringar och utan hinder som lyktstolpar, trottoarkanter eller liknande. Se upp för oljefläckar från parkerade bilar. Leta efter parkeringsplatser som är tomma på bestämda tider, som parkeringsplatser vid skolor, kyrkor, medborgarhus eller shoppingcentra. Inkräkta inte på privat egendom.

När du har hittat en lämplig plats, fråga ägaren om du får lov att använda den. Om det finns hinder som lyktstolpar eller trafikdelare på platsen, se till att de inte är i vägen för de banor som visas i diagrammet nedan.

Tänk på detta grundläggande parkeringsschema när du ställer in övningarna. 3 m (10 ft) breda parkeringsfickor

används i diagrammen för enkelhetens skull, men parkeringsfickornas storlek kan vara annorlunda på den parkering där du kör. Om den parkering du använder inte har några markeringar eller om parkeringsfickorna är mycket större eller mindre än i diagrammen, ska du använda de dimensioner som visas nedan. Märk ut dem med tumstock och krita eller med markeringar som koner eller mjölkpaket fyllda med vatten eller sand.

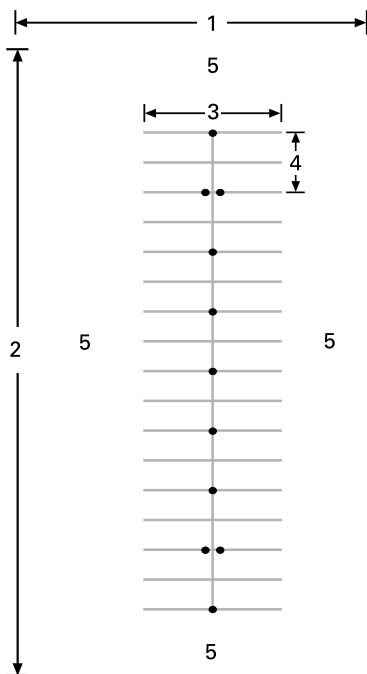

NORMAL PARKERING

1. Minst 30 m (100 ft)
2. Minst 75 m (250 ft)
3. 12 m (40 ft)
4. 6 m (20 ft)
5. Öppet område

Se upp för trafik även om parkeringen är stängd. Se framåt, åt sidorna och bakåt före varje övning. Se till att det inte finns barn eller djur i närheten.

Förberedelser inför körning

Lär dig var fordonets alla reglage är placerade och hur de fungerar. Se avsnittet *Fordonsinformation*.

Ställ in styrstång, fotstöd och bromspedal så att de passar förarens behov. Hänvisa till *Inställning av kontrollkomponenter* i avsnittet *Utrustning*.

Utför förinspektionen. Se avsnittet *Förinspektion*.

Starta och stäng alltid av motorn enligt anvisningarna i *Start och avstängning av motorn* i *Grundprocedurer*.

Körställning

Med en bra körställning är det lättare att styra. Håll alltid händer och fötter på rätt plats så att du lätt kommer åt pedaler och reglage. Håll handleden så rak som möjligt i förhållande till armarna (det ger bättre kontroll över gasen). Håll armarna vinklade och avslappnade. Sitt rak i ryggen, håll upp huvudet och titta rakt fram. Ha båda fötterna på fotstöden, nära pedalerna.

Kör aldrig fordonet med fel körställning, ens kortare sträckor.



KÖRSTÄLLNING

Körövningar

1) Varva motorn och använda motorns stoppknapp

Syfte

- Vänja dig vid att manövrera gashandtaget.
- Vänja dig vid att använda motorns stoppknapp.

Anvisningar

- Börja med din högra fot på bromspedalen och parkeringsbromsspaken låst.
- Använd motorns stoppknapp för att bryta all ström till fordonet. Tryck på knappen med höger tumme medan du håller handen på handtaget.

Tips för ytterligare övningar

- Öva dig att trycka på motorns stoppknapp utan att titta på den.

2) Start, stopp och grundläggande hantering

Syfte

- Lära sig manövrering av gasreglage och sätta fordonet i rörelse.
- Vänja dig vid hastighetssänkning och inbromsning i låg hastighet.

Anvisningar

Om du känner att du förlorar kontrollen när du gör dessa övningar, lättar du på gasen för att avbryta accelerationen och ansätter bromsarna efter behov för att sakta ned. Du kan också använda motorns stoppknapp för att helt bryta strömmen.

2a) Gaspådrag och omgående avslag på gaspådrag

Anvisningar

Inledningsvis kommer du endast att använda gasreglaget en kort tid åt gången, sedan lätta på gasen och frirulla.

- Starta motorn och koppla ur parkeringsbromsen.
- Med bromspedalen nedtryckt, välj framåt-läge med växelspaken.
- Släpp bromsen.
- Ge långsamt gas tills fordonet börjar krypa framåt. Så snart du börjar rulla framåt släpp gaspådraget och frirulla, ansätt sedan bromsarna och stanna. Upprepa manövern tills raksträckan tar slut.
- För att vända vid raksträckans slut, stanna, vrid styret helt åt höger ge gas och släpp gasen och frirulla dig igenom vändningen. Du kan behöva ge ett kort gaspådrag flera gånger för att ta dig genom hela vändningen. Stanna när du är i jämnhöjd med raksträckan i den motsatta riktningen.
- Fortsätt med denna del av övningen tills du behärskar manövern med att ge och släppa gaspådraget.

2b) Håll gaspådrag, släpp och stanna var 12 m (40 ft)

Härnäst ska du hålla gasen lite längre och sedan stanna var 12 m (40 ft) (varannan markering/var 4:e linje).

- Återigen, ge långsamt gas tills fordonet börjar krypa framåt. Den här gången håller du gaspådraget till den här punkten.
- Så snart du närmar dig stoppunkten, släpp gaspådraget och ansätt bromsarna för att stanna.
- Vänd vid raksträckans slut som tidigare, men nu behöver du inte släppa gaspådraget under vändningen. Var uppmärksam på att hålla gaspådraget stadigt under vändningen. Stanna när du är i jämnhöjd med raksträckan i den motsatta riktningen.

2c) Håll gaspådrag, släpp och stanna vid raksträckans slut

Under nästa övning ska du använda hela raksträckan och inte stanna

förrän i slutet av banan. Håll ett måttligt gaspådrag.

3) Stanna motorn i rörelse

Syfte

- Vänja dig vid att använda motorns stoppknapp medan du kör. På så sätt vet du hur fordonet reagerar om du blir tvungen att använda knappen.

Anvisningar

- När du har kommit en bit på raksträckan och kör i 8 km/h (5 mi/h), ställ motorns stoppknapp i AV-läget och rulla tills du stannar.
- Starta motorn igen och upprepa övningen. Prova med att öka hastigheten (till maximalt 20 km/h (12 mi/h) innan du använder motorns stoppknapp.

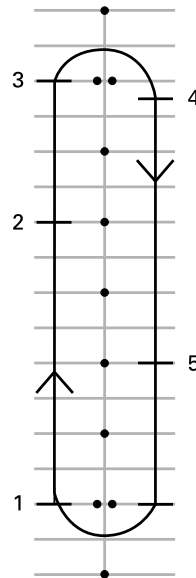

1. Start
2. Tryck på motorns stoppknapp
3. Kör till slutet på raksträckan, stanna och vänd som tidigare
4. Stopp
5. Tryck på motorns stoppknapp

Starta motorn igen och fortsätt med nästa övning.

4) Enkla vändningar

Syfte

- Vänja dig vid att vända på ett kontrollerat sätt.

Anvisningar

Den här övningen liknar det du gjorde förut, men istället för att stanna inför varje sväng ska du utföra svängen i låg hastighet.

- Rulla i en rak linje. Kör med ett lite längre avstånd från konerna så att du kan göra en vid sväng i slutet av raksträckan.
- När du närmar dig kurvan, sakta ner till högst 8 km/h (5 mi/h) genom att släppa gaspådraget och vid behov bromsa.
- Håll ett stadigt gaspådrag för att bibehålla din låga hastighet.
- Titta åt det håll du ska svänga.
- Vrid styret åt det håll du ska svänga genom att dra det inre styrhandtaget mot dig och skjuta det yttre ifrån dig, men var försiktig så att du inte gasar av misstag.
- Att luta dig en aning framåt i kurvan kan underlätta manövrering av styret.
- Råta upp styret efter svängen och fortsätt på raksträckan.



KÖRSTÄLLNING VID SVÄNG

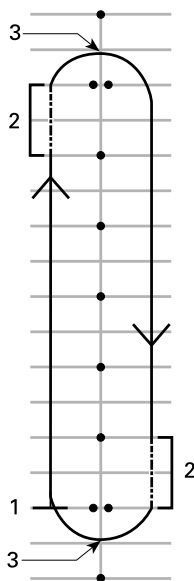

1. Start
2. Friktionsområde
3. Kurvans mitt

OBS:

Motorcyklister - Korvtagning med det här fordonet är annorlunda än med en motorcykel. Fordonet lutar inte i kurvor, så det kan hända att du måste luta kroppsvikten inåt när du svänger för att sitta bekvämt. Du måste använda mer kraft för att vrida styret på det här fordonet än på en motorcykel. Det är dock lättare att stanna under en sväng än med en motorcykel.

Tips för ytterligare övningar

- När du har vant dig vid att svänga i en riktning kan du öva svängar åt andra hållet på banan. Var försiktig så att du inte gasar mer än du tänkt dig vid vänstersvängar.
- Stanna mitt i kurvan för att se vad som händer när du bromsar i en kurva eller sväng.

5) Snabba stopp

Syfte

- Vänja dig vid fordonets bromskapacitet.
- Lära dig att bromsa maximalt.

Anvisningar

Den här övningen liknar det du gjorde förut, men nu ska du bromsa kraftigare och till slut bromsa så hårt du kan. De låsningsfria bromsarna (ABS) hindrar hjulen från att låsa sig och hjälper till att behålla styrförmågan medan du ansätter bromsarna maximalt. Släpp gaspådraget helt vid snabba stopp. Om du ger gas och bromsar samtidigt kommer din stoppsträcka att förlängas.

- Starta i början av raksträckan och accelerera till 8 km/h (5 mi/h). När du har kört halvvägs på raksträckan, släpp gaspådraget helt och bromsa snabbt. Pumpa aldrig med bromsen eftersom ABS-systemet hindrar hjulen från att låsa sig.
- Håll upp huvudet, titta rakt fram, håll styret rakt och släpp inte bromsen förrän fordonet har stannat helt.
- Upprepa, öka hastigheten och gör alltmer kraftiga inbromsningar.

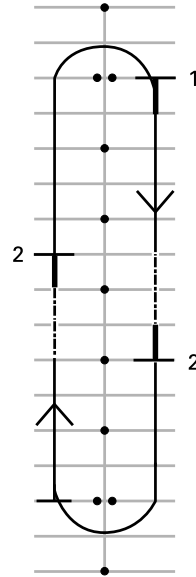

1. Start
2. Stopp

Tips för ytterligare övningar

- Kontrollera också backspeglarna innan du bromsar.

6) Slalomkörning

Syfte

- Lära dig mer om fordonets vägenskaper och rätt körställning.

Anvisningar

6 m (20 ft) Kör in och ut

1. Kör in och ut mellan markeringen/skärningspunkten på varannan parkeringsficka. Håll hastigheten låg inledningsvis så att du vänjer dig vid att ändra körriktning.
2. Luta dig inåt vid varje sväng och vrid styret åt det håll du ska svänga.

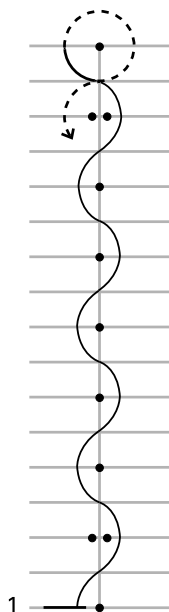

1. Start

12 m (40 ft) Kör in och ut

När du känner dig säkrare, prova att köra 12 m (40 ft)-slalom mellan varannan kon/var fjärde parkeringsficka.

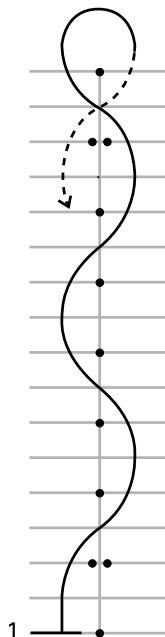

1. Start

Tips för ytterligare övningar

- När du känner dig säkrare kan du gradvis öka hastigheten till 16–19 km/h (10–12 mi/h) under slalomkörningen, men sakta ned vid U-svängarna i ändarna på banan.

7) Väja

Syfte

- Vänja dig vid fordonets vägegenskaper vid snabba manövrar.
- Prova på olika sätt att bromsa och väja.

Anvisningar

Först måste du ändra övningsbanan. Ställ upp markeringarna som i diagrammet nedan. Använd inte fasta, hårda eller tunga föremål som markeringar.

- Kör in mellan de dubbla konerna i ungefär 8 km/h (5 mi/h) och håll den hastigheten under hela övningen.

- Väj för den uppställda raden med koner.
- Kör ut genom det andra paret med koner.
- Upprepa övningen ett flertal gånger och väj i båda riktningar.

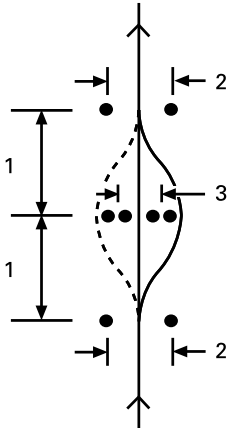

1. 6 m (20 ft)
2. 3 m (10 ft)
3. 2,5 m (8 ft)

Tips för ytterligare övningar

- Du kan gradvis öka ingångshastigheten (till högst mellan 13 till 19 km/h (8 till 12 mi/h) och prova med olika variationer. Du kan till exempel närma dig snabbare eller långsammare innan du startar övningen, ansätta bromsarna under väjningen, o.s.v.
- En medhjälpare kan bistå med överraskningsmoment i övningen genom att bestämma i vilken riktning du ska väja eller om du ska stanna istället. Låt din medhjälpare stå på ett säkert avstånd (förslagsvis utanför ditt övningsområde). När du närmar dig den första uppställningen med koner kan medhjälparen signalera väjningsriktning eller stopp med händerna.
- Under övningarna, kontrollera backspeglarna och döda vinkeln innan du väjer.

8) Backa

Syfte

- Vänja dig vid fordonets köregenskaper och vändradie vid backning.

Anvisningar

- Lägg i backen. Se *Backa i Grundprocedurer*.
- Kontrollera att området bakom dig är fritt från hinder. Fortsätt att hålla uppsikt bakåt. Var försiktig så att framhjulen inte stöter emot något medan du backar. Sakta ned och stanna genom att lätta på gaspedalaget och använda bromsarna, precis som under normal körning.
- Backa några meter i taget och stanna då och då.
- Backa långsamt och bara korta sträckor.
- När du känner dig säkrare kan du backa in i en parkeringsficka, som diagrammet nedan visar.

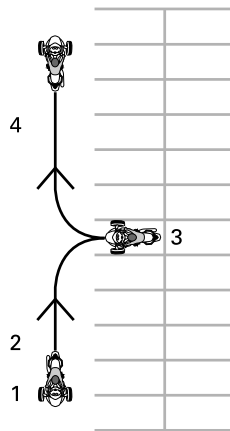

1. Start
2. Backväxel
3. Stopp
4. Framåt

Mer avancerade färdigheter

När du känner att du kan grunderna, kan du öka svårighetsgraden. Börja med att lära dig att *Köra på gator* vilket

behandlas i nästa avsnitt. Sedan kan du ta ut fordonet i trafiken i situationer med relativt låg risk.

Börja med gynnsamma förhållanden:

- Korta sträckor
- Bra väder
- Gles trafik
- Dagsljus
- Låg hastighet
- Utan passagerare

Allteftersom kan du öka svårighetsgraden och köra under mer komplexa förhållanden.

VÄGSTRATEGIER

I det här avsnittet beskrivs vissa strategier som är avsedda att minska dina risker i trafiken. Många av dem liknar de som används av mc-förare.

Det här avsnittet är baserat på råd och anvisningar för mc-förare från Motorcycle Safety Foundation (MSF). Även erfarna cm-förare bör dock läsa det här avsnittet, eftersom vissa av strategierna är annorlunda för ett 3-juligt fordon.

Planera inför turen

Kontrollera alltid vädret innan du kör. Ta med lämplig klädsel för alla väder som du kan träffa på.

Planera vart du ska köra och kör under förhållanden som passar dina färdigheter.

Fordonet har en 20 l (5,3 gal(liq., US)) bränsletank. När varningslampan för bränsle blinkar ska du tanka så snart som möjligt. Planera var du ska tanka, i synnerhet där det är långt mellan bensinstationerna.

Defensiv körning

Precis som på en motorcykel kan du bättre undvika olyckor genom att köra defensivt. Ha alltid uppmärksamheten på topp. Sluta aldrig att bevaka omgivningarna, även bakom dig. Håll alltid utkik efter möjliga risker, planera i förväg och lämna tillräckligt med tid och utrymme för att undvika problem. Ta inte för givet att andra kan se dig eller att de följer trafikreglerna.

Avstånd till andra fordon

Håll alltid minst två sekunders avstånd till fordonet framför när du kör i optimala förhållanden. Det innebär att det ska gå minst två hela sekunder från det att fordonet framför dig passerar en fast punkt på vägen tills du passerar den.

När förhållandena gör bromssträcka längre eller vid dålig sikt, håll större

avstånd till andra fordon för att få bättre säkerhetsmarginal. Bromssträcka kan till exempel vara längre vid halt väglag, i nedförsbackar eller med mer vikt på fordonet och sikten försämras i kurvor, vid dimma och kvällar och nätter.

Håll uppsikt framåt

Förutom att hålla ett lämpligt avstånd till fordonet framför ska du även hålla uppsikt framåt och planera din körning även längre fram på vägen.

Planera alltid din körning med minst fyra sekunders framförhållning. Håll uppsikt över din tänkta körväg och se upp för risker, till exempel hinder som finns på eller kan komma in på vägen.

Titta 12 sekunder framåt längs din tänkta körväg, så att du kan identifiera möjliga risksituationer innan de inträffar. Titta till exempel efter korsningar där andra fordon kan dyka upp eller ställen där gångtrafikanter kan korsa vägen. Var beredd på att agera om du hamnar i en risksituation.

Håll uppsikt åt sidorna och bakåt

Fordon och risker kan närma sig från alla håll. Var hela tiden uppmärksam på din omgivning. Titta ofta i backspeglarna för att vad som finns bakom dig. Vänd också ofta på huvudet för att se vad som finns i döda vinkeln.

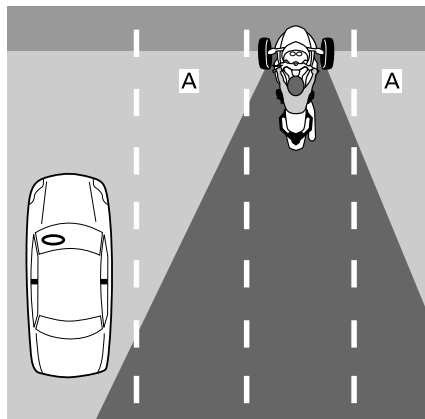

1. Förarens döda vinklar

När du bromsar, tänk särskilt på att fordon bakom dig kanske inte kan stanna lika snabbt som du kan.

Fixera inte blicken

Fixera inte blicken. Håll blicken rörlig så att du hela tiden kan vara medveten om omgivningarna. Flytta blicken och bevaka vägen, trafiksignaler, skyltar och andra fordon. Titta i alla riktningar, både nära fordonet och längre bort.

Förtuse problem

När du märker något som kan utveckla sig till en risksituation, planera för att undvika det. Det kan betyda att du måste öka eller sänka hastigheten, flytta dig i körfältet eller byta körfält. Var beredd på att göra undanmanövrar, till exempel att väja och/eller bromsa om något hinder uppstår på vägen. Lämnna alltid tillräckligt med tid och utrymme för att hinna reagera vid problem.

Se till att du syns

Bilister ser ofta inte mindre fordon, som motorcyklar. Använd lämpliga strategier för att alltid synas.

Gör dig mer synlig för andra vägtrafikanter

Lampor och reflektorer

Kontrollera att fordonets strålkastare, baklyktor och övriga belysning fungerar korrekt. Fordonet är utrustat med reflektorer på stänkskärmarna, på sidorna och baktill. Kontrollera att alla reflektorer är rena och att de inte är trasiga eller saknas.

Använd helljuset så ofta som möjligt, både i dagsljus och mörkerkörning. Använd halvljus för att inte blända andra förare i mörker eller ifall för mycket av ljuset reflekteras, som till exempel i dimma.

Signaler

Använd riktningsvisarna för att informera andra om dina avsikter. Fordonet har automatisk avstängning av riktningsvisarna, men ibland stängs de inte av efter en mindre sväng. Kontrollera att riktningsvisarna har stängts av efter en sväng, annars kan de förvirra medtrafikanterna.

Om möjligt bör du blinka med bromsljuset innan du sänker hastigheten och när du väntar vid en korsning, för att varna trafikanter bakom dig.

Du kan också använda signalhornet för att varna andra om din närvaro.

Ta inte för givet att andra trafikanter märker dina ljus, dina visare eller ditt signalhorn.

Australiensiska modeller

Använd varningsljuset för att göra fordonet mer synligt när det behövs.

Döda vinkeln

Försök undvika att köra inom en annan förare döda vinkel. Placera dig så att förare framför dig kan se dig i backspegeln. I vissa fall, till exempel när du kör efter en lastbil eller buss,

måste du hålla större avstånd till fordonet framför dig.

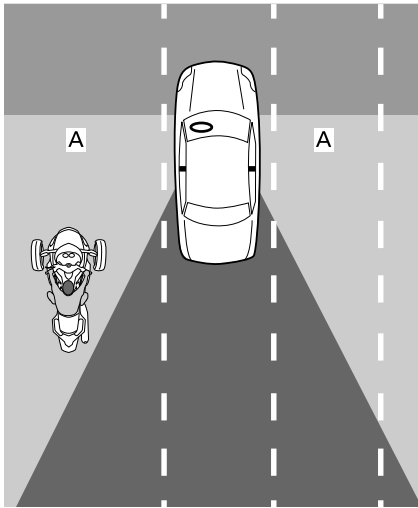

A. Andra fordons döda vinklar

Tid på dagen och vädret

I svagt ljus, till exempel på natten, i gryning eller skymning, eller vid dåligt väder, som regn eller dimma, kan ditt fordon vara svårare att se. Bländande ljus i gryningen och skymningen eller extra starkt solljus kan också göra det svårare för medtrafikanterna att se dig.

Klädsel

Kläder med starka färger och reflektiva material kan hjälpa dig att synas bättre.

Var försiktig även om andra förare ser dig

Även om andra trafikanter verkar ha sett dig kan de ändå köra på ett sätt som gör att du kan råka ut för en olycka. Kör defensivt och förlita dig inte på att andra trafikanter kör sina fordon säkert.

Placering i körfältet

Normalt bör du placera dig mitt i körfältet när du kör med det här fordonet. På så sätt får framdäcken plats inom körfältets gränser. Det ger också ett säkert avstånd till fordon i andra körfält, minskar vinddraget från stora fordon och minskar risken att köras på av fordon som byter körfält. Det håller också framhjulen på var sin sida om körfältets hala mittdel, vilket hjälper dig att behålla broms- och styrförmågan. Om du är van vid att köra en bil, kom ihåg att du sitter i mitten på fordonet, ditt perspektiv blir annorlunda.

Du kan köra i den vänstra eller högra delen av körfältet för att undvika risker, hålla avstånd till andra fordon eller ta en kurva. Du kan också köra i den vänstra eller högra delen av körfältet för att få bättre sikt eller för att andra förare ska se dig. Eftersom du sitter mitt på fordonet och på grund av fordonets bredd kan det vara svårare att se trafiken runt om dig, även när du kör nära kanten av filen. Du kan behöva större avstånd mellan dig och fordon framför som är breda eller höga. Kör inte med ena hjulet utanför körfältet för att se bättre. För att förare framför dig ska kunna se dig måste du kunna se deras backspeglar. När du kör framför ett stort fordon kan det vara svårt för omkörande fordon att se dig om du inte ligger i den vänstra delen av körfältet.

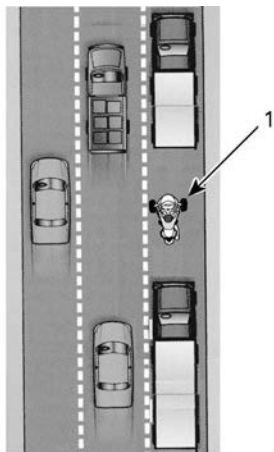

1. Fordonet till vänster i körfältet

Eftersom det här fordonet är bredare än en motorcykel är fordonets utrymme i körfältet mer begränsat. När du ligger i den vänstra eller högra delen av körfältet måste du se till att framhjulen inte hamnar utanför.

På flerfiliga vägar bör du välja det körfält som lämpar sig bäst för din hastighet i trafikrytmen och tänk också på att du måste ha god sikt och synas väl. Se även till att du har plats för undanmanövrar om det skulle bli nödvändigt (om du till exempel måste väja över i andra körfält eller ut på vägrenen).

Vanliga körsituationer

Korsningar

Korsningar, inklusive mindre korsningar med avtagsvägar och infarter, medför ytterligare risk på grund av korsande trafik. Titta alltid efter trafik i alla riktningar: bakåt, framåt, till vänster och till höger.

När du stannar vid en korsning, stanna alltid mitt i körfältet, även om du ska svänga. Det kan göra att du syns bättre och hindra andra från att försöka köra runt och förbi dig. Titta efter fordon som närmar sig bakifrån.

Blinka med bromsljusen när de närmar sig. Var beredd på att flytta på dig för att undvika kollision.

Byte av körfält och omkörning

Eftersom det här fordonet är bredare än en motorcykel behöver du mer sidoutrymme när du kör om. Kom också ihåg att fordonet syns sämre än en bil, så det är särskilt viktigt att signalera i god tid innan du byter körfält och att kontrollera backspeglar och döda vinkeln. Kom ihåg att stänga av riktningsvisarna när du har bytt körfält. Styret vrids inte tillräckligt mycket vid byte av körfält för att de ska stängas av automatiskt.

Kör aldrig mitt emellan två körfält (på mittlinjen). Fordonet är för brett för det.

Kör aldrig ut på vägrenen för att köra om. Om ett av hjulen hamnar utanför vägbanan kan du förlora kontrollen över fordonet.

Svängar

Kom ihåg att sakta ned, titta och styra vid svängar.

- **Sakta ned:** Sakta ned innan du svänger genom att släppa på gasen, bromsa och/eller växla till en lägre växel. Börja svänga i en hastighet som du kan hålla genom hela svängen. Trots att fordonet har bättre bromsförmåga vid svängar än en motorcykel är det ändå viktigt att sakta ned inför en sväng eller kurva, så att du inte bromsar under svängen. Både inbromsning och svängar kräver drivkraft. Ju mer drivkraft du använder för att bromsa, desto mindre blir det över för den samtidiga svängen. Om du svänger eller tar en kurva för snabbt, kan du märka att det inre framhjulet lyfts från marken och känna och höra hur VSS-systemet minskar drivkraften. Trots att

VSS kan hjälpa dig att behålla kontrollen riskerar du ändå att sladda eller välta om du tar en kurva för snabbt och för snävt.

- **Titta:** Titta igenom hela svängen och fixera inte blicken. Utvärdera svängen i förväg, så fort som möjligt — vägytan, hur snäv kurvan är och trafikförhållandena i allmänhet — så att du har tid att fatta beslut om hastighet och kurs. Du kan ofta få en bra bild av svängen i förväg genom att vända huvudet i svängens riktning.
- **Styr:** Styr fordonet genom att vrida styret i den riktning du ska svänga. Det här fordonet är inte som en motorcykel, så du ska inte motstyra, och fordonet lutar inte i svängar. Tänk på sidokraften som uppkommer när du svänger. Du måste kanske skifta kroppsvikten mot kurvans insida för att kunna sitta bekvämt. Du måste använda mer kraft för att vrida styret på det här fordonet än på en motorcykel.

Kurvor

Eftersom det här fordonet är smalare än en bil kan du flytta dig åt sidan i körfältet i kurvor för att göra kursen rakare. Det här fordonet är dock bredare än en motorcykel, så det finns mindre utrymme för rörelse åt sidorna och du måste noga se till att framhjulen inte hamnar utanför körfältet.

För normala kurvor är den bästa kursen utsida, insida, utsida.

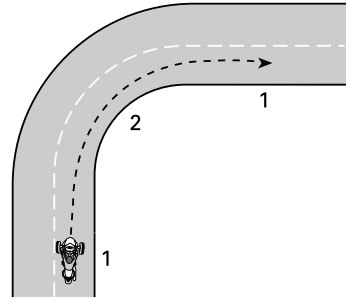

KURS VID EN NORMAL KURVA

1. Utsida
2. Insida (mitt i kurvan)

Backar

Vid stillastående kan det här fordonet komma i rörelse oavsett vilket växelläge som är valt. Kopplingen i det här fordonet kopplar alltid ifrån när fordonet stannas vilket medför att transmissionen inte kommer att hålla fordonet stillastående. Håll bromspedalen nedtryckt när du stannat i en backe. För att starta i en backe håller du bromspedalen nedtryckt samtidigt som du ökar gaspådraget. Släpp bromspedalen när du känner att kopplingen tar.

Mörkerkörning

Förutom att använda belysning och signaler för att synas, fundera även på hur bra du själv ser i mörker. Använd helljuset när det är lämpligt. Kör inte så fort att du inte ser lika långt framåt som ditt stoppavstånd. Även andra fordons strålkastare kan hjälpa dig att se vägen framför dig.

Använd inte tonade eller färgade glasögon vid mörkerkörning och kontrollera speciellt att visiret inte har repor eller fläckar.

Körning i grupp

Kör en och en efter varandra på rad. Kör aldrig bredvid varandra i samma körfält, inte ens med en motorcykel.

När du kör med motorcyklar, håll lämpligt avstånd till framförvarande

motorcykel, även om den kör på ena sidan av körfältet. I kurvor, försök inte köra samma väg som motorcyklarna. Motorcyklar kan köra närmare körfältets kanter i en kurva — om du tar samma väg kan framhjulet hamna utanför körfältet. Motorcyklar kan ofta ta kurvor i högre hastighet än det här fordonet. Försök inte hålla samma hastighet.

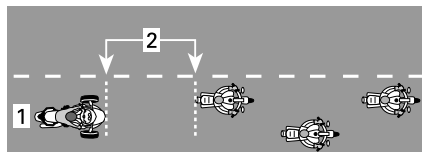

PLACERING VID KÖRNING I GRUPP

1. Körfältets mitt
2. Två sekunders avstånd

Speciellt på kurviga vägar kan du känna dig tröttare snabbare än om du skulle ha kört en tvåhjulig motorcykel. Pressa dig inte för att hänga med motorcyklarna. Stanna om du är trött.

Väglag och risker

Is, snö och slask

Kör inte på is, snö eller slask. Även med VSS räcker inte väggreppet till för att behålla kontrollen på sådana hala underlag. Det här fordonet har större tendens än en bil att förlora väggreppet vid halt väglag.

Sand, grus och obelagda vägar

Var extra försiktig på sand, grus och obelagda vägar och sänk hastigheten, särskilt i kurvor. Den här typen av underlag ger sämre väggrepp än belagda vägar och risken finns att du förlorar kontrollen över fordonet, trots VSS.

Våt asfalt och vattensamlingar

Vanligtvis har fordonet tillräckligt väggrepp för att behålla kontrollen på vägbeläggning som är fuktig eller våt, så länge det inte finns en hel vattenyta

ovanpå beläggningen (som en stor pöl eller rinnande vatten på vägen). Precis som andra fordon kan det här fordonet vattenplana om du kör för snabbt på vatten som har samlats på vägen, men vattenplaning inträffar vid lägre hastigheter än med de flesta bilar och motorcyklar. Risken för vattenplaning är större i djupare vatten. Bedöm djupet i en vattensamling genom att titta på stänk och spray från andra fordon som kör igenom.

När vattenplaning inträffar flyter ett eller flera hjul ovanpå vattnet och förlorar därmed kontakten med vägytan. Om det inträffar med bakhjulet kan du känna att det glider åt sidan. Vattenplanande hjul har inte tillräckligt väggrepp för styrning av fordonet. Du kan förlora kontrollen över fordonet och sladda runt, och VSS kan då inte hjälpa dig att behålla kontrollen.

Undvik stora vattensamlingar och rinnande vatten, och sänk hastigheten eller kör av vägen vid kraftigt regn. Om du måste köra igenom en vattensamling, sänk hastigheten så mycket som möjligt innan du når den.

När du har kört igenom vatten ska du testa bromsarna. Bromsa flera gånger om det behövs så att friktionen torkar bromsbeläggningen.

Väl underhållna däck minskar risken för vattenplaning. Se till att rekommenderat däcktryck alltid bibehålls:

Hänvisa till *Däcktryck* i avsnittet *Underhållsprocedurer*

OBS:

Tryckskillnaden mellan vänster och höger däck ska inte överstiga 3,4 kPa (0,5 lbf/in²).

Minska risken för vattenplaning genom att omgående byta ut däck vars slitagevarnare framträder.

Körfältets mitt kan vara speciellt halt under ett regnväders första minuter,

eftersom olja och smuts blandas med vatten. Efter mycket regn kan vatten samlas i spår på en nött vägbeläggning. Undvik båda dessa typer av områden med dåligt väggrepp. Om möjligt, se alltid till att framdäcken kör på underlag med det bästa möjliga väggreppet.

Terränganvändning

Använd inte det här fordonet i terrängen. Fordonet klarar inte de ojämna, kuperade underlag med dåligt väggrepp som kännetecknar terrängkörning. Du kan lätt fastna, förlora kontrollen över fordonet eller välta. På vissa platser kan det dessutom vara olagligt att använda fordonet i terräng.

Ryker Rally 900ACE

Även om det här fordonet är konstruerat som ett terrängfordon är **det inte ett terrängfordon**.

Det här fordonet konstruerades för att kunna köra på kompakta icke asfalterade vägar (grus, jord, sand).

RALLY inställningen kan aktiveras för att förbättra körupplevelsen.

Denna inställning kan bara användas vid körning på obelagda vägar.

Föremål, håll och gupp

Om möjligt, försök alltid undvika att köra över föremål, håll och gupp. Om du måste köra över dem ska du sänka hastigheten så mycket det går innan, och sedan släppa bromsen när du kör över.

För bredare föremål eller gupp, närma dig rakt framifrån om möjligt, så att båda framhjulen kör över det samtidigt. Vid körning över ett föremål, ett gupp eller ett håll med båda framhjulen ska föraren och passageraren resa sig en aning på fotstöden så att benen tar upp stöten. Var beredd när bakhjulet kör över föremålet, guppet eller hålet.

OBS

På grund av fordonets konstruktion kan dina hälar vidröra marken i vissa situationer. Tänk på att lyfta på fötterna när du kör över ett hinder, ett hål eller ett gupp.

Smalare föremål, gupp eller håll är det bättre att köra över med bakhjulet. Om du kör över dem med ett framhjul, håll ett fast grepp om styret, var försiktig så att du inte gasar av misstag och var beredd på att korrigera kursen vid behov.

Om du kör på ett tillräckligt stort föremål, gupp eller håll kan stöten få fordonet att slå uppåt, förare och passagerare kan kastas av och du kan förlora styrförmågan, sladda okontrollerat eller välta.

Om du inte hinner stanna i tid för att undvika ett föremål kan du försöka med en undanmanöver. Du kan väja och bromsa samtidigt vid behov.

Om det finns ett större djur på vägen, till exempel ett rådjur, är det bästa att försöka stanna innan du når fram och vänta tills djuret avlägsnar sig eller att köra förbi ytterst långsamt.

Om en hund springer efter dig är en god strategi att försöka sänka hastigheten och växla ned när hunden närmar sig och sedan accelerera när hunden nästan hunnit ikapp.

Nödsituationer på vägen

Ett fel på fordonet eller en oväntad situation kan inträffa när som helst när du kör. Ett väl underhållet fordonet kan hjälpa till att minska risken för fel, men du bör ändå alltid vara beredd på nödsituationer.

- Förvara alltid Instruktionsboken i fordonet.
- Följ dessa säkerhetsråd när du måste stanna på vägen:

- Om vägen har en vägren med beläggning, signalera din avsikt att köra av körbanan, kör av i en hastighet som ligger nära trafikrytmen, sakta ned och stanna.
 - Om ansatsen är obelagd signalera din avsikt att avvika från körbanan, sakta ner till en säker hastighet innan du lämnar den asfalterade körbanan och stannar fordonet.
 - Låt riktningsvisaren vara påslagen för att öka din synlighet.
 - På modeller utrustade med varningslampor, aktivera dem för att öka din synlighet.
- Om du har en mobil eller något annat batteridrivet kommunikationsmedel, se till att det är fulladdat innan du ska köra långt.
 - Vid en eventuell krock, rekommenderar BRP bestämt att du låter bärga fordonet (se *Transport av fordonet*) till närmaste Can-Am On-Road-återförsäljare så att fordonet kan genomgå en grundlig säkerhetskontroll innan det används igen.

Trasiga däck

Om du plötsligt får punktering eller ett däck går sönder, ta ett fast tag om styret, sänk hastigheten gradvis och styr försiktigt till en säker plats att stanna på. Undvik kraftig inbromsning, växling och snabba styrrörelser. Om ett av framdäcken går sönder kan fordonet tendera att dra åt det trasiga däckets håll, så du måste hålla i styret ordentligt och hålla kursen. Se avsnittet *Reparationer vid sidan av vägen* för anvisningar om däckreparation.

PASSAGERARE ELLER LAST

Maxvikt

Överskrid inte maxvikten för förare och last.

Alla modeller utom Ryker Rally 900ACE

Maxvikt	
Fordonets lastkapacitet (inklusive förare, passagerare, last och extra tillbehör)	204 kg (449 pund)
Handskfack	2 kg (4,4 pund)
* Passagerare ej tillåtna om inte en godkänd sätessats för passagerare är installerad.	

Ryker Rally 900ACE

Maxvikt	
Fordonets lastkapacitet (inklusive förare, passagerare, last och extra tillbehör)	199 kg (438 pund)
Handskfack	2 kg (4,4 pund)
* Passagerare ej tillåtna om inte en godkänd sätessats för passagerare är installerad.	

Att överbelasta fordonet:

- Gör det svårare att accelerera, bromsa och svänga.
- Minskar VSS-systemets effektivitet.
- Ökar risken att välta om vikten är placerad högt upp eller baktill på fordonet.
- Minskar markfrigången, vilket ökar risken att köra på låga hinder eller slå i ojämna vägytor.
- Ökar risken för punktering.

Körning med extra last

Om du kör med en passagerare eller tung last påverkas fordonets vägegenskaper på grund av vikten och den anordnada viktfordelningen.

1. Du kan inte accelerera lika snabbt. Du behöver mer tid och utrymme för omkörning.
2. Du kan inte stanna lika snabbt. Håll ett större avstånd till fordonet framför dig, minst tre sekunder. Håll ännu större avstånd vid sämre körförhållanden (t.ex. vid dålig sikt eller en ojämn vägyta).
3. Du kan inte ta lika snäva kurvor och inte i lika hög hastighet. Sänk hastigheten mer än vanligt innan du svänger och undvik snäva kurvor.
4. Det här fordonet kan bli mindre stabilt. Det är större risk att du välter eller rullar runt vid en extrem manöver om vikten är högre upp eller längre bak på fordonet (till exempel om du har en passagerare).

OBS:

VSS effektivitet minskar vid drift över maximalt tillåtna last.

Köra med en passagerare

Fordonet är konstruerat för en passagerare bakom föraren när det är utrustat med ett godkänt passagerarsäte. Du får aldrig ha mer än en passagerare.

VARNING

Du får inte ha med en passagerare om inte ett godkänt passagerarsäte finns monterat i fordonet.

Använd båda fotstöden när du har med en passagerare.

Passagerarikonen  visas på klus-termätaren för att indikera att VSS nu är i passagerarläge.

Ta inte med någon passagerare förrän du har tillräcklig erfarenhet av att köra ensam under olika förhållanden och kan hantera fordonet utan svårighet.

Passageraren måste vara pigg, nykter, kunna nå passagerarens fotstöd och handtag, hålla balansen, hålla i sig vid plötsliga manövrar och inte störa föraren.

Se till att även passageraren har rätt skyddsklädsel. Passageraren måste ha all skyddsklädsel som rekommenderas för föraren, särskilt en hjälm. En hjälm som skyddar hela ansiktet rekommenderas. Vid ett plötsligt stopp kan passagerarens ansikte stöta emot baksidan på förarens hjälm.

Ha alltid bromsarna ansatta tills passageraren sitter på plats.

Instruera passageraren innan du börjar köra. Se till att passageraren följer dessa regler:

1. Behåll rätt körställning hela tiden.
 - Håll alltid i passagerarhandtagen och ha alltid fötterna på fotstöden, även med ryggstödstillbehöret.
 - Passageraren får inte hålla i sig i föraren, eftersom föraren kanske inte klarar de sidokrafter som föraren och passageraren genererar tillsammans.
 - Olika grepp om handtagen kan vara bekvämare för olika manövrar. (Det kan t.ex. vara bra att hålla en hand i det främre hörnet och en hand i det motsatta hörnet vid svängar och båda händerna längre bak i andra situationer.)

2. Håll dig på avstånd från avgasröret och bakhjulet.
3. Försök att inte vrida eller luta dig, utom för att hålla balansen i svängar. En passagerare som har fel körställning löper större risk att falla av vid en oväntad manöver.
4. Håll uppsikt över vägen och reagera på trafikförhållandena. Luta dig i kurvor om det behövs för att stå emot eventuella sidokrafter. När fordonet kör över ett föremål, håll eller gupp ska du resa dig en aning från sätet, men undvik att låsa armbågarna.

Undvik plötsliga accelerationer, inbromsningar och svängar, speciellt med en ovan passagerare. Plötsliga, oväntade manövrar kan få passageraren att falla av.

Bagageförvaring

Du kan förvara mindre personliga saker i handskfacket. Förvara inte bagage eller last någon annanstans, såvida fordonet inte är utrustat med godkända tillbehör från BRP.

Släpvagnskörning

Bogsera inte någonting med fordonet. Det är inte utrustat för detta.

Om du gör det fungerar inte VSS och risken är större att du förlorar kontrollen över fordonet.

OBS

Använd inte handtagen för att spänna fast, lyfta eller transportera fordonet.

TESTA DINA KUNSKAPER

Nedan följer exempel på kunskaper som du bör ha inhämtat genom att läsa den här boken. Frågorna omfattar inte all viktig information men bör generellt visa ifall du förstår fordonet och hur det fungerar.

Se SVAR (SIDA 86) SVAR på sidan efter Frågor.

Frågor

1. Om du måste stanna snabbt trycker du ned bromspedalen och ansätter parkeringsbromsen.

Rätt

Fel

2. Förinspektionen bör utföras en gång i veckan.

Rätt

Fel

3. VSS gör att du kan använda fordonet i alla slags väder.

Rätt

Fel

4. Vid byte av däck bör du endast använda BRP-godkända däck från en auktoriserad Can-Am On-Road-återförsäljare.

Rätt

Fel

5. Det är viktigt att passageraren är pigg och nykter.

Rätt

Fel

6. Nämn sex skyddsplagg som kan minska risken för skador.

1) _____

2) _____

3) _____

4) _____

5) _____

6) _____

7. Skyddsklädsel är viktigt för att förebygga och minska skador, hjälpa dig att åka bekvämt och skydda mot väder och vind.

Rätt

Fel

8. Vilket av följande reglage ingår inte bland fordonets reglage?

- a. Styre
- b. Gashandtag
- c. Främre bromsspak

9. Du bör använda halvljusen på dagtid för att synas extra väl.

Rätt Fel

10. Du bör normalt placera fordonet mitt i körfältet när du kör.

Rätt Fel

11. Till skillnad från en vanlig motorcykel bör du ta för vana att bromsa och svänga samtidigt.

Rätt Fel

12. Under normala förhållanden bör avståndet till framförvarande fordon vara minst _____.

- a. 1 sekund
- b. 2 sekunder
- c. 3 sekunder

13. Du ska aldrig förvara brandfarliga vätskor som till exempel bensin i förvaringsutrymmet, även om de förvaras i godkända dunkar.

Rätt Fel

14. Ange 5 sätt för att lättare uppmärksammas av andra förare.

- 1) _____
- 2) _____
- 3) _____
- 4) _____
- 5) _____

15. När du bromsar på ytor med sämre väggrepp bör du pumpa med bromsen för att behålla kontrollen över fordonet.
- Rätt Fel
16. Fordonets maximala last inkluderar: föraren, passageraren, lasten och alla tillbehör
- Rätt Fel
17. Fordonet kan säkert bogsera en trailer.
- Rätt Fel
18. När fordonskonfigurationen tillåter bör passageraren hålla fast om föraren.
- Rätt Fel
19. Att köra ett 3-hjuligt fordon är lika säkert som att köra bil.
- Rätt Fel
20. ABS-systemet låter dig trycka ned bromspedalen hårt utan att hjulen låser sig.
- Rätt Fel

Svar

1. Fel

Tryck bara ned bromspedalen om du vill stanna snabbt. Använd aldrig parkeringsbromsen med fordonet i rörelse.

2. Fel

Förinspektionen ska utföras varje gång innan du kör.

3. Fel

VSS kan inte hjälpa dig att behålla kontrollen om det finns is, snö, snöslask eller tillräckligt med vatten för att orsaka vattenplaning. VSS funktionen kan också försämrats när däckens vidhäftning minskar på grund av låg temperatur eller vid körning på icke asfalterade vägar.

4. Rätt

5. Rätt

6. 1) Hjälms

2) Skydd för ögon och ansikte

3) Långärmad jacka

4) Handskar

5) Långbyxor

6) Skodon med slutet tåutrymme som helst når över vristen.

7. Rätt

8. c. Främre bromsspak

Fordonet har inte någon främre bromsspak.

9. Fel

Du bör använda helljus på dagtid.

10. Rätt

11. Fel

Du kan bromsa och svänga samtidigt om du måste, men i allmänhet är det bättre att bromsa innan du svänger.

12. b. 2 sekunder

Under normala förhållanden bör avståndet till fordonet framför vara minst två sekunder.

13. Rätt

14. 1) Kontrollera att lyktor och reflektorer är rena.
2) Använd helljus när det är möjligt.
3) Använd riktningsvisarna.
4) Blinka med bromsljusen innan du sänker hastigheten.
5) Använd varningsljusen vid behov.
6) Använd signalhornet för att varna andra om din närvaro.
7) Undvik att köra i döda vinkeln.
8) Bär starka färger och reflektiva plagg.
15. Fel
Du ska trycka ned bromspedalen och hålla den nedtryckt, inte pumpa.
Fordonet är utrustat med ABS, vilket hindrar hjulen från att låsa sig.
16. Rätt
17. Fel
18. Fel
Passageraren bör alltid hålla i handtagen.
19. Fel
I en bil eller lastbil finns ett skydd på grund av fordonets konstruktion.
Dessutom skyddas föraren och passagerarna av bilbälten. Du bör förvänta dig att det är mycket riskablare att köra ett 3-hjuligt fordon än att köra en bil. Skaderisken är mer lik den på en motorcykel.
20. Rätt

SÄKERHETSINFORMATION PÅ FORDONET

Detta fordon levereras med hängetiketter och dekaler med viktig säkerhetsinformation.

Alla som kör det här fordonet ska ha läst och förstått informationen på fordonet innan de kör.

Nedanstående illustration i denna Instruktionsbok är endast en allmän representation. De kan se annorlunda ut för din modell.

Säkerhetshängetikett

VARNING

Denna Can-Am On-Road är en annan typ av fordon – det kräver speciella färdigheter och kunskaper. Lär dig hur den här produkten är annorlunda.

Läs operatörsguiden och titta på säkerhetsvideon med hjälp av QR-kodlänken eller besök Can-Am On-Road-webbplatsen.

Slutföra en utbildning (om tillgänglig), **öva**, bli skicklig med kontrollerna, och få en ordentlig licens.

Läs säkerhetskortet innan du kör



Använd alltid hjälm och åkutrustning

Man är mer utsatt för faror i trafiken med ett sådant här fordon än i en bil. Även skickliga förare kan bli påkörda av andra fordon eller förlora kontrollen. Det här fordonet skyddar dig inte vid en krock.

Manövreringsbegränsningar och vägförhållanden

VSS (Vehicle Stability System) kan inte förhindra att du kan tappa kontrollen, volta, eller kastas av, om du överskrider fordonets gränser. Lär dig gränserna för olika vägförhållanden. Kör inte på is, snö eller "off road". Undvik pölar och rinnande vatten. Denna typ av fordon kan råka ut för vattenplaning och sladda på grus, lera och sandtäckta vägar. Om du måste köra under sådana förhållanden, sakta ner.

Denna hängetikett får endast avlägsnas av kunden.

704907713_SE



WARNING

This Can-Am On-Road is a different type of vehicle - it requires special skills and knowledge. Learn how this product is different.

Read the operator's guide and watch the safety video using the QR code link or visit Can-Am On-Road web site.

Complete a training course (if available), **practice**, become proficient with the controls, and get a proper licence.

Refer to the Safety Card before riding



Always wear a helmet and riding gear

With this type of vehicle, riders are exposed to more road risks than in a car. Even skilled operators can be struck by other vehicles or lose control. This vehicle will not protect you in a crash.

Handling limits and road conditions

The Vehicle Stability System (VSS) cannot stop you from losing control, flipping over, or falling off if you exceed this vehicle's limits. Know the limits for different road conditions. Do not ride on ice, snow, or off road. Avoid puddles and running water. This type of vehicle can hydroplane on water and slip on gravel, dirt and sand covered roads. If you must go through these road conditions, slow down.

This hangtag may only be removed by the customer.

704907713_EN

Efterlevnadshängetikett

Kalifornien varning proposition 65

 **WARNING** Användning, service och underhåll av fordon kan utsätta dig för kemikalier som inkluderar motoravgaser, koloxid, ftalater och bly, som är kända av delstaten Kalifornien för att orsaka cancer och fosterskador eller andra skador på fortplantningssystemet.

För att minimera exponering, undvik att andas avgaser, tomgångskör inte motorn om det inte är nödvändigt, serva fordonet på en väl ventilerad plats och använd handskar eller tvätta händerna ofta när du servar ditt fordon.

För mer information, gå till
[www.P65Warnings.ca.gov/products/
passenger-vehicle](http://www.P65Warnings.ca.gov/products/passenger-vehicle)



704906973_SE

Säkerhetsdekaler

Säkerhetskort

Använd säkerhetskortet till att repetera viktig information och instruera nya förare och passagerare i hur de ska använda fordonet. På säkerhetskortet finns också information som kan behövas ofta.

⚠ VARNING

Denna Can-Am On-Road produkt är en annan typ av fordon. Den kräver särskilda färdigheter och kunskaper.

Lär dig hur den här produkten är annorlunda. Läs operatörsguiden och titta på säkerhetsvideon



med hjälp av QR-kodlänken eller besök Can-Am On-Road-webbplatsen. Slutföra en utbildning (om tillgänglig), öva, bli skicklig med kontrollerna, och få en ordentlig licens.

- Fordonsstabilitetssystemet (VSS) kan inte hindra dig från att förlora kontrollen, vända eller falla av om du överskrider fordonets gränser.
- Undvik körning på is och snö samt i terräng.
- Undvik vattensamlingar och vattendrag. Denna typ av fordon kan råka ut för vattenplaning och sladda på grus, lera och sandtäckta vägar. Om du måste köra under sådana förhållanden, sakta ner.

Använd hjälm och åkutrustning.

- Med denna typ av fordon utsätts ryttare för mer vågrisker än i en bil. Även skickliga förare kan bli påkörda av andra fordon eller förlora kontrollen. Det här fordonet skyddar dig inte vid en krock.

Instruera passageraren (i tillämpliga fall):

- Fäll alltid ner och använd fotpinnar för att möjliggöra passagerarens igenkänningssystem.
- Håll alltid handtagen.
- Titta på vägen. Luta dig in i kurvor. Förbered dig för gupp.

Tänk alltid på att:

- Bromsa med fotpedalen.
- Styr i kurvans riktning; styr inte i motsatt riktning.
- Håll alla hjulen i ditt körfält, kör alltid efter varandra och inte mellan körfält.
- Utför inspektion före körning.

Vrid gashandtaget bakåt för att aktivera startmotorn.

8831_LSE

Patent: www.brp.com/en/about-brp/patents.html

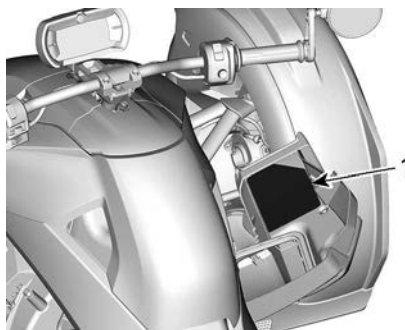

1. Säkerhetskortet är placerat på insidan av den högra servicekåpan.

Åtdragning av hjulmutter

Endast främre högra hjulet

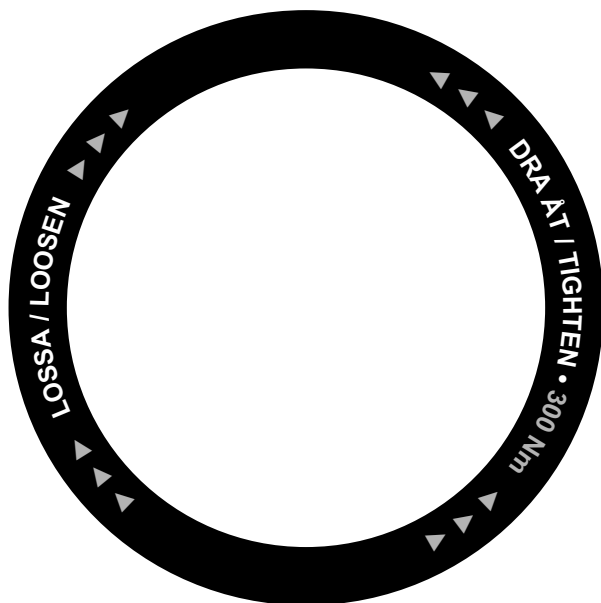

Däcktryck och maximal last

Ryker Rally 900ACE

**INFORMATION OM DÄCK OCH LAST/
TIRE AND LOADING INFORMATION**

SÄTESPLATSER / SEATING CAPACITY	TOT. TOTAL	2	FRAM FRONT	1	BAK REAR	1
------------------------------------	---------------	---	---------------	---	-------------	---

Den kombinerade vikten av passagerare och gods får aldrig överstiga 199 kg
The combined weight of occupants and cargo should never exceed 199 kg

DÄCK / TIRE	STORLEK / SIZE	DÄCKTRYCK, KALLT / COLD TIRE PRESSURE	FÄLGSTORLEK / RIM SIZE	
FRAM / FRONT	145/60R16 M/C 66T	138 kPa	16 x 4,5 tum	
BAK / REAR	205/55R15 M/C 81T	193 kPa	15 x 6,5 tum	
RESERV / SPARE	INGEN / NONE	INGEN / NONE	INGEN / NONE	

P-RALLY

9919_SE

Alla andra modeller

**INFORMATION OM DÄCK OCH LAST/
TIRE AND LOADING INFORMATION**

SÄTESPLATSER / SEATING CAPACITY	TOT. TOTAL	2	FRAM FRONT	1	BAK REAR	1
------------------------------------	---------------	---	---------------	---	-------------	---

Den kombinerade vikten av passagerare och gods får aldrig överstiga 204 kg
The combined weight of occupants and cargo should never exceed 204 kg

DÄCK / TIRE	STORLEK / SIZE	DÄCKTRYCK, KALLT / COLD TIRE PRESSURE	FÄLGSTORLEK / RIM SIZE	
FRAM / FRONT	145/60R16 M/C 66T	172 kPa/25 psi	16 x 4,5 tum	
BAK / REAR	205/45R16 M/C 77T	193 kPa/28 psi	16 x 6,5 tum	
RESERV / SPARE	INGEN / NONE	INGEN / NONE	INGEN / NONE	

P-SPORT

P-STD

9918_SE

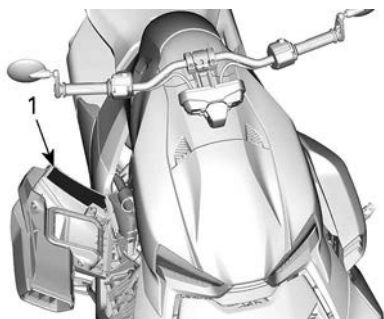

1. Däcktrycksetiketten är placerad på insidan av höger servicelucka

Passagerare och last

RYKER 900 Rally Edition

VARNING

FÖR ATT MINSKA RISKEN FÖR ATT FÖRLORA KONTROLL SOM KAN RESULTERA I EN KRASCH

Bär **ALDRIG** en passagerare utan att korrekt installera ett komplett BRP - passagerarkit som säkerställer aktiveringen av passagerarläget.

Överskrid **ALDRIG** 10 kg last.

Fäst säkert last på denna bärare.



< 10 kg



7449_SE



PÅ DEN ÖVRE, BAKRE STÖTFÅNGAREN

Ställ startnyckeln i läge AV

VARNING

Ställ in startnyckeln för motorn på AV-läge före justering av fotstöd och bromspedal.

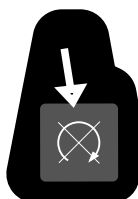

Ryker Rally 900ACE

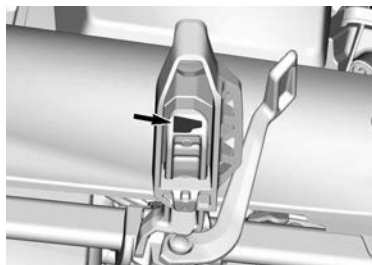

Alla andra modeller

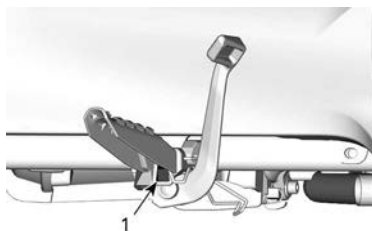

1. Etikett placerad under fotstödet på höger sida.

Varningsdekal – varm kylvätska

⚠ VARNING

Öppna ej i varmt tillstånd.

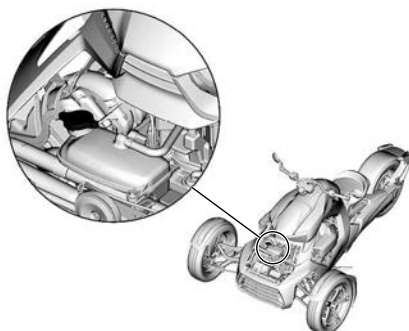

Handskfacksinnehåll

! VARNING

ÖVERBELASTA INTE
2 kg
LASTKAPACITET



7057_SE

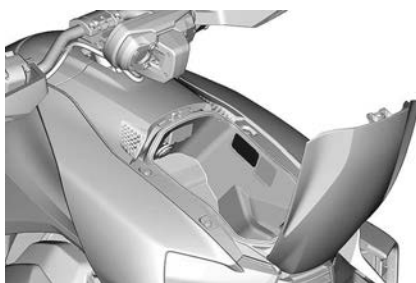

I HANDSKFACKET

Etikett med fordonsinformation Bromsvätska – Gjuten varning

⚠ VARNING

Rengör påfyllningslocket innan du öppnar det.

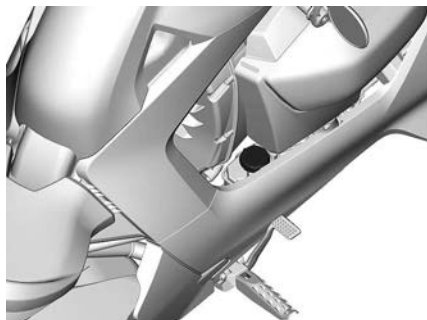

BAKOM VIPPARMPANELEN PÅ HÖGER SIDA

Kontrollera motorns oljenivå

⚠ OBS

**MOTOROLJA OCH KOMPONENTER I
MOTORRUMMET KAN VARA MYCKET VARM.
DIREKT KONTAKT MED DEM KAN GE BRÄNNSKADOR.**

Kontrollera motoroljenivån:

- Fordonet måste vara på en plan yta.
- Se till att motorn har normal arbetstemperatur.
- Låt motorn gå på tomgång i minst 60 sekunder.
- Stoppa motorn och torka oljestickan.
- Skruva in oljestickan helt innan du kontrollerar oljenivån.
- Använd XPS 4-takts 5W40 syntetisk blandning eller motsvarande motorcykelolja.



8334_SE

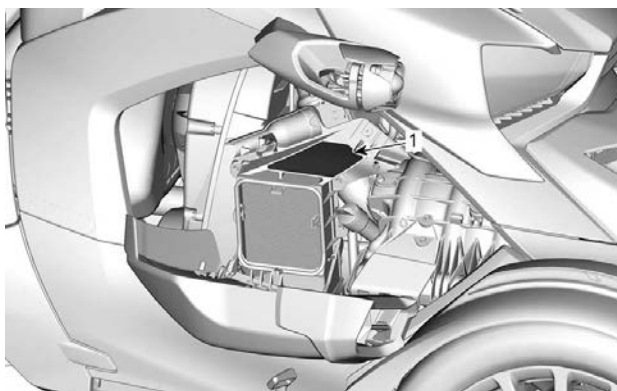

TYPISK

1. Etiketten är placerad på insidan av den högra servicekåpan.

Öppna den främre serviceåpan

Alla modeller utom Ryker Rally 900ACE

OBS

1. Sätt in ett finger i den främre sidoöppningen på vardera sidan av serviceåpan.
2. Lyft upp låsfliken för att låsa upp kåpan.
3. Håll i flikarna och skjut kåpan framåt. Ta bort serviceåpan från fordonet.

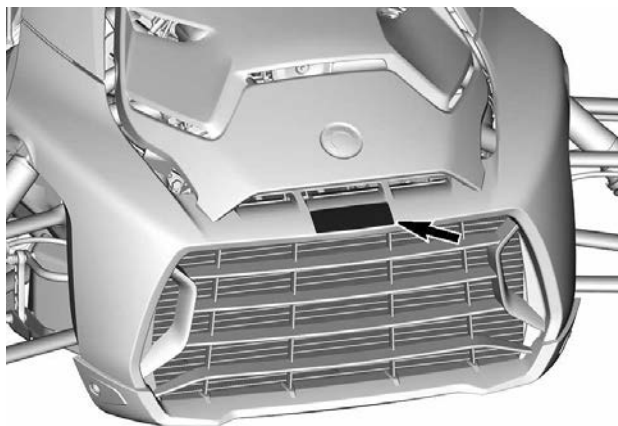

Rengöra fordonet

Inuti locket på handskfacket

OBS

- **Matt finish Färg** behöver särskild vård för att behålla sitt utseende.
Se instruktionsboken.
- **PVD kromhjul** ska tvättas med vatten och en mild tvål. Du bör inte använda polish, syrabaserade rengöringsmedel eller medel som innehåller slipmedel på PVD-kromade hjul.
- Rengör inte vindrutan med alkaliska eller sura rengöringsmedel, bensin eller lösningsmedel för att undvika skador på vindrutan.
Se Instruktionsboken.

704907056_SE

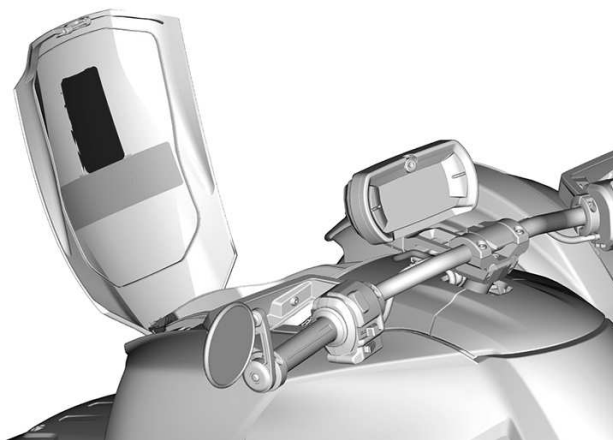

Maximalt tillåten strömstyrka

Under vänster sidas formplåt

5A Max. per kontakt.
6A Max. totalt.

8901_SE

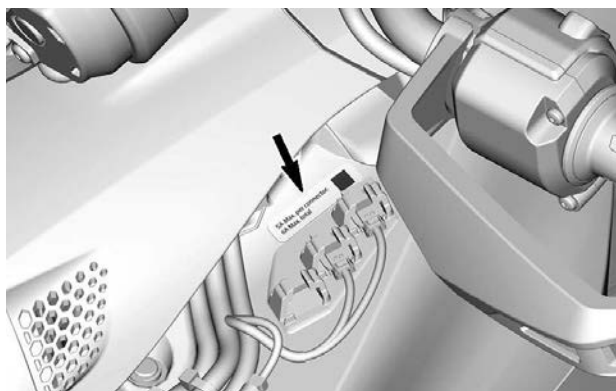

RAPPORTERA SÄKERHETSDEFEKTER

Din säkerhet är mycket viktig för Bombardier Recreational Products Inc. (BRP). Om du är orolig över något som du anser vara en säkerhetsdefekt, kontakta BRP:s kundtjänst direkt.

Du bör omedelbart informera följande myndigheter, förutom att meddela Bombardier Recreational Products Inc., om du tror att ditt fordon har en defekt som skulle kunna leda till en krock eller orsaka personskador eller dödsfall.

- I USA, National Highway Traffic Safety Administration (NHTSA)
- I Kanada, Transport Canada
- I andra länder, de behöriga myndigheterna.

Om någon av dessa myndigheter får flera liknande klagomål kan de eventuellt genomföra en undersökning och om de finner att det finns en säkerhetsdefekt i en grupp fordon, kan de beordra att fordonen dras tillbaka och att ersättning utgår från tillverkaren.

Dessa myndigheter kan dock inte agera vid eventuella individuella problem som uppstår mellan dig och din återförsäljare eller Bombardier Recreational Products Inc.

För kontakt med NHTSA:



888-327-4236



1 800-424-9153



National Highway Traffic Safety Administration
1200 New Jersey Avenue, SE
Washington, DC 20590



www.safercar.gov

För kontakt med Transport Canada:



819-994-3328 (området Gatineau-Ottawa eller internationellt)
Gratis: 1 800-333-0510 (i Kanada)



Transport Canada - ASFAD
330 Sparks Street
Ottawa, ON
K1A 0N5



<https://www.tc.gc.ca/recalls>

Den här sidan är avsiktligt tom

INSPEKTION FÖRE ANVÄNDNING

CHECKLISTA FÖR FÖRINSPEKTION

Vi rekommenderar att du låter fordonet genomgå en säkerhetsinspektion varje år. Kontakta en auktoriserad Can-Am On-Road återförsäljare för mer information. Du bör låta en auktoriserad Can-Am On-Road återförsäljare utföra försäsongsservice på ditt fordon, även om detta inte är något krav. Varje besök är en utmärkt möjlighet för din återförsäljare att bekräfta om ditt fordon omfattas av en garantikampanj. Du bör även vända till dig en auktoriserad Can-Am On-Road återförsäljare så snart som möjligt när du får information om säkerhetsrelaterade kampanjer.

⚠ VARNING

Kontrollera fordonet varje gång innan du kör, för att upptäcka eventuella problem som kan uppstå när fordonet används. Kontrollen kan hjälpa dig att se slitage och småproblem innan de växer till stora problem. Rätta till problem som du upptäcker eftersom det kan minska risken för haveri eller olyckor. Kontakta vid behov en auktoriserad Can-Am On-Road återförsäljare.

Innan start av fordonet, kontrollera följande:

Kontroll punkt	Procedur	✓
Vikt	Kontrollera att den totala vikten på fordonet (inklusive förare, last och extra tillbehör) inte överskrider rekommenderad vikt som anges i avsnittet <i>tekniska specifikationer</i> .	
Locket till handskfacket och servicekåpor	Dra i den för att kontrollera att den är säkert spärrad.	
Parkerings bromsspak	Kontrollera att parkeringsbromsen är ansatt och låst.	
Styrstång, fotstöd och bromspedal	Kontrollera att fordonet är anpassat för föraren. Justera efter behov.	
Bromspedal	Tryck ned den och se till att du känner ett fast motstånd. Pedalen måste gå tillbaka helt när du lyfter foten. Kontrollera att föraren kan röra bromspedalen fullt upp och ned.	
Gasreglage:	Vrid på det flera gånger. Se till att det fungerar obehindrat och går tillbaka till tomgångsläge när du släpper.	
Läckage	Titta under fordonet för att se eventuella läckage.	

Kontrollpunkt	Procedur	✓
Låsclips för det mellersta hjullåset	Kontrollera att låsclipsen är korrekt monterad. Om inte, ANVÄND INTE FORDONET och transportera det till en auktoriserad BRP-återförsäljare.	
Hjul	Titta efter skador.	
Däck	Titta efter skador. Kontrollera däckslitage. Kontrollera trycket. Se <i>Underhållsprocedurer</i> .	
Backspeglar	Rengör och justera: (se <i>Speglar i Utrustning</i>).	

Starta fordonet och kontrollera följande:

Kontrollpunkt	Procedur	✓
Multifunktionsmätare	Kontrollera indikatorer, meddelanden och bränslenivå.	
Belysning	Kontrollera att strålkastare, bakljus, bromsljus, riktningsvisare och varningsljus fungerar.	
Signalhorn	Kontrollera funktion.	
Styrning	Kontrollera att styrningen fungerar obehindrat.	
Motorns stoppreglage	Kontrollera att motorns stoppknapp fungerar.	
Parkeringsbromsspak	Trampa ner bromspedalen och lossa parkeringsbromsen. Kontrollera att bromsindikatorlampan är släckt i multifunktionsmätaren.	
Bromsar	Kör långsamt framåt en kort sträcka och ansätt sedan bromsarna för att testa.	

Om ett godkänt passagerarsäte är monterat i fordonet måste följande punkter kontrolleras före körning.

Kontrollpunkt	Procedur	
Vikt	Kontrollera att den totala vikten på fordonet (inklusive förare, passagerare, last och extra tillbehör) inte överskrider rekommenderad vikt som anges i avsnittet <i>Tekniska specifikationer</i> .	
Fotstöd	Kontrollera att fotstöden för passagerare är fullt användbara och att passagerarikonen syns i klustermätaren.	
Handtag	Kontrollera att passagerarhandtagen sitter stadigt.	

UNDERHÅLL

UNDERHÅLLSSCHEMA

Underhåll är mycket viktigt för att se till att fordonet är i ett körsäkert skick.

Korrekt underhåll är ägarens ansvar. En garantireklamation kan nekas om exempelvis ägaren eller föraren orsakade problemet genom felaktigt underhåll eller bruk.

Utför regelbundna kontroller och följ underhållsschemat. **Även om underhållsschemat följs, måste kontrollen före användning alltid utföras.**

Kontrollera felkoder, som första underhållssteg, är en god praxis och rekommenderas starkt.

VARNING

Om fordonet inte underhålls korrekt enligt underhållsschemat och de angivna underhållsrutinerna kan det vara farligt att använda.

EPA Regulation - Kanadensiska och USA fordon

En verkstad eller person som ägaren väljer att anlita kan utföra underhåll, byte eller reparationer på utsläppskontrollanordningar och system. För dessa anvisningar erfordras inte komponenter eller service genom BRP eller auktoriserade Can-Am On-Road återförsäljare.

Även om en auktoriserad Can-Am On-Road återförsäljare har ingående tekniska kunskaper och verktyg för att utföra service på ditt fordon så förutsätter inte den utsläppsrelaterade garantin anlitan av en auktoriserad Can-Am On-Road återförsäljare eller någon annan inrättning med vilken BRP har en affärsmässig relation.

Korrekt underhåll är ägarens ansvar. En garantireklamation kan nekas om exempelvis ägaren eller föraren orsakade problemet genom felaktigt underhåll eller bruk.

För utsläppsrelaterade garantireklamationer begränsar BRP diagnos och reparationer av utsläppsrelaterade delar till auktoriserade Can-Am On-Road återförsäljare. För mer information hänvisas till *US EPA Utsläppsrelaterad garanti* som återfinns i avsnittet *garanti*.

Du måste följa anvisningarna för bränslekrav i avsnittet som behandlar bränsle i den här handboken. Även om bensin som innehåller mer än tio volymprocent etanol finns att tillgå så har US EPA utfärdat ett förbud mot användning av bensin som innehåller mer än 10 volymprocent etanol som är tillämpligt för detta fordon. Användning av bensin som innehåller mer än 10 volymprocent etanol i den här motorn kan medföra skador på utsläppskontrollsystemet.

Mycket dammiga eller våta förhållanden – riktlinjer för underhåll av motorns luftfilter

Underhåll av luftfilter för motorn och CVT luftfilter måste ställas in för de aktuella körförhållandena.

Underhåll av luftfilter måste ske oftare vid körning på torr sand, smuts, grus eller liknande förhållanden med hög spridning av damm eller partiklar. Vid körning i regn och tät trafik ökar mängden luftpartiklar som fångas upp av luftfiltren.

Vid körning i grupp under dessa förhållanden behöver luftfiltret underhållas ännu oftare.

Underhållsschema

Se till att underhåll utförs korrekt vid rekommenderade intervaller enligt tabellerna.

Underhållsschemat visar poster som kräver åtgärd baserat på 2 kriterier, vilketera som inträffar först:

- Kalendertid
- Vägmätarens avläsning.

Dina körvanor kommer att avgöra vilka kriterier du ska följa. Till exempel:

- Någon som använder sitt fordon dagligen eller för frekventa, långa helgutflykter skulle sannolikt följa **vägmätarens avläsning** för att bestämma underhållsintervallet.
- Någon som använder sitt fordon sällan under året eller bara vid ett fåtal tillfällen (semester, korta turer under några helger) skulle följa **kalendertiden** för att bestämma underhållsintervallet.

VIKTIGT: Följande tabell visar lämpligt underhållsschema för de första 2 åren. För efterföljande år, upprepa samma mönster alternativt.

Underhållsöversikt		
Kalenderår	Vägmätare	Regelbunden användning
1	10 000 km	A
2	20 000 km	A och B

Regelbundet underhåll	A	B
A = Justera C = Rengör I = Inspektera L = Smörj R = Ersätt T = Vridmoment	Varje år eller var 10 000 km (6 000 mi)	Vartannat år eller var 20 000 km (12 000 mi)
Inloppsluft		
Motorns luftfilter		R
	Dammiga eller våta förhållanden: R Var 10 000 km oavsett kalendertid	
Motorns luftfilterhus		C
	Dammiga eller våta förhållanden: C Var 10 000 km oavsett kalendertid	
Motor		
Motorolja och oljefilter	R	
Motortätningar och -packningar	I	
Tändstift	R var 40 000 km (24 800 mi) oavsett kalendertid	
Kylning		
Motor kylningskomponenter (kylvätskekoncentration, kylvätskenivå, slangskick, klämmor, läckage)	I, A	
Kylare	C	
Kylarvätska	R Var 5:e år eller var 50 000 km (30 000 mi)	
Avgasrör		
Avgasklämmans ringar	I, T	
Avgaskomponenter (packningar, rör, ljuddämparens skick, läckage)	I	
Bränsletillförsel		
Bränslesystemets komponenter och funktion (bränsleslangar, klämmor, avgasslangar och kanistern, läckage)	I	
Bränslefilter	R Var 4:e år eller var 40 000 km (24 800 mi)	

Regelbundet underhåll	A	B
A = Justera C = Rengör I = Inspektera L = Smörj R = Ersätt T = Vridmoment	Varje år eller var 10 000 km (6 000 mi)	Vartannat år eller var 20 000 km (12 000 mi)
Bromsar		
Bromskomponenter och funktion	I	
Bromsvätska		R Vartannat år, oavsett vägmätarens avläsning
Framdrivning		
Drevkomponenter och funktion	I, L	
Däck	I, A	
Bakre slutväxelolja		R
Växellådsolja		R
Kontinuerligt variabel transmission (CVT)		
CVT-luftfilter	R	
CVT-komponenter och funktion	I, C, L Var 20 000 km (12 000 mi) oavsett kalendertid eller när meddelandet TRANSMISSION MAINTENANCE REQUIRED visas	
CVT-drivrem	R Var 20 000 km (12 000 mi) oavsett kalendertid eller när meddelandet TRANSMISSION MAINTENANCE REQUIRED visas	
EI		
Batteriets anslutningar och tillstånd	I	
Moduler och tillämpliga programuppdateringar	I	
Styrreglagens och belysningens funktion	I	
Styrning		
Styrkomponenter och funktion	I	
Styrklämma och bultar	I, A, T	
Reglage		

Regelbundet underhåll	A	B
A = Justera C = Rengör I = Inspektera L = Smörj R = Ersätt T = Vridmoment	Varje år eller var 10 000 km (6 000 mi)	Vartannat år eller var 20 000 km (12 000 mi)
Parkeringsbromsspakens funktion	I, A	
Spjällfunktion	I	
Kaross och ram		
Karosspaneler och hårdvara	I, T	
Pivotfästen, spärrar, gångjärn och låscylindrar	L	
Fjädring		
Fjädringskomponenter och funktion	I Var 5 år eller var 50 000 km	

Dokumentation av underhåll

Skicka kopia av dokumentation av underhåll till BRP om det behövs.

Förleverans-	
Serienummer: _____ Körsträcka / km: _____ Timmar: _____ Datum: _____ Återförsäljarnr.: _____ Noteringar: _____ _____	Underskrift/Tryck:
Se fordonets förleveransbulletin för detaljerade Installationsinstruktioner	

FÖRSTA kontroll	
Körsträcka / km: _____ Timmar: _____ Datum: _____ Återförsäljarnr.: _____ Noteringar: _____ _____	Underskrift/Tryck:
För underhållsschema se avsnittet Underhållsinformation i den här instruktionsboken	

Service	
Körsträcka / km: _____ Timmar: _____ Datum: _____ Återförsäljnr.: _____ Noteringar: _____ _____	Underskrift/Tryck:
För underhållsschema se avsnittet Underhållsinformation i den här instruktionsboken	

Service	
Körsträcka / km: _____ Timmar: _____ Datum: _____ Återförsäljnr.: _____ Noteringar: _____ _____	Underskrift/Tryck:
För underhållsschema se avsnittet Underhållsinformation i den här instruktionsboken	

Service	
Körsträcka / km: _____ Timmar: _____ Datum: _____ Återförsäljnr.: _____ Noteringar: _____ _____	Underskrift/Tryck:
För underhållsschema se avsnittet Underhållsinformation i den här instruktionsboken	

Service	
Körsträcka / km: _____ Timmar: _____ Datum: _____ Återförsäljarnr.: _____ Noteringar: _____ _____	Underskrift/Tryck:
För underhållsschema se avsnittet Underhållsinformation i den här instruktionsboken	

Service	
Körsträcka / km: _____ Timmar: _____ Datum: _____ Återförsäljarnr.: _____ Noteringar: _____ _____	Underskrift/Tryck:
För underhållsschema se avsnittet Underhållsinformation i den här instruktionsboken	

Service	
Körsträcka / km: _____ Timmar: _____ Datum: _____ Återförsäljarnr.: _____ Noteringar: _____ _____	Underskrift/Tryck:
För underhållsschema se avsnittet Underhållsinformation i den här instruktionsboken	

Service

Körsträcka /
km:

Timmar:

Datum:

Återförsäljnr.:

Noteringar:

Underskrift/Tryck:

För underhållsschema se avsnittet Underhållsinformation i den här instruktionsboken

Service

Körsträcka /
km:

Timmar:

Datum:

Återförsäljnr.:

Noteringar:

Underskrift/Tryck:

För underhållsschema se avsnittet Underhållsinformation i den här instruktionsboken

Service

Körsträcka /
km:

Timmar:

Datum:

Återförsäljnr.:

Noteringar:

Underskrift/Tryck:

För underhållsschema se avsnittet Underhållsinformation i den här instruktionsboken

Service

Körsträcka /
km:

Timmar:

Datum:

Återförsäljarnr.:

Noteringar:

Underskrift/Tryck:

För underhållsschema se avsnittet Underhållsinformation i den här instruktionsboken

Service

Körsträcka /
km:

Timmar:

Datum:

Återförsäljarnr.:

Noteringar:

Underskrift/Tryck:

För underhållsschema se avsnittet Underhållsinformation i den här instruktionsboken

Service

Körsträcka /
km:

Timmar:

Datum:

Återförsäljarnr.:

Noteringar:

Underskrift/Tryck:

För underhållsschema se avsnittet Underhållsinformation i den här instruktionsboken

UNDERHÅLLSPROCEDURER

Det här avsnittet innehåller anvisningar för grundläggande underhållsprocedurer.

Goda mekaniska kunskaper krävs eftersom vissa av underhållsprocedurerna är komplexa.

Flera procedurer bör utföras av en auktoriserad Can-Am On-Road återförsäljare, verkstad eller en person som du väljer att anlita.

Om du inte känner dig bekväm med att utföra dessa procedurer, tveka inte att kontakta en auktoriserad Can-Am On-Road återförsäljare, verkstad eller valfri tekniker.

VARNING

Stäng av motorn och följ procedurerna nedan vid underhåll. Om du inte använder korrekta underhållsprocedurer kan du skadas på grund av heta eller rörliga fordonsdelar, elstötar, kemikalier eller andra risker.

Däck

VARNING

Om du använder däck som inte är av rekommenderad typ, som är skadade, nedslitna till slitagevarnarna eller inte har rätt tryck, kan du förlora kontrollen över fordonet.

Nya däck fungerar inte med optimal effektivitet förrän de är inkörda. Funktionen hos bromsar, styrsystem och VSS kan vara nedsatt under inkörningsperioden, så var extra försiktig. Det fordras cirka 300 km (200 mi) körning med regelbunden användning av bromsarna för att de ska vara inkörda. Om du använder bromsarna mindre regelbundet tar inkörningen längre tid.

Däcken har utformats specifikt för ditt fordon. Använd endast däck som

rekommenderas av BRP och som kan beställas endast från en auktoriserad Can-Am On-Road återförsäljare.

Däcktryck

Välj det rekommenderade däcktrycket (mätt i kallt väder) för optimal funktion och optimalt slitage. Undertryck eller övertryck kan orsaka ojämnt slitage av slitbanan.

Rekommenderat däcktryck återfinns på etikett placerad på insidan av den högra servicekåpan.

När temperaturförändringar inträffar, förändras även däcktrycket. En sänkning med 6° C motsvarar ett tryckfall på 7 kPa i däcktrycket. Kontrollera däcktrycket regelbundet och justera till korrekt tryck.

OBS:

Tryckskillnaden mellan vänster och höger däck ska inte överstiga 3,4 kPa (0,5 lbf/in²).

Skador på däcken

Kontrollera varje däck för att se om följande förekommer:

- Skärskador, sticksador och sprickor i däcken.
- Bulor eller utbuktningar på däcksidor eller -mönster.
- Spikar eller andra främmande föremål i däcksidor eller -mönster.
- Luftläckage (väsande ljud) orsakad av bristfälligt monterad fälg eller en felaktig ventil.

Om något av ovanstående inträffar, låt en auktoriserad Can-Am On-Road återförsäljare reparera eller byta däck-
et så snart som möjligt.

Däckslitage

Kontrollera det minimala mönsterdjupet med hjälp av slitagevarnarna (hårda gummiribbor ingjutna i mönsterbotten; 1 i bilden nedan). Kontrollera på tre ställen i mönstret:

- Ytterkant

- Mitten
- Innerkant.

Slitagevarnarna syns när däckets har slitits ned till det minimala mönsterdjupet. När en av slitageindikatorerna visar sig över däckmönstrets bredd, måste däckets bytas så snart som möjligt av en auktoriserad Can-Am On-Road återförsäljare.

Bakdäcket har 2 typer av slitageindikatorer, en för regelbunden användning och den andra för användning på våta underlag. Vanligt slitbaneslitage anges i form av en triangel-symbol och den för vått underlag av en vattendroppesymbol.

⚠ VARNING

Det rekommenderas inte att använda fordonet på vått underlag om slitagesymbolen för vått underlag har uppnåtts eller är nära att uppnås. Byt ut däckets för din egen säkerhet.

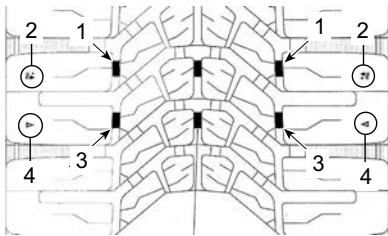

BAKDÄCK VISAS

1. Gränsindikation för slitbaneslitaget vid användning på vått underlag
2. Indikationssymboler för slitbaneslitaget vid användning på vått underlag
3. Vanlig gränsindikation för slitbaneslitaget
4. Vanliga slitagegränssymboler

De olika däckens kan slitas ojämnt, beroende på hur och under vilka vägförhållanden fordonet körs. Framdäckens ytter- eller innerkant och mitten på bakhjulets mönster kan slitas ojämnt beroende på om fordonet körs med en jämn eller aggressiv körstil.

Däckrotation

Rotera framdäcken när mönsterdjupet är 4 mm (5/32 tum). Detta ger däckens maximal livslängd.

⚠ OBS

Håll inte i en framhjulseker medan du försöker snurra framhjulet, eftersom fingrarna kan fastna mellan hjulet och bromsoket.

Däckregistrering

Om ett däck eventuellt måste återkallas kan vi bara nå dig om vi har ditt namn och din adress. Som fordonstillverkare för BRP ett register över däckens ID-nummer (TIN) som är kopplade till fordonets ID-nummer (VIN) (se *Fordonsidentifiering*) och dess aktuella ägarinformation.

När ett däck byts ut på fordonet måste ett "formulär för däckregistrering" fyllas i och skickas till däcktillverkarens konsumenttjänstgrupp. Formuläret ("Tire registration form") tillhandahålls av din auktoriserade Can-Am On-Road-återförsäljare.

Hjul

Framhjul

Ta bort framhjulen.

1. Placera fordonet på jämnt underlag.
2. Lyft och stötta fordonets framparti genom att använda följande platser.

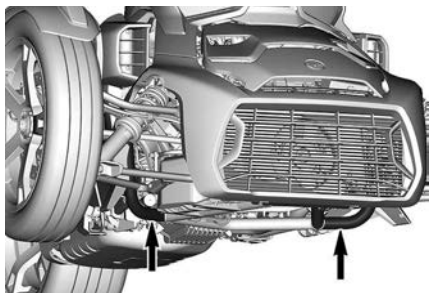

ANVÄND DE HÄR RÖREN FÖR ATT LYFTA ELLER STÖDJA FORDONETS FRAMÄNDA

3. Vrid styrhandtaget och lås hjulnavet med en låsanordning (använd en lång sexkantnyckel eller en härdad stålstång).

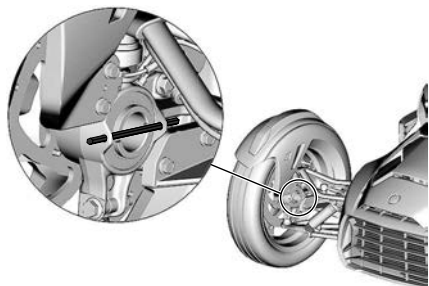

4. Ta bort det RÖDA låsclipset.

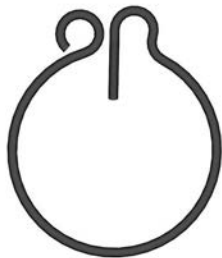

5. Ta bort den mitterre låsmuttern och den koniska brickan.

65 mm hylsa

(Artikelnr
529036457)



OBS

Den främre högra hjulmuttern har vänstergång. Du måste vrida muttern medurs för att skruva av den. Se alltid dekalen på muttern.

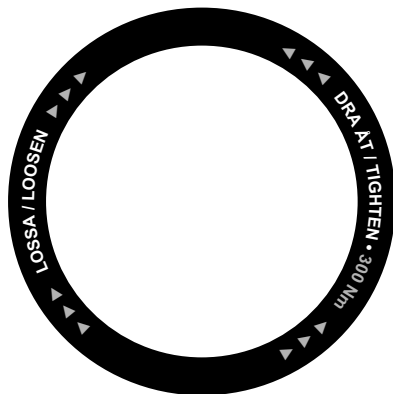

6. Ta av hjulet.

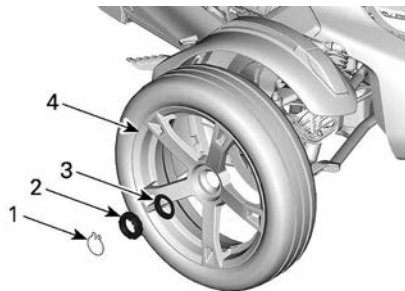

1. RÖD låsklämma
2. Hjulnavslåsmutter
3. Konisk bricka
4. Hjul

Montera framhjulen

OBS

Följ noggrant monteringsanvisningarna och momentspecifikationen. Annars kan fälgan skadas.

Monteringen görs i omvänd ordning jämfört med demonteringen. Tänk dock på följande.

1. Passa in de tre styrstiften i fälgen mot hålen i bromsskivorna.

OBS

Kontrollera att det inte förekommer slitage, sand, smuts eller spån på kontaktytorna på hjulet, navet, bromsskivan och gängen i hjulnavet. Använd inte rengöringsmedel eller andra vätskor för att rengöra ytorna. Använd endast en torr, mjuk trasa.



2. Montera den koniska brickan och den mittre låsmuttern.

OBS

Den främre högra hjulmuttern har vänstergång. Du måste vrida muttern moturs för att dra åt den. Se alltid dekalen på muttern.

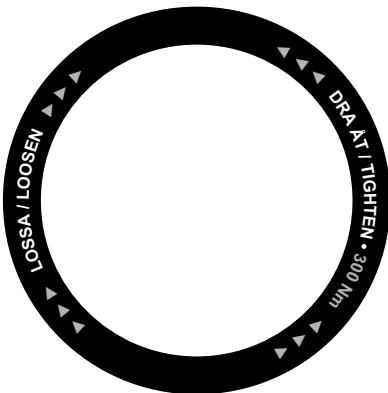

3. Dra åt den mittre låsmuttern enligt specifikation.

65 mm hylsa

(Artikelnr
529036457)



OBS

Använd aldrig kraftverktyg för att dra åt hjulmuttrarna.

OBS

Lossa inte muttern för att passa in det RÖDA låsclipsets hål. Dra åt muttern till det nominella värdet och dra sedan åt ytterligare för att passa in hålet.

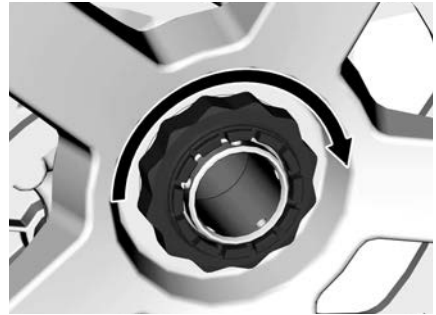

Åtdragningsmoment

Hjulnavslås
mutter

300 ± 15 Nm
(221 ± 11 lbf-ft)

4. Montera det RÖDA låsclipset. Den viktiga änden ska peka in i drivaxeln.

⚠ VARNING

Underlåtenhet att montera det RÖDA låsclipset kan resultera i förlust av ett hjul om den mittre låsmuttern lossnar.

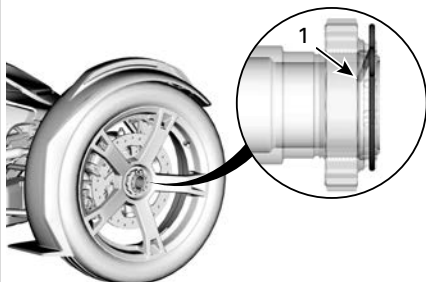

1. Vikt ände vänd mot drivaxeln

5. Ta bort låsanordningen från hjulnavet.

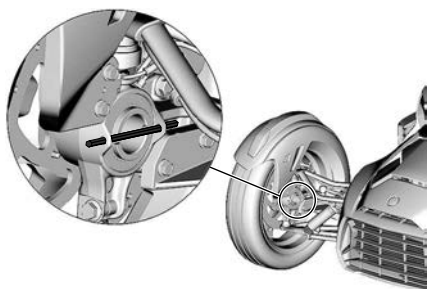

Bakhjul

Ta bort bakhjulet

1. Placera fordonet på jämnt underlag.
2. Ansätt parkeringsbromsen och lås den.
3. Ta bort det RÖDA låsclipset.



4. Lossa den mittre låsmuttern.

65 mm hylsa
529 036 457



1. RÖD låsklämma
2. Hjulnavslåsmutter

5. Lyft och stöd fordonets bakända.

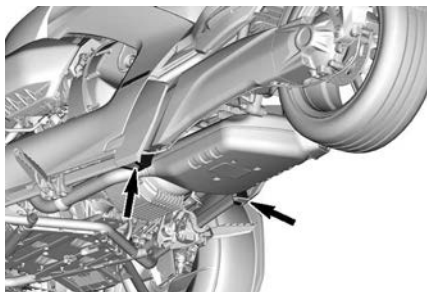

BAKRE LYFTPLATSER

6. Lossa skruvarna i bromsoket och flytta det åt sidan.

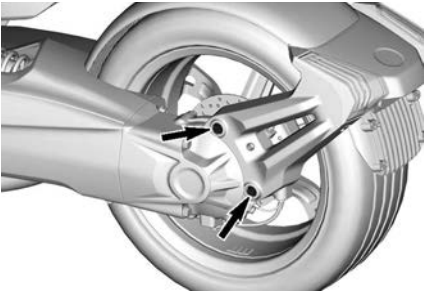

7. Ta bort den mittre låsmuttern och den koniska brickan.

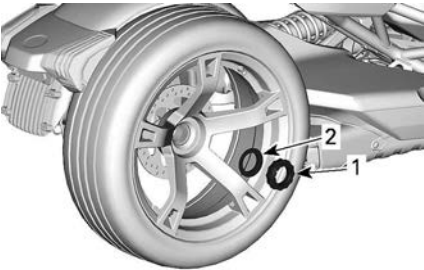

1. Hjulnavslåsmutter
2. Konisk bricka

8. Ta av hjulet.

Montering av bakhjulet

OBS

Följ noggrant monteringsanvisningarna och momentspecifikationen. Annars kan fälgen skadas.

Monteringen görs i omvänd ordning jämfört med demonteringen.

Tänk dock på följande.

1. Applicera syntetiskt fett på bromsskivans splines, varje gång bakhjulet tas bort.

XPS syntetiskt fett

OBS

Kontrollera att det inte förekommer slitage, sand, smuts eller spån på kontaktytorna på hjulet, navet, bromsskivan och gängan i hjulnavet. Använd inte rengöringsmedel eller andra vätskor för att rengöra ytorna. Använd endast en torr, mjuk trasa.

2. Montera den koniska brickan och den mittre låsmuttern.
3. Dra åt den mittre låsmuttern enligt specifikation.

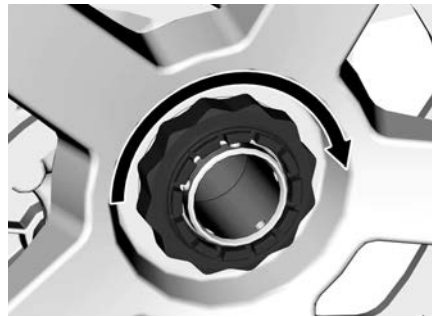

OBS

Använd aldrig kraftverktyg för att dra åt hjulmuttrarna.

OBS

Lossa inte muttern för att passa in det RÖDA låsclipsets hål. Dra åt muttern till det nominella värdet och dra sedan åt ytterligare för att passa in hålet.

Åtdragningsmoment

Hjulnavslåsmutter	300 ± 15 Nm (221 ± 11 lbf-ft)
-------------------	----------------------------------

4. Montera det RÖDA låsclipset. Den vikta änden ska peka in i drivaxeln.

⚠ VARNING

Underlåtenhet att montera det RÖDA låsclipset kan resultera i förlust av ett hjul om den mittrre låsmuttern lossnar.

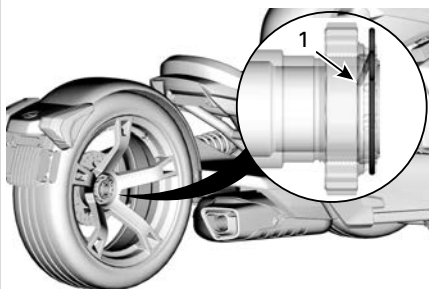

1. Vikt ände vänd mot drivaxeln

Motorolja

Rekommenderad motorolja

Rotax®-motorer har utvecklats och testats med XPS-olja. BRP rekommenderar att alltid använda XPS-motorolja eller motsvarande. Tillsätt inga tillsatsmedel till den rekommenderade motoroljan. Skador som uppstår på grund av olja som inte lämpar sig för den här motorn eller användning av tillsatsmedel, täcks inte av BRP:s begränsade garanti.

Rekommenderad XPS-motorolja

5W40 delsyntetisk olja

Om den rekommenderade motoroljan inte finns tillgänglig

Använd 5W40 SAE syntetisk 4-taktsolja som uppfyller eller överträffar följande specifikationer:

Kontrollera etiketten med API-certifieringen på oljebehållaren för att vara säker på att oljan uppfyller minst en av standarderna.

- API-serviceklass SN eller JASO MA2

Kontrollera oljenivån i motorn

OBS

Om motorn körs med fel oljenivå kan allvarliga motorskador uppstå. Följ denna rutin för att få en exakt avläsning av oljenivån.

1. Kör motorn tills den håller normal driftstemperatur (90 °C (194 °F) motoroljetemperatur) och låt den gå på tomgång i **minst 60 sekunder**. Placera fordonet på plan mark och ställ om handbromsspaken till låst läge.

OBS:

Motorn håller normal driftstemperatur när temperaturindikatorn på den högre sidodisplayen visar 5 bar.

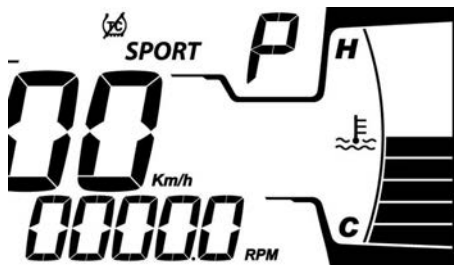

- Öppna servicekåpan på höger sidan medan motorn går på tomgång.
- Stäng av motorn och utför omedelbart följande steg.
 - Skruva loss mätsticken, ta ut den och torka av den.
 - Sätt i mätsticken i påfyllningsröret och dra åt den.

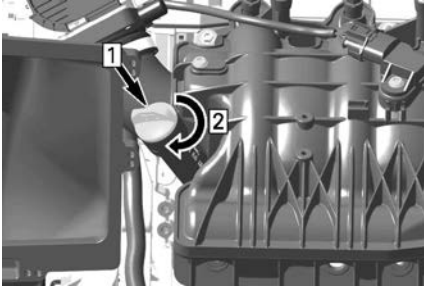

- Sätt i mätsticken.
- Dra åt mätsticken.

- Ta bort mätsticken igen och kontrollera oljenivån. Nivån ska ligga mellan markeringarna MAX och MIN.



TYPBILD

- MIN
- MAX
- Gränsvärden

Oljenivån mellan MIN- och MAX-markeringarna

- Sätt tillbaka oljemätsticken och dra åt ordentligt.
- Torka av ev. utspilld olja.
- Stäng servicekåpan på höger sida.

OBS

En motoroljenivå över MAX-markeringen kan orsaka allvarlig motorskada.

Oljenivå under MIN-markeringen

- Placera en tratt i påfyllningsröret och fyll på 400 ml (14 fl oz(US)) rekommenderad motorolja.

OBS:

Oljevolymen mellan MIN- och MAX-markering är 400 ml (14 fl oz(US)).

- Starta motorn igen och kör den tills den håller normal driftstemperatur och låt den gå på tomgång i **minst 60 sekunder**.

OBS

Om oljenivån justeras när motorn inte håller driftstemperatur leder det till överpåfyllning.

- Stäng av motorn och utför omedelbart nästa 3 steg.

OBS

Kontrollera motoroljenivån inom 10 sekunder efter att motorn stängts av.

- Skruva loss mätsticken, ta ut den och torka av den.
- Sätt i oljesticken i påfyllningsröret och dra åt den.
- Ta bort mätsticken igen och kontrollera oljenivån. Nivån ska ligga mellan markeringarna MAX och MIN.
- Upprepa stegen ovan tills oljenivån ligger mellan MIN- och MAX-markeringarna.

OBS

Fyll inte på för mycket.

- Sätt tillbaka oljemätsticken och dra åt ordentligt.
- Torka av ev. utspilld olja.
- Stäng servicekåpan på höger sida.

Byte av motorolja och oljefiltret

⚠ OBS

Motorolja kan vara mycket het. Vänta tills motorolja är endast varm.

OBS

Motorolja och oljefilter måste bytas samtidigt.

1. Kör motorn till normal driftstemperatur (90 °C (194 °F) vid ytan i oljetanken).

OBS:

Motorn håller normal driftstemperatur när temperaturindikatorn på den högre sidodisplayen visar 5 bar.

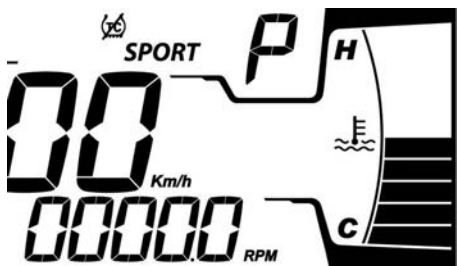

2. Placera fordonet på ett jämnt underlag.
3. Öppna den högra servicekåpan
4. Ta ut oljemätsticken.

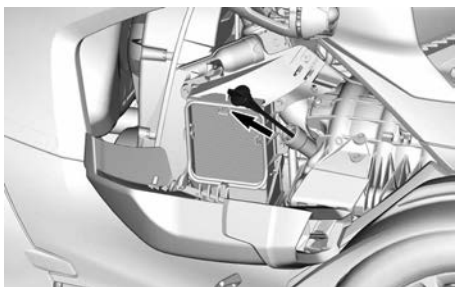

5. Rengör området runt dräneringspluggarna.
6. Placera ett uppsamlingskärl under motorn.

7. Ta bort den magnetiska dräneringspluggen.
8. Ta bort den sekundära dräneringspluggen.

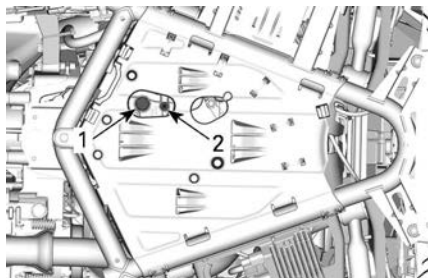

600 ACE-MOTOR

1. Magnetisk dräneringsplugg
2. Sekundär dräneringsplugg

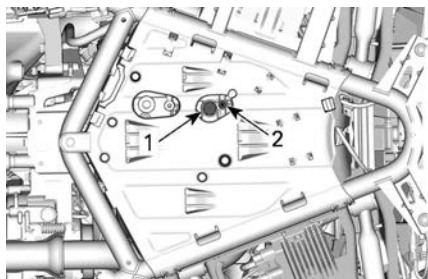

900 ACE-MOTOR

1. Magnetisk dräneringsplugg
2. Sekundär dräneringsplugg

9. Låt all olja tappas ur helt.

Under tiden byter du ut motorns oljefilter.

10. Ta bort den främre servicekåpan, se *Servicekåpor*.
11. Rengör oljefilterområdet.
12. Ta bort oljefilterlocket.

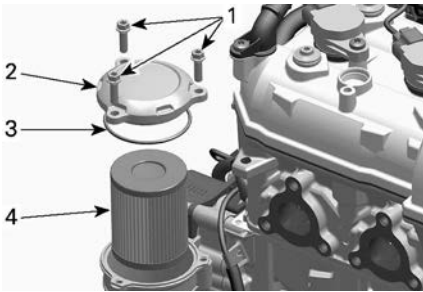

1. Oljefilterlockets skruvar.
2. Oljefilterlock
3. O-ring (kassera)
4. Oljefilter

13. Kontrollera ytorna för oljefiltrets in- och utlopp i filterhuset (integrerat med generatorlocket) med avseende på smuts och föroreningar.

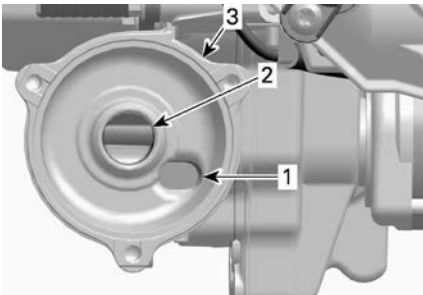

1. Oljeinloppsytta från oljetryckpumpen.
2. Oljeutloppsytta till motorns smörjsystem
3. Oljefilterhus

14. Byt ut O-ringen i locket mot en **NY** O-ring.
15. Ta bort oljefiltret
16. Montera **NYTT** oljefilter i kåpan.
17. Applicera motorolja på O-ringen och änden av filtret.
18. Sätt in oljefiltret på dess plats

OBS

Se till att O-ringen inte kläms vid montering av filter och lock.

19. Dra åt oljefilterkåpan enligt specifikation.

Åtdragningsmoment

Oljefilterlockets skruvar.	9 ± 1 Nm (80 ± 9 lbf-in)
----------------------------	-----------------------------

20. Torka av ev. utspild olja på motorn.
21. Montera **NYA** tätningbrickor på oljedraineringspluggarna.

OBS

Återanvänd aldrig tätningbrickor. Ersätt alltid med en ny.

22. Montera dräneringspluggarna och dra åt dem med specificerat moment.

Åtdragningsmoment

Magnetisk dräneringsplugg	30 ± 3 Nm (22 ± 2 lbf-ft)
---------------------------	------------------------------

Sekundär dräneringsplugg	15 ± 2 Nm (133 ± 18 lbf-in)
--------------------------	--------------------------------

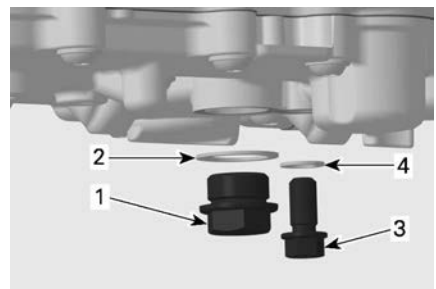

900 ACE MOTOR VISAS

1. Magnetisk dräneringsplugg
2. NY tätningbricka
3. Sekundär dräneringsplugg
4. NY tätningbricka

23. Återfyll oljetanken med rekommenderad olja till rätt nivå.

Ungefärlig motoroljevolym (med filter)	
600 ACE	2,5 l (2,64 qt (liq.,US))
900 ACE	2,8 l (2,96 qt (liq.,US))

24. Sätt tillbaka oljemätstickan och dra åt ordentligt.
25. Starta motorn och låt den gå på tomgång några minuter.
26. Se till att det inte finns något läckage.
27. Stäng av motorn och kontrollera oljenivån. Fyll på vid behov.
28. Avfallshantera olja och oljefilter så som miljölagstiftningen föreskriver.

Motorns luftfilter

Ta bort luftfiltret till motorn

1. Ta bort den vänstra servicekåpan, se *Ta bort den vänstra servicekåpan*.
2. Ta ut luftfiltret ur kåpan.



Inspektera luftfiltret till motorn

Kontrollera luftfiltret med avseende på renhet och skador.

OBS

Vi avråder från att blåsa rent pappersfiltret med tryckluft. Pappersfibrerna kan skadas och minska filtreringsförmågan när det används i dammiga miljöer.

OBS

Tvätta inte pappersfiltret med någon rengöringslösning.

OBS

Inspektera luftintagsljuddämparen. Avlägsna damm och skräp. Var försiktig så att du inte blåser eller flyttar något till luftintagets rena sida (efter luftfiltret).

OBS

Avlägsna damm eller skräp som har kommit in i luftintagsljuddämparens rena sida (efter luftfiltret). Rengör genom att dra i dammet. Tryck det inte åt sidan.

Byt ut luftfiltret vid behov enligt rekommenderat underhållsschema och användningsområde (särskilt i dammiga miljöer).

Montera motorns luftfilter

Monteringen görs i omvänd ordning jämfört med demonteringen. Men var uppmärksam på följande:

Se till att ringen på vilken luftfiltret sitter är platt och i rätt läge innan du placerar luftfiltret på plats.

CVT-luftfilter

Ta bort CVT luftfilter

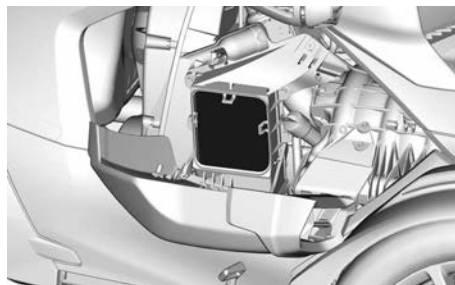

1. Lossa låsskruven i botten på filterhuset för CVT

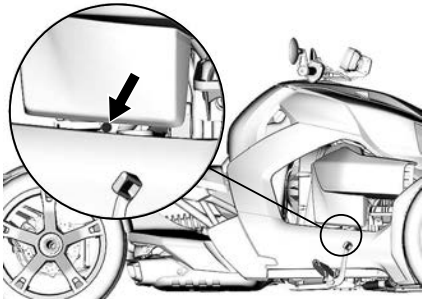

2. Öppna den högra servicekåpan, se *Öppna den högra servicekåpan*.
3. Lossa låsskruvarna som håller filt-erhuset för CVT

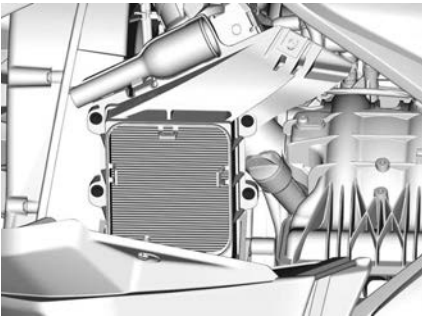

4. Ta bort luftfiltret ur huset

Inspektera CVT luftfilter

Kontrollera luftfiltret med avseende på renhet och skador.

OBS

Vi avråder från att blåsa rent pappersfiltret med tryckluft. Pappersfibrerna kan skadas och minska filteringsförmågan när det används i dammiga miljöer.

OBS

Tvätta inte pappersfiltret med någon rengöringslösning.

OBS

Inspektera luftfilterhuset och avlägsna damm och ev. skräp och var försiktig att inte blåsa eller röra någonting i CVT'n.

OBS

Avlägsna damm eller skräp som har kommit in i luftintagsljuddämparens rena sida (efter luftfiltret). Rengör genom att dra i dammet. Tryck det inte åt sidan.

Byt ut luftfiltret vid behov enligt rekommenderat underhållsschema och användningsområde (särskilt i dammiga miljöer).

Montera CVT luftfilter

Monteringen görs i omvänd ordning jämfört med demonteringen. Men var uppmärksam på följande:

Se till att ringen på vilken luftfiltret sitter är platt och i rätt läge innan du placerar luftfiltret på plats.

CVT drivrem

Byt ut drivremmen till CVT

Låt en auktoriserad Can-Am On-Road återförsäljare, reparationsverkstad, eller annan person som du väljer byta ut drivremmen på CVT

Rengör remskivorna på CVT'n

Låt en auktoriserad Can-Am On-Road återförsäljare, reparationsverkstad, eller annan person som du väljer rengöra remskivorna på CVT'n.

Motorkylvätska

Rekommenderad motorkylvätska

OBS

Använd alltid etylenglykolbaserat frostskyddsmedel innehållande korrosionsskyddsmedel speciellt avsedd för förbränningsmotorer av aluminium.

Använd alltid samma märke och typ så att frostskyddet inte försämras. Blanda aldrig olika märken eller typer, såvida kylsystemet inte spolas ut helt och sedan fylls på igen.

XPS™ Rekommenderad kylvätska

Förblandad kylvätska med utökad livslängd

Om den rekommenderade XPS-kylvätskan inte finns tillgänglig

Använd en färdigblandad långtids etylenglykolbaserad kylarvätska (50 %:50 %) med låg silikathalt, särskilt avsedd för förbränningsmotorer av aluminium.

Kontrollera motorns kylvätskenivå

⚠ VARNING

När behållaren öppnas kan kylvätskan vara mycket het och spruta ut om motorn är het. Kontrollera kylvätskenivån med kall motor, så att du inte bränner dig.

Se till att motorn är kall och kontrollera kylvätskenivån så här:

1. Parkera fordonet på ett stabilt, jämnt underlag.
2. Ta bort den främre servicekåpan. Hänvisning till avsnittet *Servicekåpor*.

3. Kontrollera kylvätskenivån på höger sida. Kylvätskan måste vara synlig något över MIN-nivåmarkeringen.

OBS:

Om motorn är varm, måste kylvätskenivån vara synlig utan att nå över MAX-nivåmarkeringen,

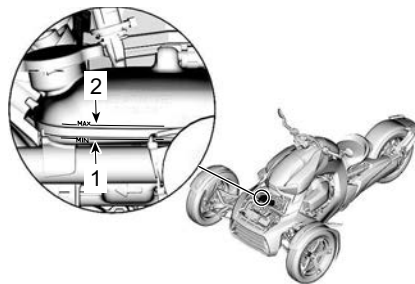

1. MIN-nivåmarkering för kylvätska
2. MAX-nivåmarkering för kylvätska

4. Vid behov fyll på kylvätska till den blir synlig i behållaren något ovanför MIN-nivåmarkeringen. Använd en tratt för att undvika spill. **Fyll inte på för mycket.**
5. Sätt tillbaka servicepanelen.

OBS:

Ett kylsystem som behöver fyllas på ofta tyder på läckage eller motorproblem. Kontakta en auktoriserad Can-Am On-Road återförsäljare.

Byt kylvätska i motorn

Byt ut kylvätskan i motorn genom en auktoriserad Can-Am On-Road återförsäljare, verkstad eller en person som du väljer att anlita.

Utför trycktest på kylsystemet

Trycktestet bör utföras av en auktoriserad Can-Am On-Road återförsäljare, verkstad eller en person som du väljer att anlita

Slutväxel

Rekommenderad olja i slutväxel

XPS™ Rekommenderad olja i slutväxel
75W90 syntetisk växelolja
Om den rekommenderade oljan för slutväxel inte är tillgänglig
Använd 75W90 växellådsolja som uppfyller API GL-5 specifikation

Kontrollera oljenivå i slutväxel

1. Placera fordonet på jämnt underlag.
2. Stäng av motorn och ansätt parkeringsbromsen och lås den.
3. Ta bort slutväxels påfyllningsplugg på insidan av slutväxelhuset.



1. Vrid bakhjulet tills påfyllningspluggen kan nås genom en skivbromsöppning.
2. Använd en lång 8 mm-sexkantnyckel för att lossa påfyllningspluggen.
4. Kontrollera oljenivån. Oljan ska stå i jämnhöjd med botten av oljenivåhålet.

OBS

Att köra slutväxeln med fel oljenivå kan allvarligt skada densamma.

5. Vid behov fyll på rekommenderad olja i slutväxeln.
6. Montera påfyllningspluggen och dra åt.

Åtdragningsmoment

Påfyllningsplugg	16 ± 3 Nm (142 ± 27 lbf-in)
------------------	--------------------------------

Byte av olja i slutväxel

1. Ställ fordonet på jämnt underlag.
2. Rengör området kring den magnetiska dräneringspluggen underifrån i slutväxelhuset.
3. Placera ett dräneringsfat under den magnetiska dräneringspluggen.
4. Lossa oljedräneringspluggen och O-ringen i slutväxelhuset. Kassera O-ringen.

⚠ OBS

Olja i slutväxeln kan vara het.



5. Lossa påfyllningspluggen.



6. Låt oljan rinna ut helt ur slutväxeln.
7. Rengör den magnetiska dräneringspluggen och var uppmärksam på eventuellt skräp som kan finnas på dräneringspluggen.

OBS:

Om det förekommer stor mängd skräp kan det tyda på ett problem i slutväxeln.

8. Montera tillbaka den magnetiska dräneringspluggen med en **NY** O-ring och dra åt enligt specifikation.

Åtdragningsmoment	
Magnetisk dräneringsplugg	16 ± 3 Nm (142 ± 27 lbf-in)

9. Fyll på slutväxeln genom påfyllningshålet till oljan når botten på påfyllningshålet.
10. Montera påfyllningspluggen och dra åt.

Åtdragningsmoment	
Påfyllningsplugg	16 ± 3 Nm (142 ± 27 lbf-in)

11. Avyttra oljan i slutväxeln enligt lokal miljöförordning.

Växellåda

Rekommenderad växellådsolja

Rekommenderad XPS-växellådsolja	
Allmänt bruk	5W40 delsyntetisk olja
Varm temperatur	10W50 syntetisk olja eller 75W140 syntetisk växellådsolja
Om den rekommenderade XPS-motoroljan inte är tillgänglig	
Allmänt bruk	Använd en 4-takts SAE motorolja som uppfyller eller överskrider följande specifikationer från smörjmedelsindustrin: API serviceklassificering SN eller JASO MA2 Kontrollera alltid att klassificeringen är rätt på etiketten på oljebehållaren eller åtminstone en av de angivna standarderna.
Varm temperatur	Använd en 75W140 växellådsolja som uppfyller API GL-5 specifikationen.

Växellådsoljevoly

Maximivoly
för växellådsolja
500 ml (0,53 qt(liq.,US)) (oljan ska stå i jämnhöjd med botten av oljenivåhålet)

Kontrollera oljenivån i växellådan

1. Placera fordonet på jämnt underlag.

2. Stäng av motorn och ansätt parkeringsbromsen och lås den.
3. Ta bort växellådans oljenivåplugg och kassera tättningsbrickan.

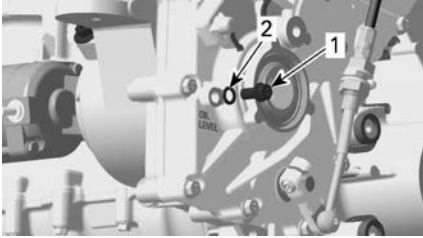

1. Oljenivåplugg
2. Tättningsbricka

OBS:
Oljenivåpluggen sitter bakom det vänstra motorstödet, nedanför CVT-drivremmens hus.

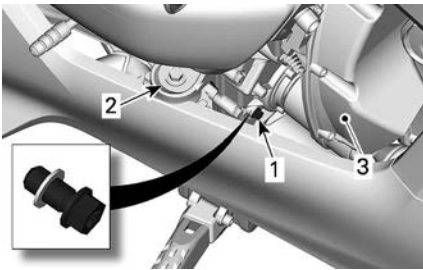

PLACERING FÖR VÄXELLÅDANS OLJENIVÅPLUGG

1. Oljenivåplugg
2. Vänster motorstöd
3. CVT-drivremshus

4. Kontrollera oljenivån. Oljan ska stå i jämnhöjd med botten av oljenivåhålet.

OBS

Om växellådan används med felaktig oljenivå kan följden bli allvarliga skador på växellådan.

5. Vid behov fyll på växellådsolja.
 1. Avlägsna oljefilterpluggen och kassera o-ringen.

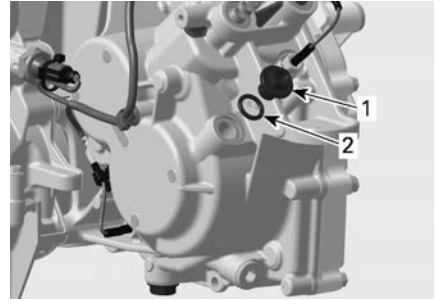

1. Oljepåfyllningsplugg
2. O-ring

OBS:
Oljepåfyllningspluggen sitter framför växellådshuset, mellan vänstra motorstödet och växelspaken.

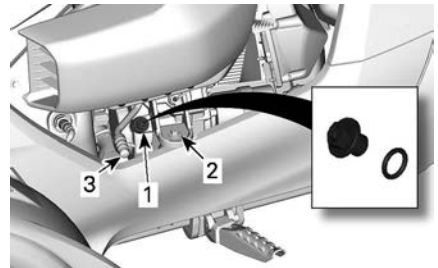

PLACERING FÖR VÄXELLÅDANS OLJEPÅFYLLNINGSPLOGG

1. Oljepåfyllningsplugg
2. Vänster motorstöd
3. Växelspak

4. Fyll på rekommenderad växellådsolja i liten mängd tills det kommer ut olja vid hålet för oljenivåpluggen.
6. Sätt tillbaka oljenivåpluggen och oljepåfyllningspluggen och sätt dit en **NY** tättningsbricka och en **NY** o-ring. Dra åt enligt specifikationen.

Åtdragningsmoment	
Oljenivåplugg	15 ± 2 Nm (133 ± 18 lbf-in)
Oljepåfyllningsplugg	4,5 ± 0,5 Nm (40 ± 4 lbf-in)

Byt olja i växellådan

1. Starta motorn och använd fordonet för att värma upp växellådsoljan.

OBS:

Det är inte tillräckligt att köra motorn på tomgång, växeln måste användas.

2. Ställ fordonet på jämnt underlag.
3. Rengör området kring den magnetiska dräneringspluggen underifrån i slutväxelhuset.

 OBS
Avgassystemet kan vara mycket varmt,

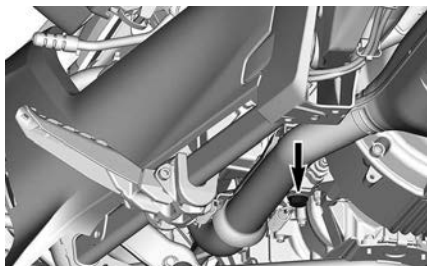

4. Placera ett uppsamlingskärl under området omkring växellådans oljedräneringsplugg.
5. Ta bort den magnetiska dräneringspluggen och tätningbrickan. Kassera tätningbrickan.

 OBS
Växellådsoljan kan vara mycket het.

6. Ta bort växellådans oljenivåplugg. Kassera tätningbrickan.

OBS:

Oljenivåpluggen sitter bakom det vänstra motorstödet, nedanför CVT-drivremmens hus.

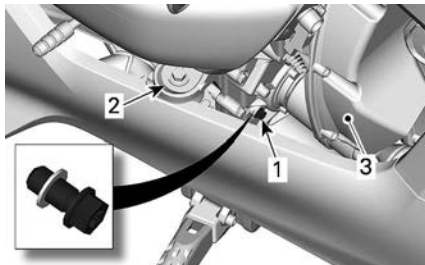

PLACERING FÖR VÄXELLÅDANS OLJENIVÅPLUGG

1. Oljenivåplugg
 2. Vänster motorstöd
 3. CVT-drivremshus
7. Låt all olja tömmas ut ur växellådan.
 8. Rengör den magnetiska dräneringspluggen och var uppmärksam på eventuellt skräp som kan finnas på dräneringspluggen.

OBS:

Mycket skräp tyder på problem med växellådan.

9. Sätt tillbaka den magnetiska dräneringspluggen med en NY tätningbricka och dra åt enligt specifikation.

Åtdragningsmoment	
Magnetisk dräneringsplugg	30 ± 3 Nm (22 ± 2 lbf-ft)

10. Avlägsna oljefilterpluggen och kassera o-ringen.

OBS:

Oljepåfyllningspluggen sitter framför växellådshuset, mellan vänstra motorstödet och växelspaken.

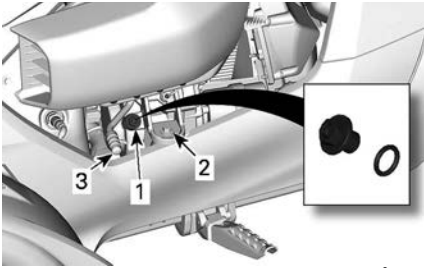

PLACERING FÖR VÄXELLÅDANS OLJEPÅFYLLNINGSPLUGG

1. Oljepåfyllningsplugg
2. Vänster motorstöd
3. Växelspak

11. Fyll på växellådan genom oljepåfyllningshålet tills det kommer ut olja vid hålet för oljenivåpluggen.
12. Sätt tillbaka oljenivåpluggen och oljepåfyllningspluggen och sätt dit en **NY** tätningbricka och en **NY** o-ring. Dra åt enligt specifikationen.

Åtdragningsmoment	
Oljenivåplugg	15 ± 2 Nm (133 ± 18 lbf-in)
Oljepåfyllningsplugg	4,5 ± 0,5 Nm (40 ± 4 lbf-in)

13. Avfallshantera växellådsoljan enligt dina lokala miljöbestämmelser.

Bromsar

⚠ VARNING

Nya bromsar uppnår inte optimal effektivitet förrän efter slutförd inkörningsperiod. Bromseffekten kan vara nedsatt under inkörningsperioden, så var extra försiktig. Det fordras cirka 300 km (200 mi) körning med regelbunden användning av bromsarna för att de ska vara inkörda. Om du använder bromsarna mindre regelbundet tar inkörningen längre tid.

Kontrollera bromsoljenivån

Använd endast DOT 4-bromsvätska ur en försluten behållare.

Kontrollera bromsvätskenivån så här:

1. Parkera fordonet på ett stabilt, jämnt underlag.
2. Skjut höger fotstöd framåt för att kunna se nivåmarkeringen på den bakersta huvudcylinderbehållaren. Hänvisning till avsnittet *Förarens fotstöd och bromspedal*.
3. Kontrollera bränslenivån i behållaren. I båda kamrarna måste vätskenivån vara över MIN-markeringen.

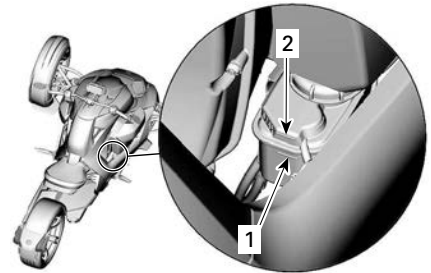

1. Bromsvätskans MIN-nivåmärke
2. Bromsvätskans MAX-nivåmärke

4. Fyll på vätska vid behov. Se *Påfyllning av bromsvätska*.

OBS:

Låga nivåer av bromsvätska kan tyda på läckage eller slitna bromsbelägg. Kontakta en auktoriserad Can-Am On-Road återförsäljare.

Påfyllning av bromsvätska

1. Skjut höger fotstöd fullt framåt
2. Rengör påfyllningslocket och toppen på behållaren

⚠ VARNING

Rengör påfyllningslocket och omgivande ytor innan du tar av det för att undvika föroreningar i vätskesystemet.

3. Ta bort påfyllningslocket, anti-friktionsbrickan och membranet.

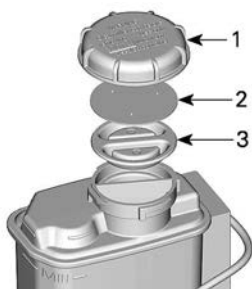

1. Lock
 2. Anti-friktionsbricka
 3. Membran
4. Fyll på vätska till MAX-nivån.

OBS:

Bromsvätskenivån ökar om bromsbeläggen byts. Bromsvätska kan rinna ut om bromsbeläggen byts när bromsvätskan är på MAX-nivån.

OBS

Bromsvätska kan skada målade ytor eller plastdelar. Torka bort eventuellt spill.

5. Sätt tillbaka påfyllningslocket, anti-friktionsbrickan och membranet.
6. Sätt tillbaka fotstödet och bromspedalen enligt beskrivning i avsnittet *Förarens fotstöd och bromspedal*.

Kontrollera bromssystemet

Bromsarna fram och bak är hydrauliska skivbromsar. Bromsarna är självjusterande och behöver inte justeras.

⚠ VARNING

Bromsarna kräver en justering varje gång som det högra fotstödet har varit borttaget.

Se till att bromsarna är i gott skick genom att kontrollera följande enligt *Underhållsschemat*:

- Bromssystemet i sin helhet med avseende på vätskeläckage
- Bromspedalen med avseende på svampighet
- Om bromsskivorna är mycket slitna och ytornas skick
- Om bromsbeläggen är slitna, skadade eller lösa.

Vänd dig till en auktoriserad Can-Am On-Road återförsäljare vid eventuella problem med bromssystemet och vid service.

Låt serva bromssystemet av en auktoriserad Can-Am On-Road återförsäljare, verkstad eller en person som du väljer att anlita.

Batteri

Batteriets plats

Batteriet är placerat i den främre delen av fordonet, under den främre servicekåpan.

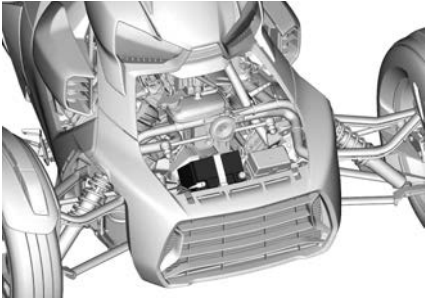

Batteribyte

Fordonet är utrustat med ett helkapslat underhållsfritt batteri där elektrolytnivån varken behöver kontrolleras eller justeras.

⚠ VARNING

Använd inte konventionella blysyrbatterier. Syra kan läcka ut genom lufthålen på ett konventionellt blysyrbatteri. Syra kan också läcka ut om batterihöljet är sprucket eller skadat, vilket kan ge svåra frätskador.

Batteriet kan behöva laddas om fordonet inte har använts på en månad eller mer.

Batteriet kan laddas medan det sitter i fordonet.

En vanlig batteriladdare kan användas. Den rekommenderade laddningsströmmen är 2 A. Om batteriet är dött, kan det startas med ett hjälpbatteri (se avsnittet *Reparationer vid sidan om vägen*).

OBS

Följ anvisningarna som medföljer batteriladdaren. Batteriet kan skadas om laddningen utförs på fel sätt.

Det går bra att använda en "underhållsladdare" för underhållsladdning av batteriet. Den här typen av laddare

kan lämnas ansluten en längre tid utan att batteriet skadas. Följ alltid den laddningstid som rekommenderas i instruktionerna till laddaren.

Ladda batteriet så här:

1. Ta bort den främre servicekåpan.
2. Ta bort gummiisolatorn från den positiva terminalen.
3. Anslut först den POSITIVA (+) kabeln till motsvarande pol.
4. Anslut den NEGATIVA (-) kabeln till motsvarande pol.

OBS

Anslut alltid den POSITIVA (+) kabeln först, så att fordonets elsystem inte skadas.

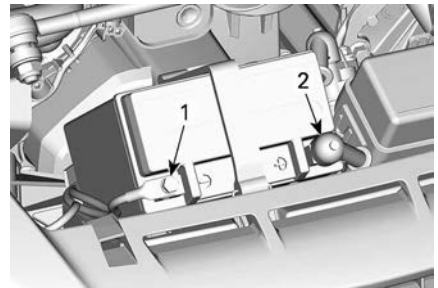

1. SVART (-) kabel
2. RÖD (+) kabel

5. Starta batteriladdaren. Laddningstiden beror på laddningsstyrkan.

När batteriet är laddat:

1. Koppla från batteriladdaren.
2. Anslut batterikablarna igen, genom att vända på frånkopplingsproceduren.
3. Skjut gummiisoleringen över den positiva batteriterminalen
4. Montera den främre servicekåpan

On Board Diagnostic (OBD)-anslutningsplats

Den inbyggda diagnosanslutningen är placerad i den främre delen av fordonet, under den främre servicekåpan.

Se till OBD-tillverkarens anvisningar för procedurer angående anslutning och diagnos.

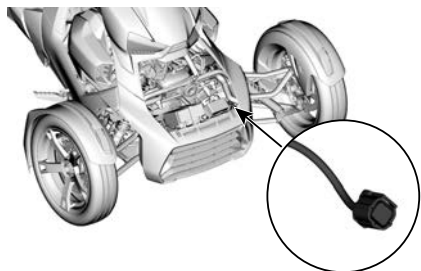

OBD-ANSLUTNINGSPLATS

Avgassystem

Vänd dig till en auktoriserad Can-Am On-Road återförsäljare för att kontrollera avgassystemet eller för service.

Strålkastare

Inställning av strålkastare

Kontroll av strålkastarinställningen måste utföras utan någon vikt i fordonet.

Kanada och USA

1. Kontrollera att däcken har rätt tryck. Se *Däcksetiketten* som är placerad på insidan av den högra serviceluckan.
2. Ställ fordonet 10 m (33 ft) från en testyta.

Se till att fordonet står jämnt och vinkelrätt mot testytan.

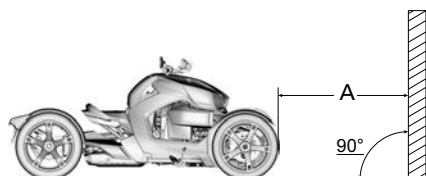

TYPBILD

A. Avstånd från testytan

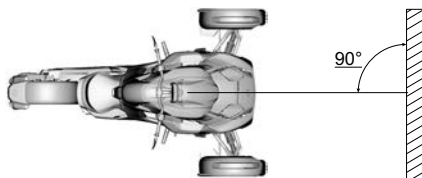

TYPBILD

3. Dra 2 linjer på testytan parallellt med marken enligt följande tabell:

Linjer på testytan (över marken)		
Ryker 600ACE	Linje A	486 mm (19,134 tum)
	Linje B	449 mm (17,677 tum)
Ryker 900ACE	Linje A	481 mm (18,937 tum)
	Linje B	443 mm (17,441 tum)
Ryker Rally 900ACE Ryker Sport 900ACE	Linje A	466 mm (18,346 tum)
	Linje B	429 mm (16,89 tum)

4. Välj **HEL** ljus.
5. Inställningen är korrekt när fokuspunkten (den ljusaste punkten) för strålkastarreflektionen ligger mellan linjerna.

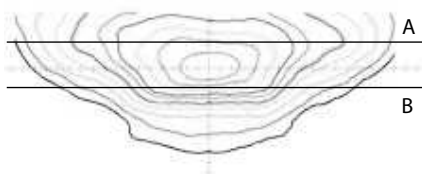

TYPBILD - HELLJUS PÅ TESTYTAN

Alla övriga länder

1. Kontrollera att däcken har rätt tryck. Se *Däcksetiketten* som är placerad på insidan av den högra serviceluckan.
2. Ställ fordonet 10 m (33 ft) från en testyta.

Se till att fordonet står jämnt och vinkelrätt mot testytan.

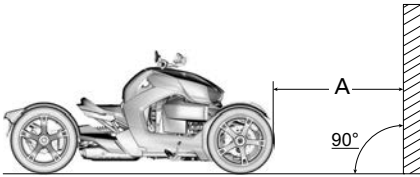

TYPBILD

A. Avstånd från testytan

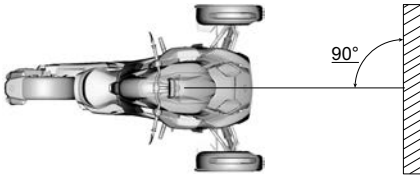

TYPBILD

3. Dra 4 linjer på testytan parallellt med marken enligt följande tabell:

Linjer på testytan (över marken)		
Ryker 600ACE	Linje A	486 mm (19,134 tum)
	Linje B	449 mm (17,677 tum)
	Linje C	517 mm (20,354 tum)
	Linje D	466 mm (18,346 tum)

Linjer på testytan (över marken)		
Ryker 900ACE	Linje A	481 mm (18,937 tum)
	Linje B	443 mm (17,441 tum)
	Linje C	511 mm (20,118 tum)
	Linje D	461 mm (18,15 tum)
Ryker Rally 900ACE Ryker Sport 900ACE	Linje A	466 mm (18,346 tum)
	Linje B	429 mm (16,89 tum)
	Linje C	497 mm (19,567 tum)
	Linje D	446 mm (17,559 tum)

4. Välj **HEL** ljus.
5. Inställningen är korrekt när fokuspunkten (den ljusaste punkten) för strålkastarreflektionen ligger mellan linjerna A och B.

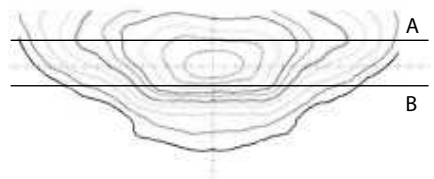

TYPBILD - HELLJUS PÅ TESTYTAN

6. Välj **HALV** ljus.
7. Inställningen är korrekt när fokuspunkten (den ljusaste punkten) för strålkastarreflektionen ligger mellan linjerna C och D

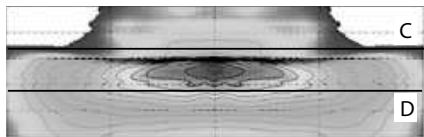

TYPBILD - HELLJUS PÅ TESTYTAN

Ändra strålkastarinställningen

Kontroll av strålkastarinställningen måste utföras utan någon vikt i fordonet.

Kanada och USA

1. Ta bort dekorlisten på sidan.
1. Öppna handskfackets lucka och skjut bränsletanksluckan bakåt.

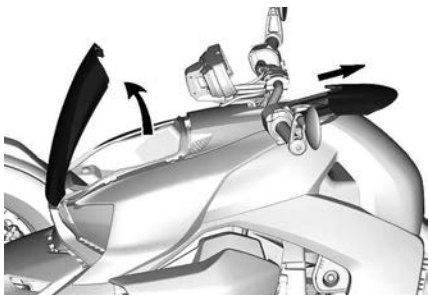

TYPBILD

2. Ta bort och spara plastnitarna som håller dekorlisten.

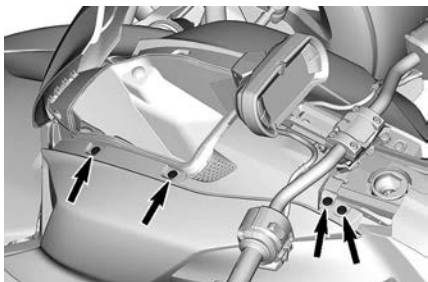

TYPBILD

3. Dra i den undre hörnan framtill för att lossa låsfliken.

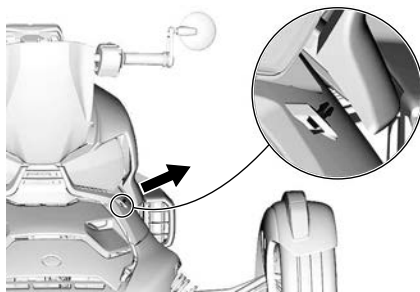

4. Ta bort dekorlisten på sidan.
2. Öppna den högra servicekåpan
Hänvisning till avsnittet *Servicekåpor*.
3. Justera varje strålkastare med en skruvmejsel, som medföljer fordonet, genom att försiktigt vrida justeringsanordningen på strålkastarhuset.

⚠ VARNING

Justera båda strålkastarna jämnt.

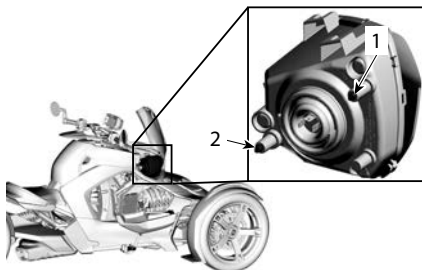

1. Justeringsanordning för horisontell inställning (höger och vänster)
2. Justeringsanordning för vertikal inställning (upp och ner)
4. När allt är klart, återmontera de borttagna delarna.

Alla övriga länder

Helljus

1. Öppna handskfackets lucka och skjut bränsletanksluckan bakåt.

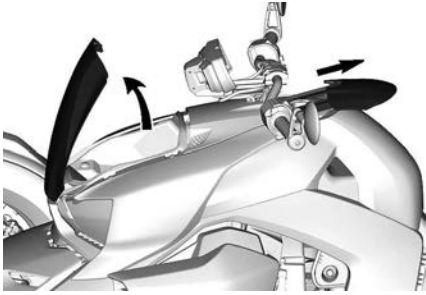

TYPBILD

2. Ta bort och spara plastnitarna som håller dekorlistan.

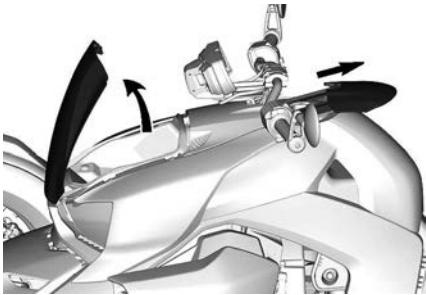

TYPBILD

3. Dra i den undre hörnan framtill för att lossa låsfliken.

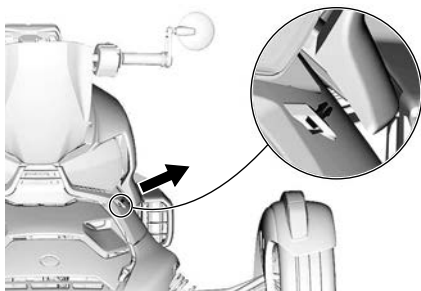

4. Ta bort dekorlistan på sidan.
5. Öppna den högra servicekåpan
Hänvisning till avsnittet *Servicekåpor*.
6. Justera varje strålkastare med en skruvmejsel, som medföljer fordonet, genom att försiktigt vrida justeringsanordningen på strålkastarhuset.

⚠ VARNING

Justera båda strålkastarna jämnt.

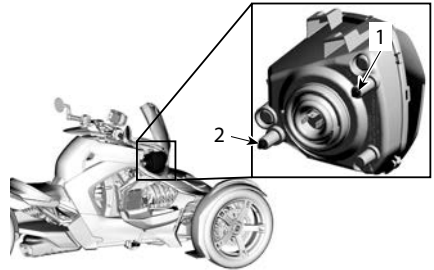

1. Justeringsanordning för horisontell inställning (höger och vänster)
2. Justeringsanordning för vertikal inställning (upp och ner)
7. När allt är klart, återmontera de borttagna delarna.

Halvljus

Justera varje strålkastare med en skruvmejsel, som medföljer fordonet, genom att försiktigt vrida justeringsanordningen på strålkastarhuset.

⚠ VARNING

Justera båda strålkastarna jämnt.

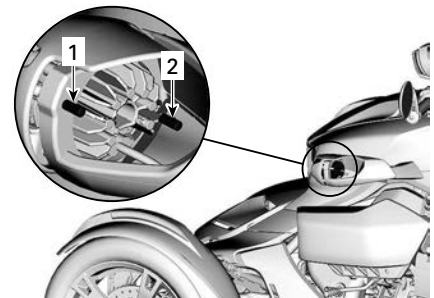

1. Justeringsanordning för horisontell inställning (höger och vänster)
2. Justeringsanordning för vertikal inställning (upp och ner)

Kylare

Rengöring av kylarflänsarna

OBS

Använd inte högtryckstvätt (t.ex. sådana som finns på biltvättar) eftersom kylarflänsarna kan skadas.

1. Ta bort den främre servicekåpan, se *Ta bort den främre servicekåpan.*
2. På **Rally-modeller**, ta bort den främre stötfångaren.



3. Lossa skruvarna på undersidan av främre instrumentbrädan.

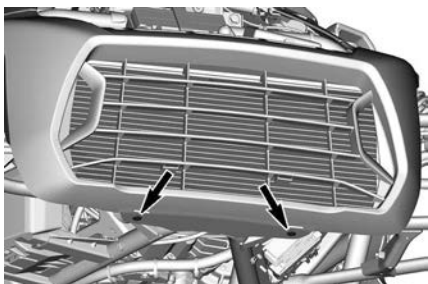

4. Rulla upp ändarna på den främre instrumentbrädans förlängningar för att frigöra låsflikarna.



5. Dra ut den främre instrumentbrädan för att ta bort den från fordonet.

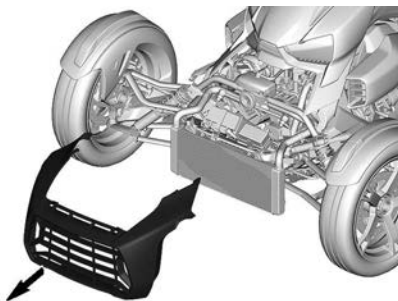

6. Avlägsna skräp och smuts.

OBS

Använd inte högtryckstvätt (t.ex. sådana som finns på biltvättar) eftersom kylarflänsarna kan skadas.

7. Montera tillbaka den främre instrumentbrädan.

Montering av instrumentbrädan

1. Placera den lägre remsan på den främre instrumentbrädan mot kylarstödet.

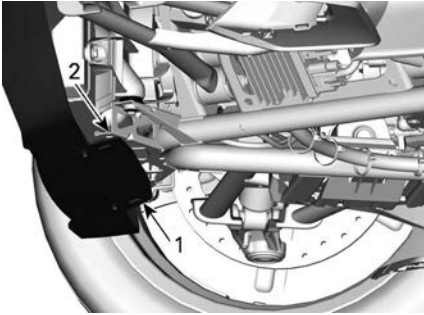

1. Lågre remsan till den främre instrumentbrädan
2. Kylarstöd

2. Tippa den övre delen på instrumentbrädan mot fordonet

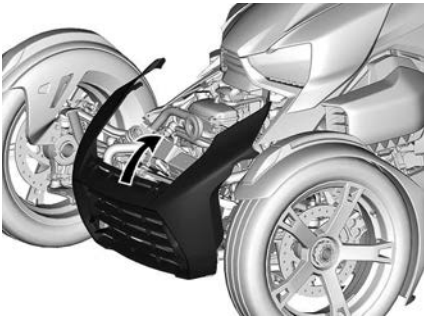

3. Rulla upp de båda ändarna på den främre instrumentbrädans förlängningar



4. Montera skruvar som är placerade under den främre instrumentbrädan och dra endast åt med handen.

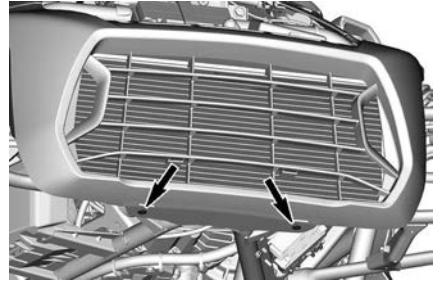

5. Dra åt skruvarna som är placerade under den främre instrumentbrädan till dess specifikation.

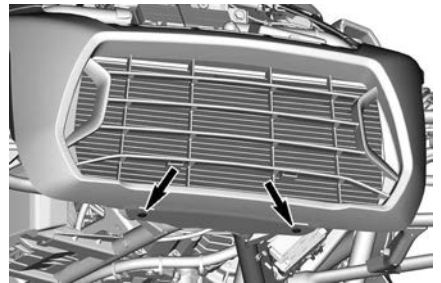

Åtdragningsmoment

Skrivar främre instrumentbräda

$3,5 \pm 0,5 \text{ Nm}$
($31 \pm 4 \text{ lbf-in}$)

6. Kontrollera att de främre stolparna är ordentligt instuckna i gummigenomföringarna.

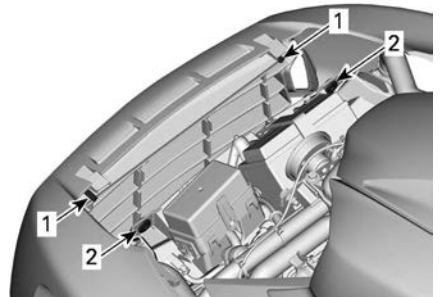

1. Framstolpar
2. Gummihylsor

7. Tryck den främre instrumentbrädan

8. Sätt in de över inriktningstolparna i uttagen på den övre ramen.

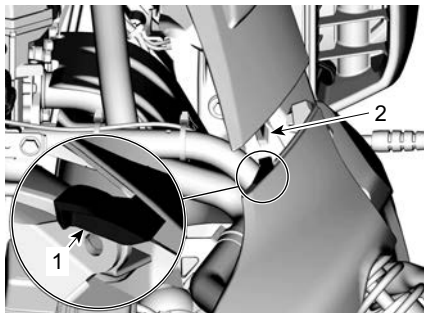

VÄNSTER SIDA VISAS

1. Övre inriktningssolpar
2. Uttag i överdelen

9. Kontrollera att de främre stolparna är ordentligt instuckna i gummigenomföringarna.
10. Frigör båda ändarna i förlängningarna till den främre instrumentbrädan. Låsflikarna bör vara placerade under den övre ramen.

Styrsystem

1. Kontrollera att justeringsmekanismen till styrstängens är väl fastdragen. Justera åtklämningskraften vid behov. Hänvisa till *Inställning av låsarmens åtklämningskraft* i avsnittet *Utrustning*.
2. Rör på styrstängens och kontrollera onormalt spel.
3. Kontrollera om länkstängerna är böjda.
4. Kontrollera om länkstängernas ändrar är lösa.



1. Ta tag i länkstängens nära änden.

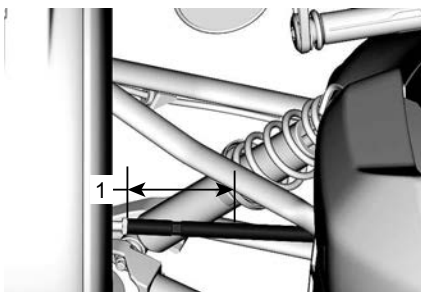

1. Ta tag i länkarmen i denna del.

2. Försök att röra länkarmen.

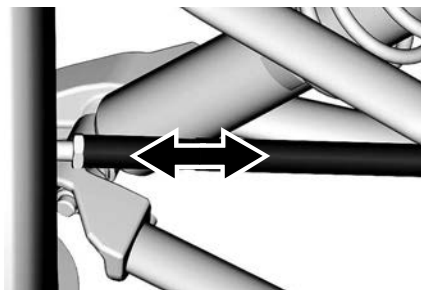

3. Var uppmärksam på lätt glapp och/eller på ett ljud som kommer från kulan i länkarmen.
5. Kontrollera hjulen i framändan och bakändan för eventuellt glapp.

Om du upptäcker ett problem med en komponent i styrsystemet, ta kontakt med en auktoriserad Can-Am On-Road återförsäljare, verkstad eller en person som du väljer att anlita.

FORDONSVÅRD

Rengöra fordonet

OBS

Använd inte högtrycksspöling (som ibland finns på biltvättanläggningar), eftersom det kan skada vissa fordonsdelar.

Rengör fordonet så här:

1. Spola hela fordonet noga med vatten för att lösa upp igengrodd smuts.
2. Använd en mjuk, ren duk och tvätta fordonet med vatten och ett mildt rengöringsmedel, till exempel ett speciellt utformat för motorcykel eller bil.

OBS:

Oftast går det bra att använda varmt vatten för att avlägsna döda insekter från vindrutan och frontpanelerna.

3. Titta efter fett eller olja medan du tvättar fordonet. Du kan använda en XPS Roadster-tvätt eller ett mildt avfettningsmedel för fordon. Följ tillverkarens instruktioner noga.
4. Torka fordonet med sämskskinn eller en mjuk duk.

Mattlackerade fordon.

OBS

Använd inte vax, detaljspray eller andra produkter som normalt används på vanligt lack. Tvätta inte fordonet med medel som innehåller slipmedel. Du får inte använda mekanisk rengöring eller polermaskin. Du får heller inte gnugga alltför intensivt.

Handtvätta med en mjuk tvätthandske och en mild rengöringsprodukt som är säker för matt lack. Ta bort främmande föremål som t. ex. insekter med hjälp av en mjuk trasa eller liknande och ett mildt lösningsmedel. Blöt ner

det smutsiga området ordentligt innan du börjar rengöra det. Gnid lätt.

Lackeringsytan kan kräva mer frekvent rengöring.

Skydda fordonet

Applicera vax som inte innehåller slipmedel på plastkomponenter.

OBS

Vaxa och polera inte matta ytor (inte heller mattlackerad ytfinish).

Yta	Rekommendation
Glanslacke rad ytfinish	Använd bara vax utan slipmedel, som är säkert för klarlack
Mattlacke rad ytfinish	Vaxa inte
Matt ytfinish	

VARNING

Använd inga skyddsmedel för vinyl eller plast på sätet. Dessa produkter kvarlämnar en slipprig yta som gör att föraren kan ha problem med att sitta stadigt under körning.

FÖRVARING OCH FÖRSÄSONGSSERVICE

Förvaring

Om fordonet inte ska användas på minst fyra månader, till exempel under vintern, måste korrekta förvaringsrutiner användas för att hålla fordonet i gott skick.

BRP rekommenderar att du låter en auktoriserad Can-Am On-Road återförsäljare, verkstad eller en person som du väljer förbereda fordonet för långtidsförvaring. Annars kan du även utföra de grundläggande rutiner som beskrivs nedan.

1. Inspektera fordonet och låt en auktoriserad Can-Am On-Road återförsäljare, verkstad, eller en person som du väljer anlitas för underhåll, reparation eller byte vid behov.
 - US och kanadensiska medborgare hänvisas till US EPA EMISSION PERFORMANCE WARRANTY som återfinns i *Garanti* avsnittet, för information om garantianspråk.
2. Byt motorolja och filter. Tala med en auktoriserad Can-Am On-Road återförsäljare, reparationsverkstad eller med en person som du själv väljer för att göra underhåll, reparation eller utbyte.
3. Kontrollera kylvätskenivån i motorn samt bromsoljan.
4. Fyll på bränsletanken och tillsätt bränslestabilisator och kör motorn. Följ anvisningarna på stabilisatorns behållare noga.
5. Pumpa alla däck till rekommenderat däcktryck.
6. Rengör fordonet.
7. Täck över fordonet med ett genomsläppligt material (som t. ex. en presening). Undvik plast och liknande täta, ogenomsläppliga material som hindrar luftflödet och bidrar till att värme och kondens samlas.
8. Förvara fordonet på en torr plats utan solljus och endast små variationer i dygnstemperatur.
9. Ladda batteriet en gång i månaden. Tillämpa underhållsladdning med 2A. Batteriet behöver inte tas ur.

Preparering inför körsäsong

Efter en förvaringsperiod måste fordonet gås igenom och inspekteras före körning. Utför följande:

1. Avtäck fordonet.
2. Ta bort trasor från motorns luftintag och CVT-ingång och ljuddämparöppningen.
3. Rengör fordonet.
4. Ladda vid behov batteriet.
5. Gör en förinspektion och provkör sedan fordonet i låg hastighet.

MINDRE REPARATIONER

RIKTLINJER FÖR DIAGNOSTIK

OBS

Om fordonet måste transporteras, bogsera det inte — bogsering kan medföra svåra skador på fordonet. Se transport av fordonet i detta avsnitt för utförliga anvisningar.

Det här fordonet är utrustat med en On Board Diagnostic (OBD)-anslutning. Detta tillåter självdiagnos och rapportering av elektroniska systemfel.

Hänvisa till OBD-verktygstillverkarens anvisningar för procedurer angående anslutning och diagnos.

Felsökning

1. Fordonet piper kontinuerligt efter att motorn har stängts av och RF D.E.S.S.-nyckeln tas ur nyckel.

Parkeringsbromsen är inte ansatt

- *Ansätt parkeringsbromsen och lås den.*

Växelspaken är inte i F eller R läge.

- *Lägg växelspaken i F eller R läge.*

2. Motorn dras inte runt

Ett rullande säkerhetsmeddelande på instrumentgruppen inte kvitterat. (även om säkerhetsmeddelandet inte visas längre).

- *Öppna höger sida av servicekåpan och läs säkerhetskortet.*
- *Vrid gashandtaget bort från dig (lyft handleden) för att bekräfta säkerhetsmeddelandet.*

Motorns stoppknapp är i läget AV.

- *Sätt motorns stoppknapp i läget PÅ.*

Urladdat batteri eller dåliga batterianslutningar.

- *Kontrollera batteriets laddning. Ladda vid behov (se underhållsprocedurer).*
- *Kontrollera batterianslutningarna (se Underhållsprocedurer).*

Smält säkring.

- *Kontrollera säkringarna (se Byta en säkring).*

RF D.E.S.S.nyckeln är inte avläst.

- *Montera tillbaka D.E.S.S. nyckeln på rätt sätt*
- *Försök med en annan D.E.S.S. nyckel som redan är programmerad för detta fordon.*

3. Motorn dras runt, men startar inte

Låg bränslenivå.

- *Fyll på bränsletanken (se Grundprocedurer).*

Svagt batteri.

- *Kontrollera batteriets laddning. Ladda vid behov (se underhållsprocedurer).*
- *Kontrollera batterianslutningarna i det främre förvaringsutrymmet.*

Problem med motorstyrningen.

- *Kontrollera för att se om motorfe-lindikatorn är PÅ under start. Tala med en auktoriserad Can-Am On-Road återförsäljare, reparationsverkstad eller med en person som du själv väljer för att göra en inspektion och reparation.*

4. Motorn saknar acceleration eller effekt

Inkörningsperioden har inte fullföljts.

- *Fullfölj inkörningsperioden.*

Motorns luftfilter igensatt eller smutsigt.

- *Kontrollera luftfiltret och byt ut vid behov.*
- *Kontrollera om motorn är igensatt eller smutsigt.*

Primär- och sekundärvariatorer behöver service.

- *Kontakta en auktoriserad Can-Am On-Road-återförsäljare.*

Motorn överhettas.

- *Se Motorn överhettar nedan.*

Drivremmen har blivit för tunn av slitage.

- *Byt ut drivremmen. – Om drivremmen har förlorat mer än 3 mm (1/8 tum) av sin ursprungliga bredd, kommer det att påverka fordonets prestanda.*

För lite bränsle

- *Smutsigt eller igensatt förfilter till bränslepumpen. Tala med en auktoriserad Can-Am On-Road återförsäljare, reparationsverkstad eller med en person som du själv väljer för att göra en inspektion och reparation.*

Om en passagerares sätes-kit är installerat och ingen passagerare är närvarande kan den vänstra fotpinnen sänkas.

- *Höj upp och stäng till vänster fotstöd för passageraren.*

5. Motorn överhettar

Låg kylvätskenivå i kylsystemet.

- *Kontrollera kylvätskenivån och fyll på. Se Underhållsprocedurer. Tala med en auktoriserad Can-Am On-Road återförsäljare, reparationsverkstad eller med en person som du själv väljer för att göra underhåll, reparation eller utbyte. US och kanadensiska medborgare hänvisas till US EPA Emission*

Performance Warranty som återfinns i Garanti avsnittet, för information om garantianspråk.

Kylfläkten fungerar inte.

- *Kontrollera att kylfläkten inte har fastnat och att den fungerar.*
- *Kontrollera fläktens säkring. Se Säkringsplatser i avsnittet Reparationer vid sidan av vägen.*

Smutsiga kylflänsar.

- *Kontrollera och rengör kylflänsarna. Se Rengöring av kylflänsar i avsnittet Underhållsprocedurer.*

MEDDELANDEN I INSTRUMENTGRUPPEN





Viktiga meddelanden om fordonets status visas i instrumentgruppen. Kontrollera alltid om det lyser några varningslampor eller visas några meddelanden i instrumentgruppen när du startar motorn.







OBS:

En kombination av två olika varningar kan visas.

BRP rekommenderar att låta transportera fordonet i NÖDLÄGE. Om du använder fordonet i en NÖDLÄGESSITUATION måste du undvika plötsliga manövrar och köra direkt till närmaste auktoriserade Can-Am On-Road återförsäljare för service av fordonet innan du använder det igen. I LIMP HOME (Nödläge) är motorns varvtal begränsat och därmed även fordonets hastighet.

Varningslampor (Fel)

INDIKA TORLAM PA/LAMPOR	DIGITAL VARNING	ORSAK	VAD GÖR JAG
Ingen	BAD KEY	Fel eller defekt nyckel	– Använd rätt nyckel till fordonet eller kontakta en auktoriserad Can-Am On-Road-återförsäljare.
 PÅ	HIGH ENGINE TEMPERATURE	Motorn överhettad	– Stanna och vänta tills motorn har svalnat. – Titta efter läckage. – Kontrollera kylarvätskenivån och justera (se <i>Underhållsprocedurer</i>).
 PÅ	LO BATT VOLT eller HI BATT VOLT	Låg eller hög batterispänning	– Ladda batteriet (se <i>Underhållsprocedurer</i>). – Låt bärga fordonet till närmaste auktoriserade Can-Am On-Road-återförsäljare.
 PÅ	ABS-FEL	Fel på ABS. ABS fungerar inte	– Låt bärga fordonet till närmaste auktoriserade Can-Am On-Road-återförsäljare.
 PÅ	VSS-FEL	Fel på VSS-systemet	– Låt bärga fordonet till närmaste auktoriserade Can-Am On-Road-återförsäljare.

Varningslampor (Fel)			
INDIKA TORLAM PÅ/ -LAMPOR	DIGITAL VARNING	ORSAK	VAD GÖR JAG
 PÅ	EBD-FEL	fel på EDB-syste met	– Låt bärga fordonet till närmaste auktoriserade Can-Am On-Road-återförsäljare.
	BROMSFEL	Låg bromsväts kenivå eller fel på sensor	– Titta efter läckande bromsvätska. – Kontrollera bromsvätskenivån och justera (se <i>Underhållsprocedurer</i>).
 BLINKAR + PIPER DÅ MOTORN STÄNGS AV	INGEN	Parkerings bromsen är inte låst då motorn stängs av	– Ansätt parkeringsbromsen och lås den.
 PÅ	CHECK ENGINE	Fel på motorstyr ningskompo nent	– Stäng av motorn. Klustret måste vara helt stängt
 BLINKAR	LIMP HOME MODE	Fel på viktig motorstyr ningskompo nent eller VSS	– Låt bärga fordonet till närmaste auktoriserade Can-Am On-Road-återförsäljare.
 PÅ	INGEN	Lågt oljetryck	– Titta efter oljeläckage. – Kontrollera oljenivån och justera (se <i>Underhållsprocedurer</i>).
 PÅ	Varierande meddelanden – Meddelandet ändras i enlighet med vad som är defekt.		

ÅTGÄRDER I FÖLJANDE SITUATIONER

Förlorad RF D.E.S.S. nycklar

RF D.E.S.S. Nyckel krävs för att kunna starta fordonet.

Om nyckeln har tappats under en åktur, kommer motorn att fortsätta utan avstängning eller feltändning och ett meddelande "KONTROLLERA NYCKEL" kommer att visas. Du kommer att kunna stänga av motorn men du kommer att behöva en reservnyckel för att starta motorn igen.

Tala med din återförsäljare för att köpa en ny nyckel och få den programmerad.

Punktering

Om du har fått en **kraftig** punktering eller skärskada på däkmönstret och däckets är helt tomt, låt transportera fordonet till närmaste Can-Am On-Road återförsäljare. Se *TRANSPORT AV FORDONET (SIDA 162) TRANSPORT AV FORDONET* i detta avsnitt för utförliga transportanvisningar.

Om du har fått en **mindre** punktering på grund av en spik eller sten och däckets inte är helt tomt, kan det repareras tillfälligt. För tillfällig reparation av ett däck kan du använda självfyllande däck tätning eller en däckreparationssats med plugg. Följ tillverkarens anvisningar som medföljer däck tätningen eller reparationssatsen och låt en auktoriserad Can-Am On-Road-återförsäljare reparera eller byta däckets **så snart som möjligt**.

När ett däck har reparerats tillfälligt måste du köra sakta och försiktigt och kontrollera däcktrycket ofta, tills däckets byts ut eller repareras permanent.

Urladdat batteri

Om batteriet är helt urladdat eller har

för låg laddning för att starta motorn kan motorn hjälpstartas.

⚠ VARNING

Anslut startkablarna enligt anvisningarna i startproceduren. Batterier kan avge explosiv gas som kan antändas om startkablarna inte är ordentligt anslutna.

OBS

Koppla inte ifrån ett urladdat batteri.

1. Parkera hjälp-fordonet nära framändan på ditt fordon.
2. Ta bort den främre servicekåpan. Hänvisning till avsnittet *Servicekåpor*.
3. Lossa på den positiva terminalkåpan och avlägsna korrosion från batteripolerna innan hjälpkablarna ansluts.

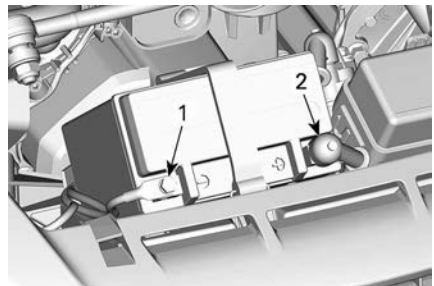

1. SVART (-) kabel
2. RÖD (+) kabel

4. Börja med att ansluta ena ändan av den RÖDA hjälpkabeln till den positiva (+) terminalen på det urladdade batteriet.
5. Anslut den andra ändan på den RÖDA hjälpkabeln till den positiva (+) terminalen på hjälp-fordonets batteri.
6. Anslut ena ändan på den SVARTA kabeln till den negativa (-) terminalen på det urladdade batteriet.

7. Anslut den andra SVARTA ändan till den negativa (-) terminalen på hjälp-fordonets batteri.
8. Starta ditt fordon på vanligt sätt, och om motorn inte startar, vänta några minuter innan du försöker starta igen. Detta för att skydda startmotorn och hjälp-batteriet.

OBS:

Om motorn fortfarande inte startar kan det finnas ett problem med startsystemet. Låt bärga fordonet (se *Transportera fordonet* i detta avsnitt) och få det reparerat av en auktoriserad Can-Am On-Road-återförsäljare.

9. När fordonet har startat, låt motorn gå på tomgång några minuter innan hjälp-kablarna tas bort.
10. Ta bort hjälp-kablarna i motsatt ordning jämfört med hur de anslöts.

OBS:

Om motorn stannar snart efter att den har startats med hjälpkablarna eller direkt när kablarna kopplas bort, kan det tyda på ett problem med laddningssystemet. Låt bärga fordonet (se avsnittet *Transportera fordonet*) och få det reparerat av en auktoriserad Can-Am On-Road-återförsäljare.

11. Ladda batteriet helt med en batteriladdare (se *Underhållsprocedurer*) eller se till att få det utfört på en kvalificerad verkstad så snart som möjligt.

HUR MAN BYTER EN SÄKRING

Om eltilbehör slutar fungera på fordonet, kontrollera om det har gått någon säkring och byt säkringen vid behov.

Om det fortsätter att vara fel på eltilbehören, ta fordonet till en auktoriserad Can-Am On-Road-återförsäljare för service.

Säkringarnas placering

Säkringsboxen är placerad framtill i fordonet, vid sidan om batteriet.

Öppna den främre servicekåpan för att komma åt säkringsboxen. Hänvisning till avsnittet *Servicekåpor*.

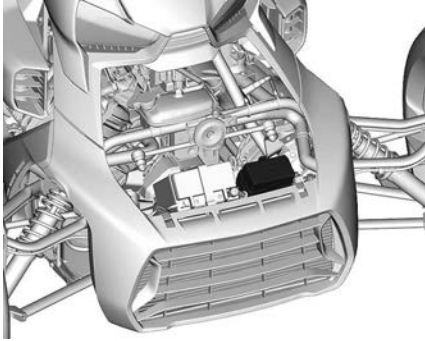

Beskrivning av säkringsbox

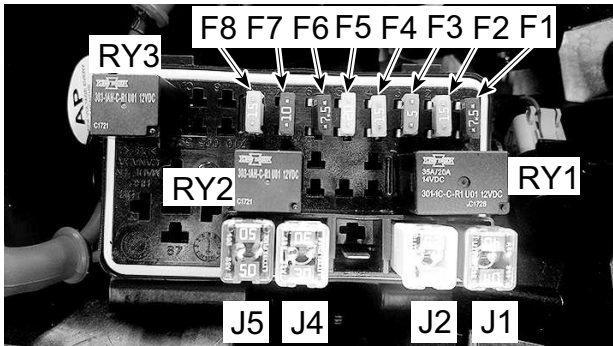

	Beskrivning	Märkström
F1	Signalhorn / fara	7,5 A
F2	Strålkastare	20 A
F3	USB / ACC	7,5 A
F4	Kylfläkt	15 A

Beskrivning		Märkström
F5	Bränslepump/syregivare /tändspolar/injektorer	20 A
F6	Positionsbelysning och belysning för registreringsplåten	7,5 A
F7	Elektronisk modul/ instrumentkluster/RFID/VCM/YRS/ SAS	10 A
F8	Startknapp/instrumentkluster/DLC	15 A
J1	VCM-pump	40 A
J2	VCM-ventiler	25 A
J3	TOM	-
J4	Huvudsäkring	30 A
J5	Batteri	50 A
RY1	Huvudrelä	
RY2	Kylfläktsrelä	
RY3	Strålkastarrelä	

Hur man byter en säkring

1. Stäng AV motorn
2. Dra ut säkringen.
3. Kontrollera om säkringens metalltråd har smält.

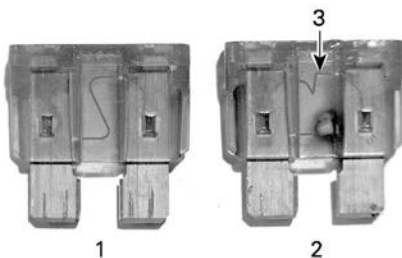

1. *Hel säkring*
2. *Trasig säkring*
3. *Smält metalltråd*

4. Byt ut säkringen mot en som har samma amperetal. Reservsäkringar finns i säkringsboxlocket.

 **VARNING**

Att använda en säkring med högre amperetal kan orsaka svåra skador och brand.

5. Stäng säkringsboxarnas lock genom att placera locken över säkringarna och försiktigt trycka nedåt tills det hörs ett klick.
6. Stäng säkringsboxarnas servicekåpor genom att placera locken över säkringsboxarna och försiktigt trycka nedåt tills servicekåporna fäster.
7. Installera korgen och stäng det främre förvaringsutrymmet.

BYTA EN LAMPA

Positionsljusen är försedda med LED-lampor, vilket är en mycket pålitlig teknik. Om de mot förmodan upphör att fungera låter du en auktoriserad Can-Am On-Road återförsäljare kontrollera dem.

- Riktningssvisare
- Bromsljus
- Positionsljus
- Registreringsskyltslampa
- Backljus (endast australiska modeller)
- Varning slampor, blinkande (australiansiska modeller).

Hel/halvljuslampor (i Nordamerika)

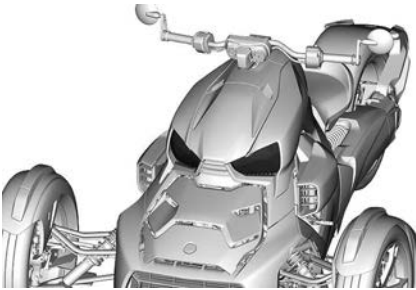

1. Ta bort dekorlisten på sidan.
 1. Öppna handskfackets lucka och skjut bränsletanksluckan bakåt.

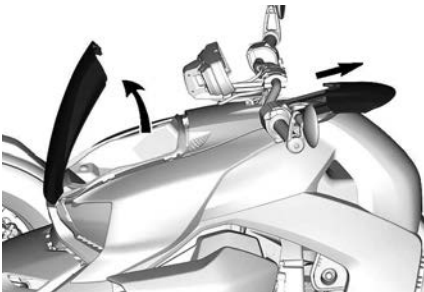

TYPBILD

2. Ta bort och spara plastnitarna som håller dekorlisten.

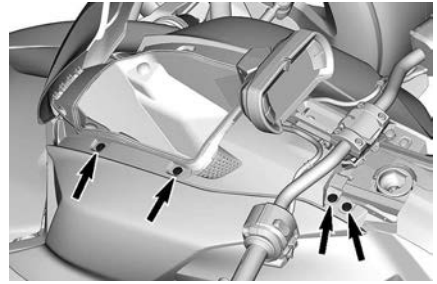

TYPBILD

3. Dra i den undre hörnan framtill för att lossa låsfliken.
4. Ta bort dekorlisten på sidan. loss strålkastaranslutningen.



3. Ta bort kåpan för strålkastarlampen.



4. Vrid lampstoppet moturs för att frigöra det.



5. Ta bort den defekta lampan.
6. Sätt in en ny glödlampa. Rikta in glödlampsanslutningarna mot uttagen i huset.

OBS

Vidrör aldrig glaset på en halogenlampa med fingrarna, det försämrar hållbarheten. Om du har rört vid glaset, rengör det med isopropylalkohol och en ren trasa.

7. Sätt fast glödlampan genom att vrida den medurs.
8. Sätt tillbaka delarna i motsatt ordning jämfört med hur de togs ut.

Hel/halvljuslampor (utanför Nordamerika)

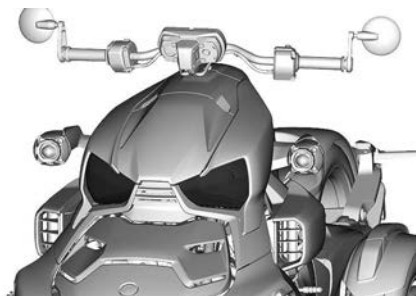

1. Ta bort dekorlisten på sidan.
1. Öppna handskfackets lucka och skjut bränsletanksluckan bakåt.

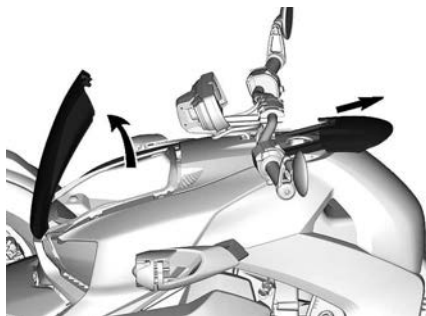

TYPBILD

2. Ta bort och spara plastnitarna som håller dekorlisten.

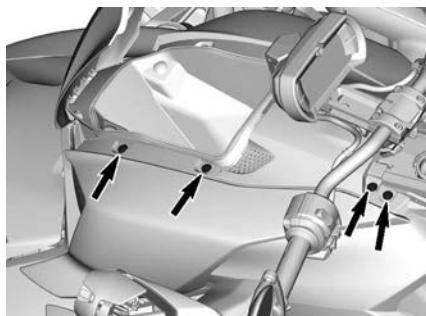

TYPBILD

3. Dra i den undre hörnan framtill för att lossa läsfliken.
4. Ta bort dekorlisten på sidan.
2. Koppla loss strålkastaranslutningen.

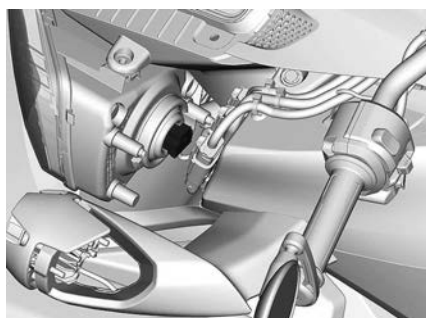

3. Ta bort kåpan för strålkastarlampan.

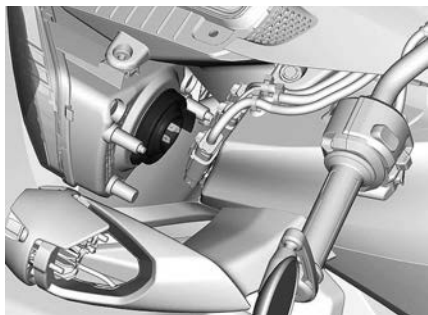

4. Vrid lampstoppet moturs för att frigöra det.



5. Ta bort den defekta lampan.
6. Sätt in en ny glödlampa. Rikta in glödlampsanslutningarna mot uttagen i huset.

OBS

Vidrör aldrig glaset på en halogenlampa med fingrarna, det försämrar hållbarheten. Om du har rört vid glaset, rengör det med isopropylalkohol och en ren trasa.

7. Sätt fast glödlampan genom att vrida den medurs.
8. Sätt tillbaka delarna i motsatt ordning jämfört med hur de togs ut.

Hel/halvljuslampor (utanför Nordamerika)

Glödlampan för halvljus kan inte bytas ut. Om de mot förmodan upphör att fungera låter du en auktoriserad Can-Am On-Road återförsäljare kontrollera dem.

TRANSPORT AV FORDONET

Om fordonet behöver transporteras bör det transporteras på ett flaksläp av lämplig storlek och kapacitet.

⚠ OBS

Om du behöver skjuta fordonet, gör det från höger sida för att kunna nå bromspedalen. Var försiktig så att framhjulet inte rullar över dina fötter när du drar fordonet bakåt.

OBS

Bogsera inte detta fordon — bogsering kan ge allvarliga skador på fordonets drivsystem.

OBS

Använd inte kedjor för att säkra fordonet — de kan orsaka skador på ytfinish och plastdelar.

OBS

Transportera alltid fordonet med framsidan mot dragfordonet.

När du kontaktar en transportfirma, fråga om de har spännremmar, flaksläp, ramp eller lift för att säkert lyfta fordonet. Se till att fordonet transporteras enligt anvisningarna i det här avsnittet.

För att lasta fordonet manuellt

1. Kontrollera att växelspaken är inlagd i läge framåt

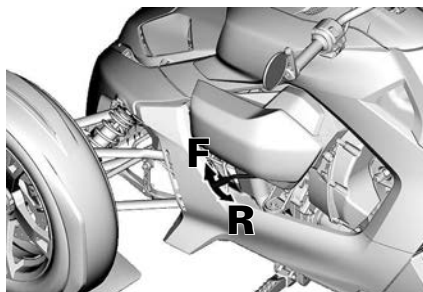

F = framåt

R = back

2. Släpp parkeringsbromsen.
3. Skjut fordonet på trailern eller på rampen.
4. Ansätt parkeringsbromsen.
5. Stick in en rem genom varje hjul och fäst remmen säkert i trailern eller i rampen.

OBS

För att undvika att skada fordonet, använd inga andra fasthållningspunkter



FRAMHJUL



BAKHJUL

Använd en vinsch för att lasta fordonet.

1. Kontrollera att växelspaken är inlagd i läge framåt

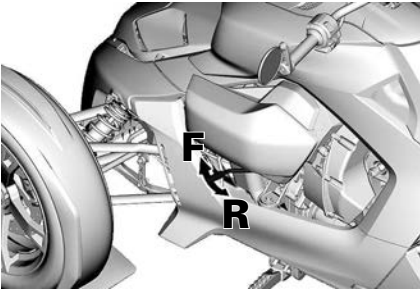

F = framåt

R = back

- Lägg en rem runt varje undre upphängningsarm.



- Fäst remmarna i vinschlinan.

OBS

Se till att använda remmar som är tillräckligt långa för att inte skada fordonets framsida.



- Släpp parkeringsbromsen.
- Vinscha fordonet på trailern eller på rampen.
- Ansätt parkeringsbromsen.
- Koppla loss vinschen och ta bort remmarna från de undre upphängningsarmarna.

⚠ VARNING

Använd aldrig vinschen för att hålla fast fordonet.

- Stick in en rem genom varje hjul och fäst remmen säkert i trailern eller i rampen.

OBS

För att undvika att skada fordonet, använd inga andra fasthållningspunkter



FRAMHJUL



BAKHJUL

Den här sidan är avsiktligt tom

TEKNISK INFORMATION

FORDONSIDENTIFIKATION

Fordonets huvudkomponenter (motor och ram) identifieras av olika serienummer. Det kan ibland vara nödvändigt att ha dessa nummer till hands för garantiändamål eller för att spåra fordonet i händelse av förlust. Återförsäljaren efterfrågar dessa nummer för att fylla i garantianspråk. Vi rekommenderar starkt att du skriver ned samtliga serienummer som finns på fordonet och ger dem till ditt försäkringsbolag.

Fordonsidentifikationsnummer

Kanadensiska och amerikanska modeller

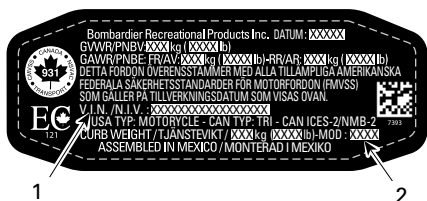

ETIKETT FÖR SERIENUMMER FÖR FORDONETS

1. VIN (fordonets ID-nummer)
2. Modellnummer

Alla andra modeller



TYPBILD - DEKAL FÖR FORDONETS TILLVERKNINGSNUMMER

1. VIN (fordonets ID-nummer)
2. Modellnummer

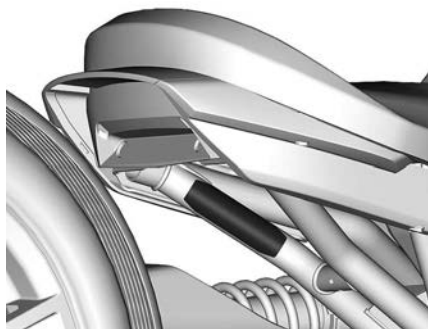

TYPBILD- UNDER SÅTET PÅ DET VÄNSTRANDRE RÖRET.

Motorns identifikationsnummer

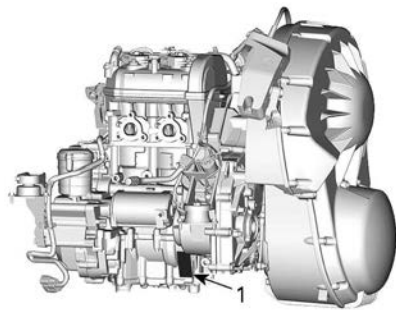

600 ACE-MOTOR

1. Placering av motorns ID-nummer (EIN)

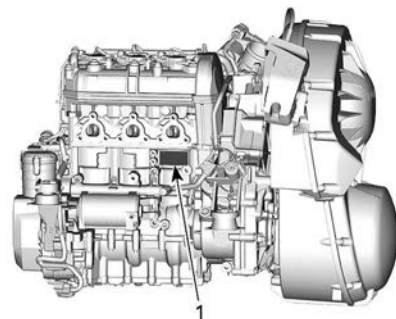

900 ACE-MOTOR

1. Placering av motorns ID-nummer (EIN)

Det finns också en andra EIN på framsidan av cylinderhuvudet.

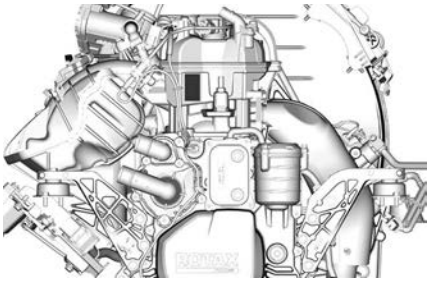

FORDONETS KOMPATIBILITETSETIKETTER

EPA-överensstämmelsemärke (nordamerikanska modeller)

Denna etikett befinner sig ovanför luftfiltret.

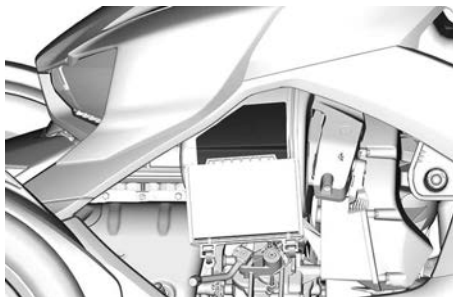

CARB-kompatibel

INFORMATION OM EMISSIONSBEGRENSNING FÖR FORDON

BOMBARDIER RECREATIONAL PRODUCTS INC.
 DETTA FORDON UPPFYLLETT U.S. EPA'S OCH CALIFORNIA'S NYA/CALIFORNIA NYA MOTORCYKLAR MODELLER OCH HAR CERTIFIERATS FÖR FÖRHOJDA EMISSIONSSTANDARDER OCH GRÄNSVÄRDEN.

Se instruktionsboken för underhållsspecifikationer

VEHICLE EMISSION CONTROL INFORMATION	
BOMBARDIER RECREATIONAL PRODUCTS INC. THIS ENGINE CONFORMS TO U.S. EPA AND CALIFORNIA REGULATIONS APPLICABLE TO MODEL YEAR NEW MOTORCYCLES AND IS CERTIFIED TO AN FICHOX EMISSION STANDARD OF _____ GRAM / KILOMETER.	Cylindervolym / Engine Displacement Motorcykel / Engine Family Pannmålslastgrupp / Performance Family Färdningsgrupp / Emission Family Styning för utsläppssystem / Exhaust Emission Control System Torngångsväxel / Idle Speed Bränsle / Fuel

VAKUMSLAGENS DRAGNING

MOTORGRUPP: _____ UTSLÄPPSGRUPP: _____

SOLENOIDVENTIL FÖR UTSLÄPPSKONTROLL

BRÄNSLETANK
EVAP-KANISTER

TILL FRISKA LUFTEN

70488271_02

INFORMATION OM MOTORCYKELS BULLERKONTROLL
 DENNA MOTORCYKL UPPFYLLETT DE BULLENVÄRDSGRÄNSER SOM FÖRESKRIVS AV AMERIKANSKA EPA BÄRANAT (85 AVID RPM) MED EN STYLT BEGRÄNSAD TESTMETOD. ENKLT LÅG ÅR DET FÖRSLAGET ATT MODIFERA LÅGDRAMPANNA SÅ ATT BULLENVÄRDSGRÄNSER BULLENVÄRDSGRÄNSER. SE INSTRUKTIONSBOKEN.

ADR-överensstämmelsedekal för Australien

Denna etikett är fastsatt på det högra, undre röret på höger sida.

GODKÄNNANDE nr: xxxxx
KATEGORI LEM2

BRP AUSTRALIA PTY LTD
BRP CAN AM XXXXXX

VIN

xx/xx
XXXXXXXXXXXXXXXXXXXX

DET HÅR FORDONET TILLVERKADES I ENLIGHET MED MOTOR VEHICLE STANDARD ACT 1989

Icke CARB-kompatibel

INFORMATION OM EMISSIONSBEGRENSNING FÖR FORDON

BOMBARDIER RECREATIONAL PRODUCTS INC.
 DETTA FORDON UPPFYLLETT U.S. EPA'S FÖRESKRIFTER SOM ÅR TILLÄMPLIGA ÅRSMODELL NYA MOTORCYKLAR OCH HAR CERTIFIERATS FÖR ATT EN FICHOX-STANDARD FÖR _____ GRAM / KILOMETER.

Se instruktionsboken för underhållsspecifikationer

VEHICLE EMISSION CONTROL INFORMATION	
BOMBARDIER RECREATIONAL PRODUCTS INC. THIS ENGINE CONFORMS TO U.S. EPA REGULATIONS APPLICABLE TO MODEL YEAR NEW MOTORCYCLES AND IS CERTIFIED TO AN FICHOX EMISSION STANDARD OF _____ GRAM / KILOMETER.	Cylindervolym / Engine Displacement Motorcykel / Engine Family Pannmålslastgrupp / Performance Family Styning för utsläppssystem / Exhaust Emission Control System Torngångsväxel / Idle Speed Bränsle / Fuel

70488271_02

INFORMATION OM MOTORCYKELS BULLERKONTROLL
 DENNA MOTORCYKL UPPFYLLETT DE BULLENVÄRDSGRÄNSER SOM FÖRESKRIVS AV AMERIKANSKA EPA BÄRANAT (85 AVID RPM) MED EN STYLT BEGRÄNSAD TESTMETOD. ENKLT LÅG ÅR DET FÖRSLAGET ATT MODIFERA LÅGDRAMPANNA SÅ ATT BULLENVÄRDSGRÄNSER BULLENVÄRDSGRÄNSER. SE INSTRUKTIONSBOKEN.

CERTIFIERAT FÖR FÖRSÄLJNING I ALLA DELSTATER I USA FÖRUTOM KALIFORNIA. / CERTIFIED FOR SALE IN ALL U.S. STATES EXCEPT CALIFORNIA.

E13-överensstämmelsedekal

E13

9561

REGLER FÖR LJUDDÄMPNINGSSYSTEM

Det är förbjudet att manipulera ljuddämpningssystemet!

Enligt amerikansk federal lag och provinslagar i Kanada kan följande handlingar eller upphov till följande handlingar vara åtalbara:

1. Att, i annat syfte än för underhåll, reparation eller utbyte, ta bort eller göra någon enhet eller designkomponent för ljuddämpningsändamål som installerats i ett nytt fordon funktionsoduglig, före försäljning eller leverans till den slutliga köparen eller medan fordonet används. Eller:
2. Att använda fordonet efter det att någon har tagit bort en sådan enhet eller designkomponent eller gjort den funktionsoduglig.

Bland de handlingar som anses utgöra otillåten manipulering är de följande:

1. Att ta bort, modifiera eller göra hål på ljuddämparen eller någon motordel som används för avledning av avgaser.
2. Att ta bort, modifiera eller göra hål på någon del av insugningssystemet.
3. Att byta ut rörliga fordonsdelar eller delar av avgas- eller insugningssystem mot icke godkända delar.
4. Underlåtenhet att utföra lämpligt underhåll.

BRP RF DESS POST GEN3 (MOWP)

USA och Kanada

Denna enhet uppfyller FCC del 15 och Industry Canada-licensundantagna RSS-standard(er). Användningen är underställd följande två villkor:

1. enheten ska inte orsaka störningar och
2. den här enheten måste mottaga störningar, inklusive störningar som kan orsaka att enheten får oönskad funktion.

Utrustningen har testats och uppfyller begränsningarna för en digital enhet klass B i enlighet med del 15 i FCC:s regelverk. Dessa begränsningar är till för att skydda mot störningar när du vistas i närheten av bostadsområden. Utrustningen genererar, använder och kan sända ut radiofrekvensenergi och kan därför, om den inte installeras och används enligt instruktionerna, störa radiokommunikation. Det är inte säkert att det uppstår inte störningar i en viss installation. Om den här utrustningen stör radio- eller tv-mottagning, vilket kan fastställas genom att slå på och av utrustningen, uppmanas användaren att försöka avhjälpa störningarna på något av följande sätt:

- Ställ in eller flytta mottagarantennen.
- Öka avståndet mellan utrustningen och mottagaren.
- Ansluta utrustningen till ett uttag på en annan slinga än den där mottagaren är ansluten.
- Kontakta en återförsäljare eller en erfaren tekniker för att få hjälp.

Enheten har utvärderats för att uppfylla allmänna krav på RF-exponering. Enheten kan användas i bärbart exponeringstillstånd utan begränsningar.

Le dispositif a été évalué à satisfaire l'exigence générale de l'exposition aux rf. L'appareil peut être utilisé dans des conditions d'exposition portatif sans restriction.

L'émetteur/récepteur exempt de licence contenu dans le présent appareil est conforme aux CNR d'Innovation, Sciences et Développement Économique Canada applicables aux appareils radio exempts de licence.

1. l'appareil ne doit pas produire de,
2. l'appareil doit accepter tout brouillage radioélectrique subi, même si le brouillage est susceptible d'en compromettre le fonctionnement.

Ändringar eller modifieringar som inte uttryckligen godkänts av parten som ansvarar för överensställelsen kan upphäva användarens rätt att använda utrustningen.

IC: 12006A-1001317030 För variant 1001316155 (MOWP)

FCC ID: 2ACER 1001317030 För variant 1001316155 (MOWP)

Mexiko



IFETEL

Marca: BRP Megatech

Número: BRME1023-28191

BRP Megatech-certifikatnummer: 1450979

Modelo: 1001316155

NOM-208-SCFI-2016 (Disposición Técnica IFT-008-2015)

La operación de este equipo está sujeta a las siguientes dos condiciones:

1. Es posible que este equipo o dispositivo no cause interferencia perjudicial y
2. Este equipo o dispositivo debe aceptar cualquier interferencia, incluyendo la que pueda causar su operación no deseada.

Brasilien



Número: 05254-23-15603

BRP Megatech certifikatnummer: 1450991

Modelo: 1001316155

Este equipamento não tem direito à proteção contra interferência prejudicial e não pode causar interferência em sistemas devidamente autorizados. Para maiores informações, consulte o site da ANATEL.

Japan

Denna enhet godkänns i enlighet med japansk radiolagstiftning (電波法) och japansk affärslagstiftning gällande telekommunikation (電気通信事業法). Enheten får inte modifieras (annars blir det beviljade beteckningsnumret ogiltigt).

Europa

Konformitetsförklaring

Förenklad EU-försäkran om överensstämmelse enligt Radioutrustningsdirektivet 2014/53/EU.



DE

Hiermit erklärt BRP Megatech, dass der Funkanlagentyp 1001316154 der Richtlinie 2014/53/EU entspricht. Der vollständige Text der EU-Konformitätserklärung ist unter der folgenden Internetadresse verfügbar: <https://www.brp.com/en/corporate-social-responsibility/product-safety.html>

FR

Le soussigné, BRP Megatech, déclare que l'équipement radioélectrique du type 1001316154 est conforme à la directive 2014/53/UE. Le texte complet de la déclaration UE de conformité est disponible à l'adresse internet suivante: <https://www.brp.com/en/corporate-social-responsibility/product-safety.html>

BG

С настоящото BRP Megatech декларира, че този тип радиосъоръжение 1001316154 е в съответствие с Директива 2014/53/ЕС.

Цялостният текст на ЕС декларацията за съответствие може да се намери на следния интернет адрес: <https://www.brp.com/en/corporate-social-responsibility/product-safety.html>

EL

Με την παρούσα ο/η BRP Megatech, δηλώνει ότι ο ραδιοεξοπλισμός 1001316154 πληροί την οδηγία 2014/53/ΕΕ. Το πλήρες κείμενο της δήλωσης συμμόρφωσης ΕΕ διατίθεται στην ακόλουθη ιστοσελίδα στο διαδίκτυο: <https://www.brp.com/en/corporate-social-responsibility/product-safety.html>

CS

Tímto BRP Megatech prohlašuje, že typ rádiového zařízení 1001316154 je v souladu se směrnicí 2014/53/EU. Úplné znění EU prohlášení o shodě je k dispozici na této internetové adrese: <https://www.brp.com/en/corporate-social-responsibility/product-safety.html>

DA

Hermed erklærer BRP Megatech, at radioudstyrstypen 1001316154 er i overensstemmelse med direktiv 2014/53/EU.

EU-overensstemmelseserklæringens fulde tekst kan findes på følgende internetadresse: <https://www.brp.com/en/corporate-social-responsibility/product-safety.html>

ET

Käesolevaga deklareerib BRP Megatech, et käesolev raadioseadme tüüp 1001316154 vastab direktiivi 2014/53/EL nõuetele.

Eli vastavusdeklaratsiooni täielik tekst on kättesaadav järgmisel internetiaadressil: <https://www.brp.com/en/corporate-social-responsibility/product-safety.html>

ES

Por la presente, BRP Megatech declara que el tipo de equipo radioeléctrico 1001316154 es conforme con la Directiva 2014/53/UE.

El texto completo de la declaración UE de conformidad está disponible en la dirección Internet siguiente: <https://www.brp.com/en/corporate-social-responsibility/product-safety.html>

FI

BRP Megatech vakuuttaa, että radiolaitetyyppi 1001316154 on direktiivin 2014/53/EU mukainen. EU-vaatimustenmukaisuusvakuutuksen täysimittainen teksti on saatavilla seuraavassa internetosoitteessa: <https://www.brp.com/en/corporate-social-responsibility/product-safety.html>

EN

Hereby, BRP Megatech declares that the radio equipment type 1001316154 is in compliance with Directive 2014/53/EU. The full text of the EU declaration of conformity is available at the following internet address: <https://www.brp.com/en/corporate-social-responsibility/product-safety.html>

HR

BRP Megatech ovime izjavljuje da je radijska oprema tipa 1001316154 u skladu s Direktivom 2014/53/EU. Čjeloviti tekst EU izjave o sukladnosti dostupan je na sljedećoj internetskoj adresi: <https://www.brp.com/en/corporate-social-responsibility/product-safety.html>

HU

BRP Megatech igazolja, hogy a 1001316154 típusú rádióberendezés megfelel a 2014/53/EU irányelvnek. Az EU-megfelelőségi nyilatkozat teljes szövege elérhető a következő internetes címen: <https://www.brp.com/en/corporate-social-responsibility/product-safety.html>

IT

Il fabbricante, BRP Megatech, dichiara che il tipo di apparecchiatura radio 1001316154 è conforme alla direttiva 2014/53/UE.

Il testo completo della dichiarazione di conformità UE è disponibile al seguente indirizzo Internet: <https://www.brp.com/en/corporate-social-responsibility/product-safety.html>

LT

Aš, BRP Megatech, patvirtinu, kad radijo įrenginių tipas 1001316154 atitinka Direktyvą 2014/53/ES. Visas ES atitikties deklaracijos tekstas prieinamas šiuo interneto adresu: <https://www.brp.com/en/corporate-social-responsibility/product-safety.html>

LV

Ar šo BRP Megatech deklarē, ka radioiekārta 1001316154 atbilst Direktīvai 2014/53/ES. Pilns ES atbilstības deklarācijas teksts ir pieejams šādā interneta vietnē: <https://www.brp.com/en/corporate-social-responsibility/product-safety.html>

MT

B'dan, BRP Megatech, niddikjara li dan it-tip ta' tagħmir tar-radju 1001316154 huwa konformi mad-Direttiva 2014/53/UE. It-test kollu tad-dikjarazzjoni ta' konformità tal-UE huwa disponibbli f'dan l-indirizz tal-Internet li ġej: <https://www.brp.com/en/corporate-social-responsibility/product-safety.html>

NL

Hierbij verklaar ik, BRP Megatech, dat het type radioapparatuur 1001316154 conform is met Richtlijn 2014/53/EU.

De volledige tekst van de EU-conformiteitsverklaring kan worden geraadpleegd op het volgende internetadres: <https://www.brp.com/en/corporate-social-responsibility/product-safety.html>

PL

BRP Megatech niniejszym oświadcza, że typ urządzenia radiowego 1001316154 jest zgodny z dyrektywą 2014/53/UE. Pełny tekst deklaracji zgodności UE jest dostępny pod następującym adresem internetowym: <https://www.brp.com/en/corporate-social-responsibility/product-safety.html>

PT

O(a) abaixo assinado(a) BRP Megatech declara que o presente tipo de equipamento de rádio 1001316154 está em conformidade com a Diretiva 2014/53/UE.

O texto integral da declaração de conformidade está disponível no seguinte endereço de Internet: <https://www.brp.com/en/corporate-social-responsibility/product-safety.html>

RO

Prin prezenta, BRP Megatech declară că tipul de echipamente radio 1001316154 este în conformitate cu Directiva 2014/53/UE. Textul integral al declarației UE de conformitate este disponibil la următoarea adresă internet: <https://www.brp.com/en/corporate-social-responsibility/product-safety.html>

SV

Härmed försäkrar BRP Megatech att denna typ av radioutrustning 1001316154 överensstämmer med direktiv 2014/53/EU. Den fullständiga texten till EU-försäkringen om överensstämmelse finns på följande webbadress: <https://www.brp.com/en/corporate-social-responsibility/product-safety.html>

SL

BRP Megatech potrjuje, da je tip radijske opreme 1001316154 skladen z Direktivo 2014/53/EU. Celotno besedilo izjave EU o skladnosti je na voljo na naslednjem spletnem naslovu: <https://www.brp.com/en/corporate-social-responsibility/product-safety.html>

SK

BRP Megatech týmto vyhlasuje, že rádiové zariadenie typu 1001316154 je v súlade so smernicou 2014/53/EÚ. Úplné EÚ vyhlásenie o zhode je k dispozícii na tejto internetovej adrese: <https://www.brp.com/en/corporate-social-responsibility/product-safety.html>

IS

BRP Megatech lýsir því hér með yfir að þráðlausi fjarskiptabúnaðurinn 1001316154 er í samræmi við tilskipun 2014/53/ESB. Óstyttan texta ESB-samræmisyfirlýsingarinnar er að finna á veffanginu: <https://www.brp.com/en/corporate-social-responsibility/product-safety.html>

Liechtenstein

Hiermit erklärt BRP Megatech, dass der Funkanlagentyp 1001316154 der Richtlinie 2014/53/EU entspricht. Der vollständige Text der EU-Konformitätserklärung ist unter der folgenden Internetadresse verfügbar: <https://www.brp.com/en/corporate-social-responsibility/product-safety.html>

NO

Hermed erklærer BRP Megatech at radioutstyrstypen 1001316154 er i samsvar med direktiv 2014/53/EU. Hele teksten i EU-samsvarserklæringen finnes på følgende internetadresse: <https://www.brp.com/en/corporate-social-responsibility/product-safety.html>

RU

Компания BRP Megatech настоящим заявляет, что радиотехническое оборудование категории 1001316154 отвечает требованиям Директивы 2014/53/EU.

Полный текст декларации соответствия ЕС доступен на сайте <https://www.brp.com/en/corporate-social-responsibility/product-safety.html>

Utrymme för märke om eurasisk
överensstämmelse i tillämpliga fall

TEKNISKA SPECIFIKATIONER

TEKNISKA SPECIFIKATIONER

På grund av sitt fortlöpande produktkvalitets- och innovationsåtagande förbehåller sig BRP rätten att, när som helst, förändra design och specifikationer och/eller göra tillägg till eller förbättringar av produkterna, utan att därför åta sig att installera dessa på tidigare tillverkade produkter.

Motor – 600 ACE	
Motortyp	ROTAX® 600 ACE, vätskekyld, 4-takts, dubbel överliggande kamaxel (Double Over Head Camshaft, DOHC), torrsump
Antal cylindrar	2
Antal ventiler	8 ventiler (självjusterande hydrauliska ventillyftare)
Borning	74 mm (2,91 tum)
Slaglängd	69,7 mm (2,74 tum)
Cylindervolym	599 cm ³ (36,55 tum ³)
Kompressionsförhållande	12:1
R/MIN för max HK	6750 r/min
Avgassystem	2-i-1-avgasrör, ljuddämpare med katalytisk avgasrenare
Lufffilter	Pappersselement

Motor – 900 ACE	
Motortyp	ROTAX 900 ACE, vätskekyld, 4-takts, dubbel överliggande kamaxel (Double Over Head Camshaft, DOHC), torrsump
Antal cylindrar	3
Antal ventiler	12 ventiler (självjusterande hydrauliska ventillyftare)

Motor – 900 ACE	
Borrning	74 mm (2,91 tum)
Slaglängd	69,7 mm (2,74 tum)
Cylindervolym	899 cm ³ (54,86 tum ³)
Kompressionsförhållande	11:1
R/MIN för max HK	7750 r/min
Avgassystem	3-i-1-avgasrör, ljuddämpare med katalytisk avgasrenare
Luftfilter	Papperselement

SMÖRJSYSTEM		
Typ		Torrsump
Oljefilter		Utbytbart oljefilter av patrontyp
Motorns oljetanksvolym (motorolja och filterbyte)	600 ACE	2,5 l (2,64 qt (liq.,US))
	900 ACE	2,8 l (2,96 qt (liq.,US))
Motorolja		Se <i>Rekommenderad motorolja</i> i avsnittet <i>Underhållsrutiner</i>

KYLSYSTEM		
Kylvätsketyp		Se avsnittet <i>Rekommenderad motorkylarvätska</i> i avsnittet <i>Underhållsrutiner.</i>
Kapacitet	600 ACE	2,2 l (58 gal(liq.,USA))
	900 ACE	2,45 l (65 gal(liq.,USA))

BRÄNSLESYSTEM			
Bränsletillförsel			Flerpunktsbränsleinsprutning, 46 mm spjällhus
Bränslepump			Elektrisk (i bränsletanken)
Bränsle	Typ		Vanlig blyfri bensin Se <i>Bränslekrav</i> i avsnittet <i>Grundläggande rutiner</i>
	Lägsta oktantal	Nordamerika	87 (R + M)/2
		Utanför Nordamerika	92 RON
	Rekommenderat oktantal	Nordamerika	91 (R + M)/2
Utanför Nordamerika		95 RON	
Kapacitet bränsletank			20 l (5,28 gal (liq.,US))
Mängd återstående bränsle när lampan för låg bränslenivå är TÄND			$\pm 3,8$ l (1 gal (liq.,US))
Tomgångshastighet		600 ACE	1100 \pm 50 rpm (ej justerbart)
		900 ACE	850 \pm 50 rpm (ej justerbart)

ELSYSTEM		
Generatoreffekt		400 watt vid 7 000 RPM
Tändstift	Typ	NGK CR8EB eller likvärdigt
	Avstånd	0,7 till 0,8 mm (0,028 till 0,031 tum)
Batteri	Typ	EB14F-3 Underhållsfri och VRLA ej spillbar
	Tillverkare	LEOCH
	Spänning	12 volt

ELSYSTEM		
	Nominell kapacitet	12 A•h
Strålkastare	KANA DA/USA	H4, 12V 55/60W
	Andra länder	HALV: projektor LED HEL: H4, 12V 55/60W
Lampor (körriktningsvisare, broms, varsel, nummerskylt)		LED
Backljus	Australi en	LED
Säkringar och reläer		<i>Se Beskrivning av komponenterna i säkringsdosa i avsnittet Hur man byter en säkring</i>

DRIVSYSTEM		
Växellåda		Kontinuerligt variabel transmission (CVT)
Greppar vid RPM		1800 r/min
Slutväxel		Drivaxel med koniska kuggjul
Olja i slutväxel	Kapacitet	335 ml (0,35 qt (liq.,US))
	Rekommenderad	<i>Se Rekommenderad olja för slutväxel i avsnittet Underhållsrutiner.</i>
Utväxling bakaxel		3.15 : 1
Växellåda		Fram- och baklägen
Växellådsolja	Kapacitet	500 ml (0,53 qt (liq.,US))
	Rekommenderad	<i>Se Rekommenderad växellådsolja i avsnittet Underhållsrutiner</i>

STYRNING				
Typ		Pitman-arm		
Ratt		Inställbar styrning		
Vändradie		4 435 mm (174,61 tum)		
FJÄDRING FRAM				
Typ av fjädring		Dubbelljädring med krängningshämmare		
Fjädringsväg		600 ACE 900 ACE	137 mm (5,39 tum)	
		Sport 900 ACE	162 mm (6,38 tum)	
		Rally 900 ACE	185 mm (7,3 tum)	
Stötdämpare		ANTAL		
		2		
		Typ	600 ACE 900 ACE	Oljetyp
			Sport 900 ACE	HPG-stötdämpare
Rally 900 ACE	HPG-stötdämpare med påhångsbehållare.			
Typ av förspänningsjustering		600 ACE 900 ACE	Ingen justering	
		Sport 900 ACE Rally 900 ACE	Gängade ringar	

FJÄDRING BAK			
Typ av fjädring		Enkel svängarm	
Fjädringsväg	600 ACE 900 ACE	150 mm (5,91 tum)	
	Sport 900 ACE	175 mm (6,89 tum)	
	Rally 900 ACE	179 mm (7,05 tum)	
Stötdämpare	ANTAL		
	Typ	600 ACE 900 ACE	1
		Sport 900 ACE Rally 900 ACE	HPG-stötdämpare med påhångsbehållare.
Typ av förspänningsjustering	600 ACE 900 ACE	Fem kampositioner	
	Sport 900 ACE Rally 900 ACE	Gängad ring	
BROMSAR			
Typ		Fotmanövrerat, helintegrerat hydrauliskt bromssystem på alla 3 hjulen med ABS och EBD	
Främre broms		Dubbla 270 mm (11 tum) skivor, flytande Nissin-bromsok med två 27 mm kolvar	
Bakbroms		Enkel 220 mm (9 tum) skiva med enkolvs flytande bromsok	
Bromsvätska	Typ	DOT 4	

BROMSAR		
	Kapacitet	200 ml (6,8 fl oz (US))
Bromsok		Flytande
Bromsbelägg, material		Organiskt
Min. tjocklek för bromsbelägg		0,5 mm (0,02 tum)
Min. tjocklek för bromsskiva		5 mm (0,197 tum)
Max. skevhet för bromsskiva		0,2 mm (0,01 tum)

DÄCK			
Typ (använd bara radialdäck rekommenderade av BRP)	Fram	Rally 900 ACE	XPS Rally 145/60R16 MC 66T
		Alla andra modeller	XPS 145/60R16 MC 66T
	Bak	Rally 900 ACE	XPS Rally 205/55R15 MC 81T
		Alla andra modeller	XPS KR391 205/45R16 MC 77T
Tryck			Rekommenderat ringtryck återfinns på däcksdekalen
Däckens minsta tillåtna mönsterdjup	Fram och bak		1,6 mm (0,063 tum)

HJUL			
Typ			Aluminiumfälgar
Fälgstorlek	Fram		406 x 114 mm (16 x 4,5 tum)
	Bak	Rally 900 ACE	381 x 165 mm (15 x 6,5 tum)

HJUL			
		Alla andra modeller	406 x 165 mm (16 x 6,5 tum)
Hjulnavslåsmutter			300 ± 15 Nm (221 ± 11 lbf-ft)

MÅTT			
Totallängd		2 352 mm (92,6 tum)	
Totalbredd		1522 mm (59,9 tum)	
Totalhöjd	600 ACE	1060 mm (41,7 tum)	
	900 ACE	1063 mm (41,9 tum)	
	Rally 900 ACE	1090 mm (42,9 tum)	
	Sport 900 ACE	1073 mm (42,2 tum)	
Säteshöjd	600 ACE	599 mm (23,6 tum)	
	900 ACE	597 mm (23,5 tum)	
	Rally 900 ACE	676 mm (26,6 tum)	
	Sport 900 ACE	626 mm (24,7 tum)	
Hjulbas		1 709 mm (67,3 tum)	
Markfrigång, front och under motor	600 ACE 900 ACE	97 mm (3,8 tum)	
	Sport 900 ACE	100 mm (4 tum)	
	Rally 900 ACE	122 mm (4,8 tum)	

VIKT OCH LASTKAPACITET			
Våt vikt (alla vätskor)	600 ACE	270 kg (594 pund)	
	900 ACE	280 kg (616 pund)	
	Rally 900 ACE	303 kg (668 pund)	
	Sport 900 ACE	291 kg (642 pund)	
Handskfack		2 kg (4,4 pund)	
Bakre utformning (MAX-montering)	Rally 900 ACE	10 kg (22 pund)	
Högsta tillåtna fordonsbelastning (inkluderar förare, passagerare, övrig last och eventuella tillbehör)		204 kg (449 pund)	
Total tågvikt (GVWR)	600 ACE	489 kg (1 078 pund)	
	Alla andra modeller	499 kg (1 100 pund)	
Totalt axeltryck (GAWR)	Fram	600 ACE	239 kg (527 pund)
		Alla andra modeller	248 kg (547 pund)
	Bak	600 ACE	250 kg (551 pund)
		Alla andra modeller	251 kg (553 pund)

GARANTI

BRP BEGRÄNSAD GARANTI – KANADA OCH USA: 2025 CAN-AM® RYKER®-SERIEN

1) Den begränsade garantins omfattning

Bombardier Recreational Products Inc. ("BRP") garanterar sina Can-am Ryker--trehjuliga produkter ("**Produkten**") av årsmodell 2025 som säljs av auktoriserade BRP-återförsäljare i Amerikas förenta stater ("**USA**") och i Kanada (en "**BRP-återförsäljare**") avseende material- eller tillverkningsfel under den period och enligt de villkor som anges nedan.

Garantin ogiltigförklaras om:

1. Produkten har använts för racing eller någon annan tävlingsaktivitet, vid vilken som helst tidpunkt, även av en tidigare ägare.
2. Produkten har ändrats eller modifierats på ett sätt som skadligt påverkar dess användning, prestanda eller hållbarhet eller om den har ändrats eller modifierats för annat bruk än vad den är avsedd för.
3. Vägmätaren har tagits bort eller manipulerats; eller
4. Produkten har använts off-road.

Icke-fabriksinstallerade delar och tillbehör omfattas inte av garantin. Var god se tillämpliga garantivillkor avseende delar och tillbehör.

2) Ansvarsbegränsning

IDEN UTSTRÄCKNING LAGEN ANGER SKA DENNA UTTRYCKLIGA GARANTI LÄMNAS OCH ERSÄTTER ALLA ANDRA UTTRYCKLIGA ELLER UNDERFÖRSTÅDDA GARANTIER, INKLUSIVE MEN INTE BEGRÄNSAT TILL SÅDANA SOM AVSER SÄLJBARHET OCH LÄMPLIGHET FÖR ETT SPECIELLT ÄNDAMÅL. I DEN MÅN UNDERFÖRSTÅDDA GARANTIER INTE KAN UPPHÄVAS, BEGRÄNSAS DESSA TILL TIDEN FÖR DEN UTTRYCKLIGA GARANTIN. TILLFÄLLIGA OCH FÖLJDSKADOR AV NÅGOT SOM HELST SLAG UTESLUTS FRÅN ERSÄTTNING UNDER DENNA GARANTI. VISSA STATER/PROVINSER TILLÅTER INTE ANSVARSBEGRÄNSNINGAR, BEGRÄNSNINGAR OCH UNDANTAG ENLIGT OVAN. DETTA BETYDER ATT DET ÄR MÖJLIGT ATT DE INTE GÄLLER DIG. DENNA GARANTI GER DIG SPECIFIKA RÄTTIGHETER, OCH DU ÅTNJUTER EV. ÄVEN ANDRA LAGLIGA RÄTTIGHETER SOM KAN VARIERA FRÅN STAT TILL STAT, ELLER PROVINS TILL PROVINS.

Ingen distributör eller BRP-återförsäljare eller någon annan person är auktoriserad att lämna någon som helst utfästelse, representation eller garanti beträffande Produkten utöver det som ingår i denna begränsade garanti och en sådan kan ej, ifall den lämnas, göras gällande gentemot BRP.

BRP förbehåller sig rätten att när som helst ändra denna begränsade garanti, varvid förstås att en sådan ändring inte påverkar de garantivillkor som gäller för de Produkter som har sålts under giltighetstiden för garantin.

3) UNDANTAG – omfattas inte av garantin

Följande omfattas inte under några omständigheter av garantin:

- Normalt slitage;
- Normalt underhåll, trimning, justeringar;

- Skador som beror på att produkten har underhållits eller förvarats på ett felaktigt eller försumligt sätt. Korrekt underhåll och förvaring beskrivs i Instruktions'boken;
- Skador resulterande från demontering av delar, felaktig(t) reparation, service, underhåll, modifiering eller användning av delar som inte är tillverkade eller godkända av BRP, eller skador resulterande från reparationer utförda av en person som inte tillhör en auktoriserad servicegivande BRP-återförsäljare;
- Skador som orsakats av att Produkten har använts på ett felaktigt eller onormalt sätt, försumlighet eller av att Produkten har använts på ett sätt som strider mot instruktionsboken;
- Skador som orsakas av olycka, nedsänkning i vatten, brand, stöld, vandalism eller naturkatastrof;
- Användning av bränslen, oljor, eller smörjmedel som inte är lämpliga för användning med Produkten (se instruktionsboken);
- Skador orsakade av rost, korrosion eller att de utsatts för väder och vind;
- Skador orsakade av inträngande vatten eller snö;
- Tillfälliga skador eller följdskador eller skador av något slag inklusive, men ej begränsat till, transportutgifter, bärgnings-, lagrings-, telefon-, hyr- eller taxivavgifter, olägenhet, försäkringskostnader, betalningar av lån, förlust av tid, förlust av inkomst, förlust av besittningsrätt eller utnyttjande på grund av servicearbete;
- Skador som beror på korrosion på grund av vägsalt, batterisyra, miljöpåverkan eller hantering som strider mot anvisningarna i instruktionsboken;
- Skador som gäller produktens utseende, inklusive, men inte begränsat till repor, bucklor, blekning, avflagning, sprickor och skador på säteskåpens material;
- Skador som beror på installation av delar med specifikationer som skiljer sig från Produktens originaldelar, som exempelvis, men inte begränsat till, andra däck, avgassystem, hjul eller bromsar.

4) Garantiperiod

Denna begränsade garanti träder i kraft från och med (1) datum för produktens första leverans vid detaljförsäljning eller (2) det datum då produkten tas i bruk för första gången, beroende på vilket av dessa som inträffar först och för tillämplig period nedan:

1. **TOLV (12) på varandra följande månader** för privat eller kommersiell användning, med undantag för de komponenter som omfattas av punkt (2) och (5) nedan.
2. För batteriet, **SEX (6) PÅ VARANDRA FÖLJANDE MÅNADER.**
3. För däcken, **SEX (6) PÅ VARANDRA FÖLJANDE MÅNADER**, eller till däcken är nedslitna till de sista 2,38 millimetrarna (3/32 tum) för framdäcken och de sista 3,97 millimetrarna (5/32 tum) för bakdäcket – det som inträffar först
4. För utsläppsrelaterade komponenter, se även den *Utsläppsrelaterade garantin för US EPA* som finns här.
5. För komponenter relaterade till avdunstningsutsläpp på modeller för Kalifornien utrustade med kontrollsystem för avdunstningsutsläpp som tillverkats av BRP för försäljning i delstaten Kalifornien och som ursprungligen sålts till en invånare i eller senare har registrerats för garanti till en invånare i delstaten

Kalifornien, se även Garantiförklaring kontroll av avdunstningsutsläpp för Kalifornien.

Reparation, byte av delar eller utförande av service under denna garanti förlänger inte livslängden för denna begränsade garanti bortom dess ursprungliga förfalldatum.

5) Garantivillkor

Garantin gäller endast ifall samtliga av följande villkor är uppfyllda:

- Produkten måste av den första ägaren ha köpts som ny och oanvänd från en BRP-distributör/-återförsäljare som är auktoriserad att sälja Produkten i det land där försäljningen har ägt rum;
- Den av BRP specificerade förleveransinspektionen måste ha utförts och dokumenterats samt undertecknats av köparen;
- Produkten måste ha garantiregistrerats av en auktoriserad BRP-återförsäljare;
- Produkten måste ha köpts i det land där köparen bor;
- Garantins giltighet förutsätter att regelbundet underhåll, enligt anvisningarna i denna Instruktions'bok, utförs med angivna tidsintervall. BRP förbehåller sig rätt att kräva bevis på korrekt underhåll innan garantiersättning beviljas.

Om något av ovanstående villkor inte har uppfyllts, beviljar BRP ingen garantiersättning för någon ägare, varken vid privat fritidsäggande eller vid kommersiellt äggande. Dessa begränsningar är nödvändiga för att ge BRP möjlighet att skydda sina produkter, sina konsumenters och allmänhetens säkerhet.

6) Kundens rättigheter och skyldigheter

Kunden måste sluta använda Produkten direkt när ett fel uppstår, kontakta en auktoriserad BRP-återförsäljare inom tre (3) dagar från felets upptäckande och ge BRP-återförsäljaren rimlig tillgång till Produkten samt rimlig tid att reparera den.

Kunden måste även för BRP-återförsäljaren uppvisa inköpsbevis för Produkten samt underteckna reparations-/arbetsordern innan reparationen påbörjas för att validera garantireparationen.

Alla delar som byts ut under denna garanti övergår i BRP:s ägo.

7) BRP:s ansvar

BRP:s skyldigheter enligt denna garanti är begränsade till, efter eget gottfinnande, reparation eller byte av delar som konstaterats vara defekta vid normal användning, underhåll och service utan kostnad för delar och arbetskraft, hos någon auktoriserad BRP-återförsäljare under garantiperioden under de villkor som beskrivs häri. Inget påstående om garantiavtalsbrott skall utgöra grund för återgång eller annullering av produktens försäljning till ägaren.

Vid behov av service utanför det ursprungliga försäljningslandet ansvarar ägaren för alla extra kostnader som erfordras enligt lokala konventioner och förhållanden, så som, men ej begränsat till, frakt, försäkring, skatter, licensavgifter, importavgifter och alla andra finansiella kostnader, inklusive sådana som påförs av regeringar, stater, regioner och deras respektive myndigheter.

BRP förbehåller sig rätten att förbättra, modifiera eller ändra produkter från tid till annan, utan skyldighet att ändra tidigare tillverkade produkter.

8) Överlåtelse av garanti

Om äganderätten till en produkt överläts under garantitiden, skall även denna garanti överlåtas och gälla för den återstående garantitiden, förutsatt att BRP eller en BRP-återförsäljare erhåller ett bevis på att den tidigare ägaren har godkänt överlåtelsen av ägandeskapet liksom erforderliga adressuppgifter för den nya ägaren.

9) Konsumentvägledning

I fall av en ev. kontrovers eller tvist som berör denna garanti rekommenderar BRP att du försöker lösa frågan på återförsäljarnivå. Vi rekommenderar att du talar med servicechefen eller ägaren hos den auktoriserade BRP-återförsäljaren.

Om ärendet fortfarande förblir olöst, kontakta BRP genom att fylla i kundkontaktformuläret på **www.brp.com** eller kontakta BRP via post på en av de adresser som anges under avsnittet *Kontakta oss* i denna guide.

US EPA UTSLÄPPSGARANTI

Bombardier Recreational Products Inc. ("BRP")* garanterar att om:

1. Fordonet underhålls och används i enlighet med de skriftliga instruktionerna för korrekt underhåll och användning, samt
2. Produkten inte överensstämmer när som helst under sin livslängd med gällande utsläppsnormer eller utsläppsgränser som fastställts av ett EPA-godkänt utsläppstest, och
3. Sådana avvikelser resulterar eller kommer att resultera i att Produktens ägare belastas med någon påföljd eller annan sanktion (inklusive förnekande av rätten att använda Produkten) under lokal, statlig eller federal lagstiftning, ska BRP avhjälpa avvikelsen utan kostnad för ägaren; förutom, om Produkten har varit i drift i mer än 5 år eller 30 000 kilometer (18 641 miles). BRP är skyldigt att avhjälpa endast sådana avvikelser till följd av fel på komponenter som har installerats i eller på Produkten för det enda eller huvudsakliga syftet att minska utsläpp från Produkter och som inte var i allmänt bruk före årsmodell 1968.

Garantitiden börjar den dag Produkten levereras till dess slutliga köp, eller om Produkten först tas i bruk som en "demonstrations"- eller "företags"-motorcykel före leverans, den dag den först tas i bruk.

Objekt som omfattas av utsläppsgaranti för Produktens hela livslängd:

Bränslesystem och luftintagssystem

- Bränsleinsprutare, bränslepumpsmodul, bränselfilterenhet, spjällhus (inklusive spjällpositionsgivare) luftintagsgrenrör

Tändningskomponenter och sensorer

- Motorstyrmodul (ECM), motorkabelstam, tändspolar, tändstift (omfattas endast upp till det första underhållsersättandet), bullersensor (Knock Sensor), kamaxellägessensor, vevaxellägessensor, temperatursensor (kylarvätska), tryck- och temperatursensor, syresensorer

Avgassystem

- Primär ljuddämpare (innehållande katalysator), avgasgrenrör
- Klämmor, packningar och tätningar (från motorn upp till primär ljuddämpare)

Vevhusventilationssystem

- Vevhusventil, vevhusventilationsslang, oljepåfyllningslock

Kontrollsystem för utsläpp

- Bränsletank, bränslelock, bränsleslang, ångkanister, ångkanister väggmonteringssett, avluftningsventil (reningsventil), backventil, filter, fästplattor för evaporativa komponenter
- Klämma, tätning, packning och montering (associerade med bränslesystem)

Hänvisning till avsnittet om underhåll i instruktionsboken för korrekt underhåll.

Den är instruktionsboken innehåller information om hur Produkten används på rätt sätt.

Enligt utsläppsgarantin skall BRP vara ansvarigt för den totala kostnaden för korrigerig för varje Produkt giltigt presenterad för reparation hos varje auktoriserad Can-Am On-Road-återförsäljare, förutom för akuta reparationer som krävs enligt punkt 2 i listan nedan. Statliga eller lokala begränsningar avseende omfattningen

av straff eller påföljd som åläggs en ägare av en defekt Produkt skall inte ha någon betydelse för detta ansvar.

I inget fall kan BRP förneka ett garantianspråk gällande utsläppsgaranti på grundval av:

1. Garantiarbete eller service före leverans utfört av någon anläggning som godkänts av BRP att utföra sådant arbete eller service; eller
2. Arbete som utförs i en akut situation för att rätta till ett osäkert tillstånd, inklusive ett osäkert körbarhetstillstånd, som kan hänföras till BRP, förutsatt att ägaren av Produkten har vidtagit åtgärder för att återställa Produkten i ett överensstämmande tillstånd i tid; eller
3. Användning av någon icke godkänd reservdel eller underlåtenhet att följa skriftliga instruktioner för korrekt underhåll och användning som inte är relevanta för anledningen till att Produkten inte uppfyller tillämpliga utsläppsnormer; eller
4. Någon orsak som kan hänföras till BRP; eller
5. Användning av något bränsle som är allmänt tillgängligt i det geografiska område där Produkten är belägen, såvida de skriftliga instruktionerna för korrekt underhåll och användning inte anger att användning av detta bränsle skulle inverka negativt på utsläppsanordningar och system i Produkten, och det finns allmänt tillgänglig information för ägaren att identifiera rätt bränsle som skall användas. Se avsnittet om underhållsinformation och bränslekraven i avsnittet om bränsle.

Med undantag för vad som anges i föregående punkter kan BRP neka utsläppsgaranti på grundval av att en icke certifierad eftermarknadsdel har används vid underhåll eller reparation av en Produkt om användningen av den icke certifierade delen har varit orsak till att Produkten inte uppfyllde utsläppsnormerna. Användningen av delar som inte motsvarar de ursprungliga delarna eller icke certifierade eftermarknadsdelar kan ha en negativ inverkan på utsläppskontrollsystemet och resultera i att Produkten inte uppfyller utsläppsnormerna. Användning av godkända reservdelar påverkar inte utsläppsgarantin. **Underhåll, byte, eller reparation av anordningar och system för utsläppskontroll kan utföras av alla motorcykelreparationsverkstäder eller personer som använder en godkänd reservdel.**

Så snart du blir medveten om en defekt har du ansvar för att presentera din Produkt för en auktoriserad Can-Am On-Road-återförsäljare. Den auktoriserade Can-Am On-Road-återförsäljaren går vidare med garantianspråket.

I fall en auktoriserad Can-Am On-Road-återförsäljare inte kan (av skäl som inte kan hänföras till Produktens ägare eller händelser utanför BRP:s eller en auktoriserad Can-Am On-Road-återförsäljares kontroll) reparera en Produkt inom 30 dagar efter den inledande presentationen av Produkten för en auktoriserad av Can-Am On-Road-återförsäljare skall ägaren ha rätt att få garantireparationen utförd, på bekostnad av BRP, vid någon reparationsverkstad som ägaren väljer.

Alla defekta delar som byts under denna garanti övergår i BRP:s ägo.

Kontakta direktören, Field Operations and Support Division (6406J), Environmental Protection Agency, 401 "M" Street, SW., Washington, DC 20460 (Attention: Warranty Claim) för ytterligare information angående utsläppsgarantin eller för att rapportera ett brott mot villkoren i utsläppsgarantin.

Bombardier Recreational Products Inc. ("BRP") * garanterar också den slutliga köparen och varje efterföljande köpare att denna nya Produkt, inklusive alla delar i dess kontrollsystem för avgasutsläpp och dess kontrollsystem för avdunstningsutsläpp, uppfyller två villkor:

- Den är utformad, tillverkad och utrustad så att den vid tidpunkten för försäljning till den slutliga köparen uppfyller kraven enligt 40 CFR 86 och med standarder för avdunstningsutsläpp enligt 40 CFR 1051 tillämpliga på vägmotorcyklar.
- Den har inga material- eller tillverkningsfel som skulle kunna förhindra uppfyllande av kraven enligt 40 CFR 86 och med standarder för avdunstningsutsläpp enligt 40 CFR 1051 tillämpliga på vägmotorcyklar.

Om garantiberättigade villkor föreligger kommer BRP att reparera eller byta delar eller komponenter med material- eller tillverkningsfel som skulle öka motorns utsläpp av någon reglerad förorening inom den angivna garantiperioden utan några kostnader för ägaren, inklusive kostnader relaterade till diagnos och reparation eller byte av utsläppsrelaterade delar.

Period för utsläppsrelaterad garanti

Den utsläppsrelaterade garantin har följande giltighetsperiod, beroende på vilket som inträffar först:

	Timmar	Månader	Kilometer
Komponenter relaterade till avgasutsläpp och avdunstningsutsläpp	–	60	30 000/18 641

US EPA FEDERAL BULLERGARANTI

Bombardier Recreational Products Inc. ("BRP")* garanterar den slutliga köparen och varje efterföljande köpare att detta nya fordon, vid försäljningstillfället, utformades, byggdes och utrustades för att uppfylla alla tillämpliga US EPA federala bullerkontrollstandarder och är fri från defekter i material och utförande som, när Produkten underhålls och används på ett korrekt sätt, kan göra att Produkten inte uppfyller kraven i samtliga tillämpliga US EPA federala bullerstandarder för den följande perioden, vilket som kommer först:

kilometer	år
6 000/3 730	1

GARANTIVILLKOR GÄLLANDE UTSLÄPPSSYSTEM I KALIFORNIEN

GARANTIFÖRKLARING OM UTSLÄPPSSYSTEM FÖR KALIFORNIEN

Dina rättigheter och skyldigheter i garantin

California Air Resources Board och BRP US Inc. ("BRP") förklarar gärna garantin för avgasreningssystemet på ditt 2025 Can-Am On-road-fordon. I delstaten Kalifornien måste nya motorfordon vara utformade, byggda och utrustade så att de uppfyller delstatens hårda krav för att motverka smogg. BRP måste garantera utsläppskontrollsystemet på ditt fordon under den tidsperiod som anges nedan, förutsatt att det inte har utsatts för missbruk, vårdslöshet eller felaktigt underhåll.

Systemet för utsläppskontroll kan omfatta delar som bränsleinsprutnings-systemet, tändningssystemet, katalysatorn och motorns dator. Också slangar, anslutningar och andra utsläppsrelaterade enheter kan ingå. Om det finns garantiberättigade villkor reparerar BRP ditt fordon utan extra kostnad, inklusive diagnos, reservdelar och arbete.

Tillverkarens garanti

5 år eller efter 30 000 km (18 641 mi)
– det som inträffar först.

Ägarens ansvar i enlighet med garantin

- Som ägare av fordonet ansvarar du för att erforderligt underhåll utförs i enlighet med anvisningarna i instruktionsboken. BRP rekommenderar att du behåller alla kvitton för utfört underhåll på ditt fordon, men kan inte neka dig garanti enbart på grund av att kvittan saknas eller att du underlåtit att genomföra allt schemalagt underhåll.

- Du ansvarar för att presentera ditt fordon för en BRP-återförsäljare så snart ett problem uppstår. Garantireparationer ska utföras inom en rimlig tidsperiod som inte får överskrida 30 dagar.
- Som ägare till ditt fordon ska du även vara medveten om att BRP kan neka dig garantiersättning om det har uppstått fel på fordonet eller en av dess komponenter på grund av felaktig användning, vårdslöshet, felaktigt underhåll eller ej godkända modifieringar.

Om du har några frågor angående dina garantirättigheter och ansvar ska du kontakta:

- BRP:s customer assistance center på 1-888-272-9222 eller
- California Air Resources Board på 4001 Iowa Avenue, Riverside, CA 92507.

GARANTIVILLKOR GÄLLANDE DEFEKTER I UTSLÄPPSSYSTEM FÖR KALIFORNIEN

Garanti allmänna utsläppsdefekter

BRP garanterar ägaren att fordonet:

- är designat, byggt och utrustat för att vid tidpunkten för försäljning överensstämmer med alla tillämpliga bestämmelser som antagits av Air Resources Board i enlighet med dess bemyndigande i kapitel 1 och 2, del 5, division 26 i hälso- och säkerhetskoden; och
- är fri från defekter i material och utförande som gör att felet i en garanterad del är identisk i alla väsentliga avseenden med den delen som beskrivs i fordonstillverkarens ansökan om certifiering.

Denna garanti börjar det datum då fordonet levereras till den första köparen annan än en auktoriserad

återförsäljare, eller det datum då det först användes som demonstrations-, leasing- eller företagsfordon, beroende på vilket som inträffar först och fortsätter under den tid eller körsträcka som anges nedan.

Utsläppskontrollsystemets defektgaranti är ett tillägg till BRP:s begränsade garanti.

Garantin på utsläppsrelaterade delar ska fungera enligt följande:

1. Varje garanterad del som inte är planerad att bytas ut som erforderligt underhåll i de skriftliga instruktionerna ska omfattas av garantiperioden som definieras nedan. Om någon sådan del går sönder under garantiperioden ska den repareras eller ersättas av BRP. Alla sådana delar som repareras eller byts ut under garantin kommer att omfattas av den återstående garantiperioden.
2. Alla garanterade delar som endast är planerade för regelbunden inspektion i de skriftliga instruktionerna ska omfattas av garantiperioden som definieras nedan. Ett uttalande i sådana skriftliga instruktioner om att "reparera eller byt ut vid behov" ska inte minska garantitiden. Alla sådana delar som repareras eller byts ut under garantin kommer att omfattas av den återstående garantiperioden.
3. Varje garanterad del som är planerad att bytas ut som erforderligt underhåll i de skriftliga instruktionerna ska garanteras för den tidsperiod eller körsträcka, beroende på vilket som inträffar först, före den första planerade utbytespunkten för den delen. Om delen går sönder före den första planerade utbytespunkten ska delen repareras eller bytas ut av BRP. Alla sådana delar som repareras eller byts ut under garantin ska omfattas av garantin under återstoden
- av perioden före den första planerade utbytespunkten för delen.
4. Reparation eller utbyte av någon garanterad del ska utföras utan kostnad för fordonsägaren, vid en garantistation, utom i nödfall då en garanterad del eller en garantistation inte rimligen är tillgänglig för fordonsägaren. I en nödsituation kan reparationer utföras på vilken tillgänglig serviceinrättning som helst eller av ägaren med hjälp av någon reservdel. BRP ska ersätta ägaren för hans eller hennes utgifter inklusive diagnostiska avgifter för sådan nödreparation eller utbyte, som inte ska överstiga tillverkarens föreslagna återförsäljningspris för alla garanterade utbytta delar och arbetskostnader baserat på tillverkarens rekommenderade tid för garantireparationen och den geografiska lämpliga arbetskostnaden. En fordonsägare kan rimligen åläggas att behålla kvitton och felaktiga delar för att få ersättning för garanterade reparationer som är återbetalningsbara på grund av en nödsituation, förutsatt att tillverkarens skriftliga instruktioner ger ägaren besked om dennes skyldighet.
5. Garantitjänster eller reparationer ska tillhandahållas hos alla BRP:s återförsäljare som har franchise-avtal för att serva de aktuella fordonen.
6. Fordonsägaren ska inte debiteras för diagnosarbete som leder till fastställande att en garanterad del faktiskt är defekt, förutsatt att sådant diagnosarbete utförs på en garantistation.
7. BRP ska vara ansvarigt för skador på andra fordonskomponenter som orsakas av ett fel under garantin på någon garanterad del.
8. Bristen på tillgång till sådana delar eller ofullständiga reparationer inom en rimlig tidsperiod, som inte får överstiga 30 dagar från det att

fordonet initialt presenterades för garantistationen för reparation, ska utgöra en nödsituation.

9. Alla reservdelar kan användas vid utförandet av underhåll eller reparationer. Alla reservdelar som utsetts av en tillverkare kan användas vid garantireparationer som tillhandahålls utan kostnad för fordonsägaren. Sådan användning ska inte minska fordons- eller motortillverkarens garantiåtaganden, förutom att BRP inte är ansvarigt för reparation eller utbyte av någon reservdel som inte är en garanterad del (förutom enligt vad som anges i underavsnitt (7)).
10. Varje tillägg eller modifierad del som undantas av Air Resources Board från förbuden i avsnitt 27156 av California Vehicle Code får användas på ett fordon. Sådan användning, i och för sig, ska inte vara skäl för att avslå ett garanti-anspråk som gjorts i enlighet med denna artikel. BRP är inte ansvarigt enligt denna artikel för att garanterade fel på garanterade delar orsakade av användning av ett tillägg eller en modifierad del.

Garantiperiod

5 år eller efter 30 000 km (18 641 mi)
– det som inträffar först.

Undantag

Reparation eller utbyte av garantidelar som annars är berättigade till garanti-täckning, ska uteslutas från sådan garanti-täckning om BRP visar att fordonet har missbrukats, försummats eller felaktigt underhållits, och att sådant missbruk, försummelse eller felaktigt underhåll var den direkta orsaken till behovet av reparation eller utbyte.

Förutom vad som anges ovan är varje justering av en komponent som är en fabriksinstallerad och korrekt

fungerande justeringsbegränsande enhet, berättigad till garantitäckning.

Tillverkarens garanti

5 år eller efter 30 000 km (18 641 mi)
– det som inträffar först.

Delar som omfattas är

Bränslesystem *och* **luftintagssystem**

- Bränsleinsprutare, bränslepumpsmodul, bränsselfilterenhet, spjällhus (inklusive spjällpositionsgivare) luftintagsgrenrör.

Tändningskomponenter *och* **sensorer**

- Motorkontrollmodul (ECM), motor-kabelstam, tändspolar, tändstift (omfattas endast upp till det första underhållsersättandet), bullersensor (knacksensor) kamaxelläges-sensor, temperatursensor (kylarvätska), tryck- och temperatursensor, syresensorer.

Avgassystem

- Primär ljuddämpare (innehållande katalysator) avgasgrenrör.
- Klämmor, packningar och tätningar (från motorn upp till primär ljuddämpare).

Vevhusventilationssystem

- Vevhusventil, vevhusventilations-slang, oljepåfyllningslock.

Kontrollsystem för utsläpp

- Bränsletank, bränslelock, bränsleslang, ångkanister, ångkanister väggmonterings-sats, avluftnings-ventil (reningsventil), backventil, filter, fästplattor för evaporativa komponenter.
- Klämma, tätning, packning och montering (associerade med bränslesystem).

Hänvisning till avsnittet om underhåll i instruktionsboken för korrekt underhåll

Den här instruktionsboken innehåller information om hur man använder det här fordonet på rätt sätt.

BRP:S INTERNATIONELLA BEGRÄNSADE GARANTI: 2025 CAN-AM® RYKER®-SERIEN

1) Den begränsade garantins omfattning

Bombardier Recreational Products Inc. ("BRP") garanterar sina Can-Am Ryker-trehjuliga produkter ("Produkten") av årsmodell 2025 som säljs av distributörer eller återförsäljare som av BRP auktoriserats att distribuera Produkten utanför Amerikas förenta stater ("USA"), Kanada, medlemsstaterna i det Europeiska ekonomiska samarbetsområdet ("EES") (som består av Europeiska unionens medlemsstater samt Storbritannien, Norge, Island och Liechtenstein), och medlemsstaterna i Oberoende staters samväldie ("OSS") (inklusive Ukraina och Turkmenistan), och Turkiet ("BRP-distributör/återförsäljare") avseende material- eller tillverkningsfel under den period och enligt de villkor som anges nedan.

Garantin ogiltigförklaras om:

1. Produkten har använts för racing eller någon annan tävlingsaktivitet, vid vilken som helst tidpunkt, även av en tidigare ägare.
2. Produkten har ändrats eller modifierats på ett sätt som skadligt påverkar dess användning, prestanda eller hållbarhet eller om den har ändrats eller modifierats för annat bruk än vad den är avsedd för.
3. Vägmätaren har tagits bort eller manipulerats; eller
4. Produkten har använts off-road.

Icke-fabriksinstallerade delar och tillbehör omfattas inte av garantin. Var god se tillämpliga garantivillkor avseende delar och tillbehör.

2) Ansvarsbegränsning

IDEN UTSTRÄCKNING LAGEN ANGER SKA DENNA UTTRYCKLIGA GARANTI LÄMNAS OCH ERSÄTTER ALLA ANDRA UTTRYCKLIGA ELLER UNDERFÖRSTÅDDA GARANTIER, INKLUSIVE MEN INTE BEGRÄNSAT TILL SÅDANA SOM AVSER SÄLJBARHET OCH LÄMPLIGHET FÖR ETT SPECIELLT ÄNDAMÅL. I DEN MÅN UNDERFÖRSTÅDDA GARANTIER INTE KAN UPPHÄVAS, BEGRÄNSAS DESSA TILL TIDEN FÖR DEN UTTRYCKLIGA GARANTIN. TILLFÄLLIGA OCH FÖLJDSKADOR AV NÅGOT SOM HELST SLAG UTESLUTS FRÅN ERSÄTTNING UNDER DENNA GARANTI. VISSA JURISDIKTIONER TILLÅTER INTE ANSVARSBEGRENSNINGAR, BEGRENSNINGAR OCH UNDANTAG ENLIGT OVAN. DETTA BETYDER ATT DET ÄR MÖJLIGT ATT DE INTE GÄLLER DIG. DENNA GARANTI GER DIG SPECIFIKA RÄTTIGHETER, OCH DU ÅTNJUTER EV. ÄVEN ANDRA LAGLIGA RÄTTIGHETER SOM KAN VARIERA FRÅN LAND TILL LAND. BRP KAN INTE HÅLLAS ANSVARIGT OM PRODUKTER, ELLER GARANTIDELAR INTE FINNS TILLGÄNGLIGA I VISSA LÄNDER PÅ GRUND AV SKÅL SOM LIGGER UTANFÖR BRP:S KONTROLL.

För Produkter köpta i Australien, se det specifika avsnittet nedan.

Ingen auktoriserad BRP-distributör-/återförsäljare eller någon annan person är auktoriserad att lämna någon som helst utfästelse, representation eller garanti beträffande Produkten utöver det som ingår i denna garanti, och en sådan kan inte, ifall den lämnas, göras gällande gentemot BRP.

BRP förbehåller sig rätten att när som helst ändra denna begränsade garanti, varvid förstås att en sådan ändring inte påverkar de garantivillkor som gäller för de Produkter som har sålts under giltighetstiden för garantin.

3) UNDANTAG – följande omfattas ej av garantin

Följande omfattas inte under några omständigheter av garantin:

- Normalt slitage;
- Normalt underhåll, trimning, justeringar;
- Skador som beror på att produkten har underhållits eller förvarats på ett felaktigt eller försumligt sätt. Korrekt underhåll och förvaring beskrivs i Instruktions'boken;
- Skador resulterande från demontering av delar, felaktig(t) reparation, service, underhåll, modifiering eller användning av delar som inte är tillverkade eller godkända av BRP, eller skador resulterande från reparationer utförda av en person som inte tillhör en auktoriserad servicegivande BRP-distributör/ återförsäljare;
- Skador som orsakats av att Produkten har använts på ett felaktigt eller onormalt sätt, försumlighet eller av att Produkten har använts på ett sätt som strider mot instruktionsboken;
- Skador som orsakas av olycka, nedsänkning i vatten, brand, stöld, vandalism eller naturkatastrof;
- Användning av bränslen, oljor, eller smörjmedel som inte är lämpliga för användning med Produkten (se instruktionsboken);
- Skador orsakade av rost, korrosion eller att de utsatts för väder och vind;
- Skador orsakade av inträngande vatten eller snö;
- Tillfälliga skador eller följdskador eller skador av något slag inklusive, men ej begränsat till, transportutgifter, bärgnings-, lagrings-, telefon-, hyr- eller taxiavgifter, olägenhet, försäkringskostnader, betalningar av lån, förlust av tid, förlust av inkomst, förlust av besittningsrätt eller utnyttjande på grund av servicearbete;
- Skador som beror på korrosion på grund av vägsalt, batterisyra, miljöpåverkan eller hantering som strider mot anvisningarna i instruktionsboken;
- Skador som gäller produktens utseende, inklusive, men inte begränsat till repor, bucklor, blekning, avflagning, sprickor och skador på säteskåpens material;
- Skador som beror på installation av delar med specifikationer som skiljer sig från Produktens originaldelar, som exempelvis, men inte begränsat till, andra däck, avgassystem, hjul eller bromsar.

4) Garantiperiod

Denna begränsade garanti träder i kraft från och med (1) datum för produktens första leverans vid detaljförsäljning eller (2) det datum då produkten tas i bruk för första gången, beroende på vilket av dessa som inträffar först och för tillämplig period nedan:

1. **TOLV (12) på varandra följande månader** för privat eller kommersiell användning, med undantag för de komponenter som omfattas av punkt (2) och (3) nedan.
Endast Australien och Nya Zeeland: TJUGOFYRA (24) på varandra följande månader för privat användning och fritidsanvändning.
2. För batteriet, **SEX (6) på varandra följande månader**.

3. För däck, **SEX (6) på varandra följande månader**, eller tills däck är nedslitna till de sista 2,38 millimetrarna (3/32 tum) för framdäcken och de sista 3,97 millimetrarna (5/32 tum) för bakdäcket – det som inträffar först.

Reparationen eller bytet av delar eller utförandet av service under denna garanti förlänger inte livslängden för denna garanti bortom dess ursprungliga förfalldatum.

Den garantiperiod som identifieras ovan är en minsta begränsad garantiperiod som kan förlängas med tillämpligt garantikampanjprogram, i förekommande fall.

ENDAST PRODUKTER SOM SÅLTS I AUSTRALIEN

Våra varor är försedda med garantier som inte kan exkluderas enligt den australiensiska konsumentlagen.

Du har rätt att få en ersättningsprodukt eller återbetalning om produkten är behäftad med ett allvarligt fel och du har rätt att få kompensation för alla andra förluster eller skador som rimligen kan förutses.

Du har även rätt att få varorna reparerade eller ersätta ifall de inte är av acceptabel kvalitet och om felet inte anses vara ett allvarligt fel.

Inget i dessa garantiavtal och villkor ska anses exkludera, begränsa eller förändra applikationen av något villkor, garanti, rätt eller gottgörelse som utdelas eller påvisas under Konkurrens och konsument-lagen 2010 (Cth), inklusive den australiensiska konsumentlagen eller någon annan fall, där de skulle innebära en motsättning mot den lagen, eller får någon av dessa avtal och villkor att ogiltigförklaras. De fördelar som ges dig under garantin är utöver de andra rättigheter och gottgörelser du har under australiensisk lag.

5) Garantivillkor

Garantin gäller endast ifall samtliga av följande villkor är uppfyllda:

- Produkten måste av den första ägaren ha köpts som ny och oanvänd från en BRP-distributör/återförsäljare som är auktoriserad att distribuera Produkten i det land där försäljningen har ägt rum.
- Den av BRP specificerade förleveransinspektionen måste ha utförts och dokumenterats samt undertecknats av köparen;
- Produkten måste ha garantiregistrerats av en auktoriserad BRP-distributör/återförsäljare;
- Produkten måste ha köpts i det land där köparen bor;
- Garantins giltighet förutsätter att regelbundet underhåll, enligt anvisningarna i denna Instruktionsbok, utförs med angivna tidsintervall. BRP förbehåller sig rätt att kräva bevis på korrekt underhåll innan garantiersättning beviljas.

Om något av ovanstående villkor inte har uppfyllts, beviljar BRP ingen garantiersättning för någon ägare, varken vid privat fritidsäggande eller vid kommersiellt äggande. Dessa begränsningar är nödvändiga för att ge BRP möjlighet att skydda sina produkter, sina konsumenters och allmänhetens säkerhet.

6) Kundens rättigheter och skyldigheter

Kunden måste sluta använda Produkten direkt när ett fel uppstår, kontakta en auktoriserad BRP-distributör/-återförsäljare inom två (2) månader från felets

upptäckande och ge BRP-distributören/-återförsäljaren rimlig tillgång till Produkten samt rimlig tid att reparera den.

Tidsgränsen för meddelande av produktfel gäller under förutsättning att den överensstämmer med gällande nationell eller lokal lagstiftning i det land där kunden bor.

Kunden måste även för den auktoriserade BRP-distributören/-återförsäljaren uppvisa bevis på inköp av Produkten och är skyldig att underteckna en reparations-/arbetsorder vid början av garantireparationen för att göra den giltig.

Alla delar som byts ut under denna garanti övergår i BRP:s ägo.

7) BRP:s ansvar

I den utsträckning det är tillåtet enligt lag är BRP:s skyldigheter enligt denna garanti begränsade till, efter eget gottfinnande, reparation eller byte av delar som konstaterats vara defekta vid normal användning, underhåll och service utan kostnad för delar och arbetskraft, hos någon auktoriserad BRP-Distributör/Återförsäljare under garantiperioden under de villkor som beskrivs häri. Inget påstående om garantiavtalsbrott skall utgöra grund för återgång eller annullering av produktens försäljning till ägaren. Du kan också ha andra lagliga rättigheter, vilka kan variera från land till land.

Vid behov av service utanför det ursprungliga försäljningslandet ansvarar ägaren för alla extra kostnader som erfordras enligt lokala konventioner och förhållanden, så som, men ej begränsat till, frakt, försäkring, skatter, licensavgifter, importavgifter och alla andra finansiella kostnader, inklusive sådana som påförs av regeringar, stater, regioner och deras respektive myndigheter.

BRP förbehåller sig rätten att förbättra, modifiera eller ändra produkter från tid till annan, utan skyldighet att ändra tidigare tillverkade produkter.

8) Överlåtelse av garanti

Om äganderätten till en produkt överläts under garantitiden, skall även denna garanti överlåtas och gälla för den återstående garantitiden, förutsatt att BRP eller en BRP-distributör/-återförsäljare erhåller ett bevis på att den tidigare ägaren har godkänt överlåtelsen av ägandeskapet liksom erforderliga adressuppgifter för den nya ägaren.

9) Konsumentvägledning

Vid en eventuell kontrovers eller tvist i anslutning till denna begränsade garanti, föreslår BRP att du försöker lösa problemet på BRP-distributörs-/återförsäljarnivå. Vi rekommenderar att du talar med servicechefen eller ägaren hos den auktoriserade BRP-distributören/-återförsäljaren.

Om ärendet fortfarande förblir olöst, kontakta BRP genom att fylla i kundkontaktformuläret på www.brp.com eller kontakta BRP via post på en av de adresser som anges under avsnittet *Kontakta oss* i denna guide.

BRP:S BEGRÄNSADE GARANTI FÖR DET EUROPEISKA EKONOMISKA SAMARBETSOMRÅDET, OBEROENDE STATERS SAMVÄLDE OCH TURKIET: 2025 CAN-AM® RYKER®-SERIEN

1) Den begränsade garantins omfattning

Bombardier Recreational Products Inc. ("BRP") garanterar sina Can-Am Ryker--trehjuliga produkter ("Produkten") av årsmodell 2025 som säljs av distributörer eller återförsäljare som av BRP har auktoriserats att distribuera Produkten i medlemsstaterna i det Europeiska ekonomiska samarbetsområdet ("EES") (som består av Europeiska unionens medlemsstater samt Storbritannien, Norge, Island och Liechtenstein), och medlemsstaterna i Oberoende staters samväld ("OSS") (inklusive Ukraina och Turkmenistan) och Turkiet ("BRP-distributör/återförsäljare"), avseende material- eller tillverkningsfel under den period och enligt de villkor som anges nedan.

Garantin ogiltigförklaras om:

1. Produkten har använts för racing eller någon annan tävlingsaktivitet, vid vilken som helst tidpunkt, även av en tidigare ägare.
2. Produkten har ändrats eller modifierats på ett sätt som skadligt påverkar dess användning, prestanda eller hållbarhet eller om den har ändrats eller modifierats för annat bruk än vad den är avsedd för.
3. Vågmätaren har tagits bort eller manipulerats; eller
4. Produkten har använts off-road.

Icke-fabriksinstallerade delar och tillbehör omfattas inte av garantin. Var god se tillämpliga garantivillkor avseende delar och tillbehör.

2) Ansvarsbegränsning

IDEN UTSTRÄCKNING LAGEN ANGER SKA DENNA UTTRYCKLIGA GARANTI LÄMNAS OCH ERSÄTTER ALLA ANDRA UTTRYCKLIGA ELLER UNDERFÖRSTÅDDA GARANTIER, INKLUSIVE MEN INTE BEGRÄNSAT TILL SÅDANA SOM AVSER SÄLJBARHET OCH LÄMPLIGHET FÖR ETT SPECIELLT ÄNDAMÅL. I DEN MÅN UNDERFÖRSTÅDDA GARANTIER INTE KAN UPPHÄVAS, BEGRÄNSAS DESSA TILL TIDEN FÖR DEN UTTRYCKLIGA GARANTIN. TILLFÄLLIGA OCH FÖLJDSKADOR AV NÅGOT SOM HELST SLAG UTESLUTS FRÅN ERSÄTTNING UNDER DENNA GARANTI. VISSA JURISDIKTIONER TILLÅTER INTE ANSVARSBEGRÄNSNINGAR, BEGRÄNSNINGAR OCH UNDANTAG ENLIGT OVAN. DETTA BETYDER ATT DET ÄR MÖJLIGT ATT DE INTE GÄLLER DIG. DENNA GARANTI GER DIG SPECIFIKA RÄTTIGHETER, OCH DU ÅTNJUTER EV. ÄVEN ANDRA LAGLIGA RÄTTIGHETER SOM KAN VARIERA FRÅN LAND TILL LAND. BRP KAN INTE HÅLLAS ANSVARIGT OM PRODUKTER ELLER GARANTIDELAR INTE FINNS TILLGÄNGLIGA I VISSA LÄNDER PÅ GRUND AV SKÅL SOM LIGGER UTANFÖR BRP:S KONTROLL.

För produkter som har köpts i Frankrike, se avsnittet specifikt gällande Frankrike nedan.

Ingen auktoriserad BRP-distributör/återförsäljare eller någon annan person är auktoriserad att lämna någon som helst utfästelse, representation eller garanti beträffande Produkten utöver det som ingår i denna garanti, och en sådan kan inte, ifall den lämnas, göras gällande gentemot BRP.

BRP förbehåller sig rätten att när som helst ändra denna begränsade garanti, varvid förstås att en sådan ändring inte påverkar de garantivillkor som gäller för de Produkter som har sålts under giltighetstiden för garantin.

3) UNDANTAG – följande omfattas ej av garantin

Följande omfattas inte under några omständigheter av garantin:

- Normalt slitage;
- Normalt underhåll, trimning, justeringar;
- Skador som beror på att produkten har underhållits eller förvarats på ett felaktigt eller försumligt sätt. Korrekt underhåll och förvaring beskrivs i Instruktionsboken;
- Skador resulterande från demontering av delar, felaktig(t) reparation, service, underhåll, modifiering eller användning av delar som inte är tillverkade eller godkända av BRP, eller skador resulterande från reparationer utförda av en person som inte tillhör en auktoriserad servicegivande BRP-distributör/återförsäljare;
- Skador som orsakats av att Produkten har använts på ett felaktigt eller onormalt sätt, försumlighet eller av att Produkten har använts på ett sätt som strider mot instruktionsboken;
- Skador som orsakas av olycka, nedsänkning i vatten, brand, stöld, vandalism eller naturkatastrof;
- Användning av bränslen, oljor, eller smörjmedel som inte är lämpliga för användning med Produkten (se instruktionsboken);
- Skador orsakade av rost, korrosion eller att de utsatts för väder och vind;
- Skador orsakade av inträngande vatten eller snö;
- Tillfälliga skador eller följdskador eller skador av något slag inklusive, men ej begränsat till, transportutgifter, bärgnings-, lagrings-, telefon-, hyr- eller taxivgifter, olägenhet, försäkringskostnader, betalningar av lån, förlust av tid, förlust av inkomst, förlust av besittningsrätt eller utnyttjande på grund av servicearbete;
- Skador som beror på korrosion på grund av vägsalt, batterisyra, miljöpåverkan eller hantering som strider mot anvisningarna i instruktionsboken;
- Skador som gäller produktens utseende, inklusive, men inte begränsat till reparation, bucklor, blekning, avflagning, sprickor och skador på säteskåpens material;
- Skador som beror på installation av delar med specifikationer som skiljer sig från Produktens originaldelar, som exempelvis, men inte begränsat till, andra däck, avgassystem, hjul eller bromsar.

4) Garantiperiod

Denna begränsade garanti träder i kraft från och med (1) datum för produktens första leverans vid detaljförsäljning eller (2) det datum då produkten tas i bruk för första gången, beroende på vilket av dessa som inträffar först och för tillämplig period nedan:

1. **TJUGOFYRA (24) på varandra följande månader** för privat användning, med undantag för de komponenter som omfattas av punkt (3) och (4) nedan.
2. **TOLV (12) på varandra följande månader** för kommersiell användning, med undantag för de komponenter som omfattas av punkt (3) och (4) nedan. En Produkt används kommersiellt om den används i samband med inkomstskapande arbete eller anställning under någon del av garantiperioden. En Produkt används även kommersiellt om den vid någon tidpunkt under garantiperioden är registrerad för kommersiell användning.
3. För batteriet, **SEX (6) på varandra följande månader**.
4. För däck, **SEX (6) på varandra följande månader**, eller tills däckerna är nedslitna till de sista 2,38 millimetrarna (3/32 tum) för framsidorna och de sista 3,97 millimetrarna (5/32 tum) för baksidorna – det som inträffar först.

Reparationen eller bytet av delar eller utförandet av service under denna garanti förlänger inte livslängden för denna garanti bortom dess ursprungliga förfallodatum.

Den garantiperiod som identifieras ovan är en minsta begränsad garantiperiod som kan förlängas med tillämpligt garantikampanjprogram, i förekommande fall.

Observera att varaktigheten och andra modaliteter för garantitiden är underkastade den gällande lagstiftningen i kundens hemland.

5) ENDAST FÖR PRODUKTER SOM SÅLTS I FRANKRIKE

Säljare ska leverera gods som är överensstämmande med kontraktet och ska vara ansvariga för defekter som finns vid leveransen. Försäljaren ansvarar även för defekter som beror på förpackning, monteringsanvisningar eller installation om det åligger försäljaren enligt avtalet eller utförs under försäljarens ansvar. För att följa avtalet, ska varan:

1. Kunna användas i normal användning för likande gods och, om tillämpligt:
 - Motsvara beskrivningen som överlämnas av säljaren och ha den kvalitet som uppges för köparen genom prover eller modeller;
 - Ha de egenskaper som köparen lagligen kan förvänta sig, med undantag för de allmänna uttalanden som säljaren, tillverkaren av dess representant, inklusive i reklam eller märkning; eller
2. Ha de egenskaper som ömsesidigt överenskommit mellan parterna eller vara lämplig för den specifika användning som avses av köparen och som säljaren underrättats om och accepterat.

Ansvaret att informera om ovanstående preskriberas två år efter leveransen av varan. Försäljaren har garantiansvar för dolda fel i den sålda produkten, om de dolda felen gör produkten olämplig för den avsedda användningen eller om de minskar produktens användningsmöjligheter på ett sådant sätt att köparen inte skulle ha köpt produkten eller skulle ha betalat ett lägre pris om han/hon känt till felen. Åtgärder för sådana dolda defekter ska vidtas av köparen inom 2 år efter upptäckt av defekten.

6) Garantivillkor

Garantin gäller endast ifall samtliga av följande villkor är uppfyllda:

- Produkten måste av den första ägaren ha köpts som ny och oanvänd från en BRP-distributör/återförsäljare som är auktoriserad att distribuera Produkten i det land (eller, i fallet med EES, den union av länder) där försäljningen har ägt rum;
- Den av BRP specificerade förleveransinspektionen måste ha utförts och dokumenterats samt undertecknats av köparen;
- Produkten måste ha garantiregistrerats av en auktoriserad BRP-distributör/återförsäljare;
- Produkten måste ha köpts i det land, eller, när det gäller EES, union av länder, där köparen bor;
- Garantins giltighet förutsätter att regelbundet underhåll, enligt anvisningarna i denna Instruktions'bok, utförs med angivna tidsintervall. BRP förbehåller sig rätt att kräva bevis på korrekt underhåll innan garantiersättning beviljas.

Om något av ovanstående villkor inte har uppfyllts, beviljar BRP ingen garantiersättning för någon ägare, varken vid privat fritidsägande eller vid kommersiellt ägande. Dessa begränsningar är nödvändiga för att ge BRP möjlighet att skydda sina produkter, sina konsumenters och allmänhetens säkerhet.

7) Kundens rättigheter och skyldigheter

Kunden måste sluta använda Produkten direkt när ett fel uppstår, kontakta en auktoriserad BRP-distributör/återförsäljare inom två (2) månader från felets upptäckande och ge BRP-distributören/återförsäljaren rimlig tillgång till Produkten samt rimlig tid att reparera den.

Tidsgränsen för meddelande av produktfel gäller under förutsättning att den överensstämmer med gällande nationell eller lokal lagstiftning i det land där kunden bor.

Kunden måste även för den auktoriserade BRP-distributören/återförsäljaren uppvisa bevis på inköp av Produkten och är skyldig att underteckna en reparations-/arbetsorder vid början av garantireparationen för att göra den giltig.

Alla delar som byts ut under denna garanti övergår i BRP:s ägo.

8) BRP:s ansvar

I den utsträckning det är tillåtet enligt lag är BRP:s skyldigheter enligt denna garanti begränsade till, efter eget gottfinnande, reparation eller byte av delar som konstaterats vara defekta vid normal användning, underhåll och service utan kostnad för delar och arbetskraft, hos någon auktoriserad BRP-Distributör/Återförsäljare under garantiperioden under de villkor som beskrivs här. Inget påstående om garantiavtalsbrott skall utgöra grund för återgång eller annullering av produktens försäljning till ägaren. Du kan också ha andra lagliga rättigheter, vilka kan variera från land till land.

Om reparation behöver utföras i ett land utanför landet där den ursprungliga försäljningen skedde (eller för invånare i EES: om reparation behöver utföras utanför EES), står ägaren för eventuella extra kostnader som beror på lokala förhållanden som till exempel, men inte begränsat till, frakt, försäkring, skatt, licensavgifter, importavgifter och alla övriga finansiella avgifter, inklusive sådana som tas ut av regeringar, länder, regioner och respektive myndigheter.

BRP förbehåller sig rätten att förbättra, modifiera eller ändra produkter från tid till annan, utan skyldighet att ändra tidigare tillverkade produkter.

9) Överlåtelse av garanti

Om äganderätten till en produkt överläts under garantitiden, skall även denna garanti överlåtas och gälla för den återstående garantitiden, förutsatt att BRP eller en BRP-distributör/-återförsäljare erhåller ett bevis på att den tidigare ägaren har godkänt överlåtelsen av ägandeskapet liksom erforderliga adressuppgifter för den nya ägaren.

10) Konsumentvägledning

Vid en eventuell kontrovers eller tvist i anslutning till denna begränsade garanti, föreslår BRP att du försöker lösa problemet på BRP-distributörs-/återförsäljarnivå. Vi rekommenderar att du talar med servicechefen eller ägaren hos den auktoriserade BRP-distributören/-återförsäljaren.

Om ärendet fortfarande förblir olöst, kontakta BRP genom att fylla i kundkontaktformuläret på **www.brp.com** eller kontakta BRP via post på en av de adresser som anges under avsnittet *Kontakta oss* i denna guide.

KUNDINFORMATION

DATASEKRETESSINFORMATION

Bombardier Recreational Products inc., dess samarbetspartner och dotterbolag ("BRP") är fast beslutna att skydda din integritet och är öppna över hur vi samlar in, använder och lämnar ut dina personuppgifter under hanteringen av vår relation med dig. **Mer information hittar du i BRP:s sekretesspolicy på: <https://brp.com/en/privacy-policy.html> eller genom att skanna QR-koden.**

Du kan vara förvissad om att vi har vidtagit lämpliga säkerhetsåtgärder för att skydda dina uppgifter mot förlust och obehörig åtkomst.

Dina personuppgifter som kan samlas in av BRP, direkt från dig eller från auktoriserade återförsäljare eller auktoriserade tredje parter, inkluderar:

- **Kontakt-, demografisk och registreringsinformation** (till exempel namn, fullständig adress, telefonnummer, e-postadress, kön, ägarhistorik och språk för kommunikation)
- **Fordonsinformation** (till exempel serienummer, köp- och leveransdatum, enhetens användning, fordonets plats och förflyttningar)
- **Tredjepartsinformation** (till exempel information mottagen från BRP:s samarbetspartner, information kopplad till gemensamma marknadsaktiviteter och sociala medier)
- **Teknisk information** (till exempel IP-adress, typ av enhet, operativsystem, typ av webbläsare, webbsidor du öppnar, cookies och liknande teknik när du använder BRP:s eller återförsäljarens webbplatser eller mobilappar)
- **Information vid interaktion med BRP** (till exempel information insamlad när du ringer BRP:s egna försäljningsrepresentanter, handlar på en webbplats som drivs av BRP, registrerar dig för e-postutskick från BRP, deltar i tävlingar och lotterier som sponsras av BRP eller deltar i evenemang som sponsras av BRP)
- **Transaktionsinformation** (till exempel information som krävs för returhantering, betalningsinformation när du köper våra produkter eller tjänster genom våra webbplatser eller mobilappar samt andra frågor relaterade till ditt köp av BRP-produkter)

Informationen kan användas och behandlas för följande ändamål:

- Säkerhet och skydd
- Kundsupport för försäljning och eftermarknad (till exempel slutföra eller följa upp med dig om ditt köp eller underhåll)
- Registrering och garanti
- Kommunikation (till exempel att skicka dig en BRP-nöjdhetsundersökning)
- Beteendestyrd annonsering på nätet, profilering och platsbaserade tjänster (till exempel att erbjuda en anpassad upplevelse)
- Efterlevnad och tvistlösning
- Marknadsföring och annonsering
- Assistans (till exempel hjälp med eventuella leveransproblem, returhantering och andra frågor relaterade till ditt köp av BRP-produkter).

Vi kan även använda personuppgifter för att generera aggregerad eller statistisk data som inte längre identifierar dig personligen.

Dina personuppgifter kan lämnas ut till följande: BRP, BRP:s auktoriserade återförsäljare, distributörer, tjänsteleverantörer, annonserings- och marknadsundersökningspartner samt andra auktoriserade tredje parter.

Vi kan ta emot information om dig från olika källor, som BRP:s auktoriserade återförsäljare och partner med vilka vi erbjuder tjänster eller utför gemensamma

marknadsaktiviteter. Vi kan även ta emot information om dig från sociala medie-plattformar när du interagerar med oss på de plattformarna.

Beroende på omständigheterna kan dina personuppgifter kommuniceras utanför den region du har din hemvist i. Dina personuppgifter bevaras endast så länge som det behövs för det syfte för vilket vi har erhållit dem och i enlighet med våra lagringspolicyer.

Om du vill utöva dina dataskydds rättigheter (till exempel rätt till tillgång och rätt till rättelse), återkalla ditt samtycke för att tas bort från adresslistan för marknadsföringsändamål eller för nöjdhetsundersökningen, eller vid allmänna dataskyddsfrågor, så kontaktar du dataskyddsansvarig på BRP via e-post på **privacyofficer@brp.com** eller via post på:
BRP Legal Service, 726 St-Joseph, Valcourt, Quebec, Kanada, J0E 2L0.

När BRP behandlar dina personuppgifter, så sker detta i enlighet med företagets sekretesspolicy, som du hittar på: <https://www.brp.com/en/privacy-policy.html> eller genom att använda följande QR-kod.



KONTAKTA OSS

www.brp.com

Asien och Stillahavsområdet

BRP Asia

107D and 107E, 17/F, Tower 1,
Grand Century Place, Mongkok,
Kowloon, Hong Kong

Australien

Level 26
477 Pitt Street
Sydney, NSW 2020

Kina

上海市徐汇区衡山路10号6号楼301
Rm 301, Building 6,
No.10 Heng Shan Rd,
Shanghai, China

Japan

21F Shinagawa East One Tower
2-16-1 Konan, Minato-ku-ku,
Tokyo 108-0075

Nya Zeeland

Suite 1.6, 2-8 Osborne Street,
Newmarket, Auckland 2013

Europa, Mellanöstern och Afrika

Belgien

Oktrooi plein 1
9000 Gent

Tjeckien

Stefanikova 43a
Prague 5
150 00

Tyskland

Itterpark 11
40724 Hilden

Finland

Isoaavantie 7
PL 8040
96101 Rovaniemi

Frankrike

Arteparc Bâtiment B
Route de la côte d'Azur,

13 590 Meyreuil

Norge

Ingvald Ystgaardsvei 15
N-7484 Trondheim
Försäljning, marknadsföring, eftermarknad

Sverige

Spinnvägen 15
903 61 Umeå
Sverige 90821

Schweiz

Avenue d'Ouchy 4-6
1006 Lausanne

Latinamerika**Brasilien**

Av. James Clerck Maxwell, 230
Campinas, Sao Paulo
CEP 13069-380

Mexiko

Av. Ferrocarril 202
Parque Industrial Querétaro
Santo Rosa Jauregui, Querétaro
C.P. 76220

Nordamerika**Kanada**

3200A, rue King Ouest,
Suite 300
Sherbrooke (Québec) J1L 1C9

Förenta staterna

10101 Science Drive
Sturtevant, Wisconsin
53177

ADRESSÄNDRING OCH ÄGARBYTE

Om du har bytt adress eller om du är ny ägare till fordonet ska du meddela BRP detta på ett av följande sätt:

- Meddela en auktoriserad Can-Am-återförsäljare.
- **Endast Nordamerika:** ring 1 888 272-9222.
- Skicka ett av adressändringskortet på följande sidor till en av BRP-adresserna som anges i avsnittet *Kontakta oss* i denna guide.

Vid ägarbyte, bifoga ett bevis på att den förre ägaren är införstådd med ägarbytet.

Det är viktigt att meddela BRP de nya uppgifterna även om garantin har upphört, eftersom BRP då kan nå fordonsägaren vid behov, t.ex. om det blir nödvändigt att införa någon ändring på fordonet av säkerhetsskäl. Det är ägare'ns ansvar att meddela BRP.

STULNA ENHETER: Om ditt fordon blir stulet bör du meddela BRP eller en auktoriserad Can-Am-återförsäljare. Du blir då ombedd att uppge namn, adress, telefonnummer, fordonets identifikationsnummer och datum för stölden.

ADRESSBYTE <input type="checkbox"/>		ÄGARBYTE <input type="checkbox"/>		
FORDONSIDENTIFIKATIONSNUMMER				
Modellnummer		Fordonsidentifikationsnummer (V.I.N)		
GAMMAL ADRESS ELLER FÖREGÅENDE ÄGARE:				
NAMN				
NR.		GATA		LGHT
STAD	STAT/PROVINS (Om adressen är i Sverige, är detta inte tillämpligt)		POSTNR/POSTKOD	
LAND			TELEFON	
NY ADRESS ELLER NY ÄGARE:				
NAMN				
NR.		GATA		LGHT
STAD	STAT/PROVINS (Om adressen är i Sverige, är detta inte tillämpligt)		POSTNR/POSTKOD	
LAND			TELEFON	
E-POSTADRESS				

ADRESSBYTE <input type="checkbox"/>		ÄGARBYTE <input type="checkbox"/>		
FORDONSIDENTIFIKATIONSNUMMER				
Modellnummer		Fordonsidentifikationsnummer (V.I.N)		
GAMMAL ADRESS ELLER FÖREGÅENDE ÄGARE:				
NAMN				
NR.		GATA		LGHT
STAD	STAT/PROVINS (Om adressen är i Sverige, är detta inte tillämpligt)		POSTNR/POSTKOD	
LAND			TELEFON	
NY ADRESS ELLER NY ÄGARE:				
NAMN				
NR.		GATA		LGHT
STAD	STAT/PROVINS (Om adressen är i Sverige, är detta inte tillämpligt)		POSTNR/POSTKOD	
LAND			TELEFON	
E-POSTADRESS				

Denna sida har med
avsikt lämnats tom

ADRESSBYTE <input type="checkbox"/>		ÄGARBYTE <input type="checkbox"/>		
FORDONSIDENTIFIKATIONSNUMMER				
Modellnummer		Fordonsidentifikationsnummer (V.I.N)		
GAMMAL ADRESS ELLER FÖREGÅENDE ÄGARE:		NAMN		
NR.	GATA	LGHT		
STAD	STAT/PROVINS (Om adressen är i Sverige, är detta inte tillämpligt)	POSTNR/POSTKOD		
LAND	TELEFON			
NY ADRESS ELLER NY ÄGARE:		NAMN		
NR.	GATA	LGHT		
STAD	STAT/PROVINS (Om adressen är i Sverige, är detta inte tillämpligt)	POSTNR/POSTKOD		
LAND	TELEFON			
E-POSTADRESS				

ADRESSBYTE <input type="checkbox"/>		ÄGARBYTE <input type="checkbox"/>		
FORDONSIDENTIFIKATIONSNUMMER				
Modellnummer		Fordonsidentifikationsnummer (V.I.N)		
GAMMAL ADRESS ELLER FÖREGÅENDE ÄGARE:		NAMN		
NR.	GATA	LGHT		
STAD	STAT/PROVINS (Om adressen är i Sverige, är detta inte tillämpligt)	POSTNR/POSTKOD		
LAND	TELEFON			
NY ADRESS ELLER NY ÄGARE:		NAMN		
NR.	GATA	LGHT		
STAD	STAT/PROVINS (Om adressen är i Sverige, är detta inte tillämpligt)	POSTNR/POSTKOD		
LAND	TELEFON			
E-POSTADRESS				

Denna sida har med
avsikt lämnats tom

ANTECKNINGAR: _____

ANTECKNINGAR: _____

ANTECKNINGAR: _____

ANTECKNINGAR: _____

ANTECKNINGAR: _____

ANTECKNINGAR: _____

ANTECKNINGAR: _____

Modell nr. _____

FORDONETS

IDENTIFIKATIONSNUMMER (V.I.N.) _____

MOTORNS

IDENTIFIKATIONSNUMMER (E.I.N.) _____

Ägare: _____

NAMN

Nr.

GATA

LGHT

STAD

STAT/PROVINS
(Om adressen är i Sverige,
är detta inte tillämpligt)

POSTNR/POSTKOD

Inköpsdatum _____

ÅR

MÅNAD

DAG

Garantins förfallodatum _____

ÅR

MÅNAD

DAG

Ifylls av säljaren vid försäljningsdatum.

ÅTERFÖRSÄLJARENS PROFILUTRYMME

⚠ VARNING

Denna Can-Am On-Road produkt är en annan typ av fordon, som kräver särskilda färdigheter och kunskaper. Lär dig hur den här produkten är annorlunda.

- **INNAN DU ANVÄNDER DETTA FORDON, LÄS DENNA INSTRUKTIONSBOK, ALLA SÄKERHETSDEKALER PÅ PRODUKTEN OCH TITTA PÅ SÄKERHETSVIDEON.**



- **GÅ EN FÖRARKURS** (om en sådan finns tillgänglig), öva, lär känna reglagen och glöm inte körkortet.
- **LÄS** säkerhetskortet innan du kör.

- **ANVÄND ALLTID HJÄLM OCH ÅKUTRUSTNING.** Man är mer utsatt för faror i trafiken med ett sådant här fordon än i en bil. Även skickliga förare kan bli påkörda av andra fordon eller förlora kontrollen. Det här fordonet skyddar dig inte vid en krasch.
- **MANÖVRERINGSBEGRÄNSNINGAR OCH VÄGFÖRHÅLLANDEN.** VSS (Vehicle Stability System) kan inte förhindra att du kan tappa kontrollen, volta, eller kastas av, om du överskrider fordonets gränser. Lär dig gränserna för olika vägförhållanden. Kör inte på is, snö eller "off road". Undvik pölar och rinnande vatten. Denna typ av fordon kan råka ut för vattenplaning och sladda på grus, lera och sandtäckta vägar. Om du måste köra under sådana förhållanden, sakta ner.

®TM och BRP-logotypen är varumärken som tillhör BOMBARDIER RECREATIONAL PRODUCTS INC. eller dess dotterbolag.

©2024 BOMBARDIER RECREATIONAL PRODUCTS INC. MED ENSAMRÄTT.

www.brp.com

ALUMACRAFT®

MANITOU®

SEA-DOO®

CAN-AM®

QUINTREX®

SKI-DOO®

LYNX®

ROTAX®