

**SEA-DOO®**



**SWITCH CRUISE LIMITED**

# GUÍA DEL USUARIO

Incluye información sobre seguridad, uso y mantenimiento



**2024**

## **⚠ ADVERTENCIA**

Lea esta guía con atención. Contiene información de seguridad importante.

Edad mínima recomendada del conductor: 16 años.

Guarde siempre esta Guía del usuario en el vehículo.

# PROPUESTA 65 DE CALIFORNIA ATENCIÓN

## ATENCIÓN

**Operar, dar servicio y hacer tareas de mantenimiento en un barco de recreo puede exponerle a sustancias químicas entre las que se incluyen escape del motor, monóxido de carbono, ftalatos y plomo, que según el estado de California provocan cáncer y defectos de nacimiento u otras lesiones reproductivas. Para minimizar la exposición, evite respirar cerca del tubo de escape, revise su embarcación en un área bien ventilada, utilice guantes y lávese las manos con frecuencia cuando lo haga. Para más información visite:**  
**[www.p65warnings.ca.gov/marine](http://www.p65warnings.ca.gov/marine)**

En Canadá, la distribución y el mantenimiento de los productos los realiza Bombardier Recreational Products Inc. (BRP).

En EE.UU., los productos son distribuidos por BRP US Inc., que también se encarga de la asistencia técnica.

En el Espacio Económico Europeo (que consta de los estados miembros de la Unión Europea además del Reino Unido, Noruega, Islandia y Lichtenstein), la Mancomunidad de Estados Independientes (que incluye a Ucrania y Turkmenistán) y Turquía, los productos los distribuye y mantiene BRP European Distribution S.A. u otras filiales o subsidiarias de BRP.

Para todos los demás países, los productos los distribuye y les da servicio Bombardier Recreational Products Inc. (BRP) o sus filiales.

™ Marcas comerciales de BRP o de sus filiales.

La siguiente es una enumeración no exhaustiva de marcas comerciales que pertenecen a Bombardier Recreational Products Inc. o a sus filiales:

Las marcas comerciales pueden no estar registradas en todas las jurisdicciones:

ACETM	D.E.S.S.TM	ECOTM	iBR®
iControlTM	iTC™	LinQ®	ROTAX®
SEA-DOO®	Sea-Doo LK™	SWITCH®	VTSTM
XPS®			

Todos los derechos reservados. Queda prohibida la reproducción total o parcial de este manual por cualquier medio sin el previo consentimiento por escrito de Bombardier Recreational Products Inc.

©Bombardier Recreational Products Inc. (BRP) 2023

## Idiomas disponibles

Deutsch	Dieses Handbuch ist möglicherweise in Ihrer Landessprache verfügbar. Bitte wenden Sie sich an Ihren Händler oder besuchen Sie: <a href="http://www.operatorsguides.brp.com">www.operatorsguides.brp.com</a>
English	This guide may be available in your language. Check with your dealer or go to: <a href="http://www.operatorsguides.brp.com">www.operatorsguides.brp.com</a>
Español	Es posible que este manual esté disponible en su idioma. Consulte a su distribuidor o visite: <a href="http://www.operatorsguides.brp.com">www.operatorsguides.brp.com</a>
Français	Ce guide peut être disponible dans votre langue. Vérifier avec votre concessionnaire ou aller à: <a href="http://www.operatorsguides.brp.com">www.operatorsguides.brp.com</a>
Italiano	Questa guida potrebbe essere disponibile nella propria lingua. Contattare il concessionario o consultare: <a href="http://www.operatorsguides.brp.com">www.operatorsguides.brp.com</a>
中文	本手册可能有您的语种的翻译版本。请向经销商询问，或者登录 <a href="http://www.operatorsguides.brp.com">www.operatorsguides.brp.com</a> 查询。
日本語	このガイドは、言語によって翻訳版が用意されています。ディーラーに問い合わせるか、次のアドレスでご確認ください： <a href="http://www.operatorsguides.brp.com">www.operatorsguides.brp.com</a>
Nederlands	Deze handleiding kan beschikbaar zijn in uw taal. Vraag het aan uw dealer of ga naar: <a href="http://www.operatorsguides.brp.com">www.operatorsguides.brp.com</a>
Norsk	Denne boken kan finnes tilgjengelig på ditt eget språk. Kontakt din forhandler eller gå til: <a href="http://www.operatorsguides.brp.com">www.operatorsguides.brp.com</a>
Português	Este manual pode estar disponível em seu idioma. Fale com sua concessionária ou visite o site: <a href="http://www.operatorsguides.brp.com">www.operatorsguides.brp.com</a>
Русский	Воспользуйтесь руководством на вашем языке. Узнайте о его наличии у дилера или на странице по адресу <a href="http://www.operatorsguides.brp.com">www.operatorsguides.brp.com</a>
Suomi	Käyttöohjekirja voi olla saatavissa omalla kielelläsi. Tarkista jälleenmyyjältä tai käy osoitteessa: <a href="http://www.operatorsguides.brp.com">www.operatorsguides.brp.com</a>
Svenska	Denna bok kan finnas tillgänglig på ditt språk. Kontakta din återförsäljare eller gå till: <a href="http://www.operatorsguides.brp.com">www.operatorsguides.brp.com</a>

Modelos que se cubren

Nombre del modelo	Motor
SWITCH CRUISE LIMITED 21'	Rotax 1630 ACE - 230 ECT

# CONTENIDO

.....	1
<b>INFORMACIÓN GENERAL</b>	
<b>PRÓLOGO</b> .....	<b>10</b>
Infórmese antes de ponerse en marcha .....	10
Mensajes de seguridad .....	10
Acerca de esta Guía del usuario .....	10
<b>INFORMACIÓN DE SEGURIDAD</b>	
<b>ANTES DE SALIR</b> .....	<b>14</b>
Edad y capacidad de operación .....	14
Drogas y alcohol .....	14
Cursos de seguridad náutica .....	14
Leyes de navegación de aplicación .....	14
Equipo de protección .....	14
Equipo requerido .....	15
<b>FAMILIARIZARSE CON LA EMBARCACIÓN</b> .....	<b>16</b>
Chorro propulsor .....	16
Dirección .....	16
Cable de seguridad .....	16
Frenado .....	17
Llave para capacitación (disponible como complemento mecánico) .....	17
Carga y almacenamiento .....	17
Accesorios y modificaciones .....	18
<b>MONTE DE MANERA SEGURA</b> .....	<b>19</b>
Montar con pasajero(s) .....	19
Cómo evitar colisiones .....	20
Comportamientos de conducción .....	21
Velocidad .....	21
Reembarque .....	21
Piezas móviles .....	21
Conozca las aguas, .....	22
Reglamento de navegación .....	22
Operación nocturna .....	23
Envenenamiento por monóxido de carbono (CO) .....	24
Incendios por gasolina y otros peligros .....	25
Quemaduras por piezas calientes .....	26
Deportes acuáticos (remolcado con la embarcación) .....	26
<b>EJERCICIOS DE PRÁCTICA</b> .....	<b>30</b>
Dónde realizar los ejercicios de práctica .....	30
Ejercicios de práctica .....	30
<b>REPOSTAJE</b> .....	<b>32</b>
Requisitos de combustible .....	32
Combustible recomendado .....	32
Procedimiento de repostaje .....	33

<b>TRANSPORTE DE LA EMBARCACIÓN</b> .....	<b>34</b>
<b>ETIQUETAS IMPORTANTES PRESENTES EN EL VEHÍCULO</b> .....	<b>36</b>
Etiquetas de seguridad de la embarcación.....	36
Etiquetas sobre conformidad y capacidad.....	65
Etiquetas con información técnica.....	72
Etiqueta colgante.....	74
<b>INSPECCIÓN PREVIA A LA CONDUCCIÓN</b> .....	<b>77</b>
Qué debe hacerse antes de llevar la embarcación al agua.....	77
Qué debe hacerse después de llevar la embarcación al agua .....	84
Qué debe hacerse después de salir del agua.....	85
<b>MANTENIMIENTO ANUAL DE PROTECCIÓN</b> .....	<b>87</b>

### **INFORMACIÓN SOBRE LA EMBARCACIÓN**

<b>MANDOS PRINCIPALES</b> .....	<b>90</b>
Manillar.....	90
Palanca del sistema iTC.....	90
Palanca de freno y marcha atrás inteligente (iBR) .....	90
Interruptor principal.....	91
Interruptor de parada del motor.....	92
Botón de ARRANQUE/PARADA del motor .....	93
<b>MANDOS SECUNDARIOS</b> .....	<b>95</b>
Interruptor multifunción derecho.....	95
Interruptor multifunción izquierdo .....	96
Interruptores de consola.....	97
<b>EQUIPAMIENTO</b> .....	<b>99</b>
Ojales delantero y posterior.....	99
Bocina .....	99
Luces de navegación .....	100
Compartimento para depósito del ancla.....	100
Puerta delantera.....	100
Cornamusas de amarre.....	101
Sistema Speed Tie (amarre rápido) .....	101
Losetas para el piso.....	102
Alfombrillas para cubierta y acolchados solares (si están equipados).....	102
Alfombrillas para cubierta con luces ambientales .....	103
Accesorios LinQ .....	103
Compartimento de almacenamiento delantero .....	104
Guantera.....	105
Luces de cortesía .....	105
Sistema de audio Premium de BRP .....	105
Puerto USB.....	106
Tomacorriente de 12 voltios.....	106
Sonar.....	107
Asiento del piloto .....	107
Sistema de enganche .....	109
Asientos del pasajero.....	110
Mesita esquineras .....	112
Toldo bimini .....	112
Mesita ajustable (si está equipada) .....	118
Saliente para remolque .....	120

Soporte para esquí acuático y surf sobre estela (si está equipado) .....	120
Plataforma de baño (si está equipada) .....	121
Escalón de embarque .....	122
Pasamanos de embarque .....	123
Sistema de enjuague de los flotadores del pontón .....	123
Taponos de drenaje de la sentina .....	123
Bomba de achique .....	124
Ventilador de la sentina .....	124
Aletas estabilizadoras .....	124
<b>PANTALLA TÁCTIL DE 10,25 PULG.</b> .....	<b>126</b>
Primera pantalla de seguridad .....	126
Pantalla predeterminada .....	126
Navegación por la pantalla digital .....	126
Indicador de centro .....	127
Visualización de vistas .....	128
Menú de Applets .....	130
Iconos e indicadores - Pantalla multifunción .....	135
Mensajes de la pantalla táctil .....	137
Emparejar su smartphone a través de Bluetooth .....	137
BRP Connect .....	138
Recorrido rápido por la aplicación BRP GO! App .....	139
<b>PERÍODO DE RODAJE</b> .....	<b>141</b>
Funcionamiento durante el período de rodaje .....	141
<b>INSTRUCCIONES DE USO</b> .....	<b>142</b>
Embarque .....	142
Arranque del motor .....	144
Parada del motor .....	145
Dirección de la embarcación .....	145
Cambio a punto muerto .....	146
Cambio a avance .....	147
Cambio a marcha atrás .....	147
Frenado .....	148
Activación del sistema bombeo inteligente sin residuos (sistema iDF) (si forma parte del equipamiento) .....	150
Recomendaciones de uso generales .....	150
Ajustes de parámetros de conducción .....	152
<b>PROCEDIMIENTOS ESPECIALES</b> .....	<b>155</b>
Admisión de agua de la bomba de impulsión y limpieza del impulsor .....	155
Embarcación volcada .....	157
Embarcación sumergida .....	157
Motor inundado de agua .....	157
Remolcado de la embarcación en el agua .....	157
<b>MANTENIMIENTO</b>	
<b>PROGRAMA DE MANTENIMIENTO</b> .....	<b>160</b>
Normativa EPA - Embarcaciones canadienses y estadounidenses .....	160
Uso en agua salada o agua sucia .....	161
Programa de mantenimiento .....	161
<b>PROCEDIMIENTOS DE MANTENIMIENTO</b> .....	<b>165</b>
Componentes y su funcionalidad en el sistema de combustible .....	165
Paneles de acceso al motor .....	165

Aceite del motor.....	166
Refrigerante del motor .....	168
Bobinas de encendido.....	170
Bujías .....	170
Sistema de escape .....	171
Placa de navegación y rejilla de entrada de agua .....	173
Ánodos de sacrificio.....	173
Fusibles .....	174
Levantamiento de los flotadores del pontón .....	175
Toldo .....	175
<b>CUIDADO DE LA EMBARCACIÓN.....</b>	<b>177</b>
Cuidados posteriores al uso .....	177
Limpieza de los asientos .....	177
Cubierta y casco.....	177
<b>ALMACENAJE Y PREPARACIÓN DE PRETEMPORADA .....</b>	<b>179</b>
Almacenamiento.....	179
Preparación de pretemporada .....	183
<b>REGISTROS DE MANTENIMIENTO .....</b>	<b>184</b>

### *INFORMACIÓN TÉCNICA*

<b>NÚMEROS DE IDENTIFICACIÓN.....</b>	<b>194</b>
Número de identificación del casco .....	194
Número de identificación del motor .....	194
<b>CONFORMIDAD .....</b>	<b>195</b>
Etiqueta colgante de control de emisiones – 4 estrellas.....	195
Etiqueta sobre control de emisiones.....	196
Etiqueta informativa sobre el sistema de control de emisiones contaminantes, según normas de la agencia EPA (modelos ECT).....	197
Etiqueta de exención del sistema de combustible.....	198
BRP European Distribution SA .....	199
Normativa REP en Francia — Rotulación TRIMAN.....	199
<b>LLAVE D.E.S.S. RF.....</b>	<b>200</b>
<b>INFORMACIÓN REGULADORA DEL INDICADOR MULTIFUNCIÓN .....</b>	<b>202</b>
<b>INFORMACIÓN SOBRE LAS EMISIONES DEL MOTOR.....</b>	<b>206</b>
Responsabilidad del fabricante .....	206
Responsabilidad del distribuidor .....	206
Responsabilidad del propietario.....	206
Normativa de emisiones de la EPA .....	206
Sistema de control de emisiones evaporativas.....	207

### *ESPECIFICACIONES TÉCNICAS*

<b>MOTOR.....</b>	<b>210</b>
Rotax 1630 ACE - 230 (ECT).....	210
<b>EMBARCACIÓN.....</b>	<b>212</b>
Switch Cruise Limited.....	212



**SOLUCIÓN DE PROBLEMAS**

<b>PAUTAS PARA LA SOLUCIÓN DE PROBLEMAS</b> .....	<b>218</b>
<b>SISTEMA DE SUPERVISIÓN</b> .....	<b>225</b>
Mensajes de la pantalla multifunción .....	225

**GARANTÍA**

<b>GARANTÍA LIMITADA DE BRP EN LOS EE. UU. Y EL CANADÁ: EMBARCACIONES SEA-DOO MODELO 2024</b> .....	<b>230</b>
<b>GARANTÍA RELACIONADA CON LAS EMISIONES SEGÚN NORMA EPA DE LOS E.E. U.U.</b> .....	<b>234</b>
<b>DECLARACIÓN DE GARANTÍA SOBRE EL CONTROL DE EMISIONES POR EVAPORACIÓN DE CALIFORNIA</b> .....	<b>237</b>
<b>DECLARACIÓN DE GARANTÍA DE CONTROL DE EMISIONES EN CALIFORNIA, PARA EMBARCACIONES SEA-DOO EQUIPADAS CON MOTORES RÖTAX 1630, MODELO ECT DEL AÑO 2024</b> .....	<b>239</b>
<b>GARANTÍA INTERNACIONAL LIMITADA DE BRP: EMBARCACIONES SEA-DOO® MODELO 2024</b> .....	<b>244</b>
<b>GARANTÍA LIMITADA DE BRP PARA EL ÁREA ECONÓMICA EUROPEA, LA COMUNIDAD DE ESTADOS INDEPENDIENTES Y TURQUÍA: EMBARCACIONES SEA-DOO® MODELO 2024</b> .....	<b>249</b>

**INFORMACIÓN SOBRE EL CLIENTE**

<b>INFORMACIÓN SOBRE PRIVACIDAD DE LOS DATOS</b> .....	<b>256</b>
<b>CONTACTO</b> .....	<b>258</b>
Asia Pacífico .....	258
Europa, Oriente Medio y África .....	258
América Latina .....	258
Norteamérica .....	258
<b>CAMBIO DE DIRECCIÓN/PROPIETARIO</b> .....	<b>259</b>

Esta página está intencionalmen-  
te en blanco

# INFORMACIÓN GENERAL

# PRÓLOGO

Felicitaciones por su compra de un nuevo pontón modelo Switch de Sea-Doo® (en adelante denominada, “embarcación”). Viene respaldada por la garantía de BRP y una red de distribuidores de embarcaciones Sea-Doo autorizados y preparados para ofrecerle las piezas, el servicio y los accesorios que pueda necesitar.

Su concesionario se compromete a garantizar su satisfacción. Recibió la formación necesaria para llevar a cabo las operaciones iniciales de puesta a punto e inspección adecuadas para su embarcación y realizó los ajustes finales necesarios antes de entregarle el producto. Si necesita información más detallada sobre los servicios disponibles, consulte a su distribuidor.

A la entrega también se le informó de la cobertura de la garantía y firmó la *lista de comprobación previa a la entrega* para asegurarse de que su nueva embarcación estaba preparada a su completa satisfacción.

## Infórmese antes de ponerse en marcha

Antes de utilizar la embarcación, lea las secciones siguientes para reducir el riesgo de sufrir lesiones, que pudieran ser mortales, o causárselas a cualquier otra persona:

- *Información de seguridad*
- *Información sobre la embarcación.*

Lea y comprenda todas las etiquetas de seguridad de su embarcación personal y vea con atención el *video de seguridad* que está en:

<https://www.sea-doo.com/safety>

O utilice el siguiente código QR:



## Mensajes de seguridad

En esta Guía del usuario se utilizan los siguientes símbolos y términos para destacar información de un tipo determinado:

El símbolo de alerta de seguridad  indica un posible riesgo de lesiones.

### PELIGRO

Indica un peligro potencial que, si no se evita, podría causar lesiones graves o incluso la muerte.

### ATENCIÓN

Indica un peligro potencial que, si no se evita, podría causar lesiones graves o incluso la muerte.

### CUIDADO

Indica una situación potencialmente peligrosa que, si no se evita, puede dar lugar a lesiones leves o moderadas.

### AVISO

Hace referencia a instrucciones que, de no seguirse, podrían provocar daños en los componentes de la embarcación o en otras propiedades.

## Acerca de esta Guía del usuario

Esta Guía del usuario ha sido preparada para familiarizar al propietario/usuario o pasajero con esta embarcación, así como con sus distintos controles, mantenimiento e instrucciones de pilotaje seguro.

Guarde este manual del operador en la embarcación ya que lo podrá consultar para el funcionamiento, enseñar a otros, para tareas de mantenimiento y para resolver problemas. Esta Guía

---

del usuario tiene que permanecer en la embarcación en todo momento.

Este manual está disponible en varios idiomas. En caso de discrepancia, prevalecerá la versión en inglés.

Si desea ver y/o imprimir una copia adicional de su manual del operador, sencillamente visite la siguiente página web:

**[www.operatorsguides.brp.com](http://www.operatorsguides.brp.com)**

La información que se incluye en este documento es correcta en el momento de su publicación. No obstante, BRP mantiene una política de mejora continua en sus productos sin tener por ello la obligación de instalarlos en productos fabricados previamente. Debido a cambios de última hora, es posible que existan algunas diferencias entre el producto fabricado y las descripciones y/o especificaciones que aparecen en esta guía. BRP se reserva el derecho de interrumpir o cambiar en todo momento especificaciones, diseños, características, modelos o equipamiento sin por ello contraer una obligación en ese sentido.

Esta página está intencionalmen-  
te en blanco

# **INFORMACIÓN DE SEGURIDAD**

# ANTES DE SALIR

## ATENCIÓN

**Ignorar las instrucciones y las precauciones de seguridad incluidas en esta sección podría dar lugar a lesiones personales graves, incluida la posibilidad de muerte. Todo posible usuario debe leer y comprender esta Guía antes de usar la embarcación.**

### Edad y capacidad de operación

Los operadores tienen que estar cualificados. Asegúrese de que el operador tenga al menos 16 años de edad y haya hecho un curso de seguridad de pilotos. Es posible que su estado (o provincia) tenga requisitos adicionales. Las leyes sobre la edad mínima y los requisitos de permisos varían de una jurisdicción a otra. Asegúrese de consultar a las autoridades locales de navegación para obtener información relativa al uso legal de una embarcación en el lugar en cuestión.

No se recomienda la operación de esta embarcación con una discapacidad que afecte a la visión, el tiempo de reacción, el juicio o el funcionamiento de los controles.

Recuerde que el sol, el viento, la fatiga o la enfermedad pueden afectar su juicio y a su tiempo de reacción.

Cuando esté bien sentado, cada pasajero(a) debe tener la posibilidad de utilizar el asidero que se encuentra debajo del asiento. También se le debe enseñar cómo agarrarse del pasamanos en caso necesario.

### Drogas y alcohol

Nunca pilote la embarcación bajo la influencia de alcohol o drogas. Montar en una embarcación requiere que el operador y los pasajeros estén sobrios, atentos y alertas. El uso de drogas o alcohol, por sí solos o en combinación, disminuye el tiempo de reacción, impide el juicio, afecta a la visión e inhibe su capacidad de montar con seguridad en una embarcación.

### Cursos de seguridad náutica

En muchos se recomienda o se exige seguir un curso sobre seguridad náutica. Consulte a las autoridades locales competentes en la materia.

### Leyes de navegación de aplicación

Compruebe las leyes de navegación de aplicación a las aguas en donde vaya a utilizar su embarcación. Aprenda el reglamento local de navegación.

### Equipo de protección

Los(as) ocupantes de la embarcación (excepto los niños menores de 12 años) deben llevar un dispositivo personal de flotación (PFD), que cumpla la normativa local especialmente bajo condiciones de navegación peligrosas.

Si la ley no lo exige y cuando las condiciones del agua son buenas, los(as) ocupantes (excepto los niños menores de 12 años) pueden decidir no llevarlo puesto, pero DEBEN tener acceso rápido a su PFD homologado.



Todos los niños menores de 12 años DEBEN llevar siempre un dispositivo personal de flotación (PFD) debidamente ajustado, que cumpla la normativa local.

Se pueden llevar calzado, guantes, gafas de seguridad o gafas. El viento, las salpicaduras de agua, los bichos y la velocidad pueden provocar que lagrimeen los ojos de la persona y se cree visión borrosa.

Si piensa realizar un recorrido con tiempo frío o en el agua, considere la posibilidad de añadir ropa abrigada conveniente. No solamente hará que su paseo sea más confortable, sino que retardará o le protegerá de hipotermia si cae al agua fría. Esté preparado para condiciones cambiantes.

## Equipo requerido

Como propietario de la embarcación, usted es responsable de asegurar que esté a bordo todo el equipo de seguridad requerido. Compruebe sus normativas locales sobre requisitos.

Estas podrían incluir:

- Extintor de incendios. El mantenimiento, la reparación y el repostaje se tienen que realizar de acuerdo con las instrucciones del fabricante.
- Linterna estanca o bengalas homologadas
- Aparatos reproductores de sonido (bocina, silbato o campana, etc.)
- Señal visual de peligro
- Teléfono en un comportamiento estanco diseñado para esta aplicación
- Mapa de corrientes locales
- Botiquín de primeros auxilios
- Maroma de lanzamiento
- Remo

---

# FAMILIARIZARSE CON LA EMBARCACIÓN

El comportamiento de esta embarcación puede superar el comportamiento de otras embarcaciones que puede que haya conducido. No dé por sentado que todas las embarcaciones se manejan de forma idéntica.

Asegúrese de leer detenidamente el contenido de la Guía del usuario para familiarizarse con los controles y el funcionamiento de la embarcación antes de utilizarla por primera vez o de llevar pasajeros. Si no ha tenido la oportunidad de hacerlo, practique el manejo en una zona adecuada libre de tráfico para acostumbrarse a la respuesta de cada mando. Familiarícese completamente con todos los mandos antes de acelerar por encima de la velocidad de ralentí.

## Chorro propulsor

Su embarcación incluye un sistema propulsor de chorro. Se absorbe agua desde debajo de la embarcación por la rejilla de admisión y se acelera por el efecto venturi para producir el chorro. Este flujo de agua propulsada sale por la parte posterior de la embarcación.

La bomba de impulsión puede aspirar residuos y expulsarlos hacia atrás, lo que supone riesgos para cualquier persona que se encuentre en las cercanías y podría dañar la bomba de impulsión aparte de provocar otros daños materiales.

No ponga en marcha el motor ni maniobre con la embarcación si hay algún bañista en las inmediaciones o cerca de la popa de la embarcación.

## Dirección

Su embarcación tiene una boquilla dirigitiva en la parte trasera del barco controlada por manillares, lo que dirige la corriente de agua de izquierda a derecha. Para girar la embarcación se requiere tanto dirección como potencia.

No suelte el acelerador cuando intente alejarse de objetos, ya que al igual que con otras embarcaciones a motor, se necesita potencia para conducir.

Si se apaga el motor, se pierde la dirección.

## Cable de seguridad

Mantenga el cable de seguridad enganchado al PFD o a la muñeca del operador (es obligatoria la cinta de muñeca) en todo momento y evite que se enganchen en el manillar para ayudar a asegurarse de que el motor se pare en caso de que caiga el operador.

Si el operador cae de la embarcación y el cable de seguridad no está enganchado según la recomendación, el motor de la embarcación no se parará y su embarcación seguirá avanzando sin conductor. El operador puede que no sea capaz de nadar hasta ella.

Después de montar, quite siempre el cable de seguridad del interruptor de apagado del motor para evitar el uso no autorizado por parte de niños u otros, y para prevenir que se arranque en un entorno cerrado (por ejemplo, un garaje).

Para prevenir un arranque accidental, desconecte siempre el cable de seguridad del interruptor de parada del motor cuando haya bañistas cerca o embarcando, o durante la extracción de hierbas o residuos de la rejilla de entrada.

## Frenado

La mayoría de las embarcaciones carecen de medios de frenado.

Esta embarcación está equipada con un sistema de freno denominado iBR (sistema inteligente de freno y marcha atrás). Practique las maniobras de frenado en una zona segura y sin tráfico para familiarizarse con el manejo de la embarcación al frenar y con las distancias de frenado en distintas condiciones.

La distancia necesaria para detenerse variará dependiendo de la velocidad inicial, la carga, el viento, el número de ocupantes y las condiciones del agua.

Al frenar, los pasajeros deben protegerse firmemente contra la fuerza de deceleración, para evitar el impulso hacia adelante en la embarcación y perder el equilibrio.

Cuando pilote una embarcación equipada con un sistema iBR tenga en cuenta, que las embarcaciones que le siguen o se encuentren en las inmediaciones no podrán frenar lo suficientemente rápido. Es importante informar al usuario de una embarcación que pretenda seguirle de que con esta embarcación puede frenar y realizar maniobras específicas y que debe mantenerse una distancia de seguridad mayor entre las embarcaciones.

La función de freno del sistema iBR no puede evitar que la embarcación se desvíe de su rumbo debido a la corriente o el viento. La embarcación no puede frenar cuando da marcha atrás. Tenga también en cuenta que el motor debe estar en marcha para que se pueda utilizar el freno.

## Llave para capacitación (disponible como complemento mecánico)

La llave de aprendizaje LK™ de Sea-Doo limita la velocidad de la embarcación. Podría ser una opción para usuarios principiantes y operadores menos experimentados para aprender cómo operar la embarcación.

Visite a su distribuidor autorizado de Sea-Doo de BRP para ver si este accesorio está disponible para su modelo.

## Carga y almacenamiento

No almacene objetos en áreas no diseñadas específicamente para ese fin.

Al transportar carga asegúrese de distribuirla bien en la embarcación, y de asegurar los artículos de manera conveniente.

No transporte carga en la plataforma de baño, si está presente, a menos que se asegure correctamente con un accesorio certificado LinQ™ de BRP. Los accesorios compatibles que no estén certificados por BRP no pueden considerarse como adecuados para este propósito.

El transporte de carga en la plataforma de baño, si está presente, puede dificultar lograr la condición de deslizamiento de la embarcación sobre la superficie del agua. No permanezca navegando en la zona de transición, donde la embarcación arrastra agua. Redistribuya la carga en la embarcación y asegúrese de sujetar bien los objetos.

No exceda nunca las capacidades de carga o de transporte de pasajeros(as) de la embarcación. La sobrecarga puede afectar a la maniobrabilidad, la estabilidad y el rendimiento. Además, la mar gruesa reduce la capacidad de la embarcación.

Cuando practique deportes acuáticos nunca coloque carga en la plataforma de baño. La carga puede interferir con la maroma y soltarla, convirtiéndose en un obstáculo para la persona que se está arrastrando.

Consulte las *Especificaciones técnicas* para ver la capacidad de carga máxima.

## Accesorios y modificaciones

Cualquier modificación o integración de accesorios aprobados por BRP puede influir en el manejo de la embarcación. Una vez realizadas cualesquier modificaciones es importante que dedique tiempo a familiarizarse con la embarcación, para que pueda adaptar de manera conveniente sus hábitos de pilotaje.

Evite instalar equipos que no estén específicamente aprobados por BRP para el vehículos y evite realizar modificaciones no autorizadas. Estas modificaciones y equipos no han sido probados por BRP y pueden crear riesgos. Por ejemplo, podrían:

- Generar al pérdida de control y aumentar el riesgo de colisión
- Afectar las funciones de protección que ofrece los embarcación.
- Afectar el comportamiento del remolque cuando se transporte la embarcación.
- Provocar un riesgo de pérdida de objetos en la carretera cuando se es transportado.

Asimismo, podría resultar ilegal conducir el vehículo en estas condiciones.

Al añadir accesorios, asegúrese de no sobrepasar la carga máxima permitida en la embarcación.

**Tu distribuidor autorizado de BRP puede proporcionarte información sobre los accesorios disponibles adecuados para tu vehículo.**

---

# MONTE DE MANERA SEGURA

## Montar con pasajero(s)

El piloto es responsable de la seguridad de la tripulación. Él debe informar y proteger al/a los pasajero(s) que ha invitado al paseo.

Indique a todos los(as) pasajeros(as) que se sienten correctamente cuando el motor esté en marcha. Cada pasajero(a) debe tener la posibilidad de apoyar simultáneamente los pies, en los espacios previstos cuando estén bien sentados.

Asegúrese de que cada pasajero(a) tiene una silla instalada correctamente.

Consulte el apartado “*Etiquetas de seguridad de la embarcación*” para revisar la capacidad máxima de pasajeros(as), y la posición correcta de los asientos mientras su embarcación se encuentre navegando.

Asegúrese de que los(as) pasajeros(as) están correctamente sentados y asegurados. Hay un asidero debajo de la parte delantera del cojín del asiento. Consulte el apartado “*Asiento del pasajero*” en la sección “*Equipamiento*”. Los (as) pasajeros(as) pueden resultar despedidos de la embarcación, al acelerar bruscamente o por causa de una navegación brusca. Evite navegar de manera brusca, realizar giros cerrados y acelerar o desacelerar de manera súbita.

 <b>CUIDADO</b>
--

<b>En ningún momento se pare en los asientos o los respaldos abatidos. Pueden producirse caídas y/o atrapamientos.</b>
--

Las caídas pueden tener como resultado lesiones severas graves o la muerte.

Cuando vayan sobre olas, los conductores pueden levantar el cuerpo ligeramente del asiento para absorber los golpes con las piernas.

Al frenar o desacelerar, los ocupantes deben prepararse para no perder el equilibrio contrarrestando la fuerza de desaceleración, que les empujará hacia delante.

El pilotaje con pasajeros(as) influye en el manejo de la embarcación y requiere mayor destreza.

Si nadar forma parte del viaje, disponga lo necesario para realizar esta actividad antes de abordar.

### **⚠ ATENCIÓN**

- **Nunca intente nadar solo(a) cerca de la embarcación, ni desentenderse de ella. Si usted se encuentra alejado(a) de la embarcación, el viento y la corriente pueden arrastrarla más rápido de lo que usted puede lograr nadando.**
- **Asegúrese de que haya a bordo al menos un observador calificado, cuando otras personas se encuentren en el agua.**

### **⚠ ATENCIÓN**

**Nunca intente nadar por debajo de la embarcación ni entre pontones.**

- **Existe el riesgo de ahogamiento si se queda atrapado(a) debajo de la embarcación.**
- **Si se arranca el motor puede haber riesgo de enredo, asfixia, lesión o muerte.**
- **Vigile en todo momento a los niños que se encuentren en el agua.**

## **Cómo evitar colisiones**

Mire constantemente si hay personas, objetos y otras embarcaciones alrededor.

Manténgase suficientemente alejado de los demás para poder siempre navegar hasta detenerse. No suelte el acelerador cuando intente alejarse de objetos, ya que igual que con otras embarcaciones a motor se necesita aceleración para girar.

Esté atento a las condiciones que limitan su visibilidad o impiden que otros le vean.

No se acerque a otros para salpicarles con agua, no se acerque demasiado a otras embarcaciones, ni vaya demasiado rápido para las condiciones del tráfico. Podría usted juzgar mal las capacidades de la embarcación o su propia habilidad para la conducción y chocar contra otra embarcación o golpear a una persona.

Si su embarcación está equipada con un sistema de frenado, tenga en cuenta que otros barcos que le sigan o que operen cerca de usted puede que no sean capaces de parar tan rápidamente.

La distancia necesaria para detenerse será diferente dependiendo de la velocidad inicial, carga, viento y estado del agua. La cantidad de potencia de frenado que ordene el operador utilizando la palanca del iBR afectará también a la distancia de parada.

Aunque lo más aconsejable a la hora de evitar obstáculos es utilizar la dirección para esquivarlos a la vez que se aplica el acelerador, el sistema iBR también se puede utilizar para frenar por completo y girar en la dirección apropiada para evitar el obstáculo.

## Comportamientos de conducción

Conduzca dentro de sus límites y nivel de habilidad.

Observe constantemente el entorno para detectar la presencia de personas, objetos y otras embarcaciones. Manténgase suficientemente alejado de los demás para poder siempre navegar hasta detenerse.

Evite la navegación agresiva, los giros bruscos y los acelerones inesperados que pueden provocar que los pasajeros salgan despedidos.

No navegue en aguas muy turbulentas ni realice maniobras extremas, como saltar estelas ni olas. Saltar puede provocar lesiones como lesiones de espalda o espinales (parálisis).

## Velocidad

Aunque su embarcación tenga la capacidad de funcionar a velocidades elevadas, se recomienda encarecidamente pilotar a alta velocidad únicamente cuando se den las condiciones ideales y esté permitido hacerlo. El manejo a una velocidad superior requiere un mayor grado de habilidad e incrementa el riesgo de lesiones graves.

Las fuerzas generadas sobre el cuerpo de los ocupantes durante los giros, el franqueo de olas o estelas, el pilotaje en mar picada o las caídas de la embarcación, especialmente a velocidades elevadas, pueden causar lesiones, con posibilidad de fracturas de huesos o lesiones incluso más graves.

## Reembarque

El piloto y los(as) pasajeros(as) tienen que saber nadar y cómo volver a abordar la embarcación desde el agua. Abordar la embarcación en aguas profundas puede ser extenuante.

También, asegúrese de que usted y todos sus pasajeros saben cómo volver a abordar utilizando el escalón de abordaje:

1. Apague el motor.
2. Saque completamente el escalón.
3. Al momento de subir, colóquese en el centro del escalón y aleje los dedos de todo extremo que pueda pinchar o aplastar. Cuando utilice el escalón colóquese siempre frente a él.
4. Guarde el escalón correctamente antes de arrancar el motor.

Solicite a los pasajeros sin experiencia que practiquen cerca de la costa este procedimiento de abordaje, antes de aventurarse en aguas profundas.

Para prevenir ataques accidentales, desconecte siempre el cable de seguridad del interruptor de corte del motor cuando estén abordando nadadores pasajeros.

## Piezas móviles

Nunca gire el manillar mientras haya alguien cerca de la parte posterior de la embarcación. Manténgase alejado de las piezas móviles de la dirección (tobera, compuerta del sistema iBR, varillaje, etc.).

Manténgase alejado de la rejilla de entrada cuando el motor esté en marcha. El cabello largo, las prendas holgadas o las correas del salvavidas pueden enredarse con las piezas móviles.

Tenga cuidado con el movimiento de la compuerta del sistema iBR al poner en marcha el motor, pararlo o utilizar la palanca iBR. El movimiento automático de la compuerta puede pillar los dedos del pie o de la mano si alguien se acerca demasiado a la parte trasera de la embarcación.

## **Conozca las aguas,**

Infórmese de las aguas en las que va a manejarse la embarcación.

Planee su ruta y evite aguas poco profundas o rocas ocultas, rápidos, además de otros riesgos posibles. Al dejar el muelle, siempre informe a alguna persona de confianza que permanezca en tierra sobre su ruta planeada, y la hora de llegada prevista. Pueden ponerse en contacto con los servicios de rescate si usted se demora y no pudo contactarlos.

Pueden afectar corrientes, mareas, rápidos, obstáculos ocultos, estelas y olas, etc. No es aconsejable manejar la embarcación en aguas turbulentas o con condiciones climatológicas adversas. No pierda nunca de vista la meteorología. Compruebe los pronósticos locales del tiempo antes de hacerse a la mar. Esté siempre pendiente del cambio de las condiciones meteorológicas.

Tenga siempre a bordo cartas de navegación exactas y actualizadas de la zona por la que va a navegar. Antes de iniciar la travesía, compruebe las condiciones de la mar en la zona por la que planea navegar.

Asegúrese de que dispone de suficiente combustible a bordo para todo el viaje. Verifique siempre el nivel de combustible antes de salir a navegar y durante la navegación. Aplique el principio de utilizar 1/3 del combustible para llegar a su destino, 1/3 para regresar y mantener 1/3 como reserva. Deje margen para los cambios de plan provocados por las condiciones climáticas adversas u otros retrasos.

En aguas poco profundas, proceda con precaución y a velocidades muy bajas. Si la embarcación encalla o se detiene bruscamente, pueden producirse daños materiales y lesiones. Los dos flotadores y el casco aumentan el riesgo de impacto. Manténgase siempre alerta por la posible presencia de residuos y objetos flotando en el agua. Existe el riesgo de que la bomba de impulsión los aspire y los expulse hacia atrás, proyectándolos sobre personas.

## **Reglamento de navegación**

Conduzca siempre de forma responsable y segura. Aplique el sentido común y actúe con cortesía.

El manejo de una embarcación puede compararse a la conducción por autopistas y carreteras sin señalizar. Para evitar colisiones o esquivar a las demás embarcaciones, debe seguirse un sistema de reglas de tráfico. Por lo general, manténgase a la derecha y evite con seguridad a las otras embarcaciones, dejando una distancia de seguridad respecto a éstas, a personas y a objetos.



Asegúrese de que conoce y comprende el sistema de navegación aplicable para los cursos de agua en los que tenga pensado usar la embarcación.

Ayudas para la navegación en la costa o en el agua, como por ejemplo señales o boyas, pueden ayudarle a identificar aguas seguras. Pueden indicar:

- Si debe mantenerse a la derecha (estibor) o a la izquierda (babor) de la boyas
- Por qué canal puede continuar usted
- Si está entrando en un área restringida o controlada como por ejemplo una zona sin estelas o de baja velocidad
- peligros
- límites de velocidad, prohibido a embarcaciones de motor, anclaje y otra información útil.

Respete las señales de prohibición de generar olas, el entorno y los derechos de los restantes usuarios de las vías acuáticas.

## Operación nocturna

Esta embarcación está equipada con luces de navegación.

**NOTA:** Es importante conocer y acatar todas las normas relacionadas con el uso de las luces de navegación.

### Luz de navegación (blanca)

La luz de navegación omnidireccional está montada en el toldo bimini. Consulte el apartado "Equipamiento" para obtener información sobre el procedimiento de instalación, y el lugar de almacenamiento.

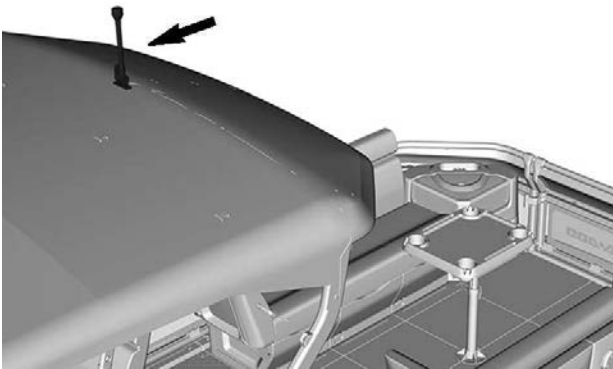

#### LUZ DE NAVEGACIÓN OMNIDIRECCIONAL

Utilice esta luz mientras su embarcación permanezca anclada después del anochecer, de manera que los demás navegantes puedan percibirla.

Con la embarcación detenida y anclada, coloque el interruptor de la consola en posición de anclaje.

Cuando se inicie nuevamente la navegación, regrese el interruptor a la posición de desplazamiento.

## Luces de proa para navegación (roja y verde)

Las luces delanteras para navegación agrupan una de color rojo y otra de color verde, situadas en la proa de la embarcación.

La luz de navegación roja se sitúa siempre del lado de babor (izquierdo) de la embarcación.

La luz de navegación verde se sitúa siempre del lado de estribor (derecho) de la embarcación.

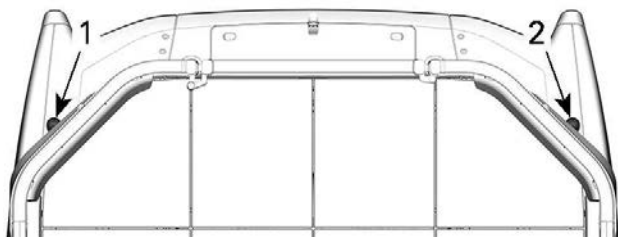

### LUCES DE NAVEGACIÓN EN PROA

1. Luz de navegación roja
2. Luz de navegación verde

**NOTA:** Tenga en cuenta esta información mientras observa otros barcos que naveguen por la zona.

Las embarcaciones deben tener siempre encendidas las luces de navegación, cuando se desplacen entre el atardecer y el amanecer, además en condiciones de poca visibilidad que incluyen lluvia y neblina.

Estas luces sirven para alertar a otros navegantes sobre su presencia y el rumbo que sigue.

## Envenenamiento por monóxido de carbono (CO)

Los gases de escape de todos los motores contienen monóxido de carbono (CO), un gas letal. Si se respira, el monóxido de carbono puede provocar dolores de cabeza, mareo, somnolencia, náuseas, confusión y, en última instancia, incluso la muerte.

El monóxido de carbono es un gas incoloro, inodoro e insípido que puede estar presente aunque no se vean ni se huelan gases de escape del motor. Se puede acumular rápidamente el monóxido de carbono hasta un nivel letal, de modo que no pueda sobreponerse y ponerse a salvo. Por otra parte, el monóxido de carbono acumulado en un volumen letal puede persistir durante horas o días en recintos cerrados o mal ventilados. Si experimenta algún síntoma de intoxicación por monóxido de carbono, abandone la zona inmediatamente, busque aire fresco y solicite asistencia médica.

Para evitar lesiones graves o incluso la muerte a causa del monóxido de carbono:

- No conduzca nunca la embarcación en un área mal ventilada o parcialmente cerrada como por ejemplo cobertizos para botes, garajes, malecones con

otros barcos cercanos. Aunque intente ventilar el escape del motor, el monóxido de carbono puede alcanzar niveles peligrosos rápidamente.

- Nunca arranque el motor de la embarcación, cuando las emisiones de escape puedan infiltrarse en edificios a través de puertas o ventanas.
- No se coloque nunca detrás de la embarcación cuando el motor esté en marcha. Una persona que se encuentre detrás del motor en marcha podría inhalar altas concentraciones de humos de escape.
- Nunca haga funcionar el motor al ralentí durante un largo período de tiempo. Dependiendo de la velocidad y la dirección del viento, este puede dirigir los humos del escape dentro de la embarcación, aumentando el riesgo de intoxicación de los pasajeros debido al monóxido de carbón.
- Nunca maneje la embarcación durante períodos largos en la zona de transición, en la que una embarcación sufre la resistencia del agua antes de alcanzar la posición de deslizamiento sobre su superficie. En esta zona de transición los gases de escape pueden ingresar en la embarcación, y aumentar el riesgo de intoxicación de los(as) ocupantes debido al monóxido de carbono.

Después de montar, quite siempre el cable de seguridad del interruptor de apagado del motor para evitar el uso no autorizado por parte de niños u otros, y para prevenir que se arranque en un entorno cerrado (por ejemplo, un garaje).

## Incendios por gasolina y otros peligros

La gasolina es extremadamente inflamable y altamente explosiva. Una chispa o una llama pueden inflamar los vapores de combustible a muchos metros del motor. Para reducir el riesgo de incendio o explosión, siga estas instrucciones:

- Nunca intente realizar usted mismo el mantenimiento del sistema de combustible. El mantenimiento del motor instalado en esta embarcación requiere herramientas especializadas, conocimiento y piezas de repuesto idénticas. El sistema de combustible solo debe ser sometido a mantenimiento por un técnico capacitado por BRP.
- Utilice únicamente un recipiente homologado para guardar combustible.
- Cumpla estrictamente las instrucciones de la sección *Repostaje*.
- No ponga nunca en marcha la embarcación si hay gasolina presente, o se percibe olor de vapor de gasolina en el compartimento del motor.
- No ponga nunca en marcha la embarcación si el tapón del depósito de combustible no está bien cerrado.
- No lleve recipientes con gasolina en **NINGUNO** de los compartimentos de almacenamiento.
- Utilice un contenedor de combustible LinQ aprobado por Brp que esté instalado y fijado correctamente.
- Nunca recargue el depósito de combustible con la embarcación en marcha. Hágalo en el puerto o la marina.
- Nunca remolque un esquiador o wakeboarder mientras tiene instalado un depósito de combustible en la plataforma de nado.

La gasolina es tóxica y puede provocar lesiones e incluso la muerte.

- No utilice nunca la boca para trasvasar la gasolina.
- En caso de ingestión de gasolina, de contacto con los ojos o de inhalación de vapores de combustible, solicite asistencia médica de inmediato.

Si se mancha de gasolina, lávese a conciencia con agua y jabón, y cámbiese de ropa.

## **Quemaduras por piezas calientes**

Algunos componentes pueden alcanzar temperaturas elevadas durante el funcionamiento. Evite el contacto durante el funcionamiento y poco después para evitar quemaduras.

## **Deportes acuáticos (remolcado con la embarcación)**

### ***Dispositivos de enganche y remolcado***

Esta embarcación viene equipada con un punto de remolque adecuado para un esquí, un practicante de surf sobre estela o una cuerda de remolque para donas inflables.

Se recomienda no remolcar más de un dispositivo a la vez (esquí, tabla para práctica de surf sobre estela, dona inflable, etc.).

No utilice estos puntos de enganche ni ninguna porción de la embarcación para remolcar paracaídas, cometas, planeadores o cualquier otro dispositivo que pueda levantarse en el aire, ni para tirar de otra embarcación. Podrían producirse lesiones graves o daños importantes.

Cuando practique deportes acuáticos nunca coloque carga en la plataforma de baño. La carga puede interferir con la maroma y soltarla, convirtiéndose en un obstáculo para la persona que se está arrastrando.

### ***Capacidad de la embarcación durante el remolcado***

Lleve siempre un observador para observar a la persona que se está remolcando e informe al operador sobre las señales de las manos de los participantes. El piloto debe centrar su atención al manejo de la embarcación y al estado de las aguas circundantes.

Tiene que tener asientos para todo el mundo: el operador, el observador y la persona remolcada. Por lo tanto, si usted es el único barco, la embarcación debe tener tres asientos y solamente puede remolcar a una persona.

### ***Remolcado y observación***

Si es la primera vez que se dispone a remolcar a alguien con su embarcación, es aconsejable dedicar algunas horas como observador y aprender lo necesario mediante la colaboración con un piloto experto en esta práctica. Asimismo, es importante conocer la habilidad y la experiencia de la persona que se remolca.









Remolcar una dona inflable, un esquiador o practicante de surf sobre estela, hace que la embarcación se mueva de manera distinta y requiere mayor pericia.

Respete siempre la seguridad y el confort de la persona que se está remolcando.

Siga a la velocidad que sea necesaria y siga las instrucciones de los observadores.

No realice nunca giros bruscos al remolcar a esquiadores u otros usuarios. Los giros bruscos pueden producir una aceleración súbita de la velocidad del esquiador o del usuario. No utilice el sistema de frenado a menos que sea absolutamente necesario. Recuerde que aunque esta embarcación es maniobrable y tienen capacidades de parada, es posible que la persona que se está remolcando no pueda evitar un obstáculo o su embarcación.

El conductor, el observador y la persona que se está remolcando, el esquiador u otro usuario, deben aprender las señas manuales antes de la partida.

Señales manuales	
<b>1. Acelerar</b> Pulgares arriba 	<b>5. Parar motor</b> Cruzar la mano por el cuello 
<b>2. Reducir velocidad</b> Pulgares abajo 	<b>6. Bien después de todo</b> Manos enganchadas sobre la cabeza 
<b>3. Girar</b> Movimiento circular por encima de la cabeza y después se apunta en la dirección del giro 	<b>7. Parar</b> Mano levantada dedos extendidos 
<b>4. Volver a la costa</b> Toque en la parte superior de la cabeza 	<b>8. Todo bien</b> Un "0" ello hecho con el pulgar y el dedo índice 

El mejor lugar como asistente es aquel desde el que pueda observar, tanto al/a la piloto como al esquiador(a), al/a la practicante de surf sobre estela o al/a los pasajero(s). Asegúrese de que el piloto pueda ver y escuchar al asistente para recibir sus indicaciones.

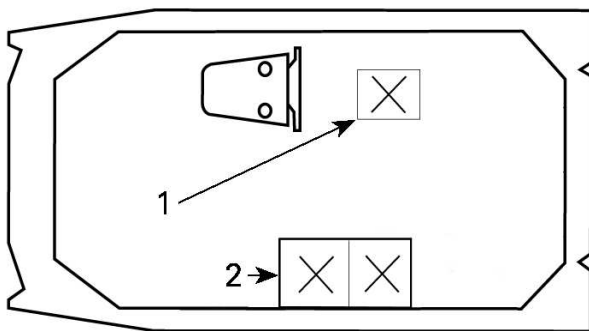
**TÍPICO**

1. Usuario
2. Observador

<b>⚠ CUIDADO</b>
------------------

<p><b>Cuando alguien practique deportes acuáticos, asegúrese de que la visibilidad hacia atrás esté despejada en todo momento. El observador debe visualizar en todo momento la(s) persona(s) que se remolca(n).</b></p>
--

Participe en deportes acuáticos solamente en áreas seguras. Permanezca alejado de otras embarcaciones, canales, playas, áreas restringidas, nadadores y aguas muy transcurridas así como obstrucciones subacuáticas.

<b>⚠ ATENCIÓN</b>
-------------------

<p><b>Nunca practique deportes acuáticos en la oscuridad ni en condiciones meteorológicas de baja visibilidad.</b></p>
--

**Caída de un esquiador o un usuario**

Cualquier caída puede producir lesiones: Preste atención inmediata a una persona que haya caído. Es vulnerable en el agua y podría no haber sido divisada por otras embarcaciones.

Siempre mantenga a la vista al esquiador o al usuario caído del lado del conductor de la embarcación. Acérquese con un movimiento circular lento al esquiador o el usuario caído para recuperar el asa de la maroma de remolcado o recoger a la persona que ha caído. Siempre apague el motor cuando el esquiador o el usuario caído esté subiendo o bajando de la embarcación o esté cerca de ella.

**Maroma de remolcado**

Nunca se envuelva la maroma de remolcado alrededor de la muñeca, la mano con de cualquier parte del cuerpo. La maroma puede que repentinamente se apriete y le provoque presiones graves como por ejemplo una amputación.

Tanto el piloto de la embarcación como el observador deben supervisar el cable de arrastre durante la práctica de deportes náuticos. Si la cuerda queda demasiado floja, podría enredarse con personas u objetos que se encuentren en la

embarcación o en el agua, especialmente al tomar curvas cerradas o trazar círculos, y causar lesiones graves.

No tire de la maroma de remolcado delante de otras embarcaciones y tenga cuidado de no adelantar la maroma a una embarcación porque se podría atrapar por el chorro la bomba de chorro.

No utilice una cuerda de remolque corta para la práctica de ningún deporte acuático, ya que la persona remolcada podría inhalar una concentración elevada de humos de escape. La inhalación de humos de escape concentrados que contengan monóxido de carbono puede provocar intoxicación por CO, lesiones e incluso la muerte.

Siempre use una maroma de remolcado de resistencia adecuada a la tracción y largo suficiente. Inspeccione la maroma y los conectores antes de usar el vehículo. No utilizar si está dañado. Asegúrese de que la maroma de remolcado esté asegurada correctamente a la embarcación.

Siempre desconecte y guarde la maroma de remolcado en la embarcación cuando no la use. Aunque algunas embarcaciones están equipadas con un mecanismo de remolque especialmente diseñado (o pueden dotarse de ese mecanismo), evite instalar un asta de remolque en una moto acuática. Puede convertirse en un riesgo si alguien cae sobre él.

---

# EJERCICIOS DE PRÁCTICA

Es buena idea practicar y familiarizarse con los controles, las funciones y las características de manejo de la moto acuática antes de utilizarla.

## Dónde realizar los ejercicios de práctica

Busque una zona adecuada para realizar los ejercicios de práctica. Asegúrese de que la zona cumple los requisitos siguientes:

- Está libre de tráfico.
- Está libre de obstáculos.
- Está libre de bañistas.
- Está libre de corrientes.
- Ofrece el espacio necesario para realizar maniobras.
- Profundidad adecuada del agua

## Ejercicios de práctica

Practique los siguientes ejercicios.

### *Giros*

Realice giros en ambas direcciones a baja velocidad.

Cuando haya adquirido la confianza necesaria, incremente la dificultad con giros en forma de ocho.

Una vez que se haya familiarizado con estas maniobras, repítalas a una velocidad superior.

### *Distancias de parada*

Realice prácticas de parada de la moto acuática en línea recta a velocidades diferentes y con una intensidad de frenado variable. Recuerde que la velocidad y la carga de la moto acuática, las condiciones del agua, la corriente y el viento también influyen en la distancia de parada.

Practique soltar el acelerador mientras va a velocidad y sentir la velocidad de desaceleración a diferentes velocidades.

Repita el ejercicio, pero esta vez aplicando la palanca del iBR (si está equipada). Tenga en cuenta que el sistema iBR toma el control de la aceleración.

### *Girar y evitar obstáculos*

Realice ejercicios de práctica para evitar obstáculos (elija puntos virtuales en el agua) con el uso de la dirección de la moto acuática y una aceleración constante.

Repita el ejercicio; esta vez, suelte el acelerador durante el giro.

Repita el ejercicio, pero esta vez aplicando la palanca del iBR (si está equipada). Tenga en cuenta que el sistema iBR toma el control de la aceleración.

### **NOTA:**

Mediante este ejercicio, aprenderá que es necesario aplicar el acelerador para alterar la dirección de la moto acuática.



### ***Marcha atrás***

Pruebe a pilotar la moto acuática en marcha atrás para familiarizarse con las particularidades del manejo y las reacciones de la embarcación a los cambios de dirección en estas condiciones.

#### **NOTA:**

Recuerde que el efecto de la dirección se invierte durante el uso de la marcha atrás.

### ***Accesorios para atraque***

Practique el atraque utilizando el acelerador, la dirección y el sistema iBR, para familiarizarse con la respuesta de la embarcación y desarrollar convenientes habilidades de control.

### ***Uso del control de velocidad de crucero***

Es importante entender el funcionamiento y familiarizarse con esta función antes de utilizarla en un viaje con pasajeros.

#### **ATENCIÓN**

**El control de velocidad de crucero no es un piloto automático. No pilotea automáticamente la embarcación sin su intervención.**

# REPOSTAJE

## Requisitos de combustible

### AVISO

Utilice siempre gasolina nueva.

La gasolina se oxida, con la consiguiente pérdida de octanos y de componentes volátiles, y la producción de depósitos gomosos y de barniz que pueden dañar el sistema de combustible.

La mezcla de combustibles con alcohol varía según el país y la región. El vehículo ha sido diseñado para funcionar con los combustibles recomendados; sin embargo, se debe tener en cuenta lo siguiente:

- No se recomienda el uso de combustible con un porcentaje de alcohol superior al que especifican las reglamentaciones gubernamentales, y su uso puede dar lugar a los siguientes problemas de los componentes del sistema de combustible:
  - Dificultades de arranque y de conducción.
  - Deterioro de las piezas de goma o de plástico.
  - Corrosión de las piezas metálicas.
  - Daño de las piezas internas del motor.
- Compruebe con frecuencia la posible presencia de fugas de combustible y otras anomalías en el sistema de combustible si cree que el contenido de alcohol en la gasolina es superior al indicado en la normativa gubernamental actual.
- Los combustibles mezclados con alcohol atraen y retienen la humedad. Esto puede dar lugar a la separación de fases del combustible y causar problemas de rendimiento del motor o dañar el motor.

## Combustible recomendado

La gasolina debe cumplir los siguientes requisitos de octanaje mínimo:

### Combustible recomendado

Use gasolina común con un grado octanaje de 87 AKI (RON+MON)/2 o de 91 octanos RON.

Utilice gasolina sin plomo con un 10 % de etanol COMO MÁXIMO.



### AVISO

No experimente nunca con otros combustibles. El uso de un combustible inapropiado puede causar daños en el sistema de combustible y el motor.

**AVISO****NO utilice combustible de bombas de combustible E85.**

La normativa de la EPA de los EE. UU. prohíbe el uso de combustible con la identificación E15.

**Procedimiento de repostaje****⚠ ATENCIÓN**

**La gasolina es extremadamente inflamable y altamente explosiva en ciertas condiciones. Siga estrictamente las instrucciones de esta sección. Una manipulación incorrecta del combustible puede causar daños materiales, lesiones graves o incluso la muerte. Las fugas de combustible entrañan riesgo de incendios y explosiones. Inspeccione el sistema con frecuencia para ver si hay fugas.**

El combustible es inflamable y puede explotar en determinadas condiciones. No fume ni permita llamas vivas ni chispas en las cercanías.

Si la embarcación está cubierta completamente es prudente descubrir alguna parte de ella, para permitir una ventilación conveniente mientras se realiza la carga de combustible.

1. Pare el motor.
2. Si está en el agua, amarre la embarcación con seguridad al muelle.
3. El piloto y el/los pasajero(s) deben salir de la embarcación.
4. Abra la cremallera de la lona para acceder a la tapa del depósito de combustible.
5. Para compensar la presión, abra lentamente la tapa del combustible en un espacio bien ventilado.

**NOTA:**

Es normal un breve sonido de silbido.

6. Introduzca el surtidor en el cuello de llenado.
7. Vierta combustible lentamente para que pueda salir el aire del depósito y prevenir que el combustible fluya afuera. Procure no derramar combustible.
8. Detenga al rellenado después de que se suelte la manilla de la boquilla de la bomba de combustible y espere un momento antes de sacar la espita. No retraiga la boquilla de la bomba de combustible para poner más combustible en el depósito de combustible. No llene excesivamente.
9. Vuelva a colocar la tapa del depósito de combustible y gírela en sentido horario hasta escuchar un clic.
10. Limpie siempre con un trapo cualquier resto de combustible derramado de la embarcación.
11. Cierre la cremallera de la abertura de la lona.

# TRANSPORTE DE LA EMBARCACIÓN

**NOTA:** Para obtener información completa acerca del remolque, consulte “*Guía del usuario*”.

Asegúrese de que el peso esté conveniente distribuido, además de que el peso de la lengua represente entre el 7 y el 12 % del peso total del remolque y la embarcación. Desplace o retire elementos si es necesario.

Transporte la embarcación en su posición de funcionamiento normal.

Compruebe las leyes y los reglamentos vigentes en su zona relativos al arrastre de un remolque, especialmente en lo referente a lo siguiente:

- Sistema de frenos
- Peso del vehículo de remolque
- Espejos.

Respete la capacidad de peso máximo de vehículo remolcado y la capacidad del peso de la pluma según recomiende el fabricante.

Asegure la embarcación a las anillas de la parte delantera y trasera (proa y popa), de forma que quede firmemente sujeta en el remolque. Utilice amarres adicionales si es necesario.

Asegúrese de que la tapa del depósito de gasolina y todos los accesorios estén debidamente asegurados.

Compruebe que la carga completa de la embarcación esté debidamente asegurada o desplácela de tal forma, que impida su caída a la carretera y se convierta en un peligro para los demás vehículos que van detrás.

## ATENCIÓN

**Antes de una partida asegúrese de abatir la cubierta del toldo bimini, si este se incluye.**

Observe las medidas de seguridad para el remolcado.

No pase cuerdas ni amarres sobre el asiento ni los sujete a los pasamanos, para evitar que se dañen estas piezas de forma irremediable. Envuelva cuerdas o amarres con trapos o protectores similares allí donde puedan entrar en contacto con el cuerpo de la embarcación.

Se recomienda utilizar una cubierta durante el remolque, para proteger la embarcación de la intemperie y los escombros.

## ATENCIÓN

**Asegúrese de que todos los asientos, accesorios y carga estén fijados correctamente o quítelos para prevenir que se caigan a la carretera y creen un peligro para los vehículos que le sigan.**

Para mayor información, vea al siguiente vídeo:

<https://www.youtube.com/watch?v=mXtHWIdt7yl>

O utilice el siguiente código QR:



---

# ETIQUETAS IMPORTANTES PRESENTES EN EL VEHÍCULO

## Etiquetas de seguridad de la embarcación

Estas etiquetas están adheridas al vehículo para garantizar la seguridad del conductor, los pasajeros y cualquier otra persona que se encuentre en las proximidades.

El operador, y cuando de aplicación, el pasajero, leerán y comprenderán esta información antes de montar.

En la embarcación aparecen las etiquetas que figuran en las siguientes páginas. Si alguna no aparece o está dañada, puede ser reemplazada de modo gratuito. Consulte a un distribuidor autorizado de Sea-Doo.

### NOTA:

En caso de discrepancias entre esta guía y el vehículo, las etiquetas de seguridad adheridas al vehículo tienen prioridad sobre las etiquetas incluidas en esta guía.

## Compuerta de proa — Etiqueta de advertencia

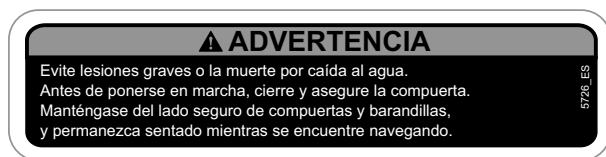

### ETIQUETA DE ADVERTENCIA EN COMPUERTA DE PROA.



### PARTE SUPERIOR DE LA COMPUERTA DE PROA.

### **Accesorio para anclaje — Etiqueta de advertencia.**

**NOTA:** Esta etiqueta puede encontrarse en diferentes equipos como asientos, respaldos y mesitas, entre otros.

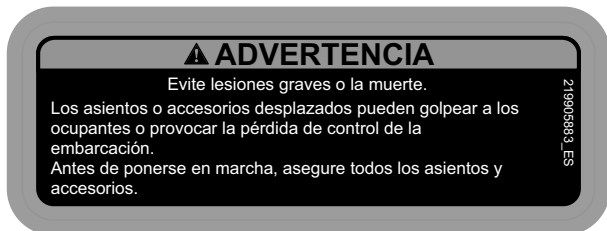

#### **ETIQUETA EN ACCESORIO PARA ANCLAJE**



#### **TÍPICO - UBICACIÓN DE LA ETIQUETA**



## Compartimento en proa para almacenamiento — Etiqueta de advertencia



### ETIQUETA DE ADVERTENCIA EN COMPARTIMENTO DE PROA PARA ALMACENAMIENTO

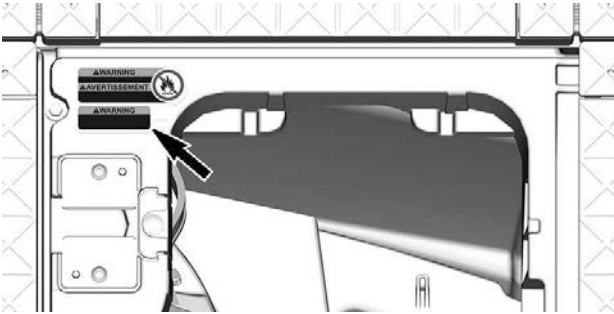

ESTRUCTURA DEL COMPARTIMENTO DE PROA PARA ALMACENAMIENTO.

### **Etiqueta de mantenimiento del sistema de combustible**

El mantenimiento del motor instalado en esta embarcación requiere herramientas especializadas, conocimiento y piezas de repuesto idénticas. El sistema de combustible debe ser sometido a mantenimiento por un técnico capacitado por BRP. No intente realizar usted mismo el mantenimiento del sistema de combustible.

EL MANTENIMIENTO DEL MOTOR  
INSTALADO EN ESTA EMBARCACIÓN  
REQUIERE HERRAMIENTAS ESPECIALES,  
FORMACIÓN Y PIEZAS DE RECAMBIO  
IDÉNTICAS. EL SISTEMA DE COMBUSTIBLE  
SÓLO DEBE SER REPARADO POR UN TÉCNICO  
ESPECIALIZADO DE BOMBARDIER RECREATIONAL  
PRODUCTS. NUNCA INTENTE REPARAR EL  
SISTEMA USTED MISMO(A).

6071\_ES

### **ETIQUETA DE MANTENIMIENTO DEL SISTEMA DE COMBUSTIBLE**

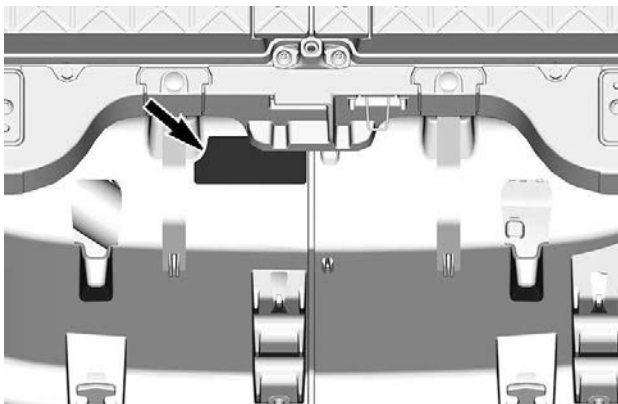

**COMPARTIMENTO DE ALMACENAMIENTO DELANTERO**

**Procedimiento de carga de combustible - Etiqueta de advertencia**

E10

**⚠ ADVERTENCIA / WARNING**

EVITE LESIONES GRAVES O LA MUERTE POR CAUSA DE INCENDIO O EXPLOSIÓN, COMO RESULTADO DE FUGAS DE COMBUSTIBLE. Inspeccione el sistema con frecuencia para ver si hay fugas.

EVITE LESIONES GRAVES O LA MUERTE POR CAUSA DE INCENDIO O EXPLOSIÓN, COMO RESULTADO DE FUGAS DE COMBUSTIBLE. Inspeccione el sistema con frecuencia para ver si hay fugas.

**⚠ ADVERTENCIA**

- Antes de recargar el combustible apague el motor, sin nadie a bordo y con la embarcación nivelada.
- Mantenga la embarcación alejada de llamas y chispas y además, no fume.
- Abra despacio en lugar bien ventilado; el contenido puede estar bajo presión.
- Gasolina regular sin plomo.
- Nunca utilice gasolina con un contenido de etanol superior al 10 %.
- No llene excesivamente. • Limpie la gasolina que se derrame.

6264\_ES

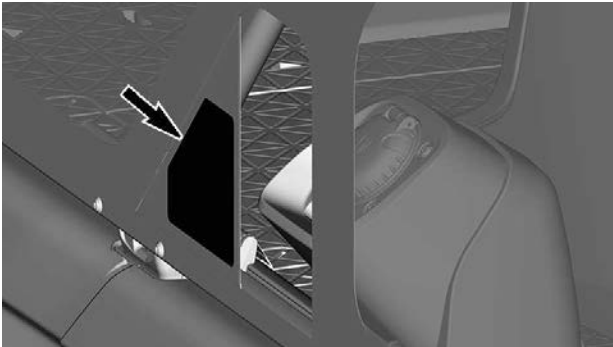
**PROCEDIMIENTO DE CARGA DE COMBUSTIBLE - ETIQUETA DE ADVERTENCIA****LADO DERECHO (RH) DE LA LONA**

## Batería - Etiqueta de advertencia

### ⚠ ADVERTENCIA

- Saque la batería de la embarcación antes de recargarla.
- No cargue excesivamente la batería.
- Una carga incorrecta de la batería puede provocar una explosión.

### ⚠ WARNING

- Remove battery from boat before charging.
- Do not over charge battery.
- Improper charging of battery can cause explosion.



21995309\_ES

## BATERÍA - ETIQUETA DE ADVERTENCIA

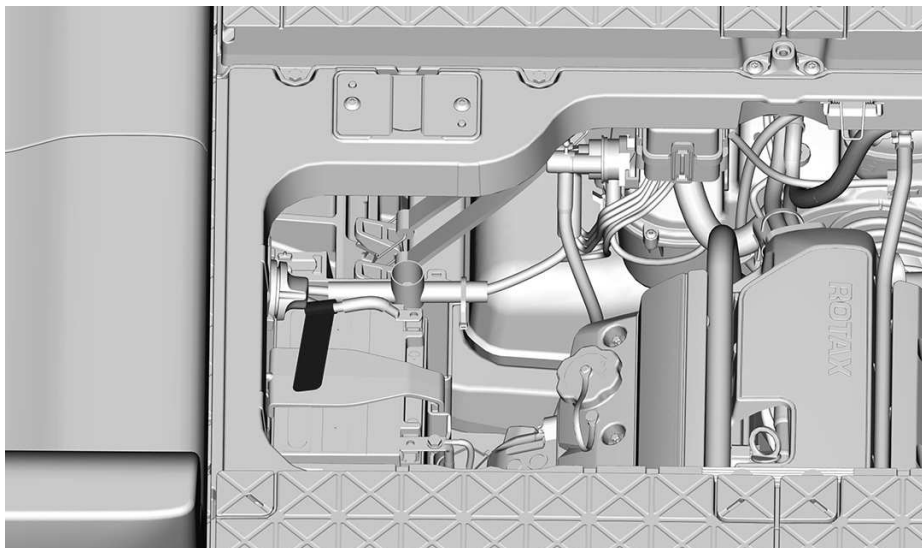

## UBICACIÓN DE LA ETIQUETA

## Etiqueta de seguridad en el motor

EL MANTENIMIENTO DEL MOTOR INSTALADO EN ESTA EMBARCACIÓN REQUIERE HERRAMIENTAS ESPECIALES, FORMACIÓN Y PIEZAS DE RECAMBIO IDENTICAS. EL SISTEMA DE COMBUSTIBLE SÓLO DEBE SER REPARADO POR UN TÉCNICO ESPECIALIZADO DE BOMBARDIER RECREATIONAL PRODUCTS. NUNCA INTENTE REPARAR EL SISTEMA USTED MISMO(A).

219905875\_ES

EL MANTENIMIENTO DEL MOTOR INSTALADO EN ESTA EMBARCACIÓN REQUIERE HERRAMIENTAS ESPECIALES, FORMACIÓN Y PIEZAS DE RECAMBIO IDÉNTICAS. EL SISTEMA DE COMBUSTIBLE SÓLO DEBE SER REPARADO POR UN TÉCNICO ESPECIALIZADO DE BOMBARDIER RECREATIONAL PRODUCTS. NUNCA INTENTE REPARAR EL SISTEMA USTED MISMO(A).

219905875\_ES

### AVISO

#### COMPROBACIÓN DEL NIVEL DE ACEITE DEL MOTOR

- Asegúrese de que el motor está a la temperatura de funcionamiento. Nunca deje que el motor se quede sin agua, sin que el kit de lavado esté conectado, ya que podría dañarlo.
- Para la verificación, el vehículo debe encontrarse sobre una superficie nivelada.
- Deje el motor al ralentí durante 30 segundos, como mínimo.
- Pare el motor y espere 30 segundos, como mínimo.
- Compruebe el nivel de aceite con la varilla medidora.

## AVISO

### COMPROBACIÓN DEL NIVEL DE ACEITE DEL MOTOR

- Asegúrese de que el motor está a la temperatura de funcionamiento. Nunca deje que el motor se quede sin agua, sin que el kit de lavado esté conectado, ya que podría dañarlo.
- Para la verificación, el vehículo debe encontrarse sobre una superficie nivelada.
- Deje el motor al ralentí durante 30 segundos, como mínimo.
- Pare el motor y espere 30 segundos, como mínimo.
- Compruebe el nivel de aceite con la varilla medidora.

### ¡CUIDADO

El aceite del motor y algunos elementos en el compartimento del motor pueden estar calientes. El contacto directo podría provocar quemaduras en la piel.

## ⚠ CUIDADO

El aceite del motor y algunos elementos en el compartimento del motor pueden estar calientes. El contacto directo podría provocar quemaduras en la piel.

ETIQUETA DE SEGURIDAD EN EL MOTOR

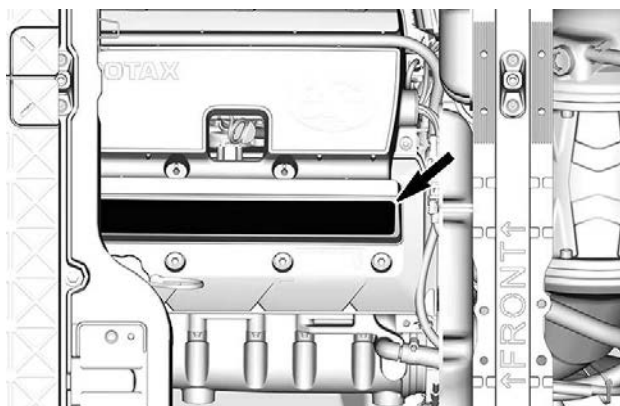

**CUBIERTA PARA MOTOR**

## Información general - Etiqueta de advertencia

### ⚠ ADVERTENCIA

**EL MONÓXIDO DE CARBONO (CO) PUEDE CAUSAR DAÑOS CEREBRALES O LA MUERTE.**

Los gases de escape de motores y generadores contienen monóxido de carbono, un gas inodoro e incoloro.

Los signos de intoxicación por monóxido de carbono incluyen náusea, dolor de cabeza, mareo, somnolencia e inconsciencia.

#### TRASLÁDESE A UN ESPACIO ABIERTO,

si alguien muestra signos de intoxicación por monóxido de carbono.

Consulte la Guía del Usuario para obtener información adicional sobre intoxicación con monóxido de carbono.



### ⚠ ADVERTENCIA

**LOS VAPORES DE GASOLINA PUEDEN EXPLOTAR CAUSANDO LESIONES O INCLUSO DE MUERTE. ANTES DE ARRANCAR EL MOTOR:**

- Revise el espacio del motor en busca de escapes de gas o vapores.
- Encienda el ventilador durante 4 minutos.
- Compruebe el funcionamiento del ventilador.



### ⚠ ADVERTENCIA

**LOS VAPORES DE GASOLINA PUEDEN EXPLOTAR CAUSANDO LESIONES O INCLUSO DE MUERTE. ANTES DE ARRANCAR EL MOTOR:**

- Revise el espacio del motor en busca de escapes de gas o vapores.
- Encienda el ventilador durante 4 minutos.
- Compruebe el funcionamiento del ventilador.

### ⚠ ADVERTENCIA

El incumplimiento de estas advertencias puede causar **LESIONES GRAVES** o **LA MUERTE**.

- **LA VISIBILIDAD DESDE LA POSICIÓN SENTADA EN ESTE PUESTO DE MANDO ES LIMITADA.** Es posible que deba conducir parado.
- **ENCIENDA EL VENTILADOR** para eliminar los vapores de gasolina del compartimento del motor, cuando el motor funcione en ralentí, mientras esté por debajo de la velocidad de cruceo y después de parar el motor.
- **CONSULTE EL PRONÓSTICO DEL TIEMPO ANTES DE SALIR DEL MUELLE,** y preste atención a todos las noticias sobre el estado del tiempo.
- **UTILICE UN CORDÓN DE SEGURIDAD** en todo momento mientras conduce la embarcación, para evitar su operación sin piloto.
- **NUNCA CONDUCZA BAJO LA INFLUENCIA** del alcohol o las drogas.
- **NO SOBRECARGUE LA EMBARCACIÓN. ASEGÚRESE DE QUE EL PESO ESTÁ REPARTIDO DE FORMA ADECUADA Y EQUITATIVA,** a proa y popa y a ambos lados de la embarcación, para evitar un pilotaje defectuoso, la pérdida repentina de control, el empantanamiento y/o el vuelco.
- **LOS OCUPANTES DEBEN COLOCARSE UN SALVAVIDAS PERSONAL QUE CUMPLA CON LA REGLAMENTACIÓN LOCAL.**
- **ASEGÚRESE DE QUE DURANTE LA NAVEGACIÓN, TODOS LOS PASAJEROS(S) ESTÉN DEBIDAMENTE SENTADOS Y ASEGURADOS.** Para evitar que los(as) pasajeros(as) caigan por la borda o salgan despedidos de la embarcación, no permita que los pasajeros se sienten en los respaldos de los asientos, las bordas o los bordes exteriores de la cubierta, mientras la embarcación esté en movimiento.
- **REDUZCA LA VELOCIDAD ANTES DE INTENTAR GIROS IMPREVISTOS O BRUSCOS, Y CONSERVE EN TODO MOMENTO UNA VELOCIDAD ADECUADA** para las condiciones del agua y el entorno. La maniobrabilidad a altas velocidades es limitada, y un giro brusco puede causar la pérdida de control de la embarcación. Esto Puede ocasionar la caída de los ocupantes sobre la cubierta o por la borda.
- **MANTÉNGASE EN TODO MOMENTO ATENTO Y CONSERVE UNA DISTANCIA PRUDENTE,** adecuada a las condiciones para evitar colisiones. No salpique a otras personas, y evite saltar olas y estelas. El control de rumbo es menor al reducir la velocidad y se pierde al parar el motor.
- **NO ACELERE NUNCA CUANDO HAYA ALGUIEN PERMANEZCA EN POPA.** Apague el motor antes de que alguien suba a bordo por la popa, y cuando los bañistas estén en la parte posterior de la embarcación. El chorro de agua y/o los residuos que salen por la tobera de propulsión pueden causar lesiones graves.
- **OBSERVE LAS NORMAS DE NAVEGACIÓN Y LAS LEGISLACIÓN SOBRE CONDUCCIÓN DE EMBARCACIONES.**
- **SEA PRUDENTE Y UTILICE ILUMINACIÓN ADECUADA** durante la navegación nocturna, y en condiciones meteorológicas adversas.

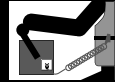

Patentes: [www.bep.com/en/about-brp/patents.html](http://www.bep.com/en/about-brp/patents.html)

12/2017/09\_ES

Lea y observe la información de las etiquetas de seguridad y la guía del usuario previamente al uso.

## ETIQUETA ADVERTENCIA GENERAL

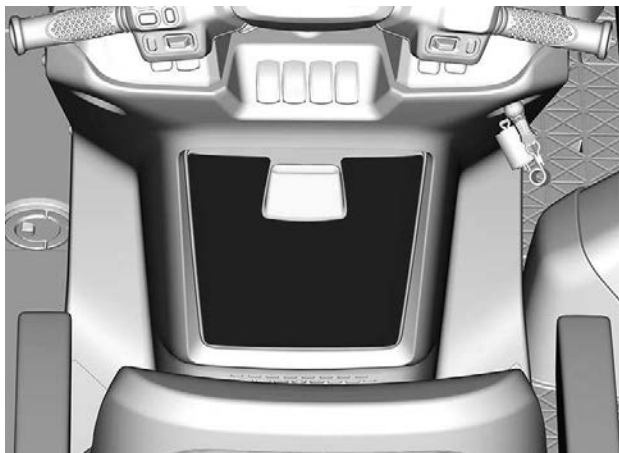

**CONSOLA**



## Etiqueta de ubicación del extintor de incendio



ETIQUETA DE UBICACIÓN DEL EXTINTOR DE INCENDIO

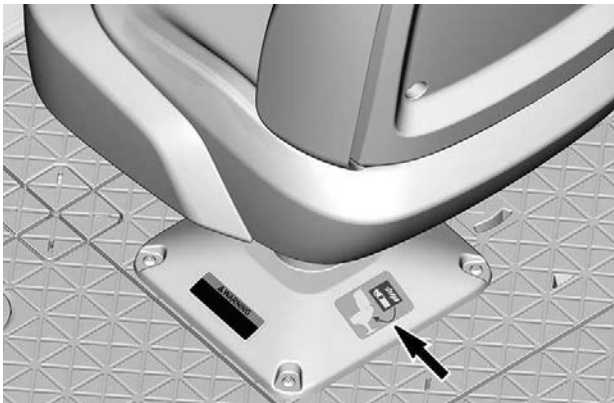

ASIENTO DEL CONDUCTOR

## Seguro de giro — Etiqueta de advertencia

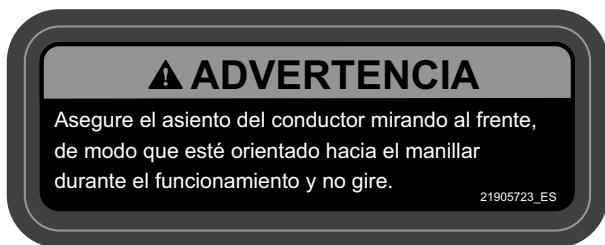

### ETIQUETA DE ADVERTENCIA PARA EL SEGURO DE GIRO



ASIENTO DEL PILOTO

**Guía del pestillo — Etiqueta de advertencia**

**NOTA:** Esta etiqueta puede encontrarse en diferentes equipos como asientos, respaldos y mesitas, entre otros.

**⚠ ATENCIÓN**

**Presione completamente la lengüeta hacia adelante para asegurarla en su sitio.**

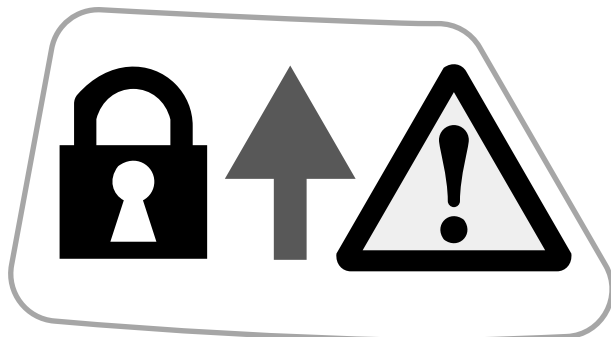

**ETIQUETA DE ADVERTENCIA EN LA GUÍA DEL PESTILLO**

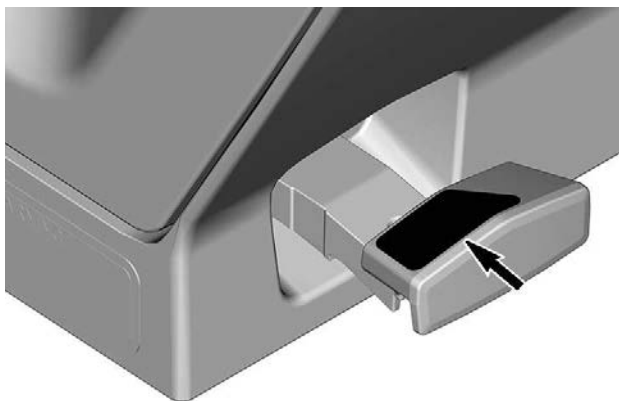

**CARACTERÍSTICO — GUÍA DEL PESTILLO**

## Toldo bimini — Etiqueta de advertencia.

### ⚠ ADVERTENCIA

#### Para reducir el riesgo de sufrir lesiones graves o de muerte

NUNCA exceda los 70 km/h (45 mph) cuando remolque esta embarcación con la capota levantada. La capota podría desprenderse y convertirse en un peligro en la carretera.

SIEMPRE baje la capota y asegúrela con las correas disponibles, cuando remolque a velocidades superiores a 70 km/h (45 mph).

NUNCA guarde artículos en la bolsa superior cuando conduzca a velocidades superiores a 8 km/h (5 mph), ya que podrían caerse y golpear a los ocupantes.

SIEMPRE guarde los artículos suaves y livianos, y quítelos cuando conduzca a velocidades superiores a 8 km/h (5 mph).

Conduzca con precaución y tenga cuidado con los puntos de pellizco al levantar o bajar la estructura.

Cuando la capota esté levantada, asegúrese de que esté bien asegurada. La estructura es pesada y puede golpear a los(as) ocupantes.

219906068\_ES

## ETIQUETA DE ADVERTENCIA EN TOLDO BIMINI

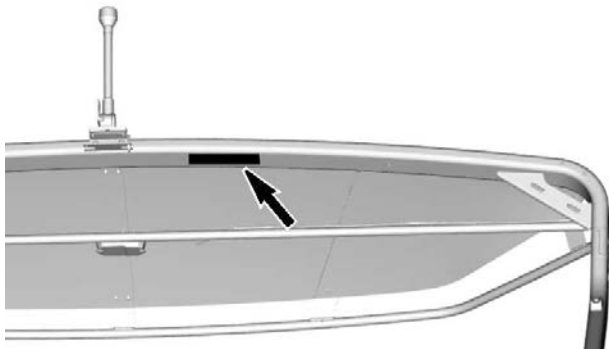

## ESTRUCTURA DEL TOLDO BIMINI

**Mesita — Pictograma de advertencia**

**⚠ CUIDADO**

**No se siente ni se apoye sobre el tablero de la mesita.**



**PICTOGRAMA DE SEGURIDAD EN LA MESITA**

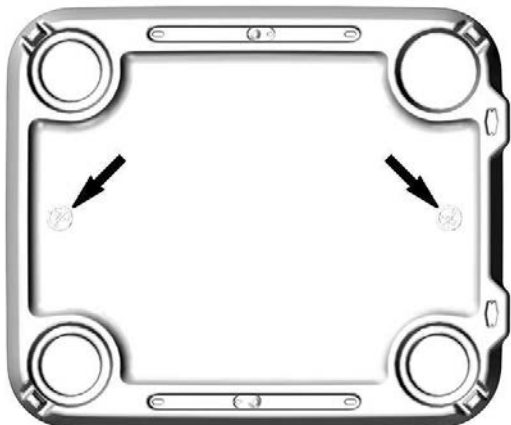
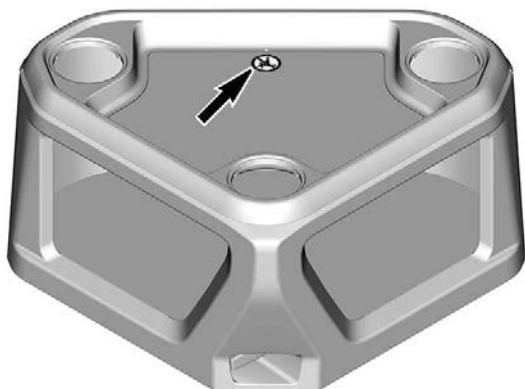

## Mesita — Etiqueta de advertencia

### **⚠ ADVERTENCIA**

#### **Para evitar lesiones graves**

- No se siente ni se recueste sobre el tablero.
- Nunca deje el soporte sin el tablero.
- Instale siempre la mesita cuando el soporte esté instalado.
- Guarde la mesita y el soporte cuando conduzca a una velocidad superior a 8 km/h (5 mph), o cuando esté remolcando.
- El máximo de carga no debe superar 6.8 kg (15 lb)

219906083\_ES

### ETIQUETA DE ADVERTENCIA EN MESITA

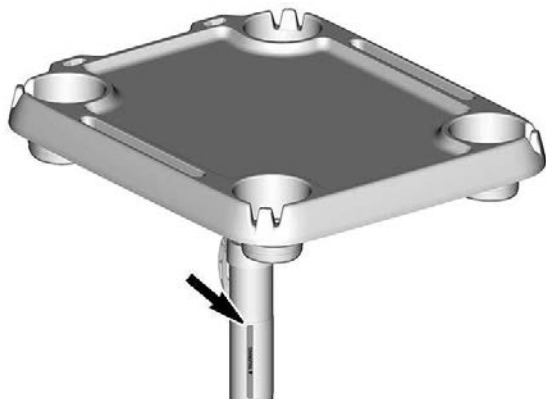

**SOPORTE DE MESITA**

**Banco de popa – Etiqueta de advertencia**



**Evite lesiones graves o la muerte por caída al agua.**

- Levante el respaldo antes de ponerse en marcha.
- Nunca se sienta en una mesita esquinera acolchada mientras esté navegando.
- Manténgase del lado seguro de compuertas y barandillas, y permanezca sentado mientras se encuentre navegando.





219906061\_ES

**ETIQUETA DE ADVERTENCIA EN BANCO DE POPA****PARTE SUPERIOR DE LA BARANDILLA DE POPA**

## Barandilla trasera - Etiqueta de advertencia

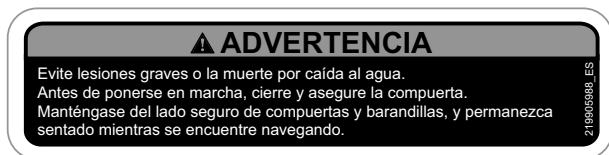

## ETIQUETA DE ADVERTENCIA EN BARANDILLA DE POPA

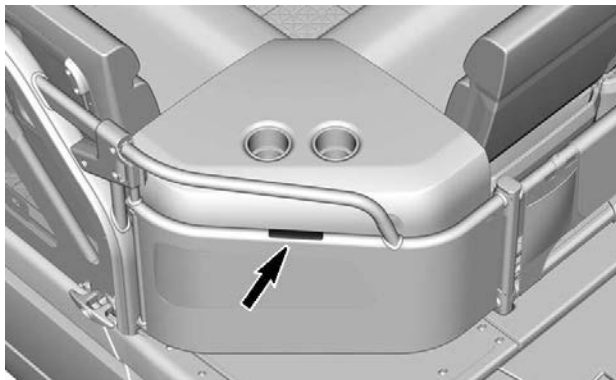

## BARANDILLA ESQUINERA DE POPA



**Soporte para esquí — Etiqueta de advertencia**

**⚠ ADVERTENCIA**

- Utilice solamente con un esquiador o surfista sobre estela, que pese menos de 114 kg (250 lb).
- No conectar aquí nunca un tubo de agua.

219906073\_ES

ETIQUETA DE ADVERTENCIA EN SOPORTE PARA ESQUÍ

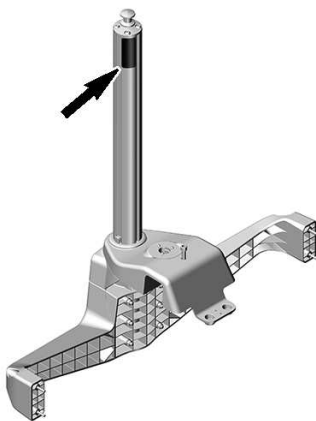

POSTE ARRASTRAESQUÍ

## Monóxido de carbono (CO) — Etiqueta de advertencia

### ⚠ PELIGRO



**EL MONÓXIDO DE CARBONO (CO) PUEDE CAUSAR DAÑOS CEREBRALES O LA MUERTE.**

- Los gases de escape de motores y generadores contienen monóxido de carbono, un gas inodoro e incoloro.
- El monóxido de carbono se presentará en la parte posterior de la embarcación, cuando el motor o el generador estén en marcha.

**TRASLÁDESE A UN ESPACIO ABIERTO**, si usted siente náusea, dolor de cabeza, mareo o somnolencia.

219905720\_ES

## ETIQUETA DE ADVERTENCIA POR MONÓXIDO DE CARBONO (CO)

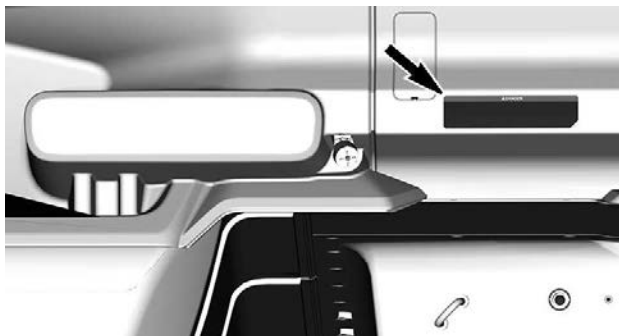

LADO IZQUIERDO (LH) DE LA DEFENSA DE POPA

**Monóxido de carbono (CO) — Etiqueta de advertencia**

**⚠ PELIGRO**

**EL MONÓXIDO DE CARBONO (CO) PUEDE CAUSAR DAÑOS CEREBRALES O LA MUERTE.**

- Los gases de escape de motores y generadores contienen monóxido de carbono, un gas inodoro e incoloro.
- El monóxido de carbono se presentará en la parte posterior de la embarcación, cuando el motor o el generador estén en marcha.

**TRASLÁDESE A UN ESPACIO ABIERTO**, si usted siente náusea, dolor de cabeza, mareo o somnolencia.

2119900093\_ES

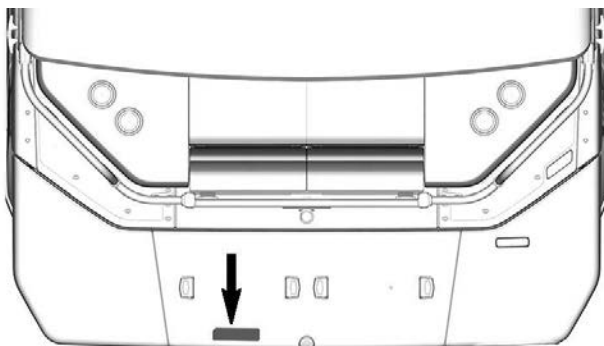

**ETIQUETA DE ADVERTENCIA POR MONÓXIDO DE CARBONO (CO)****PLATAFORMA DE BAÑO**

## Tapón de drenaje del escape — Etiqueta de advertencia

### **⚠ CUIDADO**

Nunca retire el tapón de drenaje con el motor caliente.  
El contacto con agua caliente puede provocar quemaduras en la piel.

### **AVISO**

Consulte la guía del usuario para obtener información sobre el procedimiento de lavado del sistema de escape.

Antes de poner en marcha la embarcación, asegúrese de que el tapón de drenaje del escape esté bien apretado.

6411\_ES

## ETIQUETA DE ADVERTENCIA EN TAPÓN DE DRENAJE DEL ESCAPE

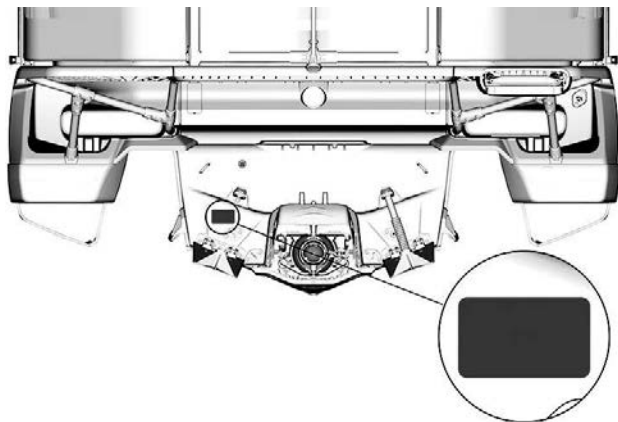

## UBICACIÓN DE LA ETIQUETA DE ADVERTENCIA EN TAPÓN DE DRENAJE DEL ESCAPE

**Enjuague - Etiqueta informativa**

**AVISO**

Es muy importante lavar el sistema de escape con agua dulce (de 1 1/2 a 2 minutos) luego de cada uso en agua salada, o en aguas estancadas.



219905495\_ES

**ETIQUETA INFORMATIVA SOBRE ENJUAGUE**

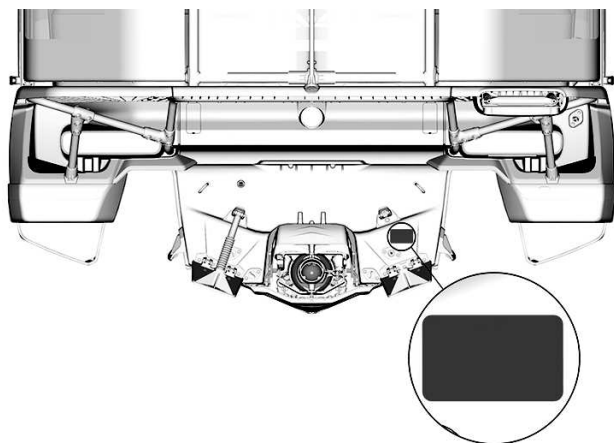

**UBICACIÓN DE LA ETIQUETA INFORMATIVA SOBRE ENJUAGUE**

## Nadadores - Etiqueta de advertencia

### **⚠ ADVERTENCIA**

Evite lesiones personales graves o fatales.

- Asegúrese de que el motor esté APAGADO antes de utilizar la escala de embarque.
- Aléjese de la bomba de chorro, ya que podría recoger residuos y lanzarlos hacia atrás.
- Cuando el motor esté encendido mantenga la ropa y el cabello alejados de la rejilla de admisión, para evitar enredos y ahogamiento.

215806000\_ES

## ETIQUETA DE ADVERTENCIA PARA NADADORES

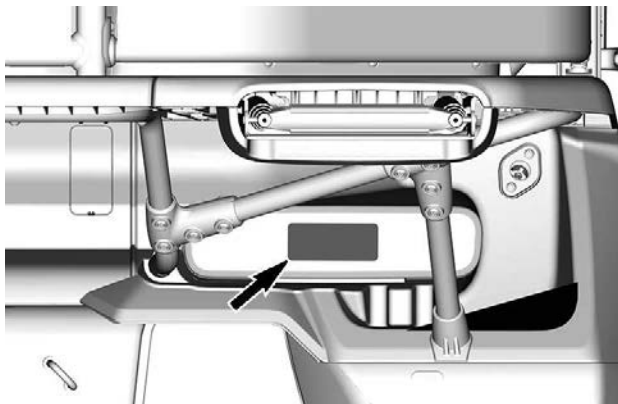

**CUBIERTA DEL DEPÓSITO PARA GUARDAR EL ESCALÓN DE EMBARQUE — MODELOS CRUISE Y SPORT**

**Escalón de abordaje – Etiqueta de advertencia****▲ ADVERTENCIA**

- Instrucciones de seguridad**
- Nunca utilice la escala cuando el motor esté funcionando.
  - Cuando utilice la escala, manténgase en el centro y de frente a ella.
  - Nunca utilice la escala para saltar, bucear o embarcarse estando en el agua.
  - Mantenga siempre los dedos alejados de los puntos de atrapamiento.

2119903725\_ES

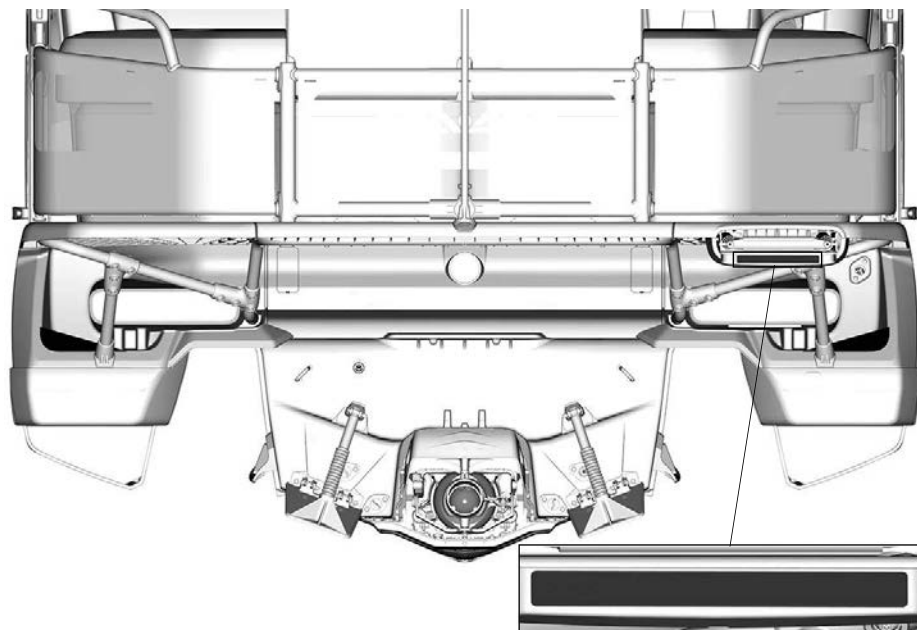
**ETIQUETA DE ADVERTENCIA EN EL ESCALÓN DE EMBARQUE**

**MODELO CON PLATAFORMA DE BAÑO (PARA MOSTRAR MEJOR LA IMAGEN, SE ELIMINÓ LA CUBIERTA DEL DEPÓSITO PARA GUARDAR EL ESCALÓN DE POPA).**

**Compuerta del sistema iBR — Pieza móvil — Etiqueta de advertencia**



**COMPUERTA IBR — PIEZAS MÓVILES**

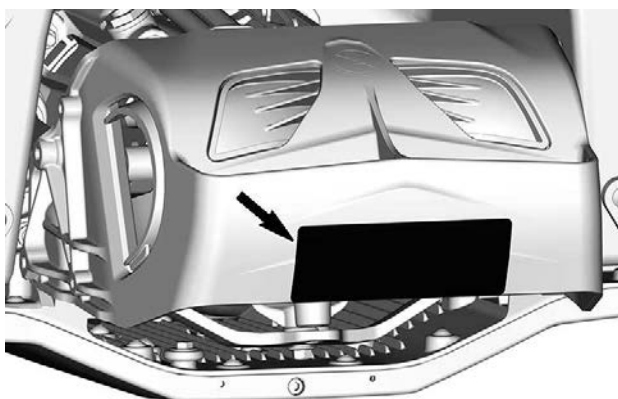

**COMPUERTA IBR**



**No utilizar para embarcar – Pictograma de advertencia**



**NO UTILIZAR PARA EMBARCAR – ETIQUETA**

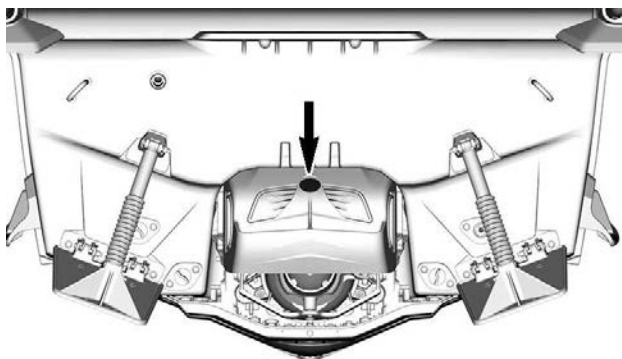

**COMPUERTA IBR**

**Sistema Speed Tie (amarre rápido) – Etiqueta de advertencia**

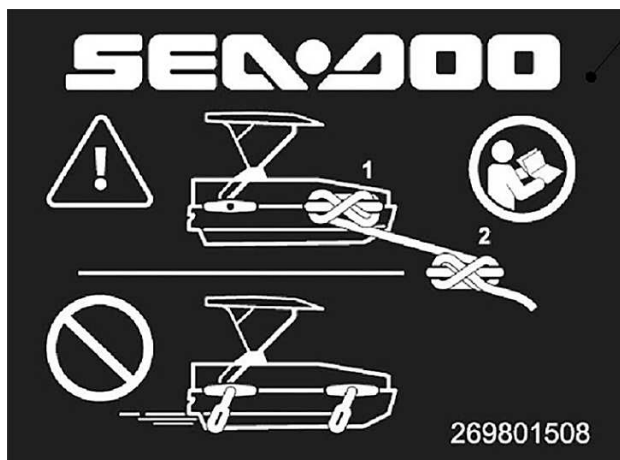

**ETIQUETA DE ADVERTENCIA DEL SISTEMA SPEED TIE (AMARRE RÁPIDO)**



**⚠ ATENCIÓN**

Lea la Guía del usuario antes de usar.

Asegure SIEMPRE el cabo a la cornamusa de la embarcación para evitar que se suelte de la embarcación. El sistema Speed Tie (amarre rápido) está diseñado como un sistema de gestión rápida del cabo. La cornamusa de la embarcación debe utilizarse como punto de anclaje.



NO deje que el bucle del cabo cuelgue del costado de la embarcación. Retraiga siempre completamente y guarde correctamente el cabo del sistema de amarre Speed Tie antes de ponerse en marcha. Un bucle cabo colgante puede enredarse y hacer que la embarcación se detenga repentinamente.

## **Etiquetas sobre conformidad y capacidad**

### ***Etiquetas de conformidad con normas***

**AVISO DE CONFORMIDAD CON NORMATIVA CANADIENSE  
CANADIAN COMPLIANCE NOTICE**

**LÍMITES DE SEGURIDAD MÁXIMOS RECOMENDADOS  
MAXIMUM RECOMMENDED SAFE LIMITS**

<b>MÁX.</b>			<b>kg</b>
			<b>libras/lb</b>
<b>MAX.</b>	 + 		<b>kg</b>
			<b>lbs/lb</b>

LOS LÍMITES DE SEGURIDAD RECOMENDADOS PUEDEN SER INFERIORES EN CONDICIONES ACUÁTICAS Y CLIMÁTICAS ADVERSAS.  
THE RECOMMENDED SAFE LIMITS MAY HAVE TO BE REDUCED IN ADVERSE SEA AND WEATHER CONDITIONS.

FUNCIONA EN AGUAS INTERIORES PROTEGIDAS.  
OPERATE IN SHELTERED INLAND WATERS.

**BOMBARDIER RECREATIONAL PRODUCTS INC. (YDV)  
565 de la Montagne, Valcourt, J0E 2L0, QC, CA  
Rotaxstrasse 1, Gunskirchen, A-4623, AT**

**MODELO / MODEL:**

EL FABRICANTE DECLARA QUE ESTE PRODUCTO CUMPLE LOS REQUISITOS DE CONSTRUCCIÓN ESTABLECIDOS EN LA NORMATIVA APLICABLE A EMBARCACIONES PEQUEÑAS, TAL Y COMO SE MUESTRAN EN LA FECHA DE INICIO DE LA CONSTRUCCIÓN O DE LA IMPORTACIÓN DE LA EMBARCACIÓN.

THE MANUFACTURER DECLARES THAT THIS PRODUCT COMPLIES WITH THE CONSTRUCTION REQUIREMENTS OF THE SMALL VESSEL REGULATIONS, AS THEY READ ON THE DAY ON WHICH THE CONSTRUCTION OF THE VESSEL WAS STARTED OR ON THE DAY ON WHICH THE VESSEL WAS IMPORTED.

**INFORMACIÓN SOBRE EL SISTEMA DE CONTROL DE EMISIONES**

BOMBARDIER RECREATIONAL PRODUCTS INC.  
CUMPLE CON LA NORMATIVA DE EMISIONES EVAP.  
DEL ESTADO DE CALIFORNIA, PARA EMBARCACIONES  
CON MOTORES MARINOS DE ENCENDIDO CON BUJÍA.  
FAMILIA EVAP DE CALIFORNIA



6270\_ES

CAN ICES-002/NMB-002



SISTEMA DE CONTROL DE EMISIONES DE ESCAPE  
POR EVAPORACIÓN: SO. CUMPLE LAS NORMAS SOBRE EVAP. DE LA AGENCIA EPA  
DE EE.UU., UTILIZANDO COMPONENTES CERTIFICADOS. SO. MEETS U.S. EPA EVAP  
STANDARDS USING CERTIFIED COMPONENTS.

MÁX. POTENCIA / MAX POWER                      Kw

**ETIQUETA CANADIENSE DE AVISO DE CONFORMIDAD**

**AUSTRALIAN BUILDERS PLATE**

Número  o que no exceda  
kg

Máx.  +  kg

Flotabilidad

**CONSTRUIDA POR BOMBARDIER  
RECREATIONAL PRODUCTS INC. (YDV)  
565 de la Montagne, Valcourt, J0E 2L0, QC, CA  
Rotaxstrasse 1, Gunskirchen, A-4623, AT**

**MODELO:**

**HIN:**



La alteración del casco de la embarcación o de los accesorios permanentes puede invalidar los datos de esta lámina.



Las cifras en esta lámina han sido calculados para condiciones de operación como las descritas para embarcaciones de categoría según ISO, donde se pueden experimentar condiciones que incluyen una fuerza de viento de hasta en la escala de Beaufort, y alturas máximas ocasionales de olas de hasta metros.



La cantidad máxima de personas y la carga máxima deben reducirse cuando hay mal tiempo, o cuando la embarcación opere fuera de estas condiciones. Consulte el manual de operación del usuario para obtener más información.

Información determinada — ISO.

Clase de alquiler y conducción.



CAN ICES-002/NMB-002

6459\_ES

ETIQUETA CARACTERÍSTICA EN PLACA DEL CONSTRUCTOR AUSTRALIANO

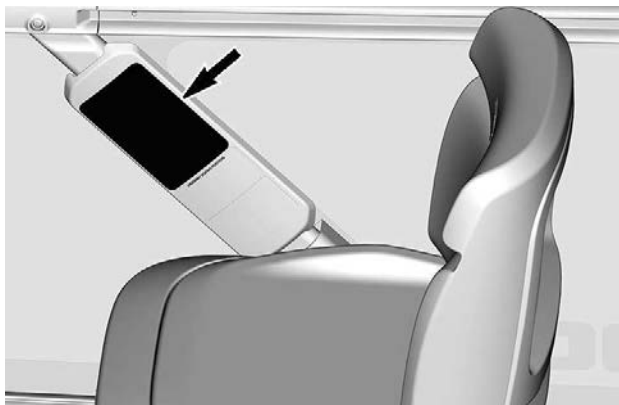

**SOPORTE DE ETIQUETA JUNTO AL ASIENTO DEL PILOTO.**

**Etiqueta sobre posiciones de los asientos durante la navegación**

**POSICIONES DE ASIENTO DURANTE LA NAVEGACIÓN**

Antes de ponerse en marcha, asegúrese de que todos los(as) pasajeros(as) ocupan un asiento situado y asegurado en el lugar indicado marcado con una X.

MÁXIMO DE PERSONAS

**9**

704906222\_ES

Consulte la Guía del usuario para obtener más información.

**EMBARCACIONES DE 19 Y 21 PIES – CANADÁ Y LATINOAMÉRICA, EXCEPTO BRASIL**

**POSICIONES DE ASIENTO DURANTE LA NAVEGACIÓN**

Antes de ponerse en marcha, asegúrese de que todos los(as) pasajeros(as) ocupan un asiento situado y asegurado en el lugar indicado marcado con una X.

MÁXIMO DE PERSONAS

**10**

6248\_ES

Consulte la Guía del usuario para obtener más información.

**EMBARCACIONES DE 19 Y 21 PIES — EE.UU. Y BRASIL**

**POSICIONES DE ASIENTO DURANTE LA NAVEGACIÓN**

Antes de ponerse en marcha, asegúrese de que todos los(as) pasajeros(as) ocupan un asiento situado y asegurado en el lugar indicado marcado con una X.

MÁXIMO DE PERSONAS

**8**

6108\_ES

Consulte la Guía del usuario para obtener más información.

**EMBARCACIONES DE 19 Y 21 PIES — AUSTRALIA Y NUEVA ZELANDA**

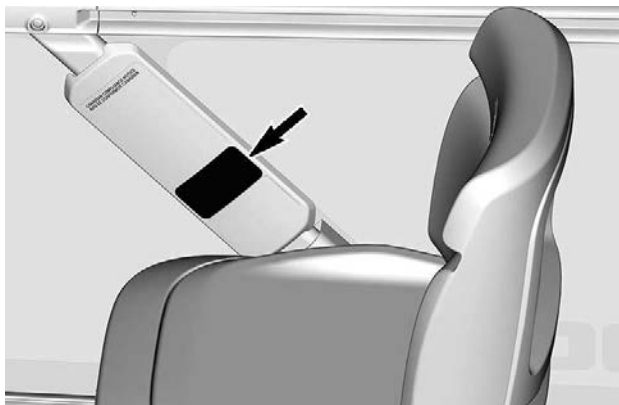

**SOPORTE DE ETIQUETA JUNTO AL ASIENTO DEL PILOTO.**



**Etiquetas para cumplimiento de capacidades máximas**

**SOLO EN EE. UU.**  
**CAPACIDADES MÁXIMAS**

**PERSONAS O LB**

**PESO (LB), PERSONAS Y EQUIPO**

ESTA EMBARCACIÓN CUMPLE CON LAS NORMAS SOBRE SEGURIDAD DEL SERVICIO DE GUARDACOSTAS DE E.E. U.U., VIGENTES EN LA FECHA DE CERTIFICACIÓN. 565 RUE DE LA MONTAGE, VALCOURT, QC, CANADÁ.

**ENSAMBLADO EN LOS ESTADOS UNIDOS**

219906246\_ES

**ETIQUETA PARA CAPACIDADES MÁXIMAS**

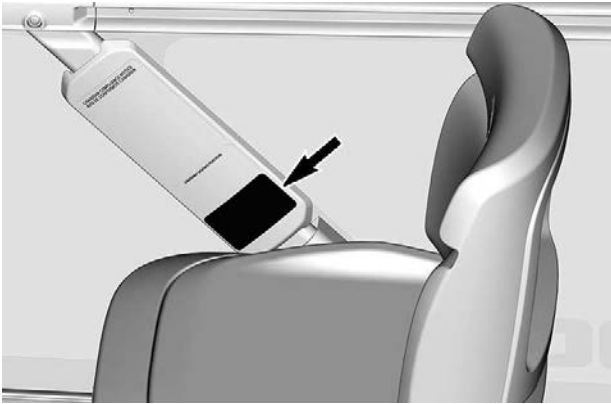

**SOPORTE DE ETIQUETA JUNTO AL ASIENTO DEL PILOTO.**

## Etiquetas con información técnica

### Capacidad del depósito de combustible — Etiqueta informativa

#### AVISO

- LA CAPACIDAD ÚTIL DEL SISTEMA PUEDE SER INFERIOR A LA CAPACIDAD INDICADA EN LA LISTA DEL DEPÓSITO.
- EL ESPESOR MÍNIMO DEL DEPÓSITO DE COMBUSTIBLE ES DE 4,5 MM.

6224\_ES

### CAPACIDAD DEL DEPÓSITO DE COMBUSTIBLE — ETIQUETA INFORMATIVA

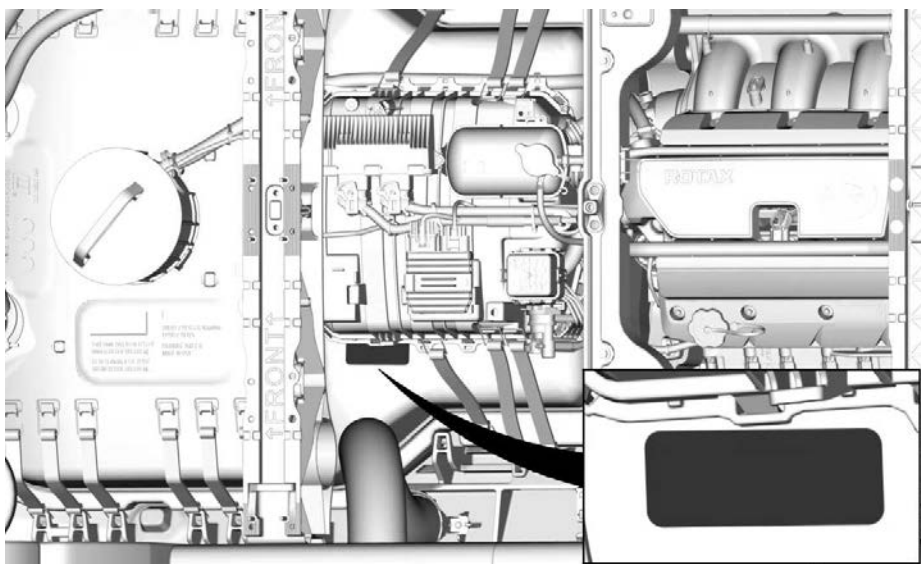

UBICACIÓN DE LA ETIQUETA — LAS LOSETAS SE ELIMINARON PARA PERMITIR UNA MEJOR VISIÓN

## ***Silenciador en admisión de aire — Etiqueta de aviso***

### **AVISO**

- Para cumplir los reglamentos sobre ruidos, este motor fue diseñado para funcionar con un silenciador de la entrada de aire.
- El funcionamiento sin silenciador de la entrada de aire o con un silenciador incorrectamente instalado podría provocar daños en el motor.

219903177A

### **SILENCIADOR DE ENTRADA DE AIRE - ETIQUETA DE AVISO**

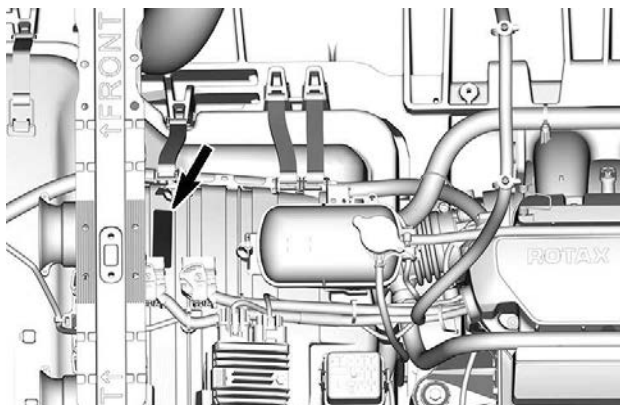

**SILENCIADOR DE LA ENTRADA DE AIRE**

## Manillar - Etiqueta de aviso

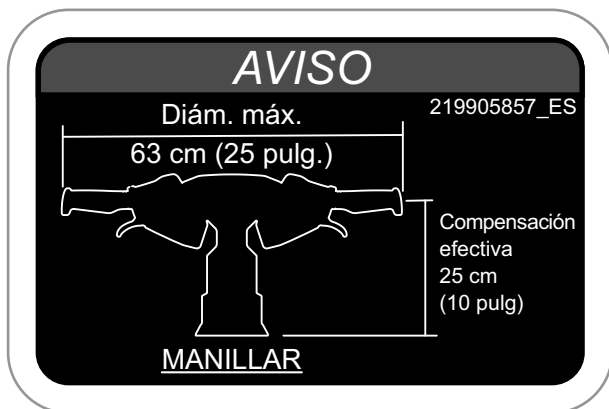

### ETIQUETA INFORMATIVA EN EL MANILLAR

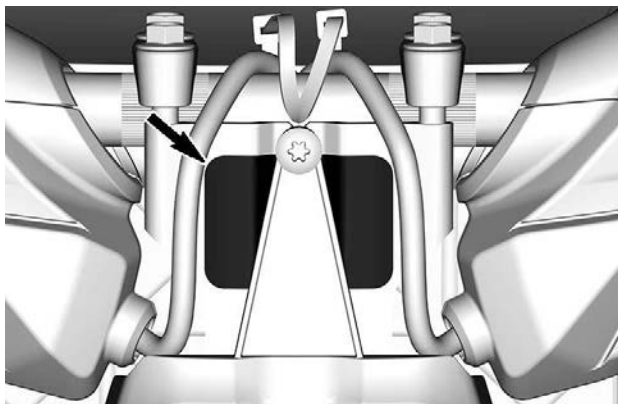

BAJO LA CUBIERTA DEL TIMÓN

## Etiqueta colgante

**Proposición 65 de California, Advertencia**

**ADVERTENCIA.** El manejo, servicio y mantenimiento de una embarcación marítima recreativa puede exponerle a sustancias químicas, incluido el escape del motor, monóxido de carbono, ftalatos y plomo. Estas sustancias pueden ser cancerígenas y causantes de defectos de nacimiento u otros problemas reproductivos según el Estado de California. Para minimizar la exposición, evite respirar cerca del tubo de escape, revise su vehículo en un área bien ventilada, utilice guantes y lávese las manos con frecuencia cuando lo haga.



Para más información visite  
[www.P65warnings.ca.gov/products/marine](http://www.P65warnings.ca.gov/products/marine)

219905280

## Etiqueta colgante de iBR



### Cómo frenar

- Apriete la palanca de freno.

### Cómo retroceder

- Mantenga accionada la palanca de freno.

### Cómo avanzar

- Pulse la palanca del acelerador para iniciar el movimiento hacia delante desde la posición de punto muerto.
- Apriete la palanca del acelerador para acelerar.

### Cómo cambiar a punto muerto

- Pulse la palanca de freno.

Consulte la guía del usuario para obtener más información.



219906001\_ES



# iBR

**SISTEMA INTELIGENTE DE FRENO Y  
MARCHA ATRÁS**

**TERCERA GENERACIÓN**

- Le permite acortar la distancia de frenado **para mayor tranquilidad.**
- Reconocida por la Guardia Costera de los EE. UU. desde 2009 por **mejorar la seguridad náutica.**
- La tercera generación brinda un **control más preciso y con una mejor respuesta** durante el frenado y el atraque.

**SEA-DOO**

# INSPECCIÓN PREVIA A LA CONDUCCIÓN

Antes de utilizar el vehículo, inspecciónelo siempre y asegúrese de que puede utilizarse de forma segura.

Siga siempre el programa de mantenimiento descrito en esta Guía del usuario.

## ATENCIÓN

Lleve a cabo una inspección previa a cada uso para detectar problemas potenciales durante la navegación. La inspección previa al uso ayuda a controlar el desgaste y los deterioros antes de que ocasionen problemas. Corrija cualquier problema que descubra para reducir el riesgo de averías y accidentes.

Antes de utilizar este vehículo, el usuario debe siempre llevar a cabo una serie de inspecciones previas a la conducción.

Consulte *Procedimientos de mantenimiento* para obtener información detallada.

## Qué debe hacerse antes de llevar la embarcación al agua

### ATENCIÓN

Antes de verificar cualquiera de los puntos siguientes, debe pararse el motor y retirar siempre el tapón del cable de seguridad del interruptor de parada del motor. Solo ponga en marcha la embarcación una vez que todos los elementos hayan sido revisados y estén funcionando correctamente, o si es requerido por el procedimiento de inspección.

Compruebe los elementos que se relacionan en la tabla siguiente antes de llevar la embarcación al agua.

ELEMENTOS	FUNCIONAMIENTO
Hull	Inspeccione el casco, la placa de deslizamiento y la rejilla de entrada de agua, para ver si hay daños. Antes de botar la embarcación al agua y cuando se traslade a un ámbito acuático diferente, limpie el casco de forma adecuada para evitar la propagación de especies acuáticas invasoras (EAI).
Flotadores del pontón	Revise en busca de agrietamientos. Antes de botar la embarcación al agua y cuando se traslade a un ámbito acuático diferente, limpie los flotadores del pontón de forma adecuada para evitar

ELEMENTOS	FUNCIONAMIENTO
	la propagación de especies acuáticas invasoras.
Entrada de agua a la bomba de chorro	Inspeccionar y limpiar
Tapones de drenaje	Apretar
Depósito de combustible	Recambio
Compartimento del motor	Compruebe si existen fugas visibles de líquidos o si hay olor de vapores de gasolina.
Nivel de aceite del motor	Revisión y recarga Consulte el apartado “ <i>Verificación del nivel de aceite del motor</i> ”, para conocer el procedimiento completo.
Nivel de refrigerante del motor	Revisión y recarga
Sistema de dirección	Comprobar funcionamiento
Palanca iTC (control de aceleración)	Comprobar funcionamiento. (Presione y suelte la palanca para comprobar la facilidad de desplazamiento. Si la palanca del acelerador no funciona con suavidad, diríjase a un concesionario autorizado de <i>Sea-Doo</i> .)
Palanca iBR (freno y marcha atrás)	Comprobar funcionamiento. (Presione y suelte la palanca para comprobar la facilidad de desplazamiento. Si la palanca del iBR no funciona con suavidad, diríjase a un concesionario autorizado de <i>Sea-Doo</i> .)
Todas las cubiertas del compartimento para almacenamiento, de acceso al motor, de la guantera y los asientos.	Asegúrese de que están cerradas y aseguradas.
Portatablas (si está instalado)	– Asegúrese de que el portatablas está correctamente instalado y asegurado.



ELEMENTOS	FUNCIONAMIENTO
	<ul style="list-style-type: none"> <li>- Asegúrese de que los tensores se encuentran en buen estado.</li> <li>- Asegúrese de que la tabla está correctamente instalada en el portatablas y asegurada.</li> </ul>
Pilar para esquí acuático/wakeboard (si está equipado)	Inspeccionar y verificar el funcionamiento.
Botón de ARRANQUE/PARADA del motor	Comprobar funcionamiento. Consulte el apartado “ <i>Forma de arranque del motor</i> ” para conocer el procedimiento completo.
Interruptor de desconexión del motor y zumbador de supervisión	Comprobar funcionamiento. Consulte el apartado “ <i>Forma de arranque del motor</i> ” para conocer el procedimiento completo.
Interruptor principal	Comprobar funcionamiento. Consulte el apartado “ <i>Conexión y desconexión del interruptor principal</i> ”.
Estado y conexiones de la batería	Comprobar mensualmente
Ánodos de sacrificio	Revise mensualmente (con más frecuencia si se usa en agua salada) y cámbielos si es necesario.

## Hull

Revise todo el casco para detectar grietas, tornillos sueltos u otros daños.

Limpie el casco de forma adecuada antes de llevar la embarcación al agua cuando se mueva a un plano de agua diferente para evitar desparramar especies acuáticas invasoras. Consulte *Qué hacer después de salir del agua* al final de esta sección.

## Flotadores del pontón

Revise los flotadores del pontón en busca de cortes.

Antes de lanzar la embarcación al agua cuando se cambie a un cuerpo de agua diferente, limpie adecuadamente el exterior e interior de los flotadores utilizando

el sistema de enjuague, para prevenir la propagación de especies acuáticas invasoras. Consulte *Qué hacer después de salir del agua* al final de esta sección.

### **Admisión de agua de la bomba de impulsión**

Elimine hierbas, conchas, residuos o cualquier objeto que pueda limitar el caudal de agua y dañar la unidad de propulsión. Límpielos si es necesario. Si no se puede eliminar la obstrucción, diríjase a un concesionario autorizado de *Sea-Doo* para que realicen el servicio.

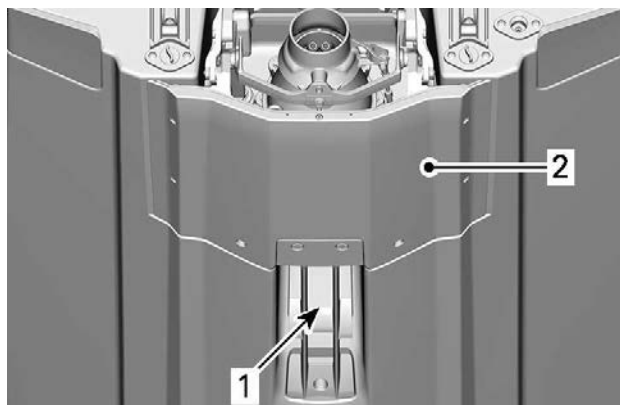

1. Admisión de agua
2. Placa de navegación

### **Tapones de drenaje**

Asegure bien los tapones de drenaje de la sentina.

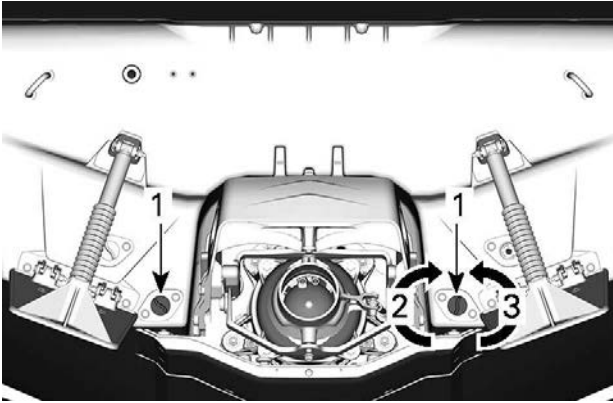

### TAPONES DE DRENAJE DE LA SENTINA

1. Tapón de drenaje de la sentina
2. Apretar
3. Aflojar

### ⚠ ATENCIÓN

Asegúrese de que los tapones de drenaje de la sentina se encuentran bien cerrados antes de volver a llevar la embarcación al agua.

Asegure bien el tapón de drenaje del escape.

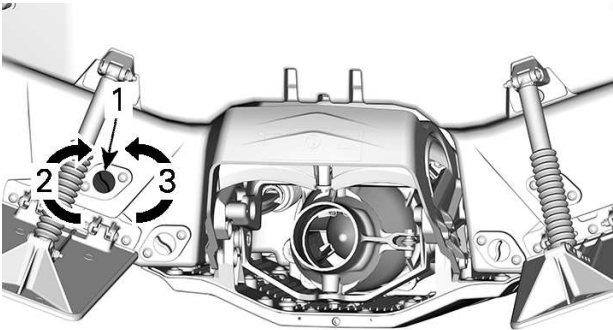

### TAPÓN DE DRENAJE DEL SISTEMA DE ESCAPE

1. Tapón de drenaje del sistema de escape
2. Apretar
3. Aflojar

Asegúrese de que el orificio del vertedor para drenaje del sistema de escape no esté **obstruido**.



#### **DRENAJE LIBRE POR EL VERTEDOR DEL ESCAPE**

#### **Depósito de combustible**

Llene el depósito de combustible.

### **⚠ ATENCIÓN**

**Respete estrictamente las instrucciones del *Procedimiento de repostaje*.**

#### **Aceite del motor**

Asegúrese de que el nivel de aceite se encuentre dentro de las especificaciones, según lo descrito en la sección "*Procedimientos de mantenimiento*".

#### **Refrigerante del motor**

Asegúrese de que el nivel de refrigerante se encuentra dentro de las especificaciones según lo descrito en el apartado *Procedimientos de mantenimiento*.

Compruebe la existencia de fugas de refrigerante en el motor, en la sentina y en la placa de navegación.

### **⚠ CUIDADO**

**Cuando se acciona el motor mientras la embarcación se encuentra fuera del agua, el motor y el intercambiador de calor de la placa de navegación pueden llegar a calentarse mucho. Evite todo contacto con las piezas calientes del motor y la placa de navegación para evitar quemaduras.**

#### **Sistema de dirección**

Con ayuda de otra persona, verifique que la maniobrabilidad de la dirección no presenta restricciones.

Cuando el manillar se encuentra en posición horizontal, la tobera de la bomba de impulsión debe permanecer en posición recta. Asegúrese de que la tobera de la bomba de impulsión gire fácilmente y en la misma dirección que el manillar (p.

ej.: cuando el manillar se gira a la izquierda, la abertura de la tobera debe orientarse hacia el lado izquierdo de la embarcación).

### **⚠ ATENCIÓN**

**Antes del arranque, compruebe el manillar y el funcionamiento de la tobera de dirección correspondiente. Nunca gire el manillar mientras haya alguien cerca de la parte posterior de la embarcación. Manténgase alejado de las piezas móviles de la dirección (tobera, compuerta del sistema iBR, varillaje, etc.).**

#### ***Palanca de iTC (control de aceleración)***

Compruebe que la palanca de iTC no tiene impedimentos y funciona sin problemas. Debe regresar a su posición inicial inmediatamente después de que se suelte.

### **⚠ ATENCIÓN**

**Antes de arrancar el motor, compruebe el funcionamiento de la palanca del sistema iTC. Si la palanca del iTC no funciona con suavidad, diríjase a un concesionario autorizado de Sea-Doo.**

#### ***Palanca del sistema iBR (freno y marcha atrás)***

Compruebe que la palanca iBR del acelerador no tiene impedimentos y funciona sin problemas. Debe regresar a su posición inicial inmediatamente después de que se suelte.

### **⚠ ATENCIÓN**

**Antes de arrancar el motor, compruebe el funcionamiento de la palanca del sistema iBR. Si la palanca del iBR no funciona con suavidad, diríjase a un concesionario autorizado de Sea-Doo.**

#### ***Cubiertas del compartimento y accesorios portátiles***

Asegúrese de que los siguientes elementos estén cerrados y enclavados:

- Depósito del ancla
- Tapa del compartimento de almacenamiento delantero
- Paneles de acceso al motor
- Guantero
- Asientos
- Mesitas esquineras
- Accesorios para LinQ
- Escalón de embarque

### **⚠ ATENCIÓN**

**Asegúrese de que el asiento, la plataforma posterior y todas las cubiertas de los compartimentos de almacenamiento, están bien asegurados.**

**Portatablas (si está equipada)****⚠ ATENCIÓN**

Antes de utilizar la embarcación, asegúrese de que el portatablas de wakeboard está correctamente fijado a la estructura de la embarcación y de que la tabla de wakeboard está bien colocada y asegurada al portatablas. Asegúrese de que las correas de sujeción de la tabla de wakeboard se encuentran en buen estado.

**Pilar para esquí acuático/wakeboard (si está equipado)**

Asegúrese de que el soporte para esquí acuático y surf sobre estela, se encuentra correctamente colocado.

**Interruptor de parada y botón de ARRANQUE/PARADA del motor**

Consulte el apartado "Arranque del motor" en "Instrucciones de uso", para consultar el procedimiento completo y seguro de arranque del motor.

**⚠ ATENCIÓN**

Evite el movimiento accidental o la pérdida de control de la embarcación que podrían causar lesiones graves o la muerte. Cuando el motor esté en marcha, no utilice la pantalla táctil con la misma mano a la que está sujeta la correa de muñeca con cable de sujeción. El cable de sujeción colgante podría presionar la palanca del iTC o el iBR o enredarse en el manillar. Utilice la mano contraria (sin la correa de muñeca) o apague el motor para utilizar la pantalla táctil.

**Qué debe hacerse después de llevar la embarcación al agua**

Después de lanzar la embarcación al agua revise los elementos que se relacionan en la tabla siguiente.

ELEMENTOS	FUNCIONAMIENTO
digital multifunción	Comprobar funcionamiento.
Sistema de freno y marcha atrás (iBR)	Comprobar funcionamiento.
Sistema de trimvariable (VTS)	Comprobar funcionamiento.

**Centro de información (indicador)**

1. Pulse el botón de ARRANQUE/PARADA e instale el cable de seguridad en el interruptor de parada del motor.

2. Cuando el centro de información realice el ciclo de autopueba, asegúrese de que se encienden todas las indicaciones.

### ATENCIÓN

**Mantenga siempre el cable de seguridad sujeto en todo momento a su salvavidas o a una muñeca (mediante muñequera).**

#### *Sistema iBR*

### AVISO

**Asegúrese de que hay suficiente espacio delante y detrás de la embarcación para llevar a cabo al prueba del sistema iBR de manera que se evite una colisión. La embarcación se moverá durante la prueba.**

1. Quite las líneas de amarre que aseguran la embarcación al puerto.
2. Ponga en marcha el motor y asegúrese de que la embarcación no se mueve.
3. Presione a fondo la palanca del sistema iBR en la parte izquierda del manillar; la embarcación debería moverse lentamente hacia atrás.
4. Suelte la palanca del sistema iBR; no debería haber impulso de marcha atrás.

### ATENCIÓN

**Asegúrese siempre de que el sistema iBR funciona correctamente antes de salir a navegar.**

#### *Sistema de trimvariable (VTS)*

Con el motor en marcha y en posición de avance, utilice el sistema VTS para mover hacia arriba la tobera de la bomba de propulsión, y luego hacia abajo alternativamente, para comprobar el funcionamiento del sistema VTS. Conforme el movimiento del indicador de posición del sistema VTS en el centro de información.

Consulte *Instrucciones de uso* para obtener instrucciones detalladas.

### Qué debe hacerse después de salir del agua

Las especies acuáticas invasoras (AIS) son especies de plantas o animales no nativas que amenazan la diversidad o riqueza de las especies nativas. También amenazan la ecología natural del cuerpo de agua que infestan. Las especies acuáticas invasoras (AIS en inglés) suelen afectar negativamente las vías navegables, sus especies nativas y las actividades recreativas o comerciales.

Algunos ejemplos comunes de especies AIS son:

- Milenrama euroasiática acuática (Watermilfoil)
- Elodea de Florida (Hydrilla)
- Lamprea marina
- Mejillones cebra
- Carpa asiática
- Gobios

Hay muchos otros ejemplos de especies acuáticas invasoras en las aguas de todo el mundo.

Un factor típico en las plagas de especies acuáticas invasoras es la introducción de especies no nativas por parte del ser humano. Algunas especies acuáticas invasoras se introducen por operaciones comerciales, aunque se pueden introducir a través de actividades recreativas náuticas. El transporte de embarcaciones de ocio y equipos de deportes acuáticos entre varias aguas es un factor clave en la expansión de especies acuáticas invasoras.

Como dueños de embarcaciones responsables, DEBEMOS involucrarnos para evitar que se extiendan estas especies acuáticas invasoras. Compruebe su embarcación cada vez que salga del agua. En muchos casos, la legislación obliga a garantizar que se conocen las normativas locales de las aguas en las que utiliza la embarcación.

## **Limpie, vacíe y seque todos los elementos, cada vez.**

Después de cada paseo y antes de salir del agua, lleve a cabo los siguientes procedimientos para evitar que se extiendan las especies acuáticas invasoras. Esta es la forma en que los dueños de las embarcaciones pueden ayudar a proteger el medio ambiente de los daños que pueden causar las especies acuáticas invasoras.

### ***Limpiar***

Inspeccione y elimine plantas, peces, animales, lodo y otros residuos visibles de la embarcación (incluido el casco, la rejilla de admisión y la tobera de la bomba de impulsión), el remolque y cualquier equipo, aparejos y accesorios de deporte acuático antes de abandonar el curso de agua.

Limpie todas las piezas, equipos y aparejos que hayan entrado en contacto con el agua.

### ***Drenaje***

Drene y aclare toda el agua de la embarcación, del sistema de escape, la bomba de achique, los flotadores y cualquier espacio o elemento concebible que pueda contener agua.

Elimine el cebo vivo no deseado de forma adecuada.

### ***Secado***

Deje secar todo por completo (por al menos 5 días, compruebe las leyes locales) antes de entrar en otras aguas.



---

## MANTENIMIENTO ANUAL DE PROTECCIÓN

BRP recomienda que le hagan una inspección anual de seguridad a su vehículo. Contacte a un concesionario Sea-Doo autorizado para más información.

Aunque no es obligatorio, se recomienda que un concesionario autorizado de BRP realice la preparación de pretemporada de su vehículo.

Cada visita a su distribuidor autorizado de Sea-Doo es una magnífica oportunidad para que su distribuidor verifique si su vehículo está incluido en alguna campaña de seguridad. También le urgimos a que visite a su distribuidor autorizado de Sea-Doo rápidamente si se entera de alguna campaña relacionada con la seguridad.

Esta página está intencionalmen-  
te en blanco

# **INFORMACIÓN SOBRE LA EMBARCACIÓN**

# MANDOS PRINCIPALES

## Manillar

El manillar controla la dirección de la embarcación. Al avanzar, si se gira el manillar hacia la derecha, se conduce la embarcación hacia la derecha y a la inversa.

### ⚠ ATENCIÓN

**Antes del arranque, compruebe el manillar y el funcionamiento de la tobera de dirección correspondiente. Nunca gire el manillar mientras haya alguien cerca de la parte posterior de la embarcación. No se acerque al sistema de propulsión.**

Durante el uso de la marcha atrás, se invierte el sentido de la dirección. Girando el manillar hacia la derecha marcha atrás se hace girar la embarcación a la izquierda.

## Ajuste del manillar

En algunos modelos, la altura del manillar puede ajustarse mediante la palanca de inclinación.



**PALANCA DE INCLINACIÓN**

Jale la palanca, ajuste el manillar a la posición deseada y, a continuación, suelte la palanca.

### ⚠ ATENCIÓN

**No ajuste nunca la altura del volante durante la conducción. Podría perder el control del vehículo.**

## Palanca del sistema iTC

La palanca del sistema iTC en la parte derecha (RH) del manillar, controla electrónicamente la velocidad del motor.

Para aumentar o mantener la velocidad de la embarcación, presione con su dedo la palanca del sistema iTC.

Para reducir la velocidad, suelte la palanca de dicho sistema.

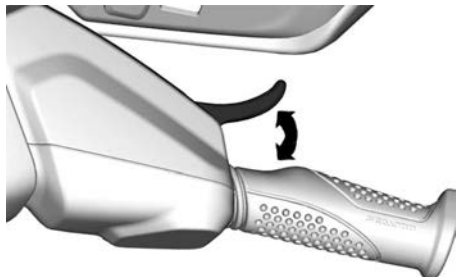

La palanca del sistema iTC funciona mediante un resorte y al dejar de jalarla, debe regresar a la posición de reposo (ralentí).

## Palanca de freno y marcha atrás inteligente (iBR)

La palanca del sistema iBR en la parte izquierda del manillar permite controlar electrónicamente las funciones de:

- Freno
- Marcha atrás
- Punto muerto

### NOTA:

Para activar las funciones de iBR, se requiere un mínimo de un 50 % de recorrido de la palanca de iBR.

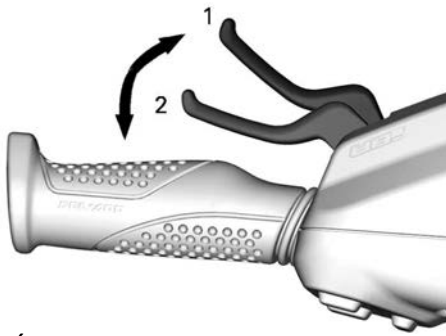
**TÍPICO**

1. Posición neutra de la palanca
2. Para activar las funciones de iBR, se requiere un mínimo de un 50 % de recorrido de la palanca.

A velocidades superiores a 14 km/h (9 mi/h), el uso de la palanca del sistema iBR accionará el freno.

**NOTA:**

Si la corriente de agua es de 14 km/h (9 mi/h) o superior, no se podrá utilizar la marcha atrás, ya que se habrá superado el umbral de velocidad para esta marcha.

A velocidades inferiores a 14 km/h (9 MPH), el uso de la palanca del sistema iBR accionará la marcha atrás.

Al soltar la palanca de iBR tras el uso del freno o la marcha atrás, se activará la posición de punto muerto.

**⚠ ATENCIÓN**

**Si aún sigue accionada la palanca de aceleración cuando se suelta la palanca del sistema iBR, se iniciará un movimiento de avance tras un breve lapso. Si no se desea aceleración para avanzar, suelte la palanca del acelerador.**

**NOTA:**

La posición de punto muerto se puede ajustar mediante el sistema iBR.

Consulte *Instrucciones de uso* para obtener instrucciones detalladas.

**Interruptor principal**

El interruptor principal se encuentra en el compartimento del motor.

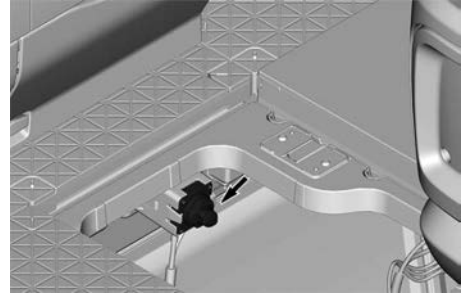
**TÍPICO**

Se puede alcanzar retirando el panel de acceso del piso que se muestra en la siguiente ilustración.

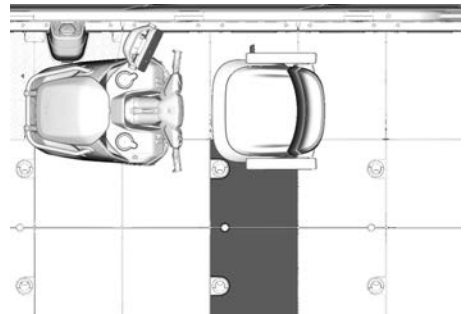
**TÍPICO****Conexión y desconexión del interruptor principal**

El interruptor principal permite desconectar la batería de la embarcación. Debe utilizarse para retirar la batería de forma segura y para su almacenamiento por períodos prolongados.

Al girar la perilla en sentido horario hasta la posición de ENCENDIDO (ON) se conectará el interruptor principal, y se suministrará corriente eléctrica desde la batería hacia la embarcación.

Al girar la perilla en sentido antihorario hasta la posición de APAGADO (OFF) se desconectará el interruptor principal, y se suspenderá el suministro de corriente eléctrica desde la batería hacia la embarcación.

### **Retiro de la perilla del interruptor principal**

La perilla del interruptor principal también puede retirarse, para evitar el uso no autorizado de la nave.

Para retirar la perilla del interruptor principal, gírela en sentido antihorario desde la posición de APAGADO (OFF).

Para instalar, inserte la perilla en su lugar y gírela en sentido horario hasta alcanzar la posición de APAGADO (OFF).

**NOTA:** Tenga cuidado de no dejar caer la perilla en el compartimento del motor, cuando retire o instale la perilla del interruptor principal.

### **Interruptor de parada del motor**

El interruptor de parada del motor se encuentra en el lado derecho (RH en inglés) de la consola.



### **INTERRUPTOR DE PARADA DEL MOTOR**

Para que el motor arranque, el tapón del cable de seguridad debe estar instalado correctamente en el interruptor de parada del motor.

#### **⚠ ATENCIÓN**

**Antes de arrancar el vehículo, sujete en todo momento el cable de seguridad al salvavidas (PFD en inglés), o a la muñeca del operador (se requiere muñequera).**

Para detener el motor, tire del tapón del cable de seguridad a fin de

desconectarlo del interruptor de parada.

### ⚠ ATENCIÓN

Si se detiene el motor, la función de freno y todos los controles de dirección de la embarcación se pierde.

### ⚠ ATENCIÓN

Desconecte siempre el cable de seguridad cuando la moto acuática no se encuentre en funcionamiento con el fin de evitar el arranque accidental del motor, el uso no autorizado por parte de niños u otras personas y el robo de la embarcación.

### **Sistema de seguridad con codificación digital por radiofrecuencia (RF D.E.S.S.)**

El tapón del cable de seguridad contiene un circuito electrónico (llave D.E.S.S.™) programado para proporcionar un número de serie electrónico único. Este número es el equivalente de una llave convencional.

El sistema D.E.S.S. lee la llave instalada en el interruptor de parada del motor y solo permite arrancar el motor si la reconoce.

El sistema D.E.S.S. aporta una gran flexibilidad. Puede adquirir cables de seguridad adicionales y programar las llaves D.E.S.S. para el funcionamiento con su embarcación.

Es posible programar hasta diez llaves D.E.S.S..

Para que programen la llave para su embarcación, diríjase a su distribuidor autorizado de Sea-Doo de BRP.

## **Botón de ARRANQUE/ PARADA del motor**

El botón de ARRANQUE/PARADA del motor (arranque/parada) se encuentra en la parte izquierda del manillar.

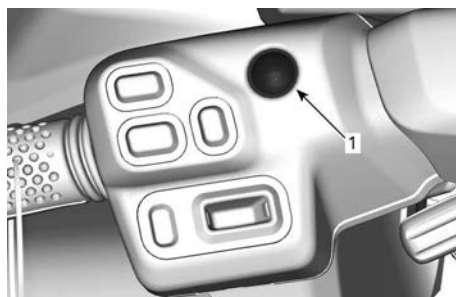

**TÍPICO - BOTÓN DE ARRANQUE/PARADA DEL MOTOR**

1. Botón de arranque/parada

### **Arranque y parada del motor**

Consulte *Instrucciones de operación* para ver los procedimientos completos de puesta en marcha y parada del motor.

### **Activación del sistema eléctrico**

Asegúrese de que el interruptor principal se encuentre desconectado.

Pulse una vez el botón de ARRANQUE/PARADA sin instalar el cable de seguridad en el interruptor de parada del motor.

De este modo se activará el sistema eléctrico; el centro de información seguirá el ciclo de autoprueba.

El sistema eléctrico se mantendrá activo durante unos 75 segundos después de que se pulse el botón de ARRANQUE/PARADA.

Cuando el cable de seguridad esté instalado en el interruptor de corte del motor, el sistema estará encendido durante 60 minutos.

Cada vez que se presiona el botón de ARRANQUE/PARADA se reinicia el conteo descendente. Cuando el voltaje de la batería baje a menos de 12,3V, se encenderá la lámpara indicadora LOW BATTERY (BATERÍA BAJA) y el sistema eléctrico se apagará después de 75 segundos.

***Gestión de la batería después de la conducción (si está equipado)***

Esta característica permite mantener el sistema eléctrico activo, para poder utilizar los complementos mecánicos cuando el motor está apagado. También evita que la batería se drene demasiado al usar accesorios. Cuando el voltaje de la batería alcance 12,3 V o menos, el sistema se apagará automáticamente para garantizar la corriente necesaria de arranque del motor.

Cuando el sistema eléctrico se activa presionando brevemente el botón de arranque/ parada mientras el motor está apagado, el tiempo de activación se gestionará de la siguiente manera:

- Llave apagada: el sistema se apagará después de 75 segundos.
- Llave encendida: El sistema se apagará después de 60 minutos o si se alcanza el voltaje de umbral.



# MANDOS SECUNDARIOS

## Interruptor multifunción derecho

El interruptor multifunción derecho situado en el lado derecho (DER) del manillar Y se utiliza para activar y ajustar el control de velocidad de crucero. El interruptor ARRIBA y ABAJO de control de velocidad de crucero también se usa para ajustar el punto muerto del sistema iBR.

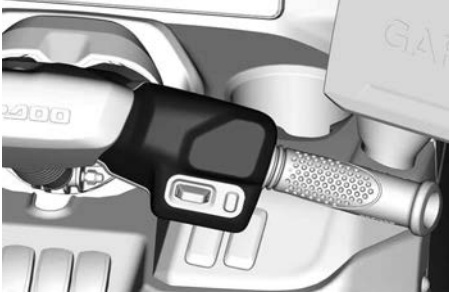

### **Activación del control de velocidad de crucero**

El modo de control de velocidad de crucero es una función del sistema de control inteligente del acelerador (iTC) que le permite establecer la velocidad constante deseada para la embarcación. Este modo es útil para viajar largas distancias; operar en zonas de velocidad limitada; o remolcar tubers, esquiadores o practicantes de wakeboard.

El modo de control de velocidad de crucero se puede activar con el botón de control de velocidad de crucero solo si:

- La marcha está puesta en FWD, sin reducción de par por averías.
- La embarcación está funcionando a una velocidad mínima alcanzada y la palanca del acelerador/velocidad es constante.

- La posición de la palanca iBR se libera (hacia delante).

### **⚠ CUIDADO**

**Una vez activado el control de velocidad de crucero, esté atento para tener un buen control de la situación.**

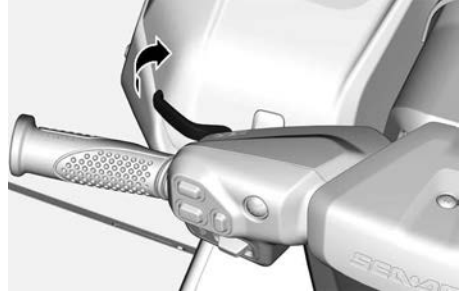

**PALANCA DE IBR LIBERADA**

Si no se cumple alguna de estas condiciones, se muestra "NO SE PUEDE ACTIVAR LA FUNCIÓN".

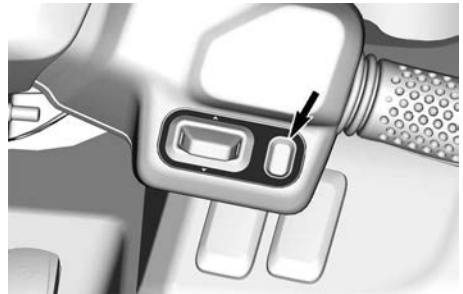

**BOTÓN DE CONTROL DE VELOCIDAD DE CRUCERO**

### **Ajuste del control de velocidad de crucero**

Una vez ajustada la velocidad de crucero, puede aumentarla o reducirla manteniendo presionado o haciendo "clic" en el botón arriba/abajo del interruptor multifunción derecho.

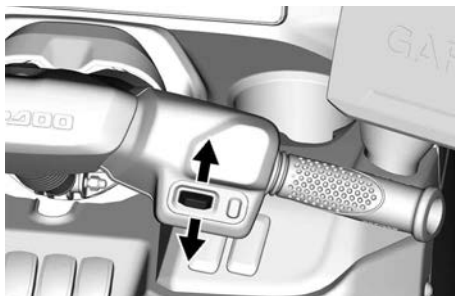

### AVISO

**Mientras procede a velocidad constante, manténgase alerta y controle con cuidado la situación.**

### Desactivación del control de velocidad de crucero

El modo de control de velocidad de crucero puede desactivarse de cualquiera de las siguientes maneras:

- Pulsando el botón de control de velocidad de crucero.
- Jalando la palanca del acelerador
- Jalando hacia dentro la palanca del iBR:
  - Si se jala hacia adentro la palanca del sistema iBR para frenar, el modo de control de velocidad de crucero se anula y se **desactiva**.
  - Al soltar la palanca del sistema iBR y jalar el acelerador para activar la propulsión hacia adelante, es necesario volver a ajustar manualmente la velocidad de crucero.

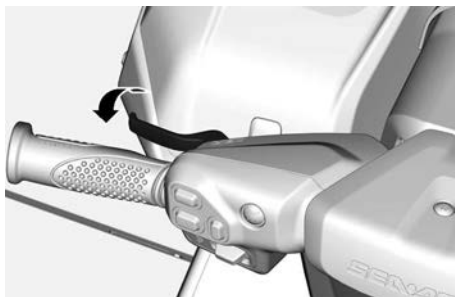

**iBR HACIA DENTRO**

Cada vez que se desactiva el control de velocidad de crucero, se borra el ajuste de velocidad anterior.

## Interruptor multifunción izquierdo

### Módulo superior



### INTERRUPTOR MULTIFUNCIÓN IZQUIERDO -MÓDULO SUPERIOR

1. Aumentar el volumen
2. Bajar el volumen
3. Ajustes de parámetros de conducción

### Aumentar el volumen

Pulse este botón para incrementar el volumen del sistema de audio.

### Bajar el volumen

Pulse este botón para reducir el volumen del sistema de audio.

### Ajustes de parámetros de conducción

Utilice este botón para activar o cambiar entre el menú de configuración de VTS y el menú de modo del motor (Eco, Normal (predeterminado, activado en cada arranque) o Sport). El botón también se utiliza para controlar el sistema de audio:

- Pulse una vez para activar el menú.
- Pulse una segunda vez para cambiar de menú.
- Mantenga pulsado para reproducir/pausar el sistema de audio.

## Módulo inferior



### INTERRUPTOR MULTIFUNCIÓN IZQUIERDO - MÓDULO INFERIOR

1. Conmutador de aplicaciones
2. Botón de navegación

## Conmutador de applet

Al presionar el botón **Applet Switcher** podrá desplazarse por los applets de la pantalla del lado derecho.

## Botón de navegación

Cuando la embarcación está en movimiento, solo se puede utilizar el interruptor multifunción del manillar izquierdo para navegar por los menús y las funciones de la pantalla.

## Interruptores de consola



### INTERRUPTORES DE CONSOLA

### *Interruptor de la bocina*

Para activar la bocina, pulse el interruptor.

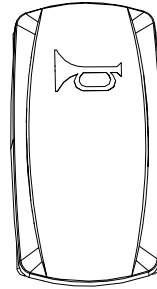

### INTERRUPTOR DE LA BOCINA

### *Interruptor para luces de cortesía*

Para encender (ON) las luces de cortesía y de la cúpula, presione la parte superior del interruptor.

Para encender (ON) solo las luces de cortesía, presione la parte inferior del interruptor.

Para apagarla (OFF), vuelva a colocar el interruptor en la posición central.

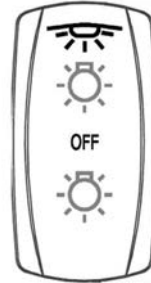

### INTERRUPTOR PARA LUCES DE CORTESÍA

### *Interruptor de las luces de navegación*

Para encender (ON) las luces de navegación, pulse la parte superior del interruptor.

Para encender (ON) la luz del ancla, pulse la parte inferior del interruptor.

Para apagarla (OFF), vuelva a colocar el interruptor en la posición central.

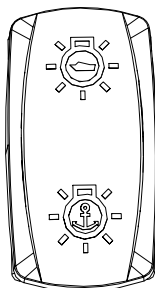

**INTERRUPTOR DE LAS LUCES DE NAVEGACIÓN**



**INTERRUPTOR DEL VENTILADOR DE LA SENTINA**

***Interruptor de la bomba de achique***

Para encender la bomba de la sentina, pulse la parte superior del interruptor.

Para apagar el ventilador de la sentina, pulse la parte inferior del interruptor.

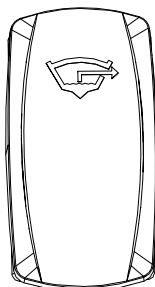

**INTERRUPTOR DE LA BOMBA DE ACHIQUE**

***Interruptor del ventilador de la sentina***

Para encender el ventilador de la sentina, pulse la parte superior del interruptor.

Para apagar el ventilador de la sentina, pulse la parte inferior del interruptor.

# EQUIPAMIENTO

Las ilustraciones pueden no reflejar exactamente las características de algunos modelos y se suministran únicamente como orientación visual.

Algunas etiquetas de seguridad del vehículo no se muestran en las ilustraciones. Para obtener más información acerca de las etiquetas de seguridad del vehículo, consulte el apartado *Etiquetas importantes presentes en el vehículo*.

## Ojales delantero y posterior

Pueden utilizarse ojales para amarrar, remolcar y como puntos de sujeción, al transportar su embarcación.



OJAL DELANTERO



OJALES POSTERIORES

### ⚠ ATENCIÓN

No utilice estos ojales para levantar la embarcación.

## NOTA:

- **Responsabilidad:** Es responsabilidad del propietario garantizar que las líneas de amarre, las líneas de remolque, las cadenas y las líneas de fondeo y las anclas sean adecuadas para el uso previsto de la embarcación, es decir, las líneas o las cadenas no deben exceder el 80 % de la resistencia a la rotura del punto de anclaje correspondiente. Los propietarios también deben considerar qué acción se necesitará para sujetar una línea de amarre a bordo.
- **Puntos de anclaje no metálicos:** Si se instalan puntos de anclaje no metálicos, se debe tomar en cuenta su vida útil limitada. Se los debe reemplazar cuando presenten signos de deterioro, grietas visibles en la superficie o deformación permanente.

## Bocina

Una bocina está situada en el lado derecho, en la parte delantera de la embarcación. Consulte el apartado *“Interruptores de consola”* para obtener información sobre su uso.

Se utiliza para alertar a otras embarcaciones de la zona sus intenciones durante la navegación o en presencia de un peligro.

**NOTA:** Es importante conocer y seguir las señales sonoras básicas oficiales, que deben utilizarse en la zona para garantizar una buena comunicación.



BOCINA

## Luces de navegación

Esta embarcación está equipada con luces de navegación. Consulte los apartados "Interruptores de consola" y "Operación nocturna" para su uso.

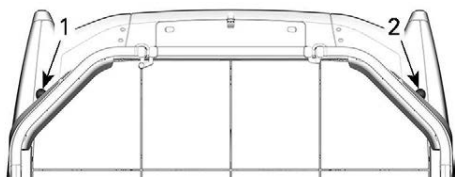

LUCES DE NAVEGACIÓN EN PROA

1. Luz de navegación roja
2. Luz de navegación verde

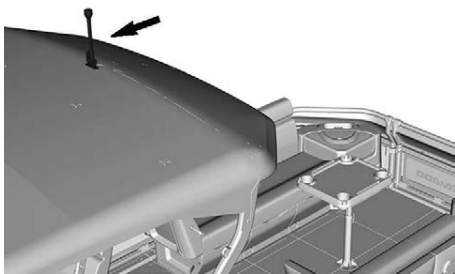

LUZ DE NAVEGACIÓN OMNIDIRECCIONAL

## Compartimento para depósito del ancla

Esta embarcación dispone de un compartimento para guardar el ancla, situado en la popa de la nave, justo debajo de la compuerta de proa. Se utiliza para guardar el ancla y su cable cuando no están en uso.

1. Para abrir el compartimento, levante la cubierta utilizando los orificios a cada lado y retire la cubierta.

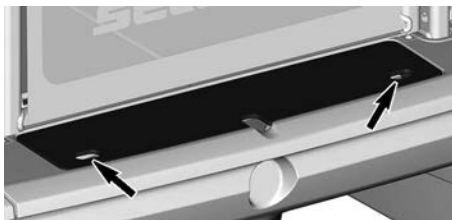

CUBIERTA DEL COMPARTIMENTO DE ALMACENAMIENTO DEL ANCLA.

2. Para cerrarlo, alinee todas las lengüetas de la cubierta con las aberturas de la nave y presiónela hacia abajo, a fin de asegurar las lengüetas delanteras en los ojales.

### AVISO

La cubierta del compartimento para almacenamiento del ancla, se asegura a la embarcación por medio de un cable de retención. No deje que cuelgue durante la navegación.

## Puerta delantera

Esta embarcación trae una compuerta en la proa, que facilita el abordaje desde los muelles.

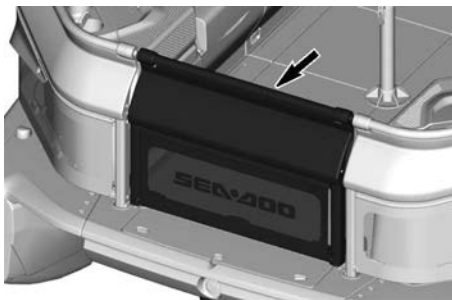

PUERTA DELANTERA

Levante la compuerta y gírela para que abra hacia el interior de la embarcación.

Levante la compuerta y gírela para cerrarla. Asegúrese de que la cerradura esté puesta.

### ⚠ ATENCIÓN

Antes de encender el motor asegure siempre bien todas las compuertas.

## Cornamusas de amarre

Utilice las cornamusas para el atraque.

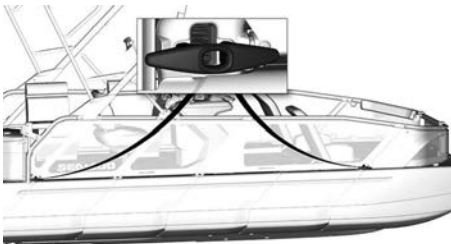

**CORNAMUSAS DE AMARRE DEL LADO DE ESTRIBOR**

## Sistema Speed Tie (amarre rápido)

Speed Tie™ es un sistema de cabo de amarre, totalmente retráctil que se integra en el diseño de la moto acuática. Incorpora una cuerda oculta que puede asegurarse a cualquier longitud. La moto acuática está equipada con cuatro cuerdas de amarre rápido Speed Tie, dos a cada lado.

La secuencia de uso de las cuerdas de amarre rápido Speed Tie es la siguiente:

1. Desenganche la cuerda de la posición guardada y extiéndala hasta que alcance la longitud adecuada.
2. Ate la cuerda a la cornamusa de la embarcación.
3. Introduzca las defensas de la embarcación (parachoques), si dispone de ellas.

4. Utilice la cuerda sobrante para amarrarla a la cornamusa del muelle de amarre.

### ⚠ CUIDADO

Asegure siempre el cabo en la cornamusa de la embarcación antes de asegurar el cabo en un amarre. El sistema Speed Tie (amarre rápido) está diseñado como un sistema de gestión rápida del cabo. La cornamusa de la embarcación debe utilizarse como punto de anclaje para evitar que el cabo se suelte de la embarcación.



**CABO DE AMARRE RÁPIDO NO GUARDADO**

La secuencia de almacenaje de la cuerda de amarre Speed Tie es la siguiente:

1. Desate la cuerda del muelle o amarre.
2. Retire las defensas de la embarcación (parachoques), si están colocadas.
3. Tire de la cuerda con fuerza y, mientras sujeta el extremo del bucle de la cuerda, deje que se retraiga en el carrete del Speed Tie bajo la cubierta. No suelte la cuerda.
4. Pase el extremo del bucle de la cuerda por encima de la cornamusa de la embarcación y, a continuación, por el espacio de la base del bastidor de la barandilla.

5. Asegure el extremo del bucle sobre el gancho de almacenaje en el borde de la cubierta.

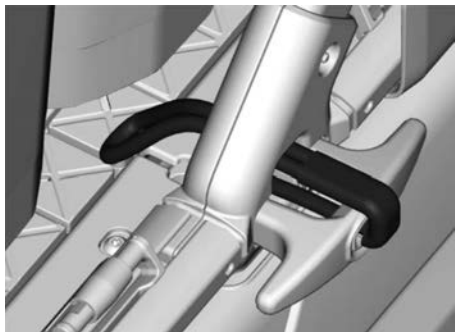

CABO DE AMARRE RÁPIDO GUARDADO

### ⚠ ATENCIÓN

Retraiga siempre completamente y guarde correctamente los cabos del sistema de amarre Speed Tie antes de ponerse en marcha. Un bucle del cabo colgante puede enredarse y hacer que la embarcación se detenga repentinamente.

## Losetas para el piso

Esta embarcación trae un piso fabricado con losetas que tienen diferentes adaptaciones (LinQ) para instalar y asegurar algunos aditamentos.

Las losetas cuadradas se encuentran al centro de la embarcación.

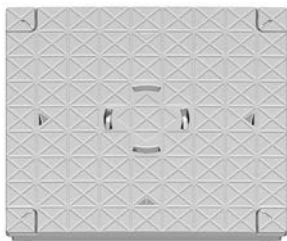

LOSETA CUADRADA PARA PISO

Los losetas rectangulares se encuentran adyacentes a la borda de la embarcación.

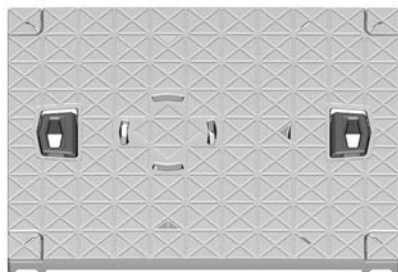

LOSETA RECTANGULAR PARA PISO

## Alfombrillas para cubierta y acolchados solares (si están equipados)

Algunos modelos pueden estar equipados con estereras para cubierta o acolchados solares, que vienen instalados sobre losetas para piso.

Las alfombrillas para cubierta son más delgadas que los acolchados solares.



Para retirarlas, despéguelas empujando por una de las esquinas.

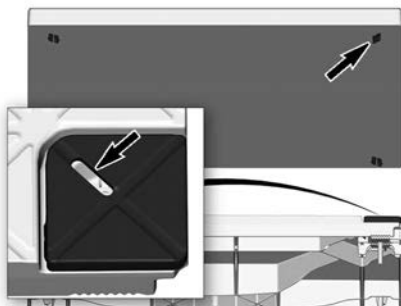

Para instalarlas, simplemente hale en cada esquina. Asegúrese de que la superficie quede completamente plana y sujeta firmemente.



## Alfombrillas para cubierta con luces ambientales

Algunos modelos pueden estar equipados con alfombrillas de cubierta integradas con luces ambientales, instaladas en las losetas para piso.

Las alfombrillas con luces ambientales se instalan al frente de los asientos de los pasajeros.

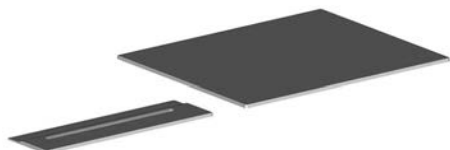

Para retirar una alfombrilla de cubierta sin luces ambientales, jale hacia arriba de cada esquina.

Para retirar una alfombrilla de cubierta con luces ambientales, jale ligeramente hacia arriba de ambas esquinas y, a continuación, deslice la alfombrilla desde debajo del asiento del pasajero.

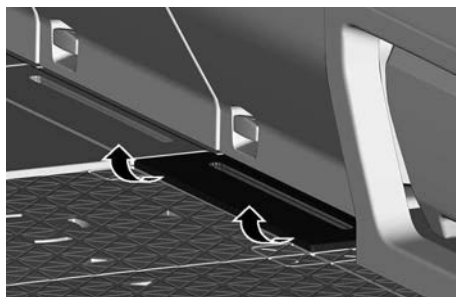

Para instalar, simplemente empuje cada esquina con los anclajes de las esquinas. Asegúrese de que la superficie quede completamente plana y sujeta firmemente.

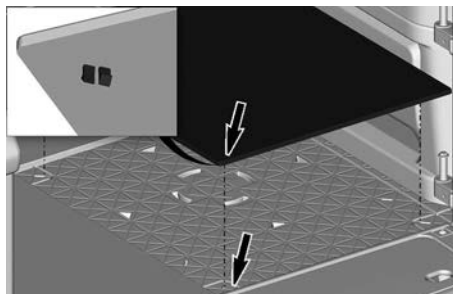

Consulte el apartado *Menú de Applets* para obtener información sobre su uso.

## Accesorios LinQ

Esta embarcación está equipada con múltiples accesorios LinQ.

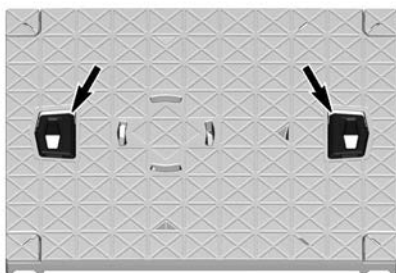

### ACCESORIOS LINQ

Para utilizarlos, levántelos asegurándose de que estén completamente extendidos y asegurados.

Consulte la ficha instructiva del accesorio para realizar una instalación adecuada.

Para bajar los accesorios LinQ cuando no estén en uso, presione las pestañas y luego empuje hacia abajo. Asegúrese de que los accesorios LinQ estén completamente retraídos.

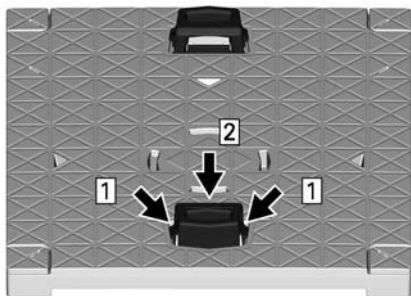

*Etapas 1. Apriete las lengüetas de sujeción LinQ.*

*Etapas 2. Presione hacia abajo las lengüetas LinQ.*

### **⚠ CUIDADO**

**Para reducir el riesgo de lesión, baje siempre las fijaciones LinQ cuando no se usen.**

## **Compartimento de almacenamiento delantero**

El compartimento de almacenamiento delantero que se puede utilizar para transportar artículos personales más grandes, como el dispositivo de flotación personal (PFD), se encuentra debajo de la cubierta en la proa de la nave.

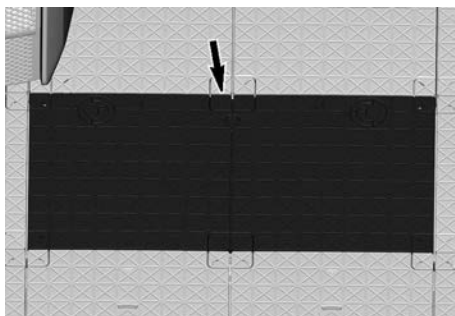

### **COMPARTIMENTO DE ALMACENAMIENTO DELANTERO**

#### **Apertura de la tapa del compartimento de almacenamiento delantero**

1. Tire de las manijas del pestillo.

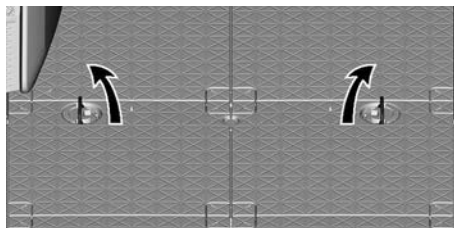

#### **TIRE DE LAS ASAS DEL PESTILLO**

2. Gire hacia el centro las manijas del pestillo, para desasegurar la cubierta del compartimento de almacenamiento delantero.

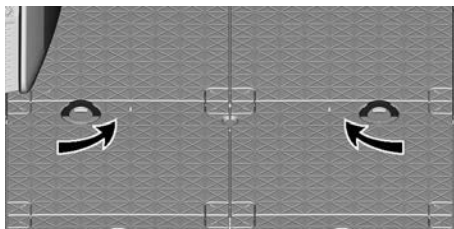

#### **GIRE LAS ASAS DEL PESTILLO**

3. Retire la cubierta del compartimento de almacenamiento en la proa.

#### **Cierre de la cubierta del compartimento de almacenamiento de proa.**

Para la instalación se siguen en orden inverso las etapas del procedimiento de extracción. Sin embargo, deberá prestar atención a lo siguiente.

1. Antes de asegurarla en su posición, compruebe que la tapa del compartimento de almacenamiento de proa esté correctamente instalada.
2. Gire el pestillo para asegurar la cubierta. Antes de girar la cerradura puede ser necesario aplicar algo de fuerza, para comprimir el sello de la cubierta de acceso.
3. Cuando no se utilicen, asegúrese de que las asas del pestillo queden aplanadas en la cubierta.

## Guantera

Pequeño compartimento de almacenamiento para artículos personales.

**NOTA:** La guantera **no** es impermeable.

Para abrir tire del pestillo.



GUANTERA

## Luces de cortesía

Las luces de cortesía están instaladas en la consola.



LUZ POSTERIOR DE CORTESÍA



LUZ ANTERIOR DE CORTESÍA

En el toldo bimini hay instalada una luz de techo.

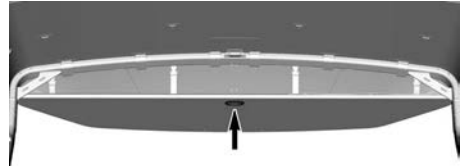

LUZ DE TECHO

Consulte el apartado “*Controles auxiliares*”, para conocer la forma de uso de los interruptores.

## Sistema de audio Premium de BRP

El sistema de audio premium BRP se controla mediante la pantalla digital de 10,25”. Esta configuración del sistema consta de dos amplificadores ubicados en la consola y tres mesitas esquineras de audio.

- Inventario de LTD

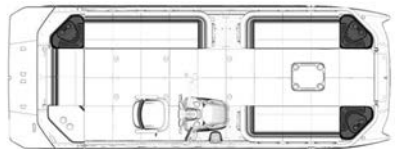

MESITAS ESQUINERAS DE AUDIO

### ⚠ ATENCIÓN

**No se siente ni se ponga de pie en la mesita esquinera de audio.**

La salida digital del amplificador permanece activa hasta que se apague la pantalla multifunción.

**NOTA:** Para evitar escuchar un POP cuando se desactiva la salida digital, primero detenga la música.

Están disponibles las siguientes configuraciones:

- Ecualizador: graves, medios y agudos.
- Desvanecimiento: delantero/trasero

- Volumen (interruptor multifunción izquierdo): hasta 20 barras de volumen en la pantalla
- Calibración del procesador de señal digital (DSP): cuatro configuraciones disponibles

## Puerto USB

Esta moto acuática está equipada con varios puertos USB para cargar teléfonos inteligentes u otros dispositivos y conectarse con la pantalla multifunción.

**NOTA:** Utilice el puerto USB de la consola inferior para conectarse a la pantalla multifunción.

Al cargar un teléfono inteligente, asegúrese siempre de enrutar el cable de manera que no se presione ninguno de sus extremos, para evitar daños al cable o a los conectores del teléfono inteligente.

### NOTA:

Para un desempeño óptimo, use siempre cables USB de OEM. Los cables posventa de bajo costo tal vez no tengan líneas de datos y/o una mayor impedancia, lo que puede provocar un rendimiento defectuoso en la carga o un sobrecalentamiento.

Antes y durante el uso, asegúrese de que el precinto alrededor del puerto de carga USB está intacto, y correctamente colocado.

Después de usarlo, se debe instalar la tapa de goma integrada del puerto de carga USB, de forma que cubra el conector.

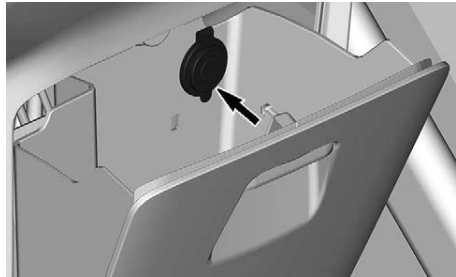

**UBICACIÓN DEL PUERTO USB - CONSOLA INFERIOR**

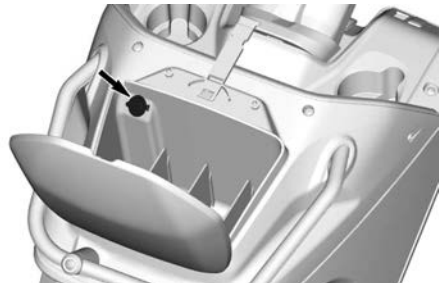

**UBICACIÓN DEL PUERTO USB - CONSOLA SUPERIOR**

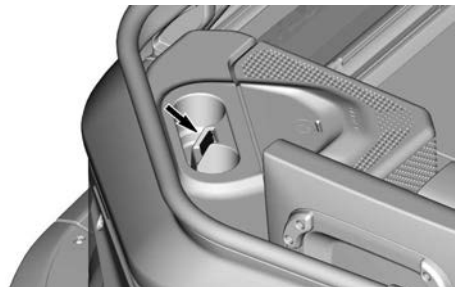

**UBICACIÓN DEL PUERTO USB - MESITAS ESQUINERAS DE AUDIO**

## Tomacorriente de 12 voltios

La embarcación trae una toma de 12 V para carga de dispositivos.

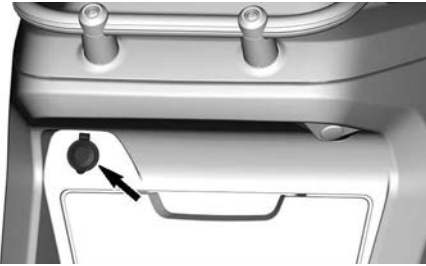

Antes y durante el uso, asegúrese de que el precinto alrededor de la toma de 12 V está intacto y correctamente colocado.

Después de su uso, la tapa de goma integrada debe instalarse en la toma de 12 V para cubrir el conector.

## Sonar

El sonar está instalado en el centro del casco y conectado al conector de enlace de datos del vehículo (DLC). Se activa automáticamente al arrancar el vehículo y proporciona una indicación de la profundidad del agua.

La profundidad del agua se muestra en la sección central de la pantalla, siempre que la pantalla completa del indicador esté activa.



## Asiento del piloto

La embarcación cuenta con un asiento especial para el piloto de la embarcación.



### *ASIENTO DEL USUARIO AJUSTABLE CON REPOSABRAZOS*

**NOTA:** Este asiento no está diseñado para ser desmontado e instalado en sitio alguno diferente a la parte posterior de la consola.

### *Correderas*

El asiento se puede ajustar de dos maneras diferentes.

Para ajustar su distancia a la consola, jale hacia delante de la corredera horizontal y suéltela cuando haya alcanzado la distancia deseada.



1. Corredera horizontal
2. Bloqueo giratorio

**⚠ CUIDADO**

**Las correderas del asiento no deben accionarse al ir conduciendo.**

### **Elevador**

En algunos modelos se cuenta con un apoyo, que brinda una posición más elevada y una mejor visibilidad al piloto durante la navegación y el atraque.



### **APOYO DEL ASIENTO DEL PILOTO**

Para utilizarlo, levante simplemente el apoyo y colóquelo en su sitio. Asegúrese de que el apoyo esté bien asegurado antes de sentarse.



### **APOYO DEL ASIENTO DEL PILOTO EN POSICIÓN DE USO.**

**NOTA:** El apoyo no se debe utilizar durante un periodo prolongado. Debe utilizarse solamente al ejecutar maniobras específicas que requieran una visión más amplia, como el atraque.

### **Seguro de giro**

El asiento del piloto está equipado con un seguro de giro que permite girarlo libremente.



Para desasegurar, tire de la manija hacia arriba y gire el asiento. Para asegurar el asiento en su lugar libere la manija y el asiento se bloqueará en la posición más cercana (en incrementos de 90 grados).

Para girar el asiento libremente, presione hacia abajo la manija. Tire la

manija hacia arriba para asegurar el asiento.

### ⚠ ATENCIÓN

**Asegure el asiento del piloto con vista al frente, para que el asiento enfrente el manillar durante la operación y no se dé vuelta.**

### *Soporte para el extintor de incendios*

#### NOTA:

El extintor se vende por separado.

El soporte para el extintor de incendios se encuentra debajo del asiento del piloto.

Use los amarres de goma para asegurar correctamente el extintor de incendios.

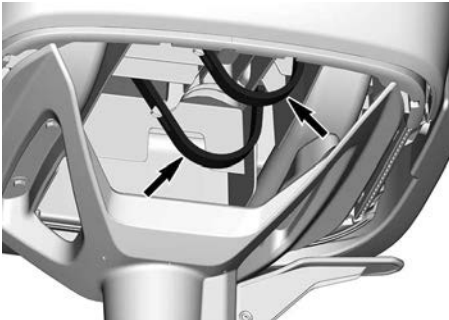

**SOPORTE PARA EL EXTINTOR DE INCENDIOS**

### Sistema de enganche

Algunos aditamentos traen un sistema de enganche que los asegura a las losetas.

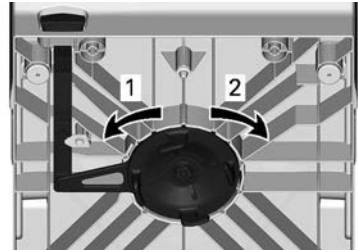

1. Posición asegurada.
2. Posición desasegurada.

### Aseguramiento del accesorio

Para instalar el accesorio, el sistema de pestillo debe estar primero en posición desasegurada.

### ⚠ ATENCIÓN

**NO instale un accesorio que muestre signos avanzados de deterioro. Puede que no sea totalmente fiable cuando se asegure en su sitio.**

1. Coloque el aditamento en el sitio correspondiente, y alinee los dientes con los orificios que se encuentran en las losetas.

### AVISO

**Asegúrese de que el sistema de enganche y la loseta estén limpios, y sin residuos que puedan obstaculizar la instalación del aditamento.**

2. Empuje la palanca hasta que quede fija en su posición.

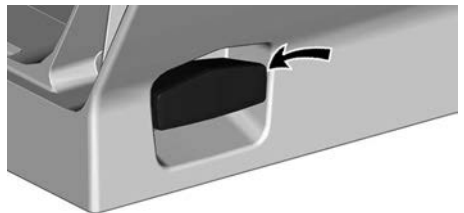

3. Mueva el accesorio de un lado a otro para confirmar que esté debidamente asegurado.

### **Liberación del accesorio**

1. Hale la palanca hacia arriba para desasegurar el accesorio.

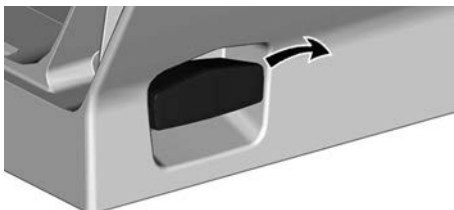

2. Levante el aditamento para sacarlo de la loseta.

### **Asientos del pasajero**

Esta embarcación viene equipada con un determinado número de asientos para pasajeros(as), dependiendo de su eslora. Consulte el apartado “*Etiquetas de seguridad de la embarcación*”, para obtener más información sobre la cantidad permitida de pasajeros(as).



#### **ASIENTO DEL PASAJERO**

Todos los asientos para pasajeros(as) son desmontables y pueden fijarse a la cubierta, utilizando una determinada loseta. Mientras la embarcación se encuentre detenida, el asiento y la mesita pueden ser distribuidas de forma diferente según se necesite.

Incluso en reposo, el peso debe estar igualmente distribuido a todo lo largo y ancho de la embarcación.

Antes de conducir la embarcación, todos los asientos deben ser distribuidos nuevamente siguiendo las indicaciones de la etiqueta “*Posicionamiento de los asientos durante la navegación*”, adherida al lado derecho del timón. Esta etiqueta señala los mejores sitios para ubicar los asientos, a fin de compensar el peso de los pasajeros(as).

No coloque todas los asientos en la parte delantera de la embarcación, pues esto dará lugar al riesgo de que el agua la inunde. En condiciones de temporal, esto podría generar un riesgo de lanzamiento por encima de la embarcación.

De igual manera, colocar gran cantidad de peso en la parte posterior de la embarcación impedirá que esta logre la condición de deslizamiento, sobre la superficie del agua.

Distribuya el peso por igual manera en cada lado (babor y estribor). Esto facilitará la conservación de máxima maniobrabilidad de la embarcación.

**NOTA:** Para efectos de cuidados, consulte el subapartado “*Mantenimiento*”.

Consulte el apartado “*Sistema de cierre*”, relacionado con el retiro y la instalación.

#### **Bajo el asiento del compartimento**

El asiento de cada pasajero(a) tiene un compartimento debajo del cojín. Basta con dar la vuelta al cojín para acceder a él.

Los dispositivos personales de flotación (PDF en inglés) pueden guardarse en este compartimento, para tener un rápido acceso a ellos.





**NOTA:** No guarde sin proteger debidamente objetos frágiles en el compartimento bajo el asiento.

### **Asidero para pasajero**

El asiento de cada pasajero (a) tiene un asidero debajo del borde del cojín. Agárrese de él para sujetarse mientras la embarcación se encuentre navegando.



### **Asiento de popa (si está equipado)**

Algunos modelos vienen equipados con un banco de popa. En caso de que esté integrado por dos bancos individuales que tengan respaldos plegables.



El banco de popa debe instalarse siempre en este punto (parte posterior) de la embarcación y mirando hacia la proa, puesto que puede utilizarse para abordar y salir de ella en caso necesario.

Pliegue totalmente el respaldo hasta que este ajuste. Antes del abordaje o la salida de la embarcación asegúrese de que el respaldo esté asegurado.



**NOTA:** Se recomienda plegar ambos respaldos al momento del abordaje o la salida de la embarcación por el banco de popa.

### **⚠ CUIDADO**

**En ningún momento se pare en los asientos o los respaldos abatidos. Pueden producirse caídas y/ o atrapamientos.**

Para desasegurar el respaldo, presione el tope. Despliegue totalmente el respaldo.

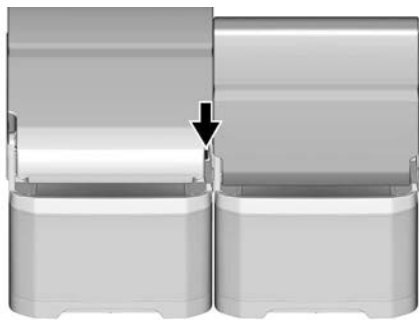

## Mesita esquineras

Algunos modelos vienen equipados con mesitas esquineras. Todas tienen varios portavasos.

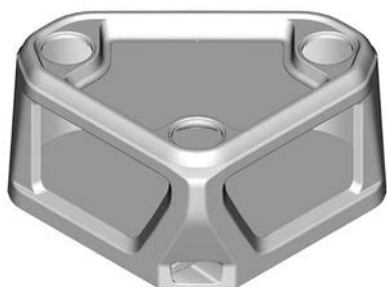

### **⚠ CUIDADO**

No se siente ni se pare sobre el tablero de la mesita.

**NOTA:** Para efectos de cuidados, consulte el subapartado “*Mantenimiento*”.

Consulte el apartado “*Sistema de cierre*”, relacionado con el retiro y la instalación.

## Toldo bimini

Algunos modelos vienen equipados con un toldo bimini. Este dispositivo ofrece protección contra la intemperie y el sol, a la vez que es fácil de desplegar y abatir.

Consulte los subapartados “*Despliegue del toldo*” y “*Desmonte del toldo*”, para obtener más información.

Algunos toldos bimini también están equipados con una cúpula y luces de navegación.

### **⚠ CUIDADO**

Manipule con precaución y tenga cuidado con los puntos de preñe al levantar o abatir la estructura.

### *Despliegue de la lona del toldo bimini*

**NOTA:** Para mayor claridad, es posible que la cubierta bimini no aparezca en las siguientes imágenes.

1. Retire cualquier accesorio que pueda estorbar.
2. Suba la luz de navegación del toldo bimini. Asegúrese de que el cierre está correctamente enganchado.

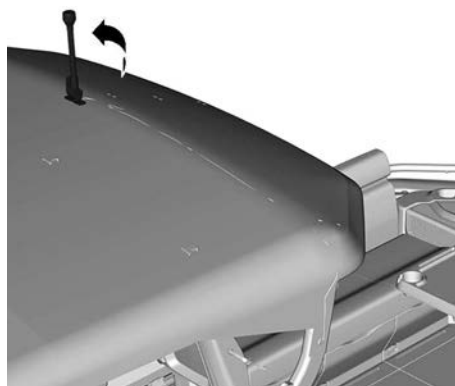

3. Retire en ambos lados las correas que sujetan la estructura.

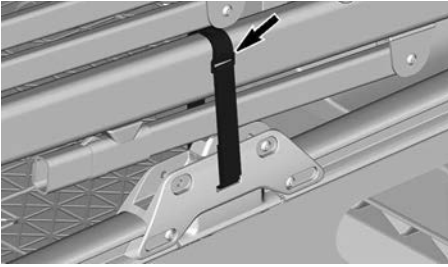

#### **CORREA DEL LADO IZQUIERDO (LH) DEL TOLDO BIMINI**

4. Levante la estructura completa y asegúrela a los rieles, enganchando el cerrojo delantero a los pasadores en los soportes de las barandillas. Asegúrese de que quede completamente enganchado.

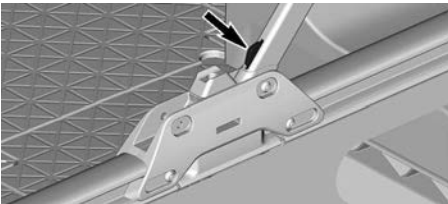

#### **SEGURO ANTERIOR DEL LADO IZQUIERDO (LH)**

5. Desabroche las cuatro correas que sujetan la estructura, para permitir que la parte posterior de la estructura se pueda desplegar.



#### **CORREAS DE SUJECIÓN DEL TOLDO BIMINI**

6. Levante la estructura posterior y asegure los brazos de bloqueo de la parte posterior en ambos lados, haciendo presión hasta que encajen.

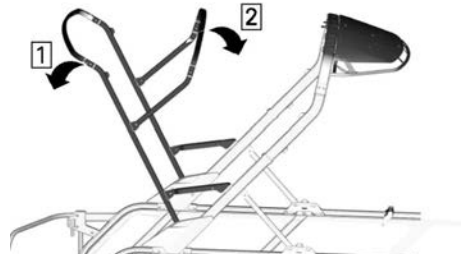

#### **LEVANTE LA ESTRUCTURA POSTERIOR**

*Eta*pa 1. Levante la dos varillas, trasera y del medio.

*Eta*pa 2. Despliegue las varillas del medio.

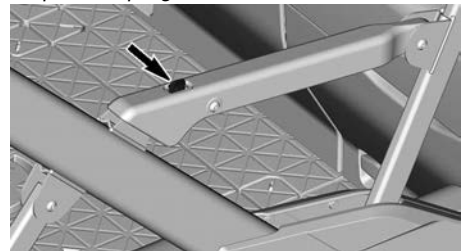

#### **BRAZO DE BLOQUEO POSTERIOR DEL LADO IZQUIERDO**

7. Asegure las cuatro correas de la lona con los clips de la parte inferior de la lona.
8. Antes de arrancar el motor asegúrese de que la lona del toldo bimini esté completamente desplegada y sujeta.

#### **Abatimiento de la lona del toldo bimini**

1. Destrabe los refuerzos posteriores de aseguramiento en ambos lados, presionando la pieza amarilla

y halando hacia arriba dichos refuerzos.

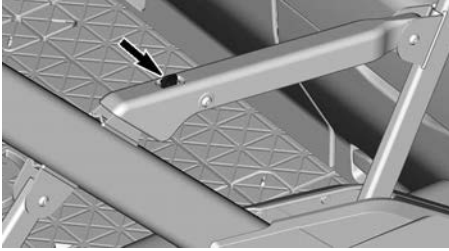

**BRAZO DE BLOQUEO POSTERIOR DEL LADO IZQUIERDO**

2. Fuerce el marco posterior hasta que toque la estructura frontal.

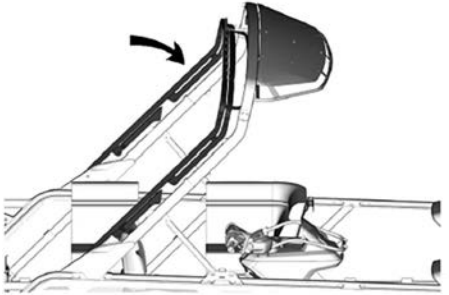

3. Suelte las cuatro correas de los clips de la parte inferior del toldo bimini. Deje que las correas queden colgando.
4. Recoja la lona en la parte delantera de la estructura del toldo bimini, debajo de la visera. Asegúrese de que los clips de la superficie superior de la lona estén accesibles.
5. Enrolle las correas alrededor de los dos tubos del bastidor trasero y la lona para sujetar el bimini estando plegado.
6. Fije las correas a los clips de la superficie superior de la lona.

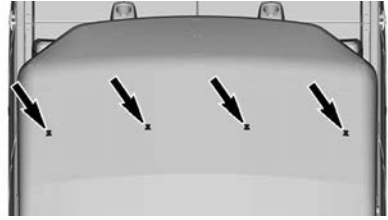

**CLIPS EN LA SUPERFICIE SUPERIOR**

7. Destrate y levante ambas varillas delanteras.

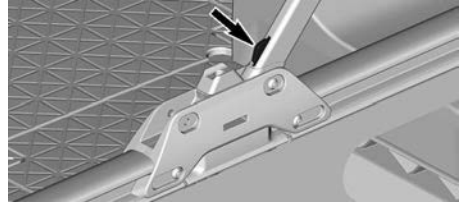

**SEGURO ANTERIOR DEL LADO IZQUIERDO (LH)**

8. Pliegue la estructura del toldo bimini hasta que repose en los pequeños topes.
9. Asegure las correas a cada lado para sujetar la estructura del toldo bimini.

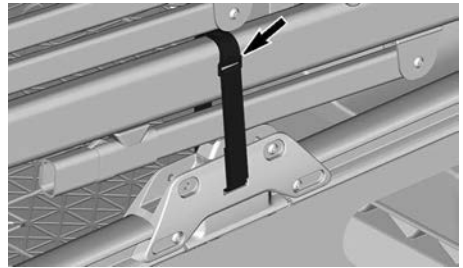

**CORREA DEL LADO IZQUIERDO (LH) DEL TOLDO BIMINI**

10. Baje la luz de navegación si forma parte del equipamiento. Asegúrese de que el cierre está correctamente enganchado.

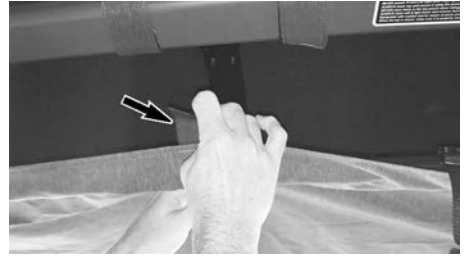
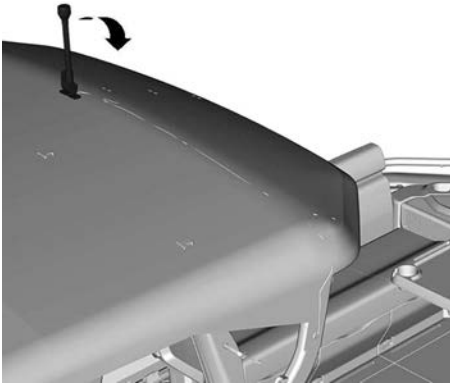

**COLOQUE LA CORREA MÁS GRANDE SOBRE LA CORREA MÁS PEQUEÑA**

5. Instale la lona en la varilla central y asegure utilizando la funda con cremallera.

### **Instalación del toldo**

1. Con la estructura completamente abatida, deslice la parte delantera de la lona sobre el bastidor frontal.
2. Extienda la lona sobre todo el bastidor, comenzando desde adelante hacia atrás.
3. Levante ambas varillas posteriores. Consulte el subapartado "Lona del toldo bimini".
4. Ajuste las correas a la varilla frontal.



**CREMALLERA CENTRAL EN LA LONA DEL TOLDO BIMINI**

6. Instale la lona en la varilla posterior y asegúrela con los broches.

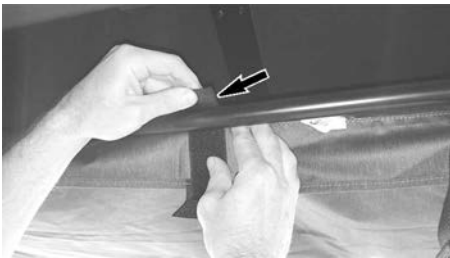

**TOME LA CORREA MÁS PEQUEÑA**

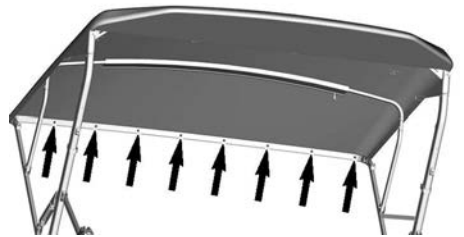

**BROCHES DE LA LONA DEL TOLDO BIMINI**

7. Asegure las cuatro esquinas utilizando las correas.



**ENROLLE ALREDEDOR DE LA VARILLA.**



#### CORREAS ESQUINERAS DE LA LONA DEL TOLDO BIMINI

8. Asegure las cuatro correas utilizadas para retener el bimini cuando está plegado en los clips de la parte inferior de la lona.



#### CORREAS DE SUJECIÓN DEL TOLDO BIMINI

9. Instale la luz de navegación del toldo bimini, si forma parte del equipamiento. Consulte *Instalación de la Luz de navegación del toldo bimini*.
10. Instale la luz de techo del toldo bimini, si forma parte del equipamiento. Consulte *Instalación de la luz de techo del toldo bimini*.

### AVISO

El diseño del toldo bimini no permite que se coloque carga adicional sobre él.

#### Desmontaje del toldo bimini

### AVISO

El diseño del toldo bimini no permite que se coloque carga adicional sobre él.

1. Retire la luz de navegación del toldo bimini, si corresponde. Consulte *Extracción de la luz de navegación del toldo bimini*.
2. Retire la luz de techo del toldo bimini. Consulte *Extracción de la luz de techo del toldo bimini*.

3. Retire las cuatro correas de las esquinas del toldo bimini.
4. Retire los broches del toldo bimini del tubo trasero.
5. Abra la cremallera central de la cubierta del tubo central.
6. Retire las correas del tubo delantero.
7. Baje ambos tubos traseros. Consulte *Toldo bimini*.
8. Retire el toldo del bastidor, de atrás hacia delante.

**NOTA:** Tenga cuidado de no jalar ningún cable de la luz de navegación del toldo bimini o de la luz de techo mientras procede a la extracción

#### Luz de techo del toldo bimini

Esta embarcación viene equipada con una luz de techo del toldo bimini. Consulte el apartado *"Interruptores de consola"* para obtener información sobre su uso.

#### Instalación de la luz de techo del toldo bimini

1. Si aún no la ha retirado, retire la lona del toldo bimini. Consulte *Extracción de la lona del toldo bimini*.
2. Instale la luz de techo en el soporte de la luz de techo, con dos clips de plástico.

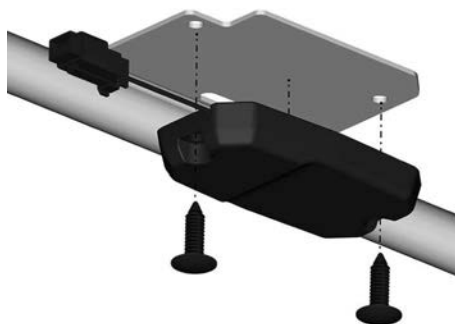

3. Enchufe el conector de la luz de techo

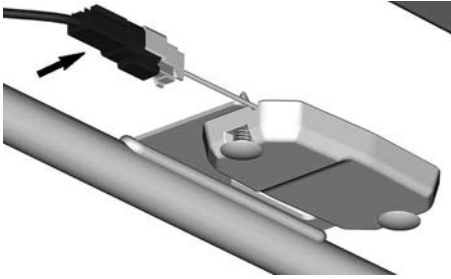

4. Instale la lona del toldo bimini. Consulte *Instalación de la lona del toldo bimini*.

### Extracción de la luz de techo del toldo bimini

1. Si aún no la ha retirado, retire la lona del toldo bimini. Consulte *Extracción de la lona del toldo bimini*.
2. Desenchufe el conector de la luz de techo

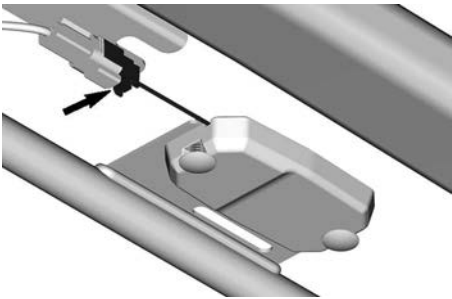

3. Retire los dos clips de plástico del soporte de la luz de techo.

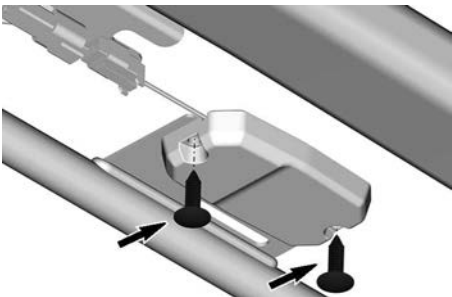

4. Retire la luz de techo.

### Luz de navegación del toldo bimini

Esta embarcación está equipada con una luz de navegación. Consulte los apartados “*Interruptores de consola*” y “*Operación nocturna*” para su uso.

### Instalación de la luz de navegación del toldo bimini

1. Pase el conector eléctrico a través de la abertura de la lona del toldo bimini.
2. Coloque la luz de navegación sobre la lona, asegurándose de que los orificios de montaje estén alineados.

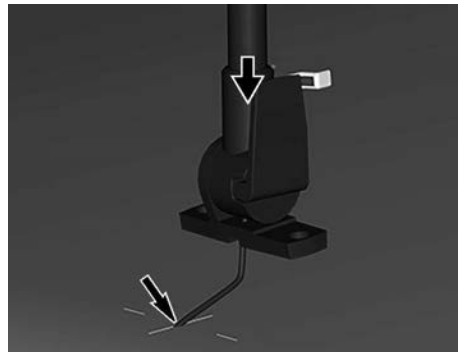

3. Inserte dos pernos M4 a través de los orificios de la luz de navegación y la lona del toldo bimini.
4. Por debajo del techo, instale dos contratuercas **NUEVAS** y apriételas según las especificaciones.

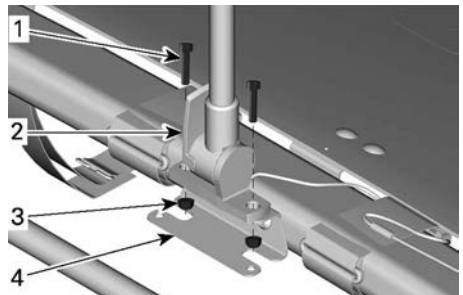

1. Perno
2. Luces de navegación
3. Contratuerca
4. Soporte de montaje

Par de apriete	
Pernos M4 de la luz de navegación del toldo bimini	$0.8 \pm 0.2 \text{ Nm}$ ( $7 \pm 2 \text{ lbf-plg.}$ )

5. Enchufe el conector eléctrico de la luz de navegación.

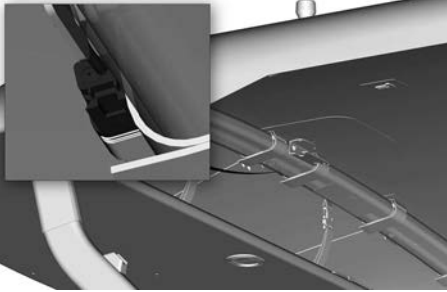

### Extracción de la luz de navegación del toldo bimini

1. Desenchufe el conector eléctrico de la luz de navegación, situado bajo el techo del toldo bimini, delante del arco.

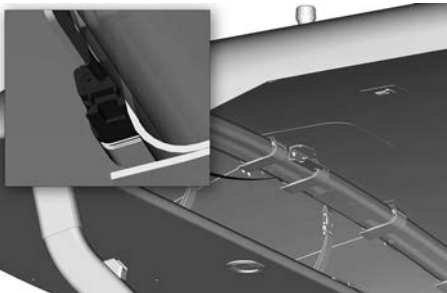

2. Retire los dos pernos M4 y las contratuercas que fijan la navegación a su soporte de montaje. Deseche las contratuercas.

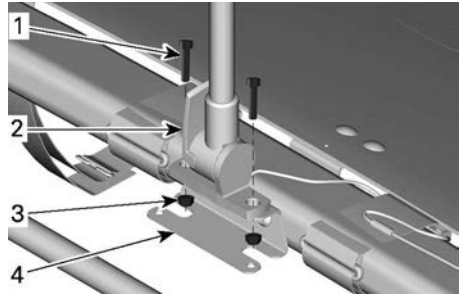

1. *Perno*
2. *Luces de navegación*
3. *Contratuerca*
4. *Soporte de montaje*

3. Retire la luz de navegación, sacando el conector por la abertura de la lona del toldo bimini.

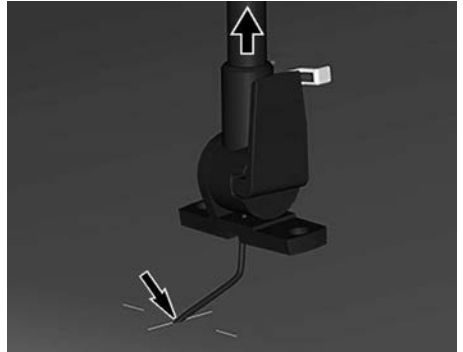

### Mesita ajustable (si está equipada)

Algunos modelos vienen equipados con una mesita ajustable, que puede desplazarse a diferentes lugares de la embarcación.

El tablero de la mesita tiene varios portavasos.





### ⚠ ATENCIÓN

- No se siente ni se apoye sobre el tablero de la mesita.
- Nunca deje el tubo de soporte instalado sin la mesita.
- Instale siempre la mesita cuando el tubo de soporte esté colocado en su lugar.
- Guarde la mesita y el tubo de soporte cuando navegue a velocidades superiores a 8 km/h (5 mph), o cuando esté remolcando.
- La carga no debe sobrepasar un peso de 6,8 kg (15 lb).

### Ajuste de la mesita

Esta mesita puede colocarse en diferentes puntos de la embarcación. Su altura también se puede ajustar para dar mayor comodidad.

### En la cubierta

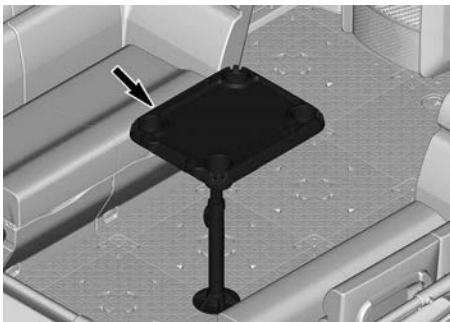

MESITA EN LA CUBIERTA DE PROA

Para instalar la mesa ajustable en la embarcación, coloque el espárrago en una de las tuercas situadas entre los azulejos y atornille la mesa en su sitio.

Solo se puede instalar en azulejos desnudos o alfombrillas para cubierta. NO instale mesitas ajustables en acolchados solares. Consulte el apartado "Alfombrillas para cubierta y acolchados solares (si están equipados)" para obtener más información.

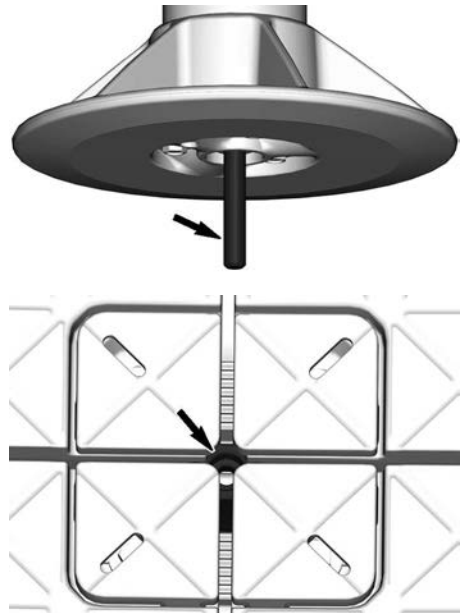

Para retirarla, sencillamente desatornille la mesita.

Asegúrese de que el tablero de la mesita no está colocado al momento de instalar o retirar la mesita ajustable.

### Ajuste de altura

Para ajustar la altura de la mesita desasegure la palanca que encuentra por debajo del tablero, y deslice el tubo hacia arriba o hacia abajo.

Trabe la palanca cuando se logre la altura deseada.

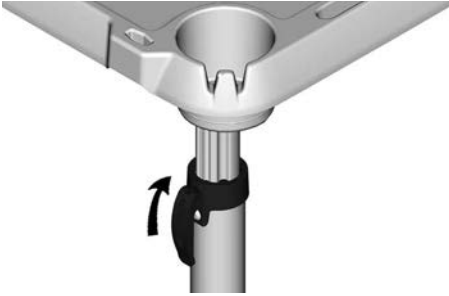

**DESASEGURE EL SOPORTE DE LA MESITA**

### Entre las sillas

El tablero de la mesita también puede colocarse entre las sillas, utilizando un respaldo esquinero.

Antes de su instalación, asegúrese de que existan dos azulejos entre ambas sillas.

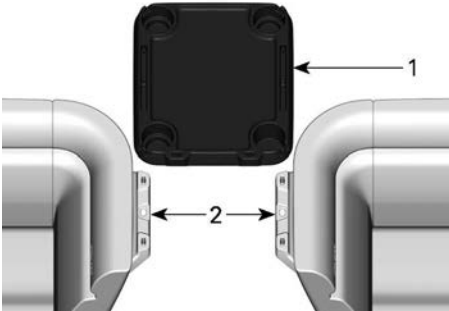

1. Tablero de la mesita.
2. Soporte para accesorios

Instale el tablero de la mesita sobre los dos accesorios de soporte con los cerrojos alineados en la ranura y, a continuación, asegure el tablero en su sitio.

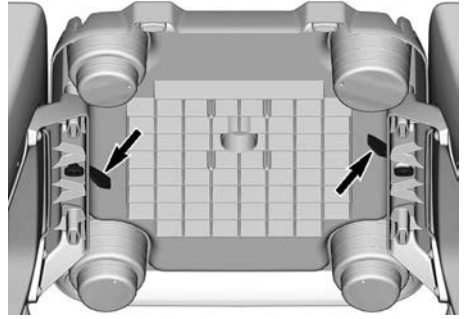

NO instale el tablero de la mesita sobre uno solo de los accesorios de soporte.

Para quitar el tablero, gire los cerrojos hasta que esté alineados con las ranuras y luego retírelo.

### Saliente para remolque

Esta embarcación trae en la parte posterior un saliente de remolque, para sujetar con una cuerda un accesorio para deportes acuáticos.

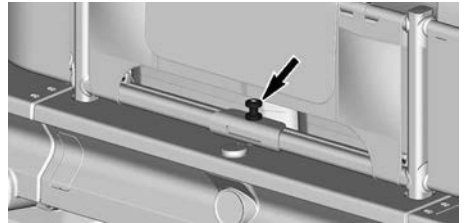

### ⚠ ATENCIÓN

**Asegúrese de que nada interfiera con el cable del accesorio para deportes acuáticos.**

### Soporte para esquí acuático y surf sobre estela (si está equipado).

Antes de utilizarlo, asegúrese de que el soporte para esquí acuático y surf

sobre estela se encuentra correctamente colocado.

### **⚠ ATENCIÓN**

Tenga precaución al remolcar un esquiador acuático puesto que al quedar suelta, la cuerda de remolque puede retroceder violentamente hacia la embarcación. No realice nunca giros bruscos al remolcar a practicantes de deportes acuáticos ni dispositivos remolcables. Guarde siempre la cuerda de remolque cuando no la utilice.

### **AVISO**

El pilar para esquíes/wakeboard está diseñado para remolcar a un esquiador o a un practicante de wakeboarding con un peso máximo de 114 kg (250 lb).

### **⚠ CUIDADO**

Nunca use el pilar de esquí para remolcar un tubo inflable. Utilice siempre el punto de remolque para deportes acuáticos, cuando remolque una dona inflable.

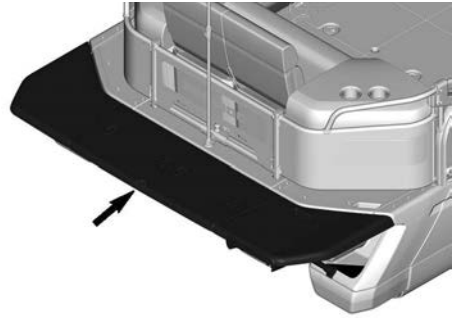

### **⚠ CUIDADO**

Mantenga la embarcación nivelada cuando los/as pasajeros(as) o la carga estén en la plataforma de baño.

Cuando la embarcación está detenida, la plataforma de baño no puede cargar al mismo tiempo más de dos personas o el equivalente a 330 lb. Vigile en todo momento la distribución del peso y el equilibrio de la embarcación; acomode la posición de los asientos si fuere necesario.

Diversos accesorios LinQ se pueden acomodar en la plataforma, cuando esta no se utilice para practicar deportes náuticos. También se puede acomodar una mesita ajustable.

## **Plataforma de baño (si está equipada)**

Algunos modelos traen una plataforma de baño situada en la popa (parte posterior) de la embarcación.

Ella facilita el acceso al agua para nadar, arrastrar donas inflables y ejecutar otros deportes náuticos.

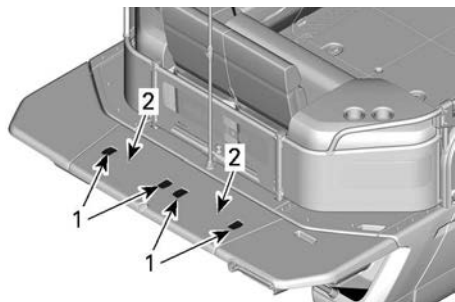

1. Lengüetas LinQ
2. Posiciones de las mesitas ajustables

### ⚠ CUIDADO

Para reducir el riesgo de lesión, baje siempre las fijaciones LinQ cuando no se usen.

### ⚠ CUIDADO

Cuando la plataforma de baño acomode alguna carga, ajuste en consecuencia la distribución del peso en la embarcación.

## Escalón de embarque

Esta embarcación viene equipada con un escalón práctico, útil para el abordaje desde el agua.



### Modelos básicos (sin plataforma de baño)

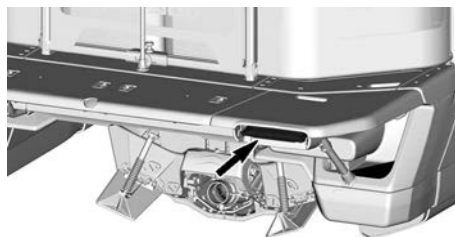

### Modelos con plataforma de baño

1. Para extenderlo, empuje el escalón hacia delante y hacia arriba para desasegurarlo.
2. Hale la escala hasta que esté completamente extendida.

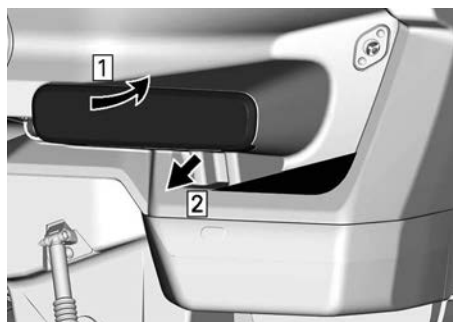

Etapa 1. Empuje hacia delante y hacia arriba para desenganchar la escalera.

Etapa 2. Tire del escalón para hacer uso de él.

**Se muestra un modelo básico, similar a los modelos que traen plataforma de baño.**

3. Gire hacia abajo hasta que ajuste en la popa de la embarcación.
4. Para guardar el escalón siga el procedimiento contrario. Asegúrese de que esté bien sujeta.

**⚠ ATENCIÓN**

- Nunca utilice el escalón cuando el motor esté en marcha.
- Cuando lo utilice, colóquese en el centro y frente al escalón.
- No utilice nunca el escalón para tirar, remolcar, bucear ni saltar, ni para ningún otro fin distinto al de un subidero para embarque.
- Mantenga siempre los dedos alejados de toda ensambladura que pueda atraparlos.
- Sobre el escalón sólo puede haber una persona a la vez.

**Pasamanos de embarque**

Esta embarcación viene equipada con un asa, útil para el abordaje desde el agua.

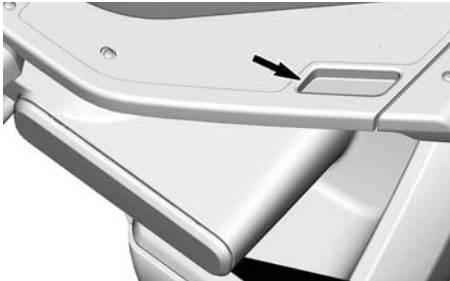
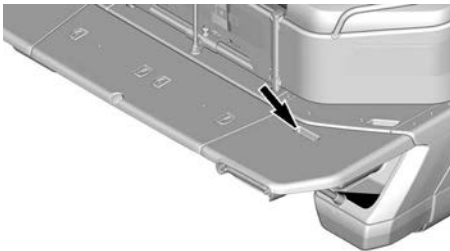
**Modelos sin plataforma de baño****PASAMANOS DE EMBARQUE****Modelos con plataforma de baño****PASAMANOS DE EMBARQUE****Sistema de enjuague de los flotadores del pontón**

La embarcación viene equipada con un sistema útil para el enjuague de los flotadores del pontón. Por debajo de la cubierta se encuentra un desagüe, que vierte agua gota a gota dentro de los flotadores del pontón con el fin de limpiarlos.

Consulte el apartado “Lavado de los flotadores del pontón” en “Procedimientos de mantenimiento”.

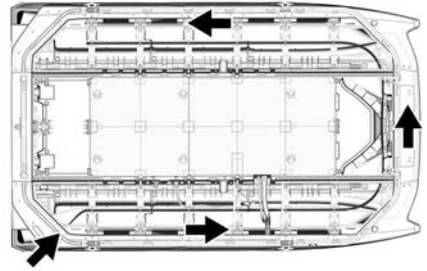
**FLUJO DE AGUA****Tapones de drenaje de la sentina**

Desenrosque los tapones de drenaje siempre que la embarcación se encuentre en el remolque. De ese modo podrá evacuarse el agua acumulada en la sentina y se reducirá la condensación.

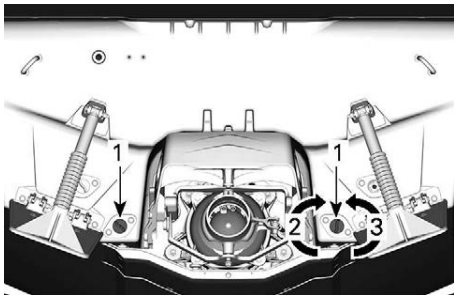

### TAPONES DE DRENAJE DE LA SENTINA

1. Tapón de drenaje de la sentina
2. Apretar
3. Aflojar

### ⚠ ATENCIÓN

Asegúrese de que los tapones de drenaje de la sentina se encuentran bien cerrados antes de volver a llevar la embarcación al agua.

## Bomba de achique

Se ha instalado una bomba de sentina para eliminar el agua que se acumula en esa cavidad. Consulte el apartado "Interruptores de consola" para obtener información sobre su activación.

### AVISO

- No haga funcionar durante mucho tiempo si la sentina está seca. La batería se descargará y la bomba se dañará.
- Apague siempre la bomba de achique tras eliminar el agua o antes de acelerar el motor por encima de la velocidad de ralentí.
- La bomba de la sentina no es automática y debe supervisarse durante toda la operación.

## Ventilador de la sentina

El ventilador de sentina se utiliza para eliminar los gases inflamables, que pueden acumularse en el

compartimiento del motor. Consulte el apartado "Interruptores de consola".

Antes de arrancar el motor encienda el ventilador de la sentina y déjelo funcionar durante cuatro minutos.

### ⚠ ATENCIÓN

- Active siempre el ventilador de la sentina un mínimo de 4 minutos antes de arrancar el motor, para permitir que el ventilador refresque la sentina.
- También se recomienda activar este ventilador cuando el motor esté al ralentí, por debajo de la velocidad de crucero, y después de detener el motor.

## Aletas estabilizadoras

Esta embarcación trae en la parte posterior aletas de compensación que se ajustan manualmente. Ellas pueden adaptarse de forma que se cambie el tiempo que la embarcación toma, para deslizarse sobre la superficie del agua. También pueden utilizarse para nivelar la embarcación en sentido transversal. Consulte el apartado "Ajuste de la firmeza de las aletas de centrado".

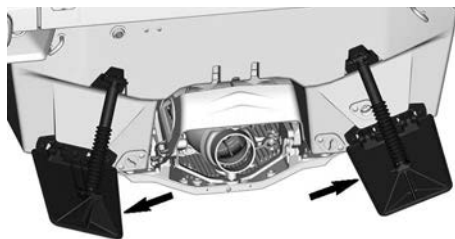

### Ajuste de la resistencia de las aletas compensadoras

El ajuste de la resistencia de las aletas de compensación modificará el comportamiento de la embarcación. La graduación de la resistencia de las aletas de compensación mediante pequeños incrementos, ayudará a evitar

un ajuste exagerado que sucede cuando las aletas están demasiado inclinadas. Una embarcación con ajuste exagerado tenderá a hundir la proa ("plow"), o a desviarla hacia un lado en lugar de mantener una trayectoria recta ("bow-steer").

Al ajustar las dos aletas de compensación en la misma posición se garantizará el equilibrio lateral.

El ajuste más bajo de uno de los lados ayudará a equilibrar la carga y/o el peso de los/las pasajeros(as).

Para lograr que la embarcación planee sobre el agua a menor velocidad, gradúe las aletas de compensación a una posición de mayor resistencia. Por el contrario, para lograr que la embarcación planee sobre el agua a una mayor velocidad, gradúe las aletas de compensación a una posición de menor resistencia.

Para su ajuste, retire las presillas y cambie la posición del soporte inferior del resorte neumático, en las aletas de compensación.

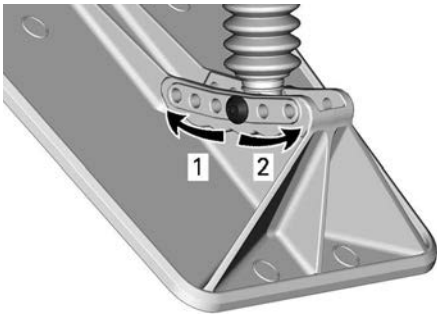

1. Mayor velocidad para lograr el deslizamiento sobre la superficie del agua.
2. Menor velocidad para lograr el deslizamiento sobre la superficie del agua.

Instale las presillas y ajústelas de acuerdo con la especificación.

Par de apriete	
Tornillo M6	$1,75 \pm 0,25 \text{ Nm}$ ( $15 \pm 2 \text{ lbf}\cdot\text{pulg}$ )

# PANTALLA TÁCTIL DE 10,25 PULG.

## Primera pantalla de seguridad

Este primer mensaje de seguridad se muestra cada vez que se enciende el vehículo.

Presione el botón blanco CONFIRMAR del mensaje en la pantalla táctil o presione el botón OK en el interruptor multifunción izquierdo después de leer el Mensaje importante de seguridad antes de conducir.



## Pantalla predeterminada

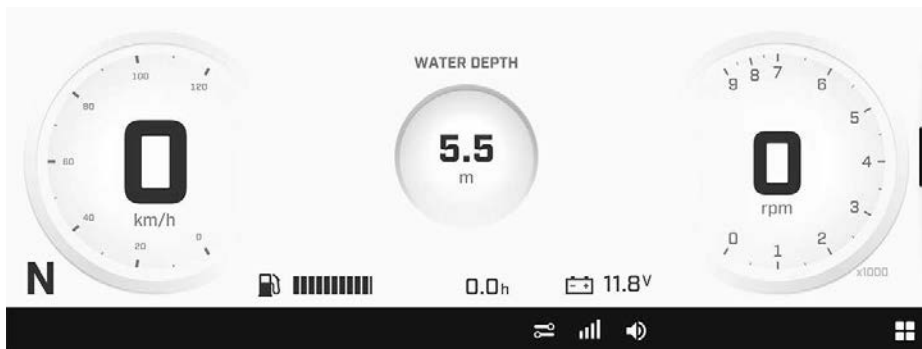

También dispone de un modo oscuro para circular al atardecer o de noche.

## Navegación por la pantalla digital

### ⚠ ATENCIÓN

La lectura o manipulación de las pantallas digitales puede causar distracción del manejo de la embarcación, sobre todo por la exploración constante del entorno.

Preste atención siempre a las condiciones del curso, y asegúrese de que el entorno esté despejado y libre de obstáculos.

Además, cuando conduzca, solo eche un vistazo breve a las pantallas digitales para mantenerse al tanto de las condiciones del curso.



Le recomendamos practicar la selección de algunas funciones del centro de entretenimiento antes de comenzar a conducir. Se acostumbrará a ellas y le resultará más fácil utilizarlas durante el recorrido.

La pantalla es táctil. Solo es posible navegar por los distintos menús y funciones cuando el vehículo está parado.

## ⚠ ATENCIÓN

**Evite el movimiento accidental o la pérdida de control de la embarcación que podrían causar lesiones graves o la muerte. Cuando el motor esté en marcha, no utilice la pantalla táctil con la misma mano a la que está sujeta la correa de muñeca con cable de sujeción. El cable de sujeción colgante podría presionar la palanca del iTC o el iBR o enredarse en el manillar. Utilice la mano contraria (sin la correa de muñeca) o apague el motor para utilizar la pantalla táctil.**

La pantalla táctil se desactiva en cuanto la embarcación se pone en movimiento.

Cuando la embarcación está en movimiento, solo se puede utilizar el interruptor multifunción del manillar izquierdo para navegar por los menús y las funciones de la pantalla.

Al presionar el botón **Applet Switcher** del manillar izquierdo, podrá desplazarse por los applets de la pantalla del lado derecho, en el orden que puede definirse en las preferencias.

## Indicador de centro

En la vista completa, el indicador central muestra el indicador de profundidad del agua.

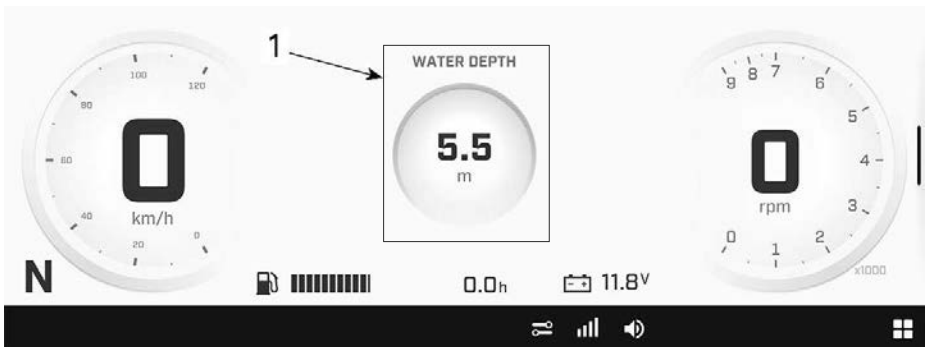

1. El indicador de profundidad del agua que se muestra en esta sección se puede quitar con una pulsación prolongada.

En la vista completa, realice un toque largo en la zona inferior central de la pantalla para mostrar la siguiente información. Utilice toques largos adicionales para recorrer los elementos:

- Distancia recorrido A
- Horas recorrido A

- Distancia recorrido B
- Horas recorrido B
- Distancia total (odómetro)
- Total horas

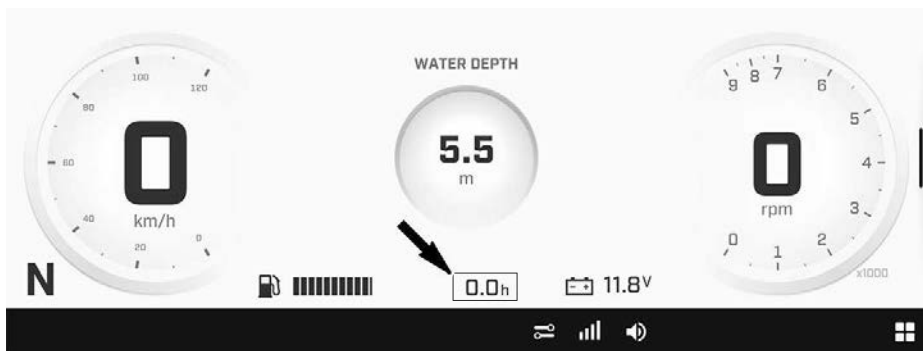

## Visualización de vistas

Para cambiar de la vista completa a la vista de pantalla dividida, pulse el conmutador de aplicaciones o arrastre el separador del lado derecho de la pantalla.

Para volver a la vista completa, mantenga pulsado el conmutador de aplicaciones o arrastre el separador a su posición original.

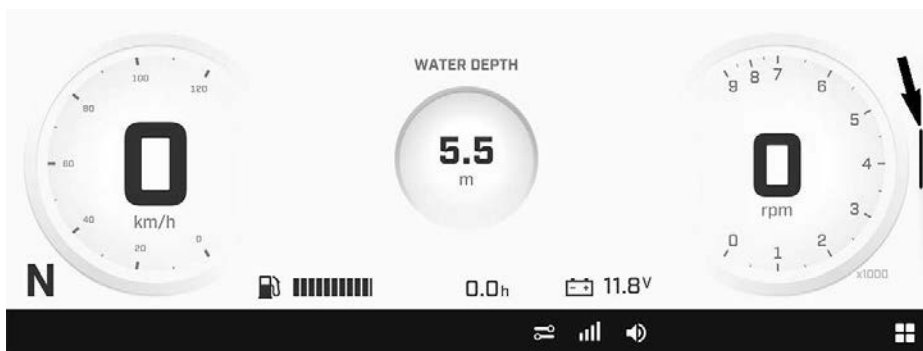

Los tamaños de las pantallas laterales izquierda y derecha no se pueden ajustar.

## Pantalla lateral izquierda



En la vista de pantalla dividida, la pantalla lateral izquierda incluye:

- Indicador
  - Velocímetro
  - Odómetro del vehículo
  - Medidor de recorrido
- Tacómetro

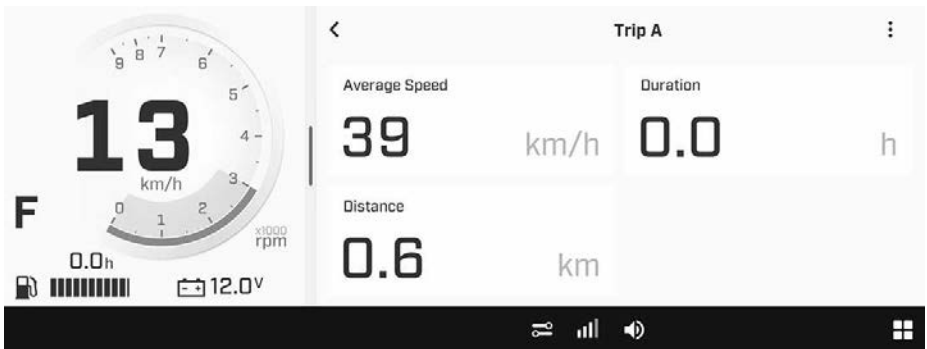

En la vista de pantalla dividida, realice un toque prolongado sobre el medidor de recorridos para mostrar una de las siguientes opciones. Utilice toques largos adicionales para recorrer los elementos.

- Distancia recorrido A
- Horas recorrido A
- Distancia recorrido B
- Horas recorrido B
- Distancia total (odómetro)
- Total horas

### Pantalla lateral derecha

En la vista de pantalla dividida, la pantalla lateral derecha incluye varios applets. Consulte *Menú de Applets de la derecha* para obtener más información.

## Menú de Applets

Para acceder al menú de aplicaciones de la derecha, toque el icono **Applet Menu** (Menú de Applets) en la esquina inferior derecha.

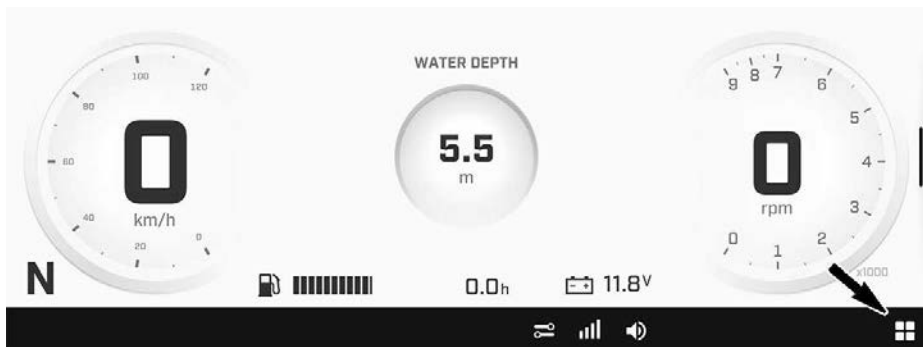

Seleccione entre los iconos ilustrados para abrir el applet correspondiente.

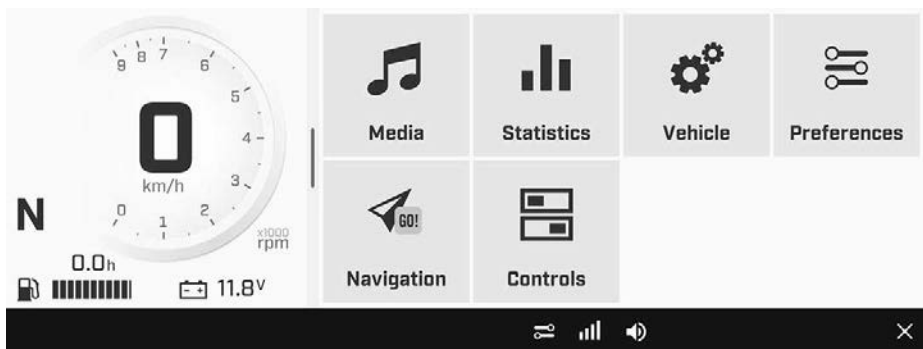

## Medios

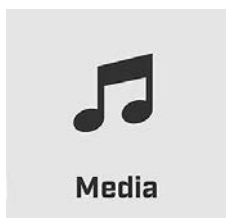

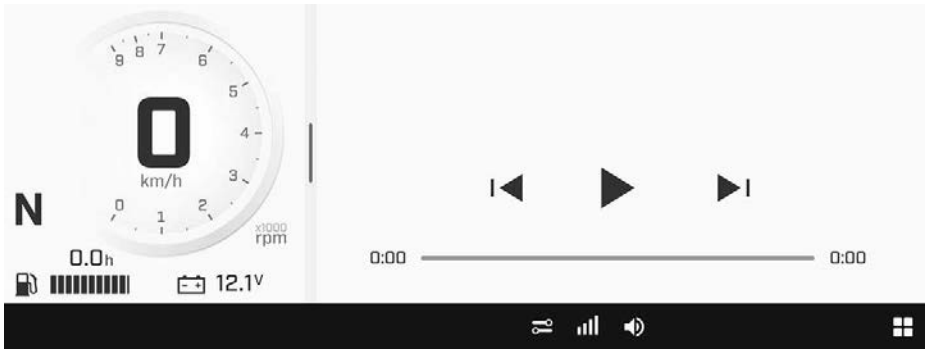

El applet Medios se utiliza para:

- Controlar la elección de la melodía y el volumen en el sistema de audio
- Ver la información de la melodía (si está disponible)

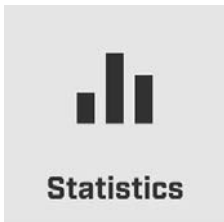

## Estadísticas



El applet *Statistics* (Estadísticas) se utiliza para acceder a lo siguiente:

- Información de distancia parcial
- Información del tiempo transcurrido
- Velocidad media

En la memoria se almacenan tres conjuntos de estadísticas.

- Trip A (Recorrido A) puede restablecerse de forma independiente.
- Trip B (Recorrido B) puede restablecerse de forma independiente.
- Al reiniciar el vehículo, se restablecen las estadísticas actuales de conducción.

## Controles

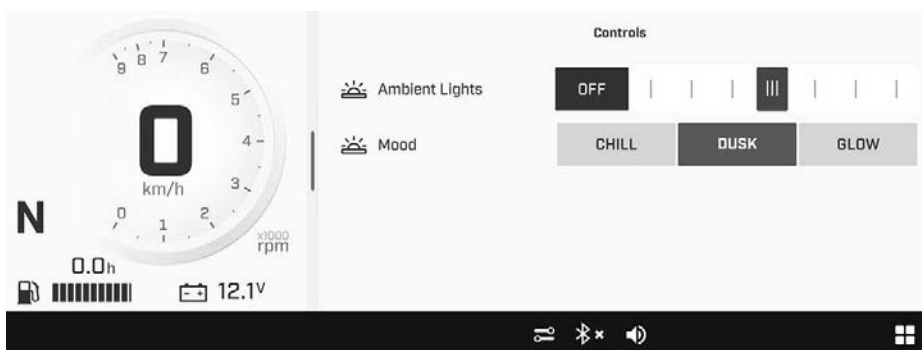

El menú *Controles* se utiliza para lo siguiente:

- Activar y ajustar de la intensidad de la iluminación ambiental
- Seleccionar un esquema de color predefinido mediante las opciones de *Estado de ánimo*:
  - Frío
  - Oscuro
  - Iluminado

## Ajustes del vehículo

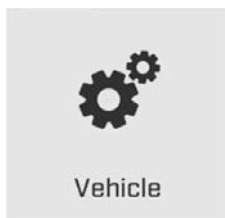

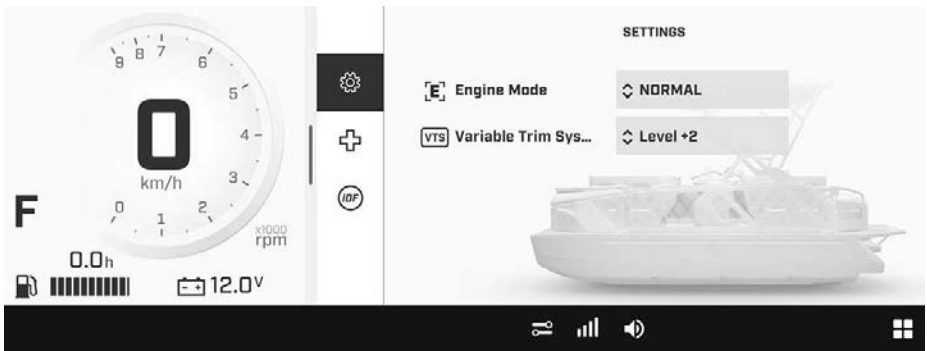

El menú *Vehicle Settings* (Ajustes del vehículo) se utiliza para lo siguiente:

- Ajustar los parámetros del vehículo
- Ver el estado del vehículo:
  - Información sobre el vehículo
  - Averías
- Activación del sistema iDF

## Preferencias

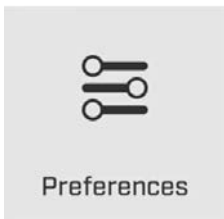

El applet *Preferences* (Preferencias) se utiliza para lo siguiente:

- Acceder al menú *Audio*
  - Acceso a la configuración de Desvanecimiento/Balance
  - Actualizar la Configuración de audio
- Ajustar el brillo y el aspecto de la pantalla (LUZ/OSCURIDAD/AUTO)
- Emparejar un teléfono con Bluetooth™
- Conectar el vehículo a una red Wi-Fi
- Acceder a *Ajustes* generales:
  - Ajustar las unidades (imperiales/métricas)
  - Configurar el idioma
  - Configurar la fecha y la hora
  - Actualizar el software a través de WiFi
  - Obtener información sobre el fabricante y el cumplimiento normativo del dispositivo
  - Restablecer la pantalla a los ajustes de fábrica
- Definir los applets que se utilizarán con el botón Conmutador de Applet durante la conducción
- Definir los ajustes que se utilizarán con el botón Ajustes de conducción durante la conducción

Se recomienda comprobar regularmente si hay actualizaciones de software.

## Preferencias rápidas

Para acceder al menú de *Preferencias Rápidas*, toque el siguiente icono.

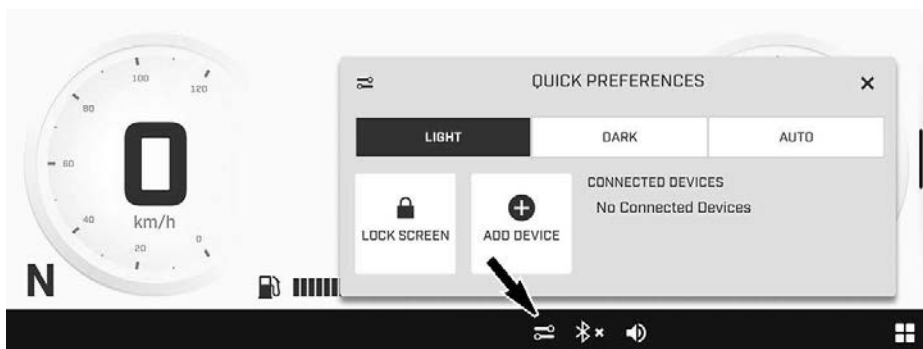

El menú *Preferencias Rápidas* se utiliza para lo siguiente:

- Ajustar el aspecto de la pantalla (LUZ/OSCURIDAD/AUTO)
- Bloquear la pantalla (mantenga presionada cualquier parte de la pantalla para desbloquearla)
- Añadir un dispositivo Bluetooth
- Ver los dispositivos Bluetooth conectados

## Navegación

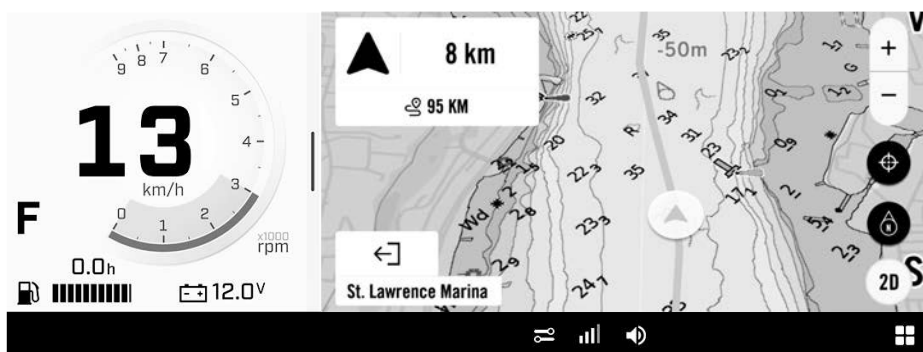



Para utilizar el applet de navegación en la pantalla, debe conectar mediante la conexión USB un dispositivo móvil con la aplicación BRP GO! La aplicación puede descargarse desde Apple App Store o Google Play Store mediante una simple búsqueda.

El dispositivo móvil debe conectarse con un cable USB al puerto USB de la pantalla táctil (con tapa de rosca) situado en el compartimento de la consola inferior.

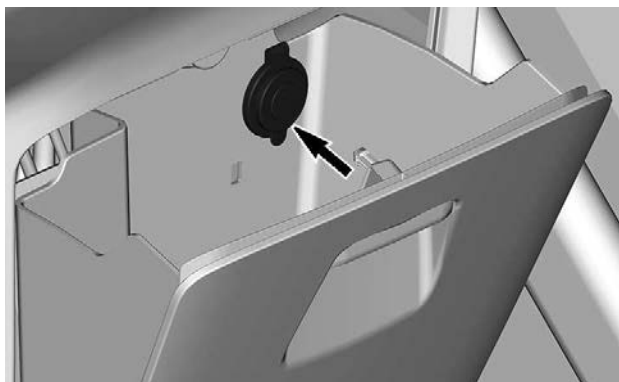

**UBICACIÓN DEL PUERTO USB - CONSOLA INFERIOR**





Para obtener más información sobre la aplicación BRP GO! (instalada y abierta), consulte la sección BRP GO! de este documento o visite el sitio web de Can-Am Off-Road.









– [www.brpconnecttutorial.com](http://www.brpconnecttutorial.com)



El usuario acepta que los datos personales (lista de contactos e historial de llamadas) se transfieran al cluster cuando el teléfono está conectado.

Los datos personales del usuario se borran del clúster cuando se desconecte el dispositivo.

## Iconos e indicadores - Pantalla multifunción

Icono	Descripción
	Menú de Applet
	Volumen de audio
	Bluetooth
	Preferencias rápidas
	Conexión de red para smartphone

Icono	Descripción
	Está seleccionado el modo ECO
	Está seleccionado el modo SPORT
	Posición del VTS
	Está activado el control de velocidad de cruceo o el aviso de control de velocidad de cruceo
	Presión de aceite baja o sin aceite
	Aviso del motor o error del módulo iBR
	Calentamiento o sobrecalentamiento del motor
	Activación de modo protección o aviso de anulación de iBR
	Nivel de combustible bajo
	Fallo de la transmisión
	Aviso o mensaje importante
	Anomalía del sensor de nivel de combustible
	Anulac.
	Ajuste Neutro
	Voltaje de la batería bajo

Icono	Descripción
	La pantalla se apaga
	Aviso o mensaje del sistema iDF

## Mensajes de la pantalla táctil

Las notificaciones de infoentretenimiento incluyen mensajes relativos a los dispositivos conectados.

Las notificaciones siempre aparecen en la esquina superior derecha de la pantalla.

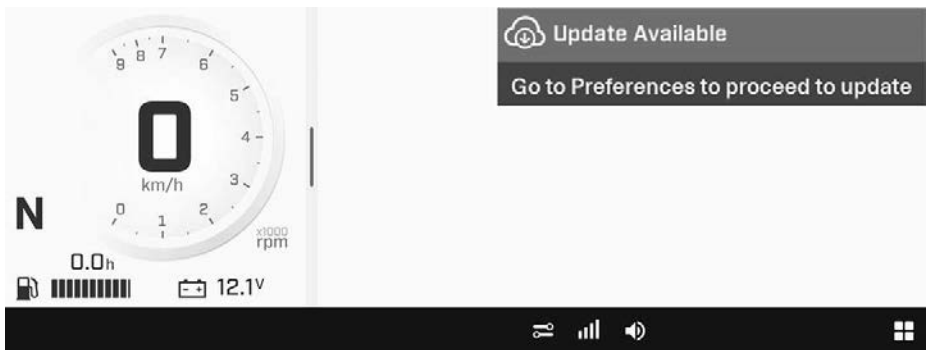

## Emparejar su smartphone a través de Bluetooth En el vehículo

1. Abra el menú *Applet*.
2. En el menú *Preferencias*, seleccione **Bluetooth**.

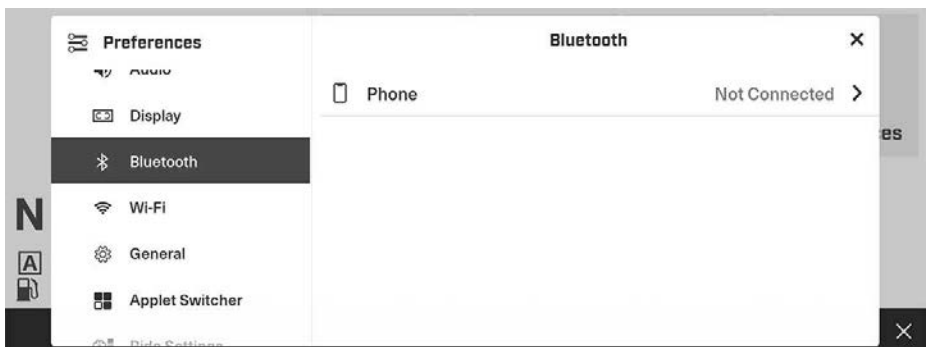

3. Expanda **Teléfono**.

#### 4. Seleccione **Añadir dispositivo**.

#### **NOTA:**

Se pueden emparejar hasta dos smartphones con el vehículo. Sin embargo, sólo se conecta uno a la vez.

### En el teléfono

1. Active la función Bluetooth™ de su teléfono. Cuando la pantalla del vehículo encuentra su teléfono, aparece su nombre (es decir, **BRP\_ [últimos cuatro dígitos del VIN del vehículo]**) en el teléfono.

#### **NOTA:**

Consulta la guía del usuario del fabricante de su teléfono para obtener información sobre el procedimiento detallado.

2. En la pantalla del vehículo, seleccione el nombre de su teléfono.
3. Aparece un número de confirmación en el teléfono y en la pantalla del vehículo. Asegúrese de que estos números coinciden.
4. En el teléfono, toque **Emparejar**.

### BRP Connect

Siga estos pasos para configurar el smartphone con *BRP Connect*.

#### **¡1) Descargue la aplicación BRP GO! Aplicación para teléfono móvil**

Descargue la aplicación BRP GO! a través de App Store para productos de Apple™ o Google™ Play Store para Android.

#### **2) Conecte su smartphone con un cable USB**

Se recomienda usar el cable de carga original del fabricante del smartphone para optimizar la transferencia entre el teléfono y el vehículo.

El cable USB debe conectarse al puerto USB situado en el compartimento de consola inferior.

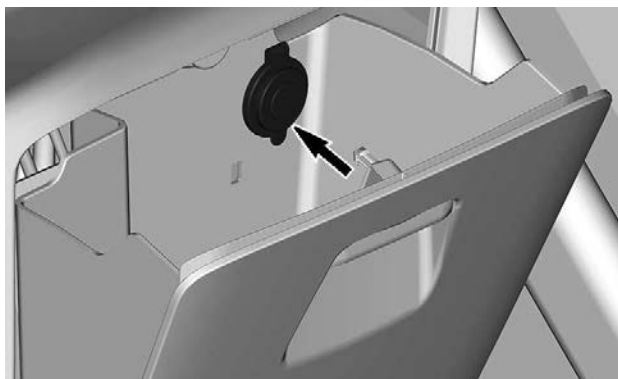

#### **UBICACIÓN DEL PUERTO USB - CONSOLA INFERIOR**

1. Desbloquee la pantalla del teléfono

2. Conecte el cable de carga del teléfono
3. Aparece una casilla de verificación en la pantalla del teléfono al completarse la conexión.

### 3) Acceso a la aplicación de navegación

La aplicación de navegación puede seleccionarse tocando el icono del **Menú de aplicaciones** en la esquina inferior derecha de la pantalla táctil o utilizando el interruptor izquierdo de aplicaciones que se encuentra en el volante.

En el Menú de aplicaciones, seleccione "Navegación".



## Recorrido rápido por la aplicación BRP GO! App



1. Mi perfil: Administre su perfil y la configuración de su cuenta. También puede adquirir en esta sección una suscripción a cartas náuticas.
2. Terreno de juego: Seleccione su terreno de juego para ver contenidos relacionados con su vehículo.
3. Navegación: Acceda a todas las funciones de navegación de la aplicación, como planificación de rutas, navegación guiada, ubicación de amigos, navegación sin conexión GPS, y muchas más. Los mapas pueden variar en función de la región en la que se encuentre.

4. Conectarse a mi vehículo: Acceda rápidamente a los pasos de conexión para utilizar BRP GO! en la pantalla de su vehículo.
5. Preguntas más frecuentes: Este enlace le permite acceder a respuestas de preguntas frecuentes enviadas por otros conductores. Se necesita una conexión a Internet.
6. Viajes: Acceda con facilidad a sus viajes planeados y completados con las funciones de navegación de la aplicación BRP GO!
7. Accesorios, piezas e implementos: Este enlace lo lleva a la tienda en línea del vehículo. Se necesita una conexión a Internet.

---

# PERÍODO DE RODAJE

## Funcionamiento durante el período de rodaje

Es necesario un período de rodaje de 10 horas antes de un funcionamiento continuado de la embarcación a todo gas.

Durante este período, no debe superarse una aceleración comprendida entre medio y tres cuartos de gas. Sin embargo, una breve aceleración a fondo de forma esporádica y las variaciones de velocidad contribuyen a un buen rodaje.

### **AVISO**

**Las aceleraciones repetidas o el pilotaje a todo gas, y el mantenimiento prolongado de velocidades de crucero son perjudiciales durante el período de rodaje.**

### **NOTA:**

Durante las 3 primeras horas de funcionamiento, el sistema de gestión del motor limita la velocidad máxima del motor para protegerlo. El rendimiento del motor aumentará progresivamente durante este período.

# INSTRUCCIONES DE USO

## ⚠ ATENCIÓN

Realice siempre la *Inspección previa* antes de utilizar esta embarcación. Asegúrese de leer los apartados de *Información de seguridad e Información de la Embarcación* y de familiarizarse completamente con la tecnología iControl.

En caso de que no comprenda por completo un control o una instrucción, diríjase a un distribuidor autorizado de Sea-Doo.

## Embarque

Al igual que ocurre con cualquier embarcación, embarcar debe hacerse con cuidado.

Asegúrese de practicar todos los métodos de embarque hasta que sea capaz de embarcar con seguridad en cualquier condición potencial.

## ⚠ ATENCIÓN

No accione el acelerador cuando alguien esté embarcando o se encuentre en la popa de la embarcación. Apague el motor.

Embarcaciones con sistema iBR:

## ⚠ ATENCIÓN

Tenga cuidado con el movimiento de la compuerta del sistema iBR al poner en marcha el motor, pararlo o utilizar la palanca iBR. El movimiento automático de la compuerta puede atrapar los dedos de manos o pies de la persona que se coja a la parte trasera de la embarcación. No utilice nunca la compuerta del iBR como punto de apoyo para subir a la embarcación.

## Embarque desde el muelle

Los modelos que solo traen una compuerta en proa, también disponen de una plataforma de baño y una banca en la popa, que sirve para que las personas aborden desde la parte posterior.

1. Utilice siempre la compuerta señalada para abordar la embarcación desde el muelle. No aborde la embarcación trepando o saltando en ella.

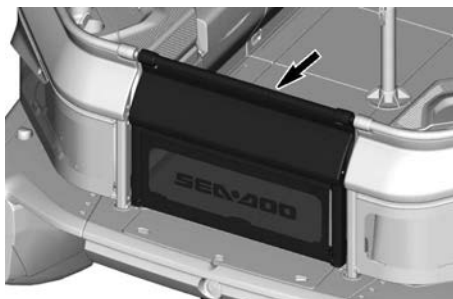

2. Levante la compuerta y gírela para que abra hacia el interior de la embarcación. Asegúrese de que ningún objeto o desperdicio pueda trabar la compuerta.
3. Levante la compuerta y gírela para cerrarla. Asegúrese de que la cerradura esté puesta.

## ⚠ ATENCIÓN

Antes de encender el motor asegure siempre bien todas las compuertas.

Los respaldos del banco de popa en algunos modelos pueden ser abatidos, para permitir el abordaje desde la popa. Antes de abordar, asegúrese de que el motor esté apagado y que la embarcación esté estable.



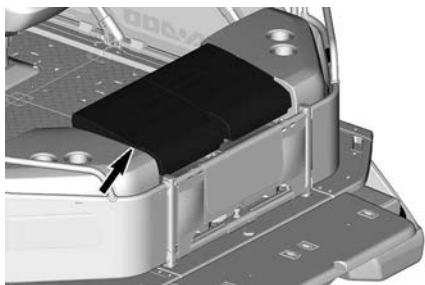

RESPALDOS DEL BANCO DE POPA

Asegúrese de desdoblar los respaldos antes de arrancar el motor y abandonar el muelle.

### **Embarque desde aguas poco profundas**

#### **⚠ ATENCIÓN**

**Nunca deje el motor prendido cuando alguna persona esté abordando la embarcación por la popa, utilizando el escalón de abordaje.**

1. Suba a la embarcación utilizando el escalón para abordaje situado en popa. Consulte el subapartado “Escalón de embarque” para obtener más información. No suba a la embarcación por ningún sitio diferente al escalón.
2. Asegúrese de que hay al menos 90 cm (3 pies) de agua bajo el segmento trasero más bajo del casco.

#### **NOTA:**

Antes de encender el motor y cuando el motor ya esté funcionando, tenga en cuenta que el casco descenderá dentro del agua cuando el peso de la embarcación aumente con todos los pasajeros a bordo. Asegúrese de mantener la profundidad especificada para evitar la entrada de arena y guijarros en la bomba de impulsión.

3. Dependiendo de los modelos, utilice el asidero de abordaje o la barandilla de popa, para asegurar el

equilibrio cuando suba a la cubierta. Consulte el subapartado “Pasa-manos de embarque” para obtener más información.

#### **AVISO**

**Si arranca el motor o pilota la embarcación en aguas poco profundas puede provocar daños en el impulsor o en otros componentes de la bomba de impulsión.**

### **Embarque desde aguas profundas**

#### **⚠ ATENCIÓN**

**Nunca deje el motor prendido cuando alguna persona esté abordando la embarcación por la popa, utilizando el escalón de abordaje.**

Consulte el apartado “Embarque en aguas poco profundas”, para conocer el procedimiento corriente de embarque.

#### **⚠ ATENCIÓN**

- **Mantenga los miembros del cuerpo alejados del sistema de propulsión o de la rejilla de entrada.**
- **No utilice nunca la compuerta de marcha atrás (iBR), como punto de apoyo para abordar la embarcación.**

Tenga siempre presente que la permanencia en aguas profundas puede ser agotadora. Asegúrese de que

alguien vigila a la persona que aborda la embarcación.

### ⚠ ATENCIÓN

Pida a los pasajeros inexperimentados que practiquen cómo abordar la embarcación cerca de la costa (aquí se explican todos los métodos) antes de entrar en aguas profundas, especialmente cuando haya instalada a bordo carga en la plataforma trasera.

## Arranque del motor

### ⚠ ATENCIÓN

- Active siempre el ventilador de la sentina un mínimo de 4 minutos antes de arrancar el motor, para permitir que el ventilador refresque la sentina.
- También se recomienda activar este ventilador cuando el motor esté al ralentí, por debajo de la velocidad de crucero, y después de detener el motor.

### ⚠ ATENCIÓN

Antes de arrancar el motor, el piloto y los pasajeros deben:

- estar correctamente sentados.
- Sujétese firmemente a un asidero.
- Llevar prendas de protección adecuadas, incluido un salvavidas aprobado por las autoridades locales.

### AVISO

Asegúrese de que haya al menos 90 cm (3 pies) de agua debajo de la porción trasera más baja del casco cuando todos los pasajeros estén a bordo antes de arrancar el motor. De lo contrario, podrían darse daños en los componentes del sistema de propulsión.

1. Fije el cable de seguridad sujeto a su salvavidas o a una muñeca (mediante muñequera).

### ⚠ ATENCIÓN

El cable de seguridad siempre estará enganchado al dispositivo de flotación personal de los operadores o a la muñeca (es obligatoria la cinta de muñeca) para arrancar u operar la embarcación.

2. Agarre firmemente el manillar con la mano izquierda y coloque ambos pies sobre la cubierta.
3. Pulse el botón de ARRANQUE/PARADA del motor para activar el sistema eléctrico.
4. Antes de arrancar el motor encienda el ventilador de la sentina y déjelo funcionar durante cuatro minutos.
5. Mientras el centro de información realiza el ciclo de autoprueba, instale el cable de seguridad en el interruptor de parada del motor.
6. Pulse el botón ARRANQUE/PARADA para poner el motor en marcha.

### AVISO

Si el motor no arranca de inmediato, no mantenga pulsado el botón de ARRANQUE/PARADA durante más de 10 segundos para evitar el sobrecalentamiento del mecanismo de puesta en marcha. Debe observarse una pausa entre los ciclos de intento de arranque para que se enfríe el motor de arranque. Consulte la sección **SOLUCIÓN DE PROBLEMAS**.

7. Suelte el botón ARRANQUE/PARADA después de poner en marcha el motor.

**⚠ ATENCIÓN**

Evite los movimientos accidentales o la pérdida de control de la embarcación, que pudieran causar lesiones graves o la muerte. Cuando el motor esté en marcha, no utilice la pantalla táctil con la misma mano a la que está sujeta la correa de muñeca con cable de sujeción. El cable de sujeción colgante podría presionar la palanca del iTC o el iBR o enredarse en el manillar. Utilice la mano contraria (sin la correa de muñeca) o apague el motor para utilizar la pantalla táctil.

**Parada del motor****⚠ ATENCIÓN**

Para mantener el control direccional de la embarcación, el motor funcionará hasta que se detenga la embarcación.

1. Pulse el botón de ARRANQUE/PARADA.
2. Tire del tapón del cable de seguridad para desconectarlo del interruptor de parada.

**⚠ ATENCIÓN**

No deje nunca el cable de seguridad conectado al interruptor de parada del motor cuando abandone la moto acuática a fin de evitar riesgos de robo, arranque accidental o uso no autorizado por parte de niños y otras personas.

Si el motor se detiene mediante el botón de ARRANQUE/PARADA y el cable de seguridad permanece en el interruptor de parada, al cabo de unos 60 minutos se interrumpirá el suministro eléctrico para que no se descargue la batería.

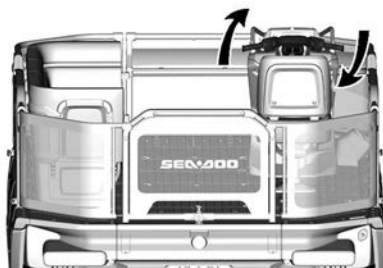
**Dirección de la embarcación****GIRAR HACIA LA DERECHA**

Al girar el manillar se hace pivotar la tobera de la bomba de impulsión que controla la dirección de la embarcación. Girando el manillar hacia la derecha, la embarcación girará hacia la derecha y a la inversa. Tiene que aplicar el acelerador para girar.

**⚠ ATENCIÓN**

Se tiene que aplicar el acelerador y girar el manillar para cambiar la dirección de la embarcación. La eficiencia del sistema de dirección variará según la aplicación del acelerador, el número de pasajeros, la carga, las condiciones del agua y factores medioambientales como el viento.

A diferencia de un turismo, una embarcación necesita aceleración para girar. Practique en una zona segura la aceleración apartándose de un objeto imaginario. Es una buena técnica para evitar colisiones.

**⚠ ATENCIÓN**

El control direccional se reduce cuando se suelta el acelerador y se pierde cuando se para el motor.

La embarcación se comporta de forma diferente cuando lleva un/unos pasajero(s), y exige mayor destreza. El/los pasajero(s) debe(n) agarrarse

siempre del asidero del asiento. Reduzca la velocidad y evite los giros bruscos. Cuando lleve pasajero (s) evite la mar picada.

## Cambio a punto muerto

### ⚠ ATENCIÓN

**El árbol de transmisión y el impulsor giran continuamente cuando el motor está en marcha, aunque la compuerta del dispositivo iBR esté en la posición de punto muerto. No se acerque al sistema de propulsión de la embarcación.**

Cuando se pone en marcha por primera vez la embarcación, el sistema iBR coloca automáticamente la compuerta iBR en punto muerto de forma predeterminada.

Desde la posición de impulso de avance, accione la palanca del sistema iBR. La compuerta pasará a punto muerto.

Si se utiliza el sistema de freno o marcha atrás, la compuerta del dispositivo iBR pasará a punto muerto cuando se suelte la palanca de iBR, en caso de que no se accione el acelerador.

### NOTA:

La palanca del acelerador deberá haberse soltado completamente para que la compuerta iBR pase a punto muerto cuando se suelte la palanca del sistema iBR.

Si se detiene el motor en avance o marcha atrás, la compuerta del dispositivo iBR pasará a punto muerto.

### **Ajuste de la posición de punto muerto del iBR**

Si la embarcación se desplaza hacia adelante o hacia atrás estando en

punto muerto, se puede compensar el sistema iBR.

### NOTA:

El movimiento de la embarcación puede deberse al viento o a la corriente del agua.

Con el motor en marcha y en punto muerto, proceda de la siguiente manera:

1. Mantenga presionado el botón de control de velocidad de crucero en cualquier dirección hasta que aparezca en la pantalla el mensaje "Ajuste de punto neutro".



2. Luego ajuste la posición de punto muerto con el botón de control de velocidad de crucero:

- Pulse el botón que va hacia arriba para ajustar la posición de punto neutro hacia delante.
- Presione el botón que va hacia abajo para ajustar la posición de punto neutro hacia atrás.

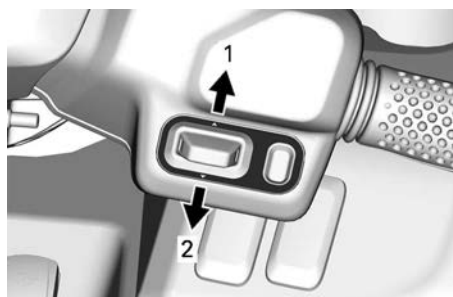

1. Ajuste de avance
2. Ajuste de retroceso

Después de 10 segundos, la notificación desaparece.

## Cambio a avance

Desde la posición de punto muerto, accione la palanca del acelerador para cambiar a avance. La compuerta pasará a la posición de impulso de avance y la embarcación acelerará hacia delante.

Desde la posición de marcha atrás, suelte la palanca del dispositivo iBR y accione el acelerador con moderación.

Después de frenar, presione simultáneamente la palanca del acelerador y suelte la palanca del dispositivo iBR. La embarcación acelerará hacia delante tras un breve lapso.

## Cambio a marcha atrás

Solo puede accionarse la marcha atrás entre la velocidad de ralenti y la velocidad de avance de umbral de 14 km/h (9 mi/h).

1. Tire de la palanca iBR como mínimo un 50% de su recorrido.
2. Suelte la palanca del dispositivo iBR para terminar de maniobrar marcha atrás.
3. Aplique suficiente aceleración para detener el movimiento hacia atrás.

### ATENCIÓN

**La función de freno no tiene efecto marcha atrás.**

Cuando se accione la palanca iBR marcha atrás, puede utilizarse la palanca del acelerador para controlar el régimen del motor y, de ese modo, el impulso de retroceso.

Modulando simultáneamente las palancas del dispositivo iBR y del acelerador, se puede controlar con mayor precisión el impulso marcha atrás. Un exceso de revoluciones creará

turbulencias en el agua y reducirá la eficiencia de la marcha atrás.

### NOTA:

La potencia del motor se reducirá al ralenti siempre que se cambie la posición de la palanca del dispositivo iBR.

La potencia del motor disponible marcha atrás es limitada y, por lo tanto, también la velocidad. Sin embargo, pueden obtenerse velocidades superiores a 14 km/h (9 mi/h) en marcha atrás dependiendo de las condiciones.

### ATENCIÓN

**Utilice la marcha atrás solamente a una velocidad moderada y durante el menor tiempo posible. Asegúrese siempre de que no hay objetos, obstáculos ni personas detrás de la embarcación.**

Al maniobrar marcha atrás, gire el manillar en sentido contrario al que se desea dirigir la parte posterior de la embarcación.

Por ejemplo, para dirigir la parte posterior de la embarcación hacia babor (izquierda), gire el manillar hacia estribor (derecha).

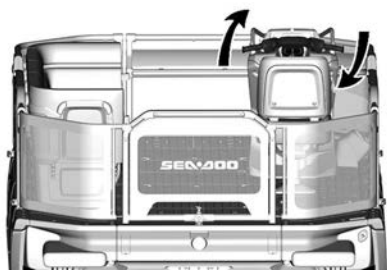

GIRAR HACIA LA DERECHA

### ⚠ CUIDADO

El control de la dirección en marcha atrás es opuesto al control de la dirección durante el avance. Para girar la popa a babor (izquierda) marcha atrás, gire el manillar a estribor (derecha). Para girar la popa a estribor (derecha), gire el manillar a babor (izquierda). Las maniobras marcha atrás deben practicarse primero en espacios abiertos. De ese modo, podrá familiarizarse con los mandos y las características de manejo de la embarcación antes de maniobrar en espacios reducidos.

## Frenado

### ⚠ ATENCIÓN

El motor debe estar funcionando para poder utilizar el freno. El freno solo se puede accionar cuando la embarcación funciona hacia delante; no tiene ningún efecto sobre la velocidad hacia atrás. El freno no puede evitar que su embarcación vaya a la deriva debido a las corrientes o el viento.

La función de frenado solo puede accionarse durante la operación de avance o por encima de la velocidad de umbral de 14 km/h (9 mi/h).

El freno se acciona y se controla cuando se presiona la palanca del dispositivo iBR en la parte izquierda del

manillar al menos un 50 % de su recorrido.

### ⚠ ATENCIÓN

La función de freno debe practicarse primero en espacios abiertos. Aumentando gradualmente la velocidad, podrá familiarizarse con los mandos y las características de manejo de la embarcación.

Cuando se acciona la palanca del dispositivo iBR, el efecto de la palanca del acelerador queda anulado y el control de aceleración del motor pasa a depender de la posición de la palanca de iBR. El freno podrá modularse mediante la palanca de iBR únicamente.

La desaceleración de la embarcación es proporcional a la fuerza de frenado. Cuanto más se presione la palanca del dispositivo iBR, más fuerza de frenado se aplicará. La desaceleración también se relaciona con el peso total en la embarcación. La velocidad de desaceleración de una embarcación totalmente cargada (carga y pasajeros) no será tan rápida como la desaceleración sin carga.

**NOTA:**

Tenga cuidado de accionar gradualmente la palanca del sistema iBR para ajustar la intensidad de la fuerza de frenado e ir soltando al mismo tiempo la palanca del acelerador.

**⚠ CUIDADO**

Al frenar, los ocupantes deben prepararse para no perder el equilibrio contrarrestando la fuerza de desaceleración, que les empujará hacia delante. El piloto debe mantener siempre las dos manos en el manillar, y todos los pasajeros deben agarrarse bien al asiento o al pasamanos.

**⚠ ATENCIÓN**

La distancia necesaria para detenerse variará considerablemente en función de la velocidad inicial, la carga, el viento, el número de ocupantes, el estado del agua y la fuerza de frenado que aplique el piloto. Ajuste siempre su estilo de pilotaje en consecuencia.

Cuando la embarcación reduzca su velocidad a menos de 14 km/h (9 mi/h), termina el modo de frenado y se acciona el modo de marcha atrás. Suelte la palanca del dispositivo iBR cuando se haya detenido la embarcación. De lo contrario, se iniciará un movimiento de retroceso.

**⚠ CUIDADO**

Cuando la embarcación reduce la velocidad para detenerse, la estela creada termina alcanzándola y tiende a empujar la embarcación hacia delante. Asegúrese de que no hay obstáculos ni bañistas en la dirección del recorrido.

Si aún sigue accionada la palanca del acelerador cuando se suelta la del sistema iBR, la embarcación acelerará hacia delante tras un breve lapso. La aceleración será proporcional a la posición de la palanca del acelerador.

**⚠ ATENCIÓN**

Si no se desea una aceleración de avance al soltar la palanca de freno, suelte la palanca del acelerador.

**⚠ ATENCIÓN**

Es importante informar al usuario de una embarcación que pretenda seguirle de que con esta moto acuática puede frenar y realizar maniobras específicas y que debe mantenerse una distancia de seguridad mayor entre las embarcaciones.

**Uso del freno al girar**

Debe accionarse el acelerador para girar a fin de asegurar el control de la dirección. Sin embargo, es posible empezar a frenar durante un giro si se utiliza la palanca del sistema iBR según lo descrito anteriormente. Prepárese para mantener el equilibrio mientras la estela cruza la embarcación.

**⚠ CUIDADO**

Cuando la embarcación reduce la velocidad para detenerse mientras se frena en un giro, la estela creada termina alcanzándola y tiende a empujar la embarcación lateralmente. Prepárese para mantener el equilibrio cuando la estela cruce la embarcación.

## Activación del sistema bombeo inteligente sin residuos (sistema iDF) (si forma parte del equipamiento)

El sistema iDF está diseñado para permitir la retirada de pequeños residuos o de algún cable atrapado en la bomba de chorro girando la hélice en sentido contrario durante varios segundos.

Según las condiciones del agua, el vehículo puede requerir que se active el proceso iDF. Cuando aparezca la notificación iDF, haga lo siguiente:

1. Pare el motor.
2. En la pantalla digital, seleccione el menú *iDF* en la sección Ajustes del vehículo.



3. Pulse el botón INICIAR PROCESO.

Se requiere la asistencia del usuario durante el proceso. Siga las instrucciones del sistema de notificación o de la página del procedimiento iDF.

Un atasco moderado de hierbas puede requerir varios ciclos antes de que se pueda despejar por completo.

- Entre un ciclo y otro, es útil intentar pilotar la moto acuática, dejándola planear para ayudar a desalojar cualquier resto de maleza, antes de volver a intentar el ciclo iDF.

Si se muestra el mensaje **Propulsor bloqueado** es porque el bloqueo es demasiado grave y la hélice no puede girar en dirección

contraria. Solicite asistencia técnica a un distribuidor autorizado de Sea-Doo.

Si el problema continúa después de varios intentos, saque la embarcación del agua y limpie el sitio de admisión de agua.

### ⚠ ATENCIÓN

**SE DEBE RETIRAR el cable de seguridad del interruptor de parada para evitar que el motor se ponga en marcha accidentalmente antes de limpiar la zona de la bomba de impulsión.**

Si el sistema continúa obstruido, póngase en contacto con un distribuidor autorizado de Sea-Doo para solicitar asistencia técnica.

### AVISO

**Inspeccione la rejilla de entrada de agua para descartar daños. Consulte a un distribuidor autorizado de Sea-Doo para llevar a cabo las reparaciones necesarias.**

## Recomendaciones de uso generales

### AVISO

**Los motores de combustión necesitan aire para funcionar. Por consiguiente, esta embarcación no puede ser completamente estanca. Maniobras tales como girar constantemente en círculos muy cerrados, sumergir la proa en las olas o un vuelco de la embarcación que sitúe las aberturas de entrada de aire bajo el agua pueden provocar problemas en el motor por entrada de agua. Consulte *Cómo girar la embarcación* en la sección *Instrucciones de operación* y la sección *Garantía* que se contienen en este Manual del Operador.**



### **Pilotaje en aguas agitadas o con poca visibilidad**

Procure no navegar en estas condiciones. Si debe hacerlo, proceda con precaución, utilizando la velocidad mínima.

#### **Al cruzar estelas u olas**

1. El piloto debe sujetar firmemente el manillar y mantener ambos pies en los reposapiés.
2. El/la pasajero(a) debe sujetarse al asidero de su asiento con ambas manos, y mantener ambos pies sobre la cubierta.
3. Reduzca la velocidad.
4. Esté siempre preparado para gobernar la embarcación y mantener el equilibrio según sea necesario.
5. Cuando navegue sobre olas, levante el cuerpo ligeramente del asiento para absorber los impactos con las piernas.
6. Para cruzar estelas, mantenga siempre la distancia de seguridad respecto a la embarcación que va delante.

#### **⚠ ATENCIÓN**

Para cruzar estelas u olas, aminore la marcha. El piloto y el/los pasajero(s) deben sujetarse firmemente al asidero del asiento o a la barandilla. No salte olas o crestas; esta acción puede causar lesiones como daños en la espalda o la columna vertebral (parálisis).

#### **Parada/Atraque**

Cuando se suelta el acelerador, la embarcación se frena por la resistencia del agua al casco. La distancia de detención será diferente dependiendo del tamaño, peso y velocidad de la embarcación, estado de la superficie del agua, presencia y dirección del viento y corriente.

El sistema iBR también se puede utilizar para reducir la velocidad o para detenerse en menos tiempo, así como para aumentar la maniobrabilidad en situaciones como el atraque.

El piloto debe practicar en mar abierto y a distintas velocidades con el fin de familiarizarse con la distancia necesaria para la detención en diferentes situaciones. La parada con el sistema iBR en línea recta y girando debe practicarse exhaustivamente para familiarizarse con las características de manejo de la embarcación frenando total o parcialmente.

#### **⚠ ATENCIÓN**

Practique siempre el frenado en espacios abiertos, a distancia de otras embarcaciones, sobre todo por la parte de popa. Puede que otros usuarios de las vías acuáticas no puedan maniobrar o detenerse a tiempo para evitar una colisión en caso de que usted detenga la embarcación por delante de ellos.

#### **⚠ ATENCIÓN**

Es importante informar al usuario de una embarcación que pretenda seguirle de que con esta moto acuática puede frenar y realizar maniobras específicas y que debe mantenerse una distancia de seguridad mayor entre las embarcaciones.

El piloto también debe practicar el amarre con un muelle imaginario utilizando los distintos controles disponibles (palanca del sistema iBR y palanca del acelerador).

Suelte el acelerador a una distancia suficiente antes de la zona de desembarque prevista.

Reduzca la velocidad hasta el ralentí.

Maniobre combinando la palanca del sistema iBR y la palanca del acelerador, cambiando a punto muerto, marcha atrás o marcha adelante según sea necesario.

Recuerde que el control de la dirección se invierte durante el uso de la marcha atrás. Si gira el manillar a la izquierda, la popa se moverá a la derecha al retroceder y viceversa.

### ⚠ ATENCIÓN

El control de la dirección se reduce cuando se suelta el acelerador y se pierde cuando se para el motor. La dirección se invierte cuando se utiliza la embarcación marcha atrás.

### Varada

### AVISO

No se recomienda conducir la embarcación hasta la playa.

Conduzca lentamente hacia la playa y apague el motor antes de que el agua tenga menos de 90 cm (3 pies) de profundidad bajo la porción trasera más baja del casco. A continuación, tire de la embarcación hasta la playa.

### AVISO

El uso de la embarcación en aguas poco profundas podría provocar daños en el impulsor, en los componentes del sistema iBR o en otros componentes de la bomba de impulsión. Apague siempre el motor antes de que el agua tenga una profundidad menor a 90 cm (3 pies) y nunca use la marcha atrás o el frenado.

## Ajustes de parámetros de conducción

### Modalidades del motor

Las modalidades del motor pueden seleccionarse utilizando los botones AJUSTES DE CONDUCCIÓN e INTERRUPTOR DE NAVEGACIÓN durante la conducción.

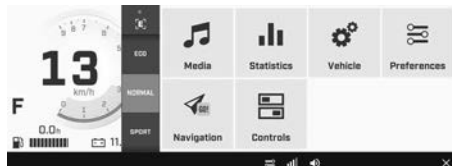

Las modalidades del motor también pueden seleccionarse utilizando el menú de ajustes del vehículo de la pantalla digital cuando el vehículo está parado.



### Modo ECO

En el modo ECO la aceleración es más suave y el gasto de combustible es menor.

Una vez que esté activado, el modo ECO permanece activo hasta que sea desactivado por el usuario o se apague el motor. El icono se verá en la pantalla lateral izquierda.



### Modo normal

De manera predeterminada, la embarcación está configurada con este modo al poner en marcha el motor.

## Modo sport

El modo Sport ofrece una respuesta más rápida del acelerador, pero con la misma aceleración del modo Normal.

Una vez que esté activado, el modo Sport permanece activo hasta que sea desactivado por el usuario o se apague el motor. El icono se verá en la pantalla lateral izquierda.



## Sistema de trimvariable (VTS)

El sistema de trim variable (VTS) cambia la posición vertical de la tobera de la bomba de impulsión para proporcionarle al piloto un sistema rápido y eficaz que compense la carga, el empuje, la posición de navegación y las condiciones del agua. Correctamente ajustado, puede mejorar el manejo, reducir la oscilación longitudinal y colocar la embarcación en su mejor actitud de navegación para obtener el máximo rendimiento.

Al utilizar la embarcación por primera vez, el piloto debe familiarizarse con el uso del Sistema Actuador Variable (VTS) con diferentes velocidades y condiciones del agua. Por lo general, en la velocidad de crucero se utiliza una actuación a intervalo medio. Solamente la experiencia dictará la mejor actuación según las condiciones. Durante el período de rompimiento del agua de la embarcación, en el que se recomiendan velocidades bajas, se presenta una excelente oportunidad

para familiarizarse con el ajuste del sistema de nivelación y sus efectos.

Cuando la tobera se encuentra situada en ángulo ascendente, el empuje del agua dirige la proa de la embarcación hacia arriba. Esta posición se utiliza para optimizar la navegación a velocidad elevada.

Cuando la tobera se dirige hacia abajo, la proa es forzada a descender y aumenta la capacidad de giro de la embarcación. Al igual que ocurre con cualquier embarcación, la velocidad, posición y el movimiento del cuerpo del piloto (movimiento inconsciente) determinarán el grado y rapidez del giro de la embarcación. Puede reducirse o eliminarse la oscilación longitudinal si la tobera está hacia abajo y la velocidad se ajusta de forma proporcional.

## ⚠ ATENCIÓN

**No utilice esta embarcación a alta velocidad, con configuraciones de ajustes negativos de la unidad de propulsión (proa hacia abajo). Se puede presentar inestabilidad en los giros.**

## NOTA:

La posición del VTS figura en un indicador de barra en la pantalla lateral derecha del centro de información.

## Ajuste del sistema VTS

Hay disponibles nueve posiciones para estabilización.

Con el vehículo parado, seleccione la posición de trim del sistema VTS en el menú de ajustes del vehículo de la pantalla digital.

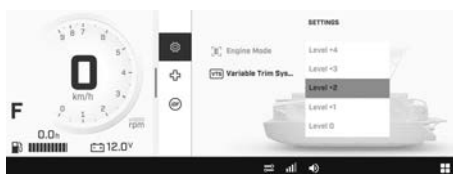

**NOTA:** Al cambiar la posición de ajuste del sistema VTS sin que el motor esté en posición de avance, solo cambia la indicación. La tobera se desplazará a la posición de ajuste del sistema VTS seleccionada cuando se acciona el modo de impulso de avance.

Durante la conducción, seleccione la posición de trim del sistema VTS con el interruptor de navegación del lado IZQUIERDO (botón arriba/abajo). La posición de trim seleccionada se verá a través del menú de ajustes del vehículo.

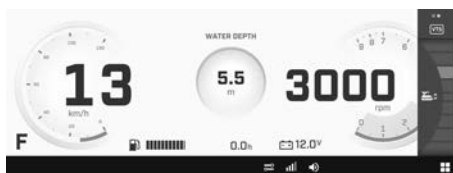

# PROCEDIMIENTOS ESPECIALES

## Admisión de agua de la bomba de impulsión y limpieza del impulsor

### ⚠ ATENCIÓN

Manténgase alejado de la rejilla de entrada cuando el motor esté en marcha. El cabello largo, las prendas holgadas o las correas del salvavidas pueden enredarse con las piezas móviles.

En la rejilla de entrada, el árbol de transmisión y el impulsor pueden quedar atrapadas hierbas, conchas o residuos. Una entrada de agua obstruida podría provocar problemas como:

- **Cavitación:** La velocidad del motor es elevada, pero la embarcación se desplaza lentamente a causa del reducido impulso del chorro. Los componentes de la bomba de impulsión podrían estar dañados.
- **Sobrecalentamiento:** Puesto que el funcionamiento de la bomba de impulsión controla el caudal de agua que refrigera el sistema de salida, una entrada obstruida hará que el motor se sobrecaliente y dañará sus componentes internos.

Si la toma de agua se atasca, active el sistema iDF. Consulte el apartado “Cómo utilizar el sistema de bombeo inteligente para limpieza de residuos (sistema iDF)”.

### ⚠ ATENCIÓN

Si es necesario retirar algún objeto extraño atrapado en el sistema de propulsión, DEBERÁ RETIRAR el cable de seguridad del interruptor de parada del motor.

### **Función de anulación del iBR**

Cuando se activa la función de anulación de iBR, el usuario puede mover

de forma eléctrica y sin restricciones la compuerta de iBR y la tobera. Estas acciones se realizan mediante el botón de control del sistema VTS.

### NOTA:

Solo se puede utilizar la función de anulación de iBR cuando el motor no está en marcha.

### ⚠ ATENCIÓN

Al mover la compuerta del dispositivo iBR con la función de anulación de iBR, asegúrese de que no haya nadie cerca de la parte trasera de la embarcación. El movimiento de la compuerta puede pillarle los dedos.

### AVISO

Un objeto o una herramienta atrapados en el sistema iBR cuando se utiliza la función de anulación de iBR puede dañar los componentes del sistema iBR. Retire todos los objetos extraños rígidos que puedan obstruir la compuerta del dispositivo iBR en su recorrido antes de moverla.

### ⚠ ATENCIÓN

Si es necesario retirar algún objeto extraño atrapado en el sistema de propulsión, siga estrictamente el procedimiento que se indica a continuación:

- Retire el cable de seguridad del interruptor de parada del motor.
- Espere 5 minutos como mínimo.
- No pulse el botón de ARRANQUE/PARADA. Si pulsa el botón de ARRANQUE/PARADA, espere 5 minutos más.

## Activación de la función de anulación del iBR

1. Active el sistema eléctrico; para ello, pulse el botón de ARRANQUE/PARADA.
2. Conecte el cable de seguridad al interruptor de parada del motor.

**NOTA:** El cable de seguridad debe estar instalado para asegurarse de que el centro de información no interrumpa todas las indicaciones después de realizar la autopueba. El suministro eléctrico se mantendrá durante unos 1 hora.

3. Con el motor apagado, mantenga presionada la palanca iBR durante todo el procedimiento. Aparece una notificación en el indicador VTS cuando el sistema esté listo para entrar en Anulación iBR.

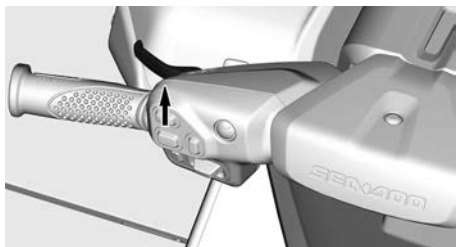

4. Pulse en la notificación que muestra *Anulación de iBR*.
5. Pulse *OK* para confirmar.



6. El modo Anulación de iBR ahora está activo. Utilice el botón del interruptor multifunción para mover la compuerta del iBR. La ubicación de la compuerta puede controlarse mediante la pantalla digital.

## ⚠ ATENCIÓN

**Cuando está activado el modo de anulación de iBR, manténgase alejado de la compuerta en movimiento.**



### CONTROL DE iBR



### CONTROL DE iBR

- Pulse ARRIBA y libere para subir la compuerta del iBR.
  - Pulse ABAJO y libere para bajar la compuerta del iBR.
  - Mantenga pulsado ARRIBA o ABAJO para mover continuamente la compuerta del iBR.
7. Suelte la palanca del iBR.
  8. Retire el cable de seguridad del interruptor de parada del motor.

## ⚠ ATENCIÓN

**Si es necesario retirar algún objeto extraño atrapado en el sistema de propulsión, siga estrictamente el procedimiento que se indica a continuación:**

- Retire el cable de seguridad del interruptor de parada del motor.
- Espere 5 minutos como mínimo.
- No pulse el botón de ARRANQUE/PARADA. Si pulsa el botón de ARRANQUE/PARADA, espere 5 minutos más.

## Embarcación volcada

Esta embarcación está diseñada para que no vuelque con facilidad, debido a sus dimensiones de largo y ancho.

Siempre preste atención a los cambios meteorológicos y a un empeoramiento de las condiciones del clima. En condiciones de tormenta lleve puesto el equipo PFD así como ropa abrigada, y mantenga con usted en un empaque seco un radio VHF portátil o un teléfono móvil.

Si alguna vez la embarcación vuelca, recuerde que seguirá flotando. Normalmente es mejor quedarse junto a la embarcación para que puedan localizarle con mayor facilidad.

### ATENCIÓN

**Cuando la embarcación vuelque, no intente enderezarla ni volver a arrancar el motor. Tanto el piloto como los pasajeros deben llevar siempre puestos salvavidas homologados. Permanezca al lado de la embarcación, busque ayuda y evite la hipotermia.**

## Embarcación sumergida

Para limitar los daños en el motor, lleve a cabo cuanto antes el procedimiento siguiente.

1. Drene la sentina. Elimine el agua acumulada en la bandeja de la batería.
2. Si estuvo sumergida en agua salada, rocíe la sentina y todos los componentes con agua limpia, utilizando una manguera de jardín para detener el efecto corrosivo de la sal.

### AVISO

**No intente nunca poner en marcha manualmente ni arrancar el motor. El agua atrapada en el colector de admisión fluiría hacia el motor, lo que podría dañarlo seriamente.**

3. Lleve la embarcación a un concesionario autorizado de Sea-Doo lo antes posible para que realicen las reparaciones necesarias.

### AVISO

**Si el motor no se revisa y repara adecuadamente, podría sufrir daños graves.**

## Motor inundado de agua

### AVISO

**No intente nunca poner en marcha manualmente ni arrancar el motor. El agua atrapada en el colector de admisión fluiría hacia el motor, lo que podría dañarlo seriamente.**

Lleve la embarcación a un concesionario autorizado de Sea-Doo lo antes posible para que realicen las reparaciones necesarias.

### AVISO

**Si el motor no se revisa y repara adecuadamente, podría sufrir daños graves.**

## Remolcado de la embarcación en el agua

Deben tomarse medidas de seguridad especiales para remolcar una embarcación Sea-Doo en el agua.

La velocidad de remolcado máxima recomendada es de 8 km/h (5 mi/h).

De esta forma se evitará que el sistema de escape se llene de agua, ya que podría introducirse en el motor e inundarlo. Si el motor no está en marcha, no existe presión de escape que empuje el agua hacia el exterior por la salida de escape.

**AVISO**

Si no se siguen estas instrucciones, podrían producirse daños en el motor. Si tiene que remolcar una embarcación encallada en el agua, asegúrese de no superar la velocidad máxima de remolque de 8 km/h (5 mi/h).

**AVISO**

No remolque nunca esta embarcación en el sentido contrario de la marcha ya que podría entrar agua.



**CUIDADO**

Siempre se debe sujetar la línea de remolque para que pueda liberarse en condiciones de carga.



# MANTENIMIENTO

---

# PROGRAMA DE MANTENIMIENTO

El mantenimiento es muy importante para mantener la embarcación en condición de uso segura. El vehículo se debe someter a las revisiones necesarias según el programa de mantenimiento.

El mantenimiento adecuado es responsabilidad de su dueño. Puede denegarse una reclamación de garantía si, entre otras cosas, el propietario o conductor ha causado el problema debido a un uso o mantenimiento inadecuados.

Realice comprobaciones periódicas y siga el programa de mantenimiento. **El programa de mantenimiento no supone exención alguna de la inspección previa al uso.**

## ATENCIÓN

**Si no realiza los procedimientos y el programa de mantenimiento adecuados, la seguridad de operación de la embarcación podría verse afectada de forma negativa.**

## Normativa EPA - Embarcaciones canadienses y estadounidenses

**Un taller de reparaciones o una persona elegida por el propietario puede efectuar el mantenimiento, la reparación o la sustitución** de los dispositivos y sistemas de control de emisiones. Estas instrucciones no requieren componentes o servicio de BRP o de distribuidores autorizados de Sea-Doo.

Si bien el concesionario o distribuidor autorizado de Sea-Doo tiene profundos conocimientos técnicos y herramientas para efectuar operaciones en su vehículo, la garantía relacionada con las emisiones no está condicionada al uso de un concesionario o distribuidor autorizado Sea-Doo ni de ningún otro establecimiento con el cual BRP mantenga una relación comercial.

El mantenimiento adecuado es responsabilidad de su dueño. Puede denegarse una reclamación de garantía si, entre otras cosas, el propietario o conductor ha causado el problema debido a un uso o mantenimiento inadecuados.

Con respecto a las reclamaciones de garantía relacionadas con las emisiones, BRP limita el diagnóstico y la reparación de las piezas relacionadas con las emisiones a los distribuidores autorizados de Sea-Doo. Para más información, consulte la *Garantía de la EPA (EE. UU.) sobre emisiones* contenida en la sección *Garantía*.

Deben respetarse las instrucciones acerca de los requisitos de combustible indicadas en el apartado de este manual dedicado al combustible. A pesar de que se puede acceder fácilmente a gasolinas que contienen más de un 10 % de etanol en volumen, la EPA de E.E. U.U. ha prohibido el uso de gasolina con más de un 10 % de etanol en volumen en lo que respecta a este vehículo. El uso de gasolina con más de un 10 % de etanol en volumen puede dañar el sistema de control de emisiones de este motor.

## Uso en agua salada o agua sucia

Cuando se use la embarcación en agua salada o sucia, es necesario realizar tareas de mantenimiento entre los intervalos anuales regulares. Estos se identifican como A+ en el cuadro a continuación.

Si utiliza la embarcación en **agua salada o sucia** con regularidad, siga el intervalo A+ y realice las tareas que se indican en el cuadro a continuación.

## Programa de mantenimiento

No olvide realizar el mantenimiento adecuado en los momentos recomendados, como se indica en las tablas.

El cuadro de mantenimiento indica los artículos que necesitan atención en función de 2 criterios, el que ocurra primero:

- Años naturales
- Horas de la embarcación.

Sus hábitos de conducción determinan los factores que debe cumplir. Por ejemplo:

- Alguien que utiliza la embarcación todos los fines de semana utilizaría la **lectura de horas** para determinar el intervalo de mantenimiento.
- Alguien que utiliza la embarcación pocas veces al año o solo en algunas ocasiones es más probable que siga los **años naturales** para determinar el intervalo de mantenimiento.

**NOTA: Importante** Las tablas siguientes muestran las operaciones de mantenimiento apropiadas durante los 3 primeros años. Para los años posteriores, repita el mismo patrón alternativamente.

<b>Resumen del mantenimiento</b>		
Años naturales	Contador de horas	Regular/agua salada/sucia
Mensualmente		<b>A+</b>
1 año	100 horas	<b>A</b>
Mensualmente		<b>A+</b>
2 años	200 horas	<b>A y B</b>
Mensualmente		<b>A+</b>
3 años	300 horas	<b>A</b>

**Motores Rotax 1630 ACE**

<b>REGULAR/AGUA SALADA/AGUA FANGOSA</b>	<b>A+</b>	<b>A</b>	<b>B</b>
<p>A = Ajustar C = Limpiar F = Aclarar I = Inspeccionar L = Lubricar R = Reemplazar T = Par de apriete</p>	<p>Después de cada viaje por agua salada o FANGOSA, o una vez al mes cuando se usa en agua salada o fangosa.</p>	<p>Cada año o cada 100 horas</p>	<p>Cada 2 años o cada 200 horas</p>
<b>Cubierta y casco</b>			
Paneles y componentes de la carrocería		I, T	T
Componentes de la cubierta (toldo, gancho de arrastre, compuertas y salidas)		I	
Hull		I	
Flotadores del pontón		F	
Pontones	F Después de cada viaje		
Ánodo(s) de sacrificio	I Mensualmente	I	
<b>Accesorios eléctricos</b>			
Conexiones de la batería y estado*		I	
Trazado del arnés de cableado eléctrico		I	
Soporte del transductor de la sonda de peces		I, A	
Módulos y actualizaciones del software aplicables		I	
Funcionamiento de los interruptores de control y luces		I	
<b>Motor y refrigeración</b>			
Compartimento del motor	F		

<b>REGULAR/AGUA SALADA/AGUA FANGOSA</b>	<b>A+</b>	<b>A</b>	<b>B</b>
<b>A = Ajustar</b> <b>C = Limpiar</b> <b>F = Aclarar</b> <b>I = Inspeccionar</b> <b>L = Lubricar</b> <b>R = Reemplazar</b> <b>T = Par de apriete</b>	Después de cada viaje por agua salada o FANGOSA, o una vez al mes cuando se usa en agua salada o fangosa.	Cada año o cada 100 horas	Cada 2 años o cada 200 horas
	Después de cada viaje		
Componentes metálicos del compartimento del motor	L Mensualmente		
Refrigerante del motor		R Cada 5 años o al cumplirse 300 horas de funcionamiento.	
Componentes de refrigeración del motor (concentración de refrigerante, nivel de refrigerante, condición de la manguera, abrazaderas, fugas)		I, A	
Aceite del motor y filtro		R	
Monturas de goma del motor			I
Bujías			R
<b>Escape y emisiones</b>			
Escape	F Después de cada viaje	F	
Componentes del escape (estado de juntas, manguitos y silenciador, fugas)*		I	
<b>Suministro de combustible y aire</b>			
Componentes de suministro de aire y función (conductos, mangueras, abrazaderas)		I	

<b>REGULAR/AGUA SALADA/AGUA FANGOSA</b>	<b>A+</b>	<b>A</b>	<b>B</b>
<b>A = Ajustar</b> <b>C = Limpiar</b> <b>F = Aclarar</b> <b>I = Inspeccionar</b> <b>L = Lubricar</b> <b>R = Reemplazar</b> <b>T = Par de apriete</b>	Después de cada viaje por agua salada o <b>FANGOSA,</b> o una vez al mes cuando se usa en agua salada o <b>fangosa.</b>	Cada año o cada 100 horas	Cada 2 años o cada 200 horas
Componentes del suministro de combustible y función (tapa del depósito de combustible, fijación del depósito de combustible, condición de la manguera, fugas)*		I	
<b>iBR</b>			
Componentes del iBR y función*		I	
<b>Propulsión</b>			
Componentes de la propulsión y función*			I, L
<b>Dirección y controles</b>			
Componentes de la dirección y función*		I	
Funcionamiento del acelerador		I	

\*Para obtener una lista exhaustiva de las operaciones de mantenimiento que deben realizarse, consulte la lista de comprobación de mantenimiento.

# PROCEDIMIENTOS DE MANTENIMIENTO

En este apartado, se incluyen instrucciones sobre los procedimientos básicos de mantenimiento.

## ⚠ ATENCIÓN

**Pare el motor y siga estos procedimientos cuando realice tareas de mantenimiento. Si no sigue los procedimientos de mantenimiento adecuados, puede resultar lesionado por el contacto con piezas a alta temperatura, componentes móviles, una descarga eléctrica, productos químicos u otros factores de riesgo.**

## ⚠ ATENCIÓN

**Si fuera necesario retirar algún dispositivo de bloqueo (por ejemplo, pestañas de bloqueo, sujeciones con cierre automático, etc.), sustitúyalo siempre por uno nuevo.**

## AVISO

**No deje nunca ningún objeto, trapos, herramientas, etc., en el compartimento del motor o en la sentina.**

## Componentes y su funcionalidad en el sistema de combustible

Una vez al año, realice una inspección visual:

- Tapón del depósito de combustible
- Mangueras
- Abrazaderas
- Fijaciones del depósito de combustible

En busca de grietas, desprendimientos o cualquier otro tipo de daños funcionales.

En caso de que sea necesario cambiar una pieza, visite su distribuidor Sea-Doo autorizado.

El mantenimiento del motor instalado en esta embarcación requiere herramientas especializadas, conocimiento y piezas de repuesto idénticas. El sistema de combustible debe ser sometido a mantenimiento por un técnico capacitado por BRP. No intente realizar usted mismo el mantenimiento del sistema de combustible.

## Paneles de acceso al motor

Los paneles de acceso al motor se encuentran cerca del asiento del piloto, y se pueden quitar para acceder a varios elementos de mantenimiento.

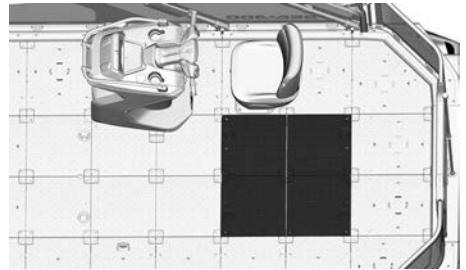

**PANELES DE ACCESO AL MOTOR**

## Apertura de los paneles de acceso al motor

1. Tire de las manijas del pestillo.

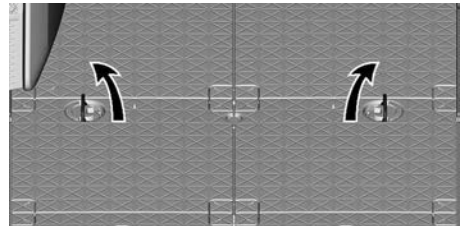

**TIRE DE LAS ASAS DEL PESTILLO**

2. Gire hacia el centro las manijas del pestillo, para desasegurar el acceso al panel del motor.

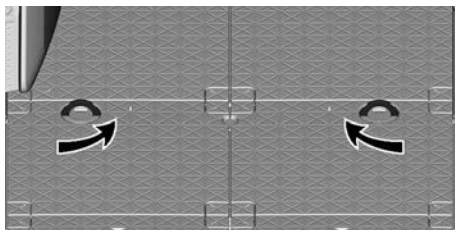

**GIRE LAS ASAS DEL PESTILLO**

3. Retire el panel de acceso al motor.

**Cierre de los paneles de acceso al motor**

Para la instalación se siguen en orden inverso las etapas del procedimiento

**Aceite recomendado para el motor**

Los motores Rotax® se desarrollaron y se validaron utilizando aceite XPS®. BRP recomienda el uso de su aceite de motor XPS o uno equivalente en todo momento. No añada aditivos al aceite recomendado. Los daños causados por el uso de un aceite inapropiado para el motor o por agregar aditivos podrían quedar excluidos de la Garantía limitada de BRP.

de extracción. Sin embargo, deberá prestar atención a lo siguiente.

1. Antes de asegurarlo en su posición, compruebe que el panel de acceso al motor esté correctamente instalado.
2. Gire el pestillo para asegurar la cubierta. Hacerlo puede requerir un poco de fuerza.
3. Cuando no se utilicen, asegúrese de que las asas del pestillo queden aplanadas en la cubierta.

**Aceite del motor**

Se recomienda utilizar aceite para motor XPS.	
Aceite de mezcla sintética para motores de 4 tiempos 5W40	
Si no está disponible el aceite de motor XPS recomendado	
Motor <b>con</b> sobrealimentador	Utilice un aceite SAE para motores de 4 tiempos diseñados para motocicletas y compatible con embragues húmedos, que cumpla o exceda las siguientes especificaciones de la industria de lubricantes: <b>JASO-MA2</b> <b>API, categoría mantenimiento SM o SN</b>

No añada aditivos al aceite de motor recomendado. Los daños causados por el uso de un aceite inapropiado para el motor o por haber añadido aditivos al aceite podrían quedar excluidos de la Garantía limitada de BRP.

**Comprobación del nivel de aceite del motor**

<b>AVISO</b>
<b>La moto acuática debe estar nivelada.</b>



**⚠ CUIDADO**

Quando se acciona el motor mientras la embarcación se encuentra fuera del agua, el intercambiador de calor de la placa de navegación puede llegar a calentarse mucho. Evite todo contacto con la placa de navegación para evitar quemaduras.

1. Levante la el asta de arrastre del remolque y asegure su posición cuando la cubierta se encuentre nivelada.
2. Instale una manguera de riego en el conector para limpieza con chorro de agua del sistema de escape. Consulte el apartado "Sistema de escape" que se describe en esta sección, para conocer el procedimiento.

**AVISO**

No deje que el motor funcione sin suministrar agua al sistema de escape. No refrigerar el sistema de escape puede provocarle daños graves. No haga funcionar el motor más de 2 minutos. El aislamiento de la línea de transmisión no cuenta con refrigeración cuando la embarcación se encuentra fuera del agua.

3. Retire los paneles de acceso al motor.

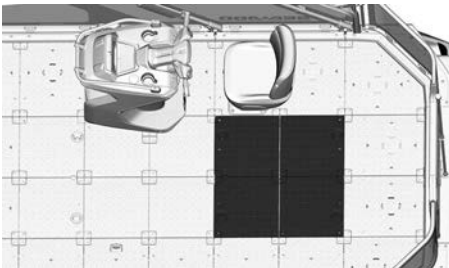

Asegúrese de que el interruptor esté conectado/desconectado.

Consulte el apartado "Conexión y desconexión del interruptor principal".

4. Arranque el motor.
5. Abra el grifo de agua.
6. Haga funcionar el motor FRÍO al ralentí durante 1 minuto.
7. Cierre el grifo de agua.
8. Ponga las RPM del motor entre 4000 y 4500 durante 15 segundos.
9. Pare el motor abruptamente pulsando el botón arrancar/parar o quitando el cable de amarre.
10. Espere 30 segundos para que el aceite se asiente en el motor y después, saque la varilla medidora y límpiela.

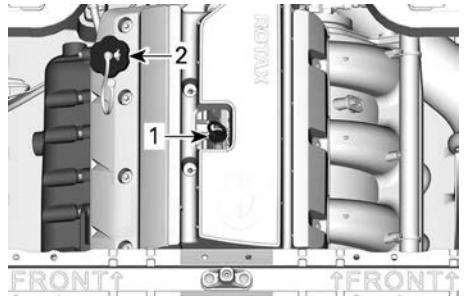

TÍPICO

1. Varilla de nivel de aceite.
2. Tapón de llenado de aceite

11. Vuelva a colocar la varilla e introdúzcala completamente.
12. Extraiga de nuevo la varilla y compruebe el nivel de aceite. Debe encontrarse entre las marcas LLENO y AÑADIR.

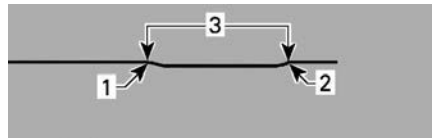

TÍPICO

1. Lleno
2. Añadir
3. Margen de funcionamiento

13. Añada aceite según convenga para asegurarse de que se alcanza

el nivel necesario entre las marcas.

1. Quite la tapa del aceite.
2. Coloque un embudo en la abertura de la tapa de válvulas.
3. Agregue una cantidad pequeña del aceite recomendado para alcanzar el nivel apropiado.

### AVISO

**No llene excesivamente.**

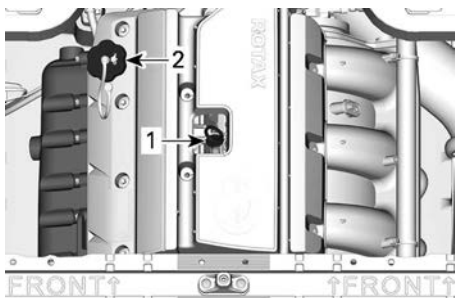

1. Varilla de nivel de aceite.
2. Tapón de llenado de aceite

### NOTA:

Cada vez que se añade aceite en el motor, debe ejecutarse de nuevo el procedimiento completo descrito en este apartado. Si no, tendrá una lectura falsa del nivel del aceite.

14. Coloque de nuevo correctamente el tapón y la varilla medidora de aceite.

### AVISO

**Asegúrese de que el tapón de llenado de aceite esté apretado correctamente. De lo contrario, el aceite del motor podría derramarse.**

### Sustitución del aceite y del filtro del motor

El cambio de aceite y la sustitución del filtro los puede realizar un

distribuidor autorizado de Sea-Doo, un taller de reparación o una persona a su elección.

### Refrigerante del motor

#### Refrigerante recomendado para el motor

**Refrigerante recomendado por XPS**

Refrigerante premezclado de larga duración

Si no está disponible el refrigerante recomendado XPS

Utilice un refrigerante premezclado de etilenglicol (50 %-50 %) bajo en silicatos y de larga duración formulado para los motores de aluminio de combustión interna.

### AVISO

**Utilice siempre anticongelante etilenglicol con inhibidores antioxidantes específicos para motores de aluminio de combustión interna.**

Para evitar que el anticongelante se deteriore, utilice siempre la misma marca y grado. No mezcle nunca diferentes marcas o grados a menos que se limpie con chorro de agua y se rellene completamente el sistema de refrigeración.

#### Comprobación del nivel de refrigerante del motor

### ⚠ ATENCIÓN

**Compruebe el nivel de refrigerante con el motor en frío. Nunca añada refrigerante con el motor caliente.**

**⚠ CUIDADO**

Varios componentes del compartimento del motor pueden estar muy calientes. El contacto directo podría provocar quemaduras en la piel.

1. Retire los paneles de acceso al motor.

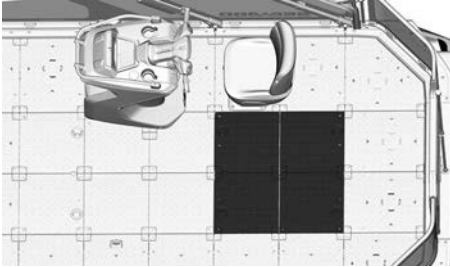

**TÍPICO**

2. Localice el tapón del depósito de expansión.

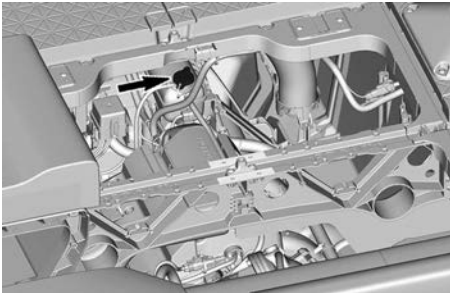

**TÍPICO**

Con la embarcación en posición nivelada, el nivel de refrigerante debe encontrarse entre las marcas de nivel MIN. y MAX. que figuran en el depósito de refrigerante cuando el motor está frío.

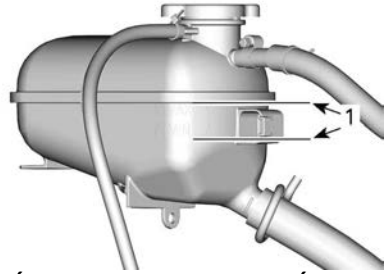

**DEPÓSITO DE EXPANSIÓN DEL REFRIGERANTE**

1. Nivel entre marcas cuando el motor está frío

**NOTA:**

La embarcación está nivelada cuando se encuentra en el agua. Cuando se encuentre sobre un remolque levante la barra de remolque, y asegúrela en esta posición cuando la parte inferior del casco se encuentre nivelada.

Añada refrigerante, consulte la especificación en *Refrigerante de motor recomendado*, para ajustar el nivel de refrigerante entre las marcas, conforme lo requiera. Utilice un embudo para evitar que se derrame. No llene excesivamente.

3. Apriete correctamente el tapón del depósito de expansión. Vuelva a montar los asientos.

**NOTA:**

Si el sistema de refrigeración precisa refrigerante con frecuencia, es síntoma de fugas o de un problema del motor. Consulte a un distribuidor autorizado de Sea-Doo.

**Cambio del refrigerante del motor**

El cambio de refrigerante debe ser realizado por un distribuidor Sea-Doo autorizado, por un taller de reparación o por alguna persona de su elección.

## Bobinas de encendido

### Acceso a la bobina de encendido

1. Retire el cable de seguridad del interruptor de parada del motor.
2. Retire los paneles de acceso al motor.

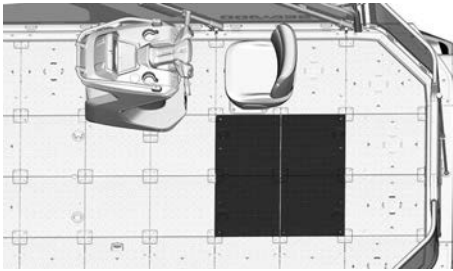

### TÍPICO

3. Retire la tapa del motor.

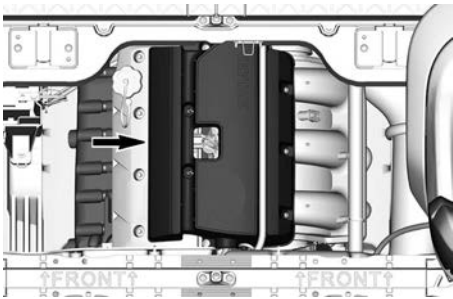

### Desmontaje de la bobina de encendido

1. Desenchufe el conector de la bobina de encendido.

### AVISO

No intente levantar la bobina de encendido con ninguna herramienta.

2. Quite el tornillo de sujeción de la bobina de encendido.
3. Retire la bobina de encendido de la bujía girando la bobina de lado a lado, mientras se tira de ella.

### Montaje de la bobina de encendido

1. Instale la bobina de encendido en la bujía.
2. Alinee el orificio del tornillo de sujeción de la bobina de encendido con el orificio roscado en la tapa de válvulas.
3. Empuje la bobina de encendido hacia abajo hasta que se apoye sobre la tapa de válvulas.
4. Instale el tornillo de sujeción y ajústelo.

### Par de apriete

Tornillo de sujeción de la bobina de encendido

$9 \pm 1$  Nm  
( $80 \pm 9$  lbf-pulg)

5. Conecte de nuevo el conector de las bobinas de encendido.

## Bujías

### Extracción de la bujía

1. Retire las bobinas de encendido. Consulte el apartado *Desmontaje de la bobina de encendido*.
2. Limpie la bujía y la culata con aire comprimido.
3. Desenrosque completamente las bujías con una llave de bujías.

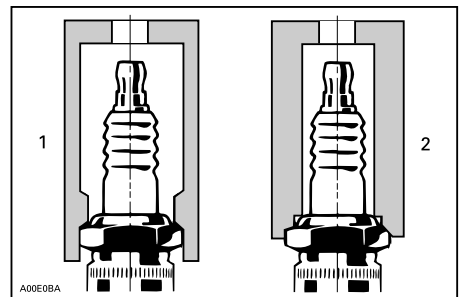

1. Casquillo de llave de bujías homologado
2. Dado inadecuado

4. Use la bobina de encendido para sacar la bujía de su orificio.

### Montaje de la bujía

Antes de la instalación, asegúrese de que las superficies de contacto de la culata y la bujía están limpias.

1. Con una galga de espesores, compruebe la separación de los electrodos según las *Especificaciones técnicas*. Sustituya la bujía si está fuera de especificación.

#### AVISO

**No ajuste el espacio en este tipo de bujía. El ajuste puede debilitar los electrodos negativos, lo que puede provocar la ruptura de electrodos y daños graves al motor.**

2. Aplique lubricante antiagarrotamiento en la rosca de la bujía como medida de precaución.
3. Enrosque a mano la bujía en la culata. A continuación, apriete la bujía al par especificado con una llave de bujías.

#### Par de apriete

Bujía	18 ± 2 Nm (159 ± 18 lbf-pulg)
-------	----------------------------------

4. Instale las bobinas de encendido. Consulte el apartado *Bobina de encendido*.

### Sistema de escape

#### ⚠ PELIGRO

**NO haga funcionar el motor en un lugar cerrado o sin ventilación adecuada ni permita que los gases de escape se acumulen en recintos cerrados. El escape del motor contiene monóxido de carbono que, si se inhala, puede causar daños cerebrales graves o incluso la muerte.**

### Lavado con chorro de agua del sistema de escape

El lavado con agua dulce del sistema de escape es esencial para neutralizar los efectos corrosivos de la sal y otros productos químicos presentes en el agua. Ayudará a eliminar arena, sal, conchas y otras partículas presentes en las envueltas de agua y en las mangueras.

La limpieza con agua del sistema de escape debe realizarse cuando no vaya a utilizarse nuevamente la embarcación en el mismo día o cuando vaya a almacenarse durante un periodo prolongado.

#### AVISO

**Si no se lava el sistema con agua cuando sea necesario, se dañará el sistema de escape. Asegúrese de que el motor funciona a lo largo de todo el procedimiento.**

#### ⚠ ATENCIÓN

**Realice esta operación en una zona bien ventilada. Algunos componentes del compartimento del motor pueden estar muy calientes. El contacto directo podría provocar quemaduras en la piel. No toque ningún componente eléctrico ni la zona de la bomba de impulsión mientras el motor se encuentre en funcionamiento.**

#### ⚠ ATENCIÓN

**Cuando se acciona el motor mientras la embarcación se encuentra fuera del agua, el intercambiador de calor de la placa de navegación puede llegar a calentarse mucho. Evite todo contacto con la placa de navegación para evitar quemaduras.**

1. Conecte una manguera de jardín al conector situado en la parte posterior de la embarcación. **No abra todavía el grifo del agua.**

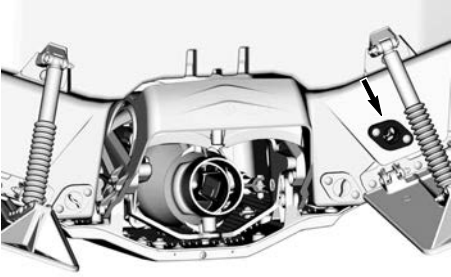

**NOTA:**

Esta herramienta se recomienda cuando se utiliza un adaptador de conexión rápida para facilitar la instalación de la manguera de jardín.

**Herramienta recomendada**

Adaptador de conector opcional  
295 500 473

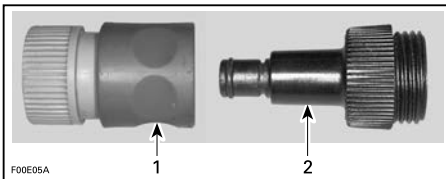

1. *Adaptador de conexión rápida*
  2. *Adaptador del conector de aclarado*
2. Arranque el motor y a continuación, abra inmediatamente el grifo del agua.

**AVISO**

**Arranque siempre el motor antes de abrir el grifo del agua. Abra el grifo del agua inmediatamente después de arrancar el motor para evitar su sobrecalentamiento. No haga funcionar nunca el motor si no hay suministro de agua al sistema de escape cuando la embarcación se encuentre fuera del agua.**

3. Haga funcionar el motor durante 90 segundos a ralentí.

**AVISO**

**Nunca deje funcionar el motor durante más de 2 minutos. El aislamiento de la línea de transmisión no cuenta con refrigeración cuando la embarcación se encuentra fuera del agua.**

4. Asegúrese de que fluye agua de la bomba de impulsión durante la limpieza con agua.
5. Cierre el grifo de agua, haga funcionar el motor durante 5 segundos a 5 000 r.p.m. y deténgalo.

**AVISO**

**Cierre siempre el grifo del agua antes de detener el motor.**

6. Retire el tapón de drenaje del sistema de escape.

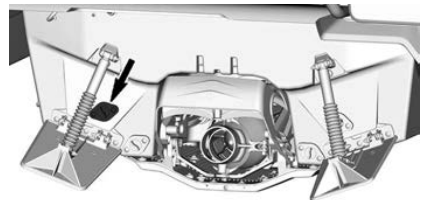

7. Arranque el motor y a continuación, abra inmediatamente el grifo del agua.

### AVISO

Arranque siempre el motor antes de abrir el grifo del agua. Abra el grifo del agua inmediatamente después de arrancar el motor para evitar su sobrecalentamiento. No haga funcionar nunca el motor si no hay suministro de agua al sistema de escape cuando la embarcación se encuentre fuera del agua.

- Haga funcionar el motor durante 90 segundos a ralentí.

### AVISO

Nunca deje funcionar el motor durante más de 2 minutos. El aislamiento de la línea de transmisión no cuenta con refrigeración cuando la embarcación se encuentra fuera del agua.

- Asegúrese que el agua sale por la toma durante el lavado.
- Cierre el grifo de agua, haga funcionar el motor durante 5 segundos a 5 000 r.p.m. y deténgalo.

### AVISO

Cierre siempre el grifo del agua antes de detener el motor.

- Coloque el tapón de drenaje del sistema de escape.

## Placa de navegación y rejilla de entrada de agua

### Inspección de la placa de navegación y la rejilla de entrada de agua

Compruebe la existencia de daños en la placa de navegación y en la rejilla de entrada de agua de la bomba de impulsión. Visite a un distribuidor autorizado de Sea-Doo para que

reparen o reemplacen las piezas que se puedan haber dañado.

### ⚠ ATENCIÓN

Siempre debe retirarse el cable de seguridad del interruptor de parada del motor antes de inspeccionar la rejilla de entrada.

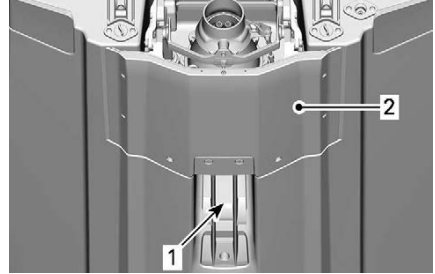

### INSPECCIONE ESTAS ÁREAS

- Admisión de agua
- Placa de navegación

## Ánodos de sacrificio

### Inspección de los ánodos de sacrificio

Los ánodos de sacrificio están presentes en:

- Bomba
- Placa de navegación

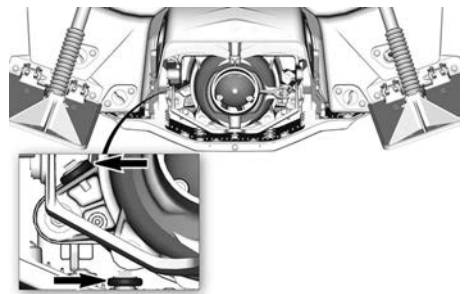

Compruebe si presenta desgaste. Si están desgastados más de la mitad, diríjase a un concesionario Sea-Doo autorizado para la sustitución del ánodo.

## Fusibles

### Inspección de un fusible

Compruebe el estado del fusible y sustitúyalo si es necesario.

#### ⚠ ATENCIÓN

**Nunca use un fusible de mayor capacidad nominal que la especificada.**

Tire del fusible para sacarlo del porta-fusibles. Compruebe si se ha fundido el filamento.

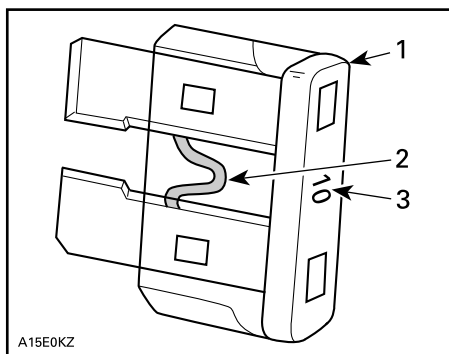

#### TÍPICO

1. Fusible
2. Compruebe si se ha fundido
3. Amperaje

#### ⚠ ATENCIÓN

**Si se quema un fusible de forma reiterada, debe determinarse y corregirse el origen del fallo de funcionamiento antes de arrancar de nuevo. Para el mantenimiento, visite a un distribuidor autorizado.**

### Ubicación de los fusibles

Hay dos (2) cajas de fusibles, una ubicada en el compartimento del motor y otra en la consola de cubierta.

Para acceder a la caja de fusibles:

Retire el panel de la consola.

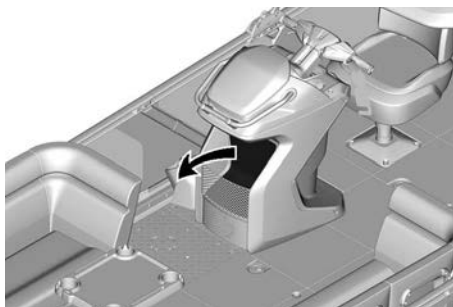

Para acceder a la caja de fusibles del motor:

Retire los paneles de acceso al motor.

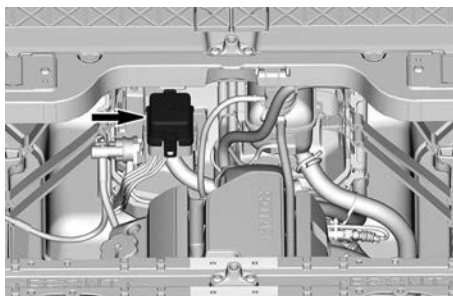
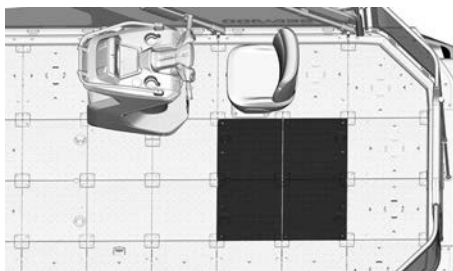



Para retirar la tapa de la caja de fusibles apriete simultáneamente las pestañas de bloqueo y luego, sujete y tire de la tapa de la caja de fusibles para abrirla.

**NOTA:**

La categoría y la posición de los fusibles se indican en la tapa de la caja de fusibles.

Utilice la herramienta de extracción e instalación de fusibles que incluye la caja, para que la extracción del fusible resulte más fácil.

**Descripción de los fusibles**

Consulte el apartado de *Especificaciones técnicas* para ver la clasificación y descripción de los fusibles.

**Levantamiento de los flotadores del pontón**

El lavado con agua dulce de los flotadores del pontón es esencial para eliminar la arena, la sal y las conchas u otras partículas, presentes en los flotadores interiores.

El lavado de la parte flotante del pontón se debe realizar de acuerdo con su uso; con menor frecuencia en aguas limpias y mayor número de veces si se utiliza en aguas turbias.

Se recomienda practicar el lavado de la parte flotante del pontón por lo menos una vez al año, o cuando la embarcación permanezca guardada por largo tiempo.

También se debe hacer con agua tibia al pasar de un lago a otro.

1. Ajuste una manguera de jardín al conector situado en la parte posterior derecha (RH en inglés) de la embarcación, cerca del escalón de embarque.

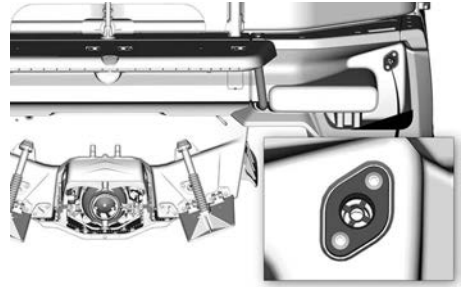

**NOTA:**

Esta herramienta se recomienda cuando se utiliza un adaptador de conexión rápida para facilitar la instalación de la manguera de jardín.

Herramienta recomendada	
Adaptador del conector para lavado 295500473	

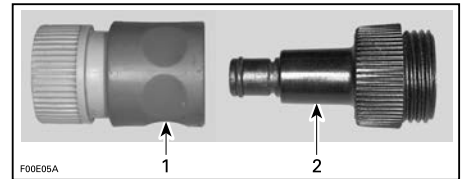

1. Adaptador de conexión rápida
  2. Adaptador del conector de aclarado
2. Asegúrese de que el agua fluya alrededor y por debajo de la embarcación.
  3. Cierre el grifo de agua y espere que el agua no siga saliendo.
  4. Desconecte la manguera de jardín y el adaptador del conector de limpieza (si se usa).

**Toldo**

**Ajuste de los tornillos de la estructura del toldo bimini.**

Revise con frecuencia que las presillas que aseguran la estructura del toldo bimini, no se hayan aflojado.

1. Apriete frecuentemente los tornillos de la estructura del toldo bimini, de acuerdo con las especificaciones.



**TORNILLOS DE LA ESTRUCTURA FRONTAL DEL TOLDO BIMINI — LADO IZQUIERDO (LH)**



**TORNILLOS MEDIOS Y POSTERIORES DE LA ESTRUCTURA DEL TOLDO BIMINI — LADO IZQUIERDO (LH)**

1. Tornillo de la parte media
2. Tornillo trasero



**PERNO DE TENSION DEL TOLDO BIMINI — LADO IZQUIERDO (LH)**

2. Disminuya la tensión antes de apretar los tornillos de ajuste.
3. Gire la tornillos en sentido horario para aumentar la tensión.
4. Gire la Tornillos en sentido anti-horario para disminuir la tensión.

Par de apriete	
Tornillos de la estructura del toldo bimini	7,5 ± 0,5 Nm (66 ± 4 lbf•pulg.)

### **Ajuste de la tensión de la lona**

1. Para ajustar la tensión de la lona suelte el gancho de la sección media de la estructura del toldo bimini, a fin de permitir el acceso al perno de tensión ubicado en la parte inferior. Consulte el subapartado “desmonte del toldo”.

# CUIDADO DE LA EMBARCACIÓN

BRP recomienda sacar la embarcación del agua todos los días, al final de cada viaje. Esta acción facilitará el mantenimiento de las partes sumergidas durante largo tiempo.

## Cuidados posteriores al uso

### *Lavado con chorro de agua del sistema de escape*

El sistema de escape debe lavarse a chorro diariamente cuando la embarcación se utiliza en agua salada o sucia.

Consulte *Procedimientos de mantenimiento*.

### *Levantamiento de los flotadores del pontón*

Los flotadores del pontón deben enjuagarse una vez al año o cuantas veces sea necesario.

Consulte *Procedimientos de mantenimiento*.

### *Cuidados adicionales para el uso en aguas sucias o saladas*

Cuando la embarcación se utiliza en aguas sucias y, especialmente, en agua salada, deben observarse cuidados adicionales para proteger tanto la embarcación como sus componentes.

Enjuague la zona de la sentina de la embarcación con agua limpia.

No utilice nunca un dispositivo de lavado a alta presión para limpiar la sentina. **UTILICE AGUA A BAJA PRESIÓN ÚNICAMENTE (como la de una manguera de riego para el jardín).**

El lavado a alta presión puede dañar los sistemas eléctricos y mecánicos.

### CUIDADO

**Antes de efectuar cualquier operación de mantenimiento, espere a que el motor se enfríe.**

## AVISO

**Si no se ponen en práctica los cuidados adecuados (como, por ejemplo): lavado de la embarcación, limpieza a chorro del sistema de escape y tratamiento anticorrosión cuando la embarcación se utiliza en agua salada) se producirán daños tanto en la embarcación como en sus componentes. No deje nunca la moto acuática expuesta a la luz directa del sol.**

## Limpeza de los asientos

Limpe y/o seque todos los asientos diariamente después del viaje, utilizando productos marinos XPS. Para obtener información adicional póngase en contacto con su distribuidor autorizado Sea-Doo.

No deje en los asientos nada que esté húmedo como toallas o bañadores, ni nada de naturaleza biológica como comida u hojas. Puede presentarse algún daño irreparable.

Antes de aplicar un producto de limpieza en el asiento, intente quitar las marcas con un borrador blanco.

Muchas marcas (como las de calzado) se pueden quitar fácilmente con este método.

## Cubierta y casco

Repare, limpie y proteja la embarcación de acuerdo con los procedimientos que encontrará en la sección *Cuidado de la embarcación*.

## Reparación

Si es necesario realizar cualesquier reparaciones a elementos componentes de la cubierta o en el casco, póngase en contacto con su distribuidor Sea-Doo autorizado.

## Limpieza

Lave el casco, los flotadores del pontón y la cubierta, con una solución de agua jabonosa (utilice solamente detergente suave). Aclare abundantemente con agua corriente limpia.

Elimine los organismos marinos del interior y el exterior del casco.

Utilice los productos náuticos XPS para limpiar y preservar telas y vinilos transparentes como el toldo bimini, además de las barandillas.

### AVISO

**Nunca limpie con los siguientes productos:**

- Limpiador extrafuerte XPS S4
- Detergente agresivo
- Producto desengrasante
- Amoníaco
- Acetona u otras cetonas
- Alcohol
- Tolueno u otros solventes aromáticos
- Solventes a base de cloro
- Alcoholes minerales
- Disolventes de pintura
- Productos a base de petróleo

Las manchas pueden quitarse del asiento y de la fibra de vidrio utilizando limpiador y desengrasador multipropósito XPS o equivalente.

Para limpiar las alfombras, utilice un limpiador y desengrasante multiusos XPS o un producto equivalente.

### ⚠ ATENCIÓN

**Nunca aplique protector de plástico ni de vinilo en las losetas del piso, ya que la superficie quedaría resbaladiza y los(as) ocupantes podrían deslizarse en la cubierta o caer fuera de la embarcación.**

Respete el medio ambiente asegurándose de no verter combustible, aceite o soluciones limpiadoras en vías navegables.

## Protección

Si la embarcación va a guardarse de- jándola en exteriores, cúbrala con una lona impermeable opaca para evitar que los rayos solares y la suciedad afecten a los componentes de plástico y al acabado de la embarcación y que se acumule el polvo.

### AVISO

**Nunca debe dejarse la embarcación en el agua si no va a usarse durante un período prolongado. No deje nunca la moto acuática expuesta a la luz directa del sol. No almacene nunca la embarcación en una bolsa de plástico.**

# ALMACENAJE Y PREPARACIÓN DE PRETEMPORADA

## Almacenamiento

### ATENCIÓN

Puesto que el combustible y el aceite son inflamables, diríjase a un distribuidor autorizado de Sea-Doo, a un taller de reparación o a una persona a su elección para que inspeccione la integridad del sistema de combustible como se especifica en la tabla de inspección periódica.

Se recomienda que el mantenimiento de la embarcación durante el almacenamiento corra a cargo de un distribuidor autorizado de Sea-Doo, un taller de reparación o una persona a su elección, pero puede usted realizar las operaciones siguientes con un mínimo de herramientas.

### NOTA:

Realice las tareas siguientes en el orden indicado en esta sección.

### AVISO

No haga funcionar el motor durante el período de almacenamiento.

## Sistema de propulsión

### Limpieza de la bomba de impulsión

### ATENCIÓN

Retire siempre el cable de seguridad del interruptor de parada para evitar que el motor se ponga en marcha inesperadamente antes de limpiar la zona de la bomba de impulsión. Cuando se realice esta operación, el motor no debe estar en marcha.

Enjuague la bomba de impulsión pulverizando agua a través de sus aberturas de entrada y salida.

Pulverice un producto anticorrosivo en las piezas del sistema de propulsión.

### Producto de servicio

Lubricante anticorrosivo XPS o equivalente

### Inspección de la bomba de impulsión

Visite a su distribuidor autorizado de Sea-Doo.

### Sistema de combustible

#### Protección del sistema de combustible

Debe agregarse un estabilizador de combustible en el depósito de combustible para prevenir el deterioro de combustible y que se atasque el sistema de combustible. Siga las instrucciones del fabricante' del estabilizador para usarlo correctamente.

Llene completamente el depósito de combustible. Asegúrese de que no haya agua dentro del depósito de combustible.

### AVISO

Si se introduce agua en el depósito de combustible, podrían darse daños internos importantes en el sistema de inyección del combustible.

### Motor y sistema de escape

#### Sustitución del aceite y del filtro del motor

El cambio de aceite y la sustitución del filtro los puede realizar un distribuidor autorizado de Sea-Doo, un taller de reparación o una persona a su elección.

## Lubricación de los cilindros del motor

1. Quite las bujías. Consulte el apartado *Procedimientos de mantenimiento*.
2. Rocíe lubricante en cada cilindro a través de los orificios de las bujías.

Producto de servicio
Lubricante anticorrosivo XPS o equivalente

3. Presione totalmente la palanca del acelerador. Presionar la palanca del acelerador impedirá que se inyecte combustible y desactivará el encendido durante el arranque del motor.
4. Pulse el botón de ARRANQUE/PARADA para que el motor gire unas vueltas. Así se distribuye el aceite sobre las paredes de los cilindros.
5. Aplique lubricante antiagarrotamiento en las roscas de las bujías y proceda a instalarlas de nuevo en el motor. Consulte el apartado *Procedimientos de mantenimiento*.
6. Instale las bobinas de encendido. Consulte el apartado *Procedimientos de mantenimiento*.

## Prueba de la densidad del refrigerante del motor

Si no cambia el anticongelante, compruebe su densidad.

El cambio de anticongelante y la prueba de densidad los debe realizar un distribuidor autorizado de Sea-Doo, un taller de reparación o una persona a su elección. Consulte *Programa de mantenimiento*.

## AVISO

Una densidad inadecuada del anticongelante puede dar lugar a la congelación del líquido del sistema de refrigeración, si se almacena la embarcación en una zona en la que se alcance el punto de congelación. De ello se derivarían daños graves en el motor.

## Lavado con chorro de agua del sistema de escape

Realice el procedimiento como se describe en la sección *Procedimientos de mantenimiento*.

## Drenaje del sistema de escape

En áreas donde la temperatura puede alcanzar índices de congelación, será necesario eliminar el agua atrapada en el sistema de escape y en la refrigeración intermedia.

Retire el tapón de drenaje del sistema de escape.

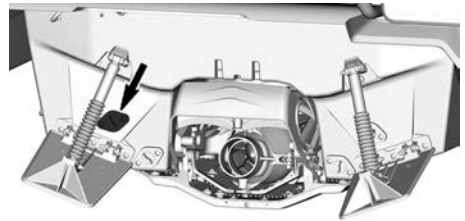

Con ayuda del conector para lavado, inyecte aire en el sistema a una presión de 379 kPa (55 lbf/pulg<sup>2</sup>), hasta que no salga más agua de la bomba de propulsión ni del drenaje del sistema de escape.

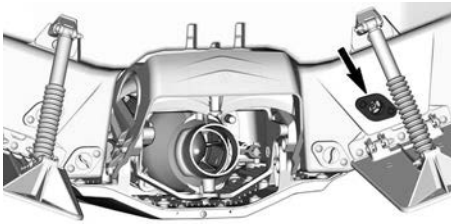

mantenimiento; no hay que añadir agua para ajustar el nivel del electrolito.

### AVISO

**No es necesario retirar la banda de tapas de la batería ni agregar electrolito durante la vida útil de la batería.**

Se puede fabricar la siguiente manguera para facilitar el procedimiento de drenaje.

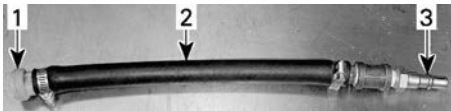

#### TÍPICO

1. Adaptador del conector de aclarado
2. Manguera 12,7 mm (1/2 pulg.)
3. Adaptador macho de manguera de aire

### AVISO

**Si no se drena el sistema de escape, el colector de escape puede sufrir graves daños.**

Retire las herramientas especializadas y cierre el tapón de drenaje del sistema de escape.

## Sistema eléctrico

### Batería

#### Mantenimiento de la batería

Al almacenar la embarcación, siempre se debe almacenar la batería en un lugar cálido y seco.

### ⚠ ATENCIÓN

**Nunca cargue ni eleve el voltaje de la batería mientras se encuentra instalada en la embarcación.**

Este vehículo está equipado con una batería que no precisa

### Acceso a la batería

Para tener acceso a la batería, retire los paneles de acceso al motor.

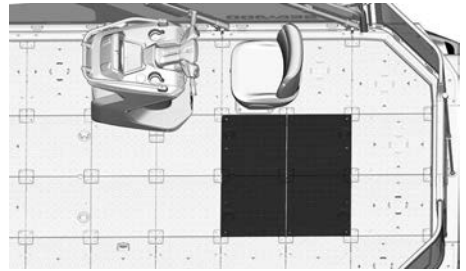

### Desmontaje de la batería

Asegúrese de que el interruptor principal se encuentre desconectado/colectado. Consulte el apartado "Interruptor principal".

1. Desconecte primero el cable NEGRO (-) y luego el ROJO (+).

### AVISO

**Siempre desconecte primero el cable NEGRO (-) y después, el ROJO (+).**

2. Desasegure la batería.

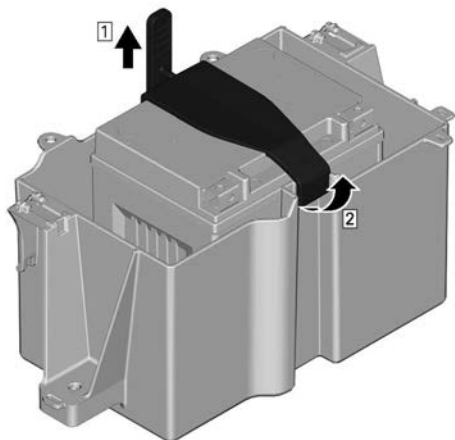

### LIBERACIÓN DE LA BATERÍA

Etapa 1. Hale la correa hacia atrás.

Etapa 2. Suelte el gancho de la batería.

3. Desmonte la batería.

### Carga de la batería

Use cualquier cargador de batería para automóvil. Consulte siempre las instrucciones del fabricante del cargador de la batería.

### Limpeza de la batería

Limpe el alojamiento y los bornes de la batería con un cepillo suave y una solución de agua y bicarbonato.

Elimine la corrosión existente en los terminales de los cables de la batería y en los bordes de la misma, utilizando un cepillo de alambre fuerte.

Enjuague con agua limpia y seque bien.

### Montaje de la batería

1. Conecte los cables de la batería.

**NOTA:** Elimine todo resto de agua o suciedad presente en el compartimiento antes de instalar la batería.

### AVISO

Una polaridad invertida de la batería dañará el regulador de voltaje.

### AVISO

Siempre conecte primero el cable ROJO (+) y luego el cable NEGRO (-).

2. Apriete los tornillos de los cables de la batería según lo especificado.

### Par de apriete

Tornillo para cables de batería	$4 \pm 0,5 \text{ Nm}$ ( $35 \pm 4 \text{ lbf-pulg}$ )
---------------------------------	---

3. Aplique grasa dieléctrica en los bornes de la batería.
4. Cubra el borne positivo con una funda de goma.
5. Verifique el recorrido de los cables y los accesorios.

### Compartimento del motor

#### Limpeza del compartimento del motor

1. Limpie la sentina con agua caliente y detergente o con un producto limpiador para sentinas.
2. Aclare abundantemente.
3. Levante el extremo delantero de la embarcación para vaciar totalmente la sentina a través de los tapones de drenaje correspondientes.

#### Tratamiento anticorrosión

1. Limpie con un trapo toda el agua residual presente en el compartimento del motor.



- Lubrique todos los componentes metálicos del compartimento del motor.

Producto de servicio
Lubricante anticorrosivo XPS o equivalente

- Mantenga levantado el panel de acceso al motor, para evitar la condensación o corrosión dentro del compartimento del motor.

### **Almacenamiento de accesorios**

Algunos accesorios pueden ser muy susceptibles a la humedad y a espacios encerrados.

Asegúrese de que todos los accesorios removibles, incluidos dispositivos electrónicos y ropa, se guarden en un espacio seco y ventilado.

### **Cubierta y casco**

Repáre, limpie y proteja la embarcación de acuerdo con los procedimientos que encontrará en la sección *Cuidado de la embarcación*.

## **Preparación de pretemporada**

La preparación de pretemporada debe realizarse junto con el *Programa de mantenimiento*.

Asegúrese de llevar a cabo todas las tareas incluidas en la tabla **100 horas o 1 año**.

La preparación de mantenimiento de pretemporada la puede realizar un distribuidor autorizado de Sea-Doo, un taller de reparación o una persona a su elección.

# REGISTROS DE MANTENIMIENTO

Envíe fotocopias de los registros de mantenimiento a BRP si es necesario.

## Preentrega

Número de serie:

Kilometraje:

Horario:

Fecha:

N.º de distribuidor:

Notas:

Firma/impresión:

Consulte los procedimientos detallados de instalación en el boletín del procedimiento previo a la entrega

<b>Inspección inicial</b>	
Kilometraje: _____ Horario: _____ Fecha: _____ N.º de distribuidor: _____ Notas: _____ _____	Firma/impresión:
Para ver el calendario de mantenimiento, consulte la sección información de mantenimiento de esta guía del operador'	

<b>Servicio</b>	
Kilometraje: _____ Horario: _____ Fecha: _____ N.º de distribuidor: _____ Notas: _____ _____	Firma/impresión:
Para ver el calendario de mantenimiento, consulte la sección información de mantenimiento de esta guía del operador'	

**Servicio**

Kilometraje:

---

Horario:

---

Fecha:

---

N.º de  
distribuidor:

---

Notas:

---

---

Firma/impresión:

Para ver el calendario de mantenimiento, consulte la sección información de mantenimiento de esta guía del operador'

**Servicio**

Kilometraje:

---

Horario:

---

Fecha:

---

N.º de  
distribuidor:

---

Notas:

---

---

Firma/impresión:

Para ver el calendario de mantenimiento, consulte la sección información de mantenimiento de esta guía del operador'

<b>Servicio</b>	
Kilometraje: _____ Horario: _____ Fecha: _____ N.º de distribuidor: _____ Notas: _____ _____	Firma/impresión:
Para ver el calendario de mantenimiento, consulte la sección información de mantenimiento de esta guía del operador*	

<b>Servicio</b>	
Kilometraje: _____ Horario: _____ Fecha: _____ N.º de distribuidor: _____ Notas: _____ _____	Firma/impresión:
Para ver el calendario de mantenimiento, consulte la sección información de mantenimiento de esta guía del operador*	

**Servicio**

Kilometraje:

---

Horario:

---

Fecha:

---

N.º de  
distribuidor:

---

Notas:

---

---

Firma/impresión:

Para ver el calendario de mantenimiento, consulte la sección información de mantenimiento de esta guía del operador'

**Servicio**

Kilometraje:

---

Horario:

---

Fecha:

---

N.º de  
distribuidor:

---

Notas:

---

---

Firma/impresión:

Para ver el calendario de mantenimiento, consulte la sección información de mantenimiento de esta guía del operador'

<b>Servicio</b>	
Kilometraje: _____ Horario: _____ Fecha: _____ N.º de distribuidor: _____ Notas: _____ _____	Firma/impresión:
Para ver el calendario de mantenimiento, consulte la sección información de mantenimiento de esta guía del operador*	

<b>Servicio</b>	
Kilometraje: _____ Horario: _____ Fecha: _____ N.º de distribuidor: _____ Notas: _____ _____	Firma/impresión:
Para ver el calendario de mantenimiento, consulte la sección información de mantenimiento de esta guía del operador*	

**Servicio**

Kilometraje:

---

Horario:

---

Fecha:

---

N.º de  
distribuidor:

---

Notas:

---

---

Firma/impresión:

Para ver el calendario de mantenimiento, consulte la sección información de mantenimiento de esta guía del operador'

**Servicio**

Kilometraje:

---

Horario:

---

Fecha:

---

N.º de  
distribuidor:

---

Notas:

---

---

Firma/impresión:

Para ver el calendario de mantenimiento, consulte la sección información de mantenimiento de esta guía del operador'



<b>Servicio</b>	
Kilometraje: _____ Horario: _____ Fecha: _____ N.º de distribuidor: _____ Notas: _____ _____	Firma/impresión:
Para ver el calendario de mantenimiento, consulte la sección información de mantenimiento de esta guía del operador'	

<b>Servicio</b>	
Kilometraje: _____ Horario: _____ Fecha: _____ N.º de distribuidor: _____ Notas: _____ _____	Firma/impresión:
Para ver el calendario de mantenimiento, consulte la sección información de mantenimiento de esta guía del operador'	

Esta página está intencionalmen-  
te en blanco

# INFORMACIÓN TÉCNICA

# NÚMEROS DE IDENTIFICACIÓN

Los principales componentes de la embarcación (motor y casco) se identifican por medio de diferentes números de serie. En ciertas ocasiones, puede ser necesario localizar dichos números por asuntos relacionados con la garantía o para localizar la embarcación en caso de robo.

## Número de identificación del casco

El código de identificación del casco (HIN) está situado en la parte trasera de la embarcación.

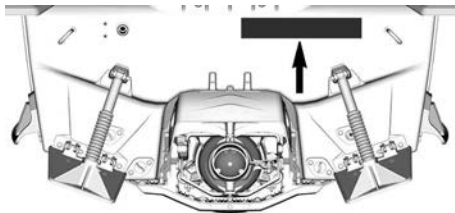

### TÍPICO

Se compone de 12 dígitos:

YDV	12345	L	2	22
				Año del modelo
				Año de fabricación
				Mes de fabricación
				Número de serie (también puede utilizarse una letra como dígito)
				Fabricante

## Número de identificación del motor

El número de identificación del motor (E.I.N.) está situado en el extremo delantero del motor.

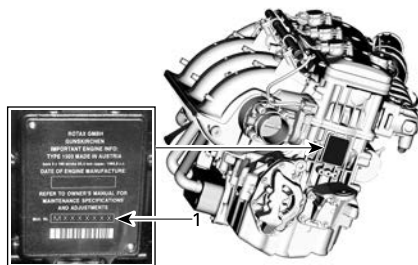

### TÍPICO

1. Número de identificación del motor (EIN)

# CONFORMIDAD

## Etiqueta colgante de control de emisiones – 4 estrellas

○

**Una estrella: Bajo nivel de emisiones**  
La etiqueta de una estrella se aplica a motores que cumplen los estándares de emisiones de escape de 2001 para motores marinos fueraborda y de motos de agua del ARB. Las emisiones de los motores que cumplen esos estándares son un 75 % inferiores a las de los motores de dos tiempos con carburación convencional. Estos motores son equivalentes a los estándares de 2006 de la Agencia de Protección Ambiental (EPA) en Estados Unidos referentes a los motores marinos.

**Dos estrellas: Nivel de emisiones muy bajo**  
La etiqueta de dos estrellas se aplica a motores que cumplen los estándares de emisiones de escape de 2004 para motores marinos fueraborda y de motos de agua del ARB. Las emisiones de los motores que cumplen esos estándares son un 20 % inferiores a las de los motores de baja emisión de una estrella.





**Tres estrellas: Nivel de emisiones ultrabajo**  
La etiqueta de tres estrellas se aplica a motores que cumplen los estándares de emisiones de escape de 2008 para motores marinos fueraborda y de motos de agua o los estándares de emisiones de escape de 2003-2008 para motores marinos de popa o intraborda del ARB. Las emisiones de los motores que cumplen esos estándares son un 65 % inferiores a las de los motores de baja emisión de una estrella.

**Cuatro estrellas: Nivel de emisiones superultrabajo**  
La etiqueta de cuatro estrellas se aplica a motores que cumplen los estándares de emisiones de escape de 2009 para motores marinos intraborda y en popa del CARB. Los motores náuticos fueraborda y de motos de agua también pueden ajustarse a estos estándares. Las emisiones de los motores que cumplen esos estándares son un 90 % inferiores a las de los motores de baja emisión de una estrella.

**Bombardier Recreational Products Inc.**  
**VALCOURT, QUÉBEC, CANADA**  
Una embarcación más limpia. Datos clave  
1-800-END-SMOG  
www.arb.ca.gov

219605995\_ES

○



**La etiqueta con estrellas es sinónimo de motores náuticos más limpios**  
Este motor se ha certificado como:

**Distintivo de los motores náuticos más limpios:**  
**Agua y aire más limpios:** para un entorno y un estilo de vida más saludables.  
**Mayor ahorro de combustible:** consume entre un 30 y un 40 % menos de gasolina y aceite que los motores de dos tiempos con carburación convencional, lo que supone un ahorro económico y de recursos.  
**Garantía de emisiones de mayor duración:** protege al consumidor a la vez que asegura un servicio sin preocupaciones.

## ETIQUETA COLGANTE DE CONTROL DE EMISIONES – 4 ESTRELLAS

## Etiqueta sobre control de emisiones



### ETIQUETA DEL CONTROL DE EMISIONES – 4 ESTRELLAS

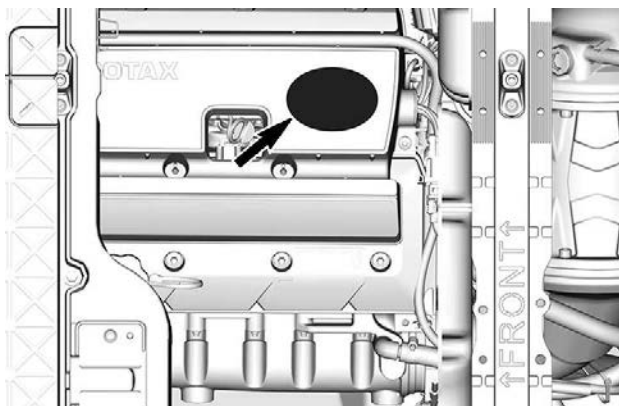

### CUBIERTA PARA MOTOR

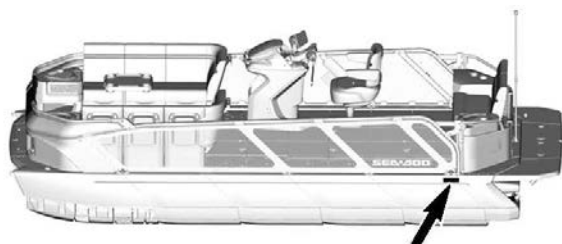

**Etiqueta informativa sobre el sistema de control de emisiones contaminantes, según normas de la agencia EPA (modelos ECT).**

**INFORMACIÓN SOBRE EL SISTEMA DE CONTROL DE EMISIONES**  
 BOMBARDIER RECREATIONAL PRODUCTS INC. ESTE MOTOR CUMPLE CON LA  **NORMATIVA SOBRE EMISIONES DEL ESTADO DE CALIFORNIA Y DE LA AGENCIA ESTADOUNIDENSE EPA, PARA MOTORES MARINOS DE ENCENDIDO CON BUJÍA.**

**EMISSION CONTROL SYSTEM INFORMATION**  
 BOMBARDIER RECREATIONAL PRODUCTS INC. THIS ENGINE CONFORMS TO  **U.S. EPA & CALIFORNIA EMISSIONS REGULATIONS FOR MARINE SI ENGINES.**

**GAMA DE MOTORES / ENGINE FAMILY:**

(EPA FEL)	(CA FEL)
--------------	-------------

**SISTEMA DE CONTROL DE EMISIONES:**  
**CILINDRADA / DISPLACEMENT:**

CONSULTE LA GUÍA DEL USUARIO  
 (MANTENIMIENTO, COMBUSTIBLE,  
 ACEITE Y BUJÍAS).  
 SEE OPERATOR'S GUIDE  
 (MAINTENANCE, FUEL, OIL, SPARK PLUG).

219906002\_ES

**ETIQUETA INFORMATIVA SOBRE EL SISTEMA DE CONTROL DE EMISIONES CONTAMINANTES, SEGÚN NORMAS DE LA AGENCIA EPA (MODELOS ECT).**

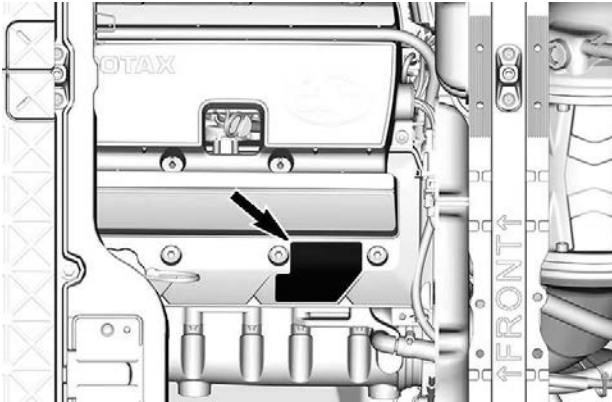

**CUBIERTA PARA MOTOR**

## Etiqueta de exención del sistema de combustible

Esta embarcación cumple con las normas de seguridad de la Guardia Costera de los Estados Unidos, vigentes en la fecha de certificación, con excepción de determinados requisitos para el sistema de combustible asociados a sus motores a inyección, según lo autorizado por la concesión de exención de la Guardia Costera de los Estados Unidos (21EX0015). El mantenimiento del sistema de combustible de esta embarcación debe ser realizado únicamente por técnicos experimentados, que utilicen componentes idénticos del sistema de combustible.

ESTA EMBARCACIÓN CUMPLE CON LAS NORMAS DE SEGURIDAD DE LA GUARDIA COSTERA DE EE. UU., VIGENTES EN LA FECHA DE CERTIFICACIÓN, CON LA EXCEPCIÓN DE CIERTOS REQUISITOS DEL SISTEMA DE COMBUSTIBLE ASOCIADOS A SU MOTOR DE INYECCIÓN DE COMBUSTIBLE, SEGÚN LO AUTORIZADO POR LA EXENCIÓN CONCEDIDA POR LA GUARDIA COSTERA DE EE. UU., (21EX0015). EL MANTENIMIENTO DEL SISTEMA DE COMBUSTIBLE DE ESTA EMBARCACIÓN DEBE SER REALIZADO ÚNICAMENTE POR TÉCNICOS EXPERIMENTADOS, QUE UTILICEN COMPONENTES IDÉNTICOS EN EL SISTEMA DE COMBUSTIBLE. TODAS LAS PERSONAS DEBEN LLEVAR UN CHALECO SALVAVIDAS (PDF en inglés) MIENTRAS CONDUCEN, O VAN COMO PASAJEROS(AS) EN ESTA EMBARCACIÓN.

BOMBARDIER RECREATIONAL PRODUCTS INC. VALCOURT, QC, CANADÁ

6070\_ES

### ETIQUETA DE EXENCIÓN DEL SISTEMA DE COMBUSTIBLE

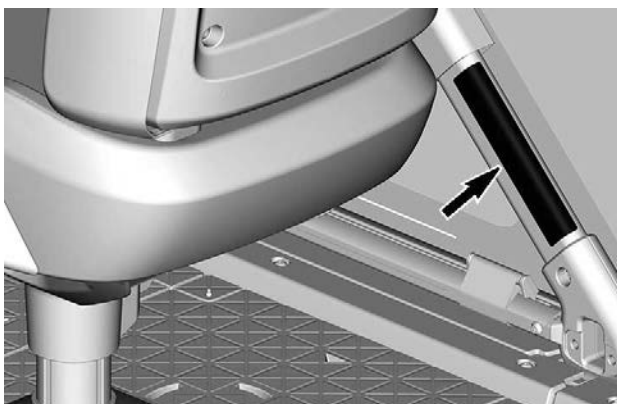

ETIQUETA DE EXENCIÓN EN SISTEMA DE COMBUSTIBLE — BARANDILLA DEL LADO DERECHO (RH)



## BRP European Distribution SA

BRP es miembro de la Asociación de Embarcaciones de Recreo Responsables con el Medio Ambiente (Association for Eco-Responsible Pleasure Craft), dedicada a desmantelar y reciclar barcos de recreo y motos de agua al final de su vida útil. El identificador único de productor de BRP European Distribution SA. es: FR219503\_18XCIB



Normativa REP en Francia —  
Rotulación TRIMAN  
Solo en Francia



**En fin de vie,  
votre bateau de plaisance  
doit être confié à  
l'éco-organisme dédié**

Plus d'infos sur [www.quefairedemesdechets.fr](http://www.quefairedemesdechets.fr)

Les bateaux de plaisance hors d'usage ne doivent pas être abandonnés, ni apportés en déchetterie ou lieu de vente. Ils doivent être confiés à l'éco-organisme dédié, qui procédera gratuitement à leur déconstruction et leur recyclage. Les demandes de déconstruction sont à effectuer sur [www.recyclermonbateau.fr](http://www.recyclermonbateau.fr)

---

## LLAVE D.E.S.S. RF

Este dispositivo está en conformidad con la Parte 15 de las normas de la FCC y la norma(s) de exención de la licencia de Industry Canada.

Su utilización está sujeta a las dos condiciones siguientes: (1) este dispositivo no podrá causar interferencias, y (2) este dispositivo deberá aceptar cualquier interferencia, incluidas las interferencias que puedan causar un funcionamiento no deseado.

Los cambios o modificaciones no aprobados expresamente por la parte responsable del cumplimiento podría invalidar la autoridad del usuario para utilizar el equipo.

Número de registro IC: 12006A-1001317030

ID de la FCC: 2ACER-1001317030

Nosotros, parte responsable de la conformidad, declaramos bajo nuestra exclusiva responsabilidad que el dispositivo cumple las disposiciones de la siguiente Directiva del Consejo: 2014/53/UE. a la cual hace referencia esta declaración, de conformidad con los requisitos esenciales y demás requisitos pertinentes. El producto es conforme con las directivas, las normas armonizadas y los reglamentos siguientes:

Directiva de equipamiento de radio (RED) 2014/53/UE y normas armonizadas:

EN 300 330-2, EN 60950-1

Este dispositivo cumple con el apartado 15 de las normas de la FCC. Su utilización está sujeta a las dos condiciones siguientes: (1) Este dispositivo no puede causar interferencias perjudiciales, y 2) este dispositivo debe aceptar cualquier interferencia recibida, incluidas las interferencias que puedan causar un funcionamiento no deseado.

Los cambios o modificaciones no aprobados expresamente por la parte responsable del cumplimiento podrían anular la autoridad del usuario de utilizar el equipo.'

*Este dispositivo contiene un transmisor/receptor exento de licencia que cumple con las certificaciones RSS para dispositivos exentos de licencia de Innovation, Science and Economic Development Canada. Su utilización está sujeta a las dos condiciones siguientes:*

(1) Este dispositivo no puede ocasionar interferencias.

(2) Este dispositivo debe aceptar cualquier interferencia recibida, incluidas aquellas que puedan causar un funcionamiento no deseado.

*L'émetteur/ récepteur exempt de licence contenu dans le présent appareil est conforme aux CNR d'Innovation, Sciences et Développement économique Canada applicables aux appareils radio exempts de licence. L'exploitation est autorisée aux deux conditions suivantes :*

(1) l'appareil ne doit pas produire de brouillage;

(2) l'appareil doit accepter tout brouillage radioélectrique subi, même si le brouillage est susceptible d'en compromettre le fonctionnement.

Directiva sobre equipos de radio (RED)	2014/53/UE
Art. 3.1a	Seguridad y salud IEC 62368-1:2014
Art. 3.1b	EMC CISPR 25:(2016); emisión conducida CISPR 25:(2016); emisión irradiada ISO 11452-2 (2004); inmunidad al campo electromagnético irradiado
Art. 3.2	Eficiencia de uso del espectro ETSI EN 300 330 V2.1.1 (2017-2)

---

# INFORMACIÓN REGULADORA DEL INDICADOR MULTIFUNCIÓN

## Información técnica

Radiodifusión digital de audio:

- Rango de frecuencias de funcionamiento: De 174 a 240 MHz

Transmisor:

- Rango de frecuencias de funcionamiento de BT: De 2402 a 2480 MHz
- Versión de BT: 5.0
- Potencia de transmisión máxima BT: +8 dBm

## Fabricante y dirección

Fabricante:

- Enovation Controls LLC

Dirección:

- 5311 S 122nd E. Ave. Tulsa, OK 74146, USA

Para mostrar la información sobre conformidad de la pantalla digital del vehículo, acceda a **Preferencias, Generales** y luego **Acerca de**.

## EE. UU. y Canadá

Este dispositivo está en conformidad con la Parte 15 de las normas de la FCC y la norma(s) de exención de la licencia de Industry Canada. Su utilización está sujeta a las dos condiciones siguientes:

1. este dispositivo no puede ocasionar interferencias y
2. este dispositivo debe aceptar cualquier interferencia, incluidas aquellas que puedan causar un funcionamiento no deseado.

L'émetteur/ récepteur exempt de licence contenu dans le présent appareil est conforme aux CNR d'Innovation, Sciences et Développement économique Canada applicables aux appareils radio exempts de licence.

1. l'appareil ne doit pas produire de brouillage, et
2. l'appareil doit accepter tout brouillage radioélectrique subi, même si le brouillage est susceptible d'en compromettre le fonctionnement.

Los cambios o modificaciones no aprobados expresamente por la parte responsable del cumplimiento podrían anular la autoridad del usuario de utilizar el equipo.'

IC: 28102-ECB01

ID de la FCC: 2A3FV-ECB01

Exposición a RF:

1. El equipo cumple con los límites de exposición de RF de FCC establecidos para un entorno no controlado.
2. Este equipo debe instalarse y utilizarse con una distancia de separación de 20 cm como mínimo de las personas.
3. La (s) antena (s) utilizada (s) para este transmisor no deben situarse en el mismo sitio o utilizarse junto con ninguna otra antena o transmisor.

## México

IFETEL

Marca: Enovation Controls LLC

Cúódigo: RCPENOD22-2195

Modelo: OD1025-01

NOM-208-SCFI-2016 (Disposición Técnica IFT-008-2015)

La operación de este equipo está sujeta a las siguientes dos condiciones:

1. es posible que este equipo o dispositivo no cause interferencia perjudicial y
2. este equipo o dispositivo debe aceptar cualquier interferencia,

incluyendo la que pueda causar su operación no deseada.

### **Brasil**



Agência Nacional de Telecomunicações

15742-23-14024

Este equipamento não tem direito à proteção contra interferência prejudicial e não pode causar interferência em sistemas devidamente autorizados. Para maiores informações, consulte o site da ANATEL.

### **Japón**

Este aparato cumple la Ley japonesa de la radio (電波法) y la Ley japonesa de empresas de telecomunicaciones (電気通信事業法). Este dispositivo no deberá ser modificado (de lo contrario el número de designación concedido se invalidará).

### **Europa**

#### **Declaración de conformidad**

Declaración de conformidad de la UE simplificada con arreglo a lo dispuesto en la Directiva sobre equipos radioeléctricos 2014/53/UE



DE

Hiermit erklärt Enovation Controls LLC, dass der Funkanlagentyp OD1025-01 der Richtlinie 2014/53/EU entspricht. Der vollständige Text der EU-Konformitätserklärung ist unter der folgenden Internetadresse verfügbar:

<https://www.brp.com/en/sustainability/product-responsibility.html>

FR

Le soussigné, Enovation Controls LLC, déclare que l'équipement radioélectrique du type OD1025-01 est conforme à la directive 2014/53/UE. Le texte complet de la déclaration UE de conformité est disponible à l'adresse internet suivante: <https://www.brp.com/en/sustainability/product-responsibility.html>

BG

С настоящото Enovation Controls LLC декларира, че този тип радиосъоръжение OD1025-01 е в съответствие с Директива 2014/53/ЕС.

Цялостният текст на ЕС декларацията за съответствие може да се намери на следния интернет адрес:

<https://www.brp.com/en/sustainability/product-responsibility.html>

EL

Με την παρούσα ο/η Enovation Controls LLC, δηλώνει ότι ο ραδιοεξοπλισμός OD1025-01 πληροί την οδηγία 2014/53/ΕΕ. Το πλήρες κείμενο της δήλωσης συμμόρφωσης ΕΕ διατίθεται στην ακόλουθη ιστοσελίδα στο διαδίκτυο:

<https://www.brp.com/en/sustainability/product-responsibility.html>

CS

Tímto Enovation Controls LLC prohlašuje, že typ rádiového zařízení OD1025-01 je v souladu se směrnicí 2014/53/EU.

Úplné znění EU prohlášení o shodě je k dispozici na této internetové adrese:

<https://www.brp.com/en/sustainability/product-responsibility.html>

DA

Hermed erklærer Enovation Controls LLC, at radioudstyrstypen OD1025-01 er i overensstemmelse med direktiv 2014/53/EU.

EU-overensstemmelseserklæringens fulde tekst kan findes på følgende internetadresse:

<https://www.brp.com/en/sustainability/product-responsibility.html>

ET

Käesolevaga deklareerib Enovation Controls LLC, et käesolev raadioseadme tüüp OD1025-01 vastab direktiivi 2014/53/EL nõuetele.

ELi vastavusdeklaratsiooni täielik tekst on kättesaadav järgmisel internetiaadressil:

<https://www.brp.com/en/sustainability/product-responsibility.html>

ES

Por la presente, Enovation Controls LLC declara que el tipo de equipo radioeléctrico OD1025-01 es conforme con la Directiva 2014/53/UE.

El texto completo de la declaración UE de conformidad está disponible en la dirección Internet siguiente:

<https://www.brp.com/en/sustainability/product-responsibility.html>

FI

Enovation Controls LLC vakuuttaa, että radiolaitetyypin OD1025-01 on direktiivin 2014/53/EU mukainen.

EU-vaatimustenmukaisuusvakuutuksen täysimittainen teksti on saatavilla seuraavassa internetosoitteessa:

<https://www.brp.com/en/sustainability/product-responsibility.html>

EN

Hereby, Enovation Controls LLC declares that the radio equipment type OD1025-01 is in compliance with Directive 2014/53/EU. The full text of the EU declaration of conformity is available at the following internet address: <https://www.brp.com/en/sustainability/product-responsibility.html>

<https://www.brp.com/en/sustainability/product-responsibility.html>

HR

Enovation Controls LLC ovime izjavljuje da je radijska oprema tipa OD1025-01 u skladu s Direktivom 2014/53/EU.

Cjeloviti tekst EU izjave o sukladnosti dostupan je na sljedećoj internetskoj adresi:

<https://www.brp.com/en/sustainability/product-responsibility.html>

HU

Enovation Controls LLC igazolja, hogy a OD1025-01 típusú rádióberendezés megfelel a 2014/53/EU irányelvnek.

Az EU-megfelelőségi nyilatkozat teljes szövege elérhető a következő internetes címen:

<https://www.brp.com/en/sustainability/product-responsibility.html>

IT

Il fabbricante, Enovation Controls LLC, dichiara che il tipo di apparecchiatura radio OD1025-01 è conforme alla direttiva 2014/53/UE.

Il testo completo della dichiarazione di conformità UE è disponibile al seguente indirizzo Internet:

<https://www.brp.com/en/sustainability/product-responsibility.html>

LT

Aš, Enovation Controls LLC, patvirtinu, kad radijo įrenginių tipas OD1025-01 atitinka Direktyvą 2014/53/ES.

Višas ES atitikties deklaracijos tekstas prieinamas šiuo interneto adresu:

<https://www.brp.com/en/sustainability/product-responsibility.html>

LV

Ar šo Enovation Controls LLC deklarē, ka radioiekārta OD1025-01 atbilst Direktīvai 2014/53/ES.

Pilns ES atbilstības deklarācijas teksts ir pieejams šādā interneta vietnē:

<https://www.brp.com/en/sustainability/product-responsibility.html>

MT

B'dan, Enovation Controls LLC, niddikjara li dan it-tip ta' taghmir tar-radju OD1025-01 huwa konformi mad-Direttiva

2014/53/UE. It-test kollu tad-dikjarazzjoni ta' konformità tal-UE huwa disponibbli f'dan l-indirizz tal-Internet li ġej:

<https://www.brp.com/en/sustainability/product-responsibility.html>

NL

Hierbij verklaar ik, Enovation Controls LLC, dat het type radioapparatuur OD1025-01 conform is met Richtlijn 2014/53/EU.

De volledige tekst van de EU-conformiteitsverklaring kan worden geraadpleegd op het volgende internetadres:

<https://www.brp.com/en/sustainability/product-responsibility.html>

PL

Enovation Controls LLC niniejszym oświadcza, że typ urządzenia radiowego OD1025-01 jest zgodny z dyrektywą

2014/53/UE. Pełny tekst deklaracji zgodności UE jest dostępny pod następującym adresem internetowym:

<https://www.brp.com/en/sustainability/product-responsibility.html>

PT

O(a) abaixo assinado(a) Enovation Controls LLC declara que o presente tipo de equipamento de rádio OD1025-01 está em conformidade com a Diretiva 2014/53/UE.

O texto integral da declaração de conformidade está disponível no seguinte endereço de Internet:

<https://www.brp.com/en/sustainability/product-responsibility.html>

RO

Prin prezenta, Enovation Controls LLC declară că tipul de echipamente radio OD1025-01 este în conformitate cu

Directiva 2014/53/UE. Textul integral al declarației UE de conformitate este disponibil la următoarea adresă internet:

<https://www.brp.com/en/sustainability/product-responsibility.html>

SV

Härmed försäkrar Enovation Controls LLC att denna typ av radioutrustning OD1025-01 överensstämmer med direktiv

2014/53/EU. Den fullständiga texten till EU-försäkran om överensstämmelse finns på följande webbadress:

<https://www.brp.com/en/sustainability/product-responsibility.html>

SL

Enovation Controls LLC potrjuje, da je tip radijske opreme OD1025-01 skladen z Direktivo 2014/53/EU.

Celotno besedilo izjave EU o skladnosti je na voljo na naslednjem spletnem naslovu:

<https://www.brp.com/en/sustainability/product-responsibility.html>

SK

Enovation Controls LLC týmto vyhlasuje, že rádiové zariadenie typu OD1025-01 je v súlade so smernicou 2014/53/EÚ.

Úplné EÚ vyhlásenie o zhode je k dispozícii na tejto internetovej adrese:

<https://www.brp.com/en/sustainability/product-responsibility.html>

IS

Enovation Controls LLC lýsir því hér með yfir að þráðlausí fjarskiptabúnaðurinn OD1025-01 er í samræmi við tilskipun

2014/53/ESB. Östyttan texta ESB-samræmisýfirlýsingarinnar er að finna á veffanginu:

<https://www.brp.com/en/sustainability/product-responsibility.html>

Liechtenstein

Hiermit erklärt Enovation Controls LLC, dass der Funkanlagentyp OD1025-01 der Richtlinie 2014/53/EU entspricht.

Der vollständige Text der EU-Konformitätserklärung ist unter der folgenden Internetadresse verfügbar:

<https://www.brp.com/en/sustainability/product-responsibility.html>

NO

Hermed erklærer Enovation Controls LLC at radioustyrstypen OD1025-01 er i samsvar med direktiv 2014/53/EU.

Hele teksten i EU-samsvarserklæringen finnes på følgende internetadresse:

<https://www.brp.com/en/sustainability/product-responsibility.html>

RU

Компания Enovation Controls LLC настоящим заявляет, что радиотехническое оборудование категории OD1025-01 отвечает требованиям Директивы 2014/53/ЕУ.

Полный текст декларации соответствия ЕС доступен на сайте

<https://www.brp.com/en/sustainability/product-responsibility.html>

---

# INFORMACIÓN SOBRE LAS EMISIONES DEL MOTOR

## Responsabilidad del fabricante

Los fabricantes de motores para embarcaciones marinas deben determinar los niveles de escape de emisiones para cada serie de potencia de motor y obtener la certificación correspondiente de la Agencia de Protección Ambiental (EPA) de Estados Unidos. En el momento de fabricación, se debe colocar en cada motor de encendido por chispa para embarcaciones marinas (SIPME) una etiqueta con la información de control de emisiones que muestre los niveles de emisiones y las especificaciones del motor.

## Responsabilidad del distribuidor

Cuando se realicen operaciones de mantenimiento en una embarcación Sea-Doo SIPME, que lleve una etiqueta con información sobre el control de emisiones, los ajustes deben mantenerse dentro de las especificaciones de fábrica según se han publicado.

La sustitución o la reparación de cualquier componente relacionado con las emisiones se debe realizar de forma que los niveles de emisiones observen las normas de certificación prescritas.

El distribuidor no debe modificar el motor de ningún modo que altere la potencia o que provoque el incremento de los niveles de emisiones por encima de las especificaciones predeterminadas de fábrica.

Las excepciones incluyen los cambios indicados por el fabricante, tales como los ajustes por altitud, por ejemplo.

## Responsabilidad del propietario

El propietario/usuario deberá asegurarse de mantener el motor en consonancia con los estándares de certificación prescritos relativos a niveles de emisiones.

El propietario/piloto no realizará ni permitirá que otros realicen en el motor ningún tipo de modificación que altere el caballaje o los niveles de emisiones con el fin de exceder sus especificaciones predeterminadas de fábrica.

## Normativa de emisiones de la EPA

Todas las embarcaciones Sea-Doo SIPME fabricadas por BRP cuentan con certificación EPA, al ajustarse a los requisitos de los reglamentos para control de la contaminación del aire de los SIPME. Esta certificación depende de determinados ajustes establecidos según normas de fábrica. Por este motivo, es necesario seguir estrictamente los procedimientos de fábrica para el mantenimiento del producto y, siempre que resulte práctico, se debe observar la intención original del diseño.

Las responsabilidades indicadas anteriormente son de carácter general y no constituyen una relación completa de las reglas y normas pertinentes de la EPA en cuanto a emisiones de escape de productos marinos. Para obtener más información, puede ponerse en contacto con:

Agencia estadounidense de protección del medio ambiente  
División de certificación  
Gasoline Engine Compliance Center  
2000 Traverwood Drive  
Ann Arbor MI 48105  
E.E. U.U.



**PÁGINA WEB DE LA EPA:**

[www.epa.gov/otaq](http://www.epa.gov/otaq)

**Sistema de control de emisiones evaporativas**

Las embarcaciones marinas con motor de encendido por chispa (SIMW) que se vendan en el estado de California están certificadas con respecto a las regulaciones de emisiones evaporativas de California para embarcaciones marinas de encendido por chispa de la Junta de Recursos del Aire de California (13 CCR 2850 a 2869). Estos modelos llevan instalado un sistema de control de emisiones por evaporación que incluye un depósito de combustible de baja permeabilidad (LPFT), conducto de combustible de baja permeabilidad (LPFL) y una válvula de descarga de presión (PRV).

Esta página está intencionalmen-  
te en blanco

# **ESPECIFICACIONES TÉCNICAS**

# MOTOR

## Rotax 1630 ACE - 230 (ECT)

Motor	Rotax 1630 ACE - 230 ECT
Tipo de motor	Árbol de levas superior sencillo de 4 tiempos (SOHC)
Potencia declarada <sup>(1)</sup>	169,16 kW a 8000 RPM
Velocidad máxima de funcionamiento del motor	7800 +/- 200 rpm
Inducción	Sobrealimentado y con intercooler
Número de cilindros	3
Número de válvulas	12 válvulas con elevadores hidráulicos (sin ajuste)
Diámetro interior	100 mm (3,9 pulg.)
Carrera	69.2 mm (2,7 pulg.)
Cilindrada	1 630.5 cm <sup>3</sup> (99,5 pulg. <sup>3</sup> )
Relación de compresión	8.3:1

### SISTEMA DE COMBUSTIBLE

Tipo de inyección de combustible	Inyección de combustible multipunto con iTC (control electrónico del acelerador). Cuerpo único de mariposas (60 mm) con actuador
Velocidad de ralentí (no se puede ajustar)	1750 ± 50 rpm

### SISTEMA ELÉCTRICO

Salida total del sistema	650 W a 6000 RPM	
Tipo de sistema de encendido	IDI (encendido por descarga inductiva)	
Bujía <sup>(2)</sup>	Tipo	NGK, DCPR8E con borne roscado o equivalente
	Separación entre electrodos	0,80 a 0,90 mm (0,031 a 0,035 pulg)

LUBRICACIÓN		
Aceite del motor <sup>(3)</sup>	Aceite recomendado	Aceite de mezcla sintético XPS 4T 5W40
	Capacidad	3 L (3,2 qt (líq., EE.UU.)) cambio de aceite con filtro 5 L (5,3 qt (líq.,EE.UU.)) total

- (1) Potencia declarada según ISO 8665 en el eje impulsor.
- (2) **AVISO** No intente ajustar el espacio en este tipo de bujía.
- (3) Consulte el apartado *Aceite del motor* para obtener información adicional.

# EMBARCACIÓN

## Switch Cruise Limited

SISTEMA DE REFRIGERACIÓN		
Tipo		Sistema de refrigeración de circuito cerrado
Refrigerante	Recomendado	Refrigerante de premezclado para vida extendida de BRP
	Alternativa, si no hay disponible	Utilice un refrigerante premezclado de etilenglicol (50 %-50 %) bajo en silicatos y de larga duración formulado para los motores de aluminio de combustión interna.
	Capacidad	5.4 l (5.7 qt (líq., EE.UU.)) total

SISTEMA DE COMBUSTIBLE		
Bomba de combustible		Dentro del depósito eléctrica
Combustible	Tipo	Gasolina normal sin plomo
	Octanaje recomendado	87 (AKI) 91 (RON)
Depósito de combustible	Capacidad total (incluyendo la reserva)	109.8 l [29 galones líquidos (EE. UU.)]

SISTEMA ELÉCTRICO			
Batería		12 V, 32 A·h	
Caja de fusibles 1 Motor	OBD	F1	3 A
	Sensores de O2	F2	3 A
	Conector de accesorios (batería)	F3	15 A
	Conector de accesorios (conmutado)	F4	15 A
	ECM	F5	5 A
	Carga	F6	30 A
	Con cubierta	F7	15 A

SISTEMA ELÉCTRICO			
	Herramienta de diagnóstico	F8	15 A
	iBR	F9	30 A
	Cubierta 1, 12 V	F10	30 A
	Arranque/parada	F11	3 A
	Batería	F12	30 A
	Cubierta 2, 12 V	F13	30 A
	Inyec. combus., Enc. enc. y bomba de combustible	F14	15 A
Caja de fusibles 2 Consola	Bocina	F15	5 A
	Luces de navegación	F16	2 A
	Bomba de achique 1	F17	4 A
	Ventilador	F18	4 A
	Luces del grupo de indicadores / ambientales	F19	10 A
	Bomba de achique 2	F20	4 A
	Puerto USB	F21	3 A
	Toma de 12 V	F22	10 A
	Repuesto	F23	MÁX 2 A
	Grupo de indicadores conmutado	F24	5 A
	DS (polo D.E.S.S.)	F25	2 A
	Puerto USB Sistema remoto para el sonido	F26	7.5 A
Líquido para transductor (si forma parte del equipamiento)	Recomendado	Refrigerante de premezclado para vida extendida de BRP	
	Alternativa, si no hay disponible	Utilice un refrigerante premezclado de etilenglicol (50 %-50 %) bajo en silicatos y de larga duración formulado para los motores de aluminio de combustión interna.	

<b>SISTEMA ELÉCTRICO</b>		
	Capacidad	135 ml (4.6 onzas (liq., EE. UU.))

<b>Propulsión</b>		
Sistema de propulsión		Bomba de chorro Sea-Doo®
Bomba a chorro	Tipo	Flujo axial, etapa única. Gran cubo con doble fila de cojinetes de bola
	Material	Aluminio
Hélice		Acero inoxidable
Transmisión	Tipo	Transmisión directa

<b>iBR y VTS</b>	
Sistema VTS	Controlado electrónicamente a través del botón de control del VTS

<b>PESO Y CAPACIDAD DE CARGA</b>			
Peso neto*	EE.UU., Canadá y Latinoamérica	21 pies 230 ECT	1250 kg (2755 lb)
Número de pasajeros (incluido el conductor)	EE.UU., Brasil	21 pies 230 ECT	10
	Canadá y Latinoamérica, excepto Brasil	21 pies 230 ECT	9
Límite de carga (pasajero(s) y equipaje, incluidos los accesorios)	EE.UU., Canadá y Latinoamérica	21 pies 230 ECT	675 kg (1485 lb)
Capacidad de almacenaje	EE.UU., Canadá y Latinoamérica	21 pies 230 ECT	914 l [241 galones líquidos (EE. UU.)]
*Todos los pesos son aproximados y deben verificarse mediante pesaje real, en caso de ser necesario.			



<b>DIMENSIONES</b>	
Longitud máxima	21 pies 6,2 m (20,4 pies)
Anchura total	2,4 m (7,8 pies)
Altura total (con el toldo bimini abatido, si forma parte del equipamiento)	2,1 m (6,7 pies)

Esta página está intencionalmen-  
te en blanco

# SOLUCIÓN DE PROBLEMAS

# PAUTAS PARA LA SOLUCIÓN DE PROBLEMAS

## EL MOTOR NO ARRANCA

- 1. Interruptor principal abierto.**
  - Cierre el interruptor principal.
- 2. Cable de seguridad desconectado.**
  - Pulse el botón de ARRANQUE/PARADA.
  - Instale el tapón del cable de seguridad en el interruptor de parada del motor antes de que transcurran 5 segundos tras pulsar el botón de ARRANQUE/PARADA.
  - Pulse el botón de ARRANQUE/PARADA.
- 3. El módulo de control del motor no reconoce la llave D.E.S.S.**
  - Consulte a un distribuidor autorizado de Sea-Doo.
- 4. Fusible quemado: principal, arranque eléctrico o módulo de control del motor (ECM).**
  - Compruebe el cableado y, a continuación, sustituya el(los) fusible(s).
- 5. Batería descargada.**
  - Consulte a un distribuidor autorizado de Sea-Doo.

### ATENCIÓN

No cargue ni eleve el voltaje de la batería mientras se encuentra instalada en la embarcación. El electrolito es venenoso y peligroso. Evite el contacto con los ojos, la piel y la ropa.

- 6. Conexiones de la batería corroídas o flojas. Conexión a masa defectuosa.**
  - Consulte a un distribuidor autorizado de Sea-Doo.
- 7. Motor inundado de agua.**
  - Consulte *Motor inundado de agua* en el apartado *Procedimientos especiales*.
- 8. Sensor o módulo de control del motor defectuoso (ECM).**
  - Solicite el servicio de un distribuidor autorizado de Sea-Doo, un taller de reparación o una persona a su elección para que realice el mantenimiento, las reparaciones o las sustituciones. Consulte la *Garantía relacionada con las emisiones de la EPA de los EE. UU.* que se encuentra en el presente documento para obtener información sobre las reclamaciones de garantía.
- 9. Bomba de impulsión agarrotada.**
  - Intente limpiarla. Si no es posible, diríjase a un distribuidor autorizado de Sea-Doo.

**EL MOTOR GIRA LENTAMENTE**

1. **Conexiones de los cables de la batería flojas.**
  - *Revise/limpie/apriete.*
2. **Batería descargada o débil.**
  - *Consulte a un distribuidor autorizado de Sea-Doo.*
3. **Motor de arranque desgastado.**
  - *Consulte a un distribuidor autorizado de Sea-Doo.*

**EL MOTOR GIRA NORMALMENTE, PERO NO ARRANCA**

1. **Depósito de combustible vacío o contaminado con agua.**
  - *Repostar. Transvasar y repostar con combustible nuevo.*
2. **Bujías sucias/defectuosas.**
  - *Sustituir.*
3. **Fusible fundido.**
  - *Compruebe el cableado y, a continuación, sustituya el(los) fusible(s).*
4. **Motor inundado de agua.**
  - *Consulte Motor inundado de agua en el apartado Procedimientos especiales.*
5. **Error del sistema de gestión del motor detectado (compruebe que la lámpara piloto del motor está ENCENDIDA).**
  - *Solicite el servicio de un distribuidor autorizado de Sea-Doo, un taller de reparación o una persona a su elección para que realice el mantenimiento, las reparaciones o las sustituciones. Consulte la Garantía relacionada con las emisiones de la EPA de los EE. UU. que se encuentra en el presente documento para obtener información sobre las reclamaciones de garantía.*
6. **Sistema de combustible defectuoso.**
  - *Solicite el servicio de un distribuidor autorizado de Sea-Doo, un taller de reparación o una persona a su elección para que realice el mantenimiento, las reparaciones o las sustituciones. Consulte la Garantía relacionada con las emisiones de la EPA de los EE. UU. que se encuentra en el presente documento para obtener información sobre las reclamaciones de garantía.*

## **PROBLEMAS DE ENCENDIDO Y FUNCIONAMIENTO IRREGULAR DEL MOTOR**

- 1. Bujías sucias/defectuosas/gastadas.**
  - *Sustituir.*
- 2. Combustible: nivel demasiado bajo, combustible pasado o contaminado con agua.**
  - *Transvasar y/o repostar.*
- 3. Bobinas de encendido defectuosas.**
  - *Solicite el servicio de un distribuidor autorizado de Sea-Doo, un taller de reparación o una persona a su elección para que realice el mantenimiento, las reparaciones o las sustituciones. Consulte la Garantía relacionada con las emisiones de la EPA de los EE. UU. que se encuentra en el presente documento para obtener información sobre las reclamaciones de garantía.*
- 4. Inyectores obstruidos.**
  - *Solicite el servicio de un distribuidor autorizado de Sea-Doo, un taller de reparación o una persona a su elección para que realice el mantenimiento, las reparaciones o las sustituciones. Consulte la Garantía relacionada con las emisiones de la EPA de los EE. UU. que se encuentra en el presente documento para obtener información sobre las reclamaciones de garantía.*
- 5. Error del sistema de gestión del motor detectado (compruebe que la lámpara piloto del motor está ENCENDIDA).**
  - *Consulte el apartado Sistema de supervisión.*

**SALE HUMO DEL MOTOR**

1. **El nivel de aceite es demasiado elevado.**
  - *Solicite el servicio de un distribuidor autorizado de Sea-Doo, un taller de reparación o una persona a su elección para que realice el mantenimiento, las reparaciones o las sustituciones. Consulte la Garantía relacionada con las emisiones de la EPA de los EE. UU. que se encuentra en el presente documento para obtener información sobre las reclamaciones de garantía.*
2. **Entrada de agua, fuga de refrigerante o junta de culata dañada.**
  - *Solicite el servicio de un distribuidor autorizado de Sea-Doo, un taller de reparación o una persona a su elección para que realice el mantenimiento, las reparaciones o las sustituciones. Consulte la Garantía relacionada con las emisiones de la EPA de los EE. UU. que se encuentra en el presente documento para obtener información sobre las reclamaciones de garantía.*
3. **Daños internos en el motor.**
  - *Solicite el servicio de un distribuidor autorizado de Sea-Doo, un taller de reparación o una persona a su elección para que realice el mantenimiento, las reparaciones o las sustituciones. Consulte la Garantía relacionada con las emisiones de la EPA de los EE. UU. que se encuentra en el presente documento para obtener información sobre las reclamaciones de garantía.*

**EL MOTOR SE CALIENTA EXCESIVAMENTE**

1. **Sistema obstruido de refrigeración del escape.**
  - *Lave con chorro de agua el sistema de refrigeración.*
2. **Nivel de refrigerante del motor demasiado bajo.**
  - *Consulte Procedimientos de mantenimiento.*
3. **Adaptador de conexión rápida abandonado en el conector de limpieza con chorro de agua.**
  - *Extraiga el adaptador del conector de limpieza e intente usar de nuevo la embarcación. Si el problema persiste, solicite asistencia a un concesionario o distribuidor autorizado de Sea-Doo, a un taller de reparación o a una persona de su elección, para su mantenimiento, reparación o sustitución. Consulte la Garantía relacionada con las emisiones de la EPA de los EE. UU. que se encuentra en el presente documento para obtener información sobre las reclamaciones de garantía.*

**EL MOTOR NO TIENE SUFICIENTE ACELERACIÓN O POTENCIA**

1. **Llave de aprendizaje en uso.**
  - Use una llave normal.
2. **Modo deportivo desactivado.**
  - Seleccione el modo deportivo.
3. **Obstruida la entrada de agua de la bomba de impulsión.**
  - Limpiar. Consulte Limpieza de la admisión de agua de la bomba de impulsión y del impulsor en el apartado Procedimientos especiales.
4. **Impulsor dañado o anillo de desgaste deteriorado.**
  - Sustituir. Consulte a un distribuidor autorizado de Sea-Doo.
5. **Nivel del aceite del motor demasiado elevado.**
  - Solicite el servicio de un distribuidor autorizado de Sea-Doo, un taller de reparación o una persona a su elección para que realice el mantenimiento, las reparaciones o las sustituciones. Consulte la Garantía relacionada con las emisiones de la EPA de los EE. UU. que se encuentra en el presente documento para obtener información sobre las reclamaciones de garantía.
6. **Chispa débil.**
  - Consulte la sección EL MOTOR FALLA Y FUNCIONA DE FORMA IRREGULAR.
7. **Error del sistema de gestión del motor detectado (compruebe que la lámpara piloto del motor está ENCENDIDA).**
  - Consulte el apartado Sistema de supervisión.
8. **Inyectores obstruidos.**
  - Solicite el servicio de un distribuidor autorizado de Sea-Doo, un taller de reparación o una persona a su elección para que realice el mantenimiento, las reparaciones o las sustituciones. Consulte la Garantía relacionada con las emisiones de la EPA de los EE. UU. que se encuentra en el presente documento para obtener información sobre las reclamaciones de garantía.
9. **Presión de combustible baja.**
  - Solicite el servicio de un distribuidor autorizado de Sea-Doo, un taller de reparación o una persona a su elección para que realice el mantenimiento, las reparaciones o las sustituciones. Consulte la Garantía relacionada con las emisiones de la EPA de los EE. UU. que se encuentra en el presente documento para obtener información sobre las reclamaciones de garantía.
10. **Agua en el combustible.**
  - Transvasar y sustituir.
11. **Motor dañado por la entrada de agua.**
  - Consulte a un distribuidor autorizado de Sea-Doo.



**LA EMBARCACIÓN NO PUEDE ALCANZAR LA VELOCIDAD MÁXIMA**

1. **Obstruida la entrada de agua de la bomba de impulsión.**
  - *Limpiar. Consulte Limpieza de la admisión de agua de la bomba de impulsión y del impulsor en el apartado Procedimientos especiales.*
2. **Impulsor dañado o anillo de desgaste deteriorado.**
  - *Sustituir. Consulte a un distribuidor autorizado de Sea-Doo.*
3. **Error del sistema de gestión del motor detectado (compruebe que la lámpara piloto del motor está ENCENDIDA).**
  - *Consulte el apartado Sistema de supervisión.*

**La embarcación se mantiene en punto muerto después de que se accione la palanca del dispositivo iBR**

1. **La compuerta del dispositivo iBR se mantiene en punto muerto.**
  - *Suelte el acelerador hasta el régimen de ralentí.*

**El dispositivo iBR no vuelve a punto muerto (luz indicadora de iBR encendida)**

1. **Dispositivo iBR atascado con residuos.**
  - *Limpie la compuerta de iBR y la zona de la tobera y compruebe si presentan daños.*
2. **Avería del sistema iBR.**
  - *Retire el cable de seguridad, espere cuatro minutos, vuelva a instalar la llave y compruebe la luz de iBR para asegurarse de que ya no se presenta el error.*
  - *Consulte a un distribuidor autorizado de Sea-Doo si persiste el problema o se repite con frecuencia.*

**El dispositivo iBR no vuelve a punto muerto (luz indicadora de iBR apagada)**

1. **La palanca del acelerador no se ha soltado totalmente durante el uso.**
  - *Suelte completamente la palanca del acelerador para asegurarse de que la compuerta del dispositivo iBR vuelve a la posición de punto muerto.*
2. **La palanca del acelerador no vuelve totalmente a la posición neutra cuando se suelta.**
  - *Consulte a un distribuidor autorizado de Sea-Doo.*

## RUIDOS ANÓMALOS EN EL SISTEMA DE PROPULSIÓN

- 1. Algas o residuos atascados en torno al impulsor.**
  - *Limpiar. Consulte Limpieza de la admisión de agua de la bomba de impulsión y del impulsor en el apartado Procedimientos especiales.*
  - *Compruebe si hay daños.*
- 2. Eje impulsor o árbol de transmisión dañados.**
  - *Consulte a un distribuidor autorizado de Sea-Doo.*
- 3. Entrada de agua en la bomba de impulsión que provocó el agarrotamiento del cojinete.**
  - *Consulte a un distribuidor autorizado de Sea-Doo.*

## PRESENCIA DE AGUA EN LA SENTINA

- 1. Avería en el sistema de la bomba de achique.**
  - *Consulte a un distribuidor autorizado de Sea-Doo para que revisen el sistema.*
- 2. Fuga del sistema de escape**
  - *Consulte a un distribuidor autorizado de Sea-Doo.*
- 3. Aro de carbón en eje motriz desgastado.**
  - *Consulte a un distribuidor autorizado de Sea-Doo.*
- 4. El asiento del casco y/o la cubierta está desplazado o tiene los seguros sueltos.**
  - *Consulte a un distribuidor autorizado de Sea-Doo.*

# SISTEMA DE SUPERVISIÓN

Un sistema controla los componentes electrónicos del EMS (sistema de gestión del motor), iBR y otros componentes del sistema eléctrico. Cuando se produce alguna anomalía, envía mensajes visuales a través del centro de información y señales acústicas a través de un zumbador para informar de una determinada circunstancia.

También se puede registrar un código de anomalía.

Cuando se produce una anomalía leve o transitoria, el mensaje de error y el zumbador se detendrán automáticamente si la condición que provocó la anomalía no persiste.

Si se suelta el acelerador y se deja que el motor vuelva a la velocidad de







ralentí, podría restablecerse el funcionamiento normal. Si así no se consigue, inténtelo retirando el cable de seguridad del interruptor de parada del motor y volviendo a conectarlo.

El sistema electrónico reaccionará de manera distinta según el tipo de anomalía. En caso de avería grave, es posible que no deje que el motor arranque. En otros casos, el motor funcionará en modo de pilotaje de emergencia (velocidad reducida).















Se se produce una avería, consulte la *garantía relacionada con las emisiones de la normativa estadounidense EPA* que se encuentra en el presente documento para obtener información sobre las reclamaciones de garantía.

## Mensajes de la pantalla multifunción

En la pantalla multifunción aparece información importante sobre el estado del vehículo. Al arrancar el motor, compruebe siempre si en la pantalla aparecen luces indicadoras o mensajes especiales.









Luces indicadoras (averías)		
Indicador	Mensaje/ Advertencia	Descripción
	Presión de aceite baja	Pare el motor.
	Temperatura de salida elevada	
	SOBRECALENTAMIENTO DEL MOTOR	Temperatura del motor demasiado alta.
	Sin aceite	Revise el nivel del depósito de aceite.
	Modo de protección o conducción de emergencia	
	Error módulo iBR	
	Comb. b.	

## Luces indicadoras (averías)

Indicador	Mensaje/ Advertencia	Descripción
	Maintenance Required (Se precisa mantenimiento)	
	Fallo de la transmisión	
	Anulación de iBR	Pulse OK.
	Anulación de iBR apagada	
	Anulación de iBR encendida	
	Llave incorrecta	
	Comprobar llave	
	Modo Ahogamiento activo	Suelte el acelerador para desactivar el modo Ahogamiento.
	El acelerador está Abierto	Libere el acelerador para desactivar la limitación.
	Fallo de OTAS	
	Anomalía del sensor de nivel de combustible	
	Deto.	
	Calentamiento	
	Llave de rendimiento	
	Llave de trabajo	

Luces indicadoras (averías)		
Indicador	Mensaje/ Advertencia	Descripción
	Llave normal	
	Dispositivo Learning Key	
	Llave alquiler	
	REPROGRAMAR LLAVE	
	Anulac.	
	Ajuste Neutro	
	El motor se apaga	
	Rodaje	
	Batería de 12 V	Voltaje de la batería bajo.
	La pantalla se apaga	Apagado para ahorrar energía.
	La pantalla se apaga	Pantalla activa.
	Pérdida de comunicación con la ECU	
	ACCIÓN NECESARIA	Pare el motor.
	POR FAVOR, ESPERE...	Acoplando la marcha atrás.
	ACCIÓN NECESARIA	Ponga en marcha el motor.
	ACCIÓN NECESARIA	Acelere hasta que el motor se apague automáticamente.

## Luces indicadoras (averías)

Indicador	Mensaje/ Advertencia	Descripción
	SUCCESS	
	Error de control de velocidad de cruceo	Función no se puede acoplar.
	ERROR	Temperatura de salida elevada.
	ERROR	Alta velocidad del vehículo.
	ERROR	No se puede comenzar el procedimiento iDF.
	PROCEDIMIENTO ABORTADO	
	ERROR	
	ERROR	Impulsor bloqueado.

También pueden aparecer temporalmente mensajes informativos importantes como complemento de las luces indicadoras.

# GARANTÍA

---

# **GARANTÍA LIMITADA DE BRP EN LOS EE. UU. Y EL CANADÁ: EMBARCACIONES SEA-DOO MODELO 2024**

## **1. ALCANCE DE LA GARANTÍA LIMITADA**

Bombardier Recreational Products Inc. ("BRP") garantiza ante defectos en materiales y fabricación, su embarcación Sea-Doo modelo 2024 ["Producto(s)"] que sea vendida por distribuidores autorizados de BRP (tal y como se definen a continuación) en los Estados Unidos de América ("E.E. U.U.") y Canadá, durante el período y bajo las condiciones que se describen a continuación.

Esta garantía limitada quedará anulada y sin efecto en los casos siguientes:

1. Si se hubiera utilizado el Producto para carreras o cualquier otra actividad de competición, en cualquier momento, aunque lo hubiera hecho el dueño anterior, o
2. Si el Producto ha sido alterado o modificado de modo que repercuta negativamente en su funcionamiento, rendimiento o durabilidad, o bien que haya sido alterado o modificado con la finalidad de cambiar el uso previsto.

Las piezas y accesorios que no vengan de fábrica no están cubiertos por esta garantía limitada. Por favor, consulte la garantía limitada aplicable a las piezas y accesorios.

## **2. LIMITACIONES DE RESPONSABILIDAD**

**HASTA EL GRADO PERMITIDO POR LAS LEYES, ESTA GARANTÍA SE OTORGA Y ACEPTA EXPLÍCITAMENTE, EN LUGAR DE CUALQUIER OTRA GARANTÍA, EXPRESA O IMPLÍCITA, INCLUIDAS, ENTRE OTRAS, CUALQUIER GARANTÍA DE COMERCIABILIDAD O IDONEIDAD PARA FINES CONCRETOS. EN LA MEDIDA EN QUE NO SE PUEDA RENUNCIAR A LAS GARANTÍAS IMPLÍCITAS, ESTAS QUEDAN LIMITADAS EN CUANTO A DURACIÓN A LA DE LA GARANTÍA EXPRESA. LOS DAÑOS INCIDENTALES E INDIRECTOS QUEDAN EXCLUIDOS DE LA COBERTURA DE ESTA GARANTÍA. ALGUNOS ESTADOS/PROVINCIAS NO ADMITEN LAS EXENCIONES DE RESPONSABILIDAD, LIMITACIONES Y EXCLUSIONES ANTERIORES. POR CONSIGUIENTE, ESTAS PUEDEN NO REGIR EN SU CASO. ESTA GARANTÍA LE OTORGA DERECHOS ESPECÍFICOS, ADEMÁS DE OTROS QUE PUDIERA TENER Y QUE VARÍAN EN FUNCIÓN DEL ESTADO O DE LA PROVINCIA.**

Ni el distribuidor, ni ningún concesionario de BRP, ni ninguna otra persona han sido autorizados para realizar afirmaciones, representaciones ni garantías con respecto al producto que no sean las contenidas en esta garantía limitada; y, en caso de hacerse, no podrán ser exigibles a BRP.

BRP se reserva el derecho de modificar esta garantía limitada en cualquier momento, entendiéndose que tales modificaciones no alterarán las condiciones de garantía, aplicables a los productos vendidos durante la vigencia de esta garantía.

## **3. EXCLUSIONES – PIEZAS SIN GARANTÍA**

Todo lo que sigue no está amparado por la garantía en ninguna circunstancia:



- Desgaste y deterioro causado por el uso normal;
- Elementos de mantenimiento rutinario, optimizaciones, ajustes;
- Daños ocasionados por negligencia o por no realizar el mantenimiento o el almacenamiento adecuadamente, según lo descrito en la Guía del usuario.
- Daños resultantes de la retirada de piezas, reparaciones incorrectas, operaciones de servicio técnico o modificaciones indebidas, el uso de piezas no fabricadas ni aprobadas por BRP; o bien daños resultantes de reparaciones realizadas por personas que no pertenezcan al servicio técnico autorizado de un distribuidor BRP.
- Daños causados por abuso, uso indebido, descuido o funcionamiento del producto al margen de las recomendaciones que figuran en la Guía del Usuario;
- Daños causados por accidentes, inmersión, fuego, robo, vandalismo o fuerza mayor;
- El uso de combustibles, aceites o lubricantes no adecuados para el producto (consulte la Guía del Usuario);
- Daños por óxido, corrosión o exposición a los elementos;
- Daños por ingestión de agua o nieve;
- Daños y perjuicios incidentales o indirectos, o daños de cualquier tipo incluyendo entre otros, costes de transporte, grúa, almacenamiento, teléfono, alquiler, taxi, incomodidades, cobertura de seguro, pagos de préstamos, pérdida de tiempo, pérdida de ingresos o de tiempo debido al periodo de inactividad por causa de trabajos de mantenimiento.
- Daños del sistema de refrigeración o taponamiento de la bomba a chorro debido a objetos extraños; y
- Daños relacionados con el acabado del recubrimiento de gel, entre los que se incluyen defectos superficiales en dicho acabado, burbujas y delaminación de la fibra de vidrio, provocados por burbujas, agrietamiento, arañazos o fisuras superficiales.

## 4. PERIODO DE COBERTURA DE LA GARANTÍA

La presente garantía limitada tendrá efecto a partir de (1) la fecha de entrega al primer consumidor minorista, o (2) la fecha en la que el producto sea puesto en funcionamiento por vez primera, lo que ocurra primero, y durante el período pertinente que se indica a continuación:

1. DOCE (12) meses consecutivos para uso privado, excepto la cubierta y la estructura cuya cobertura de garantía es de CIENTO VEINTE (120) meses consecutivos.
2. CUATRO (4) meses consecutivos para uso comercial, excepto la cubierta y la estructura cuya cobertura de garantía es de DOCE (12) meses consecutivos.  
Se entiende por uso comercial cuando el Producto se destina para cualquier trabajo u ocupación que genere ingresos, en cualquier momento del periodo de garantía. También se considera que un Producto se usa comercialmente cuando, en cualquier momento del período de garantía, se cuenta con licencia para su uso comercial.
3. Para componentes relacionados con emisiones contaminantes, por favor consulte también la garantía concerniente a los gases de escape, según la agencia EPA de los E.E. U.U.
4. Para el caso de las embarcaciones Sea-Doo, equipadas con un motor RO-TAX 1630 ACE modelo ECT fabricado por BRP para su venta en el estado

de California, que se vendan inicialmente a residentes de dicho estado, o cuya garantía se registre posteriormente para residentes del estado de California, por favor, consulte también la Declaración de Garantía de Control de Emisiones de California que sea pertinente, contenida en el presente documento.

5. Para el caso de embarcaciones marinas Sea-Doo, con mecanismo de ignición por chispa (SIMW en inglés) fabricadas por BRP para su venta en el estado de California, que se vendan inicialmente a residentes de dicho estado, o cuya garantía se registre posteriormente para residentes del estado de California, por favor, consulte también la Declaración de Garantía de Control de Emisiones de California que sea pertinente, contenida en el presente documento.

La reparación o sustitución de piezas o la realización de operaciones de servicio técnico durante el período de garantía, no extienden la duración de esta garantía limitada más allá de la fecha límite original.

## 5. CONDICIONES PARA BENEFICIARSE DE LA GARANTÍA

Esta cobertura de garantía está **supeditada** exclusivamente al cumplimiento de **cada uno de** los requisitos siguientes:

- El Producto debe haber sido adquirido nuevo y sin usar por su primer propietario, a través de un distribuidor autorizado para comercializar el Producto en el país en el que se realizó la venta (“Concesionario”);
- El proceso de inspección previo a la entrega, especificado por BRP, tiene que estar completado y documentado. El comprador deberá firmar los formularios correspondientes.
- El Producto debe haber sido debidamente registrado por un distribuidor autorizado;
- El Producto debe ser adquirido en el país en el que reside el comprador;
- Las tareas de mantenimiento rutinarias deben ser realizadas dentro de los plazos indicados en la Guía del usuario para mantener la cobertura de la garantía. BRP se reserva el derecho de condicionar la cobertura de la garantía a la demostración previa de un mantenimiento adecuado.

BRP no aceptará ningún compromiso relacionado con esta garantía limitada ante ningún propietario para uso privado o comercial si no se han cumplido todas las condiciones anteriores. Estas limitaciones son necesarias para preservar la seguridad de los productos BRP, así como la de sus consumidores y la del público en general.

## 6. QUÉ DEBE HACERSE PARA BENEFICIARSE DE LA COBERTURA DE LA GARANTÍA

El cliente debe suspender el uso del Producto en cuanto aparezca alguna condición anormal, notificarlo a un distribuidor de BRP que ofrezca servicios de mantenimiento, en un plazo de tres (3) días a partir de la aparición de la anomalía, y permitir al distribuidor el acceso conveniente al Producto y la posibilidad correspondiente de repararlo.

El cliente también debe presentar al distribuidor el comprobante de compra del producto, así como firmar la orden de reparación/trabajo antes del comienzo de cualquier labor, para validarlo con arreglo a la garantía.

Todas las piezas sustituidas bajo esta garantía limitada pasan a ser de la propiedad de BRP.

## 7. QUÉ HARÁ BRP

Hasta el punto en que lo permita la ley y sujeto a su exclusivo criterio la responsabilidad de BRP bajo esta garantía, se limita a reparar o reemplazar sin costo alguno por concepto de repuestos y mano de obra, las piezas que presenten daños teniendo en cuenta un uso, mantenimiento y funcionamiento normales, en la sede de cualquier distribuidor autorizado de BRP, durante el período de cobertura de la garantía bajo las condiciones descritas en este documento. Ninguna reclamación de incumplimiento de la garantía será la causa de la cancelación o anulación de la venta del Producto al propietario.

En caso de que se requiera servicio fuera del país de la venta original, el propietario asumirá el coste adicional correspondiente a las prácticas y condiciones locales, tales como (sin exclusión de otras) los gastos de transporte y seguro, los impuestos, gastos de licencias, aranceles y cualquier otro coste económico, incluidas las obligaciones impositivas para con los gobiernos, los estados, los territorios y sus organismos respectivos.

BRP se reserva el derecho de mejorar o modificar productos cada cierto tiempo, sin que ello suponga ninguna obligación de modificar productos previamente fabricados.

## 8. TRASPASO DE LA TITULARIDAD

Si se transfiere la propiedad de un Producto durante el período que cubre la garantía, también se transferirá esta garantía, que tendrá validez durante el resto del período de cobertura con sujeción a sus términos y condiciones, siempre y cuando BRP o alguno de sus concesionarios o distribuidores autorizados reciba una prueba, que demuestre la conformidad del antiguo propietario con el traspaso de la titularidad, además de incluirse los datos del nuevo propietario.

## 9. ASISTENCIA AL CONSUMIDOR

En caso de disputa o controversia con respecto a esta garantía limitada, BRP le sugiere que intente resolverla con el distribuidor. Le recomendamos que trate la cuestión con el propietario o con el director de asistencia del concesionario o establecimiento distribuidor autorizado.

Si no logra resolver el problema, póngase en contacto con BRP llenando el formulario de contacto para clientes en [www.brp.com](http://www.brp.com), o comuníquese por correo electrónico utilizando alguna de las direcciones que encontrará en la sección "Contáctenos" de esta guía.

---

# **GARANTÍA RELACIONADA CON LAS EMISIONES SEGÚN NORMA EPA DE LOS E.E. U.U.**

Bombardier Recreational Products Inc. ("BRP") garantiza al comprador final y a cada comprador posterior que este nuevo motor, incluidas todas las piezas de su sistema de control de emisiones de escape y su sistema de control de emisiones por evaporación, cumple dos condiciones:

1. Está diseñado, construido y equipado de manera que, en el momento de la venta al comprador final, cumple los requisitos de 40 CFR 1045 y 40 CFR 1060.
2. No tiene defectos en los materiales ni en la fabricación que pudieran impedir que cumpla los requisitos de 40 CFR 1045 y 40 CFR 1060.

Cuando exista una condición cubierta por la garantía, BRP se compromete a reparar o sustituir, a su elección, cualquier pieza o componente que presente un defecto material o de fabricación que aumente las emisiones del motor de cualquier contaminante regulado, dentro del período de garantía establecido y sin coste para el propietario, incluidos los gastos relacionados con el diagnóstico y la reparación o la sustitución de las piezas relacionadas con las emisiones. Todas las piezas defectuosas sustituidas según esta garantía pasarán a ser propiedad de BRP.

Con respecto a las reclamaciones de garantía relacionadas con las emisiones, BRP limita el diagnóstico y la reparación de las piezas relacionadas con las emisiones a los distribuidores autorizados de Sea-Doo, con excepción de las reparaciones de emergencia conforme al artículo 2 de la siguiente lista.

Como fabricante certificante, BRP no rechazará las reclamaciones de garantía relacionadas con las emisiones sobre la base de lo siguiente:

1. El mantenimiento u otro servicio realizado por BRP o las plantas autorizadas de BRP.
2. El trabajo de reparación del motor/equipo que realice el usuario para corregir una condición insegura de emergencia atribuible a BRP siempre que el usuario intente restaurar la configuración adecuada del motor/equipo tan pronto como sea posible.
3. Cualquier acción u omisión por parte del usuario que no tenga relación con la reclamación de garantía.
4. El mantenimiento que se haya realizado con más frecuencia de la especificada por BRP.
5. Todo lo que se considere una falta o responsabilidad de BRP.
6. El uso de cualquier combustible disponible donde se utiliza el equipo, a menos que las instrucciones de mantenimiento por escrito de BRP indiquen que dicho combustible puede dañar el sistema de control de emisiones del equipo y que los usuarios puedan encontrar fácilmente el combustible adecuado. Consulte el apartado dedicado a la información de mantenimiento y los requisitos de combustible en el apartado dedicado al combustible.

## **Periodo de la garantía relacionada con las emisiones**

La garantía relacionada con las emisiones es válida durante el siguiente período (lo que suceda primero):

	<b>Horas</b>	<b>Meses</b>
Componentes relacionados con el sistema de emisiones de escape:	480	36
Componentes relacionados con el sistema de emisiones de evaporación:	N/A	24

## Componentes cubiertos

La garantía relacionada con las emisiones cubre todos los componentes cuya anomalía incremente las emisiones del motor de cualquier contaminante regulado, incluidos los componentes enumerados a continuación:

Para las emisiones de escape, los componentes relacionados con las emisiones incluyen todas las piezas del motor relacionadas con los sistemas siguientes:

- Sistema de inducción de aire
- Sistema de combustible
- Sistema de encendido
- Sistemas de recirculación de gases de escape

Las siguientes piezas también se consideran componentes relacionados con las emisiones de escape:

- Dispositivos postratamiento
- Válvulas de ventilación del cárter
- Sensores
- Unidades electrónicas de control

Las siguientes piezas también se consideran componentes relacionados con las emisiones para las emisiones de evaporación:

- Depósito de combustible
- Tapón del depósito de combustible
- Manguera de combustible
- Accesorios de las mangueras del sistema de combustible
- Sujeciones\*
- Válvulas de alivio de presión\*
- Válvulas de control\*
- Solenoides de control\*
- Controles electrónicos\*
- Diafragmas de control de vacío\*
- Cables de control\*
- Articulaciones de control\*
- Válvulas de purgado
- Mangueras de vapor
- Separador de vapor/líquido
- Cartucho de carbono
- Soportes de montaje del cartucho
- Conector del puerto de purga del carburador

### NOTA:

\* Siempre que se relacione con el sistema de control de emisiones de evaporación.

Los componentes relacionados con las emisiones, también incluyen todas las demás piezas cuyo único propósito sea reducir la polución, o cuyo desperfecto aumentaría la descarga en la atmósfera sin disminuir el rendimiento del motor/equipo de manera significativa.

## **Aplicabilidad limitada**

Como fabricante certificador, BRP puede rechazar las reclamaciones de garantía relacionadas con las emisiones debido a fallos que hayan sido provocados por el mantenimiento o uso indebidos por parte del propietario o el usuario, por accidentes de los que el fabricante no sea responsable, o por causas de fuerza mayor. Por ejemplo, no se aceptarán reclamaciones de garantía relacionadas con emisiones contaminantes debidas a fallas, que han sido provocadas directamente por el uso indebido del motor o del equipo por parte del operador, o por el uso de ellos por parte del piloto de una manera para la que no fueron diseñados, y que no sean de manera alguna atribuibles al fabricante.

Si tiene alguna pregunta relacionada con sus derechos y responsabilidades con respecto a su garantía, o desea conocer el nombre y la ubicación el distribuidor autorizado BRP más cercano, debe ponerse en contacto con BRP diligenciando el formulario de contacto del cliente en [www.brp.com](http://www.brp.com), por correo electrónico dirigido a cualquiera de las direcciones indicadas en la sección **CONTÁCTENOS** de esta guía o, llamando al teléfono 1-888-272-9222.

---

# DECLARACIÓN DE GARANTÍA SOBRE EL CONTROL DE EMISIONES POR EVAPORACIÓN DE CALIFORNIA

## Sus derechos y obligaciones asociados a la garantía

El Consejo de recursos del aire de California está encantado de explicarle la garantía del sistema de control de emisiones evaporativas en su embarcación marina de ignición por chispa (SIMW) de 2024. En California, las embarcaciones marinas de ignición por chispa nuevas deben estar diseñadas, construidas y equipadas de manera que se ajusten a las exigentes normas estatales anticontaminación. Bombardier Recreational Products Inc. debe garantizar el sistema de control de emisiones de su embarcación marina de ignición por chispa durante el período de tiempo que se indica a continuación, siempre y cuando no se haya producido un uso indebido, una negligencia o un mantenimiento incorrecto de su embarcación marina de ignición por chispa.

Su sistema de control de emisiones por evaporación puede incluir piezas como: botes, carburadores, pinzas, conectores, filtros, tapas de combustible, líneas de combustible, depósitos de combustible, válvulas, mangueras de vapor y demás componentes asociados de un sistema de control de emisiones por evaporación.

## Cobertura de garantía del fabricante

Este sistema de control de emisiones por evaporación está garantizado durante dos años. Si alguna parte relacionada con las emisiones por evaporación de su embarcación con motor de encendido por chispa está defectuosa, será reparada o sustituida por Bombardier Recreational Products Inc.

Piezas cubiertas:

- Abrazadera(s)\*
- Tapón del depósito de combustible
- Conducto(s) del combustible
- Accesorio(s) de los conductos de combustible
- Depósito de combustible
- Válvula(s) de descarga de presión\*
- Manguera(s) de vapor
- Todas las otras partes no listadas que puedan afectar al sistema de control de emisiones por evaporación.

### NOTA:

\* Siempre que se relacione con el sistema de control de emisiones de evaporación.

## Responsabilidades del propietario con respecto a la garantía

Como propietario de la embarcación marina con motor de encendido por chispa, usted es responsable de realizar el mantenimiento requerido que se detalla en el manual del propietario. Bombardier Recreational Products Inc. le recomienda que conserve todos los justificantes relacionados con el mantenimiento de la embarcación con motor de encendido por chispa, pero Bombardier Recreational Products Inc. no puede denegar la cobertura de garantía basándose exclusivamente en la ausencia de justificantes.

En cualquier caso, como propietario de la embarcación marina con motor de encendido por chispa, debe tener presente que Bombardier Recreational Products Inc. puede denegar la cobertura de garantía si la embarcación marina con motor de encendido por chispa o alguna de sus piezas falla debido a un mal uso, negligencia, mantenimiento inadecuado o modificaciones no aprobadas.

Es usted responsable de llevar su embarcación marina con motor de encendido por chispa a un distribuidor o centro de servicio de Bombardier Recreational Products Inc. a la mayor brevedad si existe algún problema. Las reparaciones cubiertas por la garantía deben llevarse a cabo en un plazo razonable, no superior a 30 días naturales. Si tiene cualquier duda relacionada con la cobertura de la garantía, póngase en contacto con Bombardier Recreational Products Inc. llamando al 1-888-272-9222.



---

# DECLARACIÓN DE GARANTÍA DE CONTROL DE EMISIONES EN CALIFORNIA, PARA EMBARCACIONES SEA-DOO EQUIPADAS CON MOTORES ROTAX 1630, MODELO ECT DEL AÑO 2024.

## Derechos y obligaciones relacionados con la garantía sobre control de emisiones

El Consejo de Recursos del Aire de California y Bombardier Recreational Products Inc. ("BRP"), se complacen en aclarar los términos de la garantía del sistema de control de emisiones para su embarcación Sea-Doo modelo 2024, equipada con un motor ROTAX 1630 ACE modelo ECT. En California los nuevos motores para embarcaciones deben estar diseñados, fabricados y equipados, de manera que se ajusten a las exigentes normas estatales contra el esmog. BRP debe garantizar el sistema de control de emisiones del motor de su embarcación durante el período que se indica más adelante, siempre y cuando no se produzca un uso indebido, negligencia o mantenimiento inadecuado del motor de la embarcación.

Su sistema de control de emisiones puede incluir componentes tales como el sistema de inyección de combustible, el sistema de encendido y el convertidor catalítico. También puede incluir mangueras, correas, conectores y otras piezas relacionadas con las emisiones.

Si se cumplen los requisitos de cobertura de garantía, BRP reparará el motor de su embarcación de forma gratuita sin coste alguno para usted. Esto incluye las operaciones de diagnóstico, las piezas y la mano de obra, siempre y cuando la reparación sea realizada por un distribuidor autorizado de BRP.

### ***Cobertura de garantía limitada del fabricante***

Esta garantía limitada sobre emisiones cubre las embarcaciones Sea-Doo modelo 2024, equipadas con un motor Rotax 1630 ACE modelo ECT certificado y fabricado por BRP para la venta en el estado de California, que se vendan originalmente en dicho estado y para residentes en él, o que se registren posteriormente bajo garantía a residentes del estado de California.

Las condiciones de la garantía limitada de BRP para embarcaciones Sea-Doo, equipadas con un motor Rotax 1630 ACE modelo ECT siguen siendo válidas para estos modelos, una vez realizadas las modificaciones necesarias.

Determinadas piezas para control de emisiones de su embarcación Sea-Doo modelo 2024, equipada con un motor Rotax 1630 ACE modelo ECT, están garantizadas a partir de la fecha de entrega al primer usuario minorista durante un período de 36 meses, o durante 480 horas de uso, lo que ocurra primero.

No obstante, la cobertura de garantía basada en el número de horas sólo se puede aplicar a las embarcaciones equipadas con cuentahoras apropiados o un medidor equivalente.

Si alguno de los componentes relacionados con las emisiones del motor resulta defectuoso dentro del período de garantía, será reparado o reemplazado por BRP.

**Las piezas que tienen cobertura en las embarcaciones Sea-Doo, equipadas con motores Rotax 1630 ACE modelo ECT del año 2024, son:**

Caja de aire	Válvula de admisión y escape y retenes
Adaptador de entrada de aire	Colector de admisión
Convertidor catalítico	Sensor de presión y temperatura del aire del colector de admisión (MAPTS)
Válvula de ventilación del cárter	Retén del colector de admisión
Sensor de temperatura del refrigerante (CTS) del motor	Sensor de detonación (KS)
Módulo de control del motor (ECM en inglés)	Sensor de oxígeno (HO2S)
Filtro de combustible	Bujías
Inyectores de combustible	Sobrealimentador
Regulador de presión de combustible	Regulador
Bomba de combustible	Retén del cuerpo de admisión
Guía de combustible	Sensor de posición del acelerador (TPS)
Bobinas de encendido	Arnés de cables y conectores

La garantía sobre emisiones cubre daños a otros componentes del motor que se deban a un problema con una pieza en garantía. La Guía del Usuario que suministra BRP, contiene instrucciones acerca del mantenimiento y uso adecuados de su embarcación. Todas las piezas cubiertas por la garantía de emisiones quedan bajo la garantía de BRP durante el período de vigencia de la garantía del motor, a menos que la pieza esté programada para su cambio según los requisitos de mantenimiento indicados en la Guía del Usuario.

Los componentes cubiertos por la garantía sobre emisiones cuyo recambio se haya previsto como operación de mantenimiento necesaria están garantizados

por BRP durante el período anterior a la primera fecha programada para la sustitución de la pieza o componente. Los componentes cubiertos por la garantía sobre emisiones para los que se haya programado una revisión periódica, pero no un recambio, están garantizados por BRP durante el período íntegro de garantía de la embarcación. Todos los componentes cubiertos por la garantía sobre emisiones que se reparen o sustituyan con arreglo a los términos de esta declaración de garantía están garantizados por BRP durante el período restante de vigencia de la garantía del componente original. Todas las piezas sustituidas bajo esta garantía limitada pasan a ser de la propiedad de BRP.

Si se transfiere la titularidad de la embarcación, también deberán transferirse al nuevo propietario los justificantes y los registros de mantenimiento.

### ***Responsabilidades del propietario con respecto a la garantía***

Como propietario de una embarcación Sea-Doo modelo 2024, equipada con un motor Rotax 1630 ACE modelo ECT, usted es responsable de que se realice el mantenimiento necesario que se detalla en la Guía del Usuario. BRP le recomienda que conserve todos los recibos de compra relacionados con el mantenimiento del motor de su embarcación. No obstante, BRP no puede rechazar una garantía basándose exclusivamente en la ausencia de dichos recibos, o en que el propietario no haya velado por que se realicen todas las operaciones de mantenimiento programadas.

En cualquier caso, como propietario de una embarcación Sea-Doo equipada con un motor Rotax 1630 ACE modelo ECT, debe tener presente que BRP puede rechazar la cobertura de su garantía si su(s) motor(es) o alguno de sus componentes fallan debido a mal uso, negligencia, mantenimiento inadecuado o modificaciones no aprobadas.

Usted es responsable de llevar el motor a un distribuidor autorizado de embarcaciones Sea-Doo de BRP de inmediato si existe algún problema. Las reparaciones cubiertas por la garantía se llevarán a cabo en un plazo razonable, no superior a 30 días.

Si tiene alguna duda relacionada con sus derechos y responsabilidades con respecto a la garantía o desea localizar el concesionario autorizado de embarcaciones Sea-Doo de BRP más cercano, puede ponerse en contacto con el Centro de atención al cliente llamando al 1-888-272-9222.

### **Sistema de clasificación por estrellas**

En el caso de California, la embarcación Sea-Doo equipada con un motor Rotax 1630 ACE - modelo ECT del año 2024, presenta una etiqueta medioambiental especial requerida por el Consejo de Recursos del Aire (California Air Resources Board). La etiqueta contiene 4 estrellas. En una etiqueta colgante que se suministra con la embarcación se describe el sistema de clasificación por estrellas.

***La etiqueta con estrellas es sinónimo de motores náuticos más limpios.***

Distintivo de los motores náuticos más limpios:



F18L3CQ

## ***Aire y agua más limpios***

Para un entorno y un estilo de vida más saludables.

### ***Mayor ahorro de combustible***

Consumen entre un 30 y un 40 % menos de gasolina y aceite que los motores de dos tiempos con carburación convencional, lo que supone un ahorro económico y de recursos.

### ***Garantía prolongada sobre emisiones***

Protege al consumidor a la vez que asegura un servicio sin preocupaciones.

### ***Una estrella: bajo nivel de emisiones***

La etiqueta de una estrella identifica a los motores de motos de agua, fueraborda, dentro fueraborda e intraborda que se ajustan a los estándares de 2001, establecidos por el Consejo de recursos del aire (Air Resources Board), sobre emisiones de escape para motores náuticos fueraborda y de motos de agua. Las emisiones de los motores que cumplen esos estándares son un 75 % inferiores a las de los motores de dos tiempos con carburación convencional. Las especificaciones de estos motores se ajustan a los estándares de 2006 establecidos por el organismo estadounidense EPA para motores náuticos.

### ***Dos estrellas: nivel de emisiones muy bajo***

La etiqueta de dos estrellas identifica a los motores de motos de agua, fueraborda, dentro fueraborda e intraborda que se ajustan a los estándares de 2004 establecidos por el Consejo de recursos del aire (Air Resources Board), sobre emisiones de escape para motores náuticos fueraborda y de motos de agua. Las emisiones de los motores que cumplen esos estándares son un 20 % inferiores a las de los motores de baja emisión de una estrella.

### ***Tres estrellas: nivel de emisiones extremadamente bajo***

La etiqueta de tres estrellas identifica a los motores que se ajustan a los estándares sobre emisiones de escape de 2008 establecidos por el Consejo de recursos del aire (Air Resources Board) para motores náuticos fueraborda y de motos de agua, o a los estándares sobre emisiones de escape de 2003 para motores náuticos dentro fueraborda e intraborda. Los motores que cumplen estos estándares ofrecen una reducción de emisiones del 65% con respecto a los motores con etiqueta de una estrella (nivel de emisiones bajo).

### ***Cuatro estrellas: nivel de emisión super ultra bajo***

La etiqueta de cuatro estrellas identifica a los motores que se ajustan a los estándares de 2012, establecidos por el Consejo de recursos del aire (Air Resources Board), sobre emisiones de escape para motores náuticos dentro

fueraborda e intraborda. Los motores náuticos fueraborda y de motos de agua también pueden ajustarse a estos estándares. Los motores que cumplen estos estándares ofrecen una reducción de emisiones del 90% con respecto a los motores con etiqueta de una estrella (nivel de emisiones bajo).

Para obtener más información:	Una embarcación más limpia. Datos clave en 1 800 END-SMOG <a href="http://www.arb.ca.gov">www.arb.ca.gov</a>
-------------------------------	--

---

# **GARANTÍA INTERNACIONAL LIMITADA DE BRP: EMBARCACIONES SEA-DOO® MODELO 2024**

## **1. ALCANCE DE LA GARANTÍA LIMITADA**

Bombardier Recreational Products Inc., (“BRP”) garantiza sus embarcaciones Sea-Doo modelo 2024 [“Producto(s)”] vendidas por concesionarios o distribuidores autorizados por BRP, para su despacho por fuera de Estados Unidos de Norteamérica (EE. UU.), en Canadá, los estados miembros del Espacio Económico Europeo (que consta de los estados de la Unión Europea además del Reino Unido, Noruega, Islandia y Lichtenstein) (EEE), y Turquía, miembro de la Mancomunidad de Estados Independientes (incluyendo Ucrania y Turkmenistán) (CIS en inglés), contra defectos de material o mano de obra durante el periodo y en las condiciones que se describen a continuación.

Esta garantía limitada quedará anulada y sin efecto en los casos siguientes: (1) si el Producto se utilizó para carreras o cualquier otra actividad de competición, en cualquier momento, aunque el titular fuese otra persona; o (2) si el Producto se ha alterado o modificado de modo que repercuta negativamente en su funcionamiento, rendimiento o durabilidad, o si ha sido alterado o modificado con la finalidad de cambiar el uso previsto.

Las piezas y accesorios que no vengan de fábrica no están cubiertos por esta garantía limitada. Por favor, consulte la garantía limitada aplicable a las piezas y accesorios.

## **2. LIMITACIONES DE RESPONSABILIDAD**

**HASTA EL GRADO PERMITIDO POR LAS LEYES, ESTA GARANTÍA SE OTORGA Y ACEPTA EXPLÍCITAMENTE, EN LUGAR DE CUALQUIER OTRA GARANTÍA, EXPRESA O IMPLÍCITA, INCLUIDAS, ENTRE OTRAS, CUALQUIER GARANTÍA DE COMERCIABILIDAD O IDONEIDAD PARA FINES CONCRETOS. EN LA MEDIDA EN QUE NO SE PUEDA RENUNCIAR A LAS GARANTÍAS IMPLÍCITAS, ESTAS QUEDAN LIMITADAS EN CUANTO A DURACIÓN A LA DE LA GARANTÍA EXPRESA. LOS DAÑOS INCIDENTALES E INDIRECTOS QUEDAN EXCLUIDOS DE LA COBERTURA DE ESTA GARANTÍA. ALGUNOS ESTADOS/PROVINCIAS NO ADMITEN LAS EXENCIONES DE RESPONSABILIDAD, LIMITACIONES Y EXCLUSIONES ANTERIORES. POR CONSIGUIENTE, ESTAS PUEDEN NO REGIR EN SU CASO. ESTA GARANTÍA LE OTORGA DERECHOS ESPECÍFICOS, ADEMÁS DE OTROS QUE PUDIERA TENER Y QUE VARIARÍAN EN FUNCIÓN DEL PAÍS. BRP NO SE HACE RESPONSABLE SI LOS PRODUCTOS O LAS PIEZAS EN GARANTÍA, NO ESTÁN DISPONIBLES EN ALGUNOS PAÍSES POR RAZONES AJENAS A BRP.**

En cuanto a los productos adquiridos en Australia, consulte a continuación la sección específica para ese país.

Ni el concesionario, ni ningún concesionario/distribuidor de BRP, ni ninguna otra persona han sido autorizados para realizar afirmaciones, representaciones ni garantías con respecto al producto que no sean las contenidas en esta garantía limitada; y, en caso de hacerse, no podrán ser exigibles a BRP.

BRP se reserva el derecho de modificar esta garantía limitada en cualquier momento, entendiéndose que tales modificaciones no alterarán las condiciones de

garantía, aplicables a los productos vendidos durante la vigencia de esta garantía.

### 3. EXCLUSIONES – PIEZAS SIN GARANTÍA

Todo lo que sigue no está amparado por la garantía en ninguna circunstancia:

- Desgaste y deterioro causado por el uso normal;
- Elementos de mantenimiento rutinario, optimizaciones, ajustes;
- Daños ocasionados por negligencia o por no realizar el mantenimiento o el almacenamiento adecuadamente, según lo descrito en la Guía del usuario.
- Daños resultantes de la retirada de piezas, reparaciones incorrectas, operaciones de servicio técnico o modificaciones indebidas, el uso de piezas no fabricadas ni aprobadas por BRP; o bien daños resultantes de reparaciones realizadas por personas que no pertenezcan al servicio técnico autorizado de un concesionario o distribuidor de BRP;
- Daños causados por abuso, uso indebido, descuido o funcionamiento del producto al margen de las recomendaciones que figuran en la Guía del Usuario;
- Daños causados por accidentes, inmersión, fuego, robo, vandalismo o fuerza mayor;
- El uso de combustibles, aceites o lubricantes no adecuados para el producto (consulte la Guía del Usuario);
- Daños por óxido, corrosión o exposición a los elementos;
- Daños por ingestión de agua o nieve;
- Daños y perjuicios incidentales o indirectos, o daños de cualquier tipo incluyendo entre otros, costes de transporte, grúa, almacenamiento, teléfono, alquiler, taxi, incomodidades, cobertura de seguro, pagos de préstamos, pérdida de tiempo, pérdida de ingresos o de tiempo debido al período de inactividad por causa de trabajos de mantenimiento.
- Daños del sistema de refrigeración o bloqueo de la bomba de impulsión por objetos extraños;
- Daños al acabado del recubrimiento de gel incluyendo entre otros, defectos superficiales en dicho acabado, burbujas, picado, agrietamiento y delaminación de la fibra de vidrio, causados por granulaciones, agrietado, arañazos, cuarteado o fisuras superficiales..

### 4. PERIODO DE COBERTURA DE LA GARANTÍA

La presente garantía limitada tendrá efecto a partir de (1) la fecha de entrega al primer consumidor minorista, o (2) la fecha en la que el producto sea puesto en funcionamiento por vez primera, lo que ocurra primero, y durante el período pertinente que se indica a continuación:

1. DOCE (12) meses consecutivos para uso privado, excepto la cubierta y la estructura cuya cobertura de garantía es de SESENTA (60) meses consecutivos. Para AUSTRALIA y NUEVA ZELANDA solamente, VEINTICUATRO (24) meses consecutivos para uso privado y recreativo, excepto que la cubierta y estructura tienen una cobertura de SESENTA (60) meses consecutivos.
2. CUATRO (4) meses consecutivos para uso comercial, excepto la cubierta y la estructura cuya cobertura de garantía es de DOCE (12) meses consecutivos. Un Producto se usa comercialmente cuando se utiliza en relación con

cualquier tarea o empleo que genere ingresos durante cualquier época comprendida en el período de garantía. También se considera que un Producto se usa comercialmente cuando, en cualquier momento del período de garantía, se cuenta con licencia para su uso comercial.

La reparación o sustitución de piezas o la realización de operaciones de servicio técnico durante el período de garantía no amplían la duración de la garantía más allá de la fecha límite original.

El período de cobertura de la garantía señalado anteriormente constituye un período mínimo de garantía limitada, que puede extenderse mediante cualquier programa promocional de garantía vigente, según sea el caso.

Tenga en cuenta que la duración y cualquier otra modalidad de la cobertura de garantía están sujetas a la legislación nacional o local vigente en el lugar de residencia del cliente.

## 5. PARA LOS PRODUCTOS VENDIDOS EN AUSTRALIA SOLAMENTE

Nuestros productos incluyen garantías que no se pueden excluir en virtud de las leyes de protección al consumidor de Australia.

Tendrá derecho a obtener el reemplazo de la unidad o la devolución del dinero en caso de una falla grave y como compensación en caso de otras pérdidas o daños razonablemente previsibles.

Además, tendrá derecho a obtener la reparación o el reemplazo de los artículos si no presentan una calidad aceptable y el problema no se puede computar como una falla grave.

No se interpretará que ninguna disposición de estos Términos y condiciones de la garantía excluye, restringe o modifica la aplicación de una condición, garantía, aval, recurso o derecho, otorgados o implícitos en virtud de la Ley Competition and Consumer Act 2010 (Cth), incluidas las leyes de protección al consumidor de Australia u otras leyes, en los casos en que, al hacerlo, implicaría la violación de dicha ley o causaría que una parte de estos términos y condiciones fuera nula. Los beneficios otorgados en virtud de esta garantía limitada son adicionales a otros derechos y recursos disponibles conforme a la legislación australiana.

## 6. CONDICIONES PARA BENEFICIARSE DE LA GARANTÍA

Esta cobertura de garantía está **supeditada** exclusivamente al cumplimiento de **cada uno de** los requisitos siguientes:

1. El Producto debe ser adquirido para estrenar y sin uso, por su primer propietario, a través de un concesionario o distribuidor autorizado para distribuir Productos en el país en el que se realizó la venta (concesionario/distribuidor);
2. El proceso de inspección previo a la entrega, especificado por BRP, tiene que estar completado y documentado. El comprador deberá firmar los formularios correspondientes.
3. El producto debe haber sido debidamente registrado por un distribuidor/concesionario autorizado;
4. El Producto debe ser adquirido en el país en el que reside el comprador;



5. Las tareas de mantenimiento rutinarias deben ser realizadas dentro de los plazos indicados en la Guía del usuario para mantener la cobertura de la garantía. BRP se reserva el derecho de condicionar la cobertura de la garantía a la demostración previa de un mantenimiento adecuado.

BRP no aceptará ningún compromiso relacionado con esta garantía limitada ante ningún propietario para uso privado o comercial si no se han cumplido todas las condiciones anteriores. Estas limitaciones son necesarias para preservar la seguridad de los productos BRP, así como la de sus consumidores y la del público en general.

## **7. QUÉ DEBE HACERSE PARA BENEFICIARSE DE LA COBERTURA DE LA GARANTÍA**

El cliente debe suspender el uso del Producto en cuanto aparezca alguna condición anormal, notificarlo a un concesionario o distribuidor de BRP con servicios de reparación, en un plazo de dos (2) meses a partir de la aparición de la anomalía, y permitir al concesionario o distribuidor un acceso conveniente al Producto y la posibilidad correspondiente de repararlo.

El periodo de notificación está sujeto a la legislación nacional o local, vigente en el país de residencia del cliente.

El cliente también debe presentar al concesionario o distribuidor el comprobante de compra del producto, así como firmar la orden de reparación/trabajo antes del comienzo de cualquier labor, para validarlo con arreglo a la garantía.

Todas las piezas sustituidas bajo esta garantía limitada pasan a ser de la propiedad de BRP.

## **8. QUÉ HARÁ BRP**

Hasta el punto en que lo permita la ley y sujeto a su exclusivo criterio, la responsabilidad de BRP bajo esta garantía se limita a reparar o reemplazar sin cargo, por razón de repuestos y mano de obra, las piezas encontradas defectuosas teniendo en cuenta un uso, mantenimiento y servicio normales, en la sede de cualquier concesionario o distribuidor autorizado de BRP, durante el período de cobertura de la garantía bajo las condiciones descritas en este documento. Ninguna reclamación de incumplimiento de la garantía será la causa de la cancelación o anulación de la venta del Producto al propietario. Usted puede tener otros derechos legales, que pueden variar según el país.

En caso de que se requiera servicio fuera del país de la venta original, el propietario asumirá el coste adicional correspondiente a las prácticas y condiciones locales, tales como (sin exclusión de otras) los gastos de transporte y seguro, los impuestos, gastos de licencias, aranceles y cualquier otro coste económico, incluidas las obligaciones impositivas para con los gobiernos, los estados, los territorios y sus organismos respectivos.

BRP se reserva el derecho de mejorar o modificar productos cada cierto tiempo, sin que ello suponga ninguna obligación de modificar productos previamente fabricados.

## **9. TRASPASO DE LA TITULARIDAD**

Si se transfiere la propiedad de un Producto durante el período que cubre la garantía, también se transferirá esta garantía, que tendrá validez durante el resto del período de cobertura con sujeción a sus términos y condiciones, siempre y cuando BRP o alguno de sus concesionarios o distribuidores autorizados reciba una prueba, que demuestre la conformidad del antiguo propietario con el traspaso de la titularidad, además de incluirse los datos del nuevo propietario.

## **10. ASISTENCIA AL CONSUMIDOR**

En caso de disputa o controversia con respecto a esta garantía limitada, BRP le sugiere que intente resolverla con el distribuidor. Le recomendamos que trate la cuestión con el responsable o con el director de asistencia del concesionario o distribuidor autorizado.

Si no logra resolver el problema, póngase en contacto con BRP llenando el formulario de contacto para clientes en [www.brp.com](http://www.brp.com), o comuníquese por correo electrónico utilizando alguna de las direcciones que encontrará en la sección "Contáctenos" de esta guía.

---

# **GARANTÍA LIMITADA DE BRP PARA EL ÁREA ECONÓMICA EUROPEA, LA COMUNIDAD DE ESTADOS INDEPENDIENTES Y TURQUÍA: EMBARCACIONES SEA-DOO® MODELO 2024**

## **1. ALCANCE DE LA GARANTÍA LIMITADA**

Bombardier Recreational Products Inc. ("BRP")\* garantiza ante defectos de material o fabricación, sus embarcaciones Sea-Doo modelo 2024 ["Producto(s)"] vendidas por concesionarios o distribuidores autorizados por BRP, para distribuir sus Productos en los estados miembros del Espacio Económico Europeo (que comprende los estados miembros de la Unión Europea más el Reino Unido, Noruega, Islandia y Liechtenstein) ("EEE"), en los estados miembros de la Comunidad de Estados Independientes (que incluye Ucrania y Turkmenistán) ("CEI") y Turquía, por el período y con arreglo a las condiciones que se describen a continuación.

Esta garantía limitada quedará anulada y sin efecto en los casos siguientes: (1) si el Producto se utilizó para carreras o cualquier otra actividad de competición, en cualquier momento, aunque el titular fuese otra persona; o (2) si el Producto se ha alterado o modificado de modo que repercuta negativamente en su funcionamiento, rendimiento o durabilidad, o si ha sido alterado o modificado con la finalidad de cambiar el uso previsto.

Las piezas y accesorios que no vengan de fábrica no están cubiertos por esta garantía limitada. Por favor, consulte la garantía limitada aplicable a las piezas y accesorios.

## **2. LIMITACIONES DE RESPONSABILIDAD**

**HASTA EL GRADO PERMITIDO POR LAS LEYES, ESTA GARANTÍA SE OTORGA Y ACEPTA EXPLÍCITAMENTE, EN LUGAR DE CUALQUIER OTRA GARANTÍA, EXPRESA O IMPLÍCITA, INCLUIDAS, ENTRE OTRAS, CUALQUIER GARANTÍA DE COMERCIABILIDAD O IDONEIDAD PARA FINES CONCRETOS. EN LA MEDIDA EN QUE NO SE PUEDA RENUNCIAR A LAS GARANTÍAS IMPLÍCITAS, ESTAS QUEDAN LIMITADAS EN CUANTO A DURACIÓN A LA DE LA GARANTÍA EXPRESA. LOS DAÑOS INCIDENTALES E INDIRECTOS QUEDAN EXCLUIDOS DE LA COBERTURA DE ESTA GARANTÍA. ALGUNOS ESTADOS/PROVINCIAS NO ADMITEN LAS EXENCIONES DE RESPONSABILIDAD, LIMITACIONES Y EXCLUSIONES ANTERIORES. POR CONSIGUIENTE, ESTAS PUEDEN NO REGIR EN SU CASO. ESTA GARANTÍA LE OTORGA DERECHOS ESPECÍFICOS, ADEMÁS DE OTROS QUE PUDIERA TENER Y QUE VARÍAN EN FUNCIÓN DEL ESTADO O DE LA PROVINCIA. BRP NO SE HACE RESPONSABLE SI LOS PRODUCTOS O LAS PIEZAS EN GARANTÍA, NO ESTÁN DISPONIBLES EN ALGUNOS PAÍSES POR RAZONES AJENAS A BRP.**

Para los productos adquiridos en Francia, consulte a continuación la sección específica para Francia.

Ni el concesionario, ni ningún concesionario/distribuidor de BRP, ni ninguna otra persona han sido autorizados para realizar afirmaciones, representaciones ni

garantías con respecto al producto que no sean las contenidas en esta garantía limitada; y, en caso de hacerse, no podrán ser exigibles a BRP.

BRP se reserva el derecho de modificar esta garantía limitada en cualquier momento, entendiéndose que tales modificaciones no alterarán las condiciones de garantía, aplicables a los productos vendidos durante la vigencia de esta garantía.

### **3. EXCLUSIONES – PIEZAS SIN GARANTÍA**

Todo lo que sigue no está amparado por la garantía en ninguna circunstancia:

- Desgaste y deterioro causado por el uso normal;
- Elementos de mantenimiento rutinario, optimizaciones, ajustes;
- Daños ocasionados por negligencia o por no realizar el mantenimiento o el almacenamiento adecuadamente, según lo descrito en la Guía del usuario.
- Daños resultantes de la retirada de piezas, reparaciones incorrectas, operaciones de servicio técnico o modificaciones indebidas, el uso de piezas no fabricadas ni aprobadas por BRP; o bien daños resultantes de reparaciones realizadas por personas que no pertenezcan al servicio técnico autorizado de un concesionario o distribuidor de BRP;
- Daños causados por abuso, uso indebido, descuido o funcionamiento del producto al margen de las recomendaciones que figuran en la Guía del Usuario;
- Daños causados por accidentes, inmersión, fuego, robo, vandalismo o fuerza mayor;
- El uso de combustibles, aceites o lubricantes no adecuados para el producto (consulte la Guía del Usuario);
- Daños por óxido, corrosión o exposición a los elementos;
- Daños por ingestión de agua o nieve;
- Daños y perjuicios incidentales o indirectos, o daños de cualquier tipo, incluidos, entre otros, costes de transporte, grúa, almacenamiento, teléfono, alquiler, taxi, incomodidades, cobertura de seguro, pagos de préstamos, pérdida de tiempo, pérdida de ingresos o pérdida de tiempo debido al tiempo fuera de servicio por trabajos de mantenimiento.
- Daños del sistema de refrigeración o bloqueo de la bomba de impulsión por objetos extraños;
- Daños al acabado del recubrimiento de gel incluyendo entre otros, defectos superficiales en dicho acabado, burbujas, picado, agrietamiento y delaminación de la fibra de vidrio, causados por granulaciones, agrietado, arañazos, cuarteado o fisuras superficiales.

### **4. PERIODO DE COBERTURA DE LA GARANTÍA**

La presente garantía limitada tendrá efecto a partir de (1) la fecha de entrega al primer consumidor minorista, o (2) la fecha en la que el producto sea puesto en funcionamiento por vez primera, lo que ocurra primero, y durante el período pertinente que se indica a continuación:

1. VEINTICUATRO (24) meses consecutivos para uso privado y recreativo, excepto la cubierta y la estructura cuya cobertura de garantía es de OCHENTA Y CUATRO (84) meses consecutivos.
2. CUATRO (4) meses consecutivos para uso comercial, excepto la cubierta y la estructura cuya cobertura de garantía es de DOCE (12) meses

consecutivos. Un Producto se usa comercialmente cuando se utiliza en relación con cualquier tarea o empleo que genere ingresos durante cualquier época comprendida en el período de garantía. También se considera que un Producto se usa comercialmente cuando, en cualquier momento del período de garantía, se cuenta con licencia para su uso comercial.

La reparación o sustitución de piezas o la realización de operaciones de servicio técnico durante el período de garantía no amplían la duración de la garantía más allá de la fecha límite original.

El período de cobertura de la garantía señalado anteriormente constituye un período mínimo de garantía limitada, que puede extenderse mediante cualquier programa promocional de garantía vigente, según sea el caso.

Tenga en cuenta que la duración y cualquier otra modalidad de la cobertura de garantía están sujetas a la legislación nacional o local vigente en el lugar de residencia del cliente.

## 5. SOLO PARA LOS PRODUCTOS VENDIDOS EN FRANCIA

El vendedor suministrará artículos de conformidad con el contrato y será responsable de los defectos existentes en el momento de la entrega. El vendedor será también responsable de cualquier defecto asociado a operaciones de embalaje, a instrucciones de ensamblaje o a tareas de instalación cuando sean su responsabilidad según contrato o se lleven a cabo bajo su responsabilidad. Para ajustarse al contrato, el artículo deberá cumplir los siguientes requisitos:

1. Adecuarse a un uso normal propio de artículos similares y, si procede:
  - Corresponder a la descripción facilitada por el vendedor y ofrecer las características mostradas al comprador a través de muestra o modelo;
  - Presentar las características que un comprador pueda legítimamente esperar teniendo en cuenta las declaraciones públicas del vendedor, el fabricante o su representante, aunque sea mediante anuncios o etiquetado;
2. Presentar las características acordadas mutuamente entre las partes, o bien adecuarse al uso específico previsto por el comprador y comunicado y aceptado por el vendedor.

El período para actuaciones por incumplimiento prescribe al cabo de dos años de la entrega de los artículos. El vendedor es responsable de ofrecer garantías frente a defectos ocultos del artículo vendido si esos defectos son causa de que el artículo resulte inadecuado para el uso previsto, o si limitan su uso de modo que el comprador no hubiera adquirido el artículo o hubiera pagado un precio inferior, si lo hubiera sabido. La acción ante tales defectos ocultos deberá ser adoptada por el comprador dentro de un plazo no superior a 2 años desde la detección del defecto.

## 6. CONDICIONES PARA BENEFICIARSE DE LA GARANTÍA

Esta cobertura de garantía está **supeditada** exclusivamente al cumplimiento de **cada uno de** los requisitos siguientes:

1. El Producto debe haber sido comprado para estrenar y sin uso, por su primer propietario, a través de un concesionario o distribuidor autorizado para

- distribuir el Producto en el país (o para el caso del mercado EEE, la unión de países), en el que se realizó la venta (“Concesionario/Distribuidor”).
2. El proceso de inspección previo a la entrega, especificado por BRP, tiene que estar completado y documentado. El comprador deberá firmar los formularios correspondientes.
  3. El producto debe haber sido debidamente registrado por un distribuidor/concesionario autorizado;
  4. El Producto debe ser adquirido en el país (o en el caso del mercado EEE, la unión de países) en que reside el comprador;
  5. Las tareas de mantenimiento rutinarias deben ser realizadas dentro de los plazos indicados en la Guía del usuario para mantener la cobertura de la garantía. BRP se reserva el derecho de condicionar la cobertura de la garantía a la demostración previa de un mantenimiento adecuado.

BRP no aceptará ningún compromiso relacionado con esta garantía limitada ante ningún propietario para uso privado o comercial si no se han cumplido todas las condiciones anteriores. Estas limitaciones son necesarias para preservar la seguridad de los productos BRP, así como la de sus consumidores y la del público en general.

## **7. QUÉ DEBE HACERSE PARA BENEFICIARSE DE LA COBERTURA DE LA GARANTÍA**

El cliente debe suspender el uso del Producto en cuanto aparezca alguna condición anormal, notificarlo a un concesionario o distribuidor de BRP con servicios de reparación, en un plazo de dos (2) meses a partir de la aparición de la anomalía, y permitir al concesionario o distribuidor un acceso conveniente al Producto y la posibilidad correspondiente de repararlo.

El periodo de notificación está sujeto a la legislación nacional o local, vigente en el país de residencia del cliente.

El cliente también debe presentar al concesionario o distribuidor el comprobante de compra del producto, así como firmar la orden de reparación/trabajo antes del comienzo de cualquier labor, para validarlo con arreglo a la garantía.

Todas las piezas sustituidas bajo esta garantía limitada pasan a ser de la propiedad de BRP.

## **8. QUÉ HARÁ BRP**

Hasta el punto en que lo permita la ley y sujeto a su exclusivo criterio, la responsabilidad de BRP bajo esta garantía se limita a reparar o reemplazar sin cargo, por razón de repuestos y mano de obra, las piezas encontradas defectuosas teniendo en cuenta un uso, mantenimiento y servicio normales, en la sede de cualquier concesionario o distribuidor autorizado de BRP, durante el período de cobertura de la garantía bajo las condiciones descritas en este documento. Ninguna reclamación de incumplimiento de la garantía será la causa de la cancelación o anulación de la venta del Producto al propietario. Usted puede tener otros derechos legales, que pueden variar según el país.

En caso que se requieran operaciones de servicio fuera del país original de compra o, en el caso de los residentes en el Espacio Económico Europeo, fuera de esta región, el propietario asumirá el costo adicional con arreglo a las prácticas y

condiciones locales, tales como (sin exclusión de otros) los costes de transporte, seguros, impuestos, costos de licencias, aranceles a la importación y otras obligaciones financieras para con los gobiernos, los estados, los territorios y sus organismos respectivos.

BRP se reserva el derecho de mejorar o modificar productos cada cierto tiempo, sin que ello suponga ninguna obligación de modificar productos previamente fabricados.

## **9. TRASPASO DE LA TITULARIDAD**

Si se transfiere la propiedad de un Producto durante el período que cubre la garantía, también se transferirá esta garantía, que tendrá validez durante el resto del período de cobertura con sujeción a sus términos y condiciones, siempre y cuando BRP o alguno de sus concesionarios o distribuidores autorizados reciba una prueba, que demuestre la conformidad del antiguo propietario con el traspaso de la titularidad, además de incluirse los datos del nuevo propietario.

## **10. ASISTENCIA AL CONSUMIDOR**

En caso de disputa o controversia con respecto a esta garantía limitada, BRP le sugiere que intente resolverla con el distribuidor. Le recomendamos que trate la cuestión con el responsable o con el director de asistencia del concesionario o distribuidor autorizado.

Si no logra resolver el problema, póngase en contacto con BRP llenando el formulario de contacto para clientes en [www.brp.com](http://www.brp.com), o comuníquese por correo electrónico utilizando alguna de las direcciones que encontrará en la sección "Contáctenos" de esta guía.

Esta página está intencionalmen-  
te en blanco



# INFORMACIÓN SOBRE EL CLIENTE

---

# INFORMACIÓN SOBRE PRIVACIDAD DE LOS DATOS

Bombardier Recreational Products Inc., sus filiales y subsidiarias (“BRP”) están comprometidos con la protección de su privacidad y apoyamos una política general de transparencia sobre cómo recopilamos, utilizamos y divulgamos su información personal en el transcurso de nuestra relación con usted. **Puede encontrar más detalles visitando la Política de Privacidad de BRP en: <https://brp.com/en/privacy-policy.html> o escaneando el código QR inferior.**

Tenga la certeza de que tenemos implantadas medidas de seguridad apropiadas para garantizar que su información personal esté protegida contra pérdidas y accesos no autorizados.

Su información personal que puede recopilar BRP, directamente de usted o de distribuidores autorizados o terceros autorizados, incluye:

- **Información de contacto, demográfica y de registro** (p.ej., nombre, dirección completa, número de teléfono, correo electrónico, sexo, historial de la propiedad, idioma de comunicación)
- **Información del vehículo** (p.ej., número de serie, fecha de compra y entrega, utilización de la unidad, ubicación y movimientos del vehículo)
- **Información de terceros** (p.ej., información recibida de socios de BRP, información de actividades conjuntas de marketing, redes sociales)
- **Información tecnológica** (p.ej., dirección IP, tipo de dispositivo, sistema operativo, tipo de navegador, páginas web que visita, cookies y tecnologías similares cuando usted utiliza sitios web o aplicaciones móviles de BRP o de distribuidores)
- **Información de la interacción con BRP** (p.ej., información recopilada cuando usted llama a nuestros representantes de ventas, compra artículos en un sitio web de BRP, se suscribe a correos electrónicos de BRP, participa en concursos y sorteos patrocinados por BRP o asiste a eventos patrocinados por BRP).
- **Información transaccional** (p.ej., información necesaria para gestionar devoluciones, información de pago cuando usted compra nuestros productos o servicios a través de nuestros sitios web o aplicaciones móviles y otros asuntos relacionados con su compra de productos de BRP).

Esta información se puede utilizar y tratar para los siguientes propósitos:

- Seguridad
- Atención al cliente en ventas y postventa (p.ej., completar o hacer el seguimiento con usted de su compra o mantenimiento)
- Registro y garantía
- Comunicación (p.ej., enviarle una encuesta de satisfacción BRP)
- Publicidad conductual en línea, elaboración de perfiles y servicios basados en la ubicación (p.ej., oferta de experiencia personalizada)
- Cumplimiento normativo y resolución de litigios
- Marketing y publicidad
- Asistencia (p.ej., ayudar con cualquier problema de entrega, gestionar devoluciones y otros asuntos relacionados con su compra de productos de BRP).

También podemos utilizar información personal para generar datos agregados o estadísticos que no lo identifican personalmente.

**Su información personal se puede revelar a las siguientes personas: BRP, concesionarios, distribuidores y proveedores de servicio autorizados de BRP, socios de publicidad y estudios de mercado y otros terceros autorizados.**

Es posible que recopilemos información sobre usted de otras fuentes, incluidos terceros, como por ejemplo, concesionarios y socios autorizados con los que ofrecemos servicios o que participan en actividades conjuntas de marketing. Es posible que también recibamos información sobre usted desde plataformas de medios sociales como Facebook y Twitter cuando interactúa con nosotros en dichas plataformas.

Dependiendo de las circunstancias, su información personal puede comunicarse fuera de la región donde usted resida. Su información personal se retiene solamente el tiempo que sea necesario para el propósito para el cual se obtuvo y de conformidad con nuestras políticas de retención.

Para ejercitar sus derechos de privacidad de datos (p.ej., derecho de acceso, derecho de rectificación), para retirar su consentimiento y ser eliminado de la lista de direcciones a efectos de marketing o para encuestas de satisfacción o para preguntas generales sobre privacidad de datos, póngase en contacto con el Director de Protección de Datos de BRP por correo electrónico en **privacyofficer@brp.com** o por correo postal a:

BRP Legal Service, 726 St-Joseph, Valcourt, Quebec, Canadá, J0E 2L0.

**Cuando BRP realiza el tratamiento de su información personal, lo hace cumpliendo su Política de Privacidad que está disponible en: <https://www.brp.com/en/privacy-policy.html> o utilizando el siguiente Código QR.**



---

# CONTACTO

*www.brp.com*

## Asia Pacífico

### BRP Asia

107D y 107E, 17/F, Tower 1,  
Grand Century Place, Mongkok,  
Kowloon, Hong Kong

### Australia

Level 26  
477 Pitt Street  
Sydney, NSW 2020

### China

上海市徐汇区衡山路10号6号楼301  
Rm 301, Building 6,  
No.10 Heng Shan Rd,  
Shanghai, China

### Japón

21F Shinagawa East One Tower  
2-16-1 Konan, Minato-ku-ku,  
Tokyo 108-0075

### Nueva Zelanda

Suite 1.6, 2-8 Osborne Street,  
Newmarket, Auckland 2013

## Europa, Oriente Medio y

## África

### Bélgica

Oktrooiplein 1  
9000 Gent

### República Checa

Stefanikova 43a  
Prague 5  
150 00

### Alemania

Itterpark 11  
40724 Hilden

### Finlandia

Isoaavantie 7  
PL 8040  
96101 Rovaniemi

### Francia

Arteparc Bâtiment B  
Route de la côte d'Azur,  
13 590 Meyreuil

## Noruega

Ingvald Ystgaardsvei 15  
N-7484 Trondheim  
Salg, marketing, ettermarked

## Suecia

Spinnvägen 15  
903 61 Umeå  
Sweden 90821

## Suiza

Avenue d'Ouchy 4-6  
1006 Lausanne

## América Latina

### Brasil

Av. James Clerck Maxwell, 230  
Campinas, Sao Paulo  
CEP 13069-380

### México

Av. Ferrocarril 202  
Parque Industrial Querétaro  
Santo Rosa Jauregui, Querétaro  
C.P. 76220

## Norteamérica

### Canadá

3200A, rue King Ouest,  
Suite 300  
Sherbrooke (Québec) J1L 1C9

### Estados Unidos de América

10101 Science Drive  
Sturtevant, Wisconsin  
53177

---

## CAMBIO DE DIRECCIÓN/PROPIETARIO

Si su dirección ha variado o es el nuevo propietario de la embarcación, asegúrese de notificárselo a BRP por alguno de estos medios:

- Cómo notificar a un concesionario de Sea-Doo.
- **Norteamérica solamente:** llame al 1 888 272-9222.
- Enviar una de las tarjetas de cambio de dirección que se encuentran en las siguientes páginas a una de las direcciones de BRP indicadas en la sección de *Contacto* de esta guía.

En caso de cambio de titularidad, le rogamos que adjunte un comprobante en el que se indique que el anterior propietario accede a la transferencia.

La notificación a BRP es muy importante, incluso después del límite de validez de la garantía limitada, ya que permite a BRP localizar al propietario de la embarcación si fuese necesario (por ejemplo, cuando se inician convocatorias por seguridad). Corresponde al propietario informar a BRP.

**UNIDADES ROBADAS:** En caso de robo o sustracción de su embarcación, deberá avisar al departamento de garantías del distribuidor de su zona. Le pediremos que nos proporcione su nombre, dirección y número de teléfono, el número de identificación del casco y la fecha en que fue robada.

CAMBIO DE DIRECCIÓN CAMBIO DE TITULARIDAD 

NÚMERO DE IDENTIFICACIÓN DEL VEHÍCULO

Número de modelo

Número de identificación del vehículo (V.I.N.)

DIRECCIÓN ANTERIOR  
O TITULAR ANTERIOR:

NOMBRE

NÚM.

CALLE

APT

POBLACIÓN:

PROVINCIA/REGIÓN

CÓDIGO POSTAL

PAÍS

TELÉFONO

NUEVA DIRECCIÓN  
O NUEVO TITULAR:

NOMBRE

NÚM.

CALLE

APT

POBLACIÓN:

PROVINCIA/REGIÓN

CÓDIGO POSTAL

PAÍS

TELÉFONO

DIRECCIÓN DE CORREO ELECTRÓNICO

CAMBIO DE DIRECCIÓN CAMBIO DE TITULARIDAD 

NÚMERO DE IDENTIFICACIÓN DEL VEHÍCULO

Número de modelo

Número de identificación del vehículo (V.I.N.)

DIRECCIÓN ANTERIOR  
O TITULAR ANTERIOR:

NOMBRE

NÚM.

CALLE

APT

POBLACIÓN:

PROVINCIA/REGIÓN

CÓDIGO POSTAL

PAÍS

TELÉFONO

NUEVA DIRECCIÓN  
O NUEVO TITULAR:

NOMBRE

NÚM.

CALLE

APT

POBLACIÓN:

PROVINCIA/REGIÓN

CÓDIGO POSTAL

PAÍS

TELÉFONO

DIRECCIÓN DE CORREO ELECTRÓNICO

Esta página se ha dejado en blanco intencionadamente.

CAMBIO DE DIRECCIÓN CAMBIO DE TITULARIDAD 

NÚMERO DE IDENTIFICACIÓN DEL VEHÍCULO

Número de modelo

Número de identificación del vehículo (V.I.N.)

DIRECCIÓN ANTERIOR  
O TITULAR ANTERIOR:

NOMBRE

NÚM.

CALLE

APT

POBLACIÓN:

PROVINCIA/REGIÓN

CÓDIGO POSTAL

PAÍS

TELÉFONO

NUEVA DIRECCIÓN  
O NUEVO TITULAR:

NOMBRE

NÚM.

CALLE

APT

POBLACIÓN:

PROVINCIA/REGIÓN

CÓDIGO POSTAL

PAÍS

TELÉFONO

DIRECCIÓN DE CORREO ELECTRÓNICO

CAMBIO DE DIRECCIÓN CAMBIO DE TITULARIDAD 

NÚMERO DE IDENTIFICACIÓN DEL VEHÍCULO

Número de modelo

Número de identificación del vehículo (V.I.N.)

DIRECCIÓN ANTERIOR  
O TITULAR ANTERIOR:

NOMBRE

NÚM.

CALLE

APT

POBLACIÓN:

PROVINCIA/REGIÓN

CÓDIGO POSTAL

PAÍS

TELÉFONO

NUEVA DIRECCIÓN  
O NUEVO TITULAR:

NOMBRE

NÚM.

CALLE

APT

POBLACIÓN:

PROVINCIA/REGIÓN

CÓDIGO POSTAL

PAÍS

TELÉFONO

DIRECCIÓN DE CORREO ELECTRÓNICO



Esta página se ha dejado en blanco intencionadamente.



NOTA: \_\_\_\_\_

\_\_\_\_\_

\_\_\_\_\_

\_\_\_\_\_

\_\_\_\_\_

\_\_\_\_\_

\_\_\_\_\_

\_\_\_\_\_

\_\_\_\_\_

\_\_\_\_\_

\_\_\_\_\_

\_\_\_\_\_

\_\_\_\_\_

\_\_\_\_\_

\_\_\_\_\_

\_\_\_\_\_

\_\_\_\_\_

\_\_\_\_\_

\_\_\_\_\_

\_\_\_\_\_

\_\_\_\_\_













Nº de modelo  
de la **EMBARCACIÓN** \_\_\_\_\_

Número de identificación  
del **CASCO** (H.I.N.) \_\_\_\_\_

Número de identificación  
del **MOTOR** (E.I.N.) \_\_\_\_\_

**PROPIETARIO:** \_\_\_\_\_  
NOMBRE

\_\_\_\_\_  
N.º CALLE APT

\_\_\_\_\_  
POBLACIÓN: PROVINCIA/REGIÓN CÓDIGO POSTAL

**Fecha de Compra** |\_\_\_\_\_| |\_\_\_\_\_| |\_\_\_\_\_|  
AÑO MES DÍA

**Fecha de caducidad de la garantía** |\_\_\_\_\_| |\_\_\_\_\_| |\_\_\_\_\_|  
AÑO MES DÍA

Para ser completado por el concesionario autorizado de Sea-Doo  
en el momento de la venta.

ZONA PARA EL SELLO DEL CONCESIONARIO

## **⚠ ADVERTENCIA**

En caso de ignorar cualquiera de las precauciones e instrucciones de seguridad que se contienen en esta Guía del usuario, en el vídeo de seguridad y en las etiquetas de seguridad del producto se podrían provocar lesiones, incluyendo la posibilidad de la muerte.



[www.brp.com](http://www.brp.com)

**SKI-DOO®**

**LYNX®**

**MANITOU®**

**SEA-DOO®**

**ROTAX®**

**QUINTREX®**

**CAN-AM®**

**ALUMACRAFT®**