

# can-am



## SPYDER F3 -SARJA

# KÄYTTÄJÄN KÄSIKIRJA

Sisältää turvallisuutta, käyttöä ja huoltoa koskevia tietoja

# NOVA

### ⚠ VAROITUS

Opiskele, millä tavoin ajoneuvo on erilainen.

Lue tämä käyttäjän käsikirja, ja katso turvallisuusvideo osoitteesta:

<https://can-am.brp.com/spyder/owners/safety/safety-information.html>

Suorita koulutus (jos saatavilla), harjoittele ja hanki varmuutta hallintalaitteiden käytössä.

Tarkista paikallinen lainsäädäntö – ajokorttisäännöt vaihtelevat maittain.

Säilytä tämä käsikirja etutavaratilassa.

# KALIFORNIA PROPOSITION 65 VAROITUS

## VAROITUS

henkilöajoneuvon käyttö, huolto ja kunnossapito voi aiheuttaa altistusta kemikaaleille (kuten moottorin pakokaasuille, hiilimonoksidille, ftalaateille ja lyijylle), jotka Kalifornian osavaltion viranomaisten mukaan aiheuttavat syöpää ja synnynnäisiä vammoja tai lisääntymishäiriöitä. Altistuksen minimoimiseksi tulee välttää pakokaasujen hengittämistä ja moottorin joutokäyntiä, jos se ei ole välttämätöntä, huoltaa ajoneuvo hyvin tuuletuissa tiloissa ja käyttää huollon aikana käsineitä tai pestä kädet usein. Katso lisätietoja osoitteesta [www.p65warnings.ca.gov/products/passenger-vehicle](http://www.p65warnings.ca.gov/products/passenger-vehicle).

## VAROITUS

Käyttäjän käsikirjassa, turvallisuusvideossa ja tuotteessa olevissa varoituskilvissä kuvattujen varotoimien ja ohjeiden noudattamatta jättäminen voi aiheuttaa vamman tai jopa kuoleman.

™® BRP:n tai sen tytäryhtiöiden tavaramerkit.

Tämä ei ole täydellinen luettelo Bombardier Recreational Products Inc:n tai sen tytäryhtiöiden omistamista tavaramerkeistä.

Tavaramerkkejä ei ehkä ole rekisteröity joka oikeusalueella.

ACE™

Can-Am®

D.E.S.S.™

ROTAX®

Spyder®

XPS®

Kaikki oikeudet pidätetään. Mitään tämän käyttäjän käsikirjan osaa ei saa jäljentää missään muodossa ilman Bombardier Recreational Products Inc:n etukäteen antamaa kirjallista lupaa.

©Bombardier Recreational Products Inc. 2024

Deutsch	Dieses Handbuch ist möglicherweise in Ihrer Landessprache verfügbar. Bitte wenden Sie sich an Ihren Händler oder besuchen Sie: <a href="http://www.operatorsguides.brp.com">www.operatorsguides.brp.com</a>
English	This guide may be available in your language. Check with your dealer or go to: <a href="http://www.operatorsguides.brp.com">www.operatorsguides.brp.com</a>
Español	Es posible que este manual esté disponible en su idioma. Consulte a su distribuidor o visite: <a href="http://www.operatorsguides.brp.com">www.operatorsguides.brp.com</a>
Français	Ce guide peut être disponible dans votre langue. Vérifier avec votre concessionnaire ou aller à: <a href="http://www.operatorsguides.brp.com">www.operatorsguides.brp.com</a>
Italiano	Questa guida potrebbe essere disponibile nella propria lingua. Contattare il concessionario o consultare: <a href="http://www.operatorsguides.brp.com">www.operatorsguides.brp.com</a>
中文	本手册可能有您的语种的翻译版本。请向经销商询问，或者登录 <a href="http://www.operatorsguides.brp.com">www.operatorsguides.brp.com</a> 查询。
日本語	このガイドは、言語によって翻訳版が用意されています。ディーラーに問い合わせるか、次のアドレスでご確認ください： <a href="http://www.operatorsguides.brp.com">www.operatorsguides.brp.com</a>
Nederlands	Deze handleiding kan beschikbaar zijn in uw taal. Vraag het aan uw dealer of ga naar: <a href="http://www.operatorsguides.brp.com">www.operatorsguides.brp.com</a>
Norsk	Denne boken kan finnes tilgjengelig på ditt eget språk. Kontakt din forhandler eller gå til: <a href="http://www.operatorsguides.brp.com">www.operatorsguides.brp.com</a>
Português	Este manual pode estar disponível em seu idioma. Fale com sua concessionária ou visite o site: <a href="http://www.operatorsguides.brp.com">www.operatorsguides.brp.com</a>
Русский	Воспользуйтесь руководством на вашем языке. Узнайте о его наличии у дилера или на странице по адресу <a href="http://www.operatorsguides.brp.com">www.operatorsguides.brp.com</a>
Suomi	Käyttöohjekirja voi olla saatavissa omalla kielelläsi. Tarkista jälleenmyyjältä tai käy osoitteessa: <a href="http://www.operatorsguides.brp.com">www.operatorsguides.brp.com</a>
Svenska	Denna bok kan finnas tillgänglig på ditt språk. Kontakta din återförsäljare eller gå till: <a href="http://www.operatorsguides.brp.com">www.operatorsguides.brp.com</a>

Kohteena olevat mallit

Spyder F3 S

Spyder F3 T

Spyder F3 Limitedissa

Kanadassa tuotteiden jakelijana ja huoltajana toimii Bombardier Recreational Products Inc. (BRP).

USA:ssa tuotteiden jälleenmyyjä ja huoltotoimista vastaava on BRP US Inc.

Euroopan talousalueella (joka käsittää Euroopan unionin jäsenvaltiot sekä Yhdistyneen kuningaskunnan, Norjan, Islannin ja Liechtensteinin), Itsenäisten valtioiden yhteisössä (mukaan lukien Ukraina ja Turkmenistan) ja Turkissa, tuotteiden jakelijana ja huoltajana on BRP European Distribution S.A. ja muut BRP:n sidostai tytäryhtiöt.

Kaikissa muissa maissa tuotteiden jakelijana ja huoltajana toimii Bombardier Recreational Products Inc. (BRP) tai sen tytäryhtiöt.

# SISÄLLYSLUETTELO

## YLEISTÄ TIETOA

<b>YLEISTÄ TIETOA</b> .....	<b>10</b>
Opi ensin, aja sitten .....	10
Turvallisuustiedot .....	10
Tietoja tästä käyttäjän käsikirjasta .....	10
Hanki tietoa myös muista tietolähteistä .....	11
Erytiskiitokset .....	11

## YLEISIÄ VAROTOIMENPITEITÄ

<b>VÄLTÄ HÄKÄMYRKYTYSTÄ</b> .....	<b>14</b>
<b>VÄLTÄ POLTTOAINEPALOVAMMAT JA MUUT ONNETTOMUUDET</b> .....	<b>15</b>
<b>VÄLTÄ KUUMIEN OSIEN AIHEUTTAMIA PALOVAMMOJA</b> .....	<b>16</b>
<b>LISÄVARUSTEET JA MUUTOKSET</b> .....	<b>17</b>

## AJONEUVOTIEDOT

<b>ENSISIJAISET HALLINTALAITTEET</b> .....	<b>20</b>
Jarrupoljin .....	22
KAASU .....	22
Seisontajarrupainike .....	22
TANKO .....	23
Vaihdevipu .....	23
<b>MUUT HALLINTALAITTEET</b> .....	<b>25</b>
Virtalukko .....	26
Mittaristopainike .....	26
OIKEA MONITOIMIKYTKIN .....	27
VASEN MONITOIMIKYTKIN .....	30
Matkustajan käsikahvan lämmityspainike .....	32
<b>VARUSTUS</b> .....	<b>34</b>
Säädettävä ohjaustanko ja kuljettajan jalkatapit .....	34
Peilit .....	34
Hansikaslokero .....	35
USB-portit .....	35
Etutavaratila .....	35
Työkalusarja .....	36
Käyttäjän käsikirja .....	36
<b>KULJETTAJAN SELKÄNOJA</b> .....	<b>36</b>
Istuin .....	37
Istuinkotelo (jos varusteena) .....	38
Takatavaratila (jos varusteena) .....	38
Satulalaukut .....	38
Ylätavaratila .....	40
Korin paneelit .....	41
Diagnostisen liittimen .....	44
Johdotus asiakkaan lisävarusteille .....	44

<b>10,25" KOSKETUSNÄYTTÖ .....</b>	<b>46</b>
Ensimmäinen turvallisuusnäyttö.....	46
Oletusnäyttö.....	46
Navigoiminen digitaalinäytössä.....	46
Keskinäyttö.....	47
Katselunäyttö.....	48
Sovelmavalikko.....	50
Kuvakkeet ja merkkivalot – monitoiminäyttö.....	55
Viestit kosketusnäytöllä.....	56
Älypuhelimien pariliittäminen Bluetooth-yhteydellä.....	56
<b>TOIMINTATILAT .....</b>	<b>58</b>
ECO-tila.....	58
Vakiotila.....	58
Tilan näyttö.....	58
<b>PERUSTOIMENPITEET.....</b>	<b>59</b>
MOOTTORIN KÄYNNISTYS JA PYSÄYTYS.....	59
PERUUTTAMINEN.....	60
KÄYTTÖ SISÄÄNAJOVAIHEESSA.....	61
Tankaaminen.....	61
Jousituksen säätäminen.....	63
<b>OHJEET TURVALLISTA KÄYTTÖÄ VARTEN</b>	
<b>MITEN AJONEUVO EROAA MUISTA AJONEUVOISTA .....</b>	<b>66</b>
Vakautta.....	66
Käyttäytyminen tieolosuhteissa.....	66
Jarrupoljin.....	66
Seisontajarru.....	66
Ohjaus.....	66
Leveys.....	67
Peruutusvaijde.....	67
Ajokortti ja paikalliset lait.....	67
<b>AJAMISTA AVUSTAVAT TEKNOLOGIAT .....</b>	<b>68</b>
Ajonvakautusjärjestelmä (VSS).....	68
Mäkilähtöavustin (HHC).....	69
Dynaaminen ohjaustehostin (DPS).....	69
<b>LIIKENTEEN RISKITILANTEIDEN YMMÄRTÄMINEN .....</b>	<b>71</b>
Ajoneuvon tyyppi.....	71
Kuljettajan taidot ja arviointikyky.....	71
Kuljettajan kunto.....	72
Ajoneuvon kunto.....	72
Tie- ja sääolosuhteet.....	72
<b>AJOVARUSTEET .....</b>	<b>73</b>
Kypärät.....	73
Muut ajovarusteet.....	73
<b>TARVITTAVAT AJOTAIDOT JA KÄYTÄNNÖN HARJOITUKSET .....</b>	<b>76</b>
Harjoittelualan valinta.....	76
Ajoon valmistautuminen.....	77
Ajoasento.....	77
Käytännön harjoituksia.....	77
Edistyskellisempien ajotaitojen kehittäminen.....	84

<b>LIIKENNESTRATEGIAT</b> .....	<b>86</b>
Suunnittele matkasi .....	86
Ennakoiva ajotapa .....	86
Ole näkyvä .....	87
Sijainti ajokaistalla .....	88
Yleiset ajotilanteet .....	89
Tieolosuhteet ja vaaratilanteet .....	91
Hätätilanteet liikenteessä .....	92
Rengasrikko .....	93
<b>MATKUSTAJAN TAI KUORMAN KULJETTAMINEN</b> .....	<b>94</b>
Painorajoitukset .....	94
Ajo ylimääräisen kuorman kanssa .....	94
Matkustajan kuljettaminen .....	94
Kuorman säilyttäminen .....	95
Peräkärryn hinaaminen .....	96
<b>TIETOJEN TESTAAMINEN</b> .....	<b>99</b>
Kysely .....	99
Vastaukset .....	102
<b>AJONEUVON TURVALLISUUSTIEDOT</b> .....	<b>104</b>
Tärkeitä turvallisuusviesti ennen ajoa .....	105
Riippuva lipuke .....	106
Ohjekilvet .....	107
<b>RAPORTOIMINEN TURVAVIOISTA</b> .....	<b>120</b>

### **KÄYTTÖÄ EDELTÄVÄ TARKASTUS**

<b>KÄYTTÖÄ EDELTÄVÄ TARKASTUSLISTA</b> .....	<b>122</b>
Tarkasta seuraavat kohteet ennen ajoneuvon käynnistämistä: .....	122
Käännä virta-avain PÄÄLLE-asentoon (ON): .....	123

### **HUOLTO**

<b>HUOLTOTAULUKKO</b> .....	<b>126</b>
EPA-säännökset – Kanadan ja USA:n ajoneuvot .....	126
Erittäin pölyiset tai märät olot – moottorin ilmansuodattimen huolto-ohjeet .....	126
Totutuskäyttövaiheen tarkastus .....	127
Huoltotaulukko .....	127
Suoritetut huoltotoimenpiteet .....	132
<b>HUOLTOTOIMENPITEET</b> .....	<b>141</b>
Moottoriöljy .....	141
Ilmansuodatin .....	144
Moottorin jäähdytysneste .....	145
Jäähdyttimen tuuletin .....	146
Akku .....	147
Variaattorihihna .....	148
Pyörät ja renkaat .....	150
Jarrut .....	151
Ajovalot .....	153
<b>AJONEUVON HOITO</b> .....	<b>155</b>
Ajoneuvon puhdistus .....	155

Ajoneuvon suojaaminen .....	155
<b>VARASTOINTI JA AJOKAUTTA EDELTÄVÄT VALMISTELUT .....</b>	<b>157</b>
Säilytys .....	157
Ajokautta edeltävä valmistelu .....	157

### **KORJAUSTOIMENPITEET MATKAN VARRELLA**

<b>VIANETSINNÄN OHJEITA .....</b>	<b>160</b>
Ei vaihda vapaalle .....	160
Ei vaihda .....	160
Moottori ei käynnisty .....	160
<b>MONITOIMIMITTARISTON VIESTIT .....</b>	<b>162</b>
<b>MITÄ TEHDÄ SEURAAVISSA TAPAUKSISSA .....</b>	<b>166</b>
Kadonneet avaimet .....	166
Rengasrikko .....	166
Tyhjä akku .....	166
<b>POLTTIMON VAIHTO .....</b>	<b>168</b>
Valot .....	168
<b>SULAKKEEN VAIHTO .....</b>	<b>176</b>
Sulakkeiden sijainti .....	176
Sulakkeiden kuvaus .....	176
Sulakkeen vaihtaminen .....	178
<b>AJONEUVON KULJETTAMINEN .....</b>	<b>180</b>

### **TEKNISET TIEDOT**

<b>AJONEUVON TUNNISTAMINEN .....</b>	<b>184</b>
Ajoneuvon tunnistusnumero .....	184
Moottorin tunnistusnumero .....	184
Ajoneuvon kelpoisuuskilvet .....	184
<b>DIGITAALINEN RADIOTAAJUUSTEKNIKKAA KÄYTTÄVÄ KÄYNNISTYK- SENESTOJÄRJESTELMÄ (RF D.E.S.S. -AVAIN) .....</b>	<b>186</b>
<b>MONITOIMIMITTARISTON LAINSÄÄDÄNTÖÖN LIITTYVÄT TIEDOT ...</b>	<b>187</b>

### **TEKNISET TIEDOT**

<b>TEKNISET TIEDOT .....</b>	<b>192</b>
------------------------------	------------

### **TAKUU**

<b>BRP: N RAJOITETTU TAKUU – KANADA JA YHDYSVALLAT: 2024 CA- N-AM® SPYDER® -AJONEUVOSARJA .....</b>	<b>202</b>
1) Rajoitetun takuun laajuus .....	202
2) Vastuuvollisuuden rajoitukset .....	202
3) POIKKEUKSET, joita takuu ei kata .....	202
4) Rajoitettu takuaika .....	203
5) Takuun voimassaoloehdot .....	204
6) Toimenpiteet takuun myöntämistä varten .....	204
7) Mitä BRP tekee .....	204
8) Siirto .....	205



9) Kuluttajaneuvonta .....	205
<b>USA:N EPA-PÄÄSTÖJÄ KOSKEVA TAKUU .....</b>	<b>206</b>
<b>USA:N LIITTOVALTION EPA-MELUPÄÄSTÖTAKUU .....</b>	<b>209</b>
<b>KALIFORNIAN PÄÄSTÖJENHALLINTAJÄRJESTELMÄN TAKUU .....</b>	<b>210</b>
Kalifornian päästöjenhallintajärjestelmän takuuta koskeva lauseke.....	210
Kalifornian päästöjenhallintajärjestelmän vikoihin liittyvä takuu.....	210
<b>BRP: N KANSAINVÄLINEN RAJOITETTU TAKUU: 2024 CAN-AM® SPYDER® -SARJA .....</b>	<b>213</b>
1) Rajoitetun takuun laajuus .....	213
2) Vastuuvollisuuden rajoitus.....	213
3) POIKKEUKSET, joita takuu ei korvaa .....	214
4) Rajoitettu takuu-aika .....	214
5) Takuun voimassaoloehdot.....	215
6) Toimenpiteet takuun myöntämistä varten.....	216
7) Mitä BRP tekee.....	216
8) Siirto .....	216
9) Kuluttajaneuvonta .....	216
<b>BRP: N RAJOITETTU TAKUU EUROOPAN TALOUSALUEELLA, ITSENÄISTEN VALTIOIDEN YHTEISÖSSÄ JA TURKISSA: 2024 CAN-AM® SPYDER® -SARJA .....</b>	<b>218</b>
1) Rajoitetun takuun laajuus .....	218
2) Vastuuvollisuuden rajoitukset .....	218
3) POIKKEUKSET, joita takuu ei korvaa .....	219
4) Rajoitettu takuu-aika .....	219
5) Vain Ranskassa myydyt tuotteet .....	220
6) Takuun voimassaoloehdot.....	220
7) Toimenpiteet takuun myöntämistä varten.....	221
8) Mitä BRP tekee.....	221
9) Siirto .....	221
10) Kuluttajaneuvonta .....	222

### TIETOA ASIAKKAALLE

<b>TIETOSUOJAA KOSKEVAT TIEDOT.....</b>	<b>224</b>
---	------------

Tämä sivu on jätetty tarkoituksella tyhjäksi

# YLEISTÄ TIETOA

# YLEISTÄ TIETOA

Onnittelumme uuden 3-pyöräisen Can-Am®-ajoneuvon ostosta. Sitä tukee Bombardier Recreational Products Inc.:in (BRP) takuu sekä laaja ja valtuutettu jälleenmyyjäverkosto, jolta saat tarvitsemiasi varaosia, palvelua tai lisätarvikkeita.

Jälleenmyyjäsi tekee parhaansa, jotta olisit tyytyväinen. Hän on käynyt läpi koulutuksen valmistellakseen, tarkastukseen ja suorittaakseen lopulliset säädöt uuden ajoneuvosi osalta, ennen kuin se siirtyy omistukseesi.

Jos tarvitset lisätietoja koskien ajoneuvosi huoltoa, kysy jälleenmyyjältäsi.

Luovutuksen yhteydessä sait tietoja takuun kattavuudesta ja allekirjoitit myös **LUOVUTUSHUOLLON TARKASTUSLISTAN**, jonka avulla varmistetaan, että olet tyytyväinen ajoneuvollesi suoritettuun luovutus- huoltoon ja käyttöönottovalmisteluihin.

## Opi ensin, aja sitten

Lue seuraavat kappaleet ennen tämän ajoneuvon käyttöä oman turvallisuutesi sekä matkustajan ja muiden mahdollisten henkilöiden turvallisuuden varmistamiseksi:

- Yleisiä varotoimenpiteitä
- Ajoneuvoa koskevat tiedot
- Ohjeet turvallista käyttöä varten
- Käyttöä edeltävä tarkastus.

Kokeneiden moottoripyöräilijöiden tulisi kiinnittää huomiota erityisesti kohtaan *Miten ajoneuvo eroaa muista ajoneuvoista*.

## Turvallisuustiedot

Erilaiset tässä kirjassa esitetyt turvallisuustiedot ja se, miltä ne näyttävät sekä kuinka niitä käytetään, ilmenee seuraavasta:

Turvallisuuteen liittyvä symboli 

osoittaa mahdollista vammautumisvaaraa.

### VAROITUS

Osoittaa mahdollista vaaratilannetta, joka voi johtaa vakavaan loukkaantumiseen tai kuolemaan, ellei sitä vältetä.

### HUOMIO

Osoittaa vaaratilannetta, joka voi johtaa lievempään loukkaantumiseen, ellei sitä vältetä.

### TÄRKEÄÄ

Merkitsee ohjetta, jonka noudattamatta jättäminen voi johtaa ajoneuvon osien tai muun omaisuuden vakavaan vaurioitumiseen.

## Tietoja tästä käyttäjän käsikirjasta

Tämä käyttäjän käsikirja on kirjoitettu Pohjois-Amerikan oikeanpuoleista liikennettä silmällä pitäen. Sovella ajamisesi ja ajoliikkeet oman maasi tieliikennelainsäädännön ja sääntöjen mukaisesti.

Tässä käyttäjän käsikirjassa viitataan yleensä sanalla moottoripyörä kaksipyöräiseen moottoripyörään.

Pidä tämä käyttäjän käsikirja ajoneuvossa kaikkina aikoina, jotta voit katsoa siitä esimerkiksi huoltoon ja tien varrella tapahtuviin toimenpiteisiin liittyviä tietoja ja opastaa sen avulla muita mahdollisia kuljettajia.

Jos haluat katsella käyttäjän käsikirjaasi netissä tai tulostaa siitä ylimääräisen version, käy nettisivuillamme osoitteessa:

[www.operatorsguides.brp.com](http://www.operatorsguides.brp.com)

Tässä käyttäjän käsikirjassa olevat tiedot ovat oikeita julkaisuhetkellä.

BRP kehittää tuotteitaan kuitenkin jatkuvasti eikä ole velvollinen asentamaan muutettuja versioita aikaisemmin valmistettuihin tuotteisiin.

Viime hetkellä tehdyistä muutoksista johtuen valmistetun tuotteen ja tässä käsikirjassa olevien kuvausten ja/tai erittelyjen välillä saattaa olla joitakin eroja. BRP varaa oikeuden lopettaa tai muuttaa teknisiä tietoja, rakenteita, ominaisuuksia, malleja tai varusteita milloin tahansa ja ilman velvoitteita.

Käyttäjän käsikirjan tulee olla ajoneuvon mukana ajoneuvoa myydessä.

## Hanki tietoa myös muista tietolähteistä

Käyttäjän käsikirjan lisäksi sinun on luettava myös ajoneuvossa oleva turvallisuuskortti sekä kaikki tuotteessa olevat turvamerkinnot ja katsottava *turvallisuusvideo* osoitteessa:

<https://can-am.brp.com/spyder/owners/safety/safety-information.html>

Voit käyttää myös oheista QR-koodia.



Jos mahdollista, osallistu nimenomaan 3-pyöräisille ajoneuvoille suunnitellulle koulutuskurssille.

Lisätietoja tulevan koulutuksen saataavuudesta saat vierailemalla verkkosivuillemme osoitteessa:

[www.can-am.brp.com](http://www.can-am.brp.com)

Mikäli koulutus on erityisesti suunniteltu 3-pyöräiselle ajoneuvolle, eikä ole saatavana alueellasi, voi olla hyvä idea ottaa koulutuskurssi, joka on suunniteltu moottoripyörille.

Monet vaadituista taidoista ovat vastaavia ja myös vastaanotetut tiedot koskien tiellä toteutuvia riskejä ovat soveltuvia 3-pyöräiselle ajoneuvolle.

## Erityiskiitokset

BRP haluaa tässä yhteydessä kiittää Motorcycle Safety Foundationia (MSF, pohjois-amerikkalainen moottoripyöräilyn turvallisuusjärjestö), joka antoi BRP:lle luvan käyttää heidän moottoripyöräilyn turvallisuutta koskevaa materiaaliaan tässä käyttäjän käsikirjassa.

MSF on kansainvälisesti tunnustettu, tuottoa tavoittelematon järjestö, jota moottoripyörävalmistajat tukevat. Se tarjoaa moottoripyöräily-yhteisöille turvallisuutta edistävää koulutusta, työkaluja ja yhteistyötä. Vieraile osoitteessa:

[www.msf-usa.org](http://www.msf-usa.org)

Tämä sivu on jätetty tarkoituksella tyhjäksi

# **YLEISIÄ VAROTOIMENPITEITÄ**

---

# VÄLTÄ HÄKÄMYRKYTYSTÄ

Kaikkien moottorien pakokaasut sisältävät hiilimonoksidia eli häkää, joka on tappavan myrkyllistä. Hiilimonoksidin hengittäminen voi aiheuttaa päänsärkyä, hui- mausta, uneliaisuutta, pahoinvointia ja sekavan olotilan sekä lopulta kuoleman.

Hiilimonoksidi on väritön, hajuton ja mauton kaasu, ja sitä saattaa olla ilmassa, vaikka et näe tai haista mitään moottorin pakokaasuja. Hiilimonoksidia saattaa kerääntyä nopeasti kuolettavia määriä, se voi myös nopeasti tehdä sinut toimin- takyvättömäksi etkä pysty enää pelastautumaan. Kuolettavia määriä hiilimonok- sidia voi säilyä ilmassa useita tunteja tai päiviä, jos tila on suljettu tai huonosti ilmastoitu. Jos havaitset jotain oireita hiilimonoksidi- eli häkämyrkytyksestä, pois- tu tilasta välittömästi. Siirry raittiiseen ilmaan ja ota yhteys lääkäriin.

Ehkäise vakava hiilidioksidin aiheuttama onnettomuus tai kuolema:

- Älä koskaan käytä moottoria huonosti ilmastoidussa tai osittain suljetussa ti- lassa, kuten autotallissa, autokatoksessa tai vajassa. Myös silloin, kun yrität poistaa moottorin pakokaasuja tuulettimilla tai pitämällä ikkunoita tai ovia au- ki, hiilidioksidimäärä saattaa nopeasti saavuttaa vaarallisen tason.
- Älä koskaan käytä ajoneuvoa ulkona, jos sen moottorin pakokaasut voivat joutua rakennuksiin ikkunoiden tai ovien kautta.



---

# VÄLTÄ POLTTOAINEPALOVAMMAT JA MUUT ONNETTOMUUDET

Bensiini on erittäin herkästi syttyvää ja räjähtävää. Polttoainehöyryt voivat päästä leviämään, ja siksi polttoaine voi syttyä kipinästä tai liekistä hetkessä useiden metrienkin päästä moottorista. Vähennä tulipalon tai räjähdysvaaraa seuraavasti:

- Lisää polttoainetta ulkona, hyvin ilmastoidulla alueella ja riittävän kaukana avotulesta, kipinöistä, palavista savukkeista tai muista kipinän lähteistä.
- Älä koskaan lisää polttoainetta moottorin ollessa käynnissä.
- Älä koskaan täytä polttoainesäiliötä aivan täyteen. Jätä hiukan tilaa, jotta polttoaine voi laajentua lämpötilan muuttuessa.
- Pyyhi roiskunut tai vuotanut polttoaine pois.
- Älä koskaan käynnistä tai käytä moottoria polttoainesäiliön kansi avoinna.
- Käytä ainoastaan polttoaineen säilytykseen hyväksytyjä kanistereita polttoaineen varastointiin.
- Älä koskaan kuljeta polttoainesäiliöitä ajoneuvossa.

Bensiini on myrkyllistä ja saattaa aiheuttaa vammoja tai kuoleman.

- Älä koskaan poista polttoainetta säiliöstä imemällä sitä letkulla.
- Jos nielet polttoainetta tai sitä joutuu silmiisi tai hengität polttoainehöyryjä, ota välittömästi yhteys lääkäriin.

Jos päällesi roiskuu bensiiniä, pese roiskekohta saippualla ja vedellä ja vaihda vaatteet.

---

## VÄLTÄ KUUMIEN OSIEN AIHEUTTAMIA PALOVAMMOJA

Pako-, öljy- ja jäähdytysjärjestelmä sekä moottori kuumenevat käytön aikana. Muut ajoneuvon osat, kuten monitoimimittariston lasi, voivat myös kuumentua, jos ne altistuvat auringonvalolle. Lämpötilaksi voidaan saavuttaa 60 °C (140 °F). Älä koske niihin käytön aikana tai heti sen jälkeen välttääksesi palovammat.

---

# LISÄVARUSTEET JA MUUTOKSET

Älä suorita ajoneuvoosi mitään muutoksia tai käytä siinä mitään lisävarusteita tai -laitteita, jotka eivät ole BRP:n hyväksymiä. Koska sellaisia muutoksia ei ole testattu BRP:n toimesta, muutokset saattavat lisätä kolarivaaraa liikenteessä tai loukkaantumisriskiä. Muutokset saattavat myös olla vastoin tieliikennelakeja ja säädöksiä.

Toisin kuin moottoripyörissä, tämän ajoneuvon varustukseen kuuluu ajonvakautusjärjestelmä (Vehicle Stability System, VSS), joka on kalibroitu ajoneuvon normaalin rakenteen mukaiseksi. VSS-ajonvakautusjärjestelmä ei toimi oikein, jos ajoneuvoa muutetaan esimerkiksi muuttamalla painon jakautumista, akseliväliä, renkaita, jousitusta tai ohjausta.

Ota yhteys valtuutettuun Can-Am On-Road -jälleenmyyjään, jos tarvitset BRP-lisävarusteita ajoneuvoosi.

Turvallisuussyistä BRP-jälleenmyyjän täytyy asentaa jotkin BRP-lisävarusteet, mutta jos päätät asentaa lisävarusteen itse, kun sitä ei ole pakko antaa jälleenmyyjän tehtäväksi, on tärkeää noudattaa tarkasti kaikkia ohjeita ja ymmärtää tarvittaessa kaikki tuotteen käyttöä tai huoltoa koskevat tiedot.

Jos joku muu kuin sinä on asentanut lisävarusteen ajoneuvoon, BRP suosittelee vahvasti lukemaan vastaavat ohjeet, koska niissä voi olla lisätietoja sen turvallisuudesta käytöstä tai huollosta.

Ohjeet löytyvät tästä osoitteesta:

– [HTTPS://INSTRUCTIONS.BRP.COM](https://instructions.brp.com)

Tämä sivu on jätetty tarkoituksella tyhjäksi

# AJONEUVOTIEDOT

## ENSISIJAISET HALLINTALAITTEET

On tärkeää tietää kaikkien hallintalaitteiden sijainti ja toiminnot sekä harjoitella niiden tasaista ja koordinoitua käyttöä.

Ohjaustankoa ja kuljettajan jalkatukia voidaan säätää kuljettajan tarpeiden mukaan. On kuitenkin tärkeää varmistaa, että kuljettaja ulottuu aina käyttämään kaikkia hallintalaitteita

ongelmitta. Esimerkiksi jarrupolkimen aktivoinnin pitää onnistua vaivatta niin, että kuljettaja saa painettua polkimen pohjaan.

Säädöt on teetettävä valtuutetulla Can-Am On-Road -jälleenmyyjällä, jotta saadaan varmistettua ajoneuvon turvallisuus.

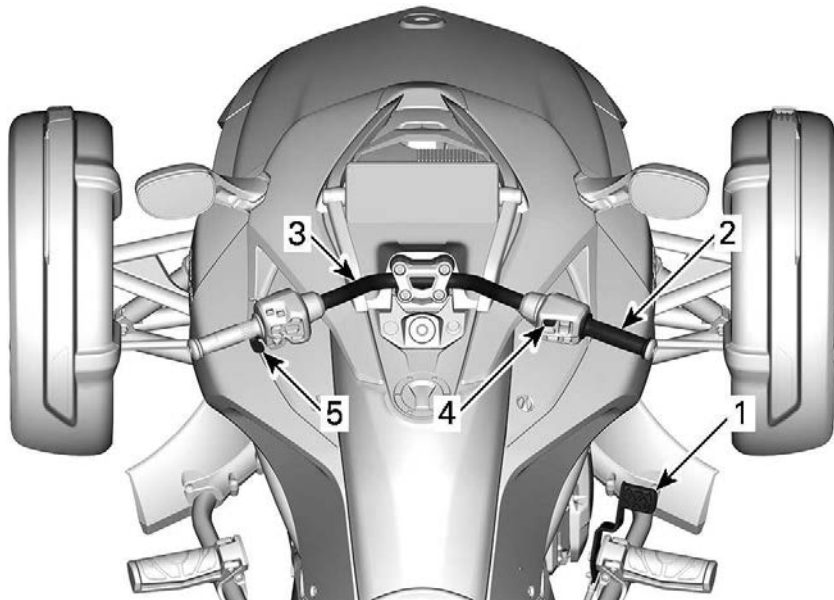

### F3 S-MALLIT

1. Jarrupoljin
2. Kaasu
3. Ohjaustanko
4. Seisontajarrupainike
5. Vaihdevipu

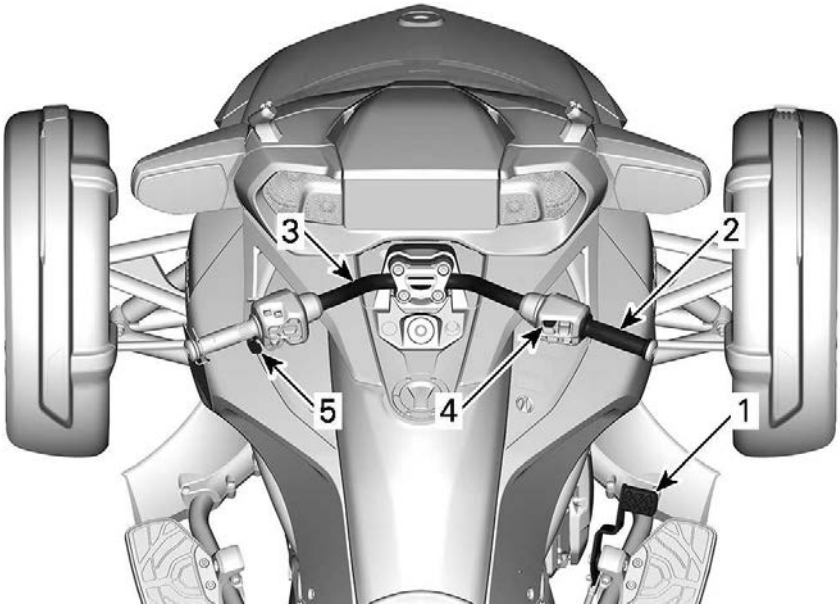
**F3 T- JA LIMITED -MALLIT**

1. Jarrupoljin
2. Kaasu
3. Ohjaustanko
4. Seisontajarrupainike
5. Vaihdevipu

## Jarrupoljin

Jarrupoljin sijaitsee oikean jalkatuen edessä. Paina se alas jarruttaaksesi. Jarrupoljin jarruttaa kaikkia kolmea pyörää.

### TÄRKEÄÄ

**Varmista ajon aikana, että et paina jalallasi jarrupoljinta. Muutoin moottorin hallintajärjestelmä aktivoi vikatilän suojellakseen jarrutusjärjestelmää.**

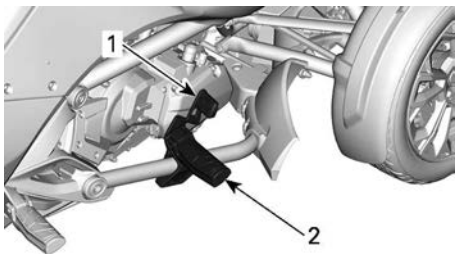

1. Jarrupoljin
2. Astinlauta (jalkatuki)

## KAASU

Kierrä oikeaa kahvaa käyttääksesi kaasutinta. Tämä ohjaa ajoneuvon nopeutta ohjaamalla polttoaineen virtausta moottoriin.

Kiihdytä kiertämällä kaasutinta itseäsi kohti (laske rannettasi).

Hidasta kiertämällä sitä pois päin itsesi (nosta rannettasi).



LISÄTÄKSESI NOPEUTTA



### VÄHENTÄÄKSESI NOPEUTTA

Kaasukahva on jännitetty jousella ja sen pitäisi palautua tyhjäkäyntiasentoon, kun vapautat otteesi kaasukahvasta.

Tämä ajoneuvo on varustettu sähköisellä kaasujärjestelmällä (ETC, Electronic Throttle Control). Kaasuläppäparungossa sijaitsevia kaasuläppiä ohjataan sähköisesti ja ne voidaan avata tai sulkea tarvittaessa kierrettävän kaasukahvan asennosta riippumatta.

Kiihdyttäessä ajonvakautusjärjestelmä (Vehicle Stability System, VSS) saattaa estää moottorin kiihtymisen säilyttääkseen ajoneuvon vakauden. Kun ajoneuvo on vakaa, moottorin kierros-luku minuutissa nousee haluttuun korkeuteen, jos kaasukahvan asento säilytetään. Tämä tuntuu "viivästyneenä" kiihdytyksenä.

VSS ei voi koskaan kiihdyttää ajoneuvoa. Se voi ainoastaan avata kaasua hieman moottorijarrutuksen vähentämiseksi liukkaalla pinnalla. Tämä estää takarenkään luistumisen moottorijarrutuksesta johtuen.

## Seisontajarrupainike

Seisontajarrupainike sijaitsee ohjaustangossa oikealla. Sen avulla kytketään tai vapautetaan sähköinen pysäköintijarru.

Jos moottori sammutetaan eikä pysäköintijarrua ole kytketty päälle, kuuluu 20 sekunnin mittainen merkkiäni.





### Pysäköintijarrun kytkeminen päälle

Kytke seisontajarru päälle painamalla **P**-painiketta ajoneuvon ollessa pysähdyksissä ja virta-avaimen ollessa ON-asennossa. Jarrun merkkivalo syttyy.



### TÄRKEÄÄ:

Seisontajarrun kytkeytyminen edellyttää vähintään 11 V:n jännitettä. Jos akkujännite on alle 11 V, seisontajarrun merkkivalo alkaa vilkkua ja näyttöön tulee viesti.

### **⚠ HUOMIO**

**Henkilövahinkojen ja ajoneuvo-  
vaurioiden välttämiseksi seisonta-  
jarrua ei voi kytkeä, kun  
ajoneuvon nopeus on yli 10 km/h  
(6 mi/h).**

Varmista, että pysäköintijarru on kytketty täysin päälle. Liikuta ajoneuvoa taakse- ja eteenpäin.

### Pysäköintijarrun vapauttaminen

Kun haluat vapauttaa seisontajarrun, paina **P**-painiketta ja varmista, että jarrun merkkivalo sammuu.



### TANKO

Tartu ohjaustankoon molemmin käsin. Ohjaa ohjaustankoa suuntaan, johon haluat ajaa.

### Vaihdevipu

Vaihdevipu sijaitsee vasemman käsikahvan alla.

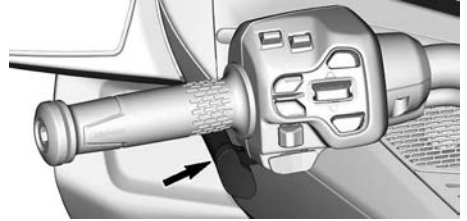

### TYYPILLINEN

Vaihdekaavio on seuraavanlainen: peruutus-vapaa-1-2-3-4-5-6.

Paina vaihdevipua ylöspäin vaihtaaksesi suuremmalle vaihteelle. Työnnä vaihdevipua alaspäin vaihtaaksesi pienemmälle vaihteelle.

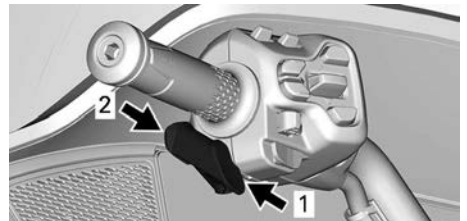

### TYYPILLINEN

1. Vaihdaminen ylöspäin
2. Vaihdaminen alaspäin

Vaihdevivulla vaihdetaan vaiheittain yhdeltä vaihteelta seuraavalle. Vapauta vaihdevipu vaihtamisen jälkeen.

- Kun haluat vaihtaa useampien vaihteiden kautta, käytä vaihdevipua useampia kertoja.
- Kun haluat vaihtaa vapaalle ensimmäiseltä vaihteelta, paina jarrua ja vaihda vaihdetta.
- Kun haluat vaihtaa vapaalta ensimmäiselle vaihteelle, paina jarrua ja vaihda vaihdetta.
- Katso peruutusvaihteelle ja peruutusvaihteelta vaihtamista varten kohta *PERUUTTAMINEN*.

Kun vapautat vaihdevivun, mekanismi palauttaa sen seuraavaa ylös- tai alaspäin tapahtuvaa vaihtamista varten.

Jos kuljettaja ei hidastaessaan vaihda pienemmälle ja moottorin kierrosluku putoaa raja-arvon alapuolelle, vaihteisto vaihtaa automaattisesti seuraavaksi pienemmän käytettävissä olevan vaihteen.

Jos moottori käynnistetään vaihteen ollessa kytketty, se vaihtaa automaattisesti vapaa-asentoon.

# MUUT HALLINTALAITTEET

Jotkut esitellyistä ominaisuuksista eivät välttämättä koske sinun malliasi tai ne on saatavana lisävarusteina.

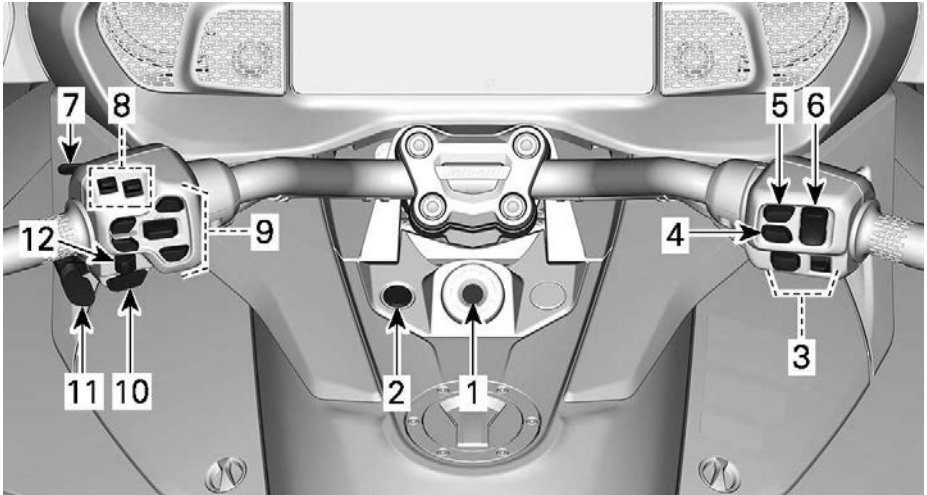

TYYPILLINEN – KUVASSA LIMITED-MALLI

1. Virtalukko
2. Cluster-painike (mittaristo)
3. Vakionopeuden säätimen katkaisin
4. Hätävilkkukytkin
5. Seisontajarrupainike
6. Moottorin käynnistys-/pysäytyskytkin
7. Ajovalojen katkaisin
8. Äänenvoimakkuuden säätö
9. Multimedian säätimet
10. Äänimerkkipainike
11. Vaihteenvälitsin
12. Suuntavilkkupainike

## Virtalukko

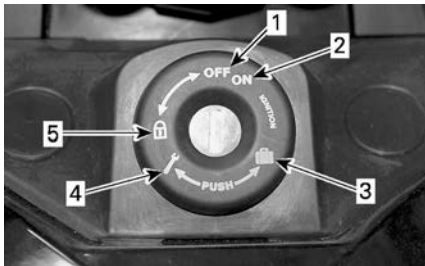

### VIRTALUKKO

1. POIS
2. PÄÄLLÄ
3. Etutavaratilan aukaisu
4. Matkustajan istuimen aukaisu
5. Ohjauksen lukitusasento

Virtalukko sijaitsee ohjaustangon keskellä.

### TÄRKEÄÄ

Ellei avain käänny helposti, älä käännä sitä väkisin. Vedä se pois ja työnnä uudestaan paikoilleen.

### VAROITUS

Jos käännät virta-avaimen asentoon POIS PÄÄLTÄ, moottori ja kaikki sähköjärjestelmät, mukaan lukien VSS ja DPS, kytkeytyvät pois päältä. Jos suoritat tämän ajoneuvon liikkuessa, voit menettää ajoneuvon hallinnan ja kolaroida.

Ajoneuvosi mukana toimitetaan kaksi avainta. Kussakin avaimessa on mikrorosiru, joka on esiohjelmoitu moottorin käynnistämiseksi. Ajonestojärjestelmä lukee avaimen radiotaajuuksien kautta. Avaimet eivät sisällä paristoja. Älä pura avainta osiin. Jos ajonestojärjestelmä ei pysty lukemaan avainta, moottori ei käynnisty. Syitä, joiden takia ajonestojärjestelmä ei pysty lukemaan avainta, on lueteltu *Vianmäärittämissuhteissa*. Säilytä vara-avain varmassa paikassa, koska **tarvitset** sitä uuden avaimen teettämisessä

valtuutetulla Can-Am On-road-jälleenmyyjällä.

### Sytytyksen toiminta

#### POIS

Avain voidaan työntää virtalukkoon tai poistaa siitä tässä asennossa.

OFF-asennossa ajoneuvon sähköjärjestelmä ei ole päällä.

Moottori sammutetaan kääntämällä virta-avain OFF-asentoon.

#### PÄÄLLÄ

Kun virta-avain käännetään tähän asentoon, ajoneuvon sähköjärjestelmä kytkeytyy päälle.

Mittarin tulisi aktivoitua.

Ajoneuvon valot syttyvät.

Moottori voidaan käynnistää.

### Ohjaustangon/Hansikaslokeron lukitseminen

Lukitse ohjausmekanismi ja hansikaslokeroseuraavasti:

1. Työnnä avain virtalukkoon.
2. Käännä ohjaustanko kokonaan oikealle tai vasemmalle.
3. Käännä avainta 1/4 kierrosta vastapäivään ohjauksen lukitusasentoon ja poista avain lukosta.

### Mittaristopainike

Mittaristopainike sijaitsee keskikonsolissa.

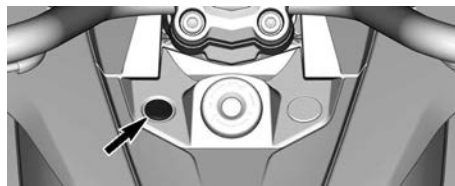

Siinä on monia painikkeita, joilla ohjataan eri sähkölaitteita.

### TÄRKEÄÄ:

Akun jännitteen on oltava vähintään 11 V, jotta näitä lisälaittepainikkeita voidaan käyttää.

### *Kuljettajan lämmitettävien käsikahvojen painike*

#### *Vain Limited-mallit*

Käsikahvojen lämmityspainikkeella voit kytkeä kuljettajan käsikahvojen lämmityksen päälle tai pois ja säätää lämpöä.

Kukin painallus laskee lämpöä yhden tason (5-4-3-2-1-POIS). Paina ja pidä alhaalla, niin valitset tason 5.

Voit sammuttaa käsikahvojen lämmityksen painamalla painiketta toistuvasti, kunnes POIS on valittu.



## OIKEA MONITOIMIKYTKIN



1. Moottorin käynnistys-/pysäytyskytkin
2. Vakionopeudensäätimen kytkimet
3. Hätävilkkupainike
4. Pysäköintijarrun painike (katso kohta Ensimmäiset hallintalaitteet)

### **MOOTTORIN KÄYNNISTYS-/PYSÄYTYSKYTKIN**

Moottorin käynnistyskytkin sijaitsee ohjaustangon oikeanpuoleisen kotelon oikeassa yläosassa.

Tässä vaihtokytkimessä on useita asentoja.



1. Moottorin pysäytysasento
2. Ajoasento (RUN)
3. Moottorin käynnistysasento

### **Moottorin pysäytysasento**

Moottorin pysäytysasento aktivoituu, kun vaihtokytkimen yläosaa painetaan.

Tämän asennon avulla voit sammuttaa moottorin milloin tahansa irrottamatta kättäsi ohjaustangosta.

## RUN-asento

RUN-asento aktivoituu, kun vaihtokytkin asetetaan keskelle.

Vaihtokytkin on asetettava RUN-asentoon ennen moottorin käynnistämistä.

## Moottorin käynnistysasento

Moottorin käynnistysasento aktivoituu, kun vaihtokytkimen alaosa painetaan.

Paina vaihtokytkimen alaosa, kunnes moottori käynnistyy.

## Vakionopeuden kytkimet

Vakionopeussäätimen kytkimet sijaitsevat ohjaustangon oikeanpuoleisen kotelon alaosassa.



-painiketta käytetään vakionopeustoiminnon aktivointiin

**TÄRKEÄÄ:** Vakionopeussäädintoiminto voidaan vain peruuttaa, sitä ei voi passivoida kokonaan, kun moottori on käynnissä.

Vaihtokytkimellä on monta toimintoa. Sen avulla voit asettaa, jatkaa, lisätä tai vähentää nopeutta.

Myös seuraava kuvake  tulee digitaaliseen näyttöön, kun vakionopeussäädin kytketään päälle.

### VAROITUS

**Ei ole suositeltavaa käyttää vakionopeuden säädintä peräkärryä hinattaessa.**

Kun vakionopeuden säädin on säädetty ja käytössä, se säilyttää nopeuden tasaisena ajoneuvolla ajettaessa. Se nostaa tai laskee moottorin nopeutta tarvittaessa.

### TÄRKEÄÄ:

Ajoneuvon vääntövoima saattaa hiukan vaihdella riippuen tieolosuhteista, kuten tuulesta tai ajettaessa ylä- tai alamäkeen.

Vakionopeuden säädin on suunniteltu käytettäväksi pitkällä ajoetäisyyksillä maanteilla ja moottoriteillä, joissa on vähän liikennettä. Älä koskaan käytä vakionopeuden säädintä ajaessasi kaupungin kaduilla, huonossa säässä tai missään sellaisissa olosuhteissa, joissa sinun on säädeltävä kaasua.

### Vakionopeuden säätimen rajoitukset

Vakionopeuden säädin ei ole automaattiohjaus, se ei aja ajoneuvoa.

Vakionopeuden säädin ei ole tietoinen siitä, mitä tiellä tapahtuu eikä se ohjaa tai jarruta ajoneuvoa puolestasi.

### VAROITUS

**Vakionopeuden säätimen väärä käyttö saattaa johtaa ajoneuvon hallinnan menettämiseen.**

### Vakionopeudensäätimen aktivointi

Aktivoi vakionopeudensäätö painamalla -painiketta.

## Vakionopeuden säätimen peruuttaminen

Mikä tahansa seuraavista toimenpiteistä peruuttaa vakionopeuden säätämisen muttei passivoi sitä (ominaisuuden täysi pysäytys).

- Jarrupolkimen painaminen.
- Vaihteen vaihtaminen.
- Mikä tahansa ajonvakautusjärjestelmän toiminta.
- Käännä kaasua hellävaraisesti kahva eteenpäin.
- Paina -painiketta.

## Vakionopeuden säätimen säätäminen

Jotta vakionopeuden säädintä voidaan käyttää, ajoneuvon nopeuden on oltava suurempi kuin noin 40 km/h (25 mph).

Aktivoi vakionopeussäädintoiminto ensin.

### TÄRKEÄÄ:

Digitaalinäytössä vakionopeuden säätimen tilaan sytty **harmaa** valo.

Aja ajoneuvolla sellaista nopeutta, jonka haluat säilyttää, ja paina sitten vaihtopainiketta alaspäin asettaaksesi (SET) nopeuden.



### TÄRKEÄÄ:

Digitaalinäytössä vakionopeuden säätimen tilaan sytty **vihreä** valo.

Voit nyt vapauttaa kaasun.

## VAROITUS

**Pidä kummatkin kädet aina ajon aikana ohjaukskahvoissa. Muutoin saatat menettää ajoneuvon hallinnan.**

### TÄRKEÄÄ:

Voit kaasukahvan avulla lisätä tarvittaessa moottorin nopeutta, jos sinun on ajettava nopeammin kuin asettamasi säätö. Kaasun vapauttaminen palauttaa vakionopeuden säätimen asetettuun ajonopeuteen.

Kun vakionopeus on asetettu, nopeutta voidaan lisätä tai laskea työntämällä vaihtopainiketta YLÖS tai ALAS. Kukin painikkeen painallus muuttaa nopeuden säätöä 1,6 km/h/(1 mph). Painikkeen pitäminen muuttaa ajonopeuden säätöä kunnes painike vapautetaan tai käyttöraja on saavutettu.

## Vakionopeuden säätimen palauttaminen

Jos vakionopeuden säätimen toiminta on peruutettu ja vakionopeudensäätöominaisuus on edelleen aktivoituna, vakionopeuden säätöä voidaan jatkaa painamalla vaihtopainiketta ylöspäin. Vakionopeuden säädin palaa silloin aikaisemmin asetettuun ajonopeuteen.



### TÄRKEÄÄ:

Digitaalisessa näytössä vakionopeuden säätimen tilana näkyy teksti Vakionopeus asetettu (CRUISE SET).

### **Hätävilkkupainike**

Hätävilkkupainike sijaitsee oikean monitoimikytkimen keskellä moottorin käynnistys-/pysäytyskytkimen vieressä.



Kytke hätävilkut päälle painamalla painiketta.

Kytke hätävilkut pois päältä painamalla uudelleen.

## **VASEN MONITOIMIKYTKIN**

### **Ajovalojen katkaisin**

Ajovalokytkin sijaitsee monitoimikytkimen vasemman puolen takaosassa.



Jompikumpi seuraavista kuvakkeista (☰ ☲ ☱) tulee digitaaliseen näyttöön, kun ajovalot kytketään päälle.

Katkaisimella valitaan ajovaloiksi joko kauko- tai lähivalot. Ajovalot kytkeytyvät automaattisesti päälle, kun moottorin kierrosluku saavuttaa 800 kierrosta minuutissa ja sammuvat noin 20 sekunnin kuluttua moottorin sammuttamisesta.

Valitaksesi kaukovalot paina katkaisin etuasentoon. Valitaksesi lähivalot paina katkaisin taka-asentoon.

Kun haluat vilkuttaa kaukovaloja, paina katkaisin täysin sisään ja vapautu se sitten. Kaukovalot pysyvät päällä niin kauan kuin pidät katkaisinta alhaalla.

### **Suuntavilkkupainike**

Suuntavilkkupainike sijaitsee monitoimikytkimen vasemmassa alaosassa.



Jompikumpi seuraavista kuvakkeista (⬅️ ➡️) tulee digitaaliseen näyttöön, kun suuntavilku kytketään päälle.

Suuntavilkkupainike sammuttaa suuntavilkut automaattisesti normaalin käännon jälkeen, mutta voit joutua kytkemään ne pois päältä loivan käännon tai kaistanvaihdon jälkeen.

Paina painike pohjaan kytkeäksesi suuntavilkut pois päältä.

Suuntavilkut kytkeytyvät automaattisesti pois päältä 30 sekunnin kuluttua ajoneuvon ollessa liikkeessä.

### **Äänimerkkipainike**

Äänimerkkipainike sijaitsee vasemman monitoimikytkimen alaosassa.





Paina painiketta äänimerkin aktivoimiseksi.

### Äänentoiston säätö

Äänen säätöpainikkeet sijaitsevat monitoimikytkimen vasemmassa yläosassa.

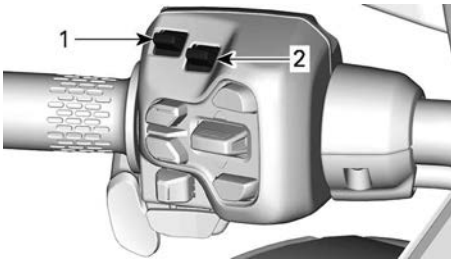

1. Äänenvoimakkuuden lisäys/vähennys
2. Äänen edellinen/seuraava

### Äänenvoimakkuuden lisäys/vähennys

Tällä voit säätää ajoneuvon äänijärjestelmän äänenvoimakkuutta.



### Äänen edellinen/seuraava

Käytetään siirtymiseen seuraavaan tai edelliseen kappaleeseen tai kanavaan.



### Multimedian säätimet

Multimedian säätöpainikkeet sijaitsevat monitoimikytkimen keskellä.

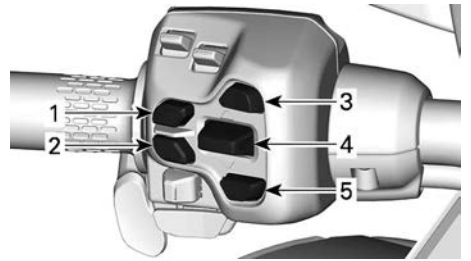

1. Takaisin-painike
2. Sovelmien vaihtajan painike
3. Äänivastajan painike
4. OK-/valintapainike
5. Ajoasetuspainike

### Takaisin-painike



Käytetään palaamiseen edelliselle sivulle/valikkoon.

### Sovelmien vaihtajan painike



Käytetään sovelmien vaihtajan hallintavalikossa määritettyjen sovelmien vaihtoon.

- Puhelin (jos Apple CarPlay on yhdistetty)
- Media
- Tilastot
- Täysi mittari
- Radio (jos varusteena)
- Navigointi (jos Apple CarPlay on yhdistetty)

### Ääniavustajan painike



Käytetään puhelimen ääniavustajan aktivointiin. Käyttäjän on yhdistettävä puhelin ja kuulokkeet Bluetoothiin kautta tämän toiminnon käyttöä varten.

### OK-/valintapainike



Navigoi kosketusnäytön vaihtoehdoissa siirtämällä painiketta ylös tai alas.

Hyväksy vaihtoehto tai komento painamalla painiketta sisään.

### Ajoasetuspainike



Pikakäyttö ajoasetuksien hallintaohjelmaan sisältyvien asetusten vaihtamiseen. Voi sisältää seuraavia:

- Äänilähdön valinta
- Ajotila
- Lämmitetyt kädensijat

### Matkustajan käsikahvan lämmityspainike

*Vain Limited-mallit*

Käsikahvojen lämmityspainikkeella voit kytkeä matkustajan käsikahvojen lämmityksen päälle tai pois päältä.

Se sijaitsee vasemman tartuntakahvan etuosan alla.

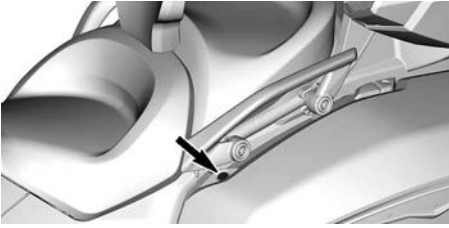

Kytke käsikahvojen lämmitys päälle tai pois päältä painamalla painiketta.



# VARUSTUS

## Säädettävä ohjaustanko ja kuljettajan jalkatappi

Ohjaustankoa ja kuljettajan jalkatappia voidaan säätää kuljettajan tarpeiden mukaan. On kuitenkin tärkeää varmistaa, että kuljettaja ulottuu aina käyttämään kaikkia hallintalaitteita ongelmitta. Esimerkiksi jarrupolkimen aktivoinnin pitää onnistua vaivatta niin, että kuljettaja saa painettua polkimen pohjaan.

Säädöt on teetettävä valtuutetulla Can-Am On-Road -jälleenmyyjällä, jotta saadaan varmistettua ajoneuvon turvallisuus.

### ⚠ VAROITUS

Hallintalaitteiden on oltava aina kuljettajan ulottuvilla ja helposti käytettävissä.

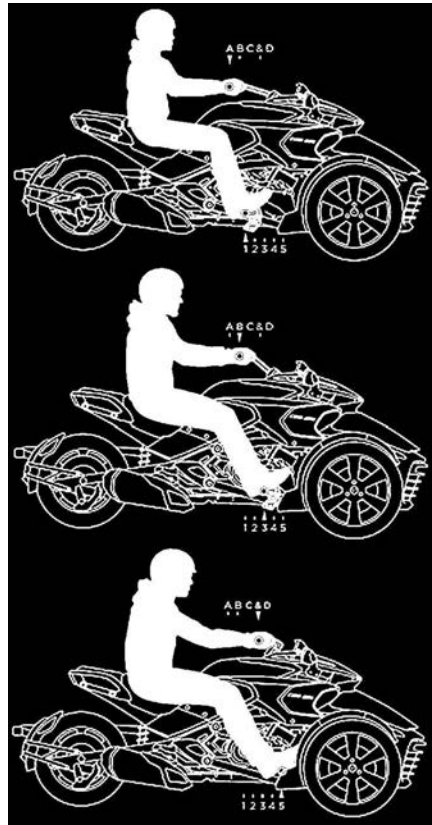

ESIMERKKEJÄ OHJAUSTANGON JA JALKATAPPIEN ASENNOISTA

## Peilit

### Peilien säätäminen

Voit säätää peiliä neljään eri suuntaan painamalla peiliä sormillasi alla olevista kohdista.



PEILIN SÄÄTÖPISTEET - STD- JA S-MALLIT



PEILIN SÄÄTÖPISTEET - T- JA LIMITED-MALLIT

## Hansikaslokero

Eräissä malleissa on digitaalinäytön päällä hansikaslokero pienten henkilökohtaisten esineiden säilyttämiseen.

Hansikaslokerossa sijaitsevat myös audiopistoke ja USB-liitin.

Avaa hansikaslokero vetämällä sen takakannen kielekettä.



TYYPILLINEN

## USB-portit

Yksi USB-portti sijaitsee hansikaslokerossa ja toinen ylätavaratilassa.

- Apple CarPlay -sovellusta täytyy käyttää edessä olevan USB-portin kautta.
- Yläkotelossa olevat taka-USB-latausportit on tarkoitettu vain älypuhelimien lataukseen. Näiden USB-porttien kautta ei siirry tietoja.

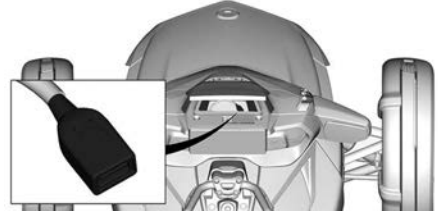

HANSIKASLOKERO

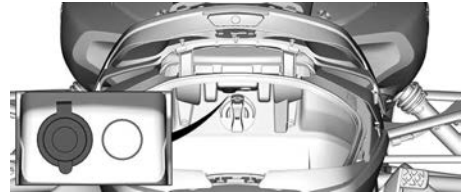

YLÄTAVARATILA

## Etutavaratila

### Etutavaratilan avaaminen

1. Työnnä avain virtalukkoon.
2. **Paina** ja käännä avainta neljänneskierros vastapäivään etutavaratilan aukaisuasettoon ja pidä siinä nostaessasi tavaratilan kanta.

### TÄRKEÄÄ:

Etutavaratila voidaan avata moottorin ollessa käynnissä.



AVAIMEN PAIKKA ETUTAVARATILAN AVAAMISEKSI VARTEN

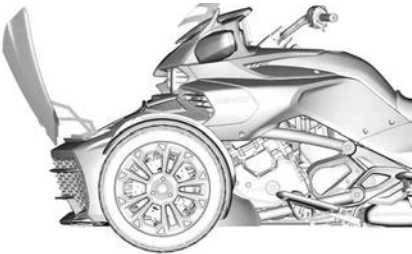

TYYPILLINEN - ETUTAVARATILA AVATTU

## Työkalusarja

### S-mallit

Työkalusarja sijaitsee matkustajan istuimen alla.

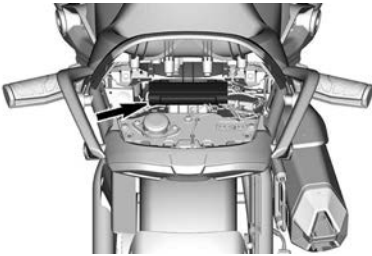

### T- ja Limited-mallit

Työkalusarja etutavaratilassa.

sijaitsee

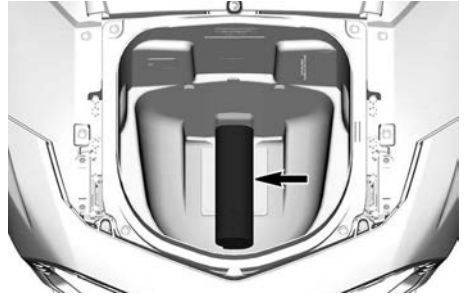

## Käyttäjän käsikirja

Käyttäjän käsikirja sijaitsee etutavaratilassa.

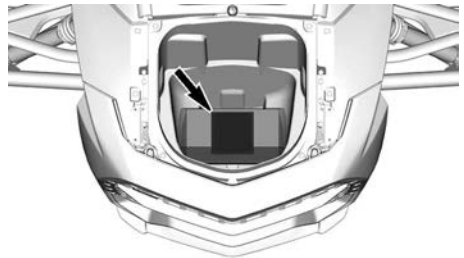

Säilytä käyttäjän käsikirja aina ajoneuvossa.

## KULJETTAJAN SELKÄNOJA

### Kuljettajan selkänöjan irrotus

1. Irrota matkustajan istuin.



2. Vedä selkänöjaa hieman eteenpäin lukituksen avaamiseksi ja irrota nostamalla.

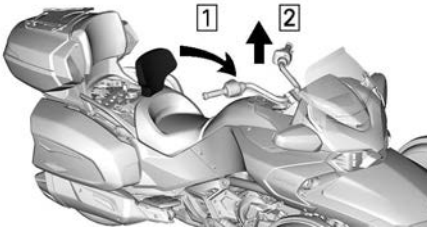

Vaihe 1. Vedä eteenpäin

Vaihe 2. Nosta

### **Kuljettajan selkänöjan asennus**

1. Laske selkänöja paikalleen.

#### **⚠ HUOMIO**

**Selkänöjassa on kaksi asentoa. Varmista, että selkänöja on kunnolla jommassakummassa asennossa.**

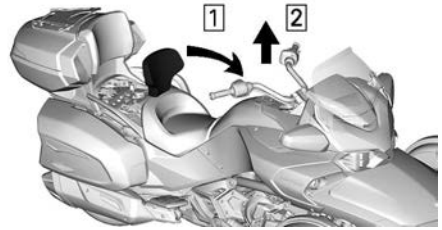

Vaihe 1. Vedä eteenpäin

Vaihe 2. Nosta

2. Kallista selkänöjaa eteenpäin ja vedä päällistä hieman ylöspäin. Säädä säätöruuvilla selkänöjan kulma haluamaasi asentoon.

- Ruuvin myötäpäivään kääntäminen kallistaa selkänöjaa taaksepäin.
- Ruuvin vastapäivään kääntäminen kallistaa selkänöjaa eteenpäin.

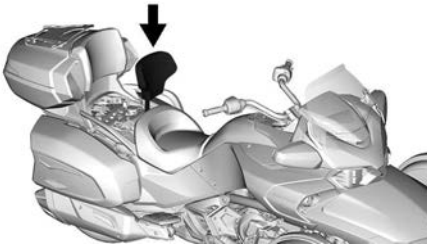

2. Asenna matkustajan istuin.

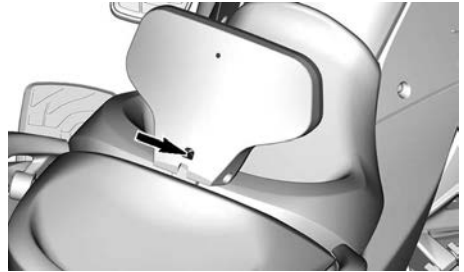

### **Istuin**

#### **Matkustajan istuimen avaaminen (jos varusteena)**

1. Työnä avain virtalukkoon.
2. Paina ja käännä avainta neljäns kierros myötäpäivään istuimen avausasentoon ja pidä siinä nostamassa matkustajan istuinta.



### **Kuljettajan selkänöjan säätö**

1. Vedä selkänöjaa hieman eteenpäin lukituksen avaamiseksi ja säädä nostamalla.

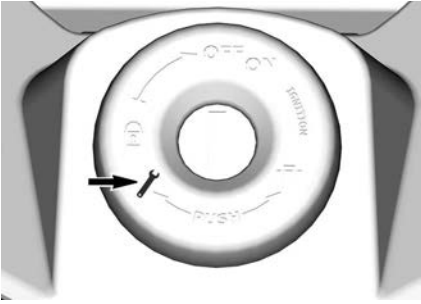

AVAIMEN PAIKKA ISTUIMEN AUKAISUA VARTEN



1. Matkustajan istuin

3. Irrota istuimen turvakatkaisinjohto kiinnikkeestä.

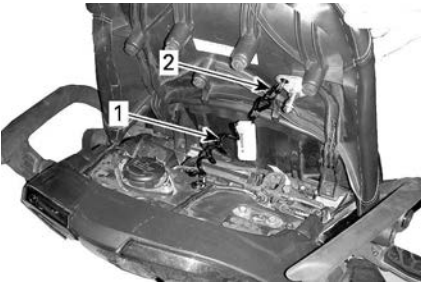

**TYYPILLINEN**

1. Turvakatkaisin
2. Kiinnike

**VAROITUS**

Osan irtoaminen voi aiheuttaa vaaratilanteita. Vaaratilanteiden välttämiseksi kiinnitä turvakatkaisinjohto aina osaan, joka toimii tämän tilan kantena.

**Istuinkotelo (jos varusteena)**

Asentuu matkustajan istuimeen muutamassa sekunnissa ja muuntaa ajoneuvon urheilulliseksi 1-UP-malliksi.

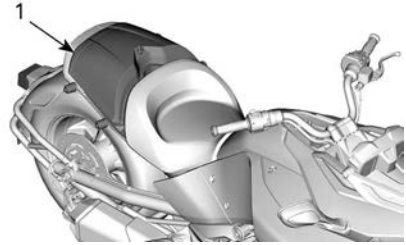

1. Istuinkotelo

**VAROITUS**

Osan irtoaminen voi aiheuttaa vaaratilanteita. Vaaratilanteiden välttämiseksi kiinnitä turvakatkaisinjohto aina osaan, joka toimii tämän tilan kantena.

**Takatavaratila (jos varusteena)**

Avaa lukitus mukana toimitetulla avaimella.

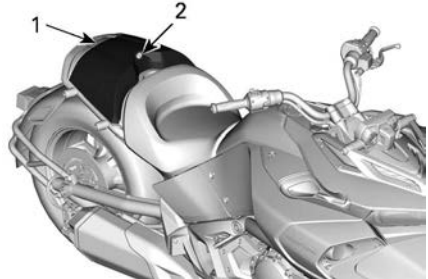

1. Takatavaratila
2. Lukko

**Satulalaukut**

Näissä malleissa on kaksi satulalaukua pienten esineiden säilyttämiseen.



**TÄRKEÄÄ**

**Noudata kuorman enimmäiskapasiteettia. Katso *Sivusäilytystilan kuorma* -kilvestä kuormitusraja.**

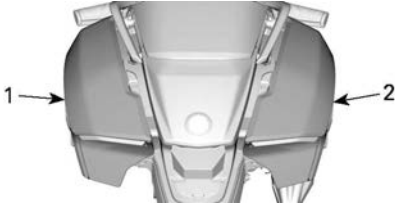
**TYYPILLINEN**

1. Vasen satulalaukku
2. Oikea satulalaukku

Avaa satulalaukun lukitus ja avaa se vetämällä kahvasta.

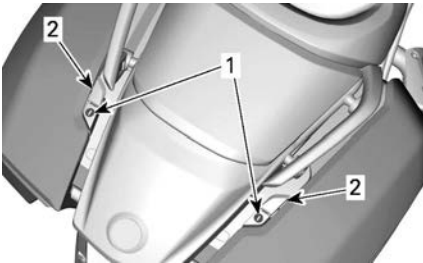
**TYYPILLINEN**

1. Satulalaukun lukon sijainti
2. Satulalaukun kahva

**Satulalaukun irrottaminen**

1. Avaa satulalaukun kansi.
2. Irrota satulalaukun sisältä kolme kiinnitysruuvia.

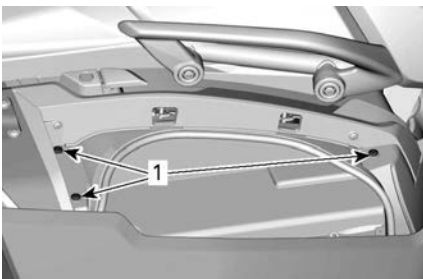

1. Kiinnitysruuvit

3. Irrota satulalaukun etuosan alapuolinen muoviniitti.

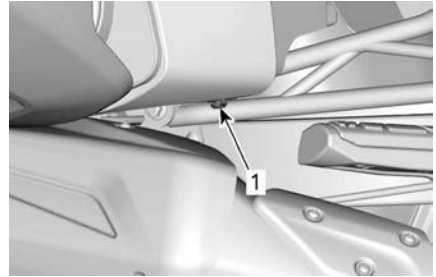

1. Muoviniitti

4. Irrota satulalaukun takaosan muoviniitti.

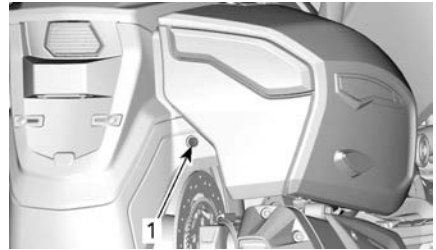

1. Muoviniitti

5. Vedä satulalaukku ulos niin, että pystyt kytkemään takavalon/suuntavilkkujen/jarruvalon liittimen irti, ja irrota satulalaukku.

**Satulalaukun asentaminen**

Satulalaukun asennus tapahtuu päinvastaisessa järjestyksessä kuin irrotus.

**VAROITUS**

**Varmista, että satulalaukku on oikein asennettu ja suljettu. Varmista, että kaikki valot ajoneuvon takana toimivat oikein satulalaukun asennuksen jälkeen.**

## Ylätavaratila

### Ylätavaratilan kannen avaaminen

Ylätavaratilan salpa sijaitsee ajoneuvon takaosassa.

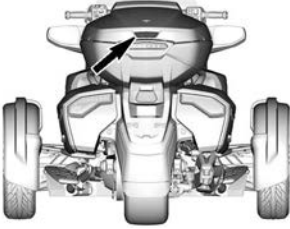

1. Avaa kansi painamalla salpaa.
2. Jos se on lukossa, avaa lukitus virta-avaimella.
3. Jos kansi ei avaudu, liikuta sitä varovasti edestakaisin ja sivulta toiselle samalla, kun painat salpaa. Pyydä valtuutettua Can-Am-jälleenmyyjää säätämään salpa.

### Ylätavaratilan kannen sulkeminen

#### TÄRKEÄÄ

Ylätavaratilan sulkeminen edellyttää, että kannen mekanismin lukitus on AUKI. Jos kansi ei sulkeudu, **ÄLÄ KÄYTÄ VOIMAA**. Tarkista, estääkö jokin kannen sulkeutumisen tai salvan liikkumisen.

Sulje kansi.

Aseta kätesi kannen keskellä olevan salvan yläpuolelle ja lukitse painamalla.

### Ylätavaratilan irrotus

#### ⚠ VAROITUS

Ylätavaratilan on aina oltava asennettuna ja lukittuna asianmukaisesti ajon aikana. Älä käytä ajoneuvoa, jos ylätavaratila puuttuu.

1. Avaa ylätavaratilan kansi.
2. Avaa alatavaratilan LinQ-keskinupin lukitus kääntämällä sitä neljänneskierto vastapäivään.



Jos nuppia on vaikea kääntää, asenna valettu kahva nupin päälle, jotta saat paremman otteen. Tämä valettu kahva tavaratilan seinällä.

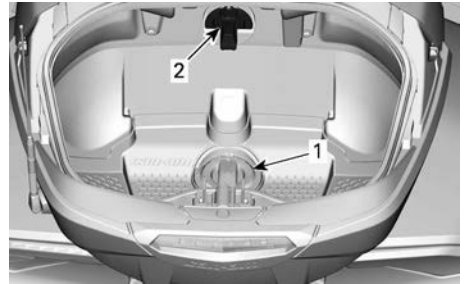

1. LinQ-nuppi
2. Valettu kahva telineessä



#### VALETTU KAHVA ASETTUU LINQ-NUPIN PÄÄLLE

3. Vapauta ylätavaratila ajoneuvosta takakahvan avulla.

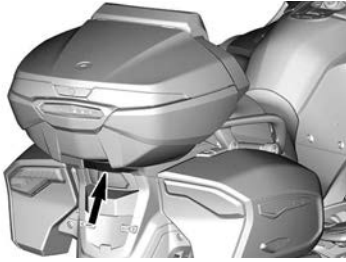

4. Nosta tavaratilaa hieman ja liu'uta kätesi sen alle, jolloin voit irrottaa matkustajan istuimen lähellä olevan liittimen.
5. Vedä tavaratilaa taaksepäin irrotaaksesi sen ajoneuvosta.

### Ylätavaratilan asennus

#### ⚠ VAROITUS

Ylätavaratilan on aina oltava asennettuna ja lukittuna asianmukaisesti ajon aikana. Älä käytä ajoneuvoa, jos ylätavaratila puuttuu.

1. Kohdista tavaratilan molemmat varret matkustajan istuimen molemmilla puolilla oleviin tukiin.
2. Pidä tavaratila nostetussa asennossa ja liitä matkustajan istuimen lähellä oleva liitin.
3. Laske tavaratila alas ja lukitse se painamalla alas.
4. Avaa ylätavaratilan kansi.
5. Kiinnitä tavaratila paikalleen kääntämällä keskimmäistä LinQ-nuppia neljäsosakierros myötäpäivään.



6. Ota tukeva ote tavaratilasta ja tarkista, että se on asennettu ja lukittu ajoneuvon oikein.
7. Sulje ylätavaratilan kansi.

### Korin paneelit

Ajoneuvon korin paneelit voidaan irrottaa huoltoa varten.

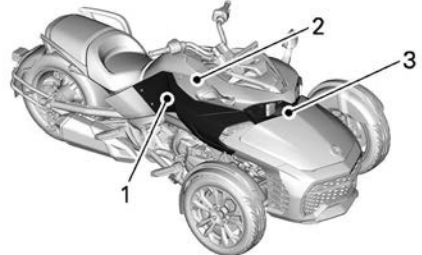

#### TYYPILLINEN – OIKEAT SIVUPANEELIT

1. Sivupaneeli
2. Sivuhuoltokansi
3. Etuhuoltokansi

#### Sivuhuoltokansi

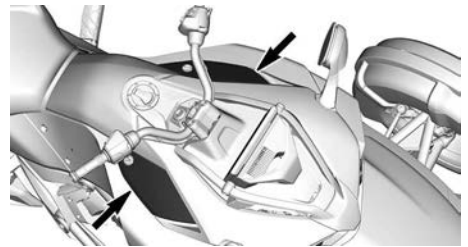

#### Sivuhuoltokannen irrotus

1. Kierrä lukitusta vastapäivään (oikea huoltokansi) tai myötäpäivään (vasen huoltokansi).



**AVAA LUKITUS**

2. Nosta kannen takapäätä.

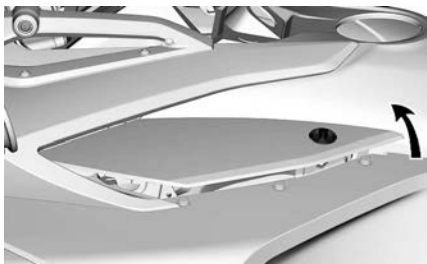

3. Irrota huoltokansi vetämällä sitä taaksepäin.

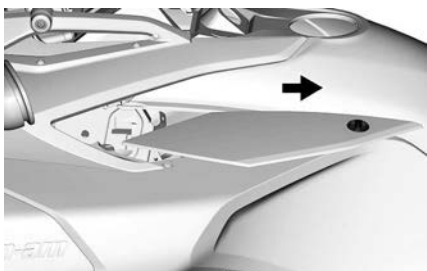

**TYYPILLINEN**

**Sivuhuoltokannen asennus**

1. Asenna sivuhuoltokansi paikalleen varmistaen, että kielekkeet kohdistuvat oikein.

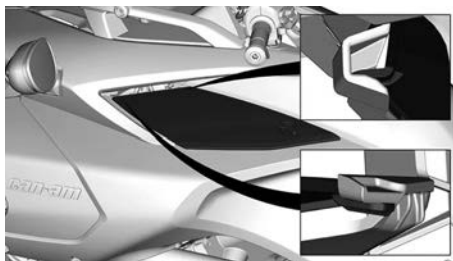

**TÄRKEÄÄ**

**Varmista, että sivuhuoltokansi ei jää sivupaneelin päälle.**

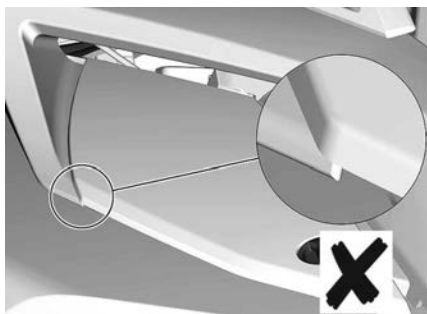

**TYYPILLINEN - PÄÄLLEKÄINEN ASENTO**

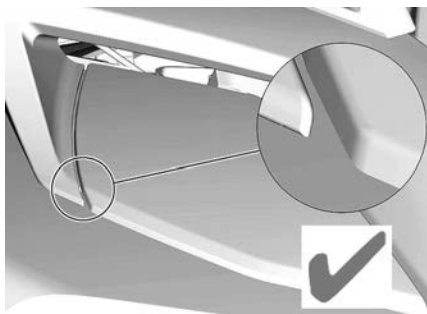

**TYYPILLINEN - OIKEA ASENTO**

## Etuhuoltokansi



### TYYPILLINEN

## Etuhuoltokannen irrotus

1. Nosta huoltokannen etureuna kumiholkeista irti

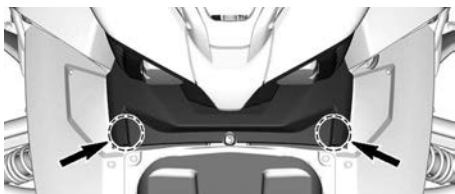

2. Irrota huoltokansi ajoneuvosta vetämällä sitä eteenpäin



## Etuhuoltokannen asennus

1. Työnnä etuhuoltokansi takaisin paikalleen.



2. Varmista, että kohdistat kannen kielekkeet ajoneuvon ankkureihin.



## Sivupaneeli



## Sivupaneelin irrotus

1. Irrota ruuvit ja muoviniitit, jotka kiinnittävät sivupaneelin ajoneuvoon.

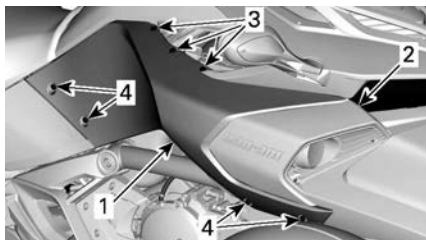

### TYYPILLINEN

1. Sivupaneeli
2. Pidike
3. Muoviniitit
4. Kiinnitysruuvit

2. Nosta sivupaneelia ja irrota se.



### TYYPILLINEN

## Sivupaneelin asennus

1. Liu'uta sisäsivupaneeli takaisin paikalleen.

### TÄRKEÄÄ:

Varmista, että sivupaneelin kiinnitysruuvi kohdistuu ilmanottoaukon kiinnitysruvin kielekkeeseen.



**TYYPILLINEN – PANEELIEN KOHDISTAMINEN OIKEIN**

2. Asenna muoviniitit ja kiinnitysruuvi.

### TÄRKEÄÄ

Älä kiristä liikaa. Paneelin pienikin muodon muuttuminen ruvin ympärillä on merkinä siitä, että ruuvi on liian kireällä. Voit vaurioittaa paneelia kiristämällä liikaa.

## Diagnostisen liittimen

Kaikissa ajoneuvoissa on diagnosiliitin, joka voidaan liittää BRP-diagnostiikkaohjelmistoon (BUDS2). Yleensä tätä liittintä käyttävät valtuutetut Can-Am On-Road -jälleenmyyjät ajoneuvon huoltoon.

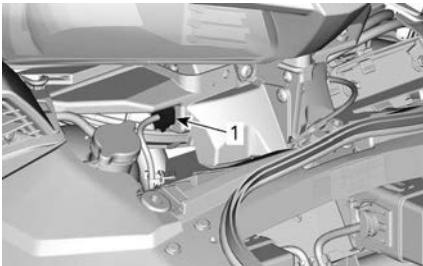

1. Diagnosiliitin (BUDS2:ta varten)

Eräissä maissa ajoneuvoihin asennetaan myös 6-nastainen OBD2-liitin ajoneuvon vikakoodien lukemiseksi. Suosimasi korjaamo, valitsemasi henkilö tai sinä itse voitte käyttää tätä liittintä.

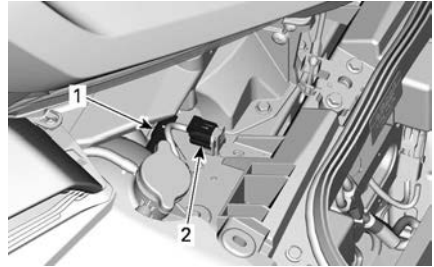

1. Diagnosiliitin (BUDS2:ta varten)
2. 6-nastainen OBD2-liitin

### TÄRKEÄÄ:

Jos käytetään 16-nastaista auton OBD2-lukijaa, tarvitaan adapteri. Tällainen adapteri on ostettava itse.

### Diagnosiliittimen sijainti

1. Avaa etutavaratilan kansi.
2. Irrota etuhuoltokansi, katso *Huoltokansi* kappaleesta *Varustus*.

Liitin sijaitsee jäähdytysnestesäiliön korkin lähellä.

## Johdotus asiakkaan lisävarusteille

Ajoneuvossa on virta- ja maadoitusjohtoja lisävarusteiden asentamista varten.

Avaa johtosarja kuvien osoittamissa paikoissa.

1. Etutavaratilan takana.

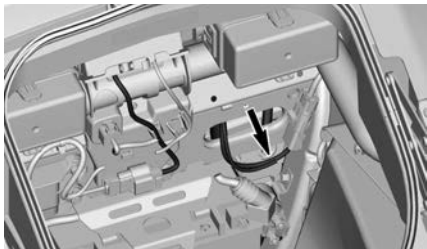

**DC12 – ETUMAINEN JOHDOTUS LISÄVARUSTEILLE – TAVARATILAN TAKANA**

2. Sivuhuoltokannen takana.

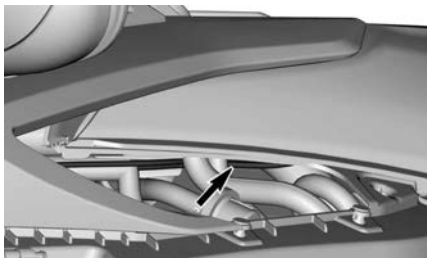

**DC34 – KESKIMMÄINEN JOHDOTUS LISÄVARUSTEILLE – VASEMMAN SIVUHUOLTOKANNEN TAKANA**

3. Matkustajan istuimen alla.

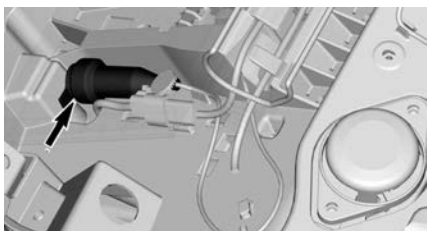

**DC56 – TAKIMMAINEN JOHDOTUS LISÄVARUSTEILLE – MATKUSTAJAN ISTUIMEN ALLA**

# 10,25" KOSKETUSNÄYTTÖ

## Ensimmäinen turvallisuusnäyttö

Tämä turvallisuusviesti näytetään joka kerta kun virta-avain käännetään ON-asentoon.

Näet tärkeän ennen ajoa näytettävän turvallisuusviestin painamalla viestin valkoista osaa suoraan kosketusnäytössä tai painamalla Ok-painiketta vasemmassa monitoimikytkimessä.

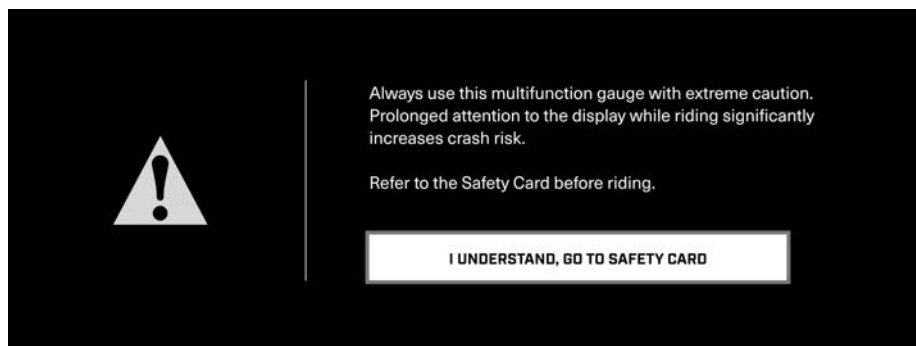

## Oletusnäyttö



Pimeä tila on myös käytettävissä, kun ajetaan illalla tai yöllä.

## Navigoiminen digitaalinäytössä

### ⚠ VAROITUS

Digitaalinäytön lukeminen tai peukalointi voi häiritä sinua ajoneuvon käsittelyn suhteen, erityisesti jatkuvasta ympäristön havainnoimisesta. Huomioi aina tieolosuhteet ja varmista, että ympärillä ei ole esteitä. Vilkaise ajon aikana digitaalinäyttöä vain lyhyesti, jotta pysyt tietoisena tieolosuhteista.



Suosittellemme, että harjoittelet joidenkin tietokeskuksen toimintojen valitsemista ennen kuin alat ajaa. Näin ne tulevat tutuiksi ja niitä on helpompi käyttää ajon aikana.

Näyttö on kosketusnäyttö; voit navigoida eri valikoissa ja toiminnoissa, kun ajoneuvo lepää.

Kosketusnäyttö passivoituu heti kun ajoneuvo liikkuu.

Kun ajoneuvo liikkuu, vain vasemman ohjaustangon monitoimikytkintä voi käyttää valikoissa navigointiin ja näytön toimintoihin.

Vasemman ohjaustangon monitoimikytkimen **sovelmien vaihtajan** painiketta painamalla voit selata sovelmassa ikeassa sivunäytössä asetuksissa määritetyssä järjestyksessä.

## Keskinäyttö

Tuo jokin seuraavista keskimittareista näkyviin napauttamalla täydessä mittaristonäkymässä näytön yläkeskikohtaa pitkään. Voit selata keskimittareita pitkillä lisänapautuksilla:

- Akun jännite
- Matka tyhjään (ajoalue)
- Tyhjä näkymä

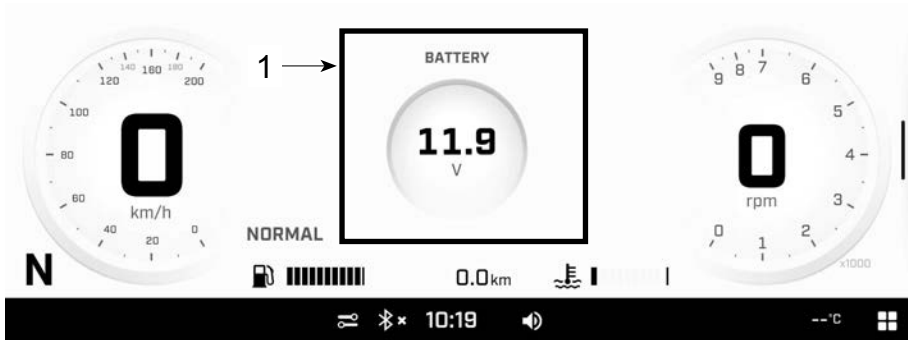

1. Napauta tätä aluetta pitkään

Tuo jokin seuraavat tiedot näkyviin napauttamalla täydessä mittaristonäkymässä näytön alakeskikohtaa. Voit selata kohteita ylimääräisillä pitkillä napautuksilla:

- Osamatkan A lukema
- Osamatkan A tunnit
- Osamatkan B lukema
- Osamatkan B tunnit
- Kokonaismatka (matkamittari)
- Tunnit yhteensä

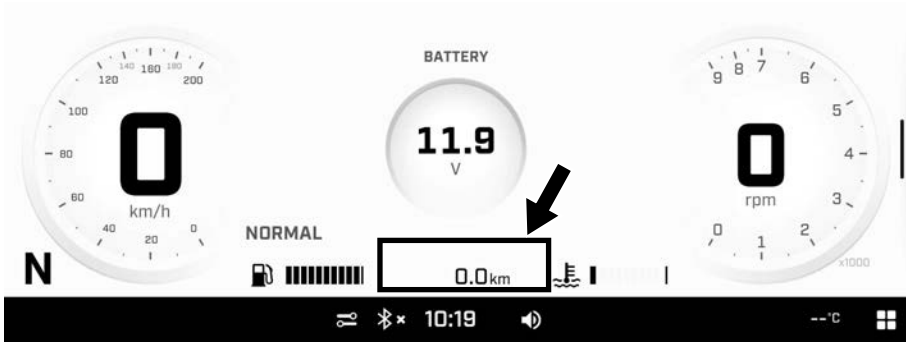

## Katselunäyttö

Voit vaihtaa täydestä mittarinäytöstä jaettuun näyttöön painamalla sovelmien vaihtajaa tai vetämällä jakajaa näytön oikealta puolelta.

Voit vaihtaa takaisin täyteen mittarinäyttöön painamalla pitkään sovelmien vaihtajaa tai vetämällä jakajan alkuasentoonsa.



Vasemman ja oikean sivunäytön kokoa ei voi säätää.

## Vasen sivunäyttö

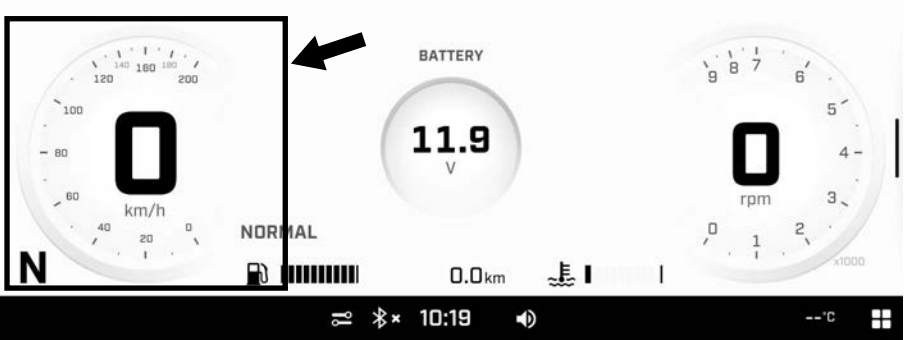

Jaetussa näytössä vasen sivunäyttö sisältää seuraavat:

- Mittaristo
  - Nopeusmittari
  - Ajoneuvon matkamittari
  - Osamatkamittari
- Käyntinopeusmittari



Tee jaetussa näytössä jokin seuraavista napauttamalla osamatkamittaria pitkästi: Voit selata kohteita ylimääräisillä pitkillä napautuksilla.

- Osamatkan A lukema
- Osamatkan A tunnit
- Osamatkan B lukema
- Osamatkan B tunnit
- Kokonaismatka (matkamittari)
- Tunnit yhteensä

### Oikea sivunäyttö

Jaetussa näytössä vasen sivunäyttö sisältää useita sovelmia. Katso lisätietoja *oikeasta sovelmavalikosta*.

## Sovelmavalikko

Siirry sovellusvalikkoon napauttamalla **sovelmavalikon** kuvaketta oikeassa alakulmassa.

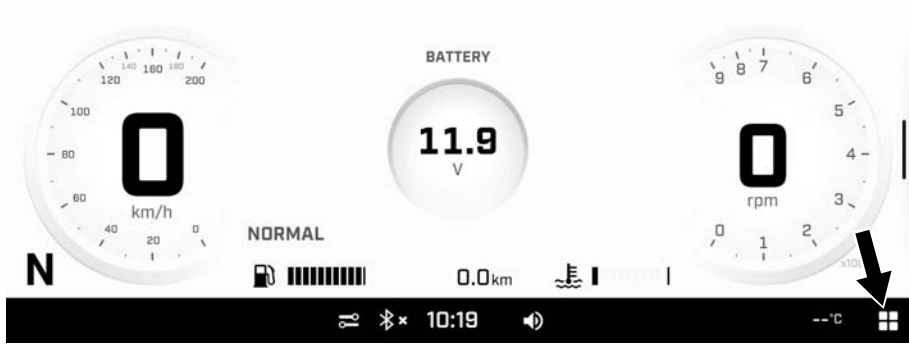

Avaa vastaava sovelma valitsemalla kuvatuista kuvakkeista.

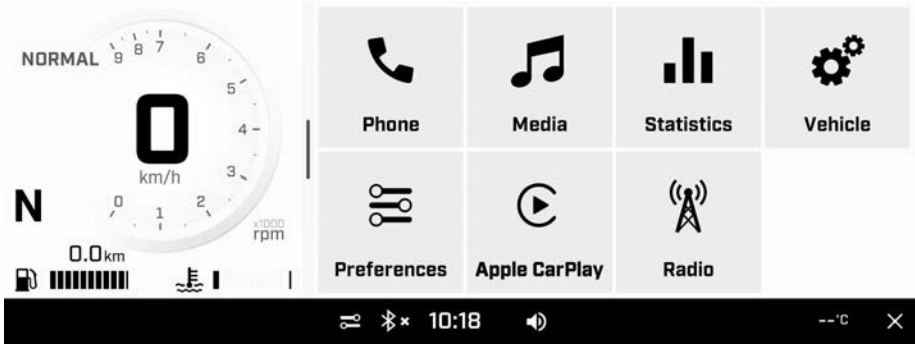

## Puhelin



Jotta voit siirtyä *Puhelin*-valikkoon, puhelimen ja kypärän audiojärjestelmän tulee olla pariliitettyinä. Ks. *Parimuodosta älypuhelin Bluetooth-yhteydellä*.

## Phone

Phone Name (Bluetooth Device Name)

 Keypad

 Contacts

 Recents

*Puhelin*-sovelmaa käytetään seuraaviin:

- Näppäimistö
- puhelimen yhteystietoja.
- äskeisiä puheluja

## Media



Media

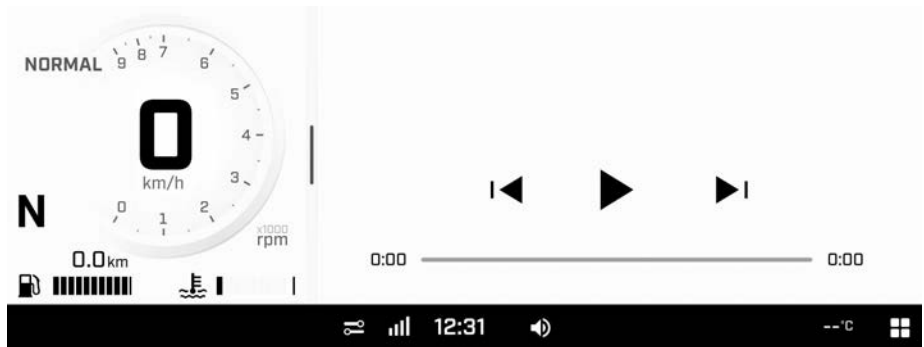

## MEDIA

Mediasovelmaa käytetään seuraaviin:

- Hallitse kappalevalintaa ja äänenvoimakkuutta kypärässä audiojärjestelmässä.
- Näytä kappaleetiedot (kun käytettävissä)

## Tilastot



### TILASTOT

#### Statistics

||■ Current Ride

**A** Trip A

**B** Trip B

*Tilastot*-sovelmaa käytetään seuraaviin:

- Osamatkatiedot
- Osamatka-aikatiedot
- Keskinopeus
- Polttoaineen keskikulutus.

Muistiin tallennetaan kolme tilastosarjaa.

- Matka A voidaan nollata erikseen.
- Matka B voidaan nollata erikseen.
- Nykyiset ajotilastot nollataan, kun ajoneuvo käynnistyy uudelleen.

## Ajoneuvon asetukset



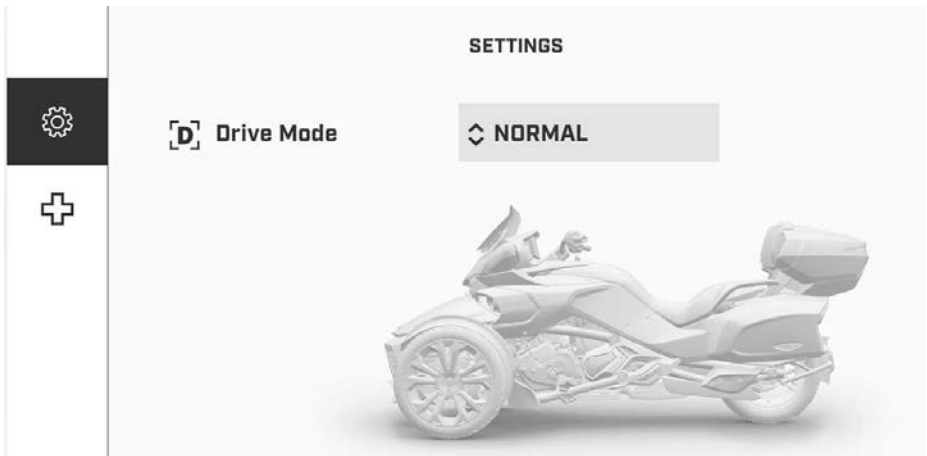

Ajoneuvoasetukset-valikkoa käytetään seuraaviin:

- Ajotila-asetusten säätö
- Ajoneuvon kunnon näyttö:
  - Ajoneuvotiedot
  - Viat (koodit ja kuvaukset)
  - Turvallisuuskortti

## Miellymykset



Miellymykset-sovelmaa käytetään seuraaviin:

- Näytön kirkkauden ja ulkonäön säätö (vaalea/tumma/automaattinen)
- Bluetooth-laitteiden pariliitokset:
  - Puhelin
  - Kuljettajan kuulokkeet
  - Matkustajan kuulokkeet
- Ajoneuvon yhdistäminen Wi-Fi-verkkoon
- Äänivalikon käyttö
  - Äänilähdön konfigurointi (kuulokkeet tai kaiutin (jos on))
  - Häivytyksen/tasapainon konfigurointi
  - Automaattinen äänenvoimakkuuden säätö
- Yleisten asetusten käyttö:
  - Yksiköiden säätö (brittiläiset/metrit)
  - Kieliasetus
  - Päivämäärän ja kellonajan asetus

- Ohjelmiston päivitys Wi-Fi:n kautta
  - Valmistajatietojen ja laitteen säädösten mukaisuustietojen haku
  - Näytön nollaus tehdasasetuksiin
- Sovelmien vaihtajan painikkeella ajon aikana käytettävien sovellusten määrittäminen
  - Ajoasetuspainikkeella ajon aikana käytettävien asetusten määrittäminen

Ohjelmistopäivityksiä on suositeltavaa etsiä säännöllisesti.

## Pika-asetukset

Siirry pika-asetusvalikkoon napsauttamalla seuraavaa kuvaketta.

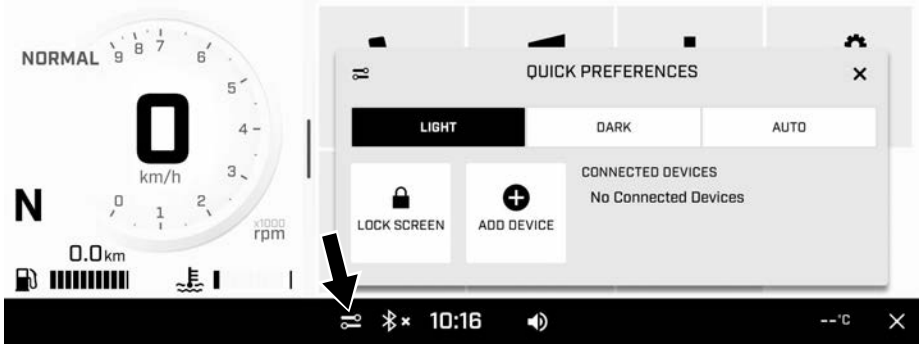

Pika-asetusvalikkoa käytetään seuraaviin:

- Näytön ulkonäön säätö (vaalea/tumma/automaattinen)
- Näytön lukitus (avaa lukitus painamalla ja pitämällä mitä tahansa näytön kohtaa)
- Bluetooth-laitteen lisääminen
- Yhdistettyjen Bluetooth-laitteiden näyttäminen

## Apple CarPlay



Jotta voit käyttää Apple CarPlayta, sinun täytyy

1. Liittää yhteensopiva älypuhelin näyttöön USB-kaapelilla.



2. Muodosta kypärän audiojärjestelmästä näytön kanssa laitepari Bluetoothin kautta.

### TÄRKEÄÄ:

Jos jompaakumpaa näistä kahdesta laitteesta ei ole yhdistetty kunnolla, Apple CarPlayta ei voi käyttää.

Apple CarPlayt käytetään musiikin toistamiseen, puheluiden soittamiseen tai niihin vastaamiseen ja Apple Mapsien katseluun.

Apple CarPlay voi suorittaa myös monia muita tuettuja sovelluksia.

Lisätietoja palvelusta tai toiminnasta on Apple CarPlayn sivustolla (<https://www.apple.com/ios/carplay/>).

### TÄRKEÄÄ:

Aidon ja ehjän USB-kaapelin käyttö on erittäin suositeltavaa.

USB-portti sijaitsee hansikaslokerossa.

## Radio





### RADIO

Radiosovelmaa käytetään seuraaviin:

- Hallitse radiovalintaa ja äänenvoimakkuutta kypärässä tai ajoneuvon audiojärjestelmässä.
- Näytä radiotiedot (kun käytettävissä)

## Kuvakkeet ja merkkivalot – monitoiminäyttö

Kuvake	Kuvaus
	Sovelmavalikko
	Äänenvoimakkuus
	Bluetooth
	Kello
	Pika-asetukset

Kuvake	Kuvaus
	Älypuhelimien verkkoyhteys
	Lämpötila

## Viestit kosketusnäytöllä

Tietoviihdeilmoituksia ovat yhdistettyjä laitteita koskevat viestit  
Ilmoitukset näkyvät aina näytön oikeassa yläkulmassa.

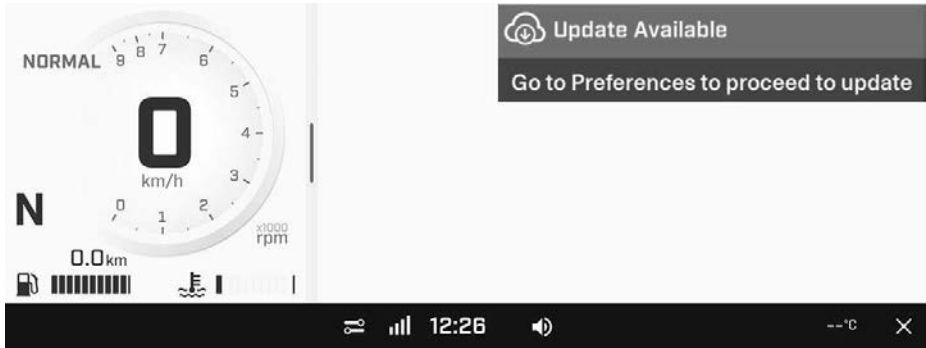

## Älypuhelimien pariittäminen Bluetooth-yhteydellä Ajoneuvossa

1. Avaa *Sovelma*-valikko.
2. Valitse *Mielymykset*-valikosta **Bluetooth**.

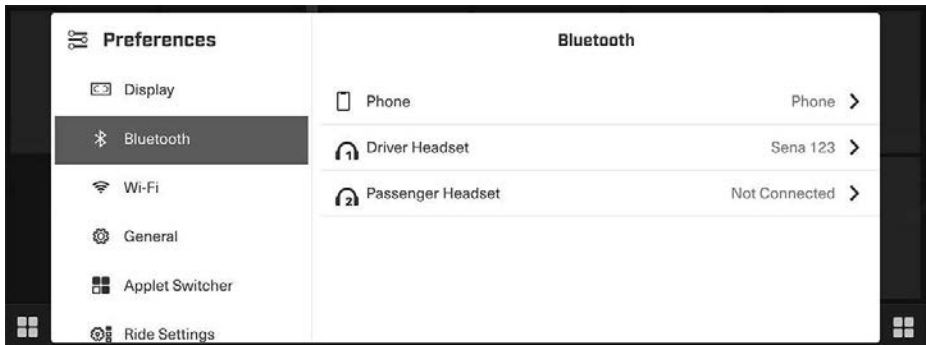

3. Laajenna Puhelin.

#### 4. Valitse **Lisää laite**.

#### **TÄRKEÄÄ:**

Ajoneuvoon voidaan muodostaa laitepari enintään kahdesta älypuhelimesta. Kuitenkin vain yksi kerrallaan muodostaa yhteyden.

### **Puhelimessa**

1. Aktivoi puhelimen Bluetooth™-toiminto. Kun ajoneuvon näyttö löytää puhelimesi, sen nimi (i.e. **BRP\_[ajoneuvon VIN-numeron 4 viimeistä numeroa]**) näkyy puhelimessa.

#### **TÄRKEÄÄ:**

Katso yksityiskohtaiset ohjeet puhelimen valmistajan käyttöoppaasta.

2. Valitse puhelimesi nimi ajoneuvon näytössä.
3. Vahvistusnumero näkyy puhelimessa *ja* ajoneuvon näytössä. Varmista, että numerot täsmäävät.
4. Napauta puhelimessa kohtaa **Muodosta laitepari**.
5. Salli puhelimen **Yhteystietojen ja suosikkien synkronoinnin** käyttää puhelinsovelluksen **viimeaikaisia tietoja ja yhteystietoja**. Näyttöön tulee ilmoitus vahvistamaan pariliitoksen.

### **Kypärän parimuodostus**

Laita kuulokkeiden äänijärjestelmä pariliitostilaan. Prosessi vaihtelee kuulokemallin mukaan, joten katso tarvittaessa kuulokkeiden käyttöopas.

Katso kypärän laiteparin muodostusta varten *Muodosta älypuhelimesta laitepari Bluetoothin kautta*. Valitse sitten **Kuljettajan kuulokkeet** tai **Matkustajan kuulokkeet**.

---

# TOIMINTATILAT

## ECO-tila

Kun ECO-tila (polttoaineen säästötila) on valittuna, ajoneuvon vääntö ja nopeus ovat rajoitettuja ja ajonopeus säilyy optimaalisena reittiajoa silmällä pitäen, ja samalla polttoaineenkulutus pienenee.

Kun ECO-tila on kytketty päälle, se pysyy aktiivisena kunnes kuljettaja kytkee sen pois päältä.

## Vakiotila

Vakiotilassa moottorin teho ja kiihtyvyys ovat vähäisempiä kiihdytettäessä paikaltaan ja ajettaessa alhaisella ajoneuvon nopeusalueella tietyissä olosuhteissa.

## Tilan näyttö

Kun ajotila valitaan, viesti näytetään alemmassa näytössä.

Samaan aikaan yksi tai useampia kuvakkeita kytkeytyy päälle vahvistaen valintasi.

Ajotila	Näyttö
ECO	ECO
STD	NORMAALI

# PERUSTOIMENPITEET

## MOOTTORIN KÄYNNISTYS JA PYSÄYTYS

### Moottorin käynnistys

#### **VAROITUS**

Pakokaasut sisältävät myrkyllistä hiilimonoksidia, joka kerääntyy nopeasti suljetussa tai huonosti ilmastoidussa tilassa. Tämä voi aiheuttaa vahingoittumisen tai kuoleman.

Käytä moottoria vain hyvin ilmastoidussa tilassa, joka ei ole suljettu. Katso *Yleisiä varotoimenpiteitä*.

1. Paina jarrupoljin alas ja pidä se alaspainettuna.

Ajoneuvo voidaan käynnistää millä tahansa vaihteella jarrupolkimen ollessa painettuna alas. Vaihteisto vaihtaa automaattisesti vapaalle, kun moottori on käynnistetty.

2. Käännä virta-avain ON-asentoon.

#### **TÄRKEÄÄ**

Älä paina kaasua sähköjärjestelmän ollessa alustusvaiheessa.

3. Kierrä varoen kaasukahvaa itsenäisesti pois päin (nosta rannetta) aktiivoidaksesi käynnistysjärjestelmän.
  - Kun tämä liike on suoritettu, vapauta kaasuttimen kahva.
  - Moottori voidaan käynnistää 30 sekunnin kuluessa suorittamatta tätä liikettä uudelleen.
  - Joka kerta, kun moottori on pysähtynyt, tämä liike tulee suorittaa moottorin käynnistämiseksi.

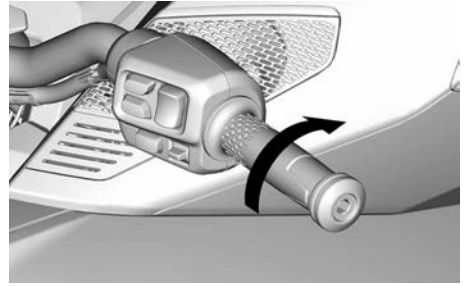

4. Paina moottorin käynnistyspainiketta, kunnes moottori käynnistyy. Älä paina käynnistyspainiketta 15 sekuntia kauempaa. Jos moottori ei käynnisty, vapauta painike ja odota 30 sekuntia ennen kuin yrität uudelleen, jotta käynnistin jäähtyy.

#### **TÄRKEÄÄ**

Älä paina kaasua moottorin käynnistykseen yhteydessä.



1. Moottorin käynnistysasento

5. Tarkista, ilmoittaako kosketusnäyttö ongelmista ja varmista, että öljyvalo sammuu.
6. Vapauta pysäköintijarru. Varmista, että jarrun merkkivalo ei pala kosketusnäytössä.

### **Moottorin pysäytys**

1. Vaihda vaihde vapaalle.
2. Aseta moottorin pysäytyspainike asentoon POIS PÄÄLTÄ (OFF).
3. Kytke pysäköintijarru päälle. Jarrun merkkivalo syttyy.
4. Käännä virta-avain POIS PÄÄLTÄ -asentoon (OFF).

**TÄRKEÄÄ:**

Ellei pysäköintijarrua ole kytketty päälle virta-avaimen ollessa asennossa POIS PÄÄLTÄ, pysäköintijarrun merkivalo vilkkuu ja summerin merkkiäni kuuluu.

5. Varmista ennen ajoneuvosta nousemista, että pysäköintijarru on kytketty täysin päälle. Liikuta ajoneuvoa taakse- ja eteenpäin.

**VAROITUS**

Kytke aina pysäköintijarru päälle. Ajoneuvo voi rullata, ellei pysäköintijarrua ole kytketty päälle riippumatta siitä, mikä vaihde on päällä. Kytkin ei ole koskaan silloin päällä, kun ajoneuvo on pysähdyksissä ja siksi voimansiirto ei pidä ajoneuvoa paikoillaan.

**Ajoneuvon työntäminen**

Varmista ennen ajoneuvon työntämistä, että virta-avain on asennossa PÄÄLLÄ.

**HUOMIO**

Vältä ajoneuvon työntämistä rinteessä. Jos sinun on työnnettävä ajoneuvoa rinteessä, kiinnitä erityisesti huomiota, että jarrupoljin on ulottuvillasi, jos ajoneuvo lähtee vierimään alaspäin.

Kun haluat siirtää ajoneuvoa lyhyitä matkoja käynnistämättä moottoria:

1. Istu ajoneuvossa, paina jarrupoljin alas ja pidä se alaspainettuna.
2. Vapauta pysäköintijarru.
3. Nouse ajoneuvosta sen oikealle puolelle ja pidä samalla jalkasi jarrupolkimella.
4. Työnnä ajoneuvoa ja käytä tarvittaessa jarrua.

**HUOMIO**

**Työnnä ainoastaan oikealta puolelta, jotta yletyt jarrupolkimeen. Pysy etäällä kuumasta pakoputkesta. Jos joudut vetämään ajoneuvoa taaksepäin, varo ettei jalkasi jää etupyörän alle.**

5. Nouse ajoneuvon ja pysäköi edellä kuvatun mukaisesti.

**PERUUTTAMINEN**

Katso jakso *ohjeet turvallista käyttöä varten* peruuttaaksesi turvallisesti.

**Vaihtaminen peruutusvaihteelle**

1. Vaihda vapaalle, kun moottori on käynnissä, ajoneuvo on pysähdyksissä ja jarrupoljin alaspainettuna.
2. Kierrä kaasukahvaa varvasti eteenpäin (nosta ranne) ja pidä tämä asento.

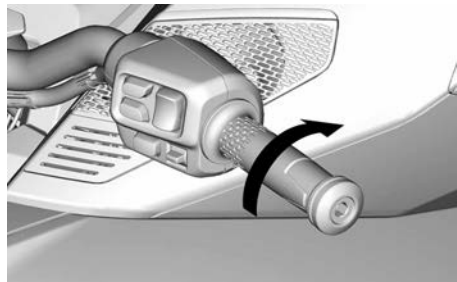

3. Vaihda peruutusvaihteelle painamalla tai työntämällä vaihteenvalitsinta uudelleen itseäsi kohti.

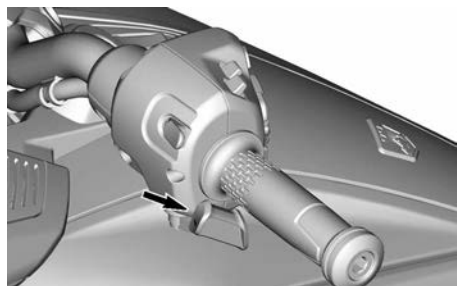

Näyttöön ilmestyvä R-kuvake vahvistaa peruutusvaihteen aktivoinnin.

4. Kun tämä on vahvistettu, paina kaasua hieman varovaista peruutusta varten.

### Peruuttaminen

Tarkasta, että takanasi olevalla alueella ei ole esteitä. Katso taaksepäin jatkuvasti peruuttaessasi. Pidä nopeus alhaisena äläkä peruuta pitkiä etäisyyksiä.

### Vaihtaminen peruutusvaihteelta pois

Kun haluat kytkeä peruutusvaihteen pois päältä, pysäytä ajoneuvo ja työnä lyhyesti vaihdepoljinta ylöspäin vaihtaaksesi vapaalle tai pidempään vaihtaaksesi ensimmäiselle vaihteelle.

### TÄRKEÄÄ:

Kun haluat vaihtaa peruutukselta ensimmäiselle vaihteelle, paina jarrua ja vaihda vaihdetta.

### KÄYTTÖ SISÄÄNAJOVAIHEESSA

Ajoneuvo edellyttää 1 000 km:n (600 mi) sisäänajon.

Vältä voimakasta jarruttamista ensimmäisten 300 km:n (200 mi) aikana.

### ⚠ VAROITUS

**Uudet jarrut ja renkaat eivät toimi tehokkaimmillaan, ennen kuin sisäänajo on tehty. Jarrutus-, ohjaus- ja VSS:n teho voivat olla alentuneet, joten ole erityisen varovainen. Jarrut ja renkaat edellyttävät noin 300 km:n (200 mi) sisäänajon säännöllisesti jarruttaen ja ohjausliikkeitä suorittaen. Ellei jarruilla jarruteta säännöllisesti ja suoriteta ohjausliikkeitä, käytä enemmän aikaa jarrujen ja renkaiden sisäänajovaiheeseen.**

Ensimmäisten 1 000 km:n (600 mi) aikana:

- Vältä kiihdyttämistä täydellä kaasulla.
- Vältä pitkiä ajoja samalla RPM-arvolla.
- Jos jäädyttimen tuulettimet toimivat jatkuvasti ajaessasi pysähtelyssä liikenteessä (ruuhka- tai kaupunkiajo), siirry sivuun ja pysäytä moottori, jotta se voi jäähtyä tai kiihdytä vauhtia, jotta ilma voi jäädyttää moottoria.

Sisäänajovaiheen jälkeen ajoneuvosi on tarkastettava *Huoltotaulukon* mukaisesti.

### Tankaaminen

#### Polttoainevaatimukset

#### TÄRKEÄÄ

**Käytä aina tuoretta bensiiniä. Bensiini hapettuu, ja tämä johtaa oktaaniluvun ja haihtuvien yhdisteiden vähenemiseen sekä tahnan sekä hartsin muodostumiseen, mikä voi vahingoittaa polttoainejärjestelmää.**

Alkoholipolttoaineseokset vaihtelevat maasta ja alueesta riippuen. Ajoneuvosi on suunniteltu käytettäväksi suositelluilla polttoaineilla. Ota kuitenkin seuraavat seikat huomioon:

- Ei ole suositeltavaa käyttää polttoainetta, jonka alkoholipitoisuus ylittää paikallisten säännösten rajan, sillä tällöin polttoainejärjestelmän komponenteissa saattaa ilmetä seuraavia ongelmia:
  - käynnistys- ja käyntiongelmia
  - kumi- ja muoviosien heikkeneminen
  - metalliosien korroosio
  - moottorin sisäisten osien vaurioituminen.
- Tarkasta säännöllisesti polttoainevuotojen varalta tai

polttoainejärjestelmässä mahdollisesti ilmenevien muiden epänormaalien olosuhteiden varalta, jos epäilet, että polttoaineen alkoholipitoisuus on paikallisia säännöksiä suurempi.

- Alkoholia sisältävät polttoaineseokset keräävät kosteutta, joka saattaa johtaa polttoaineen faasierkautumiseen ja aiheuttaa moottorin suorituskykyongelmia tai moottorivaurioita.

### Suosittelut polttoaine

Käytä lyijytöntä polttoainetta AKI (R+M)/2 oktaaniluvulla 91 tai RON oktaaniluvulla 95.

#### TÄRKEÄÄ

**Älä koskaan kokeile muita polttoaineita. Vääränlaisen polttoaineen käyttö saattaa vaurioittaa moottoria tai polttoainejärjestelmää.**

#### TÄRKEÄÄ

**ÄLÄ käytä polttoainetta polttoainepumpuista, joissa on merkintä E85.**

Yhdysvaltain EPA-säännöt kieltävät E15-polttoaineen käytön.

### Polttoaineen lisäämistoimenpiteet

#### ⚠ VAROITUS

**Bensiini on erittäin herkästi syttyvää ja räjähtävää. Noudata polttoaineen lisäämistoimenpiteitä vähentääksesi tulipalon tai räjähdysvaaran. Katso Yleisiä varotoimenpiteitä.**

Lisätäksesi polttoainetta ajoneuvoon:

1. Pysäköi ajoneuvo ulos, hyvin ilmastoidulle alueelle ja riittävän kauas avotulesta, kipinöistä,

tupakoivasta henkilöstä tai muista kipinän lähteistä.

2. Pysäytä moottori.
3. Nosta polttoainesäiliön korkin lukon kantta.



1. Polttoainesäiliön korkki
2. Polttoainesäiliön korkin lukon kantta

4. Työnnä avain polttoainesäiliön korkkiin ja kierrä neljänneskierros myötäpäivään, jotta saat avattua ja irrotettua korkin.

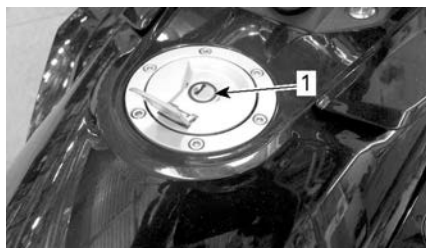

1. Polttoainesäiliön korkin lukko

5. Täytä polttoainetta täyttöputken tasolle asti.



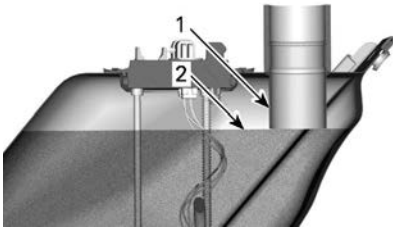

1. Polttoaineen täyttöputki
2. Polttoainetaso

### TÄRKEÄÄ:

Älä täytä polttoainesäiliötä aivan täyteen. Jätä hiukan tilaa, jotta polttoaine voi laajentua lämpötilan muuttuessa.

6. Pyyhi roiskunut tai vuotanut polttoaine pois. Jos päällesi roiskuu bensiniä, pese roiskekohta saippualla ja vedellä ja vaihda vaatteet.
7. Sulje polttoainesäiliön korkki painamalla se paikalleen avaimen ollessa lukossa kiinni. Lukitse polttoainesäiliön korkki kiertämällä avainta vastapäivään alkuasentoonsa. Poista sitten avain ja sulje lukon kansi.

### TÄRKEÄÄ:

Polttoainesäiliön korkki ei sulkeudu kunnolla, ellei avain ole lukossa. Avainta ei voi irrottaa lukosta, jos korkkia ei ole lukittu paikalleen.

### **VAROITUS**

**Varmista aina tankkauksen jälkeen ja ennen ajoneuvon käyttöä, että polttoainesäiliön korkki on kunnolla kiinni.**

## Jousituksen säätäminen

### *Etujousitus*

Ota yhteys Can-Am On-Road -jälleenmyyjään etujousituksen säätämiseksi.

## Takajousitus

### *T-mallit*

Takajousitus on ilmasäätöinen ja se on paineistettu yleiskäyttöä varten. Jos ajoneuvon kuorma muuttuu (matkustaja tulee kyytiin, ajettaessa painavamman kuorman kanssa jne.) tai jos halutaan joko pehmeämpi tai kovempi säätö, takajousituksen painetta voidaan muuttaa mieltymyksien mukaan.

### TÄRKEÄÄ:

Koska ilmajousitus saattaa tyhjentyä ajan myötä, suosittelemme tarkastamaan sen säännöllisesti, vaikkei kuormitus muuttuisi.

Jousituksen painetta voidaan säätää poistamalla ilmaa tai lisäämällä sitä ilmajouseen. Käytä säätelyn mukaista ilmakompressoria tai käsipumppua sekä painemittaria.

Kun haluat pehmentää jousitusta, vähennä ilmanpainetta, ja kun haluat jäykentää jousitusta, lisää ilmanpainetta.

### TÄRKEÄÄ:

Kun säädät painetta, älä ole painona ajoneuvossa äläkä laita kuormaa tavaratilaan.

Katso aina kuljettajan istuimen alla sijaitsevasta *Takajousituksen paine*-tarrasta ajoneuvon kuorman edellyttämä paine.

**TÄRKEÄÄ:** Kilvessä esitetyt paineet ovat ainoastaan suuntaa antavia. Voit säätää painetta omien ajomielityksesi mukaisesti, mutta älä ylitä suurinta sallittua painetta.

### **TÄRKEÄÄ**

**Älä ylitä suurinta sallittua painetta. Se saattaa vahingoittaa ilmajousitusta.**

Ilmajousi on kytketty suoraan ilmaletkuun Schrader-venttiilillä, joka sijaitsee istuimen alla.

Kun haluat muuttaa ilmanpainetta, menettele samalla tavoin kuin säätäessäsi renkaan ilmanpainetta.

Kun olet valmis, muista laittaa venttiilin korkki takaisin paikoilleen.

### **Limited-mallit**

Takajousitus on säädetty yleisajoon ja se säätyy automaattisesti sisäänrakennetun kompressorin avulla ajon aikana, jolloin se ylläpitää tämän esisäädön tieolosuhteiden muuttuessa tai jos ajoneuvon kuorma muuttuu (kyytiin tulee matkustaja, mukana on enemmän kuormaa jne.).

### **TÄRKEÄÄ:**

On normaalia, jos kuulet ilmanpaineen vapautuvan tai ilmakompressorin toimivan moottorin käydessä. Se merkitsee, että jousitus säättää itseään.

# OHJEET TURVALLISTA KÄYTTÖÄ VARTEN

# MITEN AJONEUVO EROAA MUISTA AJONEUVOISTA

Tässä osassa opit tietämään joitakin tämän ajoneuvon tyypillisimmistä ominaisuuksista ja erityisistä käyttöominaisuuksista.

## Vakautta

Tämän 3-pyöräisen ajoneuvon "Y"-rakenteen tarjoaa suuremman matalanopeuksisen vakauden kuin moottoripyörä.

Kolmipyöräinen ei kuitenkaan ole yhtä vakaa kuin nelipyöräinen, esimerkiksi auto. Ajamista avustava teknologia, kuten esimerkiksi ajonvakautusjärjestelmä (Vehicle Stability System, VSS), auttaa säilyttämään ajoneuvon vakauden ohjausliikkeiden aikana. Tästä huolimatta voit menettää ajoneuvosi hallinnan. Ajoneuvo voi keikahtaa tai kaatua äärimmäisten ajoliikkeiden yhteydessä (esim. jyrkät käännökset), ajoneuvon ylikuormituksen yhteydessä tai ajoneuvon ajautuessa epätasaiselle pinnalle tai iskeytyessä johonkin kohteeseen. Lisäksi kuljettaja tai matkustaja voivat pudota kyydistä erittäin jyrkässä käännöksessä, kiihdytettäessä, jarrutettaessa tai törmäyksen ansiosta.

## Käyttäytyminen tielosuhteissa

Tämän ajoneuvon käyttäytyminen tiellä voi olla erilaista muilla tiellä liikkuviin ajoneuvoihin verrattuna. Noudata näitä suosituksia.

- Älä aja maastossa, jäällä tai lumessa.
- Vältä lätäköitä ja virtaavaa vettä. Tämä ajoneuvo joutuu vesiliirtoon helpommin kuin auto. Jos sinun on ajettava vedessä, hidasta vauhtia.
- Hidasta sora-, muta- ja hiekkapeitteisillä teillä.
- Jos lämpötila on ajon aikana alle 5 °C (41 °F), pito heikkenee.

Katso yksityiskohtaiset tiedot kohdasta *LIIKENNESTRATEGIAT (SIVU 86) LIIKENNESTRATEGIAT*.

## Jarrupoljin

Yksi jarrupoljin jarruttaa kaikkia kolmea pyörää. Ajoneuvossa ei ole käsikäyttöistä jarrua, eikä etu- ja takapyöriä voi jarruttaa erikseen.

Tämä ajoneuvo kykenee jarruttamaan ja ohjaamaan samaan aikaan paljon paremmin kuin moottoripyörä, ja se voi pysähtyä hyvin nopeasti. Huomioi, että takanasi ajavat ajoneuvot eivät ehkä kykene pysähtymään tai reagoimaan yhtä nopeasti.

## Lukkiutumaton jarrujärjestelmä (ABS)

Ajoneuvo on varustettu lukkiutumattomalla jarrujärjestelmällä (ABS), joka on osa ajonvakautusjärjestelmää (VSS).

Tämä järjestelmä auttaa ylläpitämään ohjauksen hallinnan hätätilanteessa tapahtuvassa jarrutuksessa pitämällä jarrut lukkiutumattomina.

## Seisontajarru

Pysäköintijarru jarruttaa mekaanisesti vain takapyörää, joka lukittuu paikoilleen vain kytkettäessä jarru päälle. Pysäköintijarrua ei ohjaa mikään ajamista avustavista järjestelmistä (esim. jarrujen lukkiutumisen esto ABS, sähköisesti ohjattu jarruvoiman jako (EBD)).

## Ohjaus

### Suora ohjaus

Käännä käännöstä varten ohjaustankoa aina kokonaan kääntymissuuntaan.

Moottoripyöräilijät - älkää ohjatko samalla tavalla kuin moottoripyörää. Toisin kuin moottoripyörä, tämä

3-pyöräinen ei voi kallistua käännöksessä samalla tavoin kuin moottoripyörä. Sinun on opittava uudelleen tapa kääntyä. Harjoittele kääntymisiä eri nopeuksilla niin pitkään, että hallitset ne.

### Sivuttaisvoimat käännöksissä

Toisin kuin moottoripyörä, tämä ajoneuvo ei voi kallistua käännöksessä samalla tavoin kuin moottoripyörä. Tunnet mutkassa sivuttaisvoiman, joka työntää sinua mutkan ulkokaarretta kohti.

Tasapainon säilyttämiseksi kuljettajan ja matkustajan on tuettava itsensä otamalla tukeva ote molemmista käsi- ja jalka- ja pitämällä jalat tukevasti jalkatapeissa.

Jyrkissä mutkissa saattaa auttaa se, että nojaat ylävartaloasi mutkan sisäkaarretta kohti.

### Leveys

Koska tämä ajoneuvo on leveämpi kuin tavallinen moottoripyörä:

- Pidä aina eturenkaat omalla kaistallasi. Ole erityisesti tietoinen eturenkaiden sijainnista siirtyessäsi mutkaan tai ohittaessasi.
- Älä aja toisten ajoneuvojen kanssa rinnakkain samalla kaistalla (äläkä kahden kaistan välissä). Aja ryhmässä aina yhdessä jonossa, myös moottoripyörien kanssa.
- Valmistaudu väistämään kauempaa välttääksesi yhteentörmäyksen.

### TÄRKEÄÄ:

Vaikka etupyörät ylittävät esteen, takapyörä ei välttämättä ylitä sitä.

### Peruutusvaihte

Peruutuskuvake R näkyy valitulla vaihdennyöllä, kun peruutustila on valittuna.

Tämä ajoneuvo voi peruuttaa samalla tavalla kuin auto. Joitakin asioita sen peruuttamisessa kuitenkin on muistettava:

- Jos matkustaja rajoittaa näkyvyyttä, pyydä häntä nousemaan kyydistä.
- Muista, että ajoneuvon etuosa on leveämpi kuin takaosa. Älä peruuta liian lähelle muita esineitä, koska eturenkaat saattavat osua niihin.
- Pidä nopeus alhaisena äläkä peruuta pitkiä etäisyyksiä.
- Jos mahdollista, pysäköi siten, että sinun ei tarvitse peruuttaa pysäköintiruudusta pois.

### HUOMIO

**Pidä molemmat jalat jalkatapeissa peruuttaessasi. Älä koskaan laita jalkojasi maahan, kun peruutat.**

### Ajokortti ja paikalliset lait

Tämän ajoneuvon ajamiseen vaadittavat ajokorttivaatimukset vaihtelevat maittain. Paikallisista laeista riippuen voit tarvita autoilijan ajokortin, moottoripyöräilijän ajokortin tai tietyn hyväksynnän 3-pyöräiselle ajoneuvolle.

Tarkasta paikallisilta viranomaisilta vaatimukset, jotta sinulla on oikea ajokortti lähtiessäsi ajoneuvollasi julkiiseen liikenteeseen.

# AJAMISTA AVUSTAVAT TEKNOLOGIAT

## Ajonvakautusjärjestelmä (VSS)

Tämä ajoneuvo on varustettu ajonvakautusjärjestelmällä (VSS, Vehicle Stability System).

Tämä järjestelmä auttaa sinua hallitsemaan ajoneuvosi suunnassa pysymistä ja vähentää kaatumisen tai pyörähtämisen riskiä joissakin tilanteissa.

VSS koostuu seuraavista:

- **Lukkiutumaton jarrujärjestelmä (ABS)** Tämä järjestelmä auttaa ylläpitämään ohjauksen hallinnan hätätilanteessa tapahtuvassa jarrutuksessa pitämällä jarrut lukkiutumattomina.
- **Sähköisesti ohjattu jarruvoiman jako (Electronic Brake Distribution (EBD))** on järjestelmä, joka automaattisesti säätää jarrutusvoiman tasapainoa kaikkien kolmen pyörän välillä. ABS kanssa yhteistyössä EBD helpottaa säilyttämään ajoneuvon suunnan ja maksimoi jarrutusvoiman riippuen renkaiden pidosta sillä hetkellä.
- **Luistonestojärjestelmä (TCS, Traction Control System)** estää takarengasta luistamista. TCS rajoittaa takapyörän luistamista vain, kun käännät ohjaustangosta (ohjaat pois suoralta linjalta) tai jos pito-olosuhteet tai ajoneuvon vakaus edellyttää moottorin väännön vähentämistä.
- **Vakauden hallintajärjestelmä (SCS, Stability Control System)** on suunniteltu rajoittamaan takarenkaalle menevää voimaa ja jarruttamaan pyöriä yksilöllisesti, mikä vähentää ajoneuvon hallinnan menettämisen tai kaatumisen riskiä.

### TÄRKEÄÄ:

Mittarin VSS-valo syttyy, kun VSS aktivoituu ja sammuu tämän jälkeen.

## Rajoitukset

VSS ei voi auttaa sinua hallitsemaan ajoneuvoasi kaikissa tilanteissa.

### Pinnat, joiden pito on huono

Renkaiden pito tienpintaan nähden rajoittaa maksimaalista jarrutusta. ABS- ja EBD-järjestelmistä huolimatta jarrutusmatkasi on pidempi sellaisilla pinnoilla, joissa pito on huono, tai suositellut rengaspaineet tai renkaiden kulutuspinnoitteet eivät ole ohjearvojen mukaisia tai urat ovat kuluneita.

Jos ajoneuvosi renkaiden pito irtoaa tien pinnasta, voit menettää ajoneuvosi hallinnan VSS:stä huolimatta.

Jos asfalttipäällysteinen tie on osittain jään, lumen tai sohjon peitossa, pito ei ole riittävä, jotta ajoneuvon hallittavuus säilyisi VSS:stä huolimatta. Älä aja jäällä, lumessa tai sohjossa.

### TÄRKEÄÄ:

Ajoneuvon renkaiden pito alkaa vähentymään, kun alle 6 °C (43 °F).

Tämä ajoneuvo voi joutua vedessä vesiliirtoon aivan kuten muutkin tieliikenneajoneuvot (pito häviää vesikerroksen vuoksi). Jos ajat nopeasti veteen tiellä, kuten suureen lätäkköön tai virtaavaan veteen, ajoneuvo voi menettää renkaidensa pidon ja pyörähtää eikä VSS voi auttaa säilyttämään ajoneuvosi hallintaa. Vältä suuria lätäköitä tai virtaavia vesiä ja hidasta tai keskeytä ajo rankkasateen ajaksi. Jos sinun on ajettava vedessä, hidasta vauhtia niin paljon, että säilytät renkaiden pidon tien pinnassa.

Hidasta vauhtia myös muilla huonosti pitävillä pinnoilla, kuten mudassa, hiekassa, sorassa tai märällä kestopäällysteellä. Tämä ajoneuvo ei ole rakennettu maastoajoa varten. Aja sillä aina ainoastaan hyväkuntoisilla maanteillä. Älä aja ajoneuvolla maastossa tai muunlaisilla teillä.

## Renkaat

VSS:n paras suorituskyky on säädetty tietyn kokoisia renkaita, rengasmateriaalia ja rengaskuviota silmällä pitäen. Jos vaihdat renkaat sellaisiin, joita BRP ei ole hyväksynyt, VSS: n teho voi heiketä.

Käytä ainoastaan BRP: n suosittelemia renkaita, joita on saatavana vain valtuutetuilta Can-Am On-Road -jälleenmyyjiltä.

Renkaiden oikea paine ja kulutuspinnan kunto ovat erittäin tärkeitä pidon säilyttämisen kannalta, erityisesti märillä pinnoilla tai pinnoilla, joiden päällä on irtomateriaalia. Liian alhainen rengaspaine voi johtaa vesiliirtoon ja renkaiden liialliseen kuumenemiseen, kun taas liian korkea paine voi heikentää VSS-järjestelmän tehoa.

## Jyrkät käännökset

VSS ei ohjaa tai rajoita ohjausvoimakkuuttasi – se ei voi estää sinua tekevästä jyrkkää käännöstä. Suuri tai nopea ohjaustangon liike voi aiheuttaa sen, että menetät ajoneuvon hallinnan ja se voi pyörähtää, keikahtaa tai kaatua.

## Liian suuri nopeus

VSS ei ohjaa ajoneuvon nopeutta muulloin kuin silloin, kun SCS aktivoituu käännyttäessä tai mutkassa. VSS ei voi estää ajoneuvoa ajautumasta mutkaan liian nopeasti. Jos ajat liian lujaa olosuhteisiin nähden, voit menettää ajoneuvosi hallinnan VSS: stä huolimatta.

## Liiallinen paino

Älä koskaan kuormaa ajoneuvoa niin, että ylität määritellyt arvot.

### Sallittu ajoneuvon kokonaiskuorma

Limited-mallit	209 kg (460,8 lb)
Kaikki muut mallit	199 kg (438 lb)

## Mäkilähtöavustin (HHC)

Tässä ajoneuvossa on mäkilähtöavustin (HHC).

Kun eteenpäinvaihte on päällä ja lähdet paikaltasi ylämäkeen, VSS pitää jarruja päällä vielä sekunnin jarrupolkimen vapauttamisen jälkeen. Se vapauttaa myös jarrut automaattisesti heti, kun kaasutat, sen mukaan kumpi tapahtuu ensin.

Samoin tapahtuu kun peruutusvaihte on päälle ja lähdet paikaltasi alamäkeen.

### TÄRKEÄÄ:

Mäkilähtöavustimen aktivoituminen vaatii vähintään 5 %:n kaltevuuden.

Tämä toiminto on automaattinen, eikä sitä tarvitse aktivoida kuljettajan toimesta.

### TÄRKEÄÄ:

HHC on aktiivinen 1 sekunnin ajan jarrupolkimen tullessa vapautetuksi.

## Dynaaminen ohjaustehostin (DPS)

DPS tulee sanoista Dynamic Power Steering, mikä tarkoittaa dynaamista ohjaustehostinta. Järjestelmä on tietokoneohjattu ja sen tehostusvoima säätyy sähkömoottorin avulla sen mukaan, kuinka paljon ohjaustehoa kuljettaja missäkin tilanteessa tarvitsee.

Ohjaustehostimen tehostusmäärä riippuu ohjaustankoon käytetystä voimasta, ohjauskulmasta ja ajoneuvon nopeudesta.

Kun ajoneuvo on peruutusvaihteella, ohjaustehostimen tehostusvoima laskee sitä mukaa kuin ajoneuvon nopeus nousee.



# LIIKENTEEN RISKITILANTEIDEN YMMÄRTÄMINEN

Ennen tämän 3-pyöräisen ajoneuvon käyttöä sinun on luettava myös ajoneuvossa oleva turvallisuuskortti ja kaikki tuotteessa olevat turvamerkinnot.

Ota huomioon loukkaantumis- ja kuolemanvaara kolarissa ennen ajamista. Mieti, kuinka voit vähentää riskiä tai oletko ylipäättään valmis ottamaan tuon riskin.

Riskiin vaikuttaa monet tekijät. Joihinkin noista tekijöistä voit vaikuttaa itse. Toisiin tekijöihin, kuten muiden kuljettajien käyttäytymiseen, et voi vaikuttaa.

Tässä joitakin tekijöitä, jotka vaikuttavat riskiin:

## Ajoneuvon tyyppi

Ajoneuvotyyppit vaihtelevat kokonsa näkyvyytensä ja ohjattavuutensa mukaan, lisäksi toiset ovat suojaavampia kuin toiset.

Tämä ajoneuvo on pieni ja käsiteltävissä. Ohjattavuus saattaa auttaa välttämään kolarointia. Pienemmät ajoneuvot ovat kuitenkin liikenteessä hankalammoin havaittavia, mikä lisää mahdollisuutta, että muut liikenteen osapuolet voivat kolaroida niiden kanssa. Joissakin tilanteissa Rykerin kolarialttius ei ole niin todennäköistä kuin moottoripyörän. Esimerkiksi et kaadu sillä niin helposti ajaessasi alhaisilla nopeuksilla. Joissakin tilanteissa Spyder kolarialttius on kuitenkin todennäköisempää. Esimerkiksi koska se on leveämpi ajoneuvo, et mahdu sen kanssa samankokoisista aukoista kuin mahdusit monilla moottoripyörillä.

Henkilöautojen ja kuorma-autojen rakenne tarjoaa suojaa kolareissa tai muissa liikenneonnettomuuksissa. Lisäksi matkustajat voivat niissä suojautua käyttämällä turvavöitä. Yleisesti ottaen voit olettaa, että tällä ajoneuvolla ajaminen on riskialttiimpaa kuin

autolla ajaminen ja loukkaantumisriski on samankaltainen kuin moottoripyörällä ajettaessa.

Voit vähentää loukkaantumisriskiä käyttämällä hyväksytyä kypärää ja ajovarusteita.

## Kuljettajan taidot ja arviointikyky

Jokainen kuljettaja osaa jotenkin hallita omia riskejään liikenteessä.

Kuljettajat, jotka kehittävät taitojaan, hallitsevat ajoneuvonsa paremmin.

Aikaisemmat kokemuksesi moottoripyörien, autojen, mönkijöiden, moottorikelkkojen tai muiden ajoneuvojen kanssa eivät riitä siihen, että olisit valmis käyttämään ajoneuvoa.

Opiskele, millä tavoin tämä ajoneuvo on erilainen. Lue tämä käyttäjän käsikirja, katso turvallisuusvideo osoitteessa:

<https://can-am.brp.com/spyder/owners/safety/safety-information.html>

Voit käyttää myös seuraavaa QR-koodia:



Käy harjoituskurssi, jos mahdollista. Tutustu hallintalaitteisiin niin, että osaat käyttää niitä taitavasti ja turvallisesti suoriutuaksesi harjoituksista oikein, ennen kuin siirryt liikenteeseen.

Kun aloitat maantieajon, aloita helpommissa olosuhteissa (esim. vähän liikennettä, alhaiset nopeudet, hyvä sää, ei matkustajaa kyydissä) ja siirry taitojesi kehittyessä vaihteittain haastavampiin olosuhteisiin. Suunnittele etukäteen välttääksesi tilanteet, jotka ovat liian vaikeita taidoillesi tai joiden riski on suurempi kuin se riski, jonka haluat ottaa.

Jopa taitavat kuljettavat aiheuttavat kolareita. Jos esimerkiksi käytät taitojasi äärimmäisiin ohjausliikkeisiin tai tempuihin, nostat omaa riskiäsi. Älykäs kuljettaja käyttää hyvää harkintakykyä taitojensa mukaisesti laajentaakseen turvallisuusmarginaalia ja minimoidakseen riskit. Opettele kappaleessa *Liikennestrategiat* kuvattu ennakoiva ajotapa.

## Kuljettajan kunto

Kuljettajan on oltava valppaana, selvänä ja fyysisesti ajokunnossa. Älä koskaan aja tätä ajoneuvoa huumeiden tai alkoholin vaikutuksen alaisena. Päähtyneenä, huumaantuneena, väsyneenä tai muuten heikkokuntoisena kolaroimisvaara kohoaa.

Alkoholi, huumeet, lääkkeet, rasitus, uneliaisuus tai tunteet voivat kaikki vaikuttaa kykyysi ajaa turvallisesti. Tällä ajoneuvolla, kuten moottoripyörällä, ajaminen on haastavaa toimintaa – hyvä fyysinen ja henkinen kunto ovat vieläkin tärkeämpiä kuin autolla ajettaessa. Kaikista turvallisinta on ajaa ajoneuvolla vain silloin, kun on valppaana ja täysin selvänä. Vaikka veressäsi oleva alkoholipitoisuus ei olisikaan lain salliman rajan yläpuolella, arviointikykyihisi ja taitoihisi vaikuttaa pienikin määrä alkoholia.

Sinun on fyysisesti pystyttävä käyttämään kaikkia hallintalaitteita, kääntämään ohjaustankoa sen koko ohjausalueella. Lisäksi sinun on kyettävä nousemaan ajoneuvon ja poistumaan siitä sekä valvomaan ympäristöä ajoneuvoa käyttäessäsi.

Myös matkustajan on oltava valpas, selvänä ja hänen on kyettävä fyysisesti säilyttämään asentonsa. Hänen on pystyttävä pitämään kiinni ja reagoitava oikein mutkissa, kuopissa, kiihdytettäessä ja pysähdyksissä.

## Ajoneuvon kunto

Pidä ajoneuvosi hyvässä kunnossa.

Suurita käyttöä edeltävät tarkastukset ja säännölliset huoltotoimenpiteet. Katso näkykö mittaristossa viestejä käynnistäessäsi moottoria ja poista kaikki mahdolliset ongelmat ennen ajamaan lähtemistä.

Menettele äärimmäisen varovasti käyttäessäsi monitoimimittaristoa. Näytön tutkiminen pitkään ajon aikana lisää onnettomuusvaara merkittävästi.

## Tie- ja sääolosuhteet

Vilkasliikenteiset tiet, huono näkyvyys ja heikosti pitävät tien pinnat lisäävät riskiäsi. Valitse sellaiset reitit, jotka sopivat senhetkisille ajotaidoillesi ja riskitasolle, jonka olet valmis hyväksymään.

# AJOVARUSTEET

Tämän ajoneuvon käyttö vaatii vastaavaa suojarustusta kuin moottoripyörällä ajo. Vaikka ajoneuvo on alhaisissa nopeuksissa vakaampi kuin moottoripyörä, voit silti sinkoutua sen kyydistä pois.

Tämä osa perustuu pohjois-amerikkalaisen moottoripyöräilyn turvallisuusjärjestön eli Motorcycle Safety Foundationin (MSF) moottoripyöräilijöille antamiin ohjeisiin.

Kolaritapauksissa suojarusteet saattavat ehkäistä tai vähentää vammoja. Suojarusteet lisäävät myös omaa mukavuuttasi ja ne voivat auttaa suojaamaan sääolosuhteita vastaan.

Suosittelaviin kuljettajan ja matkustajan perussuojarusteisiin kuuluvat jäməkät, yli nilkan ulottuvat ajokengät, joiden pohja ei luista, pitkälahkeiset housut, takki, kunnolliset ajohansikkaat ja kaikkein tärkeimpänä hyväksytty kypärä asianmukaisella silmäsuojuksella

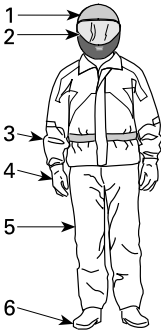

## AJOVARUSTEET

1. Hyväksytty kypärä
2. Visiiri tai ajolasit
3. Pitkähihainen takki
4. Käsineet
5. Pitkälahkeiset housut
6. Nilkan yli ulottuvat ajosaappaat

Asianmukainen vaatetus voi lieventää sekä kuljettajan että matkustajan vammojen vakavuutta onnettomuustilanteessa.

## Kypärät

Kypärä suojaa päätä ja aivoja vammoilta. Kypärä voi suojata myös matkustajan kasvoja, sillä äkkipysähdyksessä matkustajan kasvot saattavat iskeytyä kuljettajaan kypärän takaosaa vasten. Paraskaan kypärä ei voi estää vammoja, mutta tilastot osoittavat, että kypärän käyttö vähentää merkittävästi aivovammojen vaaraa. Aja siis turvallisesti ja käytä aina kypärää ajaessasi.

### Kypärän valinta

Kypärän täytyisi olla sellainen, joka täyttää maassasi kypärille asetetut turvallisuusnormit.

Umpikypärä antaa parhaimman suojan iskuja vastaan, koska se suojaa koko päätä ja kasvoja. Se suojaa myös lialta, kiviltä, hyönteisiltä jne.

Kolmeneljännesosakypärä eli avokypärä on myös suojaava. Se on suunniteltu samoista peruskomponenteista, mutta siinä ei ole visiiriä eikä leuka-suoja, kuten umpikypärässä. Jos käytät avointa kypärää, sinun tulisi käyttää pikakiinnitettävää visiiriä tai ajolaseja.

### TÄRKEÄÄ:

Tavalliset lasit tai aurinkolasit eivät ruojaa moottoripyöräilijän silmiä riittävästi. Ne saattavat pirstoutua sirpaleiksi tai sinkoutua silmiltä, eivätkä ne välttämättä estä viiman ja ilmassa olevien esineiden pääsyä silmiin.

Käytä tummennettua visiiriä tai ajolaseja ainoastaan päiväsaikaan, älä käytä niitä yöllä tai huonossa valaistuksessa. Älä käytä niitä, jos ne vaikuttavat kykyysi erottaa värejä.

## Muut ajojarusteet

### Jalkineet

Käytä aina umpinaisia ajokenkiä. Tukevat, nilkan yli ulottuvat ajokengät

suojaavat monilta riskitekijöiltä, kuten maantieltä sinkoavilta kiviltä ja pako-putken mahdollisesti aiheuttamilta palovammoilta.

Vältä pitkiä kengännauhoja, jotka voivat takertua vaihdelpokimeen, jarrupolkimeen tai muihin osiin. Kumipohja ja matala korko auttaa pitämään jalan tukevammin paikoillaan jalkatuessa.

### Käsineet

Kunnolliset ajohanskat suojaavat käsiä ajoviimalta, auringolta, kuumuudelta, kylmyydeltä ja lentäviltä esineiltä. Tiiviisti ja hyvin istuvat hanskat parantavat otetta ohjaustangosta ja auttavat vähentämään käsiin kohdistuvaa rasitusta. Tukevat, vahvikkeilla varustetut moottoripyörähanskat suojaavat käsiä kaatumistapauksessa. Moottoripyöräilijöille suunnitelluissa hanskoissa on saumat ulkopuolella, jotta ne eivät hankaa käsiä. Lisäksi hanskat on muotoiltu siten, että ne tarjoavat parhaan mahdollisen pidon koko käsikahvan alalta. Jos hanskat ovat liian kookkaat ja kömpelöt, niillä on hankala käyttää hallintalaitteita. Pitkävartiset hanskat suojaavat ranteita eivätkä päästä ajo-voimaa virtaamaan hihoista sisälle.

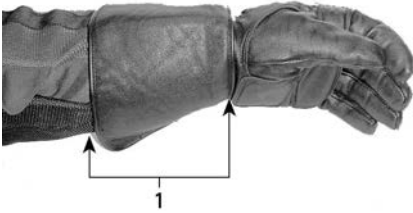

1. Pitkävartinen ajohanska

### Takit, housut ja ajohaalarit

Käytä takkia ja pitkälahkeisia housuja tai ajohaalaria. Laadukas, moottoripyöräilyyn suunniteltu ajovaatetus on miellyttävä käyttää. Lisäksi se suojaa sinua epäsuotuisilta sääolosuhteilta. Kolaritapauksissa hyvälaatuinen, tukevasta materiaalista tehty

ajovaatetus voi estää tai lieventää vammoja. Joissakin ajovarusteissa on myös lisäpehmusteita tai kovia lisäsuojia, jotka auttavat vähentämään loukkaantumiseriskiä kolarin sattuessa. Ajohousut suojaavat myös kuumien osien aiheuttamilta palovammoilta.

Moottoripyöräilijöille tarjolla olevat ajovarusteet tarjoavat usein parhaimman yhdistelmän, mitä tulee istuvuuteen ja suojaavuuteen. Nämä varusteet on suunniteltu erityisesti istuvaa ajoasentoa silmällä pitäen. Niiden hihat ovat lahkeet ovat pidempiä ja niissä on enemmän tilaa olkapäiden kohdalla. Ajoasuja on saatavana sekä yksittä-

Materiaalina nahka on hyvä valinta, koska se on kestävä, suojaa tuulelta ja auttaa myös suojaamaan vammoilta. Myös muut synteettisistä materiaaleista tehdyt ja kulutusta kestävät ajovarusteet ovat hyviä valintoja. Älä käytä löysää tai pitkää vaatekappaletta tai huivia, joka saattaa tarttua liikkuviin osiin.

Läpät ja kiinnikkeet pitävät ajoviiman poissa. Vetoketjullinen takki pitää ajoviiman paremmin kuin takki, jossa on edessä napit tai nepparit. Takin vetoketjun päällä oleva suojaläppä antaa lisäsuojaa ajoviimaa vastaan. Takki, jonka hihansuut ja vyötärö istuvat tiiviisti ohjaa on suositeltava valinta, sillä se estää ajoviiman tunkeutumisen sisään. Suuri löysä kaulus saattaa läpättää ajon aikana ja voi ärsyttää ihoa tai häiritä ajamista.

Ajaessasi kylmässä sinun on suojattava itsesi hypotermialta eli vajaalämpöisyydeltä. Hypotermia on tila, jossa ruumiin lämpötila on alhainen ja se voi aiheuttaa keskittymiskyvyn puutetta ja hidastaa reaktioaikaa. Lisäksi lihasten liikuttaminen tasaisesti ja tarkasti saattaa olla mahdotonta. Kylmässä säässä on ajoviimalta suojaavan ajovarustuksen alle ehdottomasti puettava eristäviä vaatekerroksia. Ajoviima

voi aiheuttaa sen, että palelet kovasti jo kohtuullisen alhaisissakin lämpötiloissa.

Kylmässä säässä ajamiseen varustautuneena sinulla saattaa tulla kuumaa, kun pysähdyt. Pukeudu kerroksittain, jotta voit vähentää vaatteita tarvittaessa. Suojavarustuksen päälle puettava ajoviiman pitävä ulompi kerros, estää kylmän ilman tunkeutumisen iholle.

Ajovarusteet voivat tehdä myös kuljettajasta paremmin havaittavan. Kirkkaat värit ovat viisaan kuljettajan valintoja. Jos takkisi on jo kulunut ja tumma, voit käyttää sen päällä edullista heijastavaa suojaliiviä. On myös hyvä idea lisätä kuluneisiin ajovarusteisiin heijastavaa teippiä näkyvyyden parantamiseksi.

### **Sadevarusteet**

Jos sinun on ajettava märissä olosuhteissa, suosittelimme sadeasun tai vedenpitävän ajoasun käyttämistä. Pitkillä ajoretkillä on hyvä idea pakata sadevarusteet mukaan. Kuivana pysyneen kuljettajan olo on mukavampi ja hän on tarkkaavaisempi kuin kastunut ja viluinen kuljettaja.

Sadeasuja on saatavana yksi- tai kaksiosaisina, ja erityisesti moottoripyöräilijöille suunnitellut asut ovat parhaita. Hyvin näkyvät värit, kuten oranssi tai keltainen ovat erinomaisia valintoja. Joustonauha vyötärössä, housujen lahkeissa ja hihansuissa on yksi tärkeä ominaisuus. Takissa olisi hyvä olla korkea kaulus ja ylös ulottuva vetoketju sekä leveät suojaläpät aukkojen päällä. Ostaessasi ajoasua harkitse myös vesitiiviiden hanskojen ja ajokenkien hankkimista.

Muista, että on parasta välttää märällä säällä ajamista. Jos sinun on ajettava sateella, sinun on ehkä pysähdyttävä, jos vesi alkaa kerääntymään tielle.

### **Kuulosuojaimet**

Pitkäaikainen altistuminen ajoviiman ja moottorin aiheuttamalle melulle ajon aikana, saattaa aiheuttaa pysyvän kuulon menetyksen. Oikein käytetyt kuulosuojat, kuten korvatulpat, voivat estää kuulon menetyksen. Tarkasta ennen minkäänlaisten kuulosuojaimien käyttöä, mitä paikallinen lainsäädäntö sanoo asiasta.

# TARVITTAVAT AJOTAIDOT JA KÄYTÄNNÖN HARJOITUKSET

Ennen kuin lähdet tällä ajoneuvolla liikenteeseen, sinun on kehitettävä ajotaitoja ja liikennestrategioita, joiden avulla hallitset liikenteessä ilmeneviä riskejä.

Jos sinulla on aikaisempaa kokemusta moottoripyöristä tai muista moottoriajoneuvoista, kiinnitä erityistä huomiota niihin seikkoihin, joissa tämän ajoneuvon käyttö ja suorituskyky eroavat sinulle tuttujen ajoneuvojen vastaavista seikoista.

Seuraavien harjoitusten avulla tutustut ajoneuvon perustoimintoihin. Harjoittele jokaista harjoitusta niin kauan, kunnes osaat suorittaa tehtävän ennen kuin siirryt seuraavaan harjoitukseen.

Tämä osa sisältää seuraavat harjoitukset:

1. Moottorin käyttäminen ja moottorin pysäytyspainikkeen käyttö
2. Käynnistys, pysäytys ja peruskäsittely
3. Moottorin pysäytys liikkeessä
4. Peruskäännökset
5. Äkkipysähdykset
6. Mutkitteleminen
7. Vaihtaminen
8. Väistäminen
9. Peruuttaminen.

## Harjoittelalueen valinta

Suorita nämä harjoitukset asfalttipinnoitetulla, liikenteeltä suljetulla alueella, jonka koko on vähintään 30 x 76 m (100 x 250 ft). Suljettu ja hyvin merkitty pysäköintialue, jossa ei ole esteitä (lyhtypylväitä, reunuksia jne.), on hyvä harjoittelalue. Varo pysäköidyistä autoista vuotanutta öljyä. Etsi sellaista pysäköintialuetta, joka on virka-ajan ulkopuolella tyhjä. Sellaisia ovat koulujen, kirkkojen, kunnan monitoimitalojen tai ostoskeskusten pysäköintialueet. Älä mene yksityisalueelle.

Kun olet löytänyt sopivan alueen, kysy sen omistajalta lupa harjoitteluun. Jos alueella on esteitä, kuten lyhtypylväitä tai saarekkeitä, varmista etteivät ne satu alla olevassa kuvassa kuvatulle ajoharjoitusalueelle.

Pidä mielessä pysäköintialueen peruskuvaa, kun valmistelet harjoituksia. Kuvassa pysäköintiruutujen koko on 3 m (10 ft), mutta saattaa olla, että sinun käyttämäsi ruutujen koko on eri. Jos valitsemallasi pysäköintialueella ei ole viivoja tai jos pysäköintiruudut ovat paljon suurempia tai pienempiä kuin kuvissa, käytä alla olevia mittoja. Merkitse alue mittanauhalla ja liidun avulla tai merkkaukartioiden tai vedellä/hiekalla täytettyjen kanistereiden, säiliöiden tai tölkkien avulla.

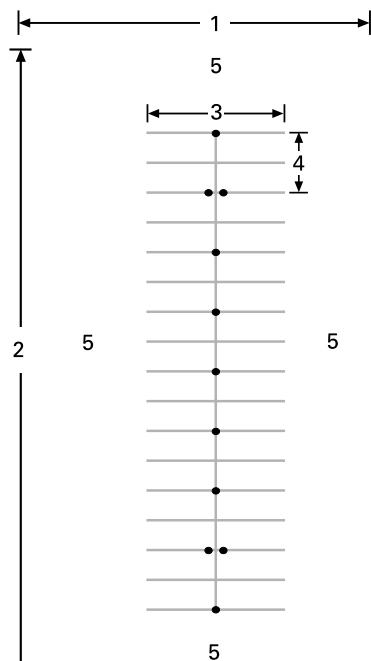

### TYYPILLINEN PYSÄKÖINTIALUE

1. Vähintään 30 m (100 ft)
2. Vähintään 75 m (250 ft)
3. 12 m (40 ft)
4. 6 m (20 ft)
5. Avoin alue

Varo mahdollista liikennettä, vaikka oletkin suljetulla alueella. Tarkasta tila edessä, sivuilla ja takana ennen harjoituksen suorittamista. Varo myös lapsia ja eläimiä.

## Ajoon valmistautuminen

Opettele kaikkien ajoneuvon hallintalaitteiden sijainti ja toiminta. Katso jakso *tietoa ajoneuvosta*.

Säädä ohjaustankoa, kuljettajan jalkatappeja ja jarrupoljinta täyttääksesi kuljettajan tarpeet. Ks. *Hallintaosien säätö Laitteisto*-osassa.

Suorita käyttöä edeltävä tarkastus. Katso jakso *Ennen ajoa tehtävä tarkastus*.

Käynnistä ja sammuta moottori aina kappaleen *Perustoimenpiteet* kohdassa *Moottorin käynnistys ja pysäytys* annettujen ohjeiden mukaan.

## Ajoasento

Hyvä ajoasento auttaa sinua hallitsemaan ajoneuvoasi helpommin. Pidä aina molemmat kädet ja jalat oikeilla paikoillaan, jotta voit käyttää hallintalaitteita helposti. Ranteesi tulisi olla tavallisesti linjassa käsivarren kanssa (tämä asento auttaa sinua lisäämään kaasua sen verran kuin haluat). Käsivarsien tulisi olla rentoina ja taivutettuna. Pidä selkäsi suorassa ja pääsi ylhäällä sekä katse eteenpäin. Pidä molemmat jalat jalkatapeissa hallintalaitteiden lähetyvillä.

Älä koskaan aja ajoneuvolla edes lyhyttä matkaa, ellet istu oikeassa ajoasennossa,



## TYYPILLINEN AJOASENTO

## Käytännön harjoituksia

### 1) Moottorin käyttäminen ja moottorin pysäytyspainikkeen käyttö

#### Tarkoitus

- Opit käyttämään kierrettävää kaasukahvaa.
- Opi tuntemaan moottorin ääni eri kierrosluvuilla. Moottorin äänen perusteella opit tietämään, milloin on aika vaihtaa ylös- ja alaspäin.
- Opi käyttämään moottorin pysäytyspainiketta.

#### Ohjeet

- Paina oikealla jalalla jarrupoljinta ja käynnistä ajoneuvo vaihteen ollessa VAPAALLA ja pysäköintijarrun ollessa kytkettynä päälle. Tarkasta monitoimimittaristosta, että vaihde on VAPAALLA – jos vaihde on ensimmäisellä vaihteella, ajoneuvo liikkuu kaasua lisätessäsi.
- Tarkkaile kierroslukumittaria ja lisää kaasua (kiertämällä rannetta alaspäin) muutaman kerran kierrosluvun nostamiseksi noin 4000:een. Harjoittele varovaista ja sujuvaa kaasutusta pitämällä tasainen 3000 r/min ja vapauttamalla kaasu. Vaihteen ollessa vapaalla moottorin tehot eivät välity takapyörälle.
- Katkaise moottorin pysäytyspainikkeella virta ajoneuvosta kokonaan. Paina painiketta oikealla

peukalollasi, älä irrota otettasi käsikahvasta.

### Vinkkejä lisäharjoitteluun

- Harjoittele moottorin pysäytyspainikkeen painamista katsomatta painiketta.

## 2) Käynnistys, pysäytys ja peruskäsittely

### Tarkoitus

- Opit hallitsemaan kaasun ja lähtemään ajoneuvolla liikkeelle.
- Opit hidastamaan alhaisesta nopeudesta ja jarruttamaan.

### Ohjeet

Jos tunnet menettäväsi ajoneuvosi hallinnan näitä harjoituksia tehdessäsi, vapauta kaasua estääksesi kiihdytyksen ja paina tarvittaessa jarrua hidastaaksesi. Voit myös katkaista virran kokonaan moottorin pysäytyspainikkeella.

### 2a) Lisää kaasua ja vapauta kaasua välittömästi

#### Ohjeet

Ensiksi käytät kaasua vain hetken verran kerrallaan ja vapautat sitten sen sekä pysäytät ajoneuvon.

- Käynnistä moottori ja vapauta pysäköintiasentovipu.
- Työnnä jarrupoljin vapautettuna vaihdevipua varmistaaksesi, että eteenpäin-asento on valittu.
- Vapauta jarru.
- Lisää hitaasti kaasua, kunnes ajoneuvo alkaa hiukan liikkua eteenpäin. Heti, kun ajoneuvo liikkuu, vapauta kaasua, anna ajoneuvon rullata hetki ja pysäytä se painamalla jarrupoljinta. Toista sama kunnes olet suoran päässä.
- Kun saavutat suoran pään, pysähdy, käännä ohjaustanko kokonaan oikealle ja lisää sitten kaasua hetken aikaa, vapauta kaasua ja käänny ajoneuvo vapaalla rullaten. Sinun on ehkä käytettävä kaasua

lyhyesti useampi kertoja kääntyesäsi. Pysähdy, kun olet vastakkaiseen suuntaan suoran viivalla.

- Jatka tätä harjoitusta, kunnes kaasun lisääminen ja vapauttaminen tapahtuu varmuudella ja mukavasti.

### 2b) Pidä kaasua, vapauta se ja pysähdy 12 m:n (40 ft) välein

Nyt kaasutat hiukan kauemmin pysähtyen aina 12 m:n(40 ft) välein (joka toinen merkki/joka neljäs viiva).

- Lisää jälleen hitaasti kaasua, kunnes ajoneuvo alkaa hiukan liikkua eteenpäin. Pidä tällä kertaa kaasukahta tässä kohdassa.
- Heti kun saavutat pysähtymiskohdan, vapauta kaasua ja pysäytä ajoneuvo painamalla jarrupoljinta.
- Käänny suoran päässä kuten aikaisemmin, mutta nyt sinun ei tarvitse vapauttaa kaasua käännoksen aikana. Kiinnitä huomiota siihen, että säilytät kaasun asennon vakaana käännoksen aikana. Pysähdy, kun olet vastakkaiseen suuntaan suoran viivalla.

### 2c) Pidä kaasua, vapauta se ja pysähdy päissä

Käytä seuraavaksi koko suoran alue ja pysähdy vain päissä. Käytä kaasua vain kohtuudella.

## 3) Moottorin pysäytys liikkeessä

### Tarkoitus

- Opit käyttämään moottorin pysäytyspainiketta liikkeessä ja tiedät, kuinka ajoneuvo reagoi siihen käyttäessäsi painiketta myöhemmin.

### Ohjeet

- Kun ajonopeus on 8 km/h (5 mph) ja olet puolessa välissä suoraa, sammuta moottori pysäytyspainikkeella (asentoon OFF) ja anna ajoneuvon rullata pysähdyksiin.



- Käynnistä moottori uudelleen ja toista harjoitus. Kokeile nostaa nopeutta (enintään nopeuteen 20 km/h (12 mph) ennen moottorin pysäytyspainikkeen painamista.

### TÄRKEÄÄ:

Ajoneuvon ei käynnisty vaihteen ollessa päällä ellei jarrupoljinta ole painettu alas.

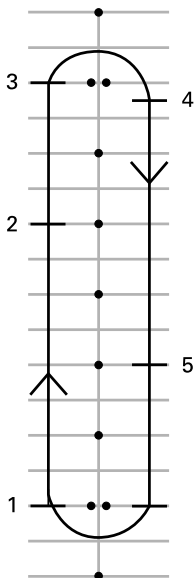

1. Käynnistys
2. Paina moottorin pysäytyspainiketta
3. Jatka suoran päähän, pysähdy ja käänny kuten aikaisemmin
4. Pysähdy
5. Paina moottorin pysäytyspainiketta

Käynnistä moottori uudelleen ja siirry seuraavaan harjoitukseen.

## 4) Peruskäännökset

### Tarkoitus

- Opit kääntymään miellyttävästi ja hallitusti.

### Ohjeet

Tämä harjoitus on muutoin samanlainen kuin aikaisemmin tekemäsi, mutta

nyt teet käännökset hitaalla nopeudella sen sijaan, että pysäyttäisit ajoneuvon.

- Rullaa eteenpäin suorassa linjassa. Aja hiukan etäämpänä merkeistä, jotta voit tehdä laajan käännöksen suoran loppupäässä.
- Lähestyessäsi mutkaa hidasta vauhtia niin, että se on enintään 8 km/h (5 mph), vapauttamalla kaasun ja tarvittaessa painamalla jarrupoljinta.
- Pidä kaasu samassa asennossa säilyttääksesi hitaan nopeuden.
- Katso käännöksen suuntaan.
- Käänä ohjaustankoa käännöksen suuntaan vetämällä sisemmästä käsikahvasta ja työntämällä ulompaa käsikahvaa. Ole varovainen, että et kaasuta vahingossa.
- Nojaaminen eteenpäin ja mutkan suuntaan saattaa auttaa kääntämään ohjaustankoa helpommin.
- Suorista ohjaustanko käännöksen jälkeen ja jatka suoraa pitkin.



TYYPILLINEN – AJOASENTO  
KÄÄNNÖKSESSÄ

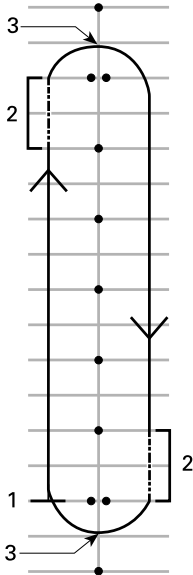

1. Käynnistys
2. Kitka-alue
3. Käännöksen uloin piste

### TÄRKEÄÄ:

Moottoripyöräilijä – Mutkien ajaminen tällä ajoneuvolla on erilaista kuin moottoripyörällä. Ajoneuvo ei kallistu sisäkaarteeseen mutkassa tai käännöksessä, joten saatat joutua siirtämään vartalosi painoa käännöksen sisäkaarteeseen suuntaan pitääksesi ajoasentosi miellyttävänä. Sinä tarvitset enemmän voimaa ajoneuvosi ohjaustangon kääntämiseen kuin moottoripyörällä tarvitaan. Spyder on kuitenkin helpompi pysäyttää käännöksessä tai mutkassa kuin moottoripyörä.

### Vinkkejä lisäharjoitteluun

- Kun osaat kääntyä hyvin yhteen suuntaan, kokeile ajaa reittiä toiseen suuntaan. Varo, että et lisää kaasua enempää kuin tarvitset, kun olet kääntymässä vasemmalle.
- Pysäytä käännöksen uloimmassa kohdassa tunteaksesi, miltä jarrun

käyttö tuntuu mutkassa tai käännöksessä.

### 5) Akkipysähdykset

#### Tarkoitus

- Opit tuntemaan ajoneuvosi jarrutusominaisuudet.
- Opit käyttämään jarrua mahdollisimman vähällä voimalla.

#### Ohjeet

Tämä harjoitus on samanlainen kuin aikaisemmin tekemäsi, mutta nyt painat jarrua voimakkaammin ja lopulta jarruttaen niin voimakkaasti kuin mahdollista. Lukkiutumaton jarrujärjestelmä (ABS) estää renkaiden lukkiutumisen ja auttaa sinua säilyttämään ohjattavuuden jarruttaessasi maksimaalisella jarrutusvoimalla. Vapauta kaasutin aina täysin pikapysähdyksiä varten. Jos kaasutat ja jarrutat yhtä aikaa, tarvitset pidemmän matkan pysähtyäksesi.

- Aloita suoran päästä ja kiihdytä nopeuteen 8 km/h (5 mi/h). Vapauta kaasut kokonaan ja jarruta nopeasti suoran puolella välissä. Älä koskaan pumpppaa jarrua, koska ABS estää pyörän lukkiutumisen.
- Pidä pää ylhäällä ja katse eteenpäin, pidä ohjaustanko suorassa äläkä vapauta jarrua, ennen kuin olet kokonaan pysähtynyt.
- Toista harjoitus niin että, lisää vauhtiasi ja jarrutat voimakkaammin.

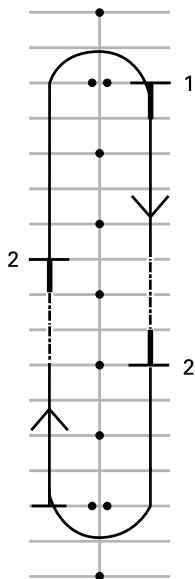

1. Käynnistys
2. Pysähdy

### Vinkkejä lisäharjoitteluun

- Opettele katsomaan ensin sivupeileistä taakse ennen voimakasta jarrutusta.

### 6) Mutkitteleminen

#### Tarkoitus

- Opit lisää ajoneuvosi käsittelystä ja kuljettajan ajoasennosta.

#### Ohjeet

##### 6 m:n (20 ft) mutkittelu

1. Mutkittele jokaisen merkin/ joka toisen pysäköintiruudun viivan kohdalla. Pidä nopeutesi alhaisena niin kauan, että opit muuttamaan suuntaa helposti.
2. Nojaa jokaisessa käänöksessä sisäänpäin, käännä ohjaustankoa vetämällä ja työntämällä käsikahvoista haluamaasi suuntaan.

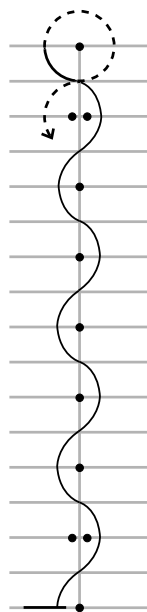

1. Käynnistys

##### 12 m:n (40 ft) mutkittelu

Kun edellinen harjoitus sujuu mukavasti, kokeile 12 m:n(40 ft) mutkittelua joka toisen merkin/joka neljännen pysäköintiruudun kohdalla.

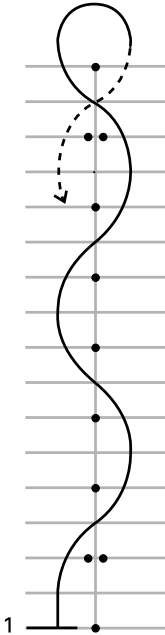

1. Käynnistys

### Vinkkejä lisäharjoitteluun

- Kun käsittelet ajoneuvoa varmemmin, voit asteittain nostaa nopeudeksi 16 - 19 km/h (10 - 12 mi/h), mutta hidasta U-käännöksiin päädyissä.

### 7) Vaihtaminen

Ajaessasi sinun on vaihdettava vaihteita, jotta moottorin nopeus vastaa tien ja liikenteen vaatimaa nopeutta. Pienempiä vaihteita käytetään alhaisemmissa nopeuksissa ja suurempia vaihteita suuremmissa nopeuksissa, aivan kuten autojen tai kuorma-autojen manuaalisessa vaihteistoissa.

Alivaihteisto vaihtaa automaattisesti alaspäin, jos moottorin kierrosluku putoaa alle 1 800 kierrokseen minuutissa.

### Tarkoitus

- Opit vaihtamaan ylös- ja alaspäin.

### Ohjeet

Tämä harjoitus on muutoin samanlainen kuin aikaisemmin tekemäsi, mutta nyt vaihdat vaihdetta suorilla ylöspäin ja pysäytät ajoneuvon aina suoran päässä. Ehkä haluat tehdä tämän harjoituksen pysäköintialueen ajokaistoilla mieluummin kuin ruuduissa.

### 7a) Harjoittele vaihdevivun käyttämistä pysähdyksissä

Harjoittele ensiksi pysähdyksissä yksittäistä vaihtamista peruutusvaihteelle, vapaalle ja ensimmäiselle vaihteelle. Harjoittele sitten:

- Vaihtamista yli kahden vaihteen peruutusvaihteelta ensimmäiselle vaihteelle
- Vaihtamista yli kahden vaihteen ensimmäiseltä vaihteelta peruutusvaihteelle
- Toista tämä harjoitus, kunnes vaihtaminen tapahtuu hyvin.

### 7b) Vaihtaminen ylös toiselle vaihteelle

- Kiihdytä suoralla, kunnes moottorin kierrosluku on 3 000 kierrosta minuutissa.
- Paina vaihdevivua eteenpäin vaihtaaksesi toiselle vaihteelle. Sinun ei tarvitse vapauttaa kaasua vaihtaessasi.
- Kun harjoitus sujuu hyvin, voit lisätä kaasua ajaaksesi nopeammin kakkosvaihteella.

Kun saavutat suoran pään, pysähdy:

- Vapauta kaasua
- Paina jarrua
- Alivaihteisto vaihtaa automaattisesti alaspäin, kun vauhti hidastuu. Voi vaihtaa alaspäin myös manuaalisesti vetämällä vaihdevivua itseäsi kohti.

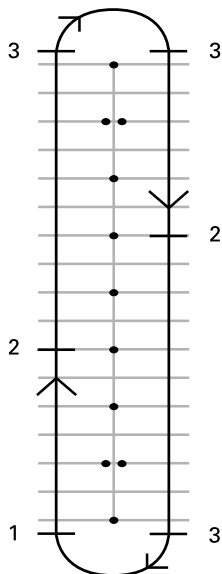

1. Käynnistys
2. Vaihda toiselle vaihteelle nopeudessa 25 km/h (16 mph)
3. Pysähdy

### 7c) Jos sinulla on tilaa, harjoittele vaihtamista alaspäin ensimmäiselle vaihteelle liikkeessä

Suoralla:

- Työnnä vaihdevipua itseäsi kohti vapauttamatta kaasua.
- Tunnet voimakkaamman moottorijarrituksen, jos vaihdat alaspäin ilman kaasua.

### 7d) Muut vaihteet

Jos sinulla on riittävästi tilaa, voit kokeilla vaihtamista suuremmille vaihteille ja niiltä alaspäin. Menettele samoin kuin edellä ja vaihda vaihdetta yksi kerrallaan ylös- tai alaspäin.

### TÄRKEÄÄ:

Kun lisää hiukan enemmän kaasua alaspäin vaihtaessasi, moottorin kierrokset soveltuvat nopeammin ajoneuvon nopeuteen ja alaspäin vaihtaminen tapahtuu tasaisemmin. Kun et lisää kaasua vaihtaessasi alaspäin, moottorijarrutus hidastaa ajoneuvon vauhtia. Tämä voi auttaa sinua hidastamaan vauhtia, mutta muista, että VSS ei ohjaa moottorijarrutusta. Jos vaihdat liian pienelle vaihteelle liian suuressa nopeudessa, takarengas saattaa luistaa ja voit menettää hallinnan, ajoneuvo voi pyörähtää, keikahtaa tai kaatua erityisesti mutkassa.

### 8) Väistäminen

#### Tarkoitus

- Opi käsittelemään ajoneuvoasi nopeilla ohjausliikkeillä.
- Kokeile jarruttamisen ja väistämisen eri muunnoksia.

#### Ohjeet

Tätä harjoitusta varten sinun on muuttettava reittiäsi. Aseta ajomerkit alla olevan kuvan mukaisesti. Älä käytä kiinteitä tai kovia ja raskaita esineitä merkkeinä tässä harjoituksessa.

- Aja kahden kartion välistä nopeudella (noin) 8 km/h (5 mi/h) ja säilytä sama vauhti koko ajan.
- Ohjaa kartioiden ohitse linjan mukaisesti.
- Poistu sitten kahden seuraavan kartion välistä.
- Toista harjoitus useita kertoja väistämisen molempiin suuntiin.

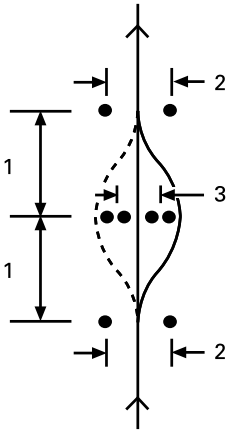

1. 6 m (20 ft)
2. 3 m (10 ft)
3. 2,5 m (8 ft)

### Vinkkejä lisäharjoitteluun

- Voit asteittain nostaa aloitusnopeuttasi (ei kuitenkaan yli nopeuden 13–19 km/h (8–12 mi/h) ja kokeilla joitakin muunnoksia. Voit esimerkiksi lähestyä nopeammin ja hidastaa ennen harjoituskuviota ajamista, jarruttaa väistön aikana jne.
- Avustaja voi vaikeuttaa harjoitusta lisäämällä yllätyselementin päättäneen suuntaan sinun on väistettävä tai pysäyttämällä sinut väistämisen sijaan. Pyydä avustajaa seisoamaan turvallisen matkan päässä (esim. harjoittelualueesi päädyn ulkopuolella). Kun saavutat ensimmäisen merkkisarjan, avustaja voi käsimerkein osoittaa väistösuunnan tai pyytää sinua pysähtymään.
- Opettele katsomaan ensin sivupeileistä ja tarkastamaan kuollut kulma ennen väistöliikettä.

## 9) Peruuttaminen

### Tarkoitus

- Opit peruuttamaan ja opit tuntemaan ajoneuvosi kääntösäteen peruutettaessa.

### Ohjeet

- Vaihda peruutusvaihteelle. Katso lisätietoja kohdasta *Ajaminen peruutusvaihteella* kappaleessa *Perustoimenpiteet*.
- Varmista, että takan olevalla alueella ei ole esteitä tai ihmisiä. Katso edelleen taaksepäin. Varo, että et osu etupyörillä mihinkään peruuttaessasi. Hidasta ja pysähdy vapauttamalla kaasua ja käyttämällä jarrua, aivan kuten normaalisti ajettaessa.
- Peruuta muutamia kertoja pysähtyen aina välillä.
- Pidä nopeus alhaisena äläkä peruuta pitkiä etäisyyksiä.
- Kun osaat peruuttaa riittävän varmasti, peruuta pysäköintiruutuun alla olevan kuvan osoittamalla tavalla.

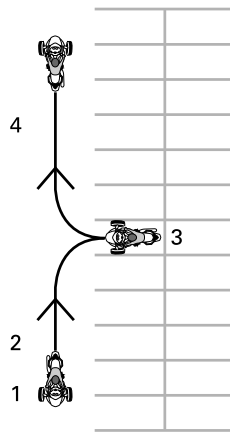

1. Käynnistys
2. Peruutusvaihde
3. Pysähdy
4. Eteenpäin

### Edistyneempien ajotaitojen kehittäminen

Kun osaat perusajotaidot, voit ruveta harjoittelemaan edistyneempiä taitoja. Opettele ensin seuraavassa osassa käsitellyt *liikennestrategiat*. Sen jälkeen voit ajaa ajoneuvollasi

liikenteessä tilanteissa, jotka eivät ole kovin riskialttiita.

Aloita ajamalla vähemmän haastavissa olosuhteissa:

- Lyhyet etäisyydet
- Hyvä sää
- Vähän liikennettä
- Päiväsaikaan
- Alhaisilla nopeuksilla
- Ilman matkustajaa.

Kun taitosi kehittyvät, voit vaiheittain siirtyä enemmän haastaviin ajo-olosuhteisiin.

# LIIKENESTRATEGIAT

Tässä osassa esitellään joitakin strategioita, joiden avulla voit vähentää riskiäsi liikenteessä. Monet näistä strategioista ovat samanlaisia kuin moottoripyörien kanssa käytetyt strategiat.

Tämä osa perustuu pohjois-amerikkalaisen moottoripyöräilyn turvallisuusjärjestön eli Motorcycle Safety Foundationin (MSF) moottoripyöräilijöille antamiin ohjeisiin. Kuitenkin myös kokeneiden moottoripyöräilijöiden on syytä perehtyä tähän osaan, koska jotkut strategioista koskevat nimenomaan 3-pyöräisiä ajoneuvoja.

## Suunnittele matkasi

Tarkasta aina säätiedotuksesta sääolosuhteet ennen kuin lähdet ajamaan ajoneuvollasi. Ota mukaasi sopivat ajovarusteet kaikkia odotettavissa olevia sääolosuhteita varten.

Suunnittele reitti ja aja sellaisissa olosuhteissa, jotka sopivat sinun senhetkisille ajotaidoillesi.

Ajoneuvon polttoainesäiliön tilavuus on 20 l (5,3 gal(liq.,US)). Kun alhaisen polttoainemäärän merkkivalo vilkkuu, täytä polttoainesäiliö mahdollisimman nopeasti. Suunnittele polttoaineen tankkauspaikat etukäteen, varsinkin harvaan asutuilla seuduilla.

## Ennakoiva ajotapa

Spyderilla tai moottoripyörillä ajettaessa ennakoiva ajotapa voi auttaa sinua välttämään onnettomuuksia. Ole aina valppaana. Muista jatkuvasti seurata ympäristöäsi, myös aluetta takanasi. Tarkkaile aina mahdollisia vaaratilanteita, suunnittele etukäteen ja jätä tarpeeksi tilaa välttääksesi ongelmat. Älä pidä itsestään selvänä, että toiset liikenteessä liikkuvat näkevät sinut tai noudattavat liikennesääntöjä.

## Turvallisuusväli

Sinun on aina pidettävä vähintään kahden sekunnin mittainen

turvallisuusväli oman ja edessä ajavan ajoneuvosi välillä, silloin kun ajo-olosuhteet ovat parhaat mahdolliset. Tämä tarkoittaa sitä, että sinun on ohitettava joku kiinteä piste tien varrella vähintään kahden täyden sekunnin kuluttua siitä, kun edelläsi ajava ajoneuvo ohitti saman pisteen.

Kun jarrutusmatkat ovat olosuhteiden vuoksi pidempiä tai näkyvyys on rajoituneempi, käytä pidempää turvallisuusväliä parantaaksesi turvallisuutta. Jarrutusmatka on pidempi esimerkiksi liukkailla tien pinnoilla, alamäkeen tai ajaessasi kuorman kanssa. Sumu, mutkat tai pimeys rajoittavat yleensä näkyvyyttä.

## Tarkkaile eteenpäin

Riittävän turvallisuusvälin lisäksi seuraavaan ajoneuvoon nähden, sinun on tarkkailtava ja suunniteltava ajolinjasi kauempana edessä.

Suunnittele seuraava ajolinjasi ainakin neljäksi sekunniksi eteenpäin. Katso onko ajolinjalla mahdollisia vaaratekijöitä tai onko joku juuri tulossa tielle linjallasi.

Tarkkaile 12 sekuntia eteenpäin aika-aaasi reittiä havaitaksesi mahdolliset vaaratilanteet ennen kuin ne tapahtuvat. Katso sattuuko tuolle välille esimerkiksi risteyksiä, joiden kautta muita ajoneuvoja saattaa siirtyä ajovälille tai paikkoja, joissa jalankulkijoita saattaa tulla tielle. Varaudu reagoimaan mahdollisesti kehittyvään vaaratilanteeseen.

## Katso myös taakse ja sivuille

Ajoneuvot tai muut vaaratilanteet saattavat yllättää kaikilta suunnilta. Tarkkaile ympäristöäsi jatkuvasti. Tarkasta sivupeleistä säännöllisesti, mitä takanasi tapahtuu. Käännä säännöllisesti myös päätäsi ja tarkasta kuollut kulma.



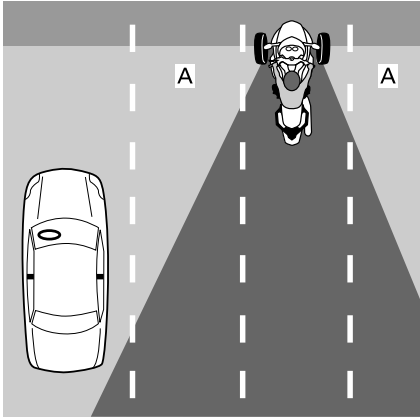

1. Kuljettajan kuolleet kulmat

Muista jarruttaessasi ottaa huomioon, että takanasi ajavat ajoneuvot eivät ehkä kykene pysähtymään yhtä nopeasti kuin sinä itse.

### ***Pidä katseesi liikkeellä***

Älä kiinnitä katsettasi yhteen kohtaan, jotta pystyt tarkkailemaan ympäristöäsi. Liikuta katsettasi jatkuvasti tarkkailaksesi tietä, liikennemerkkejä ja muita ajoneuvoja. Katso lähelle ja kauas, kaikkiin suuntiin.

### ***Ennako ongelmia***

Aina kun havaitset mahdollisen vaaratilanteen, suunnittele kuinka voit välttää sen. Tämä saattaa merkitä nopeutesi säätämistä tai vaihtamista paikkaa ajokaistalla tai kaistojen vaihtamista. Sinun on oltava valmis onnettomuutta ehkäiseviin ajoliikkeisiin, kuten väistämiseen ja/tai jarruttamiseen, jos jokin tulee ajolinjallesi. Jätä aina tarpeeksi aikaa ja tilaa, jotta voit reagoida ongelmiin.

### ***Ole näkyvä***

Autoilijat eivät yleensä niin helposti huomaa pienempiä ajoneuvoja kuten moottoripyöriä. Sen vuoksi sinun olisi käytettävä keinoja, joiden ansiosta näyt paremmin.

## ***Näin sinut havaitaan paremmin liikenteessä***

### ***Valot ja heijastimet***

Varmista, että ajoneuvosi ajovalot, suuntavilkut ja takavalot toimivat moitteettomasti. Ajoneuvosi on varustettu lokasuojissa, sivuilla ja takana sijaitsevilla heijastimilla. Varmista, että kaikki heijastimet ovat puhtaat eivätkä ne ole rikki tai ettei jokin niistä puutu.

Käytä kaukovaloja aina kuin mahdollista, sekä päivällä että yöllä. Käytä lähivaloja, jotta et sokaise muita kuljettajia yöllä tai kun valoa heijastuu liian paljon takaisin, esimerkiksi sumussa.

### ***Merkki***

Käytä suuntavilkkuja ilmoittaaksesi toisille aikeistasi. Ajoneuvossa on automaattinen suuntavilkkujen palautus, mutta vilkut eivät välttämättä palaudu loivien käännosten jälkeen. Varmista, että suuntavilkut eivät ole enää päällä, kun olet kääntynyt; niiden jättäminen päälle saattaa hämmentää muita liikenteessä liikkuvia.

Väläytä jarruvaloasi, jos mahdollista, ennen kuin hidastat ja odotat risteyksissä, jotta takana tulevat kuljettajat tietävät olla tarkkaavaisia.

Voi käyttää myös äänimerkkiä vaaratilanteessa kiinnittämään toisten kuljettajien huomion läsnäoloosi.

Älä pidä itsestään selvänä, että toiset liikenteessä liikkuvat huomaavat ajoneuvosi valot, vilkut ja äänimerkin.

### ***Australian mallit***

Käytä hätävilkkuja tarvittaessa tehden itsesi näkyväksi.

### ***Kuolleet kulmat***

Vältä ajamista toisten ajoneuvojen kuolleissa kulmissa. Aja kaistalla siten, että kuljettajat edessäsi näkevät sinut peileistään. Joissakin

tapauksissa, kuten esimerkiksi seura-  
tessasi kuorma-autoa tai linja-autoa,  
sinun on jättäydyttävä kauemmas  
taakse edellä ajavasta ajoneuvosta.

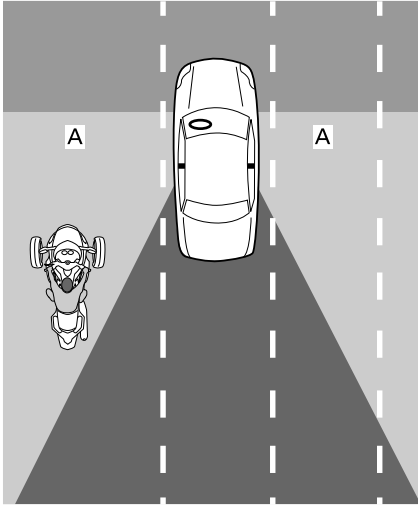

A. Toisten ajoneuvojen kuolleet kulmat

## Vuorokauden aika ja sää

Hämärässä tai pimeässä, kuten yöllä,  
aamunkoitteessa tai illalla saatat olla  
huonommin havaittavissa liikenteessä.  
Sama koskee huonoa säätä,  
kuten sadetta tai sumua. Myös häikäi-  
sevä valo aamunkoitteessa, illalla tai  
erittäin kirkkaalla auringonpaisteella  
saattaa vaikuttaa siten, että muut kul-  
jettajat eivät havaitse sinua hyvin.

## Vaatetus

Kirkkaat värit ja heijastava vaatetus  
voi parantaa näkyvyyttäsi.

## Ole varovainen, vaikka muut kuljettajat näkisivätkin sinut

Vaikka muut kuljettajat näyttäisivätkin  
havaitsevan sinut, he saattavat silti  
ajaa tavalla, joka aiheuttaa sinulle ko-  
larivaaran. Aja valppaasti, älä luota  
siihen, että muut kuljettajat ajavat  
omilla ajoneuvoillaan turvallisesti.

## Sijainti ajokaistalla

Sinun on tavallisesti ajettava ajoneu-  
vollasi kaistan keskellä. Keskellä ajet-  
taessa Spyderin eturenkaat pysyvät  
kaistalla. Keskellä voit pitää myös  
enemmän etäisyyttä ajoneuvoihin  
muilla ajokaistoilla, suurten ajoneuvo-  
jen aiheuttama ajoviima on vähäisem-  
pi samoin kuin vaara, että kaistaltaan  
poistuvat muut ajoneuvot osuisivat si-  
nuun. Tässä ajaessasi ajoneuvosi etu-  
renkaat eivät kulje kaistan keskustan  
liukkaalla alueella, jolloin jarrutetta-  
vuus ja ohjattavuus säilyvät parempi-  
na. Jos olet tottunut ajamaan autoa,  
muista, että istut ajoneuvon keskellä  
ja näkökenttäsi on erilainen.

Voit siirtyä kaistan vasempaan tai oi-  
keaan osaan onnettomuuksien välttä-  
miseksi, säilyttääksesi riittävän  
etäisyyden muihin ajoneuvoihin tai  
ajaaaksesi mutkan. Voit myös siirtyä  
kaistan vasempaan tai oikeaan osaan  
nähdäksesi paremmin tai, jotta toiset  
liikenteessä liikkujat havaitsevat sinut  
paremmin. Ajoneuvon leveyden ja  
keskeisen istuma-asennon vuoksi  
saattaa muun liikkeen tarkkailu olla  
vaikeampaa silloinkin, kun olet lähellä  
kaistan reunaa. Saatat tarvita pidem-  
män tarkkailuetaisyyden leveän tai pit-  
kän ajoneuvon takana. Vältä  
ylittämästä etupyörälläsi kaistan reu-  
naa pystyäkseen seuraamaan liiken-  
nettä paremmin. Jotta edellä ajavat  
kuljettajat näkevät sinut, sinun on pys-  
tyttävä näkemään heidän peilinsä.  
Kun takanasi seuraa suuri ajoneuvo,  
ohittavat ajoneuvot eivät näe sinua  
kovin helposti, ellet ole kaistan va-  
semmassa osassa.

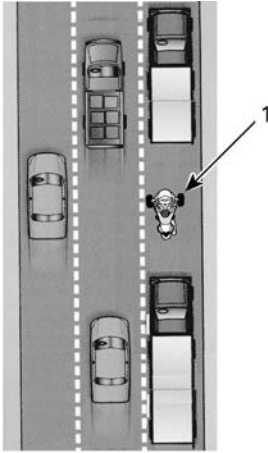

1. Ajoneuvo kaistan vasemmassa osassa

Koska ajoneuvo on leveämpi kuin moottoripyörä, sijaintivaihtoehtoja ajokaistalla on vähemmän. Kun ajat kaistan vasemmassa tai oikeassa reunassa, varmista että etupyörät pysyvät ajokaistallasi.

Valitse monikaistaisilla teillä kaista, joka sopii sinun vauhtiisi ja liikennevirtaan. Ota huomioon myös oma näkyvyttesi ja se että muut näkevät sinut. Katso mahdolliset ajoväylät onnettomuutta ehkäiseviä ajoliikkeitä varten (esimerkiksi väistöliike toiselle kaistalle tai pientareelle).

## Yleiset ajotilanteet

### Risteykset

Risteykset, myös pienet kujille ja yksityistelle johtavat, muodostavat suuremman vaaratilanteen risteävistä liikenteestä johtuen. Tarkkaile aina liikennettä kaikissa suunnissa: takana, edessä, vasemmalla ja oikealla.

Kun pysähdyt risteyksessä, pysähdy kaistan keskelle, vaikka aikoisitkin kääntyä. Näin toiset kuljettajat havaitsevat sinut paremmin eivätkä yritä kiertää ajoneuvoasi. Katso, lähestykö sinua ajoneuvoja takaapäin. Väläytä jarruvaloasi, jos ajoneuvo lähestyy

takaa. Ole valmis liikkumaan tarpeen vaatiessa välttääksesi yhteentörmäyksen.

### Kaistan vaihtaminen ja ohittaminen

Muista, että ajoneuvo on leveämpi kuin moottoripyörä, joten se tarvitsee enemmän sivuttaistilaa ohitettaessa toista ajoneuvoa. Muista myös, että ajoneuvosi ei ole niin helposti havaittavissa kuin auto. Siksi on erityisen tärkeää, että näytät suuntavilkuilla tarpeeksi ajoissa aikovasi vaihtaa kaistaa ja tarkastat takanasi olevan alueen peileistä ja varmistat kuolleen kulman. Muista kytkeä suuntavilku pois päältä vaihdettuasi kaistaa, koska ohjaustanko ei käännä kaistaa vaihdettaessa tarpeeksi, jotta suuntavilku kytkeytyy automaattisesti pois päältä.

Älä koskaan aja kahden kaistan välissä (jaa kaistoja). Ajoneuvosi on siihen liian leveä.

Älä koskaan aja pientareella ohittaaksesi jonkin ajoneuvon. Jos toinen renkaasi kulkee tien reunan ulkopuolella, voit menettää ajoneuvosi hallinnan.

### Kääntyminen

Muista hidastaa, tarkkailla katseellasi ja ohjata käännöksen läpi.

- **Hidasta:** Hidasta nopeutta tarpeen mukaan ennen käännöstä kaasua löysäämällä ja/tai jarruttamalla. Aja käännökseen sellaisella vauhdilla, jonka voit säilyttää koko käännöksen aikana. Vaikka tämän ajoneuvon jarrutusominaisuudet käännöksessä ovat paremmat kuin moottoripyörän, on silti tärkeää hidastaa ennen käännöstä tai mutkaa, eikä jarruttaa vasta käännöksessä. Sekä jarruttaminen että kääntyminen edellyttävät pitoa. Mitä enemmän käytät pitoa jarruttamiseen, sitä vähemmän sitä on käytettävissä kääntymiseen samalla hetkellä.

Kun ajat mutkaan liian nopeasti, huomaat ehkä sisäpyörän nousevan tien pinnasta ja kuulet, kuinka VSS vähentää moottorin tehoa. Vaikka VSS voi auttaa sinua säilyttämään hallinnan, ajoneuvosi saattaa silti luistaa ja pyörähtää jyrkässä mutkassa, jos nopeutesi on liian suuri.

- **Katso:** Seuraa katseellasi koko käännöksen ajan ja pidä katseesi liikkeessä. Arvioi koko käännös niin pian kuin mahdollista – käännöksen pinnan ominaisuudet, käännöksen jyrkkyys ja yleiset liikenneolosuhteet – jotta sinulla olisi aikaa tehdä nopeuttasi ja sijaintiasi koskevia päätöksiä. Joskus pään kääntäminen käännöksen suuntaan, auttaa säilyttämään hyvän kokonaiskuvan käännöksestä.
- **Ohjaaminen:** Käänä ohjaustankoa ohjatakseksi ajoneuvoa käännöksen suuntaan. Ajoneuvo ei ole kuten moottoripyörä, joten sillä ei voi vastaohjata eikä se kallistu käännöksessä. Muista, että tunnet käännöksen luomat sivuttaisvoimat, joten voit joutua siirtämään vartalosi painoa käännöksen sisäkaarteeseen suuntaan pitääksesi ajoasentosi miellyttävänä. Sinä tarvitset enemmän voimaa ajoneuvosi ohjaustangon kääntämiseen kuin moottoripyörällä tarvitaan.

### Mutkat

Koska ajoneuvo on kapeampi kuin auto, voit liikkua mutkissa kaistalla sivulta toiselle leikaten ajolinjaasi mutkassa suuremmaksi. Mutta ajoneuvo on leveämpi kuin moottoripyörä, joten sivuttaisliikkeiden mahdollisuus on pienempi ja on erittäin tärkeää varmistaa, että eturenkaat pysyvät omalla kaistallasi.

Normaalissa mutkassa ajolinja ulkoa sisään ja ulos on paras.

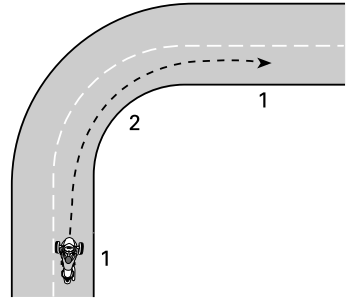

### AJOLINJA TYYPILLISESSÄ MUTKASSA

1. Ulkopuoli
2. Sisällä (mutkan kärjessä)

### Mäet

Ajoneuvo saattaa pysäytettynä rullata riippumatta siitä, mikä vaihde on päällä. Ajoneuvon kytkin ei ole koskaan silloin päällä, kun ajoneuvo on pysähdyksissä ja siksi voimansiirto ei pidä ajoneuvoa paikoillaan. Paina jarrupoljinta ja pidä se alaspainettuna, kun olet pysäyttänyt mäkeen. Pidä jarrupoljin alaspainettuna samalla, kun lisää kaasua mäessä. Vapauta jarrupoljin tuntiessasi kytkimen kytkeytymisen.

### Ajo yöllä

Käytä ajo- ja merkkivaloja, jotta toiset kuljettajat havaitsevat sinut. Kiinnitä lisäksi huomiota omaan kykyysi nähdä yöllä. Käytä kaukovaloja tilanteen mukaan. Vältä ajamasta vauhdikkaammin kuin ajovalojesi valokeilan näkyvyys näyttää (niin lujaa, ettet näe jarrutusetaisyttä). Voit käyttää myös toisten ajoneuvojen ajovaloja hyväksesi nähdäkseksi tiellä eteenpäin.

Älä käytä tummennettua tai värillistä visiiriä tai laseja yöllä. Varmista erityisesti myös, että visiirissäsi ei ole naarmuja tai tahroja.

### Ajaminen ryhmässä

Aja ainoastaan yhdessä rivissä. Älä koskaan aja kaistalla rinnakkain – edes moottoripyöräilijän kanssa.

Kun ajat moottoripyöräilijöiden kanssa, säilytä riittävä turvallisuusväli edelläsi ajavaan moottoripyörään, vaikka ajoneuvo kulkisikin kaistan toisella reunalla. Älä yritä mutkissa seurata moottoripyörien ajolinjoja. Moottoripyörät voivat siirtyä lähemmäs kaistan reunoja mutkissa – jos seuraat samaa linjaa tarkasti, eturenkaasi saattaa joutua kaistan ulkopuolelle. Moottoripyörät saattavat kyetä ajamaan mutkat nopeammin kuin tämä ajoneuvo. Älä yritä pysytellä heidän vauhdissaan.

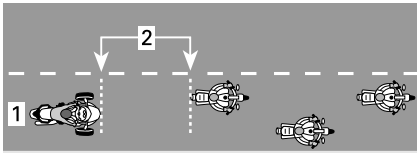

#### SIJAINTI AJETTAESSA RYHMÄSSÄ

1. Ajokaistan keskellä
2. Turvallisuusväli kaksi sekuntia

Kuljettajat saattavat rasittaa erityisen mutkaisilla reiteillä nopeammin kuin moottoripyöräilijät. Älä yritä pysyä väkisin moottoripyöräilijöiden vauhdissa; pysähdy jos olet väsynyt.

## Tieolosuhteet ja vaaratilanteet

### Jää, lumi ja sohjo

Älä aja jäällä, lumessa tai sohjossa. VSS-järjestelmästä huolimatta tällaisissa liukkaissa olosuhteissa ei ole riittävästi pitoa, jotta ajoneuvon hallinta säilyisi. Tämän ajoneuvon renkaat pyörivät liukkaalla pinnalla tyhjiä todennäköisemmin kuin auton renkaat.

### Sora, muta ja hiekka

Ole sora-, muta- ja hiekkapeitteisillä teillä erityisen varovainen ja hidasta vauhtiasi varsinkin mutkissa. Tällaiset pinnat eivät tarjoa yhtä paljon pitoa, kuin asfalttipinnat ja voit menettää ajoneuvosi hallinnan VSS:stä huolimatta.

## Märkä kestopäällyste ja lätäköt

Normaalisti märällä tai kostealla kestopäällysteellä on riittävästi pitoa, jotta ajoneuvon hallinta on säilytettävissä, mutta jos päällysteen päällä on vesikerros (lätäkko tai virtaavaa vettä tiellä), pito voi hävitä. Muiden ajoneuvojen tapaan ajoneuvo voi joutua vesiliirtoon, jos ajat liian suurella nopeudella tielle kerääntyneen veden yli. Ajoneuvo voi kuitenkin joutua vesiliirtoon jo alhaisemmilla nopeuksilla kuin useimmat autot tai moottoripyörät. Todennäköisemmin joudut vesiliirtoon syvemmässä vedessä. Katso roiskeita, kun edellä ajavat autot ylittävät lätäkön, voit niistä päätellä lätäkön syvyyden.

Ajoneuvon joutuessa vesiliirtoon yksi tai useampi rengas nousee vesikerroksen päälle menettäen kosketuksen tien pintaan. Jos takarenkaalle tapahtuu näin, saatat tuntea sen liukuvan sivuttain. Vesiliirroksa olevilla renkailla ei ole tarpeeksi pitoa ajoneuvon hallitsemiseksi. Voit menettää hallinnan ja pyörähtää, VSS ei voi auttaa sinua säilyttämään hallintaasi.

Vältä suuria lätäköitä tai virtaavia vesisiä ja hidasta tai keskeytä ajo rankkasateen ajaksi. Jos sinun on ajettava vedessä, hidasta vauhtia niin paljon, että säilytät renkaiden pidon tien pinnassa.

Ajettuase veden ylitse kokeile jarruja. Paina jarrua tarvittaessa useita kertoja, jotta kitka kuivaa jarrupalat.

Oikein ylläpidetyt renkaat vähentävät vesiliirron riskiä. Pidä renkaissa aina suositeltu rengaspaine:

Ks. *Rengaspaine* kohdassa *Huoltotoimenpiteet*.

### TÄRKEÄÄ:

Vasemman- ja oikeanpuoleisen renkaan välinen paine-ero ei saa olla yli 3,4 kPa (,5 lbf/in<sup>2</sup>).

Vaihda välittömästi rengas, joka on kulunut kulutuspinnan suurinta sallittua kuluneisuutta osoittavaan merkkiin saakka vähentääksesi vesiliirtoon joutumisen riskiä.

Kaistan keskiosa voi olla erittäin liukas muutamien minuutteja sateen alkamisesta, kun öljy ja liika sekoittuvat veteen. Kun sade jatkuu, vettä kerääntyy tien pinnassa oleviin uriin. Vältä näitä kumpaakin aluetta, jossa pito on heikko. Jos mahdollista, pidä eturenkaasi alueella, jossa on paras pito.

### **Maastokäyttö**

Älä käytä ajoneuvoasi maastossa. Ajoneuvo ei kulje kuoppaisessa maastossa, jossa on huono pito ja maaston pinta epätasainen. Voit jäädä kiinni helposti, menettää ajoneuvosi hallinnan tai kaatua. Joillakin alueilla tällainen ajoneuvo maastokäytössä voi olla myös laiton.

### **Esteet, reiät ja kuopat**

Yritä välttää ajamasta esteiden (tai erilaisten esineiden), reikien tai kuoppien yli aina, jos se on mahdollista. Jos sinun on ajettava tällaisten kohteiden yli, hidasta vauhtia niin paljon kuin mahdollista ja vapauta jarru ylittäessäsi kohdetta,

Lähesty leveitä esteitä tai kuoppia mahdollisimman suorassa, jotta molemmat eturenkaat ylittävät kohteen samanaikaisesti. Kun ylität estettä, kuoppaa tai reikää tiessä molemmilla etupyörillä, kohotautu hiukan jalkatappien varaan ja vaimenna jaloillasi kohteen aiheuttama isku. Valmistaudu siihen, että takapyörä iskeytyy myös kohteeseen.

Kapeiden esteiden, kuoppien tai reikien ylitys tapahtuu parhaiten takarenkaalla. Jos ylität kohteen eturenkaalla, säilytä tukeva ote ohjaustangosta ja varo, että et vahingossa lisää kaasua. Valmistaudu korjaamaan liikerataa tarvittaessa.

Jos osut tarpeeksi suureen esteeseen, kuoppaan tai reikään, isku saattaa hyppäyttää ajoneuvoa ja voit itse saada iskun ja menettää ajoneuvosi hallinnan, pyörähtää tai kaatua. Myös sinä ja/tai matkustaja voi sinkoutua iskun voimasta ajoneuvosta.

Ellet voi pysäyttää kokonaan välttääksesi estettä, voit välttää yhteentörmäyksen väistämällä. Voi tarvittaessa myös väistää ja jarruttaa samanaikaisesti.

Jos kohtaat tiellä suuren eläimen, kuten peuran tai hirven, on parasta pysäyttää ennen kuin saavutat sen ja odottaa kunnes eläin poistuu, tai ohittaa se erittäin hitaalla vauhdilla.

Jos sinua ajattaa koira, voit hiljentää ja vaihtaa alaspäin koiran juuri lähesytyessä ja sitten kiihdyttää pois, kun koira on pääsemässä aivan lähelle sinua.

### **Hätätilanteet liikenteessä**

Ajoneuvon toimintahäiriö tai odottamaton tilanne saattaa tapahtua milloin tahansa ajon aikana. Hyvin huollettu ajoneuvo auttaa vähentämään toimintahäiriöiden mahdollisuutta, mutta sinun on silti valmistauduttava hätätilanteeseen.

- Säilytä käyttäjän käsikirja aina ajoneuvossa.
- Kun joudut pysähtymään tielle, noudata seuraavia varotoimenpiteitä:
  - Jos tiellä on kestopäällysteiset pientareet, ilmoita suuntamerkillä aikeistasi siirtyä pientareelle. Siirry pientareelle suurin piirtein liikenteen vauhdissa ja hidasta vasta sitten ja pysähdy lopuksi kokonaan.
  - Jos mutka ei ole päällystetty, ilmaise aikomuksesi vetäytyä tieltä, hidasta turvalliseen nopeuteen ennen poistumista päällystetylle tielle ja pysäytä ajoneuvo.

- Salli kääntövilkun aktivointi näkyvyytesi lisäämiseksi.
- Varoitusvaloilla varustelluissa malleissa voit aktivoida varoitusvalot lisätäksesi näkyvyyttäsi.
- Jos sinulla on matkapuhelin tai jokin muu kommunikointiväline, laataa se täyteen ennen pitkiä matkoja.
- Jos olet osallisena onnettomuudessa, BRP suosittelee ehdottomasti, että järjestät ajoneuvolle kuljetuksen (katso *ajoneuvon kuljettaminen*) lähimmälle Can-Am On-Road -jälleenmyyjälle, joka suorittaa perusteellisen tarkastuksen, jotta voit ajaa jälleen ajoneuvollasi turvallisesti.

## Rengasrikko

Ota äkillisen rengasrikon sattuessa tukeva ote ohjaustangosta, hidasta asteittain vauhtia ja ohjaa varovasti turvalliseen pysäytyspaikkaan. Vältä voimakasta jarrutusta, vaihtamista alaspäin tai jyrkkää ohjausliikettä. Jos eturengas puhkeaa, ajoneuvo saattaa pyrkiä vetämään rikkoutuneen renkaan puolelle, joten sinun on säilytettävä tukeva ote käsikahvoista voidaksesi hallita ajoneuvon suuntaa, Katso renkaan korjausohjeet osiosta *Korjaus matkan varrella*.

# MATKUSTAJAN TAI KUORMAN KULJETTAMINEN

## Painorajoitukset

Älä ylitä kuljettajalle, matkustajalle ja kuormalle annettua painorajaa.

Painorajoitukset		
Ajoneuvon kuormarajoitus (mukaan luettuina kuljettaja ja matkustaja, kuorma ja lisävarusteet)	Limited-mallit	209 kg (460,8 lb)
	Kaikki muut mallit	199 kg (438 lb)
Etutavara tila	Yläteline asennettuna	6,8 kg (15 lb)
Kukin satulalauku		
Ylätavara tila		
Etutavara tila	Ilman ylätelineitä	9,1 kg (20 lb)
Kukin satulalauku		
Ylätavara tila		

Liian suuri paino:

- Heikentää kiihdytys- jarrutus ja kääntymisominaisuuksia
- VSS:n (ajonvakautusjärjestelmä) teho heikkenee.
- Lisää kaatumisvaaraa raskaasti kuormattuna tai keikahtamisvaara taaksepäin
- Pienentää maavaraa, jolloin riski osua mataliin esteisiin tai esineisiin kasvaa ja tienpinnan epätasaisuus haittaa helpommin
- Lisää rengasrikon vaaraa.

## Ajo ylimääräisen kuorman kanssa

Matkustajan tai raskaan kuorman kuljettaminen vaikuttaa ajoneuvon käyttäytymiseen suuremman painon ja erilaisen painon jakautumisen vuoksi.

1. Et pysty kiihdyttämään yhtä nopeasti. Tarvitset enemmän aikaa ja tilaa ohittamiseen.
2. Et pysty pysäyttämään yhtä nopeasti. Pidä turvallisuusväli edelläsi ajavaan ajoneuvoon pidempänä, vähintään kolmen sekunnin pituisena. Käytä vielä pidempää turvallisuusväliä, jos ajo-olosuhteet eivät ole parhaat mahdolliset (esim. huono näkyvyys, huono tien pinta).
3. Et pysty kääntymään yhtä jyrkästi, etkä yhtä nopeassa vauhdissa. Hidasta enemmän kuin normaalisti ennen käännöstä ja vältä jyrkkiä käännöksiä.
4. Ajoneuvo voi olla epävakaampi. Kaatumisen tai keikahtamisen vaara on suurempi äärimmäisten ajoliikkeiden aikana, kun painoa on enemmän ja se on taempana (esim. matkustaja).

## TÄRKEÄÄ:

VSS:n tehokkuus kärsii, kun ajoneuvoa käytetään kuormalle, joka on määriteltävä enimmäiskuormaa suurempi.

## Matkustajan kuljettaminen

**Tätä osaa sovelletaan kaikkiin F3-malleihin, mukaan lukien S-malleihin, jos BRP:n täysi matkustajavarustus on asennettuna.**

Tämä ajoneuvo on suunniteltu vain yhden matkustajan kuljettamiseen, matkustaja istuu kuljettajan takana. Älä koskaan kuljeta useita matkustajia.

Älä kyyditse matkustajaa, ellei sinulla ole tarpeeksi kokemusta ajamisesta



eri olosuhteissa ja ellet osaa käsitellä ajoneuvoasi riittävän taitavasti.

Matkustaja ei saa olla alkoholin vaikutuksen alaisena ja hänen on oltava valpas. Hänen on yletyttävä matkustajan jalkatukiin ja käsikahvoihin, hänen on säilytettävä tasapainonsa myös äkkiliikkeissä ja pidettävä aina kiinni käsikahvoista, eikä hän saa häiritä kuljettajaa.

### ⚠ VAROITUS

**Älä koskaan kuljeta matkustajaa, jos ajoneuvoon ei ole asennettu matkustajan käsikahvoja.**

Varmista, että matkustaja on asianmukaisesti pukeutunut suojaaviin ajovaruksiin. Matkustajan täytyy käyttää samanlaisia suoravarusteita kuin kuljettajallekin on suositeltu ja tietysti myös hyväksyttyä kypärää. Suosittelemme matkustajalle umpikypärää, sillä äkkipysähdyksen sattuessa matkustajan kasvot saattavat iskeytyä kuljettajaan kypärän takaosaa vasten.

Pidä jarrut kytkettynä päällä ja vaihteisto vapaalla kunnes matkustaja on valmiina ajoasennossa.

Neuvo matkustajalle ennen liikkeelle lähtöä, kuinka kyydissä istuminen tapahtuu. Pyydä matkustajaa noudattamaan seuraavia sääntöjä:

1. Säilytä oikea ajoasento.
2. Pidä aina kiinni matkustajan käsikahvoista ja pidä aina jalat matkustajan jalkatuissa, silloinkin kun lisävarusteena saatava selkänoja on asennettuna. Matkustaja ei saa pitää kiinni kuljettajasta, koska kuljettaja ei kykene säilyttämään tasapainoaan molempien aiheuttamia sivuttaisvoimia vastaan. Eri liikkeissä erilaiset otteet käsikahvoista voivat auttaa matkustajaa mukautumaan paremmin ajoon. (esim. käännöksissä toinen

käsi etukulmassa ja toinen käsi vastakkaisessa takakulmassa, molemmat kädet edempänä tai taempana muissa tilanteissa).

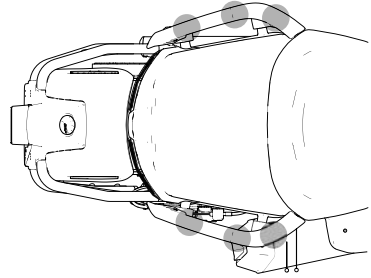

MATKUSTAJAN ERI OTTEET  
KÄSIKAHVOISTA

### TÄRKEÄÄ

**Älä koskaan käytä käsikahvoja ajoneuvon sitomiseen, nostamiseen tai kuljettamiseen.**

3. Älä koske pakoputkeen, takapyörään ja vetohihnaan.
4. Vältä kääntymistä tai nojaamista kallistamalla muulloin kuin säilyttääksesi tasapainon käännöksessä tai mutkassa. Äkillisissä tilanteissa matkustaja, joka ei ole normaalissa ajoasennossaan, voi pudota helpommin.
5. Tarkkaile tietä ja reagoi vaihtuviin tieolosuhteisiin. Nojautu mutkissa sisäkaarteisiin vastustaaksesi sivuttaisvoimia. Kun ajoneuvo ylittää esteen, reiän tai kuopan, kohotat huikan istuimesta lukitsematta kyynärpäitäsi.
6. Vältä nopeita kiihdytyksiä, äkkijarrutuksia ja käännöksiä kovassa vauhdissa erityisesti kokemattoman matkustajan ollessa kyydissä. Odottamattomat äkkiliikkeet voivat aiheuttaa matkustaja putoamisen.

### Kuorman säilyttäminen

Voit kuljettaa kuormaa ajoneuvon etutavaratilassa, hansikaslokerossa,

ylätavaratilassa ja takaosan satulalaukuissa. Älä kuljeta kuormaa muualla ajoneuvossa, ellei se ole varustettu BRP:n hyväksymillä, tarkoituksenmukaisilla lisävarusteilla.

**VAROITUS**

Älä koskaan sido kuormaa matkustajan istuimelle, sillä se aktivoi matkustajatunnistimen (PRS, Pillion Rider Switch). Tällöin VSS-järjestelmä kalibroitu käyttämissä kahden hengen ajoon (2-UP), eli VSS voi reagoida odotettua voimakkaammin, vaikka kuljettaja ajaa yksin ja matkustajan istuimella on toisen henkilön sijasta vain tavaraa.

**Tavaratila**

Etutavaratila ja takaosan satulalaukut on tarkoitettu kevyiden esineiden säilyttämiseen. Älä säilytä yli 6,8 kg (15 lb) tavaraa missään tavaratilassa, vaikka tavarat mahtuisivat sisään. Älä koskaan säilytä etutavaratilassa mitään syttyvää, kuten polttoainetta.

Varmista, että etutavaratilan salpa ja satulalaukkujen kannet on lukittu ennen kuin lähdet ajamaan.

**Peräkärryn hinaaminen**

**TÄRKEÄÄ**

Vain T- ja Limited-mallit soveltuvat peräkärryn vetämiseen.

RT-sarjan Spyder ajonvakautusjärjestelmä (VSS, Vehicle Stability System) sisältää ohjelman, joka sallii BRP-peräkärryn hinaamisen niin, että ajoneuvo säilyttää oikeanlaisen vakauden.

Käytä ainoastaan BRP-peräkärkyä, sillä se on erityisesti suunniteltu tälle ajoneuvolle, tai käytä BRP:n hyväksymää vastaavaa peräkärkyä. Tämä on

tärkeää, koska siten varmistetaan, että peräkärky ja ajoneuvo pysyvät vakaina normaalikäytössä eikä peräkärryn hinaaminen häiritse ajonvakautusjärjestelmää.

**TÄRKEÄÄ**

Suosittelemattoman johtosarjan käyttö saattaa johtaa ajoneuvon sähköjärjestelmän vaurioitumiseen.

**VAROITUS**

Jonkin muun peräkärryn käyttäminen saattaa vaurioittaa ajoneuvoa tai häiritä ajonvakautusjärjestelmän asianmukaista toimintaa. Ei ole suositeltavaa käyttää vakionopeuden säädintä peräkärkyä hinattaessa.

Peräkärryn hinaaminen vaikuttaa ajoneuvon käsiteltävyyteen suuremman panon ja erilaisen painojakauman vuoksi.

- Tarvitset enemmän aikaa ja tilaa ohittamiseen.
- Jätä tilaa pidempää jarrutusmatkaa varten.
- Pidä turvallisuusväli edelläsi ajavaan ajoneuvoon pidempänä.
- Hidasta vauhtiasi enemmän kuin normaalisti ennen käännöstä ja vältä jyrkkiä käännöksiä.
- Kaatumisen tai keikahtamisen vaara on suurempi äärimmäisten ajoliikkeiden aikana.

Sivuttaistuulet tai kohtaavien ja sinua ohittavien ajoneuvojen aiheuttamat ilmavirrat voivat häiritä ohjattavuutta ja saada peräkärryn kallistelemaan ("heijaamaan"). Minimoi ilmavirtojen vaikutus pitämällä ajoneuvon nopeus vakaana ja välttämällä nopeita ohjausliikkeitä tai korjausliikkeitä jarruttamalla.

Vähennä nopeuttasi ennen mutkaan ajamista.

Kun käännyt tai ajat mutkaan, suorita käänнос laajemmalla säteellä. Tarvitset peräkärryn kanssa kääntyessäsi enemmän tilaa.

Yritä ennakoida eteen tuleva reitti ja ajotilanteet, jotta sinun ei tarvitsisi peruuttaa peräkärryn kanssa.

Aja aina hitaasti, kun peruutat. Pyydä jotakin henkilöä näyttämään suuntaa, jos mahdollista. Harjoittele ensiksi avoimella alueella. Katso *Tarvittavat ajotaidot ja käytännön harjoitukset*.

Jos mahdollista, vältä väistöliikkeitä, edestakaisliikkeitä ja kiemurtelua, jyrkkiä ja äkkinäisiä käännöksiä sekä äkkijarrutusta. Edellä mainitut saattavat aiheuttaa peräkärryn menemisen linkkuun tai sen pyörähtämisen ympäri. Tyhjän peräkärryn saa helpommin epävakaaksi. Kiihdytettäessä on normaalia vaihtaa korkeammilla kierrosluvuilla, jotta vältetään moottorin liika kuormitus.

### TÄRKEÄÄ

**Vältä takarenkaan luistattamista. Isoja tai pieniä kiviä saattaa singota peräkärryä kohti ja vaurioittaa sitä.**

### Kuormarajat

#### VAROITUS

**Älä koskaan laita kuormaa peräkärryn kannelle, sillä se lisää keikahtamisen vaaraa. Kaikki kuorma on kuormattava ja kiinnitettävä peräkärryn sisäpuolelle.**

Kuormarajoja on noudatettava asianmukaisin hinausvarustein.

### Hinausta koskevat tiedot

Maksimi aisakuorman paino	18 kg (40 lb)
Maksimi hinauspaino (peräkärri ja kuorma)	182 kg (400 lb)

### TÄRKEÄÄ:

Kun haluat tietoja peräkärryyn kuormattavan kuorman enimmäispainosta, katso *Can-am Freedom -peräkärryn käyttäjän opas*.



1. 18 kg (40 lb)
2. 182 kg (400 lb)

Aisakuorman paino koskee peräkärryä sen ollessa kuormattuna. Aisakuorman paino voidaan mitata vaa'alla, kun peräkärri ei ole kiinnitetty ajoneuvoon. Jos peräkärri ei ole täyteen kuormattuna, aseta kuorma peräkärryn etuosaan. Jos saavutat aisakuorman painon, sijoita jäljellä oleva kuorma peräkärryn takaosaan. Painon jakaminen peräkärryssä vaikuttaa aisakuorman painoon. Jaa paino uudelleen peräkärryssä sillä tavoin, että se täyttää aisakuormalle määritellyn ohjearvon. Jos aisakuorman paino on liian suuri, ohjattavuuden hallinta heikkenee. Liian vähäinen aisakuorman paino voi tehdä peräkärystä vakaan ja se saattaa alkaa kallistelemaan.

**VAROITUS**

Maksimi hinauspainon ylittäminen saattaa suuresti vaikuttaa ajoneuvon käsiteltävyyteen ja suorituskykyyn. Peräkärryn hinaaminen vaikuttaa ajoneuvon käsiteltävyyteen, vakauteen, kiihtyvyyteen ja jarrutusmatkaan. Sen takia oikea kuormaus ja painonjako ovat tärkeitä. Älä koskaan ylikuormaa, hinaa tai kannaa kuormaa väärällä tavalla. Varmista aina ennen ajoneuvon käyttöä, että kuorma on kunnolla kiinnitetty ja oikein jaettu peräkärryssä. Kiinnitä kuorma peräkärryyn aina niin alas kuin mahdollista, jotta korkeamman painopisteen vaikutukset ovat vähäiset. Tässä mainittujen suositusten noudattamatta jättäminen voi aiheuttaa muutoksia ajoneuvon käsiteltävyyteen, mikä saattaa johtaa ajoneuvon hallinnan menettämiseen.

**TÄRKEÄÄ**

Maksimi hinauspainon ylittäminen saattaa vaurioittaa ajoneuvoa tai peräkärryä. Vältä sellaisten raskaiden ja teräväreunaisten esineiden kuljettamista, jotka voivat vaurioittaa peräkärryä. Sijoita kuorma siten, että se ei pääse liikkumaan peräkärryä hinattaessa.

**Vetokoukku**

Käytä ainoastaan BRP:n vetokoukkuja tai BRP:n hyväksymää vastaavaa vetokoukkuja. BRP:n vetokoukku sopii täysin ajoneuvon keinuvarteen ja on turvallisesti pultattu pyörän akseliin.

**TÄRKEÄÄ**

Hyväksymättömän vetokoukun käyttö saattaa johtaa takakeinuvarren vaurioitumiseen.

**VAROITUS**

Jos vetokoukku irrotetaan ajoneuvosta, asenna aina uusi sokkanaula lukitsemaan pyörän akselin mutteri.

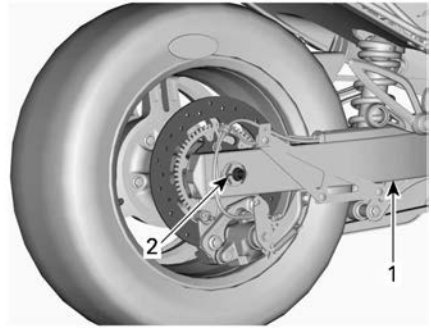

**TYYPILLINEN – PYÖRÄN AKSELIN SUOJA JA ÄÄNENVAIMENNIN IRROTETTUNA SELKEYTTÄMISEN VUOKSI**

1. Keinuvarsi
2. Uusi sokkanaula tähän

**Turvavaijerit**

Käytä aina turvavaijereita hinatessasi peräkärryä. Varmista, että ne on kiinnitetty peräkärryyn ja vetokoukkuun ja että ne risteävät aisan alla. Jätä vaijereihin tarpeeksi löysää, jotta peräkärri pääsee kääntymään käänöksissä. Kun peräkärri on linjassa ajoneuvon kanssa, varmista etteivät vaijerit laahaa maata.

---

# TIETOJEN TESTAAMINEN

Seuraavassa on esimerkkejä tiedoista, jotka sinun pitäisi tietää luettuasi tämän käyttäjän käsikirjan. Emme ole koonneet tähän kaikkea tärkeää tietoa, mutta se antaa sinulle kuvan oletko ymmärtänyt käyttäjän käsikirjan ajoneuvoa ja sen käyttämistä koskevat tiedot oikein.

Katso kohta *VASTAUKSET (SIVU 102) VASTAUKSET* kyselyä seuraavalla sivulla.

## Kysely

1. Jos sinun on pysähdyttävä nopeasti, käytä sekä jarrupoljinta että pysäköintijarrua.

Kyllä

Ei

2. Käyttöä edeltävä tarkastus tulisi suorittaa kerran viikossa.

Kyllä

Ei

3. VSS:n ansiosta voit käyttää ajoneuvoa kaikenlaisessa säässä.

Kyllä

Ei

4. Käytä renkaita vaihtaessasi ainoastaan BRP:n hyväksymiä renkaita, joita on saatavana valtuutetuilta Can-Am On-Road -jälleenmyyjiltä.

Kyllä

Ei

5. On tärkeää, että matkustaja on valppaana eikä alkoholin vaikutuksen alaisena.

Kyllä

Ei

6. Nimeä kuusi suojavaarustetta, jotka voivat vähentää loukkaantumiseriskiäsi.

1) \_\_\_\_\_

2) \_\_\_\_\_

3) \_\_\_\_\_

4) \_\_\_\_\_

5) \_\_\_\_\_

6) \_\_\_\_\_

7. Suojavarusteet ovat erittäin tärkeitä, sillä ne estävät ja vähentävät loukkaantumisia. Lisäksi ne tekevät olosi miellyttäväksi suojaten sinua eri sääolosuhteilta.
- Kyllä Ei
8. Mikä seuraavista ei kuulu ajoneuvon hallintalaitteisiin?
- a. Ohjaustanko
- b. Kierrettävä kaasukahva
- c. Etujarruvipu
9. Sinun on ajettava vain lähivalot päällä päivällä, jotta näyt paremmin.
- Kyllä Ei
10. Sinun on tavallisesti ajettava ajoneuvollasi kaistan keskellä.
- Kyllä Ei
11. Toisin kuin tavallisella moottoripyörällä, sinun kannattaa jarruttaa ja kääntyä yhtä aikaa.
- Kyllä Ei
12. Normaaliolosuhteissa turvallisuusvälin on oltava vähintään \_\_\_\_\_.
- a. 1 sekunti
- b. 2 sekuntia
- c. 3 sekuntia
13. Älä koskaan kuljeta syttyviä nesteitä kuten bensiiniä ajoneuvossa tai tavaratilassa - silloinkaan vaikka ne olisivat hyväksytyissä säiliöissä.
- Kyllä Ei
14. Luettele viisi tapaa, joiden ansiosta muut kuljettajat havaitsevat sinut paremmin.
- 1) \_\_\_\_\_
- 2) \_\_\_\_\_
- 3) \_\_\_\_\_

4) \_\_\_\_\_

5) \_\_\_\_\_

15. Kun jarrutat pinnalla, jonka pito ei ole ihanteellinen, sinun on pumpattava jarrua säilyttääksesi ajoneuvosi hallinnan.

Kyllä

Ei

16. Ajoneuvon maksimikuorma käsittää kuljettajan, matkustajan, kuorman ja kaikki lisävarusteet

Kyllä

Ei

17. Ajoneuvolla voidaan turvallisesti hinata perävaunua.

Kyllä

Ei

18. Ajoneuvon määrityksen niin salliessa matkustajan tulee pitää tukevasti kiinni käyttäjästä.

Kyllä

Ei

19. 3-pyöräisellä ajoneuvolla ajaminen on yhtä turvallista kuin autolla ajaminen.

Kyllä

Ei

20. ABS:n ansiosta voit painaa jarrupoljinta voimakkaasti lukitsematta renkaita.

Kyllä

Ei

## Vastaukset

1. Ei

Paina ainoastaan jarrupoljinta pysähtyäksesi nopeasti. Älä koskaan käytä seisontajarrua ajoneuvon liikkeessä.

2. Ei

Sinun on suoritettava käyttöä edeltävä tarkastus ennen jokaista ajokertaa.

3. Ei

Jos tien pinnalla on jäätä, lunta, sohjoa tai riittävästi vettä, jotta ajoneuvo voi joutua vesiliirtoon, ei VSS voi auttaa sinua säilyttämään ajoneuvosi hallintaa. VSS-suoritus voi myös heikentyä, kun pyörien pito vähenee johtuen kylmistä lämpötiloista tai ajaessa päällystämättömillä teillä.

4. Kyllä

5. Kyllä

6. 1) Kypärä

2) Visiiri tai ajolasit

3) Pitkähihainen takki

4) Käsineet

5) Pitkälahkeiset housut

6) Umpinaiset, mieluiten nilkan yli ulottuvat ajosaappaat.

7. Kyllä

8. c. Etujarruvipu

Ajoneuvossa ei ole etujarruvipua.

9. Ei

Sinun pitäisi käyttää kaukovaloja myös päivällä.

10. Kyllä

11. Ei

Voit jarruttaa ja kääntyä tarvittaessa samanaikaisesti, mutta yleensä on parempi jarruttaa ennen käännoästä.

12. b. 2 sekuntia

Normaaliolosuhteissa turvallisuusvälin on oltava vähintään kaksi sekuntia.

13. Kyllä



14. 1) Varmista, että ajoneuvosi valot ja heijastimet ovat puhtaat.  
2) Käytä kaukovaloja aina kun mahdollista.  
3) Käytä suuntavilkkuja.  
4) Väläytä jarruvalojasi ennen hidastamista.  
5) Käytä hätävilkkuja tarvittaessa.  
6) Käytä äänimerkkiä kiinnittääksesi toisten huomion.  
7) Vältä ajamista kuolleissa kulmissa.  
8) Käytä kirkkaita värejä vaatetuksessa sekä heijastavia vaatteita.
15. Ei  
Paina jarrupoljinta ja pidä se alaspainettuna, älä pumpppaa. Ajoneuvo on varustettu ABS:llä, joka estää pyörien lukkiutumisen.
16. Kyllä
17. Ei
18. Ei  
Matkustajan pitää aina pitää kiinni matkustajan käsikahvoista.
19. Ei  
Henkilöautojen ja kuorma-autojen rakenne tarjoaa suojaa. Lisäksi matkustajat voivat niissä suojautua käyttämällä turvavöitä. Voit odottaa, että 3-pyöräisellä ajoneuvolla ajaminen on riskialttiimpaa kuin autolla ajaminen. Vammautumisriski muistuttaa enemmän vastaavaa kuin moottoripyörällä ajaessa.
20. Kyllä

---

# AJONEUVON TURVALLISUUSTIEDOT

Tämä ajoneuvo toimitetaan varustettuna riippuvalla lipukkeella ja ohjekilvillä, jotka sisältävät tärkeitä turvallisuustietoja.

Jokaisen tällä ajoneuvolla ajavan pitää lukea ja ymmärtää kaikki nämä tiedot ennen ajamista.

## **TÄRKEÄÄ:**

Mikäli ajoneuvon ja tämän käyttäjän käsikirjan välillä esiintyy eroavaisuuksia, ajoneuvoon kiinnitetyillä ohjekilvillä on ensisijainen asema käsikirjan ohjeistukseen nähden.

## Tärkeitä turvallisuusviesti ennen ajoa

Kosketusnäytöllä näytetään tärkeä turvallisuusviesti aina kun ajoneuvo on valmis käynnistymään.

Lue se huolella, niin että ymmärrät sen.

Jotta näet koko viestin, vieritä sitä näytöllä sormella.

Yläkulmassa olevan X-painikkeen painallus sulkee viestin mutta palaa oikeudelliseen tietoviestiin.

### VAROITUS

Tämä Can-Am On-Road -tuote on erityyppinen ajoneuvo. Se edellyttää erityistaitoja ja -tietoja.

Opi millä tavoin tuote on erilainen. Lue käyttäjän ohjekirja ja katsele turvallisuusvideo läpi käyttämällä QR-koodilinkkiä tai vieraile Can-Am On-Road -verkkosivustolla. Suorita koulutus (jos saatavilla), harjoittele, hanki varmuutta hallintalaitteiden käytössä ja hanki tarvittava ajokortti.

- Ajonvakautusjärjestelmä (VSS) ei voi estää sinua menettämästä ajoneuvosi hallintaa, kaatumasta tai putoamasta ajoneuvosta, mikäli ylität ajoneuvon suorituskyvyn rajat.
- Älä aja jäällä, lumessa tai maastossa. Vältä lätköitä ja virtaavaa vettä.
- Tämäntyyppinen ajoneuvo voi joutua vesiliirtoon vedessä ja luisua sora-, muta- ja hiekkapeitteisillä teillä. Jos sinun on ajettava tällaisissa tieolosuhteissa, hidasta vauhtia.

Käytä kypärää ja ajovarusteita.

- Tämäntyyppisillä ajoneuvoilla ajajat ovat alttiimpia tievaaroille kuin autoilla.
- Myös taitavat ajajat voivat menettää hallinnan tai toiset ajoneuvot voivat törmätä heihin.
- Tämä ajoneuvo ei suojaa sinua törmäyksessä.

Ohjeet matkustajalle:

- Pidä aina kädensijoista kiinni ja pidä jalat jalansijoissa.
- Tarkkaile tietä. Nojaudu kaarteisiin. Valmistaudu töyssyihin.

Pidä aina mielessä:

- Jarruta jarrupolkimella.
- Ohjaa käännöksen suuntaan, älä ohjaa vastaan.
- Pidä kaikki pyörät ajokaistallasi, aja aina yhdessä linjassa äläkä eri kaistoilla.
- Tee käyttöä edeltävä tarkastus.

Kierrä kaasukahvaa taaksepäin (itsestäsi pois päin) käynnistyspainikkeen käyttöönottoa varten.

## Riippuva lipuke

**⚠ VAROITUS.** Henkilöajoneuvon käyttö, huolto ja kunnossapito voivat aiheuttaa altistusta kemikaaleille (kuten moottorin pakokaasut, hiilimonoksidi, ftalaatit ja lyijy), jotka Kalifornian osavaltion viranomaisten mukaan aiheuttavat syöpää ja synnynnäisiä vammoja tai lisääntymishäiriöitä.

Altistuksen minimoimiseksi tulee välttää pakokaasujen hengittämistä ja moottorin tyhjäkäyntiä, jos se ei ole välttämätöntä, huoltaa ajoneuvo hyvin tuuletetuissa tiloissa ja käyttää huollon aikana käsineitä tai pestä kädet usein.

Katso lisätietoja osoitteesta  
[www.P65Warnings.ca.gov/products/passenger-vehicle](http://www.P65Warnings.ca.gov/products/passenger-vehicle)



704906973

### ⚠ VAROITUS

**Tämä Can-Am On-Road on eri tyyppinen ajoneuvo. Se edellyttää erityistaitoja ja -tietoja. Opi millä tavoin tuote on erilainen.**

**Lue** käyttäjän ohjekirja ja katsele turvallisuusvideota käyttäen QR-koodilinkkiä tai vieraile Can-Am On-Road -verkkosivustolla.  
**Suorita** koulutus (jos saatavilla), **harjoittele**, tule taidokkaaksi ohjaintenkäyttäjäksi ja hanki asianmukainen ajolupa.  
**Lue** turvallisuuskortti ennen ajoa.



#### **Käytä aina kypärää ja ajovarusteita.**

Tämäntyyppisillä ajoneuvoilla ajavat ovat alttiimpia vaaroille tien päällä kuin autoilla ajavat. Jopa taitavat kuljettajat voivat törmätä toisiin ajoneuvoihin tai menettää hallinnan. Tämä ajoneuvo ei suojaa sinua törmäyksessä.

#### **Ajettavuuden rajoitukset ja tielosuhteet**

VSS-vakautusjärjestelmä ei estä sinua menettämästä hallintaa, kaatumasta tai putoamasta, jos ylität ajoneuvon käytön rajat. Tiedosta erilaisten tielosuhteiden rajat. Älä aja jäällä, lumessa tai maastossa. Vältä lätköitä ja juoksevaa vettä. Tämäntyyppinen ajoneuvo voi joutua vesiliirtoon ja luisua sora-, muta- ja hiekkapeitteisillä teillä. Jos sinun on ajettava tällaisissa tielosuhteissa, hidasta vauhtia.

Ainoastaan asiakas saa poistaa tämän riippuvan lipukkeen.



704907713

### ⚠ WARNING

**This Can-Am On-Road is a different type of vehicle - it requires special skills and knowledge. Learn how this product is different.**

**Read** the operator's guide and watch the safety video using the QR code link or visit Can-Am On-Road web site.  
**Complete** a training course (if available), **practice**, become proficient with the controls, and get a proper licence.  
**Refer** to the Safety Card before riding.



#### **Always wear a helmet and riding gear.**

With this type of vehicle, riders are exposed to more road risks than in a car. Even skilled operators can be struck by other vehicles or lose control. This vehicle will not protect you in a crash.

#### **Handling limits and road conditions**

The Vehicle Stability System (VSS) cannot stop you from losing control, flipping over, or falling off if you exceed this vehicle's limits. Know the limits for different road conditions. Do not ride on ice, snow, or off road. Avoid puddles and running water. This type of vehicle can hydroplane on water and slip on gravel, dirt and sand covered roads. If you must go through these road conditions, slow down.

This hangtag may only be removed by the customer.

## Ohjekilvet

Nämä kilvet on kiinnitetty ajoneuvon kuljettajan, matkustajien (2-UP) tai sivullisten turvallisuuden vuoksi.

Ajoneuvostasi löytyvät seuraavat kilvet, joiden on katsottava kuuluvan vakituisesti ajoneuvoon. Jos niitä puuttuu tai ne ovat vahingoittuneet, ne voi korvata uusilla ilmaiseksi. Ota yhteys valtuutettuun Can-Am On-Road -jälleenmyyjään.

### **TÄRKEÄÄ:**

Mikäli ajoneuvon ja tämän käyttäjän käsikirjan välillä esiintyy eroavaisuuksia, ajoneuvon kiinnitetyillä ohjekilvillä on ensisijainen asema käsikirjan ohjeistukseen nähden.

# Rengaspaine ja enimmäiskuormitus

Sijaitsee etutavaratilassa

S- ja T-mallit



RENGAS- JA KUORMITUSTIEDOT / TIRE AND LOADING INFORMATION						
ISTUMAPAIKKOJEN MÄÄRÄ / SEATING CAPACITY	YHT. TOTAL	2	EDESSÄ FRONT	1	TAKANA REAR	1

Yhdistetty kuljetettävien ja lastin paino ei saa koskaan ylittää 199 kg  
The combined weight of occupants and cargo should never exceed 199 kg

RENGAS / TIRE	KOKO / SIZE	KYLMÄN RENKAAN PAINO / COLD TIRE PRESSURE	VANNEKOKO / RIM SIZE
ETU / FRONT	165/55R15 M/C 55H	103 kPa	15 x 5 tuumaa
TAKA / REAR	225/50R15 M/C 76H	193 kPa	15 x 7 tuumaa
VARA / SPARE	EI MITÄÄN / NONE	EI MITÄÄN / NONE	EI MITÄÄN / NONE



F3.9909\_FI

Limited-mallit



RENGAS- JA KUORMITUSTIEDOT / TIRE AND LOADING INFORMATION						
ISTUMAPAIKKOJEN MÄÄRÄ / SEATING CAPACITY	YHT. TOTAL	2	EDESSÄ FRONT	1	TAKANA REAR	1

Yhdistetty kuljetettävien ja lastin paino ei saa koskaan ylittää 209 kg  
The combined weight of occupants and cargo should never exceed 209 kg

RENGAS / TIRE	KOKO / SIZE	KYLMÄN RENKAAN PAINO / COLD TIRE PRESSURE	VANNEKOKO / RIM SIZE
ETU / FRONT	165/55R15 M/C 55H	103 kPa	15 x 5 tuumaa
TAKA / REAR	225/50R15 M/C 76H	193 kPa	15 x 7 tuumaa
VARA / SPARE	EI MITÄÄN / NONE	EI MITÄÄN / NONE	EI MITÄÄN / NONE



F3.LTD.9908\_FI

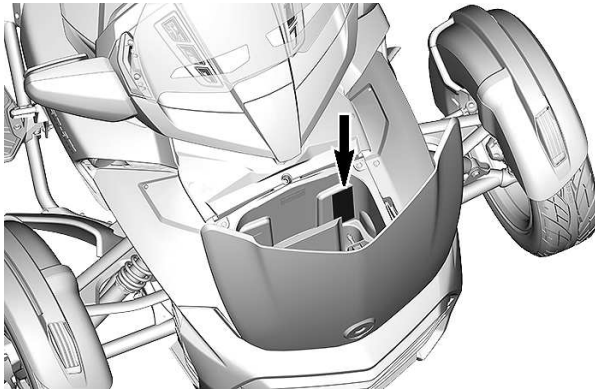

## Matkustajan kuljettaminen

Matkustajan istuimen alla – kuvassa Limited -malli

### **VAROITUS**

Vähentääksesi vakavien vammojen  
tai kuoleman vaaraa:

- Älä koskaan kuljeta matkustajaa,  
jos ajoneuvoon ei ole kiinnitetty  
sivukäsikahvoja.
- Matkustajan on pidettävä kiinni  
käsikahvoista aina ajon aikana.

6121

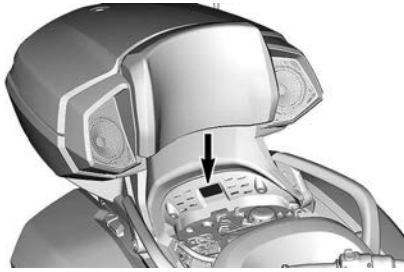

## Moottoriöljyn pinnantason tarkastus

Sijaitsee oikean sivuhuoltokannen alla

# ! HUOMIO

**MOOTTORIÖLJY JA TIETYT OSAT MOOTTORITILASSA SAATTAVAT OLLA KUUMIA.**

**SUORA KOSKETUS SAATTAA AIHEUTTAA IHOON PALOVAMMOJA.**

**Moottoriöljyn pinnantason tarkastus:**

- Varmista, että moottori on toimintalämpötilassa.
- Katso toimintaohjeet käyttäjän oppaasta.
- Aja vähintään 15 km.
- Can-Am Spyderin täytyy olla tasaisella pinnalla.
- Anna moottorin käydä tyhjäkäynnillä 10 minuutin ajan.
- Pysäytä moottori.
- Tee mittaus 2 minuutin kuluessa moottorin pysäyttämisestä.
- Mittatikku on ruuvattava täysin kiinni ennen öljyn pinnantason tarkastamista.
- Käytä osasynteettistä XPS-nelitahtiöljyä 5W40 tai vastaavaa moottoripyöräöljyä.



8335\_FI

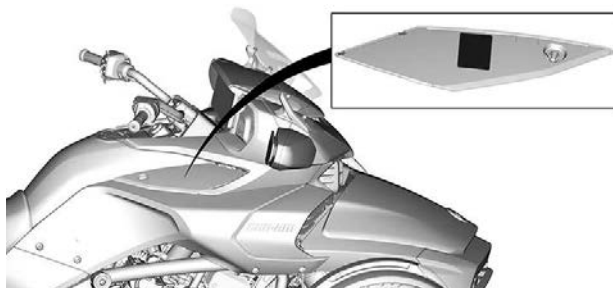



## Jäähdytysaine kuumaa - Älä avaa

Sijaitsee etuhuoltokannen alla

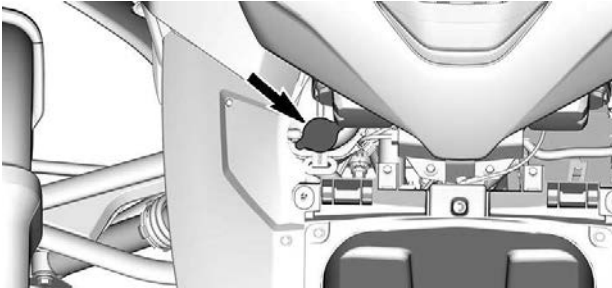

## Jarruneste - Puhdista ja täytä uudelleen

Sijaitsee oikean sivuhuoltokannen alla



### **VAROITUS**

Puhdista täyttöaukon korkki ennen sen irrottamista.  
Käytä ainoastaan DOT 4 -jarrunestettä avaamattomasta astiasta.

704903119

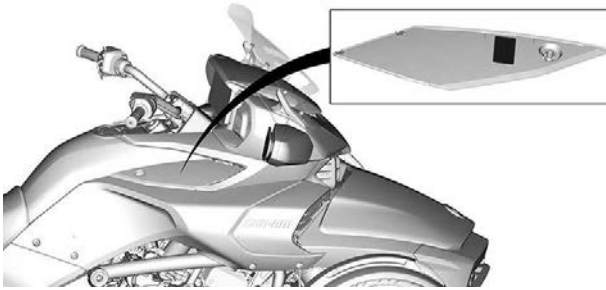

## Ajoneuvon puhdistus

Sijaitsee etuhuoltotilan kannen takaosassa

### TÄRKEÄÄ

- Himmeä viimeistelymaalipinta vaatii erityistä varovaisuutta, jotta sen ulkoasu säilyy. Katso käyttäjän käsikirja.
- PVD-kromirengas tulee pestä vedellä ja miedolla saippualla.
  - Älä kiillota, äläkä käytä happopohjaisia tai hankaavia kromin puhdistusaineita PVD-kromirenkaaseen.
- Älä puhdista tuulilasias emäksisellä tai happamalla puhdistusaineella, bensiinillä tai liuottimella, jotta tuulilasi ei vaurioidu. Katso käyttäjän käsikirja.

8978\_FI

Patentit:

[www.brp.com/en/about-brp/patents.html](http://www.brp.com/en/about-brp/patents.html)

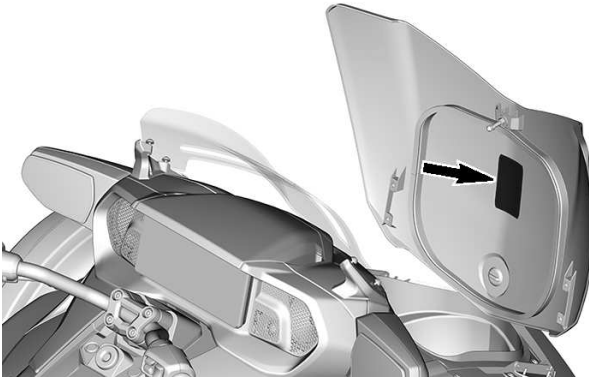

## Ylätavaratilan kuorma

Sijaitsee ylätavaratilan kannen takaosassa

<b>VAROITUS</b>	
<b>ÄLÄ YLIKUORMITA:</b>	5964_FI
<b>Ilman ylätelinettä</b> Suurin suojuksen kuorma .....	9 kg
<b>Yläteline asennettuna</b> Suurin suojuksen kuorma + ylätelineen kuorma .....	6,8 kg

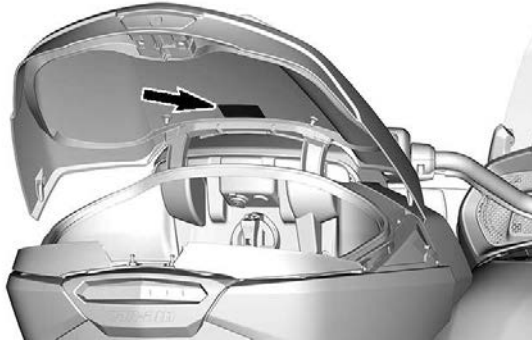

## Takajousituksen paine

Sijaitsee matkustajan istuimen alla – T- ja Limited-mallit

 <b>VAROITUS</b>							
MINIMIPAINE 70 kPa/10 Psi/0,7 bar ÄLÄ YLITÄ SUOSITELTUA KÄYTTÖPAINETTA ARVOLLA 70 kPa/10 Psi/0,7 bar							
KUORMA					5966		
(MATKUSTAJA + KUORMA) Kg					115		
	0	45	70	90	115		
AJAJA	kPa/Psi/bar						
	Kg	70	105/15/1,05	240/35/2,40	380/55/3,80	415/60/4,15	515/75/5,15
	90	205/30/2,05	345/50/3,45	415/60/4,15	480/70/4,80		
	115	275/40/2,75	415/60/4,15	480/70/4,80			



## Sivutavaratilan kuorma

Sijaitsee kummankin sivutavaratilan kannen sisäpuolella

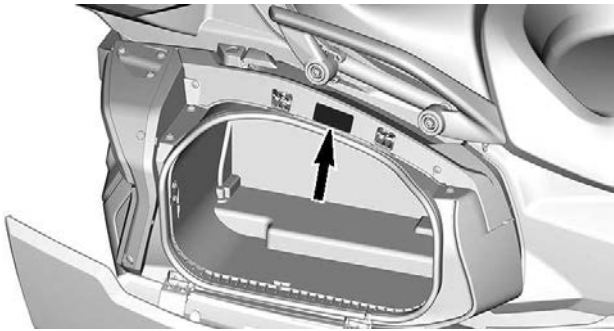

## Etutavaratilan kuorma

Sijaitsee etutavaratilassa

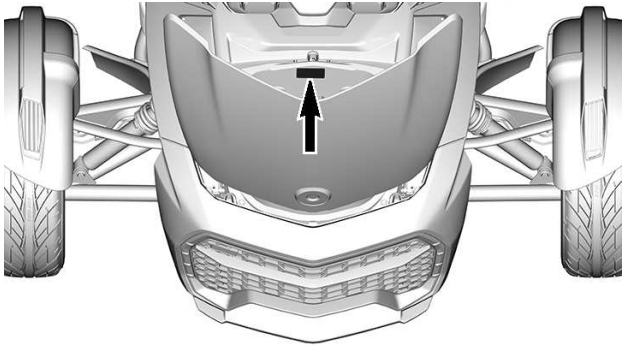

## Matkustajan istuimen / Istuinkotelo kiinnitysnauha

Sijaitsee matkustajan istuimen tai istuinkotelon alla.

### **VAROITUS**

**Osan irtoaminen voi aiheuttaa vaaratilanteita.  
Vaaratilanteiden välttämiseksi kiinnitä  
turvakatkaisinjohto aina osaan, joka toimii  
tämän tilan kantena.**

9640\_FI

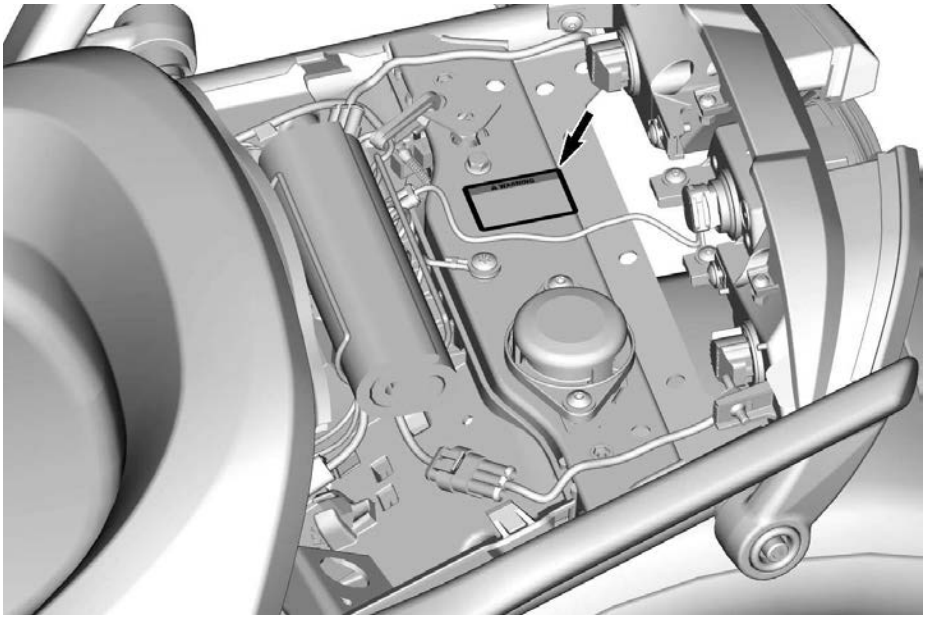



## Vaihdekaavio (Japanin vientimalli)

Tarran asentaa jälleenmyyjä

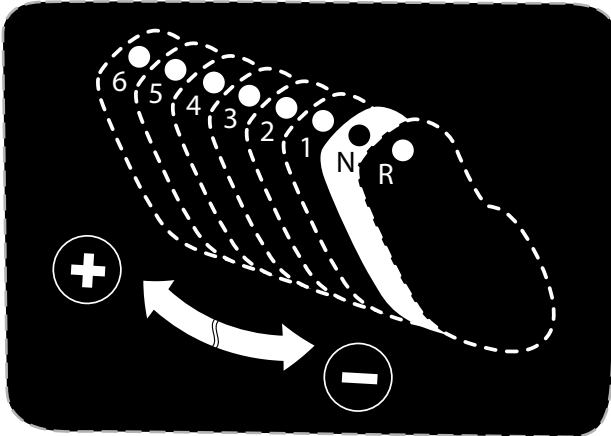

# RAPORTOIMINEN TURVAVIOISTA

Bombardier Recreational Products Inc.:lle (BRP) sinun turvallisuutesi on erittäin tärkeää. Jos sinulla on asiaan liittyviä ongelmia, ota välittömästi yhteys BRP:n asiakaspalveluun.

Jos uskot, että ajoneuvossasi on vika, joka saattaisi aiheuttaa kolarin, vamman tai kuoleman, sinun on välittömästi otettava yhteyttä seuraaviin viranomaisiin sen lisäksi, että ilmoitat asiasta Bombardier Recreational Products Inc. -yhtiölle.

- Yhdysvallat: National Highway Traffic Safety Administration (NHTSA)
- Kanada: Transport Canada
- Muut maailman maat: asiaankuuluvat viranomaiset.

Jos kukaan näistä viranomaisista vastaanottaa samanlaisia valituksia, se voi ryhtyä tutkimaan asiaa, ja jos se havaitsee, että turvallisuusvikoja esiintyy tietyssä ajoneuvoryhmässä, se saattaa määrätä tuotteille takaisinkutsun ja korjauskampanjan.

Nämä viranomaiset ei kuitenkaan voi olla osallisena mihinkään yksittäiseen ongelmaan sinun, jälleenmyyjäsi tai Bombardier Recreational Products Inc. -yhtiön välillä.

## Ottaaksesi yhteyttä NHTSA:han:



888-327-4236



1 800 424 9153



National Highway Traffic Safety Administration  
1200 New Jersey Avenue, SE  
Washington, DC 20590



[www.safercar.gov](http://www.safercar.gov)

## Transport Canadan yhteystiedot:



819-994-3328 (Gatineau–Ottawan alueella ja ulkomailla)  
Maksuton puhelin: 1 800-333-0510 (Kanadassa)



Transport Canada - ASFAD  
330 Sparks Street  
Ottawa, ON  
K1A 0N5



<https://www.tc.gc.ca/recalls>

# KÄYTTÖÄ EDELTÄVÄ TARKASTUS

# KÄYTTÖÄ EDELTÄVÄ TARKASTUSLISTA

Kehotamme tarkastuttamaan ajoneuvosi vuosittain. Kysy lisätietoa valtuutetulta BRP-jälleenmyyjältä. On suositeltavaa, vaikkei välttämätöntä, että valtuutettu BRP On-Road -jälleenmyyjä suorittaa ajoneuvolle ajokautta edeltävän valmistelun. Jokainen käynti valtuutetun BRP-jälleenmyyjän luona antaa jälleenmyyjälle mahdollisuuden tarkistaa, kuuluuko ajoneuvosi jonkin ajankohtaisen takuukampanjan piiriin. Kehotamme sinua myös hakeutumaan mahdollisimman pian valtuutetun BRP On-Road -jälleenmyyjän luo, jos kuulet itse turvallisuutta koskevista huoltokampanjoista.

Asenna sivuhuoltokannet aina takaisin paikoilleen.

## VAROITUS

**Suorita käyttöä edeltävä tarkastus ennen jokaista ajokertaa havaitaksesi mahdolliset käyttöä haittaavat ongelmat. Käyttöä edeltävä tarkastus auttaa sinua valvomaan osien kuluneisuutta ja niiden kunnon heikentymistä ennen kuin ne muodostuvat ongelmaksi. Korjaa kaikki havaitsemasi ongelmat vähentääksesi rikkoutumis- tai kolaroimisvaaraa. Ota tarpeen vaatiessa yhteys valtuutettuun Can-Am On-Road -jälleenmyyjään.**

## Tarkasta seuraavat kohteet ennen ajoneuvon käynnistämistä:

Kohde	Toimenpiteet	
Renkaat	Tarkasta vaurioiden varalta. Tarkasta renkaiden ilma ja kulutuspinna. Katso <i>Huoltotoimenpiteet</i> .	
Pyörät ja pyöränmutterit	Tarkasta vaurioiden varalta. Kierrä jokaista etupyörän pyöränmutteria käsin varmistaaksesi kireyden. Varmista, että takapyörän akselin mutteri on paikoillaan.	
Variaattorihihna	Tarkasta rispaantumien, viiltojen, reikien ja puuttuvan hammastuksen varalta. Tarkasta linjaus. Katso lisätietoja kappaleesta <i>Huoltotoimenpiteet</i>	
Vuodot	Tarkasta ajoneuvon alapuolen alue vuotojen varalta.	
Kaikkien tavaratilojen kannet	Vedä varmistaaksesi, että se on lukittu.	
Peilit	Puhdista ja säädä: (katso <i>Peilit</i> kappaleesta <i>Varustus</i> .	
Jarrupoljin	Paina ja varmista, että tunnet voimakkaan vastuksen. Vapautettaessa polkimen on palattava kokonaan takaisin.	
Kaasukahva	Kierrä useita kertoja. Varmista, että se toimii esteettömästi ja palautuu tyhjäkäyntiasentoon vapautettaessa.	

Kohde	Toimenpiteet	✓
Vaihdevipu	Varmista, että vaihdevipu toimii normaalisti molempiin suuntiin ja palautuu keskelle vapautettaessa.	
Paino	Varmista, että ajoneuvon kokonaiskuorma (mukaan luettuina kuljettaja, matkustaja, kuorma ja lisävarusteet) ei ylitä kappaleessa <i>Rengaspaine ja enimmäiskuormitus</i> suositeltua enimmäiskuormaa.	
Pneumaattinen jousitus (T-mallit)	Tarkista täyttö kappaleesta <i>Perustoimenpiteet</i> .	

### Käännä virta-avain PÄÄLLE-asentoon (ON):

Kohde	Toimenpiteet	✓
Monitoimimittaristo	Tarkasta mittarit, merkkivalot, viestit ja polttoainemäärä.	
Valot	Tarkasta ajovalojen, takavalon, jarruvalon, suuntavilkkujen ja hätävilkkujen toiminta.	
Äänimerkki	Tarkasta toiminta.	
Ohjaus	Käynnistä moottori ja tarkasta, että ohjaus toimii esteettömästi.	
Moottorin pysäytyspainike	Tarkasta, että moottorin pysäytyspainike toimii oikein.	
Seisontajarru	Käynnistä moottori, vapauta seisontajarru ja varmista, että jarrun merkkivalo ei pala monitoimimittaristossa.	
Jarru	Aja lyhyt matka eteenpäin hitaasti ja jarruta testataksesi.	

Tämä sivu on jätetty tarkoituksella tyhjäksi

# HUOLTO

---

# HUOLTOTAULUKKO

Ajoneuvosi huoltaminen on erittäin tärkeää, jotta se pysyy turvallisessa käyttökunnossa.

Asianmukainen huolto on omistajan vastuulla. Takuuvaade voidaan hylätä, jos omistaja tai käyttäjä on mm. aiheuttanut ongelman sopimattomalla kunnossapidolla tai käytöllä.

Suorita määräaikaisten tarkastukset ja noudata huoltotaulukkoa. **Huoltotaulukko ei mitätöi käyttöä edeltävää tarkastusta.**

Vikakoodien vahvistamista suositellaan huollon ensimmäisessä vaiheessa.

## VAROITUS

**Jos ajoneuvon asianmukainen ja huoltotaulukon mukainen huolto laiminlyödään, ajoneuvon käyttö ei välttämättä ole turvallista.**

## EPA-säännökset – Kanadan ja USA:n ajoneuvot

**Korjaamo tai omistajan valitsema henkilö voi huoltaa, vaihtaa tai korjata päästöjenrajoituslaitteita ja -järjestelmiä.** Nämä ohjeet eivät edellytä BRP:n tai valtuutettujen Can-Am On-Road -jälleenmyyjien komponentteja tai huoltoa.

Vaikka valtuutetulla Can-Am On-Road -jälleenmyyjällä on laaja tekninen osaaminen ja työkalut ajoneuvon huoltoon, päästöjä koskeva takuu ei edellytä valtuutetun Can-Am On-Road -jälleenmyyjän tai muun sellaisen yrityksen palvelujen käyttöä, joka toimii yhteistyössä BRP:n kanssa.

Asianmukainen huolto on omistajan vastuulla. Takuuvaade voidaan hylätä, jos omistaja tai käyttäjä on mm. aiheuttanut ongelman sopimattomalla kunnossapidolla tai käytöllä.

Päästöjä koskevien takuuvaateiden kohdalla BRP rajoittaa vianmäärityksen ja päästöihin liittyvien osien korjauksen valtuutetuille Can-Am On-Road -jälleenmyyjille. Lisätietoja löytyy tämän asiakirjan kohdasta *US EPA Emissions Performance Warranty*, joka on *Takuu-osassa*.

Sinun on noudatettava tämän käsikirjan polttoainetta koskevan osion polttoainevaatimuksia käsitteleviä ohjeita. Vaikka yli 10 tilavuusprosenttia etanolia sisältävää polttoainetta on helposti saatavana, USA:n EPA on kieltänyt sellaisen polttoaineen käytön tässä ajoneuvossa. Yli 10 tilavuusprosenttia etanolia sisältävän polttoaineen käyttö tällä moottorilla saattaa vaurioittaa päästöjenrajoitusjärjestelmää.

## Erittäin pölyiset tai märät olot – moottorin ilmansuodattimen huolto-ohjeet

Moottorin ilmansuodattimen ja CVT-ilmansuodattimen huolto on suoritettava ajo-olosuhteista riippuen.

Ilmansuodattimen huoltovälejä on lyhennettävä kuivalla hiekalla, maa- tai sora-teillä tai vastaavissa olosuhteissa ajettaessa, joissa pöly- tai hiukkaspitoisuus on suuri. Ajaminen sateella tai ruuhkaisessa liikenteessä lisää myös ilmansuodattimien keräämien hiukkasten määrää.



Jos näissä olosuhteissa ajetaan ajoneuvoryhmässä, suodattimet on huollettava vielä useammin.

## Totutuskäyttövaiheen tarkastus

Suosittellemme, että tarkastutat ajoneuvosi valtuutetulla Can-Am On-Road -jälleenmyyjällä, korjaamolla tai valitsemallasi asiantuntijalla, kun olet ajanut ensimmäiset 5 000 km (3 000 mi). Alkutarkastus ja -huolto on erittäin tärkeä, eikä sitä pidä jättää tekemättä.

**TÄRKEÄÄ:** Tämän tarkastuksen maksaa ajoneuvon omistaja.

Suosittellemme, että valtuutettu Can-Am On-Road -jälleenmyyjä, korjaamon edustaja tai valitsemasi asiantuntija allekirjoittaa ensimmäisen tarkastuksen.

Tarkastuspäivä	Valtuutetun Can-Am On-Road -jälleenmyyjän, korjaamon edustajan tai muun valitun henkilön allekirjoitus
	Valtuutetun Can-Am On-Road -jälleenmyyjän, korjaamon edustajan tai muun valitun henkilön nimi

## Huoltotaulukko

Suorita asianmukaiset huollot taulukossa suositelluin väliajoin.

Huoltotaulukko osoittaa huomiota tarvitsevat kohteet 2 kriteerin perusteella sen mukaan, kumpi täyttyy ensin:

- Kalenteriaika
- Matkamittarin lukema.

Ajotapasi määrittävät tekijät, joita tässäkin tulee noudattaa. Esimerkki:

- Jos käytät ajoneuvoa päivittäin tai usein pitkiin viikonloppuajoihin, huoltoväli määräytyy **matkamittarin lukeman** perusteella.
- Jos käytät ajoneuvoa harvoin vuoden aikana tai vain tietyissä tilanteissa (lomalla, toisinaan lyhyillä viikonloppuajoilla), huoltoväli määräytyy todennäköisesti **kalenteriajan** perusteella.

**TÄRKEÄÄ:** Seuraavassa taulukossa näkyy asiaankuuluva huolto ensimmäisille 2 vuodelle. Toista sama kuvio seuraavina vuosina vuorotellen.

**Huollon yleiskatsaus**

Kalenterivuodet	Matkamittari	Tavallinen käyttö
—	5 000 km (3 000 mi)	Totutuskäyttö
1	15 000 km (9 300 mi)	<b>A</b>
—	Yli 15 000 km (9 300 mi)	<b>A ja B</b>

Säännöllinen huolto	Totutus käyttö	A	B
A = Säädä C = Puhdista I = Tarkasta L = Voitele R = Vaihda T = Momentti	5 000 km (3 000 mi)	Vuoden tai 15 000 km:n (9 300 mi) välein	Ensimmäisen vuoden tai 30 000 tai 45 000 km:n (19 000 tai 28 000 mi) välein
<b>Ilmansyöttö</b>			
Moottorin ilmansuodatin		R	
		Pölyisissä tai märissä oloissa: R 15 000 km:n (9 300 mailin) välein kalenteriajasta huolimatta	
Moottorin ilmansuodattimen kotelo		C	
		Pölyisissä tai märissä oloissa: C 15 000 km:n (9 300 mailin) välein kalenteriajasta huolimatta	
<b>Moottori</b>			
Moottoriöljyn pinnan taso	I 1 500 km:n (1 000 mailin) välein kalenteriajasta huolimatta		
Moottoriöljy ja öljynsuodatin	R	R	
Moottorin tiivisteet		I	
HCM:n (hydraulinen ohjausyksikkö, hydraulic control module) öljynsuodatin		R 45 000 km:n (28 000 mailin) välein kalenteriajasta huolimatta	
Sytytystulpat		R 5 vuoden tai 45 000 km:n (28000 mailin) välein	
<b>Päästöt</b>			
Kanisterin ilmauksen esisuodatin (CARB ja EVAP)		R 45 000 km:n (28 000 mailin) välein kalenteriajasta huolimatta	
<b>Jäähdytys</b>			

Säännöllinen huolto	Totutus käyttö	A	B
A = Säädä C = Puhdista I = Tarkasta L = Voitele R = Vaihda T = Momentti	5 000 km (3 000 mi)	Vuoden tai 15 000 km:n (9 300 mi) välein	Ensimmäisen vuoden tai 30 000 tai 45 000 km:n (19 000 tai 28 000 mi) välein
Moottorin jäähdytyskomponentit (jäähdytysnestepitoisuus, jäähdytysnestetaso, letkun kunto, kiristimet, vuodot)	I, A	I, A	
Jäähdytin		C	
Jäähdytysneste		R 5 vuoden tai 50 000 km:n (30 000 mailin) välein	
<b>Pako</b>			
Pakoputken kiinnitysrenkaat		I, T	
Pakoputkisto (tiivisteet, putket, äänenvaimentimen kunto, vuodot)		I	
<b>Polttoaineen syöttöjärjestelmä</b>			
Tarkista järjestelmän osat ja toiminta (polttoaineletkut, kiristimet, poistoletkut ja säiliö, vuodot)		I	
Polttoaineen pääsuodatin		R 5 vuoden tai 45 000 km:n (28000 mailin) välein	
<b>Jarru</b>			
Jarrukomponentit ja niiden toiminta	I	I	
Jarruneste		R 2 vuoden välein matkamittarin lukemasta huolimatta	
<b>Vetotapa</b>			
Tarkista vetohihnan kohdistus (valtuutetun Can-Am On-Road -jälleenmyyjän suorittamana).		I, A	
Tarkista vetohihnan kunto ja kireys (valtuutetun Can-Am On-Road -jälleenmyyjän suorittamana).	I, A	I, A	
Ajokomponentit ja toiminto	I	I	
Renkaat		I, A	

Säännöllinen huolto	Totutus käyttö	A	B
<b>A = Säädä</b> <b>C = Puhdista</b> <b>I = Tarkasta</b> <b>L = Voitele</b> <b>R = Vaihda</b> <b>T = Momentti</b>	5 000 km (3 000 mi)	Vuoden tai 15 000 km:n (9 300 mi) välein	Ensimmäisen vuoden tai 30 000 tai 45 000 km:n (19 000 tai 28 000 mi) välein
Pyöränmutterit	T	T	
Takapyörän akselimutteri (valtuutetun Can-Am On-Road -myyntiliikkeen suorittama)	T	T	
<b>Sähkölaitteet</b>			
Akun liitokset ja kunto		I	
Moduulit ja soveltuvat ohjelmistopäivitykset		I	
Hallintalaitteiden katkaisimien ja valojen toiminta	I	I	
<b>Ohjaus</b>			
Ohjauskomponentit ja niiden toiminta		I	
<b>Ohjaimet</b>			
Kaasun toiminta		I	
<b>Kori ja runko</b>			
Koripaneelit ja kiinnittimet	I, T	I, T	
Nivelet, salvat, saranat ja lukkosylinterit	L	L	
<b>Jousitus</b>			
Jousituskomponentit ja niiden toiminta		I 5 vuoden tai 45 000 km:n (28 000 mailin) välein	

**Suoritettut huoltotoimenpiteet**

Lähetä kopio huoltopöytäkirjasta tarvittaessa BRP:lle.

<b>Luovutustarkastus</b>	
Sarjanumero: _____	Allekirjoitus / nimen selvennys:
Ajokilometrit: _____	
Aukioloajat: _____	
Päiväys: _____	
Jälleenmyyjän nro: _____	
Huomautukset: _____	
_____	
Katso tarkat asennusohjeet ajoneuvon luovutustarkastustiedotteesta.	

<b>ENSITARKASTUS</b>	
Ajokilometrit: _____	Allekirjoitus / nimen selvennys:
Aukioloajat: _____	
Päiväys: _____	
Jälleenmyyjän nro: _____	
Huomautukset: _____	
_____	
Katso huoltotaulukko tämän käsikirjan osasta Huolto	

Huolto	
Ajokilometrit: _____ Aukioloajat: _____ Päiväys: _____ Jälleenmyyjän nro: _____ Huomautukset: _____ _____	Allekirjoitus / nimen selvennys:
Katso huoltotaulukko tämän käsikirjan osasta Huolto	

Huolto	
Ajokilometrit: _____ Aukioloajat: _____ Päiväys: _____ Jälleenmyyjän nro: _____ Huomautukset: _____ _____	Allekirjoitus / nimen selvennys:
Katso huoltotaulukko tämän käsikirjan osasta Huolto	

**Huolto**

Ajokilometrit:

Aukioloajat:

Päiväys:

Jälleenmyyjän  
nro:

Huomautukset:

Allekirjoitus / nimen  
selvennys:

Katso huoltotaulukko tämän käsikirjan osasta Huolto



Huolto	
Ajokilometrit:	Allekirjoitus / nimen selvennys:
Aukioloajat:	
Päiväys:	
Jälleenmyyjän nro:	
Huomautukset:	
Katso huoltotaulukko tämän käsikirjan osasta Huolto	

Huolto	
Ajokilometrit:	Allekirjoitus / nimen selvennys:
Aukioloajat:	
Päiväys:	
Jälleenmyyjän nro:	
Huomautukset:	
Katso huoltotaulukko tämän käsikirjan osasta Huolto	

**Huolto**

Ajokilometrit:

\_\_\_\_\_

Aukioloajat:

\_\_\_\_\_

Päiväys:

\_\_\_\_\_

Jälleenmyyjän  
nro:

\_\_\_\_\_

Huomautukset:

\_\_\_\_\_

\_\_\_\_\_

Allekirjoitus / nimen  
selvennys:

Katso huoltotaulukko tämän käsikirjan osasta Huolto

Huolto	
Ajokilometrit: _____ Aukioloajat: _____ Päiväys: _____ Jälleenmyyjän nro: _____ Huomautukset: _____ _____	Allekirjoitus / nimen selvennys:
Katso huoltotaulukko tämän käsikirjan osasta Huolto	

Huolto	
Ajokilometrit: _____ Aukioloajat: _____ Päiväys: _____ Jälleenmyyjän nro: _____ Huomautukset: _____ _____	Allekirjoitus / nimen selvennys:
Katso huoltotaulukko tämän käsikirjan osasta Huolto	

**Huolto**

Ajokilometrit:

\_\_\_\_\_

Aukioloajat:

\_\_\_\_\_

Päiväys:

\_\_\_\_\_

Jälleenmyyjän  
nro:

\_\_\_\_\_

Huomautukset:

\_\_\_\_\_

\_\_\_\_\_

Allekirjoitus / nimen  
selvennys:

Katso huoltotaulukko tämän käsikirjan osasta Huolto

Huolto	
Ajokilometrit: _____ Aukioloajat: _____ Päiväys: _____ Jälleenmyyjän nro: _____ Huomautukset: _____ _____	Allekirjoitus / nimen selvennys:
Katso huoltotaulukko tämän käsikirjan osasta Huolto	

Huolto	
Ajokilometrit: _____ Aukioloajat: _____ Päiväys: _____ Jälleenmyyjän nro: _____ Huomautukset: _____ _____	Allekirjoitus / nimen selvennys:
Katso huoltotaulukko tämän käsikirjan osasta Huolto	

**Huolto**

Ajokilometrit:

\_\_\_\_\_

Aukioloajat:

\_\_\_\_\_

Päiväys:

\_\_\_\_\_

Jälleenmyyjän  
nro:

\_\_\_\_\_

Huomautukset:

\_\_\_\_\_

\_\_\_\_\_

Allekirjoitus / nimen  
selvennys:

Katso huoltotaulukko tämän käsikirjan osasta Huolto

# HUOLTOTOIMENPITEET

Tämä osa sisältää perushuoltotoimenpiteiden ohjeet.

Koska jotkin huoltotoimenpiteet ovat monimutkaisia, niiden suorittamiseen tarvitaan hyviä mekaanikkotaitoja.

Monet huoltotoimenpiteet täytyy teettää valtuutetulla Can-Am On-Road -jälleenmyyjällä, korjaamolla tai valitsemasi asiantuntijalla.

Jollet tunne voivasi suorittaa näitä toimia, ota yhteys Can-Am On-Road -jälleenmyyjään, korjaamoon tai valitsemaasi henkilöön.

## VAROITUS

**Sammuta moottori ja noudata näitä huoltotoimenpiteitä huoltaessasi ajoneuvoasi. Ellet noudata asianmukaisia huoltotoimenpiteitä, kuumat tai liikkuvat osat, sähkölaitteet, kemikaalit tai jotkut muut vaaratilanteet voivat aiheuttaa loukkaantumisen.**

## Moottoriöljy

### Suositteltu moottoriöljy

Rotax®-moottorit on kehitetty ja validoitu XPS®-öljyn käyttöön.

BRP suosittelee käyttämään aina sen omaa XPS-moottoriöljyä tai vastaavan tasoista öljyä.

Moottorille sopimattoman öljyn käytöstä aiheutuneet vahingot eivät kuulu BRP:n rajoitetun takuun piiriin.

Suositteltu XPS-moottoriöljy

Osasynteettinen 5W40-öljy

Jos suositeltua XPS-moottoriöljyä ei ole saatavilla:

- Käytä synteettistä tai osasynteettistä SAE-nelitahtimoottoriöljyä, joka täyttää tai ylittää seuraavat voiteluaineluokitukset.

- Tarkista aina, että öljykanisterin API-merkinnässä on ainakin yksi mainituista kirjainyhdistelmistä.
  - API-luokitus SN tai
  - JASO MA2

### Moottoriöljyn pinnantason varmistus

#### TÄRKEÄÄ

**Moottorin käyttö väärällä öljymäärällä voi vaurioittaa vakavasti moottoria. Noudata tätä menetelmää saadaksesi tarkan moottoriöljyn tason lukeman.**

Moottoriöljyn pinnan tason tarkastusta tehtäessä moottorin on oltava normaalissa toimintalämpötilassa.

#### TÄRKEÄÄ

**Jos öljyn tasoa säädetään moottorin ollessa kylmä, öljyä saattaa täytyä liikaa.**

1. Aja vähintään 15 km(9 mi).
2. Pysäköi ajoneuvo lujalle, tasaiselle alustalle ja seisontajarru.
3. Anna moottorin käydä tyhjäkäynnillä 10 minuuttia.

## VAROITUS

**Pakokaasut sisältävät myrkyllistä hiilimonoksidia, joka kerääntyy nopeasti suljetussa tai huonosti ilmastoidussa tilassa. Tämä voi aiheuttaa vahingoittumisen tai kuoleman. Käytä moottoria vain hyvin ilmastoidussa tilassa, joka ei ole suljettu.**

#### TÄRKEÄÄ

**Jos öljyn tasoa säädetään moottorin ollessa kylmä, öljyä saattaa täytyä liikaa.**

4. Pysäytä moottori.

## TÄRKEÄÄ:

Moottoriöljyn tason tarkastus tulee suorittaa kahden minuutin kuluessa moottorin sammuttamisesta.

5. Irrota oikea sivuhuoltokansi. Katso *Koripaneelit*.
6. Ruuvaa mittatikku irti ja poista se.

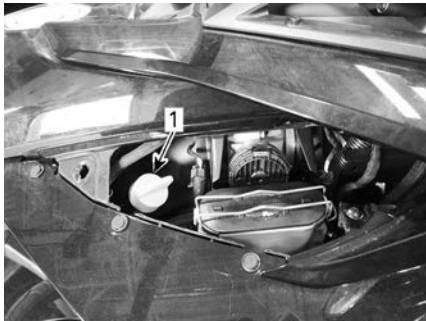

### TYYPILLINEN

1. Öljyn mittatikku
7. Pyyhi mittatikku.
8. Asenna mittatikku **takaisin ja kierre se kokonaan** paikalleen.
9. Ruuvaa mittatikku irti ja poista se uudelleen.
10. Tarkista moottoriöljyn määrä mittatikusta. Sen pitäisi olla ylemmän merkin kohdalla tai lähellä sitä.

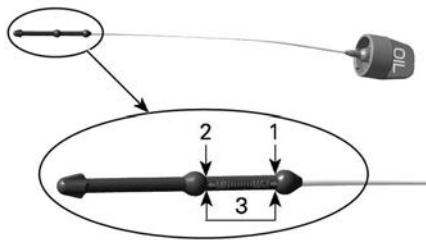

1. MAKS.
2. MIN.
3. Toimintasäde, 500 ml (17 fl oz (US))

## Öljyn taso ala- (MIN) ja ylämerkin (MAX) välillä:

1. Älä lisää öljyä.

2. Aseta mittatikku huolellisesti paikalleen ja kiristä se.
3. Asenna oikea sivuhuoltokansi.

## Öljyn taso alle alamerkin (MIN):

1. Lisää noin 500 ml (17 fl oz (US)) suositeltua öljyä.

## TÄRKEÄÄ:

Ala- (MIN) ja ylämerkin (MAX) välinen öljymäärä on 500 ml (17 fl oz(US)).

2. Käynnistä moottori uudelleen ja anna käydä 10 minuuttia tyhjäkäynnillä.

## ⚠ VAROITUS

**Pakokaasut sisältävät myrkyllistä hiilimonoksidia, joka kerääntyy nopeasti suljetussa tai huonosti ilmastoidussa tilassa. Tämä voi aiheuttaa vahingoittumisen tai kuoleman. Käytä moottoria vain hyvin ilmastoidussa tilassa, joka ei ole suljettu.**

## TÄRKEÄÄ

**Jos öljyn tasoa säädetään moottorin ollessa kylmä, öljyä saattaa täytyä liikaa.**

3. Pysäytä moottori.
4. Tarkasta öljymäärä uudelleen.

## TÄRKEÄÄ:

Moottoriöljyn tason tarkastus tulee suorittaa kahden minuutin kuluessa moottorin sammuttamisesta.

5. Toista edellä mainitut vaiheet, kunnes öljyn pinnan taso on mittatikun ala- ja ylämerkin välillä. **Älä täytä liikaa.**
6. Aseta mittatikku huolellisesti paikalleen ja kiristä se.
7. Asenna oikea sivuhuoltokansi.



## Moottoriöljyn ja öljynsuodattimen vaihtaminen

1. Varmista ennen öljyn vaihtamista, että ajoneuvo on tasaisella alustalla.

### TÄRKEÄÄ

**Moottoriöljy ja moottorin öljynsuodatin on vaihdettava samanaikaisesti. Öljynvaihto on suoritettava moottorin ollessa lämmin.**

### ⚠ HUOMIO

**Moottoriöljy voi olla erittäin kuuma.**

2. Irrota seuraavat oikean puolen koripaneelit, katso *Kori*:
  - Sivuhuoltokansi
  - Sivupaneeli
3. Puhdista tyhjennystulpan ympäristö öljypohjan kannen alta.
4. Aseta öljypohjan kanne alle sopiva tyhjennysastia.
5. Avaa säiliön tyhjennystulppa ja hävitä tiivistealuslevy sekä O-renkaat.

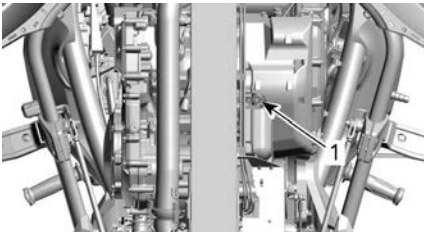

### TYYPILLINEN

1. Tyhjennystulppa
6. Irrota mittatikku.
7. Varaa riittävästi aikaa ja anna kaikesta öljyn valua pois.
8. Puhdista magneettisen tyhjennystulpan ympäristö kytkimen kannessa.
9. Aseta kytkimen kannen alle sopiva tyhjennysastia.
10. Avaa magneettinen tyhjennystulppa ja hävitä tiivisterengas.

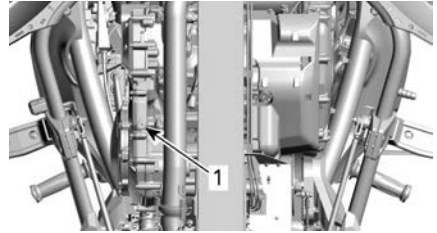

### TYYPILLINEN

1. Magneettinen tyhjennystulppa
11. Irrota öljynsuodattimen kansi ja hävitä O-renkaat.
12. Irrota ja hävitä öljynsuodatin.

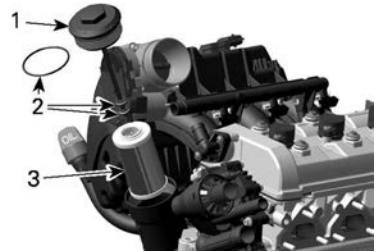

1. Öljynsuodattimen kansi
2. O-renkaat
3. Öljynsuodatin

13. Varaa riittävästi aikaa ja anna kaikesta öljyn valua pois kytkimen kannesta.
14. Tarkasta öljynsuodattimen aukko ja puhdista mahdollinen lika ja epäpuhtaudet.
15. Puhdista tyhjennystulpan magneetti.
16. Asenna **UUDET** tiivistealuslevyt ja O-renkaat, ja asenna molemmat tyhjennystulpat paikalleen.

### TÄRKEÄÄ

**Älä koskaan käytä tyhjennystulpan tiivistealuslevyä ja O-renkaita uudelleen irrotettuasi ne. Vaihda se aina uuteen.**

17. Tiukenna tyhjennystulpat ohjeiden mukaan.

Kiristysmomentti	
Tyhjennystulpa (öljypohjan kansi)	28 ± 2 Nm (21 ± 1 lbf-ft)

Kiristysmomentti	
Magneettinen tyhjennystulpa (kytkimen kansi)	20 ± 2 Nm (15 ± 1 lbf-ft)

18. Laita **UUSI** moottorin öljynsuodatin paikalleen.
19. Asenna **Uudet** O-renkaat öljynsuodattimen kanteen.
20. Asenna öljynsuodattimen kansi ja kiristä määritettyyn kireyteen.

Kiristysmomentti	
Öljynsuodattimen kansi	25 ± 3 Nm (18 ± 2 lbf-ft)

21. Kaada öljysäiliöön tarvittava määrä suositeltua moottoriöljyä.
22. Asenna mittatikku takaisin ja kierrä se kokonaan paikalleen.
23. Tarkasta moottoriöljyn taso. Katso tämän kappaleen kohta *Moottoriöljyn pinnan tason tarkastus*.

### TÄRKEÄÄ

**Varmista, että öljynpaineen merkivalo sammuu viiden sekunnin kuluttua moottorin käynnistämisestä. Jos öljynpaineen merkivalo PALAA yli viiden sekunnin kuluttua moottorin käynnistämisestä, SAMMUTA MOOTTORI ja tarkasta öljymäärä uudelleen.**

24. Varmista, ettei öljynsuodattimen kannen, magneettisen tyhjennystulpan (kytkimen kansi) tai tyhjennystulpan (öljypohjan kansi) alueilla näy vuotoa.
25. Asenna kaikki irrottamasi korin osat takaisin paikoilleen.

26. Hävitä jäteöljy paikallisten määräysten mukaan.

## Ilmansuodatin

### Ilmansuodattimen irrotus

1. Irrota vasemman kyljen huolto-  
luukku, katso tarvittaessa kohta *Koripaneelit* kappaleesta *Varusteet*.
2. Irrota ilmansuodattimen kannen kiinnitysruuvit.

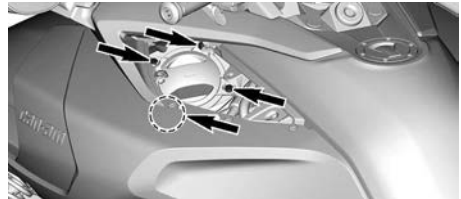

### TYYPILLINEN

3. Irrota T- ja Limited-mallien muoviniitit ja siirrä johtosarja syrjään.

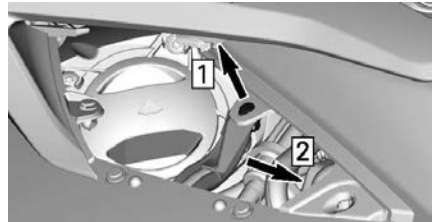

### T- JA LIMITED-MALLIT

1. Irrota muoviniitti
2. Siirrä sähköankkuri paikaltaan

4. Irrota ilmansuodatin.

### TÄRKEÄÄ

**Irrota ilmansuodatin hitaasti, jotta pölyä tai roskaa ei pääse putoamaan imuilman äänenvaimentimen puhtaalle alueelle (ilmansuodattimen taakse).**

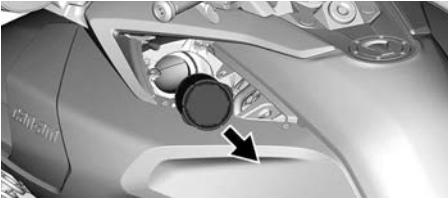

**TYYPILLINEN – IRROTA ILMANSUODATIN IMUILMAN ÄÄNENVAIMENTIMESTA.**

### Tarkasta ilmansuodatin

Tarkasta ilmansuodattimen puhtaus ja että siinä ei ole vaurioita.

#### TÄRKEÄÄ

Ei ole suositeltavaa käyttää paineilmaa paperisuodattimen puhdistamiseen. Se saattaa vaurioittaa paperikuituja ja huonontaa suodattimen suodatuskykyä pölyisessä ympäristössä.

#### TÄRKEÄÄ

Älä pese paperisuodatinta millään puhdistusaineella.

#### TÄRKEÄÄ

Tarkasta imuilman äänenvaimennin ja poista pöly ja roskat. Varo puhaltamasta tai siirtämistä mitään moottorin ilmanoton puhtaalle puolelle (ilmansuodattimen taakse).

#### TÄRKEÄÄ

Poista pöly ja roskat, jos niitä on päätyntä imuilman äänenvaimentimen puhtaalle puolelle (ilmansuodattimen taakse). Puhdista hiukkaset vetämällä, älä työnnä niitä sisäänpäin.

### Ilmansuodattimen asennus

1. Varmista ennen ilmansuodattimen paikalleen asettamista, että renkas, jonka päällä ilmansuodatin lepää, on tasainen ja oikeassa asennossa.
2. Varmista, että ilmansuodatin tulee oikeaan asentoon.

#### TÄRKEÄÄ:

Suodattimessa on paikka, johon merkitään uuden suodattimen asennuksen päivämäärä ja kilometrilukema.

3. Kohdista ilmansuodattimen kansi imuilman äänenvaimentimeen.
4. Kiristä ruuvit tähden muotoon.

Kiristysmomentti	
Ilmansuodattimen kannen ruuvit	3 ± 0,5 Nm (27 ± 4 lbf-in)

5. Siirrä T- ja Limited-mallien johtosarjaa ja asenna muoviniitti.

### Moottorin jäähdytysneste

#### Suosittelut moottorin jäähdytysneste

#### TÄRKEÄÄ

Käytä aina erityisesti alumiini-moottoreille tarkoitettua, korrosionestoainetta sisältävää etyleeniglykolipakkasnestettä.

Jäähdytysnesteen pilaantumisen estämiseksi käytä aina samaa merkkiä ja vahvuusastetta. Älä koskaan sekoita eri merkkejä tai vahvuuksia keskenään, ellei jäähdytysjärjestelmää ole kunnolla huuhdeltu ja täytetty uudelleen.

Vaihda ilmansuodatin tarvittaessa; noudata huoltotaulukon suosituksia ja ota huomioon käyttöolosuhteet (erityisesti pölyinen käyttöympäristö).

<b>Suosittelua XPS-jäähdytysneste</b>
Pitkäikäinen esisekoitettu jäähdytysneste
<b>Jos suositeltua XPS-tuotetta ei ole saatavana</b>
Käytä esisekoitettua (50 % / 50 %) etyyli glykoli-jäähdytysnesteä, jonka silikaattipitoisuus on alhainen ja joka on tarkoitettu erityisesti alumiinisille polttomoottoreille.

### **Moottorin jäähdytysnestetason tarkastus**

Tarkista jäähdytysnesteen määrä seuraavasti moottorin ollessa kylmä:

1. Pysäköi ajoneuvo lujalle, tasaiselle alustalle.
2. Avaa etutavaratila.
3. Irrota etuhuoltokansi, ks. *Kori*.
4. Tarkista jäähdytysnesteen määrä oikealla puolella sijaitsevasta jäähdytysnestesäiliöstä. Jäähdytysnesteen on oltava näkyvässä hiukan yli kylmän tason (COLD) merkin yläpuolella.

### **TÄRKEÄÄ:**

Jos moottori on kuuma, jäähdytysnesteen on oltava näkyvässä ylittämättä kuuman tason (HOT) merkkiä.

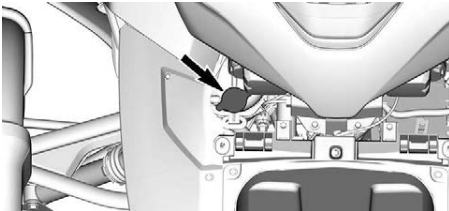

5. Lisää tarvittaessa jäähdytysnestettä, kunnes sen pinta on hieman yli COLD-tason merkin. Käytä suppiolia, jotta nestettä ei loisku yli.

**Älä täytä liikaa.**

6. Lopeta jäähdytysnesteen lisääminen, kun jäähdytysnestettä näkyy putkessa.

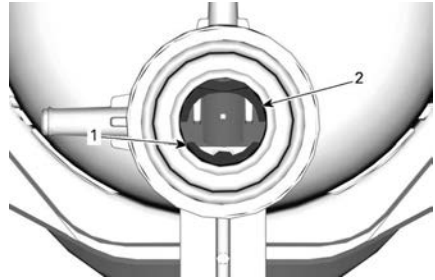

1. Jäähdytysnesteen kylmän tason (COLD) viiteviiva
  2. Jäähdytysnesteen kuuman tason (HOT) viiteviiva
7. Asenna huoltokansi takaisin paikoilleen.

### **TÄRKEÄÄ:**

Usein lisää jäähdytysnestettä tarvittava jäähdytysjärjestelmä viittaa vuotoihin tai moottoriongelmiin. Ota yhteys valtuutettuun Can-Am On-Road-jälleenmyyjään.

### **Jäähdyttimen tuuletin**

1. Poista tarvittaessa kaikki lika etusäleiköistä.

**TÄRKEÄÄ**

**Älä puhdista painepesurilla, koska se voi vahingoittaa jäähdyttimen lamelleja. Puhdista vain paineilmailla takaa päin (puhalla ilmaa takasuunnasta eteenpäin).**

2. Pääset käsiksi jäähdyttiimiin irrottamalla etusäleikön ruuvit.



### ETUSÄLEIKÖN RUUVIT

3. Irrota etusäleikkö vetämällä sitä.

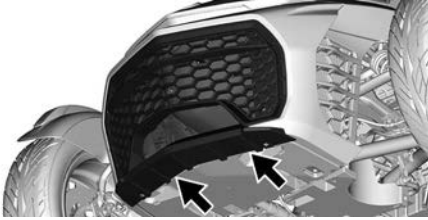

## Akku

### Akun sijainti

Akku sijaitsee etutavaratilassa. Avaa etutavaratila päästäksesi käsiksi akkuun.

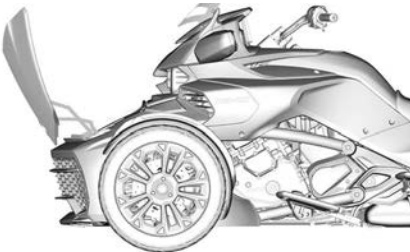

### TYYPILLINEN – ETUTAVARATIILA AVATTU

Irrota kori.

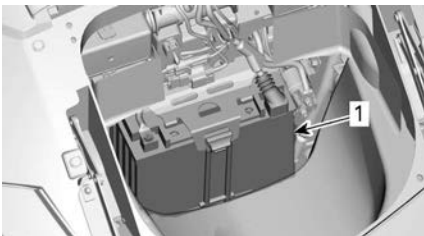

1. Akku

## Akun lataus

Ajoneuvo on varustettu niin kutsutulla huoltovapaalla akkutyypillä. Akku on täysin suljettu, joten siihen ei tarvitse lisätä vettä eikä tarkistaa akkuhapon määrää. Akku voi tarvita latausta, jos ajoneuvolla ei ole ajettu vähintään yhteen kuukauteen.

Älä koskaan vaihda akkua itse, akun vaihtamisen saa suorittaa vain valtuutettu Can-Am On-Road -jälleenmyyjä.

### ⚠ VAROITUS

**Älä käytä perinteisiä lyijyhappoakkuja. Perinteisen lyijyhappoakun ylivuotoletkusta saattaa vuotaa akkuhappoa. Happoa saattaa vuotaa myös, jos akkuhappokotelo on haljennut tai vaurioitunut, jolloin happo aiheuttaa vakavia syöpymiä.**

Voit ladata akun sen ollessa paikoillaan ajoneuvossa.

Lataamiseen voidaan käyttää vakioakkulatureita. Jos akku on tyhjä, se voidaan apukäynnistää auton akun avulla (katso kohta *Korjaus matkan varrella*).

Kotilatauksessa voidaan käyttää "kestolaturia" hidastamaan akun latausta. Sen tyyppinen laturi voidaan antaa olla kytkettynä akkuun pidemmän aikaa vahingoittamatta akkua. Noudata aina laturin ohjeissa mainittua latausaikaa.

### TÄRKEÄÄ

**Noudata akkulaturisi mukana olevia ohjeita. Väärä akun lataaminen voi vahingoittaa akkua.**

Lataa akku seuraavasti:

1. Avaa etutavaratila.
2. Irrota kori, katso *Koripaneelit*.
3. Kytke ensin PUNAINEN (+) johto vastaavaan napaan.

## TÄRKEÄÄ

**Kytke aina PUNAINEN (+) johto ensiksi välttääksesi ajoneuvon sähköjärjestelmän vauriot.**

4. Kytke MUSTA (-) johto vastaavaan napaan.

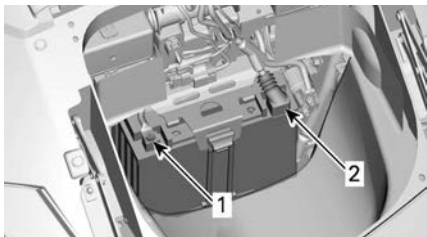

1. MUSTA (-) napa
2. PUNAINEN (+) napa

5. Käynnistä akkulaturi. Latausaika riippuu latausvirrasta.

Kun akku on ladattu:

6. Irrota ensiksi MUSTA (-) johto.

## TÄRKEÄÄ

**Irrota aina MUSTA (-) johto ensiksi välttääksesi ajoneuvon sähköjärjestelmän vauriot.**

7. Irrota sitten PUNAINEN (+) johto.
8. Aseta kori takaisin paikalleen ja sulje etutavaratila.

## Variaattorihihna

Tarkasta silmämääräisesti vetohihnan linjaus ja kunto ennen jokaista ajokertaa.

Ainoastaan valtuutetun Can-Am On-Road -jälleenmyyjän tulisi suorittaa vetohihnan linjaaminen ja kireyden säätö kappaleen *Huoltotaulukko* mukaan.

### Vetohihnan linjaaminen

. Jos hihna ulottuu ketjupyörän ulko-reunan yli, linjauta se valtuutetulla

Can-Am On-Road -jälleenmyyjä mahdollisimman pian.

## TÄRKEÄÄ:

Hihna EI SAA olla kosketuksissa ETUHAMMASPYÖRÄN laipan kanssa.

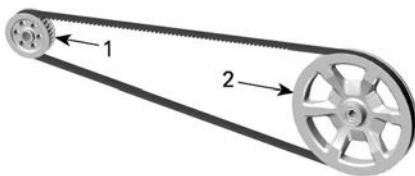

### TYYPILLINEN

1. Etuhammaspyörä
2. Takahammaspyörä

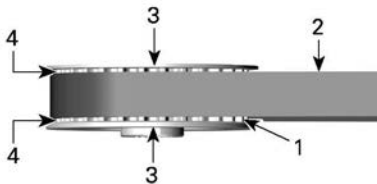

### TYYPILLINEN – ETUJOUSITUS

1. Etuhammaspyörän hammas
2. Hihna
3. Hammaspyörän laippa
4. Laipan ja hinnan välinen rako

### Vetohihnan kuluneisuus

Tarkasta vetohihna ajoneuvon ollessa tasaisella alustalla ja vaihde vapaalla, moottori sammuksissa. Sinulla on myös oltava riittävästi tilaa – sinun liikutettava ajoneuvoa eteenpäin tai taaksepäin, jotta voit tarkastaa hihnan koko pituudeltaan.

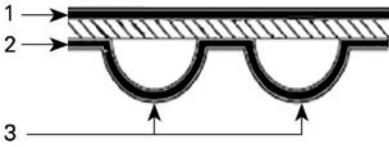
**VETOHIIHMAN PINNAT**

1. Ulkopinta
2. Hammastuspuolen pinta
3. Hammas

Tarkasta seuraavien puutteiden varalta:

Kuluneisuus	Tarvittava toimenpide
Hyvä kunto 	Ei mitään
Hiushalkeamia 	Tarkkaile kuntoa
Pieniä lohkeamia 	Tarkkaile kuntoa
Avoimia halkeamia 	Vaihda hihna
Suuri kuluma 	Vaihda hihna
Puuttuva hammastus 	Vaihda hihna

Kuluneisuus	Tarvittava toimenpide
Hihnan kudus kulunut, sisäosat näkyvillä 	Vaihda hihna
Kivivaurio 	Vaihda hihna

**TÄRKEÄÄ:**

Hiushalkeamat eivät edellytä hihnan vaihtamista, mutta hihnan kuntoa on tarkkailtava jatkuvasti – hiushalkeamat saattavat johtaa avoimiin halkeamiin tai puuttuvaan hammastukseen, jolloin hihna on vaihdettava. Hihnan keskiosan vauriot edellyttävät myös jossain vaiheessa hihnan vaihtoa, mutta halkeamien ylettyessä hihnan reunaan, vika edellyttää välittömiä toimenpiteitä.

Kun vetohihna vaihdetaan, on vaihdettava myös hammaspyörät uuden hihnan käyttöänsä lisäämiseksi.

**Vetohihnan kireys**

Jos tunnet ajaessasi, että vetohihna tärisee, pitää ääntä tai hyppää hammaspyörän hammastuksen yli, säädätä hihnan kireys valtuutetulla Can-Am On-Road -jälleenmyyjä mahdollisimman pian. Pidä tätä asiaa silmällä erityisesti sisäänajon aikana (ensimmäiset 1 000 km(600 mi)).

## Pyörät ja renkaat

### ⚠ VAROITUS

Renkaat, jotka eivät ole suositeltua tyyppiä tai jotka ovat vaurioituneet, kuluneet kulumisosoittimen osoittamia rajoja enemmän tai joissa on virheellinen rengaspaine, voivat aiheuttaa hallinnan menetyksen. Uudet renkaat eivät toimi tehokkaimmillaan, ennen kuin sisäänajo on tehty. Jarrutus-, ohjaus- ja VSS:n teho voivat olla alentuneet, joten ole erityisen varovainen. Renkaat edellyttävät noin 300 km:n (200 mi) sisäänajon säännöllisesti jarruttaen. Ellei renkailla jarruteta säännöllisesti, niiden kuluminen suorituskyykyiseen käyttökuuntoon kestää kauemmin.

Renkaat on suunniteltu erityisesti tähän ajoneuvoon. Käytä ainoastaan BRP:n suosittelemia vyörenkaita, joita on saatavana vain valtuutetuilta Can-Am On-Road -jälleenmyyjiltä.

Kun takarengas on poistettu tai korvattu, tee seuraavat toimenpiteet:

- Tarkasta ja puhdista takahammaspöyrän laakerointi. Vaihda kuluneet tai vahingoittuneet osat.
- Tarkasta ja puhdista taka-akselin laakerointi. Vaihda kuluneet tai vahingoittuneet osat.
- Korvaa ja voitele taka-akselin laakerien tiivisteet.
- Korvaa ja voitele taka-akselin O-renkaat.
- Tarkasta ja puhdista taka-akselin väliholkit. Vaihda kuluneet tai vahingoittuneet osat.

Kun takapyörä on poistettu tai korvattu, tee seuraavat toimenpiteet:

- Korvaa takapyörän mutteri.
- Korvaa ja voitele taka-akselin laakerien tiivisteet.
- Korvaa ja voitele taka-akselin O-renkaat.

- Tarkasta kumivaimentimen kunto. Vaihda kuluneet tai vahingoittuneet osat.

### Rengaspaine

Käytä suositeltua kylmäpainetta optimaalisuorituskykyä ja kulumista varten. Ali- tai ylipaine saattaa aiheuttaa epätasaisia kulumisen muotoja.

Suosittelut rengaspaine löytyy renkaan merkinnästä, joka sijaitsee oikeanpuoleisen huoltokannen sisäpuolella.

Sään lämpötilan vaihdellessa renkaan täyttöpaineet muuttuvat myös. 6 °C:n (43 °F) pudotus voi aiheuttaa vastaavan 7 kPa:n (1 lbf/in<sup>2</sup>) pudotuksen täyttöpaineessa. Tarkista rengaspaineesi usein ja säädä ne oikeaan paineeseen.

### TÄRKEÄÄ:

Vasemman- ja oikeanpuoleisen renkaan välinen paine-ero ei saa olla yli 3,4 kPa (,5 lbf/in<sup>2</sup>).

### Vaurioituneet renkaat

Tarkasta kaikki renkaat:

- Viiltojen, lovien ja halkeamien varalta.
- Renkaan sivut ja kulutuspinna pulistumien tai painumien varalta.
- Renkaan sivut ja kulutuspinna nauhojen tai muiden asiaankuulumattomien esineiden varalta.
- Huonosti istuvan vanteen tai viallisen renkaan venttiilin aiheuttaman ilmavuodon (sihisevä ääni) varalta.

Jos jokin edellä esitetyistä vaurioista ilmenee, korjauta tai vaihdata rengas niin pian kuin mahdollista valtuutetulla Can-Am On-Road -jälleenmyyjällä.

### Renkaiden kulutuspinnan kuluneisuus

Tarkasta renkaan kulutuspinnan minimisvyvyys kulutuspinnan kuluneisuutta



osoittavien merkkien avulla (kovat kumipalkit, jotka on puristettu renkaan runkoon; numero 1 alla olevassa kuvassa). Tarkasta renkaan kulutuspinna kolmesta kohtaa:

- Ulkoreunasta
- Keskellä
- Sisäreunasta.

Kulutuspinnan kulumista osoittavat merkit tulevat näkyviin kulutuspinnan tasolle silloin, kun pinta on kulunut minimisyvytteensä. Kun vähintään yksi kulutuspinnan kuluneisuutta osoittava merkki ylittää pinnan, korjauta tai vaihdata rengas niin pian kuin mahdollista valtuutetulla Can-Am On-Road -jälleenmyyjällä.

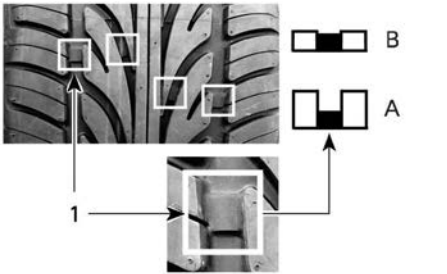

#### RENKAIDEN KULUNEISUUS

1. Kulutuspinnan kuluneisuutta osoittava merkki

A. Sopiva pinnan syvyys

B. Kulutuspinnan minimisyvyys, vaihda rengas

Kulutuspinnan kulumisen epätasaisesti on normaalia riippuen tieolosuhteista ja siitä, kuinka ajoneuvoa ajetaan. Eturenkaiden ulko- tai sisäreunat ja takarenkaan pinta keskellä kuluu epätasaisesti riippuen siitä, ajetaanko ajoneuvolla tasaisesti vai aggressiivisesti.

#### Renkaiden pyörintä

Kierrätä renkaita, kun niiden kulutuspinnan syvyys on 4 mm/5/32. Tämä maksimoi renkaiden käyttöiän.

### ⚠ VAROITUS

**Renkaat on suunniteltu pyörimään vain yhteen suuntaan. Älä vaihda vasenta ja oikeaa eturenkasta keskenään. Renkaat on irtotettava vanteelta renkaiden kierrättämistä varten. Jos asennat renkaan väärälle puolelle, pitoa on vähemmän ja saatat menettää ajoneuvon hallinnan.**

### ⚠ HUOMIO

**Älä pyöritä vannetta sen pinnoista, sillä sormesi saattaa jäädä kiinni pyörän ja jarrusatulan väliin.**

#### Renkaan rekisteröintikaavake

Jos joudumme suorittamaan renkaita koskevan takaisinkutsun, me voimme tavoittaa sinut vain jos meillä on nimesi ja osoitteesi. BRP rekisteröi ajoneuvon valmistajan ominaisuudessa renkaan tunnistusnumeron (TIN) ja sitä vastaavan ajoneuvon tunnistusnumeron (VIN) (katso kappale *Ajoneuvon tunnistaminen*) ja ajoneuvon nykyisen omistajan tiedot.

Jos vaihdat jonkin ajoneuvosi renkaita, sinun on täytettävä "Renkaan rekisteröintikaavake" ja lähetettävä se valmistajan asiakaspalveluosastolle. Saat renkaan rekisteröintikaavakkeen valtuutetulta Can-Am On-Road -jälleenmyyjältä.

#### Jarrut

### ⚠ VAROITUS

**Uudet jarrut eivät toimi tehokkaimmillaan, ennen kuin sisäänajo on tehty. Jarrutesteho voi olla alentunut, joten ole erityisen varovainen. Jarrut edellyttävät noin 300 km:n (200 mi) sisäänajon säännöllisesti jarruttaen. Ellei jarruilla jarruteta säännöllisesti, niiden kuluminen suorituskykyiseen käyttökuuntoon kestää kauemmin.**

## Jarrunestetason tarkistus

Käytä ainoastaan DOT 4 -jarrunestettä avaamattomasta astiasta.

Tarkista jarrunesteen määrä seuraavasti:

1. Pysäköi ajoneuvo lujalle, tasaiselle alustalle.
2. Irrota oikealta puolelta sivuhuoltokansi ja sivupaneeli. Katso *Koripaneelit*.
3. Tarkista jarrunesteen määrä säiliössä. Jarrunesteen määrän tulisi molemmissa olla minimimerkin (MIN.) yläpuolella.

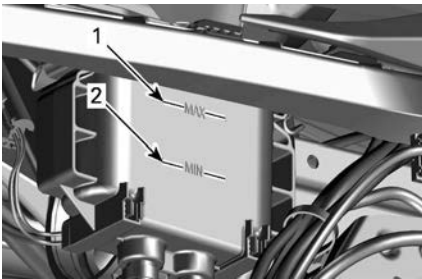

1. Jarrunesteen maksimitason merkki (MAX.)
2. Jarrunesteen minimitaso merkki (MIN.)

4. Lisää nestettä tarvittaessa. Katso *Jarrunesteen lisääminen*.

### ⚠ HUOMIO

Vähäinen jarrunesteen määrä saattaa merkitä vuotoja tai kuluneita jarrupaloja. Ota yhteys valtuutettuun Can-Am On-Road -jälleenmyyjään.

## Jarrunesteen lisääminen

1. Puhdista ja irrota täyttöaukon korkki.

### ⚠ VAROITUS

Puhdista täyttöaukon korkki ennen sen irrottamista. Käytä ainoastaan DOT 4 -jarrunestettä avaamattomasta astiasta.

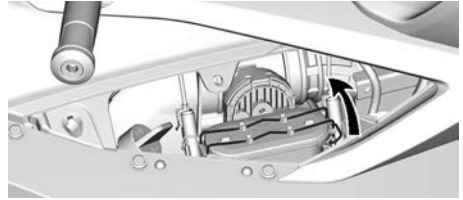

2. Lisää nestettä MAX-merkkiin saakka.

### TÄRKEÄÄ:

Jarrupalojen vaihto nostaa jarrunesteen tasoa. Jos vaihto tehdään jarrunesteen ollessa maksimitasolla, jarrunestettä voi roiskua yli.

### TÄRKEÄÄ

Jarruneste saattaa vaurioittaa maalattuja pintoja ja muovisia osia. Pyyhi kaikki roiskeet pois.

3. Asenna täyttökorkki takaisin ja lukitse se paikalleen.
4. Asenna oikean puolen sivuhuoltokansi ja sivupaneeli takaisin.

## Jarrujärjestelmän varmistus

Etu- ja takajarrut ovat hydrauliset levyjarrut. Nämä jarrut ovat itsesäätyvät eivätkä vaadi säätöä.

Myöskään jarrupoljinta ei tarvitse säätää.

Pidä jarrut hyvässä toimintakunnossa tarkastamalla seuraavat seikat *huolto-aulukon* mukaisesti:

- Ettei koko jarrujärjestelmässä ole nestevuotoja.
- Ettei jarrupoljin tunnu sienimäisen nihkeältä.
- Etteivät jarrulevyt ole liian kuluneet ja pinta huono.
- Etteivät jarrupalat ole kuluneet, vaurioituneet tai löysällä.

Jos jarrujärjestelmässä on ongelmia, ota yhteys valtuutettuun Can-Am On-Road -jälleenmyyjään.

## Ajovalot

### Ajovalojen kohdennuksen varmistus

1. Varmista, että renkaat on täytetty kunnolla. Katso *Rengaspaine ja enimmäiskuormitus* -merkintä.
2. Aseta ajoneuvo 10 m (33 ft) testipinnan eteen kuvan mukaisesti. Varmista, että ajoneuvo on tasaisella alustalla.

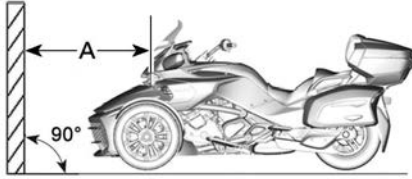

#### TYYPILLINEN

- A. 10 m (33 ft)

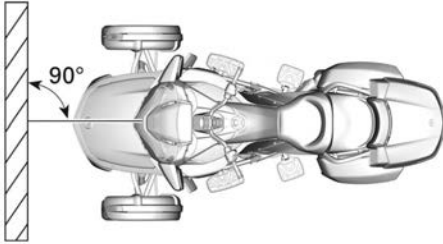

#### TYYPILLINEN

3. Merkitse testipinnalle neljä viivaa maanpinnan suuntaisesti seuraavasti:

Viivat testipinnalla	
Viiva A	677 mm (26 21/32 in)
Viiva B	627 mm (24-11/16 in)
Viiva C	565 mm (22-1/4 in)
Viiva D	515 mm (20-9/32 in)

4. Pyydä kuljettajaa istumaan kuljettajan istuimelle.
5. Valitse **kaukovalo**.

6. Ajovalo on oikein suunnattu, kun ajovalon valokeilan kohdistuspiste (kirkkain piste) on ylempien merkien välissä.

### Kaikki mallit

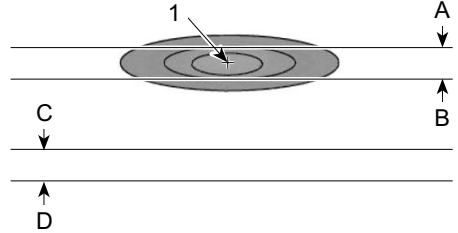

#### TYYPILLINEN – AJOVALON HEIJASTUS TESTIPINNALLA – KAUKOVALO

1. Kohdistuspiste

- A. 677 mm (26 21/32 in) maanpinnasta  
 B. 627 mm (24 11/16 in) maanpinnasta  
 C. 565 mm (22 1/4 in) maanpinnasta  
 D. 515 mm (20 9/32 in) maanpinnasta

7. Valitse lähivalo.
8. Ajovalo on oikein suunnattu, kun ajovalon valokeilan kohdistuspiste (kirkkain piste) on alempien merkien välissä.

### Kanada/Yhdysvallat

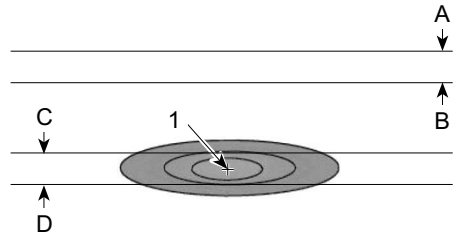

#### TYYPILLINEN – AJOVALON HEIJASTUS TESTIPINNALLA – LÄHIVALO

1. Kohdistuspiste

- A. 677 mm (26 21/32 in) maanpinnasta  
 B. 627 mm (24 11/16 in) maanpinnasta  
 C. 565 mm (22 1/4 in) maanpinnasta  
 D. 515 mm (20 9/32 in) maanpinnasta

**Kaikki paitsi Kanada/ Yhdysvallat**

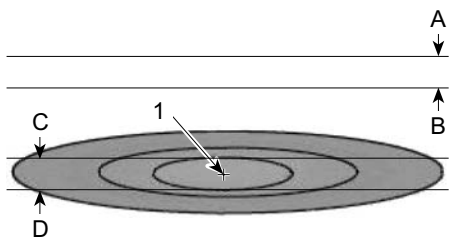

**TYYPILLINEN – AJOVALON HEIJASTUS TESTIPIINNALLA – LÄHIVALO**

**1. Kohdistuspiste**

- A. 677 mm (26 21/32 in) maanpinnasta
- B. 627 mm (24 11/16 in) maanpinnasta
- C. 565 mm (22 1/4 in) maanpinnasta
- D. 515 mm (20 9/32 in) maanpinnasta

**TÄRKEÄÄ:**

Vasemmanpuoleista liikennettä käytävissä maissa valon huipun tulee sijaita ajoneuvon vasemmalla puolella.

**Valon suuntauksen säätäminen**

**Kaukovalot – S-mallit**

1. Irrota etuhuoltokansi. Katso *Varusteet*.
2. Säädä kutakin ajovaloa kääntämällä ajovalon säädintä, joka sijaitsee ajovalon kotelossa. Vastapäivään kääntäminen nostaa ja myötäpäivään kääntäminen laskee ajovaloa. Säädä kummatkin ajovalot samalla tavalla.

**TÄRKEÄÄ:**

Älä ylitä kireysmomenttia 1,5 Nm (13 lbf-in).

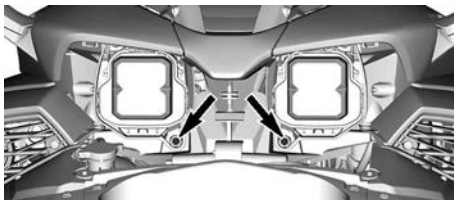

**Kaukovalot – T- ja Limited-mallit**

1. Irrota etuhuoltokansi. Katso *Varusteet*.
2. Säädä kutakin ajovaloa kääntämällä ajovalon säädintä, joka sijaitsee ajovalon kotelossa. Vastapäivään kääntäminen nostaa ja myötäpäivään kääntäminen laskee ajovaloa. Säädä kummatkin ajovalot samalla tavalla.

**TÄRKEÄÄ:**

Älä ylitä kireysmomenttia 1,5 Nm (13 lbf-in).

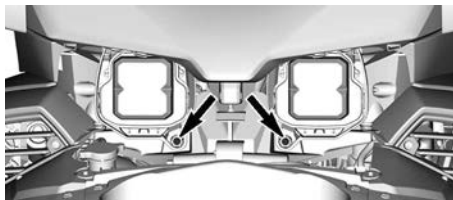

**Läihvalo**

1. Irrota sivupaneeli ja sivuhuoltokansi. Katso *Koripaneelit*.
2. Säädä valokeilan korkeutta kiertämällä yläsäätöruuvia. Säädä kummatkin ajovalot samalla tavalla.

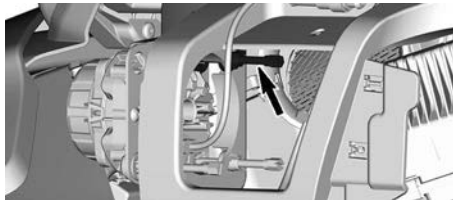

# AJONEUVON HOITO

## Ajoneuvon puhdistus

Älä puhdista ajoneuvoa korkeapainepesurilla (kuten autopesuun käytettävät), koska se saattaa vahingoittaa tiettyjä ajoneuvon osia.

### TÄRKEÄÄ

Älä puhdista tuulilasia emäksisellä tai hapollisella puhdistusaineella, polttoaineella tai liuottimella, jotta vältät tuulilasin vaurioitumisen.

### TÄRKEÄÄ

Mattapinnalla ei käytetä vahaa, suihkeita tai muita tavalliselle maalipinnalle käytettäviä tuotteita. Älä pese hankaavilla materiaaleilla. Älä käytä mekaanisia puhdistusaineita tai kiillotusaineita, äläkä hankaa pintaa voimakkaasti.

Puhdista ajoneuvo seuraavasti:

1. Huuhtelee ajoneuvo perusteellisesti vedellä, jotta löysä lika irtoaa.
2. Pese ajoneuvo pehmeällä, puhtaalla kankaalla. Käytä pesuun vettä, johon on sekoitettu mietoa puhdistusainetta, kuten erityisesti moottoripyörien tai autojen puhdistukseen tarkoitettua saippuaa.

### TÄRKEÄÄ:

Lämpimällä vedellä on hyvä poistaa ötoköitä tuulilasista ja etupelleistä.

3. Kun peset ajoneuvoa, puhdista myös mahdollinen rasva ja öljy. Voit käyttää huoltotuotetta tai mietoa rasvanpoistoainetta. Noudata puhdistusaineiden valmistajien ohjeita tarkasti.

### Pesuaine XPS Roadster

4. Kuivaa ajoneuvo säämiskällä tai pehmeällä pyyhkeellä.

## Ajoneuvot mattapinnoilla

### TÄRKEÄÄ

Älä käytä vahaa, suihkeita tai muita tavalliselle maalipinnalle käytettäviä tuotteita. Älä pese hankaavilla materiaaleilla. Älä käytä mekaanisia puhdistusaineita tai kiillotusaineita, äläkä hankaa pintaa voimakkaasti.

Pese mattapinta käsin pehmeällä pesukintaalla ja miedolla puhdistusaineella, joka sopii mattapinnalle. Jos haluat poistaa esimerkiksi hyönteisiä, käytä pehmeää sientä ja mietoa liuotainetta. Kostuta alue ennen puhdistusta. Hiero kevyesti.

Tämä maalipinta saattaa vaatia useammin tapahtuvaa puhdistusta.

## Ajoneuvon suojaaminen

Laita hiomatonta vahaa muoviosiin.

### TÄRKEÄÄ

Älä vahaa tai kiillota mattapintoja (mukaan lukien mattamaalilla maalattuja kohtia).

Pinta	Suositus
Kiiltävät maalipinnat	Käytä vain hiomatonta vahaa, joka on turvallinen kirkkaille maalipinnoille
Mattapinnat	Älä käytä vahaa.

### TÄRKEÄÄ

Älä käytä tuulilasin kiillottamiseen mitään muoviosien puhdistus-/kiillotusainetta.

 **VAROITUS**

Älä laita vinyyli- tai muovisuoja-ainetta istuimille, koska istuimen pinnasta tulee liukas, jolloin kuljettaja tai matkustaja voivat luisua ajoneuvon kyydistä.

---

# VARASTOINTI JA AJOKAUTTA EDELTÄVÄT VALMISTELUT

## Säilytys

Jos ajoneuvolla ei ajeta vähintään neljään kuukauteen, kuten talven aikana, oikeanlaiset varastointitoimenpiteet ovat tarpeellisia, jotta ajoneuvo säilyy hyvässä kunnossa.

BRP suosittelee, että annat valtuutetun Can-Am On-Road -jälleenmyyjän, korjaamon tai valitsemasi asiantuntijan suorittaa täydelliset varastointitoimenpiteet ajoneuvollesi. Jos kuitenkin haluat mieluummin tehdä sen itse, noudata seuraavia alla esitettyjä toimenpiteitä.

### *Valmistele ajoneuvo varastointia varten näin*

1. Tarkasta ajoneuvo ja vie se huoltoon valtuutetulle Can-Am On-Road -jälleenmyyjälle, korjaamoon tai valitsemallesi henkilölle kunnossapitoa, korjausta tai mahdollista vaihtoa varten.

### **TÄRKEÄÄ:**

Yhdysvaltain ja Kanadan kansalaiset: ks. *US EPA Emission Performance Warranty*, joka on sisällytetty *takuun* osaan tiedoksi liittyen takuuvaatimuksiin.

2. Vaihda moottoriöljy ja öljynsuodatin. Hae palveluja valtuutetulta Can-Am On-Road -jälleenmyyjältä, jostain korjaamosta tai valitsemaltasi henkilöltä huoltamista, korjaamista tai osien vaihtamista varten.
3. Tarkasta moottorin jäähdytysnesteen, jarrunesteen ja kytkinnesteen määrä.
4. Täytä polttoainesäiliö, lisää polttoaineen stabiloimisainetta ja käytä moottoria estääksesi polttoainesäiliön ruostumisen ja polttoaineen pilaantumisen. Noudata tarkkaan polttoaineen stabiloimisainesäiliössä olevia ohjeita.
5. Laita renkasiin tarvittava määrä ilmaa, jotta paine on oikea.
6. Puhdista ajoneuvo.
7. Voitele kaikki säätövaijerit, salvat ja avainurat sekä kaikkien vipujen saranakohdat.
8. Sulje ja lukitse kaikki säilytyslokerot.
9. Suojaa ajoneuvo valoa läpäisemättömällä suojapeitolla (esim. tarkoitukseen valmistetulla suojapeitteellä). Vältä käyttämästä muovipeitettä tai vastaavalla päällystettyä peitettä, joka ei hengitä. Sellainen materiaali estää ilmanvaihdon ja kerää lämpöä ja kosteutta.
10. Varastoi ajoneuvo kuivaan, auringonvalolta suojattuun tilaan, jonka lämpötila ei vaihtele päivittäin suuremmin.
11. Lataa akku kerran kuukaudessa suositellulla 2 A:n latausvirralla. Akkua ei tarvitse poistaa ajoneuvosta.

## **Ajokautta edeltävä valmistelu**

Säilytyskauden jälkeen ajoneuvo on valmistettava käyttöä varten ja tarkastettava ennen ajoa. Toimi seuraavasti:

1. Poista ajoneuvon peitteet.
2. Poista moottorin imuaukon, CVT:n ja pakoputken tukkiputket.
3. Puhdista ajoneuvo.
4. Lataa akku tarvittaessa.
5. Suorita käyttöä edeltävä tarkastus, suorita sitten testiajo hitaalla nopeudella.

Tämä sivu on jätetty tarkoituksella tyhjäksi



# **KORJAUSTOIMENPITEET MATKAN VARRELLA**

# VIANETSINNÄN OHJEITA

## TÄRKEÄÄ

**Jos ajoneuvoasi ei voi ajaa, vaan se on kuljetettava, älä hinaa sitä – hinaaminen voi vakavasti vaurioittaa ajoneuvon vetojärjestelmää. Katso yksityiskohtaiset tiedot tämän jakson kappaleesta ajoneuvon kuljettaminen.**

## Ei vaihda vapaalle

Jos vaihteisto ei voi vaihtaa vapaalle, kun ajoneuvo ei liiku:

1. Moottorin käyntinopeus nostetaan automaattisesti n. 1 300 kierrokseen minuutissa ja palautetaan sitten tyhjäkäyntinopeudelle.
2. Tätä yritetään enintään 3 kertaa.
3. Jos tämä ei auta, yritä vaihtaa uudelleen ylös- tai alaspäin.

## Ei vaihda

Kuljetuta ajoneuvo lähimpään Can-Am On-Road -myyntiliikkeeseen.

## Moottori ei käynnisty

### Vianetsintä

#### 1. MOOTTORI EI PYÖRI

Monitoimimittaristossa rullaavaa turvallisuusviestiä ei ole kuitattu.

- *Lue turvallisuusviesti ja paina sitten Toimintatilapainiketta (MODE).*

Moottorin pysäytyspainike on POIS PÄÄLTÄ -asennossa (OFF).

- *Varmista, että moottorin pysäytyspainike on PÄÄLLÄ-asennossa (ON).*

Virta-avain on POIS PÄÄLTÄ -asennossa (OFF).

- *Käännä virta-avain PÄÄLLÄ-asentoon (ON).*

Akku on tyhjä tai huonot liitokset.

- *Tarkasta akun lataus. Lataa tarvittaessa (katso Huoltotoimenpiteet).*
- *Tarkasta akun liitännät etutavaratilassa (katso Huoltotoimenpiteet).*

Sulake palanut.

- *Tarkasta sulakkeen kunto (katso tämän kappaleen kohta Sulakkeiden ja valojen vaihtaminen).*

Vaihde on päällä.

- *Paina jarrupoljinta, jos vaihteisto on päällä.*

Avainta ei ole luettu. Jos ajonestojärjestelmä ei pysty lukemaan avainta, moottori ei käynnisty. Seuraavissa tapauksissa ajonestojärjestelmä ei pysty lukemaan avainta:

- Virheellinen mikrosiru
- Suuri metalliesine lähellä avainta
- Sähkölaite lähellä avainta
- Toinen elektronisesti koodattu avain lähellä pääavainta
- Toinen voimakas sähkömagneettinen kenttä avaimen alueella
- *Jos moottori ei käynnisty ja avaimen liittyvästä virheestä näytetään ilmoitus, tarkista ettei mikään edellä mainituista tilanteista ole voimassa. Jos ongelma jatkuu vaikkei näin ole, ota yhteys valtuutettuun Can-Am On-Road -jälleenmyyjääsi.*

#### 2. MOOTTORI PYÖRII MUTTEI KÄYNNISTY

Vähän polttoainetta

- *Täytä polttoainesäiliö Katso Perustoimenpiteet.*

Heikko akku.











- *Tarkasta akun lataus. Lataa tarvittaessa (katso Huoltotoimenpiteet).*
- *Tarkasta akun liitännät etutavaratilassa (katso Huoltotoimenpiteet).*

Moottorin hallintajärjestelmä.



- Tarkasta, palaako ON (PÄÄLLÄ) moottorivian merkkivalossa käynnistettäessä. Hae palveluja valtuutetulta Can-Am On-Road-jälleenmyyjältä, jostain korjaamosta tai valitsemtasi henkilöltä huoltamista, korjaamista tai osien vaihtamista varten. Takuuvaateista on tietoa tämän käsikirjan kohdassa USA:n EPA-päästöjä koskeva takuu.

# MONITOIMIMITTARISTON VIESTIT

Monitoimimittaristossa näkyy tärkeitä tietoja ajoneuvon tilasta. Katso aina mootoria käynnistäessäsi näkykö mittaristossa jokin erityinen viesti tai merkkivalo.

Merkkivalot (häiriöt)		
Merkkivalo	Viesti/ Varoitus	Kuvaus
	CHECK ENGINE	<ul style="list-style-type: none"> <li>– Kaikki viat tai aikaisemmin aktivoituneet viat, jotka edellyttävät huomiota.</li> <li>– Moottorin tehoa ei ole rajoitettu.</li> <li>– Käy mahdollisimman pian valtuutetulla Can-Am On-Road -jälleenmyyjällä.</li> </ul>
	LIMP HOME MODE	<ul style="list-style-type: none"> <li>– Kriittisiä vikoja, jotka edellyttävät diagnoosia mahdollisimman pian.</li> <li>– Moottorin teho on rajoitettu ja/tai moottorin käyttäytymistä muokattu.</li> <li>– * Järjestä ajoneuvosi kuljetus lähimmän valtuutetun Can-Am On-Road -jälleenmyyjän luo.</li> </ul>
	VSS-VIKA	<ul style="list-style-type: none"> <li>– Ajonvakautusjärjestelmän vika.</li> </ul>
	JARRUVIKA Jarruneste vähissä	<ul style="list-style-type: none"> <li>– Tarkista jarrunestejärjestelmä vuotojen varalta.</li> <li>– Tarkista jarrunesteen määrä ja lisää tarvittaessa (katso <i>Huoltotoimenpiteet</i>).</li> </ul>
	JARRUVIKA Seisontajarruvika	<ul style="list-style-type: none"> <li>– Järjestä ajoneuvosi kuljetus lähimmän valtuutetun Can-Am On-Road -jälleenmyyjän luo.</li> </ul>
	SEISONTAJARRU ON PÄÄLLÄ	<ul style="list-style-type: none"> <li>– Vapauta seisontajarru</li> </ul>
	ALHAINEN ÖLJYNPAINEN (LOW OIL PRESSURE)	<ul style="list-style-type: none"> <li>– Pysäytä moottori.</li> <li>– Tarkasta öljyvuotojen varalta.</li> <li>– Tarkasta öljymäärä ja lisää tarvittaessa (katso <i>Huoltotoimenpiteet</i>).</li> </ul>
	EI ÖLJY	<ul style="list-style-type: none"> <li>– Pysäytä moottori.</li> <li>– Tarkasta öljyvuotojen varalta.</li> <li>– Tarkasta öljymäärä ja lisää tarvittaessa (katso <i>Huoltotoimenpiteet</i>).</li> </ul>
	KORKEA AKKUJÄNN. (HIGH BATTERY VOLTAGE)	<ul style="list-style-type: none"> <li>– Ilmoittaa akun korkean jännitteen. Käy mahdollisimman pian valtuutetulla Can-Am On-Road -jälleenmyyjällä.</li> </ul>
	12 V:N AKKU	<ul style="list-style-type: none"> <li>– Järjestelmän ylikuormitus – pysäköi turvalliseen paikkaan.</li> </ul>

Merkkivalot (häiriöt)		
Merkkiva lo	Viesti/ Varoitus	Kuvaus
	WARM UP	– Teho vähenee
	MOOTTORI YLIKUUMA	– Moottorin lämpötila liian korkea.
	HIGH ENGINE TEMPERATURE	<ul style="list-style-type: none"> <li>– Pysähdy ja odota, kunnes moottori on jäähtynyt.</li> <li>– Tarkasta vuotojen varalta.</li> <li>– Tarkasta jäähdytysnesteen määrä ja lisää tarvittaessa (katso <i>Huoltotoimenpiteet</i>).</li> <li>– Jos jäähdytysnesteen määrä on oikea ja ylikuumentuminen jatkuu, ota yhteys valtuutettuun Can-Am On-Road -jälleenmyyjään. Älä käytä moottoria, jos tilanne jatkuu.</li> </ul>
	WRONG KEY	<ul style="list-style-type: none"> <li>– Järjestelmä ei voi lukea avainta (huono yhteys).</li> <li>– Varmista, että avain on puhdas ja kiinnitetty oikein pistokkeeseensa.</li> <li>– Käytä oikeaa avainta tai ota yhteys valtuutettuun Can-Am On-Road -jälleenmyyjään.</li> </ul>
	CHECK DPS	<ul style="list-style-type: none"> <li>– Tarkista moottorivian palava merkkivalo (🔥).</li> <li>– Osoittaa, että dynaaminen ohjaustehostin (DPS) ei toimi oikein.</li> <li>– Käy mahdollisimman pian valtuutetulla Can-Am On-Road -jälleenmyyjällä.</li> </ul>
	SUSPENSION FAULT	<ul style="list-style-type: none"> <li>– Tarkista ilmajousen paine.</li> <li>– Tarkista takajousituksen asentoanturi.</li> <li>– Hanki ajoneuvollesi kuljetus lähimmän valtuutetun Can-Am On-Road -jälleenmyyjän luo, jossa ilmasäätöisen jousituksen vähimmäis-/enimmäisarvojen kalibrointi voidaan vahvistaa.</li> </ul>
	VAIHEISTOVIKA	<ul style="list-style-type: none"> <li>– Irrota avain, odota 20 sekuntia ja laita se taas paikalleen.</li> <li>– Vie ajoneuvo korjattavaksi valtuutettuun Can-Am On-Road -myyntiliikkeeseen.</li> </ul>
	KNOCK	– Moottori nakuttaa (kierros-luku on rajoitettu tämän tilanteen yhteydessä).

<b>Merkkivalot (häiriöt)</b>		
<b>Merkkiva lo</b>	<b>Viesti/ Varoitus</b>	<b>Kuvaus</b>
		<ul style="list-style-type: none"> <li>– Varmista, että käytössä on suositeltu polttoaine.</li> <li>– Tarkasta polttoaineen laatu ja vaihda tarvittaessa.</li> <li>– Jos vika ilmenee edelleen, ota yhteys valtuutettuun Can-Am On-Road -jälleenmyyjään, korjaamoon tai valitsemaasi henkilöön korjausta varten.</li> </ul>
<b>!</b>	YLIVUOTOTILA AKTIIVINEN	– Vapauta kaasusäiliö, jotta ylivuototila poistuu päältä.
<b>!</b>	KAASU ON AUKI	– Vapauta kaasusäiliö, jotta rajoitus poistuu.
<b>!</b>	MOOTTORI SAMMUU	– Moottorin pakollinen sammutustoimenpide, joka johtuu moottorin ylikuumentumisesta tai polttoainepumpun häiriöstä.
	POLTTOAINEMITTA RIN ANTURIN VIKA	– Polttoaineanturin vastuksen arvo on ohjealueen ulkopuolella
	POLTTOAINE VÄHISSÄ	– Polttoaine on vähissä tai polttoainesäiliö on melkein tyhjä.

\*BRP suosittelee, että järjestät ajoneuvosi kuljetuksen, jos vikatila (LIMP HOME) aktivoituu. Jos ajat ajoneuvolla VIKATILASSA, vältä äkillisiä ajoliikkeitä ja aja väliittömästi lähimmän valtuutetun Can-Am On-Road -jälleenmyyjän luo huollettavaksi, ennen kuin ajat jälleen ajoneuvolla. VIKATILASSA moottorin käyntinopeutta ja sitä kautta ajonopeutta rajoitetaan.

Lisäksi voit näytöstä väliaikaisesti katsella tärkeitä ohjeviestejä, jotka toimivat merkkivalojen apuna.

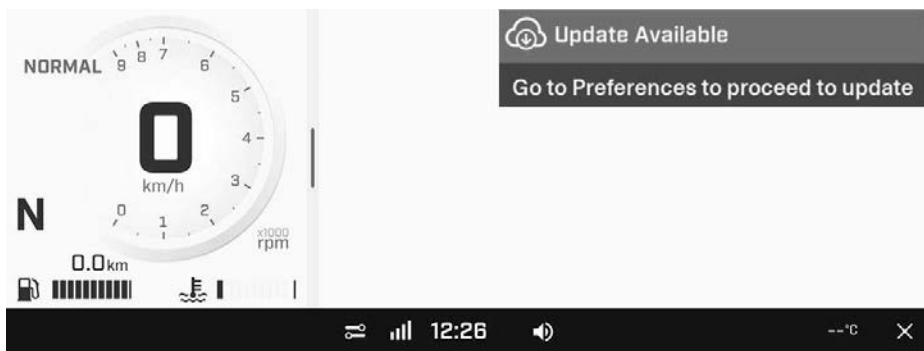

# MITÄ TEHDÄ SEURAAVISSA TAPAUKSISSA

## Kadonneet avaimet

Anna valtuutetun Can-Am On-Road -jälleenmyyjän valmistaa vara-avaimestasi uusi avain mahdollisimman pian. **Jos molemmat avaimet ovat kadonneet**, virtalukko, takatavaratilan avainura ja peräkärryn avainura (jos käytetään BRP-peräkärriä) on vaihdettava ajoneuvon omistajan kustannuksella.

## Rengasrikkko

Jos renkaassa on **suuri** reikä tai viilto sen kulutuspinnassa ja siinä ei ole lainkaan ilmaa, järjestä ajoneuvollesi kuljetus lähimmälle Can-Am On-Road -jälleenmyyjälle. Katso kuljetusta koskevat yksityiskohtaiset tiedot kohdasta *Ajoneuvon kuljettaminen*.

Jos renkaassa on **pieni** naulan tai kiven aiheuttama reikä eikä se ole kokonaan tyhjä, se voidaan korjata väliaikaisesti. Korjaa rengas itsetäyttyvällä renkaan tiivistysaineella tai renkaan korjaussarjalla. Noudata renkaan tiivistysaineen tai renkaan korjaussarjan valmistajan ohjeita renkaan korjauksessa ja korjauta/vaihdata rengas **mahdollisimman pian** valtuutetulla Can-Am On-Road -jälleenmyyjällä.

Kun olet joutunut korjaamaan renkaan väliaikaisesti, aja hitaasti ja varovasti sekä tarkasta säännöllisesti rengaspaineet, kunnes rengas on vaihdettu tai kokonaan korjattu.

## Tyhjä akku

Jos akussa on vähän tai ei lainkaan virtaa, se voidaan apukäynnistää auton akun avulla.

### VAROITUS

**Kytke apukäynnistyskaapelit apukäynnistystoimenpiteissä kuvatulla tavalla. Akuista voi päästä räjähdysalttiita kaasuja, jotka voivat syttyä, jos apukäynnistyskaapelit on kytketty väärin.**

Käynnistä akku seuraavasti:

1. Jos akun käynnistämiseen käytetään toista ajoneuvoa, siirrä toinen ajoneuvo niin lähelle ajoneuvoa kuin mahdollista, mieluiten sen eteen. Varmista, että ajoneuvot eivät kosketa toisiinsa.
2. Vaihda ajoneuvon vaihde **VAPALLE (N)** ja kytke seisontajarru.

### TÄRKEÄÄ:

Seisontajarrua ei voi aktivoida, kun akun jännite on alle 11 V.

3. Sammuta toisen ajoneuvon moottori ja kaikki sähköiset lisälaitteet.
4. Avaa toisen ajoneuvon konepelti.
5. Avaa ajoneuvosi etutavaratila.
6. Varmista, että avain virtalukossa on kohdassa **POIS PÄÄLTÄ (OFF)**.
7. Irrota kori. Katso *Koripaneelit*.
8. Kytke **PUNAISEN (+)** käynnistyskaapelin toinen pää tyhjän akun **POSITIIVISEEN (+)** napaan.
9. Kytke **PUNAISEN (+)** käynnistyskaapelin toinen pää apuna käytettävän ajoneuvon akun **POSITIIVISEEN (+)** napaan.
10. Kytke **MUSTAN (-)** käynnistyskaapelin toinen pää apuna käytettävän ajoneuvon akun **NEGATIIVISEEN (-)** napaan.
11. Kytke **MUSTAN (-)** käynnistyskaapelin toinen pää ajoneuvon **NEGATIIVISEEN (-)** napaan.



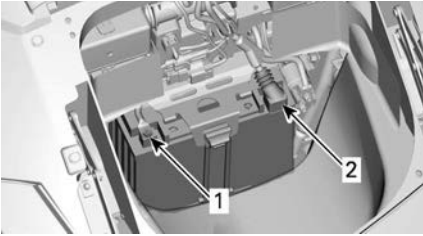

1. MUSTA (-) napa
2. PUNAINEN (+) napa

12. Käynnistä apuna käytettävä ajoneuvo ja käytä sen moottoria joutokäynnillä joitakin minuutteja.
13. Seiso ajoneuvon oikealla puolella, kytke jarrut ja käynnistä moottori. Ellei moottori käynnisty tai pyörii hitaasti, heiluttele käynnistyskaapeleita varmistaaksesi, että ne on hyvin kytketty, ja kokeile uudelleen. Jos se ei vielä käynnisty, starttimoottorin järjestelmässä voi olla ongelma. Järjestä ajoneuvosi kuljetus (katso tämän jakson kappale *Ajoneuvon kuljettaminen*) lähimmän valtuutetun Can-Am On-Road -jälleenmyyjän luo ongelman korjausta varten.
14. Irrota heti moottorin käynnistyttyä molemmat käynnistyskaapelit päinvastaisessa järjestyksessä kuin kytkit ne. Aloita irrottamalla MUSTA (-) kaapeli, joka on kytkettynä ajoneuvoosi.
15. Lataa akku täyteen akkulaturilla (katso *Huoltotoimenpiteet*) tai huoltoasemalla niin pian kuin mahdollista.

Jos moottori sammuu miltei heti apukäynnistyksen jälkeen tai kun käynnistyskaapelit on irrotettu, kyseessä voi olla latausjärjestelmän vika. Järjestä ajoneuvosi kuljetus (katso *Ajoneuvon kuljettaminen*) lähimmän valtuutetun Can-Am On-Road -jälleenmyyjän luo ongelman korjausta varten.

Kun olet ladannut akun, anna valtuutetun Can-Am On-Road -jälleenmyyjän tarkastaa ajoneuvosi.

# POLTTIMON VAIHTO

## Valot

Jos jokin valoista lakkaa toimimasta, vaihda viallisen valon polttimo.

Jos vika ilmenee edelleen, anna valtuutetun Can-Am On-Road -jälleenmyyjän huoltaa ajoneuvosi.

### HUOMIO

**Käännä virtalukko aina POIS PÄÄLTÄ (OFF) -asentoon ennen palaneen polttimon vaihtamista välttääksesi sähköiskun.**

Tarkasta aina vaihtamisen jälkeen, että polttimo toimii.

## Valojen sijainti

### Australia

#### Limited-mallit

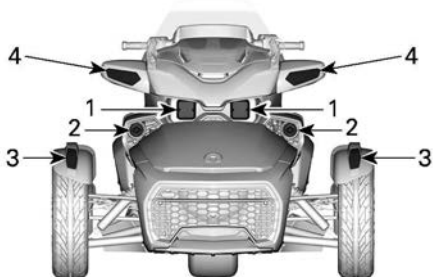

#### EDESSÄ

1. Ajovalot – kaukovalo
2. Ajovalot – lähivalo
3. Sivuvalo
4. Suuntavilkku

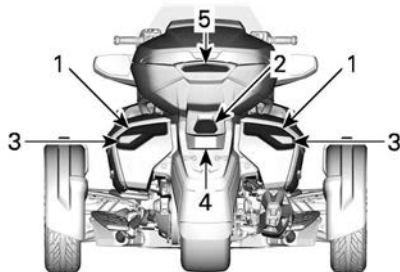

#### TAKANA

1. Taka-/jarruvalo
2. Peruutusvalo
3. Suuntavilkku
4. Rekisterikilven valo
5. Ominaisvalo

# Kanada ja Amerikan yhdysvallat

## S-mallit

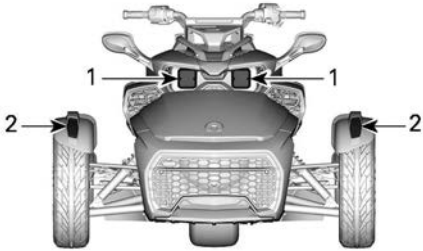

### EDESSÄ

1. Ajovalot
2. Suuntavilkku/sivuvalo

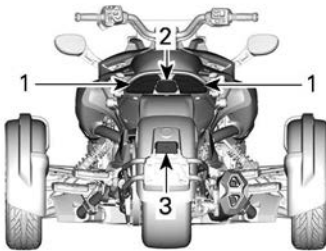

### TAKANA

1. Takavalo/jarruvalo/suuntavilkku
2. Peruutusvalo
3. Rekisterikilven valo

## T-mallit

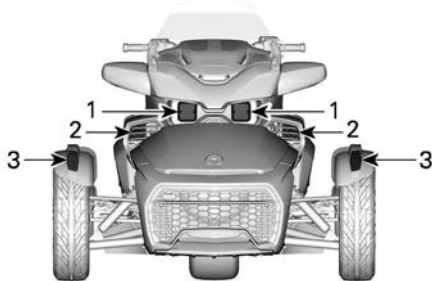

### EDESSÄ

1. Ajovalot
2. Sumuvalo – lisävaruste
3. Suuntavilkku/sivuvalo

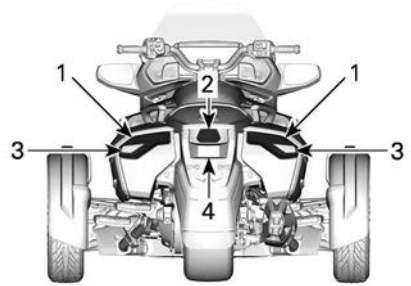

### TAKANA

1. Taka-/jarruvalo
2. Peruutusvalo
3. Suuntavilkku
4. Rekisterikilven valo

## Limited-mallit

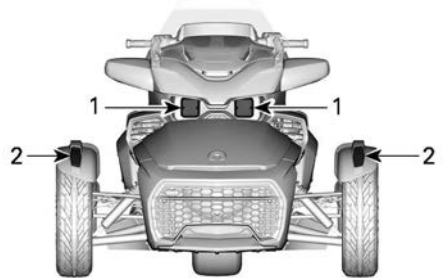

### EDESSÄ

1. Ajovalot
2. Suuntavilkku/sivuvalo

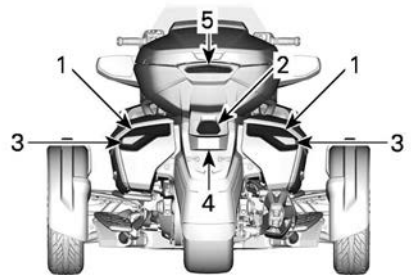

### TAKANA

1. Taka-/jarruvalo
2. Peruutusvalo
3. Suuntavilkku
4. Rekisterikilven valo
5. Ominaisvalo



## Japani

### S-mallit

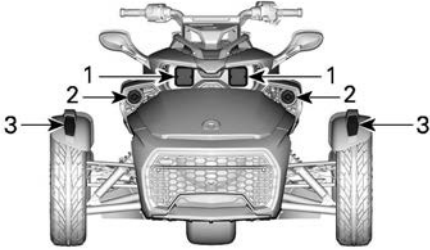

#### EDESSÄ

1. Ajovalot – kaukovalo
2. Ajovalot – lähivalo
3. Suuntavilkku/sivuv valo

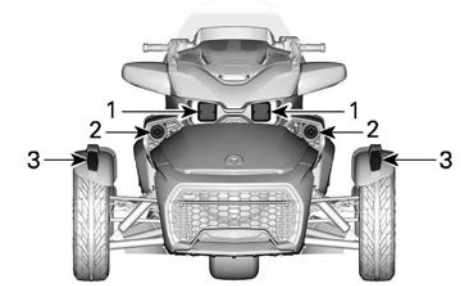

#### EDESSÄ

1. Ajovalot – kaukovalo
2. Ajovalot – lähivalo
3. Suuntavilkku/sivuv valo

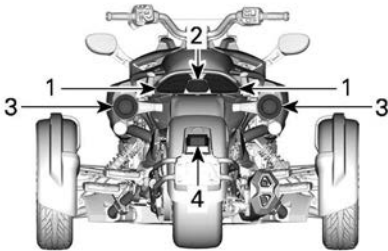

#### TAKANA

1. Taka-/jarruvalo
2. Peruutusvalo
3. Suuntavilkku
4. Rekisterikilven valo

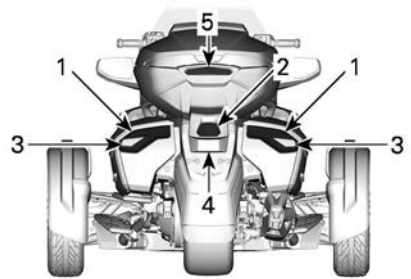

#### TAKANA

1. Taka-/jarruvalo
2. Peruutusvalo
3. Suuntavilkku
4. Rekisterikilven valo
5. Ominaisvalo

### Limited-mallit

## Kaikki muut maat

### S-mallit

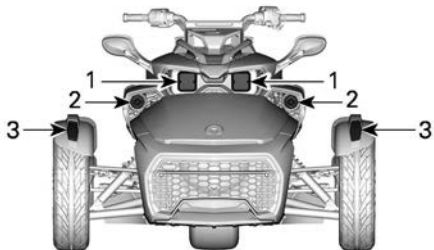

#### EDESSÄ

1. Ajovalot – kaukovalo
2. Ajovalot – lähivalo
3. Suuntavilkku/sivuvalo

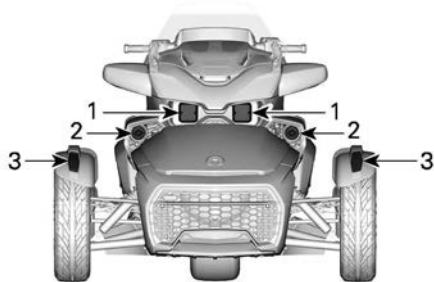

#### EDESSÄ

1. Ajovalot – kaukovalo
2. Ajovalot – lähivalo
3. Suuntavilkku/sivuvalo

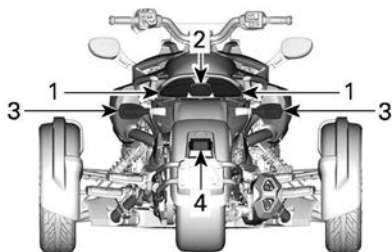

#### TAKANA

1. Taka-/jarruvalo
2. Peruutusvalo
3. Suuntavilkku
4. Rekisterikilven valo

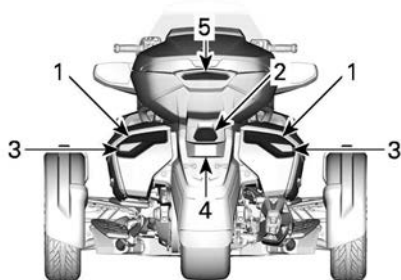

#### TAKANA

1. Taka-/jarruvalo
2. Peruutusvalo
3. Suuntavilkku
4. Rekisterikilven valo
5. Ominaisvalo

### Limited-mallit

## Ajovalon polttimon vaihto

Polttimoa ei tarvitse vaihtaa tässä ajoneuvossa.

Valot ovat LED-valoja. Tämä teknologia on osoittautunut erittäin luotettavaksi.

Siinä harvinaisessa tapauksessa, että jokin valo toimii, tarkastuta valot valtuutetulla Can-Am Off-Road -jälleenmyyjällä, korjaamolla tai valitsemasiasi asiantuntijalla.

## Etuviikun polttimon vaihtaminen

Suuntaviikut on toteutettu LED-valoilla (valodiodit), ja tämä tekniikka on osoittautunut luotettavaksi. Siinä harvinaisessa tapauksessa, että ne eivät toimi, tarkastuta ne valtuutetulla Can-Am On-Road -jälleenmyyjällä.

## Takaviikun polttimon vaihtaminen

### S-mallit

1. Irrota lasi

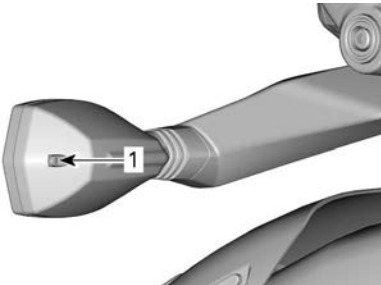

1. Takasuuntaviikun lasin ruuvi

2. Irrota polttimo painamalla se sisään ja kääntämällä sitä vastapäivään.
3. Asenna uusi polttimo painamalla se ensin sisään ja kääntämällä sitä myötäpäivään.
4. Asenna lasi takaisin paikalleen.

## TÄRKEÄÄ

**Kiristä ruuvit asennusvaiheessa sormin.**

## T- ja Limited-mallit

1. Irrota satulalaukku ajoneuvosta, ks. *Satulalaukut*.
2. Irrota ylempi kiinnitysruuvi, joka kiinnittää takavalon tuen satulalaukkuun.



1. Yläkiinnitysruuvi

3. Irrota alemmat kiinnitysruuvit, jotka kiinnittävät takavalon tuen satulalaukkuun, ja irrota takavalon tuki satulalaukusta.

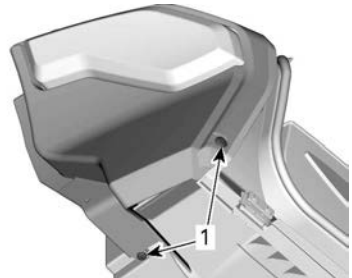

1. Alakiinnitysruuvit

4. Irrota polttimon pidike takavalon tuesta.



1. Irrota polttimon pidike kiertämällä myötäpäivään

5. Irrota polttimo painamalla se sisään ja kääntämällä sitä vastapäivään.
6. Asennus tapahtuu päinvastaisessa järjestyksessä kuin irrotus.

### Taka-/jarruvalon polttimon vaihtaminen

#### S-mallit

1. Irrota matkustajan istuin, katso *Istuimen avaaminen* kappaleesta *Varusteet*
2. Irrota polttimon pidike ajoneuvosta kiertämällä sitä.

#### TÄRKEÄÄ:

Kierrä keskimmäistä ja vasenta polttimon pidikettä vastapäivään. Kierrä oikeaa polttimon pidikettä myötäpäivään.



1. Vasen taka-/jarruvalo
2. Oikea taka-/jarruvalo
3. Peruutusvalo

3. Irrota polttimo painamalla se sisään ja kääntämällä sitä vastapäivään.
4. Asenna uusi polttimo painamalla se sisään ja kääntämällä myötäpäivään.
5. Asenna istuin.

#### T- ja Limited-mallit

Sivuvalot on toteutettu LED-valoilla (valodiodit), ja tämä tekniikka on osoittautunut luotettavaksi. Siinä harvinaisessa tapauksessa, että ne eivät toimi, tarkastuta ne valtuutetulla Can-Am On-Road -jälleenmyyjällä.

### Rekisterikilven valon polttimon vaihto

#### S-mallit

1. Irrota valon kansi.

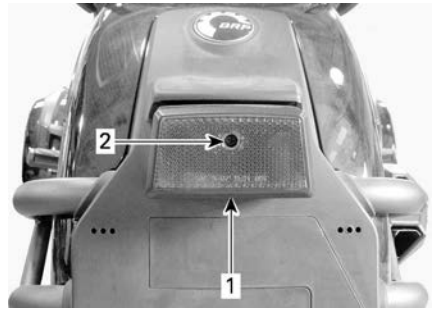

#### TYYPILLINEN

1. Rekisterikilven valo
2. Kannen ruuvi

2. Irrota polttimo painamalla se sisään ja kääntämällä sitä vastapäivään.

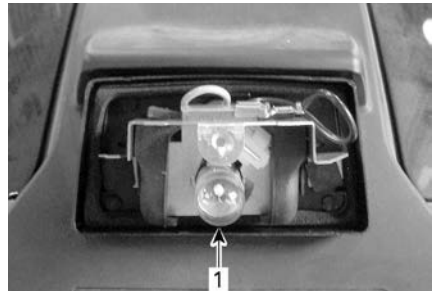

1. Lamppu

3. Asenna uusi polttimo painamalla se ensin sisään ja kääntämällä sitä myötäpäivään.
4. Tarkasta valon toiminta.
5. Asenna valon kansi paikalleen.

#### T- ja Limited-mallit

Sivuvalot on toteutettu LED-valoilla (valodiodit), ja tämä tekniikka on osoittautunut luotettavaksi. Siinä harvinaisessa tapauksessa, että ne eivät toimi, tarkastuta ne valtuutetulla Can-Am On-Road -jälleenmyyjällä.



## **Peruutusvalo**

### **S-mallit**

Katso kappaleessa *Taka-/jarruvalon polttimon vaihto* esitetty toimenpide.

### **T- ja Limited-mallit**

Peruutusvalo on toteutettu LED-valoilla (valodiodit), ja tämä tekniikka on osoittautunut luotettavaksi. Siinä harvinaisessa tapauksessa, että ne eivät toimi, tarkastuta ne valtuutetulla Can-Am On-Road -jälleenmyyjällä.

### **Takasumuvalo**

Takasumuvalo on toteutettu LED-valoilla (valodiodit), ja tämä tekniikka on osoittautunut luotettavaksi.

Siinä harvinaisessa tapauksessa, että se ei toimi, tarkastuta se valtuutetulla Can-Am On-Road -jälleenmyyjällä.

# SULAKKEEN VAIHTO

Jos jokin sähkölaitteista tai lisävarusteista lakkaa toimimasta, tarkasta palaneiden sulakkeiden varalta ja vaihda tarvittaessa.

Jos sähkövika ilmenee edelleen, anna valtuutetun Can-Am On-Road -jälleenmyyjän huoltaa ajoneuvosi.

## Sulakkeiden sijainti

Sulakkeet sijaitsevat etutavaratilassa.

Avaa etutavaratila päästäksesi käsiksi sulakekoteloihin.

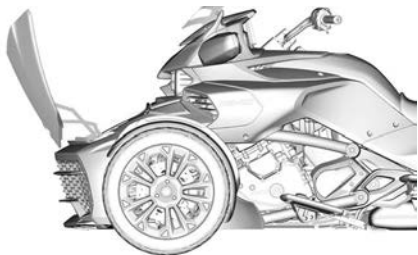

### TYYPILLINEN – ETUTAVARATIILA AVATTU

Irrota kori ajoneuvosta, katso Koripaneelit.

Paina kielekkeitä alas ja poista sulakekotelon kannet varovasti.

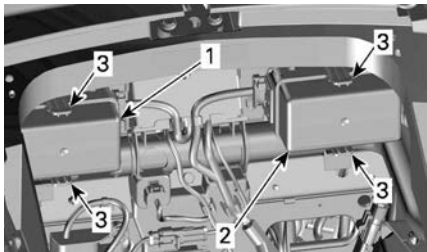

### ETUTAVARATILAN SISÄLLÄ

1. Oikean sulakekotelon kansi
2. Vasemman sulakekotelon kansi
3. Kielekkeet

## Sulakkeiden kuvaus

Katso molempien sulakekoteloiden välissä olevasta tarrasta sulakkeiden tunnistheet.

### Vasen sulakekotelo



### SULAKKEET – VASEN SULAKEKOTELO

Sulake nro	Kuvaus	Arvo
1	Mittaristo / DLC	15 A
2	ECM:n aktivointi / VCM / MSR ja D.E.S.S. / SAS / YRS / PRS	10 A
3	Laturi	10 A
4	PBM	20 A
5	ECM	5 A
6	Ruiskut / sytytyspuolat	15 A
7	TCM:n aktivointi, DPS / mittaristo	10 A
8	H02S / CAPS / polttoainepumppu / EVAP / CSV	15 A

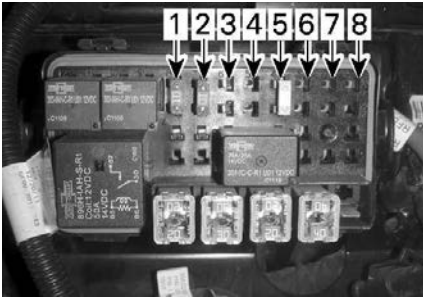
**Oikea sulakekotelo****SULAKKEET – OIKEA SULAKEKOTELO**

Sula ke nro	Kuvaus	Arvo
1	Huomiovalot / pysäköintivalot / kilven valot	15 A
2	Jarruvalot / hätävilkku	10 A
3	Vahvistin (jos varusteena)	15 A
4	EI KÄYTÖSSÄ	
5	Kuormitusuojare le, lisäv.	25 A
6	Johdotus asiakkaan lisävarusteille	10 A
7	EI KÄYTÖSSÄ	
8	EI KÄYTÖSSÄ	

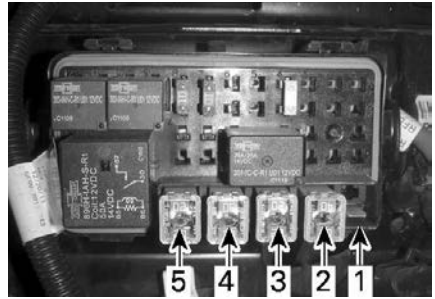
**Vasen JCase-sulakekotelo****JCASE-SULAKKEET – OIKEA SULAKEKOTELO**

Sula ke nro	Kuvaus	Arvo
1	Pääohjaus	40 A
2	DPS	25 A
3	VCN-pumppu	40 A
4	VCN-pumppu	40 A
5	Ei käytössä	

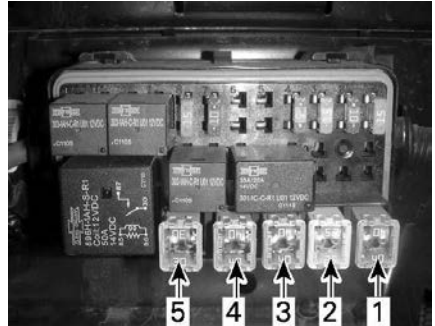
**Oikea JCase-sulakekotelo****JCASE-SULAKKEET – VASEN SULAKEKOTELO**

Sulake nro	Kuvaus	Arvo
1	Jäähdyttimen tuuletin	30 A
2	Lisävarusteet	40 A
3	TCM:n solenoidit	20 A
4	Ajovalot, lähi	30 A
5	Ajovalot, kauko	20 A

### Laturipiirin sulake

Sulakekotelo sijaitsee akun vasemmalla puolella.

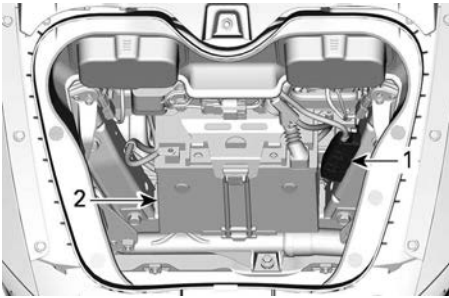

1. Sulakkeenpidin
2. Akku

Tarkista, onko sulake palanut, poistamalla sulakekotelo kansi. Jos päätyliittimien välinen metalliosa on sulanut tai katkennut, sulake on palanut.

Laturi	80 A (vain valtuutettu On-Road-jälleenmyyjä saa vaihtaa)
--------	--

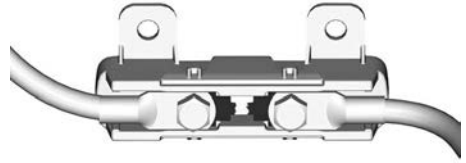

### TÄRKEÄÄ

Älä vaihda palanutta sulaketta vaan kuljetuta ajoneuvo lähimmän Can-Am On-Road -jälleenmyyjän, korjaamon tai valitsemasi henkilön luokse.

### Sulakkeen vaihtaminen

1. Aseta virta-avain asentoon POIS PÄÄLTÄ (OFF).
2. Vedä sulake pois.
3. Tarkasta onko lanka sulanut.

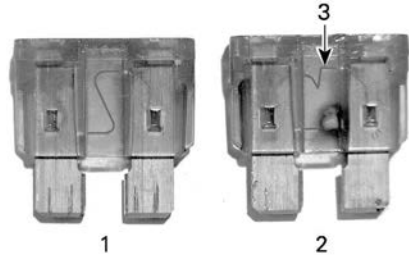

### SULAKE

1. Hyvä sulake
2. Palanut sulake
3. Sulanut lanka
4. Vaihda tilalle samanarvoinen sulake. Varusulakkeet sijaitsevat sulakekotelo kassissa.

### TÄRKEÄÄ

Suurempiarvoisen sulakkeen käyttäminen saattaa aiheuttaa vakavia vaurioita ja aiheuttaa tulipalon.

5. Sulje sulakekotelojen kannet asettamalla kannet sulakekoteloiden päälle ja painamalla varoen kunnes ne napsahtavat kiinni.
6. Sulje sulakekotelojen kannet asettamalla kannet sulakekoteloiden päälle ja painamalla varoen kunnes ne napsahtavat kiinni.
7. Asenna kori ja sulje etutavaratila.

# AJONEUVON KULJETTAMINEN

Jos sinun on kuljetettava ajoneuvoasi, tee se peräkärryllä tai trailerilla, jossa on tasainen pohja ja joka on kooltaan ja kapasiteetiltaan tarkoitukseen sopiva.

## ⚠ HUOMIO

**Jos sinun on työnnettävä ajoneuvoa, työnnä oikealta puolelta, jotta yletyt jarrupolkimeen.**  
**Jos joudut vetämään ajoneuvoa taaksepäin, varo ettei jalkasi jää etupyörän alle.**

## TÄRKEÄÄ

**Älä hinaa tätä ajoneuvoa – hinaaminen voi vaurioittaa ajoneuvon vetojärjestelmää vakavasti.**

Kun otat yhteyttä kuljetuspalveluun, muista varmistaa, että heillä on tasa-pohjainen peräkärri (vaakapohjainen) sekä lastaussilta tai nostosilta ajoneuvon turvallista nostamista varten sekä kiinnitysliinat kiinnittämistä varten. Varmista, että ajoneuvo kuljetetaan asianmukaisesti tässä osassa kuvatujen ohjeiden mukaisesti.

## TÄRKEÄÄ

**Vältä ajoneuvon kiinnittämistä ketjuilla – ne saattavat vahingoittaa pintaa tai muoviosia.**

Menettele seuraavasti kuormataksesi ajoneuvon kuljetusta varten:

1. Vaihda vaihde vapaalle (N).
2. Irrota avain virtalukosta.
3. Laita kiinnitysliina molempien etujousien alatukivarren ympäri.

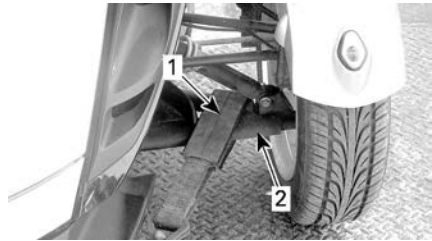

### TYYPILLINEN

1. Hihna
2. Alatukivarsi

4. Kiinnitä liinat vinssin vaijeriin. Jos mahdollista, käytä ketjuja tai lisäliinoja kiinnittääksesi kiinnitysliinat vinssin vaijeriin alla olevan kuvan osoittamalla tavalla. Näin estät puskurin suojan vaurioitumisen.

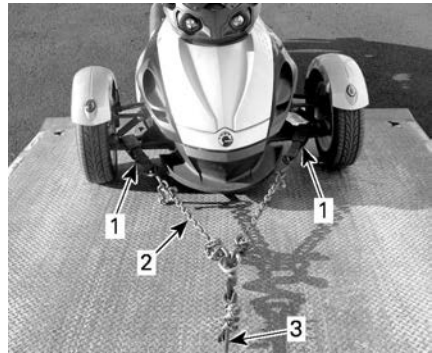

### TYYPILLINEN

1. Kiinnitä liinat etujousituksen alempien tukivarsien ympäri
2. Ketjut estävät puskurin suojan vaurioitumisen
3. Vinssin vaijeri

5. Varmista, että pysäköintijarru on vapautettuna.
6. Vedä ajoneuvo peräkärriin vinssin avulla.
7. Kytke pysäköintijarru päälle.
8. Varmista, että ajoneuvon vaihde on VAPAALLA (N).
9. Kiinnitä eturenkaat liinoilla käyttäen jompaakumpaa alla kuvattua menetelmistä.

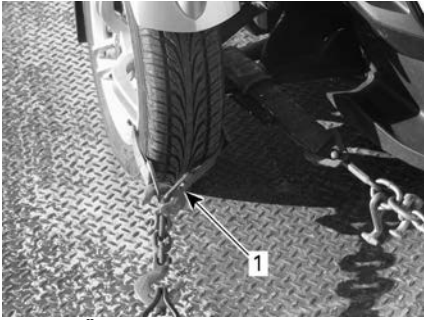

### ETUPYÖRIEN KIINNITYS – TYYPILLINEN-MENETELMÄ 1

1. Kiedo liina kummankin etupyörän vanteen ympäri ja kiinnitä se peräkärryn etuosaan

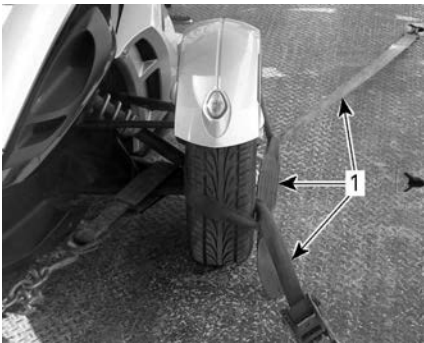

### ETUPYÖRIEN KIINNITYS – TYYPILLINEN-MENETELMÄ 2

1. Kiedo liina kummankin pyörän ympäri ja kiinnitä se peräkärryn etu- ja takaosaan

10. Kuljeta kiinnitysliina ainoastaan takapyörän vanteen sisäpuolelta. Älä kuljeta kiinnitysliinaa takahammaspyörän sisäpuolelta.

## TÄRKEÄÄ

Jos kiinnitysliina kulkee takahammaspyörän sisäpuolelta, vetojärjestelmä saattaa vaurioitua vakavasti.

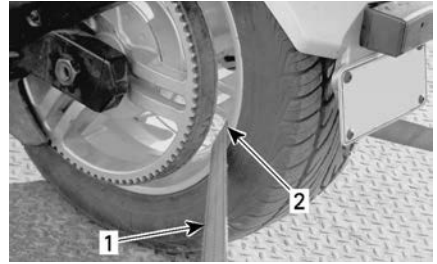

### TAKAPYÖRÄN KIINNITYS – TYYPILLINEN

1. Kiinnitysliina
2. VAIN takapyörän vanteen sisäpuolelta

11. Kiinnitä takapyörän kiinnitysliina lujasti peräkärryn takaosaan hammastetulla lukolla (räikkälukolla).
12. Varmista, että sekä etupyörät että takapyörä on lujasti kiinnitetty peräkärryyn.



### TYYPILLINEN – AJONEUVON KEULA KULKUSUUNTAAN

1. Etu- ja takapyörät kiinnitettyinä tukevasti ja varmasti peräkärryyn

Tämä sivu on jätetty tarkoituksella tyhjäksi



# TEKNISET TIEDOT

# AJONEUVON TUNNISTAMINEN

Ajoneuvosi pääkomponentit (moottori ja runko) tunnistetaan erilaisilla sarjanumeroilla. Näitä numeroita tarvitaan toisinaan takuukysymyksissä, tai ajoneuvosi tunnistamiseen jos se häviää. Valtuutettu Can-Am On-Road -jälleenmyyjä tarvitsee näitä numeroita täyttääkseen takuuhakemukset kunnolla. Suosittelemme, että kaikki ajoneuvon sarjanumerot merkitään muistiin ja annetaan vakuutusyhtiölle.



## TYYPILLINEN – VIN-NUMERON SIJAINTI

1. Keinuvarsi (VIN-kilpi)
2. Alarunko (VIN meistetty oikealle puolelle)

## Ajoneuvon tunnistusnumero

### Australia

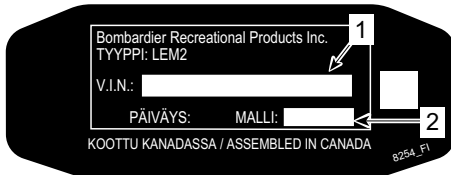

1. VIN (ajoneuvon tunnistusnumero)
2. Mallinnumero

### Kanada ja Amerikan yhdysvallat



1. VIN (ajoneuvon tunnistusnumero)
2. Mallinnumero

### Japani

### Kaikki muut maat

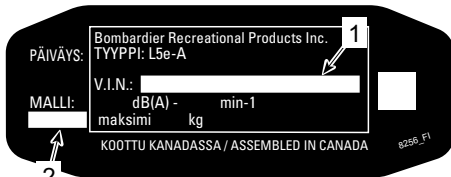

1. VIN (ajoneuvon tunnistusnumero)
2. Mallinnumero

## Moottorin tunnistusnumero

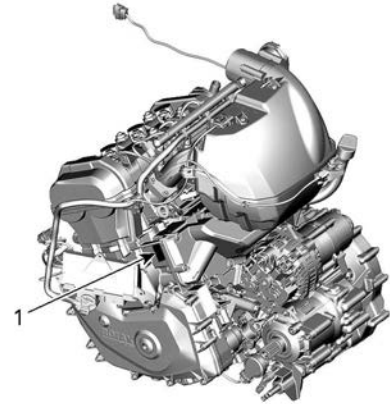

## TYYPILLINEN

1. EIN-numeron (moottorin tunnistusnumero) sijainti

## Ajoneuvon kelpoisuskilvet

### EPA-kelpoisuskilpi

### Pohjois-Amerikan mallit

Tämä kilpi sijaitsee kuljettajan istuimen alla keskirunkopalkissa.

**VEHICLE EMISSION CONTROL INFORMATION**  
**BOMBARDIER RECREATIONAL PRODUCTS INC.**  
 THIS VEHICLE CONFORMS TO U.S. EPA AND CALIFORNIA  
 REGULATIONS APPLICABLE TO MODEL YEAR NEW  
 MOTORCYCLES AND IS CERTIFIED TO AN HC+NOx EMISSION STANDARD  
 OF GRAM/KILOMETER.  
 See operator's guide for maintenance specifications



**AJONEUVON PÄÄSTÖJENHALLINNAN TIEDOT**  
**BOMBARDIER RECREATIONAL PRODUCTS INC.**

TÄMÄ AJONEUVO ON MALLIVUODEN UUSIA MOOTTORIPYÖRIÄ KOSKEVIA  
 USA:N EPA-MÄÄRÄYSTEN JA KALIFORNIAN MÄÄRÄYSTEN MUKAINEN JA  
 SILLE ON MYÖNNETTY G/KM-PERUSTEISEN HC+NOX-PÄÄSTÖSTANDARDIN  
 HYVÄKSYNTÄ.  
 Katso tarkemmat huolto-ohjeet käyttäjän oppaasta.

Engine Displacement		Moottorin iskutilavuus
Engine Family		Moottoriperhe
Permeation Family		Permeation-tuoteperhe
Evaporation Family		Evaporation-tuoteperhe
Exhaust Emission Control System		Pakokaasupäästöt Ohjausjärjestelmä
Idle Speed		Tyhjäkäyntinopeus
Fuel		Polttoaine

704907628\_F1

**TYHJIÖLETKUN REITTI**

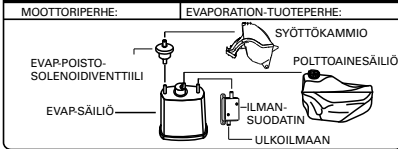

**MOOTTORIPYÖRÄN MELUPÄÄSTÖJEN HALLINNAN TIEDOT**  
 TÄMÄ MOOTTORIPYÖRÄ TÄYTTÄÄ U.S. EPA:N MELUN  
 PÄÄSTÖN PÄÄSTÖN VAATIMUKSET XXX dbA TASOLLA RPM  
 LIITTOVALTION TESTAUSTOIMENPIDEMENETELMÄN MUKAISESTI. TOIMENPIDE  
 MUUTOKSET, JOIDEN TAKIA TÄMÄ MOOTTORIPYÖRÄ YLITTÄÄ LIITTOVALTION  
 MELUSTANDARDIT, OVAT LIITTOVALTION LAKIEN VASTAISIA.  
 KATSO KÄYTTÄJÄN OPAS.

**TYYPILLINEN - POHJOIS-AMERIKAN  
 MALLIT - ISTUIMEN ALLA**

**Euroopan kelpoisuuskilpi**

Tämä kilpi sijaitsee kuljettajan istui-  
 men alla.

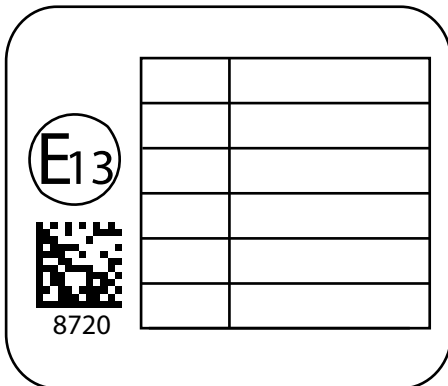

**Vaihtoehtoisen  
 polttoainefuustruktuurin  
 noudatettavuuden merkinnän  
 käyttöönnotto**

**Mallit  
 ulkopuolella**

**Pohjois-Amerikan**



**SIJAITSEE POLTTOAINESÄILIÖN KORKIN  
 LÄHEISYYDESSÄ**

---

# DIGITAALINEN RADIOTAAJUUSTEKNIKKAA KÄYTTÄVÄ KÄYNNISTYKSEN ESTOJÄRJESTELMÄ (RF D.E.S.S. -AVAIN)

Tämä laite on FCC:n sääntöjen osan 15 ja alalla sovellettavien kanadalaisten lupavapautta koskevien RSS-standardien mukainen. Käyttöön liittyy seuraavat kaksi ehtoa: 1) tämä laite ei saa aiheuttaa häiriötä, ja 2) tämän laitteen tulee sietää häiriötä, mukaan lukien häiriöt, jotka voivat aiheuttaa ei-toivottua toimintaa.

Le présent appareil est conforme aux CNR d'Industrie Canada applicables aux appareils radio exempts de licence. L'exploitation est autorisée aux deux conditions suivantes: (1) l'appareil ne doit pas produire de brouillage, et (2) l'utilisateur de l'appareil doit accepter tout brouillage radioélectrique subi, même si le brouillage est susceptible d'en compromettre le fonctionnement.

Muutokset ilman vaatimustenmukaisuudesta vastaavan tahon nimenomaista hyväksyntää voivat mitätöidä käyttäjän oikeuden käyttää laitetta.

IC: 11538A-246416

FCC-tunnus: 2ABBF-246416

# MONITOIMIMITTARISTON LAINSÄÄDÄNTÖÖN LIITTYVÄT TIEDOT

## *Tekniset tiedot*

Digitaalinen äänilähetyks:

- Käyttötaajuusalue: 174 – 240 MHz

Lähetin:

- Bluetooth-käyttötaajuusalue: 2402 – 2 480 MHz
- Bluetooth-versio: 5,0
- Bluetoothin maksimisiirtoteho: +8 dBm

Vastaanotin:

- FM-käyttöalue: 88–108 MHz

## **Valmistaja ja osoite**

Valmistaja:

- Enovation Controls LLC

Osoite:

- 5311 S 122nd E. Ave. Tulsa,  
OK 74146,  
USA

Jos haluat näyttää lainsäädäntöä koskevia tietoja ajoneuvon digitaal näyttölle, voit tehdä sen kohdasta **Asetukset, Yleistä Tietä**.

## **USA ja Kanada**

Tämä laite on FCC:n sääntöjen osan 15 ja alalla sovellettavien kanadalaisen lupavapautta koskevien RSS-standardien mukainen. Käyttöön liittyvät seuraavat kaksi ehtoa:

1. tämä laite ei saa aiheuttaa haitallisia häiriöitä ja
2. tämän laitteen tulee hyväksyä mahdolliset häiriöt, mukaan lukien häiriöt, joista saattaa seurata laitteen ei-toivottua toimintaa.

L'émetteur/récepteur exempt de licence contenu dans le présent appareil est conforme aux CNR d'Innovation, Sciences et Développement économique Canada applicables aux appareils radio exempts de licence.

1. l'appareil ne doit pas produire de brouillage, et
2. l'appareil doit accepter tout brouillage radioélectrique subi, même si le brouillage est susceptible d'en compromettre le fonctionnement.

Muutokset ilman vaatimustenmukaisuudesta vastaavan tahon nimenomaista hyväksyntää voivat mitätöidä käyttäjän oikeuden käyttää laitetta.

IC: 28102-ECB01

FCC-tunnus: 2A3FV-ECB01

Radiotaajuiselle säteilylle altistuminen:

1. Tämä laite noudattaa rajoja, jotka FCC on asettanut radiotaajuiselle säteilylle altistumiselle valvomattomissa ympäristöissä.
2. Tämä laite täytyy asentaa ja sitä täytyy käyttää vähintään 20 cm: n etäisyydellä ihmisistä.
3. Tämän lähettimen käyttämiä antennejä ei saa sijoittaa minkään toisen antennin tai lähettimen yhteyteen tai käyttää yhdessä minkään toisen antennin tai lähettimen kanssa.

## **Meksiko**

IFETEL

Marca: Enovation Controls LLC

Número: RCPENOD22-2195

Modelo: OD1025-01

NOM-208-SCFI-2016 (Disposición Técnica IFT-008-2015)

La operación de este equipo está sujeta a las siguientes dos condiciones:

1. es posible que este equipo o dispositivo no cause interferencia perjudicial y
2. este equipo o dispositivo debe aceptar cualquier interferencia,

incluyendo la que pueda causar su operación no deseada.

### **Brasilia**



15742-23-14024

Este equipamento não tem direito à proteção contra interferência prejudicial e não pode causar interferência em sistemas devidamente autorizados. Para maiores informações, consulte o site da ANATEL.

### **Japani**

Tälle laitteelle on myönnetty hyväksyntä Japanin radiolain (電波法) ja Japanin televiestintäliiketoiminnan lain (電気通信事業法) mukaisesti. Tätä laitetta ei tule muuntaa (muutoin myönnetty määränumero mitätöidään).

### **Eurooppa**

#### **Vaatimustenmukaisuusvakuutus**

Yksinkertaistettu EU-vaatimustenmukaisuusvakuutus radiolaitedirektiivin 2014/53/EU mukaan



DE

Hiermit erklärt Enovation Controls LLC, dass der Funkanlagentyp OD1025-01 der Richtlinie 2014/53/EU entspricht. Der vollständige Text der EU-Konformitätserklärung ist unter der folgenden Internetadresse verfügbar: <https://www.brp.com/en/sustainability/product-responsibility.html>

FR

Le soussigné, Enovation Controls LLC, déclare que l'équipement radioélectrique du type OD1025-01 est conforme à la directive 2014/53/UE. Le texte complet de la déclaration UE de conformité est disponible à l'adresse internet suivante: <https://www.brp.com/en/sustainability/product-responsibility.html>

BG

С настоящото Enovation Controls LLC декларира, че този тип радиосъоръжение OD1025-01 е в съответствие с Директива 2014/53/ЕС.

Цялостният текст на ЕС декларацията за съответствие може да се намери на следния интернет адрес: <https://www.brp.com/en/sustainability/product-responsibility.html>

EL

Με την παρούσα ο/η Enovation Controls LLC, δηλώνει ότι ο ραδιοεξοπλισμός OD1025-01 πληροί την οδηγία 2014/53/ΕΕ. Το πλήρες κείμενο της δήλωσης συμμόρφωσης ΕΕ διατίθεται στην ακόλουθη ιστοσελίδα στο διαδίκτυο: <https://www.brp.com/en/sustainability/product-responsibility.html>

CS

Tímto Enovation Controls LLC prohlašuje, že typ rádiového zařízení OD1025-01 je v souladu se směrnicí 2014/53/EU. Úplné znění EU prohlášení o shodě je k dispozici na této internetové adrese:

<https://www.brp.com/en/sustainability/product-responsibility.html>

DA

Herved erklærer Enovation Controls LLC, at radioudstyrstypen OD1025-01 er i overensstemmelse med direktiv 2014/53/EU.

EU-overensstemmelseserklæringens fulde tekst kan findes på følgende internetadresse:

<https://www.brp.com/en/sustainability/product-responsibility.html>

ET

Käesolevaga deklareerib Enovation Controls LLC, et käesolev raadioseadme tüüp OD1025-01 vastab direktiivi 2014/53/EL nõuetele.

ELi vastavusdeklaratsiooni täielik tekst on kättesaadav järgmisel internetiaadressil:

<https://www.brp.com/en/sustainability/product-responsibility.html>

ES

Por la presente, Enovation Controls LLC declara que el tipo de equipo radioeléctrico OD1025-01 es conforme con la Directiva 2014/53/UE.

El texto completo de la declaración UE de conformidad está disponible en la dirección Internet siguiente:

<https://www.brp.com/en/sustainability/product-responsibility.html>

FI

Enovation Controls LLC vakuuttaa, että radiolaitetyypin OD1025-01 on direktiivin 2014/53/EU mukainen.

EU-vaatimustenmukaisuusvakuutuksen täysimittainen teksti on saatavilla seuraavassa internetosoitteessa:

<https://www.brp.com/en/sustainability/product-responsibility.html>

EN

Hereby, Enovation Controls LLC declares that the radio equipment type OD1025-01 is in compliance with Directive 2014/53/EU. The full text of the EU declaration of conformity is available at the following internet address: <https://www.brp.com/en/sustainability/product-responsibility.html>

HR

Enovation Controls LLC ovime izjavljuje da je radijska oprema tipa OD1025-01 u skladu s Direktivom 2014/53/EU.

Cjeloviti tekst EU izjave o sukladnosti dostupan je na sljedećoj internetskoj adresi:

<https://www.brp.com/en/sustainability/product-responsibility.html>

HU

Enovation Controls LLC igazolja, hogy a OD1025-01 típusú rádióberendezés megfelel a 2014/53/EU irányelvnek.

Az EU-megfelelőségi nyilatkozat teljes szövege elérhető a következő internetes címen:

<https://www.brp.com/en/sustainability/product-responsibility.html>

IT

Il fabbricante, Enovation Controls LLC, dichiara che il tipo di apparecchiatura radio OD1025-01 è conforme alla direttiva 2014/53/UE.

Il testo completo della dichiarazione di conformità UE è disponibile al seguente indirizzo Internet:

<https://www.brp.com/en/sustainability/product-responsibility.html>

LT

Aš, Enovation Controls LLC, patvirtinu, kad radijo įrenginių tipas OD1025-01 atitinka Direktyvą 2014/53/ES.

Višas ES atitikties deklaracijos tekstas prieinamas šiuo interneto adresu:

<https://www.brp.com/en/sustainability/product-responsibility.html>

LV

Ar šo Enovation Controls LLC deklarē, ka radioiekārta OD1025-01 atbilst Direktīvai 2014/53/ES.

Pilns ES atbilstības deklarācijas teksts ir pieejams šādā interneta vietnē:

<https://www.brp.com/en/sustainability/product-responsibility.html>

MT

B'dan, Enovation Controls LLC, niddikjara li dan it-tip ta' taghmir tar-radju OD1025-01 huwa konformi mad-Direttiva

2014/53/UE. It-test kollu tad-dikjarazzjoni ta' konformità tal-UE huwa disponibbli f'dan l-indirizz tal-Internet li ġej:

<https://www.brp.com/en/sustainability/product-responsibility.html>

NL

Hierbij verklaar ik, Enovation Controls LLC, dat het type radioapparatuur OD1025-01 conform is met Richtlijn 2014/53/EU.

De volledige tekst van de EU-conformiteitsverklaring kan worden geraadpleegd op het volgende internetadres:

<https://www.brp.com/en/sustainability/product-responsibility.html>

PL

Enovation Controls LLC niniejszym oświadcza, że typ urządzenia radiowego OD1025-01 jest zgodny z dyrektywą

2014/53/UE. Pełny tekst deklaracji zgodności UE jest dostępny pod następującym adresem internetowym:

<https://www.brp.com/en/sustainability/product-responsibility.html>

PT

O(a) abaixo assinado(a) Enovation Controls LLC declara que o presente tipo de equipamento de rádio OD1025-01 está em conformidade com a Diretiva 2014/53/UE.

O texto integral da declaração de conformidade está disponível no seguinte endereço de Internet:

<https://www.brp.com/en/sustainability/product-responsibility.html>

RO

Prin prezenta, Enovation Controls LLC declară că tipul de echipamente radio OD1025-01 este în conformitate cu

Directiva 2014/53/UE. Textul integral al declarației UE de conformitate este disponibil la următoarea adresă internet:

<https://www.brp.com/en/sustainability/product-responsibility.html>

SV

Härmed försäkras Enovation Controls LLC att denna typ av radioutrustning OD1025-01 överensstämmer med direktiv

2014/53/EU. Den fullständiga texten till EU-försäkran om överensstämmelse finns på följande webbadress:

<https://www.brp.com/en/sustainability/product-responsibility.html>

SL

Enovation Controls LLC potrjuje, da je tip radijske opreme OD1025-01 skladen z Direktivo 2014/53/EU.

Celotno besedilo izjave EU o skladnosti je na voljo na naslednjem spletnem naslovu:

<https://www.brp.com/en/sustainability/product-responsibility.html>

SK

Enovation Controls LLC týmto vyhlasuje, že rádiové zariadenie typu OD1025-01 je v súlade so smernicou 2014/53/EÚ.

Úplné EÚ vyhlásenie o zhode je k dispozícii na tejto internetovej adrese:

<https://www.brp.com/en/sustainability/product-responsibility.html>

IS

Enovation Controls LLC lýsir því hér með yfir að þráðlausí fjarskiptabúnaðurinn OD1025-01 er í samræmi við tilskipun

2014/53/ESB. Östyttan texta ESB-samræmisyfirlýsingarinnar er að finna á veffanginu:

<https://www.brp.com/en/sustainability/product-responsibility.html>

Liechtenstein

Hiermit erklärt Enovation Controls LLC, dass der Funkanlagentyp OD1025-01 der Richtlinie 2014/53/EU entspricht.

Der vollständige Text der EU-Konformitätserklärung ist unter der folgenden Internetadresse verfügbar:

<https://www.brp.com/en/sustainability/product-responsibility.html>

NO

Hermed erklærer Enovation Controls LLC at radioustyrstypen OD1025-01 er i samsvar med direktiv 2014/53/EU.

Hele teksten i EU-samsvarserklæringen finnes på følgende internetadresse:

<https://www.brp.com/en/sustainability/product-responsibility.html>

RU

Компания Enovation Controls LLC настоящим заявляет, что радиотехническое оборудование категории OD1025-01 отвечает требованиям Директивы 2014/53/ЕУ.

Полный текст декларации соответствия ЕС доступен на сайте

<https://www.brp.com/en/sustainability/product-responsibility.html>



# TEKNISET TIEDOT

# TEKNISET TIEDOT

Koska BRP kehittää jatkuvasti tuotteitaan ja niiden laatua, se pidättää itsellään oikeuden milloin tahansa tehdä muutoksia suunnitteluun, muotoiluun ja teknisiin tietoihin ja/tai tehdä lisäyksiä tai parantaa tuotteitaan ilman, että tästä aiheutuu mitään velvoitetta tehdä samoja muutoksia jo aikaisemmin valmistettuihin tuotteisiin.

MOOTTORI			
Moottorityyppi		ROTAX® 1330 ACE, 4-tahtinen, kaksi yläpuolista nokka-akselia (DOHC), nestejäähdytteinen	
Sylintereiden määrä		3	
Venttiilien lukumäärä		12	
Sylinterin halkaisija		84 mm (3,31")	
Iskun pituus		80 mm (3,15")	
Sylinteritilavuus		1 330 cm <sup>3</sup> (81,16 in <sup>3</sup> )	
Puristussuhde		12:1	
Voitelu	Tyyppi		Kuiva öljypohja, erillinen öljysäiliö ja öljynjäähdytin
	Moottoriöljyn öljynsuodatin		BRP Rotax, mikrolasikuitutyyppi, vaihdettava
	Vaihteiston/HCM-öljyn suodatin		BRP Rotax, monikerroksinen pintasuodatin, vaihdettava
	Moottoriöljyn määrä	Öljynvaihto uuden moottoriöljyn suodattimen kanssa	4,7 l (5 qt (liq.,US))
		Öljynvaihto uuden moottoriöljyn ja HCM:n öljynsuodattimien kanssa	4,9 l (5,2 qt (liq.,US))
Suositeltava moottoriöljy		Katso <i>Suosittelu moottoriöljy</i> tämän käsikirjan kappaleesta <i>Huoltotoimenpiteet</i> .	
Kytkin	Tyyppi		Hydraulinen kytkin + märkä monilevykytkin, jota TCM ohjaa automaattisesti
	Kytkeytyminen		1100 kierr./min.

MOOTTORI	
Pakojärjestelmä	Kolme putkea yhdessä -sarja, ensisijainen äänenvaimennin ja katalyysaattori, toissijainen äänenvaimennin
Ilmansuodatin	Paperielementti

VAIHDELAATIKKO	
Tyyppi	Kuusinopeuksinen, sähköinen (SE6) vaihteisto ja sähköinen peruutusvaihteen kaukolukitus

JÄÄHDYTYSJÄRJESTELMÄ		
Tyyppi		Nestejäähdytys, kaksi jäähdytintä ja tuulettimet
Jäähdytys neste	Tyyppi	<i>Katso Suositeltu moottorin jäähdytysneste tämän käsikirjan kappaleesta Huoltotoimenpiteet.</i>
	Kantavuus ja tilavuudet	4,2 l (1,1 gal (liq., US))

SÄHKÖJÄRJESTELMÄ		
Sytytysjärjestelmätyyppi		Sähköinen sytytysjärjestelmä kahdella sytytyspuolalla
Sytytyksen ajoitus		Ei säädettävissä
Sytytystulpa	Määrä	3
	Merkki ja tyyppi	NGK MR7BI-8 (iridium) tai vastaava
	Kärkiväli	0,7–0,8 mm (0,028–0,031 in)
Moottorin kierrosluku rajoittimen asetus	Eteenpäin	8 100 kierrosta/min voimansiirron ollessa kytkettynä
		7500 kierrosta/min avoimella kytkimellä tai vapaalla vaihteella
Akku	Tyyppi	Huoltovapaa
	Jännite	12 V
	Nimellisarvo	21 A•h

<b>SÄHKÖJÄRJESTELMÄ</b>			
	Suositeltava latausvirta		2 A
Ajovalot, kauko-/ lähivalo	kauko/lähi	Kanada/ USA	LED
	Korkea	Kaikki muut maat	LED
	Matala	Kaikki muut maat	SPOT
Taka-/jarruvalo		S	5/21 W
		T Limited	RY10W
Suuntavilkut	Edessä		LED
	Takana	S	PY21W
		T Limited	RY10W
Sivuvalot	Edessä		LED
Rekisterikilven valo		S	R10W
		T Limited	C5W
Peruutusvalo			H21W
Ominaisvalot			LED
Sulakkeet			Katso <i>Sulakkeet</i> kappaleesta <i>Sulakkeen vaihtaminen</i>

<b>POLTTOAINEJÄRJESTELMÄ</b>		
Polttoaineen syöttöjärjestelmä	Tyyppi	Elektroninen polttoaineen monipisteruiskutus (EFI), kaasun sähköinen ohjaus (ETC) Yksi kaasuläppärunko (54 mm) ja tyhjäkäyntiventtiili
Polttoaine pumppu	Tyyppi	Sähköinen yksikkö polttoainesäiliössä
Joutokäynti		900 kierr./min Sähköisesti ohjattu, ei säädettävissä
Polttoaine	Tyyppi	Korkeaoktaanainen lyijytön bensini

POLTTOAINEJÄRJESTELMÄ		
	Oktaaniluku vähintään	87 pumpun ilmoitettu AKI (RON+MON)/2
		92 RON
	Suositeltu oktaaniluku	91 pumpun ilmoitettu AKI (RON+MON)/2
		95 RON
Polttoainesäiliön tilavuus		27 l (7,1 gal (liq., US))

VOIMANSIIRTOJÄRJESTELMÄ	
Toisiovälitysvetopyörätyyppi	Hiilikuituvahvisteinen vetohihna
Vetopyörästön välityssuhde	79/28

OHJAUS	
Tyyppi	Dynaaminen ohjaustehostin (DPS)

ETUJOUSITUS		
Jousituksen tyyppi		Kaksoistukivarsijousitus ja vakaajatanko
Joustomatka		129 mm (5,1")
Iskunvai mennin	Määrä	2
	Tyyppi	SACHS "Big Bore"
Jousen esijännityksen säätö		Kierteistetyt renkaat

TAKAJOUSITUS		
Jousituksen tyyppi	T-mallit	Ilmajousitus manuaalisella paineen säädöllä Keinuvarsi ja monoshock-iskunvaimennin
	Limited-mallit	Ilmasäätöinen jousitus automaattisella itsetasoittuvalla säädöllä, keinuvarsi ja monoshock-iskunvaimennin
	S-mallit	Keinuvarsi ja monoshock-iskunvaimennin

<b>TAKAJOUSITUS</b>			
Joustomatka		132 mm (5,2")	
Iskunvai mennin	Määrä	1	
	Tyyppi	SACHS, kaksiputkisella käämityksellä	
Jousen esijännityksen säätö		T-mallit	Säädettävä ilmanpaine: 105–515 kPa (15–75 lbf/in <sup>2</sup> )
		Kaikki muut mallit	Ei säätöä

<b>JARRUT</b>		
Tyyppi		Jarrupoljin, täysin sisäänrakennettu hydraulinen kolmen pyörän jarrujärjestelmä sekä ABS ja EBD
Etujarru		Kaksi 270 mm (11 in) jäykkää levyä, säteittäin asennettu yksilohkoinen Brembo nelimäntäisillä jarrusatuloilla, 2 palaa
Takajarru		Yksi 270 mm (11 in) levy, yksimäntäinen kelluva jarrusatula ja sisäänrakennettu pysäköintijarru
Jarruneste	Kantavuus ja tilavuudet	480 ml (16,2 fl oz (US))
	Tyyppi	DOT 4
Seisontajarru		Mekaaninen, sähköisesti takajarrusatulaan vaikuttava
Jarrupalan vähimmäispaksuus		1 mm (0,04 in)
Jarrulevyn vähimmäispaksuus		6,4 mm (0,252 in)
Jarrulevyn enimmäiskäyryys		0,100 mm (0,004 tuumaa)

RENKAAT		
Tyyppi (käytävä vain BRP:n suosittelemia vyörenkaita)	Edessä	Kenda KR31 165/55R15 M/C 55H
	Takana	Kenda KR21A 225/50R15 M/C 76H
Paine		Katso rengastiedot <i>Rengaspaine ja enimmäiskuormitus</i> -merkinnästä. <b>HUOMIO:</b> Eturenkaiden keskinäinen paine-ero ei saa olla yli 3,4 kPa (0,5 lbf/in <sup>2</sup> )
Renkaan urituksen vähimmäissyvyys	Edessä	2,5 mm (3/32 in)
	Takana	4,0 mm (5/32 in)

PYÖRÄT		
Koko (halkaisija x leveys)	Edessä	381 x 127 mm (15 x 5 in)
	Takana	381 x 178 mm (15 x 7 in)
Pyörämutterin kiristysmomentti edessä		109 ± 4 Nm (80 ± 3 lbf-ft)
Takavetoakselin mutterin kiristysmomentti		225 ± 15 Nm (166 ± 11 lbf-ft)

MITAT		
Kokonaispituus	S-mallit	2 642 mm (104 in)
	T-mallit	2 596 mm (102,2 in)
	Limited	2 820 mm (111 in)
Kokonaisleveys		1 497 mm (58,9 in)
Kokonaiskorkeus	S-mallit	1 099 mm (43,3 in)

MITAT		
	T-mallit Limited- mallit	1 241 mm (48,9 in)
Istuimen korkeus (ylä)		675 mm (26,6")
Akseliväli		1 709 mm (67,3 in)
Etupyörien raideväli		1 308 mm (51,5 in)
Maavara edessä ja moottorin alla		115 mm (4,5")

PAINO JA KUORMANKANTOKYKY		
Kuivapaino	S-mallit	408 kg (899 lb)
	T-mallit	430 kg (948 lb)
	Limited- mallit	448 kg (988 lb)
Etutavaratila	Kantavuus ja tilavuudet	24.4 l (6,45 gal (liq.,US))
	Maksimikuorma	6,8 kg (15 lb)
Satulalaukut (jos varusteena)	Oikean satulalaukun tilavuus	26 l (6,87 gal (liq.,US))
	Vasemman satulalaukun kapasiteetti	24 l (6,34 gal (liq.,US))
	Maksimikuorma	6,8 kg (15 lb)
Ylätavaratila (jos varusteena)	Kantavuus ja tilavuudet	43 l (11,36 gal (liq.,US))
	Maksimikuorma	9 kg (20 lb)
Ajoneuvon suurin sallittu kokonaiskuorma (mukaan lukien kuljettaja, kaikki muut kuormat ja lisävarusteet)		199 kg (439 lb)



PAINO JA KUORMANKANTOKYKY			
Ajoneuvon kokonaispaino		S-mallit	627 kg (1 382 lb)
		T-mallit	648 kg (1 429 lb)
		Limited-mallit	677 kg (1 493 lb)
Kokonaisakseli paino	Edessä	S-mallit	336 kg (741 lb)
		T-mallit Limited-mallit	340 kg (750 lb)
	Takana	S-mallit	291 kg (642 lb)
		T-mallit	310 kg (683 lb)
		Limited-mallit	341 kg (752 lb)
	Maksimi aisakuorman paino		
Maksimi hinauspaino (peräkärri ja kuorma)		S-mallit	Ei hinauskapasiteettia
		T-mallit Limited-mallit	182 kg (400 lb)

Tämä sivu on jätetty tarkoituksella tyhjäksi

# TAKUU

---

# BRP:N RAJOITETTU TAKUU – KANADA JA YHDYSVALLAT: 2024 CAN-AM® SPYDER® -AJONEUVOSARJA

## 1) Rajoitetun takuun laajuus

Bombardier Recreational Products Inc. ("BRP") myöntää valtuutetun BRP-jälleenmyyjän (siten kuin jäljempänä määritelty) myymille vuoden 2024 Can-Am Spydereilleen Yhdysvalloissa ("USA") ja Kanadassa materiaalivikoja ja työn laadua koskevan takuun, jonka kesto ja ehdot on määritelty alla.

Tämä rajoitettu takuu on mitätön eikä päde, jos:

1. Tuotetta on käytetty joissain vaiheessa kilpailemiseen tai johonkin muuhun kilpailutoimintaan, vaikka kyseessä olisi edellinen omistaja; tai
2. tuotetta on muutettu tai säädetty sillä tavoin, että muutokset vaikuttavat sen toimintaan, suorituskykyyn tai kestävyYTEEN, tai muutokset ja säädöt ovat muuttaneet sen; tai
3. matkamittari on irrotettu tai sitä on peukaloitu tai
4. tuotetta on käytetty maastoajoon.

Tämä rajoitettu takuu ei kata muualla kuin tehtaalla asennettuja osia ja lisävarusteita. Lue asiaan kuuluvien osien ja lisävarusteiden rajoitettua takuuta koskeva teksti.

## 2) Vastuuvollisuuden rajoitukset

**LAIN SALLIMASSA MÄÄRIN TÄMÄ RAJOITETTU TAKUU KORVAA KAIKKI MUUT SUORAT TAI KONKLUDENTTITSET TAKUUT, MUKAAN LUETTUINA ILMAN RAJOITUSTA KAIKKI KAUPALLISTA HYÖDYNNETÄVYYTTÄ TAI TIETTYYN TARKOITUKSEEN SOPIVUUTTA KOSKEVAT TAKUUT. SIKÄLI KUIN NIISTÄ EI VOIDA SANOUTUA IRTI, KONKLUDENTTITSET TAKUUSITOUMUKSET RAJOITTUVAT KESTOLTAAN KYSEESSÄ OLEVAN TAKUUN VOIMASSAOLOON. TÄMÄ TAKUU EI KATA SATUNNAISIA EIKÄ SEURANNAISVAHINKOJA. JOTKIN VALTIOT/MAAKUNNAT EIVÄT SALLI EDELLÄ YKSILÖITYJÄ VASTUUVAPAUTUSLAUSEKKEITA, RAJOITUKSIA JA POIKKEUKSIA. TÄSTÄ JOHTUEN NE MAHDOLLISESTI EIVÄT KOSKE SINUA. TÄMÄN TAKUUN PERUSTEELLA SINULLA ON TIETTYJÄ OIKEUKSIA, JA LISÄKSI SINULLA SAATTA OLLA MUITA (OSA)VALTIOSTA TAI PROVINSSISTA TOISEEN VAIHTELEVIA LAILLISIA OIKEUKSIA.**

Maahantuojalla tai yhdelläkään BRP-jälleenmyyjällä tai kenelläkään muulla henkilöllä ei ole valtuuksia minkään muun tuotetta koskevan vahvistuksen, edustuksen tai takuun antamiseen kuin ne, mitä tähän rajoitettuun takuuseen sisältyy, ja mikäli näin tapahtuu, niitä ei voida käyttää BRP:tä vastaan.

BRP pidättää itsellään oikeuden muuttaa tätä rajoitettua takuuta milloin tahansa, ja on itsestään selvää, että kyseiset muutokset eivät muuta niitä takuuehtoja, jotka koskevat tämän takuun voimassaollessa myytyjä tuotteita.

## 3) POIKKEUKSET, joita takuu ei kata

Takuu ei korvaa seuraavia tapauksia missään olosuhteissa:

- Normaali kuluminen;
- Rutiininomaiset huoltokohteet, viritykset, säädöt;

- Vauriot, jotka johtuvat muunlaisesta kuin tämän käyttäjän käsikirjan mukaisesta ylläpidosta ja / tai varastoinnista;
- Vauriot, jotka johtuvat osien irrottamisesta, vääränlaisista korjauksista, huollosta, ylläpidosta, muutoksista, tai osien käytöstä, joita BRP ei ole valmistanut tai hyväksynyt, tai muun kuin valtuutetun huoltavan BRP-jälleenmyyjän tekemistä korjauksista;
- Väärinkäytöstä, epätavallisesta käytöstä, laiminlyönnistä, tai sellaisesta tuotteen käytöstä johtuvat vahingot, joka ei noudata tuotteen käyttäjän käsikirjassa suositeltua käyttöä;
- Vahingot, jotka johtuvat onnettomuudesta, uppoamisesta, tulesta, varkaudesta, vandalismista tai ylivoimaisesta esteestä;
- Sellaisten polttoaineitten, öljyjen tai voiteluaineiden käyttö, jotka eivät sovi käytettäväksi tuotteessa (ks. käyttäjän käsikirja);
- Ruosteesta, korroosiosta tai ilmastotekijöistä johtuvat vahingot;
- Veden tai lumen sisäänmenosta johtuvat vahingot;
- Satunnaiset tai seurannaisvahingot, tai minkään muunlaiset vahingot, mukaan luettuina ilman rajoitusta kuljetus-, hinaus-, varastois-, puhelin-, vuokra-, taksi-, haitta-, vakuutuskulut tai lainojen maksukustannukset, ajan tai ansiotulon menetys tai huoltotyöstä johtuvan käyttökatkoksen aiheuttama ajan menetys.
- Vauriot, jotka johtuvat tiesuolan aiheuttamasta syöpymisestä, akkuhaposta, ympäristövaikutuksista tai käyttäjän käsikirjan vastaisesta käsittelystä ja
- Tuotteen ulkonäköön liittyvät vauriot, mukaan lukien, mutta ei rajoittuen, naarmut, lovet, haalistuminen, lohkeilu, kuoriutuminen ja vauriot istuimen pintamateriaalissa.
- Vauriot, jotka johtuvat sellaisista asennetuista osista, jotka eroavat alkuperäisistä, Tuotteelle sen teknisissä tiedoissa määritellyistä osista, mukaan lukien, mutta ei rajoittuen, erilaiset renkaat, pakojärjestelmä, vanteet/pyörät tai jarrut

## 4) Rajoitettu takuu aika

Tämä rajoitettu takuu on voimassa (1) ensimmäisen kuluttajan ostopäivästä tai (2) tuotteen ensimmäisestä käyttöpäivästä lukien, kumpi hyvänsä ensin kohdalle osuu:

1. **KAKSIKYMMENTÄNELJÄ (24) perättäistä kuukautta**, omistajien yksityistä käyttöä varten, lukuun ottamatta nimikkeitä, jotka on lueteltu alla kohdissa (3)–(6).
2. **KAKSITOISTA (12) perättäistä kuukautta**, omistajien kaupallista käyttöä varten, lukuun ottamatta nimikkeitä, jotka on lueteltu alla kohdissa (3)–(6). Tuotetta käytetään kaupalliseen tarkoitukseen, mikäli sitä käytetään tuloa tuottavan työn tai työsuhteen yhteydessä missä tahansa takuuajan vaiheessa. Tuotetta käytetään kaupalliseen tarkoitukseen myös, mikäli se on missä tahansa takuuajan vaiheessa rekisteröity kaupalliseen käyttöön.
3. Akku **KUUSI (6) PERÄKKÄISTÄ KUUKAUTTA**.
4. Renkaat **KUUSI (6) PERÄTTÄISTÄ KUUKAUTTA** tai kunnes eturenkaiden kuviosyvyys ovat kulunut vähintään 2,38 millimetriin (3/32”) ja takarenkaan 3,97 millimetriin (5/32”) sen mukaan, kumpi tapahtuu ensin.
5. **Katso päästöihin liittyvien komponenttien osalta myös tämän käsikirjan kohta USA:n EPA-päästöjä koskeva takuu.**

6. Kalifornian osavaltiossa myytäviksi valmistetut tuotteet, jotka on alun perin myyty tai joiden takuu on jälkeenpäin rekisteröity Kalifornian osavaltion asukkailla: katso soveltuva *California Emissions Control Warranty Statement*.

Osien korjaus tai korvaaminen, tai huollon suorittaminen tämän takuun puitteissa ei pidennä tämän rajoitetun takuun takuuaikaa sen alkuperäistä loppumisajan-kohtaa pitemmälle.

## 5) Takuun voimassaoloehdot

Tämä takuu on voimassa ainoastaan, **jos jokainen** seuraavista ehdoista täyttyy:

1. Tuotteen ensimmäisen omistajan on ostettava ajoneuvo uutena ja käyttämättömänä jälleenmyyjältä, joka on valtuutettu myymään tuotetta ostomaassa ("jälleenmyyjä");
2. BRP:n määrittelemä tuotteen luovutushuolto on suoritettu, dokumentoitu ja siihen on saatu ostajan allekirjoitus;
3. Valtuutetun jälleenmyyjän on rekisteröitävä tuote asianmukaisella tavalla;
4. Tuote on ostettava siitä maasta, jossa ostaja asuu;
5. Takuun ylläpitämiseksi on määräaikaishuollot suoritettava käyttäjän käsikirjassa mainitulla tavalla. BRP pidättää oikeuden tehdä takuusuoja riippuvaiseksi asianmukaisista huollon todisteista.

BRP ei myönnä tätä rajoitettua takuuta kenelläkään yksityiselle omistajalle tai kaupalliseen tarkoitukseen ajoneuvoa käyttävälle omistajalle, elleivät kaikki edellä mainitut ehdot täyty. Rajoitukset ovat tarpeen, jotta BRP voisi taata tuotteitensa, kuluttajien ja yleisön turvallisuuden.

## 6) Toimenpiteet takuun myöntämistä varten

Asiakkaan on lopetettava tuotteen käyttö vian ilmetessä, ilmoitettava huoltavalle BRP:n jälleenmyyjälle kolmen(3) päivän kuluessa vian ilmestymisestä, ja hänen on kohtuullisesti mahdollistettava jälleenmyyjän pääsy tuotteen luo ja annettava kohtuullinen mahdollisuus vian korjaamiseen.

Asiakkaan on myös esitettävä jälleenmyyjälle tuotteen ostotodistus ja allekirjoitettava korjaus-/työmääräin ennen korjauksen alkamista takuunalaisen korjauksen vahvistamiseksi.

Kaikki tämän takuun puitteissa korvatut osat ovat jatkossa BRP:n omaisuutta.

## 7) Mitä BRP tekee

BRP:n velvollisuus on tämän takuun puitteissa rajoitettu siihen, että se oman harkintansa mukaan korjaa tai vaihtaa normaalikäytössä, -ylläpidossa ja -huollossa viallisiksi havaitut osat veloituksetta millä tahansa valtuutetulla BRP-jälleenmyyjällä tässä takuuta koskevassa osassa kuvattujen ehtojen mukaisesti. Mikään takuurikkomusvaade ei voi olla synnä Tuotteen omistajalle tapahtuneen myynnin mitätöimiselle tai peruuntumiselle.

Jos ajoneuvoa joudutaan huoltamaan muussa kuin alkuperäisessä ostomaassaan, omistaja vastaa kaikista lisäkustannuksista, jotka aiheutuvat paikallisista käytännöistä ja ehdoista; mukaan lukien mutta ei rajoittuen seuraaviin esimerkeihin; kuljetuskustannukset, vakuutuskustannukset, verot, lupamaksut,

tuontimaksut sekä mitkä tahansa ja kaikki muut mahdolliset taloudelliset kustannukset, joita eri valtiot, liittovaltiot tai alueet ja heidän vastaavat edustajansa perivät.

BRP pidättää oikeuden muuttaa tai parantaa tuotteita ilman, että aikaisemmin valmistettuihin tuotteisiin tehdään samoja muutoksia.

## 8) Siirto

Mikäli tuotteen omistusoikeus siirretään takuuajana, siirtyy myös tämä takuu ehtoihin ja edellytyksiin. Takuu on voimassa takuuajan loppuun edellyttäen, että BRP:lle tai tuotteen valtuutetulle maahantuojalle/jälleenmyyjälle voidaan todistaa, että aikaisempi omistaja on hyväksynyt omistusoikeuden luovutuksen, sekä uuden omistajan yhteystiedot on ilmoitettu jommallekummalle edellä mainituista tahoista.

## 9) Kuluttajaneuvonta

Mikäli tämän rajoitetun takuun suhteen syntyy kiistaa tai riitaa, BRP ehdottaa, että asia yritetään ensiksi ratkaista jälleenmyyjätasolla. Suosittelemme, että asiaa keskustellaan valtuutetun jälleenmyyjäliikkeen huoltopäällikön tai liikkeen omistajan kanssa.

Jos ongelma ei ratkea, ota yhteys BRP:hen täyttämällä osoitteesta **www.brp.com** löytyvä asiakkaan yhteydenottolomake tai kirjoittamalla meille postitse johonkin tämän oppaan osiosta *Ota yhteyttä* löytyvään osoitteeseen.

---

# USA:N EPA-PÄÄSTÖJÄ KOSKEVA TAKUU

Bombardier Recreational Products Inc. ("BRP") takaa, että jos:

1. Tuotetta ylläpidetään ja käytetään kirjallisten oikean ylläpidon ja käytön ohjeiden mukaisesti ja
2. Tuote ei jossakin käyttöikänsä vaiheessa noudata soveltuvia päästönormeja tai päästörajoituksia, jotka on EPA:n hyväksymällä päästöttestillä määritetty, ja
3. Tällainen noudattamatta jättäminen johtaa tuotteen omistajalle langetettavaan sakkoon tai muuhun rangaistukseen (tuotteen käyttökielto mukaan lukien) paikallisen, alueellisen tai liittovaltion lain alaisesti, BRP ottaa noudattamatta jättämisestä täyden rahallisen vastuun, paitsi, jos tuote on ollut käytössä yli viisi (5) vuotta tai sillä on ajettu yli 30 000 kilometriä (18 641 mailia). BRP on vastuussa vain sellaisista noudattamatta jättämisistä, jotka johtuvat sellaisten komponenttien vioista, jotka on asennettu tuotteeseen ainoastaan päästöjen vähentämistarkoituksessa ja jotka eivät olleet yleisessä käytössä ennen vuosimallia 1968.

Takuuaika alkaa siitä päivästä, jona Tuote toimitetaan lopulliselle ostajalleen tai, jos Tuote on ennen toimitusta ollut käytössä "näyttelytuotteena" tai "yrityksen" moottoripyöränä, päivästä, jolloin Tuote otettiin ensi kertaa käyttöön.

Koko tuotteen elinkaaren ajan Päästöjä koskevan takuun piiriin kuuluvat osat:

## **Polttoainejärjestelmä ja ilmailurijärjestelmät**

- Polttoaineen ruiskutuslaitteet, polttoainepumppumoduuli, polttoainesuodattinkokoonpano, kaasuläppärunko (kaasuläpän asentoanturi mukaan lukien), ilman imusarja

## **Virtakomponentit ja -anturit**

- Moottorin valvontayksikkö (ECM), moottorin johtosarja, sytytyspuolat, sytytystulpat (vain ensimmäiseen huollossa suoritettuun vaihtoon saakka), meluanturi (nakutusanturi), nokka-akselin asentoanturi, kampiakselin asennon tunnistin, lämpötila-anturi (jäähdytysnestete), paine- ja lämpötila-anturi, happianturit

## **Pakojärjestelmä**

- Ensisijainen äänenvaimennin (katalysaattori sisältyy), pakosarjat
- Kiristimet ja tiivisteet (moottorista ensisijaiseen äänenvaimentimeen)

## **Kampikammion tuuletusjärjestelmä**

- Kampikammion huohotin, kampikammion ilmaletku, öljyntäyttöaukon korkki

## **Haihtuvien päästöjen ohjausjärjestelmä**

- Polttoainesäiliö, polttoainesäiliön korkki, polttoaineletku, aktiivihiihisäiliö, aktiivihiihisäiliön kiinnike, ilmauventtiili (poistovenktiili), takaiskuventtiili, suodattimet, haihtuvien komponenttien kiinnikkeet
- Kiristin, tiiviste ja liitin (polttoainejärjestelmäkokoonpanoon liittyvät)

Katso ohjeet oikeaan huoltoon tämän käyttäjän käsikirjan huoltotietojen osiosta.

Tässä käyttäjän käsikirjassa annetaan Tuotteen oikeaa käyttöä koskevia tietoja.

BRP on Päästöjä koskevan takuun alaisesti vastuussa huollon kokonaiskustannuksista, kun mikä tahansa tuote tuodaan voimassaolon aikana korjaukseen



mille tahansa valtuutetulle Can-Am On-Road -jälleenmyyjälle, paitsi kun kyseessä on pikakorjaus, kuten seuraavan luettelon kohdassa 2 kuvataan. Viallisen tuotteen omistajalle langetetun sakon tai rangaistuksen laajuutta koskevat alueelliset tai paikalliset rajoitukset eivät vaikuta tähän vastuuseen.

BRP ei missään tapauksessa hylkää päästöjä koskevaa takuuvaatimusta, joka on tehty seuraaviin perustuen:

1. Takuutyöt tai luovutushuolto, jonka on suorittanut mikä tahansa BRP:n kyseisiin töihin tai palveluihin valtuuttama tah; tai
2. Hätätilanteessa suoritettut työt sellaisen turvattoman tilan oikaisemiseksi, ajoa koskeva turvaton tila mukaan lukien, joka johtuu BRP:stä edellyttäen, että tuotteen omistaja on ajallaan yrittänyt saattaa ajoneuvon takaisin sääntöjen mukaiseen tilaan; tai
3. Valtuuttamattomien osien käyttö tai kirjallisten oikeaa huoltoa ja käyttöä koskevien ohjeiden noudattamatta jättäminen, kun kyseiset toimet eivät olleet olennaisia sen syyn kannalta, jonka perusteella tuote ei noudattanut soveltuvia päästönormeja; tai
4. Mikä tahansa BRP:stä johtuva syy; tai
5. Tuotteen maantieteellisellä sijaintialueella yleisesti saatavilla olevan polttoaineen käyttö, paitsi jos oikeaa huoltoa ja käyttöä koskevat kirjalliset ohjeet osoittavat kyseisen polttoaineen käytön vaikuttavan haitallisesti tuotteen päästöjenrajoituslaitteisiin ja -järjestelmiin ja omistajalla on käytössään yleisesti saatavilla olevaa tietoa oikean polttoaineen valinnasta. Katso huoltotietojen osio sekä polttoainevaatimukset polttoaineosiosta.

Edellisiä kohtia lukuun ottamatta BRP voi hylätä päästöjä koskevan takuuvaatimuksen sen perusteella, että Tuotteen huollossa tai korjauksessa on käytetty valtuuttamatonta jälkimarkkinaosaa ja kyseinen valtuuttamaton osa aiheutti Tuotteen kyvyttömyyden noudattaa päästönormeja. Alkuperäisiä vastaamattomien osien tai valtuuttamattomien jälkimarkkinaosien käyttö voi vaikuttaa päästöjenhallintajärjestelmän toimintaan haitallisesti ja johtaa Tuotteen kyvyttömyyteen noudattaa päästönormeja. Käyttöön valtuutettujen osien käyttö ei vaikuta päästöjä koskevaan takuuseen. **Päästöjenrajoituslaitteiden ja -järjestelmien huollon, vaihtamisen tai korjaamisen saa suorittaa mikä tahansa moottoripyöräkorjaamo tai kuka tahansa henkilö käyttäen mitä tahansa hyväksytyä osaa.**

Olet vastuussa tuotteen tuomisesta valtuutetulle Can-Am On-Road -jälleenmyyjälle heti vian huomattessasi. Valtuutettu Can-Am On-Road -jälleenmyyjä jatkaa takuuhakemuksen käsittelyä.

Mikäli valtuutettu Can-Am On-Road -jälleenmyyjä ei kykene (syistä, jotka eivät johdu Tuotteen omistajasta tai tapahtumista, jotka ovat BRP:n tai valtuutetun Can-Am On-Road -jälleenmyyjän hallinnan ulkopuolisia) korjaamaan Tuotetta 30 päivän kuluessa sen tuomisesta valtuutetulle Can-Am On-Road -jälleenmyyjälle, omistajalla on oikeus suorittaa takuuhuolto BRP:n kustannuksella millä tahansa omistajan itse valitsemalla korjaamolla.

Kaikki tämän takuun puitteissa korvatut vialliset osat ovat jatkossa BRP:n omaisuutta.

Ota yhteys Yhdysvaltain ympäristöministeriöön osoitteessa Director, Field Operations and Support Division (6406J), Environmental Protection Agency, 401 "M"

Street, SW., Washington, DC 20460, USA (Attention: Warranty Claim) (huomio: takuuhakemus) saadaksesi lisätietoa päästöjä koskevasta takuusta tai ilmoit-  
taaksesi päästöjä koskevan takuun ehtojen rikkomuksista.

Bombardier Recreational Products Inc. ("BRP")\* takaa lopulliselle ostajalle ja kul-  
lekin seuraavalle ostajalle myös, että tämä uusi tuote, mukaan lukien kaikki sen  
pakokaasupäästöjen rajoitusjärjestelmän ja sen haihtuvien päästöjen rajoitusjär-  
jestelmän osat, täyttää kaksi vaatimusta:

– Se on suunniteltu, valmistettu ja varustettu siten, että se on myyntiajankohtana  
lopulliselle ostajalle vaatimuksen 40 CFR 86 ja haihtuvia päästöjä koskevan vaa-  
timuksen 40 CFR 1051 mukainen tiellä käytettäville moottoripyörille soveltuvin  
osin.

– Siinä ei ole materiaalien tai työn laadun vikoja, joiden vuoksi se ei täyttäisi vaa-  
timusta 40 CFR 86 ja haihtuvia päästöjä koskevaa vaatimusta 40 CFR 1051 tiellä  
käytettäville moottoripyörille soveltuvin osin.

Takuun piiriin kuuluvissa tapauksissa BRP korjaa tai vaihtaa oman päätöksensä  
mukaisesti minkä tahansa osan tai komponentin, jossa on materiaalivika tai työn  
laadun vika, joka lisäisi moottorin jonkin säännellyn saastuttavan aineen päästöjä  
annettuna takuuaikana veloittamatta omistajaa, mukaan lukien vianmääritykseen  
ja päästöihin liittyvien osien korjaukseen tai vaihtoon liittyvät kustannukset.

Päästöihin liittyvä takuu on voimassa seuraavan ajan (sen mukaan, mikä ensin  
täyttyy):

	kilometriä/mailia	vuotta
Pakokaasupäästöihin ja haihtuviin päästöihin liittyvät komponentit	30 000 / 18 641	5

---

# USA:N LIITTOVALTION EPA-MELUPÄÄSTÖTAKUU

Bombardier Recreational Products Inc. ("BRP") takaa lopulliselle ostajalle ja kullekin seuraavalle ostajalle ostohetkellä, että tämä uusi tuote on suunniteltu, valmistettu ja varustettu niin, että se noudattaa kaikkia sovellettavia Yhdysvaltain liittovaltion EPA:n meluntorjuntaa koskevia säännöksiä ja että siinä ei ole materiaalien tai työn laadun vikoja, joiden vuoksi se ei oikein huollettuna ja käytettynä täyttäisi kaikkia sovellettavia Yhdysvaltain liittovaltion EPA:n melustandardien vaatimuksia seuraavan jakson aikana (kumpi tahansa tulee ensin):

<b>kilometriä/ mailia</b>	<b>vuotta</b>
6 000/3 730	1

# KALIFORNIAN PÄÄSTÖJENHALLINTAJÄRJESTELMÄN TAKUU

## Kalifornian päästöjenhallintajärjestel- män takuuta koskeva lauseke

### Takuuseen perustuvat oikeu- det ja velvollisuudet

California Air Resources Board ja BRP US Inc. (BRP) selittävät mielellään sinulle 2024 Can-Am Spyderin päästöjenhallintajärjestelmään liittyvän takuun. Kaliforniassa uudet moottoriajoneuvot on suunniteltava, valmistettava ja varustettava osavaltion tiukkojen saastepäästörajoitusten mukaisesti. BRP:n on annettava ajoneuvosi päästöjenhallintajärjestelmälle alla luetellun pituinen takuu edellyttäen, että tuotetta ei ole käytetty väärin tai huolimattomasti tai huollettu väärällä tavalla.

Päästöjenhallintajärjestelmään saattavat kuulua sellaiset osat kuin polttoaineen ruiskutusjärjestelmä, sytytysjärjestelmä, katalysaattori ja moottorinohjauslaite. Myös letkut, liittimet ja muut päästöihin liittyvät osat voivat kuulua siihen. Takuuehtojen mukaisessa tilanteessa BRP korjaa ajoneuvosi veloituksetta, mukaan lukien vianmääritys, varaosat ja työ.

### Valmistajan myöntämä takuu

5 vuotta tai 30 000 km (18 641 mailia), kumpi tahansa täyttyä ensin.

### Omistajan takuuta koskevat velvollisuudet

- Ajoneuvon omistajana olet vastuussa siitä, että käsikirjassasi luetellut huoltotoimenpiteet suoritetaan asianmukaisesti. BRP suosittelee, että säilytät kaikki ajoneuvosi huoltoa koskevat kuitit, mutta BRP ei voi evätä takuuta pelkästään kuittien puuttumisen takia tai siksi, että et voi todistaa

teettäneesi kaikkia määräaikaishuoltoja.

- Sinun vastuullasi on viedä ajoneuvosi jälleenmyyjälle huoltoon heti ongelman ilmaantuessa. Takuukorjaukset on teetettävä mahdollisimman nopeasti, enintään 30 päivän sisällä.
- Ajoneuvon omistajana sinun on otettava tietoinen myös siitä, että BRP voi evätä takuukorvaukset, mikäli ajoneuvosi tai sen osa on rikkoutunut väärinkäytön, huolimattomuuden, vääränlaisen huollon tai luvattomien muutosten takia.

Jos sinulla on kysyttävää takuuseen liittyvistä oikeuksistasi tai velvollisuuksistasi, ota yhteyttä:

- BRP:n asiakasneuvontakeskuksen numeroon 1 888 272 9222 tai,
- The California Air Resources Board osoitteessa 4001 Iowa Avenue, Riverside, CA 92507.

## Kalifornian päästöjenhallintajärjestel- män vikoihin liittyvä takuu

### Yleisten päästövikojen takuu

BRP takaa omistajalle, että ajoneuvo:

- on suunniteltu, valmistettu ja varustettu niin, että se on Air Resources Boardin omaksumien terveys- ja turvallisuuslain 1 ja 2 kappaleen, 5 osan, 26 jakosen soveltuvien määräyksien mukainen, eikä
- siinä ole materiaali- ja valmistusvirheitä, jotka aiheuttavat sen, ettei takuunalainen osa ole olennaisesti identtinen ajoneuvon valmistajan todistushakemuksessa kuvaillun osan kanssa.

Tämä takuu alkaa siitä päivästä, jona ajoneuvo toimitetaan ensimmäiselle ostajalleen, joka ei ole valtuutettu jälleenmyyjä, tai jona ajoneuvoa käytetään ensikertaa esittely-, vuokra- tai yritysajoneuvona sen mukaan, kumpi

tapahtuu ensin, ja jatkuu alla esitetyn ajan tai kilometrimäärän.

Päästöjenrajoitusjärjestelmän vikojen takuu täydentää BRP: n rajoitettua takuuta.

Päästöihin liittyvien osien takuu toimii seuraavasti.

1. Kaikki takuunalaiset osat, joita ei tarvitse vaihtaa kirjallisten huolto-ohjeiden mukaan, taataan jäljempänä määritellyksi takuuajaksi. Jos sellainen osa vioittuu takuuajana, BRP korjaa tai vaihtaa sen. Takuunalaisena korjatulle tai vaihdetulle osalle myönnetään takuu jäljellä olevaksi takuuajaksi.
2. Kaikki takuunalaiset osat, jotka tarvitsee vain tarkastaa säännöllisesti kirjallisten huolto-ohjeiden mukaan, taataan jäljempänä määritellyksi takuuajaksi. Kirjallisten ohjeiden sisältämä maininta "korjaa tai vaihda tarpeen mukaan" ei lyhennä takuuajaa. Takuunalaisena korjatulle tai vaihdetulle osalle myönnetään takuu jäljellä olevaksi takuuajaksi.
3. Takuunalainen osa, joka on kirjallisissa huolto-ohjeissa määrä vaihtaa tarpeen mukaan, taataan siksi takuuajaksi tai kilometrimääräksi, joka täyttyy ensin ennen kyseisen osan ensimmäistä määräaikaisvaihtoa. Jos osa vioittuu ennen ensimmäistä määräaikaisvaihtoa, BRP korjaa tai vaihtaa sen. Takuunalaisena korjatulle tai vaihdetulle osalle myönnetään takuu jäljellä olevaksi takuuajaksi ennen kyseisen osan ensimmäistä määräaikaisvaihtoa.
4. Takuunalaisen osan korjaus tai vaihto suoritetaan takuukorjaamolla ajoneuvon omistajalle maksutta, paitsi hätätapauksessa, kun takuunalainen osa tai takuukorjaamo ei ole kohtuudella ajoneuvon omistajan käytettävissä. Hätätapauksessa korjaukset voidaan suorittaa millä tahansa korjaamolla tai omistajan tiloissa käyttäen mitä tahansa varaosaa. BRP korvaa omistajalle hänen hätäkorjauksesta tai -vaihdosta aiheutuneet kullensa, muun muassa diagnostiikkamaksut, kunhan vaihdetut osat eivät ylitä valmistajan myyntihintasuosituksen ja työtaksat perustuvat valmistajan antamaan takuukorjauksen aikasuositukseen ja alueella pätevään tuntitaksaan. Ajoneuvon omistajaa voidaan kohtuullisesti vaatia säilyttämään kuitit ja vioittuneet osat saadakseen takuunalaisen osien hätäkorjauksesta annettavan korjauksen sillä ehdolla, että valmistajan kirjalliset ohjeet antavat omistajalle tämän velvoitteen.
5. Kaikki BRP: n jälleenmyyjät, joilla on valtuudet huoltaa kyseisiä ajoneuvoja, tarjoavat takuuhuoltoja tai -korjauksia.
6. Ajoneuvon omistajalta ei veloiteta diagnostiikkatyöstä, jolla todetaan, että takuunalainen osa onkin viallinen, sillä ehdolla että kyseinen diagnostiikkatyö suoritetaan takuukorjaamolla.
7. BRP on takuun perusteella korvausvelvollinen takuunalaisen osan välillisesti aiheuttamista muiden ajoneuvon osien vaurioista.
8. Sellaisen osien puute tai korjauksen epätäydellisyys kohtuullisen ajan kuluessa, joka ei saa ylittää 30 päivää ajoneuvon tuomisesta takuukorjaamolle korjattavaksi, muodostaa hätätapauksen.
9. Kaikkia varaosia voidaan käyttää huollon tai korjauksen suorittamiseen. Kaikkia valmistajan osoittamia varaosia voidaan käyttää takuukorjauksiin ja ne toimitetaan maksutta ajoneuvon omistajalle. Sellainen käyttö ei vähennä ajoneuvon tai moottorin valmistajan takuuvollisuuksia, paitsi että BRP ei ole korvausvelvollinen varaosien, jotka eivät ole takuunalaisia osia (paitsi sikäli kuin 7

alakohdassa on säädetty), korjauksesta tai vaihdosta.

10. Ajoneuvossa voidaan käyttää mitä tahansa lisättyä tai muutettua osaa, jonka Air Resources Board on vapauttanut Kalifornian ajoneuvolain 27156 osan kielloista. Sellainen käyttö ei itsessään ole kyseisen artiklan mukaan takuuvaatimuksen kieltämiseen riittävä peruste. Kyseisen artiklan mukaan BRP ei ole velvollinen takaamaan lisätyn tai muutetun osan käytöstä aiheutuvaa takuunalaisten osien vioittumista.

## Takuuaika

5 vuotta tai 30 000 km (18 641 mailia), kumpi tahansa täytyy ensin.

## Rajoitukset

Muuten takuun piiriin kuuluvan takuunalaisen osan korjaus tai vaihto jää takuun ulkopuolelle, jos BRP voi osoittaa, että ajoneuvoa on käytetty väärin, laiminlyöty tai huollettu virheellisesti ja että sellainen väärinkäyttö, laiminlyönti tai virheellinen huolto aiheuttaa suoraan osan korjaus- tai vaihtotarpeen.

Paitsi kuten edellä on todettu, tehtaalla asennetun ja oikein toimivan säädönrajoituslaitteen säätö kuuluu takuun piiriin.

## Valmistajan myöntämä takuu

5 vuotta tai 30 000 km (18 641 mailia), kumpi tahansa täytyy ensin.

## Takuun piiriin kuuluvat osat

### Polttoainejärjestelmä ja ilmajärjestelmät

- Polttoaineen ruiskutuslaitteet, polttoainepumppumoduuli, polttoainesuodatinkokoonpano, kaasuläppärunko (kaasuläppä asentoanturi mukaan lukien), imusarja.

### Virtakomponentit ja -anturit

- Moottorin valvontayksikkö (ECM), moottorin johtosarja, sytytyspuolat, sytytystulpat (vain ensimmäiseen huollossa suoritettuun vaihtoon saakka), meluanturi (nakutusanturi), nokka-akselin asentoanturi, lämpötila-anturi (jäähdytysneste), paine- ja lämpötila-anturi, happianturit.

### Pakojärjestelmä

- Ensisijainen äänenvaimennin (joka sisältää katalysaattorin) pakosarjat.
- Kiristimet ja tiivisteet (moottorista ensisijaiseen äänenvaimentimeen).

### Kampikammion tuuletusjärjestelmä

- Kampikammion huohotin, kampikammion ilmaletku, öljyntäyttöaukon korkki.

### Haihtuvien päästöjen ohjausjärjestelmä

- Polttoainesäiliö, polttoainesäiliön korkki, polttoaineletku, aktiivihiihsäiliö, aktiivihiihsäiliön kiinnike, ilmausventtiili (poistoverventtiili), takaiskuventtiili, suodattimet, haihtuvien komponenttien kiinnikkeet.
- Kiristin, tiivisteet ja liitin (polttoainejärjestelmäkokoonpanoon liittyvät).

Katso ohjeet oikeaan huoltoon tämän käyttäjän käsikirjan huoltotietojen osiosta. Tässä käyttäjän käsikirjassa annetaan ajoneuvon oikeanlaista käyttöä koskevia tietoja.

---

# BRP:N KANSAINVÄLINEN RAJOITETTU TAKUU: 2024 CAN-AM® SPYDER® -SARJA

## 1) Rajoitetun takuun laajuus

Bombardier Recreational Products Inc. ("BRP") myöntää vuoden 2024 Can-Am Spydereilleen ("tuotteet") Yhdysvaltain liittovaltion ("USA"), Kanadan ja Euroopan talousalueen valtioiden (joka käsittää Euroopan unionin jäsenmaat, Yhdistyneen kuningaskunnan, Norjan, Islannin ja Liechtensteinin) ("ETA"), Turkin ja Itsenäisten valtioiden yhteisön (mukaan lukien Ukrainan ja Turkmenistanin) ("IVY") ulkopuolella BRP:n valtuuttamien tuotteiden maahantuoja/jälleenmyyjien myymien tuotteiden materiaali- ja valmistustakuun, jonka pituus ja ehdot on kuvattu seuraavassa.

Tämä rajoitettu takuu on mitätön eikä päde, jos:

1. Tuotetta on käytetty joissain vaiheessa kilpailemiseen tai johonkin muuhun kilpailutoimintaan, vaikka kyseessä olisi edellinen omistaja; tai
2. Tuotetta on muutettu tai säädetty sillä tavoin, että muutokset vaikuttavat sen toimintaan, suorituskykyyn tai kestävytyteen, tai muutokset ja säädöt ovat muuttaneet sen käyttötarkoitusta.
3. matkamittari on irrotettu tai sitä on peukaloitu tai
4. tuotetta on käytetty maastoajoon.

Tämä rajoitettu takuu ei kata muualla kuin tehtaalla asennettuja osia ja lisävarusteita. Lue asiaan kuuluvien osien ja lisävarusteiden rajoitettua takuuta koskeva teksti.

## 2) Vastuuvollisuuden rajoitus

**LAIN SALLIMASSA MÄÄRIN TÄMÄ RAJOITETTU TAKUU KORVAA KAIKKI MUUT SUORAT TAI KONKLUDENTTITSET TAKUUT, MUKAAN LUETTUINA ILMAN RAJOITUSTA KAIKKI KAUPALLISTA HYÖDYNNETÄVYYTTÄ TAI TIETTYYN TARKOITUKSEEN SOPIVUUTTA KOSKEVAT TAKUUT. SIKÄLI KUIN NIISTÄ EI VOIDA SANOUTUA IRTI, KONKLUDENTTITSET TAKUUSITOUMUKSET RAJOITTUVAT KESTOLTAAN KYSEESSÄ OLEVAN TAKUUN VOIMASSAOLOON. TÄMÄ TAKUU EI KATA SATUNNAISIA EIKÄ SEURANNAISVAHINKOJA. JOTKIN VALTIOT/MAAKUNNAT EIVÄT SALLI EDELLÄ YKSILÖITYJÄ VASTUUVAPAUTUSLAUSEKKEITA, RAJOITUKSIA JA POIKKEUKSIA. TÄSTÄ JOHTUEN NE MAHDOLLISESTI EIVÄT KOSKE SINUA. TÄMÄN TAKUUN PERUSTEELLA SINULLA ON TIETTYJÄ OIKEUKSIA, LISÄKSI SINULLA SAATTAA OLLA MUITA MAASTA TOISEEN VAIHTELEVIA LAILLISIA OIKEUKSIA. BRP EI VASTAA SIITÄ, JOS TUOTTEITA TAI TAKUUOSIA EI OLE SAATAVANA TIETYISSÄ MAISSA BRP: STÄ RIIPPUMATTOMIEN SYIDEN VUOKSI.**

Katso Australiasta ostettujen tuotteiden tiedot Australiaa käsittelevästä osiosta alla.

Maahantuojalla tai yhdelläkään BRP-maahantuojalla/jälleenmyyjällä tai muulla henkilöllä ei ole valtuuksia minkään muun tuotetta koskevan vahvistuksen, edustuksen, tai takuun antamiseen kuin ne, mitä tähän rajoitettuun takuuseen sisältyy, ja mikäli näin tapahtuu, niitä ei voida käyttää BRP:tä vastaan.

BRP pidättää itsellään oikeuden muuttaa tätä rajoitettua takuuta milloin tahansa, ja on itsestään selvää, että kyseiset muutokset eivät muuta niitä takuuehtoja, jotka koskevat tämän takuun voimassaollessa myytyjä tuotteita.

### 3) POIKKEUKSET, joita takuu ei korvaa

Takuu ei korvaa seuraavia tapauksia missään olosuhteissa:

- Normaali kuluminen;
- Rutiininomaiset huoltokohteet, viritykset, säädöt;
- Vauriot, jotka johtuvat muunlaisesta kuin tämän käyttäjän käsikirjan mukaisesta ylläpidosta ja / tai varastoinnista;
- Vauriot, jotka johtuvat osien irrottamisesta, vääränlaisista korjauksista, huollosta, ylläpidosta, muutoksista, tai osien käytöstä, joita BRP ei ole valmistanut tai hyväksynyt, tai muun kuin valtuutetun huoltavan BRP-jälleenmyyjän/maahantuojan tekemistä korjauksista;
- Väärinkäytöstä, epätavallisesta käytöstä, laiminlyönnistä, tai sellaisesta tuotteen käytöstä johtuvat vahingot, joka ei noudata tuotteen käyttäjän käsikirjassa suositeltua käyttöä;
- Vahingot, jotka johtuvat onnettomuudesta, uppoamisesta, tulesta, varkaudesta, vandalismista tai ylivoimaisesta esteestä;
- Sellaisten polttoaineitten, öljyjen tai voiteluaineiden käyttö, jotka eivät sovi käytettäväksi tuotteessa (ks. käyttäjän käsikirja);
- Ruosteesta, korroosiosta tai ilmastotekijöistä johtuvat vahingot;
- Veden tai lumen sisäänmenosta johtuvat vahingot;
- Satunnaiset tai seurannaisvahingot, tai minkään muunlaiset vahingot, mukaan luettuina ilman rajoitusta kuljetus-, hinaus-, varastoimis-, puhelin-, vuokra-, taksi-, haitta-, vakuutuskulut tai lainojen maksukustannukset, ajan tai ansiotulon menetys tai huoltotyöstä johtuvan käyttökatkoksen aiheuttama ajan menetys.
- Vauriot, jotka johtuvat tiesuolan aiheuttamasta syöpymisestä, akkuhaposta, ympäristövaikutuksista tai käyttäjän käsikirjan vastaisesta käsittelystä ja
- Tuotteen ulkonäköön liittyvät vauriot, mukaan lukien, mutta ei rajoittuen, naarmut, lovet, haalistuminen, lohkeilu, kuorittuminen ja vauriot istuimen pintamateriaalissa.
- Vauriot, jotka johtuvat sellaisista asennetuista osista, jotka eroavat alkuperäisistä, Tuotteelle sen teknisissä tiedoissa määritellyistä osista, mukaan lukien, mutta ei rajoittuen, erilaiset renkaat, pakojärjestelmä, vanteet/pyörät tai jarrut

### 4) Rajoitettu takuu aika

Tämä rajoitettu takuu on voimassa (1) ensimmäisen kuluttajan ostopäivästä tai (2) tuotteen ensimmäisestä käyttöpäivästä lukien, kumpi hyvänsä ensin kohdalle osuu:

1. **KAKSIKYMMENTÄNELJÄ (24) perättäistä kuukautta**, omistajien yksityistä käyttöä varten, lukuun ottamatta nimikkeitä, jotka on lueteltu alla kohdissa (3) ja (4).
2. **KAKSITOISTA (12) perättäistä kuukautta**, omistajien kaupallista käyttöä varten, lukuun ottamatta nimikkeitä, jotka on lueteltu alla kohdissa (3) ja (4).
3. Tuotetta käytetään kaupalliseen tarkoitukseen, mikäli sitä käytetään tuloa tuottavan työn tai työsuhteen yhteydessä missä tahansa takuuajan vaiheessa. Tuotetta käytetään kaupalliseen tarkoitukseen myös, mikäli se on missä tahansa takuuajan vaiheessa rekisteröity kaupalliseen käyttöön.



4. Akku **KUUSI (6) perättäistä kuukautta**
5. Renkaat **KUUSI (6) perättäistä kuukautta** tai kunnes eturenkaiden kuviosyvyys ovat kulunut vähintään 2,38 millimetriin (3/32") ja takarenkään 3,97 millimetriin (5/32") sen mukaan, kumpi tapahtuu ensin.

Osien korjaus tai korvaaminen, tai huollon suorittaminen tämän takuun puitteissa ei pidennä tämän takuun takuuaikaa sen alkuperäistä loppumisajankohtaa pitemmälle.

Edellä yksilöity takuuaika on rajoitetun takuun vähimmäisaika, jota voidaan jatkaa millä tahansa soveltuvalla takuuohejmalla tilanteen mukaan.

Ota huomioon, että voimassa oleva takuuaika ja muut takuun kattavuutta koskevat modaliteetit saattavat vaihdella riippuen sovellettavissa ja voimassa olevista kansallisista tai paikallisista laeista.

## **VAIN AUSTRALIASSA MYYDYT TUOTTEET:**

Tuotteissamme on takuu, jota ei voida sulkea pois Australian kuluttajansuojalain piiristä.

Merkittävän vian osalta olet oikeutettu vaihtoon tai hyvitykseen ja kaikkien muiden kohtuudella ennakoitavien menetysten tai vaurioiden korvaukseen.

Sinulla on myös oikeus korjauttaa tai vaihdattaa tuotteet, elleivät ne ole hyväksyttävää laatua ja vika ei yllä merkittävän vian tasolle.

Minkään näissä takuun ehdoissa ei saa pitää jättävän pois, rajoittavan tai muokkaavan mitään Competition and Consumer Act 2010 (Cth) -lain ehtoja, takuita, oikeutta tai sen alaisena myönnettyä oikeutta tai korvausta, mukaan lukien Australian kuluttajalaki tai muu laki, jos tämä olisi ristiriidassa kyseisen lain kanssa tai voisi aiheuttaa jonkin näiden ehtojen mitätöimisen. Tämän rajoitetun takuun alaisena sinulle annettut edut annetaan muiden Australian lain alaisena sinulle myönnettyjen lakien ja korvausten lisäksi.

## **5) Takuun voimassaoloehdot**

Tämä takuu on voimassa ainoastaan, **jos jokainen** seuraavista ehdoista täyttyy:

- Tuotteen ensimmäisen omistajan on ostettava ajoneuvo uutena ja käyttämättömänä maahantuoja/jälleenmyyjältä, joka on valtuutettu myymään tuotteita ostomaassa (maahantuoja/jälleenmyyjä);
- BRP:n määrittelemä tuotteen luovutushuolto on suoritettu, dokumentoitu ja siihen on saatu ostajan allekirjoitus;
- Valtuutettu maahantuoja/jälleenmyyjä on takuurekisteröinyt tuotteen asianmukaisesti;
- Tuote on ostettava siitä maasta, jossa ostaja asuu;
- Takuun ylläpitämiseksi on määräaikaishuollot suoritettava käyttäjän käsikirjassa mainitulla tavalla. BRP pidättää oikeuden tehdä takuusuoja riippuvaiseksi asianmukaisista huollon todisteista.

BRP ei myönnä tätä rajoitettua takuuta kenellekään yksityiselle omistajalle tai kaupalliseen tarkoitukseen ajoneuvoa käyttävälle omistajalle, elleivät kaikki edellä mainitut ehdot täyty. Rajoitukset ovat tarpeen, jotta BRP voisi taata tuotteitensa, kuluttajien ja yleisön turvallisuuden.

## 6) Toimenpiteet takuun myöntämistä varten

Asiakkaan on lopetettava tuotteen käyttö vian ilmetessä, ilmoitettava huoltavalle BRP:n jälleenmyyjälle/maahantuojalle kahden (2) kuukauden kuluessa vian ilmestymisestä, ja hänen on kohtuullisesti mahdollistettava maahantuojan/jälleenmyyjän pääsy tuotteen luo ja annettava kohtuullinen mahdollisuus vian korjaamiseen.

Ilmoitusaika saattaa vaihdella riippuen maasi sovellettavista ja voimassa olevista kansallisista tai paikallisista laeista.

Asiakkaan on myös esitettävä maahantuojalle/jälleenmyyjälle tuotteen ostotodistus ja allekirjoitettava korjaus-/työmääräin ennen korjauksen alkamista takuunalaisen korjauksen vahvistamiseksi.

Kaikki tämän takuun puitteissa korvatut osat ovat jatkossa BRP:n omaisuutta.

## 7) Mitä BRP tekee

BRP:n velvollisuus on tämän takuun puitteissa rajoitettu siihen, että se oman harkintansa mukaan korjaa normaalkäytössä, -ylläpidossa ja -huollossa viallisiksi todetut osat, tai korvaa tällaiset osat uusilla osista tai työajasta veloittamatta, mikä tahansa valtuutetulla BRP-maahantuojalla/jälleenmyyjällä takuukauden aikana tässä kuvatuin ehdoin. Mikään takuurikkomusvaade ei voi olla syynä Tuotteen omistajalle tapahtuneen myynnin mitätöimiselle tai peruuntumiselle. Sinulla saat olla muita laillisia oikeuksia, jotka saattavat vaihdella maittain.

Jos ajoneuvoa joudutaan huoltamaan muussa kuin alkuperäisessä ostomaassaan, omistaja vastaa kaikista lisäkustannuksista, jotka aiheutuvat paikallisista käytännöistä ja ehdoista; mukaan lukien mutta ei rajoittuen seuraaviin esimerkeihin; kuljetuskustannukset, vakuutus- ja korjauskustannukset, verot, lupamaksut, tuontimaksut sekä mitkä tahansa ja kaikki muut mahdolliset taloudelliset kustannukset, joita eri valtiot, liittovaltiot tai alueet ja heidän vastaavat edustajansa perivät.

BRP pidättää oikeuden muuttaa tai parantaa tuotteita ilman, että aikaisemmin valmistettuihin tuotteisiin tehdään samoja muutoksia.

## 8) Siirto

Mikäli tuotteen omistusoikeus siirretään takuuajaksi, siirtyy myös tämä takuu ehdoitteen ja edellytyksineen. Takuu on voimassa takuuajan loppuun edellyttäen, että BRP:lle tai tuotteen valtuutetulle maahantuojalle/jälleenmyyjälle voidaan todistaa, että aikaisempi omistaja on hyväksynyt omistusoikeuden luovutuksen, sekä uuden omistajan yhteystiedot on ilmoitettu jommallekummalle edellä mainituista tahoista.

## 9) Kuluttajaneuvonta

Mikäli tämän rajoitetun takuun suhteen syntyy kiistaa tai riitaa, BRP ehdottaa, että asia yritetään ensiksi ratkaista jälleenmyyjätasolla. Suosittelemme, että asiaa keskustellaan valtuutetun maahantuojan/jälleenmyyjäliikkeen huoltopäällikön tai liikkeen omistajan kanssa.

Jos ongelma ei ratkea, ota yhteys BRP: hen täyttämällä osoitteesta **www.brp.com** löytyvä asiakkaan yhteydenottolomake tai kirjoittamalla meille postitse johonkin tämän oppaan osiosta *Ota yhteyttä* löytyvään osoitteeseen.

---

# BRP:N RAJOITETTU TAKUU EUROOPAN TALOUSALUEELLA, ITSENÄISTEN VALTIOIDEN YHTEISÖSSÄ JA TURKISSA: 2024 CAN-AM® SPYDER® -SARJA

## 1) Rajoitetun takuun laajuus

Bombardier Recreational Products Inc. ("BRP") myöntää Euroopan talousalueen valtioiden (joka käsittää Euroopan unionin jäsenmaat, Norjan, Islannin ja Liechtensteinin) ("ETA"), Turkin, Itsenäisten valtioiden yhteisön (entisen Neuvostoliiton jäsenmaat, mukaan lukien Ukraina ja Turkmenistan) ("IVY") BRP: n valtuuttamien maahantuojien/jälleenmyyjien myymille mallivuoden 2024 Can-Am Spydereille ("tuotteet") materiaalivikoja ja työn laatua koskevan takuun, jonka kesto ja ehdot on määritelty alla.

Tämä rajoitettu takuu on mitätön eikä päde, jos:

1. Tuotetta on käytetty joissain vaiheessa kilpailemiseen tai johonkin muuhun kilpailutoimintaan, vaikka kyseessä olisi edellinen omistaja; tai
2. Tuotetta on muutettu tai säädetty sillä tavoin, että muutokset vaikuttavat sen toimintaan, suorituskykyyn tai kestävyYTEEN, tai muutokset ja säädöt ovat muuttaneet sen käyttötarkoitusta.
3. matkamittari on irrotettu tai sitä on peukaloitu tai
4. tuotetta on käytetty maastoajoon.

Tämä rajoitettu takuu ei kata muualla kuin tehtaalla asennettuja osia ja lisävarusteita. Lue asiaan kuuluvien osien ja lisävarusteiden rajoitettua takuuta koskeva teksti.

## 2) Vastuuvollisuuden rajoitukset

**LAIN SALLIMASSA MÄÄRIN TÄMÄ RAJOITETTU TAKUU KORVAA KAIKKI MUUT SUORAT TAI KONKLUDENTTITSET TAKUUT, MUKAAN LUETTUINA ILMAN RAJOITUSTA KAIKKI KAUPALLISTA HYÖDYNNETÄVYYTTÄ TAI TIETTYYN TARKOITUKSEEN SOPIVUUTTA KOSKEVAT TAKUUT. SIKÄLI KUIN NIISTÄ EI VOIDA SANOUTUA IRTI, KONKLUDENTTITSET TAKUUSITOUKUKSET RAJOITTUVAT KESTOLTAAN KYSEESSÄ OLEVAN TAKUUN VOIMASSAOLOON. TÄMÄ TAKUU EI KATA SATUNNAISIA EIKÄ SEURANNAISVAHINKOJA. JOTKIN VALTIOT/MAAKUNNAT EIVÄT SALLI EDELLÄ YKSILÖITYJÄ VASTUUVAPAUTUSLAUSEKKEITA, RAJOITUKSIA JA POIKKEUKSIA. TÄSTÄ JOHTUEN NE MAHDOLLISESTI EIVÄT KOSKE SINUA. TÄMÄN TAKUUN PERUSTEELLA SINULLA ON TIETTYJÄ OIKEUKSIA, JA LISÄKSI SINULLA SAATTAÄ OLLA MUITA (OSA)VALTIOSTA TAI PROVINSSISTA TOISEEN VAIHTELEVIA LAILLISIA OIKEUKSIA. BRP EI VASTAA SIITÄ, JOS TUOTTEITA TAI TAKUUOSIA EI OLE SAATAVANA TIETYISSÄ MAISSA BRP:STÄ RIIPPUMATTOMIEN SYIDEN VUOKSI.**

Katso Ranskasta ostettuja tuotteita koskevat tiedot jäljempänä olevasta kohdasta.

Maahantuojalla tai yhdelläkään BRP-maahantuojalla/jälleenmyyjällä tai muulla henkilöllä ei ole valtuuksia minkään muun tuotetta koskevan vahvistuksen, edustuksen, tai takuun antamiseen kuin ne, mitä tähän rajoitettuun takuuseen sisältyy, ja mikäli näin tapahtuu, niitä ei voida käyttää BRP:tä vastaan.

BRP pidättää itsellään oikeuden muuttaa tätä rajoitettua takuuta milloin tahansa, ja on itsestään selvää, että kyseiset muutokset eivät muuta niitä takuuehtoja, jotka koskevat tämän takuun voimassaollessa myytyjä tuotteita.

### 3) POIKKEUKSET, joita takuu ei korvaa

Takuu ei korvaa seuraavia tapauksia missään olosuhteissa:

- Normaali kuluminen;
- Rutiinomainen huoltokohteet, viritykset, säädöt;
- Vauriot, jotka johtuvat muunlaisesta kuin tämän käyttäjän käsikirjan mukaisesta ylläpidosta ja / tai varastoinnista;
- Vauriot, jotka johtuvat osien irrottamisesta, vääränlaisista korjauksista, huollosta, ylläpidosta, muutoksista, tai osien käytöstä, joita BRP ei ole valmistanut tai hyväksynyt, tai muun kuin valtuutetun huoltavan BRP-jälleenmyyjän/maahantuojan tekemistä korjauksista;
- Väärinkäytöstä, epätavallisesta käytöstä, laiminlyönnistä, tai sellaisesta tuotteen käytöstä johtuvat vahingot, joka ei noudata tuotteen käyttäjän käsikirjassa suositeltua käyttöä;
- Vahingot, jotka johtuvat onnettomuudesta, uppoamisesta, tulesta, varkaudesta, vandalismista tai ylivoimaisesta esteestä;
- Sellaisten polttoaineitten, öljyjen tai voiteluaineiden käyttö, jotka eivät sovi käytettäväksi tuotteessa (ks. käyttäjän käsikirja);
- Ruosteesta, korroosiosta tai ilmastotekijöistä johtuvat vahingot;
- Veden tai lumen sisäänmenosta johtuvat vahingot;
- Satunnaiset tai seurannaisvahingot, tai minkään muunlaiset vahingot, mukaan luettuina ilman rajoitusta kuljetus-, hinaus-, varastoimis-, puhelin-, vuokra-, taksi-, haitta-, vakuutuskulut tai lainojen maksukustannukset, ajan tai ansiotulon menetys tai huoltotyöstä johtuvan käyttökatkoksen aiheuttama ajan menetys.
- Vauriot, jotka johtuvat tiesuolan aiheuttamasta syöpymisestä, akkuhaposta, ympäristövaikutuksista tai käyttäjän käsikirjan vastaisesta käsittelystä ja
- Tuotteen ulkonäköön liittyvät vauriot, mukaan lukien, mutta ei rajoittuen, naarmut, lovet, haalistuminen, lohkeilu, kuoriutuminen ja vauriot istuimen pintamateriaalissa.
- Vauriot, jotka johtuvat sellaisista asennetuista osista, jotka eroavat alkuperäisistä, Tuotteelle sen teknisissä tiedoissa määritellyistä osista, mukaan lukien, mutta ei rajoittuen, erilaiset renkaat, pakojärjestelmä, vanteet/pyörät tai jarrut.

### 4) Rajoitettu takuu aika

Tämä rajoitettu takuu on voimassa (1) ensimmäisen kuluttajan ostopäivästä tai (2) tuotteen ensimmäisestä käyttöpäivästä lukien, kumpi hyvänsä ensin kohdalle osuu:

1. **KAKSIKYMMENTÄNELJÄ (24) perättäistä kuukautta**, omistajien yksityistä käyttöä varten, lukuun ottamatta nimikkeitä, jotka on lueteltu alla kohdissa (3) ja (4).
2. **KAKSITOISTA (12) perättäistä kuukautta**, omistajien kaupallista käyttöä varten, lukuun ottamatta nimikkeitä, jotka on lueteltu alla kohdissa (3) ja (4). Tuotetta käytetään kaupalliseen tarkoitukseen, mikäli sitä käytetään tuloa tuottavan työn tai työsuhteen yhteydessä missä tahansa takuuajan vaiheessa. Tuotetta käytetään kaupalliseen tarkoitukseen myös, mikäli se on missä tahansa takuuajan vaiheessa rekisteröity kaupalliseen käyttöön.

3. Akku **KUUSI (6) perättäistä kuukautta**
4. Renkaat **KUUSI (6) perättäistä kuukautta** tai kunnes eturenkaiden kuviosyvyys ovat kulunut vähintään 2,38 millimetriin (3/32") ja takarenkaan 3,97 millimetriin (5/32") sen mukaan, kumpi

Osien korjaus tai korvaaminen, tai huollon suorittaminen tämän takuun puitteissa ei pidennä tämän takuun takuuaikaa sen alkuperäistä loppumisajankohtaa pitemmälle.

Yllä kuvattu takuuaika on rajoitettu vähimmäistakuuaika, jota voidaan jatkaa millä tahansa soveltuvalle takuuhjelmalla tilanteen mukaan.

Ota huomioon, että voimassa oleva takuuaika ja muut takuun kattavuutta koskevat modaliteetit saattavat vaihdella riippuen sovellettavissa ja voimassa olevista kansallisista tai paikallisista laeista.

## 5) Vain Ranskassa myydyt tuotteet

Myyjän on toimitettava tuotteet sopimuksen mukaisesti ja myyjä on vastuussa toimituksen yhteydessä aiheutuneista mahdollisista vioista. Myyjä on myös vastuussa vaurioista, jotka aiheutuvat pakkaamisesta, kokoonpano-ohjeista tai asentamisesta silloin, kun se on sopimuksen mukaisesti myyjän vastuulla tai hän on suorittanut sen vastuunalaisesti. Jotta tuote vastaa sopimusta, tuotteen on:

1. oltava kunnossa normaalin käyttöön kuten vastaavanlaiset tuotteet, ja (mikäli sovellettavissa)
  - sen on vastattava myyjän antamaa kuvausta, ja sen laadun ja ominaisuuksien on oltava samanlaiset kuin ostajalle on esitetty esimerkein tai esittelymallin avulla.
  - Sen laadullisten ominaisuuksien on oltava sellaiset, joita ostajalla on oikeus odottaa myyjän, valmistajan tai tämän edustajan antamien julkisten tietojen perusteella, mukaan lukien mainonta ja tuoteselosteet; tai
2. Siinä on oltava sellaiset ominaisuudet, jotka molemmat osapuolet ovat hyväksyneet tai sen on sovelluttava ostajan aikomaan erityiskäyttöön, jonka ostaja on ilmoittanut myyjälle ja tämä on hyväksynyt aikomuksen.

Tuotteen vastaamattomuus määritellään kahden vuoden kuluttua siitä, kun tuote on toimitettu. Myyjän on sisällytettävä myymänsä tuotteen piilevät virheet takuun piiriin, jos virheet tekevät tuotteesta tarkoituksenmukaiseen käyttöön kelpaamattoman, tai jos ne vaikuttavat tuotteen käyttöön vähentävästi siten, että ostaja ei olisi ostanut tuotetta tai olisi maksanut siitä vähemmän, jos olisi tiennyt tämän. Ostajan on ilmoitettava esinevirheistä kahden vuoden kuluessa vian havaitsemisesta.

## 6) Takuun voimassaoloehdot

Tämä takuu on voimassa ainoastaan, **jos jokainen** seuraavista ehdoista täyttyy:

1. Tuotteen ensimmäisen omistajan on ostettava ajoneuvo uutena ja käyttämättömänä maahantuojalta/jälleenmyyjältä, joka on valtuutettu myymään tuotteita ostomaassa (tai maiden liittoutumassa, kun kyseessä on ETA) (maahantuojajälleenmyyjä);
2. BRP:n määrittelemä tuotteen luovutushuolto on suoritettu, dokumentoitu ja siihen on saatu ostajan allekirjoitus;

3. Valtuutettu maahantuoja/jälleenmyyjä on takuurekisteröinyt tuotteen asianmukaisesti;
4. Tuote on ostettu maasta (tai maiden liittoutumasta, kun kyseessä on ETA), jossa ostaja asuu;
5. Takuun ylläpitämiseksi on määräaikaishuollot suoritettava käyttäjän käsikirjassa mainitulla tavalla. BRP pidättää oikeuden tehdä takuusuoja riippuvaiseksi asianmukaisista huollon todisteista.

BRP ei myönnä tätä rajoitettua takuuta kenelläkään yksityiselle omistajalle tai kaupalliseen tarkoitukseen ajoneuvoa käyttävälle omistajalle, elleivät kaikki edellä mainitut ehdot täyty. Rajoitukset ovat tarpeen, jotta BRP voisi taata tuotteitensa, kuluttajien ja yleisön turvallisuuden.

## **7) Toimenpiteet takuun myöntämistä varten**

Asiakkaan on lopetettava tuotteen käyttö vian ilmetessä, ilmoitettava huoltavalle BRP:n jälleenmyyjälle/maahantuojalle kahden (2) kuukauden kuluessa vian ilmentymisestä, ja hänen on kohtuullisesti mahdollistettava maahantuojan/jälleenmyyjän pääsy tuotteen luo ja annettava kohtuullinen mahdollisuus vian korjaamiseen.

Ilmoitusaika saattaa vaihdella riippuen maasi sovellettavista ja voimassa olevista kansallisista tai paikallisista laeista.

Asiakkaan on myös esitettävä maahantuojalle/jälleenmyyjälle tuotteen ostotodistus ja allekirjoitettava korjaus-/työmääräin ennen korjauksen alkamista takuunalaisten korjauksen vahvistamiseksi.

Kaikki tämän takuun puitteissa korvatut osat ovat jatkossa BRP:n omaisuutta.

## **8) Mitä BRP tekee**

BRP:n velvollisuus on tämän takuun puitteissa rajoitettu siihen, että se oman harkintansa mukaan korjaa normaalikäytössä, -ylläpidossa ja -huollossa viallisiksi todetut osat, tai korvaa tällaiset osat uusilla osista tai työajasta veloittamatta, mikä tahansa valtuutetulla BRP-maahantuojalla/jälleenmyyjällä takuukauden aikana tässä kuvatuin ehdoin. Mikään takuurikkomusvaade ei voi olla syynä Tuotteen omistajalle tapahtuneen myynnin mitätöimiselle tai peruuntumiselle. Sinulla saat olla muita laillisia oikeuksia, jotka saattavat vaihdella maittain.

Mikäli takuuhuoltoa vaaditaan alkuperäisen myyntimaan ulkopuolella, tai EEA:ssa asuvia koskien: jos takuuhuoltoa vaaditaan EEA:n ulkopuolella, ovat paikallisista käytännöistä ja olosuhteista mahdollisesti johtuvat lisäkustannukset omistajan vastuulla, mukaan lukien mutta ei rajoittuen hallitusten, valtioiden, maa-alueiden ja niitä vastaavien elinten veloittamaan rahtiin, vakuutukseen, veroihin, lisenssimaksuihin, tuontitulleihin ja mihin tahansa ja kaikkiin muihin rahoituskuluihin.

BRP pidättää oikeuden muuttaa tai parantaa tuotteita ilman, että aikaisemmin valmistettuihin tuotteisiin tehdään samoja muutoksia.

## **9) Siirto**

Mikäli tuotteen omistusoikeus siirretään takuuajana, siirtyy myös tämä takuu ehdoineen ja edellytyksineen. Takuu on voimassa takuuajan loppuun edellyttäen,

että BRP:lle tai tuotteen valtuutetulle maahantuojalle/jälleenmyyjälle voidaan todistaa, että aikaisempi omistaja on hyväksynyt omistusoikeuden luovutuksen, sekä uuden omistajan yhteystiedot on ilmoitettu jommallekummalle edellä mainituista tahoista.

## 10) Kuluttajaneuvonta

Mikäli tämän rajoitetun takuun suhteen syntyy kiistaa tai riitaa, BRP ehdottaa, että asia yritetään ensiksi ratkaista jälleenmyyjätasolla. Suosittelemme, että asiaa keskustellaan valtuutetun maahantuojan/jälleenmyyjäliikkeen huoltopäällikön tai liikkeen omistajan kanssa.

Jos ongelma ei ratkea, ota yhteys BRP:hen täyttämällä osoitteesta **www.brp.com** löytyvä asiakkaan yhteydenottolomake tai kirjoittamalla meille postitse johonkin tämän oppaan osiosta *Ota yhteyttä* löytyvään osoitteeseen.



# TIETOA ASIAKKAALLE

---

# TIETOSUOJAA KOSKEVAT TIEDOT

Bombardier Recreational Products inc ja sen tytäryhtiöt ("BRP") ovat sitoutuneet suojelemaan yksityisyyttäsi ja tukemaan yleistä avoimuuden periaatetta sen suhteen, miten keräämme, käytämme ja luovutamme muille henkilötietojasi, kun olemme suhteessa sinuun. **Lisätietoja saat BRP:n tietosuojakäytännössä osoitteesta:**  
<https://brp.com/en/privacy-policy.html> tai skannaamalla alla olevan QR-koodin.

Voit olla varma siitä, että meillä on tarvittavat turvallisuustoimet henkilökohtaisten tietojesi suojaamiseen katoamiselta ja luvattomalta käytöltä.

Henkilökohtaisia tietojasi, joita BRP voi kerätä joko suoraan sinulta, valtuutetuilta jälleenmyyjiltä tai valtuutetuilta kolmansilta osapuolilta, ovat seuraavat:

- **Yhteystiedot, demografiset ja rekisteröintitiedot** (esim. nimi, täydellinen osoite, puhelinnumero, sähköposti, sukupuoli, omistushistoria, kommunikointikieli)
- **Ajoneuvotiedot** (esim. sarjanumero, osto- ja toimituspäivä, yksikön käyttö, ajoneuvon sijainti ja liikkeet)
- **Kolmannen osapuolen tiedot** (esim. BRP:n kumppaneilta saadut tiedot, yhteisten markkinointitoimien tiedot, sosiaalinen media)
- **Teknologiset tiedot** (esim. IP-osoite, laitetyyppi, käyttöjärjestelmä, selaintyyppi, katsomasi verkkosivut, evästeet ja samankaltaiset teknologiat, kun käytät BRP:n tai jälleenmyyjien verkkosivustoja tai mobiilisovelluksia)
- **Vuorovaikutus BRP-tietojen kanssa** (esim. tiedot, jotka kerätään, kun soitat BRP:n talon sisäisille myyntiedustajille, ostat tuotteita BRP:n, rekisteröidyt BRP:n sähköposteihin, osallistut BRP:n sponsoroimiin kilpailuihin ja arvontoihin tai osallistut BRP:n sponsoroimiin tapahtumiin)
- **Tapahtumatiedot** (esim. palautusten käsittelyyn tarvittavat tiedot, maksutiedot, kun ostat tuotteitamme tai palveluitamme verkkosivustoidemme tai mobiilisovellustemme kautta sekä BRP:n tuotteiden ostamiseen liittyvät ongelmat)

Näitä tietoja voidaan käyttää ja käsitellä seuraaviin tarkoituksiin:

- Tietosuoja ja turvallisuus
- Myynnin asiakastuki ja jälkimarkkinointituki (esim. oston tai huollon suorittaminen tai seuranta)
- Rekisteröinti ja takuu
- Kommunikointi (esim. BRP:n tyytyväisyyskyselyn lähettäminen sinulle)
- Verkkokäyttäytymiseen perustuva mainonta, profilointi ja sijaintipohjaiset palvelut (esim. mukautetun käyttökokemuksen tarjoamista varten)
- Vaatimustenmukaisuus ja kiistojen ratkaisu
- Markkinointi ja mainonta
- Avustaminen (esim. toimitukseen, palautusten käsittelyyn ja muihin BRP:n tuotteiden ostamiseen liittyvät ongelmat).

Voimme käyttää henkilökohtaisia tietoja myös koostetun tai tilastollisen datan muodostamiseen, josta sinua ei enää voida tunnistaa henkilökohtaisesti.

**Henkilökohtaisia tietojasi voidaan paljastaa seuraaville: BRP, BRP:n valtuutetut jälleenmyyjät, jakelijat, palveluntarjoajat, mainonta- ja markkinatutkimuskumppanit ja muut valtuutetut kolmannet osapuolet.**

Voimme vastaanottaa sinua koskevia tietoja eri lähteistä, mukaan lukien kolmansilta osapuolilta, kuten BRP:n valtuutetuilta jälleenmyyjiltä ja kumppaneilta,

joiden kanssa tarjoamme palveluita tai suoritamme yhteisiä markkinointitoimia. Saatamme saada tietoja myös sosiaalisen median alustoilta, kuten Facebookista ja Twitteristä, kun olet yhteydessä meihin niiden kautta.

Olosuhteista riippuen henkilökohtaisia tietojasi voidaan viestiä asuinpaikkasi ulkopuolelle. Henkilötietojasi säilytetään ainoastaan niin kauan kuin se on tarpeen sitä tarkoitusta varten, johon olemme niitä keränneet, ja säilytyskäytäntöjemme mukaisesti.

Jos haluat harjoittaa rekisteröidyn oikeuksiasi (esim. käyttö- tai korjausoikeutta) tai perua suostumuksesi ja poistua markkinointiin, tyytyväisyyskyselyyn tai yleisiin tietoturvakysymyksiin tarkoitettusta osoiteluettelosta, ota yhteyttä BRP:n tietosuojavastaavaan sähköpostitse osoitteessa **privacyofficer@brp.com** tai postitse osoitteessa:

BRP Legal Service, 726 St-Joseph, Valcourt, Quebec, Canada, J0E 2L0.

**Kun BRP käsittelee henkilökohtaisia tietojasi, se tehdään BRP:n tietosuojakäytännön mukaisesti, joka löytyy osoitteesta: <https://www.brp.com/en/privacy-policy.html> tai seuraavalla QR-koodilla.**



Tämä sivu on jätetty tarkoituksella tyhjäksi

[www.brp.com](http://www.brp.com)

## Aasian ja Tyynenmeren alue

### BRP Asia

107D and 107E, 17/F, Tower 1,  
Grand Century Place, Mongkok,  
Kowloon, Hong Kong

### Australia

Level 26  
477 Pitt Street  
Sydney, NSW 2020

### Kiina

上海市徐汇区衡山路10号6号楼301  
Rm 301, Building 6,  
No.10 Heng Shan Rd,  
Shanghai, China

### Japani

21F Shinagawa East One Tower  
2-16-1 Konan, Minato-ku-ku,  
Tokyo 108-0075

### Uusi-Seelanti

Suite 1.6, 2-8 Osborne Street,  
Newmarket, Auckland 2013

## Eurooppa, Lähi-itä ja Afrikka

### Belgia

Oktrooiplein 1  
9000 Gent

### Tšekin tasavalta

Stefanikova 43a  
Praha 5  
150 00

### Saksa

Itterpark 11  
40724 Hilden

### Suomi

Isoaavantie 7  
PL 8040  
96101 Rovaniemi

### Ranska

Arteparc Bâtiment B  
Route de la côte d'Azur,  
13 590 Meyreuil

### Norja

Ingvald Ystgaardsvei 15  
N-7484 Trondheim  
Myynti, markkinointi, jälkimarkkinointi

### Ruotsi

Spinnvägen 15  
903 61 Umeå  
90821

### Sveitsi

Avenue d'Ouchy 4-6  
1006 Lausanne

## Latinalainen Amerikka

### Brasilia

Av. James Clerck Maxwell, 230  
Campinas, Sao Paulo  
CEP 13069-380

### Meksiko

Av. Ferrocarril 202  
Parque Industrial Querétaro  
Santo Rosa Jauregui, Querétaro  
C.P. 76220

## Pohjois-Amerikka

### Kanada

3200A, rue King Ouest,  
Suite 300  
Sherbrooke (Québec) J1L 1C9

### Yhdysvallat

10101 Science Drive  
Sturtevant, Wisconsin  
53177

Tämä sivu on jätetty tarkoituksella tyhjäksi

Jos osoitteesi on muuttunut, tai jos olet ajoneuvon uusi omistaja, muista ilmoittaa siitä BRP:lle jollakin seuraavista tavoista:

- Ottamalla yhteyttä valtuutettuun Can-Am-jälleenmyyjään.
- **Vain Pohjois-Amerikka:** soita numeroon 1 888 272-9222.
- Lähettämällä jokin seuraavien sivujen osoitteenmuutoskorteista yhteen tämän oppaan osiosta *Ota yhteyttä* löytyvään BRP:n osoitteeseen.

Mikäli omistussuhde muuttuu, liitä mukaan todistus siitä, että edellinen omistaja on suostunut luovutukseen.

BRP:lle ilmoittaminen on erittäin tärkeätä, jopa rajoitetun takuun umpeutumisen jälkeen, koska siten BRP:llä on mahdollisuus tavoittaa tarvittaessa ajoneuvon omistaja, esim. jos joudutaan suorittamaan turvallisuudesta johtuvia palautuspyyntöjä. BRP:lle ilmoittaminen on omistajan vastuulla.

**VARASTETUT TUOTTEET:** Jos henkilökohtainen ajoneuvosi varastetaan, siitä pitäisi ilmoittaa BRP:lle, tai valtuutetulle Can-Am -jälleenmyyjälle. Pyydämme ilmoittamaan nimen, osoitteen, puhelinnumeron, ajoneuvon tunnistusnumeron, ja päivän, jolloin varkaus tapahtui.





Tämä sivu on  
tarkoituksella tyhjä



Tämä sivu on  
tarkoituksella tyhjä

























Mallin nro \_\_\_\_\_

**AJONEUVON**  
TUNNISTUSNUMERO (V.I.N.) \_\_\_\_\_

**MOOTTORIN**  
TUNNISTUSNUMERO (E.I.N.) \_\_\_\_\_

**Omistaja:** \_\_\_\_\_

NIMI

\_\_\_\_\_  
NRO

\_\_\_\_\_  
KATU

\_\_\_\_\_  
AS.

\_\_\_\_\_  
PAIKKAKUNTA

\_\_\_\_\_  
VALTIO/LÄÄNI

\_\_\_\_\_  
POSTINUMERO

**Ostopäivämäärä** \_\_\_\_\_

VUOSI

KUUKAUSI

PÄIVÄ

**Takuun**  
**päättymispäivämäärä** \_\_\_\_\_

VUOSI

KUUKAUSI

PÄIVÄ

Jälleenmyyjä täyttää myyntihetkellä.

JÄLLEENMYYJÄN LEIMA

## ⚠ VAROITUS

Tämä Can-Am On-Road -tuote on erityyppinen ajoneuvo. Se edellyttää erityistaitoja ja -tietoja. Opi millä tavoin tuote on erilainen.

- **LUE KÄYTTÄJÄN KÄSIKIRJA JA KAIKKI TUOTTEESSA OLEVAT VAROITUSKILVET JA KATSO TURVALLISUUSVIDEO ENNEN TÄMÄN AJONEUVON KÄYTTÖÄ.**



- **SUORITA** harjoituskurssi (mikäli saatavilla), harjoittele, opettele hallintalaitteiden käyttö ja hanki tarvittava ajolupa.
- **LUE** turvallisuuskortti ennen ajoa.

- **KÄYTÄ AINA KYPÄRÄÄ JA AJOVARUSTEITA.**

Tämäntyyppisillä ajoneuvoilla ajajat ovat alttiimpia tievaaroille kuin autoilla. Myös taitavat ajajat voivat menettää hallinnan tai toiset ajoneuvot voivat törmätä heihin. Tämä ajoneuvo ei suoja sinua törmäyksessä.

- **AJETTAVUUDEN RAJOITUKSET JA TIEOLOSUHTEET.** Ajonvakuutusjärjestelmä (VSS) ei voi estää sinua menettämästä ajoneuvosi hallintaa, kaatumasta tai putoamasta ajoneuvosta, mikäli ylität ajoneuvon suorituskyvyn rajat. Tiedosta erilaisten tieolosuhteiden rajat. Älä aja jäällä, lumessa tai maastossa. Vältä lätäköitä ja virtaavaa vettä. Tämäntyyppinen ajoneuvo voi joutua vesiliirtoon vedessä ja luisua sora-, muta- ja hiekkapeitteisillä teillä. Jos sinun on ajettava tällaisissa tieolosuhteissa, hidasta vauhtia.

©TM- ja BRP-logo ovat BOMBARDIER RECREATIONAL PRODUCTS INC:n tai sen tytäryhtiöiden tavaramerkkejä.

©2024 BOMBARDIER RECREATIONAL PRODUCTS INC. KAIKKI OIKEUDET PIDÄTETÄÄN.

[www.brp.com](http://www.brp.com)

**ALUMACRAFT®**

**CAN-AM®**

**LYNX®**

**MANITOU®**

**QUINTREX®**

**ROTAX®**

**SEA-DOO®**

**SKI-DOO®**