

**can-am**



**SPYDER RT-SERIEN**

# BRUKERHÅND- BOK

Inneholder informasjon om sikkerhet, bruk og vedlikehold

**BRUKERHÅND-  
BOK**

## **▲ ADVARSEL**

Finn ut hva som gjør kjøretøyet annerledes.  
Les denne brukerhåndboken og se sikkerhetsvideoen på:  
<https://can-am.brp.com/spyder/owners/safety/safety-information.html>  
Fullfør opplæringskurset (hvis tilgjengelig), øv og bli godt kjent med kontrollene.  
Se lokale lover – krav til førerkort varierer fra sted til sted.  
Oppbevar denne brukerhåndboken i frontbagasjerommet.

219002365\_NO

**Oversettelse av den  
originale instruksjonen**

**⚠ ADVARSEL**

Å overse noen av sikkerhetsforanstaltningene og instruksene i denne brukerhåndboken, sikkerhetsvideoen og sikkerhetsdekalene på produktet, kan resultere i alvorlig eller dødelig personskade.

## **ADVARSEL I HENHOLD TIL ERKLÆRING 65 CALIFORNIA**

**⚠ ADVARSEL**

Bruk, service og vedlikehold av et passasjerkjøretøy kan utsette deg for kjemikalier, inkludert eksos, karbonmonoksid, ftalater og bly som staten California vet er kreftfremkallende og som kan forårsake fødselsdefekter eller annen reproduktiv skade. For å minimere eksponering skal du unngå å innånde eksos, ikke la motoren gå på tomgang bortsett fra når nødvendig, vedlikehold kjøretøyet på et godt ventilert område og bruk hansker eller vask hendene ofte når du vedlikeholder kjøretøyet. For mer informasjon kan du gå til [www.p65warnings.ca.gov/products/passenger-vehicle](http://www.p65warnings.ca.gov/products/passenger-vehicle).

TM® Varemerker for BRP eller dets tilknyttede selskaper.  
Dette er en ikke uttømmende liste over varemerker som tilhører Bombardier Recreational Products Inc. eller dens tilknyttede selskaper.  
Varemerker er kanskje ikke registrert i alle land.

ACE™	Can-Am®	D.E.S.S.™
ROTAX®	Spyder®	XPS®

Alle rettigheter forbeholdes. Ingen del av denne håndboken skal reproduseres i noen for uten skriftlig forhåndstillatelse fra Bombardier Recreational Products Inc.

©Bombardier Recreational Products Inc. (BRP) 2023

Bombardier Recreational Products (BRP)

Deutsch	Dieses Handbuch ist möglicherweise in Ihrer Landessprache verfügbar. Bitte wenden Sie sich an Ihren Händler oder besuchen Sie: <a href="http://www.operatorsguides.brp.com">www.operatorsguides.brp.com</a>
English	This guide may be available in your language. Check with your dealer or go to: <a href="http://www.operatorsguides.brp.com">www.operatorsguides.brp.com</a>
Español	Es posible que este manual esté disponible en su idioma. Consulte a su distribuidor o visite: <a href="http://www.operatorsguides.brp.com">www.operatorsguides.brp.com</a>
Français	Ce guide peut être disponible dans votre langue. Vérifier avec votre concessionnaire ou aller à: <a href="http://www.operatorsguides.brp.com">www.operatorsguides.brp.com</a>
Italiano	Questa guida potrebbe essere disponibile nella propria lingua. Contattare il concessionario o consultare: <a href="http://www.operatorsguides.brp.com">www.operatorsguides.brp.com</a>
中文	本手册可能有您的语种的翻译版本。请向经销商询问，或者登录 <a href="http://www.operatorsguides.brp.com">www.operatorsguides.brp.com</a> 查询。
日本語	このガイドは、言語によって翻訳版が用意されています。ディーラーに問い合わせるか、次のアドレスでご確認ください： <a href="http://www.operatorsguides.brp.com">www.operatorsguides.brp.com</a>
Nederlands	Deze handleiding kan beschikbaar zijn in uw taal. Vraag het aan uw dealer of ga naar: <a href="http://www.operatorsguides.brp.com">www.operatorsguides.brp.com</a>
Norsk	Denne boken kan finnes tilgjengelig på ditt eget språk. Kontakt din forhandler eller gå til: <a href="http://www.operatorsguides.brp.com">www.operatorsguides.brp.com</a>
Português	Este manual pode estar disponível em seu idioma. Fale com sua concessionária ou visite o site: <a href="http://www.operatorsguides.brp.com">www.operatorsguides.brp.com</a>
Русский	Воспользуйтесь руководством на вашем языке. Узнайте о его наличии у дилера или на странице по адресу <a href="http://www.operatorsguides.brp.com">www.operatorsguides.brp.com</a>
Suomi	Käyttöohjekirja voi olla saatavissa omalla kielelläsi. Tarkista jälleenmyyjältä tai käy osoitteessa: <a href="http://www.operatorsguides.brp.com">www.operatorsguides.brp.com</a>
Svenska	Denna bok kan finnas tillgänglig på ditt språk. Kontakta din återförsäljare eller gå till: <a href="http://www.operatorsguides.brp.com">www.operatorsguides.brp.com</a>

Modeller som dekkes
Spyder RT STD
Spyder RT Limited
Spyder RT Sea-to-Sky Edition

I Canada distribueres og vedlikeholdes produkter av Bombardier Recreational Products Inc. (BRP).

I USA ytes service på og foretas distribusjon av produktene av BRP US Inc.

Innen EØS (som består av medlemsstater i EU pluss Storbritannia, Norge, Island og Liechtenstein), samveldet av uavhengige stater (inklusive Ukraina og Turkmenistan) og Tyrkia blir produktene distribuert og får service av BRP European Distribution S.A. Og andre tilknyttede selskaper og datterselskaper av BRP.

For alle andre land distribueres og vedlikeholdes produkter av Bombardier Recreational Products Inc. (BRP) og deres partnere.

## INNHold

### GENERELL INFORMASJON

<b>GENERELL INFORMASJON</b> .....	<b>10</b>
Hva du må vite før du kjører.....	10
Sikkerhetsmeldinger .....	10
Om denne brukerhåndboken .....	10
Bruke andre kilder med informasjon .....	11
Takk til .....	11

### GENERELLE FORHOLDSREGLER

<b>UNNGÅ KARBONMONOKSIDFORGIFTNING</b> .....	<b>14</b>
<b>UNNGÅ BENSINBRANNER OG ANDRE FARER</b> .....	<b>15</b>
<b>UNNGÅ BRANNSKADER FRA VARME DELER</b> .....	<b>16</b>
<b>TILBEHØR OG MODIFIKASJONER</b> .....	<b>17</b>

### KJØRETØYINFORMASJON

<b>HOVEDKONTROLLER</b> .....	<b>20</b>
STYRE .....	21
GASS .....	21
GIRVELGER .....	21
BREMSEPEDAL .....	22
PARKERINGSBREMSEKNAPP .....	22
<b>ANDRE KONTROLLER</b> .....	<b>24</b>
Tenningsbryter .....	25
BRYTERGRUPPE .....	25
HØYRE FLERFUNKSJONSBRYTER .....	27
VENSTRE FLERFUNKSJONSBRYTER .....	29
<b>PASSASJERKONTROLLER</b> .....	<b>32</b>
Varmehåndtaksbryter .....	32
Bryter for setevarme .....	32
<b>UTSTYR</b> .....	<b>33</b>
SPEIL .....	33
HANSKEROM .....	33
USB-PORTER .....	33
FRONTBAGASJEROM .....	33
FØRERSETE .....	34
RYGGSTØTTE FOR FØRER .....	34
PASSASJERSETE .....	35
OPPBEVARINGSROM .....	35
HJELMKROK .....	37
VERKTØYSETT .....	38
BRUKERHÅNDBOK .....	38
SERVICEDEKSEL .....	38
<b>10,25 TOMMERS FARGEBERØRINGSDISPLAY</b> .....	<b>41</b>
Første sikkerhetsdisplay .....	41
Standard-display .....	41

---

INNHOLD

Navigere i det digitale displayet.....	41
Hovedskjerm .....	42
Visningsdisplay .....	43
Appløttmeny.....	45
Ikoner og indikatorer – Multifunksjonsskjerm .....	50
Meldinger i berøringsdisplay .....	51
Pare smarttelefonen din via Bluetooth .....	51
<b>DRIFTSMODUSER .....</b>	<b>53</b>
ECO-modus .....	53
Standardmodus .....	53
Modusdisplay .....	53
<b>GRUNNLEGGENDE PROSEDYRER.....</b>	<b>54</b>
JUSTERE FOTSTØTTEN FOR PASSASJEREN .....	54
STARTE OG STOPPE MOTOREN .....	54
RYGGING.....	55
KJØRING UNDER INNKJØRINGSPERIODEN .....	56
FYLLING.....	57
Justere fjæringen bak.....	58

**INSTRUKSJONER FOR SIKKER BRUK**

<b>HVA ER FORSKJELLIG FRA ANDRE KJØRETØY .....</b>	<b>62</b>
Stabilitet.....	62
Respons på veiforholdene .....	62
Bremsepedal.....	62
Parkeringsbrems .....	62
Styring .....	62
Bredde.....	63
Revers .....	63
Førerkort og lokale regler og forskrifter .....	63
<b>KJØREHJELPTEKNOLOGIER.....</b>	<b>64</b>
Kjøretøystabilitetssystem (VSS).....	64
Dynamisk servostyring (DPS) .....	65
<b>FORSTÅ RISIKOEN PÅ VEIEN.....</b>	<b>66</b>
Kjøretøytype.....	66
Førerens ferdigheter og dømmekraft .....	66
Førerens tilstand .....	67
Kjøretøyets tilstand .....	67
Vei- og værforhold .....	67
<b>KJØREUTSTYR.....</b>	<b>68</b>
Hjelmer .....	68
Andre kjøreklær.....	68
<b>NØDVENDIGE KJØREFERDIGHETER OG UTFØRELSE AV ØVINGER.....</b>	<b>71</b>
Velge øvelsesområde .....	71
Klargjøring for kjøring.....	72
Kjørestilling .....	72
Treningsøvelser.....	72
Utvikle avanserte kjøreferdigheter.....	79
<b>STRATEGIER PÅ VEI .....</b>	<b>81</b>
Planlegg turen .....	81
Defensiv kjøring.....	81

Være synlig .....	82
Plassering i kjørefeltet .....	83
Vanlige kjøresituasjoner .....	84
Veiforhold og faremomenter .....	85
Nødsituasjoner på veien .....	87
Dekkfeil .....	87
<b>KJØRE MED PASSASJER, LAST ELLER TREKKE EN TILHENGER .....</b>	<b>88</b>
Vektgrenser .....	88
Kjøre med ekstra vekt .....	88
Kjøre med passasjer .....	88
Plassering av last .....	89
Kjøring med tilhenger .....	90
<b>KUNNSKAPSTEST .....</b>	<b>93</b>
Spørsmål .....	93
Svar .....	96
<b>SIKKERHETSINFORMASJON PÅ KJØRETØYET .....</b>	<b>98</b>
Viktig sikkerhetsmelding før kjøring .....	99
Hengermerke sikkerhet .....	100
Sikkerhetsdekaler .....	101
<b>RAPPORTERE SIKKERHETSDEFEKTER .....</b>	<b>111</b>

### KONTROLL FØR KJØRING

<b>SJEKKLISTE FOR KONTROLL FØR KJØRING .....</b>	<b>114</b>
Før du starter kjøretøyet, inspiser følgende: .....	114
Vri tenningsnøkkelen til posisjonen PÅ: .....	115

### VEDLIKEHOLD

<b>VEDLIKEHOLDSPPLAN .....</b>	<b>118</b>
EPA-forskrifter – kjøretøy i Canada og USA .....	118
Alvorlige støvete eller våte forhold – Retningslinjer for vedlikehold av luftfilter .....	118
Innkjøringskontroll .....	119
Vedlikeholdsplan .....	119
Dokumentasjon av vedlikehold .....	124
<b>VEDLIKEHOLDPROSEDYRER .....</b>	<b>130</b>
Motorolje .....	130
Luffilter .....	134
Kjølevæske .....	135
Radiatorvifter .....	136
Batteri .....	136
Drivreim .....	137
Hjul og dekk .....	139
Bremseser .....	140
Frontlys .....	141
<b>STELL AV KJØRETØYET .....</b>	<b>144</b>
Rengjøring av kjøretøyet .....	144
Kjøretøybeskyttelse .....	144
<b>OPPBEVARING OG KLARGJØRING FØR SESONGSTART .....</b>	<b>146</b>
Oppbevaring .....	146

Klargjøring før sesongstart .....	146
-----------------------------------	-----

### REPARASJONER PÅ VEIEN

<b>RETNINGSLINJER FOR DIAGNOSE.....</b>	<b>148</b>
Vil ikke skifte til fri (nøytral) .....	148
Kan ikke skifte gir.....	148
Motoren starter ikke .....	148
<b>MELDINGER PÅ FLERFUNKSJONSMÅLEREN .....</b>	<b>150</b>
<b>TING DU KAN GJØRE I FØLGENDE SITUASJONER.....</b>	<b>153</b>
Tapte nøkler.....	153
Kan ikke åpne oppbevaringsrommet på siden .....	153
Punktering .....	153
Flatt batteri .....	153
<b>SLIK SKIFTER DU EN LYSPÆRE .....</b>	<b>155</b>
Lys .....	155
<b>BYTTE SIKRINGER .....</b>	<b>157</b>
Sikringer .....	157
<b>TRANSPORTERE KJØRETØYET .....</b>	<b>161</b>

### TEKNISK INFORMASJON

<b>IDENTIFIKASJON AV KJØRETØYET .....</b>	<b>164</b>
Kjøretøyets identifikasjonsnummer .....	164
Motorens identifikasjonsnummer.....	165
<b>SAMSVARSDEKALER PÅ KJØRETØYET .....</b>	<b>166</b>
Hengermerke for sikkerhetssamsvar .....	166
Samsvarsdekal for EPA .....	166
Europeisk samsvarsdekal.....	166
Samsvarsdekal for utrulling av alternativ drivstoffinfrastruktur.....	166
<b>REGULERINGER FOR STØY- OG UTSLIPPSKONTROLLSYSTEM.....</b>	<b>168</b>
<b>RADIOFREKVENS DIGITALT KODET SIKKERHETSSYSTEM (RF D.E.S. S. NØKKEL) .....</b>	<b>169</b>
<b>LOVFESTET INFORMASJON OM MULTIFUNKSJONSINSTRUMENT ..</b>	<b>170</b>

### TEKNISKE SPESIFIKASJONER

<b>TEKNISKE SPESIFIKASJONER.....</b>	<b>176</b>
--------------------------------------	------------

### GARANTI

<b>BRP BEGRENSET GARANTI – CANADA OG USA: 2024 CAN-AM® SPYDER®-KJØRETØYSERIEN .....</b>	<b>184</b>
1) Den begrensede garantiens omfang.....	184
2) Ansvarsbegrensning .....	184
3) UNNTAK – har ikke garantidekning .....	184
4) Garantiens dekningsperiode .....	185
5) Betingelser for å ha garantidekning .....	186
6) Hva du må gjøre for å få garantidekning.....	186
7) Hva BRP gjør for deg .....	186



8) Eierskifte .....	187
9) Brukerhjelp .....	187
<b>US EPA UTSLIPPSGARANTI .....</b>	<b>188</b>
<b>US EPA GARANTI FOR STØYUTSLIPP .....</b>	<b>191</b>
<b>UTSLIPPSKONTROLLSYSTEMETS DEFEKTGARANTI I CALIFORNIA</b> .....	<b>192</b>
Garantierklæring for utslippskontrollsystem i California .....	192
Utslippskontrollsystemets defektgaranti i California .....	192
<b>BRPS INTERNASJONALE BEGRENSEDE GARANTI: 2024 CAN-AM®</b>	
<b>SPYDER®-SERIEN .....</b>	<b>196</b>
1) Den begrensede garantiens omfang .....	196
2) Ansvarsbegrensning .....	196
3) UNNTAK – har ikke garanti .....	197
4) Garantiens dekningsperiode .....	197
5) Betingelser for å ha garantidekning .....	198
6) Hva du må gjøre for å få garantidekning .....	199
7) Hva BRP gjør for deg .....	199
8) Eierskifte .....	199
9) Brukerhjelp .....	199
<b>BRPS BEGRENSEDE GARANTI FOR EØS, SAMVELDET AV UAVHENGI-</b>	
<b>GE STATER OG TYRKIA: 2024 CAN-AM® SPYDER®-SERIEN .....</b>	<b>200</b>
1) Den begrensede garantiens omfang .....	200
2) Ansvarsbegrensning .....	200
3) UNNTAK – har ikke garanti .....	201
4) Garantiens dekningsperiode .....	201
5) Kun for produkter solgt i Frankrike .....	202
6) Betingelser for å ha garantidekning .....	202
7) Hva du må gjøre for å få garantidekning .....	203
8) Hva BRP gjør for deg .....	203
9) Eierskifte .....	203
10) Brukerhjelp .....	204

### KUNDEINFORMASJON

<b>INFORMASJON OM DATAVERN .....</b>	<b>206</b>
--------------------------------------	------------

Denne siden er blank med  
hensikt

# GENERELL INFORMASJON

## GENERELL INFORMASJON

Gratulerer med kjøpet av et nytt Can-Am® 3-hjuls kjøretøy. Den omfattes av garantien fra Bombardier Recreational Products Inc. (BRP) og et stort nettverk av autoriserte forhandlere som kan tilby reservedeler, service og det tilbehøret du trenger.

Forhandleren din jobber for at du skal bli fornøyd. Han har kvalifisert seg for å kunne utføre klargjøring og kontroll av kjøretøyet og har også utført de endelige klargjøringene og justeringene før du overtok det.

Hvis du trenger mer informasjon om vedlikehold av kjøretøyet, spør forhandleren.

Ved levering ble du også informert om hva garantien dekker, og du signerte **LISTEN MED KONTROLLPUNKTER** før levering for å sikre at du var fornøyd med klargjøringen av det nye kjøretøyet.

### Hva du må vite før du kjører

For din egen sikkerhets skyld og sikkerheten til passasjerer og personer i nærheten må du lese seksjonene nedenfor før du bruker dette kjøretøyet:

- *Generelle forholdsregler*
- *Kjøretøysinformasjon*
- *Instruksjoner for sikker bruk*
- *Kontroll før kjøring.*

Erfarne motorsyklister bør spesielt notere seg det som står under *Hva er forskjellig fra andre kjøretøyer.*

### Sikkerhetsmeldinger

Typen sikkerhetsmeldinger, hvordan de ser ut og hvordan de brukes i denne veiledningen forklares som følger:

Sikkerhetsvarselsymbolet  indikerer fare for personskade.

#### **ADVARSEL**

**Tegn på en potensiell fare som, hvis den ignoreres, kan resultere i alvorlig eller dødelig personskade.**

#### **FORSIKTIG**

**Indikerer en farlig situasjon som vil resultere i mindre eller moderat personskade hvis den ikke unngås.**

#### **MERKNAD**

**Indikerer en instruksjon som, hvis den ikke følges, kan føre til alvorlig skade på kjøretøyets komponenter eller annet materiell.**

### Om denne brukerhåndboken

Denne brukerhåndboken ble skrevet i Nord-Amerika med regler for høyrekjøring. Tilpass bruk av disse manøvrene til veiforskriftene i den jurisdiksjon du befinner deg i.

I denne brukerhåndboken henviser ordet motorsykel til en tohjulet motorsykel.

Oppbevar alltid brukerhåndboken i kjøretøyet slik at du kan slå opp i den i forbindelse med vedlikehold, reparasjoner og til instruksjon av andre.

Hvis du vil vise og/eller skrive ut en ekstra kopi av brukerhåndboken, kan du gå til følgende webområdet:

**[www.operatorsguides.brp.com](http://www.operatorsguides.brp.com)**

Informasjonen i dette dokument er riktig ved tidspunktet for publisering. BRPs politikk er imidlertid å kontinuerlig forbedre sine produkter uten med dette å forplikte seg selv til å montere dem i tidligere produserte produkter.

På grunn av sene endringer kan det oppstå noen forskjeller mellom det produserte produktet og beskrivelser og/eller spesifikasjoner i denne håndboken. BRP forbeholder seg retten til når som helst å avbryte eller endre spesifikasjoner, konstruksjon, funksjoner, modeller eller utstyr uten å påta seg noen forpliktelser.

Denne brukerhåndboken skal følge med kjøretøyet når det selges.

### Bruke andre kilder med informasjon

I tillegg til å lese denne brukerhåndboken, må du også lese sikkerhetsmeldingene på displayet, alle sikkerhetsmerker på kjøretøyet og se *sikkerhetsvideoen* som du finner på:

<https://can-am.brp.com/spyder/owners/safety/safety-information.html>

Eller bruk følgende QR-kode:



Hvis du har mulighet til det, bør du også delta på opplæringskurs spesielt beregnet for førere av 3-hjulskjøretøy.

For mer informasjon om tilgjengelighet på kommende opplæringskurs, besøk vår hjemmeside på:

[www.can-am.brp.com](http://www.can-am.brp.com)

Hvis det ikke finnes et føreropplæringskurs for 3-hjuls kjøretøy i nærheten av der du bor, kan det være en god idé å ta et opplæringskurs for motorsykler.

Mange av de ferdighetene som kreves er de samme, og informasjonen du får om hvordan man håndterer risiko på veien, egner seg også for et 3-hjuls kjøretøy.

### Takk til

BRP ønsker å takke Motorcycle Safety Foundation (MSF) for å ha gitt tillatelse til å bruke MSFs materiell relatert til sikkerhet for motorsyklister, som er brukt i denne brukerhåndboken.

MSF er en internasjonal anerkjent allmennyttig stiftelse og støttes av motorsykelprodusenter. De sørger for opplæring og verktøy og er et fellesskap for sikkerhet på motorsykel. Besøke hjemmesiden på:

[www.msf-usa.org](http://www.msf-usa.org)

Denne siden er blank med  
hensikt

# **GENERELLE FORHOLDSREGLER**

---

## UNNGÅ KARBONMONOKSIDFORGIFTNING

All motoreksos inneholder karbonmonoksid, som er en dødelig gass. Å puste inn karbonmonoksid kan forårsake hodepine, svimmelhet, søvnighet, kvalme, forvirring og til slutt død.

Karbonmonoksid er en fargeløs, luktfri, smakløs gass som kan være tilstede selv om du ikke ser eller lukter noen motoreksos. Dødelige nivåer av karbonmonoksid kan nås raskt, og du kan raskt bli overmannet og ikke klare å redde deg selv. Dødelige nivåer av karbonmonoksid kan også henge ved i timer eller dager i lukkede eller dårlig ventilerte områder. Hvis du opplever noen symptomer for karbonmonoksidforgiftning, forlat området umiddelbart, få frisk luft og medisinsk behandling.

For å unngå alvorlig skade eller død fra karbonmonoksid:

- Kjør aldri motoren i dårlig ventilerte eller delvis lukkede områder som garasje, parkeringskjeller eller låve. Selv om du prøver å lufte ut motoreksos med vifter eller åpne vinduer og dører, kan karbonmonoksid raskt nå farlige nivåer.
- Kjør aldri motoren utendørs hvor motoreksosen kan trekkes inn i en bygning gjennom åpninger som vinduer og dører.



---

## UNNGÅ BENSINBRANNER OG ANDRE FARER

Bensin er ekstremt brennbart og svært eksplosivt. Drivstoffdamp kan spres og antennes av en gnist eller flamme mange meter unna motoren. For å redusere risikoen for brann eller eksplosjon, følg disse instruksjonene:

- Fyll på drivstoff utendørs i et godt ventilert område langt unna flammer, gnister, tepte sigaretter og andre antennelseskilder.
- Fyll aldri på drivstoff mens motoren går.
- Ikke fyll drivstofftanken helt opp. La det være nok plass til at drivstoffet kan utvide seg hvis temperaturen endres.
- Tørk opp eventuelt drivstoffsøl.
- Ikke start eller bruk motoren når tanklokket er åpnet.
- Bruk bare godkjente røde bensinkanner til oppbevaring av drivstoff.
- Oppbevar aldri en bensinbeholder på kjøretøyet.

Bensin er giftig og kan føre til personskade eller dødsfall.

- Sug aldri opp bensin med munnen.
- Hvis du svelger bensin, får bensin i øynene eller inhalerer bensingass, må du øyeblikkelig kontakte lege.

Hvis du får bensinsøl på deg, vask deg med såpe og vann og bytt klærne dine.

---

## **UNNGÅ BRANNSKADER FRA VARME DELER**

Eksosen, oljen og kjølesystemene, i tillegg til motoren, blir varme under drift. Andre kjøretøydeler, som glass på multifunksjonsinstrumenter, kan også bli varme hvis de utsettes for sollys. Temperaturer over 60 °C (140 °F) kan forekomme. Unngå kontakt under og like etter bruk slik at du unngår forbrenninger.

---

## TILBEHØR OG MODIFIKASJONER

Ikke utfør uautoriserte modifikasjoner, og ikke bruk utstyr eller tilbehør som ikke er godkjent av BRP. I og med at slike endringer ikke er testet av BRP, kan de øke risikoen for personskader eller for ulykker på veien, og de kan også føre til at det blir ulovlig å bruke kjøretøyet på veien.

Til forskjell fra de fleste motorsykler er kjøretøyet utstyrt med et kjøretøystabilitetssystem (VSS = Vehicle Stability System) som er kalibrert for kjøretøyets normale konfigurasjon. Det kan hende at VSS ikke fungerer optimalt dersom kjøretøyet modifiseres, for eksempel ved endring av vektfordeling, hjulavstand, dekk, oppheng, bremses eller styring.

Kontakt en autorisert Can-Am On-Road-forhandler for tilgjengelig BRP-tilbehør til kjøretøyet ditt.

Av sikkerhetsmessige årsaker må noe BRP-tilbehør installeres av en BRP-forhandler, men hvis du bestemmer deg for å installere tilbehøret selv, når det ikke kreves av forhandleren, er det viktig å følge alle instruksjonene nøye og, hvis aktuelt, forstå all informasjon om hvordan du bruker produktet eller utfører service.

Hvis tilbehøret er installert på kjøretøyet ditt av en annen person enn deg, anbefaler BRP deg på det sterkeste å lese det tilhørende instruksjonsarket, da det kan være mer informasjon om hvordan du bruker det trygt eller utfører service.

Instruksjonsarkene finner du på denne adressen:

– [HTTPS://INSTRUCTIONS.BRP.COM](https://instructions.brp.com)

Denne siden er blank med  
hensikt

# KJØRETØYINFORMASJON

---

## HOVEDKONTROLLER

Det er viktig å vite plassering og bruken av all betjening, og å utvikle og

øve på jenv og koordinert bruk av dem.

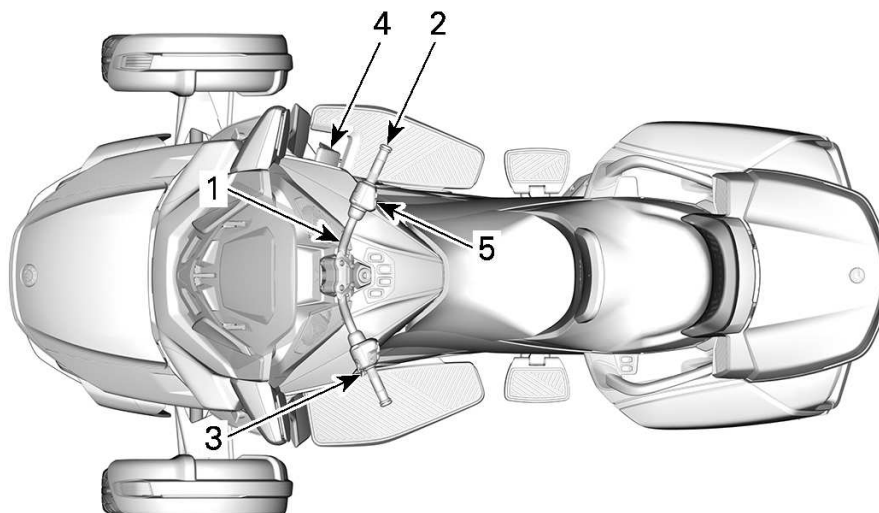

### TYPISK

1. Styre
2. Gass
3. Girvelger
4. Brems pedal
5. Parkeringsbremsknapp

## STYRE

Ta tak i styret med begge hendene. Drei styret i samme retning som du vil svinge.

## GASS

Drei høyre håndgrep for å betjene gassen. Dette kontrollerer kjøretøyets hastighet ved å styre mengden drivstoff til motoren.

For å øke hastigheten, vri gassen mot deg (senk håndleddet).

For å senke hastigheten, vri det unna deg (hev håndleddet).



**ØKE HASTIGHETEN**



**REDUSERE HASTIGHETEN**

Gassen er fjærbelastet og skal gå tilbake til tomgangsstilling når du slipper håndtaket.

Dette kjøretøyet er utstyrt med elektronisk gass eller ETC (Electronic Throttle Control). Spjeldene i spjeldhuset kontrolleres elektronisk og kan åpnes og lukkes uavhengig av posisjonen til gasspådraget når det er nødvendig.

Når du akselererer kan det hende at Vehicle Stability System (VSS) hindrer at motoren akselererer, for å holde kjøretøyet stabilt. Når kjøretøyet er stabilisert igjen, øker motorens turtall hvis gassen fremdeles er på. Dette vil

oppleves som en "forsinket akselerasjon".

VSS kan aldri akselerere kjøretøyet. Alt det kan gjøre er å åpne gassspjeldet litt for å minske mengden motorbrems på glatte overflater. Dette hindrer at bakhjulet sklir på grunn av motorbremsing.

## GIRVELGER

Girvelgeren er plassert under det venstre håndtaket.

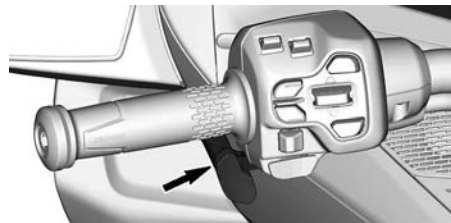

Girmønsteret er som følger: Revers-Nøytral-1-2-3-4-5-6.

Trykk girvelgeren fremover for å gire opp. Trekk girvelgeren mot deg for å gire ned.

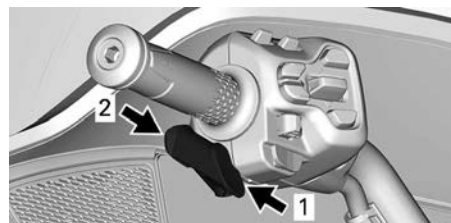

1. Girskift opp
2. Girskift ned

Dett skifter girene i rekkefølge fra et gir til neste. Slipp girvelgeren etter at du har skiftet gir.

- Hvis du vil skifte gjennom flere gir, bruker du girvelgeren flere ganger.
- Trykk på bremspedalen og gir opp for å skifte fra nøytralt til første gir.
- Trykk på bremspedalen og gir opp for å skifte fra nøytralt til første gir.

## HOVEDKONTROLLER

- Se **RYGGING** hvis du vil ha mer detaljerte instruksjoner om hvordan du skifter til revers.

Når du slipper girvelgeren, tilbakestilles mekanismen for neste girskift opp eller ned.

Hvis føreren ikke skifter gir ned når farten reduseres og turtallet kommer under en grenseverdi, girer girboksen automatisk ned til neste tilgjengelige gir.

Hvis motoren starter med girboksen i gir, settes giret automatisk i nøytral.

## BREMSEPEDAL

Bremsepedalen er plassert på høyre dørkplate. Trykk den ned for å aktivere den. Pedalen bremser alle tre hjul.

### MERKNAD

**Ikke la foten hvile på bremsepedalen mens du kjører. Hvis du gjør det, vil motorstyringssystemet aktivere nødmodus for å beskytte bremsesystemet.**

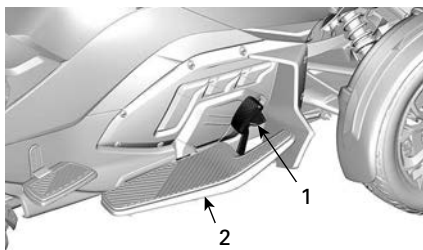

1. Bremsepedal
2. Dørkplate

## PARKERINGSBREMSKNAPP

Parkeringsbremsknappen er plassert på høyre førerhåndtak. Den brukes til sette på eller ta av den elektriske parkeringsbremsen.

Det vil høres en 20-sekunders pipelyd når motoren stoppes mens parkeringsbremsens ikke er koblet inn.



### Sette på parkeringsbremsen

Når kjøretøyet står stille, og tenningsnøkkelen er slått PÅ, trykker du på knappen **P** for å sette på parkeringsbremsen. Bremselampeindikatorlampe slås på.



### MERK:

Minst 11 V kreves for å aktivere parkeringsbremsen. Hvis batterispenningen er under 11 V, blinker indikatorlampe til parkeringsbremsen og det vises en melding på

### ⚠ FORSIKTIG

**For å unngå personskader eller kjøretøyskader kan ikke parkeringsbremsen aktiveres mens kjøretøyet kjører over 10 km/t (6 mph).**

Kontroller at parkeringsbremsen er helt tiltrukket. Rugg kjøretøyet frem og tilbake.

### Ta av parkeringsbremsen

For å koble ut parkeringsbremsen må du trykke på knappen **P** og forsikre



deg om at bremseindikatorlampen  
slås AV.

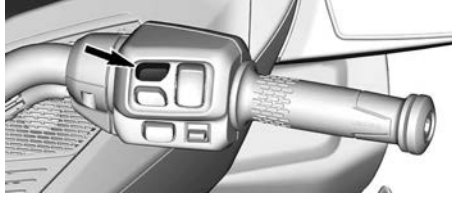

## ANDRE KONTROLLER

Det kan hende enkelte funksjoner ikke gjelder for din modell eller er ekstrautstyr.

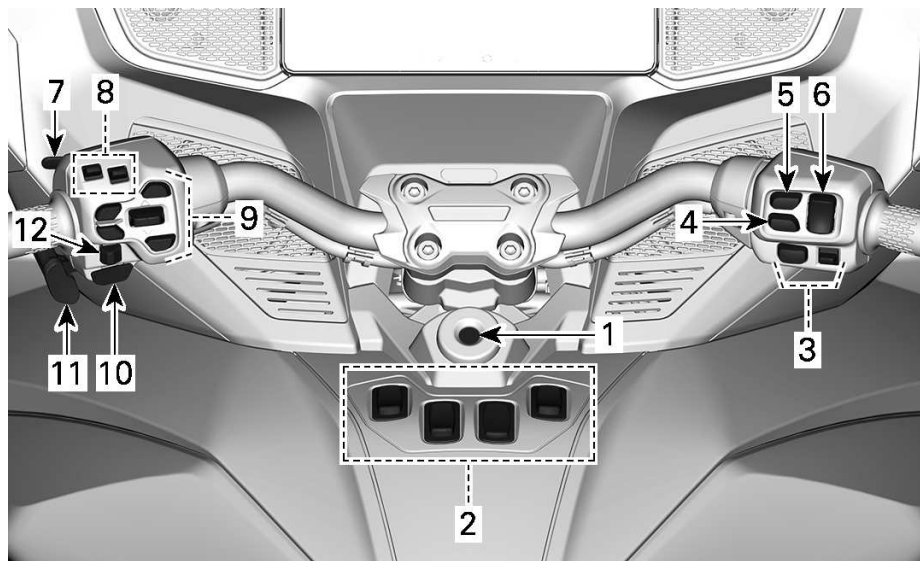

### TYPISK

1. Tenningsbryter
2. Brytergruppe
3. Cruisekontrollbryter
4. Varselblinklysbyter
5. Parkeringsbremsknapp
6. Start/stopp-bryter
7. Frontlysbyter
8. Lydkontroller
9. Multimediekontroller
10. Hornknapp
11. Girvelger
12. Blinklysknapp

## Tenningsbryter

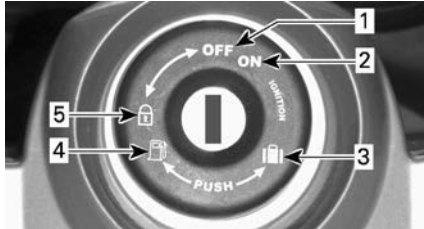

### TENNINGSBRYTER

1. AV
2. PÅ
3. Åpning oppbevaringsrom foran
4. Seteåpning
5. Låseposisjon for ratt og hanskerom

Tenningsbryteren er plassert rett under midten av styret.

### MERKNAD

Hvis nøkkelen ikke dreies lett, må du ikke bruke makt. Ta den ut og sett den inn på nytt.

### ⚠ ADVARSEL

Hvis du dreier tenningsbryteren til AV, slår du av motoren og alle elektriske systemer, inkludert VSS og DPS. Hvis du gjør det mens kjøretøyet beveger seg, kan du miste kontrollen og det kan skje en ulykke.

Det følger to nøkler med kjøretøyet. Hver enkelt nøkkel er utstyrt med en forhåndsprogrammert databrikke som avleses av startsperrsystemet ved hjelp av radiofrekvenser slik at motoren kan startes. Nøklene inneholder ikke batterier. Ikke ta nøkkelen fra hverandre. Hvis startsperrsystemet ikke kan lese nøkkelen, vil ikke motoren starte. Se *Diagnostiske retningslinjer* for forhold som kan føre til at startsperrsystemet ikke klarer å lese av nøkkelen. Oppbevar reservenøkkelen på et trygt sted. Du **må** ha reservenøkkelen for å få laget en ny nøkkel

hos en autorisert Can-Am On-Road-forhandler.

### Tenningsfunksjon

#### AV

Nøkkelen kan settes inn og tas ut i denne posisjonen.

Når nøkkelen står i AV, er kjøretøyets elektriske system frakoblet.

Motoren stoppes ved å dreie tenningsbryteren til AV.

#### PÅ

Når nøkkelen står i denne posisjonen, er kjøretøyets elektriske system tilkoblet.

Måleren vil aktiveres.

Lysene på kjøretøyet er slått på.

Motoren kan startes.

### Låse styret/hanskerommet

Slik låser du styremekanismen og hanskerommet:

1. Sett nøkkelen i tenningsbryteren.
2. Sving styret helt til høyre eller venstre.
3. Drei nøkkelen en 1/4 omdreining mot klokken til stillingen for lås av styret, og ta deretter ut nøkkelen.



NØKKELSTILLING VED LÅSING AV STYRET

### BRYTERGRUPPE

Brytergruppen er plassert på den midtre konsollen.

## ANDRE KONTROLLER

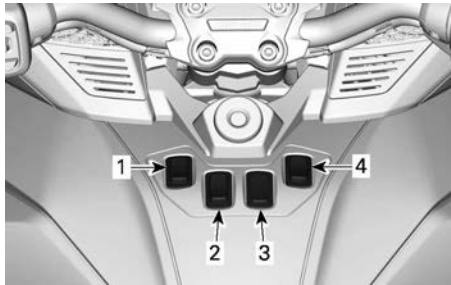

1. Vindskjerm
2. Varmehåndtak for fører
3. Plassering av tilbehørsbryter
4. Setevarme for fører (bare på noen modeller)

Dette inkluderer mange brytere som kontrollerer forskjellig elektrisk tilbehør.

### MERK:

Batterispenningen må være minst 11 V for å aktivere disse tilbehørsbryterne.

### Bryter for frontrute

Endre frontrutestilling ved å trykke øverst på bryteren for å heve frontruten, eller trykk nederst på bryteren for å senke den.

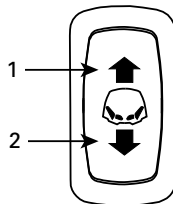

1. Trykk her for å heve frontruten
2. Trykk her for å senke frontruten

### Bryter for varmhåndtak for fører

Du kan bruke bryteren for varmhåndtakene til å kontrollere varmen på varmhåndtakene.

Trykk øverst på bryteren for å øke intensiteten.

Trykk nederst på bryteren for å redusere intensiteten.

Du kan velge mellom fem varmenivåer og AV-alternativet.

Velg AV ved å trykke nederst på bryteren til varmhåndtakene slås av.

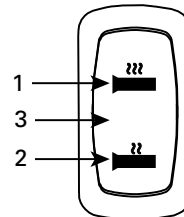

1. Øk intensitet
2. Reduser intensitet
3. Hvileposisjon

**MERK:** Bryteren går automatisk tilbake til midtposisjon når du trykker enten øverst eller nederst på bryteren.

### Bryter for setevarme for fører

#### Bare Limited-modeller

Med bryteren for setevarme kan du slå på og av varmhåndtaket og stille varmeintensiteten.

Aktiver setevarme ved å trykke på toppen (HI) eller bunnen (LOW) på bryteren.

Slå AV setevarme ved å vri bryteren til den midtre posisjonen.

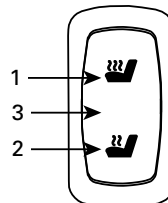

1. HI (høy intensitet)
2. LOW (lav intensitet)
3. AV (midtstilling)

## HØYRE FLERFUNKSJONSBRYTER

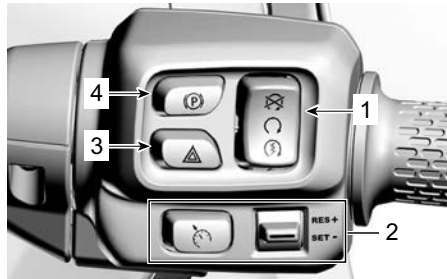

1. Start/stopp-bryter
2. Cruisekontrollbrytere
3. Varsellysblinkknapp
4. Parkeringsbremsknapp (se Hovedkontroller)

### START/STOPP-BRYTER

Motorstartbryteren er øverst til høyre på det høyre håndtaket.

Vekslebryteren har flere posisjoner.



1. Motorstopposisjon
2. Kjør-osisjon
3. Motorstartposisjon

### Motorstopposisjon

Motorstopposisjonen aktiveres når du trykker øverst på vekslebryteren.

Denne posisjonen kan også brukes til å stoppe motoren når som helst uten å fjerne hånden fra håndtaket.

### KJØR-osisjon

KJØR-osisjonen aktiveres når vekslebryteren er i midten.

Vekslebryteren må stå i kjøR-osisjon før du starter motoren.

### Motorstartposisjon

Motorstartposisjonen aktiveres når du trykker nederst på vekslebryteren.

Trykk på og hold nederst på vekslebryteren til motoren starter.

### Cruisekontrollbrytere

Cruisekontrollbryter er plassert nederst på høyre håndtak.



Knappen  brukes til å aktivere cruisekontrollfunksjonen

**MERK:** Du kan bare avbryte cruisekontrollen, den kan ikke deaktiveres fullstendig mens motoren går.

Vekslebryteren er flerfunksjonell. Brukes til å angi, gjenoppta, øke eller redusere hastigheten.

Følgende ikon  vises inni det digitale displayet når cruisekontroll er aktivert.

### ADVARSEL

**Det anbefales ikke å bruke cruisekontroll under kjøring med tilhenger.**

Når cruisekontroll er angitt, kan du holde en jevn hastighet når du kjører

kjøretøyet. Den vil øke eller redusere motorens hastighet etter behov.

**MERK:**

Kjøretøyets kraftmoment kan variere litt avhengig av veiforholdene, for eksempel vind og kjøring opp eller ned bakker.

Cruisekontrollen er utformet for bruk på lengre kjøreturer på større veier med lite trafikk. Ikke kjør kjøretøyet med cruisekontrollen aktivert i bygater, på svingete veier, i dårlig vær eller under forhold der du trenger å ha kontroll over gassen.

**Cruisekontrollbegrensninger**

Cruisekontrollen er ikke en automatpilot, den vil ikke kjøre kjøretøyet.

Cruisekontrollen kan ikke registrere hva som skjer på veien, og den kan ikke styre eller bremse for deg.

**⚠ ADVARSEL**

**Feil bruk av cruisekontrollen kan føre til at du mister kontrollen over kjøretøyet.**

**Aktivere cruisekontrollen**

Trykk på knappen  for å aktivere cruisekontrollfunksjonen.

**Avbryte cruisekontrollen**

Hvis du utfører noen av følgende hendelser avbrytes cruisekontrollen, men deaktiveres den ikke (fullstending stans av funksjonen).

- Trykker på bremsepedalen.
- Skifter gir.
- Eventuelt inngrep fra kjøretøystabilitetssystemet (VSS).
- Vrir gasspådraget forsiktig forover.
- Trykker på knappen .

**Angi cruisekontrollen**

Kjøretøyets hastighet må være over omtrent 40 km/h (25 mph) for å kunne bruke cruisekontrollen.

Aktiver først cruisekontrollfunksjonen.

**MERK:**

Cruisekontrollstatusen vil lyse **grått** i digitaldisplayet.

Bring kjøretøyet til den hastigheten du ønsker å angi, og trykk veksleknappen ned for å angi hastigheten (SET).



**MERK:**

Cruisekontrollstatusen vil lyse **grønt** i digitaldisplayet.

Du kan nå slippe knappen.

**⚠ ADVARSEL**

**Ha alltid begge hendene på styret når du kjører. Du kan miste kontrollen over kjøretøyet hvis du ikke gjør det.**

**MERK:**

Hvis du vil kjøre raskere en angitt hastighet, kan du øke motorhastigheten med gasspådraget. Når du slipper gassen, gjenoppretter cruisekontrollen den angitte hastigheten.

Etter at cruisekontrollen er angitt, kan den angitte hastighetsinnstillingen økes eller reduseres ved å trykke veksleknappen OPP eller NED. Hvert trykk på knappen endrer

hastighetsinnstillingen i intervall på 1,6 km/t (1 miles). Hvis du holder knappen, endres hastighetsinnstillingen til du slipper den eller grensen for hastigheten nås.

#### Gjenoppta cruisekontrollen

Hvis cruisekontrollen har blitt avbrutt og cruisekontrollbryteren fremdeles er aktiv, kan du gjenoppta cruisekontroll ved å trykke veksleknappen opp. Cruisekontrollen gjenoppretter da den tidligere angitte hastigheten.



#### MERK:

Cruisekontrollstatusen CRUISE SET (Cruisekontroll angitt) vises på det digitale displayet.

#### Varselblinklysknapp

Varselblinklysknappen i midten av høyre flerfunksjonsbryter, ved siden av start/stopp-bryteren.



Trykk knappen for å slå PÅ varselblinklysene.

Trykk igjen for å stoppe varselblinklysene.

## VENSTRE FLERFUNKSJONSRYTER

### Frontlysbryter

Frontlysbryteren er på baksiden av venstre flerfunksjonsbryteren.

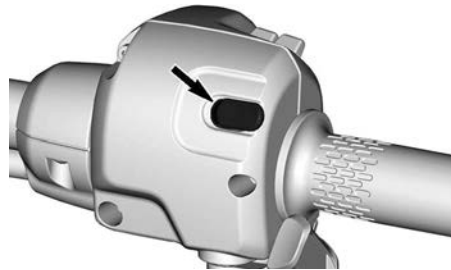

Ett av følgende ikoner (☰ ☱) vises inni det digitale displayet når frontlyset er på.

Bryteren brukes til å velge fjernlys eller nærlys for frontlysene. Frontlysene slås på automatisk når motoren når et turtall på 800 o/min., og de slås av etter omtrent 20 sekunder når motoren stoppes.

Trykk bryteren til stilling fremover for å velge fjernlys. Trykk bryteren til stilling bakover for å velge nærlys.

Hvis du vil blinke med fjernlyset, trykker du bryteren helt ned og slipper den igjen. Fjernlyset vil være på så lenge du holder bryteren nede.

### Blinklysknapp

Blinklysknappen er nederst til venstre på flerfunksjonsbryteren.

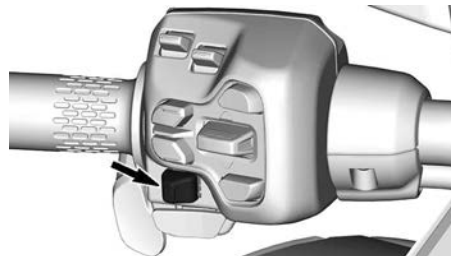

Følgende ikon (⏪ ⏩) vises inni det digitale displayet når blinklyset er aktivert.

Blinklysknappen slås av automatisk etter en normal sving, men det kan hende du må slå den av manuelt etter en slakk sving eller ved endring av kjørefelt.

Trykk inn knappen for å slå av blinklyset.

Blinklyset slås automatisk av etter 30 sekunder når kjøretøyet er i bevegelse.

### Hornknapp

Hornknappen er nederst på den venstre flerfunksjonsbryteren.

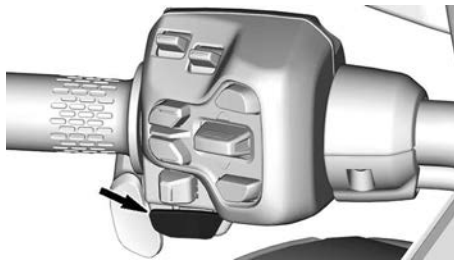

Trykk på knappen for å aktivere hornet.

### Lydkontroller

Lydkontrollerknappene er øverst til venstre på flerfunksjonsbryteren.

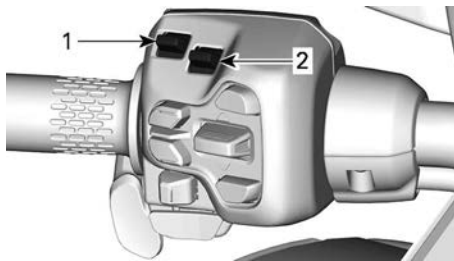

1. Volum opp/ned
2. Lyd forrige/neste

### Volum opp/ned

Bruk for å justere volumet til kjøretøyet lydsystem.



### Lyd forrige/neste

Bruk for gå til neste eller forrige sang eller kanal.



### Multimediekontroller

Multimediekontrollerknappene er i midten av flerfunksjonsbryteren.

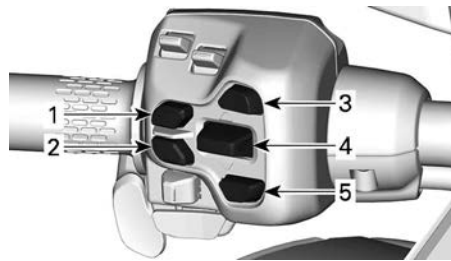

1. Tilbake-knapp
2. Applett-veksleknapp
3. PTT-knapp (PushToTalk)
4. OK / velg knapp
5. Kjøreinnstillingsknapp

### Tilbake-knapp





Brukes til å gå tilbake til forrige side/meny.

### Appllett-veksleknapp



Brukes til å endre appleter som er konfigurert i menyen til Appllett-bryteren.

- Telefon (hvis CarPlay tilkoppet)
- Media
- Statistikk
- Full visning
- Radio (hvis utstyrt)
- Kart (hvis CarPlay tilkoppet)

### PTT-knapp (PushToTalk)



Brukes til å start telefonens taleassistent. Operatøren må ha telefon og hodesett tilkoppet via Bluetooth for å bruke denne funksjonen.

### OK / velg knapp



Beveg knappen opp eller ned for å navigere i alternativene på berøringsskjermen.

Trykk på knappen for å godta en valg eller en kommando.

### Kjøreinnstillingsknapp



Hurtigtilgang for å endre innstillinger inkludert i Kjøreinnstilling. Kan inkludere:

- Valg av lydutgang
- Kjøremodus
- Håndtaksvarmer

## PASSASJERKONTROLLER

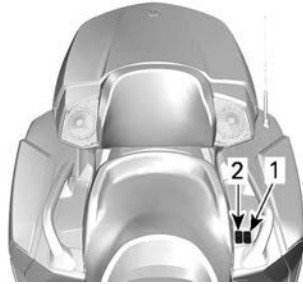

1. Varmehåndtaksbryter
2. Bryter for setevarme

### Varmehåndtaksbryter

Bryterne for varmhåndtak er plassert mellom settet og det venstre passasjerhåndtaket.



Med bryterne for varmhåndtak kan du slå på og av varmhåndtakene og stille varmeintensiteten.

Aktiver varmhåndtakene ved å trykke på toppen (HI) eller bunnen (LOW) på bryteren.

Slå AV varmhåndtaket ved å vri bryteren til den midtre posisjonen.

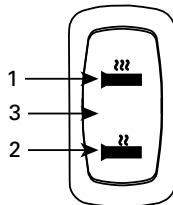

1. HI (høy intensitet)
2. LOW (lav intensitet)
3. AV (midtstilling)

### MERK:

Varmehåndtakene slås av når motorens turtall kommer under 800 o/min., og de vil ikke automatisk aktiveres igjen hvis turtallet økes.

### Bryter for setevarme

Bryteren for setevarme er plassert mellom settet og det venstre passasjerhåndtaket.



Med bryteren for setevarme kan du slå på og av setevarmen og stille varmeintensiteten.

Aktiver setevarme ved å trykke på toppen (HI) eller bunnen (LOW) på bryteren.

Slå AV setevarme ved å vri bryteren til den midtre posisjonen.

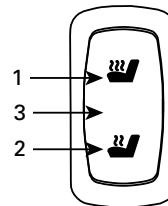

1. HI (høy intensitet)
2. LOW (lav intensitet)
3. AV (midtstilling)

### MERK:

Setevarme slås av når motorens turtall kommer under 800 o/min., og de vil ikke automatisk aktiveres igjen hvis turtallet økes.

## UTSTYR

### SPEIL

Bruk fingrene og trykk på speilet ved punktene angitt nedenfor for å justere speilets stilling i fire retninger.

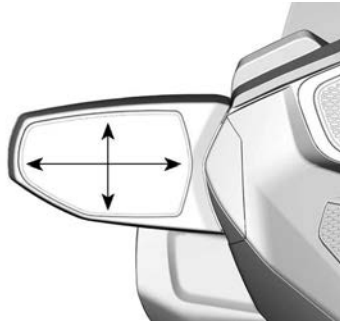

PUNKTER FOR JUSTERING AV SPEIL

### HANSKEROM



#### Åpne hanskerommet

1. Kontroller først at håndtaket ikke er låst, slik at du kan åpne hanskerommet.
2. Trykk på nedre del av dekslet for å frigjøre det.



1. Trykk her for å frigjøre

3. Åpne dekslet.
4. Trykk på nedre del av hanskerommet for å låse det når du er ferdig.

#### MERK:

Lukk alltid hanskerommet etter at du har brukt det.

### USB-PORTER

Det er en USB-port i hanskerommet og en i den bakre oppbevaringsboksen.

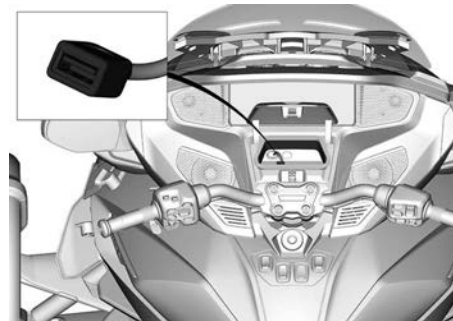

HANSKEROM

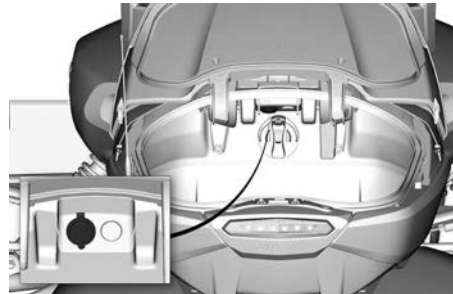

ØVRE OPPBEVARINGSROM

Den fremre USB-porten må brukes for å kjøre Apple CarPlay.

De bakre USB-portene inni det øvre oppbevaringsrommet brukes bare til å lade smarttelefoner. Ingen data overføres via de bakre USB-portene.

### FRONTBAGASJEROM

#### Åpne oppbevaringsrommet foran

1. Sett nøkkelen i tenningsbryteren.

## UTSTYR

2. **Trykk inn** og vri nøkkelen en kvart omdreining mot klokka for å åpne frontbagasjerommet, og hold mens du løfter dekslet.



**NØKKELSTILLING VED ÅPNING AV OPPBEVARINGSROM FORAN**



**NØKKELSTILLING VED ÅPNING AV SETE**

1. Trykk på nøkkelen
2. Drei nøkkelen en 1/4 omdreining

### MERKNAD

**Ikke tving setet forbi maksimal åpningsvinkel slik at det skades.**

## FØRERSETE

Førerasetet har et sted å montere ryggstøtte (tilgjengelig som ekstrautstyr og på Sea-to-Sky-modeller).



### Åpne setet

1. Sett nøkkelen i tenningsbryteren.
2. Trykk inn og vri nøkkelen en kvart omdreining med urviserne til posisjonen for åpning av setet, og hold mens du løfter opp setet.

## RYGGSTØTTE FOR FØRER

### Fjerne føreraseteryggen

1. Åpne førerasetet.
2. Trekk i låsestangen for å åpne ryggstøtten.

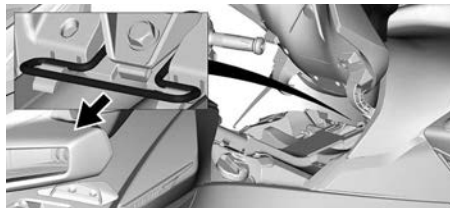

3. Fjern ryggstøtten og skyv tilbake låsestangen.

### Justere føreraseteryggen

1. Trekk ryggstøtten litt fremover for å frigjøre den og løft for å justere.

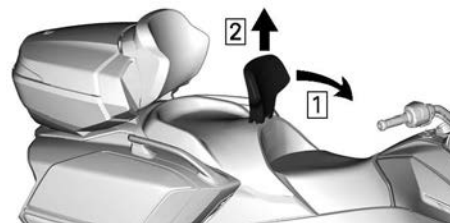

Trinn 1. Trekk fremover

Trinn 2. Løft

2. Vipp ryggstøtten forover og trekk dekelet litt opp. Drei justerings-skruen for å justere ryggvinkelen i ønsket posisjon.
  - Drei skruen med urviserne for å skråstille ryggstøtten litt bakover.
  - Drei skruen skruen mot urviserne for å skråstille ryggstøtten litt fremover.

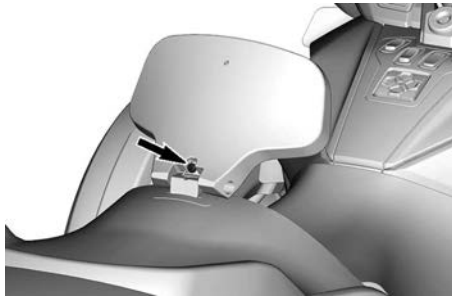

#### Montering av førerseterygg

1. Trekk i låsestangen.

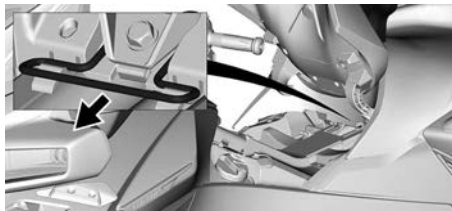

2. Senk seteryggen på plass.

 <b>FORSIKTIG</b>
<p>Ryggstøtten har to høydeposisjoner. Påse at ryggstøtten er forsvarlig låst i en av de to posisjonene.</p>

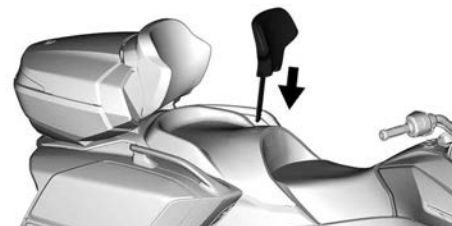

3. Skyv tilbake låsestangen.

## PASSASJERSETE



#### Ta av setet

1. Åpne førerasetet.
2. Lås opp settet. Én lås på hver side.

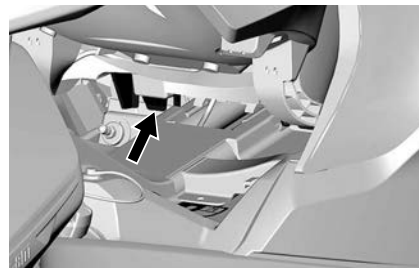

#### HØYRE PASSASJERSETELÅS VISES

3. Dra setet fremover for å utløse de bakre tappene.
4. Løft setet litt og koble fra setevarmekoblingen.

#### Montering av setet

1. Koble til setevarmekoblingen.
2. Sett inn de bakre tappene i støtteåpningene.
3. Trykk foran på setet for å låse det fast.
4. Lukk førerasetet.

## OPPBEVARINGSROM

#### Åpne oppbevaringsrommene på sidene

Låsene er på fremre del av oppbevaringsrommene på sidene.

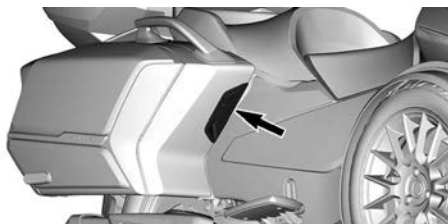

HØYRE SIDE



VENSTRE SIDE

Dra opp låsen for å åpne dekslet til oppbevaringsrommene på sidene. Bruk tenningsnøkkelen til å låse det opp hvis det er låst.



**MERK:**

Åpne dekslet forsiktig, for gjenstandene inni kan ha beveget seg under kjøring.

**Lukke oppbevaringsrommene på sidene**

**⚠ ADVARSEL**

Lukk og lå alltid dekslene etter bruk. Kjør aldri kjøretøyet når dekslet er åpent eller ikke låst ordentlig. Innholdet kan falle ut og forårsake trafikkfare.

Lukk forsiktig for å slippe luften ut.

Plasser hånden midt på dekslet, og trykk for å låse.

**Åpne det øverste oppbevaringsrommet**

Lås for det øvre oppbevaringsrommet er plassert bak på kjøretøyet.

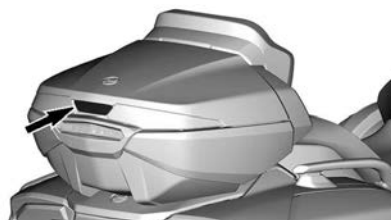

Trekk opp låsen for å åpne dekslet. Bruk tenningsnøkkelen til å låse det opp hvis det er låst.

**MERK:**

Hvis du ikke får til å åpne dekslet, kan du forsiktig bevege det frem og tilbake mens du trykker på låsen. Se en autorisert Can-Am-forhandler for å justere låsen.

**Lukk det øverste oppbevaringsrommet**

**MERKNAD**

Dekselmekanismen må være **ULÅST** for å lukke det øverste oppbevaringsrommet. Hvis dekslet ikke kan lukkes, må du **IKKE BRUKE MAKT**. Sjekk om noe blokkerer dekslet og om låsen beveger seg.

Plasser dekslet i lukket stilling.

Plasser hånden rett over låsen midt på dekslet, og trykk for å låse.

### Ta av det øvre oppbevaringsrommet

#### ⚠ ADVARSEL

Sørg alltid for at det øvre oppbevaringsrommet er montert og ordentlig låst når du kjører. Bruk ikke kjøretøyet hvis det øvre oppbevaringsrommet mangler.

1. Åpne dekslet på det øvre oppbevaringsrommet.
2. Lås opp den midtre LinQ-knotten ved å vri den 1/4 omdreining mot klokken.



3. Bruk det bakre håndtaket og lås opp øvre oppbevaringsrommet fra kjøretøyet.



4. Løft oppbevaringsrommet litt og skyv hånden din under for å kople fra koblingen nær passasjeretsetet.
5. Dra oppbevaringsrommet bakover for å fjerne det fra kjøretøyet.

### Installere det øvre oppbevaringsrommet

#### ⚠ ADVARSEL

Sørg alltid for at det øvre oppbevaringsrommet er montert og ordentlig låst når du kjører. Bruk ikke kjøretøyet hvis det øvre oppbevaringsrommet mangler.

1. Juster begge armene til oppbevaringsrommet med støtten som er på hver side av passasjeretsetet.
2. Hold oppbevaringsrommet i hevet stilling og kople til koblingen nær passasjeretsetet.
3. Senk oppbevaringsrommet og trykk det ned for å låse det.
4. Åpne dekslet på det øvre oppbevaringsrommet.
5. Sikre oppbevaringsrommet ved å vri den midtre LinQ-knotten 1/4 omdreining med klokken.



6. Ta godt tak i oppbevaringsrommet og sjekk at det er ordentlig installert og låst på kjøretøyet.
7. Lukk dekslet på det øvre oppbevaringsrommet.

### HJELMKROK

Det finnes to hjelmkroker under setet for å feste en hjelm.

1. Åpne førersetet.
2. Fest spennen på hjelmstroppen på kroken.

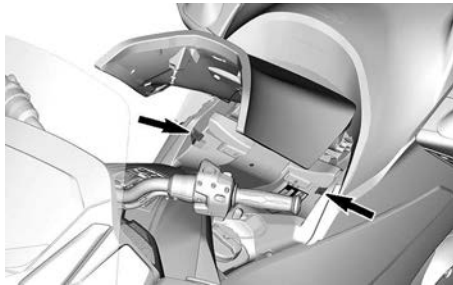

3. Legg hjelmen forsiktig ned på kjøretøyets sidepanel.
4. Lukke setet forsiktig, og lås det.

## VERKTØYSETT

Verktøysettet er plassert inne i det øvre bagasjerommet.

Verktøysettet inneholder verktøy for grunnleggende vedlikehold som er beskrevet i denne brukerhåndboken.

## BRUKERHÅNDBOK

Brukerhåndboken er plassert i oppbevaringsrommet foran.

## SERVICEDEKSEL

### Fremre servicedeksel

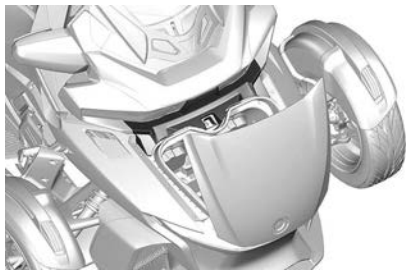

Fremre servicedeksel må fjernes for å nå følgende gjenstander:

- Kjølevæskebeholder
- Diagnosekontakt

### Fjerne fremre servicedeksel

1. Åpne dekslet på oppbevaringsrommet foran.

2. Dra øverst i midten av servicedekslet for å låse det opp.



3. Fjern servicedekslet fra kjøretøyet.

### Montere fremre servicedeksel

1. Sett inn begge endene til servicedekslet under konsolldekslen.
2. Trykk på midten av servicedekslet for å feste det.

### Høyre servicedeksel



Høyre servicedeksel må fjernes for å nå følgende gjenstander:

- Bremsvæskebeholder
- Motoroljefilter

### Fjerne høyre servicedeksel

1. Åpne førersetet.
2. Dra i bakre, nedre del av servicedekslet for å låse det opp.

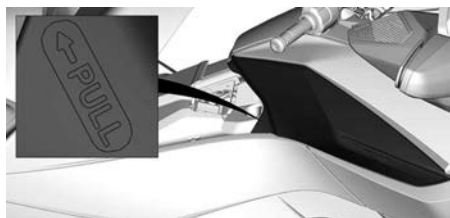



3. Dra servicedekslet for å fjerne det fra kjøretøyet.

**MERK:**

Seks festetapper holder servicedekslet på plass.

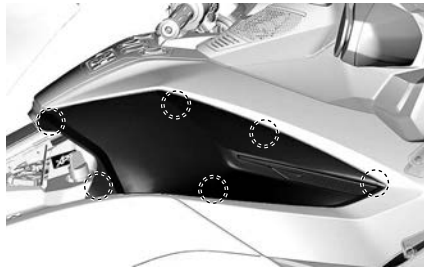
**PLASERING AV FESTETAPPER****Montere høyre servicedekslet**

1. Sett inn den fremre festetappen først.
2. Juster de andre festetappene med sporene.
3. Skyv nær festetappplasseringene for å feste servicedekslet.

**Venstre servicedekslet**

Venstre servicedekslet må tas av for å nå motorluffilteret.

**Fjerne venstre servicedekslet**

1. Åpne førerisetet.
2. Dra i bakre, nedre del av servicedekslet for å låse det opp.

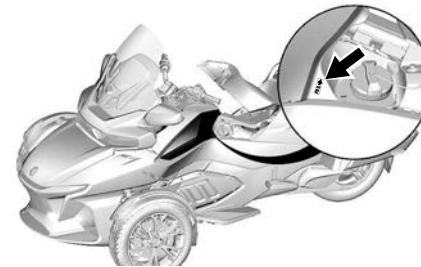
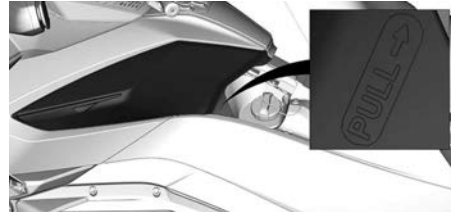

3. Dra servicedekslet for å fjerne det fra kjøretøyet.

**MERK:**

Seks festetapper holder servicedekslet på plass.

**PLASERING AV FESTETAPPER****Montere venstre servicedekslet**

1. Sett inn den fremre festetappen først.
2. Juster de andre festetappene med sporene.
3. Skyv nær festetappplasseringene for å feste servicedekslet.

*UTSTYR*

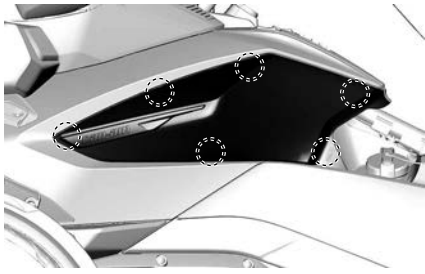

## 10,25 TOMMERS FARGEBERØRINGSDISPLAY

### Første sikkerhetsdisplay

Den første sikkerhetsmeldingen vises hver gang tenningsnøkkelen slås på.

Trykk på den hvite delen av meldingen direkte på berøringsskjermm eller trykk på OK-knappen på venstre flerfunksjonsbryter for å se den viktige sikkerhetsmelding før kjøring.

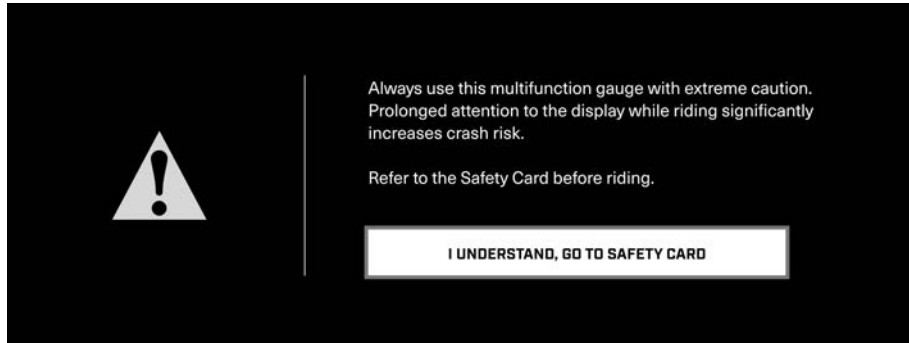

### Standard-display



Mørk modus er også tilgjengelig ved kjøring om kvelden eller natten.

### Navigere i det digitale displayet

⚠ ADVARSEL
<p>Avlesning av eller fikling med det digitale displayet kan distrahere deg når du kjører, spesielt når du skal følge med i omgivelsene. Følg alltid med på veien, og pass på at det ikke finnes hindringer av noe slag i omgivelsene.</p> <p>Under kjøring må du dessuten bare kaste et blick på det digitale displayet, slik at du hele tiden kan følge med på omgivelsene.</p>

Vi anbefaler deg å øve på å velge enkelte av funksjonene på infotainmentsenteret før du begynner å kjøre. Når du blir mer vant med dem, blir det enklere å bruke dem mens du kjører.

Displayet er en berøringsskjerm, du kan navigere i de forskjellige menyene og funksjonene mens kjøretøyet står stille.

Berøringsskjermen deaktiveres så snart kjøretøyet er i bevegelse.

Når kjøretøyet er i bevegelse, kan du bare bruke flerfunksjonsbryteren på venstre håndtak til å navigere gjennom menyene og funksjonene til displayet.

Trykk på **Appveksler**-knappen på flerfunksjonsbryteren på venstre håndtak for å rulle gjennom appene i det høyre sidedisplayet, i en rekkefølge som kan defineres under preferansene.

## Hovedskjerm

I full visning trykker og holder du på øvre, midtre del av skjermen for å vise følgende ekstra instrumenter. Bruk flere lange trykk for å rulle gjennom de ekstra instrumentene:

- Batterispenning
- Avstand til tomt (område)
- Tom visning

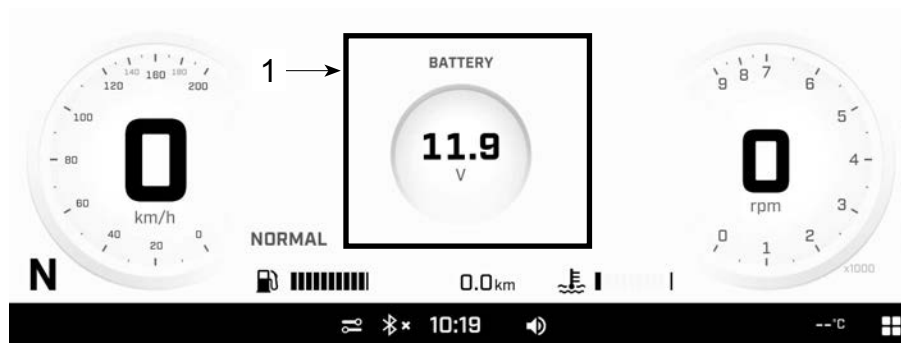

1. Berør lenge på dette området for å se andre instrumenter

I full visning trykker og holder du på nedre, midtre del av skjermen for å vise følgende informasjon. Bruk flere lange trykk for å rulle gjennom elementene:

- Turavstand A
- Tur A timer
- Turavstand B
- Tur B timer
- Total avstand (kilometerteller)
- Totalt antall timer

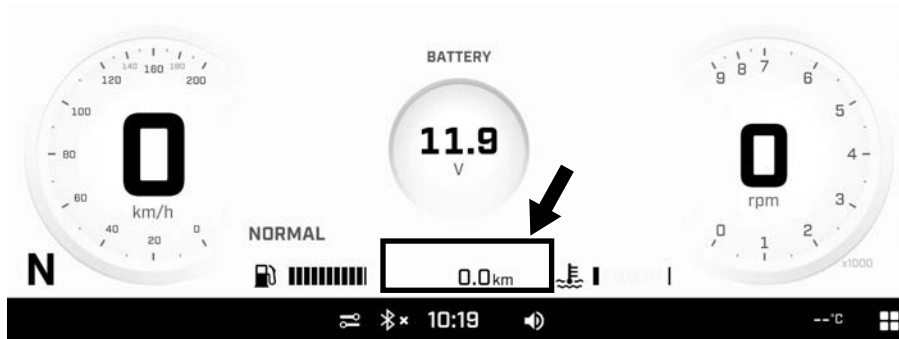

### Visningsdisplay

Endre fra full visning til delt skjerm ved å trykke på app-veksleren eller dra skilleren fra høyre side av displayet.

Endre tilbake til full visning ved å trykke lenge på app-veksleren eller dra skilleren tilbake til original posisjon.



Størrelsene på venstre og høyre sidedisplayer kan ikke justeres.

### Venstre side-display

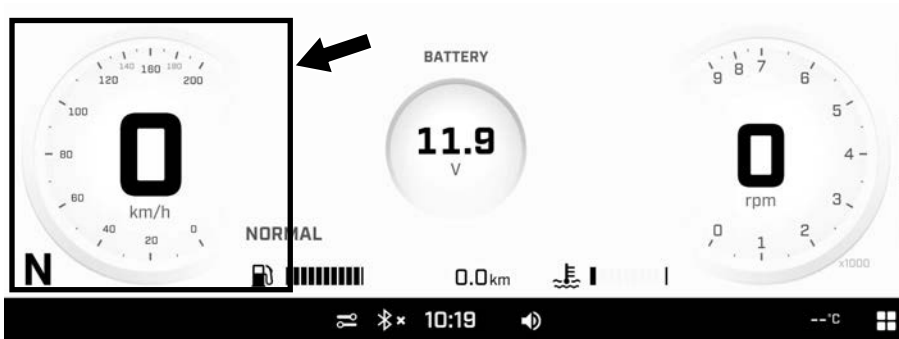

I delt skjerm viser venstre sidedisplay:

- Instrument
  - Speedometer
  - Kilometer teller
  - Tripp teller
- Turteller



I delt skjermvisning kan du trykke lenge på tripp telleren for å vise én av følgende. Bruk flere lange trykk for å rulle gjennom elementene.

- Turavstand A
- Tur A timer
- Turavstand B
- Tur B timer
- Total avstand (kilometer teller)
- Totalt antall timer

### Høyre side-display

I delt skjermvisning inkluderer høyre sidedisplay forskjellige appleter. Se *Høyre applet-meny* for mer informasjon.

## Appløttmeny

For å gå til app-meny trykker du på **App-meny**-ikonet nederst i høyre hjørne.



Velg med de illustrerte ikonene for å åpne den tilhørende appen.

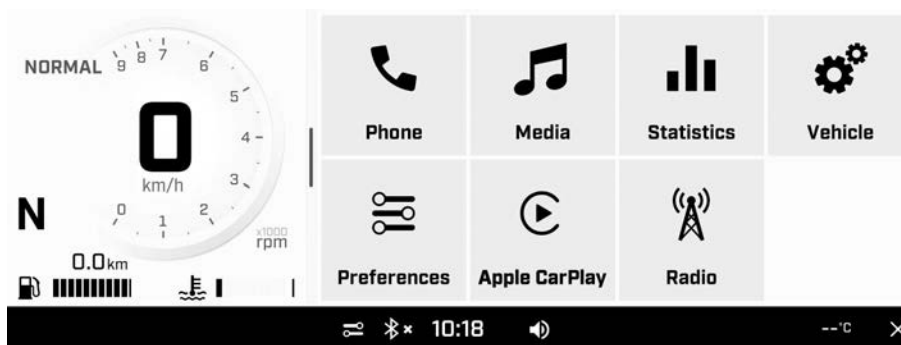

## Telefon



For å få tilgang til *Telefon*-menyen må en telefon **og** volum i hjelmens lydsystem pares. Se *Pare smarttelefonen din med Bluetooth*.

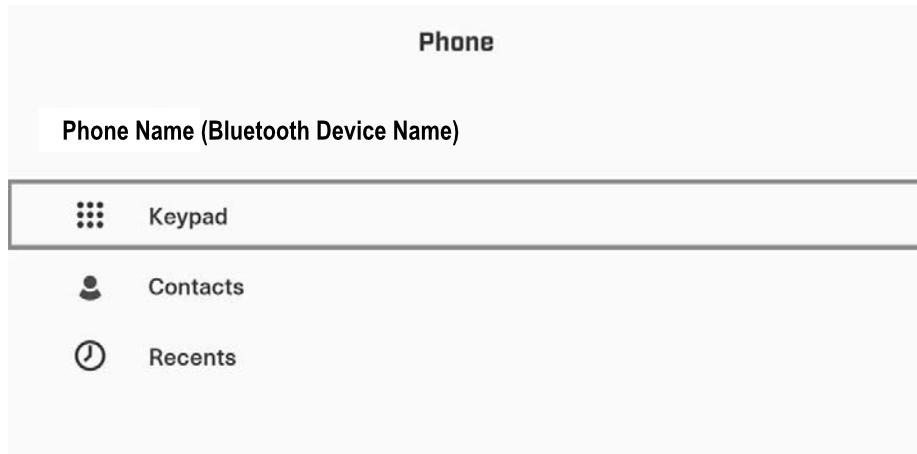

Telefon-appen brukes for å få tilgang til følgende:

- Tastaturet
- telefonens kontaktliste
- telefonens logg

## Media

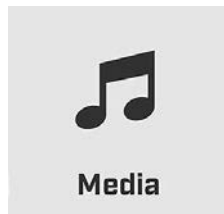

## MEDIA

Media-appletten brukes til:

- Styring av sangvalg og volum i hjelmens lydsystem
- Vise sanginformasjon (hvis tilgjengelig)



## Statistikk

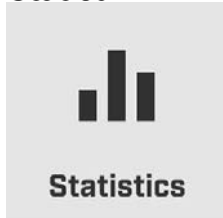

### STATISTIKK

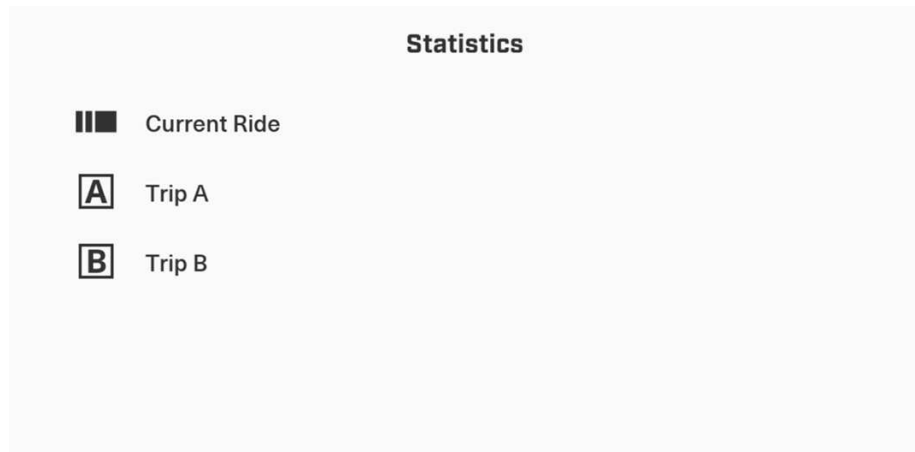

*Statistikk*-appen brukes for å få tilgang til følgende:

- Informasjon om turavstand
- Informasjon om hvor lang tid som har gått
- Gjennomsnittshastighet
- Gjennomsnittlig drivstofforbruk.

Tre sett med statistikker lagres i minnet.

- Tur A kan tilbakestilles hver for seg.
- Tur B kan tilbakestilles hver for seg.
- Gjeldende kjørestatistikk tilbakestilles når kjøretøyet startes på nytt.

## Kjøretøysinnstillinger

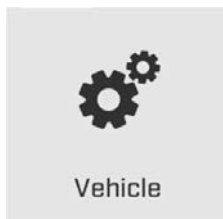

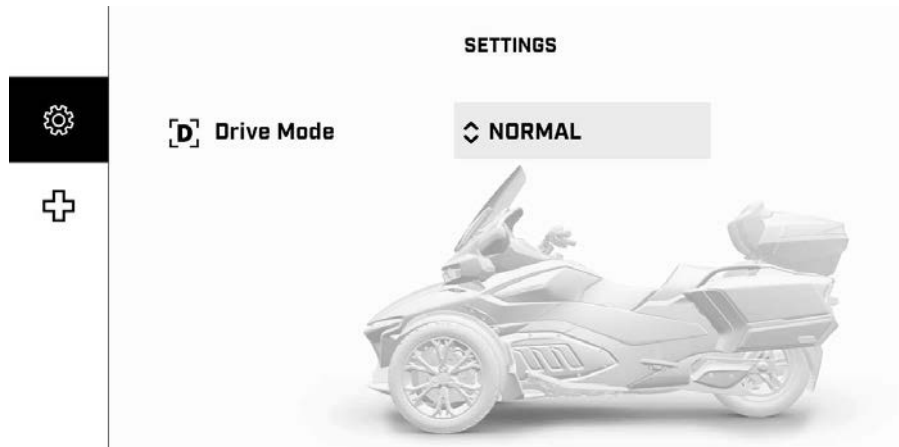

*Kjøreinnstillinger*-menyen brukes for følgende:

- Justering av kjøremodus-innstillinger
- Visning av kjøretøyets tilstand:
  - Kjøretøyinformasjon
  - Feil (koder og beskrivelser)
  - Sikkerhetskort

## Preferanser

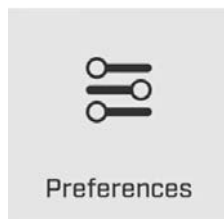

*Preferanse*-appen brukes for følgende:

- Justering av displayets lysstyrke og utseende (LYS/MØRK/AUTO)
- Paring av Bluetooth-enheter:
  - Telefon
  - HodeseTT for fører
  - HodeseTT for passasjer
- Koble kjøretøyet til et Wi-Fi-nettverk
- Åpne *Lyd*-menyen
  - Konfigurer lydutgangen (hodesett eller høyttaler (hvis utstyrt))
  - Tilgang til Fade/Balanse-konfigurasjon
  - Automatisk volumkontroll
- Åpne *Generelle* innstillinger:
  - Justering av enheter (britisk/metrisk)
  - Innstilling av språk
  - Innstilling av dato og tid

- Oppdatering av programvare via WiFi
- Innhenting av informasjon om produsentinformasjon og samsvar for enheter
- Tilbakestilling av displayet til fabrikkinnstillinger
- Definere applettene som skal brukes med applet-veksleknappen under kjøring
- Definisjon av innstillinger som skal brukes med Kjøreinnstilling-knappen under kjøring

Det anbefales at du sjekker etter programvareoppdateringer jevnlig.

## Hurtigpreferanser

Berør følgende ikon for å åpne *Hurtigpreferanse*-menyen.

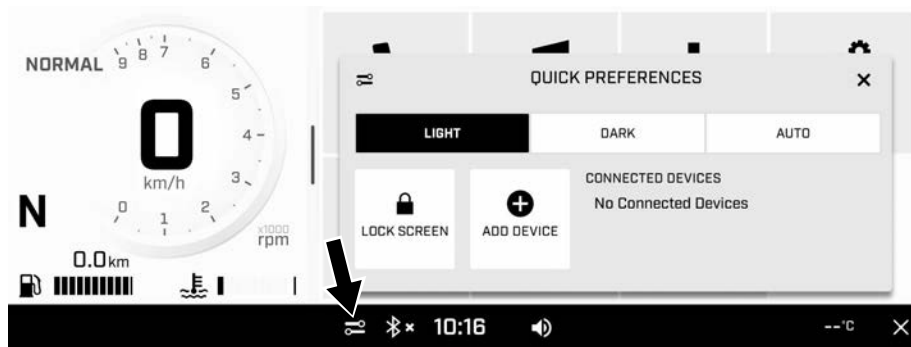

*Hurtigpreferanse*-menyen brukes for følgende:

- Justering av displayets utseende (LYS/MØRK/AUTO)
- Låsing av skjermen (trykk og hold et sted på skjermen for å låse opp)
- Legge til en Bluetooth-enhet
- Visning av tilkoblede Bluetooth-enheter

## Apple CarPlay



For å bruke Apple CarPlay må du gjøre følgende:

1. Koble en kompatibel smarttelefon til displayet med USB-kabel.

2. Pare hjelmens lydsystem til displayet via Bluetooth.

**MERK:**

Hvis en eller to av enhetene ikke er ordentlig tilkople, kan Apple CarPlay ikke brukes.

Apple CarPlay brukes til å spille av musikk, ring eller ta i mot anrop samt vise Apple-kart.

Apple CarPlay kan også kjøre mange andre støttede applikasjoner.

Du finner mer informasjon om tjenesten eller bruken på Apple CarPlay-nettstedet (<https://www.apple.com/ios/carplay/>).

**MERK:**

Vi anbefaler å bruke en ekte USB-kabel uten skader.

USB-porten er i hanskerommet.

### Radio

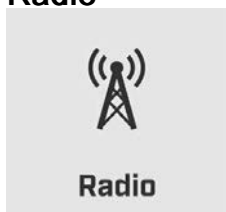



**RADIO**

Radio-appletten brukes til:

- Kontrollere valg av radio og volum i hjelmen eller kjøretøyets lydsystem
- Vise radioinformasjon (hvis tilgjengelig)

### Ikoner og indikatorer – Multifunksjonsskjerm

Ikon	Beskrivelse
	Appmeny
	Lydvolum
	Bluetooth
	Klokke
	Hurtigpreferanser

Ikon	Beskrivelse
	Nettverkstilkobling for smarttelefon
	Temperatur

## Meldinger i berøringsdisplay

Infotainmentmeldinger inkludert meldinger om tilkoblede enheter

Meldinger vil alltid vises i øvre høyre hjørne av skjermen.

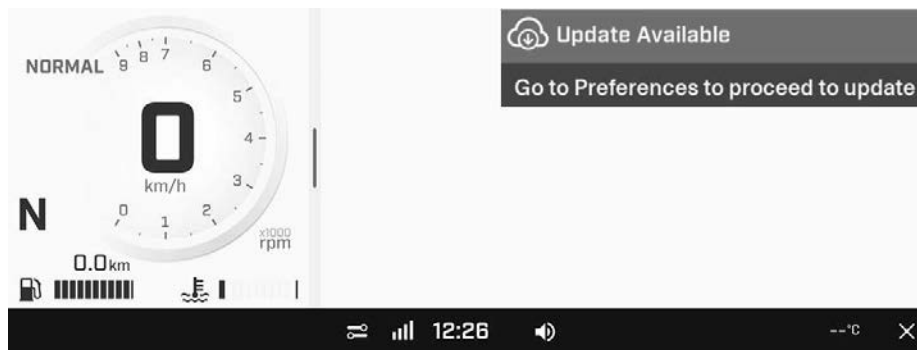

## Pare smarttelefonen din via Bluetooth På kjøretøyet

1. Åpne *Applet*-menyen.
2. Fra *Preferanse*-menyen velges **Bluetooth**.

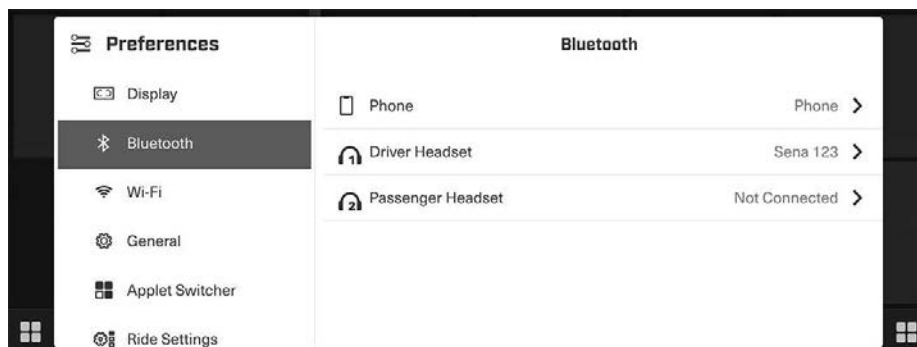

3. Utvid **Telefon**.

#### 4. Velg **Legg til enhet**.

**MERK:**

Opptil to smarttelefoner kan pares med kjøretøyet. Men bare en vil være tilkoblet om gangen.

#### **På telefonen**

1. Aktiver Bluetooth™-funksjonen på telefonen din. Så snart kjøretøysdisplayet finner telefonen din, vil navnet (dvs. **BRP\_[siste 4 siffer i kjøretøyets VIN]**) bli vist på telefonen.

**MERK:**

Se telefonprodusentens brukerhåndbok for den detaljerte prosedyren.

2. På kjøretøysdisplayet velges telefonens navn.
3. Et bekreftelsestall vil vises på telefonen *og* på kjøretøysdisplayet. Kontroller at disse tallene stemmer overens.
4. På telefonen berøres **Pare**.
5. Tillat at **synkronisering av kontakter og favoritter** på telefonen kan bruke **Siste** og **Kontakter** i telefonappen. Det høres et lydsignal som bekreftelse på paringen.

#### **Pare en hjelm**

Plasser lydsystemet til hjelmen i paremodus. Denne prosessen kan variere etter hodesettmodell, så se brukeveiledningen til hodesettet hvis nødvendig.

For å pare en hjelm, se *Pare smarttelefonen din med Bluetooth*. Velg deretter **Hodesett for fører** eller **Hodesett for passasjer**.

---

## DRIFTSMODUSER

### ECO-modus

Når drivstofføkonomimodus (ECO) er valgt, er kjøretøyets dreiemoment og hastighet begrenset, slik at en optimal kjørehastighet opprettholdes for å redusere drivstofforbruket.

Når ECO-modus først er aktivert, vil den forbli aktiv til den deaktiveres av føreren.

### Standardmodus

I standardmodus reduseres akselerasjonen ved akselerasjon fra full stopp og ved bruk i lav hastighet under visse forhold.

### Modusdisplay

Når en modus er valgt, vises en melding på den nedre skjermen.

Samtidig vil en eller flere ikoner slås på for å bekrefte valget ditt.

Kjøremodus	Skjerm
ECO	ECO
STD	NORMAL

## GRUNNLEGGENDE PROSEDYRER

### JUSTERE FOTSTØTTEN FOR PASSASJEREN

Høyden på fotstøtten for passasjereren kan justeres for å gi bedre komfort.

1. Vipp fotstøtten oppover.
2. Løsne fotstøttens festeskruer og skive.

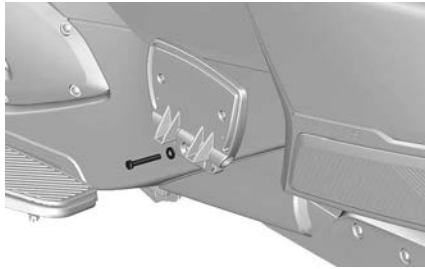

#### MERK:

Det er en skrunøkkel i verktøysettet.

3. Installer fotstøtten i ønsket høyde igjen og trekk til skruen med angitt tiltrekkingmoment.

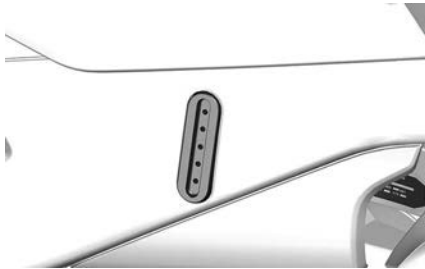

#### Tiltrekkingmoment

Skrue for passasjerfot støtte	24,5 ± 3,5 Nm (18 ± 3 lbf-ft)
-------------------------------	----------------------------------

### STARTE OG STOPPE MOTOREN

#### Starte motoren

#### ⚠ ADVARSEL

Eksosgass inneholder giftig karbonmonoksid som raskt kan samles opp i lukkede eller dårlig ventilerte områder. Ved inhalering kan dette føre til alvorlig personskade eller død.

Kjør kun motoren i et åpent, godt ventilert område. Se under avsnittet *Generelle forholdsregler*.

1. Trykk ned og hold bremsepedalen.

Kjøretøyet kan startes i et hvilket som helst gir med bremsepedalen trådd inn. Giret skiftes automatisk til nøytral når motoren har startet.

2. Vri tenningsnøkkelen til ON.

#### MERKNAD

**Ikke bruk gassen mens det elektriske systemet startes opp.**

3. Vri forsiktig gassen unna deg (hev håndleddet) for å aktivere startsystemet.

- Når denne bevegelsen er gjort, kan du frigjøre gasshåndtaket.
- Motoren kan startes de neste 30 sekundene uten å gjøre denne bevegelsen igjen.
- Hver gang motoren stanses, må denne bevegelsen gjøres for å starte motoren.

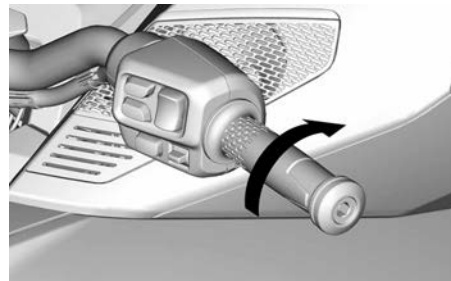



- Trykk på motorstartknappen til motoren starter. Ikke hold startknappen i mer enn 15 sekunder. Hvis motoren ikke starter, slipper du knappen og venter i 30 sekunder slik at starteren kan avkjøles før du prøver igjen.

### MERKNAD

**Ikke bruk gassen mens du starter motoren.**



1. Motorstartposisjon

- Følg med på berøringsskjermen for å se om det er problemer og forsikre deg om at oljelampen slukkes.
- Ta av parkeringsbremsen. Forsikre deg om at bremseindikatorlampe på berøringsskjermen er av.

### Stoppe motoren

- Skift giret til nøytral.
- Sett motorstoppbryteren til AV.
- Sett på parkeringsbremsen. Bremsindikatorlampe slås på.
- Vri tenningsnøkkelen til AV.

### MERK:

Hvis parkeringsbremsen ikke er helt tiltrukket mens nøkkelen står på AV, blinker indikatorlampe for parkeringsbremsen, og det høres en varsellyd.

- Kontroller at parkeringsbremsen er helt tiltrukket før du går av. Rugg kjøretøyet frem og tilbake.

### ⚠ ADVARSEL

**Sett alltid på parkeringsbremsen. Kjøretøyet kan rulle hvis parkeringsbremsen ikke er aktivert, uansett hvilket gir som er valgt. Clutchen kobles alltid ut når kjøretøyet stoppes. Giret vil derfor ikke holde kjøretøyet i ro.**

### Skyve kjøretøyet

Før du skyver kjøretøyet, kontroller at tennøkkelen er i PÅ-posisjonen.

### ⚠ FORSIKTIG

**Unngå å skyve kjøretøyet i en skråning. Hvis du må skyve det i en skråning, må du passe godt på så bremsepedalen er innen rekkevidde i tilfelle kjøretøyet begynner å rulle.**

Slik flytter du kjøretøyet et lite stykke uten å starte motoren:

- Trykk ned og hold bremsepedalen mens du sitter på kjøretøyet.
- Ta av parkeringsbremsen.
- Stig av på høyre side av kjøretøyet mens du holder foten på bremsepedalen.
- Skyv kjøretøyet og bruk om nødvendig bremsen.

### ⚠ FORSIKTIG

**Skyv alltid fra høyre side slik at du kan nå bremsepedalen. Hold deg unna det varme eksosrøret. Hvis du trekker kjøretøyet bakover, må du være forsiktig så forhjulene ikke ruller over foten din.**

- Stig på kjøretøyet igjen, og parker som angitt ovenfor.

### RYGGING

Se *Anvisninger for sikker bruk* for hvordan du rygger på en sikker måte.

**Skifte til revers**

1. Med motoren i gang, kjøretøyet stoppet og bremsepedalen trykket ned skifter du giret til nøytral.
2. Vri forsiktig gassen fremover (hev håndleddet) og hold denne posisjonen.

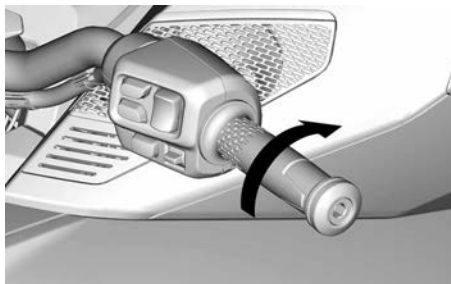

3. Trykk eller trekk girvelgeren mot deg igjen for å gire ned i revers.

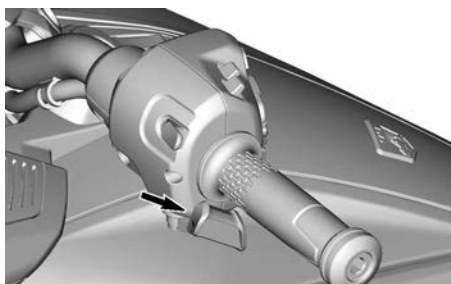

4. Ikonet **R** vises i displayet for å bekrefte aktivering av revers.
4. Etter bekreftelsen kan du bruke litt gass for å rygge forsiktig.

**Ryging**

Kontroller at området bak deg er klart, og se fortsatt bakover mens du rygger. Hold lav hastighet, og ikke rygg over lengre strekninger.

**Skifte giret ut av revers**

Når du vil skifte giret ut av revers, stopper du kjøretøyet og trykker raskt på girvelgeren for å skifte til nøytral og lenger for å skifte til 1. gir.

**MERK:**

Trykk på bremsepedalen og gir opp for å skifte fra revers til første gir.

**KJØRING UNDER INNKJØRINGSPERIODEN**

Kjøretøyet trenger en innkjøringsperiode på 1 000 km (600 miles).

Unngå hard nedbremsing i løpet av de første 300 km (200 miles).

**⚠ ADVARSEL**

Nye bremses og dekk fungerer ikke maksimalt før innkjøringen er fullført. Bremsing, styring og VSS-ytelsen kan være redusert, så vær ekstra oppmerksom. Bremses og dekk trenger en kjøring på rundt 300 km (200 miles) med hyppig nedbremsing for å kjøres inn. Hvis du kjører uten å bremse og styre så ofte, må du regne med mer tid til innkjøring av bremses og dekk.

I løpet av de første 1 000 km (600 miles):

- Unngå akselerasjon med full gass.
- Unngå å kjøre for lenge med konstant o/min.
- Hvis kjøleviften går kontinuerlig under kjøring i rushtrafikk med mye stopp og start, må du kjøre til siden og slå av motoren så den får kjølt seg ned, eller øke hastigheten for å la lufta kjøle ned motoren.

Kjøretøyet bør inspiseres etter innkjøringsperioden i henhold til *Vedlikeholdsplan*.

## FYLLING

### Krav til drivstoff

#### MERKNAD

Bruk bestandig ny bensin. Bensin oksiderer, resultatet er redusert oktan, flyktige forbindelser og produksjon av oljerester og avsetninger som kan skade drivstoffsystemet.

Blanding av alkohol i drivstoffet varierer med land og region. Kjøretøyet er konstruert for å brukes med det anbefalte drivstoffet, men være oppmerksom på følgende:

- Bruk av drivstoff som inneholder mer alkohol en prosenttallet angitt av statlige forskrifter anbefales ikke og kan føre til følgende problemer i drivstoffsystemets komponenter:
  - Vanskeligheter med start og kjøring.
  - Forringelse av gummi- eller plastdeler.
  - Korrosjon av metalleder.
  - Skade på innvendige deler i motoren.
- Kontroller ofte om det har oppstått drivstofflekkasjer eller andre uvanlige tilstander i drivstoffsystemet hvis du mistenker at alkoholen i bensinen overskrider gjeldende offentlige forskrifter.
- Alkoholholdig drivstoff tiltrekker seg og holder på fuktighet som kan føre til drivstoff-faseseparasjon som kan føre til ytelsesproblemer eller skader på motoren.

### Anbefalt drivstoff

Bruk premium blyfri bensin med oktantal 91 AKI (RON+MON)/2 eller oktantal 95 RON.

#### MERKNAD

Eksperimenter aldri med andre drivstoffer. Skader på motoren eller drivstoffsystemet kan oppstå hvis det brukes utilstrekkelig drivstoff.

#### MERKNAD

IKKE bruk drivstoff fra pumper som er merket E85.

Bruk av drivstoff som er merket E15 er forbudt av USAs miljømyndigheter.

### Prosedyre ved fylling av drivstoff

#### ⚠ ADVARSEL

Bensin er ekstremt brennbart og svært eksplosivt. Følg prosedyren for fylling av drivstoff for å redusere risikoen for brann eller eksplosjon. Se under avsnittet *Generelle forholdsregler*.

1. Parker utendørs i et godt ventilert område langt unna flammer, gni-ster, personer som røyker og andre antennelseskilder.
2. Stopp motoren.
3. Lås opp og løft opp setet (se under *Utstyr*). Tankklokken er plassert på venstre side.

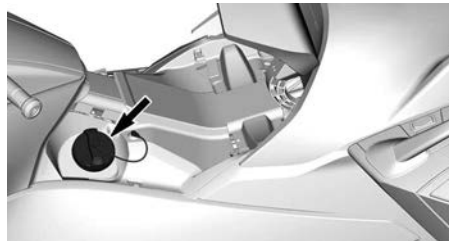

4. Drei lokket sakte mot klokken og ta det av.
5. Fyll tanken helt til drivstoffnivået når påfyllingsrørets høyeste punkt.

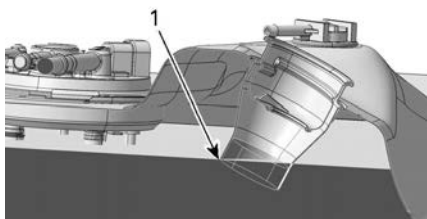
**TYPISK**

1. Påfyllingsrørets høyeste punkt

**MERK:**

Ikke fyll drivstofftanken helt opp. La det være nok plass til at drivstoffet kan utvide seg hvis temperaturen endres.

6. Tørk opp eventuelt drivstoffsøl. Hvis du søler drivstoff på deg, må du vaske deg med såpe og vann og skifte klærne.
7. Sett på lokket, og trekk til med klokken til du hører tre klikk. Trekk i lokket for å forvise deg om at det skikkelig festet. Ikke start eller bruk motoren når tanklokket er tatt av.
8. Lukk setet.

**Justere fjæringen bak****Grunnmodeller**

Lufffjæringen bak har trykk beregnet for normal kjøring. Hvis lasten på kjøretøyet endres (legger til en passasjer, kjører med tyngre last osv.) eller hvis du ønsker en mykere eller hardere innstilling, kan trykket i fjæringen bak endres i forhold til hva du foretrekker.

Trykket i fjæringen justeres ved å pumpe inn eller slippe ut luft til/fra lufffjæren. Bruk en luftkompressor (på en bensinstasjon) og en trykkmåler.

Hvis du vil ha mykere fjæring, reduserer du lufftrykket, og hvis du vil ha stivere fjæring, øker du lufftrykket.

Se alltid på etiketten for *Trykk for bak-hjulsfjæring* som er plassert under

førersetet for å bestemme riktig trykk som kreves med kjøretøyets last.

**MERK:** Trykket som er angitt på etiketten er bare ment som en veiledning. Du kan justere fjæringen i henhold til egne ønsker så lenge du ikke overskrider maksimalt tillatt trykk.

**MERKNAD**

**Ikke overskrid maksimalt tillatt trykk. Det kan skade lufffjæringen.**

**MERK:**

Mens du justerer trykket må du ikke belaste kjøretøyet ved å sitte på det eller ha last i oppbevaringsrommene.

Lufffjæren er koblet direkte til en luftslange med en Shrader-ventil (bilventil) som er plassert under setet.

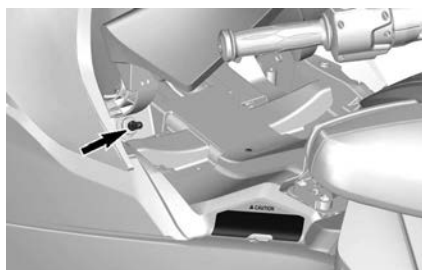

Lufftrykket endres på samme måte som når du endrer trykket i et dekk.

Husk å sette på plass toppen på ventilen når du er ferdig.

**Limited modeller**

Fjæringen bak er kalibrert for generell kjøring og vil justere seg automatisk ved hjelp av en innebygd kompressor under kjøringen for å opprettholde denne forhåndsinnstillingen når veiens beskaffenhet endrer seg eller lasten på kjøretøyet endres (legger til en passasjer, kjører med tyngre last osv.).

**MERK:**

Det er normalt at det avgis lyder fra trykk som frigjøres eller at luftkompressoren går, mens motoren går. Det er et tegn på at fjæringen justerer seg selv.

Denne siden er blank med  
hensikt

# **INSTRUKSJONER FOR SIKKER BRUK**

---

## HVA ER FORSKJELLIG FRA ANDRE KJØRETØY

I denne delen kan du få en bedre forståelse av noen av funksjoner og driftsegenskaper som er spesielle for den.

### Stabilitet

“Y”-konfigureringen av dette 3-hjulskjøretøyet gir bedre stabilitet i lav hastighet enn en motorsykkel.

Den er imidlertid ikke like stabil som et firehjuls kjøretøy, for eksempel en bil. Førerassistanseteknologier, som det elektroniske VSS-systemet (Vehicle Stability System) bidrar til stabilitet under manøvrering, men du kan allikevel miste kontrollen, velte eller rulle over på grunn av ekstreme manøvre (som hard svinging), overlast eller kjøring på ujevnt underlag eller treffe gjenstander. I tillegg kan du eller eventuell passasjer falle av ved skarpe svinger, akselerasjon, nedbremsing eller støt.

### Respons på veiforholdene

Kjøretøyets adferd på veien kan være annerledes enn andre kjøretøy på veien. Følg disse anbefalingene.

- Ikke kjør i terrenget eller på is eller snø.
- Unngå sølepytter og rennende vann. Kjøretøyet vannplaner lettere enn en bil. Reduser farten hvis du ikke kan unngå å kjøre gjennom vann.
- Reduser farten når veidekket inneholder grus, jord, leire eller sand.
- Kjøring ved en lavere temperatur enn 5 °C (41 °F) vil føre til redusert veigrep.

Se under *STRATEGIER PÅ VEI (SIDE 81) STRATEGIER FOR KJØRING PÅ VEI* hvis du vil ha mer detaljerte instruksjoner.

### Bremsepedal

En pedal aktiverer bremsen alle tre hjul. Det finnes ingen bremsen som betjenes med hendene, og det er ikke

mulig å bremse forhjulene og bakhjulet separat.

Dette kjøretøyet er i stand til å bremse og styre samtidig, mye bedre enn en motorsykkel, og kan stanse svært raskt. Vær oppmerksom på at kjøretøyet bak deg kanskje ikke kan stoppe eller reagere like raskt.

### Blokkeringsfri bremsen (ABS)

Kjøretøyet er utstyrt med blokkeringsfri bremsen (ABS) som en del av kjøretøystabilitetssystemet (VSS).

Dette systemet bidrar til å opprettholde styrekontrollen i en nødbremsesituasjon ved å hindre at bremsene låser seg.

### Parkeringsbrems

Parkeringsbremsen bremser bare bakhjulet, og det låses mekanisk på plass når bremsen kobles inn. Den kontrolleres ikke av kjørehjelpeteknologier (f. eks. blokkeringsfritt bremsesystem (ABS), elektronisk bremsekraftdistribusjon (EBD)).

### Styring

#### Direkte styring

Vri på styret for å styre kjøretøyet i svingens retning.

Motorsyklister - ikke foreta motstyring slik du gjør på en motorsykkel. Til forskjell fra en motorsykkel kan ikke dette trehjuls-kjøretøyet legges over når du svinger. Du må lære på nytt hvordan du svinger. Øv deg på å svinge i ulike hastigheter til du behersker det.

#### Sidekrefter i svinger

Til forskjell fra en motorsykkel kan ikke dette kjøretøyet legges over når du svinger. Du vil kjenne at sidekreftene presser deg mot utsiden av svingen.

For å holde balansen må både føreren og passasjerene holde seg fast med



begge hendene og ha begge føttene fast plassert på fotstøttene.

I skarpe svinger kan det hjelpe å lene overkroppen fremover og mot innsiden av svingen.

### Bredde

I og med at dette kjøretøyet er bredere enn en vanlig motorsykkel, må du gjøre følgende:

- Hold alltid forhjulene i ditt kjørefelt. Vær spesielt oppmerksom på forhjulenes plassering når du går inn i en kurve eller under en forbikjøring.
- Ikke del kjørefelt med andre eller del kjørefelt (kjøre mellom to kjørefelt med trafikk). Kjøring i gruppe må skje i et enkelt kjørefelt, også sammen med motorsykler.
- Vær forberedt på å måtte svinge mer unna for å unngå hindringer.

### MERK:

Det at du kommer over et hinder med forhjulene er ingen garanti for at du kommer over med bakhjulet.

### Revers

Revers-ikonet  vises på valgt girdisplay når revers er valgt.

Dette kjøretøyet kan reversere som en bil. Det er imidlertid en del viktige forskjeller:

- Få om nødvendig passasjerer til å stå av hvis siktbarheten er dårlig.
- Husk at fronten er bredere enn bakenden. Ikke rygg for nære gjenstander slik at du kan treffe dem med forhjulene.
- Hold lav hastighet, og ikke rygg over lengre strekninger.
- Parker om mulig slik at du ikke trenger å rygge ut fra parkeringsplassen.

### FORSIKTIG

**Ha alltid begge føttene på fotstøttene når du rygger. Ikke sett føttene på bakken når du rygger.**

### Førerkort og lokale regler og forskrifter

Kravene til førerkort for dette kjøretøyet varierer fra land til land. Avhengig av lokale lover kan det være at du trenger førerkort for bil, motorsykkel eller spesiell tillatelse for kjøring av et trehjuls kjøretøy.

Undersøk hos lokale myndigheter for å forsikre deg om at du har riktig førerkort før du bruker kjøretøyet på offentlige veier.

---

## KJØREHJELPTEKNOLOGIER

### Kjøretøystabilitetssystem (VSS)

Dette kjøretøyet er utstyrt med et kjøretøystabilitetssystem (VSS).

VSS hjelper deg med å kontrollere retningen til kjøretøyet og redusere risikoen for å velte eller rulle over i enkelte situasjoner.

VSS består av:

- **Blokkeringsfrie bremses (ABS = Antilock Braking System)** som hjelper til å beholde kontroll over styringen ved hard bremsing ved å hindre at hjulene låser seg.
- **EDB (Electronic Brake Distribution)** er et elektronisk bremsefordelingsystem som automatisk fordeler bremsekraften balansert mellom alle tre hjul. Sammen med ABS hjelper EDB med å beholde retningskontroll og maksimere bremsekraften avhengig av veiens friksjonsegenskaper.
- Et **antispinnsystem (TCS = Traction Control System)** som hindrer at bakhjulet spinner når gassen økes. TCS hindrer at bakhjulet spinner bare hvis du svinger med styret (styrer vekk fra rett linje) eller hvis hastigheten til Spyder overstiger 50 km/t (31 MPH). Når gassen slippes opp (retardasjon), hindrer TCS at bakhjulet blokkeres.
- Et **stabilitetssystem (SCS = Stability Control System)** som begrenser kraften til bakhjulet og bremses hjulene individuelt slik at faren for å miste kontrollen eller velte, reduseres.

#### **MERK:**

VSS-lyset i måleren lyser når VSS griper inn, og forblir påslått i to sekunder.

#### **Begrensninger**

VSS kan ikke hjelpe deg å holde kontrollen i alle situasjoner.

### Overflater med dårlige friksjonsegenskaper

Dekkgrepet på veien begrenser den maksimale bremseeffekten. Selv med ABS og EBD vil stoppelengden bli lenger på overflater med dårlige friksjonsegenskaper eller hvis du ikke bruker riktig dekktrykk eller hvis dekkmønsteret er slitt.

Hvis dekkene mister grepet på veien, kan du miste kontrollen, selv med VSS.

Hvis veier med fast dekke er dekket eller delvis dekket med is, snø eller snøslaps, er det ikke nok friksjon til stede til å beholde kontrollen, selv med VSS. Ikke kjør på veier dekket med is, snø eller snøslaps.

#### **MERK:**

Grepet på kjøretøyets dekk begynner å bli dårligere under 6 °C (43 °F).

Som andre kjøretøy for vei kan dette kjøretøyet vannplane (miste friksjonen på et sjikt med vann) når det er vann på veien. Hvis du kjører for raskt over et lag vann, for eksempel en stor vanndam eller rennende vann på veien, kan kjøretøyet miste veigrepet og spinne uten at VSS kan hjelpe til å beholde kontrollen. Unngå store vanndammer eller rennende vann, og reduser hastigheten eller kjør til side og stans i kraftig regn. Hvis du må kjøre gjennom vann, må du redusere hastigheten mest mulig før du når frem til vannet.

Reduser hastigheten på veier med dårlige friksjonsegenskaper, som veier med søle, sand, grus eller vått dekke. Dette kjøretøyet er ikke egnet til bruk i terreng. Den må alltid brukes på veier som vedlikeholdes godt. Ikke bruk kjøretøyet i annet terreng.

#### **Dekk**

VSS er kalibrert til å yte best med dekk av spesifikk størrelse, materiale og dekkmønster. Hvis dekkene byttes

med dekk som ikke er godkjent av BRP, kan det hende at VSS blir mindre effektivt.

Bruk alltid BRP-anbefalte dekk. Disse kan bestilles hos autoriserte Can-Am On-Road-forhandlere.

Riktig dekktrykk og mønstertilstand er viktig for å beholde veigrepet, spesielt på løse eller våte overflater. Dekktrykk som er for lavt, kan føre til vannplaning og at dekket absorberer varme, mens et dekktrykk som er for høyt, kan redusere VSS-effektiviteten.

### Hard svinging

VSS kan ikke kontrollere eller begrense hvor mye du svinger – det kan ikke hindre at du svinger for hardt. Store og raske svingebevegelser med styret kan føre til at du mister kontrollen over kjøretøyet og skrenser eller velter.

### For høy hastighet

VSS kontrollerer ikke kjøretøyet hastighet bortsett fra hvis SCS griper inn når du svinger. VSS hindrer ikke at du kjører for raskt inn i en sving. Hvis hastigheten er for høy under de gitte forholdene, kan du miste kontrollen, selv med VSS.

### For stor vekt

Last aldri kjøretøyet ut over spesifiserte verdier.

<b>Totalt tillatt kjøretøybelastning</b>
252 kg (556 lb)

### Dynamisk servostyring (DPS)

DPS (Dynamic Power Steering) er en dynamisk servostyring som er datastyrt med variabel kraftforsterking, og som med en elektrisk motor optimaliserer hvor mye kraft føreren må bruke til å styre.

Nivået på hjelpen fra servostyringen styre avhenger av kraften på styret,

styre vinkelen og kjøretøyet hastighet.

Når kjøretøyet står i revers, reduseres hjelpen fra servostyringen etter hvert som kjøretøyet hastighet øker.

---

## FORSTÅ RISIKOEN PÅ VEIEN

Før du kjører dette trehjulskjøretøyet, se sikkerhetsvideoen, les sikkerhetskortet og alle sikkerhetsdekalene på produktet.

Vurder risikoen for å bli skadet eller drept i et krasj, tenk hvordan du kan redusere denne risikoen, og om du er villig til å ta denne risikoen.

Mange faktorer bidrar til risikoen du møter. Du kan kontrollere noen av disse faktorene, men andre, som andre trafikkanterers adferd, er utenfor din kontroll.

Her beskrives en del av faktorene som har betydning for denne risikoen:

### Kjøretøytype

Ulike kjøretøytyper varierer i størrelse, synlighet og manøvrerbarhet og gir ulik grad av beskyttelse.

Dette kjøretøyet er lite og manøvrerbart. Manøvrerbarheten kan hjelpe deg å unngå ulykker. Små kjøretøy er imidlertid vanskeligere å oppdage, noe som øker sjansen for at andre motorførere kan forårsake en ulykke. I enkelte situasjoner er det mindre risiko for en ulykke med dette kjøretøyet enn med en motorsykkel. Det er for eksempel mindre risiko for at kjøretøyet velter ved lave hastigheter. I andre situasjoner er risikoen for ulykke imidlertid større for kjøretøyet. Fordi det er bredere, vil det for eksempel ikke få plass nok på smale steder der mange motorsykler kan kjøre.

I biler og lastebiler gir kjøretøyet struktur bedre beskyttelse i ulykker og mot andre farer på veien. I tillegg kan passasjerer beskytte seg selv med å bruke sikkerhetsbelter. Du må forvente at kjøring med dette kjøretøyet medfører større risiko enn å kjøre en bil, og at faren for personskade er mer lik faren ved kjøring med motorsykkel.

Som på en motorsykkel kan du redusere risikoen for personskade ved å bruke hjelm og kjøreklær og -utstyr.

### Førerens ferdigheter og dømmekraft

Alle førere har noe kontroll over sin egen risiko på veien.

De som utvikler gode ferdigheter, vi få bedre kontroll over kjøretøyet sitt.

Ikke stol på erfaring med motorsykler, biler, ATV-er, snøscootere eller andre typer kjøretøy når du skal forberede deg på å bruke kjøretøyet.

Finn ut hva som gjør dette kjøretøyet annerledes. Les denne brukerhåndboken og se på sikkerhetsvideoen som du finner her:

<https://can-am.brp.com/spyder/owners/safety/safety-information.html>

Eller bruk følgende QR-kode:



Ta et opplæringskurs hvis et er tilgjengelig. Lær deg å beherske kontrollene og bli i stand til å utføre øvelsene nøyaktig og sikkert før du drar ut på veien.

Når du begynner å kjøre på veien, bør du starte med mindre utfordrende situasjoner (f. eks. lite trafikk, lave hastigheter, godt vær og ingen passasjerer) og gradvis gå videre til mer krevende kjøresituasjoner etter hvert som ferdighetene blir bedre. Planlegg fremover for å unngå situasjoner som er for vanskelige for ditt ferdighetsnivå, eller som inneholder mer risiko enn du vil utsette deg for.

Også erfarne førere forårsaker uhell. Hvis du for eksempel bruker ferdighetene dine til å utføre ekstreme manøvreringer eller stunt, øker du risikoen. En smart fører bruker god dømmekraft sammen med ferdigheter til å øke sikkerhetsmarginene og redusere risikoen. Lær deg de defensive kjøreteknikkene i *Strategier på vei*.

## Førerens tilstand

Føreren må være årvåken, besindig og fysisk skikket til å kjøre. Kjør aldri dette kjøretøyet etter å ha inntatt alkohol eller medikamenter. Kjøring når du er beruset, trett eller påvirket på annen måte øker risikoen for ulykker.

Alkohol og andre rusmidler, medisinering, tretthet, søvnighet og følelser kan alle påvirke evnen til sikker kjøring. Som kjøring med motorsykkel er kjøring med dette kjøretøyet en utfordrende aktivitet – å være i god fysisk og mental form er enda viktigere enn for kjøring med bil. Det sikreste er å aldri bruke kjøretøyet med mindre du føler deg opplagt og er helt edru og besindig. Selv om alkoholnivået i blodet er under den lovlige promillegrensen, kan dømmekraften og ferdighetene påvirkes av ethvert alkoholinntak.

Du må være fysisk i stand til å bruke alle kontroller, svinge styret over hele bevegelsesområdet, stå på og av og følge med i omgivelsene for å bruke kjøretøyet.

Passasjeren må også være oppmerksom, edru og fysisk i stand til å holde seg i rett stilling, holde i mot og reagere riktig i svinger, humper, akselerasjoner og stopper.

## Kjøretøyets tilstand

Hold kjøretøyet i god stand.

Utfør angitte kontroller før bruk, og utfør regelmessig vedlikehold. Hold utkikk med eventuelle meldinger på multifunksjonsinstrument når du starter kjøretøyet, og ta hånd om eventuelle problemer før du kjører.

Vær alltid veldig forsiktig når denne flerfunksjonsmåleren brukes. Om du ser for lenge på skjermen mens du kjører, øker dette risikoen for en kollisjon.

## Vei- og værforhold

Veier med tung trafikk, dårlig sikt og dårlige friksjonsegenskaper øker risikoen. Velg ruter som passer til ditt ferdighetsnivå og risikonivået du er villig til å akseptere.

## KJØREUTSTYR

Bruk av dette kjøretøyet krever samme beskyttelsesklær som kjøring med motorsykkel. Selv om kjøretøyet er mer stabilt enn en motorsykkel ved lave hastigheter, kan du bli kastet av.

Denne delen er basert på veiledning fra MSF (Motorcycle Safety Foundation).

I en eventuell ulykke kan beskyttende klær og utstyr hindre eller redusere personskader. Det gir også bedre kjørekomfort og beskyttelse mot været.

Grunnleggende beskyttelsesklær og -utstyr som anbefales for fører og passasjer, inkluderer fottøy med ankelbeskyttelse og sklisikre såler, lange bukser, hansker og, fremfor alt, en godkjent hjelm med riktig øyebeskyttelse.

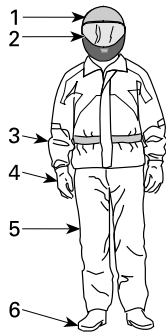

### KJØREUTSTYR

1. Godkjent hjelm
2. Øye- og ansiktsbeskyttelse
3. Jakke med lange ermer
4. Hansker
5. Lange bukser
6. Fottøy som dekker ankelen

Riktig påkledning kan redusere alvorlighetsgraden på personskader i en ulykke, både for fører og passasjer.

### Hjelmer

Hjelmer beskytter hodet og hjernen mot skader. En hjelm kan også beskytte passasjerens ansikt fra å treffe baksiden av førerens hjelm. Selv den beste hjelmen er ingen garanti for å

unngå personskade, men statistikken viser at hjelmbruk reduserer faren for hjerneskode betydelig. Så vær på den sikre siden og bruk bestandig en hjelm når du kjører.

### Velge en hjelm

Hjelmer må tilfredsstille de vedtatte standardene i landet eller området du befinner deg.

En helhjelm med full ansiktsbeskyttelse gir den beste beskyttelsen mot støt fordi den dekker hele hodet og ansiktet. Den kan også beskytte mot partikler, steiner, insekter og så videre.

En åpen hjelm, en halvhjelm eller en hjelm med trekvart ansiktsbeskyttelse kan også gi beskyttelse. Den er konstruert med de samme basiskomponentene, men gir ikke samme beskyttelse av ansiktet og haken som en helhjelm. Hvis du bruker en åpen hjelm, bør du bruke et festbart ansiktsvern eller beskyttelsesbriller.

### MERK:

Vanlige briller eller solbriller gir ikke tilstrekkelig øyebeskyttelse for motorsyklister/førere av dette kjøretøyet. De kan knuses eller falle av, og de lar vind og luftbårne partikler komme inn i øynene.

Bruk farget ansiktsvern, beskyttelsesbriller eller briller bare i dagslys, ikke bruk dem om natten eller ved dårlig lys. Ikke bruk dem hvis de reduserer din evne til å skille farger.

### Andre kjøreklær

#### Fottøy

Bruk bestandig fottøy som dekker tærne. Solide støvler som går over ankelen beskytter mot flere farer ved kjøring, for eksempel steiner som kastes opp fra veien, og forbrenninger fra det varme eksosrøret.

Unngå lange skolisser som kan vikles inn i girspaken, bremsepedalen eller

andre deler. Gummisåler og lave hæler er best for å holde føttene på plass på fotstøtten.

### Hansker

Fullfingrede hansker beskytter hendene mot vind, sol, varme, kulde og flygende gjenstander. Ettersittende hansker som sitter godt på hendene, gir bedre grep på styret og reduserer tretthet i hendene. Solide, forsterkede motorsykelhansker hjelper til å beskytte hendene hvis du faller av. Hansker som er spesiallaget for motorsyklister, har sømmer på utsiden for å hindre irritasjon, og er bøyd for å gi et naturlig grep når du griper rundt håndtakene. Hvis hanskene er for klumpete kan det være vanskelig å betjene kontrollene. Hanskekraver hindrer at kald luft kommer opp i ermene, og beskytter handleddene.

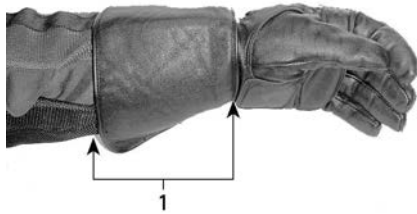

1. Hanskekrave

### Jakker, bukser og kjøredresser

Bruk jakke og lange bukser eller kjøredress. Beskyttelsesutstyr av høy kvalitet for motorsykler vil være komfortable og hjelpe deg å unngå å bli distrauert av ulike elementer i miljøet. Hvis du utsettes for et kræsje, kan verneklær med god kvalitet i kraitige materialer forhindre eller redusere personskade. En del klær har vattering eller hard forsterking som kan redusere risikoen ytterligere ved et eventuelt uhell. Bukser beskytter også mot forbrenninger fra varme deler.

Beskyttelsesklær og -utstyr beregnet for motorsyklister gir ofte den beste kombinasjonen av komfort og

beskyttelse. Disse antrekkene er utformet slik at de passer godt når du sitter i kjøreposisjon. De er tilskåret lengre i ermene og buksebena og er mer massive over skuldrene. Kjøredresser finnes både som hele dresser og todelte.

Lær er et godt valg fordi det er holdbart og vindtett og gir beskyttelse mot personskader. Andre slitesterke beskyttelsesklær laget av syntetiske stoffer er også gode valg. Ikke bruk side eller løse klær eller skjert som kan vikles inn i deler som beveger seg.

Klaffer og fester holder vinden ute. En jakke med glidelås foran er mer vindtett enn en jakke med knapper eller trykknapper. En klaff som dekker glidelåsen på jakken, gir ekstra beskyttelse mot vinden. Jakker med tettsittende jakkeslag og midje anbefales for å hindre at vinden kommer inn.

Ved kjøring i kaldt vær må du beskytte deg selv mot hypotermi. Hypotermi, en tilstand med lav kroppstemperatur, kan føre til redusert konsentrasjon, treg reaksjon og manglende evne til jevne og presise bevegelser. I kjølig vær er riktige verneklær som en vindtett jakke og isolerte lag med klær helt essensielt. Selv ved moderate temperaturer kan du føle deg meget nedkjølt på grunn av vinden når du kjører.

Verneklær som passer for kjøring i kaldt vær kan være for varme når du stopper. Kle deg lagvis slik at klærne kan fjernes når du ønsker det. Bruk et vindtett ytre lag over verneklærne for å hindre kald luft i å nå inn til huden.

Kjøreutstyret kan også gjøre deg mer synlig på veien. Bruk av sterke farger er alltid et godt valg. Hvis du bruker mørke klær, kan du bruke en rimelig refleksvest ytterst. Det er smart å sette på ekstra refleksbånd på utstyr som ofte brukes når du kjører.

### **Regnklær**

Hvis du må kjøre i vått vær, anbefales det å bruke en regndress eller en vanntett kjøredress. På lange turer er det en god ide å ta med seg regnklær. En tørr fører vil ha det mer komfortabelt og være mer oppmerksom enn en som er våt og nedkjølt.

Det finnes på todelt og hele regntøysett, og de beste er de som er spesiallaget for motorsyklister. Oransje eller gule farger som gir god synlighet, er gode valg. Egenskaper som kan være smart å se etter, er elastiske materialer i midje, bukseben og ermer. Jakken bør ha høy krave og glidelås med brede klaffer over åpningen. Vurder også å anskaffe deg vanntette hansker og skotøy når du kjøper regntøy.

Husk at den beste løsningen i vått vær er å la være å kjøre. Hvis du kjører under våte forhold, kan det hende du må stoppe hvis det samler seg mye vann på veien.

### **Hørselsvern**

Eksposering av vind og motorstøy over lang tid kan føre til permanent tap av hørsel. Hørselsvern som øreplugger som brukes som de skal kan bidra til å forhindre hørseltap. Kontroller lokale lover før du bruker hørselsvern.



## NØDVENDIGE KJØREFERDIGHETER OG UTFØRELSE AV ØVINGER

Før du bruker dette kjøretøyet på veien må du tilegne deg kjøreferdigheter og strategier for å håndtere farene på veien.

Hvis du har erfaring med motorsyklar eller andre motorkjøretøyer, må du være spesielt oppmerksom på hvordan bruk av og ytelsen til dette kjøretøyet er forskjellig fra andre kjøretøyer du er vant med.

Øvelsene som følger, vil gjøre deg kjent med den grunnleggende håndteringen av kjøretøyet. Utfør hver øvelse til du behersker den før du går videre til neste.

Denne delen beskriver følgende øvelser:

1. Ruse motoren og bruke motorstoppbryteren
2. Starte, stoppe motoren og grunnleggende betjening
3. Motorstopp under bevegelse
4. Grunnleggende svinging
5. Hurtigstopper
6. Sikksakkjøring
7. Skifte
8. Bøye av
9. Rygging.

### Velge øvelsesområde

Utfør disse øvelsene på et område med dekke, som er minst 30 x 76 m (100 x 250 fot) og som ikke er åpent for trafikk. En lukket, godt oppmerket parkeringsplass uten hindringer (lysstolper, fortauskanter osv.) er et godt øvelsesområde. Vær oppmerksom på olje som har lekket ut fra parkerte biler. Se etter parkeringsplasser som er tomme etter arbeidstid, som ved skoler, kirker, samfunnshus eller kjøpesentre. Ikke kjør inn på privat eiendom.

Når du har funnet et egnet sted, må du få tillatelse fra eieren til å bruke det. Hvis det finnes hindringer, for eksempel lysstolper eller opphøyde

øyer, må du passe på så disse ikke finnes i de nødvendige åpne banene vist på figuren nedenfor.

Tenk på dette grunnleggende parkeringsplassdiagrammet når du setter opp øvelsene. 3 m (10 fot) brede parkeringsplasser er brukt i figurene som illustrasjon, med størrelsen kan være forskjellig fra dette i området du bruker. Hvis parkeringsplassen du velger, ikke har oppmerkede linjer eller hvis plassene er mye større eller mindre enn de på figurene, bruker du målene vist nedenfor. Merk dem ved bruk av målebånd og kritt eller markører som kjepler eller melkekasser tynget ned med vann eller sand.

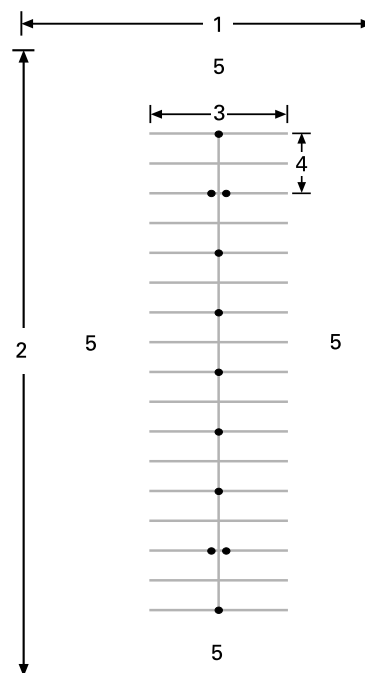

TYPEBILDE - PARKERINGSPLASS

1. Minst 30 m (100 fot)
2. Minst 75 m (250 fot)
3. 12 m (40 fot)
4. 6 m (20 fot)
5. Åpent område

Vær oppmerksom på mulig trafikk selv om du befinner deg på et lukket område. Kontroller foran, på sidene av og bak kjøretøyet før du utfører en øvelse. Se også opp for barn og dyr.

### Klargjøring for kjøring

Sett deg inn i plasseringen av og bruken av alle kontrollene på kjøretøyet. Se avsnittet *Kjøretøysinformatjon*.

Juster styret, fotstøtter og bremsepedal slik at det passer førerens behov. Se *Justering av betjeningsorgankomponenter* i *Utstyr*-avsnittet.

Utfør kontroll før kjøring. Se avsnittet *Kontroll før kjøring*.

Start og stopp alltid motoren i henhold til instruksjonene i *Starte og stoppe motoren* under *Grunnleggende prosedyrer*.

### Kjørestilling

En god kjørestilling gjør det enklere å manøvrere. Hold alltid begge hender og føtter på plass slik at du lett kan betjene kontrollene. Vristen holdes på rett linje med armen (denne stillingen gjør det enklere å gi riktig gass). Armene må være avslappet og bøyde. Hold ryggen rett og hodet og øynene hevet. Ha begge på føttene på fotstøttene nær kontrollene.

Ikke bruk kjøretøyet, selv over korte distanser, uten at du sitter i riktig kjørestilling.



TYPISK KJØRESTILLING

## Treningsøvelser

### 1) Ruse motoren og bruke motorstoppbryteren

#### Hensikt

- Bli kjent med bruk av vrigassen.
- Bli kjent med lyden fra motoren ved forskjellige turtall. Det hjelper deg å avgjøre når du skal skifte gir opp eller ned basert på motorlyden.
- Bli kjent med å bruke motorstoppbryteren.

#### Veiledning

- Start med kjøretøyet i NØYTRAL, parkeringsbremsen på og bremsepedalen trykket ned med høyre fot. Se på flerfunksjonsmålergruppen for å forsikre det om at giret står i FRI – hvis du er i 1. gir, prøver kjøretøyet å starte bevegelsen når du bruker gassen.
- Se på turtelleren, og bruk gassen (vri ved å senke vristen) noen ganger for å øke turtallet til maksimalt 4.000 RPM. Øv på å bruke gassen forsiktig og jevnt, holde den på omtrent 3 000 RPM og deretter slippe den opp. Så lenge giret er i nøytral overføres ikke effekten til bakhjulet.
- Bruk motorstoppbryteren til å stoppe all kraften til kjøretøyet. Trykk på bryteren med høyre tommel mens du holder hånden på håndtaket.

#### Tips for mer øving

- Øv deg på å trykke på motorstoppbryteren uten å se på den.

### 2) Starte, stoppe motoren og grunnleggende betjening

#### Hensikt

- Lær deg å kontrollere gassen og hvordan du får kjøretøyet til å bevege seg.

- Bli kjent med reduksjon og økning av hastigheten ved lave hastigheter.

### Veiledning

Hvis du føler at du mister kontroll mens du utfører disse øvelsene, kan du slippe gassen for å stoppe akselerasjonen og eventuelt bruke bremsen til å redusere farten. Du kan også bruke motorstoppbryteren til å slå kraften helt av.

### 2a) Bruke og umiddelbart slippe gassen

#### Veiledning

Til å begynne med bruker du gassen bare et lite øyeblikk om gangen, og deretter slipper du den og ruller.

- Start motoren og frigjør parkposisjonsspaken.
- Med bremsepedalen inne skyver du på girspaken for å velge gir forover.
- Slipp bremsen.
- Gi sakte gass til kjøretøyet begynner å bevege seg fremover. Straks du begynner å bevege deg slipper du gassen og ruller, og deretter trykker du på bremsen for å stoppe. Gjenta til du kommer til enden av den rette strekningen.
- For å svinge når du kommer til enden av den rette strekningen, stopper du, dreier styret helt mot høyre, og deretter gir du gass kort og slipper den igjen slik at du ruller gjennom svingen. Det kan hende du må bruke gassen kort mer enn én gang for å komme gjennom svingen. Stopp når du kommer på linje med den rette strekningen i motsatt retning.
- Fortsett med denne delen av øvelsen til du behersker å gi gass og slippe den.

### 2b) Hold gassen, slipp og stopp hver 12 m (40 fot)

Deretter holder du gassen litt lenger og stopper for hver 12 m (40 fot) (annen hver markør/hver 4. linje).

- Gi igjen gass sakte til kjøretøyet begynner å bevege seg fremover. Denne gangen holder du gassen på dette punktet.
- Når du nærmer deg stoppunktet, slipper du gassen og trykker du på bremsen for å stoppe.
- Sving rundt ved enden av den rette strekningen som før, bortsett fra at nå trenger du ikke slippe gassen gjennom svingen. Pass på at du holder samme gassposisjon mens du svinger. Stopp når du kommer på linje med den rette strekningen i motsatt retning.

### 2c) Hold gassen, slipp, og stopp ved endene

Bruk deretter hele den rette strekningen og stopper bare ved endene av den. Hold moderat gass.

### 3) Motorstopp under bevegelse

#### Hensikt

- Bli kjent med bruk av motorstoppbryteren når kjøretøyet er i bevegelse, slik at du vet hvordan den reagerer hvis du trenger å bruke bryteren.

#### Veiledning

- Et stykke på vei bortover en rett strekning og mens du kjører i 8 km/t (5 MPH), vipper du motorstoppbryteren til AV-posisjon og ruller til du stopper.
- Start motoren igjen, og gjenta øvelsen. Prøv å øke hastigheten (til maksimalt 20 km/t (12 MPH) før du bruker motorstoppbryteren.

#### MERK:

Kjøretøyet starter ikke i gir uten at du trykker ned bremsepedalen.

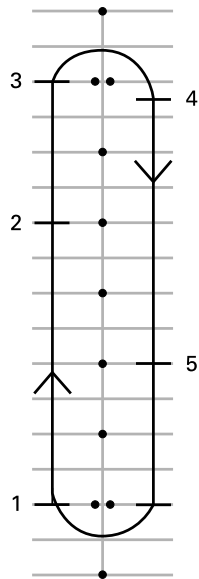

1. Start
2. Trykk på motorstoppbryteren
3. Fortsett til enden av den rette strekningen, og stopp og snu som tidligere
4. Stopp
5. Trykk på motorstoppbryteren

Start motoren igjen, og fortsett til neste øvelse.

#### 4) Grunnleggende svinging

##### Hensikt

- Bli vant med å svinge på en kontrollert måte.

##### Veiledning

Denne øvelsen ligner på øvelsen du gjorde tidligere, men i stedet for å stoppe for hver sving, gjennomfører du svingen med lav hastighet.

- Rull i en rett linje. Kjør litt lenger unna kjeglene slik at du kan svinge med en stor bue ved enden av den rette strekningen.
- Når du nærmer deg svingen, senker du hastigheten slik at den ikke er mer enn 8 km/t (5 MPH) ved å slippe opp gassen og om nødvendig bruke bremsen.

- Hold gassen for å holde den lave hastigheten.
- Se i svingens retning.
- Drei styret i svingens retning ved å trekke i håndtaket på innsiden og trykke på håndtaket på utsiden samtidig som du passer på å ikke gi gass.
- Det kan være enklere å dreie styret hvis du lener deg litt fremover og inn i svingen.
- Rett opp styret etter svingen, og fortsett bortover den rette strekningen.



TYPEBILDE - KJØRESTILLING NÅR DU SVINGER

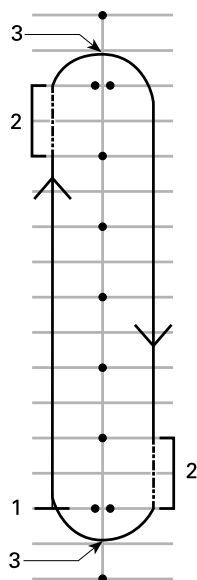

1. Start
2. Friksjonssone
3. Midt i svingen

#### MERK:

Motorsyklister – Kjøring gjennom svinger og kurver med dette kjøretøyet er annerledes enn på en motorsykkel. Kjøretøyet legger seg ikke over i en sving, så det kan være nødvendig å forskyve vekten mot innsiden av svingen for å få en behagelig kjørestilling. Du må bruke mer kraft på å svinge styret på dette kjøretøyet enn på en motorsykkel. Det er imidlertid enklere å stoppe mens du svinger enn med en motorsykkel.

#### Tips for mer øving

- Når du har blitt vant med å svinge i én retning, prøver du å kjøre rundt banen i den andre retningen. Pass på så du ikke gir mer gass enn du har tenkt når du svinger.
- Stopp midt i svingen for å kjenne hvordan det er å bruke bremsene når du svinger.

### 5) Hurtig stopp

#### Hensikt

- Bli kjent med kjøretøyets bremseegenskaper.
- Lære å bruke bremsene med full bremsekraft.

#### Veiledning

Denne øvelsen er lik den du gjorde tidligere, men nå skal du legge mer trykk på bremsene og øve deg på å bremse så hardt som mulig. De blokkeringsfrie bremsene (ABS) vil hindre at hjulene låser seg og hjelpe deg å holde kontroll over styringen mens du bruker maksimal bremsekraft. Slip alltid gassen helt for å stoppe hurtig. Hvis du bruker gassen og bremsen samtidig, øker stoppelengden.

- Start på den ene enden av den rette strekningen, og akselerer til 8 km/t (5 mi/t). Et stykke på vei bortover den rette strekningen slipper du gassen helt opp og bremser raskt. Ikke pump med bremsen da ABS-bremsene hindrer at hjulene låser seg.
- Hold hodet og øynene hevet, hold styret rett, og ikke slipp bremsen før du har stoppet helt.
- Gjenta øvelsen mens du etter hvert øker hastigheten og bremser hardere.

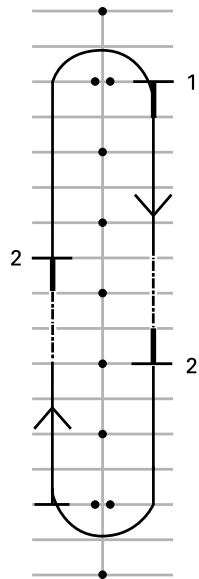

1. Start
2. Stopp

#### Tips for mer øving

- Øv deg på å se i speilene før du bremser hardt.

#### 6) Sikksakkjøring

##### Hensikt

- Få mer erfaring med kjørestilling og med håndtering av kjøretøyet.

##### Veiledning

#### 6 m (20 fot) Sikksakk

1. Kjør i sikksakk mellom hver markør / kryss mellom hver andre parkeringsplass. Hold lav hastighet til å begynne med mens du venter deg til retningsendringene.
2. Len deg inn i hver sving og vri styret i den retningen du vil kjøre, ved å trekke i og skyve på håndtakene på styret.

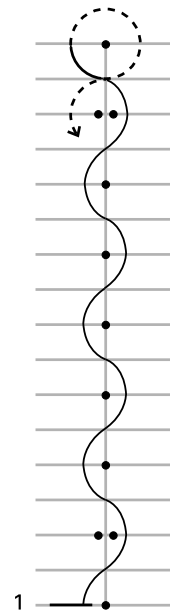

1. Start

#### 12 m (40 fot) Sikksakk

Når du føler deg trygg, kan du prøve å kjøre 12 m (40 fot) i sikksakk mellom annenhver markør / hver fjerde parkeringsplass.

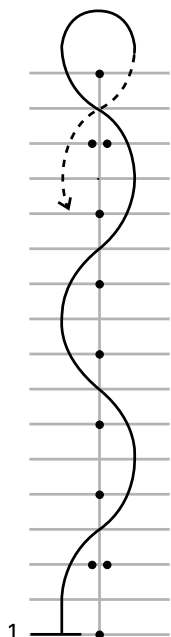

1. Start

#### Tips for mer øving

- Du kan gradvis øke hastigheten til 16–19 km/t (10–12 mi/t) etter hvert som du føler du behersker svingingen, men reduser hastigheten i U-svingene ved endene av banen.

#### 7) Skifte gir

Når du kjører, må du skifte gir slik at motorhastigheten tilpasses hastigheten på veien. Lavere gir brukes for lavere hastigheter, og høyere gir for høyere hastigheter, akkurat som for en bil eller lastebil med manuelt gir.

Girboksen girer automatisk ned hvis turtallet kommer under 1800 o/min.

#### Hensikt

- Lære å skifte gir opp og ned.

#### Veiledning

Denne øvelsen ligner den du gjorde tidligere, men nå skifter du gir opp på den rette strekningen og deretter

stanser du på enden av strekningen. I denne øvelsen kan det være greit å bruke kjøreplassene i stedet for å kjøre i parkeringsplassene.

#### 7a) Øve på å bruke girvelgeren mens kjøretøyet står i ro

Hold først kjøretøyet i ro mens du øver på enkle skift mellom nøytral og 1. gir. Øv deretter på følgende:

- Dobbelt skift fra revers til 1. gir
- Dobbelt skift fra 1. gir til revers
- Gjenta til du behersker det.

#### 7b) Skifte gir opp fra 1. til 2. gir

- Akselerer på den rette strekningen helt til turtallet når 3000 o/min.
- Trykk girvelgeren fremover for å skifte til 2. gir. Du trenger ikke å slippe gassen når du skifter gir.
- Når du behersker det og hvis du har nok plass, kan du gi gass for å øke hastigheten i 2. gir.

Stopp når du kommer til enden av den rette strekningen:

- Slipp opp gassen.
- Bruk bremsen
- Girboksen girer automatisk ned når hastigheten reduseres. Du kan også skifte ned giret manuelt ved å trekke girvelgeren mot deg.

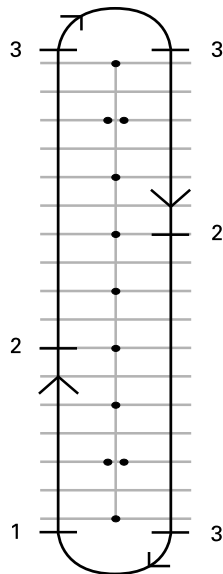

1. Start
2. Skift til andre gir ved 25 km/t (16 mph)
3. Stopp

### 7c) Øve på å skifte ned til 1. gir hvis du har plass nok til det

På den rette strekningen:

- Trekk girvelgeren mot deg uten å slippe gassen.
- Du kjenner motorbremsingen bedre når du skifter gir ned uten gass.

### 7d) Andre gir

Hvis plassen tillater det, kan du også prøve å skifte til og fra høyere gir. Følg samme fremgangsmåte og skift ett gir om gangen.

### MERK:

Hvis du bruker litt mer gass når du skifter gir ned, kan du hjelpe til å nå riktig turtall raskere og gjøre skifting av gir ned jevnere. Hvis du ikke bruker gassen når du skifter gir ned, bremses motorbremsingen farten til kjøretøyet. Det kan hjelpe deg å redusere hastigheten, men husk at VSS ikke kontrollerer motorbremsing. Hvis du skifter til et lavere gir når du har høy hastighet, kan bakhjulet skli og du kan miste kontrollen, skrense eller velte, spesielt hvis du er i en sving.

### 8) Bøye av

#### Hensikt

- Bli kjent med håndtering av kjøretøyet ved raske manøvrer.
- Prøve ulike variasjoner av bremsing og unnakjøring.

#### Veiledning

Du må nå endre øvingsområdet. Still opp markører som vist på figuren nedenfor. Ikke bruk festede eller harde, tunge gjenstander som markører for denne øvelsen.

- Kjør mellom de doble kjevlene i omtrent 8 km/t (5 mi/t) og hold denne hastigheten hele veien.
- Styr rundt linjen av kjevlene.
- Kjør ut mellom det andre settet doble kjevlene.
- Gjenta øvelsen flere ganger mens du svinger ut i begge retninger.



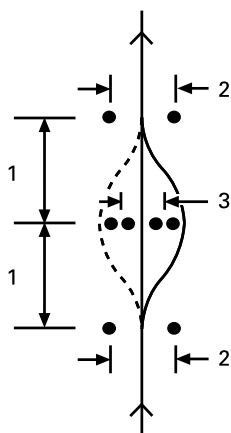

1. 6 m (20 fot)
2. 3 m (10 fot)
3. 2,5 m (8 fot)

#### Tips for mer øving

- Du kan gradvis øke inngangshastigheten (til ikke mer enn 13 til 19 km/t (8 til 12 mi/t) og prøve ulike variasjoner. Du kan for eksempel nærme deg raskere og redusere hastigheten før du kjører inn mellom kjeglene, bruke bremsene mens du bøyer unna og så videre.
- En hjelper kan innføre et overraskelsesmoment i øvelsen ved å bestemme hvilken retning du skal svinge til, eller om du i stedet skal stoppe. Få hjelperen til å stå i trygg avstand (f.eks. utenfor enden av øvelsesområdet). Når du kommer til det første kjeglesettet, kan hjelperen bruke håndsignaler til å angi hvilken retning du skal svinge, eller om du skal stoppe.
- Øv deg på å se i speilene og blindsoner før du bremser hardt.

#### 9) Rygging

##### Hensikt

- Bli kjent med håndtering av kjøretøyet og svingradiusen i revers.

#### Veiledning

- Skift til revers. Se *Rygging* under *Grunnleggende prosedyrer*.
- Kontroller at området bak deg er klart. Fortsett å se bakover. Pass på så du ikke treffer noe med forhjulene når du rygger. Reduser hastigheten og stopp ved å slippe gassen og bruke bremsen, akkurat som ved vanlig bruk.
- Rygg en meter eller to om gangen, og stopp mellom.
- Hold lav hastighet, og ikke rygg over lengre strekninger.
- Når du føler du behersker reversgiret, rygger du inn på en parkeringsplass som vist på figuren nedenfor.

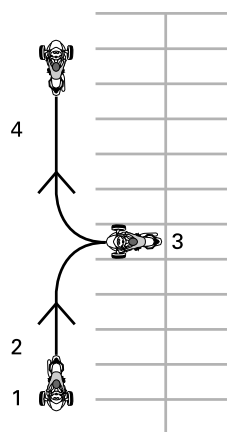

1. Start
2. Revers
3. Stopp
4. Fremover

#### Utvikle avanserte kjøreferdigheter

Når du behersker de grunnleggende kjøreferdighetene, kan du begynne å utvide til mer avanserte ferdigheter. Lær deg først *"Strategier på vei"* som dekkes i den neste delen. Deretter kan du ta kjøretøyet ut på veien i situasjoner med relativt lav risiko.

Start med å kjøre i mindre utfordrende situasjoner:

- korte distanser
- godt vær
- lite trafikk
- i dagslys
- med lavere hastigheter
- Uten passasjer.

Du kan gradvis gå videre til mer krevende kjøresituasjoner etter hvert som ferdighetene blir bedre.

---

## STRATEGIER PÅ VEI

Denne delen beskriver en del strategier for å redusere risikoen på veien. Mange av disse strategiene er de samme som ved kjøring med motorsykkel.

Denne delen er basert på veiledning fra MSF (Motorcycle Safety Foundation). Også erfarne motorsyklister bør lese denne delen fordi noen av strategiene er forskjellig for et trehjulskjøretøy.

### Planlegg turen

Undersøk alltid værforholdene før du kjører kjøretøyet. Bruk riktig gir i forhold til værforholdene du møter.

Planlegg en rute og kjør under forhold som du behersker med dine ferdigheter.

Kjøretøyet har en drivstofftank på 20 l (5,3 gal(liq.,US)). Når indikatorlampen for lavt drivstoffnivå blinker, må du fylle tanken så snart som mulig. Planlegg når du skal fylle tanken, spesielt i områder med liten eller ingen bosetting.

### Defensiv kjøring

Som på en motorsykkel kan defensiv kjøring hjelpe deg å unngå uhell. Du må alltid være oppmerksom. Følg hele tiden med i omgivelsene og området bak deg. Vær stadig på utsikt etter mulige farer, planlegg fremover og sørg for at du har tid og plass til å unngå problemer. Ikke anta at andre førere og trafikkanter ser deg eller følger reglene som gjelder.

#### *Avstand til kjøretøy foran*

La det alltid være minst 2 sekunder avstand mellom deg selv og kjøretøyet foran når du kjører under ideelle kjøreforhold. Det betyr at du passerer et bestemt sted på veien minst 2 hele sekunder etter kjøretøyet foran deg.

Når forholdene fører til økt bremselengde eller siktbarheten er

begrenset, må du bruke større avstand slik at sikkerhetsmarginen blir større. Bremselengden er for eksempel lengre på glatte veioverflater, i nedoverbakker eller når du har med mer last, og siktbarheten kan være begrenset i tåke, i kurver eller om natten.

#### *Følge med området foran deg*

I tillegg til tilstrekkelig avstand til kjøretøyet foran må du følge med fremover og planlegge hvordan du skal kjøre enda lenger fremover.

Planlegg din umiddelbare kjøring minst 4 sekunder fremover. I dette området ser du etter farer, for eksempel noe som befinner seg på veien eller er i ferd med å komme inn på veien.

Se 12 sekunder fremover den forventede kjørebane for å identifisere eventuelle farlige situasjoner før de skjer. Se for eksempel etter veikryss der andre kjøretøy kan dukke opp, eller steder der fotgjengere kan gå ut i veien. Vær forberedt på å reagere hvis det skulle oppstå en farlig situasjon.

#### *Følge med bakover og til sidene*

Kjøretøy og andre farer kan nærme seg fra alle retninger. Vær hele tiden oppmerksom på omgivelsene. Se ofte i speilene for å se direkte bak deg. Se deg også regelmessig om (vri på hodet for å se) for å følge med i blindsoner.

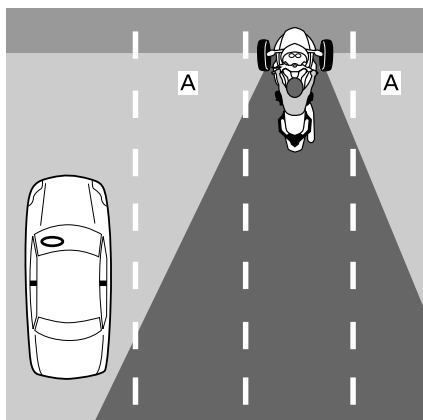

1. Førerens blindsoner

Når du bremser, må du være spesielt oppmerksom på eventuelle kjøretøy bak deg som ikke kan stoppe like raskt som deg.

### **Holde øynene i bevegelse**

Vær oppmerksom på omgivelsene ved å ikke feste blikket på en bestemt ting. Hold øynene i stadig bevegelse for å overvåke veien, trafikkmerker og -enheter og andre kjøretøy. Se nær deg og langt unna, og i alle retninger.

### **Forutse problemer**

Straks du oppdager en mulig fare, må du planlegge hvordan du kan unngå den. Det kan være å endre hastigheten eller plasseringen i kjørefeltet eller å skifte kjørefelt. Du bør forberede deg på unntakende manøvrer, som å bøye av og/eller bremse ned hvis noe kommer i kjørebane. Prøv alltid å ha tid og plass nok til å reagere på problemer.

### **Være synlig**

Bilister har en tendens til å ikke se mindre kjøretøy som motorsykler. Du bør derfor bruke strategier som gjør deg mer synlig.

### **Være mer synlig enn andre trafikanter**

#### **Lys og reflekser**

Kontroller at hovedlykter, kjørellys og baklys på kjøretøyet fungerer som de skal. Kjøretøyet er utstyrt med reflekser på skjermer, sider og bak. Kontroller at alle reflekser er rene og at de ikke er ødelagt eller mangler.

Bruk fjernlys hvis det er mulig, både natt og dag. Bruk nærlys for å unngå å blende andre om natten eller når for mye lys reflekteres tilbake, som i tåke.

#### **Signaler**

Bruk blinklysene til å varsle andre om hva du har tenkt å gjøre. Kjøretøyet slår av blinklysene automatisk, men etter svake svinger er det ikke sikkert det skjer. Pass på at blinklysene slås av etter at du har utført manøveren, det kan forvirre andre hvis de blir stående på.

Når det er mulig kan du blinke med bremselysene for å varsle førere bak deg før du bremser og når du står og venter foran et veikryss.

Du kan også bruke hornet til å forsøke å varsle andre førere om at du er der.

Ikke anta at andre førere legger merke til lysene, signalene eller hornet.

Bruk varselblinklysene til å gjøre deg selv synlig hvis det er behov for det.

#### **Blindsoner**

Unngå å kjøre i blindsonen til andre kjøretøy. Plasser deg selv slik at førere foran deg kan se deg i speilene sine. I enkelte tilfeller, som bak en lastebil eller buss, må du holde deg lengre bak kjøretøyet foran deg.

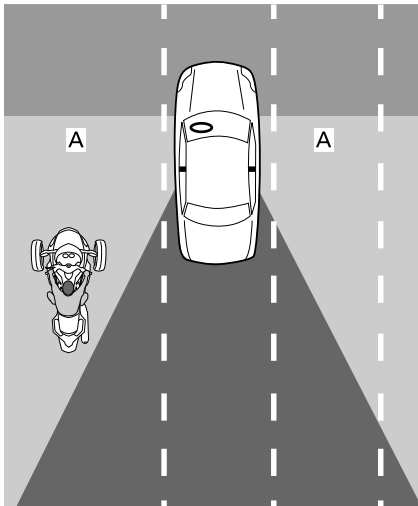

A. Blindsoner på andre kjøretøy

### Tidspunkt på dagen og værforhold

I svakt lys, for eksempel om natten, ved daggry, i skumringen eller i dårlig vær som regn eller tåke, kan det være vanskeligere å se. Blending ved daggry og i skumringen eller i meget sterkt solskinn kan også gjøre det vanskeligere for andre å se deg.

### Klær

Skarpe farger eller reflekterende klær kan øke synligheten.

### Vær forsiktig selv om andre førere ser deg

Selv om det ser ut til at andre førere ser deg, kan de kjøre på en måte som setter deg i fare. Kjør defensivt, og ikke stol på at andre kjører på en sikker måte.

### Plassering i kjørefeltet

Vanligvis bør du plassere kjøretøyet midt i kjørefeltet. I denne posisjonen holdes forhjulene i kjørefeltet. Den vil også gi avstand fra kjøretøy i andre kjørefelt, redusere vindtrykket fra større kjøretøy og redusere faren for å bli truffet av kjøretøy som kjører ut av

kjørefeltet sitt. Denne posisjonen holder også forhjulene unna det glattere området som ofte finnes i midten av kjørefeltet, slik at evnen til nedbremsing og styring blir bedre. Hvis du er vant til å kjøre bil, husk at du sitter midt i kjøretøyet og at perspektivet er annerledes.

Du kan bevege deg til venstre eller høyre i kjørefeltet for å unngå farer, holde avstand til andre kjøretøy eller håndtere svinger. Du kan også bevege deg til venstre eller høyre i kjørefeltet for å få bedre oversikt eller for å bli sett av andre på veien. På grunn av den sentrale plasseringen og bredden på kjøretøyet, kan det være vanskeligere å orientere seg i trafikken selv om du er nær kanten av kjørefeltet. Det kan være nødvendig med større avstand bak brede eller store kjøretøy. Unngå å kjøre med hjulet utenfor kjørefeltet for å få bedre oversikt over trafikken. Hvis de som kjører foran deg, skal se deg, må du kunne se speilene deres. Når du har et stort kjøretøy bak deg, er det ikke sikkert passerende kjøretøy ser deg så lett hvis du ikke befinner deg i venstre del av kjørefeltet.

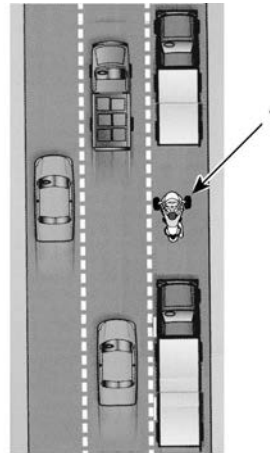

1. Kjøretøy i venstre del av kjørefeltet

I og med at kjøretøyet er bredere enn en motorsyssel, har du et mindre utvalg av plasseringer i kjørefeltet. Når du kjører i venstre eller høyre del av kjørefeltet, må du passe på at forhjulene holdes inne i feltet.

På veier med flere kjørefelt må du velge et felt som passer til hastigheten din i trafikkflyten. Vurder også muligheten til å se og bli sett og mulige baner for unntvikkende manøvrer (som å svinge inn i andre kjørefelt eller på veiskulderen).

## Vanlige kjøresituasjoner

### Veikryss

Veikryss, inkludert små kryss med bakgater og utkjørsler, utgjør en ekstra fare på grunn av tverrtrafikken. Se alltid opp for trafikk i alle retninger: bak, foran og til venstre og høyre.

Når du stopper før et kryss, må du stoppe midt i kjørefeltet, selv om du har tenkt å svinge. Det kan gjøre deg mer synlig og motvirke at andre førere prøver å kjøre forbi deg. Se opp for kjøretøy som kommer bakfra. Blink med bremselysene når de nærmer seg. Vær forberedt på å flytte deg for å unngå kollisjon.

### Skifting av kjørefelt og forbikjøring

Husk at kjøretøyet er bredere enn en motorsyssel og trenger mer plass på sidene ved forbikjøring av andre kjøretøy. Husk også at dette kjøretøyet er mindre synlig enn en annen bil, så det er spesielt viktig å signalisere skifte av kjørefelt i god tid og se i speilene og blindsonene. Forviss deg om at blinklysene slås av etter å ha skiftet kjørefelt. Ved skifte av kjørefelt svinger ikke styret langt nok til å slå dem av automatisk.

Kjør aldri på linjen mellom to kjørefelt med trafikk (dele kjørefelt). Kjøretøyet er for bredt.

Ikke kjør på veiskulderen for å kjøre forbi kjøretøy. Hvis et hjul kommer utenfor veien, kan du miste kontrollen.

### Svinger

Husk å redusere farten før, se i retning av og styre gjennom svinger.

- **Redusere hastigheten:** Reduser om nødvendig hastigheten før svingen ved å vri av gassen og/eller bruke bremsene. Kjør inn i svingen med en hastighet som du kan holde i hele svingen. Selv om kjøretøyet har bedre bremseegenskaper enn en motorsyssel, er det fortsatt viktig å redusere farten før du begynner å svinge i stedet for å bremse i svingen. Både bremsing og svinging krever friksjon. Jo mer friksjon du bruker til å bremse, desto mindre blir tilgjengelig for å svinge samtidig. Hvis du kjører for raskt i en sving, kan det hende du merker at forhjulet på innsiden løftes opp fra underlaget, samtidig som du hører og kjenner at VSS reduserer motor kraften. Selv om VSS kan hjelpe deg å beholde kontrollen, er det fremdeles mulig å velte hvis du svinger for hardt og raskt.
- **Se:** Se gjennom hele svingen, og hold øynene i bevegelse. Vurder hele svingen så tidlig som mulig – underlag, hvor skarp svingen er og generelle trafikkforhold – så får du tid til å ta avgjørelser rundt hastighet og plassering. Noen ganger får du et godt visuelt bilde ved å svinge hodet i svingens retning.
- **Styre:** Drei styret for å styre i samme retning som svingen. Dette kjøretøyet er forskjellig fra en motorsyssel, så det motstyret ikke, og det lener seg ikke over. Husk at du vil merke en sidekraft som oppstår når du svinger, så det kan være nødvendig å forskyve kroppsvekten mot innsiden av svingen for å få en behagelig

kjørestilling. Du må bruke mer kraft på å svinge styret på dette kjøretøyet enn på en motorsykkel.

### Svinger

I og med at kjøretøyet er smalere enn en bil, kan du bevege deg fra side til side i svinger for å få en rettere kjørelinje. Men kjøretøyet er bredere enn en motorsykkel, så mindre sidelengs bevegelse er mulig, og det er viktig å sørge for at forhjulene ikke er utenfor kjørefeltet.

I typiske svinger er linjen utside-innsi-de-utsi-de best.

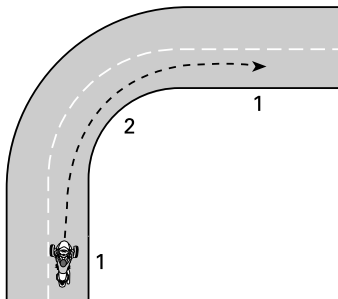

#### LINJE I TYPISKE SVINGER

1. Utside
2. Innsi-de (midt i svingen)

### Bakker

Kjøretøyet kan begynne å rulle uansett hvilket gir som er valgt når den står stille. Clutchen kobles alltid fra når kjøretøyet stoppes. Giret holder derfor ikke kjøretøyet på plass. Hold bremsepedalen nede når du har stoppet i en bakke. For å starte når du står i en bakke, holder du nede bremsepedalen samtidig som du øker gassen. Slipp bremsepedalen når du kjenner at clutchen kobles inn.

### Kjøring om natten

I tillegg til å bruke lys og signaler for å bli sett av andre trafikanter, må du også være oppmerksom på din egen evne til å se i mørket. Bruk fjernlys når det kan brukes. Unngå å kjøre for fort i

forhold til området frontlyset dekker (kjøre så raskt at du ikke kan se like langt som stoppelengden vil være). Du kan også bruke frontlysene på andre kjøretøy for å se veien foran deg.

Ikke bruk tonet eller farget skjerm eller lykteglass om natten, og pass spesielt på at skjermen ikke er oppskrapet eller skitten.

### Kjøring i gruppe

Kjør bare i ett kjørefelt. Ikke del kjørefelt, heller ikke med en motorsykkel.

Hvis du kjører sammen med motorsykler, må du holde nok avstand til motorsykkelen foran deg selv om den kjører på én side av kjørefeltet. Ikke prøv å følge samme linje som en motorsykkel i svinger. Motorsykler kan kjøre nærmere kantene i kjørefeltet i svinger – hvis du følger samme linje, kan forhjulene komme utenfor kjørefeltet. Motorsykler kan kjøre raskere i kurver enn dette kjøretøyet. Ikke prøv å hold samme hastighet som dem.

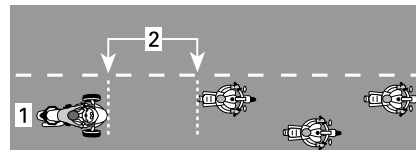

#### PLASSERING VED KJØRING I GRUPPE

1. Midt i kjørefeltet
2. Avstand på 2 sekunder

Spesielt på svingete veier kan førere bli trette før motorsyklister. Ikke press deg selv til å holde tritt med motorsyklister. Stopp hvis du føler deg trett.

### Veiforhold og faremomenter

#### Is, snø og snøslaps

Ikke kjør på is, snø eller snøslaps. Selv med VSS vil det være for dårlig veigrep til å holde kontroll på slike glatte overflater. Dette kjøretøyet har lettere for å spinne ut av kontroll enn en bil på glatte veier.

### **Grus, jord og sand**

På veier med grus-, jord- eller sanddekk må du være ekstra forsiktig og redusere hastigheten, spesielt i svinger. Disse overflatene gir ikke like godt veigrep som veier med fast dekke, og du kan miste kontrollen selv om du har VSS.

### **Vått dekke og vanddammer**

Vanligvis er friksjonen høy nok til å beholde veigrepet på fast dekke som er fuktig eller vått, så lenge det ikke er et lag vann på overflaten (som en vanddam eller rennende vann på veien). Som andre kjøretøy kan kjøretøyet vannplane hvis du kjører for fort over vann som har blitt liggende på veien, men vannplaning skjer ved lavere hastigheter enn for de fleste biler og motorsykler. Det er større fare for vannplaning i dypere vann. Følg med vannspruten fra andre kjøretøy som kjører gjennom vannet, for å få en indikasjon på dybden.

Når vannplaning oppstår, løfter ett eller flere hjul seg opp på et lag vann og mister kontakten med veien. Hvis det skjer med bakhjulet, kan du føle at det sklir sidelengs. Hjul som vannplaner har ikke nok veigrep til å kontrollere kjøretøyet. Du kan miste kontrollen og skrense, og VSS kan ikke hjelpe deg å holde kontroll.

Unngå store vanddammer eller rennende vann, og reduser hastigheten eller kjør til side og stans i kraftig regn. Hvis du må kjøre gjennom vann, må du redusere hastigheten mest mulig før du når frem til vannet.

Test bremsene etter at du har kjørt gjennom vann. Bruk dem om nødvendig flere ganger slik at friksjonsvarmen tørker bremseklossene.

Godt vedlikeholdte dekk med godt mønster og riktig trykk reduserer faren for vannplaning. Oppretthold alltid anbefalt dekktrykk:

Se *Dekktrykk* i avsnittet *Vedlikeholdsprosedyrer*

### **MERK:**

Trykkforskjellen mellom dekkene på høyre og venstre side må ikke overstige 3,4 kPa (0,5 lbf/in<sup>2</sup>).

Bytt alltid dekk der indikatoren for maksimal mønsterslitasje vises, for å redusere faren for vannplaning.

Den midterste delen av et kjørefelt kan være spesielt glatt de første minuttene når det begynner å regne, fordi olje og skitt blandes med vannet. Hvis det regner mer, kan vannet samle seg i hjulspor som er slitt ned i dekket. Unngå begge disse områdene med lavere friksjon. Hold forhjulene i områdene der veigrepet er best hvis det er mulig.

### **Kjøring i terrenget**

Ikke bruk kjøretøyet i terreng (off-road). Kjøretøyet takler ikke den grove, ujevne overflaten med lite friksjon som du kan møte ved kjøring i terrenget. Du kan lett kjøre deg fast, miste kontrollen eller velte. Det er også ulovlig å kjøre i terrenget i de fleste områder.

### **Hindringer, hull og ujevnheter**

Unngå om mulig å kjøre over hindringer, hull og ujevnheter. Hvis du må kjøre over dem, må du redusere hastigheten så mye som mulig før du når dem, og deretter slippe bremsen når du kjører over dem.

Over brede hindringer eller ujevnheter må du prøve å nærme deg i så rett linje som mulig slik at begge forhjulene passerer samtidig. Når du kjører over en hindring, ujevnheter eller hull med begge forhjulene, bør du stå litt oppreist på fortstøttene og bruke bena til å ta i mot støtet. Forbered deg på at bakhjulet treffer hindringen.



Ved smalere hindringer, ujevnheter eller hull er det bedre å passere dem med bakhjulet. Hvis du passerer dem med et forhjul, må du holde godt tak i styret, passe på så du ikke utilsiktet bruker gassen og forberede deg på å korrigere kjøreretningen hvis det er nødvendig.

Hvis du treffer en stor hindring, ujevnheter eller hull, kan støtet få kjøretøyet til å hoppe og treffe deg, kaste deg eller passasjerene av, føre til at du mister kontrollen eller velte.

Hvis du ikke klarer å stanse i tide for å unngå en hindring, kan du bøye unna. Du kan bøye unna og bremse samtidig hvis det er nødvendig.

Hvis du møter et større dyr på veien, for eksempel et rådyr, er det best å stanse før du når frem, og vente til dyret går sin vei, eller du kan kjøre sakte forbi.

Hvis en hund jager etter deg, kan det være lurt å redusere hastigheten og gire ned når hunden nærmer seg, og deretter akselerere unna når du kommer nærmere der hunden vil ta igjen deg.

### Nødsituasjoner på veien

En feil på kjøretøyet eller en uventet situasjon kan oppstå når som helst når du kjører. Et godt vedlikeholdt kjøretøy kan hjelpe til å redusere risikoen for feil, men du bør allikevel være forberedt på nødssituasjoner.

- Ha alltid brukerhåndboken med deg i kjøretøyet.
- Følg disse forholdsreglene når du stopper på veien:
  - Hvis veien har skuldrer med fast dekke, gir du signal om at du har tenkt å kjøre til side, kjører til side med hastighet nær trafikkens hastighet og reduserer deretter hastigheten til full stopp.

- Hvis veiskulderen er uten fast dekke, signaliser at du har til hensikt å trekke av veien, senk farten til trygg hastighet før du kjører av det faste dekket og stanser kjøretøyet.
- Aktiv retningsblinklyset for å øke synligheten.
- På modeller med varselblinklys bør disse aktiveres for å øke synligheten.
- Hvis du har mobiltelefon eller annet kommunikasjonsutstyr, må du lade dem helt opp før lengre kjøreturer.
- Hvis du kommer ut for en ulykke med kjøretøyet anbefaler BRP på det sterkeste at du får den transportert (se *Hvordan transportere kjøretøyet*) til nærmeste Can-Am On-Road-forhandler for å få den grundig kontrollert før du kjører igjen.

### Dekkfeil

Hvis det plutselig oppstår feil på dekket eller en punktering, må du holde godt tak i styret, gradvis redusere hastigheten og forsiktig styre til et trygt sted du kan stoppe. Unngå hard nedbremsing, nedgiring eller skarp svinging. Hvis det blir feil på et forhjul, får kjøretøyet en tendens til å trekke i retning mot dekket med feil, så du må hele tilden holde et godt grep i styret for å kontrollere retningen. Se under *Reparasjoner på veien* hvis du vil vite mer om reparasjon av dekk.

## KJØRE MED PASSASJER, LAST ELLER TREKKE EN TILHENGER

### Vektgrenser

Ikke overskrid vektbegrensningene for fører og last.

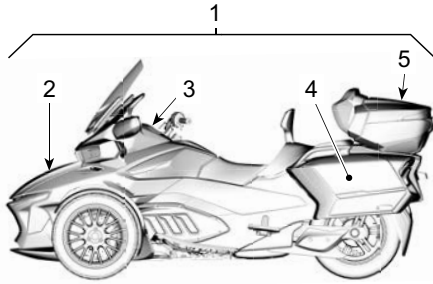

1. Kjøretøyets lastekapasitet
2. Oppbevaringsrom foran
3. Hanskerom
4. Bagasjerom på siden
5. Øvre oppbevaringsrom

For høy vekt vil:

- Redusere evnen til å akselerere, bremse og svinge.
- Redusere effekten av VSS.
- Øke risikoen for å velte hvis vekten er plassert høyt eller langt bak.
- Redusere bakkeklaringen og øke risikoen for å treffe lave hindringer eller ujevne veioverflater.
- Øke risikoen for dekkfeil.

Vektgrenser	
Lastekapasitet (inkludert fører, passasjer, last og eventuelt tilbehør)	252 kg (556 pund)
Oppbevaringsrom foran	16 kg (35 pund)
Hanskerom	2 kg (4 pund)
Oppbevaringsrom på siden (hvert)	6,8 kg (15 pund)

Vektgrenser	
Øvre oppbevaringsrom	6,8 kg (15 pund) (med hylle montert)
	9 kg (20 pund) (uten hylle)

### Kjøre med ekstra vekt

Å kjøre med passasjer eller tung last påvirker måten kjøretøyet oppfører seg på fordi vekten øker og vektfordelingen endres.

1. Du kan ikke akselerere like raskt. Beregn mer tid og plass ved forbikjøring.
2. Du kan ikke stoppe like raskt. Bruk større avstand til kjøretøyet foran deg, minst 3 sekunder. Bruk enda større avstand hvis kjøreforholdene ikke er ideelle (for eksempel dårlig sikt eller dårlige veiforhold).
3. Du kan ikke svinge like skarpt eller i like høy hastighet. Reduser hastigheten mer enn vanlig før du svinger, og unngå skarpe svinger.
4. Dette kjøretøyet kan være mindre stabilt. Det er større risiko for å velte under ekstreme manøvrer med vekt som befinner seg høyere eller lenger bak (som en passasjer).

### MERK:

VSS-effektivitet reduseres når maksimal tillat belastning overskrides.

### Kjøre med passasjer

Dette kjøretøyet er beregnet for bare én passasjer, plassert bak føreren. Ta aldri med flere passasjerer.

Ikke ta med passasjer før du har erfaring med kjøring alene under varierende forhold og kan håndtere kjøretøyet på riktig måte.

Passasjeren må være rolig, oppmerksom, kunne nå fotstøttene og håndtakene for passasjeren, holde balansen, holde i mot sidekrefter ved plutselige manøvrer og ikke forstyrre føreren.

Passasjeren må bruke lydkontrollene sine i henhold til anvisningene fra føreren.

Sørg for at passasjeren har egnet beskyttelsesutstyr og -klær. Passasjeren må bruke alt beskyttelsesutstyr og klær som anbefales for føreren, og spesielt hjelmen er viktig. En hjelm som beskytter hele ansiktet anbefales – hvis kjøretøyet plutselig stopper, kan passasjerens ansikt treffe baksiden av førerens hjelm.

Ha bremsene på og giret i nøytral til passasjeren sitter i kjørestilling.

Før du starter må du instruere passasjeren om hvordan han eller hun skal forholde seg under kjøringen. Få passasjeren til å følge disse reglene:

Unngå plutselig akselerasjon, bremsing og svinging, spesielt hvis passasjeren har lite erfaring i å sitte på. Plutselige, uventede manøvrer kan få passasjeren til å falle av.

1. Hold hele tiden riktig kjørestilling. Hold tak i passasjerhåndtakene, og hold alltid føttene på fotstøttene. Høyden kan justeres på fotstøttene for passasjeren. Referer til *Justering av fotstøtten for passasjeren*.
2. Passasjeren skal ikke holde seg i føreren, da føreren kan ha vanskeligheter med å stå imot de sideveis kreftene som genereres av begge.
3. Ulike gripeposisjoner på håndtakene kan være mer komfortable ved ulike manøvre. (for eksempel én hånd på hjørnet foran og én hånd på det motsatte hjørnet bak i svinger eller begge hendene lenger fremover eller bakover i andre situasjoner).

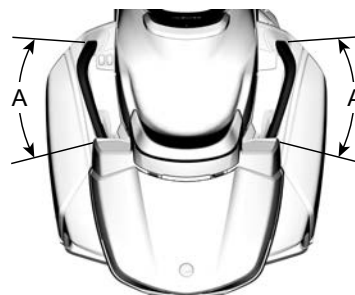

A. Gripeposisjoner på håndtakene

4. Hold avstand til eksosrøret, bakhjulet og drivreimen.
5. Unngå å snu overkroppen eller lene over til siden annet enn for å holde balansen i en sving. Ved en uventet manøvre er det større fare for at en passasjer som ikke sitter i normal kjørestilling, faller av.
6. Følg med på veien, og reager på kommende veiforhold. Len overkroppen inn i kurver for å holde mot eventuelle sidekrefter. Stå litt opp fra setet uten å låse albueene når en hindring, ujevnhet eller hull passerer.

## Plassering av last

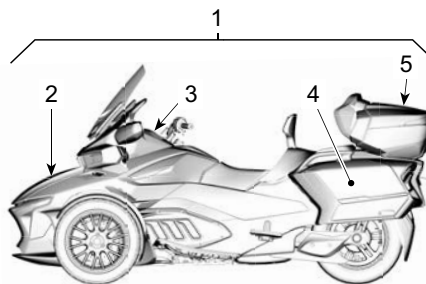

1. Kjøretøyets lastekapasitet
2. Oppbevaringsrom foran
3. Hanskerom
4. Bagasjerom på siden
5. Øvre oppbevaringsrom

Du kan plassere last i oppbevaringsrommene nevnt nedenfor. Ikke plasser last andre steder med mindre

kjøretøyet er utstyrt med godkjent BRP-tilbehør.

Ikke plasser brennbare gjenstander, for eksempel drivstoff, i noen av disse oppbevaringsrommene.

Overhold alltid angitte lastekapasiteter for hvert rom. Se *Vektgrenser* i denne delen.

### **Hanskerom**

Hanskerommet har plass til oppbevaring av små personlige artikler.

Her er det praktisk å oppbevare ting som du raskt kan få bruk for under kjøring (som penger til betaling av bomavgift).

### **Oppbevaringsrom foran**

Oppbevaringsrommet foran har mest plass og har plass for to hjelmer eller andre gjenstander. Oppbevaringsrommet foran inkluderer et sted som er forberedt for denne Brukerhåndboken.

Kontroller at dekslet på oppbevaringsrommet er skikkelig låst før du begynner å kjøre.

### **Oppbevaringsrom på sidene**

Oppbevaringsrommene på sidene har plass til oppbevaring av en hjelm eller andre lette ting.

Kontroller at dekslet på oppbevaringsrommet er skikkelig låst før du begynner å kjøre.

### **Øvre oppbevaringsrom**

Det øvre oppbevaringsrommet har plass til oppbevaring av en hjelm eller andre lette ting.

Kontroller at dekslet på oppbevaringsrommet er skikkelig låst før du begynner å kjøre.

### **Kjøring med tilhenger**

RT-serien er utformet slik at den kan trekke en BRP-tilhenger (ekstrautstyr)

(med tilhengerfestet fra BRP (ekstrautstyr)).

VSS (stabilitetssystemet) på dette kjøretøyet har et program som tillater trekking av en BRP-henger samtidig som riktig kjøretøystabilitet opprettholdes.

Bruk kun BRP-tilhengere utformet spesifikt for dette kjøretøyet eller en tilsvarende som er BRP-godkjent. Dette er viktig for å sørge for at tilhengeren og kjøretøyet holdes stabile under normal kjøring, og det ikke forstyrrer kjøretøyet's stabilitetssystem (VSS).

### **MERKNAD**

Bruk av et ikke-anbefalt ledningsnett kan føre til feil i kjøretøyet's elektriske system.

### **⚠ ADVARSEL**

Bruk av andre typer tilhengere kan skade kjøretøyet eller forstyrre riktig drift av kjøretøyet's stabilitetssystem (VSS). Det anbefales ikke å bruke cruisekontroll under kjøring med tilhenger. Kjøring med tilhenger påvirker måten kjøretøyet oppfører seg på fordi vekten øker og vektfordelingen endres.

- Beregn mer tid og plass ved forbikjøring.
- Hold større avstand for nedbremsing.
- Bruk større avstand til kjøretøyet foran deg.
- Reduser hastigheten mer enn vanlig før du svinger, og unngå skarpe svinger.
- Det er større fare for å velte eller tippe over under ekstreme manøvrer.

Sidevinder og turbulens fra andre som passerer, kan påvirke styringen og få tilhengeren til å svaie. For å redusere

effekten mest mulig bør du holde konstant hastighet og ikke foreta bra bevegelser med styret eller bremse brått.

Reduser hastigheten før du kjører inn i en sving.

Kjør svingen med større radius når du svinger. Du trenger mer plass til å svinge med tilhenger.

Prøv å forutse kjøringen foran for å unngå å rygge med tilhengeren.

Kjør alltid sakte når du rygger. Be noen hjelpe deg å gi anvisninger hvis det er mulig. Øv i et åpent område ved første mulighet. Se under *Nødvendige kjøreferdigheter og utførelse av øvinger*.

Unngå om mulig å skjening til siden, dreininger og svinger, skarpe og brå svinger og plutselig nedbremsing. Det kan få tilhengeren til å folde seg skarpt over til siden eller velte. En tom tilhenger blir lettere ustabil. Under akselerasjon er det normalt å skifte til et høyere turtall for å unngå å overbelaste motoren.

### MERKNAD

**Unngå å spinne med bakhjulet. Steiner eller grus kan kastes på tilhengeren og skade den.**

### Lastgrenser

#### ⚠ ADVARSEL

**Ha aldri last på tilhengerdekslet da det øker faren for at tilhengeren velter. All last må oppbevares og festes inne i tilhengeren.**

Lastgrensene må overholdes med riktig type slepeutstyr.

### Spesifikasjoner for sleping

Maksimalvekt på tilhengerfeste	18 kg (40 pund)
Maksimal slepevekt (tilhenger og last)	182 kg (400 pund)

### MERK:

Du finner informasjon om maks. last for tilhengeren i *Brukerhåndboken for Can-am Freedom-tilhengeren*.



1. 18 kg (40 lb)
2. 182 kg (400 lb)

Vekten på tilhengerfestet gjelder for lastet tilhenger. Du kan bruke en vekt til å måle vekten på tilhengerfestet når tilhengeren ikke er festet til kjøretøyet. Hvis tilhengeren ikke er fullastet, plasserer du lasten mot fremre del av tilhengeren, og hvis vekten på tilhengerfestet oppnås, plasserer du resten av lasten bak på tilhengeren. Vektfordelingen på tilhengeren bestemmer vekten på tilhengerfestet. Omfordel vekten på tilhengeren for å oppfylle spesifikasjonene for vekten på tilhengerfestet. For stor vekt på tilhengerfestet reduserer kontrollen over styringen. For lite vekt på tilhengerfestet kan gjøre tilhengeren ustabil og få den til å svaie.

**⚠ ADVARSEL**

Overskridelse av maksimal slepevekt kan ha stor påvirkning på håndteringen av og ytelsen til kjøretøyet. Kjøretøyets manøvrerbarhet, stabilitet, akselerasjon og bremsestrekning påvirkes når du kjører med tilhenger. Riktig lastning og fordeling av vekten er viktig. Utsett aldri kjøretøyet for overlast eller feil lasting eller sleping. Kontroller alltid at lasten er sikkert fastspent og riktig fordelt på tilhengeren før du bruker kjøretøyet. Fest alltid lasten så lavt som mulig i tilhengeren for å redusere effekten av et høyere tyngdepunkt. Hvis disse anbefalingene ikke følges, kan det påvirke kjøreegenskapene og håndtering, noe som kan føre til at du mister kontrollen.

**MERKNAD**

Overskridelse av maksimal slepevekt kan skade kjøretøyet eller tilhengeren. Unngå å transportere tunge gjenstander med skarpe kanter som kan skade tilhengeren. Plasser lasten slik at den ikke forskyver seg når tilhengeren slepes.

**Tilhengerfeste**

Bruk kun BRP-hengerfeste eller et tilsvarende som er BRP-godkjent. BRP-hengerfestet passer kjøretøyets svingarm og er godt boltet til hjulakselen.

**MERKNAD**

Bruk av et ikke-godkjent hengerfeste kan føre til feil på bakre svingarm.

**⚠ ADVARSEL**

Hvis hengerfestet fjernes fra kjøretøyet, installer bestandig en ny låsesplint for å låse hjulakselmutteren.

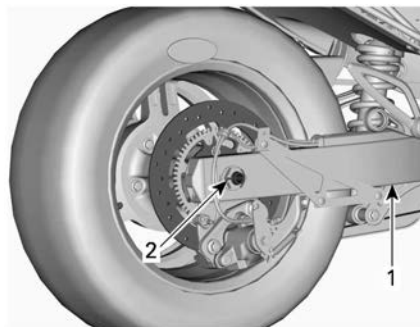

**TYPEBILDE – HJULAKSELHETTEN OG EKSOSPOTTEN ER FJERNET FOR Å GI BEDRE OVERSIKT**

1. Svingarm
2. Ny låsesplint her

**Sikkerhetskabler**

Bruk alltid sikkerhetskabler når du kjører med tilhenger. Pass på at de er sikret til tilhengeren og festet og at de krysser under tilhengerfestet. La det være nok slakk på sikkerhetskablene til at tilhengeren kan svinge i svinger. Når hengeren er på rett linje med kjøretøyet, kontroller at kjedene ikke sletter i bakken.

---

## KUNNSKAPSTEST

Nedenfor finner du eksempel på informasjon som du bør ha lært deg ved å lese denne håndboken. Den omfatter ikke all viktig informasjon, men det vil gi deg en pekepinn på om du har tilegnet deg generell forståelse av kjøretøyet og hvordan det brukes.

Se *SVAR (SIDE 96) SVARENE* på siden etter spørsmålene.

### Spørsmål

1. Hvis du må bremse raskt, trykker du både på bremsepedalen og parkeringsbremsen.

Riktig

Galt

2. En kontroll før kjøring skal utføres én gang per uke.

Riktig

Galt

3. Med VSS kan du bruke kjøretøyet i all slags vær.

Riktig

Galt

4. Du bør bare erstatte dekkene med slike som er godkjent av BRP, hentet fra en autorisert Can-Am On-Road-forhandler.

Riktig

Galt

5. Det er viktig at passasjerer er årvåken og edru.

Riktig

Galt

6. Nevn seks eksempler på beskyttelsesklær eller -utstyr som kan redusere risikoen for personskade.

1) \_\_\_\_\_

2) \_\_\_\_\_

3) \_\_\_\_\_

4) \_\_\_\_\_

5) \_\_\_\_\_

6) \_\_\_\_\_

---

KUNNSKAPSTEST

7. Beskyttelsesklær og -utstyr er viktig for å hindre og redusere personskafer, holde deg komfortabel og gi beskyttelse mot omgivelsene.

Riktig

Galt

8. Hvilken av følgende er ikke en av kjøretøyets kjørekontroller?

a. Styre

b. Håndgass

c. Håndtak til forbremse

9. Du bør ha på nærlys i dagslys for å øke synligheten.

Riktig

Galt

10. Du bør normalt plassere Spyder midt i kjørefeltet.

Riktig

Galt

11. Til forskjell fra en vanlig motorsykkel bør du gjøre det til en vane å bremse og svinge samtidig.

Riktig

Galt

12. Under normale forhold bør avstanden til kjøretøy foran være minst \_\_\_\_\_.

a. 1 sekund

b. 2 sekunder

c. 3 sekunder

13. Ikke oppbevar brennbare væsker, for eksempel bensin, i kjøretøyet eller i et oppbevaringsrom, selv om de oppbevares i godkjente beholdere.

Riktig

Galt

14. Oppgi fem tiltak eller handlinger som gjør deg mer synlig for andre førere.

1) \_\_\_\_\_

2) \_\_\_\_\_

3) \_\_\_\_\_



4) \_\_\_\_\_

5) \_\_\_\_\_

15. Når du bremser på underlag med mindre friksjon enn det som er ideelt, skal du pumpe med bremsepedalen for å holde kontroll på Spyder.

Riktig

Galt

16. Kjøretøyets maksimallast inkluderer: føreren, passasjeren, lasten og alt tilbehør

Riktig

Galt

17. Kjøretøyet kan trygt slepe en tilhenger.

Riktig

Galt

18. Når kjøretøykonfigurasjonen tillater det, skal passasjeren holde fast i føreren.

Riktig

Galt

19. Kjøring av trehjulskjøretøy er like trygt som å kjøre bil.

Riktig

Galt

20. ABS-systemet lar deg trække hardt på bremsepedalen uten at hjulene låser seg.

Riktig

Galt

## Svar

**1. Galt**

Trykk kun på bremsepedalen når du skal stoppe raskt. Bruk aldri parkeringsbremsen når kjøretøyet er i bevegelse.

**2. Galt**

Du skal utføre en kontroll før kjøring hver gang du kjører.

**3. Galt**

VSS kan ikke hjelpe deg med å holde kontrollen hvis det er is, snø, slaps eller nok vann til å forårsake vannplaning. VSS-ytelsen kan også reduseres når dekkenes grep reduseres på grunn av lave temperaturer eller ved kjøring på vei uten fast dekke.

**4. Riktig**

**5. Riktig**

**6. 1) Hjelm**

2) Øye- og ansiktsbeskyttelse

3) Jakke med lange ermer

4) Hansker

5) Lange bukser

6) Fottøy som beskytter tærne, helst over anklene.

**7. Riktig**

**8. c. Håndtak til forbremser**

Kjøretøyet har ikke noe håndtak for bremsen foran.

**9. Galt**

Du bør bruke fjernlysene i dagslys.

**10. Riktig**

**11. Galt**

Du kan bremse og svinge samtidig hvis du er nødt til det, men vanligvis er det best å bremse ned før du svinger.

**12. b. 2 sekunder**

Under normale forhold bør avstanden til kjøretøy foran være minst to sekunder.

**13. Riktig**

14. 1) Sørg for at lysene og refleksene er rene.  
2) Bruk fjernlysene når det er mulig.  
3) Bruk blinklysene.  
4) Blink med bremselysene før du reduserer hastigheten.  
5) Bruk varselblinklysene når det er behov for det.  
6) Bruk hornet til å varsle andre om at du er der.  
7) Unngå å kjøre i blindsoner.  
8) Ha på deg klær med sterke farger og refleks.
15. **Galt**  
Du skal trykke ned og holde bremsepedalen inne, ikke pumpe. Kjøretøyet er utstyrt med ABS som hindrer at hjulene låser seg.
16. **Riktig**
17. **Galt**
18. **Galt**  
Passasjeren må alltid holde seg fast i håndtakene.
19. **Galt**  
I biler og lastebiler gir kjøretøyets struktur bedre beskyttelse. I tillegg kan passasjerer beskytte seg selv med å bruke sikkerhetsbelter. Du bør være oppmerksom på at det er mer risikofylt å kjøre et trehjulskjøretøy enn å kjøre en bil. Risikoen for skade er mer lik faren ved kjøring med motorsykkel.
20. **Riktig**

---

## SIKKERHETSINFORMASJON PÅ KJØRETØYET

Kjøretøyet leveres med løse dekalere og etiketter som inneholder viktig informasjon om sikkerhet.

Alle som skal bruke kjøretøyet, må lese og forstå informasjonen før kjøringen starter.

### **MERK:**

I tilfelle eventuelle forskjeller mellom denne håndboken og kjøretøyet, har sikkerhetdekalene på kjøretøyet forrang over dekalene i denne håndboken.

## Viktig sikkerhetsmelding før kjøring

Det vises en viktig sikkerhetsmelding på berøringsskjermen hver gang kjøretøyet er klar til å starte.

Les nøye og forstå det.

Rull på skjermen med fingeren for å se hele meldingen.

Trykk på X øverst i høyre hjørn for å lukke meldingen og gå tilbake til den juridiske meldingen.

### ADVARSEL

Can-Am On-Road er forskjellig fra andre kjøretøy. Det krever god kunnskap og spesielle ferdigheter.

Finn ut hva som gjør dette kjøretøyet annerledes. Les brukerhåndboken og se sikkerhetsvideoen via QR-kodelenken, eller gå inn på nettsiden til Can-Am On-Road. Fullfør et opplæringskurs (hvis tilgjengelig), øv deg, gjør deg kjent med betjeningsanordninger og instrumenter, og skaff deg gyldig førerkort.

- Vehicle Stability System (VSS) forhindrer ikke at du mister kontrollen, tipper over eller faller av hvis du overstiger kjøretøyets begrensninger.
- Ikke kjør i terreng eller på is eller snø. Unngå sølepytter og rennende vann.
- Denne typen kjøretøy kan få vannplaning og skli på veier dekket med grus, skitt og sand. Senk farten dersom du må kjøre under disse forholdene.

Bruk hjelm og kjøredress.

- Førere er mer utsatt for farer på veien i denne typen kjøretøy enn i en bil.
- Selv erfarne førere kan miste kontrollen og kolliderer med andre kjøretøy.
- Dette kjøretøyet beskytter deg ikke i en kollisjon.

Instruer passasjerer:

- Hold alltid godt tak i håndtakene, og hold føttene på fotstøttene.
- Følg med på veien. Len deg inn i svinger. Senk farten for humper.

Vær alltid oppmerksom på følgende:

- Brems med fotpedalen.
- Styr i svingens retning – ikke bruk motstyring.
- Hold alle hjulene i kjørefeltet, kjør alltid i en enkelt fil, og ikke del kjørefelt.
- Utfør en kontroll før kjøring.

Vri gasshåndtaket bakover (vekk fra deg) for å aktivere starterknappen.

## Hengermerke sikkerhet

### ADVARSEL

**Denne Can-Am On-Road er en annen type kjøretøy – det krever god kunnskap og spesielle ferdigheter. Finn ut hva som gjør dette produktet annerledes.**

**Les** brukerhåndboken og se sikkerhetsvideoen via QR-kodens lenke, eller gå inn på nettsiden til Can-Am On-Road.

**Ta** et opplæringskurs (hvis slike tilbys),

**øv deg** og bli kjent med styringen og ta riktig førerkort for enheten.

**Les** sikkerhetskortet før du begynner å kjøre.



#### **Bruk alltid hjelm og kjøredress.**

Førere er mer utsatt for farer på veien i denne typen kjøretøy enn i en bil. Selv erfarne førere kan miste kontrollen og kolliderer med andre kjøretøy. Dette kjøretøyet beskytter deg ikke i en kollisjon.

#### **Begrensninger og kjøreforhold**

Kjøretøys stabilitetsystem VSS kan ikke hindre at du mister kontrollen, velter eller faller av hvis du kjører ut over kjøretøys grenser. Du kjenner til begrensningene ved forskjellige kjøreforhold. Ikke kjør i terreng eller på is eller snø. Unngå pytter og rennende vann. Denne typen kjøretøy kan få vannplening og skli på veier dekket med grus, skitt og sand. Senk farten dersom du må kjøre under disse forholdene.

Denne dekalen må ikke fjernes av andre enn kunden.

704907713



### WARNING

**This Can-Am On-Road is a different type of vehicle - it requires special skills and knowledge. Learn how this product is different.**

**Read** the operator's guide and watch the safety video using the QR code link or visit Can-Am On-Road web site.

**Complete** a training course (if available), **practice**, become proficient with the controls, and get a proper licence.

**Refer** to the Safety Card before riding.



#### **Always wear a helmet and riding gear.**

With this type of vehicle, riders are exposed to more road risks than in a car. Even skilled operators can be struck by other vehicles or lose control. This vehicle will not protect you in a crash.

#### **Handling limits and road conditions**

The Vehicle Stability System (VSS) cannot stop you from losing control, flipping over, or falling off if you exceed this vehicle's limits. Know the limits for different road conditions. Do not ride on ice, snow, or off road. Avoid puddles and running water. This type of vehicle can hydroplane on water and slip on gravel, dirt and sand covered roads. If you must go through these road conditions, slow down.

This hangtag may only be removed by the customer.

704907713

## Sikkerhetsdekalering

Disse dekaleringene er festet på kjøretøy for sikkerheten til bruker, passasjer eller andre personer.

Følgende dekalering finnes på kjøretøyet, og de er å oppfatte som en permanent del av den. Hvis de mangler eller er skadet, kan de erstattes uten kostnad. Kontakt en autorisert Can-Am On-Road-forhandler.

## Dekktrykk og maksimal belastning

Plassert under førersetet



**INFORMASJON OM DEKK OG LAST /  
TIRE AND LOADING INFORMATION**

RT 9917\_NO

SETEKAPASITET / SEATING CAPACITY	TOTALT TOTAL	2	FRONT FRONT	1	BAK REAR	1
-------------------------------------	-----------------	---	----------------	---	-------------	---

Den samlede vekten av føreren og lasten må aldri overstige 252 kg  
The combined weight of occupants and cargo should never exceed 252 kg

DEKK / TIRE	DIMENSJON / SIZE	KALDT DEKKTRYKK / COLD TIRE PRESSURE	FELGSTØRRELSE / RIM SIZE
FORAN / FRONT	165/55R15 M/C 55H	138 kPa	15 x 5 tommer
BAK / REAR	225/50R15 M/C 76H	193 kPa	15 x 7 tommer
RESERVE / SPARE	INGEN / NONE	INGEN / NONE	INGEN / NONE



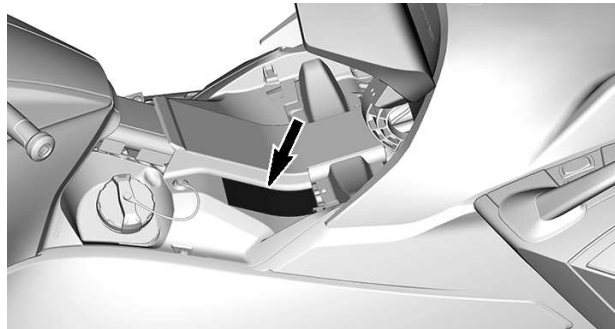

## Kontrollere motoroljenivået

Plassert under førersetet

### ⚠ OBS

**MOTOROLJEN OG ENKELTE KOMPONENTER I MOTORROMMET KAN BLI MEGET VARME. DIREKTE KONTAKT KAN FØRE TIL BRANNSÅR PÅ HUDEN.**

**Kontrollere motoroljenivået:**

- Pass på at motoren har normal driftstemperatur.
- Se brukerhåndboken for fremgangsmåte.
- Kjør minst 15 km.
- Kjøretøyet må stå på et jevnt underlag.
- La motoren gå på tomgang i 10 minutter.
- Stopp motoren.
- Ta målingen innen 2 minutter etter at motoren stopper.
- Peilepinne må skrues helt inn før du sjekker oljenivået.
- Bruk XPS 4-takts 5W40 syntetisk blandingsolje eller tilsvarende motorsykelolje.

8194\_NO





## Bremsevæske - rengjør og etterfyll

Plassert bak fremre servicedeksel til høyre

### **⚠ ADVARSEL**

Rengjør påfyllingslokket før du tar det av. <sup>8282\_NO</sup>  
Bruk kun DOT 4-bremsevæske fra en uåpnet beholder.

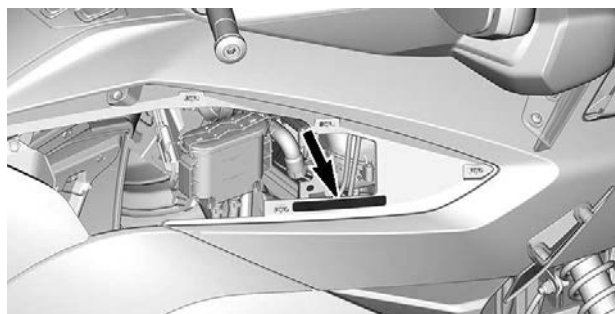

## Trykk for fjæring bak

Plassert under førersetet



# ADVARSEL

**MINSTETRYKK 70 kPa / 0,7 bar**  
**IKKE OVERSTIG DET ANBEFALTE TRYKKET MED 70 kPa / 0,70 bar**

LAST		(PASSASJER + LAST) Kg				
		0	45	70	90	115
FØRER	Kg	kPa/bar	kPa/bar	kPa/bar	kPa/bar	kPa/bar
	70	310/3,10	380/3,80	450/4,50	480/4,80	515/5,15
	90	345/3,45	415/4,15	480/4,80	515/5,15	550/5,50
	115	380/3,80	450/4,50	515/5,15	550/5,50	585/5,85



## Last i oppbevaringsrommet på siden

Plassert innvendig på baksiden av dekselene til sideoppbevaringsrommet

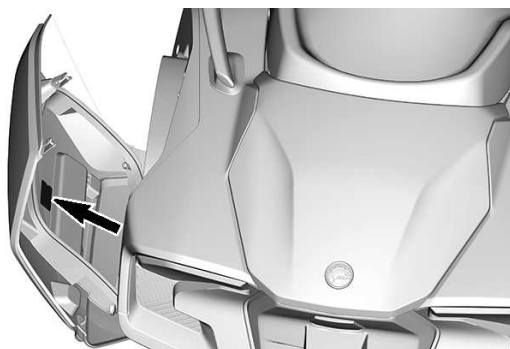

VENSTRE SIDE

## Last i oppbevaringsrommet foran

Plassert inne i oppbevaringsrommet foran

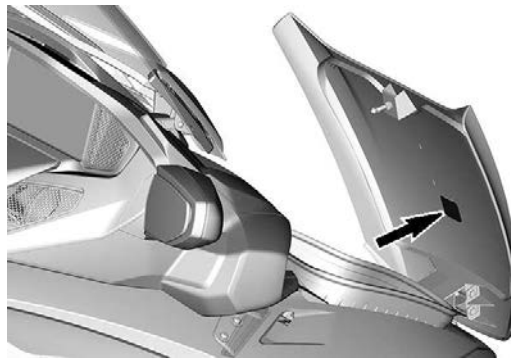

**Last i øvre oppbevaringsrom**

Plassert innvendig på baksiden av dekslet for det øvre oppbevaringsrommet

 <b>ADVARSEL</b>	
<b>IKKE OVERBELAST:</b>	5964_NO
<b>Uten hylle</b> Maksimal lastevekt .....	9 kg
<b>Med hylle montert</b> Maksimal last for lagringsplass + hylle .....	6,8 kg

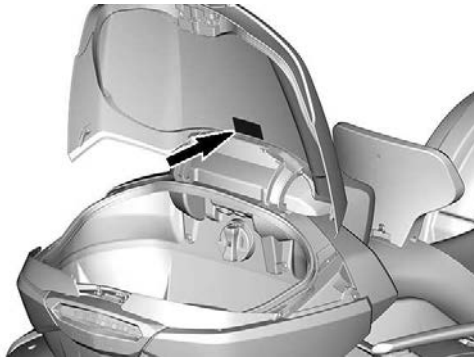

## Varm kjølevæske - Ikke åpne

Plassert på undersiden av det fremre servicedekselet

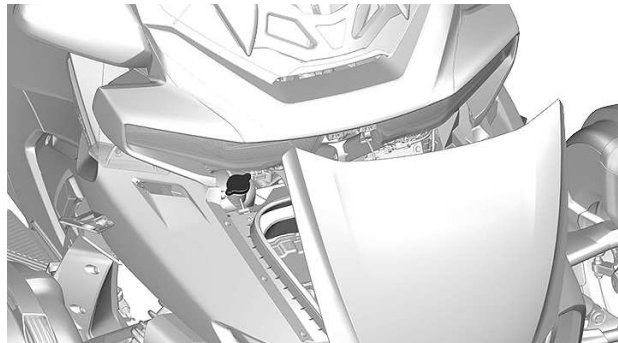

## Rengjøre kjøretøyet

Plassert innvendig på baksiden av dekslet for det fremre servicerommet

### OBS

- Matt finish krever spesialbehandling for å beholde utseendet. Se operatørhåndboken.
- En PVD-kromfelg bør rengjøres med mildt såpevann. Ikke poler eller bruk etsende eller slipende rengjøringsmidler på en PVD-kromfelg.
- Ikke rengjør en vindskjerm med alkaliske eller syreholdige rengjøringsmidler, bensin eller løsemidler. Disse kan skade skjermen. Se operatørhåndboken.

9978\_NO

Patenter:  
[www.brp.com/en/about-brp/patents.html](http://www.brp.com/en/about-brp/patents.html)

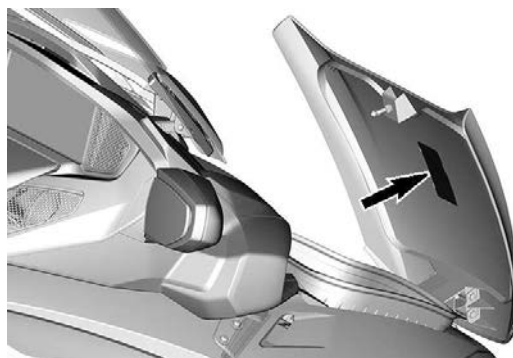

## Forskjellige mønster (japansk modell)

Denne dekalen er installert av forhandler

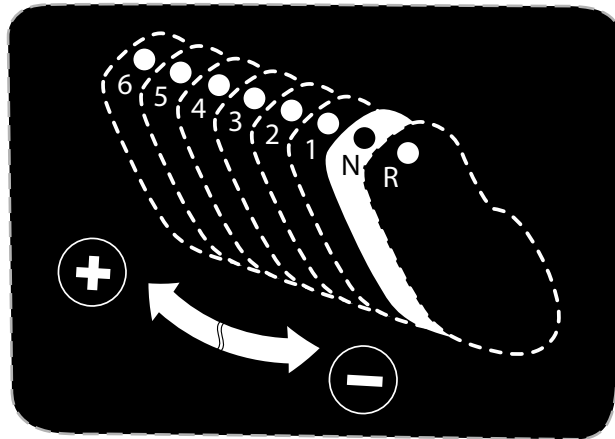



---

## RAPPORTERE SIKKERHETSDEFEKTER

Din sikkerhet er meget viktig for Bombardier Recreational Products Inc. (BRP). Hvis du er bekymret over noe som gjelder kjøretøyets sikkerhet, bør du umiddelbart kontakte BRPs kundestøtte.

I tillegg til å varsle Bombardier Recreational Products Inc. bør du også umiddelbart informere i følgende myndigheter hvis du tror kjøretøyet har en defekt som kan føre til ulykke eller til personskade eller dødsfall:

- I USA, veimyndigheten National Highway Traffic Safety Administration (NHTSA)
- I Canada, Transport Canada
- I andre land, de kompetente myndighetene.

Hvis noen av disse myndighetene mottar lignende klager, kan det bli satt i gang undersøkelser, og hvis det blir oppdaget at en sikkerhetsdefekt finnes på en gruppe kjøretøy, kan det bli bestilt en kampanje for tilbakekalling og oppretting av feilen.

Disse myndighetene kan imidlertid ikke involvere seg i individuelle problemer mellom deg, forhandleren din eller Bombardier Recreational Products Inc.

### For å kontakte NHTSA:



888-327-4236



1 800-424-9153



National Highway Traffic Safety Administration  
1200 New Jersey Avenue, SE  
Washington, DC 20590



[www.safercar.gov](http://www.safercar.gov)

### Slik tar du kontakt med Transport Canada:



819-994-3328 (Gatineau-Ottawa-området eller internasjonalt)  
Grønt nummer: 1 800-333-0510 (i Canada)



Transport Canada - ASFAD  
330 Sparks Street  
Ottawa, ON  
K1A 0N5



<https://www.tc.gc.ca/recalls>

Denne siden er blank med  
hensikt

# KONTROLL FØR KJØRING

## SJEKKLISTE FOR KONTROLL FØR KJØRING

Vi anbefaler at kjøretøyet gis en årlig sikkerhetsinspeksjon. Kontakt en autorisert Can-Am On-Road-forhandler for mer informasjon. Selv om det ikke kreves, anbefales det at en autorisert Can-Am On-Road-forhandler utfører forberedelser på kjøretøyet før sesongstart. Hvert besøk er en flott mulighet for forhandleren din for å verifisere om kjøretøyet er inkludert i enhver garantikampanje. Vi anbefaler også på det sterkeste at du oppsøker din lokale autoriserte Can-Am On-Road-forhandler så snart som mulig hvis du blir oppmerksom på eventuelle sikkerhetsrelaterte kampanjer.

### ADVARSEL

Utfør en kontroll før start hver gang du skal kjøre, for å oppdage mulige problemer som kan oppstå. Kontrollen før kjøring kan hjelpe deg å følge med og oppdage slitasje og forringelse før de fører til problemer. Korrigjer eventuelle problemer du oppdager, for å redusere risikoen for motorstopp eller ulykke. Kontakt en autorisert Can-Am On-Road-forhandler hvis det er nødvendig.

Før du starter kjøretøyet, inspiser følgende:

Element	Fremgangsmåte	
Dekk	Se etter skade. Inspiser dekktrykk og slitasje på dekkmønster. Se <i>Vedlikeholdsprosedyrer</i> .	
Hjul og hjulmutrer	Se etter skade. Vri hver hjulmutter for å være sikker på at den sitter godt fast. Kontroller at mutteren på bakhjulsakselen er på plass.	
Drivbelte	Sjekk for frynsing, kutt, punkteringer og manglende tenner. Visuell kontroll av reimjustering. Hvis du vil ha mer informasjon, kan du se <i>Vedlikeholdsprosedyrer</i> .	
Lekkasjer	Se etter lekkasjer under kjøringen.	
Deksler på oppbevaringsrom og hanskerom.	Trekk litt i dekslene for å kontrollere at alle er låst skikkelig på plass.	
ACS fjæring bak (grunnmodell)	Kontroller lufttrykket. Se <i>Grunnleggende prosedyrer</i> .	
Seter	Kontroller at setene er låst skikkelig på plass ved å trekke (foran og bak) bakover og opp flere ganger. Selv om du hører et klikk når det installeres, må du	

Element	Fremgangsmåte	✓
	alltid dra det opp igjen og kontrollere at det er festet ordentlig.	
Speil	Rengjør og juster dem. Se <i>Speil</i> i <i>Utstyr</i> .	
Bremsepedal	Trykk og kjenn etter at det er fast motstand. Pedalen må gå helt tilbake når den slippes.	
Gasshåndtak	Vri flere ganger. Forsikre deg om at det kan beveges fritt og går tilbake til tomgangsposisjon når det slippes.	
Girvelger	Forsikre deg om at girvelgeren fungerer som den skal i begge retninger og går tilbake til midtstilling når den slippes.	
Vekt	Sørg for at totalbelastningen på kjøretøyet (inkludert fører, passasjer, last og ekstrautstyr) ikke overstiger anbefalt last, som angitt på etiketten <i>Dekktrykk og maksimal belastning</i> .	
Tilhenger	Hvis du tauer en tilhenger, må du sjekke: <ul style="list-style-type: none"> <li>– Lasten er ordentlig lastet og sikret</li> <li>– Dekslene er låst</li> <li>– Tilhengeren og sikkerhetskablene er ordentlig festet til hengerfestet</li> <li>– Tilhengerlystene fungerer og refleksene er rene</li> <li>– Dekkene er i god stand og har riktig trykk.</li> </ul>	
Radiatorvifte griller	Fjern eventuelt rusk fra ribbene. Ikke rengjør med høytrykksspyler ettersom det kan skade ribbene på radiatoren. Rengjør kun med trykkluft.	

### Vri tenningsnøkkelen til posisjonen PÅ:

Element	Fremgangsmåte	✓
Multifunksjons instrument	Kontroller målerne, indikatorene, meldingene og drivstoffnivået	
Lys	Kontroller at hovedlys, baklys, bremselys, blinklys og varselblinklys fungerer som de skal.	
Horn	Kontroller funksjon.	
Styring	Start motoren, og kontroller at styringen beveger seg lett.	

SJEKKLISTE FOR KONTROLL FØR KJØRING

Element	Fremgangsmåte	✓
Motorstopp bryter	Kontroller at motorstoppbryteren virker som den skal.	
Parkerings brems	Start motoren, slipp parkeringsbremsen og forsikre deg om at bremseindikatorlampen på flerfunksjonsmåleren er av.	
Bremse	Kjør sakte noen meter fremover og bruk deretter bremsen for å teste.	

# VEDLIKEHOLD

---

## VEDLIKEHOLDSPLAN

Vedlikehold er svært viktig for å opprettholde kjøretøyets trygge driftstilstand.

Riktig vedlikehold er eierens ansvar. Et garantikrav kan avvises hvis eieren eller operatøren blant annet har forårsaket problemet på grunn av feil vedlikehold eller bruk.

Utfør periodiske kontroller, og følg vedlikeholdsplanen. **Vedlikeholdsplanen fritar ikke fra behovet for kontroll før kjøring.**

Det er god praksis og anbefales sterkt at man kontrollerer feilkoder som det første trinnet i vedlikeholdet.

### ADVARSEL

**Å ikke vedlikeholde kjøretøyet skikkelig i henhold til vedlikeholdsplan og prosedyrer kan gjøre det utrygt å bruke.**

### EPA-forskrifter – kjøretøy i Canada og USA

Et verksted eller en person som velges av eieren kan utføre vedlikehold, utskiftinger eller reparasjoner på kontrollenheter og systemer. Disse instruksjonene krever ikke komponenter eller service fra BRP eller autoriserte Can-Am On-Road-forhandlere.

Selv om en autorisert Can-Am On-Road-forhandler har en grundig teknisk kunnskap og verktøy for å betjene kjøretøyet, er den utslippsrelaterte garantien ikke betinget av bruk av en autorisert Can-Am On-Road-forhandler eller noe annet etablissement som BRP har et kommersielt forhold til.

Riktig vedlikehold er eierens ansvar. Et garantikrav kan avvises hvis eieren eller operatøren blant annet har forårsaket problemet på grunn av feil vedlikehold eller bruk.

For utslippsrelaterte garantikrav, begrenser BRP diagnose og reparasjon av utslippsrelaterte deler til autoriserte Can-Am On-Road-forhandlere. Du finner mer informasjon under *US EPA utslippsgaranti* i *Garanti*-avsnittet.

Du må følge instruksjonene for krav til drivstoff i drivstoffdelen av denne håndboken. Selv om bensin som inneholder mer enn ti volumprosent etanol er tilgjengelig, har US EPA utstedt et forbud mot bruk av bensin som inneholder mer enn 10 vol% etanol for dette kjøretøyet. Bruk av bensin med mer enn 10 volumprosent etanol i denne motoren kan skade utslippskontrollsystemet.

### Alvorlige støvete eller våte forhold – Retningslinjer for vedlikehold av luftfilter

Vedlikehold av luftfilteret og CVT-luftfilter må justeres etter kjøreforholdene.

Vedlikehold av luftfilter må utføres oftere ved kjøring på tørr sand, smuss, grus eller lignende forhold hvor det er mye støv eller spredning av partikler. Kjør i regn og mye trafikk fører også til at luftpartikler blir sittende fast i luftfilter(ene).

Kjøring i gruppe under slike forhold øker behovet for vedlikehold av filtrene ytterligere.



## Innkjøringskontroll

Etter de første 5 000 km (3 000 miles) anbefaler vi at kjøretøyet kontrolleres av en autorisert Can-Am On-Road-forhandler, verksted eller person etter eget valg. Dette vedlikeholdet er spesielt viktig og må ikke forsømmes.

**MERK:** Denne kontrollen bekostes av kjøretøyets eier.

Vi anbefaler at denne inspeksjonen underskrives av den autoriserte Can-Am On-Road-forhandleren, verkstedet eller personen som du valgte til å utføre den første inspeksjonen.

---

Dato for inspeksjon

---

Underskrift av den autoriserte  
Can-Am On-Road-forhandleren,  
verkstedet eller personen

---

Navnet til den autoriserte Can-Am  
On-Road-forhandleren, verkstedet  
eller personen

## Vedlikeholdsplan

Pass på at skikkelig vedlikehold utføres ved anbefalte intervall som angitt i tabellene.

Vedlikeholdsoversikten viser hva som må sjekkes basert på to kriterier, det som inntreffer først:

- Kalendertid
- Kilometertelleravlesning.

Kjørevanene dine bestemmer kriterier du må følge. Eksempel:

- De som bruker kjøretøyet hver dag eller ofte i langhelger, bør følge **kilomete-  
ravlesningen** for å bestemme vedlikeholdsfrekvensen.
- De som bruker kjøretøyet sjelden i løpet av året eller bare ved noen få anledninger (ferier, kortere turer annehverhelg) vil mest sannsynlig følge **kalendertiden** for å bestemme vedlikeholdsfrekvensen.

**VIKTIG::** Følgende tabell viser riktig vedlikeholdstiltak i de første 2 årene. For påfølgende år skal det samme mønsteret benyttes vekselvis.

VEDLIKEHOLDSPLAN

<b>Vedlikeholdsoversikt</b>		
Kalenderår	Kilometerteller	Vanlig bruk
—	5 000 km (3 000 miles)	Innkjøring
1	15 000 km (9 300 miles)	<b>A</b>
—	Etter 15 000 km (9300 miles)	<b>A og B</b>

Regelmessig vedlikehold	Innkjøring	A	B
A = Juster C = Rengjør I = Undersøk L = Smør R = Skift ut T = Ettetrek	5 000 km (3 000 miles)	Hvert år eller 15 000 km (9300 miles)	Etter det 1. året eller 30 000 eller 45 000 km (19 000 eller 28 000 miles)
<b>Luftlevering</b>			
			R
Motorluftfilter		<b>Støvete eller våte forhold:</b> R Hver 15 000 km (9 300 mi), uansett kalendertid	
			C
Motorluftfilterboks		<b>Støvete eller våte forhold:</b> C Hver 15 000 km (9 300 mi), uansett kalendertid	
<b>Motor</b>			
Motoroljenivå	I Hver 1500 km (1000 miles), uansett kalendertid		
Motorolje og oljefilter	R	R	
Motorpakninger og -tetninger		I	
Oljefilter i den hydrauliske styringsmodulen (HCM)		R Hver 45 000 km (28 000 miles), uansett kalendertid	
Tenningsplugg		R Hvert 5. år eller hver 45 000 km (28 000 miles)	
<b>Utslipp</b>			
Forfilter av patron typen (CARB- og EVAP-modeller)		R Hver 45 000 km (28 000 miles), uansett kalendertid	
<b>Kjøling</b>			
Motorkjølekomponenter (kjølevæskeskonsentrat, kjølevæsketilstand, klemmer, lekkasje)	I, A	I, A	
Radiator		C	

VEDLIKEHOLDSPLAN

Regelmessig vedlikehold	Innkjøring	A	B
<b>A = Juster</b> <b>C = Rengjør</b> <b>I = Undersøk</b> <b>L = Smør</b> <b>R = Skift ut</b> <b>T = Ettetrekk</b>	5 000 km (3 000 miles)	Hvert år eller 15 000 km (9300 miles)	Etter det 1. året eller 30 000 eller 45 000 km (19 000 eller 28 000 miles)
Kjølevæske		R Hvert 5. år eller hver 50 000 km (30 000 miles)	
<b>Eksos</b>			
Eksosklemmeringer		I, T	
Eksoskomponenter (pakninger, piper, lyddempers tilstand, lekkasjer)		I	
<b>Drivstofflevering</b>			
Drivstoffkomponenter og funksjoner (drivstoffslanger, drivstoffordampningsrør og -beholder, lekkasje)		I	
Drivstoffledningsfilter		R Hvert 5. år eller hver 45 000 km (28 000 miles)	
<b>Bremse</b>			
Bremsekomponenter og -funksjon	I	I	
Bremsevæske		R Hvert 2. år, uansett kilometeravlesning	
<b>Drev</b>			
Kontroller drivremtilpasningen (utført av en autorisert Can-Am On-Road-forhandler)		I, A	
Kontroller drivremtilstanden og dens spenning (utført av en autorisert Can-Am On-Road-forhandler)	I, A	I, A	
Drevkomponenter og funksjon	I	I	
Dekk		I, A	
Hjulmutrer	D	D	

Regelmessig vedlikehold	Innkjøring	A	B
A = Juster C = Rengjør I = Undersøk L = Smør R = Skift ut T = Ettetrekk	5 000 km (3 000 miles)	Hvert år eller 15 000 km (9300 miles)	Etter det 1. året eller 30 000 eller 45 000 km (19 000 eller 28 000 miles)
Bakhjulsakselmutter (utført av en autorisert Can-Am On-Road-forhandler)	D	D	
<b>Elektrisk</b>			
Batterikoplinger og tilstand		I	
Moduler og gjeldende oppdateringer av modulprogramvare		I	
Betjening av kontrollbrytere og lys	I	I	
<b>Styring</b>			
Styrekomponenter og -funksjon		I	
<b>Betjeningsorganer</b>			
Gasspjeldfunksjon		I	
<b>Karosseri og ramme</b>			
Rammepanel og maskinvare	I, T	I, T	
Tapper, låser, hengsler og nøkkelsylindere	L	L	
<b>Oppheng</b>			
Fjæringskomponenter og -funksjon		I Hvert 5. år eller 45 000 km (28 000 miles)	

**Dokumentasjon av vedlikehold**

Send fotokopi av vedlikeholdsdokumenter til BRP hvis nødvendig.

Før levering	
Serienummer: _____	Signatur/trykk:
Miles/km kjørt: _____	
Timer: _____	
Dato: _____	
Forhandlernr.: _____	
Notater: _____	
_____	
Se kjøretøyets servicemelding før levering for detaljerte installasjonsprosedyrer	

FØRSTE kontroll	
Miles/km kjørt: _____	Signatur/trykk:
Timer: _____	
Dato: _____	
Forhandlernr.: _____	
Notater: _____	
_____	
Se avsnittet Vedlikeholdsinformasjon i denne brukerhåndboken for informasjon om vedlikeholdsplan.	

Service	
Miles/km kjørt: _____ Timer: _____ Dato: _____ Forhandlernr.: _____ Notater: _____ _____	Signatur/trykk:
Se avsnittet Vedlikeholdsinformasjon i denne brukerhåndboken for informasjon om vedlikeholdsplan.	

Service	
Miles/km kjørt: _____ Timer: _____ Dato: _____ Forhandlernr.: _____ Notater: _____ _____	Signatur/trykk:
Se avsnittet Vedlikeholdsinformasjon i denne brukerhåndboken for informasjon om vedlikeholdsplan.	

Service	
Miles/km kjørt: _____ Timer: _____ Dato: _____ Forhandlernr.: _____ Notater: _____ _____	Signatur/trykk:
Se avsnittet Vedlikeholdsinformasjon i denne brukerhåndboken for informasjon om vedlikeholdsplan.	

VEDLIKEHOLDSPLAN

Service	
Miles/km kjørt: _____	Signatur/trykk:
Timer: _____	
Dato: _____	
Forhandlernr.: _____	
Notater: _____	
Se avsnittet Vedlikeholdsinformasjon i denne brukerhåndboken for informasjon om vedlikeholdsplan.	



Service	
Miles/km kjørt: _____ Timer: _____ Dato: _____ Forhandlernr.: _____ Notater: _____ _____	Signatur/trykk:
Se avsnittet Vedlikeholdsinformasjon i denne brukerhåndboken for informasjon om vedlikeholdsplan.	

Service	
Miles/km kjørt: _____ Timer: _____ Dato: _____ Forhandlernr.: _____ Notater: _____ _____	Signatur/trykk:
Se avsnittet Vedlikeholdsinformasjon i denne brukerhåndboken for informasjon om vedlikeholdsplan.	

Service	
Miles/km kjørt: _____ Timer: _____ Dato: _____ Forhandlernr.: _____ Notater: _____ _____	Signatur/trykk:
Se avsnittet Vedlikeholdsinformasjon i denne brukerhåndboken for informasjon om vedlikeholdsplan.	

VEDLIKEHOLDSPLAN

Service	
Miles/km kjørt: _____ Timer: _____ Dato: _____ Forhandlernr.: _____ Notater: _____ _____	Signatur/trykk:
Se avsnittet Vedlikeholdsinformasjon i denne brukerhåndboken for informasjon om vedlikeholdsplan.	

Service	
Miles/km kjørt: _____ Timer: _____ Dato: _____ Forhandlernr.: _____ Notater: _____ _____	Signatur/trykk:
Se avsnittet Vedlikeholdsinformasjon i denne brukerhåndboken for informasjon om vedlikeholdsplan.	

Service	
Miles/km kjørt: _____ Timer: _____ Dato: _____ Forhandlernr.: _____ Notater: _____ _____	Signatur/trykk:
Se avsnittet Vedlikeholdsinformasjon i denne brukerhåndboken for informasjon om vedlikeholdsplan.	

Service	
Miles/km kjørt: _____ Timer: _____ Dato: _____ Forhandlernr.: _____ Notater: _____ _____	Signatur/trykk:
Se avsnittet Vedlikeholdsinformasjon i denne brukerhåndboken for informasjon om vedlikeholdsplan.	

Service	
Miles/km kjørt: _____ Timer: _____ Dato: _____ Forhandlernr.: _____ Notater: _____ _____	Signatur/trykk:
Se avsnittet Vedlikeholdsinformasjon i denne brukerhåndboken for informasjon om vedlikeholdsplan.	

Service	
Miles/km kjørt: _____ Timer: _____ Dato: _____ Forhandlernr.: _____ Notater: _____ _____	Signatur/trykk:
Se avsnittet Vedlikeholdsinformasjon i denne brukerhåndboken for informasjon om vedlikeholdsplan.	

## VEDLIKEHOLDPROSEDYRER

Denne seksjonen inkluderer instruksjoner for grunnleggende vedlikeholdsprosedyrer.

På grunn av kompleksiteten til noen av vedlikeholdsprosedyrene, er det nødvendig med gode mekaniske ferdigheter.

Flere prosedyrer må utføres av en autorisert Can-Am On-Road-forhandler, reparasjonsverksted eller person som du selv velger.

Hvis du ikke er komfortabel med mekanikeren, ikke nøl med å kontakte en autorisert Can-Am On-Road-forhandler, verksted eller en person etter eget valg.

### ADVARSEL

Slå av motoren, og følg disse vedlikeholdsprosedyrene når du utfører vedlikehold. Hvis du ikke følger prosedyrene nøye, kan du bli skadet av varme deler, bevegelige deler, elektrisitet, kjemikalier eller andre farer.

## Motorolje

### Anbefalt motorolje

Rotax®-motorer ble utviklet og godkjent med bruk av XPS®-olje.

BRP anbefaler at du alltid bruker XPS-olje eller tilsvarende.

Det kan hende at skade som skyldes bruk av olje som ikke egner seg for motoren, ikke dekkes av den begrensede garantien fra BRP.

XPS anbefalt motorolje

5W40 syntetisk blandingsolje

Hvis den anbefalte XPS-motoroljen ikke er tilgjengelig:

- Bruk en 4-takts SAE motorolje (syntetisk eller syntetisk blanding)

som overholder eller overgår følgende

- smøremiddelspesifikasjoner.
- Kontroller alltid API-servicemerke-sertifisering på oljebeholderen, den må inneholde minst en av de angitte standardene.
  - API-serviceklassifisering SN eller
  - JASO MA2

### Kontroll av motoroljenivå

#### MERKNAD

Hvis motoren brukes med feil oljenivå, kan den få alvorlige skader. Følg denne prosedyren for å få en nøyaktig lesning av motoroljenivået.

Motoren må være ved normal driftstemperatur for du kan utføre kontroll av oljenivået.

#### MERKNAD

Justering av oljenivået på en kald motor vil føre til overfylling.

1. Ta en kjøretur på minst 15 km (9 miles).
2. Parker kjøretøyet på flat mark og sett på parkeringsbremsen.
3. La motoren gå på tomgang i 10 minutter.

### ADVARSEL

Eksosgass inneholder giftig karbonmonoksid som raskt kan samles opp i lukkede eller dårlig ventilerte områder. Ved inhalering kan dette føre til alvorlig personskade eller død. Kjør kun motoren i et åpent, godt ventilert område.

#### MERKNAD

Justering av oljenivået på en kald motor vil føre til overfylling.

4. Stopp motor.

**MERK:**

Kontroll av motorens oljenivå må utføres innen 2 minutter etter at motoren er stoppet.

5. Åpne setet. Se *Åpne sete* under *Utstyr*.
6. Skru løs og ta ut oljepeilestaven.

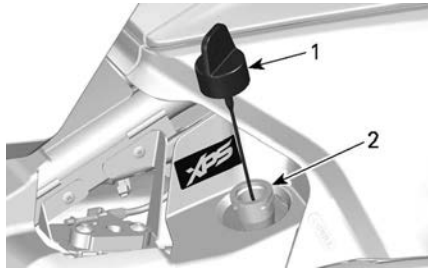

1. Peilestav for olje
2. Oljepåfyllingsrør

7. Tørk av peilestaven.
8. Sett tilbake peilestaven, og **skru den helt inn**.
9. Skru løs og ta ut oljepeilestaven igjen.
10. Kontroller motoroljenivået på peilepinnen. Det skal være nær eller på det øverste merket.

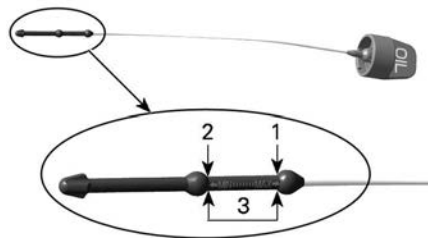

1. MAX
2. MIN
3. Driftsområde, 500 ml (17 fl oz(US))

**Oljenivå mellom merkene Nedre (MIN) og Øvre (MAX):**

1. Ikke fyll på olje.
2. Sett inn og skru peilestaven skikkelig på plass.
3. Lukk setet.

**Oljenivå under MIN-merket:**

1. Fyll ca. 500 ml (17 fl oz (US)) med anbefalt olje.

**MERK:**

Oljemengden mellom MIN og MAX-merkene er 500 ml (17 fl oz(US)).

2. Start motoren på nytt og la den gå på tomgang i 10 minutter.

**⚠ ADVARSEL**

Eksosgass inneholder giftig karbonmonoksid som raskt kan samles opp i lukkede eller dårlig ventilerte områder. Ved inhalering kan dette føre til alvorlig personskade eller død. Kjør kun motoren i et åpent, godt ventilert område.

**MERKNAD**

Justering av oljenivået på en kald motor vil føre til overfylling.

3. Stopp motoren.
4. Kontroller oljenivået på nytt.

**MERK:**

Kontroll av motorens oljenivå må utføres innen 2 minutter etter at motoren er stoppet.

5. Gjenta trinnene ovenfor helt til oljenivået når peilepinnen mellom det nedre og øvre merket. **Ikke fyll for mye.**
6. Sett inn og skru peilestaven skikkelig på plass.
7. Lukk setet.

**Skifte motoroljen og oljefilteret**

1. Kontroller at kjøretøyet står på et jevnt underlag før du skifter olje.

**MERKNAD**

Motoroljen og oljefilteret må skiftes ut samtidig. Oljeskift må utføres med varm motor.

**⚠ FORSIKTIG**

Motoroljen kan bli meget varm.

2. Rengjør området rundt tappepluggen under bunnpannedekslet.
3. Plasser et egnet tappekar under bunnpannen.
4. Fjern tappepluggen og kast tetningsskiven og O-ringene.

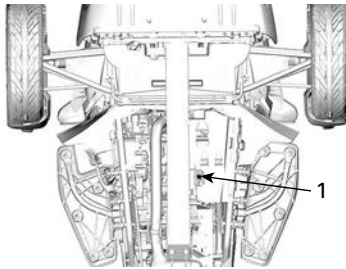

**TYPISK**

1. Oljedreneringsplugg for motor
5. Ta ut peilepinnen.
6. La det gå nok tid til at all olje tappes ut.
7. Rengjør området rundt den magnetiske tappepluggen i clutchdekslet.
8. Plasser et egnet tappekar under clutchdekslet.
9. Fjern den magnetiske oljetappepluggen og kast tetningsskiven.

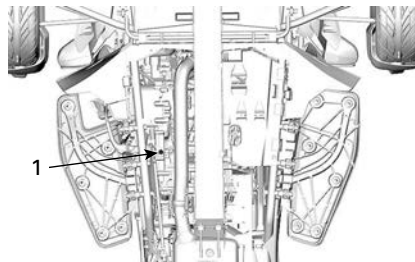

**TYPISK**

1. Clutchdeksel, magnetisk tappeplugg
10. Fjern venstre servicedeksel. Se *Service deksel* under *Utstyr*.
11. Kople fra koblingen til bremsnivåbryteren.

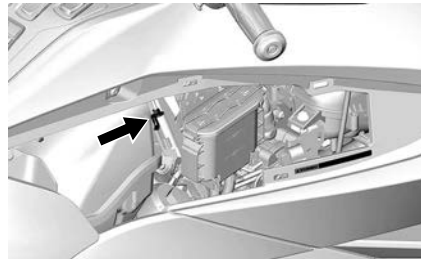

12. Fjern begge bremsnivåbryterne fra bunnen av beholderen.

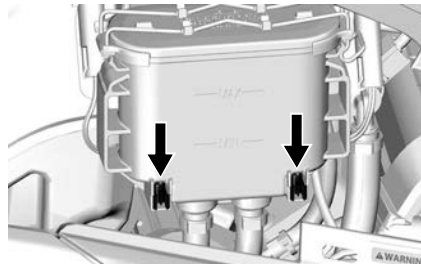

13. Beveg de fjærbelastede klemmene og fjern beholderen fra støtten.

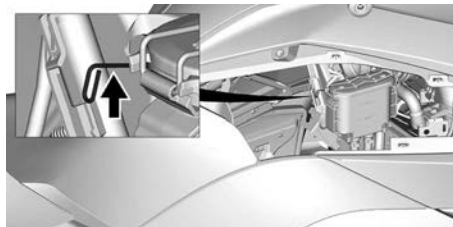

14. Beveg beholderen bakover og fest den til håndtaket med en strikkesnor.

### MERKNAD

**Ikke la beholderen henge fra slangene**

15. Fjern dekslet til oljefilteret og kast O-ringene.  
16. Fjern og kast oljefilteret.



1. Oljefilterdeksel  
2. O-ringer  
3. Oljefilter

17. La det gå nok tid til at all olje tappes ut av clutchdekslet.  
18. Kontroller og rengjør hulrom i oljefilteret for skitt og annen kontaminering.  
19. Rengjør magneten på den magnetiske tappepluggen.  
20. Bruk **NYE** tetningsskiver og O-ringer, og monter begge tappepluggene.

### MERKNAD

**Gjenbruk aldri tetningsskivene og O-ringene til tappepluggen. Skift alltid ut med nye.**

21. Stram tappepluggene som angitt.

### Tiltrekkingsmoment

Tappeplugg (bunnpanne deksel)	28 ± 2 Nm (21 ± 1 lbf-ft)
Magnetisk tappeplugg (clutchdeksel)	20 ± 1 Nm (15 ± 1 lbf-ft)

22. Sett inn **NYTT** motoroljefilter.  
23. Installer **NYE** O-ringer på dekslet til oljefilteret.  
24. Installer dekslet til oljefilteret og stram den ifølge spesifikasjonen.

### Tiltrekkingsmoment

Oljefilterdeksel	25 ± 3 Nm (18 ± 2 lbf-ft)
------------------	------------------------------

25. Hell følgende mengde av den anbefalte oljen i oljetanken.

Når du utfører...	Mengde
Skifting av motorolje og motoroljefilter	4,7 l (5 qt (liq.,US))
Skifting av motorolje, motoroljefilter og HCM-overfla-tefilter	4,9 l (5,2 qt (liq.,US))

26. Sett bremsevæskebeholder på plass igjen.

1. Fest begge bremsenivåbryterne.
  2. Sett festepinnen på baksiden av beholderen.
  3. Kople til bremsekontaktbryteren.
27. Sett tilbake peilestaven, og skru den helt inn.  
28. Kontroller motoroljenivået. Se *Kontroll av motorens oljenivå* i denne delen.

**MERKNAD**

Forsikre deg om at varsellampen for oljetrykk slukker innen 5 sekunder etter at motoren starter. Hvis varsellampen for oljetrykk lyser i mer enn 5 sekunder, **STOPPER DU MOTOREN** og kontrollerer oljenivået på nytt.

29. Sørg for at dekslet til motoroljefilteret, den magnetiske tappepluggen (clutchdeksel) og tappepluggen (bunnpannedeksel) ikke lekker.
30. Stopp motor.
31. Sett på venstre servicedeksel igjen.
32. Avfallshåndter brukt olje i henhold til lokale miljøforskrifter.

**Luffilter****Fjerning av luffilter**

1. Fjern høyre servicedeksel. Se *Servicedeksel* under *Utstyr*.

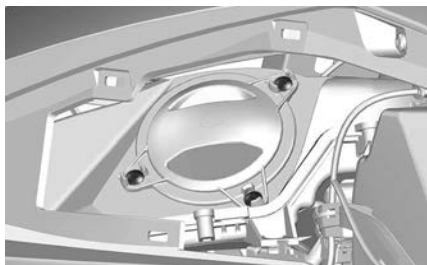

2. Fjern luffilterdekslet og filteret.

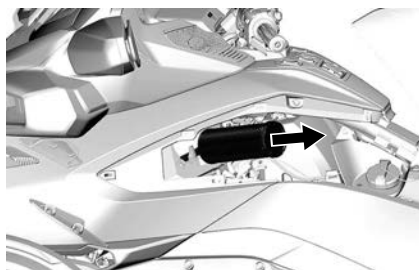
**Inspeksjon av luffilteret**

Kontroller at luffilterhuset er rent og uten skader.

**MERKNAD**

Det anbefales ikke å blåse trykluft på papirfilteret. Det kan skade papirfibrene og reduserer filtreringsevnen når det brukes under støvete forhold.

**MERKNAD**

Ikke vask papirfilteret med noen form for vaskeoppløsning.

**MERKNAD**

Kontroller luftinntaksdemperen og fjern eventuelt støv eller smuss. Pass på at du ikke blåser eller flytter noe inn på den rene siden av motorluftinntaket (etter luffilteret).

**MERKNAD**

Fjern eventuelt støv eller smuss som kan ha beveget seg eller flyttet seg inn på den rene siden av luftinntaksdemperen (etter luffilteret). Rengjør ved å dra i støvet og ikke dytte det inn.

Skift luffilteret etter behov i henhold til anbefalt vedlikeholdsplan og spesiell bruk (særlig i støvete omgivelser).



**Montering av luftfilter**

Sett luftfilteret forsiktig på plass.

**MERK:**

Luftfilteret må settes inn på riktig plass. Vennligst sørg for at setet/beholderen til inntaksslangen ikke er deformert før du setter inn luftfilteret.

Sett luftfilterdekselet riktig på plass, og sikre det deretter med alle skruene.

Strammemoment	
Skruer på luftfilterdekselet	3 ± 0.5 Nm (27 ± 4 lbf-in)

Sett på høyre servicedeksel igjen.

**Kjølevæske****Anbefalt motorkjølevæske****MERKNAD**

**Bruk alltid etylenglykolbasert frostvæske som inneholder korrosjonshindrende midler spesielt beregnet for forbrenningsmotorer av aluminium.**

For å forhindre at frostvæsken forringes, bør du alltid bruke samme merke og grad. Ikke bland forskjellige merker eller grader med mindre kjølesystemet tømmes og fylles på nytt.

XPS anbefalt kjølevæske
Ferdigblandet kjølevæske med lengre levetid
Hvis det anbefalte XPS-produktet ikke er tilgjengelig
Bruk en forhåndsblandet kjølevæske (50 % etylen, 50 % glykol) med lavt silikatinhold og lang levetid, laget spesielt for forbrenningsmotorer av aluminium.

**Kontroll av motorens kjølevæsketilstand****⚠ ADVARSEL**

**Hvis motoren er varm når kjølevæskebeholderen åpnes, kan kjølevæsken være meget varm og sprute ut. For å unngå forbrenninger må du kontrollere kjølevæsketilstanden når motoren er kald.**

Slik kontrolleres kjølevæsketilstanden med kald motor:

1. Parker kjøretøyet på et jevnt, fast underlag.
2. Åpne dekslet på oppbevaringsrommet foran.
3. Ta av servicedekselet foran. Se *Service* under *Utstyr*.
4. Kontroller kjølevæsketilstanden på høyre side av beholderen. Kjølevæsken skal være synlig litt ovenfor COLD-nivåmerket.

**MERK:**

Hvis motoren er varm, må kjølevæsken være synlig uten å overstige HOT-nivåmerket.

5. Om nødvendig må du fylle på kjølevæske til den blir synlig litt over beholderens COLD-nivåmerke. Bruk en oljetrakt for å unngå søl. **Ikke fyll for mye.**
6. Slutt å fylle på kjølevæske straks væsken vises i røret.

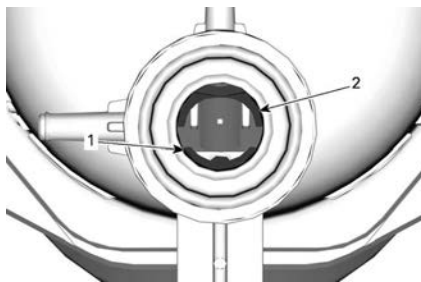

1. Referanselinje for HOT-nivå i kjølevæske
2. Referanselinje for COLD-nivå i kjølevæske

7. Sett på plass servicedekslet.

**MERK:**

Et kjølesystem som ofte må etterfylles, er en indikasjon på lekkasje eller motorproblemer. Kontakt en autorisert Can-Am On-Road-forhandler.

**Radiatorvifter**

**Rengjøring av radiatorviftene**

Fjern eventuelt smuss fra grillene.

**MERK:**

Ikke rengjør med høytrykksspyler ettersom det kan skade ribbene på radiatoren. Rengjør bare med trykkluft bakfra (blås luften bakfra og fremover).



**MERK:**

Når motoren går og kjøretøyet er stoppet eller kjører sakte, skyver radiatorviftene luft mot fremre ende av kjøretøyet. Når kjøretøyet kjører raskere skyver radiatorviftene luft mot bakre ende av kjøretøyet.

**Batteri**

**Plassering av batteriet**

Batteriet er plassert i fremre oppbevaringsrom.

Åpne oppbevaringsrommet foran for å få tilgang til batteriet.

Åpne glidelåsen til den indre foringen på **LIMITED-MODELLER**.

Ta av tilgangspanelet for batteriet.

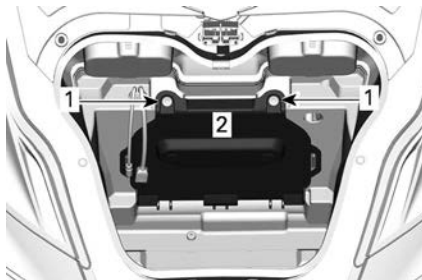

- 1. Skruer
- 2. Tilgangspanel for batteri

**Skifte batteriet**

Kjøretøyet er utstyrt med et vedlikeholdsfritt og forseglet batteri. Det er ikke nødvendig å etterfylle vann for å justere elektrolyttnivået. Det kan hende batteriet må lades opp hvis kjøretøyet ikke har vært i bruk i minst én måned.

Bytte av batteri må alltid utføres av en autorisert Can-Am On-Road-forhandler.

<b>⚠ ADVARSEL</b>
<b>Ikke bruk vanlige batterier av typen bly/syre. Syre kan lekke ut gjennom ventilasjonsåpningene på et vanlig bly/syre-batteri. Syre kan også lekke ut hvis batterikassen er sprukket eller skadet, og det kan gi alvorlige forbrenninger.</b>

Batteriet kan lades mens det står på plass på kjøretøyet.

Du kan bruke en standard batterilader. Anbefalt ladestrømstyrke er 2 A. Hvis batteriet er flatt, kan motoren startes med strøm fra et bilbatteri (se avsnitt *Reparasjoner langs veien*).

Til lading hjemme kan du bruke en vedlikeholdslader for å lade batteriet langsomt. Denne typen lader kan være tilkoblet over lang tid uten å skade

batteriet. Følg alltid ladetiden som anbefales i instruksjonene for laderen.

### MERKNAD

**Følg instruksjonene som følger med batteriladeren. Feil lading kan skade batteriet.**

Slik lader du batteriet:

1. Åpne oppbevaringsrommet foran.
2. Åpne glidelåsen til den indre foringen på **LIMITED-MODELLER**.
3. Ta av tilgangspanelet for batteriet.
4. Først koble den RØDE (+) kablen til den tilsvarende terminalen.

### MERKNAD

**Koble alltid den RØDE (+) kablen først for å unngå skader på det elektriske systemet til kjøretøyet.**

5. Koble den SVARTE (-) kablen til den tilsvarende terminalen.

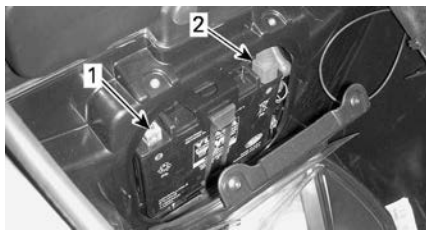

1. SVART (-) terminal
2. RØD (+) terminal

6. Start batteriladeren. Ladetiden avhenger av ladehastigheten. Den anbefalte ladekapasiteten er 2 A.

Etter at batteriet er ladet:

7. Koble først fra den SVARTE (-) kablen.

### MERKNAD

**Koble alltid fra den SVARTE (-) kablen først for å unngå skader på det elektriske systemet til kjøretøyet.**

8. Koble fra den RØDE (+) kablen.
9. Lukk batteriets tilgangspanel og frontbagasjerommet.

### Drivreim

Kontroller justeringen av og tilstanden til drivreimen visuelt før hver gang du kjører.

Tilpassing og justering av stramming for drivreim skal alltid utføres av en autorisert Can-Am On-Road-forhandler i henhold til anvisningene under *Vedlikeholdsplan*.

### Drivreimjustering

. Hvis reimen kommer utenfor den utvendige kanten av tannhjulet, må du få den riktig justert av en autorisert Can-Am On-Road-forhandler så snart som mulig.

### MERK:

Drivreimen må **IKKE** være i kontakt med flensen fra **TANNHJULET FORAN**.

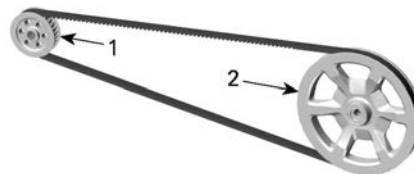

### TYPISK

1. Fremre kjedehjul
2. Bakre kjedehjul

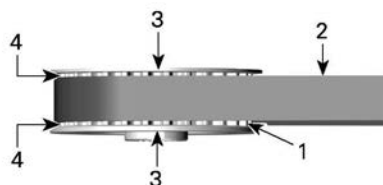
**TYPEBILDE – FREMRE KJEDEHJUL**

1. Tenner på kjedehjulet
2. Belte
3. Tannhjulflens
4. Mellomrom mellom flens og drivreim

**Drivreimslitasje**

Kontroller drivreimen med giret i fri og motoren av på et plant underlag med god plass – du må rulle kjøretøyet fremover eller bakover for å se hele lengden av drivreimen.

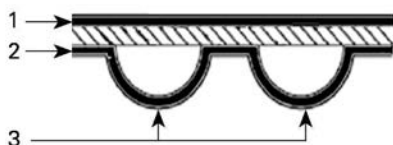
**DRIVREIMOVERFLATER**

1. Ytre overflate
2. Overflate på tannsiden
3. Tann

Kontrollere følgende tilstander:

Slitasjetilstand	Nødvendig tiltak
God tilstand 	Ingen
Hårtynne sprekker 	Følg med tilstanden
Mindre avskalling 	Følg med tilstanden

Slitasjetilstand	Nødvendig tiltak
Åpne sprekker 	Skift reimen
Hekteslitasje 	Skift reimen
Manglende tann 	Skift reimen
Drivreimaterialet slitt, indre deler vises 	Skift reimen
Steinskade 	Skift reimen

**MERK:**

Hårtynne sprekker krever ikke utskifting av reimen, men må nøye følges med – de kan utvikle seg til åpne sprekker eller at tenner faller av slik at reimen må skiftes. Skade på midten av drivreimen krever eventuelt skifting av reimen, men hvis sprekken utvides til kanten av reimen, er det stor fare for feil på reimen.

Når drivreimen skiftes, må også tannhjulet skiftes slik at den nye drivreimen varer lenger.

**Drivreimstramming**

Hvis du merker vibrasjon i drivreimen eller hvis det hopper over tenner på tannhjulet, må du få justert strammingen av reimen så snart som mulig hos en autorisert Can-Am On-Road-forhandler. Vær særlig oppmerksom

under innkjøringsperioden (de første 1 000 km (600 miles)).

## Hjul og dekk

### ADVARSEL

**Dekk som ikke er av anbefalt type eller som er skadet, slitt ned til indikatoren for minste mønsterdybde eller har riktig dekktrykk, kan føre til at du mister kontrollen. Nye dekk fungerer ikke maksimalt før innkjøringsperioden er fullført. Bremsing, styring og VSS-ytelsen kan være redusert, så vær ekstra oppmerksom. Det tar omtrent 300 km (200 miles) kjøring med ofte nedbremsing for å kjøre dem inn. Hvis du ikke bremser ofte, tar det enda lenger tid å kjøre dem inn.**

Dekkene er spesielt utviklet for dette kjøretøyet. Bruk kun BRP-anbefalte radialdekk. Disse kan bestilles fra en autorisert Can-Am On-Road-forhandler.

Når bakhjulet fjernes eller skiftes ut, må du gjøre følgende:

- Kontroller og rengjør bakre kjedehjul. Skift den ut hvis den er skadet eller ødelagt.
- Kontroller og rengjør bakaksellagrene. Skift den ut hvis den er skadet eller ødelagt.
- Skift ut og smør lagerpakningen på bakakselen.
- Skift ut og smør O-ringene på bakakselen.
- Kontroller og rengjør slitasjemansjettene på bakakselen. Skift den ut hvis den er skadet eller ødelagt.

Når bakhjulet fjernes eller skiftes ut, må du gjøre følgende:

- Skift ut bakre hjulmutter.
- Skift ut og smør lagerpakningen på bakakselen.
- Skift ut og smør O-ringene på bakakselen.

- Kontroller gummidemperen. Skift den ut hvis den er skadet eller ødelagt.

### Dekktrykk

Bruk anbefalt dekktrykk for kalde dekk for optimal dekkytelse og slitasje. Undertrykk eller overtrykk kan forårsake ujevn slitasje på dekkene.

Anbefalt dekktrykk finner du på dekketiketten som er plassert på innsiden av høyre servicedeksel.

Når værtemperaturrendringer oppstår, endres også dekktrykket. Et fall på 6 °C (10 °F) kan forårsake en tilsvarende fall på 7 kPa (1 lbf/in<sup>2</sup>) i dekktrykk. Sjekk dekktrykket ofte og juster det til riktig trykk.

### MERK:

Trykkforskjellen mellom dekkene på høyre og venstre side må ikke overstige 3,4 kPa (0,5 lbf/in<sup>2</sup>).

### Dekkskade

Kontroller alle dekk og se etter:

- Kutt, revner og sprekker i dekkene.
- Utbulinger eller ujevnheter på dekkensiden eller i mønsteret.
- Stifter eller fremmedlegemer på dekkensiden eller i mønsteret.
- Luftlekkasjer (vislelyd) fra en felg som sitter skjevt, eller feil på luftventilen.

Hvis du oppdager noe av det ovenfor, må du få dekket reparert eller skiftet ut så snart som mulig hos en autorisert Can-Am On-Road-forhandler.

### Dekkmønsterslitasje

Kontroller minste mønsterdybde ved å bruke mønsterslitasjeindikatorerne (harde gummiribber støpt inn i mønsterbasen, 1 på figuren nedenfor). Kontroller på tre forskjellige steder i dekkmønsteret:

- Ytterkanten
- I midten

– Innerkanten.

Mønsterslitasjeindikatorene vises i dekkmønster som er slitt ned til minste mønsterdybde. Hvis du ser minst én mønsterslitasjeindikator, må du få dekket skiftet ut så snart som mulig hos en autorisert Can-Am On-Road-forhandler.

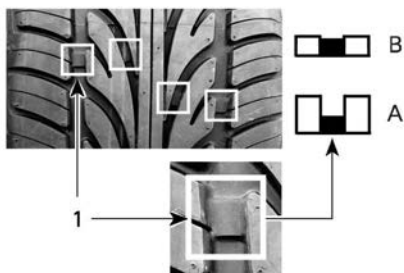

#### DEKKMØNSTERSLITASJE

1. Slitasjeindikator for dekkmønster

- A. God mønsterdybde
- B. Minste mønsterdybde, skift dekket

Det er normalt med ujevn slitasje på dekkene avhengig av veiforholdene og hvordan kjøretøyet kjøres. Innerkanten og ytterkanten på dekkene foran og midtpartiet i dekkmønsteret bak slites ujevnt avhengig av om du kjører mykt eller aggressivt.

#### Dekkrotasjon

Roter dekkene foran når mønsterdybden når 4 mm (5/32 tommer). Det vil forlenge dekkenes levetid.

#### ⚠ ADVARSEL

Dekkene er utviklet for rotasjon i bare én retning. Ikke bytt om venstre og høyre forhjul. Dekkene må tas av felgene for å kunne rotere dem. Hvis et dekk monteres på feil side, får du dårligere veigrep og kan miste kontrollen.

#### ⚠ FORSIKTIG

Ikke hold forhjulseiken mens du prøver å spinne forhjulet. Fingrene kan klemmes fast mellom hjulet og bremseklaven.

#### Dekkregistreringsskjema

Hvis et dekk skulle bli tilbakekalt, kan vi nå deg bare hvis vi har navnet og adressen din. Som kjøretøyprodusent har BRP et register over dekkidentifikasjonsnummeret (TIN – Tire Identification Number) som er tilordnet understellsnummeret (VIN – Vehicle Identification Number) (se *Kjøretøyidentifikasjon*) og informasjon om nåværende eier.

Hvis du skifter dekk på kjøretøyet, må du fylle ut et "Dekkregistreringsskjema" og sende det til dekkprodusentens forbrukertjenestegruppe. "Dekkregistreringsskjemaet" får du hos en autorisert Can-Am On-Road-forhandler.

#### Bremser

#### ⚠ ADVARSEL

Nye bremser vil ikke fungere med maksimal effekt før de er innkjørt. Bremseytelsen kan være redusert, så vær ekstra oppmerksom. Det tar omtrent 300 km (200 miles) med kjøring med hyppig nedbremsing for å kjøre inn bremsene. Hvis du ikke bremser så ofte, tar det enda lengre tid å kjøre dem inn.

#### Kontroll av bremsevæsknivå

Bruk kun DOT 4-bremsevæske fra en uåpnet beholder.

Slik kontrollerer du bremsevæsknivået:

1. Parker kjøretøyet på et jevnt, fast underlag.

2. Fjern høyre servicedeksel. Se *Service-deksel* under *Utstyr*.
3. Kontrollerer bremsevæsknivået i beholderen. Det skal være over MIN.-linjen.

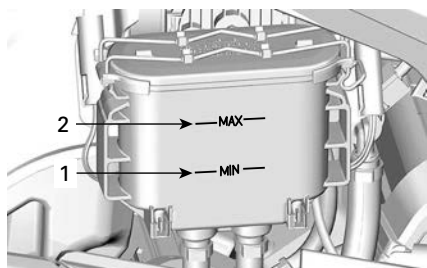

1. MAX.-merke for bremsevæsknivå
2. MIN.-merke for bremsevæsknivå

4. Tiltsett væske etter behov. Se *Fyll på bremsevæske*.

#### **⚠ FORSIKTIG**

Lavt bremsevæsknivå kan tyde på lekkasjer eller slitte bremseklosser. Kontakt en autorisert Can-Am On-Road-forhandler.

#### **Fyll på bremsevæske**

1. Rengjør påfyllingslokket.

#### **⚠ ADVARSEL**

Rengjør påfyllingslokket før du tar det av. Bruk kun DOT 4-bremsevæske fra en uåpnet beholder.

2. Ta av påfyllingslokket.

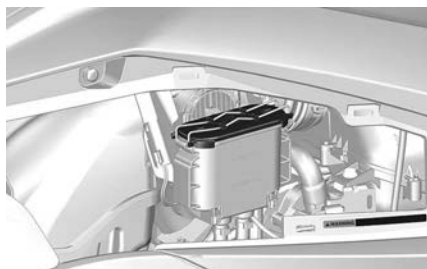

3. Fyll på væske til MAX-merket.

#### **MERK:**

Skifte av bremseklosser øker bremsevæsknivået. Hvis de skiftes ved MAX-nivå, kan det forekomme søl av bremsevæske.

#### **MERKNAD**

**Bremsevæske kan skade lakkerte overflater eller plastdeler. Tørk opp eventuelt søl.**

4. Monter påfyllingslokket på nytt og lås på plass.
5. Sett på plass servicedekset.

#### **Verifisering av bremsesystemet**

Bremsene foran og bak er hydrauliske skivebrems. Disse bremsene er selvjusterende og trenger ingen ytterligere justering.

Bremsepedalen trenger heller ingen justering.

Sørg for at bremsene er i god stand ved å kontrollere følgende i henhold til anvisningene i *Vedlikeholdsplanen*:

- Om bremsesystemet har væskelekkasjer
- Om bremsepedalen kjennes svampaktig
- Om bremsekivene er meget slitte eller har skadet overflate
- Om bremseklossene er slitte, skadede eller løse.

Kontakt en autorisert Can-Am On-Road-forhandler hvis du oppdager problemer med bremsesystemet.

#### **Frontlys**

##### **Kontrollere frontlysenes lysstråle**

1. Kontroller at dekkene har riktig lufttrykk. Se *Dekktrykketiketten* under førersetet.
2. På grunnmodeller kan du angi lufttrykk for bakhjulsfjæring til korrekt belastningsforhold (se merket for

#### VEDLIKEHOLDPROSEDYRER

Trykk for bakhjulsfjæring, også under førersetet).

#### MERK:

For Limited-modeller justerer kompressoren kjøretøyet automatisk.

3. Plasser kjøretøyet foran en testflate som vist. Sørg for at kjøretøyet står på et flatt underlag.

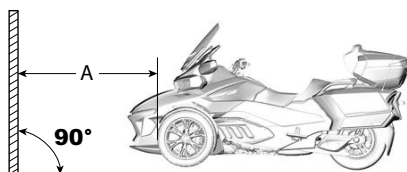

1. 10 m (33 fot)

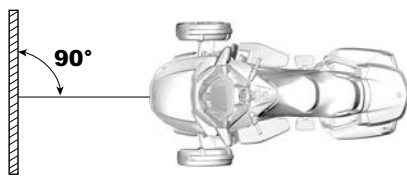

Trekk opp to linjer parallelt med bakken på følgende måte:

Linjer på testflaten	
Linje A	770 mm (30-5/16 tommer) over bakken
Linje B	718 mm (28-9/32 tommer) over bakken

4. Velg nærlyset.

#### MERKNAD

Sørg for at belastningsforholdene er representative for kjøreforholdene når du justerer frontlysene.

5. Lysstrålen er riktig justert når topplinjen av frontlysrefleksjonen er mellom linjene A og B.

#### Vertikal justering av frontlys

Når du justerer frontlysene, justeres lav og høy stråle samtidig.

1. Ta av speilbeslag.

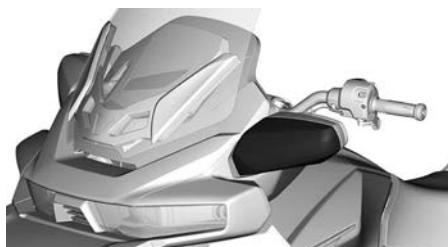

2. På australske modeller:

1. Koble fra blinklyskoblingen.



2. Ta ut skruen på enden av speilholderen.



3. Dra speilet litt for å lage mer plass.

3. Bruk Phillips-skrutrekkeren i verktøysett og vri frontlysjusteren for å justere frontlysene vertikalt.



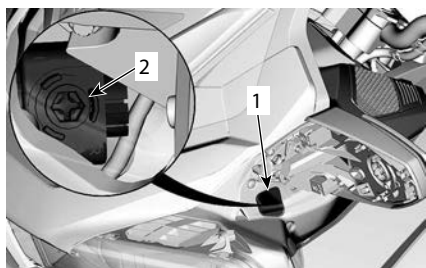

1. Tilgangshull
2. Frontlysjusterer

Justering av frontlys	
Heve lysstrålen	Drei justeringsskruen med klokken
Senke lysstrålen	Drei justeringsskruen mot klokken

4. Fest speilbeslaget igjen.

#### Horisontal justering av frontlys

1. Løft opp hanskerommet og flytt det vekk for å lage mer plass.

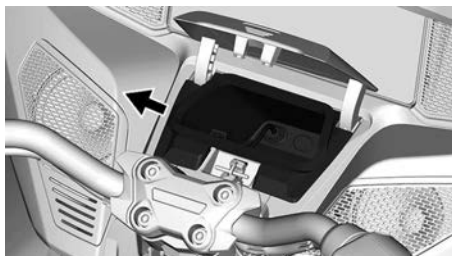

2. Sett hånden inn i åpningen og skyv skumdelen under displayet for å få tilgang til innsiden av konsollen. Det kan hende at du må flytte ledningsnett for å kunne jobbe.
3. Finn justeringen på frontlysinnfatning med fingrene.
4. Bruk den korte siden på unbrakonøkkel fra verktøysett og vri frontlysjustereren for å justere frontlysene horisontalt.

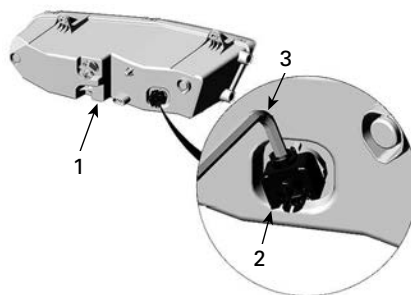

#### VENSTRE FRONTLYSJUSTERER VIST

1. Venstre frontlysinnfatning
2. Frontlysjusterer – horisontal justering
3. 6 mm unbrakonøkkel (Allen)
5. Juster frontlyset slik at midten av fokuspunktet (det lyseste punktet på veggen) er plassert ca. 160 mm (6,3 tommer) på hver side for senter av kjøretøyet.

## STELL AV KJØRETØYET

### Rengjøring av kjøretøyet

Ikke bruk høytrykksvasker (som de som brukes til bilvasking) til rengjøring da slike kan skade enkelte deler av kjøretøyet.

#### MERKNAD

Ikke rengjør vindskjermen med alkaliske eller syreholdige rengjøringsmidler, bensin eller løsemidler. Disse kan skade skjermen.

#### MERKNAD

For matte overflater, ikke bruk voks, detalj spray eller andre produkter som brukes på vanlig lakk. Ikke vask med slipende materialer. Ikke bruk mekaniske rengjøringsmidler eller poleringsmidler, og ikke gni for hardt.

Slik rengjør du kjøretøyet:

1. Skyll kjøretøyet grundig med vann for å fjerne løs skitt.
2. Bruk en myk, ren klut og vask kjøretøyet med vann blandet med et mildt rengjøringsmiddel, for eksempel såpe spesielt laget for motorsykler eller biler.

#### MERK:

Bruk av varmt vann fungerer godt for fjerning av insekter på vindskjermen og frontpaneler.

3. Se etter fett eller olje mens du vasker kjøretøyet. Du kan bruke et serviceprodukt eller et mildt avfetningsmiddel for bil. Følg instruksjonene fra produsenten nøye.

#### XPS Roadster wash

4. Tørk av kjøretøyet med et vaske-skin eller en myk klut.

### Kjøretøy med matt finish

#### MERKNAD

Ikke bruk voks, sprayvoks eller andre produkter som brukes på vanlig lakk på matte overflater. Ikke vask med slipende materialer. Ikke bruk mekaniske rengjøringsmidler eller poleringsmidler, og ikke gni for hardt.

For matte overflater: Vask for hånd med en myk vaskehanske og et mildt rengjøringsprodukt som trygt kan brukes på matt lakk. Bruk et mykt påføringsredskap og et mildt løsemiddel for å fjerne insekter og annet fremmedmateriale. Bløtlegg området før rengjøring. Gni lett.

Denne lakken kan kreve hyppigere rengjøring.

### Kjøretøybeskyttelse

Bruk ikke-slipende voks på plastdeler.

#### MERKNAD

Ikke voks eller poler matte overflater (inkludert matte lakkoverflater).

Overflate	Anbefaling
Blanke lakkoverflater	Bruk kun ikke-slipende voks som er sikker for overflater med klarlakk.
Matte overflater	Ikke påfør voks

#### MERKNAD

Ikke poler vindskjermen med rengjøringsmiddel/poleringsmiddel for plast.

 **ADVARSEL**

**Ikke legg vinyl- eller plastbeskyttelse på setene. Overflaten kan bli glatt, og føreren og passasjerene kan gli av kjøretøyet.**

---

## OPPBEVARING OG KLARGJØRING FØR SESONGSTART

### Oppbevaring

Hvis du ikke skal bruke kjøretøyet i løpet av en periode på fire måneder eller mer, for eksempel om vinteren, er det nødvendig med riktig lagring for å holde den i god stand.

BRP anbefaler at du lar din autoriserte Can-Am On-Road-forhandler, verksted eller person etter eget valg forberede ditt kjøretøy for lagring. Hvis det passer deg best, kan du imidlertid følge de grunnleggende prosedyrene nedenfor.

### Slik klargjør du kjøretøyet for lagring

1. Kontroller kjøretøyet og la din autoriserte Can-Am On-Road-forhandler, verksted eller person etter eget valg ta seg av vedlikehold, reparasjon eller deleskifte hvis nødvendig.

### MERK:

Amerikanske og kanadiske borgere kan lese *US EPA-utslippsgarantien* som står i *Garanti*-avsnittet, angående informasjon om garantikrav.

2. Skift motorolje og oljefilter. Kontakt en autorisert Can-Am On-Road-forhandler, et autorisert verksted eller en annen kompetent person som kan utføre vedlikehold, reparasjoner eller skifte deler.
3. Kontroller væsknivåene for kjølevæske, bremsevæske og clutchvæske.
4. Fyll drivstofftanken, tilsett drivstoffstabiliseringsmiddel og kjør motoren for å hindre at tanken ruste og drivstoffet forringes. Følg nøye instruksjonene på beholderen med drivstoffstabiliseringsmiddelet.
5. Pump opp alle dekk til anbefalt dekktrykk.
6. Rengjør kjøretøyet.
7. Smør alle kontrollkabler og låsesylindere samt dreiepunktene på alle spaker.
8. Lukk og lås alle oppbevaringsrom.
9. Lagre kjøretøyet på et tørt sted, unna sollys, med liten variasjon i den daglige temperaturen.
10. På noen steder kan det være lurt å blokke motorluftinntaketet samt lydportåpningen med en ren klut for å forhindre at det kommer inn mus, ekorn eller andre uønskede besøkende. Skyv ikke kluten for langt. La en liten del av kluten henge ut som en påminnelse.
11. Dekk kjøretøyet med et gjennomtrengelig materiale (for eksempel en presenning). Unngå plast eller lignende materiale belagte materialer som ikke puster, som hindrer luftgjennomstrømming og lar varme og fukt akkumuleres.
12. Lad batteriet med langsom lading én gang per måned med den anbefalte la-dehastigheten på batteriet. Det er ikke nødvendig å fjerne batteriet.

### Klargjøring før sesongstart

Etter en lagringsperiode må kjøretøyet klargjøres og inspiseres. Gjør følgende:

1. Fjern deksler på kjøretøyet.
2. Fjern kluter fra motorens luftinntaksåpning og eksosåpning.
3. Rengjør kjøretøyet.
4. Lad batteriet hvis det er nødvendig.
5. Utfør en kontroll før kjøring, og testkjør deretter kjøretøyet med lav hastighet.

# REPARASJONER PÅ VEIEN

## RETNINGSLINJER FOR DIAGNOSE

### MERKNAD

Hvis kjøretøyet må transporteres, må den ikke slepes – sleping kan forårsake alvorlige skader. Se *Hvordan transportere kjøretøyet* i denne delen hvis du vil ha mer detaljerte instruksjoner.

### Vil ikke skifte til fri (nøytral)

Gjør følgende hvis girkassen ikke vil skifte til nøytral når kjøretøyet ikke beveger seg:

1. Motorens turtall økes automatisk til omtrent 1300 RPM, og deretter går den tilbake til tomgangshastighet.
2. Opptil tre forsøk blir utført.
3. Hvis det ikke virker, prøver du å skifte gir opp eller ned.

### Kan ikke skifte gir

Få kjøretøyet transportert til nærmeste autoriserte Can-Am On-Road-forhandler.

### Motoren starter ikke

#### Feilsøking

#### 1. MOTOREN DREIES IKKE RUNDT

Sikkerhetsmeldingen som ruller over flerfunksjonsmåleren, er ikke bekreftet.

- *Vri gassen mot deg (løft håndledet) for å bekrefte sikkerhetsmeldingen.*

Motorstoppbryteren står på AV.

- *Sett motorstoppbryteren til PÅ.*

Tenningsbryteren er satt til AV.

- *Drei tenningsnøkkelen til ON-posisjonen.*

Batteriet er flatt, eller dårlige batteritilkoblinger.

- *Kontroller batteriets ladning. Lad opp hvis det er nødvendig (se under vedlikeholdsprosedyrer).*
- *Kontroller batteritilkoblingene i oppbevaringsrommet foran (se under vedlikeholdsprosedyrer).*

Sikring har gått.

- *Kontroller sikringens tilstand (se Slik skifter du sikringer og lyspærer).*

Girkassen står i gir.

- *Trykk ned bremsepedalen hvis giret står i gir.*

Nøkkelen ble ikke lest. Hvis startspærresystemet ikke kan lese nøkkelen, vil ikke motoren starte. Følgende forhold kan føre til at startspærresystemet ikke klarer å lese nøkkelen:

- Skadet databrikke
- En stor metallgjenstand er i nærheten av nøkkelen
- En elektronisk enhet er i nærheten av nøkkelen
- Den andre elektronisk kodede nøkkelen er i nærheten av hovednøkkelen
- Et sterkt elektromagnetisk felt i nærheten av nøkkelområdet
- *Hvis motoren ikke starter og en feilmelding vises i displayet, må du sørge for at de ovennevnte forholdene tas hånd om. Ta kontakt med en autorisert Can-Am On-Road-forhandler hvis problemet vedvarer selv om disse forholdene er fjernet.*

#### 2. MOTOREN DREIER RUNDT, MEN STARTER IKKE

Lite drivstoff.

- *Fyll på drivstofftanken. Se under Grunnleggende prosedyrer.*

Svakt batteri.



- *Kontroller batteriets ladning. Lad opp hvis det er nødvendig (se under vedlikeholdsprosedyrer).*
- *Kontroller batteritilkoblingene i oppbevaringsrommet foran (se under vedlikeholdsprosedyrer).*

Problem med styringssystem for motor.









- *Kontroller om indikatorlampen for motorfeil er PÅ når du starter. Kontakt en autorisert Can-Am On-Road-forhandler, et autorisert verksted eller en annen kompetent person som kan utføre vedlikehold, reparasjoner eller skifte deler. Se inkluderte US EPA utslippsrelatert garanti for informasjon om garantikrav.*

## MELDINGER PÅ FLERFUNKSJONSMÅLEREN





Viktig informasjon om kjøretøyets tilstand vises på flerfunksjonsmåleren. Når du starter motoren, må du alltid sjekke indikatorlamper som lyser, og spesialmeldinger på måleren.

Indikatorlamper (feil)		
Indikator	Melding/ Advarsel	Beskrivelse
	CHECK ENGINE (Kontroller motor)	<ul style="list-style-type: none"> <li>– Alle aktive og tidligere aktiverte feil som må løses.</li> <li>– Ingen motorbegrensning aktivert.</li> <li>– Kontakt en autorisert Can-Am On-Road-forhandler så snart som mulig.</li> </ul>
	HALTE HJEM-MODUS	<ul style="list-style-type: none"> <li>– Kritiske feil krever diagnose så snart som mulig.</li> <li>– En motorbegrensning er aktivert og/eller motoratferden er modifisert.</li> <li>– * Få kjøretøyet transportert til nærmeste autoriserte Can-Am On-Road-forhandler.</li> </ul>
	VSS-FEIL	<ul style="list-style-type: none"> <li>– Kjøretøystabilitetssystem.</li> </ul>
	BREMSEFEIL Lite bremsevæske	<ul style="list-style-type: none"> <li>– Se etter bremsevæskelekkasjer.</li> <li>– Kontroller bremsevæsknivå og etterfyll (se <i>Vedlikeholdsprosedyrer</i>).</li> </ul>
	BREMSEFEIL Feil på parkeringsbrems	<ul style="list-style-type: none"> <li>– Få kjøretøyet transportert til nærmeste autoriserte Can-Am On-Road-forhandler.</li> </ul>
	PARKERINGSBREMS SATT PÅ	<ul style="list-style-type: none"> <li>– Ta av parkeringsbremsen.</li> </ul>
	LOW OIL PRESSURE	<ul style="list-style-type: none"> <li>– Stopp motor.</li> <li>– Se etter oljelekkasjer.</li> <li>– Kontroller oljenivå og etterfyll (se <i>Vedlikeholdsprosedyrer</i>).</li> </ul>
	NO OIL	<ul style="list-style-type: none"> <li>– Stopp motor.</li> <li>– Se etter oljelekkasjer.</li> <li>– Kontroller oljenivå og etterfyll (se <i>Vedlikeholdsprosedyrer</i>).</li> </ul>
	ENGINE OVERHEAT (overopphetet motor)	<ul style="list-style-type: none"> <li>– Motortemperatur veldig høy.</li> </ul>
	HØY MOTORTEMPERATUR	<ul style="list-style-type: none"> <li>– Stopp og vent til motoren blir avkjølt.</li> <li>– Se etter lekkasjer.</li> <li>– Kontroller kjølevæsknivå og etterfyll (se <i>Vedlikeholdsprosedyrer</i>).</li> <li>– Hvis kjølevæsknivået er riktig og overoppheting fortsetter, kontakter du en</li> </ul>



Indikatorlamper (feil)		
Indikator	Melding/ Advarsel	Beskrivelse
		autorisert Can-Am On Road-forhandler. Ikke kjør motoren hvis tilstanden fortsetter.
	WARM UP	– Effekten er redusert.
	FEIL NØKKELE	<ul style="list-style-type: none"> <li>– Kan ikke lese nøkkelen (dårlig kontakt).</li> <li>– Kontroller at nøkkelen ren og riktig festet til bryteren.</li> <li>– Bruk riktig nøkkel til kjøretøyet, eller kontakt en autorisert Can-Am On-Road-forhandler.</li> </ul>
	SJEKK DPS	<ul style="list-style-type: none"> <li>– Sjekk at motorens pilotlampe er på ().</li> <li>– Indikerer at DPS (dynamisk servostyring) ikke fungerer som den skal.</li> <li>– Kontakt en autorisert Can-Am On-Road-forhandler så snart som mulig.</li> </ul>
	SUSPENSION FAULT (feil i fjæring)	<ul style="list-style-type: none"> <li>– Sjekk lufttrykket i luftfjæren.</li> <li>– Sjekk posisjonssensoren til fjæringen bak.</li> <li>– Få kjøretøyet transportert til nærmeste autoriserte Can-Am On-Road-forhandler for å sjekke min/maks-kalibreringsverdiene til den luftstyrte fjæringen.</li> </ul>
	GIRKASSEFEIL	<ul style="list-style-type: none"> <li>– Ta ut nøkkelen, vent 20 sekunder og sett inn nøkkelen på nytt.</li> <li>– Få kjøretøyet reparert hos en autorisert Can-Am On-Road-forhandler.</li> </ul>
	DRUKNET-modus aktiv	– Slipp opp gassen for å deaktivere druknet modus.
	GASS ER ÅPEN	– Slipp opp gassen for å deaktivere begrensning.
	KNOCK (motorbank)	<ul style="list-style-type: none"> <li>– Motorbank (turtallet er begrenset når denne tilstanden finnes).</li> <li>– Kontroller at anbefalt drivstoff brukes.</li> <li>– Kontroller drivstoffkvaliteten, og bytt om nødvendig.</li> <li>– Hvis feilen vedvarer, kontakter du en autorisert Can-Am On-Road-forhandler, et verksted eller en annen kompetent person.</li> </ul>

MELDINGER PÅ FLERFUNKSJONSMÅLEREN

Indikatorlamper (feil)		
Indikator	Melding/ Advarsel	Beskrivelse
!	MOTOREN SLÅS AV	– Avstengingsprosedyre er i gang på grunn av overopphetingsproblem i motor eller problem med drivstoffpumpen.
	FEIL PÅ NIVÅMÅLER FOR DRIVSTOFF	– Motstandsverdien til drivstoffsenderen er utenfor område.
	LITE DRIVSTOFF	– Lavt drivstoffnivået eller drivstofftanken er nær tom.
	HIGH BATTERY VOLTAGE	– Angir en tilstand med høy batterispenning. Kontakt en autorisert Can-Am On-Road-forhandler så snart som mulig.
	12 V BATTERI	– Overbelastning av systemet – parker på et trygt sted.

\* BRP anbefaler at kjøretøyet blir transportert når det er i NØDMODUS. Hvis du bruker kjøretøyet i NØDMODUS, må du unngå brå manøvrer og umiddelbart kjøre til nærmeste Can-Am On-Road-forhandler for å få reparert kjøretøyet før du kjører igjen. Ved NØDMODUS er turtallet begrenset, og dermed også kjøretøyet hastighet.

Meldinger med viktig informasjon kan også bli vist midlertidig som utfyllende forklaring for indikatorlampene.

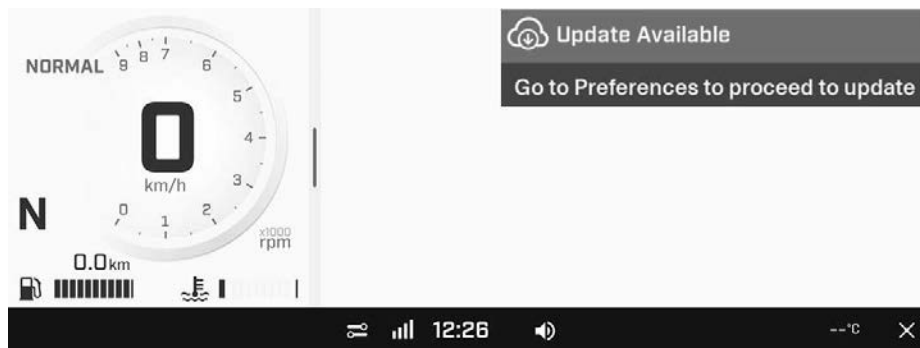

## TING DU KAN GJØRE I FØLGENDE SITUASJONER

### Tapte nøkler

Bruk reservenøkkelen til å få laget en ny hos en autorisert Can-Am On-Road-forhandler så snart som mulig. Hvis **begge nøklene er mistet**, må nøkkelsylinderen i oppbevaringsrommet bak og hengernøkkelsylinderen (hvis du bruker en BRP-henger) måtte byttes og kostnaden bæres av kjøretøyet eier.

### Kan ikke åpne oppbevaringsrommet på siden

Ta ut passasjerselet.



Skrut ut begge festeskruene fra tilgangspanelet.

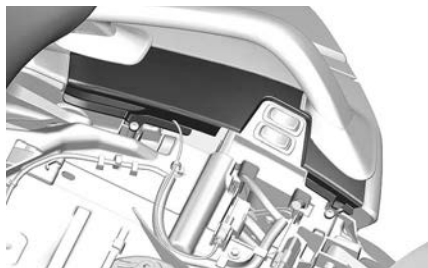

Trekk ut tilgangspanelet.

Skyv mekanismen som vist for å løsne låset.

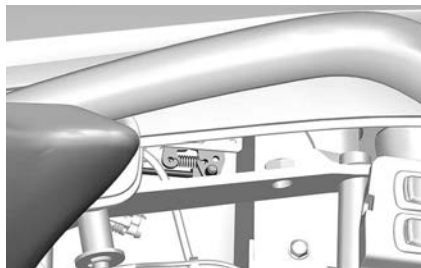

### Punktering

Hvis dekket har en **stor** punktering eller et kutt i mønsteret og er helt tomt for luft, må kjøretøyet transporteres til nærmeste Can-Am On-Road-forhandler. Se *Hvordan transportere kjøretøyet* for transportinstruksjoner.

Hvis et dekk har en **liten** punktering og dekket ikke er helt tomt, kan dekket repareres midlertidig. Et selvoppblåsende dekketningsmiddel eller et dekkreparasjonssett kan brukes som en midlertidig reparasjon. Følg produsentens instruksjoner som følger med dekketningsmiddelet eller dekkreparasjonssettet, og få dekket reparert hos en autorisert Can-Am On-Road-forhandler **så snart som mulig**.

Når et dekk er midlertidig reparert, må du kjøre sakte og forsiktig og kontrollere dekktrykket ofte til dekket skiftes eller repareres permanent.

### Flatt batteri

Hvis batteriet er flatt eller leverer for lite strøm til å starte motoren, kan den startes med startkabler til et eksternt batteri.

#### **⚠ ADVARSEL**

**Kople til startkablene som spesifisert i prosedyren for start med startkabler.**

**Batteriene kan avgi eksplosiv gass som kan antennes hvis startkablene ikke kobles til riktig.**

### MERKNAD

#### Ikke kople fra et utladet batteri.

1. Parker kjøretøyet med startkabler nær fronten av ditt kjøretøy.
2. Skift giret til FRI (N).
3. Åpne dekslet på oppbevaringsrommet foran.
4. Ta av tilgangspanelet for batteriet.
5. Ta av det positive terminaldekslet og rengjør korrosjon fra batteripolene før du kople til startkablene.

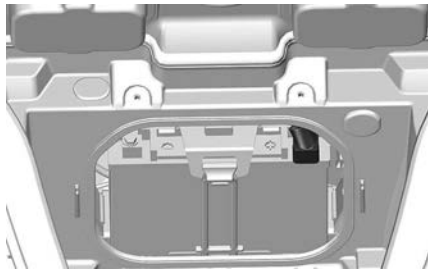

6. Begynn med å kople en ende av den RØDE startkabelen til den positive (+) terminalen på det utladede batteriet.
7. Koble den andre enden av den RØDE (+) startkabelen til den positive (+) terminalen på hjelpekjøretøyet med startkabler.
8. Kople en ende av den SVARTE startkabelen til den negative (-) terminalen på det utladede batteriet.
9. Kople den andre enden av den SVARTE startkabelen til den negative (-) terminalen på hjelpekjøretøyet med startkabler.
10. Start kjøretøyet med startkabler og la det gå på tomgang.
11. Start kjøretøyet på vanlig måte; hvis motoren ikke starter, vent et par minutter for du gjentar forsøket for å beskytte startermotoren og hjelpebatteriet.

#### MERK:

Hvis den fortsatt ikke starter, kan det være et problem med startsystemet. Få kjøretøyet transportert (se avsnittet *Transportere kjøretøyet*) til og reparert av nærmeste autoriserte Can-Am On-Road-forhandler.

12. Når kjøretøyet har startet, la begge kjøretøyene gå på tomgang et par minutter før du kople fra startkablene.
13. Fjern startkabler i motsatt rekkefølge av tilkoplingen.

#### MERK:

Hvis motoren stopper like etter at den har blitt startet med startkabler eller når kablene kobles fra, kan det være et problem med ladesystemet. Få kjøretøyet transportert (se avsnittet *Transportere kjøretøyet*) til og reparert av nærmeste autoriserte Can-Am On-Road-forhandler.

14. Få ladet opp batteriet helt opp med en batterilader (se *Vedlikeholdsprosedyrer*) eller hos en kvalifisert servicestasjon så snart som mulig.

Etter å ha ladet opp batteriet, få kjøretøyet kontrollert av en autorisert Can-Am On-Road-forhandler.

## SLIK SKIFTER DU EN LYSPÆRE

### Lys

Kjøretøyet har LED-er (lysemitterende dioder), og denne teknologien er kjent for å være svært pålitelig. Bare rygglyset og blinklysene bak bruker pærer.

LED-teknologien er pålitelig, men hvis de allikevel ikke skulle fungere, må du få dem kontrollert hos en autorisert Can-Am On-Road-forhandler.

Prosedyren er kompleks, så ta kontakt med en autorisert Can-Am-forhandler for å skifte pærene i blinklyset bak og ryggelysene.

### Australske modeller



#### FORAN PÅ KJØRETØYET

1. Frontlys – nærlys
2. Posisjonslys
3. Frontlys – fjernlys
4. Retningslys

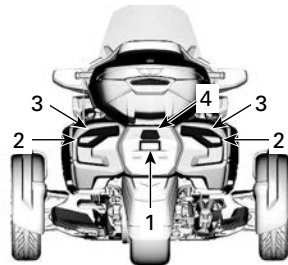

#### BAK PÅ KJØRETØYET

1. Nummerskiltlys
2. Baklys og bremselys
3. Blinklys
4. Ryggelys

### Japanske modeller

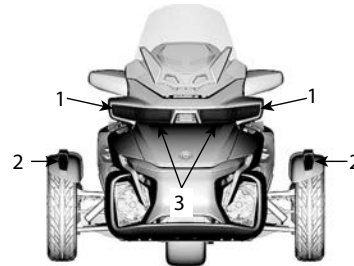

#### FORAN PÅ KJØRETØYET

1. Frontlys – nærlys
2. Posisjon/blinklys
3. Frontlys – fjernlys

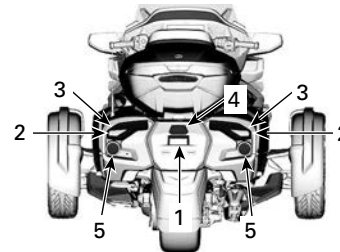

#### BAK PÅ KJØRETØYET

1. Nummerskiltlys
2. Baklys
3. Blinklys
4. Ryggelys
5. Bremselys

### Alle andre modeller

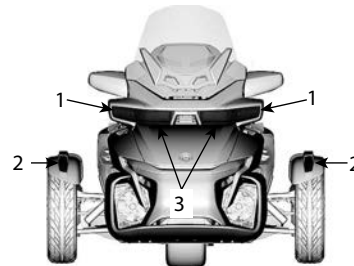

#### FORAN PÅ KJØRETØYET

1. Frontlys – nærlys
2. Posisjon/blinklys
3. Frontlys – fjernlys

---

SLIK SKIFTER DU EN LYSPÆRE

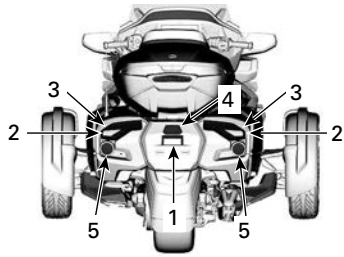

**BAK PÅ KJØRETØYET**

1. Nummerskiltlys
2. Baklys og bremselys
3. Blinklys
4. Signaturlys (bare Limited – Canada og USA)
5. Ryggelys

## BYTTE SIKRINGER

### Sikringer

Hvis noe av det elektriske tilbehøret på kjøretøyet slutter å virke, må du se etter sikringer som har gått, og eventuelt skifte disse.

Hvis det fremdeles er elektrisk feil, må du få kjøretøyet undersøkt hos en autorisert Can-Am On-Road-forhandler.

### Plassering av sikringer

Sikringene er plassert i oppbevaringsrommet foran.

Åpne oppbevaringsrommet foran for å få tilgang til sikringene.

Åpne glidelåsen til den indre foringen på **LIMITED-MODELLER**.

Trykk ned på sikringsdekslene og løft dem av.

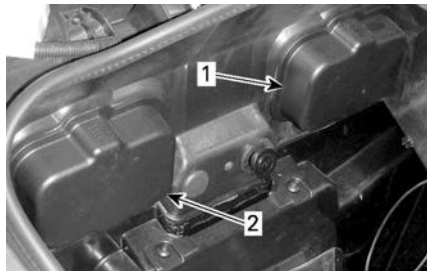

**INNE I OPPBEVARINGSROMMET FORAN**

1. Venstre sikringsdeksel
2. Høyre sikringsdeksel

Trykk ned klaffene og fjern sikringsboksdekslene.

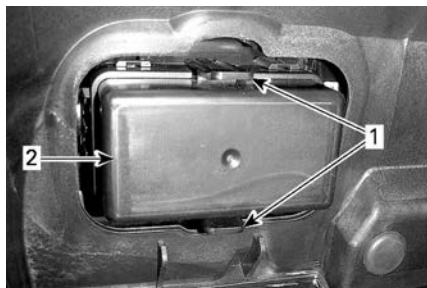

1. Tapper
2. Deksel på sikringsboks

### Beskrivelse av sikringer

Se dekalen som er plassert mellom de to sikringsboksene for riktig identifisering.

### Venstre sikringsboks

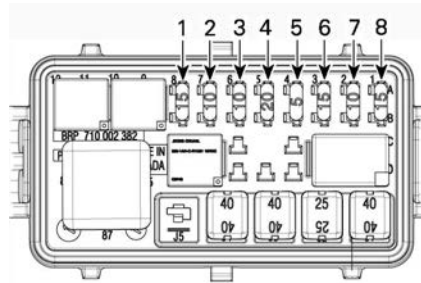

Si kring nr.	Beskrivelse	Klassi fise ring
1	Instrumentgruppe/Varsel/DLC	15 A
2	YRS / VCM / ECM / DESS / PRS / MSR	10 A
3	Dynamo	10 A
4	Parkeringsbrems / vindskjerm	20 A
5	ECM	5 A
6	Injektorer / tenningscoiler	15 A
7	MLS / DLC / TCM / DPS / instrumentgruppe / revers-aktuator	10 A
8	Drivstoffpumpe / EVAP / startrelé / HO2S-varmer	15 A

Høyre sikringsboks

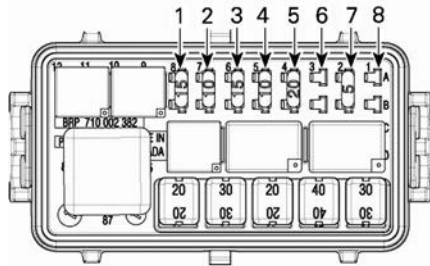

Si kring nr.	Beskrivelse	Klassifisering
1	Parkeringslys/nummerskiltlys	15 A
2	Bremselys/varsellys	10 A
3	Forsterker	15 A
4	Slepemodus	10 A
5	Frontlys	7,5 A
6	GPS_Acc	5 A
7	Ikke bruk	—
8	Horn	15 A

Venstre JCase-sikringsboks

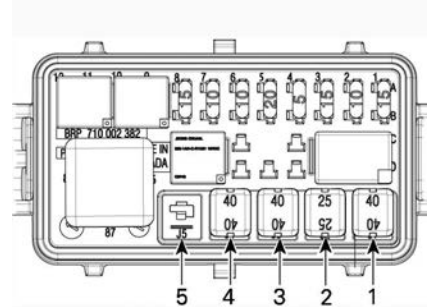

Si kring nr.	Beskrivelse	Klassifisering
1	VSS-pumpe	40 A
2	VSS-ventiler	25 A
3	DPS	40 A
4	Hovedkontroll	40 A
5	Ikke i bruk	

Høyre JCase-sikringsboks

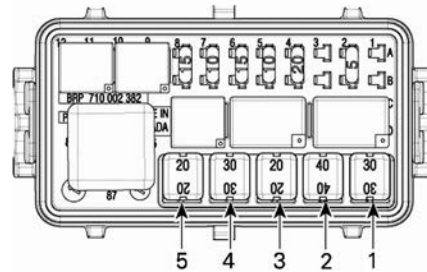

Si kring nr.	Beskrivelse	Klassifisering
1	Kjølevifte	30 A
2	Forsterker / tilhengermodul	40 A



Sikring nr.	Beskrivelse	Klassifisering
3	TCM-solenoider	20 A
4	Frontlys/horn	40 A
5	Tilbehør	25 A

### Dynamosikring

Sikringsholderen er plassert på venstre side av batteriet.

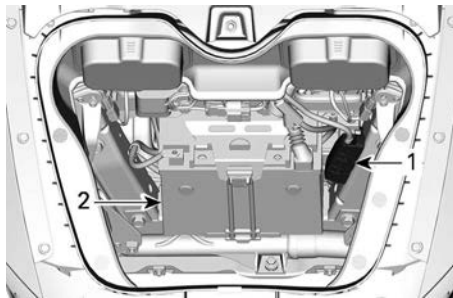

1. Sikringsholder
2. Batteri

For å kontrollere om sikringen er gått, fjerner du dekslet på sikringsholderen. Dersom metaldelen mellom de to terminalene er smeltet eller brutt, er sikringen gått.

Dynamo	80 A (må skiftes ut av en autorisert On-Road-forhandler).
--------	---

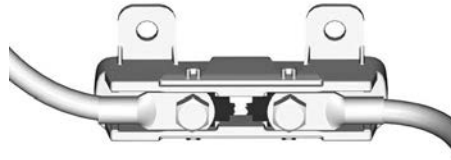

### MERKNAD

**Ikke skift ut en sikring som er gått, men få kjøretøyet transportert til nærmeste autoriserte Can-Am On-Road-forhandler, verksted eller en person etter eget valg.**

### Bytting av en sikring

1. Still tenningsbryteren på AV.
2. Trekk ut sikringen.
3. Kontroller om tråden har smeltet.

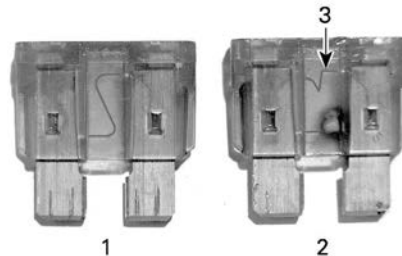

### SIKRING

1. God sikring
2. Sikring har gått
3. Smeltet tråd
4. Skift ut sikringen med en sikring med samme kapasitet. Reserve-sikringer finnes i sikringsboksdekslet.

### MERKNAD

**Bruk av sikringer med høyere ampereverdi kan føre til alvorlig skade og føre til brann.**

5. For å lukke sikringsboksdekslene plasserer du dekslene over

---

*BYTTE SIKRINGER*

sikringene og trykker forsiktig ned til de klikker på plass.

6. For å lukke sikringsdekslene plasserer du dekslene over sikringsboksene og trykker forsiktig ned helt til sikringsdekslene festes.
7. Monter kurven og lukk oppbevaringsrommet foran.

## TRANSPORTERE KJØRETØYET

Hvis kjøretøyet må transporteres, bør det fraktes på en flatvognhenger med riktig størrelse og kapasitet.

### **⚠ FORSIKTIG**

Hvis du må skyve kjøretøyet, må du gjøre det fra høyre side slik at du kan nå bremsepedalen. Hvis du trekker kjøretøyet bakover, må du være forsiktig så forhjulene ikke ruller over foten din.

### **MERKNAD**

**Ikke tau dette kjøretøyet – tauing kan gjøre alvorlig skade på kjøretøyet drivverk.**

Når du kontakter en taue- eller transporttjeneste, pass på å spørre om de har en flatvogn, lasterampe eller hydraulisk rampe for å løfte kjøretøyet på en trygg måte, og festestropper. Kontroller at kjøretøyet fraktes på riktig måte som spesifisert i denne seksjonen.

### **MERKNAD**

**Ikke bruk kjetting til å feste kjøretøyet – den kan skade overflatefinishen eller plastkomponentene.**

Gjør følgende for å klargjøre kjøretøyet for transport:

1. Skift giret til FRI (N).
2. Ta nøkkelen ut av tenningsbryteren.
3. Plasser en stropp rundt den nedre armen på hvert forhjulsoppheng.

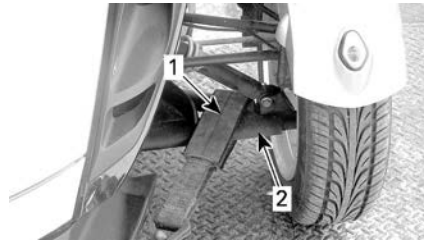

TYPISK

1. Stropp
2. Nedre opphengsarm

4. Fest stroppene til vinsjkabelen. Bruk om mulig ekstra kjetting eller stropper til å feste stroppene til vinsjkabelen som angitt nedenfor, for å unngå å skade støtfangeren.

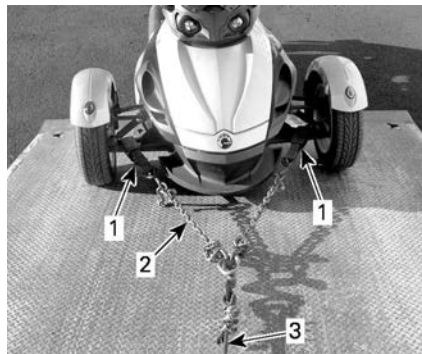

TYPISK

1. Stropp rundt de nedre opphengsarmene foran
  2. Kjetting for å unngå å skade støtfangeren
  3. Vinsjkabel
5. Pass på at parkeringsbremsen er løsnet.
  6. Trekk kjøretøyet opp på flatvognhengeren med vinsjen.
  7. Sett på parkeringsbremsen.
  8. Forsikre deg om at kjøretøyet står i NØYTRAL (N).
  9. Fest fronthjulene med en av metodene som er angitt nedenfor.

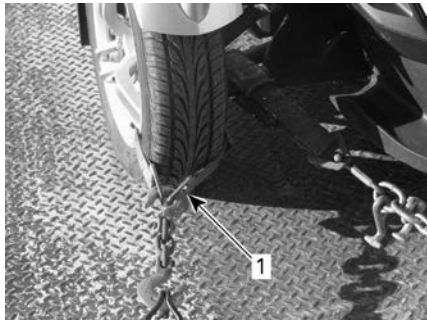

**FESTE FORHJULENE – TYPEBILDEMETODE 1**

1. Fest stroppen rundt felgen på hvert forhjul og til fremsiden av tilhengeren



**FESTE FORHJULENE – TYPEBILDEMETODE 2**

1. Fest stropper rundt hvert hjul og fest dem foran og bak på tilhengeren

10. Før en låsestropp bare gjennom felgen på bakhjulet. Ikke før låsestroppen innenfor tannhjulet bak.

### **MERKNAD**

Hvis du fører låsestroppen innenfor tannhjulet bak, kan det oppstå alvorlig skade på drivsystemet.

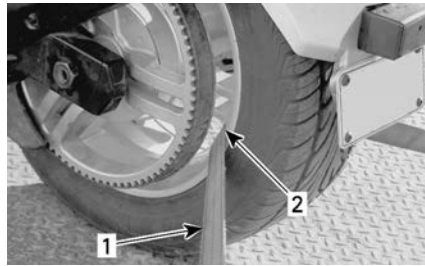

**FESTE BAKHJULET - TYPEBILDE**

1. Festestropper
2. KUN gjennom felgen bak

11. Fest låsestroppen på bakhjulet godt til baksiden av tilhengeren med strammeren.

12. Kontroller at både for- og bakhjul er godt festet til hengeren.



**TYPEBILDE – KJØRETØYET VENDER FOROVER VED SLEPING**

1. Forhjul og bakhjul godt festet til tilhengeren

# TEKNISK INFORMASJON

## IDENTIFIKASJON AV KJØRETØYET

Kjøretøyets hovedkomponenter (motor og ramme) identifiseres via ulike serienumre. Hvis det noen gang blir nødvendig å finne disse numrene for garantiformål eller for å spore kjøretøyet ditt hvis det blir stjålet. Den autoriserte Can-Am On-Road-forhandleren vil be om disse numrene hvis du fremsetter krav om garanti. Vi anbefaler på det sterkeste at du skriver ned alle serienumre på kjøretøyet ditt og oppgir dem til forsikringselskapet ditt.

### Kjøretøyets identifikasjonsnummer

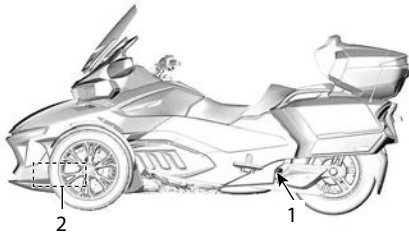

#### PLASSERING AV VIN

1. Svingarm (VIN-dekal)
2. Nedre ramme (understellsnummeret innstempelt på høyre side)

### Australia

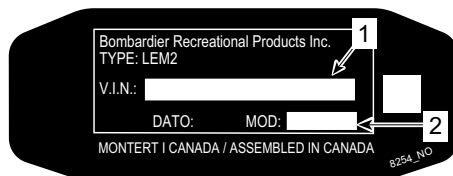

1. VIN (kjøretøyets identifikasjonsnummer)
2. Modellnummer

### Canada og USA



1. VIN (kjøretøyets identifikasjonsnummer)
2. Modellnummer

### Japan

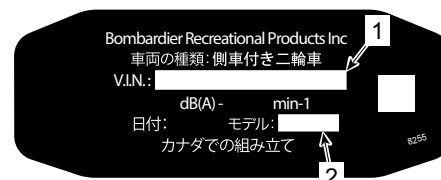

1. VIN (kjøretøyets identifikasjonsnummer)
2. Modellnummer

### Alle andre land

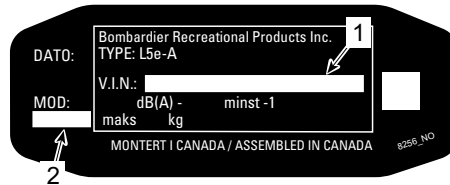

1. VIN (kjøretøyets identifikasjonsnummer)
2. Modellnummer

## Motorens identifikasjonsnummer

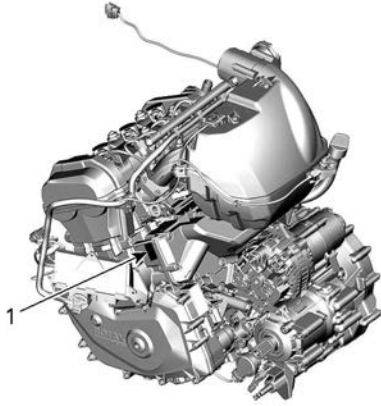

### TYPISK

1. Plassering av EIN (motorens identifikasjonsnummer)

## SAMSVARSDEKALER PÅ KJØRETØYET

### Hengermerke for sikkerhetssamsvar

### ADVARSEL I HENHOLD TIL LOVFORSLAG CALIFORNIA 65

**⚠ ADVARSEL.** Bruk, servicearbeid og vedlikehold av et passasjerkjøretøy kan utsette deg for kjemikalier, inkludert motoreksos, karbonmonoksid, ftalater og bly som anses i staten California som kreftfremkallende og kan forårsake fødselsdefekter eller annen reproduktiv skade.

For å minimere eksponering skal du unngå å innånde eksos, ikke la motoren gå på tomgang bortsett fra når nødvendig, vedlikehold kjøretøyet på et godt ventilert område og bruk hansker eller vask hendene ofte når du vedlikeholder kjøretøyet.

For mer informasjon kan du gå til [www.P65Warnings.ca.gov/products/passenger-vehicle](http://www.P65Warnings.ca.gov/products/passenger-vehicle)



704906973

### Samsvarsdekal for EPA Nordamerikanske modeller

Denne etiketten er plassert på deen midtre rammen, under førerisetet.

**VEHICLE EMISSION CONTROL INFORMATION**  
**BOMBARDIER RECREATIONAL PRODUCTS INC.**  
 THIS VEHICLE CONFORMS TO U.S. EPA AND CALIFORNIA REGULATIONS APPLICABLE TO MODEL YEAR NEW MOTORCYCLES AND IS CERTIFIED TO AN HC+NOx EMISSION STANDARD OF \_\_\_\_\_ GRAM/KILOMETER.  
 See operator's guide for maintenance specifications.

**INFORMASJON OM KJØRETØYETS UTSLIPP**  
**BOMBARDIER RECREATIONAL PRODUCTS INC.**  
 DETTE KJØRETØYET OVERHOLDER FORSKRIFTENE FRA MILJØDIREKTORATET (EPA) I USA OG STATEN CALIFORNIA SOM GJELDER NYE MOTORSYKLER I MODELLÅRET \_\_\_\_\_ OG ER SERTIFISERT TIL EN UTSLIPPSSTANDARD FOR HC+NOx I GRAM/KILOMETER.  
 Se brukerhåndboken for vedlikeholdsspesifikasjoner

Engine Displacement	Slagvolum
Engine Family	Motorfamilie
Permeation Family	Gjennomtrengingsfamilie
Evaporation Family	Fordampningsfamilie
Exhaust Emission Control System	Eksosutslipp
Idle Speed	Tomgangshastighet
Fuel	Drivstoff

704807628\_NO

**RUTING AV VAKUUMSLANGE**

MOTORFAMILIE:	FORDAMPNINGSFAMILIE:

INFORMASJON OM STØYBEGRENSNING FOR MOTORSYKKELE  
 DENNE MOTORSYKKELEN OVERHOLDER MILJØDIREKTORATET (EPA) I USAs KRAV TIL STØYUTSLIPP PÅ \_\_\_\_\_ DBA VED \_\_\_\_\_ OPM IFØLGE FØDERAL TEST-PROSEDYRE. MODIFIKASJONER SOM GJØR AT DENNE MOTORSYKKELEN OVERSKRIDER FØDERALE STØYSTANDARDE ER FORBUDT IFØLGE LOVEN. SE BRUKERHÅNDBOKEN.

### TYPEBILDE - NORD-AMERIKANSKE MODELLER - UNDER SETET

### Europeisk samsvarsdekal

Denne etiketten er plassert under førerisetet.

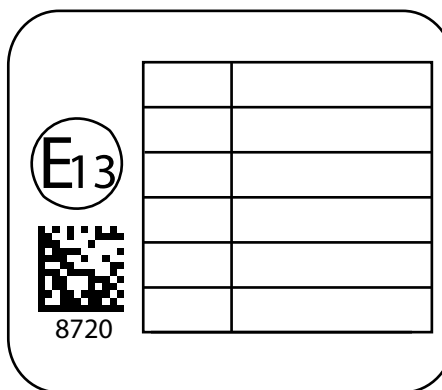

### Samsvarsdekal for utrulling av alternativ drivstoffinfrastruktur Modeller utenfor Nord-Amerika





**PLASSERING NÆR BENSINLOKKET**

---

## **REGULERINGER FOR STØY- OG UTSLIPPSKONTROLLSYSTEM**

**Det er forbudt å foreta ulovlige endringer på støykontrollsystemet!**

U. S. føderal lovgivning og kanadiske lokale myndigheter kan forby følgende handlinger eller det som forårsaker dem:

1. Hvis systemet fjernes eller settes ut av drift av andre årsaker enn vedlikehold, reparasjon eller utskifting av innretninger eller designelementer som er innebygd i et nytt kjøretøy for støykontroll før salg eller levering til sluttkunden mens det er i bruk eller
2. Bruk av kjøretøyet etter at slike innretninger eller designelementer har blitt demontert eller satt ut av drift.

**Følgende handlinger regnes som ulovlige endringer:**

1. Fjerning eller endring eller punktering av lyddemperen eller en hvilken som helst motorkomponent som har som funksjon å fjerne motorens eksosgasser.
2. Fjerning, endring eller punktering av deler i innsugssystemet.
3. Utskifting av bevegelige deler av kjøretøy eller deler av eksosen eller inntakssystemet med ikke-kompatible deler.
4. Manglende vedlikehold.

---

## **RADIOFREKVENNS DIGITALT KODET SIKKERHETSSYSTEM (RF D.E.S.S. NØKKEL)**

Denne enheten er i samsvar med FCC del 15 og den lisensfritatte RSS-standarden RSS-210 fra Industry Canada. Driften er avhengig av følgende to vilkår: (1) denne enheten skal ikke forårsake skadelig interferens, og (2) denne enheten må håndtere eventuell interferens som mottas, inkludert interferens som kan forårsake uønsket drift.

Le présent appareil est conforme aux CNR d'Industrie Canada applicables aux appareils radio exempts de licence. L'exploitation est autorisée aux deux conditions suivantes: (1) l'appareil ne doit pas produire de brouillage, et (2) l'utilisateur de l'appareil doit accepter tout brouillage radioélectrique subi, même si le brouillage est susceptible d'en compromettre le fonctionnement.

Endringer eller modifikasjoner som ikke er uttrykkelig godkjent av parten som er ansvarlig for overholdelse, kan frata brukeren retten til å bruke utstyret.

IC: 11538A-246416

FCC ID: 2ABBF-246416

---

## LOVFESTET INFORMASJON OM MULTIFUNKSJONSINSTRUMENT

### *Teknisk informasjon*

Digital Audio Broadcasting:

- Driftsfrekvens: 174–248 MHz

Sender:

- BT frekvensrekkevidde: 2402–2480 MHz
- BT versjon: 5,0
- BT maks. overgangskraft: +8 dBm

Mottaker:

- FM driftsrekkevidde: 88 – 108 MHz

### **Produsent og adresse**

Produsent:

- Enovation Controls LLC

Adresse:

- 5311 S 122nd E. Ave. Tulsa,  
OK 74146,  
USA

For å vise lovfestet informasjon på kjøretøyets digitale display går du til **Preferences** (Preferanser), **General-Generelt** og deretter **About** (Om).

### **USA og Canada**

Denne enheten er i samsvar med FCC del 15 og den lisensfritatte RSS-standarden fra Industry Canada. Driften er avhengig av følgende to vilkår:

1. denne enheten skal ikke forårsake interferens, og
2. denne enheten må håndtere eventuell interferens, inkludert interferens som kan forårsake uønsket drift av enheten.

L'émetteur/récepteur exempt de licence contenu dans le présent appareil est conforme aux CNR d'Innovation, Sciences et Développement économique Canada applicables aux appareils radio exempts de licence.

1. l'appareil ne doit pas produire de brouillage, et

2. l'appareil doit accepter tout brouillage radioélectrique subi, même si le brouillage est susceptible d'en compromettre le fonctionnement.

Endringer eller modifikasjoner som ikke uttrykkelig er godkjent av den organisasjonen som er ansvarlig for overholdelse, kan ugyldiggjøre brukens tillatelse til å kjøre kjøretøyet.

IC: 28102-ECB01

FCC ID: 2A3FV-ECB01

RF-eksponering:

1. Utstyret er i samsvar med FCC RF-eksponeringsverdiene fastsatt for et ikke-kontrollert miljø.
2. Dette utstyret må monteres og brukes med en avstand på minst 20 cm fra alle personer.
3. Antennen(e) brukt til denne senderen må ikke plasseres eller brukes sammen med andre antenner eller sendere.

### **Mexico**

IFETEL

Marca: Enovation Controls LLC

Número: RCPENOD22-2195

Modelo: OD1025-01

NOM-208-SCFI-2016 (Disposición Técnica IFT-008-2015)

La operación de este equipo está sujeta a las siguientes dos condiciones:

1. es posible que este equipo o dispositivo no cause interferencia perjudicial y
2. este equipo o dispositivo debe aceptar cualquier interferencia, incluyendo la que pueda causar su operación no deseada.

### **Brasil**



Este equipamento não tem direito à proteção contra interferência prejudicial e não pode causar interferência em sistemas devidamente autorizados. Para maiores informações, consulte o site da ANATEL.

**Japan**

Denne enheten er anerkjent i henhold til japansk radiolov (電波法) og japansk telekommunikasjonslovgivning (電気通信事業法). Denne enheten må ikke modificeres (ellers vil det utstedte typenummeret bli ugyldig).

**Europa**

**Samsvarserklæring**

Forenklet EU samsvarserklæring i henhold til Radio Equipment Directive 2014/53/EU



DE

Hiermit erklärt Enovation Controls LLC, dass der Funkanlagentyp OD1025-01 der Richtlinie 2014/53/EU entspricht. Der vollständige Text der EU-Konformitätserklärung ist unter der folgenden Internetadresse verfügbar:

<https://www.brp.com/en/sustainability/product-responsibility.html>

FR

Le soussigné, Enovation Controls LLC, déclare que l'équipement radioélectrique du type OD1025-01 est conforme à la directive 2014/53/UE. Le texte complet de la déclaration UE de conformité est disponible à l'adresse internet suivante:

<https://www.brp.com/en/sustainability/product-responsibility.html>

BG

С настоящото Enovation Controls LLC декларира, че този тип радиосъоръжение OD1025-01 е в съответствие с Директива 2014/53/ЕС.

Цялостният текст на ЕС декларацията за съответствие може да се намери на следния интернет адрес:

<https://www.brp.com/en/sustainability/product-responsibility.html>

EL

Με την παρούσα ο/η Enovation Controls LLC, δηλώνει ότι ο ραδιοεξοπλισμός OD1025-01 πληροί την οδηγία 2014/53/ΕΕ. Το πλήρες κείμενο της δήλωσης συμμόρφωσης ΕΕ διατίθεται στην ακόλουθη ιστοσελίδα στο διαδίκτυο:

<https://www.brp.com/en/sustainability/product-responsibility.html>

CS

Tímto Enovation Controls LLC prohlašuje, že typ rádiového zařízení OD1025-01 je v souladu se směrnicí 2014/53/EU. Úplné znění EU prohlášení o shodě je k dispozici na této internetové adrese:

<https://www.brp.com/en/sustainability/product-responsibility.html>

DA

Hermed erklærer Enovation Controls LLC, at radioudstyrstypen OD1025-01 er i overensstemmelse med direktiv 2014/53/EU.

EU-overensstemmelseerklæringens fulde tekst kan findes på følgende internetadresse:

<https://www.brp.com/en/sustainability/product-responsibility.html>

ET

Käesolevaga deklareerib Enovation Controls LLC, et käesolev raadioseadme tüüp OD1025-01 vastab direktiivi 2014/53/EL nõuetele.

ELi vastavusdeklaratsiooni täielik tekst on kättesaadav järgmisel internetiaadressil:

<https://www.brp.com/en/sustainability/product-responsibility.html>

ES

Por la presente, Enovation Controls LLC declara que el tipo de equipo radioeléctrico OD1025-01 es conforme con la Directiva 2014/53/UE.

El texto completo de la declaración UE de conformidad está disponible en la dirección Internet siguiente:

<https://www.brp.com/en/sustainability/product-responsibility.html>

FI

Enovation Controls LLC vakuuttaa, että radiolaitetyypin OD1025-01 on direktiivin 2014/53/EU mukainen.

EU-vaatimustenmukaisuusvakuutuksen täysimittainen teksti on saatavilla seuraavassa internetosoitteessa:

<https://www.brp.com/en/sustainability/product-responsibility.html>

EN

Hereby, Enovation Controls LLC declares that the radio equipment type OD1025-01 is in compliance with Directive 2014/53/EU. The full text of the EU declaration of conformity is available at the following internet address:

<https://www.brp.com/en/sustainability/product-responsibility.html>

HR

Enovation Controls LLC ovime izjavljuje da je radijska oprema tipa OD1025-01 u skladu s Direktivom 2014/53/EU.

Cjeloviti tekst EU izjave o sukladnosti dostupan je na sljedećoj internetskoj adresi:

<https://www.brp.com/en/sustainability/product-responsibility.html>

HU

Enovation Controls LLC igazolja, hogy a OD1025-01 típusú rádióberendezés megfelel a 2014/53/EU irányelvnek.

Az EU-megfelelőségi nyilatkozat teljes szövege elérhető a következő internetes címen:

<https://www.brp.com/en/sustainability/product-responsibility.html>

IT

Il fabbricante, Enovation Controls LLC, dichiara che il tipo di apparecchiatura radio OD1025-01 è conforme alla direttiva 2014/53/UE.

Il testo completo della dichiarazione di conformità UE è disponibile al seguente indirizzo Internet:

<https://www.brp.com/en/sustainability/product-responsibility.html>

LT

Aš, Enovation Controls LLC, patvirtinu, kad radijo įrenginių tipas OD1025-01 atitinka Direktyvą 2014/53/ES.

Visas ES atitikties deklaracijos tekstas prieinamas šiuo interneto adresu:

<https://www.brp.com/en/sustainability/product-responsibility.html>

LV

Ar šo Enovation Controls LLC deklarē, ka radioiekārta OD1025-01 atbilst Direktīvai 2014/53/ES.

Pilns ES atbilstības deklarācijas teksts ir pieejams šādā interneta vietnē:

<https://www.brp.com/en/sustainability/product-responsibility.html>

MT

B'dan, Enovation Controls LLC, niddikjara li dan it-tip ta' taghmir tar-radju OD1025-01 huwa konformi mad-Direttiva

2014/53/UE. It-test kollu tad-dikjarazzjoni ta' konformità tal-UE huwa disponibbli f'dan l-indirizz tal-Internet li ġej:

<https://www.brp.com/en/sustainability/product-responsibility.html>

NL

Hierbij verklaar ik, Enovation Controls LLC, dat het type radioapparatuur OD1025-01 conform is met Richtlijn

2014/53/EU.

De volledige tekst van de EU-conformiteitsverklaring kan worden geraadpleegd op het volgende internetadres:

<https://www.brp.com/en/sustainability/product-responsibility.html>

PL

Enovation Controls LLC niniejszym oświadcza, że typ urządzenia radiowego OD1025-01 jest zgodny z dyrektywą

2014/53/UE. Pełny tekst deklaracji zgodności UE jest dostępny pod następującym adresem internetowym:

<https://www.brp.com/en/sustainability/product-responsibility.html>

PT

O(a) abaixo assinado(a) Enovation Controls LLC declara que o presente tipo de equipamento de rádio OD1025-01 está em conformidade com a Diretiva 2014/53/UE.

O texto integral da declaração de conformidade está disponível no seguinte endereço de Internet:

<https://www.brp.com/en/sustainability/product-responsibility.html>

RO

Prin prezenta, Enovation Controls LLC declară că tipul de echipamente radio OD1025-01 este în conformitate cu

Directiva 2014/53/UE. Textul integral al declarației UE de conformitate este disponibil la următoarea adresă internet:

<https://www.brp.com/en/sustainability/product-responsibility.html>

SV

Härmed försäkrar Enovation Controls LLC att denna typ av radioutrustning OD1025-01 överensstämmer med direktiv

2014/53/EU. Den fullständiga texten till EU-försäkran om överensstämmelse finns på följande webbadress:

<https://www.brp.com/en/sustainability/product-responsibility.html>

SL

Enovation Controls LLC potrjuje, da je tip radijske opreme OD1025-01 skladen z Direktivo 2014/53/EU.

Celotno besedilo izjave EU o skladnosti je na voljo na naslednjem spletnem naslovu:

<https://www.brp.com/en/sustainability/product-responsibility.html>

SK

Enovation Controls LLC týmto vyhlasuje, že rádiové zariadenie typu OD1025-01 je v súlade so smernicou 2014/53/EÚ.

Úplné EÚ vyhlásenie o zhode je k dispozícii na tejto internetovej adrese:

<https://www.brp.com/en/sustainability/product-responsibility.html>

IS

Enovation Controls LLC lýsir því hér með yfir að þráðlausí fjarskiptabúnaðurinn OD1025-01 er í samræmi við tilskipun

2014/53/ESB. Óstyttna texta ESB-samræmisýfirlýsingarinnar er að finna á veffanginu:

<https://www.brp.com/en/sustainability/product-responsibility.html>

Liechtenstein

Hiermit erkläre Enovation Controls LLC, dass der Funkanlagentyp OD1025-01 der Richtlinie 2014/53/EU entspricht.

Der vollständige Text der EU-Konformitätserklärung ist unter der folgenden Internetadresse verfügbar:

<https://www.brp.com/en/sustainability/product-responsibility.html>

NO

Hermed erklærer Enovation Controls LLC at radioutstyrstypen OD1025-01 er i samsvar med direktiv 2014/53/EU.

Hele teksten i EU-samsvarserklæringen finnes på følgende internetadresse:

<https://www.brp.com/en/sustainability/product-responsibility.html>

RU

Компания Enovation Controls LLC настоящим заявляет, что радиотехническое оборудование

категории OD1025-01 отвечает требованиям Директивы 2014/53/ЕУ.

Полный текст декларации соответствия ЕС доступен на сайте

<https://www.brp.com/en/sustainability/product-responsibility.html>

Denne siden er blank med  
hensikt



# TEKNISKE SPESIFIKASJONER

## TEKNISKE SPESIFIKASJONER

På grunn av vårt pågående program for produktkvalitet og produktutvikling forbeholder BRP seg retten til å når som helst forandre design og spesifikasjoner og/eller gjøre tillegg til eller forbedringer av produktene, uten å dermed påta seg noen forpliktelse til å montere disse i tidligere produserte produkter.

MOTOR			
Motorstype	ROTAX® 1330, ACE 4-takt, dobbel overliggende kamaksel (DOHC), nedkjølt med kjølevæske		
Antall sylindere	3		
Antall ventiler	12		
Boring	84 mm (3,31 tommer)		
Slaglengde	80 mm (3,14 tommer)		
Slagvolum	1 330 cm <sup>3</sup> (81,16 tommer <sup>3</sup> )		
Kompresjonsforhold	12:1		
Smøring	Type	Tørroppstilt med separat oljetank og oljekjøler	
	Motoroljefilter	BRP Rotax mikroglassfiber, utskiftbar	
	Skift gir/HCM-oljefilteret.	BRP Rotax flerlags overflatefilter, utskiftbart	
	Motorolje kapasitet	Oljeskift med nytt oljefilter	4,7 l (5 qt(liq.,US))
		Oljeskift med nytt motoroljefilter og HCM-oljefilter	4,9 l (5,2 qt(liq.,US))
Anbefalt motorolje	Se <i>Anbefalt motorolje</i> i avsnittet <i>Vedlikeholdsprosedyrer</i> i denne veiledningen		
Clutch	Type	Hydraulisk clutch pluss våt lamellclutch som styres automatisk av TCM	
	Variatorinnkobling	1100 omdr/min.	
Eksossystem	3-i-1-manifold, hovedeksosspotte med katalysator, med sekundær eksosspotte		
Luffilter	Papirelement		

<b>GIRKASSE</b>		
Type	Sekvensiell elektronisk 6-trinns girkasse (SE6) med fjernstyrt elektronisk reverssperre	
<b>KJØLESYSTEM</b>		
Type	Væskekjølt, dobbel radiator med kjølevifter	
Kjølevæske	Type	Se <i>Anbefalt kjølevæske</i> i avsnittet <i>Vedlikeholdsprosedyrer</i> i denne veiledningen
	Kapasitet	4,2 . l (1,1 gal(liq.,US))
<b>ELEKTRISK SYSTEM</b>		
Type tenningsystem	Elektronisk tenning med spole med to utganger	
Tenningsinnstilling	Ikke justerbar	
Tennplugg	Mengde	3
	Modell og type	NGK MR7BI-8 (iridium) eller tilsvarende
	Åpning	0,7 - 0,8 mm (0,028 - 0,031 tommer)
Begrense rinnstilling motors OPM	Fremover	8100 o/min med drivverk koblet til
		7500 O/MIN med åpen clutch eller i nøytral
Batteri	Type	Vedlikeholdsfritt
	Spenning	12 volt
	Nominell klassifisering	21 A•h
	Anbefalt ladehastighet	2 A
Fjern-/nærlys	Lysdiode	
Baklys/bremselys	Lysdiode	
Retningslys	Lysdiode	
Posisjonslys	Lysdiode	
Nummerskiltlys	5 W	

TEKNISKE SPESIFIKASJONER

ELEKTRISK SYSTEM	
Ryggelys	2 x 21 W
Sikringer	Se <i>Sikringer</i> under <i>Slik skifter du sikringer og lyspærer</i>

DRIVSTOFFSYSTEM		
Drivstofftilførsel	Type	Flerpunkts elektronisk drivstoffinnsprøyting (EFI) med elektronisk gasskontroll (ETC) Enkelt gasspjeldhus (54 mm) med aktuator
Drivstoffpumpe	Type	Elektrisk modul i drivstofftank
Tomgangshastighet		900 OPM Elektronisk styrt, ikke justerbar
Drivstoff	Type	Super blyfri bensin
	Minimum oktan	87 pumpemerket AKI (RON+MON)/2
		92 RON
	Anbefalt oktan	91 pumpemerket AKI (RON+MON)/2
95 RON		
Drivstofftankkapasitet		26,5 l (7 gal(liq.,US))

DRIVSYSTEM	
Drivmetode til bakhjul	Karbonforsterket drivreim
Drivforhold til bakhjul	79/28

STYRING	
Type	Dynamic Power Steering (Dynamisk servostyring) eller DPS

FJÆRING FORAN	
Opphengstype	Doble bærearmer med stabilisatorstag
Fjæringsbevegelse	174 mm (6,9 tommer)

FJÆRING FORAN		
Støtdemper per	Ant	2
	Type	Oljedemper
Justering av fjærenes forhåndsbelastning		Ikke justerbar

BAKRE OPPHENG		
Opphengstype	Grunnmodeller	Svingarm med enkel støtdemper med manuelt justerbar pneumatisk forspenning
	Limited-modeller	Svingarm med enkel støtdemper. Luftstyrt fjæring (ACS). Kompressorstyrt
Fjæringsbevegelse		152 mm (6 tommer)
Støtdemper per	Ant	1
	Type	Oljedemper
Justering av forspenning (grunnmodeller)		Justerbart lufttrykk: 135 til 625 kPa (20 til 91 lbf-tommer <sup>2</sup> )
Justering av forspenning (ACS med automatisk justering)		Luftstyrt fjæring med svingarm med enkel demping med automatisk justering av høyden

BREMSER		
Type		Fotaktivert, fullstendig integrert hydraulisk 3-hjuls bremsesystem med ABS og EBD
Forbrems		Doble skiver på 270 mm (11 tommer), radialt monterte Brembo monoblokk-kalipere med 4 stempler, 2-klossers
Bakbrems		Enkel skive på 270 mm (11 tommer) med enstempels flytende kaliper med integrert parkeringsbrems
Bremseskive	Kapasitet	480 ml (16,2 fl oz (US))
	Type	DOT 4
Parkeringsbrems		Mekanisk, elektrisk drevet til bakre bremskaliper

TEKNISKE SPESIFIKASJONER

BREMSE	
Minste bremseklosstykkelse	1 mm (0,04 tommer)
Minste bremsekivetykkelse	6,4 mm (0,252 tommer)
Maksimal bremsekivevridning	0,100 mm (0,004 tommer)

DEKK		
Type (bruk kun radialdekk anbefalt av BRP)	Foran	Kenda KR31 165/55R15 M/C 55H
	Bakre	Kenda KR21A 225/50R15 M/C 76H
Trykk	Se alltid den aktuelle etiketten <i>Dekktrykk og maksimal belastning.</i> <b>MERK:</b> Trykkforskjellen mellom dekkene foran må ikke overstige 3,4 kPa (0,5 lbf/in <sup>2</sup> )	
Minimum mønsterdybde	Foran	2,5 mm (3/32 tommer)
	Bakre	4,0 mm (5/32 tommer)

FELGER		
Størrelse (diameter x bredde)	Foran	381 x 127 mm (15 x 5 tommer)
	Bakre	381 x 178 mm (15 x 7 tommer)
Tiltrekkingmoment hjulmutre foran		109 ± 4 Nm (80 ± 3 lbf-ft)
Tiltrekkingmoment drivakselmutter bak		225 ± 15 Nm (166 ± 11 lbf-ft)

DIMENSJONER		
Total lengde	Basismo dell	2777 mm (109,3 tommer)
	Limited	2833 mm (111,5 tommer)
Total bredde		1554 mm (61,2 tommer)
Total høyde		1464 mm (57,6 tommer)
Setehøyde (øvre kant)		755 mm (29,7 tommer)

<b>DIMENSJONER</b>		
Akselavstand		1714 mm (67,5 tommer)
Sporvidde foran		1384 mm (54,5 tommer)
Bakkeklaring, foran og under motor		115 mm (4,5 tommer)
<b>VEKT OG LASTEKAPASITET</b>		
Tørrvekt	Basismodell	449 kg 987 pund)
	Limited	464 kg 1 021 pund)
Maksimal belastning	Oppbevaringsrom foran	16 kg 35 pund)
	Hanskerom	2 kg 4 pund)
	Salvesker	6,8 kg 15 pund)
	Øvre oppbevaringsrom	9 kg 20 pund)
Maksimalt tillatt kjøretøybelastning (inkludert fører, all annen belastning og eventuelt tilbehør)		224 kg 494 pund)
Totalvekt (GVWR = Gross Vehicle Weight Rating)		750 kg 1 653 pund)
Maksimalvekt på tilhengerfeste		18 kg 40 pund)
Maksimal slepevekt (tilhenger og last)		182 kg 400 pund)

Denne siden er blank med  
hensikt



# GARANTI

---

## **BRP BEGRENSET GARANTI – CANADA OG USA: 2024 CAN-AM® SPYDER®-KJØRETØYSERIEN**

### **1) Den begrensede garantiens omfang**

Bombardier Recreational Products Inc. ("BRP") garanterer at 2024 årsmodeller av Can-Am Spyder ("Produkter") som selges av autoriserte BRP-forhandlere (som definert nedenfor) i De forente stater ("USA") og i Canada, ikke har material- eller produksjonsfeil i løpet av perioden og under de vilkårene som beskrives nedenfor.

Denne begrensede garantien vil bli ugyldig hvis:

1. Produktet brukes eller har blitt brukt til kappkjøring eller annen konkurransepreget aktivitet, på et hvilket som helst tidspunkt, også av en tidligere eier, eller
2. Produktet har blitt endret eller modifisert på en slik måte at det påvirker driften, yteevnen eller varigheten på en negativ måte eller er endret eller modifisert for å endre tilsiktet bruk; eller
3. Kilometertelleren er fjernet eller tuklet med, eller
4. Produktet er brukt i terreng.

Deler og tilbehør som ikke er installert fra fabrikk er ikke dekket under denne begrensede garantien. Se den aktuelle teksten om den begrensede garantien for deler og tilbehør.

### **2) Ansvarsbegrensning**

**SÅ FREMT LOVEN TILLATER DET GJELDER OG GODTAS DENNE UTTRYKKELIGE GARANTIEN I STEDET FOR ALLE ØVRIGE UTTRYKKELIGE ELLER UNDERFORSTÅTTE GARANTIER, INKLUSIVE, OG UTEN BEGRENSNING, ENHVER GARANTI OM SALGBARHET ELLER EGNETHET FOR NOE SPESIELT FORMÅL. I DEN UTSTREKNING DE IKKE KAN FRASKRIVES, ER UNDERFORSTÅTTE GARANTIER BEGRENSET TIL VARIGHETEN AV DEN UTTRYKTE GARANTIEN. TILFELDIGE SKADER OG FØLGESKADER ER UTELUKKET FRA DEKNING UNDER DENNE GARANTIEN. NOEN STATER/PROVINSER TILLATER IKKE FRAVIKELSENE, BEGRENNINGENE OG EKSKLUSJONENE SOM ER IDENTIFISERT OVER. AV DEN GRUNN KAN DET HENDE AT DE IKKE GJELDER FOR DEG. DENNE GARANTIEN GIR DEG SPESIELLE RETTIGHETER, OG DU KAN OGSÅ HA ANDRE RETTIGHETER SOM VARIERER FRA STAT TIL STAT OG PROVINS TIL PROVINS.**

Verken distributøren, BRP-forhandleren eller andre personer har fullmakt til å gi noen form for bekreftelse, representasjon eller garanti når det gjelder Produktet utenom det som står i denne begrensede garantien. Hvis det skjer, kan det ikke håndheves mot BRP.

BRP forbeholder seg retten til å endre denne begrensede garantien på et hvilket som helst tidspunkt, under den forståelse at slike endringer ikke vil forandre garantivilkårene som gjelder for Produktene som ble solgt med denne garantien.

### **3) UNNTAK – har ikke garantidekning**

Følgende punkter dekkes ikke under noen omstendigheter av garantien:

- naturlig slitasje

- punkter med rutinemessig vedlikehold, trimming, justeringer
- Skade som skyldes uaktsomhet eller manglende egnet vedlikehold og/eller lagring, som beskrevet i brukerhåndboken;
- skade som er et resultat av at deler er fjernet, feilaktig reparasjon, service, vedlikehold eller endring, eller bruk av deler som ikke er produsert eller godkjent av BRP, eller som er et resultat av at reparasjoner er utført av en person som ikke er en autorisert BRP-forhandler
- Skade som er forårsaket av misbruk, unormal bruk, forsømmelse eller bruk av produktet som ikke er i overensstemmelse med anbefalt bruk beskrevet i Produktets brukerhåndbok.
- Skade som skyldes ulykker, nedsenking i vann, brann, tyveri, vandalisme eller enhver uavvendelig hendelse;
- Bruk av drivstoff, oljer eller smøremidler som ikke er beregnet for bruk i Produktet (se brukerhåndboken);
- Skader fra rust, korrosjon eller slitasje fra vær og vind.
- Skade som har oppstått på grunn inntrenging av vann eller snø.
- Tilfeldige skader, følgeskader eller skader av noe slag, inkludert men ikke begrenset til transportkostnader, sleping, lagring, telefon, leie, drosje, uleilighet, forsikringsdekning, lånevdrag, tap av tid, tap av inntekter eller tid tapt grunnet nedetid som et resultat av servicearbeid.
- Skade som skyldes korrosjon fra veisalt, batterisyre, miljøpåvirkning eller behandling i strid med brukerhåndboken.
- Skader relatert til Produktets utseende, inkludert men uten begrensning til, striper, flekker, falming, avskalling og skader på setematerialet.
- Skade som skyldes montering av deler med spesifikasjoner som er forskjellig fra de originale Produkt-delene, som, men uten begrensning til, en annen type dekk, eksossystem, felger eller bremseser.

#### 4) Garantiens dekningsperiode

Denne garanti trer i kraft fra (1) den dagen produktet overleveres til den første kunden, eller (2) første bruksdag (avhengig av hvilken som inntreffer først) og er gyldig som følger:

1. **TJUETRE (24) etterfølgende måneder**, for private eiere, unntatt artikler som dekkes i punktene (3) til (6) nedenfor.
2. **TOLV (12) etterfølgende måneder**, for kommersielle eiere, unntatt artikler som dekkes i punktene (3) til (6) nedenfor.  
Et produkt brukes kommersielt når det brukes i forbindelse med arbeid eller beskjeftigelse som skaper inntekt i løpet av en hvilken som helst garantiperiode. Et produkt brukes også kommersielt når det, på noe tidspunkt i løpet av garantiperioden, er registrert for kommersiell bruk.
3. **Batteri: SEKS (6) ETTERFØLGENDE MÅNEDER.**
4. For dekk: **SEKS (6) ETTERFØLGENDE MÅNEDER** eller til dekkene er slitt ned til de siste tre trettitodelene av en tomme (3/32 ") (2,38 millimeter) for dekkene foran, og de siste fem trettitodelene av en tomme (5/32 ") (3,97 millimeter) for dekket bak, avhengig av hva som inntreffer først.
5. **Mer informasjon om utslippsrelaterte komponenter** finner du i inkluderte *US EPA utslippsrelatert garanti*.
6. For Produkt som produseres for salg i delstaten California, som opprinnelig selges til, eller for hvilket garantien registreres på, personer som er bosatt i

delstaten California, se også relevante *garantierklæringer for utslippskontroll i California*.

Reparasjon eller erstatning av deler eller ytelse av service under denne garantien forlenger ikke gyldigheten av denne begrensede garantien ut over dens opprinnelige utløpsdato.

## 5) Betingelser for å ha garantidekning

Denne garantidekningen er tilgjengelig **bare** når **alle** betingelsene nedenfor er oppfylt:

1. Produktet må være kjøpt som ny og ubrukt av den første eieren fra en Forhandler som er autorisert til å selge Produkter i landet der salget ble utført ("Forhandler").
2. BRPs spesifiserte kontroll før levering må være utført, dokumentert og undertegnet av kjøperen;
3. Produktet må være riktig registrert av en autorisert Forhandler;
4. Produktet må være i kjøpt i landet der kjøperen bor;
5. Rutinevedlikehold som er beskrevet i brukerhåndboken, må utføres til rett tid for at garantidekningen skal opprettholdes. BRP forbeholder seg retten til å gjøre garantidekningen avhengig av bevis på riktig vedlikehold.

BRP vil ikke innfri denne begrensede garantien for privat bruk eller kommersiell bruk hvis ett eller flere av vilkårene foran ikke er tilfredsstillt. Slike begrensninger er nødvendige for at BRP skal kunne beholde både sikkerheten til sine produkter og for sine kunder og publikum generelt.

## 6) Hva du må gjøre for å få garantidekning

Kunden må slutte å bruke Produktet når noe unormalt oppstår, varsle en BRP-forhandler i løpet av tre (3) dager etter at en feil opptrer, og sørge for nødvendig tilgang for Forhandleren til Produktet og mulighet til å reparere det.

Kunden må ovenfor Forhandleren også presentere kjøpsbevis på Produktet, og må signere reparasjons-/arbeidsordren før reparasjonen starter for å godkjenne garantireparasjonen.

Alle deler som skiftes ut under denne begrensede garantien blir BRPs eiendom.

## 7) Hva BRP gjør for deg

BRPs forpliktelser i denne garantien er begrenset til, etter deres vurdering, reparasjon eller utskifting av deler som er funnet defekte under normal bruk, vedlikehold og service, uten å betale for deler og arbeid, hos en autorisert BRP-forhandler i løpet av dekningsperioden for garantien med vilkårene beskrevet her. Eierne kan ikke kreve at Produktet skal tilbakekalles eller at kjøpet skal annulleres hvis han/hun mener at garantien ikke blir overholdt.

I tilfelle service er påkrevet utenfor det opprinnelige salgsstedet, vil eieren være ansvarlig for eventuelle tilleggsavgifter på grunn av lokale rutiner og vilkår, for eksempel, men ikke begrenset til frakt, forsikring, skatter, lisensavgifter, importavgifter og alle andre økonomiske avgifter, inkludert de som pålegges av regjeringer, stater, territorier og deres respektive byråer.

BRP forbeholder seg retten til å forbedre eller endre produkter fra tid til annen uten å påta seg noen forpliktelse til å endre produkter som er produsert tidligere.

## **8) Eierskifte**

Hvis Produktet skifter eier i løpet av garantiens dekningsperiode, skal denne begrensede garantien i henhold til vilkårene og betingelsene overføres til den nye eieren og være gyldig for den resterende dekningsperioden forutsatt at BRP eller den autoriserte Distributøren/Forhandleren mottar et bevis på at den forrige eieren godtar overføringen av eierskap og i tillegg mottar kontaktopplysninger for den nye eieren.

## **9) Brukerhjelp**

Hvis det skulle oppstå strid eller diskusjon i forbindelse med denne begrensede garantien, anbefaler BRP at du forsøker å løse problemet på forhandlernivå. Vi anbefaler at du drøfter saken med servicesjefen eller eieren hos den autoriserte forhandleren.

Hvis saken fortsatt ikke er løst, kontakt BRP ved å fylle ut kundens kontaktskjema på [www.brp.com](http://www.brp.com) eller kontakt BRP per post til én av adressene som er oppført under avsnittet *Kontakt oss* i denne håndboken.

---

## US EPA UTSLIPPSGARANTI

Bombardier Recreational Products Inc. ("BRP") garanterer at dersom:

1. Produktet vedlikeholdes og brukes i samsvar med instruksene for riktig vedlikehold og bruk, og
2. Produktet ikke er i samsvar, på hvilket som helst tidspunkt i løpet av sin levetid, med gjeldende utslippskrav eller utslippsgrensen for familier fastsatt av en EPA-godkjent utslippstest, og
3. Dersom slike brudd på samsvar resulterer eller vil resultere i at Produktets eier kan forvente bøter eller andre sanksjoner (inkludert nektelse av retten til å bruke Produktet) ifølge lokal-, statlig- eller føderal lovgivning, vil BRP avhjelpe brudd på samsvar uten kostnader for eieren; bortsett fra dersom Produktet har vært i bruk i mer enn 5 år eller 30.000 kilometer (18.641 mil). BRP vil bli nødt til å avhjelpe ved brudd på samsvar som følge av svikt i komponenter som har blitt installert i eller på Produktet med det eneste eller primære formålet å redusere Produktets utslipp og som ikke var i allmenn bruk før modelåret 1968.

Garantiperioden løper fra den dagen Produktet leveres til den endelige kjøperen, eller, hvis Produktet først settes i drift som "demo-" eller "bedriftsmotorsykel" før den leveres, fra den datoen det først settes i drift.

Elementer som dekkes av utslippsgarantien for hele levetiden av Produktet:

### **Drivstoffsystem og luftinntakssystemer**

- Brennstoffinjektorer, drivstoffpumpe-modul, drivstoffilter Assy, gassspjeldhus (inkludert gassposisjonssensor), luftinntak-manifold

### **Tenningskomponenter og sensorer**

- Motorkontrollmodul (ECM), ledningsnett til motor, tennspoler, tennplugg (kun dekket opp til det første vedlikeholdsskiftet), støysensor (bankesensor), kamakselposisjonssensor, veivaksel posisjonssensor, temperatursensor (kjølevæske), trykk- og temperatursensor, oksygensensorer

### **Eksosystem**

- Primær lydtemper (med katalysator), eksosmanifolder
- Klemmer, pakninger og tetninger (fra motoren opp til den primære lydtemperen)

### **Veivhusventilasjonsystem**

- Veivhusluftventilasjon, veivhusventilasjonslange, oljepåfyllingslokk

### **Kontrollsystem for fordampingsutslipp**

- Drivstofftank, tanklokk, drivstoffslange, dampbeholder, monteringsbrakett for dampbeholder, avluftingsventil (spyleventil), tilbakeslagsventil, filtre, monteringsbraketter til fordampende komponenter
- Klemme, tetning, pakning og montering (assosiert med montasje av drivstoffsystemet)

Se avsnittet om vedlikeholdsinformasjon i brukerhåndboken for riktig vedlikehold.

Denne brukerhåndboken inneholder informasjon for riktig bruk av Produktet.

Under utslippsgarantien skal BRP være ansvarlig for den totale kostnaden av rettingen på alle Produkt som har krav på reparasjon av en autorisert Can-Am On-Road-forhandler, med mindre dette er for nødreparasjoner som kreves av punkt 2 i følgende liste. Statlige eller lokale begrensninger med hensyn til omfanget på gebyret eller sanksjonen pålagt en eier av et Produkt som ikke er i samsvar med reguleringene skal ikke ha noen betydning for dette ansvaret.

Ikke under noen omstendighet kan BRP nekte et krav på utslippsgarantien på grunnlag av:

1. GarantSERVICE eller service før levering av ethvert sted som er godkjent av BRP til å utføre slikt arbeid eller en tjeneste; eller
2. Arbeid som utføres i en nødssituasjon for å rette opp en utrygg tilstand, inkludert en utrygg kjøretilstand, som skyldes BRP, forutsatt at Produktets eier har tatt de nødvendige skritt for å få Produktet tilbake i en konform tilstand innen rimelig tid; eller
3. Bruken av usertifiserte deler eller deler som ikke er i samsvar med en skriftlig instruksjon for riktig vedlikehold og bruk som ikke er relevant for grunnen til at Produktet ikke klarte å overholde gjeldende utslippsstandarder; eller
4. Enhver årsak som kan tilskrives BRP; eller
5. Bruk av drivstoff som er allment tilgjengelig i det geografiske området hvor Produktet befinner seg, med mindre de skriftlige instruksjoner for riktig vedlikehold og bruk angir at bruk av slikt drivstoff vil ha negativ innvirkning på utslippskontroll-enheter og systemer på Produktet, og det er allment tilgjengelig informasjon for eieren for å identifisere det riktige brennstoff som bør brukes. Se avsnittet om vedlikeholdsinformasjon og krav til drivstoff i avsnittet om drivstoff.

Bortsett fra det som er oppgitt i de foregående punktene, kan BRP avslå et krav på utslippsgarantien på grunnlag av en usertifisert ettermarkedsdel ved vedlikehold eller reparasjon av et Produkt dersom denne usertifiserte ettermarkedsdelen var grunnen til at Produktet ikke oppfylte utslippskravene. Bruk av deler som ikke er likeverdige med de originale delene eller ettermarkedsdeler kan ha en negativ innvirkning på effektiviteten av utslippskontrollsystemet og resultere i at Produktet ikke oppfyller utslippskravene. Bruken av sertifiserte deler har ingen innvirkning på utslippsgarantien. **Vedlikehold, utskifting eller reparasjon av kontrollinretning og systemer kan utføres av alle verksteder som reparerer motorsykler eller av enkeltpersoner som bruker sertifiserte deler.**

Du er ansvarlig for å ta Produktet til en autorisert Can-Am On-Road-forhandler så snart du har oppdaget en feil. Den autoriserte Can-Am On-Road-forhandleren vil ta seg av garantikravet.

I tilfelle en autorisert Can-Am On-Road-forhandler ikke er i stand (for grunner som ikke skyldes Produktets eier eller hendelser som er utenfor BRP eller en autorisert Can-Am On-Road-forhandler sin kontroll) til å reparere et Produkt innen 30 dager etter at Produktet ble bragt til en autorisert Can-Am On-Road-forhandler, har eieren rett til å få garantirettingen utført, på bekostning av BRP, ved hvert verksted etter eierens eget ønske.

Alle defekte deler som byttes ut under garantien, tilfaller BRP.

Kontakt direktøren, Field Operations and Support Division (6406J), Environmental Protection Agency, 401 "M" Street, SW, Washington, DC 20460, USA

---

US EPA UTSLIPPSGARANTI

(Attention: Warranty Claim) for mer informasjon angående utslippsgarantien eller for å rapportere om brudd på vilkårene til utslippsgarantien.

Bombardier Recreational Products Inc. ("BRP")\* garanterer også til sluttbrukeren og alle kjøpere etter dette at dette nye produktet, inkludert alle deler av eksosutslippsystemet og kontrollsystemet for gassutslipp, oppfyller to betingelser:

– Det er konstruert, bygget og utstyrt slik at det på det tidspunktet den selges til den endelige kjøperen samsvarer med kravene til 40 CFR 86 og med standardene for fordampingsutslipp til 40 CFR 1051, som gjelder for på motorsykler som kjører på veien.

– Det er fri fra mangler i material- og produksjonsfeil som kan gjøre at det ikke møter kravene til 40 CFR 86 og standardene for fordampingsutslipp til 40 CFR 1051, som gjelder for motorsykler som kjører på veien.

Der det foreligger en tilstand som dekkes av garantien, vil BRP etter eget valg reparere eller skifte delen eller komponenten med materialfeil eller konstruksjonsfeil som vil øke motorens utslipp av regulerte forurensende stoffer innenfor den garantiperioden som er gitt uten kostnader for eieren, inkludert utgifter relatert til feilsøking og reparasjon eller utskifting av utslippsrelaterte deler.

Den utslippsrelaterte garantien er gyldig for følgende periode (det som inntreffer først):

	Kilometer/miles	År
Eksos og fordampingsutslippsrelaterte komponenter	30 000 / 18 641	5



---

## US EPA GARANTI FOR STØYUTSLIPP

Bombardier Recreational Products Inc. ("BRP") garanterer også til sluttbrukeren og alle kjøpere etter dette at dette nye Produktet, på salgstidspunktet var konstruert, bygget og utstyrt for å oppfylle alle gjeldende amerikanske EPA føderale standarder for støyreduksjon og ikke har material- eller produksjonsfeil kan gjøre at det ikke tilfredsstillter, ved riktig vedlikehold og bruk, kravene i alle gjeldende amerikanske US EPA føderale standarder for støy for følgende periode avhengig av hva som kommer først:

Kilometer/Miles	År
6 000/3 730	1

---

## UTSLIPPSKONTROLLSYSTEMETS DEFEKTGARANTI I CALIFORNIA

### Garantierklæring for utslippskontrollsystem i California

#### Dine rettigheter og plikter i henhold til garantien

California Air Resources Board og BRP US Inc. («BRP») forklarer gjerne garantien på utslippskontrollsystemet på din 2024 Can-Am Spyder. I California må nye motorkjøretøy være konstruert, bygget og utstyrt for å innfri statens strenge anti-smogstandarder. BRP må garantere utslippskontrollsystemet for kjøretøyet ditt i periodene oppført nedenfor, forutsatt at det ikke har vært misbruk, forsømmelse eller feil vedlikehold av kjøretøyet.

Utslippskontrollsystemet kan omfatte deler som drivstoffinnsprøytingssystemet, tenningsystemet, katalysatoren og motorstyringen. Det kan også omfatte slanger, kontakter og andre utslippsrelaterte enheter. Der det finnes en tilstand som dekkes av garantien, vil BRP reparere kjøretøyet uten kostnad for deg, inkludert diagnose, deler og arbeid,

#### Garantidekning fra produsent:

Hvert 5. år eller 30 000 km (18 641 miles), det som kommer først.

#### Eierens garantiansvar

- Som eier av terrengkjøretøyet er du ansvarlig for at det utføres nødvendig vedlikehold i henhold til brukerhåndboken. BRP anbefaler at du tar vare på alle kvitteringer som er knyttet til vedlikehold av kjøretøyet, men BRP kan ikke nekte garantidekning kun på grunn av mangel på kvitteringer eller fordi du ikke har sørget for å få utført alt planlagt vedlikehold.
- Du er ansvarlig for å levere kjøretøyet til en BRP-forhandler så snart et problem oppstår.

Garantireparasjoner vil bli fullført innen rimelig tid, som ikke skal overskride 30 dager.

- Som eier av kjøretøyet må du imidlertid være oppmerksom på at BRP kan nekte deg garantidekning dersom kjøretøyet ditt eller en del har sviktet på grunn av misbruk, vanstell, feilaktig vedlikehold eller ikke godkjente modifikasjoner.

Hvis du har spørsmål vedrørende dine garantirettigheter og -plikter, kan du kontakte:

- BRP Customer Assistance Center på 1-888-272-9222 eller
- The California Air Resources Board at 4001 Iowa Avenue, Riverside, CA 92507.

### Utslippskontrollsystemets defektgaranti i California

#### Garantidekning ved generelle utslippsdefekter

BRP garanterer overfor eieren at kjøretøyet:

- er konstruert, bygget og utstyrt slik at det på salgstidspunktet er i samsvar med alle gjeldende forskrifter vedtatt av Air Resources Board i henhold til dets fullmakt i kapittel 1 og 2, del 5, avdeling 26 av Helse- og sikkerhetskode; og
- er fri for defekter i materialer og utførelse og som fører til at feil i en garantert del er identisk i alle vesentlige henseender med den delen som er beskrevet i kjøretøyprodusentens søknad om sertifisering.

Denne garantien løper fra den dagen kjøretøyet leveres til den første eieren annen enn en autorisert forhandler, eller, hvis kjøretøyet først settes i drift som forhandlerens demonstrasjons-, leasing- eller firmabil, avhengig av hva som kommer først, og vil gjelde for

tiden eller kjørelengden som er oppført nedenfor.

Garantidekning ved generelle utslippsdefekter kommer i tillegg til BRPs begrensede garanti.

Garantien på utslippsrelaterte deler skal fungere som følger:

1. Enhver garantert del som ikke inngår i planen for utskifting som del av nødvendig vedlikehold i de skriftlige instruksjonene, skal garanteres i garantiperioden slik som definert nedenfor. Hvis en slik del svikter i løpet av garantiperioden, skal den repareres eller erstattes av BRP. Enhver slik del som repareres eller skiftes ut i henhold til garantien, skal garanteres for den gjenværende garantiperioden for originaldelen.
2. Enhver garantert del som inngår i planen kun i kontrollsammenheng i de skriftlige instruksjonene, skal garanteres i garantiperioden slik som definert nedenfor. Et utsagn i slike skriftlige instruksjoner om at «reparer eller bytt ut etter behov» skal ikke redusere garantiens dekningsperiode. Enhver slik del som repareres eller skiftes ut i henhold til garantien, skal garanteres for den gjenværende garantiperioden for originaldelen.
3. Enhver slik del som skal skiftes ut i henhold til nødvendig vedlikehold i de skriftlige instruksjonene, skal garanteres i skal garanteres for tidsperioden eller kjørelengden, avhengig av hva som inntreffer først, før det første planlagte utskiftingspunktet for angjeldende del. Hvis delen svikter før det første planlagte utskiftingspunktet, skal delen repareres eller erstattes av BRP. Enhver slik del som repareres eller erstattes under garantien, skal garanteres for den gjenværende garantiperioden for originaldelen.
4. Reparasjon eller utskifting av garanterte deler skal utføres uten kostnad for kjøretøyeieren på en garantistasjon, bortsett fra i nødssituasjoner når en garantert del eller en garantistasjon ikke er rimelig tilgjengelig for kjøretøyeieren. I en nødssituasjon kan reparasjoner utføres på et hvilket som helst tilgjengelig serviceverksted, eller av eieren og ved bruk av en hvilken som helst reservedel. BRP skal refundere eieren for hans eller hennes utgifter, inkludert diagnostiske kostnader for slik nødreparasjon eller -erstatning, uten å overstige produsentens veiledende pris for alle garanterte deler som erstattes og arbeidskostnader basert på produsentens anbefalte tidsfrist for garantireparasjonen og geografisk passende timelønn. En kjøretøyeier kan med rimelighet kreves å oppbevare kvitteringer og defekte deler for å motta kompensasjon for berettigede reparasjoner som som følge av en nødsituasjon, forutsatt at produsentens skriftlige instruksjoner informerer eieren om hans forpliktelse.
5. Garantitjenester eller reparasjoner skal utføres hos alle BRPs forhandlere som har franchiseavtale for å utføre service på de aktuelle kjøretøyene.
6. Kjøretøyeieren skal ikke belastes for diagnosearbeid som bekrefter at en garantert del faktisk er defekt, forutsatt at diagnosearbeidet utføres på en garantistasjon.
7. BRP skal være ansvarlig for skader på andre kjøretøykomponenter som er umiddelbar forårsaket av en feil i en eller annen garantert del.
8. Mangel på tilgjengelighet av slike deler eller ufullstendighet av reparasjoner innen en rimelig tidsperiode, og som ikke skal overstige 30 dager fra det tidspunktet kjøretøyet først ble presentert for

garantistasjonen for reparasjon, skal utgjøre en nødsituasjon.

9. Enhver reservedel kan brukes i enhver vedlikeholds- eller reparasjonsprosess. Enhver reservedel utpekt av en produsent kan brukes i garantireparasjoner uten kostnad for kjøretøyeieren. Slik bruk skal ikke redusere garantiforpliktelsene til kjøretøy- eller motorprodusenten, bortsett fra at BRP ikke skal holdes ansvarlig for reparasjon eller utskifting av noen reservedel som ikke er en garantert del (bortsett fra det som er angitt under ledd (7)).
10. Enhver tilleggsdel eller modifisert del som av Air Resources Board er unntatt fra forbudene i seksjon 27156 i kjøretøyregelverket i California, kan brukes i et kjøretøy. Slik bruk i seg selv, skal ikke være grunnlag for å avvise et garanti-krav fremsatt i samsvar med denne artikkelen. BRP skal i henhold til denne artikkelen ikke være garantiansvarlig for feil på deler forårsaket av bruk av en reservedel eller modifisert del.

### Garantiens dekningsperiode

Hvert 5. år eller 30 000 km (18 641 miles), det som kommer først.

### Unntak

Reparasjon eller utskifting av garanterte deler som ellers er kvalifisert for garantidekning, skal utelukkes fra slik garantidekning dersom BRP påviser at kjøretøyet er blitt misbrukt, forsømt eller feilaktig vedlikeholdt, og at slik misbruk, forsømmelse eller feilaktig vedlikehold er den direkte årsaken til behovet for reparasjon eller utskifting.

Med unntak av det som er angitt ovenfor, er enhver justering av en komponent som er fabrikkinstallert og fungerer korrekt, kvalifisert for garantidekning.

### Garantidekning fra produsent:

Hvert 5. år eller 30 000 km (18 641 miles), det som kommer først.

### Deler som dekkes

#### Drivstoffsystem og luftinntakssystemer

- Brennstoffinjektorer, drivstoffpumpe-modul, drivstoffilterenhet, gasspjeldhus (inkludert gassposisjonssensor), luftinntak-manifold.

#### Tenningskomponenter og sensorer

- Motorkontrollmodul (ECM), ledningsnett til motor, tennspoler, tennplugg (kun dekket opp til det første vedlikeholdsskiftet), støysensor (bankesensor), kamakselposisjonssensor, temperatursensor (kjølevæske) trykk- og temperatursensor, oksygensensorer.

#### Eksosystem

- Primær lydtemper (med katalysator) eksosmanifolder.
- Klemmer, pakninger og tetninger (fra motoren opp til den primære lydtemperen).

#### Veivhusventilasjonsystem

- Veivhusluftventilasjon, veivhusventilasjonslange, oljepåfyllingslokk.

#### Kontrollsystem for fordampingsutslipp

- Drivstofftank, tanklokk, drivstoffslange, dampbeholder, monteringsbrakett for dampbeholder, avluftingsventil (spyleventil), tilbakeslagsventil, filtre, monteringsbraketter til fordampende komponenter.
- Klemme, tetning, pakning og montering (assosiert med montasje av drivstoffsystemet).

Se avsnittet om vedlikeholdsinformasjon i brukerhåndboken for riktig vedlikehold. Denne brukerhåndboken inneholder informasjon for riktig bruk av kjøretøyet.

---

## **BRPS INTERNASJONALE BEGRENSEDE GARANTI: 2024 CAN-AM® SPYDER®-SERIEN**

### **1) Den begrensede garantiens omfang**

Bombardier Recreational Products Inc. ("BRP") garanterer at 2024 årsmodeller av Can-Am Spyder ("Produkter") som selges av distributører eller forhandlere som er autorisert av BRP for å distribuere Produktene utenfor De forente stater ("USA"), Canada, medlemsstater i Det europeiske økonomiske samarbeidsområdet (som består av landene som er medlemmer av EU, pluss Storbritannia, Norge, Island og Liechtenstein) ("EØS"), Tyrkia, stater som er medlemmer av Samveldet av uavhengige stater (inkludert Ukraina og Turkmenistan) ("SUS"), ikke har material- eller produksjonsfeil i løpet av perioden og under de vilkårene som beskrives nedenfor.

Denne begrensede garantien vil bli ugyldig hvis:

1. Produktet brukes eller har blitt brukt til kappkjøring eller annen konkurransepreget aktivitet, på et hvilket som helst tidspunkt, også av en tidligere eier, eller
2. Produktet har blitt endret eller modifisert på en slik måte at det påvirker driften, yteevnen eller holdbarheten på en negativ måte eller slik at tilsiktet bruk er endret.
3. Kilometer telleren er fjernet eller tuklet med, eller
4. Produktet er brukt i terreng.

Deler og tilbehør som ikke er installert fra fabrikk er ikke dekket under denne begrensede garantien. Se den aktuelle teksten om den begrensede garantien for deler og tilbehør.

### **2) Ansvarsbegrensning**

**SÅ FREMT LOVEN TILLATER DET GJELDER OG GODTAS DENNE UTTRYKKELIGE GARANTIEN I STEDET FOR ALLE ØVRIGE UTTRYKKELIGE ELLER UNDERFORSTÅTTE GARANTIER, INKLUSIVE, OG UTEN BEGRENSNING, ENHVER GARANTI OM SALGBARHET ELLER EGNETHET FOR NOE SPESIELT FORMÅL. I DEN UTSTREKNING DE IKKE KAN FRASKRIVES, ER UNDERFORSTÅTTE GARANTIER BEGRENSET TIL VARIGHETEN AV DEN UTTRYKTE GARANTIEN. TILFELDIGE SKADER OG FØLGESKADER ER UTELUKKET FRA DEKNING UNDER DENNE GARANTIEN. NOEN STATER/PROVINSER TILLATER IKKE FRAVIKELSENE, BEGRENSNINGENE OG EKSKLUSJONENE SOM ER IDENTIFISERT OVER. AV DEN GRUNN KAN DET HENDE AT DE IKKE GJELDER FOR DEG. DENNE GARANTIEN GIR DEG SPESIELLE RETTIGHETER, OG DU KAN OGSÅ HA ANDRE RETTIGHETER SOM VARIERER FRA LAND TIL LAND. BRP VIL IKKE VÆRE ANSVARLIG DERSOM PRODUKTER ELLER DELER AV GARANTIEN IKKE ER TILGJENGELIG I VISSE LAND AV ÅRSAKER SOM BRP IKKE HAR KONTROLL OVER.**

Se seksjonen som er spesiell for Australia nedenfor, for produkter kjøpt i Australia.

Verken distributøren, BRP-distributører/-forhandlere eller andre personer har fullmakt til å gi noen bekreftelse, representasjon eller garanti når det gjelder produktet utenom det som står i denne begrensede garantien. Hvis det skjer, kan det ikke håndheves mot BRP.

BRP forbeholder seg retten til å endre denne begrensede garantien på et hvilket som helst tidspunkt, under den forståelse at slike endringer ikke vil forandre garantivilkårene som gjelder for Produktene som ble solgt med denne garantien.

### 3) UNNTAK – har ikke garanti

Følgende punkter dekkes ikke under noen omstendigheter av garantien:

- naturlig slitasje
- punkter med rutinemessig vedlikehold, trimming, justeringer
- Skade som skyldes uaktsomhet eller manglende egnet vedlikehold og/eller lagring, som beskrevet i brukerhåndboken;
- Skade som er et resultat av at deler er fjernet, feilaktig reparasjon, service, vedlikehold eller endring, eller bruk av deler som ikke er produsert eller godkjent av BRP, eller som er et resultat av at reparasjoner er utført av en person som ikke er en autorisert BRP-distributør/-forhandler.
- Skade som er forårsaket av misbruk, unormal bruk, forsømmelse eller bruk av produktet som ikke er i overensstemmelse med anbefalt bruk beskrevet i Produktets brukerhåndbok.
- Skade som skyldes ulykker, nedsenking i vann, brann, tyveri, vandalisme eller enhver uavvendelig hendelse;
- Bruk av drivstoff, oljer eller smøremidler som ikke er beregnet for bruk i Produktet (se brukerhåndboken);
- Skader fra rust, korrosjon eller slitasje fra vær og vind.
- Skade som har oppstått på grunn inntrenging av vann eller snø.
- Tilfeldige skader, følgeskader eller skader av noe slag, inkludert men ikke begrenset til transportkostnader, sleping, lagring, telefon, leie, drosje, uleilighet, forsikringsdekning, låneavdrag, tap av tid, tap av inntekter eller tid tapt grunnet nedetid som et resultat av servicearbeid.
- Skade som skyldes korrosjon fra veisalt, batterisyre, miljøpåvirkning eller behandling i strid med brukerhåndboken.
- Skader relatert til Produktets utseende, inkludert men uten begrensning til, striper, flekker, falming, avskalling og skader på setematerialet.
- Skade som skyldes montering av deler med spesifikasjoner som er forskjellig fra de originale Produkt-delene, som, men uten begrensning til, en annen type dekk, eksossystem, felger eller bremseser.

### 4) Garantiens dekningsperiode

Denne garanti trer i kraft fra (1) den dagen produktet overleveres til den første kunden, eller (2) første bruksdag (avhengig av hvilken som inntreffer først) og er gyldig som følger:

1. **TJUEFIRE (24) etterfølgende måneder**, for private eiere, unntatt artikler som dekkes i punktene (3) og (4) nedenfor.
2. **TOLV (12) etterfølgende måneder**, for kommersielle eiere, unntatt artikler som dekkes i punktene (3) og (4) nedenfor.
3. Et produkt brukes kommersielt når det brukes i forbindelse med arbeid eller beskjeftigelse som skaper inntekt i løpet av en hvilken som helst garantiperiode. Et produkt brukes også kommersielt når det, på noe tidspunkt i løpet av garantiperioden, er registrert for kommersiell bruk.
4. For batteri: **SEKS (6) etterfølgende måneder**
5. For dekk: **SEKS (6) etterfølgende måneder** eller til dekkene er slitt ned til de siste tre trettitodelene av en tomme (3/32 ") (2,38 millimeter) for dekkene

foran, og de siste fem trettitodelene av en tomme (5/32 ") (3,97 millimeter) for dekket bak, avhengig av hva som inntreffer først.

Reparasjon eller erstatning av deler eller ytelse av service under denne garantien forlenger ikke gyldigheten av denne garantien ut over dens opprinnelige utløpsdato.

Garantiperioden ovenfor er en minste begrensede garantiperiode som kan utvides av et aktuelt kampanjeprogram med utvidet garanti.

Vær oppmerksom på at varigheten og eventuelle andre modaliteter i garantidekningen er underlagt gjeldende nasjonalt eller lokalt lovverk.

### **KUN FOR PRODUKTER SOM SELGES I AUSTRALIA**

Våre varer leveres med garantier som ikke kan utelukkes under den australske forbrukerloven.

Du har krav på en erstatning eller refusjon for en stor feil og til kompensasjon for eventuelle andre rimelig overskuelig tap eller skader.

Du har også rett til å få varene reparert eller skiftet ut hvis varene ikke holder akseptabel kvalitet og feilen ikke kan sies å være en stor feil.

Ingenting i disse garantivilkårene og -betingelsene må tas for å utelukke, begrense eller endre bruken av enhver betingelse, produktgaranti, garanti, rettighet eller remedie som gis eller er underforstått i Konkurrans- og forbrukerloven av 2010 (Cth), inkludert den australske forbrukerloven eller enhver annen lov der det å gjøre dette ville bestride denne loven eller føre til at noen del av disse vilkårene og betingelsene ville bli ugyldige. Fordelene du gis under denne begrensede garantien kommer i tillegg til andre rettigheter og rettsmidler du har ifølge australsk lov.

### **5) Betingelser for å ha garantidekning**

Denne garantidekningen er tilgjengelig **bare** når **alle** betingelsene nedenfor er oppfylt:

- Produktet må være kjøpt som nytt og ubrukt av den første eieren fra en Distributør/Forhandler som er autorisert til å distribuere Produkter i landet der salget skjedde ("Distributør/Forhandler");
- BRPs spesifiserte kontroll før levering må være utført, dokumentert og undertegnet av kjøperen;
- Produktet må være riktig registrert av en autorisert Distributør/Forhandler;
- Produktet må være i kjøpt i landet der kjøperen bor;
- Rutinevedlikehold som er beskrevet i brukerhåndboken, må utføres til rett tid for at garantidekningen skal opprettholdes. BRP forbeholder seg retten til å gjøre garantidekningen avhengig av bevis på riktig vedlikehold.

BRP vil ikke innfri denne begrensede garantien for privat bruk eller kommersiell bruk hvis ett eller flere av vilkårene foran ikke er tilfredsstillt. Slike begrensninger er nødvendige for at BRP skal kunne beholde både sikkerheten til sine produkter og for sine kunder og publikum generelt.



## 6) Hva du må gjøre for å få garantidekning

Kunden må slutte å bruke Produktet når noe unormalt oppstår, varsle en BRP-Distributør/Forhandler i løpet av to (2) måneder etter at en feil opptrer, og sørge for nødvendig tilgang for Distributør/Forhandler til Produktet og mulighet til å reparere det.

Varslingsfristen er underlagt gjeldende nasjonale eller lokale lover i kundens land.

Kunden må ovenfor Distributøren/Forhandleren også presentere kjøpsbevis på Produktet, og må signere reparasjons-/arbeidsordren før reparasjonen starter for å godkjenne garantireparasjonen.

Alle deler som skiftes ut under denne begrensede garantien blir BRPs eiendom.

## 7) Hva BRP gjør for deg

I den grad det er tillatt under gjeldende lov, er BRPs forpliktelser under denne garantien begrenset til, etter eget skjønn, reparasjon eller utskifting av deler som er identifisert som defekte under normal bruk, vedlikehold og service, uten å ta betalt for deler og arbeid hos en autorisert BRP-Distributør/Forhandler i løpet av garantiens dekningsperiode under betingelsene som er beskrevet her. Eieren kan ikke kreve at Produktet skal tilbakekalles eller at kjøpet skal annulleres hvis han/hun mener at garantien ikke blir overholdt. Du kan ha andre juridiske rettigheter som kan variere fra land til land.

I tilfelle service er påkrevet utenfor det opprinnelige salgsstedet, vil eieren være ansvarlig for eventuelle tilleggsavgifter på grunn av lokale rutiner og vilkår, for eksempel, men ikke begrenset til frakt, forsikring, skatter, lisensavgifter, importavgifter og alle andre økonomiske avgifter, inkludert de som pålegges av regjeringer, stater, territorier og deres respektive byråder.

BRP forbeholder seg retten til å forbedre eller endre produkter fra tid til annen uten å påta seg noen forpliktelse til å endre produkter som er produsert tidligere.

## 8) Eierskifte

Hvis Produktet skifter eier i løpet av garantiens dekningsperiode, skal denne begrensede garantien i henhold til vilkårene og betingelsene overføres til den nye eieren og være gyldig for den resterende dekningsperioden forutsatt at BRP eller den autoriserte Distributøren/Forhandleren mottar et bevis på at den forrige eieren godtar overføringen av eierskap og i tillegg mottar kontaktopplysninger for den nye eieren.

## 9) Brukerhjelp

Hvis det skulle oppstå strid eller diskusjon i forbindelse med denne begrensede garantien, anbefaler BRP at du forsøker å løse problemet på forhandlernivå. Vi anbefaler at du drøfter saken med servicesjefen eller eieren hos den autoriserte distributøren/forhandleren.

Hvis saken fortsatt ikke er løst, kontakt BRP ved å fylle ut kundens kontaktskjema på [www.brp.com](http://www.brp.com) eller kontakt BRP per post til én av adressene som er oppført under avsnittet *Kontakt oss* i denne håndboken.

---

## **BRPS BEGRENSEDE GARANTI FOR EØS, SAMVELDET AV UAVHENGIGE STATER OG TYRKIA: 2024 CAN-AM® SPYDER®-SERIEN**

### **1) Den begrensede garantiens omfang**

Bombardier Recreational Products Inc. ("BRP") garanterer at 2024 årsmodeller av Can-Am Spyder ("Produkter") som selges av distributører eller forhandlere som er autorisert av BRP for å distribuere Produktene i Det europeiske økonomiske samarbeidsområdet (som består av landene som er medlemmer av EU, pluss Storbritannia, Norge, Island og Liechtenstein) ("EØS"), Tyrkia, stater som er medlemmer av Samveldet av uavhengige stater (inkludert Ukraina og Turkmenistan) ("SUS") ("Distributør/Forhandler"), ikke har material- eller produksjonsfeil i løpet av perioden og under de vilkårene som beskrives nedenfor.

Denne begrensede garantien vil bli ugyldig hvis:

1. Produktet brukes eller har blitt brukt til kappkjøring eller annen konkurransepreget aktivitet, på et hvilket som helst tidspunkt, også av en tidligere eier, eller
2. Produktet har blitt endret eller modifisert på en slik måte at det påvirker driften, yteevnen eller holdbarheten på en negativ måte eller slik at tilsiktet bruk er endret.
3. Kilometer telleren er fjernet eller tuklet med, eller
4. Produktet er brukt i terreng.

Deler og tilbehør som ikke er installert fra fabrikk er ikke dekket under denne begrensede garantien. Se den aktuelle teksten om den begrensede garantien for deler og tilbehør.

### **2) Ansvarsbegrensning**

**SÅ FREMT LOVEN TILLATER DET GJELDER OG GODTAS DENNE UTTRYKKELIGE GARANTIEN I STEDET FOR ALLE ØVRIGE UTTRYKKELIGE ELLER UNDERFORSTÅTTE GARANTIER, INKLUSIVE, OG UTEN BEGRENSNING, ENHVER GARANTI OM SALGBARHET ELLER EGNETHET FOR NOE SPESIELT FORMÅL. I DEN UTSTREKNING DE IKKE KAN FRASKRIVES, ER UNDERFORSTÅTTE GARANTIER BEGRENSET TIL VARIGHETEN AV DEN UTTRYKTE GARANTIEN. TILFELDIGE SKADER OG FØLGESKADER ER UTELUKKET FRA DEKNING UNDER DENNE GARANTIEN. NOEN STATER/PROVINSER TILLATER IKKE FRAVIKELSENE, BEGRENSNINGENE OG EKSKLUSJONENE SOM ER IDENTIFISERT OVER. AV DEN GRUNN KAN DET HENDE AT DE IKKE GJELDER FOR DEG. DENNE GARANTIEN GIR DEG SPESIELLE RETTIGHETER, OG DU KAN OGSÅ HA ANDRE RETTIGHETER SOM VARIERER FRA STAT TIL STAT OG PROVINS TIL PROVINS. BRP VIL IKKE VÆRE ANSVARLIG DERSOM PRODUKTER ELLER DELER AV GARANTIEN IKKE ER TILGJENGELIG I VISSE LAND AV ÅRSAKER SOM BRP IKKE HAR KONTROLL OVER.**

Se den spesifikke seksjonen for Frankrike nedenfor, for Produkter som er kjøpt i Frankrike.

Verken distributøren, BRP-distributører/-forhandlere eller andre personer har fullmakt til å gi noen bekreftelse, representasjon eller garanti når det gjelder

produktet utenom det som står i denne begrensede garantien. Hvis det skjer, kan det ikke håndheves mot BRP.

BRP forbeholder seg retten til å endre denne begrensede garantien på et hvilket som helst tidspunkt, under den forståelse at slike endringer ikke vil forandre garantivilkårene som gjelder for Produktene som ble solgt med denne garantien.

### 3) UNNTAK – har ikke garanti

Følgende punkter dekkes ikke under noen omstendigheter av garantien:

- naturlig slitasje
- punkter med rutinemessig vedlikehold, trimming, justeringer
- Skade som skyldes uaktsomhet eller manglende egnet vedlikehold og/eller lagring, som beskrevet i brukerhåndboken;
- Skade som er et resultat av at deler er fjernet, feilaktig reparasjon, service, vedlikehold eller endring, eller bruk av deler som ikke er produsert eller godkjent av BRP, eller som er et resultat av at reparasjoner er utført av en person som ikke er en autorisert BRP-distributør/-forhandler.
- Skade som er forårsaket av misbruk, unormal bruk, forsømmelse eller bruk av produktet som ikke er i overensstemmelse med anbefalt bruk beskrevet i Produktets brukerhåndbok.
- Skade som skyldes ulykker, nedsenking i vann, brann, tyveri, vandalisme eller enhver uavvendelig hendelse;
- Bruk av drivstoff, oljer eller smøremidler som ikke er beregnet for bruk i Produktet (se brukerhåndboken);
- Skader fra rust, korrosjon eller slitasje fra vær og vind.
- Skade som har oppstått på grunn inntrenging av vann eller snø.
- Tilfeldige skader, følgeskader eller skader av noe slag, inkludert men ikke begrenset til transportkostnader, sleping, lagring, telefon, leie, drosje, uleilighet, forsikringsdekning, låneavdrag, tap av tid, tap av inntekter eller tid tapt grunnet nedetid som et resultat av servicearbeid.
- Skade som skyldes korrosjon fra veisalt, batterisyre, miljøpåvirkning eller behandling i strid med brukerhåndboken.
- Skader relatert til Produktets utseende, inkludert men uten begrensning til, striper, flekker, falming, avskalling og skader på setematerialet.
- Skade som skyldes montering av deler med spesifikasjoner som er forskjellig fra de originale Produkt-delene, som, men uten begrensning til, en annen type dekk, eksossystem, felger eller bremses.

### 4) Garantens dekningsperiode

Denne garanti trer i kraft fra (1) den dagen produktet overleveres til den første kunden, eller (2) første bruksdag (avhengig av hvilken som inntreffer først) og er gyldig som følger:

1. **TJUEFIRE (24) etterfølgende måneder**, for private eiere, unntatt artikler som dekkes i punktene (3) og (4) nedenfor.
2. **TOLV (12) etterfølgende måneder**, for kommersielle eiere, unntatt artikler som dekkes i punktene (3) og (4) nedenfor.  
Et produkt brukes kommersielt når det brukes i forbindelse med arbeid eller beskjeftigelse som skaper inntekt i løpet av en hvilken som helst garantiperiode. Et produkt brukes også kommersielt når det, på noe tidspunkt i løpet av garantiperioden, er registrert for kommersiell bruk.

3. For batteri: **SEKS (6) etterfølgende måneder**

4. For dekk: **SEKS (6) etterfølgende måneder** eller til dekkene er slitt ned til de siste tre trettitodelene av en tomme (3/32 ") (2,38 millimeter) for dekkene foran, og de siste fem trettitodelene av en tomme (5/32 ") (3,97 millimeter) for dekket bak, avhengig av hva som inntreffer først.

Reparasjon eller erstatning av deler eller ytelse av service under denne garantien forlenger ikke gyldigheten av denne garantien ut over dens opprinnelige utløpsdato.

Garantiperioden ovenfor er en minste begrensede garantiperiode som kan utvides av et aktuelt kampanjeprogram med utvidet garanti.

Vær oppmerksom på at varigheten og eventuelle andre modaliteter i garantidekningen er underlagt gjeldende nasjonalt eller lokalt lovverk.

## 5) Kun for produkter solgt i Frankrike

Selgeren skal levere varer som overholder kontrakten, og skal være ansvarlig for defekter som eksisterer ved levering. Selger skal også være ansvarlig for feil som følge av emballasje, monteringsanvisninger eller installasjonen når den er dennes ansvar i henhold til kontrakten eller hvis utført under dennes ansvar. For å være i samsvar med kontrakten må godet:

1. Være tilpasset normal bruk for lignende varer og, hvis aktuelt:
  - Samsvare med beskrivelsen gitt av selgeren og ha kvalitetene som ble presentert kjøperen via prøve eller modell;
  - Ha kvalitetene en kjøper med rette kan forvente med tanke på de offentlige erklæringene til selgeren, produsenten eller dens representant, inkludert i reklame eller merking; eller
2. Ha de egenskapene som er gjensidig avtalt mellom partene, eller være egnet for den spesifikke bruken forespeilet av kjøperen og påpekt av selgeren, og som er godtatt.

Handlingen for manglende overholdelse må utføres innen to år etter levering av varen. Selgeren er ansvarlig for garantien for den solgte varens skjulte defekter dersom disse skjulte defektene gjør varen uegnet for tiltenkt bruk, eller dersom de reduserer dens bruk på en slik måte at kjøperen ikke ville ha anskaffet varen eller ville gitt en lavere pris hvis dette hadde vært kjent. Handlingen for slike skjulte defekter skal tas av kjøperen innen 2 år etter at defekten er oppdaget.

## 6) Betingelser for å ha garantidekning

Denne garantidekningen er tilgjengelig **bare** når **alle** betingelsene nedenfor er oppfylt:

1. Produktet må kjøpes som nytt og ubrukt av den første eieren fra en distributør/forhandler som er autorisert til å distribuere Produkter i det landet (eller for EØS, sammenslutning av land) der salget fant sted ("Distributør/Forhandler");
2. BRPs spesifiserte kontroll før levering må være utført, dokumentert og undertegnet av kjøperen;
3. Produktet må være riktig registrert av en autorisert Distributør/Forhandler;
4. Produktet må være i kjøpt i landet (eller for EØS, sammenslutning av land) der kjøperen bor;

5. Rutinevedlikehold som er beskrevet i brukerhåndboken, må utføres til rett tid for at garantidekningen skal opprettholdes. BRP forbeholder seg retten til å gjøre garantidekningen avhengig av bevis på riktig vedlikehold.

BRP vil ikke innfri denne begrensede garantien for privat bruk eller kommersiell bruk hvis ett eller flere av vilkårene foran ikke er tilfredsstillt. Slike begrensninger er nødvendige for at BRP skal kunne beholde både sikkerheten til sine produkter og for sine kunder og publikum generelt.

## 7) Hva du må gjøre for å få garantidekning

Kunden må slutte å bruke Produktet når noe unormalt oppstår, varsle en BRP-Distributør/Forhandler i løpet av to (2) måneder etter at en feil opptrer, og sørge for nødvendig tilgang for Distributør/Forhandler til Produktet og mulighet til å reparere det.

Varslingsfristen er underlagt gjeldende nasjonale eller lokale lover i kundens land.

Kunden må ovenfor Distributøren/Forhandleren også presentere kjøpsbevis på Produktet, og må signere reparasjons-/arbeidsordren før reparasjonen starter for å godkjenne garantireparasjonen.

Alle deler som skiftes ut under denne begrensede garantien blir BRPs eiendom.

## 8) Hva BRP gjør for deg

I den grad det er tillatt under gjeldende lov, er BRPs forpliktelser under denne garantien begrenset til, etter eget skjønn, reparasjon eller utskifting av deler som er identifisert som defekte under normal bruk, vedlikehold og service, uten å ta betalt for deler og arbeid hos en autorisert BRP-Distributør/Forhandler i løpet av garantiens dekningsperiode under betingelsene som er beskrevet her. Eieren kan ikke kreve at Produktet skal tilbakekalles eller at kjøpet skal annulleres hvis han/hun mener at garantien ikke blir overholdt. Du kan ha andre juridiske rettigheter som kan variere fra land til land.

Hvis det er behov for service utenfor det landet hvor Produktet ble kjøpt, eller, for de som er bosatt innen EØS, hvis service er nødvendig utenfor EØS, må eieren betale for tilleggsutgifter ifølge lokal forhold og forskrifter. Disse utgiftene kan blant annet være frakt, forsikring, skatter, lisensavgifter, importtoll og alle andre økonomiske utgifter, inkludert de som regjeringer, stater, territorier og deres respektive organer pålegger.

BRP forbeholder seg retten til å forbedre eller endre produkter fra tid til annen uten å påta seg noen forpliktelse til å endre produkter som er produsert tidligere.

## 9) Eierskifte

Hvis Produktet skifter eier i løpet av garantiens dekningsperiode, skal denne begrensede garantien i henhold til vilkårene og betingelsene overføres til den nye eieren og være gyldig for den resterende dekningsperioden forutsatt at BRP eller den autoriserte Distributøren/Forhandleren mottar et bevis på at den forrige eieren godtar overføringen av eierskap og i tillegg mottar kontaktopplysninger for den nye eieren.

## 10) Brukerhjelp

Hvis det skulle oppstå strid eller diskusjon i forbindelse med denne begrensede garantien, anbefaler BRP at du forsøker å løse problemet på forhandlernivå. Vi anbefaler at du drøfter saken med servicesjefen eller eieren hos den autoriserte distributøren/forhandleren.

Hvis saken fortsatt ikke er løst, kontakt BRP ved å fylle ut kundens kontaktskjema på [www.brp.com](http://www.brp.com) eller kontakt BRP per post til én av adressene som er oppført under avsnittet *Kontakt oss* i denne håndboken.

# KUNDEINFORMASJON

---

## INFORMASJON OM DATAVERN

Bombardier Recreational Products inc., tilknyttede selskaper og datterselskaper («BRP») forplikter seg til å beskytte ditt personvern og støtter en generell policy med åpenhet om hvordan vi samler inn, bruker og utleverer personlige opplysninger om deg som del av å utviklet vår relasjon til deg. **Du finner mer informasjon under BRPs retningslinjer for personvern:** <https://brp.com/en/privacy-policy.html> eller ved å skanne QR-koden nedenfor.

Vi har passende sikkerhetstiltak for å beskytte dine personlige opplysninger mot tap og uautorisert tilgang.

Personlige opplysninger som kan samles inn av BRP, direkte fra deg eller fra autoriserte forhandlere eller autoriserte tredjeparter, inkluderer:

- **Informasjon om kontakt, demografi og registrering** (f.eks. navn, komplett adresse, telefonnummer, e-post, kjønn, eierskapshistorikk, kommunikasjonsspråk)
- **Informasjon om kjøretøyet** (f.eks. serienummer, kjøps- og leveringsdato, enhetsbruk, kjøretøyets plassering og bevegelser)
- **Tredjepartsinformasjon** (f.eks. informasjon fra BRP-partnere, informasjon om felles markedsføringsaktiviteter, sosiale medier)
- **Teknologisk informasjon** (f.eks. IP-adresse, type enhet, operativsystem, type nettleser, nettsider du besøker, informasjonsskapsler og lignede teknologi når du bruker nettsidene til BRP eller forhandlere eller mobile applikasjoner)
- **Informasjon om kontakt med BRP** (f.eks. informasjon som samles inn når du ringer en BRP-salgsrepresentant, kjøper noe fra nettsiden til BRP, registrerer deg for BRPs e-poster, deltar i konkurranser o.l. som sponses av BRP eller deltar på begivenheter som sponses av BRP)
- **Informasjon om transaksjonen** (f.eks. informasjon som kreves for å håndtere returer, betalingsinformasjon når du kjøpte produkter eller tjenester via våre nettsider eller mobile apper og andre problemer knyttet til kjøp av BRP-produkter)

Denne informasjonen kan brukes til og behandles for følgende formål:

- Sikkerhet
- Kundestøtte for salg og ettersalg (f.eks. fullføre eller følge opp kjøpet eller vedlikehold)
- Registrering og garanti
- Kommunikasjon (f.eks. sende en BRP-tilfredshetsundersøkelse)
- Atferdsbasert reklame, profilering og stedsbaserte tjenester (f.eks. tilby tilpasset opplevelse)
- Samsvar og løsning av tvister
- Markedsføring og reklame
- Assistanse (f.eks. hjelp med leveringsproblemer, håndtere returer og andre problemer knyttet til ditt kjøp av BRP-produkter).

Vi kan også bruke personlig informasjon til å generere samlet eller statistisk informasjon som ikke lenger identifiserer deg personlig.

**Dine personlige opplysninger kan utleveres til følgende: BRP, BRPs autoriserte forhandlere, distributører, tjenesteleverandører, reklame- og markedsføringspartnere og andre autoriserte tredjeparter.**

Vi kan motta informasjon om deg fra forskjellige kilder, inkludert tredjepart, for eksempel BRBs forhandlernettsverk og partnere som vi tilbyr felles tjenester med



eller har felles markedsføringsaktiviteter. Vi kan også motta informasjon om deg fra sosiale plattformer som Facebook og Twitter når du kommuniserer med oss på disse plattformene.

Avhengig av omstendighetene kan dine personlige opplysninger kommuniseres utenfor regionen der du bor. Dine personlige opplysninger beholdes bare så lenge som det er nødvendig for det formålet de ble innhentet for og i henhold til vår oppbevaringspolicy.

Hvis du vil bruke din rett angående personvern (f.eks. rett til tilgang, rett til korrigering), for å trekke tilbake ditt samtykke og bli fjernet fra adresselisten for markedsføringsformål tilfredshetsundersøkelse eller hvis du har generelle spørsmål om personvern, kan du ta kontakt med BRPs personvernombud på e-post **privacyofficer@brp.com** eller via vanlig post:

BRP Legal Service, 726 St-Joseph, Valcourt, Quebec, Canada, J0E 2L0.

**Når BRP behandler dine personlige opplysninger, gjøres det i samsvar med retningslinjene for personvern, tilgjengelig her: <https://www.brp.com/en/privacy-policy.html> eller ved å bruke følgende QR-kode.**



Denne siden er blank med  
hensikt

[www.brp.com](http://www.brp.com)

## **Asia og Stillehavsområdet**

### **Australia**

Level 26  
477 Pitt Street  
Sydney, NSW 2020

### **China**

上海市徐汇区衡山路10号6号楼301  
Rm 301, Building 6,  
No.10 Heng Shan Rd,  
Shanghai, China

### **Japan**

21F Shinagawa East One Tower  
2-16-1 Konan, Minato-ku-ku,  
Tokyo 108-0075

### **New Zealand**

Suite 1.6, 2-8 Osborne Street,  
Newmarket, Auckland 2013

## **Europa, Midtøsten og Afrika**

### **Belgia**

Oktrooiplein 1  
9000 Gent

### **Tsjekkia**

Stefanikova 43a  
Prague 5  
150 00

### **Tyskland**

Itterpark 11  
40724 Hilden

### **Finland**

Isoaavantie 7  
PL 8040  
96101 Rovaniemi

### **Frankrike**

Arteparc Bâtiment B  
Route de la côte d'Azur,  
13 590 Meyreuil

### **Norge**

Ingvald Ystgaardsvei 15  
N-7484 Trondheim  
Salg, marketing, ettermarked

### **Sverige**

Spinnvägen 15  
903 61 Umeå  
Sweden 90821

### **Sveits**

Avenue d'Ouchy 4-6  
1006 Lausanne

## **Latin-Amerika**

### **Brasil**

Av. James Clerck Maxwell, 230  
Campinas, Sao Paulo  
CEP 13069-380

### **Mexico**

Av. Ferrocarril 202  
Parque Industrial Querétaro  
Santo Rosa Jauregui, Querétaro  
C.P. 76220

## **Nord-Amerika**

### **Canada**

3200A, rue King Ouest,  
Suite 300  
Sherbrooke (Québec) J1L 1C9

### **USA**

10101 Science Drive  
Sturtevant, Wisconsin  
53177

Denne siden er blank med  
hensikt

Hvis adressen din er endret eller du er den nye eieren av kjøretøyet, ber vi deg varsle BRP ved å enten:

- Varsle en autorisert Can-Am-forhandler.
- **Bare Nord-Amerika:** ring 1 888 272-9222.
- Send inn ett av adresseendringkortene på de følgende sidene til én av adressene til BRP som er angitt i avsnittet *Kontakt oss* denne håndboken.

I tilfelle skifte av eier, legg ved bevis på at den tidligere eieren har sagt seg enig i overføringen.

Denne informasjon er dessuten meget viktig også etter at den begrensede garantien har utløpt, fordi BRP kan kontakte eieren av kjøretøyet hvis det blir nødvendig, for eksempel hvis tilbakekalling blir nødvendig av sikkerhetsmessige årsaker. Det er eierens ansvar å varsle BRP.

**STJÅLNE ENHETER:** Hvis kjøretøyet ditt blir stjålet, bør du varsle BRP eller en autorisert Can-Am forhandler. Vi vil be deg om å oppgi navn, adresse, telefonnummer, kjøretøyets identifikasjonsnummer og datoen det ble stjålet.

ENDRING AV ADRESSE  NY EIER  

KJØRETØYETS IDENTIFIKASJONSNUMMER

Modellnummer	Kjøretøyets identifikasjonsnummer (V.I.N.)
--------------	--

GAMMEL ADRESSE  
ELLERTIDLIGERE EIER:

NAVN

NR. GATE LEIL

STED FYLKE POSTNUMMER

LAND TELEFON

NY ADRESSE  
ELLER NY EIER:

NAVN

NR. GATE LEIL

STED FYLKE POSTNUMMER

LAND TELEFON

E-POSTADRESSE

ENDRING AV ADRESSE  NY EIER  

KJØRETØYETS IDENTIFIKASJONSNUMMER

Modellnummer	Kjøretøyets identifikasjonsnummer (V.I.N.)
--------------	--

GAMMEL ADRESSE  
ELLERTIDLIGERE EIER:

NAVN

NR. GATE LEIL

STED FYLKE POSTNUMMER

LAND TELEFON

NY ADRESSE  
ELLER NY EIER:

NAVN

NR. GATE LEIL

STED FYLKE POSTNUMMER

LAND TELEFON

E-POSTADRESSE

Denne siden er  
tom med hensikt

ENDRING AV ADRESSE  NY EIER  

KJØRETØYETS IDENTIFIKASJONSNUMMER

Modellnummer	Kjøretøyets identifikasjonsnummer (V.I.N.)
--------------	--

GAMMEL ADRESSE  
ELLERTIDLIGERE EIER:

NAVN		
NR.	GATE	LEIL
STED	FYLKE	POSTNUMMER
LAND	TELEFON	

NY ADRESSE  
ELLER NY EIER:

NAVN		
NR.	GATE	LEIL
STED	FYLKE	POSTNUMMER
LAND	TELEFON	
E-POSTADRESSE		

ENDRING AV ADRESSE  NY EIER  

KJØRETØYETS IDENTIFIKASJONSNUMMER

Modellnummer	Kjøretøyets identifikasjonsnummer (V.I.N.)
--------------	--

GAMMEL ADRESSE  
ELLERTIDLIGERE EIER:

NAVN		
NR.	GATE	LEIL
STED	FYLKE	POSTNUMMER
LAND	TELEFON	

NY ADRESSE  
ELLER NY EIER:

NAVN		
NR.	GATE	LEIL
STED	FYLKE	POSTNUMMER
LAND	TELEFON	
E-POSTADRESSE		



Denne siden er  
tom med hensikt

MERKNADER: \_\_\_\_\_

\_\_\_\_\_

\_\_\_\_\_

\_\_\_\_\_

\_\_\_\_\_

\_\_\_\_\_

\_\_\_\_\_

\_\_\_\_\_

\_\_\_\_\_

\_\_\_\_\_

\_\_\_\_\_

\_\_\_\_\_

\_\_\_\_\_

\_\_\_\_\_

\_\_\_\_\_

\_\_\_\_\_

\_\_\_\_\_

\_\_\_\_\_

MERKNADER: \_\_\_\_\_

\_\_\_\_\_

\_\_\_\_\_

\_\_\_\_\_

\_\_\_\_\_

\_\_\_\_\_

\_\_\_\_\_

\_\_\_\_\_

\_\_\_\_\_

\_\_\_\_\_

\_\_\_\_\_

\_\_\_\_\_

\_\_\_\_\_

\_\_\_\_\_

\_\_\_\_\_

\_\_\_\_\_

\_\_\_\_\_

\_\_\_\_\_

\_\_\_\_\_

\_\_\_\_\_

\_\_\_\_\_

\_\_\_\_\_

\_\_\_\_\_

MERKNADER: \_\_\_\_\_

\_\_\_\_\_

\_\_\_\_\_

\_\_\_\_\_

\_\_\_\_\_

\_\_\_\_\_

\_\_\_\_\_

\_\_\_\_\_

\_\_\_\_\_

\_\_\_\_\_

\_\_\_\_\_

\_\_\_\_\_

\_\_\_\_\_

\_\_\_\_\_

\_\_\_\_\_

\_\_\_\_\_

\_\_\_\_\_

\_\_\_\_\_

\_\_\_\_\_

\_\_\_\_\_

\_\_\_\_\_

\_\_\_\_\_

\_\_\_\_\_

\_\_\_\_\_

\_\_\_\_\_

MERKNADER: \_\_\_\_\_

\_\_\_\_\_

\_\_\_\_\_

\_\_\_\_\_

\_\_\_\_\_

\_\_\_\_\_

\_\_\_\_\_

\_\_\_\_\_

\_\_\_\_\_

\_\_\_\_\_

\_\_\_\_\_

\_\_\_\_\_

\_\_\_\_\_

\_\_\_\_\_

\_\_\_\_\_

\_\_\_\_\_

\_\_\_\_\_

\_\_\_\_\_

\_\_\_\_\_

\_\_\_\_\_

\_\_\_\_\_

\_\_\_\_\_

\_\_\_\_\_

MERKNADER: \_\_\_\_\_

\_\_\_\_\_

\_\_\_\_\_

\_\_\_\_\_

\_\_\_\_\_

\_\_\_\_\_

\_\_\_\_\_

\_\_\_\_\_

\_\_\_\_\_

\_\_\_\_\_

\_\_\_\_\_

\_\_\_\_\_

\_\_\_\_\_

\_\_\_\_\_

\_\_\_\_\_

\_\_\_\_\_

\_\_\_\_\_

\_\_\_\_\_

\_\_\_\_\_

\_\_\_\_\_

\_\_\_\_\_

\_\_\_\_\_

\_\_\_\_\_

MERKNADER: \_\_\_\_\_

\_\_\_\_\_

\_\_\_\_\_

\_\_\_\_\_

\_\_\_\_\_

\_\_\_\_\_

\_\_\_\_\_

\_\_\_\_\_

\_\_\_\_\_

\_\_\_\_\_

\_\_\_\_\_

\_\_\_\_\_

\_\_\_\_\_

\_\_\_\_\_

\_\_\_\_\_

\_\_\_\_\_

\_\_\_\_\_

\_\_\_\_\_

\_\_\_\_\_

\_\_\_\_\_

\_\_\_\_\_

\_\_\_\_\_

\_\_\_\_\_

MERKNADER: \_\_\_\_\_

\_\_\_\_\_

\_\_\_\_\_

\_\_\_\_\_

\_\_\_\_\_

\_\_\_\_\_

\_\_\_\_\_

\_\_\_\_\_

\_\_\_\_\_

\_\_\_\_\_

\_\_\_\_\_

\_\_\_\_\_

\_\_\_\_\_

\_\_\_\_\_

\_\_\_\_\_

\_\_\_\_\_

\_\_\_\_\_

\_\_\_\_\_

\_\_\_\_\_

\_\_\_\_\_

\_\_\_\_\_

\_\_\_\_\_

\_\_\_\_\_



MERKNADER: \_\_\_\_\_

\_\_\_\_\_

\_\_\_\_\_

\_\_\_\_\_

\_\_\_\_\_

\_\_\_\_\_

\_\_\_\_\_

\_\_\_\_\_

\_\_\_\_\_

\_\_\_\_\_

\_\_\_\_\_

\_\_\_\_\_

\_\_\_\_\_

\_\_\_\_\_

\_\_\_\_\_

\_\_\_\_\_

\_\_\_\_\_

\_\_\_\_\_

\_\_\_\_\_

\_\_\_\_\_

\_\_\_\_\_

\_\_\_\_\_

\_\_\_\_\_

MERKNADER: \_\_\_\_\_

\_\_\_\_\_

\_\_\_\_\_

\_\_\_\_\_

\_\_\_\_\_

\_\_\_\_\_

\_\_\_\_\_

\_\_\_\_\_

\_\_\_\_\_

\_\_\_\_\_

\_\_\_\_\_

\_\_\_\_\_

\_\_\_\_\_

\_\_\_\_\_

\_\_\_\_\_

\_\_\_\_\_

\_\_\_\_\_

\_\_\_\_\_

\_\_\_\_\_

\_\_\_\_\_

\_\_\_\_\_

\_\_\_\_\_

\_\_\_\_\_

MERKNADER: \_\_\_\_\_

\_\_\_\_\_

\_\_\_\_\_

\_\_\_\_\_

\_\_\_\_\_

\_\_\_\_\_

\_\_\_\_\_

\_\_\_\_\_

\_\_\_\_\_

\_\_\_\_\_

\_\_\_\_\_

\_\_\_\_\_

\_\_\_\_\_

\_\_\_\_\_

\_\_\_\_\_

\_\_\_\_\_

\_\_\_\_\_

\_\_\_\_\_

\_\_\_\_\_

\_\_\_\_\_

\_\_\_\_\_

\_\_\_\_\_

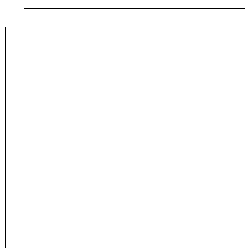
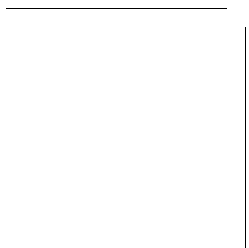
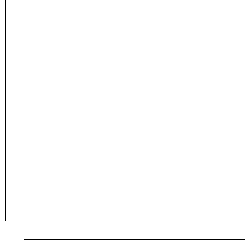
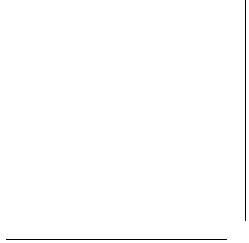

Modellnr. \_\_\_\_\_

**KJØRETØYETS**

IDENTIFIKASJONSNUMMER (V.I.N.) \_\_\_\_\_

**MOTORENS**

IDENTIFIKASJONSNUMMER (E.I.N.) \_\_\_\_\_

**Eier:** \_\_\_\_\_

NAVN

Nr. \_\_\_\_\_ GATE \_\_\_\_\_ LEIL \_\_\_\_\_

STED \_\_\_\_\_ FYLKE \_\_\_\_\_ POSTNUMMER \_\_\_\_\_

**Kjøpsdato** \_\_\_\_\_

ÅR MÅNED DAG

**Utløpsdato for garanti** \_\_\_\_\_

ÅR MÅNED DAG

Skal fylles ut av forhandleren ved salgstidspunktet.

OMRÅDE FOR FORHANDLERSTEMPEL

## ⚠ ADVARSEL

Dette Can-Am On-Road-produktet er forskjellig fra andre kjøretøy. Det krever god kunnskap og spesielle ferdigheter. Finn ut hva som gjør dette kjøretøyet annerledes.

- **FØR DU BRUKER DETTE KJØRETØYET, MÅ DU LESE DENNE BRUKERHÅNDBOKEN, ALLE SIKKERHETSDEKALENE PÅ PRODUKTET OG SE SIKKERHETSVIDEOEN.**



- **GJENNOMFØR** et opplæringskurs (hvis tilgjengelig), øv deg, gjør deg kjent med betjeningsanordninger og instrumenter og skaff deg gyldig førerkort.
- **LES** sikkerhetskortet før du begynner å kjøre.

- **BRUK ALLTID HJELM OG KJØREKLÆR.**

Førere er mer utsatt for farer på veien i denne typen kjøretøy enn i en bil.

Selv erfarne førere kan miste kontrollen og kolliderer med andre kjøretøy. Dette kjøretøyet beskytter deg ikke i en kollisjon.

- **MANØVRERINGSBEGRENSNINGER OG VEIENS BESKAFFENHET.** Vehicle Stability System (VSS) forhindrer ikke at du mister kontrollen, tipper over eller faller av hvis du overstiger kjøretøyet's begrensninger. Du kjenner til begrensningene ved forskjellige kjøreforhold. Ikke kjør i terreng eller på is eller snø. Unngå sølepytter og rennende vann. Denne typen kjøretøy kan få vannplaning og skli på veier dekket med grus, skitt og sand. Senk farten dersom du må kjøre under disse forholdene.

®TM og BRP-logoen er varemerker som eies av BOMBARDIER RECREATIONAL PRODUCTS INC. eller dets tilknyttede selskaper.

©2023 BOMBARDIER RECREATIONAL PRODUCTS INC. ALLE RETTIGHETER RESERVERT.

[www.brp.com](http://www.brp.com)

ALUMACRAFT®

MANITOU®

SEA-DOO®

CAN-AM®

QUINTREX®

SKI-DOO®

LYNX®

ROTAX®

219002365\_NO