

**can-am**



**SERIE SPYDER RT**

# GUÍA DEL USUARIO

Incluye información sobre seguridad, uso y mantenimiento

**2024**

## **⚠ ADVERTENCIA**

Aprenda a conocer las características que diferencian al vehículo.  
Lea esta Guía del usuario y vea el vídeo sobre seguridad en:  
<https://can-am.brp.com/spyder/owners/safety/safety-information.html>  
Realice un cursillo (si se ofrecen); practique y familiarícese con el uso de los mandos.  
Consulte las leyes locales, ya que los requisitos relativos al permiso de conducción varían.  
Guarde esta guía en el compartimento de almacenamiento delantero.

219002365\_ES

Traducción de las  
instrucciones originales

**⚠ ATENCIÓN**

En caso de ignorar cualquiera de las precauciones e instrucciones de seguridad que se contienen en este manual del operador, en el vídeo de seguridad y en las etiquetas de seguridad del producto se podrían provocar lesiones, incluyendo la posibilidad de la muerte.

## PROPUESTA 65 DE CALIFORNIA ATENCIÓN

**⚠ ATENCIÓN**

Operar, dar servicio y hacer tareas de mantenimiento en un vehículo de pasajeros puede exponerle a sustancias químicas entre las que se incluyen escape del motor, monóxido de carbono, ftalatos y plomo, que según el estado de California provocan cáncer y defectos de nacimiento u otras lesiones reproductivas. Para minimizar la exposición, evite respirar cerca del tubo de escape, no ponga a ralentí el motor a menos que sea necesario, revise su vehículo en un área bien ventilada, utilice guantes y lávese las manos con frecuencia cuando lo haga. Para más información visite [www.p65warnings.ca.gov/products/passenger-vehicle](http://www.p65warnings.ca.gov/products/passenger-vehicle).

<sup>TM</sup> Marcas comerciales de BRP o de sus filiales.

La siguiente es una enumeración no exhaustiva de marcas comerciales que pertenecen a Bombardier Recreational Products Inc. o a sus filiales:

Las marcas comerciales pueden no estar registradas en todas las jurisdicciones.

ACETM

Can-Am®

D.E.S.S.<sup>TM</sup>

ROTAX®

Spyder®

XPS®

Todos los derechos reservados. Queda prohibida la reproducción total o parcial de este manual por cualquier medio sin el previo consentimiento por escrito de Bombardier Recreational Products Inc.

©Bombardier Recreational Products Inc. (BRP) 2023

Deutsch	Dieses Handbuch ist möglicherweise in Ihrer Landessprache verfügbar. Bitte wenden Sie sich an Ihren Händler oder besuchen Sie: <a href="http://www.operatorsguides.brp.com">www.operatorsguides.brp.com</a>
English	This guide may be available in your language. Check with your dealer or go to: <a href="http://www.operatorsguides.brp.com">www.operatorsguides.brp.com</a>
Español	Es posible que este manual esté disponible en su idioma. Consulte a su distribuidor o visite: <a href="http://www.operatorsguides.brp.com">www.operatorsguides.brp.com</a>
Français	Ce guide peut être disponible dans votre langue. Vérifier avec votre concessionnaire ou aller à: <a href="http://www.operatorsguides.brp.com">www.operatorsguides.brp.com</a>
Italiano	Questa guida potrebbe essere disponibile nella propria lingua. Contattare il concessionario o consultare: <a href="http://www.operatorsguides.brp.com">www.operatorsguides.brp.com</a>
中文	本手册可能有您的语种的翻译版本。请向经销商询问，或者登录 <a href="http://www.operatorsguides.brp.com">www.operatorsguides.brp.com</a> 查询。
日本語	このガイドは、言語によって翻訳版が用意されています。ディーラーに問い合わせるか、次のアドレスでご確認ください： <a href="http://www.operatorsguides.brp.com">www.operatorsguides.brp.com</a>
Nederlands	Deze handleiding kan beschikbaar zijn in uw taal. Vraag het aan uw dealer of ga naar: <a href="http://www.operatorsguides.brp.com">www.operatorsguides.brp.com</a>
Norsk	Denne boken kan finnes tilgjengelig på ditt eget språk. Kontakt din forhandler eller gå til: <a href="http://www.operatorsguides.brp.com">www.operatorsguides.brp.com</a>
Português	Este manual pode estar disponível em seu idioma. Fale com sua concessionária ou visite o site: <a href="http://www.operatorsguides.brp.com">www.operatorsguides.brp.com</a>
Русский	Воспользуйтесь руководством на вашем языке. Узнайте о его наличии у дилера или на странице по адресу <a href="http://www.operatorsguides.brp.com">www.operatorsguides.brp.com</a>
Suomi	Käyttöohjekirja voi olla saatavissa omalla kielelläsi. Tarkista jälleenmyyjältä tai käy osoitteessa: <a href="http://www.operatorsguides.brp.com">www.operatorsguides.brp.com</a>
Svenska	Denna bok kan finnas tillgänglig på ditt språk. Kontakta din återförsäljare eller gå till: <a href="http://www.operatorsguides.brp.com">www.operatorsguides.brp.com</a>

Modelos que se cubren
Spyder RT STD
Spyder RT Limited
Spyder RT, edición Sea-to-Sky

En Canadá, la distribución y el mantenimiento de los productos los realiza Bombardier Recreational Products Inc. (BRP).

En EE.UU., los productos son distribuidos por BRP US Inc., que también se encarga de la asistencia técnica.

En el Espacio Económico Europeo (que consta de los estados miembros de la Unión Europea además del Reino Unido, Noruega, Islandia y Lichtenstein), la Mancomunidad de Estados Independientes (que incluye a Ucrania y Turkmenistán) y Turquía, los productos los distribuye y mantiene BRP European Distribution S.A. u otras filiales o subsidiarias de BRP.

Para todos los demás países, los productos los distribuye y les da servicio Bombardier Recreational Products Inc. (BRP) o sus filiales.

## CONTENIDO

### INFORMACIÓN GENERAL

<b>INFORMACIÓN GENERAL</b> .....	<b>10</b>
Infórmese antes de ponerse en marcha .....	10
Mensajes de seguridad .....	10
Acerca de esta Guía del usuario .....	10
Consulte otras fuentes de información .....	11
Reconocimientos .....	11

### PRECAUCIONES GENERALES

<b>EVITAR LAS INTOXICACIONES POR MONÓXIDO DE CARBONO</b> .....	<b>14</b>
<b>EVITAR RIESGOS DE INCENDIO DE LA GASOLINA Y OTROS</b> .....	<b>15</b>
<b>EVITAR POSIBLES QUEMADURAS CON COMPONENTES A ALTA TEMPERATURA</b> .....	<b>16</b>
<b>ACCESORIOS Y MODIFICACIONES</b> .....	<b>17</b>

### INFORMACIÓN SOBRE EL VEHÍCULO

<b>CONTROLES PRINCIPALES</b> .....	<b>20</b>
MANILLAR .....	21
ACELERADOR .....	21
SELECTOR DE CAMBIO DE MARCHAS .....	21
PEDAL DEL FRENO .....	22
BOTÓN DEL FRENO DE ESTACIONAMIENTO .....	22
<b>CONTROLES SECUNDARIOS</b> .....	<b>24</b>
Interruptor de contacto .....	25
GRUPO DE INTERRUPTORES .....	26
INTERRUPTOR MULTIFUNCIÓN DERECHO .....	27
INTERRUPTOR MULTIFUNCIÓN IZQUIERDO .....	30
<b>CONTROLES DEL PASAJERO</b> .....	<b>33</b>
Interruptor de empuñaduras con calefacción .....	33
Interruptor de los asientos con calefacción .....	33
<b>EQUIPAMIENTO</b> .....	<b>35</b>
ESPEJOS .....	35
GUANTERA .....	35
PUERTOS USB .....	35
COMPARTIMENTO DE ALMACENAMIENTO DELANTERO .....	36
ASIENTO DEL CONDUCTOR .....	36
RESPALDO DEL CONDUCTOR .....	37
ASIENTO DEL PASAJERO .....	38
COMPARTIMENTOS DE ALMACENAMIENTO .....	38
GANCHOS PARA CASCO .....	40
JUEGO DE HERRAMIENTAS .....	40
GUÍA DEL USUARIO .....	41
CUBIERTA DE SERVICIO .....	41
<b>PANTALLA TÁCTIL A COLOR DE 10.25"</b> .....	<b>44</b>
Primera pantalla de seguridad .....	44

---

CONTENIDO

Pantalla predeterminada .....	44
Navegación por la pantalla digital.....	44
Pantalla central.....	45
Visualización de vistas .....	46
Menú de Applets.....	48
Iconos e indicadores - Pantalla multifunción.....	53
Mensajes de la pantalla táctil .....	54
Emparejar su smartphone a través de Bluetooth .....	54
<b>MODOS DE PILOTAJE .....</b>	<b>56</b>
Modo ECO .....	56
Modo Estándar .....	56
Pantalla Mode .....	56
<b>PROCEDIMIENTOS BÁSICOS .....</b>	<b>57</b>
AJUSTE DEL REPOSAPIÉS DEL PASAJERO .....	57
ARRANCAR Y PARAR EL MOTOR .....	57
MANIOBRAS MARCHA ATRÁS .....	59
FUNCIONAMIENTO DURANTE EL PERÍODO DE RODAJE .....	59
REPOSTAJE.....	60
Ajuste de la suspensión trasera .....	62

**INSTRUCCIONES PARA UN USO SEGURO**

<b>QUÉ ES DIFERENTE DE OTROS VEHÍCULOS' .....</b>	<b>64</b>
Estabilidad .....	64
Respuesta al estado de la carretera .....	64
Pedal de freno .....	64
Freno de estacionamiento .....	64
Dirección.....	64
Anchura .....	65
Marcha atrás .....	65
Permiso de conducir y leyes locales' .....	65
<b>TECNOLOGÍAS DE CONDUCCIÓN ASISTIDA .....</b>	<b>66</b>
Sistema de estabilidad del vehículo (VSS).....	66
Dirección asistida dinámica (DPS) .....	67
<b>COMPRENSIÓN DE LOS RIESGOS DE LA CARRETERA .....</b>	<b>68</b>
Tipo de vehículo .....	68
Pericia y criterio del conductor .....	68
Estado del conductor .....	69
Estado del vehículo .....	69
Estado de la carretera y condiciones meteorológicas.....	69
<b>EQUIPAMIENTO .....</b>	<b>70</b>
Cascos .....	70
Otras prendas y equipamiento .....	71
<b>TÉCNICAS DE CONDUCCIÓN Y EJERCICIOS PRÁCTICOS</b>	
<b>NECESARIOS .....</b>	<b>73</b>
Selección de un área para las prácticas.....	73
Preparación para la conducción.....	74
Postura para la conducción .....	74
Ejercicios de práctica .....	75
Aprendizaje de técnicas de conducción avanzadas .....	82

<b>ESTRATEGIAS PARA LA CONDUCCIÓN EN LA VÍA PÚBLICA.....</b>	<b>83</b>
Planifique el viaje.....	83
Conducción defensiva.....	83
Ser visibles para los demás.....	84
Posición en el carril.....	85
Situaciones comunes en la conducción.....	86
Estado y riesgos de la carretera.....	88
Emergencias en carretera.....	90
Problemas con los neumáticos.....	90
<b>TRANSPORTE DE UN PASAJERO, DE CARGA O ARRASTRE DE UN</b>	
<b>REMOLQUE.....</b>	<b>91</b>
Límites de peso.....	91
Uso del vehículo con peso adicional.....	91
Conducción con un pasajero.....	92
Dónde almacenar la carga.....	93
Arrastre de un remolque.....	94
<b>AUTOEVALUACIÓN DE CONOCIMIENTOS.....</b>	<b>97</b>
Cuestionario.....	97
Respuestas.....	100
<b>INFORMACIÓN SOBRE SEGURIDAD EN EL VEHÍCULO.....</b>	<b>102</b>
Mensaje importante de seguridad antes de la conducción.....	103
Etiqueta colgante de seguridad.....	104
Etiquetas de seguridad.....	105
<b>INFORMACIÓN SOBRE DEFECTOS DE SEGURIDAD.....</b>	<b>115</b>

### ***INSPECCIÓN PREVIA A LA CONDUCCIÓN***

<b>LISTA DE COMPROBACIÓN PREVIA A LA CONDUCCIÓN.....</b>	<b>118</b>
Antes de arrancar el vehículo, compruebe lo siguiente:.....	118
Gire la llave de contacto hasta la posición de encendido:.....	120

### ***MANTENIMIENTO***

<b>PROGRAMA DE MANTENIMIENTO.....</b>	<b>122</b>
Normativa EPA - Vehículos canadienses y estadounidenses.....	122
Condiciones de polvo o humedad severas - Pautas para el mantenimiento del filtro de aire del motor.....	123
Inspección de rodaje.....	123
Programa de mantenimiento.....	123
Registros de mantenimiento.....	129
<b>PROCEDIMIENTOS DE MANTENIMIENTO.....</b>	<b>137</b>
Aceite del motor.....	137
Filtro de aire.....	141
Refrigerante del motor.....	142
Ventiladores del radiador.....	143
Batería.....	144
Correa de transmisión.....	145
Ruedas y neumáticos.....	147
Frenos.....	149
Faros.....	150

---

CONTENIDO

<b>CUIDADO DEL VEHÍCULO .....</b>	<b>153</b>
Limpieza del vehículo.....	153
Protección del vehículo .....	153
<b>ALMACENAJE Y PREPARACIÓN DE PRETEMPORADA .....</b>	<b>155</b>
Almacenamiento.....	155
Preparación de pretemporada .....	156

**REPARACIONES EN CARRETERA**

<b>DIRECTRICES DE DIAGNÓSTICO .....</b>	<b>158</b>
No se puede poner el punto muerto.....	158
No se puede cambiar la marcha.....	158
El motor no arranca .....	158
<b>MENSAJES EN EL GRUPO DE INDICADORES MULTIFUNCIÓN .....</b>	<b>160</b>
<b>QUÉ HACER EN LAS SIGUIENTES CIRCUNSTANCIAS .....</b>	<b>164</b>
Extravío de llaves .....	164
No se puede abrir el compartimento de almacenamiento lateral .....	164
Rueda pinchada .....	164
Batería agotada.....	164
<b>CÓMO CAMBIAR UNA BOMBILLA .....</b>	<b>167</b>
Luces.....	167
<b>CÓMO CAMBIAR LOS FUSIBLES .....</b>	<b>169</b>
Fusibles .....	169
<b>CÓMO TRANSPORTAR EL VEHÍCULO .....</b>	<b>173</b>

**INFORMACIÓN TÉCNICA**

<b>IDENTIFICACIÓN DEL VEHÍCULO .....</b>	<b>176</b>
Número de identificación del vehículo .....	176
Número de identificación del motor .....	177
<b>ETIQUETAS DE CUMPLIMIENTO DEL VEHÍCULO .....</b>	<b>178</b>
Etiqueta colgante de seguridad.....	178
Etiqueta de conformidad EPA .....	178
Etiqueta de conformidad Europea .....	178
Etiqueta de implementación del cumplimiento de la infraestructura de combustible alternativo.....	179
<b>REGULACIÓN DEL SISTEMA DE CONTROL DE EMISIÓN DE RUIDO .....</b>	<b>180</b>
<b>SISTEMA DE SEGURIDAD CON CODIFICACIÓN DIGITAL POR RADIO-FRECUENCIA (LLAVE RF D.E.S.S.) .....</b>	<b>181</b>
<b>INFORMACIÓN REGULADORA DEL INDICADOR MULTIFUNCIÓN .....</b>	<b>182</b>

**ESPECIFICACIONES TÉCNICAS**

<b>ESPECIFICACIONES TÉCNICAS .....</b>	<b>188</b>
--	------------

**GARANTÍA**

<b>GARANTÍA LIMITADA DE BRP EN CANADÁ Y EE. UU.: SERIE DE VEHÍCULOS CAN-AM® SPYDER® 2024.....</b>	<b>196</b>
1) Alcance de la garantía limitada .....	196



2) Limitaciones de responsabilidad .....	196
3) EXCLUSIONES — Elementos sin garantía .....	197
4). Período de cobertura de la garantía.....	197
5) Condiciones para beneficiarse de la garantía .....	198
6) Cómo beneficiarse de la cobertura de la garantía .....	198
7) Forma como procederá BRP .....	199
8) Transferencia .....	199
9) Asistencia al consumidor .....	199
<b>GARANTÍA DE LA EPA (EE. UU.) SOBRE EMISIONES .....</b>	<b>200</b>
<b>GARANTÍA FEDERAL DE LA EPA (EE. UU.) SOBRE EMISIÓN DE RUIDOS .....</b>	<b>203</b>
<b>GARANTÍA DEL SISTEMA DE CONTROL DE EMISIONES DE CALIFORNIA.....</b>	<b>204</b>
Declaración de garantía sobre el Sistema de control de emisiones de California .....	204
Garantía contra defectos del Sistema de control de emisiones de California .....	204
<b>GARANTÍA INTERNACIONAL LIMITADA DE BRP: SERIE 2024 CAN-AM® SPYDER®.....</b>	<b>208</b>
1) Alcance de la garantía limitada .....	208
2) LIMITACIÓN DE RESPONSABILIDAD.....	208
3) EXCLUSIONES — Elementos sin garantía .....	209
4). Período de cobertura de la garantía.....	209
5) Condiciones para beneficiarse de la garantía .....	210
6) Cómo beneficiarse de la cobertura de la garantía .....	211
7) Forma como procederá BRP .....	211
8) Transferencia .....	212
9) Asistencia al consumidor.....	212
<b>GARANTÍA LIMITADA DE BRP PARA EL ESPACIO ECONÓMICO EUROPEO, LA COMUNIDAD DE ESTADOS INDEPENDIENTES Y TURQUÍA: SERIE 2024 CAN-AM® SPYDER®.....</b>	<b>213</b>
1) Alcance de la garantía limitada .....	213
2) Limitaciones de responsabilidad .....	213
3) EXCLUSIONES — Elementos sin garantía .....	214
4). Período de cobertura de la garantía.....	214
5) Solo para productos vendidos en Francia. ....	215
6) Condiciones para beneficiarse de la garantía.....	216
7) Cómo beneficiarse de la cobertura de la garantía .....	216
8) Forma como procederá BRP .....	216
9) Transferencia .....	217
10) Asistencia al consumidor .....	217

### **INFORMACIÓN SOBRE EL CLIENTE**

<b>INFORMACIÓN SOBRE PRIVACIDAD DE LOS DATOS .....</b>	<b>220</b>
--	------------

Esta página está intencionalmen-  
te en blanco

# INFORMACIÓN GENERAL

---

## INFORMACIÓN GENERAL

Enhorabuena por haber adquirido un nuevo vehículo de tres ruedas Can-Am®. Cuenta con la garantía de Bombardier Recreational Products Inc. (BRP) y una red de concesionarios autorizados que pueden suministrarle las piezas y accesorios o prestarle el servicio que precise.

Su concesionario se compromete a garantizar su satisfacción. Cuenta con la formación para preparar, inspeccionar y realizar el ajuste final de su nuevo vehículo antes de que tome posesión de él.

Si necesita más información sobre el mantenimiento de su vehículo, pregunte a un concesionario.

En el momento de la entrega se le informó de la cobertura de garantía y firmó la *LISTA DE COMPROBACIÓN PREVIA A LA ENTREGA* con objeto de asegurar que su nuevo vehículo quedaba preparado a su entera satisfacción.

### Infórmese antes de ponerse en marcha

Por su seguridad y la de pasajeros y transeúntes, lea las siguientes secciones antes de utilizar este vehículo:

- *Precauciones generales*
- *Información sobre el vehículo*
- *Instrucciones para un uso seguro*
- *Inspección previa a la conducción.*

Los motociclistas experimentados deben prestar atención especial a *Qué es diferente de otros vehículos.*

### Mensajes de seguridad

A continuación se explican los tipos de mensajes de seguridad, cómo se presentan y cómo se utilizan en esta guía:

El símbolo de alerta de seguridad  indica un posible riesgo de lesiones.

#### ATENCIÓN

Indica un peligro potencial que, si no se evita, podría causar lesiones graves o incluso la muerte.

#### CUIDADO

Indica una situación de riesgo que, si no se evita, podría causar lesiones leves o moderadas.

#### AVISO

Indica casos en los que, si no se sigue una instrucción, algunos de los componentes del vehículo u otros bienes pueden resultar seriamente dañados.

### Acerca de esta Guía del usuario

Esta guía 'del operador fue redactada en Norteamérica en un entorno de conducción a la derecha. Adapte la aplicación de estas maniobras a las características y a la normativa de tráfico de su zona.

En esta guía 'del operador, la palabra motocicleta normalmente hace referencia a una motocicleta de dos ruedas.

Guarde esta Guía del usuario en el vehículo en todo momento para poder consultarla acerca de cuestiones de mantenimiento, reparaciones en carretera e instrucciones a terceros.

Si desea ver o imprimir una copia adicional de la Guía del usuario, sólo tiene que visitar el sitio web siguiente:

[www.operatorsguides.brp.com](http://www.operatorsguides.brp.com)

La información que se incluye en este documento es correcta en el momento de su publicación. Sin embargo, BRP mantiene una política de mejora

continúa en sus productos, sin tener por ello la obligación de instalarlos en productos fabricados previamente.

Debido a cambios de última hora, es posible que existan algunas diferencias entre el producto fabricado y las descripciones y/o especificaciones que aparecen en esta guía. BRP se reserva el derecho de interrumpir o cambiar en todo momento especificaciones, diseños, características, modelos o equipamiento sin por ello contraer una obligación en ese sentido.

Esta Guía del usuario debe quedarse en vehículo cuando se venda.

### Consulte otras fuentes de información

Además de leer esta Guía del operador, debe leer los Mensajes de seguridad que aparecen en la pantalla, todas las etiquetas de seguridad colocadas sobre el producto y ver el *video de seguridad* en:

<https://can-am.brp.com/spyder/owners/safety/safety-information.html>

O utilice el siguiente código QR:



Si es posible, siga un cursillo de formación específicamente diseñado para la conducción de un vehículo de 3 ruedas.

Para obtener más información sobre la disponibilidad de los próximos cursos de formación, visite nuestro sitio web:

[www.can-am.brp.com](http://www.can-am.brp.com)

Si en su área no hay un curso de formación específicamente diseñado para un vehículo de 3 ruedas, podría ser

aconsejable realizar un curso para motocicletas.

Muchas de las capacidades necesarias son similares y además, la información recibida sobre la gestión del riesgo es adecuada para un vehículo de 3 ruedas.

### Reconocimientos

BRP quiere agradecer a la Motorcycle Safety Foundation (MSF) por dar permiso a BRP para utilizar su material relacionado con la seguridad de motocicletas de calle que se encuentra en que está guía 'del operador.

La MSF es una fundación sin ánimo de lucro que goza de reconocimiento internacional y cuenta con el respaldo de numerosos fabricantes de motocicletas. Proporciona formación, herramientas y posibilidades de alianzas a la comunidad dedicada a la seguridad de las motocicletas. Visite su sitio web en:

[www.msf-usa.org](http://www.msf-usa.org)

Esta página está intencionalmen-  
te en blanco

# **PRECAUCIONES GENERALES**

---

## **EVITAR LAS INTOXICACIONES POR MONÓXIDO DE CARBONO**

Los gases de escape de todos los motores contienen monóxido de carbono, un gas letal. Si se respira, el monóxido de carbono puede provocar dolores de cabeza, mareo, somnolencia, náuseas, confusión y, en última instancia, incluso la muerte.

El monóxido de carbono es un gas incoloro, inodoro e insípido que puede estar presente aunque no se vean ni se huelan gases de escape del motor. Se puede acumular rápidamente el monóxido de carbono hasta un nivel letal, de modo que no pueda sobreponerse y ponerse a salvo. Por otra parte, el monóxido de carbono acumulado en un volumen letal puede persistir durante horas o días en recintos cerrados o mal ventilados. Si experimenta algún síntoma de intoxicación por monóxido de carbono, abandone la zona inmediatamente, busque aire fresco y solicite asistencia médica.

Para evitar lesiones graves o incluso la muerte a causa del monóxido de carbono:

- No haga nunca funcionar el vehículo en zonas mal ventiladas o parcialmente cerradas como garajes, cocheras o graneros. Aunque intente ventilar las emisiones de escape con ventiladores o abriendo puertas y ventanas, el monóxido de carbono puede alcanzar rápidamente niveles peligrosos.
- No haga funcionar nunca el vehículo en el exterior en lugares en que los gases de escape puedan entrar en un edificio a través de aberturas tales como puertas y ventanas.



---

## **EVITAR RIESGOS DE INCENDIO DE LA GASOLINA Y OTROS**

La gasolina es extremadamente inflamable y altamente explosiva. Una chispa o una llama pueden inflamar los vapores de combustible a muchos metros del motor. Para reducir el riesgo de incendio o explosión, siga estas instrucciones:

- Reposte en el exterior, en una zona bien ventilada, lejos de la presencia de llamas, chispas, cigarros encendidos o cualquier otra posible fuente de combustión.
- No añada nunca combustible con el motor en marcha.
- Nunca llene completamente el depósito de combustible. Deje algo de espacio para la dilatación del combustible en caso de aumento de la temperatura.
- Limpie el combustible que pueda haberse derramado.
- Nunca ponga en marcha ni utilice el motor con la puerta de llenado de combustible abierta.
- Utilice únicamente un recipiente homologado para guardar combustible.
- No lleve recipientes con gasolina en el vehículo.

La gasolina es tóxica y puede provocar lesiones e incluso la muerte.

- No intente provocar un sifón aspirando con la boca para trasvasar gasolina.
- Si ingiere gasolina, le salpica en los ojos o inhala vapor de gasolina, solicite asistencia médica de inmediato.

Si se mancha de gasolina, lávese a conciencia con agua y jabón, y cámbiese de ropa.

---

## **EVITAR POSIBLES QUEMADURAS CON COMPONENTES A ALTA TEMPERATURA**

Los sistemas de escape, aceite y refrigeración, además del motor, se calientan durante el funcionamiento. Otras piezas del vehículo, como el cristal del indicador multifunción, también podrían estar calientes si están expuestas a la luz del sol. Se puede alcanzar una temperatura superior a 60 °C (140 °F). Evite el contacto durante el funcionamiento y poco después para evitar quemaduras.

---

## ACCESORIOS Y MODIFICACIONES

No realice modificaciones no autorizadas ni utilice complementos ni accesorios no aprobados por BRP. Dado que esos cambios no han sido probados por BRP, pueden aumentar el riesgo de accidentes y de lesiones, así como invalidar el derecho de utilizar el vehículo, según las leyes de tráfico.

A diferencia de la mayoría de las motocicletas, este vehículo está equipado con el sistema estabilizador VSS (Vehicle Stability System), calibrado para la configuración normal del vehículo. El sistema VSS puede no funcionar correctamente si se modifica el vehículo, por ejemplo, si se cambia la distribución del peso, la batalla, los neumáticos, la suspensión, los frenos o la dirección.

Diríjase a su distribuidor autorizado de Can-Am On-Road para conocer los accesorios de BRP que hay disponibles para su vehículo.

Por razones de seguridad, algunos accesorios BRP deben ser instalados por un concesionario BRP, pero si decide instalar el accesorio usted mismo, cuando no sea obligatorio que lo haga el concesionario, es importante que siga atentamente todas las instrucciones y, en su caso, comprenda toda la información sobre cómo utilizar el producto o para su mantenimiento.

Si el accesorio ha sido instalado en su vehículo por otra persona que no sea usted, BRP le recomienda encarecidamente que lea la hoja de instrucciones correspondiente, ya que puede haber más información sobre cómo utilizarlo de forma segura o para el mantenimiento.

Encontrará las hojas de instrucciones en esta dirección:

– [HTTPS://INSTRUCTIONS.BRP.COM](https://instructions.brp.com)

Esta página está intencionalmen-  
te en blanco

# INFORMACIÓN SOBRE EL VEHÍCULO

---

## CONTROLES PRINCIPALES

Es importante conocer la ubicación y el funcionamiento de todos los mandos, así como realizar ejercicios de

práctica para desarrollar un uso suave y coordinado de todos ellos.

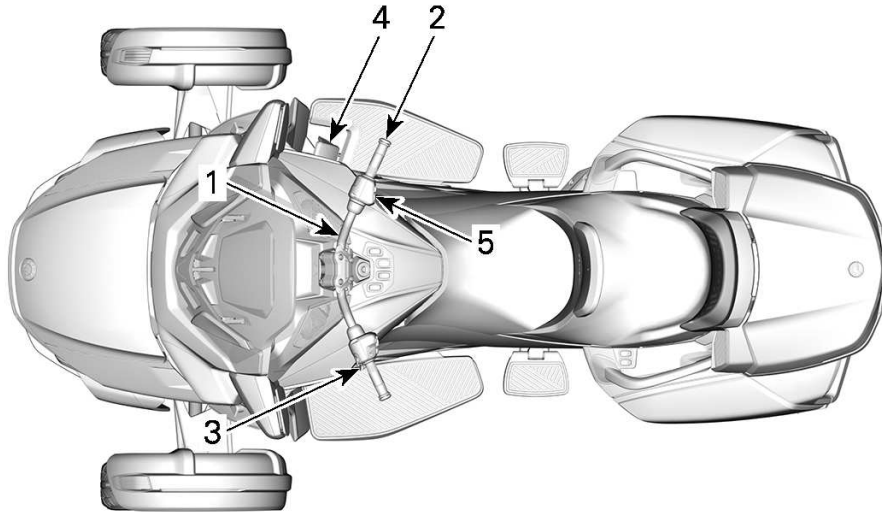

### **TÍPICO**

1. Manillar
2. Acelerador
3. Selector del cambio de marchas
4. Pedal de freno
5. Botón del freno de estacionamiento

## MANILLAR

Agarre el manillar con las dos manos. Gire el manillar en la dirección a la que desea ir.

## ACELERADOR

Gire la empuñadura del manillar derecho para accionar el acelerador. Esto controla la velocidad del vehículo dosificando el flujo de combustible al motor.

Para acelerar, gire el acelerador hacia usted (baje la muñeca).

Para reducir la velocidad, gírelo alejándolo de usted (suba la muñeca).



**PARA AUMENTAR LA VELOCIDAD**



**PARA REDUCIR LA VELOCIDAD**

El acelerador está accionado por un muelle y regresará a la posición de ralentí al soltar la empuñadura.

Este vehículo está equipado con un sistema ETC (control electrónico del acelerador). Las mariposas de gas en el regulador (cuerpo de mariposas) se controlan electrónicamente y pueden abrirse o cerrarse independientemente de la posición de la empuñadura del acelerador cuando sea necesario.

Puede darse el caso de que, cuando el conductor dé gas, el sistema de estabilidad del vehículo (VSS) impida que el motor acelere, a fin de mantener la estabilidad del vehículo. Luego,

cuando se estabilice el vehículo, el régimen del motor aumentará según sea necesario si se mantiene accionado el acelerador. La sensación sería la de una aceleración "retardada".

El VSS nunca puede acelerar el vehículo, sino únicamente abrir ligeramente el acelerador para reducir la magnitud del freno motor en superficies deslizantes; de este modo se impide que patine la rueda trasera a causa del freno motor.

## SELECTOR DE CAMBIO DE MARCHAS

El selector de cambio de marchas se encuentra debajo de la empuñadura del manillar izquierdo.

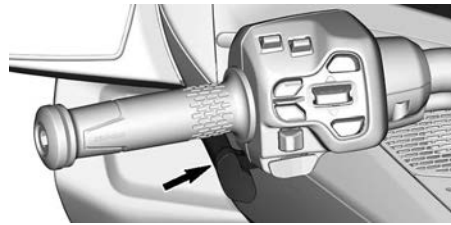

Las marchas son: marcha atrás-punto muerto-1-2-3-4-5-6.

Pulse el selector hacia delante para cambiar a una marcha más larga. Tire del selector hacia usted para reducir de marcha.

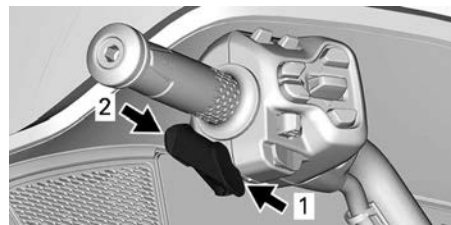

1. Cambio a una marcha más larga
2. Reducción de marcha

De este modo se cambia secuencialmente de una marcha a la siguiente. Suelte el selector tras cambiar de marcha.

## CONTROLES PRINCIPALES

- Para cambiar varias marchas en una operación, utilice el selector repetidamente.
- Para cambiar de punto muerto a primera, pise el pedal del freno y cambie hacia abajo.
- Para cambiar de punto muerto a primera, pise el pedal del freno y cambie hacia arriba.
- Para poner o quitar la marcha atrás, consulte *USO DE LA MARCHA ATRÁS*.

Cuando se suelta el selector de cambio de marchas, el mecanismo se restablece para el siguiente cambio.

Si el conductor no reduce de marcha al aminorar la velocidad y el régimen del motor cae por debajo de un valor definido como umbral, se cambiará de forma automática a la marcha inmediatamente más corta.

Si se pone en marcha el motor con una marcha puesta, cambiará automáticamente a punto muerto.

### PEDAL DEL FRENO

El pedal de freno está situado en el tablero derecho del suelo. Píselo para accionarlo. Este pedal frena las tres ruedas.

#### AVISO

**Durante la conducción, asegúrese de no apoyar el pie en el pedal de freno. De lo contrario, el sistema de gestión del motor activará el modo de protección para salvaguardar el sistema de frenos.**

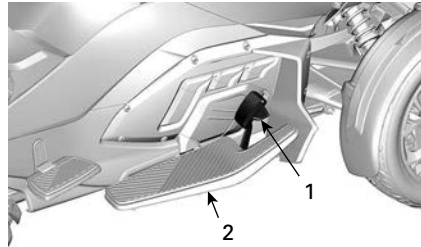

1. Pedal de freno
2. Reposapiés

### BOTÓN DEL FRENO DE ESTACIONAMIENTO

El botón del freno de estacionamiento se encuentra en el manillar del lado derecho. Permite accionar y soltar el freno eléctrico de estacionamiento.

Se emitirá un pitido durante 20 segundos al parar el motor mientras no se active el freno de estacionamiento.



#### Accionamiento del freno de estacionamiento

Con el vehículo detenido y la llave de contacto en la posición ON, pulse el botón **(P)** para aplicar el freno de estacionamiento. Se encenderá la luz indicadora de freno.



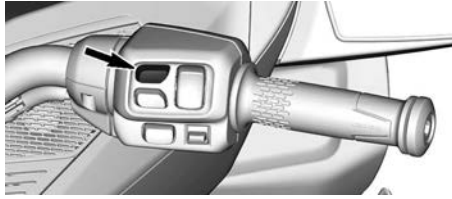

**NOTA:**

Se necesitan 11 V como mínimo para activar el freno de estacionamiento. Si el voltaje de la batería es inferior a 11 V, el testigo del freno de estacionamiento parpadeará y aparecerá un mensaje en el cuadro de instrumentos.

 <b>CUIDADO</b>
<p><b>Para evitar lesiones personales o daños al vehículo, no puede estar activado el freno de mano cuando el vehículo está circulando a más de 10 km/h (6 millas/h).</b></p>

Compruebe que el freno de estacionamiento está totalmente accionado. Balancee el vehículo hacia delante y hacia atrás.

***Liberación del freno de estacionamiento***

Para liberar el freno de estacionamiento, pulse el botón  y asegúrese de que la luz indicadora de freno se apague.



## CONTROLES SECUNDARIOS

Algunas de las funciones pueden no ser corresponderse con su modelo o podrían ser opcionales.

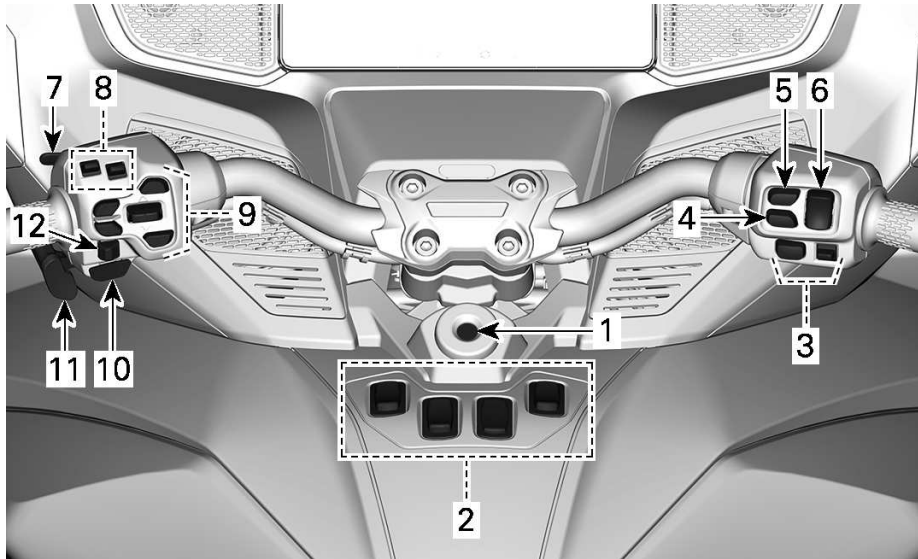

### TÍPICO

1. Interruptor de contacto
2. Grupo de interruptores
3. Interruptor de control de velocidad de crucero
4. Interruptor de advertencia de peligro
5. Botón del freno de estacionamiento
6. Interruptor de arranque/parada del motor
7. Interruptor de los faros
8. Controles de audio
9. Controles multimedia
10. Botón de la bocina
11. Selector de marchas
12. Botón de señal de giro (intermitente)

## Interruptor de contacto

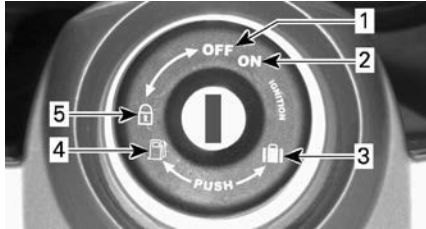

### INTERRUPTOR DE CONTACTO

1. APAGADO
2. ON
3. Apertura del compartimento de almacenamiento delantero
4. Apertura del asiento
5. Posición de bloqueo del manillar y la guantera

El interruptor de contacto está situado justo debajo del centro del manillar.

### AVISO

**Si la llave no gira fácilmente, no la fuerce. Sáquela y vuelva a insertarla.**

### ⚠ ATENCIÓN

**Si gira el contacto hasta la posición de apagado (OFF), se para el motor y se apagan todos los dispositivos eléctricos, incluidos los sistemas VSS y DPS. Si realiza esta operación mientras el vehículo está en movimiento, puede perder el control y sufrir una colisión.**

Se suministran dos llaves con el vehículo. Cada llave contiene un chip preprogramado específicamente que el sistema de inmovilización lee por radiofrecuencia antes de permitir que se ponga en marcha el motor. Las llaves no contienen pilas. No separe la llave. Si el inmovilizador del vehículo no puede leer la llave, el motor no arrancará. Para conocer las posibles causas que pueden impedir que el sistema de inmovilización lea la llave,

consulte las *Directrices de diagnóstico*. Guarde la llave de repuesto en un lugar seguro porque **tiene que** hacer una copia de la llave de repuesto en un distribuidor autorizado de Can-Am On-Road.

### Función de encendido

#### APAGADO

La llave se puede introducir o retirar en esta posición.

En la posición de apagado (OFF), el sistema eléctrico del vehículo está desactivado.

El motor se apagará al colocar el interruptor de contacto en posición de apagado (OFF).

#### ON

Cuando la llave se encuentra en esta posición, el sistema eléctrico del vehículo se encuentra activado.

El indicador debería iluminarse.

Las luces del vehículo se encenderán.

El motor se puede arrancar.

#### **Bloqueo del manillar y de la guantera**

Para bloquear el mecanismo de la dirección y la guantera:

1. Introduzca la llave en el contacto.
2. Gire completamente el manillar a la derecha o a la izquierda.
3. Gire la llave un cuarto de vuelta hacia la izquierda, hasta la posición de bloqueo de la dirección, y después saque la llave.



**POSICIÓN DE LA LLAVE PARA BLOQUEAR EL MANILLAR**

## GRUPO DE INTERRUPTORES

El grupo de interruptores se encuentra encima de la consola central.

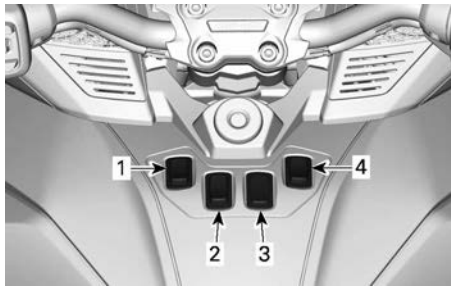

1. Parabrisas
2. Empuñadura con calefacción para el conductor
3. Ubicación del interruptor para accesorios
4. Asiento del conductor con calefacción (solo en modelos limitados)

Incluye muchos interruptores que controlan numerosos accesorios eléctricos.

### NOTA:

Para activar estos interruptores de accesorios, el voltaje de la batería debe ser de 11 V como mínimo.

### Interruptor del parabrisas

Para cambiar la posición del parabrisas, presione la parte superior del interruptor para subirlo o la parte inferior para bajarlo.

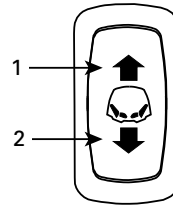

1. Pulse aquí para subir el parabrisas
2. Presione aquí para bajar el parabrisas

### Interruptor de empuñaduras con calefacción del conductor

El interruptor de las empuñaduras con calefacción permite controlar la intensidad de calentamiento de las empuñaduras.

Para aumentar la intensidad, pulse la parte superior del interruptor.

Para disminuir la intensidad, pulse la parte inferior del interruptor.

Se pueden seleccionar 5 niveles de calentamiento y la opción OFF.

Para seleccionar la opción OFF, pulse la parte inferior del interruptor hasta que las empuñaduras con calefacción se apaguen.

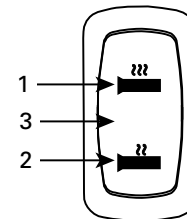

1. Aumentar la intensidad
2. Disminuir la intensidad
3. Posición de reposo

**NOTA:** El interruptor vuelve automáticamente a la posición central después de pulsar la parte superior o inferior del interruptor.

### Interruptor de asiento del conductor con calefacción

#### Modelos Limited solamente

El interruptor de los asientos con calefacción permite activar y desactivar la calefacción de los asientos y controlar la intensidad del calentamiento.

Para activar los asientos con calefacción, pulse la parte superior (HI) o inferior (LOW) del interruptor.

Para desactivar los asientos con calefacción, vuelva a colocar el interruptor en la posición central.

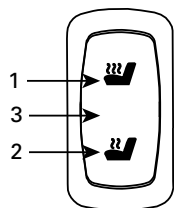

1. Alta intensidad (HI)
2. BAJA intensidad
3. Apagado (posición intermedia)

### INTERRUPTOR MULTIFUNCIÓN DERECHO



1. Interruptor de arranque/parada del motor
2. Interruptores de control de velocidad de cruce
3. Botón de advertencia de peligro
4. Botón del freno de estacionamiento (consulte Mandos principales)

### INTERRUPTOR DE ARRANQUE/ PARADA DEL MOTOR

El interruptor de arranque del motor se encuentra en la parte superior derecha de la carcasa del manillar derecho.

Este interruptor basculante tiene varias posiciones.



1. Posición de parada del motor
2. Posición de marcha
3. Posición de arranque del motor

#### Posición de parada del motor

La posición de parada del motor se activa al pulsar la parte superior del interruptor basculante.

Esta posición también puede utilizarse para parar el motor en cualquier momento sin tener que retirar la mano del manillar.

#### Posición de MARCHA

La posición de MARCHA se activa cuando se coloca en el centro el interruptor basculante.

El interruptor basculante debe colocarse en la posición de marcha antes de arrancar el motor.

#### Posición de arranque del motor

La posición de arranque del motor se activa cuando se pulsa la parte inferior del interruptor de palanca.

Mantenga pulsada la parte inferior del interruptor basculante hasta que el motor se ponga en marcha.

### Interruptores de control de velocidad de cruceo

Los interruptores del control de velocidad de cruceo se encuentran en la parte inferior de la carcasa derecha del manillar.



El botón  se usa para activar la función de control de velocidad de cruceo

**NOTA:** La función de control de velocidad de cruceo solo puede cancelarse, no puede desactivarse completamente con el motor en marcha.

El interruptor basculante es multifuncional. Permite fijar, reanudar, aumentar o disminuir la velocidad.

Además, el siguiente icono  aparece dentro de la pantalla digital cuando el control de velocidad de cruceo está activado.

#### ATENCIÓN

**No es recomendable utilizar el control de velocidad de cruceo cuando se lleva un remolque.**

Cuando está configurado, el control de velocidad de cruceo permite conducir el vehículo a una velocidad constante. Aumentará o reducirá la

velocidad del motor según se requiera.

#### **NOTA:**

El par motor del vehículo puede variar ligeramente según las condiciones de la carretera, como el viento o si se conduce en subida o en pendiente.

El control de velocidad de cruceo está diseñado para trayectos largos en autopistas o autovías con poco tráfico. No conduzca nunca el vehículo con el control de velocidad de cruceo activado por ciudad, en carreteras con muchas curvas, en condiciones meteorológicas adversas ni en ninguna otra circunstancia en que sea necesario controlar el acelerador.

#### **Limitaciones del control de cruceo**

El control de velocidad de cruceo no es un piloto automático; no conduce el vehículo.

El control de velocidad de cruceo no detecta lo que ocurre en la carretera y no actúa sobre la dirección ni sobre los frenos.

#### ATENCIÓN

**Un uso inadecuado del control de velocidad de cruceo puede provocar una pérdida de control del vehículo.**

#### **Activación del control de velocidad de cruceo**

Para activar la función de control de velocidad de cruceo, pulse el botón



#### **Cancelación del control de velocidad de cruceo**

Cualquiera de las siguientes circunstancias cancelará el control de velocidad de cruceo pero no lo desactivará (parada completa de la función).

- Pisar el pedal de freno.
- Cambio de marchas.

- Cualquier intervención del sistema de estabilidad del vehículo.
- Girar hacia delante la empuñadura del acelerador.
- Pulsar el botón .

#### Activación del control de cruceo

Para usar el control de velocidad de cruceo, la velocidad del vehículo debe ser superior a aproximadamente 40 km/h (25 MPH).

En primer lugar, active la función de control de velocidad de cruceo.

#### NOTA:

Se encenderá el estado del control de velocidad de cruceo en **gris** en la pantalla digital.

Acelere o reduzca hasta alcanzar la velocidad que desea mantener y después pulse el botón de velocidad de cruceo para AJUSTAR la velocidad.



#### NOTA:

Se encenderá el estado del control de velocidad de cruceo en **verde** en la pantalla digital.

Ahora puede soltar el acelerador.

**⚠ ATENCIÓN**  
**Mantenga siempre las dos manos en el manillar cuando conduzca. De lo contrario, podría perder el control del vehículo.**

#### NOTA:

Puede incrementar la velocidad del motor con la empuñadura del acelerador si necesita ir a una velocidad superior a la especificada. Al soltar el acelerador, con la función de control de velocidad de cruceo se recuperará la velocidad establecida.

Después de haber ajustado el control de velocidad de cruceo, se puede incrementar o reducir el valor configurado de velocidad pulsando el botón hacia ARRIBA o hacia ABAJO. Con cada pulsación del botón, el ajuste de velocidad cambia en incrementos de 1,6 km/h (1 mph). Si mantiene el botón irá cambiando el ajuste de velocidad hasta alcanzar el límite operativo (o hasta que suelte el botón).

#### Reanudación del control de velocidad de cruceo

Si se ha cancelado el control de velocidad de cruceo y la función de control de velocidad de cruceo sigue activada, se puede reanudar el funcionamiento del control de velocidad de cruceo pulsando el botón basculante hacia arriba. Con el control de velocidad de cruceo se recuperará la velocidad ajustada previamente.



#### NOTA:

El estado de control de velocidad de cruceo se visualizará como CRUISE SET (Cruise Ajustado) en la pantalla digital.

### **Botón de advertencia de peligro**

El botón de advertencia de peligro se encuentra en el centro del interruptor multifunción derecho, junto al interruptor de arranque/parada del motor.



Pulse el botón para encender las luces de emergencia.

Pulse de nuevo el botón para desactivar las luces de advertencia de peligro.

## **INTERRUPTOR MULTIFUNCIÓN IZQUIERDO**

### **Interruptor de los faros**

El interruptor de los faros se encuentra en la parte posterior del interruptor multifunción izquierdo.



Cuando las luces están encendidas, aparece uno de los siguientes iconos (☞☞) en el interior de la pantalla digital.

El interruptor sirve para seleccionar las luces largas y cortas. Los faros se encienden automáticamente cuando

el motor alcanza 800 RPM y se apagan al cabo de unos 20 segundos, cuando el motor ya se ha parado.

Para seleccionar las luces largas, pulse el interruptor hacia la posición delantera. Para seleccionar las luces cortas, empuje el interruptor a la posición hacia atrás.

Para hacer destellos con las luces largas, pulse hasta el fondo el interruptor y después suéltelo. Las luces largas se mantendrán encendidas mientras mantenga el interruptor pulsado hacia abajo.

### **Botón de señal de giro (intermitente)**

El botón de señal de giro (intermitente) se encuentra en la parte inferior izquierda del interruptor multifunción.



Cuando el intermitente está activado, aparece uno de los siguientes iconos (☞☞) en el interior de la pantalla digital.

El intermitente se apaga automáticamente tras un giro normal, pero puede que tenga que apagarlo manualmente si el giro es leve; por ejemplo, si la maniobra consiste en un cambio de carril.

Para apagar el intermitente, pulse el botón hacia dentro.

Las luces intermitentes de giro se apagarán automáticamente al cabo de 30 segundos cuando el vehículo esté en movimiento.



### Botón de la bocina

El botón de la bocina se encuentra en la parte inferior del interruptor multifuncional del lado izquierdo.

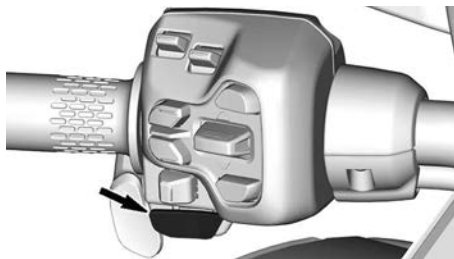

Pulse el botón para accionar la bocina.

### Controles de audio

Los botones de control de audio se encuentran en la parte superior izquierda del interruptor multifunción.

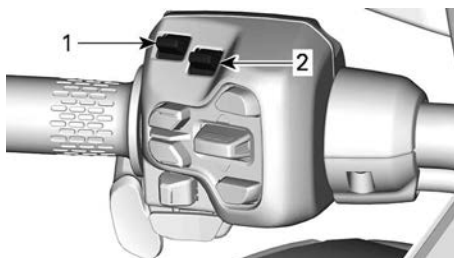

1. Subir/Bajar volumen
2. Audio Anterior / Siguiente

### Subir/Bajar volumen

Permite ajustar el volumen del sistema de audio del vehículo.



### Audio Anterior / Siguiente

Utilícelo para ir a la melodía o canal siguiente o anterior.



### Controles multimedia

Los botones de los controles multimedia están situados en el centro del interruptor multifunción.

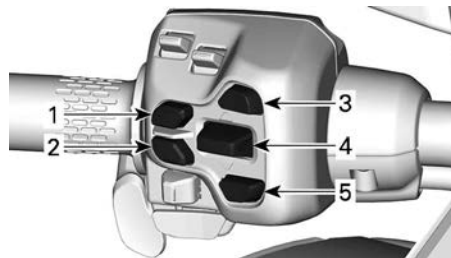

1. Botón Atrás
2. Botón Conmutador de applet
3. Botón PTT (Pulsar para hablar)
4. Botón OK/Seleccionar
5. Botón de ajustes de conducción

### Botón Atrás



Permite volver a la página/menú anterior.

### Botón Conmutador de applet



Se utiliza para cambiar los applets configurados en el menú del gestor Applet Switcher.

- Teléfono (si CarPlay está conectado).
- Medios
- Estadísticas
- Indicador completo
- Radio (si está instalada)
- Mapas (si CarPlay está conectado)

### Botón PTT (Pulsar para hablar)



Se utiliza para activar el asistente de voz del teléfono. El usuario debe tener un teléfono y unos auriculares conectados vía Bluetooth para utilizar esta función.

### Botón OK/Seleccionar



Mueva el botón hacia arriba o hacia abajo para navegar por las opciones de la pantalla táctil.

Pulse en el botón para aceptar una opción o un comando.

### Botón de ajustes de conducción



Acceso rápido para cambiar los ajustes incluidos en el gestor de ajustes de conducción. Puede incluir:

- Selección de salida de audio
- Modo de conducción
- Empuñaduras con calefacción

## CONTROLES DEL PASAJERO

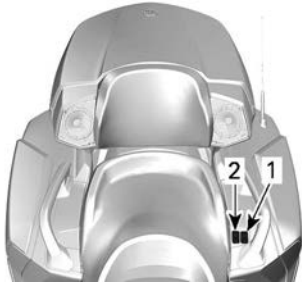

1. Interruptor de las empuñaduras con calefacción
2. Interruptor de los asientos con calefacción

### Interruptor de empuñaduras con calefacción

El interruptor de las empuñaduras con calefacción se encuentra entre el asiento y la empuñadura izquierda del pasajero.



El interruptor de las empuñaduras con calefacción permite activar y desactivar la calefacción de las empuñaduras y controlar la intensidad del calentamiento.

Para activar las empuñaduras con calefacción, pulse la parte superior (HI) o inferior (LOW) del interruptor.

Para desactivar las empuñaduras con calefacción, vuelva a colocar el interruptor en la posición central.

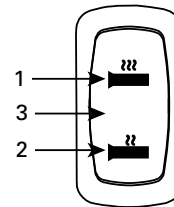

1. Alta intensidad (HI)
2. BAJA intensidad
3. Apagado (posición intermedia)

### NOTA:

La calefacción de las empuñaduras se apagará cuando el motor baje de 800 r.p.m. y no se volverá a poner en marcha automáticamente.

### Interruptor de los asientos con calefacción

El interruptor de los asientos con calefacción se encuentra entre el asiento y la empuñadura izquierda del pasajero.



El interruptor de los asientos con calefacción permite activar y desactivar la calefacción de los asientos y controlar la intensidad del calentamiento.

Para activar los asientos con calefacción, pulse la parte superior (HI) o inferior (LOW) del interruptor.

Para desactivar los asientos con calefacción, vuelva a colocar el interruptor en la posición central.

---

CONTROLES DEL PASAJERO

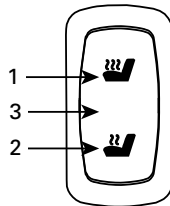

1. *Alta intensidad (HI)*
2. *BAJA intensidad*
3. *Apagado (posición intermedia)*

**NOTA:**

La calefacción de los asientos se apagará cuando el motor baje de 800 rpm y no se volverá a poner en marcha automáticamente.

## EQUIPAMIENTO

### ESPEJOS

Con los dedos, presione el retrovisor en los puntos que se muestran a continuación para ajustar su posición en las cuatro direcciones.

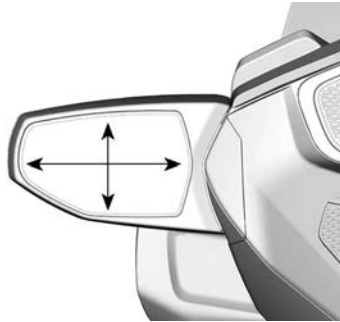

**PUNTOS DE AJUSTE DEL RETROVISOR**

### GUANTERA



#### **Apertura de la guantera**

1. Asegúrese primero de que el manillar no está bloqueado para que se pueda abrir la guantera.
2. Empuje la parte inferior de la guantera para abrirla.



1. Empuje aquí para desbloquear

3. Abra la cubierta.
4. Cuando termine, cierre la cubierta y pulse sobre el extremo inferior de la guantera para asegurarla.

#### **NOTA:**

Asegure siempre la guantera después del uso.

### PUERTOS USB

Hay un puerto USB en la guantera y otro en el compartimento de almacenamiento trasero.

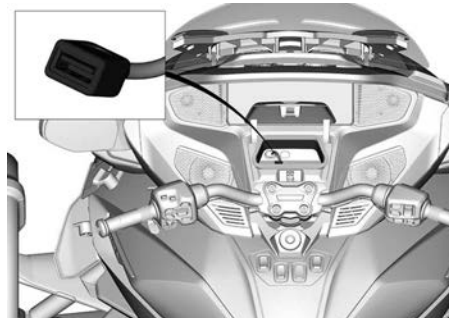

**GUANTERA**

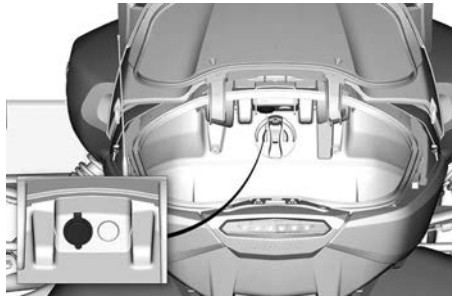

#### COMPARTIMENTO DE ALMACENAMIENTO DE LA PARTE SUPERIOR

El puerto USB delantero debe utilizarse para ejecutar Apple CarPlay.

Los puertos USB traseros situados en el interior del compartimento de almacenamiento superior solo se utilizan para cargar un smartphone. No se transfieren datos a través de estos puertos USB.

#### COMPARTIMENTO DE ALMACENAMIENTO DELANTERO

##### Apertura del compartimento de almacenamiento delantero

1. Introduzca la llave en el contacto.
2. **Empuje** y gire la llave 1/4 de vuelta en sentido antihorario, hasta la posición de apertura del compartimento de almacenamiento delantero, y manténgala mientras levanta la cubierta.



##### POSICIÓN DE LA LLAVE PARA ABRIR EL COMPARTIMENTO DE ALMACENAMIENTO DELANTERO

#### ASIENTO DEL CONDUCTOR

El asiento del conductor dispone de un lugar para instalar un respaldo (disponible como accesorio en los modelos Sea-to-Sky).



##### Apertura del asiento

1. Introduzca la llave en el contacto.
2. Empuje y gire la llave 1/4 de vuelta en sentido horario, hasta la posición de apertura del asiento, y manténgala mientras levanta el asiento.



##### POSICIÓN DE LA LLAVE PARA ABRIR EL ASIENTO

1. *Empuje la llave*
2. *Gire la llave 1/4 de vuelta*

#### AVISO

**No fuerce el asiento más allá del ángulo de apertura máxima, ya que podría romperse.**

## RESPALDO DEL CONDUCTOR

### *Cómo desmontar el respaldo del asiento del conductor*

1. Abra el asiento del conductor.
2. Tire de la varilla del pestillo para desbloquear el respaldo.

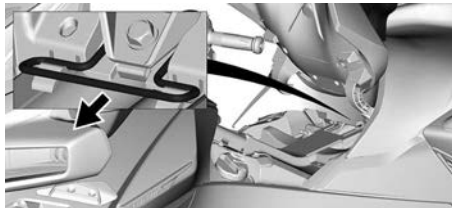

3. Retire el respaldo y empuje la varilla del pestillo.

### *Ajuste del respaldo del asiento del conductor*

1. Tire ligeramente del respaldo hacia delante para desbloquearlo y levántelo para ajustarlo.

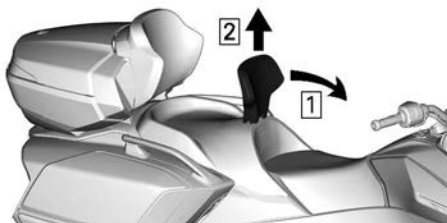

*Etapa 1. Marcha adelante*

*Etapa 2. Levante.*

2. Incline el respaldo hacia delante y tire ligeramente hacia arriba de la tapa. Gire el tornillo de ajuste para ajustar el ángulo del respaldo a la posición deseada.
  - Al girarlo en sentido horario, inclinará ligeramente el respaldo hacia atrás.
  - Al girarlo en sentido antihorario, inclinará ligeramente el respaldo hacia el frente.

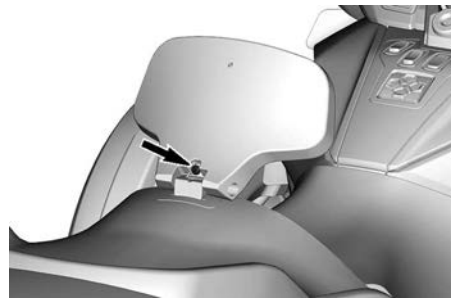

### *Montaje del respaldo del asiento del conductor*

1. Tire de la varilla del pestillo.

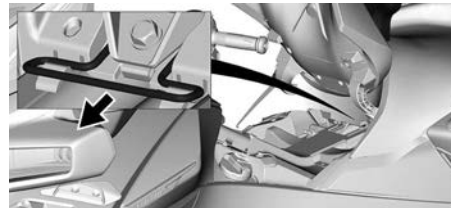

2. Baje el respaldo del asiento hasta su sitio.

### **⚠ CUIDADO**

El respaldo tiene dos posiciones de altura. Asegúrese de que el respaldo esté colocado correctamente en una de las dos posiciones.

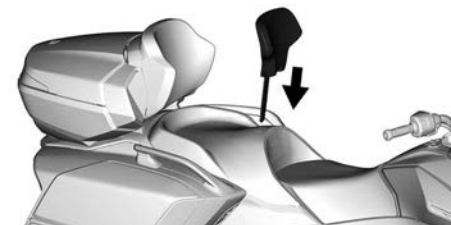

3. Presione la varilla del pestillo.

## ASIENTO DEL PASAJERO



### *Desmontaje del asiento*

1. Abra el asiento del conductor.
2. Desenganche el asiento. Un cierre a cada lado.

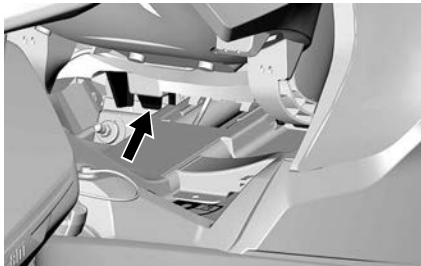

### *SE MUESTRA EL CIERRE DEL ASIENTO DERECHO DEL PASAJERO*

3. Tire del asiento hacia delante para soltar las pestañas traseras.
4. Levante ligeramente el asiento y desenchufe el conector de la calefacción del asiento.

### *Instalación del asiento*

1. Enchufe el conector de la calefacción del asiento.
2. Inserte las lengüetas traseras en las aberturas del soporte.
3. Empuje la parte delantera del asiento para bloquearlo.
4. Cierre el asiento del conductor.

## COMPARTIMENTOS DE ALMACENAMIENTO

### *Apertura de los compartimentos de almacenamiento laterales*

Los cierres están situados en la sección delantera de los compartimentos laterales de almacenamiento.

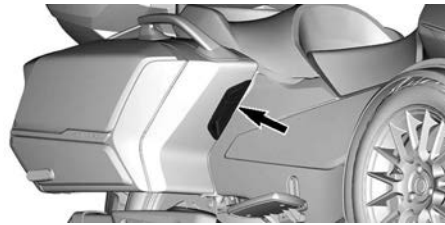

### *LADO DERECHO*

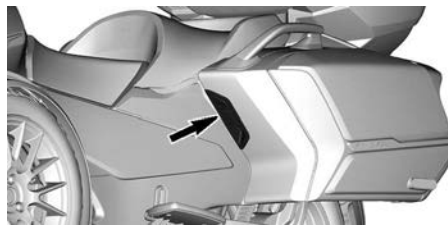

### *LADO IZQUIERDO*

Tire del cierre hacia arriba para abrir la tapa del compartimento de almacenamiento lateral. Si está bloqueado, utilice la llave de contacto para desbloquearlo.



### **NOTA:**

Abra la tapa lentamente: es posible que los objetos del interior del compartimento se hayan movido durante el viaje.



### Cierre de los compartimentos de almacenamiento laterales

#### ⚠ ATENCIÓN

Cierre siempre la cubierta con el seguro después del uso. No conduzca nunca el vehículo si la cubierta esta abierta o incorrectamente asegurada. El contenido del compartimento puede caer fuera y provocar un riesgo para la circulación.

Cierre con cuidado para dejar salir el aire.

Sitúe la mano en la parte central superior de la tapa y presiónela para bloquearla.

### Apertura del compartimento de almacenamiento superior

El cierre de seguridad del compartimento de almacenamiento superior se encuentra en la parte trasera del vehículo.



Tire del cierre hacia arriba para abrir la tapa. Si está bloqueado, utilice la llave de contacto para desbloquearlo.

#### NOTA:

Si la tapa no se abra, muévala con cuidado hacia atrás y adelante y de un lado a otro mientras presiona el cierre. Acuda a un concesionario autorizado de Can-Am para que ajusten el cierre.

### Cierre del compartimento de almacenamiento superior

#### AVISO

El mecanismo de la tapa debe estar **DESBLOQUEADO** para poder cerrar el compartimento de almacenamiento de la parte superior. Si la tapa no se puede cerrar, **NO LA FUERCE**. Compruebe si hay algo que bloquea la tapa y si el cierre se mueve.

Coloque la tapa en la posición de cierre.

Sitúe la mano justo encima del cierre en el centro de la tapa y presiónela para bloquearla.

### Desmontaje del compartimento de almacenamiento superior

#### ⚠ ATENCIÓN

Instale siempre y cierre correctamente el compartimento de almacenamiento de la parte superior cuando circule. No utilice el vehículo si falta el compartimento de almacenamiento de la parte superior.

1. Abra la tapa del compartimento de almacenamiento de la parte superior.
2. Abra el pomo LinQ central girándolo 1/4 de vuelta a la izquierda.



3. Utilizando la palanca trasera, desenganche el compartimento de

almacenamiento de la parte superior del vehículo.



4. Levante ligeramente el compartimento de almacenamiento y deslice la mano por debajo para desenchufar el conector situado cerca del asiento del pasajero.
5. Empuje el compartimento de almacenamiento hacia atrás para desmontarlo del vehículo.

#### **Instalación del compartimento de almacenamiento de la parte superior**

##### **⚠ ATENCIÓN**

**Instale siempre y cierre correctamente el compartimento de almacenamiento de la parte superior cuando circule. No utilice el vehículo si falta el compartimento de almacenamiento de la parte superior.**

1. Alinee ambos brazos del compartimento de almacenamiento superior con los soportes situados a cada lado del asiento del pasajero.
2. Mantenga el compartimento de almacenamiento en posición elevada y conecte el conector cerca del asiento del acompañante.
3. Baje el compartimento de almacenamiento y empuje hacia abajo para bloquearlo.
4. Abra la tapa del compartimento de almacenamiento de la parte superior.
5. Asegure el compartimento de almacenamiento girando el pomo LinQ 1/4 de vuelta a la derecha.



6. Coja firmemente el compartimento de almacenamiento y compruebe que esté correctamente instalado y bloqueado en el vehículo.
7. Cierre la tapa del compartimento de almacenamiento de la parte superior.

#### **GANCHOS PARA CASCO**

Bajo el asiento hay dos ganchos que permiten la fijación segura de un casco.

1. Abra el asiento del conductor.
2. Fije la hebilla de la correa del casco en el gancho.

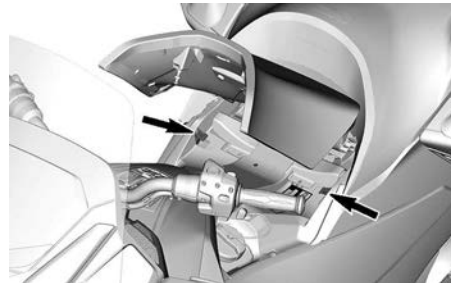

3. Deposite con cuidado el casco en el panel lateral del vehículo.
4. Cierre el asiento con precaución y asegúrelo.

#### **JUEGO DE HERRAMIENTAS**

El kit de herramientas se encuentra en el compartimento de almacenamiento de la parte superior.

El kit de herramientas contiene las herramientas necesarias para el mantenimiento básico descrito en esta Guía del usuario.

## GUÍA DEL USUARIO

La Guía del usuario se encuentra dentro del compartimiento de almacenamiento delantero.

## CUBIERTA DE SERVICIO

### Tapa de acceso delantera

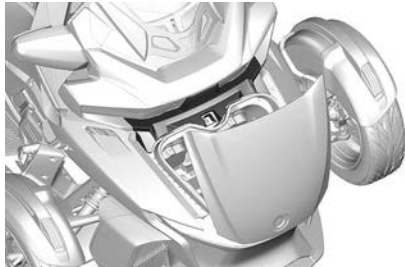

La tapa de acceso delantera se puede desmontar para acceder a los elementos siguientes:

- Depósito del refrigerante
- Conector de diagnóstico

### Desmontaje de la tapa de acceso delantera

1. Abra la tapa del compartimiento de almacenamiento delantero.
2. Tire del centro superior de la tapa de servicio para desbloquearla.



3. Retire la tapa de acceso del vehículo.

### Montaje de la tapa de acceso delantera

1. Inserte ambos extremos de la tapa de acceso debajo de las cubiertas de la consola.

2. Empuje la parte central superior de la tapa de acceso para fijarla.

### Tapa de acceso derecha

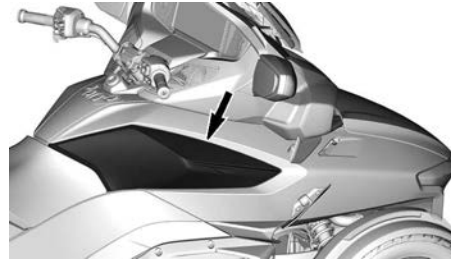

La tapa de acceso derecha se puede desmontar para acceder a los elementos siguientes:

- Depósito de líquido de frenos
- Filtro de aceite del motor

### Desmontaje de la tapa de acceso derecha

1. Abra el asiento del conductor.
2. Tire del extremo inferior trasero de la tapa de acceso para abrirla.

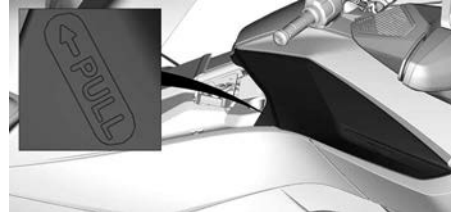

3. Tire de la tapa de acceso para quitarla del vehículo.

### NOTA:

Seis pestañas de retención mantienen la tapa de acceso en su lugar.



**UBICACIONES DE LAS PESTAÑAS DE RETENCIÓN**

**Instalación de la tapa de acceso derecha**

1. Inserte en primer lugar la pestaña de retención delantera.
2. Alinee las otras pestañas de retención con sus ranuras.
3. Empuje cerca de las ubicaciones de las pestañas de retención para fijar la tapa de acceso.



**Tapa de acceso izquierda**

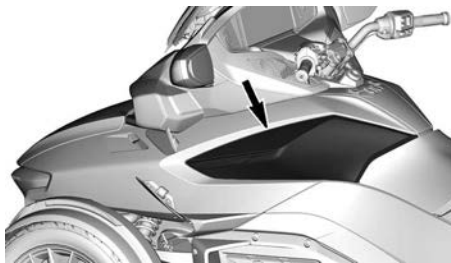

La tapa de acceso izquierda se puede desmontar para acceder al filtro de aire del motor.

**Desmontaje de la tapa de acceso izquierda**

1. Abra el asiento del conductor.
2. Tire del extremo inferior trasero de la tapa de acceso para abrirla.

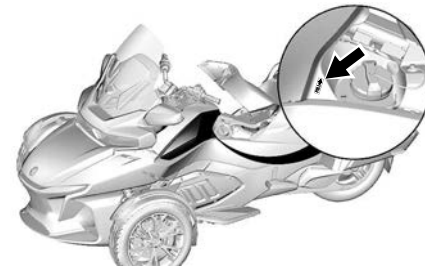
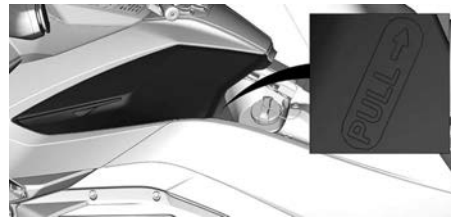

3. Tire de la tapa de acceso para quitarla del vehículo.

**NOTA:**

Seis pestañas de retención mantienen la tapa de acceso en su lugar.



**UBICACIONES DE LAS PESTAÑAS DE RETENCIÓN**

**Instalación de la tapa de acceso izquierda**

1. Inserte en primer lugar la pestaña de retención delantera.
2. Alinee las otras pestañas de retención con sus ranuras.

3. Empuje cerca de las ubicaciones de las pestañas de retención para fijar la tapa de acceso.



## PANTALLA TÁCTIL A COLOR DE 10.25”

### Primera pantalla de seguridad

Este primer mensaje de seguridad se muestra cada vez que se gira la llave de contacto a la posición ON.

Pulse la parte blanca del mensaje directamente en la pantalla táctil o pulse el botón OK del interruptor multifunción izquierdo para ver el Mensaje importante de seguridad antes de la conducción.

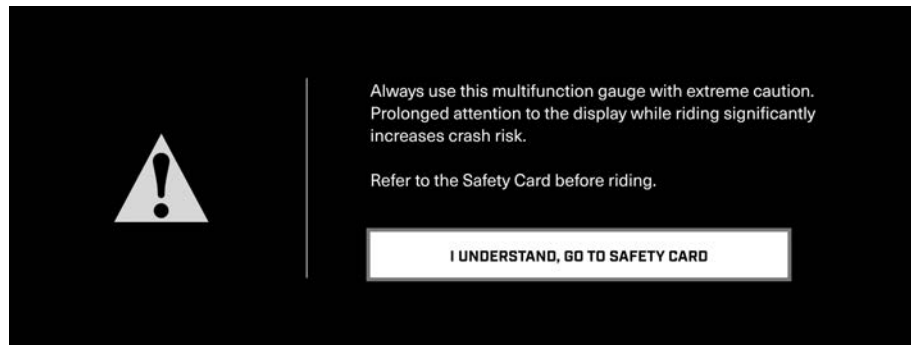

### Pantalla predeterminada



También dispone de un modo oscuro para circular al atardecer o de noche.

### Navegación por la pantalla digital

 <b>ATENCIÓN</b>
<p>La lectura o manipulación de las pantallas digitales puede causar distracción del manejo del vehículo, sobre todo por la exploración constante del entorno.</p> <p>Preste siempre atención a las condiciones de la carretera y asegúrese de que el entorno esté despejado y libre de obstáculos.</p> <p>Además, cuando conduzca, solo eche un vistazo breve a las pantallas digitales para mantenerse al tanto de las condiciones de la carretera.</p>

Le recomendamos practicar la selección de algunas funciones del centro de infotretenimiento antes de comenzar a conducir. Se acostumbrará a ellas y le resultará más fácil utilizarlas durante el recorrido.

La pantalla es táctil, puede navegar por los diferentes menús y funciones mientras el vehículo está parado.

La pantalla táctil se desactiva en cuanto el vehículo se pone en movimiento.

Cuando el vehículo está en movimiento, solo se puede utilizar el interruptor multifunción del manillar izquierdo para navegar por los menús y las funciones de la pantalla.

Al presionar el botón **Applet Switcher** del manillar izquierdo, podrá desplazarse por los applets de la pantalla del lado derecho, en el orden que puede definirse en las preferencias.

### Pantalla central

En la vista completa de los indicadores, realice un toque largo en la zona superior central de la pantalla para mostrar uno de los siguientes indicadores adicionales. Utilice toques largos adicionales para recorrer los indicadores adicionales:

- Voltaje de la batería
- Distancia hasta depósito vacío (autonomía)
- Vista en blanco

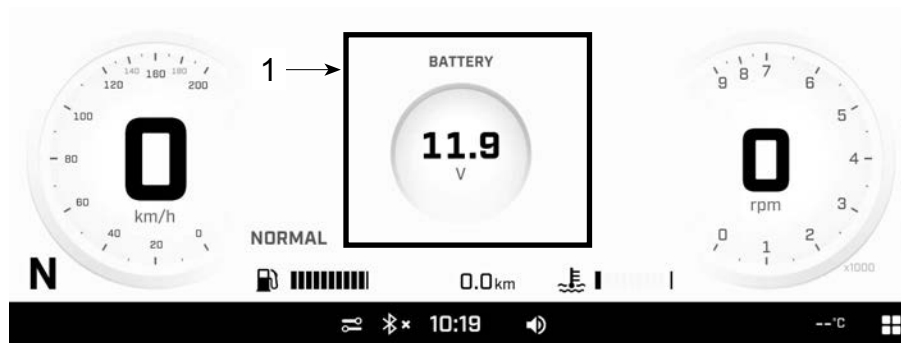

1. Toque prolongado en esta zona para ver los indicadores adicionales

En la vista completa, realice un toque largo en la zona inferior central de la pantalla para mostrar la siguiente información. Utilice toques largos adicionales para recorrer los elementos:

- Distancia recorrido A
- Horas recorrido A
- Distancia recorrido B
- Horas recorrido B
- Distancia total (odómetro)
- Total horas

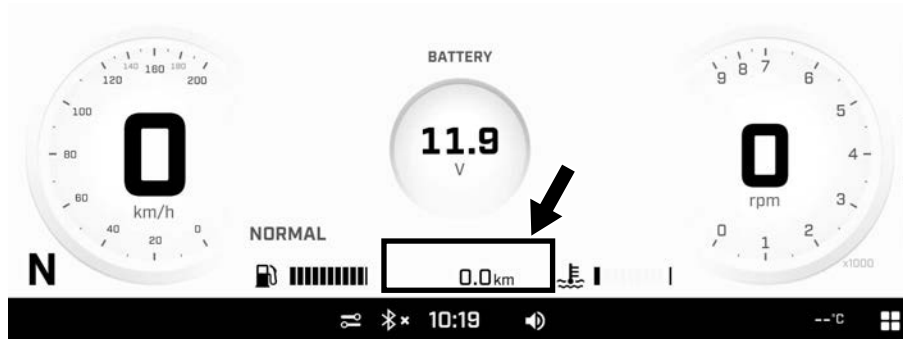

### Visualización de vistas

Para cambiar de la vista completa a la vista de pantalla dividida, pulse el conmutador de aplicaciones o arrastre el separador del lado derecho de la pantalla.

Para volver a la vista completa, mantenga pulsado el conmutador de aplicaciones o arrastre el separador a su posición original.



Los tamaños de las pantallas laterales izquierda y derecha no se pueden ajustar.

### Pantalla lateral izquierda



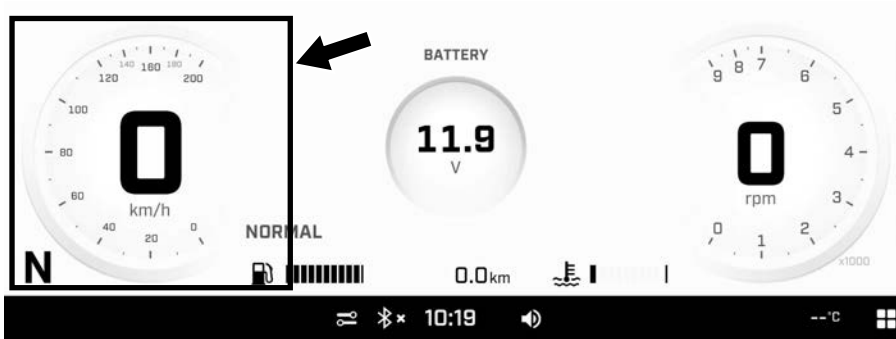

En la vista de pantalla dividida, la pantalla lateral izquierda incluye:

- Indicador
  - Velocímetro
  - Odómetro del vehículo
  - Medidor de recorrido
- Tacómetro



En la vista de pantalla dividida, realice un toque prolongado sobre el medidor de recorridos para mostrar una de las siguientes opciones. Utilice toques largos adicionales para recorrer los elementos.

- Distancia recorrido A
- Horas recorrido A
- Distancia recorrido B
- Horas recorrido B
- Distancia total (odómetro)
- Total horas

### Pantalla lateral derecha

En la vista de pantalla dividida, la pantalla lateral derecha incluye varios applets. Consulte *Menú de Applets de la derecha* para obtener más información.

## Menú de Applets

Para acceder al menú de aplicaciones de la derecha, toque el icono **Applet Menu** (Menú de Applets) en la esquina inferior derecha.



Seleccione entre los iconos ilustrados para abrir el applet correspondiente.

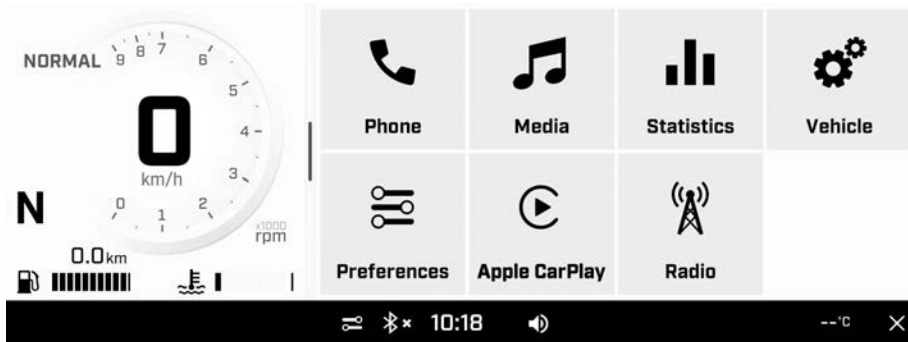

### Celular



Para acceder al menú *Phone* (Teléfono), es necesario emparejar el teléfono y el sistema de audio del casco. Consulte *Emparejar su Smartphone a través de Bluetooth*.

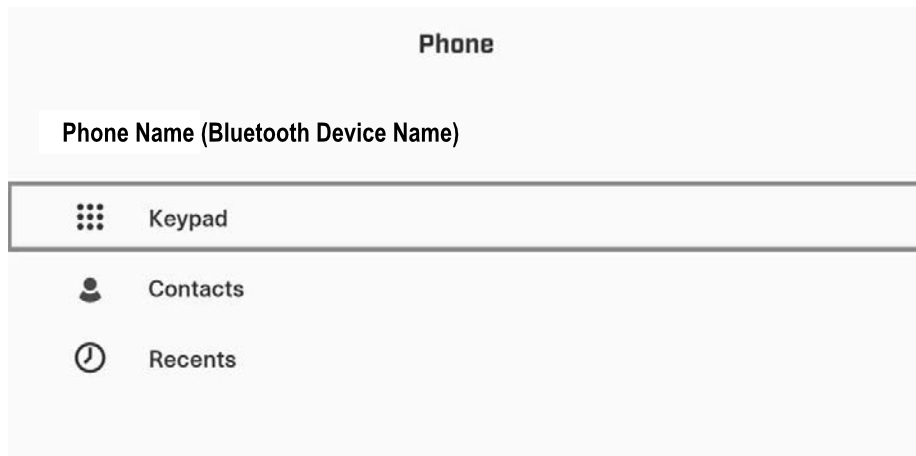

El applet *Phone* (Teléfono) se utiliza para acceder a lo siguiente:

- El teclado
- La lista de contactos del teléfono
- El historial del teléfono

## Medios

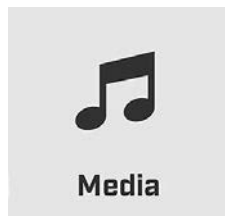

## MEDIOS

El applet Medios se utiliza para:

- Controlar la elección de la melodía y el volumen en el sistema de audio del casco
- Ver la información de la melodía (si está disponible)

## Estadísticas

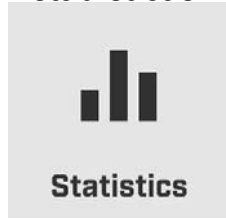

### ESTADÍSTICAS

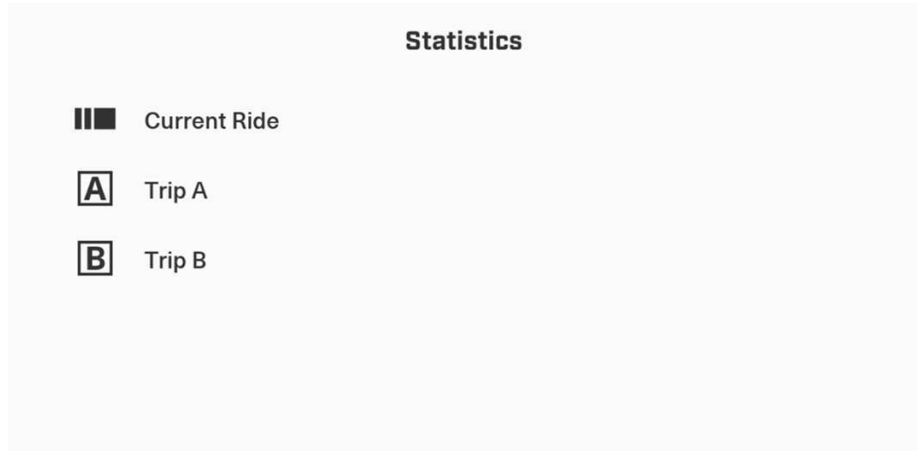

El applet *Statistics* (Estadísticas) se utiliza para acceder a lo siguiente:

- Información de distancia parcial
- Información del tiempo transcurrido
- Velocidad media
- Consumo medio de combustible.

En la memoria se almacenan tres conjuntos de estadísticas.

- Trip A (Recorrido A) puede restablecerse de forma independiente.
- Trip B (Recorrido B) puede restablecerse de forma independiente.
- Al reiniciar el vehículo, se restablecen las estadísticas actuales de conducción.

## Ajustes del vehículo

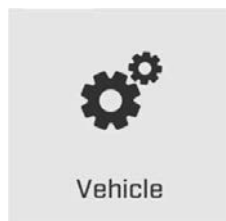

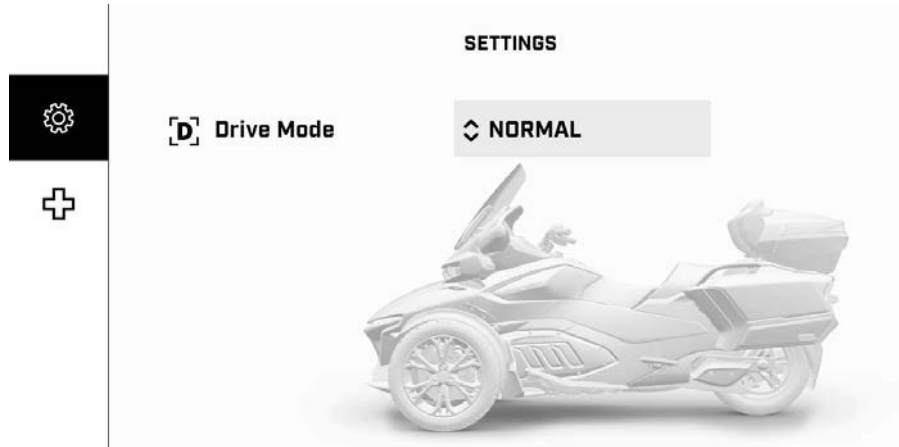

El menú *Vehicle Settings* (Ajustes del vehículo) se utiliza para lo siguiente:

- Ajustar la configuración del modo de conducción
- Ver el estado del vehículo:
  - Información sobre el vehículo
  - Averías (códigos y descripciones)
  - Tarjeta de seguridad

## Preferencias



El applet *Preferences* (Preferencias) se utiliza para lo siguiente:

- Ajustar el brillo y el aspecto de la pantalla (LUZ/OSCURIDAD/AUTO)
- Emparejar dispositivos Bluetooth:
  - Teléfono
  - Auricular del conductor
  - Auricular del pasajero
- Conectar el vehículo a una red Wi-Fi
- Acceder al *menú* Audio
  - Configurar la salida de audio (auriculares o altavoz (si está equipado))
  - Acceder a la configuración de Desvanecimiento/Balance
  - Control automático de volumen
- Acceder a *Ajustes* generales:
  - Ajustar las unidades (imperiales/métricas)
  - Configurar el idioma
  - Configurar la fecha y la hora
  - Actualizar el software a través de WiFi

- Obtener información sobre la información del fabricante y el cumplimiento normativo del dispositivo
  - Restablecer la pantalla a los ajustes de fábrica
- Definir los applets que se utilizarán con el botón Conmutador de Applet durante la conducción
  - Definir los ajustes que se utilizarán con el botón Ajustes de conducción durante la conducción

Se recomienda comprobar regularmente si hay actualizaciones de software.

## Preferencias rápidas

Para acceder al menú de *Preferencias Rápidas*, toque el siguiente icono.

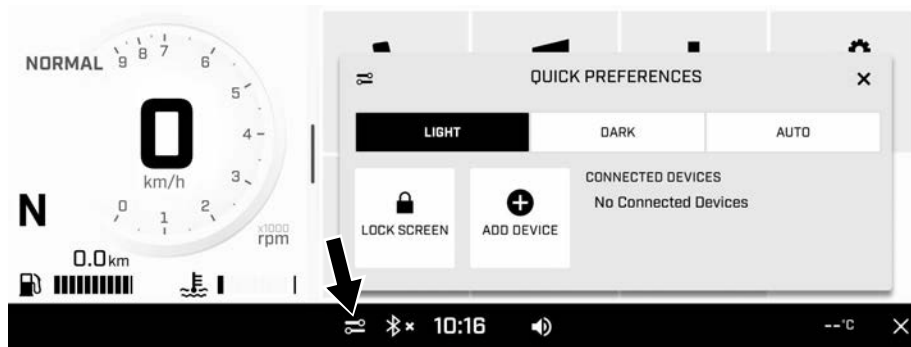

El menú *Preferencias Rápidas* se utiliza para lo siguiente:

- Ajustar el aspecto de la pantalla (LUZ/OSCURIDAD/AUTO)
- Bloquear la pantalla (mantenga presionada cualquier parte de la pantalla para desbloquearla)
- Añadir un dispositivo Bluetooth
- Ver los dispositivos Bluetooth conectados

## Apple CarPlay

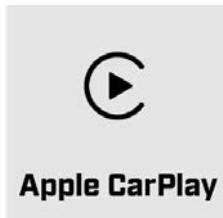

Para utilizar Apple CarPlay, debe:

1. Conectar un smartphone compatible a la pantalla mediante un cable USB.

2. Emparejar un sistema de audio de casco a la pantalla mediante Bluetooth.

**NOTA:**

Si alguno de los dos dispositivos no está bien conectado, no se puede utilizar Apple CarPlay.

Apple CarPlay se utiliza para reproducir música, realizar o recibir llamadas y ver Apple Maps.

Apple CarPlay también puede ejecutar muchas otras aplicaciones compatibles.

Para más detalles sobre el servicio o el funcionamiento, consulta la página web de Apple CarPlay (<https://www.apple.com/ios/carplay/>).

**NOTA:**

Se recomienda encarecidamente utilizar un cable USB original en buen estado.

El puerto USB está situado en la guantera.

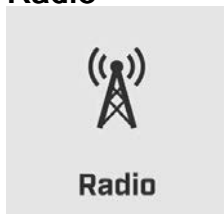

**Radio****RADIO**

El applet Radio se utiliza para:

- Controlar la selección y el volumen de la radio en el sistema de audio del casco o del vehículo
- Ver información de la radio (cuando esté disponible)

**Iconos e indicadores - Pantalla multifunción**

Icono	Descripción
	Menú de aplicaciones
	Volumen de audio
	Bluetooth
	Reloj
	Preferencias rápidas

Icono	Descripción
	Conexión de red para smartphone
	Temperatura

## Mensajes de la pantalla táctil

Las notificaciones de infoentretenimiento incluyen mensajes relativos a los dispositivos conectados

Las notificaciones siempre aparecen en la esquina superior derecha de la pantalla.

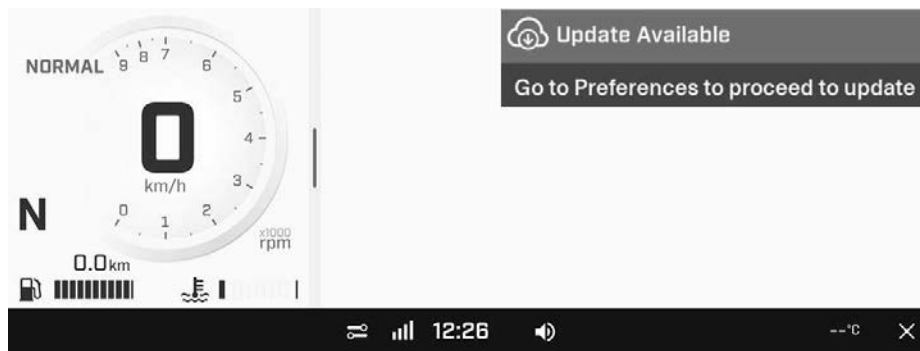

## Emparejar su smartphone a través de Bluetooth

### En el vehículo

1. Abra el menú *Applet*.
2. En el menú *Preferencias*, seleccione **Bluetooth**.

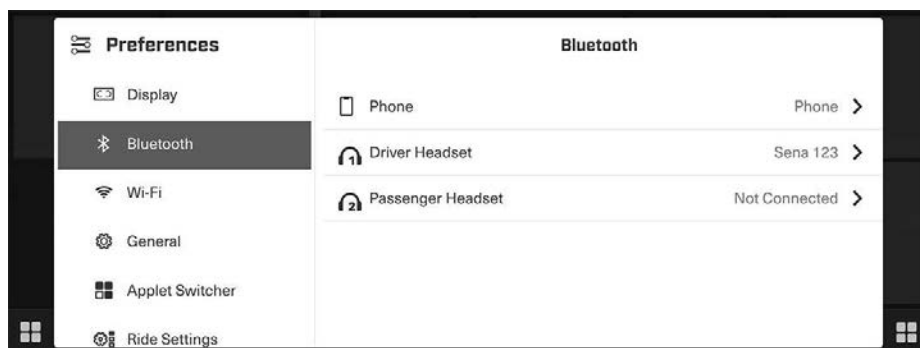

3. Expanda **Teléfono**.



4. Seleccione **Añadir dispositivo**.

**NOTA:**

Se pueden emparejar hasta dos smartphones con el vehículo. Sin embargo, sólo se conecta uno a la vez.

**En el teléfono**

1. Active la función Bluetooth™ de su teléfono. Cuando la pantalla del vehículo encuentra su teléfono, aparece su nombre (es decir, **BRP\_[últimos 4 dígitos del VIN del vehículo]**) en el teléfono.

**NOTA:**

Consulta la guía del usuario del fabricante de su teléfono para obtener información sobre el procedimiento detallado.

2. En la pantalla del vehículo, seleccione el nombre de su teléfono.
3. Aparece un número de confirmación en el teléfono y en la pantalla del vehículo. Asegúrese de que estos números coinciden.
4. En el teléfono, toque **Emparejar**.
5. Permita la **Sincronización de Contactos y Favoritos** en su teléfono para utilizar **Recientes** y **Contactos** en la aplicación del teléfono. Una notificación confirma el emparejamiento.

**Emparejamiento de un casco**

Asegúrese de que el sistema de audio de sus auriculares esté en modo de emparejamiento. El proceso varía según el modelo de auricular, así que consulta la guía del usuario de su auricular si es necesario.

Para emparejar un casco, consulte *Emparejar su smartphone a través de Bluetooth*. A continuación, seleccione **Auricular del conductor** o **Auricular del pasajero**.

---

## **MODOS DE PILOTAJE**

### **Modo ECO**

Al seleccionar el modo ECO (modo de economía de combustible), quedan limitados el régimen de revoluciones del motor y la velocidad para mantener una velocidad de crucero óptima que permita reducir el consumo de combustible.

Una vez que esté activado, el modo ECO permanecerá activo hasta que sea desactivado por el usuario.

### **Modo Estándar**

En modo estándar, se reduce la aceleración cuando se acelera de una parada completa y cuando se conduce a un régimen bajo en determinadas condiciones de funcionamiento.

### **Pantalla Mode**

Cuando hay un modo seleccionado, aparece un mensaje en la pantalla inferior.

El mismo tiempo, se enciende uno o varios iconos para confirmar su elección.

<b>Modo de conducción</b>	<b>Pantalla</b>
ECO	ECO
STD	NORMAL

## PROCEDIMIENTOS BÁSICOS

### AJUSTE DEL REPOSAPIÉS DEL PASAJERO

Para una mayor comodidad del pasajero, se puede ajustar la altura de su reposapiés.

1. Tire del reposapiés hacia arriba.
2. Quite el tornillo y la arandela de fijación del reposapiés.

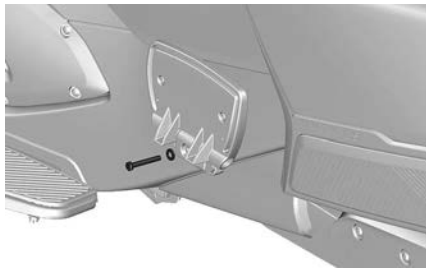

#### NOTA:

En el juego de herramientas hay una llave fija para hacerlo.

3. Vuelva a instalar el reposapiés a la altura deseada y apriete el tornillo de sujeción al par especificado.

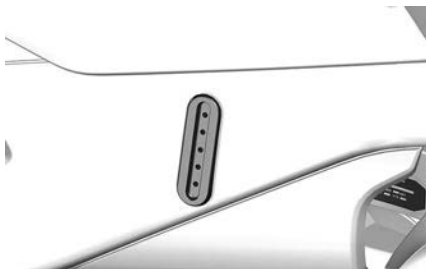

Par de apriete	
Tornillo del reposapiés del pasajero	24.5 ± 3.5 Nm (18 ± 3 lbf-pie)

### ARRANCAR Y PARAR EL MOTOR

#### Arranque del motor

#### ⚠ ATENCIÓN

Los gases de escape contienen monóxido de carbono tóxico que puede acumularse rápidamente en un recinto cerrado o mal ventilado. Si se inhala, puede provocar lesiones graves o incluso la muerte.

Arranque el motor únicamente en áreas abiertas, bien ventiladas. Consulte el apartado *Precauciones generales*.

1. Mantenga presionado el pedal de freno.

Este vehículo puede arrancar con cualquier marcha puesta si el pedal de freno está pisado. La transmisión cambia automáticamente a punto muerto una vez el motor se ha puesto en marcha.

2. Gire la llave de contacto hasta la posición de ENCENDIDO.

#### AVISO

No accione el acelerador mientras el sistema eléctrico se está inicializando.

3. Gire suavemente la empuñadura del acelerador alejándola de usted (suba la muñeca) para activar el sistema de arranque.

- Una vez realizado este movimiento, suelte la empuñadura del acelerador.
- El motor se puede arrancar en los 30 segundos siguientes sin volver a realizar este movimiento.
- Cada vez que se para el motor, se debe realizar este movimiento para arrancar el motor.

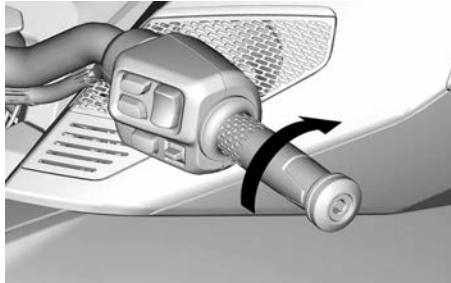

4. Pulse el interruptor de arranque del motor hasta que el motor arranque. No mantenga el botón pulsado más de 15 segundos. Si no se pone en marcha, suelte el botón y espere 30 segundos para que el dispositivo de arranque se enfríe antes de volver a intentarlo.

#### AVISO

No dé gas mientras arranca el motor.



1. Posición de arranque del motor

5. Compruebe si hay problemas en la pantalla táctil y asegúrese de que la luz indicadora del nivel de aceite se apaga.
6. Suelte el freno de estacionamiento. Asegúrese de que la luz indicadora de freno no aparece encendida en la pantalla táctil.

#### Parada del motor

1. Cambie a punto muerto.
2. Coloque el interruptor de paro del motor en la posición de apagado (OFF).

3. Ponga el freno de estacionamiento. Se encenderá la luz indicadora de freno.
4. Gire la llave hasta la posición de apagado (OFF).

#### NOTA:

Si el freno de estacionamiento no está accionado mientras la llave está en la posición de apagado (OFF), la luz indicadora del freno de estacionamiento parpadeará y sonará un pitido.

5. Antes de bajar, compruebe que el freno de estacionamiento está totalmente accionado. Balancee el vehículo hacia delante y hacia atrás.

#### ⚠ ATENCIÓN

Accione siempre el freno de estacionamiento. El vehículo puede desplazarse hacia delante o hacia atrás si el freno de estacionamiento no está accionado, independientemente de la marcha que haya puesta. El embrague está siempre desembragado cuando el vehículo está detenido, de modo que la transmisión no retiene al vehículo.

#### Movimiento manual del vehículo

Antes de empujar el vehículo, asegúrese de que el contacto se encuentra en la posición de encendido (ON).

#### ⚠ CUIDADO

Procure no empujar el vehículo en una pendiente. Si se ve obligado a empujar el vehículo en pendiente, observe especial precaución y asegúrese de que tiene fácil acceso al pedal de freno en caso de que el vehículo empiece a rodar.

Para desplazar el vehículo cortas distancias sin poner en marcha el motor:

1. Sentado en el vehículo, mantenga presionado el pedal de freno.
2. Quite el freno de estacionamiento.
3. Baje por el lado derecho del vehículo, sin retirar el pie del pedal de freno.
4. Empuje el vehículo y vaya utilizando el freno según sea necesario.

 <b>CUIDADO</b>
<p>Empuje solo desde el lado derecho, de modo que el pedal de freno le resulte fácilmente accesible. Aléjese del tubo de escape. Cuando tire del vehículo hacia atrás, tenga cuidado de no pillar los pies con la rueda delantera.</p>

5. Vuelva a subirse al vehículo y estacione tal como se especificaba anteriormente.

## MANIOBRAS MARCHA ATRÁS

Para obtener más información acerca de cómo maniobrar marcha atrás de manera segura, consulte la sección *Instrucciones para un uso seguro*.

### Cambio a marcha atrás

1. Con el motor en marcha, el vehículo detenido y el freno pisado, cambie a punto muerto,
2. Gire suavemente la empuñadura del acelerador hacia delante (levante la muñeca) y mantenga esta posición.

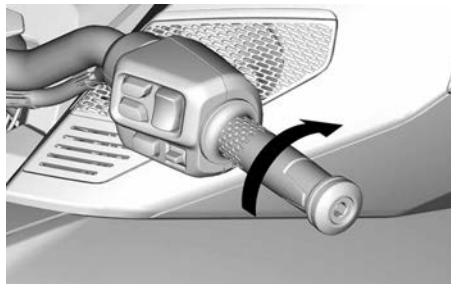

3. Empuje o tire de nuevo del selector de marchas hacia usted para reducir la marcha en marcha atrás.

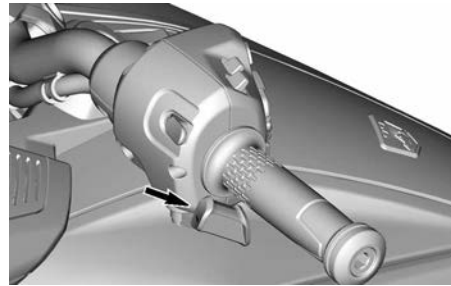

El icono **R** aparece en la pantalla para confirmar la activación de la marcha atrás.

4. Cuando confirme, acelere suavemente para retroceder con cuidado.

### Conducción marcha atrás

Compruebe que la zona situada detrás de usted está despejada y siga mirando hacia atrás mientras maniobre retrocediendo. Mantenga una velocidad moderada y no retroceda distancias largas.

### Cómo quitar la marcha atrás

Para cambiar a otra marcha cuando retrocede, detenga el vehículo y pulse rápidamente el selector de cambio para cambiar a punto muerto y manténgalo pulsado más tiempo para cambiar a la primera marcha.

### NOTA:

Para pasar de marcha atrás a primera, pise el pedal del freno y mueva el selector hacia una marcha superior.

## FUNCIONAMIENTO DURANTE EL PERÍODO DE RODAJE

El vehículo precisa un rodaje de 1000 km (600 millas).

Durante los primeros 300 km (200 millas), procure evitar los frenazos bruscos.

### **⚠ ATENCIÓN**

Los frenos y los neumáticos nuevos no funcionan con plena eficacia hasta que se haya realizado el rodaje. El rendimiento de los frenos, la dirección y el sistema VSS puede verse reducido, por lo que deberá observar especial precaución. Los frenos y los neumáticos necesitan aproximadamente 300 km (200 mi) de conducción con frenadas y cambios de dirección frecuentes para hacer el rodaje. Si la conducción no incluye frenadas y cambios de dirección frecuentes, deje que pase algo más de tiempo para hacer el rodaje de los frenos y de los neumáticos.

Durante los primeros 1000 km (600 millas):

- Evite acelerar a todo gas.
- Evite una conducción prolongada manteniendo las RPM constantes.
- Si los ventiladores no dejan de funcionar cuando el tráfico obliga a muchas paradas, salga de la calzada y pare el motor para que se enfríe o aumente la velocidad, de modo que el aire refrigere el motor.

Tras el período de rodaje, su vehículo debe revisarse según lo descrito en el *Programa de mantenimiento*.

## REPOSTAJE

### *Requisitos de combustible*

### **AVISO**

Utilice siempre gasolina nueva. La gasolina se oxida, con la consiguiente pérdida de octanos y de componentes volátiles, y la producción de depósitos gomosos y de barniz que pueden dañar el sistema de combustible.

La mezcla de combustibles con alcohol varía según el país y la región. El vehículo ha sido diseñado para funcionar con los combustibles recomendados; sin embargo, se debe tener en cuenta lo siguiente:

- No se recomienda el uso de combustible con un porcentaje de alcohol superior al que especifican las reglamentaciones gubernamentales, y su uso puede dar lugar a los siguientes problemas de los componentes del sistema de combustible:
  - Dificultades de arranque y de conducción.
  - Deterioro de las piezas de goma o de plástico.
  - Corrosión de las piezas metálicas.
  - Daño de las piezas internas del motor.
- Compruebe con frecuencia la posible presencia de fugas de combustible y otras anomalías en el sistema de combustible si cree que el contenido de alcohol en la gasolina es superior al indicado en la normativa gubernamental actual.
- Los combustibles mezclados con alcohol atraen y retienen la humedad. Esto puede dar lugar a la separación de fases del combustible y causar problemas de rendimiento del motor o dañar el motor.

**Combustible recomendado**

Use gasolina sin plomo con un octanaje de 91 AKI (RON+MON)/2 o de un octanaje de 95 RON.

**AVISO**

**No experimente nunca con otros combustibles. El uso de un combustible inapropiado puede causar daños en el sistema de combustible y el motor.**

**AVISO**

**NO utilice combustible de bombas de combustible E85.**

La normativa de la EPA de los EE. UU. prohíbe el uso de combustible con la identificación E15.

**Procedimiento de repostaje**

**⚠ ATENCIÓN**

**La gasolina es extremadamente inflamable y altamente explosiva. Siga el procedimiento de repostaje para reducir el riesgo de incendio o explosión. Consulte el apartado *Precauciones generales*.**

1. Aparque en el exterior, en una zona bien ventilada, lejos de la presencia de llamas, chispas, personas fumando o cualquier otra posible fuente de combustión.
2. Pare el motor.
3. Desenganche y levante el asiento (consulte *Equipo*). El tapón del depósito de combustible se encuentra en la parte izquierda.

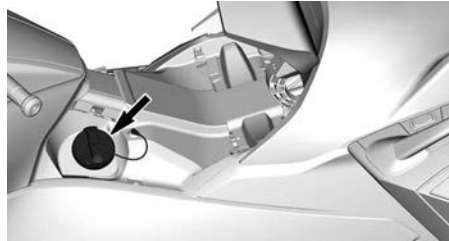

4. Gire lentamente el tapón en sentido contrario al de las agujas del reloj y quítelo.
5. Llene el depósito hasta que el nivel de combustible llegue al punto máximo del tubo de llenado.

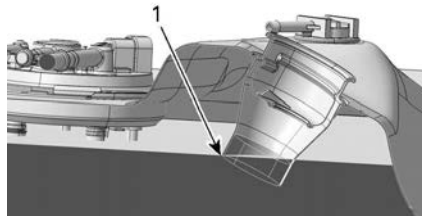

**TÍPICO**

1. Punto máximo del tubo de llenado

**NOTA:**

No intente llenar el depósito de combustible más allá del límite. Deje algo de espacio para la dilatación del combustible en caso de aumento de la temperatura.

6. Limpie el combustible que pueda haberse derramado. En caso de salpicaduras de combustible, lave con agua y jabón y cámbiese de ropa.
7. Ponga el tapón y apriételo completamente girándolo en el sentido de las agujas del reloj hasta que se oigan tres clics. Tire del tapón para cerciorarse de que está bien apretado. Nunca ponga en marcha ni utilice el motor si no está puesto el tapón del depósito de combustible.
8. Cierre el asiento.

## Ajuste de la suspensión trasera

### Modelos Base

La suspensión trasera neumática está presurizada para el funcionamiento normal. Si cambia la carga del vehículo (se incorpora un pasajero, aumenta la carga, etc.) o si se desea un reglaje más blando o más duro, existe la posibilidad de cambiar la presión de la suspensión trasera según las preferencias.

La presión de la suspensión puede ajustarse “deshinchando” o “hinchando” el muelle neumático. Utilice un compresor de aire (de una gasolinera) y un manómetro.

Para aflojar la suspensión, reduzca la presión del aire; para endurecerla, aumente la presión del aire.

Consulte siempre la etiqueta *Presión de la suspensión trasera* situada bajo el asiento del usuario para determinar la presión adecuada requerida con la carga del vehículo.

**NOTA:** Las presiones indicadas en la etiqueta son solo indicativas. Puede ajustar la presión según sus preferencias a la hora de conducir, siempre y cuando no sobrepase la presión máxima permitida.

### AVISO

**No sobrepase la presión máxima permitida. Podría dañarse la suspensión neumática.**

**NOTA:**

Al ajustar la presión, no apoye su peso sobre el vehículo ni introduzca carga en el compartimento de almacenamiento.

El muelle neumático está directamente conectado a una manguera

neumática con una válvula de tipo Schrader bajo el asiento.

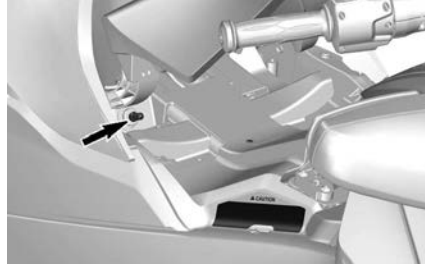

Para cambiar la presión de aire, siga el mismo procedimiento que para ajustar la presión en un neumático.

Cuando termine, asegúrese de volver a colocar el tapón en la válvula.

### Modelos Limited

La suspensión trasera está calibrada para condiciones normales de conducción y durante la marcha se regulará automáticamente, mediante un compresor integrado, para mantener este ajuste predefinido cuando cambien las condiciones de la carretera o la carga del vehículo (por incorporación de un pasajero, más carga, etc.).

**NOTA:**

Es normal oír cómo se libera presión o el funcionamiento del compresor de aire con el motor en marcha. Significa que la suspensión se está ajustando automáticamente.



# **INSTRUCCIONES PARA UN USO SEGURO**

---

## QUÉ ES DIFERENTE DE OTROS VEHÍCULOS'

Esta sección le ayudará a entender algunos de los rasgos y características de funcionamiento que son distintivos de este vehículo.

### Estabilidad

La configuración en "Y" de este vehículo de 3 ruedas proporcionan una mayor estabilidad a baja velocidad que una motocicleta.

No obstante, no es menos estable que un vehículo de cuatro ruedas, como un automóvil. Las tecnologías de conducción asistida, como el sistema electrónico de estabilidad del vehículo (VSS), contribuyen a mantener la estabilidad en las maniobras; no obstante, aun así existe el riesgo de perder el control de vehículo o volcar si se realiza maniobras extremas (como giros bruscos a alta velocidad), si se sobrecarga el vehículo o al topar con objetos o superficies irregulares. Además, el usuario o el pasajero pueden caer en maniobras bruscas de giro, aceleración, frenazos o impactos.

### Respuesta al estado de la carretera

El comportamiento de este vehículo en la carretera puede ser diferente del de otros vehículos. Siga estas recomendaciones.

- No circule sobre hielo o nieve ni fuera de carreteras o de pistas preparadas
- Evite los charcos y la corriente de agua. El vehículo hidropanea con mayor facilidad que un automóvil. Si debe atravesar un curso de agua, reduzca la marcha.
- Reduzca la velocidad en los caminos en los que haya grava, tierra o arena.
- La conducción a una temperatura inferior a 5 °C (41 °F) provocará una pérdida de adherencia.

Consulte *ESTRATEGIAS PARA LA CONDUCCIÓN EN LA VÍA PÚBLICA*

(PÁGINA 83) *ESTRATEGIAS PARA LA CONDUCCIÓN EN LA VÍA PÚBLICA* para obtener instrucciones detalladas.

### Pedal de freno

Con un solo pedal se frenan las tres ruedas. No hay freno manual ni existe ningún medio de accionar por separado los frenos de la parte delantera y trasera.

Este vehículo es capaz de frenar y dirigir al mismo tiempo, mucho mejor que una motocicleta y se puede detener muy rápidamente. Esté atento a los vehículos que van detrás de usted, ya que es posible que no puedan detenerse o reaccionar tan rápidamente.

### Sistema de frenos antibloqueo (ABS)

El vehículo está equipado con un sistema de frenos antibloqueo (ABS), que forma parte del sistema de estabilidad del vehículo (VSS).

Este sistema ayuda a mantener el control de la dirección durante una situación de frenado de emergencia impidiendo que se bloqueen los frenos.

### Freno de estacionamiento

El freno de estacionamiento inmoviliza mecánicamente la rueda trasera, y se queda bloqueado en su posición cuando se accione. No está controlado por tecnologías de conducción asistida (como por ejemplo, Sistema de frenos de autobloqueo (ABS) o distribución electrónica de frenos (EBD)).

### Dirección

#### Sistema de dirección de ataque directo

Para tomar una curva, gire siempre el manillar en la dirección de la curva.

Motociclistas: no realice un contraviraje como lo haría con una motocicleta.

A diferencia de las motocicletas, este vehículo de 3 ruedas no se inclina al girar. Debe volver a aprender cómo girar. Practique los giros a diferentes velocidades hasta que lo domine.

#### **Fuerzas laterales al girar**

A diferencia de las motocicletas, este vehículo no se inclina al girar. Notará fuerzas que le empujan lateralmente hacia el exterior de la curva.

Para mantener el equilibrio, tanto el conductor como el pasajero deben agarrarse con ambas manos y mantener los pies bien apoyados en los estribos.

En los virajes bruscos puede que resulte de utilidad inclinar la parte superior del cuerpo hacia delante y hacia el interior de la curva.

#### **Anchura**

Dado que este vehículo es más ancho que una motocicleta típica:

- Mantenga siempre las ruedas delanteras en su carril. Preste especial atención a la posición de la ruedas delanteras al entrar en una curva o durante un adelantamiento.
- No circule en paralelo por el mismo carril con otro vehículo ni invada parcialmente otro carril. La conducción en grupo debe realizarse en fila, aunque se trate de motocicletas.
- Prepárese para abrirse más al virar para evitar obstáculos.

#### **NOTA:**

Evitar un obstáculo con las ruedas delanteras no garantiza evitarlo también con la rueda trasera.

#### **Marcha atrás**

El icono de Marcha atrás  aparece en el indicador de marcha seleccionada cuando se selecciona la posición de marcha atrás.

Este vehículo puede ir marcha atrás como un automóvil. Sin embargo, hay algunas diferencias importantes:

- Si es necesario, pida al pasajero que baje del vehículo en caso de que la visibilidad sea limitada.
- Recuerde que la parte delantera es más ancha que la trasera. Cuando se disponga a ir marcha atrás, supervise que no haya objetos cerca que pudieran golpear con los neumáticos delanteros.
- Mantenga una velocidad moderada y no retroceda distancias largas.
- Cuando sea posible, aparque de modo que luego no tenga que salir marcha atrás.

#### **CUIDADO**

**Mantenga siempre los dos pies sobre los reposapiés cuando manobre marcha atrás. No ponga nunca los pies en el suelo mientras el vehículo retroceda.**

#### **Permiso de conducir y leyes locales'**

Los requisitos del permiso de conducir para operar este vehículo varían según la ubicación.' Dependiendo de la legislación local, es posible que necesite un permiso de conducción de automóviles, un permiso de motocicleta o una autorización específica para un vehículo de 3 ruedas.

Consulte a las autoridades locales si dispone del permiso adecuado antes de utilizar el vehículo en la vía pública.

---

## TECNOLOGÍAS DE CONDUCCIÓN ASISTIDA

### Sistema de estabilidad del vehículo (VSS)

Este vehículo está equipado con un sistema de estabilidad del vehículo (Vehicle Stability System, VSS).

Este sistema le ayuda a mantener el control de la dirección del vehículo y reduce el riesgo de vuelco en determinadas situaciones.

El VSS está compuesto por:

- Un **sistema de frenos antibloqueo (ABS)** que contribuye a mantener el control de la dirección durante la aplicación de emergencia de los frenos para evitar el bloqueo de estos.
- Un sistema de **distribución electrónica de frenos (EBD)**, que equilibra automáticamente la acción de los frenos entre las tres ruedas. Con el ABS el EBD contribuye a mantener el control de la dirección y a ampliar al máximo la fuerza de frenado, en función de la tracción disponible.
- Un **sistema de control de tracción (TCS)** que ayuda a evitar que la rueda trasera patine cuando es preciso acelerar. El TCS limitará el giro de la rueda trasera únicamente si gira el manillar (desviándolo de la línea recta) o si el vehículo circula a más de 50 km/h (31 mph). Sin acelerador (en desaceleración), el sistema TCS impedirá que se bloquee la rueda trasera.
- Un **sistema de control de estabilidad (SCS)**, diseñado para limitar la potencia que se transmite al neumático trasero y para frenar las ruedas por separado, con lo que se reduce el riesgo de pérdida de control o vuelco del vehículo.

#### NOTA:

La luz VSS del grupo de indicadores se encenderá cuando se active el VSS y permanecerá encendida durante 2 segundos tras su activación.

#### Limitaciones

VSS no puede ayudarle a mantener el control en todas las situaciones.

#### Superficies con tracción escasa

El agarre de los neumáticos a la superficie de la carretera limita la capacidad máxima de frenado. Incluso con los sistemas ABS y EBD, la distancia de frenado será mayor en superficies con poca adherencia o si la presión recomendada de los neumáticos o el estado de la banda de rodadura no son los adecuados.

Si los neumáticos pierden tracción con la superficie de la carretera, puede perder el control del vehículo, aun con el dispositivo VSS.

Si el asfalto queda total o parcialmente cubierto de hielo, nieve o nieve fangosa, no habrá suficiente tracción para mantener el control del vehículo, incluso con VSS. No maniobre sobre nieve, hielo ni nieve fangosa.

#### NOTA:

La adherencia del vehículo empieza a disminuir por debajo de 6 °C (43 °F).

Al igual que otros vehículos de carretera, este vehículo puede hidroplear en agua (perder tracción sobre una capa de agua). Si circula a demasiada velocidad sobre un gran charco o una corriente de agua sobre la carretera, el vehículo puede perder tracción y virar sin que pueda dominarlo, ni siquiera con ayuda del VSS. Evite los grandes charcos y las corrientes de agua en la carretera; reduzca la velocidad y deténgase en la cuneta en caso de lluvias intensas. Si debe atravesar un curso de agua, reduzca la velocidad lo máximo posible antes de hacerlo.

Reduzca la velocidad en superficies con poco agarre, como el barro, la arena, la grava o el pavimento húmedo. Este vehículo no está destinado al uso fuera de carreteras. Utilice

siempre el vehículo en carreteras en buen estado. No utilice el vehículo en otros caminos.

### Neumáticos

El sistema VSS del vehículo ha sido calibrado para ofrecer su máximo rendimiento con neumáticos de tamaño, material y banda de rodadura específicos. La sustitución de los neumáticos por otros no homologados por BRP puede provocar que el sistema VSS sea menos eficaz.

Utilice únicamente neumáticos recomendados por BRP, que sólo se pueden adquirir a través de distribuidores autorizados de Can-Am On-Road.

La presión del neumático y el estado de la banda de rodadura son importantes para mantener la tracción; sobre todo en superficies poco compactas o húmedas. Una presión de los neumáticos demasiado baja puede provocar hidroplaneo y una acumulación de calor excesiva, mientras que una presión demasiado alta puede reducir la eficacia del VSS.

### Giros bruscos

El sistema VSS no controla ni limita las maniobras de la dirección: no puede evitar que el conductor gire bruscamente. Un movimiento amplio y rápido del manillar puede provocar la pérdida de control, virajes no controlados o, incluso, que vuelque el vehículo.

### Exceso de velocidad

El sistema VSS no controla la velocidad del vehículo, excepto cuando interviene el SCS durante un giro. El sistema VSS no puede impedir que el vehículo entre en una curva demasiado rápido. Si conduce a una velocidad excesiva, puede perder el control, incluso aunque actúe el sistema VSS.

### Exceso de peso

Nunca cargue un vehículo más de lo especificado.

<b>Carga total del vehículo permitida</b>
252 kg (556 lb)

### Dirección asistida dinámica (DPS)

El sistema DPS (dirección asistida dinámica) proporciona asistencia variable controlada por ordenador a través de un motor eléctrico, para optimizar la maniobrabilidad de la dirección.

El nivel de intervención del dispositivo de dirección asistida depende del esfuerzo necesario para mover el manillar, del ángulo de la dirección y de la velocidad del vehículo.

Cuando el vehículo tenga puesta la marcha atrás, la asistencia a la dirección se reducirá a medida que aumenta la velocidad.

---

## COMPRESIÓN DE LOS RIESGOS DE LA CARRETERA

Antes de utilizar este vehículo de 3 rueda,s vea el vídeo de seguridad, lea la ficha de seguridad y todas las etiquetas de seguridad colocadas en el producto.

Tenga en cuenta el riesgo de sufrir lesiones o incluso de muerte en caso de accidente, cómo se puede reducir y si está dispuesto a correr ese riesgo.

Hay muchos factores que pueden contribuir al riesgo que debe afrontar. Puede controlar alguno de esos factores; pero otros, como el comportamiento de otros conductores, se encuentran fuera de su control.

A continuación se indican algunos de los factores que inciden en el nivel de riesgo:

### Tipo de vehículo

Los distintos tipos de vehículos varían en tamaño, visibilidad y maniobrabilidad. Asimismo, brindan diferentes grados de protección.

Este vehículo es pequeño y maniobrable. La maniobrabilidad puede facilitar que se eviten colisiones. No obstante, los vehículos más pequeños resultan menos visibles, por lo que corren más riesgos de sufrir accidentes debidos a inadvertencias por parte de otros motoristas. En algunas situaciones, el vehículo es menos susceptible de verse involucrado en una colisión que una motocicleta. Por ejemplo, es menos probable que vuelque si conduce a poca velocidad. No obstante, hay otras situaciones en las que existen más probabilidades de sufrir un accidente con el vehículo. Por ejemplo, debido a su mayor anchura, no podrá pasar por lugares por los que sí puede hacerlo una motocicleta.

En los automóviles y camiones, la estructura del vehículo proporciona protección en caso de accidente y ante otros riesgos de la carretera. Además,

los pasajeros pueden protegerse con el cinturón de seguridad. Debe presuponer que la conducción de este vehículo entraña más riesgos que la de un automóvil, y que el riesgo de lesiones es similar al de ir en motocicleta.

Al igual que cuando se conduce una motocicleta, se puede reducir el riesgo de sufrir lesiones si se usan casco y prendas protectoras.

### Pericia y criterio del conductor

Todos los conductores pueden controlar hasta cierto punto el riesgo al que se exponen en la carretera.

Los conductores que desarrollen técnicas de conducción adecuadas podrán controlar mejor su vehículo.

No se base en su experiencia con motocicletas, automóviles, ATV, motonieves ni ningún otro tipo de vehículo cuando se prepare para utilizar el vehículo.

Aprenda a conocer las características que diferencian a este vehículo. Lea esta Guía del usuario y vea el vídeo sobre seguridad en:

<https://can-am.brp.com/spyder/owners/safety/safety-information.html>

O utilice el siguiente código QR:



Si lo hay disponible, haga un curso de aprendizaje. Aprenda a dominar los mandos y a realizar los ejercicios prácticos con precisión y confianza antes de circular con el vehículo en carretera.

Cuando empiece a circular por carretera, hágalo en situaciones de menos

complicación (p. ej., con poco tráfico, a velocidad moderada, con buen tiempo y sin pasajero) y vaya afrontando poco a poco situaciones de conducción más exigentes a medida que vaya ganando en habilidad. Planifique con antelación para evitar situaciones demasiado difíciles para su nivel de destreza, o que presente más riesgos de los que desea asumir.

Incluso los conductores experimentados provocan colisiones. Por ejemplo, si utiliza sus habilidades para realizar maniobras extremas o acrobacias, se expondrá a un riesgo mayor. El conductor inteligente aplica su buen criterio además de su pericia para aumentar el margen de seguridad y reducir los riesgos al mínimo. Aprenda las técnicas de conducción defensiva en *Estrategias para la conducción en la vía pública*.

### Estado del conductor

El conductor debe estar alerta, sobrio y físicamente preparado para la conducción. Uso incompatible con el consumo y los efectos de drogas o alcohol. La conducción en estado de ebriedad, fatiga u otros impedimentos aumenta el riesgo de accidentes.

El alcohol, las drogas, los medicamentos, el cansancio, el sueño y las emociones pueden afectar a su capacidad de conducir de forma segura. Igual que conducir una motocicleta, conducir este vehículo es una actividad complicada — estar en buen estado físico y mental es todavía más importante que para un coche. La política más segura consiste en no utilizar nunca el vehículo a menos que esté alerta y completamente sobrio. Aunque el nivel de alcohol en su sangre no sobrepase el límite legal, su criterio y habilidad se verán dificultados si ha consumido alcohol.

Para conducir el vehículo debe ser capaz de utilizar todos los mandos y

controles, girar el manillar sin restricciones y supervisar el entorno.

Los pasajeros también tienen que estar atentos, sobrios y poder mantener su posición, agarrarse y reaccionar de forma apropiada en las curvas, ante baches, cuando se acelera y cuando se detiene el vehículo.

### Estado del vehículo

Mantenga el vehículo en buenas condiciones.

Realice las comprobaciones previas al uso y lleve a cabo las operaciones de mantenimiento con regularidad. Observe si aparecen mensajes en el grupo de indicadores multifunción cuando arranque el vehículo y, antes de ponerse en marcha, solucione cualquier problema que pudiera surgir.

Utilice siempre el indicador multifunción con suma precaución. Prestar demasiada atención a la pantalla durante la conducción aumenta significativamente el riesgo de accidente.

### Estado de la carretera y condiciones meteorológicas

Las carreteras con tráfico intenso, poca visibilidad o cuyo piso se caracteriza por una adherencia deficiente suponen un aumento del riesgo. Elija rutas adecuadas a su nivel de habilidad y al de riesgo que está dispuesto a aceptar.

## EQUIPAMIENTO

La conducción de este vehículo requiere el mismo equipo de protección que el motociclismo. Aunque a baja velocidad el vehículo es más estable que una motocicleta, en caso de colisión aún puede salir despedido.

Esta sección se basa en la orientación para motoristas que ofrece la Motorcycle Safety Foundation (MSF).

En caso de accidente, una indumentaria y accesorios protectores adecuados pueden evitar o reducir lesiones. La indumentaria de protección también le ayuda a mantenerse cómodo y contribuye a protegerle frente a los elementos.

Entre los accesorios básicos de protección para conductor y pasajero se recomienda un calzado resistente que cubra los tobillos y que tenga suelas antideslizantes, pantalones largos, una chaqueta, guantes integrales y, sobre todo, un casco homologado con protección ocular adecuada que salvaguarde la cabeza y los ojos.

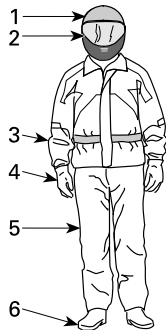

### EQUIPAMIENTO

1. Casco homologado
2. Protección ocular y facial
3. Chaqueta de manga larga
4. Guantes
5. Pantalones largos
6. Calzado que cubra el tobillo

Una indumentaria adecuada puede reducir la gravedad de las lesiones del conductor o el pasajero en caso de accidente.

## Cascos

El uso del casco protege la cabeza y el cerebro contra posibles lesiones. Un casco puede proteger también la cara del pasajero acompañante de impactos con la parte trasera del casco del conductor. El mejor casco del mercado no garantiza tampoco la protección total contra lesiones, pero las estadísticas indican que el uso de casco reduce considerablemente el riesgo de lesiones cerebrales. Protégase y lleve siempre casco durante la conducción.

### Selección del casco

Los cascos deben estar fabricados de forma que cumplan las normas vigentes en su zona.

Un casco integral proporciona la máxima protección frente a impactos, ya que cubre completamente la cabeza y la cara. También puede ofrecer protección frente a residuos piedras, insectos, etc.

Un casco que no cubra la cara o de tres cuartos también puede ofrecer protección. Está construido con los mismos componentes básicos, pero no ofrece la protección facial ni de la barbilla que brindan los cascos integrales. Si usa un casco abierto por la cara, debe utilizar una pantalla facial o gafas de protección.

### NOTA:

Unas gafas normales o de sol no constituyen una protección suficiente para los ojos de un motorista. Se pueden romper o caerse, y no evitan que el viento y los objetos empujados por él puedan alcanzar los ojos.

Utilice pantallas faciales teñidas, gafas protectoras o gafas de día únicamente; no las utilice de noche o si la iluminación es escasa. No utilice estos artículos si no le permiten distinguir los colores adecuadamente.



## Otras prendas y equipamiento

### Calzado

Utilice siempre calzado cerrado. Unas botas resistentes que cubran el tobillo le protegerán ante diversos factores de riesgo en la conducción, como las piedras del camino que puedan salir proyectadas y quemaduras debidas a la alta temperatura del tubo de escape.

Evite utilizar cordones largos para el calzado, ya que podrían enredarse con la palanca de cambio, el pedal de freno u otros componentes. Las suelas de goma y los tacones bajos facilitan el apoyo de los pies en los reposapiés.

### Guantes

El uso de guantes enteros ofrece protección para las manos contra el viento, el sol, el calor, el frío y los objetos en el aire. Unos guantes bien ajustados facilitarán un mejor agarre del manillar y contribuirán a reducir la fatiga. En caso de caída, la resistencia de unos guantes para motocicleta reforzados contribuirá a protegerle las manos. Los guantes destinados específicamente a los motoristas tienen las costuras hacia fuera para evitar la irritación y están curvados para facilitar un agarre natural alrededor de las empuñaduras. Si los guantes son demasiado gruesos, podrían dificultar la operación de los controles. Los guantes de puño largo evitan que el aire frío suba por las mangas y protegen las muñecas.

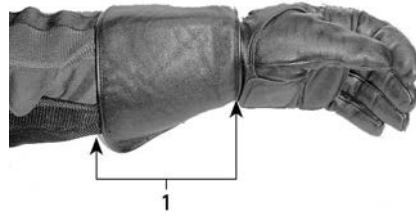

1. Guante de puño largo

### Chaquetas, pantalones y trajes

Utilice chaqueta y pantalones largos, o bien un mono integral. La ropa de protección de calidad para motorista es confortable y puede evitar distracciones por condiciones ambientales adversas. En caso de accidente, las prendas protectoras de calidad fabricadas con materiales resistentes pueden evitar o reducir el riesgo de lesiones. Algunas prendas incluyen relleno o una estructura rígida que puede reducir aún más el riesgo de lesiones en caso de accidente. Los pantalones también contribuyen a evitar quemaduras por contacto con componentes a alta temperatura.

Con frecuencia, la ropa especial para motoristas proporcionará la mejor combinación de ajuste y protección. Estas prendas están diseñadas para que queden bien ajustadas cuando el conductor está sentado en posición de conducción. Son más largas en las mangas y en las piernas y están más rellenas por los hombros. Los monos se presentan en una y dos piezas.

El cuero es una buena elección, ya que es un material duradero, resistente al viento y protege de lesiones. Otras prendas protectoras resistentes a la abrasión fabricadas con tejidos sintéticos también constituyen buenas opciones. No lleve prendas sueltas ni largas, así como tampoco bufandas o pañuelos que pudieran enredarse en las piezas móviles.

Las solapas y los cierres aíslan del viento. Una chaqueta con cremallera

en la parte delantera será más resistente al viento que otra con botones o broches. Una solapa de material sobre la cremallera de la chaqueta proporciona una protección adicional contra el viento. Es recomendable utilizar una chaqueta con mangas y cintura ajustadas para que no entre el viento por la ropa. Un cuello amplio y suelto puede batir durante la conducción e irritar la piel o ser motivo de distracción.

En temperaturas frías, protéjase contra el riesgo de hipotermia. La hipotermia, cuando el cuerpo se encuentra sometido a una temperatura muy baja, puede provocar pérdida de concentración, reducción de la capacidad de reacción y pérdida de la capacidad de movimiento muscular preciso y fluido. Cuando haga frío, use prendas protectoras adecuadas, por ejemplo, una chaqueta cortavientos y capas de tejidos térmicos. Incluso en temperaturas moderadas, podría verse afectado por el frío que causa el viento durante la conducción.

Las prendas protectoras adecuadas para la conducción en temperaturas frías pueden resultar incómodas cuando no esté en marcha. Utilice capas de forma que pueda quitarse fácilmente algunas prendas. El uso de una capa exterior cortavientos sobre las prendas protectoras evita que el aire frío alcance la piel.

Con el equipamiento apropiado, el conductor también resultará más visible para los demás. Es buena idea usar una indumentaria con colores brillantes. Si lleva una chaqueta oscura, puede ponerse encima un chaleco reflectante corriente. Es aconsejable aplicar cinta reflectante adicional a las prendas que utiliza habitualmente en la conducción.

### ***Ropa impermeable***

Si necesita utilizar el vehículo en condiciones húmedas, utilice prendas impermeables. En viajes largos, es buena idea llevar prendas impermeables en el vehículo. La humedad y el frío resultan incómodos y pueden afectar a la capacidad de atención del conductor.

Hay de una y dos piezas; es mejor la indumentaria que ha sido diseñada específicamente para motoristas. Los colores de alta visibilidad, como el naranja o el amarillo, son buenas opciones. Conviene que haya partes elásticas en la cintura, las perneras de los pantalones y las mangas. La chaqueta debe ser de cuello alto y tener cremallera hasta arriba, con solapas anchas sobre la abertura. A la hora de comprar prendas para la lluvia, considere la posibilidad de incluir guantes y calzado impermeable.

Recuerde que si llueve es preferible no conducir. Si conduce con lluvia, quizá deba detenerse en caso de que empiece a acumularse agua en la carretera.

### ***Protección para los oídos***

La exposición durante mucho tiempo al viento y al ruido del motor en la conducción puede provocar una pérdida permanente de capacidad auditiva. El uso de dispositivos protectores para el oído (por ejemplo, tapones) puede evitar el deterioro de la capacidad auditiva. Consulte la legislación local antes de usar dispositivos protectores para el oído.

---

## TÉCNICAS DE CONDUCCIÓN Y EJERCICIOS PRÁCTICOS NECESARIOS

Antes de empezar a circular con el vehículo, deberá desarrollar habilidades para la conducción y estrategias para prevenir riesgos en la carretera.

Si tiene experiencia con motocicletas u otros vehículos de motor, preste especial atención a las diferencias específicas en el uso y el rendimiento de este vehículo.

Los ejercicios siguientes le servirán para familiarizarse con el manejo básico del vehículo. Practique cada uno de los ejercicios hasta que lo domine antes de pasar al siguiente.

En esta sección se incluyen los siguientes ejercicios:

1. Revolución del motor y uso del botón de paro del motor
2. Arranque, parada y maniobras básicas
3. Parada del motor con el vehículo en movimiento
4. Giros básicos
5. Paradas rápidas
6. Marcha en zigzag
7. Cambios
8. Viraje brusco
9. Maniobras marcha atrás

### Selección de un área para las prácticas

Realice estos ejercicios en un área con una superficie pavimentada de al menos 30 por 76 m (100 por 250 pies) y que no esté abierta al tráfico. Un aparcamiento cerrado, bien señalizado y sin obstáculos (farolas, bordillos, etc.) resultará adecuado para las prácticas. Tenga cuidado con el aceite que pueda haber goteado de los automóviles aparcados. Busque zonas de aparcamiento que estén vacías a ciertas horas del día; por ejemplo, escuelas, iglesias o centros comerciales. Tenga cuidado de no entrar en propiedades privadas.

Una vez localizado el lugar, deberá obtener el permiso del propietario. Si hay obstrucciones tales como farolas o islas, asegúrese de que no afectan a los recorridos descritos en el diagrama que se muestra a continuación.

Tenga presente este básico diagrama de aparcamiento cuando configure los ejercicios. 3 m (10 pies) es la anchura de los espacios de estacionamiento que se indican en los diagramas para mayor comodidad, pero el tamaño de los espacios de aparcamiento puede variar. Si en la zona de aparcamiento no hay línea o los espacios de estacionamiento son mucho mayores o menores que los que figuran en los diagramas, utilice las dimensiones que se muestran a continuación. Tome las medidas con cinta métrica y marque los límites con tiza o con señales, tales como conos o bidones de plástico llenos de agua o tierra.

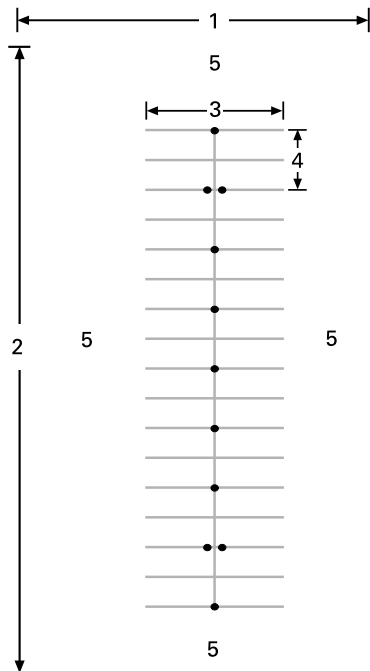

**ZONA DE APARCAMIENTO TÍPICA**

1. Al menos 30 m (100 pies)
2. Al menos 75 m (250 pies)
3. 12 m (40 pies)
4. 6 m (20 pies)
5. Zona abierta

Incluso en un aparcamiento cerrado, tenga cuidado con el tráfico que pudiera haber. Compruebe las partes delantera y trasera, así como los laterales antes de realizar cualquier maniobra práctica. Asimismo, tenga especial precaución ante el posible paso de niños y animales.

**Preparación para la conducción**

Infórmese de la ubicación y del funcionamiento de todos los mandos y controles del vehículo. Consulte la sección *Información sobre el vehículo*.

Ajuste el manillar, los reposapiés y el pedal del freno según las

necesidades del conductor. Consulte *Ajuste de componentes de control* en la sección *Equipamiento*.

Realice la inspección previa a la conducción. Consulte la sección *Inspección previa a la conducción*.

Ponga en marcha y pare el motor siempre de acuerdo con las instrucciones que figuran en *Arranque y parada del motor* en los *Procedimientos básicos*.

**Postura para la conducción**

Una buena postura le ayudará a maniobrar con el vehículo de un modo más fácil. Mantenga siempre ambas manos y ambos pies en la posición adecuada para poder utilizar los mandos sin dificultades. Normalmente, la muñeca debe estar en línea recta con el brazo (esta posición le ayudará a accionar el acelerador en la medida que desee). Los brazos deben estar relajados y doblados. Manténgase con la espalda recta, la cabeza erguida y los ojos mirando al frente. Mantenga los pies en los estribos junto a los mandos.

No conduzca nunca el vehículo, aunque se trate de una distancia corta, a menos que se encuentre en la postura adecuada para la conducción.



**POSTURA TÍPICA DE CONDUCCIÓN**

## Ejercicios de práctica

### 1) Revolución del motor y uso del botón de paro del motor

#### Finalidad

- Familiarícese con el uso de la empuñadura del acelerador.
- Familiarícese con el sonido del motor a diferentes revoluciones. Así sabrá cuándo cambiar a una marcha más larga o reducir según el sonido del motor.
- Acostumbrarse a utilizar el interruptor de paro del motor.

#### Indicaciones

- Arranque con el vehículo en PUNTO MUERTO, el freno de estacionamiento accionado y el pie derecho en el pedal de freno. Compruebe el grupo de indicadores multifunción para asegurarse de que está en PUNTO MUERTO — si está en primera, el vehículo intentará moverse cuando aplique el acelerador.
- Observe el tacómetro y dé gas (bajando la muñeca) varias veces para subir el régimen del motor hasta 4.000 RPM, como máximo. Practique acelerando con suavidad, manteniéndolo alrededor de 3000 rpm y soltándolo. Mientras la transmisión se encuentre en punto muerto, no se transferirá potencia a la rueda trasera.
- Utilice el interruptor de paro del motor para que no se transmita potencia al vehículo. Pulse el botón con el pulgar derecho sin alejar la mano del manillar.

#### Sugerencias para prácticas adicionales

- Practique la pulsación del interruptor de paro del motor sin mirarlo.

### 2) Arranque, parada y maniobras básicas

#### Finalidad

- Aprender a controlar el acelerador y a que se mueva el vehículo.
- Familiarizarse con la desaceleración a baja velocidad y el frenado.

#### Indicaciones

Si tiene la impresión de que está perdiendo el control del vehículo mientras realiza estos ejercicios, suelte el acelerador para detener la aceleración y accione el freno según sea necesario para reducir. También puede utilizar el interruptor de paro del motor para interrumpir completamente el suministro de energía al vehículo.

### 2a) Dé gas y suéltelo inmediatamente

#### Indicaciones

Al principio solo utilizará el acelerador unos instantes en cada ocasión; a continuación, suéltelo y deje el vehículo rodar sin impulso.

- Arranque el motor y suelte la palanca de posición de estacionamiento.
- Con el pedal de freno pisado, empuje la palanca de cambio para asegurarse de que se selecciona la posición de avance.
- Suelte el freno.
- Dé gas lentamente hasta que el vehículo empiece a avanzar poco a poco. Cuando empiece a moverse, suelte el acelerador y deje el vehículo rodar sin impulso; a continuación, accione el freno para detenerse. Repita esta operación hasta el final de la recta.
- Para dar media vuelta al llegar al final de la recta, deténgase, gire completamente el manillar a la derecha, dé gas por unos instantes, suelte el acelerador y deje el vehículo rodar sin impulso para girar. Quizá necesite dar gas brevemente más de una vez para completar

el giro. Deténgase cuando esté orientado según la recta de ida, pero en sentido contrario.

- Siga con esta parte del ejercicio hasta que considere que domina las operaciones de dar gas y soltar el acelerador.

### 2b) Mantenga el acelerador, suéltelo y deténgase cada 12 m (40 pies)

A continuación, mantenga el acelerador un poco más de tiempo y deténgase cada 12 m (40 pies) (cada dos marcadores o cada cuatro líneas).

- Dé nuevamente gas poco a poco hasta que el vehículo empiece a avanzar lentamente. En esta ocasión, mantenga el acelerador en este punto.
- Cuando se acerque al punto de parada, suelte el acelerador y presione el freno para detenerse.
- Dé media vuelta al llegar al final de la recta, igual que antes; aunque ahora, sin necesidad de soltar el acelerador durante el giro. Procure mantener una posición constante del acelerador mientras gira. Deténgase cuando esté orientado según la recta de ida, pero en sentido contrario.

### 2c) Mantenga el acelerador, suéltelo y deténgase en los extremos

A continuación recorra toda la recta. Deténgase solo en los extremos. Mantenga una aceleración moderada.

### 3) Parada del motor con el vehículo en movimiento

#### Finalidad

- Familiarizarse con el uso del interruptor de paro del motor cuando el vehículo se mueve. Así, para cuando tenga que utilizar el botón, sabrá de qué manera responde el vehículo.

#### Indicaciones

- A medio camino de una trayectoria recta, mientras vaya a 8 km/h (5 mph), gire el interruptor de paro del motor hasta la posición de apagado (OFF) y déjelo rodar sin impulso hasta que se detenga
- Vuelva a poner en marcha el motor y repita el ejercicio. Procure aumentar la velocidad (a un máximo de 20 km/h (12 mph) ) antes de utilizar el interruptor de parada del motor.

#### NOTA:

El vehículo no se pondrá en marcha con una marcha puesta si el pedal de freno no está pisado.

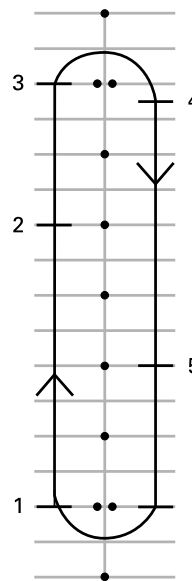

1. Inicio
2. Pulse el interruptor de paro del motor
3. Siga hasta el final de la recta, deténgase y gire como antes
4. Parada
5. Pulse el interruptor de paro del motor

Vuelva a poner en marcha el motor y pase al ejercicio siguiente.

#### 4) Giros básicos

##### Finalidad

- Controlar los giros cómodamente.

##### Indicaciones

Este ejercicio es similar al que practico anteriormente, salvo que ahora, en lugar de detenerse para girar, realizará el giro a baja velocidad.

- Circule en línea recta. Aléjese un poco de los conos para poder realizar un giro más abierto al final de la recta.
- Cuando se acerque a la curva, reduzca a una velocidad no superior a los 8 km/h (5 mph) soltando el acelerador y accionando el freno si es necesario.
- Mantenga el gas a baja velocidad.
- Mire en la dirección de la curva.
- Gire el manillar en la dirección de la curva, tirando de la empuñadura interior y empujando de la exterior, con cuidado de no dar gas.
- Si se inclina hacia adelante y hacia la curva, quizá le resulte más fácil girar el manillar.
- Enderece el manillar después del giro y siga en línea recta.



TÍPICO — POSTURA PARA LA CONDUCCIÓN AL GIRAR

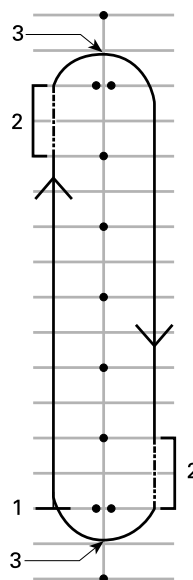

1. Inicio
2. Zona de fricción
3. Vértice

##### NOTA:

Nota para los motociclistas: los giros en general y las maniobras en las curvas con este vehículo no son iguales que en las motocicletas. El vehículo no se inclina en los giros, por lo que quizá deba desplazar el peso del cuerpo hacia el interior de la curva para mantener una postura cómoda en el vehículo. Deberá ejercer más fuerza para girar el manillar del vehículo que en el caso de una motocicleta. Sin embargo, resulta más fácil parar que una motocicleta cuando se está girando.

##### Sugerencias para prácticas adicionales

- Después de dominar el giro en una dirección, pruebe a circular girando en sentido contrario. Tenga cuidado de no dar más gas del deseado cuando intente girar a la izquierda.

- Deténgase en el vértice de la curva para probar los frenos en un giro.

### 5) Paradas rápidas

#### Finalidad

- Familiarizarse con la capacidad de frenado del vehículo.
- Aprender a accionar los frenos a fondo.

#### Indicaciones

Este ejercicio es similar al que hizo antes, excepto que aplicará el freno más firmemente, aumentando la presión hasta frenar lo más que pueda. El sistema de frenos antibloqueo (ABS) impedirá que se bloqueen las ruedas y le ayudarán a mantener el control de la dirección cuando aplique la máxima fuerza de frenado. Suelte siempre el acelerador completamente para detenerse con rapidez. Si acciona el acelerador y el freno al mismo tiempo, la distancia de frenado será mayor.

- Comience por un extremo de la recta y acelere hasta 8 km/h (5 mph). A mitad de camino por la recta, suelte el acelerador por completo y frene rápidamente. No pise nunca repetidamente el freno bombeando, ya que el ABS impedirá que se bloqueen las ruedas.
- Mire al frente y mantenga la cabeza erguida, con el manillar recto, y no suelte el freno hasta que el vehículo se haya detenido completamente.
- Repita el ejercicio aumentando la velocidad y accionando el freno con más fuerza.

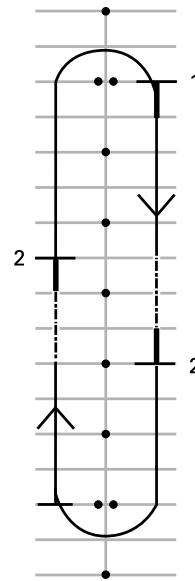

1. Inicio
2. Parada

#### Sugerencias para prácticas adicionales

- Vaya mirando por los retrovisores cuando se disponga a frenar en seco.

### 6) Desplazamiento en zigzag

#### Finalidad

- Adquirir más experiencia en lo relativo a la posición del conductor y el manejo del vehículo.

#### Indicaciones

Giro en zigzag 6 m (20 pies)

1. Vaya girando en zigzag entre los marcadores o en la intersección de espacios de estacionamiento (de forma alternativa). Vaya primero a baja velocidad mientras se va acostumbrando a realizar los cambios de dirección.
2. Inclínese hacia donde va a realizar el viraje y gire el manillar en esa dirección tirando y empujando de las empuñaduras del manillar.



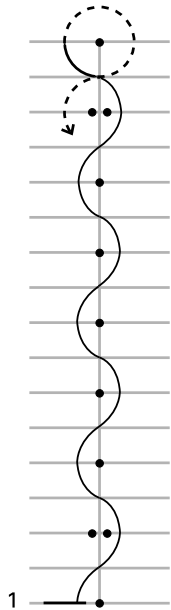

1. Inicio

Giro en zigzag 12 m (40 pies)

Cuando domine la técnica, intente girar en zigzag cada 12 (40 pies) entre conos alternativos o cada cuatro espacios de estacionamiento.

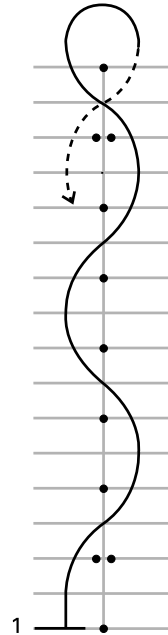

1. Inicio

#### Sugerencias para prácticas adicionales

- Puede aumentar gradualmente la velocidad a medida que se siente más cómodo hasta 16 - 19 km/h (10 - 12 mph) para las eses, pero reduzca para los giros de 180° en los extremos.

#### 7) Cambio de marcha

Durante la conducción, deberá cambiar de marcha para que la velocidad del motor se ajuste a la adecuada para la carretera. Las marchas cortas se utilizan para velocidades moderadas y las largas se usan para velocidades más elevadas, del mismo modo que en los automóviles y camiones de transmisión manual.

La transmisión reducirá automáticamente la marcha si el régimen del motor cae por debajo de 1800 rpm.

**Finalidad**

- Aprender a cambiar a marchas más largas y más cortas.

**Indicaciones**

Este ejercicio es similar al que realizó antes, aunque ahora cambiará a marchas largas en las rectas y después se detendrá al llegar al final de cada tramo recto. Quizá desee utilizar los pasillos del aparcamiento para este ejercicio.

**7a) Practique el uso del selector de marchas en una parada**

En primer lugar, con el vehículo detenido, practique un cambio simple, de marcha atrás, después a punto muerto y después a primera. A continuación, practique lo siguiente:

- Realice un cambio doble de marcha atrás a primera
- Realice un cambio doble de primera marcha a marcha atrás
- Repita la operación hasta que considere que la domina.

**7b) Cambio de la primera a la segunda marcha**

- En la recta, acelere hasta que el motor alcance 3000 rpm.
- Pulse el selector de marcha para cambiar a segunda. No tiene que soltar el acelerador durante los cambios de marcha.
- Cuando considera que domina la operación, y si el espacio lo permite, puede ajustar el acelerador para aumentar la velocidad en segunda.

Cuando se acerque al final de la recta, deténgase:

- Suelte el acelerador
- Accione el freno
- La marcha se reducirá automáticamente al reducir la velocidad del vehículo. También puede reducir manualmente tirando del selector de marcha hacia usted.

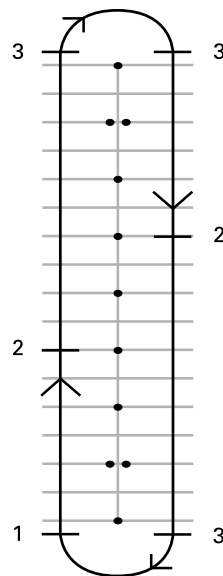

1. Inicio
2. Cambie a la segunda marcha a 25 km/h (16 mph)
3. Parada

**7c) Si lo permite el espacio, practique la reducción de marcha a primera en movimiento**

En la recta:

- Tire del selector hacia usted sin soltar el acelerador.
- Notará más el "freno motor" cuando reduzca sin acelerador.

**7d) Otras marchas**

Si el espacio lo permite, puede intentar cambiar a marchas más largas y después reducir. Siga el mismo procedimiento y vaya cambiando a la marcha inmediatamente más larga o más corta.

**NOTA:**

Si da algo más de gas al reducir, el motor podrá alcanzar antes el régimen de revoluciones acorde a la velocidad del vehículo y la reducción de marcha será más suave. Cuando no dé gas al reducir, el freno motor ralentizará el vehículo. Esto puede ayudarle a reducir la velocidad, pero recuerde que el sistema VSS no controla el freno motor. Si cambia a una marcha demasiado corta cuando circula a una velocidad elevada, el neumático trasero puede patinar, con el consiguiente riesgo de pérdida de control, derrapes o vuelco, sobre todo en curvas.

**8) Viraje brusco**

**Finalidad**

- Familiarizarse con el uso del vehículo para maniobras rápidas.
- Intentar distintas variaciones de frenado y virajes bruscos.

**Indicaciones**

En este punto deberá cambiar de trayectoria. Disponga los marcadores o señales tal como se muestra en el diagrama que aparece a continuación. No utilice objetos fijos, duros ni pesados como marcadores para este ejercicio.

- Pase entre los dobles conos a unos 8 km/h (5 mph) y mantenga esa velocidad en todo el recorrido.
- Gire alrededor de la línea de conos.
- Salga por el segundo conjunto de dobles conos.
- Repita el ejercicio varias veces, girando rápidamente en ambas direcciones.

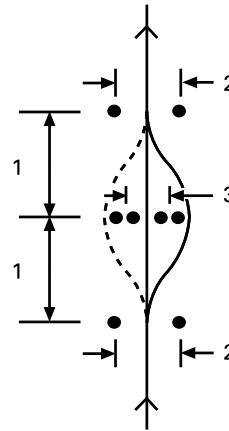

1. 6 m (20 pies)
2. 3 m (10 pies)
3. 2,5 m (8 pies)

**Sugerencias para prácticas adicionales**

- Puede aumentar gradualmente la velocidad de entrada (a no más de entre 13 y 19 km/h (8 y 12 mph) y probar algunas variaciones. Por ejemplo, acérquese a mayor velocidad y reduzca antes de empezar el ejercicio, acciones los frenos durante el viraje brusco, etc.
- Si alguna persona le ayuda, puede introducir un elemento sorpresa en el ejercicio decidiendo en qué dirección debe girar de repente, o si tiene que detenerse. Pídale a la persona que lo ayuda que se sitúe a una distancia segura (por ej., más allá del límite de la zona de prácticas). Cuando alcance el primer grupo de conos, la persona que le ayude puede hacer gestos con las manos para indicar en qué dirección debe girar rápidamente o si debe detenerse.
- Desarrolle el hábito de mirar por los retrovisores y el ángulo muerto antes de realizar el viraje.

### 9) Maniobras en marcha atrás

#### Finalidad

- Familiarizarse con el manejo y el radio de giro del vehículo marcha atrás.

#### Indicaciones

- Ponga la marcha atrás. Consulte *Maniobras en marcha atrás* en *Procedimientos básicos*.
- Compruebe que la zona situada detrás de usted está despejada. Siga mirando hacia atrás. Tenga cuidado de no golpear nada con las ruedas delanteras mientras maniobra marcha atrás. Reduzca la velocidad y deténgase soltando el acelerador y accionando el freno, como haría normalmente.
- Retroceda unos palmos y deténgase; repita la operación varias veces.
- Mantenga una velocidad moderada y no retroceda distancias largas.
- Cuando domine la maniobra marcha atrás, retroceda para aparcar en una plaza tal como se muestra en el diagrama que aparece a continuación.

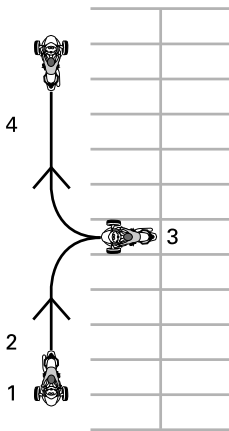

1. Inicio
2. Marcha atrás
3. Parada
4. Avance

### Aprendizaje de técnicas de conducción avanzadas

Cuando domine las técnicas de conducción básicas, puede empezar con otras habilidades más avanzadas. En primer lugar, deberá aprender las *Estrategias para la conducción en la vía pública* que se tratan en la siguiente sección. A continuación, podrá llevar el vehículo por la vía pública en situaciones de riesgo relativamente reducido.

Para empezar, conduzca en circunstancias con pocas complicaciones:

- Distancias cortas
- Buenas condiciones meteorológicas
- Tráfico reducido
- A la luz del día
- A baja velocidad
- Sin pasajero

Puede pasar gradualmente a situaciones de conducción más complicadas a medida que vaya ganando en pericia.

---

## ESTRATEGIAS PARA LA CONDUCCIÓN EN LA VÍA PÚBLICA

En esta sección se proporcionan algunas estrategias para reducir el riesgo en la carretera. Muchas de estas estrategias son similares a las que se aplican a la conducción de motocicletas.

Esta sección se basa en la orientación para motoristas que ofrece la Motorcycle Safety Foundation (MSF). Sin embargo, incluso los motoristas experimentados deberían leer esta sección, ya que hay ciertas estrategias específicas para un vehículo de 3 ruedas.

### Planifique el viaje

Infórmese siempre de las condiciones meteorológicas antes de usar el vehículo. Lleve la ropa y los accesorios necesarios por si hay cambios de tiempo.

Planifique una ruta y conduzca en condiciones adecuadas a su nivel de habilidad.

El vehículo tiene un depósito de combustible de 20 l (5,3 gal (liq., EE.UU.)) de capacidad. Cuando destelle la luz indicadora de nivel de combustible bajo, llene el depósito de combustible cuanto antes. Planifique las paradas para repostar, sobre todo en zonas despobladas.

### Conducción defensiva

Al igual que ocurre con la motocicleta, una conducción defensiva puede ayudarle a evitar colisiones. Debe mantenerse siempre alerta. No deje nunca de observar su entorno, incluida la zona situada detrás de usted. Explore siempre posibles riesgos, planifique con antelación y deje tiempo y espacio para evitar problemas. No dé por sentado que los otros conductores le verán o respetarán siempre las normas de circulación.

### *Distancia de seguridad*

Deje siempre una distancia de seguridad de dos segundos o más con respecto al vehículo que le precede cuando las condiciones de conducción sean ideales. Esto significa que debe pasar por cualquier punto fijo de la carretera al menos dos segundos después del vehículo que le preceda.

Cuando las condiciones aumenten a la distancia de frenado o la visibilidad sea limitada, mantenga una distancia de seguridad mayor. Por ejemplo, la distancia de frenado es mayor en superficies resbaladizas, en pendientes o con más peso, y la visibilidad puede quedar limitada por la niebla, en las curvas y de noche.

### *Mire el tráfico que hay delante del vehículo que le precede*

Además de dejar una distancia de seguridad adecuada con el vehículo que nos precede, debemos fijarnos en lo que ocurre delante de este y planificar la trayectoria con mayor antelación.

Planifique la trayectoria inmediata al menos con cuatro segundos de antelación. Observe si en esa trayectoria pueden presentarse riesgos, como obstáculos o la posibilidad de que alguien invada la calzada.

Observe hasta una distancia equivalente a 12 segundos de recorrido por la ruta prevista para identificar posibles situaciones de peligro antes de que ocurran. Por ejemplo, fíjese en los cruces en los que puedan aparecer otros vehículos o en lugares en los que los peatones puedan cruzar. Esté preparado para reaccionar en caso de que surja una situación de peligro.

### *Observe por detrás y por los lados*

Los vehículos y otros riesgos potenciales pueden venir por cualquier dirección. Esté siempre alerta al

entorno. Mire los retrovisores con frecuencia para ver lo que ocurre justo detrás de usted. Mire también con frecuencia girando la cabeza para cubrir el ángulo muerto.

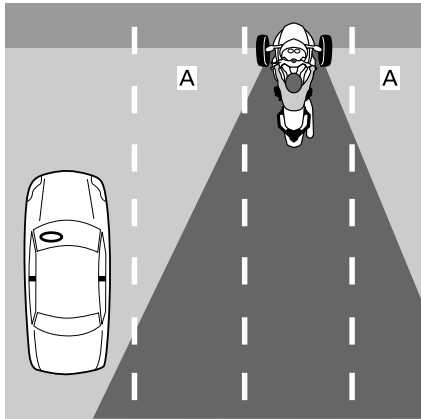

1. Puntos ciegos del operador'

A la hora de frenar, tenga en cuenta que los vehículos que le siguen pueden no ser capaces de detenerse en tan poco tiempo como su vehículo.

### **No deje de observar sistemáticamente su entorno**

Para saber lo que ocurre a su alrededor, no fije la vista en un único punto. Supervise continuamente la carretera, las señales de tráfico, los dispositivos y otros vehículos. Mire puntos cercanos y lejanos, en todas las direcciones.

### **Anticípese a los problemas**

Siempre que detecte un posible riesgo, planifique un medio de evitarlo. Esto puede implicar que deba ajustar su velocidad o su posición en el carril, o bien cambiar de carril. Debe estar preparado para maniobras evasivas tales como virajes bruscos o frenazos si algo se cruza en su trayectoria. Asegúrese siempre un margen de tiempo y espacio para reaccionar en caso de problemas.

### **Ser visibles para los demás**

Los vehículos pequeños, como las motocicletas, resultan menos visibles. Por lo tanto, debe utilizar estrategias para que le vean bien.

### **Para que otros conductores puedan verle mejor**

#### **Iluminación y distintivos reflectantes**

Asegúrese de que los faros, las luces de marcha y las luces traseras del vehículo funcionan debidamente. El vehículo está equipado con reflectores en los guardabarros, en los laterales y en la parte posterior. Asegúrese de que todos los reflectores están limpios, que no falta ninguno y que no hay roturas.

Utilice las luces largas siempre que sea posible, tanto de día como de noche. Utilice las luces cortas para no deslumbrar a otros conductores por la noche o cuando se refleje mucho la luz, como cuando hay niebla.

#### **Señales**

Utilice los intermitentes para informar a otros usuarios de su intención de girar. El vehículo tiene una función de cancelación automática de los intermitentes, pero puede que no se active cuando se realizan giros leves. Asegúrese de que los intermitentes quedan apagados después de realizar la maniobra; si los deja encendidos, puede confundir a otros conductores.

Cuando sea posible, accione momentáneamente las luces de freno antes de reducir la velocidad y cuando espere en los cruces, para avisar a los conductores que vengan detrás.

También puede usar la bocina para intentar avisar a otros conductores de su presencia.

No presuponga que otros conductores adviertan siempre las luces del

vehículo, las señales que haga ni el sonido de la bocina.

Utilice las luces de emergencia para que le vean bien cuando surja la necesidad.

### Ángulos muertos

Durante la conducción, evite situarse en el ángulo muerto de otros vehículos. Colóquese de manera que los conductores que le preceden puedan verle por el retrovisor. En algunos casos, como cuando vaya detrás de un camión o un autobús, debe guardar una mayor distancia.

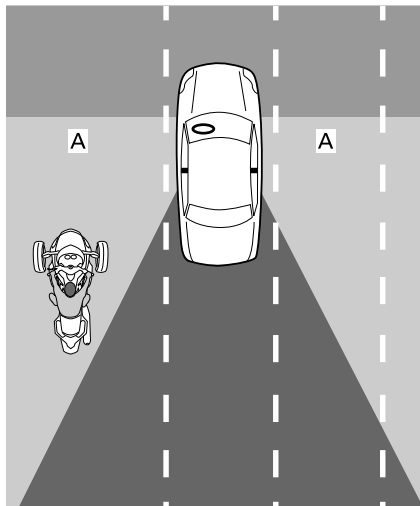

A. Ángulo muerto de otros vehículos

### Hora del día y condiciones meteorológicas

Con luz escasa, como por la noche, al amanecer o al anochecer, o cuando llueva o haya niebla, su vehículo resultará menos visible para otros conductores. Los resplandores al amanecer y al anochecer o la luz brillante del sol también pueden dificultar que otros conductores le vean.

### Prendas

Las prendas con colores brillantes y reflectantes pueden aumentar la visibilidad del vehículo.

### Tenga cuidado aun cuando los demás conductores le vean

Incluso cuando otros conductores parezcan haberle visto, siempre puede haber alguno que le ponga en un aprieto o en serio peligro de colisión. Conduzca de un modo defensivo y no confíe en que los demás conductores nunca vayan a maniobrar imprudentemente.

### Posición en el carril

Por lo general, deberá circular con el vehículo por el centro del carril. De ese modo las ruedas delanteras se mantienen dentro del carril. También permite un margen de distancia con respecto a los vehículos que circulen por otros carriles, sentirá menos el aire desplazado por el paso de vehículos grandes y el riesgo de sufrir una colisión con algún vehículo que se disponga a cambiar de carril será menor. Además, en esta posición las ruedas delanteras se mantienen fuera de la zona más resbaladiza, en la parte central del carril, lo que contribuye a mantener la capacidad de frenado y el control de la dirección. Si está acostumbrado a conducir un automóvil, recuerde que está sentado en el centro del vehículo y la perspectiva es diferente.

Puede moverse a la parte izquierda o derecha del carril para evitar riesgos, mantener la distancia con respecto a otros vehículos o negociar curvas. También puede moverse hacia la izquierda o hacia la derecha en el carril para ver mejor o ser mejor visto por otros vehículos. Debido a la posición central del asiento y a la anchura del vehículo, puede resultar algo difícil ver el tráfico, incluso desde el extremo del carril. Quizá precise una distancia

de seguridad mayor detrás de los vehículos de mucha altura o anchura. No saque la rueda del carril para ver el tráfico. Para que los conductores que le preceden le vean, debe poder ver sus retrovisores. Cuando le siga un vehículo grande, los vehículos que adelanten a ese vehículo puede que tengan dificultades para verle si no se sitúa en la parte izquierda del carril.

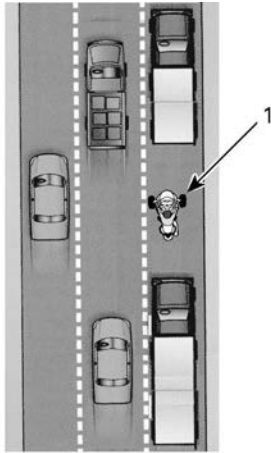

1. Vehículo en la parte izquierda del carril

Dado que el vehículo es más ancho que una motocicleta, no puede colocarse en tantas posiciones distintas en un carril. Cuando circule por la izquierda o por la derecha del carril, asegúrese de que las ruedas delanteras no rebasan la línea divisoria del carril.

En carreteras con varios carriles, elija uno que sea adecuado a la velocidad del vehículo de acuerdo con el tráfico, y tenga también en cuenta su capacidad de ver y la visibilidad del vehículo, así como las posibles trayectorias para maniobras evasivas (por ejemplo, ante la necesidad de un viraje brusco a otros carriles o al arcén).

## Situaciones comunes en la conducción

### Cruces

Los cruces, incluidas las pequeñas intersecciones con caminos vecinales, suponen un riesgo adicional. Observe siempre el tráfico en todas las direcciones: detrás, delante, a la izquierda y a la derecha.

Al detenerse en un cruce, deténgase en medio del carril, aunque se disponga a girar. De ese modo el vehículo será más visible y disuadirá a otros conductores de intentar adelantarlo por el carril. Fíjese en los vehículos que se acerquen por detrás. Accione las luces de freno cuando se estén aproximando. Prepárese para desplazarse si es necesario para evitar una colisión.

### Cambios de carril y adelantamientos

Recuerde que el vehículo es más ancho que una motocicleta y necesita más espacio lateral para adelantar a otro vehículo. Recuerde también que el vehículo es menos visible que un automóvil, por lo que resulta especialmente importante indicar la intención de cambiar de carril con suficiente antelación y mirar los retrovisores y los ángulos muertos. Asegúrese de quitar el intermitente después de cambiar de carril; para el cambio de carril no se gira el manillar lo suficiente como para que se cancele automáticamente la señal de giro.

No intente conducir nunca entre dos carriles con tráfico. El vehículo es demasiado ancho.

No use nunca el arcén para adelantar. Si saca una de las ruedas fuera de la carretera, podría perder el control.



### Giros

Recuerde que debe reducir la velocidad, mirar y seguir la dirección de la curva.

- **Reduzca:** Reduzca la velocidad según sea necesario antes de entrar en una curva; para ello, suelte el gas y/o utilice los frenos. Entre en la curva a una velocidad que pueda mantener mientras gira. Aunque el vehículo puede frenar mejor durante un giro que una motocicleta, no deja de ser importante reducir la velocidad antes de entrar en una curva, en lugar de frenar cuando ya se está girando. Tanto para frenar como para girar se precisa tracción. Cuanta más tracción utilice para frenar, menos habrá para girar al mismo tiempo. Cuando se toma una curva a demasiada velocidad, puede observarse que la rueda delantera interior se levanta del suelo y que el sistema VSS reduce la potencia del motor. Si bien el sistema VSS puede ayudarle a mantener el control, sigue existiendo el riesgo de derrapar o volcar si gira demasiado bruscamente y deprisa.
- **Mire:** Fíjese bien en todo el recorrido de la curva y no fije la vista en un punto. Evalúe el giro completo lo antes posible — las características de la superficie, el cierre del giro y las condiciones generales del tráfico — para que tenga tiempo de tomar decisiones sobre la velocidad y la posición. En ocasiones, girar la cabeza en la dirección del giro puede ayudarle a tener una buena perspectiva.
- **Gire:** Mueva el manillar de modo que el vehículo gire siguiendo la dirección de la curva. Este vehículo no es como una motocicleta en este sentido: no realiza un contraviraje y no se inclina. Recuerde que experimentará la fuerza lateral que provoca el giro, por lo que quizá deba desplazar el peso del

cuerpo hacia el interior de la curva para mantener una postura cómoda en el vehículo. Deberá ejercer más fuerza para girar el manillar del vehículo que en el caso de una motocicleta.

### Curvas

Dado que el vehículo es más estrecho que un automóvil, puede ir de un lado a otro del carril en las curvas para enderezar la trayectoria. Sin embargo, el vehículo tiene más anchura que una motocicleta, lo que no le permite tanto desplazamiento lateral. Así pues, es importante asegurarse de que las ruedas delanteras no se salen del carril.

En las curvas típicas suele ser preferible una trayectoria del exterior al interior y vuelta al exterior.

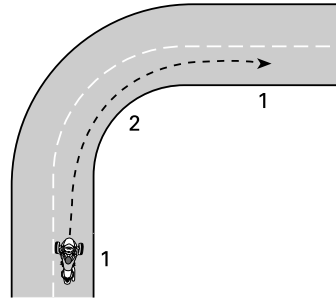

TRAYECTORIA PARA UNA CURVA TÍPICA

1. Exterior
2. Interior (en el vértice)

### Cuestas y pendientes

Cuando se detiene, el vehículo puede desplazarse hacia delante o hacia atrás independientemente de la marcha que haya puesta. El embrague está siempre desembragado cuando el vehículo está detenido, de modo que la transmisión no retiene el vehículo. Mantenga pisado el pedal de freno cuando el vehículo esté detenido en un plano inclinado. Para arrancar en un plano inclinado, mantenga pisado el pedal de freno a medida que da gas. Suelte el pedal del freno en

cuanto note el acoplamiento del embrague.

### **Conducción nocturna**

Además de utilizar las luces y los indicadores con el fin de ser visto por otros conductores, tenga presente su propia capacidad de visión por la noche. Utilice las luces largas cuando sea pertinente. Modere la velocidad con arreglo al alcance de las luces (debe ser mayor que la distancia necesaria para frenar). También pueden servirle los faros de otros vehículos para ver la carretera por delante de usted.

De noche no utilice viseras ni lentes teñidas o coloreadas, y tenga especial cuidado de que la visera no esté rayada ni manchada.

### **Conducción en grupo**

Debe conducirse en fila únicamente. No circule en paralelo por el mismo carril con otro vehículo, ni siquiera con una motocicleta.

Cuando conduzca en grupo con motocicletas, mantenga la distancia de seguridad adecuada con respecto a la motocicleta que le precede, aunque ésta circule por un lado del carril. En las curvas, no intente seguir la trayectoria de las motocicletas. Las motocicletas pueden moverse más hacia los bordes del carril en las curvas — si las sigue exactamente, su rueda delantera puede salirse del carril. Las motocicletas pueden tomar las curvas a mayor velocidad que este vehículo. No intente ir igual de rápido.

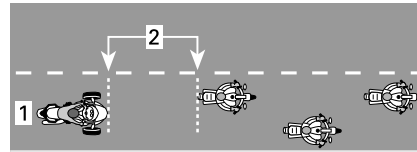

### **POSICIÓN PARA LA CONDUCCIÓN EN GRUPO**

1. Centro del carril
2. Distancia equivalente a dos segundos

Sobre todo en las carreteras sinuosas, el conductor de este vehículo podría cansarse antes que un motociclista. No se esfuerce por mantener el ritmo de las motocicletas; détegnase si se fatiga.

## **Estado y riesgos de la carretera**

### **Hielo, nieve y nieve fangosa**

No conduzca el vehículo sobre nieve, hielo ni nieve fangosa. Incluso con ayuda del sistema VSS, la adherencia no será suficiente para mantener el control en esas superficies resbaladizas. Este vehículo puede patinar sin control más fácilmente que un automóvil en superficies resbaladizas.

### **Grava, tierra y arena**

En caminos en los que haya grava, tierra o arena, tenga especial precaución y reduzca la velocidad; sobre todo en las curvas. Estas superficies no proporcionan tanta adherencia como las superficies pavimentadas y puede perder el control, incluso con el sistema VSS.

### **Pavimento mojado y charcos**

Normalmente hay suficiente tracción para mantener el control sobre pavimento mojado, siempre y cuando no haya agua en el pavimento (como un charco o una corriente de agua sobre la carretera). Al igual que ocurre con otros vehículos, el vehículo puede hidroplanear si circula demasiado deprisa sobre agua acumulada en la

carretera. Asimismo, el hidroplaneo se produce a velocidades menores que con la mayoría de los automóviles y motocicletas. Es más probable hidroplanear si la profundidad del agua acumulada es mayor. Para hacerse una idea de la profundidad, observe la cantidad de agua que salpican otros vehículos.

Cuando se produce hidroplaneo, una o más ruedas se elevan sobre una película de agua y pierden el contacto con la carretera. Si esto ocurre con la rueda trasera, puede notar que se desliza lateralmente. Las ruedas que hidroplanean no tienen la tracción necesaria para controlar el vehículo. Existe el riesgo de perder el control y que el vehículo patine, sin que el sistema VSS pueda evitarlo.

Evite los grandes charcos y las corrientes de agua en la carretera; reduzca la velocidad y deténgase en la cuneta en caso de lluvias intensas. Si debe atravesar un curso de agua, reduzca la velocidad lo máximo posible antes de hacerlo.

Después de pasar por el agua, pruebe los frenos. Acciónelos varias veces si es preciso para que las zapatas se sequen con el rozamiento.

Un mantenimiento adecuado de los neumáticos reduce el riesgo de hidroplaneo. Mantenga siempre la presión recomendada para los neumáticos:

Consulte *Presión de los neumáticos* en la sección *Procedimientos de mantenimiento*.

**NOTA:**

La diferencia de presión entre el neumático izquierdo y el derecho no debe sobrepasar 3,4 kPa (0,5 lbf/pulg<sup>2</sup>).

Sustituya de inmediato cualquier neumático que muestre el indicador de desgaste máximo de la banda de rodadura; de ese modo, se reducirá

considerablemente el riesgo de hidroplaneo.

La parte central de un carril puede resultar especialmente resbaladiza durante los primeros minutos de lluvia, al mezclarse el agua con la tierra y el aceite de la carretera. Si sigue lloviendo, el agua puede acumularse en surcos si el pavimento está erosionado. Evite esas dos zonas de baja adherencia. Cuando sea posible, mantenga los neumáticos delanteros en las zonas que ofrezcan mayor agarre.

**Uso todoterreno**

No utilice el vehículo fuera de la carretera. El vehículo no está diseñado para las superficies difíciles, de baja adherencia e irregulares que pueden encontrarse en la conducción todoterreno. Podría quedarse atascado, perder el control o volcar. Asimismo, puede ser ilegal su uso como todoterreno en determinadas jurisdicciones.

**Obstáculos, hoyos y baches**

Siempre que sea posible, evite pasar sobre obstáculos, hoyos y baches. Si se ve en la obligación de atravesar por una superficie así, reduzca la velocidad lo máximo posible antes de llegar y suelte el freno al pasar por encima.

En el caso de obstáculos o baches amplios, acérquese en línea recta, si es posible, de modo que las dos ruedas delanteras pasen a la vez. Cuando pase sobre un obstáculo, un bache o un hoyo con las dos ruedas delanteras, debe ponerse de pie ligeramente sobre los estribos y amortiguar el impacto con las piernas. Esté preparado a que la rueda trasera golpee el obstáculo.

Para obstáculos, baches u hoyos más estrechos, es preferible pasar por encima con el neumático trasero. Si pasa por encima con una rueda delantera, agárrese bien al manillar,

con cuidado de no dar gas accidentalmente, y esté preparado para corregir su trayectoria si es necesario.

Si golpea contra un obstáculo, un bache o un hoyo lo suficientemente grande, el impacto puede provocar que el vehículo salte y usted resulte herido, que salga despedido el pasajero, que pierda el control, derrape o vuelque.

Si no puede parar por completo a tiempo para evitar un obstáculo, puede hacer zigzags para evitarlo. Puede realizar un viraje brusco y, al mismo tiempo, frenar si es necesario.

Si se cruza en la carretera una animal grande, como un ciervo, es preferible detenerse y esperar a que se vaya, o bien pasar lentamente.

Si se le acerca un perro corriendo mientras conduce, una buena estrategia consiste en reducir la velocidad y cambiar a una marcha más corta, para después acelerar cuando se encuentre más cerca del punto en el que iba a interceptarle el perro.

### Emergencias en carretera

Un problema de funcionamiento del vehículo o una situación inesperada pueden producirse en cualquier momento durante la conducción. El buen mantenimiento del vehículo puede contribuir a reducir las posibilidades de que surjan problemas mecánicos. Aun así, deberá estar preparado ante la posibilidad de que se produzca una emergencia.

- Tenga siempre en el vehículo la Guía del usuario.
- Cuando se detenga en la carretera, observe estas precauciones:
  - Si los arcones están asfaltados, indique su intención de dejar la carretera, salga a una velocidad similar a la del tráfico y después reduzca hasta que

el vehículo se detenga completamente.

- Si el arcén está sin asfaltar, señalice su intención de salir de la vía, reduzca la velocidad con seguridad antes de salir de la carretera asfaltada y detenga el vehículo.
- Deje el intermitente activado para que le vean mejor.
- En los modelos equipados con luces de emergencia, actívelas para que le vean mejor.
- Si tiene un teléfono móvil u otros dispositivo de comunicación, cárguelo completamente antes de iniciar un viaje largo con el vehículo.
- Si sufre un accidente, BRP recomienda encarecidamente que el vehículo sea transportado (consulte *Transporte del vehículo*) al distribuidor autorizado de Can-Am On-Road más cercano para que lo revisen exhaustivamente y comprueben todos los aspectos de seguridad antes de seguir utilizándolo.

### Problemas con los neumáticos

Si se produce un pinchazo u otro problema relacionado con los neumáticos, agarre fuerte el manillar, reduzca lentamente la velocidad y gire con cuidado hasta un lugar seguro para detenerse. Evite frenar en seco, reducir de marcha o girar bruscamente. Si se produce un problema con una de las ruedas delanteras, el vehículo tenderá a desviarse hacia ese lado, por lo que tendrá que agarrar fuerte el manillar para controlar la dirección. Consulte el apartado *Reparaciones en carretera* para ver instrucciones acerca de la reparación de los neumáticos.

## TRANSPORTE DE UN PASAJERO, DE CARGA O ARRASTRE DE UN REMOLQUE

### Límites de peso

No sobrepase el límite de peso especificado para los usuarios y la carga.

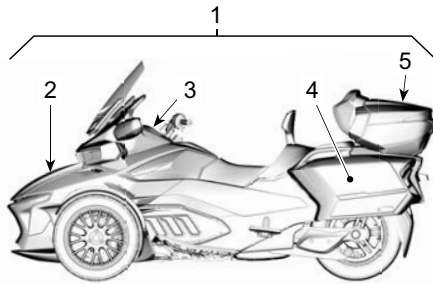

1. Límite de carga del vehículo
2. Compartimento de almacenamiento delantero
3. Guantero
4. Compartimentos de almacenamiento laterales
5. Compartimento de almacenamiento de la parte superior

Consecuencias de un exceso de peso:

- Menor capacidad para acelerar, frenar y girar.
- Menor eficacia del sistema de estabilidad del vehículo (VSS).
- Mayor riesgo de volcar si hay un peso elevado o desequilibrado sobre la parte trasera.
- Menor espacio de los bajos al suelo, con lo que aumenta el riesgo de golpear con obstáculos bajos o cuando la superficie de la carretera sea irregular.
- Mayor riesgo de problemas con los neumáticos.

Límites de peso	
Límite de carga del vehículo (incluido el conductor, el pasajero, la carga y los accesorios añadidos)	252 kg (556 lb).
Compartimento de almacenamiento delantero	16 kg (35 lb).
Guantera	2 kg (4 lb).
Compartimento de almacenamiento lateral (cada uno)	6.8 kg (15 lb).
Compartimento de almacenamiento de la parte superior	6,8 kg (15 libras) (con la baka superior instalada)
	9 kg (20 libras) (sin baka superior)

### Uso del vehículo con peso adicional

Llevar a un pasajero o transportar carga pesada afecta a la maniobrabilidad del vehículo debido al aumento de peso y a la distribución de éste.

1. No podrá acelerar con tanta rapidez. Necesitará más tiempo y espacio para adelantar.
2. No podrá detenerse con tanta rapidez. Deje una distancia de seguridad mayor con respecto al vehículo que le precede; por lo menos, la equivalente a tres segundos. La distancia debe ser aún mayor si las condiciones no son ideales para la conducción (p. ej.,

- poca visibilidad, firme en mal estado...).
3. No podrá virar tan rápidamente ni a tanta velocidad. Reduzca más de lo habitual antes de girar y evite los virajes bruscos.
  4. El vehículo puede ser menos estable. Existe más riesgo de volcar si se realizan maniobras extremas cuando el peso es mayor o está más desplazado hacia atrás (por ejemplo, si se lleva a un pasajero).

**NOTA:**

La eficacia del VSS disminuye cuando se opera por encima de la carga máxima permitida.

**Conducción con un pasajero**

El vehículo está diseñado para un solo pasajero, que irá sentado detrás del conductor. No lleve nunca varios pasajeros.

No lleve un pasajero hasta que tenga suficiente experiencia conduciendo solo en distintas situaciones y domine bien el vehículo.

El pasajero debe estar sobrio, alerta, tiene que poder llegar a los reposapiés y a los asideros, así como ser capaz de mantener el equilibrio y sujetarse en caso de maniobras repentinas. Asimismo, no deberá distraer al conductor.

El pasajero debe utilizar su control de audio de acuerdo con lo que indique el conductor.

Asegúrese de que el pasajero utiliza prendas de protección adecuadas. El pasajero debe llevar todo el equipamiento protector recomendado para el conductor; sobre todo el casco. Se recomienda un casco integral; en caso de una parada repentina, la cara del acompañante puede golpear la parte trasera del casco del operador.

Mantenga accionados los frenos y la transmisión en punto muerto hasta

que el pasajero se encuentre en posición adecuada para la partida.

Antes de ponerse en marcha, explíquelo al pasajero cómo debe ir. Haga cumplir las siguientes normas al pasajero:

Evite acelerar, frenar y girar con brusquedad, sobre todo si el pasajero no tiene experiencia. Una maniobra repentina imprevista pueda provocar la caída del pasajero.

1. Mantener una posición adecuada durante el viaje. Debe agarrarse a los asideros y mantener los pies en los reposapiés en todo momento. La altura del reposapiés del pasajero es ajustable. Consulte *Ajuste del reposapiés del pasajero*.
2. El pasajero no deberá sujetarse al conductor ya que es posible que el conductor no pueda soportar la fuerza lateral generada por ambos.
3. Para las distintas maniobras puede resultar más cómodo adoptar distintas posiciones de agarre en los asideros. (Por ejemplo, se puede colocar una mano en la esquina delantera izquierda y la otra en la esquina trasera opuesta en los giros, las dos manos más adelantadas o más retrasadas en otras situaciones...).

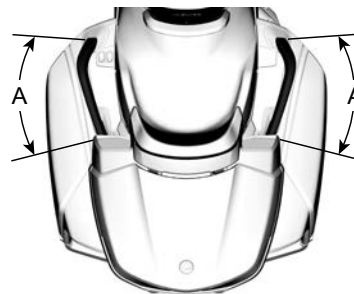

A. Posturas de sujeción a los asideros

4. Mantenerse alejado del tubo de escape, de la rueda trasera y de la correa conductora.
5. No darse la vuelta ni inclinarse, excepto para mantener el equilibrio cuando gira el vehículo. En una maniobra imprevista, si el pasajero no se encuentra en la posición normal de conducción, sufre un mayor riesgo de caída.
6. Estar atento a la carretera para reaccionar ante las situaciones que vayan surgiendo. Inclinarse en las curvas según sea necesario para no desequilibrarse por las fuerzas laterales. Al pasar sobre un obstáculo, un hoyo o un bache, levantarse un poco del asiento y no apoyar los codos.

### Dónde almacenar la carga

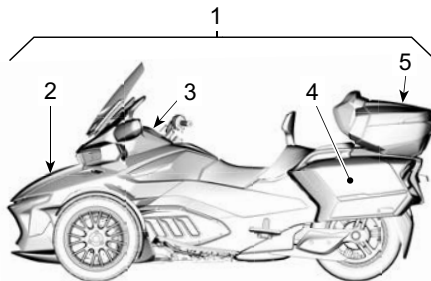

1. Límite de carga del vehículo
2. Compartimento de almacenamiento delantero
3. Guantero
4. Compartimentos de almacenamiento laterales
5. Compartimento de almacenamiento de la parte superior

Puede llevar carga en los compartimentos que se indican a continuación. No transporte carga en ningún otro lugar a menos que el vehículo esté equipado con accesorios homologados por BRP.

No almacene nunca productos inflamables, como combustible, en ninguno de estos compartimentos.

Respete siempre el límite de carga de cada compartimento. Consulte *Límites de peso* en esta sección.

#### **Guantera**

La guantero proporciona espacio para almacenar pequeños artículos personales.

Resulta muy práctica para almacenar objetos que podría necesitar tener a mano durante el viaje (como dinero para pagar peajes).

#### **Compartimento de almacenamiento delantero**

El compartimento de almacenamiento de la parte delantera es el más espacioso, ya que caben hasta dos cascos. El compartimento de almacenamiento delantero incluye un espacio específicamente diseñado para esta Guía del usuario.

Asegúrese de que la cubierta del compartimento está bien cerrada y asegurada antes de ponerse en marcha.

#### **Compartimentos de almacenamiento laterales**

En los compartimentos de almacenamiento laterales hay espacio para almacenar un casco u otros objetos ligeros.

Asegúrese de que la cubierta del compartimento de almacenamiento está bien cerrada y asegurada antes de ponerse en marcha.

#### **Compartimento de almacenamiento de la parte superior**

En el compartimento de almacenamiento de la parte superior hay espacio para almacenar un casco u otros objetos ligeros.

Asegúrese de que la cubierta del compartimento de almacenamiento

está bien cerrada y asegurada antes de ponerse en marcha.

### Arrastre de un remolque

La serie RT se ha diseñado para poder llevar un remolque opcional de BRP (con el accesorio opcional de enganche de BRP).

El sistema de estabilidad del vehículo (VSS, por sus siglas en inglés) de este vehículo incorpora un programa que permite tirar de un remolque BRP mientras que se mantiene un control de estabilidad del vehículo adecuado.

Utilice únicamente un remolque BRP diseñado específicamente para este vehículo o un equivalente homologado por BRP. Es importante para garantizar la estabilidad del remolque y el vehículo durante el uso normal y que el funcionamiento sistema de estabilidad del vehículo no se vea afectado.

#### AVISO

Si se utiliza un mazo de cables no recomendado pueden producirse fallos en el sistema eléctrico del vehículo.

#### ⚠ ATENCIÓN

El uso de cualquier otro remolque podría dañar el vehículo o afectar al correcto funcionamiento del sistema de estabilidad de éste. No es recomendable utilizar el control de velocidad de cruce cuando se lleva un remolque. El remolcado de un remolque afecta a la maniobrabilidad del vehículo debido al mayor peso y la distinta distribución del peso.

- Necesitará más tiempo y espacio para adelantar.
- Debe dejar más distancia para frenar.
- Guarde una mayor distancia de seguridad con el vehículo que le precede.
- Reduzca la velocidad y aminore la marcha más de lo habitual antes de girar. Evite los giros bruscos.
- Existe más riesgo de volcar si se realizan maniobras extremas.

El viento lateral y las turbulencias de aire provocadas al cruzar o ser adelantado pueden afectar a la dirección y hacer que el remolque oscile. Para reducir el efecto al mínimo, mantenga una velocidad constante y no realice correcciones rápidas de la dirección ni frenazos bruscos.

Reduzca la velocidad antes de entrar en una curva.

Tome las curvas más abiertas. Se necesita más espacio para girar con un remolque.



Intente anticiparse a lo que puede ocurrir delante de usted para no tener que maniobrar marcha atrás con el remolque.

Cuando maniobre marcha atrás, hágalo más lentamente. Pida a alguien que le vaya indicando siempre que sea posible. Practique en una zona abierta cuando tenga la ocasión. Consulte *Técnicas de conducción y Ejercicios prácticos necesarios*.

Procure no dar giros bruscos ni frenar repentinamente. Esto podría provocar que el remolque se plegase (efecto "tijera") o volcase. Un remolque vacío se desestabiliza más fácilmente. Al acelerar es normal aumentar el régimen de r.p.m. para no sobrecargar el motor.

**AVISO**

**Procure que la rueda trasera no patine. Podría proyectar piedras sobre el remolque y dañarlo.**

**Límites de carga**

**⚠ ATENCIÓN**

**No coloque nunca carga sobre la cubierta del remolque, ya que existe el riesgo de que vuelque. Toda la carga debe almacenarse y fijarse dentro del remolque.**

Los límites de carga deben observarse con el equipo de remolque apropiado.

<b>Especificaciones para el arrastre de remolque</b>	
Peso máximo sobre la lengua del remolque	18 kg (40 lb)
Peso máximo remolcado (remolque y carga)	182 kg (400 lb)

**NOTA:**

Para ver información sobre la carga máxima que se puede cargar en el remolque, consulte la *guía del operador de remolque del Can-am Freedom*.



1. 18 kg (40 lb)
2. 182 kg (400 lb)

La especificación de peso sobre la lengua del remolque es pertinente con el remolque cargado. Puede utilizarse una balanza para medir el peso sobre la lengua cuando no está asegurada al vehículo. Si el remolque no está totalmente cargado, coloque carga en la parte delantera del remolque y, a continuación, si se ha alcanzado la especificación de peso en la lengua, coloque el resto de la carga en la parte trasera del remolque. La distribución de peso en el remolque afecta al peso en la zona de la lengua del remolque. Redistribuya el peso en el remolque de manera que se cumpla la especificación de peso sobre la lengua. Un exceso de peso en la lengua reducirá el control de la dirección. Si el peso en la lengua es escaso, el remolque puede resultar inestable y oscilar.

**⚠ ATENCIÓN**

Si se supera el límite de peso máximo remolcado recomendable, la maniobrabilidad y el rendimiento del vehículo pueden verse seriamente afectados. La maniobrabilidad, la estabilidad, la aceleración y la distancia de frenado del vehículo se ven alterados con el arrastre de un remolque. Es importante que la carga y la distribución del peso sean correctos. No lleve una carga excesiva, ni remolque o transporte carga indebidamente. Compruebe siempre que la carga está bien fijada y distribuida en el remolque antes de ponerse en marcha con el vehículo. Asegure siempre la carga a baja altura en el remolque para que el centro de gravedad sea lo más bajo posible. Si no sigue estas recomendaciones, la maniobrabilidad podría verse afectada, con el consiguiente riesgo de pérdida de control del vehículo.

**AVISO**

Si se supera el límite máximo indicado para el peso remolcado, podrían dañarse el vehículo y el remolque. Evite transportar componentes pesados con bordes afilados que puedan dañar el remolque. Coloque la carga de manera que no se desplace cuando se lleve el remolque.

**Enganche**

Utilice únicamente un enganche BRP o un equivalente homologado por BRP. El enganche BRP se ajusta adecuadamente al brazo basculante del vehículo y está bien atornillado al eje de la rueda.

**AVISO**

El uso de un enganche no homologado puede causar problemas en el brazo basculante trasero.

**⚠ ATENCIÓN**

Si se retira el enganche del vehículo, siempre será necesario instalar un nuevo pasador hendidado para bloquear la tuerca del eje de la rueda.

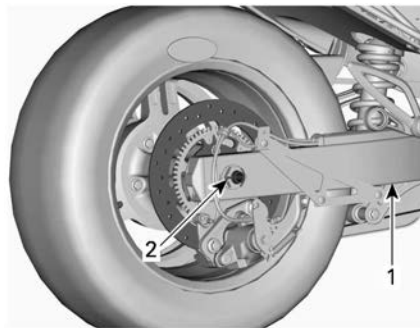

TÍPICO: TAPA DEL EJE DE LA RUEDA Y TUBO DE ESCAPE QUITADOS PARA MAYOR CLARIDAD

1. Brazo basculante
2. Nuevo pasador hendidado aquí

**Cables de seguridad**

Utilice siempre cables de seguridad cuando arrastre un remolque. Compruebe que están aseguradas al remolque y al enganche y que cruzan por debajo de la lengua del remolque. Deje suficiente holgura en los cables para que el remolque pueda girar sin trabas. Cuando el remolque esté en línea recta con el vehículo, asegúrese de que las cadenas no arrastran por el suelo.

---

## AUTOEVALUACIÓN DE CONOCIMIENTOS

A continuación se presenta información que deberá haber aprendido leyendo esta guía. No se incluye toda la información importante, pero puede darle una idea de si ha comprendido a grandes rasgos las características y el manejo del vehículo.

Consulte las *RESPUESTAS (PÁGINA 100) RESPUESTAS* en la página que sigue al cuestionario.

### Cuestionario

1. Si tiene que detenerse de inmediato, aplique los frenos y el freno de estacionamiento.

Verdadero

Falso

2. La inspección previa a la conducción debe realizarse una vez por semana.

Verdadero

Falso

3. El sistema VSS le permite utilizar el vehículo en cualquier condición meteorológica.

Verdadero

Falso

4. Solo deben reemplazarse los neumáticos con otros homologados por BRP y obtenidos a través de un distribuidor autorizado de Can-Am On-Road.

Verdadero

Falso

5. Es importante que el pasajero esté alerta y sobrio.

Verdadero

Falso

6. Cite seis prendas o accesorios de protección que pueden reducir el riesgo de lesiones.

1) \_\_\_\_\_

2) \_\_\_\_\_

3) \_\_\_\_\_

4) \_\_\_\_\_

5) \_\_\_\_\_

6) \_\_\_\_\_

---

AUTOEVALUACIÓN DE CONOCIMIENTOS

7. La indumentaria de protección es importante para prevenir y limitar lesiones, que el usuario se sienta cómodo y esté protegido frente a los elementos.

Verdadero

Falso

8. ¿Cuál de los siguientes no es uno de los mandos o controles que se utilizan para conducir el vehículo?

- a. Manillar
- b. Empuñadura del acelerador
- c. Palanca de freno de la parte delantera

9. Debe dejar encendidas las luces cortas de día para que el vehículo resulte más visible.

Verdadero

Falso

10. Normalmente, deberá conducirse el vehículo por el centro del carril.

Verdadero

Falso

11. A diferencia de una motocicleta típica, debe acostumbrarse a frenar y girar al mismo tiempo.

Verdadero

Falso

12. En condiciones normales, la distancia mínima de seguridad debe ser equivalente a unos \_\_\_\_\_.

- a. 1 segundo
- b. 2 segundos
- c. 3 segundos

13. No debe transportar líquidos inflamables tales como gasolina en el vehículo o en el compartimento de almacenamiento delantero, aunque se encuentren en recipientes homologados.

Verdadero

Falso

14. Enumere 5 formas de conseguir que el vehículo resulte más visible para otros conductores.

1) \_\_\_\_\_

2) \_\_\_\_\_

3) \_\_\_\_\_

4) \_\_\_\_\_

5) \_\_\_\_\_

15. A la hora de frenar en superficies con adherencia escasa, debe "bombear" los frenos para intentar mantener el control del vehículo.

Verdadero

Falso

16. La carga máxima del vehículo incluye: el conductor, el pasajero, la carga y todos los accesorios.

Verdadero

Falso

17. El vehículo puede remolcar un remolque de forma segura.

Verdadero

Falso

18. Si la configuración del vehículo lo permite, el pasajero debe sujetarse firmemente al conductor.

Verdadero

Falso

19. La conducción de un vehículo de 3 ruedas entraña los mismos riesgos que la de un automóvil.

Verdadero

Falso

20. El sistema ABS le permite pisar el pedal a fondo sin que se bloqueen las ruedas.

Verdadero

Falso

## Respuestas

**1. Falso**

Para detenerse rápidamente, pise solo el pedal de freno. No utilice nunca el freno de estacionamiento con el vehículo en movimiento.

**2. Falso**

Debe realizar una inspección previa a la conducción cada vez que se disponga a utilizar el vehículo.

**3. Falso**

El sistema VSS no le ayudará a mantener el control si hay hielo, nieve, nieve fundida o bastante agua para provocar hidroplaneo. El rendimiento del VSS también puede verse reducido si la adherencia de los neumáticos disminuye debido a temperaturas frías o al conducir sobre una carretera sin asfaltar.

**4. Verdadero**

**5. Verdadero**

**6. 1) Casco**

2) Protección ocular y facial

3) Chaqueta de manga larga

2  
4) Guantes

5) Pantalones largos

6) Calzado cerrado y, preferiblemente, que cubra el tobillo.

**7. Verdadero**

**8. c. Palanca de freno de la parte delantera**

El vehículo no tiene una palanca para los frenos de la parte delantera.

**9. Falso**

Debe utilizar las luces largas durante el día.

**10. Verdadero**

**11. Falso**

Puede frenar y girar a la vez si es necesario, pero por lo general es mejor frenar antes de realizar un giro.

**12. b. 2 segundos**

En condiciones normales, la distancia mínima de seguridad debe ser equivalente a dos segundos.

**13. Verdadero**

14. 1) Asegurarse de que las luces y los reflectores están limpios.  
2) Utilizar las luces largas siempre que sea posible.  
3) Utilizar los intermitentes.  
4) Hacer destellar las luces de freno antes de reducir.  
5) Utilizar las luces de emergencia según sea necesario.  
6) Utilizar la bocina para avisar a otros de su presencia.  
7) Evitar conducir en ángulos muertos.  
8) Llevar prendas con colores vivos y reflectantes.

**15. Falso**

Debe pisar el pedal de freno y mantenerlo pisado, sin "bombear". El vehículo está equipado con un sistema ABS, que evita que las ruedas se bloqueen.

**16. Verdadero**

**17. Falso**

**18. Falso**

El pasajero debe sujetarse siempre a los asideros.

**19. Falso**

En automóviles y camiones, la estructura del vehículo brinda protección. Además, los pasajeros pueden protegerse con el cinturón de seguridad. Se puede prever que la conducción de un vehículo de 3 ruedas es mucho más peligrosa que conducir un automóvil. El riesgo de lesiones es más similar al de una motocicleta.

**20. Verdadero**

---

## INFORMACIÓN SOBRE SEGURIDAD EN EL VEHÍCULO

Este vehículo se suministra con una etiqueta colgante y adhesivos con información de seguridad importante.

Toda persona que se disponga a conducir este vehículo debería leer detenidamente y asegurarse de que comprende toda la información que figura en el mismo.

### **NOTA:**

En caso de discrepancias entre esta guía y el vehículo, las etiquetas de seguridad adheridas al vehículo tienen prioridad sobre las etiquetas incluidas en esta guía.



## Mensaje importante de seguridad antes de la conducción

Cada vez que el vehículo está listo para arrancar, aparece un mensaje de seguridad importante en la pantalla táctil.

Léalo detenidamente y compéndalo.

Para ver el mensaje completo, desplácelo por la pantalla con el dedo.

Si pulsa la X en la esquina superior derecha, se cerrará el mensaje pero volverá al mensaje legal.

### ATENCIÓN

Este producto Can-Am On-Road es un tipo diferente de vehículo. Requiere habilidades y conocimientos especiales.

Aprenda a conocer las características que diferencian a este vehículo.

Lea la guía del operador y vea el vídeo de seguridad usando el enlace del código QR o visite la página web de Can-Am On-Road. Complete un curso (si se ofrece), practique, y conviértase en un profesional de los mandos y obtenga el correspondiente permiso de conducción.

- El sistema de estabilidad del vehículo (VSS) no puede evitar que pierda el control, vuelque o caiga si sobrepasa los límites de este vehículo.
- No conduzca sobre hielo o nieve ni por lugares no previstos para la circulación. Evite los charcos y la corriente de agua.
- Este tipo de vehículo puede hidroplanear en el agua y derrapar en carreteras cubiertas con grava, tierra y arena. Si debe viajar por carreteras que presenten estas condiciones, disminuya la velocidad.

Utilice casco y prendas adecuadas para la conducción.

- Con este tipo de vehículo, los usuarios están expuestos a más riesgos en carretera que en un automóvil.
- Incluso los conductores más avezados pueden sufrir una colisión causada por otro vehículo o perder el control.
- Este vehículo no lo protegerá en caso de accidente.

Indique lo siguiente al pasajero:

- Que se agarre siempre a los asideros y mantenga los pies en los estribos.
- Que se mantenga atento a la carretera. Que se incline en las curvas. Que esté preparado en previsión de baches.

Tenga siempre presente lo siguiente:

- Frene con el pedal.
- Dirija el vehículo en la dirección del giro, no realice maniobras de contraviraje.
- Mantenga todas las ruedas dentro del carril, conduzca siempre en una fila única y no comparta carriles.
- Realice una inspección previa a la conducción

Gire hacia atrás (alejándolo de usted) el puño del acelerador para activar el botón de arranque.

## Etiqueta colgante de seguridad

### ADVERTENCIA

**El Can-Am de carretera es otro tipo de vehículo: exige conocimientos y habilidades especiales. Aprenda a conocer las características que diferencian a este vehículo.**

**Lea** la guía del usuario y vea el vídeo de seguridad usando el enlace del código QR o visite la página web de Can-Am On-Road.



**Realice** un curso de formación (si se ofrece alguno), **practique** y familiarícese debidamente con el uso de los mandos y obtenga el permiso de conducción correspondiente. **Consulte** la ficha de seguridad antes de usar el vehículo.

**Utilice siempre casco y prendas adecuadas para la conducción.** Con este tipo de vehículo, los usuarios están expuestos a más riesgos en carretera que con un automóvil. Incluso los conductores más avezados pueden sufrir una colisión causada por otro vehículo o perder el control. Este vehículo no le protegerá en caso de accidente.

#### **Límites de maniobrabilidad y estado de la carretera**

El sistema de estabilidad del vehículo (VSS) no puede evitar que pierda el control, vuelque o caiga si sobrepasa los límites de este vehículo. Conozca cuáles son los límites para las diferentes condiciones de la carretera. No conduzca sobre hielo o nieve ni por lugares no previstos para la circulación. Evite los charcos y la corriente de agua. Este tipo de vehículo puede hacer aquaplaning cuando hay agua y derrapar en carreteras cubiertas de grava, tierra y arena. Si debe viajar por carreteras que presenten estas condiciones, disminuya la velocidad.

Esta etiqueta sólo puede ser retirada por el cliente.

704907713



### WARNING

**This Can-Am On-Road is a different type of vehicle - it requires special skills and knowledge. Learn how this product is different.**

**Read** the operator's guide and watch the safety video using the QR code link or visit Can-Am On-Road web site.



**Complete** a training course (if available), **practice**, become proficient with the controls, and get a proper licence. **Refer** to the Safety Card before riding.

#### **Always wear a helmet and riding gear.**

With this type of vehicle, riders are exposed to more road risks than in a car. Even skilled operators can be struck by other vehicles or lose control. This vehicle will not protect you in a crash.

#### **Handling limits and road conditions**

The Vehicle Stability System (VSS) cannot stop you from losing control, flipping over, or falling off if you exceed this vehicle's limits. Know the limits for different road conditions. Do not ride on ice, snow, or off road. Avoid puddles and running water. This type of vehicle can hydroplane on water and slip on gravel, dirt and sand covered roads. If you must go through these road conditions, slow down.

This hangtag may only be removed by the customer.

## Etiquetas de seguridad

Estas etiquetas están adheridas al vehículo para garantizar la seguridad del conductor, de los pasajeros y de cualquier otra persona que se encuentre en las proximidades.

En el vehículo están colocadas las siguientes etiquetas, las cuales deben ser consideradas componentes permanentes del vehículo. Si alguna no aparece o está dañada, puede ser reemplazada de modo gratuito. Diríjase a un concesionario o distribuidor autorizado de Can-Am On-Road.

## Presión de los neumáticos y carga máxima

Situado debajo del asiento del conductor



**INFORMACIÓN SOBRE NEUMÁTICOS Y CARGA /  
TIRE AND LOADING INFORMATION**

CAPACIDAD EN ASIENTOS / SEATING CAPACITY	TOTAL TOTAL	2	PARTE DELANTERA FRONT	1	PARTE TRASERA REAR	1
---	----------------	---	--------------------------	---	-----------------------	---

El peso combinado de los ocupantes y la carga nunca debe ser superior a 252 kg o 556 lb  
The combined weight of occupants and cargo should never exceed 252 kg or 556 lb

NEUMÁTICO / TIRE	TAMAÑO / SIZE	PRESIÓN DE LOS NEUMÁTICOS EN FRÍO / COLD TIRE PRESSURE	TAMAÑO DE LA LLANTA / RIM SIZE
DELANTERO / FRONT	165/50R15 M/C 76H	138 kPa / 20 psi	15 x 5 pulg.
TRASERO / REAR	225/50R15 M/C 76H	193 kPa / 28 psi	15 x 7 pulg.
REPUESTO / SPARE	NINGUNO / NONE	NINGUNO / NONE	NINGUNO / NONE

RT 9917\_ES



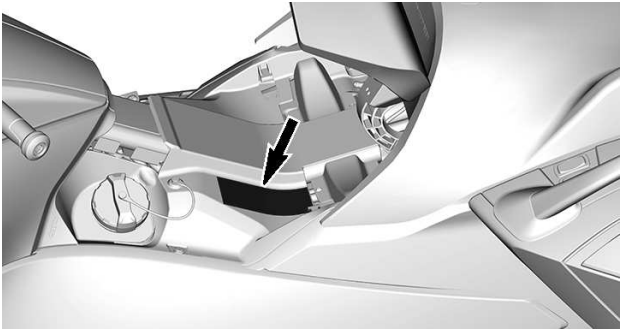

## Comprobación del nivel de aceite del motor

Situado debajo del asiento del conductor

### ⚠ CUIDADO

EL ACEITE Y ALGUNOS COMPONENTES EN EL COMPARTIMENTO DEL MOTOR PUEDEN ESTAR CALIENTES. EL CONTACTO DIRECTO CON ELLOS PODRÍA PROVOCAR QUEMADURAS EN LA PIEL.

Cómo comprobar el nivel de aceite del motor:

- Asegúrese de que el motor se encuentra a la temperatura de funcionamiento.
- Para el procedimiento, consulte la guía del usuario.
- Conducir por lo menos 15 km (9 miles).
- El vehículo debe encontrarse en una superficie nivelada.
- Deje el motor al ralentí durante 10 minutos.
- Pare el motor.
- Realice una medición de 2 minutos antes de detener el motor.
- La varilla debe estar totalmente introducida y enroscada antes de comprobar el nivel de aceite.
- Utilice un aceite para motocicleta XPS de cuatro tiempos 5W40 de mezcla sintética o equivalente.

8194\_ES



## Líquido de frenos: limpiar y reponer nivel

Situado detrás de la tapa de acceso delantera del lado derecho

### ADVERTENCIA

Limpie el tapón de llenado antes de quitarlo. 8282\_ES  
Utilice exclusivamente líquido de frenos DOT 4 de un recipiente precintado.

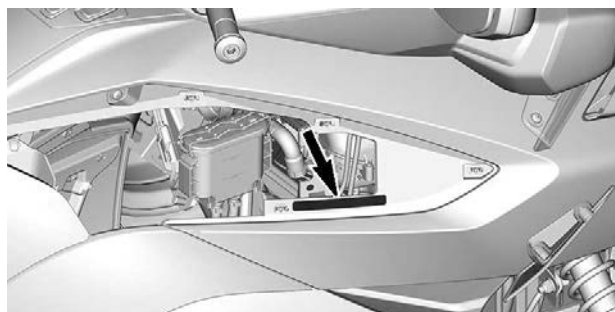

## Presión de la suspensión trasera

Situado de bajo el asiento del conductor

# ADVERTENCIA

**PRESIÓN MÍNIMA 70 kPa/0,7 bar**  
**NO SOBREPASAR LA PRESIÓN RECOMENDADA DE 70 kPa/0,70 bar**

CARGA		(PASAJERO + CARGA) kg					704905155
		0	45	70	90	115	
PILOTO	Kg	kPa/bar	kPa/bar	kPa/bar	kPa/bar	kPa/bar	
	70	310/3,10	380/3,80	450/4,50	480/4,80	515/5,15	
	90	345/3,45	415/4,15	480/4,80	515/5,15	550/5,50	
	115	380/3,80	450/4,50	515/5,15	550/5,50	585/5,85	



## Carga del compartimento de almacenamiento lateral

Situado dentro de la parte trasera de las tapas del compartimento de almacenamiento lateral

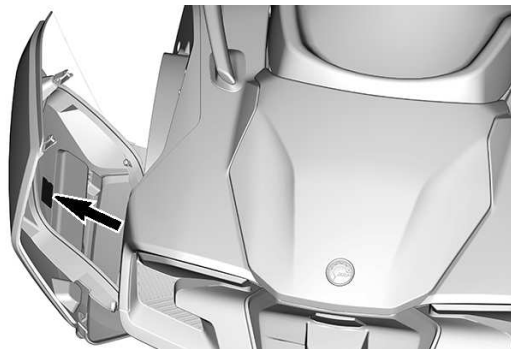

LADO IZQUIERDO

## Carga del compartimento de almacenamiento de la parte delantera

Se encuentra en el compartimento de almacenamiento delantero

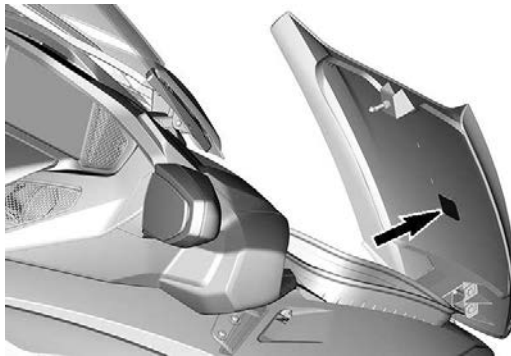
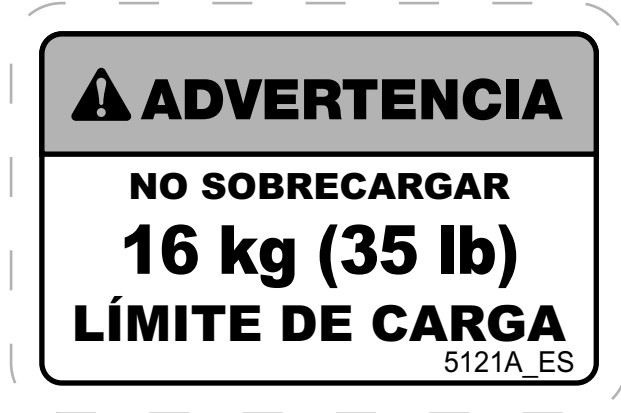



## Carga del compartimento de almacenamiento de la parte superior

Situado dentro de la parte trasera de la tapa del compartimento de almacenamiento de la parte superior

 <b>ADVERTENCIA</b>	
<b>NO SOBRECARGAR:</b>	5964_ES
<b>Sin bastidor superior</b> <i>Volumen de carga máxima</i> .....	9 kg
<b>Con bastidor superior instalado</b> <i>Máximo volumen de carga + carga del bastidor superior</i> .....	6,8 kg



## Refrigerante caliente: no abrir

Situado bajo la tapa de acceso delantera

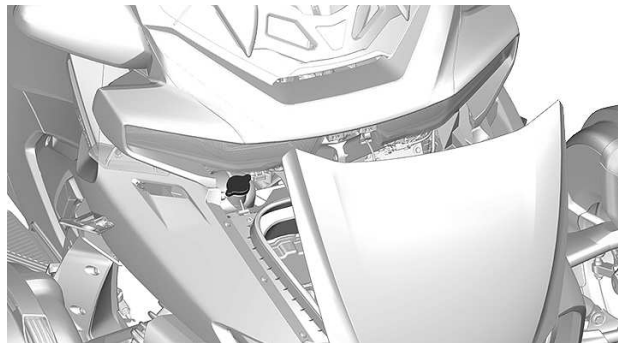

## Limpieza del vehículo

Situado dentro de la parte trasera de la tapa de acceso delantera

### AVISO

- La pintura de acabado mate necesita cuidado especial para mantener su apariencia. Consulte la Guía del usuario.
- Las ruedas cromadas PVD deben lavarse con agua y jabón suave. No utilice pulimento ni limpiador ácido o abrasivo para las ruedas cromadas.
- No limpie con productos alcalinos, ácidos, gasolina ni disolventes, a fin de no dañar el parabrisas. Consulte la Guía del usuario.

9978\_ES

Patentes:  
[www.brp.com/en/about-brp/patents.html](http://www.brp.com/en/about-brp/patents.html)

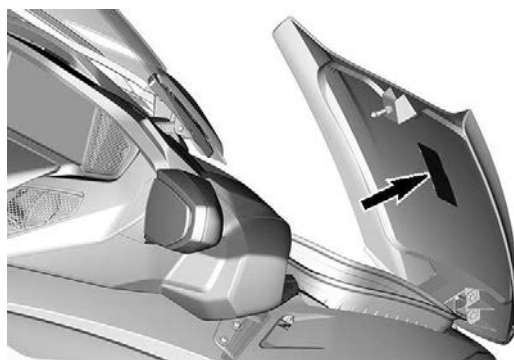

### Patrón de cambio (modelos japoneses)

Esta etiqueta la ha colocado el concesionario.

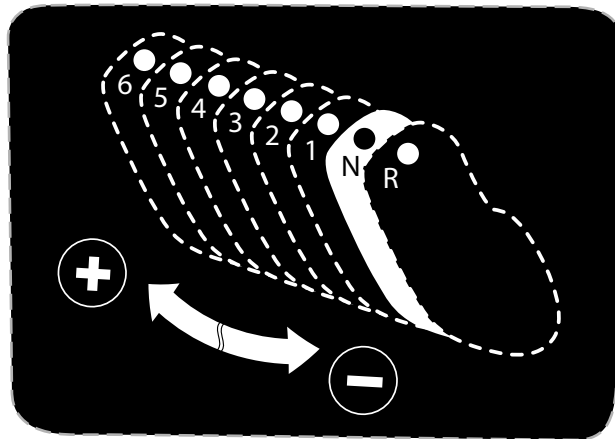

---

## INFORMACIÓN SOBRE DEFECTOS DE SEGURIDAD

Su seguridad es muy importante para Bombardier Recreational Products Inc. (BRP). Si tiene cualquier duda sobre seguridad, póngase de inmediato en contacto con el servicio de atención al cliente de BRP.

Si cree que su vehículo tiene algún defecto que pudiera provocar un accidente y riesgo de lesiones o incluso de muerte, debe informar de inmediato a las siguientes autoridades, además de avisar a Bombardier Recreational Products Inc.

- En EE.UU, la Administración Nacional de Seguridad del Tráfico en Autopistas (NHTSA)
- En Canadá, Transport Canada:
- Otros países, las autoridades competentes.

Si cualquiera de estas autoridades recibe quejas similares, puede abrir una investigación y en caso de que se detecte un defecto que afecta a la seguridad en un grupo de vehículos, puede ordenar su retirada y una campaña para solucionarlo.

Sin embargo, estas autoridades no pueden intervenir en casos individuales en los que se vea afectado usted, su distribuidor o Bombardier Recreational Products Inc.

### Para ponerse en contacto con NHTSA:



888-327-4236



1 800-424-9153



National Highway Traffic Safety Administration  
1200 New Jersey Avenue, SE  
Washington, DC 20590



[www.safercar.gov](http://www.safercar.gov)

### Para ponerse en contacto con Transport Canada:



819-994-3328 (en la zona de Gatineau-Ottawa o internacionalmente)  
Llamada gratuita: 1 800-333-0510 (en Canadá)



Transport Canada - ASFAD  
330 Sparks Street  
Ottawa, ON  
K1A 0N5



<https://www.tc.gc.ca/recalls>

**Esta página está intencionalmen-  
te en blanco**

# **INSPECCIÓN PREVIA A LA CONDUCCIÓN**

## LISTA DE COMPROBACIÓN PREVIA A LA CONDUCCIÓN

Le animamos a que realice una inspección de seguridad anual de su vehículo. Póngase en contacto con un concesionario autorizado de Can-Am On-Road para obtener información detallada. Aunque no es obligatorio, se recomienda que un concesionario autorizado de Can-Am On-Road realice la preparación de pretemporada para su vehículo. Cada visita es una oportunidad excelente para que el concesionario verifique si el vehículo está incluido en alguna campaña en garantía. También le instamos a que visite su concesionario autorizado de Can-Am On-Road si tiene conocimiento de la existencia de alguna campaña de seguridad.

### ⚠ ATENCIÓN

Lleve a cabo una inspección previa a cada uso para detectar problemas potenciales durante la navegación. La inspección previa al uso ayuda a controlar el desgaste y los deterioros antes de que ocasionen problemas. Corrija cualquier problema que descubra para reducir el riesgo de averías y accidentes. Diríjase a un distribuidor autorizado de Can-Am On-Road según sea necesario.

**Antes de arrancar el vehículo, compruebe lo siguiente:**

Artículo	Procedimiento	✓
Neumáticos	Mire si presentan deterioro. Inspeccione el inflado y el desgaste de la banda de rodadura. <i>Consulte Procedimientos de mantenimiento.</i>	
Ruedas y tuercas	Mire si presentan deterioro. Gire manualmente las tuercas de las ruedas delanteras para asegurarse de que no están flojas. Asegúrese de que la tuerca del eje de la rueda trasera está bien colocada.	
Correa de transmisión	Busque deshilachados, cortes, pinchazos y dientes que falten. Verifique visualmente la alineación de la correa. Para obtener más información, consulte <i>Procedimientos de mantenimiento.</i>	
Fugas	Mire bajo el vehículo para descartar fugas.	
Cubiertas de compartimentos de almacenamiento y guantera	Tire para comprobar que todas están bien aseguradas.	
Suspensión trasera ACS (modelos base)	Verifique el inflado. <i>Consulte Procedimientos básicos.</i>	



LISTA DE COMPROBACIÓN PREVIA A LA CONDUCCIÓN

Artículo	Procedimiento	✓
Asientos	Asegúrese de que los asientos estén bien asegurados en su posición, halando varias veces (la parte delantera y la trasera), hacia arriba y hacia abajo. Aunque se oiga un clic distintivo durante la instalación, tire siempre hacia atrás y hacia arriba para confirmar que encaja correctamente.	
Retrovisores	Límpielos y ajústelos. Consulte <i>Retrovisores en Equipo</i> ).	
Pedal de freno	Píselo y asegúrese de que ofrece resistencia. El pedal deberá volver exactamente a la posición inicial cuando se suelte.	
Empuñadura del acelerador	Hágala girar varias veces. Asegúrese de que se acciona sin trabas y regresa a la posición de ralentí cuando se suelta.	
Selector de cambio de marchas	Asegúrese de que el selector de cambio de marcha funciona normalmente en ambos sentidos y vuelve al centro cuando se suelta.	
Peso	Asegúrese de que la carga total del vehículo (incluidos el conductor, el pasajero, la carga y los accesorios añadidos) no sobrepasa la carga recomendada tal y como se indica en la etiqueta <i>Presión de neumáticos y Carga máxima</i>	
Remolque	Si se tira de un remolque, asegúrese de: <ul style="list-style-type: none"> <li>- La carga esté cargada y fijada correctamente.</li> <li>- Las tapas están cerradas.</li> <li>- El remolque y los cables de seguridad estén fijados correctamente al gancho del vehículo.</li> <li>- Todas las luces de remolque funcionen y los reflectores estén limpios,</li> <li>- Los neumáticos estén en buen estado e inflados correctamente.</li> </ul>	
Rejillas del ventilador del radiador	Quite todos los restos de la rejillas. No las limpie con agua a presión; podría dañar las aletas del radiador. Límpielas únicamente con aire comprimido.	

LISTA DE COMPROBACIÓN PREVIA A LA CONDUCCIÓN

**Gire la llave de contacto hasta la posición de encendido:**

Artículo	Procedimiento	
Display multifunción	Compruebe los medidores, los indicadores, los mensajes y el nivel de combustible	
Luces	Compruebe el funcionamiento de los faros, la luz trasera, la luz de freno, los intermitentes (luz de giro) y las luces de emergencia.	
Bocina	Comprobar funcionamiento.	
Dirección	Ponga en marcha el motor y compruebe que la dirección responde sin impedimentos.	
Interruptor de paro del motor	Compruebe que el interruptor de paro del motor funciona debidamente.	
Freno de estacionamiento	Ponga en marcha el motor, quite el freno de estacionamiento y asegúrese de que está apagado el indicador del freno que se encuentra en el grupo de indicadores multifunción.	
Freno	Avance con el vehículo lentamente una distancia corta y luego aplique el freno para probarlo.	

# MANTENIMIENTO

---

## PROGRAMA DE MANTENIMIENTO

El mantenimiento es muy importante para que el vehículo pueda usarse de forma segura.

El mantenimiento adecuado de la moto acuática es responsabilidad de su dueño. Puede denegarse una reclamación de garantía si, entre otras cosas, el propietario o conductor ha causado el problema debido a un uso o mantenimiento inadecuados.

Realice comprobaciones periódicas y siga el programa de mantenimiento. **El programa de mantenimiento no supone exención alguna de la inspección previa al uso.**

La comprobación de códigos de error, como primer paso del mantenimiento, es una buena práctica y altamente recomendable.

### ATENCIÓN

**Si no se siguen el programa y los procedimientos de mantenimiento, el uso del vehículo podría no resultar seguro.**

### Normativa EPA - Vehículos canadienses y estadounidenses

**Un taller de reparaciones o una persona elegida por el propietario puede efectuar el mantenimiento, la reparación o la sustitución** de los dispositivos y sistemas de control de emisiones. Estas instrucciones no requieren componentes o el servicio de BRP o de distribuidores autorizados de Can-Am On-Road.

Aunque un distribuidor autorizado de Can-Am On-Road posee conocimientos técnicos profundos y las herramientas para realizar el servicio de su vehículo, la garantía relativa a las emisiones no está condicionada al uso de un distribuidor autorizado de Can-Am On-Road o de cualquier otro establecimiento con el que BRP tenga una relación comercial.

El mantenimiento adecuado de la moto acuática es responsabilidad de su dueño. Puede denegarse una reclamación de garantía si, entre otras cosas, el propietario o conductor ha causado el problema debido a un uso o mantenimiento inadecuados.

Para reclamaciones de garantía relacionadas con las emisiones, BRP limita el diagnóstico y la reparación de piezas relacionadas con emisiones a los distribuidores autorizados de Can-Am On-Road. Para más información, consulte la *Garantía de la EPA (EE. UU.) sobre emisiones* contenida en la sección *Garantía*.

Deben respetarse las instrucciones acerca de los requisitos de combustible indicadas en el apartado de este manual dedicado al combustible. A pesar de que se puede acceder fácilmente a gasolinas que contienen más de un 10 % de etanol en volumen, la EPA de E.E. U.U. ha prohibido el uso de gasolina con más de un 10 % de etanol en volumen en lo que respecta a este vehículo. El uso de gasolina con más de un 10 % de etanol en volumen puede dañar el sistema de control de emisiones de este motor.

### **Condiciones de polvo o humedad severas - Pautas para el mantenimiento del filtro de aire del motor**

El mantenimiento del filtro de aire del motor y el filtro de aire de CVT se deben adaptar a las condiciones de conducción.

La frecuencia de mantenimiento del filtro de aire se tiene que aumentar cuando se conduzca en arena seca, caminos de tierra, grava o condiciones similares que tengan una gran dispersión de polvo o partículas. Asimismo, conducir con frecuencia en condiciones de lluvia y mucho tráfico aumenta las partículas de aire que atrapan los filtros de aire.

Si además se conduce en grupo, las necesidades de mantenimiento de los filtros serán aún mayores.

### **Inspección de rodaje**

Es recomendable que, después de los primeros 5000 km (3000 millas) de funcionamiento, el vehículo sea revisado por un concesionario o taller de reparación de Can-Am On-Road autorizado o por la persona de su elección. Este mantenimiento es muy importante y no debe ser descuidado.

**NOTA:** Esta inspección corre a cargo del propietario del vehículo.

Recomendamos que esta inspección la firme el distribuidor, taller de reparación o persona autorizada de Can-Am On-Road de su propia elección que haya realizado la primera inspección.

---

Fecha de la inspección

---

Firma del distribuidor, taller de reparación o persona autorizada de Can-Am On-Road

---

Nombre del distribuidor, taller de reparación o persona autorizada de Can-Am On-Road

### **Programa de mantenimiento**

No olvide realizar el mantenimiento adecuado en los momentos recomendados, como se indica en las tablas.

El cuadro de mantenimiento indica los artículos que necesitan atención en función de 2 criterios, el que ocurra primero:

---

PROGRAMA DE MANTENIMIENTO

- Años naturales
- Lectura del cuentakilómetros

Sus hábitos de conducción también determinan qué criterios debe seguir. Por ejemplo:

- Alguien que utiliza su vehículo a diario o con frecuencia, para viajes largos de fin de semana, seguiría la **lectura del cuentakilómetros** para determinar la frecuencia de su mantenimiento.
- Alguien que utilice rara vez su vehículo durante el año o solo en contadas ocasiones (vacaciones, trayectos cortos algunos fines de semana), seguiría el **tiempo del calendario** para determinar la frecuencia de su mantenimiento.

**IMPORTANTE:** La tabla siguiente muestra las operaciones de mantenimiento apropiadas durante los 2 primeros años. Para los años posteriores, repita el mismo patrón alternativamente.

<b>Resumen del mantenimiento</b>		
Años naturales	Cuentakilómetros	Tareas normales
—	5.000 km (3.000 millas)	Rodaje
1	15.000 km (9,300 millas)	<b>A</b>
—	Más de 15.000 km (9.300 millas)	<b>A y B</b>

Mantenimiento regular	Rodaje	A	B
<b>A = Ajustar</b> <b>C = Limpiar</b> <b>I = Inspeccionar</b> <b>L = Lubricar</b> <b>R = Reemplazar</b> <b>T = Par de apriete</b>	5.000 km (3.000 millas)	1 año o 15.000 km (9.300 millas)	Después del 1er año o 30.000 o 45.000 km (19.000 o 28.000 millas)
<b>Suministro de aire</b>			
		<b>R</b>	
Filtro de aire del motor		<b>Condiciones polvorrientas o de humedad:</b> <b>R</b> Cada 15.000 km (9.300 mi), independientemente del tiempo calendario.	
		<b>C</b>	
Alojamiento del filtro de aire del motor		<b>Condiciones de polvo o humedad:</b> <b>C</b> Cada 15.000 km (9.300 mi), independientemente del tiempo calendario.	
<b>Motor</b>			
Nivel de aceite del motor	<b>I</b> Cada 1.500 km (1.000 mi), independientemente del tiempo del calendario		
Aceite del motor y filtro	<b>R</b>	<b>R</b>	
Retenes y juntas del motor		<b>I</b>	
Filtro de aceite del módulo de control hidráulico (HCM)		<b>R</b> Cada 45.000 km (28.000 mi), independientemente del tiempo del calendario	
Bujías		<b>R</b> Cada 5 años ó 45.000 km (28.000 mi)	
<b>Emisiones</b>			
Prefiltro de ventilación del canister (modelos CARB y EVAP)		<b>R</b> Cada 45.000 km (28.000 mi), independientemente del tiempo del calendario	
<b>Sistema de refrigeración</b>			

PROGRAMA DE MANTENIMIENTO

Mantenimiento regular	Rodaje	A	B
<b>A = Ajustar</b> <b>C = Limpiar</b> <b>I = Inspeccionar</b> <b>L = Lubricar</b> <b>R = Reemplazar</b> <b>T = Par de apriete</b>	5.000 km (3.000 millas)	1 año o 15.000 km (9.300 millas)	Después del 1er año o 30.000 o 45.000 km (19.000 o 28.000 millas)
Componentes de refrigeración del motor (concentración de refrigerante, nivel de refrigerante, condición de la manguera, abrazaderas, fugas)	I, A	I, A	
Radiador		C	
Refrigerante		R Cada 5 años ó 50.000 km (30.000 mi)	
<b>Escape</b>			
Anillos de la abrazadera del escape		I, T	
Componentes del escape (estado de juntas, manguitos y silenciador, fugas)		I	
<b>Suministro de combustible</b>			
Componentes y funcionamiento del sistema de suministro de combustible (manguitos, abrazaderas, conductos de evaporación y cartucho de combustible, fugas)		I	
Filtro de combustible en línea		R Cada 5 años ó 45.000 km (28.000 mi)	
<b>Freno</b>			
Componentes del freno y función	I	I	
Líquido de frenos		R Cada 2 años independientemente de la lectura del odómetro	
<b>Empuje</b>			
Compruebe la alineación de la correa de transmisión (realizado por		I, A	



<b>Mantenimiento regular</b>	<b>Rodaje</b>	<b>A</b>	<b>B</b>
<b>A = Ajustar</b> <b>C = Limpiar</b> <b>I = Inspeccionar</b> <b>L = Lubricar</b> <b>R = Reemplazar</b> <b>T = Par de apriete</b>	5.000 km (3.000 millas)	1 año o 15.000 km (9.300 millas)	Después del 1er año o 30.000 o 45.000 km (19.000 o 28.000 millas)
un concesionario autorizado de Can-Am On-road)			
Compruebe el estado y la tensión de la correa de transmisión (realizado por un concesionario autorizado de Can-Am On-road)	I, A	I, A	
Componentes y función de la transmisión	I	I	
Neumáticos		I, A	
Tuercas de la rueda	T	T	
Tuerca del eje de la rueda trasera (realizado por un concesionario autorizado de Can-Am On-Road)	T	T	
<b>Accesorios eléctricos</b>			
Conexiones de la batería y estado		I	
Módulos y actualizaciones del software aplicables		I	
Funcionamiento de los interruptores de control y luces	I	I	
<b>Dirección</b>			
Componentes de la dirección y función		I	
<b>Controles</b>			
Funcionamiento del acelerador		I	
<b>Carrocería y bastidor</b>			
Paneles y componentes de la carrocería	I, T	I, T	
Pivotes, seguros, bisagras y cilindros de llave	L	L	
<b>Suspensión</b>			
Componentes de la suspensión y función		I Cada 5 años o 45.000 km (28.000 mi)	



## Registros de mantenimiento

Envíe fotocopias de los registros de mantenimiento a BRP si es necesario.

Preentrega	
Número de serie: _____	Firma/impresión:
Kilometraje: _____	
Horario: _____	
Fecha: _____	
N.º de distribuidor: _____	
Notas: _____	
Consulte los procedimientos detallados de instalación en el boletín del procedimiento previo a la entrega	

PRIMERA inspección	
Kilometraje: _____	Firma/impresión:
Horario: _____	
Fecha: _____	
N.º de distribuidor: _____	
Notas: _____	
_____	
Para ver el calendario de mantenimiento, consulte la sección información de mantenimiento de esta guía del operador'	

PROGRAMA DE MANTENIMIENTO

Servicio	
Kilometraje: _____ Horario: _____ Fecha: _____ N.º de distribuidor: _____ Notas: _____ _____	Firma/impresión:
Para ver el calendario de mantenimiento, consulte la sección información de mantenimiento de esta guía del operador'	

Servicio	
Kilometraje: _____ Horario: _____ Fecha: _____ N.º de distribuidor: _____ Notas: _____ _____	Firma/impresión:
Para ver el calendario de mantenimiento, consulte la sección información de mantenimiento de esta guía del operador'	

Servicio	
Kilometraje: _____ Horario: _____ Fecha: _____ N.º de distribuidor: _____ Notas: _____ _____	Firma/impresión:
Para ver el calendario de mantenimiento, consulte la sección información de mantenimiento de esta guía del operador'	

Servicio	
Kilometraje: _____ Horario: _____ Fecha: _____ N.º de distribuidor: _____ Notas: _____	Firma/impresión:
Para ver el calendario de mantenimiento, consulte la sección información de mantenimiento de esta guía del operador'	

Servicio	
Kilometraje: _____ Horario: _____ Fecha: _____ N.º de distribuidor: _____ Notas: _____	Firma/impresión:
Para ver el calendario de mantenimiento, consulte la sección información de mantenimiento de esta guía del operador'	

Servicio	
Kilometraje: _____ Horario: _____ Fecha: _____ N.º de distribuidor: _____ Notas: _____	Firma/impresión:
Para ver el calendario de mantenimiento, consulte la sección información de mantenimiento de esta guía del operador'	

PROGRAMA DE MANTENIMIENTO

Servicio	
Kilometraje: _____ Horario: _____ Fecha: _____ N.º de distribuidor: _____ Notas: _____ _____	Firma/impresión:
Para ver el calendario de mantenimiento, consulte la sección información de mantenimiento de esta guía del operador'	

Servicio	
Kilometraje: _____ Horario: _____ Fecha: _____ N.º de distribuidor: _____ Notas: _____ _____	Firma/impresión:
Para ver el calendario de mantenimiento, consulte la sección información de mantenimiento de esta guía del operador'	

Servicio	
Kilometraje: _____ Horario: _____ Fecha: _____ N.º de distribuidor: _____ Notas: _____ _____	Firma/impresión:
Para ver el calendario de mantenimiento, consulte la sección información de mantenimiento de esta guía del operador'	



PROGRAMA DE MANTENIMIENTO

Servicio	
Kilometraje: _____ Horario: _____ Fecha: _____ N.º de distribuidor: _____ Notas: _____ _____	Firma/impresión:
Para ver el calendario de mantenimiento, consulte la sección información de mantenimiento de esta guía del operador'	

Servicio	
Kilometraje: _____ Horario: _____ Fecha: _____ N.º de distribuidor: _____ Notas: _____ _____	Firma/impresión:
Para ver el calendario de mantenimiento, consulte la sección información de mantenimiento de esta guía del operador'	

Servicio	
Kilometraje: _____ Horario: _____ Fecha: _____ N.º de distribuidor: _____ Notas: _____ _____	Firma/impresión:
Para ver el calendario de mantenimiento, consulte la sección información de mantenimiento de esta guía del operador'	





PROGRAMA DE MANTENIMIENTO

Servicio	
Kilometraje: _____ Horario: _____ Fecha: _____ N.º de distribuidor: _____ Notas: _____ _____	Firma/impresión:
Para ver el calendario de mantenimiento, consulte la sección información de mantenimiento de esta guía del operador'	

Servicio	
Kilometraje: _____ Horario: _____ Fecha: _____ N.º de distribuidor: _____ Notas: _____ _____	Firma/impresión:
Para ver el calendario de mantenimiento, consulte la sección información de mantenimiento de esta guía del operador'	

Servicio	
Kilometraje: _____ Horario: _____ Fecha: _____ N.º de distribuidor: _____ Notas: _____ _____	Firma/impresión:
Para ver el calendario de mantenimiento, consulte la sección información de mantenimiento de esta guía del operador'	

## PROCEDIMIENTOS DE MANTENIMIENTO

En este apartado, se incluyen instrucciones sobre los procedimientos básicos de mantenimiento.

Debido a la complejidad de algunos procedimientos de mantenimiento, se requieren unos conocimientos notables de mecánica.

Un distribuidor, taller de reparación o persona autorizada de Can-Am On-Road de su propia elección tiene que realizar varios procedimientos.

Si no está cómodo con la mecánica, no dude en ponerse en contacto con un concesionario, taller de reparación o persona autorizada de Can-Am On-Road de su propia elección.

### **⚠ ATENCIÓN**

**Pare el motor y siga estos procedimientos cuando realice tareas de mantenimiento. Si no sigue los procedimientos de mantenimiento adecuados, puede resultar lesionado por el contacto con piezas a alta temperatura, componentes móviles, una descarga eléctrica, productos químicos u otros factores de riesgo.**

### **Aceite del motor**

#### ***Aceite recomendado para el motor***

Los motores Rotax® se desarrollaron y se validaron utilizando aceite XPS®.

BRP recomienda el uso de su aceite de motor XPS o uno equivalente en todo momento.

Los daños causados por el uso de un aceite inapropiado para el motor podrían quedar excluidos de la Garantía limitada de BRP.

Aceite de motor recomendado por  
XPS

Aceite sintético de mezcla 5W40

Si no está disponible el aceite de motor XPS recomendado:

- Utilice un aceite SAE para motor de 4 tiempos, que cumpla o supere las siguientes especificaciones de la industria de lubricantes.
- Compruebe siempre la certificación de la etiqueta de servicio API en el envase del aceite. Debe figurar al menos uno de los estándares indicados.
  - **Clasificación de servicio API SN o**
  - **JASO MA2**

#### ***Comprobación del nivel de aceite del motor***

### **AVISO**

**El funcionamiento con un nivel de aceite de motor inadecuado puede causar daños graves en el motor. Para lograr una lectura precisa del nivel de aceite del motor, debe seguir este procedimiento.**

A fin de verificar el nivel de aceite del motor, el motor debe estar a la temperatura de funcionamiento normal.

### **AVISO**

**Si ajusta el nivel de aceite con el motor frío, lo llenará en exceso.**

1. Recorra un trayecto de por lo menos 15 km (9 millas).
2. Aparque el vehículo en una superficie llana y ponga el freno de mano.
3. Deje el motor en ralentí durante 10 minutos.

**⚠ ATENCIÓN**

Los gases de escape contienen monóxido de carbono tóxico que puede acumularse rápidamente en un recinto cerrado o mal ventilado. Si se inhala, puede provocar lesiones graves o incluso la muerte. Arranque el motor únicamente en áreas abiertas, bien ventiladas.

**AVISO**

Si ajusta el nivel de aceite con el motor frío, lo llenará en exceso.

4. Pare el motor.

**NOTA:**

La verificación del nivel de aceite del motor debe realizarse dentro de los 2 minutos siguientes a la detención del motor.

5. Abra el asiento. Consulte *Apertura del asiento* en *Equipo*.
6. Desenrosque y extraiga la varilla medidora de aceite.



1. Varilla medidora de aceite
2. Tubo de llenado de aceite

7. Limpie la varilla medidora.
8. Vuelva a insertar y **atornille completamente** en la varilla medidora.
9. Desenrosque y extraiga de nuevo la varilla medidora.
10. Compruebe el nivel de aceite del motor en la varilla medidora. Debe estar cerca de la marca superior.

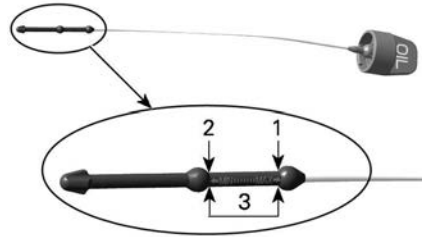

1. MAX
2. MIN
3. Alcance operativo 500 ml (17 onzas (liq., EE. UU.))

**Nivel de aceite entre las marcas inferior (MIN) y superior (MAX):**

1. No añada aceite.
2. Introduzca y apriete debidamente la varilla medidora.
3. Cierre el asiento.

**Ajuste del nivel de aceite por debajo de la marca MIN:**

1. Añada aproximadamente 500 mL (17 onzas (liq., EE. UU.)) del aceite recomendado.

**NOTA:**

La cantidad de aceite entre las marcas MIN y MAX es de 500 ml (17 oz líq. (EE.UU.)).

2. Ponga en marcha el motor y déjelo en ralentí durante 10 minutos.

**⚠ ATENCIÓN**

Los gases de escape contienen monóxido de carbono tóxico que puede acumularse rápidamente en un recinto cerrado o mal ventilado. Si se inhala, puede provocar lesiones graves o incluso la muerte. Arranque el motor únicamente en áreas abiertas, bien ventiladas.

**AVISO**

Si ajusta el nivel de aceite con el motor frío, lo llenará en exceso.

3. Pare el motor.
4. Vuelva a comprobar el nivel de aceite.

**NOTA:**

La verificación del nivel de aceite del motor debe realizarse dentro de los 2 minutos siguientes a la detención del motor.

5. Repita los pasos anteriores hasta que el nivel de aceite se sitúe entre las marcas inferior y superior de la varilla medidora. **No llene excesivamente.**
6. Introduzca y apriete debidamente la varilla medidora.
7. Cierre el asiento.

**Cambio de aceite y filtro de aceite del motor**

1. Antes de cambiar el aceite, asegúrese de que el vehículo se encuentre sobre una superficie llana.

**AVISO**

**El aceite del motor y el filtro del aceite deben cambiarse a la vez. El cambio de aceite debe realizarse con el motor caliente.**

**⚠ CUIDADO**

**El aceite del motor puede encontrarse a una temperatura muy alta.**

2. Limpie la zona que rodea al tapón de drenaje, bajo la cubierta del cárter.
3. Coloque un recipiente adecuado bajo el cárter.
4. Quite el tapón de drenaje y deseche la arandela de sellado y las juntas tóricas.

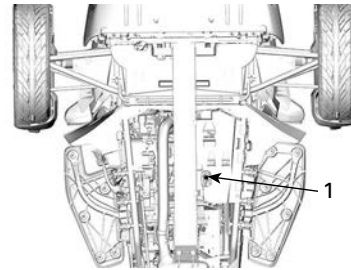

**TÍPICO**

1. Tapón de drenaje de aceite del motor

5. Saque la varilla medidora.
6. Deje tiempo suficiente para que salga todo el aceite.
7. Limpie la zona alrededor del tapón de drenaje magnético en la cubierta del embrague.
8. Coloque un recipiente adecuado bajo la cubierta del embrague.
9. Retire el tapón de drenaje magnético y deseche la arandela de sellado.

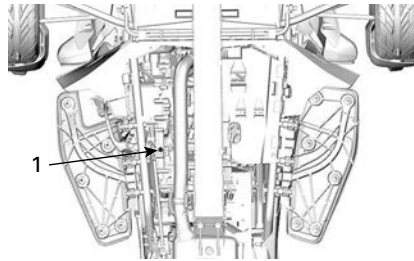

**TÍPICO**

1. Tapón de drenaje magnético en la cubierta del embrague

10. Quite la tapa de acceso izquierda. Consulte *Tapa de servicio en Equipamiento.*
11. Desenchufe el conector de los interruptores del nivel del freno.

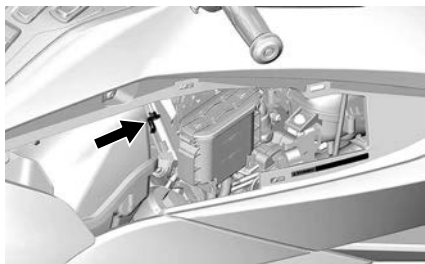

12. Suelte los dos interruptores de nivel del freno de la parte inferior del depósito.

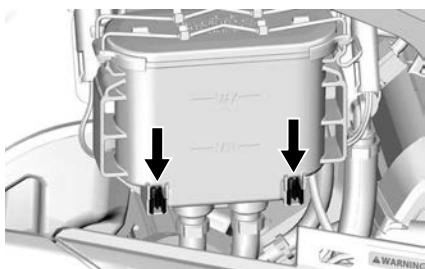

13. Mueva el pasador del muelle y retire el depósito de su soporte.



14. Mueva el depósito hacia atrás y sujételo con una cuerda elástica al manillar.

**AVISO**

**No deje colgando el depósito del extremo de las mangueras.**

15. Retire la cubierta del filtro de aceite y deseche sus juntas tóricas.  
16. Retire y deseche el filtro de aceite.



1. Tapa del filtro de aceite  
2. Juntas tóricas  
3. Filtro de aceite

17. Deje tiempo suficiente para que la cubierta del embrague se vacíe totalmente de aceite.  
18. Retire todo resto de suciedad de la cavidad del filtro de aceite.  
19. Limpie el imán del tapón de drenaje magnético.  
20. Utilice arandelas de sellado y juntas tóricas **NUEVAS** para colocar los tapones de drenaje del motor e instale ambos tapones de drenaje.

**AVISO**

**No reutilice nunca las arandelas de sellado ni las juntas tóricas del tapón de drenaje. Sustitúyala siempre por una nueva.**

21. Apriete los tapones de drenaje según se especifica.

Par de apriete	
Tapón de drenaje (cubierta del cárter)	28 ± 2 Nm (21 ± 1 lbf-pie)
Tapón de drenaje magnético (cubierta del embrague)	20 ± 1 Nm (15 ± 1 lbf-pie)

22. Coloque el **NUEVO** filtro de aceite del motor.

23. Coloque juntas tóricas **NUEVAS** en la cubierta del filtro de aceite.
24. Coloque la cubierta del filtro de aceite y apriétela conforme a las especificaciones.

Par de apriete	
Tapa del filtro de aceite	25 ± 3 Nm (18 ± 2 lbf-pie)

25. Añada la siguiente cantidad del del aceite recomendado en el depósito de aceite.

Cuando...	Cantidad
Sustitución del aceite del motor y del filtro de aceite del motor	4.7 L (5 qt (liq., EE. UU.))
Sustitución del aceite del motor, filtro de aceite del motor y filtro de la superficie del módulo HCM.	4.9 L (5.2 qt (liq., EE. UU.))

26. Recoloque el depósito del líquido de frenos.
  1. Instale ambos interruptores de nivel de frenado.
  2. Reinstale el pasador de sujeción en la parte trasera del depósito.
  3. Enchufe el conector de los interruptores del freno.
27. Vuelva a insertar y atornille completamente en la varilla medidora.
28. Compruebe el nivel de aceite del motor. Consulte *Comprobación del nivel de aceite del motor* en esta sección.

### AVISO

**Asegúrese de que el piloto de advertencia de presión de aceite se apaga al cabo de 5 segundos tras el arranque del motor. Si la luz de advertencia de presión de aceite permanece encendida durante más de 5 segundos, PARE EL MOTOR y vuelva a comprobar el nivel de aceite.**

29. Compruebe que no existen fugas en la cubierta del filtro de aceite, el tapón de drenaje magnético (cubierta del embrague) y el tapón de drenaje (cubierta del cárter).
30. Pare el motor.
31. Vuelva a colocar la tapa de acceso izquierda.
32. Elimine el aceite usado con arreglo a la normativa local de protección del medio ambiente.

### Filtro de aire

#### Desmontaje del filtro de aire

1. Quite la tapa de acceso derecha. Consulte *Tapa de servicio en Equipamiento*.

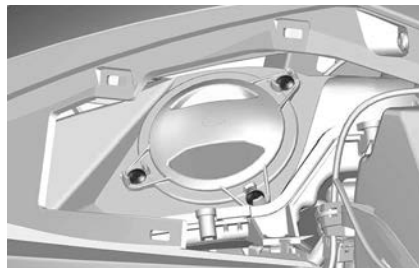

2. Retire la cubierta del filtro de aire y el filtro.

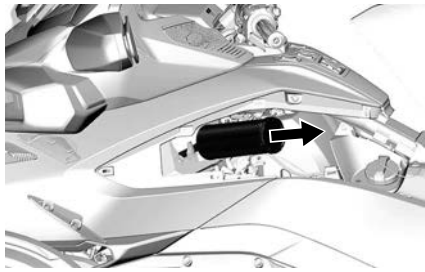

### Inspección del filtro de aire

Revise el filtro de aire para comprobar si está limpio y no presenta deterioros.

#### AVISO

No es recomendable aplicar aire comprimido sobre el filtro de papel. Las fibras del papel podrían dañarse y reducirse la capacidad de filtrado en entornos con mucho polvo.

#### AVISO

No lave el filtro de papel con ninguna solución de limpieza.

#### AVISO

Revise el silenciador de la entrada de aire y elimine el polvo y la suciedad, procurando no soplar ni mover nada en el interior de la parte limpia de la entrada de aire del motor (pasado el filtro de aire).

#### AVISO

Elimine el polvo y la suciedad que puedan haberse introducido en la parte limpia del silenciador de la entrada de aire (pasado el filtro de aire). Para ello, mueva el polvo hacia el exterior; no lo empuje al interior.

Sustituya el filtro de aire según sea necesario conforme al programa de mantenimiento recomendado y al uso particular (especialmente en zonas polvorrientas).

### Montaje del filtro de aire

Coloque el filtro de aire con cuidado en su posición.

#### NOTA:

El filtro de aire debe quedar bien asentado. Compruebe que el asiento/receptáculo del manguito de admisión no está deformado antes de colocar el filtro de aire.

Coloque la tapa del filtro de aire según corresponda y asegúrela con todos los tornillos.

Par de apriete	
Tornillos de la tapa del filtro de aire	3 ± 0,5 Nm (27 ± 4 lbf-pulg.)

Vuelva a colocar la tapa de acceso derecha.

### Refrigerante del motor

#### Refrigerante recomendado para el motor

#### AVISO

Utilice siempre anticongelante etilenglicol con inhibidores antioxidantes específicos para motores de aluminio de combustión interna.

Para evitar que el anticongelante se deteriore, utilice siempre la misma marca y grado. No mezcle nunca diferentes marcas o grados a menos que se limpie con chorro de agua y se rellene completamente el sistema de refrigeración.



<b>Refrigerante recomendado por XPS</b>
Refrigerante premezclado de larga duración
<b>Si no está disponible el producto XPS recomendado</b>
Utilice un refrigerante premezclado de etilenglicol (50 %-50 %) bajo en silicatos y de larga duración formulado para los motores de aluminio de combustión interna.

**Comprobación del nivel de refrigerante del motor**

<b>⚠ ATENCIÓN</b>
<b>Al abrir el depósito, el refrigerante puede estar a una temperatura muy elevada y salpicar si el motor está caliente. Para evitar quemaduras, revise el nivel de refrigerante cuando el motor esté frío.</b>

Con el motor frío, compruebe el nivel de refrigerante de la siguiente manera:

1. Aparque el vehículo en una superficie firme y llana.
2. Abra la tapa del compartimento de almacenamiento delantero.
3. Quite la tapa de acceso delantera. Consulte *Tapa de servicio en Equipamiento*.
4. Compruebe el nivel de refrigerante en el lado derecho del depósito. El refrigerante debe estar visible ligeramente por encima de la marca del nivel FRÍO.

**NOTA:**

Si el motor está caliente, el refrigerante debe ser visible sin superar la marca de nivel HOT (CALIENTE).

5. En caso necesario, añada refrigerante hasta que se pueda observar en el depósito ligeramente por

encima de la marca de nivel FRÍO. Utilice un embudo para evitar que se derrame. **No llene excesivamente.**

6. Deje de añadir refrigerante una vez que este comience a aparecer en el tubo.

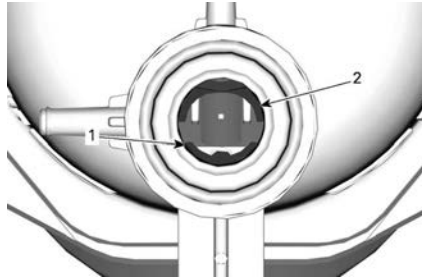

1. Línea de referencia de nivel de refrigerante COLD (frío)
  2. Línea de referencia de nivel de refrigerante HOT (caliente)
7. Vuelva a colocar la tapa de acceso.

**NOTA:**

Si el circuito de refrigeración precisa refrigerante con frecuencia, es síntoma de fugas o de un problema del motor. Diríjase a un concesionario o distribuidor autorizado de Can-Am On-Road.

**Ventiladores del radiador**

**Limpieza de los ventiladores del radiador**

Elimine toda suciedad presente en las parrillas.

**NOTA:**

No las limpie con agua a presión; podría dañar las aletas del radiador. Limpie solo con aire comprimido desde atrás (sople el aire desde atrás hacia adelante)



**NOTA:**

Si el motor está en marcha y el vehículo está detenido o circulando a baja velocidad, los ventiladores del radiador envían aire hacia la parte delantera del vehículo. Si el vehículo circula a velocidad superior, los ventiladores envían aire a la parte trasera del vehículo.

**Batería**

**Ubicación de la batería**

La batería se encuentra en el compartimento de almacenamiento delantero.

Para acceder a la batería, abra el compartimento de almacenamiento delantero.

En **MODELOS LIMITED**, abra la cremallera del forro interior.

Retire el panel de acceso a la batería.

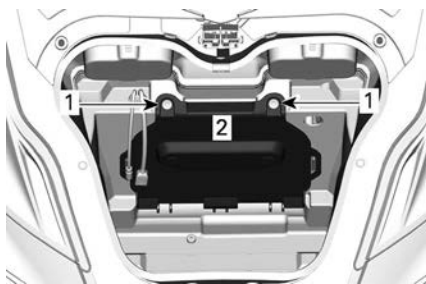

- 1. Tornillo
- 2. Panel de acceso a la batería

**Carga de la batería**

El vehículo está equipado con una batería que no precisa mantenimiento, totalmente sellada; no hay que añadir agua para ajustar el nivel del electrolito. Quizá sea preciso cargar la batería si no se ha utilizado el vehículo durante un mes o más tiempo.

Siempre debe sustituir la batería un concesionario autorizado de Can-Am On-Road.

**⚠ ATENCIÓN**

**No utilice baterías convencionales de plomo-ácido. Si la batería fuera de plomo-ácido, podría producirse una fuga de ácido a través del respiradero. Puede producirse también una fuga de ácido si la caja de la batería está agrietada o deteriorada, con el consiguiente riesgo de graves quemaduras.**

La batería se puede cargar instalada en el vehículo.

Se puede utilizar un cargador de baterías estándar. La tasa de carga recomendada es de 2 A. Si la batería está totalmente agotada, se puede realizar un arranque de emergencia con una batería de automóvil (consulte la sección *Reparaciones en carretera*).

Para cargar en casa, se puede utilizar un cargador "lento" para cargar a cargar lentamente la batería. Este tipo de cargador puede mantenerse conectado durante un tiempo prolongado sin que la batería resulte dañada. Siga siempre las recomendaciones sobre el tiempo de carga que figuren en las instrucciones del cargador.

**AVISO**

**Siga las instrucciones que acompañan al cargador de batería. Una carga incorrecta puede dañar la batería.**

Para cargar la batería, siga el procedimiento que se indica a continuación:

1. Abra el compartimento de almacenamiento de la parte delantera.
2. En **MODELOS LIMITED**, abra la cremallera del forro interior.
3. Retire el panel de acceso a la batería.
4. Conecte primero el cable ROJO (+) al terminal correspondiente.

### AVISO

**Conecte siempre en primer lugar el cable ROJO (+) para evitar que se dañe el sistema eléctrico del vehículo.**

5. Conecte el cable NEGRO (-) al terminal correspondiente.

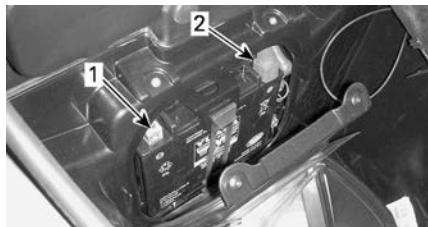

1. Terminal NEGRO (-)
2. Terminal ROJO (+)

6. Ponga en marcha el cargador de la batería. El tiempo de carga dependerá de la velocidad de carga. La tasa de carga recomendada es de 2 A.

Cuando la batería esté cargada:

7. Desconecte primero el cable NEGRO (-).

### AVISO

**Desconecte siempre en primer lugar el cable NEGRO (-) para evitar que se dañe el sistema eléctrico del vehículo.**

8. Desconecte el cable ROJO (+).

9. Cierre el panel de acceso a la batería y el compartimento de almacenamiento delantero.

### Correa de transmisión

Inspeccione visualmente la alineación y el estado de la correa antes de usar el vehículo.

La alineación y el ajuste de desvío de la correa deben realizarse por parte de un distribuidor autorizado de Can-Am On-Road según el Programa de mantenimiento.

#### Alineación de la correa de transmisión

Si la correa se sale por el borde externo del diente, haga que alinee correctamente la correa un distribuidor de Can-Am On-Road autorizado lo antes posible.

#### NOTA:

La correa **NO** debe entrar en contacto con el reborde de la **RUEDA DENTADA DELANTERA**.

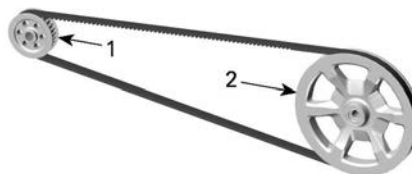

#### TÍPICO

1. Rueda dentada delantera
2. Rueda dentada trasera

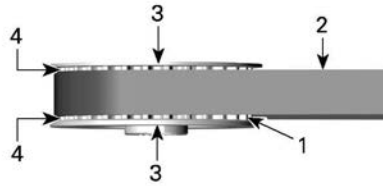

**TÍPICO - RUEDA DENTADA DELANTERA**

1. Dientes de la rueda dentada delantera
2. Correa
3. Reborde de la rueda dentada delantera
4. Espacio entre el reborde y la correa

**Desgaste de la correa de transmisión**

Inspeccione la correa de transmisión con el vehículo en punto muerto, el motor apagado, sobre una superficie nivelada con suficiente espacio — tendrá que mover el vehículo hacia adelante o hacia atrás para ver la longitud total de la correa.

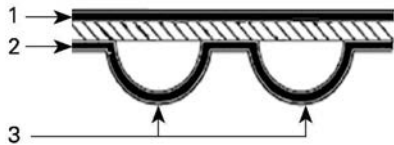

**SUPERFICIES DE LA CORREA DE TRANSMISIÓN**

1. Superficie externa
2. Superficie lateral de los dientes
3. Diente

Revise lo siguiente:

Estado de desgaste	Acción necesaria
Buen estado 	No
Cuarteados 	Supervise el estado

Estado de desgaste	Acción necesaria
Raspado moderado 	Supervise el estado
Grietas abiertas 	Reemplazar la correa
Desgaste del enganche 	Reemplazar la correa
Faltan dientes 	Reemplazar la correa
Material de la correa desgastado; quedan expuestos los componentes internos 	Reemplazar la correa
Deterioros por piedras 	Reemplazar la correa

**NOTA:**

Las grietas finas no requieren la sustitución de la correa, pero se tiene que vigilar de cerca porque — pueden producir a grietas abiertas o dientes caídos, lo que requiere la sustitución de la correa. Si se deteriora la parte central de la correa, con el tiempo será preciso cambiarla. Sin embargo, si las grietas se extienden hasta el borde la correa, la avería es inminente.

Cuando se reemplace una correa de transmisión, también deberán sustituirse las ruedas dentadas para prolongar la vida útil de la correa nueva.

#### **Tensión de la correa de transmisión**

Mientras monta, si siente vibraciones o ruidos si la correa se salta algunos dientes de los engranajes, haga que ajuste la tensión de la correa lo antes posible un distribuidor autorizado de Can-Am On-Road. Preste especial atención durante el período de rodaje (primeros 1000 km (600 millas)).

#### **Ruedas y neumáticos**

##### **⚠ ATENCIÓN**

**Los neumáticos de tipo no recomendado, que estén deteriorados, gastados más allá del indicador del límite de desgaste de la banda de rodadura o mal hinchados pueden provocar una pérdida de control.**

**Los neumáticos nuevos no funcionarán a su máxima eficiencia hasta que haya finalizado el periodo de rodaje. El rendimiento de los frenos, la dirección y el sistema VSS puede verse reducido, por lo que deberá observar especial precaución. Los neumáticos necesitan unos 300 km (200 mi) de recorrido con frenadas frecuentes para el rodaje. Si en las condiciones normales de uso del vehículo se emplean poco los frenos, prolongue el período de rodaje para los neumáticos.**

Los neumáticos han sido diseñados específicamente para este vehículo. Utilice únicamente los neumáticos radiales recomendados por BRP, que solo se pueden adquirir a través de distribuidores autorizados de Can-Am On-Road.

Al retirar o sustituir el neumático trasero, siga los siguientes pasos:

- Compruebe y limpie el cojinete de la rueda dentada trasera. Sustituya este componente si está roto o dañado.
- Compruebe y limpie los cojinetes del eje trasero. Sustituya este componente si está roto o dañado.
- Sustituya y lubrique el retén del cojinete del eje trasero.
- Sustituya y lubrique la junta tórica del eje trasero.
- Compruebe y limpie los manguitos protectores del eje trasero. Sustituya este componente si está roto o dañado.

Al retirar o sustituir la rueda trasera, siga los siguientes pasos:

- Sustituya la tuerca de la rueda trasera.
- Sustituya y lubrique el retén del cojinete del eje trasero.
- Sustituya y lubrique la junta tórica del eje trasero.
- Compruebe el estado del amortiguador de goma. Sustituya este componente si está roto o dañado.

#### **Presión de los neumáticos**

Utilice la presión de inflado en frío recomendada para el óptimo rendimiento y desgaste de los neumáticos. Un inflado excesivo o un inflado insuficiente podrían causar un desgaste disperejo de la banda de rodadura.

La presión de inflado recomendada de los neumáticos se encuentra en la Etiqueta de neumáticos ubicada en el interior de la tapa de acceso del lado derecho.

Cuando se producen cambios de temperatura, la presión de inflado de los neumáticos también cambia. Una caída de 6 °C (10 °F) puede provocar una caída correspondiente de 7 kPa (1 lbf/in<sup>2</sup>) de la presión de inflado. Compruebe las presiones de los

neumáticos con frecuencia y ajústelos a la presión adecuada

**NOTA:**

La diferencia de presión entre el neumático izquierdo y el derecho no debe sobrepasar 3,4 kPa (0,5 lbf/pulg<sup>2</sup>).

**Deterioro de los neumáticos**

Compruebe si los neumáticos presentan lo siguiente:

- Cortes, rajaduras y grietas.
- Bultos o protuberancias en el lateral del neumático o en la banda de rodadura.
- Clavos u otros objetos extraños en el lateral del neumático o en la banda de rodadura.
- Fugas de aire (sonido sibilante) provocadas por una llanta mal ajustada o una válvula del neumático defectuosa.

Si se da alguno de estos casos, diríjase cuanto antes a un distribuidor autorizado de Can-Am On-Road para que reparen o cambien el neumático.

**Desgaste de la banda de rodadura**

Compruebe la profundidad mínima del dibujo de los neumáticos observando los indicadores de desgaste (barras de caucho moldeadas en la base de la banda de rodadura; 1 en la figura que aparece a continuación). Compruebe tres lugares de la banda de rodadura del neumático:

- Borde exterior
- Centro
- Borde interior.

Los indicadores de desgaste de la banda de rodadura aparecerán en la parte del dibujo que se ha desgastado hasta alcanzar la profundidad mínima. Cuando aparezca al menos un indicador de desgaste de la banda en el dibujo, diríjase tan pronto como sea posible a un distribuidor autorizado de Can-Am On-Road para que reemplacen el neumático.

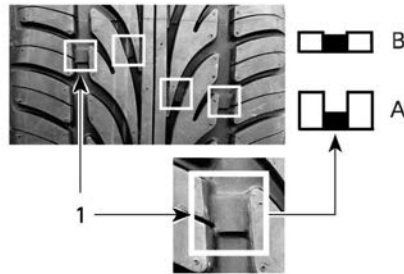

**DESGASTE DE LA BANDA DE RODADURA**

1. Indicador de límite de desgaste de la banda de rodadura

A. Profundidad adecuada del dibujo

B. Profundidad mínima del dibujo; debe cambiarse el neumático

Es normal que se produzca un desgaste desigual en los neumáticos, según la manera de conducir el vehículo y del estado de la carretera. Los bordes externos o internos de las ruedas delanteras y la parte central de la banda del neumático trasero se desgastarán de un modo no uniforme, en función de si el vehículo se conduce con más o menos suavidad.

**Rotación de los neumáticos**

Realice una rotación de los neumáticos delanteros cuando se alcance la profundidad del dibujo del neumático de 4 mm (5/32 pulg). Así se prolongará al máximo la vida útil de los neumáticos.

<p><b>⚠ ATENCIÓN</b></p>
<p><b>Los neumáticos están diseñados para girar solo en una dirección. No intercambie la rueda delantera izquierda con la derecha. Los neumáticos deben desmontarse de las ruedas para la rotación. Si se monta un neumático en el lado que no le corresponda, tendrá menos tracción y podría perder el control del vehículo.</b></p>

**⚠ CUIDADO**

No sujete por un radio una rueda delantera cuando intente hacerla girar, ya que podría pillarse los dedos entre la rueda y la pinza de freno.

**Formulario de registro de neumáticos**

En caso de que se retire una partida de neumáticos, solo podremos ponernos en contacto con usted si nos ha facilitado su nombre y su dirección. Como fabricante de vehículos, BRP mantiene un registro de números de identificación del neumático (T. I. N.) asociados al número de bastidor de vehículo (VIN) (consulte *Identificación del vehículo*), así como de los datos acerca de su actual propietario.

Si reemplaza un neumático del vehículo, deberá cumplimentar un "Formulario de registro de neumáticos" y enviarlo al grupo de servicio al consumidor del fabricante de neumáticos. El "formulario de registro del neumático" está disponible en un concesionario Can-Am On-road autorizado.

**Frenos**

**⚠ ATENCIÓN**

Los frenos nuevos no funcionarán con la máxima eficacia hasta que haya transcurrido el período de rodaje. Quizá el rendimiento de los frenos se vea reducido, por lo que deberá observar una precaución añadida. Los frenos necesitan unos 300 km (200 mi) de recorrido con frenadas frecuentes para el rodaje. Si en las condiciones normales de uso del vehículo se emplean poco los frenos, prolongue el período de rodaje para los frenos.

**Comprobación del nivel del líquido de frenos**

Utilice exclusivamente líquido de frenos DOT 4 de un recipiente precintado.

Compruebe el nivel del líquido de frenos de la siguiente manera:

1. Aparque el vehículo en una superficie firme y llana.
2. Quite la tapa de acceso derecha. Consulte *Tapa de servicio en Equipamiento*.
3. Compruebe el nivel del líquido de frenos en el depósito. Debe estar por encima de la línea MIN.

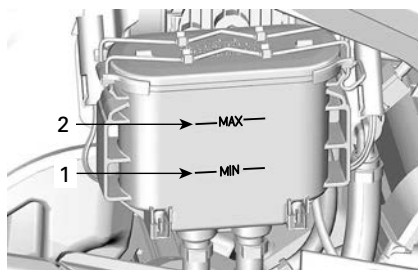

1. Marca de nivel MÁXIMO del líquido de frenos
2. Marca de nivel MÍNIMO del líquido de frenos
4. Añada la cantidad de líquido que sea necesaria. Consulte *Llenado de líquido de frenos*.

**⚠ CUIDADO**

Un nivel bajo del líquido de frenos puede indicar fugas o desgaste de las pastillas de freno. Diríjase a un concesionario o distribuidor autorizado de Can-Am On-Road.

**Llenado del depósito de líquido de frenos**

1. Limpie el tapón de llenado.

**⚠ ATENCIÓN**

**Limpié el tapón de llenado antes de quitarlo. Utilice exclusivamente líquido de frenos DOT 4 de un recipiente precintado.**

2. Quite el tapón de llenado.

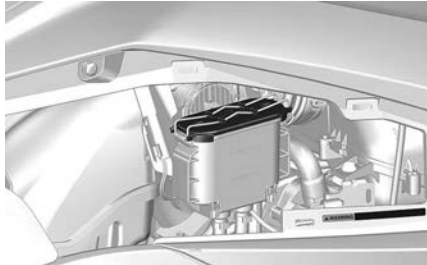

3. Añada líquido hasta el nivel MAX.

**NOTA:**

Sustituir las pastillas de freno aumentará el nivel del líquido de frenos. Si las sustituye con el líquido de frenos al nivel MÁX., este podría derramarse.

**AVISO**

**El líquido de frenos puede dañar las superficies pintadas y los componentes de plástico. Limpie cualquier derrame o salpicadura.**

4. Coloque de nuevo el tapón del filtro y el cierre.
5. Vuelva a colocar la tapa de acceso.

**Comprobación del sistema de frenos**

Los frenos de la parte delantera y trasera son hidráulicos de disco. Estos frenos se ajustan automáticamente y no requieren ajuste.

El pedal de freno tampoco precisa ajustes.

Para mantener los frenos en buen estado, compruebe lo siguiente de acuerdo con lo descrito en el *Programa de mantenimiento*:

- Fugas de líquido en todo el sistema de frenos
- Frenado mullido al pisar el pedal
- Estado de la superficie y desgaste excesivo de los discos de freno
- Desgaste, daños u holgura de las pastillas de freno.

Diríjase a un distribuidor autorizado de Can-Am On-Road si hay algún problema con el sistema de frenos.

**Faros**

**Verificación de la alineación de los faros**

1. Compruebe que los neumáticos están inflados correctamente. Consulte la *etiqueta de presión de neumáticos* situada debajo del asiento del operador.
2. En los modelos base, configure la presión de aire de la suspensión trasera a la condición de carga correcta (consulte la *etiqueta de presión de suspensión trasera* situada también debajo del asiento del operador).

**NOTA:**

En los modelos Limited, el compresor nivela automáticamente el vehículo.

3. Coloque el vehículo frente a una superficie para realizar pruebas como se muestra. Asegúrese de que el vehículo se encuentra sobre terreno nivelado.

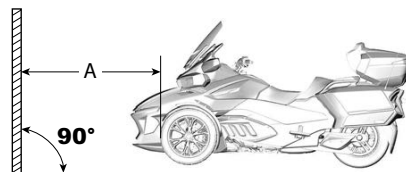

1. 10 m (33 pies)



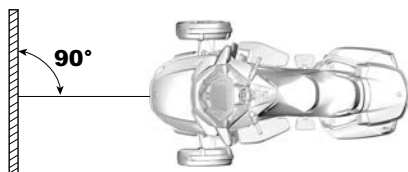

Trace 2 líneas paralelas al suelo en la superficie de prueba, como se muestra:

Líneas en la superficie de prueba	
Línea A	A 770 mm (30-5/16 pulg.) sobre el suelo
Línea B	A 718 mm (28-9/32 pulg.) sobre el suelo

4. Seleccione la luz **corta**.

**AVISO**

**Al ajustar los faros, asegúrese de que las condiciones de carga corresponden a las condiciones de conducción.**

5. La orientación del haz es correcta si la línea superior del reflejo del faro se sitúa entre las líneas A y B.

**Ajuste de la orientación vertical de los faros**

Al ajustar los faros, las luces cortas y largas se ajustan simultáneamente.

1. Saque el embellecedor del retrovisor.

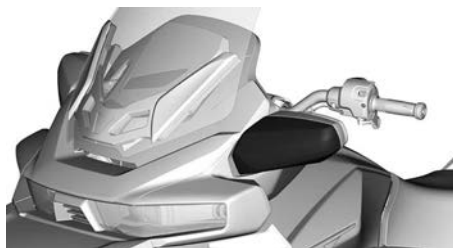

2. En modelos australianos:

1. Desenchufe el conector del intermitente.



2. Retire el tornillo del extremo de la carcasa del retrovisor.

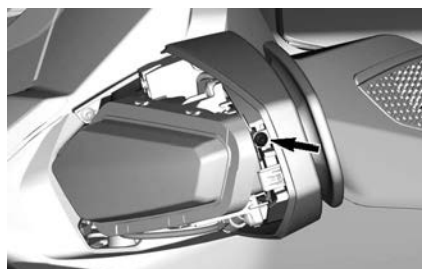

3. Tire ligeramente del retrovisor para hacer más espacio.

3. Con el destornillador de estrella del juego de herramientas, gire el regulador de los faros para ajustarlos verticalmente.

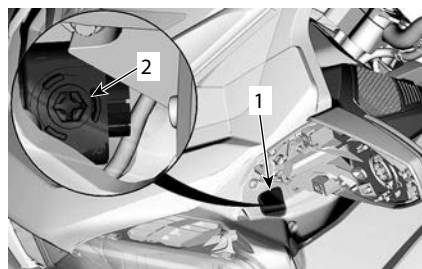

1. Orificio de acceso  
2. Reglaje del faro

Ajuste de los faros	
Haz más alto	Gire el tornillo de ajuste en el sentido de las agujas del reloj
Haz más bajo	Gire el tornillo de ajuste en el sentido contrario al de las agujas del reloj

4. Vuelva a montar el embellecedor del retrovisor.

#### Ajuste de la orientación horizontal de los faros

1. Levante la guantera y apártela a un lado para dejar espacio.

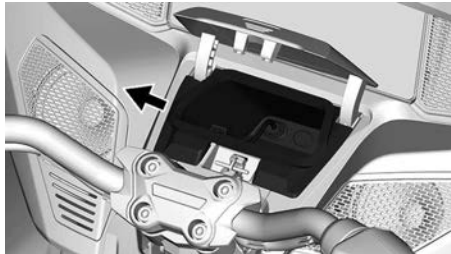

2. Introduzca la mano en el hueco y empuje hasta la parte de espuma de debajo de la pantalla para acceder a la consola. Es posible que sea necesario apartar el mazo de cables eléctrico para trabajar fácilmente.
3. Con los dedos, localice el regulador en la carcasa del faro.
4. Con el extremo curvado corto de la llave Allen del juego de herramientas, gire el regulador de los faros para ajustarlos horizontalmente.

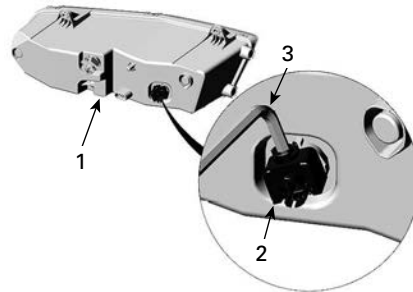

#### SE MUESTRA EL AJUSTADOR DEL FARO IZQUIERDO

1. Alojamiento del faro izquierdo
  2. Regulador del faro; ajuste horizontal
  3. Llave Allen de 6 mm
5. Ajuste el faro de manera que el centro del punto de enfoque (el punto más brillante en la pared) esté situado a aproximadamente 160 mm (6,3 pulg.) a cada lado del centro del vehículo.

## CUIDADO DEL VEHÍCULO

### Limpieza del vehículo

No utilice dispositivos de lavado a alta presión (como los que se utilizan en los trenes de lavado de automóviles), ya que pueden dañar algunas partes del vehículo.

#### AVISO

Para evitar dañarlo, no limpie el parabrisas con productos alcalinos, ácidos, gasolina ni disolventes.

#### AVISO

Para acabados mates, no use cera, aerosoles ni otros productos que se utilizan para la pintura normal. No limpie con materiales abrasivos. No use limpiadores ni pulimentadores mecánicos, ni frote las superficies con fuerza.

Para limpiar el vehículo:

1. Lave a fondo el vehículo con agua para quitar la suciedad no adherida.
2. Con un paño limpio y suave, lave el vehículo con agua mezclada con un detergente suave como, por ejemplo, jabón especial para motocicletas o automóviles.

#### NOTA:

El uso de agua templada ayuda a quitar restos de insectos del parabrisas y los paneles delanteros.

3. Al lavar el vehículo, revise para detectar restos de grasa o aceite. Puede utilizar un producto de mantenimiento o un desengrasante suave para automóviles. Siga a conciencia las instrucciones del fabricante.

#### Lavado XPS Roadster

4. Seque el vehículo con un trapo de gamuza o una toalla suave.

### Vehículos con acabados en mate

#### AVISO

No utilice cera, aerosoles ni otros productos que se utilizan con pintura normal. No limpie con materiales abrasivos. No use limpiadores ni pulimentadores mecánicos, ni frote las superficies con fuerza.

Lave a mano con una manopla esponjosa y un producto limpiador suave para pintura mate. Para eliminar sustancias extrañas, como insectos, utilice un aplicador blando y un disolvente suave. Empape la zona antes de limpiarla. Frote suavemente.

Es posible que este acabado de pintura requiera limpieza con mayor frecuencia.

### Protección del vehículo

Aplique cera no abrasiva en las partes plásticas.

#### AVISO

No utilice cera ni sustancias limpiametales en superficies mate (incluidos acabados en pintura mate).

Superficie	Recomendación
Acabados satinados	Aplique únicamente cera no abrasiva apta para pinturas con revestimiento transparente.
Acabados mates	No aplique cera

#### AVISO

No utilice ningún limpiador ni abrillantador de plásticos para el parabrisas.

 **ATENCIÓN**

No aplique protector de vinilo o plástico a los asientos, ya que la superficie quedaría resbaladiza, con el consiguiente riesgo de caída para el conductor y el pasajero.

---

## ALMACENAJE Y PREPARACIÓN DE PRETEMPORADA

### Almacenamiento

Si el vehículo no se va a utilizar durante cuatro meses o más (por ejemplo, en invierno), es necesario resguardarlo adecuadamente para que se mantenga en buen estado.

BRP recomienda que se dirija a un distribuidor autorizado de Can-Am On-Road, a un taller de reparación o a una persona de su elección a fin de preparar el vehículo para el almacenamiento. O, si le resulta más conveniente, puede seguir los procedimientos básicos que se indican a continuación.

### *Preparación del vehículo para su almacenamiento*

1. Inspeccione el vehículo y haga que su distribuidor, taller de reparación o persona autorizada de Can-Am On-Road de su propia elección haga las tareas de mantenimiento, reparación o sustitución si es necesario.

### **NOTA:**

Para ciudadanos de EE.UU. y Canadá, consulte la *Garantía de la EPA de EE.UU. sobre emisiones* contenida en la sección *Garantía* para obtener información sobre reclamaciones en garantía.

2. Cambie el aceite del motor y el filtro. Solicite servicio por parte de un distribuidor, taller de reparación o persona autorizada de Can-Am On-Road de su propia elección para las tareas de mantenimiento, reparación o sustitución.
3. Compruebe los niveles del refrigerante del motor, el líquido de frenos y el líquido del embrague.
4. Llene el depósito de combustible, añada estabilizador de combustible y haga funcionar el motor para que el depósito no se oxide y el combustible no se deteriore. Siga estrictamente las instrucciones que figuran en el recipiente del estabilizador de combustible.
5. Hinche todos los neumáticos a la presión recomendada.
6. Limpie el vehículo.
7. Lubrique todos los cables de control, los seguros, los cierres y los puntos de rotación de todas las palancas.
8. Cierre y asegure todos los compartimentos de almacenamiento.
9. Guarde el vehículo en una zona seca, resguardado de la luz solar, con una moderada variación de temperatura a lo largo del día.
10. En algunos lugares puede ser buena idea bloquear la admisión de aire del motor y la apertura del silenciador utilizando un trapo limpio, para evitar el ingreso de ratones de campo, ratas, ardillas u otros pequeños visitantes indeseados. No presione demasiado el trapo hacia el interior. Deje que sobresalga un pedazo de trapo para que sirva como recordatorio.
11. Cubra el vehículo con materiales permeables (p. ej., lona). No utilice plástico ni otros materiales con revestimiento no transpirables que limiten el flujo de aire y propicien la acumulación de calor y humedad.
12. Realice una carga lenta de la batería una vez al mes, a la velocidad de carga recomendada en la batería. No es preciso sacar la batería.

## **Preparación de pretemporada**

Después de un período de almacenamiento, el vehículo debe prepararse e inspeccionarse antes de conducirlo. Lleve a cabo lo siguiente:

1. Destape el vehículo.
2. Retire los paños de taller de la admisión de aire del motor y la entrada del silenciador.
3. Limpie el vehículo.
4. Cargue la batería si es preciso.
5. Realice una inspección previa a la conducción; a continuación realice una vuelta de prueba con el vehículo a velocidad reducida.

# REPARACIONES EN CARRETERA

---

## DIRECTRICES DE DIAGNÓSTICO

### AVISO

Si debe transportarse el vehículo, no permita que lo remolquen: podría quedar seriamente dañado. Consulte *Transporte del vehículo* en esta misma sección para ver instrucciones más detalladas.

### No se puede poner el punto muerto

Si no se puede poner la primera marcha del vehículo cuando no se mueve:

1. El régimen del motor subirá automáticamente a 1300 r.p.m. y después volverá a la velocidad de ralentí.
2. Se realizarán hasta 3 intentos.
3. Si no funciona, vuelva a intentarlo pulsando para el cambio a una marcha más larga o más corta.

### No se puede cambiar la marcha

Solicite el transporte de su vehículo al concesionario autorizado de Can-Am On-Road más cercano.

### El motor no arranca

#### Solución de problemas

#### 1. EL MOTOR NO GIRA

Mensaje de seguridad sin confirmar que se visualiza en el grupo de indicadores multifunción.

- *Gire el acelerador en dirección opuesta a usted (suba la muñeca) para confirmar el mensaje de seguridad.*

Interruptor de paro del motor en posición de apagado (OFF).

- *Asegúrese de que el interruptor de paro del motor está en la posición de encendido (ON).*

Contacto en posición de apagado (OFF).

- *Gire la llave de contacto a la posición de encendido (ON).*

Batería agotada o conexiones de la batería deficientes.

- *Compruebe la carga de la batería. Recárguela si es necesario (consulte *Procedimientos de mantenimiento*).*
- *Compruebe las conexiones de la batería en el compartimento de almacenamiento delantero (consulte *Procedimientos de mantenimiento*).*

Fusible fundido.

- *Compruebe el estado del fusible (consulte *Sustitución de fusibles y luces*).*

La transmisión está engranada.

- *Pise el pedal de freno si la transmisión está engranada.*

No se lee la llave. Si el inmovilizador del vehículo no puede leer la llave, el motor no arrancará. Las siguientes causas pueden impedir que el sistema de inmovilización lea la llave:

- Chip informático dañado
- Objeto metálico de gran tamaño cercano a la llave
- Dispositivo electrónico cercano a la llave
- Otra llave codificada electrónicamente cerca de la llave principal
- Otro campo electromagnético potente en el área de la llave
- *Si el motor no arranca y aparece un mensaje de error en el panel, compruebe si se da alguna de las condiciones anteriores. Si el problema sigue estando presente en estas condiciones, consulte con un distribuidor autorizado de Can-Am On-Road.*



## 2. EL MOTOR GIRA, PERO NO ARRANCA

Nivel bajo de combustible.

- *Llene el depósito de combustible. Consulte los Procedimientos básicos.*

Batería débil.







- *Compruebe la carga de la batería. Recárguela si es necesario (consulte Procedimientos de mantenimiento).*
- *Compruebe las conexiones de la batería en el compartimento de almacenamiento delantero (consulte Procedimientos de mantenimiento).*







Problema de gestión del motor.









- *Compruebe si la luz indicadora de avería del motor está ENCENDIDA al arrancar. Solicite servicio por parte de un distribuidor, taller de reparación o persona autorizada de Can-Am On-Road de su propia elección para las tareas de mantenimiento, reparación o sustitución. Consulte la Garantía relacionada con las emisiones de la EPA de los EE. UU. que se encuentra en el presente documento para obtener información sobre las reclamaciones de garantía.*

## MENSAJES EN EL GRUPO DE INDICADORES MULTIFUNCIÓN

En el grupo de indicadores multifunción se muestra información importante acerca de la situación del vehículo. Al poner en marcha el motor, mire siempre el grupo de indicadores por si aparecen luces indicadoras o mensajes especiales.

Luces indicadoras (averías)		
Circuito del indicador	Mensaje/ Advertencia	Descripción
	CHECK ENGINE (Comprobar el motor)	<ul style="list-style-type: none"> <li>- Todos los errores activos o previamente activos que requieren atención.</li> <li>- El motor no tiene limitaciones activadas.</li> <li>- Diríjase a un distribuidor autorizado de Can-Am On-Road tan pronto como sea posible.</li> </ul>
	MODO DE PROTECCIÓN	<ul style="list-style-type: none"> <li>- Algunos fallos críticos requieren diagnóstico lo antes posible."</li> <li>- Hay aplicada una limitación al motor y/o se modificará el comportamiento del motor.</li> <li>- *Haga que transporten el vehículo al distribuidor autorizado más cercano de Can-Am On-Road.</li> </ul>
	FALLO DE VSS	<ul style="list-style-type: none"> <li>- Falla de funcionamiento del sistema de estabilidad del vehículo.</li> </ul>
	FALLA DE FRENOS Nivel bajo de líquido de frenos	<ul style="list-style-type: none"> <li>- Compruebe si hay fugas de líquido de frenos.</li> <li>- Compruebe el nivel de líquido de frenos y ajuste (consulte <i>Procedimientos de mantenimiento</i>).</li> </ul>
	FALLA DE FRENOS Falla del freno de estacionamiento	<ul style="list-style-type: none"> <li>- Solicite el transporte del vehículo al concesionario de Can-Am On-Road más cercano.</li> </ul>
	FRENO DE ESTACIONAMIENTO ACCIONADO	<ul style="list-style-type: none"> <li>- Liberación del freno de estacionamiento.</li> </ul>
	LOW OIL PRESSURE	<ul style="list-style-type: none"> <li>- Pare el motor.</li> <li>- Compruebe si hay fugas de aceite.</li> <li>- Compruebe el nivel de aceite y ajuste (consulte los <i>Procedimientos de mantenimiento</i>).</li> </ul>
	SIN ACEI.	<ul style="list-style-type: none"> <li>- Pare el motor.</li> <li>- Compruebe si hay fugas de aceite.</li> </ul>

Luces indicadoras (averías)		
Circuito del indicador	Mensaje/ Advertencia	Descripción
		– Compruebe el nivel de aceite y ajuste (consulte los <i>Procedimientos de mantenimiento</i> ).
	SOBRECALENTAMIENTO DEL MOTOR	– Temperatura del motor demasiado alta.
	HIGH ENGINE TEMPERATURE	<ul style="list-style-type: none"> <li>– Párelo y espere a que el motor se enfríe.</li> <li>– Compruebe si hay fugas.</li> <li>– Compruebe el nivel de refrigerante y ajuste (consulte <i>Procedimientos de mantenimiento</i>).</li> <li>– Si el nivel de refrigerante es correcto y sobrecalentamiento persiste, póngase en contacto con un distribuidor autorizado de Can-Am On-road. No haga nunca funcionar el motor si la condición persiste.</li> </ul>
	CALENTAMIENTO	– Se ha reducido la potencia.
	LLAVE INCORRECTA	<ul style="list-style-type: none"> <li>– No se puede leer la llave (conexión averiada).</li> <li>– Asegúrese de que la llave esté limpia y que esté bien puesta en el poste.</li> <li>– Utilice la llave correcta para el vehículo o póngase en contacto con un distribuidor autorizado de Can-Am On-Road.</li> </ul>
	COMPRUEBE EL DPS	<ul style="list-style-type: none"> <li>– Compruebe que la luz piloto del motor esté encendida (.</li> <li>– Indica que el sistema dinámico de dirección asistida (DPS) no funciona correctamente.</li> <li>– Diríjase a un distribuidor autorizado de Can-Am On-Road tan pronto como sea posible.</li> </ul>
	FALLO SUSPENSIÓN	<ul style="list-style-type: none"> <li>– Compruebe la presión del muelle neumático.</li> <li>– Compruebe el sensor de posición de la suspensión trasera.</li> <li>– Haga que transporten el vehículo al distribuidor autorizado de Can-Am On-Road más cercano para verificar la calibración de los valores Mínimo/</li> </ul>

<b>Luces indicadoras (averías)</b>		
<b>Circuito del indicador</b>	<b>Mensaje/ Advertencia</b>	<b>Descripción</b>
		Máximo de la suspensión controlada por aire.
	FALLO DE LA TRANSMISIÓN	<ul style="list-style-type: none"> <li>- Quite la llave, espere 20 segundos y vuelva a insertarla.</li> <li>- Solicite la reparación del vehículo a un concesionario autorizado de Can-Am On-Road.</li> </ul>
	MODO AHOGAMIENTO ACTIVO	<ul style="list-style-type: none"> <li>- Suelte el acelerador para desactivar el modo Ahogamiento.</li> </ul>
	EL ACELERADOR ESTÁ ABIERTO	<ul style="list-style-type: none"> <li>- Libere el acelerador para desactivar la limitación.</li> </ul>
	DETO.	<ul style="list-style-type: none"> <li>- Detonación del motor (el régimen de RPM del motor está limitado cuando ocurre esta condición).</li> <li>- Asegúrese de utilizar el combustible recomendado.</li> <li>- Compruebe la calidad del combustible, reemplace si es necesario.</li> <li>- Si la falla persiste, póngase en contacto con un distribuidor Can-Am On-Road autorizado, un taller de reparaciones o una persona de su elección.</li> </ul>
	EL MOTOR SE APAGARÁ	<ul style="list-style-type: none"> <li>- Procedimiento de parada en vigor debido al sobrecalentamiento del motor o a un problema de la bomba de combustible.</li> </ul>
	ANOMALÍA DEL SENSOR DE NIVEL DE COMBUSTIBLE	<ul style="list-style-type: none"> <li>- El valor de la resistencia del emisor de combustible está fuera de rango.</li> </ul>
	NIVEL DE COMBUSTIBLE BAJO	<ul style="list-style-type: none"> <li>- El nivel de combustible es bajo o el depósito está casi vacío.</li> </ul>
	VOLT BAT ALTO	<ul style="list-style-type: none"> <li>- Indica una condición de alto voltaje de la batería. Diríjase a un distribuidor autorizado de Can-Am On-Road tan pronto como sea posible.</li> </ul>
	BATERÍA DE 12V	<ul style="list-style-type: none"> <li>- Sobrecarga del sistema - Estacione en un lugar seguro.</li> </ul>

\*BRP recomienda que se transporte el vehículo cuando aparezca la indicación LIMP HOME (modo de protección). Si utiliza el vehículo después de que se muestre el mensaje MODO DE PROTECCIÓN, evite realizar maniobras bruscas y diríjase inmediatamente al distribuidor autorizado de Can-Am On-Road más cercano para que pase por el servicio técnico antes de volver a conducirlo. En una situación de MODO DE PROTECCIÓN, el número de RPM queda limitado y, por lo tanto, también la velocidad del vehículo.

También se pueden mostrar mensajes informativos importantes temporalmente para asistir con las luces indicadoras.

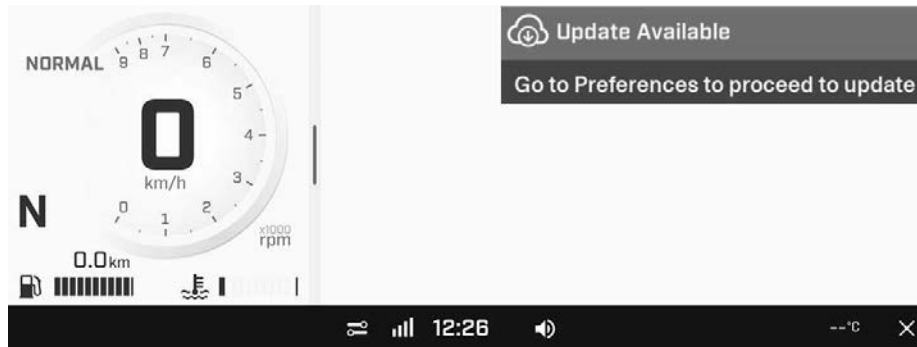

---

## QUÉ HACER EN LAS SIGUIENTES CIRCUNSTANCIAS

### Extravío de llaves

Utilice su llave de repuesto para que le hagan otra en un distribuidor autorizado de Can-Am On-Road lo antes posible. **Si se pierden las dos llaves**, será preciso cambiar el contacto, el cañón de cerradura del compartimento de almacenamiento trasero y el cañón de cerradura del remolque (si se utiliza un remolque BRP). El coste de la sustitución correrá a cargo del propietario del vehículo.

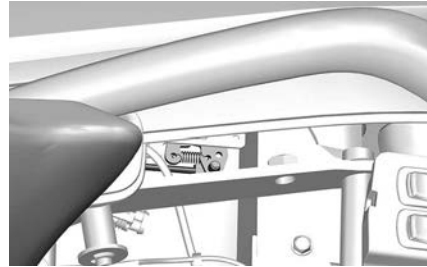

### No se puede abrir el compartimento de almacenamiento lateral

Retire el asiento del pasajero.

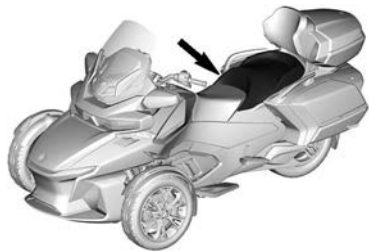

Extraiga los dos tornillos de fijación del panel de acceso.

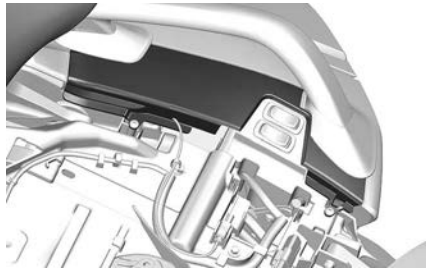

Saque el panel de acceso.

Mueva el mecanismo para que se abra el cierre de seguridad.

### Rueda pinchada

Si un neumático presenta un pinchazo o un corte **importante** en la banda de rodadura y está totalmente deshinchado, deberá hacer que transporten el vehículo al concesionario de Can-Am On-Road más cercano. Consulte *Transporte del vehículo* para obtener instrucciones de transporte.

Si un neumático presenta un **pequeño** pinchazo producido por un clavo o una piedra no se ha deshinchado completamente, se podrá reparar provisionalmente. Para reparar provisionalmente un neumático puede usar un sellador de neumáticos autohinchable o un kit de reparación de neumáticos. Siga las instrucciones del fabricante que vienen con el sellador de neumáticos o con el juego de reparación de neumáticos y haga que le reparen o sustituyan el neumático en un concesionario autorizado de Can-AM On-road **lo antes posible**.

Tras reparar provisionalmente un neumático, conduzca lentamente y con prudencia, y compruebe a menudo la presión del neumático hasta que lo cambie o lo repare de forma permanente.

### Batería agotada

Si la batería está agotada o demasiado baja para iniciar la puesta en

marcha del motor, puede realizarse un inicio de emergencia.

**⚠ ATENCIÓN**

**Conecte los cables puente tal como se especifica en el procedimiento de puesta en marcha de emergencia.**

**Las baterías pueden emitir gases explosivos que se podrían inflamar si los cables puente no se conectan correctamente.**

**AVISO**

**No desconecte la batería descargada.**

1. Estacione el vehículo de asistencia junto a la parte delantera de su vehículo.
2. Coloque el vehículo en posición de N (punto muerto).
3. Abra la tapa del compartimento de almacenamiento delantero.
4. Retire el panel de acceso a la batería.
5. Retire la tapa del terminal positivo y limpie la corrosión de los bornes de la batería antes de conectar los cables de puente.

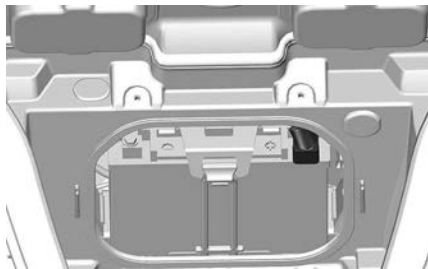

6. Empiece conectando uno de los extremos del cable de puente de color ROJO al borne positivo (+) de la batería descargada.
7. Conecte el otro extremo del cable puente ROJO (+) al borne positivo (+) de la batería de emergencia del vehículo.

8. Conecte uno de los extremos del cable de puente de color NEGRO al borne negativo (-) de la batería descargada.
9. Conecte el otro extremo del cable puente NEGRO al borne negativo (-) de la batería de emergencia del vehículo.
10. Arranque el vehículo auxiliar y déjelo a ralentí.
11. Arranque el vehículo normalmente; si el motor no arranque espere unos minutos antes de repetir el intento con el fin de proteger el motor de arranque y la batería de asistencia.

**NOTA:**

Si aun así no arranca, es posible que haya algún problema con el sistema de arranque. Solicite el transporte del vehículo (consulte *Transporte del vehículo* en esta sección) para que sea reparado en un concesionario autorizado de Can-Am On-Road.

12. Una vez que haya arrancado el vehículo, deje funcionando ambos vehículos a ralentí durante unos minutos antes de desconectar los cables de puente.
13. Retire los cables de puente en el orden inverso al de su conexión.

**NOTA:**

Si el motor se para poco después del arranque o cuando se desconectan los cables puente, puede que haya un problema con el sistema de carga. Solicite el transporte del vehículo (consulte *Transporte del vehículo* en esta sección) para que sea reparado en un concesionario autorizado de Can-Am On-Road.

14. Haga que recarguen por completo la batería con un cargador de baterías (consulte *Procedimientos de mantenimiento*) o por parte una estación de servicio cualificada lo antes posible.

---

*QUÉ HACER EN LAS SIGUIENTES CIRCUNSTANCIAS*

Tras recargar la batería, dirijase a un concesionario autorizado de Can-Am On-Road para que revisen el vehículo.



## CÓMO CAMBIAR UNA BOMBILLA

### Luces

Este vehículo está equipado con LED (diodos electroluminiscentes), una tecnología que ha demostrado una notable fiabilidad. Solamente la luz de marcha atrás y los intermitentes traseros utilizan bombillas.

La tecnología LED ha demostrado ser fiable y en el evento improbable de que no funcionen, haga que los compruebe un distribuidor autorizado de Can-Am On-Road.

Debido a la complejidad del procedimiento, diríjase a un distribuidor autorizado de Can-Am On-Road para sustituir las bombillas de los intermitentes traseros y la luz de marcha atrás.

### Modelos australianos



#### PARTE DELANTERA DEL VEHÍCULO

1. Faros — luces cortas
2. Luces de posición
3. Faros — luces largas
4. Intermitentes

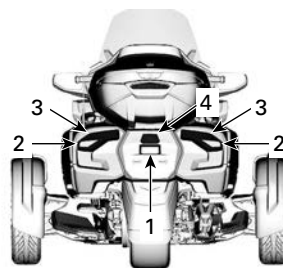

#### PARTE TRASERA DEL VEHÍCULO

1. Luz de placa de matrícula
2. Luces traseras y luces de freno
3. Luces de señal de giro (intermitentes)
4. Luz de marcha atrás

### Modelos japoneses



#### PARTE DELANTERA DEL VEHÍCULO

1. Faros — luces cortas
2. Luces de posición/giro
3. Faros — luces largas

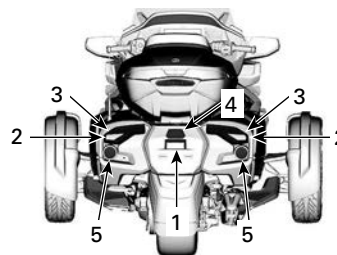

#### PARTE TRASERA DEL VEHÍCULO

1. Luz de placa de matrícula
2. Luces traseras
3. Luces de señal de giro (intermitentes)
4. Luz de marcha atrás
5. Luces de freno

**Todos los otros modelos**

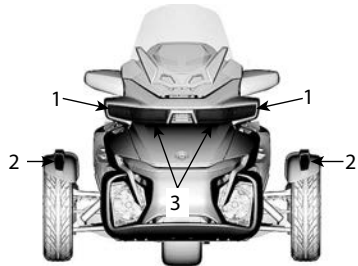

**PARTE DELANTERA DEL VEHÍCULO**

1. Faros — luces cortas
2. Luces de posición/giro
3. Faros — luces largas

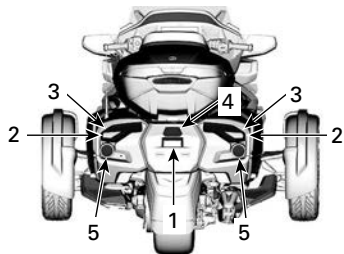

**PARTE TRASERA DEL VEHÍCULO**

1. Luz de placa de matrícula
2. Luces traseras y luces de freno
3. Luces de señal de giro (intermitentes)
4. Luces distintivas (Limited solamente, Canadá y EE. UU.)
5. Luz de marcha atrás

## CÓMO CAMBIAR LOS FUSIBLES

### Fusibles

En caso de que algún accesorio eléctrico del vehículo deje de funcionar, compruebe si hay algún fusible fundido y, de ser así, reemplácelo.

Si sigue ocurriendo el fallo eléctrico, diríjase a un concesionario autorizado de Can-Am On-Road para que revisen el vehículo.

### Ubicaciones de los fusibles

Los fusibles se encuentran en el compartimento de almacenamiento delantero.

Para acceder a los fusibles, abra el compartimento de almacenamiento delantero.

En **MODELOS LIMITED**, abra la cremallera del forro interior.

Presione las tapas de servicio del fusible y quite las tapas.

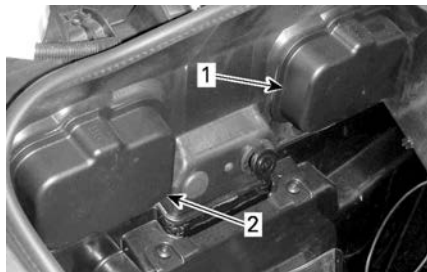

### COMPARTIMENTO DE ALMACENAMIENTO DELANTERO INTERIOR

1. Tapa de servicio del fusible izquierda
2. Tapa de servicio del fusible derecha

Presione las lengüetas y quite con cuidado las tapas de la caja de fusibles.

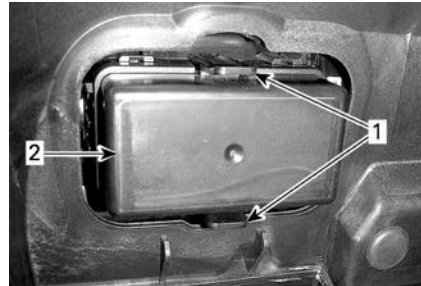

1. Lengüetas
2. Cubierta de la caja de fusibles

### Descripción de los fusibles

Para identificarlos correctamente, consulte el adhesivo ubicado entre las dos cajas de fusibles.

### Caja de fusibles izquierda

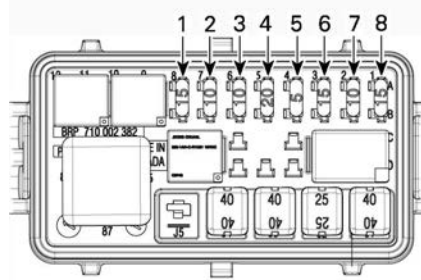

Nº de fusible	Descripción	Amperaje
1	Grupo de indicadores/ Emergencia/DLC	15 A
2	YRS/VCM/ECM/ DESS/PRS/MSR	10 A
3	Salida de	10 A
4	Freno de estacionamiento/ Parabrisas	20 A
5	ECM	5 A

CÓMO CAMBIAR LOS FUSIBLES

Nº de fusible	Descripción	Amperaje
6	Inyectores/ bobinas de encendido	15 A
7	MLS/DLC/TCM/ DPS/Grupo de indicadores/ Actuador de marcha atrás	10 A
8	Bomba de combustible/ EVAP/Relé del arranque/ Calefactores de HO2S	15 A

Caja de fusibles derecha

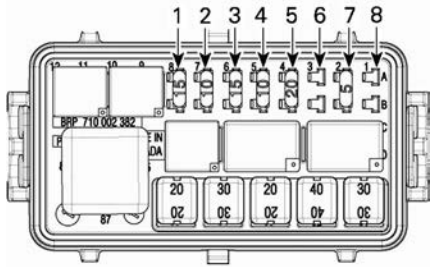

Nº de fusible	Descripción	Amperaje
1	Luces de estacionamiento/ Luces de matrícula	15 A
2	Luces de freno/ luces de emergencia	10 A
3	Amplificador	15 A
4	Módulo de remolque	10 A

Nº de fusible	Descripción	Amperaje
5	Faros	7.5 A
6	GPS_Acc	5 A
7	No se utiliza	—
8	Bocina	15 A

Caja de fusibles hembra izquierda

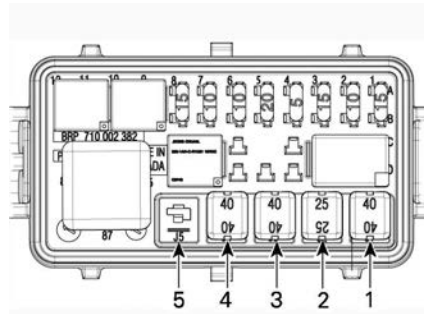

Nº de fusible	Descripción	Amperaje
1	Bomba del VSS	40 A
2	Válvulas del VSS	25 A
3	Sistema DPS	40 A
4	Control principal	40 A
5	No se utiliza.	

**Caja de fusibles hembra derecha**

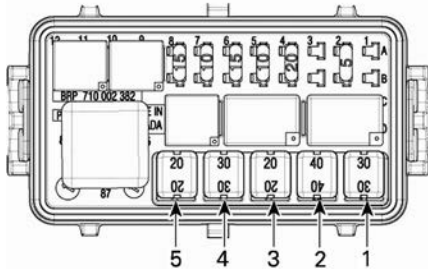

Para comprobar si el fusible está fundido, quite la tapa del portafusibles: si la sección de metal entre las dos terminales está fundida o rota, el fusible está fundido.

Alternador	80 A (lo tiene que sustituir un distribuidor autorizado de Can-Am On-Road)
------------	--

Nº de fusible	Descripción	Amperaje
1	Ventilador de refrigeración	30 A
2	Módulo del amplificador/ Remolque	40 A
3	Solenoides del TCM	20 A
4	Iluminación de los faros/Bocina	40 A
5	Accesorio	25 A

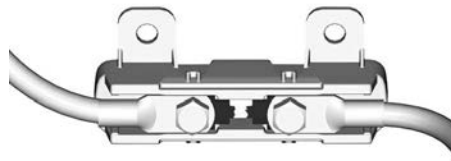

**AVISO**

**No sustituya un fusible que esté fundido, haga que lleven el vehículo hasta el concesionario, taller de reparación o persona autorizada de Can-Am On-Road de su propia elección más cercano.**

**Fusible del circuito del alternador**

El portafusibles se encuentra a la izquierda de la batería.

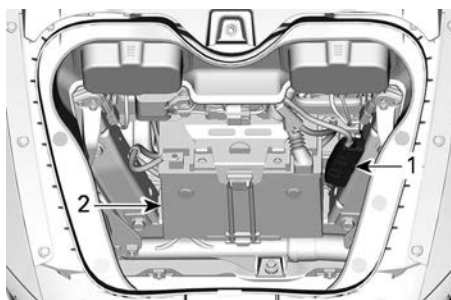

- 1. Portafusibles
- 2. Batería

**Cómo cambiar un fusible**

1. Mueva el contacto a la posición de apagado (OFF).
2. Saque el fusible.
3. Compruebe si se ha fundido el filamento.

## CÓMO CAMBIAR LOS FUSIBLES

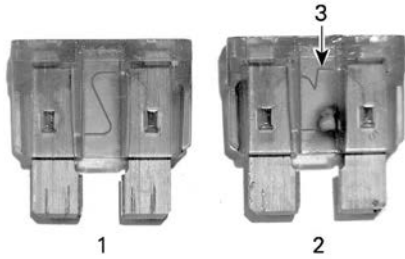

### FUSIBLE

1. Fusible en buen estado
  2. Fusible fundido
  3. Filamento fundido
4. Reemplace el fusible con otro que tenga las mismas especificaciones. Los fusibles de repuesto se encuentran en la tapa de la caja fusibles.

### AVISO

**Si utiliza un fusible de mayor capacidad, el vehículo puede sufrir graves daños e incluso podría originarse un incendio.**

5. Para cerrar las tapas de la caja de fusibles, ubique las tapas sobre los fusibles y, con cuidado, presione hasta que haga clic.
6. Para cerrar las tapas de acceso a los fusibles, ubique las tapas sobre las cajas de fusibles y presione cuidadosamente hasta que las tapas queden enganchadas.
7. Coloque la cesta y cierre el compartimento de almacenamiento delantero.

## CÓMO TRANSPORTAR EL VEHÍCULO

Si tiene que transportar el vehículo, deberá hacerlo en un remolque de base plana que tenga las dimensiones y la capacidad adecuadas.

### ⚠ CUIDADO

Si es necesario empujar el vehículo, sitúese en el lado derecho para tener acceso fácil al pedal de freno. Cuando tire del vehículo hacia atrás, tenga cuidado de no pillar-se los pies con la rueda delantera.

### AVISO

No remolque este vehículo — remolcarlo puede dañar gravemente el sistema de transmisión del vehículo.

Cuando se ponga en contacto con el servicio de transporte, pregunte si tienen un remolque de suelo plano, con rampa de carga o una rampa mecánica para elevar el vehículo con seguridad, y correas de sujeción. Asegúrese de que el transporte del vehículo se lleva a cabo correctamente, como se indica en esta sección.

### AVISO

No utilice cadenas para asegurar el vehículo; podrían dañar los componentes de plástico o el acabado de la chapa.

Para cargar el vehículo en la plataforma de transporte, haga lo siguiente:

1. Coloque el vehículo en posición de N (punto muerto).
2. Retire la llave del interruptor de contacto.
3. Coloque una correa alrededor del brazo inferior de cada suspensión delantera.



TÍPICO

1. Correa
2. Brazo de suspensión inferior

4. Ate las correas al cable del cabestrante. Si es posible utilice cadenas o más cintas para atar las correas al cable del cabestrante tal como se indica a continuación, a fin de evitar que se dañe la cubierta del parachoques.

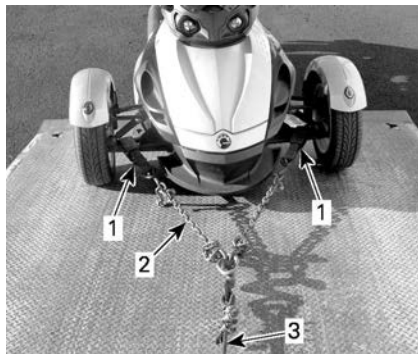

TÍPICO

1. Coloque una correa alrededor de los brazos de la suspensión inferior
2. Cadenas para evitar daños a la cubierta del parachoques
3. Cable del cabestrante

5. Asegúrese de que el freno de estacionamiento no está puesto.
6. Tire del vehículo hasta colocarlo en el remolque plano con el cabestrante.
7. Ponga el freno de estacionamiento.
8. Asegúrese de que el vehículo está en PUNTO MUERTO (N).

CÓMO TRANSPORTAR EL VEHÍCULO

9. Ate los neumáticos delanteros siguiendo alguno de los métodos que se indican a continuación.

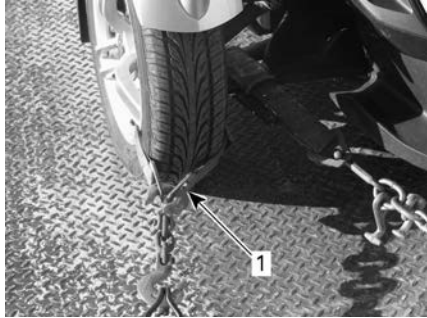

**COLOCACIÓN DE LAS RUEDAS DELANTERAS — TÍPICO MÉTODO 1**

1. Pase una correa alrededor de la llanta de cada una de las ruedas delanteras y átelas a la parte delantera del remolque



**COLOCACIÓN DE LAS RUEDAS DELANTERAS — TÍPICO MÉTODO 2**

1. Pase una correa alrededor de cada rueda y fíjelas a las partes delantera y trasera del remolque

10. Pase una correa de fijación por el interior de la llanta de la rueda trasera únicamente. No pase la correa de fijación por dentro de la rueda dentada trasera.

**AVISO**

**Si pasa la correa de fijación por el interior de la rueda dentada trasera, el sistema de transmisión puede quedar seriamente dañado.**

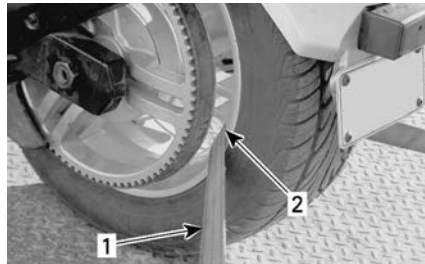

**TÍPICO - SUJECCIÓN DE LA RUEDA TRASERA**

1. Correa de sujeción  
2. Interior de la llanta de la rueda trasera ÚNICAMENTE

11. Ate firmemente la correa de sujeción de la rueda trasera a la parte trasera del remolque con un trinquete.  
12. Asegúrese de que tanto las ruedas delanteras como las traseras están bien sujetas al remolque.



**TÍPICO - VEHÍCULO ORIENTADO HACIA EL REMOLQUE**

1. Ruedas delanteras y trasera bien aseguradas al remolque



# INFORMACIÓN TÉCNICA

## IDENTIFICACIÓN DEL VEHÍCULO

Los componentes principales de su vehículo (motor y bastidor) están identificados por números de serie distintos. En ocasiones puede que sea necesario buscar estos números para cuestiones relacionadas con la garantía o para la localización del vehículo en caso de pérdida. Estos números los necesita el distribuidor autorizado de Can-Am On-Road para completar las reclamaciones de garantía correctamente. Le recomendamos expresamente que tome nota de todos los números de serie del vehículo y que los facilite a su compañía de seguros.

### Número de identificación del vehículo

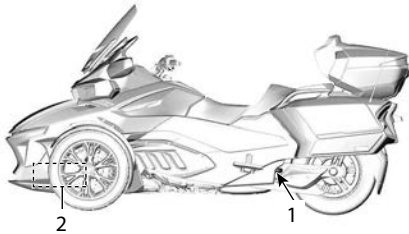

#### UBICACIÓN DEL V.I.N.

1. Brazo basculante (etiqueta con el V.I.N.)
2. Bastidor inferior (V.I.N. estampado en el lado derecho)

### Australia

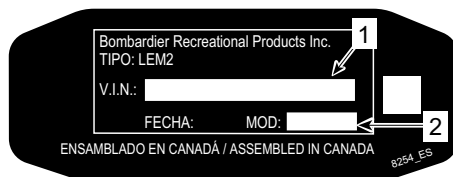

1. VIN (Número de identificación del vehículo)
2. Número de modelo

### Canadá y EE.UU.



1. VIN (Número de identificación del vehículo)
2. Número de modelo

### Japón

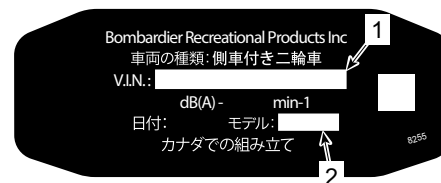

1. VIN (Número de identificación del vehículo)
2. Número de modelo

### Todos los demás países

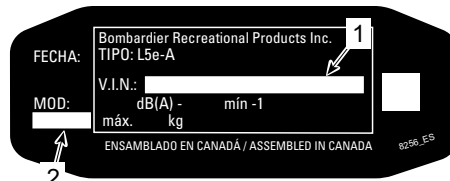

1. VIN (Número de identificación del vehículo)
2. Número de modelo

## Número de identificación del motor

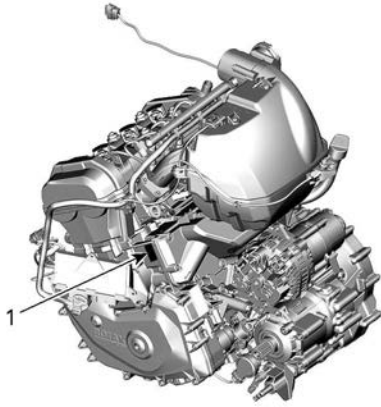

### TÍPICO

1. Ubicación del E.I.N. (Número de identificación del motor)

## ETIQUETAS DE CUMPLIMIENTO DEL VEHÍCULO

### Etiqueta colgante de seguridad

### Proposición 65 de California, Advertencia

**⚠ ADVERTENCIA.** El manejo, servicio y mantenimiento de un vehículo de pasajeros puede exponerle a sustancias químicas, incluido el escape del motor, monóxido de carbono, ftalatos y plomo. Estas sustancias pueden ser cancerígenas y causantes de defectos de nacimiento u otros problemas reproductivos según el Estado de California.

Para minimizar la exposición, evite respirar cerca del tubo de escape, no ponga a ralentí el motor a menos que sea necesario, revise su vehículo en un área bien ventilada, utilice guantes y lávese las manos con frecuencia cuando lo haga.

Para más información visite [www.P65Warnings.ca.gov/products/passenger-vehicle](http://www.P65Warnings.ca.gov/products/passenger-vehicle)

704906973

**VEHICLE EMISSION CONTROL INFORMATION**  
**BOMBARDIER RECREATIONAL PRODUCTS INC.**  
 THIS VEHICLE CONFORMS TO U.S. EPA AND CALIFORNIA REGULATIONS APPLICABLE TO MODEL YEAR NEW MOTORCYCLES AND IS CERTIFIED TO AN HC+NOx EMISSION STANDARD OF GRAM/KILOMETER.  
 See operator's guide for maintenance specifications

**INFORMACIÓN SOBRE CONTROL DE EMISIONES DEL VEHICULO**  
**BOMBARDIER RECREACIONAL PRODUCTS INC.**  
 ESTE VEHICULO CUMPLE CON LAS LEYES DE CALIFORNIA Y LAS NORMAS DE LA AGENCIA DE PROTECCION DEL MEDIO AMBIENTE (EPA) DE EE. UU. APLICABLE A NUEVAS MOTOCICLETAS DEL AÑO MODELO Y ESTÁN CERTIFICADAS PARA UNA NORMA DE EMISIONES DE GRAMO/KILOMETRO.  
 Vea la guía del usuario para consultar las especificaciones de mantenimiento

Engine Displacement	Cilindrada del motor
Engine Family	Gama de motores
Permeation Family	Tipo de permeabilidad
Evaporation Family	Tipo de evaporación
Exhaust Emission Control System	Emisiones de escape Sistema de control
Idle Speed	Velocidad de ralentí
Fuel	Combustible

704907028\_ES

**TRAZADO DE LA MANGUERA DE VACÍO**

GAMA DE MOTORES:	TIPO DE EVAPORACIÓN:
CONTROL DE PURGA DE LA EVAP VÁLVULA DE SOLENOIDE CARTUCHO EVAP	CÁMARA DE ADMISIÓN DEPÓSITO DE COMBUSTIBLE FILTRO DE AIRE AL AIRE LIBRE

**INFORMACIÓN SOBRE CONTROL DE EMISIONES ACÚSTICAS DE MOTOCICLETAS**  
 ESTA MOTOCICLETA CUMPLE CON LOS REQUISITOS SOBRE EMISIONES DE RUIDO (EPA) DE EE. UU. DE dBA A RPM SEGÚN EL PROCEDIMIENTO DE PRUEBA FEDERAL. LAS MODIFICACIONES QUE HAGAN QUE ESTA MOTOCICLETA EXCEDA LOS LÍMITES DE RUIDO ESTABLECIDOS POR LA NORMATIVA ESTÁN PROHIBIDAS POR LA LEGISLACIÓN FEDERAL. CONSULTE LA GUÍA DEL USUARIO.

### Etiqueta de conformidad EPA Modelos para Norteamérica

Esta etiqueta se encuentra en el travesaño central del bastidor, debajo del asiento del conductor.

### TÍPICO - MODELOS DE NORTEAMÉRICA - SITUADA DEBAJO DEL ASIENTO

### Etiqueta de conformidad Europea

Esta etiqueta se encuentra debajo del asiento del conductor.

**E13**

8720

**Etiqueta de implementación  
del cumplimiento de la  
infraestructura de  
combustible alternativo**  
*Modelos fuera de Norteamérica*



SITUADA CERCA DEL TAPÓN DE  
COMBUSTIBLE

---

## **REGULACIÓN DEL SISTEMA DE CONTROL DE EMISIÓN DE RUIDO**

### **¡Está prohibido manipular el sistema de control del ruido!**

Las leyes federales de los E.E. U.U. y las leyes provinciales de Canadá pueden prohibir las acciones siguientes o sus causas:

1. La extracción o puesta en estado no operativo, ejecutada por cualquier persona, de cualquier dispositivo o elemento de diseño incorporado a cualquier vehículo nuevo, con fines diferentes a los de mantenimiento, reparación o sustitución y con el propósito de controlar el ruido previamente a su venta o entrega a su último comprador o mientras se encuentra en uso, o
2. La utilización del vehículo después de que se haya extraído o puesto en estado no operativo dicho dispositivo o elemento de diseño por cualquier persona.

**Entre esos actos de los que se presume constituyen una manipulación, se encuentran los actos enumerados a continuación:**

1. La extracción o alteración o perforación del silenciador o de cualquier componente del motor que realice la extracción de los gases de escape del motor.
2. La extracción o alteración o perforación de cualquier componente del sistema de entrada.
3. La sustitución de piezas móviles del vehículo, o de componentes del sistema de entrada o escape, por piezas no homologadas.
4. Carencia de un mantenimiento adecuado.

---

## **SISTEMA DE SEGURIDAD CON CODIFICACIÓN DIGITAL POR RADIOFRECUENCIA (LLAVE RF D.E. S.S.)**

Este dispositivo está en conformidad con la Parte 15 de las normas de la FCC y la norma(s) de exención de la licencia de Industry Canada. Su utilización está sujeta a las dos condiciones siguientes: (1) este dispositivo no podrá causar interferencias, y (2) este dispositivo deberá aceptar cualquier interferencia, incluidas las interferencias que puedan causar un funcionamiento no deseado.

Le présent appareil est conforme aux CNR d'Industrie Canada applicables aux appareils radio exempts de licence. L'exploitation est autorisée aux deux conditions suivantes: (1) l'appareil ne doit pas produire de brouillage, et (2) l'utilisateur de l'appareil doit accepter tout brouillage radioélectrique subi, même si le brouillage est susceptible d'en compromettre le fonctionnement.

Los cambios o modificaciones no aprobados expresamente por la parte responsable del cumplimiento podría invalidar la autoridad del usuario para utilizar el equipo.

IC: 11538A-246416

ID de la FCC: 2ABBF-246416

---

## INFORMACIÓN REGULADORA DEL INDICADOR MULTIFUNCIÓN

### Información técnica

Radiodifusión digital de audio:

- Rango de frecuencias de funcionamiento: De 174 a 240 MHz

Transmisor:

- Rango de frecuencias de funcionamiento de BT: De 2402 a 2480 MHz
- Versión de BT: 5.0
- Potencia de transmisión máxima BT: +8 dBm

Receptor:

- Rango de funcionamiento de FM: De 88 a 108 MHz

### Fabricante y dirección

Fabricante:

- Enovation Controls LLC

Dirección:

- 5311 S 122nd E. Ave. Tulsa, OK 74146, USA

Para mostrar la información sobre conformidad de la pantalla digital del vehículo, acceda a **Preferencias, Generales** y luego **Acerca de**.

### EE. UU. y Canadá

Este dispositivo está en conformidad con la Parte 15 de las normas de la FCC y la norma(s) de exención de la licencia de Industry Canada. Su utilización está sujeta a las dos condiciones siguientes:

1. este dispositivo no puede ocasionar interferencias y
2. este dispositivo debe aceptar cualquier interferencia, incluidas aquellas que puedan causar un funcionamiento no deseado.

L'émetteur/ récepteur exempt de licence contenu dans le présent appareil est conforme aux CNR d'Innovation, Sciences et

Développement économique Canada applicables aux appareils radio exempts de licence.

1. l'appareil ne doit pas produire de brouillage, et
2. l'appareil doit accepter tout brouillage radioélectrique subi, même si le brouillage est susceptible d'en compromettre le fonctionnement.

Los cambios o modificaciones no aprobados expresamente por la parte responsable del cumplimiento podrían anular la autoridad del usuario de utilizar el equipo.'

IC: 28102-ECB01

ID de la FCC: 2A3FV-ECB01

Exposición a RF:

1. El equipo cumple con los límites de exposición de RF de FCC establecidos para un entorno no controlado.
2. Este equipo debe instalarse y utilizarse con una distancia de separación de 20 cm como mínimo de las personas.
3. La (s) antena (s) utilizada (s) para este transmisor no deben situarse en el mismo sitio o utilizarse junto con ninguna otra antena o transmisor.

### México

IFETEL

Marca: Enovation Controls LLC

Código: RCPENOD22-2195

Modelo: OD1025-01

NOM-208-SCFI-2016 (Disposición Técnica IFT-008-2015)

La operación de este equipo está sujeta a las siguientes dos condiciones:



1. es posible que este equipo o dispositivo no cause interferencia perjudicial y
2. este equipo o dispositivo debe aceptar cualquier interferencia, incluyendo la que pueda causar su operación no deseada.

**Brasil**



Este equipamento não tem direito à proteção contra interferência prejudicial e não pode causar interferência em sistemas devidamente autorizados. Para maiores informações, consulte o site da ANATEL.

**Japón**

Este aparato cumple la Ley japonesa de la radio (電波法) y la Ley japonesa de empresas de telecomunicaciones (電気通信事業法). Este dispositivo no deberá ser modificado (de lo contrario el número de designación concedido se invalidará).

**Europa**

**Declaración de conformidad**

Declaración de conformidad de la UE simplificada con arreglo a lo dispuesto en la Directiva sobre equipos radioeléctricos 2014/53/UE



DE

Hiermit erklärt Enovation Controls LLC, dass der Funkanlagentyp OD1025-01 der Richtlinie 2014/53/EU entspricht. Der vollständige Text der EU-Konformitätserklärung ist unter der folgenden Internetadresse verfügbar:

<https://www.brp.com/en/sustainability/product-responsibility.html>

FR

Le soussigné, Enovation Controls LLC, déclare que l'équipement radioélectrique du type OD1025-01 est conforme à la directive 2014/53/UE. Le texte complet de la déclaration UE de conformité est disponible à l'adresse internet suivante:

<https://www.brp.com/en/sustainability/product-responsibility.html>

BG

С настоящото Enovation Controls LLC декларира, че този тип радиосъоръжение OD1025-01 е в съответствие с Директива 2014/53/ЕС.

Цялостният текст на ЕС декларацията за съответствие може да се намери на следния интернет адрес:

<https://www.brp.com/en/sustainability/product-responsibility.html>

EL

Με την παρούσα ο/η Enovation Controls LLC, δηλώνει ότι ο ραδιοεξοπλισμός OD1025-01 πληροί την οδηγία 2014/53/ΕΕ.

Το πλήρες κείμενο της δήλωσης συμμόρφωσης ΕΕ διατίθεται στην ακόλουθη ιστοσελίδα στο διαδίκτυο:

<https://www.brp.com/en/sustainability/product-responsibility.html>

CS

Tímto Enovation Controls LLC prohlašuje, že typ rádiového zařízení OD1025-01 je v souladu se směrnicí 2014/53/EU.

Úplné znění EU prohlášení o shodě je k dispozici na této internetové adrese:

<https://www.brp.com/en/sustainability/product-responsibility.html>

DA

Hermed erklærer Enovation Controls LLC, at radioudstyrstypen OD1025-01 er i overensstemmelse med direktiv 2014/53/EU.

EU-overensstemmelseerklæringens fulde tekst kan findes på følgende internetadresse:

<https://www.brp.com/en/sustainability/product-responsibility.html>

ET

Käesolevaga deklareerib Enovation Controls LLC, et käesolev raadioseadme tüüp OD1025-01 vastab direktiivi 2014/53/EL nõuetele.

ELi vastavusdeklaratsiooni täielik tekst on kättesaadav järgmisel internetiaadressil:

<https://www.brp.com/en/sustainability/product-responsibility.html>

ES

Por la presente, Enovation Controls LLC declara que el tipo de equipo radioeléctrico OD1025-01 es conforme con la Directiva 2014/53/UE.

El texto completo de la declaración UE de conformidad está disponible en la dirección Internet siguiente:

<https://www.brp.com/en/sustainability/product-responsibility.html>

FI

Enovation Controls LLC vakuuttaa, että radiolaitetyyppi OD1025-01 on direktiivin 2014/53/EU mukainen.

EU-vaatimustenmukaisuusvakuutuksen täysimittainen teksti on saatavilla seuraavassa internetosoitteessa:

<https://www.brp.com/en/sustainability/product-responsibility.html>

EN

Hereby, Enovation Controls LLC declares that the radio equipment type OD1025-01 is in compliance with Directive 2014/53/EU. The full text of the EU declaration of conformity is available at the following internet address:

<https://www.brp.com/en/sustainability/product-responsibility.html>

HR

Enovation Controls LLC ovime izjavljuje da je radijska oprema tipa OD1025-01 u skladu s Direktivom 2014/53/EU.

Cjeloviti tekst EU izjave o sukladnosti dostupan je na sljedećoj internetskoj adresi:

<https://www.brp.com/en/sustainability/product-responsibility.html>

HU

Enovation Controls LLC igazolja, hogy a OD1025-01 típusú rádióberendezés megfelel a 2014/53/EU irányelvnek.

Az EU-megfelelőségi nyilatkozat teljes szövege elérhető a következő internetes címen:

<https://www.brp.com/en/sustainability/product-responsibility.html>

IT

Il fabbricante, Enovation Controls LLC, dichiara che il tipo di apparecchiatura radio OD1025-01 è conforme alla direttiva 2014/53/UE.

Il testo completo della dichiarazione di conformità UE è disponibile al seguente indirizzo Internet:

<https://www.brp.com/en/sustainability/product-responsibility.html>

---

INFORMACIÓN REGULADORA DEL INDICADOR MULTIFUNCIÓN

LT

Aš, Enovation Controls LLC, patvirtinu, kad radijo įrenginių tipas OD1025-01 atitinka Direktyvą 2014/53/ES.

Visas ES atitikties deklaracijos tekstas prieinamas šiuo interneto adresu:

<https://www.brp.com/en/sustainability/product-responsibility.html>

LV

Ar šo Enovation Controls LLC deklarē, ka radioiekārta OD1025-01 atbilst Direktīvai 2014/53/ES.

Pilns ES atbilstības deklarācijas teksts ir pieejams šādā interneta vietnē:

<https://www.brp.com/en/sustainability/product-responsibility.html>

MT

B'dan, Enovation Controls LLC, niddikjara li dan it-tip ta' taghmir tar-radju OD1025-01 huwa konformi mad-Direttiva

2014/53/UE. It-test kollu tad-dikjarazzjoni ta' konformità tal-UE huwa disponibbli f'dan l-indirizz tal-Internet li ġej:

<https://www.brp.com/en/sustainability/product-responsibility.html>

NL

Hierbij verklaar ik, Enovation Controls LLC, dat het type radioapparatuur OD1025-01 conform is met Richtlijn

2014/53/EU.

De volledige tekst van de EU-conformiteitsverklaring kan worden geraadpleegd op het volgende internetadres:

<https://www.brp.com/en/sustainability/product-responsibility.html>

PL

Enovation Controls LLC niniejszym oświadcza, że typ urządzenia radiowego OD1025-01 jest zgodny z dyrektywą

2014/53/UE. Pełny tekst deklaracji zgodności UE jest dostępny pod następującym adresem internetowym:

<https://www.brp.com/en/sustainability/product-responsibility.html>

PT

O(a) abaixo assinado(a) Enovation Controls LLC declara que o presente tipo de equipamento de rádio OD1025-01 está

em conformidade com a Diretiva 2014/53/UE.

O texto integral da declaração de conformidade está disponível no seguinte endereço de Internet:

<https://www.brp.com/en/sustainability/product-responsibility.html>

RO

Prin prezenta, Enovation Controls LLC declară că tipul de echipamente radio OD1025-01 este în conformitate cu

Directiva 2014/53/UE. Textul integral al declarației UE de conformitate este disponibil la următoarea adresă internet:

<https://www.brp.com/en/sustainability/product-responsibility.html>

SV

Härmed försäkrar Enovation Controls LLC att denna typ av radioutrustning OD1025-01 överensstämmer med direktiv

2014/53/EU. Den fullständiga texten till EU-försäkran om överensstämmelse finns på följande webbadress:

<https://www.brp.com/en/sustainability/product-responsibility.html>

SL

Enovation Controls LLC potrjuje, da je tip radijske opreme OD1025-01 skladen z Direktivo 2014/53/EU.

Celotno besedilo izjave EU o skladnosti je na voljo na naslednjem spletnem naslovu:

<https://www.brp.com/en/sustainability/product-responsibility.html>

SK

Enovation Controls LLC týmto vyhlasuje, že rádiové zariadenie typu OD1025-01 je v súlade so smernicou 2014/53/EÚ.

Úplné EÚ vyhlásenie o zhode je k dispozícii na tejto internetovej adrese:

<https://www.brp.com/en/sustainability/product-responsibility.html>

IS

Enovation Controls LLC lýsir því hér með yfir að þráðlausi fjarskiptabúnaðurinn OD1025-01 er í samræmi við tilskipun

2014/53/ESB. Óstyttna texta ESB-samræmisýfirlýsingarinnar er að finna á veffanginu:

<https://www.brp.com/en/sustainability/product-responsibility.html>

Liechtenstein

Hiermit erkläre Enovation Controls LLC, dass der Funkanlagentyp OD1025-01 der Richtlinie 2014/53/EU entspricht.

Der vollständige Text der EU-Konformitätserklärung ist unter der folgenden Internetadresse verfügbar:

<https://www.brp.com/en/sustainability/product-responsibility.html>

NO

Hermed erklærer Enovation Controls LLC at radioutstyrstypen OD1025-01 er i samsvar med direktiv 2014/53/EU.

Hele teksten i EU-samsvarserklæringen finnes på følgende internetadresse:

<https://www.brp.com/en/sustainability/product-responsibility.html>

RU

Компания Enovation Controls LLC настоящим заявляет, что радиотехническое оборудование

категории OD1025-01 отвечает требованиям Директивы 2014/53/ЕУ.

Полный текст декларации соответствия ЕС доступен на сайте

<https://www.brp.com/en/sustainability/product-responsibility.html>

Esta página está intencionalmen-  
te en blanco

# **ESPECIFICACIONES TÉCNICAS**

## ESPECIFICACIONES TÉCNICAS

Debido a nuestro compromiso de constante mejora e innovación, BRP se reserva el derecho de realizar en cualquier momento cambios en el diseño y las especificaciones, así como de introducir adiciones o mejoras en sus productos sin que ello suponga que contrae la obligación de instalarlas en productos previamente fabricados.

MOTOR			
Tipo de motor		ROTAX® 1330 ACE, 4 tiempos, doble árbol de levas superior (DOHC), refrigerado por líquido	
Número de cilindros		3	
Número de válvulas		12	
Diámetro interior		84 mm (3,31 pulg.)	
Carrera		80 mm (3,14 pulg.)	
Cilindrada		1330 cm <sup>3</sup> (81,16 pulg <sup>3</sup> )	
Relación de compresión		12:1	
Lubricación	Tipo	Cárter en seco con refrigerador de aceite y depósito de aceite por separado	
	Filtro de aceite del motor	BRP Rotax tipo microfibras de vidrio, reemplazable	
	Transmisión/filtro del aceite de HCM	Filtro de superficie multicapa BRP Rotax, reemplazable	
	Capacidad de aceite para el motor	Cambio de aceite con nuevo filtro para el motor	4,7 L (5 qt (líq., EE. UU.))
		Cambio de aceite con nuevos filtros para el motor y el módulo HCM	4,9 L (5,2 qt (líq., EE. UU.))
Aceite recomendado para el motor		Consulte <i>Aceite recomendado del motor</i> en la sección <i>Procedimientos de mantenimiento</i> de esta guía	
Embrague	Tipo	Embrague hidráulico + embrague húmedo multidisco controlado automáticamente por el TCM	
	Engranaje	1100 rpm	

MOTOR	
Sistema de escape	3 en 1: colector, silenciador principal con convertidor catalítico, con silenciador secundario
Filtro de aire	Elemento de papel

CAJA DE CAMBIOS	
Tipo	Secuencial electrónico de 6 velocidades (SE6) con interbloqueo de marcha atrás electrónico remoto

SISTEMA DE REFRIGERACIÓN		
Tipo		Refrigeración líquida, radiador doble con ventiladores
Refrigerante	Tipo	Consulte <i>Refrigerante del motor recomendado</i> en la sección <i>Procedimientos de mantenimiento</i> de esta guía
	Capacidad	4.2 L (1,1 galones (líq.,EE.UU.))

SISTEMA ELÉCTRICO		
Tipo de sistema de encendido		Encendido electrónico con bobina de doble salida
Puesta a punto del encendido		No ajustable
Bujía	Cantidad	3
	Marca y tipo	NGK MR7BI-8 (iridio) o equivalente
	Separación entre electrodos	0,7 - 0,8 mm (0,028 - 0,031 pulg.)
Fijación de limitador de rpm del motor	Avance	8100 r.p.m. embragado
		7500 r.p.m. desembragado o en punto muerto
Batería	Tipo	Sin mantenimiento
	Voltaje	12 voltios
	Amperaje nominal	21 A•h

ESPECIFICACIONES TÉCNICAS

<b>SISTEMA ELÉCTRICO</b>		
	Tasa de carga recomendada	2 A
Luces largas/cortas		LED
Luz trasera/de freno		LED
Luces de señal de giro (intermitentes)		LED
Luces de posición		LED
Luz de placa de matrícula		5 W
Luz de marcha atrás		2 x 21 W
Fusibles		Consulte <i>Fusibles</i> en <i>Cómo cambiar fusibles y luces</i>

<b>SISTEMA DE COMBUSTIBLE</b>		
Alimentación de combustible	Tipo	Inyección electrónica de combustible multipunto (EFI) con ETC (control electrónico del acelerador). Cuerpo único de mariposas (54 mm) con actuador
Bomba de combustible	Tipo	Módulo eléctrico en depósito de combustible
Régimen de ralentí		900 r.p.m. Control electrónico, no regulable
Combustible	Tipo	Gasolina sin plomo Premium
	Octanaje mínimo	87 AKI indicados en la bomba (RON+MON)/2
		92 RON
	Octanaje recomendado	91 AKI indicados en la bomba (RON+MON)/2
95 RON		
Capacidad del depósito de combustible		26.5 L (7 galones (líq., EE.UU.))



<b>SISTEMA DE TRANSMISIÓN</b>	
Tipo de transmisión final	Correa de transmisión reforzada con carbono
Relación de transmisión final	79/28

<b>DIRECCIÓN</b>	
Tipo	Dirección asistida dinámica (DPS)

<b>SUSPENSIÓN DELANTERA</b>		
Tipo de suspensión	Brazos de suspensión dobles con barra estabilizadora	
Recorrido de la suspensión	174 mm (6,9 pulg.)	
Amortiguador	Cant.	2
	Tipo	Amortiguador de aceite
Ajuste de precarga de muelles	No ajustable	

<b>SUSPENSIÓN TRASERA</b>		
Tipo de suspensión	Modelos base	Brazo basculante con monoamortiguador de precarga neumática ajustable manualmente.
	Modelos Limited	Brazo basculante con monoamortiguador. Suspensión controlada por aire (ACS) Controlado por compresor
Recorrido de la suspensión		152 mm (6 pulg.)
Amortiguador	Cant.	1
	Tipo	Amortiguador de aceite
Ajuste de precarga (modelos base)		Presión de aire ajustable: 135 a 625 kPa (20 a 91 lbf/pulg <sup>2</sup> )
Ajuste de precarga (ACS con ajuste automático)		Suspensión controlada por aire con ajuste de nivelación automática de brazo de pivote con monoamortiguador

ESPECIFICACIONES TÉCNICAS

FRENOS		
Tipo		Sistema de frenado de 3 ruedas hidráulico activado por el pie y totalmente integrado con ABS y EBD.
Freno delantero		Discos dobles de 270 mm (11 pulg.), monobloque Brembo montados radialmente con pinzas de 4 pistones, 2 zapatas
Freno trasero		Disco sencillo de 270 mm (11 pulg.) con 1 pinza flotante de pistón con freno de estacionamiento integrado
Líquido de frenos	Capacidad	480 ml (16,2 onzas EE. UU.)
	Tipo	DOT 4
Freno de estacionamiento		Mecánico; accionamiento eléctrico en la pinza trasera
Grosor mínimo de la pastilla de freno		1 mm (0,04 pulg.)
Grosor mínimo del disco de freno		6,4 mm (0,252 pulg.)
Deformación máxima del disco de freno		0,100 mm (0,004 pulg.)

NEUMÁTICOS		
Tipo (utilice únicamente neumáticos radiales recomendados por BRP)	Delanteros	Kenda KR31 165/55R15 M/C 55H
	Traseros	Kenda KR21A 225/50R15 M/C 76H
Presión		Consulte siempre la etiqueta <i>Presión de los neumáticos y carga máxima</i> . <b>NOTA:</b> La diferencia de presión entre los neumáticos delanteros no debe sobrepasar 3,4 kPa (0,5 lbf/pulg <sup>2</sup> ).
Profundidad mínima de rodadura del neumático	Delanteros	2,5 mm (3/32 pulg.)
	Traseros	4,0 mm (5/32 pulg.)

RUEDAS		
Tamaño (diámetro x anchura)	Delanteros	381 x 127 mm (15 x 5 pulg.)
	Traseros	381 x 178 mm (15 x 7 pulg.)
Par de torsión de las tuercas de las ruedas		109 ± 4 Nm (80 ± 3 lbf-pie)
Par de apriete de las tuercas del eje trasero		225 ± 15 Nm (166 ± 11 lbf-pie)

DIMENSIONES		
Longitud total	Básico	2.777 mm (109,3 pulg.)
	Limited	2.833 mm (111,5 pulg.)
Anchura total		1 554 mm (61.2 pulg.)
Altura total		1 464 mm (57.6 pulg.)
Altura del asiento (superior)		755 mm (29,7 pulg.)
Distancia entre ejes		1 714 mm (67.5 pulg.)
Distancia entre ruedas delanteras		1 384 mm (54.5 pulg.)
Altura de los bajos al suelo, delante y debajo del motor		115 mm (4,5 pulg.)

PESO Y CAPACIDAD DE CARGA		
Peso en seco	Básico	449 kg (987 lb)
	Limited	464 kg (1.021 lb)
Carga máxima	Compartimento de almacenamiento delantero	16 kg (35 lb)
	Guantera	2 kg (4 lb)
	Alforjas	6.8 kg (15 lb)
	Compartimento de almacenamiento de la parte superior	9 kg (20 lb)
Carga total del vehículo permitida (incluido el conductor, las demás cargas y los accesorios añadidos)		224 kg (494 lb)

---

ESPECIFICACIONES TÉCNICAS

<b>PESO Y CAPACIDAD DE CARGA</b>	
Peso total del vehículo (PTV)	750 kg (1,653 lb)
Peso máximo sobre la lengua del remolque	18 kg (40 lb)
Peso máximo remolcado (remolque y carga)	182 kg (400 lb)

# **GARANTÍA**

---

## **GARANTÍA LIMITADA DE BRP EN CANADÁ Y EE. UU.: SERIE DE VEHÍCULOS CAN-AM® SPYDER® 2024**

### **1) Alcance de la garantía limitada**

Bombardier Recreational Products Inc. ("BRP") garantiza ante defectos en materiales y fabricación, su vehículo Can-am Spyder modelo 2024 ("Producto(s)") que sea vendido por distribuidores autorizados de BRP (tal y como se definen a continuación), en los Estados Unidos de América ("E.E. U.U.") y Canadá, durante el período y bajo las condiciones que se describen a continuación.

Esta garantía limitada quedará anulada y sin efecto en los casos siguientes:

1. Si se hubiera utilizado el Producto para carreras o cualquier otra actividad de competición, en cualquier momento, aunque lo hubiera hecho el dueño anterior, o
2. el Producto ha sido alterado o modificado de modo que repercuta negativamente en su funcionamiento, rendimiento o durabilidad, o bien que haya sido alterado o modificado con la finalidad de cambiar el uso previsto; o
3. el odómetro fue cambiado o haya sido manipulado; o
4. el Producto fue utilizado en escenarios diferentes a la carretera.

Las piezas y accesorios que no vengan de fábrica no están cubiertos por esta garantía limitada. Por favor, consulte la garantía limitada aplicable a las piezas y accesorios.

### **2) Limitaciones de responsabilidad**

**HASTA EL GRADO PERMITIDO POR LAS LEYES, ESTA GARANTÍA SE OTORGA Y ACEPTA EXPLÍCITAMENTE, EN LUGAR DE CUALQUIER OTRA GARANTÍA, EXPRESA O IMPLÍCITA, INCLUIDAS, ENTRE OTRAS, CUALQUIER GARANTÍA DE COMERCIABILIDAD O IDONEIDAD PARA FINES CONCRETOS. EN LA MEDIDA EN QUE NO SE PUEDA RENUNCIAR A LAS GARANTÍAS IMPLÍCITAS, ESTAS QUEDAN LIMITADAS EN CUANTO A DURACIÓN A LA DE LA GARANTÍA EXPRESA. LOS DAÑOS INCIDENTALES E INDIRECTOS QUEDAN EXCLUIDOS DE LA COBERTURA DE ESTA GARANTÍA. ALGUNOS ESTADOS/PROVINCIAS NO ADMITEN LAS EXENCIONES DE RESPONSABILIDAD, LIMITACIONES Y EXCLUSIONES ANTERIORES. POR CONSIGUIENTE, ESTAS PUEDEN NO REGIR EN SU CASO. ESTA GARANTÍA LE OTORGA DERECHOS ESPECÍFICOS, ADEMÁS DE OTROS QUE PUDIERA TENER Y QUE VARÍAN EN FUNCIÓN DEL ESTADO O DE LA PROVINCIA.**

Ni el distribuidor, ni ningún concesionario de BRP, ni ninguna otra persona han sido autorizados para realizar afirmaciones, representaciones ni garantías con respecto al producto que no sean las contenidas en esta garantía limitada; y, en caso de hacerse, no podrán ser exigibles a BRP.

BRP se reserva el derecho de modificar esta garantía limitada en cualquier momento, entendiéndose que tales modificaciones no alterarán las condiciones de garantía, aplicables a los productos vendidos durante la vigencia de esta garantía.

### 3) EXCLUSIONES — Elementos sin garantía

Todo lo que sigue no está amparado por la garantía en ninguna circunstancia:

- Desgaste y deterioro causado por el uso normal;
- Elementos de mantenimiento rutinario, optimizaciones, ajustes;
- Daños ocasionados por negligencia o por no realizar el mantenimiento o el almacenamiento adecuadamente, según lo descrito en la Guía del usuario.
- Daños resultantes de la retirada de piezas, reparaciones incorrectas, operaciones de servicio técnico o modificaciones indebidas, el uso de piezas no fabricadas ni aprobadas por BRP; o bien daños resultantes de reparaciones realizadas por personas que no pertenezcan al servicio técnico autorizado de un distribuidor BRP.
- Daños causados por abuso, uso indebido, descuido o funcionamiento del producto al margen de las recomendaciones que figuran en la Guía del Usuario;
- Daños causados por accidentes, inmersión, fuego, robo, vandalismo o fuerza mayor;
- El uso de combustibles, aceites o lubricantes no adecuados para el producto (consulte la Guía del Usuario);
- Daños por óxido, corrosión o exposición a los elementos;
- Daños por ingestión de agua o nieve;
- Daños y perjuicios incidentales o indirectos, o daños de cualquier tipo, incluidos, entre otros, costes de transporte, grúa, almacenamiento, teléfono, alquiler, taxi, incomodidades, cobertura de seguro, pagos de préstamos, pérdida de tiempo, pérdida de ingresos o pérdida de tiempo debido al tiempo fuera de servicio por trabajos de mantenimiento.
- Daños resultantes de la corrosión por sal en la carretera, ácido de batería, factores ambientales o tratamientos contrarios a las indicaciones de la Guía del usuario;
- Daños relacionados con la apariencia del Producto, como arañazos, mellas, decoloración, descamado, pelado y daños en el material que cubre los asientos.
- Daños resultantes de la instalación de piezas con especificaciones distintas de las piezas originales del Producto, como neumáticos, componentes del sistema de escape, ruedas o frenos.

### 4). Período de cobertura de la garantía

La presente garantía limitada tendrá efecto a partir de (1) la fecha de entrega al primer consumidor minorista, o (2) la fecha en la que el producto sea puesto en funcionamiento por vez primera, lo que ocurra primero, y durante el período pertinente que se indica a continuación:

1. **VEINTICUATRO (24) meses consecutivos**, para propietarios de uso particular excepto los elementos contemplados en los puntos (3) a (6) a continuación.
2. **DOCE (12) meses consecutivos**, para propietarios de uso comercial, excepto los elementos contemplados en los puntos (3) a (6) a continuación.  
Un Producto se usa comercialmente cuando se utiliza en relación con cualquier tarea o empleo que genere ingresos durante cualquier época comprendida en el período de garantía. También se considera que un Producto se usa comercialmente cuando, en cualquier momento del período de garantía, se cuenta con licencia para su uso comercial.

3. Para la batería, **SEIS (6) MESES CONSECUTIVOS**.
4. Para los neumáticos, **SEIS (6) MESES CONSECUTIVOS**, o hasta que el desgaste de los neumáticos llegue a tres treintaidosavos de pulgada (3/32 pulg) (2,38 milímetros) para los neumáticos delanteros, y a cinco treintaidosavos de pulgada (5/32 pulg) (3,97 milímetros) para el neumático trasero, lo que ocurra primero.
5. **Para componentes relacionados con las emisiones**, consulte también la *Garantía de la EPA (EE. UU.) sobre emisiones* aquí contenida.
6. En el caso de Productos destinados la venta en el estado de California (EE. UU.), que se vendan inicialmente a residentes o cuya garantía se registre posteriormente para residentes del estado de California, consulte también la *Declaración de garantía sobre control de emisiones correspondiente a California*.

La reparación o sustitución de piezas o la realización de operaciones de servicio técnico durante el período de garantía, no extienden la duración de esta garantía limitada más allá de la fecha límite original.

### **5) Condiciones para beneficiarse de la garantía**

Esta cobertura de garantía está **supeditada** exclusivamente al cumplimiento de **cada uno de** los requisitos siguientes:

1. El Producto debe haber sido adquirido nuevo y sin usar por su primer propietario, a través de un distribuidor autorizado para comercializar el Producto en el país en el que se realizó la venta ("Concesionario");
2. El proceso de inspección previo a la entrega, especificado por BRP, tiene que estar completado y documentado. El comprador deberá firmar los formularios correspondientes.
3. El Producto debe haber sido debidamente registrado por un distribuidor autorizado;
4. El Producto debe ser adquirido en el país en el que reside el comprador;
5. Las tareas de mantenimiento rutinarias deben ser realizadas dentro de los plazos indicados en la Guía del usuario para mantener la cobertura de la garantía. BRP se reserva el derecho de condicionar la cobertura de la garantía a la demostración previa de un mantenimiento adecuado.

BRP no aceptará ningún compromiso relacionado con esta garantía limitada ante ningún propietario para uso privado o comercial si no se han cumplido todas las condiciones anteriores. Estas limitaciones son necesarias para preservar la seguridad de los productos BRP, así como la de sus consumidores y la del público en general.

### **6) Cómo beneficiarse de la cobertura de la garantía**

El cliente debe suspender el uso del Producto en cuanto aparezca alguna condición anormal, notificarlo a un distribuidor de BRP que ofrezca servicios de mantenimiento, en un plazo de tres (3) días a partir de la aparición de la anomalía, y permitir al distribuidor el acceso conveniente al Producto y la posibilidad correspondiente de repararlo.

El cliente también debe presentar al distribuidor el comprobante de compra del producto, así como firmar la orden de reparación/trabajo antes del comienzo de cualquier labor, para validarlo con arreglo a la garantía.



Todas las piezas sustituidas bajo esta garantía limitada pasan a ser de la propiedad de BRP.

## 7) Forma como procederá BRP

Hasta el punto en que lo permita la ley y sujeto a su exclusivo criterio la responsabilidad de BRP bajo esta garantía, se limita a reparar o reemplazar sin costo alguno por concepto de repuestos y mano de obra, las piezas que presenten daños teniendo en cuenta un uso, mantenimiento y funcionamiento normales, en la sede de cualquier distribuidor autorizado de BRP, durante el período de cobertura de la garantía bajo las condiciones descritas en este documento. Ninguna reclamación de incumplimiento de la garantía será la causa de la cancelación o anulación de la venta del Producto al propietario.

En caso de que se requiera servicio fuera del país de la venta original, el propietario asumirá el coste adicional correspondiente a las prácticas y condiciones locales, tales como (sin exclusión de otras) los gastos de transporte y seguro, los impuestos, gastos de licencias, aranceles y cualquier otro coste económico, incluidas las obligaciones impositivas para con los gobiernos, los estados, los territorios y sus organismos respectivos.

BRP se reserva el derecho de mejorar o modificar productos cada cierto tiempo, sin que ello suponga ninguna obligación de modificar productos previamente fabricados.

## 8) Transferencia

Si se transfiere la propiedad de un Producto durante el período que cubre la garantía, también se transferirá esta garantía, que tendrá validez durante el resto del período de cobertura con sujeción a sus términos y condiciones, siempre y cuando BRP o alguno de sus concesionarios o distribuidores autorizados reciba una prueba, que demuestre la conformidad del antiguo propietario con el traspaso de la titularidad, además de incluirse los datos del nuevo propietario.

## 9) Asistencia al consumidor

En caso de disputa o controversia con respecto a esta garantía limitada, BRP le sugiere que intente resolverla con el distribuidor. Le recomendamos que trate la cuestión con el propietario o con el director de asistencia del concesionario o establecimiento distribuidor autorizado.

Si no logra resolver el problema, póngase en contacto con BRP rellenando el formulario de contacto para clientes en [www.brp.com](http://www.brp.com) o póngase en contacto por correo electrónico a través de una de las direcciones que encontrará en la sección de *Contacto* de esta guía.

---

## **GARANTÍA DE LA EPA (EE. UU.) SOBRE EMISIONES**

Bombardier Recreational Products Inc. ("BRP") garantiza que si:

1. El Producto se mantiene y utiliza de acuerdo con las instrucciones escritas para el uso y mantenimiento adecuado, y
2. El Producto deja de satisfacer en algún momento durante su vida útil las normas de emisiones aplicables o los límites de emisiones familiares según lo determinado por una prueba de emisiones aprobada por la EPA, y
3. Dicha falta de conformidad acarrea o acarreará en el futuro una multa o cualquier otra sanción al propietario (incluida la denegación del derecho a utilizar el Producto) según la legislación local, estatal o federal, BRP subsanará la falta de conformidad sin coste alguno para el propietario, excepto en caso de que el Producto haya estado en circulación durante más de 5 años o 30 000 km (18 641 mi). BRP estará obligada a solucionar solamente aquellas no conformidades que sean resultado del fallo de componentes que haya sido instalados en el producto para el único o principal propósito de reducir las emisiones del producto y que no fuesen de uso general antes del modelo año 1968.

El período de garantía comienza en la fecha en que el producto es entregado a su comprador final, o si el producto es utilizado por primera vez como una motocicleta "de demostración" o de tipo "empresarial" antes de la entrega, dicho período tiene vigencia a partir de la fecha en que se utiliza por primera vez.

Elementos cubiertos por la Garantía sobre emisiones durante la totalidad de la vida útil del Producto:

### **Sistema de combustible y sistemas de admisión de aire**

- Inyectores de combustible, módulo de bomba de combustible, montaje de filtro de combustible, cuerpo del acelerador (incluyendo sensor de posición acelerador), colector de entrada de aire

### **Sensores y componentes de ignición**

- Módulo de control del motor (ECM), conector del arnés de cableado, bobinas de encendido, bujías (solo hasta su primera sustitución de mantenimiento), sensor de ruido (sensor de detonación), sensor de posición del árbol de levas, sensor de posición del cigüeñal, sensor de temperatura (refrigerante), sensor de presión y temperatura, sensores de oxígeno

### **Sistema de escape**

- Silenciador principal (contenedor del catalizador), colectores de escape
- Abrazaderas, juntas y retenes (desde el motor hasta el silenciador principal)

### **Sistema de ventilación del cárter**

- Respiradero del cárter, manguera de aireación del cárter, tapón del llenado de aceite

### **Sistema de control de emisiones evaporativas**

- Depósito de combustible, tapón de combustible, manguera de combustible, cartucho de vapor, soportes de sujeción del cartucho de vapor, válvula de purga (sangrado), válvula de retención, filtros, soportes de montaje de componentes de evaporación

- Abrazaderas, juntas, retenes y adaptadores (asociados al conjunto del sistema de combustible)

Consulte la sección información de mantenimiento de esta guía del operador para ver el mantenimiento correcto.

Esta guía del operador contiene información para el uso adecuado del producto.

Según la Garantía de Cumplimiento de Emisiones, BRP será responsable del coste total de la solución de cualquier producto presentado válidamente para reparación en cualquier distribuidor autorizado de Can-Am On-Road a menos que sea para reparaciones de emergencia según lo requiera el elemento 2 de la lista siguiente. Las limitaciones estatales o locales relativas a la extensión de la multa o sanción impuesta al propietario de un Producto averiado no estarán sujetas a esta responsabilidad.

En ningún caso podrá BRP rechazar una reclamación de la garantía sobre emisiones sobre la base de:

1. Trabajos en garantía o servicios previos a la entrega realizados por una instalación autorizada por BRP para llevar a cabo dichos trabajos o servicios; o
2. Trabajos realizados en una situación de emergencia para corregir una condición no segura, incluida la conducción no segura, atribuible a BRP, siempre que el propietario del Producto haya tomado medidas para devolver el vehículo a un estado conforme de forma oportuna; o
3. El uso de piezas no certificadas o la falta de conformidad con cualquier instrucción escrita destinada al mantenimiento y uso correctos, que no esté relacionada con el motivo por el cual el Producto ha dejado de satisfacer las normas aplicables sobre emisiones; o
4. Cualquier causa atribuible a BRP; o
5. El uso de cualquier combustible habitualmente disponible en la zona geográfica donde se encuentra el Producto, excepto si las instrucciones escritas para el mantenimiento y uso correctos especifican que el uso de dicho combustible causaría daños en los sistemas y dispositivos de control de emisiones del Producto y existe información fácilmente disponible para que el usuario identifique el combustible adecuado. Consulte el apartado dedicado a la información de mantenimiento y los requisitos de combustible en el apartado dedicado al combustible.

Excepto lo declarado los elementos anteriores, BRP pueden denegar una reclamación por garantía de cumplimiento de las emisiones sobre la base de un pieza de mercado secundario no certificada utilizada en el mantenimiento o en la reparación de un producto si el uso de la pieza no certificada provocó el incumplimiento del producto de las normas de emisiones. El uso de piezas no equivalentes a las piezas originales o piezas del mercado secundario sin certificar puede tener un impacto negativo sobre la efectividad del sistema de control de emisiones y tiene como resultado que el producto no cumpla las normas de emisiones. El uso de piezas certificadas no afecta a la garantía sobre emisiones. **Las operaciones de mantenimiento, sustitución o reparación de los dispositivos y sistemas de control de emisiones pueden ser realizadas por cualquier persona o establecimiento dedicado a la reparación de vehículos motorizados utilizando cualesquiera piezas certificadas.**

---

GARANTÍA DE LA EPA (EE. UU.) SOBRE EMISIONES

En cuanto sea consciente de algún defecto, usted es responsable de presentar su producto a un distribuidor autorizado de Can-Am On-Road. El distribuidor autorizado de Can-Am On-Road procederá con la reclamación de garantía.

En el caso de que el distribuidor autorizado de Can-Am On-Road no pueda (por motivos no atribuibles al propietario del producto ni a eventos más allá del control de BRP o del distribuidor autorizado de Can-Am On-Road) reparar el producto en el plazo de 30 días desde después de la presentación inicial del producto a un distribuidor autorizado de Can-Am On-Road, entonces el propietario tendrá derecho a que se haga la solución de garantía, corriendo BRP con los gastos, por parte de cualquier instalación de reparación que elija el propietario.

Todas las piezas defectuosas sustituidas según esta garantía pasarán a ser propiedad de BRP.

Póngase en contacto con el director de operaciones sobre el terreno y la división de soporte (6406J), Agencia para la Protección Medioambiental, 401 "M" Street, SW., Washington, DC 20460 (Atención: Warranty Claim) para obtener más información sobre la Garantía sobre emisiones o para notificar una vulneración de las condiciones de la Garantía sobre emisiones.

Bombardier Recreational Products Inc. ("BRP")\* también garantiza al comprador último y a cada comprador subsiguiente que este producto nuevo, incluyendo todas las piezas de su sistema de control de emisiones de escape y su sistema de control de emisiones de evaporación cumple dos condiciones:

- Se ha diseñado, construido y equipado de modo que en el momento de su venta al comprador inicial sea conforme con los requisitos del código 40 CFR 86 y de las normas sobre emisiones evaporativas del código 40 CFR 1051 de los EE. UU. aplicables a los vehículos motorizados que circulan por carretera.
- Está libre de todo defecto material y de fabricación que pudiera impedirle cumplir con los requisitos del código 40 CFR 86 y con las normas sobre emisiones evaporativas del código 40 CFR 1051 de los EE. UU. aplicables a los vehículos motorizados que circulan por carretera.

Cuando exista una condición cubierta por la garantía, BRP se compromete a reparar o sustituir, a su elección, cualquier pieza o componente que presente un defecto material o de fabricación que aumente las emisiones del motor de cualquier contaminante regulado, dentro del período de garantía establecido y sin coste para el propietario, incluidos los gastos relacionados con el diagnóstico y la reparación o la sustitución de las piezas relacionadas con las emisiones.

La garantía relacionada con las emisiones es válida durante el siguiente período (lo que suceda primero):

	Kilómetros/millas	Años
Componentes relacionados con las emisiones de escape y evaporativas	30 000/18.641	5

---

## **GARANTÍA FEDERAL DE LA EPA (EE. UU.) SOBRE EMISIÓN DE RUIDOS**

Bombardier Recreational Products Inc. ("BRP") garantiza al comprador último y a cada comprador subsiguiente que este nuevo Producto, en el momento de la venta, fue diseñado, fabricado y equipado para cumplir con todos los estándares de control de ruidos federales de la EPA de los Estados Unidos de aplicación y está libre de defectos en material y mano de obra que puedan evitar que, si se mantiene y utiliza correctamente, cumpla los requisitos de todos los estándares de ruido federales de la EPA de los Estados Unidos de aplicación durante el siguiente periodo, lo que llegue primero:

<b>Kilómetros/ millas</b>	<b>Años</b>
6,000/3,730	1

---

## **GARANTÍA DEL SISTEMA DE CONTROL DE EMISIONES DE CALIFORNIA**

### **Declaración de garantía sobre el Sistema de control de emisiones de California Sus derechos y obligaciones asociados a la garantía**

El Consejo de Recursos del Aire de California (California Air Resources Board) y BRP US Inc. ("BRP") se complacen en explicar la garantía del sistema de control de emisiones para su Can-Am Spyder de 2024. En California, los vehículos a motor nuevos tienen que ser diseñados, construidos y equipados para satisfacer las exigentes normas anticontaminación del estado. BRP debe garantizar el sistema de control de emisiones de su vehículo durante los períodos de tiempo que se indican a continuación siempre y cuando no se den casos de uso indebido, negligencia o mantenimiento incorrecto del vehículo.

Su sistema de control de emisiones puede incluir componentes tales como el sistema de inyección de combustible, el sistema de encendido, el catalizador y el ordenador de gestión del motor. También puede incluir manguitos, conectores y otros montajes relacionados con las emisiones. Si se cumplen los requisitos de cobertura de garantía, BRP reparará el vehículo sin coste alguno para usted. Esto incluye las operaciones de diagnóstico, las piezas y la mano de obra.

### **Cobertura de garantía del fabricante**

5 años o 30 000 km (18 641 mi), lo que antes ocurra.

### **Responsabilidades del propietario con respecto a la garantía**

- Como propietario del vehículo, usted es responsable de que se realicen las operaciones de

mantenimiento necesarias que se detallan en el manual del propietario. BRP le recomienda que conserve todos los justificantes relacionados con el mantenimiento del vehículo. No obstante, BRP no puede denegar la cobertura de garantía basándose exclusivamente en la ausencia de justificantes o en que el propietario no haya velado por que se realicen todas las operaciones de mantenimiento programadas.

- Usted es responsable de llevar el vehículo a un concesionario de BRP a la mayor brevedad si existe algún problema. Las reparaciones cubiertas por la garantía deben llevarse a cabo en un plazo razonable, no superior a 30 días.
- Como propietario del vehículo, debe tener presente que BRP puede denegar la cobertura de garantía si el vehículo o alguno de sus componentes ha fallado debido a un mal uso, negligencia, mantenimiento inadecuado o modificaciones no aprobadas.

Si tiene cualquier duda relacionada con sus derechos y responsabilidades con respecto a la garantía, póngase en contacto con

- Centro de ayuda al cliente de BRP en el 1-888-272-9222 o,
- The California Air Resources Board (Junta Californiana de Recursos del Aire), 4001 Telstar Avenue, El Monte, CA 92507.

### **Garantía contra defectos del Sistema de control de emisiones de California**

### **Cobertura de garantía de defectos generales de emisiones**

BRP garantiza al propietario del vehículo que:

- se ha diseñado, construido y equipado de modo que en el momento de su venta al comprador inicial sea conforme con todas las normas de aplicación adoptadas por el Consejo de Recursos del Aire relativas a su autoridad en los capítulos 1 y 2, parte 5, división 26 del Código de Salud y Seguridad, y
- Está libre de defectos en materiales y mano de obra que provoquen que la pieza garantizada sea idéntica en todos los aspectos materiales a la pieza que se describe en la aplicación de verificación del fabricante del vehículo.

Esta garantía comienza en la fecha en que se entrega el vehículo al primer comprador que no sea un concesionario autorizado, o la primera vez que se utilice como vehículo de demostración, de alquiler o de empresa, lo que ocurra primero y continúe durante el kilometraje o las millas que se recogen a continuación.

La Garantía contra Defectos del Sistema de Control de Emisiones es complementaria a la garantía limitada de BRP.

La garantía de las piezas relacionadas con las emisiones funciona como sigue:

1. Toda pieza cuya sustitución no esté programada según el mantenimiento requerido en las instrucciones por escrito está garantizada durante el período de garantía definido a continuación. Si dicha pieza falla durante el período de garantía, BRP la reparará o sustituirá. Dicha pieza reparada o sustituida en garantía estará garantizada durante el período restante de vigencia de la garantía.
2. Las piezas cubiertas por la garantía para las que se haya programado una revisión periódica en las instrucciones por escrito están

garantizadas durante el período de garantía definido a continuación. Una frase al efecto de "reparar o sustituir según sea necesario" en dichas instrucciones por escrito no reduce el período de cobertura de la garantía. Dicha pieza reparada o sustituida en garantía estará garantizada durante el período restante de vigencia de la garantía.

3. Las piezas cubiertas por la garantía cuyo recambio se haya previsto como operación de mantenimiento necesaria en las instrucciones por escrito están garantizadas durante el período de tiempo o el kilometraje, lo que ocurra primero, anterior a la primera fecha programada para la sustitución de la pieza. Si la pieza falla durante primer punto de sustitución, BRP la reparará o sustituirá. Cualesquiera dichas piezas reparadas o sustituidas por garantía están garantizadas durante el restante del período anterior a la primera fecha programada para la sustitución de la pieza.
4. La reparación o sustitución de una pieza en garantía se realizará sin ningún coste para el propietario del vehículo, en una estación de garantía, excepto en el caso de una emergencia, en el que una pieza garantizada o la estación de garantía no estén disponibles de manera razonable para el propietario del vehículo. En una emergencia, las reparaciones puede ser realizadas en cualquier establecimiento de servicio disponible, o por parte del propietario, utilizando cualquier pieza de recambio. BRP reembolsará al propietario sus gastos, incluidos los cargos por diagnóstico de dicha reparación o sustitución de emergencia, que no supere el precio sugerido de venta del fabricante por todas las piezas garantizadas sustituidas y los cargos por mano de obra según la necesidad de tiempo

recomendada por el fabricante para la reparación en garantía y una tarifa horaria de mano de obra apropiada según la región. Al propietario del vehículo se le puede requerir razonablemente que conserve sus recibos y piezas averiadas para cobrar la compensación por las reparaciones garantizadas reembolsables debido a una emergencia, siempre que las instrucciones por escrito del fabricante notifiquen al propietario de su obligación.

5. Los servicios o reparaciones de garantía serán ofrecidos en todos los concesionarios de BRP con franquicia para dar servicio a los vehículos en cuestión.
6. Al propietario del vehículo no se le cobrará la mano de obra de diagnóstico que concluya que una pieza garantizada es defectuosa realmente siempre que dicho trabajo de diagnóstico se realice en una estación de garantía.
7. BRP será responsable de los daños a otros componentes del vehículo causados directamente por una avería en garantía de un pieza garantizada.
8. La falta de disponibilidad de dichas piezas o el estado incompleto de la reparaciones en un plazo de tiempo razonable, que no supere 30 días desde el momento en el que se presenta inicialmente el vehículo en la estación de garantía para su reparación, constituirá una emergencia.
9. Cualquier pieza de recambio puede utilizarse en la realización de cualquier mantenimiento o reparaciones. Cualquier pieza de recambio designada por un fabricante puede utilizarse en reparaciones en garantía realizadas sin coste para el propietario del vehículo. Dicho uso no mermará las obligaciones de garantía del fabricante del vehículo o del motor, exceptuando que BRP no será responsable de

la reparación o sustitución de ninguna pieza de recambio que no sea una pieza garantizada (excepto lo que se contempla en la subsección (7)).

10. Toda pieza adicional o modificada exenta por la Junta de Recursos del Aire, de las prohibiciones establecidas en la sección 27156 del Código de Vehículos de California, puede ser utilizada en un vehículo. Dicho uso, por sí solo, no será motivo para rechazar una reclamación de garantía hecha según este artículo. BRP no será responsable según este artículo de garantizar las averías de piezas garantizadas provocadas por el uso de una pieza añadida o modificada.

### **Período de garantía**

5 años o 30.000 km (18.641 millas), lo que antes suceda.

### **Exclusiones**

La reparación o sustitución de cualquier pieza garantizada elegible de cualquier otro modo para cobertura de garantía quedarán excluidas de dicha cobertura por garantía si BRP demuestra que el vehículo ha sido abusado, descuidado o mantenido incorrectamente, y que dicho abuso, descuido o mantenimiento incorrecto fueron la causa directa de la necesidad de la reparación o la sustitución.

Salvo lo contemplado más arriba, cualquier ajuste de un componente instalado de fabrica, y con funcionamiento correcto, el ajuste de dispositivo de limitación es elegible para cobertura de garantía.

### **Cobertura de garantía del fabricante**

5 años o 30 000 km (18 641 mi), lo que antes ocurra.

### **Piezas cubiertas**



### **Sistema de combustible y sistemas de admisión de aire**

- Inyectores de combustible, módulo de bomba de combustible, montaje de filtro de combustible, cuerpo del acelerador (incluyendo sensor de posición acelerador), colector de entrada de aire.

operador para ver el mantenimiento correcto. Esta Guía del operador contiene información para el uso correcto del vehículo.

### **Sensores y componentes de ignición**

- Módulo de control del motor (ECM), mazo de cableado del motor, bobinas de encendido, bujías (solo se cubren hasta su primera sustitución de mantenimiento), sensor de ruido (sensor de detonación), sensor de posición del árbol de levas, sensor de temperatura (refrigerante), sensor de presión y temperatura, sensores de oxígeno.

### **Sistema de escape**

- Colectores de escape del silenciador principal (con convertor catalítico)
- Abrazaderas, juntas y retenes (desde el motor hasta el silenciador principal).

### **Sistema de ventilación del cárter**

- Respiradero del cárter, manguera de aireación del cárter, tapón del llenado de aceite

### **Sistema de control de emisiones evaporativas**

- Depósito de combustible, tapón de combustible, manguera de combustible, cartucho de vapor, soportes de sujeción del cartucho de vapor, válvula de purga (válvula de sangrado), válvula de retención, filtros, soportes de montaje de componentes de evaporación.
- Abrazaderas, juntas, retenes y adaptadores (asociados al conjunto del sistema de combustible).

Consulte la sección Información de mantenimiento de esta guía del

---

## **GARANTÍA INTERNACIONAL LIMITADA DE BRP: SERIE 2024 CAN-AM® SPYDER®**

### **1) Alcance de la garantía limitada**

Bombardier Recreational Products Inc., ("BRP") garantiza sus vehículos Can-am Spyder modelos 2024 ("Productos") vendidos por concesionarios o distribuidores autorizados por BRP para despachar los productos por fuera de Estados Unidos de Norteamérica (EE. UU), en Canadá, los estados miembros del Espacio Económico Europeo (que consta de los estados de la Unión Europea además del Reino Unido, Noruega, Islandia y Liechtenstein) (EEE), y Turquía, miembro de la Mancomunidad de Estados Independientes (incluyendo Ucrania y Turkmenistán) (CIS en inglés), contra defectos de material o mano de obra durante el período y en las condiciones que se describen a continuación.

Esta garantía limitada quedará anulada y sin efecto en los casos siguientes:

1. Si se hubiera utilizado el Producto para carreras o cualquier otra actividad de competición, en cualquier momento, aunque lo hubiera hecho el dueño anterior, o
2. Si el Producto ha sido alterado o modificado de modo que repercuta negativamente en su funcionamiento, rendimiento o durabilidad, o bien que haya sido alterado o modificado con la finalidad de cambiar el uso previsto.
3. el odómetro fue cambiado o haya sido manipulado; o
4. el Producto fue utilizado en escenarios diferentes a la carretera.

Las piezas y accesorios que no vengan de fábrica no están cubiertos por esta garantía limitada. Por favor, consulte la garantía limitada aplicable a las piezas y accesorios.

### **2) LIMITACIÓN DE RESPONSABILIDAD**

**HASTA EL GRADO PERMITIDO POR LAS LEYES, ESTA GARANTÍA SE OTORGA Y ACEPTA EXPLÍCITAMENTE, EN LUGAR DE CUALQUIER OTRA GARANTÍA, EXPRESA O IMPLÍCITA, INCLUIDAS, ENTRE OTRAS, CUALQUIER GARANTÍA DE COMERCIABILIDAD O IDONEIDAD PARA FINES CONCRETOS. EN LA MEDIDA EN QUE NO SE PUEDA RENUNCIAR A LAS GARANTÍAS IMPLÍCITAS, ESTAS QUEDAN LIMITADAS EN CUANTO A DURACIÓN A LA DE LA GARANTÍA EXPRESA. LOS DAÑOS INCIDENTALS E INDIRECTOS QUEDAN EXCLUIDOS DE LA COBERTURA DE ESTA GARANTÍA. ALGUNOS ESTADOS/PROVINCIAS NO ADMITEN LAS EXENCIONES DE RESPONSABILIDAD, LIMITACIONES Y EXCLUSIONES ANTERIORES. POR CONSIGUIENTE, ESTAS PUEDEN NO REGIR EN SU CASO. ESTA GARANTÍA LE OTORGA DERECHOS ESPECÍFICOS, ADEMÁS DE OTROS QUE PUDIERA TENER Y QUE VARÍAN EN FUNCIÓN DEL PAÍS. BRP NO SE HACE RESPONSABLE SI LOS PRODUCTOS O LAS PIEZAS EN GARANTÍA, NO ESTÁN DISPONIBLES EN ALGUNOS PAÍSES POR RAZONES AJENAS A BRP.**

En cuanto a los productos adquiridos en Australia, consulte a continuación la sección específica para ese país.

Ni el concesionario, ni ningún concesionario/distribuidor de BRP, ni ninguna otra persona han sido autorizados para realizar afirmaciones, representaciones ni

garantías con respecto al producto que no sean las contenidas en esta garantía limitada; y, en caso de hacerse, no podrán ser exigibles a BRP.

BRP se reserva el derecho de modificar esta garantía limitada en cualquier momento, entendiéndose que tales modificaciones no alterarán las condiciones de garantía, aplicables a los productos vendidos durante la vigencia de esta garantía.

### 3) EXCLUSIONES — Elementos sin garantía

Todo lo que sigue no está amparado por la garantía en ninguna circunstancia:

- Desgaste y deterioro causado por el uso normal;
- Elementos de mantenimiento rutinario, optimizaciones, ajustes;
- Daños ocasionados por negligencia o por no realizar el mantenimiento o el almacenamiento adecuadamente, según lo descrito en la Guía del usuario.
- Daños resultantes de la retirada de piezas, reparaciones incorrectas, operaciones de servicio técnico o modificaciones indebidas, el uso de piezas no fabricadas ni aprobadas por BRP; o bien daños resultantes de reparaciones realizadas por personas que no pertenezcan al servicio técnico autorizado de un concesionario o distribuidor de BRP;
- Daños causados por abuso, uso indebido, descuido o funcionamiento del producto al margen de las recomendaciones que figuran en la Guía del Usuario;
- Daños causados por accidentes, inmersión, fuego, robo, vandalismo o fuerza mayor;
- El uso de combustibles, aceites o lubricantes no adecuados para el producto (consulte la Guía del Usuario);
- Daños por óxido, corrosión o exposición a los elementos;
- Daños por ingestión de agua o nieve;
- Daños y perjuicios incidentales o indirectos, o daños de cualquier tipo, incluidos, entre otros, costes de transporte, grúa, almacenamiento, teléfono, alquiler, taxi, incomodidades, cobertura de seguro, pagos de préstamos, pérdida de tiempo, pérdida de ingresos o pérdida de tiempo debido al tiempo fuera de servicio por trabajos de mantenimiento.
- Daños resultantes de la corrosión por sal en la carretera, ácido de batería, factores ambientales o tratamientos contrarios a las indicaciones de la Guía del usuario;
- Daños relacionados con la apariencia del Producto, como arañazos, mellas, decoloración, descamado, pelado y daños en el material que cubre los asientos.
- Daños resultantes de la instalación de piezas con especificaciones distintas de las piezas originales del Producto, como neumáticos, componentes del sistema de escape, ruedas o frenos.

### 4). Período de cobertura de la garantía

La presente garantía limitada tendrá efecto a partir de (1) la fecha de entrega al primer consumidor minorista, o (2) la fecha en la que el producto sea puesto en funcionamiento por vez primera, lo que ocurra primero, y durante el período pertinente que se indica a continuación:

1. **VEINTICUATRO (24) meses consecutivos**, para propietarios de uso particular excepto los elementos contemplados en los puntos (3) y (4) a continuación.
2. **DOCE (12) meses consecutivos**, para propietarios de uso comercial, excepto los elementos contemplados en los puntos (3) y (4) a continuación.
3. Un Producto se usa comercialmente cuando se utiliza en relación con cualquier tarea o empleo que genere ingresos durante cualquier época comprendida en el período de garantía. También se considera que un Producto se usa comercialmente cuando, en cualquier momento del período de garantía, se cuenta con licencia para su uso comercial.
4. Para la batería, **SEIS (6) meses consecutivos**
5. Para los neumáticos, **SEIS (6) meses consecutivos**, o hasta que el desgaste de los neumáticos llegue a tres treintaidosavos de pulgada (3/32 pulg) (2,38 milímetros) para los neumáticos delanteros, y a cinco treintaidosavos de pulgada (5/32 pulg) (3,97 milímetros) para el neumático trasero, lo que ocurra primero.

La reparación o sustitución de piezas o la realización de operaciones de servicio técnico durante el período de garantía no amplían la duración de la garantía más allá de la fecha límite original.

El período de cobertura de la garantía señalado anteriormente constituye un período mínimo de garantía limitada, que puede extenderse mediante cualquier programa promocional de garantía vigente, según sea el caso.

Tenga en cuenta que la duración y cualquier otra modalidad de la cobertura de garantía están sujetas a la legislación nacional o local vigente en el lugar de residencia del cliente.

#### **PARA LOS PRODUCTOS VENDIDOS EN AUSTRALIA SOLAMENTE**

Nuestros productos incluyen garantías que no se pueden excluir en virtud de las leyes de protección al consumidor de Australia.

Tendrá derecho a obtener el reemplazo de la unidad o la devolución del dinero en caso de una falla grave y como compensación en caso de otras pérdidas o daños razonablemente previsibles.

Además, tendrá derecho a obtener la reparación o el reemplazo de los artículos si no presentan una calidad aceptable y el problema no se puede computar como una falla grave.

No se interpretará que ninguna disposición de estos Términos y condiciones de la garantía excluye, restringe o modifica la aplicación de una condición, garantía, aval, recurso o derecho, otorgados o implícitos en virtud de la Ley Competition and Consumer Act 2010 (Cth), incluidas las leyes de protección al consumidor de Australia u otras leyes, en los casos en que, al hacerlo, implicaría la violación de dicha ley o causaría que una parte de estos términos y condiciones fuera nula. Los beneficios otorgados en virtud de esta garantía limitada son adicionales a otros derechos y recursos disponibles conforme a la legislación australiana.

### **5) Condiciones para beneficiarse de la garantía**

Esta cobertura de garantía está **supeditada** exclusivamente al cumplimiento de **cada uno de** los requisitos siguientes:

- El Producto debe ser adquirido para estrenar y sin uso, por su primer propietario, a través de un concesionario o distribuidor autorizado para distribuir Productos en el país en el que se realizó la venta (concesionario/distribuidor);
- El proceso de inspección previo a la entrega, especificado por BRP, tiene que estar completado y documentado. El comprador deberá firmar los formularios correspondientes.
- El producto debe haber sido debidamente registrado por un distribuidor/concesionario autorizado;
- El Producto debe ser adquirido en el país en el que reside el comprador;
- Las tareas de mantenimiento rutinarias deben ser realizadas dentro de los plazos indicados en la Guía del usuario para mantener la cobertura de la garantía. BRP se reserva el derecho de condicionar la cobertura de la garantía a la demostración previa de un mantenimiento adecuado.

BRP no aceptará ningún compromiso relacionado con esta garantía limitada ante ningún propietario para uso privado o comercial si no se han cumplido todas las condiciones anteriores. Estas limitaciones son necesarias para preservar la seguridad de los productos BRP, así como la de sus consumidores y la del público en general.

## **6) Cómo beneficiarse de la cobertura de la garantía**

El cliente debe suspender el uso del Producto en cuanto aparezca alguna condición anormal, notificarlo a un concesionario o distribuidor de BRP con servicios de reparación, en un plazo de dos (2) meses a partir de la aparición de la anomalía, y permitir al concesionario o distribuidor un acceso conveniente al Producto y la posibilidad correspondiente de repararlo.

El periodo de notificación está sujeto a la legislación nacional o local, vigente en el país de residencia del cliente.

El cliente también debe presentar al concesionario o distribuidor el comprobante de compra del producto, así como firmar la orden de reparación/trabajo antes del comienzo de cualquier labor, para validarlo con arreglo a la garantía.

Todas las piezas sustituidas bajo esta garantía limitada pasan a ser de la propiedad de BRP.

## **7) Forma como procederá BRP**

Hasta el punto en que lo permita la ley y sujeto a su exclusivo criterio, la responsabilidad de BRP bajo esta garantía se limita a reparar o reemplazar sin cargo, por razón de repuestos y mano de obra, las piezas encontradas defectuosas teniendo en cuenta un uso, mantenimiento y servicio normales, en la sede de cualquier concesionario o distribuidor autorizado de BRP, durante el período de cobertura de la garantía bajo las condiciones descritas en este documento. Ninguna reclamación de incumplimiento de la garantía será la causa de la cancelación o anulación de la venta del Producto al propietario. Usted puede tener otros derechos legales, que pueden variar según el país.

En caso de que se requiera servicio fuera del país de la venta original, el propietario asumirá el coste adicional correspondiente a las prácticas y condiciones locales, tales como (sin exclusión de otras) los gastos de transporte y seguro, los

impuestos, gastos de licencias, aranceles y cualquier otro coste económico, incluidas las obligaciones impositivas para con los gobiernos, los estados, los territorios y sus organismos respectivos.

BRP se reserva el derecho de mejorar o modificar productos cada cierto tiempo, sin que ello suponga ninguna obligación de modificar productos previamente fabricados.

## **8) Transferencia**

Si se transfiere la propiedad de un Producto durante el período que cubre la garantía, también se transferirá esta garantía, que tendrá validez durante el resto del período de cobertura con sujeción a sus términos y condiciones, siempre y cuando BRP o alguno de sus concesionarios o distribuidores autorizados reciba una prueba, que demuestre la conformidad del antiguo propietario con el traspaso de la titularidad, además de incluirse los datos del nuevo propietario.

## **9) Asistencia al consumidor**

En caso de disputa o controversia con respecto a esta garantía limitada, BRP le sugiere que intente resolverla con el distribuidor. Le recomendamos que trate la cuestión con el responsable o con el director de asistencia del concesionario o distribuidor autorizado.

Si no logra resolver el problema, póngase en contacto con BRP rellenando el formulario de contacto para clientes en [www.brp.com](http://www.brp.com) o póngase en contacto por correo electrónico a través de una de las direcciones que encontrará en la sección de *Contacto* de esta guía.

---

## **GARANTÍA LIMITADA DE BRP PARA EL ESPACIO ECONÓMICO EUROPEO, LA COMUNIDAD DE ESTADOS INDEPENDIENTES Y TURQUÍA: SERIE 2024 CAN-AM® SPYDER®**

### **1) Alcance de la garantía limitada**

Bombardier Recreational Products Inc., ("BRP") garantiza sus vehículos Can-am Spyder modelo 2024 (los "Productos") vendidos por concesionarios o distribuidores autorizados por BRP para distribuir los productos en los estados miembros del Espacio Económico Europeo (que consta de los estados de la Unión Europea además del Reino Unido, Noruega, Islandia y Liechtenstein) ("EEE"), y Turquía, miembro de la Mancomunidad de Estados Independientes (incluyendo Ucrania y Turkmenistán) (CIS en inglés), contra defectos de material o mano de obra durante el periodo y en las condiciones que se describen a continuación.

Esta garantía limitada quedará anulada y sin efecto en los casos siguientes:

1. Si se hubiera utilizado el Producto para carreras o cualquier otra actividad de competición, en cualquier momento, aunque lo hubiera hecho el dueño anterior, o
2. Si el Producto ha sido alterado o modificado de modo que repercuta negativamente en su funcionamiento, rendimiento o durabilidad, o bien que haya sido alterado o modificado con la finalidad de cambiar el uso previsto.
3. el odómetro fue cambiado o haya sido manipulado; o
4. el Producto fue utilizado en escenarios diferentes a la carretera.

Las piezas y accesorios que no vengan de fábrica no están cubiertos por esta garantía limitada. Por favor, consulte la garantía limitada aplicable a las piezas y accesorios.

### **2) Limitaciones de responsabilidad**

HASTA EL GRADO PERMITIDO POR LAS LEYES, ESTA GARANTÍA SE OTORGA Y ACEPTA EXPLÍCITAMENTE, EN LUGAR DE CUALQUIER OTRA GARANTÍA, EXPRESA O IMPLÍCITA, INCLUIDAS, ENTRE OTRAS, CUALQUIER GARANTÍA DE COMERCIALIZACIÓN O IDONEIDAD PARA FINES CONCRETOS. EN LA MEDIDA EN QUE NO SE PUEDA RENUNCIAR A LAS GARANTÍAS IMPLÍCITAS, ESTAS QUEDAN LIMITADAS EN CUANTO A DURACIÓN A LA DE LA GARANTÍA EXPRESA. LOS DAÑOS INCIDENTALES E INDIRECTOS QUEDAN EXCLUIDOS DE LA COBERTURA DE ESTA GARANTÍA. ALGUNOS ESTADOS/PROVINCIAS NO ADMITEN LAS EXENCIONES DE RESPONSABILIDAD, LIMITACIONES Y EXCLUSIONES ANTERIORES. POR CONSIGUIENTE, ESTAS PUEDEN NO REGIR EN SU CASO. ESTA GARANTÍA LE OTORGA DERECHOS ESPECÍFICOS, ADEMÁS DE OTROS QUE PUDIERA TENER Y QUE VARÍAN EN FUNCIÓN DEL ESTADO O DE LA PROVINCIA. BRP NO SE HACE RESPONSABLE SI LOS PRODUCTOS O LAS PIEZAS EN GARANTÍA, NO ESTÁN DISPONIBLES EN ALGUNOS PAÍSES POR RAZONES AJENAS A BRP.

Para los productos adquiridos en Francia, consulte la sección relativa específicamente a ese país.

Ni el concesionario, ni ningún concesionario/distribuidor de BRP, ni ninguna otra persona han sido autorizados para realizar afirmaciones, representaciones ni garantías con respecto al producto que no sean las contenidas en esta garantía limitada; y, en caso de hacerse, no podrán ser exigibles a BRP.

BRP se reserva el derecho de modificar esta garantía limitada en cualquier momento, entendiéndose que tales modificaciones no alterarán las condiciones de garantía, aplicables a los productos vendidos durante la vigencia de esta garantía.

### **3) EXCLUSIONES — Elementos sin garantía**

Todo lo que sigue no está amparado por la garantía en ninguna circunstancia:

- Desgaste y deterioro causado por el uso normal;
- Elementos de mantenimiento rutinario, optimizaciones, ajustes;
- Daños ocasionados por negligencia o por no realizar el mantenimiento o el almacenamiento adecuadamente, según lo descrito en la Guía del usuario.
- Daños resultantes de la retirada de piezas, reparaciones incorrectas, operaciones de servicio técnico o modificaciones indebidas, el uso de piezas no fabricadas ni aprobadas por BRP; o bien daños resultantes de reparaciones realizadas por personas que no pertenezcan al servicio técnico autorizado de un concesionario o distribuidor de BRP;
- Daños causados por abuso, uso indebido, descuido o funcionamiento del producto al margen de las recomendaciones que figuran en la Guía del Usuario;
- Daños causados por accidentes, inmersión, fuego, robo, vandalismo o fuerza mayor;
- El uso de combustibles, aceites o lubricantes no adecuados para el producto (consulte la Guía del Usuario);
- Daños por óxido, corrosión o exposición a los elementos;
- Daños por ingestión de agua o nieve;
- Daños y perjuicios incidentales o indirectos, o daños de cualquier tipo, incluidos, entre otros, costes de transporte, grúa, almacenamiento, teléfono, alquiler, taxi, incomodidades, cobertura de seguro, pagos de préstamos, pérdida de tiempo, pérdida de ingresos o pérdida de tiempo debido al tiempo fuera de servicio por trabajos de mantenimiento.
- Daños resultantes de la corrosión por sal en la carretera, ácido de batería, factores ambientales o tratamientos contrarios a las indicaciones de la Guía del usuario;
- Daños relacionados con la apariencia del Producto, como arañazos, mellas, decoloración, descamado, pelado y daños en el material que cubre los asientos.
- Daños resultantes de la instalación de piezas con especificaciones distintas de las piezas originales del Producto, como neumáticos, componentes del sistema de escape, ruedas o frenos.

### **4). Período de cobertura de la garantía**

La presente garantía limitada tendrá efecto a partir de (1) la fecha de entrega al primer consumidor minorista, o (2) la fecha en la que el producto sea puesto en funcionamiento por vez primera, lo que ocurra primero, y durante el período pertinente que se indica a continuación:



1. **VEINTICUATRO (24) meses consecutivos**, para propietarios de uso particular excepto los elementos contemplados en los puntos (3) y (4) a continuación.
2. **DOCE (12) meses consecutivos**, para propietarios de uso comercial, excepto los elementos contemplados en los puntos (3) y (4) a continuación.  
Un Producto se usa comercialmente cuando se utiliza en relación con cualquier tarea o empleo que genere ingresos durante cualquier época comprendida en el período de garantía. También se considera que un Producto se usa comercialmente cuando, en cualquier momento del período de garantía, se cuenta con licencia para su uso comercial.
3. Para la batería, **SEIS (6) meses consecutivos**
4. Para los neumáticos, **SEIS (6) meses consecutivos**, o hasta que el desgaste de los neumáticos llegue a tres treintaidosavos de pulgada (3/32 pulg) (2,38 milímetros) para los neumáticos delanteros, y a cinco treintaidosavos de pulgada (5/32 pulg) (3,97 milímetros) para el neumático trasero, lo que ocurra primero.

La reparación o sustitución de piezas o la realización de operaciones de servicio técnico durante el período de garantía no amplían la duración de la garantía más allá de la fecha límite original.

El período de cobertura de la garantía señalado anteriormente constituye un período mínimo de garantía limitada, que puede extenderse mediante cualquier programa promocional de garantía vigente, según sea el caso.

Tenga en cuenta que la duración y cualquier otra modalidad de la cobertura de garantía están sujetas a la legislación nacional o local vigente en el lugar de residencia del cliente.

### **5) Solo para productos vendidos en Francia.**

El vendedor suministrará artículos de conformidad con el contrato y será responsable de los defectos existentes en el momento de la entrega. El vendedor será también responsable de cualquier defecto asociado a operaciones de embalaje, a instrucciones de ensamblaje o a tareas de instalación cuando sean su responsabilidad según contrato o se lleven a cabo bajo su responsabilidad. Para ajustarse al contrato, el artículo deberá cumplir los siguientes requisitos:

1. Adecuarse a un uso normal propio de artículos similares y, si procede:
  - Corresponder a la descripción facilitada por el vendedor y ofrecer las características mostradas al comprador a través de muestra o modelo;
  - Presentar las características que un comprador pueda legítimamente esperar teniendo en cuenta las declaraciones públicas del vendedor, el fabricante o su representante, aunque sea mediante anuncios o etiquetado;
2. Presentar las características acordadas mutuamente entre las partes, o bien adecuarse al uso específico previsto por el comprador y comunicado y aceptado por el vendedor.

El período para actuaciones por incumplimiento prescribe al cabo de dos años de la entrega de los artículos. El vendedor es responsable de ofrecer garantías frente a defectos ocultos del artículo vendido si esos defectos son causa de que el artículo resulte inadecuado para el uso previsto, o si limitan su uso de modo

que el comprador no hubiera adquirido el artículo o hubiera pagado un precio inferior, si lo hubiera sabido. La acción ante tales defectos ocultos deberá ser adoptada por el comprador dentro de un plazo no superior a 2 años desde la detección del defecto.

## **6) Condiciones para beneficiarse de la garantía**

Esta cobertura de garantía está **supeditada** exclusivamente al cumplimiento de **cada uno de** los requisitos siguientes:

1. El Producto debe haber sido comprado para estrenar y sin uso, por su primer propietario, a través de un concesionario o distribuidor autorizado para distribuir el Producto en el país (o para el caso del mercado EEE, la unión de países), en el que se realizó la venta ("Concesionario/Distribuidor").
2. El proceso de inspección previo a la entrega, especificado por BRP, tiene que estar completado y documentado. El comprador deberá firmar los formularios correspondientes.
3. El producto debe haber sido debidamente registrado por un distribuidor/concesionario autorizado;
4. El Producto debe ser adquirido en el país (o en el caso del mercado EEE, la unión de países) en que reside el comprador;
5. Las tareas de mantenimiento rutinarias deben ser realizadas dentro de los plazos indicados en la Guía del usuario para mantener la cobertura de la garantía. BRP se reserva el derecho de condicionar la cobertura de la garantía a la demostración previa de un mantenimiento adecuado.

BRP no aceptará ningún compromiso relacionado con esta garantía limitada ante ningún propietario para uso privado o comercial si no se han cumplido todas las condiciones anteriores. Estas limitaciones son necesarias para preservar la seguridad de los productos BRP, así como la de sus consumidores y la del público en general.

## **7) Cómo beneficiarse de la cobertura de la garantía**

El cliente debe suspender el uso del Producto en cuanto aparezca alguna condición anormal, notificarlo a un concesionario o distribuidor de BRP con servicios de reparación, en un plazo de dos (2) meses a partir de la aparición de la anomalía, y permitir al concesionario o distribuidor un acceso conveniente al Producto y la posibilidad correspondiente de repararlo.

El periodo de notificación está sujeto a la legislación nacional o local, vigente en el país de residencia del cliente.

El cliente también debe presentar al concesionario o distribuidor el comprobante de compra del producto, así como firmar la orden de reparación/trabajo antes del comienzo de cualquier labor, para validarlo con arreglo a la garantía.

Todas las piezas sustituidas bajo esta garantía limitada pasan a ser de la propiedad de BRP.

## **8) Forma como procederá BRP**

Hasta el punto en que lo permita la ley y sujeto a su exclusivo criterio, la responsabilidad de BRP bajo esta garantía se limita a reparar o reemplazar sin cargo, por razón de repuestos y mano de obra, las piezas encontradas defectuosas

teniendo en cuenta un uso, mantenimiento y servicio normales, en la sede de cualquier concesionario o distribuidor autorizado de BRP, durante el período de cobertura de la garantía bajo las condiciones descritas en este documento. Ninguna reclamación de incumplimiento de la garantía será la causa de la cancelación o anulación de la venta del Producto al propietario. Usted puede tener otros derechos legales, que pueden variar según el país.

En caso que se requieran operaciones de servicio fuera del país original de compra o, en el caso de los residentes en el Espacio Económico Europeo, fuera de esta región, el propietario asumirá el costo adicional con arreglo a las prácticas y condiciones locales, tales como (sin exclusión de otros) los costes de transporte, seguros, impuestos, costos de licencias, aranceles a la importación y otras obligaciones financieras para con los gobiernos, los estados, los territorios y sus organismos respectivos.

BRP se reserva el derecho de mejorar o modificar productos cada cierto tiempo, sin que ello suponga ninguna obligación de modificar productos previamente fabricados.

## **9) Transferencia**

Si se transfiere la propiedad de un Producto durante el período que cubre la garantía, también se transferirá esta garantía, que tendrá validez durante el resto del período de cobertura con sujeción a sus términos y condiciones, siempre y cuando BRP o alguno de sus concesionarios o distribuidores autorizados reciba una prueba, que demuestre la conformidad del antiguo propietario con el traspaso de la titularidad, además de incluirse los datos del nuevo propietario.

## **10) Asistencia al consumidor**

En caso de disputa o controversia con respecto a esta garantía limitada, BRP le sugiere que intente resolverla con el distribuidor. Le recomendamos que trate la cuestión con el responsable o con el director de asistencia del concesionario o distribuidor autorizado.

Si no logra resolver el problema, póngase en contacto con BRP rellenando el formulario de contacto para clientes en [www.brp.com](http://www.brp.com) o póngase en contacto por correo electrónico a través de una de las direcciones que encontrará en la sección de *Contacto* de esta guía.

Esta página está intencionalmen-  
te en blanco

# INFORMACIÓN SOBRE EL CLIENTE

---

## INFORMACIÓN SOBRE PRIVACIDAD DE LOS DATOS

Bombardier Recreational Products Inc., sus filiales y subsidiarias (“BRP”) están comprometidos con la protección de su privacidad y apoyamos una política general de transparencia sobre cómo recopilamos, utilizamos y divulgamos su información personal en el transcurso de nuestra relación con usted. **Puede encontrar más detalles visitando la Política de Privacidad de BRP en: <https://brp.com/en/privacy-policy.html> o escaneando el código QR inferior.**

Tenga la certeza de que tenemos implantadas medidas de seguridad apropiadas para garantizar que su información personal esté protegida contra pérdidas y accesos no autorizados.

Su información personal que puede recopilar BRP, directamente de usted o de distribuidores autorizados o terceros autorizados, incluye:

- **Información de contacto, demográfica y de registro** (p.ej., nombre, dirección completa, número de teléfono, correo electrónico, sexo, historial de la propiedad, idioma de comunicación)
- **Información del vehículo** (p.ej., número de serie, fecha de compra y entrega, utilización de la unidad, ubicación y movimientos del vehículo)
- **Información de terceros** (p.ej., información recibida de socios de BRP, información de actividades conjuntas de marketing, redes sociales)
- **Información tecnológica** (p.ej., dirección IP, tipo de dispositivo, sistema operativo, tipo de navegador, páginas web que visita, cookies y tecnologías similares cuando usted utiliza sitios web o aplicaciones móviles de BRP o de distribuidores)
- **Información de la interacción con BRP** (p.ej., información recopilada cuando usted llama a nuestros representantes de ventas, compra artículos en un sitio web de BRP, se suscribe a correos electrónicos de BRP, participa en concursos y sorteos patrocinados por BRP o asiste a eventos patrocinados por BRP).
- **Información transaccional** (p.ej., información necesaria para gestionar devoluciones, información de pago cuando usted compra nuestros productos o servicios a través de nuestros sitios web o aplicaciones móviles y otros asuntos relacionados con su compra de productos de BRP).

Esta información se puede utilizar y tratar para los siguientes propósitos:

- Seguridad
- Atención al cliente en ventas y postventa (p.ej., completar o hacer el seguimiento con usted de su compra o mantenimiento)
- Registro y garantía
- Comunicación (p.ej., enviarle una encuesta de satisfacción BRP)
- Publicidad conductual en línea, elaboración de perfiles y servicios basados en la ubicación (p.ej., oferta de experiencia personalizada)
- Cumplimiento normativo y resolución de litigios
- Marketing y publicidad
- Asistencia (p.ej., ayudar con cualquier problema de entrega, gestionar devoluciones y otros asuntos relacionados con su compra de productos de BRP).

También podemos utilizar información personal para generar datos agregados o estadísticos que no lo identifican personalmente.

**Su información personal se puede revelar a las siguientes personas: BRP, concesionarios, distribuidores y proveedores de servicio autorizados de BRP, socios de publicidad y estudios de mercado y otros terceros autorizados.**

Es posible que recopilemos información sobre usted de otras fuentes, incluidos terceros, como por ejemplo, concesionarios y socios autorizados con los que ofrecemos servicios o que participan en actividades conjuntas de marketing. Es posible que también recibamos información sobre usted desde plataformas de medios sociales como Facebook y Twitter cuando interactúa con nosotros en dichas plataformas.

Dependiendo de las circunstancias, su información personal puede comunicarse fuera de la región donde usted resida. Su información personal se retiene solamente el tiempo que sea necesario para el propósito para el cual se obtuvo y de conformidad con nuestras políticas de retención.

Para ejercitar sus derechos de privacidad de datos (p.ej., derecho de acceso, derecho de rectificación), para retirar su consentimiento y ser eliminado de la lista de direcciones a efectos de marketing o para encuestas de satisfacción o para preguntas generales sobre privacidad de datos, póngase en contacto con el Directivo de Protección de Datos de BRP por correo electrónico en **privacyofficer@brp.com** o por correo postal a:

BRP Legal Service, 726 St-Joseph, Valcourt, Quebec, Canadá, J0E 2L0.

**Cuando BRP realiza el tratamiento de su información personal, lo hace cumpliendo su Política de Privacidad que está disponible en: <https://www.brp.com/en/privacy-policy.html> o utilizando el siguiente Código QR.**



Esta página está intencionalmen-  
te en blanco



[www.brp.com](http://www.brp.com)

## **Asia Pacífico**

### **Australia**

Level 26  
477 Pitt Street  
Sydney, NSW 2020

### **China**

上海市徐汇区衡山路10号6号楼301  
Rm 301, Building 6,  
No.10 Heng Shan Rd,  
Shanghai, China

### **Japón**

21F Shinagawa East One Tower  
2- 16- 1 Konan, Minato-ku-ku,  
Tokyo 108- 0075

### **Nueva Zelanda**

Suite 1.6, 2- 8 Osborne Street,  
Newmarket, Auckland 2013

## **Europa, Oriente Medio y África**

### **Bélgica**

Oktrooiplein 1  
9000 Gent

### **República Checa**

Stefanikova 43a  
Prague 5  
150 00

### **Alemania**

Itterpark 11  
40724 Hilden

### **Finlandia**

Isoaavantie 7  
PL 8040  
96101 Rovaniemi

### **Francia**

Arteparc Bâtiment B  
Route de la côte d'Azur,  
13 590 Meyreuil

### **Noruega**

Ingvald Ystgaardsvei 15  
N-7484 Trondheim  
Salg, marketing, ettermarked

### **Suecia**

Spinnvägen 15  
903 61 Umeå  
Sweden 90821

### **Suiza**

Avenue d'Ouchy 4-6  
1006 Lausanne

## **América Latina**

### **Brasil**

Av. James Clerck Maxwell, 230  
Campinas, Sao Paulo  
CEP 13069-380

### **México**

Av. Ferrocarril 202  
Parque Industrial Querétaro  
Santo Rosa Jauregui, Querétaro  
C.P. 76220

## **Norteamérica**

### **Canadá**

3200A, rue King Ouest,  
Suite 300  
Sherbrooke (Québec) J1L 1C9

### **Estados Unidos de América**

10101 Science Drive  
Sturtevant, Wisconsin  
53177

Esta página está intencionalmen-  
te en blanco

Si su dirección ha variado o es el nuevo propietario del vehículo, asegúrese de notificárselo a BRP por alguno de estos medios:

- Notificación a distribuidor autorizado de Can-Am.
- **Norteamérica solamente:** llame al 1 888 272-9222.
- Enviar una de las tarjetas de cambio de dirección que se encuentran en las siguientes páginas a una de las direcciones de BRP indicadas en la sección de *Contacto* de esta guía.

En caso de cambio de titularidad, le rogamos que adjunte un comprobante en el que se indique que el anterior propietario accede a la transferencia.

La notificación a BRP es muy importante, incluso después del límite de validez de la garantía limitada, ya que permite a BRP localizar al propietario del vehículo si fuese necesario; por ejemplo, cuando se inician campañas de seguridad. Corresponde al propietario informar a BRP.

**UNIDADES ROBADAS:** Si roban su vehículo personal, debe notificar a BRP o a un distribuidor de Can-Am autorizado. Le pediremos que nos proporcione su nombre, dirección y número de teléfono, el número de identificación del vehículo y la fecha en que fue sustraído.

CAMBIO DE DIRECCIÓN           CAMBIO DE TITULARIDAD  

NÚMERO DE IDENTIFICACIÓN DEL VEHÍCULO

--	--	--	--	--	--	--	--	--	--	--	--	--	--	--	--	--	--	--	--	--	--	--	--

Número de modelo                  Número de identificación del vehículo (V.I.N.)

DIRECCIÓN ANTERIOR O TITULAR ANTERIOR: \_\_\_\_\_ NOMBRE \_\_\_\_\_

NUM.	CALLE	APT
------	-------	-----

POBLACIÓN:                  PROVINCIA/REGIÓN                  CÓDIGO POSTAL

PAÍS    TELÉFONO

NUEVA DIRECCIÓN O NUEVO TITULAR: \_\_\_\_\_ NOMBRE \_\_\_\_\_

NUM.	CALLE	APT
------	-------	-----

POBLACIÓN:                  PROVINCIA/REGIÓN                  CÓDIGO POSTAL

PAÍS    TELÉFONO

DIRECCIÓN DE CORREO ELECTRÓNICO \_\_\_\_\_

CAMBIO DE DIRECCIÓN           CAMBIO DE TITULARIDAD  

NÚMERO DE IDENTIFICACIÓN DEL VEHÍCULO

--	--	--	--	--	--	--	--	--	--	--	--	--	--	--	--	--	--	--	--	--	--	--	--

Número de modelo                  Número de identificación del vehículo (V.I.N.)

DIRECCIÓN ANTERIOR O TITULAR ANTERIOR: \_\_\_\_\_ NOMBRE \_\_\_\_\_

NUM.	CALLE	APT
------	-------	-----

POBLACIÓN:                  PROVINCIA/REGIÓN                  CÓDIGO POSTAL

PAÍS    TELÉFONO

NUEVA DIRECCIÓN O NUEVO TITULAR: \_\_\_\_\_ NOMBRE \_\_\_\_\_

NUM.	CALLE	APT
------	-------	-----

POBLACIÓN:                  PROVINCIA/REGIÓN                  CÓDIGO POSTAL

PAÍS    TELÉFONO

DIRECCIÓN DE CORREO ELECTRÓNICO \_\_\_\_\_

Esta página se ha dejado en  
blanco intencionadamente.

CAMBIO DE DIRECCIÓN Y PROPIETARIO

CAMBIO DE DIRECCIÓN  CAMBIO DE TITULARIDAD  

NÚMERO DE IDENTIFICACIÓN DEL VEHÍCULO  
Número de modelo Número de identificación del vehículo (V.I.N.)

DIRECCIÓN ANTERIOR  
O TITULAR ANTERIOR:

NOMBRE

NÚM. CALLE APT

POBLACIÓN: PROVINCIA/REGIÓN CÓDIGO POSTAL

PAÍS TELÉFONO

NUEVA DIRECCIÓN  
O NUEVO TITULAR:

NOMBRE

NÚM. CALLE APT

POBLACIÓN: PROVINCIA/REGIÓN CÓDIGO POSTAL

PAÍS TELÉFONO

DIRECCIÓN DE CORREO ELECTRÓNICO

CAMBIO DE DIRECCIÓN  CAMBIO DE TITULARIDAD  

NÚMERO DE IDENTIFICACIÓN DEL VEHÍCULO  
Número de modelo Número de identificación del vehículo (V.I.N.)

DIRECCIÓN ANTERIOR  
O TITULAR ANTERIOR:

NOMBRE

NUM. CALLE APT

POBLACIÓN: PROVINCIA/REGIÓN CÓDIGO POSTAL

PAÍS TELÉFONO

NUEVA DIRECCIÓN  
O NUEVO TITULAR:

NOMBRE

NÚM. CALLE APT

POBLACIÓN: PROVINCIA/REGIÓN CÓDIGO POSTAL

PAÍS TELÉFONO

DIRECCIÓN DE CORREO ELECTRÓNICO

Esta página se ha dejado en  
blanco intencionadamente.

**NOTA:** \_\_\_\_\_

\_\_\_\_\_

\_\_\_\_\_

\_\_\_\_\_

\_\_\_\_\_

\_\_\_\_\_

\_\_\_\_\_

\_\_\_\_\_

\_\_\_\_\_

\_\_\_\_\_

\_\_\_\_\_

\_\_\_\_\_

\_\_\_\_\_

\_\_\_\_\_

\_\_\_\_\_

\_\_\_\_\_

\_\_\_\_\_

\_\_\_\_\_



NOTA: \_\_\_\_\_

\_\_\_\_\_  
\_\_\_\_\_  
\_\_\_\_\_  
\_\_\_\_\_  
\_\_\_\_\_  
\_\_\_\_\_  
\_\_\_\_\_  
\_\_\_\_\_  
\_\_\_\_\_  
\_\_\_\_\_  
\_\_\_\_\_  
\_\_\_\_\_  
\_\_\_\_\_  
\_\_\_\_\_  
\_\_\_\_\_  
\_\_\_\_\_  
\_\_\_\_\_  
\_\_\_\_\_  
\_\_\_\_\_  
\_\_\_\_\_  
\_\_\_\_\_

NOTA: \_\_\_\_\_

\_\_\_\_\_  
\_\_\_\_\_  
\_\_\_\_\_  
\_\_\_\_\_  
\_\_\_\_\_  
\_\_\_\_\_  
\_\_\_\_\_  
\_\_\_\_\_  
\_\_\_\_\_  
\_\_\_\_\_  
\_\_\_\_\_  
\_\_\_\_\_  
\_\_\_\_\_  
\_\_\_\_\_  
\_\_\_\_\_  
\_\_\_\_\_  
\_\_\_\_\_  
\_\_\_\_\_  
\_\_\_\_\_  
\_\_\_\_\_  
\_\_\_\_\_

NOTA: \_\_\_\_\_

\_\_\_\_\_

\_\_\_\_\_

\_\_\_\_\_

\_\_\_\_\_

\_\_\_\_\_

\_\_\_\_\_

\_\_\_\_\_

\_\_\_\_\_

\_\_\_\_\_

\_\_\_\_\_

\_\_\_\_\_

\_\_\_\_\_

\_\_\_\_\_

\_\_\_\_\_

\_\_\_\_\_

\_\_\_\_\_

\_\_\_\_\_

\_\_\_\_\_

\_\_\_\_\_

\_\_\_\_\_

NOTA: \_\_\_\_\_

\_\_\_\_\_

\_\_\_\_\_

\_\_\_\_\_

\_\_\_\_\_

\_\_\_\_\_

\_\_\_\_\_

\_\_\_\_\_

\_\_\_\_\_

\_\_\_\_\_

\_\_\_\_\_

\_\_\_\_\_

\_\_\_\_\_

\_\_\_\_\_

\_\_\_\_\_

\_\_\_\_\_

\_\_\_\_\_

\_\_\_\_\_

\_\_\_\_\_

\_\_\_\_\_

\_\_\_\_\_

\_\_\_\_\_

\_\_\_\_\_

\_\_\_\_\_

\_\_\_\_\_

NOTA: \_\_\_\_\_

\_\_\_\_\_

\_\_\_\_\_

\_\_\_\_\_

\_\_\_\_\_

\_\_\_\_\_

\_\_\_\_\_

\_\_\_\_\_

\_\_\_\_\_

\_\_\_\_\_

\_\_\_\_\_

\_\_\_\_\_

\_\_\_\_\_

\_\_\_\_\_

\_\_\_\_\_

\_\_\_\_\_

\_\_\_\_\_

\_\_\_\_\_

NOTA: \_\_\_\_\_

\_\_\_\_\_

\_\_\_\_\_

\_\_\_\_\_

\_\_\_\_\_

\_\_\_\_\_

\_\_\_\_\_

\_\_\_\_\_

\_\_\_\_\_

\_\_\_\_\_

\_\_\_\_\_

\_\_\_\_\_

\_\_\_\_\_

\_\_\_\_\_

\_\_\_\_\_

\_\_\_\_\_

\_\_\_\_\_

\_\_\_\_\_

NOTA: \_\_\_\_\_

\_\_\_\_\_

\_\_\_\_\_

\_\_\_\_\_

\_\_\_\_\_

\_\_\_\_\_

\_\_\_\_\_

\_\_\_\_\_

\_\_\_\_\_

\_\_\_\_\_

\_\_\_\_\_

\_\_\_\_\_

\_\_\_\_\_

\_\_\_\_\_

\_\_\_\_\_

\_\_\_\_\_

\_\_\_\_\_

\_\_\_\_\_

\_\_\_\_\_

NOTA: \_\_\_\_\_

\_\_\_\_\_

\_\_\_\_\_

\_\_\_\_\_

\_\_\_\_\_

\_\_\_\_\_

\_\_\_\_\_

\_\_\_\_\_

\_\_\_\_\_

\_\_\_\_\_

\_\_\_\_\_

\_\_\_\_\_

\_\_\_\_\_

\_\_\_\_\_

\_\_\_\_\_

\_\_\_\_\_

\_\_\_\_\_

\_\_\_\_\_



NOTA: \_\_\_\_\_

\_\_\_\_\_

\_\_\_\_\_

\_\_\_\_\_

\_\_\_\_\_

\_\_\_\_\_

\_\_\_\_\_

\_\_\_\_\_

\_\_\_\_\_

\_\_\_\_\_

\_\_\_\_\_

\_\_\_\_\_

\_\_\_\_\_

\_\_\_\_\_

\_\_\_\_\_

\_\_\_\_\_

\_\_\_\_\_

\_\_\_\_\_

\_\_\_\_\_

\_\_\_\_\_

\_\_\_\_\_

\_\_\_\_\_

\_\_\_\_\_

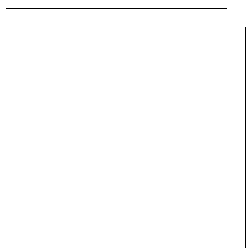
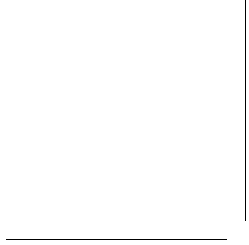

N° de modelo \_\_\_\_\_

NÚMERO DE IDENTIFICACIÓN  
DEL **VEHÍCULO** (V.I.N) \_\_\_\_\_

NÚMERO DE IDENTIFICACIÓN  
DEL **MOTOR** (E.I.N.) \_\_\_\_\_

**Propietario:** \_\_\_\_\_  
NOMBRE

\_\_\_\_\_  
N.º CALLE APT

\_\_\_\_\_  
POBLACIÓN PROVINCIA/REGIÓN CÓDIGO POSTAL

**Fecha de Compra** \_\_\_\_\_  
AÑO MES DÍA

**Fecha de caducidad  
de la garantía** \_\_\_\_\_  
AÑO MES DÍA

Para ser completado por el concesionario en el momento de la venta.

ZONA PARA EL SELLO DEL CONCESIONARIO

## ⚠ ADVERTENCIA

Este producto Can-Am On-Road es un tipo diferente de vehículo. Requiere habilidades y conocimientos especiales. Aprenda a conocer las características que diferencian a este vehículo.

- **ANTES DE USAR ESTE VEHÍCULO, LEA ESTA GUÍA DEL USUARIO Y TODAS LAS ETIQUETAS DE SEGURIDAD COLOCADAS EN EL VEHÍCULO, Y VEA EL DVD SOBRE SEGURIDAD.**



- **COMPLETE** un curso de formación (si está disponible), practique, familiarícese con los controles y consiga una licencia adecuada.
- **CONSULTE** la Tarjeta de Seguridad antes de montar.

- **UTILICE SIEMPRE CASCO Y EQUIPO DE MONTAR.** Con este tipo de vehículo, los usuarios están expuestos a más riesgos en carretera que con un automóvil.

Incluso los conductores más avezados pueden sufrir una colisión causada por otro vehículo o perder el control. Este vehículo no le protegerá en caso de accidente.

- **LÍMITES DE USO Y CONDICIONES DE LA CARRETERA.** El sistema de estabilidad del vehículo (VSS) no puede evitar que pierda el control, vuelque o caiga si sobrepasa los límites de este vehículo. Conozca cuáles son los límites para las diferentes condiciones de la carretera. No conduzca sobre hielo o nieve ni por lugares no previstos para la circulación. Evite los charcos y la corriente de agua. Este tipo de vehículo puede hidroplanear en el agua y derrapar en carreteras cubiertas con grava, tierra y arena. Si debe viajar por carreteras que presenten estas condiciones, disminuya la velocidad.

®TM y el logotipo de BRP son marcas comerciales de BOMBARDIER RECREATIONAL PRODUCTS INC. O de sus filiales.

©2023 BOMBARDIER RECREATIONAL PRODUCTS INC. RESERVADOS TODOS LOS DERECHOS.

[www.brp.com](http://www.brp.com)

ALUMACRAFT®

MANITOU®

SEA-DOO®

CAN-AM®

QUINTREX®

SKI-DOO®

LYNX®

ROTAX®

219002365\_ES