

**can-am**



**SÉRIE MAVERICK MAX X MR**

# MANUAL DO PROPRIETÁRIO

Inclui informações sobre segurança, manutenção e veículo

**2024**

## **⚠ ADVERTÊNCIA**

Leia este manual do proprietário na íntegra. Ele contém informações importantes sobre a segurança.

Idade mínima recomendada para dirigir este veículo: 16 anos ou mais com uma carteira de habilitação válida. Sempre mantenha este manual do proprietário no veículo.

A remoção ou a modificação de peças relacionadas às emissões evaporativas neste OHRV é ilegal.

Violadores podem estar sujeitos a penalidades civis e/ou criminais perante as leis da Califórnia e federais dos EUA.

**⚠ AVISO**

**PODE SER PERIGOSO OPERAR SEU VEÍCULO.** Se não tomar as precauções adequadas, é possível que ocorra rapidamente uma colisão ou capotamento, mesmo em manobras rotineiras, como ao fazer uma curva, dirigir em colinas ou sobre obstáculos.

Para sua segurança, leia e respeite todas as advertências deste Manual do proprietário e das etiquetas no seu veículo. Não respeitar essas advertências pode resultar em FERIMENTOS GRAVES OU ATÉ MESMO MORTE.

Sempre mantenha este manual do proprietário no veículo.

**⚠ AVISO**

Desconsiderar quaisquer precauções e instruções de segurança contidas neste Manual do Proprietário, no vídeo Segurança e nas etiquetas de segurança do produto pode resultar em ferimentos, incluindo o risco de morte.

**⚠ AVISO**

Este veículo pode superar o desempenho de outros veículos que você possa ter dirigido antes. Familiarize-se com o seu novo veículo sem pressa.

## AVISO DE PROPOSTA 65 DA CALIFÓRNIA

**⚠ AVISO**

A operação, os serviços e a manutenção de um veículo fora de estrada podem expor você a produtos químicos, inclusive gases de escapamento, monóxido de carbono, ftalatos e chumbo, que são conhecidos no estado da Califórnia como produtos que podem causar câncer e defeitos de nascença ou outros problemas no aparelho reprodutor. Para minimizar a exposição, evite a inalação de gases de escapamento, não coloque o motor em marcha lenta exceto conforme necessário, efetue a manutenção de seu veículo em uma área bem ventilada e utilize luvas ou lave as mãos frequentemente durante a manutenção do seu veículo. Para mais informações, acesse [www.p65warnings.ca.gov/products/passenger-vehicle](http://www.p65warnings.ca.gov/products/passenger-vehicle).

Marcas comerciais TM® da BRP ou suas afiliadas.

Esta é uma lista não abrangente de marcas comerciais de propriedade da Bombardier Recreational Products Inc. ou de suas afiliadas.

Marcas que podem não ser registradas em todas as jurisdições.

Can-Am®

D.E.S.S.™

DPST™

ROTAX®

Maverick®

XPS®

Todos os direitos reservados. Nenhuma parte deste manual do proprietário pode ser reproduzida de qualquer forma sem a permissão prévia por escrito da Bombardier Recreational Products Inc.

©Bombardier Recreational Products Inc. (BRP) 2023

Deutsch	Dieses Handbuch ist möglicherweise in Ihrer Landessprache verfügbar. Bitte wenden Sie sich an Ihren Händler oder besuchen Sie: <a href="http://www.operatorsguides.brp.com">www.operatorsguides.brp.com</a>
English	This guide may be available in your language. Check with your dealer or go to: <a href="http://www.operatorsguides.brp.com">www.operatorsguides.brp.com</a>
Español	Es posible que este manual esté disponible en su idioma. Consulte a su distribuidor o visite: <a href="http://www.operatorsguides.brp.com">www.operatorsguides.brp.com</a>
Français	Ce guide peut être disponible dans votre langue. Vérifier avec votre concessionnaire ou aller à: <a href="http://www.operatorsguides.brp.com">www.operatorsguides.brp.com</a>
Italiano	Questa guida potrebbe essere disponibile nella propria lingua. Contattare il concessionario o consultare: <a href="http://www.operatorsguides.brp.com">www.operatorsguides.brp.com</a>
中文	本手册可能有您的语种的翻译版本。请向经销商询问，或者登录 <a href="http://www.operatorsguides.brp.com">www.operatorsguides.brp.com</a> 查询。
日本語	このガイドは、言語によって翻訳版が用意されています。ディーラーに問い合わせるか、次のアドレスでご確認ください： <a href="http://www.operatorsguides.brp.com">www.operatorsguides.brp.com</a>
Nederlands	Deze handleiding kan beschikbaar zijn in uw taal. Vraag het aan uw dealer of ga naar: <a href="http://www.operatorsguides.brp.com">www.operatorsguides.brp.com</a>
Norsk	Denne boken kan finnes tilgjengelig på ditt eget språk. Kontakt din forhandler eller gå til: <a href="http://www.operatorsguides.brp.com">www.operatorsguides.brp.com</a>
Português	Este manual pode estar disponível em seu idioma. Fale com sua concessionária ou visite o site: <a href="http://www.operatorsguides.brp.com">www.operatorsguides.brp.com</a>
Русский	Воспользуйтесь руководством на вашем языке. Узнайте о его наличии у дилера или на странице по адресу <a href="http://www.operatorsguides.brp.com">www.operatorsguides.brp.com</a>
Suomi	Käyttöohjekirja voi olla saatavissa omalla kielelläsi. Tarkista jälleenmyyjältä tai käy osoitteessa: <a href="http://www.operatorsguides.brp.com">www.operatorsguides.brp.com</a>
Svenska	Denna bok kan finnas tillgänglig på ditt språk. Kontakta din återförsäljare eller gå till: <a href="http://www.operatorsguides.brp.com">www.operatorsguides.brp.com</a>

Modelos abrangidos
--------------------

Maverick MAX X mr Turbo RR
----------------------------

No Canadá, os produtos são distribuídos e reparados pela Bombardier Recreational Products Inc. (BRP).

Nos EUA, os produtos são distribuídos e reparados pela BRP US Inc.

Na Área Econômica Europeia (compreendida pelos estados-membros da União Europeia mais o Reino Unido, Noruega, Islândia e Liechtenstein), Comunidade dos Estados Independentes (inclusive Ucrânia e Turcomenistão) e Turquia, os produtos são distribuídos e reparados pela BRP European Distribution S.A. e outras afiliadas ou subsidiárias da BRP.

Para todos os outros países, os produtos são distribuídos e reparados pela Bombardier Recreational Products Inc. (BRP) ou suas afiliadas.

---

# ÍNDICE

## INFORMAÇÕES GERAIS

<b>INFORMAÇÕES GERAIS</b> .....	<b>10</b>
O que você deve saber antes de sair dirigindo .....	10
Mensagens de segurança .....	10
Sobre este Manual do proprietário .....	11

## INFORMAÇÕES DE SEGURANÇA

<b>PRECAUÇÕES GENÉRICAS</b> .....	<b>14</b>
Evite a intoxicação por monóxido de carbono .....	14
Evite incêndios e outros riscos provocados pela gasolina .....	14
Evite queimaduras nas peças quentes .....	14
Acessórios e modificações .....	15
<b>OPERAÇÃO SEGURA - RESPONSABILIDADES</b> .....	<b>16</b>
Proprietário - Seja responsável .....	16
Operador - Seja responsável e esteja qualificado para operar o veículo ....	16
Dirigindo com cuidado .....	17
Sistema de proteção do ocupante .....	18
Condições do terreno .....	18
<b>INSPEÇÃO DE PRÉ-PARTIDA</b> .....	<b>20</b>
Lista de verificação de inspeção de pré-partida .....	20
<b>PREPARE-SE PARA PILOTAR</b> .....	<b>24</b>
Antes de pilotar .....	24
Vestuário .....	24
<b>EVITE ACIDENTES</b> .....	<b>27</b>
Evite tombamentos e capotamentos .....	27
Evite colisões .....	28
<b>DIRIGINDO O SEU VEÍCULO</b> .....	<b>29</b>
Exercícios práticos .....	29
Operação fora de estrada .....	30
Técnicas de pilotagem em geral .....	30
<b>TRANSPORTANDO CARGAS E TRABALHANDO</b> .....	<b>37</b>
Trabalhar com o veículo .....	37
Transportando cargas .....	37
<b>ETIQUETAS IMPORTANTES DO PRODUTO (CANADÁ/ESTADOS UNIDOS)</b> .....	<b>41</b>
Etiquetas .....	41
Etiquetas de segurança .....	43
Etiquetas de conformidade .....	64
Etiquetas de informações técnicas .....	66
<b>ETIQUETAS IMPORTANTES NO PRODUTO (TODOS OS PAÍSES, EXCETO CANADÁ/ESTADOS UNIDOS)</b> .....	<b>67</b>
Pictograma de segurança .....	67
Etiquetas de conformidade .....	88
Etiquetas de informações técnicas .....	91

RELATANDO DEFEITOS DE SEGURANÇA.....	93
--------------------------------------	----

## INFORMAÇÕES DO VEÍCULO

<b>CONTROLES PRINCIPAIS .....</b>	<b>96</b>
Volante .....	96
Pedal do acelerador.....	96
Pedal do freio.....	96
Alavanca de câmbio.....	97
<b>CONTROLES SECUNDÁRIOS .....</b>	<b>99</b>
Chave RF D.E.S.S. e polo de RF D.E.S.S. RF D.E.S.S.....	99
Botão de Start/Stop do motor (partida/parada).....	100
Chave de seleção do farol dianteiro .....	100
Interruptor de 2WD/4WD/trava de diferencial dianteiro (se equipado) .....	100
Interruptor de modo de direção.....	101
Teclado.....	102
Interruptor de Controle Manual .....	102
Interruptor do guincho.....	103
<b>EQUIPAMENTO .....</b>	<b>104</b>
Volante Ajustável.....	106
Porta-copos .....	106
Puxadores do passageiro.....	106
Porta-luvas.....	107
Kit de ferramentas .....	107
Apoios para os pés .....	107
Portas.....	108
Cintos de segurança.....	108
Assentos.....	109
Tampa do reservatório de combustível.....	112
Rack para carga .....	112
Gancho de salvamento .....	113
Raspadeira de roda .....	113
Tomada Elétrica de 12 V .....	114
Espelho retrovisor central.....	114
Guincho (se equipado).....	114
<b>DISPLAY DIGITAL DE 7,6" (TECLADO) .....</b>	<b>116</b>
Display multifuncional .....	116
Luzes indicadoras.....	118
Configurações.....	119
<b>AJUSTES PARA O PERCURSO .....</b>	<b>121</b>
Função DPS.....	121
Diretrizes para ajuste da suspensão.....	121
Configurações de fábrica da suspensão .....	122
Ajustes da suspensão.....	123
<b>COMBUSTÍVEL.....</b>	<b>125</b>
ESPECIFICAÇÕES DO COMBUSTÍVEL.....	125
Procedimento de abastecimento de combustível.....	125
<b>PERÍODO DE AMACIAMENTO .....</b>	<b>127</b>
Operação durante o amaciamento .....	127
<b>PROCEDIMENTOS BÁSICOS .....</b>	<b>128</b>
Partida do motor.....	128

Ativando o sistema elétrico .....	128
Operação da alavanca de câmbio .....	129
Seleção da faixa correta (Alta ou Baixa) .....	129
Parando o motor e estacionando o veículo .....	130
Dicas para maximizar a durabilidade da correia de transmissão .....	131
<b>PROCEDIMENTOS ESPECIAIS .....</b>	<b>132</b>
O que fazer se entrar água na CVT .....	132
O que fazer se acabar a bateria .....	132
O que fazer se o veículo capotar .....	132
O que fazer se o veículo ficar submerso .....	132
<b>TRANSPORTE DO VEÍCULO .....</b>	<b>133</b>
Usar a força do veículo para subir no equipamento de reboque .....	134
Usar um guincho para puxar o veículo até o equipamento de reboque .....	135
Prender o veículo para transporte .....	135
Retirada do veículo do reboque .....	136
<b>LEVANTAR E APOIAR O VEÍCULO .....</b>	<b>137</b>
Frente do veículo .....	137
Parte traseira do veículo .....	137

## **MANUTENÇÃO**

<b>PLANO DE MANUTENÇÃO .....</b>	<b>140</b>
Regulamento EPA - Veículos canadenses e norte-americanos .....	140
Orientação para manutenção do filtro de ar .....	140
Uso de serviço severo .....	141
Uso em locais com muita lama/água .....	142
Programa de manutenção .....	142
Registros de manutenção .....	153
<b>PROCEDIMENTOS DE MANUTENÇÃO .....</b>	<b>159</b>
<b>FILTRO DE AR DO MOTOR .....</b>	<b>159</b>
Kit da grade frontal .....	160
ÓLEO DO MOTOR .....	160
FILTRO DE ÓLEO DO MOTOR .....	163
RADIADOR .....	164
LÍQUIDO DE ARREFECIMENTO DO MOTOR .....	165
<b>SISTEMA DE ESCAPAMENTO .....</b>	<b>167</b>
DIFERENCIAL DIANTEIRO .....	168
CAIXA DE CÂMBIO .....	169
VELAS DE IGNIÇÃO .....	171
TAMPA DA CVT .....	174
Correia de transmissão .....	176
Polias motriz e acionada .....	177
BATERIA .....	177
Fusíveis .....	178
Luzes .....	180
<b>FOLES DO EIXO DE TRANSMISSÃO .....</b>	<b>180</b>
<b>ROLAMENTO DA RODA .....</b>	<b>181</b>
<b>PNEUS E RODAS .....</b>	<b>181</b>
Suspensões .....	185
<b>FREIOS .....</b>	<b>186</b>
<b>CINTOS DE SEGURANÇA .....</b>	<b>187</b>

GAIOLA .....	187
<b>CUIDADOS COM O VEÍCULO .....</b>	<b>190</b>
Limpeza e proteção do veículo .....	190
<b>PREPARAÇÃO PARA ARMAZENAMENTO E PRÉ-TEMPORADA .....</b>	<b>192</b>

### **INFORMAÇÕES TÉCNICAS**

<b>IDENTIFICAÇÃO DO VEÍCULO .....</b>	<b>194</b>
Número de identificação do veículo .....	194
Número de identificação do motor .....	194
<b>SISTEMA DE SEGURANÇA COM CODIFICAÇÃO DIGITAL DE RADIO-FREQUÊNCIA RF D.E.S.S.) .....</b>	<b>195</b>
<b>SISTEMA DE CONTROLE DE EMISSÃO DE VAPORES .....</b>	<b>196</b>
<b>REGULAMENTAÇÃO DO SISTEMA DE CONTROLE DE EMISSÃO DE RUÍDO(CANADÁ E ESTADOS UNIDOS).....</b>	<b>197</b>
<b>VALORES DE EMISSÃO DE RUÍDO E VIBRAÇÃO (TODOS OS PAÍSES EXCETO CANADÁ/ESTADOS UNIDOS) .....</b>	<b>198</b>
<b>DECLARAÇÃO DE CONFORMIDADE .....</b>	<b>199</b>
Declaração de conformidade da UE .....	199
Declaração de Conformidade do Reino Unido.....	200
<b>DECLARAÇÃO DE CONFORMIDADE DA CE.....</b>	<b>201</b>

### **ESPECIFICAÇÕES TÉCNICAS**

<b>ESPECIFICAÇÕES TÉCNICAS .....</b>	<b>204</b>
--------------------------------------	------------

### **SOLUÇÃO DE PROBLEMAS**

<b>DIRETRIZES PARA SOLUÇÃO DE PROBLEMAS.....</b>	<b>214</b>
<b>MENSAGENS NO PAINEL MULTIFUNCIONAL.....</b>	<b>219</b>

### **GARANTIA**

<b>GARANTIA LIMITADA DA BRP NOS ESTADOS UNIDOS E NO CANADÁ: 2024 CAN-AM® SSV .....</b>	<b>222</b>
1) ALCANCE DA GARANTIA LIMITADA .....	222
2) LIMITAÇÕES DE RESPONSABILIDADE .....	222
3) EXCLUSÕES – QUE NÃO ESTÃO GARANTIDAS .....	222
4) PERÍODO DE COBERTURA DA GARANTIA.....	223
5) CONDIÇÕES PARA A OBTENÇÃO DA COBERTURA DE GARANTIA .....	223
6) O QUE FAZER PARA OBTER A COBERTURA DE GARANTIA.....	224
7) O QUE A BRP FARÁ .....	224
8) TRANSFERÊNCIA .....	224
9) ASSISTÊNCIA AO CONSUMIDOR.....	225



<b>EMIÇÃO DA EPA DOS EUA – GARANTIA RELACIONADA</b> .....	<b>226</b>
Período de garantia relacionada a emissões .....	226
Componentes cobertos .....	227
Aplicabilidade limitada .....	228
<b>DECLARAÇÃO DE GARANTIA DO CONTROLE DE EMISSÕES EVAPO- RATIVAS DA CALIFÓRNIA</b> .....	<b>229</b>
Seus direitos e obrigações pela garantia .....	230
Cobertura da garantia do fabricante do OHRV .....	230
Responsabilidades da garantia do proprietário.....	231
<b>GARANTIA LIMITADA INTERNACIONAL DA BRP: 2024 CAN-AM® SSV</b> .....	<b>232</b>
1) ALCANCE DA GARANTIA LIMITADA .....	232
2) LIMITAÇÕES DE RESPONSABILIDADE .....	232
3) EXCLUSÕES QUE NÃO ESTÃO GARANTIDAS .....	233
4) PERÍODO DE COBERTURA DA GARANTIA.....	234
SOMENTE para produtos vendidos na Austrália .....	234
5) CONDIÇÕES PARA A OBTENÇÃO DA COBERTURA DE GARANTIA .....	234
6) O QUE FAZER PARA OBTER A COBERTURA DE GARANTIA.....	235
7) O QUE A BRP FARÁ .....	235
8) TRANSFERÊNCIA .....	235
9) ASSISTÊNCIA AO CONSUMIDOR.....	236
<b>GARANTIA LIMITADA DA BRP PARA A ÁREA ECONÔMICA EUROPEIA, A COMUNIDADE DE ESTADOS INDEPENDENTES E A TURQUIA: 2024 CAN-AM® SSV</b> .....	<b>237</b>
1) ALCANCE DA GARANTIA LIMITADA .....	237
2) LIMITAÇÕES DE RESPONSABILIDADE .....	237
3) EXCLUSÕES – QUE NÃO ESTÃO GARANTIDAS .....	238
4) PERÍODO DE COBERTURA DA GARANTIA.....	239
5) CONDIÇÕES PARA A OBTENÇÃO DA COBERTURA DE GARANTIA .....	239
6) O QUE FAZER PARA OBTER A COBERTURA DE GARANTIA.....	239
7) O QUE A BRP FARÁ .....	240
8) TRANSFERÊNCIA .....	240
9) ASSISTÊNCIA AO CONSUMIDOR.....	240
TERMOS E CONDIÇÕES ADICIONAIS PARA A FRANÇA SOMENTE ..	241

### **INFORMAÇÕES PARA O CLIENTE**

<b>INFORMAÇÕES DE DADOS CONFIDENCIAIS</b> .....	<b>244</b>
<b>ENTRE EM CONTATO</b> .....	<b>246</b>
Ásia-Pacífico .....	246
Europa, Oriente Médio e África .....	246
América Latina .....	246
América do Norte.....	246
<b>MUDANÇA DE ENDEREÇO E PROPRIEDADE</b> .....	<b>247</b>

Esta página foi deixada intencionalmente em branco

# INFORMAÇÕES GERAIS

# INFORMAÇÕES GERAIS

Parabéns pela aquisição de um novo veículo side-by-side Can-Am®. Ele conta com a garantia limitada da BRP e com uma rede de concessionárias autorizadas Can-Am Off-Road, prontas para lhe fornecer as peças, manutenções ou acessórios que você precisar.

Na entrega, você recebeu informações sobre a cobertura da garantia e assinou a Lista de verificação de pré-entrega para assegurar que o seu novo veículo foi preparado de maneira totalmente satisfatória.

Sua concessionária está comprometida com a sua satisfação. Se precisar de mais informações, fale com sua concessionária.

## O que você deve saber antes de sair dirigindo

Para saber como reduzir os riscos de acidentes para você ou transeuntes, leia este Manual do proprietário antes de operar o veículo.

Leia também todas as etiquetas de segurança no veículo e assista ao *Vídeo de segurança* localizado em:

<https://can-am.brp.com/off-road/safety>

Ou use o seguinte QR code.

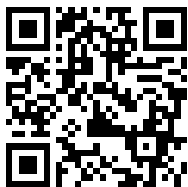

Este veículo é off-road, deve ser utilizado apenas fora de estradas. Seu uso principal é recreativo em geral, mas ele também pode ser usado para fins de serviço.

Deixar de seguir as advertências contidas neste Manual do proprietário pode resultar em FERIMENTOS GRAVES ou MORTE.

## Mensagens de segurança

As mensagens de segurança, seus tipos, aparência e como elas são usadas neste manual são explicados a seguir:

O símbolo de alerta de segurança  indica um perigo potencial de ferimento.

### AVISO

**Indica uma situação de risco que, se não for evitada, pode resultar em morte ou ferimentos graves.**

### CUIDADO

**Indica uma situação de risco que, se não for evitada, pode resultar em ferimentos leves ou moderados.**

**AVISO**

**Indica uma instrução, que se não for seguida, poderia resultar em componentes do veículo ou outros bens seriamente danificados.**

**Sobre este Manual do proprietário**

Este Manual do proprietário foi preparado para familiarizar o proprietário/motorista com os diversos controles, instruções de manutenção e instruções de operação segura do veículo. Isso é indispensável para o uso correto do produto.

Mantenha este Manual do proprietário no veículo para consultas sobre manutenção, solução de problemas e instruções a terceiros.

Note que este manual está disponível em vários idiomas. Em caso de qualquer discrepância, a versão em Inglês deverá prevalecer.

Se quiser ver e/ou imprimir uma cópia adicional do Manual do condutor, visite o website seguinte:

**[www.operatorsguides.brp.com](http://www.operatorsguides.brp.com)**

As informações contidas neste documento são atuais na ocasião da sua publicação. A BRP entretanto, mantém uma política de melhoria contínua de seus produtos, sem contudo ter a obrigação de implementá-las nos produtos fabricados anteriormente. Em virtude de mudanças posteriores, é provável que existam diferenças entre o produto fabricado e as descrições e/ou especificações neste manual. A BRP se reserva no direito de, a qualquer momento, cancelar ou alterar as especificações, projetos, características, modelos ou equipamentos sem incorrer em qualquer obrigação.

Este Manual do proprietário deve permanecer no veículo quando este for vendido.

Esta página foi deixada intencionalmente em branco

# INFORMAÇÕES DE SEGURANÇA

---

# PRECAUÇÕES GENÉRICAS

## Evite a intoxicação por monóxido de carbono

Todo escape de motor contém monóxido de carbono, um gás mortal. Respirar monóxido de carbono pode provocar dores de cabeça, tonturas, sonolência, náuseas, confusão e certamente a morte.

O monóxido de carbono é um gás incolor, inodoro e insípido que pode estar presente, mesmo que você não veja ou sinta o cheiro de qualquer escape do motor. Os níveis mortais de monóxido de carbono podem se acumular rapidamente, você pode ser afetado subitamente e incapacitado de se salvar. Estes níveis mortais também podem se manter por horas ou dias em locais fechados ou com pouca ventilação. Se você sentir algum sintoma de intoxicação por monóxido de carbono, saia imediatamente do local, respire ar fresco e busque atendimento médico.

Para evitar a morte ou prejuízos graves à saúde por monóxido de carbono:

- Nunca ligue o veículo em locais parcialmente fechados ou pouco ventilados, como garagens, cobertas ou celeiros. Mesmo que você tente ventilar os gases de escapamento com ventiladores ou janelas e portas abertas, o monóxido de carbono pode atingir rapidamente níveis perigosos.
- Nunca ligue o veículo em locais externos onde os gases de escapamento possam entrar em edifícios através de aberturas, como janelas e portas.

## Evite incêndios e outros riscos provocados pela gasolina

A gasolina é extremamente inflamável e altamente explosiva. Os vapores de combustível podem se espalhar e incendiar ao entrar em contato com uma faísca ou chama, a alguns metros de distância do motor. Para reduzir o risco de incêndio ou explosão, siga estas instruções:

- Para armazenar combustível, use somente um galão aprovado para gasolina.
- Nunca abasteça o tanque de combustível no veículo – uma descarga elétrica estática pode incendiar o combustível.
- Nunca transporte embalagens de gasolina ou quaisquer líquidos perigosos no bagageiro.
- Siga estritamente as instruções dadas na seção *Procedimento de abastecimento de combustível do veículo*.
- Nunca dê partida ou opere o motor se a tampa do combustível não estiver instalada adequadamente.

A gasolina é venenosa e pode provocar prejuízos à saúde ou a morte.

- Nunca faça sifão para gasolina pela boca.
- Se você engolir gasolina, respingá-la nos olhos ou inalar seu vapor, consulte um médico imediatamente.

Se derramar gasolina no corpo, lave-se com água e sabão e mude de roupa.

## Evite queimaduras nas peças quentes

Alguns componentes como rotores do freio e componentes do escapamento se tornam quentes durante a operação. Evite o contato com essas peças durante e logo após a operação para evitar ferimentos por queimadura.



## **Acessórios e modificações**

Quaisquer modificações ou adição de acessórios aprovados pela BRP pode afetar o manuseio do seu veículo. É importante dedicar um tempo para se familiarizar com o veículo após fazer modificações para entender como adaptar o seu comportamento de dirigir de forma condizente.

Evite instalar equipamentos não especificamente aprovados pela BRP para o veículo e evite modificações não autorizadas. Essas modificações e equipamentos não foram testados pela BRP e podem causar danos. Por exemplo, eles podem:

- Criar uma perda de controle e aumentar o risco de colisões
- Causar superaquecimento ou curtos-circuitos aumentando o risco de incêndio ou queimaduras
- Afetar os recursos de proteção fornecidos pelo veículo.
- Afetar o comportamento do trailer quando o veículo é transportado
- Causar um risco de perda de objetos na estrada quando transportados.

Seu veículo também pode tornar-se ilegal para pilotar.

**Peça ao seu revendedor autorizado BRP acessórios disponíveis apropriados para o seu veículo.**

---

# OPERAÇÃO SEGURA - RESPONSABILIDADES

Este é um veículo fora de estrada de alto desempenho. Os operadores devem ser responsáveis e tomarem cuidado para evitar capotamentos, tombamentos, colisões e outros acidentes. Mesmo com os recursos de segurança do veículo (como a estrutura de proteção, os cintos de segurança e as portas) e os equipamentos de proteção (como o capacete), há sempre o risco de ferimentos ou morte nesses tipos de acidentes. Para reduzir o risco de ferimentos sérios ou morte, siga as regras descritas nesta seção.

## Proprietário - Seja responsável

Leia este Manual do proprietário e assista ao *Vídeo de segurança*. Consulte o link no início do Manual do proprietário.

Sempre inspecione e confirme se o veículo está em condições seguras de operação antes de dirigir. Sempre siga os intervalos de manutenção conforme descrito neste Manual do Proprietário.

Nunca deixe ninguém operar o seu veículo a menos que seja responsável e possa ser confiado a ponto de dirigir um veículo de alto desempenho. Supervisione novos operadores ou operadores jovens e defina regras e limites (por exemplo, se eles podem transportar um passageiro, o que eles podem fazer com o veículo, onde podem dirigir, etc.) para todas as pessoas que usam o seu veículo.

Selecione a chave apropriada (consulte *Chave RF D.E.S.S e polo de RF D.E.S.S.*), de acordo com a experiência do operador, com o uso do veículo e com o ambiente.

Discuta as informações sobre segurança com todas as pessoas que forem utilizar o veículo. Certifique-se de que todos os operadores e passageiros atendam às qualificações abaixo e concordam em seguir as informações de segurança. Ajude os usuários a se familiarizarem com o veículo.

Nós o incentivamos a fazer uma inspeção anual de segurança de seu veículo. Entre em contato com uma concessionária BRP autorizada para obter mais detalhes. Embora não seja exigido, é recomendável que uma concessionária BRP autorizada efetue uma preparação de pré-temporada em seu veículo. Cada visita a sua concessionária BRP autorizada é uma grande oportunidade para sua concessionária verificar se seu veículo está incluído em alguma campanha de segurança. Também insistimos que você visite sua concessionária BRP autorizada em tempo oportuno quando ficar sabendo de alguma campanha relacionada à segurança.

## Operador - Seja responsável e esteja qualificado para operar o veículo

Leia este Manual do Proprietário e assista ao vídeo de segurança. Consulte o link no início do Manual do proprietário.

Esteja completamente familiarizado com os controles operacionais e com a operação geral do veículo.

Familiarize-se bem com este veículo fora de estrada (OHV, Off-Highway Vehicle). Ele pode exceder em desempenho outros OHVs que você já tenha dirigido. Este é um veículo de alto desempenho. Pilotos inexperientes podem não

perceber os riscos e ser surpreendidos pelo comportamento específico deste veículo em qualquer tipo de terreno.

Faça um curso de treinamento, se disponível (entre em contato com uma concessionária autorizada Can-Am Off-Road para saber sobre a disponibilidade de cursos de treinamento – consulte também a internet no endereço <http://www.roh-va.org/>), e pratique os exercícios descritos na seção *Exercícios de treinamento*. Pratique dirigir em uma área adequada livre de perigos e sinta a resposta de cada comando. Dirija em baixa velocidade. Velocidades mais altas exigem maior experiência, conhecimento e condições de percurso adequados.

É preciso ter pelo menos 16 anos de idade.

Ter altura suficiente para sentar corretamente com as costas apoiadas no encosto, o cinto de segurança preso, segurar o volante com as duas mãos e ser capaz de pisar totalmente no freio ou no acelerador com o pé direito, além de pisar com firmeza o pé esquerdo no apoio para pés.

É preciso ter uma carta de motorista apropriada de acordo com as leis locais.

Nunca dirija este veículo depois de ter usado drogas ou álcool ou se estiver cansado ou doente. Esses fatores diminuem o tempo de reação do indivíduo e afetam o julgamento.

### ***Transportando um passageiro***

Transporte apenas um passageiro em cada assento disponível. Todos os passageiros devem estar corretamente sentados no cockpit.

Os passageiros devem ter altura suficiente para estarem sempre devidamente sentados: costas no encosto com o cinto de segurança colocado, segurando as duas barras de apoio e os pés firmemente posicionados nos apoios para os pés.

Nunca transporte passageiros que usaram drogas ou álcool, ou que estejam cansados ou doentes. Isso diminui o tempo de reação e prejudica o julgamento.

Instrua os passageiros a lerem as etiquetas de segurança do veículo.

Nunca transporte passageiros se você julgar sua capacidade ou julgamento insuficiente para se concentrar nas condições do terreno e se adaptar de acordo. Mais especificamente para veículos side-by-side, os passageiros também precisam prestar constante atenção ao terreno à sua frente e ser capazes de suportar os impactos.

### **Dirigindo com cuidado**

- Este veículo comporta-se de maneira diferente dos outros veículos. Se você não tomar as devidas precauções, uma colisão ou tombamento pode ocorrer rapidamente durante manobras abruptas como curvas fechadas, aceleração ou desaceleração, em aclives ou sobre obstáculos.
- Nunca dirija em velocidades excessivas. Sempre dirija a uma velocidade compatível com o terreno, visibilidade, condições de operação e de acordo com sua experiência.
- Nunca tente empinar, derrapar, deslizar, dar saltos, cavalos de pau ou fazer outros truques.

- Nunca tente acelerar ou desacelerar rapidamente ao fazer uma curva fechada. Isso pode resultar em capotamento.
- Nunca tente derrapar ou deslizar. Se o veículo começar a derrapar ou deslizar, gire o volante na direção contrária à derrapagem ou deslizamento. Em superfícies muito escorregadias como o gelo, vá devagar e com muito cuidado para reduzir as chances de perder o controle do veículo.
- Sempre esteja certo de que não haja obstáculos ou pessoas atrás de você ao dar a ré. Preste atenção com os pontos cegos. Quando for seguro andar de ré, vá devagar.
- Nunca exceda os limites de carga declarados para este veículo. Reduza a velocidade, deixe uma maior distância para a frenagem e siga as outras instruções em *Transportando cargas e trabalhando*.
- Nunca esqueça que este veículo é pesado! Seu próprio peso pode prender o motorista se cair sobre o mesmo.

## Sistema de proteção do ocupante

- Este veículo foi projetado para transportar um motorista e até três passageiros, todos usando os equipamentos de proteção apropriados (consulte o tópico *equipamento de proteção* nesta seção).
- O motorista e os passageiros precisam travar as portas ou as redes laterais e usar os cintos de segurança sempre que estiverem andando no veículo.

## Condições do terreno

- Conduzir em vias públicas apresenta riscos como, por exemplo, colisões, e pode ser ilegal em sua jurisdição. Prossiga com cuidado apenas em vias e trechos onde o uso do seu veículo é permitido.
- Este veículo não foi projetado para andar em superfícies pavimentadas. Se for preciso usar o veículo em tais superfícies, faça-o por um curto período e evite entradas abruptas do volante, do acelerador e dos pedais do freio.
- Sempre dirija devagar e seja extremamente cuidadoso quando estiver dirigindo em terreno desconhecido. Sempre observe as mudanças de terreno ao dirigir este veículo. Tente aprender como o veículo se comporta em diferentes ambientes.
- Nunca dirija em terreno excessivamente acidentado, escorregadio ou solto até que você tenha aprendido e praticado os conhecimentos necessários para controlar o veículo em tais terrenos. Tenha um cuidado especial nesses tipos de terreno.
- Nunca use este veículo em morros muito íngremes para o veículo ou para as suas habilidades. Pratique em pequenas inclinações.
- Sempre siga os procedimentos corretos para subir ou descer colinas conforme descrito em *Dirigindo seu veículo*. Antes de começar a subir ou descer qualquer morro, verifique o terreno com cuidado. Nunca suba ou desça colinas cuja superfície seja excessivamente escorregadia ou solta. Não passe pelo topo de uma colina em alta velocidade.
- Nunca tente subir colinas ou declives laterais puxando um reboque (se estiver equipado com engate).
- Sempre verifique os obstáculos antes de dirigir em uma área nova. Siga sempre os procedimentos corretos ao operar sobre obstáculos conforme descrito na seção *Dirigindo seu veículo*.
- Nunca dirija o veículo em rios com correnteza ou em profundidades maiores que as especificadas na seção *Dirigindo seu veículo*. Lembre-se de que

freios molhados podem ter menor capacidade de parada. Teste os freios depois de sair da água. Se for necessário, acione os mesmos diversas vezes para deixar o atrito secar os freios.

- Sempre estacione o veículo na parte do terreno mais plana possível. Antes de sair do veículo, coloque a alavanca de câmbio na posição ESTACIONAMENTO, desligue o motor e retire a chave.
- Nunca assumir que o veículo pode ir a toda parte com segurança. Mudanças repentinas no terreno causadas por buracos, depressões, bancos de areia, terrenos mais macios, mais duros, ou outras irregularidades podem causar a perda de equilíbrio ou tornar o veículo instável. Para evitar isso, reduza a velocidade e sempre observe o terreno à frente. Se o veículo começar a tombar ou capotar, o melhor conselho é imediatamente esterçar na direção do capotamento! Nunca tente evitar um capotamento usando um braço ou uma perna. Mantenha braços e pernas dentro da gaiola.

# INSPEÇÃO DE PRÉ-PARTIDA

Sempre inspecione e confirme se o veículo está em condições seguras de operação antes de dirigir. Sempre siga os intervalos de manutenção conforme descrito neste Manual do Proprietário.

## AVISO

Efetue uma inspeção de pré-partida antes de cada percurso para detectar qualquer problema potencial que possa ocorrer durante o uso. A inspeção de pré-partida pode ajudá-lo a monitorar o desgaste e a deterioração de componentes antes que se tornem um problema. Corrija os problemas que descobrir para reduzir o risco de uma quebra ou acidente.

Antes de usar o veículo, o piloto deve sempre realizar a seguinte lista de verificação de inspeção de pré-partida.

Para obter mais detalhes, consulte *Procedimentos de manutenção*.

## Lista de verificação de inspeção de pré-partida

*O que fazer antes de dar partida no motor (Chave em DESL.)*

ITENS A INSPECIONAR	INSPEÇÃO A SER FEITA	✓
Líquido de arrefecimento	Verifique o nível do líquido de arrefecimento.	
Fluido de freio	Verifique o nível de fluido de freio.	
Filtro de ar do motor	Inspeção o filtro de ar do motor, substitua se for necessário.	
Carcaça do filtro de ar do motor	Inspeção a carcaça do filtro de ar do motor e limpe, se for necessário (ao conduzir em ambientes empoeirados ou com muita areia).	
Radiador	Verifique a limpeza do radiador.	
Grade frontal	Verifique se a grade frontal está limpa.	
Filtro de ar da CVT	Inspeção e limpe o filtro de ar da CVT (ao dirigir em condições com alta presença de poeira).	
Sistema de escapamento	Se ainda não tiver sido feito, limpe a área ao redor do sistema de escapamento especialmente se durante a última direção o veículo foi usado em manguezais, pântanos, feno ou folhas mortas.	
Foles do eixo de transmissão	Verifique o estado dos foles do eixo de transmissão.	

ITENS A INSPECIONAR	INSPEÇÃO A SER FEITA	✓
Pneus	Verificar a pressão e as condições dos pneus. Consulte <i>Especificações técnicas</i> . e ajuste de acordo com a carga.	
Rodas	Verificar se há danos e folga anormal nas rodas. Certifique-se de que as porcas da roda e os parafusos beadlocks (se equipados) estão apertados. Consulte <i>Rodas e pneus em Procedimentos de manutenção</i> para obter as especificações de torque.	
Bagageiro e carga	<b>Carga:</b> Se transportar carga, respeite a capacidade máxima do bagageiro. Consulte <i>Especificações técnicas</i> . Certifique-se de que o peso do usuário, passageiros, carga, engate do reboque e acessórios instalados não excede a carga total admissível do veículo. Consulte <i>Especificações técnicas</i> .	
	Se você estiver puxando um reboque ou outro equipamento (se estiver equipado com um engate): <ul style="list-style-type: none"> <li>– Verifique o estado do engate e do encaixe do cambão.</li> <li>– Respeite o peso no engate e a capacidade de reboque, conforme indicado na etiqueta fixada no engate ou consulte as <i>Especificações técnicas</i>.</li> <li>– Prenda o reboque adequadamente ao engate.</li> </ul>	
Rack de carga traseiro	Verifique se a carga no bagageiro está corretamente travada.	
Chassi e suspensão	Verifique a parte inferior do veículo quanto a detritos no chassi ou nos componentes da suspensão (braços superiores e inferiores, rodas, amortecedor, molas) e limpe-os de forma apropriada.	

**O que fazer antes de dar partida no motor (Chave em LIG.)**

ITENS A INSPECIONAR	INSPEÇÃO A SER FEITA	✓
Display digital	Verifique o funcionamento das luzes indicadoras no display digital (com a chave D.E.S.S. ligada, pressione brevemente o botão Start/Stop (partida/parada)).	
	Verificar se há mensagens no painel de instrumentos.	
Luzes	Verificar o funcionamento e a limpeza dos <ul style="list-style-type: none"> <li>- Faróis (Alto e Baixo)</li> <li>- Lanternas traseiras</li> <li>- Luzes de freio.</li> </ul>	
Assentos, portas e cintos de segurança	Verifique o ajuste do assento e certifique-se de que o dispositivo de travamento está engatado corretamente antes de dirigir.	
	Verificar se há danos nas portas. Substitua as portas se encontrar algum dano. Feche ambas as portas e confirme que estão bem travadas.	
	Verifique os cintos de segurança quanto a danos (inclusive retratores, fivelas e abas de travamento). Aperte os cintos de segurança e certifique-se de que permaneçam firmemente presos e apertados contra o corpo.	
Pedal do acelerador	Pressione o pedal do acelerador algumas vezes para garantir que está funcionando livremente e que retorna à posição de descanso quando solto.	
Pedal do freio	Pressione o pedal do freio e certifique-se de que você esteja sentindo uma resistência firme e que ele retorna totalmente à posição quando solto.	
Nível de combustível	Verificar o nível do tanque de combustível.	



**O que fazer depois de ligar o motor**

<b>ITENS A INSPECIONAR</b>	<b>INSPEÇÃO A SER FEITA</b>	<b>✓</b>
Óleo do motor (com o motor aquecido)	Verifique o nível de óleo do motor.	
Direção	Verificar se a direção opera livremente, virando-a totalmente de um lado para o outro.	
Polo de RF D.E.S.S.	Verifique se o polo de D.E.S.S. funciona corretamente por meio de puxar a chave D.E.S.S. do polo de D.E.S.S.	
Alavanca de câmbio	Verifique o funcionamento da alavanca de câmbio (P, R, N, H e L).	
Seletor de 2WD/ 4WD/trava de diferencial dianteiro (se equipado)	Verifique a operação do seletor de 2WD/4WD/trava de diferencial dianteiro (se equipado).	
Freios	Dirigir devagar por alguns metros e acionar os freios. O pedal do freio precisa estar firme ao ser acionado. O pedal deve retornar à posição de descanso quando solto. Os freios devem responder adequadamente à entrada do motorista.	

# PREPARE-SE PARA PILOTAR

## Antes de pilotar

Faça uma inspeção de pré-partida para confirmar que seu veículo encontra-se em condições de operação seguras. Consulte *Inspeção de pré-partida*.

O motorista e o passageiro devem:

- Estar corretamente sentados.
- Fechar ambas as portas e apertar os cintos de segurança.
- Usar os equipamentos de pilotagem apropriados. (Consulte *Equipamentos de pilotagem* abaixo.)

## Vestuário

É importante que o piloto e o passageiro usem sempre as roupas e equipamentos de proteção adequados, incluindo:

- Um capacete aprovado
- Proteção para os olhos
- Botas
- Luvas
- Camisa ou jaqueta de manga comprida
- Calças compridas.

Dependendo das condições, podem ser necessários óculos antiembaçantes.

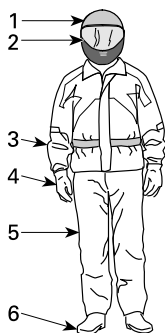

### VESTUÁRIO

1. Capacete aprovado
2. Proteção para os olhos e o rosto
3. Camisa ou jaqueta de manga comprida
4. Luvas
5. Calças compridas
6. Botas (de cano alto)

As condições climáticas devem ajudar a decidir o que vestir. Para maximizar o conforto e evitar ulcerações pelo frio durante o inverno, use roupas esperando as condições climáticas mais frias possíveis. As roupas de baixo térmicas próximas da pele também proporcionam uma boa isolamento.

Nunca use roupas largas que possam ficar presas no veículo ou nos galhos das árvores e arbustos.

## **Capacetes e proteção para os olhos**

Os capacetes protegem a cabeça e o cérebro contra ferimentos. Mesmo com a proteção da gaiola e das portas, é possível que entrem objetos no cockpit e batam na cabeça dos ocupantes, ou a cabeça pode bater na própria gaiola ou em objetos fora do veículo. Mesmo o melhor dos capacetes não é garantia contra ferimentos, mas as estatísticas indicam que o uso de um capacete reduz significativamente o risco de acidentes cerebrais. Portanto, siga os procedimentos de segurança e use sempre um capacete durante o passeio.

### **Como escolher um capacete**

Os capacetes devem ser fabricados para atender aos padrões apropriados de seu estado, província ou país, e devem ajustar-se apropriadamente.

Um capacete com proteção para o rosto é a melhor opção, já que ele também protege contra impactos frontais. Ele também protege contra detritos, pedras, insetos, elementos da natureza, etc.

Um capacete aberto na frente não oferece a mesma proteção para o rosto e queixo. Se você usa um capacete aberto na frente, use um anteparo de proteção com encaixe para o rosto e/ou um par de óculos de corrida. Óculos comuns ou óculos de sol não são suficientes para proteger olhos de pilotos. Eles podem espatifar ou sair voando, além de permitir que vento e objetos carregados pelo ar atinjam os olhos.

Para pilotar no inverno, é preciso sempre levar para uso, se necessário, um capuz do tipo inteiriço ou um gorro do tipo usado para escaladas.

Use proteções ou óculos especiais de cor fumê apenas na luz do dia. Não os utilize à noite ou com iluminação ruim. Não os utilize se eles comprometerem a sua habilidade de discernir as cores.

## **Outros equipamentos de pilotagem**

### **Calçados**

Só use calçados fechados. Botas de cano alto com solados antiderrapantes oferecem mais proteção e permitem pisar firmemente com os pés no apoio para pés.

Evite deixar laços longos que possam ficar presos nos pedais do acelerador ou do freio.

Para dirigir no inverno, botas com solado de borracha com parte superior de couro ou nylon e revestimentos de feltro removíveis são as mais adequadas.

Evite botas de borracha. As botas de borracha podem ficar presas atrás ou entre os pedais, danificando a operação correta dos pedais do freio e do acelerador.

### **Luvvas**

Luvvas totalmente fechadas protegem as mãos contra vento, sol, calor, frio e objetos voadores. Um par de luvvas com encaixe perfeito melhora o controle do volante e ajuda a reduzir a fadiga das mãos. Luvvas fortes e reforçadas para motocicletas ou veículos ATV protegem melhor as mãos em caso de acidentes

ou capotamentos. Se as luvas forem muito grossas, poderá ser difícil operar os controles.

Para condições de condução no inverno, as mãos devem ser protegidas por um par de luvas para snowmobile, que têm isolamento suficiente e permitem o uso dos polegares e dedos para operação dos controles.

### **Jaquetas, calças e trajés para pilotagem**

Use uma jaqueta ou uma camisa de mangas longas e calças compridas, ou um macacão para pilotagem. Equipamentos de proteção de qualidade ATV, do tipo usado em quadriciclos, dão conforto e podem ajudar você a evitar distrair-se por elementos ambientais adversos. Em caso de colisão, um equipamento de proteção de boa qualidade, feito de material robusto, pode impedir ou reduzir os ferimentos.

Ao dirigir em climas frios, proteja-se contra a hipotermia. A hipotermia, uma condição de baixa temperatura corporal, pode causar perda de concentração, lentidão de reações e perda da movimentação suave e precisa dos músculos. Em condições de climas frios, usar os equipamentos de proteção corretos, como uma jaqueta à prova de vento com camadas isoladas de tecido é essencial. Mesmo ao dirigir em temperaturas moderadas, é possível sentir bastante frio devido ao vento.

Os equipamentos de proteção apropriados para dirigir em climas frios podem ser ficar quentes quando você parar. Vista as roupas em camadas, para poder tirá-las quando precisar. Colocar uma camada de roupa à prova de vento por cima dos equipamentos de proteção pode ajudar a impedir que o ar frio atinja a pele.

### **Equipamentos para chuva**

Se precisar dirigir em tempo chuvoso, use uma capa de chuva ou um macacão de pilotagem impermeável. Em viagens longas é uma boa ideia levar roupa de chuva. Se o piloto estiver seco, ele ficará muito mais confortável e alerta.

### **Proteção auditiva**

A exposição a longo prazo ao vento e ao ruído de motor ao dirigir pode causar perda permanente de audição. Utilize os dispositivos de proteção auriculares apropriados, como plugues de ouvido, para ajudar a impedir perda de audição. Verifique as leis locais antes de usar qualquer dispositivo de proteção auditiva.

---

# EVITE ACIDENTES

## Evite tombamentos e capotamentos

Veículos side-by-side comportam-se de maneira diferente dos outros veículos. Os veículos side-by-side foram projetados para andar em terreno fora da estrada (por exemplo, a base das rodas, largura do trilho, altura em relação ao solo, suspensão, trem de acionamento, pneus, etc., são diferentes) e, como resultado, podem capotar em situações onde veículos projetados para uso principalmente em terrenos planos ou pavimentados não capotam.

Um capotamento ou outro acidente pode ocorrer rapidamente durante manobras abruptas como curvas fechadas ou muita aceleração ou desaceleração nas curvas, ou ao dirigir em ladeiras ou sobre obstáculos. Manobras abruptas ou direção agressiva pode causar tombamentos ou perda de controle, mesmo em áreas abertas e planas. Se o veículo tombar, qualquer parte de seu corpo (como braços, pernas ou cabeça) que estiver para fora do cockpit poderá ficar esmagada e presa pela gaiola ou por outras partes do veículo. Também é possível que você se machuque com o impacto com o solo, cockpit ou outros objetos.

Para reduzir riscos de capotamentos:

- Tome cuidado ao fazer curvas.
  - Não gire o volante demais ou muito rápido para a sua velocidade e ambiente. Ajuste as entradas de direção de acordo com sua velocidade e ambiente.
  - Reduza a velocidade antes de fazer uma curva. Evite frear bruscamente durante uma curva.
  - Evite aceleração súbita ou brusca ao fazer curvas, mesmo se estiver saindo de uma parada ou estiver em velocidade baixa.
- Nunca tente empinadas, derrapagens, pulos ou outras acrobacias. Se o veículo começar a derrapar ou deslizar, esterce na direção da derrapagem ou deslizamento. Nunca freie com força nem trave as rodas.
- Evite superfícies pavimentadas. Este veículo não foi projetado para operar em superfícies pavimentadas e, se for usado em tais superfícies, apresentará maior probabilidade de tombamentos. Se precisar dirigir em uma superfície pavimentada, faça curvas gradualmente, vá devagar e evite aceleração e frenagem abruptas.

Este veículo pode tombar ou capotar para a frente ou para os lados em declives ou terrenos acidentados.

- Evite dirigir na beira de colinas (dirigir ao longo das encostas em vez de subi-las ou descê-las). Quando possível, suba e desça as encostas em vez de atravessá-las. Se precisar dirigir na lateral, tome muito cuidado e evite superfícies, objetos ou depressões escorregadias. Se sentir que o veículo está começando a tombar ou a deslizar para os lados, esterce para baixo, se possível.
- Evite morros íngremes e siga os procedimentos descritos neste manual com relação a subidas e descidas em declives.
- Mudanças repentinas no terreno como buracos, depressões, bancos de areia, terrenos mais macios, mais duros ou outras irregularidades podem causar tombamento do veículo ou torná-lo instável. Observe o terreno à sua frente e diminua a velocidade em áreas de terreno irregular.

Este veículo funcionará de modo diferente ao transportar ou puxar uma carga.

- Reduza a velocidade e siga as instruções deste manual ao transportar cargas ou puxar um reboque.
- Evite morros e terreno acidentado.
- Deixe uma distância maior para parar.

### **Esteja preparado em caso de tombamento**

- Prenda as redes laterais e aperte o cinto de segurança para evitar que você projete braços ou pernas para fora.
- Feche ambas as portas e aperte o cinto de segurança para evitar que você projete os braços ou as pernas para fora.
- Nunca se segure na gaiola com o veículo em movimento. As mãos podem ficar esmagadas entre a gaiola e o solo em caso de tombamento. Mantenha as mãos no volante ou nas barras de apoio.
- Nunca tente impedir um capotamento usando os braços ou as pernas. Se você achar que o veículo poderá tombar ou rolar, o motorista deverá manter as duas mãos no volante e o pé esquerdo firmemente apoiado no apoio para pés. O passageiro deverá manter as duas mãos nas manoplas e os pés firmemente plantados no piso do veículo.

### **Evite colisões**

Este veículo pode alcançar grandes velocidades. Em velocidades maiores, há um risco maior de perder o controle, particularmente em condições fora de estrada desafiadoras, e o risco de ferimentos em caso de colisão é maior. Nunca dirija em velocidades excessivas. Sempre dirija a uma velocidade compatível com o terreno, visibilidade, condições de operação e de acordo com sua experiência. Considere reservar o uso da chave de desempenho para situações em que os recursos de velocidade total e aceleração sejam apropriados.

Conduzir em ruas, vias públicas ou estradas, mesmo nas de barro ou cascalho, apresenta riscos como colisões e pode ser ilegal em sua jurisdição. Prossiga com cuidado apenas em vias e trechos onde o uso do seu veículo é permitido. Este veículo não foi projetado para operação em rodovias. Ele não atende, por exemplo, os padrões de segurança de veículos automotores aplicados aos automóveis. Em muitas jurisdições, é ilegal operar este veículo vias públicas.

Este veículo não possui o mesmo tipo de proteção contra colisões que um carro possui; por exemplo, não existem air bags, o cockpit não é totalmente fechado e ele não foi projetado para aguentar colisões com outros veículos. Portanto, é particularmente importante prender os cintos de segurança, fechar as portas e usar um capacete aprovado.

---

# DIRIGINDO O SEU VEÍCULO

## Exercícios práticos

Antes de sair com o veículo, é muito importante familiarizar-se com a dirigibilidade do mesmo, praticando em um ambiente controlado. Se possível, é uma boa ideia fazer um curso de treinamento mais formal para melhorar as suas habilidades e o seu conhecimento do veículo.

Encontre uma área adequada para praticar e faça os exercícios a seguir. Ela precisa ter pelo menos 45 m (150 ft) por 45 m (150 ft) sem obstáculos como árvores e rochas. Depois que tiver selecionado um local adequado e onde é permitido praticar, prossiga com os exercícios a seguir.

### *Exercícios de curvas*

As curvas são uma das causas de acidentes mais comuns. É fácil o veículo perder tração ou tombar se você fizer uma curva muito fechada ou dirigir muito rápido. Diminua a velocidade ao se aproximar de uma curva.

- Primeiro aprenda como fazer pequenas curvas à direita em velocidades muito baixas. Solte o acelerador antes de fazer a curva e vagarosamente acione o acelerador ao fazer a curva.
- Repita o exercício de curvas, mas, desta vez, mantenha o acelerador no nível ao fazer a curva.
- Finalmente, repita o exercício de curvas enquanto acelera vagarosamente.
- Pratique os exercícios fazendo a curva para o outro lado.

Observe como o seu veículo reage nesses diferentes exercícios. Recomendamos soltar o acelerador antes de entrar em uma curva para ajudar a iniciar a mudança de direção. Você sentirá a força lateral aumentando com a velocidade e com a entrada do volante. A força lateral deve ficar o mais baixo possível para que o veículo não tombe.

### *Exercícios de curvas em U*

Pratique curvas em U.

- Acelere vagarosamente e, mantendo a velocidade baixa, vire gradualmente o volante para a direita até completar a curva em U.
- Repita o exercício de curva em U com diferentes movimentos do volante e sempre em velocidade bem baixa.
- Repita os exercícios fazendo a curva em U para o outro lado.

Conforme mencionado antes neste manual, não dirija em pistas pavimentadas, pois o comportamento do veículo não será o mesmo, aumentando o risco de capotamento.

### *Exercícios de frenagem*

Pratique bem a frenagem para se familiarizar com a resposta dos freios.

- No princípio, vá devagar; depois, aumente a velocidade.
- Pratique a frenagem em linha reta em velocidades diferentes e com força de frenagem diferente.
- Pratique a frenagem de emergência: a frenagem ideal é obtida em linha reta, com alta força aplicada, sem travar as rodas.

Lembre-se, a distância de frenagem depende da velocidade do veículo, da carga e do tipo de superfície. Além disso, os pneus e as condições do freio têm um papel fundamental.

## **Exercícios de marcha à ré**

A próxima etapa envolve o uso da marcha à ré.

- Coloque um cone de marcação dos dois lados do veículo ao lado de cada roda traseira. Movimente o veículo até poder ver os cones de marcação; então, pare o veículo. Verifique a distância necessária para ver os obstáculos atrás de você.
- Aprenda como o veículo se comporta na marcha à ré e como reage com as entradas do volante.
- Sempre faça estes exercícios de marcha à ré em baixa velocidade.
- Familiarize-se com o uso da função do override (controle manual). Não vire a direção enquanto estiver usando a função de controle manual, já que isso aumenta os riscos de tombamento.

## **Exercício de parada de emergência do motor**

Aprenda como parar o motor rapidamente em situação de emergência.

- Ao transitar em baixa velocidade, basta remover a chave RF D.E.S.S. do polo de D.E.S.S.

Isso lhe ajuda a se familiarizar com a reação do veículo quando o motor é desligado enquanto durante a condução para assim desenvolver esse reflexo.

## **Operação fora de estrada**

A operação fora de estrada é, por natureza, perigosa. Qualquer terreno que não tenha sido especialmente preparado para o tráfego de veículos apresenta um perigo inerente onde as inclinações, composição do terreno e declividade exata são imprevisíveis. O próprio terreno apresenta um elemento contínuo de perigo, que deve ser sabidamente aceito por qualquer um se aventurando no mesmo.

Um operador que leva um veículo para fora da estrada sempre deve tomar muito cuidado ao selecionar o caminho mais seguro e observar atentamente o terreno adiante. O veículo nunca deve ser operado por alguém que não esteja totalmente familiarizado com as instruções de direção aplicáveis ao veículo, nem deve ser operado em terreno inclinado ou traiçoeiro.

## **Técnicas de pilotagem em geral**

### ***Dicas de pilotagem em geral***

Atenção, cuidado, experiência e habilidade na direção são as melhores precauções contra os perigos na operação do veículo.

Sempre que houver a menor dúvida que o veículo seja capaz de ultrapassar um obstáculo ou um determinado pedaço do terreno com segurança, escolha um percurso alternativo.

Na operação fora da estrada, a potência e a tração, não a velocidade, são importantes. Nunca dirigir mais rápido que o permitido pela visibilidade e pela sua própria capacidade para selecionar uma rota segura. Sempre dirija devagar e seja extremamente cuidadoso quando estiver dirigindo em terreno desconhecido. Sempre observe as mudanças de terreno ao dirigir este veículo. Seja especialmente cuidadoso em terrenos acidentados, escorregadios, com gelo ou soltos.



Observe constantemente o terreno à sua frente para detectar mudanças repentinas de inclinação ou obstáculos, tais como pedras ou tocos, que possam causar a perda de estabilidade fazendo o veículo tombar ou capotar.

Nunca dirija o veículo se os comandos não funcionarem normalmente. Visite uma concessionária autorizada da Can-Am Off-Road.

Para manter o controle correto é altamente recomendável manter as mãos no volante e perto de todos os controles. O mesmo se aplica aos seus pés. Para minimizar a possibilidade de ferir as pernas ou os pés, mantenha o pé esquerdo no apoio para pés e o pé direito no assoalho o tempo todo. Permaneça totalmente dentro do cockpit para evitar bater em objetos fora do veículo.

Cuidado com galhos e outros objetos que podem entrar no compartimento de passageiros e bater em você ou nos passageiros.

### ***Dirigindo em marcha à ré***

Ao dirigir de marcha à ré, verifique se o caminho atrás do veículo está livre de pessoas ou obstáculos. Preste atenção com os pontos cegos. Quando for seguro andar de ré, vá devagar e evite fazer curvas fechadas.

#### **⚠ AVISO**

**As entradas do volante na operação em marcha à ré aumentam o risco de capotamento.**

### **OBSERVAÇÃO:**

Na operação em marcha à ré, a RPM do motor fica limitada, limitando assim a velocidade da marcha à ré do veículo.

#### **⚠ AVISO**

**Se estiver descendo uma ladeira na ré, a gravidade pode aumentar a velocidade do veículo acima da velocidade de ré segura.**

### ***Cruzando estradas***

Se precisar cruzar uma rodovia, certifique-se de ter visibilidade total dos dois lados para o tráfego que está chegando e verifique se há um ponto de saída do outro lado da rodovia. Dirija em linha reta até esse ponto. Não mude bruscamente de direção ou faça acelerações abruptas, pois isso pode resultar em capotamento. Não dirija sobre calçadas ou trilhas para bicicletas, já que esses caminhos foram especificamente projetados para tais usos.

### ***Dirigindo em superfícies pavimentadas***

Evite superfícies pavimentadas. Este veículo não foi projetado para operar em superfícies pavimentadas e, se for usado em tais superfícies, apresentará maior probabilidade de tombamentos. Se precisar dirigir em uma superfície pavimentada, faça curvas gradualmente, vá devagar e evite aceleração e frenagem abruptas.

### ***Cruzando águas rasas***

A água pode ser um risco especial. Se for muito funda o veículo pode “flutuar” e afundar. Verifique a profundidade e a correnteza antes de tentar atravessar. A profundidade da água não deve exceder a altura dos pneus para que o veículo possa cruzar o obstáculo com segurança. Tome cuidado em superfícies escorregadias, como rochas, grama, troncos, etc, tanto na água como nas margens. Pode ocorrer perda de tração. Não tente entrar na água em alta velocidade.

A água afeta a capacidade de frenagem do seu veículo. Certifique-se de secar os freios, aplicando-os várias vezes depois de sair da água.

Lama e pântanos são encontrados perto da água. Esteja atento a “buracos” ou mudanças de profundidade repentinos. Similarmente, ficar atento para riscos como pedras, troncos, etc., parcialmente cobertos pela vegetação.

### ***Dirigindo em superfícies cobertas de neve ou gelo***

Ao executar a inspeção de pré-partida, preste atenção especial aos locais em que o acúmulo de neve e/ou gelo no veículo possa obstruir a visibilidade da lanterna traseira, entupir as aberturas de ventilação, bloquear o radiador, a ventoinha, a admissão de ar do motor e a do CVT, e interferir com o movimento dos controles. Antes de dar a partida no veículo, verifique o volante, o acelerador e os pedais do freio para ver se estão funcionando sem interferência.

Sempre que este veículo for dirigido em uma trilha coberta de neve, a aderência do pneu geralmente ficará reduzida, fazendo com que o veículo reaja de forma diferente aos comandos do piloto. Em superfícies de baixa aderência, as reações da direção não são tão definidas e precisas, as distâncias de parada são aumentadas e a aceleração também é afetada. Reduza e não acelere ao “máximo”. Isso resultará apenas em patinação dos pneus e possivelmente em um maior deslizamento da frente do veículo. Evite frenagens bruscas. Isso poderá provocar um deslizamento do veículo em linha reta. Novamente, o melhor conselho é reduzir a velocidade com segurança para antecipar uma manobra e lhe dar tempo e distância para retomar o controle do veículo.

Ao dirigir o veículo em uma superfície coberta de neve, os flocos de neve serão sugados pela turbulência do rastro do veículo em movimento e transportados entrando em contato, acumulando ou derretendo em alguns componentes expostos, incluindo peças girantes como os discos de freio. A água, a neve ou o gelo podem afetar o tempo de resposta do sistema de freios do veículo. Mesmo quando não precisar reduzir a velocidade do veículo, use o freio frequentemente para evitar o acúmulo de gelo ou neve e para secar os discos e pastilhas do freio. Ao fazer isso em situações de baixo risco, você testará o nível de aderência e se manterá alerta sobre como o veículo reage aos seus comandos. Mantenha sempre o pedal do freio, o pedal do acelerador e as placas do piso livres de neve e gelo. Limpe frequentemente a neve do assento, do volante, dos faróis e das lanternas.

A profundidade da camada da neve pode ocultar rochas, tocos de árvores ou outros objetos e se estiver molhada pode atrapalhar totalmente a dirigibilidade já que o veículo atola ou perde completamente a tração na neve derretida. Olhe bem adiante e fique sempre atento a qualquer vestígio que possa indicar a presença de tais obstáculos. Na dúvida, desvie. Evite dirigir em qualquer superfície

de água congelada antes de verificar se o gelo suportará com segurança o veículo, o piloto e a carga.

No final de cada percurso, tenha o hábito de limpar a neve ou acúmulo de gelo do veículo e de todos os componentes móveis (freios, componentes da direção, sistema de tração, controles, ventoinha do radiador, etc.). A neve molhada virará gelo enquanto o veículo estiver desligado e será mais difícil de remover na próxima inspeção de pré-partida.

### ***Dirigindo na areia***

Dirigir em dunas de areia é outra experiência única, mas existem algumas precauções básicas que devem ser observadas. A areia molhada, funda ou fina pode criar perda de tração e fazer com que o veículo deslize, caia fora da trilha ou fique “atolado”. Se isso acontecer procure uma base mais firme. Mais uma vez, o melhor conselho é reduzir e ficar atento às condições do terreno.

Ao dirigir em dunas de areia é recomendável equipar o veículo com uma bandeira de segurança do tipo antena. Isto ajudará a tornar sua localização mais visível aos outros por sobre a próxima duna. Se vir outra bandeira de segurança à sua frente, avance com cuidado.

### ***Dirigindo sobre cascalho, pedras soltas ou outras superfícies escorregadias***

Dirigir sobre pedras soltas ou cascalho é muito similar a dirigir no gelo. Afeta a direção do veículo, podendo fazê-lo deslizar e tombar, especialmente em altas velocidades. Além disso, a distância de frenagem poderá ser afetada. Lembre-se que acelerar ao “máximo” ou patinar pode fazer com que pedras soltas sejam projetadas para trás na direção de outro piloto. Nunca fazer isto deliberadamente.

Se você deslizar ou derrapar, virar o volante na direção do movimento pode ajudar a recuperar o controle do veículo. Nunca freie com força e trave as rodas.

### ***Pilotagem na lama***

Este veículo foi projetado especificamente para condução na lama.

Embora este veículo tenha sido construído para terreno acidentado e condições extremas, um uso inapropriado pode levar a desgaste prematuro ou até mesmo falha em certos componentes do veículo. Evite sacudir a direção e/ou arrancar rapidamente em condições de muita lama sob alta aceleração.

As programações de revisão e manutenção precisam ser rigorosamente seguidas.

### ***Cruzamento de obstáculos***

Ao passar por obstáculos, use a faixa baixa (L).

Os obstáculos da “trilha” devem ser cruzados com cuidado. Isso inclui rochas, tocos de árvores e buracos. Evite-os sempre que possível. Lembre-se que alguns obstáculos são muito grandes ou perigosos para serem transpostos e devem ser evitados. Como diretriz básica, nunca tente cruzar um obstáculo que seja mais alto do que a altura em relação ao solo deste veículo. Pedras

pequenas ou pequenas árvores caídas podem ser cruzadas com cuidado – aborde o obstáculo em velocidade baixa e, se possível, em ângulo reto. Ajuste a velocidade sem perder impulso e não acelere abruptamente. O passageiro deve segurar firmemente ambas as barras de apoio e apoiar bem os pés no chão. Segure firmemente o volante sem cerrar os punhos ao redor dele e prossiga. Tome cuidado porque o obstáculo pode ser escorregadio ou mover-se durante o cruzamento.

### **Condições de condução em colinas**

Ao pilotar em colinas ou terrenos inclinados, duas coisas são muito importantes: esteja preparado para encontrar superfícies escorregadias ou variações de terreno e obstáculos e posicione-se corretamente no interior do veículo. Se você subir ou descer uma ladeira que esteja muito escorregadia ou tenha uma superfície solta, você poderá perder o controle. Se você chegar ao topo de uma ladeira em alta velocidade, poderá não ter tempo para se preparar para o terreno do outro lado. Evite estacionar em uma inclinação. Sempre coloque a alavanca de câmbio na posição ESTACIONAMENTO quando estiver parado ou estacionado, especialmente em um declive, para evitar capotamentos. Se precisar estacionar em um declive íngreme, bloqueie as rodas usando pedras ou tijolos.

### **Dirigindo em aclives**

Ao dirigir em subidas, use a faixa baixa (L).

Devido a sua configuração, este veículo tem uma tração muito boa mesmo nas subidas, tanto que pode capotar antes de perder a tração. Por exemplo, é comum encontrar situações do terreno em que o topo do morro sofreu tanta erosão que o pico é extremamente íngreme. Este veículo não foi projetado para operar em tal condição. Pegue uma rota alternativa.

Também é aconselhável conhecer as condições do terreno do outro lado da colina ou do desnível. Muitas vezes existe uma queda brusca que é impossível subir ou descer.

Se você achar que a encosta está ficando muito íngreme para subir, acione os freios para imobilizar o veículo. Coloque a alavanca de câmbio em marcha à ré (R) e desça o morro, soltando os freios devagar para permanecer em velocidade baixa. Não tente fazer a curva. Nunca desça uma ladeira com o veículo desengatado sem injeção de combustível. Não freie repentinamente, pois isso aumenta o risco de capotamento.

### **Dirigindo em declives**

Este veículo pode subir inclinações mais altas do que consegue descer com segurança. Portanto, é essencial assegurar que existe uma rota segura para descer um declive antes de subir.

Se você desacelerar ao descer uma encosta escorregadia, poderá fazer o veículo deslizar ladeira abaixo. Mantenha a velocidade estável e/ou acelere um pouco para recuperar o controle. Nunca pise nos freios com força e trave as rodas.

### **Dirigir ao longo de colinas**

Sempre que possível, declives laterais (dirigir ao longo das encostas em vez de subi-las ou descê-las) devem ser evitados. Se for necessário, faça com muito

cuidado. Dirigir ao longo de colinas com grande inclinação pode resultar em capotagem. Além disso, as superfícies escorregadias ou pouco firmes podem provocar um deslizamento lateral incontrolável. Evite todos os objetos ou depressões que intensificam a subida de um lado do veículo mais do que o outro, provocando assim a capotagem. Se sentir que o veículo está começando a tombar ou a deslizar para os lados, esterce para baixo, se possível.

**⚠ AVISO**

**Tenha cuidado ao carregar e transportar reservatórios de líquidos. Eles podem afetar a estabilidade do veículo em declives laterais ao forçar o peso para baixo e aumentar o risco de tombamentos.**

### Paredões

Este veículo não foi projetado para operar em paredões. Ele “despencará” e normalmente parará se as rodas dianteiras ou traseiras caírem em um paredão. Se a queda for muito inclinada ou funda, o veículo mergulhará de bico e tombará.

Evite dirigir em paredões. Dê marcha à ré e selecione uma rota alternativa.

### Passeio recreativo, em grupo e longo

Esse veículo foi projetado especificamente para desempenho em terrenos lamacentos, tendo o espaço livre até o chão aumentado para tais condições de condução. O espaço livre até o chão e o tipo de pneu podem reduzir significativamente a dirigibilidade, a tração e a estabilidade do veículo em determinadas condições de condução em trilhas. Reduza a velocidade nessas condições.

**AVISO**

**Como este veículo foi projetado especificamente para condução na lama, a utilização do veículo em altas velocidades durante longos períodos de tempo pode levar ao superaquecimento dos eixos de transmissão.**

Respeite os direitos e as limitações das outras pessoas. Afaste-se das áreas destinadas a outros tipos de uso fora de estrada. Isto inclui pistas para veículos de neve, trilhas equestres, trilhas para esqui “cross country”, trilhas para bicicletas “mountain bike”, etc. Mantenha-se sempre à direita da trilha e não dirija em zigue-zague. Esteja preparado para parar ou sair para o lado se um outro usuário da trilha aparecer na sua frente.

Associe-se a um clube de veículos side-by-side local. Ele lhe fornecerá um mapa e conselhos ou informará onde você pode dirigir. Se não houver um clube em sua área, ajude a criar um. Atividades de pilotagem em grupo e clubes são uma experiência social muito agradável. Nunca pilote se tiver usado drogas ou álcool, ou estiver cansado ou doente.

Sempre manter uma distância segura dos outros motoristas. Sua noção de velocidade, condições do terreno, tempo, condições mecânicas do seu veículo e a “confiança” que você tem nos outros que o acompanham, lhe ajudarão a escolher a distância de segurança adequada. Este veículo, como qualquer outro veículo motorizado, não pode parar “de repente”.

Antes de dirigir, conte para alguém para onde pretende ir e sua hora esperada de retorno.

Dependendo da distância, carregar ferramentas adicionais ou equipamentos de emergência. Descubra onde pode obter gasolina. Esteja preparado para as condições que possa encontrar. Um estojo de primeiros socorros de emergência sempre deve ser considerado.

### **Meio ambiente**

Um dos benefícios deste veículo é poder ir para longe da maioria das cidades. No entanto, você deve sempre respeitar a natureza e os direitos dos outros de a apreciarem. Não dirija em áreas sensíveis ao meio ambiente. Não dirija sobre cultivos florestais ou arbustos, não derrube árvores ou cercas nem patine as rodas para não destruir o terreno. “Pise leve na trilha”.

Este veículo pode causar incêndios florestais OHV se detritos se amontoarem próximos à descarga ou outros locais aquecidos, se incendiarem e caírem sobre a vegetação seca. Evite pilotar em áreas molhadas, pantanosas ou com grama alta, onde detritos podem se acumular. Se pilotar por áreas como estas, inspecione e retire todos os detritos do motor e outras áreas aquecidas. Consulte *Cuidados com o veículo* para mais detalhes.

Perseguir a vida selvagem é ilegal em muitas áreas. Os animais selvagens podem morrer de exaustão se perseguidos por um veículo motorizado. Se encontrar animais na trilha, pare e observe em silêncio e com cuidado. Será uma das melhores memórias de sua vida.

Respeite a regra “o que você levar, traga de volta”. Não espalhe lixo. Não acenda fogueiras exceto se tiver autorização para fazê-lo e somente longe de vegetação seca. Os perigos que você pode criar em uma trilha podem causar ferimentos a você e a outras pessoas, mesmo que seja em um outro momento.

Respeitar as fazendas. Obtenha sempre autorização do proprietário, antes de dirigir em propriedade privada. Respeite os cultivos, a criação e as cercas divisórias.

Finalmente, não polua córregos, lagos ou rios; não modifique o motor, o sistema de escapamento e nem remova qualquer de seus componentes, pois isso irá alterar as emissões de gases do veículo.

# TRANSPORTANDO CARGAS E TRABALHANDO

## Trabalhar com o veículo

Seu veículo pode ajudá-lo a realizar várias tarefas FÁCEIS, desde retirada de neve até transportar carga. Você pode adquirir uma vasta gama de acessórios na sua concessionária autorizada Can-Am. Para evitar possíveis ferimentos, siga as instruções e advertências que acompanham o acessório. Sempre respeite os limites de carga do veículo. Sobrecarregar o veículo pode desgastar os componentes além do limite e causar falhas. Evite cansar-se demasiadamente ao levantar ou puxar cargas pesadas ou empurrar manualmente o veículo.

Tenha sempre em mente que a carga pode escorregar ou cair e provocar um acidente.

## Transportando cargas

Qualquer carga transportada no veículo afetará a dirigibilidade, a estabilidade e a distância de frenagem. Não exceda os limites de carga do veículo, incluindo o peso do piloto, do passageiro, da carga, dos acessórios e o peso no engate do reboque. Tenha sempre em mente que a carga pode escorregar ou cair e provocar um acidente.

Limites de carga do veículo	
399 kg (880 lb)	Inclui os ocupantes, a carga, os acessórios instalados e o peso no engate (se for o caso)

A seguir há um exemplo de uma distribuição total e adequada da carga do veículo:

Exemplo de cargas totais adequadas ao veículo (Faixa baixa)				
PILOTO E PASSAGEIRO	CARGAS	ACESSÓRIOS	PESO NO ENGATE	CARGA TOTAL DO VEÍCULO
331 kg (730 lb)	18 kg (40 lb)	0 kg (0 lb)	50 kg (110 lb)	399 kg (880 lb)

### OBSERVAÇÃO:

Quando a transmissão estiver na faixa alta, o peso combinado no bagageiro e no engate do reboque não deve exceder a capacidade de carga no bagageiro; consulte *Especificações técnicas*.

Para reduzir o risco de perder o controle ou a carga transportada, siga estas recomendações.

### Ajustes do veículo ao transportar carga

Quando a carga total exceder 195 kg (430 lb), incluindo o peso do operador, passageiro, carga, acessórios e, se aplicável, peso do engate do reboque, inflie os pneus até a pressão máxima. Consulte *Especificações técnicas*.

Ao transportar cargas pesadas ou passageiros, reajuste a suspensão de acordo.

Ao transportar cargas pesadas no bagageiro ou ao puxar um reboque carregado, opere o veículo com a alavanca de câmbio na posição L (faixa baixa).

### **Carregando o bagageiro**

#### **AVISO**

**Não exceda a capacidade máxima de carga do bagageiro.**

Para saber a capacidade do bagageiro, consulte *Especificações técnicas*.

Posicione a carga o mais baixo possível – uma carga alta pode aumentar o centro de gravidade do veículo, reduzindo a estabilidade. Posicione a carga no bagageiro distribuída de forma tão equilibrada quanto o possível.

Prenda a carga no bagageiro. Não prenda a carga na gaiola ou outra parte do veículo. Se não estiver corretamente presa, a carga poderá deslizar ou cair, possivelmente batendo nos ocupantes ou transeuntes, ou poderá ainda se deslocar durante o transporte, afetando a dirigibilidade do veículo.

Objetos altos podem afetar a visibilidade do motorista e podem agir como projéteis em caso de acidente. Cargas que avancem para os lados podem ficar presas em galhos, arbustos ou outros obstáculos. Evite cobrir e obstruir a luz de freio com a carga. Verifique se a carga não está saindo do bagageiro e se não está interferindo com sua visibilidade ou controle do veículo.

Não sobrecarregue o bagageiro.

#### **⚠ AVISO**

**Nunca transporte embalagens de gasolina ou quaisquer líquidos perigosos no bagageiro.**

#### **⚠ AVISO**

**Nunca exceda, reboque ou transporte carga inadequadamente. Quando transportar carga ou puxar um reboque, reduza a velocidade com segurança de acordo com as condições do terreno e evite terrenos com aclives e irregulares. Considerar uma distância maior para frenagem. Sempre prenda a carga o mais baixo possível para reduzir o efeito de um centro de gravidade mais alto. A negligência em seguir estas recomendações pode resultar em alterações na dirigibilidade do veículo, o que pode levar a um acidente.**

### **Puxando uma carga**

#### **AVISO**

**Um reboque traseiro aprovado pela BRP deve ser corretamente instalado no veículo para que se possa puxar um reboque.**

Nunca puxe uma carga prendendo-a na gaiola ou em qualquer outro acessório; isso pode fazer o veículo tombar. Para puxar uma carga, use o engate do reboque ou o guincho (se instalados).



Em uma situação de emergência, use o gancho de salvamento para recuperar um veículo preso.

Ao puxar cargas com um cabo ou corrente, verifique se não há nenhuma folga antes de começar e mantenha a tensão ao puxar.

Ao puxar cargas com uma corrente ou cabo, certifique-se de frear progressivamente. A inércia da carga pode levar a um impacto.

Ao rebocar uma carga, respeite a capacidade máxima de carga. Consulte a seção *Puxando um reboque* a seguir.

### AVISO

**Uma folga na corrente ou no cabo pode fazer com que parta e chicoteie.**

Ao puxar um outro veículo, certifique-se de que uma outra pessoa esteja controlando o veículo puxado. Essa pessoa deve frear e acelerar para impedir que o veículo saia de controle.

Antes de puxar cargas com um guincho, consulte as instruções do fabricante do guincho.

Quando estiver puxando carga, reduza a velocidade e faça curvas gradualmente. Evite morros e terreno acidentado. Nunca tente subir ladeiras. Dê mais distância para frear, especialmente em superfícies inclinadas e quando um passageiro estiver a bordo. Tome cuidado para não deslizar ou derrapar.

### *Puxando um reboque*

### AVISO

**Um reboque traseiro aprovado pela BRP deve ser corretamente instalado no veículo para que se possa puxar um reboque.**

Dirigir este veículo com um reboque aumenta consideravelmente o risco de virar, especialmente em uma ladeira. Se for usado um reboque, verifique se o seu engate é compatível com o engate do veículo. Garanta que o reboque fique horizontal em relação ao veículo. (Em alguns casos, pode ser necessária a instalação de uma extensão especial no engate do veículo). Use correntes ou cabos de segurança para prender o reboque ao veículo.

Quando estiver puxando um reboque, reduza a velocidade e faça curvas gradualmente. Evite morros e terreno acidentado. Nunca tente subir ladeiras. Dê mais distância para frear, especialmente em superfícies inclinadas e quando um passageiro estiver a bordo. Tome cuidado para não deslizar ou derrapar.

O carregamento incorreto de um reboque pode provocar a perda de controle.

Verifique sempre se a carga está distribuída por igual e presa com segurança no reboque. Um reboque bem equilibrado é mais fácil de controlar.

Ao puxar um reboque, sempre coloque a alavanca de câmbio na posição L (faixa baixa) – Além de proporcionar mais torque, a operação em faixa baixa ajuda a compensar o aumento de carga nos pneus traseiros.

Quando estiver parado ou estacionado, calce as rodas do veículo e do reboque para evitar possíveis movimentos.

Tenha cuidado ao desengatar um reboque carregado, pois a sua carga pode cair sobre você ou outras pessoas.

Ao puxar um reboque, respeite o peso máximo no engate e a capacidade de reboque indicados na etiqueta fixada no engate.

Certifique-se de que haja pelo menos algum peso na barra do reboque.

# ETIQUETAS IMPORTANTES DO PRODUTO (CANADÁ/ESTADOS UNIDOS)

## Etiquetas

### Canadá/Estados Unidos

Este veículo vem equipado com etiquetas de segurança que contêm informações importantes.

#### ADVERTÊNCIA

**ESTE VEÍCULO É DESTINADO AO USO RECREATIVO E A APLICAÇÕES UTILITÁRIAS GERAIS SECUNDÁRIAS MENORES DE 16 ANOS NÃO PODEM DIRIGIR**

**HÁ CURSOS DE TREINAMENTO PARA ENSINAR TÉCNICAS DE CONDUÇÃO DO ROV. PARA MAIS INFORMAÇÕES, ENTRE EM CONTATO COM SUA CONCESSIONÁRIA.**

Leia este Manual do proprietário e as etiquetas de segurança e assista ao vídeo de segurança.

Siga todas as instruções e advertências.

**CONTATE A SUA CONCESSIONÁRIA PARA OBTER INFORMAÇÕES SOBRE AS LEIS LOCAIS OU ESTADUAIS REFERENTES À OPERAÇÃO DO ROV.**

O Uso Indevido de Veículos Fora de Estrada Pode Causar Ferimentos Graves ou Morte.

#### Prepare-se

• Aperte os cintos de segurança e certifique-se de que as redes ou portas estão devidamente travadas.

• Use capacete aprovado e outros equipamentos de proteção.

• Os passageiros devem sentar com as costas apoiadas no banco, os pés apoiados no chão ou no apoio para pés e as mãos no volante ou nas manoplas. Permaneça completamente dentro do veículo.

#### Dirija com responsabilidade

Evite a perda de controle e capotamentos:

- Evite manobras bruscas, declives laterais, patinagens ou derrapagens e nunca empina.
- Evite acelerações bruscas nas curvas, mesmo se estiver arrancando.
- Reduza a velocidade antes de fazer uma curva.
- Prepare-se para subidas, terrenos acidentados, barrancos e outras mudanças na tração e no terreno. Evite superfícies pavimentadas.
- Evite beirras de colinas (conduzir em encostas).

Capotamentos causaram lesões graves e morte, mesmo em áreas planas e abertas.

Certifique-se de que os ocupantes estão prestando atenção e estejam preparados

Se achar ou sentir que o veículo pode virar ou capotar, reduza os riscos de lesão:

• Segure firme no volante ou nas barras de apoio e prepare-se.

• Não coloque qualquer parte do corpo para fora do veículo em hipótese nenhuma.

Exija o uso adequado do veículo

– Faça sua parte para evitar lesões:

• Não dirija com negligência ou imprudência.

• Verifique se os usuários têm 16 anos ou mais e possuem uma carteira de habilitação válida.

• Não permita que as pessoas dirijam após beber álcool ou usar drogas.

• Não permita a operação em vias públicas (a menos que seja designada para acesso de veículos fora de estrada) – podem ocorrer colisões com carros e caminhões.

• Não exceda a capacidade de pessoas sentadas; consulte as informações na parte de trás deste cartão.



70600034\_PT

**ESTA ETIQUETA SUSPensa NÃO PODE SER RETIRADA ANTES DA VENDA.**

Qualquer pessoa que dirija este veículo deverá ler e entender essas informações antes de pilotar.

## Mesa de teste de inclinação Resultado do teste

BOMBARDIER RECREATIONAL PRODUCTS INC.  
MODELO DO VEÍCULO  
RESULTADO DA MESA DE INCLINAÇÃO

Medição da estabilidade lateral, em graus, de um veículo simples em condições padrão (com a carga de um usuário e um passageiro - 430 libras) conforme medida pelo fabricante de acordo com o teste de inclinação referente à estabilidade lateral na norma ANSI/ROHVA para Veículos recreativos fora das autoestradas.

Modificações do veículo, acessórios e a carga podem afetar a estabilidade lateral.

Há cursos de treinamento para ensinar técnicas de condução do ROV.

Para informações, contate sua concessionária [elou.rohva.org](http://elou.rohva.org).

Contate a sua concessionária para obter informações sobre as leis locais ou estaduais referentes à operação do ROV.

ESTA ETIQUETA SUSPensa NÃO DEVE SER RETIRADA ANTES DA VENDA.

NOME DO MODELO DO VEÍCULO:

DESCRIÇÃO DO MOTOR:

CERTIFICADO PELA EPA

NER (TAXA DE EMISSÃO NORMALIZADA) =

ESPECIFICAÇÃO DE 0 A 10, SENDO 0 A MAIS BAIXA

BOMBARDIER RECREATIONAL PRODUCTS INC.

NÃO PODE SER REMOVIDA ANTES DA VENDA.



70600034\_PT

Capacidade de assentos do veículo:

Ocupantes

**⚠ ADVERTÊNCIA.** A operação, assistência e manutenção de um veículo fora de estrada podem expor você a produtos químicos, incluindo gases de escapamento, monóxido de carbono, ftalatos e chumbo que são conhecidos no estado da Califórnia como produtos que podem causar câncer e defeitos de nascença ou outros problemas no aparelho reprodutor.

Para minimizar a exposição, evite a inalação de gases de escapamento, não coloque o motor em marcha lenta exceto conforme necessário, efetue a manutenção de seu veículo em uma área bem ventilada e utilize luvas ou lave as mãos frequentemente durante a manutenção do seu veículo.

Para mais informações, acesse [www.P65Warnings.ca.gov/products/passenger-vehicle](http://www.P65Warnings.ca.gov/products/passenger-vehicle)



704906872

**⚠ ADVERTÊNCIA**

FAMILIARIZE-SE COM ESTE VEÍCULO FORA DE ESTRADA ELE PODE EXCEDER EM DESEMPENHO OUTROS OHVs QUE VOCÊ JÁ TENHA PILOTADO.

ESTE É UM OHV DE ALTO DESEMPENHO. PILOTOS INEXPERIENTES PODEM NÃO PERCEBER OS RISCOS E SER SURPREENDIDOS PELO COMPORTAMENTO ESPECÍFICO DESTES VEÍCULO EM TERRENOS DE QUALQUER CONDIÇÃO.



704906437

A ETIQUETA SUSPENSÃO NÃO DEVE SER RETIRADA ANTES DA VENDA.

## **Etiquetas de segurança**

Leia e entenda todas as etiquetas de segurança do seu veículo.

Essas etiquetas estão afixadas no veículo para a segurança do operador, do passageiro e outras pessoas.

As seguintes etiquetas estão no seu veículo e devem ser consideradas como partes permanentes do veículo. Caso alguma esteja faltando ou danificada, é possível substituí-la sem nenhum custo. Visite uma concessionária autorizada Can-Am.

### **OBSERVAÇÃO:**

Caso haja alguma discrepância entre o que está escrito neste manual e no veículo, as etiquetas de segurança do veículo têm precedência sobre as etiquetas deste manual.

## Etiqueta de segurança geral

### ADVERTÊNCIA

 O uso indevido de veículos fora de estrada pode causar ferimentos graves ou morte.

Certifique-se de que os ocupantes estão prestando atenção e estejam preparados.

Se achar ou sentir que o veículo pode tombar ou capotar, reduza os riscos de lesão:

- Não coloque qualquer parte do corpo para fora do veículo em hipótese nenhuma.
- Prepare-se.
- Não coloque qualquer parte do corpo para fora do veículo em hipótese nenhuma.
- Aperte os cintos de segurança e feche as portas.
- Use capacete aprovado e outros equipamentos de proteção.
- Todos os ocupantes devem se sentar com as costas apoiadas no assento, os pés apoiados no piso ou no apoio para pés e as mãos no volante ou nas barras de apoio. Permaneça completamente dentro do veículo.

 Capotamentos causarão lesões graves e morte, mesmo em áreas planas e abertas.

 Dirija com responsabilidade. Evite a perda de controle e capotamentos:

- Evite manobras bruscas, declives laterais, patinagens ou derrapagens e nunca emine.
- Reduza a velocidade antes de fazer uma curva.
- Evite acelerações bruscas nas curvas, mesmo se estiver arrancando.
- Prepare-se para subidas, terrenos acidentados, barrancos e outras mudanças de tração e terreno. Evite superfícies pavimentadas.
- Evite beiras de colinas (conduzir em encostas).

Patente: [www.brp.com/en/about-brp/patents.html](http://www.brp.com/en/about-brp/patents.html)

  
7465 PT

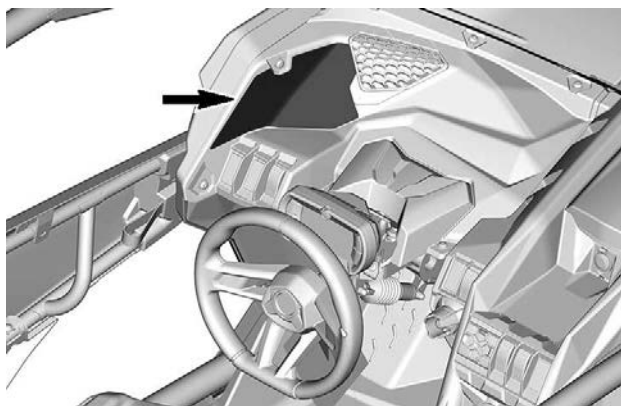

## Etiqueta de segurança do piloto

⚠️ ADVERTÊNCIA

**O uso indevido de veículos  
Fora-de-estrada (Off-Highway pode  
causar ferimentos graves ou morte  
Esteja preparado em caso de capotamento**

MOTORISTA  
ABAIXO DE  
16

NUNCA

- Segure a gaiola ao andar no veículo.
- Tente impedir um capotamento usando o braço ou a perna.

SEMPRE

- Aperte os cintos de segurança e feche as portas.

Leia e compreenda todas as etiquetas de segurança, localize e leia o Manual do proprietário. Assista ao filme de segurança usando o link do código QR ou acesse o website do Can-Am antes do uso.

**Exija o uso adequado do veículo**  
Faça sua parte para evitar lesões:

- Não dirija com negligência ou imprudência.
- Verifique se os usuários têm 16 anos ou mais e possuem uma carteira de habilitação válida.
- Não permita a operação em vias públicas (a menos que seja designada para acesso de veículos fora-de-estrada) – podem ocorrer colisões com carros e caminhões.
- Não permita que as pessoas dirijam após beber álcool ou usar drogas.
- Não ultrapasse a capacidade de passageiros: 4 ocupantes.

81154\_PT

4X

INFORMAÇÕES DE SEGURANÇA

45

## Etiqueta de segurança do passageiro

### ⚠️ ADVERTÊNCIA

#### PASSEIRO

O uso indevido de veículos fora de estrada pode causar ferimentos graves ou morte

Esteja preparado em caso de capotamento

#### NUNCA

- Segure a gaiola ao andar no veículo.
- Tente impedir um capotamento usando o braço ou a perna.



#### SEMPRE

- Aperte os cintos de segurança e feche as portas.



#### Prepare-se

- Aperte os cintos de segurança e feche as portas.
- Use capacete aprovado e outros equipamentos de proteção.
- Cada ocupante precisa ser capaz de se sentar com as costas contra o assento, colocando os pés plantados no assoalho ou no descanso para os pés e as mãos no volante ou nos apoios para as mãos. Permaneça completamente dentro do veículo.

Certifique-se de que os ocupantes estão prestando atenção e estejam preparados. Se achar ou sentir que o veículo pode tombar ou capotar, reduza os riscos de lesão:

- Segure firme nas barras de apoio e prepare-se.
- Não coloque qualquer parte do corpo para fora do veículo em hipótese nenhuma.

#### Qualificações e responsabilidades do passageiro

- Não conduza se tiver usado drogas ou álcool.
- Peça ao operador para reduzir a velocidade ou parar se se sentir desconfortável durante a viagem.

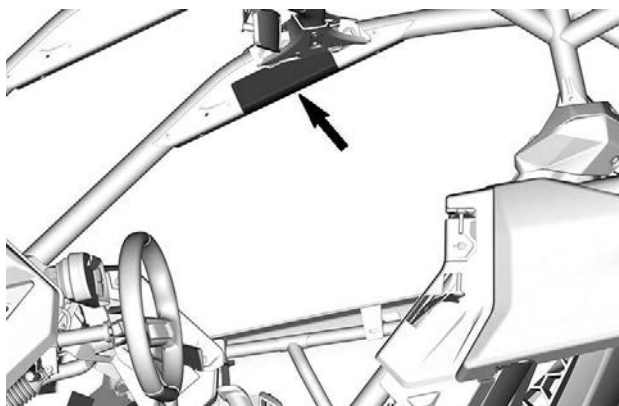



## Etiqueta de segurança dos passageiros traseiros centrais

**⚠ AVISO**

O uso Indevido desse Veículo por PASSAGEIRO(S) pode causar ferimentos graves ou morte.

Prepare-se

- Aperte o cinto de segurança e certifique-se de que a rede e/ou a porta estão devidamente travadas no lugar.
- Use capacete e equipamento de proteção aprovados.

Você deve se sentar com as costas apoiadas no assento, os pés apoiados no chão ou no apoio para pés e as mãos nas barras de apoio. Permaneça completamente dentro do veículo.

Certifique-se de que os ocupantes estão prestando atenção e estejam preparados.

Se achar ou sentir que o veículo pode virar ou capotar, reduza os riscos de lesão:

- Segure firme nas barras de apoio e mantenha-se no lugar.
- Não coloque qualquer parte do corpo para fora do veículo em hipótese nenhuma.

Qualificações e responsabilidades do passageiro

- Não conduza se tiver usado drogas ou álcool.
- Peça ao piloto para reduzir ou parar caso se sinta desconfortável durante o percurso.

**⚠ ADVERTÊNCIA**

**PASSAGEIRO(S)** O Uso Indevido desse Veículo pode Causar Ferimentos Graves ou Morte.

**Prepare-se**

• Aperte o cinto de segurança e certifique-se de que a rede e/ou a porta estão devidamente travadas(s).

• Use capacete aprovado e outros equipamentos de proteção.

• Você deve se sentar com as costas apoiadas no assento, os pés apoiados no chão ou no apoio para pés e as mãos nas barras de apoio. Permaneça completamente dentro do veículo.

**Certifique-se de que os ocupantes estão prestando atenção e estejam preparados**

Se achar ou sentir que o veículo pode virar ou capotar, reduza os riscos de lesão:

• Segure firme nas barras de apoio e prepare-se.

• Não coloque qualquer parte do corpo para fora do veículo em hipótese nenhuma.

**Qualificações e responsabilidades do passageiro**

• Não conduza se tiver usado drogas ou álcool.

• Peça ao usuário reduzir a velocidade ou parar caso se sinta desconfortável durante o percurso.



70400065\_PT

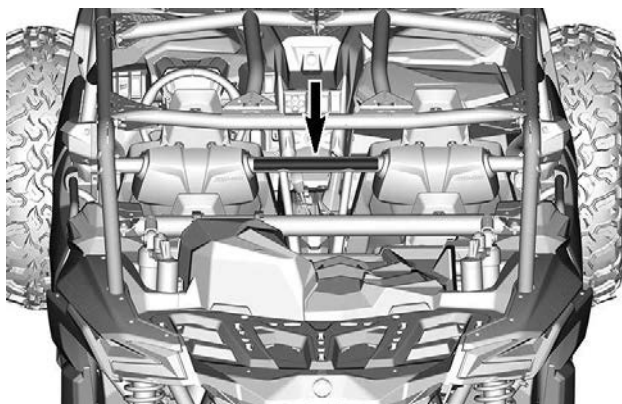

## Etiqueta de pressão dos pneus

### ⚠ ADVERTÊNCIA

Pressão incorreta dos pneus ou sobrecarga pode causar perda de controle.

A perda de controle do veículo pode resultar em ferimentos graves ou morte.

- Um pneu com pouco ar pode sair do aro da roda.
- Use pressão máxima se a carga total for superior a 195 kg (430 lb).

PRESSÃO COM PNEU FRIO	TAMANHO DO PNEU PACOTE	30			32	
		DS / XDS	RS	XMR	XRS	XRC
Mínima	Dianteiras: kPa (psi)	193 (28)	179 (26)	152 (22)	152 (22)	179 (26)
	Traseira: kPa (psi)	207 (30)	207 (30)	179 (26)	193 (28)	207 (30)
Máxima	Dianteiras: kPa (psi)	234 (34)	234 (34)	179 (26)	179 (26)	193 (28)
	Traseira: kPa (psi)	290 (42)	303 (44)	234 (34)	262 (38)	276 (40)
CAPACIDADE MAX. DE CARGA: kg (lb)			399 (880)			

4x 

10044-017

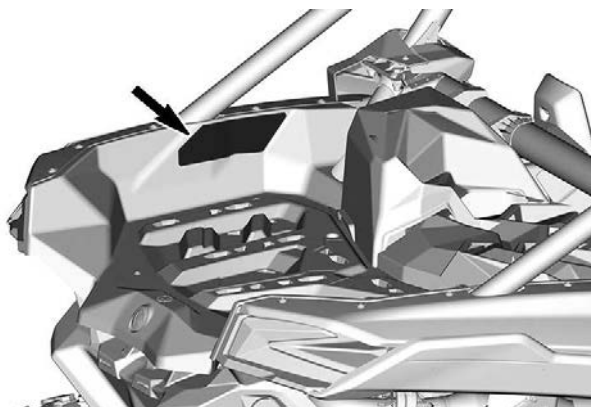

## Etiqueta de veículo off-road

### **⚠ ADVERTÊNCIA**

Este veículo é do off-road, portanto não se destina ao uso em vias públicas.

704906373

### **⚠ WARNING**

This vehicle is an off road vehicle not intended for use on public roads.

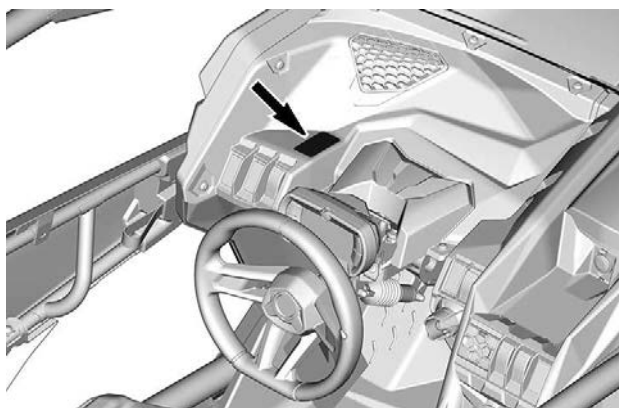



## Etiqueta de veículo de alto desempenho



## **ADVERTÊNCIA**

**Familiarize-se bem com este veículo fora de estrada (OHV). Ele pode exceder em desempenho outros OHVs que você já tenha pilotado.**

**Este é um OHV de alto desempenho. Pilotos inexperientes podem subestimar os riscos e serem surpreendidos pelos comportamentos específicos deste OHV em qualquer condição de terreno.**

704906439



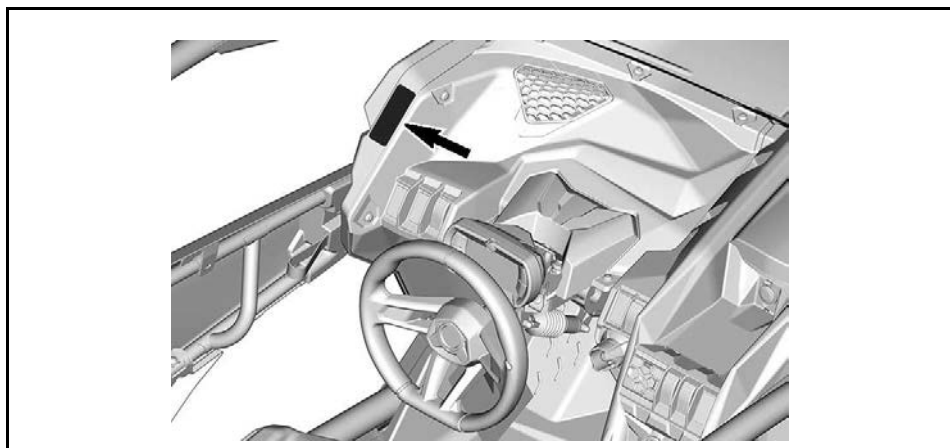

## Etiqueta de capacidade de carga do veículo

### **⚠️ ADVERTÊNCIA**

A sobrecarga pode causar perda de controle. A perda de controle do veículo pode resultar em ferimentos graves ou morte.

**NUNCA** exceda a CAPACIDADE DE CARGA TRASEIRA, igualmente distribuída, inclui o peso no engate de reboque se aplicável.

**NUNCA** exceda a CAPACIDADE DE CARGA DO VEÍCULO, incluindo o peso do piloto, passageiro(s), acessórios e o peso do engate do reboque.

**NUNCA** leve passageiros neste local.

**SEMPRE** amarre a carga.



8976\_PT

CAPACIDADE DE CARGA TRASEIRA:  
kg (lb)

2 ocupantes	4 ocupantes
90 (200)	68 (150)

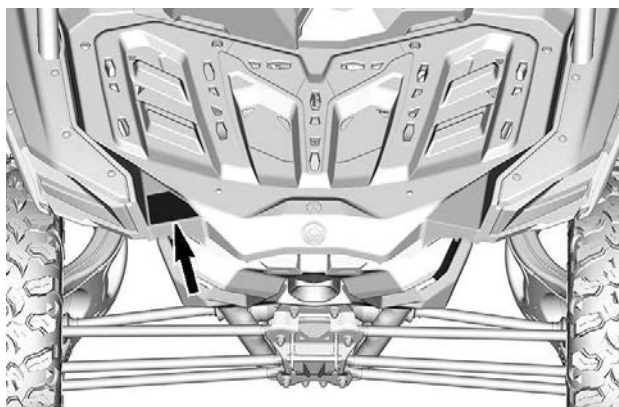



## Etiqueta de advertência de carga

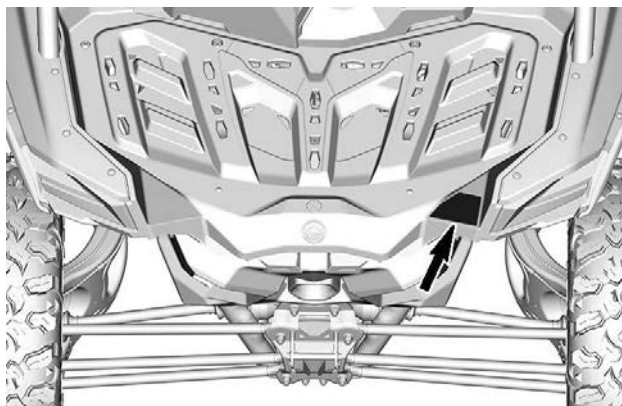
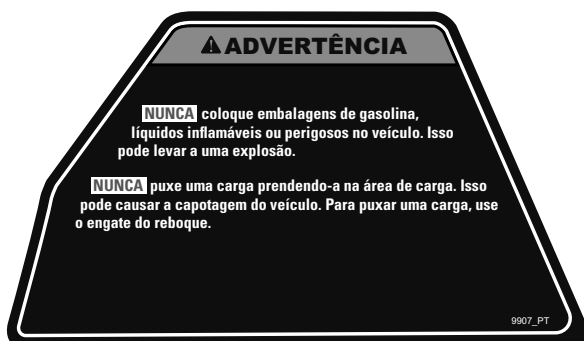

## Etiqueta de advertência de capotamento do passageiro traseiro esquerdo

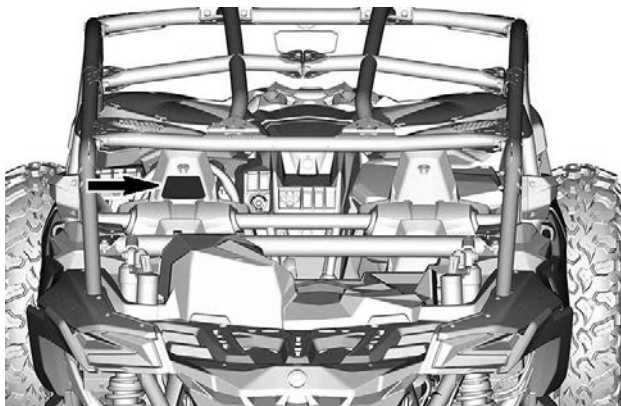

## Etiqueta de advertência de capotamento do passageiro traseiro direito

**⚠️ ADVERTÊNCIA**





**Esteja preparado em caso de tombamento**  
 Se o veículo tombar, qualquer parte de seu corpo (como braços, pernas ou cabeça) que estiver para fora do cockpit poderá ser esmagada pela gaiola ou por outras partes do veículo. Aperte o cinto de segurança e certifique-se de que a rede e/ou a porta está travada no lugar para evitar que você projete braços ou pernas para fora.

**NUNCA** segure a gaiola ao andar no veículo.  
**NUNCA** tente evitar um capotamento usando o braço ou perna.

704906835

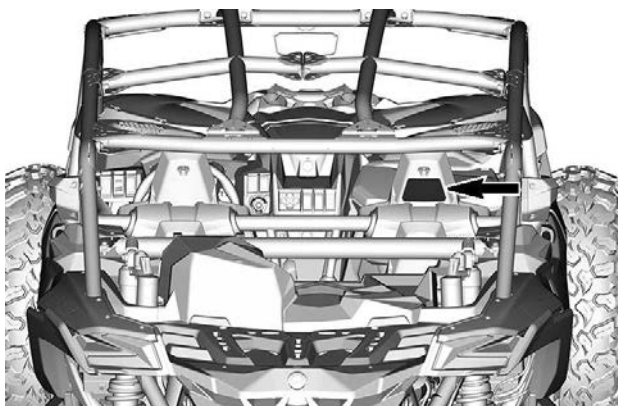

## Etiqueta de advertência da porta

### ⚠ AVISO

**NÃO coloque seu braço para fora do veículo, há um risco de FERIMENTO GRAVE.**

Lado esquerdo dianteiro



Lado direito dianteiro



Lado esquerdo traseiro



Lado direito traseiro

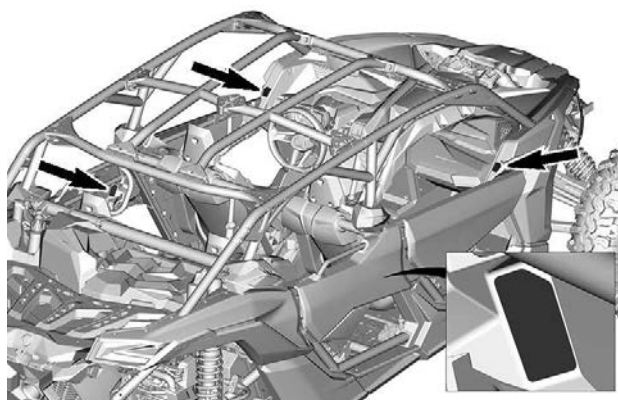

## Etiqueta de advertência de gaiola

### **⚠ ADVERTÊNCIA**

**NUNCA** prenda uma carga à gaiola.  
Isso pode causar a capotagem do veículo.

9550\_PT

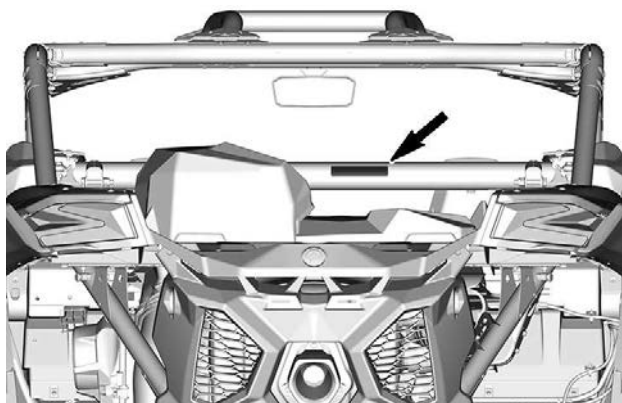

## Etiqueta de advertência de alavanca de câmbio

**⚠ ADVERTÊNCIA**

**P**  
**R**  
**N**  
**H**  
**L**

Coloque a alavanca de câmbio na posição PARK (P) antes de sair do veículo. O veículo pode movimentar-se caso a alavanca não esteja na posição PARK.

Pare o veículo e acione o freio antes de usar a alavanca de câmbio e o acionador de tração 2WD/4WD.

Ligar a trava de 4WD (trava de diferencial dianteiro) exige mais esforço no volante.

Deixe um espaço maior para virar.



704907122

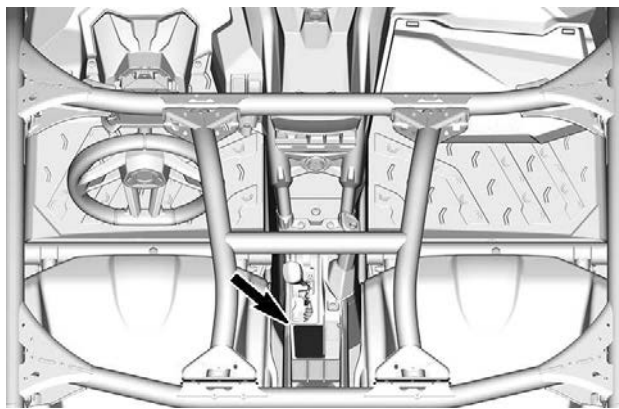

## Etiqueta - Recuperar apenas veículo preso

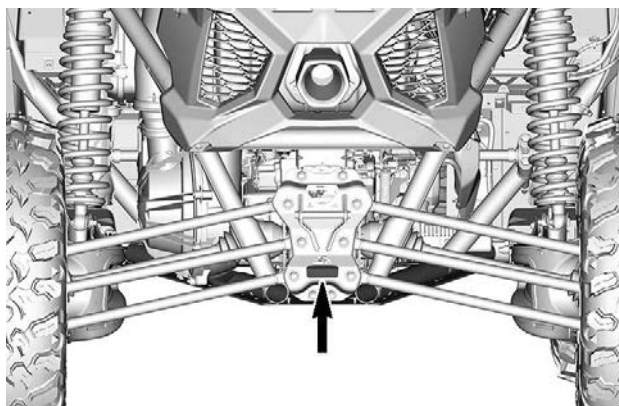
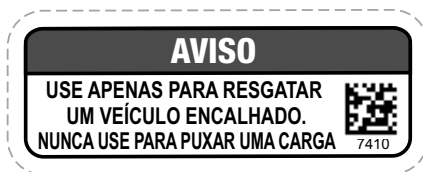

## Etiqueta - Nunca prenda aqui para puxar uma carga

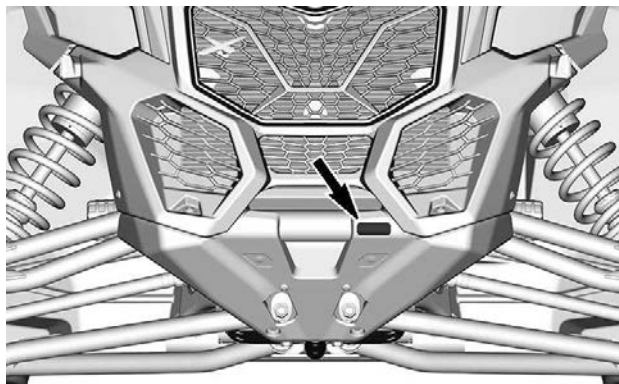
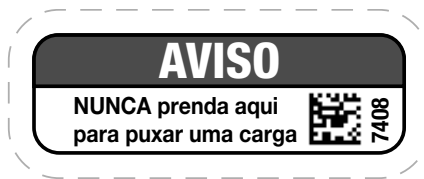



## Advertências de guincho - No guincho

### AVISO

- Localize e leia o manual do operador. O uso inadequado pode causar FERIMENTOS GRAVES ou MORTE. Respeite todas as instruções e advertências.
- Sempre a use para manipular o gancho e o cabo
- Nunca coloque os dedos no gancho.
- Evite colocar suas mãos entre o gancho e a guia de cabo ou a guia de rolete. Você pode esmagar seus dedos.
- Nunca use o guincho para erguer objetos ou pessoas

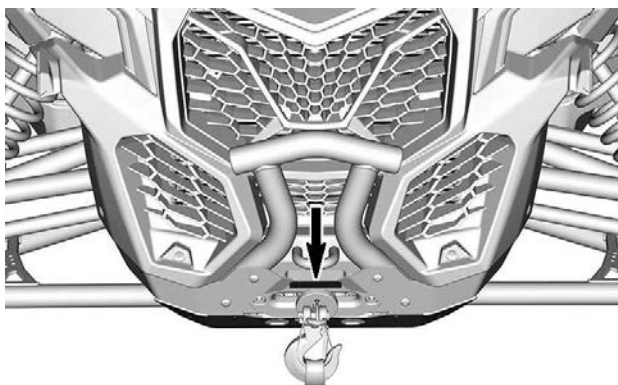

## Etiquetas de conformidade

### Informações sobre controle das emissões (típico)

Modelo CARB	Outros modelos
<div data-bbox="93 310 479 690"> <p><b>VEHICLE EMISSIONS CONTROL INFORMATION</b></p> <p></p> <p>Engine Family / Família de motor</p> <p>Transmission Family / Família de transmissão</p> <p>Certification standard (P2C) / Normas de certificação (P2C)</p> <p>Displacement / Cilindrada</p> <p>Emission control system / Sistema de controle das emissões</p> <p><b>EC</b> 121</p> <p>00015</p> </div>	<div data-bbox="572 310 948 690"> <p><b>VEHICLE EMISSIONS CONTROL INFORMATION</b></p> <p></p> <p>Engine Family / Família de motor</p> <p>Transmission Family / Família de transmissão</p> <p>Certification standard (P2C) / Normas de certificação (P2C)</p> <p>Displacement / Cilindrada</p> <p>Emission control system / Sistema de controle das emissões</p> <p><b>EC</b> 121</p> <p>9671</p> </div>

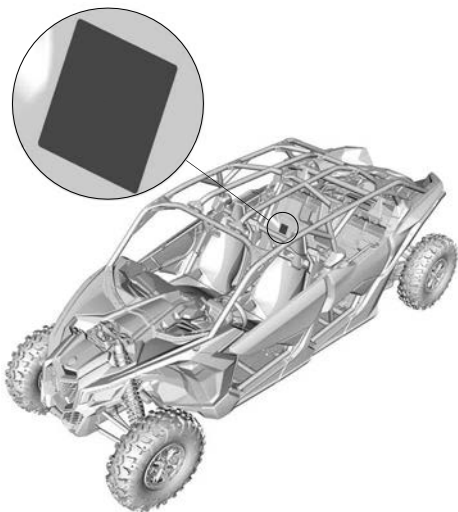

**LOCAL DA ETIQUETA**

## Etiqueta ANSI/ROHVA

A BRP Inc. atesta que este ROV está em conformidade com a Norma Nacional Americana de Veículos Recreativos Fora de Estrada, a norma ANSI/ROHVA 1 – 2016.

BRP certifies that this ROV complies with the American National Standard for Recreational Off-Highway Vehicles, ANSI / ROHVA 1 - 2016 Standard.

Esta estrutura protetora contra capotamento atende aos requisitos de desempenho da ISO 3471: 2008.

This roll over protective structure meets the performance requirements of ISO 3471: 2008.

704906982\_PT

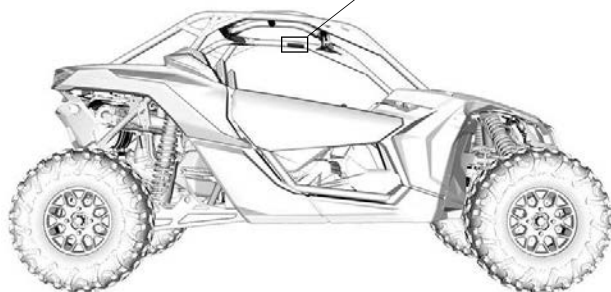
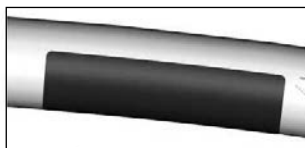

LOCALIZAÇÃO DA ETIQUETA

## Etiquetas de informações técnicas

### Combustível recomendado

Interior da cobertura da tampa do tanque de combustível

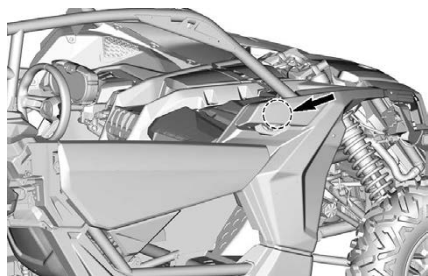
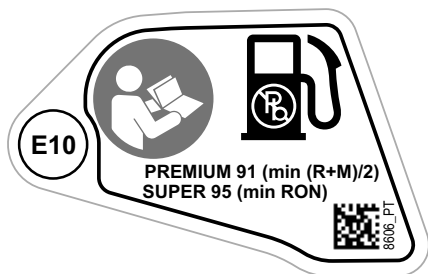

## Manutenção do Filtro de Ar

Na caixa do filtro de ar do motor

### MANUTENÇÃO DO FILTRO DE AR

A MANUTENÇÃO DEVE SER REALIZADA COMO ESPECIFICADO NO MANUAL DO PROPRIETÁRIO. A FREQUÊNCIA DE MANUTENÇÃO DO FILTRO DE AR DEVE AUMENTAR SOB CONDIÇÕES MAIS SEVERAS (POEIRA).

### AIR FILTER MAINTENANCE

MAINTENANCE MUST BE PERFORMED AS SPECIFIED IN THE OPERATOR'S GUIDE. AIR FILTER MAINTENANCE SHOULD INCREASE IN FREQUENCY IN MORE SEVERE (DUSTY) CONDITIONS.

707800373\_PT

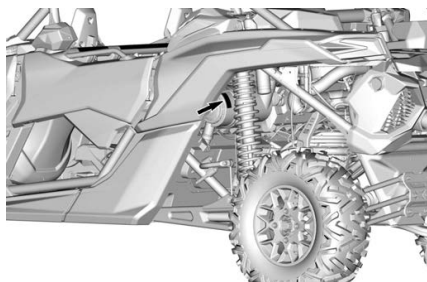

---

# ETIQUETAS IMPORTANTES NO PRODUTO (TODOS OS PAÍSES, EXCETO CANADÁ/ESTADOS UNIDOS)

## **Pictograma de segurança**

Leia e entenda todas as etiquetas de segurança do seu veículo.

Essas etiquetas estão afixadas no veículo para a segurança do operador, do passageiro e outras pessoas.

As seguintes etiquetas estão no seu veículo e devem ser consideradas como partes permanentes do veículo. Caso alguma esteja faltando ou danificada, é possível substituí-la sem nenhum custo. Visite uma concessionária autorizada da Can-Am Off-Road.

### **OBSERVAÇÃO:**

Caso haja alguma discrepância entre o que está escrito neste manual e no veículo, as etiquetas de segurança do veículo têm precedência sobre as etiquetas deste manual.

## **Etiqueta de segurança geral**

## ⚠️ AVISO

- Leia e compreenda todas as etiquetas de segurança, localize e leia o Manual do proprietário. Assista ao filme de segurança usando o link do código QR ou acesse o website do Can-Am antes do uso.
- Evite a perda de controle e capotamentos: Evite manobras abruptas, deslizamentos laterais, derrapagens ou fishtailing, e nunca dê cavalo de pau. Evite acelerar forte ao fazer curvas, mesmo quando estiver parado. Reduza a velocidade antes de entrar em curvas. Planeje-se para subidas, terrenos difíceis e outras mudanças na tração e no terreno. Evite superfícies pavimentadas. Evite andar em declives (conduzir em encostas).
- Capotamentos têm causado lesões graves e mortes, mesmo em áreas planas, abertas
- Não permita a operação em vias públicas (a menos que seja designada para acesso de veículos fora de estrada) – podem ocorrer colisões com carros e caminhões.
- Não ultrapasse a capacidade de passageiros: 4 ocupantes.
- Confirme que os usuários têm 16 anos ou mais e possuem uma carteira de habilitação válida.

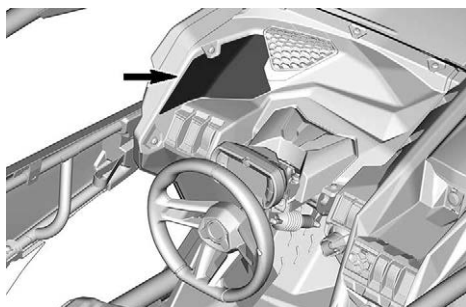

## **Etiqueta de segurança do piloto**



**⚠ AVISO**

- Use sempre capacete aprovado e vestuário de proteção.
- Use sempre proteção auditiva.
- Coloque os cintos de segurança.
- Não conduza, após ingerir álcool ou drogas.
- Aperte os cintos de segurança e feche as portas ou prenda as redes laterais.
- Se achar ou sentir que o veículo pode virar ou capotar, reduza os riscos de lesão: Segure firme no volante ou nas manoplas e mantenha-se no lugar. Não coloque qualquer parte do corpo para fora do veículo em hipótese nenhuma.
- Sempre permaneça completamente dentro do veículo.
- Nunca segure a gaiola ao andar no veículo.
- Todos os ocupantes devem se sentar com as costas apoiadas no assento, os pés apoiados no piso ou no apoio para pés, e as mãos no volante ou nas barras de apoio.

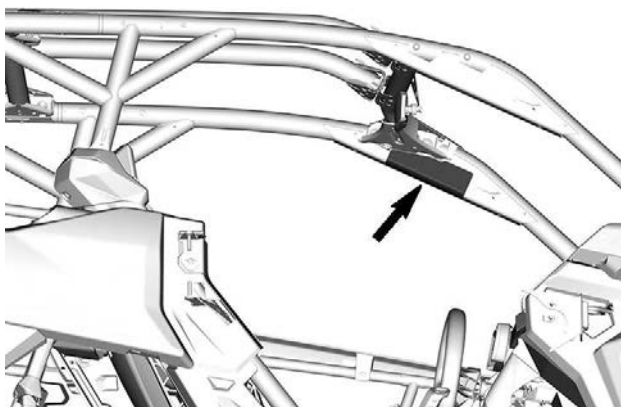



## **Etiqueta de segurança do passageiro**

### ⚠ AVISO

- Use sempre capacete aprovado e vestuário de proteção.
- Use sempre proteção auditiva.
- Coloque os cintos de segurança.
- Não conduza, após ingerir álcool ou drogas.
- Aperte os cintos de segurança e feche as portas ou prenda as redes laterais.
- Se achar ou sentir que o veículo pode virar ou capotar, reduza os riscos de lesão: Segure firme no volante ou nas manoplas e mantenha-se no lugar. Não coloque qualquer parte do corpo para fora do veículo em hipótese nenhuma.
- Sempre permaneça completamente dentro do veículo.
- Nunca segure a gaiola ao andar no veículo.
- Todos os ocupantes devem se sentar com as costas apoiadas no assento, os pés apoiados no piso ou no apoio para pés, e as mãos no volante ou nas barras de apoio.

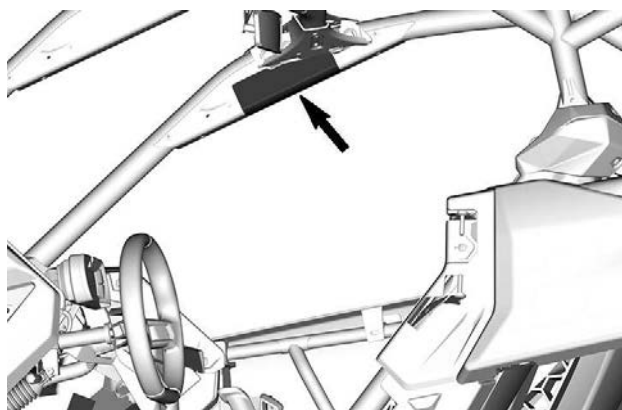
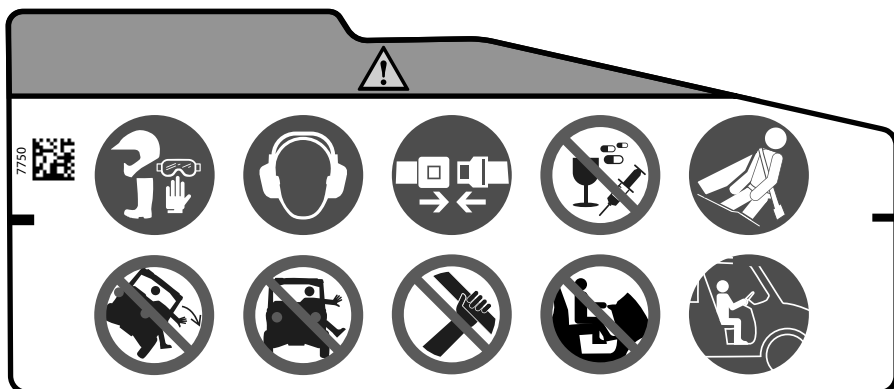



## Etiqueta de segurança dos passageiros traseiros centrais

### ⚠ AVISO

- Use sempre capacete aprovado e vestuário de proteção.
- Use sempre proteção auditiva.
- Coloque os cintos de segurança.
- Todos os ocupantes devem se sentar com as costas apoiadas no assento, os pés apoiados no piso ou no apoio para pés, e as mãos no volante ou nas barras de apoio.
- Sempre permaneça completamente dentro do veículo.
- Não conduza, após ingerir álcool ou drogas.





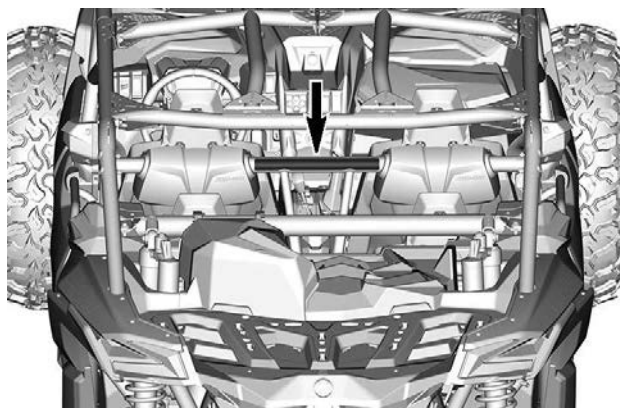







7751











## Etiqueta de pressão dos pneus

### ⚠ AVISO

- Localize e leia o manual do operador. A pressão incorreta dos pneus ou a sobrecarga do veículo pode levar à perda de controle, resultando em FERIMENTOS GRAVES ou MORTE.
- Sempre mantenha a pressão dos pneus correta conforme mostrado. Use pressão máxima se a carga total for superior a 195 kg (430 lb).

				< 195 (430) kg (lb)	+  +  +  > 195 (430) kg (lb)	 +  +  < kg (lb)		
10046_01		30	DS / XDS	193 (28)	207 (30)	234 (34)	290 (42)	399 (880)
			RS	179 (26)	207 (30)	234 (34)	303 (44)	
			XMR	152 (22)	179 (26)	179 (26)	234 (34)	
10047_01		32	XRS	152 (22)	193 (28)	179 (26)	262 (38)	399 (880)
			XRC	179 (26)	207 (30)	193 (28)	276 (40)	

### MODELOS INTER

				< 195 (430) kg (lb)	+  +  +  > 195 (430) kg (lb)	 +  +  < kg (lb)		
10047_01		32	XRS	152 (22)	193 (28)	179 (26)	262 (38)	399 (880)
			XRC	179 (26)	207 (30)	193 (28)	276 (40)	

### MODELOS CE

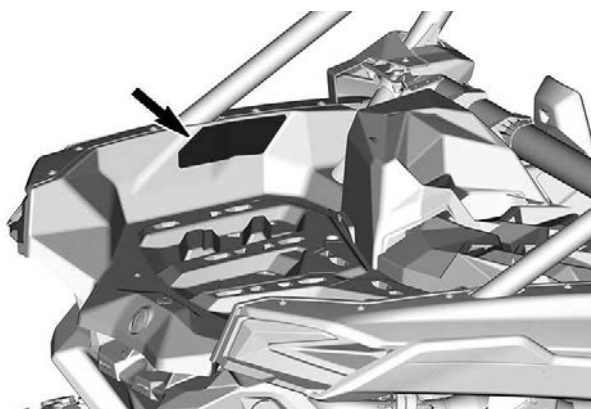

## Etiqueta - Nunca prenda aqui para puxar uma carga

### AVISO

Nunca prenda aqui para puxar uma carga.



7763

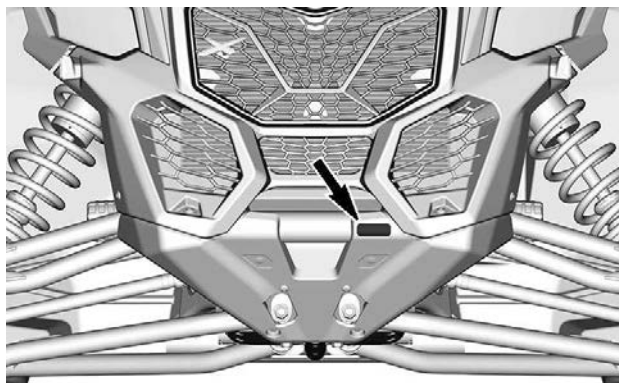





## Etiqueta de capacidade de carga do veículo

### ⚠ AVISO

- Localize e leia o manual do operador. A pressão incorreta dos pneus ou a sobrecarga do veículo pode levar à perda de controle, resultando em FERIMENTOS GRAVES ou MORTE.
- NUNCA exceda a capacidade de carga, incluindo o peso do operador, carga, acessórios (e incluindo peso do engate do reboque, se aplicável).

The label features a warning symbol at the top center. Below it is a diagram showing a vehicle with a downward arrow pointing to a load icon, followed by an equals sign, a plus sign, and a tow hitch icon. Below this diagram is the text "< kg (lb)". To the left of the diagram is a circular icon of a person reading a manual. At the bottom left is a QR code with the number "7761" below it. To the right of the diagram is a table with two rows:

2x 	90 (200)
4x 	68 (150)

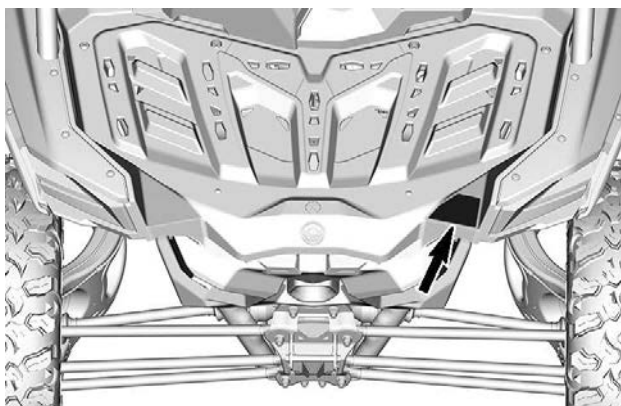

## Etiqueta de advertência de carga

### ⚠ AVISO

- Localize e leia o manual do operador.
- **NUNCA** transporte passageiro no cargueiro.
- Nunca coloque embalagens de gasolina, líquidos inflamáveis ou perigosos no veículo. Isso pode levar a uma explosão.
- Quando transportar carga, reduza a velocidade.
- **NUNCA** puxe uma carga prendendo-a na área de carga.

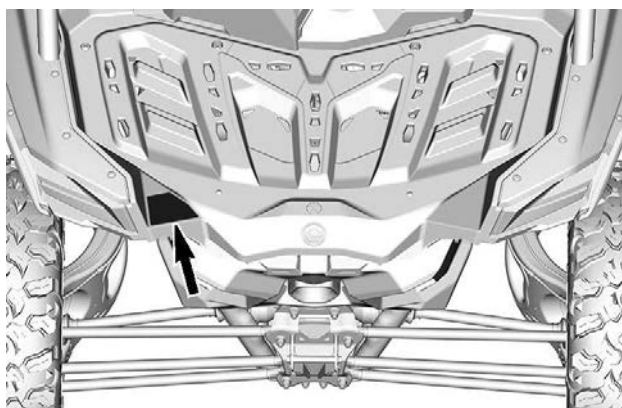

## Etiqueta de advertência de capotamento do passageiro traseiro esquerdo

### ⚠ AVISO

- Nunca segure a gaiola ao andar no veículo.
- Se achar ou sentir que o veículo pode virar ou capotar, reduza os riscos de lesão: Segure firme no volante ou nas manoplas e mantenha-se no lugar. Não coloque qualquer parte do corpo para fora do veículo em hipótese nenhuma.
- Sempre permaneça completamente dentro do veículo.

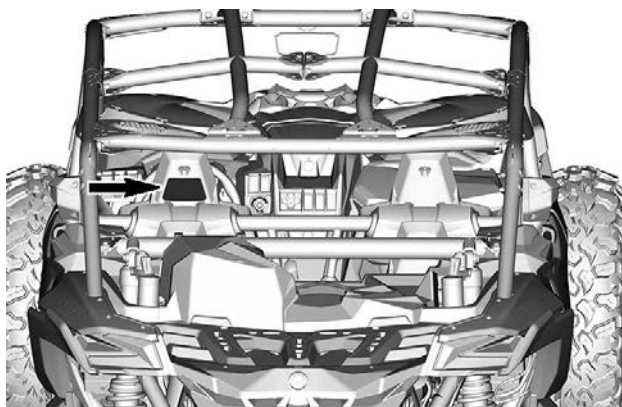
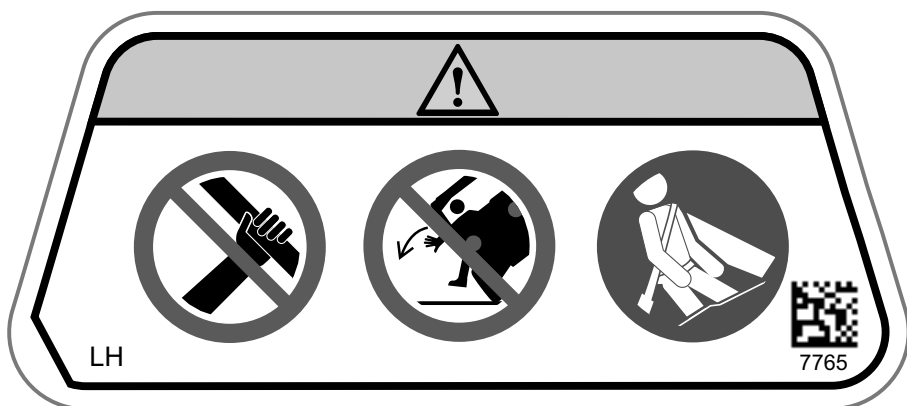

## Etiqueta de advertência de capotamento do passageiro traseiro direito

### ⚠ AVISO

- Nunca segure a gaiola ao andar no veículo.
- Se achar ou sentir que o veículo pode virar ou capotar, reduza os riscos de lesão: Segure firme no volante ou nas manoplas e mantenha-se no lugar. Não coloque qualquer parte do corpo para fora do veículo em hipótese nenhuma.
- Sempre permaneça completamente dentro do veículo.





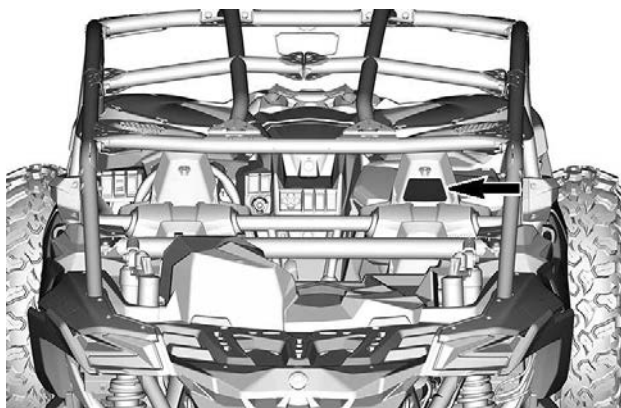

7766

RH

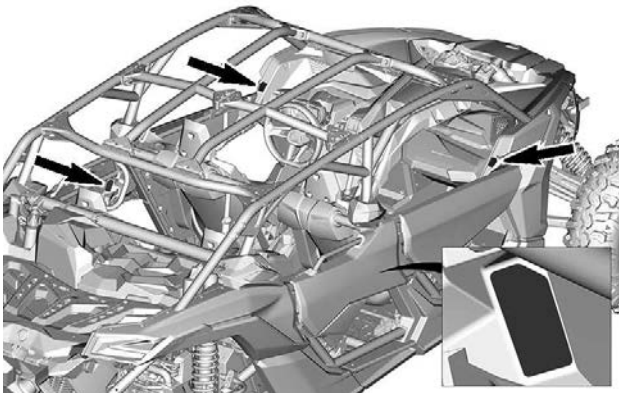

## Etiqueta de advertência da porta

<b>⚠ AVISO</b>	
<b>NÃO coloque seu braço para fora do veículo, há um risco de FERIMENTO GRAVE.</b>	
Lado esquerdo dianteiro	Lado direito dianteiro
	
Lado esquerdo traseiro	Lado direito traseiro
	
	

## Etiqueta de advertência de gaiola

### ⚠ AVISO

**NUNCA** prenda uma carga à gaiola. Isso pode causar a capotagem do veículo. Use somente o engate do reboque ou o gancho para puxar uma carga.

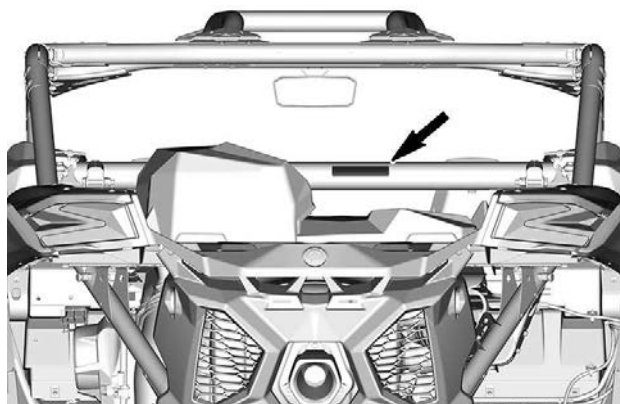
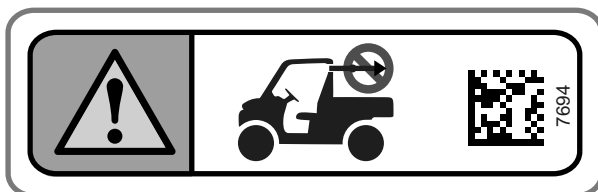

## Etiqueta de advertência de alavanca de câmbio

### ⚠ AVISO

- Pare o veículo e aplique o freio antes de usar a alavanca de marchas e o interruptor 2WD/4WD.
- Coloque a alavanca de câmbio na posição PARK (P) antes de sair do veículo. O veículo poderá rolar se não estiver na posição PARK.

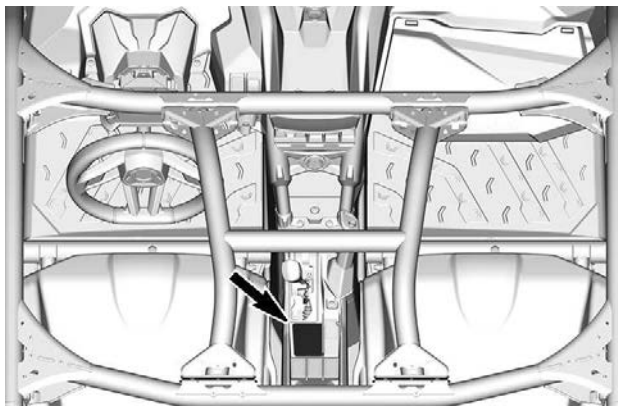
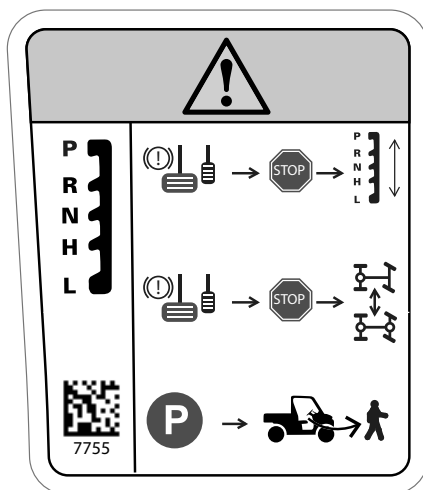

## Etiqueta - Recuperar apenas veículo preso

### AVISO

Use somente para recuperar o veículo encalhado. Nunca use para puxar carga. A instalação do gancho do reboque é exigida. Consulte o manual do operador.

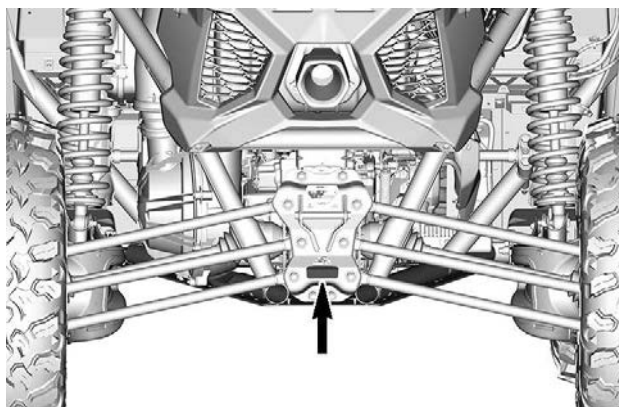
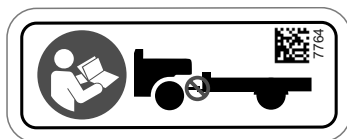



## Advertências de guincho - No guincho

### ⚠ AVISO

- Localize e leia o manual do operador. O uso inadequado pode causar FERIMENTOS GRAVES ou MORTE. Respeite todas as instruções e advertências.
- Sempre a use para manipular o gancho e o cabo
- Nunca coloque os dedos no gancho.
- Evite colocar suas mãos entre o gancho e a guia de cabo ou a guia de rolete. Você pode esmagar seus dedos.
- Nunca use o guincho para erguer objetos ou pessoas

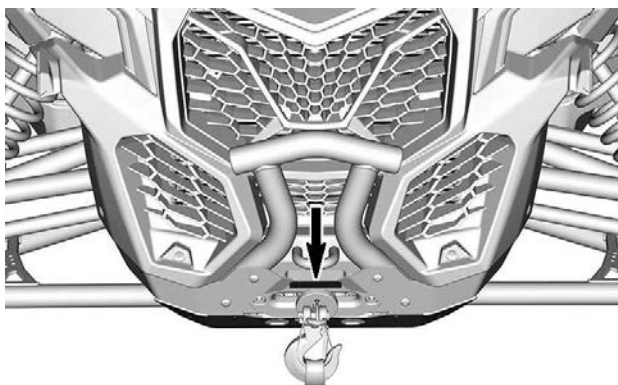

## Etiqueta de advertência - Apenas União Eurasiática



A partida do motor em temperaturas ambientes inferiores a -30°C não é garantida.  
Não existe partida manual de emergência do motor.

516009951\_PT

## Etiquetas de conformidade

### Informações sobre controle das emissões (típico)

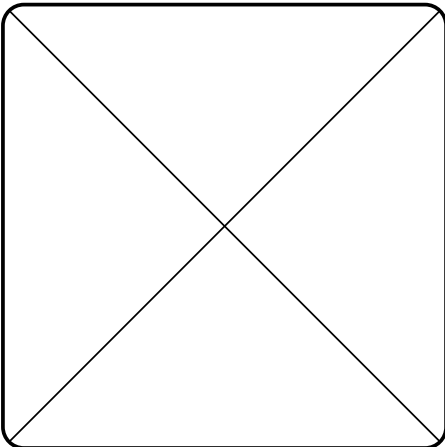
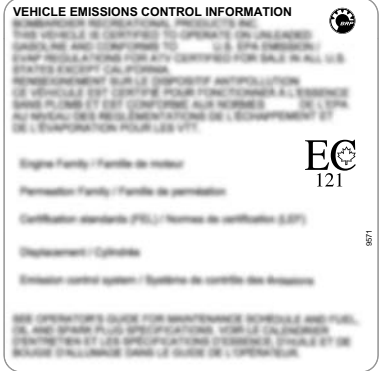
Certificado em inglês	Outros modelos
	

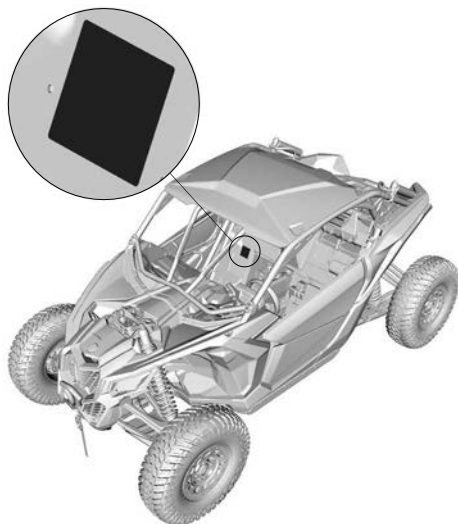

**LOCALIZAÇÃO DA ETIQUETA**

## Etiqueta ANSI/ROHVA

A BRP Inc. atesta que este ROV está em conformidade com a Norma Nacional Americana de Veículos Recreativos Fora de Estrada, a norma ANSI/ROHVA 1 – 2016.

BRP certifies that this ROV complies with the American National Standard for Recreational Off-Highway Vehicles, ANSI / ROHVA 1 - 2016 Standard.

Esta estrutura protetora contra capotamento atende aos requisitos de desempenho da ISO 3471: 2008.

This roll over protective structure meets the performance requirements of ISO 3471: 2008.

704906982\_PT

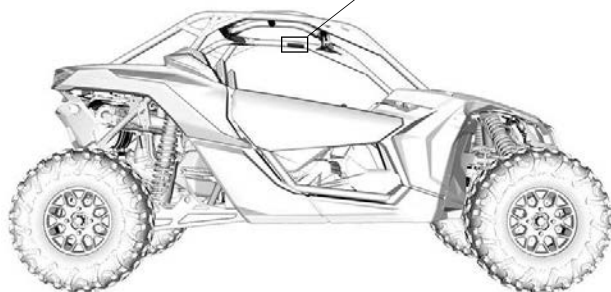
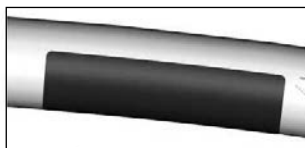

LOCALIZAÇÃO DA ETIQUETA

## Etiqueta de conformidade NRMM

Localizada na parte superior do cabeçote do cilindro.

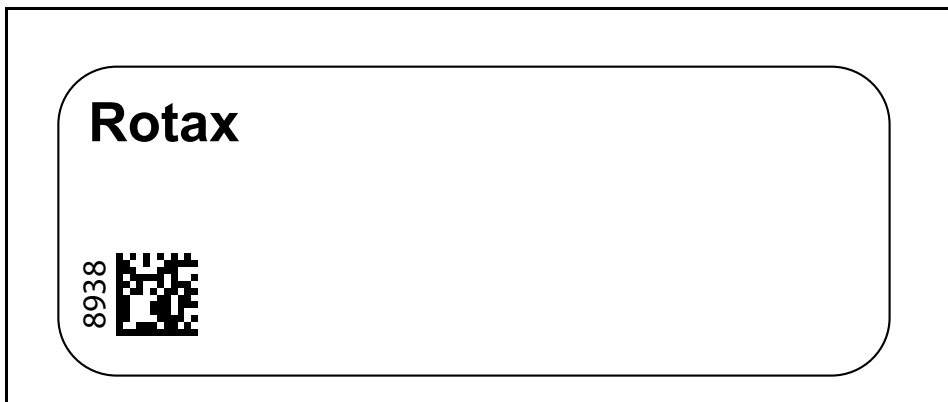

## Etiquetas de informações técnicas

### Combustível recomendado

Interior da cobertura da tampa do tanque de combustível

#### AVISO

Use apenas combustível sem chumbo. Octanagem recomendada: PREMIUM 91 (mín.  $(R+M)/2$ ) ou SUPER 95 (mín. RON). Consulte o manual do operador.

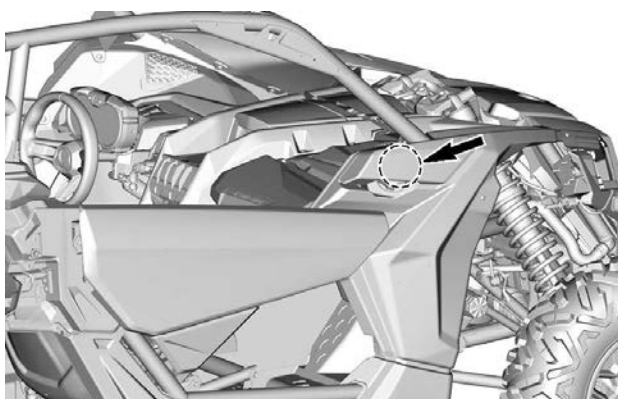
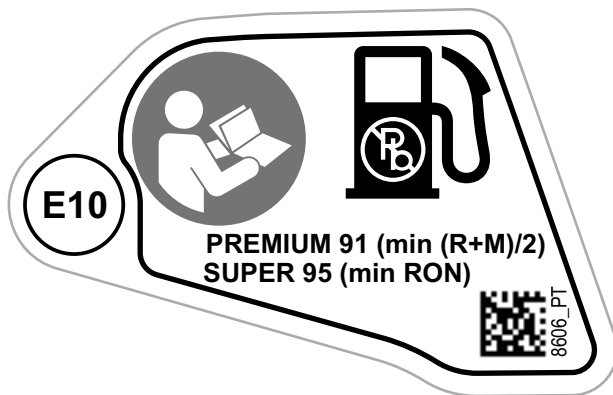

## Manutenção do Filtro de Ar

Na caixa do filtro de ar do motor

### AVISO

Consulte o Guia do Operador para a programação e instruções de manutenção do filtro de ar.

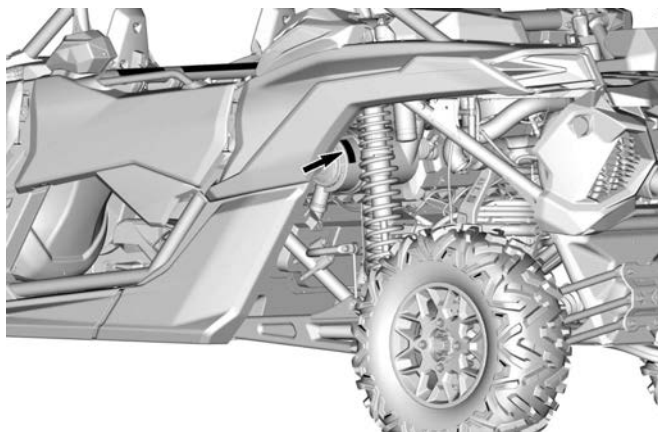
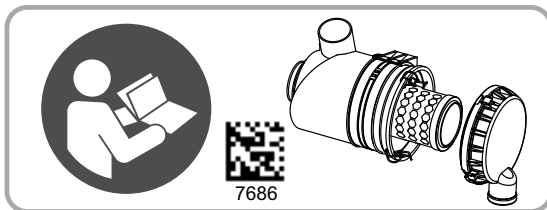

---

## RELATANDO DEFEITOS DE SEGURANÇA

No Canadá, se você achar que o seu veículo tem um defeito que possa provocar um acidente, ferimentos ou morte, informe imediatamente a Transport Canada além de notificar a Bombardier Recreational Products Inc.

Caso a Transport Canada receba queixas semelhantes, poderá abrir uma investigação e caso conclua que exista um defeito de segurança em um grupo de veículos, poderá determinar uma campanha de recall e solução. Entretanto, a Transport Canada não pode se envolver em qualquer problema individual entre o cliente e a concessionária ou a Bombardier Recreational Products Inc.

### Para entrar em contato com a Transport Canada:



819-994-3328 (região Gatineau-Ottawa ou internacional)  
Ligação gratuita: 1 800-333-0510 (Canadá)



Transport Canada - ASFAD  
330 Sparks Street  
Ottawa, ON  
K1A 0N5



<https://www.tc.gc.ca/recalls>

Esta página foi deixada intencionalmente em branco



# INFORMAÇÕES DO VEÍCULO

# CONTROLES PRINCIPAIS

É importante conhecer a localização e o funcionamento de todos os controles e desenvolver e praticar o uso regular e coordenado dos mesmos.

## OBSERVAÇÃO:

As etiquetas de segurança de alguns veículos não são mostradas nas ilustrações. Para obter informações sobre as etiquetas de segurança dos veículos, consulte a seção *Etiquetas importantes no produto*.

## Volante

O volante está localizado na frente do assento do motorista.

O volante vira o veículo para a direita ou para a esquerda.

Vire o volante na direção que deseja ir.



1. Volante

Segure o volante com as duas mãos, sem envolver os polegares ao redor do mesmo.



## CUIDADO

**Em trilhas difíceis ou ao cruzar um obstáculo, o volante pode, repentinamente, virar para um lado, causando ferimentos nas mãos ou nos pulsos se os polegares estiverem envolvidos no volante.**

## Modelos com DPS

A Direção Dinâmica Assistida (Dynamic Power Steering, DPS) reduz o esforço necessário para virar o volante.

## Pedal do acelerador

O pedal do acelerador está localizado do lado direito do pedal do freio.

O pedal do acelerador controla a velocidade do motor.

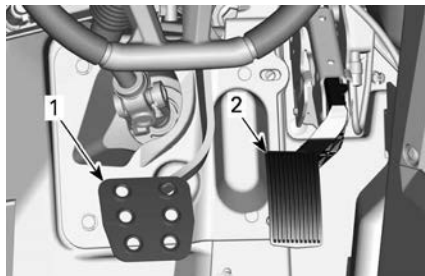

## TÍPICO

1. Pedal do freio
2. Pedal do acelerador

Para aumentar ou manter a velocidade do veículo, pressione o pedal do acelerador com o pé direito.

Para diminuir a velocidade do veículo, solte o pedal do acelerador.

O pedal do acelerador é acionado por mola e deve voltar à posição de descanso (posição normal) quando não estiver sendo pressionado.

## OBSERVAÇÃO:

O pedal do acelerador nunca deve ser desmontado.

## Pedal do freio

O pedal do freio está localizado do lado esquerdo do pedal do acelerador.

A função do pedal do freio é reduzir a velocidade ou parar o veículo.

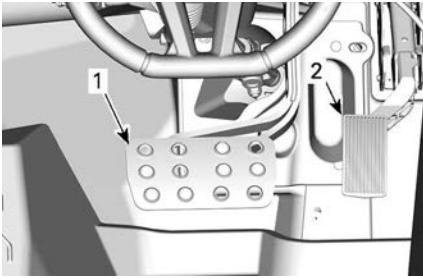

**MODELOS X RC**

1. Pedal do freio
2. Pedal do acelerador

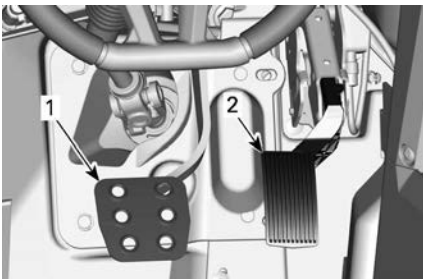

**TODOS OS OUTROS MODELOS**

1. Pedal do freio
2. Pedal do acelerador

Para diminuir a velocidade do veículo ou para parar o veículo, pressione o pedal do freio com o pé direito.

O pedal do freio é acionado por mola e deve voltar à posição de descanso quando não estiver sendo pressionado.

**Alavanca de câmbio**

A alavanca de câmbio está localizada no console inferior, entre os assentos.

Esta alavanca é usada para trocar a posição da caixa de câmbio.

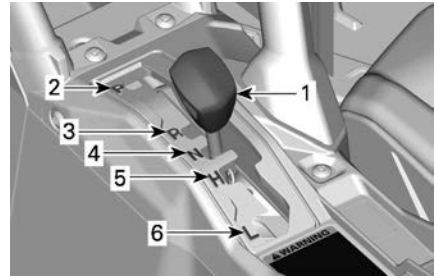

1. Alavanca de câmbio
2. Estacionamento
3. Marcha à ré (Reverse)
4. Ponto morto
5. Faixa alta (à frente)
6. Faixa baixa (à frente)

O veículo precisa ser parado e os freios acionados antes de se selecionar qualquer marcha.

<b>⚠ AVISO</b>
<b>Essa caixa de câmbio não foi projetada para ser alterada com o veículo em movimento.</b>

**Estacionamento**

A posição de estacionamento trava a caixa de câmbio para ajudar a impedir a movimentação do veículo.

<b>⚠ AVISO</b>
<b>Use sempre a posição de estacionamento (P) quando o veículo estiver desligado. O veículo poderá se mover se a alavanca de câmbio não estiver colocada na posição P (Estacionamento).</b>

**Ré**

A posição da marcha à ré permite que o veículo ande para trás.

Dependendo da configuração específica do seu veículo, um alarme reserva pode estar equipado no veículo. Ele será ativado automaticamente, quando a engrenagem reversa for selecionada.

### **OBSERVAÇÃO:**

Na operação em marcha à ré, a RPM do motor fica limitada, limitando assim a velocidade da marcha à ré do veículo.

#### **⚠ AVISO**

**Se estiver descendo uma ladeira na ré, a gravidade pode aumentar a velocidade do veículo acima da velocidade de ré segura.**

### ***Ponto morto***

A posição de ponto morto desengata a caixa de câmbio.

### ***Faixa alta (à frente)***

Esta posição seleciona a faixa de velocidade alta da caixa de câmbio. É a posição normal para dirigir. Ela permite que o veículo atinja a sua velocidade máxima.

### ***Faixa baixa (à frente)***

Esta posição seleciona a faixa de velocidade baixa da caixa de câmbio. Ela permite que o veículo se mova lentamente com torque máximo nas rodas.

#### **AVISO**

**Use a faixa de velocidade baixa para puxar um reboque, transportar carga pesada, atravessar obstáculos ou subir e descer colinas.**

## CONTROLES SECUNDÁRIOS

As etiquetas de segurança de alguns veículos não são mostradas nas ilustrações.

Para obter informações sobre as etiquetas de segurança dos veículos, consulte *Etiquetas importantes no produto*.

### Chave RF D.E.S.S. e polo de RF D.E.S.S. RF D.E.S.S.

#### *Polo de RF D.E.S.S.*

O polo de D.E.S.S. está localizado no console superior.

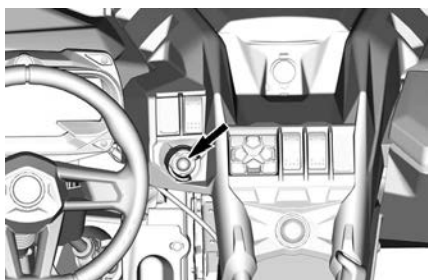

#### *Polo de Chave*

Para obter informações sobre todas as opções relacionadas à D.E.S.S., visite uma concessionária autorizada Can-Am.

### Sistema de Segurança com Codificação Digital (D.E.S.S.)

O veículo é entregue com uma chave D.E.S.S.

As chaves de ignição contêm um circuito eletrônico que traz um número de série eletrônico único.

O sistema D.E.S.S. lê o código de chave e permite a partida do motor para as chaves que ele reconhece.

Este veículo pode ser operado utilizando tipos diferentes de programação de chave:

- Desempenho
- Normal

Consulte sua concessionária para obter todas as informações.

### OBSERVAÇÃO:

Chaves adicionais estão disponíveis na sua concessionária como acessório.

#### **⚠ AVISO**

**Capotamentos, tombamentos, colisões e perda de controle resultando em sérios ferimentos ou morte podem acontecer tanto com a chave normal como com a chave de desempenho. O uso da chave normal não deve substituir a preparação, qualificação e operação criteriosa de um condutor.**

### Chave de desempenho

A chave de desempenho permite o usuário alcançar o torque total do motor, bem como a velocidade máxima do veículo.

Isso pode ser útil para pilotos que preferem resposta mais decisiva da aceleração e em ambientes onde velocidades mais altas e maior aceleração sejam apropriadas. Por exemplo, em trilhas largas e retas, os operadores podem preferir a chave de desempenho.

### Chave normal

A chave normal limita a velocidade do veículo a 70 km/h (43 MPH) e reduz o torque em 50%.

#### **⚠ AVISO**

**Em declives acentuados, o limitador de velocidade do motor talvez não impeça que o veículo acelere além de sua velocidade.**

Essa chave pode ser útil para operadores que preferem uma aceleração mais gradual ou para dirigir em ambientes onde a velocidade total e a

alta aceleração não são desejáveis. Por exemplo, em trilhas estreitas e com muito vento, os operadores podem preferir a chave normal.

### **D.E.S.S. Flexibilidade**

O D.E.S.S. do veículo pode ser programado pela concessionária Can-Am Off-Road autorizada para aceitar até oito chaves diferentes.

Se você tiver mais do que um veículo equipado com D.E.S.S., cada um pode ser programado por sua concessionária autorizada Can-Am Off-Road para aceitar as chaves D.E.S.S. do outro veículo.

### **Botão de Start/Stop do motor (partida/parada)**

O botão Start/Stop do motor está localizado no console superior.

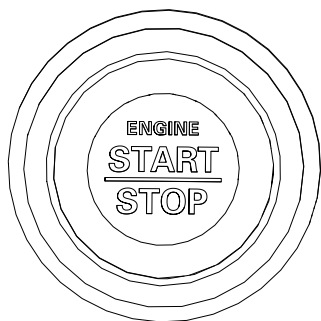

Quando pressionado por alguns instantes, ele liga o motor.

Se o motor estiver funcionando, quando pressionado, ele para o motor.

### **OBSERVAÇÃO:**

A chave RF D.E.S.S. deve estar instalada no polo de RF D.E.S.S. para permitir a partida do motor.

Para energizar o sistema elétrico sem dar partida no motor, consulte a seção *Ativação do sistema elétrico*

### **Chave de seleção do farol dianteiro**

O interruptor regulador de intensidade do farol está localizado no lado esquerdo do painel.

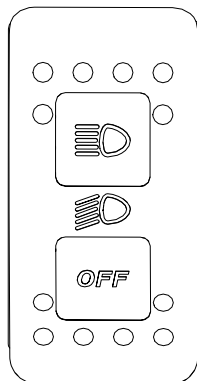

Este interruptor é usado para selecionar entre farol alto e baixo.

Pressione o botão inferior para desligar os faróis. Simplesmente empurre o mesmo botão para ligar novamente os faróis.

### **Interruptor de 2WD/4WD/trava de diferencial dianteiro (se equipado)**

O interruptor de 2WD/4WD/trava de diferencial dianteiro está localizado no console superior.

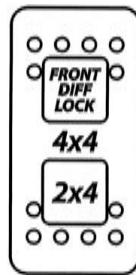

Este interruptor seleciona o modo de tração em 2 ou 4 rodas quando o

veículo está parado e o motor está ligado.

A trava de diferencial dianteiro pode ser ativada de forma dinâmica, sem necessidade de parar o veículo para ser acionada. Para desativá-la, pressione o interruptor novamente. Quando o veículo é desligado, a chave de diferencial dianteiro será desativada.

### AVISO

**Nunca vá do 4X4 com o diferencial dianteiro travado em 2X4. Sempre destrave o diferencial dianteiro antes de colocar o veículo no modo 2X4.**

### AVISO

**O veículo deve estar parado para que o seletor 2WD/4WD possa ser ativado ou desativado. Podem ocorrer danos mecânicos se o interruptor for ativado ou desativado com o veículo em movimento.**

O diferencial dianteiro é travado totalmente quando o interruptor é empurrado para cima. É uma posição momentânea. Quando o diferencial dianteiro for travado, a luz do interruptor acenderá e uma mensagem aparecerá no painel de instrumentos por 2 segundos com as palavras "DIFF LOCK". A luz vai se apagar quando o diferencial for destravado e uma mensagem no painel de instrumentos vai exibir "SMART-LOK", o que significa que você está de novo no modo automático.

Quando o diferencial dianteiro é travado, a força para virar o volante pode ser maior e a resposta pode ser menor.

### ⚠ AVISO

**A mudança abrupta de diferença pode causar a perda de controle ou ferimentos. Nunca acione a trava de diferencial dianteiro antes de uma curva ou durante uma.**

O modo 4WD é acionado quando o interruptor está na posição intermediária.

O modo 2WD é acionado quando o interruptor é pressionado para baixo. Assim, o veículo fica apenas com tração na roda traseira.

### Interruptor de modo de direção

O interruptor de modo de direção está localizado no console.



Esse interruptor é usado para escolher entre os modos TRAIL ou MUD.

### TRILHAS

Este modo somente pode ser usado durante toda condução normal.

O diferencial dianteiro vai sincronizar automaticamente as rodas dianteiras conforme necessário.

### LAMA

Use o modo MUD ao dirigir em condição de lama para otimizar a tração.

O diferencial dianteiro travará automaticamente se o torque do motor estiver acima de um limite especificado

e/ou se ocorrer o deslizamento de 3 rodas. Após três tentativas de travamento consecutivas, ele travará totalmente até que o acelerador seja liberado.

Ao usar este modo, é necessário ajustar o seu estilo de condução, já que conjunto de acionamento irá puxar mais do que o normal.

### ⚠ AVISO

**A opção totalmente travada do diferencial dianteiro reduz a capacidade de manobra do veículo em certas condições.**

## Teclado

O teclado é usado para navegação pelos vários menus e opções quando o *Display Digital de 7,6 pol.* está instalado.

O teclado está localizado no console superior.

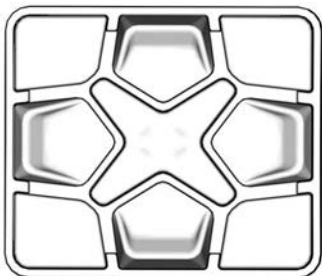

## Interruptor de Controle Manual

O interruptor de controle manual está localizado acima do polo D.E.S.S.

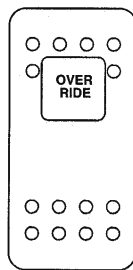

O interruptor de controle manual é usado para:

- Desviar o limitador de velocidade do motor na marcha à ré permitindo o torque máximo do motor. Consulte a seção *Entrada no Modo de controle manual*.
- Desativar temporariamente a proteção eletrônica da correia de transmissão (se disponível e ativada em seu modelo).
- Apague a mensagem MANUTENÇÃO NECESSÁRIA, consulte *Display digital de 4,5"* ou *Display digital de 7,6"* (Teclado).
- Deixar o veículo ser dirigido na eventualidade de uma falha no pedal do acelerador. Consulte a seção *Entrada no Modo de retorno de emergência manual*.

### **Entrada no Modo de controle manual**

Pressione e mantenha pressionado o interruptor de controle manual para entrar no modo de desvio.

### ⚠ AVISO

**Use o modo de "controle manual" somente se o veículo estiver preso na lama ou outro terreno macio e a "faixa baixa" não for suficiente. Certifique-se de que a área é segura antes de usar o modo de "controle manual". Não use o modo de "controle manual" ao dirigir normalmente em marcha à ré, porque isso resultará em velocidade excessiva.**



Solte o interruptor de controle manual para sair do modo de desvio.

### **Entrada no Modo de retorno de emergência**

Se um ou os dois sensores de posição do pedal estiver(em) com defeito, o pedal do acelerador não responderá.

Dependendo do tipo de falha, pressionar e manter pressionado o interruptor de controle manual irá restaurar temporariamente a resposta do pedal OU aumentar temporariamente a velocidade do motor para permitir a condução do veículo.

Liberar o interruptor de controle manual irá liberar o acelerador e deixar o motor retornar à marcha lenta.

### **Interruptor do guincho**

O guincho pode ser controlado de dentro e de fora do veículo com o interruptor de controle do guincho que fica localizado no console superior.

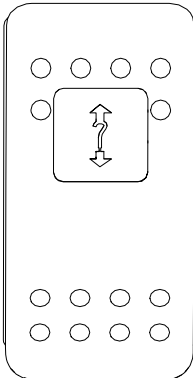

Consulte o *Manual do guincho* incluído no veículo para obter instruções adequadas de operação do guincho.

# EQUIPAMENTO

## OBSERVAÇÃO:

As etiquetas de segurança de alguns veículos não são mostradas nas ilustrações. Para obter informações sobre

as etiquetas de segurança dos veículos, consulte a seção *Etiquetas importantes no produto*.

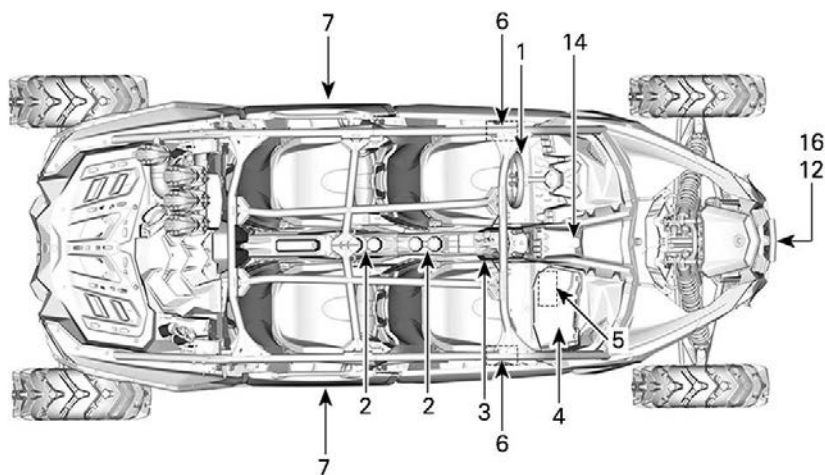

TÍPICO

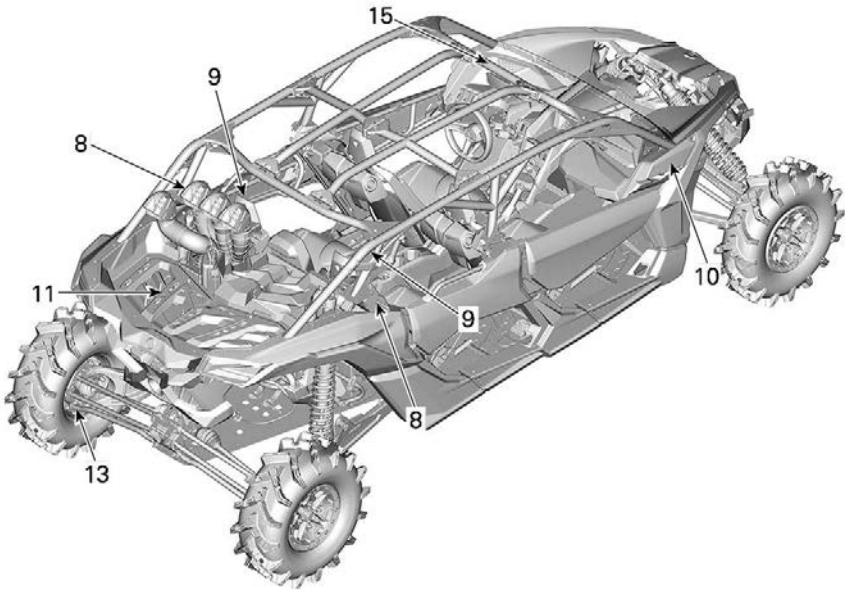

### TÍPICO

1. Volante Ajustável
2. Porta-copo
3. Puxadores do passageiro
4. Porta-luvas
5. Kit de ferramentas
6. Apoios para os pés
7. Portas
8. Cintos de segurança
9. Assentos
10. Tampa do reservatório de combustível
11. Rack para carga
12. Gancho de salvamento
13. Raspadeira de roda
14. Tomada Elétrica de 12 V
15. Espelho retrovisor central
16. Guincho

## Volante Ajustável

A altura do volante de direção é ajustável.

Ajuste a altura do volante de modo que fique em frente ao seu peito, não em frente à sua cabeça.

Para ajustar a altura do volante:

1. Destrave o volante puxando a alavanca de inclinação na sua direção.
2. Mova o volante para a posição desejada.
3. Solte a alavanca de inclinação para travar o volante no lugar.

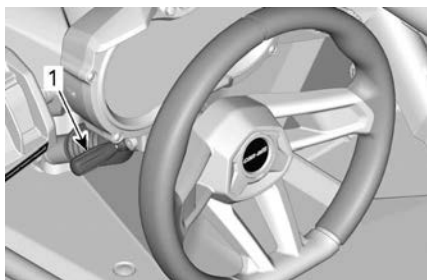

1. Alavanca de inclinação

### ⚠ AVISO

**Nunca ajuste a altura do volante enquanto estiver dirigindo. Você pode perder o controle.**

## Porta-copos

Dois porta-copos estão localizados na parte traseira do console inferior.

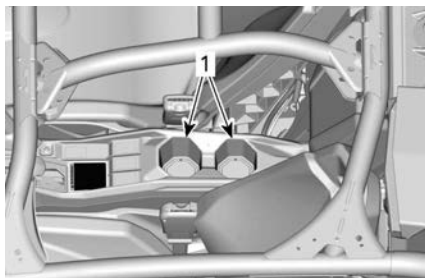

### TÍPICO

1. Porta-copos

### OBSERVAÇÃO:

Não use os porta-copos enquanto estiver dirigindo em condições difíceis.

## Puxadores do passageiro

Há uma barra de apoio para o passageiro no console e uma na porta do lado direito.

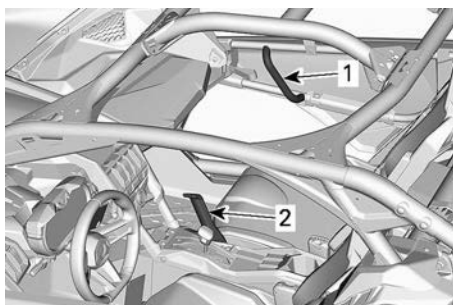

1. Barra de apoio da porta

2. Barra de apoio do console

Na traseira, há duas barras de apoio para o passageiro na estrutura transversal da gaiola e uma em cada porta.

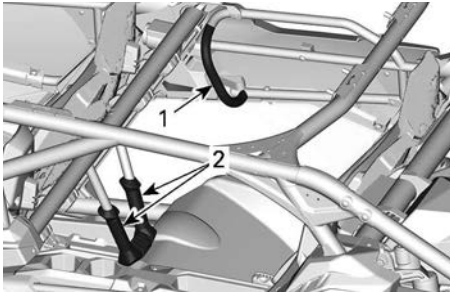

1. Barra de apoio da porta
2. Barra de apoio do console

Ajuste a posição do assento para obter uma empunhadura sólida e confortável nas barras de apoio. Consulte a seção *Assentos* para ver o procedimento de ajuste.

Segurar nas manoplas ajuda o passageiro a se equilibrar com o movimento do veículo e ajuda a manter braços e corpo dentro do cockpit em caso de capotamento.

### ⚠ AVISO

**Nunca use nenhuma parte da gaiola do veículo como barra de apoio. As mãos podem ser atingidas ou esmagadas por objetos fora do cockpit em caso de tombamento.**

## Porta-luvas

O veículo vem equipado com um porta-luvas fechado destinado a transportar objetos leves.

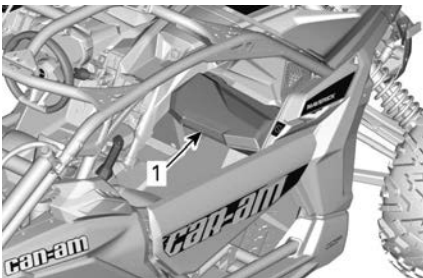

1. Porta-luvas

## Capacidade do porta-luvas

CARGA  
MÁXIMA

5 kg (11 lb)

## Kit de ferramentas

O veículo é equipado com um kit com ferramentas básicas. Ele fica no porta-luvas.

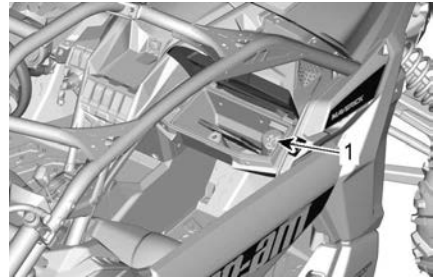

1. Kit de ferramentas

## Apoios para os pés

O veículo está equipado com apoio para os pés do piloto e dos passageiros para permitir apoiar firmemente os pés no piso do veículo, o que ajuda a manter a posição correta do corpo durante a viagem.

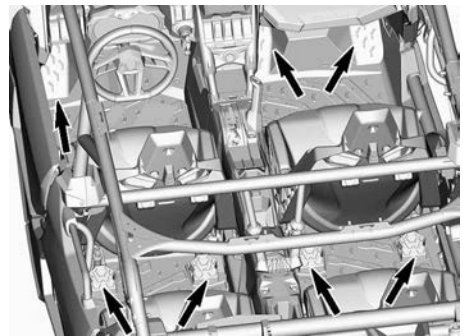

Os apoios para os pés ajudam a minimizar o risco de ferimentos na perna ou nos pés.

Use sempre calçados apropriados. Consulte *Equipamentos de pilotagem*.

## Portas

O veículo está equipado com portas para ajudar os ocupantes a manterem o corpo e os membros no interior do veículo, reduzindo o risco de lesões.

As portas também podem impedir a entrada de galhos e outros objetos estranhos no compartimento de passageiros.

### ⚠ AVISO

**Opere o veículo somente quando ambas as portas estiverem fechadas e travadas.**

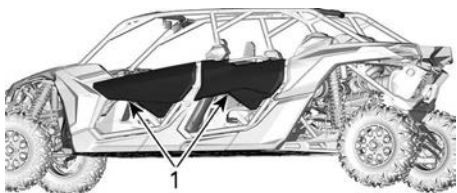

1. Porta fechada e corretamente travada

Para destravar as portas, puxe a alça para soltar a trava.

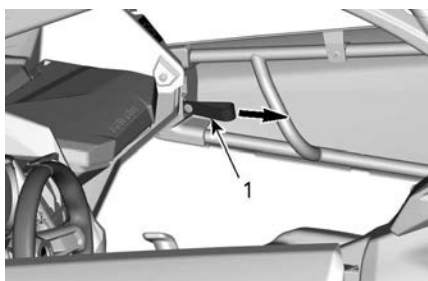

1. Alça de trava

## Cintos de segurança

Este veículo está equipado com cintos de segurança de 3 pontos que ajudam a proteger o piloto e os passageiros em caso de colisão, tombamento ou capotamento. Os cintos de segurança podem ajudar a manter os ocupantes no compartimento de passageiros.

### ⚠ AVISO

**Use os cintos de segurança corretamente sempre que for dirigir. Os cintos de segurança ajudam a reduzir o risco de ferimentos em um acidente e ajudam a manter as partes do corpo dentro do cockpit em caso de capotamento ou de qualquer tipo de acidente.**

Se o cinto de segurança do motorista não estiver travado quando:

- A ignição for ligada, a luz indicadora do cinto de segurança piscará.
- O motor for ligado e a alavanca de câmbio for tirada da posição ESTACIONAMENTO, a velocidade do veículo será limitada a um máximo de aproximadamente 20 km/h (12 MPH) em via plana.

### ⚠ AVISO

**O veículo poderá atingir velocidades maiores ou menores, dependendo da inclinação do solo.**

Para lembrá-lo de apertar o cinto de segurança, o painel multifuncional mostrará a seguinte mensagem: ENGINE LIMITATION ENGAGED FASTEN SEAT BELT (O motor entrou em modo limitado, coloque o cinto).

### ⚠ AVISO

**Não há luz ou mensagem indicadora para os cintos de segurança dos passageiros. O piloto é responsável pela segurança dos passageiros e deve certificar-se de que os cintos de segurança dos passageiros estão corretamente afivelados.**

## Cintos de segurança de 3 pontos



### ⚠ AVISO

**Use o cinto de segurança corretamente. Certifique-se de que fique firmemente preso e apertado contra o corpo. Certifique-se de que não esteja torcido ou com defeito.**

O cinto de segurança é dotado de uma aba de semi-travamento.

Este dispositivo trava o cinto de segurança na posição ajustada.



**TÍPICO - POSIÇÃO TRAVADA**

1. Aba de semitravamento

Para afivelar o cinto de segurança, insira a trava na fivela e puxe o cinto para garantir que está corretamente preso.

Encaixe o cinto de segurança contra o seu corpo puxando o cinto do ombro para cima.



**TÍPICO**

Para soltar o cinto de segurança, aperte o botão vermelho na fivela.

## Assentos

### *Ajuste para a Frente e para Trás do Assento*

Os assentos podem ser ajustados para a frente ou para trás.

Deslize a alavanca de ajuste, coloque o assento na posição desejada e depois solte a alavanca.

Tente mover o assento para a frente e para trás para garantir que ele está corretamente travado no lugar.

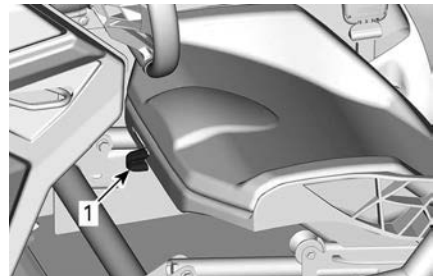

1. Alavanca de ajuste

### ⚠ AVISO

**Nunca ajuste a posição do assento com o veículo em movimento.**

### *Remoção e instalação da almofada do assento*

Solte a aba de retenção da almofada.



Puxe para cima a parte traseira da almofada; depois, libere a almofada da estrutura do assento puxando-a para fora em direção à traseira.

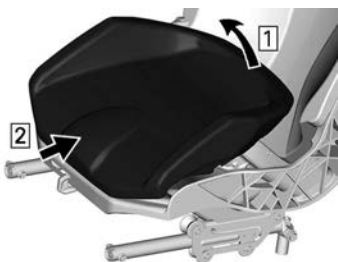

Para instalação, inverta o procedimento de remoção.

### **Remoção e instalação do assento**

Remova a almofada do assento.

Remova todos os quatro pontos de fixação.

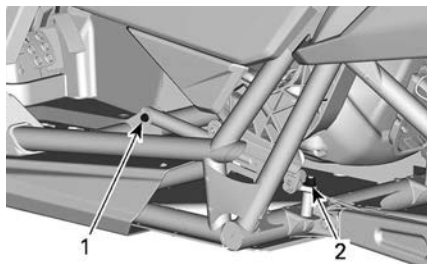

### **PEÇAS REMOVIDAS PARA MELHOR VISUALIZAÇÃO**

1. Ponto de fixação dianteiro
2. Ponto de fixação traseiro

Para a instalação, inverta o procedimento de remoção, mas preste atenção no seguinte.

Instale o assento usando porcas **NOVAS**. Aperte de acordo com as especificações.

### **⚠ AVISO**

**Use porcas novas ao instalar os pontos de fixação do assento.**

### **Torque de aperto**

Ponto de fixação traseiro	71 ± 15 Nm (52 ± 11 lbf-ft)
Ponto de fixação dianteiro	28 ± 3,5 Nm (20 ± 3 lbf-ft)

### **Ajuste da Altura do Assento**

A altura do assento pode ser ajustada usando os pontos de fixação. Consulte a seção *Remoção e instalação do assento*.

### **Ajustar na posição ALTA**

Remova a almofada do assento.

Remova ambas as porcas que prendem os pontos de fixação traseiros.

Remova ambas as porcas que prendem os pontos de fixação dianteiros.



Monte ambos os pontos de fixação traseiros como mostrado. Use porcas **NOVAS**.

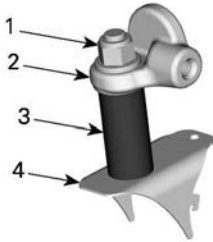

#### **PONTO DE FIXAÇÃO TRASEIRO NA POSIÇÃO ALTA**

1. Porca de fixação
2. Estrutura do assento
3. Luva
4. Chassi do veículo

Instale os dois pontos de fixação dianteiros como mostrado. Use porcas **NOVAS**.

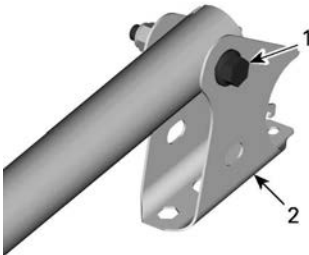

#### **PONTOS DE FIXAÇÃO DIANTEIROS NA POSIÇÃO ALTA**

1. Parafuso de fixação
2. Suporte do assento

#### **⚠ AVISO**

Use porcas novas ao instalar os pontos de fixação do assento. Certifique-se de que ambos os pontos de fixação dianteiros e traseiros estão ajustados na mesma posição (**ALTA** ou **BAIXA**) antes de conduzir o veículo.

Aperte as porcas segundo as especificações.

#### **Torque de aperto**

Ponto de fixação traseiro	71 ± 15 Nm (52 ± 11 lbf-ft)
Ponto de fixação dianteiro	28 ± 3,5 Nm (20 ± 3 lbf-ft)

#### **Ajustar na posição BAIXA**

Remova a almofada do assento.

Remova ambas as porcas que prendem os pontos de fixação traseiros.

Remova ambas as porcas que prendem os pontos de fixação dianteiros.

Monte ambos os pontos de fixação traseiros como mostrado. Use porcas **NOVAS**.

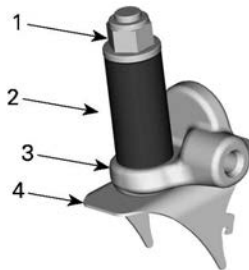

#### **PONTO DE FIXAÇÃO TRASEIRO NA POSIÇÃO BAIXA**

1. Porca de fixação
2. Luva
3. Estrutura do assento
4. Chassi do veículo

Instale os dois pontos de fixação dianteiros como mostrado. Use porcas **NOVAS**.

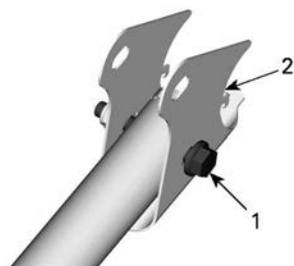

### MECANISMO DE AJUSTE DIANTEIRO NA POSIÇÃO BAIXA

1. Parafuso de fixação
2. Suporte de apoio

### ⚠ AVISO

Use porcas novas ao instalar os pontos de fixação do assento. Certifique-se de que ambos os pontos de fixação dianteiros e traseiros estão ajustados na mesma posição (ALTA ou BAIXA) antes de conduzir o veículo.

Aperte as porcas segundo as especificações.

### Torque de aperto

Pontos de fixação traseiros	71 ± 15 Nm (52 ± 11 lbf-ft)
Pontos de fixação dianteiros	28 ± 3,5 Nm (20 ± 3 lbf-ft)

### Tampa do reservatório de combustível

Abra a tampa do reservatório de combustível.

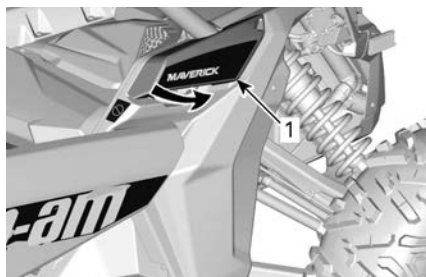

1. Cobertura da tampa do reservatório de combustível

A tampa do reservatório de combustível está localizada na dianteira, do lado direito do veículo.

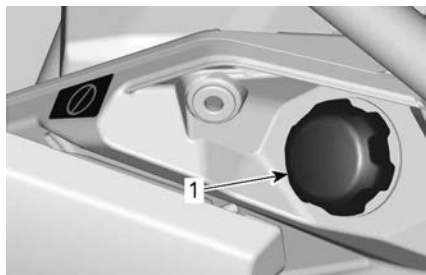

1. Tampa do tanque de combustível

Consulte *Combustível* para obter informações sobre os procedimentos de abastecimento e requisitos de combustível.

### Rack para carga

Os bagageiros são convenientes para transportar equipamentos e várias outras cargas. Eles nunca devem ser usados para transportar um passageiro.

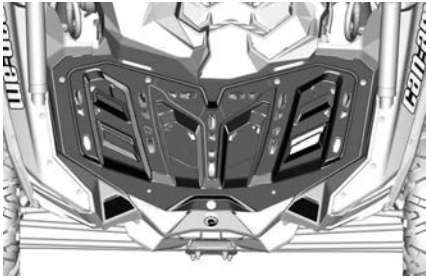

BAGAGEIRO

### ⚠ AVISO

- Nunca transporte um passageiro em um rack para carga.
- A carga nunca deve interferir com a linha de visão do piloto ou afetar sua capacidade de virar o veículo adequadamente.
- Não sobrecarregue o veículo.
- Sempre garanta que toda a carga esteja corretamente presa e não se prolongue para fora do bagageiro.
- Nunca transporte embalagens de gasolina ou quaisquer líquidos perigosos no bagageiro.

Consulte *Especificações Técnicas* para ver as recomendações de peso da carga.

## Gancho de salvamento

Gancho conveniente que pode ser usado para resgatar um veículo encalhado.

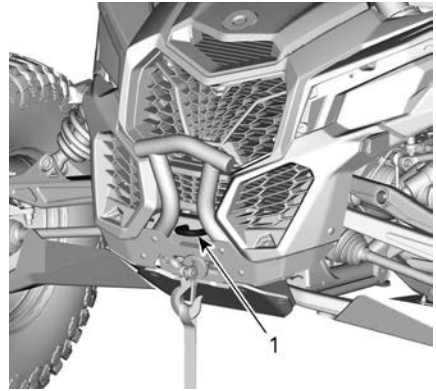

1. Gancho de recuperação frontal

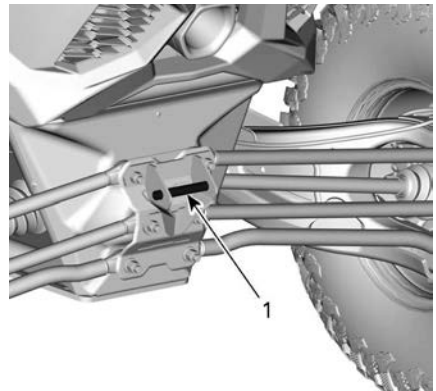

TODOS OS MODELOS

1. Gancho de reboque traseiro

### AVISO

Ganchos de recuperação são projetados para resgatar um veículo travado, e não devem ser usados para transportar uma carga, conectar uma polia ou outros dispositivos mecânicos que possam sobrecarregar o ponto de encaixe. Deixar de fazê-lo poderia causar danos à estrutura do veículo.

## Raspadeira de roda

Localizada dentro das rodas traseiras para reduzir o acúmulo de lama nas rodas que pode danificar peças dentro das rodas.

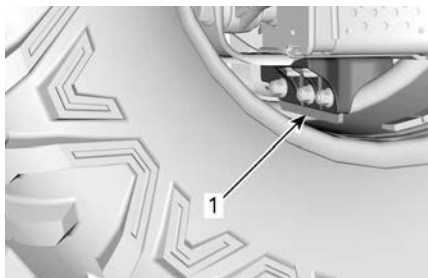

1. Raspadeira de roda

Verifique a condição da raspadeira de roda. Substitua quando o desgaste exceder o limite em qualquer local.

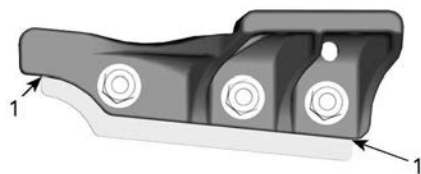

1. Limite de desgaste

## Tomada Elétrica de 12 V

Prático para ligar uma lanterna de mão ou outros equipamentos portáteis.



1. Tomada de energia de 12 V

Retire a capa protetora para usar. Sempre recoloque a capa após o uso para protegê-la contra as condições do tempo.

## Espelho retrovisor central

Este veículo vem equipado com um espelho retrovisor central.

Tenha em mente que os objetos no espelho estão mais perto do que parecem.

O espelho pode ser ajustado de acordo com as preferências do motorista.

Para ajustar o espelho, solte o botão localizado atrás do espelho e aperte-o para prender o espelho na posição.

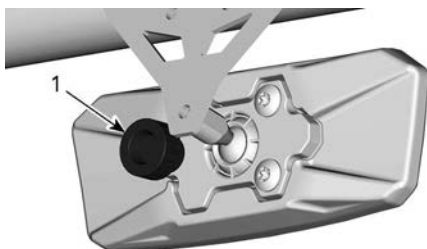

ATRÁS DO ESPELHO

1. Botão

### ⚠ AVISO

Não ajuste os espelhos enquanto estiver dirigindo. Você poderia perder o controle.

## Guincho (se equipado)

### ⚠ AVISO

Para evitar ferimentos graves ou morte, ou danos importantes aos componentes.

- Nunca use a corda/cabo do guincho para reter um veículo durante o reboque.
- Nunca pilote com a corda/cabo do guincho preso a uma carga ou a outro veículo.
- Use o guincho apenas para ajudar um veículo atolado (neve, lama, etc.).
- Sempre consulte as instruções do fabricante do guincho antes de puxar a carga.

O guincho pode ser acionado dentro do veículo com o interruptor de controle do guincho no console superior.

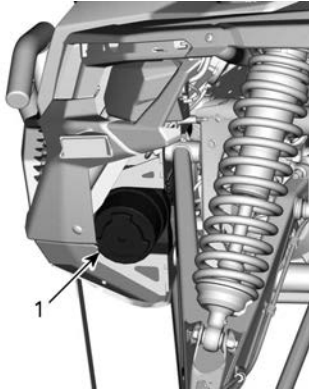

1. Guincho

#### **OBSERVAÇÃO:**

Usar o guincho intensivamente por um longo período pode descarregar a bateria.

As dicas a seguir vão ajudá-lo a reduzir o risco de descarga da bateria:

Sempre desenrole manualmente: Desprenda o cabo usando a alça e depois puxe a correia do gancho para desenrolar.

Recomenda-se que o veículo esteja em funcionamento enquanto usa o guincho. Não pare o veículo imediatamente depois de usar o guincho para deixar a bateria recarregar.

Quando usar o guincho por mais de 30 segundos, recomenda-se aumentar a RPM do motor para a faixa das 3.000 RPM para potenciar a energia de carregamento para a bateria.

#### **OBSERVAÇÃO:**

Certifique-se de que o veículo está na posição NEUTRA (N) antes de aumentar as RPM do motor.

Consulte o *Guia* do guincho incluído no veículo para obter instruções adequadas de operação do guincho.

O uso intensivo do guincho pode fazer com que os disjuntores integrados DESARMEM temporariamente. Nesse caso, aguarde um momento e, em seguida, continue a usar o guincho. Os disjuntores REARMAM automaticamente quando tiverem resfriado.

# DISPLAY DIGITAL DE 7,6" (TECLADO)

## Display multifuncional

### ⚠ AVISO

Não ajuste o display enquanto estiver pilotando, você poderia perder o controle.

## Display inferior

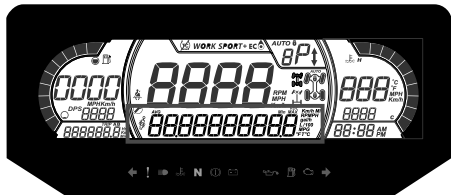

Pode exibir o seguinte:

- RPM
- Estatísticas de velocidade
- Temperatura do motor
- Tensão da bateria
- Configurações
- Mensagens
- Modo DPS ativo
- Temperatura real da correia de CVT

O display ESTADÍSTICAS DE VELOCIDADE mostra a velocidade máxima e média. Mantenha o botão MENU ou OK pressionado por 1 segundo para restaurar.

## Display lateral esquerdo

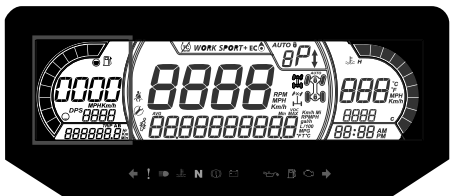

O display lateral esquerdo inclui:

- Indicador de nível de combustível
- Medidor de trajeto (A - B)
- Hodômetro
- Contador de horas do veículo
- Indicador DPS

## Display lateral direito

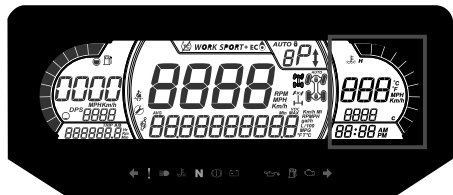

O display lateral direito inclui:

- Temperatura do motor
- Relógio
- Indicador de velocidade

O indicador de velocidade nesse display é ativado quando o display central mostra informações que não a velocidade. Do contrário, ficará em branco.

## Display central

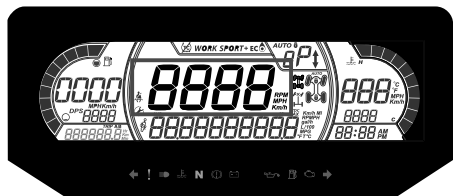

Pode exibir o seguinte:

- RPM
- Velocidade do veículo

## Display de Posição da Transmissão

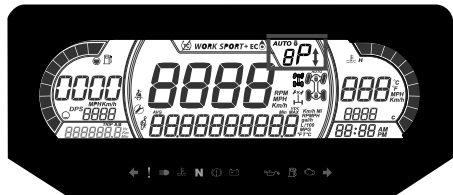

Este display mostra a posição das marchas da caixa de câmbio:

- P (Estacionar)
- R (Marcha à ré)
- N (Neutro)

- H (Faixa alta)
- L (Faixa baixa)
- - (Marcha inválida)

### Display Modo do motor



O display Modo do motor indica o modo de operação selecionado:

- ECO
- SPORT

O ajuste ECO (modo econômico) reduz o consumo de combustível limitando a resposta e a abertura máxima do acelerador para manter uma definição otimizada de velocidade de cruzeiro.

#### OBSERVAÇÃO:

Use o modo ECO em trilhas acidentadas para fornecer condições de passeio mais suaves.

O modo Sport proporciona uma resposta mais incisiva da aceleração.

#### OBSERVAÇÃO:

O modo Sport pode ser ativado com todos os tipos de chaves e proporciona o máximo de desempenho com a chave utilizada.

Para alterar entre os modos, pressione o botão MODO DIRIGIR no teclado para alternar entre os modos disponíveis.

Uma mensagem do modo selecionado será exibida no display inferior em ativação e desativação conforme descrito a seguir:

Modo de condução	Mensagem durante ativação
ECO	MODO ECO
Esportivo	MODO ESPORTIVO

### Display direito médio



O display direito médio indica o modo selecionado da operação:

- 2X4
- 4X4
- Trava do diferencial dianteiro

Ícone	Descrição
	ícone 2x4
	Ícone 4X4
	Trava do diferencial dianteiro

### Display esquerdo médio

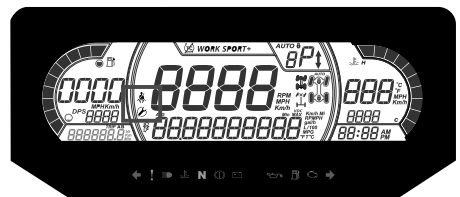







O display lateral esquerdo médio inclui:



- Lembrete do cinto de segurança
- Lembrete de manutenção

## Luzes indicadoras





### Luzes de advertência e indicadoras



Luzes de ADVERTÊNCIA e indicadoras	
	LARANJA - Mau funcionamento no veículo
	AZUL - Farol alto
	VERMELHA - A temperatura do motor está muito alta.
	VERDE - Neutro
	VERMELHO - A alavanca de trava do freio está engatada ou há um mau funcionamento do sistema de freios
	VERMELHA - A tensão da bateria está muito baixa ou há problema com o sistema elétrico
	VERMELHO - Pressão baixa do óleo do Normalmente LIGADO quando o motor estiver DESLIGADO.

Luzes de ADVERTÊNCIA e indicadoras	
	LARANJA - Baixo nível de combustível
	LARANJA <b>Acesa:</b> Mau funcionamento do sistema de controle de emissões do veículo <b>Piscando:</b> Problemas com o motor, o modo de retorno de emergência está ativado. Leve o veículo imediatamente para a assistência técnica.

### Ícones e indicadores

Ícones e indicadores	
	Indica que o modo ESPORTIVO está selecionado.
	Indica que o modo ECO está selecionado.
	Quando aceso, o cinto de segurança não afivelado, com o veículo imobilizado. Piscando quando o veículo está em movimento.
	Quando acesa, indica que é necessário realizar uma manutenção. Consulte uma concessionária Can-Am autorizada ou uma pessoa da sua escolha para a manutenção.
	Kit de trilha ativo (se equipado)



## Configurações

### SETUP

Usando o botão MENU no teclado, selecione **CONFIGURAÇÕES** e mantenha pressionado para acessar o menu de configuração.

Botão OK pode ser pressionado em vez de manter pressionado o botão MENU.

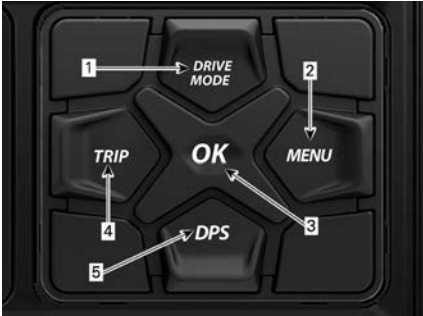

### TECLADO DE 5 BOTÕES

1. Botão do MODO DIRIGIR
2. Botão do MENU
3. Botão OK
4. Botão VIAGEM
5. Botão DPS

### Redefinição de Manutenção

#### OBSERVAÇÃO:

Somente quando o ícone de manutenção é exibido.

Usando o botão MENU, selecione **RESTAURAR MANUT** e mantenha pressionado para restaurar a manutenção.

### Códigos de falha

Disponível somente quando pelo menos um código estiver ativado.

Usando o botão MENU, selecione **CÓDIGOS** e mantenha pressionado para ver ativos e códigos de falha ocorridos.

Códigos de falha circularão no Display Inferior.

### Zerar estatísticas

Usando o botão MENU, selecione **RESET STAT** (Zerar estatísticas) e mantenha pressionado para zerar.

### Seleção de unidade

Este painel multifuncional vem configurado de fábrica para unidades imperiais, mas é possível mudar para unidades métricas.

Usando o botão MENU, selecione **UNIDADES** e mantenha pressionado para alterar as unidades.

### Velocidade/RPM

O display de velocidade e RPM podem ser intercambiados.

Usando o botão MENU, selecione **VELOCIDADE/RPM** e mantenha o botão pressionado para inverter o display de velocidade e RPM.

### Ajustando o relógio

A ação a seguir deve ser executada com o uso do botão MENU.

1. Selecione **RELÓGIO** e mantenha pressionado para alterar a hora.
2. Pressione o botão para selecionar o display do relógio.
3. Pressione e mantenha pressionado o botão por 1 segundo.
4. Pressione o botão para selecionar o sistema de 12 ou 24 horas.
5. Pressione e mantenha pressionado o botão ou o botão OK para confirmar a seleção.
6. Pressione o botão para alterar as horas (as horas piscam).
7. Pressione e mantenha pressionado o botão ou botão OK para confirmar a seleção de hora.
8. Pressione o botão para trocar para minutos (os minutos piscam).

9. Pressione e mantenha pressionado o botão para confirmar a seleção de minutos.

### **Configuração de brilho**

O brilho do display de LCD pode ser ajustado.

Usando o botão MENU, selecione **BRILHO** e mantenha pressionado o botão MENU para alterar a configuração do brilho.

Usando o botão MENU, ajuste o brilho e então pressione e mantenha pressionado o botão MENU para confirmar a seleção.

### **Definindo o idioma**

O idioma de exibição do painel pode ser alterado.

Consulte uma concessionária autorizada Can-Am Off-road sobre a disponibilidade de idiomas e para ajustar o manômetro com a sua preferência.

### **Modos de DPS**

O display inferior pode exibir qual modo DPS está ativo. Consulte *Ajustar a sua viagem*.

# AJUSTES PARA O PERCURSO

## Função DPS

A Direção Dinâmica Assistida (DPS) de Modo Triplo oferece assistência fácil ao esterçamento para o piloto. O nível de assistência se adaptará automaticamente à velocidade do veículo e à demanda do piloto para proporcionar o máximo de força de esterçamento a uma velocidade menor, onde a demanda normalmente é maior. À medida que a velocidade aumenta, a assistência é progressivamente reduzida para dar ao piloto a máxima percepção e precisão de esterçamento.

É possível selecionar entre três modos de assistência: Mínimo, Médio e Máximo. Cada modo continuará a se adaptar automaticamente à velocidade do veículo e à demanda do piloto, de forma que não precisará ser trocado, enquanto se pilota. Esses modos são utilizados para definir o nível de assistência que corresponda às preferências de cada piloto.

Os seguintes modos de DPS são predefinidos no veículo.

MODO DPS	
DPS MÁX.	Auxílio máximo da direção
DPS MÉD.	Auxílio médio da direção
DPS MÍN.	Auxílio mínimo da direção

Para exibir o modo DPS ativo, faça o seguinte:

1. Pressione e solte o botão DPS.



1. Botão DPS
2. Verifique o painel multifuncional para confirmar o modo DPS ativo.

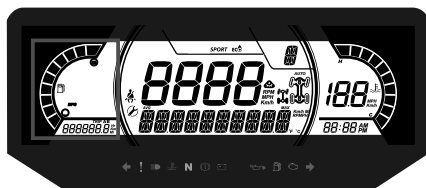

DISPLAY DIGITAL DE 7,6

Para mudar o modo DPS, faça o seguinte:

3. Pressione e solte o botão DPS.
4. Verifique o painel multifuncional para confirmar o modo DPS ativo.
5. Pressione e segure o botão DPS por 2 segundos para avançar à próxima configuração.
6. Solte o botão DPS.
7. Repita até selecionar a configuração desejada.

### OBSERVAÇÃO:

O ajuste da DPS não será possível se a caixa de câmbio estiver em **MAR-CHA À RÉ**.

## Diretrizes para ajuste da suspensão

A dirigibilidade e o conforto do veículo dependem dos ajustes da suspensão.

**⚠ AVISO**

O ajuste da suspensão pode afetar a dirigibilidade do veículo. Tome sempre algum tempo para se familiarizar com o comportamento do veículo após fazer qualquer ajuste da suspensão.

A escolha dos ajustes da suspensão variam de acordo com a carga do veículo, com as preferências pessoais, com a velocidade e com as condições do terreno.

A melhor maneira de ajustar a suspensão é partir dos ajustes de fábrica e então personalizar o ajuste, um de cada vez.

Os ajustes dianteiros e traseiros são interdependentes. Pode ser necessário reajustar os amortecedores traseiros depois de ajustar os amortecedores dianteiros, por exemplo.

Teste o veículo nas mesmas condições: trilha, velocidade, carga etc. Mude um ajuste e teste novamente. Prossiga metodicamente até ficar satisfeito.

Veja a seguir as diretrizes para fazer o ajuste fino da suspensão.

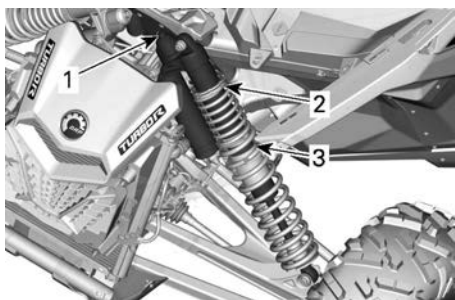
**Local de ajuste**

**TÍPICO - SEM AMORTECIMENTO DO REBOTE - SUSPENSÃO DIANTEIRA**

1. Amortecimento da compressão
2. Pré-carga
3. Anel transversal da mola

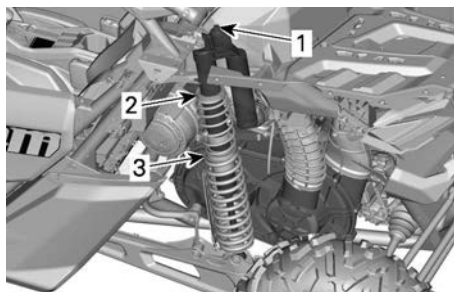

**TÍPICO - SEM AMORTECIMENTO DO REBOTE - SUSPENSÃO TRASEIRA**

1. Amortecimento da compressão
2. Pré-carga
3. Anel transversal da mola

**Configurações de fábrica da suspensão**

Para os procedimentos de ajuste, consulte *Ajustes da suspensão* nesta seção.

Para ajustar a compressão e a expansão às configurações de fábrica, faça o seguinte:

1. Gire o ajustador no sentido horário até parar.
2. Gire o regulador no sentido anti-horário conforme o valor indicado, consulte a tabela abaixo.

**Configurações de fábrica da suspensão dianteira**

Ajuste	Configurações de fábrica
Pré-carga da mola	67,5 mm (2,657 pol.)
Amortecimento da compressão	Posição 2
Posição do anel de cruzamento	52,3 mm (2,059 pol.)

Configurações de fábrica da suspensão traseira	
Ajuste	Configurações de fábrica
Pré-carga da mola	235,2 mm (9,260 pol.)
Amortecimento da compressão	Posição 2
Posição do anel de cruzamento	66,5 mm (2,618 pol.)

## Ajustes da suspensão

### Ajuste de pré-carga da mola

Encurte a mola para obter uma suspensão mais firme, em condições de condução mais difíceis ou quando for puxar um reboque (se estiver equipado com engate).

Aumente a mola para obter uma suspensão mais suave e para andar em trilhas mais planas.

### ⚠ AVISO

O ajuste do amortecedor esquerdo e direito na suspensão dianteira ou traseira deve sempre ser feito para a mesma posição.

Nunca ajuste somente um amortecedor.

Um ajuste desigual pode provocar baixa dirigibilidade e perda de estabilidade, o que poderia levar a um acidente.

Levante o veículo. O comprimento da mola deve ser medido sem carga nas rodas.

O comprimento da mola deve ser igual dos dois lados.

Ajuste soltando o anel de travamento e girando o anel do ajustador de

acordo. Use a ferramenta do kit de ferramentas.

### OBSERVAÇÃO:

As configurações de fábrica são adequadas para quase todas as condições. Leve em consideração que um aumento da altura em relação ao solo pode afetar a dirigibilidade do veículo.

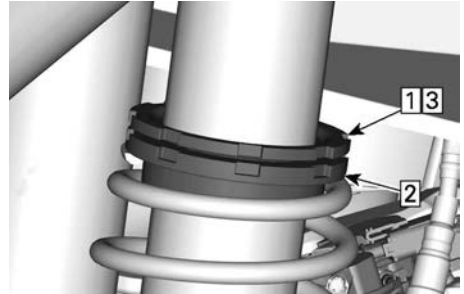

### TÍPICO

1. Desaperte o anel superior de trava
2. Gire o anel de ajuste como desejado
3. Aperte o anel superior de trava

### Ajuste do anel transversal da mola

O ponto de cruzamento da compressão de dupla proporção pode ser modificado ajustando-se a posição dos anéis de cruzamento. Visite uma concessionária autorizada Can-Am.

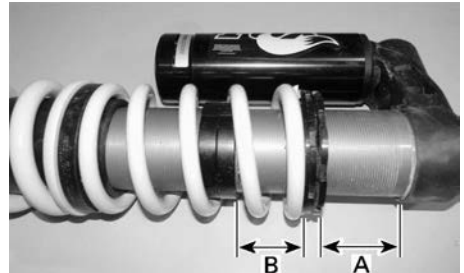

### TÍPICO - AJUSTE DE CRUZAMENTO - AMORTECEDOR TRASEIRO

- A. Pré-carga da mola
- B. Posição do anel de cruzamento

### Ajustes do amortecimento por compressão (se equipado)

O amortecimento por compressão controla como o amortecedor reage quando se pilota.

Posição	Configuração	Resultado em grandes impactos
1	Macio	Amortecimento por compressão mais suave
2	Médio (de fábrica)	Amortecimento por compressão médio
3	Duro	Amortecimento por compressão mais firme

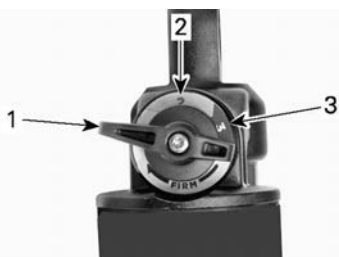

1. Posição 1
2. Posição 2
3. Posição 3

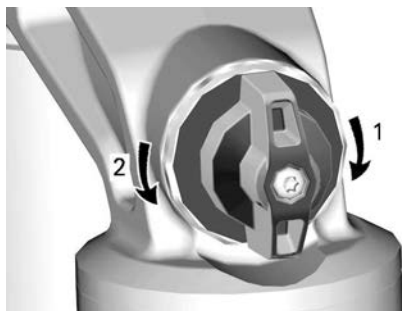

#### AMORTECIMENTO POR COMPRESSÃO

1. **Aumenta** o amortecimento (mais rígido)
2. **Diminui** o amortecimento (mais suave)

Gire o ajustador no sentido horário para **aumentar** a ação do amortecimento de choque (mais rígido).

Gire o ajustador no sentido anti-horário para **diminuir** a ação do amortecimento de choque (mais macio).

Ação	Resultado
Força de amortecimento por compressão aumentada	Amortecimento por compressão mais firme
Força de amortecimento por compressão diminuída	Amortecimento por compressão mais suave

#### ⚠ AVISO

**Certifique-se que a configuração do amortecimento por compressão é a mesma em ambos os lados.**

# COMBUSTÍVEL

## ESPECIFICAÇÕES DO COMBUSTÍVEL

### AVISO

Use sempre gasolina nova. A gasolina oxida; o resultado é perda de octana, compostos voláteis e a produção de depósitos de goma e verniz que podem danificar o sistema de combustível.

A mistura de álcool combustível varia em países e regiões diferentes. Seu veículo foi projetado para trabalhar com os combustíveis especificados; no entanto, esteja atento para o seguinte:

- O uso de combustível com álcool acima das especificações regulamentadas pelo governo não é recomendado e pode resultar nos seguintes problemas nos componentes do sistema de combustível:
  - Problemas de partida e de operação.
  - Deterioração das partes de borracha ou plástico.
  - Corrosão das partes de metal.
  - Dano às partes internas do motor.
- Inspeccione frequentemente para ver se há presença de vazamentos de combustível ou outras anormalidades no sistema de combustível se suspeitar que a presença de álcool na gasolina está excedendo as regulamentações governamentais atuais.
- Combustíveis misturados com álcool atraem e detêm umidade, o que pode levar à separação das fases do combustível e pode resultar em problemas no desempenho do motor ou mesmo danos ao motor.

### Combustível recomendado

Use gasolina premium sem chumbo com octanagem AKI (R+M)/2 de 91, ou octanagem RON de 95.

Utilize gasolina sem chumbo contendo, NO MÁXIMO, 10% de etanol.

E10

### AVISO

Nunca experimente com outros combustíveis. Podem ocorrer danos ao motor ou ao sistema de combustível com a utilização de combustível inadequado.

### AVISO

NÃO use combustível de bombas de combustível denominadas E85.

O uso de combustível etiquetado com E15 é proibido pelas regulamentações da EPA dos EUA.

## Procedimento de abastecimento de combustível

### ⚠ AVISO

- Combustível é inflamável e explosivo sob certas condições.
- Nunca use uma chama para verificar o nível de combustível.
- Nunca fume ou permita chamas ou faíscas nas proximidades.
- Trabalhe sempre em área bem ventilada.
- O veículo precisa estar em uma superfície plana para o abastecimento de combustível.

1. Coloque o veículo em uma superfície nivelada.
2. Desligue o motor.

**⚠ AVISO**

**Desligar sempre o motor antes de reabastecer.**

3. O motorista e o passageiro devem sair do veículo.

**⚠ AVISO**

**Não permita que ninguém permaneça no veículo ao abastecer. Se houver fogo ou explosão durante o abastecimento de combustível, talvez alguém que esteja no veículo não consiga deixar a área rapidamente.**

4. Abra a cobertura da tampa do reservatório de combustível.



1. Cobertura da tampa do reservatório de combustível

5. Desenrosque lentamente a tampa do reservatório de combustível no sentido anti-horário para removê-la.

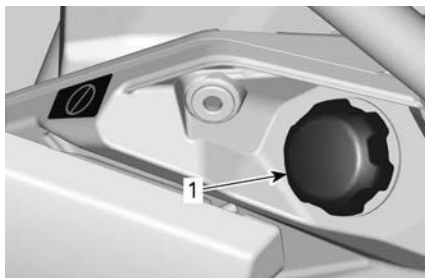

1. Tampa do tanque de combustível

**⚠ AVISO**

**Se for percebida uma diferença de pressão (apito ao soltar a tampa do tanque de combustível), inspecione o veículo e/ou repare-o antes de utilizá-lo novamente.**

6. Insira o bico no bocal de enchimento.
7. Despeje o combustível vagarosamente para que o ar saia do tanque, evitando o refluxo do combustível. Tome cuidado para não derramar combustível.
8. Pare de abastecer quando o combustível atingir o fundo do bocal de enchimento. **Não complete além da capacidade.**

**⚠ AVISO**

**Nunca encha o tanque de combustível até a boca se for levar o veículo para uma área quente. Com o aumento da temperatura, o combustível expande e pode transbordar.**

9. Enrosque totalmente a tampa do reservatório de combustível no sentido horário até ouvir um clique.

**⚠ AVISO**

**Limpe sempre o combustível derramado do veículo.**



---

# PERÍODO DE AMACIAMENTO

## Operação durante o amaciamento

O veículo requer um período de amaciamento de 10 horas operacionais ou 300 km (200 mi).

### **Motor**

Durante o período de amaciamento:

- Evite acelerar ao máximo.
- Evite pressionar o pedal do acelerador mais do que 3/4 do curso.
- Evite aceleração contínua.
- Evite velocidades constantes prolongadas.
- Evite superaquecimento do motor.

Entretanto, acelerações breves e variações de velocidade contribuem para um bom amaciamento.

### **Freios**

 <b>AVISO</b>
<p><b>Os freios novos não operam na eficiência máxima até terem concluído seu amaciamento. O desempenho da frenagem pode estar reduzido, por isso tome cuidado extra.</b></p> <p><b>Aplique força moderada na frenagem para os primeiros 40 a 50 eventos de frenagem.</b></p>

### **Correia de transmissão**

Uma correia nova requer um período de amaciamento de 50 km (30 mi).

Durante o período de amaciamento:

- Evite aceleração e desaceleração forçada.
- Evite puxar carga.
- Evite o cruzeiro em alta velocidade.

# PROCEDIMENTOS BÁSICOS

Ao ler este Manual do proprietário, lembre-se de que:



## ADVERTÊNCIA

Indica uma situação de risco que, se não for evitada, pode resultar em morte ou ferimentos graves.

### Partida do motor

Instale a chave D.E.S.S. no polo de D.E.S.S.

Pressione o pedal do freio.

#### OBSERVAÇÃO:

Se a alavanca de câmbio não estiver na posição ESTACIONAMENTO (P) ou (N) NEUTRO, o pedal do freio deverá ser pressionado para permitir a partida do motor.

Mantenha o botão de partida do motor pressionado até que o motor pegue.

#### OBSERVAÇÃO:

Não pressione o pedal do acelerador. Se o pedal do acelerador for pressionado pelo menos 20%, o motor não pegará.

Solte o botão de partida do motor imediatamente quando o motor pegar.

## AVISO

Se o motor não pegar após alguns segundos, não mantenha o botão de partida do motor pressionado por mais de dez segundos. Consulte a seção *Solução de problemas*.

Aguarde cerca de 10 segundos para deixar o óleo do motor fluir pelo motor e turbo.

### Ativando o sistema elétrico

Pressione e solte o botão de PARTIDA por menos de meio segundo e o sistema elétrico LIGARÁ:

- Durante 20 segundos, **sem** energizar nenhum equipamento, se a chave D.E.S.S. **NÃO** estiver instalada no polo de D.E.S.S.
- Durante 10 minutos, energizando o equipamento, se a chave D.E.S.S. estiver instalada no borne D.E.S.S. O sistema elétrico será desligado após 20 segundos se a chave D.E.S.S. for removida.

## AVISO

Ativar o sistema elétrico repetidamente ou utilizar equipamento elétrico descarregará a bateria e pode não ser possível ligar o motor.

## Operação da alavanca de câmbio

Acione os freios e selecione a posição da marcha desejada.

Solte os freios.

### AVISO

**Ao mudar de marcha, sempre pare completamente o veículo e freie antes de mover a alavanca de câmbio. Poderão ocorrer danos na caixa de câmbio.**

## Seleção da faixa correta (Alta ou Baixa)

É importante limitar situações conhecidas em que a correia de transmissão desliza excessivamente. O motivo principal do deslizamento da correia de transmissão é quando a caixa de câmbio está na faixa alta (high range) quando deveria estar na faixa baixa (low range).

Preste atenção ao seguinte:

### **Faixa baixa**

A faixa baixa deve ser usada sempre que:

- Puxar
- Empurrar
- Transportar uma carga
- Nas aplicações 4x4
- Buracos de lama
- Buracos de água
- Cruzamento de obstáculos
- Subida no reboque
- Subida

Também é recomendável usar a faixa baixa ao conduzir por períodos prolongados a velocidades inferiores a 24 km/h.

Consulte a seção *Período de amaciamento* neste manual para obter informações a respeito do período de amaciamento da correia.

### **Faixa Alta**

Alta é a faixa de condução padrão.

### **Proteção eletrônica da correia de transmissão (se disponível e ativada em seu modelo).**

Alguns veículos têm a função de proteção eletrônica da correia de transmissão ativada.

Consulte a sua concessionária Can-Am autorizada para saber a disponibilidade e possível ativação.

Esta função é ativada ao dirigir a uma velocidade muito lenta durante a **faixa alta**, como nas situações a seguir:

- Puxar

- Empurrar
- Transportar uma carga
- Nas aplicações 4x4
- Buracos de lama
- Buracos de água
- Cruzamento de obstáculos
- Subida no reboque
- Subida

Nas situações mencionadas acima, a proteção eletrônica da correia de transmissão ajudará a proteger a correia de transmissão da CVT contra danos pela ativação do limitador de torque do motor. O painel também irá mostrar uma mensagem **LOW GEAR** (Marcha baixa), sugerindo que o usuário imobilize o veículo e configure para **MARCHA BAIXA**.

**Sempre que a proteção da correia de transmissão for ativada, você DEVE trocar para a faixa BAIXA.** Consulte *Operação da alavanca de câmbio*.

A mensagem **BELT OVERHEAT** (Superaquecimento da correia) e a ! luz indicadora irão **ACENDER** quando a temperatura da correia estiver acima de 75 °C (167 °F) por mais de 1 minuto. Um alarme também será ativado a cada 10 minutos.

Quando a temperatura voltar a ficar abaixo de 70 °C (158 °F), o aviso desligará.

Se a situação não permitir que você mude para a faixa BAIXA, é possível desativar temporariamente a proteção eletrônica da correia de transmissão pressionando o interruptor de controle manual. Consulte *Interruptor de Controle Manual*.

#### **AVISO**

**NÃO USE O INTERRUPTOR DE CONTROLE MANUAL se a rampa for muito íngreme e se houver risco de tombamento. Aplique os freios para imobilizar o veículo. Coloque a alavanca de câmbio em marcha à ré (R) e desça o morro, soltando os freios devagar para permanecer em velocidade baixa. Não tente fazer a curva. Nunca desça uma ladeira com o veículo desengatado sem injeção de combustível. Não freie repentinamente, pois isso aumenta o risco de capotamento.**

### **Parando o motor e estacionando o veículo**

#### **AVISO**

**Evite o freio de estacionamento em declives acentuados, pois o veículo pode rolar.**

#### **AVISO**

**Para impedir que o veículo se mova, sempre coloque o veículo na posição de ESTACIONAMENTO quando parar ou estacionar.**

**⚠ AVISO**

**Evite estacionar em lugares onde as partes quentes possam iniciar um incêndio.**

Ao parar ou estacionar, sempre coloque a alavanca de câmbio na posição de estacionamento. Isso é especialmente importante ao estacionar o veículo em uma rampa. Em inclinações muito acentuadas ou se o veículo estiver transportando uma carga, calce as rodas com pedras ou tijolos.

Escolha o terreno mais nivelado possível para estacionar.

Solte o pedal do acelerador e use os freios para parar totalmente o veículo.

Coloque a alavanca de câmbio na posição ESTACIONAMENTO.

Acione o botão Start/Stop para desligar o motor.

Remova a chave D.E.S.S. do seu polo.

Se precisar parar em uma inclinação acentuada ou se o veículo estiver transportando carga, bloqueie as rodas com pedras ou tijolos.

Antes de parar o motor e estacionar o veículo depois de um percurso mais intenso, deixe o veículo na marcha lenta por cerca de 20 a 30 segundos para que o sistema do turbo esfrie.

## **Dicas para maximizar a durabilidade da correia de transmissão**

O estilo e as condições de condução têm um impacto direto sobre a durabilidade da correia de transmissão. Seu veículo possui um design de sistema CVT otimizado para oferecer o melhor desempenho. A CVT e a correia de transmissão suportaram com sucesso milhares de km de testes de durabilidade. Contudo, para maximizar a durabilidade da correia de transmissão e para prevenir falhas prematuras, é importante que o piloto entenda os limites de um sistema CVT acionado por correia e adapte seu estilo de condução e sua velocidade de acordo com tais limites.

Se dirigir sob alguma das condições abaixo, a BRP recomenda enfaticamente que não mantenha constantemente a borboleta totalmente aberta (WOT) por mais de cinco (5) minutos.

- Temperaturas ambientes elevadas (acima de 30 °C/86 °F)
- Cargas pesadas: Passageiros / Carga pesada
- Arrasto pesado: Areia macia / Subidas / Lama / Uso de um kit de trilha.

Após alguns minutos em WOT, parcialmente libere o acelerador e deixe a CVT esfriar.

Para mais dicas sobre como maximizar a durabilidade da correia de transmissão, consulte *Seleção da faixa correta (Baixa ou Alta)*.

## PROCEDIMENTOS ESPECIAIS

### O que fazer se entrar água na CVT

Se entrar água na CVT, o motor irá acelerar, mas o veículo permanecerá parado.

#### AVISO

**Pare o motor e drene a água para evitar danos à CVT.**

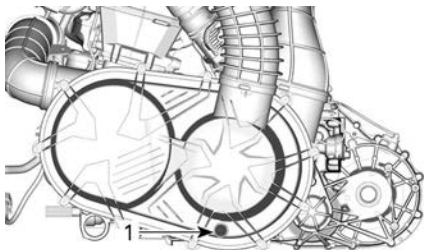

1. Dreno da CVT

O dreno da CVT é acessível a partir da parte de baixo da traseira do veículo no lado esquerdo.

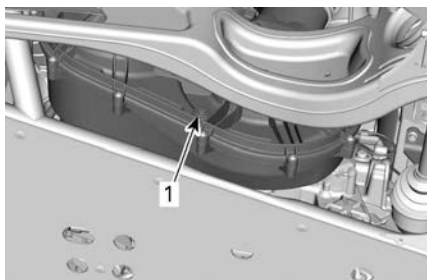

1. Dreno da CVT

Visite uma concessionária autorizada Can-Am para fazer a inspeção e limpeza da CVT.

### O que fazer se acabar a bateria

É possível fazer uma ligação direta no veículo colocando o cabo vermelho (+) no polo positivo da bateria e o cabo preto (-) no chassi do veículo.

Para acessar a bateria, mova o assento do passageiro completamente para a frente. Consulte *Assentos em Equipamento*.

#### AVISO

**Não conecte nenhuma fonte elétrica à coluna de direção ou aos componentes que estão em contato com a DPS.**

### O que fazer se o veículo capotar

Manobras abruptas, curvas acentuadas, andar em declives ou acidentes podem fazer com que o veículo capote.

Se o veículo capotar, será necessário transportá-lo até uma concessionária autorizada Can-Am Off-Road assim que possível para a inspeção. **NUNCA LIGUE O MOTOR!**

Os pontos a serem verificados incluem, mas não se limitam a:

- Todos os níveis de fluidos
- Cintos de segurança, inclusive re-tratores, fivelas e abas de semi-travamento
- Gaiola e seus pontos de fixação
- Sistema de direção
- Suspensão e seus pontos de fixação.

### O que fazer se o veículo ficar submerso

Se o veículo ficar submerso, será necessário transportá-lo até uma concessionária autorizada Can-Am Off-Road assim que possível.

#### AVISO

**Nunca ligue o motor, porque a submersão do veículo pode provocar danos graves ao motor se o procedimento correto para partida não for seguido.**

## TRANSPORTE DO VEÍCULO

Ao entrar em contato com um serviço de reboque ou transporte, pergunte se eles possuem um reboque com carreta, rampa para embarque ou rampa elétrica para erguer o veículo com segurança e cintas para amarrar. Verifique se o veículo está sendo corretamente transportado conforme especificado nesta seção.

### AVISO

**No reboque este veículo — o reboque pode danificar seriamente o sistema de transmissão do veículo.**

### AVISO

**Evite usar correntes para imobilizar o veículo — elas podem danificar a pintura ou os componentes de plástico.**

### AVISO

**Para evitar ferimentos graves ou morte, ou danos importantes aos componentes.**

- Nunca use a corda/cabo do guincho para reter um veículo durante o reboque.
- Nunca pilote com a corda/cabo do guincho preso a uma carga ou a outro veículo.
- Use o guincho apenas para ajudar um veículo atolado (neve, lama, etc.).
- Sempre consulte as instruções do fabricante do guincho antes de puxar a carga.

### AVISO

**Certifique-se de que todos os acessórios, cargas e objetos soltos estão devidamente presos ou remova-os para evitar quedas na estrada e criar perigo para os veículos que o seguem.**

### AVISO

**Sempre transporte o veículo voltado para frente para evitar danos ao para-brisa ou a outros componentes. As peças podem se desprender durante o transporte.**

### AVISO

**Antes de tentar montar o veículo em uma plataforma ou um trailer, certifique-se de respeitar as precauções de segurança a seguir.**

### Medidas de Segurança

Transportar o equipamento	O item de transporte (plataforma, trailer ou caixa aberta) deve ter dimensões e capacidade adequadas para suportar e transportar com segurança o veículo.
Veículo de transporte	Não exceda a capacidade e as especificações de transporte do veículo. Assegure-se de que o trailer ou a plataforma esteja adequadamente preso ao engate do veículo de transporte.
Visibilidade	Assegure-se de que tenha uma boa visibilidade durante toda a manobra.
Terreno	O veículo de transporte e o trailer devem estar em uma superfície nivelada. Use calços de roda no trailer e no veículo de transporte para evitar qualquer movimento.
Rampas	Use rampas com capacidade apropriada e seguras para o trailer ou a plataforma. Evite rampas íngremes.
Expectadores	Sempre certifique-se de que não haja expectadores próximos ao veículo ou ao equipamento de reboque durante a subida.
Acessórios e carga	Certifique-se de que todos os acessórios, carga e objetos soltos dentro do veículo estão devidamente presos ou remova-os para evitar quedas na estrada e criar perigo para os veículos que o seguem.

## Usar a força do veículo para subir no equipamento de reboque

Quando o veículo puder subir usando sua própria força, proceda da seguinte maneira:

1. Use equipamentos de proteção.
2. Cinto de segurança afivelado
3. Use somente a marcha baixa (se equipada).
4. Quando dirigir, permaneça sentado o tempo todo.
5. Garanta o alinhamento adequado nos trilhos ou na plataforma.
6. Inicie a partir de uma distância suficiente do trailer para alinhar o
7. Suba lentamente as rodas dianteiras na rampa para verificar o alinhamento.
8. Recue o veículo, verifique se as rampas estão seguras e então prossiga com a velocidade adequada.
9. Conduza o veículo com cuidado para a plataforma ou o trailer. Use velocidade suficiente para subir sem girar ou acelerar



abruptamente. Evite a aceleração enquanto estiver nas rampas para evitar o movimento das rampas.

10. Se o trailer estiver inclinado para frente, basta deixar o veículo rolar sem aceleração.
11. Após a subida do veículo, coloque a alavanca do câmbio na posição Estacionar. Aplique o mecanismo de travamento dos freios (se equipado).

**Se o veículo não puder mover-se usando sua própria força, ou quando o esforço excessivo for um risco ou se qualquer condição de perigo impedir o uso de sua própria força, prossiga usando um guincho.**

## Usar um guincho para puxar o veículo até o equipamento de reboque

Quando o veículo não puder subir usando sua própria força, proceda da seguinte maneira:

### AVISO

Tenha a ajuda de um assistente. Uma pessoa deve estar no veículo para ter acesso à direção, aos freios e ao interruptor do guincho, enquanto a outra pessoa controla o ambiente e a segurança da manobra.

### AVISO

Assegure-se de que o gancho do guincho esteja firmemente preso a um ponto de ancoragem adequado. Use cabos adequados.

## OBSERVAÇÃO:

Se o veículo arrancar com segurança, deixe o motor em marcha lenta durante a tração do guincho para evitar a drenagem da bateria.

1. Coloque a alavanca de câmbio na posição de PONTO MORTO (N).
2. Se o veículo for equipado com um guincho, use o guincho para rolar o veículo sobre a plataforma.
3. Se o veículo não for equipado com um guincho, proceda da seguinte maneira:
  1. Prenda uma cinta no engate do para-choque dianteiro inferior.
  2. Prenda a cinta no cabo do guincho do veículo de reboque.
  3. Puxe o veículo até a plataforma usando o guincho.
4. Coloque a alavanca do câmbio na posição Estacionar. Aplique o mecanismo de travamento dos freios (se equipado).

## Prender o veículo para transporte

### AVISO

Para evitar ferimentos graves ou morte, ou danos aos componentes importantes.

- Nunca use a corda/cabo do guincho para reter um veículo durante o reboque.
- Nunca pilote com a corda/cabo do guincho preso a uma carga ou a outro veículo.
- Use o guincho apenas para ajudar um veículo atolado (neve, lama, etc.).
- Sempre consulte as instruções do fabricante do guincho antes de puxar a carga.

1. Remova a chave D.E.S.S. do polo.
2. Na traseira, prender o veículo nos dois lados usando uma tira ao redor do braço da suspensão o mais perto possível da roda.
3. Na dianteira, fixe o veículo em ambas as laterais usando uma cinta ao redor do braço da suspensão inferior, tão próxima da roda quanto possível.

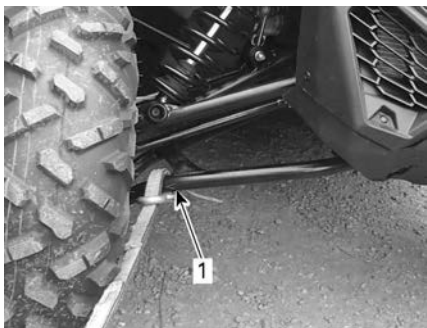

1. Braço da suspensão inferior dianteiro

4. Prenda os pneus traseiros usando cintas de reboque de pneu.
5. Fixe firmemente as cintas de fixação da suspensão traseira em ambos os lados da parte traseira do reboque com catracas.
6. Verifique se as rodas traseiras e dianteiras estão firmemente presas ao reboque.

## Retirada do veículo do reboque

### AVISO

O veículo pode se mover durante o transporte. Assegure-se de que o veículo esteja adequadamente alinhado com as rampas antes de prosseguir.

### AVISO

A visibilidade será bastante reduzida ao retornar do trailer. Tenha a ajuda de um assistente para garantir o alinhamento correto e o ambiente seguro.

# LEVANTAR E APOIAR O VEÍCULO

## Frente do veículo

Coloque o veículo em uma superfície plana e não escorregadia.

Acione o modo 4WD.

Verifique se a alavanca de câmbio está na posição ESTACIONAMENTO.

Instale um macaco hidráulico embaixo do tubo redondo.

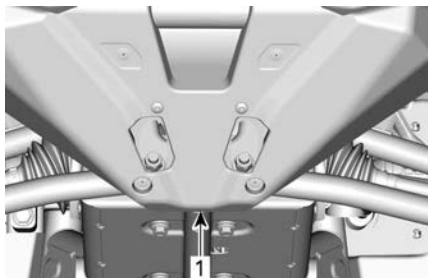

**FRENTE DO VEÍCULO**

1. Posição do macaco hidráulico

Levante a parte dianteira do veículo e instale um macaco em cada lado embaixo do chassi conforme mostrado abaixo:

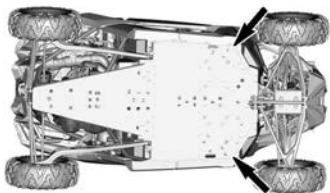

**POSIÇÕES DE APOIO DO MACACO - PARTE DIANTEIRA DO VEÍCULO**

Abaixe o macaco hidráulico e veja se o veículo está apoiado com segurança nos dois apoios do macaco.

## Parte traseira do veículo

Coloque o veículo em uma superfície plana e não escorregadia.

Ative o modo 4WD.

Verifique se a alavanca de câmbio está na posição ESTACIONAMENTO.

Instale um macaco hidráulico embaixo do veículo.

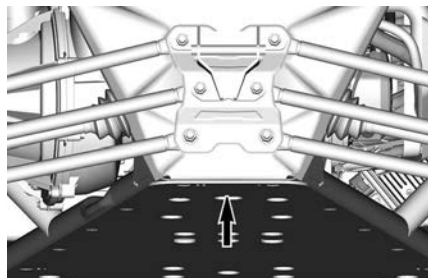

**PARTE TRASEIRA DO VEÍCULO**

1. Posição do macaco hidráulico

Levante a parte traseira do veículo e instale um macaco em cada lado embaixo do chassi conforme mostrado abaixo:

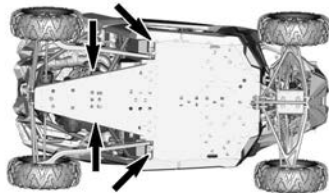

**POSIÇÕES DE APOIO DO MACACO - PARTE TRASEIRA DO VEÍCULO**

Abaixe o macaco hidráulico e veja se o veículo está apoiado com segurança nos dois apoios do macaco.

Esta página foi deixada intencionalmente em branco

# MANUTENÇÃO

---

# PLANO DE MANUTENÇÃO

A manutenção é muito importante para manter seu veículo em condições de funcionamento seguras. O veículo deve sofrer reparos de acordo com o plano de manutenção.

A manutenção adequada é responsabilidade do proprietário. Uma solicitação de garantia poderá ser negada se, entre outros, o proprietário ou usuário provocou o problema devido ao uso inadequado ou manutenção inadequada.

Efetue verificações periódicas e siga o plano de manutenção. **O plano de manutenção não dispensa a inspeção de pré-partida.**

## AVISO

**A negligência em manter adequadamente o veículo de acordo com o plano e procedimentos de manutenção pode torná-lo inseguro para o uso.**

## Regulamento EPA - Veículos canadenses e norte-americanos

**Uma oficina de reparo ou uma pessoa que o proprietário escolher pode realizar a manutenção, substituir ou reparar os dispositivos e sistemas de controle de emissão.** Estas instruções não requerem componentes ou serviço da BRP ou de concessionárias Can-Am Off-Road autorizadas.

Embora uma concessionária Can-Am Off-Road autorizada tenha o conhecimento técnico aprofundado e as ferramentas para realizar a manutenção no seu veículo, a garantia relacionada às emissões não está condicionada ao uso de uma concessionária Can-Am Off-Road autorizada ou de qualquer outro estabelecimento com o qual a BRP tem um relacionamento comercial.

A manutenção adequada é responsabilidade do proprietário. Uma solicitação de garantia poderá ser negada se, entre outros, o proprietário ou usuário provocou o problema devido ao uso inadequado ou manutenção inadequada.

Para reclamações de garantia relacionada às emissões, a BRP está limitando o diagnóstico e o reparo de peças relacionadas às emissões às concessionárias autorizadas Can-Am Off-Road. Para mais informações, consulte a *Garantia relacionada às emissões da EPA dos EUA* contida na seção *Garantia*.

Você deve seguir as instruções quanto aos requisitos de combustível, na seção *Abastecimento de combustível* deste manual. Mesmo que esteja disponível gasolina contendo mais que dez por cento de etanol, o US EPA emitiu a proibição contra o uso de gasolina contendo mais de 10% de etanol neste veículo. O uso de gasolina contendo mais que 10% de etanol com esse motor pode prejudicar o sistema de controle de emissão.

## Orientação para manutenção do filtro de ar

A manutenção do filtro de ar deve ser ajustada de acordo com as condições de percurso.

A manutenção do filtro de ar deve ter maior frequência ao pilotar na neve, areia seca, barro, cascalho ou condições similares que apresentem elevado nível de poeira ou partículas.

Dirigir em um grupo nessas condições aumentará a frequência da manutenção do filtro de ar mais tarde.

### **OBSERVAÇÃO:**

Filtros auxiliares e pré-filtro estão disponíveis para tais condições. Entre em contato com uma concessionária Can-Am Off-Road autorizada para obter mais detalhes.

## **Uso de serviço severo**

Se o seu veículo for usado nas condições a seguir, consulte a seção *Serviço severo* do plano de manutenção.

- Reboque repetitivo de cargas com mais de 75% da capacidade máxima.
  - O aumento da carga de trabalho aplicada ao sistema de acionamento acelera os diferenciais, caixa de câmbio/transmissão e vida útil do óleo do motor. Isso reduz a longevidade do componente interno se não for substituído com mais frequência.
- Dirigir em altas velocidades por um período prolongado de tempo.

O uso acima da utilidade média ou comercial requer substituição mais frequente de fluido e componentes de desgaste em comparação ao uso em trilha, recreação ou ocasionalmente.

### **Condição de frio extremo**

Um motor que é operado frequentemente em ou abaixo da temperatura ambiente de  $-25^{\circ}\text{C}$  ( $-13^{\circ}\text{F}$ ) precisará de um aumento no plano de serviço e manutenção.

Qualquer motor de combustão operado a esta baixa temperatura ambiente irá coletar maior quantidade de condensação em toda partida/aquecimento.

Visto que o motor não alcança as temperaturas operacionais por longos períodos, o óleo começa a ser fortemente diluído em água e resíduos de gás (maior teor de água).

Um motor precisa alcançar a temperatura operacional para que possa evaporar a condensação do óleo.

Se o uso diário (ciclo de condução de trabalho ou lazer) for similar ao mencionado acima, a BRP recomenda fortemente trocar o óleo pelo menos uma vez ao mês.

Parâmetros de um aumento no plano de serviço e manutenção:

- O motor não atinge a temperatura operacional adequada durante o uso diário normal
- Múltiplas partidas e paradas sem atingir a temperatura operacional
- Curtos períodos de marcha lenta

- Ciclo de condução em baixas RPM em pequenas distâncias sem atingir a temperatura operacional.

### **OBSERVAÇÃO:**

A BRP recomenda fortemente a instalação de um bloco aquecedor para ajudar a aquecer os líquidos, isso também irá ajudar a estender a vida útil do óleo.

## **Uso em locais com muita lama/água**

Se o seu veículo for um modelo X mr ou recebeu acessórios para uso em ambiente com muita lama/água, este tipo de uso requer manutenção e inspeções mais frequentes para garantir que os detritos não se infiltraram nos componentes mecânicos.

Se você pilota em ambiente com muita lama ou água, consulte a seção **Muita lama/água** do plano de manutenção.

Após cada passeio, certifique-se de realizar os **Cuidados pós-operação para ambiente com muita lama/água**.

### **Cuidados pós-operação para ambiente com muita lama/água**

- Enxaguar o veículo e seus componentes com água doce.
- Limpar os filtros de ar da CVT.
- Drenar o compartimento da CVT e limpar toda a lama ou água encontrada.
- Inspecionar e limpar os filtros de ar do motor e a caixa do filtro de ar do motor.
- Limpar o radiador.
- Inspeção visualmente qualquer para ver se há acúmulo de água nas mangueiras de ventilação (tanque de combustível, caixa de câmbio, diferencial dianteiro e transmissão final traseira). Se houver água, leve o veículo à concessionária Can-Am Off-Road mais próxima para inspeção e conserto dos principais componentes relacionados aos respiros.
- Limpe os amortecedores dianteiros e traseiros para prevenir danos devido a poeira ou sujeira.
- Limpe os foles do eixo de transmissão e as forquilhas ou coifas do eixo propulsor.

## **Programa de manutenção**

Certifique-se de realizar a manutenção adequada nos intervalos recomendados, como indicado nas tabelas.

Os intervalos do gráfico de manutenção baseiam-se em 3 fatores:

- Período do calendário
- Horas do veículo
- Leitura do hodômetro.

Considere o que ocorrer primeiro para determinar o limite de manutenção.

Os seus hábitos de pilotagem determinam os fatores aos quais você deve aderir. Por exemplo:



- Quem utiliza o veículo a cada dois finais de semana dirigindo em trilha com amigos, provavelmente vai seguir a **leitura do hodômetro** para determinar o intervalo de manutenção.
- Quem utiliza o veículo raramente durante o ano ou apenas em algumas ocasiões (caça, acampamento), provavelmente vai seguir o **Período do calendário** para determinar o intervalo de manutenção.
- Quem utiliza o veículo diariamente/semanalmente por períodos longos, como na agricultura/trabalho, provavelmente vai seguir as **horas do veículo** para determinar o intervalo de manutenção.

**IMPORTANTE:** As tabelas a seguir mostram a aplicação de manutenção apropriada para os 3 primeiros anos. Para os anos seguintes, repita o mesmo padrão como alternativa.

<b>Visão Geral da Manutenção Regular</b>			
Anos do calendário	Horas do veículo	Hodômetro	Trabalho regular
1	100	3.000 km (1.900 mi)	A
2	200	6.000 km (3.700 mi)	A + B
3	300	9.000 km (5.600 mi)	A

<b>Visão Geral da Manutenção em Trabalho Pesado e em Lama/Água</b>			
Anos do calendário	Horas do veículo	Hodômetro	Trabalho pesado e muita lama/água
0,5	50	1.500 km (900 mi)	A+
1	100	3.000 km (1.900 mi)	A+ / A
1,5	150	4.500 km (2.800 mi)	A+
2	200	6.000 km (3.700 mi)	A+ / A / B
2,5	250	7.500 km (4.700 mi)	A+
3	300	9.000 km (5.600 mi)	A+ / A

<b>TRABALHO REGULAR</b>	<b>A</b>	<b>B</b>
<b>A = Ajustar</b> <b>C = Limpar</b> <b>I = Inspeccionar</b> <b>L = Lubrificar</b> <b>R = Substituir</b> <b>T = Torque</b>	<b>A cada ano</b> <b>ou</b> <b>100 horas</b> <b>ou</b> <b>3.000 km</b> <b>(1.900 mi)</b>	<b>A cada 2 anos</b> <b>ou</b> <b>200 horas</b> <b>ou</b> <b>6.000 km</b> <b>(3.700 mi)</b>
<b>Fornecimento de ar e combustível</b>		
Filtro de ar do motor	<b>I, C ou R</b>	
Componentes e função de fornecimento de ar (caixa de ar, corpo do acelerador, dutos, braçadeiras)*	<b>I,C</b>	
Componentes e função do combustível (tampa do tanque de combustível, tanque de combustível, mangueiras, braçadeiras, vazamentos)*	<b>I</b>	
Pressão da bomba de combustível		<b>I</b>
<b>Carroceria e chassi</b>		
Fixadores da gaiola	<b>O</b>	
Retratores dos cintos de segurança, fivelas e semitravamento	<b>I,C</b>	
Guincho	<b>I,C</b>	
Travas das portas, dobradiças e miolo de chave	<b>L,T</b>	
<b>Motor e refrigeração</b>		
Óleo e filtro do motor	<b>R</b>	
Velas de ignição (independentemente do tempo do calendário)		<b>R</b>
Vedações e gaxetas do motor	<b>I</b>	
Componentes de refrigeração do motor (nível do líquido de arrefecimento, condição da mangueira, braçadeiras, vazamentos)*	<b>I,A</b>	
Líquido de arrefecimento do motor	<b>R</b> A cada 5 anos ou 12.000 km (7.500 mi)	
Radiador	<b>C</b>	
<b>Emissões e escapamento</b>		
Filtro do respirador de ventilação do tanque de combustível (Modelos não EVAP)	<b>R</b>	
Pré-filtro de ventilação do canister (modelos CARB e EVAP)		<b>R</b>
Componentes do escapamento	<b>I,C</b>	

<b>TRABALHO REGULAR</b>	<b>A</b>	<b>B</b>
A = Ajustar C = Limpar I = Inspeccionar L = Lubrificar R = Substituir T = Torque	A cada ano ou 100 horas ou 3.000 km (1.900 mi)	A cada 2 anos ou 200 horas ou 6.000 km (3.700 mi)
(gaxetas, tubos, condição do silencioso, vazamentos)*		
Supressores de faíscas do silencioso	C	
Detritos em torno do cano de escapamento e na área do silencioso	C	
<b>Freios</b>		
Componentes do freio (pinça, disco(s), linha de freio, pastilhas, cilindro principal)*	I,C,L,A	
Fluido de freio	R A cada 2 anos	
<b>Transmissão</b>		
Óleo da caixa de câmbio	Substituir nos primeiros 3.000 km (1.900 mi) e nos 6.000 km (3.700 mi) e depois siga o programa normal	
Óleo da caixa de câmbio	I,A	R
Óleo do diferencial dianteiro	I,A	R
Pneus (desgaste/pressão)	I,A	
Porcas das rodas	O	
Placas de desgaste das raspadeiras das rodas traseiras	I,C	
Parafusos da trava de talão da roda (se aplicável)	O	
Componentes da direção (eixo de transmissão (fole, junta, vedações) juntas em U do eixo do propulsor, rolamento da roda)*	I	
<b>Controles</b>		
Operação da alavanca de posição da caixa de câmbio		I,A
Operação do acelerador		I
<b>Transmissão variável contínua (CVT)</b>		
Componentes da CVT (filtros de ar, limpeza da polia motriz e acionada, correia de transmissão, rolos da polia motriz e rolamento de cubo)*	I,C,L	

<b>TRABALHO REGULAR</b>	<b>A</b>	<b>B</b>
<b>A = Ajustar</b> <b>C = Limpar</b> <b>I = Inspeccionar</b> <b>L = Lubrificar</b> <b>R = Substituir</b> <b>T = Torque</b>	<b>A cada ano</b> <b>ou</b> <b>100 horas</b> <b>ou</b> <b>3.000 km</b> <b>(1.900 mi)</b>	<b>A cada 2 anos</b> <b>ou</b> <b>200 horas</b> <b>ou</b> <b>6.000 km</b> <b>(3.700 mi)</b>
<b>Sistema elétrico</b>		
Conexões e condição da bateria	I,C	
Módulo eletrônico (códigos de falha e atualizações do software aplicáveis)	I	
Operação dos interruptores de controle e iluminação*	I	
<b>Direção</b>		
Componentes da direção (rack e pinhão, coluna da direção, barra de direção)*	I	
<b>Suspensão</b>		
Componentes da suspensão (amortecedor, rolamento esférico, junta esférica, braço da suspensão, barra estabilizadora)*	I,C,L,T	
Lubrifique as buchas da barra estabilizadora	I,L Recomendado a cada 1.000 Km (620 mi)	

\* Para obter uma lista mais abrangente das ações de manutenção a serem executadas, consulte a concessionária Can-Am Off-Road.

<b>TRABALHO PESADO</b>	<b>A+</b>	<b>A</b>	<b>B</b>
A = Ajustar C = Limpar I = Inspeccionar L = Lubrificar R = Substituir T = Torque	A cada 6 anos ou 50 horas ou 1.500 km (900 mi)	A cada ano ou 100 horas ou 3.000 km (1.900 mi)	A cada 2 anos ou 200 horas ou 6.000 km (3.700 mi)
<b>Fornecimento de ar e combustível</b>			
Filtro de ar do motor	I,C	R	
Componentes e função de fornecimento de ar (caixa de ar, corpo do acelerador, dutos, braçadeiras)*	I,C		
Componentes e função do combustível (tampa do tanque de combustível, tanque de combustível, mangueiras, braçadeiras, vazamentos)*		I	
Pressão da bomba de combustível			I
<b>Carroceria e chassi</b>			
Fixadores da gaiola		O	
Retratores dos cintos de segurança, fivelas e semitravamento		I,C	
Guincho	I,C		
Travas das portas, dobradiças e miolo de chave		L,T	
<b>Motor e refrigeração</b>			
Óleo e filtro do motor	R		
Velas de ignição (independentemente do tempo do calendário)			R
Vedações e gaxetas do motor		I	
Componentes de refrigeração do motor (nível do líquido de arrefecimento, condição da mangueira, braçadeiras, vazamentos)*		I,A	
Líquido de arrefecimento do motor	R A cada 5 anos ou 12.000 km (7.500 mi)		
Radiador		C	
<b>Emissões e escapamento</b>			

<b>TRABALHO PESADO</b>	<b>A+</b>	<b>A</b>	<b>B</b>
<b>A= Ajustar</b> <b>C = Limpar</b> <b>I = Inspeccionar</b> <b>L = Lubrificar</b> <b>R = Substituir</b> <b>T = Torque</b>	A cada 6 anos ou 50 horas ou 1.500 km (900 mi)	A cada ano ou 100 horas ou 3.000 km (1.900 mi)	A cada 2 anos ou 200 horas ou 6.000 km (3.700 mi)
Filtro do respirador de ventilação do tanque de combustível (Modelos não EVAP)		R	
Pré-filtro de ventilação do canister (modelos CARB e EVAP)			R
Componentes do escapamento (gaxetas, tubos, condição do silencioso, vazamentos)*		I,C	
Supressores de faíscas do silencioso	C		
Detritos em torno do cano de escapamento e na área do silencioso	C		
<b>Freios</b>			
Componentes do freio (pinça, disco(s), linha de freio, pastilhas, cilindro principal)*	I,C,L,A		
Fluido de freio	R A cada 2 anos		
<b>Transmissão</b>			
Óleo da caixa de câmbio	Substituir nos primeiros 1.500 km (900 mi) e nos 3.000 km (1.900 mi) e depois siga o programa normal		
Óleo da caixa de câmbio	I,A	R	
Óleo do diferencial dianteiro	I,A	R	
Pneus (desgaste/pressão)	I,A		
Porcas das rodas	O		
Placas de desgaste das raspadeiras das rodas traseiras		I,C	
Parafusos da trava de talão da roda (se aplicável)		O	
Componentes da direção (eixo de transmissão (fole, junta, vedações) juntas em U do eixo do propulsor, rolamento da roda)*	I		
<b>Controles</b>			

<b>TRABALHO PESADO</b>	<b>A+</b>	<b>A</b>	<b>B</b>
A = Ajustar C = Limpar I = Inspeccionar L = Lubrificar R = Substituir T = Torque	A cada 6 anos ou 50 horas ou 1.500 km (900 mi)	A cada ano ou 100 horas ou 3.000 km (1.900 mi)	A cada 2 anos ou 200 horas ou 6.000 km (3.700 mi)
Operação da alavanca de posição da caixa de câmbio		I,A	
Operação do acelerador		I	
<b>Transmissão variável contínua (CVT)</b>			
Componentes da CVT (filtros de ar, limpeza da polia motriz e acionada, correia de transmissão, rolos da polia motriz e rolamento de cubo)*		I,C,L	
<b>Sistema elétrico</b>			
Conexões e condição da bateria		I,C	
Módulo eletrônico (códigos de falha e atualizações do software aplicáveis)		I	
Operação dos interruptores de controle e iluminação*		I	
<b>Direção</b>			
Componentes da direção (rack e pinhão, coluna da direção, barra de direção)*	I		
<b>Suspensão</b>			
Componentes da suspensão (amortecedor, rolamento esférico, junta esférica, braço da suspensão, barra estabilizadora)*	I,C,L	O	
Lubrifique as buchas da barra estabilizadora	I,L Recomenda do a cada 1.000 km (620 mi)		

<b>MUITA LAMA/ÁGUA</b>	<b>A+</b>	<b>A</b>	<b>B</b>
<b>A= Ajustar</b> <b>C = Limpar</b> <b>I = Inspeccionar</b> <b>L = Lubrificar</b> <b>R = Substituir</b> <b>T = Torque</b>	<b>A cada 6 anos</b> ou <b>50 horas</b> ou <b>1.500 km (900 mi)</b>	<b>A cada ano</b> ou <b>100 horas</b> ou <b>3.000 km (1.900 mi)</b>	<b>A cada 2 anos</b> ou <b>200 horas</b> ou <b>6.000 km (3.700 mi)</b>
<b>Fornecimento de ar e combustível</b>			
Filtro de ar do motor	I,C	R	
Componentes e função de fornecimento de ar (caixa de ar, corpo do acelerador, dutos, braçadeiras)*	I,C		
Componentes e função do combustível (tampa do tanque de combustível, tanque de combustível, mangueiras, braçadeiras, vazamentos)*		I	
Pressão da bomba de combustível			I
<b>Carroceria e chassi</b>			
Fixadores da gaiola		O	
Retratores dos cintos de segurança, fivelas e semitravamento		I,C	
Guincho	I,C		
Travas das portas, dobradiças e miolo de chave		L,T	
<b>Motor e refrigeração</b>			
Óleo e filtro do motor	I	R	
Velas de ignição (independentemente do tempo do calendário)			R
Vedações e gaxetas do motor		I	
Componentes de refrigeração do motor (nível do líquido de arrefecimento, condição da mangueira, braçadeiras, vazamentos)*		I,A	
Líquido de arrefecimento do motor	<b>R</b> A cada 5 anos ou 12.000 km (7.500 mi)		
Radiador	C		
<b>Emissões e escapamento</b>			



<b>MUITA LAMA/ÁGUA</b>	<b>A+</b>	<b>A</b>	<b>B</b>
A = Ajustar C = Limpar I = Inspeccionar L = Lubrificar R = Substituir T = Torque	A cada 6 anos ou 50 horas ou 1.500 km (900 mi)	A cada ano ou 100 horas ou 3.000 km (1.900 mi)	A cada 2 anos ou 200 horas ou 6.000 km (3.700 mi)
Filtro do respirador de ventilação do tanque de combustível (Modelos não EVAP)		R	
Pré-filtro de ventilação do canister (modelos CARB e EVAP)			R
Componentes do escapamento (gaxetas, tubos, condição do silencioso, vazamentos)*	I,C		
Supressores de faíscas do silencioso	C		
Detritos em torno do cano de escapamento e na área do silencioso	C		
<b>Freios</b>			
Componentes do freio (pinça, disco(s), linha de freio, pastilhas, cilindro principal)*	I,C,L,A		
Fluido de freio	R A cada 2 anos		
<b>Transmissão</b>			
Óleo da caixa de câmbio	Substituir nos primeiros 1.500 km (900 mi) e nos 3.000 km (1.900 mi) e depois siga o programa normal		
Óleo da caixa de câmbio	I,A		R
Óleo do diferencial dianteiro	I,A	R	
Pneus (desgaste/pressão)	I,A		
Porcas das rodas	O		
Placas de desgaste das raspadeiras das rodas traseiras	I,C		
Parafusos da trava de talão da roda (se aplicável)		O	
Componentes da direção (eixo de transmissão (fole, junta, vedações) juntas em U do eixo do propulsor, rolamento da roda)*	I		

<b>MUITA LAMA/ÁGUA</b>	<b>A+</b>	<b>A</b>	<b>B</b>
<b>A= Ajustar</b> <b>C = Limpar</b> <b>I = Inspeccionar</b> <b>L = Lubrificar</b> <b>R = Substituir</b> <b>T = Torque</b>	<b>A cada 6 anos</b> <b>ou</b> <b>50 horas</b> <b>ou</b> <b>1.500 km</b> <b>(900 mi)</b>	<b>A cada ano</b> <b>ou</b> <b>100 horas</b> <b>ou</b> <b>3.000 km</b> <b>(1.900 mi)</b>	<b>A cada 2 anos</b> <b>ou</b> <b>200 horas</b> <b>ou</b> <b>6.000 km</b> <b>(3.700 mi)</b>
<b>Controles</b>			
Operação da alavanca de posição da caixa de câmbio		I,A	
Operação do acelerador	I		
<b>Transmissão variável contínua (CVT)</b>			
Componentes da CVT (filtros de ar, limpeza da polia motriz e acionada, correia de transmissão, rolos da polia motriz e rolamento de cubo)*		I,C,L	
<b>Sistema elétrico</b>			
Conexões e condição da bateria		I,C	
Módulo eletrônico (códigos de falha e atualizações do software aplicáveis)		I	
Operação dos interruptores de controle e iluminação*		I	
<b>Direção</b>			
Componentes da direção (rack e pinhão,coluna da direção, barra de direção)*	I		
<b>Suspensão</b>			
Componentes da suspensão (amortecedor, rolamento esférico, junta esférica, braço da suspensão, barra estabilizadora)*	I,C,L	O	
Lubrifique as buchas da barra estabilizadora	I,L Recomenda do a cada 1.000 km (620 mi)		

## Registros de manutenção

Enviar fotocópia do registro de manutenção para a BRP, se for necessário.

Pré-entrega	
Número de série:	Assinatura/Impressão:
Quilometragem:	
Horas:	
Data:	
Revendedor N°:	
Notas:	
Consulte o Boletim de Pré-Entrega para obter os procedimentos de instalação detalhados	

PRIMEIRA inspeção	
Quilometragem:	Assinatura/Impressão:
Horas:	
Data:	
Revendedor N°:	
Notas:	
Para obter o plano de manutenção, consulte a seção de informações de manutenção deste manual do proprietário	

**Serviço**

Quilometragem:

Horas:

Data:

Revendedor Nº:

Notas:

Assinatura/Impressão:

Para obter o plano de manutenção, consulte a seção de informações de manutenção deste manual do proprietário

**Serviço**

Quilometragem:

Horas:

Data:

Revendedor Nº:

Notas:

Assinatura/Impressão:

Para obter o plano de manutenção, consulte a seção de informações de manutenção deste manual do proprietário

**Serviço**

Quilometragem:

Horas:

Data:

Revendedor Nº:

Notas:

Assinatura/Impressão:

Para obter o plano de manutenção, consulte a seção de informações de manutenção deste manual do proprietário

<b>Serviço</b>	
Quilometragem: _____ Horas: _____ Data: _____ Revendedor Nº: _____ Notas: _____ _____	Assinatura/Impressão:
Para obter o plano de manutenção, consulte a seção de informações de manutenção deste manual do proprietário	

<b>Serviço</b>	
Quilometragem: _____ Horas: _____ Data: _____ Revendedor Nº: _____ Notas: _____ _____	Assinatura/Impressão:
Para obter o plano de manutenção, consulte a seção de informações de manutenção deste manual do proprietário	

<b>Serviço</b>	
Quilometragem: _____ Horas: _____ Data: _____ Revendedor Nº: _____ Notas: _____ _____	Assinatura/Impressão:
Para obter o plano de manutenção, consulte a seção de informações de manutenção deste manual do proprietário	

<b>Serviço</b>	
Quilometragem: _____ Horas: _____ Data: _____ Revendedor Nº: _____ Notas: _____ _____	Assinatura/Impressão:
Para obter o plano de manutenção, consulte a seção de informações de manutenção deste manual do proprietário	

<b>Serviço</b>	
Quilometragem: _____ Horas: _____ Data: _____ Revendedor Nº: _____ Notas: _____ _____	Assinatura/Impressão:
Para obter o plano de manutenção, consulte a seção de informações de manutenção deste manual do proprietário	

<b>Serviço</b>	
Quilometragem: _____ Horas: _____ Data: _____ Revendedor Nº: _____ Notas: _____ _____	Assinatura/Impressão:
Para obter o plano de manutenção, consulte a seção de informações de manutenção deste manual do proprietário	

<b>Serviço</b>	
Quilometragem: _____ Horas: _____ Data: _____ Revendedor Nº: _____ Notas: _____ _____	Assinatura/Impressão:
Para obter o plano de manutenção, consulte a seção de informações de manutenção deste manual do proprietário	

<b>Serviço</b>	
Quilometragem: _____ Horas: _____ Data: _____ Revendedor Nº: _____ Notas: _____ _____	Assinatura/Impressão:
Para obter o plano de manutenção, consulte a seção de informações de manutenção deste manual do proprietário	

<b>Serviço</b>	
Quilometragem: _____ Horas: _____ Data: _____ Revendedor Nº: _____ Notas: _____ _____	Assinatura/Impressão:
Para obter o plano de manutenção, consulte a seção de informações de manutenção deste manual do proprietário	

**Serviço**

Quilometragem:

Horas:

Data:

Revendedor Nº:

Notas:

Assinatura/Impressão:

Para obter o plano de manutenção, consulte a seção de informações de manutenção deste manual do proprietário

**Serviço**

Quilometragem:

Horas:

Data:

Revendedor Nº:

Notas:

Assinatura/Impressão:

Para obter o plano de manutenção, consulte a seção de informações de manutenção deste manual do proprietário

**Serviço**

Quilometragem:

Horas:

Data:

Revendedor Nº:

Notas:

Assinatura/Impressão:

Para obter o plano de manutenção, consulte a seção de informações de manutenção deste manual do proprietário



# PROCEDIMENTOS DE MANUTENÇÃO

Esta seção inclui instruções para os procedimentos de manutenção básica.

Devido à complexidade de alguns procedimentos de manutenção, você precisa ter boas habilidades mecânicas. Se não se sentir à vontade com esses procedimentos, não hesite em contatar uma concessionária autorizada Can-Am off-road, uma oficina de reparo ou uma pessoa de sua escolha.

## ⚠ AVISO

A menos que indicado de outra maneira, sempre retire a chave D. E.S.S. do polo de D.E.S.S. antes de realizar qualquer manutenção e remova a chave.

## ⚠ AVISO

Caso seja necessário remover um dispositivo de travamento (por exemplo, lingueta de trava, fixador autotravante, etc.), substitua-o sempre por um novo.

## FILTRO DE AR DO MOTOR

### AVISO

Nunca modifique o sistema de admissão de ar. Caso contrário, poderão ocorrer danos ou degradação do desempenho do motor. A carburação do motor é calibrada para funcionar especificamente com estes componentes.

### Orientação para troca do filtro de ar do motor

A frequência de inspeção e substituição do filtro de ar do motor deve ser ajustada de acordo com as condições de condução, pois ela é um componente crucial para garantir a vida útil e o desempenho corretos do motor.

A frequência de inspeção e substituição do filtro de ar do motor deve ser

aumentada nas seguintes condições severas de condução:

- Dirigir em areia seca.
- Dirigir em superfícies cobertas por poeira seca.
- Dirigir em trilhas secas de cascalho ou condições semelhantes.
- Dirigir em áreas com altas concentrações de sementes e cascas de plantações.
- Dirigir em condições severas de neve.

## AVISO

Ao dirigir em ambientes empoeirados ou com areia, a caixa de ar precisa ser limpada antes de cada passeio.

### OBSERVAÇÃO:

Dirigir em grupo, nessas condições, aumenta a frequência de manutenção do filtro de ar.

### Remoção do filtro de ar do motor

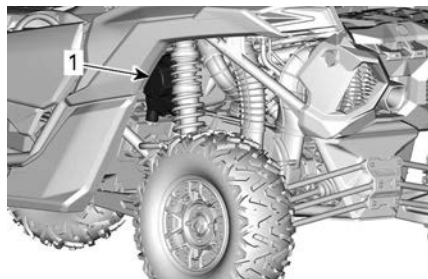

### PARTE TRASEIRA ESQUERDA DO VEÍCULO

1. Caixa do filtro de ar

Retire a tampa do filtro de ar soltando as braçadeiras de retenção.



Remova o cartucho do filtro.

### **Limpeza da carcaça do filtro de ar do motor**

Inspecione a carcaça do filtro de ar quanto à limpeza.

**OBSERVAÇÃO:** Caso haja água na carcaça, drene-a removendo a tampa localizada na parte inferior.

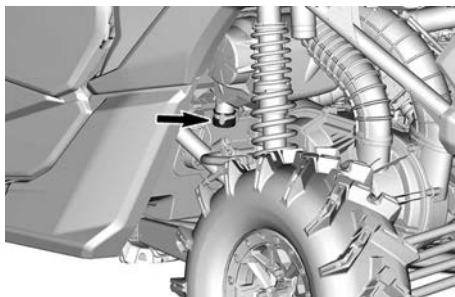

TAMPA DO FILTRO DE AR

### **AVISO**

Se houver areia ou outras partículas dentro da carcaça do filtro de ar, limpe-a com um aspirador de pó.

### **Limpeza do filtro de ar do motor**

Inspecione o filtro para ver se há sinais de vazamentos. Um traço de poeira no lado limpo do filtro é um sinal revelador. Substitua o filtro se encontrar algum dano. Elimine todas as fontes de vazamentos de ar antes de instalar um filtro novo.

Limpe o filtro de ar do motor batendo bem para eliminar a poeira do elemento de papel. Isso fará com que a sujeira e a poeira saiam do filtro de papel.

### **AVISO**

Não recomendamos soprar ar comprimido no elemento de papel, pois isso poderia danificar as fibras do papel e reduzir a capacidade de filtragem quando usado em ambientes empoeirados. Se o filtro de ar do motor estiver muito sujo e não puder ser limpo seguindo o procedimento recomendado, ele deverá ser trocado.

Use um pano umedecido e limpo para limpar a superfície de vedação do filtro e o interior do tubo de saída. Assegure-se de que a área de vedação do tubo de saída não está danificada.

Inspecione a carcaça do filtro de ar quanto à limpeza.

### **Instalação do filtro de ar do motor**

Instale o cartucho do filtro de ar

Instale a tampa do filtro com a marca "TOP" voltada para cima (válvula bico de pato voltada para baixo).

Prenda a tampa usando as braçadeiras de retenção.

### **Kit da grade frontal**

1. Remova detritos da grade frontal.
2. Limpe a grade frontal com água.

### **ÓLEO DO MOTOR**

#### **Verificação do nível do óleo do motor**

### **AVISO**

Operar o motor com um nível inadequado de óleo poderá danificar o motor gravemente.

Com o motor em temperatura normal de operação, coloque o veículo em uma superfície nivelada e verifique o nível de óleo da seguinte forma:

1. Ligue o motor e deixe-o em marcha lenta durante pelo menos 20 segundos.
2. Desligue o motor.
3. Desenrosque a vareta, depois retire-a e limpe.

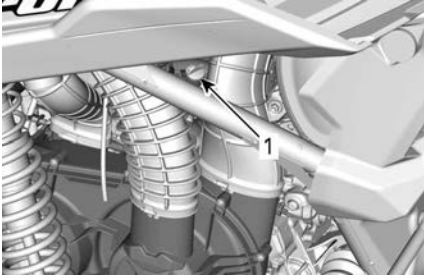

PARTE TRASEIRA ESQUERDA DO VEÍCULO

1. Vareta medidora de nível
4. Reinstale a vareta medidora, rosqueie-a completamente.
5. Retire a vareta e verifique o nível do óleo. Deve estar na marca superior ou perto da mesma.



#### TÍPICO

1. MÍN.
2. MAX
3. Faixa de operação

Para acrescentar óleo, retire a vareta. Coloque um funil no tubo da vareta.

Adicione uma pequena quantidade do óleo recomendado e verifique novamente o nível do óleo.

Repita os procedimentos acima até o nível de óleo atingir a marca superior da vareta.

#### OBSERVAÇÃO:

Não complete além da capacidade. Limpe qualquer derramamento.

Fixe corretamente a vareta.

#### Óleo recomendado para o motor

Os motores Rotax® foram desenvolvidos e validados com o uso do óleo XPS®.

A BRP recomenda usar sempre seu óleo do motor XPS ou um equivalente.

Danos causados pelo uso de óleo inadequado para o motor poderão não ser cobertos pela Garantia limitada da BRP.

Óleo do motor XPS recomendado	
Finalidade geral	Óleo misturado sintético 5W40
Temperatura fria	Óleo sintético 0W40
Temperatura morna	Óleo sintético 10W50
Se o óleo do motor XPS recomendado não estiver disponível	
Use um óleo do motor SAE de 4 tempos que cumpra ou exceda as seguintes especificações do segmento de lubrificante.	
Verifique sempre se a etiqueta de certificação de serviço API no reservatório de óleo contém pelo menos um dos padrões indicados.	
<ul style="list-style-type: none"> <li>– Classificação SN de serviço API ou</li> <li>– JASO MA2.</li> </ul>	

## Troca de óleo do motor

### ⚠ CUIDADO

O óleo do motor pode estar muito quente. Espere até o óleo do motor ficar morno.

### AVISO

O óleo do motor e o filtro de óleo devem ser trocados ao mesmo tempo.

1. Deixe que o motor regresse à sua temperatura normal de funcionamento.
2. Coloque o veículo em uma superfície nivelada.
3. Retire a vareta do óleo.
4. Coloque um recipiente de drenagem para recolher o óleo sob o dreno do óleo.

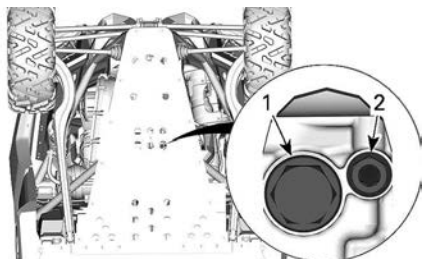

### PARTE INFERIOR TRASEIRA DO VEÍCULO

1. *Bujão de drenagem magnético*
2. *Bujão de drenagem secundário*
5. Limpe a área dos bueiros de drenagem.
6. Para evitar derramamento, instale um funil entre os orifícios de drenagem e a placa de proteção .

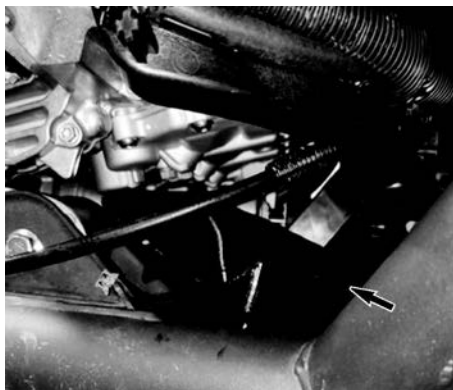

**FUNIL – 529000155**

7. Desenrosque os bueiros de drenagem e descarte os anéis de gaxeta.

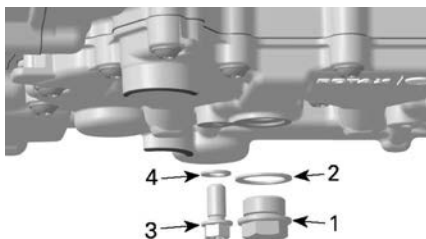

1. *Bujão de drenagem magnético*
2. *Anel de gaxeta*
3. *Bujão de drenagem secundário*
4. *Anel de gaxeta*

8. Deixe que o óleo drene completamente do cárter.
9. Limpe todas as rebarbas e resíduos de metal do bueiro de drenagem magnético. A presença de detritos é uma indicação de danos internos no motor.
10. Instale um **NOVO** anel de gaxeta no bueiro de drenagem.

### AVISO

**Nunca reutilize o anel de gaxeta. Sempre substitua-o por um novo.**

11. Instale e aperte o bujão de drenagem de acordo com a especificação recomendada.

Torque de aperto	
Bujão de drenagem secundário	15 ± 2 Nm (133 ± 18 lbf-in)
Bujão de drenagem magnético	30 ± 3 Nm (22 ± 2 lbf-ft)

12. Substitua o filtro de óleo. Consulte *Filtro de óleo*.  
13. Reabasteça o motor com óleo de motor recomendado.

## FILTRO DE ÓLEO DO MOTOR

### Acesso ao filtro de óleo

Acesse o filtro de óleo pelo lado direito da traseira do veículo.

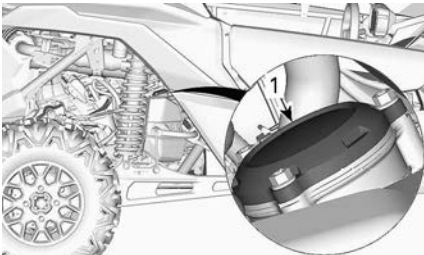

1. Tampa do filtro de óleo

### Remoção do filtro de óleo

Limpe a área do filtro de óleo.

Remova a tampa do filtro de óleo.

Remova o filtro de óleo.

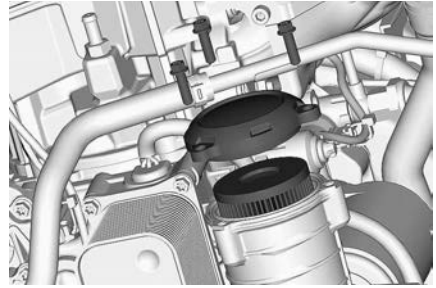

### Instalação do filtro de óleo

Inspeccione e limpe qualquer sujeira ou outros contaminantes que estejam nas áreas de entrada e saída do filtro de óleo.

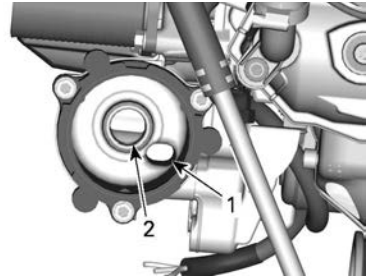

1. Saída para o sistema de abastecimento de óleo do motor
2. Entrada da bomba de óleo para o filtro de óleo

Instale um **NOVO** o-ring na tampa do filtro de óleo.

Instale o novo filtro na tampa.

Aplique óleo do motor no O-ring e na vedação do filtro.

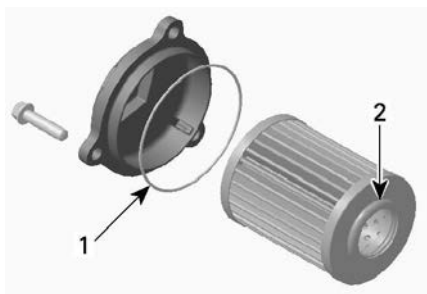

1. Lubrifique levemente
2. Lubrifique levemente

### AVISO

**Preste atenção para evitar comprimir o O-ring durante a instalação do filtro e da tampa.**

Instale a tampa no motor.

Aperte os parafusos da tampa do filtro de óleo de acordo com a especificação recomendada.

#### Torque de aperto

Parafusos da tampa do filtro de óleo

$10 \pm 1 \text{ Nm}$   
( $89 \pm 9 \text{ lbf-in}$ )

## RADIADOR

### Inspeção e limpeza do radiador

Para acessar o radiador, remova a tampa de manutenção dianteira.

### ⚠ CUIDADO

**Espere até que o radiador esfrie antes de prosseguir.**

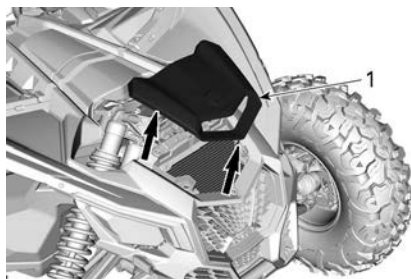

TAMPA DO PAINEL

### AVISO

**Não tente remover as grades inferiores.**

Inspeccione o radiador e as mangueiras quanto a vazamentos e danos.

Inspeccione as aletas do radiador. Elas devem estar limpas, livres de lama, sujeira, folhas e qualquer outro material acumulado que possa evitar que o radiador resfrie adequadamente.

Se disponível use uma mangueira de jardim para lavar as aletas.

### ⚠ CUIDADO

**Nunca limpe o radiador com as mãos quando estiver quente. Deixe o radiador esfriar antes de limpá-lo.**

### AVISO

**Tome cuidado para não danificar as aletas do radiador ao limpá-las. Não use objetos/ferramentas que possam danificá-las. Ao lavar o veículo, utilize apenas pressão baixa. Nunca use um lavador de PRESSÃO ALTA.**

Reinstale a tampa do painel e a grade.

## LÍQUIDO DE ARREFECIMENTO DO MOTOR

### Verificação do nível do líquido de arrefecimento do motor

#### ⚠ AVISO

Verifique o nível do líquido de arrefecimento com o motor frio.

1. Coloque o veículo em uma superfície nivelada.
2. Remova a tampa de manutenção destravando a traseira e levantando-a para cima.

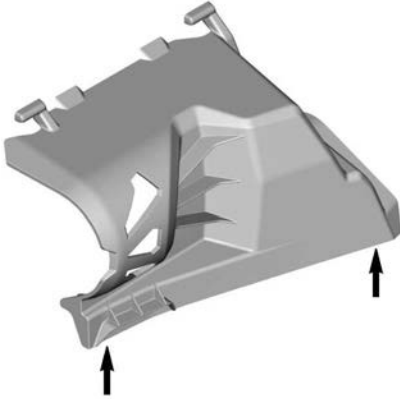

### LEVANTAR A PARTE TRASEIRA DA TAMPA DE MANUTENÇÃO

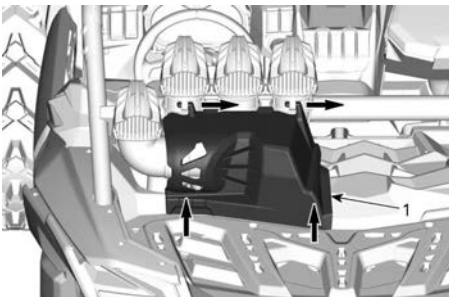

3. Certifique-se que o sistema de arrefecimento está cheio até a linha MÁX.



### OBSERVAÇÃO:

O nível do líquido de arrefecimento pode ser verificado observando-se a lateral do reservatório do líquido de arrefecimento.

4. Adicione líquido de arrefecimento no sistema se necessário. Use um funil para não derramar. **Não complete além da capacidade.** Consulte *Reabastecimento e sangria do sistema de arrefecimento*

### Líquido de arrefecimento recomendado do motor

#### Líquido de arrefecimento XPS recomendado

Líquido de arrefecimento pré-misturado de vida prolongada

#### Se o XPS não estiver disponível

Água destilada e solução anticongelante (50% de água destilada, 50% de solução anticongelante)

#### AVISO

**Sempre use o anticongelante etilenoglicol contendo anticorrosivos especificamente para motores de alumínio de combustão interna.**

## Substituição do líquido de arrefecimento do motor

### Drenagem do sistema de arrefecimento

#### ⚠ AVISO

Para evitar queimaduras, não retire a tampa de pressão nem desapeste o bujão de drenagem do líquido de arrefecimento com o motor quente.

Levante a traseira do veículo aproximadamente 40 cm (16 pol.).

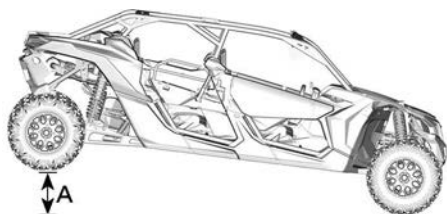

A. 40 cm (16 pol)

Coloque um recipiente de drenagem sob a mangueira inferior do radiador.

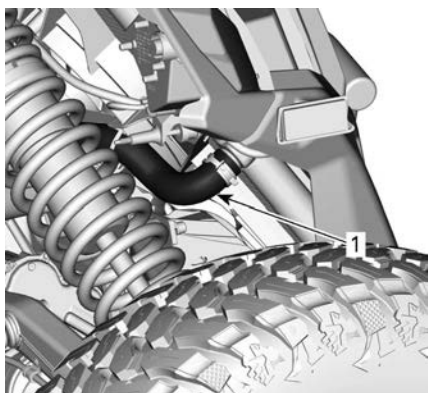

1. Mangueira inferior

Instale um estrangulador grande na mangueira inferior do radiador.

Lentamente, solte a mangueira do radiador.

Remova a tampa de pressão do reservatório do líquido de arrefecimento.

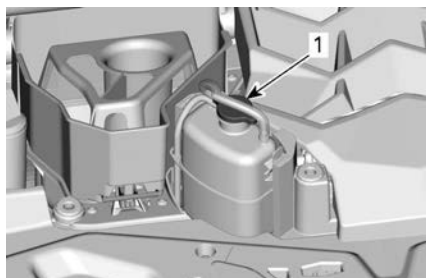

1. Tampa de pressão

Aguarde até que o fluxo do líquido de arrefecimento pare ou diminua.

Remova o estrangulador da mangueira para drenar o resto do líquido de arrefecimento.

Instale a braçadeira da mangueira do radiador.

#### Torque de aperto

Braçadeira da mangueira do radiador	2,5 a 3,5 Nm (22 a 31 lbf-pés)
-------------------------------------	-----------------------------------

Abasteça o sistema de arrefecimento com líquido de arrefecimento; consulte o procedimento *Reabastecimento e sangria do sistema de arrefecimento*.

### Reabastecimento e sangria do sistema de arrefecimento

1. Remova a tampa de pressão.

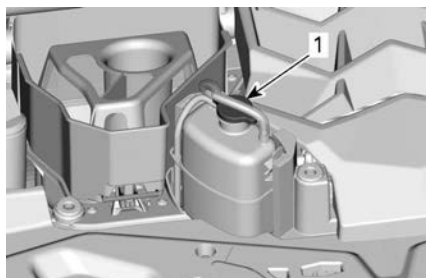

1. Tampa de pressão



- Encha o sistema de arrefecimento até atingir a linha MÁX no reservatório de líquido de arrefecimento.



- Instale a tampa de pressão.
- Deixe o motor funcionar na marcha lenta com a tampa de pressão colocada até que a ventoinha de arrefecimento realize 2 ciclos.
- Pressione o pedal do acelerador duas ou três vezes.
- Desligue o motor e deixe-o esfriar.

Adicione líquido de arrefecimento se for necessário.

### ⚠ AVISO

Para evitar queimaduras, não retire a tampa de pressão nem desapeste o bujão de drenagem do líquido de arrefecimento com o motor quente.

- Após o próximo passeio, depois deste procedimento, verifique o nível do líquido de arrefecimento. Adicione líquido de arrefecimento conforme necessário. Consulte *Verificação do nível do líquido de arrefecimento do motor*.

## SISTEMA DE ESCAPAMENTO

### *Limpeza da área em torno do sistema de escapamento*

#### ⚠ AVISO

O acúmulo de detritos pode ocasionar um incêndio no veículo quando o sistema de escapamento estiver quente e os detritos secos.

Em algumas situações, isso poderia resultar em danos sérios, ferimentos graves ou até a morte.

Limpe com frequência e regularmente a área ao redor do sistema de escapamento quando dirigir em manguezais, pântanos, feno ou folhas mortas.

Em outros casos, faça a limpeza de acordo com o plano de manutenção.

#### ⚠ CUIDADO

Nunca realize essa operação imediatamente após o motor ter funcionado porque o sistema de escapamento fica muito quente.

- Na traseira do veículo, limpe as áreas em torno do silencioso.
- Limpe as áreas em torno do cano de descarga.

#### ⚠ AVISO

Limpe também sob os escudos térmicos.

### *Limpeza do supressor de faíscas do silencioso*

O carvão acumulado no silencioso deve ser limpo periodicamente.

**⚠ CUIDADO**

**Nunca realize essa operação imediatamente após o motor ter funcionado porque o sistema de escapamento estará muito quente.**

Remova os parafusos de retenção que prendem a tampa do silencioso e remova a tampa do silencioso.

Retire o supressor de faíscas e remova os depósitos de carbono usando uma escova.

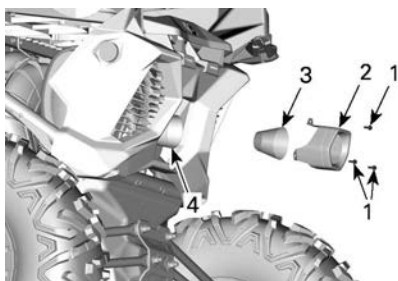

1. Parafusos de retenção
2. Tampa do silencioso
3. Supressor de faíscas

**AVISO**

**Use uma escova macia metálica e tome cuidado para não danificar a tela do supressor de faíscas.**

Inspecione a tela do supressor de faíscas para ver se há danos. Troque se necessário.

Inspecione a câmara do supressor de faíscas no silenciador. Remova todos os resíduos conforme o necessário.

Reinstale o supressor de faíscas no sentido inverso do procedimento de remoção. Aperte os parafusos de retenção de acordo com a especificação.

**Torque de aperto**

Parafusos da tampa do silencioso	10 ± 2 Nm (89 ± 18 lbf-in)
----------------------------------	-------------------------------

**DIFERENCIAL DIANTEIRO**

**Verificação do nível do óleo do diferencial dianteiro**

Limpe o bujão de enchimento antes de verificar o nível do óleo.

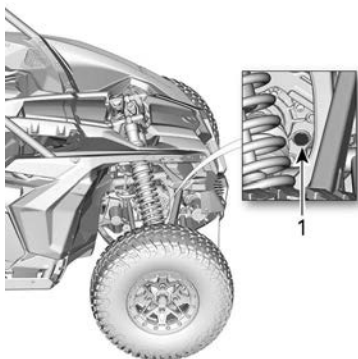

1. Bujão de enchimento

Com o veículo em uma superfície plana, verifique o nível do óleo removendo o bujão de enchimento. O nível do óleo deve atingir a borda inferior.

**Torque de aperto**

Bujão de enchimento	16,25 ± 2,75 Nm (144 ± 24 lbf-in)
---------------------	--------------------------------------

**Óleo recomendado para o diferencial dianteiro**

O óleo XPS foi especialmente formulado para atender os requisitos de lubrificação deste diferencial. A BRP recomenda o uso de seu óleo XPS.

**AVISO**

**Não use outro tipo de óleo quando for fazer a manutenção.**

**Óleo recomendado para o diferencial dianteiro XPS**

75W90 Óleo sintético para câmbio

**Alternativa se os produtos XPS não estiverem disponíveis**

Óleo sintético para marcha 75W90 (API GL-5)

**Troca do óleo do diferencial dianteiro**

Coloque o veículo em uma superfície nivelada. Coloque o caixa de câmbio na posição ESTACIONAMENTO.

Embaixo do veículo, limpe a área do bujão de drenagem.

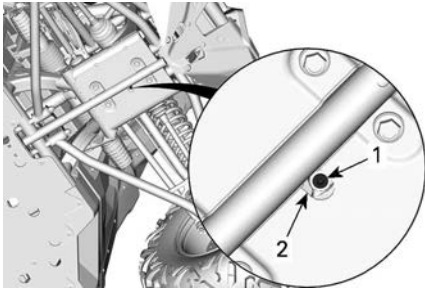

**EMBAIXO DO VEÍCULO**

1. Bujão de drenagem
2. Orifício de acesso

Coloque um recipiente de drenagem embaixo do diferencial dianteiro.

Acesse o dreno através do orifício no protetor de cárter.

Remova o bujão de drenagem.

Desparafuse o bujão de enchimento.

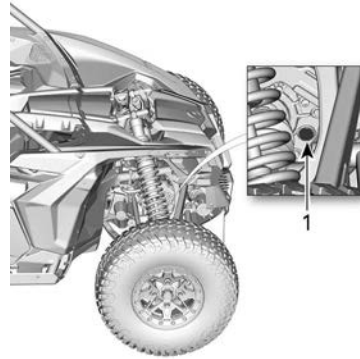

1. Bujão de enchimento

Instale o bujão de drenagem.

**Torque de aperto**

Bujão de drenagem

$2,75 \pm 0,25 \text{ Nm}$   
( $24 \pm 2 \text{ lbf-in}$ )

Reabasteça o diferencial dianteiro com o óleo recomendado.

**Torque de aperto**

Bujão de enchimento

$16,25 \pm 2,75 \text{ Nm}$   
( $144 \pm 24 \text{ lbf-in}$ )

**CAIXA DE CÂMBIO**

**Verificação do nível de óleo da caixa de câmbio**

Coloque o veículo em uma superfície nivelada. Selecione a posição ESTACIONAMENTO.

Verifique o nível de óleo da caixa de câmbio removendo o bujão do nível de óleo da caixa de câmbio localizado na parte traseira do veículo, no lado direito.

**AVISO**

**Preste atenção para não perder o O-ring do bujão de nível de óleo.**

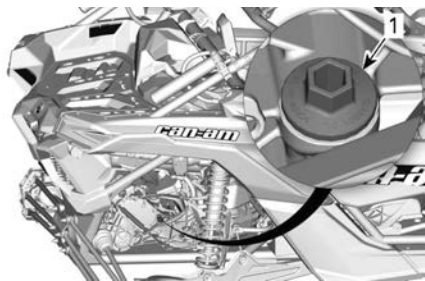

1. Bujão do nível de óleo da caixa de câmbio

Reinstale o bujão, rosqueie-o até o fim.

Remova o bujão novamente e verifique o nível de óleo na vareta de nível. Deve estar na marca superior ou perto da mesma.



1. MIN
2. MÁX.
3. Faixa de operação

Para acrescentar óleo, coloque um funil no orifício do bujão de nível de óleo.

Adicione uma pequena quantidade do óleo recomendado e verifique novamente o nível do óleo.

Repita os procedimentos acima até o nível de óleo atingir a marca superior da vareta.

**OBSERVAÇÃO:**

Não complete além da capacidade. Limpe qualquer derramamento.

**AVISO**

**Operar a caixa de câmbio com um nível incorreto de óleo pode danificá-la gravemente.**

Aperte corretamente o bujão.

<b>Torque de aperto</b>	
Bujão do nível de óleo da caixa de câmbio	5 ± 0,6 Nm (44 ± 5 lbf-in)

**Óleo recomendado da caixa de câmbio**

O óleo XPS foi especialmente formulado para atender os requisitos de lubrificação desta caixa de câmbio. A BRP recomenda o uso de seu óleo XPS.

**AVISO**

**Não use outro tipo de óleo quando for fazer a manutenção.**

<b>Óleo recomendado da caixa de câmbio XPS</b>
Óleo sintético para caixa de câmbio 75W140
<b>Alternativa, ou se não disponível</b>
Óleo sintético para câmbio 75W 140 API GL-5

**Troca do óleo da caixa de câmbio**

A troca de óleo deve ser feita com o motor morno.

**⚠ CUIDADO**

**O óleo da caixa de câmbio pode estar muito quente.**

Coloque o veículo em uma superfície nivelada.

Limpe a área do bujão de drenagem.

Limpe a região do bujão de nível de óleo.

Por baixo do veículo, coloque um recipiente de drenagem embaixo da área do bujão de drenagem magnético.

Remova o bujão do nível de óleo da caixa de câmbio (vareta de nível)

### AVISO

**Preste atenção para não perder o O-ring do bujão de nível de óleo.**

Remova o bujão de drenagem magnético da caixa de câmbio e descarte o anel de vedação.

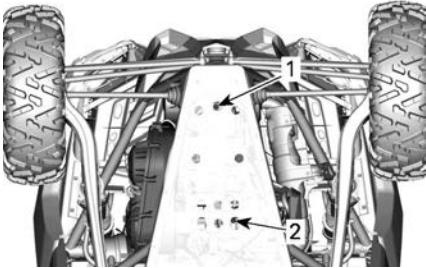

1. Bujão de drenagem da caixa de câmbio
2. Bujão de drenagem do óleo do motor

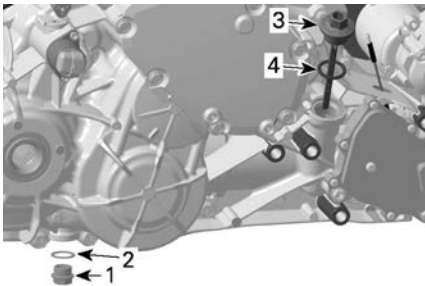

1. Bujão de drenagem magnético
2. Anel de vedação (descartar)
3. Bujão de nível de óleo da caixa de câmbio (vareta de nível)
4. O-ring

Deixe o óleo drenar totalmente da caixa de câmbio.

Instale o bujão de drenagem.

### OBSERVAÇÃO:

Limpe todas as partículas de metal do bujão de drenagem antes de instalar.

Reinstale o bujão de drenagem magnético.

Sempre instale um **NOVO** anel de vedação.

### Torque de aperto

Bujão de drenagem magnético	30 ± 3 Nm (22 ± 2 lbf-ft)
-----------------------------	------------------------------

Reabasteça a caixa de câmbio.

### AVISO

**Use SOMENTE o tipo recomendado de óleo.**

Verifique o nível do óleo; consulte *Verificação do nível de óleo da caixa de câmbio*.

Descarte o óleo da caixa de câmbio conforme as regulamentações ambientais locais.

## VELAS DE IGNIÇÃO

### Acesso às velas de ignição (Modelos sem Intercooler)

Remova a tampa da entrada de ar e a grade.

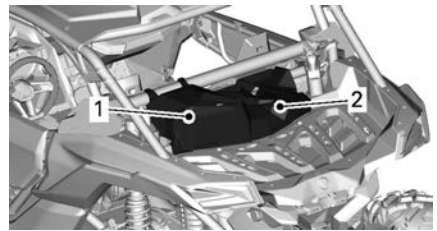

1. Tampa da entrada de ar
2. Grade

Remova os parafusos de retenção traseiros da placa protetora.

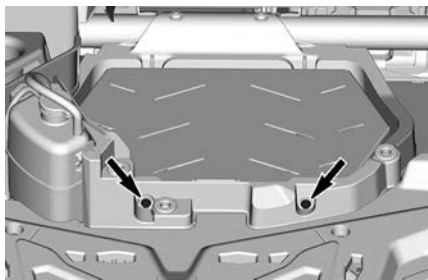

Remova a tampa de manutenção.

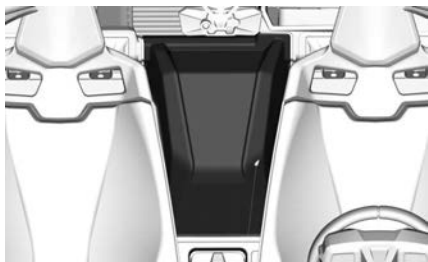

Remova os parafusos de retenção dianteiros da placa protetora.

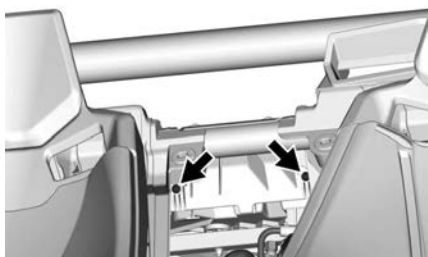

Remova a placa protetora.

### **Acesso às velas de ignição (Modelos com Intercooler)**

Remova a tampa da entrada de ar e a grade.

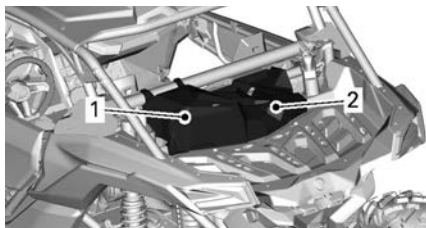

1. Tampa de manutenção

2. Grade

Remova os parafusos de retenção traseiros do intercooler.

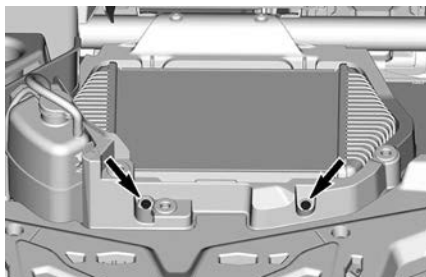

Remova a tampa de manutenção.

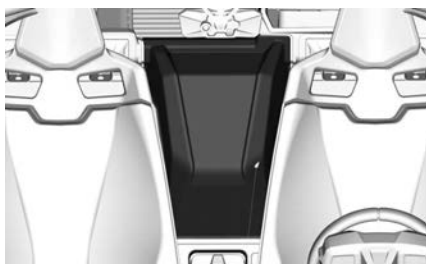

Remova os parafusos de retenção dianteiros do intercooler.

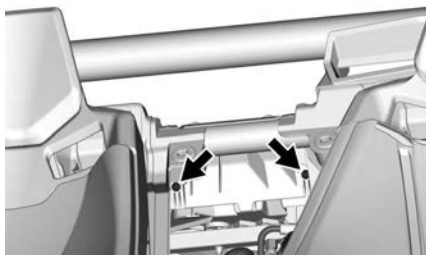

Desconecte a mangueira do intercooler.

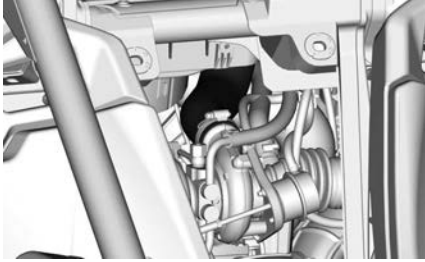

Remova o parafuso para abrir o intercooler e o suporte da mangueira do cárter.

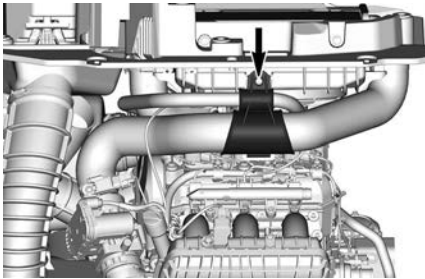

Levante o conjunto do intercooler.

Desconecte o conector da ventoinha do intercooler.

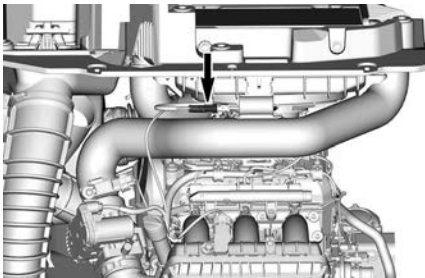

Mova para o lado o conjunto do intercooler

### Remoção da Vela de Ignição

1. Desconecte o CAPS (sensor de posição do eixo de cames).

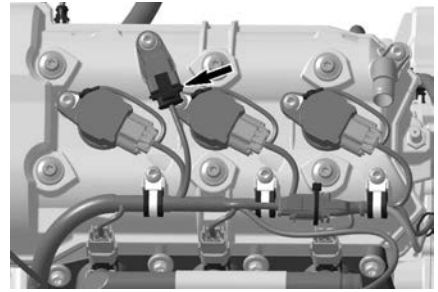

2. Remova:

- Parafusos de retenção da bobina de ignição
- Conector aterrado.

3. Desligue os conectores da bobina de ignição.

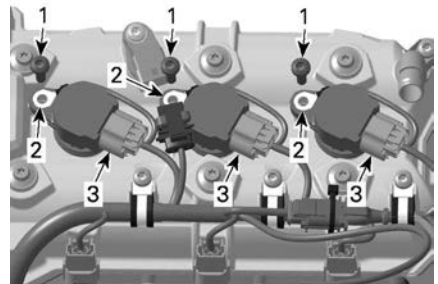

1. Parafusos de retenção
2. Conectores aterrados
3. Conectores da bobina de ignição

### AVISO

**Não puxe a bobina de ignição com uma ferramenta.**

4. Remova as bobinas de ignição com as gaxetas da vela de ignição girando a bobina de um lado para o outro enquanto puxa para cima.
5. Limpe a vela de ignição e o cabeçote do cilindro com ar comprimido.

### ⚠ CUIDADO

**Se usar ar comprimido, vista sempre óculos de proteção.**

6. Desparafuse as velas de ignição completamente usando um soquete de vela de ignição.
7. Use a bobina de ignição como um puxador.

### Instalação da Vela de Ignição

Antes de instalar, certifique-se de que a superfície de contato do cabeçote do cilindro e a vela de ignição estejam livres de fuligem.

Utilizando um calibrador, ajuste a folga da vela de ignição.

Folga da vela de ignição
0,7 a 0,8 mm (0,028 a 0,031 pol.)

Aparafuse as velas de ignição nos cabeçotes do cilindro manualmente e aperte-as segundo as especificações com um torquímetro.

<b>⚠ CUIDADO</b>
<b>Não exceda o aperto das velas de ignição, pois há risco de ocorrer danos ao motor.</b>

Torque de aperto	
Vela de ignição	11 Nm (97 lbf-pol)

Instale a bobina de ignição na vela de ignição.

Alinhe o orifício do parafuso de retenção da bobina de ignição com o orifício rosqueado na tampa da válvula.

Empurre a bobina de ignição totalmente até que assente na tampa da válvula.

Instale e aperte o parafuso de retenção.

Torque de aperto	
Parafuso de retenção da bobina de ignição	9 ± 1 Nm (80 ± 9 lbf-in)

Reinstale todas as demais peças removidas invertendo o procedimento de remoção.

### OBSERVAÇÃO:

Certifique-se de reconectar o conector da ventoinha do intercooler (se equipado).

Torque de aperto	
Parafusos de retenção da placa protetora (modelos sem intercooler)	8 ± 1 Nm (71 ± 9 lbf-in)
Parafusos de retenção do intercooler (se equipado)	

### TAMPA DA CVT

Para uma melhor compreensão, as seguintes ilustrações foram feitas com o motor fora do veículo. Para executar as seguintes instruções, não é necessário remover o motor.



**⚠ AVISO**

Nunca toque na CVT com o motor funcionando.  
Nunca dirija o veículo com a tampa da CVT removida.

**⚠ CUIDADO**

O motor deve estar frio antes de a tampa ser removida.

**AVISO**

Esta CVT não precisa ser lubrificada.  
Nunca lubrifique nenhum de componente, exceto o mancal da polia motriz.

**Acesso à tampa da CVT**

A tampa da CVT pode ser acessada a partir do lado esquerdo da traseira do veículo.

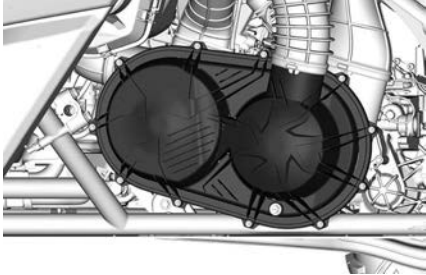

**PEÇAS REMOVIDAS PARA MELHOR VISUALIZAÇÃO**

**Remoção da tampa da CVT**

**OBSERVAÇÃO:** O procedimento seguinte é o mesmo para os motores Turbo e Turbo RR.

Solte o(s) grampo(s) da mangueira de entrada da CVT.

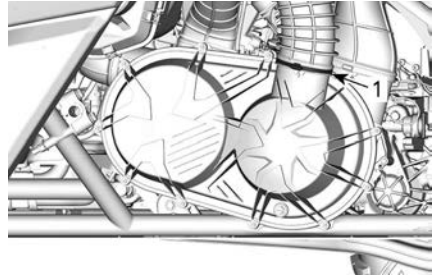

1. Braçadeira

Remova todos os parafusos de retenção da tampa da CVT.

Remova o último parafuso superior central a suportar a tampa durante a remoção.

**OBSERVAÇÃO:**

Não use uma chave de impacto para remover os parafusos da tampa da CVT.

Remova a tampa da CVT e sua gaxeta.

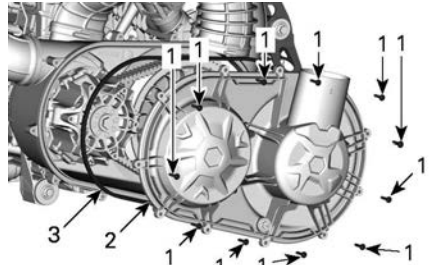
**MOTOR TURBO DEMONSTRADO**

1. Parafusos da tampa da CVT
2. Tampa da CVT
3. Gaxeta

Verifique dentro das mangueiras da saída da CVT dianteira e traseira para que não haja sujeira.

**Instalação da tampa da CVT**

Instale o parafuso da parte superior central primeiro.

Aperte os parafusos da tampa da CVT na sequência a seguir.

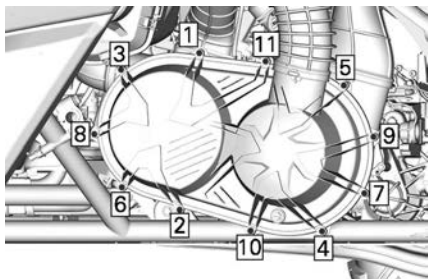

### Torque de aperto

Parafusos da tampa da CVT	$7 \pm 0,8 \text{ Nm}$ ( $62 \pm 7 \text{ lbf-in}$ )
---------------------------	---

## Correia de transmissão

### Remoção da correia de transmissão

**OBSERVAÇÃO:** O procedimento seguinte é o mesmo para os motores Turbo e Turbo RR.

### AVISO

**Em caso de falha na correia de transmissão, a CVT, a tampa e a saída de ar devem ser limpos.**

Consulte *Dicas para maximizar a durabilidade da correia de transmissão* em *Procedimentos básicos* para obter algumas informações IMPORTANTES.

Remova a *Tampa da CVT*.

Abra a polia acionada.

### Ferramentas Necessárias

Ferramenta de extração/travamento  
529 000 088



Adaptador da polia acionada  
708 200 720



Insira o adaptador da polia acionada no orifício roscado da polia acionada e depois rosqueie-o.

Insira a ferramenta de extração/fixação no orifício roscado do adaptador da polia e depois rosqueie-a para abrir a polia.

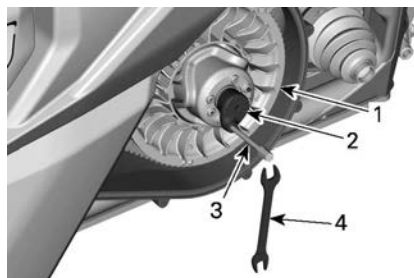

1. Polia fixa da polia acionada
2. Adaptador (no porta-luvas)
3. Extrator/ferramenta de trava (no kit de ferramentas)
4. Chave inglesa (no kit de ferramentas)

Para remover a correia, deslize-a sobre a parte superior da polia fixa, conforme mostrado.

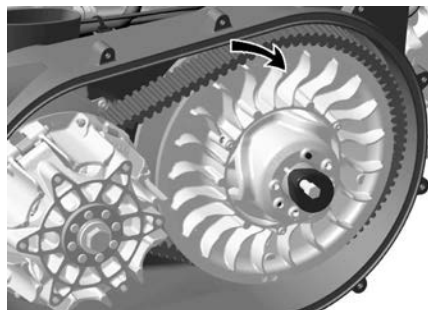

MOTOR TURBO DEMONSTRADO

## Instalação da correia de transmissão

Para a instalação, inverta o procedimento de remoção. Preste atenção aos seguintes detalhes.

A vida útil máxima da correia de transmissão é obtida quando a correia é instalada na direção de rotação correta. Instale-a de modo que a seta impressa na correia esteja apontando para a parte dianteira do veículo, visto de cima.

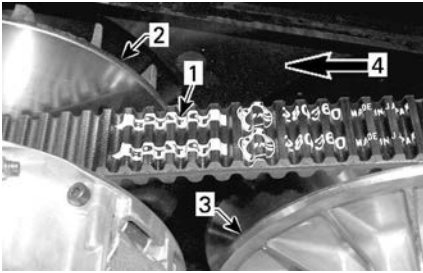

1. Seta impressa na correia
2. Polia motriz (dianteira)
3. Polia acionada (traseira)
4. Direção da rotação

Gire a polia motriz até a porção mais inferior das engrenagens na superfície externa da correia de transmissão ficar nivelada com a aresta da polia motriz.



1. Porção mais inferior das engrenagens nivelada com a aresta da polia motriz

## Polias motriz e acionada

### Inspeção das polias motriz e acionada

Esta inspeção, que inclui os serviços de manutenção, reparo ou substituição, deve ser efetuada por uma concessionária autorizada Can-Am ou oficina de reparo ou pessoa com autorização de sua escolha.

### Polia motriz

1. Inspeccione as buchas da polia deslizante e todos os roletes da polia acionada, substituindo as peças desgastadas.

### Polia Acionada

Inspeccione as buchas do came e da polia deslizante da polia acionada e substitua peças gastas.

## BATERIA

### Manutenção da bateria

#### AVISO

**Nunca recarregue a bateria enquanto estiver instalada no veículo.**

Estes veículos estão equipados com uma bateria VRLA (Chumbo-ácida regulada por válvula). É uma bateria do tipo sem manutenção, sem necessidade de adicionar água para acertar o nível do eletrólito.

#### AVISO

**Nunca remova a tampa de vedação da bateria.**

### Acesso à bateria

Para acessar a bateria, mova o assento do passageiro completamente para a frente, consulte *Assento em Equipamento*.

### Remoção da bateria

Desligue primeiro o cabo PRETO (-) e depois o cabo VERMELHO (+).

#### AVISO

**Respeite sempre esta ordem de desmontagem; desligue primeiro o cabo PRETO (-).**

Remova os parafusos de retenção do suporte da bateria.

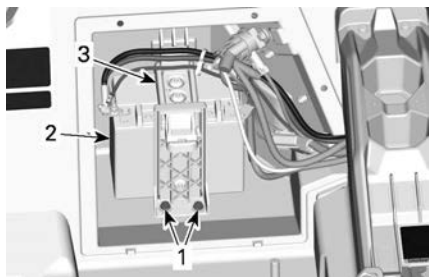

1. Parafusos de retenção do suporte da bateria
2. Bateria
3. Suporte da bateria

Remova o suporte da bateria.

Remova a bateria.

### Limpeza da bateria

Limpe a bateria, a carcaça e os terminais da bateria usando uma solução de bicarbonato de sódio e água.

Remova a corrosão dos terminais do cabo e dos bornes da bateria com uma escova de aço rígida. A carcaça da bateria deve ser limpa com uma escova macia e solução de bicarbonato de sódio.

### Instalação da bateria

O procedimento de instalação da bateria é o inverso do procedimento de remoção, mas preste atenção aos seguintes detalhes.

#### AVISO

**Uma polaridade invertida da bateria danificará o regulador de tensão.**

#### AVISO

**Sempre ligue primeiro o cabo VERMELHO (+) e depois o cabo PRETO (-).**

### Fusíveis

#### Substituição do fusível

Se um fusível estiver queimado, substitua-o por outro de mesma amperagem.

#### AVISO

**Não use um fusível com capacidade mais alta, isso pode provocar danos graves.**

### Fusíveis e elos fusíveis

#### Caixa de fusíveis dianteira e Fusível da Direção Dinâmica Assistida (DPS)

Para acessar a caixa de fusíveis dianteira ou o fusível da DPS, remova a tampa de manutenção dianteira.

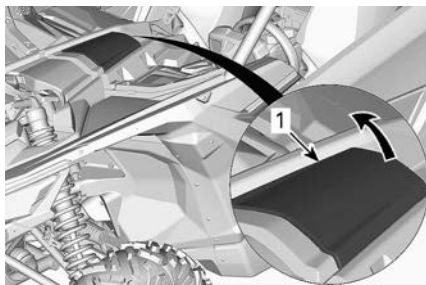

1. Tampa de manutenção dianteira

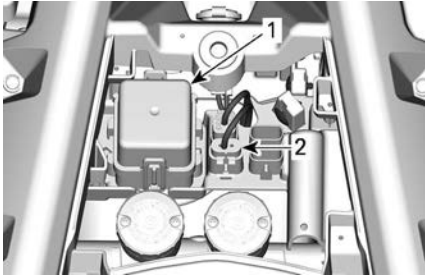

1. Caixa de fusíveis dianteira
2. Fusível da DPS

### Caixa de fusíveis traseira

Para acessar a caixa de fusíveis traseira, remova o assento do passageiro traseiro do lado esquerdo. Consulte *Assentos em Equipamento*.

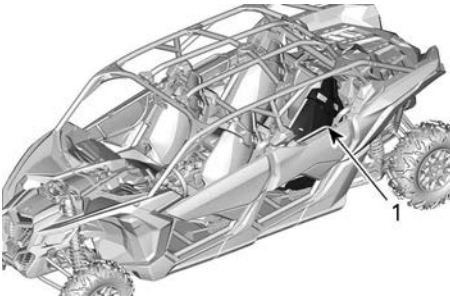

1. Assento traseiro esquerdo do passageiro

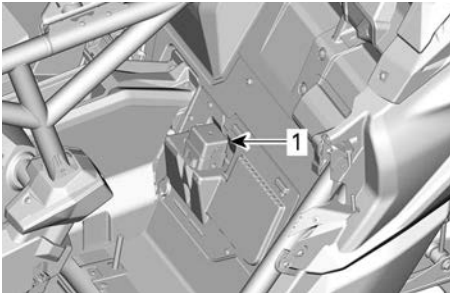

1. Caixa de fusíveis traseira

### Elos fusíveis

Os elos fusíveis estão no chicote do solenoide do motor de partida.

Caso um elo fusível queime, consulte uma concessionária SSV Can-Am,

uma oficina de reparo ou a pessoa de sua escolha.

### Descrição da caixa de fusíveis

Caixa de Fusíveis Dianteira		
Não	DESCRIÇÃO	CLASSIFICAÇÃO
F7	Atuador 4WD	10 A
F11	Luzes	20 A
F12	Saída CC Conector DC3	10 A
F14	MAX	30 A
F16	Lanternas traseiras	10 A
F22	Smart-Shox (apenas para modelos Turbo RR)	20 A
F23	Smart-Lok	20 A
R3	Acessórios Módulo de controle do motor (ECM)	-
R4	Relé da lâmpada (apenas para modelos Turbo RR)	-
R8	Relé do freio	-

Caixa de fusíveis traseira		
Não	DESCRIÇÃO	CLASSIFICAÇÃO
F4	Relé do indicador	10 A
F5	Ignição Injetores de combustível	10 A

Caixa de fusíveis traseira		
Não	DESCRIÇÃO	CLASSIFICAÇÃO
	Bomba de combustível	
F6	Módulo de controle do motor (ECM)	10 A
F8	Interruptor de partida Relógio	10 A
F9	Ventoinha de arrefecimento	25 A
F17	Ventoinha do intercooler	25 A
F18	EVAP/Sensor de oxigênio	10 A
R1	Ventoinha de arrefecimento	-
R2	Principal	-
R10	Ventoinha do intercooler	-

**OBSERVAÇÃO:**

Os fusíveis estão identificados na tampa da caixa de fusíveis.

Elos fusíveis		
Não	DESCRIÇÃO	CLASSIFICAÇÃO
1	Principal	16 AWG
2	MAX	16 AWG

Os porta-fusíveis a seguir ficam localizados próximo à bateria.

Porta-fusíveis do regulador		
Não	DESCRIÇÃO	CLASSIFICAÇÃO
-	Regulador	50 A
-	Direção dinâmica assistida (DPS)	40 A

**Luzes**

Verifique sempre o funcionamento das luzes depois da substituição.

Os faróis dianteiros e traseiros são de LED (Light Emitting Diode, Diodos Emissores de Luz). Essa tecnologia comprovou a própria confiabilidade.

**OBSERVAÇÃO:**

LEDs internos do farol ou lanternas traseiras não podem ser substituídos. Em caso de defeito, o conjunto de faróis ou lanternas traseiras tem que ser substituído.

No caso improvável de não funcionarem, leve para verificação em uma concessionária autorizada SSV Can-Am, oficina de reparo ou pessoa de sua escolha.

**FOLES DO EIXO DE TRANSMISSÃO**

***Inspeção do fole do eixo de transmissão***

Inspeccione visualmente os foles do eixo de transmissão.

Verifique se há nos foles rachaduras, desgaste, vazamento de graxa etc.

Repare ou substitua as peças danificadas conforme necessário.

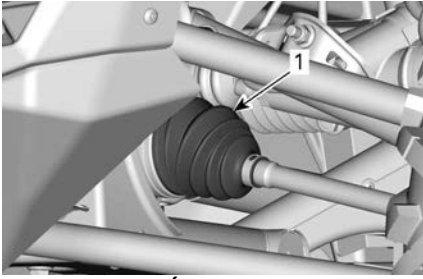

**FRENTE DO VEÍCULO**

1. Fole interno do eixo de transmissão

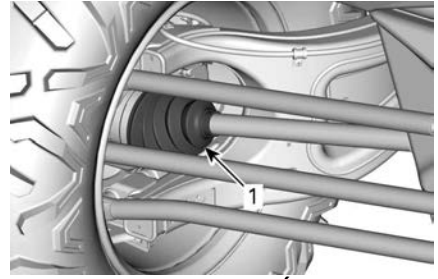

**PARTE TRASEIRA DO VEÍCULO**

1. Fole externo do eixo de transmissão

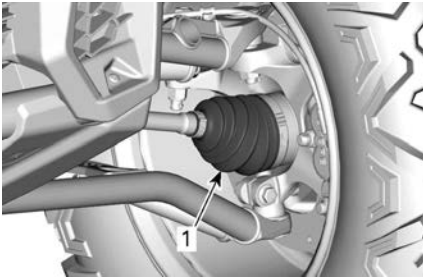

**FRENTE DO VEÍCULO**

1. Fole externo do eixo de transmissão

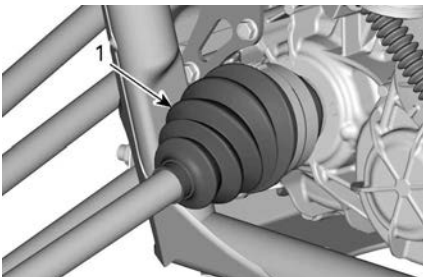

**PARTE TRASEIRA DO VEÍCULO**

1. Fole interno do eixo de transmissão

**ROLAMENTO DA RODA**

**Inspeção do rolamento da roda**

Levante e apoie o veículo. Consulte a seção *Levantando e apoiando o veículo*.

Empurre e puxe as rodas pela borda superior para sentir a folga.

Se houver folga anormal, consulte uma concessionária autorizada Can-Am, uma oficina de reparo ou uma pessoa de sua escolha.



**TÍPICO**

**PNEUS E RODAS**

**Remoção da roda**

Solte as porcas e, em seguida, erga e apoie o veículo. Consulte a seção *Levantando e apoiando o veículo*.

Remova as porcas e depois tire a roda.

## Instalação da roda

Se os pneus forem unidirecionais, sua rotação deve ser mantida em uma direção específica. Os pneus unidirecionais têm inscrições na parede lateral.



### TÍPICO

1. Direção de rotação

Aperte as porcas das rodas com o torque especificado usando a sequência ilustrada.

### OBSERVAÇÃO:

Não use qualquer tipo de lubrificante nos entalhes das porcas antes de apertar.

Torque de aperto	
Porcas das rodas	120 ± 5 Nm (89 ± 4 lbf-ft)



### AVISO

Sempre use porcas da roda recomendadas para o tipo da roda. Usar uma porca de roda diferente pode causar danos ao aro ou prisioneiros.

## Pressão dos pneus

### ⚠ AVISO

A pressão do pneu afeta muito a dirigibilidade e a estabilidade do veículo.

Uma pressão insuficiente pode fazer com que o pneu esvazie e rode no aro.

Uma pressão excessiva pode explodir o pneu. Siga sempre a pressão recomendada.

**NUNCA** regule a pressão dos pneus para um valor abaixo do mínimo. Pode fazer com que o pneu salte do aro.

Verifique a pressão quando os pneus estiverem **frios** antes de dirigir o veículo. A pressão dos pneus muda com a temperatura e a altitude. Verifique novamente a pressão se alguma dessas condições mudar.

Consulte a *etiqueta Pressão e carga máxima dos pneus* no seu veículo para obter a pressão aplicável.

### OBSERVAÇÃO:

Embora os pneus sejam especificamente projetados para uso fora de estrada, um pneu pode furar. Portanto, recomendamos levar um calibrador de pneus, uma bomba e um jogo de reparo.

### Inspeção dos pneus

Verifique se há danos e desgaste no pneu. Substitua se necessário.

### ⚠ AVISO

**Não faça rodízio dos pneus.** Os pneus dianteiros e traseiros têm tamanho diferente. Os pneus direito e esquerdo têm diferentes padrões de banda de rodagem unidirecional.



## Substituição dos pneus

A substituição de pneus deve ser feita por uma concessionária autorizada Can-Am Off-Road, uma oficina de reparos ou uma pessoa de sua escolha.

### ⚠ AVISO

**Troque os pneus somente pelo mesmo tipo e tamanho dos pneus originais.**

**Para um padrão de banda de rodagem unidirecional, os pneus devem ser instalados na direção de rotação correta.**

**Os pneus devem ser trocados por uma pessoa experiente, de acordo com os padrões da indústria de pneus e usando as ferramentas corretas.**

## Montagem nos pneus em rodas beadlock

1. Monte o pneu na roda:

1. No lado oposto da trava, aplique lubrificante de montagem de pneus no talão interno do pneu e na roda para garantir o assentamento correto ao encher. Monte o talão interno sobre a roda.
2. Assente o talão externo do pneu no ressalto do anel interno da trava de talão e centralize o pneu.

### AVISO

**A diferença entre a folga menor e a folga maior não deve exceder 3 mm (1/8 pol.).**

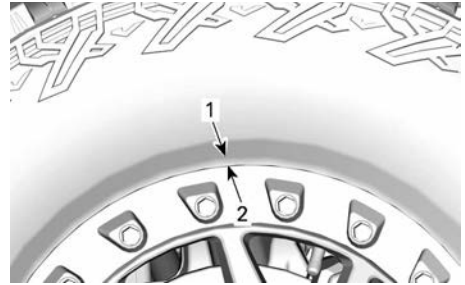

1. Talão externo do pneu
  2. Ressalto do anel interno da trava de talão
2. Instale todos os parafusos da trava de talão. Para que os parafusos não fiquem desalinhados com seus orifícios, comece a parafusá-los manualmente.
  3. Aperte os parafusos da trava de talão de acordo com a seguinte especificação e seqüência:

## OBSERVAÇÃO:

Para garantir pressão uniforme no anel de aperto da trava de talão, aperte os parafusos **algumas voltas de cada vez**.

Torque de aperto	
Parafusos da trava (PRIMEIRO TORQUE)	$4 \pm 1$ Nm ( $35 \pm 9$ lbf-pol)

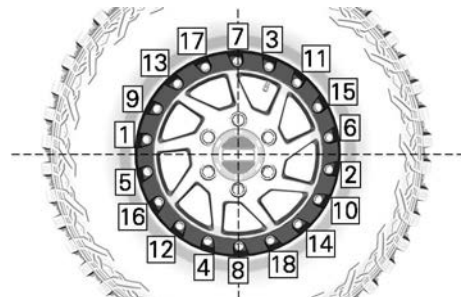

TÍPICO - SEQUÊNCIA DE APERTO

Torque de aperto	
Parafusos da trava (SEGUNDO TORQUE)	$14 \pm 1$ Nm ( $124 \pm 9$ lbf-pol)



**TÍPICO - SEQUÊNCIA DE APERTO**

- Nesse momento, verifique se o pneu ainda está centralizado na roda. Reposicione, se necessário.
- Aperte os parafusos da trava de talão pela terceira vez, seguindo a mesma sequência:

Torque de aperto	
Parafusos da trava de talão (PRIMEIRO TORQUE)	$29 \pm 1$ Nm ( $21 \pm 1$ lbf-ft)

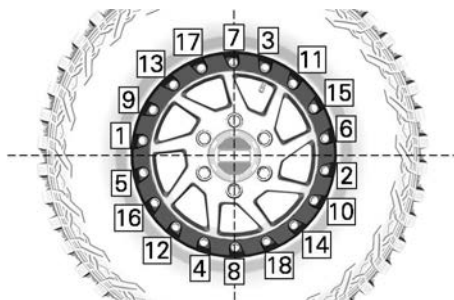

**TÍPICO - SEQUÊNCIA DE APERTO**

**OBSERVAÇÃO:**

O anel de aperto da trava de talão deve estar em contato com o anel interno da trava de talão. O anel de aperto da trava de talão pode flexionar ligeiramente para encaixar no talão do pneu. ISSO É NORMAL.

- Verifique o espaço entre a pneu e o anel de aperto da trava. O espaço ao redor do anel deve ser aproximadamente igual.

AVISO
<b>A diferença entre a folga menor e a folga maior não deve exceder 3 mm (1/8 pol.).</b>

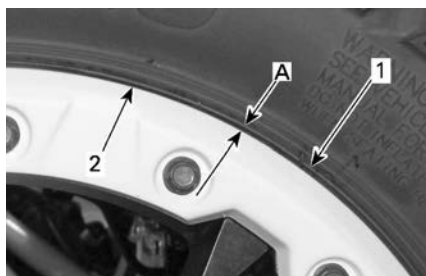

- Pneu
- Aresta do anel de aperto da trava de talão
- Folga igual em toda a volta do anel de aperto da trava de talão
- Se o espaço não for aceitável, proceda da seguinte forma:
  - Solte todos os parafusos.

2. Verifique a posição do pneu na roda e reposicione-o, se necessário.
3. Reinicie a sequência de torque descrita acima.
8. Aperte os parafusos da trava de talão uma **última** vez, seguindo a sequência indicada:

Torque de aperto	
Parafusos da trava (TORQUE FINAL)	29 ± 1 Nm (21 ± 1 lbf-ft)

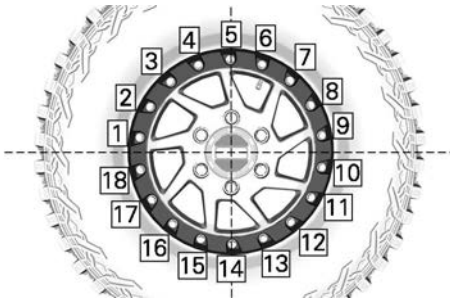

**TÍPICO - SEQUÊNCIA FINAL DE APERTO**

9. Encha o pneu para assentar o talão interno na roda. Sempre empregue práticas seguras, como por exemplo, usar uma gaiola de segurança para pneus.

<b>⚠ AVISO</b>
<b>Nunca exceda a pressão máxima recomendada dos pneus para assentar os talões.</b>

## Suspensões

### Lubrificação da suspensão dianteira

Lubrifique os braços da suspensão superiores e inferiores.

Graxa sintética da suspensão XPS

Há 2 graxeiras em cada braço da suspensão.

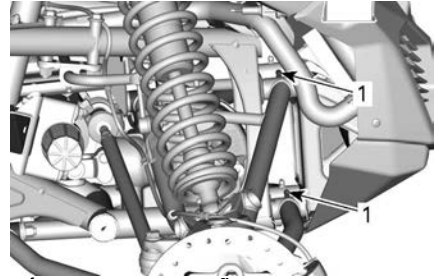

**TÍPICO - SUSPENSÃO DIANTEIRA**

1. Graxeiras

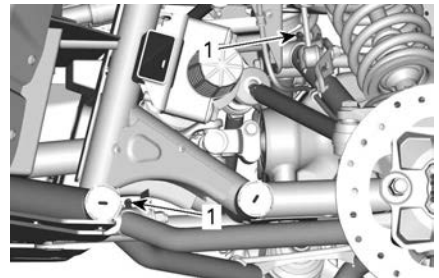

**TÍPICO - SUSPENSÃO DIANTEIRA**

1. Graxeiras

### Lubrificação da barra estabilizadora

Lubrifique ambas as barras estabilizadoras.

Graxa sintética da suspensão XPS

Há uma graxeira em cada lado da suspensão dianteira.

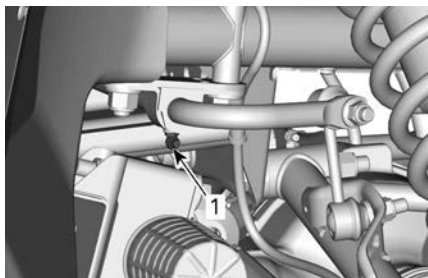

**TÍPICO - BARRA ESTABILIZADORA DIANTEIRA**

1. Graxeira

Há uma graxeira em cada lado da suspensão traseira.

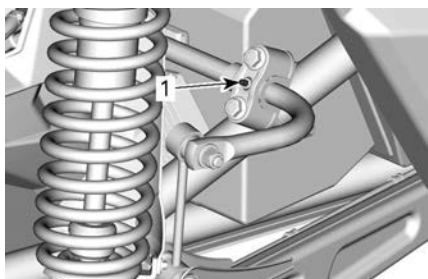

**TÍPICO - BARRA ESTABILIZADORA TRASEIRA**

1. Graxeira

### Inspeção da suspensão

Consulte uma concessionária autorizada Can-Am, uma oficina de reparo ou uma pessoa de sua escolha se for detectado algum problema.

### Amortecedores

Inspeccione os amortecedores para ver se há vazamentos, se o limitador da suspensão está desgastado ou se há outros danos. Veja se os fixadores ainda estão bem apertados.

### Braços da suspensão dianteira

Verifique se há rachaduras, dobras ou outros danos nos braços da suspensão.

### Braços da suspensão traseira

Verifique os braços da suspensão e os elos delimitadores e de controle quanto a rachaduras, dobras ou outros danos.

Verifique o torque de aperto das porcas do braço da suspensão transversal.

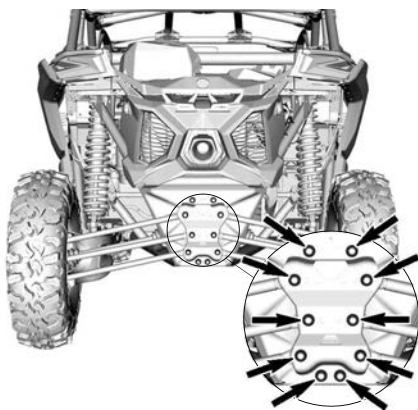

Torque de aperto	
Porcas do braço transversal	95 ± 5 Nm (70 ± 4 lbf-ft)

### FREIOS

#### Verificação do nível do reservatório do fluido de freio

Remova a tampa de manutenção dianteira.

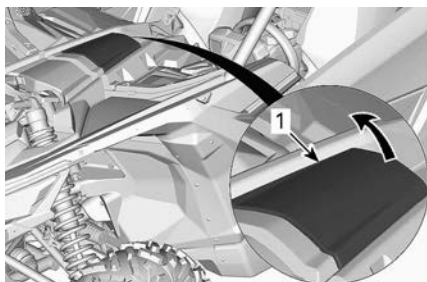

1. Tampa de manutenção dianteira

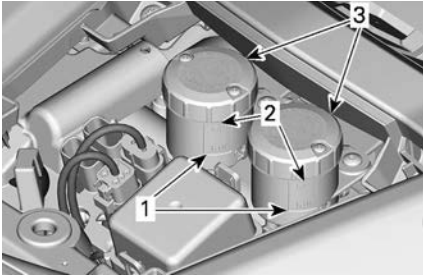

1. MÍN.
2. MÁX.
3. Reservatórios do cilindro principal

Com o veículo em uma superfície plana, verifique se o fluido de freio no reservatório está no nível correto. O nível do fluido de freio deve estar entre as marcas MÍN. e MÁX.

#### OBSERVAÇÃO:

Um nível baixo pode indicar vazamentos ou sapatas de freio gastas.

#### Adicionando fluido de freio

Limpe a tampa do bocal de enchimento antes de remover.

Adicione fluido na medida necessária. **Não complete além da capacidade.**

#### OBSERVAÇÃO:

Verifique se o diafragma da tampa do bocal está empurrado para dentro antes de fechar o reservatório do fluido de freio.

#### Fluido de freio recomendado

Use sempre fluido de freio que atenda somente a especificação DOT 4.

### AVISO

**Para evitar danos graves ao sistema de freios, não use fluidos diferentes dos recomendados nem misture fluidos diferentes para completar o nível. Não use fluido de freio tirados de recipientes velhos ou já abertos.**

## Inspeção dos freios

A inspeção, a manutenção e o reparo do freio devem ser feitos por uma concessionária autorizada Can-Am, uma oficina de reparo ou uma pessoa de sua escolha.

No entanto, entre uma visita e outra à sua concessionária, verifique o seguinte:

- Nível do fluido de freio
- Vazamentos de fluido no sistema de freios
- Desgaste das pastilhas de freio
- Limpeza dos freios

### ⚠ AVISO

**A substituição do fluido de freio ou a manutenção e reparos no sistema de freios deve ser feita por uma concessionária autorizada Can-Am.**

## CINTOS DE SEGURANÇA

### Limpeza do cinto de segurança

Para limpar a sujeira e os detritos dos cintos de segurança, passe uma esponja nos cintos com água e sabão neutro. No use alvejante, corante ou detergentes domésticos.

### ⚠ AVISO

**Não use lavadora de pressão para limpar os componentes do cinto de segurança. O uso de lavadora de pressão pode danificar de forma permanente os componentes do cinto de segurança.**

## GAIOLA

### Fixadores da caixa

Periodicamente, verifique o aperto dos fixadores da gaiola.

### Reforço central



**PRENDEDORES DIANTEIROS**

Torque de aperto	
Porca M12	$95 \pm 5 \text{ Nm}$ ( $70 \pm 4 \text{ lb-ft}$ )
Parafusos M6 x 16	$10 \pm 2 \text{ Nm}$ ( $89 \pm 18 \text{ lbf-in}$ )



**PRENDEDORES DIANTEIROS**

**INFERIORES**

Torque de aperto	
M12 x 60	$110 \pm 10 \text{ Nm}$ ( $81 \pm 7 \text{ lb-ft}$ )

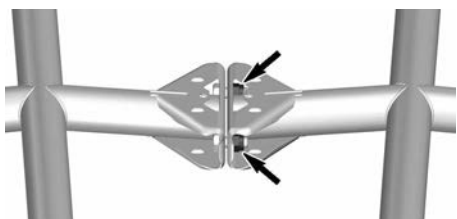

**PRENDEDORES CENTRAIS**

Torque de aperto	
Porca M12	$95 \pm 5 \text{ Nm}$ ( $70 \pm 4 \text{ lb-ft}$ )



**PRENDEDORES DIANTEIROS**

**SUPERIORES**

Torque de aperto	
M12 x 30	$110 \pm 10 \text{ Nm}$ ( $81 \pm 7 \text{ lb-ft}$ )



**PRENDEDORES TRASEIROS**

Torque de aperto	
Porca M12	$95 \pm 5 \text{ Nm}$ ( $70 \pm 4 \text{ lb-ft}$ )



**PRENDEDORES SUPERIORES CENTRAIS**

Torque de aperto	
Porca M12	$95 \pm 5 \text{ Nm}$ ( $70 \pm 4 \text{ lb-ft}$ )

## Membros laterais

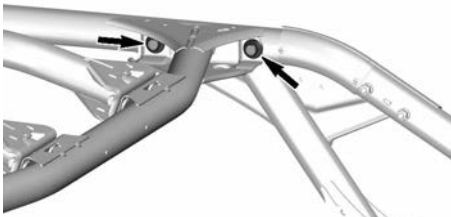

**PRENDEDORES TRASEIROS**

**SUPERIORES**

Torque de aperto	
M12 x 30	110 ± 10 Nm (81 ± 7 lb-ft)



**PRENDEDORES INFERIORES CENTRAIS**

Torque de aperto	
M12 x 30	95 ± 5 Nm (70 ± 4 lb-ft)

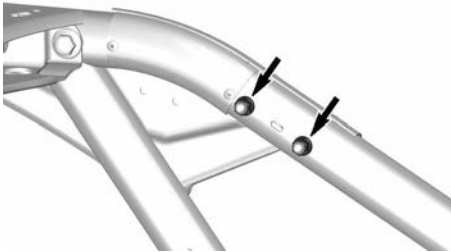

**TUBO TRASEIRO OBLÍQUO**

Torque de aperto	
Porca M8	24,5 ± 3,5 Nm (181 ± 2 lb-ft)



**PRENDEDORES TRASEIROS**

**INFERIORES**

Torque de aperto	
M12 x 30	95 ± 5 Nm (70 ± 4 lb-ft)

# CUIDADOS COM O VEÍCULO

## Limpeza e proteção do veículo

### AVISO

Nunca utilize lavadores de alta pressão para limpar o veículo. USE APENAS BAIXA PRESSÃO (como uma mangueira de jardim). A alta pressão pode causar danos aos componentes elétricos ou mecânicos.

Preste atenção a certas áreas onde possa haver acúmulo de água salgada, lama ou detritos e potencialmente causar:

- Fogo
- Use
- Interferência
- Corrosão.

Esta lista inclui, mas não está limitada a:

- Ao redor do sistema de escapamento e entre o silencioso e a tampa do silencioso
- Embaixo e ao redor do tanque de combustível
- Radiador
- Amortecedores
- Ao redor dos diferenciais dianteiro e traseiro
- Ao redor e embaixo do motor e da caixa de câmbio
- Dentro das rodas

- Em cima dos protetores inferiores.

### ⚠ AVISO

O acúmulo de detritos pode ocasionar um incêndio no veículo quando o sistema de escapamento estiver quente e os detritos secos.

Em algumas situações, isso poderia resultar em danos sérios, ferimentos graves ou até a morte. Limpe com frequência e regularmente a área ao redor do sistema de escapamento quando dirigir em manguezais, pântanos, feno ou folhas mortas.

Em outros casos, faça a limpeza de acordo com o plano de manutenção.

Se o veículo for usado em ambiente de água salgada, lave-o com água doce para protegê-lo e aos seus componentes após cada dia de operação.

É altamente recomendável a lubrificação das partes metálicas.

Use lubrificante anticorrosivo ou equivalente.

Lubrificante e anticorrosivo XPS

As peças pintadas que estiverem danificadas devem ser repintadas para evitar a ferrugem.

Quando necessário, lave a carroceria com água morna e sabão (use apenas detergente neutro). Aplique cera não-abrasiva.

### AVISO

Nunca limpe as peças de plástico com detergente forte, agente desengraxante, solvente de tinta, acetona, etc.



Proteja o veículo com uma cobertura para impedir o acúmulo de poeira durante o armazenamento.

**AVISO**

**O veículo deve ser armazenado em um local fresco e seco e coberto com uma lona opaca. Isso evitará que os raios do sol e a sujeira afetem os componentes plásticos e o acabamento do veículo.**

---

## PREPARAÇÃO PARA ARMAZENAMENTO E PRÉ-TEMPORADA

Se você não tiver intenção de usar o veículo antes de um período de quatro meses, é importante prepará-lo para ser adequadamente guardado.

Se o veículo precisar ficar estacionado por mais de 21 dias, desconecte o cabo PRETO (-) da bateria.

O uso de um carregador flutuante de baixa amperagem é recomendado para manter a bateria totalmente carregada.

Antes de usar o veículo após ser guardado, é necessária uma preparação.

Visite uma concessionária autorizada da Can-Am Off-Road, oficina de reparos ou uma pessoa de sua confiança para que seu veículo seja preparado da forma adequada.

# INFORMAÇÕES TÉCNICAS

# IDENTIFICAÇÃO DO VEÍCULO

Os componentes principais do seu veículo (motor e carroceria) são identificados por diferentes números de série. Às vezes pode ser necessário localizar estes números para fins de garantia ou para rastrear o veículo em caso de perda.

Estes números são exigidos pela concessionária autorizada do Can-Am Off-road para preencher reclamações de garantia adequadamente.

Recomendamos anotar todos os números de série do seu veículo e fornecer os mesmos para sua companhia de seguros.

## Número de identificação do veículo

A etiqueta VIN está localizada atrás do assento do passageiro da direita.

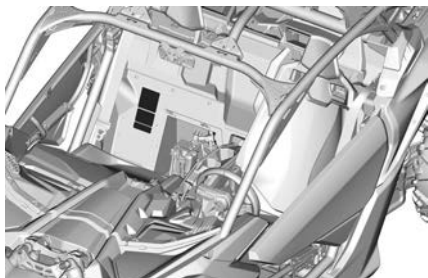

TÍPICO

## Modelos NRMM

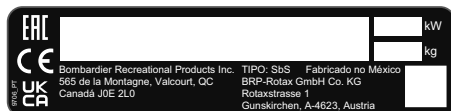

## Todos os outros modelos

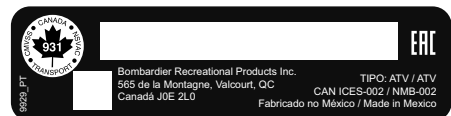

## Número de identificação do motor

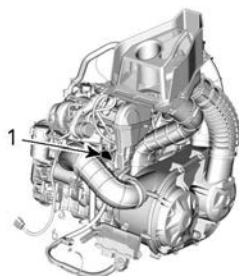

TÍPICA — ETIQUETA DO NÚMERO DE SÉRIE DO MOTOR

1. E.I.N. (Número de Identificação do Motor)

---

# SISTEMA DE SEGURANÇA COM CODIFICAÇÃO DIGITAL DE RADIOFREQUÊNCIA RF D.E.S.S.)

Este dispositivo está em conformidade com a(s) norma(s) de isenção de licença RSS da FCC Part 15 e Industry Canada.

A operação está sujeita às duas condições a seguir: (1) este dispositivo não pode causar interferência nociva, e (2) este dispositivo deve aceitar qualquer interferência recebida, incluindo interferência que pode causar operação indesejada do dispositivo.

As alterações ou modificações não aprovadas expressamente pela parte responsável pela conformidade podem anular a autoridade do usuário para operar o equipamento.

Número de registro de IC: 12006A-1001317030

FCC ID: 2ACER-1001317030

Nós, a parte responsável pela conformidade, declaramos sob nossa inteira responsabilidade que o dispositivo está em conformidade com as provisões da seguinte Diretiva do Conselho: 2014/53/UE. À qual esta declaração se refere está em conformidade com os requisitos essenciais e outros requisitos relevantes. O produto está em conformidade com as seguintes diretivas, normas harmonizadas e regulamentações:

Diretriz de Equipamentos de Rádio (RED) 2014/53/UE e Normas Harmonizadas:

- IEC 62368-1:2014, CISPR 25:2016, ISO 11452-2:2004, ETSI EN 300 330 V2.1.1:2017

Instrumento Legal de Equipamento de Rádio 2017/1206 e Normas Designadas:

- IEC 62368-1:2014, CISPR 25:2016, ISO 11452-2:2004, ETSI EN 300 330 V2.1.1:2017

---

# SISTEMA DE CONTROLE DE EMISSÃO DE VAPORES

## Modelos da Califórnia com o sistema de controle de emissões evaporativas

A partir dos veículos de modelo-ano 2018, alguns modelos da Califórnia são certificados para atender à CARB (California Air Resources Board) TP-933. Estes modelos estão equipados com um sistema de controle de emissão por evaporação que consiste em um tanque de combustível de baixa permeação (LPFT), linhas de combustível de baixa permeação (LPFL) e um canister de carbono ativamente purgado.

A instrução a seguir é requerida pelo CCR (California Code of Regulation): Um complemento ou peça modificada deve estar em conformidade com as normas ARB aplicáveis de controle de emissões evaporativas. Uma violação deste requisito é passível de pena civil e/ou criminal.

---

# REGULAMENTAÇÃO DO SISTEMA DE CONTROLE DE EMISSÃO DE RUÍDO (CANADÁ E ESTADOS UNIDOS)

## Apenas EUA e Canadá

### A adulteração do sistema de controle de ruído é proibida!

As leis Federais dos EUA e as leis territoriais do Canadá podem proibir os seguintes atos ou suas causas:

1. A remoção ou a desativação por qualquer pessoa, a não ser para fins de manutenção, reparo ou substituição, de qualquer dispositivo ou elemento de projeto incorporado em qualquer veículo novo com o fim de controlar o ruído, antes da venda ou entrega ao comprador final ou enquanto estiver em uso ou,
2. O uso do veículo após a remoção ou desativação de tal dispositivo ou elemento de projeto por qualquer pessoa.

### Entre os atos considerados adulteração estão os seguintes:

1. Remover ou modificar ou fazer furos no silencioso ou em qualquer componente do motor que faça a remoção dos gases de escapamento.
2. Remover, alterar ou fazer furos em qualquer peça do sistema de admissão.
3. Substituir quaisquer peças móveis do veículo ou peças do sistema de escapamento ou de admissão por peças diferentes das especificadas pelo fabricante.
4. Falta de manutenção adequada.

# VALORES DE EMISSÃO DE RUÍDO E VIBRAÇÃO (TODOS OS PAÍSES EXCETO CANADÁ/ESTADOS UNIDOS)

Os valores de emissão de ruído e vibração são medidos de acordo com a Diretiva de máquinas 2006/42/CE em uma superfície pavimentada, em ponto morto ou sem cinto.

MODELO		900 ACE TURBO RR
VALORES DE EMISSÃO DE RUÍDO E VIBRAÇÃO		
Ruído	Nível de pressão do som ( $L_{pA}$ )	83 dB (A) (aproximadamente ( $K_{pA}$ ) 3dB)
	Nível de potência do som ( $L_{WA}$ )	99 dB (A) (aproximadamente ( $K_{WA}$ ) 3dB)
Vibração	Sistema mão-braço	Menos de 2.5 m/s <sup>2</sup>
	Corpo todo sentado	Menos de 0.5 m/s <sup>2</sup>



# DECLARAÇÃO DE CONFORMIDADE

## Declaração de conformidade da UE



565 de la Montagne Street  
Valcourt (Québec) J0E 2L0  
Canada  
www.brp.com

### Declaração de conformidade da UE

**Representante autorizado:** BRP-Rotax GmbH Co. KG, Rotaxstrasse 1, Gunskirchen, A-4623, Austria

Esta declaração de conformidade é emitida sob a exclusiva responsabilidade do fabricante.

Eu, abaixo assinado, representante do fabricante, declaro que os **veículos Side-by-Side** modelo ano **2024** sinalizados com a marca **CE** e um número de identificação de veículo (VIN) de 17 caracteres disposto na forma **3JBxxxxxRxxxxxx** sob os nomes comerciais **Can-Am Traxter, Can-Am Maverick Sport e Can-Am Maverick** estão em conformidade com todas as disposições relevantes das seguintes diretivas e regulamentações:

Diretiva de maquinário (MD) 2006/42/EC tal como alterada e incluindo a Regulamentação (UE) 2019/1243	ISO 12100:2010 e EN 16990:2020
Regulamentação (UE) 2016/1628 relativa à emissão de gases poluentes por máquinas móveis não rodoviárias (NRMM) tal como alterada e incluindo a Regulamentação (UE) 2022/992	Categoria ATS, Limites de emissões Stage V
Diretiva de Compatibilidade Eletromagnética (EMC) 2014/30/EU tal como alterada e incluindo a Regulamentação (UE) 2018/1139	CISPR 12:2007/A1:2009 e IEC 61000-6-1:2007 ou UN R10.04 ou versão posterior
Diretiva da bateria 2006/66/CE tal como alterada e incluindo a Diretiva 2018/849 (UE) e a Regulamentação (UE) 1103/2010 relativa à rotulagem de capacidade das baterias	EN 50342-7:2015
Diretiva de equipamentos de rádio (RED) 2014/53/EU tal como alterada e incluindo a Regulamentação (UE) 2018/1139  (Se equipado com chave D.E.S.S. com radiofrequência (RF))	Art. 3.1a: IEC 62368-1:2014 Art. 3.1b: CISPR 25:2016 e ISO 11452-2:2004  Art. 3.2: ETSI EN 300 330 V2.1.1:2017

  
Luc Bouchard (P00-0K-2023-3428-837)

Luc Bouchard, Eng.  
Diretor da divisão de desenvolvimento  
de produtos da Can-Am SSV  
Bombardier Recreational Products Inc.

Valcourt, QC, Canadá

24 de fevereiro de 2023

**ski-doo LYNX SEADOO EVRARDU ROTAX CAN-AM**

## Declaração de Conformidade do Reino Unido



565 de la Montagne Street  
Valcourt (Québec) J0E 2L0  
Canada  
www.brp.com

## Declaração de Conformidade do Reino Unido

**Representante autorizado:** BRP Recreational Products UK Ltd.,  
Castle Chambers, 43 Castle Street, Liverpool, L2 9SH

Esta declaração de conformidade é emitida sob a exclusiva responsabilidade do fabricante.

Eu, abaixo assinado, representante do fabricante, declaro que os **veículos Side-by-Side** modelo ano **2024** sinalizados com a marca **UK** e um número de identificação de veículo (VIN) de 17 caracteres disposto na forma **3JBxxxxxRxxxxxx** sob os nomes comerciais **Can-Am Traxter, Can-Am Maverick Sport e Can-Am Maverick** estão em conformidade com todas as disposições relevantes e Instrumentos Legais:

Regulamentações relativas ao fornecimento de maquinário (segurança) 2008, UK SI 2008/1597 tal como alteradas e incluindo SI 2020/1112	ISO 12100:2010 e EN 16990:2020
Regulamentações relativas a máquinas móveis não rodoviárias (aprovação de tipo e emissão de poluentes gasosos e particulados) 2018, UK SI 2018/764 tal como alteradas e incluindo SI 2020/1393	Categoria ATS, Limites de emissões Stage V
Regulamentações relativas à compatibilidade eletromagnética 2016, UK SI 2016/1091 tal como alteradas e incluindo SI 2020/1112	CISPR 12:2007/A1:2009 e IEC 61000-6-1:2007 ou UN R10.04 ou versão posterior
Regulamentações relativas a baterias e acumuladores (Colocação no mercado) 2008, UK SI 2008/2164 tal como alteradas e incluindo UK SI 2020/904	EN 50342-7:2015
Regulamentações relativas a equipamentos de rádio 2017, UK SI 2017/1206 tal como alteradas e incluindo SI 2020/1112	Art. 3.1a: IEC 62368-1:2014 Art. 3.1b: CISPR 25:2016 e ISO 11452-2:2004
(Se equipado com chave D.E.S.S. com radiofrequência (RF))	Art. 3.2: ETSI EN 300 330 V2.1.1:2017

  
Luc Bouchard (17 de fev. de 2023 14:28 EST)

Luc Bouchard, Eng.  
Diretor da divisão de desenvolvimento  
de produtos da Can-Am SSV  
Bombardier Recreational Products Inc.

Valcourt, QC, Canadá

24 de fevereiro de 2023

**ski-doo LYNX SEVADO EVRIDE ROTAX CAN-AM**

---

# DECLARAÇÃO DE CONFORMIDADE DA CE

**Deixado em branco para a conformidade eurasiática  
marcação onde aplicável**

Esta página foi deixada intencionalmente em branco

# ESPECIFICAÇÕES TÉCNICAS

# ESPECIFICAÇÕES TÉCNICAS

<b>Motor</b>	
Tipo de motor	ROTAX® 900 ACE TURBO RR
	Árvore do comando de válvulas suspensa, dupla, 4 tempos, (DOHC), cárter seco, resfriado com líquido
Número de cilindros	3
Número de válvulas	12 válvulas (tuchos da válvula hidráulica autoajustáveis)
Diâmetro interno	74 mm (2,91 pol)
Tempo	69,7 mm (2,74 pol)
Cilindrada	899,31 cm <sup>3</sup> (54,88 pol <sup>3</sup> )
RPM para HP máxima	7,800 RPM
Sistema de escapamento	Supressor de faíscas aprovado pelo Serviço Florestal do USDA
Filtro de ar	Filtro de alto desempenho Donaldson

<b>Motor</b>	
Tipo de motor	ROTAX® 900 ACE TURBO RR
	Árvore do comando de válvulas suspensa, dupla, 4 tempos, (DOHC), cárter seco, resfriado com líquido
Número de cilindros	3
Número de válvulas	12 válvulas (tuchos da válvula hidráulica autoajustáveis)

<b>Motor</b>	
Diâmetro interno	74 mm (2,91 pol)
Tempo	69,7 mm (2,74 pol)
Cilindrada	899,31 cm <sup>3</sup> (54,88 pol <sup>3</sup> )
RPM para HP máxima	7,800 RPM
Sistema de escapamento	Supressor de faíscas aprovado pelo Serviço Florestal do USDA
Filtro de ar	Filtro de alto desempenho Donaldson

<b>SISTEMA DE LUBRIFICAÇÃO</b>		
Tipo		Cárter seco
Filtro de óleo	Filtro de óleo	Filtro de óleo de cartucho substituível
Óleo do motor	Capacidade	3,5 L (3,7 qt (líq., EUA))
	Óleo XPS recomendado	Óleo sintético 10W50
	Óleo alternativo se os produtos XPS não estiverem disponíveis	Se não estiver disponível, use um óleo de motor 10W50 que atende aos requisitos de classificação de serviço API SN ou JASO MA2

<b>SISTEMA DE ARREFECIMENTO</b>		
Líquido de arrefecimento	Tipo	Líquido de arrefecimento pré-misturado de vida prolongada. Solução de etilenoglicol/água (50%/50%). ou líquido de arrefecimento criado especificamente para motores de alumínio

<b>SISTEMA DE ARREFECIMENTO</b>		
	Capacidade	7,7 L (2,03 gal (Líq., EUA))

<b>TRANSMISSÃO</b>		
Tipo	CVT (Transmissão Variável Contínua)	
Engate	1,950 RPM	

<b>SISTEMA ELÉTRICO</b>		
Potência de saída do gerador do magneto		850 W a 6.000 RPM
Vela de ignição	Quantidade	3
	Marca e tipo	NGK LMAR9AI-8D
	Folga	0,7 a 0,8 mm (0,028 a 0,031 pol.)
Bateria	Tipo	Sem manutenção SLA
	Tensão	12 volts
	Capacidade nominal	20 A•h
	Potência do motor de partida	1,34 kW
Farol		2 x 20 W LED
Lanterna traseira		2 x 3 W LED
Luzes de alta qualidade		2 x 2 W LED
Fusíveis		Consulte <i>Fusíveis em Manutenção</i>

<b>SISTEMA DE COMBUSTÍVEL</b>		
Bomba de combustível	Tipo	Elétrica (no tanque de combustível)
Combustível	Tipo	Gasolina premium sem chumbo - Consulte <i>Requisitos de combustível</i>
	Taxa mínima de octanagem	87 AKI (R+M)/2



<b>SISTEMA DE COMBUSTÍVEL</b>		
	Taxa de octanagem recomendada	91 AKI (R+M)/2
Capacidade do tanque de combustível		± 40 L (10,6 gal. (liq., EUA))
Combustível restante quando a luz de pouco combustível acende		± 12 L (3,2 gal. (liq., EUA))

<b>CAIXA DE CÂMBIO</b>		
Tipo		Duas faixas (HI-LO) com estacionamento, ponto morto e ré
Óleo da caixa de câmbio	Capacidade	Reabastecimento: 1.25 l (42 fl oz (EUA)) Novo ou revisão:(1.5 l (51 fl oz(EUA)) quando novo)
	Óleo XPS recomendado	Óleo sintético para caixa de câmbio 75W140
	Óleo alternativo se os produtos XPS não estiverem disponíveis	Óleo de engrenagem sintético 75W140 API GL-5

<b>SISTEMA DE TRANSMISSÃO</b>		
Tração dianteira		2WD / 4 WD selecionável com diferencial de travamento eletrônico Smart-Lok e trava de diferencial dianteiro
Relação de transmissão dianteira		3,6:1
Transmissão traseira		Integrado na transmissão, engrenagens helicoidais
Relação de transmissão traseira		3,43:1
Óleo do diferencial dianteiro	Capacidade	350 ml (11,83 onça líq (EUA))
	Óleo XPS recomendado	75W90 Óleo sintético para câmbio

<b>SISTEMA DE TRANSMISSÃO</b>		
	Óleo alternativo se os produtos XPS não estiverem disponíveis	Óleo de engrenagem sintético 75W90 API GL-5
Graxa para junta homocinética		Graxa para junta homocinética

<b>DIREÇÃO</b>	
Tipo	Cremalheira e pinhão
Volante	Volante com inclinação ajustável

<b>SUSPENSÃO DIANTEIRA</b>		
Tipo de suspensão		Braços duplos da suspensão com barra estabilizadora
Curso da suspensão		559 mm (22 pol)
Amortecedor	Quantidade	2
	Tipo	Amortecedores FOX† 2.5 PODIUM com reservatório remoto. Ajustes de compressão QS3†
Tipo de ajuste de pré-carga		Retentor da mola roscado

<b>SUSPENSÃO TRASEIRA</b>		
Tipo de suspensão		Suspensão traseira independente com braço limitador de torção (TTX) com barra estabilizadora externa
Curso da suspensão		559 mm (22 pol)
Amortecedor	Quantidade	2

<b>SUSPENSÃO TRASEIRA</b>		
	Tipo	Amortecedores FOX† 2.5 PODIUM com reservatório remoto. Ajustes de compressão do QS3† com controle de batente
Tipo de ajuste de pré-carga		Retentor da mola roscado

<b>FREIOS</b>		
Freio dianteiro	Qde	2
	Tipo	Disco de freio ventilado de 262 mm x 262 mm (10,3 pol.) com pinças hidráulicas de pistões duplos de 32 mm (1,26 pol.)
Freio traseiro	Qde	2
	Tipo	Disco de freio ventilado de 248 mm (9,8 pol.) com pinças hidráulicas de pistões duplos de 28 mm (1,1 pol.)
Fluido de freio	Tipo	DOT 4
	Capacidade	320 ml (10,8 onça líq (EUA))
Pinça		Flutuantes
Material das pastilhas de freio		Sinterizado de alto desempenho
Espessura mínima das pastilhas de freio		0,5 mm (0,02 pol.)
Espessura mínima do disco de freio		4 mm (0,157 pol.)
Empenamento máximo do disco de freio		0,2 mm (0,01 pol.)

<b>PNEUS</b>		
Pressão		A pressão recomendada de calibração dos pneus é encontrada na etiqueta do pneu. Consulte a seção apropriada das <i>etiquetas importantes no produto</i> para sua localização.
Tamanho	Dianteiros	230/90R-14 (30x9R-14)
	Traseiros	275/75R-14 (30x11R-14)
Profundidade mínima da banda de rodagem do pneu		3 mm (0,118 pol.)

<b>RODAS</b>		
Tipo		Rodas beadlock de alumínio fundido
Tamanho do aro	Dianteiros	35,6 x 17,8 cm (14 x 7 pol.)
	Traseiros	35,6 x 17,8 cm (14 x 7 pol.)
Torque das porcas da roda		120 ± 5 Nm (89 ± 4 lbf-ft)
Deslocamento da roda	Dianteiros	41,2 mm (1,6 pol.)
	Traseiros	41,2 mm (1,6 pol.)

<b>CHASSI</b>	
Tipo de gaiola	Aço de dupla fase 980

<b>DIMENSÕES</b>	
Comprimento total	419,1 cm (165 pol.)
Largura total	188,5 cm (74,2 pol.)

<b>DIMENSÕES</b>		
Altura total		172,7 cm (68 pol.)
Distância entre eixos		342,9 cm (135 pol.)
Bitola da roda	Dianteiros	136 cm (53,5 pol.)
	Traseiros	133,1 cm (52,4 pol.)
Altura em relação ao solo		40,6 cm (16 pol.)

<b>CAPACIDADE DE CARGA E PESO</b>		
Peso seco		903 kg (1.991 lb)
Distribuição de peso (dianteiro/traseiro)		45/55
Carga total admissível do veículo (incluindo piloto, passageiros, todas as outras cargas e acessórios instalados)		399 kg (880 lb)
Peso nominal bruto do veículo		1.342 kg (2.959 lb)
Capacidade do bagageiro		68 kg (150 lb)
Capacidade do guincho		2041 kg (4.500 lb)

Esta página foi deixada intencionalmente em branco

# SOLUÇÃO DE PROBLEMAS

# DIRETRIZES PARA SOLUÇÃO DE PROBLEMAS

## A CORREIA DE CVT ESTÁ COM FOLGA

1. **Entrou água na CVT.**
  - Consulte a seção *Procedimentos especiais*.

## “-” É EXIBIDO NO DISPLAY DE POSIÇÃO DA CAIXA DE CÂMBIO

1. **A alavanca de câmbio está entre 2 posições.**
  - Coloque corretamente a alavanca de câmbio na posição desejada.
2. **A alavanca de câmbio não está corretamente ajustada.**
  - Contate uma concessionária autorizada Can-Am.
3. **Erro na comunicação elétrica.**
  - Contate uma concessionária autorizada Can-Am.

## O MOTOR NÃO LIGA

1. **A chave D.E.S.S. não está instalada no polo de D.E.S.S.**
  - Instale a chave firmemente no polo de D.E.S.S.
2. **A alavanca de câmbio não está na posição ESTACIONAMENTO.**
  - Coloque a alavanca de câmbio na posição ESTACIONAMENTO ou pressione o pedal do freio.
3. **Fusível queimado.**
  - Verifique os fusíveis.
4. **Bateria fraca ou conexões soltas.**
  - Verifique o fusível do sistema de recarga.
  - Verifique se há uma mensagem de falha no painel de instrumentos.
  - Verifique o estado das conexões da bateria e dos terminais.
  - Leve a bateria para ser inspecionada por uma concessionária autorizada Can-Am.
5. **Botão de partida do motor com defeito.**
  - Contate uma concessionária autorizada Can-Am.
6. **Solenóide do motor de partida com defeito.**
  - Contate uma concessionária autorizada Can-Am.
7. **Chave D.E.S.S. não reconhecida é exibida no painel multifuncional.**
  - Limpar chave D.E.S.S.



## O MOTOR LIGA, MAS FALHA AO DAR PARIDA

### 1. Motor afogado (vela de ignição molhada ao ser removida).

- Se o motor não pegar e estiver inundado de combustível, o modo afogado poderá ser ativado para evitar a injeção de combustível e cortar a ignição durante a partida. Proceda como segue:
  - Instale a chave na coluna D.E.S.S.
  - Pressione completamente e MANTENHA pressionada a alavanca do acelerador.
  - Pressione o botão START.

O motor deverá girar por 10 segundos. Solte o botão START do motor. Solte o pedal do acelerador e vire/dê partida no motor novamente para permitir a partida.

#### **Se isso não funcionar:**

- Remova as velas de ignição (as ferramentas são fornecidas no kit de ferramentas). Consulte Velas de ignição nos Procedimentos de manutenção.
- Gire o motor algumas vezes.
- Instale velas de ignição novas se possível, ou limpe e seque as velas de ignição.
- Se o motor não funcionar, leve para manutenção em um revendedor autorizado Can-Am, oficina mecânica ou um mecânico para reparo ou substituição. Consulte a Garantia relacionada às emissões da EPA dos EUA contida neste documento, para obter informações sobre reclamações de garantia.

### 2. Sem combustível no motor (vela de ignição seca ao ser removida).

- Verifique o nível do tanque de combustível.
- Verifique o fusível da bomba de combustível.
- Pré-filtro da bomba de combustível obstruído ou falha na bomba de combustível. Deixe os serviços de manutenção, reparo ou substituição para uma concessionária autorizada Can-Am ou uma oficina de reparo ou pessoa com autorização de sua escolha. Consulte a Garantia relacionada às emissões da EPA dos EUA contida neste documento, para obter informações sobre reclamações de garantia.

### 3. Vela de ignição/ignição (sem vela).

- Verifique o fusível de ignição.
- Remova a vela de ignição e reconecte à bobina.
- Dê partida com a vela de ignição aterrada no motor, longe do furo da vela. Se não aparecer centelha, trocar a vela de ignição.
- Se o problema persistir, visite uma concessionária autorizada Can-Am ou uma oficina de reparo ou pessoa com autorização de sua escolha para a manutenção, o reparo ou a substituição. Consulte a Garantia relacionada às emissões da EPA dos EUA contida neste documento, para obter informações sobre reclamações de garantia.

**FALTA DE POTÊNCIA OU ACELERAÇÃO DO MOTOR**

1. **Cinto de segurança não corretamente afivelado. Verifique a mensagem no painel de instrumentos.**
  - Afivele o cinto de segurança.
2. **Vela de ignição suja ou danificada.**
  - Recoloque as velas.
3. **Filtro de ar do motor entupido ou sujo.**
  - Verifique o filtro do ar e troque se necessário.
  - Verifique se há depósitos na caixa do filtro de ar do motor.
4. **Água na CVT**
  - Drene a água da CVT. Consulte a seção Procedimentos especiais.
5. **CVT suja ou gasta.**
  - Contate uma concessionária autorizada Can-Am.
6. **Falta de combustível**
  - Pré-filtro da bomba de combustível sujo ou entupido. Deixe os serviços de manutenção, reparo ou substituição para uma concessionária autorizada Can-Am ou uma oficina de reparo ou pessoa com autorização de sua escolha. Consulte a Garantia relacionada às emissões da EPA dos EUA contida neste documento, para obter informações sobre reclamações de garantia.
7. **O motor está no modo de Limitação de torque (se equipado).**
  - O torque do motor é limitado gradualmente, para fins de proteção, quando a temperatura do líquido de arrefecimento está muito alta. Verifique a temperatura do motor indicada no display do painel multifuncional.
  - Deixe o motor esfriar.
8. **O motor está no modo de retorno de emergência.**
  - A luz indicadora de CHECK ENGINE (VERIFICAR MOTOR) no painel multifuncional está acesa e o display exibe LIMP HOME; procure uma concessionária autorizada Can-Am ou uma oficina de reparo ou pessoa com autorização de sua escolha para fazer a manutenção, o reparo ou a substituição. Consulte a Garantia relacionada às emissões da EPA dos EUA contida neste documento, para obter informações sobre reclamações de garantia.

## SUPERAQUECIMENTO DO MOTOR

### 1. Nível baixo do líquido no sistema de arrefecimento.

- *Verifique o nível do líquido de arrefecimento e reabasteça. Consulte Procedimentos de manutenção. Deixe os serviços de manutenção, reparo ou substituição para uma concessionária autorizada Can-Am ou uma oficina de reparo ou pessoa com autorização de sua escolha. Consulte a Garantia relacionada às emissões da EPA dos EUA contida neste documento, para obter informações sobre reclamações de garantia.*

### 2. A ventoinha de arrefecimento não está funcionando.

- *Certifique-se que a ventoinha de arrefecimento não esteja travada e que esteja funcionando corretamente.*
- *Verifique o fusível da ventoinha. Consulte Fusíveis em Procedimentos de manutenção.*

### 3. Aletas do radiador sujas.

- *Inspecione e limpe as aletas do radiador. Consulte Procedimentos de manutenção.*

## O MOTOR FALHA

### 1. Vela de ignição com incrustação/danificada/gasta.

- *Troque as velas de ignição se necessário.*

### 2. Água no combustível.

- *Esvazie o sistema de combustível e reabasteça com combustível novo.*

## AS RPMs AUMENTAM, MAS O VEÍCULO NÃO NADA

### 1. Água na CVT.

- *Drene a água da CVT. Consulte Procedimentos especiais.*

### 2. CVT suja ou gasta ou falha na correia.

- *Contate uma concessionária autorizada Can-Am.*

**RESPOSTA PARCIAL OU NENHUMA RESPOSTA ÀS ENTRADAS NO PEDAL DO ACELERADOR (VERIFIQUE SE O MOTOR ESTÁ LIGADO E A MENSAGEM FALHA DE PPS APARECE NO VISOR).**

- 1. Falha parcial dos sensores do pedal do acelerador (PPS).**
  - Use o interruptor de controle manual para recuperar a operação do pedal do acelerador. Contate uma concessionária autorizada Can-Am.
- 2. Falha total dos sensores do pedal do acelerador (PPS).**
  - Use o interruptor de controle manual para ignorar o pedal do acelerador e aumentar a rotação do motor para poder mover o veículo. Contate uma concessionária autorizada Can-Am.

**O ÍCONE DO AMORTECEDOR FICA PISCANDO RÁPIDO ENQUANTO A LUZ INDICADORA DE MAU FUNCIONAMENTO NO VEÍCULO ESTIVER ACESA**

- 1. Falha parcial do sistema Smart-Shox: Os amortecedores dianteiros ou traseiros ficam totalmente rígidos (tipo Sport+).**
  - Troque o modo Smart-Shox para Sport+ para obter um ajuste semelhante na dianteira e traseira. O veículo continua dirigível. Contate uma concessionária autorizada Can-Am.
- 2. Falha total do sistema Smart-Shox: Os amortecedores dianteiros e traseiros ficam totalmente rígidos (tipo Sport+).**
  - O veículo continua dirigível. Contate uma concessionária autorizada Can-Am.

## MENSAGENS NO PAINEL MULTIFUNCIONAL

Se ocorrer uma condição anormal do motor, as mensagens a seguir poderão ser combinadas com uma luz sinalizadora.

Mensagem	Descrição
D.E.S.S. CHAVE NÃO RECONHECIDA	A chave D.E.S.S. precisa de limpeza.
CHAVE INCORRETA	Indica que você usou a chave D.E.S.S. errada; use a chave certa para este veículo.
VERIFICAR O MOTOR	Todas as falhas ativas ou previamente ativadas que requerem atenção. Sem limitação do motor acionada.
RETORNO DE EMERGÊNCIA	Falhas críticas que exigem diagnóstico assim que possível. Uma limitação no motor é acionada e/ou o comportamento do motor é modificado.
FALHA no TPS	Falha no acelerador, geralmente seguida por uma mensagem de retorno de emergência.
FALHA NO INTERRUPTOR DE FREIO	Falha no sinal de freio.
VERIFICAR DPS	Luz indicadora do motor acesa. Indica que a DPS (Direção dinâmica assistida) não funciona corretamente. Visite uma concessionária autorizada Can-Am.
FALHA no PPS	Sensor(es) de posição do pedal defeituoso(s) (PPS). Consulte <i>Interruptor de Controle Manual</i> em <i>Controles Secundários</i> para conduzir o veículo no modo Limp Home (Retorno de emergência).
RETORNO DE EMERGÊNCIA MANUAL	Confirma a ativação do Retorno de emergência manual usando o interruptor de controle manual no caso de uma falha no PPS.
FALHA NO SENSOR DE COMBUSTÍVEL	Quando o valor do resistor de emissão de combustível estiver fora do intervalo, o painel multifuncional (analogico/digital) detectará isso e exibirá a mensagem.
VERIFICAR SMART-LOK	Luz indicadora do motor acesa. Indica que o Smart-Lok não funciona corretamente. Visite uma concessionária autorizada Can-Am.
SUPERAQUECIMENTO DA CORREIA	Indica que a proteção eletrônica da correia de transmissão está ativada. A temperatura nas proximidades da correia de transmissão está muito alta. Mova a alavanca de câmbio na posição LOW (Para baixo) e reduza a velocidade.

Esta página foi deixada intencionalmente em branco

# **GARANTIA**

---

# **GARANTIA LIMITADA DA BRP NOS ESTADOS UNIDOS E NO CANADÁ: 2024 CAN-AM® SSV**

## **1) ALCANCE DA GARANTIA LIMITADA**

A Bombardier Recreational Products Inc. ("BRP") oferece garantia a seus veículos side-by-side ("SSV") Can-Am 2024 vendidos por concessionárias autorizadas de SSV Can-Am (como adiante definido) nos Estados Unidos da América ("EUA") e no Canadá, contra defeitos de material ou de fabricação pelo período e sob as condições descritos abaixo. Esta garantia limitada será considerada nula e sem efeito se:

1. O SSV tiver sido usado para corrida ou qualquer outra atividade de competição, em qualquer momento, mesmo que tenha sido pelo proprietário anterior; ou
2. O SSV tiver sido alterado ou modificado de tal forma que afete o seu funcionamento, desempenho e durabilidade ou tenha sido alterado ou modificado para mudar a respectiva finalidade de utilização.

Peças e acessórios não instalados de fábrica não estão cobertos por esta garantia limitada. Consulte o texto da garantia limitada das peças e acessórios aplicáveis.

## **2) LIMITAÇÕES DE RESPONSABILIDADE**

**ESTA GARANTIA É DADA E ACEITA EXPLICITAMENTE, SUBSTITUINDO TODAS E QUAISQUER OUTRAS GARANTIAS, EXPRESSAS OU IMPLÍCITAS, INCLUINDO SEM LIMITAÇÕES TODAS AS GARANTIAS DE COMERCIALIZAÇÃO OU ADEQUAÇÃO A UM FIM DETERMINADO. NA MEDIDA EM QUE NÃO PUDEREM SER RENUNCIADAS, AS GARANTIAS IMPLÍCITAS LIMITAM-SE AO PRAZO DE VALIDADE DA GARANTIA EXPRESSA. OS DANOS INCIDENTAIS E CONSEQUENTES ESTÃO EXCLUÍDOS DA COBERTURA DESTA GARANTIA. ALGUNS ESTADOS/PROVÍNCIAS NÃO PERMITEM AS RENÚNCIAS, LIMITAÇÕES E EXCLUSÕES IDENTIFICADAS ACIMA. ASSIM, ELAS PODEM NÃO SE APLICAR AO SEU CASO. ESTA GARANTIA LHE OUTORGA DIREITOS ESPECÍFICOS MAS VOCÊ TAMBÉM PODE TER OUTROS DIREITOS LEGAIS QUE VARIAM DE ESTADO PARA ESTADO OU DE PROVÍNCIA PARA PROVÍNCIA.**

Nem o distribuidor, nem qualquer concessionária BRP, nem outra pessoa qualquer foi autorizada a fornecer qualquer declaração, representação ou garantia com relação ao produto, além das contidas nesta garantia limitada, e se fornecida, não deverá ser usada contra a BRP. A BRP reserva-se o direito de modificar esta garantia limitada em qualquer altura, sendo que tal modificação não alterará as condições da garantia aplicáveis aos produtos vendidos enquanto esta garantia estiver em vigor.

## **3) EXCLUSÕES – QUE NÃO ESTÃO GARANTIDAS**

Os itens a seguir não contarão com garantia em hipótese alguma:

- Desgaste causado pelo uso normal;
- Itens de manutenção de rotina, afinamentos e ajustes;



- Danos causados por falhas de manutenção e/ou armazenamento adequado, conforme descrito no Manual do Proprietário;
- Danos resultantes da remoção de peças, reparos, atendimento, manutenção, modificações inadequados, ou uso de peças não fabricadas ou aprovadas pela BRP, ou resultantes de reparos feitos por pessoa que não seja uma concessionária autorizada de serviços de SSV Can-Am;
- Danos causados por maus tratos, uso anormal, negligência ou operação do produto de maneira inconsistente com a operação recomendada descrita no Manual do proprietário do Can-Am SSV;
- Dano resultante de acidente, submersão, incêndio, roubo, vandalismo ou qualquer ato fortuito;
- Operação com combustíveis, óleos ou lubrificantes que não sejam adequados ao uso com o produto (ver o Manual do Proprietário);
- Danos provocados por ferrugem, corrosão ou exposição às intempéries;
- Danos resultantes de entrada de água ou neve;
- Danos incidentais, consequentes ou de qualquer outro tipo, incluindo, sem limitação, serviço de reboque, armazenagem, telefone, aluguel, táxi, transtornos, cobertura de seguro, pagamento de empréstimos, perda de tempo e perda de receita.

#### 4) PERÍODO DE COBERTURA DA GARANTIA

Esta garantia limitada entrará em vigor a partir de: (1) da data de entrega ao primeiro consumidor direto ou (2) da data em que o produto for usado pela primeira vez, a que ocorrer primeiro, e pelo seguinte período:

- SEIS (6) MESES CONSECUTIVOS, para uso particular, uso comercial ou uso governamental.
- Para componentes relacionados às emissões, consulte também a *Garantia relacionada às emissões da EPA dos EUA*, contida neste documento
- Para os componentes relativos a emissões evaporativas dos modelos da Califórnia equipados com o sistema de controle de emissões evaporativas produzidos pela BRP para venda no estado da Califórnia originalmente vendidos para residentes ou posteriormente com garantia registrada por residentes no estado da Califórnia, consulte também a *Declaração de garantia de controle de emissões evaporativas da Califórnia* contida neste documento.

O reparo ou a substituição de peças ou a realização de serviços sob esta garantia não estende a sua validade além da data de validade original.

#### 5) CONDIÇÕES PARA A OBTENÇÃO DA COBERTURA DE GARANTIA

Esta cobertura de garantia é válida **somente** se **todas** as condições a seguir forem cumpridas:

- O SSV Can-Am 2024 deve ser adquirido como novo e sem uso pelo seu primeiro proprietário de uma concessionária de SSV Can-Am autorizada a distribuir os SSV Can-Am no país em que a venda for efetuada (“concessionária de SSV Can-Am”);
- O processo de revisão de entrega especificado pela BRP deve ser concluído, documentado e assinado pelo comprador;

- O SSV Can-Am 2024 deve ter passado por um registro de garantia adequado em uma concessionária autorizada de SSV Can-Am;
- O SSV Can-Am 2024 deve ser comprado no país em que o comprador reside;
- A manutenção de rotina descrita no Manual do proprietário deve ser realizada periodicamente a fim de manter válida a cobertura. A BRP se reserva o direito de fazer a cobertura da garantia contingente após comprovação de manutenção adequada.

A BRP não honrará a presente garantia limitada para qualquer proprietário de uso particular ou uso comercial se qualquer uma das condições acima não for atendida. Essas limitações são necessárias para permitir que a BRP preserve a segurança de seus produtos, e também de seus consumidores e do público em geral.

## **6) O QUE FAZER PARA OBTER A COBERTURA DE GARANTIA**

O cliente deve cessar o uso do SSV no surgimento de uma anomalia. O cliente deve notificar uma concessionária de serviços BRP dentro de três (3) dias a partir do aparecimento de um defeito, bem como fornecer a ela acesso e oportunidade razoáveis de reparar o produto. O cliente também deve apresentar à concessionária autorizada BRP, o comprovante de aquisição do produto e assinar a ordem de reparo/trabalho antes do seu início, para validar o reparo em garantia. Todas as peças trocadas nessa garantia limitada se tornam propriedade da BRP.

## **7) O QUE A BRP FARÁ**

As obrigações da BRP segundo esta garantia estão limitadas, a seu critério exclusivo, ao reparo das peças consideradas defeituosas pelo uso, manutenção e serviço normais, ou à substituição de tais peças por peças novas originais do SSV Can-Am sem cobrar por elas e pela mão de obra, em qualquer concessionária autorizada BRP, durante o período de cobertura da garantia e nas condições aqui descritas. A responsabilidade da BRP está limitada a fazer os reparos ou substituições de peças necessários. Nenhuma reivindicação de violação da garantia deve ser causa para o cancelamento ou rescisão da venda do SSV ao proprietário.

Na eventualidade de ser necessário efetuar a assistência fora do país de venda original, o proprietário terá de arcar com os encargos adicionais devidos a práticas e condições locais tais como, mas não se limitando a frete, seguro, taxas, pagamento de licenças, direitos de importação e todos e quaisquer outros encargos financeiros, incluindo os encargos tributáveis por governos, estados, territórios e departamentos respectivos.

A BRP reserva-se o direito de melhorar ou modificar os produtos periodicamente, sem assumir qualquer obrigação de modificar os produtos fabricados anteriormente.

## **8) TRANSFERÊNCIA**

Se a propriedade de um produto for transferida durante o período de cobertura da garantia, esta garantia limitada, sujeita a seus termos e condições, também

deverá ser transferida e é válida durante o período de cobertura restante, desde que a BRP, ou um Distribuidor/Concessionária autorizado de SSV Can-Am, receba uma prova de que o proprietário anterior concordou com a transferência de propriedade juntamente com os dados do novo proprietário.

## **9) ASSISTÊNCIA AO CONSUMIDOR**

Em caso de uma controvérsia ou litígio em relação a esta garantia limitada, a BRP sugere que você tente resolver o problema com a concessionária. Recomendamos que a questão seja tratada com o proprietário ou gerente de serviços da concessionária autorizada.

Se a questão ainda não for resolvida, entre em contato com a BRP preenchendo o formulário de contato de cliente no site [www.brp.com](http://www.brp.com) ou mandando sua correspondência para a BRP para um dos endereços listados na seção *Entre em contato* na seção *Informações ao cliente*.

---

# EMISSÃO DA EPA DOS EUA – GARANTIA RELACIONADA

A Bombardier Recreational Products Inc. (“BRP”) garante ao comprador final e a cada comprador subsequente que este novo veículo, inclusive todas as peças de seu sistema de controle de emissões de gases e sistema de controle de emissões evaporativas, atende a estas duas condições:

1. Ele foi projetado, construído e equipado de modo a estar em conformidade, no momento da venda para o comprador final, com os requisitos de 40 CFR 1051 e 40 CFR 1060.
2. Ele está livre de defeitos em materiais e de fabricação que o impeçam de atender aos requisitos de 40 CFR 1051 e 40 CFR 1060.

Onde existir uma condição coberta pela garantia, a BRP irá reparar ou substituir, a seu critério, qualquer peça ou componente com defeito em materiais ou de fabricação que poderia aumentar as emissões do motor de qualquer poluente regularizado, dentro do período de garantia estabelecido, sem qualquer custo para o proprietário, incluindo as despesas relacionadas ao diagnóstico e reparo ou substituição de peças relacionadas a emissões. Todas as peças com defeito substituídas nos termos desta garantia se tornam propriedade da BRP.

Para todas as solicitações de garantia relacionadas às emissões, a BRP está limitando o diagnóstico e o reparo de peças relacionadas às emissões às concessionárias autorizadas Can-Am, exceto para os reparos de emergência conforme requeridos pelo item 2 da lista a seguir.

Como um fabricante certificado, a BRP não negará solicitações de garantia relacionadas a emissões com base em um dos seguintes itens:

1. Manutenção ou outro serviço que a BRP ou instalações autorizadas da BRP tenham executado.
2. Reparo do motor/equipamento que um operador executou para corrigir uma condição insegura ou emergencial atribuída à BRP, desde que o operador tente restaurar o motor/equipamento para a configuração apropriada o mais rápido possível.
3. Qualquer ação ou inatividade executada pelo operador não relacionada à solicitação de garantia.
4. Manutenção que foi executada com mais frequência do que a BRP específica.
5. Tudo que seja falha ou responsabilidade da BRP.
6. O uso de qualquer combustível comumente disponível onde o equipamento opera, a menos que as instruções de manutenção escritas pela BRP indiquem que esse combustível pode prejudicar o sistema de controle de emissões do equipamento e que os operadores possam encontrar prontamente o combustível apropriado. Consulte a seção de informações de manutenção e os requisitos de combustível da seção Abastecimento de combustível.

## Período de garantia relacionada a emissões

A garantia relacionada a emissões é válida pelo seguinte período, o que ocorrer primeiro.

	HORAS	MESES	QUILÔMETROS
Componentes relacionados a emissões de escapamento	500	30	5000
Componentes relacionados a emissões de vapores	N/D	24	N/D

## Componentes cobertos

A garantia relacionada a emissões cobre todos os componentes cuja falha possa aumentar as emissões do motor de qualquer poluente regularizado, incluindo os seguintes componentes listados:

1. Para emissões de escapamento, os componentes relacionados a emissões incluem quaisquer peças do motor relacionadas aos seguintes sistemas:
  - Sistema de indução de ar
  - Sistema de combustível
  - Sistema de ignição
  - Sistemas de recirculação de gás de escapamento.
2. As peças a seguir também são consideradas componentes relacionados a emissões de escapamento:
  - Dispositivos de pós-tratamento
  - Válvulas de ventilação do cárter
  - Sensores
  - Unidades de controle eletrônico.
3. As peças a seguir são consideradas componentes relacionados a emissões de vapores:
  - Tanque de combustível
  - Tampa do combustível
  - Linha de combustível
  - Fixações da linha de combustível
  - Braçadeiras\*
  - Válvulas de liberação de pressão\*
  - Válvulas de controle\*
  - Solenoides de controle\*
  - Controles eletrônicos\*
  - Diafragmas de controle de vácuo\*
  - Cabos de controle\*
  - Articulações de controle\*
  - Válvulas de drenagem
  - Mangueiras de vapor
  - Separador de líquido/vapor
  - Canister de carbono
  - Suportes de montagem do canister
  - Conector da porta de drenagem do carburador.

**OBSERVAÇÃO:** \*Conforme relacionado ao sistema de controle de emissões evaporativas.

4. Os componentes relacionados a emissões também incluem qualquer outra peça cujo único propósito é reduzir as emissões ou cuja falha aumentará as emissões sem degradar significativamente o desempenho do motor/equipamento.

### **Aplicabilidade limitada**

Como um fabricante certificado, a BRP pode negar as solicitações de garantia relacionadas a emissões para falhas que tenham sido provocadas pela manutenção ou uso inadequados do proprietário ou usuário, por acidentes pelos quais o fabricante não é responsável ou por motivos de força maior. Por exemplo, uma reclamação de garantia relacionada às emissões não precisa ser considerada para o caso de falhas que tenham sido causadas diretamente pelo operador ter abusado do motor/equipamento ou pelo operador ter usado o motor/equipamento de uma maneira não designada e não atribuível ao fabricante de forma alguma.

Se tiver qualquer pergunta referente aos seus direitos e responsabilidades da garantia ou ao nome e local da Concessionária autorizada BRP mais próxima, entre em contato com a BRP preenchendo o formulário de contato de cliente em [www.brp.com](http://www.brp.com) ou enviando sua correspondência para a BRP para um dos endereços listados na seção ENTRE EM CONTATO deste guia, ou ligue para 1-888-272-9222.

---

# DECLARAÇÃO DE GARANTIA DO CONTROLE DE EMISSÕES EVAPORATIVAS DA CALIFÓRNIA

O período de garantia começa na data em que o novo Veículo Recreacional Off-Highway ("OHRV") é entregue ao comprador final.

A Bombardier Recreational Products Inc. ("BRP") garante ao comprador final e a cada comprador subsequente que o OHRV é:

1. Projetado, construído e equipado de modo a estar em conformidade, no momento da venda, com todas as leis, regulamentos; e
2. Livre de defeitos em materiais e mão de obra que possam causar a falha de uma peça com garantia. Todas as peças de reposição devem ser idênticas em todos os aspectos materiais à peça, como descrito no aplicativo Executives Order of Certification da BRP.

A garantia de peças relacionadas a emissões funciona da seguinte maneira:

1. O reparo ou reposição de qualquer peça garantida deve ser executada sem custo para o proprietário do OHRV, em uma estação de garantia, exceto em caso de reparo temporário em que a peça garantida ou uma estação de garantia não esteja razoavelmente disponível para o proprietário do OHRV. Caso um reparo temporário seja permitido, os reparos devem ser executados em qualquer estabelecimento de serviço disponível, ou pelo proprietário, usando qualquer peça de reposição. A BRP deve reembolsar o proprietário por suas despesas, incluindo os custos de diagnóstico para tal reparo ou reposição temporária, sem exceder o preço de varejo sugerido da BRP para todas as peças com garantia substituídas e os custos de mão de obra com base na previsão de tempo recomendada pela BRP para o reparo de garantia e a taxa horária de mão de obra apropriada para a geografia.
2. A falta de disponibilidade de peças garantidas ou a não conclusão dos reparos em um período de tempo razoável, sem exceder a 30 dias a partir da hora em que o OHRV foi apresentado inicialmente à estação de garantia para reparo, qualificará a necessidade de um reparo temporário.
3. Qualquer peça garantida que não esteja programada para reposição como parte da manutenção nas instruções escritas deve ser garantida pelo período de garantia definido abaixo. Se qualquer dessas peças falhar durante a garantia, ela será reparada ou substituída pela BRP. Qualquer peça reparada ou substituída sob a garantia será totalmente garantida.
4. Qualquer peça garantida que esteja programada apenas para inspeção regular nas instruções escritas deve ser garantida pelo período de garantia definido abaixo. Uma declaração nas instruções escritas com o efeito de "reparar ou substituir conforme necessário" não reduz o período de cobertura da garantia. Qualquer peça reparada ou substituída sob a garantia será garantida pelo tempo de garantia restante.
5. Qualquer peça garantida tenha substituição programada como parte da manutenção nas instruções escritas é garantida pelo período anterior à primeira data de substituição programada para aquela peça. Se a peça falhar antes do primeiro ponto de reposição programada, a peça será reparada ou substituída pela BRP. Qualquer peça reparada ou substituída sob a garantia será garantida pelo tempo de garantia restante antes do primeiro ponto de reposição programada para a peça.
6. Serviços de garantia ou reparos são fornecidos em todas as concessionárias do fabricante que são de propriedade do fabricante ou franqueadas para prestar serviços aos OHRVs.

7. O proprietário do OHRV não será cobrado pelo trabalho de diagnóstico que leva à determinação de que uma peça garantida está, de fato, com defeito, desde que esse trabalho de diagnóstico seja executado em uma estação de garantia.
8. A BRP é responsável por danos a outros componentes do veículo causados por uma falha, sob garantia, de qualquer peça garantida.
9. Qualquer peça de reposição designada pela BRP pode ser usada em reparos de garantia fornecidos sem custo para o proprietário do OHRV. Tal uso não reduzirá as obrigações de garantia da BRP, exceto que a BRP não será responsável pelo reparo ou reposição de qualquer peça de reposição que não seja uma peça garantida.
10. Qualquer opcional ou peça modificada isenta pelo Air Resources Board das proibições da seção 27156 do California Vehicle Code pode ser usado em um OHRV. Tal uso, no veículo ou por si, não é base para negar uma alegação de garantia. A BRP não é responsável por garantir falhas de peças garantidas causadas pelo uso de um acessório ou peça modificada, a não ser que tais peças também sejam garantidas.

#### Condições e exclusões:

- A BRP pode negar a cobertura de garantia se o seu OHRV ou uma peça apresentar falha diretamente devido a abuso, negligência, manutenção imprópria ou modificações não aprovadas.

## Seus direitos e obrigações pela garantia

O California Air Resources Board tem o prazer de explicar a garantia do sistema de controle de emissões evaporativas no seu Veículo Esportivo Off-Road 2024. Na Califórnia, os novos veículos usados fora das autoestradas devem ser projetados, fabricados e equipados de forma a cumprirem as rigorosas normas de antipoluição do Estado. A BRP deve garantir o sistema de controle de emissões evaporativas no seu veículo esportivo fora de estrada nos períodos mencionados abaixo desde que não haja mau uso, negligência, manutenção imprópria ou modificação não aprovada do seu veículo esportivo fora de estrada.

O sistema de controle de emissões evaporativas pode incluir peças como o carburador ou o sistema de injeção de combustível, o tanque de combustível, as mangueiras de combustível, o canister de carbono e o computador do motor. Mangueiras, correias, conectores e outros conjuntos relacionados às emissões evaporativas também podem estar incluídas. Quando houver uma condição de garantia, a Bombardier Recreational Products Inc. fará o reparo do seu Veículo Esportivo Off-Road sem custos, incluindo o diagnóstico, peças e mão de obra.

## Cobertura da garantia do fabricante do OHRV

O período de garantia para este OHRV é de 60 meses, ou 5.000 milhas ou 500 horas, o que ocorrer primeiro.

#### Peças cobertas:

1. Suporte(s) de montagem do canister
2. Canister de carbono
3. Conector da porta de purga
4. Braçadeira(s)\*
5. Controle eletrônico\*



6. Tampa do combustível
7. Gargalo de enchimento
8. Mangueira do gargalo de enchimento
9. Linha(s) de combustível
10. Conexão(ões) do tubo de combustível
11. Tanque de combustível
12. Válvula(s) de alívio de pressão\*
13. Válvula(s) de purga
14. Válvula(s) de retenção\*
15. Mangueira(s) de vapor
16. Redutor de fluxo
17. Filtro(s)\*
18. Todas as outras peças não listadas que possam afetar o sistema de controle de emissões evaporativas

**OBSERVAÇÃO:** \*Conforme relacionado ao sistema de controle de emissões evaporativas.

Se qualquer peça relacionada às emissões evaporativas no seu Veículo Esportivo Off-Road apresentar defeito, a peça será reparada ou substituída pela Bombardier Recreational Products Inc.

## **Responsabilidades da garantia do proprietário**

Como proprietário do veículo esportivo fora de estrada, você é responsável pela execução da manutenção necessária mencionada no Manual do proprietário. A Bombardier Recreational Products Inc. recomenda que você guarde todos os recibos que cubram a manutenção do Veículo Esportivo Off-Road, mas a Bombardier Recreational Products Inc. não poderá negar a garantia exclusivamente pela falta dos recibos ou por sua falha na execução de uma manutenção programada.

Como proprietário, você é responsável por levar seu Veículo Esportivo Off-Road a uma concessionária da Bombardier Recreational Products Inc. assim que houver um problema. Os reparos em garantia devem ser concluídos em um tempo razoável, não superior a 30 dias.

Como proprietário de um Veículo Esportivo Off-Road, você também deve estar ciente de que a Bombardier Recreational Products Inc. pode recusar a cobertura de garantia se o seu Veículo Esportivo Off-Road ou alguma peça apresentar problemas devido a mau uso, negligência, manutenção incorreta ou modificações não aprovadas.

Se você tiver dúvidas sobre seus direitos e responsabilidades da garantia, entre em contato com:

- Bombardier Recreational Products Inc. pelo telefone 1-888-272-9222, ou
- California Air Resources Board em 4001 Iowa Avenue, Riverside, CA 92507.

---

# **GARANTIA LIMITADA INTERNACIONAL DA BRP: 2024 CAN-AM® SSV**

## **1) ALCANCE DA GARANTIA LIMITADA**

A Bombardier Recreational Products Inc. ("BRP") garante seu SSV Can-Am 2024 vendido por distribuidores ou concessionárias de SSV Can-Am autorizados pela BRP a distribuir SSV Can-Am ("Distribuidor/Concessionária de SSV Can-Am") fora dos Estados Unidos, Canadá, estados-membros da Área Econômica Europeia (compreendida pelos estados-membros da União Europeia mais o Reino Unido, Noruega, Islândia e Liechtenstein) ("AEE"), estados-membros da Comunidade dos Estados Independentes (inclusive Ucrânia e Turcomenistão) ("CEI") e Turquia contra defeitos de materiais ou de fabricação pelo período e condições descritos abaixo.

Peças e acessórios não instalados de fábrica não estão cobertos por esta garantia limitada. Consulte o texto da garantia limitada das peças e acessórios aplicáveis.

Esta garantia limitada será considerada nula e sem efeito se:

1. O SSV tiver sido usado para corrida ou qualquer outra atividade de competição, em qualquer momento, mesmo que tenha sido pelo proprietário anterior; ou
2. O SSV tiver sido alterado ou modificado de tal forma que afete o seu funcionamento, desempenho e durabilidade ou tenha sido alterado ou modificado para mudar a respectiva finalidade de utilização.

## **2) LIMITAÇÕES DE RESPONSABILIDADE**

**ATÉ ONDE PERMITIDO POR LEI, ESTA GARANTIA É DADA E ACEITA EXPLICITAMENTE, SUBSTITUINDO TODAS E QUAISQUER OUTRAS GARANTIAS, EXPRESSAS OU IMPLÍCITAS, INCLUINDO SEM LIMITAÇÕES TODAS AS GARANTIAS DE COMERCIALIZAÇÃO OU ADEQUAÇÃO A UM FIM DETERMINADO. NA MEDIDA EM QUE NÃO PUDEREM SER RENUNCIADAS, AS GARANTIAS IMPLÍCITAS LIMITAM-SE AO PRAZO DE VALIDADE DA GARANTIA EXPRESSA. OS DANOS INCIDENTAIS E CONSEQUENTES ESTÃO EXCLUÍDOS DA COBERTURA DESTA GARANTIA. ALGUMAS JURISDIÇÕES NÃO PERMITEM AS RENÚNCIAS, LIMITAÇÕES E EXCLUSÕES IDENTIFICADAS ACIMA. ASSIM, ELAS PODEM NÃO SE APLICAR AO SEU CASO. ESTA GARANTIA LHE OUTORGA DIREITOS ESPECÍFICOS MAS VOCÊ TAMBÉM PODE TER OUTROS DIREITOS LEGAIS QUE PODEM VARIAR DE PAÍS PARA PAÍS. (PARA PRODUTOS ADQUIRIDOS NA AUSTRÁLIA, CONSULTE A CLÁUSULA 4 ABAIXO).**

O Distribuidor/Concessionária de SSV Can-Am ou qualquer outra pessoa não tem autorização para fazer qualquer afirmação, declaração ou garantia em relação ao produto, que não sejam as contidas nesta garantia limitada e, se feitas, não devem ser exigidas da BRP.

A BRP reserva-se o direito de modificar esta garantia a qualquer momento, ficando entendido que tal modificação não alterará as condições de garantia válidas para os Produtos vendidos durante a vigência desta garantia.

### 3) EXCLUSÕES QUE NÃO ESTÃO GARANTIDAS

Os itens a seguir não contarão com esta garantia limitada em hipótese alguma:

- Desgaste causado pelo uso normal;
- Itens de manutenção de rotina, afinamentos e ajustes (peças e mão-de-obra);
- Danos causados por negligência ou falha em fornecer manutenção e/ou armazenamento adequado, conforme descrito no Manual do Proprietário;
- Danos resultantes da remoção de peças, reparos, atendimento, manutenção, modificações inadequados, ou uso de peças não fabricadas ou aprovadas pela BRP, ou resultantes de reparos feitos por pessoa que não seja um Distribuidor/Concessionária autorizado de serviços de SSV Can-Am;
- Danos causados por abuso, uso anormal, negligência ou operação do produto de forma inconsistente com a operação recomendada descrita no Manual do Proprietário;
- Dano resultante de acidente, submersão, incêndio, roubo, vandalismo ou qualquer ato fortuito;
- Operação com combustíveis, óleos ou lubrificantes que não sejam adequados ao uso com o produto (ver o Manual do Proprietário);
- Danos provocados por ferrugem, corrosão ou exposição às intempéries;
- Danos resultantes de entrada de água ou neve;
- Danos incidentais ou subsequentes ou de qualquer outro tipo, incluindo, sem limitação, guincho, custos de transporte, armazenamento, telefone, aluguel, táxi, inconveniência, cobertura de seguro, pagamento de empréstimos, perda de tempo e perda de rendimentos ou tempo perdido devido à inatividade causada por serviços de manutenção.

A seguinte lista inclui, sem limitações, itens que são considerados de desgaste e que não estão cobertos pela garantia limitada da BRP, exceto se a falha for resultado direto de um defeito de material ou fabricação:

- Baterias
- Pastilhas de freio
- Discos e tambores de freio
- Discos de embreagem / Pastilhas
- Mancais de liberação da embreagem
- Molas da embreagem
- Buchas de embreagem substituíveis
- Correias de transmissão
- Filtros
- Superfícies com e sem acabamento
- Fusíveis
- Lâmpadas / vedadas
- Lubrificantes
- Velas de ignição
- Buchas da suspensão
- Sapatas corrediças da suspensão
- Molas da suspensão
- Pneus

## 4) PERÍODO DE COBERTURA DA GARANTIA

Esta garantia entrará em vigor a partir de (1) da data de entrega ao primeiro consumidor direto ou (2) da data em que o produto for usado pela primeira vez, a que ocorrer primeiro e por um período de:

- SEIS (6) MESES CONSECUTIVOS para uso particular ou comercial.

Apenas na AUSTRÁLIA e NOVA ZELÂNDIA, esta garantia entrará em vigor a partir (1) da data de entrega ao primeiro consumidor direto ou (2) da data em que o produto for usado pela primeira vez, a que ocorrer primeiro e por um período de:

- VINTE E QUATRO (24) MESES CONSECUTIVOS, ou
- Uso total de QUINZE MIL (15.000) quilômetros, o que ocorrer primeiro, para uso privado ou comercial.

O reparo ou a substituição de peças ou a realização de serviços sob esta garantia não estende a sua validade além da data de validade original.

## SOMENTE para produtos vendidos na Austrália

Nada nestes termos e condições da garantia deverá excluir, restringir ou modificar a aplicação de qualquer condição, garantia, direito ou recurso conferido ou implicado sob a Competition and Consumer Act 2010 (Cth), a Lei Australiana do Consumidor ou qualquer outra lei, pois isso seria uma transgressão a essa lei ou causaria a anulação de qualquer parte destes termos e condições. Os benefícios concedidos a você por esta garantia limitada somam-se a outros recursos que você tem sob a Lei Australiana do Consumidor.

Nossos produtos vêm com garantias que não podem ser excluídas sob a Lei Australiana do Consumidor. Você tem direito a uma substituição ou reembolso por defeito grave e compensação por qualquer outra perda ou avaria razoavelmente previsível. Você também tem direito ao conserto ou substituição dos produtos se estes não tiverem qualidade aceitável e se a avaria não for considerada grave.

## 5) CONDIÇÕES PARA A OBTENÇÃO DA COBERTURA DE GARANTIA

Esta cobertura de garantia é válida **somente** se **todas** as condições a seguir forem cumpridas:

- O SSV Can-Am 2024 deve ser adquirido como novo e sem uso pelo seu primeiro proprietário de um Distribuidor/Concessionária de SSV Can-Am autorizado/a a distribuir os SSV Can-Am no país em que a venda for efetuada;
- O processo de revisão de entrega especificado pela BRP deve ser concluído e documentado;
- O produto deve ter passado por um registro adequado em um Distribuidor/Concessionária autorizado de SSV Can-Am;
- O SSV Can-Am 2024 deve ser adquirido no país ou união de países em que o comprador reside; e
- A manutenção de rotina descrita no Manual do proprietário deve ser realizada periodicamente a fim de manter válida a cobertura. A BRP se reserva o

direito de fazer a cobertura da garantia contingente após comprovação de manutenção adequada.

A BRP não honrará a presente garantia limitada para qualquer proprietário de uso particular ou uso comercial se qualquer uma das condições acima não for atendida. Essas limitações são necessárias para permitir que a BRP preserve a segurança de seus produtos, e também de seus consumidores e do público em geral.

## **6) O QUE FAZER PARA OBTER A COBERTURA DE GARANTIA**

O cliente deve cessar o uso do SSV no surgimento de uma anomalia. O cliente deve notificar um Distribuidor/Concessionária de serviços autorizado de SSV Can-Am dentro de dois (2) dias a partir do aparecimento de um defeito, bem como fornecer a ele acesso e oportunidade razoáveis de reparar o produto. O cliente também deve apresentar ao Distribuidor/Concessionária autorizado de SSV Can-Am, o comprovante de aquisição do produto e assinar a ordem de reparo/trabalho antes do seu início, para validar o reparo em garantia. Todas as peças trocadas nessa garantia limitada se tornam propriedade da BRP.

Note que o período de notificação está sujeito à legislação aplicável nacional ou local do país do cliente.

## **7) O QUE A BRP FARÁ**

Até onde permitido por lei, as obrigações da BRP segundo esta garantia estão limitadas, a seu critério exclusivo, ao reparo das peças consideradas defeituosas pelo uso, manutenção e serviço normais, ou à substituição de tais peças por peças novas originais do Can-Am SSV sem cobrar por elas e pela mão de obra, em qualquer Distribuidor/Concessionária autorizado/a de Can-Am SSV, durante o período de cobertura da garantia e nas condições aqui descritas. A responsabilidade da BRP está limitada a fazer os reparos ou substituições de peças necessários. Nenhuma reivindicação de violação da garantia deve ser causa para o cancelamento ou rescisão da venda do SSV Can-Am ao proprietário. Você pode ter também outros direitos legais que podem variar de país para país.

Na eventualidade de ser necessário efetuar a assistência fora do país de venda original, o proprietário terá de arcar com os encargos adicionais devidos a práticas e condições locais tais como, mas não se limitando a frete, seguro, taxas, pagamento de licenças, direitos de importação e todos e quaisquer outros encargos financeiros, incluindo os encargos tributáveis por governos, estados, territórios e departamentos respectivos.

A BRP reserva-se o direito de melhorar ou modificar os produtos periodicamente, sem assumir qualquer obrigação de modificar os produtos fabricados anteriormente.

## **8) TRANSFERÊNCIA**

Se a propriedade de um produto for transferida durante o período de cobertura da garantia, esta garantia limitada, sujeita a seus termos e condições, também deverá ser transferida e é válida durante o período de cobertura restante, desde que a BRP, ou um Distribuidor/Concessionária autorizado de SSV Can-Am,

receba uma prova de que o proprietário anterior concordou com a transferência de propriedade juntamente com os dados do novo proprietário.

## **9) ASSISTÊNCIA AO CONSUMIDOR**

Em caso de uma controvérsia ou litígio em relação a esta garantia limitada, a BRP sugere que você tente resolver o problema com o Distribuidor/Concessionária de Can-Am SSV. Recomendamos que a questão seja tratada com o proprietário ou gerente de serviço do Distribuidor/Concessionária autorizado de Can-Am SSV.

Se a questão ainda não for resolvida, entre em contato com a BRP preenchendo o formulário de contato de cliente no site [www.brp.com](http://www.brp.com) ou mandando sua correspondência para a BRP para um dos endereços listados na seção *Entre em contato* na seção *Informações ao cliente*.

---

# **GARANTIA LIMITADA DA BRP PARA A ÁREA ECONÔMICA EUROPEIA, A COMUNIDADE DE ESTADOS INDEPENDENTES E A TURQUIA: 2024 CAN-AM® SSV**

## **1) ALCANCE DA GARANTIA LIMITADA**

A Bombardier Recreational Products Inc. (“BRP”) garante seus SSV Can-Am 2024 vendidos por distribuidores ou concessionárias de SSV Can-Am autorizados pela BRP a distribuir SSV Can-Am (“Distribuidor/Concessionária de SSV Can-Am”) nos estados-membros da Área Econômica Europeia (compreendida pelos estados-membros da União Europeia mais o Reino Unido, Noruega, Islândia e Liechtenstein) (“AEE”), estados-membros da Comunidade dos Estados Independentes (inclusive Ucrânia e Turcomenistão) (“CEI”) e Turquia, contra defeitos de material ou de fabricação pelo período e condições descritos abaixo.

Peças e acessórios não instalados de fábrica não estão cobertos por esta garantia limitada. Consulte o texto da garantia limitada das peças e acessórios aplicáveis.

Esta garantia limitada será considerada nula e sem efeito se:

1. O SSV tiver sido usado para corrida ou qualquer outra atividade de competição, em qualquer momento, mesmo que tenha sido pelo proprietário anterior; ou
2. O SSV tiver sido alterado ou modificado de tal forma que afete o seu funcionamento, desempenho e durabilidade ou tenha sido alterado ou modificado para mudar a respectiva finalidade de utilização.

## **2) LIMITAÇÕES DE RESPONSABILIDADE**

**ATÉ ONDE PERMITIDO POR LEI, ESTA GARANTIA É DADA E ACEITA EXPLICITAMENTE, SUBSTITUINDO TODAS E QUAISQUER OUTRAS GARANTIAS, EXPRESSAS OU IMPLÍCITAS, INCLUINDO SEM LIMITAÇÕES TODAS AS GARANTIAS DE COMERCIALIZAÇÃO OU ADEQUAÇÃO A UM FIM DETERMINADO. NA MEDIDA EM QUE NÃO PUDEM SER RENUNCIADAS, AS GARANTIAS IMPLÍCITAS LIMITAM-SE AO PRAZO DE VALIDADE DA GARANTIA EXPRESSA. OS DANOS INCIDENTAIS E CONSEQUENTES ESTÃO EXCLUÍDOS DA COBERTURA DESTA GARANTIA. ALGUMAS JURISDIÇÕES NÃO PERMITEM AS RENÚNCIAS, LIMITAÇÕES E EXCLUSÕES IDENTIFICADAS ACIMA. ASSIM, ELAS PODEM NÃO SE APLICAR AO SEU CASO. ESTA GARANTIA LHE OUTORGA DIREITOS ESPECÍFICOS MAS VOCÊ TAMBÉM PODE TER OUTROS DIREITOS LEGAIS QUE PODEM VARIAR DE PAÍS PARA PAÍS.**

O Distribuidor/Concessionária de SSV Can-Am ou qualquer outra pessoa não tem autorização para fazer qualquer afirmação, declaração ou garantia em relação ao produto, que não sejam as contidas nesta garantia limitada e, se feitas, não devem ser exigidas da BRP.

A BRP reserva-se o direito de modificar esta garantia a qualquer momento, ficando entendido que tal modificação não alterará as condições de garantia válidas para os Produtos vendidos durante a vigência desta garantia.

### 3) EXCLUSÕES – QUE NÃO ESTÃO GARANTIDAS

Os itens a seguir não contarão com esta garantia limitada em hipótese alguma:

- Desgaste causado pelo uso normal;
- Itens de manutenção de rotina, afinamentos e ajustes (peças e mão-de-obra);
- Danos causados por negligência ou falha em fornecer manutenção e/ou armazenamento adequado, conforme descrito no Manual do Proprietário;
- Danos resultantes da remoção de peças, reparos, atendimento, manutenção, modificações inadequados, ou uso de peças não fabricadas ou aprovadas pela BRP, ou resultantes de reparos feitos por pessoa que não seja um Distribuidor/Concessionária autorizado de serviços de SSV Can-Am;
- Danos causados por abuso, uso anormal, negligência ou operação do produto de forma inconsistente com a operação recomendada descrita no Manual do Proprietário;
- Danos resultantes de acidente, submersão, incêndio, ingestão de gelo ou água, roubo, vandalismo ou qualquer ato fortuito;
- Operação com combustíveis, óleos ou lubrificantes que não sejam adequados ao uso com o produto (ver o Manual do Proprietário);
- Danos provocados por ferrugem, corrosão ou exposição às intempéries;
- Danos incidentais ou subsequentes ou de qualquer outro tipo, incluindo, sem limitação, guincho, custos de transporte, armazenamento, telefone, aluguel, táxi, inconveniência, cobertura de seguro, pagamento de empréstimos, perda de tempo e perda de rendimentos ou tempo perdido devido à inatividade causada por serviços de manutenção.

A seguinte lista inclui, sem limitações, itens que são considerados de desgaste e que não estão cobertos pela garantia limitada da BRP, exceto se a falha for resultado direto de um defeito de material ou fabricação:

- Baterias
- Pastilhas de freio
- Discos e tambores de freio
- Discos de embreagem / Pastilhas
- Mancais de liberação da embreagem
- Molas da embreagem
- Buchas de embreagem substituíveis
- Correias de transmissão
- Filtros
- Superfícies com e sem acabamento
- Fusíveis
- Lâmpadas / vedadas
- Lubrificantes
- Velas de ignição
- Buchas da suspensão
- Sapatas corrediças da suspensão
- Molas da suspensão
- Pneus



## 4) PERÍODO DE COBERTURA DA GARANTIA

Esta garantia entrará em vigor a partir de (1) da data de entrega ao primeiro consumidor direto ou (2) da data em que o produto for usado pela primeira vez, a que ocorrer primeiro e por um período de:

- VINTE E QUATRO (24) MESES CONSECUTIVOS para uso particular.
- SEIS (6) MESES CONSECUTIVOS para uso comercial ou uso para arrendamento.

O produto é usado comercialmente quando é utilizado em conexão com qualquer trabalho ou emprego que gere renda, durante qualquer parte do período de garantia. O produto também é usado comercialmente quando, em qualquer época do período de garantia, for licenciado para uso comercial.

O reparo ou a substituição de peças ou a realização de serviços sob esta garantia não estende a sua validade além da data de validade original.

Note que a duração e qualquer outra modalidade de cobertura da garantia estão sujeitas à legislação aplicável nacional ou local do seu país.

## 5) CONDIÇÕES PARA A OBTENÇÃO DA COBERTURA DE GARANTIA

Esta cobertura de garantia é válida **somente se todas** as condições a seguir forem cumpridas:

- O SSV Can-Am 2024 deve ser adquirido como novo e sem uso pelo seu primeiro proprietário de um Distribuidor/Concessionária de SSV Can-Am autorizado/a a distribuir os SSV Can-Am no país em que a venda for efetuada;
- O processo de revisão de entrega especificado pela BRP deve ser concluído e documentado;
- O produto deve ter passado por um registro adequado em um Distribuidor/Concessionária autorizado de SSV Can-Am;
- O SSV Can-Am 2024 deve ser adquirido no país ou união de países em que o comprador reside; e
- A manutenção de rotina descrita no Manual do proprietário deve ser realizada periodicamente a fim de manter válida a cobertura. A BRP se reserva o direito de fazer a cobertura da garantia contingente após comprovação de manutenção adequada.

A BRP não honrará a presente garantia limitada para qualquer proprietário de uso particular ou uso comercial se qualquer uma das condições acima não for atendida. Essas limitações são necessárias para permitir que a BRP preserve a segurança de seus produtos, e também de seus consumidores e do público em geral.

## 6) O QUE FAZER PARA OBTER A COBERTURA DE GARANTIA

O cliente deve cessar o uso do SSV no surgimento de uma anomalia. O cliente deve notificar um Distribuidor/Concessionária de serviços autorizado de SSV Can-Am dentro de dois (2) meses a partir do aparecimento de um defeito, bem como fornecer a ele acesso e oportunidade razoáveis de reparar o produto. O cliente também deve apresentar ao Distribuidor/Concessionária autorizado de

SSV Can-Am, o comprovante de aquisição do produto e assinar a ordem de reparo/trabalho antes do seu início, para validar o reparo em garantia. Todas as peças trocadas nessa garantia limitada se tornam propriedade da BRP.

Note que o período de notificação está sujeito à legislação aplicável nacional ou local do seu país.

## **7) O QUE A BRP FARÁ**

Até onde permitido por lei, as obrigações da BRP segundo esta garantia estão limitadas, a seu critério exclusivo, ao reparo das peças consideradas defeituosas pelo uso, manutenção e serviço normais, ou à substituição de tais peças por peças novas originais do Can-Am SSV sem cobrar por elas e pela mão de obra, em qualquer Distribuidor/Concessionária autorizado/a de Can-Am SSV, durante o período de cobertura da garantia e nas condições aqui descritas. A responsabilidade da BRP está limitada a fazer os reparos ou substituições de peças necessários. Nenhuma reivindicação de violação da garantia deve ser causa para o cancelamento ou rescisão da venda do SSV Can-Am ao proprietário. Você pode ter também outros direitos legais que podem variar de país para país.

No caso em que seja necessário serviço fora da AEE, o proprietário arcará com a responsabilidade por qualquer encargo adicional devido às práticas e condições locais, tais como, mas não limitados a frete, seguro, impostos, taxas de licença, encargos de importação, e quaisquer e todos os outros encargos financeiros, incluindo aqueles arrecadados pelos governos, estados, territórios e suas agências respectivas.

A BRP reserva-se o direito de melhorar ou modificar os produtos periodicamente, sem assumir qualquer obrigação de modificar os produtos fabricados anteriormente.

## **8) TRANSFERÊNCIA**

Se a propriedade do Produto for transferida durante o período de cobertura da garantia, esta garantia também deverá ser transferida e considerada válida durante o período de cobertura restante, desde a BRP ou o Distribuidor/Concessionária do SSV Can-Am receba uma prova de que o proprietário anterior concordou com a transferência de propriedade juntamente com os dados do novo proprietário.

## **9) ASSISTÊNCIA AO CONSUMIDOR**

Em caso de uma controvérsia ou litígio em relação a esta garantia limitada, a BRP sugere que você tente resolver o problema com o Distribuidor/Concessionária de Can-Am SSV. Recomendamos que a questão seja tratada com o proprietário ou gerente de serviço do Distribuidor/Concessionária autorizado de Can-Am SSV.

Se a questão ainda não for resolvida, entre em contato com a BRP preenchendo o formulário de contato de cliente no site [www.brp.com](http://www.brp.com) ou mandando sua correspondência para a BRP para um dos endereços listados na seção *Entre em contato* na seção *Informações ao cliente*.

## TERMOS E CONDIÇÕES ADICIONAIS PARA A FRANÇA SOMENTE

Os seguintes termos e condições se aplicam somente a produtos vendidos na França:

O vendedor deve entregar mercadorias em conformidade com o contrato e ser responsável pelos defeitos existentes antes da entrega. O vendedor deve também ser responsável por defeitos resultantes da embalagem, das instruções de montagem ou da instalação, quando é sua responsabilidade pelo contrato ou se realizada sob sua responsabilidade. Para estar conforme com o contrato, a mercadoria deve:

1. Ser adequada ao uso normal para mercadorias semelhantes a esta e, se aplicável:
  - Corresponder à descrição fornecida pelo vendedor e possuir as qualidades apresentadas ao comprador através de amostra ou modelo;
  - Possuir as qualidades que um comprador possa esperar legitimamente considerando as declarações públicas do vendedor, do fabricante ou de seus representantes, inclusive em propagandas ou rótulos; ou
2. Ter as características aceitas mutuamente pelas partes ou ser adequada ao uso específico do comprador e que tenha sido comunicado ao vendedor e aceito.

A ação pela falta de conformidade prescreve dois anos após a entrega das mercadorias. O vendedor é responsável pela garantia por defeitos ocultos das mercadorias vendidas se tais defeitos ocultos tornarem a mercadoria imprópria ao uso desejado, ou se prejudicarem o seu uso de tal forma que o comprador não teria adquirido a mercadoria ou teria pago um preço menor, caso soubesse. A ação por estes defeitos ocultos deve ser tomada pelo comprador dentro de 2 anos após a descoberta do defeito.

Esta página foi deixada intencionalmente em branco

# INFORMAÇÕES PARA O CLIENTE

---

# INFORMAÇÕES DE DADOS CONFIDENCIAIS

A Bombardier Recreational Products inc., suas afiliadas e subsidiárias (“BRP”) assumem o compromisso de proteger sua privacidade e apoiar uma política geral de abertura com relação a como coletamos, usamos e divulgamos suas informações pessoais no decorrer do gerenciamento do nosso relacionamento com você. **Mais detalhes podem ser encontrados acessando a Política de Privacidade da BRP em:**

**<https://brp.com/en/privacy-policy.html> ou lendo o Código QR abaixo.**

Pode estar certo de que adotamos medidas de segurança apropriadas para garantir que suas informações pessoais são protegidas contra perda e acesso não autorizado.

Suas informações pessoais que podem ser coletadas pela BRP, diretamente de você, concessionárias autorizadas ou de terceiros autorizados, incluem:

- **Contato, informações demográficas e de registro** (ex., nome, endereço completo, número de telefone, e-mail, gênero, histórico de propriedade, idioma)
- **Informações do veículo** (ex., número de série, data de compra e entrega, uso da unidade, localização e movimentos do veículo)
- **Informações de terceiros** (ex., informações recebidas de parceiros da BRP, informações sobre atividades de marketing conjunto, mídia social)
- **Informações tecnológicas** (ex., endereço IP, tipo de dispositivo, sistema operacional, tipo de navegador, páginas da Web que você visualiza, cookies e tecnologias semelhantes ao utilizar sites ou aplicativos móveis da BRP ou de revendedores)
- **Interação com informações da BRP** (ex., informações coletadas quando você liga para representantes de vendas internos da BRP, compra itens em um site da BRP, se inscreve para receber e-mails da BRP, participa de concursos e sorteios patrocinados pela BRP ou participa de eventos patrocinados pela BRP)
- **Informações transacionais** (ex., informações necessárias para lidar com devoluções, informações de pagamento quando você compra nossos produtos ou serviços por meio de nossos sites ou aplicativos móveis e outras questões relacionadas à sua compra de produtos da BRP)

Essas informações podem ser usadas e processadas para os seguintes fins:

- Segurança e Proteção
- Suporte ao Cliente para Vendas e Pós-vendas (ex., concluir ou fazer acompanhamento com você sobre sua compra ou manutenção)
- Registro e Garantia
- Comunicação (ex., oferta de experiência personalizada)
- Propaganda comportamental on-line, Serviços de caracterização e com base no local (ex., oferta de experiência personalizada)
- Conformidade e Resolução de disputa
- Marketing e Propaganda
- Assistência (ex., ajudar com quaisquer problemas de entrega, lidar com devoluções, e outras questões relacionadas à sua compra de produtos BRP).

Também podemos utilizar informações pessoais para gerar dados agregados estatísticos que não o identificam pessoalmente.

**As suas informações pessoais podem ser divulgadas para o seguinte: BRP, concessionárias autorizadas da BRP, distribuidores, prestadores de serviços, parceiros de publicidade e pesquisa de mercado e outros terceiros autorizados.**

Podemos receber informações sobre você de diversas fonte, incluindo terceiros, como concessionárias e parceiros autorizados da BRP, com os quais oferecemos serviços ou participamos de atividades de marketing conjunto. Também podemos receber informações sobre você de plataformas de mídias sociais, como o Facebook e o Twitter, durante a sua interação conosco nessas plataformas.

Dependendo das circunstâncias, suas informações pessoais podem ser comunicadas fora da região em que você reside. Suas informações pessoais são retidas apenas pelo tempo em que são necessárias para a finalidade à qual são obtidas e de acordo com nossas políticas de retenção.

Para exercer os seus direitos de privacidade de dados (ex., direito de acesso, direito de retificação), para cancelar seu consentimento a fim de ser removido da lista de endereços para fins de marketing, para pesquisa de satisfação ou para questões de privacidade de dados gerais, entre em contato com o Responsável pela Proteção de Dados da BRP em **privacyofficer@brp.com** ou por correio em:

BRP Legal Service, 726 St-Joseph, Valcourt, Quebec, Canada, J0E 2L0.

**Quando a BRP processa suas informações pessoais, faz isso como definido na Política de Privacidade da BRP, disponível em: <https://www.brp.com/en/privacy-policy.html> ou usando o código QR a seguir.**



---

# ENTRE EM CONTATO

*www.brp.com*

## Ásia-Pacífico

### Austrália

Level 26  
477 Pitt Street  
Sydney, NSW 2020

### China

上海市徐汇区衡山路10号6号楼301  
Rm 301, Building 6,  
No.10 Heng Shan Rd,  
Shanghai, China

### Japão

21F Shinagawa East One Tower  
2-16-1 Konan, Minato-ku-ku,  
Tokyo 108-0075

### Nova Zelândia

Suite 1.6, 2-8 Osborne Street,  
Newmarket, Auckland 2013

## Europa, Oriente Médio e

## África

### Bélgica

Oktrooiplein 1  
9000 Gent

### República Tcheca

Stefanikova 43a  
Prague 5  
150 00

### Alemanha

Itterpark 11  
40724 Hilden

### Finlândia

Isoaavantie 7  
PL 8040  
96101 Rovaniemi

### França

Arteparc Bâtiment B  
Route de la côte d'Azur,  
13 590 Meyreuil

### Noruega

Ingvald Ystgaardsvei 15  
N-7484 Trondheim  
Salg, marketing, ettermarked

### Suécia

Spinnvägen 15  
903 61 Umeå  
Sweden 90821

### Suíça

Avenue d'Ouchy 4-6  
1006 Lausanne

## América Latina

### Brasil

Av. James Clerck Maxwell, 230  
Campinas, São Paulo  
CEP 13069-380

### México

Av. Ferrocarril 202  
Parque Industrial Querétaro  
Santo Rosa Jauregui, Querétaro  
C.P. 76220

## América do Norte

### Canadá

3200A, rue King Ouest,  
Suite 300  
Sherbrooke (Québec) J1L 1C9

### Estados Unidos

10101 Science Drive  
Sturtevant, Wisconsin  
53177



---

## MUDANÇA DE ENDEREÇO E PROPRIEDADE

Se o seu endereço tiver mudado ou se você for o novo proprietário do veículo, não deixe de avisar a BRP:

- Notificar uma concessionária autorizada Can-Am.
- **Somente para a América do Norte:** ligar para 1 888 272-9222.
- Enviar via postal um dos cartões de mudança de endereço nas páginas a seguir para um dos endereços da BRP indicados na seção *Entre em contato* deste guia.

Em caso de mudança de propriedade, pedimos anexar uma prova que o proprietário anterior concordou com a transferência.

Comunicar a BRP, até mesmo depois do vencimento da garantia limitada, é muito importante pois isso permite que a BRP contate o proprietário do veículo se necessário, por exemplo, para rechamada de segurança. É de responsabilidade do proprietário notificar a BRP.

**UNIDADES FURTADAS:** Se o seu veículo for roubado, você deve notificar a BRP ou uma concessionária autorizada Can-Am. Pedimos informar seu nome, endereço, número de telefone, o número de identificação do veículo e a data do furto.



Esta página está  
propositadamente em branco



Esta página está  
propositadamente em branco









NOTAS: \_\_\_\_\_

\_\_\_\_\_

\_\_\_\_\_

\_\_\_\_\_

\_\_\_\_\_

\_\_\_\_\_

\_\_\_\_\_

\_\_\_\_\_

\_\_\_\_\_

\_\_\_\_\_

\_\_\_\_\_

\_\_\_\_\_

\_\_\_\_\_

\_\_\_\_\_

\_\_\_\_\_

\_\_\_\_\_

\_\_\_\_\_

\_\_\_\_\_

\_\_\_\_\_

\_\_\_\_\_

\_\_\_\_\_

\_\_\_\_\_

\_\_\_\_\_

\_\_\_\_\_







NOTAS: \_\_\_\_\_

\_\_\_\_\_

\_\_\_\_\_

\_\_\_\_\_

\_\_\_\_\_

\_\_\_\_\_

\_\_\_\_\_

\_\_\_\_\_

\_\_\_\_\_

\_\_\_\_\_

\_\_\_\_\_

\_\_\_\_\_

\_\_\_\_\_

\_\_\_\_\_

\_\_\_\_\_

\_\_\_\_\_

\_\_\_\_\_

\_\_\_\_\_

\_\_\_\_\_

\_\_\_\_\_

\_\_\_\_\_

\_\_\_\_\_

\_\_\_\_\_





Esta página foi deixada intencionalmente em branco



Nº de modelo \_\_\_\_\_

NÚMERO DE IDENTIFICAÇÃO  
DO **VEÍCULO** (V.I.N.) \_\_\_\_\_

NÚMERO DE IDENTIFICAÇÃO  
DO **MOTOR** (E.I.N.) \_\_\_\_\_

**Proprietário:** \_\_\_\_\_

NOME

\_\_\_\_\_  
Nº RUA APTO

\_\_\_\_\_  
CIDADE ESTADO CEP

**Data da compra** \_\_\_\_\_

ANO

MÊS

DIA

**Data de expiração  
da garantia** \_\_\_\_\_

ANO

MÊS

DIA

A ser preenchido pela concessionária no momento da venda.

ÁREA DE IMPRESSÃO DA CONCESSIONÁRIA

## ⚠️ ADVERTÊNCIA

### PARA REDUZIR O RISCO DE FERIMENTOS GRAVES OU MORTE,

- Leia este manual do proprietário e as etiquetas de segurança.
- Assista ao vídeo de segurança.



### ESTEJA PREPARADO

- Aperte os cintos de segurança e certifique-se de que as redes e/ou portas estejam devidamente travadas.
- Use capacete aprovado e outros equipamentos de proteção.
- Os passageiros devem sentar com as costas apoiadas no banco, os pés apoiados no chão ou no apoio para pés e as mãos no volante ou nas manoplas. Permaneça completamente dentro do veículo.

### DIRIJA COM RESPONSABILIDADE

- Evite a perda de controle e capotamentos.
- Evite manobras bruscas, declives laterais, patinagens ou derrapagens e nunca empine.
- Evite acelerações bruscas nas curvas, mesmo se estiver arrancando.
- Reduza a velocidade antes de fazer uma curva.
- Prepare-se para subidas, terrenos acidentados, barrancos e outras mudanças na tração e no terreno.
- Evite superfícies pavimentadas.
- Evite subidas laterais (conduzir em encostas).

### SEJA QUALIFICADO E RESPONSÁVEL

- Não dirija com negligência ou imprudência.
- O motorista deve ter pelo menos 16 anos de idade e ter uma carteira de habilitação válida.
- Não dirija após ingerir álcool ou usar drogas.
- Não permita a operação em vias públicas (a menos que seja designada para acesso de veículos fora de estrada) – podem ocorrer colisões com carros e caminhões.
- Não ultrapasse a capacidade de ocupantes do veículo.

®TM e o logotipo BRP são marcas da BOMBARDIER RECREATIONAL PRODUCTS INC. ou de suas afiliadas.

©2023 BOMBARDIER RECREATIONAL PRODUCTS INC. TODOS OS DIREITOS RESERVADOS

[www.brp.com](http://www.brp.com)

SKI-DOO®

LYNX®

MANITOU®

SEA-DOO®

ROTAX®

QUINTREX®

CAN-AM®

ALUMACRAFT®