

can-am



Defender-serien (unntatt EU og Storbritannia)
Traxter-serien

BRUKERHÅND- BOK

Inkluderer informasjon om sikkerhet, kjøretøyet og vedlikehold av det

2024

⚠ ADVARSEL

Les denne brukerhåndboken grundig. Den inneholder viktig informasjon om sikkerhet. Minste anbefalte alder for bruker: 16 eller eldre med gyldig førerkort. Oppbevar alltid brukerhåndboken sammen med kjøretøyet. Fjerning eller modifisering av utslippsrelaterte deler på denne OHRV er ikke tillatt. Brudd på dette kan føre til straffeansvar underlagt Californias lover.

ADVARSEL

KJØRETØYET KAN VÆRE FARLIG Å BRUKE. En kollisjon eller velt kan skje raskt hvis du ikke tar riktige forholdsregler, selv under standardmanøvre som f.eks. snumanøvre og kjøring i bakker eller over hindringer. For din egen sikkerhet må du forstå og følge alle advarslene i denne håndboken og på dekalene på kjøretøyet. Hvis du ikke tar hensyn til disse advarslene, kan det føre til **ALVORLIG SKADE ELLER DØDSFALL**. Oppbevar alltid brukerhåndboken sammen med kjøretøyet.

ADVARSEL

Å overse noen av sikkerhetsforanstaltningene og instruksene i denne brukerhåndboken, **SIKKERHETSVIDEOEN** og sikkerhetsdekalene på produktet, kan resultere i alvorlig eller dødelig personskade.

ADVARSEL

Dette kjøretøyet kan ha høyere ytelse enn andre kjøretøy som du har kjørt tidligere. Ta deg tid til å gjøre deg kjent med det nye kjøretøyet ditt.

ADVARSEL I HENHOLD TIL ERKLÆRING 65 CALIFORNIA

ADVARSEL

Bruk, servicearbeid og vedlikehold av et terrengkjøretøy kan utsette deg for kjemikalier, inkludert motoreksos, karbonmonoksid, ftalater og bly som anses i staten California som kreftfremkallende og kan forårsake fødselsdefekter eller annen reproduktiv skade. For å minimere eksponering skal du unngå å innånde eksos, ikke la motoren gå på tomgang bortsett fra når nødvendig, vedlikehold kjøretøyet på et godt ventilert område og bruk hansker eller vask hendene ofte når du vedlikeholder kjøretøyet. For mer informasjon kan du gå til www.p65warnings.ca.gov/products/passenger-vehicle.

TM® Varemerker for BRP eller dets tilknyttede selskaper.

Dette er en ikke uttømmende liste over varemerker som tilhører Bombardier Recreational Products Inc. eller dens tilknyttede selskaper:

Can-Am®

D.E.S.S.™

DPST™

ROTAX®

XPS®

Alle rettigheter forbeholdes. Ingen del av denne håndboken skal reproduseres i noen for uten skriftlig forhåndstillatelse fra Bombardier Recreational Products Inc.

©Bombardier Recreational Products Inc. (BRP) 2023

Deutsch	Dieses Handbuch ist möglicherweise in Ihrer Landessprache verfügbar. Bitte wenden Sie sich an Ihren Händler oder besuchen Sie: www.operatorsguides.brp.com
English	This guide may be available in your language. Check with your dealer or go to: www.operatorsguides.brp.com
Español	Es posible que este manual esté disponible en su idioma. Consulte a su distribuidor o visite: www.operatorsguides.brp.com
Français	Ce guide peut être disponible dans votre langue. Vérifier avec votre concessionnaire ou aller à: www.operatorsguides.brp.com
Italiano	Questa guida potrebbe essere disponibile nella propria lingua. Contattare il concessionario o consultare: www.operatorsguides.brp.com
中文	本手册可能有您的语种的翻译版本。请向经销商询问，或者登录 www.operatorsguides.brp.com 查询。
日本語	このガイドは、言語によって翻訳版が用意されています。ディーラーに問い合わせるか、次のアドレスでご確認ください： www.operatorsguides.brp.com
Nederlands	Deze handleiding kan beschikbaar zijn in uw taal. Vraag het aan uw dealer of ga naar: www.operatorsguides.brp.com
Norsk	Denne boken kan finnes tilgjengelig på ditt eget språk. Kontakt din forhandler eller gå til: www.operatorsguides.brp.com
Português	Este manual pode estar disponível em seu idioma. Fale com sua concessionária ou visite o site: www.operatorsguides.brp.com
Русский	Воспользуйтесь руководством на вашем языке. Узнайте о его наличии у дилера или на странице по адресу www.operatorsguides.brp.com
Suomi	Käyttöohjekirja voi olla saatavissa omalla kielelläsi. Tarkista jälleenmyyjältä tai käy osoitteessa: www.operatorsguides.brp.com
Svenska	Denna bok kan finnas tillgänglig på ditt språk. Kontakta din återförsäljare eller gå till: www.operatorsguides.brp.com

Modeller som dekkes

Defender HD7 Defender DPS HD7 Defender XT HD7	-
Defender HD9 Defender DPS HD9 Defender DPS HD9 (med CAB) Defender XT HD9 Defender XU HD9	Traxter DPS HD9
Defender DPS HD10 Defender Limited HD10 Defender XT HD10 Defender XU HD10	Traxter XT HD10

I Canada distribueres og vedlikeholdes produkter av Bombardier Recreational Products Inc. (BRP).

I USA ytes service på og foretas distribusjon av produktene av BRP US Inc.

Innen EØS (som består av medlemsstater i EU pluss Storbritannia, Norge, Island og Liechtenstein), samveldet av uavhengige stater (inklusive Ukraina og Turkmenistan) og Tyrkia blir produktene distribuert og får service av BRP European Distribution S.A. Og andre tilknyttede selskaper og datterselskaper av BRP.

For alle andre land distribueres og vedlikeholdes produkter av Bombardier Recreational Products Inc. (BRP) og deres partnere.

INNHOLD

GENERELL INFORMASJON

GENERELL INFORMASJON	10
Hva du må vite før du kjører.....	10
Sikkerhetsmeldinger	10
Om denne brukerhåndboken	11

SIKKERHETSINFORMASJON

GENERELLE FORHOLDSREGLER	14
Unngå karbonmonoksidforgiftning	14
Unngå bensinbranner og andre farer	14
Unngå brannskader fra varme deler	14
Tilbehør og modifikasjoner	14
SIKKER BRUK – ANSVAR	16
Eier – opptre ansvarlig.....	16
Fører – Ha nødvendige kunnskaper, og opptre ansvarlig	16
Kjøre forsiktig	17
Personsikkerhetssystem	18
Terrangforhold	18
KONTROLL FØR KJØRING	19
Liste over kontroller for kjøring	19
KLARGJØRING FOR KJØRING	23
Før du kjører	23
Kjøreklær	23
UNNGÅ UHELL	26
Unngå velt.....	26
Unngå kollisjoner	27
KJØRE KJØRETØYET	28
Treningsøvelser	28
Bruk i terrenget	29
Generelle kjøreteknikker	29
KJØRE MED LAST OG UTFØRE ARBEID	35
Arbeide med kjøretøyet	35
Last	35
Slepe last	38
Kjøring med tilhenger	38
VIKTIGE DEKALER PÅ PRODUKTET (CANADA/USA)	40
Hengermerke sikkerhet	40
Sikkerhetsdekalering	41
Støpt sikkerhetspiktogram	55
Hengemerke for samsvar	56
VIKTIGE DEKALER PÅ PRODUKTET (ALLE LAND UNNTATT CANADA/USA)	57
Sikkerhetsdekalering	57
Støpt sikkerhetspiktogram	68

RAPPORTERE SIKKERHETSDEFEKTER69

INFORMASJON OM KJØRETØYET

VIKTIGSTE BETJENING.....72
 Ratt73
 Gasspedal73
 Brems pedal.....73
 Girspak73
ANDRE KONTROLLER.....75
 Tenningsbryter og nøkler.....77
 Tohjuls/firehjuls-bryter.....79
 2WD/4WD/Bryter for fremre differensialsperr
 Bakre differensialsperrbryter.....80
 Tastatur80
 Klimareguleringsbrytere80
 Hornbryter (på aktuelle modeller).....81
 Vinsjbryter.....81
 Dimmerbryter for frontlys81
 Dimmerbryter for frontlys (700 motor).....82
 Brytere for elektriske vinduer (hvis utstyrt)82
 Bryter for frontrutevisker/-spyler.....82
UTSTYR.....84
 Justerbart styre.....84
 Koppholdere84
 Passasjerhåndtak85
 Oppbevaringsrom85
 Verktøysett.....87
 Fotstøtter87
 Sidenett87
 Skuldervern.....88
 Sikkerhetsbelter.....88
 Førersete89
 Passasjerseater89
 Lokk for drivstofftank.....89
 Vinsj90
 Lasteboks90
 Utløserhåndtak for vipning av lasterom.....90
 Festekroker91
 Bakluke.....91
 Tilhengerfeste91
 12-volts strømuttak91
 USB-strømuttak.....92
 Steinbeskyttere92
 Støtfanger foran92
 Mekanisme for å låse bremsen92
 Hele dører med elektriske vinduer.....93
 Frontrute med visker93
 Klimareguleringssystem94
 Deflektor bak.....97
4,5" DIGITALT DISPLAY99
 Multifunksjonsdisplay.....99

Varsellamper og indikatorer	100
Innstillinger	101
7,6" DIGITALT DISPLAY	103
Multifunksjonsdisplay	103
Retningslys	104
Innstillinger	105
DRIVSTOFF	107
Krav til drivstoff	107
Fylling av drivstoff	107
INNKJØRINGSPERIODE	109
Kjøring under innkjøringsperioden	109
GRUNNLEGGENDE PROSEDYRER	110
Starte motoren	110
Bruke girspaken	110
Valg av riktig område (Lav eller Høy)	110
Stoppe motoren og parkere kjøretøyet	111
Tips for maksimering av drivreimens holdbarhet	111
SPESIELLE PROSEDYRER	112
Rå motor	112
Tiltak hvis du har mistanke om at det har kommet vann i CVT-enheten ..	112
Tiltak hvis batteriet tappes for strøm	112
Tiltak hvis kjøretøyet velter	112
Tiltak hvis kjøretøyet kommer under vann	113
JUSTER KJØRETØYET DITT	114
Retningslinjer for justering av fjæringen	114
Oppheng fabrikkinnstillinger	114
Justering av fjæring	114
DPS-funksjon	115
TRANSPORT AV KJØRETØYET	116
Bruke kjøretøyets egen kraft til å klatre opp på transportutstyr	117
Bruke en vinsj for å trekke kjøretøy opp på transportutstyr	118
Sikre kjøretøyet for transport	118
Hvordan få kjøretøy av tilhenger	119
LØFTE OG STØTTE OPP KJØRETØYET	120
Fronten på kjøretøyet	120
Bak på kjøretøyet	120

VEDLIKEHOLD

VEDLIKEHOLDSPLAN	122
EPA-forskrifter – kjøretøy i Canada og USA	122
Veiledning for vedlikehold av luftfilter	122
Bruk med hard belastning	123
Bruk i dyp gjørme / vann	123
Vedlikeholdsplan	124
Dokumentasjon av vedlikehold	135
VEDLIKEHOLDPROSEDYRER	140
MOTORLUFTFILTER	140
CVT-luftfilter	141
Forhåndsfilter for system for gassutslipp (hvis utstyrt)	143
MOTOROLJE	143
Oljefilter	146

RADIATOR	148
MOTORKJØLEVÆSKE	149
Oppvarming / Klimaanlegg luftfilter (utstyravhengig)	151
Klimaanleggets kompressorreim	153
EKSOSSYSTEM	153
GIRKASSE	154
DIFFERENSIAL FORAN	157
Sluttoverføring bak (kun modeller med mono-sylinder)	159
CVT-DEKSEL	160
Drivreim	161
Drivreimskive og dreven reimskive	163
TENNPLUGGER	163
Batteri	164
Sikringer og smeltekontakter	165
LYS	168
Drivakselmansjett og -beskyttelse	168
Hjullager	169
Hjul og dekk	169
Boggie	170
Bremser	171
SIKKERHETSBELTE	172
Dører	172
Bur	172
STELL AV KJØRETØYET	174
Rengjøring og beskyttelse	174
OPPBEVARING OG KLARGJØRING FØR SESONGSTART	175

TEKNISK INFORMASJON

IDENTIFIKASJON AV KJØRETØYET	178
Kjøretøyets identifikasjonsnummer	178
Motorens identifikasjonsnummer (EIN)	178
Dekal med tekniske informasjon	179
Samsvarsdekal	182
KONTROLLSYSTEM FOR FORDAMPINGSUTSLIPP	184
FORSKRIFTER FOR KONTROLLSYSTEM FOR STØYUTSLIPP (EVAP = EVAPORATIVE EMISSION CONTROL SYSTEM)	185
VERDIER FOR STØYUTSLIPP OG VIBRASJON (MODELLER SOM ER I SAMSVAR MED MASKINDIREKTIVET 2006/42/EC)	186
SAMSVARERKLÆRING	187
EU-samsvarserklæring	187
Storbritannia samsvarserklæring	188

EAC-SAMSVARERKLÆRING	189
----------------------------	-----

TEKNISKE SPESIFIKASJONER

TEKNISKE SPESIFIKASJONER.....	192
-------------------------------	-----

FEILSØKING

RETNINGSLINJER FOR FEILSØKING	206
AUDIOSYSTEM – FEILSØKING	210
MELDINGER PÅ DIGITALT DISPLAY.....	212

GARANTI

BRP BEGRENSET GARANTI FOR CANADA OG USA: 2024 CAN-AM®	
SSV	214
1) Den begrensede garantiens omfang	214
2) Ansvarsbegrensning	214
3) UNNTAK – har ikke garanti	214
4) Garantiens dekningsperiode	215
5) Betingelser for å ha garantidekning	215
6) Hva du må gjøre for å få garantidekning.....	216
7) Hva BRP gjør for deg	216
8) Eierskifte	216
9) Brukerhjelp.....	216
GARANTI RELATERT TIL US EPA-UTSLIPP	218
Utslppsrelatert garantiperiode.....	218
Komponenter som dekkes	219
Begrenset bruk	219
GARANTIERKLÆRING FOR UTSLIPPSKONTROLL I CALIFORNIA	221
Dine rettigheter og plikter i henhold til garantien	222
Terrengkjøretøyets garantidekning fra produsent	222
Eierens garantiansvar	223
BRPS BEGRENSEDE INTERNASJONALE GARANTI: 2024 CAN-AM®	
SSV	224
1) Den begrensede garantiens omfang	224
2) Ansvarsbegrensning	224
3) UNNTAK – har ikke garanti	225
4) Garantiens dekningsperiode	226
5) Kun for produkter som selges i Australia	226
6) Betingelser for å ha garantidekning	226
7) Hva du må gjøre for å få garantidekning.....	227
8) Hva BRP gjør for deg	227
9) Eierskifte	227
10) Brukerhjelp.....	228
BRPS BEGRENSEDE GARANTI FOR EØS, SAMVELDET AV UAVHENGI- GE STATER OG TYRKIA: 2024 CAN-AM® SSV	229
1) Den begrensede garantiens omfang.....	229
2) Ansvarsbegrensning	229
3) UNNTAK – har ikke garanti	230
4) Garantiens dekningsperiode	231

5) Kun for produkter solgt i Frankrike	231
6) Betingelser for å ha garantidekning	231
7) Hva du må gjøre for å få garantidekning	232
8) Hva BRP gjør for deg	232
9) Eierskifte	233
10) Brukerhjelp	233

KUNDEINFORMASJON

INFORMASJON OM DATAVERN	236
KONTAKT OSS	238
Asia og Stillehavsområdet	238
Europa, Midtøsten og Afrika	238
Latin-Amerika	238
Nord-Amerika	238
ADRESSEENDRING / SKIFTE AV EIER	239

GENERELL INFORMASJON

GENERELL INFORMASJON

Gratulerer med kjøpet av en ny Can-Am® SSV. Det dekkes av en BRP begrenset garanti og et nettverk av autoriserte Can-Am Off-road-forhandlere som er klare til å tilby deler, tilbehør eller service du måtte ha behov for.

Ved levering ble du informert om hva garantien dekker, og du signerte listen med kontrollpunkter før levering for å sikre at du var fornøyd med klargjøringen av det nye kjøretøyet.

Forhandleren din jobber for at du skal bli fornøyd. Hvis du trenger mer informasjon, ber vi deg kontakte forhandleren.

Hva du må vite før du kjører

Les denne brukerhåndboken før du bruker kjøretøyet, for å lære hvordan du kan redusere risikoen for at du selv og personer i nærheten blir skadet.

Du må også lese alle sikkerhetsdekalene på kjøretøyet og se *sikkerhetsvideoen* på:

<https://can-am.brp.com/off-road/safety>

Eller bruk følgende QR-kode.

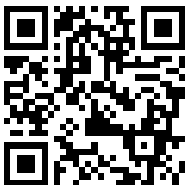

Dette kjøretøyet er bare beregnet på kjøring i terrenget. Det er i første rekke beregnet på fritidsbruk, men det kan også brukes til nyttekjøring.

Dersom du ikke følger disse advarslene kan det resultere i ALVORLIG PERSONSKADE ELLER DØD.

Sikkerhetsmeldinger

Typen sikkerhetsmeldinger, hvordan de ser ut og hvordan de brukes i denne veiledningen forklares som følger:

Varselsymbolet  indikerer fare for skade.

ADVARSEL

Tegn på en potensiell fare som, hvis den ignoreres, kan resultere i alvorlig eller dødelig personskade.

FORSIKTIG

Indikerer en farlig situasjon som vil resultere i mindre eller moderat personskade hvis den ikke unngås.

MERKNAD

Indikerer en instruksjon som, hvis den ikke følges, kan føre til alvorlig skade på kjøretøyets komponenter eller annet materiell.

Om denne brukerhåndboken

Denne brukerhåndboken har blitt utarbeidet med tanke på å gjøre eieren/føreren av det nye kjøretøyet kjent med dets ulike anordninger for betjening og instruksjoner for vedlikehold og sikker bruk. Den er uunnværlig for riktig bruk av produktet.

Oppbevar brukerhåndboken på kjøretøyet slik at du kan slå opp i den i forbindelse med vedlikehold og feilsøking og til instruksjon av andre.

Merk at denne guiden er tilgjengelig på flere språk. Hvis det finnes forskjeller, skal den engelske versjonen gjelde.

Hvis du vil vise og/eller skrive ut en ekstra kopi av brukerhåndboken, kan du gå til følgende webområde:

www.operatorsguides.brp.com

Informasjonen i dette dokument er riktig ved tidspunktet for publisering. BRPs politikk er imidlertid å kontinuerlig forbedre sine produkter uten med dette å forplikte seg selv til å montere dem i tidligere produserte produkter. På grunn av sene endringer kan det oppstå noen forskjeller mellom det produserte produktet og beskrivelser og/eller spesifikasjoner i denne håndboken. BRP forbeholder seg retten til når som helst å avbryte eller endre spesifikasjoner, konstruksjon, funksjoner, modeller eller utstyr uten å påta seg noen forpliktelser.

Brukerhåndboken skal følge med kjøretøyet når det selges.

Denne siden er blank med
hensikt

SIKKERHETSINFORMASJON

GENERELLE FORHOLDSREGLER

Unngå karbonmonoksidforgiftning

All motoreksos inneholder karbonmonoksid, som er en dødelig gass. Å puste inn karbonmonoksid kan forårsake hodepine, svimmelhet, søvnløshet, kvalme, forvirring og til slutt død.

Karbonmonoksid er en fargeløs, luktfri, smakløs gass som kan være tilstede selv om du ikke ser eller lukter noen motoreksos. Dødelige nivåer av karbonmonoksid kan nås raskt, og du kan raskt bli overmannet og ikke klare å redde deg selv. Dødelige nivåer av karbonmonoksid kan også henge ved i timer eller dager i lukkede eller dårlig ventilerte områder. Hvis du opplever noen symptomer for karbonmonoksidforgiftning, forlat området umiddelbart, få frisk luft og medisinsk behandling.

For å unngå alvorlig skade eller død fra karbonmonoksid:

- Kjør aldri motoren i dårlig ventilerte eller delvis lukkede områder som garasje, parkeringskjeller eller låve. Selv om du prøver å luften ut motoreksos med vifter eller åpne vinduer og dører, kan karbonmonoksid raskt nå farlige nivåer.
- Kjør aldri motoren utendørs hvor motoreksosen kan trekkes inn i en bygning gjennom åpninger som vinduer og dører.

Unngå bensinbranner og andre farer

Bensin er ekstremt brennbart og svært eksplosivt. Drivstoffdamp kan spres og antennes av en gnist eller flamme mange meter unna motoren. For å redusere risikoen for brann eller eksplosjon, følg disse instruksjonene:

- Bruk bare godkjente bensinkanner til oppbevaring av drivstoff.
- Fyll aldri bensin på bensinkannen mens den er i lasterommet eller på kjøretøyet – statisk elektrisitet kan avgi gnister som kan antenne bensinen.
- Følg nøye instruksjonene gitt under *Fylling av drivstoff*.
- Ikke start eller bruk motoren hvis tankklokken ikke er riktig på plass.

Bensin er giftig og kan føre til personskade eller dødsfall.

- Sug aldri opp bensin med munnen.
- Hvis du svelger bensin, får bensin i øynene eller inhalerer bensingass, må du øyeblikkelig kontakte lege.

Hvis du får bensinsøl på deg, vask deg med såpe og vann og bytt klærne dine.

Unngå brannskader fra varme deler

Visse deler, f.eks. bremserotorer og komponenter i eksosanlegget, blir varme under bruk. Unngå kontakt med disse delene under og rett etter bruk for å unngå brannskader.

Tilbehør og modifikasjoner

Alle modifikasjoner eller tillegg av tilbehør godkjent av BRP kan påvirke kjøretøyetets manøvreringsegenskaper. Det er viktig å ta seg tid til å bli kjent med kjøretøyet når en modifisering er gjort, for å forstå hvordan du skal tilpasse kjøringen din tilsvarende.

Unngå montering av utstyr som ikke er spesifikt godkjent av BRP for kjøretøyet og unngå uautoriserte modifikasjoner. Disse modifikasjonene og utstyret er ikke blitt testet av BRP og kan være en kilde til farer. De kan for eksempel:

- Føre til tap av kontroll og økt kollisjonsfare
- Forårsake overoppheting eller kortslutninger som øker faren for brann eller brannskår
- Påvirke beskyttelsesfunksjoner som kjøretøyet har.
- Påvirke tilhengerens bevegelser når kjøretøyet blir transportert.
- Kan risikere å miste objekter på veien under transport.

Det kan også bli ulovlig å kjøre kjøretøyet.

Kontakt en autorisert BRP-forhandler for tilgjengelig tilbehør til kjøretøyet ditt.

SIKKER BRUK – ANSVAR

Dette er terrengkjøretøy med høy ytelse. Førere må vise ansvar og være forsiktig for å unngå velt, kollisjoner eller andre uhell. Selv om kjøretøyet har en rekke sikkerhetsfunksjoner (som beskyttende struktur, sikkerhetsbelter, sidenett og dører) og du bruker verneutstyr (som hjelm), er det alltid en fare for personskade og dødsfall i slike ulykker. Reduser faren for alvorlig personskade og dødsfall ved å følge retningslinjene i denne delen.

Eier – opptre ansvarlig

Les denne brukerhåndboken og se *Sikkerhetsvideoen*. Se linken i begynnelsen av brukerhåndboken.

Inspiser og bekreft at kjøretøyet er i trygg kjøretilstand for du bruker det. Følg alltid vedlikeholdsplanen som beskrives i denne brukerhåndboken.

La aldri andre kjøre kjøretøyet med mindre de kan vise ansvar og du kan stole på at de behersker kjøretøyer med slik høy ytelse. Vurder om du må veilede og overvåke nye eller unge førere og sette regler og grenser (f.eks. om de kan kjøre med passasjerer, hva de får lov til å gjøre med kjøretøyet og hvor de kan kjøre) for andre som bruker kjøretøyet.

Hvis utstyrt med valgfrie D.E.S.S.-nøkler, velges den passende nøkkelen (se *Tenningsbryter og nøkler*) basert på operatørens erfaring, kjøretøyets bruk og miljøet.

Diskuter sikkerhetsinformasjonen med de som skal bruke kjøretøyet. Forsikre deg om at alle førere og passasjerer tilfredsstiller kvalifikasjonene nedenfor og godtar å følge sikkerhetsinformasjonen. Hjelp andre brukere med å bli kjent med kjøretøyet.

Vi anbefaler at kjøretøyet gis en årlig sikkerhetsinspeksjon. Kontakt en autorisert BRP-forhandler for mer informasjon. Selv om det ikke kreves, anbefales det at en autorisert BRP-forhandler utfører forberedelser til forsesongen på kjøretøyet. Hver gang du oppsøker en autorisert BRP-forhandler kan forhandleren sjekke om kjøretøyet ditt er berørt av eventuelle sikkerhetskampanjer. Vi anbefaler også på det sterkeste at du oppsøker din lokale autoriserte BRP-forhandler så snart som mulig hvis du blir oppmerksom på eventuelle sikkerhetsrelaterte kampanjer.

Besøk en autorisert BRP-forhandler med tanke på tilgjengelig tilbehør du måtte behøve.

Fører – Ha nødvendige kunnskaper, og opptre ansvarlig

Les denne brukerhåndboken og se *sikkerhetsvideoen*. Se linken i begynnelsen av brukerhåndboken.

Gjør deg godt kjent med betjeningsorganene og med generell bruk av kjøretøyet

Delta på opplæringskurs dersom dette tilbys (ta kontakt med en autorisert Can-Am-forhandler for å finne ut om tilgjengelige opplæringskurs eller gå til <http://www.rohva.org/>), og utfør øvelsesoppgavene i avsnittet *Øvelsesoppgaver*. Øv deg i å kjøre på et passende sted som er fritt fra farer, og bli kjent med virkningen av hver styrekontroll. Kjør med lav hastighet. Ved høyere hastigheter kreves større erfaring, kunnskap og egne kjøreforhold.

Du må være minst 16 år.

Du må være høy nok til å være riktig plassert: inntil seteryggen med setebeltet festet mens du holder i rattet med begge hender, og fortsatt være i stand til å nå fullt slag av bremse-og gasspedaler med høyre fot og til å sette hele venstre fot ned på fotbrettet.

Ha sertifikat i henhold til lokale lover.

Ikke bruk kjøretøyet hvis du har brukt narkotika, medikamenter eller alkohol eller hvis du føler deg trøtt eller uvel. Disse reduserer reaksjonstiden og påvirker bedømmelsen.

Kjøre med passasjerer

Du må kun kjøre med maksimalt to (2) passasjerer. Passasjerene må sitte godt på plass i førerhuset.

Passasjerene må være høye nok til å alltid være riktig plassert: inntil seteryggen med setebeltet festet mens han eller hun holder begge håndtakene, og med føtene godt plantet – høyre fot på fotbrettet og den venstre foten på gulvet, og den sentrale passasjereren med begge føtter godt plantet på gulvet.

Ta aldri med passasjerer som har brukt narkotika, medikamenter eller alkohol eller er trøtte eller uvel. Disse reduserer reaksjonstiden og påvirker bedømmelsen.

Be passasjerene om å lese kjøretøyets sikkerhetsdekaleringer.

Ta aldri med passasjerer hvis du tror at deres ferdigheter eller bedømmelse ikke er gode nok til at han/hun kan konsentrere seg om terrengforholdene og tilpasse seg disse. På SSV er må passasjereren også hele tiden være oppmerksom på terrenget foran seg og være i stand til å ta i mot støtet fra dumper.

Kjøre forsiktig

- Dette kjøretøyet oppfører seg annerledes enn andre kjøretøy. En kollisjon eller velt kan skje raskt under brå manøvrer som å svinge skarpt, akselerere eller bremse ned og kjøre i bakker eller over hindringer, hvis du ikke følger nødvendige forholdsregler.
- Kjør aldri med for stor hastighet. Kjør alltid i en hastighet som er tilpasset terrenget, sikten, kjøreforholdene og erfaringen din.
- Forsøk aldri å hoppe, skli sidelengs, spinne rundt på stedet eller utføre andre stunt.
- Ikke foreta raske akselerasjoner eller nedbremsinger mens du svinger skarpt. Dette kan føre til velt.
- Ikke prøv å skrense eller skli. Hvis kjøretøyet begynner å skrense eller skli, må du alltid styre i motsatt retning av skrensen eller skliingen. Kjør langsomt på meget glatte underlag, som for eksempel is, og vær ekstra forsiktig slik at du ikke mister kontrollen når du får sleng.
- Bekreft alltid at det ikke finnes hindringer eller mennesker bak kjøretøyet når du rygger. Ta hensyn til blindsoner. Når du ser at det er sikkert å rygge, rygger du langsomt.
- Overskrid aldri den angitte lastekapasiteten for dette kjøretøyet. Lasten må være skikkelig sikret. Reduser hastigheten, beregn større stopplengde, og følg andre instruksjoner under *Flytte last og utføre arbeid*.
- Husk at kjøretøyet er tungt! Bare vekten alene kan føre til at du blir sittende fast hvis det velter.

Personsikkerhetssystem

- Dette kjøretøyet er utformet for kjøring med én (1) fører og to (2) passasjerer som alle bruker riktig verneutstyr (se *kjøreklær- og utstyr* i dette avsnittet).
- Dører eller sidenett må være låst og sikkerhetsbeltene festet til enhver tid når kjøretøyet er i bevegelse.

Terrengforhold

- Dette kjøretøyet er ikke laget for kjøring på asfalterte overflater. Hvis du må kjøre på slike overflater en liten stund, må du unngå brå bevegelser med ratet, gass- og bremsepedalene.
- Kjør alltid langsomt, og vær ekstra forsiktig ved kjøring i ukjent terreng. Vær alltid oppmerksom på endring av terrengforholdene når du opererer dette kjøretøyet. Ta deg tid til å finne ut hvordan kjøretøyet oppfører seg under ulike forhold.
- Kjør ikke på svært ujevnt, glatt eller løst underlag før du har fått opplæring i og har tilegnet deg de ferdighetene som kreves for å beherske kjøretøyet i slikt terreng. Vær alltid ekstra forsiktig i slikt terreng.
- Kjør aldri i bakker som er for bratte for kjøretøyet eller for dine ferdigheter. Øv deg i slake hellinger.
- Følg alltid riktige prosedyrer for klatring eller nedkjøring i bakker som er beskrevet i *Bruk av kjøretøyet ditt*. Undersøk terrenget nøye før du kjører opp eller ned bakker. Kjør aldri i opp eller ned bakker med for glatt eller løst underlag. Kjør aldri over bakketopper i høy hastighet.
- Forsøk aldri å kjøre opp eller ned bratte bakker når du kjører med tilhenger.
- Kontroller alltid om det finnes hindringer før du kjører i et ukjent område. Følg alltid riktige prosedyrer for kjøring over hindringer som er beskrevet i *Bruk av kjøretøyet ditt*.
- Bruk aldri dette kjøretøyet i raskt rennende vann eller i vann dypere enn angitt i *Bruk av kjøretøyet ditt*. Husk at våte bremses kan føre til redusert bremseskraft. Teste bremsene når du forlater vannet. Brems om nødvendig flere ganger slik at friksjonsvarmen tørker bremsene.
- Parker alltid kjøretøyet riktig i det flateste terrenget i nærheten. Sett girspaken på PARK, stopp motoren og ta ut nøkkelen før du forlater kjøretøyet.
- Hvis parkering i en skråning ikke kan unngås, anbefales det å plassere en stor stein eller en lignende gjenstand bak et hjul for hindre bevegelser.
- Du må aldri anta at kjøretøyet kan kjøres sikkert overalt. Plutselige terrengendringer grunnet hull, fordypninger, voller, mykere eller hardere "grunn" eller andre uregelmessigheter kan føre til at kjøretøyet tipper over eller blir ustabil. Unngå dette ved å senke farten og alltid følge med på terrenget foran deg. Hvis kjøretøyet begynner å helle mye eller å velte, er det beste rådet å umiddelbart svinge i samme retning som velten. Prøv aldri å stoppe en velt med armene eller føttene. Du må holde alle kroppsdeler på innsiden av rammen eller ROPS-rammen (veltebøyle for å beskytte passasjerer hvis kjøretøyet ruller over).

KONTROLL FØR KJØRING

Inspiser og bekreft at kjøretøyet er i trygg kjøretilstand for du bruker det.

Følg alltid vedlikeholdsplanen som beskrives i denne brukerhåndboken.

ADVARSEL

Utfør en kontroll før start hver gang du skal kjøre, for å oppdage eventuelle potensielle problemer som kan oppstå under kjøring. Kontrollen før kjøring kan hjelpe deg å følge med på og oppdage slitasje og forringelse på komponenter før de fører til problemer. Korrigjer eventuelle problemer du oppdager, for å redusere risikoen for motorstopp eller ulykke.

Du må alltid utføre kontrollene i listen over inspeksjoner før kjøring nedenfor hver gang kjøretøyet brukes.

Du finner detaljer under *Vedlikeholdsprosedyrer*.

Liste over kontroller for kjøring

Kontroller før du starter motoren (nøkkel i AV)

Elementer som skal undersøkes	Inspeksjon som skal utføres	✓
Motorolje (V-twin-motorer)	Kontroller motoroljenivået.	
Kjølevæske	Kontroller kjølevæskens nivå.	
Bremsevæske	Kontroller bremsevæskens nivået.	
Motorluftfilter	Inspisere motorens luftfilter, rengjør eller skift ut om nødvendig (inspiser oftere når man kjører i støvete forhold).	
CVT luftfilter	Inspisere og rengjør CVT-luftfilter (når man kjører i støvete forhold)	
Varmeapparatfiltere (utstyrsavhengig)	Inspisere varmeenhetens luftfilter, rengjør om nødvendig (inspiser oftere når man kjører i støvete forhold).	
Mekanisme for å holde bremsen (utstyrsavhengig)	Trekk til bremsen og kontroller at den virker på korrekt måte.	
Radiator	Kontroller om radiatoren er ren.	
Frontgrill	Kontrollerer om frontgrillen er ren.	
Eksossystem	Hvis ikke allerede utført, rengjøres området rundt eksosanlegget, spesielt hvis kjøretøyet under siste kjøring ble brukt i en sump, myr, på gress eller dødt løv.	

Elementer som skal undersøkes	Inspeksjon som skal utføres	✓
Drivakselmansjetter	Kontroller tilstanden til drivakselmansjetter og -beskyttelser.	
Dekk	Kontroller dekktrykk og dekkenes tilstand. Se dekalen <i>Dekktrykk</i> og juster i henhold til lasten.	
Felger	Kontroller om det er skader på dekkene og unormal dødgang på hjulene. Kontroller at hjulmutrene er tiltrukket. Se <i>Hjul og dekk</i> i <i>Vedlikeholdsprosedyrer</i> for dreiemoment.	
Last og belastning	Last: Ta hensyn til lastekapasiteten hvis du transporterer last. Se <i>Last i lasterommet</i> . Sørg for at lasten er skikkelig festet til lasteboksen bak. Lastekapasitet: Sørg for at den totale lasten på kjøretøyet (inkludert fører, passasjerer, belastning på tilhengerfeste og tillagt tilbehør) ikke overstiger spesifikasjonene. Se <i>Kjøre med last</i> .	
Lasterom bak	Kontroller at lasterommet og bakluken er skikkelig låst.	
Tilhengerfeste	Hvis du trekker en tilhenger eller annet utstyr: <ul style="list-style-type: none"> – Kontroller tilstanden til tilhengerfeste og -kule. – Overhold kapasiteten til tilhengerfestet som anvist på etiketten på tilhengerfestet eller se <i>Tekniske spesifikasjoner</i>. – Kontroller at tilhengeren er skikkelig festet. 	
Chassis og oppheng	Sjekk under kjøretøyet for smuss på chassiset eller opphengskomponentene (øvre og nedre armer, hjul, støtdemper, fjærer) og rengjør dem grundig	
Dører	Kontroller alle dører for skader. Skift ut dørene dersom det påvises skader. Steng alle dørene og kontroller at de er skikkelig låst på plass.	

Kontroller før du starter motoren (nøkkel i PÅ)

INSPEKSJONS PUNKTER	INSPEKSJON SOM SKAL UTFØRES	✓
Digitalt display	Kontroller at indikatorlampene på det digitale displayet virker (i løpet av de første sekundene etter at nøkkelen settes til PÅ).	
	Se etter om det er meldinger på måleren.	

INSPEKSJONS PUNKTER	INSPEKSJON SOM SKAL UTFØRES	✓
Lys	Kontroller virkemåten og rensligheten til: <ul style="list-style-type: none"> – Frontlys (fjernlys og nærllys) – Baklys – Bremselys. 	
Seter og sikkerhetsbelter	Kontroller at setene er skikkelig låst på plass.	
	Kontroller at sikkerhetsbeltene ikke er ødelagte. Fest sikkerhetsbeltene og kontroller at de sitter godt.	
Sidenett	Kontroller om det er skader på sidenettene. Skift ut nettene dersom det påvises skader. Fest begge sidenettene, og kontroller at de er skikkelig låst på plass. Bruk justeringsstroppen for å stramme nettet etter behov.	
Gasspedal	Trykk på gasspedalen noen ganger for å kontrollere at den beveger seg fritt og går tilbake til hvilestilling når den slippes.	
Bremsepedal	Trykk ned bremsepedalen, og kjenn etter at det er fast motstand og at den går helt tilbake til utgangsstillingen når du slipper den.	
Drivstoffnivå	Kontroller drivstoffnivået.	
Speil (hvis utstyrt)	Juster speil slik du vil ha dem.	
Horn (hvis montert)	Kontroller at hornet fungerer.	
Varmeapparatvifte (CAB-modeller)	Kontroller driften i varmeviften. Kontroller luftstrømmen som kommer ut av alle spjeld (på dashbordet og på varmeeheten).	

Kontroller som skal gjøres etter at motoren er startet

INSPEKSJONS PUNKTER	INSPEKSJON SOM SKAL UTFØRES	✓
Styring	Kontroller at styringen fungerer uten hindringer ved å bevege rattet fra side til side.	
Tenningsbryter	Vri tenningsbryteren til AV for å kontrollere om motoren vil slå seg av. Start motoren igjen.	

INSPEKSJONS PUNKTER	INSPEKSJON SOM SKAL UTFØRES	✓
Girspak	Kontroll at girspaken virker (P, R, N, H og L).	
Bryter for tohjuls/ firehjuls drift	Kontroller funksjonen til bryteren for tohjuls/firehjuls drift.	
Bremseser	Kjør sakte fremover noen meter, og bruk bremsene. Bremsepedalen må føles fast når den brukes. Pedalen må gå tilbake til hvileposisjon når den slippes. Bremsene må reagere skikkelig på førerens innspill.	
Vinsj (hvis montert)	Kontroller virkemåten til vinsjen.	
Motorolje (Ensyndrede motorer)	Kontroller motoroljenivået.	

KLARGJØRING FOR KJØRING

Før du kjører

Utfør kontroll før kjøring for å forsikre deg om at kjøretøyet er i god driftstilstand. Se *Kontroll før kjøring*.

Føreren og passasjerene må:

- Sitte riktig på plass.
- Lås nett eller dører.
- Fest sikkerhetsbeltet.
- Bruke egnede kjøreklær og -utstyr. Se *Kjøreutstyr*.

Kjøreklær

Det er viktig at føreren og passasjerene alltid har på seg riktig klær og påkledning, inkludert:

- En godkjent hjelm
- Øyevern
- Støvler eller fjellsko
- Hansker
- Langermet skjorte eller jakke
- lange bukser

Avhengig av forholdene kan også beskyttelsesbriller som ikke dugger, være nødvendig.

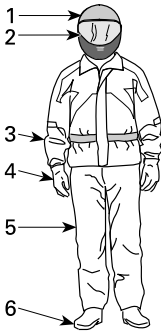

KJØREKLÆR

1. Godkjent hjelm
2. Øye- og ansiktsbeskyttelse
3. Langermet skjorte eller jakke
4. Hansker
5. Lange bukser
6. Støvler (som dekker ankelen)

Ta hensyn til værforholdene når du velger bekledding. Få best mulig komfort og unngå frostskafer om vinteren ved å kle deg for det kaldeste været du kan vente deg. Termoundertøy rett på huden gir også god isolasjon.

Bruk aldri løstsittende klær som kan vikle seg fast i kjøretøyet eller i greiner og busker.

Hjelmer og øyevern

Hjelmer beskytter hodet og hjernen mot skader. Selv med kjøretøyets bur og sidenett kan gjenstander komme inn i førerhuset og slå hodet, eller hodet kan slå i buret eller gjenstander på utsiden av kjøretøyet. Selv den beste hjelmen er ingen garanti for å unngå personskade, men statistikken viser at hjelmbruk reduserer faren for hjerneskada betydelig. Så vær på den sikre siden og bruk bestandig en hjelm når du kjører.

Velge en hjelm

Hjelmer må tilfredsstille de vedtatte standardene i landet eller området du befinner deg i, og må være riktig tilpasset.

En hjelm med ansiktsbeskyttelse er det beste valget fordi den beskytter mot støt forfra. Den kan også beskytte mot partikler, steiner, insekter, været og så videre.

En åpen hjelm uten ansiktsbeskyttelse gir ikke samme beskyttelse av ansiktet og haken. Hvis du bruker en åpen hjelm, bør du bruke et festbart ansiktsvern og/eller vernebriller. Vanlige briller eller solbriller gir ikke tilstrekkelig øyebeskyttelse for de som kjører. De kan knuses eller falle av, og de lar vind og luftbårne partikler komme inn i øynene.

Ved kjøring under vinterforhold bør en strømpelignende lue, finlandshette eller ansiktsmaske også brukes.

Bruk farget ansiktsvern eller briller bare i dagslys. Ikke bruk dem om natten eller under dårlige lysforhold. Ikke bruk dem hvis de reduserer din evne til å skille farger.

Andre kjøreklær

Fottøy

Bruk bestandig fottøy som dekker tærne. Solide støvler som dekker ankelen, med sklisliske såler gir bedre beskyttelse og lar deg plassere føttene riktig på fotstøtten.

Unngå lange skolisser som kan vikles inn i gass- eller bremsepedalen.

Under vinterforhold er støvler med gummisåler og overdel av nylon eller lær og med uttakbare innlegg av filt best egnet.

Unngå gummistøvler. Gummistøvler kan sette eller henge seg fast bak eller mellom pedalene og påvirke bruk av bremse- og gasspedalen.

Hansker

Fullfingrede hansker beskytter hendene mot vind, sol, varme, kulde og flygende gjenstander. Ettersittende hansker som sitter godt på hendene, gir bedre grep på rattet og reduserer tretthet i hendene. Solide, forsterkede motorsykkel- eller ATV-hansker hjelper til å beskytte hendene bedre hvis det skjer uhell eller en velt. Hvis hanskene er for klumpete kan det være vanskelig å betjene kontrollene.

Under vinterforhold bør hendene beskyttes med snøscooterhansker som har tilstrekkelig isolasjon og samtidig gir mulighet til å bevege tommelfingrene og andre fingrer slik at kontrollene kan betjenes.

Jakker, bukser og kjøredresser

Bruk jakke eller langermet skjorte og lange bukser, eller kjøredress. Kvalitetsbeskyttelsesutstyr for ATVer vil være komfortable og hjelpe deg å unngå å bli distraheret av ulike elementer i miljøet. Hvis du utsettes for et kræsje, kan verneklær med god kvalitet i kraftige materialer forhindre eller redusere personskaade.

Ved kjøring i kaldt vær må du beskytte deg selv mot hypotermi. Hypotermi, en tilstand med lav kroppstemperatur, kan føre til redusert konsentrasjon, treg reaksjon og manglende evne til jevne og presise bevegelser. I kjølig vær er riktige verneklær som en vindtett jakke og isolerte lag med klær helt essensielt. Selv under kjøring ved moderate temperaturer kan du føle deg meget kald på grunn av vinden.

Verneklær som passer for kjøring i kaldt vær kan være for varme når du stopper. Kle deg lagvis slik at klærne kan fjernes når du ønsker det. Bruk et vindtett ytre lag over verneklærne for å hindre kald luft i å nå inn til huden.

Regnklær

Hvis du må kjøre i vått vær, anbefales det å bruke en regndress eller en vanntett kjøredress. På lange turer er det en god ide å ta med seg regnklær. En tørr fører vil ha det mer komfortabelt og være mer oppmerksom.

Hørselsvern

Eksposering av vind og motorstøy over lang tid kan føre til permanent tap av hørsel. Hørselsvern som øreplugger som brukes som de skal kan bidra til å forhindre hørselstap. Kontroller lokale lover før du bruker hørselsvern.

UNNGÅ UHELL

Unngå velt

SSVer oppfører seg annerledes enn andre kjøretøy. SSVer er utformet for å takle terrengkjøring (for eksempel ved utformingen av akselavstand, sporbredde, bakkeklaring, fjæring, drivverk og dekk), og på grunn av det kan den velte i situasjoner der kjøretøy som er utformet primært for bruk på fast dekke eller jevnt terreng, ikke gjør det.

En velt eller annet uhell kan skje raskt ved brå manøvrer som skarp svinging eller rask akselerasjon eller nedbremsing ved svinging, eller ved kjøring i bakker eller over hindringer. Brå manøvreringer eller aggressiv kjøring kan føre til velt eller tap av kontroll også i flate, åpne områder. Hvis kjøretøyet ruller over, kan kroppsdelenene (som armer, bein eller hode) som befinner seg utenfor førerhuset bli klemt eller sette seg fast av rammen eller veltebøylen, eller andre deler av kjøretøyet. Du kan også bli skadet av støt mot bakken, cockpiten eller andre gjenstander.

Slik reduserer du faren for å velte:

- Vær forsiktig i svinger.
 - Ikke vri rattet for langt eller for raskt i forhold til hastigheten og omstendighetene. Juster styringen i forhold til hastigheten og omstendighetene.
 - Reduser hastigheten før du kjører inn i en sving. Unngå å bremse hardt mens du svinger.
 - Unngå plutselig eller kraftig akselerasjon når du svinger, også fra lave hastigheter eller når du starter etter en stopp.
- Forsøk aldri å spinne rundt på stedet, skrense eller skli, bremse ned ved å skrense sidelengs eller spinne, hoppe eller utføre andre stunt. Hvis kjøretøyet begynner å spinne eller skli, styr i den retninger det sklir. Ikke trykk raskt på bremsene og lås hjulene.
- Unngå asfalterte overflater. Dette kjøretøyet er ikke designet for kjøring på fast dekke og er mer utsatt for å velte. Sving gradvis, kjør sakte og unngå raske akselerasjoner hvis du må kjøre på fast dekke.

Dette kjøretøyet kan rulle over på siden eller tippe fremover eller bakover i bakker eller ujevnt terreng.

- Unngå sikksakk-kjøring opp eller ned bakker (kjøring på tvers av hellingen i stedet for rett opp eller ned). Kjør rett opp eller ned bakker når det er mulig, i stedet for å kjøre på tvers av dem. Hvis du må kjøre på skrå i bakker, må du kjøre forsiktig og unngå glatte overflater, hindringer eller groper. Hvis du kjenner at kjøretøyet begynner å velte eller skli sidelengs, må du om mulig prøve å styre nedover bakken.
- Unngå bratte bakker, og følg prosedyrene i denne håndboken for kjøring opp og ned bakker.
- Plutselige endringer i underlaget som for eksempel hull, fordypninger, skråninger, mykere eller hardere underlag eller andre ujevnheter, kan få kjøretøyet til å velte eller bli ustabil. Følg med hvordan terrenget foran deg er, og reduser hastigheten i områder med ujevnt terreng.

Dette kjøretøyet vil oppføre seg annerledes når du transporterer eller trekker last.

- Senk hastigheten, og følg anvisningene i denne håndboken ved kjøring med last eller tilhenger.
- Unngå bakker og grovt terreng.

- Beregn større stopplengde.

Vær forberedt på eventuelt velt.

- Fest sidenettene og fest sikkerhetsbeltet for å unngå at armer eller bein stikker ut.
- Aldri ta tak i rammen eller veltebøylen under kjøringen. Hender kan bli klemt mellom rammen eller veltebøylen og bakken hvis kjøretøyet ruller over. Hold hendene på rattet eller håndtakene.
- Prøv aldri å stoppe en velt med hender eller føtter. Hvis du tror kjøretøyet kan tippe over eller velte, må du holde begge hendene på rattet og ha venstre fot fast plassert på fotstøtten. Passasjerene må holde begge hendene på håndtakene og ha begge føttene fast plassert på gulvet.

Unngå kollisjoner

Dette kjøretøyet kan komme opp i høye hastigheter. Ved høye hastigheter er det økt fare for å miste kontrollen, spesielt i krevende terreng, og faren for personskader i en kollisjon blir større. Kjør aldri med for stor hastighet. Kjør alltid i en hastighet som er tilpasset terrenget, sikten, kjøreforholdene og erfaringen din. Vurder å bruke effektnøkkelen bare i situasjoner der det kan være riktig å bruke full hastighet og akselerasjon.

Ikke kjør dette kjøretøyet på offentlige veier eller motorveier, selv om det er grusveier. Hvis du kjører på veier eller motorveier kan du kolliderer med et annet kjøretøy. Dette kjøretøyet er ikke konstruert for kjøring på vei. Det oppfyller bl. a. ikke samme krav til sikkerhet for motorkjøretøyer som det som gjelder for biler. Mange steder er det forbudt å kjøre dette kjøretøyet på offentlige veier.

Dette kjøretøyet har ikke samme type beskyttelse som en bil: Det er for eksempel ingen kollisjonspulver, cockpiten er ikke fullstendig lukket, og den er ikke utformet for å tåle kollisjoner med andre kjøretøyer. Det er derfor spesielt viktig å feste sikkerhetsbeltene og sidenettene og å bruke godkjent hjelm.

KJØRE KJØRETØYET

Treningsøvelser

Før du beveger deg ut på veien er det meget viktig at du gjør deg kjent med be-tjeningen av kjøretøyet ved å øve på et kontrollert område. Hvis du har mulighet til det er det også lurt å ta et mer formelt opplæringskurs for å forbedre ferdighe-tene og øke kunnskapene om kjøretøyet.

Finn et egnet øvelsesområde, og utfør øvelsene nedenfor. Den bør være minst 45 m (150 ft) ganger 45 m (150 ft) fri for hindringer som trær og steiner. Når du har valgt et passende og tillatt sted, fortsett med følgende øvelser.

Svingeøvelser

Svinging er en av de vanligste årsakene til uhell. Kjøretøyet har lettere for å velte eller miste grepet mot underlaget hvis du svinger for skarpt eller kjører for fort. Reduser hastigheten når du nærmer deg en sving.

- Lær deg først å foreta slake høyresvinger ved meget lave hastigheter. Slipp opp gassen før du svinger, og bruk gradvis litt mer gass når du svinger.
- Gjenta svingøvelsen, men denne gangen beholder du farten mens du svinger.
- Gjenta til slutt øvelsen mens du akselererer litt.
- Utfør øvelser ved å svinge til den andre siden.

Merk deg hvordan kjøretøyet ditt oppfører seg under disse øvelsene. Vi anbefaler deg å slippe opp gassen før du svinger for å hjelpe til å innlede retningsen-dringer. Du vil merke at sidekraften øker med hastigheten og hvor mye du svinger. Sidekraften bør holdes så lav som mulig for å hindre at den får kjøre-tøyet til å velte.

U-svingøvelser

Øv på å foreta U-svinger.

- Øk farten sakte mens du holder lav hastighet, deretter vrir du rattet gradvis mot høyre til du har fullført U-svingen.
- Gjenta U-svingøvelsen med forskjellige rattutslag og alltid med lav hastighet.
- Utfør øvelsen med U-sving til den andre siden.

Som nevnt tidligere i denne øvelsen må du ikke kjøre på fast dekke fordi kjøre-tøyet da ikke vil oppføre seg på samme måte og faren for å velte blir større.

Bremseøvelser

Øv på å bremse for å bli kjent med hvordan bremsing virker på kjøretøyet.

- Øv først med lav hastighet, og øk deretter hastigheten.
- Øv på å bremse langs en rett linje i ulike hastigheter og med ulik bremsekraft.
- Øv på å å nødbremse. Optimal bremsing oppnås langs en rett linje med høy bremsekraft uten å låse hjulene.

Husk, bremseavstanden avhenger av kjøretøyets hastighet, last og type under-lag. Tilstanden til dekkene og bremsene har også stor betydning.

Ryggeøvelser

Det neste trinnet er å øve på å rygge

- Plasser en kjeglemarkør på begge sider av kjøretøyet ved siden av hvert bak-hjul. Kjør kjøretøyet fremover til du kan se kjeglemarkørene, og stopp

deretter. Gjør deg kjent med hvor stor avstand som kreves for å se hindringer bak deg.

- Finn ut hvordan kjøretøyet oppfører seg når du rygger, og hvordan det reagerer når du bruker rattet.
- Utfør alltid denne ryggeøvelsen med lave hastigheter.

Øvelse på nødstopp av motoren

Finn ut hvordan du raskt kan stoppe motoren i en nødsituasjon

- Mens du kjører ved lav hastighet, vri nøkkelen til av-posisjonen.

Dette er for å gjøre deg kjent med kjøretøyets reaksjon når motoren skrus av under kjøringen og for å utvikle denne refleksen.

Det er også viktig å kunne stoppe og komme deg ut av kjøretøyet raskt.

- Immobilisering av kjøretøyet.
- Ta av sikkerhetsbeltet og nettet for å stige ut av kjøretøyet.

Bruk i terrenget

Det å kjøre i terrenget utgjør en fare i seg selv. Alt terreng som ikke er preparert spesielt for kjøretøy, utgjør i seg selv et risikoområde der det ikke er mulig å forutsi terrengets form, beskaffenhet og helling. Selve terrenget utgjør hele tiden en risiko, og den som gir seg ut i det må alltid være bevisst på og ta hensyn til dette.

Ved terrengkjøring må føreren alltid gjøre sitt beste for å velge den sikreste veien og holde nøye oppsikt med terrenget foran kjøretøyet. Kjøretøyet må aldri kjøres av noen som ikke er fullstendig fortrolig med kjøreinstruksjonene som gjelder for den, og den må heller ikke kjøres i bratt eller farlig terreng.

Generelle kjøreteknikker

Generelle kjøretips

Aktsomhet, forsiktighet, erfaring og gode kjøreferdigheter er de beste forholdsreglene mot farene ved bruk av kjøretøyet.

Hvis du er i det minste tvil om at kjøretøyet kan ta seg sikkert over en hindring eller en bestemt del av terrenget, bør du alltid velge en annen rute.

Ved terrengkjøring er det styrke og veigrep som er viktig, ikke høy fart. Kjør aldri raskere enn det sikten og din egen evne til å velge en sikker vei tillater. Kjør alltid langsomt, og vær ekstra forsiktig ved kjøring i ukjent terreng. Vær alltid oppmerksom på endring av terrengforholdene når du opererer dette kjøretøyet. Vær spesielt oppmerksom i terreng med meget grovt, glatt, isete eller løst underlag.

Se alltid etter plutselige endringer i terrengets helling og etter hindringer foran deg, for eksempel steiner og røtter, som kan forårsake ubalanse eller velt.

Bruk aldri kjøretøyet hvis betjeningsorganene ikke fungerer normalt. Kontakt en autorisert Can-Am Off-road-forhandler.

For å beholde tilstrekkelig kontroll anbefales sterkt at du holder begge hendene på rattet og innenfor rekkevidde til alle betjeningsorganer. Det samme gjelder for føttene. For å redusere faren for skader på føtter, må du hele tiden ha venstre for

på fotstøtten og høyre fot på dørken. Å alltid holde hele kroppen inne i cockpiten vil også hjelpe deg med å ikke bli truffet av gjenstander på utsiden av kjøretøyet.

Se opp for og unngå greiner og andre hindringer som kan komme inn i førerhuset og treffe deg eller eventuell passasjer.

Bruk i revers

Kontroller alltid at det ikke finnes hindringer eller personer bak kjøretøyet når du rygger. Ta hensyn til blindsoner. Når du ser at det er sikkert å rygge, rygger du langsomt og unngår å svinge skarpt.

ADVARSEL

Bruk av rattet under rygging øker faren for å velte.

MERK:

Ved rygging er turtallet begrenset, og dermed er hastigheten også begrenset.

ADVARSEL

Når du rygger i nedoverbakke, kan tyngdekraften øke hastigheten over den trygge hastigheten ved rygging.

Krysse veier

Hvis det blir nødvendig å krysse en vei, må du sørge for at du har full oversikt over trafikk på begge sider, og bestemme deg for hvor du skal kjøre av veien igjen på den andre siden. Kjør i rett linje mot dette stedet. Ikke foreta skarpe retningsendringer eller raske akselerasjoner da det kan øke faren for å velte. Ikke kjør på gang- eller sykkelveier da disse er forbeholdt bare slik bruk.

Kjøre på fast dekke

Unngå asfalterte overflater. Dette kjøretøyet er ikke designet for kjøring på fast dekke og er mer utsatt for å velte. Sving gradvis, kjør sakte og unngå raske akselerasjoner hvis du må kjøre på fast dekke.

Krysse grunt vann

Vann kan utgjøre en spesiell risiko. Dersom det er for dypt kan kjøretøyet "flyte" og tippe over. Kontroller vanndybden og strømforholdene før du forsøker å krysse vann. Vanndybden bør ikke overskride høyden til midt på dekkene for at kjøretøyet skal kunne krysse hindringen sikkert og trygt. Vær oppmerksom på glatte overflater som steiner, gress, trerøtter og så videre, både i og ved vannet. Du kan miste veigrepet. Ikke forsøk å kjøre ned i vannet i høy hastighet.

Vann påvirker kjøretøyet's bremseevne. Tørk bremsene ved å bremse flere ganger etter at du har forlatt vannet.

Det kan finnes myr- og sumpområder i nærheten av vann og elver. Vær forberedt på plutselige "hull" og dybdeendringer. Se også opp for mulige farer fra steiner, trestammer og lignende som kan være delvis dekket av vegetasjon.

Kjøre på snø eller is

Når du utfører kontroll før kjøring, må du være spesielt oppmerksom på steder på kjøretøyet der oppsamlet snø og/eller is kan hindre at baklyset vises, tette igjen ventilasjonsåpninger, blokkere radiatoren og viften og hindre bevegelse av betjeningsorganer. Før du starter kjøretøyet, må du kontrollere at rattet og gass- og bremsepedalen beveger seg fritt.

Når du kjører på snødekt underlag, blir dekkgrepet vanligvis redusert slik at kjøretøyet reagerer forskjellig på kontroller føreren bruker. På underlag med dårlig feste er ikke responsen fra styring like skarp og presis, stoppelengden øker og akselerasjon påvirkes også. Senk hastigheten og vær forsiktig med gasspedalen. Det fører bare til at hjulene spinner og at kjøretøyet får skrens på grunn av overstyring. Unngå hard nedbremsing. Det kan føre til at kjøretøyet sklir rett frem. Det beste rådet er nok en gang å redusere hastigheten før en manøver slik at du får tid og avstand nok til å beholde full kontroll over kjøretøyet.

Hvis du kjører kjøretøyet på underlag med løs snø, vil snøføyk samles opp av turbulens bak den når den beveger seg, og denne snøen kan transporteres slik at den kommer i kontakt med og samler seg opp på utsatte komponenter, inkludert roterende deler som bremseskivene. Vann, snø og is kan påvirke reaksjonstiden til bremsesystemet på kjøretøyet. Selv om det ikke kreves for å redusere kjøretøyets hastighet, må du bruke bremsene ofte for å hindre ansamling av snø eller is og for å tørke bremsebånd og -skiver. Når det ikke er til fare for kjøringen, må du teste grepet mot underlaget og holde deg oppdatert med hvordan kjøretøyet reagerer når du bruker kontrollene. Hold alltid bremse- og gasspedalen og fotbrettene fri for snø og is. Børst regelmessig av snø fra setet, rattet, frontlysene og baklysene.

Snøen kan skjule steiner, trerøtter eller andre gjenstander, og hvis den er våt, kan den totalt hindre muligheten til å kjøre etter hvert som kjøretøyet kjører seg fast eller fullstendig mister grepet i snøsørpe. Se langt fremover, og vær alltid på vakt etter eventuelle synlige spor som kan indikere at slike gjenstander finnes. Kjør til side for slike hvis du er i tvil. Unngå å kjøre på islagt vann før du har kontrollert at isen er trygg for kjøring med kjøretøyet, de som kjører, og lasten som er med.

På slutten av kjøreturen er det en god vane å rengjøre kjøretøyet og alle bevegelige komponenter (bremser, styrekomponenter, drivverk, kontroller, radiatorvifte osv.) for eventuell oppsamlet snø eller is. Våt snø vil bli til is mens kjøretøyet ikke er i bruk, og denne kan bli vanskeligere å fjerne ved neste inspeksjon før kjøring.

Kjøring på sand

Sand og kjøring på sanddyner er en enestående opplevelse, men det finnes enkelte grunnleggende sikkerhetsregler du må følge. Våt, dyp og fin sand kan føre til at kjøretøyet mister grepet slik at det sklir, faller av eller "synker". Hvis det skjer, må du se etter et fastere underlag. Igjen er det beste rådet å senke farten og være oppmerksom på forholdene.

Hvis du kjører i sanddyner, bør du utstyre kjøretøyet med et sikkerhetsflagg av antennetype. Det gjør deg mer synlig for andre førere på den andre siden av sanddynene. Kjør forsiktig hvis du ser en annen føreres sikkerhetsflagg foran deg.

Kjøring på grus, løse steiner eller annet glatt underlag

Kjøring over løse steiner eller grus er meget likt kjøring på is. Det påvirker på styreevnen og kan føre til at kjøretøyet sklir og velter, spesielt når hastigheten er høy. I tillegg kan bremselengden øke. Husk at når du "gir gass", kan løse steiner kastes bakover og mot en som kjører bak deg. Gjør aldri dette med overlegg.

Hvis du får en skrens eller sleng, kan det hjelpe å svinge rattet i samme retning som skrensen til du gjenvinner kontrollen. Ikke trykk inn bremsene eller lås hjulene.

Krysse hindringer

Bruk alltid lavt girrområde (L) ved kjøring over hindringer.

Hindringer på "stien" må krysses med varsomhet. Det omfatter steiner, trær som har falt ned og fordypninger. Unngå alltid denne typen hindringer hvis det er mulig. Husk at noen hindringer er for store eller for farlige å krysse, og at disse bør unngås. Som retningsgivende regel en må du aldri prøve å krysse en hindring som er høyere enn kjøretøyets bakkeklaring. Mindre steiner eller små trær som har falt ned, kan krysses trygt – kjør frem mot hindringen i lav hastighet og i så rett vinkel som mulig. Juster hastigheten uten å miste fremdriften, og unngå å plutselig akselerere. Passasjerene må holde godt fast i håndtakene og ha føttene plassert på gulvet. Hold godt tak i rattet uten å knytte hendene rundt det, og fortsett fremover. Vær oppmerksom på at hindringen kan være glatt eller bevege seg når du kjører over den.

Viktige punkter ved kjøring i bakker

Ved kjøring i bakker eller skråninger er to ting svært viktig: du må være forberedt på glatte overflater, terrengvariasjoner og hindringer, og du må lene deg godt mot bevegelsen i kjøretøyet. Hvis du kjører opp eller ned en bakke som er for glatt eller der underlaget er for løst, kan du miste kontrollen. Hvis du kjører over en bakketopp i høy hastighet, kan det hende det blir for lite tid til å forberede deg på terrenget på den andre siden. Unngå å parkere i en skråning. Sett alltid girspaken i PARKERING (P) når kjøretøyet står i ro eller er parkert, spesielt i hellende terreng, for å hindre at det begynner å rulle. Hvis du må parkere i en bratt skråning, må du blokkere hjulene med steiner eller klosser.

Kjøring opp bakker

Bruk alltid lavt girrområde (L) ved kjøring opp bakker.

På grunn av konstruksjonen har dette kjøretøyet meget godt feste på underlaget, også ved kjøring opp bakker – så godt at det er mulig å tippe over før du mister festet. Ofte er for eksempel terrenget erodert ved bakkens topp slik at toppen blir meget skarp. Kjøretøyet er ikke utformet for takle slike forhold. Velg en alternativ rute.

Det er også fornuftig å gjøre seg kjent med terrenget på andre siden av bakken eller høyden. Altfor ofte finnes der en bratt skråning som er umulig å passere eller kjøre ned.

Hvis du synes det blir for bratt å kjøre opp en bakke, bruker du bremsene til å stoppe kjøretøyet. Sett girspaken i revers (R), og rygg ned bakken mens du slipper bremsene bare nok til at du kan rygge med lav hastighet. Ikke prøv å svinge

rundt. Ikke slipp deg ned bakker med giret i fri. Ikke brems hardt, da det øker faren for å velte.

Kjøring ned bakker

Dette kjøretøyet kan klatre i en brattere bakke enn det trygt kan kjøre nedover. Derfor er det viktig å forsikre seg om at det finnes en sikker vei nedover en bakke, før du kjører opp.

Hvis du reduserer hastigheten når du kjører ned en bakke kan føre til at kjøretøyet "sklir". Hold jevn hastighet og/eller akselerer litt for å gjenvinne kontrollen. Ikke trykk raskt på bremsene og lås hjulene.

Kjøring langs skråninger

Forsøk om mulig å unngå å kjøre i sikksakk opp eller ned bakker (kjøre langs skrånende terreng i stedet for opp eller ned). Hvis det blir nødvendig, må du være ekstremt forsiktig. Hvis du kjører langs det skrånende terrenget i meget bratte bakker, kan kjøretøyet velte. Dessuten kan glatt eller løst underlag føre til at kjøretøyet ukontrollert sklir sidelengs. Unngå alle hindringer og groper som kan få den ene siden av kjøretøyet til å løfte seg høyere enn den andre slik at det kan velte. Hvis du kjenner at kjøretøyet begynner å velte eller skli sidelengs, må du om mulig prøve å styre nedover bakken.

⚠ ADVARSEL

Vær forsiktig når du laster og transporterer væskebeholdere. De kan påvirke kjøretøyets stabilitet ved kjøring sidelengs i bakker ved å dra kjøretøyet nedover og øke risikoen for rulling.

Bratte fall i terrenget

Dette kjøretøyet er ikke utformet for takle bratte fall i terrenget. Den går så "langt ned som mulig" og stopper vanligvis dersom fram- eller bakhjulene kjøres over et fall. Hvis fallet i terrenget er skarpt eller dypt, kan kjøretøyet tippe forover og velte.

Unngå å kjøre utfor fall i terrenget. Rygg og finn en alternativ rute.

Fritidskjøring, kjøring i gruppe og langkjøring

Respekter andres rettigheter og begrensinger. Kjør ikke på områder som er beregnet for andre typer terrengbruk. Dette inkluderer snøscooterspor, ridespor, skispor, terrengsykkelbaner og så videre. Gå aldri ut fra at det ikke finnes andre brukere i sporet / på banen. Hold alltid til høyre, og sving ikke vekselvis fra én side av sporet til den andre. Vær forberedt på å stoppe eller kjøre til siden om du møter en annen som bruker sporet/banen.

Bli med i en lokal SSV-klubb. De kan hjelpe deg med kart og råd, eller fortelle deg hvor det er tillatt å kjøre. Om det ikke finnes noen klubb i nærhet, kan du kanskje hjelpe til å starte en. Å kjøre sammen med andre eller i en klubb er en trivelig, sosial opplevelse. Ikke bruk dette kjøretøyet hvis du er påvirket av medikamenter eller alkohol eller er trett eller syk.

Hold alltid sikker avstand til andre kjøretøyer. Din vurdering av hastighet, terrengforhold, vær, mekanisk tilstand til kjøretøyet og den tillit du har til andre rundt

deg, vil hjelpe deg til å gjøre et bedre valg av passende sikker avstand. Dette kjøretøyet, i likhet med andre motoriserte kjøretøy, trenger en viss avstand for å stanse helt.

Før du starter bør du si fra til noen hvor du har tenkt å kjøre og når du forventer å være tilbake.

Avhengig av hvor langt du har tenkt å kjøre må du også ta med verktøy eller nødutstyr. Finn ut hvor du kan fylle drivstoff. Forbered deg på ulike forhold du kan møte. Du bør alltid ha med førstehjelpsutstyr.

Miljø

En av fordelene med dette kjøretøyet er at du kan komme deg bort fra allfarvei og unna bebyggelse og folk. Du må imidlertid alltid ta hensyn til naturen og andres rett til å bruke den. Ikke kjør i områder der miljøet lett påvirkes. Ikke kjør over dyrket mark, i plantefelt eller gjennom busker, ikke hugg ned trær eller ødelegg gjerder, ikke la hjulene spinne og ødelegge terrenget. "Kjør forsiktig".

Dette kjøretøyet kan forårsake brann dersom smuss og avfall bygger seg opp ved eksosen eller andre varme motordeler, antennes og faller av og ned i tørt gress. Unngå kjøring i våte områder, gjennom sump eller høyt gress, hvor rester kan bygge seg opp. Dersom du kjører i slike områder må du kontrollere og fjerne alle rester fra motoren og andre varme deler. Se *stell av kjøretøyet* for mer informasjon.

Å drive jakt fra eller jage vilt med kjøretøyet er ulovlig på mange steder. Dyr kan dø av utmattelse etter å ha blitt jaget med et motorisert kjøretøy. Om du kommer over dyr når du er ute og kjører, stopp og se på stille og varsomt. Det kan bli et godt minne å ta med seg.

Overhold regelen "det du tar med inn, tar du med ut". Ikke bidra til forurensning. Ikke tenn bål uten at du har tillatelse til det, og hold deg alltid unna tørre områder. Eventuelle spor du etterlater deg, kan skade både andre og deg selv, også på et senere tidspunkt.

Respekter landbruksområder. Be alltid grunneieren om tillatelse før du kjører på privat område. Respekter dyrket mark, husdyr og eiendomsgrenser.

Ikke forurens bekker, elver eller sjøer, og ikke endre motoren eller eksosanlegget eller fjern deler fra dem, da det vil endre utslippene fra kjøretøyet

KJØRE MED LAST OG UTFØRE ARBEID

Arbeide med kjøretøyet

Kjøretøyet ditt kan hjelpe deg med å utføre en rekke ulike LETTE oppgaver fra fjerning av snø, trekke tømmer eller frakte last. Et stort utvalg tilbehør er tilgjengelig hos autoriserte Can-Am Off-road-forhandlere. For å unngå mulige persons-kader må du følge instruksjonene og advarslene som gis i dokumentasjonen for tilbehøret. Respekter alltid kjøretøyets lastebegrensninger. Overlast av kjøretøyet kan føre til belastning på komponenter og forårsake svikt. Unngå å presse deg selv for hardt hvis du løfter eller trekke tung last, eller skyver kjøretøyet manuelt.

ADVARSEL

Montert maskineri må senkes ned på bakken før kjøretøyet forlates.

Last

ADVARSEL

Sørg for at alt tilbehør, bagasje og løse gjenstander inne i kjøretøyet er ordentlig sikret, eller fjern disse for å forhindre at de faller på veien og fører til farlige situasjoner for etterfølgende kjøretøy.

Enhver last på kjøretøyet vil påvirke håndteringen, stabiliteten og bremselengden til kjøretøyet. Ikke overskrid kjøretøyets lastekapasiteter, inkludert vekt av fører, passasjer, last, utstyr og belastning på tilhengerfeste.

Vær alltid oppmerksom på at "lasten" kan forskyve selg og falle av og forårsake et uhell.

Du må bruke lavgir hvis den totale nyttelasten er større enn 227 kg (500 lb).

Kjøretøyets maksimale lastegrenser

California- og CAB-modeller	545 kg (1200 lb)	Inkludert fører og passasjer, last, belastning på tilhengerfeste og eventuelt utstyr.
Alle andre modeller	680 kg (1500 lb)	

Følgende er et eksempel på egnet fordeling av belastningen når total kapasitet utnyttes:

Eksempel på passende last				
Modeller med lastbegrensning på 680 kg (1500 lb), skal justeres i henhold til lastbegrensningen på din modell.				
Fører og passasjerer	Last i lasterom	Tilbehør	Belastning tilhengerfeste	Total belastning
226 kg (500 pund)	346 kg (762 pund)	40 kg (88 pund)	68 kg (150 pund)	680 kg (1 500 pund)

For å redusere risikoen for å miste kontrollen eller lasten som fraktes, følg disse anbefalingene.

Kjøretøyinnstillinger ved frakt av last

Når du har med en tung last eller passasjerer, skal du sørge for at du justerer fjæringen i samsvar med dette.

Når du har med mye last i lasterommet eller trekker en lastet tilhenger, må du kjøre med girspaken i L (lavt girrområde).

⚠ ADVARSEL

Du må bruke LAVT GIR hvis den totale nyttelasten er større enn 226 kg (500 lb).

Last i lasterommet

MERKNAD

Ved lasting eller lossing skal du ikke overskride den maksimale lastekapasiteten på bakluken. Alltid lukk bakluken før du betjener kjøretøyet for å redusere risikoen for å miste lasten.

Plasser lasten så lavt som mulig – last som plasseres høyt hever kjøretøyets tyngdepunkt, som kan redusere stabiliteten. Plasser lasten mot fronten og i midten av lasterommet og så jevnt fordelt som mulig.

Fest lasten til festekrokene inne i lasterommet. Bruk alltid festekrokene i bunnen av lasterommet, ikke fest den til hytten eller andre deler av kjøretøyet. Hvis lasten ikke er skikkelig festet, kan det skli eller falle av, muligens treffe passasjerer eller personer i nærheten, eller forflytte seg under kjøringen og dermed påvirke manøvreringen av kjøretøyet.

Gjenstander som er høyere enn sideveggene til lasteplanet, kan hindre sikten for føreren, og de kan bli til farlige prosjektiler i tilfelle det skjer et uhell. Last som stikker ut på sidene, kan feste seg i busker, greiner eller andre hindringer. Unngå at bremselysene dekkes helt eller delvis av lasten. Kontroller at lasten ikke stikker utenfor lasterommet og at den ikke hindrer sikten din eller kontrollen over kjøretøyet.

Ikke ha for mye last i lasterommet.

Lukk bakluken før du betjener kjøretøyet.

⚠ ADVARSEL

Kjør aldri med en åpen bakluke.

Modell	Maksimum lastvekt		
California-modeller	Lasteboks	272 kg (600 lb)	Jevnt fordelt og godt sikret. Lastet så lavt som mulig

Alle andre modeller		454 kg (1 000 lb)	for å lavest mulig tyngdepunkt.
Alle modeller	Bakluke	113 kg (250 lb)	Bare under lasting av lastboksen. Bruk aldri med bakluken åpen.

Kjøring med last

Reduser hastigheten når du har med last, og sving gradvis. Unngå bakker og grovt terreng. Regn med større avstand for nedbremsing. Dette kjøretøyet kan kreve en lengre stopplengde hvis du har tung last, spesielt i skrånende terreng.

Vippe lasterommet

Lasterommet kan vippes slik at det blir lettere å laste av. Bruk utløserhåndtakene på hver side av lasterommet.

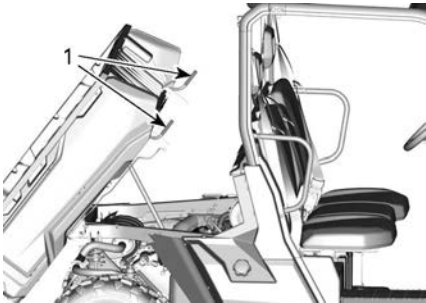

SETT FRA HØYRESIDEN AV KJØRETØYET

1. Frigjør håndtakene

MERKNAD

Slå alltid av motoren når du vipper lasterommet.

⚠ ADVARSEL

- Pass på at ingen står bak lasterommet når du løsner håndtaket.
- Tyngden av lasten kan påvirke vippefunksjonen for lasterommet (vipping eller senking).
- Noe tilbehør som er lagret i lasterommet kan påvirke atferden under åpning og lukking. Vær alltid oppmerksom når du gjør dette.

Vær veldig forsiktig når du betjener bakluken og lasterommet ettersom lasten kan forflytte seg under transport.

For å senke lasterommet, trykk den ned på plass.

⚠ ADVARSEL

- Hold deg selv og andre unna lasterommet og festepunktet til rammen når du senker lasterommet.
- Sørg for at lasterommet og bakluken er lukket ordentlig før du kjører.
- Pass på at det ikke befinner seg gjenstander mellom det hevede lasterommet og rammen, slik at lasterommet låser seg riktig når det senkes.

Slepe last**MERKNAD**

Et BRP-godkjent hengerfeste må installeres riktig på kjøretøyet for å trekke hengere.

Bruk aldri buret eller annet tilbehør for å trekke last. Det kan føre til at kjøretøyet velter. Du må kun bruke tilhengerfestet (dersom installert) eller kroken til å dra en last.

I en nødssituasjon kan du bruke redningskroken til å redde et kjøretøy som har satt seg fest.

Når du trekker last med kjetting eller kabel, må du forsikre deg om at det ikke er noen slakk før du starter, og passe på at den hele tiden er stram mens du trekker.

Når du trekker last med en kjetting eller kabel, må du passe på å bremse gradvis. Lastens treghet vil kunne føre til et sammenstøt.

Respekter maksimalbelastningene for sleping ved sleping av last. Se *Trekke tilhenger* nedenfor.

⚠ ADVARSEL

Slakke kjettinger eller kabler kan brette og sprette tilbake.

Ved trekking av et annet kjøretøy, sørg for at noen styrer kjøretøyet som trekkes. De må bremse og styre for å hindre at kjøretøyet mister kontrollen.

Før du trekker last med en vinsj, se vinsjprodusentens instruksjoner.

Reduser hastigheten når du trekker last, og sving gradvis. Unngå bakker og grovt terreng. Ikke prøv å kjøre i bratte bakker. Tillat mer avstand for bremsing, spesielt på skrå flater og når en passasjer er ombord. Vær forsiktig slik at du ikke får skrens eller skli.

Kjøring med tilhenger**MERKNAD**

Et BRP-godkjent hengerfeste må installeres riktig på kjøretøyet for å trekke hengere.

Kjøring av kjøretøyet med tilhenger øker i betydelig grad risikoen for velt, spesielt i skråninger. Hvis du kjører med tilhenger, må du kontrollere at tilhengerfestet er kompatibelt med det som finnes på kjøretøyet. Sørg for at tilhengeren står horisontalt i forhold til kjøretøyet. (I visse tilfeller må det monteres en spesiell forlengelse på kjøretøyets tilhengerfeste). Bruk sikkerhetskjettinger eller kabler for å sikre tilhengeren til kjøretøyet.

Reduser hastigheten når du trekker en tilhenger og sving gradvis. Unngå bakker og grovt terreng. Ikke prøv å kjøre i bratte bakker. Tillate mer avstand for bremsing, spesielt på skrå flater og når en passasjer er ombord. Vær forsiktig slik at du ikke får skrens eller skliir.

Feil lastning av en tilhenger kan føre til at du mister kontrollen over kjøretøyet.

Pass på at lasten er jevnt fordelt og sikkert festet på tilhengeren. Det er lettere å ha kontroll over en tilhenger som er jevnt balansert.

Sett alltid girspaken i posisjon L (low range) for trekking av tilhenger – i tillegg til at det gir økt kraftmoment, vil det også utligne den økte lasten og bakdekkene.

Blokker kjøretøyets hjul og tilhengerhjulene fra å bevege seg når du har stoppet eller parkert.

Vær forsiktig når du kobler fra en lastet tilhenger. Tilhengeren eller lasten på den kan falle over deg eller andre.

Når du trekker en tilhenger må du respektere den maksimale vekten for tilhengerfestet som vises på etiketten som er på tilhengerfestet.

Pass på at det alltid hviler noe tyngde på tilhengerfestet.

VIKTIGE DEKALER PÅ PRODUKTET (CANADA/USA)

Hengermerke sikkerhet

Kjøretøyet leveres med løse dekaleringer og etiketter som inneholder viktig informasjon om sikkerhet.

Alle som skal kjøre eller sitte på dette kjøretøyet må lese og forstå denne informasjonen før kjøring.

⚠ ADVARSEL

**DETTE KJØRETØYET ER MENT FOR FRITIDSBRUK OG SEKUNDÆRT GENERELLT NYTTEBRUK
FØREREN MÅ VÆRE OVER 16 ÅR**

**PÅ OPPLÆRINGSKURS KAN DU LÆRE NØDVENDIGE FÆRDIGHETER FOR Å KJØRE ET FJERNSTYRT KJØRETØY.
TA KONTAKT MED FORHANDLEREN DIN FOR Å FÅ VITE MER.**

Les brukerveiledningen og sikkerhetsdekaleringene, og se på sikkerhetsvideoen.

Følg alle instruksjoner og advarsler.

TA KONTAKT MED FORHANDLEREN DIN FOR Å FÅ VITE MER OM STATLIGE ELLER LOKALE FORSKRIFTER SOM GJELDER BRUK AV FJERNSTYRT KJØRETØY.

Feil bruk av terrengkjøretøy kan resultere i alvorlig personskade eller dødsfall.

Vær forberedt

- Fest sikkerhetsbeltet og sørg for at nett eller dører sitter godt fast eller er lukket ordentlig.
- Bruk en godkjent hjelm og verneutstyr.
- Alle kjørere må kunne sitte med ryggen mot setet, føttene flatt ned på gulvet eller fotstøtten og hendene på rattet eller håndtakene. Hold deg på innsiden av kjøretøyet.



Kjør forsiktig

Unngå tap av kontroll og rulling:

- Unngå plutselige manøvrer, å skli sideveis, skrense eller bremse ned ved å skrense sidelengs eller spinne og unngå å spinne rundt på stedet.
- Unngå å akselerere fort når du svinger, selv fra stillestående.
- Brems ned før du svinger.
- Planlegg for bakker, sjevnt terreng, spor og andre forandringer i friksjon og terreng. Unngå asfalterte overflater.
- Unngå å kjøre langs en skråning.

Rulling har forårsaket alvorlig personskade og dødsfall, selv på flate, åpne områder.

Sørg for at kjørere er oppmerksomme og planlegger fram i tid

Hvis du tror eller føler at kjøretøyet kan tippe eller rulle over, må du redusere risikoen for skader:

- Holde et fast grep om rattet eller håndtakene, og lenes deg mot bevegelsen.
- Ikke hold noen del av kroppen utenfor SSV-en.

Krev riktig bruk av kjøretøyet

– Gjør det du kan for å unngå skader:

- Ikke tillat uforsiktig eller uvøren kjøring.
- Sørg for at alle førere er 16 år eller eldre og har gyldig førerkort.
- Ikke sitt på etter bruk av narkotika eller alkohol.
- Ikke tillat kjøring på offentlige veier (med mindre de er tilpasset tilgang for terrengkjøretøy) – kollisjoner med biler og lastebiler kan bli resultatet.
- Ikke overskrid setekapasiteten: se informasjonen på baksiden av dette kortet.



7200053434 110

DETTE MERKET SKAL IKKE FJERNES FØR SALG.

Vippetabell Testresultater

BOMBARDIER RECREATIONAL PRODUCTS INC.
KJØRETØYMODELL
VIPPETABELL RESULTAT

Måling av lateral stabilitet, i grader, i en prøve, standard kjøretøy (med en fører og passasjer – 195 kg) som målt av produsenten i henhold med den laterale stabiliteten til vippetabellen i ANSUIROHVA-standarden for terrengkjøretøy for fritidsbruk.
Kjøretøyendringer, tilleggsutstyr og last kan påvirke lateral stabilitet.

På opplæringskurs kan du lære nødvendige ferdigheter for å kjøre et terrengkjøretøy.
For mer informasjon kan du ta kontakt med forhandleren og/eller rohva.org.

Ta kontakt med forhandleren din for å få vite mer om statlige eller lokale forskrifter som gjelder bruk av terrengkjøretøy.

DETTE MERKET SKAL IKKE FJERNES FØR SALG.

KJØRETØY MODELLNAVN:

MOTORBESKRIVELSE:

EPA-SERTIFISERT

NER (NORMALIZED EMISSION RATE) =

PÅ EN SKALA FRA 0 TIL 10, ER 0 BEST.

BOMBARDIER RECREATIONAL PRODUCTS INC.
*MÅ IKKE FJERNES FØR SALG.



7200053434 110

Kjøretøyet setekapasitet:

Passasjerer

Sikkerhetsdekalering

Les og forstå alle sikkerhetsdekaleringer på kjøretøyet ditt.

Disse dekaleringene er festet på kjøretøyet for å sørge for sikkerheten til sjåfør, passasjerer og tilskuere.

Følgende dekaleringer finnes på kjøretøyet, og de er å oppfatte som en permanent del av den. De må være rene og synlige til enhver tid. Hvis de mangler eller er skadet, må de skiftes ut. Sikkerhetsdekaleringene er gratis. Kontakt en autorisert Can-Am Off-road-forhandler.

Hvis du skifter ut deler som har sikkerhetsdekaleringer på seg, må du sørge for at du bestiller (gratis) de gjeldende sikkerhetsdekaleringene hvis de ikke allerede er festet på de nye delene.

MERK:

I tilfelle eventuelle forskjeller mellom denne håndboken og kjøretøyet, har sikkerhetsdekaleringene på kjøretøyet forrang over dekaleringene i denne håndboken.

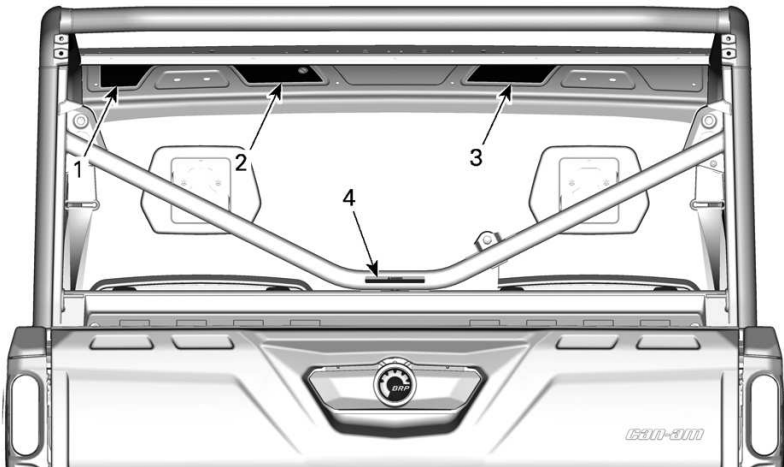

TYPISK

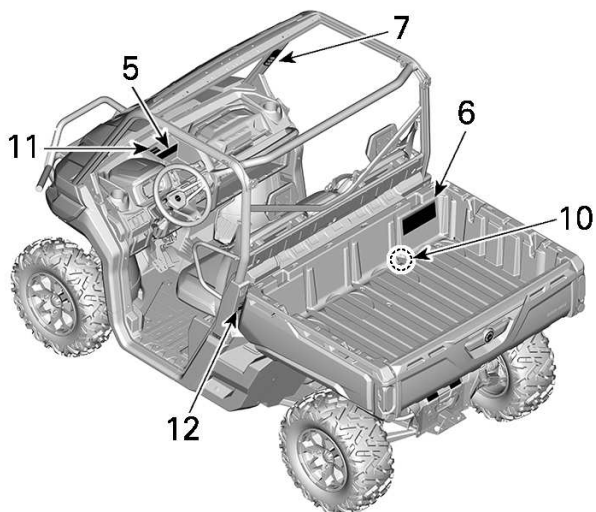

TYPISK

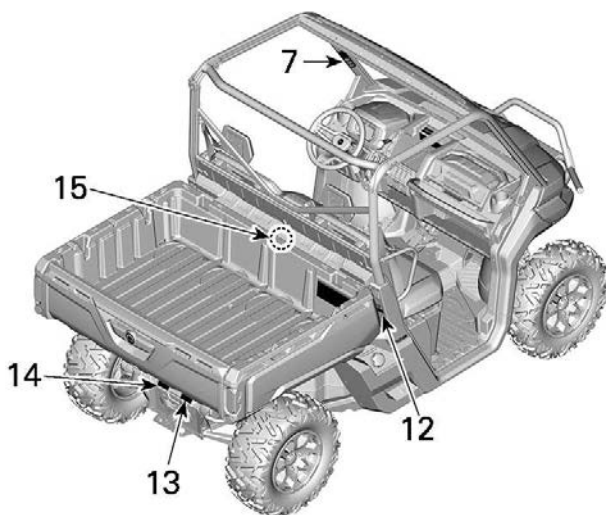

TYPISK

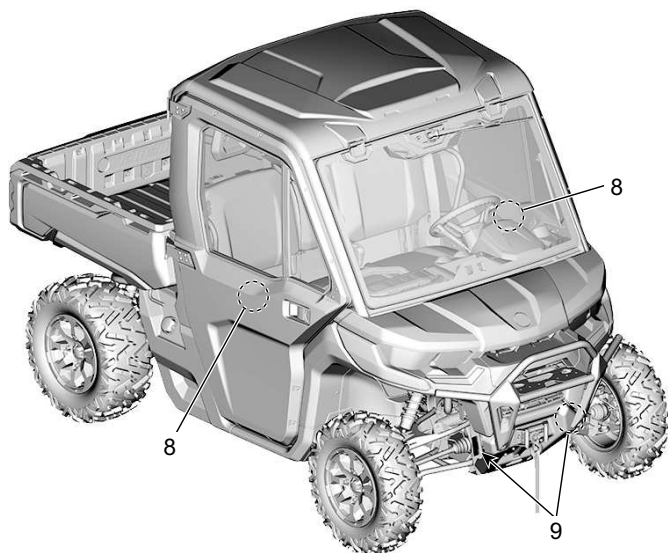

TYPISK

1. Generell varsel
2. Generell driftsadvarel
3. Passasjervarsel
4. Trekking av last fra buret
5. Velge 2WD/4WD
6. Dekktrykk og maksimal belastning
7. Velt
8. Døralarm
9. Montering av vinsj
10. Eksos
11. Terrengbruk
12. Klempunkt i lasterom
13. Trekke en tilhenger
14. Trekk- tilhengerfestevekt
15. Kjølevæske varm

Generell varseldekal

Modeller uten CAB

▲ ADVARSEL

Rulling har forårsaket alvorlig personskade og dødsfall, selv på flate, åpne områder.

Sørg for at kjørere er oppmerksomme og planlegger fram i tid.

Hvis du tror eller føler at kjøretøyet kan tippe eller rulle over, må du redusere risikoen for skader:

- Holde et fast grep om rattet eller håndtakene, og lene deg mot bevegelsen.
- Ikke hold noen del av kroppen utenfor SSV-en.



Krever riktig bruk av kjøretøyet - Gjør din del for å forebygge skader.

- Ikke tillat uforsiktig eller uvøren kjøring.
- Sørg for at alle førere er 16 år eller eldre og har gyldig førerkort.
- Ikke sitt på etter bruk av narkotika eller alkohol.
- Ikke tillat kjøring på offentlige veier (med mindre de er tilpasset tilgang for terrengkjøretøy) – kollisjoner med biler og lastebiler kan bli resultatet.
- Ikke overskrid setekapasitet: 3 passasjerer



Før bruk, les og forstå alle sikkerhetsdekalene, finn og les brukerhåndboken og se sikkerhetsvideoen hjelp av QR-koden eller ved å besøke Can-Am-nettstedet.

Patent: www.brp.com/en/about-brp/patents.html

8031_NO

Modeller med CAB

▲ ADVARSEL

Rulling har forårsaket alvorlig personskade og dødsfall, selv på flate, åpne områder.

Sørg for at kjørere er oppmerksomme og planlegger fram i tid.

Hvis du tror eller føler at kjøretøyet kan tippe eller rulle over, må du redusere risikoen for skader:

- Holde et fast grep om rattet eller håndtakene, og lene deg mot bevegelsen.
- Ikke hold noen del av kroppen utenfor SSV-en.



Krev riktig bruk av kjøretøyet

- Gjør det du kan for å unngå skader.
- Ikke tillat uforsiktig eller uvøren kjøring.
- Sørg for at alle førere er 16 år eller eldre og har gyldig førerkort.
- Ikke sitt på etter bruk av narkotika eller alkohol.
- Ikke tillat kjøring på offentlige veier (med mindre de er tilpasset tilgang for terrengkjøretøy) – kollisjoner med biler og lastebiler kan bli resultatet.
- Ikke overskrid setekapasitet: 3 personer



Før bruk, les og forstå alle sikkerhetsdekalene, finn og les brukerhåndboken og se sikkerhetsvideoen hjelp av QR-koden eller ved å besøke Can-Am-nettstedet.

Patent: www.brp.com/en/about-brp/patents.html



9021_NO

Generell varseldekal om bruk

Modeller uten CAB



Feil bruk av terrengkjøretøy kan resultere i alvorlig personskade eller dødsfall



86886-1/NO

Vær forberedt

- Fest sikkerhetsbellet og sørg for at nett eller dører sitter godt fast eller er lukket ordentlig.
- Bruke en godkjent hjelm og verneutstyr.
- Alle kjørere må kunne sitte med ryggen mot setet, føttene flatt ned på gulvet eller fotstøtten og hendene på rattet eller håndtakene. Hold deg på innsiden av kjøretøyet.

Kjør forsiktig

- Unngå tap av kontroll og rullinger:
- Unngå plutselige manøvrer, å skli sideveis, skrense eller bremse ned ved å skrense sidelengs eller spinne og unngå å spinne rundt på stedet.
 - Unngå å akselerere fort når du svinger, selv fra stillestående.
 - Brems ned før du svinger.
 - Planlegg for bakker, ujevnt terreng, spor og andre forandringer i friksjon og terreng.
 - Unngå asfalterte overflater.
 - Unngå å kjøre langs en skråning.

Modeller med CAB

⚠ ADVARSEL

Feil bruk av terrengkjøretøy kan resultere i alvorlig personskade eller dødsfall



Vær forberedt

- Fest sikkerhetsbellet og sørg for at nett eller dører sitter godt fast eller er lukket ordentlig.
- Bruke en godkjent hjelm og verneutstyr.
- Alle kjørere må kunne sitte med ryggen mot setet, føttene flatt ned på gulvet eller fotstøtten og hendene på rattet eller håndtakene. Hold deg på innsiden av kjøretøyet.

Kjør forsiktig

- Unngå tap av kontroll og rullinger:
- Unngå plutselige manøvrer, å skli sideveis, skrense eller bremse ned ved å skrense sidelengs eller spinne og unngå å spinne rundt på stedet.
 - Unngå å akselerere fort når du svinger, selv fra stillestående.
 - Brems ned før du svinger.
 - Planlegg for bakker, ujevnt terreng, spor og andre forandringer i friksjon og terreng.
 - Unngå asfalterte overflater.
 - Unngå å kjøre langs en skråning.

ON 147-1004001/1

Passasjer varseldekal

Modeller uten CAB

⚠ ADVARSEL

PASSASJER(ER)

Feil bruk av dette kjøretøyet kan resultere i alvorlig personskade eller dødsfall

Vær forberedt

- Fest setebeltet og sørg for at nettet eller døren sitter godt fast eller er lukket ordentlig.
- Bruke en godkjent hjelm og verneutstyr.

Du må kunne sitte med ryggen mot setet, føttene flatt ned på gulvet eller fotstøtten og hendene på håndtakene. Hold deg på innsiden av kjøretøyet.

Sørg for at kjørere er oppmerksomme og planlegger fram i tid.

Hvis du tror eller føler at kjøretøyet kan tippe eller rulle over, må du redusere risikoen for skader:

- Holde godt fast i håndtakene og stålsette deg.
- Ikke hold noen del av kroppen utenfor SSV-en.

PASSASJERKVALIFIKASJONER OG ANSVAR

- Ikke sitt på etter bruk av narkotika eller alkohol.
- Be føreren om å kjøre saktere eller stopp dersom du føler ubehag under kjøringen.



8897_NO

Modeller med CAB

⚠ ADVARSEL

PASSASJER(ER)

Feil bruk av dette kjøretøyet kan resultere i alvorlig personskade eller dødsfall

Vær forberedt

- Fest setebeltet og sørg for at nettet eller døren sitter godt fast eller er lukket ordentlig.
- Bruk en godkjent hjelm og verneutstyr.

Du må kunne sitte med ryggen mot setet, føttene flatt ned på gulvet eller fotstøtten, og ha hendene på håndtakene. Hold deg på innsiden av kjøretøyet.

Sørg for at kjørere er oppmerksomme og planlegger fram i tid.

Hvis du tror eller føler at kjøretøyet kan tippe eller rulle over, reduserer du risikoen for skader ved å:

- Holde godt fast i håndtakene og stålsette deg.
- Ikke ha noen deler av kroppen utenfor kjøretøyet av noen som helst grunn.

PASSASJERKVALIFIKASJONER OG ANSVAR

- Ikke sitt på etter bruk av narkotika eller alkohol.
- Be føreren om å kjøre saktere eller stopp dersom du føler ubehag under kjøringen.



704906125_NO

Overrulling - Varseldekaler

Venstre side

⚠ ADVARSEL

Vær forberedt ved rulling

Dersom kjøretøyet ruller rundt, kan alle kroppsdelene (slik som armer, bein eller hode) som er utenfor førerhuset bli kunst av rammen eller andre deler av kjøretøyet.

Fest setebeltet og sørg for at nettet og/eller døren sitter godt fast eller er lukket ordentlig for å unngå at armer og føtter stikker ut.



ALDR! hold i rammen når du kjører.

ALDR! prøv å stoppe et velt med hender eller føtter.



704909028_NO

Høyre side

⚠ ADVARSEL

Vær forberedt ved rulling

Dersom kjøretøyet ruller rundt, kan alle kroppsdelene (slik som armer, bein eller hode) som er utenfor førerhuset bli kunst av rammen eller andre deler av kjøretøyet.

Fest setebeltet og sørg for at nettet og/eller døren sitter godt fast eller er lukket ordentlig for å unngå at armer og føtter stikker ut.



ALDR! hold i rammen når du kjører.

ALDR! prøv å stoppe et velt med hender eller føtter.



704909030_NO

Valg av 2WD/4WD Varseldekal

⚠ ADVARSEL



Sett girspaken i PARK (P) før du går ut av kjøretøyet. Kjøretøyet kan begynne å rulle hvis det ikke står i PARK.

Stopp kjøretøyet og trykk inn bremsen før du bruker girspaken, 2WD/4WD-bryteren og den bakre differensialspærrebryteren.

Du må bruke lavt gir hvis den totale nyttelasten er høyere enn 226 kg.

Den totale nyttelasten inkluderer vekten på operatøren, passasjerer, last, tilbehør og vekten på tilhengerkopligen hvis aktuelt.

8124_NO

Dekktrykk og maksimal belastning - Varseldekal

⚠ ADVARSEL

Passasjerer må **ALDRI** sitte i lasteboksen eller på luken.

ALDRI la bensinkanner være i lasteboksen under påfylling. Den kan føre til en eksplosjon.

Du må **ALDRI** overskride kjøretøyet lastekapasitet (se tabell), inkludert vekten av fører, passasjer, last, ekstrautstyr og tilhengerfeste hvis utstyrt med dette.

Du må **ALDRI** overskride DEN BAKRE LASTEKAPASITETEN (se tabellen nedenfor), jevnt distribuert (inkluderer belastning på tilhengerfeste, hvis aktuelt).

Du må **ALLTID** sikre lasten.

Feil dekktrykk eller overlast kan føre til at du mister kontroll over kjøretøyet.

Tap av kontroll kan resultere i alvorlig personskade eller dødsfall.

• Et dekk med for lavt lufttrykk kan løsne fra felgen.

Slik reduserer du faren for å miste kontroll eller last:

- Ved lastning:
- Plasser last mot forsidene og midten og så lavt som mulig.
 - Løs bakklemmen.

Når du har med en last:

- Reduser hastigheten og sving gradvis.
- Unngå bakker og ujevnt terreng.
- Ta høyde for at det tar lenger tid å stoppe.



PAKKE	3 PERSONER			6 PERSONER						
	XMR	ANNET		XMR	LTD	LONESTAR		ANNET		
	---	INGEN DØR	DØRER	INGEN DØR	DØRER	---	INGEN DØR	DØRER	---	
KALDT DEKTRYKK	FRONT: kPa BAK: kPa	97 124	97 124	103 110	110 138	110 138	131 165	103 152	138 172	152 165
CALIFORNIA	MAKS LASTEKAPASITET:	kg 545			kg 612					
	MAKSIMUM LASTVEKT:	kg 272			kg 272					
ANNET	MAKS LASTEKAPASITET:	kg 680	kg 680	kg 545	kg 703	kg 646	kg 555	kg 748	kg 535	kg 771
	MAKSIMUM LASTVEKT:	kg 454			kg 454					

Du finner mer informasjon om bruk av lasteboksen i brukerhåndboken.

704909732_NO

Trekk av last med buret – varseldekal

⚠ ADVARSEL

Koble **ALDRI** til kurven for å trekke en last. Dette kan forårsake at kjøretøyet tipper over. Festet kan brukes til å dra utstyr.

8188_NO

Dør varseldekal

⚠ ADVARSEL

IKKE hold armen utenfor kjøretøyet. Det er fare for ALVORLIG PERSONSKADE.

Venstre side



Høyre side



Terrengbruk – varseldekal



Klempunkt i lasterom - Varseldekal



Sleping og vektor på tilhengerfeste - Varseldekal**! ADVARSEL**

Feil lastning av en tilhenger kan føre til at du mister kontrollen over kjøretøyet. Fordel lasten jevnt.

MAKS LAST VED SLEPING:	1 134 kg
MAKS LAST SOM TREKKES:	114 kg

704907560_NO

Trekke tilhenger – varseldekal**! ADVARSEL**

Kjøring med tilhenger:

- Sett girspaken til lavt girrområde (L).
- Reduser hastigheten og sving gradvis.
- Unngå bakker og ujevnt terreng.
- Ta høyde for at det tar lenger tid å stoppe.

8689_NO

Montering av vinsj Varseldekal

!ADVARSEL

Alltid bruk batteripolen for å jorde vinsjen. Ellers kan dette frembringe et uønsket servostyringssignal, noe som medfører et utilsiktet styresignal. I visse tilfeller vil enkelte utilsiktede styresignaler kunne føre til tap av kontroll over kjøretøyet og derved øke risikoen for en kollisjon.

8273_NO

Kjølevæske varm Varseldekal

⚠ ADVARSEL

Må ikke åpnes når den er VARM.

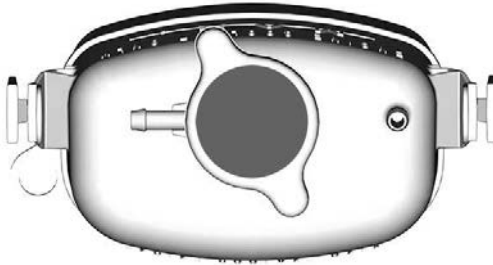

Piktogram for Eksos varme deler

 **FORSIKTIG**

Unngå berøring ved varme.



Støpt sikkerhetspiktogram

Støpt baklukepiktogram

⚠ ADVARSEL

Passasjerer må aldri sitte i lasterommet eller på bakluken. Maks. vekt på bakluken under lasting er 113 kg (250 pund)



MAX
113 kg / 250lb

Hengemerke for samsvar

Hengemerket ADVARSEL i henhold til California Proposition 65

 **ADVARSEL.** Bruk, servicearbeid og vedlikehold av et terrengkjøretøy kan utsette deg for kjemikalier, inkludert motoreksos, karbonmonoksid, ftalater og bly som anses i staten California som kreftfremkallende og kan forårsake fødselsdefekter eller annen reproduktiv skade.

For å minimere eksponering skal du unngå å innånnde eksos, ikke la motoren gå på tomgang bortsett fra når nødvendig, vedlikehold kjøretøyet på et godt ventilert område og bruk hansker eller vask hendene ofte når du vedlikeholder kjøretøyet.

For mer informasjon kan du gå til www.P65Warnings.ca.gov/products/passenger-vehicle



704906872

VIKTIGE DEKALER PÅ PRODUKTET (ALLE LAND UNNTATT CANADA/USA)

Sikkerhetsdekalering

Les og forstå alle sikkerhetsdekalering på kjøretøyet ditt.

Disse dekaleringene er festet på kjøretøyet for å sørge for sikkerheten til sjåfør, passasjerer og tilskuere.

Følgende dekalering finnes på kjøretøyet, og de er å oppfatte som en permanent del av den. De må være rene og synlige til enhver tid. Hvis de mangler eller er skadet, må de skiftes ut. Sikkerhetsdekaleringene er gratis.

Kontakt en autorisert Can-Am Off-road-forhandler.

Hvis du skifter ut deler som har sikkerhetsdekalering på seg, må du sørge for at du bestiller (gratis) de gjeldende sikkerhetsdekaleringene hvis de ikke allerede er festet på de nye delene.

MERK:

I tilfelle eventuelle forskjeller mellom denne håndboken og kjøretøyet, har sikkerhetsdekaleringene på kjøretøyet forrang over dekaleringene i denne håndboken.

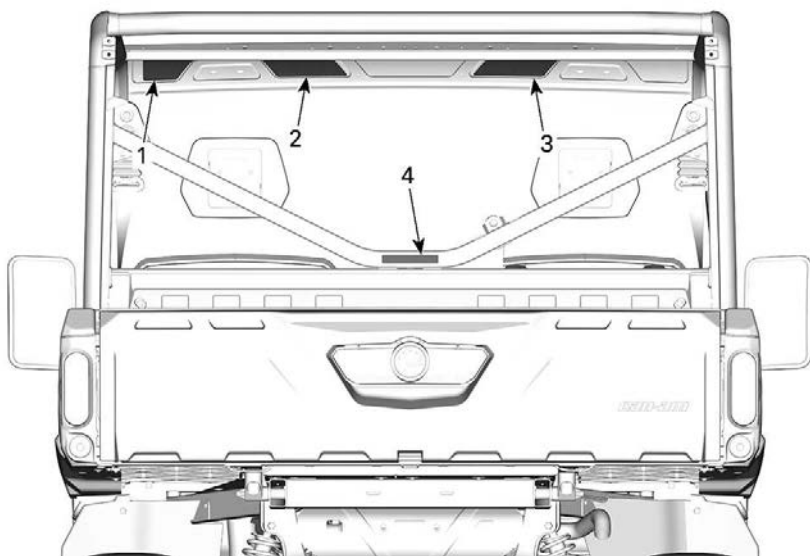

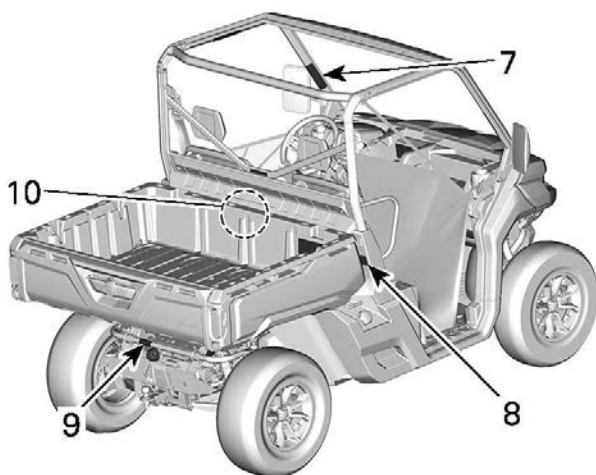
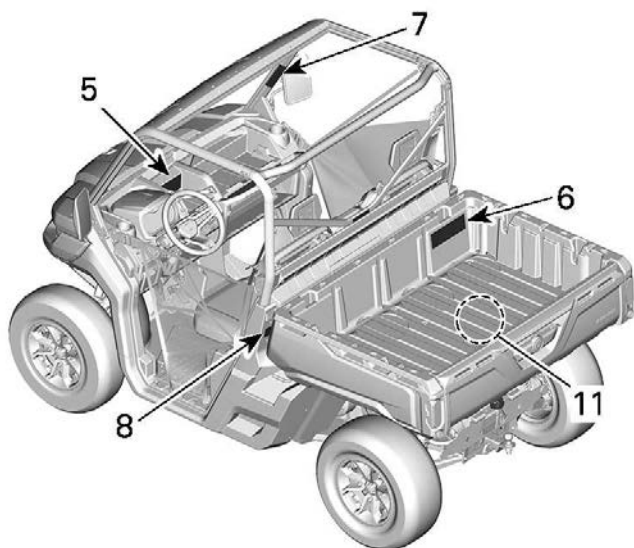

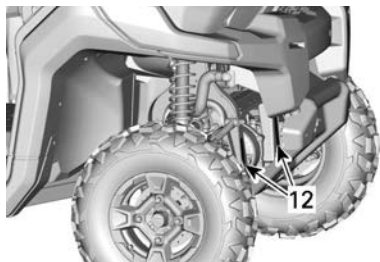

1. Generell varsel
2. Generell driftsadvarel
3. Passasjervarsel
4. Trekking av last fra buret
5. Velge 2WD/4WD
6. Dekktrykk og maksimal belastning
7. Velt
8. Klempunkt i lasterom
9. Trekk- tilhengerfestevekt
10. Kjølevæske varm
11. Eksos
12. Montering av vinsj

Dekal med advarsel til fører

⚠ ADVARSEL

- Les og forstå alle sikkerhetsmerker og finn og les brukerhåndboken.
- Bruk alltid godkjent hjelm og verneutstyr.
- Fest setebelter og sørg for at nettet eller døren sitter godt fast eller er lukket ordentlig.
- Bruk alltid ørebeskyttelse.
- Alle førere må kunne sitte med ryggen mot setet, føttene flatt ned på gulvet eller fotstøtten og hendene på rattet eller håndtakene.
- Hvis du tror eller føler at kjøretøyet kan tippe eller rulle over, reduserer du risikoen for skader: Hold et fast grep på rattet eller håndtakene, og len deg mot bevegelsen. Ikke hold noen del av kroppen utenfor kjøretøyet.
- Hold deg på innsiden av kjøretøyet.

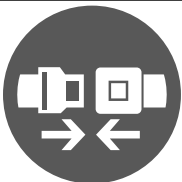

7947

Generell varseldekal

⚠ ADVARSEL

- Sørg for at alle førere er 16 år eller eldre og har gyldig førerkort.
- Ikke overskrid setekapasiteten: 3 passasjerer
- Ikke sitt på etter bruk av narkotika eller alkohol.
- Unngå tap av kontroll og rullinger:
 - Unngå plutselige manøvrer, å skli sideveis, skrense eller bremse ned ved å skrense sidelengs eller spinne og unngå å spinne rundt på stedet.
 - Ikke gi kraftig gass når du svinger, selv fra en stopp.
 - Reduser hastigheten før du kjører inn i en sving.
 - Planlegg hvordan du skal takle åser, ulendt terreng, hjulspor og andre endringer i trekraft og terreng.
 - Unngå asfalterte overflater.
 - Unngå å kjøre i skråninger (på tvers av løyper).
- Rulling har forårsaket alvorlig personskade og dødsfall, selv på flate, åpne områder.
- Ikke tillat kjøring på offentlige veier (med mindre de er tilpasset for terrengkjøretøy) – kollisjoner med biler og lastebiler kan bli resultatet.
- Se sikkerhetsvideoen før du bruker kjøretøyet ved hjelp av QR-koden eller ved å besøke Can-am-nettstedet.

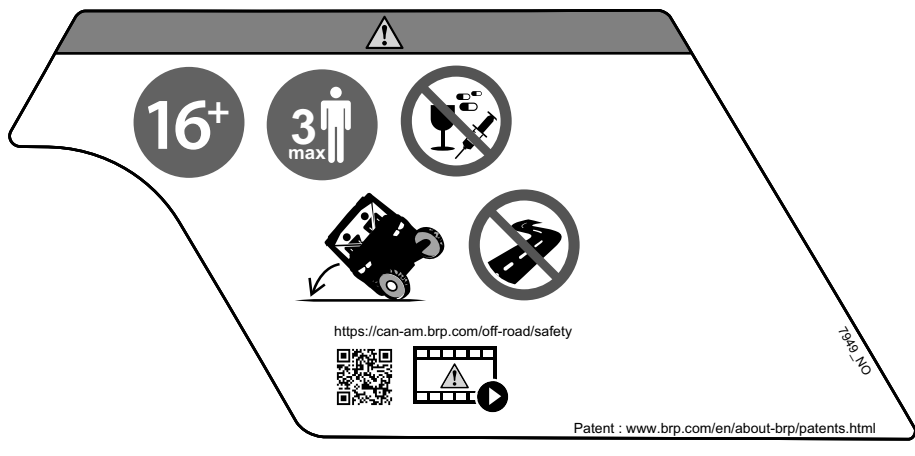

Passasjer varseldekal

⚠ ADVARSEL

- Bruk alltid godkjent hjelm og verneutstyr.
- Bruk alltid ørebeskyttelse.
- Fest sikkerhetsbeltene, og sørg for at nettet eller døren sitter er forsvarlig låst på plass.
- Alle førere må kunne sitte med ryggen mot setet, føttene flatt ned på gulvet eller fotstøtten og hendene på håndtakene.
- Hvis du tror eller føler at kjøretøyet kan tippe eller rulle over, reduserer du risikoen for skader ved å:
 - Hold et fast grep på rattet eller håndtakene, og len deg mot bevegelsen.
 - Ikke hold noen del av kroppen utenfor SSV-en.
- Hold deg på innsiden av kjøretøyet.
- Ikke sitt på etter bruk av narkotika eller alkohol.



7951

Dekktrykk og maksimal belastning – varselpiktogram

⚠ ADVARSEL

- Finn frem og les brukerhåndboken. Feil dekktrykk og overbelastning kan føre til tap av kontroll, noe som kan føre til **ALVORLIG PERSONSKADE** eller **DØDSFALL**.
- Sørg for at dekktrykket alltid er som angitt.
- Du må **ALDRI** overskride kjøretøyets lastekapasitet, inkludert vekten av fører, passasjer, last, ekstrautstyr og eventuelt belastningen på tilhengerfestet.
- Ikke ha for mye last i lasterommet.
- **IKKE** plasser bensinkanner i lasterommet ved påfylling av dem. Den kan føre til en eksplosjon.
- Passasjerer må **ALDRI** sitte i lasterommet eller på bakluken.

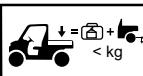
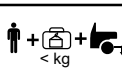

		kPa	< kg	< kg
3x		97	124	680
3x	LTDCAB	103	110	545
3x	PRO	138	152	712
6x		152	165	771
3x	6 x 6 DPS	110	110	771



INT

10070_MK

Velt – varseldekalering

⚠ ADVARSEL

- Prøv aldri å stoppe en velt med hender eller føtter.
- Hold aldri i rammen når du kjører.
- Fest setebelting og sørg for at nettet eller døren sitter godt fast eller er lukket ordentlig.

Venstre side

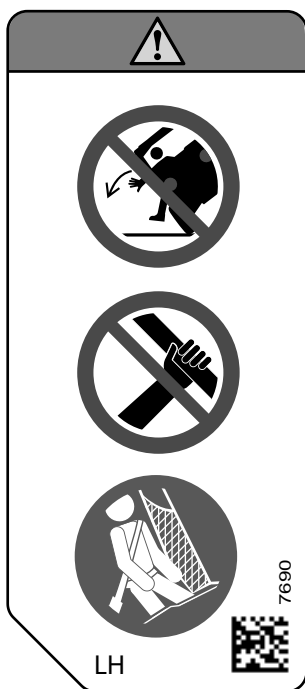

Høyre side

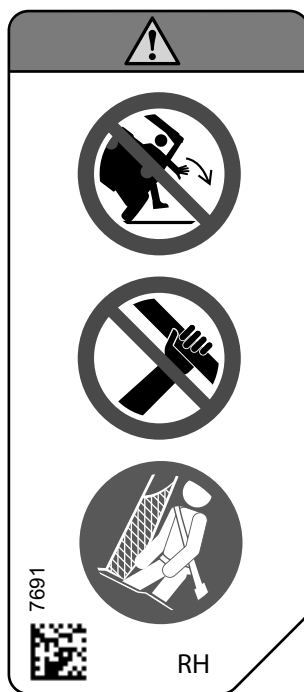





Velge 2WD/4WD – varseldekal



⚠ ADVARSEL



- Stopp kjøretøyet og sett på bremsen før du bruker girspaken og bryteren for forhjuls-/firehjulsdraft.
- Når vekten av fører og passasjer(er), last og på tilhengerfestet er over 225 kg (500 lb), skal girspaken i lavgir (L).
- Sett girspaken i parkering (P) før du går ut av kjøretøyet. Kjøretøyet kan begynne å rulle hvis det ikke står i PARK.



⚠





 → 
 → 

 → 

 → 
 → 

 → 



8893_NO

Trekk- og tilhengerfestevekt – varselpiktogram



⚠ ADVARSEL

- **MAKSIMAL** slepekapasitet: 1134 kg (2500 lb)
- **MAKSIMUM** belastning på tilhengerfeste: 114 kg (250 lb)
- Når du trekker en tilhenger, sett girspaken i lavt gir (L).
- Reduser farten din og snu gradvis.
- Unngå bakker og grovt terreng.
- Beregn større stopplengde.





 <1134 kg 11121 N
 <114 kg 1112 N

 + 

8321_NO

Klempunkt i lasterom - Varseldekal

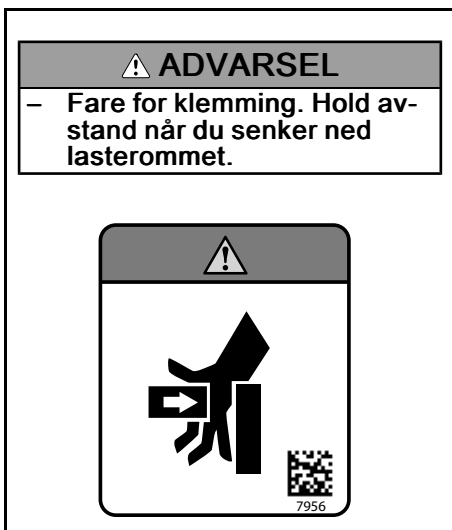

Trekk av last med buret – varseldekal



Montering av vinsj Varseldekal

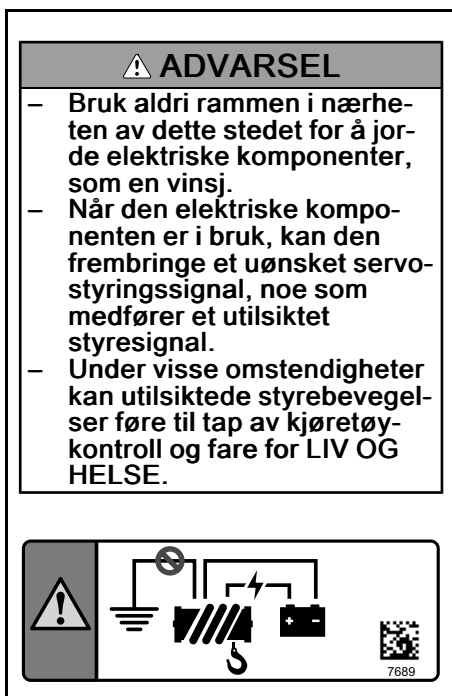

Kjølevæske varm Varseldekal



Eksos – piktogram med varme deler



Kaldstart Varseldekal

Denne dekalen sitter i serviceroommet foran.

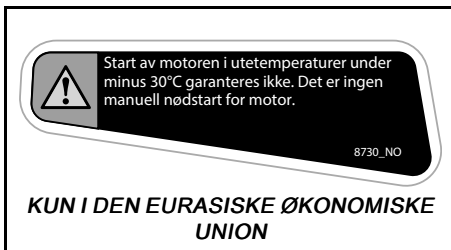

Støpt sikkerhetspiktogram

Støpt baklukepiktogram



RAPPORTERE SIKKERHETSDEFEKTER

I tillegg til å varsle Bombardier Recreational Products Inc. bør du i Canada også umiddelbart informere Transport Canada hvis du tror kjøretøyet har en defekt som kan føre til ulykke eller til personskade eller dødsfall.

Hvis Transport Canada mottar lignende klager, kan det bli satt i gang undersøkelser, og hvis det blir oppdaget at en sikkerhetsdefekt finnes på en gruppe kjøretøy, kan det bli bestilt en kampanje for tilbakekalling og oppretting av feilen. Transport Canada kan imidlertid ikke involvere seg i individuelle problemer mellom deg, forhandleren din eller Bombardier Recreational Products Inc.

Slik tar du kontakt med Transport Canada:



819-994-3328 (Gatineau-Ottawa-området eller internasjonalt)
Grønt nummer: 1 800-333-0510 (i Canada)



Transport Canada - ASFAD
330 Sparks Street
Ottawa, ON
K1A 0N5



<https://www.tc.gc.ca/recalls>

Denne siden er blank med
hensikt

INFORMASJON OM KJØRETØYET

VIKTIGSTE BETJENING

Det er viktig å vite plassering og bruken av all betjening, og å utvikle og øve på jenv og koordinert bruk av dem.

MERK:

Noen av kjøretøyets sikkerhetsdekaleringer er ikke vist på illustrasjonene. Se underavsnittet *Viktige dekaleringer på produktet* for mer informasjon om sikkerhetsdekaleringer.

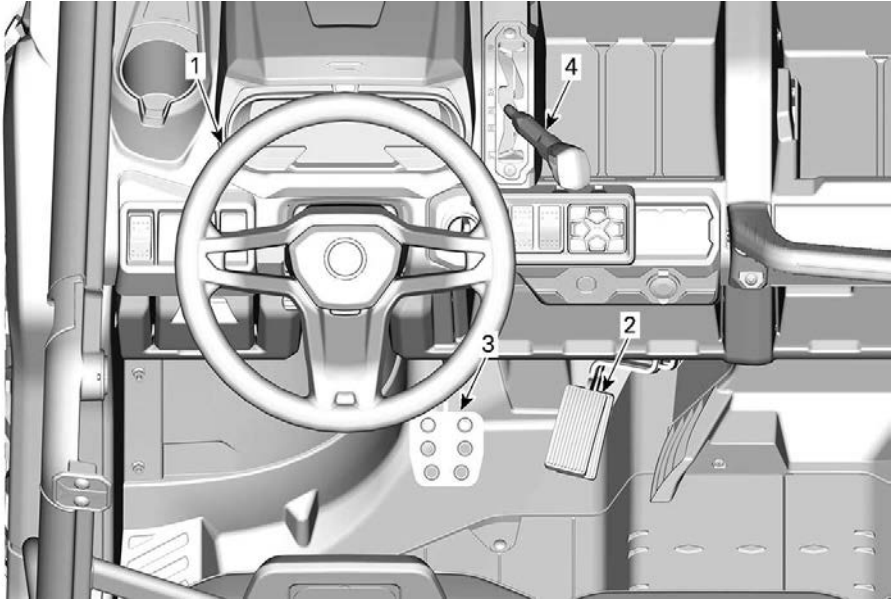

1. Ratt
2. Gasspedal
3. Brems pedal
4. Girspak

Ratt

Rattet befinner seg foran førerasetet.

Rattet styrer kjøretøyet til venstre og høyre.

Drei rattet i ønsker kjøreretning.

Hold rattet med begge hendene uten å klemme tommelfingrene rundt det.

⚠ FORSIKTIG

Under vanskelige kjøreforhold eller ved kjøring over hindre kan rattet plutselig slås til én side, og hånden eller vristen kan da skades hvis tommelfingrene klemmes rundt rattet.

En dynamisk servostyring (DPS) reduserer innsatsen som kreves for å vri på rattet.

Gasspedal

Gasspedalen er plassert på høyre side av bremsepedalen.

Gasspedalen kontrollerer motorhastigheten.

Hvis du vil øke eller opprettholde hastigheten, trykker du på gasspedalen med høyre fot.

Hvis du vil redusere hastigheten, slipper du opp gasspedalen.

Gasspedalen er fjærbelastet og skal gå tilbake til hvilestilling (tomgang) når du ikke trykker på den.

Bremsepedal

Bremsepedalen er plassert på venstre side av gasspedalen.

Bremsepedalens funksjon er redusere hastigheten til eller stoppe kjøretøyet.

Hvis du vil redusere hastigheten eller stoppe kjøretøyet, trykker du på bremsepedalen med høyre fot.

Bremsepedalen er fjærbelastet og skal gå tilbake til hvilestilling når du ikke trykker på den.

Girspak

Girspaken er plassert på den øvre konsollen til høyre for rattet.

Girspaken brukes til å skifte girkassestillingen.

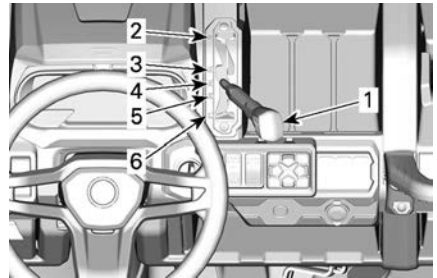

TYPISK

1. Girspak
2. Parker
3. Revers
4. Nøytral
5. "High range" (fremover)
6. "Low range" (fremover)

Kjøretøyet må stanses og bremses aktiveres før det velges gir.

⚠ ADVARSEL

Girkassen er ikke konstruert for å skifte mens kjøretøyet er i bevegelse.

Parker

Parkeringsposisjonen låser girkassen for å hindre at kjøretøyet beveger seg.

⚠ ADVARSEL

Bruk bestandig PARK-posisjonen (P) når kjøretøyet ikke er i bruk. Kjøretøyet kan begynne å rulle hvis girspaken ikke står i PARK (P).

Revers

Reversposisjonen gjør at kjøretøyet kan gå bakover.

Avhengig av din bestemte konfigurasjon kan kjøretøyet være utstyrt med ryggevarsler. Den aktiveres automatisk når du setter giret i revers.

MERK:

Ved rygging er turtallet begrenset, og dermed er hastigheten også begrenset.

 ADVARSEL
Når du rygger i nedoverbakke, kan tyngdekraften øke hastigheten over den trygge hastigheten ved rygging.

Nøytral

Nøytral (fri) posisjon kobler ut giraksen.

High range (fremover)

Denne posisjonen velger girområdet for høy hastighet. Dette er området for normal kjørehastighet. Da kan kjøretøyet komme opp i sin maksimale hastighet.

Low range (fremover)

Denne posisjonen velger girområdet for lav hastighet. Her kan kjøretøyet beveges sakte med maksimalt dreiemoment på hjulene.

MERKNAD
Bruk Low range (lavt område) til å trekke tilhenger, transportere tung last, kjøre over hindringer eller å kjøre opp og ned bakker.

ANDRE KONTROLLER

Det kan hende enkelte funksjoner ikke gjelder for din modell eller er ekstrautstyr.

Noen av kjøretøyets sikkerhetsdekaleringer er ikke vist på illustrasjonene

For informasjon om kjøretøyets sikkerhetsdekaleringer, se *Viktige dekaleringer på produktet*.

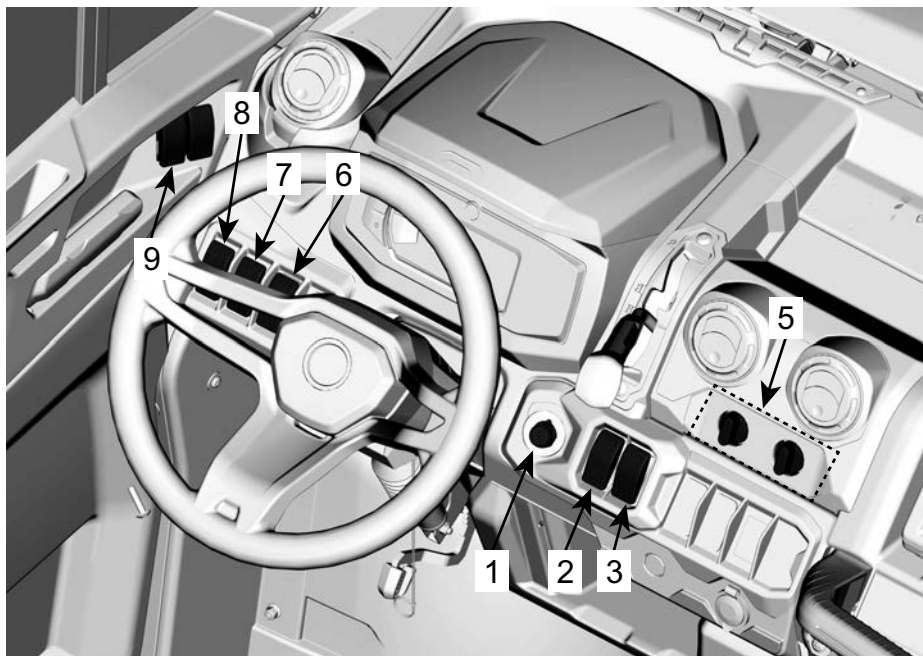

TYPISK – MODELL MED OPPVARMINGSSYSTEM VIST

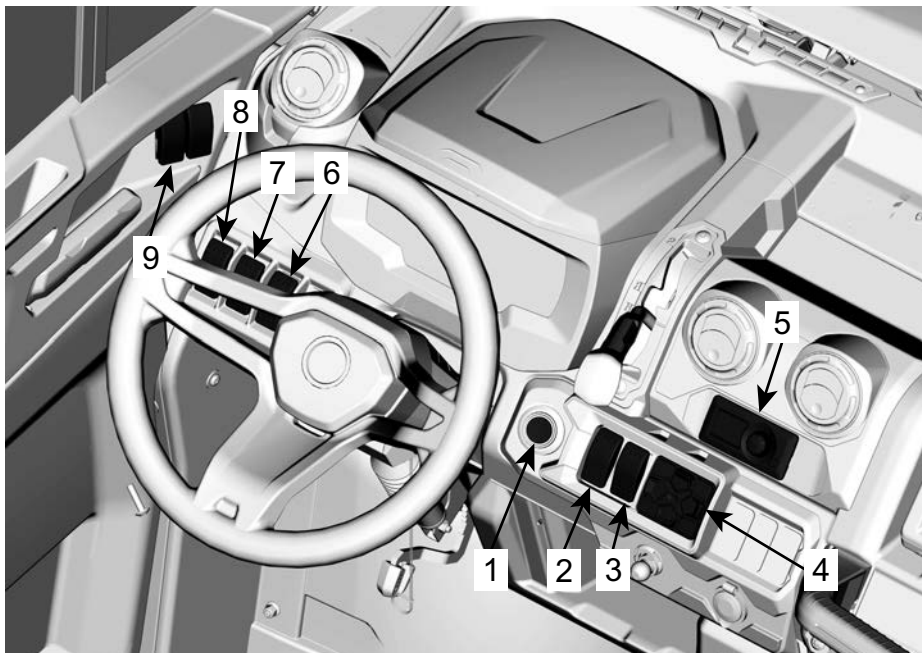

TYPISK – CAB-MODELL MED OPPVARMING OG KLIMAANLEGG VIST

1. Tenningsbryter eller Start/
Stopp-knapp
2. 2WD/4WD/Smart-Lok-bryter
3. Bryter for differensial bak
4. Tastatur (bruk med 7,6-tommers
digitalt display)
5. Klimaregulering
6. Hornbryter (på aktuelle modeller)
7. Vinsjbryter
8. Dimmerbryter for frontlys
9. Brytere for elektriske vinduer

Tenningsbryter og nøkler

Tenningsbryteren er plassert i det øvre konsollområdet.

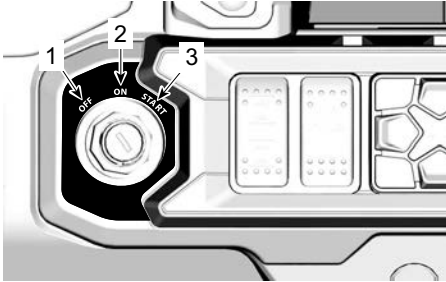

1. AV
2. PÅ
3. START

AV

Nøkkelen kan settes inn og tas ut bare i denne posisjonen.

Når nøkkelen står i AV, er kjøretøyets elektriske systemet frakoblet.

Motoren stoppes ved å dreie tenningsbryteren til AV.

PÅ

Når nøkkelen står i denne posisjonen, er kjøretøyets elektriske system tilkoblet.

Måleren vil aktiveres.

Lysene på kjøretøyet er slått på.

Motoren kan startes.

START

Denne posisjonen starter motoren.

MERK:

Hvis tenningsbryteren står i PÅ i mer enn 30 minutter, kan ikke motoren startes før bryteren dreies til AV og deretter til PÅ igjen.

Nøkler

Standard nøkkel

Kjøretøyet leveres med 2 basisnøkler.

Disse to mekaniske nøklene har ikke farts- eller turtallsbegrensninger.

D.E.S.S. -nøkkel (tilgjengelig som ekstrautstyr)

Ta kontakt med en Can-Am Off-Road-forhandler for informasjon om alle D.E.S.S.-relaterte alternativer.

Digitalt kodet sikkerhetssystem (D.E.S.S.)

Tenningsnøklene inneholder en elektronisk krets som gir den et unikt elektronisk serienummer.

D.E.S.S.-systemet leser nøkkelkode- ne og tillater at motoren starter for nøkler som gjenkjennes.

Dette kjøretøyet kan brukes med tre forskjellige nøkkelprogrammeringer:

- Work
- Normal
- Ytelse

Ta kontakt med forhandleren for fullstendige opplysninger.

MERK:

Flere nøkler er tilgjengelige fra forhandleren som tilbehør.

ADVARSEL

Velt, kollisjon og tap av kontroll kan føre til alvorlige skader eller død med effekt-nøkkelen eller den normale nøkkelen. Bruk av den normale nøkkelen er ingen erstatning for en sjåfør som er forbedret, kvalifisert og kjører med forsiktighet.

Effektnøkkel

Effektnøkkelen hjelper føreren til å oppnå motorens maksimale turtall, i tillegg til kjøretøyets topphastighet.

Dette kan være nyttig for førere som foretrekker litt hurtigere akselerasjon eller i situasjoner der det kan være riktig å bruke høyere hastigheter og akselerasjon. En fører kan for eksempel foretrekke å bruke effektnøkkelen ved kjøring i åpne og rette spor.

Vanlig nøkkel

Den normal nøkkelen begrenser kjøretøyets hastighet til 70 km/t (43 mph) og angir en momentreduksjon.

Arbeidsnøkkel

Arbeidsnøkkelen gjør det mulig å utnytte 100 % av maksimalt motormoment, men begrenser kjøretøyets hastighet til 40 km/h (25 mph).

ADVARSEL

I bratte nedoverbakker er det ikke sikkert turtallsbegrensingen hindrer at kjøretøyet akselerer over denne hastigheten.

Denne nøkkelen kan være nyttig for førere som foretrekker mer gradvis akselerasjon eller i situasjoner der det kan være riktig å bruke full hastighet og akselerasjon. På smale veier med mange svinger kan det hende at operatører foretrekker en normal nøkkel.

RF D.E.S.S. Post

D.E.S.S.-kontakten er plassert på den øvre konsollen.

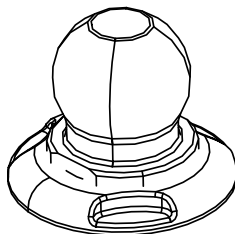

Motorens start/stopp-knapp

Motorens start/stopp-knapp er plassert på den øvre konsollen til høyre for rattet.

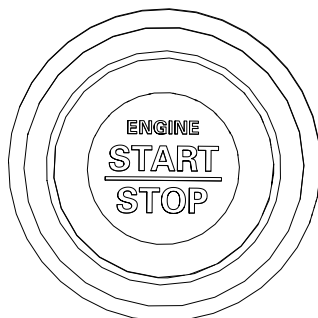

Motoren startes når du trykker på den og holder den inne.

Hvis motoren er i gang, stoppes den når du trykker på knappen.

MERK:

RF D.E.S.S.-nøkkelen må være plassert på RF D.E.S.S.-kontakten for at motoren kan starte.

For å starte det elektriske systemet uten å starte motoren, se *Vekke det elektriske systemet*.

D.E.S.S. Fleksibilitet

D.E.S.S.-enheten på kjøretøyet kan programmeres av en autorisert Can-Am Off-Road-forhandler til å godta opptil 8 forskjellige nøkler.

Hvis du har mer enn en D.E.S.S. for kjøretøyet, kan en autorisert Can-Am Off-Road-forhandler programmere hver av dem til å bruke de andre D.E.S.S.-nøklene for kjøretøyet.

Tohjuls/firehjuls-bryter

Modeller uten Smart-Lok

Bryteren for tohjuls/firehjuls drift er plassert på den øvre konsollen.

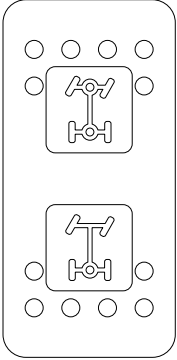

Denne bryteren velger modus for 2-hjulstrekk eller 4-hjulstrekk når kjøretøyet står stille.

MERKNAD

Kjøretøyet må stoppes før du kobler til eller fra med bryteren for tohjuls/firehjuls drift.

Mekanisk skade kan oppstå hvis bryteren kobles inn eller ut mens du kjører.

Modus for firehjulsdrift kobles inn når bryteren trykkes oppover.

Modus for tohjuls drift kobles inn når bryteren trykkes nedover. Kjøretøyet får da drift bare på bakhjulene.

2WD/4WD/Bryter for fremre differensialspærre

Modeller med Smart-Lok

Bryteren for tohjuls/firehjuls drift er plassert på den øvre konsollen.

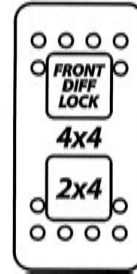

Denne bryteren velger modus for 2-hjulstrekk eller 4-hjulstrekk når kjøretøyet står stille.

Når modus for firehjulstrekk er koblet inn, kan fremre differensialspærre aktiveres når bryteren trykkes oppover.

Fremre differensialspærre kan aktiveres under kjøringen, det er ikke nødvendig å stanse kjøretøyet for å aktivere den. For å deaktivere, skyv på bryteren igjen. Når motoren stanses, deaktiveres fremre differensialspærre.

MERKNAD

Kjøretøyet må stoppes før du kobler til eller fra med bryteren for tohjuls/firehjuls drift.

Mekanisk skade kan oppstå hvis bryteren kobles inn eller ut mens du kjører.

Lås alltid opp fremre differensialspærre før 4WD-modus deaktiveres.

Den fremre differensialbryteren er låst når bryteren trykkes oppover. Det er en forbigående posisjon. Når fremre differensialspærre er låst, tennes lampen i bryteren og meldingen "DIFFLOCK" vises i instrumentpanelet i to sekunder. Et låsepiktogram vil vises inne i 4x4-logoen. Lampen slukkes når differensialspærren er frigjøres. Meldingen "SMARTLOK" vises i

instrumentpanelet for å angi at du er tilbake i automatisk modus. For alle modeller med Smart-Locker vil AU-TO-piktogrammet vises over 4x4-lo-
goen i instrumentenheten.

Når fremre differensial er låst, vil det kreve mer kraft for å bevege rattet og responsen kan være saktere.

⚠ ADVARSEL

**Plutselig endring av retningen kan forårsake tap av kontroll eller personska-
de. Aktiver aldri fremre dif-
ferensialsperr før du kjører inn i
en sving eller mens du svinger.**

Den fremre differensialen er låst og 4WD-modusen er aktivert når bryteren skyves oppover.

Modus for firehjulsdrift kobles inn når bryteren står i midtre posisjon.

Modus for tohjuls drift kobles inn når bryteren trykkes nedover. Kjøretøyet får da drift bare på bakhjulene.

Bakre differensialsperrbryter

Bryteren for differensiallåsen befinner seg på den øvre konsollen.

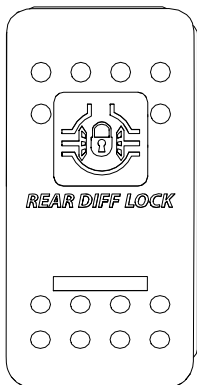

Bryteren gjør det mulig å låse den bakre differensialen.

MERKNAD

Kjøretøyet må være stoppet for å aktivere eller deaktivere differensialbryteren. Kjøretøyet må stå i gir (ikke i PARK) for å fortsette. Mekanisk skade kan oppstå hvis bryteren kobles inn eller ut mens du kjører.

Den bakre differensialen låses når bryteren trykkes oppover og låses opp når bryteren trykkes nedover.

Hvis kjøretøyet er i Parkering og bryteren skyves nedover, vil den bakre differensialen forbli låst.

Tastatur

Tastaturet brukes til å navigere gjennom forskjellige menyer og alternativer når 7.6" Digitalt display er montert.

Tastaturet er plassert på den øvre konsollen.

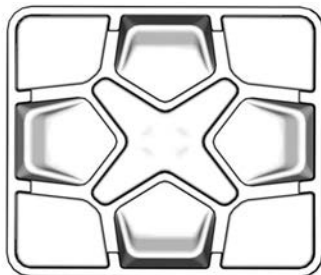

Klimareguleringsbrytere

Kun CAB-modeller

Enheten med klimareguleringsbryterne sitter i midten av den øvre konsollen.

De styrer strømmen og temperaturen til luften som sirkuleres i kjøretøyet.

Du finner bruksanvisninger i *Klimareguleringsystem* i *Utstyr*.

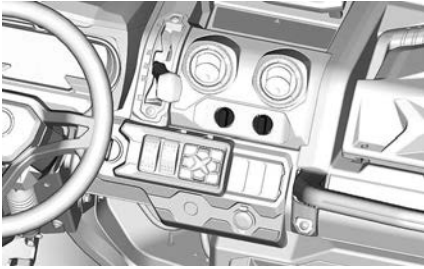

MODELLER UTEN KLIMAAANLEGG



MODELLER UTSTYRT MED KLIMAAANLEGG

MERKNAD

Klimareguleringsmodulen som er montert i Limited-modellene, er ikke vanntett eller vannbestandig.

Hornbryter (på aktuelle modeller)

Trykk på bryteren for å aktivere hornet.

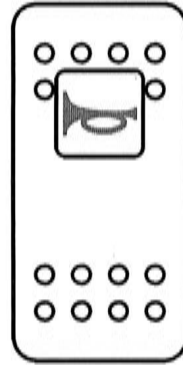

Vinsjebryter

Vinsjen kan kontrolleres fra innsiden og utsiden av kjøretøyet med vinsjkontrollbryteren som du finner på den øvre konsollen.

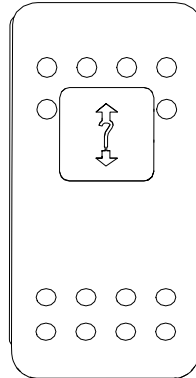

Se *Veiledning for vinsjen* som fulgte med kjøretøyet, for korrekt bruke av vinsjen.

Dimmerbryter for frontlys

Dimmerbryteren er plassert på den øvre konsollen.

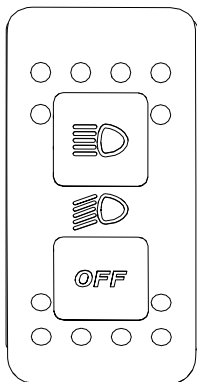

Denne bryteren brukes til å velge nær- eller fjernlys for hovedlyktenen AV posisjon.

Dimmerbryter for frontlys (700 motor)

Dimmerbryteren er plassert på den øvre konsollen.

Denne bryteren brukes til å velge nær- eller fjernlys for hovedlyktene.

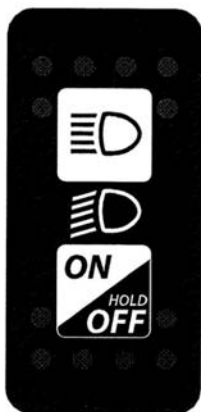

Trykk og hold for å slå frontlyktene på eller av.

Brytere for elektriske vinduer (hvis utstyrt)

Bryterne for de elektriske vinduene sitter på dørpanelet. Det er to brytere

på førersiden og én på passasjersiden.

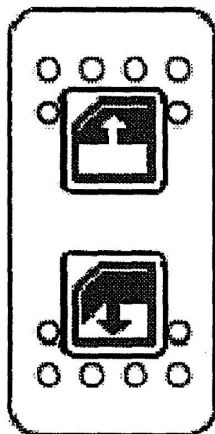

1. Trykk på bryteren for å åpne vinduet.
2. Løft bryteren for å lukke vinduet.

Bryter for frontrutevisker/-spyler

Bryteren for frontrutevisker/-spyler sitter i taket, til venstre for det midtre speilet.

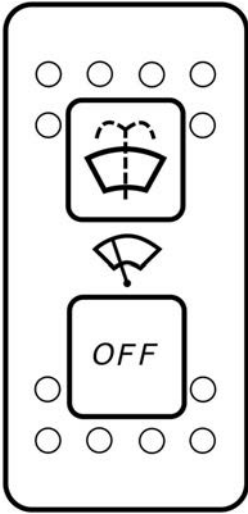

Denne bryteren brukes til å velge stillingene AV, sveipe eller spyle-og-sveipe.

UTSTYR

Det kan hende enkelte funksjoner ikke gjelder for din modell eller er ekstrautstyr.

Noen av dekalene på produktet vises ikke på illustrasjonene.

Se *Viktige dekal*er på produktet for mer informasjon om sikkerhetsdekal

Justerbart styre

Rattets høyde kan justeres.

Juster rattet i samme høyde som brystkassen, ikke som ansiktet.

Slik justerer du ratthøyden:

1. Lås opp rattet ved å trekke vippekappen mot deg.
2. Beveg rattet til ønsket posisjon.
3. Slipp vippekappen for å låse rattet i ønsket stilling.

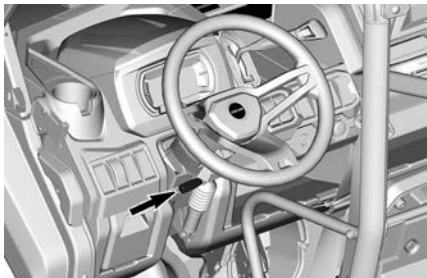

⚠ ADVARSEL

Ikke justerer ratthøyden mens du kjører. Du kan risikere å miste kontrollen.

Koppholdere

CAB-modeller

Det er to koppholdere på midtkonsollen.

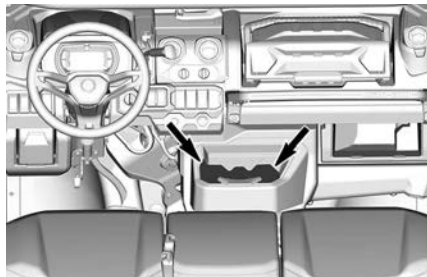

Alle unntatt CAB-modeller

To koppholdere er plassert på hver side av dashbordet, i nærheten av festepunktene til sidenettene.

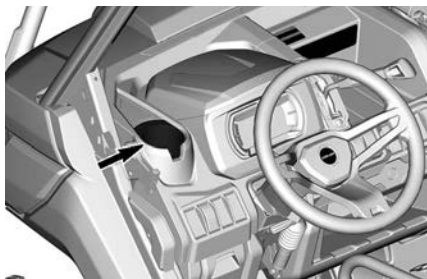

Alle modeller

Du finner to ekstra koppholdere på baksiden av seteryggen på det midtre passasjeretet.

Senk seteryggen for å få tilgang til dem.

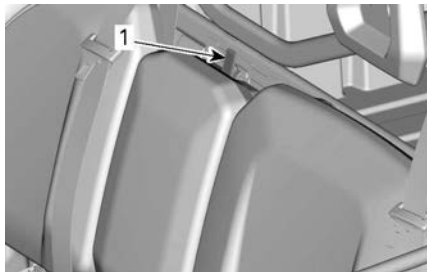

TYPISK

1. Låsemekanismen på ryggstøtten

**TYPISK**

1. Koppholder for sentral passasjer på baksiden av ryggstøtten

MERK:

Ikke bruk koppholderne når du kjører under vanskelige forhold.

Passasjerhåndtak

Passasjerene har tilgang til et håndtak foran setet sitt.

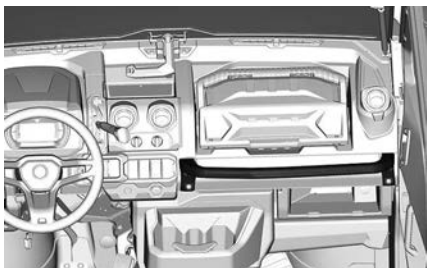

Juster seteposisjonen slik at du får et solid og behagelig grep på håndtakene. Se *Passasjer sete* for justeringsprosedyren.

Ved å holde i håndtakene kan passasjerene få hjelp til å dempe bevegelser fra kjøretøyet og holde hender og kropp inne i cockpiten hvis det skjer en velt.

⚠ ADVARSEL

Bruk aldri andre deler av hytten som håndtak. Hendene kan trefes av gjenstander utenfor cockpiten eller klemmes i en eventuell velt.

Oppbevaringsrom

Kjøretøyet er utstyrt med oppbevaringsrom som er utformet for å oppbevare lette gjenstander.

Oppbevaringsrom i flerfunksjonsmåler

Et oppbevaringsrom er tilgjengelig ovenfor flerfunksjonsmåleren.

**Førerens oppbevaringsrom**

Et lite oppbevaringsrom er tilgjengelig på førersiden.

Trekk i håndtaket for å dreie det åpen.

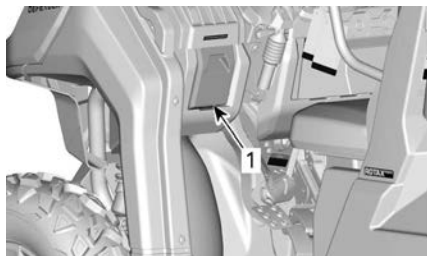
**TYPISK**

1. Førerens oppbevaringsrom

Fjernbar verktøysboksen

Det sitter en fjernbar verktøykasse på den øvre konsollen foran passasjeret.

Åpne lokket på verktøykassen

⚠ ADVARSEL

Sørg for at verktøykassen sitter godt fast og at lokket er låst før du begynner å kjøre.

1. Skyv låsen nedover og løft opp lokket.



2. Du lukker lokket ved å senke det skyve låsen oppover.

Fjerne og feste verktøykassen

⚠ ADVARSEL

Sørg for at verktøykassen sitter godt fast og at lokket er låst før du begynner å kjøre.

1. Du fjerner verktøykassen fra kjøretøyet ved å løfte den med transporthåndtaket.
2. Du fester verktøykassen ved å posisjonere den forsiktig og senke den med transporthåndtaket.



SIKRE VERKTØYSBOKSEN

Oppbevaringsboks under setet

En praktisk oppbevaringsboks som befinner seg under setet er tilgjengelig.



TYPISK

1. Oppbevaringsboks under setet

For å fjerne oppbevaringsboksen under setet løfter du passasjeretsetet på høyresiden og fjerner oppbevaringsboksen under setet ved å trekke den oppover.



TYPISK

MERK:

Når du setter tilbake oppbevaringsboksen skal du sørge for at du stiller den opp på linje med seterørene og gulvet slik at den passer under setet.

Åpne oppbevaringsrom

Flere åpne oppbevaringsrom er tilgjengelige i konsollen.

⚠ ADVARSEL

Når du kjører kjøretøyet, sørg for at ingen gjenstander i de åpne oppbevaringsrommene kan forårsake skader skulle kjøretøyet velte.

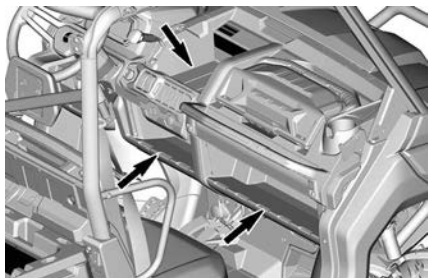

ALLE UNNTATT BASE

Oppbevaringsområde i sentral passasjerryggstøtte

Du finner et oppbevaringsområde ved å trekke ned ryggstøtten til den sentrale passasjeren.

MERK:

Tøm alltid oppbevaringsområdet før du setter ryggstøtten til den sentrale passasjeren på plass igjen.



TYPISK

1. Oppbevaringsområde i sentral passasjerryggstøtte

Verktøysett

Det følger med et verktøysett med vanlige verktøy. Det befinner seg i servicesenteret foran.

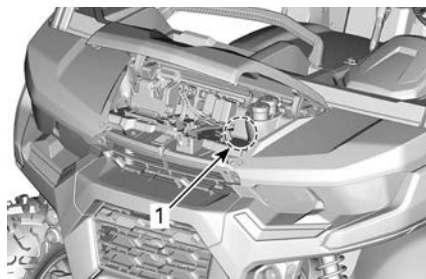

1. Verktøysett

Fotstøtter

Kjøretøyet er utstyrt med fotstøtter for fører og passasjer på høyresiden slik at de kan plassere føttene på gulvet, noe som gjør det lettere å holde riktig kroppsstilling under kjøring.

Fotstøttene reduserer du faren for å skade ben eller føtter.

Bruk alltid riktig fottøy. Se *Kjøreutstyr*.

Sidenett

Det finnes et sidenett på hver side av cockpiten som bidrar til å holde armer, ben eller skuldre inne i kjøretøyet og med det redusere faren for personskade. Sidenettene sørger også for at busker eller annet rusk ikke kan komme inn i førerhytten.

⚠ ADVARSEL

Ikke bruk kjøretøyet uten at begge sidenettene er på plass og fastspent.

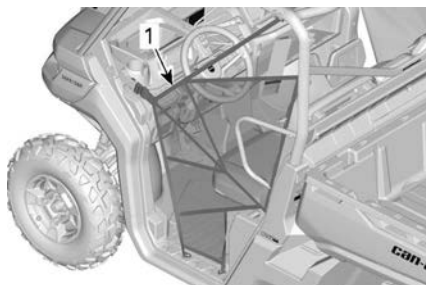

1. Sidenett

Sidenettene kan justeres og må være så stramme som mulig.

Slik justerer du sidenettene:

1. Fest sidenettet med spennen.
2. Dra i alle justeringsstroppene for å stramme.

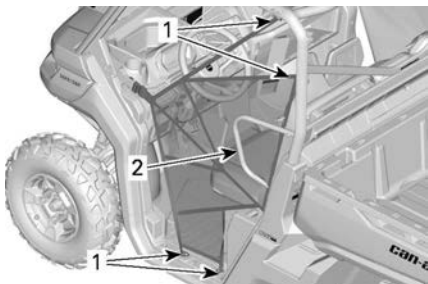

1. Hvor du kan justere sidenettet
2. Skuldervern

Skuldervern

Kjøretøyet er utstyrt med skuldervern som bidrar til å holde hele kroppen til føreren og passasjerene inne i kjøretøyet.

Sikkerhetsbelter

Dette kjøretøyet er utstyrt med 3-punkts setebelter for å beskytte fører og passasjer ved kollisjon, rulling eller velt. Sikkerhetsbeltene kan hjelpe med å holde passasjerene inne i førerhuset.

⚠ ADVARSEL

Ha alltid sikkerhetsbeltene riktig festet. Sikkerhetsbeltene reduserer faren for personskade og bidrar til å holde armer og ben inne i cockpiten i eventuelle velt eller uhell.

Hvis førerens sikkerhetsbelte ikke er festet når:

- Tenningen er slått PÅ
 - Indikatorlampen for sikkerhetsbelte slås PÅ.

- Flerfunksjonsmålerdisplayet viser meldingen: SEAT BELT.
- Når motoren startes og girspaken flyttes vekk fra PARKER, begrenses kjøretøyets hastighet til maksimalt omtrent 20 km/t (12 mph) på flat mark.

⚠ ADVARSEL

Kjøretøyet kan oppnå høyere eller lavere hastighet avhengig av terrengets helling.

⚠ ADVARSEL

Det er ingen indikatorlampe eller melding for passasjerens sikkerhetsbelte. Føreren er ansvarlig for passasjerens sikkerhet og bør sørge for at passasjerene fester sikkerhetsbeltene.

Feste og justere sikkerhetsbeltet

Sikkerhetsbeltet er utstyrt med en skyvetapp som låser hoftebeltet når båndet er under spenning.



TYPISK

1. Skyvetapp

For å feste sikkerhetsbeltets setter du låsetungen inn i spennen, og trekke deretter i beltet for å forsikre deg om at det er skikkelig festet.

Juster sikkerhetsbeltet slik at det sitter stramt mot kroppen ved å trekke skulderbeltet oppover.



TYPISK

⚠ ADVARSEL

Fest sikkerhetsbeltene skikkelig. Sørg for at det er godt festet og strammet til kroppen. Kontroller at at de ikke er vridt eller skadet.

For å åpne sikkerhetsbeltet trykker du på den røde knappen.

Førersete

På aktuelle modeller, kan førersetet justeres fremover eller bakover.

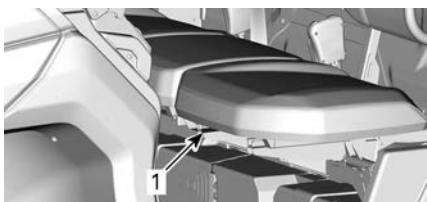

TYPISK

1. Justeringshåndtak

Beveg setespaken for å løsne setet og justere det. Slipp spaken for å låse setet i ønsket posisjon.

⚠ ADVARSEL

Ikke juster seteposisjonen mens du kjører.

Passasjer seter

Passasjer setene kan ikke justeres.

Ryggstøtten på det sentrale passasjeret kan vippes fremover for å få tilgang til koppholderen ved å frigjøre låsen som er plassert på toppen av ryggstøtten.

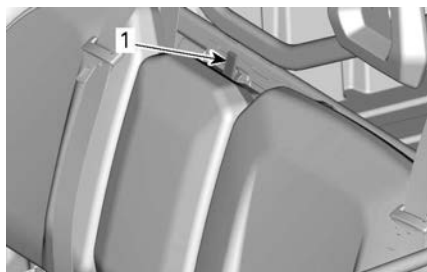

TYPISK

1. Låsemekanismen på ryggstøtten

På aktuelle modeller kan setene løftes for å ha tilgang til et oppbevaringsrom under setet, som kan fjernes.

For å løfte setet, trekk i forsiden på setet for å løsne det fra og løft det inntil den "klemmer" seg i den øvre posisjonen.

Lokk for drivstofftank

Lokket for drivstofftanken er plassert på høyresiden av utløserhåndtaket til kjøretøyet oppbevaringsboks.

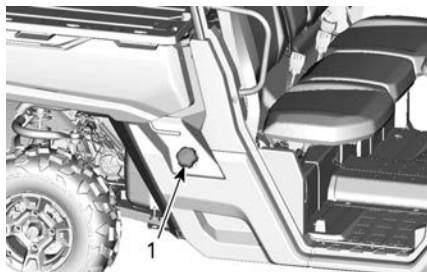

TYPISK

1. Lokk for drivstofftank

Du finner informasjon om påfylling og om krav til drivstoffet i delen *Drivstoff*.

Vinsj

⚠ ADVARSEL

Slik unngår du alvorlig personska-
de eller dødsfall, eller skade på
viktige komponenter.

- Du må aldri bruke vinsjkabe-
len/-repet til å holde fast et kjø-
retøy under trekk av tilhenger.
- Du må aldri kjøre med vinsjka-
belen/-repet festet til en last el-
ler annet kjøretøy.
- Vinsjen skal bare brukes til å
hjelpe et kjøretøy som sitter
fast (snø, søle osv.).
- Du må alltid sjekke vinsjprodu-
sentens instruksjer før du trek-
ker last.

Se brukerhåndboken for vinsj som
fulgte med kjøretøyet for korrekt betje-
ning av vinsjen.

Vinsjen kan aktiveres fra innsiden av
kjøretøyet med vinsjkontrollbryteren
på den øvre konsollen.

MERKNAD

**Tung bruk av vinsjen over lengre
tid kan tømme batteriet.**

Intensiv bruk av vinsjen kan forårsake
at de innebygde krets-brytere slås AV
en stund. I en slik situasjon, må du
vente et øyeblikk og deretter fortsette
å vinsje. Krets-bryterne slås automa-
tisk PÅ igjen så snart de har kjølt ned.

Følgende råd vil hjelpe med å reduse-
re risikoen for å tømme batteriet:

- Trekk alltid ut kabelen manuelt:
Frigjør kabelen ved hjelp av hånd-
taket og dra i krokstroppen for å
trekke den ut.
- La kjøretøyet være i gang når du
vinsjer. Ikke stans motoren øye-
blikkelig etter vinsjing, la batteriet
lades.
- Det anbefales også at du øker mo-
torens omdreininger til omtrent

3000 OPM når du vinsjer i over 30
sekunder slik at du øker kraften
som går til batteriet.

⚠ ADVARSEL

Sørg for at kjøretøyet står i NØY-
TRAL (N) før du øker motorens
dreiemoment.

Lasteboks

Kjøretøyet er utstyrt med et vipbart
lasterom. Lasterommet kan brukes til
ulike typer last.

⚠ ADVARSEL

Bruk lasterommet i henhold til de-
len *Kjøre med last* under *Sikker-
hetsinformasjon* for å redusere
faren for å miste kontroll eller last.

Oppdeling av lasterom

Lasterommet kan deles opp i mindre
oppbevaringsrom for å unngå at last
blandes sammen.

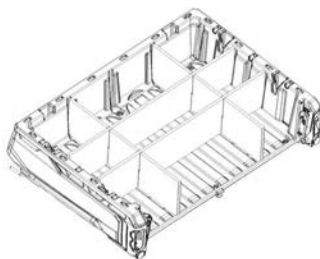

EKSEMPEL PÅ OPPDELING AV
LASTEROMMET

Utløserhåndtak for vipping av lasterom

Låsemekanismen for lasterommet kan
betjenes fra begge sider av kjøretøyet
med et utløserhåndtak.

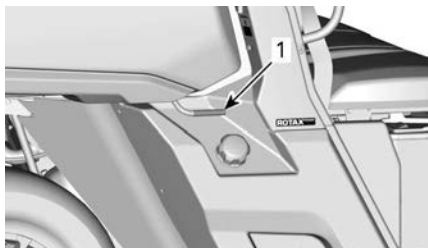

1. Utløserhåndtak for lasterom

Festekroker

Å gi ankringspunkt for å sikre laste inne i lasteboksen, 4 forankringskroker ligger inne i lasterommet.

MERKNAD

Aldri løft kjøretøyet ved hjelp av forankringskroker.

Bakluke

Lasterommet kan lukkes med en bakluke.

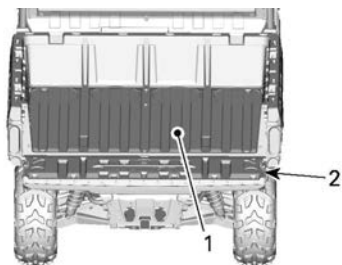

1. Lasteboks
2. Bakluke

MERKNAD

Ikke ha mer enn 113 kg (250 lb) på bakluken under lastning eller lossing. Alltid lukk bakluken før du betjener kjøretøyet for å redusere risikoen for å miste lasten.

Fjerne bakluke

1. Åpne bakluken.

2. Bruk en flat skrutrekker til å lirke fjærklemmen forsiktig forbi skruhodet på hver side.

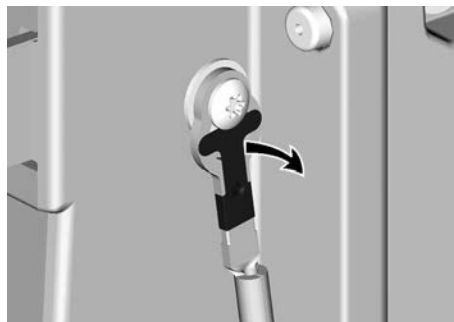

3. Åpne bakluken 45°.
4. Løft den høyre siden av hengselet.
5. Fjern bakluken ved å skyve den til høyre.
6. Monteringen skjer i omvendt rekkefølge av fjerningsprosedyren.

Tilhengerfeste

Kjøretøyet er utstyrt med et 50,8 x 50,8 mm (2 x 2 tommer) standard tilhengerfeste.

Se *Kjøre med last og utføre arbeid* for å få vite hvordan du bruker tilhengerfestet riktig.

⚠ ADVARSEL

Overhold alltid maksimal slepekapasitet for å redusere faren for å miste kontroll eller last.

12-volts strømuttak

Praktisk for håndholdt søkelys eller annet bærbart utstyr.

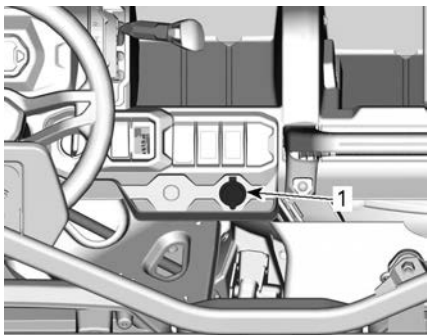

ALLE MODELLER

1. 12 V strømuttak

Fjern beskyttelsesdekslet før bruk. Må alltid settes på plass etter bruk for å beskytte mot vær og vind.

USB-strømuttak

Noen modeller er utstyrt med en USB-port for ladning.

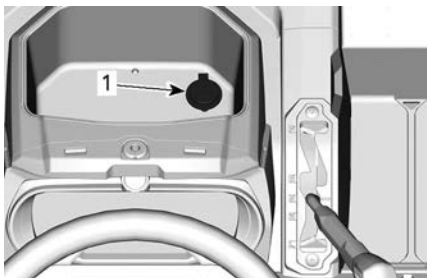

1. USB-ladeport

Steinbeskyttere

Steinbeskyttere av aluminium for ekstra beskyttelse av karosseriets nedre del.



1. Steinbeskytter

Støtfanger foran

Stålstøtfanger for ekstra beskyttelse av karosseriet foran.

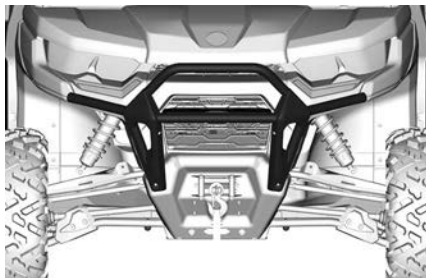

Mekanisme for å låse bremsen

Mekanismen for å låse bremsen befinner seg på venstre side av rattet, over bremsepedalen.

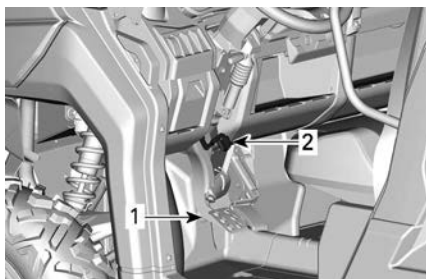

TYPISK

1. *Bremsepedal*
2. *Spak for bremselåsmekanismen*

Bremselåsmekanismens funksjon er å holde bremsene på alle hjulene mens girspaken settes på Park.

Gjør som anvist for å aktivere bremselåsen:

1. Stans kjøretøyet,
2. Trekk til og hold bremsene,
3. Sette girspaken i **Park**,
4. Mens bremsene holdes, løft spaken mot rattet.
5. Fjern foten fra bremsepedalen. Pedalen skal forbli senket.

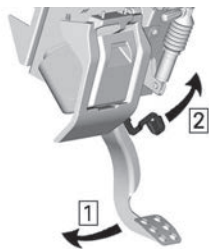

Trinn 1. Trekk og hold bremsepedalen

Trinn 2. Løft spaken

MERK:

Bremselåsmekanismen kan settes i flere posisjoner.

⚠ ADVARSEL

Når bremselåsmekanismen er aktivert, må det påses at kjøretøyet står sikkert på plass. Sett ALLTID girspaken i PARK når du bruker bremselåsmekanismen.

For å frigjøre bremselåsmekanismen, bare trekk til og hold bremsepedalen, sett girspaken i gir og frigjør deretter bremsepedalen. Den går tilbake til hvileposisjon når den slippes.

Trygg bruk av bremselåsen krever at girspaken settes i Park-posisjon. Det anbefales ikke å kun bruke bremselåsen.

⚠ ADVARSEL

Kontroller at bremselåsen er frigjort før du begynner å kjøre igjen. Hvis bremselåsen er PÅ under kjøring, kan bremsesystemet skades og det kan oppstå brann og/eller tap av bremsekraft.

Hele dører med elektriske vinduer

Noen kjøretøyer kommer utstyrt med hele dører og elektriske vinduer.

Dørene kan fjernes fra kjøretøyet. Kontakt en autorisert Can-Am Off-Road-forhandler for informasjon.

⚠ ADVARSEL

Sikkerhetsnett og skulderbøyler må alltid monteres når du fjerner de hele dørene fra kjøretøyet. Kontakt en autorisert Can-Am Off-Road-forhandler for monteringsanvisninger.

Frontrute med visker

Noen kjøretøyer er utstyrt med en full frontrute av glass og en visker.

Trykk på aktiveringsbryteren for å aktivere vindusviskeren. Bryteren sitter på det midtre panelet øverst på frontruten.

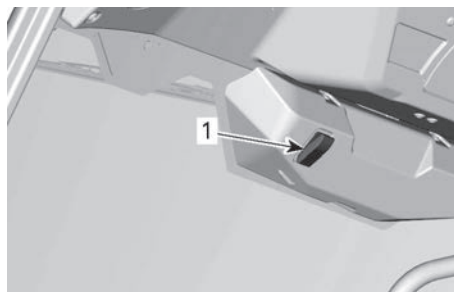

1. Aktiveringsbryter for vindusvisker

Hold aktiveringsbryteren opp for å aktivere vinduskjermvask.

Den hele frontruten i glass med visker kan fjernes fra kjøretøyet. Kontakt en autorisert Can-Am Off-Road-forhandler for informasjon.

Vindskjermposisjoner

Vindskjermen kan stilles på 3 ulike posisjoner.

- Lukket
- Delvis åpent (andre posisjon på håndtaket)
- Helt åpent (håndtaket er frigjort)

MERK:

Når kjøretøyet kjøres med frontruten i en av de åpne stillingene, må du avpasse farten etter forholdene. Glasset i frontruten er ikke like sterkt når det ikke sitter i lukket stilling.

For å stenge vindskjermen, trekk i håndtaket inntil den stenger.

Fylle spylervæske

Åpne lasteboks.

Løft servicedekselet og fjern flaskehetten til spylervæsken.

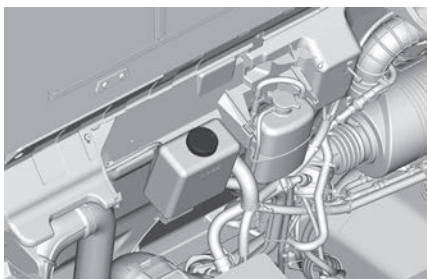

Fyll flasken med spylervæske.

Klimareguleringssystem

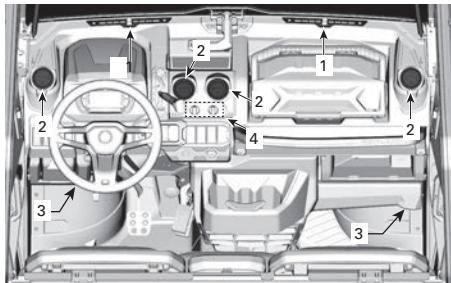

MODELLER UTEN KLIMAANLEGG

1. Luftdyser for frontruten
2. Midtre luftdyser
3. Luftdyser i fotbrønnen
4. Klimaregulering

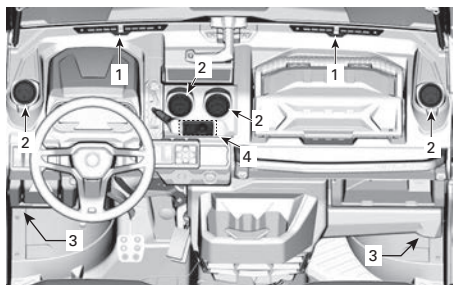

MODELLER MED KLIMAANLEGG

1. Luftdyser for frontruten
2. Midtre luftdyser
3. Luftdyser i fotbrønnen
4. Klimaregulering

Luftdyser for frontruten

De sitter øverst på dashbordet og gjør det mulig å fordele luftstrømmen på frontruten.

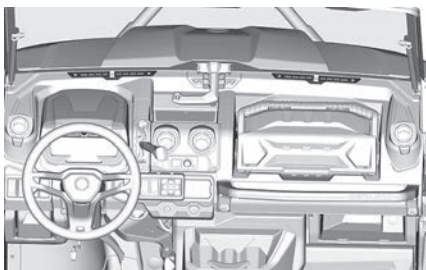

Luftstrømmen kan justeres med knotten i midten.

- Skyv knotten mot frontruten for å lukke dysen.
- Trekk i den for å åpne dysen.

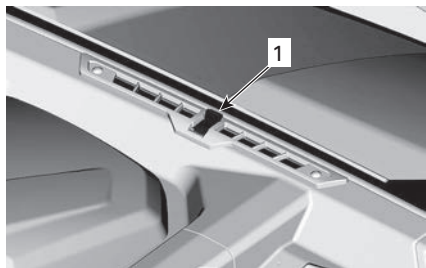

LUKKET STILLING VIST

1. Midtknott

Luftdyser på konsollen

De sitter på midtkonsollen og gjør det mulig å fordele luftstrømmen inne i cockpiten.

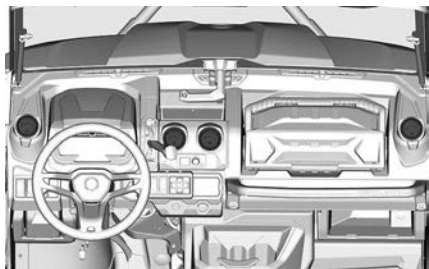

Skyv på den støpte prikken for å åpne dysen.

Trykk på dyseklaffene for å lukke.

Drei på den utvendige ringen på dysen til å rette inn luftstrømmen i cockpiten.

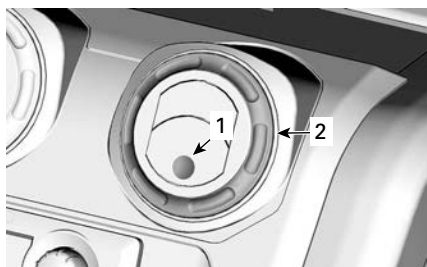

1. Støpt prikk
2. Utvendig ring

Luftdyser i fotbrønnen

De sitter under dashbordet, på hver side av kjøretøyet, og gjør det mulig å fordele luftstrømmen nederst i cockpiten.

Skyv på den støpte prikken for å åpne dysen.

Trykk på dyseklaffene for å lukke.

Klimaregulering – uten klimaanlegg

Dette kjøretøyet er utstyrt med et oppvarmingssystem.

Dette systemet styres med to knotter.

- Viftehastighetsbryter
- Temperaturbryter

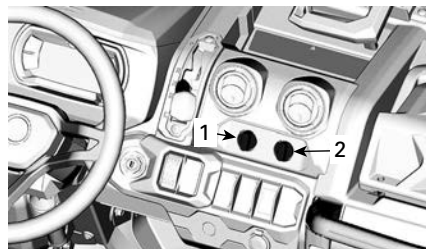

1. Viftehastighetsbryter
2. Temperaturbryter

Viftehastighetsbryter

Styrer luftstrømmen som sirkuleres i kjøretøyet.

Drei for å velge ønsket viftehastighet eller for å slå av.

MERK:

Hvis viften slås av, kan frontruten dugge.

Temperaturbryter

Styrer temperaturen på luften som sirkuleres i kjøretøyet.

Drei for å velge ønsket temperatur.

Klimaregulering – med klimaanlegg

Dette kjøretøyet er utstyrt med et oppvarmings-/klimaanlegg.

Dette systemet styres av en flerfunksjonsmodul. Denne modulen gir tilgang til følgende funksjoner:

- Temperatur
- Temperaturmodus
- Viftehastighet
- Innstillinger

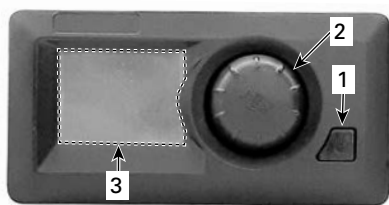

1. Stømbryter
2. Valgknott
3. Display

For at systemet skal fungere med optimal effektivitet, styres tilførselen av uteluft automatisk av klimareguleringsmodulen. Føreren trenger ikke å gjøre noe.

Temperatur

Du justerer temperaturen ved å dreie valgknotten til du når den ønskede temperaturen.

Temperaturen kan stilles inn på 13 °C og 28 °C (56 °F og 82 °F) i trinn på 1 grad.

I stillingen T° MIN skifter systemet til kontinuerlig avkjøling.



I T° MAX skifter systemet til kontinuerlig oppvarming.

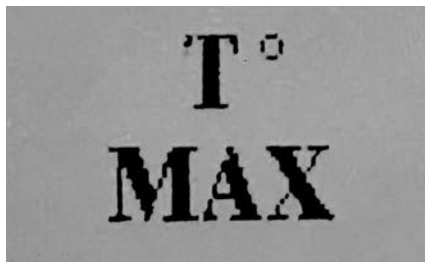

MERK:

I T° MIN- eller T° MAX-stilling kan ikke systemet regulere en stabil temperatur.

Temperaturmodus

1. Du velger temperaturmodus ved å trykke på valgknotten til ett av følgende ikoner vises.



2. Drei på valgknotten for å skifte modus.

MERK:

Etter 5 sekunder lagrer modulen valget ditt og går automatisk til temperaturdisplayet.

I AUTO-modus justerer systemet seg automatisk til å varme opp eller avkjøle cockpiten for å nå den valgte temperaturen så raskt som mulig, ved å justere viftehastigheten automatisk.

Hvis det velges en annen viftehastighet mens systemet står i AUTO-modus, vil systemet settes seg i avkjølings- eller oppvarmingsmodus avhengig av forholdene i omgivelsene.

Viftehastighet

Du justerer viftehastigheten ved å trykke på valgknotten til vifteikonet  vises. Deretter dreier du på knotten for å velge den ønskede hastigheten.

Det er 3 innstillinger tilgjengelig for viftehastigheten:

- LAVT
- MID.
- HØYT

MERK:

Etter 5 sekunder lagrer modulen valget ditt og går automatisk til temperaturdisplayet.

Innstilling

Følgende innstillinger kan endres av føreren.

- Kontrast (0 % til 100 %)
- Lysstyrke (0 % til 100 %)
- Enhet (° C eller ° F)

Du endrer en innstilling ved å trykke på valgknotten 2 ganger for å komme frem til siden viftehastighet-siden.

MERK:

Hver neste handling må utføres innen 10 sekunder, eller vil modulen gå tilbake til temperaturdisplayet.

Trykk og hold på knappen mens du dreier valgknotten med klokken minst 3 klikk.

Endre **KONTRASTEN**: drei valgknotten til du når det ønskede nivået.

Endre **LYSSTYRKE**: trykk på valgknotten 1 gang og drei deretter knotten inntil du nær det ønskede nivået.

Velge ° C eller ° F: trykk på valgknotten 2 ganger, og drei knotten for å endre enhet.

Deflektor bak

Rengjør deflektoren bak for å beskytte deg mot baktrekk av støv eller regn under krevende forhold. Skyvehurtigfeste for enkel montering.

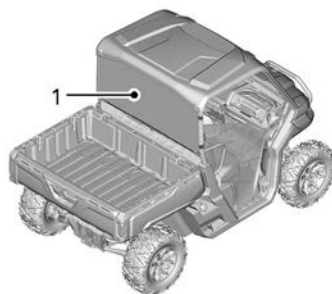

1. Deflektor bak

Fjerne bakre deflektor

Du fjerner deflektoren bak ved å skyve klemmen mot lås opp-ikonet.

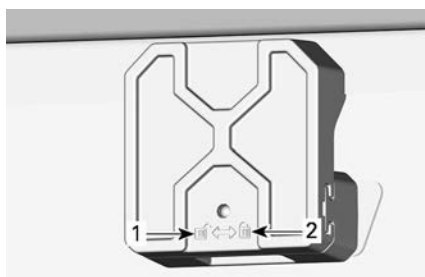
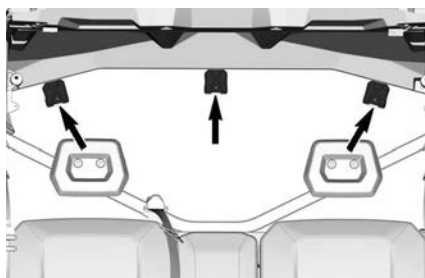

KLEMME

1. Lås opp-ikon
2. Lås-ikon

Vipp den bakover og løft.

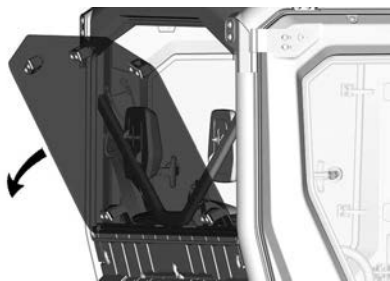

4,5" DIGITALT DISPLAY

Multifunksjonsdisplay

Nedre skjerm

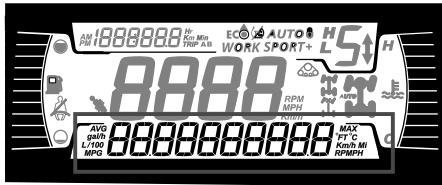

Kan vise følgende:

- RPM
- Hastighetsstatistikk
- Motortemperatur
- Batterispennning
- Innstillinger
- Meldinger

Bruk LOWER-knappen for å endre den viste informasjonen.

Venstre side-display

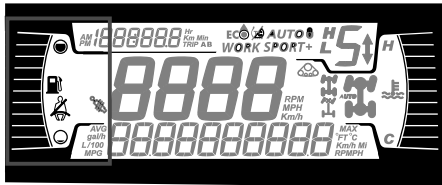

Venstre side-display inkluderer:

- Drivstoffmåler
- Ikon for setebelte
- Ikon for Smart-Shox-fjæring

Høyre side-display

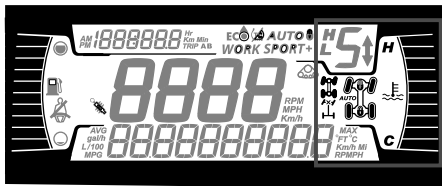

Det høyre side-displayet inkluderer:

- Motortemperatur
- 2WD/4WD/Differensialsperre

Ikon	Beskrivelse
	2x4-ikon
	4X4-ikon
	Differensialsperrere foran

Hovedskjerm

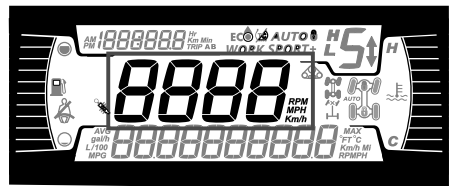

Viser kjøretøyets hastighet i km/h eller O/MIN.

Girposisjonsvisning

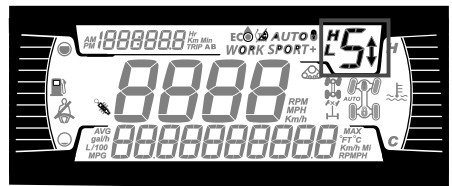

Dette displayet viser posisjonene i girkassen:

- P (Park)
- R (Revers)
- N (Nøytral)
- H (Høyt område)
- L (Lavt område)
- Gir 1 til 7
- - (Ugyldig område)

Motormodusdisplay

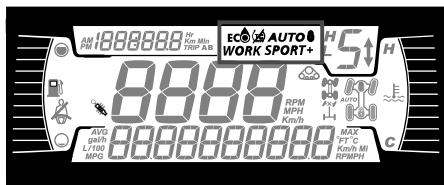

MODE-skjermen viser det valgte moduset:

- AUTO modus
- NORMAL
- SPORT
- SPORT+
-  : Skiftehendler deaktivert i AUTO-modus

Kjøremodus	Melding ved aktivering
Normal	NORMAL MODE
Sport	SPORTSMODUS
Sport+	SPORT+ MODUS

Tur-display

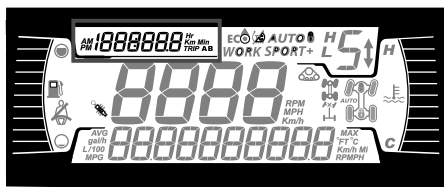

Dette displayet viser informasjon om turer:

- Kumulativ kilometerteller for kjørelengde
- Tripteller A
- Tripteller B
- Timeteller for kjøretøy
- Klokke

Bruk UPPER-knappen for å endre den viste informasjonen.

Hold UPPER-knappen for å tilbakestille tripp A/B-tellerne.

Varsellamper og indikatorer







Følgende indikatorlamper vil varsle deg om et forhold som kan bli alvorlig. Visse lamper vil lyse når du starter kjøretøyet for å vise at de virker. Hvis noen lamper fortsetter å lyse etter å ha startet kjøretøyet, sjekk respektive varsellampe for mer informasjon.



MERK:

Visse varselindikatorer vises på displayet på flerfunksjonsmåleren og fungerer på samme måte som en indikatorlampe, men vises ikke når du starter kjøretøyet.

Kontrolllys - Nedre rekke



Varsler og varsellys	
	ORANSJE – feil på kjøretøyet
	Blå – fjernlys
	RØD – motortemperaturen er for høy.
	GRØNN – fri
	RØD – (blinkende) Gasspedalen og bremsen aktiveres samtidig en viss tid (en momentbegrensning er aktiv)
	RØD - Lavt batteri.

Varsler og varsellys	
	RØD – lavt oljetrykk (Vanligvis ON når motor er OFF)
	ORANSJE – lavt drivstoffnivå
	ORANSJE – kontroller motoren

Ikoner og indikatorer – Multifunksjonsskjerm

Ikoner og indikatorer	
<i>SPORT</i>	Viser at SPORT-modus er valgt.
	Når den lyser, er setebeltet ikke festet og kjøretøyet er sperret Blinker når kjøretøyet er i bevegelse.
	Når den lyser, indikerer det at skiftehendlene er deaktivert. Trykk og hold M-knappen inne i mer enn 5 sekunder for å reaktivere skiftehendlene.

Innstillinger

Knappene for navigering gjennom menyer er plassert på venstre side av LCD-displayet.

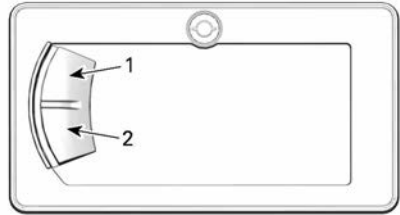

1. Øvre knapp
2. Nedre knapp

Oppsett

Bruk LOWER-knappen, velg **SETTINGS** og hold for å åpne innstillingsmenyen.

Vedlikeholdstilbakestilling

MERK:

Kun når vedlikeholdsymbolet vises.

Bruk LOWER-knappen, velg **RES MAINT** og hold den for å nullstille vedlikehold.

Feilkoder

Kun tilgjengelig når minst én kode er aktivert.

Bruk LOWER-knappen, velg **CODES** og hold for å se aktive feilkoder.

Feilkoder rulles på nedre skjerm.

Nullstillingstatus

Bruk LOWER-knappen, velg **RESET STAT** og hold for å tilbakestille.

Valg av måleenhet

Denne flerfunksjonsmåleren er fabrikkinnstilt på britiske måleenheter, men er mulig å endre til metriske enheter.

Bruk LOWER-knappen, velg **UNITS** og hold knappen for å endre enheter.

Stille klokken

Alle følgende tiltak må utføres ved bruk av LOWER-knappen.

1. Velg **KLOKKE** og hold knappen for å stille klokken.
2. Trykk på knappen for å velge klokkevisning.
3. Trykk og hold på knappen i 1 sekund.
4. Trykk på knappen for å velge 12-timers (AM/PM) eller 24-timer klokke.
5. Trykk og hold på knappen for å bekrefte valget.
6. Trykk på knappen for å endre timer (timer blinker).
7. Trykk og hold på knappen for å bekrefte timevalget.
8. Trykk på knappen for å skifte til minutter (minuttene blinker).
9. Trykk og hold på knappen for å bekrefte minuttvalget.

Velge språk

Visningsspråket for målerne kan endres.

Kontakt en autorisert Can-Am Off-Road-forhandler for å endre språk og konfigurere måleren slik du ønsker.

Sett lysstyrke

Lysstyrken på LCD displayet kan justeres.

Bruk LOWER-knappen, velg **BRIGHTNESS** og hold knappen inne for å endre lysstyrke..

Bruk LOWER-knappen, juster lysstyrken og trykk og hold knappen for å bekrefte valget.

7,6" DIGITALT DISPLAY

Multifunksjonsdisplay

⚠ ADVARSEL

Ikke juster displayet mens du kjører, du kan miste kontrollen.

Nedre skjerm



Kan vise følgende:

- RPM
- Hastighetsstatistikk
- Motortemperatur
- Batterispennning
- Innstillinger
- Meldinger
- Aktiv DPS-modus

SPEED STAT-displayet viser maksimal og gjennomsnittlig hastighet. Hold MENU-knappen i 1 sekunder for å tilbakestille.

Venstre side-display



Venstre side-display inkluderer:

- Drivstoffmåler
- Tripteller (A - B)
- Kilometerteller
- Timeteller
- DPS indikator

Høyre side-display

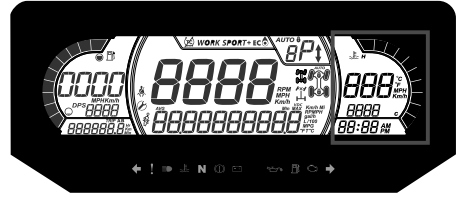

Det høyre side-displayet inkluderer:

- Motortemperatur
- Klokke
- Hastighetsindikator

Hastighetsindikatoren i dette displayet aktiveres når midtdisplayet viser annen informasjon enn hastigheten. Ellers er den tom.

Hovedskjerm

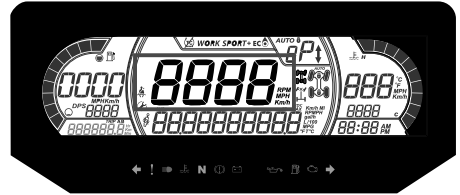

Kan vise følgende:

- RPM
- Kjøretøyhastighet

Girposisjonsvisning

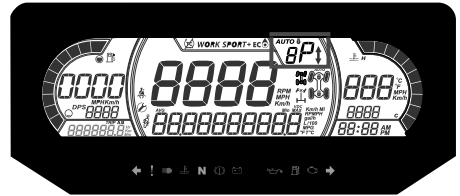

Dette displayet viser girposisjonen i girkassen:

- AUTO (Automatisk)
- P (Park)
- R (Revers)
- N (Nøytral)
- H (Høyt område)
- L (Lavt område)
- - (Ugyldig gir)

-  : Skiftehendler deaktivert i AUTO-modus

Motormodusdisplay

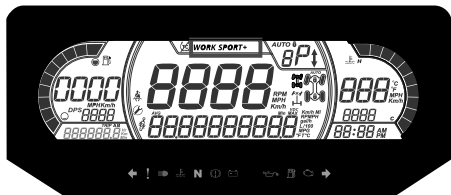

Motormodusdisplayet viser den valgte driftsmodusen:

- NORMAL
- SPORT
- SPORT+

En melding om den valgte modusen vil bli vist i det nedre displayet ved aktivisering og deaktivering som følger:

Kjøremodus	Melding ved aktivisering
Normal	NORMAL MODE
Sport	SPORTSMODUS
Sport+	SPORT+ MODUS

Midtre høyre display

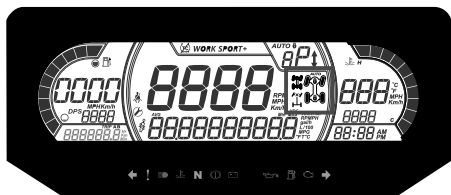

Midtre høyre display viser valgt kjøremodus:

- 2X4
- 4X4
- Differensialsperrre foran (Smart-Lok)

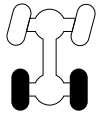
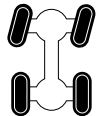
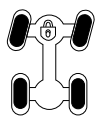
Ikon	Beskrivelse
	2x4-ikon
	4X4-ikon
	Differensialsperrre foran

Midtre venstre display

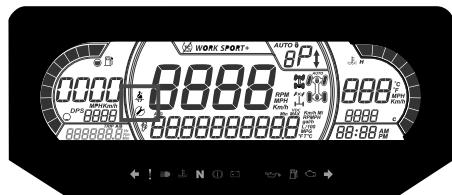



Midtre venstre side-display inkluderer:

- Sikkerhetsbelte-påminner
- Påminnelse om vedlikehold

Retningslys

Varsler og varsellys





VARSEL- og indikatorlamper	
	ORANSJE – feil på kjøretøyet
	Blå – fjernlys
	RØD – motortemperaturen er for høy.

VARSEL- og indikatorlamper	
	GRØNN – fri
	RØD - bremselåsspaken er aktivert, eller funksjonssvikt i bremsesystemet
	RØD – Batterispenningen er for lav, eller det er et problem med det elektriske systemet
	RØD – Lavt oljetrykk Vanligvis ON når motor er OFF.
	ORANSJE – lavt drivstoffnivå
	ORANSJE skru på: Funksjonssvikt i kjøretøyets utslippskontrollsystem Blink: Motorproblemer. Limp-home-modus er aktivert. Utfør service på kjøretøyet umiddelbart.

Ikoner og indikatorer

Ikoner og indikatorer	
<i>SPORT</i>	Viser at SPORT-modus er valgt.
	Når den lyser, er setebeltet ikke festet og kjøretøyet er sperret Blinker når kjøretøyet er i bevegelse.

Ikoner og indikatorer	
	Når den lyser, indikerer det at vedlikehold er påkrevd. Henvend deg til din autoriserte Can-Am forhandler eller en annen kompetent person for vedlikehold.
	Når den lyser, indikerer det at skiftehendlene er deaktivert. Trykk og hold M-knappen inne i mer enn 5 sekunder for å reaktivere skiftehendlene.

Innstillinger

Oppsett

Bruk MENU-knappen på tastaturet, velg **INNSTILLINGER** og hold for å åpne innstillingsmenyen.

Du kan trykke på OK-knappen i stedet for å holde MENU-knappen inne.

Vedlikeholdstilbakestilling

MERK:

Kun når vedlikeholdsymbolet vises.

Bruk MENY-knappen, velg **RES MAINT** og hold den for å nullstille vedlikehold.

Feilkoder

Kun tilgjengelig når minimum én kode er aktivert.

Bruk MENY-knappen, velg **CODES** og hold for å se aktive feilkoder.

Feilkoder rulles på nedre skjerm.

Nullstillingstatus

Bruk MENU-knappen, velg **RESET STAT** og hold for å tilbakestille.

Valg av måleenhet

Denne flerfunksjonsmåleren er fabrikkinnstilt på britiske måleenheter, men er mulig å endre til metriske enheter.

Bruk MENU-knappen, velg **ENHETER** og hold knappen nede for å bytte enheter.

Hastighet/OPM

Du kan bytte mellom displayene for hastighet og OPM.

Bruk MENU-knappen, velg **Speed/RPM** og hold knappen for å veksle mellom hastighet og OPM-visning.

Stille klokken

Følgende må utføres med bruk av MENY-knappen.

1. Velg **KLOKKE** og hold for å endre tid.
2. Trykk på knappen for å velge klokkevisning.
3. Trykk og hold knappen i 1 sekund.
4. Trykk på knappen for å velge mellom 12-timers (AM/PM) eller 24-timer klokke.
5. Trykk og hold knappen eller OK-knappen for å bekrefte valget.
6. Trykk på knappen for å endre timer (timer blinker).
7. Trykk og hold knappen eller OK-knappen for å bekrefte timevalget.
8. Trykk på knappen for å skifte til minutter (minutter blinker).
9. Trykk og hold knappen for å bekrefte minuttvalget.

Sett lysstyrke

Lysstyrken på LCD displayet kan justeres.

Bruk MENU-knappen, velg **BRIGHTNESS** og hold MENU-knappen inne for å endre lysstyrkeinnstillingen.

Bruk MENU-knappen, juster lysstyrken og trykk og hold MENU-knappen for å bekrefte valget.

Velge språk

Visningsspråket for målerne kan endres.

Kontakt en autorisert Can-Am Off-road-forhandler for å endre språk og konfigurere måleren slik du ønsker.

DPS-modi

Den nederste skjermen kan vise hvilket DPS-modus som er aktivt. Se under *Justere kjøreegenskaper*.

DRIVSTOFF

Krav til drivstoff

MERKNAD

Bruk bestandig ny bensin. Bensin oksiderer, resultatet er redusert oktan, flyktige forbindelser og produksjon av oljerester og avsetninger som kan skade drivstoffsyste-
met.

Blanding av alkohol i drivstoffet varierer med land og region. Kjøretøyet er konstruert for å brukes med det anbefalte drivstoffet, men være oppmerksom på følgende:

- Bruk av drivstoff som inneholder mer alkohol en prosenttallet angitt av statlige forskrifter anbefales ikke og kan føre til følgende problemer i drivstoffsyste-
met:
komponenter:
 - Vanskeligheter med start og kjøring.
 - Foringelse av gummi- eller plastdeler.
 - Korrosjon av metaldeler.
 - Skade på innvendige deler i motoren.
- Kontroller ofte om det har oppstått drivstofflekkasjer eller andre uvanlige tilstander i drivstoffsyste-
met hvis du mistenker at alkoholen i bensinen overskrider gjeldende offentlige forskrifter.
- Alkoholholdig drivstoff tiltrekker seg og holder på fuktighet som kan føre til drivstoff-faseseparasjon som kan føre til ytelsesproblemer eller skader på motoren.

Anbefalt drivstoff

Bensinen må ha følgende minste oktantal:

Vanlig blyfri bensin med oktantal 87 AKI (R+M)/2 eller oktantal 91 RON

Bruk blyfri bensin som inneholder **MAKSIMALT 10 % etanol.**

E10

MERKNAD

Eksperimenter aldri med andre drivstoffer. Skader på motoren eller drivstoffsyste-
met kan oppstå hvis det brukes utilstrekkelig drivstoff.

MERKNAD

IKKE bruk drivstoff fra pumper som er merket E85.

Bruk av drivstoff som er merket E15 er forbudt av USAs miljømyndigheter.

Fylling av drivstoff

⚠ ADVARSEL

- Drivstoff er brennbart og eksplosivt under visse forhold.
- Bruk aldri en åpen flamme til å kontrollere drivstoffnivået.
- Du må aldri røyke eller tillate flammer eller gnister i nærheten.
- Sørg alltid for å arbeide på et godt ventilert område.
- Kjøretøyet må stå på et vannrett underlag når parkeringsbremsen justeres.

1. Plasser kjøretøyet på et jevnt underlag.
2. Skyv girspaken til parkeringsposisjon.
3. Stopp motor.

⚠ ADVARSEL

Stopp bestandig motoren før du fyller drivstoff.

4. Både fører og passasjer må være ute av kjøretøyet.

⚠ ADVARSEL

Ikke la være noen være i kjøretøyet mens du fyller drivstoff. Hvis det oppstår brann eller en eksplosjon mens drivstoff fylles, kunne det være at eventuelle personer som sitter på kjøretøyet ikke klarer å komme seg raskt nok unna.

5. Ta lokket til drivstofftanken sakte av ved å dreie det mot klokken.

⚠ ADVARSEL

Hvis du legger merke til forskjell i trykket (du hører en plystrelyd når du løsner tanklokket), få kjøretøyet kontrollert og/eller reparert før det brukes videre.

6. Sett tuten inn i påfyllingshalsen.
7. Fyll på drivstoff sakte slik at luft kan slipp ut av tanken og på den måten forhindre at drivstoffet strømmer ut igjen. Vær forsiktig så du ikke søler.
8. Slutt å fylle når drivstoffet når bunnen av påfyllingshalsen. **Ikke fyll for mye.**

⚠ ADVARSEL

Fyll aldri drivstofftanken helt opp før du plasserer kjøretøyet på et varmt sted. Når temperaturen øker, utvides drivstoffet og kan flømme over.

9. Stram drivstofftanken helt med klokken til du hører en klikkelyd.

MERKNAD

Tørk bestandig bort drivstoffsøl på kjøretøyet.

INNKJØRINGSPERIODE

Kjøring under innkjøringsperioden

Det kreves en innkjøringsperiode på 10 brukstimer eller 300 km (200 mi) for kjøretøyet.

Motor

Under innkjøringsperioden:

- Unngå å bruke full gass.
- Unngå å trykke ned gasspedalen mer enn 3/4 av totalt utslag.
- Unngå vedvarende akselerasjoner.
- Unngå langvarig høy hastighet.
- Unngå overoppheting av motoren.

Korte akselerasjoner og hastighetsvariasjoner med gass er imidlertid bra ved innkjøring.

Bremser

 ADVARSEL
Nye bremses vil ikke fungere med maksimal effekt før de er innkjørt. Bremseytelsen kan være redusert, så vær ekstra oppmerksom. Bruk moderat bremsekraft i de 40 til 50 første bremsingene.

Belte

En ny variatorreim krever en innkjøringsperiode på 50 km (30 miles).

Under innkjøringsperioden:

- Unngå kraftig akselerasjon og nedbremsing.
- Unngå å trekke last.
- Unngå vedvarende høy fart.

GRUNNLEGGENDE PROSEDYRER

Starte motoren

Trykk på bremsepedalen.

Sett nøkkelen i tenningsbryteren og slå den på PÅ-posisjonen.

MERK:

Hvis girspaken ikke settes i «PARK» (P) eller (N) «NØYTRAL», må bremsepedalen trykkes inn for å starte motoren.

Vri nøkkelen til startposisjonen og hold den nede til motoren starter.

MERK:

Ikke trykk på gasspedalen. Hvis gasspedalen trykkes inn mer enn 50%, kan ikke motoren startes.

Frigjør motorens startposisjon umiddelbart etter at motoren har startet.

MERKNAD

Hvis motoren ikke starter etter et par sekunder, skal du ikke holde startposisjonen inne i mer enn 10 sekunder. Se *Feilsøking*.

Bruke girspaken

Trekk til bremsene, og velg den ønskede girspakstillingen.

Slipp bremsene.

MERKNAD

Stopp alltid kjøretøyet helt og sett på bremsene før du skifter gir. Det kan oppstå skade på girkassen.

Valg av riktig område (Lav eller Høy)

Det er viktig å begrense situasjoner som er kjent for å få drivreimen til å slure kraftig. Hovedgrunnen til at drivreimen vil slure er hvis girkassen er i høyt gir når den burde være i lavt gir.

Vær oppmerksom på følgende:

Lavt område

Lavt gir skal brukes ved:

- Kjøretøyet trekker
- Skyving
- Slepning av last
- Bruksområder for 4x4-drift
- Gjørmehull
- Vannhull
- Krysse hindringer
- Klive opp på tilhenger
- Bakkeklatring

Det anbefales også å bruke lavgir hvis det i lange perioder kjøres i hastigheter under 24 km/t (15 MPH).

Se *Innkjøringsperiode* for informasjon om innkjøring av drivreimen.

Høyt område

Høy er standard kjøreområde.

Elektronisk drivreimbeskyttelse (hvis tilgjengelig og aktivert på din modell)

På noen kjøretøy er den elektroniske drivreimbeskyttelsen aktivert.

Finn ut om tilgjengelighet og mulig aktivering hos din autoriserte Can-Am Off-Road-forhandler.

Denne funksjonen aktiveres når du kjører i for lav hastighet for **høyt område**, som i følgende situasjoner:

- Kjøretøyet trekker
- Skyving
- Slepning av last
- Bruksområder for 4x4-drift
- Gjørmehull
- Vannhull
- Krysse hindringer
- Klive opp på tilhenger
- Bakkeklatring

I situasjonene over vil den elektroniske drivreimbeskyttelsen bidra til å beskytte CVT-drivreimen fra å bli skadet, ved at motormomentbegrenseren aktiveres. Måleren vil også vise meldingen LAVGIR, for å anmode føreren

om å stanse kjøretøyet og koble inn LAVGIR.

Når den elektroniske drivreimbeskyttelsen er aktivert, SKAL du gå over til LAVGIR-området. Se *Bruke girspaken*.

Stoppe motoren og parkere kjøretøyet

⚠ ADVARSEL

Unngå å parkere i bratte skråninger da kjøretøyet kan begynne å rulle.

⚠ ADVARSEL

Sett alltid girspaken i PARK når kjøretøyet står i ro eller er parkert, for å hindre at den begynner å rulle.

⚠ ADVARSEL

Unngå å parkere på steder der varme deler kan starte brann.

Sett girspaken i parkering (P) når kjøretøyet er stanset eller parkert. Dette er ekstra viktig når du parkerer på underlag som heller. I kraftige hellinger eller dersom kjøretøyet har last, må hjulene blokkeres med steiner eller klosser.

Velg så flatt terreng som mulig når du skal parkere.

Slipp gasspedalen og bruk bremsene for å stoppe kjøretøyet helt.

Plasser girspaken i PARKERING (P).

Drei nøkkelen i tenningsbryteren til AV.

Ta ut nøkkelen fra tenningsbryteren.

Tips for maksimering av drivreimens holdbarhet

Kjørestil og forhold har direkte innvirkning på drivreimens holdbarhet. CVT-systemet på kjøretøyet ditt er utformet slik at det optimert til å gi best mulig ytelse. CVT og drivreimen har tålt mange tusen mil under holdbarhetstester. Likevel, for å maksimere drivreimens holdbarhet og unngå tidlig svikt, er det viktig at føreren forstår begrensningene til et reimdrevet CVT-system og tilpasser kjørestilen og hastigheten i henhold til dette.

Hvis du kjører under de forholdene som er oppført nedenfor, anbefaler BRP på det sterkeste at du ikke holder gassen helt åpen (WOT) i mer enn fem (5) minutter.

- Høye omgivelsestemperaturer (over 30 °C (86 °F))
- Tung last: Passasjerer / tunge gjenstander
- Tungt slep: Myk sand / kjøring i motbakke / gjørme / bruk av springssett.

Etter et par minutter på WOT må du slippe gasspedalen litt og la CVT avkjøles.

Du finner flere tips om hvordan du får maksimal drivreimvarighet i *Velge riktig område (Lav eller Høy)*.

SPESIELLE PROSEDYRER

MERK:

Komponentfeil som følger av disse hendelsene, dekkes ikke av garantien.

Rå motor

Hvis motoren ikke starter og er rå på grunn av for mye bensin, kan denne modusen for rå motor aktiveres for å hindre innsprøyting av bensin og hindre tenning når motoren dreies rundt. Gjør følgende:

1. Plasser girspaken i parkeringsposisjon.
2. Drei tenningsnøkkelen til PÅ.
3. Trykk helt inn og HOLD gasspedalen.
4. Drei tenningsnøkkelen til START--stillingen og hold den i denne stillingen i 10 sekunder.
5. Slipp tenningsnøkkelen.
6. Slipp gasspedalen helt.
7. Drei tenningsnøkkelen til START--stillingen igjen for å kunne starte.

Hvis dette ikke fungerer:

1. Ta ut tennpluggene. Se *Tennpluggene* i delen *Vedlikeholdsprosedyrer*.
2. Kvern motoren flere ganger.
3. Installer nye tennplugger hvis mulig, eller rengjør og tørk tennpluggene.

Hvis motoren ikke starter, kontaktes en autorisert Can-Am Off-road-forhandler, et autorisert verksted eller en annen kompetent person som kan utføre vedlikehold, reparasjoner eller skifte deler.

Se inkluderte *US EPA utslippsrelatert garanti* i dette dokumentet for å få informasjon om garantikrav.

Tiltak hvis du har mistanke om at det har kommet vann i CVT-enheten

Hvis det er vann i CVT-enheten, akselerer motoren, men kjøretøyet vil ikke bevege seg.

MERKNAD

Stopp motoren, og tapp av vannet for å unngå at CVT-enheten skades.

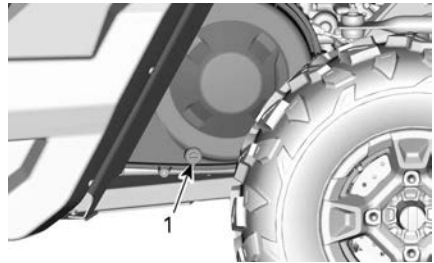

TYPEBILDE - PÅ VENSTRESIDEN AV KJØRETØYET OPPBEVARINGSBOKSEN UNDER

1. CVT-avløp

Oppsøk en autorisert Can-Am-forhandler, et verksted eller person etter eget valg for å kontrollere og rengjøre CVT-systemet.

Tiltak hvis batteriet tappes for strøm

Kjøretøyet kan startes ved å koble den RØDE (+) kabelen til batteriets positive pol og den SVARTE (-) kabelen til kjøretøyet's karosseri.

MERKNAD

Ikke koble elektriske kilder til rattstammen eller komponenter som er i kontakt med DPS.

Tiltak hvis kjøretøyet velter

Brå manøvere, skarpe svinger, kjøring sideveis i bratt terreng eller uhell kan føre til at kjøretøyet velter.

Skulle kjøretøyet velte, er det nødvendig å få det transportert til en autorisert Can-Am Off-road-forhandler for inspeksjon snarest mulig. **DU MÅ ALDRI STARTE MOTOREN!**

Ting som skal sjekkes, inkludert, men ikke begrenset til:

- Alle væskenivåer
- Sikkerhetsbeltene inkludert strammere, spenner og skyvetapper
- Buret og festepunktene
- Styresystem
- Opphenget og festepunktene.

Tiltak hvis kjøretøyet kommer under vann

Hvis kjøretøyet har vært under vann, må den transporteres til en autorisert Can-Am Off-Road-forhandler så snart som mulig.

MERKNAD

Ikke start motoren hvis kjøretøyet har vært under vann, da det kan føre til alvorlige materielle skader hvis riktig startprosedyre ikke følges.

JUSTER KJØRETØYET DITT

Retningslinjer for justering av fjæringen

Kjøreegenskaper og komfort avhenger av hvordan fjæringen justeres.

⚠ ADVARSEL

Justering av fjæringen kan påvirke kjøretøyets kjøreegenskaper. Du må alltid ta deg tid til å gjøre deg kjent med kjøretøyets atferd etter justering av fjæringen.

Valg av fjæringsinnstillinger varierer med kjøretøyets vekt, personlige ønsker, kjørehastighet og terrengforholdene.

Den beste måten å justere fjæringen på er å starte med fabrikkinnstillingene, og så tilpasse hver justering en om gangen.

Justering foran og bak påvirker hverandre. Det kan for eksempel være nødvendig å justere støtdemperne bak på nytt etter at støtdemperne foran er justert.

Testkjør kjøretøyet under de samme forholdene: løype, hastighet, last osv. Juster og test på nytt. Fortsett meto- disk til du er fornøyd.

Oppheng fabrikkinnstillinger

Fabrikkinnstillingene passer nesten alle forhold.

Ta i betraktning at økt bakkeklaring kan påvirke håndteringen av kjøretøyet.

Forchjulsoppheng

Forhåndsbelastning av fjæren

Kamposisjon 1 (myk)

Bakhjulsoppheng

Forhåndsbelastning av fjæren

Kamposisjon 1 (myk)

Justering av fjæring

Forhåndsjustering av fjær

Følgende retningslinjer gjelder for fininnstilling av fjæring. Bruk verktøyet for justering av fjæring i verktøysettet.

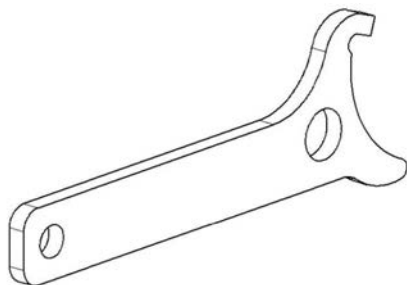

Fjærens forhåndsbelastning er grunnleggende for kjøretøyets bakkeklaring.

Forkort fjæren for å få en stivere kjøring på tøffe kjøreforhold eller når du kjører med tilhenger.

Forleng fjæren for å få en mykere kjøring på jevne kjøreforhold.

MERK:

Fabrikkinnstillingene passer nesten alle forhold. Ta i betraktning at økt bakkeklaring kan påvirke håndteringen av kjøretøyet.

⚠ ADVARSEL

Venstre og høyre justeringskammer for støtdemper på oppheng foran og bak må alltid settes til samme posisjon.

Ikke juster bare én støtdemper. Ujevn justering kan føre til dårlige manøvreringsegenskaper og tap av stabilitet, noe som kan føre til en ulykke.

Løft kjøretøyet for å justere fjærens forhåndsbelastning.

Juster ved å dreie justeringskammen.

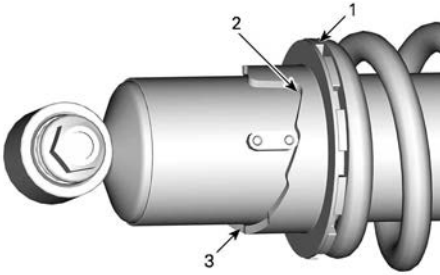

1. *Drei justeringskam*
2. *Myk justering*
3. *Fast justering*

DPS-funksjon

Dynamisk servostyring (DPS) er en datastyrt, variabel kraftforsterking som med en elektrisk motor optimaliserer hvor mye kraft føreren må bruke til å styre.

TRANSPORT AV KJØRETØYET

Når du kontakter en taue- eller transporttjeneste, pass på å spørre om de har en flatvogn, lasterampe eller hydraulisk rampe for å løfte kjøretøyet på en trygg måte, og festestropper. Kontroller at kjøretøyet fraktes på riktig måte som spesifisert i denne seksjonen.

MERKNAD

Ikke slep dette kjøretøyet — sleping kan gi alvorlige skader på drivsystemet.

MERKNAD

Ikke bruk kjetting til å feste kjøretøyet – den kan skade overflatefinishen eller plastkomponentene.

⚠ ADVARSEL

Slik unngår du alvorlig personskade eller dødsfall, eller skade på viktige komponenter.

- Du må aldri bruke vinsjkabelen/-repet til å holde fast et kjøretøy under trekk av tilhenger.
- Du må aldri kjøre med vinsjkabelen/-repet festet til en last eller annet kjøretøy.
- Vinsjen skal bare brukes til å hjelpe et kjøretøy som sitter fast (snø, søle osv.).
- Du må alltid sjekke vinsjprodusentens instruksjoner før du trekker last.

⚠ ADVARSEL

Sørg for at alt tilbehør, bagasje og løse gjenstander inne i kjøretøyet er ordentlig sikret, eller fjern disse for å forhindre at de faller på veien og fører til farlige situasjoner for etterfølgende kjøretøy.

⚠ ADVARSEL

Transport alltid kjøretøyet vendt fremover for å unngå å skade vindruten eller andre komponenter. Deler kan løsne under transport.

⚠ ADVARSEL

Før du prøver å montere kjøretøy på en plattform eller tilhenger, må du sørge for at du respekterer følgende sikkerhetstiltak.

Sikkerhetsforholdsregler	
Transportutstyr	Transportutstyret (plattform eller tilhenger eller flatt-bed) må være av passende dimensjoner og kapasitet til å sikre og støtte kjøretøyet på en sikker måte.
Transportkjøretøy	Ikke overstig kjøretøyet kapasitet og spesifikasjoner. Kontroller at tilhengeren eller plattformen er ordentlig festet til kjøretøyet hengerfeste.
Sikt	Forsikre deg om at du har god sikt under hele manøvreren.
Terreng	Kjøretøyet og tilhengeren må stå på en jevn overflate. Bruk hjulkiler på tilhenger og kjøretøy for å unngå bevegelse.
Ramper	Bruk ramper med riktig klassifisering og sikre ramper til tilhenger eller plattform. Unngå bratte ramper.
Tilskuere	Sørg alltid for at tilskuere ikke er nær kjøretøyet eller transportutstyret mens det klatrer opp.
Tilbehør og bagasje	Sørg for at tilbehør, last og løse objekter i kjøretøyet er ordentlig sikret, eller fjern disse for å forhindre at de faller på veien og fører til farlige situasjoner for etterfølgende kjøretøy.

Bruke kjøretøyet egen kraft til å klatre opp på transportutstyr

Når kjøretøyet kan klatre opp for egen kraft, fortsett som følger;

1. Bruk verneutstyr.
2. Fest sikkerhetsbeltet.
3. Bruk kun lavt gir (hvis utstyrt).
4. Hvis kjøretøyet har 4-hjulsdrift, brukes det.
5. Forbli sittende hele tiden ved kjøring.
6. Sørg for riktig justering på skinner eller plattform.
7. Start fra tilstrekkelig avstand fra tilhengeren for å justere kjøretøyet i en rett linje med rampene. Forsøk aldri å svinge mens du kommer nærmere rampen. Bakhjulene er kanskje ikke på linje når du kommer til rampen, og kjøretøyet kan falle av.
8. Kjør forsiktig forhjulene opp på rampen for å bekrefte innretningen.
9. Kjør kjøretøyet tilbake, verifiser at ramper fortsatt er sikre, og fortsett deretter med riktig hastighet.
10. Kjør kjøretøyet forsiktig opp på plattform eller tilhenger. Bruk tilstrekkelig hastighet til å klatre uten å spinne eller brått akselerere. Unngå akselerasjon mens du er på rampene for å hindre bevegelse av rampene.

11. Hvis tilhengeren peker nedover mot front, kan du bare la kjøretøyet rulle inn uten akselerasjon.
12. Når kjøretøyet er kjørt opp, sett skiftespaken til Park. Aktiver bremselåsmekanismen (hvis utstyrt).

Når kjøretøyet ikke kan bevege seg for egen kraft, eller i tilfelle overskyting er en risiko, eller hvis en farlig tilstand forhindrer oppkjøring for egen kraft, fortsett med en vinsj;

Bruke en vinsj for å trekke kjøretøy opp på transportutstyr

Når kjøretøyet ikke kan klatre opp for egen kraft, fortsett som følger;

ADVARSEL

Få hjelp av en assistent. En person bør være på kjøretøyet for å få tilgang til styring, bremses og vinsjbryter, mens den andre personen styrer miljøet og sikkerheten til manøveren.

ADVARSEL

Forsikre deg om at vinsjkroken kan festes sikkert til et riktig forankringspunkt. Bruk riktig rigging.

MERK:

Hvis kjøretøyet kan startes trygt, la motoren gå på tomgang under vinsjing for å unngå at batteriet tømmes.

1. Sett girspaken til FRI (N).
2. Hvis kjøretøyet er utstyrt med vinsj, bruker du denne til å trekke den opp på plattformen.
3. Hvis kjøretøyet ikke er utstyrt med vinsj, gjør du følgende:
 1. Fest stroppen for å senke fremre støtfangerfeste.
 2. Fest stroppen til vinsjkabelen på kjøretøyet som sleper.
 3. Trekk kjøretøyet opp på flatvognhengeren med vinsjen.
4. Sette girspaken i Park. Aktiver bremselåsmekanismen (hvis utstyrt).

Sikre kjøretøyet for transport

ADVARSEL

Slik unngår du alvorlig personskade eller dødsfall, eller skade på viktige komponenter.

- Du må aldri bruke vinsjkabelen/-repet til å holde fast et kjøretøy under trekk av tilhenger.
- Du må aldri kjøre med vinsjkabelen/-repet festet til en last eller annet kjøretøy.
- Vinsjen skal bare brukes til å hjelpe et kjøretøy som sitter fast (snø, søle osv.).
- Du må alltid sjekke vinsjprodusentens instruksjoner før du trekker last.

1. Fjern nøkkelen fra kjøretøyet.
2. Bak sikrer du kjøretøyet på begge sider med en stropp rundt den sentrale bærearman så nær hjulet som mulig.
3. Foran sikrer du kjøretøyet på begge sider med en stropp rundt den øvre bærearman så nær hjulet som mulig og vekk fra bremserøret.



1. Øvre opphengsarm foran

⚠ ADVARSEL

Sørg for at bremseslangen ikke er i nærheten av stroppen. En bremseslange i klem kan redusere bremseytelsen til kjøretøyet.

4. Fest bakhjulene med dekkstroppene.
5. Fest låsestroppen på det bakre opphenget godt til på begge sider av baken den av tilhengeren med sperrehaker.
6. Kontroller at både for- og bakhjul er godt festet til hengeren.

Hvordan få kjøretøy av tilhenger

⚠ ADVARSEL

Kjøretøyet kan ha flyttet på seg under transport. Kontroller at kjøretøyet er riktig innstilt med rampeene før du fortsetter.

⚠ ADVARSEL

Siktet vil bli sterkt redusert når du rygger ned av traileren. Få hjelp av en assistent for å sikre riktig innstilling og trygt miljø.

LØFTE OG STØTTE OPP KJØRETØYET

Fronten på kjøretøyet

1. Plasser kjøretøyet på et jevnt underlag som ikke er glatt.
2. Pass på at girspaken står i PARKERING (P).
3. Monter en hydraulisk jekk under beskyttelsesplaten foran.
4. Løft forsiden av kjøretøyet og plasser et jekkstativ på hver side under rammedelen.

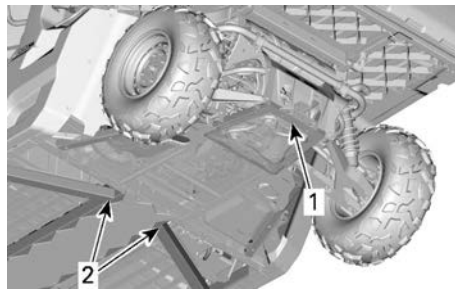

1. Løfteposisjon under beskyttelsesplaten
2. Rammedel for å plassere jekker under
6. Senk ned den hydrauliske jekken, og forsikre deg om at kjøretøyet støttes sikkert på begge jekkstativene.

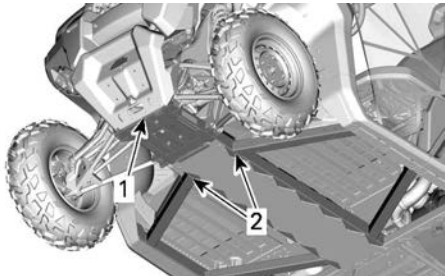

1. Foran på kjøretøyet
2. Rammedel
5. Senk ned den hydrauliske jekken, og forsikre deg om at kjøretøyet støttes sikkert på begge jekkstativene.

Bak på kjøretøyet

1. Plasser kjøretøyet på et jevnt underlag som ikke er glatt.
2. Aktiver modus for firehjulsdraft.
3. Pass på at girspaken står i PARKERING (P).
4. Monter en hydraulisk jekk under beskyttelsesplaten.
5. Løft bakre del av kjøretøyet og plasser et jekkstativ på hver side under rammedelen foran bakhjulet.

VEDLIKEHOLD

VEDLIKEHOLDSPLAN

Vedlikehold er svært viktig for å opprettholde kjøretøyets trygge driftstilstand. Service på kjøretøyet må utføres i henhold til vedlikeholdsplanen.

Riktig vedlikehold er eierens ansvar. Et garantikrav kan avvises hvis eieren eller operatøren blant annet har forårsaket problemet på grunn av feil vedlikehold eller bruk.

Utfør periodiske kontroller, og følg vedlikeholdsplanen. **Vedlikeholdsplanen fritar ikke fra behovet for kontroll før kjøring.**

ADVARSEL

Å ikke vedlikeholde kjøretøyet skikkelig i henhold til vedlikeholdsplan og prosedyrer kan gjøre det utrygt å bruke.

EPA-forskrifter – kjøretøy i Canada og USA

Et verksted eller en person som velges av eieren kan utføre vedlikehold, utskiftinger eller reparasjoner på kontrollenheter og systemer. Disse instruksjonene krever ikke komponenter eller service fra BRP eller autoriserte Can-Am Off-Road-forhandlere.

Selv om en autorisert Can-Am Off-Road-forhandler har en grundig teknisk kunnskap og verktøy for å betjene kjøretøyet, er den utslippsrelaterte garantien ikke betinget av bruk av en autorisert Can-Am Off-Road-forhandler eller noe annet etablissement som BRP har et kommersielt forhold til.

Riktig vedlikehold er eierens ansvar. Et garantikrav kan avvises hvis eieren eller operatøren blant annet har forårsaket problemet på grunn av feil vedlikehold eller bruk.

For utslippsrelaterte garantikrav, begrenser BRP diagnose og reparasjon av utslippsrelaterte deler til autoriserte Can-Am Off Road-forhandlere. Hvis du vil ha mer informasjon, se *US EPA utslippsrelatert garanti* i avsnittet *Garanti*.

Du må følge instruksjonene for krav til drivstoff i drivstoffdelen av denne håndboken. Selv om bensin som inneholder mer enn ti volumprosent etanol er tilgjengelig, har US EPA utstedt et forbud mot bruk av bensin som inneholder mer enn 10 vol% etanol for dette kjøretøyet. Bruk av bensin med mer enn 10 volumprosent etanol i denne motoren kan skade utslippskontrollsystemet.

Veiledning for vedlikehold av luftfilter

Vedlikehold av luftfilteret må justeres etter kjøreforholdene.

Vedlikehold av luftfilter må utføres oftere ved kjøring på snø, tørr sand, smuss, grus eller lignende forhold hvor det er mye støv eller spredning av partikler.

Kjøring i gruppe under slike forhold øker ytterligere behovet for vedlikehold og utskifting av filter.

MERK:

Tilbehørsfiltere og forfilter er tilgjengelig for slike forhold. Ta kontakt med en autorisert Can-Am Off-Road-forhandler for mer informasjon.

Bruk med hard belastning

Hvis kjøretøyet brukes under følgende forhold, henvises til avsnittet *Hard belastning* i vedlikeholdsplanen.

- Gjentatt sleping av last med mer enn 75 % av maksimal kapasitet.
 - Økning av arbeidslast ved bruk av drivsystemet påvirker levetiden for differensialene, girkasse/overføring og motorolje. Dette reduserer levetiden for interne komponenter hvis de ikke byttes oftere.
- Kjøring i høy hastighet over lenger tid.

Kjøretøy i kommersiell bruk/arbeid og utleie må også bruke vedlikeholdsplanen *Krevende bruk*.

Mer enn gjennomsnittlig bruk krever hyppigere utskifting av væsker og slitekomponenter enn kjøring i terreng, for rekreasjon eller tilfeldig bruk.

Ekstra kalde forhold

En motor som ofte brukes i omgivelser med -25 °C (-13 °F) og kaldere, krever intensivering av service- og vedlikeholdsplanen.

Alle forbrenningsmotorer som brukes med så lave utetemperaturer, samler opp en økt mengde kondens ved alle oppstarter/oppvarminger.

Da motoren ikke når driftstemperaturer før det er gått lengre tid, begynner oljen å bli sterkt utblandet med vann og gassrester (mer vanninnhold).

Motoren må oppnå driftstemperatur for å kunne fordampe kondensen fra oljen.

Hvis den daglige bruken (arbeids- eller fritidskjøresykluser) ligner det som nevnes nedenfor, anbefaler BRP på det sterkeste å skifte olje minst en gang i måneden.

Parametere for intensivering av service- og vedlikeholdsplanen:

- Motoren når ikke korrekt driftstemperatur under normal daglig bruk.
- Flere starter og stopper uten at den når normal driftstemperatur
- Korte tomgangsperioder
- Kjøresykluser med lave turtall over kortere distanser uten at den når normal driftstemperatur.

MERK:

BRP anbefaler på det sterkeste montering av en blokkvarmer for å hjelpe til med å varme opp væskene, dette bidrar også til forlenget levetid for oljen.

Bruk i dyp gjørme / vann

Uansett om kjøretøyet ditt er en X mr-modell eller ble brukt ved kjøring i gjørme / vann, krever denne brukstypen hyppigere vedlikehold og inspeksjoner for å sikre at smussen ikke har kommet inn i mekaniske komponenter.

Hvis du kjører ofte i dyp gjørme eller vann, henvises til avsnittet *Dyp gjørme / vann* i vedlikeholdsplanen.

Etter bruk må **Vedlikehold etter bruk i omgivelser med dyp gjørme / vann** gjennomføres.

Vedlikehold etter bruk i omgivelser med dyp gjørme / vann

- Skyll kjøretøyet og dets komponenter med ferskvann.
- Rengjør CVT-luftfiltrene.
- Drener CVT-rommet og rengjør hvis vann eller gjørme er tilstede.
- Kontroller og rengjør motorens luftfilter og dekselet til luftfilteret.
- Rengjør radiator.
- Kontroller visuelt om vann har eventuelt samlet seg opp i luftslangene (bensintank, girkasse, differensial foran og bakre driv). Hvis det finnes vann, bringes kjøretøyet til din nærmeste, autoriserte Can-Am-forhandler for inspeksjon og service av hovedkomponentene relatert til ventilene.
- Rengjør støtdemperne foran og bak for å unngå skade på forseglingen fra støv eller skitt.
- Rengjør drivakselmansjetter og mellomakselstag eller mansjetter.

Vedlikeholdsplan

Pass på at skikkelig vedlikehold utføres ved anbefalte intervall som angitt i tabellene.

Vedlikeholdsintervallene i tabellen er basert på 3 faktorer:

- Kalendertid
- Kjøretøytimer
- Kilometeravlesning.

Ta hensyn til det som inntreffer først når du skal bestemme vedlikeholdsterskelen.

Kjørevanene dine bestemmer faktorene du må følge. Eksempel:

- De som bruker kjøretøyet annenhver helg for løypekjøring med venner vil mest sannsynlig følge **kilometeravlesningen** for å bestemme vedlikeholdsintervallet.
- De som bruker kjøretøyet sjelden i løpet av året eller bare ved noen få anledninger (jakt, camping) vil mest sannsynlig følge **kalendertiden** for å bestemme vedlikeholdsintervallet.
- De som bruker kjøretøyet daglig/ukentlig i lange perioder for eksempel til jordbruk/arbeid, vil mest sannsynlig følge **kjøretøytimer** for å bestemme vedlikeholdsintervallet.

VIKTIG:: De følgende tabellene viser aktuelle vedlikeholdsoppgaver for de 3 første årene. For de neste årene gjentas det samme mønsteret alternativt.

Oversikt over regelmessig vedlikehold			
Kalenderår	Kjøretøytimer	Kilometerteller	Vanlig bruk
1	200	3000 km (1900 mi)	A
2	400	6000 km (3700 mi)	A og B
3	600	9000 km (5600 mi)	A

Oversikt over vedlikehold for krevende bruk og søle/vann

Kalenderår	Kjøretøytimer	Kilometerteller	Krevende bruk og dyp søle/vann
0,5	100	1500 km (900 mi)	A+
1	200	3000 km (1900 mi)	A+ og A
1,5	300	4500 km (2800 mi)	A+
2	400	6000 km (3700 mi)	A+ og A og B
2,5	500	7500 km (4700 mi)	A+
3	600	9000 km (5600 mi)	A+ og A

VANLIG BRUK	A	B
A = Juster C = Rengjør I = Undersøk L = Smør R = Skift ut T = Ettetrek	Hvert år eller 200 timer eller 3000 km (1900 mi)	Hvert 2. år eller 400 timer eller 6000 km (3700 mi)
Luft- og drivstofftilførsel		
Motorluftfilter	I, C eller R	
Luftleveringskomponenter og -funksjon (luftboks, gasspjeldhus, kanaler, klemmer)*	I, C	
Drivstoffkomponenter og funksjoner (drivstofflokk, drivstofftank, slanger, klemmer, lekkasjer)*	I	
Drivstoffpumpetrykk		I
Karosseri, understell og tilbehør		
Fester for hytte	T	
Sikkerhetsbeltestrammere, spenner og skyvetapper	I, C	
Vinsj	I, C	
Frontrutens hengselskruer (hvis utstyrt)	T	
Dørlåser, hengsler og nøkkelsylindre	L, T	
Sfærisk lager i hydraulikksylinder for elektrisk lasteplan (utstyrsavhengig)	L	
Motor og kjøling		
Motorolje og -filter	R	
Ventilklaring (uansett kalendertid)	I, A (V-twin-motorer)	I, A (Ensyndrede motorer)
Tennplugg (uansett kalendertid)		R
Motorpakninger og -tetninger	I	
Motorkjølekomponenter (konsentrat, nivå, slangetilstand, klemmer, lekkasje)*	I, A	
Motorkjølevæske	R Hvert 5. år eller hver 12 000 km (7500 mi)	
Radiator	C	
Eksos og utslipp		
Eksoskomponenter (pakninger, piper, lyddempers tilstand, lekkasjer)*	I, C	

VANLIG BRUK	A	B
A = Juster C = Rengjør I = Undersøk L = Smør R = Skift ut T = Ettetrek	Hvert år eller 200 timer eller 3000 km (1900 mi)	Hvert 2. år eller 400 timer eller 6000 km (3700 mi)
Pustefilter i drivstofftankens luftehull (modeller uten EVAP)	R	
Forfilter av patrontypen (CARB- og EVAP-modeller)		R
Gnistbeskyttelse på eksospotte	C	
Rusk rundt eksosrør og lydtemper	C	
HVAC		
Luftfilter	I, C	
Oppvarmings- og klimakomponenter og funksjon*	I, C	
Klimaanleggets kompressorreim		I
Bremse		
Bremsekomponenter og funksjon (væskeniå, bremseklosser, bremseskiver, kalipere, ledninger og hovedsylindere)*	I, C, L, A	
Bremsevæske	R Hvert 2. år	
Drev		
Girkasseolje	Skift ut etter de første 3000 km (1900 mi) og etter 6000 km (3700 mi) og deretter etter planen	
Girkasseolje	I, A	R
Differensialolje foran	I, A	R
Kontroll av olje i bakre sluttred (ensylindret motor)	I	R
Olje i midtre og bakre differensial (6x6-modeller)	I, A	R
Dekk (slitasje, trykk)	I, A	
Hjulmutrer	T	
Felgskruer (hvis montert)	T	
Drevkomponenter og funksjon*	I	
Betjeningsorganer		

VANLIG BRUK	A	B
A = Juster C = Rengjør I = Undersøk L = Smør R = Skift ut T = Ettetrek	Hvert år eller 200 timer eller 3000 km (1900 mi)	Hvert 2. år eller 400 timer eller 6000 km (3700 mi)
Betjening av girkassespak	I, A	
Gasspjeldfunksjon	I	
Continuously Variable Transmission (CVT)		
CVT-komponenter og funksjon*	I, C, L	
Skyveplate i sekundærvariator (ensylindret motor)		R
Elektrisk		
Batterikoplinger og tilstand	I, C	
Moduler feilkoder og aktuelle programvareoppdateringer	I	
Betjening av kontrollbrytere og lys*	I	
Kjøretøyets hastighetsføler (VSS) (énsylindret motor)		C
Styring		
Styrekomponenter og funksjon*	I	
Oppheng		
Fjæringskomponenter og funksjon*	I, C, L, T	
Hylser for stabilisatorstag	I, L Anbefalt hver 1000 km (620 mi)	

* Kontakt din lokale forhandler for en omfattende liste over vedlikeholdstiltak.

KREVENDE BRUK	A+	A	B
A = Juster C = Rengjør I = Undersøk L = Smør R = Skift ut T = Ettetrek	Hvert 6. måned eller 100 timer eller 1500 km (900 mi)	Hvert år eller 200 timer eller 3000 km (1900 mi)	Hvert 2. år eller 400 timer eller 6000 km (3700 mi)
Luft- og drivstofftilførsel			
Motorluftfilter	I, C	R	
Luftleveringskomponenter og -funksjon (luftboks, gasspjeldhus, kanaler, klemmer)*	I, C		
Drivstoffkomponenter og funksjoner (drivstofflokk, drivstofftank, slanger, klemmer, lekkasjer)*		I	
Drivstoffpumpestrykk			I
Karosseri, understell og tilbehør			
Fester for hytte		T	
Sikkerhetsbeltestrammere, spenner og skyvetapper		I, C	
Vinsj	I, C		
Fronrutens hengselskrue (hvis utstyrt)		T	
Dørlåser, hengsler og nøkkelsylindere		L, T	
Sfærisk lager i hydraulikksylinder for elektrisk lasteplan (utstyrsavhengig)		L	
Motor og kjøling			
Motorolje og -filter	R		
Ventilklaring (uansett kalendertid)		I, A (V-twin-motorer)	I, A (Énsylindrede motorer)
Tennplugg (uansett kalendertid)			R
Motorpakninger og -tetninger		I	
Motorkjølekomponenter (konsentrat, nivå, slangetilstand, klemmer, lekkasje)*		I, A	I
Motorkjølevæske	R Hvert 5. år eller hver 12 000 km (7500 mi)		
Radiator		C	
Eksos og utslipp			

KREVENDE BRUK	A+	A	B
A = Juster C = Rengjør I = Undersøk L = Smør R = Skift ut T = Ettetrek	Hvert 6. måned eller 100 timer eller 1500 km (900 mi)	Hvert år eller 200 timer eller 3000 km (1900 mi)	Hvert 2. år eller 400 timer eller 6000 km (3700 mi)
Pustefilter i drivstofftankens luftehull (modeller uten EVAP)		R	
Forfilter av patrontypen (CARB- og EVAP-modeller)			R
Eksoskomponenter (pakning, rør, lyddempers tilstand, lekkasjer)*		I, C	
Gnistbeskyttelse på eksospotte	C		
Rusk rundt eksosrør og lyddemper	C		
HVAC			
Luffilter	I, C		
Oppvarmings- og klimakomponenter og funksjon*		I, C	
Klimaanleggets kompressorreim			I
Bremse			
Bremsekomponenter og funksjon (væskeniå, bremseklosser, bremsekiver, kalipere, ledninger og hovedsylinder)*	I, C, L, A		
Bremsevæske	R Hvert 2. år		
Drev			
Girolje og -filter	Skift ut etter de første 1500 km (900 mi) og etter 3000 km (1900 mi) og deretter etter planen		
Girolje og -filter	I, A	R	
Differensialolje foran	I, A	R	
Kontroll av olje i bakre sluttred (ensylindret motor)	I, A	R	
Olje i midtre og bakre differensial (6x6-modeller)	I, A	R	
Dekk (slitasje, trykk)	I, A		
Hjulmutrer	T		
Felgskruer (hvis montert)		T	

KREVENDE BRUK	A+	A	B
A = Juster C = Rengjør I = Undersøk L = Smør R = Skift ut T = Ettetrek	Hvert 6. måned eller 100 timer eller 1500 km (900 mi)	Hvert år eller 200 timer eller 3000 km (1900 mi)	Hvert 2. år eller 400 timer eller 6000 km (3700 mi)
Drevkomponenter og funksjon*	I		
Betjeningsorganer			
Betjening av girkaesspak		I, A	
Gasspjeldfunksjon		I	
Continuously Variable Transmission (CVT)			
CVT-komponenter og funksjon*		I, C, L	
Skyveplate i sekundærvariator (ensylindret motor)		R	
Elektrisk			
Batterikoplinger og tilstand		I, C	
Moduler feilkoder og aktuelle programvareoppdateringer		I	
Betjening av kontrollbrytere og lys*		I	
Kjøretøyets hastighetsføler (VSS) (ensylindret motor)		C	
Styring			
Styrekomponenter og funksjon*	I		
Oppheng			
Fjæringskomponenter og funksjon*	I, C, L	T	
Hylser for stabilisatorstag	I, L Anbefalt hver 1000 km (620 mi)		

* Kontakt din lokale forhandler for en omfattende liste over vedlikeholdstiltak.

DYP SØLE/VANN	A+	A	B
A = Juster C = Rengjør I = Undersøk L = Smør R = Skift ut T = Ettetrekk	Hvert 6. måned eller 100 timer eller 1500 km (900 mi)	Hvert år eller 200 timer eller 3000 km (1900 mi)	Hvert 2. år eller 400 timer eller 6000 km (3700 mi)
Luft- og drivstofftilførsel			
Motorluftfilter	I, C	R	
Luftleveringskomponenter og -funksjon (luftboks, gasspjeldhus, kanaler, klemmer)*	I, C		
Drivstoffkomponenter og funksjoner (drivstofflokk, drivstofftank, slanger, klemmer, lekkasjer)*		I	
Drivstoffpumpestrykk			I
Karosseri, understell og tilbehør			
Fester for hytte		T	
Sikkerhetsbeltestrammere, spenner og skyvetapper		I, C	
Vinsj	I, C		
Frontrutens hengselskruer		T	
Dørlåser, hengsler og nøkkelsylindre		L, T	
Sfærisk lager i hydraulikksylinder for elektrisk lasteplan (utstyrsavhengig)		L	
Motor og kjøling			
Motorolje og -filter	I, A	R	
Ventilklaring (uansett kalendertid)		I, A (V-twin-motorer)	I, A (Énsylindrede motorer)
Tennplugger (uansett kalendertid)			R
Motorpakninger og -tetninger		I	
Motorkjølekomponenter (konsentrat, nivå, slangetilstand, klemmer, lekkasje)*		I, A	
Motorkjølevæske	R Hvert 5. år eller hver 12 000 km (7500 mi)		
Radiator	C		
Eksos og utslipp			

DYP SØLE/VANN	A+	A	B
A = Juster C = Rengjør I = Undersøk L = Smør R = Skift ut T = Ettertrekk	Hvert 6. måned eller 100 timer eller 1500 km (900 mi)	Hvert år eller 200 timer eller 3000 km (1900 mi)	Hvert 2. år eller 400 timer eller 6000 km (3700 mi)
Pustefilter i drivstofftankens luftehull (modeller uten EVAP)		R	
Forfilter av patrontypen (CARB- og EVAP-modeller)			R
Eksoskomponenter (pakning, rør, lydempers tilstand, lekkasjer)*	I, C		
Gnistbeskyttelse på eksospotte	C		
Rusk rundt eksosrør og lydemper	C		
HVAC			
Luffilter	I, C		
Oppvarmings- og klimakomponenter og funksjon*		I, C	
Klimaanleggets kompressorreim	I		
Bremse			
Bremsekomponenter og funksjon (væskeniå, bremseklosser, bremseskiver, kalipere, ledninger og hovedsylinder)*	I, C, L, A		
Bremsevæske	R Hvert 2. år		
Drev			
Girolje og -filter	Skift ut etter de første 1500 km (900 mi) og etter 3000 km (1900 mi) og deretter etter planen		
Girolje og -filter	I, A		R
Differensialolje foran	I, A		R
Kontroll av olje i bakre sluttred (ensylindret motor)	I, A		R
Olje i midtre og bakre differensial (6x6-modeller)	I, A		R
Dekk (slitasje, trykk)	I, A		
Hjulmutrer	T		
Felgskruer (hvis montert)		T	

DYP SØLE/VANN	A+	A	B
A = Juster C = Rengjør I = Undersøk L = Smør R = Skift ut T = Ettetrek	Hvert 6. måned eller 100 timer eller 1500 km (900 mi)	Hvert år eller 200 timer eller 3000 km (1900 mi)	Hvert 2. år eller 400 timer eller 6000 km (3700 mi)
Drevkomponenter og funksjon*	I		
Betjeningsorganer			
Betjening av girkassespak		I, A	
Gasspjeldfunksjon	I		
Continuously Variable Transmission (CVT)			
CVT-komponenter og funksjon*		I, C, L	
Skyveplate i sekundærvariator (énsylindret motor)		R	
Elektrisk			
Batterikoplinger og tilstand		I, C	
Moduler feilkoder og aktuelle programvareoppdateringer		I	
Betjening av kontrollbrytere og lys*		I	
Kjøretøyets hastighetsføler (VSS) (énsylindret motor)		C	
Styring			
Styrekomponenter og funksjon*	I		
Oppheng			
Fjæringskomponenter og funksjon*	I, C, L	T	
Hylser for stabilisatorstag	I, L Anbefalt hver 1000 km (620 mi)		

* Kontakt din lokale forhandler for en omfattende liste over vedlikeholdstiltak.

Dokumentasjon av vedlikehold

Send fotokopi av vedlikeholdsdokumenter til BRP hvis nødvendig.

Før levering	
Serienummer _____ Miles/km kjørt: _____ Timer: _____ Dato: _____ Forhandlernr.: _____ Notater: _____ _____ _____	Signatur/trykk: _____ _____ _____ _____ _____ _____ _____
Se kjøretøyets servicemelding før levering for detaljerte installasjonsprosedyrer	

FØRSTE kontroll	
Miles/km kjørt: _____ Timer: _____ Dato: _____ Forhandlernr.: _____ Notater: _____ _____ _____	Signatur/trykk: _____ _____ _____ _____ _____ _____ _____
Se avsnittet Vedlikeholdsinformasjon i denne brukerhåndboken for informasjon om vedlikeholdsplan.	

Service

Miles/km kjørt:

Timer:

Dato:

Forhandlernr.:

Notater:

Signatur/trykk:

Se avsnittet Vedlikeholdsinformasjon i denne brukerhåndboken for informasjon om vedlikeholdsplan.

Service

Miles/km kjørt:

Timer:

Dato:

Forhandlernr.:

Notater:

Signatur/trykk:

Se avsnittet Vedlikeholdsinformasjon i denne brukerhåndboken for informasjon om vedlikeholdsplan.

Service

Miles/km kjørt:

Timer:

Dato:

Forhandlernr.:

Notater:

Signatur/trykk:

Se avsnittet Vedlikeholdsinformasjon i denne brukerhåndboken for informasjon om vedlikeholdsplan.

Service	
Miles/km kjørt: _____ Timer: _____ Dato: _____ Forhandlernr.: _____ Notater: _____ _____	Signatur/trykk:
Se avsnittet Vedlikeholdsinformasjon i denne brukerhåndboken for informasjon om vedlikeholdsplan.	

Service	
Miles/km kjørt: _____ Timer: _____ Dato: _____ Forhandlernr.: _____ Notater: _____ _____	Signatur/trykk:
Se avsnittet Vedlikeholdsinformasjon i denne brukerhåndboken for informasjon om vedlikeholdsplan.	

Service	
Miles/km kjørt: _____ Timer: _____ Dato: _____ Forhandlernr.: _____ Notater: _____ _____	Signatur/trykk:
Se avsnittet Vedlikeholdsinformasjon i denne brukerhåndboken for informasjon om vedlikeholdsplan.	

Service

Miles/km kjørt:

Timer:

Dato:

Forhandlernr.:

Notater:

Signatur/trykk:

Se avsnittet Vedlikeholdsinformasjon i denne brukerhåndboken for informasjon om vedlikeholdsplan.

Service

Miles/km kjørt:

Timer:

Dato:

Forhandlernr.:

Notater:

Signatur/trykk:

Se avsnittet Vedlikeholdsinformasjon i denne brukerhåndboken for informasjon om vedlikeholdsplan.

Service

Miles/km kjørt:

Timer:

Dato:

Forhandlernr.:

Notater:

Signatur/trykk:

Se avsnittet Vedlikeholdsinformasjon i denne brukerhåndboken for informasjon om vedlikeholdsplan.

Service	
Miles/km kjørt: _____ Timer: _____ Dato: _____ Forhandlernr.: _____ Notater: _____ _____	Signatur/trykk:
Se avsnittet Vedlikeholdsinformasjon i denne brukerhåndboken for informasjon om vedlikeholdsplan.	

Service	
Miles/km kjørt: _____ Timer: _____ Dato: _____ Forhandlernr.: _____ Notater: _____ _____	Signatur/trykk:
Se avsnittet Vedlikeholdsinformasjon i denne brukerhåndboken for informasjon om vedlikeholdsplan.	

Service	
Miles/km kjørt: _____ Timer: _____ Dato: _____ Forhandlernr.: _____ Notater: _____ _____	Signatur/trykk:
Se avsnittet Vedlikeholdsinformasjon i denne brukerhåndboken for informasjon om vedlikeholdsplan.	

VEDLIKEHOLDPROSEDYRER

Denne seksjonen inkluderer instruksjoner for grunnleggende vedlikeholdsprosedyrer.

På grunn av kompleksiteten ved visse vedlikeholdsprosedyrer, er det nødvendig med gode mekaniske ferdigheter. Hvis du ikke føler deg komfortabel med disse prosedyrene, ikke nøl med å kontakte en autorisert Can-Am ofroad-forhandler, verksted eller en person du selv velger.

⚠ ADVARSEL

Hvis du ikke får anvisning om noe annet, må du alltid dreie tenningsbryteren til AV før du utfører vedlikehold, og ta ut nøkkelen.

⚠ ADVARSEL

Hvis det blir nødvendig å fjerne en sperreanordning (for eksempel låsetapp, selvlåsende fester osv.), skal du den alltid bytte den ut med en ny.

MOTORLUFTFILTER

MERKNAD

Ikke endre luftinntakssystemet
Hvis du ikke tar hensyn til dette, kan motorens ytelse reduseres og den kan også skades. Motoren er kalibrert til å fungere spesielt med disse komponentene.

Veiledning for bytte av motorluftfilter

Hyppigheten av luftfilterinspeksjon og skifting bør justeres i henhold til kjøreforholdene, da dette er kritisk for å sikre best mulig motorytelse og -levetid.

Frekvensen for inspeksjon og utskifting av motorluftfilteret må økes under følgende vanskelige kjøreforhold:

- kjøring på tørr sand
- kjøring på overflater dekket av tørr smuss

- kjøring på tørre grusveier eller lignende forhold.
- Kjøring i områder med høy konsentrasjon av frø eller dyrkede hamser.
- Kjøring under vanskelige snøforhold

MERKNAD

Når du kjører i områder med mye støv eller sand, må luftboksen rengjøres før hver tur.

MERK:

Kjøring i gruppe, under slike forhold øker behovet for vedlikehold av luftfilteret.

Fjerning av motorluftfilter

Vipp oppbevaringsboksen.

Åpne luftfilterdekslet og fjern luftfilteret.

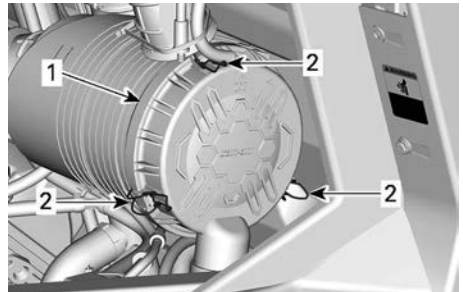

1. Luftfilterdeksel
2. Låser

Filteret sitter godt over utgangsrøret og det vil være litt motstand til å begynne med. Beveg forsiktig enden av filteret fram og tilbake for å bryte forseglingen, roter deretter mens du trekker rett ut. Unngå å dunke filteret mot huset.

Rengjøring av motorluftfilter

1. Kontroller filteret for tegn på lekkasjer. En stripe med støv på den rene siden av filteret er et avslørende tegn. Skift ut filteret

hvis du oppdager skader. Fjern luftlekkasjer før du installerer et nytt filter.

2. Rengjør motorluftfilteret ved å banke ut større støvmengder fra filterelementet. Det fjerner støv og smuss fra papirfilteret.

MERKNAD

Vi anbefaler deg ikke å bruke trykkluft på papirelementet. Det kan skade papirfibrene og reduserer filteringsevnen når det brukes under støvete forhold. Hvis motorluftfilteret er for skittent og ikke kan rengjøres skikkelig med den anbefalte prosedyren, må det byttes ut.

3. Kontroller at luftfilterhuset er rent. Rengjør om nødvendig.
4. Bruk en ren, fuktig klut for å tørke begge forseglingsoverflater og innsiden av inngangsrøret. Sørg for at forseglingsområdet på inngangsrøret er uskadet.

Rengjøring av andenebbventilen

Kontroller visuelt og fysisk klem på andenebbventilen.

MERKNAD

Sørg for at andenebbventilen er fleksibel og ikke omsnudd, skadet eller tilstoppet.

Montere motorluftfilter

1. Sett i filteret forsiktig.
2. Sett på plass filteret for hånd, og påse at det er satt helt inn i luftfilterhuset.
3. Påfør trykk for hånd på den ytre kanten av filteret, ikke den fleksible delen i midten.
4. Kontroller og rengjør pakningen i sporet på dekslet. Bytt hvis det finnes skade.
5. Sørg for at luftfilterdekslet er lukket og sitter godt fast.

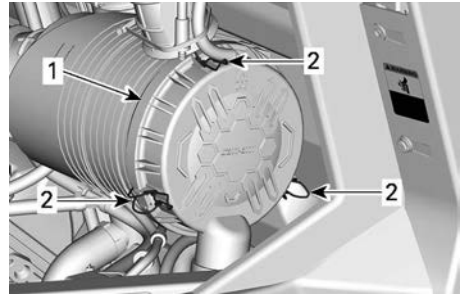

1. Luftfilterdeksel
2. Låser
6. Monter tilgangsdøren til luftfilteret igjen og fest det ved å skru en kvart omdreining på skruen.

CVT-luftfilter

Veiledning for bytte av CVT-luftfilter

Frekvensen for inspeksjon og utskifting av CVT-luftfilteret må justeres i henhold til kjøreforholdene da dette er viktig for å sikre riktig ytelse fra og levetid for motoren.

Under følgende alvorlige kjøreforhold må frekvensen for inspeksjon og utskifting økes:

- kjøring på tørr sand
- kjøring på overflater dekket av tørr smuss
- kjøring på tørre grusveier eller lignende forhold.
- Kjøring under gjørmete forhold.
- Kjøring i områder med høy konsentrasjon av frø eller dyrkede hamser.

- Kjøring under vanskelige snøforhold

MERKNAD

Når du kjører i områder med mye støv eller sand, må luffilteret rengjøres før hver tur.

MERK:

Kjøring i gruppe, under slike forhold øker behovet for vedlikehold av luffilteret.

Fjerning av primært CVT-luffilter

1. Vipp oppbevaringsboksen.
2. Trykk på filtertappene for å frigjøre den.

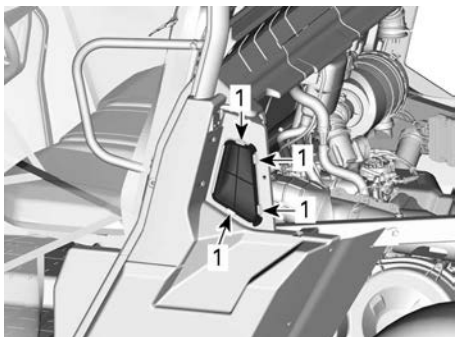

1. Trykk her
3. Fjern CVT-luffilter.

Fjerning av sekundært CVT-luffilter (hvis montert)

1. Vipp oppbevaringsboksen.
2. Fjern det primære CVT-luffilteret. Se Fjerning av primært CVT-luffilter.

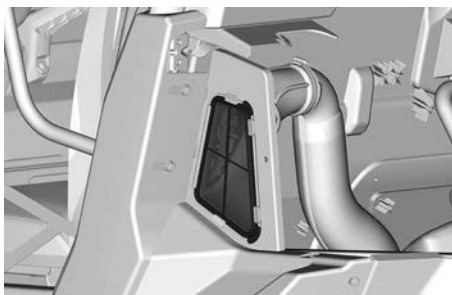

3. Løsne klemmen.

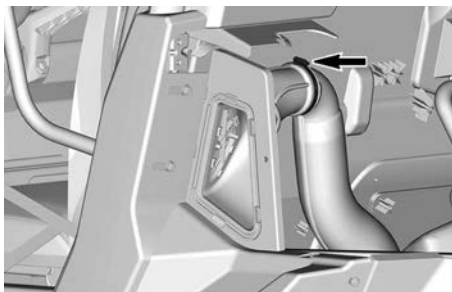

4. Fjern filterhuset fra kjøretøyet.

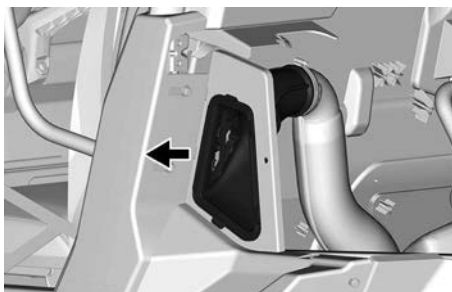

5. Trykk på filtertappene for å frigjøre den.

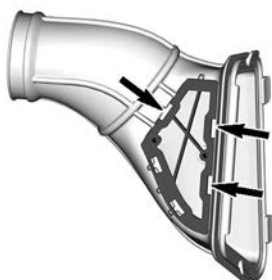

6. Fjern CVT-luffilter.

Inspisere og rengjøre CVT-luftfilteret

1. Inspiser filteret, og bytt det ut hvis det er skadet.
2. Rengjør filteret med en blanding av myk såpe og vann og skyll etterpå.
3. Rist forsiktig av eventuelt resterende vann, og la filteret tørke i romtemperatur.
4. Rengjør innsiden av CVT-luftinntaket med en støvsuger.

Montere primært CVT-luftfilter

1. Monter primært CVT-luftfilter igjen.
2. Senke og låse lasteboksen.

Montere sekundært CVT-luftfilter

1. Monteringen skjer i omvendt rekkefølge av fjerningsprosedyren. Ta imidlertid hensyn til følgende.

Strammemoment	
Klemme	$2 \pm 0.3 \text{ Nm}$ ($17 \pm 3 \text{ lbf-in}$)

Forhåndsfilter for system for gassutslipp (hvis utstyrt)

Bytte ut forhåndsfilter for system for gassutslipp

1. Vipp oppbevaringsboksen.
2. Fjern slangeklemmene.
3. Ta ut festeskruene.
4. Ta bort forfilteret.

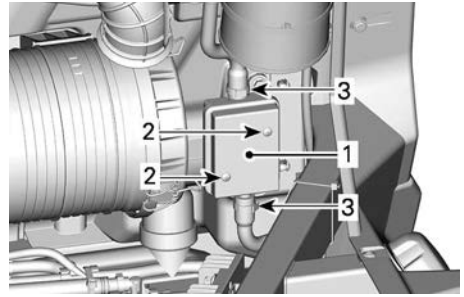

1. Pre-filter
2. Festeskruer
3. Klemmer

5. Sett inn et nytt forfilter.

Strammingsmoment	
Festeskrue til forfilter	$2,5 \pm 0,5 \text{ Nm}$ ($22 \pm 4 \text{ lbf-in}$)

6. Fest slanger med klemmer.
7. Monter alle andre deler som ble tatt av.

MOTOROLJE

Anbefalt motorolje

Rotax®-motorer ble utviklet og godkjent med bruk av XPS®-olje.

BRP anbefaler at du alltid bruker XPS-olje eller tilsvarende.

Det kan hende at skade som skyldes bruk av olje som ikke egner seg for motoren, ikke dekkes av den begrensede garantien fra BRP.

XPS anbefalt motorolje	
Generelt formål	5W40 syntetisk blandingsolje
Kald temperatur	0W40 syntetisk olje
Varm temperatur	10W50 syntetisk olje

Hvis den anbefalte XPS-motoroljen ikke er tilgjengelig:

- Bruk en 4-takts SAE motorolje (syntetisk eller syntetisk blanding) som overholder eller overgår følgende smøremiddelspesifikasjoner.
- Kontroller alltid API-servicemerke-sertifisering på oljebeholderen, den må inneholde minst en av de angitte standardene.
 - API-serviceklassifisering SN eller
 - JASO MA2

Motorer med mono-sylinder

Verifisering av motoroljenivå (mono-sylinder)

MERKNAD

Hvis motoren brukes med feil oljenivå, kan den få alvorlige skader.

MERKNAD

Kontroller oljenivået når motoren er VARM.

1. Start og la motoren gå på tomgang i 60 sekunder.
2. Stopp motor.
3. Plasser kjøretøyet på et jevnt underlag.
4. Rengjør rundt peilepinnen for å unngå at partikler faller ned i røret.

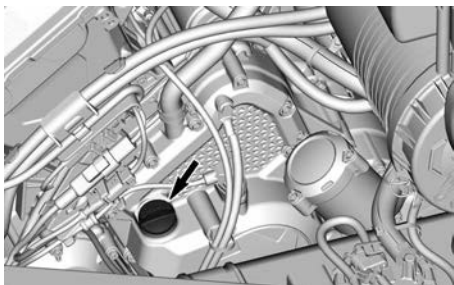

5. Skru ut peilepinnen og tørk av den.
6. Sett tilbake peilepinnen, og skru den helt inn.

7. Ta ut peilestaven, og kontroller oljenivået. Det skal være nær eller på det øverste merket.



1. MIN
2. MAX

Sett inn igjen peilepinnen dersom nivået er mellom merkene.

Hvis nivået er under det nederste merket, etterfylles olje som følger:

- Plasser en trakt i hullet for peilestaven.
- Fyll på en liten mengde olje, og kontroller oljenivået på nytt.
- Fortsett etterfylling til nivået når det øverste merket.

MERKNAD

Ikke fyll for mye. Tørk av eventuelt oljesøl.

Skifte girkasseolje

MERKNAD

Motoroljen og oljefilteret må byttes samtidig.

Oljebytte og bytte av oljefilter skal utføres med varm motor.

⚠ FORSIKTIG

Motoroljen kan være svært varm. Vent til motoroljen er varm.

1. Plasser kjøretøyet på en flat overflate.
2. Rengjør peilepinneområdet.
3. Ta ut peilepinnen.
4. Plasser en oppsamlingsbeholder under dreneringspluggen.
5. Rengjør området rundt dreneringspluggen.

6. Skru ut dreneringspluggen, og kast tetningsringen.

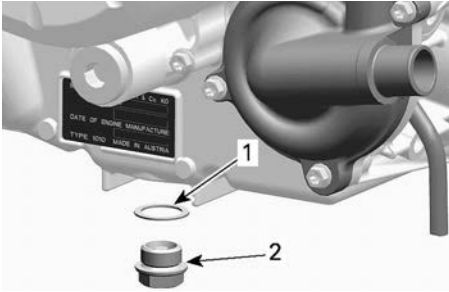

1. Pakningsring (kast)
2. Tappeplugg

7. Tapp av all oljen fra veivhuset.
8. Rengjør rundt dreneringspluggen.
9. Sett på en NY tetningsring på dreneringspluggen.

MERKNAD

Bruk aldri tetningsringer på nytt. Skift alltid ut med nye.

10. Sett på plass og trekk til dreneringspluggen med anbefalt tiltrekksmoment.

Strammemoment

Tappeplugg	30 ± 2 Nm (22 ± 1 lbf-ft)
------------	------------------------------

11. Skift ut oljefilteret, se *Oljefilter*.
12. Etterfyll i motoren, se *Anbefalt motorolje*.

MERK: For oljekapasiteten til motoren, se *Tekniske spesifikasjoner*.

13. Start motoren, og la den gå på tomgang i 60 sekunder.
14. Stopp motor.
15. Kontroller oljenivået med en gang, se *Verifisering av motoroljenivå*.
16. Fyll på hvis nødvendig.
17. Kontroller at det ikke er lekkasje rundt oljefilteret og avtappingspluggen.

18. Avhend olje og filter i henhold til lokale miljøforskrifter.

Motorer med doble sylindere

Kontroll av motoroljenivå (V-Twin)

MERKNAD

Hvis motoren brukes med feil oljenivå, kan den få alvorlige skader.

MERKNAD

Kontroller oljenivået når motoren er KALD.

1. Plasser kjøretøyet på et jevnt underlag.
2. Rengjør rundt peilepinnen for å unngå at partikler faller ned i røret.

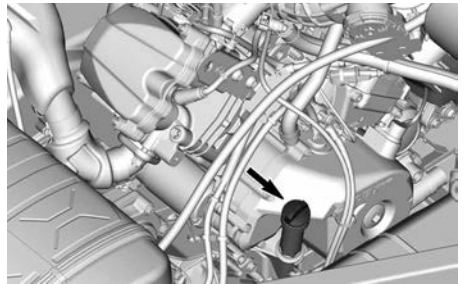

3. Skru ut peilepinnen og tørk av den.
4. Sett tilbake peilepinnen, og skru den helt inn.
5. Ta ut peilestaven, og kontroller oljenivået. Det skal være nær eller på det øverste merket.



1. MIN
2. MAX

Sett inn igjen peilepinnen dersom nivået er mellom merkene.

Hvis nivået er under det nederste merket, etterfylles olje som følger:

- Plasser en trakt i hullet for peilestaven.
- Fyll på en liten mengde olje, og kontroller oljenivået på nytt.
- Fortsett etterfylling til nivået når det øverste merket.

MERKNAD

Ikke fyll for mye. Tørk av eventuelt oljesøl.

Skifte girkasseolje

MERKNAD

Motoroljen og oljefilteret må byttes samtidig.

Oljebytte og bytte av oljefilter skal utføres med varm motor.

⚠ FORSIKTIG

Motoroljen kan være svært varm. Vent til motoroljen er varm.

1. Plasser kjøretøyet på en flat overflate.
2. Rengjør peilepinneområdet.
3. Ta ut peilepinnen.
4. Plasser en oppsamlingsbeholder under dreneringspluggen.
5. Rengjør området rundt dreneringspluggen.
6. Skru ut dreneringspluggen, og kast tetningsringen.

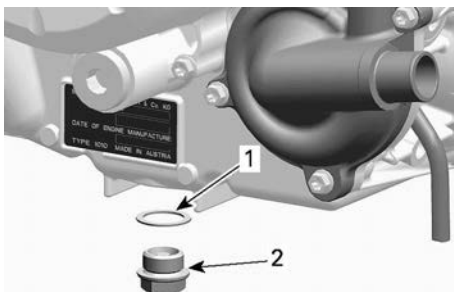

1. Pakningsring (kast)
2. Tappeplugg

7. Tapp av all oljen fra veivhuset.

8. Rengjør den magnetiske dreneringspluggen.

MERK: Hvis det finnes metallrester eller andre partikler på den, kan motoren skades innvendig.

9. Sett på en NY tetningsring på dreneringspluggen.

MERKNAD

Bruk aldri tetningsringer på nytt. Skift alltid ut med nye.

10. Sett på plass og trekk til dreneringspluggen med anbefalt tiltrekksmoment.

Strammemoment

Tappeplugg

 $30 \pm 2 \text{ Nm}$
 $(22 \pm 1 \text{ lbf-ft})$

11. Skift ut oljefilteret, se *Oljefilter*.
12. Etterfyll i motoren, se *Anbefalt motorolje*.

MERK: For oljekapasiteten til motoren, se *Tekniske spesifikasjoner*.

13. Start motoren, og la den gå på tomgang i 60 sekunder.
14. Stopp motor.
15. Kontroller oljenivået med en gang, se *Verifisering av motoroljenivå*.
16. Fyll på hvis nødvendig.
17. Kontroller at det ikke er lekkasje rundt oljefilteret og avtappingspluggen.
18. Avhend olje og filter i henhold til lokale miljøforskrifter.

Oljefilter**Motorer med mono-sylinder****Ta av oljefilteret**

1. Rengjør oljefilteret.
2. Fjern oljefilterdekselet og O-ringen.

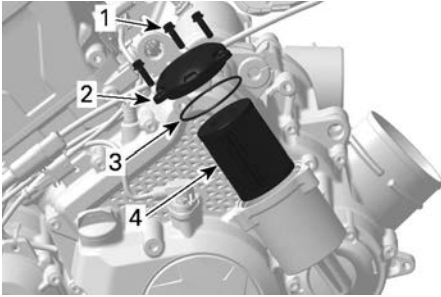

1. Oljefilterskrue
2. Oljefilterdeksel
3. O-ring
4. Oljefilter

3. Fjern og kast oljefilteret.

Montere oljefilteret

1. Kontroller og rengjør innløps- og utløpsområdet på oljefilteret for smuss og annen forurensning.

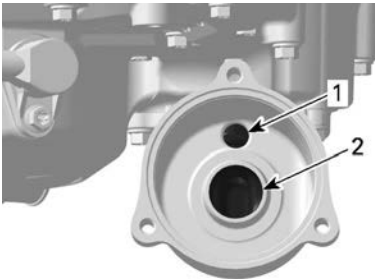

1. Inngangshull fra oljepumpen til oljefilteret
2. Utgangshull til oljeforsyningssystemet

2. Fukt en NY O-ring med motorolje og før den inn på oljefilterdekslet.
3. Monter det nye filteret i dekslet.
4. Påfør motorolje på tetningen på den åpne enden av oljefilteret.

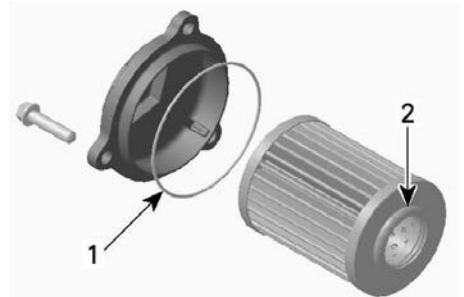

1. Påfør litt olje
2. Påfør litt olje

MERKNAD

Vær nøye slik at du unngår at O-ringen kommer i klem når filteret og dekslet installeres.

5. Monter dekslet på oljefilterhuset.
6. Stram til skruene på oljefilterdekslet i henhold til spesifikasjonen.

Strammingsmoment

Skruer til oljefilterdekslet	10 ± 1 Nm (89 ± 9 lbf-in)
------------------------------	------------------------------

7. Tørk av eventuelt oljesøl på motoren.

Motorer med doble sylindere

Ta av oljefilteret

1. Hvis ikke allerede utført, fjernes motorservicedekslet.
2. Rengjør oljefilteret.

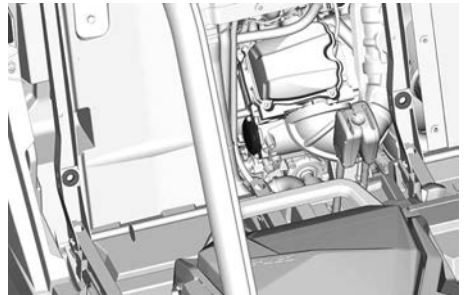

3. Ta av oljefilterdekslet.
4. Fjern og kast oljefilteret.

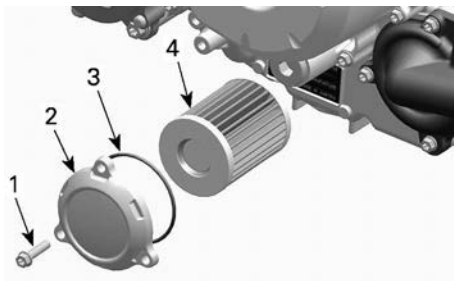
**TYPISK**

1. Oljefilterskrue
2. Oljefilterdeksel
3. O-ring
4. Oljefilter

Montere oljefilteret

1. Kontroller og rengjør innløps- og utløpsområdet på oljefilteret for smuss og annen forurensning.

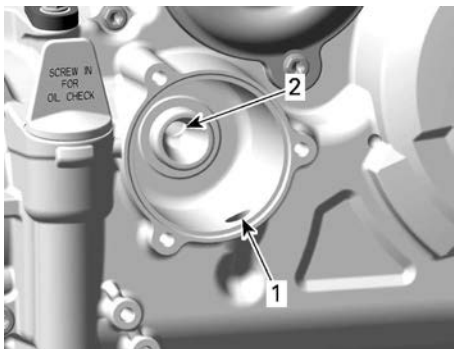

1. Inngangshull fra oljepumpen til oljefilteret
2. Utgangshull til oljeforsyningsssystemet

2. Fukt en NY O-ring med motorolje og før den inn på oljefilterdekslet.
3. Monter det nye filteret i dekslet.
4. Påfør motorolje på tetningen på den åpne enden av oljefilteret.

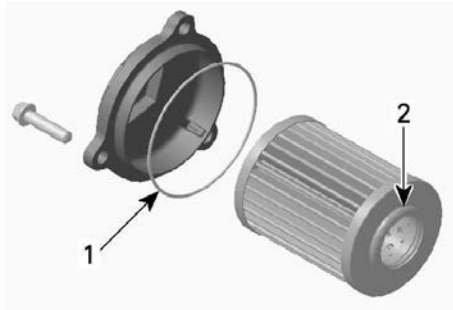

1. Påfør litt olje
2. Påfør litt olje

MERKNAD

Vær nøye slik at du unngår at O-ringens kommer i klem når filteret og dekslet installeres.

5. Sett på dekslet på motoren.
6. Trekk til skruene på oljefilterdekslet med anbefalt tiltrekkingmoment.

Strammingsmoment

Skruer til oljefilterdekslet	10 ± 1 Nm (89 ± 9 lbf-in)
------------------------------	------------------------------

7. Tørk av eventuelt oljesøl på motoren.

RADIATOR**Kontroll og rengjøring av radiatoren**

Kontroller regelmessig at området rundt radiatoren er rent.

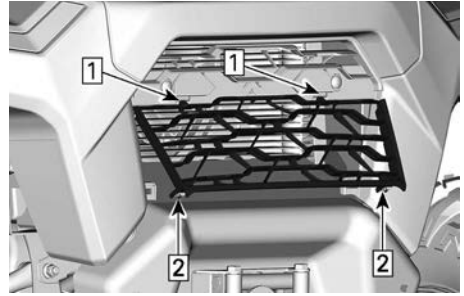
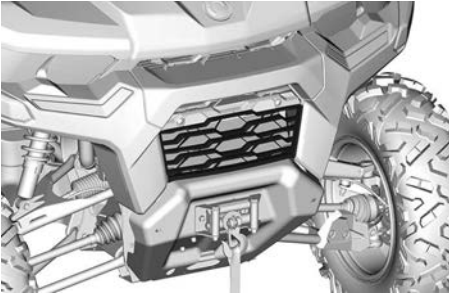

1. For å komme til radiatoren må du trekke i nedre del av frontgrillen og skyve den ned.
2. Kontroller om det er lekkasjer eller skader på radiatoren eller slangene.
3. Kontroller radiatorribbene. De må være rene, fri for søle, smuss, løv eller andre avleiringer som hindrer luft i å passere fritt gjennom radiatoren.

Bruk gjerne en hageslange til å rengjøre radiatorribbene.

⚠ FORSIKTIG

Rengjør aldri radiatoren for hånd mens den er varm. La radiatoren avkjøles før rengjøring.

MERKNAD

Vær forsiktig slik at radiatorribbene ikke skades under rengjøringen. Bruk ikke gjenstander/verktøy som kan skade ribbene. Ved spyling må du alltid bruke vann med lavt trykk. Bruk aldri HØYTRYKKS VASK.

4. For å montere frontgrillen må du sette de øvre klaffene inn først og deretter skyve bunnen av grillen inn i fronten.

1. Sett inn øvre tapper
2. Trykk og lås de nedre klaffene i listen

MOTORKJØLEVÆSKE

Anbefalt motorkjølevæske

1. XPS Anbefalt kjølevæske

XPS forhåndsblandet kjølevæske for lang levetid

Alternativ, eller hvis XPS-produkt ikke er tilgjengelig.

- Destillert vann og kjølevæskeoppløsning (50 % destillert vann, 50 % kjølevæske)

MERKNAD

Bruk alltid etylenglykolbasert frostvæske som inneholder korrosjonshindrende midler spesielt beregnet for forbrenningsmotorer av aluminium.

Kontroll av motorens kjølevæsketilstand

MERKNAD

Kontroller nivået på kjølevæsken mens motoren er kald.

1. Plasser kjøretøyet på et jevnt underlag.
2. Åpne lasteboksen
3. Ta av trykklokket

⚠ ADVARSEL

For å unngå forbrenninger må du ikke ta av trykklokket eller løsne dreneringspluggen for kjølevæsken når motoren er varm.

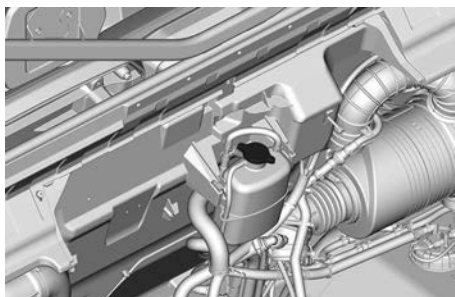

4. Sørg for at kjølesystemet er fylt opp til Maks-linjen.

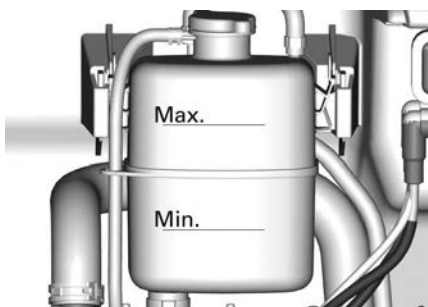
**Fylle på kjølevæske**

1. Ta av kjølevæskebeholderens trykkdeksel.
2. Bruk en trakt for å unngå søl. Fyll kjølevæske på systemet etter behov. **Ikke fyll på for mye.**
3. Sett trykklokket godt tilbake på plass på kjøletanken.
4. Lukk lasterommet.

MERK:

Et kjølesystem som ofte må etterfylles med kjølevæske, er en indikasjon på lekkasje eller motorproblemer.

Skifte kjølevæsken**⚠ ADVARSEL**

For å unngå forbrenninger må du ikke ta av trykklokket eller løsne dreneringspluggen for kjølevæsken når motoren er varm.

1. Ta av trykklokket for kjølesystemet.
2. Skru ut dreneringspluggen for kjølevæsken, og tapp væsken til en egnet beholder.

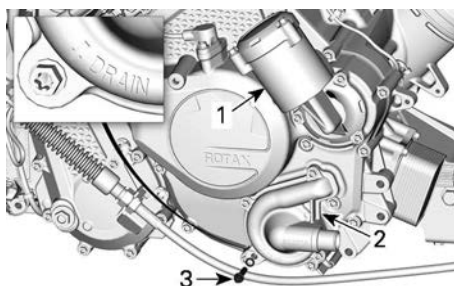
**MOTOR MED MONO-SYLINDER**

1. Oljefilterhus
2. Vannpumpedeksel
3. Avtappingsplugg for kjølevæske

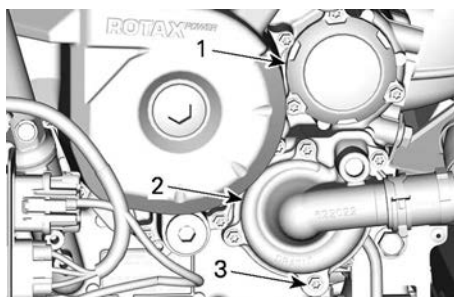
**V-TWIN-MOTOR**

1. Oljefilterdeksel
2. Vannpumpedeksel
3. Avtappingsplugg for kjølevæske
3. Koble fra den nedre radiatorslangen på vannpumpedekselet og tapp den resterende kjølevæsken i en egnet beholder.

- Trekk til avtappingspluggen for kjølevæske i henhold til spesifikasjonen.

Strammingsmoment	
Avtappingsplugg for kjølevæske	10 ± 1 Nm (89 ± 9 lbf-in)

- Sett på plass radiatorslangen.
- Fyll kjølesystemet med kjølevæske, se fremgangsmåten *Avlufting av kjølesystemet*.

Avlufting av kjølesystemet

- På modeller utstyrt med varmeapparat eller HVAC: Sett viftehastigheten til MAX og still temperaturreguleringsbryteren til maksimum.
- Ta av trykklokket.
- Fyll kjølevæskesystemet til det er fullt opp til maks-merket på kjølevæskebeholderen.

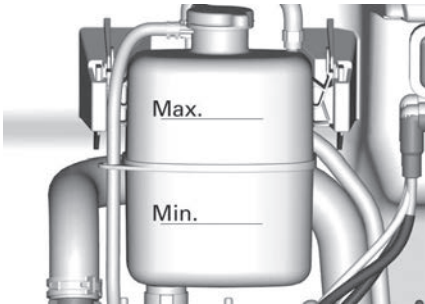

- Sett på trykklokket.
- La motoren gå på tomgang med trykklokket PÅ til kjøleviften går rundt for andre gang.
- Stopp motoren og la den avkjøles.

⚠ ADVARSEL

For å unngå forbrenninger må du ikke ta av trykklokket hvis motoren er varm.

- Når motoren er avkjølt, tar du av trykklokket og fyller på kjølevæske hvis det er nødvendig.
- Sett på trykklokket.
- Kontroller kjølevæskensnivået etter neste kjøretur i henhold til denne prosedyren. Fyll på kjølevæske hvis det er nødvendig. Se *Kontroller motorens kjølevæskensnivå*.

Oppvarming / Klimaanlegg luftfilter (utstyravhengig)

MERKNAD

Rengjøring av filterene må utføres oftere enn anbefalt når du kjører i områder med mye støv eller sand.

Pollenfilter

Åpne panseret for å få tilgang til pollenfilteret.

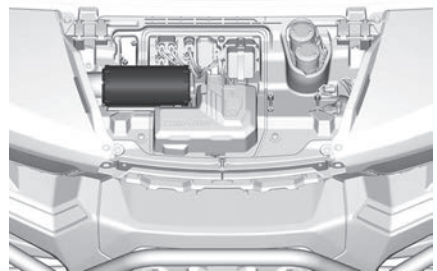

Løft og skyv filteret for å fjerne det.

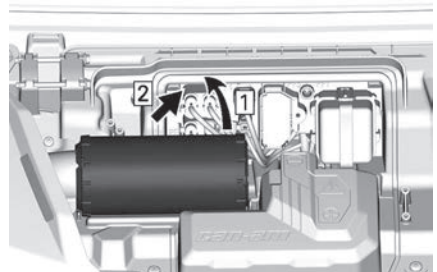

- Løft
- Skyv

Kontroller filteret for tegn på lekkasjer. En stripe med støv på den rene siden

av filteret er et avslørende tegn. Skift ut filteret hvis du oppdager skader. Fjern luftlekkasjer før du installerer et nytt filter.

Rengjør luftfilteret ved å banke ut større støvmengder fra filterelementet. Det fjerner støv og smuss fra papirfilteret.

MERKNAD

Vi anbefaler deg ikke å bruke trykkluft på papirelementet. Det kan skade papirfibrene og reduserer filtreringsevnen når det brukes under støvete forhold. Hvis luftfilteret er for skittent og ikke kan rengjøres skikkelig med den anbefalte prosedyren, må det skiftes ut.

Bruk en ren, fuktig klut for å tørke begge forseglingsoverflater og innsiden av utgangsrøret. Sørg for at forseglingsområdet på utgangsrøret er uskadet.

Monteringen skjer i omvendt rekkefølge av fjerningsprosedyren.

Luftfiltre i cockpit

Luftfiltrene i cockpit sitter nederst på midtkonsollen. Det er 3 filtre:

- På forsiden av enheten
- På hver side av enheten.

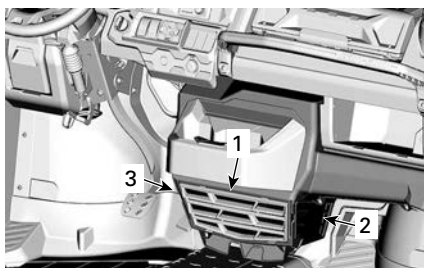

1. Luftfilter foran i cockpit
2. Luftfilter på siden av cockpit – passasjersiden
3. Luftfilter på siden av cockpit – førersiden

Luftfilter foran i cockpit

For å kunne fjerne dette filteret må du løfte grillklaffene og trekke opp.

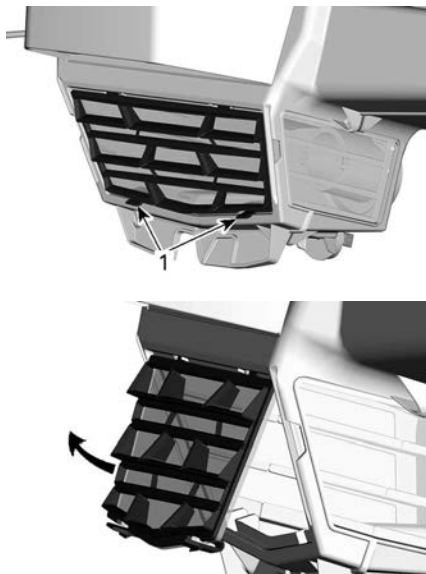

Rengjør luftfilteret ved å vaske det i lunkent vann med mild såpe. Fjern overflødig vann og lufttørk filteret før det monteres.

Før du monterer filteret, må du rengjøre innsiden av varmeapparatet/klima-anlegget og fordamperspiralen med en støvsuger og en myk børste.

MERKNAD

Vær forsiktig ved børsting slik at du unngår skade på ribbene på fordamperspiralen.

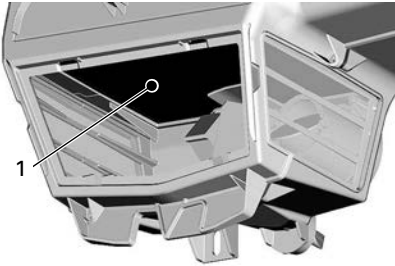

1. Fordamper

Monteringen skjer i omvendt rekkefølge av fjerningsprosedyren.

Luftfilter på siden av cockpiten

For å kunne fjerne disse filterene må gripe tak i grillklaffen og trekke.

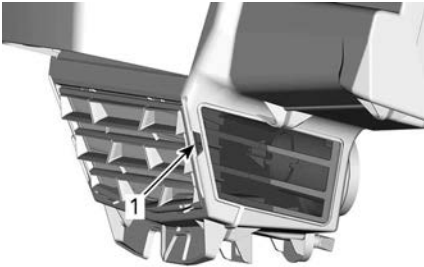

1. Grillklaff

Rengjør luftfiltrene ved å vaske dem i lunkent vann med mild såpe. Fjern overflødig vann og lufttørk filteret før det monteres.

Monteringen skjer i omvendt rekkefølge av fjerningsprosedyren.

Klimaanleggets kompressorreim

Foreta en visuell inspeksjon av kompressorreimen og se etter slitasje.

Hårtynne sprekker krever ikke utskifting av reimen, men må overvåkes nøye. Skade på midten av reimen vil til slutt kreve skifte av reimen, men hvis sprekken utvides til kanten av reimen, er reimsvikt umiddelbart forestående.

Bekreftelse av stramming og skifte av reimen må alltid utføres av en autorisert Can-Am Off-Road-forhandler i henhold til anvisningene under *Vedlikeholdsplan*.

EKSOSSYSTEM

Rengjør området rundt eksossystemet

⚠ ADVARSEL

Oppsamlet rusk kan føre til kjøretøybrann når eksossystemet er varmt og rusket er tørt.

I noen tilfeller kan dette resultere i alvorlig skade på eiendom, personskader eller til og med dødsfall.

Rengjør området rundt eksossystemet ofte og regelmessig når du kjører i myr, søle, høy eller dødt løv.

I andre situasjoner kan du rengjøre i henhold til kravene i vedlikeholdsplanen.

Sjekk også alle eksosvarmeskjold for skader regelmessig og skift ut når det er nødvendig.

⚠ FORSIKTIG

Utfør aldri denne prosedyren rett etter at motoren har gått, fordi eksossystemet da er meget varmt.

1. Bak kjøretøyet skal du rengjøre området rundt eksospotten.
2. Rengjør områdene rundt eksosrøret og eksosmanifolden.

⚠ ADVARSEL

Rengjør også under varmeskjoldene.

Kontroller og rengjør eksospottens gnistfangere

⚠ FORSIKTIG

Utfør aldri denne prosedyren rett etter at motoren har gått, da eksossystemet da er meget varmt.

1. Ta av og kast festeskruene på utblåsingrøret.

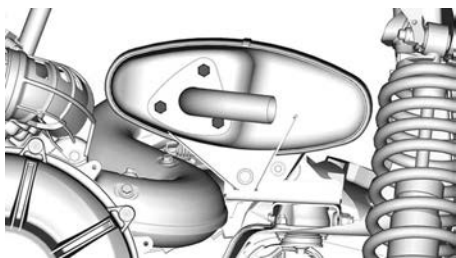

MOTORKONFIGURASJON
MONO-SYLINDER

MED

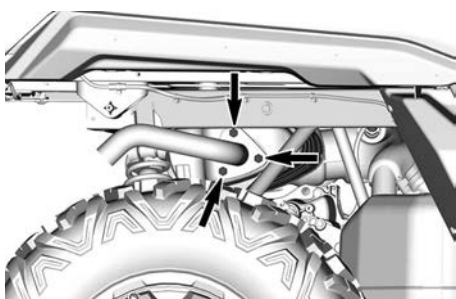

KONFIGURASJON AV V-TWIN-MOTOR

2. Ta av eksosutblåsingrøret, pakningen (kast) og gnistfangeren.

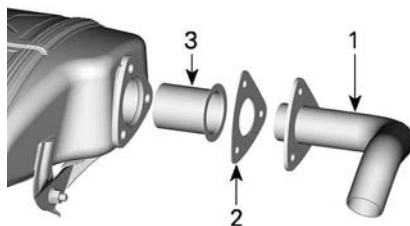

TYPISK

1. Utblåsingrør
 2. Pakning (kast)
 3. Gnistfanger
3. Bruk en børste for å fjerne karbonavsetninger fra gnistfangeren.

MERKNAD

Bruk en myk metallbørste, og vær forsiktig slik at du ikke skader gnistbeskyttelsesnettet.

4. Inspiser nettingen i gnistfangeren og se etter skader. Skift ut hvis det er nødvendig.
5. Inspiser gnistfangerkammeret i lyddemperen. Rengjør hvis det er nødvendig.
6. Monter på plass gnistbeskyttelsen på eksospotten i omvendt rekkefølge av fjerningsprosedyren. Ta imidlertid hensyn til følgende.

Stram til spesifikasjonen.

Strammemoment

Festeskruer for utblåsingrør	$32 \pm 2 \text{ Nm}$ ($24 \pm 1 \text{ lbf-ft}$)
------------------------------	--

GIRKASSE

Anbefalt girkasseolje

XPS-oljen er spesielt utviklet og testet for å tilfredsstille kravene til smøring

av denne girkassen. BRP anbefaler sterkt å bruke sin XPS-olje.

MERKNAD

Ikke bruk andre oljetyper til etterfylling.

XPS anbefalt girolje

75W140 syntetisk girolje

Alternativ, eller hvis ikke tilgjengelig

75W 140 API GL-5 syntetisk girolje

Motorer med mono-sylinder

Kontroll av giroljenivået (en-sylindret)

1. Gjennom høyre hjulbue bak, fjern støtten til spenningsregulatoren fra rammen og flytt den til side for å skape rom.

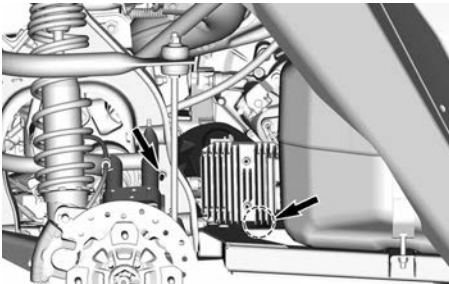

PLASSERING AV FESTER FOR SPENNINGREGULATORSTØTTEN

2. Ta ut oljenivåpluggen.

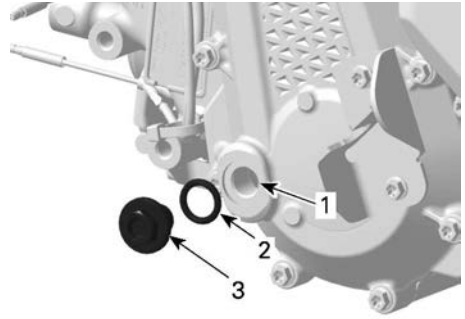

1. Oljenivåhull
2. O-ring
3. Oljenivåplugg
3. Sjekk giroljenivået.

Oljen skal være på nivå med nederste kant av oljenivåhullet.

MERKNAD

Hvis girkassen brukes med feil oljenivå, kan den få alvorlige skader.

4. Sett inn oljenivåpluggen med O-ringen. Stram pluggen i henhold til spesifikasjonen.

Strammingsmoment

Oljenivåplugg	$5 \pm 0,6 \text{ Nm}$ ($44 \pm 5 \text{ lbf-in}$)
---------------	---

Skifte girkasseolje

1. Start motoren og kjør kjøretøyet for å varme opp giroljen.

MERKNAD

Det er ikke nok å la den gå på tomgang – giret må brukes.

2. Plasser kjøretøyet på et jevnt underlag.
3. Plasser en oppsamlingsbeholder under avtappingspluggen på motoren.
4. Rengjør tappepluggområdet.

5. Fjern avtappingspluggen og tetningskiven. Kast tetningskiven.

⚠ FORSIKTIG

Giroljen kan være svært varm.

6. Fjern oljenivåpluggen og O-ringen og tapp oljen helt ut av girkassen.

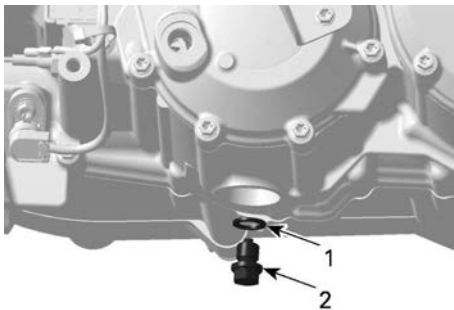

1. Tappeplugg

2. Tetningsring

7. Rengjør avtappingspluggen og legg merke til smuss på avtappingspluggen.

MERKNAD

For mye smuss kan tyde på girkasseproblemer.

8. Monter avtappingspluggen med en NY tetningsskive.

Tiltrekkingsmoment

Tappeplugg	$20 \pm 2 \text{ Nm}$ ($15 \pm 1 \text{ lbf-ft}$)
------------	--

9. Fjern kjøretøyets hastighetsføler (VSS)



10. Rengjør VSS med en ren klut.
11. Monter VSS og stram skruen i henhold til spesifikasjon.

Tiltrekkingsmoment

VSS holdeskruer	$10 \pm 1 \text{ Nm}$ ($89 \pm 9 \text{ lbf-in}$)
-----------------	--

12. Fyll olje på girkassen via oljenivåhullet til oljen når bunnen av oljenivåhullet.

Kapasitet

0,5 l
(0,53 qt (liq.,US))

13. Sett på oljenivåpluggen med O-ringen. Stram til spesifikasjonen.

Tiltrekkingsmoment

Oljenivåplugg	$5 \pm 0,6 \text{ Nm}$ ($44 \pm 5 \text{ lbf-in}$)
---------------	---

14. Tørk av eventuell oljesøl.
15. Avhend giroljen i henhold til lokale miljøbestemmelser og -forordninger.

Motorer med doble sylindere

Kontroll av giroljenivået (V-Twin)

1. Plasser kjøretøyet på en flat overflate.
2. Velg PARKERING (P).
3. Rengjør peilepinneområdet.
4. Fjern oljepeilepinnen i girkassen.



5. Tørk av og sett inn igjen oljepeilepinnen.
6. Ta ut peilestaven igjen, og kontroller oljenivået. Det skal være nær eller på det øverste merket.



1. MIN.
2. MAKS.
3. Bruksområde

7. Fyll på olje (ved behov):

1. Plasser en trakt i hullet for peilestaven.
2. Fyll på en liten mengde anbefalt olje.
3. Kontroller oljenivået ofte.
4. Gjenta fremgangsmåten over til oljenivået når peilepinnens øvre merke.

MERKNAD

Hvis girkassen brukes med feil oljenivå, kan den få alvorlige skader.

MERK:
Ikke fyll for mye. Tørk av eventuelt oljesøl.

8. Skru peilestaven skikkelig på plass.

Skifte girkasseolje

1. Plasser kjøretøyet på en flat overflate.

2. Plasser en oppsamlingsbeholder under oljedreneringspluggen.

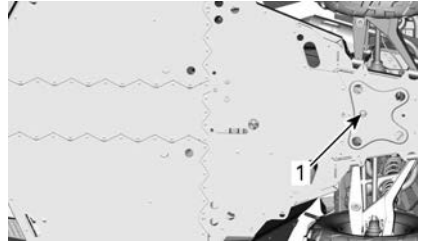

1. Girkasse tappepluggområde
3. Rengjør følgende områder.
 - Tømmepluggområde
 - Peilepinneområde.
4. Ta ut peilepinnen.
5. Ta ut dreneringspluggen.
6. La girboksen tømmes fullstendig for olje.
7. Rengjør tappepluggen for å fjerne alle metallpartikler.
8. Sett inn oljedreneringspluggen.

Tiltrekkingsmoment

Tappeplugg	20 ± 2 Nm (15 ± 1 lbf-ft)
------------	------------------------------

9. Fyll på girkassen.

MERK: Oljen skal være på nivå med bunnen av oljenivååpningen.

MERKNAD

Bruk BARE anbefalte oljetype.

10. Sett tilbake oljepeilestaven.
11. Tørk av eventuelt oljesøl.

DIFFERENSIAL FORAN

Kontroll av oljenivå i fremre differensial

1. Plasser kjøretøyet på en flat overflate.
2. Rengjør området ved påfyllingspluggen før kontroll av oljenivået.

Avtappingspluggen er plassert på høyre side av fremre differensial.



MED INTEGRERT 4WD-AKTUATOR

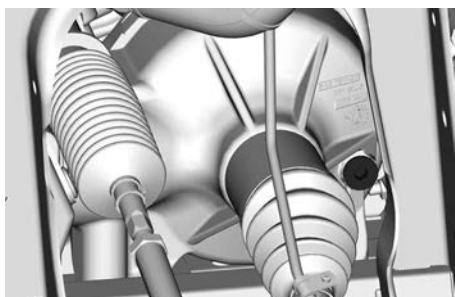

UTEN INTEGRERT 4WD-AKTUATOR

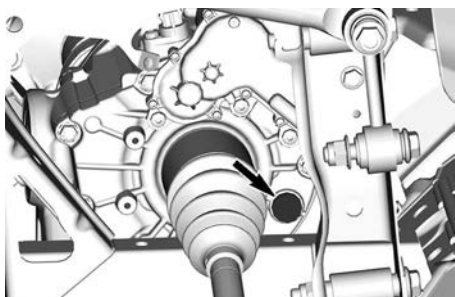

SMART-LOK

3. Fjern påfyllingspluggen.
4. Sjekk giroljenivået. Oljenivået må nå den nedre kanten.
5. Sett inn igjen påfyllingspluggen.

Tiltrekkingsmoment

Fyllings plugg	16,5 ± 2,5 Nm (146 ± 22 lbf-in)
----------------	------------------------------------

Anbefalt olje for differensial foran

XPS-oljen er spesielt utviklet og testet for å tilfredsstille kravene til smøring av denne differensialen. BRP anbefaler sterkt å bruke sin XPS-olje.

MERKNAD

Ikke bruk andre oljetyper til etterfylling.

Anbefalt XPS-olje for fremre differensial

75W90 syntetisk girolje

Alternativ hvis XPS-produkt ikke er tilgjengelig

75W90 (API GL-5) syntetisk girolje

Skifte olje i fremre differensial

1. Plasser kjøretøyet på et jevnt underlag.
2. Sett girboksen i parkering.
3. Rengjør området rundt avtappingspluggen under kjøretøyet.

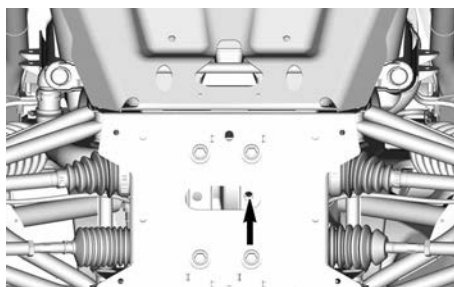

4. Plasser en oppsamlingsbeholder under bakre differensial.
5. Fjern dreneringspluggen.
6. Skru ut påfyllingspluggen.



ENSYLINDRET MOTOR

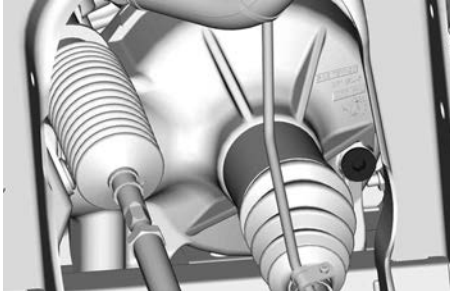

VISCO-LOK-DIFFERENSIAL (INGEN AKTUATOR)

7. La all oljen renne ut.
8. Monter oljedreneringspluggen.

Strammingsmoment	
Tappeplugg	2,5 ± 0,5 Nm (24 ± 4 lbf-in)

9. Etterfyll differensialen med anbefalt olje for optimal ytelse.
10. For oljekapasiteten til differensialen, se *Tekniske spesifikasjoner*.
11. Sett på plass påfyllingspluggen.

Strammingsmoment	
Fyllingsplugg	16,5 ± 2,5 Nm (146 ± 22 lbf-in)

Sluttoverføring bak (kun modeller med mono-sylinder)

Kontroll av oljenivå i sluttoverføringen bak

1. Plasser kjøretøyet på en flat overflate.
2. Fjern bakhjulet å høyre side av kjøretøyet.
3. Rengjør området ved påfyllingspluggen før kontroll av oljenivået.

Fyllingspluggen sitter bak spenningsregulatoren.

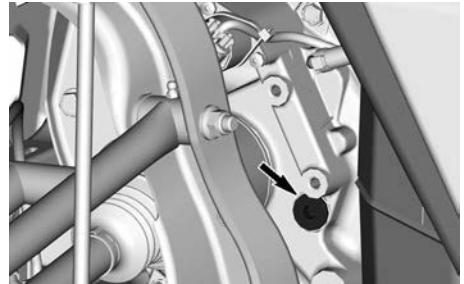

4. Fjern påfyllingspluggen.
5. Sjekk giroljenivået. Oljenivået må nå den nedre kanten.
6. Sett inn igjen påfyllingspluggen.

Strammingsmoment	
Fyllingsplugg	16,5 ± 2,5 Nm (146 ± 22 lbf-in)

Anbefalt olje på sluttoverføringen bak

XPS-oljen er spesielt utviklet og testet for å tilfredsstillere kravene til smøring av denne drivenheten. BRP anbefaler sterkt å bruke sin XPS-olje.

MERKNAD
Ikke bruk andre oljetyper til etterfylling.

XPS anbefalt olje på sluttoverføringen

75W90 syntetisk girolje

Alternativ hvis XPS-produkt ikke er tilgjengelig

75W90 (API GL-5) syntetisk girolje

Skifte olje på sluttoverføringen bak

1. Plasser kjøretøyet på et jevt underlag.
2. Sett girboksen i parkering.
3. Rengjør området rundt avtappingspluggen under kjøretøyet.

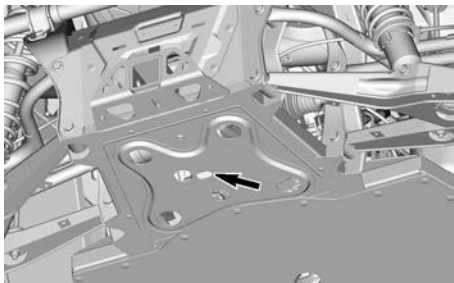
**TILGANGSHULL FOR AVTAPPINGSPLUGG**

4. Plasser en oppsamlingsbeholder under bakre sluttoverføring.
5. Fjern dreneringspluggen.
6. Skru ut påfyllingspluggen.

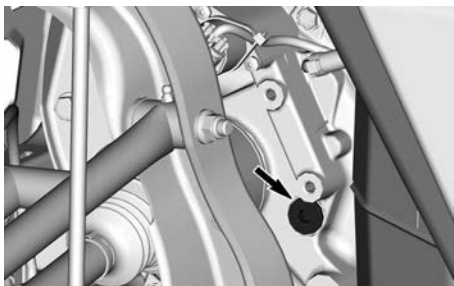

7. La all oljen renne ut.
8. Monter oljedreneringspluggen.

Strammingsmoment

Tappeplugg	2,5 ± 0,5 Nm (24 ± 4 lbf-in)
------------	---------------------------------

9. Etterfyll sluttoverføringen med anbefalt olje for optimal ytelse.
10. Du finner oljekapasiteten i *Tekniske spesifikasjoner*.
11. Sett på plass påfyllingspluggen.

Strammingsmoment

Fyllingsplugg	16,5 ± 2,5 Nm (146 ± 22 lbf-in)
---------------	------------------------------------

CVT-DEKSEL

Noen illustrasjoner er tatt med motoren ute av bilen for å gi bedre forståelse. For å utføre følgende instruksjoner er det ikke nødvendig å ta ut motoren.

⚠ ADVARSEL

Ta aldri på CVT når motoren er i gang.
Kjør aldri kjøretøyet når CVT-dekselet er fjernet.

⚠ FORSIKTIG

Motoren må være kald før dekslet kan fjernes.

MERKNAD

Denne CVT er smørefri.
Aldri smør komponenter bortsett fra drivreimlager.

Tilgang til CVT-dekslet

1. Vipp oppbevaringsboksen.
2. Fjern bakre luftavviser på venstre side ved å fjerne plastnaglene.

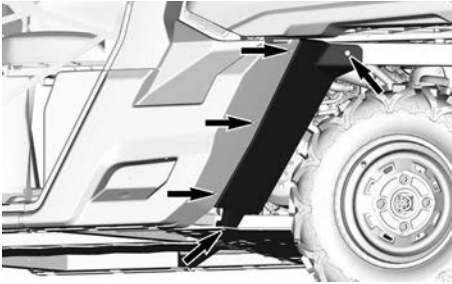

Fjerning av CVT-dekslet

1. Plasser kjøretøyet på en flat overflate.
2. Hvis montert, koples alle CVT-kjølekanaler fra CVT-dekselet.
3. Ta ut alle festeskruene for CVT-dekselet manuelt.

MERKNAD

Ikke bruk et slagverktøy til å fjerne skruene i CVT-dekselet.

MERK:

Fjern den øverste skruen i midten sist for å støtte dekselet under fjerning.

4. Fjern CVT-dekselet og pakningen.

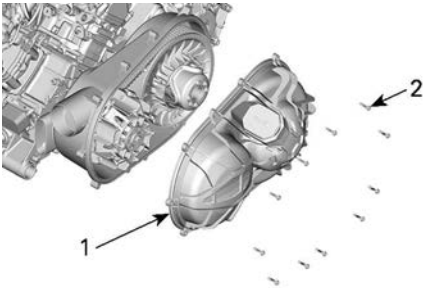

1. CVT-deksel
2. Skruer CVT-deksel

Installering av CVT-dekslet

1. Sett inn toppskruen i midten først.
2. Stram skruene til CVT-dekselet i følgende rekkefølge.

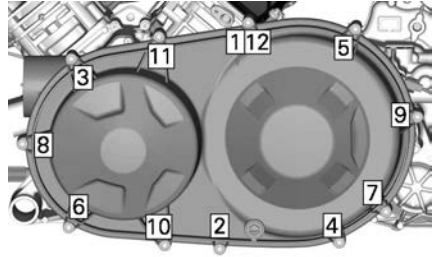

Strammingsmoment

Skruer CVT-deksel	$7 \pm 0,8 \text{ Nm}$ ($62 \pm 7 \text{ lbf-in}$)
----------------------	---

3. Koble til igjen CVT-kjølekanalene.

Drivreim

Demontering av drivreim (motor med mono-sylinder)

MERKNAD

Dersom en feil oppstår med drivreimen, må CVT, deksel og luftuttak rengjøres.

Se *Tips for maksimering av variatorreimvarighet* under *Grunnleggende prosedyrer* for en del viktig informasjon.

1. Fjerning av CVT-dekslet.
2. Monter avtrekker-/låseverktøyet i det gjengede hullet i sekundærvariatoren.

Trekk-/
låseverktøy

(P/N 529036098)





3. Stram for å åpne skiven.
4. For å fjerne reimen skyver du reimen over den øverste kanten av den faste reimskiven.

Demontering av drivreim (motor med dobbel sylinder)

MERKNAD

Dersom en feil oppstår med drivreimen, må CVT, deksel og luftuttak rengjøres.

Se *Tips for maksimering av variatorreimvarighet* under *Grunnleggende prosedyrer* for en del viktig informasjon.

1. Fjerning av CVT-dekslet.
2. Monter adapteren i det gjengede hullet i variatorreimskiven.

Drivreimskivens adapter

(P/N 708200720)



3. Skru avtrekker-/låseverktøyet i det gjengede hullet på adapteren.

Trekke-/låseverktøy

(P/N 529000088)



4. Stram for å åpne skiven.

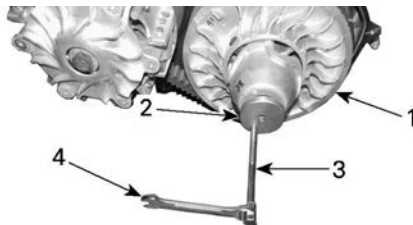

1. Fast reimskive i drivhjul
2. Adapter
3. Trekke-/låseverktøy
4. Fastnøkkel
5. For å fjerne reimen skyver du beltet over den øverste kanten av den faste reimskiven, som vist.



Montere drivbeltet

Monteringen skjer i omvendt rekkefølge av demonteringen. Legg merke til følgende detaljer.

Maksimum levetid for drivreimen oppnås når drivreimen har riktig rotasjonsretning.

1. Installer den slik at pilen som står trykt på beltet peker mot fremsiden av kjøretøyet, sett ovenfra.

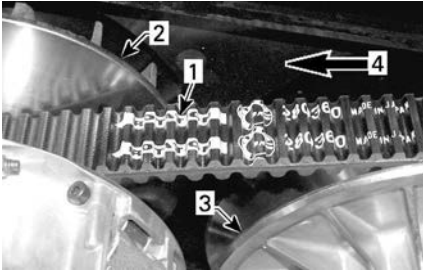

1. Pil trykt på reimen
2. Drivhjul (front)
3. Drivhjul (bak)
4. Rotasjonsretning

2. Vri sekundærvariator til laveste del av tennene på den eksterne overflaten til variatorreimen står i kant med kanten på sekundærvariatoren.



1. Den nederste delen av tannhjul med kanten av sekundærvariatoren

Drivreimskive og dreven reimskive

Inspeksjon av variator og sekundærvariator

Denne kontrollen må utføres av en autorisert Can-Am Off-road-forhandler, et verksted eller en person du velger for vedlikehold, reparasjoner eller utskiftinger.

Drivreim

Kontroller føringene og rullene på glideskiven for drivhjulet, og skift slitte deler.

Sekundærvariator

Kontroller føringene på kammen og på glideskiven for sekundærvariatoren, og skift slitte deler.

Kun V-Twin-motorer

Inspiser valser på fast skive.

Kun énsylindrede motorer

Kontroller glidere på fast skive.



TENNPLUGGER

Fjerning av tennplugg

1. Ta av tennpluggkabelen.
2. Rengjør området ved tennpluggen med trykkluft før du fjerner tennpluggen.
3. Skru av tennpluggen helt med en tennpluggkontakt, og fjern den deretter.

Installere tennplugg

1. Før du setter inn tennpluggen må du kontrollere at kontaktflaten på sylindrehodet og tennpluggen er fri for smuss.
2. Bruk et følerblad til å kontrollere åpningen på tennpluggen.

Åpningen på tennpluggen

Mono-sylindere	0,7 til 0,8 mm (0,028 til 0,031 tomme)
Doble sylindere	0,8 til 0,9 mm (0,031 til 0,035 tomme)

- Påfør følgende glidesmøremiddel på tennpluggjengene.

Kobberbasert glidesmøremiddel

- Skrue inn tennpluggen i sylindrehodene for hånd, og trekk til med en momentnøkkel og en tennplugghylse.

MERKNAD

Ikke stram tennpluggene for hardt, dette kan skade motoren.

Strammemoment

Tennplugg	11 Nm (97 lbf-in)
-----------	----------------------

Batteri**Batterivedlikehold****MERKNAD**

Lad aldri et batteri mens det er montert i kjøretøyet.

Disse kjøretøyene er utstyrt med et VRLA-batteri (ventilregulert blysyrebatteri). Dette er et vedlikeholdsfritt batteri, og det er ikke nødvendig å etterfylle vann for å justere elektrolyttnivået.

MERKNAD

Den forseglede toppen på batteriet må ikke tas av.

Fjerne batteriet

- Fjern oppbevaringsrommet under setet hvis utstyrt.
- Fjern batteridekselet ved å skru løs de to festemidlene med kvart omdreining.



1. Batterideksel

- Koble fra SVART (-) kabel først og deretter RØD (+) kabel.

MERKNAD

Bruk alltid denne rekkefølgen ved demontering – koble fra SVART (-) kabel først.

- Fjern batteriholderens festeskruer (r).

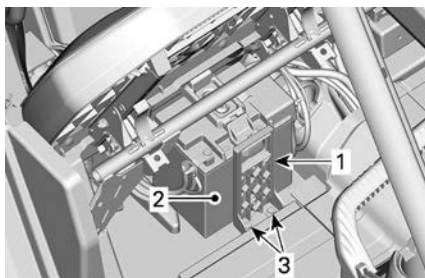

1. Batteriholder

2. Batteri

3. Batteriholderens festeskruer(r)

- Ta av batteriholderen.
- Ta ut batteriet.

Montere batteriet

Monteringen av batteriet skjer i omvendt rekkefølge av fjerningsprosedyren.

MERKNAD

Feil montering av batterikablene (omvendt polaritet) vil skade spenningsregulatoren.

MERKNAD

Koble alltid til RØD (+) kabel først og deretter SVART (-) kabel.

Sikringer og smeltekontakter

Skifte ut sikringer

Hvis en sikring er røket, må du bytte den med en sikring med samme ampereverdi.

MERKNAD

Bruk aldri sikringer med høyere kapasitet da dette kan forårsake alvorlig skade.

Plassering av sikringsboks

Kjøretøyet er utstyrt med flere sikringsbokser. Flere sitter inne i service-senteret foran og en annen under høyre passasjer sete, nær batteriet.

To sikringslinker inne i strømledningen fullfører beskyttelsen av systemet.

Det er en ekstra 50A-sikring som beskytter spenningsregulatoren nær batteriet.

For å åpne servicedekselet foran trekker du på kantene foran på servicedekselet for å låse opp mekanismen



TREKK PÅ KANTEN PÅ SERVICEDEKSELET FORAN.

Løft servicedekselet.



LØFT PÅ KANTEN PÅ SERVICEDEKSELET FORAN.

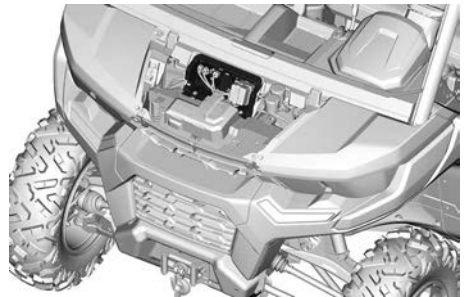

STØTTE FOR SIKRINGSBOKS

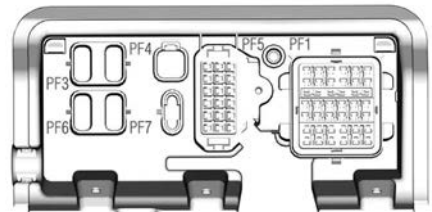

STØTTE FOR SIKRINGSBOKS

Ta av batteridekslet for å få tilgang til den sekundære sikringsboksen bak.

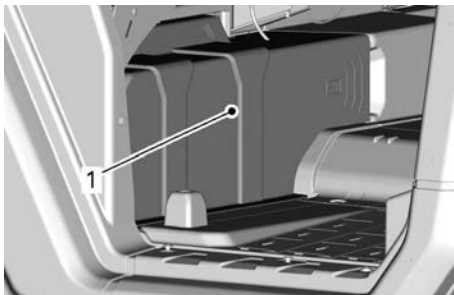

1. Batterideksel

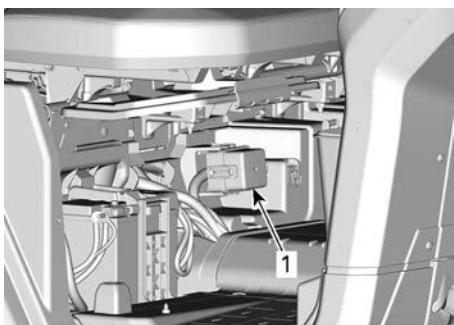

1. Sekundær sikringsboks bak

Beskrivelse av sikringsboks

Sikringer – Inne i fremre servicesenter

Inne i fremre oppbevaringsrom. Sikringsboksens nummer er inn i støtten.

På innsiden av fremre servicesenter		
Nei	Beskrivelse	Klassifisering
PF1	Hovedsikringsboks	—
PF3	DPS	40 A
PF4	Tilbehør	30 A

På innsiden av fremre servicesenter

Nei	Beskrivelse	Klassifisering
PF5	Klimaanlegg (utstyravhengig)	—
PF7	Smart-Lo ^k ™ (utstyravhengig)	20 A

Hovedsikringsboks (PF1) – inne i fremre servicesenter

CAB-modeller		
Nei	Beskrivelse	Klassifisering
F11	Frontlys	20 A
F12	DC1 (12 V ACC uttak/DC3)	10 A
F14	USB-strøm uttak	10 A
F16	Baklys	10 A
F18	Elektrisk tipp av lasteplan (utstyravhengig)	20 A
R3	Tilbehør/12 V ACC-uttak	—
R8	Bremselys	—

CAB-modeller		
Nei	Beskrivelse	Klassifisering
R9	Batteripol tilbehør 12 V/ USB-strøm uttak	—
R10	A/C-variator	—

Alle andre modeller		
Nei	Beskrivelse	Klassifisering
F11	Frontlys	20 A
F12	DC1 (12 V ACC uttak/ DC3	10 A
F14	USB-strøm uttak	10 A
F16	Baklys	10 A
F17	Varmeapparat (utstyrsavhengig)	5A
F18	Elektrisk tipp av lasteplan (utstyrsavhengig)	20 A
R3	Tilbehør/12 V ACC-uttak	—
R8	Bremselys	—
R9	Batteripol tilbehør 12 V/ USB-strøm uttak	—

Sekundær sikringsboks (PF2) – under passasjerstet

Sekundær sikringsboks (under passasjerstet)		
Nei	Beskrivelse	Klassifisering
F4	Instrumentpanel/reléer	10 A
F5	Tenning/injeksjon/ drivstoffpumpe	10 A
F6	Motorstyremodul (ECM)	10 A
F7	Hjuldriftsaktuator	10 A
F8	Tenningsbryter Klokke	10 A
F9	Kjølevifte	25 A
F18	Oksygen sensor Utslippskontroll	10 A
F28	Uttak bak	10 A
R1	Kjølevifte	—
R2	Hoved	—

Sikringslinker

Sikringslink	Beskrivelse	Klassifisering
1	Hoved	18 awg (american wire gauge)
2	Batteripol	14 awg (american wire gauge)

Regulatorsikring

Nei	Beskrivelse	Klassifisering
—	Regulator	50 A

LYS

Bytte lyspære i hovedlykt

MERKNAD

Berør aldri glassdelen av en halogenpære med bare fingrer, det forkorter lampens levetid. Hvis du har berørt glasset, rengjør du det med isopropylalkohol, som ikke etterlater noen hinne på pæren.

Ta ut kontakten fra lyspæren.

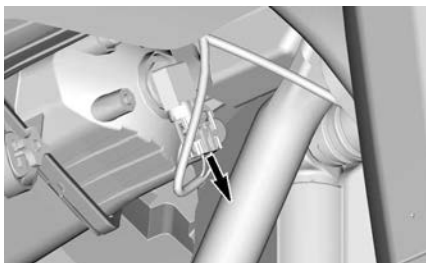

TYPISK

Drei lyspæren.

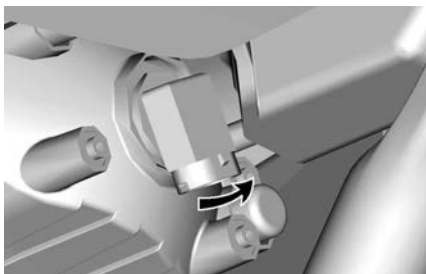

TYPISK

Trekk ut lyspæren.

Monteringen skjer i omvendt rekkefølge av fjerningsprosedyren.

Kontroller at hovedlysene virker.

Justering av frontlysene

Vri justeringsskruen for å justere høyden på frontlyset etter eget ønske.

MERK:

Juster frontlysene jevnt.

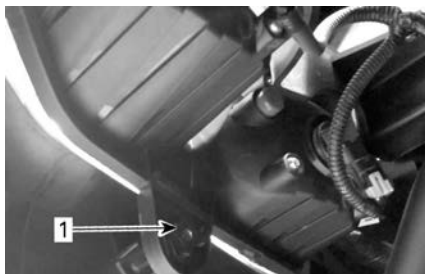

1. Justeringsskruen

Bytte lyspærer i baklyst

Baklyktene består av LED-er (lysemitterende dioder), og denne teknologien er kjent for å være svært pålitelig. Hvis de ikke virker, må du få dem kontrollert av en autorisert Can-Am-forhandler, et verksted eller person etter eget valg.

Drivakselmansjett og -beskyttelse

Inspisere drivakselmansjett og -beskyttelse

1. Kontroller visuelt tilstanden til mansjett og beskyttelse på drivakselen.
2. Kontroller om beskyttelsen er skadet eller gnisser mot akslene.
3. Se etter sprekker, rifter eller andre skader på mansjettene.
4. Reparer eller bytt ut skadede deler hvis det er nødvendig.



1. Drivakselen under – differensialsiden
2. Drivakselen under – hjulsiden

Hjullager

Inspisere hjullager

1. Løft opp og støtt under kjøretøyet. Se *Løfte og støtte opp kjøretøyet*.
2. Trykk og dra i hjulenes overkant for å se om det er slark.
3. Oppsøk en autorisert Can-Am Of-road-forhandler, et verksted eller person etter eget valg hvis det er stor slark.



TYPISK

Hjul og dekk

Demontering av hjul

1. Plasser kjøretøyet på en flat overflate.
2. Plasser girspaken i PARKERING.
3. Løsne hjulmutrene.
4. Løft opp og støtt under kjøretøyet. Se avsnittet *Løfte og støtte opp kjøretøyet*
5. Ta av mutrene og hjulet.

Montering av hjul

1. Kontroller pigger og hjulmutre. Skift hvis nødvendig.
2. Monter hjulet.

MERK: Dekkene er retningsbestemte og rotasjonsretningen må være riktig for at de skal fungere som de skal.

3. Monter alle muttere for hånd.

MERKNAD

Bruk alltid anbefalte hjulmutre for den aktuelle felgtypen. Bruk av andre typer hjulmutre kan skade felgen eller boltene.

4. Stram hjulmutrene i samsvar med følgende illustrasjon.

Strammingsmoment

Hjulmutrer	100 ± 10 Nm (74 ± 7 lbf-ft)
------------	--------------------------------

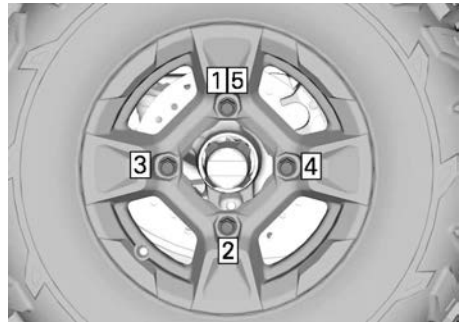

STRAMMEREKKEFØLGE

Dekktrykk

⚠ ADVARSEL

Dekkenes lufttrykk har stor innvirkning på kjøretøyets manøvreringsegenskaper og stabilitet. Utilstrekkelig trykket kan føre til dekk å slippe ut luften og rotere på hjulet.

Ved for høyt trykk kan dekket punktere. Følg alltid anbefalt dekktrykk.

Bruk ALDRI hjultrykk som er under minimum. Det kan føre til at dekket løsner fra felgen.

Kontroller dekktrykket når dekkene er kalde, før du bruker kjøretøyet. Dekktrykket varierer med temperatur og høyde over havet. Kontroller trykket på nytt hvis noen av disse forholdene endres.

Du finner riktig dekktrykk på dekalen *Dekktrykk og maksimal belastning*.

MERK:

Selv om dekkene er utformet for terrengekjøring, kan punktering kan inntraffe. Det anbefales derfor å ta med en dekkmåler, dekkpumpe og reparasjonssett ved kjøring.

Dekk kontroll

Kontroller om det er skader og slitasje på dekkene. Bytt dekk hvis nødvendig.

⚠ ADVARSEL

Ikke roter dekkene. Dekkene foran og bak er av ulik størrelse. Venstre og høyre dekkene har retningsbestemt mønster av ulik type.

Bytte dekk

Dekkbytte skal utføres av en autorisert Can-Am Off-road-forhandler, reparasjonsverksted eller en annen kompetent person.

⚠ ADVARSEL

Bytt dekkene bare med samme type og størrelse som originaldekkene.

For dekkmønstre som er retningsbestemt må du passe på at dekkene settes på med riktig rotasjonsretning.

Dekkene må byttes, av en person med erfaring, i henhold til standarder og verktøy som brukes av dekkleverandører.

Boggie

Smøre fjæring foran

Smør armene foran og foringene til stabilisatorstag (hvis utstyrt med).

XPS syntetisk fjæringsfett

Det er to smørenipler på hver arm, orientert oppover.

Det er én smørenippel på hver stabilisatorhylse.

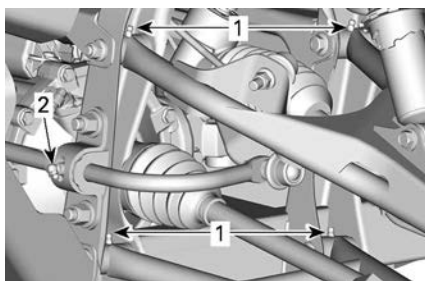

1. A-arm-smørenipler

2. Smørenipler på stabilisatorhylser (hvis utstyrt med)

Smøre fjæring bak

Smør bakre opphengsarmer (to smørenipler på hver arm) og bakre stabilisatorstaghylse.

XPS syntetisk fjæringsfett

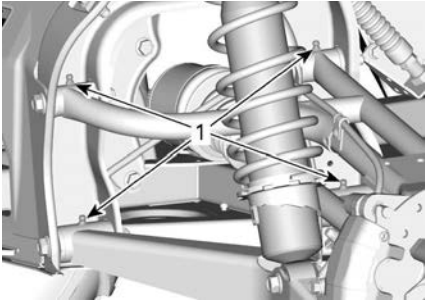
**TYPISK**

1. Smørenipler for bakre opphengsarm

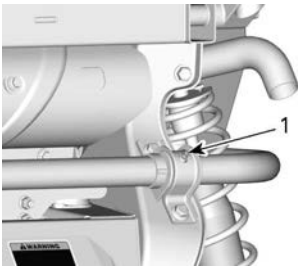
**TYPISK**

1. Smørenipler for bakre stabilisatorhylser

Inspeksjon av fjæring

Oppsøk en autorisert Can-Am Off-road-forhandler, et verksted eller andre kvalifiserte personer hvis du oppdager problemer.

Støtdempere

Kontroller om det er lekkasjer, slitasje på demperstopper eller andre skader på støtdempere. Kontroller at festene er godt tiltrukket.

Opphengsarmer foran

Kontroller om opphengsarmene er sprukket, bøyd eller har andre tegn på overdreven slitasje eller skader.

Bakre bærearmer

Sjekk opphengsarmene for sprekker, bøyninger eller andre tegn på overdreven slitasje eller skade.

Bremser**Kontroll av nivå i bremsevæskebeholderen**

Plasser kjøretøyet på et jevnt underlag, og kontroller nivået på bremsevæsken i beholderen. Bremsevæsknivået skal være mellom MIN- og MAX-merkene.

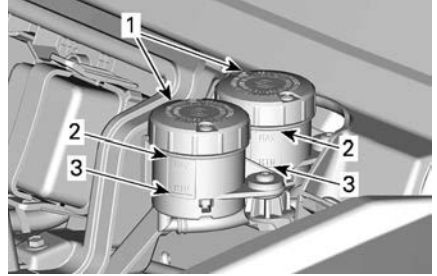

1. Bremsevæskebeholdere
2. MAX
3. MIN

MERK:

Lavt nivå kan tyde på lekkasje eller slitte bremseklosser.

Fyll på bremsevæske

1. Rengjør begge beholderdeksler og omkringliggende områder.
2. Fyll nok ny bremsevæske slik at nivået er i nærheten av MAX-merket.

MERKNAD

Ikke fyll for mye.

⚠ ADVARSEL

Sørg for at membranen er trykket tilbake på innsiden av dekslet før det monteres.

Anbefalt bremsevæske

Bruk kun bremsevæske som oppfyller kravene i DOT 4-spesifikasjonen.

MERKNAD

Unngå alvorlige skader på bremsesystemet ved å ikke bruke andre væsker enn den anbefalte. Bland heller ikke ulike væsker ved påfylling. Ikke bruk bremsevæske fra gamle eller allerede åpnede beholdere.

Inspisere bremsesystemet

Inspeksjon, vedlikehold og reparasjon av bremsesystemet må utføres av en autorisert Can-Am-forhandler, et verksted eller en annen kompetent person.

Følgende bør du imidlertid kontrollere mellom besøkene hos forhandler:

- bremsevæsknivå
- om bremsesystemet har væskelekkasje
- Bremseklosslitasje
- Smuss/støv på bremses

⚠ ADVARSEL

Bytte av bremsevæske eller eventuelt vedlikehold og reparasjon av bremsesystemet må utføres av en autorisert Can-Am-forhandler.

SIKKERHETSBELTE**Rengjøring av sikkerhetsbelter**

For å fjerne skitt og smuss fra

sikkerhetsbeltene vasker du reimene med svamp med mild såpe og vann.

⚠ ADVARSEL

For å unngå skader på sikkerhetsbelte-komponentene må det aldri brukes trykkspylere for å rengjøre dem.

MERKNAD

Ikke bruk blekemidler, farger eller husholdningsrengjøringsmidler.

Dører**Smøre dørlåsmekanisme**

1. Smør dørlåsmekanismen (lås og hengsler) av og til med silikonbasert fett.

MERKNAD

Aldri bruk noen form for smøremiddel på låsemekanismen.

Bur**Rammefester**

Fjern panelet for å komme til festene.

**TYPISK**

1. Forskjerm
2. Sidedeksel på buret

Stram burets fester til fastsatt nivå regelmessig.

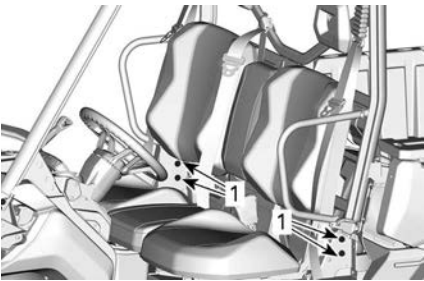
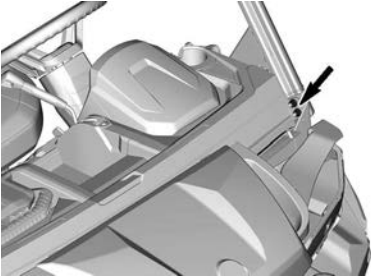
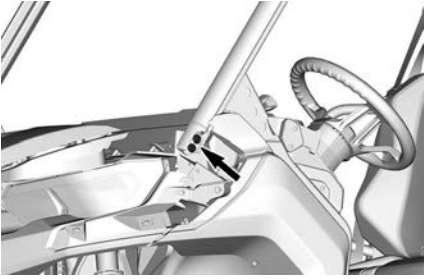

1. Nedre bufester

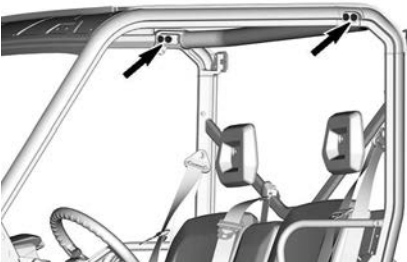

Strammemoment

Fester for
hytte

$67,5 \pm 2,5 \text{ Nm}$
($50 \pm 2 \text{ lbf-ft}$)

STELL AV KJØRETØYET

Rengjøring og beskyttelse

MERKNAD

Bruk aldri høytrykksspyler til å vaske kjøretøyet. BRUK ALLTID LAVT TRYKK (for eksempel en hageslange). Høyt trykk kan skade elektriske og mekaniske komponenter.

Vær spesielt oppmerksom på steder der saltvann, søle eller rusk kan samle seg opp og potensielt forårsake:

- Brann
- Slitasje
- Forstyrrelse
- Korrosjon.

Listen omfatter, men er ikke begrenset til følgende:

- Rundt eksossystemet og mellom eksospotten og dekslet på eksospotten
- Under og rundt drivstofftanken
- Radiator
- Støtdempere
- Rundt differensialene foran og bak
- Rundt og under motoren og girkassen
- På innsiden av hjulene
- Oppe på beskyttelsesplater

⚠ ADVARSEL

Oppsamlet rusk kan føre til kjøretøybrann når eksosystemet er varmt og rusket er tørt. I noen tilfeller kan dette resultere i alvorlig skade på eiendom, personskader eller til og med dødsfall. Rengjør området rundt eksosystemet ofte og regelmessig når du kjører i myr, søle, høy eller dødt løv. I andre situasjoner kan du rengjøre i henhold til kravene i vedlikeholdsplanen.

Hvis kjøretøyet brukes i saltvannsmiljø, må det spyles med ferskvann etter

hver bruksdag for å beskytte det og dets komponenter.

Smøring av metalleder anbefales sterkt.

Bruk smøremiddel med antirust eller tilsvarende.

XPS-smøremiddel og korrosjonshemmende middel

Lakkerte deler som er skadet, bør lakeres på riktig måte for å beskytte mot rust.

Vask chassiset med varm såpevannsløsning (bruk bare mildt rengjøringsmiddel) hvis det er nødvendig. Bruk voks som ikke inneholder slipemiddel.

MERKNAD

Rengjør aldri plastdelene med sterkt rengjøringsmiddel, avfetningsmiddel, tynner, aceton eller lignende.

Beskytt kjøretøyet med et deksel for å hindre oppsamling av støv under lagring.

MERKNAD

Kjøretøyet må lagres på et kjølig og tørt sted og dekkes med en presenning som ikke er gjennom-siktig. Det vil hindre at solstråler og smuss påvirker plastkomponenter og kjøretøyet's finish.

OPPBEVARING OG KLARGJØRING FØR SESONGSTART

Hvis kjøretøyet ikke skal brukes i løpet av 4 måneder eller mer, må det lagres på riktig måte.

Hvis kjøretøyet ikke skal brukes i løpet av 21 dager eller mer, frakoples den SVARTE (-) batterikabelen.

Bruk av lavstrøms vedlikeholdslader anbefales for å holde batteriet fulladet.

Når du skal bruke kjøretøyet etter lagring, er det nødvendig med en klargjøring.

Kontakt en autorisert Can-Am Off-road-forhandler, et autorisert verksted eller en annen kompetent person som kan utføre korrekt klargjøring.

Denne siden er blank med
hensikt

TEKNISK INFORMASJON

IDENTIFIKASJON AV KJØRETØYET

Kjøretøyets hovedkomponenter (motor og ramme) identifiseres via ulike serienumre. Hvis det noen gang blir nødvendig å finne disse numrene for garantiformål eller for å spore kjøretøyet ditt hvis det blir stjålet. Det kreves at autoriserte Can-Am Off-Road-forhandlere ber om disse numrene for å fremsette garantikrav på korrekt måte. Vi anbefaler på det sterkeste at du skriver ned alle serienumre på kjøretøyet ditt og oppgir dem til forsikringsselskapet ditt.

Kjøretøyets identifikasjonsnummer

VIN-dekallen sitter inne i cockpiten, på høyre vegg under hanskerommet.

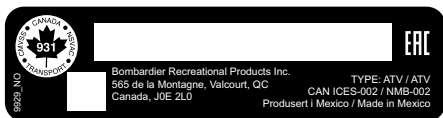

VIN-DEKAL – EUROPEISKE LAND

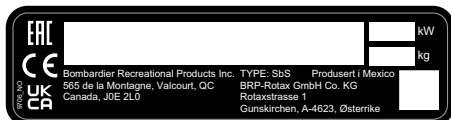

VIN-DEKAL – ANDRE LAND

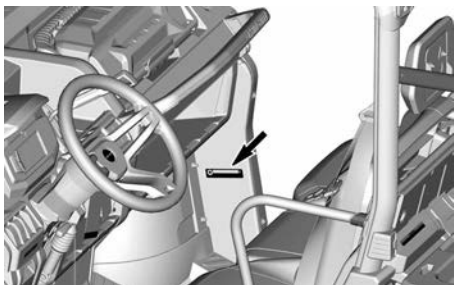

TYPISK – PLASSERING AV VIN-DEKAL

Motorens identifikasjonsnummer (EIN)

Ensylyndret motor

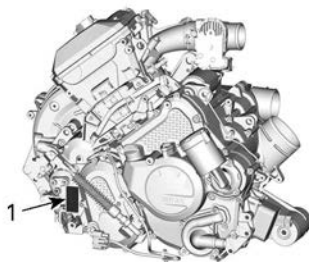

TYPISK

1. E.I.N. (motorens identifikasjonsnummer)

Tosylindret motor

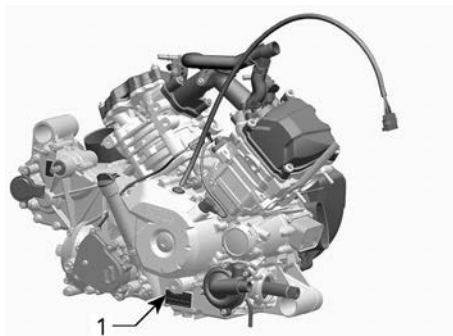

TYPISK

1. E.I.N. (motorens identifikasjonsnummer)

Dekal med tekniske informasjon

HVAC-informasjonsdekal

Denne dekalen sitter på innsiden av servicedekselet foran.

Kjøretøy produsert FREM TIL: 6. november 2023

LES REPARASJONSHÅNDBOKEN FØR SERVICE

Type kjølemiddel: R-134A

Kapasitet for påfylling av kjølemiddel: 520 g (18 oz)

Oljetype: PAG

Sikkerhetsstandarder for systemer for kompresjon av kjølemiddeldamp i motorkjøretøyer: SAE J639



Kjøretøy produsert FRA OG MED: 7. november 2023

LES REPARASJONSHÅNDBOKEN FØR SERVICE

Type kjølemiddel: R-134A

Kapasitet for påfylling av kjølemiddel: 595 g (21 oz)

Oljetype: PAG

Sikkerhetsstandarder for systemer for kompresjon av kjølemiddeldamp i motorkjøretøyer: SAE J639

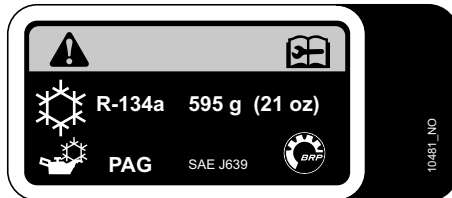

Piktogram for åpning av midtre sete

Dette piktogrammet sitter nær låseklaffen for det midtre setet.

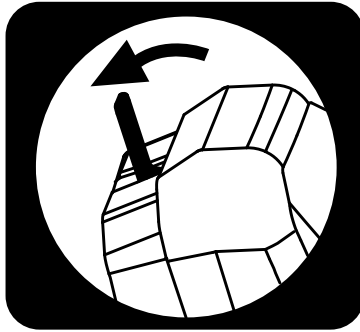

Vedlikehold av luftfilter dekal

Nordamerikanske modeller

VEDLIKEHOLD AV LUFTFILTER

VEDLIKEHOLD MÅ UTFØRES SLIK DET ER SPESIFISERT I BRUKERHÅNDBOKEN. VEDLIKEHOLD AV LUFTFILTERET BØR UTFØRES OFTERE UNDER MER EKSTREME (STØVETE) FORHOLD.

AIR FILTER MAINTENANCE

MAINTENANCE MUST BE PERFORMED AS SPECIFIED IN THE OPERATOR'S GUIDE. AIR FILTER MAINTENANCE SHOULD INCREASE IN FREQUENCY IN MORE SEVERE (DUSTY) CONDITIONS.

707800373

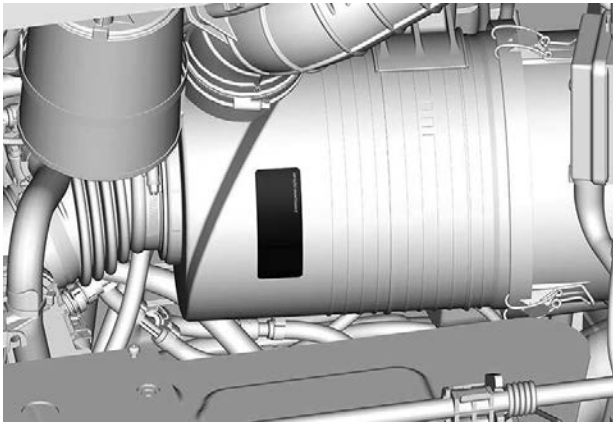

Modeller utenfor Nord-Amerika

MERKNAD

Se brukerhåndboken for prosedyrer for å skifte luftfilter.

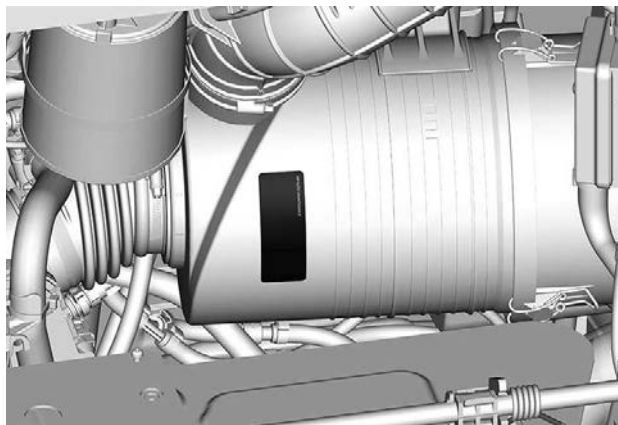
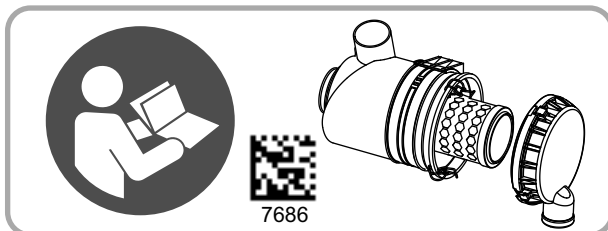
**Samsvarsdekal**

Direktiv (EU) 2016/1628 som gjelder mobile kjøretøy ikke på vei

Kjøretøy som overholder direktiv (EU) 2016/1628 (NRMM) er identifisert på motorens ventilløkk og på kjøretøyet, nær VIN-dekalen.

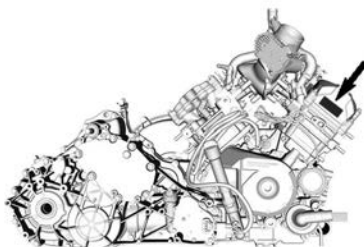

TYPISK

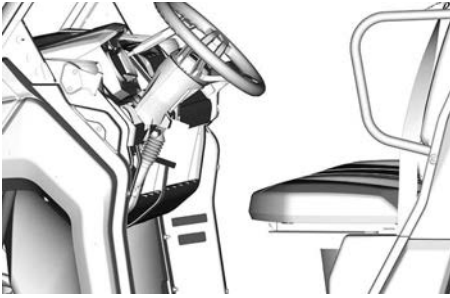

Rotax NRSC G1 CO2 g/kWh: XXXX
 # MXXXXXXXXX
 Produksjonsdato: MM-ÅÅÅÅ
 Familietype: XXXXXX
 [e13] AT1/P V-####

8639 INO 

**TYPISK
 NRMM-IDENTIFIKASJONSDEKAL**

MERK:
 Modifikasjoner på motoren eller komponentene gjør EU-typegodkjenningen ugyldig for denne spesielle motoren.

Samsvarsdekal for ROHVA

Denne dekalen sitter inne i cockpiten, på det langsgående brurøret, over førerisetet.

BRP Certifies that this ROV complies with the American National Standard for Recreational Off-Highway Vehicles, ANSI / ROHVA 1 – 2016 Standard.
 BRP bekrefter at denne ROV overholder den amerikanske nasjonale standarden for feringsgløende fridagskjøretøyer, ANSI/ROHVA 1 – 2016 standarden.

This roll over protective structure meets the performance requirements of ISO 3471: 2008 and OSHA requirements of 29 CFR § 1928.53 (Tested at GVWR).
 Denne beskyttende rullestrukturen møter ytelseskravene til ISO 3471: 2008 og OSHA-kravene til 29 CFR § 1928.53 (testet på totalvekt).

704008911 NO

Informasjon om utslippskontroll

Denne dekalen sitter inne i cockpiten, på det venstre panelet under dashbordet.

Samsvar for etanol piktoqram

Denne dekalen sitter alltid i nærheten av tanklokket.



EMISSION CONTROL INFORMATION

THIS VEHICLE IS CERTIFIED TO OPERATE ON UNLEADED GASOLINE AND CONFORMS TO [] U.S. & CALIFORNIA EMISSION / EMISSION REGULATIONS FOR ATV AND OFF-ROAD SPORT VEHICLES.

ENGINE POWER ()	POUVERE DE LA MOTEUR
EMISSIONS PANEL ()	PANNEAU DE POLLUTION
EMISSIONS STANDARD (PRL)	LIMITES DE POLLUTION DE LA PANNEAU
CERTIFICATION STANDARD (PRL)	LIMITES DES EMISSIONS DE LA PANNEAU
ENGINE DISPLACEMENT	CYLINDRÉE
EXHAUST EMISSION CONTROL SYSTEM	SYSTEME DE CONTRÔLE DES EMISSIONS

RENSEIGNEMENTS SUR LE DISPOSITIF ANTIPOLLUTION
 CE VÉHICULE EST CERTIFIÉ POUR FONCTIONNER À L'ÉNERGIE GAZOLINE ET IL EST CONFORME AUX NORMES [] DE L'É.T.A. ET DE LA CALIFORNIE AU NIVEAU DES RÈGLEMENTATIONS DE L'ÉQUIPEMENT ET DE L'ÉMISSION POUR LES VTT ET LES VÉHICULES HORS-ROUTE SPORTS.

SEE OPERATOR'S GUIDE FOR EMISSIONS REGULATIONS FOR THE PROHIBITED PROTECTION UNDER LA MOTEUR DE COMBUSTION
 SOUMISSEUR RECREATIONAL PRODUCTS INC.

NÅR DET ER AKTUELT

KONTROLLSYSTEM FOR FORDAMPINGSUTSLIPP

California-modeller med kontrollsystem for gassutslipp

Fra og med 2018-kjøretøymodeller, er enkelte California-modeller sertifisert for å være i samsvar med CARB (California Air Resources Board) TP-933. Disse modellene er utstyrt med et kontrollsystem for gassutslipp som består av en drivstofftank og drivstoffslanger med lav gjennomtrenging og et en aktivt spylt karbonbeholder.

Følgende erklæringen er påkrevd av CCR (California Code of Regulation): Tilleggsutstyr eller endrede deler må være i samsvar med de gjeldende ARB-standarden for utslippskontroll. Brudd på dette kravet er straffbart i henhold til lov og kan føre til strafferettslig ansvar.

FORSKRIFTER FOR KONTROLLSYSTEM FOR STØYUTSLIPP (EVAP = EVAPORATIVE EMISSION CONTROL SYSTEM)

Bare for USA og Canada

Det er forbudt å foreta ulovlige endringer på støykontrollsystemet!

U. S. føderal lovgivning og kanadiske lokale myndigheter kan forby følgende handlinger eller det som forårsaker dem:

1. Hvis systemet fjernes eller settes ut av drift av andre årsaker enn vedlikehold, reparasjon eller utskifting av innretninger eller designelementer som er innebygd i et nytt kjøretøy for støykontroll før salg eller levering til sluttkunden mens det er i bruk eller
2. Bruk av kjøretøyet etter at slike innretninger eller designelementer har blitt demontert eller satt ut av drift.

Følgende handlinger regnes som ulovlige endringer:

1. Fjerning eller endring eller punktering av lydtemperen eller en hvilken som helst motorkomponent som har som funksjon å fjerne motorens eksosgasser.
2. Fjerning, endring eller punktering av deler i innsugssystemet.
3. Utskifting av bevegelige deler i kjøretøyet eller deler av eksos- eller innsugssystemet med andre deler enn spesifisert av produsenten.
4. Manglende vedlikehold.

VERDIER FOR STØYUTSLIPP OG VIBRASJON (MODELLER SOM ER I SAMSVAR MED MASKINDIREKTIVET 2006/42/EC)

Verdiene for støyutslipp og vibrasjon er målt i henhold til maskindirektiv 2006/42/EC på et fast dekke, i nøytral stilling eller uten variatorreim.

MOTOR		HD9	HD10
Støy	Lydtrykknivå (L_{pA})	66 dB (A) (usikkerhet (K_{pA}) 3dB)	82 dB (A) (usikkerhet (K_{pA}) 3dB)
	Lydeffektnivå (L_{wA})	Ikke aktuelt	96 dB (A) (usikkerhet (K_{wA}) 3dB)
Vibrasjon	Hånd-arm-system	Mindre enn 2,5 m/s ²	
	Hele kroppen på setet	Mindre enn 0,5 m/s ²	

SAMSVARERKLÆRING

EU-samsvarserklæring



565 de la Montagne Street
Valcourt (Quebec) J0E 2L0
Canada

www.brp.com

EU-samsvarserklæring

Autorisert representant: BRP-Rotax GmbH Co. KG, Rotaxstrasse 1, Gunskirchen
A-4623 Østerrike

Denne konformitetsdeklarasjonen er utgitt under produsentens eneansvar.

Undertegnede, som representerer produsenten, erklærer herved at årsmodell **2024 av Side by Side-kjøretøy** merket med **CE** -merket og et 17-tegns VIN-nummer strukturert som **3JBxxxxRxxxxxx** under de kommersielle navnene **Can-Am Traxter**, **Can-Am Maverick Sport** og **Can-Am Maverick** overholder alle aktuelle bestemmelser for følgende direktiver og forskrifter:

Maskindirektivet (MD) 2006/42/EC med endringer opp til og inkludert forskriften (EU) 2019/1243	ISO 12100:2010 og EN 16990:2020
Forskrift om gassforurensninger fra mobile, ikke-veigående maskiner (NRMM) (EU) 2016/1628 med endringer opp til og med forskriften (EU) 2022/992	Kategori ATS, Utslippsgrenser for trinn V
Elektromagnetisk kompatibilitet (EMC)-direktivet 2014/30/EU med endringer til og med forskriften (EU) 2018/1139	CISPR 12:2007/A1:2009 og IEC 61000-6-1:2007 eller UN R10.04 eller nyere versjon
Batteridirektivet 2006/66/EC med endringer opp til og med direktiv (EU) 2018/849 og, forskriften (EU) 1103/2010 om merking av batterikapasitet	EN 50342-7:2015
Radioutstyr (RED)-direktivet 2014/53/EU med endringer til og med forskriften (EU) 2018/1139 (Hvis montert med radiofrekvensnøkkel (RF) D.E.S.S.)	Para. 3.1a: IEC 62368-1:2014 Para. 3.1b: CISPR 25:2016 og ISO 11452-2:2004 Para. 3.2: ETSI EN 300 330 V2.1.1:2017

Luc Bouchard (F00-04-2023 1428-015)

Luc Bouchard, Ing.
Direktør, produktutvikling, Can-Am SSV
Bombardier Recreational Products Inc.

Valcourt, QC, Canada

24. februar 2023

ski-doo lynx sea-doo evinrude rotax can-am

Storbritannia samsvarserklæring



565 de la Montagne Street
Valcourt (Québec) J0E 2L0
Canada
www.brp.com

Storbritannia samsvarserklæring

Autorisert representant: BRP Recreational Products UK Ltd.,
Castle Chambers, 43 Castle Street, Liverpool, L2 9SH

Denne konformitetsdeklarasjonen er utgitt under produsentens eneansvar.

Undertegnede, som representerer produsenten, erklærer herved at årsmodell **2024** av **Side by Side-kjøretøy** merket med **UK** **CA**-merket og et 17-tegns VIN-nummer strukturert som **3JBxxxxxRxxxxxxx** under de kommersielle navnene **Can-Am Traxter**, **Can-Am Maverick Sport** og **Can-Am Maverick** overholder alle aktuelle bestemmelser for følgende lovpålagte instrumenter:

Forskrifter om forsyning av maskiner (sikkerhet) 2008, UK SI 2008/1597 med endringer opp til og med SI 2020/1112	ISO 12100:2010 og EN 16990:2020
Forskrift om utslipp fra mobile maskiner som ikke er på veier (typegodkjenning og utslipp av gasser og partikler) 2018, UK lovpålagte instrumenter 2018/764 med endringer opp til og inkludert instrument 2020/1393	Kategori ATS, Utslippsgrenser for trinn V
Forskrift om elektromagnetisk kompatibilitet 2016, UK lovpålagte instrumenter 2016/1091 med endringer opp til og inkludert instrument 2020/1112	CISPR 12:2007/A1:2009 og IEC 61000-6-1:2007 eller UN R10.04 eller nyere versjon
Forskrift om batterier og akkumulatører (markedsføring) 2008, UK lovpålagte instrumenter 2008/2164 med endringer opp til og inkludert instrument 2020/904	EN 50342-7:2015
Forskrift om elektromagnetisk kompatibilitet 2017, UK lovpålagte instrumenter 2017/1206 med endringer opp til og inkludert instrument SI 2020/1112 (Hvis montert med radiofrekvensnøkkel (RF) D.E.S.S.)	Para. 3.1a: IEC 62368-1:2014 Para. 3.1b: CISPR 25:2016 og ISO 11452-2:2004 Para. 3.2: ETSI EN 300 330 V2.1.1:2017

Luc Bouchard (F46-04-2023 1A2B F5T)

Luc Bouchard, Ing.
Direktør, produktutvikling, Can-Am SSV
Bombardier Recreational Products Inc.

Valcourt, QC, Canada

24. februar 2023

ski-doo LYNX SEA-DOO Evinrude ROTAX can-am

Er tom for eurasisk samsvar
merk hvis aktuelt

Denne siden er blank med
hensikt

TEKNISKE SPESIFIKASJONER

TEKNISKE SPESIFIKASJONER

Motor		
Motortype	HD7	Rotax® ensylindret. 4-takts, dobbel overliggende kamaksel (DOHC), væskekjølt
	HD9 HD10	ROTAX tosylindret. 4-stroke, Single Over Head Camshaft (SOHC), nedkjølt med kjølevæske
Antall sylindere	HD7	1
	HD9 HD10	2
Antall ventiler	HD7	4 ventiler (mekanisk justering)
	HD9 HD10	8 ventiler (mekanisk justering)
Inntak ventilkларing	HD7	0,11 til 0,19 mm (0,0043 til 0,0074 tomme)
	HD9 HD10	0,08 til 0,12 mm (0,0031 til 0,0047 in)
Eksosventilkларing	HD7	0,31 til 0,39 mm (0,0122 til 0,0153 tomme)
	HD9 HD10	0,13 til 0,17 mm (0,0051 til 0,0067 in)
Boring	HD7	97 mm (3,82 tommer)
	HD9 HD10	91 mm (3,58 tommer)
Slaglengde	HD7	88 mm (3,46 tommer)
	HD9 HD10	75 mm (2,95 tommer)
Slagvolum	HD7	650 cm ³ (39,7 in ³)

Motor		
	HD9 HD10	976 cm ³ (59,56 tommer ³)
Eksosystem		Gniststopper godkjent av det amerikanske USDA Forest Service
Luffilter		Syntetisk papirfilter

Smøresystem			
Type		Oljebunnpanne	
Oljefilter		Utskiftbar oljefilterinnsats (papirtype)	
Motorolje	Kapasitet	HD7	2,7 l (2,85 qt (liq.,US))
		HD9 HD10 (modeller uten varmeapparat eller HVAC)	2 l (2,1 qt (liq.,US))
		HD9 HD10 (modeller med varmeapparat eller HVAC)	2,1 l (2,22 qt (liq.,US))
	Anbefalt XPS-olje	Generelt formål	5W40 syntetisk blandingsolje
		Kald temperatur	0W40 syntetisk olje
		Varm temperatur	10W50 syntetisk olje
	Alternativ olje hvis XPS-produktene ikke er tilgjengelige		Bruk en 5W40 eller 10W50 motorolje for 4-taktsmotorer som overholder API-klassifiseringen SN eller JASO MA2.

Kjølesystem			
Kjølevæske	Anbefalt XPS-kjølevæske		Ferdigblandet kjølevæske med lengre levetid
	Alternativ olje hvis XPS-produktene ikke er tilgjengelige		Etylenglykol/vann-blanding (50 % / 50 %). eller kjølevæske spesielt beregnet for aluminiumsmotorer
	Kapasitet	HD7	5,5 l (1,46 gal(liq.,US))
		HD9 HD10 (modeller uten varmeapparat eller HVAC)	6 l (1,59 gal (liq.,US))
HD9 HD10 (modeller med varmeapparat eller HVAC)		6,9 l (1,82 gal(liq.,US))	
Gir			
Type		CVT (Continuously Variable Transmission)	
Variatorinnkobling	HD7		1950 ± 100 OPM
	HD9 HD10		2000 ± 100 OPM
Girkasse			
Type		Dobbelt område (HI-LO) mer PARK, fri og revers	
Girkasseolje	Kapasitet	HD7	0,5 l (0,53 qt (liq.,US))
		HD9 HD10	1,25 l (1,321 qt (liq.,US))
	Anbefalt XPS-girkasseolje		XPS 75W140 syntetisk giorlje

Girkasse			
	Alternativ olje hvis XPS-produktene ikke er tilgjengelige		75W 140 API GL-5
Elektrisk system			
Magnetgeneratoreffekt		HVAC-modeller	850 W ved 5000 O/MIN
		Alle andre modeller	650 W ved 5000 O/MIN
Type tenningsystem			IDI (Inductive Discharge Ignition)
Tennplugg	Mengde	HD7	1
		HD9 HD10	2
	Modell og type	HD7	NGK LMAR8A-8
		HD9 HD10	NGK LMAR8C-9
	Åpning	HD7	0,7 til 0,8 mm (0,028 til 0,031 tomme)
		HD9 HD10	0,8 til 0,9 mm (0,031 til 0,035 in)
Batteri	Type		Vedlikeholdsfri – SLA (forseglet blysyre)
	Spenning		12 volt
	Nominell klassifisering	Basismo dell DPS XU	18 A•h
		Alle andre modeller	30 A•h
	Strømstareffekt	HD7	1 kW
		HD9 HD10	0,7 kW
Frontlys			4 x 35W (H8)
Baklys			2,3/3,5 W LED

Elektrisk system		
Signaturlys	Limited	Lysdiode
Sikringer	Se <i>Sikringer</i> i delen <i>Vedlikehold</i>	

Drivstoffsystem			
Drivstofftilførsel		Elektronisk drivstoffinjeksjon (EFI) med iTC	
Gasspjeldenhet	HD7	46 mm med ETA	
	HD9 HD10	54 mm med ETA	
Drivstoffpumpe		Elektrisk (i drivstofftank)	
Tomgangshastighet	HD7	1350 ± 100 OPM	
	HD9 HD10	1250 ± 100 O/MIN (1500 ± 100 O/MIN Når RPM-lampen lyser)	
Drivstoff	Type		Vanlig blyfri bensin
	Minimum oktantall	Nord-Ame rika	87 AKI (R+M)/2
		Utenfor Nord-Ame rika	91 RON
Drivstofftankkapasitet		± 40 l (10,6 gal(liq.,US))	
Gjenværende drivstoff når drivstofflampen slås PÅ		± 8,5 l (2,2 gal(liq.,US))	

Drivsystem			
Type styringssystem		Valgbar 2WD/4WD	
Differensialolje foran	Kapasitet	HD7	350 ml (11,8 fl oz(US))
		HD9 HD10	400 ml (14 fl oz(US))
	Anbefalt XPS-differensialolje		XPS 75W90 syntetisk girolje

Drivsystem			
	Alternativ olje hvis XPS-produktene ikke er tilgjengelige		Syntetisk girolje 75W90 API GL-5
Frontdrivverk	Limited CAB		Valgbar 2WD / 4WD med Smart-Lok elektronisk sperrende frontdifferensial, spiralhjul
	Alle andre modeller		Valgbar 2 WD / 4 WD med Visco-Loc automatisk sperrende frontdifferensial, spiralhjul
Forhold frontdrivverk			3,6:1
Olje for differensial bak	Kapasitet	HD7	500 ml (17 fl oz(US))
	Anbefalt XPS-differensialolje		XPS 75W90 syntetisk girolje
	Alternativ olje hvis XPS-produktene ikke er tilgjengelige		Syntetisk girolje 75W90 API GL-5
Bakre drivverk			Låsbar differensial
Forhold bakre drivverk		HD7	3,6:1
		HD9 HD10	3,43:1
Fett for CV-aksel			XPS CV leddfett
Fett for kardangakselspor (fett påføres rilleforbindelser)			XPS fett for kardangaksel eller tilsvarende
Styring			
Type		Tannstang og pinjong	
Ratt		Justerbar skråstilling av ratt	

Forhjulsoppheng		
Opphengstype	DPS HD10 XT HD10 XU HD10	Buede doble bærearmer
	DPS CAB Limited	Doble opphengsarmer med stabilisatorstag
	Alle andre modeller	Doble bærearmer
Fjæringsbevegelse	DPS HD10 XT HD10 XU HD10	279 mm (11 tommer)
	DPS CAB Limited	305 mm (12 tommer)
	Alle andre modeller	254 mm (10 tommer)
Støtdemper	Mengde	2
	Type	Gassfylte
Justering av forhåndsbelastning		5-posisjons kam

Bakhjulsoppheng		
Opphengstype	DPS CAB DPS HD10 XT HD10 XU HD10 Limited	Buet TTA med stabilisatorstag
	Alle andre modeller	TTA med stabilisatorstag
Fjæringsbevegelse	DPS HD10 XT HD10 XU HD10	279 mm (11 tommer)
	DPS CAB Limited	305 mm (12 tommer)
	Alle andre modeller	254 mm (10 tommer)

Bakhjulsoppheng		
Støtdemper	Mengde	2
	Type	Gassfylte
Justering av forhåndsbelastning		5-posisjons kam

Bremser		
Forbrems	Ant	2
	Type	220 mm (8,7 in) ventilert bremseskive med hydrauliske kalipere med to stempler
Bakbrems	Ant	2
	Type	220 mm (8,7 in) ventilert bremseskive med hydraulisk kaliper med ett stempel
Bremsevæske	Type	DOT 4
	Kapasitet	Ca. 310 ml (10,5 fl oz (US))
Kaliper		Flytende
Bremseklossmateriale		Metallisk
Minste bremseklosstykkelse		0,5 mm (0,02 in)
Minste bremseskivetykkelse		4 mm (0,157 tommer)
Maksimal bremseskivevridning		0,2 mm (0,01 tommer)

Dekk		
Trykk		Anbefalt dekktrykk finner du på dekketiketten. Se delen <i>Viktige dekaler på produktet</i> for plasseringen.
Dekkstørrelse	Foran	Limited
		762 x 229 x 356 mm (30 x 9R14 tommer)

Dekk			
		Alle andre modeller	686 x 229 x 356 mm (27 x 9R14 tommer)
	Bakre	Limited	762 x 254 x 356 mm (30 x 10R14 tommer)
		Alle andre modeller	686 x 279 x 356 mm (27 x 11R14 tommer)
Minimumsdybde dekkprofil			3 mm (118 tom.)

Felger			
Type	Basismodell		Stål
	Alle andre modeller		Støpt aluminium
Felgstørrelse	Foran		35,6 x 18 cm (14 x 7 tommer)
	Bakre	Limited	35,6 x 18 cm (14 x 7 tommer)
		Alle andre modeller	35,6 x 21,6 cm (14 x 8,5 tommer)
Tiltrekkingsmoment, hjulmuttere			100 ± 10 Nm (74 ± 7 lbf-ft)
Sporforskyvning	Foran		41,2 mm (1,6 tommer)
	Bakre	Limited	41,2 mm (1,6 tommer)
		Alle andre modeller	51 mm (2 tommer)

Chassis	
Bøyletype	Profilert rørseksjon, høyeffekts stål, ISO 3471-sertifisert

Dimensjoner		
Total lengde	Limited XT	319,4 cm (125,7 tommer)

Dimensjoner			
	Alle andre modeller	307,1 cm (121 tommer)	
Total bredde	DPS CAB Limited	165,1 cm (65 tommer)	
	DPS HD10 XT HD10 XU HD10	162,5 cm (64 tommer)	
	Alle andre modeller	157,5 cm (62 tommer)	
Total høyde	Limited	205,7 cm (81 tommer)	
	DPS HD10 XT HD9 XU HD10	198,1 cm (78 tommer)	
	DPS CAB XT HD10	203,2 cm (80 tommer)	
	Alle andre modeller	193 cm (76 tommer)	
Akselavstand		211,5 cm (83 tommer)	
Sporvidde	Foran	DPS CAB Limited	147 cm (58 tommer)
		DPS HD10 XT HD10	136,3 cm (53,7 tommer)
		Alle andre modeller	131 cm (51,6 tommer)
	Bakre	DPS CAB Limited	140 cm (55 tommer)
		DPS HD10 XT HD10	130,4 cm (51,3 tommer)
		Alle andre modeller	126 cm (49,5 tommer)
Bakkeklaring		DPS CAB 30,5 cm (12 tommer)	

Dimensjoner		
	Limited	35,6 cm (14 tommer)
	DPS HD10 XT HD10 XU HD10	33 cm (13 tommer)
	Alle andre modeller	28 cm (11 tommer)

ATT ENG : Bekreft gule bokser

Lastekapasitet og vekt		
Tørrvekt	BASE HD7	660 kg (1 456 pund)
	BASE HD9	671 kg (1 479 pund)
	DPS HD7	667 kg (1 471 pund)
	DPS HD9	699 kg (1 541 pund)
	DPS HD10	707 kg (1 558 pund)
	DPS CAB	830 kg (1 830 pund)
	Limited	896 kg (1 976 pund)
	XT HD7	717 kg (1 577 pund)
	XT HD9	728,5 kg (1 606 pund)
	XT HD10	718 kg (1 583 pund)
	XU HD9	706 kg (1 553 pund)
	XU HD10	715 kg (1 573 pund)

Lastekapasitet og vekt		
	Traxter XT HD10	736 kg (1 623 pund)
Vektfordeling (foran/bak)	Limited	47/53
	XT	44/56
	Alle andre modeller	42/58
Lasteboksens kapasitet	California-modeller	272 kg (600 pund)
	Alle andre modeller	454 kg (1 000 pund)
Lastepanforlengerens kapasitet		113 kg (250 pund)
Total tillatt nyttelast (inkludert sjåfør, passasjerer, alle andre laster og ekstra tilbehør)	California-modeller CAB-modeller	545 kg (1 200 pund)
	Alle andre modeller	680 kg (1 500 pund)
Brutto kjøretøyvekt	Base HD7	1 391 kg (3 068 pund)
	BASE HD9	1 393 kg (3 071 pund)
	DPS HD7	1 385 kg (3 052 pund)
	DPS HD9	1 421 kg (3 133 pund)
	DPS HD10	1 411 kg (3 110 pund)
	DPS CAB HD9	1 413 kg (3 144 pund)
	Limited	1 482 kg (3 261 pund)
	XT HD7	
	XT HD9	1 451 kg (3 198 pund)

Lastekapasitet og vekt		
	XT HD10	1 440 kg (3 176 pund)
	XU HD9	
	XU HD10	
	Traxter XT HD10	
Slepekapasitet		1134 kg (2500 pund)
Tilhengerfestekapasitet		114 kg (250 pund)
Mottakerkopling		50,8 x 50,8 mm (2 x 2 tommer)

FEILSØKING

RETNINGSLINJER FOR FEILSØKING

CVT-reim glipper

1. Det har kommet vann i CVT-enheten.

- Se Spesielle prosedyrer.

"-" vises på girposisjonsdisplayet

1. Girspaken står mellom to posisjoner.

- Sett girspaken i ønsket posisjon.

2. Girspaken er ikke riktig justert.

- Kontakt en autorisert Can-Am Off-Road-forhandler.

3. Feil i elektrisk kommunikasjon.

- Kontakt en autorisert Can-Am Off-Road-forhandler.

Motoren dreies ikke rundt

1. D.E.S.S-nøkkelen er ikke plassert på D.E.S.S-kontakten.

- Sett nøkkelen på D.E.S.S.-kontakten.

2. D. E. S. S. nøkkelen ikke gjenkjent vises i multifunksjonsmåleren.

- Rengjør D.E.S.S. nøkkelen. Ta kontakt med en autorisert Can-Am Off-Road--forhandler hvis meldingen fortsatt vises etter rengjøring.

3. Girspaken er ikke i PARK.

- Sett girspaken enten i PARK eller trå inn bremsepedalen.

4. En sikring har gått.

- Kontroller sikringer.

5. Svakt batteri eller løse tilkoblinger.

- Kontroller sikringen i ladesystemet.
- Se etter om det er feilmeldinger på instrumentgruppen.
- Kontroller tilstanden til batteriets tilkoblinger og kontakter.
- Få batteriet kontrollert hos en autorisert Can-Am-forhandler.

6. Feil på motorstartknapp.

- Kontakt en autorisert Can-Am Off-Road-forhandler.

7. Feil på startsolenoid.

- Kontakt en autorisert Can-Am Off-Road-forhandler.

Motoren dreies rundt, men starter ikke

1. Rå motor

- Gå til modus for rå motor for å starte motoren. Se Rå motor i avsnittet Spesielle prosedyrer.

2. Ikke noe drivstoff til motoren (tennplugg som tas ut, er tørr).

- Kontroller drivstoffnivået.
- Kontroller sikringen til drivstoffpumpen.
- Tett forfilter for drivstoffpumpe eller feil på drivstoffpumpe.

Kontakt en autorisert Can-Am Off-Road-forhandler, et autorisert verksted eller en annen kompetent person som kan utføre vedlikehold, reparasjoner eller skifte deler.

Se inkluderte US EPA utslippsrelatert garanti i dette dokumentet for å få informasjon om garantikrav.

3. Tennplugg/tenning (ingen gnist).

- Kontroller tenningssikringen.
- Ta ut tennpluggen, og koble på tennspolen igjen.
- Start motoren med tennpluggen i kontakt med motoren, men hold den unna tennplugghullet. Hvis det ikke vises noen gnist, skifter du tennpluggen.

Hvis problemet fortsetter, kontaktes en autorisert Can-Am Off-road-forhandler, et autorisert verksted eller en annen kompetent person som kan utføre vedlikehold, reparasjoner eller skifte deler.

Se inkluderte US EPA utslippsrelatert garanti i dette dokumentet for å få informasjon om garantikrav.

Motoren mangler akselerasjon eller kraft

1. Sikkerhetsbeltet er ikke skikkelig fastspent. Se etter om det er meldinger på instrumentgruppen.

- Spenn fast sikkerhetsbeltet.

2. Smuss eller skade på tennplugg.

- Bytt ut tennpluggen.

3. Tilstoppet eller skittent motorlufffilter.

- Kontroller lufffilteret, og bytt hvis nødvendig.
- Se etter grums i motorlufffilteret.

4. Vann i CVT-enhet

- Tapp av vann fra CVT-enheten. Se avsnittet Spesielle prosedyrer.

5. Skitten eller utslitt CVT-enhet.

- Kontakt en autorisert Can-Am Off-Road-forhandler.

6. Mangel på drivstoff

- Skittent eller tilstoppet forfilter til drivstoffpumpe. Kontakt en autorisert Can-Am Off-Road-forhandler, et autorisert verksted eller en annen kompetent person som kan utføre vedlikehold, reparasjoner eller skifte deler. Se inkluderte US EPA utslippsrelatert garanti i dette dokumentet for å få informasjon om garantikrav.

7. Motoren er i momentbegrensningsmodus (hvis utstyrt).

- Motormomentet blir gradvis begrenset for å beskytte mot for høy kjølevæsketemperatur. Sjekk motortemperaturen i flerfunksjonsmålerdisplayet.
- La motoren avkjøles.

8. Motoren er i en beskyttet modus (nødmodus).

- Indikatorlampen MOTORFEIL på flerfunksjonsmåleren lyser, og displayet viser LIMP HOME (nødmodus). Kontakt en autorisert Can-Am Off-Road-forhandler, et autorisert verksted eller en annen kompetent person som kan utføre vedlikehold, reparasjoner eller skifte deler. Se inkluderte US EPA utslippsrelatert garanti i dette dokumentet for å få informasjon om garantikrav.

Motoren overopphetes

1. Lavt kjølevæskennivå i kjølesystemet.

- Kontroller kjølevæskennivået og etterfyll. Se Vedlikeholdsprosedyrer. Kontakt en autorisert Can-Am Off-road-forhandler, et autorisert verksted eller en annen kompetent person som kan utføre vedlikehold, reparasjoner eller skifte deler. Se inkluderte US EPA utslippsrelatert garanti i dette dokumentet for å få informasjon om garantikrav

2. Kjøleviften virker ikke.

- Kontroller at kjøleviften ikke har kjørt seg fast, eller at den virker som den skal.
- Kontroller viftesikringen. Se Sikringer og smeltekontakter i Vedlikeholdsprosedyrer.

3. Skitne radiatorribber.

- Kontroller og rengjør radiatorribbene. Se Vedlikeholdsprosedyrer.

Motoren feiltenner

1. Skitten/skadet/utslitt tennplugg.

- Bytt tennpluggen hvis det er nødvendig.

2. Vann i drivstoffet.

- Tapp av drivstoffsystemet, og fyll på med nytt drivstoff.

Turtallet øker, men kjøretøyet beveger seg ikke

1. Vann i CVT-enheten.

– Tapp av vann fra CVT-enheten. Se avsnittet *Spesialprosedyrer*.

2. Skitten eller utslitt CVT-enhet eller feil på reimen.

– *Kontakt en autorisert Can-Am Off-Road-forhandler.*

Delvis eller ingen respons fra gasspedal - Kontroller motor er PÅ og PPS-feilmelding vises

1. Delvis feil på gasspedalfølerne (PPS).

– *Kontakt en autorisert Can-Am Off-road-forhandler.*

2. Total feil på gasspedalfølerne (PPS).

– *Kontakt en autorisert Can-Am Off-Road-forhandler.*

AUDIOSYSTEM – FEILSØKING

Enheten slås ikke på

1. Defekt sikring.

- Fjern sikringen og kontroller den med en ledningsprøver. Bytt dekk hvis nødvendig.

2. Dårlig forbindelsesintegritet.

- Kontroller om "Ground"- (jord) og "+12VDC"-forbindelsene for klemte ledninger. Kontroller at kontaktene er stramme.

System kan ikke slås på

1. Sikring har gått

- Fjern forsterkeren og kontroller dens sikringer.
- Fjern hovedenheten og kontroller dens sikring.

2. Dårlig forbindelse til batteripolene

- Undersøk radioens hovedstrømsikring.
- Kontroller forbindelsene i kjøretøyet.

Forsterkeren slås ikke på

1. Dårlig forbindelsesintegritet

- Kontroller om forbindelsen for "Amp Turn-On"- (slå på forsterker) for klemte ledninger. Kontroller at kontaktene er stramme.

Lyd spilles ikke

1. RCA-kablene er ikke tilkople

- Fjern hovedenheten og kontroller at RCA-kablene sitter helt inne. Fest dem med gaffatape om nødvendig.
- Fjern forsterkeren og kontroller at alle kontaktene sitter helt inne.

2. Forsterkerens hovedledning er ikke fullstendig tilkople

- Fjern forsterkeren og bekreft at forsterkerledningen er fullstendig tilkople.

Ingen lyd eller lav lyd fra en spesifikk sone eller alle soner

1. Demping eller pause er på

- Trykk på "Play" (spill) eller "Pause", eller trykk og hold på VOL/SEL-knotten på skjermbildet for lydsonenivåer for å bekrefte at demping ikke er på.

2. Volumet eller sonenivået er redusert eller koplet ut

- Kontroller skjermbildet for lydsonenivåer eller innstillingene på Oppsettmenyen for lydsoner.

Høytalerne fungerer ikke som de skal

1. RCA-kablene er feilkoplet

- Fjern hovedenheten (se instruksjonsarket) og kontroller at RCA-kablene sitter helt inne. Fest dem med gaffatape om nødvendig.
- Fjern høyttaleren og kontroller at kontaktene sitter helt inne. Klem om nødvendig sammen kontaktene med en tang for å gjøre dem strammere.

2. Høyttaleren er defekt.

- Skift ut høyttaleren. Kontakt en autorisert Can-Am Off-Road-forhandler.

Volumknotten har funksjonsfeil

1. Defekt hovedenhet

- Skift ut hovedenheten. Kontakt en autorisert Can-Am Off-Road-forhandler.

MELDINGER PÅ DIGITALT DISPLAY

Hvis det oppstår en unormal tilstand, kan følgende meldinger kombinert med en kontrollampe vises.

Melding	Beskrivelse
D.E.S.S. NØKKELEN IKKE GJENKJENT	D.E.S.S. nøkkelen krever rengjøring. Ta kontakt med en autorisert Can-Am Off-Road-forhandler hvis meldingen fortsatt vises etter rengjøring.
DÅRLIG NØKKELE	Angir at du har brukt feil D.E.S.S-nøkkel. Bruk den riktige nøkkelen for kjøretøyet.
CHECK ENGINE	Alle aktive og tidligere aktiverte feil som må løses. Ingen motorbegrensning aktivert.
LIMP HOME	Kritiske feil krever diagnose så snart som mulig. En motorbegrensning er aktivert og/eller motoratferden er modifisert.
TPS FAULT	Feil med gasspedal, vanligvis etterfulgt av en LIMP HOME-melding.
BRAKE SWITCH FAULT	Feil med bremsesignal.
SJEKK DPS	Lampen CHECK ENGINE lyser. Indikerer at DPS (dynamisk servostyring) ikke fungerer som den skal. Kontakt en autorisert Can-Am Off-road-forhandler.
PPS FAULT	Feil på gassposisjonssensor(er) (PPS) Kontakt en autorisert Can-Am Off-road-forhandler.
FUEL SENSOR FAULT	Når drivstofftilførselens verdi for begrensermotstand er utenfor området, vil den digitale displaymodulen oppdage det og vise meldingen.
SJEKK SMART-LOK	Lampen CHECK ENGINE lyser. Indikerer at Smart-Lok ikke fungerer som den skal. Kontakt en autorisert Can-Am Off-road-forhandler.

GARANTI

BRP BEGRENSET GARANTI FOR CANADA OG USA: 2024 CAN-AM® SSV

1) Den begrensede garantiens omfang

Bombardier Recreational Products Inc. ("BRP") garanterer at 2024 årsmodeller av Can-Am SSV ("Produkter") som selges av autoriserte BRP-forhandlere (som definert nedenfor) i De forente stater ("USA") og i Canada, ikke har material- eller produksjonsfeil i løpet av perioden og under de vilkårene som beskrives nedenfor.

Denne begrensede garantien vil bli ugyldig hvis:

1. Produktet brukes eller har blitt brukt til kappkjøring eller annen konkurransepreget aktivitet, på et hvilket som helst tidspunkt, også av en tidligere eier, eller
2. Produktet har blitt endret eller modifisert på en slik måte at det påvirker driften, yteevnen eller varigheten på en negativ måte eller slik at tilsiktet bruk er endret.

Deler og tilbehør som ikke er installert fra fabrikk er ikke dekket under denne begrensede garantien. Se den aktuelle teksten om den begrensende garantien for deler og tilbehør.

2) Ansvarsbegrensning

SÅ FREMT LOVEN TILLATER DET GJELDER OG GODTAS DENNE UTTRYKKELIGE GARANTIEN I STEDET FOR ALLE ØVRIGE UTTRYKKELIGE ELLER UNDERFORSTÅTTE GARANTIER, INKLUSIVE, OG UTEN BEGRENSNING, ENHVER GARANTI OM SALGBARHET ELLER EGNETHET FOR NOE SPESIELT FORMÅL. I DEN UTSTREKNING DE IKKE KAN FRASKRIVES, ER UNDERFORSTÅTTE GARANTIER BEGRENSET TIL VARIGHETEN AV DEN UTTRYKTE GARANTIEN. TILFELDIGE SKADER OG FØLGESKADER ER UTELUKKET FRA DEKNING UNDER DENNE GARANTIEN. NOEN STATER/PROVINSER TILLATER IKKE FRAVIKELSENE, BEGRENSNINGENE OG EKSKLUSJONENE SOM ER IDENTIFISERT OVER. AV DEN GRUNN KAN DET HENDE AT DE IKKE GJELDER FOR DEG. DENNE GARANTIEN GIR DEG SPESIELLE RETTIGHETER, OG DU KAN OGSÅ HA ANDRE RETTIGHETER SOM VARIERER FRA STAT TIL STAT OG PROVINS TIL PROVINS.

Verken distributøren, BRP-forhandleren eller andre personer har fullmakt til å gi noen form for bekreftelse, representasjon eller garanti når det gjelder Produktet utenom det som står i denne begrensede garantien. Hvis det skjer, kan det ikke håndheves mot BRP.

BRP forbeholder seg retten til å endre denne begrensede garantien på et hvilket som helst tidspunkt, under den forståelse at slike endringer ikke vil forandre garantivilkårene som gjelder for Produktet som ble solgt med denne garantien.

3) UNNTAK – har ikke garanti

Følgende punkter dekkes ikke under noen omstendigheter av garantien:

- naturlig slitasje
- punkter med rutinemessig vedlikehold, trimming, justeringer

- Skade som skyldes uaktsomhet eller manglende egnet vedlikehold og/eller lagring, som beskrevet i brukerhåndboken;
- skade som er et resultat av at deler er fjernet, feilaktig reparasjon, service, vedlikehold eller endring, eller bruk av deler som ikke er produsert eller godkjent av BRP, eller som er et resultat av at reparasjoner er utført av en person som ikke er en autorisert BRP-forhandler
- Skade som er forårsaket av misbruk, unormal bruk, forsømmelse eller bruk av produktet som ikke er i overensstemmelse med anbefalt bruk beskrevet i Produktets brukerhåndbok.
- skader som skyldes ulykker, nedsenking i vann, brann, tyveri, vandalisme eller enhver uavvendelig hendelse;
- Bruk av drivstoff, oljer eller smøremidler som ikke er beregnet på Produktet (se brukerhåndboken);
- Skader fra rust, korrosjon eller slitasje fra vær og vind.
- Skade som har oppstått på grunn inntrenging av vann eller snø.
- Tilfeldige skader, følgeskader eller skader av noe slag, inkludert men ikke begrenset til transportkostnader, sleping, lagring, telefon, leie, drosje, uleilighet, forsikringsdekning, låneavdrag, tap av tid, tap av inntekter eller tid tapt grunnet nedetid som et resultat av servicearbeid.

4) Garantens dekningsperiode

Denne begrensede garantien trer i kraft fra (1) den dagen produktet overleveres til den første kunden eller (2) første bruksdag (avhengig av hvilken som inntreffer først) og er gyldig for følgende periode:

1. TOLV (12) etterfølgende måneder, for privat eller kommersiell bruk
2. **Mer informasjon om utslippsrelaterte komponenter** finner du i US EPA utslippsrelatert garanti.
3. **For komponenter relatert til gassutslipp på California-modeller med kontrollsystem for gassutslipp produsert av BRP for salg i staten California**, som opprinnelig er solgt til en innbygger i eller senere registrert til en innbygger i staten California, ber vi om å referere til Garantierklæringen for gassutslippskontroll i California.

Reparasjon eller erstatning av deler eller ytelse av service under denne garantien forlenger ikke gyldigheten av denne begrensede garantien ut over dens opprinnelige utløpsdato.

5) Betingelser for å ha garantidekning

Denne garantidekningen er tilgjengelig **bare** når **alle** betingelsene nedenfor er oppfylt:

1. Produktet må være kjøpt som nytt og ubrukt av den første eieren fra en Forhandler som er autorisert til å selge Produktene i landet der salget ble utført ("Forhandler").
2. BRPs spesifiserte kontroll før levering må være utført, dokumentert og undertegnet av kjøperen;
3. Produktet må være riktig registrert av en autorisert Forhandler;
4. Produktet må være i kjøpt i landet der kjøperen bor;
5. Rutinevedlikehold som er beskrevet i brukerhåndboken, må utføres til rett tid for at garantidekningen skal opprettholdes. BRP forbeholder seg retten til å gjøre garantidekningen avhengig av bevis på riktig vedlikehold.

BRP vil ikke innfri denne begrensede garantien for privat bruk eller kommersiell bruk hvis ett eller flere av vilkårene foran ikke er tilfredsstillt. Slike begrensninger er nødvendige for at BRP skal kunne beholde både sikkerheten til sine produkter og for sine kunder og publikum generelt.

6) Hva du må gjøre for å få garantidekning

Kunden må slutte å bruke Produktet når noe unormalt viser seg, varsle en BRP-forhandler i løpet av tre (3) dager etter at en feil opptrer, og sørge for at Forhandleren får nødvendig tilgang til Produktet og rimelig mulighet til å reparere det.

Kunden må overfor Forhandleren også presentere kjøpsbevis for Produktet, og må signere reparasjons-/arbeidsordren før reparasjonen starter for å godkjenne garantireparasjonen.

Alle deler som skiftes ut under denne begrensede garantien blir BRPs eiendom.

7) Hva BRP gjør for deg

BRPs forpliktelser i denne garantien er begrenset til, etter deres vurdering, reparasjon eller utskifting av deler som er funnet defekte under normal bruk, vedlikehold og service, uten å ta betalt for deler og arbeid, hos en autorisert BRP-forhandler i løpet av dekningsperioden for garantien med vilkårene beskrevet her. Eieren kan ikke kreve at Produktet skal tilbakekalles eller at kjøpet skal annulleres hvis han/hun mener at garantien ikke blir overholdt.

I tilfelle service er påkrevet utenfor det opprinnelige salgsstedet, vil eieren være ansvarlig for eventuelle tilleggsavgifter på grunn av lokale rutiner og vilkår, for eksempel, men ikke begrenset til frakt, forsikring, skatter, lisensavgifter, importavgifter og alle andre økonomiske avgifter, inkludert de som pålegges av regjeringer, stater, territorier og deres respektive byråer.

BRP forbeholder seg retten til å forbedre eller endre produkter fra tid til annen uten å påta seg noen forpliktelse til å endre produkter som er produsert tidligere.

8) Eierskifte

Hvis Produktet skifter eier i løpet av garantiens dekningsperiode, skal denne begrensede garantien i henhold til vilkårene og betingelsene også overføres til den nye eieren og være gyldig for den resterende dekningsperioden forutsatt at BRP eller en autorisert Distributør/Forhandler for Produktet mottar et bevis på at den forrige eieren godtar overføringen av eierskap og i tillegg mottar kontaktopplysninger for den nye eieren.

9) Brukerhjelp

Hvis det skulle oppstå strid eller diskusjon i forbindelse med denne begrensede garantien, anbefaler BRP at du forsøker å løse problemet på forhandlernivå. Vi anbefaler at du drøfter saken med servicesjefen eller eieren hos den autoriserte forhandleren.

Hvis saken fremdeles ikke har fått noen løsning, ber vi deg ta kontakt med BRP ved å fylle ut kundekontakt skjemaet på www.brp.com eller kontakte BRP per

post på en av adressene som er oppgitt under seksjonen Kontakt oss i denne håndboken.

GARANTI RELATERT TIL US EPA-UTSLIPP

Bombardier Recreational Products Inc. ("BRP") garanterer til sluttbrukeren og alle kjøpere etter dette at dette nye kjøretøyet, inkludert alle deler av eksosutslippssystemet og kontrollsystemet for gassutslipp, oppfyller to betingelser:

1. Den er konstruert, bygget og utstyrt på en slik måte at den på det tidspunktet solgt til sluttkjøperen fant sted, oppfylte kravene i 40 CFR 1051 og 40 CFR 1060.
2. Den har ikke materialfeil og konstruksjonsfeil som kan gjøre at den ikke oppfyller kravene i 40 CFR 1051 og 40 CFR 1060.

Der det foreligger en tilstand som dekkes av garantien, vil BRP etter eget valg reparere eller skifte delen eller komponenten med materialfeil eller konstruksjonsfeil som vil øke motorens utslipp av regulerte forurensende stoffer innenfor den garantiperioden som er gitt uten kostnader for eieren, inkludert utgifter relatert til feilsøking og reparasjon eller utskifting av utslippsrelaterte deler. Alle defekte deler som byttes ut under garantien, tilfaller BRP.

For alle utslippsrelaterte garantikrav begrenser BRP feilsøking og reparasjon av utslippsrelaterte deler til autoriserte Can-Am-forhandlere med mindre det handler om nødreparasjoner iht. punkt 2 i listen nedenfor.

Som sertifisert produsent vil BRP ikke avvise utslippsrelaterte garantikrav som er basert på følgende:

1. Vedlikehold eller andre tjenester som er utført av BRP eller av BRPs autoriserte ressurser.
2. Reparasjonsarbeider på motor/utstyr som en operatør har utført for å korrigere en utrygg nødsituasjon som kan tillegges BRP, så lenge operatøren prøver å gjenopprette motoren/utstyret til riktig konfigurasjon så snart som mulig.
3. Handlinger eller mangel på handling av operatøren, som ikke er relatert til garantikravet.
4. Vedlikehold som er utført oftere enn spesifisert av BRP.
5. Alt som er BRPs feil eller ansvar.
6. Bruk av drivstoff som er tilgjengelig der hvor utstyret brukes med mindre BRPs skrevne vedlikeholdsinstruksjoner sier at dette drivstoffet vil skade utstyrets utslippskontrollsystem og det er fullt mulig for operatøren å finne egnet drivstoff. Se avsnittet om vedlikeholdsinformasjon og krav til drivstoff i avsnittet om drivstoff.

Utslippsrelatert garantiperiode

Den utslippsrelaterte garantien er gyldig for følgende periode (det som inntreffer først).

	TIMER	MÅNE DER	KILOMETER
Eksosutslippsrelaterte komponenter	500	30	5000
Gassutslippsrelaterte komponenter	Ikke tilgjengelig	24	Ikke tilgjengelig

Komponenter som dekkes

Den utslippsrelaterte garantien dekker alle komponenter som, hvis de er defekte, vil øke motorens utslipp av regulerte, forurensende stoffer inkludert komponentene som er oppført nedenfor:

1. For eksosutslipp inkluderer utslippsrelaterte komponenter alle motordeler som er relatert til følgende systemer:
 - Luftinnblåningsystem
 - Drivstoffsystem
 - tenningsystem
 - Systemer for resirkulering av eksosgass.
2. Følgende deler regnes også som utslippsrelaterte deler for eksosutslipp:
 - Etterbehandlingsutstyr
 - ventilasjonsventiler i veivhuset
 - sensorer
 - Elektroniske styreenheter.
3. Følgende deler regnes også som utslippsrelaterte deler for gassutslipp:
 - Drivstofftank
 - Tanklokk
 - drivstoffledning
 - fester for drivstoffledning
 - klemmer*
 - trykkavlastningsventiler*
 - kontrollventiler*
 - kontrollsolenoider*
 - elektroniske kontroller*
 - vakuumpkontrollmembraner*
 - kontrolledninger*
 - kontrolloverføringer*
 - spyleventiler
 - dampslanger
 - Væske-/gass-utskiller
 - kullbeholder
 - beholder for monteringsbraketter
 - Kontakt for forgasserens tømmeport.

MERK: *Som relatert til gassutslipps-kontrollsystemet.

4. Utslippsrelaterte komponenter inkluderer også alle deler som har som eneste formål å redusere utslipp eller som hvis de svikter vil forårsake økt utslipp uten at motorens/utstyrets ytelse reduseres betydelig.

Begrenset bruk

Som sertifisert produsent kan BRP avvise utslippsrelaterte garantikrav for feil som er forårsaket av feil vedlikehold eller bruk fra eierens eller operatørens side, av ulykker som produsenten ikke er ansvarlig for eller lignende. Et utslippsrelatert garantikrav må ikke godkjennes for feil som er direkte forårsaket av at føreren har misbrukt motoren/utstyret eller at føreren har brukt motoren/utstyret på en måte som kjøretøyet ikke er konstruert for, og kan ikke tilskrives produsenten på noen måte.

Hvis du har spørsmål om dine rettigheter og plikter i forbindelse med garantien, eller trenger navn og adresse på din nærmeste autoriserte BRP-forhandler, må du fylle ut kundekontaktskjemaet på www.brp.com eller kontakte BRP per post på en av adressene som står oppført under KONTAKT OSS, eller ringe 1- 888-272-9222.

GARANTIERKLÆRING FOR UTSLIPPSKONTROLL I CALIFORNIA

Garantiperiodene begynner på samme dato som det nye terrengkjøretøyet (Off-Highway Recreational Vehicle ("OHRV")) leveres til den endelige kjøperen.

Bombardier Recreational Products Inc. ("BRP") garanterer til sluttbrukeren og alle påfølgende kjøpere OHRV-en er:

1. Designet, bygget og utstyrt for å være i samsvar, på salgstidspunktet, med alle gjeldende lover, regler og forskrifter, og
2. Fri for defekter i materialer og utførelse som kan føre til svikt i en garantert del. Alle reservedeler må være identiske i alle vesentlige henseender til delen som beskrevet i BRPs styringsordre for søknad om sertifisering.

Garantien på utslippsrelaterte deler fungerer som følger:

1. Reparasjon eller utskifting av garanterte deler må utføres uten kostnad for OHRV-eieren på en garantistasjon, bortsett fra midlertidig reparasjon når en garantert del eller en garantistasjon ikke er rimelig tilgjengelig for OHRV-eieren. Hvis en midlertidig reparasjon er tillatt, kan reparasjoner utføres på et hvilket som helst tilgjengelig serviceverksted, eller av eieren og ved bruk av en hvilken som helst reservedel. BRP skal refundere eieren for hans eller hennes utgifter, inklusive diagnostiske kostnader for slik midlertidig reparasjon eller utskifting, uten å overstige BRPs veiledende pris for alle garanterte deler som skiftes ut og arbeidskostnader basert på BRPs anbefalte tidsbruk for garantireparasjonen og geografisk passende timelønn.
2. Mangel på tilgjengelighet av garanterte deler eller ufullstendighet av reparasjoner innen en rimelig tidsperiode, og som ikke skal overstige 30 dager fra det tidspunktet OHRV-en først ble presentert for garantistasjonen for reparasjon, skal kvalifisere som behov for midlertidig reparasjon.
3. Enhver garantert del som ikke inngår i planen for utskifting som del av vedlikeholdet i de skriftlige instruksene, må garanteres i garantiperioden som definert nedenfor. Hvis en slik del svikter i løpet av garantiperioden, skal den repareres eller skiftes ut av BRP. Hver del som repareres eller skiftes ut i henhold til garanti, må ha full garantidekning.
4. Enhver garantert del som inngår i planen kun i kontrollsammenheng i de skriftlige instruksjonene, må garanteres i garantiperioden slik som definert nedenfor. Et utsagn i slike skriftlige instruksjoner om at «reparer eller skift ut etter behov» skal ikke redusere garantiens dekningsperiode. Enhver slik del som repareres eller skiftes ut i henhold til garantien, garanteres for den gjenværende garantiperioden for originaldelen.
5. Enhver garantert del som skal skiftes ut som en del av nødvendig vedlikehold i de skriftlige instruksene, garanteres i tidsperioden før det første planlagte utskiftingspunktet for angjeldende del. Hvis delen svikter før det første planlagte utskiftingspunktet, vil delen repareres eller skiftes ut av BRP. Enhver slik del som repareres eller skiftes ut i henhold til garantien, garanteres for den gjenværende garantiperioden for originaldelen.
6. Tjenester eller reparasjoner i henhold til garanti, leveres av alle produsentforhandlere som er eid av produsenten eller autorisert til å utførte service på de aktuelle OHRV-ene.
7. OHRV-eieren vil ikke bli belastet for diagnosearbeid som bekrefter at en garantert del faktisk er , defekt, forutsatt at diagnosearbeidet utføres på en garantistasjon.

8. BRP er ansvarlig for skader på andre kjøretøykomponenter som er umiddelbart forårsaket av en svikt, under garanti, i en garantert del.
9. Enhver reservedel som er angitt av BRP kan brukes i garantireparasjoner som gjøres kostnadsfritt for OHRV-eieren. Slik bruk vil ikke redusere garanti-forpliktelsene til BRP, med unntak av at BRP ikke vil være ansvarlig for reparasjon eller utskifting av noen reservedel som ikke er en garantert del.
10. Enhver tilleggsdel eller modifisert del som av Air Resources Board er unntatt fra forbudene i seksjon 27156 i kjøretøyregelverket i California, kan brukes på en OHRV. Slik bruk i seg selv, vil ikke være grunnlag for å avvise et garantikrav. BRP er ikke ansvarlig for svikt i garanterte deler som er forårsaket av bruk av en tilleggsdel eller modifiserte deler, med mindre slike deler også er under garanti.

Vilkår og eksklusjoner:

- BRP kan nekte deg garantidekning dersom din OHRV eller en del har sviktet på direkte grunn av misbruk, vanstell, feilaktig vedlikehold eller ikke godkjente modifikasjoner.

Dine rettigheter og plikter i henhold til garantien

California Air Resources Board vil med glede kunne forklare garantien for kontrollsystemet for damputslipp på ditt 2024 terrengsportkjøretøy. I California må nye fritidskjøretøy for terrengbruk være utformet, bygget og utstyrt for å innfri statens strenge anti-smogstandarder. BRP må garantere utslippskontrollsystemet på ditt terrengsportkjøretøy for tidsperioden som er oppført nedenfor forutsatt at de ikke har blitt utsatt for misbruk, vanstell, feil vedlikehold eller endringer som ikke er godkjente på terrengsportkjøretøyet.

Kontrollsystemet for damputslipp kan omfatte deler som forgasseren eller drivstoffinsprøytingssystemet, drivstofftanken, drivstoffslangene, karbonbeholderen og motorstyringen. Det kan også omfatte slanger, remmer, kontakter og andre utslippsrelaterte enheter. Der det finnes en tilstand som dekkes av garantien vil Bombardier Recreational Products Inc. reparere terrengsportkjøretøyet uten kostnad for deg, inkludert diagnose, deler og arbeid.

Terrengkjøretøyet garanteres fra produsent

Garantiperioden for dette terrengkjøretøyet er 60 måneder eller 8000 kilometer, eller 500 driftstimer, av det som måtte inntreffe først.

Deler som dekkes:

1. Beholder for monteringsbrakett(er)
2. Karbonbeholder
3. Kontakt for tømmeport
4. klemme(r)*
5. Elektronisk kontroll*
6. tanklokk
7. Påfyllingshals
8. Slange til påfyllingshals
9. Drivstoffslange(r)
10. feste(r) til drivstoffslange
11. drivstofftank
12. trykkavlastningsventil(er)*

13. Spyleventil(er)
14. Kontrollventil(er)*
15. dampslange(r)
16. Flytreduuserer
17. Filter/filtre*
18. Drivstoffpumpe
19. alle andre deler som ikke er oppført, men som kan ha innvirkning på kontrollsystemet for damputslipp

MERK: *Som relatert til gassutslipps-kontrollsystemet.

Hvis en del relatert til kontrollsystemet for damputslipp på ditt terrengkjøretøy er defekt vil denne delen bli skiftet ut eller reparert av Bombardier Recreational Products Inc.

Eierens garantiansvar

Som eier av terrengsportkjøretøyet er du ansvarlig for at det utføres nødvendig vedlikehold som oppført i brukerhåndboken. Bombardier Recreational Products Inc. anbefaler at du tar vare på alle kvitteringer som er knyttet til vedlikehold av terrengsportkjøretøyet, men Bombardier Recreational Products Inc. kan ikke nekte garantidekning kun på grunn av mangel på kvitteringer eller fordi du ikke har sørget for å få utført alt planlagt vedlikehold.

Som eier er du ansvarlig for å ta terrengsportkjøretøyet til en Bombardier Recreational Products Inc.-forhandler så snart et problem oppstår. Garantireparasjoner vil bli fullført innen rimelig tid, som ikke skal overskride 30 dager.

Som eier av terrengsportkjøretøyet må du imidlertid være oppmerksom på at Bombardier Recreational Products Inc. kan nekte deg garantidekning hvis terrengsportkjøretøyet eller en del har sviktet på grunn av misbruk, vanstell, feil vedlikehold eller ikke godkjente modifikasjoner.

Hvis du har spørsmål vedrørende dine garantirettigheter og -plikter, kan du kontakte:

- Bombardier Recreational Products Inc. på 1-888-272-9222 eller
- The California Air Resources Board at 4001 Iowa Avenue, Riverside, CA 92507.

BRPS BEGRENSEDE INTERNASJONALE GARANTI: 2024 CAN-AM® SSV

1) Den begrensede garantiens omfang

Bombardier Recreational Products Inc. ("BRP") garanterer at 2024 årsmodeller av Can-Am SSV ("Produkter") som selges av distributører eller forhandlere som er autorisert av BRP for å distribuere Produktene utenfor De forente stater ("USA"), Canada, medlemsstater i Det europeiske økonomiske samarbeidsområdet (som består av landene som er medlemmer av EU, pluss Storbritannia, Norge, Island og Liechtenstein) ("EØS"), Tyrkia, stater som er medlemmer av Samveldet av uavhengige stater (inkludert Ukraina og Turkmenistan) ("SUS"), ikke har material- eller produksjonsfeil i løpet av perioden og under de vilkårene som beskrives nedenfor.

Denne begrensede garantien vil bli ugyldig hvis:

1. Produktet brukes eller har blitt brukt til kappkjøring eller annen konkurransepreget aktivitet, på et hvilket som helst tidspunkt, også av en tidligere eier, eller
2. Produktet har blitt endret eller modifisert på en slik måte at det påvirker driften, yteevnen eller varigheten på en negativ måte eller slik at tilsiktet bruk er endret.

Deler og tilbehør som ikke er installert fra fabrikk er ikke dekket under denne begrensede garantien. Se den aktuelle teksten om den begrensede garantien for deler og tilbehør.

2) Ansvarsbegrensning

SÅ FREMT LOVEN TILLATER DET GJELDER OG GODTAS DENNE UTTRYKKELIGE GARANTIEN I STEDET FOR ALLE ØVRIGE UTTRYKKELIGE ELLER UNDERFORSTÅTTE GARANTIER, INKLUSIVE, OG UTEN BEGRENSNING, ENHVER GARANTI OM SALGBARHET ELLER EGNETHET FOR NOE SPESIELT FORMÅL. I DEN UTSTREKNING DE IKKE KAN FRASKRIVES, ER UNDERFORSTÅTTE GARANTIER BEGRENSET TIL VARIGHETEN AV DEN UTTRYKTE GARANTIEN. TILFELDIGE SKADER OG FØLGESKADER ER UTELUKKET FRA DEKNING UNDER DENNE GARANTIEN. NOEN STATER/PROVINSER TILLATER IKKE FRAVIKELSENE, BEGRENNINGENE OG EKSKLUSJONENE SOM ER IDENTIFISERT OVER. AV DEN GRUNN KAN DET HENDE AT DE IKKE GJELDER FOR DEG. DENNE GARANTIEN GIR DEG SPESIELLE RETTIGHETER, OG DU KAN OGSÅ HA ANDRE RETTIGHETER SOM VARIERER FRA LAND TIL LAND. BRP VIL IKKE VÆRE ANSVARLIG DERSOM PRODUKTER ELLER DELER AV GARANTIEN IKKE ER TILGJENGELIG I VISSE LAND AV ÅRSAKER SOM BRP IKKE HAR KONTROLL OVER.

Se den spesifikke seksjonen for Australia nedenfor, for Produkter som er kjøpt i Australia.

Verken distributøren, BRP-distributører/-forhandlere eller andre personer har fullmakt til å gi noen bekreftelse, representasjon eller garanti når det gjelder produktet utenom det som står i denne begrensede garantien. Hvis det skjer, kan det ikke håndheves mot BRP.

BRP forbeholder seg retten til å endre denne begrensede garantien på et hvilket som helst tidspunkt, under den forståelse at slike endringer ikke vil forandre garantivilkårene som gjelder for Produktet som ble solgt med denne garantien.

3) UNNTAK – har ikke garanti

Følgende punkter dekkes ikke under noen omstendigheter av garantien:

- naturlig slitasje
- punkter med rutinemessig vedlikehold, trimming, justeringer
- Skade som skyldes uaktsomhet eller manglende egnet vedlikehold og/eller lagring, som beskrevet i brukerhåndboken;
- Skade som er et resultat av at deler er fjernet, feilaktig reparasjon, service, vedlikehold eller endring, eller bruk av deler som ikke er produsert eller godkjent av BRP, eller som er et resultat av at reparasjoner er utført av en person som ikke er en autorisert BRP-distributør/-forhandler.
- Skade som er forårsaket av misbruk, unormal bruk, forsømmelse eller bruk av produktet som ikke er i overensstemmelse med anbefalt bruk beskrevet i Produktets brukerhåndbok.
- skader som skyldes ulykker, nedsenking i vann, brann, tyveri, vandalisme eller enhver uavvendelig hendelse;
- Bruk av drivstoff, oljer eller smøremidler som ikke er beregnet på Produktet (se brukerhåndboken);
- Skader fra rust, korrosjon eller slitasje fra vær og vind.
- Skade som har oppstått på grunn inntrenging av vann eller snø.
- Tilfeldige skader, følgeskader eller skader av noe slag, inkludert men ikke begrenset til transportkostnader, sleping, lagring, telefon, leie, drosje, uleilighet, forsikringsdekning, låneavdrag, tap av tid, tap av inntekter eller tid tapt grunnnet nedetid som et resultat av servicearbeid.

Følgende liste inkluderer, uten begrensninger, artikler som anses som slitasjedeler og som ikke er dekket av BRPs begrensede garanti, med mindre feilen er direkte resultat av defekt materiale eller utført arbeid.

- Batterier
- Bremsesklosser
- Bremseskiver og tromler
- Clutchplater/-klosser
- Clutchglidere
- Clutchfjæring
- Clutchføringer som kan skiftes ut
- Drivreimer
- Filtere
- Behandlede eller ubehandlede overflater
- Sikringer
- Lyspærer/forseglet
- Smøreoljer
- Tenningsplugg
- Føringsfjæringer
- Glidesko for fjæring
- Fjærer
- Dekk

4) Garantien dekningsperiode

Denne begrensede garantien trer i kraft fra (1) den dagen produktet overleveres til den første kunden eller (2) første bruksdag (avhengig av hvilken som inntreffer først) og er gyldig for følgende periode:

1. SEKS (6) etterfølgende måneder, for privat eller kommersiell bruk

Bare i AUSTRALIA og NEW ZEALAND: Denne begrensede garantien gjelder fra (1) leveringsdato til første detaljforbruker eller fra (2) den dato produktet ble tatt i bruk for første gang, alt etter hvilken dato som kommer først, for en periode på TOLV (12) ETTERFØLGENDE MÅNEDER og TRETTISEKS (36) ETTERFØLGENDE MÅNEDER for bare drivverkmotor og overføringsssystem, for privat bruk eller kommersiell bruk.

Reparasjon eller erstatning av deler eller ytelse av service under denne garantien forlenger ikke gyldigheten av denne garantien ut over dens opprinnelige utløpsdato.

Garantiperioden ovenfor er en minste begrensede garantiperiode som kan utvides av et aktuelt kampanjeprogram med utvidet garanti.

Vær oppmerksom på at varigheten og eventuelle andre modaliteter i garantidekningen er underlagt gjeldende nasjonalt eller lokalt lovverk.

5) Kun for produkter som selges i Australia

Våre varer leveres med garantier som ikke kan utelukkes under den australske forbrukerloven.

Du har krav på en erstatning eller refusjon for en stor feil og til kompensasjon for eventuelle andre rimelig overskuelig tap eller skader.

Du har også rett til å få varene reparert eller skiftet ut hvis varene ikke holder akseptabel kvalitet og feilen ikke kan sies å være en stor feil.

Ingenting i disse garantivilkårene og -betingelsene må tas for å utelukke, begrense eller endre bruken av enhver betingelse, produktgaranti, garanti, rettighet eller remedie som gis eller er underforstått i Konkurrans- og forbrukerloven av 2010 (Cth), inkludert den australske forbrukerloven eller enhver annen lov der det å gjøre dette ville bestride denne loven eller føre til at noen del av disse vilkårene og betingelsene ville bli ugyldige. Fordelene du gis under denne begrensede garantien kommer i tillegg til andre rettigheter og rettsmidler du har ifølge australsk lov.

6) Betingelser for å ha garantidekning

Denne garantidekningen er tilgjengelig **bare** når **alle** betingelsene nedenfor er oppfylt:

1. Produktet må være kjøpt som nytt og ubrukt av den første eieren fra en Distributør/Forhandler som er autorisert til å distribuere Produkter i landet der salget skjedde ("Distributør/Forhandler");
2. BRPs spesifiserte kontroll før levering må være utført, dokumentert og undertegnet av kjøperen;

3. Produktet må være riktig registrert av en autorisert Distributør/Forhandler;
4. Produktet må være i kjøpt i landet der kjøperen bor;
5. Rutinevedlikehold som er beskrevet i brukerhåndboken, må utføres til rett tid for at garantidekningen skal opprettholdes. BRP forbeholder seg retten til å gjøre garantidekningen avhengig av bevis på riktig vedlikehold.

BRP vil ikke innfri denne begrensede garantien for privat bruk eller kommersiell bruk hvis ett eller flere av vilkårene foran ikke er tilfredsstillt. Slike begrensninger er nødvendige for at BRP skal kunne beholde både sikkerheten til sine produkter og for sine kunder og publikum generelt.

7) Hva du må gjøre for å få garantidekning

Kunden må slutte å bruke Produktet når noe unormalt viser seg, varsle en BRP-Distributør/Forhandler i løpet av to (2) måneder etter at en feil opptrer, og sørge for at Distributør/Forhandler får nødvendig tilgang til Produktet og rimelig mulighet til å reparere det.

Varslingsfristen er underlagt gjeldende nasjonale eller lokale lover i kundens land.

Kunden må overfor Distributøren/Forhandleren også presentere kjøpsbevis for Produktet, og må signere reparasjons-/arbeidsordren før reparasjonen starter for å godkjenne garantireparasjonen.

Alle deler som skiftes ut under denne begrensede garantien blir BRPs eiendom.

8) Hva BRP gjør for deg

I den grad det er tillatt under gjeldende lov, er BRPs forpliktelser under denne garantien begrenset til, etter eget skjønn, reparasjon eller utskifting av deler som er identifisert som defekte under normal bruk, vedlikehold og service, uten å ta betalt for deler og arbeid hos en autorisert BRP-Distributør/Forhandler i løpet av garantiens dekningsperiode under betingelsene som er beskrevet her. Eieren kan ikke kreve at Produktet skal tilbakekalles eller at kjøpet skal annulleres hvis han/hun mener at garantien ikke blir overholdt. Du kan ha andre juridiske rettigheter som kan variere fra land til land.

I tilfelle service er påkrevet utenfor det opprinnelige salgsstedet, vil eieren være ansvarlig for eventuelle tilleggsavgifter på grunn av lokale rutiner og vilkår, for eksempel, men ikke begrenset til frakt, forsikring, skatter, lisensavgifter, importavgifter og alle andre økonomiske avgifter, inkludert de som pålegges av regjeringer, stater, territorier og deres respektive byråer.

BRP forbeholder seg retten til å forbedre eller endre produkter fra tid til annen uten å påta seg noen forpliktelse til å endre produkter som er produsert tidligere.

9) Eierskifte

Hvis Produktet skifter eier i løpet av garantiens dekningsperiode, skal denne begrensede garantien i henhold til vilkårene og betingelsene også overføres til den nye eieren og være gyldig for den resterende dekningsperioden forutsatt at BRP eller en autorisert Distributør/Forhandler for Produktet mottar et bevis på at den forrige eieren godtar overføringen av eierskap og i tillegg mottar kontaktopplysninger for den nye eieren.

10) Brukerhjelp

Hvis det skulle oppstå strid eller diskusjon i forbindelse med denne begrensede garantien, anbefaler BRP at du forsøker å løse problemet på forhandlernivå. Vi anbefaler at du drøfter saken med servicesjefen eller eieren hos den autoriserte distributøren/forhandleren.

Hvis saken fremdeles ikke har fått noen løsning, ber vi deg ta kontakt med BRP ved å fylle ut kundekontaktskjemaet på www.brp.com eller kontakte BRP per post på en av adressene som er oppgitt under seksjonen Kontakt oss i denne håndboken.

BRPS BEGRENSEDE GARANTI FOR EØS, SAMVELDET AV UAVHENGIGE STATER OG TYRKIA: 2024 CAN-AM® SSV

1) Den begrensede garantiens omfang

Bombardier Recreational Products Inc. ("BRP") garanterer at 2024 årsmodeller av Can-Am SSV ("Produkter") som selges av distributører eller forhandlere som er autorisert av BRP for å distribuere Produktene i Det europeiske økonomiske samarbeidsområdet (som består av landene som er medlemmer av EU, pluss Storbritannia, Norge, Island og Liechtenstein) ("EØS"), Tyrkia, stater som er medlemmer av Samveldet av uavhengige stater (inkludert Ukraina og Turkmenistan) ("SUS") ("Distributør/Forhandler"), ikke har material- eller produksjonsfeil i løpet av perioden og under de vilkårene som beskrives nedenfor.

Denne begrensede garantien vil bli ugyldig hvis:

1. Produktet brukes eller har blitt brukt til kappkjøring eller annen konkurransepreget aktivitet, på et hvilket som helst tidspunkt, også av en tidligere eier, eller
2. Produktet har blitt endret eller modifisert på en slik måte at det påvirker driften, yteevnen eller varigheten på en negativ måte eller slik at tilsiktet bruk er endret.

Deler og tilbehør som ikke er installert fra fabrikk er ikke dekket under denne begrensede garantien. Se den aktuelle teksten om den begrensede garantien for deler og tilbehør.

2) Ansvarsbegrensning

SÅ FREMT LOVEN TILLATER DET GJELDER OG GODTAS DENNE UTTRYKKELIGE GARANTIEN I STEDET FOR ALLE ØVRIGE UTTRYKKELIGE ELLER UNDERFORSTÅTTE GARANTIER, INKLUSIVE, OG UTEN BEGRENSNING, ENHVER GARANTI OM SALGBARHET ELLER EGNETHET FOR NOE SPESELT FORMÅL. I DEN UTSTREKNING DE IKKE KAN FRASKRIVES, ER UNDERFORSTÅTTE GARANTIER BEGRENSET TIL VARIGHETEN AV DEN UTTRYKTE GARANTIEN. TILFELDIGE SKADER OG FØLGESKADER ER UTELUKKET FRA DEKNING UNDER DENNE GARANTIEN. NOEN STATER/PROVINSER TILLATER IKKE FRAVIKELSENE, BEGRENSENINGENE OG EKSKLUSJONENE SOM ER IDENTIFISERT OVER. AV DEN GRUNN KAN DET HENDE AT DE IKKE GJELDER FOR DEG. DENNE GARANTIEN GIR DEG SPESELLE RETTIGHETER, OG DU KAN OGSÅ HA ANDRE RETTIGHETER SOM VARIERER FRA STAT TIL STAT OG PROVINNS TIL PROVINNS. BRP VIL IKKE VÆRE ANSVARLIG DERSOM PRODUKTER ELLER DELER AV GARANTIEN IKKE ER TILGJENGELIG I VISSE LAND AV ÅRSAKER SOM BRP IKKE HAR KONTROLL OVER.

Se den spesifikke seksjonen for Frankrike nedenfor, for Produkter som er kjøpt i Frankrike.

Verken distributøren, BRP-distributører/-forhandlere eller andre personer har fullmakt til å gi noen bekreftelse, representasjon eller garanti når det gjelder produktet utenom det som står i denne begrensede garantien. Hvis det skjer, kan det ikke håndheves mot BRP.

BRP forbeholder seg retten til å endre denne begrensede garantien på et hvilket som helst tidspunkt, under den forståelse at slike endringer ikke vil forandre garantivilkårene som gjelder for Produktet som ble solgt med denne garantien.

3) UNNTAK – har ikke garanti

Følgende punkter dekkes ikke under noen omstendigheter av garantien:

- naturlig slitasje
- punkter med rutinemessig vedlikehold, trimming, justeringer
- Skade som skyldes uaktsomhet eller manglende egnet vedlikehold og/eller lagring, som beskrevet i brukerhåndboken;
- Skade som er et resultat av at deler er fjernet, feilaktig reparasjon, service, vedlikehold eller endring, eller bruk av deler som ikke er produsert eller godkjent av BRP, eller som er et resultat av at reparasjoner er utført av en person som ikke er en autorisert BRP-distributør/-forhandler.
- Skade som er forårsaket av misbruk, unormal bruk, forsømmelse eller bruk av produktet som ikke er i overensstemmelse med anbefalt bruk beskrevet i Produktets brukerhåndbok.
- skader som skyldes ulykker, nedsenking i vann, brann, tyveri, vandalisme eller enhver uavvendelig hendelse;
- Bruk av drivstoff, oljer eller smøremidler som ikke er beregnet på Produktet (se brukerhåndboken);
- Skader fra rust, korrosjon eller slitasje fra vær og vind.
- Skade som har oppstått på grunn inntrenging av vann eller snø.
- Tilfeldige skader, følgeskader eller skader av noe slag, inkludert men ikke begrenset til transportkostnader, sleping, lagring, telefon, leie, drosje, uleilighet, forsikringsdekning, låneavdrag, tap av tid, tap av inntekter eller tid tapt grunnet nedetid som et resultat av servicearbeid.

Følgende liste inkluderer, uten begrensninger, artikler som anses som slitasjedeler og som ikke er dekket av BRPs begrensede garanti, med mindre feilen er direkte resultat av defekt materiale eller utført arbeid.

- Batterier
- Bremseklosser
- Bremseskiver og tromler
- Clutchplater/-klosser
- Clutchglidere
- Clutchfjæring
- Clutchføringer som kan skiftes ut
- Drivreimer
- Filtere
- Behandlede eller ubehandlede overflater
- Sikringer
- Lyspærer/forseglet
- Smøreoljer
- Tenningsplugger
- Føringsfjæringer
- Glidesko for fjæring
- Fjærer
- Dekk

4) Garantien dekningsperiode

Denne begrensede garantien trer i kraft fra (1) den dagen produktet overleveres til den første kunden eller (2) første bruksdag (avhengig av hvilken som inntreffer først) og er gyldig for følgende periode:

1. TJUEFIRE (24) etterfølgende måneder, for privat bruk.
2. SEKS (6) etterfølgende måneder, for kommersiell bruk.

Et produkt brukes kommersielt når det brukes i forbindelse med arbeid eller beskjeftigelse som skaper inntekt i løpet av en hvilken som helst garantiperiode. Et produkt brukes også kommersielt når det, på noe tidspunkt i løpet av garantiperioden, er registrert for kommersiell bruk.

Reparasjon eller erstatning av deler eller ytelse av service under denne garantien forlenger ikke gyldigheten av denne garantien ut over dens opprinnelige utløpsdato.

Garantiperioden ovenfor er en minste begrensede garantiperiode som kan utvides av et aktuelt kampanjeprogram med utvidet garanti.

Vær oppmerksom på at varigheten og eventuelle andre modaliteter i garantidekningen er underlagt gjeldende nasjonalt eller lokalt lovverk.

5) Kun for produkter solgt i Frankrike

Selgeren skal levere varer som overholder kontrakten, og skal være ansvarlig for defekter som eksisterer ved levering. Selger skal også være ansvarlig for feil som følge av emballasje, monteringsanvisninger eller installasjonen når den er dennes ansvar i henhold til kontrakten eller hvis utført under dennes ansvar. For å være i samsvar med kontrakten må godet:

1. Være tilpasset normal bruk for lignende varer og, hvis aktuelt:
 - Samsvare med beskrivelsen gitt av selgeren og ha kvalitetene som ble presentert kjøperen via prøve eller modell;
 - Ha kvalitetene en kjøper med rette kan forvente med tanke på de offentlige erklæringene til selgeren, produsenten eller dens representant, inkludert i reklame eller merking; eller
2. Ha de egenskapene som er gjensidig avtalt mellom partene, eller være egnet for den spesifikke bruken forespeilet av kjøperen og påpekt av selgeren, og som er godtatt.

Handlingen for manglende overholdelse må utføres innen to år etter levering av varen. Selgeren er ansvarlig for garantien for den solgte varens skjulte defekter dersom disse skjulte defektene gjør varen uegnet for tiltenkt bruk, eller dersom de reduserer dens bruk på en slik måte at kjøperen ikke ville ha anskaffet varen eller ville gitt en lavere pris hvis dette hadde vært kjent. Handlingen for slike skjulte defekter skal tas av kjøperen innen 2 år etter at defekten er oppdaget.

6) Betingelser for å ha garantidekning

Denne garantidekningen er tilgjengelig **bare** når **alle** betingelsene nedenfor er oppfylt:

1. Produktet må kjøpes som nytt og ubrukt av den første eieren fra en distributør/forhandler som er autorisert til å distribuere Produkter i det landet (eller for EØS, sammenslutning av land) der salget fant sted ("Distributør/Forhandler");
2. BRPs spesifiserte kontroll før levering må være utført, dokumentert og undertegnet av kjøperen;
3. Produktet må være riktig registrert av en autorisert Distributør/Forhandler;
4. Produktet må være i kjøpt i landet (eller for EØS, sammenslutning av land) der kjøperen bor;
5. Rutinevedlikehold som er beskrevet i brukerhåndboken, må utføres til rett tid for at garantidekningen skal opprettholdes. BRP forbeholder seg retten til å gjøre garantidekningen avhengig av bevis på riktig vedlikehold.

BRP vil ikke innfri denne begrensede garantien for privat bruk eller kommersiell bruk hvis ett eller flere av vilkårene foran ikke er tilfredsstillt. Slike begrensninger er nødvendige for at BRP skal kunne beholde både sikkerheten til sine produkter og for sine kunder og publikum generelt.

7) Hva du må gjøre for å få garantidekning

Kunden må slutte å bruke Produktet når noe unormalt viser seg, varsle en BRP-Distributør/Forhandler i løpet av to (2) måneder etter at en feil opptrer, og sørge for at Distributør/Forhandler får nødvendig tilgang til Produktet og rimelig mulighet til å reparere det.

Varslingsfristen er underlagt gjeldende nasjonale eller lokale lover i kundens land.

Kunden må overfor Distributøren/Forhandleren også presentere kjøpsbevis for Produktet, og må signere reparasjons-/arbeidsordren før reparasjonen starter for å godkjenne garantireparasjonen.

Alle deler som skiftes ut under denne begrensede garantien blir BRPs eiendom.

8) Hva BRP gjør for deg

I den grad det er tillatt under gjeldende lov, er BRPs forpliktelser under denne garantien begrenset til, etter eget skjønn, reparasjon eller utskifting av deler som er identifisert som defekte under normal bruk, vedlikehold og service, uten å ta betalt for deler og arbeid hos en autorisert BRP-Distributør/Forhandler i løpet av garantiens dekningsperiode under betingelsene som er beskrevet her. Eieren kan ikke kreve at Produktet skal tilbakekalles eller at kjøpet skal annulleres hvis han/hun mener at garantien ikke blir overholdt. Du kan ha andre juridiske rettigheter som kan variere fra land til land.

Hvis det er behov for service utenfor det landet hvor Produktet ble kjøpt, eller, for de som er bosatt innen EØS, hvis service er nødvendig utenfor EØS, må eieren betale for tilleggsutgifter ifølge lokal forhold og forskrifter. Disse utgiftene kan blant annet være frakt, forsikring, skatter, lisensavgifter, importtoll og alle andre økonomiske utgifter, inkludert de som regjeringer, stater, territorier og deres respektive organer pålegger.

BRP forbeholder seg retten til å forbedre eller endre produkter fra tid til annen uten å påta seg noen forpliktelse til å endre produkter som er produsert tidligere.

9) Eierskifte

Hvis Produktet skifter eier i løpet av garantiens dekningsperiode, skal denne begrensede garantien i henhold til vilkårene og betingelsene også overføres til den nye eieren og være gyldig for den resterende dekningsperioden forutsatt at BRP eller en autorisert Distributør/Forhandler for Produktet mottar et bevis på at den forrige eieren godtar overføringen av eierskap og i tillegg mottar kontaktopplysninger for den nye eieren.

10) Brukerhjelp

Hvis det skulle oppstå strid eller diskusjon i forbindelse med denne begrensede garantien, anbefaler BRP at du forsøker å løse problemet på forhandlernivå. Vi anbefaler at du drøfter saken med servicesjefen eller eieren hos den autoriserte distributøren/forhandleren.

Hvis saken fremdeles ikke har fått noen løsning, ber vi deg ta kontakt med BRP ved å fylle ut kundekontakt skjemaet på www.brp.com eller kontakte BRP per post på en av adressene som er oppgitt under seksjonen Kontakt oss i denne håndboken.

Denne siden er blank med
hensikt

KUNDEINFORMASJON

INFORMASJON OM DATAVERN

Bombardier Recreational Products inc., tilknyttede selskaper og datterselskaper («BRP») forplikter seg til å beskytte ditt personvern og støtter en generell policy med åpenhet om hvordan vi samler inn, bruker og utlevere personlige opplysninger om deg som del av å utviklet vår relasjon til deg. **Du finner mer informasjon under BRPs retningslinjer for personvern:**

<https://brp.com/en/privacy-policy.html> eller ved å skanne QR-koden nedenfor.

Vi har passende sikkerhetstiltak for å beskytte dine personlige opplysninger mot tap og uautorisert tilgang.

Personlige opplysninger som kan samles inn av BRP, direkte fra deg eller fra autoriserte forhandlere eller autoriserte tredjeparter, inkluderer:

- **Informasjon om kontakt, demografi og registrering** (f.eks. navn, komplett adresse, telefonnummer, e-post, kjønn, eierskapshistorikk, kommunikasjonsspråk)
- **Informasjon om kjøretøyet** (f.eks. serienummer, kjøps- og leveringsdato, enhetsbruk, kjøretøyets plassering og bevegelser)
- **Tredjepartsinformasjon** (f.eks. informasjon fra BRP-partnere, informasjon om felles markedsføringsaktiviteter, sosiale medier)
- **Teknologisk informasjon** (f.eks. IP-adresse, type enhet, operativsystem, type nettleser, nettsider du besøker, informasjonsskapsler og lignede teknologi når du bruker nettsidene til BRP eller forhandlere eller mobile applikasjoner)
- **Informasjon om kontakt med BRP** (f.eks. informasjon som samles inn når du ringer en BRP-salgsrepresentant, kjøper noe fra nettsiden til BRP, registrerer deg for BRPs e-poster, deltar i konkurranser o.l. som sponses av BRP eller deltar på begivenheter som sponses av BRP)
- **Informasjon om transaksjonen** (f.eks. informasjon som kreves for å håndtere returer, betalingsinformasjon når du kjøpte produkter eller tjenester via våre nettsider eller mobile apper og andre problemer knyttet til kjøp av BRP-produkter)

Denne informasjonen kan brukes til og behandles for følgende formål:

- Sikkerhet
- Kundestøtte for salg og ettersalg (f.eks. fullføre eller følge opp kjøpet eller vedlikehold)
- Registrering og garanti
- Kommunikasjon (f.eks. sende en BRP-tilfredshetsundersøkelse)
- Atferdsbasert reklame, profilering og stedsbaserte tjenester (f.eks. tilby tilpasset opplevelse)
- Samsvar og løsning av tvister
- Markedsføring og reklame
- Assistanse (f.eks. hjelp med leveringsproblemer, håndtere returer og andre problemer knyttet til ditt kjøp av BRP-produkter).

Vi kan også bruke personlig informasjon til å generere samlet eller statistisk informasjon som ikke lenger identifiserer deg personlig.

Dine personlige opplysninger kan utleveres til følgende: BRP, BRPs autoriserte forhandlere, distributører, tjenesteleverandører, reklame- og markedsføringspartnere og andre autoriserte tredjeparter.

Vi kan motta informasjon om deg fra forskjellige kilder, inkludert tredjepart, for eksempel BRBs forhandlernettsverk og partnere som vi tilbyr felles tjenester med

eller har felles markedsføringsaktiviteter. Vi kan også motta informasjon om deg fra sosiale plattformer som Facebook og Twitter når du kommuniserer med oss på disse plattformene.

Avhengig av omstendighetene kan dine personlige opplysninger kommuniseres utenfor regionen der du bor. Dine personlige opplysninger beholdes bare så lenge som det er nødvendig for det formålet de ble innhentet for og i henhold til vår oppbevaringspolicy.

Hvis du vil bruke din rett angående personvern (f.eks. rett til tilgang, rett til korrigering), for å trekke tilbake ditt samtykke og bli fjernet fra adresselisten for markedsføringsformål tilfredshetsundersøkelse eller hvis du har generelle spørsmål om personvern, kan du ta kontakt med BRPs personvernombud på e-post **privacyofficer@brp.com** eller via vanlig post:

BRP Legal Service, 726 St-Joseph, Valcourt, Quebec, Canada, J0E 2L0.

Når BRP behandler dine personlige opplysninger, gjøres det i samsvar med retningslinjene for personvern, tilgjengelig her: <https://www.brp.com/en/privacy-policy.html> eller ved å bruke følgende QR-kode.



KONTAKT OSS

www.brp.com

Asia og Stillehavsområdet

BRP Asia

107D and 107E, 17/F, Tower 1,
Grand Century Place, Mongkok,
Kowloon, Hong Kong

Australia

Level 26
477 Pitt Street
Sydney, NSW 2020

China

上海市徐汇区衡山路10号6号楼301
Rm 301, Building 6,
No.10 Heng Shan Rd,
Shanghai, China

Japan

21F Shinagawa East One Tower
2-16-1 Konan, Minato-ku-ku,
Tokyo 108-0075

New Zealand

Suite 1.6, 2-8 Osborne Street,
Newmarket, Auckland 2013

Europa, Midtøsten og Afrika

Belgia

Oktrooiplein 1
9000 Gent

Tsjekkia

Stefanikova 43a
Prague 5
150 00

Tyskland

Itterpark 11
40724 Hilden

Finland

Isoaavantie 7
PL 8040
96101 Rovaniemi

Frankrike

Arteparc Bâtiment B
Route de la côte d'Azur,
13 590 Meyreuil

Norge

Ingvald Ystgaardsvei 15

N-7484 Trondheim
Salg, marketing, ettermarked

Sverige

Spinnvägen 15
903 61 Umeå
Sweden 90821

Sveits

Avenue d'Ouchy 4-6
1006 Lausanne

Latin-Amerika

Brasil

Av. James Clerck Maxwell, 230
Campinas, Sao Paulo
CEP 13069-380

Mexico

Av. Ferrocarril 202
Parque Industrial Querétaro
Santo Rosa Jauregui, Querétaro
C.P. 76220

Nord-Amerika

Canada

3200A, rue King Ouest,
Suite 300
Sherbrooke (Québec) J1L 1C9

USA

10101 Science Drive
Sturtevant, Wisconsin
53177

ADRESSEENDRING / SKIFTE AV EIER

Hvis adressen din er endret eller du er den nye eieren av kjøretøyet, ber vi deg varsle BRP ved å enten:

- Varsle en autorisert Can-Am-forhandler.
- **Bare Nord-Amerika:** ring 1 888 272-9222.
- Sende inn ett av adresseendringskortene på de følgende sidene til én av adressene til BRP som er angitt i avsnittet *Kontakt oss* denne håndboken.

I tilfelle skifte av eier, legg ved bevis på at den tidligere eieren har sagt seg enig i overføringen.

Denne informasjon er dessuten meget viktig også etter at den begrensede garantien har utløpt, fordi BRP kan kontakte eieren av kjøretøyet hvis det blir nødvendig, for eksempel hvis tilbakekalling blir nødvendig av sikkerhetsmessige årsaker. Det er eierens ansvar å varsle BRP.

STJÅLNE ENHETER: Hvis kjøretøyet ditt blir stjålet, bør du varsle BRP eller en autorisert Can-Am forhandler. Vi vil be deg om å oppgi navn, adresse, telefonnummer, kjøretøyets identifikasjonsnummer og datoen det ble stjålet.

Denne siden er
tom med hensikt

Denne siden er
tom med hensikt

Modellnr. _____

KJØRETØYETS

IDENTIFIKASJONSNUMMER (V.I.N.) _____

MOTORENS

IDENTIFIKASJONSNUMMER (E.I.N.) _____

Eier: _____

NAVN

Nr.

GATE

LEIL

STED

FYLKE

POSTNUMMER

Kjøpsdato _____

ÅR

MÅNED

DAG

Utløpsdato for garanti _____

ÅR

MÅNED

DAG

Skal fylles ut av forhandleren ved salgstidspunktet.

OMRÅDE FOR FORHANDLERSTEMPEL

⚠ ADVARSEL

FOR Å REDUSERE RISIKOEN FOR ALVORLIG PERSONSKADE ELLER DØDSFALL.

- Les brukerhåndboken og sikkerhetsetikettene.
- Se sikkerhetsvideoen.



VÆR FORBEREDT

- Fest sikkerhetsbeltene og sørg for at nett og/eller dører er ordentlig festet.
- Bruk godkjent hjelm og verneutstyr.
- Hver fører eller passasjer må kunne sitte med ryggen mot setet, føttene flatt på dørken eller på fotsøttene og hendene på rattet eller håndtak. Hold deg på innsiden av kjøretøyet.

KJØR FORSIKTIG

- Unngå tap av kontroll og velt.
- Unngå plutselige manøvrer, å skli sideveis, skrense eller bremse ned ved å skrense sidelengs eller spinne og unngå å spinne rundt på stedet.
- Unngå kraftige akselerasjon når du svinger, også når du starter etter en stopp.
- Reduser hastigheten før kjører inn i en sving.
- Planlegg for bakker, ujevnt terreng, spor og andre forandringer i friksjon og terreng.
- Unngå asfalterte overflater.
- Unngå å kjøre sikksakkkjøring opp terreng med helling (kjøring på tvers av helling).

HA NØDVENDIGE KUNNSKAPER OG OPPTRE ANSVARLIG

- Ikke tillat uforsiktig eller uvøren kjøring.
- Føreren må være minst 16 år og ha gyldig førerkort.
- Ikke betjen etter å ha brukt narkotika eller alkohol.
- Ikke tillat kjøring på offentlige veier (med mindre de er tilpasset tilgang for terrengkjøretøy) – kollisjoner med biler og lastebiler kan bli resultatet.
- Ikke overskrid kjøretøyets setekapasitet.

©TM og BRP-logoen er varemerker som tilhører Bombardier Recreational Products Inc. eller dets tilknyttede selskaper.

©2023 Bombardier Recreational Products Inc. Alle rettigheter reservert.

www.brp.com

SKI-DOO®

LYNX®

SEA-DOO®

EVINRUDE®

CAN-AM®

ROTAX®