

can-am



Defender -sarja (Pois lukien Euroopan unioni ja Yhdistynyt kuningaskunta)
Traxter -sarja

KÄYTTÄJÄN KÄSIKIRJA

Sisältää turvallisuutta, ajoneuvoa ja huoltoa koskevia tietoja

DEFENDER

⚠ VAROITUS

Lue tämä käyttäjän käsikirja läpikotaisin. Se sisältää tärkeitä turvallisuustietoja. Suositeltava käyttäjän vähimmäisikä: Vähintään 16-vuotias, jolla on voimassa oleva ajokortti. Pidä tämä käyttäjän käsikirja aina ajoneuvossa mukana. Laki kieltää muutosten tekemisen tämän OHRV-ajoneuvon haihtuvien päästöjen kontrolliin liittyvin osiin. Tämän määräyksen rikkojat voivat kärsiä Kalifornian osavaltion ja liittovaltion siviili-/rikoslain mukaisista seuraamuksista.

VAROITUS

AJONEUVON KÄYTTÖ VOI OLLA VAARALLISTA. Jos toimit varomattomasti, kolari tai ympäripyörähdys voi sattua helposti jopa rutiinomaisten toimenpiteiden yhteydessä, kuten käännytessä, ajettaessa rinteessä tai ylitettäessä esteitä.

Noudata oman turvallisuutesi vuoksi kaikkia tässä käyttäjän käsikirjassa sekä ajoneuvon kilvissä olevia varoituksia. Näiden ohjeiden laiminlyönti voi johtaa VAKAVAAN LOUKKAANTUMISEEN TAI KUOLEMAAN. Pidä tämä käyttäjän käsikirja aina ajoneuvossa mukana.

VAROITUS

Käyttäjän käsikirjassa, TURVALLISUUSVIDEOSSA ja tuotteessa olevissa varoituskilvissä kuvattujen varotoimien ja ohjeiden noudattamatta jättäminen voi aiheuttaa vamman tai jopa kuoleman.

VAROITUS

Tämän ajoneuvon suorituskyky saattaa ylittää aikaisemmin ajamiesi ajoneuvojen suorituskyvyn. Käytä aikaa perehtyäksesi uuteen ajoneuvoosi.

KALIFORNIA PROPOSITION 65 VAROITUS

VAROITUS

Maastoajoneuvon käyttö, huolto ja kunnossapito voi aiheuttaa altistusta kemikaaleille (kuten moottorin pakokaasut, hiilimonoksidi, ftalaatit ja lyijy), jotka Kalifornian osavaltion viranomaisten mukaan aiheuttavat syöpää ja synnynnäisiä vammoja tai lisääntymishäiriöitä. Altistuksen minimoimiseksi tulee välttää pakokaasujen hengittämistä ja moottorin joutokäyntiä, jos se ei ole välttämätöntä, huoltaa ajoneuvo hyvin tuulettuissa tiloissa ja käyttää huollon aikana käsineitä tai pestä kädet usein. Katso lisätietoja osoitteesta www.p65warnings.ca.gov/products/passenger-vehicle.

TM® BRP:n tai sen tytäryhtiöiden tavaramerkit.

Tämä ei ole täydellinen luettelo Bombardier Recreational Products Inc:n tai sen tytäryhtiöiden omistamista tavaramerkeistä:

Can-Am®

D.E.S.S.™

DPST™

ROTAX®

XPS®

Kaikki oikeudet pidätetään. Mitään tämän käyttäjän käsikirjan osaa ei saa jäljentää missään muodossa ilman Bombardier Recreational Products Inc:n etukäteen antamaa kirjallista lupaa.

©Bombardier Recreational Products Inc. 2023

Deutsch	Dieses Handbuch ist möglicherweise in Ihrer Landessprache verfügbar. Bitte wenden Sie sich an Ihren Händler oder besuchen Sie: www.operatorsguides.brp.com
English	This guide may be available in your language. Check with your dealer or go to: www.operatorsguides.brp.com
Español	Es posible que este manual esté disponible en su idioma. Consulte a su distribuidor o visite: www.operatorsguides.brp.com
Français	Ce guide peut être disponible dans votre langue. Vérifier avec votre concessionnaire ou aller à: www.operatorsguides.brp.com
Italiano	Questa guida potrebbe essere disponibile nella propria lingua. Contattare il concessionario o consultare: www.operatorsguides.brp.com
中文	本手册可能有您的语种的翻译版本。请向经销商询问，或者登录 www.operatorsguides.brp.com 查询。
日本語	このガイドは、言語によって翻訳版が用意されています。ディーラーに問い合わせるか、次のアドレスでご確認ください： www.operatorsguides.brp.com
Nederlands	Deze handleiding kan beschikbaar zijn in uw taal. Vraag het aan uw dealer of ga naar: www.operatorsguides.brp.com
Norsk	Denne boken kan finnes tilgjengelig på ditt eget språk. Kontakt din forhandler eller gå til: www.operatorsguides.brp.com
Português	Este manual pode estar disponível em seu idioma. Fale com sua concessionária ou visite o site: www.operatorsguides.brp.com
Русский	Воспользуйтесь руководством на вашем языке. Узнайте о его наличии у дилера или на странице по адресу www.operatorsguides.brp.com
Suomi	Käyttöohjekirja voi olla saatavissa omalla kielelläsi. Tarkista jälleenmyyjältä tai käy osoitteessa: www.operatorsguides.brp.com
Svenska	Denna bok kan finnas tillgänglig på ditt språk. Kontakta din återförsäljare eller gå till: www.operatorsguides.brp.com

Kohteena olevat mallit	
Defender HD7 Defender DPS HD7 Defender XT HD7	-
Defender HD9 Defender DPS HD9 Defender DPS HD9 (with CAB) Defender XT HD9 Defender XU HD9	Traxter DPS HD9
Defender DPS HD10 Defender Limited HD10 Defender XT HD10 Defender XU HD10	Traxter XT HD10

Kanadassa tuotteiden jakelijana ja huoltajana toimii Bombardier Recreational Products Inc. (BRP).

USA:ssa tuotteiden jälleenmyyjä ja huoltotoimista vastaava on BRP US Inc.

Euroopan talousalueella (joka käsittää Euroopan unionin jäsenvaltiot sekä Yhdistyneen kuningaskunnan, Norjan, Islannin ja Liechtensteinin), Itsenäisten valtioiden yhteisössä (mukaan lukien Ukraina ja Turkmenistan) ja Turkissa, tuotteiden jakelijana ja huoltajana on BRP European Distribution S.A. ja muut BRP:n sidostai tytäryhtiöt.

Kaikissa muissa maissa tuotteiden jakelijana ja huoltajana toimii Bombardier Recreational Products Inc. (BRP) tai sen tytäryhtiöt.

SISÄLLYSLUETTELO

YLEISTÄ TIETOA

YLEISTÄ TIETOA	10
Opi ensin, aja sitten	10
Turvallisuustiedot	10
Tietoja tästä käyttäjän käsikirjasta.....	11

TURVALLISUUSOHJEET

YLEISIÄ VAROTOIMENPITEITÄ	14
Vältä häämyrkytystä	14
Vältä polttoainepalovammat ja muut onnettomuudet.....	14
Vältä kuumien osien aiheuttamia palovammoja.....	14
Lisävarusteet ja muutokset	15
TURVALLINEN KÄYTTÖ – VELVOLLISUUDET	16
Omistaja – ole vastuuntuntoinen	16
Käyttäjä – toimi asianmukaisesti ja vastuullisesti	16
Aja varovaisesti	17
Kyydissä olijoiden suojausjärjestelmä.....	18
Maasto-olosuhteet	18
KÄYTTÖÄ EDELTÄVÄ TARKASTUS	20
Käyttöä edeltävä tarkastuslista	20
VALMISTAUDU AJOON	24
Ennen ajoa.....	24
Ajovarusteet	24
VÄLTÄ ONNETTOMUUKSIA	27
Vältä kaatumisia ja ympäripyörähtämissä	27
Vältä törmäyksiä.....	28
AJONEUVOLLA AJAMINEN	29
Käytännön harjoituksia	29
Maastokäyttö.....	30
Yleiset ajotekniikat	30
KUORMIEN KULJETTAMINEN JA TYÖAJO	36
Ajoneuvolla työskentely.....	36
Kuormien kuljetus	36
Kuorman vetäminen.....	39
Perävaunun vetäminen	40
TUOTTEESSA OLEVAT TÄRKEÄT KILVET (KANADA/USA)	41
Riippuva turvalipuke	41
Ohjekilvet.....	42
Valettu turvallisuuskuvake	56
Riippuva kelpoisuuskilpi	57
TUOTTEESSA OLEVAT TÄRKEÄT KILVET (KAIKKI MUUT MAAT PAITSI KANADA/USA)	58
Ohjekilvet.....	58
Valettu turvallisuuskuvake	69

RAPORTOIMINEN TURVAVIOISTA	70
----------------------------------	----

TIETOA AJONEUVOSTA

ENSISIJAISET HALLINTALAITTEET	72
Ohjauspyörä.....	73
Kaasupoljin	73
Jarrupoljin	73
Vaihdevipu	73
MUUT HALLINTALAITTEET	75
Virtalukko ja avaimet	77
2-veto-/4-veto-katkaisin	79
2-/4-vedon ja etutasauspyörästäön lukon valitsin	79
Takatasauspyörästäön lukon katkaisin	80
Näppäimistö	80
Ilmastoinnin säätö.....	81
Äänimerkkikatkaisin (soveltuviissa ajoneuvoissa)	81
Vinnsin katkaisija	81
Ajovalojen katkaisin	82
Ajovalojen valintakytkin (700-moottori)	82
Sähkötoimisten ikkunoiden katkaisimet (jos on)	82
Tuulilasin pyyhintä- ja pesujärjestelmän katkaisin.....	82
VARUSTUS	84
Säädettävä ohjaus	84
Juomalaineet.....	84
Matkustajan käsikahva	85
Tavaratilat	85
Työkalusarja.....	87
Jalkatuet	87
Sivuverkot.....	87
Olkasuojat.....	88
Turvavyöt.....	88
Kuljettajan istuin	89
Matkustajien istuimet	89
Polttoainesäiliön korkki.....	89
Vinski.....	90
Tavaralaatikko	90
Kuormalaatikon kallistuksen vapautuskahvat	91
Kiinnityskoukut	91
Perälauta	91
Perävaunun vetokoukku	91
12 voltin pistorasiat	92
USB-pistorasia	92
Kivisuojat	92
Etupuskuri.....	92
Jarrujen pitomekanismi	92
Sähkötoimisilla ikkunoilla varustetut täysikokoiset ovet	93
Tuulilasi pyyhkimellä	93
Ilmastoinnin säätöjärjestelmä.....	94
Takailmanohjain	97

4,5" DIGITAALINÄYTTÖ	99
Monitoiminäyttö	99
Varoitusvalot ja ilmaisimet	100
Asetukset	101
7,6" DIGITAALINÄYTTÖ	103
Monitoiminäyttö	103
Merkkivalot	104
Asetukset	105
POLTTOAINE	107
Polttoainevaatimukset	107
Ajoneuvon tankkaaminen	107
SISÄÄNAJOVAIHE	109
Käyttö sisäänajovaiheessa	109
PERUSTOIMENPITEET	110
Moottorin käynnistys	110
Vaihevivun käyttö	110
Oikean ajonopeusalueen valinta (hidas tai nopea)	110
Moottorin pysäytys ja ajoneuvon pysäköinti	111
Vihjeitä vetohihnan kestävyuden maksimoimiseksi	111
ERIKOISTOIMENPITEET	112
Polttoaine tulvinut moottoriin	112
Toimenpiteet, jos vettä on päässyt CVT:hen (portaaton voimansiirto)	112
Toimenpiteet, jos akku on tyhjä	112
Toimenpiteet, jos ajoneuvo kaatuu	112
Toimenpiteet, jos ajoneuvo uppoaa	113
VIRITÄ AJO-OLOSUHTEIDEN MUKAAN	114
Jousituksen säätöohjeet	114
Jousitusäättöjen tehdasasetukset	114
Jousituksen säätäminen	114
DPS-toiminto	115
AJONEUVON KULJETTAMINEN	116
Nousu perävaunuun ajoneuvon omalla voimalla	117
Ajoneuvon vetäminen perävaunuun vinnin avulla	118
Ajoneuvon kiinnitys kuljetusta varten	119
Ajoneuvon poistaminen perävaunusta	120
AJONEUVON NOSTAMINEN JA TUKEMINEN	121
Ajoneuvon etuosa	121
Ajoneuvon takaosa	121

HUOLTO

HUOLTOTAULUKKO	124
EPA-säännökset – Kanadan ja USA:n ajoneuvot	124
Ilmansuodattimen huolto-ohjeet	124
Raskas käyttö	125
Syvässä liejussa tai vedessä käyttö	125
Huoltotaulukko	126
Suoritettut huoltotoimenpiteet	138
HUOLTOTOIMENPITEET	147
MOOTTORIN ILMANSUODATIN	147
CVT:n (portaaton voimansiirto) ilmansuodatin	148

Haihtuvien päästöjen järjestelmän esisuodatin (jos varusteena)	150
MOOTTORIÖLJY	150
Öljynsuodatin	154
JÄÄHDYTIMÄ	156
MOOTTORIN JÄÄHDYTYSNESTE	156
Lämmityksen/ilmastoinnin ilmansuodatin (jos on)	159
Ilmastointilaitteen kompressorihihna	160
PAKOJÄRJESTELMÄ	161
VAIHDELAATIKKO	162
ETUTASAUSPYÖRÄSTÖ	165
Takatoisiopyörästö (vain yksisylinteriset mallit)	166
CVT-KANSI	167
Variaattorihihna	169
I- ja II-variaattorit	170
SYTYTYSTULPAT	171
Akku	171
Sulakkeet ja johtosulakkeet	172
VALOT	175
Vetoakselin suojakumi ja suojus	176
Pyörän laakeri	176
Pyörät ja renkaat	176
Jousitus	177
Jarrut	178
TURVAVYÖT	179
Ovet	179
Turvakehikko	179
AJONEUVON HOITO	181
Ajoneuvon puhdistus ja suojaaminen	181
VARASTOINTI JA AJOKAUTTA EDELTÄVÄT VALMISTELUT	183

TEKNISET TIEDOT

AJONEUVON TUNNISTAMINEN	186
Ajoneuvon tunnistusnumero	186
Moottorin tunnistusnumero (EIN)	186
Teknisiä tietoja sisältävä tarra	187
Kelpoisuuskilpi	189
HAIHTUVIEN PÄÄSTÖJEN OHJAUSJÄRJESTELMÄ	191
MELUEMISSION RAJOITUSSÄÄDÖS	192
MELUPÄÄSTÖ- JA TÄRINÄARVOT (KONEDIREKTIIVIN 2006/42/EY MUKAISET MALLIT)	193
VAATIMUSTENMUKAISUUSVAKUUTUS	194
EU-vaatimustenmukaisuusvakuutus	194
UK-vaatimustenmukaisuusvakuutus	195

EAC-VAATIMUSTENMUKAISUUSVAKUUTUS	196
----------------------------------------	-----

TEKNISET TIEDOT

TEKNISET TIEDOT	198
-----------------------	-----

VIANETSINTÄ

VIANETSINTÄOHJEITA	212
ÄÄNIJÄRJESTELMÄ – VIANETSINTÄ	216
DIGITAALINEN NÄYTÖN VIESTIT	218

TAKUU

BRP:N RAJOITETTU TAKUU KOHTEELLE KANADA JA YHDYSVALLAT: 2024 CAN-AM® SSV	220
-----------------------------------------------------------------------------------	-----

1) Rajoitetun takuun laajuus	220
2) Vastuuvollisuuden rajoitukset	220
3) POIKKEUKSET, joita takuu ei korvaa	220
4) Rajoitettu takuu aika	221
5) Takuun voimassaoloehdot	221
6) Toimenpiteet takuun myöntämistä varten	222
7) Mitä BRP tekee	222
8) Siirto	222
9) Kuluttajaneuvonta	222

USA:N EPA:N PÄÄSTÖJÄ KOSKEVA TAKUU	224
------------------------------------------	-----

Päästöihin liittyvä takuu aika	224
Sisältyvät komponentit	225
Rajoitettu sovellettavuus	226

KALIFORNIAN PÄÄSTÖRAJOITUKSIIN LIITTYVÄ TAKUUILMOITUS	227
-------------------------------------------------------------	-----

TAKUUSEEN PERUSTUVAT OIKEUDET JA VELVOLLISUUDET	228
OHRV VALMISTAJAN MYÖNTÄMÄ TAKUU	228
Omistajan takuuta koskevat velvollisuudet	229

BRP:N RAJOITETTU KANSAINVÄLINEN TAKUU: 2024 CAN-AM® SSV	230
------------------------------------------------------------------	-----

1) Rajoitetun takuun laajuus	230
2) Vastuuvollisuuden rajoitus	230
3) POIKKEUKSET, joita takuu ei korvaa	231
4) Rajoitettu takuu aika	231
5) Vain Australiassa myydyt tuotteet	232
6) Takuun voimassaoloehdot	232
7) Toimenpiteet takuun myöntämistä varten	233
8) Mitä BRP tekee	233
9) Siirto	233
10) Kuluttajaneuvonta	233

BRP: N RAJOITETTU TAKUU EUROOPAN TALOUSALUEELLA, ITSE- NÄISTEN VALTIOIDEN YHTEISÖSSÄ JA TURKISSA: 2024 CAN-AM® SSV	235
--------------------------------------------------------------------------------------------------------------------------------	-----

1) Rajoitetun takuun laajuus	235
2) Vastuuvollisuuden rajoitukset	235

3) POIKKEUKSET, joita takuu ei korvaa	236
4) Rajoitettu takuu aika	236
5) Vain Ranskassa myydyt tuotteet	237
6) Takuun voimassaoloehdot	237
7) Toimenpiteet takuun myöntämistä varten	238
8) Mitä BRP tekee	238
9) Siirto	239
10) Kuluttajaneuvonta	239

TIETOA ASIAKKAALLE

TIETOSUOJAA KOSKEVAT TIEDOT	242
OTA YHTEYTTÄ	244
Aasian ja Tyynenmeren alue	244
Eurooppa, Lähi-itä ja Afrikka	244
Latinalainen Amerikka	244
Pohjois-Amerikka	244
OSOITTEEN JA OMISTAJAN MUUTOS	245

YLEISTÄ TIETOA

YLEISTÄ TIETOA

Onnittelumme uuden Can-Am® side-by-side -ajoneuvon hankinnastasi. Sitä tukee BRP:n rajoitettu takuu ja valtuutettu Can-Am Off-Road -jälleenmyyjäverkosto, jolta saat tarvitsemiasi varaosia, palvelua tai lisävarusteita.

Toimituksen yhteydessä sinulle kerrottiin takuun kattavuudesta ja allekirjoitit luovutustarkastusluettelon varmistaaksesi, että ajoneuvosi toimitus vastaa täysin sinun vaatimuksiasi.

Jälleenmyyjäsi tekee parhaansa, jotta olisit tyytyväinen. Tarvittaessa pyydä jälleenmyyjältäsi lisätietoja.

Opi ensin, aja sitten

Opettele vähentämään itselle ja sivullisille aiheuttamaasi mahdollista loukkaantumisvaaraa lukemalla tämä käyttäjän käsikirja ennen ajoneuvon käyttämistä.

Lue myös kaikki ajoneuvossa olevat varoituskilvet ja katso *turvallisuusvideo* osoitteessa:

<https://can-am.brp.com/off-road/safety>

Voit käyttää myös seuraavaa QR-koodia.



Tämä ajoneuvo on tarkoitettu ainoastaan maastokäyttöön. Se on pääasiassa tarkoitettu yleiseen vapaa-ajan käyttöön, mutta sitä voi myös käyttää hyötytarkoituksiin.

Jos tämän käyttäjän käsikirjan sisältämiä varoituksia ei noudateta, seurauksena saattaa olla VAKAVA LOUKKAANTUMINEN tai KUOLEMA.

Turvallisuustiedot

Erilaiset tässä kirjassa esitetyt turvallisuustiedot ja se, miltä ne näyttävät sekä kuinka niitä käytetään, ilmenee seuraavasta:

Turvallisuuteen liittyvä symboli  osoittaa mahdollista vammautumisvaaraa.

VAROITUS

Osoittaa mahdollista vaaratilannetta, joka voi johtaa vakavaan loukkaantumiseen tai kuolemaan, ellei sitä vältetä.

HUOMIO

Osoittaa vaaratilannetta, joka voi johtaa lievempään loukkaantumiseen, ellei sitä vältetä.

TÄRKEÄÄ

Merkitsee ohjetta, jonka noudattamatta jättäminen voi johtaa ajoneuvon osien tai muun omaisuuden vakavaan vaurioitumiseen.

Tietoja tästä käyttäjän käsikirjasta

Käyttäjän käsikirjan tarkoitus on tutustuttaa uuden ajoneuvon omistaja/käyttäjä laitteen moniin hallintalaitteisiin, sen ylläpitoon ja turvalliseen käyttöön. Se on välttämätön tuotteen oikeata käyttöä varten.

Pidä tämä käyttäjän käsikirja aina ajoneuvossa, jotta voit katsoa siitä esimerkiksi huoltoon tai vianetsintään liittyviä tietoja ja opastaa sen avulla muita mahdollisia kuljettajia.

Huomaa, että tämä käsikirja on saatavana useilla eri kielillä. Mahdollisissa eroavaisuuksissa englanninkielinen versio pätee.

Jos haluat katsella käyttäjän käsikirjaasi netissä tai tulostaa siitä ylimääräisen version, käy nettisivuillamme osoitteessa:

www.operatorsguides.brp.com

Tässä asiakirjassa olevat tiedot ovat oikeita julkaisuhetkellä. BRP kehittää tuotteitaan kuitenkin jatkuvasti eikä ole velvollinen asentamaan muutettuja versioita aikaisemmin valmistettuihin tuotteisiin. Viime hetkellä tehdyistä muutoksista johdun valmistetun tuotteen ja tässä käsikirjassa olevien kuvausten ja/tai erittelyjen välillä saattaa olla joitakin eroja. BRP varaa oikeuden lopettaa tai muuttaa teknisiä tietoja, rakenteita, ominaisuuksia, malleja tai varusteita milloin tahansa ja ilman velvoitteita.

Käyttäjän käsikirjan tulee olla ajoneuvon mukana ajoneuvoa myytäessä.

Tämä sivu on jätetty tarkoituksella tyhjäksi

TURVALLISUUSOHJEET

YLEISIÄ VAROTOIMENPITEITÄ

Vältä häikämyrkytystä

Kaikkien moottorien pakokaasut sisältävät hiilimonoksidia eli häkää, joka on tappavan myrkyllistä. Hiilimonoksidin hengittäminen voi aiheuttaa päänsärkyä, hui- mausta, uneliaisuutta, pahoinvointia ja sekavan olotilan sekä lopulta kuoleman.

Hiilimonoksidi on väritön, hajuton ja mauton kaasu, ja sitä saattaa olla ilmassa, vaikka et näe tai haista mitään moottorin pakokaasuja. Hiilimonoksidia saattaa kerääntyä nopeasti kuolettavia määriä, se voi myös nopeasti tehdä sinut toimintakyvyttömäksi etkä pysty enää pelastautumaan. Kuolettavia määriä hiilimonoksidia voi säilyä ilmassa useita tunteja tai päiviä, jos tila on suljettu tai huonosti ilmastoitui. Jos havaitset jotain oireita hiilimonoksidi- eli häikämyrkytyksestä, poistu tilasta välittömästi. Siirry raittiiseen ilmaan ja ota yhteys lääkäriin.

Ehkäise vakava hiilidioksidin aiheuttama onnettomuus tai kuolema:

- Älä koskaan käytä moottoria huonosti ilmastoidussa tai osittain suljetussa tilassa, kuten autotallissa, autokatoksessa tai vajassa. Myös silloin, kun yrität poistaa moottorin pakokaasuja tuulettimilla tai pitämällä ikkunoita tai ovia auki, hiilidioksidimäärä saattaa nopeasti saavuttaa vaarallisen tason.
- Älä koskaan käytä ajoneuvoa ulkona, jos sen moottorin pakokaasut voivat joutua rakennuksiin ikkunoiden tai ovien kautta.

Vältä polttoainepalovammat ja muut onnettomuudet

Bensiini on erittäin herkästi syttyvää ja räjähtävää. Polttoainehöyryt voivat päästä leviämään, ja siksi polttoaine voi syttyä kipinästä tai liekistä hetkessä useiden metrienkin päästä moottorista. Vähennä tulipalon tai räjähdysten vaaraa seuraavasti:

- Käytä ainoastaan polttoaineen säilytykseen hyväksytyjä kanistereita polttoaineen varastointiin.
- Älä koskaan täytä polttoainesäiliötä ajoneuvon kuormalaatikossa tai ajoneuvossa - sähköstaattinen purkaus saattaa sytyttää polttoaineen.
- Noudata tarkasti kohdassa *Ajoneuvon tankkaaminen* annettuja ohjeita.
- Älä koskaan käynnistä tai käytä moottoria, jos polttoainesäiliön korkki ei ole huolellisesti kiinnitettyä.

Bensiini on myrkyllistä ja saattaa aiheuttaa vammoja tai kuoleman.

- Älä koskaan poista polttoainetta säiliöstä imemällä sitä letkulla.
- Jos nielet polttoainetta tai sitä joutuu silmiisi tai hengität polttoainehöyryjä, ota välittömästi yhteys lääkäriin.

Jos päällesi roiskuu bensiiniä, pese roiskekohta saippualla ja vedellä ja vaihda vaatteet.

Vältä kuumien osien aiheuttamia palovammoja

Tietyt komponentit kuten jarrun roottorit ja pakoputken komponentit tulevat kuumiksi käytön aikana. Vältä kosketusta kyseisten osien kanssa käytön aikana ja vähän käytön jälkeen välttääksesi palovammoja.

Lisävarusteet ja muutokset

Kaikki muutokset ja BRP:n hyväksymien lisävarusteiden asentaminen voivat vaikuttaa ajoneuvon käsittelyyn. On tärkeää tutustua ajoneuvoon rauhassa muutosten jälkeen, jotta osaisit mukauttaa ajotyyliä niihin sopivaksi.

Vältä asentamasta varusteita, joita BRP ei nimenomaisesti ole hyväksynyt ajoneuvoa varten, ja vältä tekemästä valtuuttamattomia muutoksia. BRP ei ole testannut tällaisia muutoksia ja varusteita, joten ne voivat aiheuttaa vaaratilanteita. Ne voivat esimerkiksi aiheuttaa seuraavia:

- Ajoneuvon hallinnan menettäminen ja lisääntynyt törmäysriski
- Ylikuumentuminen tai oikosulut, jotka lisäävät tulipalon tai palovammojen riskiä
- Voi vaikuttaa ajoneuvon suojausominaisuuksiin.
- Voi vaikuttaa perävaunun käyttöön, kun ajoneuvoa kuljetetaan.
- Voi aiheuttaa esineiden katoamisen tiellä, kun ajoneuvoa kuljetetaan.

Ajoneuvon ajamisesta voi myös tulla laitonta.

Kysy valtuutetulta BRP-jälleenmyyjältäsi sinun ajoneuvoosi sopivista lisävarusteista.

TURVALLINEN KÄYTTÖ – VELVOLLISUUDET

Tämä on erittäin suorituskykyinen maastoajoneuvo. Kuljettajien on oltava vastuuntuntoisia ja varovaisia välttääkseen kaatumiset, pyörähtämiset ja muut onnettomuudet. Ajoneuvon turvallisuusominaisuuksista (kuten suojaava rakenne, turvavyöt, sivuverkot ja ovet) ja suojarusteista (kuten kypärä) huolimatta kyseisen tyyppisissä onnettomuuksissa on aina loukkaantumisen ja kuoleman vaara. Noudata tässä osassa annettuja sääntöjä vähentääksesi vakavan vamman tai kuoleman vaaraa.

Omistaja – ole vastuuntuntoinen

Lue tämä käyttäjän käsikirja ja katso *Turvallisuusvideo*. Katso linkki käyttäjän käsikirjan alusta.

Tarkasta ja varmista aina ennen kuin lähdet ajamaan, että ajoneuvosi on turvallissa käyttökunnossa. Noudata aina edempänä tässä käyttäjän käsikirjassa ilmoitettua huoltotaulukkoa.

Älä koskaan anna muiden kuin vastuuntuntoisten ja erittäin suorituskykyisiin ajoneuvoihin tottuneiden henkilöiden käyttää ajoneuvoasi. Harkitse jokaisen ajoneuvoasi käyttävän henkilön kohdalla, tuleeko aloittelevan tai nuoren kuljettajan ajaa valvonnan alaisena ja onko hänelle asetettava sääntöjä ja rajoituksia (esim. saako hän kuljettaa matkustajia, mitä hän saa tehdä ajoneuvolla, missä hän saa ajaa jne.).

Jos ajoneuvossa on valinnaisia D.E.S.S.-avaimia, valitse sopiva avain (katso kohta *Virtalukko ja avaimet*) kuljettajan kokemuksen, ajoneuvon käytön ja ympäristön perusteella.

Keskustele turvallisuustiedoista jokaisen kanssa, joka aikoo käyttää ajoneuvoa. Varmista, että kaikki käyttäjät ja matkustajat täyttävät alla mainitut vaatimukset ja suostuvat noudattamaan turvallisuusohjeita. Auta käyttäjiä oppimaan ajoneuvon käyttö.

Kehotamme tarkastuttamaan ajoneuvosi vuosittain. Kysy lisätietoa valtuutetulta BRP-jälleenmyyjältä. On suositeltavaa, vaikkei välttämätöntä, että valtuutettu BRP-jälleenmyyjä suorittaa ajoneuvolle ajokautta edeltävän valmistelun. Jokainen käynti valtuutetun BRP-jälleenmyyjän luona antaa jälleenmyyjälle mahdollisuuden tarkistaa, kuuluuko ajoneuvosi jonkin ajankohtaisen huoltokampanjan piiriin. Kehotamme sinua myös hakeutumaan mahdollisimman pian valtuutetun BRP-jälleenmyyjän luo, jos kuulet itse turvallisuutta koskevista huoltokampanjoista.

Jos tarvitset lisävarusteita ajoneuvoosi, kysy lisätietoja valtuutetulta BRP-jälleenmyyjältä.

Käyttäjä – toimi asianmukaisesti ja vastuullisesti

Lue tämä käyttäjän käsikirja ja katso *TURVALLISUUSVIDEO*. Katso linkki käyttäjän käsikirjan alusta.

Tutustu täysin ajoneuvon käyttölaitteisiin ja sen yleiseen käyttöön.

Osallistu harjoituskurssille, jos mahdollista (ota yhteys valtuutettuun Can-Am-jälleenmyyjään sekä käy seuraavassa osoitteessa <http://www.rohva.org/> saadaksesi tietoa kurssimahdollisuuksista), ja suorita kappaleessa *Käytännön harjoitukset*

mainitut harjoitukset. Harjoittele ajamista sopivalla esteettömällä alueella ja opi tuntemaan kunkin hallintalaitteen toiminta. Aja hitaasti. Suuremmat nopeudet vaativat enemmän kokemusta, tietoa ja sopivia ajo-olosuhteita.

Sinun on oltava vähintään 16-vuotias.

Sinun on oltava riittävän pitkä istuaksesi oikein: selän on oltava vasten selkänöjää turvavyön ollessa kiinnitettynä, molemmilla käsillä on pidettävä kiinni ohjauspyörästä ja kyettävä myös ylettymään painamaan jarru- ja kaasupoljin täysin pohjaan oikealla jalalla vasemman jalan ollessa tukevasti jalkatuessa.

Sinulla on oltava paikallisten lakien edellyttämä ajokortti.

Älä koskaan käytä tätä ajoneuvoa huumeiden tai alkoholin vaikutuksen alaisena, tai jos olet väsynyt tai sairas. Kaikki nämä tekijät hidastavat reaktioaikaa ja heikentävät arviointikykyä.

Matkustajien kuljettaminen

Kuljeta korkeintaan kahta (2) matkustajaa kerrallaan. Matkustajien on istuttava ohjaamossa asianmukaisesti.

Matkustajien on oltava tarpeeksi pitkiä pystyäkseen joka tilanteessa istumaan asianmukaisesti: selän on oltava vasten selkänöjää turvavyön ollessa kiinnitettynä, käsikahvasta on pidettävä kiinni ja jalkojen on oltava tukevasti paikoillaan – oikealla puolella olevan matkustajan on asetettava oikea jalkansa jalkatuelle ja vasen jalkansa ajoneuvon lattialle, ja keskellä olevan matkustajan on asetettava kummatkin jalkansa tukevasti lattialle.

Älä koskaan kuljeta matkustajia, jotka ovat huumeiden tai alkoholin vaikutuksen alaisia, väsyneitä tai sairaita. Nämä tekijät hidastavat reaktioaikaa ja heikentävät arviointikykyä.

Pyydä matkustajia lukemaan ajoneuvon varoituskilvet.

Älä koskaan kuljeta matkustajia, jos arvioit, että heidän taitonsa tai arviointikykynsä eivät riitä maasto-olosuhteisiin keskittymiseen ja mukautumiseen. Erityisesti rinnakkain istuttavissa side-by-side -ajoneuvoissa myös matkustajan on jatkuvasti kiinnitettävä huomiota edessä olevaan maastoon ja kyettävä tukeutumaan kuopissa.

Aja varovaisesti

- Tämä ajoneuvo ei käytäydy samalla tavalla kuin muut ajoneuvot. Kolari tai kaatuminen voi sattua helposti nopeiden ajoliikkeiden yhteydessä, kuten jyrkän kääntymisen, nopean kiihdytyksen tai hidastuksen yhteydessä ja rinneessä tai esteiden yli ajettaessa ilman asianomaisia varotoimia.
- Älä koskaan aja liian lujaa. Aja aina maasto-, näkyvyys- ja käyttöolosuhteisiin sekä omaan kokemukseesi nähden sopivalla nopeudella.
- Älä koskaan yritä hyppäyttää, ajaa sivuluisia, pyörittää ympyrää tai mitään muitakaan temppeja.
- Älä koskaan yritä kiihdyttää tai hidastaa nopeasti suorittaessasi jyrkkää käännöstä. Se saattaa johtaa ajoneuvon kaatumiseen.

- Älä koskaan yritä luistattaa tai liu'uttaa ajoneuvoa. Jos ajoneuvo alkaa luistaa tai liukua, ohjaa ohjauspyörää luistamisen tai liukumisen suuntaan. Kun ajat äärimmäisen liukkailla pinnoilla, kuten jäällä, aja hitaasti ja ole erittäin varovainen, ettet menetä ajoneuvon hallintaa.
- Varmistu aina peruuttaessasi, ettei ajoneuvon takana ole esteitä tai ihmisiä. Tarkkaile kuolleita kulmia. Peruuta hitaasti, kun tie on selvä.
- Älä koskaan ylitä tälle ajoneuvolle määritettyä kuormausrajoja. Kuorma on kiinnitettävä asianmukaisesti. Vähennä nopeutta, jätä pidempi jarrutusmatka ja noudata muita ohjeita, jotka on esitetty osassa *Kuormien kuljettaminen ja työajo*.
- Muista aina, että tämä ajoneuvo on painava! Jos se kaatuu päällesi, voit jäädä loukkuun sen pelkän painon takia.

Kyydissä olijoiden suojausjärjestelmä

- Tämä ajoneuvo on suunniteltu kuljettamaan yhtä (1) kuljettajaa ja korkeintaan kahta (2) matkustajaa, joilla kaikilla on yllään asianmukaiset suojarusteet (katso tämän osion kohta *ajovarusteet*).
- Ovien tai sivuverkkojen täytyy olla salvattuina ja turvavöiden lukittuina aina kun ajoneuvo liikkuu.

Maasto-olosuhteet

- Tätä ajoneuvoa ei ole suunniteltu käytettäväksi päällystetyillä pinnoilla. Jos sinun on ajettava lyhyitä matkoja tällaisilla pinnoilla, vältä äkkinäisiä ohjauspyörän liikkeitä sekä nopeaa kiihdyttämistä ja jarruttamista.
- Aja aina hitaasti ja ole erityisen varovainen tuntemattomassa maastossa. Ole ajoneuvolla ajaessa aina varuillasi vaihtelevien maasto-olosuhteiden varalta. Käytä aikaa oppiaksesi arvioimaan, kuinka ajoneuvo käyttäytyy eri ympäristöissä.
- Älä koskaan aja hyvin vaikeassa maastossa, liukkaalla tai irtonaisella alustalla, ennen kuin olet opetellut ja harjoitellut ajoneuvon hallintaa vastaavassa maastossa. Ole aina erityisen varovainen tämän tyyppisissä maastoissa.
- Älä koskaan aja tällä ajoneuvolla sille tai omille kyvyillesi liian jyrkissä mäissä. Harjoittele pienissä mäissä.
- Noudata aina asianmukaisia menetelmiä ajaessasi mäkiä ylös ja alas. Menetelmät on esitetty kappaleessa *Ajoneuvollasi ajaminen*. Tarkasta maasto huolella ennen kuin lähdet ajamaan mäkeä ylös tai alas. Älä koskaan aja ylös- tai alaspäin liian liukkailla mäkiä tai sellaisia, joiden pinnalla on irtonaista maainesta. Älä koskaan ylitä mäen harjannetta suurella nopeudella.
- Älä koskaan yritä ajaa jyrkkiä mäkiä tai mäkiä sivusuuntaan vetäessäsi perävaunua.
- Selvitä aina, onko reitillä esteitä ennen kuin ajat tuntemattomalla alueella. Noudata aina esteitä ylittäessäsi kappaleessa *Ajoneuvollasi ajaminen* kuvatuja oikeita menetelmiä.
- Älä koskaan aja tällä ajoneuvolla vuolaasti virtaavassa vedessä tai syvemässä vedessä, kuin kappaleessa *Ajoneuvollasi ajaminen* on ilmoitettu. Muista, että märillä jarruilla voi olla heikompi jarrutuskyky. Kokeile jarruja, kun olet poistunut vedestä. Tarvittaessa kuivaa jarrut kitkan avulla jarruttamalla useita kertoja.

- Varmista aina, että pysäköit ajoneuvon asianmukaisesti mahdollisimman taisele alustalle. Aseta vaihdevipu pysäköintiasentoon (PARK), sammuta moottori ja poista avain, ennen kuin poistut ajoneuvosta.
- Jos rinteeseen pysäköintiä ei voi välttää, on suositeltavaa kiilata pyörä isolla kivellä tai vastaavalla esineellä, jotta se ei pääse vierimään.
- Älä koskaan oletta, että tämä ajoneuvo kulkee joka paikkaan turvallisesti. Äkilliset kolojen, painumien, penkkujen, pehmeämmän tai kovemman alustan, tai muun epätasaisuuden aiheuttamat muutokset maastossa voivat kaataa ajoneuvon tai saada sen epävakaaksi. Vältä tällaiset vaaratilanteet hidastamalla sekä tarkkaile aina edessä olevaa maastoa. Mikäli ajoneuvo alkaa kaatua tai pyörähtää ympäri, paras neuvo on ohjata välittömästi pyörähdysten suuntaan! Älä koskaan yritä estää kaatumista kädelläsi tai jalallasi. Pidä kaikki raajasi kehikon tai ROPS-rakenteen (ympäripyörähtämissuojarakenne) sisäpuolella.

KÄYTTÖÄ EDELTÄVÄ TARKASTUS

Tarkasta ja varmista aina ennen kuin lähdet ajamaan, että ajoneuvosi on turvallisessa käyttökunnossa.

Noudata aina edempänä tässä käyttäjän käsikirjassa ilmoitettua huoltotaulukkoa.

⚠ VAROITUS

Tee käyttöä edeltävä tarkastus ennen jokaista ajokertaa havaitaksesi mahdolliset käyttöä haittaavat ongelmat. Käyttöä edeltävä tarkastus auttaa sinua valvomaan osien kuluneisuutta ja niiden kunnan heikentymistä, ennen kuin ne muodostuvat ongelmaksi. Korjaa kaikki havaitsemasi ongelmat vähentääksesi rikkoutumis- tai kolarioimisvaaraa.

Ennen tämän ajoneuvon käyttöä kuljettajan on aina suoritettava käyttöä edeltävä tarkastus seuraavan tarkastuslistan mukaisesti.

Katso yksityiskohdat kohdasta *Huoltotoimenpiteet*.

Käyttöä edeltävä tarkastuslista

Toimenpiteet ennen moottorin käynnistämistä (Avain OFF/ POIS-asennossa)

Tarkastettavat kohteet	SUORITETTAVA TARKASTUS	✓
Moottoriöljy (V2-moottorit)	Tarkasta moottoriöljyn taso.	
Jäähdytysneste	Tarkasta jäähdytysnesteen määrä.	
Jarruneste	Tarkasta jarrunesteen määrä.	
Moottorin ilmansuodatin	Tarkista moottorin ilmansuodatin ja puhdista tai vaihda se tarvittaessa uuteen (suorita huolto useammin pölyisissä olosuhteissa ajettaessa).	
CVT:n (portaaton voimansiirto) ilmansuodatin	Tarkasta ja puhdista CVT:n (portaaton voimansiirto) ilmansuodatin (pölyisissä olosuhteissa ajettaessa).	
Lämmittimen ilmansuodattimet (jos varusteena)	Tarkasta lämmittimen ilmansuodattimet ja puhdista tarvittaessa (suorita huolto useammin pölyisissä olosuhteissa ajettaessa).	
Jarrujen pitomekanismi (jos varusteena)	Kytke jarrujen pitomekanismi päälle ja tarkasta, että se toimii kunnolla.	
Jäähdytin	Tarkasta jäähdyttimen puhtaus.	
Etusäleikkö	Tarkasta etusäleikön puhtaus.	

Tarkastettavat kohteet	SUORITETTAVA TARKASTUS	✓
Pakojärjestelmä	Puhdista pakojärjestelmän ympäristö, etenkin jos viimeksi on ajettu soisella, ruohoisella tai kuolleiden lehtiä peittämällä maalla.	
Vetoakseli suojakumit	Tarkista vetoakseli suojakumi ja suojusten kunto.	
Renkaat	Tarkista rengaspaine ja renkaiden kunto. Katso <i>Rengaspainekilpi</i> ja säädä kuormituksen mukaan.	
Pyörät	Tarkista pyörät vaurioiden ja epätavallisen välyksen varalta. Tarkista, että pyöränmutterit on kiristetty. Katso vääntömomentti kohdassa <i>Pyörät ja renkaat osassa Huoltotoimenpiteet</i> .	
Kuorma ja kuormaus	Kuorma: Mikäli kuljetat kuormaa, noudata maksimikuormituskapasiteettia. Katso <i>Kuormalaatikon kuormaaminen</i> . Varmistu, että kuorma on kunnolla kiinnitetty takakuormalaatikkoon. Ajoneuvon kuorma: Varmista, että ajoneuvon kokonaiskuorma (mukaan luettuina kuljettaja, matkustajat, kuorma, aisakuorman paino ja lisävarusteet) ei ylitä arvoja. Katso kohta <i>Kuormien kuljettaminen</i> .	
Takakuormalaatikko	Tarkista, että kuormalaatikko ja takaluukku on huolellisesti suljettu.	
Vetokoukku	Jos hinaat perävaunua tai muuta laitetta: – Tarkista vetokoukun ja perävaunun vetokouluun kunto. – Noudata aisan kapasiteettia ja vetokapasiteettia, joka on ilmoitettu vetokoukkuun kiinnitetyllä etiketillä tai katso <i>Tekniset tiedot</i> . – Varmistu, että perävaunu on kunnolla kiinnitetty vetokoukkuun.	
Runko ja jousitus	Tarkista, että ajoneuvon alla rungossa tai jousituksen osissa (ylä- ja alatuvarret, pyörät, iskunvaimennin, jouset) ei ole roskaa ja puhdista ne huolellisesti	
Ovet	Tarkista, että missään ovissa ei ole vaurioita. Vaihda ovet, jos niissä on mitään vaurioita. Sulje molemmat ovet ja varmista, että ne ovat hyvin kiinni.	

**Toimenpiteet ennen moottorin käynnistämistä (Avain ON/
PÄÄLLÄ-asennossa)**

TARKASTETTAVAT KOHTEET	SUORITETTAVA TARKASTUS	✓
Digitaalinäyttö	Tarkasta digitaalinäytön merkkivalojen toiminta (muutaman ensimmäisen sekunnin aikana, kun avain käännetään PÄÄLLE).	
	Tarkasta näkykö mittarissa viestejä.	
Valot	Tarkasta seuraavien toiminta ja puhtaus: – Ajovalot (kauko- ja lähivalo) – Takavalot – Jarruvalot.	
Istuimet ja turvavyöt	Tarkasta, että istuimet on asianmukaisesti lukittuna.	
	Tarkista, onko turvavöissä vaurioita. Kiinnitä turvavyöt ja varmista, että ne lukittuvat kunnolla.	
Sivuverkot	Tarkasta, että sivuverkoissa ei ole vaurioita. Vaihda verkot, jos niissä on mitään vaurioita. Kiinnitä molemmat sivuverkot ja varmista, että ne ovat hyvin kiinni. Kiristä verkkoa tarvittaessa säätöhihnalla.	
Kaasupoljin	Paina kaasupoljinta muutamia kertoja varmistaaksesi, että se toimii esteettömästi ja palaa vapautettuna lepoasentoonsa.	
Jarrupoljin	Paina jarrupoljin alas ja varmista, että tunnet voimakkaan vastuksen. Tarkasta, että jarrupoljin palautuu kokonaan asentoonsa vapautettaessa.	
Polttoainetaso	Tarkasta polttoaineen määrä.	
Peili(t) (jos varusteena)	Säädä sivupeili(t) mieltymyksi mukaisesti.	
Torvi (jos varusteena)	Tarkasta äänimerkin toiminta.	
Lämmityspuhallin (CAB-malleissa)	Tarkasta lämmityspuhaltimen toiminta. Tarkasta ilman virtaus jokaisesta puhallusaukosta (kojetaulussa ja lämmittimessä).	

Toimenpiteet moottorin käynnistämisen jälkeen

TARKASTETTAVAT KOHTEET	SUORITETTAVA TARKASTUS	✓
Ohjaus	Tarkasta, että ohjauspyörä toimii esteettömästi kääntämällä sitä täydellisesti puolelta toiselle.	
Virtalukko	Käännä virta-avain OFF (POIS) -asentoon varmistaaksesi, että moottori pysähtyy. Käynnistä moottori uudestaan.	
Vaihdevipu	Tarkasta vaihdevivun toiminta (P, R, N, H ja L).	
2WD/4WD-valitsin	Tarkasta 2-veto-/4-vetovalitsimen toiminta.	
Jarrut	Aja hitaasti muutama metri eteenpäin ja paina sitten jarrua. Jarrupolkimen on painettaessa tunnuttava jäykältä. Polkimen pitää palautua lepoasentoonsa vapautettaessa. Jarrujen on reagoitava riittävästi kuljettajan painallukseen.	
Vinssi (jos varusteena)	Tarkista vinssin toiminta.	
Moottoriöljy (yksisylinterimoottorit)	Tarkasta moottoriöljyn taso.	

VALMISTAUDU AJOON

Ennen ajoa

Suorita käyttöä edeltävä tarkastus varmistaaksesi, että ajoneuvosi on turvallisessa käyttökunnossa. Katso *Käyttöä edeltävä tarkastus*.

Kuljettajan ja matkustajien täytyy:

- Istua asianmukaisesti.
- Salpaa verkot tai ovet.
- Kiinnitä turvavyö
- Käytettävä asianmukaisia ajovarusteita. Katso *Ajovarusteet*.

Ajovarusteet

Kuljettajan ja matkustajien on tärkeää käyttää aina asianmukaisia suojavaatteita ja -varusteita, joihin kuuluu:

- Hyväksytty kypärä
- Silmäsuojus
- Saappaat
- Hanskat
- Pitkähihainen paita tai takki
- Pitkälahkeisia housuja.

Olosuhteista riippuen huurtumisen estävät lasit voivat olla tarpeen.

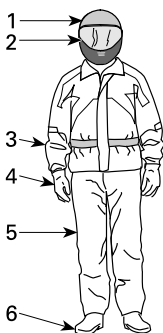

AJOVARUSTEET

1. Hyväksytty kypärä
2. Visiiri tai ajolasit
3. Pitkähihainen paita tai takki
4. Hanskat
5. Pitkälahkeiset housut
6. Ajosaappaat (nilkan yli ulottuvat)

Vaatetus riippuu sen hetkisestä säätilasta. Pukeudu kylmimmän odotettavissa olevan sään mukaan ajomukavuuden maksimoimiseksi ja paleltumisvammojen välttämiseksi talvella. Lämpöalusasuojaa hyvin ihoa kylmältä ja kosteudelta.

Älä koskaan saa käytä mitään irtonaisia vaatekappaleita, jotka saattavat tarttua ajoneuvoon tai puiden oksiin tai pensaisiin.

Kypärät ja silmäsuojukset

Kypärä suojaa päätä ja aivoja vammoilta. Huolimatta ajoneuvon kehikosta ja sivuverkoista ohjaamoon saattaa singota esineitä ja osua päähän, tai pää saattaa osua kehikkoon tai esineisiin ajoneuvon ulkopuolella. Paraskaan kypärä ei voi estää vammoja, mutta tilastot osoittavat, että kypärän käyttö vähentää merkittävästi aivovammojen vaaraa. Aja siis turvallisesti ja käytä aina kypärää ajaessasi.

Kypärän valinta

Kypärän täytyisi olla sellainen, joka täyttää maassasi kypärille asetetut turvallisuusnormit ja sen tulisi olla sopivan kokoinen.

Kasvoja suojaava umpikypärä on parempi valinta, sillä se suojaa myös edestä päin tulevilta iskuilta. Se suojaa myös lialta, kiviltä, hyönteisiltä, huonolta säältä jne.

Avokypärä ei tarjoa samanlaista suojaa kasvoille ja leualle. Jos käytät avokypärää, sinun tulisi käyttää pikakiinnitettävää visiiriä ja/tai ajolaseja. Tavalliset lasit tai aurinkolasit eivät suojaa kuljettajan silmiä riittävästi. Ne saattavat pirstoutua sirpaleiksi tai sinkoutua silmiltä, eivätkä ne välttämättä estä viiman ja ilmassa olevien esineiden pääsyä silmiin.

Talviolosuhteissa kypärän lisäksi tulisi myös käyttää kypärähuppua ja kasvosuojusta.

Käytä tummennettua visiiriä tai ajolaseja ainoastaan päiväsaikaan, älä käytä niitä yöllä tai huonossa valaistuksessa. Älä käytä niitä, jos ne vaikuttavat kykyysi erottaa värejä.

Muut ajovarusteet

Ajokengät

Käytä aina umpinaisia ajokenkiä. Tukevat, luistamattomalla pohjalla varustetut nilkan yli ulottuvat saappaat tarjoavat enemmän suojaa, ja niiden ansiosta voit tukea jalkasi asianmukaisesti jalkatukeen.

Vältä pitkiä kengännauhoja, jotka voivat takertua kaasu- tai jarrupolkimeen.

Talviolosuhteisiin soveltuvat parhaiten kumipohjaiset saappaat, joissa on joko nailon- tai nahkapäällys sekä irrotettavat huopasisäkengät.

Vältä kumisaappaita. Kumisaappaat saattavat juuttua polkimien taakse tai väliin estäen jarru- ja kaasupolkimen asianmukaisen käytön.

Hanskat

Kunnolliset ajohanskat suojaavat käsiäsi ajoviimalta, auringolta, kuumuudelta, kylmyydeltä ja lentäviltä esineiltä. Tiiviisti ja hyvin istuvat hanskat parantavat otetta ohjauspyörästä ja auttavat vähentämään käsiin kohdistuvaa rasitusta. Tukevat, vahvistetut moottoripyöräilyyn tai ATV:lla ajoon tarkoitettujen hanskat auttavat suojaamaan käsiä paremmin onnettomuuden tai kaatumisen yhteydessä. Jos hanskat ovat liian kookkaat ja kömpelöt, niillä on hankala käyttää hallintalaitteita.

Kädet tulee suojata talviolosuhteissa moottorikelkkailuun tarkoitetuilla hanskoilla, joissa on riittävä eristys ja jotka joustavat siten, että peukaloilla ja sormilla voi vaipaasti käyttää hallintalaitteita.

Takit, housut ja ajohaalarit

Käytä takkia tai pitkähihaista paitaa ja pitkälahkeisia housuja tai ajohaalaria. Laadukas, ATV:llä ajoon suunniteltu ajovaatetus on miellyttävä käyttää. Lisäksi se suojaa sinua epäsuotuisilta sääolosuhteilta. Kolaritapauksissa hyvälaatuinen, tukevasta materiaalista tehty ajovaatetus voi estää tai lieventää vammoja.

Ajaessasi kylmässä sinun on suojattava itsesi hypotermialta eli vajaanlämpöisyydeltä. Hypotermia on tila, jossa ruumiin lämpötila on alhainen ja se voi aiheuttaa keskittymiskyvyn puutetta ja hidastaa reaktioaikaa. Lisäksi lihasten liikuttaminen tasaisesti ja tarkasti saattaa olla mahdotonta. Kylmässä säässä on ajoviimalta suojaavan ajovarustuksen alle ehdottomasti puettava eristäviä vaatekerroksia. Ajoviima voi aiheuttaa sen, että palelet kovasti jo kohtuullisen alhaisissakin lämpötiloissa.

Kylmässä säässä ajamiseen varustautuneena sinulla saattaa tulla kuuma, kun pysähdyt. Pukeudu kerroksittain, jotta voit vähentää vaatteita tarvittaessa. Suoja-varustuksen päälle puettava ajoviiman pitävä ulompi kerros, estää kylmän ilman tunkeutumisen iholle.

Sadevarusteet

Jos sinun on ajettava märissä olosuhteissa, suosittelemme sadeasun tai vedenpitävän ajoasun käyttämistä. Pitkillä ajoretkillä on hyvä idea pakata sadevarusteet mukaan. Kuivana kuljettajan on mukavampi olla ja hän jaksaa olla tarkkaavainen.

Kuulosuojaimet

Pitkäaikainen altistuminen ajoviiman ja moottorin aiheuttamalle melulle ajon aikana, saattaa aiheuttaa pysyvän kuulon menetyksen. Oikein käytetyt kuulosuojat, kuten korvatulpat, voivat estää kuulon menetyksen. Tarkasta ennen minkäänlaisten kuulosuojaimien käyttöä, mitä paikallinen lainsäädäntö sanoo asiasta.

VÄLTÄ ONNETTOMUUKSIA

Vältä kaatumisia ja ympäripyörähtämiä

Rinnakkain istuttavat side-by-side -ajoneuvot käyttäytyvät ajettaessa eri tavalla kuin muut ajoneuvot. Side-by-side -ajoneuvot on suunniteltu selviytymään maasto-olosuhteissa (esimerkiksi akselivälin, raidevälin, maavaran, jousituksen, voimansiirron, renkaiden jne. ansiosta) ja siksi ne saattavat kaatua sellaisissa tilanteissa, joissa ensisijaisesti asfalttipinnoille tai tasaiseen maastoon suunnitellut ajoneuvot eivät kaadu.

Kaatuminen tai muunlainen onnettomuus saattaa sattua nopeasti äkkinäisten ajoliikkeiden, kuten jyrkkien käännösten yhteydessä, tai jos käännöksen aikana kiihdytetään tai hidastetaan nopeasti tai ajettaessa rinteessä ja esteitä ylitettäessä. Äkkinäiset liikkeet tai aggressiivinen ajo saattavat aiheuttaa kaatumisen tai hallinnan menetyksen jopa tasaisella, avoimella alueella. Jos ajoneuvo kaatuu, jokin vartalosi osa (kuten kädet, jalat tai pää) voi ohjaamon ulkopuolella murskaantua tai juuttua kehikon, ROPS- rakenteen tai ajoneuvon muiden osien väliin. Voit myös loukkaantua, jos iskeydyt maahan, ohjaamoon tai muihin esineisiin.

Vähennä kaatumisen vaaraa:

- Ole varovainen kääntyessäsi.
 - Älä käännä ohjauspyörää liian jyrkästi tai liian nopeasti nopeuteesi ja ajo-olosuhteisiin nähden. Säättele ohjauspyörän käyttöä nopeutesi ja ajoympäristösi mukaan.
 - Hidasta ennen käännöksen aloittamista. Vältä kovaa jarruttamista käännöksen aikana.
 - Vältä nopeaa tai kovaa kiihdyttämistä kääntyessäsi, jopa liikkeelle lähdessä.
- Älä koskaan pyöritä ajoneuvolla ympyrää, liu'uta, luistata, luistata perää tai tee muita temppejuja. Jos ajoneuvo alkaa luistaa tai liukua, käännä ohjauspyörää luistamisen tai liukumisen suuntaan. Älä koskaan paina jarruja rajusti pohjaan ja lukitse pyöriä.
- Vältä päällystettyjä pintoja. Tätä ajoneuvoa ei ole suunniteltu käyttöön päällystetyillä pinnoilla ja se voi helpommin kaatua päällystetyllä pinnalla. Jos sinun on ajettava asfaltilla, käänny asteittain ja aja hitaasti sekä vältä äkkinäistä kiihdytystä tai jarrutusta.

Tämä ajoneuvo saattaa kaatua ympäri sivusuunnassa tai keikahtaa eteen- tai taaksepäin rinteessä tai epätasaisessa maastossa.

- Vältä rinteiden ajamista sivusuunnassa (rinteen suuntaisesti ajamista) aja mieluummin rinnettä ylös tai alas. Jos mahdollista aja rinteet suoraan ylös tai alas, äläkä sivuttain. Jos sinun on ajettava rinnettä sivusuuntaan, käytä äärimmäistä varovaisuutta, vältä liukkaita pintoja, esineitä tai painanteita. Jos ajoneuvosi uhkaa kaatua tai liukua sivuttain, ohjaa alamäkeen, mikäli mahdollista.
- Vältä jyrkkiä rinteitä ja noudata tässä oppaassa kuvattuja menetelmiä ajaessasi rinnettä ylös tai alas.
- Äkilliset kolojen, painumien, penkkojen, pehmeämmän tai kovemman ”alustan” tai muun epätasaisuuden aiheuttamat muutokset maastossa voivat kaatua ajoneuvon, tai saada sen epävakaaaksi. Tarkkaile maastoa edessäsi ja hidasta vauhtia epätasaisessa maastossa.

Tämä ajoneuvo käyttäytyy eri tavoin kuljettaessa tai hinattaessa kuormaa.

- Aja hitaammin ja noudata kuorman kuljettamiseen ja perävaunun hinaukseen tässä käyttäjän käsikirjassa annettuja ohjeita.
- Vältä mäkiä ja epätasaista maastoa.
- Jätä pidempi jarrutusmatka.

Varaudu kaatumiseen

- Kiinnitä sivuverkko ja kytke turvavyö estääksesi käsien ja jalkojen pääsyn ohjaamon ulkopuolelle.
- Älä koskaan tartu kiinni kehikkoon tai ROPS-rakenteeseen ajon aikana. Kädet voivat jäädä puristuksiin kehikon tai ROPS-rakenteen ja maan väliin ajoneuvon kaatuessa. Pidä käsillä kiinni ohjauspyörästä tai käsikahvoista.
- Älä koskaan yritä estää kaatumista kädelläsi tai jalallasi. Jos vaikuttaa siltä, että ajoneuvo saattaa pyörähtää tai kaatua, kuljettajan on pidettävä molemmien käsien kiinni ohjauspyörästä ja tuettava vasen jalkansa jalkatukeen. Matkustajien on otettava tukeva ote käsikahvoista molemmilla käsillä ja pidettävä jalat tukevasti lattiassa.

Vältä törmäyksiä

Tämä ajoneuvo voi saavuttaa suuren nopeuden. Suuremmissa nopeuksissa on suurempi vaara menettää ajoneuvon hallinta, erityisesti haastavissa maasto-olosuhteissa ja loukkaantumisvaara törmäyksessä on suurempi. Älä koskaan aja liian lujaa. Aja aina maasto-, näkyvyys- ja käyttöolosuhteisiin sekä omaan kokemukseesi nähden sopivalla nopeudella. Ota huomioon suorituskykyä rajoittavan avaimen käyttö tilanteissa, joissa täysi nopeus ja kiihdytysmahdollisuus ovat mahdollisia.

Älä koskaan aja tällä ajoneuvolla yleisellä kadulla, tiellä tai maantiellä, ei edes hiekk- tai soratiellä. Tällä ajoneuvolla ajaminen teillä tai maanteillä voi aiheuttaa kolarin toisen ajoneuvon kanssa. Tätä ajoneuvoa ei ole suunniteltu tiellä ajoa varten. Se ei esimerkiksi täytä autoja koskevia moottoriajoneuvojen turvamääräyksiä. Monissa maissa tämän ajoneuvon käyttö yleisillä teillä ei ole laillista.

Tämä ajoneuvo ei suojaa samalla tavoin törmäyksissä kuin auto; tässä ei ole esimerkiksi turvatyynyjä, ohjaamo ei ole täysin umpinainen eikä sitä ole suunniteltu törmäyksiä toisiin ajoneuvoihin silmällä pitäen. Sen vuoksi on erittäin tärkeää kiinnittää turvavyötä ja sivuverkot sekä käyttää hyväksytyä kypärää.

AJONEUVOLLA AJAMINEN

Käytännön harjoituksia

On erittäin tärkeää ennen pidemmälle ajamaan lähtemistä, että tutustut ajoneuvosi käsittelyyn harjoittelemalla sillä hallitussa ympäristössä. On myös erittäin hyvä idea osallistua mahdollisuuksien mukaan virallisille harjoituskursseille taitojen tehostamiseksi ja lisätietojen hankkimiseksi.

Etsi sopiva harjoitteluala ja suorita seuraavat harjoitukset. Alueen tulisi olla kooltaan vähintään 45 m(150 ft x 45 m(150 ft eikä siinä saa olla puita, kiviä tai muita esteitä. Löydettyäsi sopivan ajoluvallisen alueen suorita seuraavat harjoitukset.

Kääntymisharjoitukset

Kääntymisen yhteydessä tapahtuu likipitään eniten onnettomuuksia. Ajoneuvo menettää pitonsa tai kaatuu helpommin, jos kääntynyt liian jyrkästi tai liian nopeasti. Hidasta, kun lähestyt käännöstä.

- Opettele ensiksi kääntymään loivia käännöksiä erittäin hitailla nopeuksilla. Vapauta kaasua ennen kääntymistä ja kaasuta hitaasti kääntyessäsi.
- Toista kääntymisharjoitus, mutta pidä kaasua tällä kertaa tasaisena samalla tasolla kääntyessäsi.
- Toista lopuksi kääntymisharjoitus kiihdyttäen samalla hitaasti.
- Harjoittele kääntymisiä toiseen suuntaan.

Huomioi kuinka ajoneuvosi reagoi erilaisissa harjoituksissa. Me suosittelemme kaasun vapauttamista ennen kääntymisen aloittamista, jolloin suunnanmuutos on helpompi aloittaa. Tunnet sivuttaisvoimien kasvavan nopeuden ja ohjausliikkeen myötä. Sivuttaisvoiman olisi pysyttävä mahdollisimman pienenä, jotta varmistat ettei ajoneuvo voi kaatua.

Harjoitukset U-käännöstä varten

Harjoittele U-käännösten tekemistä.

- Kiihdytä hitaasti ja säilytä hidasta ajonopeus, käännä asteittain ohjauspyörää oikealle kunnes olet suorittanut U-käännöksen.
- Toista U-käännösharjoitukset eri ohjausliikkeiden voimakkuudella ja aina erittäin alhaisella nopeudella.
- Toista U-käännösharjoitukset toiseen suuntaan.

Kuten tässä oppaassa on aiemmin mainittu, älä aja päällystetyillä pinnoilla, sillä ajoneuvo ei käyttäydy silloin samoin ja kaatumisen vaara lisääntyy.

Jarrutusharjoitukset

Harjoittele jarruttamista oppiaksesi tietämään, kuinka jarrut reagoivat.

- Harjoittele ensin alhaisella nopeudella ja lisää sitten nopeutta.
- Harjoittele jarruttamista suorassa linjassa eri nopeuksilla ja eri jarrutusvoimakkuuksilla.
- Harjoittele hätäjarrutusta, paras mahdollinen jarrutus tapahtuu suorassa linjassa, voimakkaasti jarruttaen mutta ilman, että pyörät lukkiutuvat.

Muista, että jarrutusmatka riippuu ajoneuvon nopeudesta, kuormasta ja maaston pinnan tyypistä. Myös renkaiden ja jarrujen kunto ovat tärkeitä tekijöitä.

Peruutusharjoitukset

Seuraava vaihe koskee peruuttamista.

- Asenna yksi merkkaukartiio ajoneuvon molemmin puolin takarenkaiden viereen. Siirrä ajoneuvoa eteenpäin, kunnes näet molemmat merkkaukartiitot, ja pysäytä sitten ajoneuvo. Opettele etäisyys, jonka tarvitset nähdäksesi esineet takanasi.
- Opi tuntemaan, kuinka ajoneuvo käyttäytyy peruutettaessa ja reagoi ohjausliikkeisiin.
- Suorita tämä peruutusharjoitus aina hitailla nopeuksilla.

Harjoitus moottorin hätäpysäyttämistä varten

Opettele pysäyttämään moottori nopeasti hätätapauksissa.

- Ajaessasi hitaalla nopeudella voit kääntää avaimen suoraan OFF (POIS) -asentoon.

Harjoituksen avulla opit tietämään, kuinka ajoneuvo reagoi kun moottori pysäytetään ajon aikana ja samalla harjoitus kehittää tästä refleksinomaisen liikkeen.

Myös ajoneuvon pysäyttäminen ja siitä poistuminen nopeasti on tärkeää.

- Pysäytä ajoneuvo.
- Irrota turvavyö ja verkko ja poistu ajoneuvosta.

Maastokäyttö

Maastokäyttö on luonteeltaankin vaarallista. Mikä tahansa maasto, jota ei ole erityisesti valmisteltu ajoneuvolla ajoa varten, on vaarallinen. Maaston jyrkät vaihtelet, maastoaines, muoto ja jyrkkyys eivät ole ennakoitavissa. Maastossa itsessään on vaaran aiheuttajia, jotka jokaisen sinne aikovan on tietoisesti hyväksyttävä.

Kuljettajan on maastossa ajaessaan valittava turvallisoin reitti ja pidettävä tarkkaan silmällä edessä olevaa maastoa. Ajoneuvoa ei koskaan saa käyttää henkilö, joka ei täysin tunne ajoneuvon liittyviä ajo-ohjeita, eikä sitä pitäisi ajaa jyrkässä tai petollisessa maastossa.

Yleiset ajotekniikat

Yleisiä ajovinkkejä

Parhaat varotoimet ajoneuvon käyttöön liittyvien vaarojen välttämiseksi ovat huolellisuus, varovaisuus, kokemus ja ajotaito.

Jos sinulla on esteen tai erityisen maastokohdan ylityksen suhteen pieninkin epäily, valitse aina vaihtoehtoinen tie.

Maastoajossa teho ja vetovoima ovat tärkeitä, ei nopeus. Älä koskaan aja kovempaa kuin mitä näkyvyys ja oma kykyysi valita turvallinen reitti sallivat. Aja aina hitaasti ja ole erityisen varovainen tuntemattomassa maastossa. Ole ajoneuvolla ajaessa aina varuillasi vaihtelevien maasto-olosuhteiden varalta. Ole erityisen varovainen erittäin vaikeassa maastossa, liukkaalla tai irtonaisella alustalla.

Tarkkaile jatkuvasti rinteissä edessä olevia äkillisiä maaston muutoksia tai esteitä, kuten kivenlohkareet ja kannot, jotka voivat aiheuttaa tasapainon menetyksen ja johtaa ympäripyörähtämiseen.

Älä koskaan käytä ajoneuvoa, elleivät hallintalaitteet toimi normaalisti. Ota yhteyttä valtuutettuun Can-Am Off-Road -jälleenmyyjään.

Ajoneuvon hallinnassa pitämiseksi on molemmat kädet ehdottomasti syytä pitää ohjauspyörässä siten, että kaikki hallintalaitteet ovat käsien ulottuvilla. Sama koskee jalkoja. Vältä mahdolliset sääri- tai jalkavahingot pitämällä vasen jalka jalakatuessa ja oikea jalka lattialla aina ajon aikana. Kun pysyt kokonaan ohjaamon sisäpuolella, se auttaa suojaamaan myös ajoneuvon ulkopuolella olevien esineiden aiheuttamilta iskuilta.

Tarkkaile ja varo oksia ja muita esineitä, jotka saattavat joutua matkustamon sisään ja iskeytyä sinuun tai matkustajiisi.

Ajaminen peruutusvaihteella

Varmistu peruutettaessa, ettei ajoneuvon takana ole ihmisiä tai esteitä. Tarkkaile kuolleita kulkimia. Peruuta hitaasti kun tie on selvä ja vältä jyrkkiä käännöksiä.

⚠ VAROITUS

Ohjausliikkeet peruutettaessa lisäävät kaatumisen vaaraa.

TÄRKEÄÄ:

Peruutettaessa moottorin kierrosluku on rajoitettu, mikä rajoittaa ajoneuvon peruutusnopeutta.

⚠ VAROITUS

Kun peruutat alamäkeen, painovoima saattaa kasvattaa ajoneuvon nopeuden turvallista peruutusnopeutta suuremmaksi.

Teiden ylittäminen

Jos sinun on ylittävä tie, varmista että sinulla on täysi näkyvyys molemmista suunnista tulevan liikenteen osalta ja päästä etukäteen se kohta tien toiselta puolelta, josta poistut tieltä. Aja suorassa linjassa kohti valitsemaasi kohtaa. Älä tee jyrkkiä suunnanmuutoksia tai nopeita kiihdytyksiä, sillä ne voivat johtaa kaatumiseen. Älä aja jalkakäytävillä tai pyöriteillä, ne on tarkoitettu jalankulkijoille ja pyöräilijöille.

Ajaminen päällysteellä

Vältä päällystettyjä pintoja. Tätä ajoneuvoa ei ole suunniteltu käyttöön päällystetyillä pinnoilla ja se voi helpommin kaatua päällystetyllä pinnalla. Jos sinun on ajettava asfaltilla, käänny asteittain ja aja hitaasti sekä vältä äkinäistä kiihdytystä tai jarrutusta.

Matalan veden ylittäminen

Vesi voi olla ainutlaatuinen vaara. Jos se on liian syvä, ajoneuvo voi kellua ja kellahtaa. Tarkasta veden syvyys ja virtaus ennen minkäänlaisen vesistön ylittämistä. Veden syvyys ei saa ylittää pyörien navan korkeutta, jotta ajoneuvo voi turvallisesti ylittää esteen. Varo liukkaita pintoja kuten kivet, ruoho, tukit, jne.,

sekä vedessä että rannoilla. Voit menettää pyörien pidon. Älä aja veteen kovalla vauhdilla.

Vesi vaikuttaa ajoneuvon jarrutuskykyyn. Muista kuivata jarrut jarruttamalla useita kertoja ajettuasi vedessä.

Lähellä vesiä voi olla mutaa tai suomaata. Varo äkkinäisiä monttuja tai syvyysvaihteluita. Varo myös muita vaaroja, kuten kasvullisuuden osittain peittämät kivenlohkareet, tukit, jne.

Ajaminen lumessa tai jäällä

Käyttöä edeltävää tarkastusta tehtäessä on kiinnitettävä erityistä huomiota niihin ajoneuvon kohtiin, joissa lumi- ja/tai jääkertymät voivat estää takavalon näkymisen, tukkia tuuletusaukot, estää jäähdyttimen ja tuulettimen toiminnan ja häiritä hallintalaitteiden liikettä. Ennen ajoneuvon käynnistämistä on tarkistettava, että ohjaus, kaasus- ja jarrupolkimet toimivat esteettömästi.

Aina kun ajoneuvolla ajetaan lumisella pohjalla, renkaiden pito yleensä huonontuu, jolloin ajoneuvo reagoi eri tavalla kuljettajan hallintaliikkeisiin. Pannoilla, joilla pito on huono, ohjauksevaste on vähemmän napakka ja tarkka, pysähtymismatkat pitenevät, ja se vaikuttaa myös kiihtyvyyteen. Hidasta, äläkä kaasuta äkkinäisesti. Muutoin pyörät luistavat ja ajoneuvo saattaa luisua yliohjautumisen takia. Vältä äkkijarrutusta. Se voi aiheuttaa ajoneuvon luisumisen suorassa linjassa. Paras keino on jälleen vähentää turvallisesti nopeutta ennen ohjausliikettä, jotta sinulla on tarpeeksi aikaa ja etäisyyttä pitää ajoneuvo hallinnassa.

Kun ajat ajoneuvolla irtolumen peittämällä pinnalla, ajoneuvon liike tuiskuttaa ilmaan lunta, joka kerääntyy tai sulaa tietyille paljaina oleville komponenteille, mukaan lukien pyörivät osat, kuten jarrulevyt. Vesi, lumi tai jää voi vaikuttaa ajoneuvosi jarrujärjestelmän reaktioaikaan. Vaikka ajonopeutta ei tarvitsisi alentaa, käytä jarruja usein estääksesi jään tai lumen kertymisen ja kuivataksesi jarrupalat ja -levyt. Menettelemällä näin pieniriskisissä ajotilanteissa testaat pyörien pidon ja pidät itsesi ajan tasalla siitä, miten ajoneuvo vastaa ohjausliikkeisiin. Pidä aina jarru- ja kaasupoljin ja astinlaudat lumettomina ja jäättöminä. Pyyhi lumi säännöllisesti pois istuimelta, ohjauspyörästä sekä ajo- ja takavalosta.

Lumen alla saattaa olla piilossa kiviä, kantoja tai muita esteitä, ja jos lumi on märkää, se saattaa estää ajamisen kokonaan, koska ajoneuvo juuttuu kiinni tai menettää kaiken pidon loskaisessa lumessa. Katso kauas eteenpäin ja tarkkaile aina näkyviä merkkejä siitä, että lumen alla saattaa olla tällaisia esteitä. Epävarmoissa tapauksissa on aina tehtävä väistöliike. Älä aja jäätyneen vesistön jäällä, ennen kuin olet tarkistanut jään kestävän turvallisesti ajoneuvon, sen kuljettajan ja matkustajan sekä kuorman painon.

Jokaisen ajomatkan päätteeksi on hyvä puhdistaa lumi- tai jääkertymät ajoneuvosta ja kaikista liikkuvista osista (jarrut, ohjauksen osat, voimansiirtojärjestelmät, hallintalaitteet, jäähdyttimen tuuletin jne.). Märkä lumi muuttuu jääksi ajoneuvon jäähtyessä ja sitä on vaikeampi poistaa seuraavassa käyttöä edeltävässä tarkastuksessa.

Ajaminen hiekalla

Hiekalla ja hiekkadyneillä, ajo on myös ainutlaatuinen kokemus, mutta näiden kohdalla on huomioitava tiettyjä perusvarotoimia. Ajoneuvo voi menettää

määrässä, syvässä tai hienossa hiekassa pyörien vetovoiman, mikä aiheuttaa ajoneuvon liukumisen, kaatumisen tai ”pyörien uppoutumisen”. Etsi kiinteämpää maata tällaisessa tilanteessa. Paras neuvo on jälleen hidastaminen ja olosuhteiden tarkka silmällä pitäminen.

Hiekkadyneillä ajettaessa suositellaan ajoneuvoon kiinnitettäväksi antennityypistä turvalippua. Tämä helpottaa näkyvyyttä, jolloin muut havaitsevat sinut seuraavan hiekkakummun takaa. Jos näet edessäsi toisen turvalipun, etene varoen.

Ajaminen soralla, irtokivillä tai muilla liukkailla pinnoilla

Irtokivillä tai soralla ajaminen on hyvin samanlaista kuin jäällä ajo. Sora ja kivet vaikuttavat ajoneuvon ohjattavuuteen aiheuttaen mahdollisesti sen liukumista tai keikahtamisen, etenkin jos vauhti on kova. Lisäksi se voi vaikuttaa jarrumatkaan. Muista, että ”äkinäinen kaasuttaminen” tai liukuminen voivat singota irtokiviä taaksepäin, toista kuljettajaa kohti. Älä koskaan tee sitä tahallasi.

Jos joudut luistoon tai liukuun, on ehkä parasta kääntää ohjauspyörää liu'un suuntaan, kunnes saat ajoneuvon jälleen hallintaan. Älä koskaan lukitse jarruja ja pyöriä.

Esteiden ylittäminen

Käytä hidasta ajonopeusaluetta (L) ajaessasi esteiden yli.

”Reitillä” olevat esteet on ylitettävä varoen. Tämä sisältää kivet, kaatuneet puut ja painumat. Niitä on syytä välttää aina, kun se on mahdollista. Muista, että jotkut esteet ovat liian suuria tai vaarallisia ylitettäväksi, joten niitä on syytä välttää. Ohjenuorana on, että älä koskaan yritä ylittää korkeampaa estettä kuin mitä ajoneuvosi maavara on. Voit ylittää pienet kivet tai kaatuneet puut turvallisesti – lähesty niitä hiljaisessa vauhdissa ja niin oikeassa kulmassa kuin vain mahdollista. Hidasta nopeus kuitenkin pysähtymättä, älä kiihdytä äkinäisesti. Matkustajien on pidettävä käsikahvasta tukevasti kiinni ja tuettava jalkansa lattiaan. Pidä ohjauspyörästä tukevasti kiinni sulkematta nyrkkejäsi sen ympärillä ja aja eteenpäin. Ota huomioon, että esine voi olla liukas tai se voi liikkua sitä ylitettäessä.

Ajaminen rinteissä

Mäissä tai rinteissä ajettaessa on kaksi erittäin tärkeätä seikkaa: varaudu liukkaisiin pintoihin tai maaston muutoksiin ja esteisiin sekä tue itsesi hyvin ajoneuvon sisällä. Jos ajat ylös tai alas mäkeä, joka on liian liukas tai sen pinta irtonainen, voit menettää ajoneuvon hallinnan. Jos ajat yli mäen huipun suurella nopeudella, sinulla ei ehkä ole aikaa valmistautua maastoon huipun toisella puolella. Vältä pysäköintiä rinteeseen. Aseta vaihdevipu aina PARK(KI)-asentoon, kun ajoneuvo on pysähdyksissä tai pysäköitynä, erityisesti kaltevassa maastossa estääkseen ajoneuvon liikkumisen. Jos sinun on pysäköitävä jyrkkään rinteeseen, kiilaa pyörät käyttäen kiviä tai tiiliä.

Ylämäkeen ajo

Käytä hidasta ajonopeusaluetta (L) ajaessasi rinnettä ylös.

Rakenteensa johdosta tällä ajoneuvolla hyvä pito jopa ylös ajettaessa. Pito on niin hyvä, että ajoneuvo pyöriähtää ennemmin taaksepäin ympäri kuin menettää pyörien vetovoiman. Maasto-olosuhteissa tulee usein eteen tilanteita, joissa

mäen huippu on eroosion vaikutuksesta erittäin jyrkkä. Tätä ajoneuvoa ei ole suunniteltu sellaisesta tilanteesta selviämään. Valitse toinen reitti.

On myös viisasta tietää maasto-olosuhteet mäen tai kumpareen toisella puolella. Aivan liian usein siellä on terävä jyrkkäne, jota on mahdoton laskeutua.

Jos havaitset, että rinne alkaa olla liian jyrkkä ylös ajamista varten, paina jarrua pysäyttääksesi ajoneuvon. Aseta vaihdevipu peruutukselle (R) ja peruuta rinne alas juurikaan jarrua vapauttamatta, jotta nopeus pysyy hitaana. Älä yritä kääntyä ympäri. Älä koskaan aja rinnettä alas siten, että ajoneuvon vaihde on vapaalla. Älä jarruta voimakkaasti sillä se lisää ympäripyörähtämisen vaaraa.

Alamäkeen ajo

Tämä ajoneuvo pystyy nousemaan jyrkempiä rinteitä ylös kuin mitä se pystyy turvallisesti laskeutumaan. Siksi on oleellista varmistaa ennen kiipeämistä, että alaspäin on olemassa turvallinen reitti.

Hidastaminen liukkaassa alamäessä voi aiheuttaa ajoneuvon ”liukumisen” kelkan tavoin. Ylläpidä tasainen nopeus ja/tai kiihdytä hieman, jotta saat ajoneuvon jälleen hallintaan. Älä koskaan paina voimakkaasti iskemällä jarruja ja lukitse pyöriä.

Rinteen poikittaissuuntaisesti ajo

Vältä rinteen ajamista sivusuunnassa (rinteen suuntaisesti ajamista) aina, kun se on mahdollista. Tee se tarvittaessa äärimmäisen varovasti. Sivuttaisajo jyrkissä rinteissä voi aiheuttaa ympäripyörähdysten. Lisäksi liukkaalla tai irtonaisella pohjalla voi tapahtua hallitsematonta sivuluisua. Vältä esteitä tai painaumia, jotka nostavat yhtä ajoneuvon puolta toista korkeammalle, mikä voi johtaa ympäripyörähtämiseen. Jos ajoneuvosi uhkaa kaatua tai liukua sivuttain, ohjaa alamäkeen, mikäli mahdollista.

VAROITUS

Ole varovainen lastatessasi ja kuljettaessasi nestesäiliöitä. Ne saattavat vaikuttaa ajoneuvon vakauteen ajettaessa mäkiä sivusuuntaisesti kallistamalla ajoneuvoa alamäkeen, ja siksi ne lisäävät ajoneuvon kaatumisen mahdollisuutta.

Äkkipudotukset

Tätä ajoneuvoa ei ole suunniteltu äkkipudotuksista selviämiseen. Se jää ”pohjataan kiinni” ja yleensä pysähtyy, jos etu- tai takapyörät ajetaan äkkipudotuksen yli. Jos pudotus on jyrkkä tai syvä, ajoneuvo syöksyy alas ja pyörähtää ympäri.

Älä yritä selvittää äkkijyrkänteiden yli. Peruuta ja valitse toinen reitti.

Vapaa-ajan ajo, ryhmissä ajo ja etäisyydet

Kunnioita muiden oikeuksia ja rajoituksia. Älä aja muun tyyppiseen maastokäyttöön tarkoitetuilta alueilta. Tällaisia ovat moottorikelkkareitit, ratsastustiet, hiihtoladut, maastopyöräilytiet, jne. Älä koskaan oleta olevasi yksin liikkeellä. Pysy aina reitin oikeassa reunassa äläkä aja ristiin rastiin puolelta toiselle. Ole valmis pysähtymään tai siirtymään sivuun kohdatessasi vastaantulijan.

Liity paikalliseen side-by-side -ajoneuvokerhoon. Kerhosta saat kartan ja ohjeita tai tietoa siitä, missä voit ajella. Ellei paikkakunnallasi ole kerhoa, ole mukana sellaisen perustamisessa. Ryhmässä ajelu ja klubitoiminta ovat mukavaa sosiaalista kanssakäymistä. Älä koskaan käytä tätä ajoneuvoa huumeiden tai alkoholin vaikutuksen alaisena, tai kun olet väsynyt tai sairas.

Pidä aina riittävä etäisyys kanssa-ajajiin. Oma arviointikykyysi nopeuden, maasto-olosuhteiden, sään ja ajoneuvosi mekaniikan suhteen sekä myös kykyysi arvioida kanssa-ajajiesi ajokäyttäytymistä helpottavat valitsemaan oikean turvaetäisyyden. Tämä ajoneuvo – kuten mikään muukaan ajoneuvo – ei pysty pysähtymään äkillisesti ”kuin seinään”.

Ennen liikkeelle lähtöä ilmoita minne olet ajatellut ajaa ja milloin oletat palaavasi takaisin.

Riippuen siitä kuinka pitkälle ajattelet ajaa, vie mukanasasi ylimääräisiä työkaluja tai pelastustarvikkeita. Ota selvää tankkauspaikoista. Valmistaudu mahdollisesti kohtaamiisi olosuhteisiin. Ensiapulaukku olisi aina hyvä vaihtoehto.

Ympäristö

Yksi tämän ajoneuvon eduista on, että sillä pääsee ajamaan muuallakin kuin normaaleilla ajoväylillä, pois useimmista lähiöistä. Luontoa ja muiden oikeutta nauttia siitä on kuitenkin aina kunnioitettava. Älä ajele alueilla, jotka ovat ympäristöhaitoille herkkiä. Älä aja metsäviljelysten tai pensaiden tai kaadettujen puiden yli, tai kaada aitaa äläkä pyöritä renkailla tyhjää ja hajota luontoa. Kulje kevyesti.

Ajoneuvo voi aiheuttaa maastopaloja, mikäli roskaa kerääntyy pakoputken tai moottorin muiden kuumien paikkojen liepeille, ja mikäli se syttyy ja tippuu kuivalle ruohikolle. Vältä ajamista kosteilla alueilla, vetelällä turvemaaperällä tai korkeassa ruohikossa, missä roskaa kerääntyy ajoneuvon runsaasti. Mikäli ajoneuvoa käyttää tällaisilla alueilla, on kerääntynyt roska poistettava moottorin ja ajoneuvon muiden kuumien paikkojen liepeiltä. Katso yksityiskohdat osasta *Ajoneuvon huolto*.

Riistan ajo on useimmiten kiellettyä. Riista voi kuolla uupumukseen sen jälkeen, kun sitä on ajettu moottoriajoneuvolla takaa. Jos matkasi varrella kohtaat eläimiä, pysähdy ja tarkkaile hiljaa. Tapaus tulee todennäköisesti olemaan elämäsi parempia muistoja.

Noudata ohjetta "vie mukanasasi, minkä toitkin". Älä roskaa ympäristöä. Älä sytytä nuotioita, ellei sinulla siihen lupaa eikä silloinkaan, jos on kovin kuivaa. Matkallasi aiheuttamasi vaaratilanteet voivat aiheuttaa vahinkoa muilla tai itsellesi, vieläpä myöhemmässäkin vaiheessa.

Älä aja viljelysmaalla. Pyydä maanomistajalta aina lupaa ennen kuin ajat hänen maillaan. Ota huomioon vilja, maatilan eläimet ja maa-alueiden rajat.

Ja lopuksi: älä saastuta puroja, järviä tai jokia, älä tee muutoksia moottoriin tai äänenvaimennusjärjestelmään tai irrota siitä mitään osia, sillä ajoneuvon pako-kaasupäästöt muuttuvat.

KUORMIEN KULJETTAMINEN JA TYÖAJO

Ajoneuvolla työskentely

Ajoneuvosi avulla voit suorittaa lukuisia KEVYITÄ toimenpiteitä, lumen aurauksesta puiden vetämiseen tai kuormien kantamiseen. Can-Am Off-Road -jälleenmyyjältä on saatavissa lukuisia lisävarusteita. Mahdollisen vahingoittumisen välttämiseksi on noudatettava lisävarusteiden mukana seuraavia ohjeita ja varoituksia. Noudata aina ajoneuvon kuormarajoja. Ajoneuvon ylikuormittaminen voi rasittaa komponentteja liikaa ja aiheuttaa niiden vioittumisen. Vältä yllirasittamista itseäsi, jos nostat tai vedät raskaita kuormia tai käsin työnnät ajoneuvoa.

VAROITUS

Asennettu laitteisto on laskettava maahan ennen kuin ajoneuvo jätetään.

Kuormien kuljetus

VAROITUS

Varmista, että kaikki lisävarusteet, kuorma ja ajoneuvossa olevat irtotavarat on kiinnitetty kunnolla, tai poista ne, jotta ne eivät pääse putoamaan perässä tulevien ajoneuvojen eteen.

Kaikki ajoneuvolla kuljetetut kuormat vaikuttavat ajoneuvon käsiteltävyyteen, hallintaan, vakauteen ja jarrutusmatkaan. Älä ylitä ajoneuvon kuormarajoituksia, mukaan luettuina kuljettajan, matkustajien, kuorman, tarvikkeiden ja perävaunun aisakuorman painot.

Huomioi aina, että kuorma voi liukua tai pudota ja aiheuttaa onnettomuuden.

Käytä pientä vaihdetta, kun kokonaiskuorma on suurempi kuin 227 kg (500 lb).

Ajoneuvon maksimikuormaraja

Kalifornian ja CAB-mallit	545 kg (1 200 lb)	Mukaan luettuna kuljettaja ja matkustaja, kuorma, aisakuorma ja lisävarusteet.
Kaikki muut mallit	680 kg (1 500 lb)	

Seuraavassa on esimerkki sopivasta ajoneuvon kuorman jakamisesta:

Esimerkki sopivasta kuormauksestav mallit, joissa 680 kg:n (1 500 lb) kuormausraja, säädä mallin kuormausrajan mukaan.)				
Kuljettaja ja matkustajat	Kuormalaati kon kuorma	Lisävarusteet	Aisakuorman paino	Ajoneuvon kokonaiskuorma
226 kg (500 lb)	346 kg (762 lb)	40 kg (88 lb)	68 kg (150 lb)	680 kg (1 500 lb)

Noudata näitä suosituksia vähentääksesi hallinnan tai kuljetettavan kuorman menettämisen vaaraa.

Ajoneuvon säädöt kuormaa kuljettaessa

Säädä jousitus sopivaksi, kun kuljetat raskaita kuormia tai matkustajia.

Kun kuljetat raskaita kuormia kuormalaatikossa tai vedät lastattua perävaunua, pidä vaihdevipua asennossa L (hidas ajonopeusalue).

⚠ VAROITUS
Käytä PIENTÄ VAIHDETTA, kun kokonaiskuorma on yli 226 kg (500 lb).

Kuormalaatikon kuormaaminen

TÄRKEÄÄ
Tavaratelineitä lastattaessa tai tyhjennettäessä perälaudan maksimipainorajaa ei saa ylittää. Sulje aina takaluukku ennen ajoa pienentääksesi kuorman menettämisen riskiä.

Kuormaa kuorma niin alas kuin mahdollista – korkea kuorma voi nostaa ajoneuvon painopistettä, mikä saattaa vähentää sen vakautta. Sijoita kuorma mahdollisimman tasaisesti jaettuna kuormalaatikon etu- ja keskiosaan.

Kiinnitä kuorma kuormalaatikon sisällä oleviin kiinnityskoukkuihin. Käytä ainoastaan kuormalaatikon pohjassa olevia kiinnityskoukkuja, älä kiinnitä kuormaa keihikkoon tai mihinkään muuhun ajoneuvon osaan. Jos kuorma ei ole huolellisesti kiinnitettyä, se saattaa liukua tai pudota osuen ajoneuvossa oleviin tai sivullisiin, tai se saattaa liikkua ajon aikana vaikuttaen ajoneuvon käsiteltävyyteen.

Esineet, jotka ovat korkeampia kuin kuormalavan reunat, voivat estää kuljettajan näkökykyä ja sinkoutua onnettomuuden yhteydessä. Sivusta esiin työntyvät kuormat voivat tarttua tai juuttua pensaisiin, oksiin tai muihin esineisiin. Älä anna kuorman peittää jarruvaloa. Varmista, että kuorma ei työnny ulos kuormalaatikosta ja että se ei estä näkökykyäsi tai ajoneuvon hallittavuutta.

Älä laita kuormalaatikkoa liian täyteen.

Sulje takaluukku ennen ajoa.

⚠ VAROITUS
Älä koskaan aja ajoneuvolla takaluukku auki.

Malli	Maksimikuorma		
Kalifornian mallit	tavaralaatikko	272 kg (600 lb)	Tasaisesti jaettuna ja turvallisesti kiinnitettynä. Kuormattuna mahdollisimman
Kaikki muut mallit		454 kg (1 000 lb)	

			alas painopisteen saamiseksi mahdollisimman alas.
Kaikki mallit	Perälauta	113 kg (250 lb)	Vain kuormattaessa kuormaa kuormalaatikoon. Älä koskaan aja perälauta auki.

Ajaminen kuormattuna

Vähennä vauhtia kuormaa kuljettaessasi ja käänny asteittain. Vältä mäkiä ja epätasaista maastoa. Jätä pitempi jarrutusmatka. Ajoneuvon jarrutusmatka saattaa pidentyä, jos perävaunussa on raskaita kuormia, etenkin kaltevilla pinnoilla.

Kuormalaatikon kippaaminen

Kuormalaatikko voidaan kipata kuormaamisen helpottamiseksi. Käytä kuormalaatikon molemmin puolin olevia vapautuskahvoja.

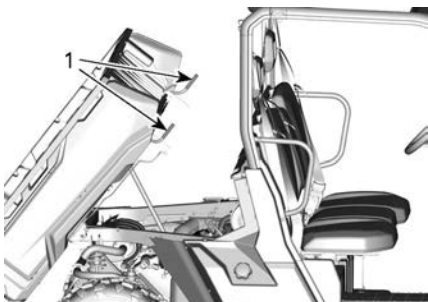

AJONEUVON OIKEALTA PUOLELTA KATSOTTUNA

1. Vapautuskahvat

TÄRKEÄÄ

Sammuta aina moottori ennen kuormalaatikon kallistamista.

⚠ VAROITUS

- Varmista aina ennen vapautuskahvan käyttämistä, että kukaan ei seisso kuormalaatikon takana.
- Kuorma saattaa vaikuttaa kuormalaatikon kippausominaisuuden toimintaan (kippaaminen tai laskeminen).
- Eräät kuormalaatikkoon lisätyt varusteet voivat vaikuttaa sen toimintaan avaamisen ja sulkemisen aikana. Ole aina varovainen tämän toimenpiteen aikana.

Ole erityisen varovainen takaluukun ja kuormalaatikon käytön yhteydessä, sillä kuorma on saattanut liikkua kuljetuksen aikana.

Kuormalaatikon voi laskea alas yksinkertaisesti painamalla sen alas paikalleen.

VAROITUS

- Pysy itse etäällä ja pyydä toisia henkilöitä pysymään etäällä kuormalaatikon ja rungon yhtymäkohdasta laskiessasi kuormalaatikkoo.
- Muista sulkea kuormalaatikko ja takaluukku huolellisesti ennen ajoa.
- Varmista, että et jätä mitään esineitä nostetun kuormalaatikon ja ajoneuvon rungon väliin, jotta kuormalaatikko pääsee lukittumaan asianmukaisesti, kun lasket sen alas.

Kuorman vetäminen

TÄRKEÄÄ

Perävaunun hinaamista varten ajoneuvoon tulee asentaa BRP:n hyväksymä takavetokoukku.

Älä koskaan vedä kuormaa kehikkoon tai muihin lisävarusteisiin kiinnitettynä; se saattaa aiheuttaa ajoneuvon ympäripyörähdysten. Käytä kuorman vetämiseen vain perävaunun vetokoukkuja (jos asennettu) tai vinssiä (jos asennettu).

Voit käyttää koukkuja maastoon juuttuneen ajoneuvon irrottamiseen.

Kun vedät kuormaa ketjulla tai vaijerilla, varmista ettei siinä ennen käynnistystä ole löysää ja säilytä jännite vetämisen aikana.

Jarruta vähitellen vetäessäsi kuormaa ketjulla tai vaijerilla. Kuorman inertia voi aiheuttaa törmäyksen.

Kun vedät kuormaa perävaunulla, noudata suurinta sallittua vetokapasiteettia. Katso *Perävaunun vetäminen* alla.

VAROITUS

Löysä ketju tai vaijeri voi rikkoutua ja sinkoutua takaisin.

Hinattaessa toista ajoneuvoa on varmistettava että joku kontrolloi hinattavaa ajoneuvoa. Hinattavaa ajoneuvoa on jarrutettava ja ohjattava, jotta se ei riistäydä hallinnasta.

Ennen kuin vedät kuormia vinssillä, katso vinssin valmistajan käyttöohjeet.

Vähennä vauhtia kuormaa vetäessäsi ja käänny asteittain. Vältä mäkiä ja epätaisaista maastoa. Älä koskaan yritä ajaa jyrkkiä mäkiä. Varaa riittävästi matkaa jarruttamiseen, etenkin kaltevilla pinoilla ajettaessa ja matkustajaa kuljetettaessa. Varo luistoa tai liukumista.

Perävaunun vetäminen

TÄRKEÄÄ

Perävaunun hinaamista varten ajoneuvoon tulee asentaa BRP:n hyväksymä takavetokoukku.

Perävaunun hinaaminen tällä ajoneuvolla lisää huomattavasti kaatumisvaaraa, etenkin rinteissä. Mikäli ajoneuvolla aiotaan hinata perävaunua varmistu, että sen vetokoukku sopii yhteen ajoneuvossa olevan kanssa. Varmistu, että perävaunu on vaakatasossa ajoneuvon kanssa. (Tietyissä tapauksissa pitää ajoneuvon vetokoukkuun mahdollisesti asentaa erityinen jatkovarsi.) Varmista perävaunun kiinnitys ajoneuvoon ketjuilla tai vaijereilla.

Vähennä vauhtia perävaunua vetäessäsi ja käänny asteittain. Vältä mäkiä ja epätasaista maastoa. Älä koskaan yritä ajaa jyrkkiä mäkiä. Varaa riittävästi matkaa jarruttamiseen, etenkin kaltevilla pinnoilla ajettaessa ja matkustajaa kuljettaessa. Varo luistoa tai liukumista.

Perävaunun kuormaaminen väärin voi aiheuttaa hallinnan menettämisen.

Varmista aina, että kuorma on tasaisesti jaettu ja turvallisesti kiinnitetty perävaunuun; tasaisesti tasapainotettu perävaunu on helpompi hallita.

Aseta aina vaihdevipu asentoon L (hidas ajonopeusalue) hinatessasi perävaunua – ajaminen hitaalla ajonopeusalueella tarjoaa enemmän vääntöä ja lisäksi se helpottaa tasaamaan takarenkaille kohdistuvaa kuormitusta.

Estä ajoneuvon mahdollinen liikkuminen kiilaamalla sen ja perävaunun pyörät pysähdyttyäsi tai pysäköityäsi.

Ole varovainen irrottaessasi kuormattua perävaunua, se tai sen kuorma voi kaataa sinun tai muiden päälle.

Kun vedät kuormaa perävaunulla, noudata vetokoukun kilvessä mainittua maksimipainoa ja -vetokapasiteettia.

Varmista, että aisalle kohdistuu ainakin hiukan painoa.

TUOTTEESSA OLEVAT TÄRKEÄT KILVET (KANADA/USA)

Riippuva turvalipuke

Tämä ajoneuvo toimitetaan varustettuna riippuvalla lipukkeella ja ohjekilvillä, jotka sisältävät tärkeitä turvallisuustietoja.

Jokaisen henkilön, joka ajaa tätä ajoneuvoa tulisi lukea ja ymmärtää kyseiset ohjeet ennen ajamista.

VAROITUS

TÄMÄ AJONEUVO ON TARKOITETTU VAPAA-AJAN KÄYTTÖÖN JA TOISSIJAISEIEN YLEISEN HYÖTYKÄYTTÖÖN. KÄYTTÄJÄN ON OLTAVA VÄHINTÄÄN 16-VUOTIAS.

SUOSITTELEMME OSALLISTUMISTA ROV-AJOKURSSELLE. KYSY LISÄTIETOJA JÄLLEENMYJÄLTÄSI.

Lue käsikirja ja varoituskilvet ja katso turvallisuutta koskeva video.

Noudata kaikkia ohjeita ja varoituksia.

KYSY JÄLLEENMYJÄLTÄSI LISÄTIETOJA ROV:N KÄYTTÖÄ KOSKEVISTA KANSALLISISTA JA PAIKALLISISTA SÄÄNNÖKSISTÄ.

Maastoajoneuvon väärinkäyttö voi aiheuttaa vakavan henkilövahingon tai hengenvaaran

Valmistaus

- Kiinnitä turvavyöt ja varmista, että verkot tai ovet ovat tukevasti kiinni.
- Käytä hyväksyttyä kypärää ja suojavarusteita.
- Jokaisen käyttäjän tulee pystyä istumaan sekä selkäänjää vasten, jalka lattiansa tai jalkatapissa ja kädet ohjauspyörällä tai käsikahvoissa. Pyyrittele kokonaan ajoneuvon sisällä.

Aja vastuullisesti

- Vältä hallinnan menetys ja kaatuminen:
- Vältä jyrkkää käännöksiä, sivulutsua ja luitamista, äläkä ikinä pyöräytä ajoneuvoa paikallan.
- Vältä äkkiihdytystä kääntäessäsi ajoneuvoa, myös lähtessäsi liikkeelle pysähdyksistä.
- Hidasta ennen käännöstä.
- Ota huomioon maati, epätasainen maasto, urat ja muut pidon ja maaston muutokset.
- Vältä päälytytettyjä pintoja.
- Vältä ajoa rinteen suuntaisesti.

Kaatumiset ovat aiheuttaneet vakavia loukkaantumisia sekä kuolemantapauksia myös tasaisilla ja sukeilla alueilla.

Varmista, että käyttäjät keskittyvät ajoon ja suunnittelevat ajoa etukäteen.

Jos epäilet, että ajoneuvo voi kaltahtaa tai kaatua, vähennä loukkaantumisen riskiä:

- Pidä lujasti kiinni ohjauspyörästä tai käsikahvoista ja pidä itsesi tasapainossa.
- Älä työnnä mitään kehonosia ajoneuvon ulkopuolelle.
- Vaadi ajoneuvosi asennuksesta käyttöä
- Tai oma osuutesi henkilövahinkojen välttämiseksi:
- Älä säili varonatomia tai hoitonta ajaa.
- Varmista, että käyttäjät ovat vähintään 16-vuotiaita ja heillä on voimassa oleva ajokortti.
- Älä anna kenenkään ajaa tai olla ajoneuvon kyvyssä alkoholin tai huumausainoiden vaikutuksen alaisena.
- Älä säili ajaa yleisillä teillä (paitsi maastoajoneuvolle sallituilla) – tästä voi aiheutua törmäyksiä ajoneuvon kanssa.
- Älä ylitä istumkapasiteettiä: katso tietoja tämän kortin taustapuolelta.



7100004 FI

TÄTÄ RIIPPUVAA LIPUKETTA EI SAA POISTAA ENNEN MYNTIÄ.

Kallistustaulukko Testitulokset

BOMBARDIER RECREATIONAL PRODUCTS INC.:N AJONEUVOJEN MALLI KALLISTUSTAULUKON TULOS

Astena ilmoitettu sivuttaisvakavuuden mittaus on tehty vakiovarusteilla varustetuille näyteajoneuvoille (käyttäjän ja matkustajan kuormitus 195 kg), mitauksen on suorittanut valmistaja noudattaen sivuttaiskallistuksen vakautusluku ROHV-ajoneuvojen ANSI/ROHVA-standardissa. Ajoneuvolle tehdyt muutokset, lisävarusteet ja kuormitus voivat vaikuttaa sivuttaisvakavuuteen.

Suosittellemme osallistumista ROV-ajokursseille. Tietojen saamiseksi on otettava yhteyttä jälleenmyyjän ja/tai käymällä sivustolla rohva.org.

Kysy jälleenmyyjältäsi lisätietoja ROV:n käyttöä koskevista kansallisista ja paikallisista säännöksistä.

TÄTÄ RIIPPUVAA LIPUKETTA EI SAA POISTAA ENNEN MYNTIÄ.

AJONEUVOMALLIN NIMI:

MOOTTORIN KUVAUS:

EPA-SERTIFIOITU

NER (NORMAALI PÄÄSTÖTASO) –

ASTERISKILLA 0-10: 0 ALHAISIN PÄÄSTÖTASO

BOMBARDIER RECREATIONAL PRODUCTS INC.:N

”EI SAA POISTAA ENNEN MYNTIÄ”



7100004 FI

Ajoneuvon käyttäjäkapasiteetti:

Käyttäjää

Ohjekilvet

Lue ja sisäistä kaikkien ajoneuvon varoituskilpien sisältö.

Nämä kilvet on kiinnitetty ajoneuvoon kuljettajan, matkustajien tai sivullisten turvallisuuden vuoksi.

Ajoneuvostasi löytyvät seuraavat kilvet, joiden on katsottava kuuluvan vakituisesti ajoneuvoon. Ne on pidettävä aina puhtaina ja näkyvillä. Vaihda kilvet uusiin, jos ne katoavat tai vahingoittuvat. Varoituskilpiä on saatavilla maksutta. Ota yhteyttä valtuutettuun Can-Am Off-Road -jälleenmyyjään.

Kun tilaat varaosia osille, joihin on kiinnitetty varoituskilpiä, muista tilata (maksutta) myös asianmukaiset varoituskilvet, jollei niitä ole jo kiinnitetty varaosiin.

TÄRKEÄÄ:

Mikäli ajoneuvon ja tämän käyttäjän käsikirjan välillä esiintyy eroavaisuuksia, ajoneuvoon kiinnitetyillä ohjekilvillä on ensisijainen asema käsikirjan ohjeistukseen nähden.

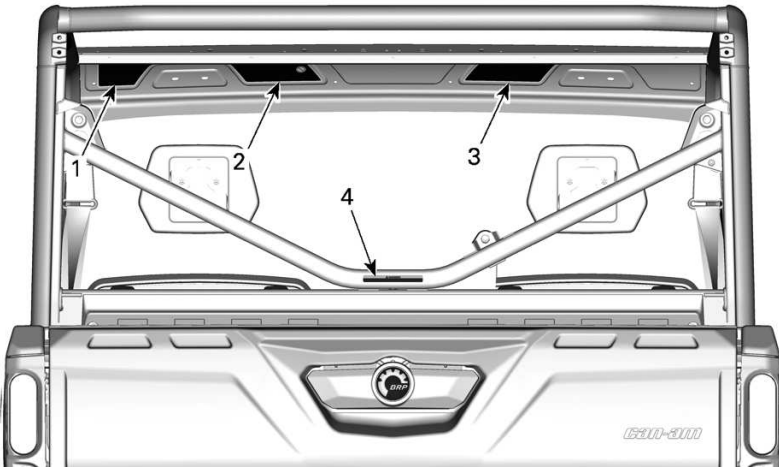

TYYPILLINEN

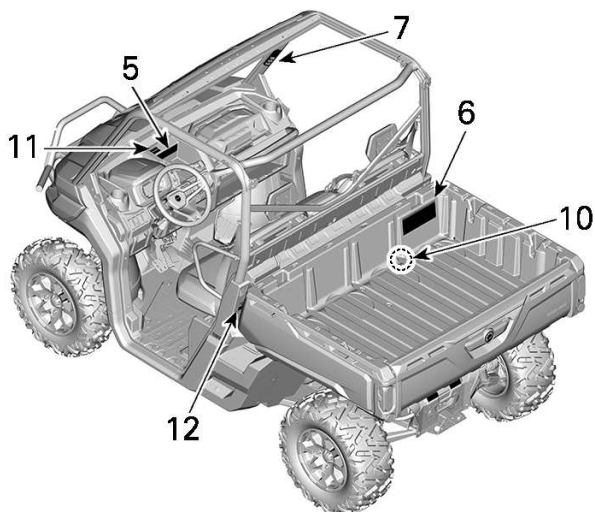

TYYPILLINEN

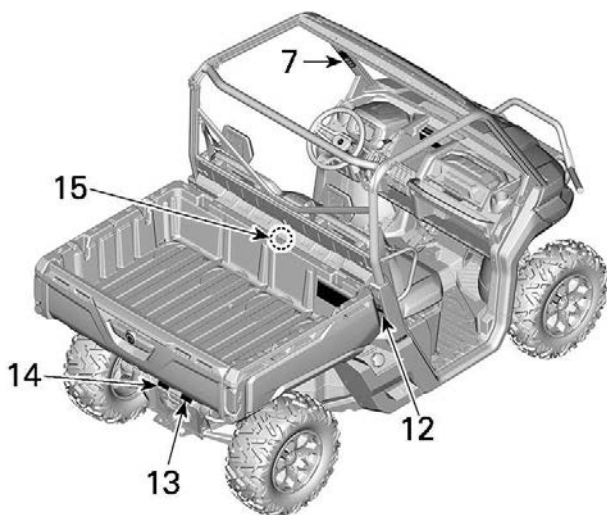

TYYPILLINEN

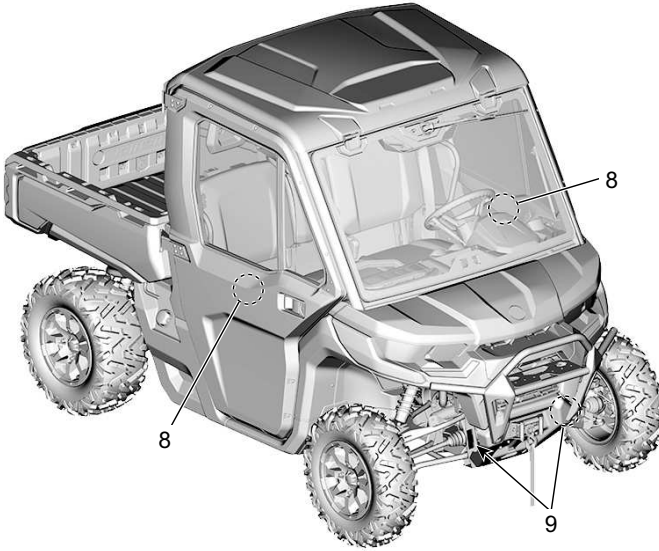

TYYPILLINEN

1. Yleisvaroitus
2. Yleinen käyttövaroitus
3. Matkustajavaroitus
4. Kuorman vetäminen kehikolla
5. 2WD/4WD-valitsin
6. Rengaspaine ja enimmäiskuormitus
7. Kaatuminen
8. Ovivaroitus
9. Vinssin asennus
10. Pako
11. Maastokäyttö
12. Kuormalaatikon puristumiskohta
13. Perävaunun vetäminen
14. Hinaus- ja aisapaino
15. Jäähdytysneste kuumaa

Yleinen varoituskilpi

Mallit ilman CAB:tä

VAROITUS

Kaatumiset ovat aiheuttaneet vakavia loukkaantumisia sekä kuolemantapauksia myös tasaisilla ja aukeilla alueilla.

Varmista, että käyttäjät keskittyvät ajoon ja suunnittelevat ajoa etukäteen.

Jos epäilet, että ajoneuvo voi keikahtaa tai kaatua, vähennä loukkaantumisen riskiä:

- Pidä lujasti kiinni ohjauspyörästä tai käsikahvoista ja pidä itsesi tasapainossa.
- Älä työnnä mitään kehonosia ajoneuvon ulkopuolelle.

Vaadi ajoneuvosi oikeanlaista käyttöä – Estä loukkaantumiset:

- Älä salli varomatonta tai holtitonta ajoa.
- Varmista, että käyttäjät ovat vähintään 16-vuotiaita ja heillä on voimassa oleva ajokortti.
- Älä anna kenenkään ajaa tai olla ajoneuvon kyydissä alkoholin tai huumeainesten vaikutuksen alaisena.
- Älä salli ajoa yleisillä teillä (paitsi maastoajoneuvoille sallituilla) – tästä voi aiheutua törmäys toisen ajoneuvon kanssa.
- Älä ylitä käyttäjien enimmäismäärää: 3 käyttäjää

Lue ja ymmärrä kaikki varoituskilvet ja käyttäjän käsikirja sekä katso turvallisuusvideo (käytä QR-koodin linkkiä tai käy Can-Am-verkkosivustolla).

Patentti : www.brp.com/en/about-brp/patents.html



8031_FI

Mallit CAB:n kanssa

VAROITUS

Kaatumiset ovat aiheuttaneet vakavia loukkaantumisia sekä kuolemantapauksia myös tasaisilla ja aukeilla alueilla.

Varmista, että käyttäjät keskittyvät ajoon ja suunnittelevat ajoa etukäteen.

Jos epäilet, että ajoneuvo voi keikahtaa tai kaatua, vähennä loukkaantumisen riskiä:

- Pidä lujasti kiinni ohjauspyörästä tai käsikahvoista ja pidä itsesi tasapainossa.
- Älä työnnä mitään kehonosia ajoneuvon ulkopuolelle.

Vaadi ajoneuvosi asianmukaista käyttöä

- Tee oma osuutesi henkilövahinkojen välttämiseksi:
- Älä salli varomatonta tai holtitonta ajoa.
- Varmista, että käyttäjät ovat vähintään 16-vuotiaita ja heillä on voimassa oleva ajokortti.
- Älä anna kenenkään ajaa tai olla ajoneuvon kyydissä alkoholin tai huumeainesten vaikutuksen alaisena.
- Älä salli ajoa yleisillä teillä (paitsi maastoajoneuvoille sallituilla) – tästä voi aiheutua törmäys toisen ajoneuvon kanssa.
- Älä ylitä käyttäjien enimmäismäärää: 3 käyttäjää

Lue ja ymmärrä kaikki varoituskilvet ja käyttäjän käsikirja ja katso turvallisuusvideo (käytä QR-koodin linkkiä tai käy Can-Am-verkkosivustolla).

Patentti : www.brp.com/en/about-brp/patents.html



9021_FI

Matkustajan varoituskilpi**Mallit ilman CAB:tä**

VAROITUS

MATKUSTAJAT

Tämän ajoneuvon väärinkäyttö voi aiheuttaa vakavan henkilövahingon tai hengenvaaran

Valmistaudu

- Kiinnitä turvavyö ja varmista, että verkko tai ovi on tukevasti kiinni.
- Käytä hyväksyttyä kypärää ja suojarusteita.

Käyttäjän tulee pystyä istumaan selkää selkänjojaa vasten, jalka lattiassa tai jalkatapissa ja kädet käsikahvoissa. Pysytele kokonaan ajoneuvon sisällä.

Varmista, että käyttäjät keskittyvät ajoon ja suunnittelevat ajoa etukäteen.

Jos epäilet, että ajoneuvo voi keikahtaa tai kaatua, vähennä loukkaantumisen riskiä:

- Pidä lujasti kiinni käsikahvoista ja varaudu iskuun.
- Älä työnnä mitään kehonosia ajoneuvon ulkopuolelle.

MATKUSTAJAN EDELLYTYKSET JA VELVOLLISUUDET

- Älä nouse kyytiin lääkkeiden tai alkoholin vaikutuksen alaisena.
- Pyydä kuljettajaa hidastamaan tai pysähtymään, jos tunnet olosi epämukavaksi.



89387_FI

Mallit CAB:n kanssa

VAROITUS

MATKUSTAJA(T)

Tämän ajoneuvon väärinkäyttö voi aiheuttaa vakavan henkilövahingon tai hengenvaaran

Valmistaudu

- Kiinnitä turvavyö ja varmista, että verkko tai ovi on tukevasti kiinni.
- Käytä hyväksyttyä kypärää ja suojarusteita.

Sinun tulee pystyä istumaan selkää selkänjojaa vasten, jalka lattiassa tai jalkatapissa ja kädet käsikahvoissa. Pysytele kokonaan ajoneuvon sisällä.

Varmista, että käyttäjät keskittyvät ajoon ja suunnittelevat ajoa etukäteen.

Jos epäilet, että ajoneuvo voi keikahtaa tai kaatua, vähennä loukkaantumisen riskiä:

- Pidä lujasti kiinni käsikahvoista ja pidä itsesi tasapainossa.
- Älä laita mitään syyssä mitään varkalosi osaa ajoneuvon ulkopuolelle.

MATKUSTAJAN EDELLYTYKSET JA VELVOLLISUUDET

- Älä nouse kyytiin lääkkeiden tai alkoholin vaikutuksen alaisena.
- Pyydä kuljettajaa hidastamaan tai pysäyttämään ajoneuvo, jos tunnet olosi epämukavaksi.



704906125_FI

Kieriminen – Varoituskilvet

Vasen puoli

VAROITUS

Valmistaudu kaatumiseen

Ajoneuvon kaatuessa kaikki kehosi ohjaamon ulkopuolella olevat osat (kuten kädet, jalat tai pää) voivat murskaantua korin tai muiden ajoneuvon osien alle.

Kiinnitä sivuverkot ja/tai sulje ovet kokonaan ja kiinnitä turvavyösi estääksesi käsiesi ja jalkojesi pääsyn ohjaamon ulkopuolelle.



ÄLÄ KOSKAAN pidä kiinni korista ajon aikana.

ÄLÄ KOSKAAN yritä estää kaatumista käsilläsi tai jaloillasi.



704909020_F1

Oikea puoli

VAROITUS

Valmistaudu kaatumiseen

Ajoneuvon kaatuessa kaikki kehosi ohjaamon ulkopuolella olevat osat (kuten kädet, jalat tai pää) voivat murskaantua korin tai muiden ajoneuvon osien alle.

Kiinnitä sivuverkot ja/tai sulje ovet kokonaan ja kiinnitä turvavyösi estääksesi käsiesi ja jalkojesi pääsyn ohjaamon ulkopuolelle.



ÄLÄ KOSKAAN pidä kiinni korista ajon aikana.

ÄLÄ KOSKAAN yritä estää kaatumista käsilläsi tai jaloillasi.



704909020_F1

2-/4-vedon valinta – Varoituskilpi

VAROITUS

P
R
N
H
L

Aseta vaihdvipu pysäköintiasentoon (P), ennen kuin poistat ajoneuvosta. Ajoneuvo voi lähteä rullaamaan, jollei vaihdvipu ole pysäköintiasennossa (P).

Pysäytä ajoneuvo ja kytke jarru päälle ennen kuin käytät vaihdvipua, 2-veto-/4-vetokytintä tai takatasauspyörästön lukituskytkintä.

Käytä pientä vaihdetta, kun kokonaiskuorma on suurempi kuin 226 kg.

Kokonaiskuorma kattaa kuljettajan, matkustajan, kuorman, tarvikkeiden ja perävaunun aisakuorman painon (jos käytössä).

8124_FI

Rengaspaine ja enimmäiskuormitus – Varoituskilpi

VAROITUS

ÄLÄ KOSKAAN kuljeta matkustajaa kuormalaatikossa tai perälaudan päällä.

ÄLÄ KOSKAAN laita polttoainesäiliöt kuormalaitikon sisään täyttyessäsi sitä. Tämä voi johtaa räjähdykseen.

ÄLÄ KOSKAAN ylitä ajoneuvon kuormituskapasiteettia (katso taulukko) mukaan lukien kuljettajan, matkustajan, kuorman, tarvikkeiden ja aisakuorman, jos varusteena, painon.

ÄLÄ KOSKAAN ylitä PERÄKUORMITUSKAPASITEETTIA (katso alla oleva taulukko) tasaisesti jaettuna (mukaan luetuttuna perävaunun aisakuorman paino, jos sitä käytetään).

Väärä rengaspaine tai ylikuorma voi aiheuttaa hallinnan menetyksen. Hallinnan menettäminen voi johtaa vakavaan loukkaantumiseen tai kuolemaan.

- Alipaineinen rengas voi irrota vanteesta.

Vähennä hallinnan tai kuorman menettämisen vaaraa:

Kuormatessasi:

- Suuntaa kuorma etu- ja keskiosaa kohti ja aseta se mahdollisimman matalalle.
- Lukitse takaluukku.

Ajaessasi kuormittuna:

- Alenna nopeutta ja käänny varovasti.
- Vältä mäkiä ja epätasaisia maastoja.
- Varaa pysähtymiseen enemmän matkaa.



Varmista **AINA** kuorma.

	PAKKAUS	3 KÄYTTÄJÄÄ			6 KÄYTTÄJÄÄ						
		XMR	MUUT		XMR		LONESTAR		MUUT		
		---	EI OVEA	OVET	EI OVEA	OVET	---	EI OVEA	OVET	---	
	KYLMÄN RENKAAN	ETU: kPa	97	97	103	110	110	131	103	138	152
	PAINE	TAKA: kPa	124	124	110	138	138	165	152	172	165
	ENIMMÄISKUORMITUSKAPASITEETTI:	kg	545		612	612	555	612	535	612	
KALIFORNIA	ENIMMÄISKUORMA:	kg	272		272						
	ENIMMÄISKUORMITUSKAPASITEETTI:	kg	680	680	545	703	646	555	748	535	771
MUUT	ENIMMÄISKUORMA:	kg	454		454						

Katso käsikirjastasi lisätietoja tavaralaatikon käytöstä.

7049009732_FI

Kuorman vetäminen kehikolla – Varoituskilpi

VAROITUS

ÄLÄ KOSKAAN kiinnitä kuorman vetoköyttä koriin. Se saattaa aiheuttaa ajoneuvon kaatumisen. Käytä kuorman vetämiseen vain perävaunun vetokoukkuja.

8188_FI

Oven varoituskilpi

VAROITUS

ÄLÄ vie kättäsi ajoneuvon ulkopuolelle, koska se aiheuttaisi VAKAVAN LOUKKAANTUMISVAARAN.

Vasen puoli



Oikea puoli



Maastokäyttö – Varoituskilpi**Kuormalaatikon puristuskohta – Varoituskilpi**

Hinaus ja aisapaino – Varoituskilpi

 VAROITUS	
Perävaunun kuormaaminen väärin voi aiheuttaa hallinnan menettämisen. Jaa kuorma tasaisesti.	
MAKSIMIHINAUSPAINO:	1 134 kg
AISAKUORMAN ENIMMÄISPAINO:	114 kg

704907560_FI

Perävaunun vetäminen – Varoituskilpi

 VAROITUS	
Vetäessäsi peräkärriä:	
<ul style="list-style-type: none">• Aseta vaihdevipu hitaalle ajonopeudelle (L).• Alenna nopeutta ja käänny varovasti.• Vältä mäkiä ja epätasaista maastoa.• Varaa pysähtymiseen enemmän matkaa.	

8689_FI

Vinssin asennus – Varoituskilpi**!VAROITUS**

Maadoita vinssi aina akkunapaa käyttäen. Muu toiminta voi tuottaa ei-toivotun ohjaustehostuksen signaalin, mikä voi johtaa tahattomaan ohjausliikkeeseen. Tietyissä olosuhteissa tahaton ohjausliike voi johtaa ajoneuvon hallinnan menettämiseen, mikä lisää kolarin vaaraa.

8273_FI

Jäähdytysneste kuumaa – Varoituskilpi

⚠ VAROITUS

Älä avaa kuumana.



Pakoputki – Kuuman osan kuvake

 **HUOMIO**

Älä koske, kun kuuma.



Valettu turvallisuuskuvake

Valettu takaluukkukuvake

⚠ VAROITUS

Älä koskaan kuljeta matkustajia kuormalaatikossa tai luukun päällä. Takaluukun maksimipaino kuormauksen aikana on 113 kg (250 lb)



MAX
113 kg / 250 lb

Riippuva kelpoisuuskilpi

California Proposition 65 -varoitus – Riippuva lipuke

⚠ VAROITUS. Maastoajoneuvon käyttö,  huolto ja kunnossapito voi aiheuttaa altistusta kemikaaleille (kuten moottorin pakokaasut, hiilimonoksidi, ftalaatit ja lyijy), jotka Kalifornian osavaltion viranomaisten mukaan aiheuttavat syöpää ja synnynnäisiä vammoja tai lisääntymishäiriöitä.

Altistuksen minimoimiseksi tulee välttää pakokaasujen hengittämistä ja moottorin joutokäyntiä, jos se ei ole välttämätöntä, huoltaa ajoneuvo hyvin tuuletetuissa tiloissa ja käyttää huollon aikana käsineitä tai pestä kädet usein.

Katso lisätietoja osoitteesta
[www.P65Warnings.ca.gov/products/
passenger-vehicle](http://www.P65Warnings.ca.gov/products/passenger-vehicle)



704906872

TUOTTEESSA OLEVAT TÄRKEÄT KILVET (KAIKKI MUUT MAAT PAITSI KANADA/USA)

Ohjekilvet

Lue ja sisäistä kaikkien ajoneuvon varoituskilpien sisältö.

Nämä kilvet on kiinnitetty ajoneuvoon kuljettajan, matkustajien tai sivullisten turvallisuuden vuoksi.

Ajoneuvostasi löytyvät seuraavat kilvet, joiden on katsottava kuuluvan varoituksellisesti ajoneuvoon. Ne on pidettävä aina puhtaina ja näkyvillä. Vaihda kilvet uusiin, jos ne katoavat tai vahingoittuvat. Varoituskilpiä on saatavilla

maksutta. Ota yhteyttä valtuutettuun Can-Am Off-Road -jälleenmyyjään.

Kun tilaat varaosia osille, joihin on kiinnitetty varoituskilpiä, muista tilata (maksutta) myös asianmukaiset varoituskilvet, jollei niitä ole jo kiinnitetty varaosiin.

TÄRKEÄÄ:

Mikäli ajoneuvon ja tämän käyttäjän käsikirjan välillä esiintyy eroavaisuuksia, ajoneuvoon kiinnitetyillä ohjekilvillä on ensisijainen asema käsikirjan ohjeistukseen nähden.

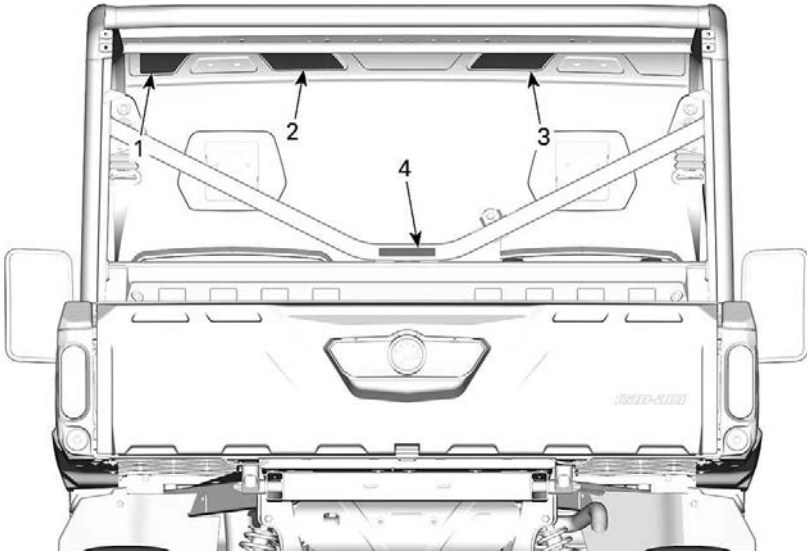

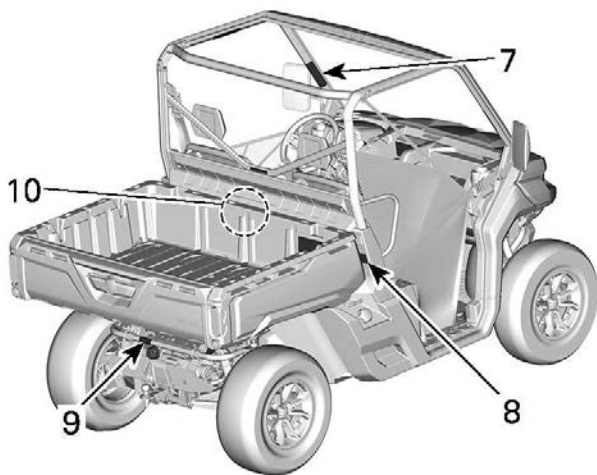
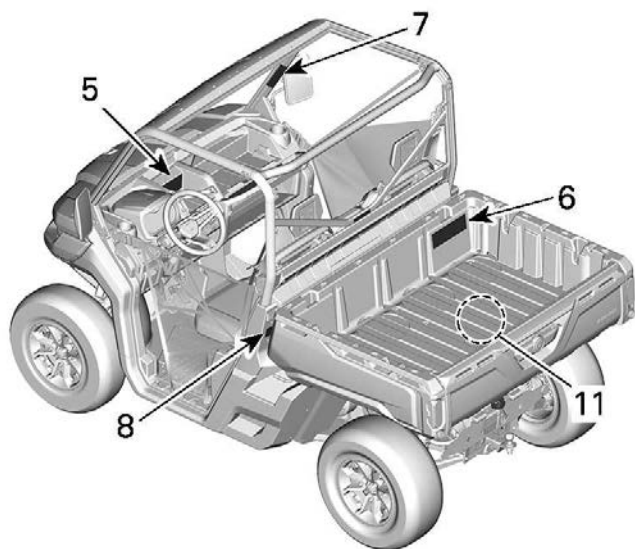

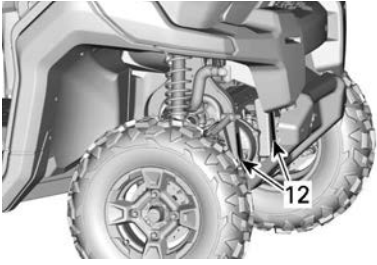

1. Yleisvaroitus
2. Yleinen käyttövaroitus
3. Matkustajavaroitus
4. Kuorman vetäminen kehikolla
5. 2WD/4WD-valitsin
6. Rengaspaine ja enimmäiskuormitus
7. Kaatuminen
8. Kuormalaatikon puristumiskohta
9. Hinaus- ja aisapaino
10. Jäähdytysneste kuumaa
11. Pako
12. Vinssin asennus

Kuljettajan varoituskilpi**VAROITUS**

- Lue ja ymmärrä kaikki varoituskilvet ja käyttäjän käsikirja.
- Käytä aina hyväksyttyä kypärää ja suojavarusteita.
- Kiinnitä turvavyöt ja varmista, että verkko tai ovi on tukevasti kiinni.
- Käytä aina kuulosuojaimia.
- Jokaisen käyttäjän tulee pystyä istumaan selkä selkänojaa vasten, jalat lattiassa tai jalkatapissa ja kädet ohjauspyörällä tai käsikahvoissa.
- Jos epäilet, että ajoneuvo voi keikahtaa tai kaatua, vähennä loukkaantumisen riskiä: Pidä tukeva ote ohjauspyörästä tai käsikahvoista ja tue itsesi. Älä laita mistään syystä mitään vartalosi osaa ajoneuvon ulkopuolelle.
- Pysy aina täysin ajoneuvon sisäpuolella.

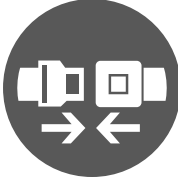

7947

Yleinen varoituskilpi

⚠ VAROITUS

- Varmista, että käyttäjät ovat yli 16-vuotiaita ja omaavat voimassa olevan ajoluvan.
- Älä ylitä matkustajien lukumäärää: 3 käyttäjää.
- Älä salli ihmisten ajaa käytettyään alkoholia tai huumeita.
- Vältä hallinnan menetys ja kaatuminen:
 - Vältä äkkinäisiä ohjausliikkeitä, sivuluisua, liukumista ja perän luistattamista äläkä koskaan pyöritä ajoneuvoa paikallaan.
 - Vältä äkkiihdytystä kääntäessäsi ajoneuvoa, myös lähtiessäsi liikkeelle pysähdyksistä.
 - Hidasta ennen käännöksen aloittamista.
 - Ota etukäteen huomioon mäet, epätasainen maasto, ajourat ja muut maastossa ilmenevät muutokset, jotka vaikuttavat pitoon.
 - Vältä päällystettyjä pintoja.
 - Vältä ajoa rinteen suuntaisesti (rinteen poikki).
- Kaatumiset ovat aiheuttaneet vakavia loukkaantumisia sekä kuolemantapauksia myös tasaisilla ja aukeilla alueilla.
- Älä käytä ajoneuvoa julkisilla teillä (paitsi jos maastoajoneuvon käyttö tiellä on sallittu) – seurauksena voisi olla törmäys autojen ja kuorma-autojen kanssa.
- Katso ennen ajoneuvon käyttöä turvallisuusvideo; käytä QR-koodin linkkiä tai käy Can-Am-verkkosivustolla.

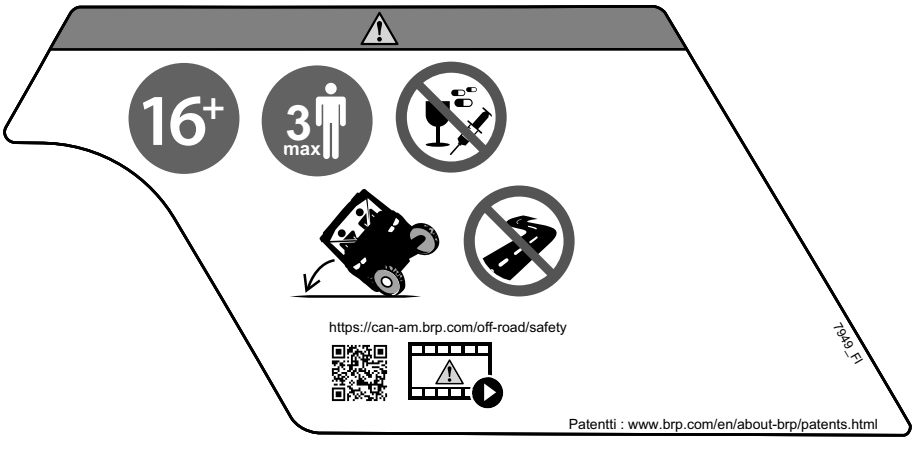

Matkustajan varoituskilpi**⚠ VAROITUS**

- Käytä aina hyväksyttyä kypärää ja suojavarusteita.
- Käytä aina kuulosuojaimia.
- Kiinnitä turvavyöt ja varmista, että verkko tai ovi on tukevasti kiinni.
- Jokaisen käyttäjän tulee pystyä istumaan selkä selkänojaa vasten, jalat lattiassa tai jalkatapissa ja kädet käsikahvoissa.
- Jos epäilet, että ajoneuvo voi keikahtaa tai kaatua, vähennä loukkaantumisen riskiä:
 - Pidä tukeva ote ohjauspyörästä tai käsikahvoista ja tue itsesi.
 - Älä laita mistään syystä mitään vartalosi osaa ajoneuvon ulkopuolelle.
- Pysy aina täysin ajoneuvon sisäpuolella.
- Älä salli ihmisten ajaa käytettyään alkoholia tai huumeita.

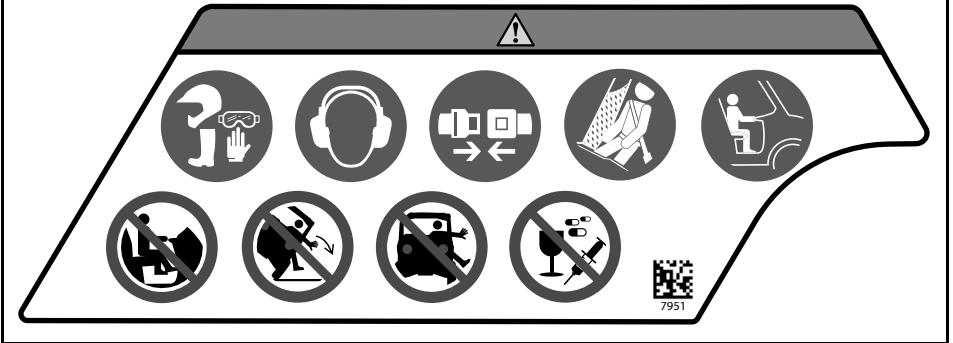

Rengaspaine ja enimmäiskuormitus – Varoituskilpi

⚠ VAROITUS

- Etsi ja lue käyttäjän käsikirja. Väärä rengaspaine tai ylikuorma saattaa aiheuttaa hallinnan menetyksen ja johtaa VAKAVAAN LOUKKAANTUMISEEN tai KUOLEMAAN.
- Käytä aina asianmukaista merkittyä rengaspainetta.
- ÄLÄ KOSKAAN anna ajoneuvon suurimman sallitun kuorman ylittyä, mukaan lukien kuljettajan, matkustajan, kuorman, lisävarusteiden ja perävaunun aisan paino, jos soveltuu.
- Älä laita kuormalaatikkoa liian täyteen.
- ÄLÄ KOSKAAN laita polttoainesäiliötä kuormalaatikon sisään täyttäessäsi sitä. Tämä voi johtaa räjähdykseen.
- Älä koskaan kuljeta matkustajia kuljetuslaatikossa tai takaluukussa.

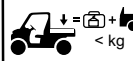

3x		97	124	680	454
3x	LTDCAB	103	110	545	454
3x	PRO	138	152	712	454
6x		152	165	771	454
3x	6 x 6 DPS	110	110	771	454



INT

10090_FI

Kaatuminen – Varoituskilvet

⚠ VAROITUS

- Älä koskaan yritä estää kaatumista käsilläsi tai jaloillasi.
- Älä koskaan pidä kiinni korista ajon aikana.
- Kiinnitä turvavyöt ja varmista, että verkko tai ovi on tukevasti kiinni.

Vasen puoli

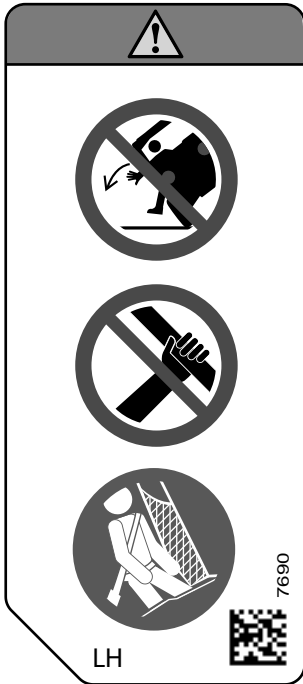

Oikea puoli

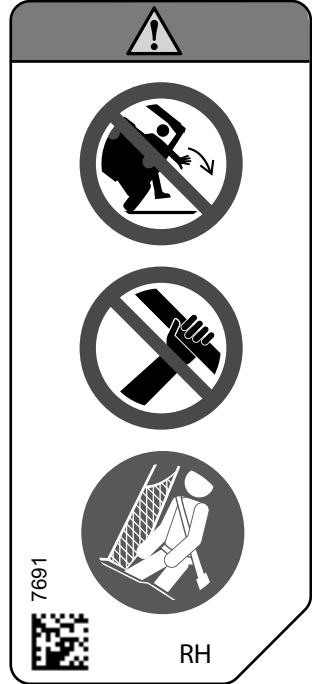

2-/4-vedon valinta – Varoituskilpi

⚠ VAROITUS

- Pysäytä ajoneuvo ja kytke jarru ennen vaihdevivun ja 2-veto/4-vetokatkaisimen käyttämistä.
- Kun matkustajan/matkustajien, kuorman ja vetoaisan paino on yli 225 kg (500 lb), aseta vaihdevipu hitaalle vaihdealueelle (L).
- Aseta vaihdevipu pysäköintiasentoon (P) ennen ajoneuvosta nousemista. Ajoneuvo voi lähteä rullaamaan, jollei vaihdevipu ole pysäköintiasennossa (P).

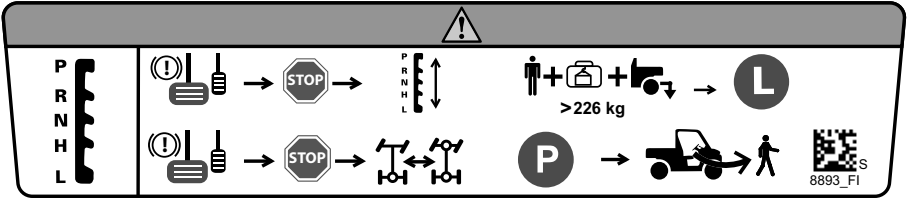

Hinaus ja aisapaino – Varoituskuvake

⚠ VAROITUS

- **MAKSIMI** hinauskapasiteetti: 1134 kg (2500 lb)
- Aisakuorman **ENIMMÄISPAINO**: 114 kg (250 lb)
- Kun vedät perävaunua, aseta vaihdevipu hitaalle ajonopeudelle (L).
- Alenna nopeutta ja käänny varovasti.
- Vältä mäkiä ja epätasaista maastoa.
- Jätä pidempi jarrutusmatka.



Kuormalaاتikon puristuskohta – Varoituskilpi

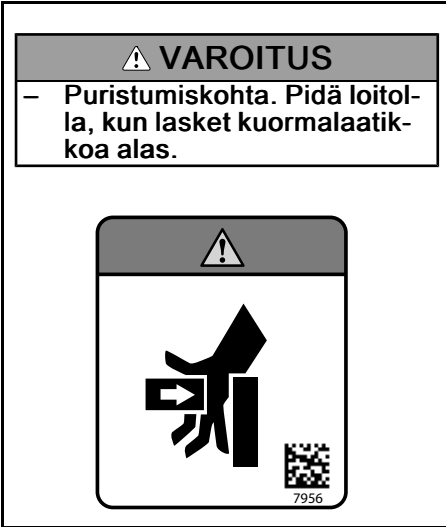

Kuorman vetäminen kehkolla – Varoituskilpi

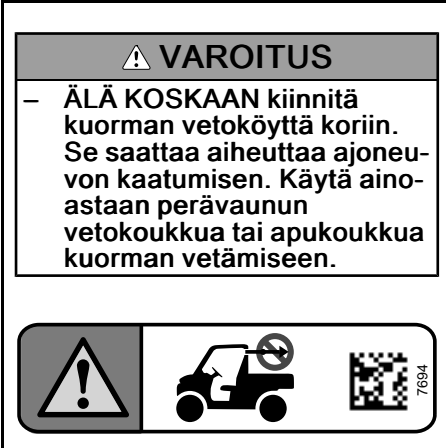

Vinssin asennus – Varoituskilpi

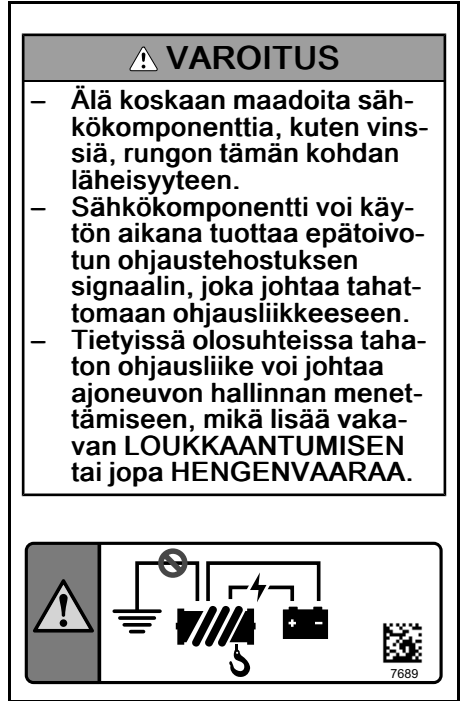

Jäähdytysneste kuumaa – Varoituskilpi



Pakoputki – Kuuman osan kuvake



Kylmäkäynnistys – Varoituskilpi

Tämä kilpi sijaitsee etuhuoltotilassa.

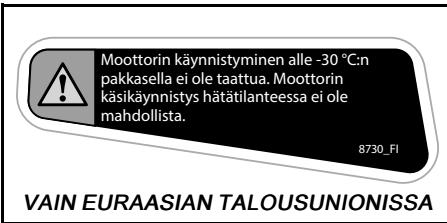

Valettu turvallisuuskuvake

Valettu takaluukkukuvake

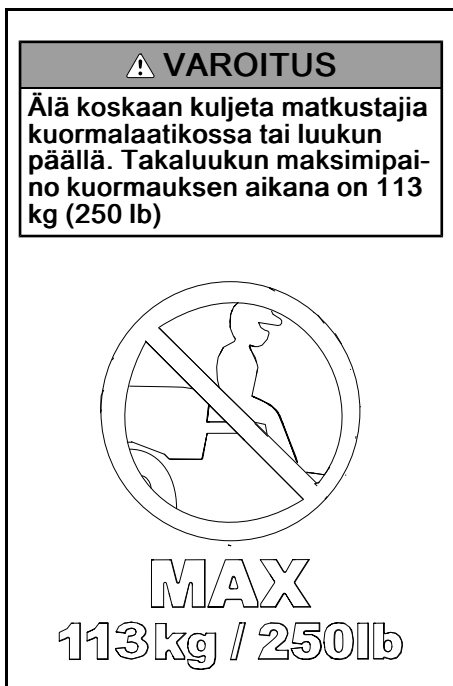

RAPORTOIMINEN TURVAVIOISTA

Jos asut Kanadassa ja uskot, että ajoneuvossasi on vika, joka saattaisi aiheuttaa kolarin, vamman tai kuoleman, sinun on välittömästi otettava yhteyttä Kanadan liikenneministeriöön (Transport Canada) sen lisäksi, että ilmoitat asiasta Bombardier Recreational Products Inc. -yhtiölle.

Jos Transport Canada vastaanottaa samanlaisia valituksia, se voi ryhtyä tutki-
maan asiaa, ja jos se havaitsee, että turvallisuusvikoja esiintyy tietyssä ajoneu-
voryhmässä, se saattaa määrätä tuotteille takaisinkutsun ja korjauskampanjan.
Transport Canada ei kuitenkaan voi olla osallisena mihinkään yksittäiseen ongel-
maan sinun, jälleenmyyjäsi tai Bombardier Recreational Products Inc. -yhtiön
väliillä.

Transport Canadian yhteystiedot:



819-994-3328 (Gatineau–Ottawan alueella ja ulkomailla)
Maksuton puhelin: 1 800-333-0510 (Kanadassa)



Transport Canada - ASFAD
330 Sparks Street
Ottawa, ON
K1A 0N5



<https://www.tc.gc.ca/recalls>

TIETOA AJONEUVOSTA

ENSISIJAISET HALLINTALAITTEET

On tärkeää tietää kaikkien hallintalaitteiden sijainti ja toiminnot sekä harjoitella niiden tasaista ja koordinoitua käyttöä.

TÄRKEÄÄ:

Jotkut ajoneuvon varoituskilvet eivät näy kuvissa. Katso lisätietoja ajoneuvon varoituskilvistä kohdasta *Tuotteessa olevat tärkeät kilvet*.

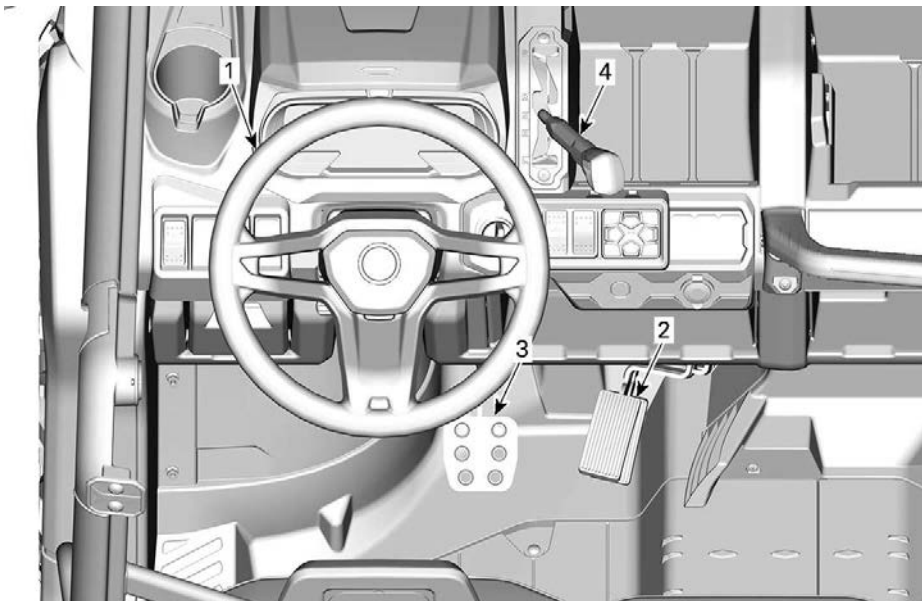

1. Ohjauspyörä
2. Kaasupoljin
3. Jarrupoljin
4. Vaihdevipu

Ohjauspyörä

Ohjauspyörä sijaitsee kuljettajan istuimen edessä.

Ohjauspyörällä ohjataan ajoneuvoa vasemmalle tai oikealle.

Käännä ohjauspyörää siihen suuntaan, johon haluat ajaa.

Tartu ohjauspyörään molemmin käsin, mutta älä kierrä peukaloitasi ohjauspyörän ympärille.

HUOMIO

Hankalissa reittiolosuhteissa tai ylittämässä estettä ohjauspyörä saattaa yhtäkkiä nykäistä yhdelle puolelle voimakkaasti aiheuttaen käsi- tai rannevammoja, jos peukalot on kierretty ohjauspyörän ympäri.

Dynaaminen ohjaustehostin (DPS) vähentää ohjauspyörän kääntämiseen tarvittavaa voimaa.

Kaasupoljin

Kaasupoljin sijaitsee jarrupolkimen oikealla puolella.

Kaasupolkimella hallitaan ajoneuvon nopeutta.

Kun haluat lisätä ajoneuvon vauhtia tai säilyttää vauhdin, paina oikealla jalallasi kaasupoljinta.

Kun haluat vähentää ajoneuvon vauhtia, vapauta kaasupoljin.

Kaasupoljin on jännitetty jousella ja sen tulee palata lepoasentoonsa (tyhjäkäynti), kun sitä ei paineta.

Jarrupoljin

Jarrupoljin sijaitsee kaasupolkimen vasemmalla puolella.

Jarrupolkimen tehtävä on hidastaa ajoneuvon nopeutta tai pysäyttää se.

Kun haluat vähentää ajoneuvon nopeutta tai pysäyttää sen, paina oikealla jalallasi jarrupoljin alas.

Jarrupoljin on jännitetty jousella ja sen tulee palata lepoasentoonsa, kun sitä ei paineta.

Vaihdevipu

Vaihdevipu sijaitsee yläkonsolissa ohjauspyörän oikealla puolella.

Vaihdevipua käytetään vaihteen valitsemiseen.

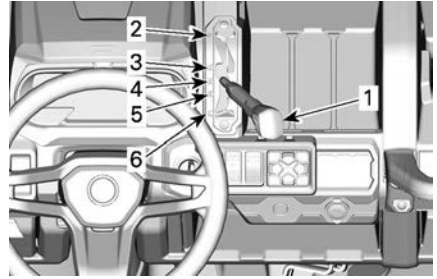

TYYPILLINEN

1. Vaihdevipu
2. Pysäköinti
3. Peruutusvaihte
4. Vapaa
5. Nopea alue (eteenpäin)
6. Hidas alue (eteenpäin)

Ajoneuvo on pysäytettävä ja jarrutettava ennen minkään vaihteen valitsemista.

VAROITUS

Tämän vaihdelaatikon vaihteita ei ole suunniteltu vaihtamiseen ajoneuvon liikkuessa.

Pysäköinti

Pysäköintiasento (P) lukitsee vaihteiston estääkseen ajoneuvon liikkumisen.

⚠ VAROITUS

Käytä pysäköintiasentoa (P) aina, kun ajoneuvo ei ole käytössä. Ajoneuvo saattaa liikkua, ellei vaihdevipu ole pysäköintiasennossa (P).

TÄRKEÄÄ

Käytä hidasta aluetta perävaunun vetämiseen, raskaan kuorman kuljettamiseen, esteiden ylittämiseen tai ajamiseen mäkeä ylös- ja alaspäin.

Peruutus

Tällä vaihdevivun asennolla ajoneuvolla voi peruuttaa.

Ajoneuvon määryksistä riippuen varusteena voi olla peruutushälytin. Se käynnistyy automaattisesti, kun peruutusvaihte valitaan.

TÄRKEÄÄ:

Peruutettaessa moottorin kierrosluku on rajoitettu, mikä rajoittaa ajoneuvon peruutusnopeutta.

⚠ VAROITUS

Kun peruutat alamäkeen, painovoima saattaa kasvattaa ajoneuvon nopeuden turvallista peruutusnopeutta suuremmaksi.

Vapaa

Vaihteen vapaa-asento kytkee vaihdelaatikon pois päältä.

Nopea alue (eteenpäin)

Tämä asento valitsee vaihteiston nopean ajonopeusalueen. Se on normaali ajonopeusalue. Sillä ajoneuvo saavuttaa maksiminopeutensa.

Hidas alue (eteenpäin)

Tämä asento valitsee vaihteiston hitaan ajonopeusalueen. Sillä ajoneuvo kulkee hitaasti ja renkaissa on maksimivääntövoima.

MUUT HALLINTALAITTEET

Jotkut esitellyistä ominaisuuksista eivät välttämättä koske sinun malliasi tai ne on saatavana lisävarusteina.

Jotkut ajoneuvon varoituskilvet eivät näy kuvissa.

Katso lisätietoja ajoneuvon varoituskilvistä kohdasta *Tuotteessa olevat tärkeät kilvet*.

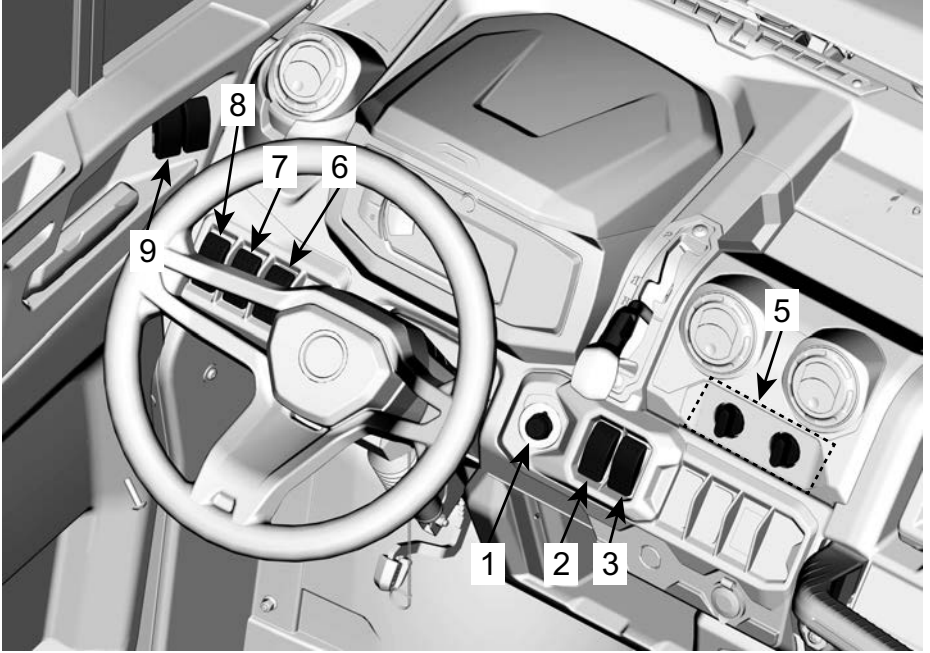

TYYPILLINEN – KUVASSA NÄKYVÄ CAB-MALLI LÄMMITYSJÄRJESTELMÄLLÄ

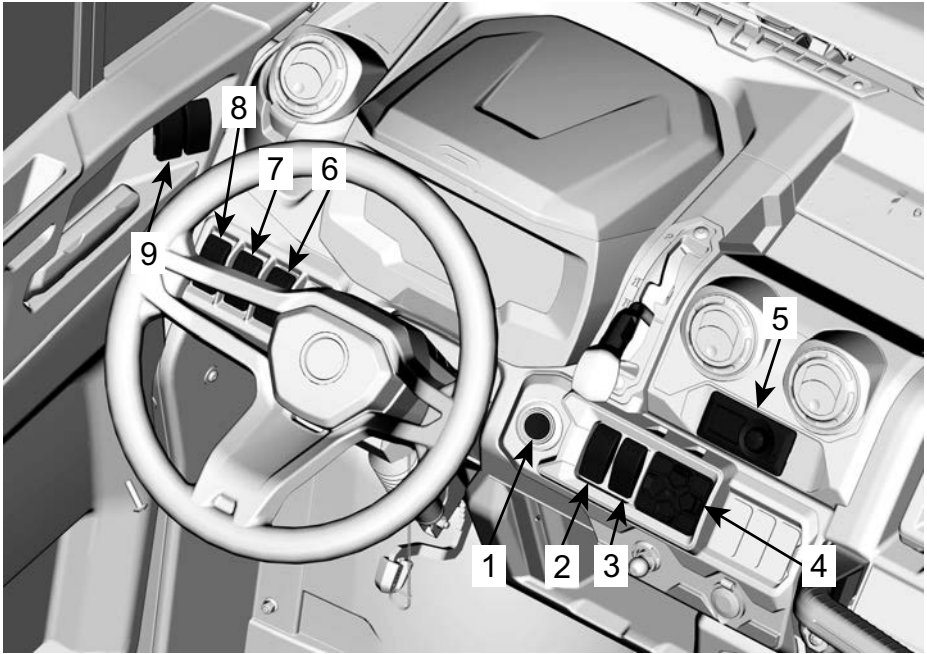

TYYPILLINEN – KUVASSA NÄKYVÄ CAB-MALLI LÄMMITYKSELLÄ JA ILMASTOINNILLA

1. Virtalukko tai käynnistys-/pysäytyskytkin
2. 2WD-/4WD-/Smart-Lok-kytkin
3. Takatasauspyörästön katkaisin
4. Näppäimistö (käytetään 7,6” digitaalinäytön kanssa)
5. Ilmastoinnin säätö
6. Äänimerkkikatkaisin (soveltuviissa ajoneuvoissa)
7. Vinssin katkaisin
8. Ajovalojen katkaisin
9. Sähkötoimisten ikkunoiden katkaisimet

Virtalukko ja avaimet

Virtalukko sijaitsee yläkonsolin alueella.

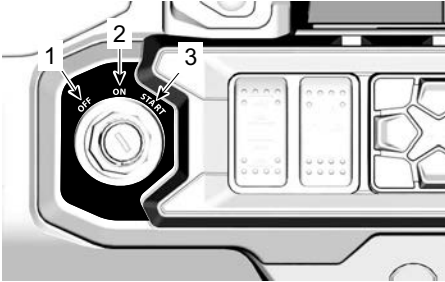

1. POIS
2. PÄÄLLÄ
3. KÄYNNISTYS

OFF (POIS)

Avain voidaan työntää virtalukkoon tai poistaa siitä ainoastaan tässä asennossa.

POIS PÄÄLTÄ (OFF) -asennossa ajoneuvon sähköjärjestelmä ei ole päällä.

Moottori sammutetaan kääntämällä virta-avain asentoon POIS PÄÄLTÄ (OFF).

ON (päällä)

Kun virta-avain käännetään tähän asentoon, ajoneuvon sähköjärjestelmä kytkeytyy päälle.

Mittarin tulisi aktivoitua.

Ajoneuvon valot syttyvät.

Moottori voidaan käynnistää.

KÄYNNISTYS

Moottori käynnistetään tämän asennon avulla.

TÄRKEÄÄ:

Jos virta-avain jätetään asentoon ON yli 30 minuutiksi, moottori ei käynnisty ennen kuin virta-avain on ensiksi käytetty asennossa OFF ja sitten laitettu uudelleen asentoon ON.

Avaimet

Perusavain

Ajoneuvon mukana toimitetaan 2 perusavainta.

Näillä 2 mekaanisella avaimella ei ole nopeus- tai vääntövoimaraajoituksia.

D.E.S.S. Avain (saatavissa valinnaisena)

Kaikissa D.E.S.S.-valintoihin liittyvissä asioissa on otettava yhteys valtuutettuun Can-Am Off-Road -jälleenmyyjään lisätietojen saamiseksi.

Digitaalisesti koodattu ajonestojärjestelmä (D.E.S.S.)

Virta-avaimissa on elektronisen piirin muodostama ainutlaatuinen elektroninen sarjanumero.

D. E. S. S.-järjestelmä lukee avaimen koodin ja sallii moottorin käynnistämisen tunnistettuaan avaimen.

Tätä ajoneuvoa voi käyttää kolmen erityyppisen avainohjelmoinnin avulla:

- Work
- Normaali
- Suorituskyky

Jälleenmyyjältä saa täysimittaiset tiedot.

TÄRKEÄÄ:

Lisäavaimia saa jälleenmyyjältä lisävarusteena.

⚠ VAROITUS

Vakavaan loukkaantumiseen tai kuolemaan johtavat kaatumiset, ympäripyörähtämiset, törmäykset ja hallinnan menettämiset ovat mahdollisia teho- tai normaaliavaimen kanssa. Normaaliavaimen käyttö ei korvaa sitä, että kuljettaja on valmistautunut, pätevä ja ajaa varoen.

Tehoavain

Tehoavaimen avulla kuljettaja voi käyttää moottorin täyttä vääntövoimaa ja ajoneuvon huippunopeutta.

Tämä avain saattaa olla käytännöllinen kuljettajille, jotka pitävät nopeammasta kiihtyvyydestä, tai ajavat ympäristössä, jossa suuret nopeudet ja suuri kiihtyvyys ovat olosuhteisiin sopivia. Esimerkiksi leveillä, suorilla reiteillä, kuljettaja saattaa haluta käyttää tehoavainta.

Normaaliavain

Normaaliavain rajoittaa moottorin nopeudeksi 70 km/h (43 mph) ja vähentää vääntömomenttia.

Työavain

Työavaimen avulla voi käyttää 100 % moottorin maksimiväännöstä, mutta ajonopeudeksi rajoittuu 40 km/h (25 mph).

⚠ VAROITUS

Jyrkissä alamäissä moottorin nopeudenrajoitin ei ehkä kykene estämään ajoneuvon kiihtymistä tuon nopeuden yläpuolelle

Tämä avain saattaa olla käytännöllinen kuljettajille, jotka toivovat enemmän asteittaista kiihtyvyyttä, tai ajavat ympäristössä, jossa täysi nopeus ja suuri kiihtyvyys eivät ole tarpeen. Esimerkiksi kapeilla, mutkaisilla reiteillä saattaa kuljettaja haluta käyttää normaaliavainta.

RF D.E.S.S. -pistoke

D. E. S. S.-pistoke sijaitsee yläkonsolissa.

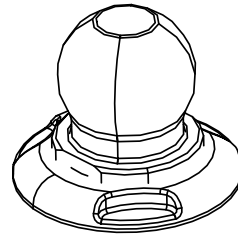

Moottorin käynnistys-/pysäytyspainike

Moottorin käynnistys-/pysäytyspainike sijaitsee yläkonsolissa ohjauspyörän oikealla puolella.

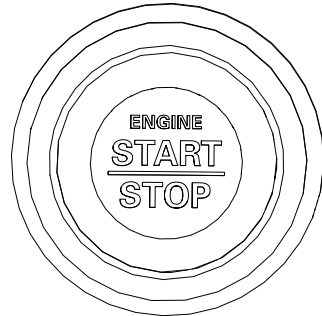

Kun sitä painetaan ja pidetään alas painettuna, moottori käynnistyy.

Jos moottori on käynnissä, kun sitä painetaan, se pysäyttää moottorin.

TÄRKEÄÄ:

RF D.E.S.S. -avain on kytkettävä RF D.E.S.S. -pistokkeeseen, jotta moottori voi käynnistyä.

Ohjeet sähköjärjestelmän virran kytkemiseen moottoria käynnistämättä löytyvät kohdasta *Sähköjärjestelmän herättäminen*.

D.E.S.S. – joustava järjestelmä

Can-Am Off-road-jälleenmyyjäsi voi ohjelmoida ajoneuvosi D. E. S.

S.-järjestelmään jopa 8 erilaista avainkoodia.

Jos sinulla on useampi kuin yksi D.E. S. S.-varustettu ajoneuvo, valtuutettu Can-Am Off-road -jälleenmyyjä voi ohjelmoida jokaisen D. E. S. S.-avaimen sopimaan muihinkin ajoneuvoihin.

2-veto-/4-veto-katkaisin

Mallit ilman Smart-Lok-lukkoa

2-veto/4-veto -katkaisin sijaitsee yläkonsolissa.

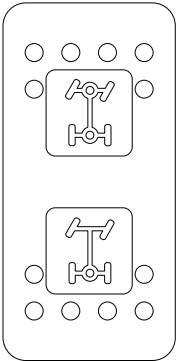

Tällä valitaan joko 2- tai 4-veto ajoneuvon ollessa pysähdyksissä.

TÄRKEÄÄ

Ajoneuvon on oltava paikallaan, kun 2-veto/4-vetokatkaisinta käytetään.

Mikäli kytkeminen suoritetaan ajettaessa, voi syntyä mekaaninen vaurio.

4-vetomuoto kytkeytyy päälle, kun katkaisin painetaan ylöspäin.

2-vetomuoto kytkeytyy päälle, kun katkaisin painetaan alaspäin. Silloin ajoneuvossa vetävät vain takarenkaat.

2-/4-vedon ja etutasauspyörästön lukon valitsin

Smart-Lok-lukolla varustetut mallit

2-/4-vedon ja etutasauspyörästön lukon valitsin sijaitsee yläkonsolissa.

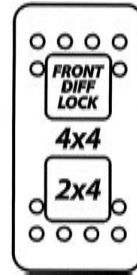

Tällä valitaan joko 2- tai 4-veto ajoneuvon ollessa pysähdyksissä.

Kun 4-veto on kytketty päälle, etutasauspyörästön lukko voidaan aktivoida, kun katkaisin työnnetään ylös.

Etutasauspyörästön lukko voidaan aktivoida ajon aikana, eli ajoneuvoa ei tarvitse pysäyttää kytkemistä varten. Passivointi tapahtuu painamalla katkaisinta uudelleen. Kun moottori sammutetaan, etutasauspyörästön lukko passivoituu.

TÄRKEÄÄ

Ajoneuvon on oltava paikallaan, kun 2-veto/4-käyttötavan katkaisinta käytetään.

Mikäli kytkeminen suoritetaan ajettaessa, voi syntyä mekaaninen vaurio.

Avaa etutasauspyörästön lukko aina, ennen kuin kytket 4-vedon irti.

Etutasauspyörästö lukittuu täysin, kun katkaisin työnnetään ylös. Kyseessä on tilapäinen asento. Kun etutasauspyörästö lukitaan, katkaisimen valo syttyy, ja mittaristoon tulee 2

sekunniksi ilmoitus, jossa lukee "DIFF LOCK" (tasauspyörästön lukko). 4x4-logon sisälle ilmestyy riippulukko-kuvake. Valo sammuu, kun tasauspyörästön lukko kytketään pois. Tällöin mittaristoon tulee ilmoitus, jossa lukee "SMART-LOK", mikä merkitsee automaattitilan palautumista. Smart-Locker-mallien mittaristoon syttyy AUTO-kuvake 4x4-logon yläpuolelle.

Kun etutasauspyörästö on lukittuna, ohjauspyörän kääntämiseen tarvittava voima voi olla suurempi ja ohjaus voi reagoida hitaammin.

⚠ VAROITUS

Äkillinen suunnanmuutos voi johtaa hallinnan menetykseen ja loukkaantumiseen. Älä koskaan kytke etutasauspyörästön lukkoa ennen käännöstä tai käännöksen aikana.

Etutasauspyörästö on lukittu ja 4-vetomuoto kytkeytyy päälle, kun katkaisin painetaan ylöspäin.

4-vetotila on kytkettynä, kun katkaisin on keskiasennossa.

2-vetomuoto kytkeytyy päälle, kun katkaisin painetaan alaspäin. Silloin ajoneuvossa vetävät vain takarenkaat.

Takatasauspyörästön lukon katkaisin

Takatasauspyörästön lukon katkaisin sijaitsee yläkonsolissa.

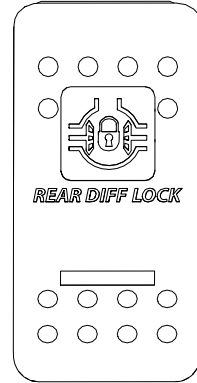

Katkaisimella voidaan lukita takatasauspyörästö.

TÄRKEÄÄ

Ajoneuvon on oltava pysäytettyinä, kun tasauspyörästön katkaisinta käytetään.

Ajoneuvon tulee olla vaihteella (ei pysäköintiasennossa), jotta voidaan jatkaa

Mikäli kytkeminen suoritetaan ajettaessa, voi syntyä mekaaninen vaurio.

Takatasauspyörästö lukittuu, kun katkaisin työnnetään ylös, ja avautuu, kun katkaisin työnnetään alas.

Jos ajoneuvo on pysäköintiasennossa ja kytkintä painetaan alaspäin, takatasauspyörästö pysyy lukittuna.

Näppäimistö

Kun 7,6" digitaalinäyttö on asennettu, näppäimistöllä siirrytään eri valikkoihin ja vaihtoehtoihin.

näppäimistö sijaitsee yläkonsolissa.

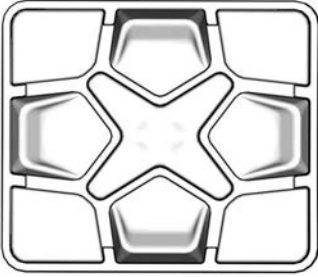

Ilmastoinnin säätö

Vain CAB-mallit

Ilmastoinnin säätöjärjestelmä sijaitsee yläkonsolin keskellä.

Sillä ohjataan ajoneuvossa kiertävän ilman virtausta ja lämpötilaa.

Katso käyttöohjeet kohdasta *Ilmastoinnin säätöjärjestelmä* kohdassa *Varusteet*.

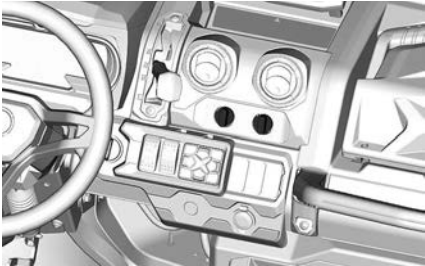

MALLIT ILMAN ILMASTOINTILAITETTA



ILMASTOINTILAITTEELLA VARUSTETUT MALLIT

TÄRKEÄÄ

Limited-malleihin asennettu ilmastoinnin säätömoduuli ei ole vedenkestävä eikä vedenpitävä.

Äänimerkkikatkaisin (soveltuviissa ajoneuvoissa)

Jos haluat soittaa äänitorvea, paina äänitorvipainiketta.

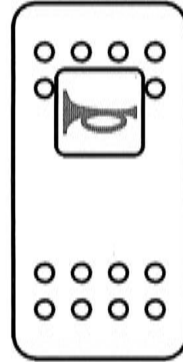

Vinssin katkaisija

Vinssiä voidaan ohjata ajoneuvon sisä- ja ulkopuolelta yläkonsolissa sijaitsevan vinssin katkaisimen avulla.

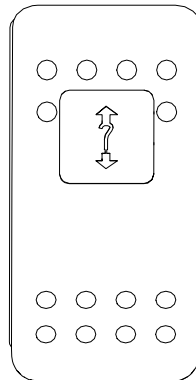

Katso ohjeet oikeanlaisesta vinssin käytöstä ajoneuvosi mukana tulleesta vinssioppaasta.

Ajovalojen katkaisin

Ajovalojen valintakytkin sijaitsee yläkonsolissa.

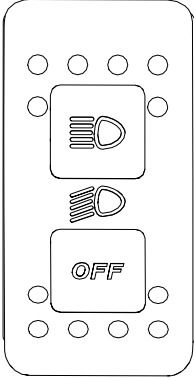

Tällä katkaisimella ajovalot voi sammuttaa tai valita joko kauko- tai lähivalot.

Ajovalojen valintakytkin (700-moottori)

Ajovalojen valintakytkin sijaitsee yläkonsolissa.

Tällä katkaisimella valitaan ajovaloiksi joko kauko- tai lähivalot.

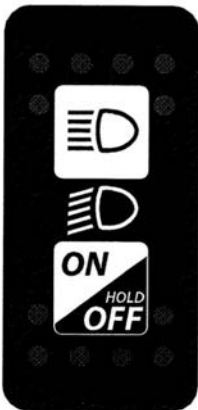

Kytke ajovalot päälle tai pois päältä painamalla ja pitämällä.

Sähkötoimisten ikkunoiden katkaisimet (jos on)

Sähkötoimisten ikkunoiden katkaisimet sijaitsevat ovipaneelissa. Kaksi katkaisinta kuljettajan puolella ja yksi matkustajan puolella.

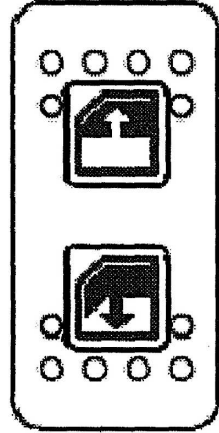

1. Avaa ikkuna painamalla katkaisinta.
2. Sulje ikkuna nostamalla katkaisinta.

Tuulilasin pyyhintä- ja pesujärjestelmän katkaisin

Tuulilasin pyyhintä- ja pesujärjestelmän katkaisin sijaitsee ylhäällä taustapeilin vasemmalla puolella.

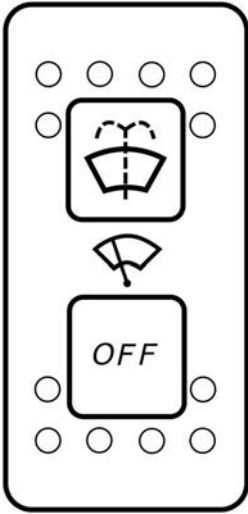

Tällä katkaisimella valitaan pois päältä, pyyhintä tai pesu ja pyyhintä.

VARUSTUS

Jotkut esitellyistä ominaisuuksista eivät välttämättä koske sinun malliasi tai ne on saatavana lisävarusteina.

Jotkin ajoneuvon varoituskilvet eivät näy kuvissa.

Katso lisätietoja ajoneuvon varoituskilvistä kohdasta *Tuotteessa olevat tärkeät kilvet*.

Säädettävä ohjaus

Ohjauspyörän korkeus on säädettävä.

Säädä ohjauspyörän korkeus rintasi tasolle, älä pääsi tasolle.

Kun haluat säätää ohjauspyörän korkeuden:

1. Vapauta ohjauspyörä vetämällä kallistusvipua itseäsi kohti.
2. Liikuta ohjauspyörä haluamaasi asentoon.
3. Vapauta kallistusvipu, jotta se lukitsee ohjauspyörän asennon.

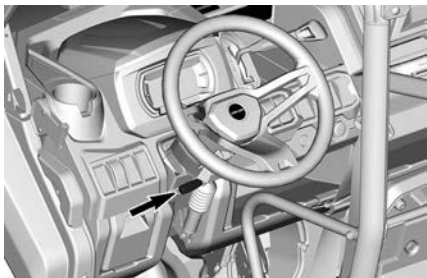

VAROITUS

Älä koskaan säädä ohjauspyörän korkeutta ajon aikana. Voit menettää hallinnan.

Juomatelineet

CAB-mallit

Keskikonsolissa on kaksi juomatelinettä.

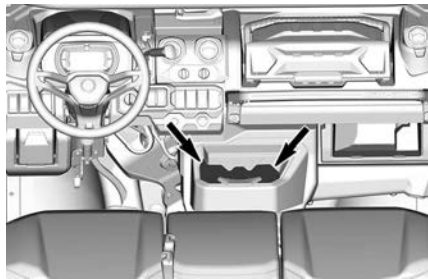

Kaikki paitsi CAB-mallit

Kojelaudan kummallakin puolella on juomateline sivuverkkojen kiinnityskohtien läheisyydessä.

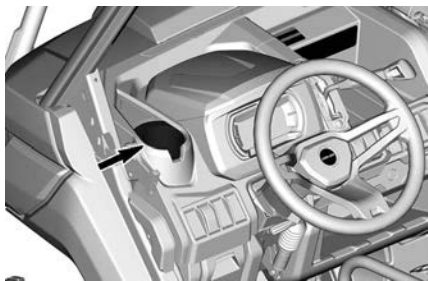

Kaikki mallit

Keskimatkustajan istuimen selkänöjässä on saatavilla kaksi lisäjuomatelinettä.

Laske selkänöjaa, jotta pääset niihin käsiksi.

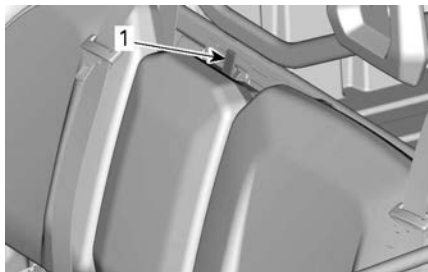

TYYPILLINEN

1. Selkänöjan lukitusmekanismi

**TYYPILLINEN**

1. Keskimatkustajan selkänojan juomateline

TÄRKEÄÄ:

Älä käytä juomatelineitä ajaessasi vaativissa olosuhteissa.

Matkustajan käsikahva

Matkustajat voivat pitää kädellään kiinni etukäsikahvasta, joka sijaitsee istuinten edessä.

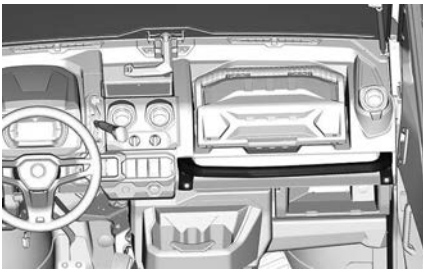

Sääda istuimen asentoa saadaksesi tukevan ja mukana otteen kahvoista. Katso säätömenettely osasta *Matkustajan istuin*.

Käsikahvasta kiinni pitämällä matkustajat voivat tukea itseään ajoneuvon liikkeitä vastaan. Lisäksi kahvat auttavat pitämään matkustajien kädet ja vartalon ohjaamon sisäpuolella, jos ajoneuvo kaatuu.

⚠ VAROITUS

Älä koskaan käytä ajoneuvon kehikkoa käsikahvana. Ohjaamon ulkopuolella olevat esineet voivat iskeytyä käsiin tai ne saattavat jäädä puristuksiin kaatumisen yhteydessä.

Tavaratilat

Ajoneuvo on varustettu tavaratiloilla, jossa voidaan kuljettaa keveitä esineitä.

Monitoimimittariston tavaratila

Monitoimimittariston yläpuolella on pieni tavaratila.

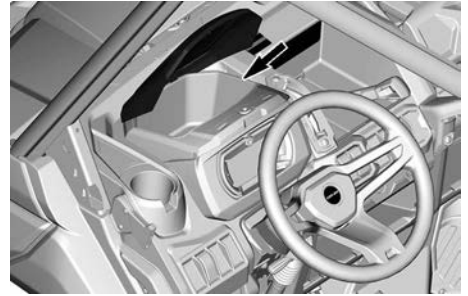
**Kuljettajan tavaratila**

Kuljettajan puolella on pieni tavaratila.

Voit avata sen kahvasta kiertämällä ja vetämällä.

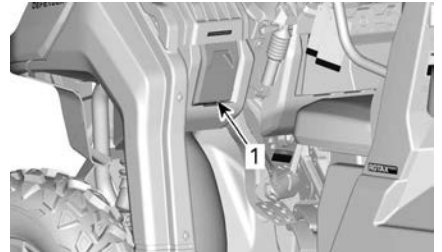
**TYYPILLINEN**

1. Kuljettajan tavaratila

Irrota työkalulaatikko

Irrotettava työkalulaatikko sijaitsee yläkonsolissa matkustajan istuimen edessä.

Työkalulaatikon kannen avaaminen**⚠ VAROITUS**

Ennen ajoa on varmistettava, että työkalulaatikko on asennettu varmasti autoon ja sen kansi on lukittu.

1. Paina lukkoa alas ja nosta kansi.



2. Sulje kansi laskemalla se ja työntämällä lukkoa ylös.

Työkalulaatikon irrotus ja kiinnitys

⚠ VAROITUS

Ennen ajoa on varmistettava, että työkalulaatikko on asennettu varmasti autoon ja sen kansi on lukittu.

1. Irrota työkalulaatikko ajoneuvosta, nosta sen kuljetuskahvasta.
2. Kiinitä työkalulaatikko paikalleen asettamalla se varovasti paikalleen ja laskemalla kuljetuskahva.

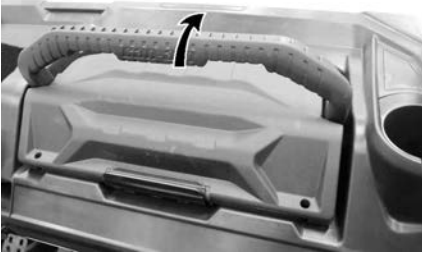

ASETA
PAIKOILLEEN

TYÖKALULAATIKKO

Säilytyslokero istuimen alla

Istuimen alla on näppärä, irrotettava säilytyslokero.



TYYPILLINEN

1. Säilytyslokero istuimen alla

Voit poistaa istuimen alla olevan säilytyslokeron nostamalla oikeanpuoleisen matkustajan istuinta ja vetämällä säilytyslokeroa ylöspäin.



TYYPILLINEN

TÄRKEÄÄ:

Kun asetat säilytyslokeron takaisin paikalleen istuimen alle, varmista, että se kohdistuu oikein istuimen putkiin ja lattian kuvioihin nähden. Muuten se ei mahdu istuimen alle.

Avotavaratilat

Konsolissa on useita avotavaratiloja.

⚠ VAROITUS

Varmista ajon aikana, että mikään avotavaratilaan asetettu esine ei voi aiheuttaa vahinkoa ajoneuvon kaatumisen yhteydessä.

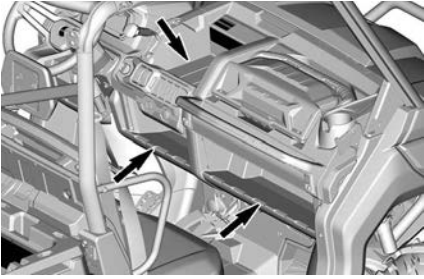

KAIKKI PAITSI BASE

Keskimatkustajan selkänöjan säilytystila

Säilytystila voidaan ottaa käyttöön laskemalla keskimatkustajan istuimen selkänöja alas.

TÄRKEÄÄ:

Tyhjennä säilytystila ennen kuin nostat selkänöjan takaisin ylös.



TYYPILLINEN

1. Keskimatkustajan selkänöjan säilytystila

Työkalusarja

Työkalusarja, jossa on perustyökalut. Sijaitsee etupalvelukeskuksessa.

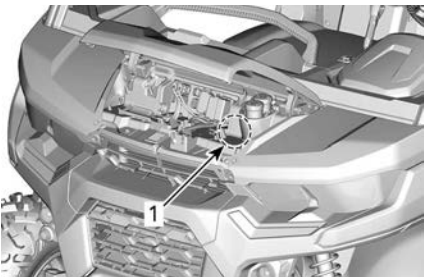

1. Työkalusarja

Jalkatuet

Ajoneuvo on varustettu kuljettajan ja oikeanpuoleisen matkustajan jalkatuilla, joiden avulla jalat voidaan tukea hyvin ajoneuvon lattiaan, mikä auttaa säilyttämään vartalon oikeassa asennossa ajon aikana.

Jalkatuet auttavat vähentämään säärin ja jalkavammojen vaaraa.

Käytä aina asianmukaisia jalkineita. Katso *Ajovarusteet*.

Sivuverkot

Ohjaamon kummallakin puolella sijaitseva sivuverkko auttaa pitämään käsi- ja jalkoja tai olkapäitä ajoneuvon sisäpuolella vähentäen loukkaantumisen vaaraa. Sivuverkot voivat estää myös pensaiden tai roskien pääsyn ohjaamoon.

⚠ VAROITUS

Älä koskaan aja ajoneuvolla, elleivät molemmat sivuverkot ole paikoilleen lukittuna.

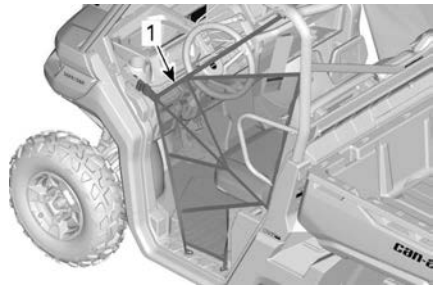

1. Sivuverkko

Sivuverkkoja voidaan säätää, ja ne on pidettävä mahdollisimman kireinä.

Kun haluat säätää sivuverkot, menetele seuraavasti:

1. Kiinnitä sivuverkko soljen avulla.
2. Kiristä vetämällä kaikista säätöhihnoista.

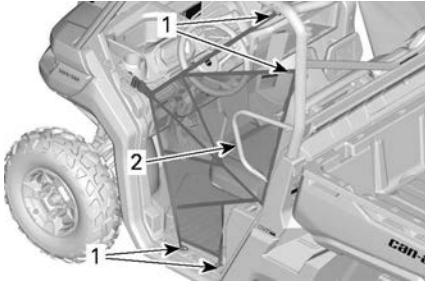

1. Sivuverkon säätökohdat
2. Olkasuoja

Olkasuojat

Ajoneuvo on varustettu olkasuojilla, jotka auttavat pitämään kuljettajan ja matkustajien vartalon paikoillaan ajoneuvon sisäpuolella.

Turvavyöt

Tämä ajoneuvo on varustettu 3-pisteturvavöillä, jotka auttavat suojaamaan kuljettajaa ja matkustajaa mahdollisten törmäysten, kaatumisten ja ympäripyöryhdysten yhteydessä. Turvavyöt voivat auttaa pitämään matkustajat matkustamossa.

⚠ VAROITUS

Käytä turvavöitä asianmukaisesti aina.

Turvavyöt vähentävät loukkaantumisen vaaraa kolarissa ja auttavat pitämään raajat ohjaamossa kaatumisen tai muun onnettomuuden aikana.

Jos kuljettajan turvavöitä ei ole kiinnitetty, kun:

- Sytytysvirta on PÄÄLLÄ.
 - Turvavyön merkkivalo SYTTYY..
 - Monitoimimittaristossa näkyy viesti: SEAT BELT (turvavö).
- Moottori käynnistetään ja vaihdevipu siirretään pysäköintiasennosta pois, ajoneuvon nopeudeksi

rajoittuu noin 20 km/h (12 mph) tasamaalla.

⚠ VAROITUS

Ajoneuvo saattaa saavuttaa nopeamman tai hitaamman nopeuden riippuen kaltevuuden jyrkkyydestä.

⚠ VAROITUS

Matkustajan turvavyölle ei ole merkkivaloa tai viestiä. Kuljettaja on vastuussa matkustajien turvallisuudesta ja hänen on varmistettava, että matkustajat kiinnittävät turvavyönsä.

Turvavyön kiinnittäminen ja säätäminen

Turvavyö on varustettu lukituskielekeellä, joka lukitsee lantiovyön, kun vyöhön kohdistuu painetta.



TYYPILLINEN

1. Lukituskieleke

Kiinnitä turvavyö työntämällä salpalevy solkeen ja vedä sitten vyötä varmistaaksesi, että se on oikein kiinnitetty.

Säädä turvavyö tiukasti vartaloasi vasten vetämällä olkahihnaa ylöspäin.



TYYPILLINEN

⚠ VAROITUS

Käytä turvavöitä asianmukaisesti. Varmista, että se on kunnolla kiinni ja tiukasti vartaloasi vasten. Varmista, että se ei ole kiertynyt tai viallinen.

Kun haluat vapauttaa turvavyön, paina soljen punaista painiketta.

Kuljettajan istuin

Tietyissä malleissa kuljettajan istuinta voidaan säätää eteen- ja taaksepäin.

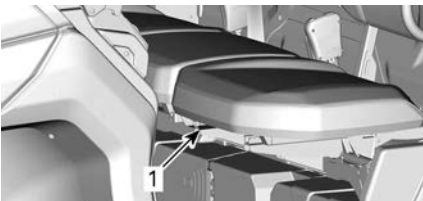

TYYPILLINEN

1. Säätvipu

Kun haluat säätää istuinta, liikuta istuimen vipua vapauttaaksesi istuimen. Vapauta vipu lukitaksesi istuimen haluamaasi asentoon.

⚠ VAROITUS

Älä koskaan säädä istuimen asentoa ajaessasi.

Matkustajien istuimet

Matkustajien istuimet eivät ole säädettävissä.

Keskimatkustajan istuimen selkänöjää voi kallistaa eteenpäin juomatelineiden käyttämiseksi. Tämä tapahtuu selkänöjan yläosassa olevan salvan vapauttamisen kautta.

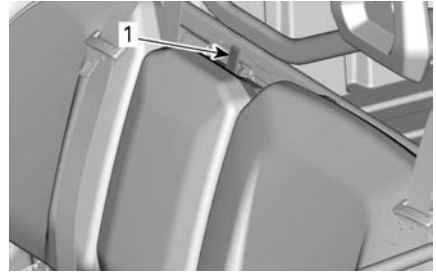

TYYPILLINEN

1. Selkänöjan lukitusmekanismi

Kyseessä olevissa malleissa istuimet voi nostaa, jotta pääset käsiksi irrotettavaan istuimen alla olevaan säilytystilaan.

Istuimen nostamiseksi on vedettävä istuimen etuosaa sen vapauttamiseksi ja nostettava, kunnes se napsahtaa yläasentoonsa.

Polttoainesäiliön korkki

Polttoainesäiliön korkki sijaitsee ajoneuvon kuormalaatikon vapautuskahvan oikealla puolella.

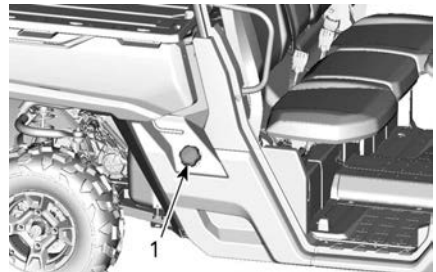

TYYPILLINEN

1. Polttoainesäiliön korkki

Katso kappaleesta *Polttoaine* lisätietoja koskien tankkaamista ja polttoaineen koostumusvaatimuksia.

Vinssi

⚠ VAROITUS

Vakavien vammojen tai kuoleman sekä tärkeiden osien vaurioiden välttämiseksi:

- Älä koskaan kiinnitä ajoneuvoa vinssin vaijerilla/köydellä perävaunuun kuljetuksen ajaksi.
- Älä koskaan aja, jos vinssin vaijeri/köysi on kiinnitetty kuorma- tai toiseen ajoneuvoon.
- Käytä vinssiä vain lumeen, liejuun yms. juuttuneen ajoneuvon auttamiseen.
- Lue aina vinssin valmistajan ohjeet ennen kuormien vetämistä.

Katso oikeanlaisen vinssin käytön ohjeet ajoneuvosi mukana tulleesta oppaasta.

Vinssiä voi ohjata ajoneuvon sisäpuolelta vinssin katkaisimen avulla, joka sijaitsee yläkonsolissa.

TÄRKEÄÄ

Vinssin intensiivinen ja pitkkestoinen käyttö voi johtaa akun purkautumiseen.

Intensiivinen vinssin käyttö voi aiheuttaa sisäänrakennettujen piirikatkaisijoiden hetkellisen katkeamisen. Tässä tapauksessa on odotettava hetki ja sitten vinssin käyttöä voi jatkaa. Piirikatkaisijat kytkeytyvät automaattisesti jäähdyttyään.

Accun purkautumisen riskiä voi pienentää seuraavilla vinkeillä:

- Avaa vaijeri kelasta aina manuaalisesti: poista vaijerin lukitus kahvan avulla ja avaa vaijeri kiinnityshihnasta vetämällä.

- Anna moottorin käydä vinssin käytön aikana. Älä sammuta ajoneuvoa välittömästi vinssin käytön jälkeen, jotta akulla on aikaa latautua uudelleen.
- Jos käytät vinssiä yli 30 sekunnin ajan, moottorin kierrosluku on suositeltavaa nostaa tasolle 3000 kierr./min akun lataustehon lisäämiseksi.

⚠ VAROITUS

Varmista, että ajoneuvo on VA-PAALLA (N) ennen kuin nostat moottorin kierroslukua.

Tavaralaatikko

Ajoneuvo on varustettu kallistettavalla kuormalaatikolla. Kuormalaatikossa voidaan kuljettaa monenlaista kuormaa.

⚠ VAROITUS

Vähennä hallinnan menettämisen tai kuorman menettämisen vaaraa ja käytä kuormalaatikkoa vain osassa *Turvallisuustietoja* olevan kappaleen *Kuormien kuljetus* mukaisesti.

Kuormalaatikon jakaminen

Kuormalaatikko voidaan helposti jakaa pienemmiksi tavaratiloiksi, jotta kuormat eivät sekoittuisi keskenään.

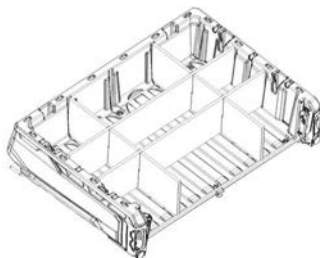

ESIMERKKI KUORMALAATIKON JAOSTA

Kuormalaatikon kallistuksen vapautuskahvat

Kuormalaatikon salpamekanismia voidaan käyttää ajoneuvon kummallakin puolella olevan vapautuskahvan avulla.

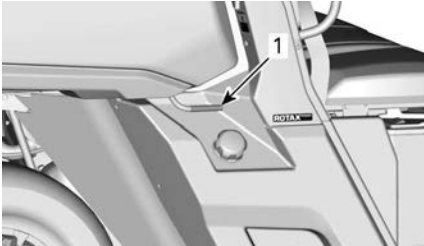

1. Kuormalaatikon vapautuskahva

Kiinnityskoukut

Kuormalaatikossa on sisäpuolella neljä kiinnityskoukua, joiden avulla kuorma voidaan kiinnittää varmasti kuormalaatikkoon.

TÄRKEÄÄ

Ajoneuvoa ei saa nostaa näistä kiinnityskoukuista.

Perälauta

Kuormalaatikko voidaan sulkea takaluukulla.

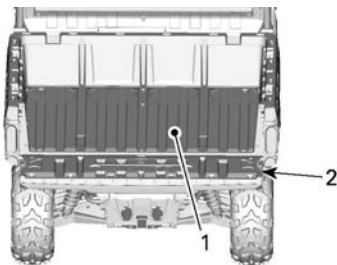

1. tavaralaatikko
2. Perälauta

TÄRKEÄÄ

Älä ylitä 113 kg/250 lb painoa takaluukulla kuormatessasi tai purkaessasi kuormaa. Sulje aina takaluukku ennen ajoa pienentääksesi kuorman menettämisen riskiä.

Perälaudan irrottaminen

1. Avaa perälauta.
2. Vipua jousipidike tasapäisellä ruuvitaltalla kummaltakin puolelta ruuviin päin ohi.

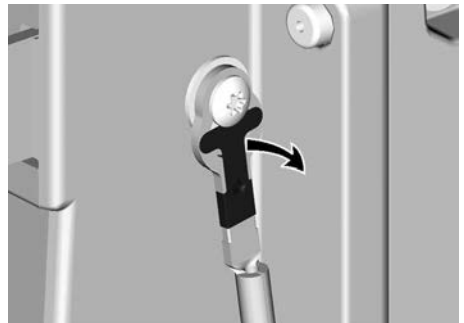

3. Nosta perälautaa 45°.
4. Nosta oikea puoli saranoiltaan.
5. Irrota perälauta liu'uttamalla sitä oikealle.
6. Asennus tapahtuu päinvastaisessa järjestyksessä kuin irrotus.

Perävaunun vetokoukku

Ajoneuvossa on vakiovetokoukku, jonka koko on 50,8 x 50,8 mm (2 x 2 in).

Katso vetokoukun tuen oikea käyttö kappaleesta *Kuormien kuljettaminen ja työajo*.

⚠ VAROITUS

Vähennä hallinnan menettämisen tai kuorman menettämisen vaaraa noudattamalla aina suurinta sallitua vetokapasiteettia.

12 voltin pistorasiat

Kätevä roikkaa tai muita kannettavia laitteita varten.

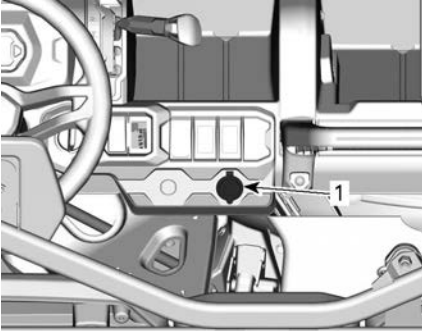

KAIKKI MALLIT

1. 12 V:n pistorasiat

Irrota suojakansi ennen käyttöä. Kiinnitä se aina paikalleen käytön jälkeen suojaamaan ilmastoa vastaan.

USB-pistorasia

Joissakin malleissa on varusteena USB-portti, jota voidaan käyttää lataukseen.

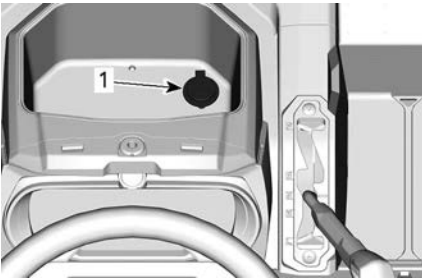

1. USB-latausportti

Kivisuojat

Alumiinista tehdyt panssarit antavat lisäsuojaa korin alaosalle.

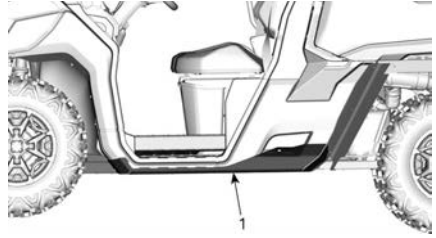

1. Panssari

Etupuskuri

Teräspuskuri eturungon lisäsuojaa varten.

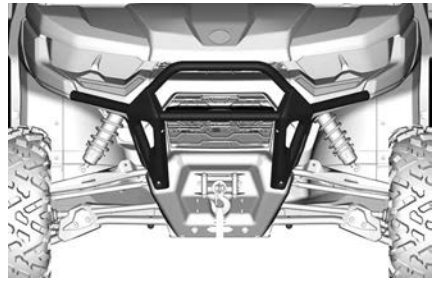

Jarrujen pitomekanismi

Jarrujen pitomekanismi sijaitsee ohjauspyörän vasemmalla puolella, jarrupolkimen yläpuolella.

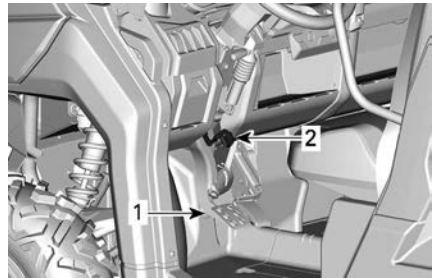

TYYPILLINEN

1. Jarrupoljin
2. Jarrujen pitomekanismin vipu

Jarrujen pitomekanismin tehtävänä on pitää kaikkien pyörien jarrut päällä, kun vaihdevipu on pysäköintiasennossa.

Kytke jarrujen pitomekanismi päälle seuraavalla tavalla:

1. Pysäytä ajoneuvo.
2. Paina jarrua ja pidä se painettuna.
3. Aseta vaihdevipu pysäköintiasentoon (**Park**).
4. Kun pidät jarrua edelleen painettuna, nosta vipua kohti ohjauspyörää.
5. Nosta jalka jarrupolkimelta, jolloin polkimen pitäisi pysyä alhaalla.

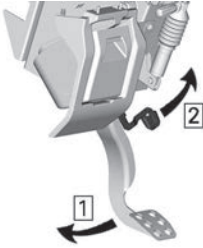

Vaihe 1. Paina jarrupoljinta ja pidä se painettuna
Vaihe 2. Nosta vipua

TÄRKEÄÄ:

Jarrujen pitomekanismin vipu on säädettävissä useisiin eri asentoihin.

VAROITUS

Varmista, että ajoneuvo pysyy varmasti paikoillaan kytkettyäsi jarrujen pitomekanismin. Aseta vaihdevipu AINA PYSÄKÖINTIASENTOON (P), kun käytät jarrujen pitomekanismia.

Kun haluat vapauttaa jarrujen pitomekanismin, paina yksinkertaisesti jarrupoljinta ja pidä se painettuna, aseta vaihdevivulla vaihde päälle, ja vapauta sitten jarrupoljin. Vapautettaessa sen pitäisi palautua lepoasentoonsa.

Jarrujen pitomekanismin turvallinen käyttö edellyttää, että vaihdevipu asetetaan pysäköintiasentoon. Ei ole suositeltavaa käyttää pelkästään jarrujen pitomekanismia.

VAROITUS

Varmista, että jarrujen pitomekanismi on vapautunut, ennen kuin lähdet liikkeelle. Jos jarrujen pitomekanismi jätetään päälle ajon ajaksi, se voi vaurioittaa jarrujärjestelmää ja aiheuttaa jarrutehon menetyksen ja/tai tulipalon.

Sähkötoimisilla ikkunoilla varustetut täysikokoiset ovet

Jotkin ajoneuvot on varustettu täysikokoisilla ovilla ja sähkötoimisilla ikkunoilla.

Ovet voi irrottaa ajoneuvosta. Ota tarpeen vaatiessa yhteys valtuutettuun Can-Am Off-road -jälleenmyyjään.

VAROITUS

Asenna aina turvaverkot ja olkatangot, jos poistat ajoneuvosta täysikokoiset ovet. Kysy asennusohjeet valtuutetulta Can-Am Off-road -jälleenmyyjältä.

Tuulilasi pyyhkimellä

Jotkin ajoneuvot on varustettu kokonaisella tuulilasilla ja pyyhkijällä.

Pyyhkijän aktivoimiseksi on painettava aktivointikytkintä. Kytkin sijaitsee keskipaneelissa tuulilasin yläosassa.

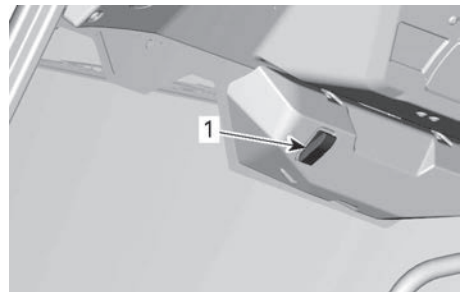

1. Pyyhkijän käyttökytkin

Tuulilasinpesijän aktivoimiseksi on aktivointivalitsinta pidettävä ylhäällä.

Koko tuulilasin pyyhkimiseen voi irrottaa autosta. Ota tarpeen vaatiessa yhteys valtuutettuun Can-Am Off-road-jälleenmyyjään.

Tuulilasin asema

Tuulilasin voi säätää 3 eri asentoon.

- Suljettu
- Osittain auki (kädensijan toinen asema)
- Täysin auki (kädensija vapautettu)

TÄRKEÄÄ:

Kun ajoneuvoa ajetaan tuulilasi avoimessa asennossa, säädä nopeus maaston mukaan. Tuulilasi ei ole yhtä vahva, kun se ei ole suljetussa asennossa.

Tuulilasin sulkemiseksi on vedettävä kädensijaa, kunnes se sulkeutuu.

Lasipesimen täyttö

Avaa kuormalaatikko.

Nosta huoltosuoja ja irrota tuulilasinpesimen pullon korkki.

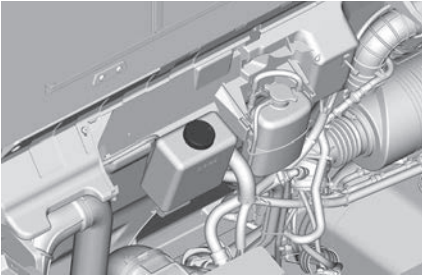

Täytä tuulilasinpesimen pullo.

Ilmastoinnin säätöjärjestelmä

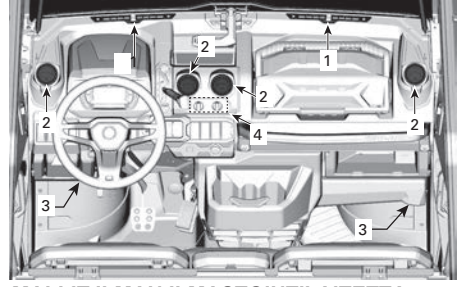

MALLIT ILMAN ILMASTOINTILAITETTA

1. Tuulilasin ilmasuuttimet
2. Keski-ilmasuuttimet
3. Astinlaudan ilmasuuttimet
4. Ilmastoinnin säätö

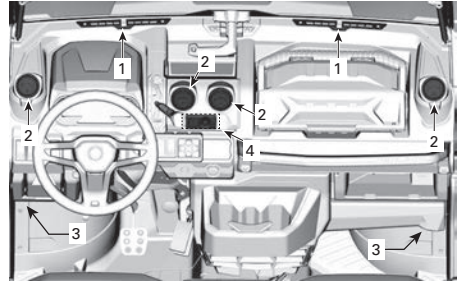

MALLIT ILMASTOINTILAITTEELLA

1. Tuulilasin ilmasuuttimet
2. Keski-ilmasuuttimet
3. Astinlaudan ilmasuuttimet
4. Ilmastoinnin säätö

Tuulilasin ilmasuuttimet

Sijaitsevat kojelaudan päällä ja mahdollistavat ilmavirtauksen jakelun tuulilasiin.

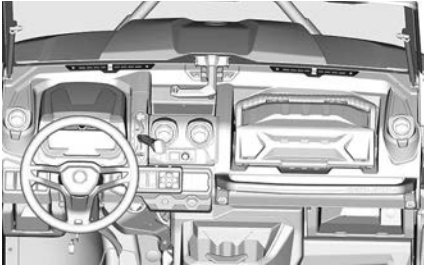

Ilmavirtausta voidaan säätää keskinupilla.

- Sulje suutin työntämällä nuppia tuulilasiasia kohti.
- Avaa suutin vetämällä sitä.

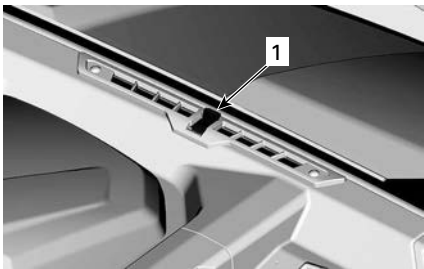

KUVASSA NÄKYVÄ SULJETTU ASENTO

1. Keskinuppi

Konsolin ilmasuuttimet

Sijaitsevat konsolin keskellä ja mahdollistavat ilmavirtauksen jakelun ohjaamon sisällä.

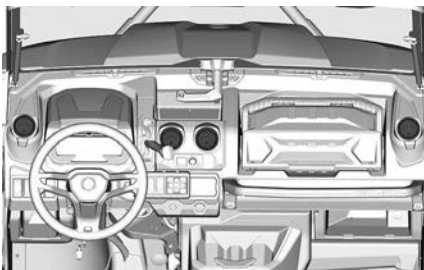

Avaa suutin painamalla valettua pistettä.

Sulje painamalla suuttimen kielekkeitä.

Suuntaa ilmavirtaus ohjaamoon kiertämällä suuttimen ulkorengasta.

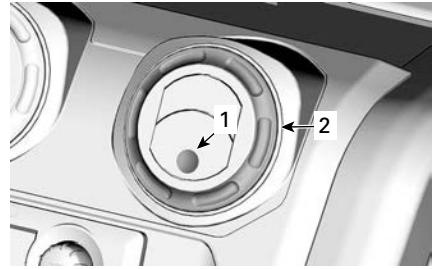

1. Valettua pistettä

2. Ulkorengas

Astinlaudan ilmasuuttimet

Sijaitsevat kojelaudan alapuolella ajoneuvon kummallakin puolella ja mahdollistavat ilmavirtauksen jakelun ohjaamon alaosaan.

Avaa suutin painamalla valettua pistettä.

Sulje painamalla suuttimen kielekkeitä.

Ilmastoinnin säätö – ilman istointilaitetta

Tämä ajoneuvo on varustettu lämmitysjärjestelmällä.

Tätä järjestelmää ohjaa kaksi nuppia.

- Tuulettimen nopeudensäätö
- Lämpötilansäätö

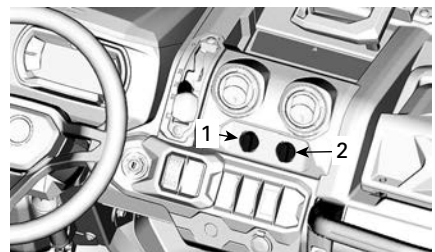

1. Tuulettimen nopeudensäätö

2. Lämpötilansäätö

Tuulettimen nopeudensäätö

Ohjaa ajoneuvossa kiertävää ilmavirtausta.

Valitse haluamasi tuulettimen nopeus tai kytke pois kiertämällä.

TÄRKEÄÄ:

Jos tuuletin sammutetaan, tuulilasi voi huurtua.

Lämpötilansäätö

Ohjaa ajoneuvossa kiertävän ilman lämpötilaa.

Valitse haluamasi lämpötila kääntämällä.

Ilmastoinnin säätö – Ilmastointilaitteen kanssa

Tämä ajoneuvo on varustettu lämmitys-/ilmastointijärjestelmällä.

Tätä järjestelmää ohjaa monitoimimoduuli. Tämän moduulin kautta pääsee käsiksi seuraaviin toimintoihin:

- Lämpötila
- Lämpötilatila
- Tuulettimen nopeus
- Asetukset

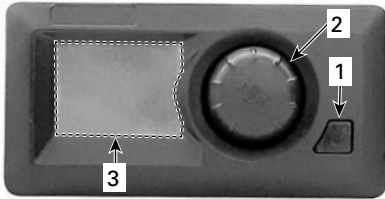

1. Virtakytkin
2. Valitsimen nappi
3. Näyttö

Järjestelmän optimaalista tehokkuutta varten ilmastointimoduuli määrittää ulkoilmasyötön ohjauksen automaattisesti. Käyttäjän ei tarvitse tehdä toimenpiteitä.

Lämpötila

Säädä lämpötilaa kääntämällä valitsimen nuppia ja valitsemalla haluamasi lämpötila.

Lämpötilaksi voidaan asettaa 13 °C – 28 °C (56 °F – 82 °F) 1 asteen tarkkuudella.

Asennossa T° MIN järjestelmä vaihtaa jatkuvalle jäähydykselle.



Asennossa T° MAX järjestelmä vaihtaa jatkuvalle lämmitykselle.

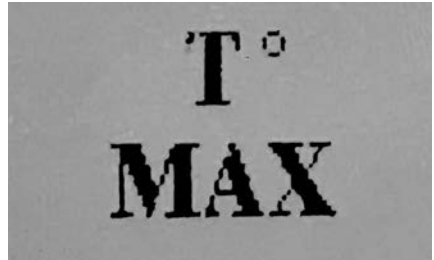

TÄRKEÄÄ:

Järjestelmä ei pysty säätämään vaakaata lämpötilaa T° MIN- eikä T° MAX-asennossa.

Lämpötilatila

1. Valitse lämpötilatila painamalla valitsimen nuppia, kunnes jokin seuraavista kuvakkeista tulee näytöön.



2. Voit vaihtaa tilaa kääntämällä valitsimen nuppia.

TÄRKEÄÄ:

5 sekunnin kuluttua moduuli tallentaa valintasi ja palaa automaattisesti lämpötilänäyttöön.

Automaattitilassa järjestelmä säätää automaattisesti ohjaamon lämmityksen tai jäähtymisen, jotta valittu lämpötila saavutetaan mahdollisimman nopeasti puhaltimen nopeuden automaattisella säädöllä.

Jos toinen puhallinnopeus valitaan automaattitilassa, järjestelmä siirtyy jäähtymis- tai lämmitystilaan ympäristön olosuhteista riippuen.

Tuulettimen nopeus

Säädä tuulettimen nopeutta painamalla valitsimen nuppia, kunnes tuulettimen kuvake  tulee näkyviin, ja valitse sitten haluamasi nopeus kääntämällä nuppia.

Tuulettimen nopeudelle on 3 asetusta:

- ALHAINEN
- KESK.
- SUURI

TÄRKEÄÄ:

5 sekunnin kuluttua moduuli tallentaa valintasi ja palaa automaattisesti lämpötilänäyttöön.

Asetus

Kuljettaja voi muokata seuraavia asetuksia.

- Kontrasti (0–100 %)
- Kirkkaus (0–100 %)
- Yksikkö (°C tai °F)

Muokkaa asetusta painamalla valitsimen nuppia 2 kertaa, jolloin pääset puhaltimen nopeuden sivulle.

TÄRKEÄÄ:

Kukin seuraavista toimenpiteistä tulee suorittaa 10 sekunnin kuluessa, koska muutoin moduuli palaa lämpötilänäyttöön.

Paina ja pidä virtapainiketta samalla kun kierrät valitsimen nuppia vähintään 3 napsautusta myötäpäivään.

KONTRASTIN muuttaminen: käännä valitsimen nuppia, kunnes saavutat haluamasi tason.

KIRKKAUDEN muuttaminen: paina valitsimen nuppia 1 kerran ja kierrä sitten nuppia, kunnes saavutat haluamasi tason.

Valitse °C tai °F: vaihda yksikköä painamalla valitsimen nuppia 2 kertaa ja kiertämällä nuppia.

Takailmanohjain

Kirkas takailmanohjain, joka estää pölyä ja sadetta kulkeutumasta sisään ilmavirtauksen mukana vaativissa ympäristöissä. Liukuva pikakiinnitys helppoa asennusta varten.

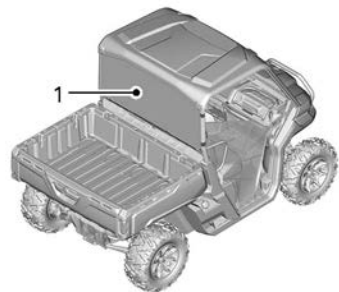

1. Takailmanohjain

Takailmanohjaimen irrotus

Irrota takailmanohjain liu'uttamalla kiinnostintä lukituksen avauskuvaketta kohti.

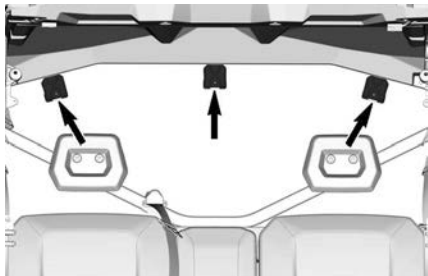

KIRISTIN

1. Lukituksen avauskuvake
2. Lukituskuvake

Kallista takaosaa päin ja nosta.

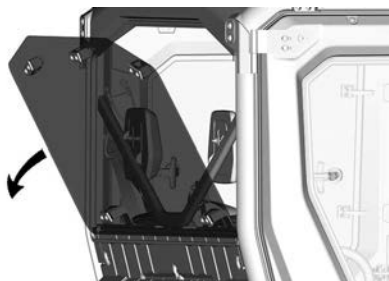

4,5” DIGITAALINÄYTTÖ

Monitoiminäyttö

Alanäyttö

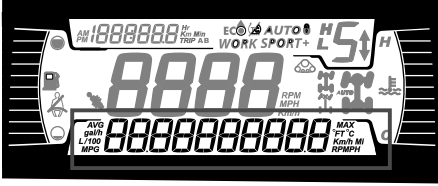

Seuraavat tiedot voidaan näyttää:

- RPM
- Nopeustilasto
- Moottorin lämpötila
- Akun jännite
- Asetukset
- Viesti

Voit muuttaa näytettäviä tietoja ALEMPI-painikkeella.

Vasen sivinäyttö



Vasemman sivinäytön toiminnot:

- Polttoainemittari
- Turvavyökuvake
- Smart-Shox-jousituksen kuvake

Oikea sivinäyttö

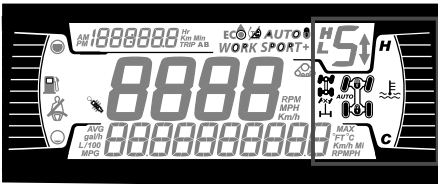

Oikean sivinäytön toiminnot:

- Moottorin lämpötila
- 2WD-/4WD-/tasauspyörästölukitus

Kuvake	Kuvaus
	2x4-kuvake
	4-vedon kuvake
	Etutasauspyörästön lukitus

Keskinäyttö



Näyttää ajoneuvon nopeuden muodossa km/h tai kierr./min.

Vaihteiston asennon näyttö



Tämä näyttö osoittaa vaihteiston asennon:

- P (pysäköinti)
- R (peruutus)
- N (vapaa)
- H (nopea alue)
- L (hidas alue)
- Vaihte 1-7
- - (kelvoton alue)

Moottoritilan näyttö



Ajotilan näyttö osoittaa, mikä toimintatila on valittuna:

- AUTO-tila
- NORMAALI
- SPORT
- SPORT+
-  : Sormivaihtajat eivät toimi AUTO-tilassa.

Ajotila	Viesti aktivoitaessa
Normaali	NORMAL MODE
Urheilu	SPORT-TILA
Sport+	SPORT+-TILA

Matkamittarin näyttö

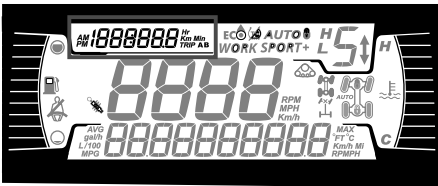

Tässä näytetään matkamittaritiedot:

- Kokonaismatkamittari
- Osamatka A
- Osamatka B
- Ajoneuvon tuntimittari
- Kello

Käytä YLEMPI-painiketta vaihtaaksesi näytettyjä tietoja.

Paina YLEMPÄÄ painiketta A- ja B-osamattamittarien nollaamiseksi.

Varoitusvalot ja ilmaisimet





Seuraavat ilmaisinelämpä hlyyttävät sinulle ajoneuvotilasta, joka voi muodostua vakavaksi. Jotkut lampit valaistuvat ajoneuvoa käynnistäessä varmistaen niiden toimivuuden. Jos kaikki valot pysyvät päällä ajoneuvon käynnistyksen jälkeen, tarkastele vastaavaa järjestelmän varoitusvaloa lisätietoja varten.



TÄRKEÄÄ:

Jotkin varoitusilmaisimet näkyvät monitoimimittarin näytöllä ja toimivat samalla tavalla ilmaisinelämpä hlyyttävät, mutta eivät ole näkyvissä ajoneuvoa käynnistäessä.



Ilmaisinelämpä hlyyttävät - alempi palkki



Varoitus- ja merkkivalot	
	ORANSSI – ajoneuvon toimintahäiriö
	SININEN – kaukovalo
	PUNAINEN – liian korkea moottorin lämpötila
	VIHREÄ – vapaa-asento
	PUNAINEN (vilkkuva) – kaasupoljinta ja jarrupoljinta painetaan samanaikaisesti tietyn ajan (vääntövoiman rajoitin on aktiivinen)
	PUNAINEN – alhainen akkujännite
	PUNAINEN – alhainen öljynpaine PÄÄLLÄ normaalisti moottori POIS PÄÄLTÄ

Varoitus- ja merkkivalot	
	ORANSSI – polttoaine vähissä
	ORANSSI – tarkasta moottori

Kuvakkeet ja merkkivalot – monitoiminäyttö

Kuvakkeet ja merkkivalot	
SPORT	Osoittaa, että SPORT-tila on valittu.
	Kun se palaa, turvavyötä ei ole kiinnitetty eikä ajoneuvolla voida ajaa. Viilkuu, kun ajoneuvo on liikkeessä.
	Kun valo palaa, sormivaihtajat eivät toimi. Paina M-painiketta vähintään 5 sekuntia sormivaihtajien kytkemiseksi takaisin päälle.

Asetukset

Valikoissa navigoimiseen tarvittavat painikkeet sijaitsevat nestekidenäytön vasemmalla puolella.

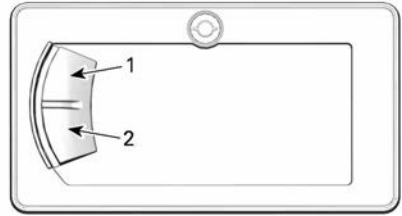

1. Ylempi painike
2. Alempi painike

Asetukset

Valitse ALEMMALLA painikkeella asetukset (**SETTINGS**) ja pidä painettuna siirtyäksesi asetusvalikkoon.

Huoltonollaus

TÄRKEÄÄ:

Vain, kun huoltokuvake on näkyvässä.

Valitse ALEMMALLA painikkeella huoltonollaus (**RES MAINT**) ja nollaa huolto pitämällä painike painettuna.

Vikakoodit

Näkyv ainoastaan, kun vähintään yksi koodi on aktivoitu.

Valitse ALEMMALLA painikkeella koodit **CODES** ja pidä painiketta painettuna, jotta näet aktiiviset vikakoodit.

Vikakoodit rullaavat alanäytössä.

Tilastojen nollaus

Käyttämällä ALEMPI-painiketta, valitse **NOLLAA TILASTO** ja pidä painettuna nollataksesi.

Mittayksiköiden valinta

Monitoimimittaristo on tehtaalla asetettu näyttämään englantilaisia mittayksiköjä, mutta se voidaan muuttaa näyttämään metrisiä yksiköjä.

Valitse ALEMMALLA painikkeella yksiköt (**UNITS**) ja pidä painettuna vaihtaaksesi yksiköitä.

Kellon asettaminen

Seuraavat toimenpiteet on suoritettava käyttäen ALEMPAA painiketta.

1. Valitse kello **CLOCK** ja pidä painettuna ajan säätämiseksi.
2. Paina painiketta valitaksesi kellon näytön.
3. Paina ja pidä painettuna 1 sekunnin ajan.
4. Paina painiketta valitaksesi 12:00 AM PM tai 24:00 aikanäytön.
5. Paina ja pidä painiketta painettuna kuitataksesi valinnan.
6. Paina painiketta vaihtaaksesi tunteja (tunnit vilkkuvat).
7. Paina ja pidä painiketta painettuna kuitataksesi tuntivalinnan.
8. Paina painiketta vaihtaaksesi minuutteihin (minuutit vilkkuvat).
9. Paina ja pidä painiketta painettuna kuitataksesi minuuttivalinnan.

Kielen asettaminen

Mittariston näyttökieli on vaihdettavissa.

Ota yhteys valtuutettuun Can-Am Off-road -jälleenmyyjään kielivaihtoehtojen ja mittariston säätämiseksi mieltymystesi mukaisesti.

Kirkkauden asetus

LCD-näytön kirkkaus on säädettävissä.

Valitse ALEMMALLA painikkeella kirkkaus (**BRIGHTNESS**) ja pidä painettuna kirkkauden säätämiseksi.

Säädä kirkkautta ALEMMALLA painikkeella ja vahvista sitten asetus painamalla painiketta pitkään.

7,6" DIGITAALINÄYTTÖ

Monitoiminäyttö

VAROITUS

Älä säädä näyttöä ajon aikana, voit menettää ajoneuvosi hallinnan.

Alanäyttö



Seuraavat tiedot voidaan näyttää:

- RPM
- Nopeustilasto
- Moottorin lämpötila
- Akun jännite
- Asetukset
- Viestit
- Aktiivinen DPS-tila

Nopeustilastonäyttö (SPEED STAT) näyttää enimmäis- ja keskinopeuden. Nollaa painamalla valikko- tai OK-painiketta 1 sekunnin ajan.

Vasen sivunäyttö

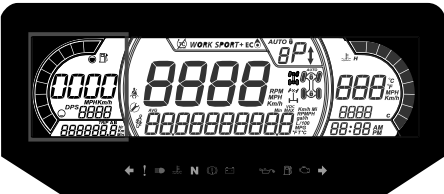

Vasemman sivunäytön toiminnot:

- Polttoainemittari
- Osamatkamittari (A-B)
- Matkamittari
- Ajoneuvon tuntimittari
- DPS-ilmaisin

Oikea sivunäyttö



Oikean sivunäytön toiminnot:

- Moottorin lämpötila
- Kello
- Nopeusilmaisin

Tässä näytössä oleva nopeusilmaisin aktivoituu, kun keskinäytössä näytetään muita kuin nopeustietoja. Muutoin se on tyhjä.

Keskinäyttö

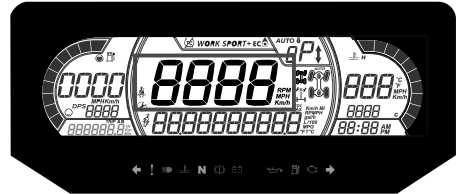

Seuraavat tiedot voidaan näyttää:

- RPM
- Ajonopeus

Vaihteiston asennon näyttö

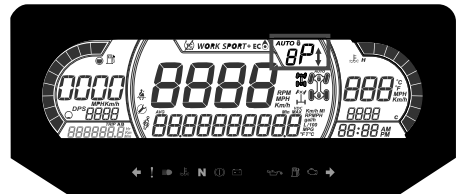

Tämä näyttö osoittaa vaihteiston asennon:

- AUTO (automaattinen)
- P (pysäköinti)
- R (peruutus)
- N (vapaa)
- H (nopea alue)
- L (hidas alue)
- - (virheellinen vaihde)

-  : Sormivaihtajat eivät toimi AUTO-tilassa.

Moottoritilan näyttö

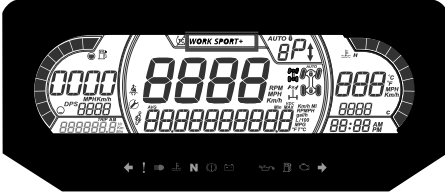

Moottoritilan näyttö osoittaa, mikä toimintatila on valittuna:

- NORMAALI
- SPORT
- SPORT+

Valitusta tilasta näytetään alanäytössä viesti aktivoitaessa ja passivoitaessa seuraavasti:

Ajotila	Viesti aktivoitaessa
Normaali	NORMAL MODE
Urheilu	SPORT-TILA
Sport+	SPORT+-TILA

Keskinäytön oikea puoli

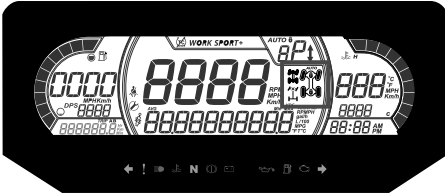

Keskinäytön oikea puoli osoittaa, mikä toimintatila on valittuna:

- 2X4
- 4X4
- Etutasauspyörästön lukitus (Smart-Lok)

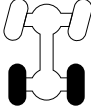
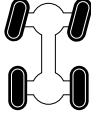
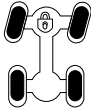
Kuvake	Kuvaus
	2x4-kuvake
	4-vedon kuvake
	Etutasauspyörästön lukitus

Keskinäytön vasen puoli

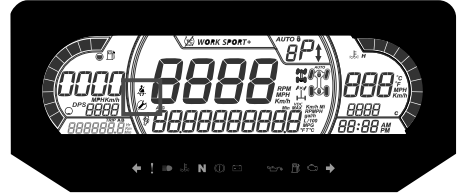



Keskinäytön vasemman puolen toiminnot:

- Muistutus turvavyöstä
- Huoltomuistutus

Merkkivalot

Varoitus- ja merkkivalot





VAROITUS- JA MERKKIVALOT	
	ORANSSI – ajoneuvon toimintahäiriö
	SININEN – kaukovalo
	PUNAINEN – liian korkea moottorin lämpötila

VAROITUS- JA MERKKIVALOT	
	VIHREÄ – vapaa-asento
	PUNAINEN - Jarrun lukkoviipu on käytössä tai jarrujärjestelmässä on vikatila
	PUNAINEN - Akun jännite on liian alhainen tai on ongelma sähköjärjestelmän kanssa
	PUNAINEN – alhainen öljynpaine Palaa normaalisti moottori sammutettuna
	ORANSSI – polttoaine vähissä
	ORANSSI Palaa: Ajoneuvon päästöjen hallintajärjestelmän vikatila Vilkkuu: Moottorin ongelmia, turvtila aktivoidaan. Käytä ajoneuvo välittömästi huollossa.

Kuvakkeet ja merkkivalot

Kuvakkeet ja merkkivalot	
<i>SPORT</i>	Osoittaa, että SPORT-tila on valittu.
	Kun se palaa, turvavyötä ei ole kiinnitetty eikä ajoneuvolla voida ajaa. Vilkkuu, kun ajoneuvo on liikkeessä.

Kuvakkeet ja merkkivalot	
	Kun valo palaa, on suoritettava huolto. Ota huoltoa varten yhteys valtuutettuun Can-Am-jälleenmyyjään tai valitsemaasi henkilöön.
	Kun valo palaa, sormivaihtajat eivät toimi. Paina M-painiketta vähintään 5 sekuntia sormivaihtajien kytkemiseksi takaisin päälle.

Asetukset

Käyttöönotto

Valitse valikkopainiketta näppäimistöissä, valitse ASETUKSET (SETTINGS) ja siirry asetusvalikkoon pitämällä painike painettuna.

OK-painiketta voidaan painaa VALIKKO-painikkeen pidon sijaan.

Huoltonollaus

TÄRKEÄÄ:

Vain, kun huoltokuvake on näkyvässä.

Valitse valikkopainikkeella huoltonollaus (RES MAINT) ja nollaa huolto pitämällä painike painettuna.

Vikakoodit

Näkyvä, kun vähintään yksi koodi on aktivoitu.

Käytä valikkopainiketta, valitse koodit (CODES) ja pidä painiketta painettuna, jotta näet aktiiviset vikakoodit.

Vikakoodit rullaavat alanäytössä.

Tilastojen nollaus

Valitse VALIKKO-painikkeella (**TI-LASTOJEN NOLLAUS**) ja nolaa tilastot pitämällä painike painettuna.

Mittayksiköiden valinta

Monitoimimittaristo on tehtaalla asetettu näyttämään englantilaisia mittayksiköjä, mutta se voidaan muuttaa näyttämään metrisiä yksiköjä.

Valitse valikkopainikkeella yksiköt (**UNITS**) ja muuta yksiköt pitämällä painike painettuna.

Nopeus/kierrosluku

Nopeus- ja kierroslukunäyttöjä voidaan vaihtaa keskenään.

Valitse valikkopainikkeella nopeus/kierrosluku (**SPEED/RPM**) ja vaihda näyttöjä keskenään pitämällä painike painettuna.

Kellon asettaminen

Seuraavat toimenpiteet on suoritettava käyttäen VALIKKO-painiketta.

1. Valitse kello **CLOCK** ja muuta aika pitämällä painike painettuna.
2. Paina painiketta valitaksesi kellon näytön.
3. Paina ja pidä painiketta painettuna 1 sekunnin ajan.
4. Paina painiketta valitaksesi 12:00 AM PM tai 24:00 aikanäytön.
5. Paina ja pidä painettuna VALIKKO-painiketta tai OK-painiketta kuitataksesi valinnan.
6. Paina painiketta vaihtaaksesi tunteja (tunnit vilkkuvat).
7. Paina ja pidä painettuna VALIKKO-painiketta tai OK-painiketta kuitataksesi tuntivalinnan.
8. Paina valikkopainiketta siirtyäksesi minuutteihin (minuutit vilkkuvat).
9. Paina ja pidä painiketta painettuna kuitataksesi minuuttivalinnan.

Kirkkauden asetus

LCD-näytön kirkkaus on säädettävissä.

Valitse valikkopainikkeella kirkkaus (**BRIGHTNESS**) ja valitse kirkkauden asetus pitämällä valikkopainike painettuna.

Säädä kirkkaus valikkopainikkeella ja vahvista sitten asetus painamalla valikkopainiketta ja pitämällä se painettuna.

Kielen asettaminen

Mittariston näyttökieli on vaihdettavissa.

Ota yhteys valtuutettuun Can-Am Off-road -jälleenmyyjään kielivaihtoehtojen ja mittariston säätämiseksi mieltymystesi mukaisesti.

DPS-käyttötilat

Alanäytöstä voit nähdä, mikä DPS-tila on aktiivinen. Katso kohta *Viritä ajo-olosuhteiden mukaan*.

POLTTOAINE

Polttoainevaatimukset

TÄRKEÄÄ

Käytä aina tuoretta bensiiniä. Bensiini hapettuu, ja tämä johtaa oktaaniluvun ja haihtuvien yhdisteiden vähenemiseen sekä tahnan sekä hartsin muodostumiseen, mikä voi vahingoittaa polttoainejärjestelmää.

Alkoholipolttoaineseokset vaihtelevat maasta ja alueesta riippuen. Ajoneuvosi on suunniteltu käytettäväksi suositelluilla polttoaineilla. Ota kuitenkin seuraavat seikat huomioon:

- Ei ole suositeltavaa käyttää polttoainetta, jonka alkoholipitoisuus ylittää paikallisten säännösten rajan, sillä tällöin polttoainejärjestelmän komponenteissa saattaa ilmetä seuraavia ongelmia:
 - käynnistys- ja käyntiongelmät
 - kumi- ja muoviosien heikkeneminen
 - metalliosien korrosio
 - moottorin sisäisten osien vaurioituminen.
- Tarkasta säännöllisesti polttoainevuotojen varalta tai polttoainejärjestelmässä mahdollisesti ilmenevien muiden epänormaalien olosuhteiden varalta, jos epäilet, että polttoaineen alkoholipitoisuus on paikallisia säännöksiä suurempi.
- Alkoholilla sisältävät polttoaineseokset keräävät kosteutta, joka saattaa johtaa polttoaineen faasierkautumiseen ja aiheuttaa moottorin suorituskykyongelmia tai moottorivaurioita.

Suosittelut polttoaine

Polttoaineen vähimmäisoktaaniluvun on täytettävä seuraavat vaatimukset.

Normaali lyijytön bensiini, jolla on AKI (R+M)/2 -luokituksen oktaaniluku 87 tai RON-luokituksen oktaaniluku 91

Käytä lyijytöntä bensiiniä, joka sisältää ENINTÄÄN 10 % etanolia.

E10

TÄRKEÄÄ

Älä koskaan kokeile muita polttoaineita. Vääränlaisen polttoaineen käyttö saattaa vaurioittaa moottoria tai polttoainejärjestelmää.

TÄRKEÄÄ

ÄLÄ käytä polttoainetta polttoainepumpuista, joissa on merkintä E85.

Yhdysvaltain EPA-säännöt kieltävät E15-polttoaineen käytön.

Ajoneuvon tankkaaminen

⚠ VAROITUS

- Polttoaine on tulenarkaa ja tietyissä olosuhteissa räjähdysherkkää.
- Älä koskaan käytä avotulta polttoainemäärän tarkastamiseen.
- Älä koskaan tupakoi tai salli läheisyydessä avotulta tai kipinöitä.
- Työskentele aina hyvin tuuletetuissa tiloissa.
- Ajoneuvon on oltava tasaisella alustalla polttoaineen tankkausta varten.

1. Aseta ajoneuvo tasaiselle alustalle.

2. Aseta vaihdevipu pysäköintiasentoon.
3. Pysäytä moottori.

⚠ VAROITUS

Pysäytä aina moottori ennen tankkaamista.

4. Kyydissä olevien on poistuttava ajoneuvosta.

⚠ VAROITUS

Älä anna kenenkään istua ajoneuvossa tankkaamisen aikana. Jos tankatessa syttyy tulipalo tai tapahtuu räjähdys, ajoneuvossa istuja ei ehkä pystyisi poistumaan alueelta nopeasti.

5. Irrota polttoainesäiliön korkki kiertämällä sitä hitaasti vastapäivään.

⚠ VAROITUS

Mikäli havaitset paine-eron (polttoainesäiliön korkkia avattaessa kuuluu viheltävä ääni), tarkastuta ja/tai korjauta ajoneuvo, ennen kuin jatkat sen käyttämistä.

6. Aseta suppilo täyttöputkeen
7. Kaada polttoainetta hitaasti, jotta ilma pääsee poistumaan säiliöstä eikä tapahdu takaisinvirtausta. Varo ettei polttoainetta vuoda ulos.
8. Lopeta täyttäminen, kun polttoaine saavuttaa täyttöputken pohjan. **Älä täytä liikaa.**

⚠ VAROITUS

Älä koskaan täytä polttoainesäiliötä piripintaan ennen ajoneuvon viemistä lämpimään. Lämpötilan noustessa polttoaine laajenee ja saattaa vuotaa yli.

9. Kiristä polttoainesäiliön korkkia myötäpäivään, kunnes kuulet lukitusäänen.

TÄRKEÄÄ

Pyyhi ajoneuvosta aina ylivuotanut polttoaine pois.

SISÄÄNAJOVAIHE

Käyttö sisäänajovaiheessa

Ajoneuvo tarvitsee 10 käyttötunnin tai 300 km:n(200 mi) sisäänajon.

Moottori

Sisäänajovaiheen aikana:

- Vältä ajamista täydellä kaasulla.
- Vältä painamasta kaasupoljinta enempää kuin 3/4 sen liikematkasta.
- Vältä jatkuvia kiihdytyksiä.
- Vältä pitkiä ajoja täydellä nopeudella.
- Vältä moottorin ylikuumentumista.

On kuitenkin hyvä suorittaa sisäänajon aikana lyhyitä kiihdytyksiä sekä vaihdella ajonopeutta.

Jarrut

 VAROITUS
Uudet jarrut eivät toimi tehokkaimmillaan, ennen kuin sisäänajo on tehty. Jarrutusteho voi olla alentunut, joten ole erityisen varovainen. Käytä kohtuullista jarrutusvoimaa ensimmäisiin 40–50 jarrutukseen.

Hihna

Uusi hihna vaatii 50 km: n (30 mi) sisäänajon.

Sisäänajovaiheen aikana:

- Vältä voimakasta kiihdyttämistä ja hidastamista.
- Vältä kuorman hinaamista.
- Vältä ajamista täydellä nopeudella.

PERUSTOIMENPITEET

Moottorin käynnistys

Paina jarrupoljinta.

Työnnä avain virtalukkoon ja käännä se ON (PÄÄLLÄ) -asentoon.

TÄRKEÄÄ:

Jos vaihdevipua ei ole asetettu asentoon P (PARK) tai N (NEUTRAL), moottorin käynnistämistä varten on painettava jarrupoljinta.

Käännä avain käynnistysasentoon ja pidä paikallaan, kunnes moottori käynnistyy.

TÄRKEÄÄ:

Älä paina kaasupoljinta. Jos kaasupoljinta painetaan vähintään 50 % veran, moottori ei käynnisty.

Vapauta moottorin käynnistysasento välittömästi, kun moottori on käynnistynyt.

TÄRKEÄÄ

Älä pidä avainta käynnistysasennossa 10 sekuntia kauempaa, vaikka moottori ei käynnistyisi tänä aikana. Katso Vianetsintä.

Vaihdevivun käyttö

Paina jarruja ja valitse haluamasi vaihdevivun asento.

Vapauta jarrut.

TÄRKEÄÄ

Kun vaihdat vaihdetta, pysäytä ajoneuvo aina kokonaan ja paina jarrua sekä pidä poljin painettuna ennen vaihtamista. Vaihteisto saattaa vaurioitua.

Oikean ajonopeusalueen valinta (hidas tai nopea)

On tärkeää rajoittaa tilanteita, joissa vetohihnan tiedetään luistavan liikaa.

Pääsyy vetohihnan luistoon on, että vaihteisto on nopealla alueella, kun sen pitäisi olla hitaalla alueella.

Kiinnitä huomiota seuraavaan:

Hidas alue

Hidasta aluetta tulee käyttää seuraavissa tilanteissa:

- Vetäessä
- Puskeminen
- Kuorman vetäminen
- Ajo nelivedolla (4x4)
- Mutakuopat
- Lammikot
- Esteiden ylittäminen
- Siirtyminen trailerin kyytiin
- Ylämäet

Hitaan alueen käyttöä suositellaan myös ajettaessa pitkiä aikoja nopeudella, joka on alle 24 km/h (15 MPH).

Katso kohdasta *Sisäänajovaihe* tietojia hihnan sisäänajosta.

Nopea alue

Nopea ajonopeusalue on oletusvalinta normaaliin ajoon.

Vetohihnan elektroninen suojaus (jos asennettuna ja aktivoituna mallissasi)

Joissakin ajoneuvoissa on vetohihnan elektroninen suojaustoiminto aktivoituna.

Tiedustele valtuutetulta Can-Am Off-Road -jälleenmyyjältä sen saatavuutta ja mahdollista aktivointia.

Toiminto aktivoituu, jos ajat liian hitaasti **nopealla alueella** esimerkiksi seuraavissa tilanteissa:

- Vetäessä
- Puskeminen
- Kuorman vetäminen
- Ajo nelivedolla (4x4)
- Mutakuopat
- Lammikot
- Esteiden ylittäminen

- Siirtyminen trailerin kyytiin
- Ylämäet

Edellä mainituissa tilanteissa veto-
hinnan elektroninen suojaus auttaa
suojelemaan CVT-järjestelmän veto-
hinnaa vaurioilta aktivoimalla moottorin
väännönrajoittimen. Lisäksi
mittaristossa rullaa viesti LOW GEAR
(hidas alue), joka on kehoitus kuljetta-
jalle pysäyttää ajoneuvo ja vaihtaa hi-
taalle alueelle.

**Aina kun vetohihnan elektroninen
suojaus aktivoituu, sinun on VAIH-
DETTAVA HITAALLE alueelle. Kat-
so *Vaihdevivun käyttö*.**

Moottorin pysäytys ja ajoneuvon pysäköinti

⚠ VAROITUS

**Vältä pysäköintiä jyrkkään rintee-
seen, sillä ajoneuvo saattaa läh-
teä rullaamaan liikkeelle.**

⚠ VAROITUS

**Aseta vaihde aina pysäköintia-
sentoon, kun ajoneuvo on pysäh-
dyksissä tai pysäköitynä.**

⚠ VAROITUS

**Vältä pysäköimistä paikkoihin,
joissa sen kuumat osat saattavat
aiheuttaa tulipalon.**

Kun ajoneuvo on pysähdyksissä tai
pysäköitynä, kytke vaihdevipu aina
pysäköintiasentoon. Tämä on erityi-
sen tärkeätä rinteisiin pysäköitäessä.
Pyörät on kiilattava kivillä tai tiilillä eri-
tyisen jyrkissä rinteissä tai kun ajoneu-
vo on kuormattu.

Valitse tasaisin mahdollinen maasto
pysäköimistä varten.

Vapauta kaasupoljin ja käytä jarruja
pysäyttääksesi ajoneuvon kokonaan.

Aseta vaihdevipu pysäköintiasentoon.

Käännä avain virtalukossa OFF
(POIS) -asentoon.

Irrota avain virtalukosta.

Vihjeitä vetohihnan kestävyyden maksimoimiseksi

Ajotyyliillä ja olosuhteilla on suora vai-
kutuksen vetohihnan kestävyteen. Ajo-
neuvossa on portaaton voimansiirto
(CVT), joka on optimoitu tuottamaan
paras mahdollinen suorituskyky. CVT
ja vetohihna ovat onnistuneesti läpäis-
seet tuhansien kilometrien kestävyys-
testit. On kuitenkin tärkeää, että
kuljettaja ymmärtää hinnakäyttöisen
CVT-järjestelmän rajat ja soviittaa ajo-
tyylinsä ja nopeutensa sen mukai-
sesti, jotta vetohihna kestä-
ä mahdollisimman pitkään ja ennenai-
kaiset viat voidaan välttää.

Ajettaessa seuraavissa olosuhteissa
BRP suosittelee, että vältetään jatku-
vaa ajoa täydellä kaasulla (WOT) yli
viiden (5) minuutin ajan.

- Korkea ympäristön lämpötila (yli
30 °C (86 °F))
- Raskas kuormitus: Matkustajat /
painava kuorma
- Suuri vastus: Pehmeä hiekka / ylä-
mäki / muta / telojen käyttö.

Kun olet ajanut muutaman minuutin
täydellä kaasulla, vapauta kaasua osit-
tain ja anna CVT:n jäähtyä.

Lisää vetohihnan kestävyuden maksi-
moimista koskevia vinkkejä on koh-
dassa *Oikean ajonopeusalueen
valinta (hidas tai nopea)*.

ERIKOISTOIMENPITEET

TÄRKEÄÄ:

Takuu ei korvaa tällaisista tapahtumis-
ta johtuvia osien vikoja.

Polttoaine tulvinut moottoriin

Ellei moottori käynnisty ja siihen on
tulvinut polttoainetta, voidaan ottaa
käyttöön tämä erityinen tila, joka estää
polttoaineen ruiskutuksen ja katkaisee
sytytyksen käynnistyspyöriytyksen ai-
kana. Toimi seuraavasti:

1. Aseta vaihdevipu
pysäköintiasentoon.
2. Kytke sytytysavain
PÄÄLLÄ-asentoon.
3. Paina kaasupoljin kokonaan poh-
jaan ja PIDÄ se alas painettuna.
4. Käännä sytytysavain käynnistysa-
sentoon ja pidä siinä 10 sekuntia.
5. Vapauta virta-avain.
6. Vapauta kaasupoljin kokonaan.
7. Käännä virta-avain uudestaan
käynnistysasentoon, jotta käynnis-
tys onnistuu.

Ellei tämä toimi:

1. Irrota sytytystulpat. Katso kohta
Sytytystulpat osasta
Huoltotoimenpiteet.
2. Pyöritä moottoria useita kertoja.
3. Asenna uudet sytytystulpat, jos
mahdollista, tai puhdista ja kuivaa
tulpat.

Jos moottori ei käynnisty, käy valtuu-
tetulla Can-Am Off-Road -jälleenmyy-
jällä, korjaamossa tai valitsemasi
huoltajan luona huollattamassa, kor-
jauttamassa tai vaihdattamassa osat.

Takuuvaateista on tietoa tämän käsi-
kirjan kohdassa *USA:n EPA-päästöjä
koskeva takuu*..

Toimenpiteet, jos vettä on päässyt CVT:hen (portaaton voimansiirto)

Jos CVT:hen (portaaton voimansiirto)
on päässyt vettä, moottori kiihtyy mut-
ta ajoneuvo pysyy paikoillaan.

TÄRKEÄÄ

**Sammuta moottori ja tyhjennä ve-
si välttääksesi CVT:n (portaaton
voimansiirto) vaurioitumisen.**

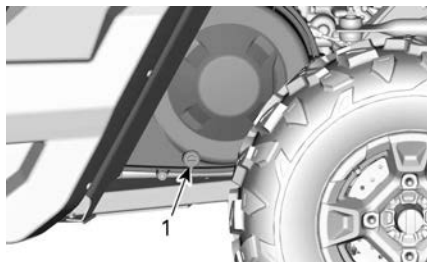

TYYPILLINEN - AJONEUVON VASEMMAL- LA PUOLELLA KUORMALAATIKON ALLA

1. Veden poistaminen portaattomasta voiman-
siirrosta (CVT)

Tarkastuta ja puhdistuta CVT Ca-
n-Am-jälleenmyyjällä, korjaamalla tai
valitsemallasi asiantuntijalla.

Toimenpiteet, jos akku on tyhjä

Ajoneuvo voidaan käynnistää apukaa-
peliin avulla laittamalla punainen
(+)-kaapeli akun positiiviseen napaan
ja musta (-)-kaapeli ajoneuvon
runkoon.

TÄRKEÄÄ

**Älä kytke ohjauspylvääseen tai
DPS:ään liitettyihin komponent-
teihin mitään virtalähdettä.**

Toimenpiteet, jos ajoneuvo kaatuu

Äkkiliikkeet, nopeat käännökset, rin-
teen ajaminen sivusuunnassa tai on-
nettomuus saattavat aiheuttaa
ajoneuvon kaatumisen.

Jos ajoneuvo kaatuu, se on kuljetetta-
va mahdollisimman nopeasti valtuute-
tulle Can-Am Off-road -jälleenmyyjälle
tarkastusta varten. **ÄLÄ KÄYNNISTÄ
MOOTTORIA!**

Tarkastettaviin kohtiin kuuluvat muun muassa:

- Kaikki nestetasot
- Turvavyöt, mukaan lukien kelauslaitteet, soljet ja lukituskielekkeet
- Kehikko ja sen kiinnityspisteet
- Ohjausjärjestelmä
- Jousitus ja sen kiinnityspisteet.

Toimenpiteet, jos ajoneuvo uppoaa

Jos ajoneuvo uppoaa, se on kuljetettava mahdollisimman nopeasti valtuutetulle Can-Am Off-Road -jälleenmyyjälle.

TÄRKEÄÄ

Älä koskaan käynnistä moottoria, sillä ajoneuvon uppoaminen voi aiheuttaa vakavia vahinkoja, jos uudelleen käynnistämisessä ei noudateta oikeita toimenpiteitä.

VIRITÄ AJO-OLOSUHTEIDEN MUKAAN

Jousituksen säätöohjeet

Ajoneuvosi käsiteltävyys ja sen ajomukavuus riippuu jousituksen säädöistä.

VAROITUS

Jousituksen säätäminen saattaa vaikuttaa ajoneuvon käsiteltävyyteen. Käytä aina aikaa perehtyäksesi ajoneuvon käyttäytymiseen, kun olet muuttanut jotain jousituksen säätöä.

Jousituksen säätöjen valinta riippuu ajoneuvon painosta, kuljettajan henkilökohtaisista mieltymyksistä, ajonopeudesta ja maasto-olosuhteista.

Paras tapa oikeiden säätöjen löytämiseen on aloittaa tehdasasetuksista ja sen jälkeen muuttaa vain yhtä säätöä kerrallaan.

Etu- ja takajousituksen säädöt vaikuttavat toisiinsa. Saattaa olla tarpeen esimerkiksi säätää takaiskunvaimentimet uudelleen etuiskunvaimentimien säädön jälkeen.

Koeaja ajoneuvo säädön yhteydessä aina samoissa olosuhteissa: sama reitti, ajonopeus, kuorma jne. Muuta yhtä säätöä ja koeaja sitten uudelleen. Etene järjestelmällisesti, kunnes olet tyytyväinen.

Jousitussäätöjen tehdasasetukset

Tehdasasetukset sopivat lähes kaikkiin olosuhteisiin.

Ota huomioon, että suurempi maavara voi vaikuttaa ajoneuvon käsittelyyn.

Etujousitus

Jousen esijännitys

Säätönokan asento 1 (pehmeä)

Takajousitus

Jousen esijännitys

Säätönokan asento 1 (pehmeä)

Jousituksen säätäminen

Jousen esikuormituksen säätö

Seuraavassa on suuntaa antavia ohjeita jousituksen hienosäätöön. Käytä työkalusarjassa mukana olevaa jousituksen säätötyökälyä.

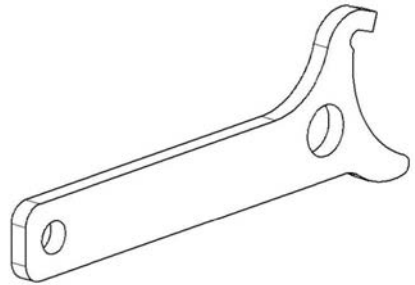

Jousen esikuormitus vaikuttaa ajoneuvon maavaraan.

Lyhennä jouta jäykempää ajoa ja epätasaisista, rankkaa reittiä varten tai perävaunun vetämistä varten.

Pidennä jouta pehmeämpää ajoa ja tasaisia ajo-olosuhteita varten.

TÄRKEÄÄ:

Tehdasasetukset sopivat lähes kaikkiin olosuhteisiin. Ota huomioon, että suurempi maavara voi vaikuttaa ajoneuvon käsittelyyn.

VAROITUS

Etu- ja takajousituksen vasen ja oikea säätö on aina asetettava samaan asentoon. Älä koskaan säädä vain yhtä iskunvaimenninta. Epätasainen säätö voi hankaloittaa käsiteltävyyttä ja aiheuttaa vaikkokauden menetyksen sekä johtaa onnettomuuteen.

Nosta ajoneuvoa jousen esikuormituksen säätämiseksi.

Säädä kääntämällä säätönokkaa.

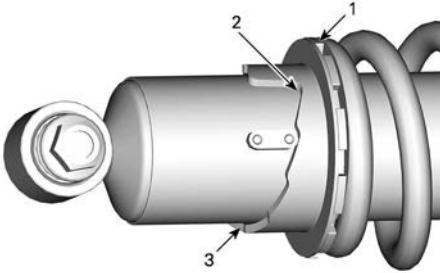

1. Käännä säätönokkaa
2. Pehmeämpi säätö
3. Jäykkä säätö

DPS-toiminto

DPS tulee sanoista Dynamic Power Steering (sähköinen ohjaustehostin), mikä tarkoittaa dynaamista ohjaustehostinta. Järjestelmä on tietokoneohjattu ja sen tehostusvoima säätyy sähkömoottorin avulla sen mukaan, kuinka paljon ohjaustehoa kuljettaja missäkin tilanteessa tarvitsee.

AJONEUVON KULJETTAMINEN

Kun otat yhteyttä kuljetuspalveluun, muista varmistaa, että heillä on tasapohjainen peräkärri (vaakapohjainen) sekä lastaussilta tai nostosilta ajoneuvon turvallista nostamista varten sekä kiinnitysliinat kiinnittämistä varten. Varmista, että ajoneuvo kuljetetaan asianmukaisesti tässä osassa kuvattujen ohjeiden mukaisesti.

TÄRKEÄÄ

Älä hinaa tätä ajoneuvoa — hinaaminen voi vakavasti vaurioittaa ajoneuvon vetojärjestelmää.

TÄRKEÄÄ

Vältä ajoneuvon kiinnittämistä ketjuilla – ne saattavat vahingoittaa pintaa tai muoviosia.

⚠ VAROITUS

Vakavien vammojen tai kuoleman sekä tärkeiden osien vaurioiden välttämiseksi:

- Älä koskaan kiinnitä ajoneuvoa vinssin vaijerilla/köydellä perävaunuun kuljetuksen ajaksi.
- Älä koskaan aja, jos vinssin vaijeri/köysi on kiinnitetty kuormaan tai toiseen ajoneuvoon.
- Käytä vinssiä vain lumeen, liejuun yms. juuttuneen ajoneuvon auttamiseen.
- Lue aina vinssin valmistajan ohjeet ennen kuormien vetämistä.

⚠ VAROITUS

Varmista, että kaikki lisävarusteet, kuorma ja ajoneuvossa olevat irtovarot on kiinnitetty kunnolla, tai poista ne, jotta ne eivät pääse putoamaan perässä tulevien ajoneuvojen eteen.

⚠ VAROITUS

Kuljeta ajoneuvoa aina ajosuunta eteenpäin välttääksesi vaurioittamasta tuulilasia tai muita komponentteja. Osia saattaa irrota kuljetuksen aikana.

⚠ VAROITUS

Ennen kuin yrität nostaa ajoneuvon kuljetusalustalle tai perävaunuun, varmista, että noudatat seuraavia varotoimia.

Varotoimet	
Kuljetusväline	Kuljetusvälineen (alusta, perävaunu tai lava) mitoituksen ja kantokyvyn on oltava riittävä ajoneuvon turvalliseen kuljettamiseen.
Vetävä ajoneuvo	Älä ylitä vetävän ajoneuvon vetokyvyn ja teknisten tietojen rajoja. Varmista, että perävaunu tai kuljetusalusta on kiinnitetty kunnolla vetävän ajoneuvon vetolaitteeseen.
Näkyvyys	Varmista, että näkyvyys on hyvä koko operaation ajan.
Maasto	Vetävän ajoneuvon ja perävaunun on oltava tasaisella pinnalla. Estä vetävän ajoneuvon ja perävaunun liikkeitä pyöräkiiloilla.
Rampit	Käytä tarkoitukseen soveltuvia rampeja, ja kiinnitä rampit perävaunuun tai alustaan. Vältä teräsrampeja.
Sivulliset	Varmista aina, että sivulliset eivät ole ajoneuvon tai perävaunuvälikäytävän lähellä, kun ajoneuvoa siirretään kyytiin.
Lisävarusteet ja kuorma	Varmista, että kaikki lisävarusteet, kuormat ja ajoneuvossa olevat irtotavarat on kiinnitetty kunnolla, tai poista ne, jotta ne eivät pääse putoamaan perässä tulevien ajoneuvojen eteen.

Nousu perävaunuun ajoneuvon omalla voimalla

Jos ajoneuvo pystyy nousemaan kyytiin omalla voimallaan, toimi seuraavasti:

1. Käytä suojarusteita.
2. Kiinnitä turvavyö
3. Käytä vain hidasta nopeusaluetta (jos varusteena).
4. Jos ajoneuvossa on valinnainen neliveto, käytä sitä.
5. Istu aina paikallasi ajamisen aikana.
6. Varmista, että ajoneuvo kohdistuu oikein raiteille tai alustalle.
7. Aloita lähestyminen riittävän kaukaa, jotta saat ajoneuvon suuntautumaan suorassa linjassa rampeille. Älä koskaan yritä muuttaa suuntaa lähestyessäsi rampeja. Saapuessasi rampeille takapyörät eivät ehkä osu kohdilleen ja ajoneuvo saattaa pudota.
8. Aja etupyörät hitaasti rampeille varmistaaksesi, että ajoneuvo on oikein suunnattu.
9. Peruuta ajoneuvo, varmista vielä rampin turvallinen kiinnitys ja aja sitten eteenpäin riittävällä nopeudella.

10. Aja ajoneuvo varovasti kuljetusalustan tai perävaunun kyytiin. Aja riittävällä nousunopeudella ilman pyörien luistamista tai äkillistä kiihdytystä. Vältä kiihdyttämistä rampeilla, jotta rampit eivät pääse liikkumaan.
11. Jos perävaunussa on kallistus eteenpäin, anna ajoneuvon vain rullata kiihdyttämättä.
12. Kun ajoneuvo on noussut kyytiin, aseta vaihdevipu pysäköintiasentoon (P). Kytke jarrun lukko päälle (jos varusteena).

Jos ajoneuvo ei pysty liikkumaan omalla voimallaan tai on riski, että kyytiinnousu menee pitkäksi, tai jokin vaaratekijä estää ajoneuvon oman voiman turvallisen käytön, käytä vinssiä:

Ajoneuvon vetäminen perävaunuun vinssin avulla

Jos ajoneuvo ei pysty nousemaan kyytiin omalla voimallaan, toimi seuraavasti:

VAROITUS

Pyydä toinen henkilö avustajaksi. Toisen on oltava ajoneuvossa käyttämässä ohjauslaitteita, jarruja ja vinssin katkaisinta, ja toinen valvoo ympäristöä ja toiminnan turvallisuutta.

VAROITUS

Varmista, että vinssin koukku voidaan kiinnittää turvallisesti asianmukaiseen kiinnityspisteeseen. Käytä asianmukaista tukilaitteistoa.

TÄRKEÄÄ:

Jos ajoneuvo voidaan käynnistää turvallisesti, anna moottorin käydä joutokäyntiä vinssauksen ajan, jotta akku ei tyhjenisi.

1. Siirrä vaihdevipu VAPAALLE (N).
2. Jos ajoneuvo on varustettu vinssillä, hinaa se vinssin avulla kuljetusalustalle.
3. Jos ajoneuvoa ei ole varustettu vinssillä, menettele seuraavasti:
 1. Kiinnitä hihna etuspuskurin alempaan ankkuriin.
 2. Kiinnitä hihna hinaavan ajoneuvon vinssivaijeriin.
 3. Vedä ajoneuvo peräkärriin vinssin avulla.
4. Aseta vaihdevipu pysäköintiasentoon (P). Kytke jarrun lukko päälle (jos varusteena).

Ajoneuvon kiinnitys kuljetusta varten

⚠ VAROITUS

Vakavien vammojen tai kuoleman sekä tärkeiden osien vaurioiden välttämiseksi:

- Älä koskaan kiinnitä ajoneuvoa vinssin vaijerilla/köydellä perävau-
nuun kuljetuksen ajaksi.
- Älä koskaan aja, jos vinssin vaijeri/köysi on kiinnitetty kuormaan tai
toiseen ajoneuvoon.
- Käytä vinssiä vain lumeen, liejuun yms. juuttuneen ajoneuvon
auttamiseen.
- Lue aina vinssin valmistajan ohjeet ennen kuormien vetämistä.

1. Irrota avain ajoneuvosta.
2. Kiinnitä ajoneuvo takaa molemmilta puolilta kiertämällä hihna jousituksen tu-
kivarren ympärille mahdollisimman lähelle pyörää.
3. Kiinnitä ajoneuvo edestä molemmilta puolilta kiertämällä hihna jousituksen
ylätukivarren ympärille mahdollisimman lähelle pyörää ja kauas jarruletkusta.

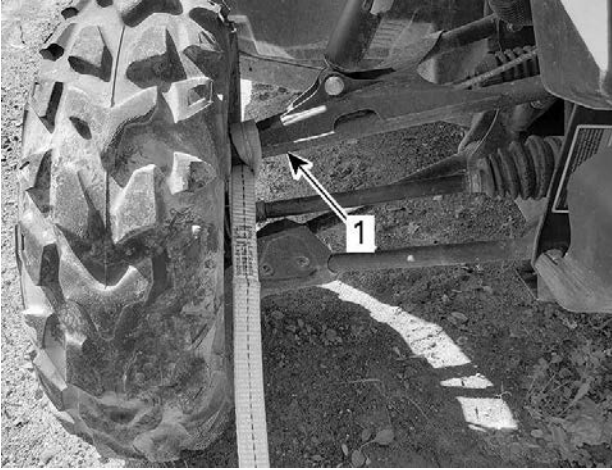

1. Etujousituksen ylätukivarsi

⚠ VAROITUS

Varmista, että jarruletku on etäällä hihnasta.
Puristunut jarruletku voi heikentää ajoneuvon jarrutustehoa.

4. Kiinnitä takarenkaat hinaushihnoilla.
5. Kiinnitä takajousituksen kiinnityshihna lujasti peräkärryn takaosaan molem-
min puolin hammastetulla lukolla (räikkälukolla).
6. Varmista, että sekä etupyörät että takapyörä on lujasti kiinnitetty peräkärryyn.

Ajoneuvon poistaminen perävaunusta

VAROITUS

Ajoneuvo on saattanut liikkua kuljetuksen aikana. Ennen kuin jatkat, varmista, että ajoneuvo on oikeassa asennossa rampeihin nähden.

VAROITUS

Näkyvyys on heikko, kun ajoneuvoa peruutetaan perävaunun kyydistä. Pyydä toinen henkilö avustajaksi valvomaan, että ajoneuvo on oikeassa suunnassa ja toiminta sujuu turvallisesti.

AJONEUVON NOSTAMINEN JA TUKEMINEN

Ajoneuvon etuosa

1. Aseta ajoneuvo tasaiseen paikkaan, joka ei ole liukas.
2. Varmista, että vaihdevipu on asetettu PARK(KI)-asentoon.
3. Laita hydraulitunkki etupohjajanssarin alle.
4. Nosta ajoneuvon etuosa ja asenna tunkki runko-osan molemmille puolille.

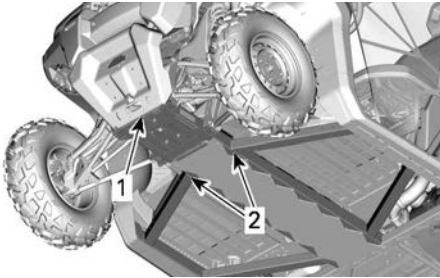

1. Ajoneuvon etupää
2. Runko-osa
5. Laske hydraulitunkki ja varmista, että ajoneuvo on turvallisesti molempien tunkkien päällä.

Ajoneuvon takaosa

1. Aseta ajoneuvo tasaiseen paikkaan, joka ei ole liukas.
2. Kytke 4-veto päälle.
3. Varmista, että vaihdevipu on asetettu PARK(KI)-asentoon.
4. Laita hydraulitunkki pohjajanssarin alle.
5. Nosta ajoneuvon takaosa ja laita tunkki runko-osaan molemmin puolin takarenkaan etupuolelle.

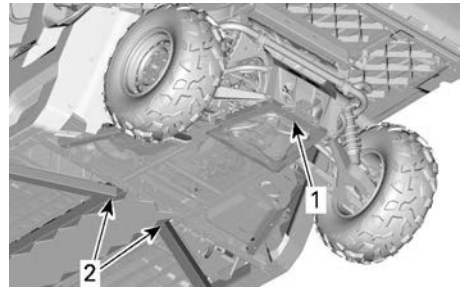

1. Nostokohta pohjajanssarin alla
2. Runko-osa, jonka alle telineet asennetaan
6. Laske hydraulitunkki ja varmista, että ajoneuvo on turvallisesti molempien tunkkien päällä.

Tämä sivu on jätetty tarkoituksella tyhjäksi

HUOLTO

HUOLTOTAULUKKO

Ajoneuvosi huoltaminen on erittäin tärkeää, jotta se pysyy turvallisessa toimintakunnossa. Ajoneuvo on huollettava huoltotaulukon mukaisesti.

Asianmukainen huolto on omistajan vastuulla. Takuuvaade voidaan hylätä, jos omistaja tai käyttäjä on mm. aiheuttanut ongelman sopimattomalla kunnossapidolla tai käytöllä.

Suorita määräaikaisten tarkastukset ja noudata huoltotaulukkoa. **Huoltotaulukko ei mitätöi käyttöä edeltävää tarkastusta.**

VAROITUS

Jos ajoneuvon asianmukainen ja huoltotaulukon mukainen huolto laiminlyödään, ajoneuvon käyttö ei välttämättä ole turvallista.

EPA-säännökset – Kanadan ja USA:n ajoneuvot

Korjaamo tai omistajan valitsema henkilö voi huoltaa, vaihtaa tai korjata päästöjenrajoituslaitteita ja -järjestelmiä. Nämä ohjeet eivät edellytä BRP:n tai valtuutettujen Can-Am Off-Road -jälleenmyyjien komponentteja tai huoltoa.

Vaikka valtuutetulla Can-Am Off-Road -jälleenmyyjällä on laaja tekninen osaaminen ja työkalut ajoneuvon huoltoon, päästöjä koskeva takuu ei edellytä valtuutetun Can-Am Off-Road -jälleenmyyjän tai muun sellaisen yrityksen palvelujen käyttöä, joka toimii yhteistyössä BRP:n kanssa.

Asianmukainen huolto on omistajan vastuulla. Takuuvaade voidaan hylätä, jos omistaja tai käyttäjä on mm. aiheuttanut ongelman sopimattomalla kunnossapidolla tai käytöllä.

Päästöjä koskevien takuuvaateiden kohdalla BRP rajoittaa vianmäärityksen ja päästöihin liittyvien osien korjauksen valtuutetuille Can-Am Off-road -jälleenmyyjille. Lisätietoja löytyy kohdasta *USA:n EPA-päästöjä koskeva takuu* osiossa *Takuu*.

Sinun on noudatettava tämän käsikirjan polttoainetta koskevan osion polttoainevaatimuksia käsitteleviä ohjeita. Vaikka yli 10 tilavuusprosenttia etanolia sisältävää polttoainetta on helposti saatavana, USA:n EPA on kieltänyt sellaisen polttoaineen käytön tässä ajoneuvossa. Yli 10 tilavuusprosenttia etanolia sisältävän polttoaineen käyttö tällä moottorilla saattaa vaurioittaa päästöjenrajoitusjärjestelmää.

Ilmansuodattimen huolto-ohjeet

Ilmansuodattimen huolto on suoritettava ajo-olosuhteista riippuen.

Ilmansuodattimen huoltovälejä on lyhennettävä lumessa, kuivalla hiekalla, maatai sorateillä tai vastaavissa olosuhteissa ajettaessa, joissa pöly- tai hiukkaspitoisuus on suuri.

Jos tällaisissa olosuhteissa ajetaan ryhmässä, ilmansuodatin on huollettava ja vaihdettava vielä useammin.

TÄRKEÄÄ:

Sellaisiin olosuhteisiin on saatavissa lisävarustesuodattimia ja esisuodattimia. Kysy lisätietoja valtuutetulta Can-Am Off-road -jälleenmyyjältä.

Raskas käyttö

Jos ajoneuvoa käytetään seuraavissa olosuhteissa, katso huoltotaulukon *Raskas käyttö* -kohtaa.

- Jos vedetään toistuvasti kuormia, jotka ovat yli 75 % enimmäiskapasiteetista.
 - Voimansiirtoon kohdistuva ylimääräinen rasitus lyhentää taseauspyörästöjen, vaihteiston/vetoakseliä ja moottoriöljyn käyttöikää. Tämä lyhentää sisäisten komponenttien käyttöikää, jos niitä ei vaihdeta taajempaan.
- Ajo liiallisella nopeudella pitkiä aikoja kerrallaan.

Kaupallisten/työajoneuvojen ja vuokra-ajoneuvojen on myös käytettävä *erittäin raskaan käytön* huoltoaikataulua.

Keskivertoista käyttöä nopeampi ajo edellyttää taajempaa nesteiden ja kulutusosien vaihtoa kuin reittiajo, virkistyskäyttö tai satunnainen hyötykäyttö.

Erittäin kylmät olosuhteet

Ympäristössä, jonka lämpötila laskee alle -25 °C (-13 °F :n), usein käytettävän moottorin huoltovälejä on lyhennettävä.

Kylmässä lämpötilassa käytettävään polttomoottoriin kertyy kondensaatiota joko käynnistyksen ja lämpenemisen yhteydessä.

Koska moottori käy pitkään käyttölämpötilaa kylmempänä, öljy alkaa laimeta vedellä ja bensiinijäämillä (vesipitoisuus kasvaa).

Moottorin tarvitsee saavuttaa käyttölämpötila, jotta kondenssivesi pääsee haihtumaan öljystä.

Jos päivittäiskäyttö (työ- tai huviajo) on jäljempänä mainitun kaltaista, BRP suosittelee voimakkaasti, että öljy vaihdetaan vähintään kerran kuukaudessa.

Huolto- ja ylläpitovälien lyhentämisparametrit:

- Moottori ei saavuta oikeaa käyttölämpötilaa normaalissa päivittäiskäytössä
- Toistuvien käynnistysten ja pysäytysten vuoksi käyttölämpötilaa ei saavuteta
- Lyhyt joutokäyntiaika
- Matalilla kierroksilla ajettavat lyhyet matkat, jolloin käyttölämpötilaa ei saavuteta.

TÄRKEÄÄ:

BRP suosittelee vahvasti lohkolämmittimen asennusta nesteiden lämmittämiseksi, mikä auttaa myös pidentämään öljyn käyttöikää.

Syvässä liejussa tai vedessä käyttö

Riippumatta siitä, onko ajoneuvo X mr -malli tai onko se varustettu jälkikäteen syvässä liejussa tai vedessä käyttöön, tällainen käyttö edellyttää taajempia huoltoja ja tarkastuksia, joilla varmistetaan mekaanisten komponenttien puhtaana pysyminen.

Jos ajat säännöllisessä syvässä liejussa tai vedessä, katso huoltotaulukon **Syvä lieju/vesi** -kohtaa.

Muista suorittaa joka käyttökerran jälkeen **Huolto syvässä liejussa tai vedessä ajon jälkeen.**

Huolto syvässä liejussa tai vedessä ajon jälkeen

- Huuhtele ajoneuvo ja sen komponentit makealla vedellä.
- Puhdista CVT-ilmansuodattimet.
- Tyhjennä CVT:n kotelo ja puhdista, jos siellä on vettä tai likaa.
- Tarkasta ja puhdista moottorin ilmansuodattimet ja moottorin ilmansuodatinkotelo.
- Puhdista jäädytin.
- Tarkasta silmämääräisesti, onko ilmaletkuihin kertynyt vettä (polttoainesäiliö, vaihdelaatikko, etutasauspyörästö ja takatoisiopyörästö). Jos löydät vettä, vie ajoneuvo lähimmälle valtuutetulle Can-Am Off-road -jälleenmyyjälle, jotta hän tarkastaa ja huoltaa ilmaletkuihin liittyvät pääkomponentit.
- Puhdista etu- ja takaiskunvaimentimet estääksesi pölyn ja lian aiheuttamat tiivisteauriot.
- Puhdista vetoakselien haitarikumit ja voimansiirtoakselin kannattimet ja suojukset.

Huoltotaulukko

Suorita asianmukaiset huollot taulukossa suositelluin väliajoin.

Huoltokaavion aikavälit perustuvat 3 tekijään:

- Kalenteriaika
- Ajotunnit
- Matkamittarin lukema.

Huoltoväli määritetään sen perusteella, mikä näistä täyttyy ensin.

Ajotapasi määrittävät tekijät, joita tässäkin tulee noudattaa. Esimerkki:

- Jos käytät ajoneuvoa joka toinen viikko reittiajossa kavereiden kanssa, huoltoväli määrittyy todennäköisesti **matkamittarin lukeam** perusteella.
- Jos käytät ajoneuvoa harvoin vuoden aikana tai vain tietyissä tilanteissa (metstäys, leirintä), huoltoväli määrittyy todennäköisesti **kalenteriajan** perusteella.
- Jos käytät ajoneuvoa päivittäin/viikoittain pitkiä aikoja esimerkiksi maataloissa, huoltoväli määrittyy todennäköisesti **ajotuntien** perusteella.

TÄRKEÄÄ: Seuraavissa taulukoissa näkyy ensimmäisten 3 vuoden huoltotyöt. Vuorottele myöhemminä vuosina samaa huoltomallia.

Säännöllisen huollon yleiskatsaus

Kalenterivuo det	Ajotunnit	Matkamittari	Tavallinen käyttö
1	200	3000 km:n (1900 mailin) välein	A
2	400	6000 km:n (3700 mailin) välein	A ja B
3	600	9000 km:n (5600 mailin) välein	A

Erittäin raskaan käytön ja muta-/vesikäytön huollon yleiskatsaus

Kalenterivuo det	Ajotunnit	Matkamittari	Erittäin raskas käyttö ja syvä muta/vesi
0,5	100	1500 km:n (900 mailin) välein	A+
1	200	3000 km:n (1900 mailin) välein	A+ ja A
1,5	300	4500 km:n (2800 mailin) välein	A+
2	400	6000 km:n (3700 mailin) välein	A+ ja A ja B
2,5	500	7500 km:n (4700 mailin) välein	A+
3	600	9000 km:n (5600 mailin) välein	A+ ja A

TAVALLINEN KÄYTTÖ	A	B
A = Säädä C = Puhdista I = Tarkasta L = Voitele R = Vaihda T = Momentti	Joka vuosi tai 200 tuntia tai 3000 km (1900 mi)	2 vuoden tai 400 tunnin tai 6000 km:n (3700 mi) välein
Ilman ja polttoaineen jakelu		
Moottorin ilmansuodatin	I, C tai R	
Ilmansyöttöosat ja niiden toiminta (imukotelo, kaasuläpän runko, putket, kiristimet)*	I, C	
Polttoainejärjestelmän osat ja toiminta (polttoainesäiliön korkki, polttoainesäiliö, letkut, kiristimet, vuodot)*	I	
Polttoainepumpun paine		I
Kori, runko ja lisävarusteet		
Kehikon kiinnittimet	T	
Turvavyöt, kelauslaitteet, soljet ja lukituskiekkeet	I, C	
Vinssi	I, C	
Tuulilasin saranaruuvit (jos on)	T	
Ovien salvat, saranat ja lukkosylinterit	L, T	
Kippilavan hydraulisylinterin pallolaakeri (jos varusteena)	L	
Moottori ja jäähdytys		
Moottoriöljy ja suodatin	R	
Venttiilivällys (kalenteriajasta riippumatta)	I, A (V2-moottorit)	I, A (yksisyl.moottorit)
Sytytystulpat (kalenteriajasta riippumatta)		R
Moottorin tiivisteet	I	
Moottorin jäähdytysosat (jäähdytysnesteen väkevyyden ja määrä, letkujen kunto, kiristimet, vuodot)*	I, A	
Moottorin jäähdytysneste	R 5 vuoden tai 12 000 km:n (7500 mailin) välein	
Jäähdytin	C	
Pakopäästöt		
Pakoputkisto (tiivisteet, putket, äänenvaimentimen kunto, vuodot)*	I, C	

TAVALLINEN KÄYTTÖ	A	B
A = Säädä C = Puhdista I = Tarkasta L = Voitele R = Vaihda T = Momentti	Joka vuosi tai 200 tuntia tai 3000 km (1900 mi)	2 vuoden tai 400 tunnin tai 6000 km:n (3700 mi) välein
Polttoainesäiliön huohottimen suodatin (muut kuin EVAP-mallit)	R	
Kanisterin ilmauksen esisuodatin (CARB ja EVAP)		R
Äänenvaimentimen kipinänsammutin	C	
Pakoputken ja äänenvaimentimen alueen roskat	C	
Ilmastointi		
Ilmansuodatin	I, C	
Lämmitys- ja ilmastointikomponentit ja niiden toiminta*	I, C	
Ilmastointilaitteen kompressorihihna		I
Jarru		
Jarrukomponentit ja niiden toiminta (jarrunesteen määrä, jarrupalat, -levyt, -satulat, -putket ja pääsylinteri)*	I, C, L, A	
Jarruneste	R 2 vuoden välein	
Vetotapa		
Vaihdelaatikon öljy	Vaihda ensimmäisten 3000 km:n (1900 mi) jälkeen ja 6000 km:n (3700 mi) jälkeen ja noudata säännöllistä aikataulua.	
Vaihdelaatikon öljy	I, A	R
Etutasauspyörästö-öljy	I, A	R
Takatoisiovyörästön öljy (yksisylinterimoottori)	I	R
Keski- ja takatasauspyörästön öljy (6x6-mallit)	I, A	R
Renkaat (kuluminen, paine)	I, A	
Pyöränmutterit	T	
Beadlock-ruuvit (jos varusteena)	T	
Ajokomponentit ja toiminto*	I	

TAVALLINEN KÄYTTÖ	A	B
A = Säädä C = Puhdista I = Tarkasta L = Voitele R = Vaihda T = Momentti	Joka vuosi tai 200 tuntia tai 3000 km (1900 mi)	2 vuoden tai 400 tunnin tai 6000 km:n (3700 mi) välein
Ohjaimet		
Vaihdevivun toiminta	I, A	
Kaasun toiminta	I	
Portaaton voimansiirto (CVT)		
CVT-komponentit ja toiminto*	I, C, L	
II-variaattorin liukumuovit (yksisynterimoottori)		R
Sähkölaitteet		
Akun liitokset ja kunto	I, C	
Moduulien vikakoodit ja soveltuvat ohjelmistopäivitykset	I	
Hallintalaitteiden, katkaisimien ja valojen toiminta*	I	
Ajoneuvon nopeusanturin (VSS) (yksisynterimoottorit)		C
Ohjaus		
Ohjauskomponentit ja toiminto*	I	
Jousitus		
Jousituskomponentit ja toiminto*	I, C, L, T	
Vakaajatangon holkit	I, L Suositus 1000 km:n (620 mi) välein	

* Pyydä kattava lista suoritettavista huoltotoimista paikalliselta jälleenmyyjältä.

ERITTÄIN RASKAS KÄYTTÖ	A+	A	B
A = Säädä C = Puhdista I = Tarkasta L = Voitele R = Vaihda T = Momentti	6 kuukauden tai 100 tunnin tai 1500 km:n (900 mi) välein	Joka vuosi tai 200 tunnin tai 3000 km:n (1900 mi) välein	2 vuoden tai 400 tunnin tai 6000 km:n (3700 mi) välein
Ilman ja polttoaineen jakelu			
Moottorin ilmansuodatin	I, C	R	
Ilmansyöttöosat ja niiden toiminta (imukotelo, kaasuläpän runko, putket, kiristimet)*	I, C		
Polttoainejärjestelmän osat ja toiminta (polttoainesäiliön korkki, polttoainesäiliö, letkut, kiristimet, vuodot)*		I	
Polttoainepumpun paine			I
Kori, runko ja lisävarusteet			
Kehikon kiinnittimet		T	
Turvavyöt, kelauslaitteet, soljet ja lukituskiekkeet		I, C	
Vinssi	I, C		
Tuulilasin saranaruuvit (jos on)		T	
Ovien salvat, saranat ja lukkosylinterit		L, T	
Kippilavan hydraulisynterierin pallolaakeri (jos varusteena)		L	
Moottori ja jäähdytys			
Moottoriöljy ja suodatin	R		
Venttiilivälitys (kalenteriajasta riippumatta)		I, A (V2-moottorit)	I, A (yksisyyl.moot torit)
Sytytystulpat (kalenteriajasta riippumatta)			R
Moottorin tiivisteet		I	
Moottorin jäähdytysosat (jäähdytysnesteen väkevyys ja määrä, letkujen kunto, kiristimet, vuodot)*		I, A	I

ERITTÄIN RASKAS KÄYTTÖ	A+	A	B
A = Säädä C = Puhdista I = Tarkasta L = Voitele R = Vaihda T = Momentti	6 kuukauden tai 100 tunnin tai 1500 km:n (900 mi) välein	Joka vuosi tai 200 tunnin tai 3000 km:n (1900 mi) välein	2 vuoden tai 400 tunnin tai 6000 km:n (3700 mi) välein
Moottorin jäähdytysneste	R 5 vuoden tai 12 000 km:n (7500 mailin) välein		
Jäähdytin		C	
Pakopäästöt			
Polttoainesäiliön huohottimen suodatin (muut kuin EVAP-mallit)		R	
Kanisterin ilmauksen esisuodatin (CARB ja EVAP)			R
Pakoputkisto (tiivisteet, putket, äänenvaimentimen kunto, vuodot)*		I, C	
Äänenvaimentimen kipinänsammutin	C		
Pakoputken ja äänenvaimentimen alueen roskat	C		
Ilmastointi			
Ilmansuodatin	I, C		
Lämmitys- ja ilmastointikomponentit ja niiden toiminta*		I, C	
Ilmastointilaitteen kompressorihihna			I
Jarru			
Jarrukomponentit ja niiden toiminta (jarrunesteen määrä, jarrupalat, -levyt, -satulat, -putket ja pääsylinteri)*	I, C, L, A		
Jarruneste	R 2 vuoden välein		
Vetotapa			
Vaihteistoöljy ja suodatin	Vaihda ensimmäisten 1500 km:n (900 mi) jälkeen ja 3000 km:n (1900 mi) jälkeen ja noudata säännöllistä aikataulua.		
Vaihteistoöljy ja suodatin	I, A	R	
Etutasauspyörästö-öljy	I, A	R	

ERITTÄIN RASKAS KÄYTTÖ	A+	A	B
A = Sääädä C = Puhdista I = Tarkasta L = Voitele R = Vaihda T = Momentti	6 kuukauden tai 100 tunnin tai 1500 km:n (900 mi) välein	Joka vuosi tai 200 tunnin tai 3000 km:n (1900 mi) välein	2 vuoden tai 400 tunnin tai 6000 km:n (3700 mi) välein
Takatoisiopyörästön öljy (yksisylinterimoottori)	I, A	R	
Keski- ja takatasauspyörästön öljy (6x6-mallit)	I, A	R	
Renkaat (kuluminen, paine)	I, A		
Pyöränmutterit	T		
Beadlock-ruuvit (jos varusteena)		T	
Ajokomponentit ja toiminto*	I		
Ohjaimet			
Vaihdevivun toiminta		I, A	
Kaasun toiminta		I	
Portaaton voimansiirto (CVT)			
CVT-komponentit ja toiminto*		I, C, L	
II-variaattorin liukumuovit (yksisylinterimoottori)		R	
Sähkölaitteet			
Akun liitokset ja kunto		I, C	
Moduulien vikakoodit ja soveltuvat ohjelmistopäivitykset		I	
Hallintalaitteiden, katkaisimien ja valojen toiminta*		I	
Ajoneuvon nopeusanturin (VSS) (yksisylinterimoottorit)		C	
Ohjaus			
Ohjauskomponentit ja toiminto*	I		
Jousitus			

ERITTÄIN RASKAS KÄYTTÖ	A+	A	B
A = Sääädä C = Puhdista I = Tarkasta L = Voitele R = Vaihda T = Momentti	6 kuukauden tai 100 tunnin tai 1500 km:n (900 mi) välein	Joka vuosi tai 200 tunnin tai 3000 km:n (1900 mi) välein	2 vuoden tai 400 tunnin tai 6000 km:n (3700 mi) välein
Jousituskomponentit ja toiminto*	I, C, L	T	
Vakaajatangon holkit	I, L Suositus 1000 km:n (620 mi) välein		

* Pyydä kattava lista suoritettavista huoltotoimista paikalliselta jälleenmyyjältä.

SYVÄ MUTA/VESI	A+	A	B
A = Säädä C = Puhdista I = Tarkasta L = Voitele R = Vaihda T = Momentti	6 kuukauden tai 100 tunnin tai 1500 km:n (900 mi) välein	Joka vuosi tai 200 tunnin tai 3000 km:n (1900 mi) välein	2 vuoden tai 400 tunnin tai 6000 km:n (3700 mi) välein
Ilman ja polttoaineen jakelu			
Moottorin ilmansuodatin	I, C	R	
Ilmansyöttöosat ja niiden toiminta (imukotelo, kaasuläpän runko, putket, kiristimet)*	I, C		
Polttoainejärjestelmän osat ja toiminta (polttoainesäiliön korkki, polttoainesäiliö, letkut, kiristimet, vuodot)*		I	
Polttoainepumpun paine			I
Kori, runko ja lisävarusteet			
Kehikon kiinnittimet		T	
Turvavyöt, kelauslaitteet, soljet ja lukituskielekkeet		I, C	
Vinssi	I, C		
Tuulilasin saranaruuvit		T	
Ovien salvat, saranat ja lukkosylinterit		L, T	
Kippilavan hydraulisylinterin pallolaakeri (jos varusteena)		L	
Moottori ja jäähdytys			
Moottoriöljy ja suodatin	I, A	R	
Venttiilivällys (kalenteriajasta riippumatta)		I, A (V2-moottorit)	I, A (yksisyl.moot torit)
Sytytystulpat (kalenteriajasta riippumatta)			R
Moottorin tiivisteet		I	
Moottorin jäähdytysosat (jäähdytysnesteen väkevyys ja määrä, letkujen kunto, kiristimet, vuodot)*		I, A	
Moottorin jäähdytysneste	R 5 vuoden tai 12 000 km:n (7500 mailin) välein		

SYVÄ MUTA/VESI	A+	A	B
A = Säädä C = Puhdista I = Tarkasta L = Voitele R = Vaihda T = Momentti	6 kuukauden tai 100 tunnin tai 1500 km:n (900 mi) välein	Joka vuosi tai 200 tunnin tai 3000 km:n (1900 mi) välein	2 vuoden tai 400 tunnin tai 6000 km:n (3700 mi) välein
Jäähdytin	C		
Pakopäästöt			
Polttoainesäiliön huohottimen suodatin (muut kuin EVAP-mallit)		R	
Kanisterin ilmauksen esisuodatin (CARB ja EVAP)			R
Pakoputkisto (tiivisteet, putket, äänenvaimentimen kunto, vuodot)*	I, C		
Äänenvaimentimen kipinänsammutin	C		
Pakoputken ja äänenvaimentimen alueen roskat	C		
Ilmastointi			
Ilmansuodatin	I, C		
Lämmitys- ja ilmastointikomponentit ja niiden toiminta*		I, C	
Ilmastointilaitteen kompressorihihna	I		
Jarru			
Jarrukomponentit ja niiden toiminta (jarrunesteen määrä, jarrupalat, -levyt, -satulat, -putket ja pääsylinteri)*	I, C, L, A		
Jarruneste	R 2 vuoden välein		
Vetotapa			
Vaihteistoöljy ja suodatin	Vaihda ensimmäisten 1500 km:n (900 mi) jälkeen ja 3000 km:n (1900 mi) jälkeen ja noudata säännöllistä aikataulua.		
Vaihteistoöljy ja suodatin	I, A		R
Etutasauspyörästö-öljy	I, A		R
Takatoisiopyörästön öljy (yksisylinterimoottori)	I, A		R
Keski- ja takatasauspyörästön öljy (6x6-mallit)	I, A		R

SYVÄ MUTA/VESI	A+	A	B
A = Säädä C = Puhdista I = Tarkasta L = Voitele R = Vaihda T = Momentti	6 kuukauden tai 100 tunnin tai 1500 km:n (900 mi) välein	Joka vuosi tai 200 tunnin tai 3000 km:n (1900 mi) välein	2 vuoden tai 400 tunnin tai 6000 km:n (3700 mi) välein
Renkaat (kuluminen, paine)	I, A		
Pyöränmutterit	T		
Beadlock-ruuvit (jos varusteena)		T	
Ajokomponentit ja toiminto*	I		
Ohjaimet			
Vaihdevivun toiminta		I, A	
Kaasun toiminta	I		
Portaaton voimansiirto (CVT)			
CVT-komponentit ja toiminto*		I, C, L	
II-variaattorin liukumuovit (yksisynterimoottori)		R	
Sähkölaitteet			
Akun liitokset ja kunto		I, C	
Moduulien vikakoodit ja soveltuvat ohjelmistopäivitykset		I	
Hallintalaitteiden, katkaisimien ja valojojen toiminta*		I	
Ajoneuvon nopeusanturin (VSS) (yksisynterimoottorit)		C	
Ohjaus			
Ohjauskomponentit ja toiminto*	I		
Jousitus			
Jousituskomponentit ja toiminto*	I, C, L	T	
Vakaajatangon holkit	I, L Suositus 1000 km:n (620 mi) välein		

* Pyydä kattava lista suoritettavista huoltotoimista paikalliselta jälleenmyyjältä.

Suoritettut huoltotoimenpiteet

Lähetä kopio huoltopöytäkirjasta tarvittaessa BRP:lle.

Luovutustarkastus	
Sarjanumero: _____	Allekirjoitus / nimen selvennys:
Ajokilometrit: _____	
Aukioloajat: _____	
Päiväys: _____	
Jälleenmyyjän nro: _____	
Huomautukset: _____	
Katso tarkat asennusohjeet ajoneuvon luovutustarkastustiedotteesta.	

ENSITARKASTUS	
Ajokilometrit: _____	Allekirjoitus / nimen selvennys:
Aukioloajat: _____	
Päiväys: _____	
Jälleenmyyjän nro: _____	
Huomautukset: _____	

Katso huoltotaulukko tämän käsikirjan osasta Huolto	

Huolto	
Ajokilometrit: _____ Aukioloajat: _____ Päiväys: _____ Jälleenmyyjän nro: _____ Huomautukset: _____ _____	Allekirjoitus / nimen selvennys:
Katso huoltotaulukko tämän käsikirjan osasta Huolto	

Huolto	
Ajokilometrit: _____ Aukioloajat: _____ Päiväys: _____ Jälleenmyyjän nro: _____ Huomautukset: _____ _____	Allekirjoitus / nimen selvennys:
Katso huoltotaulukko tämän käsikirjan osasta Huolto	

Huolto

Ajokilometrit:

Aukioloajat:

Päiväys:

Jälleenmyyjän
nro:

Huomautukset:

Allekirjoitus / nimen
selvennys:

Katso huoltotaulukko tämän käsikirjan osasta Huolto

Huolto	
Ajokilometrit: _____ Aukioloajat: _____ Päiväys: _____ Jälleenmyyjän nro: _____ Huomautukset: _____ _____	Allekirjoitus / nimen selvennys:
Katso huoltotaulukko tämän käsikirjan osasta Huolto	

Huolto	
Ajokilometrit: _____ Aukioloajat: _____ Päiväys: _____ Jälleenmyyjän nro: _____ Huomautukset: _____ _____	Allekirjoitus / nimen selvennys:
Katso huoltotaulukko tämän käsikirjan osasta Huolto	

Huolto

Ajokilometrit:

Aukioloajat:

Päiväys:

Jälleenmyyjän
nro:

Huomautukset:

Allekirjoitus / nimen
selvennys:

Katso huoltotaulukko tämän käsikirjan osasta Huolto

Huolto	
Ajokilometrit: _____ Aukioloajat: _____ Päiväys: _____ Jälleenmyyjän nro: _____ Huomautukset: _____ _____	Allekirjoitus / nimen selvennys:
Katso huoltotaulukko tämän käsikirjan osasta Huolto	

Huolto	
Ajokilometrit: _____ Aukioloajat: _____ Päiväys: _____ Jälleenmyyjän nro: _____ Huomautukset: _____ _____	Allekirjoitus / nimen selvennys:
Katso huoltotaulukko tämän käsikirjan osasta Huolto	

Huolto

Ajokilometrit:

Aukioloajat:

Päiväys:

Jälleenmyyjän
nro:

Huomautukset:

Allekirjoitus / nimen
selvennys:

Katso huoltotaulukko tämän käsikirjan osasta Huolto

Huolto	
Ajokilometrit: _____ Aukioloajat: _____ Päiväys: _____ Jälleenmyyjän nro: _____ Huomautukset: _____ _____	Allekirjoitus / nimen selvennys:
Katso huoltotaulukko tämän käsikirjan osasta Huolto	

Huolto	
Ajokilometrit: _____ Aukioloajat: _____ Päiväys: _____ Jälleenmyyjän nro: _____ Huomautukset: _____ _____	Allekirjoitus / nimen selvennys:
Katso huoltotaulukko tämän käsikirjan osasta Huolto	

Huolto

Ajokilometrit:

Aukioloajat:

Päiväys:

Jälleenmyyjän
nro:

Huomautukset:

Allekirjoitus / nimen
selvennys:

Katso huoltotaulukko tämän käsikirjan osasta Huolto

HUOLTOTOIMENPITEET

Tämä osa sisältää perushuoltotoimenpiteiden ohjeet.

Koska jotkin huoltotoimenpiteet ovat monimutkaisia, niiden suorittamiseen tarvitaan hyviä mekaanikkotaitoja. Jollet tunne voivasi suorittaa näitä toimenpiteitä, ota yhteys Can-Am-maastoajoneuvojen jälleenmyyjään, korjaamoon tai valitsemaasi henkilöön.

⚠ VAROITUS

Ellei toisin ilmoitettu, käännä virta-avain aina OFF (POIS)-asentoon ennen minkään huolto- tai korjaustyön tekemistä sähköjärjestelmään ja poista avain.

⚠ VAROITUS

Mikäli joudutaan irrottamaan jokin lukituslaite (esim. kiinnitysnauha, itselukkiutuva kiinnike jne.), se on aina vaihdettava uuteen.

MOOTTORIN ILMANSUODATIN

TÄRKEÄÄ

Älä koskaan muuntele ilmanottojärjestelmää. Muussa tapauksessa moottorin suorituskyky voi kärsiä tai voi aiheutua vaurioita. Moottori on kalibroitu toimimaan nimenomaan näillä komponenteilla.

Moottorin ilmansuodattimen vaihto-ohjeet

Moottorin ilmansuodattimen tarkastus- ja vaihtoväli on mukautettava ajo-olosuhteisiin, sillä komponentti on tärkeä moottorin oikean suorituskyvyn ja kestävyyden kannalta.

Moottorin ilmansuodatin on tarkastettava ja vaihdettava useammin seuraavissa vaativissa ajo-olosuhteissa:

- Ajaminen kuivalla hiekalla.

- Ajaminen kuivan maa-aineksen peittämällä pinnoilla.
- Ajaminen kuivilla sorateilla tai vastaavissa olosuhteissa.
- Ajaminen alueilla, joissa on paljon siemeniä tai viljelykasvien akanoita.
- Ajaminen rankoissa lumiolosuhteissa.

TÄRKEÄÄ

Kun ajat pöyisissä olosuhteissa tai hiekalla, ilmakotelo on puhdistettava ennen jokaista ajokertaa.

TÄRKEÄÄ:

Jos näissä olosuhteissa ajetaan ryhmänä, ilmansuodatin on huollettava useammin.

Moottorin ilmansuodattimen poisto

Kallista kuormalaatikkoo.

Avaa ilmansuodattimen kansi ja poista ilmansuodatin.

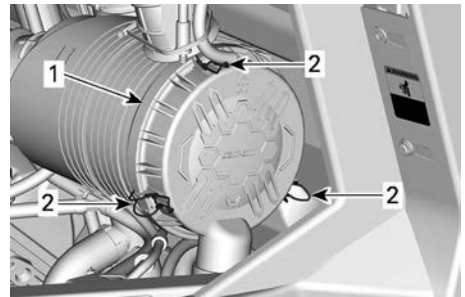

1. Ilmansuodattimen kansi
2. Salvat

Suodatin sopii poistoputkeen tiiviisti: alussa voi tuntua vastusta. Liikuta suodattimen päätä varovasti edestakaisin tiivisteiden rikkomiseksi ja vedä sitten ulospäin pyörivällä liikkeellä. Varo kolhimasta suodatinta koteloa vasten.

Moottorin ilmansuodattimen puhdistus

1. Tarkasta suodatin vuotojen varalta. Suodattimen puhtaalla puolella

oleva pölyviiru on merkki tästä. Vaihda suodatin uuteen, jos se on vahingoittunut. Varmista, ettei ilma pääse vuotamaan mistään kohdasta ennen kuin asennat uuden suodattimen.

2. Puhdista moottorin ilmansuodatin naputtelemalla raskas pöly pois paperielementistä, jolloin lika ja pöly pääsee pois paperisuodattimesta.

TÄRKEÄÄ

Ei ole suositeltavaa puhalttaa paineilmaa paperisuodattimeen, koska se saattaisi vaurioittaa paperikuituja ja huonontaa suodattimen suodatuskykyä pölyissä ympäristössä. Jos moottorin ilmansuodatin on liian likainen eikä sitä voida puhdistaa suositeltua toimenpidettä käyttäen, se on vaihdettava.

3. Tarkasta ilmansuodatinkotelon puhtaus. Puhdista tarvittaessa.
4. Pyyhi suodattimen tiivistepinta ja tuloputken sisäpuoli puhtaalla kostealla liinalla. Varmista, ettei tuloputken tiivistealueella ole mitään vaurioita.

Ohjausventtiilin puhdistaminen

Tarkasta ohjausventtiili silmämääräisesti ja puristamalla sitä.

TÄRKEÄÄ

Varmista, että ohjausventtiili on joustava eikä se ole väärinpäin, vahingoittunut tai tukossa.

Moottorin ilmansuodattimen asennus

1. Työnnä suodatin varovasti paikalleen.
2. Aseta se paikalleen käsin ja varmista, että se työnny kokokaan ilmansuodattimen koteloon.

3. Työnnä suodatinta kädellä sen ulkoreunasta, ei joustavasta keskiosasta.
4. Tarkasta ja puhdista huolellisesti kannen urassa oleva tiiviste. Vaihda vioittuneet osat.
5. Kiinnitä ilmansuodattimen kansi paikalleen salpojen avulla.

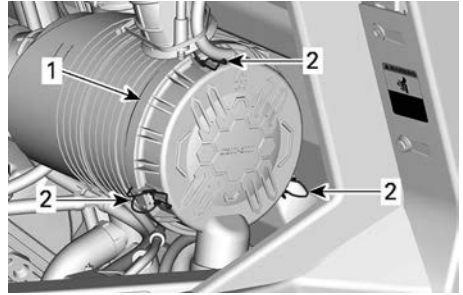

1. Ilmansuodattimen kansi

2. Salvat

6. Asenna ilmansuodattimen huoltokansi takaisin ja kierrä neljänneskierrosruuvi kiinni.

CVT:n (portaaton voimansiirto) ilmansuodatin

CVT:n ilmansuodattimen vaihto-ohjeet

CVT:n ilmansuodattimen tarkastus- ja vaihtoväli on mukautettava ajo-olosuhteisiin, sillä komponentti on tärkeä moottorin oikean suorituskyvyn ja kestävyden kannalta.

Seuraavissa vaikeissa ajo-oloissa täytyy lisätä tarkastus- ja vaihtotaajuutta:

- Ajaminen kuivalla hiekalla.
- Ajaminen kuivan maa-aineksen peittämillä pinnoilla.
- Ajaminen kuivilla sorateillä tai vastaavissa olosuhteissa.
- Ajaminen kuraisissa olosuhteissa.
- Ajaminen alueilla, joissa on paljon siemeniä tai viljelykasvien akanoita.

- Ajaminen rankoissa lumiolosuhteissa.

TÄRKEÄÄ

Kun ajat pölyisissä olosuhteissa tai hiekalla, ilmansuodatin on puhdistettava ennen jokaista ajokertaa.

TÄRKEÄÄ:

Jos näissä olosuhteissa ajetaan ryhmänä, ilmansuodatin on huollettava useammin.

CVT:n ensiöilmansuodattimen irrotus

1. Kallista kuormalaatikkoo.
2. Paina suodattimen korvakkeita va-pauttaaksesi sen.

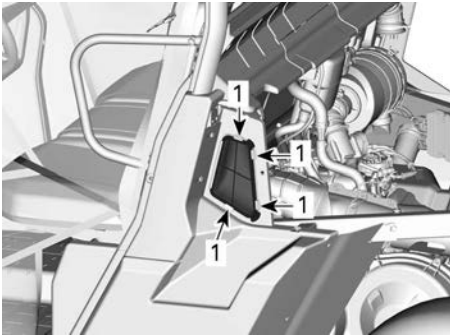

1. Paina tästä
3. Irrota CVT:n ilmansuodatin.

CVT:n toisioilmansuodattimen irrotus (jos varusteena)

1. Kallista kuormalaatikkoo.
2. Irrota CVT:n ensiöilmansuodatin. Katso CVT:n ensiöilmansuodattimen irrotus.

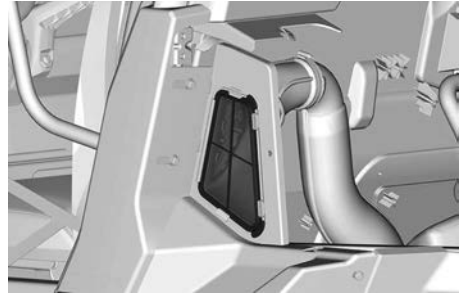

3. Löysää kiristintä.

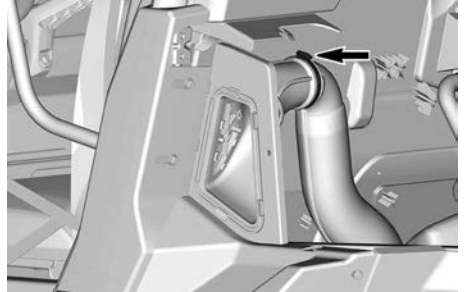

4. Irrota suodattimen kotelo ajoneuvosta.

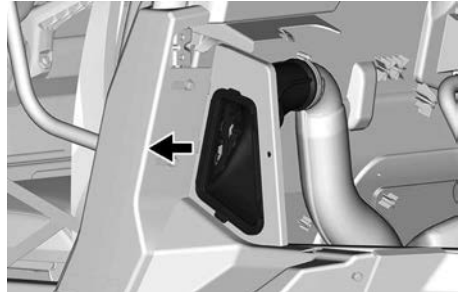

5. Paina suodattimen korvakkeita va-pauttaaksesi sen.

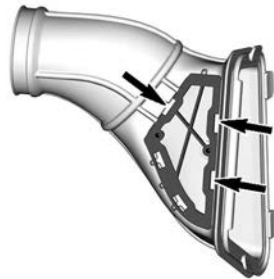

6. Irrota CVT:n ilmansuodatin.

CVT:n ilmansuodattimen tarkastus ja puhdistus

1. Tarkasta suodatin ja vaihda se, jos se on vaurioitunut.
2. Puhdista suodatin miedolla hana- veteen liuotetulla saippualla, huu- tele sitten.
3. Ravista varoen ylimääräinen vesi suodattimesta ja anna sen kuivua huoneenlämmössä.
4. Puhdista CVT: n (portaaton voi- mansiirto) ilmansuodattimen il- manottoputki pölynimurilla.

CVT:n ensiöilmansuodattimen asennus

1. Asenna CVT: n ensiöilmansuodatin.
2. Laske kuormalaatikko alas ja lukit- se se.

CVT:n toisiöilmansuodattimen asennus

1. Asennus tapahtuu päinvastaisessa järjestyksessä kuin irrotus. Kiinnitä kuitenkin huomiota seuraaviin seikkoihin.

Kirstysmomentti	
Letkunkiristin	2 ± 0,3 Nm (17 ± 3 lbf-in)

Haihtuvien päästöjen järjestelmän esisuodatin (jos varusteena)

Haihtuvien päästöjen järjestelmän esisuodattimen vaihto

1. Kallista kuormalaatikkoa.
2. Irrota letkunkiristäjät.
3. Irrota kiinnitysruuvit.
4. Irrota esisuodatinkokonaisuus.

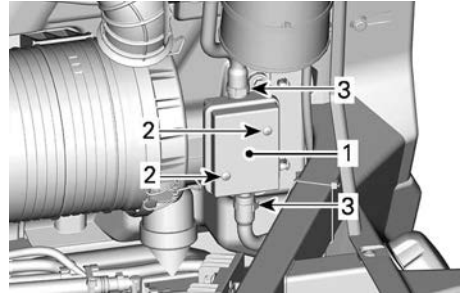

1. Esisuodatin
2. Kiinnitysruuvi
3. Kiristimet

5. Asenna uusi esisuodatinkokonaisuus.

Kirstysmomentti	
Esisuodatti- men kiinnitysruu- vi.	2,5 ± 0,5 Nm (22 ± 4 lbf-in)

6. Kiinnitä letkut puristimilla.
7. Asenna kaikki muut irrotetut osat.

MOOTTORIÖLJY

Suositteltu moottoriöljy

Rotax®-moottorit on kehitetty ja vali- doitu XPS®-öljyn käyttöön.

BRP suosittelee käyttämään aina sen omaa XPS-moottoriöljyä tai vastaavan tasoista öljyä.

Moottorille sopimattoman öljyn käy- töstä aiheutuneet vahingot eivät kuulu BRP:n rajoitetun takuun piiriin.

Suositeltu XPS-moottoriöljy	
Yleinen käyttötarkoi- tus	Osasynteettinen 5W40-öljy
Kylmä sää	Synteettinen 0W40-öljy
Lämmin sää	Synteettinen 10W50-öljy

Jos suositeltua XPS-moottoriöljyä ei ole saatavilla:

- Käytä synteettistä tai osasynteettistä SAE-nelitahtimoottoriöljyä, joka täyttää tai ylittää seuraavat voiteluaineluokitukset.
- Tarkista aina, että öljykanisterin API-merkinnässä on ainakin yksi mainituista kirjainyhdistelmistä.
 - API-luokitus SN tai
 - JASO MA2

Yksisylinteriset moottorit

Moottoriöljyn pinnantason varmistus (yksisylinterinen)

TÄRKEÄÄ

Moottorin käyttö asiaankuulumattomalla öljymäärällä voi vaurioittaa vakavasti moottoria.

TÄRKEÄÄ

Tarkasta öljymäärä moottorin ollessa LÄMMIN.

1. Käynnistä ja anna moottorin käydä tyhjäkäynnillä 60 sekuntia.
2. Pysäytä moottori.
3. Aseta ajoneuvo tasaiselle alustalle.
4. Puhdista mittatikun ympäriltä, jotta vältetään epäpuhtauksien putoaminen putkeen.

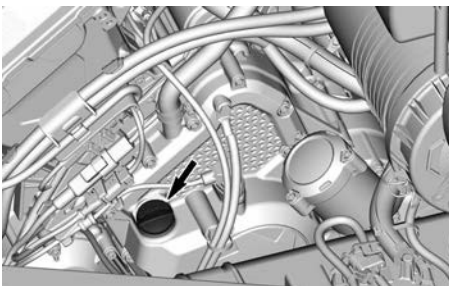

5. Ruuvaa mittatikku auki, poista tikku ja pyyhi se puhtaaksi.
6. Asenna mittatikku takaisin paikalleen ja kierrä se kokonaan perille.

7. Irrota mittatikku ja tarkasta pinnan öljyn taso. Sen pitäisi olla ylemmän merkin kohdalla tai lähellä sitä.



1. MIN.
2. MAKS.

Jos öljypinta on merkkien välissä, asenna mittatikku takaisin.

Jos öljypinta on alemman merkin alapuolella, lisää öljyä seuraavasti:

- Aseta suppilo mittatikkuputkeen.
- Lisää pieni määrä suositeltua öljyä ja tarkasta uudelleen öljyn pinnan taso.
- Jatka öljyn lisäämistä, kunnes öljypinta on ylemmän merkin kohdalla.

TÄRKEÄÄ

Älä täytä liikaa. Pyyhi kaikki roiskeet pois.

Moottoriöljyn vaihtaminen

TÄRKEÄÄ

Moottoriöljy ja suodatin on vaihdettava yhtä aikaa.

Moottorin tulee olla lämmin öljyn ja öljynsuodattimen vaihdon aikana.

⚠ HUOMIO

Moottoriöljy voi olla erittäin kuuma. Odota, kunnes moottoriöljy on jäähtynyt lämpimäksi.

1. Aseta ajoneuvo tasaiselle alustalle.
2. Puhdista mittatikun ympäristö.
3. Irrota mittatikku.
4. Aseta moottorin tyhjennystulpan alle sopiva astia.

- Puhdista tyhjennystulpan ympäristö.
- Ruuvaa tyhjennystulppa auki ja hävitä tiivisterengas.

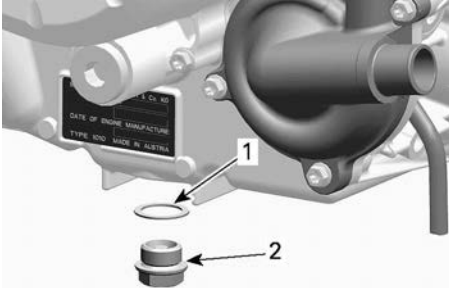

1. Tiivisterengas (poista)
2. Tyhjennystulppa
- Anna öljyn valua kokonaan kammioista pois.
- Puhdista tyhjennystulppa.
- Asenna UUSI tyhjennystulpan tiivisterengas.

TÄRKEÄÄ

Älä koskaan käytä samaa tiivisterengasta toista kertaa. Vaihda ne aina uusiin.

- Asenna tyhjennystulppa ja kiristä se suositeltuun kiritysmomenttiin.

Kiristysmomentti

Tyhjennystulppa	30 ± 2 Nm (22 ± 1 lbf-ft)
-----------------	------------------------------

- Vaihda öljynsuodatin, katso *Öljynsuodatin*.
- Täytä öljyllä, katso *Suosittelu moottoriöljy*.

TÄRKEÄÄ: Katso moottorin öljytila-
vuus *Teknisistä tiedoista*.

- Käynnistä moottori ja jätä joutokäynnille vähintään 60 sekunniksi.
- Pysäytä moottori.
- Tarkista öljytaso heti, katso *Moottorin öljytason tarkistus*.

- Lisää tarvittaessa.
- Varmista, että öljysuodattimen ja tyhjennystulpan alueet eivät vuoda.
- Hävitä öljy ja suodatin paikallisten ympäristömääräysten mukaisesti.

Kaksisylinteriset moottorit

Moottorin öljytason tarkastus (V2)

TÄRKEÄÄ

Moottorin käyttö asiaankuulumattomalla öljymäärällä voi vaurioittaa vakavasti moottoria.

TÄRKEÄÄ

Tarkasta öljymäärä moottorin ollessa KYLMÄ.

- Aseta ajoneuvo tasaiselle alustalle.
- Puhdista mittatikun ympäriltä, jotta vältetään epäpuhtauksien putoaminen putkeen.

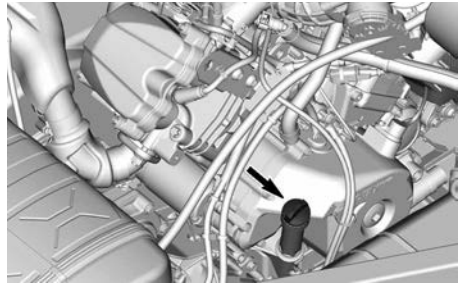

- Ruuvaa mittatikku auki, poista tikku ja pyyhi se puhtaaksi.
- Asenna mittatikku takaisin paikalleen ja kierrä se kokonaan perille.
- Irrota mittatikku ja tarkasta pinnan öljyn taso. Sen pitäisi olla ylemmän merkin kohdalla tai lähellä sitä.



1. MIN.
2. MAXS.

Jos öljynpinta on merkkien välissä, asenna mittatikku takaisin.

Jos öljynpinta on alemman merkin alapuolella, lisää öljyä seuraavasti:

- Aseta suppilo mittatikkuputkeen.
- Lisää pieni määrä suositeltua öljyä ja tarkasta uudelleen öljyn pinnan taso.
- Jatka öljyn lisäämistä, kunnes öljynpinta on ylemmän merkin kohdalla.

TÄRKEÄÄ

Älä täytä liikaa. Pyyhi kaikki roiskeet pois.

Moottoriöljyn vaihtaminen

TÄRKEÄÄ

Moottoriöljy ja suodatin on vaihdettava yhtä aikaa.

Moottorin tulee olla lämmin öljyn ja öljynsuodattimen vaihdon aikana.

⚠ HUOMIO

Moottoriöljy voi olla erittäin kuumaa. Odota, kunnes moottoriöljy on jäähtynyt lämpimäksi.

1. Aseta ajoneuvo tasaiselle alustalle.
2. Puhdista mittatikun ympäristö.
3. Irrota mittatikku.
4. Aseta moottorin tyhjennystulpan alle sopiva astia.
5. Puhdista tyhjennystulpan ympäristö.
6. Ruuvaa tyhjennystulppa auki ja hävitä tiivisterengas.

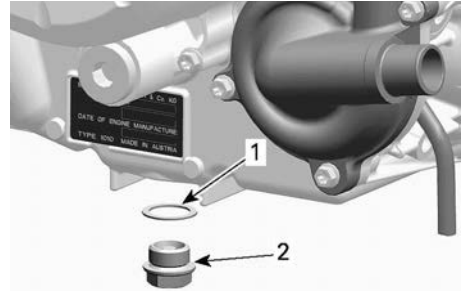

1. Tiivisterengas (poista)
2. Tyhjennystulppa

7. Anna öljyn valua kokonaan kammiksi pois.
8. Puhdista magneettinen tyhjennystulppa metallihiukkasista ja jäämistä.

TÄRKEÄÄ: Lian kerääntyminen viittaa moottorin sisäpuoliseen vikaan.

9. Asenna UUSI tyhjennystulpan tiivisterengas.

TÄRKEÄÄ

Älä koskaan käytä samaa tiivisterengasta toista kertaa. Vaihda ne aina uusiin.

10. Asenna tyhjennystulppa ja kiristä se suositeltuun kiritysmomenttiin.

Kiritysmomentti

Tyhjennystulppa	30 ± 2 Nm (22 ± 1 lbf-ft)
-----------------	------------------------------

11. Vaihda öljynsuodatin, katso *Öljynsuodatin*.
12. Täytä öljyllä, katso *Suosittelut moottoriöljy*.

TÄRKEÄÄ: Katso moottorin öljytilavuus *Teknisistä tiedoista*.

13. Käynnistä moottori ja jätä joutokäynnille vähintään 60 sekunniksi.
14. Pysäytä moottori.

15. Tarkista öljytaso heti, katso *Moottorin öljytason tarkistus.*
16. Lisää tarvittaessa.
17. Varmista, että öljysuodattimen ja tyhjennystulpan alueet eivät vuoda.
18. Hävitä öljy ja suodatin paikallisten ympäristömääräysten mukaisesti.

Öljysuodatin

Yksisylinteriset moottorit

Öljysuodattimen irrotus

1. Puhdista öljysuodattimen alue.
2. Irrota öljysuodattimen kansi ja O-rengas.

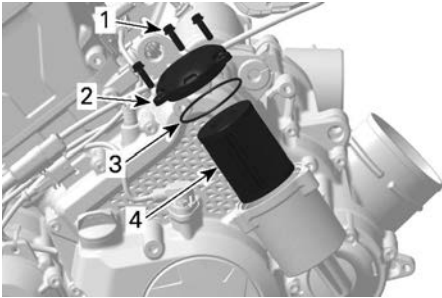

1. Öljysuodattimen ruuvi
2. Öljysuodattimen kansi
3. O-rengas
4. Öljysuodatin

3. Irrota ja hävitä öljysuodatin.

Öljysuodattimen asennus

1. Tarkasta ja puhdista öljysuodattimen syöttö ja poistoalue liasta.

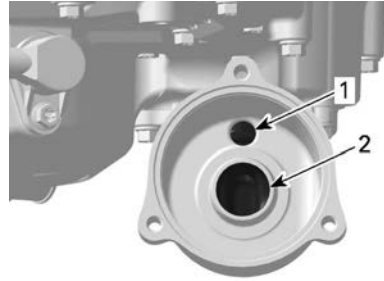

1. Syöttöaukko öljypumpulta
öljysuodattimeen
2. Poistoaukko moottorin
öljynsyöttöjärjestelmään

2. Kostuta UUSI O-rengas moottoriöljyllä ja laita öljysuodattimen kanteen.
3. Asenna uusi suodatin kanteen.
4. Levitä moottoriöljyä öljysuodattimen avoimessa päässä olevaan tiivisteeseen.

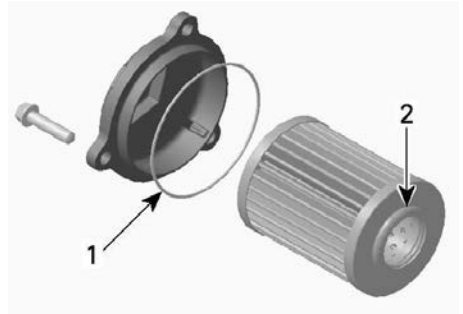

1. Öljyä ohuesti
2. Öljyä ohuesti

TÄRKEÄÄ

Varo, ettei O-rengas jää litistykseen asentaessasi suodatinta ja kantta.

5. Asenna kansi öljysuodattimen koteloon.
6. Kiristä öljysuodattimen kannen ruuvit suositeltuun momenttiin.

Kirstysmomentti	
Öljynsuodattimen kannen ruuvit	10 ±1 Nm (89 ±9 lbf-in)

7. Pyyhi moottorille mahdollisesti valunut öljy.

Kaksisylinteriset moottorit

Öljynsuodattimen irrotus

1. Jos moottorin huoltokantta ei vielä ole irrotettu, irrota se.
2. Puhdista öljynsuodattimen alue.

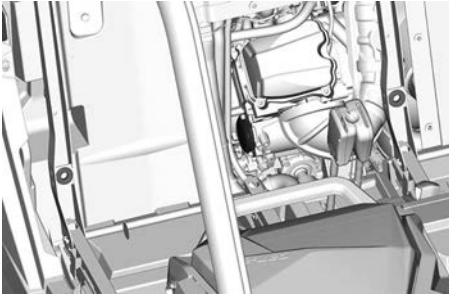

3. Irrota öljynsuodattimen kansi.
4. Irrota ja hävitä öljynsuodatin.

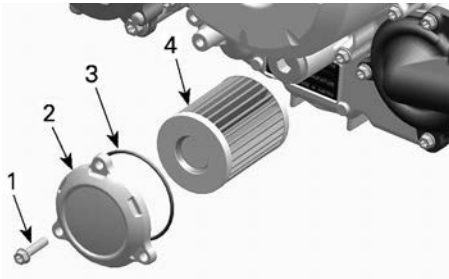

TYYPILLINEN

1. Öljynsuodattimen ruuvi
2. Öljynsuodattimen kansi
3. O-rengas
4. Öljynsuodatin

Öljynsuodattimen asennus

1. Tarkasta ja puhdista öljynsuodattimen syöttö ja poistoalue liasta.

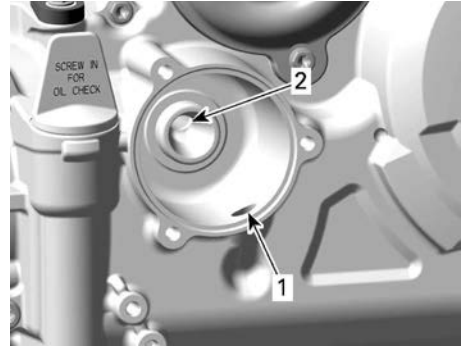

1. Syöttöaukko öljypumpulta moottorin öljynsuodattimeen
2. Poistoaukko öljynsyöttöjärjestelmään

2. Kostuta UUSI O-rengas moottoriöljyllä ja laita öljynsuodattimen kanteen.
3. Asenna uusi suodatin kanteen.
4. Levitä moottoriöljyä öljynsuodattimen avoimessa päässä olevaan tiivisteeseen.

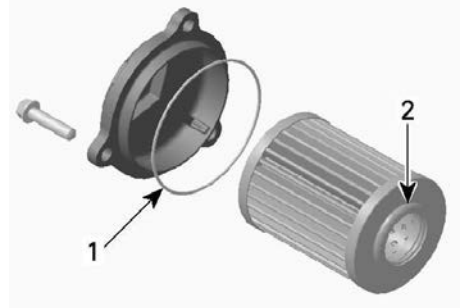

1. Öljyä ohuesti
2. Öljyä ohuesti

TÄRKEÄÄ

Varo, ettei O-rengas jää litistykseen asentaessasi suodatinta ja kanta.

5. Asenna kansi moottoriin.
6. Kirstä öljynsuodattimen kannen ruuvit suositteltuun kirstysmomenttiin.

Kiristysmomentti

Öljynsuodattimen kannen ruuvit

10 ± 1 Nm
(89 ± 9 lbf-in)

7. Pyyhi moottorille mahdollisesti va- lunut öljy.

JÄÄHDYTIN

Jäähdyttimen tarkastus ja puhdistus

Tarkasta ajoittain, että jäähdyttimen ympäristö on puhdas.

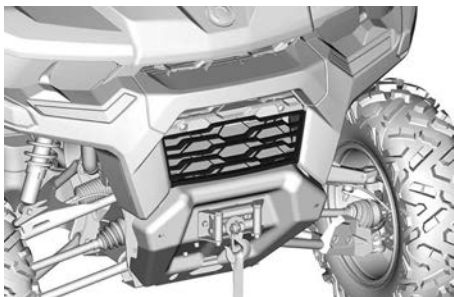

1. Jäähdyttimeen pääsemiseksi vedä säleikön alaosa ja laske se alas.
2. Tarkasta, ettei jäähdyttimessä ja letkuissa ole vuotoja tai muita vaurioita.
3. Tarkasta jäähdyttimen lamellit. Niissä ei saa olla mutaa, likaa, lehtiä tai muita kerääntymiä, jotka voisivat estää ilman vapaan kulun jäähdyttimen läpi.

Käytä puutarhaletkua huuhtomi- seen, jos sellainen on käytettävissä.

⚠ HUOMIO

Älä koskaan puhdista kuumaa jäähdytintä käsin. Anna jäähdytti- men jäähtyä ennen puhdistamista.

TÄRKEÄÄ

Varo jäähdyttimen lamellien va- hingoittamista puhdistuksen yh- teydessä. Älä käytä mitään esinettä/työkalua, joka voisi vaurioit- taa lamelleja. Käytä letkulla puhdistamisessa pelkästään pien- tä vedenpainetta. Älä koskaan käytä KORKEAPAINEPESURIA.

4. Asenna etusäleikkö asettamalla ensin yläkielekkeet paikoilleen ja työnnä säleikön alaosa etumaskiin.

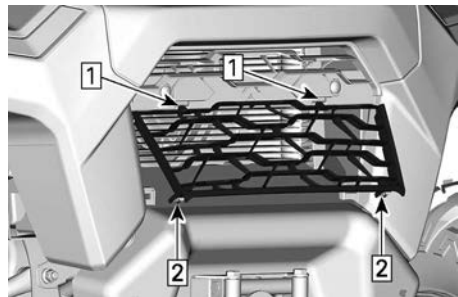

1. Työnnä alakielekkeet paikalleen
2. Paina ja lukitse alakielekkeet etumaskiin

MOOTTORIN JÄÄHDYTYSNESTE

Suosittelun moottorin jäähdytysneste

1. Suositeltu XPS-jäähdytysneste

XPS pitkäikäinen esisekoitettu jäähdytysneste

Vaihtoehtoinen tuote, tai jos XPS-tuotetta ei ole saatavana.

- Tislattun veden ja

pakkasnesteen sekoitus (50 % tislattua vettä, 50 % pakkasnestettä)

TÄRKEÄÄ

Käytä aina erityisesti alumiini-moottoreille tarkoitettua, korroosionestoainetta sisältävää etyleeniglykolipakkasnestettä.

Moottorin jäähdytysnestetason tarkastus

TÄRKEÄÄ

Tarkasta jäähdytysnesteen pinnan taso moottorin ollessa kylmä.

1. Aseta ajoneuvo tasaiselle alustalle.
2. Avaa kuormalaatikko.
3. Irrota painekorkki

⚠ VAROITUS

Älä polta itseäsi – älä irrota painekorkkia tai löysää jäähdytysnesteen tyhjennystulppaa, jos moottori on kuuma.

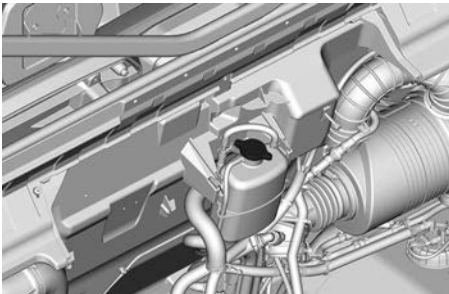

4. Varmista, että jäähdytysjärjestelmä on täytetty enimmäistasoon saakka.

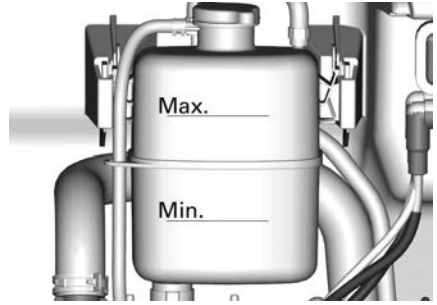

Jäähdytysnesteen lisääminen

1. Irrota jäähdytysnestesäiliön painekorkki.
2. Lisää järjestelmään jäähdytysnestettä tarpeen mukaan; käytä suppiloa, jotta nestettä ei loisku yli. **Älä täytä liikaa.**
3. Asenna painekorkki oikein jäähdytysäiliöön.
4. Sulje kuormalaatikko.

TÄRKEÄÄ:

Usein lisää jäähdytysnestettä tarvitseva jäähdytysjärjestelmä merkitsee vuotoja tai moottoriongelmia.

Moottorin jäähdytysnesteen vaihto

⚠ VAROITUS

Älä polta itseäsi – älä irrota painekorkkia tai löysää jäähdytysnesteen tyhjennystulppaa, jos moottori on kuuma.

1. Irrota jäähdytysjärjestelmän painekorkki.
2. Ruuvaa jäähdytysnesteen tyhjennystulppa osittain auki ja anna jäähdytysnesteen valua sopivaan astiaan.

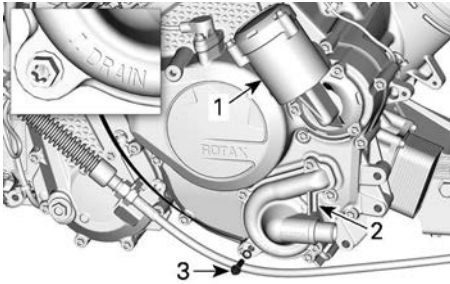

YKSISYLINTERINEN MOOTTORI

1. Öljysuodattimen kotelo
2. Vesipumpun kansi
3. Jäähdytysnesteen tyhjennystulppa

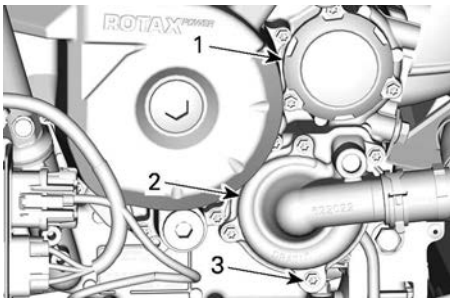

V2-MOOTTORI

1. Öljysuodattimen kansi
2. Vesipumpun kansi
3. Jäähdytysnesteen tyhjennystulppa
3. Irrota jäähdyttimen alaletku vesipumpun kannesta ja valuta jäljellä oleva jäähdytysneste sopivaan astiaan.
4. Kiristä jäähdytysnesteen tyhjennystulppa annettuun kiristysmomenttiin.

Kiristysmomentti	
Jäähdytysnesteen tyhjennystulppa	10 ±1 Nm (89 ±9 lbf-in)

5. Asenna jäähdyttimen letku takaisin.
6. Täytä jäähdytysjärjestelmä jäähdytysnesteellä, katso *Jäähdytysjärjestelmän ilmaaminen*.

Jäähdytysjärjestelmän ilmaus

1. Lämmittimellä tai HVAC: llä varustetut mallit: Laita tuulettimen nopeus maksimiin ja nosta lämpötilan ohjaus maksimiin.
2. Irrota painekorkki.
3. Täytä jäähdytysjärjestelmä jäähdytysnestesäiliön enimmäistasoon saakka.

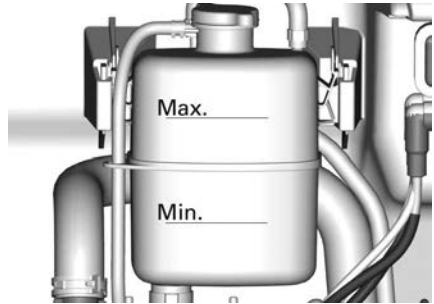

4. Asenna painekorkki takaisin paikoilleen.
5. Käytä moottoria tyhjäkäynnillä painekorkki **PAIKOILLAAN**, kunnes jäähdyttimen tuuletin aloittaa toisen jakson.
6. Sammuta moottori ja anna sen jäähtyä.

⚠ VAROITUS

Älä polta itseäsi – älä koske jäähdyttimen painekorkkiin moottorin ollessa kuuma.

7. Kun moottori on jäähtynyt, irrota painekorkki ja lisää jäähdytysnestettä tarvittava määrä.
8. Asenna painekorkki takaisin paikoilleen.
9. Tarkasta jäähdytysnesteen määrä tätä toimenpidettä seuraavan ajokerran jälkeen. Lisää jäähdytysnestettä tarvittava määrä. Katso *Moottorin jäähdytysnestetason tarkastus*.

Lämmityksen/ilmastoinnin ilmansuodatin (jos on)

TÄRKEÄÄ

Suodatin on puhdistettava suositeltua useammin, kun ajetaan pölyisissä olosuhteissa tai hiekalla.

Raitisilmasuodatin

Avaa kuomu päästäksesi käsiksi raitisilmasuodattimeen.

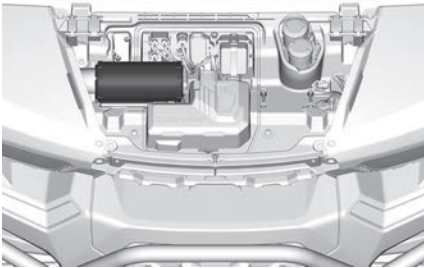

Nosta ja liu'uta suodatinta irrottaaksesi.

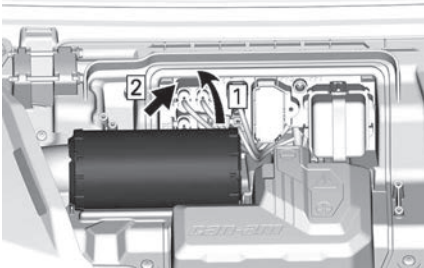

1. Nosta
2. Liu'uta

Tarkasta suodatin vuotojen varalta. Suodattimen puhtaalla puolella oleva pölyviiru on merkki tästä. Vaihda suodatin uuteen, jos se on vahingoittunut. Varmista, ettei ilma pääse vuotamaan mistään kohdasta ennen kuin asennat uuden suodattimen.

Puhdista ilmansuodatin naputtelemalla raskas pöly pois paperielementistä, jolloin lika ja pöly pääsee pois paperisuodattimesta.

TÄRKEÄÄ

Ei ole suositeltavaa puhalttaa paineilmaa paperisuodattimeen, koska se saattaisi vaurioittaa paperikuituja ja huonontaa suodattimen suodatuskykyä pölyisessä ympäristössä. Jos ilmansuodatin on liian likainen eikä sitä voida puhdistaa suositeltua toimenpidettä käyttäen, se on vaihdettava.

Pyyhi suodattimen tiivistepinta ja poistoputken sisäpuoli puhtaalla kostealla liinalla. Varmista, ettei poistoputken tiivistealueella ole mitään vaurioita.

Asennus tapahtuu päinvastaisessa järjestyksessä kuin irrotus.

Ohjaamon ilmansuodattimet

Ohjaamon ilmansuodattimet sijaitsevat keskikonsolin alaosassa. Suodattimia on 3:

- Yksi yksikön etuosassa
- Yksi yksikön kummallakin puolella.

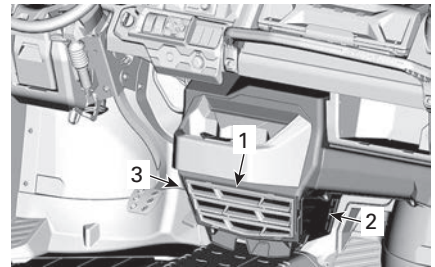

1. Ohjaamon etuilmansuodatin
2. Ohjaamon sivusuuntainen ilmansuodatin – matkustajan puoli
3. Ohjaamon sivusuuntainen ilmansuodatin – kuljettajan puoli

Ohjaamon etuilmansuodatin

Irrota tämä suodatin nostamalla säleikön kielekkeitä ja vetämällä ylös.

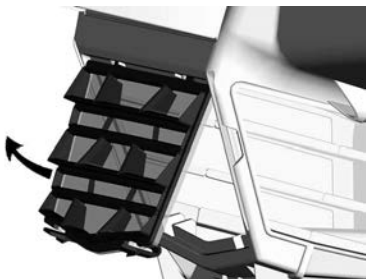

Puhdista ilmansuodatin pesemällä se haaleassa vedessä miedolla saippualla. Poista liika vesi ja ilmakeivää ennen asennusta.

Ennen kuin asennat suodattimen, puhdista lämmitys-/ilmastointiyksikön sisäpuoli ja höyrystinkäämi alipaineella ja pehmeällä harjalla.

TÄRKEÄÄ

Ole harjatessasi varovainen, jotta höyrystimen käämirivat eivät vaurioidu.

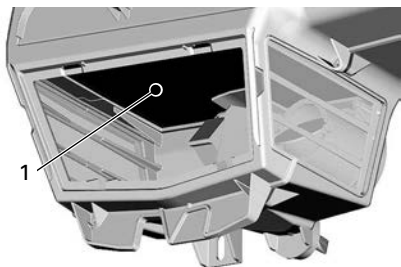

1. Höyrystin

Asennus tapahtuu päinvastaisessa järjestyksessä kuin irrotus.

Ohjaamon sivusuuntainen ilmansuodatin

Irrota nämä suodattimet nostamalla säleikön kielekettä ja vetämällä.



1. Säleikön kieleke

Puhdista ilmansuodattimet pesemällä ne haaleassa vedessä miedolla saippualla. Poista liika vesi ja ilmakeivää ennen asennusta.

Asennus tapahtuu päinvastaisessa järjestyksessä kuin irrotus.

Ilmastointilaitteen kompressorihihna

Tarkasta silmämääräisesti, onko kompressorihihna kulunut.

Hiushalkeamat eivät edellytä hihnan vaihtamista, mutta hihnan kuntoa on tarkkailtava jatkuvasti. Hihnan keski-osan vauriot edellyttävät myös jossain vaiheessa hihnan vaihtoa, mutta halkeamien ylettyessä hihnan reunaan, vika edellyttää välittömiä toimenpiteitä.

Kompressorihihnan kireyden varmistus ja hihnan vaihto tulee antaa valtuutetun Can-Am Off-Road -jälleenmyyjän tehtäväksi *Huoltoaikataulun* mukaan.

PAKOJÄRJESTELMÄ

Pakojärjestelmän ympäristön puhdistus

⚠ VAROITUS

Lian kertyminen voi aiheuttaa ajoneuvon tulipalon, kun pakojärjestelmä on kuuma ja liika kuivaa. Joissakin tapauksissa tämä voi johtaa vakaviin omaisuus- ja henkilövahinkoihin tai jopa kuolemaan.

Puhdista pakojärjestelmän ympäristö usein ja säännöllisesti, etenkin jos ajoneuvolla on ajettu suossa, hangessa, heinässä tai pudonneissa lehdissä.

Tee puhdistus muussa tapauksessa aikataulun mukaisesti. Tarkista myös säännöllisesti kaikkien pakoputken lämpösuojuksien kunto ja vaihda tarvittaessa.

⚠ HUOMIO

Älä koskaan suorita tätä toimenpidettä heti sen jälkeen, kun moottori on käynyt, koska pakojärjestelmä on erittäin kuuma.

1. Puhdista äänenvaimentimen ympäristö ajoneuvon takaa.
2. Puhdista pakoputken ja pakosarjan ympäristö.

⚠ VAROITUS

Puhdista myös lämpölevyjien alta

Tarkasta ja puhdista äänenvaimentimen kipinäsuoja

⚠ HUOMIO

Älä koskaan suorita tätä toimenpidettä heti sen jälkeen, kun moottori on käynyt, koska pakojärjestelmä on erittäin kuuma.

1. Irrota pakoputken kiinnitysruuvit ja hävitä ne.

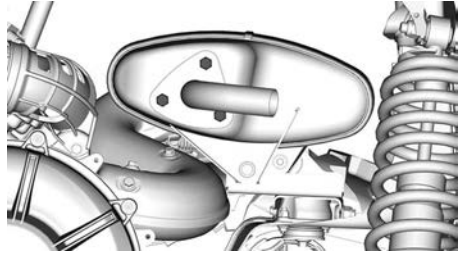

YKSISYLINTERINEN MOOTTORITYYPPI

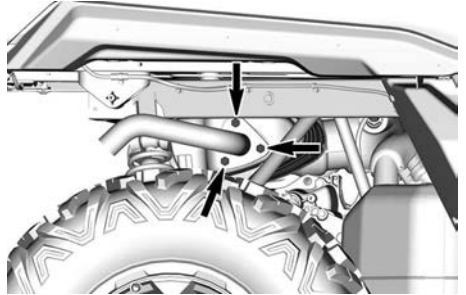

V2-MOOTTORIN KONFIGURAATIO

2. Irrota pakoputki, tiiviste (hävitä) ja kipinäsuoja.

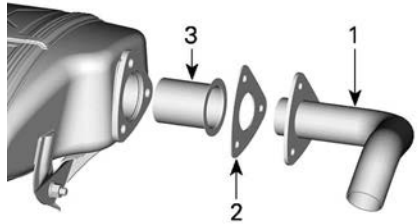

TYYPILLINEN

1. Pakoputki
 2. Tiiviste (hävitä)
 3. Kipinäsuoja
3. Irrota kipinänsammuttimessa oleva karsta harjalla.

TÄRKEÄÄ

Käytä pehmeää metallista harjaa ja vältä kipinäsuojan verkon vahingoittamista.

4. Tarkasta kipinäsuojan verkko vaurioiden varalta. Vaihda tarpeen mukaan.
5. Tarkasta kipinäsuojan kammio äänenvaimentimessa. Poista tarvittaessa kaikki lika.
6. Asenna äänenvaimentimen kipinäsuoja takaisin päinvastaisessa järjestyksessä kuin irrotit sen. Kiinnitä kuitenkin huomiota seuraaviin seikkoihin.

Kiristä ohjearvoon.

Kiristysmomentti	
Pakoputken kiinnitysruuvi	32 ± 2 Nm (24 ± 1 lbf-ft)

VAIHDELAATIKKO

Suosittelava vaihdelaatikon öljy

XPS-öljy on suunniteltu erityisesti tämän vaihteiston vaativia käyttöolosuhteita varten. BRP suosittelee erityisesti käyttämään sen XPS-öljyä.

TÄRKEÄÄ
Älä käytä muun tyyppistä öljyä huoltojen yhteydessä.

Suosittelu XPS-vaihteistoöljy
Synteettinen vaihteistoöljy 75W140
Ellei saatavilla, niin vaihtoehtoisesti
75W 140 API GL-5 synteettinen vaihteistoöljy

Yksisylinteriset moottorit

Vaihdelaatikon öljytason tarkastus (yksisylinterinen)

1. Poista jännitteen/säätimen tuki rungosta oikean takapyyräkotelon kautta ja siirrä se sivuun, jotta saat tilaa.

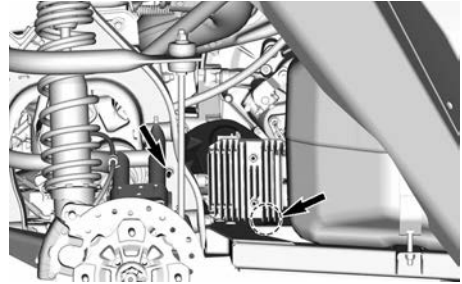

JÄNNITTEEN/SÄÄTIMEEN TUEN KIINNITTIMIEN SIJAINTI

2. Irrota vaihdelaatikon öljyn tason tulppa.

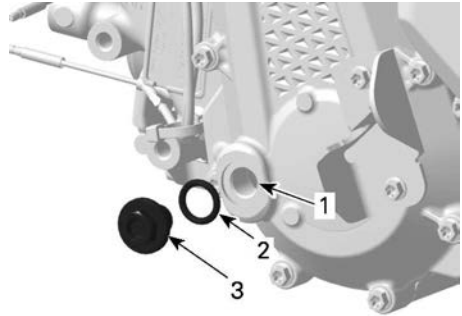

1. Öljypinnan reikä
 2. O-rengas
 3. Öljyn täyttötulppa
3. Tarkasta öljyn pinnan taso.

Öljypinnan olisi oltava öljypinnan reiän pohjan tasalla.

TÄRKEÄÄ
Vaihdelaatikon käyttö asiaankuulumattomalla öljymäärällä voi vaurioittaa vakavasti vaihdelaatikkoo.

4. Asenna öljyn tason tulppa ja O-rengas. Kiristä tulppa ohjearvojen mukaisesti.

Kiristysmomentti	
Öljyn täyttötulppa	5 ± 0,6 Nm (44 ± 5lbf-in)

Vaihdelaatikon öljynvaihto

1. Käynnistä moottori ja käytä sitä lämmittääksesi vaihteiston öljyn.

TÄRKEÄÄ

Moottorin käyttäminen tyhjäkäynnillä ei riitä vaan vaihteistoa on käytettävä.

2. Aseta ajoneuvo tasaiselle alustalle.
3. Aseta vaihdelaatikon tyhjennystulpan alle sopiva astia.
4. Puhdista tyhjennystulpan alue.
5. Irrota tyhjennystulppa ja tiivistealuslevy. Hävitä tiivistealuslevy.

⚠ HUOMIO

Vaihdelaatikon öljy voi olla erittäin kuumaa.

6. Irrota öljyn täyttötulppa ja O-renkas ja päästä öljy virtaamaan pois vaihdelaatikosta.

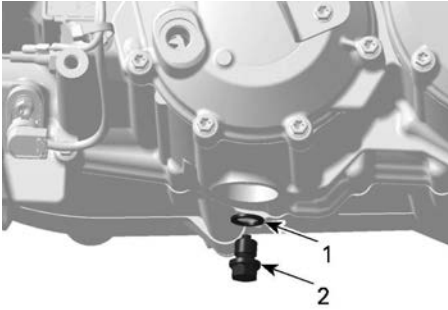

1. Tyhjennystulppa
2. Tiivisterengas
7. Puhdista tyhjennystulppa, huolehdi, ettei tulppaan jää likaa.

TÄRKEÄÄ

Liiallinen lika saattaa aiheuttaa ongelmia vaihdelaatikkoon.

8. Asenna tyhjennystulppa takaisin UUDEN tiivistealuslevyn kanssa.

Kiristysmomentti

Tyhjennystulppa	20 ±2 Nm (15 ±1 lbf-ft)
-----------------	----------------------------

9. Irrota ajoneuvon nopeusanturi (VSS).



10. Puhdista VSS puhtaalla rätillä.
11. Asenna VSS ja kiristä ruuvi ohjeiukuuteen.

Kiristysmomentti

VSS:n kiinnitysruuvi	10 ±1 Nm (89 ±9 lbf-in)
----------------------	----------------------------

12. Lisää öljyä öljypinnan aukon kautta kunnes öljymäärän pinta saavuttaa öljypinnan aukon alareunan.

Kantavuus ja tilavuudet

0,5 l
(0,53 qt (liq.,US))

13. Asenna öljyn tason tulppa ja sen O-renkas. Kiristä ohjearvoon.

Kiristysmomentti

Öljyn täyttötulppa	5 ±0,6 Nm (44 ±5 lbf-in)
--------------------	-----------------------------

14. Pyyhi kaikki roiskeet pois.
15. Hävitä öljy paikallisten ympäristömääräysten mukaisesti.

Kaksisylinteriset moottorit

Vaihdelaatikon öljytason tarkastus (V2)

1. Aseta ajoneuvo tasaiselle alustalle.
2. Valitse vaihteen asennoksi PARK (Kl).
3. Puhdista mittatikun alue.
4. Irrota vaihdelaatikon öljymäärän mittatikku.

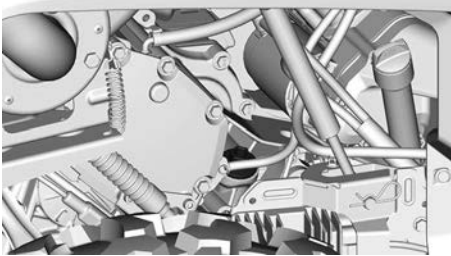

5. Pyyhi ja asenna mittatikku takaisin.
6. Irrota mittatikku uudelleen ja tarkasta öljymäärä. Sen pitäisi olla ylemmän merkin kohdalla tai lähellä sitä.



1. MIN
2. MAKS
3. Käyttöalue

7. Lisää öljyä (tarvittaessa):

1. Aseta suppilo mittatikkuputkeen.
2. Lisää pieni määrä suositeltua öljyä.
3. Tarkasta öljymäärä usein.
4. Toista edellä mainittua menettelmää, kunnes öljyn pinnan taso on mittatikun ylemmän merkin kohdalla.

TÄRKEÄÄ

Vaihdelaatikon käyttö asiaankuulumattomalla öljymäärällä voi vaurioittaa vakavasti vaihdelaatikkoo.

TÄRKEÄÄ:

Älä täytä liikaa. Pyyhi kaikki roiskeet pois.

8. Kiristä öljyn mittatikku paikoilleen huolellisesti.

Vaihdelaatikon öljynvaihto

1. Aseta ajoneuvo tasaiselle alustalle.
2. Aseta öljyn tyhjennystulpan alle sopiva astia.

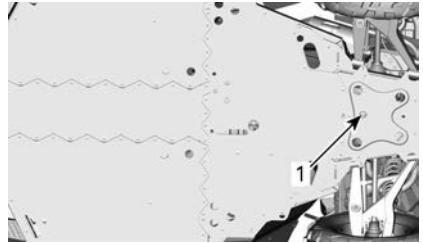

1. Vaihteiston tyhjennystulpan alue
3. Puhdista seuraavat alueet.
 - Tyhjennystulpan alue
 - Mittatikun alue.
4. Irrota mittatikku.
5. Irrota tyhjennystulppa.
6. Anna öljyn valua vaihdelaatikosta pois.
7. Puhdista tyhjennystulppa metallihiukkasista.
8. Aseta tyhjennystulppa paikalleen.

Kiristysmomentti

Tyhjennystulppa	20 ±2 Nm (15 ±1 lbf-ft)
-----------------	----------------------------

9. Täytä vaihdelaatikko.

TÄRKEÄÄ: Öljypinnan olisi oltava öljypinnan reiän pohjan tasalla.

TÄRKEÄÄ

Käytä VAIN suositeltua öljytyyppiä.

10. Asenna mittatikku takaisin.
11. Pyyhi kaikki roiskeet pois.

ETUTASAUSPYÖRÄSTÖ

Etutasauspyörästäön öljytason tarkistaminen

1. Aseta ajoneuvo tasaiselle alustalle.
2. Puhdista täyttötulpan alue ennen öljymäärän tarkistusta.

Tyhjennystulppa sijaitsee etutasauspyörästäön oikealla puolella.



INTEGROIDUN NELIVEDON KÄYTTÖLAITTEEN KANSSA

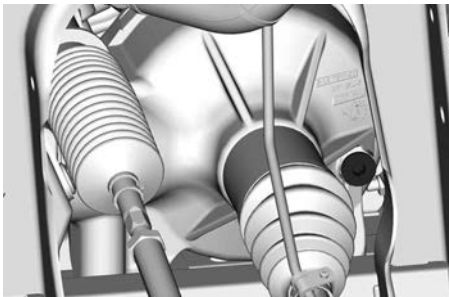

ILMAN INTEGROITUA NELIVEDON KÄYTTÖLAITETTA

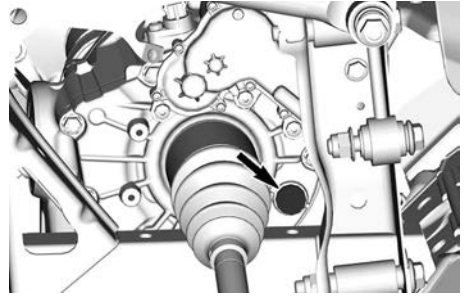

SMART-LOK

3. Irrota täyttötulppa.
4. Tarkasta öljyn pinnan taso. Öljypinnan pitää ulottua alareunaan.
5. Kiinnitä öljyn täyttötulppa takaisin.

Kiristysmomentti

Täyttötulppa	16,5 ± 2,5 Nm (146 ± 22 lbf-in)
--------------	------------------------------------

Suosittelut etutasauspyörästäön öljy

XPS-öljy on suunniteltu erityisesti tämän etutasauspyörästäön vaatimia käyttöolosuhteita varten. BRP suosittelee erityisesti käyttämään sen XPS-öljyä.

TÄRKEÄÄ

Älä käytä muun tyyppistä öljyä huoltojen yhteydessä.

Suosittelut XPS etutasauspyörästäön öljy

Synteettinen vaihteistoöljy 75W90

Vaihtoehtoinen öljy, jos XPS-tuotetta ei ole saatavana

75W90 (API GL-5) synteettinen vaihteistoöljy

Etupään etutasauspyörästäön öljyn vaihto

1. Aseta ajoneuvo tasaiselle alustalle.
2. Aseta vaihde paikoitusasentoon.

- Puhdista tyhjennystulpan alue ajoneuvon alapuolelta käsin.

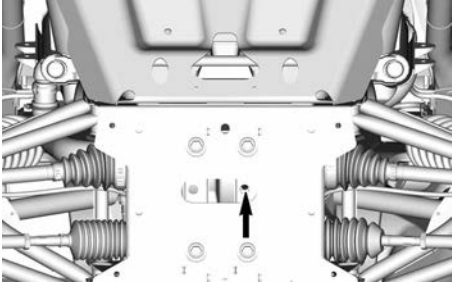

- Aseta takatasauspyörästäön alle sopiva tyhjennysastia.
- Irrota tyhjennystulppa.
- Ruuvaa täyttötulppa auki.

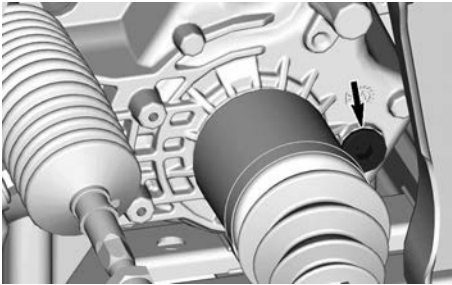

YKSISYLINTERIMOOTTORI

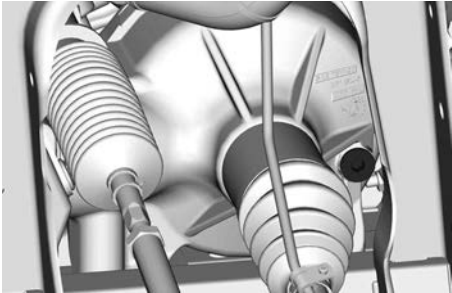

VISCO-LOK-TASAUSPYÖRÄSTÖ (EI KÄYTTÖLAITETTA)

- Anna kaiken öljyn valua pois.
- Asenna tyhjennystulppa.

Kiristysmomentti	
Tyhjennys tulppa	2,5 ± 0,5 Nm (24 ± 4 lbf-in)

- Täytä tasauspyörästäön suositeltua öljyä optimaalista suorituskykyä varten.
- Katso tasauspyörästäön öljytilavuus *Teknisistä tiedoista*.
- Kiinnitä öljytulppa takaisin paikalleen.

Kiristysmomentti	
Täyttötulppa	16,5 ± 2,5 Nm (146 ± 22 lbf-in)

Takatoisiopyörästä (vain yksisylinteriset mallit)

Takatoisiopyörästäön öljyn varmistus

- Aseta ajoneuvo tasaiselle alustalle.
- Irrota takapyörä ajoneuvon oikealta puolelta.
- Puhdista täyttötulpan alue ennen öljymäärän tarkistusta.

Täyttötulppa sijaitsee jännitteen/säätimen takana.

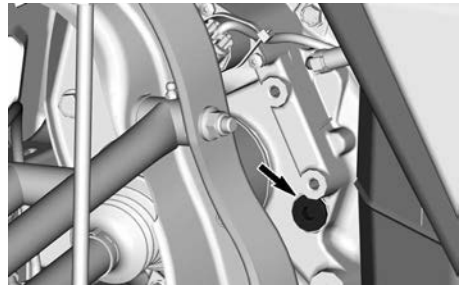

- Irrota täyttötulppa.
- Tarkasta öljyn pinnan taso. Öljynpinnan pitää ulottua alareunaan.
- Kiinnitä öljyn täyttötulppa takaisin.

Kiristysmomentti	
Täyttötulppa	16,5 ± 2,5 Nm (146 ± 22 lbf-in)

Takatoisiopyörästön suositeltu öljy

XPS-öljy on suunniteltu erityisesti tämän vetopyörästöyksikön vaativia käyttöolosuhteita varten. BRP suosittelee erityisesti käyttämään sen XPS-öljyä.

TÄRKEÄÄ

Älä käytä muun tyyppistä öljyä huoltojen yhteydessä.

Suosittelut XPS takatoisiopyörästön öljy

Synteettinen vaihteistoöljy 75W90

Vaihtoehtoinen öljy, jos XPS-tuotetta ei ole saatavana

75W90 (API GL-5) synteettinen vaihteistoöljy

Takatoisiopyörästön öljyn vaihto

1. Aseta ajoneuvo tasaiselle alustalle.
2. Aseta vaihde paikoitusasentoon.
3. Puhdista tyhjennystulpan alue ajoneuvon alapuolelta käsin.

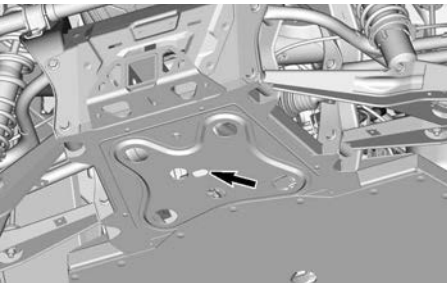
**TYHJENNYSTULPAN PÄÄSYAUKKO**

4. Aseta tyhjennysspannu takatoisiopyörästön alle.
5. Irrota tyhjennystulppa.
6. Ruuvaa täyttötulppa auki.

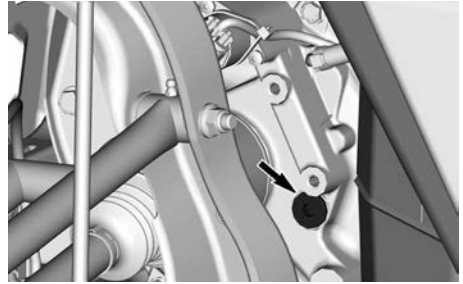

7. Anna kaiken öljyn valua pois.
8. Asenna tyhjennystulppa.

Kiristysmomentti

Tyhjennystulppa	2,5 ± 0,5 Nm (24 ± 4 lbf-in)
-----------------	---------------------------------

9. Täytä toisiopyörästön suositeltua öljyä optimaalista suorituskykyä varten.
10. Katso öljytilavuus *Teknisistä tiedoista*.
11. Kiinnitä öljytulppa takaisin paikalleen.

Kiristysmomentti

Täyttötulppa	16,5 ± 2,5 Nm (146 ± 22 lbf-in)
--------------	------------------------------------

CVT-KANSI

Moottori on poistettu joistakin havainnekuvista paremman käsityksen saamiseksi. Seuraavien toimien suorittamiseksi moottoria ei välttämättä tarvitse poistaa.

VAROITUS

Älä koskaan kosketa CVT:tä (portaaton voimansiirto) moottorin ollessa käynnissä.

Älä koskaan käytä ajoneuvoa, kun CVT:n (portaaton voimansiirto) kansi on poistettu.

HUOMIO

Moottorin tulee olla jäähtynyt ennen kuin kantta voidaan poistaa.

TÄRKEÄÄ

Tämä CVT-järjestelmä (portaaton voimansiirto) on voiteluvapaa.

Älä koskaan voitele muita osia kuin I-variaattorin laakeria.

Pääsy CVT:n kanteen

1. Kallista kuormalaatikkoa.
2. Irrota vasen takailmanohjain irrottamalla muoviniitit.

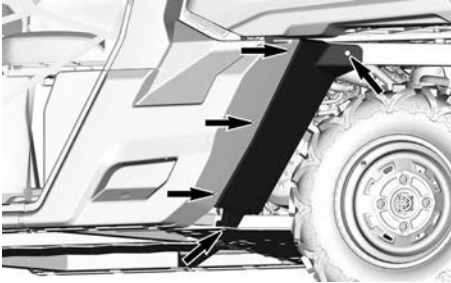

CVT-kannen poisto

1. Aseta ajoneuvo tasaiselle alustalle.
2. Irrota kaikki CVT-jäähdytyskanavat, jos varusteena, CVT-kannesta.
3. Irrota käsin kaikki CVT-kannen kiinnitysruuvit.

TÄRKEÄÄ

Älä irrota CVT:n (portaaton voimansiirto) kannen ruuveja voima-avaimella.

TÄRKEÄÄ:

Irrota poiston yhteydessä kannen yläpuolella keskellä oleva viimeinen kiinnitysruuvi.

4. Irrota CVT:n (portaaton voimansiirto) kansi ja kannentiviiste.

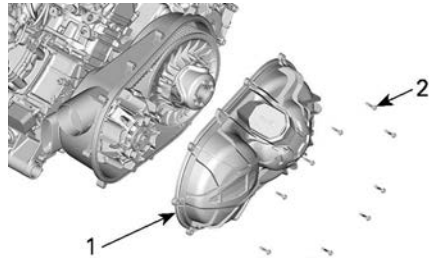

1. Portaattoman voimansiirron kansi
2. CVT:n (portaaton voimansiirto) kannen ruuvit

Asennuksen CVT-kansi

1. Kiinnitä kannen yläpuolella keskellä oleva ruuvi ensimmäiseksi.
2. Kiristä CVT:n (portaaton voimansiirto) kannen ruuvit ilmoitetussa järjestyksessä.

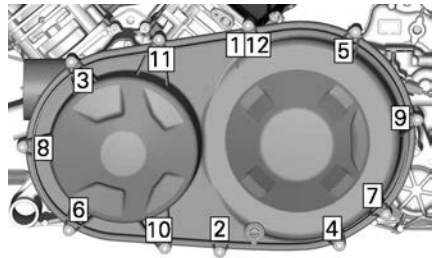

Kirstysmomentti	
CVT:n (portaaton voimansiirto) kannen ruuvit	7 ± 0.8 Nm (62 ± 7 lbf-in)

- Liitä kaikki CVT:n jäähdytysputket uudelleen.

Variaattorihihna

Variaattorihihnan irrotus (yksisylinterinen moottori)

TÄRKEÄÄ

Mikäli vetohihna vaurioituu, CVT (portaaton voimansiirto), CVT:n kansi ja ilmanpoistoputki tulee puhdistaa.

Kohdassa *Perustoimenpiteet* oleva *Vihjeitä vetohihnan kestävyuden maksimoimiseksi* antaa tärkeitä tietoja.

- Poista CVT:n kansi.
- Asenna veto-/kiinnitysavain II-variaattorin kierrereikään.

Veto- / kiinnitysavain (osanro 529036098).	
---------------------------------------------------------	-----------------------------------------------------------------------------------



- Kiristä se ja avaa II-variaattori.

- Poista hihna sujauttamalla se kiinteän lautasen yläreunan yli.

Variaattorihihnan irrotus (kaksisylinterinen moottori)

TÄRKEÄÄ

Mikäli vetohihna vaurioituu, CVT (portaaton voimansiirto), CVT:n kansi ja ilmanpoistoputki tulee puhdistaa.

Kohdassa *Perustoimenpiteet* oleva *Vihjeitä vetohihnan kestävyuden maksimoimiseksi* antaa tärkeitä tietoja.

- Poista CVT:n kansi.
- Asenna sovitin II-variaattorin kierrereikään.

II-variaattorin sovitin (osanro 708200720).	
----------------------------------------------------	-----------------------------------------------------------------------------------

- Ruuvaa veto-/kiinnitysavain sovittimen kierrereikään.

Veto- / kiinnitysavain (osanro 529000088).	
---------------------------------------------------	------------------------------------------------------------------------------------

- Kiristä se ja avaa II-variaattori.

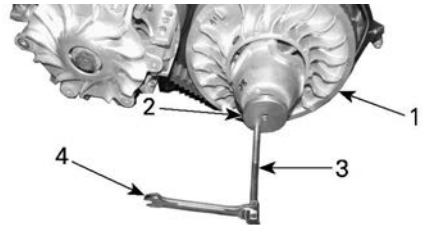

- Kiinnitetty II-variaattorin laakeri.
- Sovitin
- Veto- / kiinnitysavain
- Kiintoavain
- Jotta saat poistettua hihnan, liu'uta se kiinnitetyn laakerin yläreunan yli, kuten kuvassa näkyy.



Variaattorihihnan asennus

Asennus tapahtuu päinvastaisessa järjestyksessä kuin irrotus. Kiinnitä erityistä huomiota seuraaviin yksityiskohtiin.

Vetohihnan pisin käyttöikä saavutetaan, kun hihnan pyörimissuunta on oikea.

1. Asenna hihna siten, että siinä oleva nuoli osoittaa ajoneuvon etuosan suuntaisesti, kuten kuvassa on esitetty.

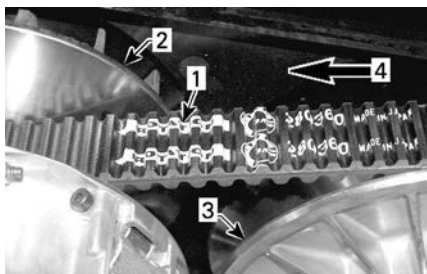

1. Vetohihnassa oleva nuoli
2. I-variattori (edessä)
3. II-variattori (takana)
4. Pyörimissuunta

2. Kierrä II-variattoria, kunnes vetohihnan etupinnalla olevien hammaspyörien alin osa on samalla tasolla variaattorin reunan kanssa.



1. Harjojen alimmat osat variaattorin reunan tasalla

I- ja II-variattorit

I- ja II-variattorien tarkastus

Valtuutetun Can-Am Off-Road -jälleenmyyjän, korjaamon tai valitsemasi henkilön on suoritettava tämä tarkastus kunnossapitoa, korjausta tai vaihtoa varten.

I-variattori

Tarkasta I-variattorin liukurullan holkit ja rullat ja vaihda kuluneet osat.

II-variattori

Tarkasta II-variattorin nokan holkit ja liukurulla sekä vaihda kuluneet osat.

Vain V2-moottorit

Tarkasta kiinteän lautasan rullat

Vain yksisylinterimoottorit

Tarkasta kiinteän lautasan liukuosat



SYTYTYSTULPAT

Sytytystulpan irrotus

1. Irrota sytytystulpan johto.
2. Puhdista sytytystulpan alue paineilmalla ennen sytytystulpan irrotusta.
3. Kierrä sytytystulppa kokonaan irti käyttäen sytytystulpan holkkia ja irrota se sitten.

Sytytystulppien asennus

1. Varmista ennen asentamista, ettei sylinterinkannen ja sytytystulpan kosketuspinnnoissa ole nokea.
2. Säädä rakotukilla sytytystulpan kärkiväli.

Sytytystulpan kärkiväli	
Yksisylin terinen	0,7–0,8 mm (,028 – ,031 in)
Kaksisylin terinen	0,8–0,9 mm (0,031–0,035 in)

3. Voitele sytytystulpan kierteet seuraavalla juuttumisenestoaineella.

Kuparipohjainen kiinnileikkautumisen estävä voiteluaine

4. Kierrä sytytystulppa käsin sylinterinkanteen ja kiristä momenttiavaimella ja sytytystulppahylsällä.

TÄRKEÄÄ

Älä kiristä sytytystulppia liikaa, koska se voi vahingoittaa moottoria.

Kiristysmomentti

Sytytystulppa	11 Nm (97 lbf-in)
---------------	----------------------

Akku

Akun huolto

TÄRKEÄÄ

Älä koskaan lataa akkua sen ollessa kiinni ajoneuvossa.

Nämä ajoneuvot on varustettu VRLA-akulla (venttiiliohjattu lyijyhappoakku). Se on niin kutsuttu huoltovapaa akkutyyppe, joten akkuun ei tarvitse lisätä vettä eikä tarkistaa akkukapakan määrää.

TÄRKEÄÄ

Älä koskaan irrota akun sinettikantta.

Akun irrotus

1. Poista istuimen alla oleva tavaratila, jos sellainen on varusteena.
2. Irrota akun kansi avaamalla molemmat 1/4-kierroskiinnikkeet.

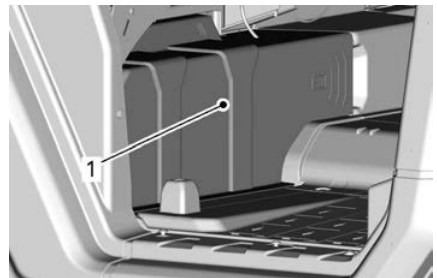

1. Akun kansi

3. Irrota ensin MUSTA (-) kaapeli ja sitten PUNAISEN (+) kaapeli.

TÄRKEÄÄ

Noudata aina tätä järjestystä irrotuksen yhteydessä: irrota MUSTA (-) kaapeli ensin.

4. Irrota akun pitimen kiinnitysruuvi (t).

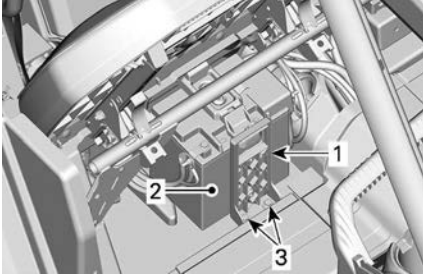

1. Akun pidin
2. Akku
3. Akun pitimen kiinnitysruuvi(t)

5. Irrota akun pidin.
6. Irrota akku.

Akun asennus

Akun asennus tapahtuu päinvastaisessa järjestyksessä kuin irrottaminen.

TÄRKEÄÄ

Väärässä järjestyksessä tai väärin napoihin laitettut akun kaapelit johtavat jännitteensäätimen vaurioitumiseen.

TÄRKEÄÄ

Kiinnitä ensin PUNAISEN (+) plusjohto ja sitten MUSTA (-) miinusjohto.

Sulakkeet ja johtosulakkeet

Sulakkeen vaihto

Vaihda palanut sulake uuteen samanarvoiseen sulakkeeseen.

TÄRKEÄÄ

Älä käytä suurempiarvoista sulaketta, sillä tämä voi aiheuttaa vakavan vaurion.

Sulakotelon sijainti

Ajoneuvo on varustettu usealla sulakotelolla. Etuhuoltokeskuksen sisällä on useita ja yksi oikean matkustan istuimen alla akun lähellä.

Kaksi johtosulaketta johdinsarjan sisällä viimeistelevät järjestelmän suojaus.

Ylimääräinen 50 A:n sulake, joka suojaa akun lähellä olevaa jännitteensäädintä

Voit avata etuhuoltokannen avaamalla mekanismin lukituksen huoltokannen etureunoja vetämällä.



ETUHUOLTOKANNEN
REUNOISTA

VETÄMINEN

Nosta huoltokansi.



**ETUHUOLTOKANNEN
NOSTAMINEN**

REUNAN

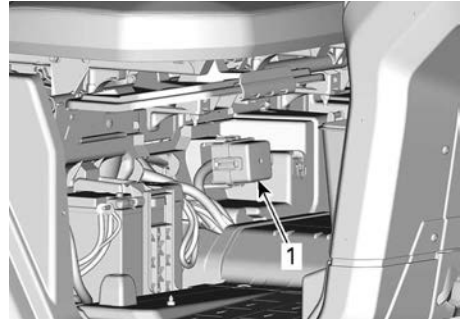

1. Toissijainen takasulakelaatikko

Sulakekotelon kuvaus

Sulakkeet – Etuhuoltokeskuksen sisällä

Sulakerasian numero on valettu tukeen etusäilytyskeskuksen sisällä.

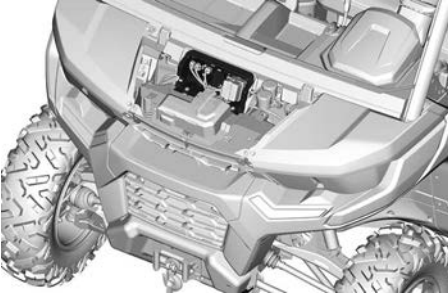

SULAKEKOTELON TUKI

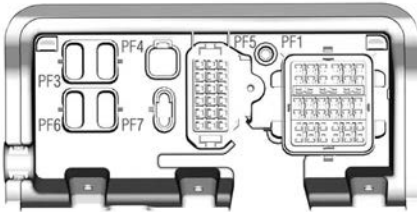

SULAKEKOTELON TUKI

Irrota akun kansi toissijaiseen takasulakekoteloon pääsemiseksi.

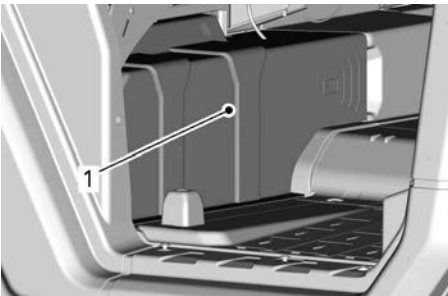

1. Akun kansi

Etuhuoltokeskuksen sisällä		
Ei	Kuvaus	Arvo
PF1	Pääsulakekotelo	—
PF3	DPS	40 A
PF4	Lisävarusteet	30 A
PF5	Ilmastointilaitte (jos on)	—
PF7	Smart-Lok™ (jos on)	20 A

Pääsulakerasia (PF1) – etuhuoltokeskuksen sisällä

CAB-mallit		
Ei	Kuvaus	Arvo
F11	Ajovalot	20 A
F12	DC1 (12V acc)	10 A

CAB-mallit		
Ei	Kuvaus	Arvo
	-pistorasia)/ DC3	
F14	USB-pistorasia	10 A
F16	Takavalot	10 A
F18	DC5 / sähkökippi (jos on)	20 A
R3	Lisävaruste / 12V acc -pistorasia	—
R8	Jarruvalot	—
R9	Lisävaruste pistoike 12 V / USB-pistorasia	—
R10	Ilmastoinnin kytkin	—

Kaikki muut mallit		
Ei	Kuvaus	Arvo
F11	Ajovalot	20 A
F12	DC1 (12V acc -pistorasia)/ DC3	10 A
F14	USB-pistorasia	10 A
F16	Takavalot	10 A
F17	Lämmitin (jos varusteena)	5A
F18	DC5 / sähkökippi (jos on)	20 A

Kaikki muut mallit		
Ei	Kuvaus	Arvo
R3	Lisävaruste / 12V acc -pistorasia	—
R8	Jarruvalot	—
R9	Lisävaruste pistoike 12 V / USB-pistorasia	—

Toissijainen sulakerasia (PF2) – matkustajan istuimen alla

Toissijainen sulakerasia (matkustajan istuimen alla)		
Ei	Kuvaus	Arvo
F4	Mittaristo/ releet	10 A
F5	Sytytys/ ruiskutus/ polttoaine pumppu	10 A
F6	Moottorin ohjausyk sikkö (ECM)	10 A
F7	Pyöräve don toimilaite	10 A
F8	Virtakytkin Kello	10 A
F9	Jäähdytti men tuuletin	25 A
F18	Happiantu ri Päästö kontrolli	10 A

Toissijainen sulakerasia (matkustajan istuimen alla)		
Ei	Kuvaus	Arvo
F28	Ulosotto takana	10 A
R1	Jäähdytti men tuuletin	—
R2	Pääsula ke	—

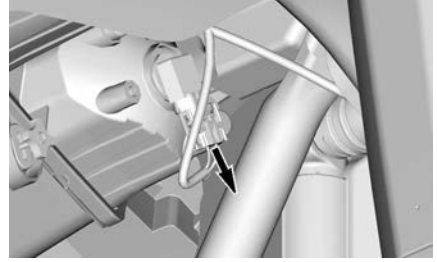

TYYPILLINEN

Kierrä polttimoa.

Johtosulakkeet

Johtosula ke	Kuvaus	Arvo
1	Pääsula ke	18 AWG
2	Lisävarus tepistoke	14 AWG

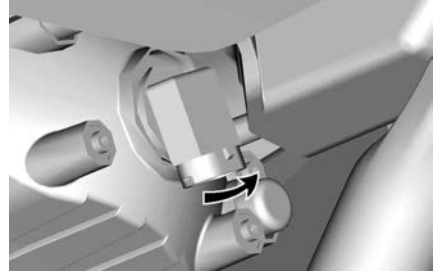

TYYPILLINEN

Vedä polttimo ulos.

Asenna irrotetut osat päinvastaisessa järjestyksessä kunnolla takaisin.

Varmista, että ajovalo toimii.

Säätimen sulake

Ei	Kuvaus	Arvo
—	Säädin	50 A

VALOT

Ajovalon polttimon vaihto

TÄRKEÄÄ

Älä koskaan kosketa halogeeni-polttimon lasiosaa paljain sormin; muuten sen käyttöikä lyhenee. Jos satut koskettamaan polttimon lasia, puhdista se isopropyylialkoholilla, jolloin polttimoon ei jää kalvoa.

Irrota liitin polttimosta.

Ajovalon suuntaaminen

Säädä säätöruuvia kääntämällä valon korkeus itsellesi sopivimpaan asentoon.

TÄRKEÄÄ:

Säädä kummatkin etuvalot samalla tavalla.



1. Säätöruuvi

Takavalon polttimoiden vaihto

Perävalot on valmistettu LED-valoilla (valodiodit): tämä teknologia on osoittautunut luotettavaksi. Siinä harvinaisessa tapauksessa, että ne eivät toimi, tarkastua valot valtuutetulla Can-Am -jälleenmyyjällä, korjaamalla tai valitsemalla asiantuntijalla.

Vetoakselin suojakumi ja suojus

Vetoakselin suojakumit ja suojus

1. Tarkasta silmämääräisesti vetoakselin suojuksien ja palkeidenn kunto.
2. Tarkasta ovatko suojuukset vaurioituneet tai hankautuneet akseleita vastaan.
3. Tarkasta ovatko palkeet halkeilleet, repeilleet, vuotaneet rasvaa jne.
4. Korjaa tai vaihda vaurioituneet osat tarpeen mukaan.



1. Vetoakselin suojakumi – tasauspyörästöpuoli
2. Vetoakselin suojakumi – pyöräpuoli

Pyörän laakeri

Pyöränlaakerin tarkastus

1. Nosta ajoneuvo ja tue se. Katso Ajoneuvon nostaminen ja tukeminen.
2. Työnnä ja vedä pyörää sen yläreunasta, jolloin tunnet pyörän väläyksen.
3. Ota epänormaalin väläyksen esiintyessä yhteyttä valtuutettuun Can-Am Off-Road -jälleenmyyjään,

korjaamoon tai valitsemaasi huoltohenkilöön.



TYYPILLINEN

Pyörät ja renkaat

Pyörän irrotus

1. Aseta ajoneuvo tasaiselle alustalle.
2. Aseta vaihdevipu PARK (KI)-asentoon.
3. Löysää pyöränmutterit.
4. Nosta ajoneuvo ja tue se. Katso Ajoneuvon nostaminen ja tukeminen.
5. Irrota pyöränmutterit ja pyörä.

Pyörän asennus

1. Tarkasta pulttien kierteet ja pyöränmutterit. Vaihda tarvittaessa.
2. Asenna pyörä.

TÄRKEÄÄ: Renkaat ovat yksisuuntaiset ja niiden pitää pyöriä aina samaan suuntaan, jotta ne toimisivat oikein.

3. Asenna kaikki pyöränmutterit käsin.

TÄRKEÄÄ

Käytä aina pyörätyypille suositeltuja pyöränmuttereita. Erilaisen pyöränmutterin käyttö voi vahingoittaa vanetta tai pultteja.

4. Kiristä pyörän lukkomutterit seuraavan kuvan mukaisesti.

Kirstysmomentti	
Pyöränmutte rit	100 ± 10 Nm (74 ± 7 lbf-ft)



KIRISTYSJÄRJESTYS

Rengaspaine

⚠ VAROITUS

Rengaspaine vaikuttaa huomattavasti ajoneuvon käsiteltävyyteen ja vakauteen.

Riittämätön paine voi tyhjentää renkaan, jolloin se alkaa pyöriä vanteella.

Ylipaine voi räjäyttää renkaan.

Noudata aina suositeltua painetta.

Älä koskaan säädä rengaspainetta alle minimin. Rengas voisi irrota vanteelta.

Tarkasta paine kun renkaat ovat kylmät ennen ajoneuvon käyttöä. Rengaspaine vaihtelee lämpötilan ja korkeuden mukaan. Tarkasta paine uudelleen, jos jokin em. olosuhteista on muuttunut.

Katso ajoneuvon oikea rengaspaine osiosta *Rengaspaine* ja *enimmäiskuormitus*.

TÄRKEÄÄ:

Vaikka renkaat on erityisesti suunniteltu maastoajokäyttöön, voi rengas silti tyhjentyä. Siksi suositellaan, että pidät mukana rengasmittarin, rengaspumpun ja korjaussarjan.

Renkaiden tarkastus

Tarkasta, ettei rengas ole vaurioitunut eikä kulunut. Vaihda tarvittaessa.

⚠ VAROITUS

Älä kierrätä renkaita. Etu- ja takarenkaat ovat eri kokoa. Vasemmilla ja oikeilla renkailla on keskenään erilainen yksisuuntakuviointi.

Renkaan vaihto

Valtuutetun Can-Am Off-Road -jälleenmyyjän, korjaamon tai valitsemasi henkilön pitää vaihtaa renkaat.

⚠ VAROITUS

Vaihda renkaat ainoastaan samantyyppisiin ja samankokoisiin kuin alkuperäisrenkaat.

Jos renkaissa on yksisuuntakuviointi, varmista että ne on asennettu pyörimään oikeaan suuntaan.

Renkaat on vaihdettava kokeneen henkilön toimesta, rengasalan normien ja työkalujen mukaisesti.

Jousitus

Etujousituksen voitelu

Voitele etutukivarret ja vakaajatangon holkit (jos varusteena).

Synteettinen XPS-jousitusrasva

Kussakin ylöspäin suuntautuvassa tukivarressa on kaksi rasvanippaa.

Kunkin vakaajatangon olkatapilla on yksi rasvanippa.

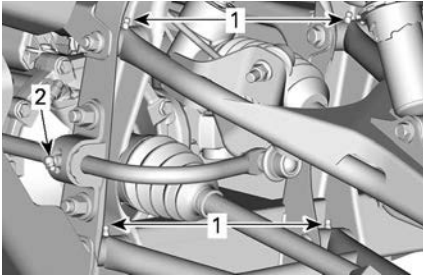

1. A-tukivarren rasvanipat
2. Vaakaajatangon olkatapin rasvanipat (jos varusteena)

Takajousituksen voitelu

Voitele takajousituksen tukivarret (kaksi rasvanippaa kummassakin tukivarressa) ja takavakaajan tangon holkki.

Synteettinen XPS-jousitusrasva

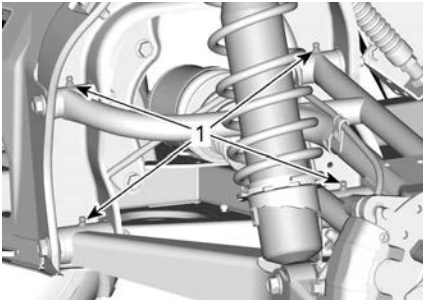

TYYPILLINEN

1. Takajousituksen tukivarren rasvanipat

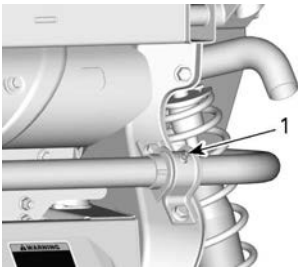

TYYPILLINEN

1. Takavakaajan tangon holkin rasvanippa

Jousituksen tarkastus

Jos havaitset ongelmia, ota yhteyttä valtuutettuun Can-Am Off-Road -jälleenmyyjään, korjaamoon tai valitsemaasi henkilöön.

Iskunvaimentimet

Tarkasta, ettei iskunvaimentimissa ole vuotoja, ne eivät ole kuluneet tai ettei niissä ole muita vaurioita. Tarkasta, että kiinnikkeet ovat edelleen tiukasti kiinni.

Etujousituksen tukivarret

Tarkasta, ettei jousituksen tukivarressa ole murtumia, taipumia tai muita merkkejä liiallisesta kulumisesta tai vaurioista.

Takajousituksen tukivarret

Tarkasta, ettei jousituksen tukivarressa ole murtumia, taipumia tai muita merkkejä liiallisesta kulumisesta tai vaurioista.

Jarrut

Jarrunestesäiliön tason tarkastus

Ajoneuvon ollessa tasaisella alustalla tarkasta, että säiliön jarruneste on oikealla tasolla. Jarrunesteen määrän tulee olla MIN- ja MAX-merkkien välillä.

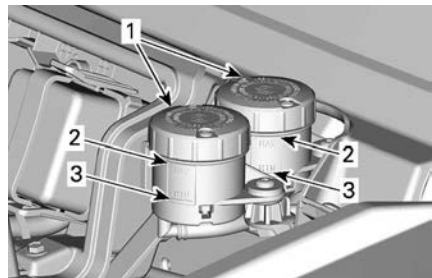

1. Jarrunestesäiliöt
2. MAX.
3. MIN.

TÄRKEÄÄ:

Alhainen taso voi olla osoitus vuodosta tai kuluneista jarrupaloista.

Jarrunesteen lisääminen

1. Puhdista kummankin säiliön kansi ja ympäröivä alue.
2. Lisää tarpeeksi uutta jarrunestettä, jotta pinta nousee MAX-merkkiin.

TÄRKEÄÄ

Älä täytä liikaa.

VAROITUS

Varmista, että kalvo painetaan suojuksen sisään, ennen kuin se asennetaan.

Suositteltu jarruneste

Käytä aina pelkästään DOT 4 -vaatimukset täyttävää jarrunestettä.

TÄRKEÄÄ

Välttääksesi vakavat jarrujärjestelmän vauriot älä käytä muuta kuin suositeltua nestettä. Älä myöskään sekoita eri nesteitä keskenään.

Älä käytä vanhoista tai jo avatuista astioista otettua jarrunestettä.

Jarrujärjestelmän tarkastus

Jarrujen tarkastuksen ja huollon tulisi suorittaa valtuutettu Can-Am-jälleenmyyjä, korjaamo tai valitsemasi asiantuntija.

Tarkasta kuitenkin seuraavat seikat säännöllisesti myös niinä aikoina, kun ajoneuvosi ei ole jälleenmyyjällä huollettavana:

- Jarrunesteen määrä
- Jarrujärjestelmä nestevuotojen varalta
- Jarrupalojen kuluneisuus

- Jarrujen puhtaus

VAROITUS

Jarrunesteen vaihto tai jarrujärjestelmän korjaus ja huolto on suoritettava valtuutetun Can-Am-jälleenmyyjän toimesta.

TURVAVYÖT**Turvavyön puhdistus**

Puhdista turvavyöihin kerääntynyt lika hankaamalla niitä sienen kanssa käyttäen mietoa saippuaa ja vettä.

VAROITUS

Jotta turvavyön osat eivät vaurioidu, älä koskaan puhdista niitä painepesurilla.

TÄRKEÄÄ

Älä käytä valkaisu- tai värjäysainetta äläkä kodin liuottimia.

Ovet**Oven salpamekanismin voitelu**

1. Voitele oven salpamekanismit (lukko ja saranat) tasaisin väliajoin silikonipohjaisella voiteluaineella.

TÄRKEÄÄ

Älä koskaan laita minkäänlaista rasvaa oven lukkomekanismiin.

Turvakehikko**Kehikon kiinnittimet**

Irrota verhouk, jotta pääset käsiksi kiinnittimiin.



TYYPILLINEN

1. Etulokasuoja
2. Kehikon sivusuoja

Kiristä kehikon kiinnittimet ohjeliukuuteen vaiheittain.

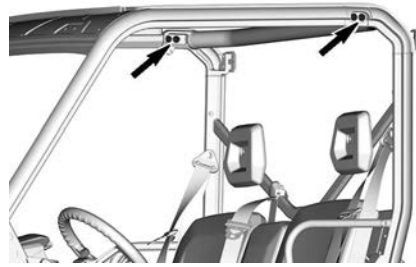

Kiristysmomentti

Kehikon kiinnittimet	67,5 ± 2,5 Nm (50 ± 2 lbf-ft)
----------------------	----------------------------------

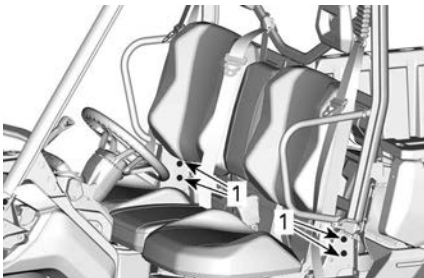
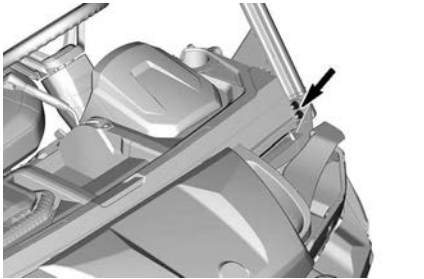
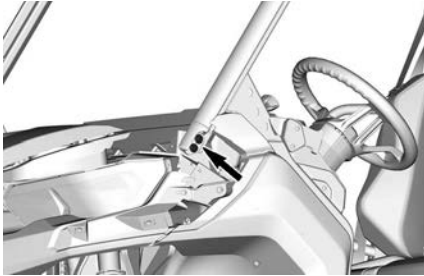

1. Kehikon alakiinnittimet

AJONEUVON HOITO

Ajoneuvon puhdistus ja suojaaminen

TÄRKEÄÄ

Älä koskaan puhdistaa ajoneuvoa korkeapainepesurilla. **KÄYTÄ VAIN PIENTÄ PAINETTA** (kuten puutarhaletkua). Korkeapaine voi aiheuttaa sähkö- tai mekaanisten osien vaurioita.

Kiinnitä huomiota sellaisiin kohtiin ja alueisiin, joihin saattaa kertyä suolavettä, mutaa tai likaa ja jotka voivat aiheuttaa seuraavia:

- Tulipalo
- Kuluminen
- Häiriöitä
- Korroosiota

Tällaisiin alueisiin sisältyvät seuraavat paikat, niihin kuitenkin rajoittumatta:

- Pakojärjestelmän ympärillä ja äänenvaimentimen ja äänenvaimentimen kannen välissä
- Polttoainesäiliön alapuoli ja ympäristö
- Jäähdytin
- Iskunvaimentimet
- Etu- ja takapyörästäön ympäristö
- Moottorin ja vaihdelaatikon alapuolella ja niiden ympärillä
- Pyörien sisällä

- Liukulevyjen (pohjapanssareiden) päällä

VAROITUS

Lian kertyminen voi aiheuttaa ajoneuvon tulipalon, kun pakojärjestelmä on kuuma ja liika kuivaa. Joissakin tapauksissa tämä voi johtaa vakaviin omaisuus- ja henkilövahinkoihin tai jopa kuolemaan.

Puhdistaa pakojärjestelmän ympäristö usein ja säännöllisesti, etenkin jos ajoneuvolla on ajettu suossa, hängessä, heinässä tai pudonneissa lehdissä.

Tee puhdistus muussa tapauksessa aikataulun mukaisesti.

Kun ajoneuvoa on käytetty merivesiympäristössä, on ajoneuvo syytä huuhtoa makealla vedellä jokaisen käyttöpäivän jälkeen ajoneuvon ja sen komponenttien kunnossapitämiseksi.

Metalliosien voitelu on erittäin suositeltavaa.

Käytä korroosiolta suojaavaa voiteluainetta tai vastaavaa.

XPS-voitelu- ja korroosionestoaine

Estä ruostuminen maalaamalla vaurioituneet maalatut osat kunnolla uudelleen.

Tarvittaessa pese kori lämpimällä vedellä ja saippualla (käytä vain mietoa pesuainetta). Vahaa hiomattomalla vahalla.

TÄRKEÄÄ

Älä koskaan puhdistaa muoviosia voimakkaalla pesuaineella, rasvanpoistoaineella, tinnerillä, asetonilla, tms.

Suojaa ajoneuvo peitteellä pölyä vastaan varastoinnin aikana.

TÄRKEÄÄ

Ajoneuvo tulee säilyttää viileässä ja kuivassa paikassa ja peittää läpinäkymättömällä kankaalla. Tämä suojaa auringonsäteiltä ja haalistumiselta ajoneuvon maali-pintaa ja muoviosia.

VARASTOINTI JA AJOKAUTTA EDELTÄVÄT VALMISTELUT

Kun ajoneuvoa ei käytetä neljää kuukautta pitempään aikaan, se on varastoitava oikealla tavalla.

Jos ajoneuvoa ei aiota käyttää yli 21 päivään, kytke irti akun MUSTA (-) johto.

Pieniampeerisen akkulaturin käyttö on suositeltavaa akun pitämiseksi täyteen ladattuna.

Ennen kuin ajoneuvo otetaan varastoinnin jälkeen käyttöön, on suoritettava valmistelevat toimenpiteet.

Pyydä valtuutettua Can-Am Off-Road -jälleenmyyjää, korjaamoa tai valitsemaasi henkilöä valmistelemaan ajoneuvo oikein.

Tämä sivu on jätetty tarkoituksella tyhjäksi

TEKNISET TIEDOT

AJONEUVON TUNNISTAMINEN

Ajoneuvosi pääkomponentit (moottori ja runko) tunnistetaan erilaisilla sarjanumeroilla. Näitä numeroita tarvitaan toisinaan takuukysymyksissä, tai ajoneuvosi tunnistamiseen jos se häviää. Myös valtuutettu Can-Am Off-Road -jälleenmyyjä tarvitsee näitä numeroita, jotta hän voi täyttää takuuhakemukset asianmukaisesti. Suosittelemme, että kaikki ajoneuvon sarjanumerot merkitään muistiin ja annetaan vakuutusyhtiölle.

Ajoneuvon tunnistusnumero

VIN-tarra sijaitsee ohjaamon sisällä oikealla seinällä hansikaslokeron alla.

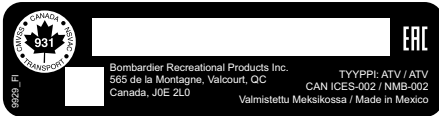

VIN-KILPI - EUROOPAN MAAT



VIN-KILPI - MUUT MAAT

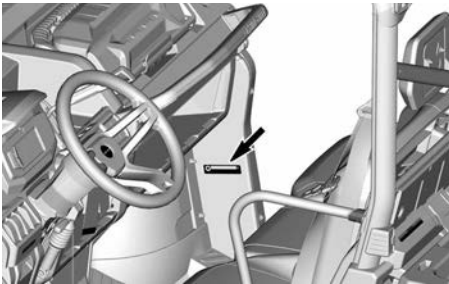

TYYPILLINEN – VALMISTENUMEROKILVEN SIJAINTI

Moottorin tunnistusnumero (EIN)

Yksisylinterimoottori

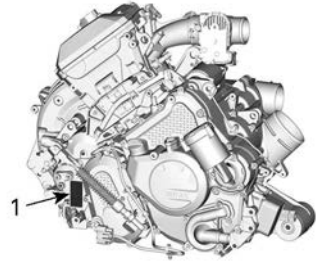

TYYPILLINEN

1. E.I.N. (moottorin tunnistusnumero)

Kaksisylinterimoottori

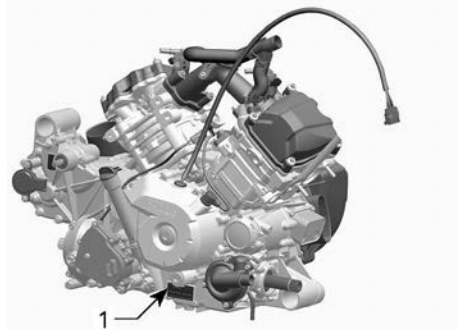

TYYPILLINEN

1. E.I.N. (moottorin tunnistusnumero)

Teknisiä tietoja sisältävä tarra

Ilmastointia koskevia tietoja sisältävä tarra

Tämä tarra sijaitsee etuhuoltokannen sisäpuolella.

Ajoneuvot, jotka on valmistettu ENNEN: 6. marraskuuta 2023

LUE KORJAUSOPAS ENNEN HUOLTOA

Kylmäaineen tyyppi: R-134A

Kylmäaineen täyttökapasiteetti: 520 g (18 oz)

Öljytyyppi: PAG

Turvallisuusstandardit moottoriajoneuvojen
jäähdytysainehöyrypuristusjärjestelmille: SAE J639



Ajoneuvot, jotka on valmistettu LÄHTIEN: 7. marraskuuta 2023

LUE KORJAUSOPAS ENNEN HUOLTOA

Kylmäaineen tyyppi: R-134A

Kylmäaineen täyttökapasiteetti: 595 g (21 oz)

Öljytyyppi: PAG

Turvallisuusstandardit moottoriajoneuvojen
jäähdytysainehöyrypuristusjärjestelmille: SAE J639

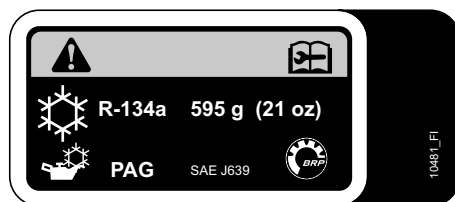

Keski-istuimen aukaisukuvake

Tämä kuvake sijaitsee keski-istuimen lukituskielekkeen lähellä.

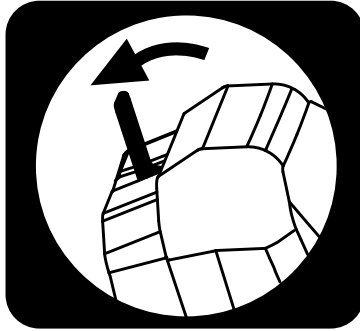

Ilmansuodattimen huoltokilpi

Pohjois-Amerikan mallit

ILMANSUODATTIMEN HUOLTO

HUOLTO ON TEHTÄVÄ KÄYTTÄJÄN KÄSIKIRJAN OHJEIDEN MUKAISESTI. ILMANSUODATIN ON HUOLLETTAVA USEAMMIN VAATIVIMMISSA (PÖLYISISSÄ) OLOSUHTEISSA.

AIR FILTER MAINTENANCE

MAINTENANCE MUST BE PERFORMED AS SPECIFIED IN THE OPERATOR'S GUIDE. AIR FILTER MAINTENANCE SHOULD INCREASE IN FREQUENCY IN MORE SEVERE (DUSTY) CONDITIONS.

707800373

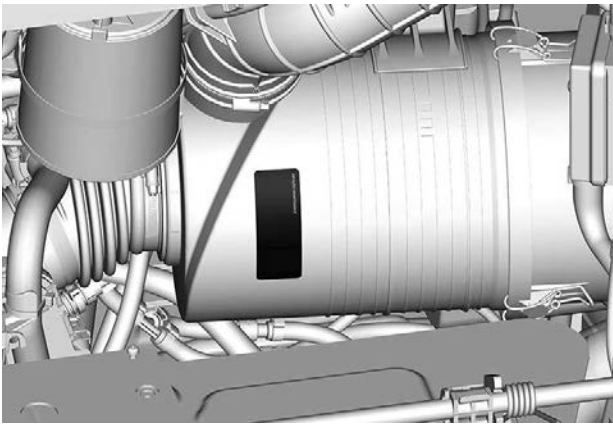

Mallit Pohjois-Amerikan ulkopuolella

TÄRKEÄÄ

Katso käyttäjän käsikirjasta, miten ilmansuodatin vaihdetaan.

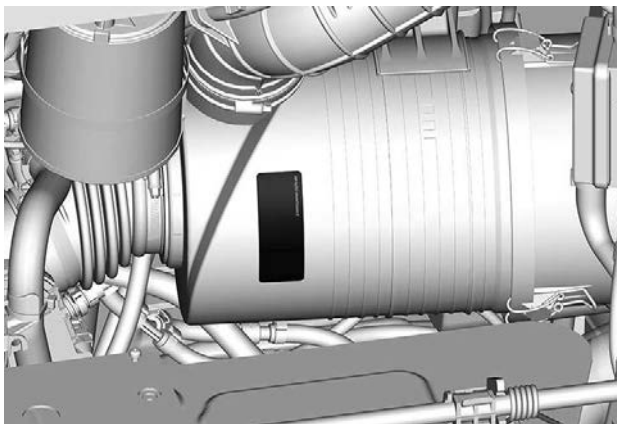
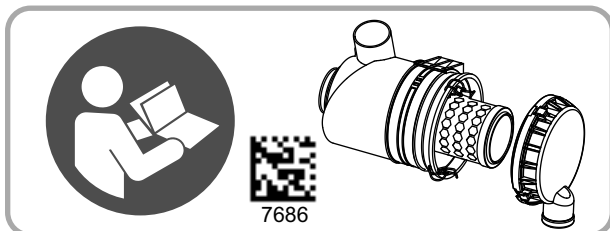

Kelpoisuuskilpi

**Asetus (EU) 2016/1628
sovelletaan muille kuin tiellä
liikkuville koneille**

Ajoneuvot, jotka noudattavat säädöksiä (EU) 2016/1628 (NRMM) tunnistetaan moottorin venttiilin suojasta sekä myös ajoneuvon tunnistemerkinnän vierestä.

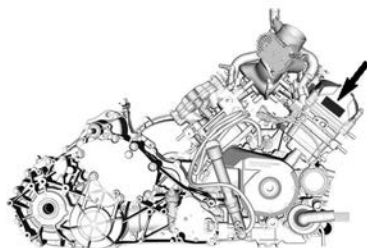

TYYPILLINEN

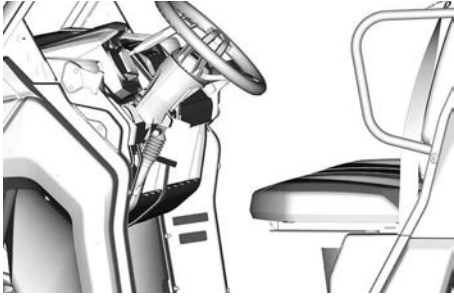

Rotax NRSC G1 CO2 g/kWh: XXXX
 nro MXXXXXXXXX
 Valmistuspvmm: KK-VVVV
 Tuoteperheen tyyppi: XXXXXX
 [e13] AT1/P V-####

**TYYPILLINEN
 NRMM-TUNNISTEMERKINTÄ**

TÄRKEÄÄ:
 Moottorin tai sen osien peukalointi mitätöi kyseisen moottorin EU-tyyppihyväksynnän.

ROHVA-kelpoisuskilpi

Tämä kilpi sijaitsee ohjaamon sisällä pituussuuntaisessa kehikkoputkessa kuljetajan istuimen yläpuolella.

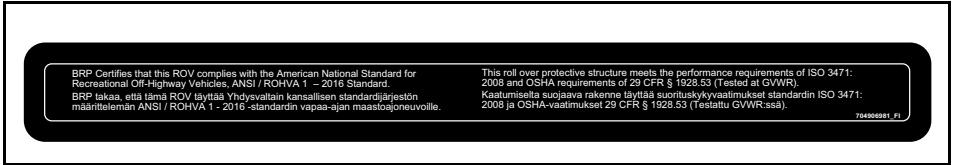

Päästövalvontatiedot

Tämä kilpi sijaitsee ohjaamon sisällä vasemmassa paneelissa kojelaudan alla.

Etanolikelpoisuuskuvake

Tämä kilpi sijaitsee aina lähellä polttoainesäiliön korkkia.

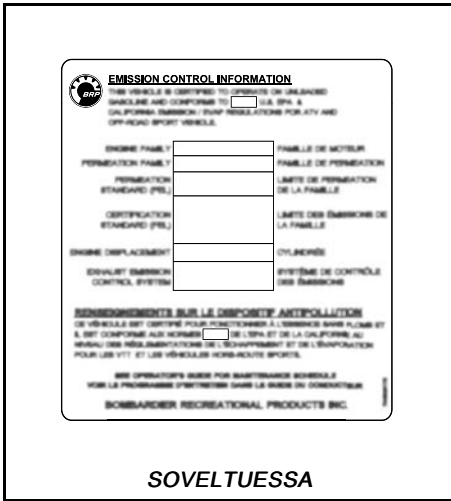

SOVELTUESSA

HAIHTUVIEN PÄÄSTÖJEN OHJAUSJÄRJESTELMÄ

Kalifornian mallit haihtuvien päästöjen kontrollijärjestelmän kanssa

Vuosimallin 2018 ajoneuvoista alkaen eräät Kalifornian mallit on sertifioitu täyttämään CARB:n (California Air Resources Board) TP-933-vaatimukset. Näissä malleissa on varusteena haihtuvien päästöjen kontrollijärjestelmä, joka koostuu läpäisytiiviistä polttoainesäiliöstä (LPFT), läpäisytiiviistä polttoaineletkuista (LPFL) ja aktiivisesti tyhjentyvästä hiilivetysäiliöstä.

CCR (California Code of Regulation) vaatii seuraavan lausunnon: Lisäosien tai muunnettujen osien täytyy vastata niihin sovellettavia haihtuvien päästöjen kontrolliin ARB-standardeja. Tämän vaatimuksen rikkominen aiheuttaa siviili- ja/tai rikoslain mukaisia seuraamuksia.

MELUEMISSION RAJOITUSSÄÄDÖS

Vain USA ja Kanada

Meluntorjuntajärjestelmän vahingoittaminen on kiellettyä!

Yhdysvaltain liittovaltiolaki ja Kanadan läänilait voivat kieltää seuraavat toimenpiteet tai niiden aiheuttamisen:

1. Uuteen ajoneuvoon meluntorjuntaa varten sisällytettyjen laitteitten tai rakennesien kenenkään toimesta poistaminen tai toimimattomaksi saattaminen ennen sen myyntiä tai toimittamista lopulliselle ostajalle tai sen ollessa käytössä, muuta kuin huolto-, korjaus- tai vaihtamistarkoituksessa, tai
2. Ajoneuvon käyttö sen jälkeen, kun tällainen laite tai rakenneosia on irrotettu tai saatettu toimimattomaksi kenen tahansa toimesta.

Seuraavassa on lueteltu peukaloinniksi katsottavia toimenpiteitä:

1. Äänenvaimentimen tai minkään muun moottorin pakokaasuja pois ohjaavan moottorin osan irrottaminen, tai muuttaminen, tai puhkaiseminen.
2. Minkä tahansa imujärjestelmän osan irrottaminen, tai muuttaminen, tai puhkaiseminen.
3. Ajoneuvon liikkuvien osien, tai pako- tai imujärjestelmän osien vaihtaminen muihin kuin valmistajan määrittämiin osiin.
4. Kunnollisen ylläpidon puute.

MELUPÄÄSTÖ- JA TÄRINÄARVOT (KONEDIREKTIIVIN 2006/42/EY MUKAISET MALLIT)

Melupäästö- ja tärinäarvot on mitattu konedirektiivin 2006/42/EY mukaisesti kestopäällystepinnalla, vaihde vapaalla tai ilman hihnaa.

MOOTTORI		HD9	HD10
Melu	Äänen painetaso (L_{pA})	66 dB (A) (epävarmuus (K_{pA}) 3 dB)	82 dB (A) (epävarmuus (K_{pA}) 3 dB)
	Äänen tehotaso (L_{wA})	Ei sovellu	96 dB (A) (epävarmuus (K_{wA}) 3 dB)
Täri nä	Käsi-käsivarsi-järjestelmä	Alle 2,5 m/s ²	
	Koko vartalo istuimessa	Alle 0,5 m/s ²	

VAATIMUSTENMUKAISUUSVAKUUTUS

EU-vaatimustenmukaisuusvakuutus



565 de la Montagne Street
Valcourt (Québec) J0E 2L0
Canada
www.brp.com

EU-vaatimustenmukaisuusvakuutus

Valtuutettu edustaja: BRP-Rotax GmbH Co. KG, Rotaxstrasse 1, Gunskirchen, A-4623 Itävalta

Tämä vaatimustenmukaisuusvakuutus on annettu täysin valmistajan vastuulla.

Valmistajaa edustava allekirjoittanut ilmoittaa täten, että mallivuoden **2024 traktorimönkijät** kaupan nimillä **Can-Am Traxter**, **Can-Am Maverick Sport** ja **Can-Am Maverick** sekä **CE** -merkillä ja 17-merkkisellä ajoneuvotunnuksella (VIN), jonka rakenne on **3JBxxxxxRxxxxxxx**, ovat seuraavien direktiivien ja asetusten kaikkien asiaankuuluvien säännösten mukaisia:

Konedirektiivi 2006/42/EY muutoksineen asetukseen (EU) 2019/1243 asti	ISO 12100:2010 ja EN 16990:2020
Asetus (EU) 2016/1628 liikkuvien työkonien (NRMM) kaasupäästöistä muutoksineen asetukseen (EU) 2022/992 asti	Kategoria ATS, Stage V -päästörajat
Sähkömagneettista yhteensopivuutta (EMC) koskeva direktiivi 2014/30/EU muutoksineen asetukseen (EU) 2018/1139 asti	CISPR 12:2007/A1:2009 ja IEC 61000-6-1:2007 tai UN R10.04 tai myöhempi versio
Akkudirektiivi 2006/66/EY lisäyksineen direktiiviin (EU) 2018/849 asti ja, asetukset (EU) 1103/2010 akkukapasiteettimerkinnöistä	EN 50342-7:2015
Radiolaitedirektiivi (RED) 2014/53/EU lisäyksineen asetukseen (EU) 2018/1139 asti (jos varustettu radiotaajuisella (RF) D.E.S.S.-avaimella)	Art. 3.1a: IEC 62368-1:2014 Art. 3.1b: CISPR 25:2016 ja ISO 11452-2:2004 Art. 3.2: ETSI EN 300 330 V2.1.1:2017

Luc Bouchard (no. 34, 2023 0128-837)

Luc Bouchard, suunnittelu- ja tuotekehitysohjaaja, Can-Am SSV
Bombardier Recreational Products Inc.

Valcourt, QC, Kanada

24. helmikuuta 2023

ski-doo LYNX SEA-DOO EVINRUDE ROTAX CAN-AM

UK-vaatimustenmukaisuusvakuutus



565 de la Montagne Street
Valcourt (Quebec) J0E 2L0
Canada
www.brp.com

UK-vaatimustenmukaisuusvakuutus

Valtuutettu edustaja: BRP Recreational Products UK Ltd.,
Castle Chambers, 43 Castle Street, Liverpool, L2 9SH

Tämä vaatimustenmukaisuusvakuutus on annettu täysin valmistajan vastuulla.

Valmistajaa edustava allekirjoittanut ilmoittaa täten, että mallivuoden **2024 traktorimönkijät** kaupanimillä **Can-Am Traxter**, **Can-Am Maverick Sport** ja **Can-Am Maverick** sekä **UK CR** -merkillä ja 17-merkkisellä ajoneuvotunnuksella (VIN), jonka rakenne on **3JBxxxxxRxxxxxx**, ovat seuraavan lainsäädännön kaikkien asiaankuuluvien säännösten mukaisia:

Koneiden toimituksen (turvallisuus) asetus 2008, UK:n asetus 2008/1597 muutoksineen asetukseen 2020/1112 asti	ISO 12100:2010 ja EN 16990:2020
Itsestään kulkevien maastokoneiden (tyyppihyväksyntä sekä kaasu- ja hiukkassaastepäästöt) määräykset 2018, UK:n asetus 2018/764 muutoksineen asetukseen 2020/1393 asti	Kategoria ATS, Stage V -päästörajat
Sähkömagneettisen yhteensopivuuden määräykset 2016, UK:n asetus 2016/1091 muutoksineen asetukseen 2020/1112 asti	CISPR 12:2007/A1:2009 ja IEC 61000-6-1:2007 tai UN R10.04 tai myöhempi versio
Akkujen (markkinoille laskeminen) määräykset 2008, UK:n asetus 2008/2164 muutoksineen asetukseen 2020/904 asti	EN 50342-7:2015
Radiolaitemääräykset 2017, UK:n asetus 2017/1206 muutoksineen asetukseen 2020/1112 asti (jos varustettu radiotaajuisella (RF) D.E.S.S.-avaimella)	Art. 3.1a: IEC 62368-1:2014 Art. 3.1b: CISPR 25:2016 ja ISO 11452-2:2004 Art. 3.2: ETSI EN 300 330 V2.1.1:2017

Luc Bouchard (No. 34, 2023 1628 B3T)

Luc Bouchard, suunnittelu-
ja tuotekehitysjohtaja, Can-Am SSV
Bombardier Recreational Products Inc.

Valcourt, QC, Kanada

24. helmikuuta 2023

ski-doo LYNX SENADOO EVRPUDE ROTAX CAN-AM

Jätetty tyhjäksi Euraasian vaatimustenmukaisuusmerkkiä varten;
käytetään tarpeen mukaan

TEKNISET TIEDOT

TEKNISET TIEDOT

Moottori		
Moottorityyppi	HD7	ROTAX®, yksisylinterinen. 4-tahti, kaksi kannen yläpuolista nokka-akselia (DOHC), nestejäähdytys
	HD9 HD10	ROTAX®, kaksisylinterinen. 4-tahti, yksi yläpuolinen nokka-akseli (SOHC), nestejäähdytys
Sylintereiden määrä	HD7	1
	HD9 HD10	2
Venttiilien lukumäärä	HD7	4 venttiiliä (mekaaninen säätö)
	HD9 HD10	8 venttiiliä (mekaaninen säätö)
Imuventtiilin välys	HD7	0,11–0,19 mm (0,0043 in – 0,0074 in)
	HD9 HD10	0,08–0,12 mm (0,0031–0,0047 in)
Pakuventtiilin välys	HD7	0,31–0,39 mm (0,0122 in – 0,0153 in)
	HD9 HD10	0,13–0,17 mm (0,0051–0,0067 in)
Sylinterin halkaisija	HD7	97 mm (3,82")
	HD9 HD10	91 mm (3,58")
Iskun pituus	HD7	88 mm (3,46")
	HD9 HD10	75 mm (2,95")
Sylinteritilavuus	HD7	650 cm ³ (39,7 in ³)
	HD9 HD10	976 cm ³ (59,56 in ³)

Moottori	
Pakojärjestelmä	U.S.D.A. Forest Servicen hyväksymä kipinänsammutin
Ilmansuodatin	Synteettinen paperisuodatin

Voitelujärjestelmä			
Tyyppi		Märkä öljypohja	
Öljynsuodatin		Vaihdeettava öljysuodatinpanos (paperityyppinen)	
Moottoriöljy	Kantavuus ja tilavuudet	HD7	2,7 l (2,85 qt (liq.,US))
		HD9 HD10 (mallit ilman lämmittämiä ja ilmastointia)	2 l (2,1 qt (liq.,US))
		HD9 HD10 (mallit lämmittimillä ja ilmastoinnilla)	2,1 l (2,22 qt (liq.,US))
	Suositeltava XPS-öljy	Yleinen käyttötarkoitus	Osasynteettinen 5W40-öljy
		Kylmä sää	Synteettinen 0W40-öljy
		Lämmin sää	Synteettinen 10W50-öljy
	Vaihtoehtoinen öljy, jos XPS-tuotteita ei ole saatavissa		Käytä 5W40- tai 10W50-moottoriöljyä, joka täyttää tai ylittää API-luokituksen SN ja JASO MA2.

Jäähdytysjärjestelmä		
Moottorin jäähdytys neste	Suositteltu XPS-jäähdytysneste	Pitkäikäinen esisekoitettu jäähdytysneste
	Vaihtoehtoinen öljy, jos XPS-tuotteita ei ole saatavana	Etyleeniglykoli-/vesiseos (50 % / 50 %).

Jäähdytysjärjestelmä			
			tai nimenomaan alumiinimoottoreille tarkoitettu jäähdytysneste
	Kantavuus ja tilavuudet	HD7	5,5 l (1,46 gal (liq.,US))
		HD9 HD10 (mallit ilman lämmittäjiä ja ilmastointia)	6 l (1,59 gal (liq.,US))
		HD9 HD10 (mallit lämmittimillä ja ilmastoinnilla)	6,9 l (1,82 gal(liq.,US))

Vaihteisto		
Tyyppi		Portaaton voimansiirto (CVT)
Kytkeytyminen	HD7	1950 ± 100 kierr./min
	HD9 HD10	2000 ± 100 kierr./min

Vaihteisto			
Tyyppi		Kaksialueinen (HI-LO), mukana parkki, vapaa ja peruutus.	
Vaihdelaatikon öljy	Kanta vuus ja tilavuudet	HD7	0,5 l (0,53 qt (liq.,US))
		HD9 HD10	1,25 l (1 321 qt (liq.,US))
	Suositeltava XPS-vaihteistoöljy		XPS 75W140 synteettinen vaihteistoöljy
	Vaihtoehtoinen öljy, jos XPS-tuotteita ei ole saatavana		75W 140 API GL-5

Sähköjärjestelmä			
Magneeton lähtöteho		Ilmastoinnilla varustetut mallit	850 W / 5000 kierr./min
		Kaikki muut mallit	650 W / 5000 kierr./min
Sytytysjärjestelmätyyppi			IDI (induktiivinen purkaus­sytytys)
Sytytystulppa	Määrä	HD7	1
		HD9 HD10	2
	Merkki ja tyyppi	HD7	NGK LMAR8AI-8
		HD9 HD10	NGK LMAR8C-9
	Kärkiväli	HD7	0,7–0,8 mm (,028 – ,031 in)
		HD9 HD10	0,8–0,9 mm (,031 – ,035 in)
Akku	Tyyppi		Huoltovapaa – SLA (Sealed Lead Acid)
	Jännite		12 V
	Nimellisarvo	Base DPS XU	18 A•h
		Kaikki muut mallit	30 A•h
	Käynnistimen teho	HD7	1 KW
		HD9 HD10	0,7 KW
Ajovalot			4 x 35W (H8)
Takavallo			2,3/3,5 W LED
Ominaisvalot		Limited	LED
Sulakkeet			Katso osio <i>Sulakkeet</i> kohdasta <i>Huolto</i>

Polttoainejärjestelmä			
Polttoaineen syöttöjärjestelmä			Elektroninen polttoaineen ruiskutus (EFI) ja iTC
Kaasuläppärunko	HD7		46 mm, ETA
	HD9 HD10		54 mm, ETA
Polttoainepumppu			Sähköinen (polttoainesäiliössä)
Joutokäynti	HD7		1350 ± 100 kierr./min
	HD9 HD10		1250 ± 100 r/min (1500 ± 100 r/min, kun ilmastointi on PÄÄLLÄ)
Polttoaine	Tyyppi		Normaali lyijytön bensiini
	Vähimmäi- soktaaniluku	Pohjois-Amerikka	87 AKI (R+M)/2
		Pohjois-Amerikan ulkopuolella	91 RON
Polttoainesäiliön tilavuus			±40 l (10,6 gal (liq.,US))
Jäljellä oleva polttoainemäärä vähäisen polttoaineen merkkivalon SYTTYESSÄ			±8,5 l (2,2 gal (liq.,US))

Voimansiirtojärjestelmä			
Voimansiirtojärjestelmän tyyppi			Valittavissa 2-veto/ 4-veto
Etutasauspyörästö-öljy	Kanta- vuus ja tilavuudet	HD7	350 ml (11,8 fl oz (US))
		HD9 HD10	400 ml (14 fl oz (US))
	Suositeltava XPS-tasauspyörästö-öljy		Synteettinen XPS 75W90 -vaihteistoöljy

Voimansiirtojärjestelmä			
	Vaihtoehtoinen öljy, jos XPS-tuotteita ei ole saatavana		Synteettinen vaihteöljy 75W90 API GL-5
Edessä	Rajoitettu CAB		Valittava 2-/4-veto ja elektronisesti lukkiutuva Smart-Lok-etutasauspyörästö, kieräpyörät
	Kaikki muut mallit		Valittava 2-/4-veto ja automaattisesti lukkiutuva Visco-Lok-etutasauspyörästö, kieräpyörät
Välityssuhde edessä			3,6:1
Takatasauspyörästön öljy	Kanta vuus ja tilavuudet	HD7	500 ml (17 fl oz (US))
	Suositeltava XPS-tasauspyörästö-öljy		Synteettinen XPS 75W90 -vaihteistoöljy
	Vaihtoehtoinen öljy, jos XPS-tuotteita ei ole saatavana		Synteettinen vaihteöljy 75W90 API GL-5
Takana			Lukittava tasauspyörästö
Välityssuhde takana	HD7		3,6:1
	HD9 HD10		3,43:1
Voimansiirtonivelistön rasva			Vimansiirtonivelistön XPS-rasva
Nivelakseliiritusrasva (rasva, jota levitetään uritusliitoksiin)			XPS-nivelakselirasva tai vastaava
Ohjaus			
Tyyppi			Hammastankovälitys
Ohjauspyörä			Säädettävä ohjauspyörän kallistus

Etujousitus		
Jousituksen tyyppi	DPS HD10 XT HD10 XU HD10	Kaarevat kaksoisjousitustukivarret
	DPS CAB Limited	Kaareva kaksoistukivarsijousitus ja vakaajatanko
	Kaikki muut mallit	Kaksoisjousitustukivarret
Joustomatka	DPS HD10 XT HD10 XU HD10	279 mm (11")
	DPS CAB Limited	305 mm (12")
	Kaikki muut mallit	254 mm (10")
Iskunvaimennin	Määrä	2
	Tyyppi	Kaasutäytteinen
Esikuormituksen säätö		5 säätönokan asentoa

Takajousitus		
Jousituksen tyyppi	DPS CAB DPS HD10 XT HD10 XU HD10 Limited	Kaareva TTA kallistuksenvakaajalla
	Kaikki muut mallit	TTA kallistuksenvakaajalla
Joustomatka	DPS HD10 XT HD10 XU HD10	279 mm (11")
	DPS CAB Limited	305 mm (12")
	Kaikki muut mallit	254 mm (10")

Takajousitus		
Iskunvaimennin	Määrä	2
	Tyyppi	Kaasutäytteinen
Esikuormituksen säätö		5 säätönokan asentoa

Jarrut		
Etujarru	Määrä	2
	Tyyppi	220 mm:n (8,7 in) jäädytetty jarrulevy hydraulisilla kaksimäntäisillä jarrusatuloilla
Takajarru	Määrä	2
	Tyyppi	220 mm:n(8,7 in) jäädytetty jarrulevy hydraulisilla yksimäntäisellä jarrusatulalla
Jarruneste	Tyyppi	DOT 4
	Kantavuus ja tilavuudet	Noin 310 ml (10,5 fl oz (US))
Jarrusatula		Kelluva
Jarrupalan materiaali		Metalli
Jarrupalan vähimmäispaksuus		0,5 mm (,02 in)
Jarrulevyn vähimmäispaksuus		4 mm (,157 in)
Jarrulevyn enimmäiskäyryys		0,2 mm (,01 in)

Renkaat			
Paine		Suositeltu renkaan paine löytyy renkaan merkinnästä. Katso sen sijainti kohdasta <i>Tuotteessa olevat tärkeät kilvet.</i>	
rengaskoko	Edessä	Limited	762 x 229 x 356 mm (30 x 9R14 in)
		Kaikki muut mallit	686 x 229 x 356 mm (27 x 9R14 in)
	Takana	Limited	762 x 254 x 356 mm (30 x 10R14 in)
		Kaikki muut mallit	686 x 279 x 356 mm (27 x 11R14 in)
Renkaan urituksen vähimmäissyvyys			3 mm (,118 in)

Pyörät			
Tyyppi		Base	Teräs
		Kaikki muut mallit	Valettu alumiini
Vanteiden koko	Edessä		35,6 x 18 cm (14 x 7 in)
	Takana	Limited	35,6 x 18 cm (14 x 7 in)
		Kaikki muut mallit	35,6 x 21,6 cm (14 x 8,5 in)
Pyöränmutterien kireys			100 ±10 Nm (74 ±7 lbf-ft)
Vaakasuora poikkeama	Edessä		41,2 mm (1,6")
	Takana	Limited	41,2 mm (1,6")
		Kaikki muut mallit	51 mm (2")

Runko	
Kehikkotyypinen	Profiloitu putkiosa, erikoisluja teräs, ISO 3471 -hyväksytty kehikko

Mitat			
Kokonaispituus	Limited XT	319,4 cm (125,7")	
	Kaikki muut mallit	307,1 cm (121")	
Kokonaisleveys	DPS CAB Limited	165,1 cm (65")	
	DPS HD10 XT HD10 XU HD10	162,5 cm (64")	
	Kaikki muut mallit	157,5 cm (62")	
Kokonaiskorkeus	Limited	205,7 cm (81")	
	DPS HD10 XT HD9 XU HD10	198,1 cm (78")	
	DPS CAB XT HD10	203,2 cm (80")	
	Kaikki muut mallit	193 cm (76")	
Akseliväli		211,5 cm (83")	
Raideväli	Edessä	DPS CAB Limited	147 cm (58")
		DPS HD10 XT HD10	136,3 cm (53,7")
		Kaikki muut mallit	131 cm (51,6")
	Takana	DPS CAB Limited	140 cm (55")

Mitat			
		DPS HD10 XT HD10	130,4 cm (51,3")
		Kaikki muut mallit	126 cm (49,5")
Maavara		DPS CAB	30,5 cm (12")
		Limited	35,6 cm (14")
		DPS HD10 XT HD10 XU HD10	33 cm (13")
		Kaikki muut mallit	28 cm (11")

ATT ENG : Vahvista keltaiset tapaukset

Kuormankantokyky ja paino		
Kuivapaino	BASE HD7	660 kg (1 456 lb)
	BASE HD9	671 kg (1 479 lb)
	DPS HD7	667 kg (1 471 lb)
	DPS HD9	699 kg (1 541 lb)
	DPS HD10	707 kg (1 558 lb)
	DPS CAB	830 kg (1 830 lb)
	Limited	896 kg (1 976 lb)
	XT HD7	717 kg (1 577 lb)
	XT HD9	728,5 kg (1 606 lb)
	XT HD10	718 kg

Kuormankantokyky ja paino		
		(1 583 lb)
	XU HD9	706 kg (1 553 lb)
	XU HD10	715 kg (1 573 lb)
	Traxter XT HD10	736 kg (1 623 lb)
Painojakautuma (edessä/takana)	Limited	47/53
	XT	44/56
	Kaikki muut mallit	42/58
Kuormalaatikon kapasiteetti	Kalifornian mallit	272 kg (600 lb)
	Kaikki muut mallit	454 kg (1 000 lb)
Takaluukun kapasiteetti		113 kg (250 lb)
Ajoneuvon suurin sallittu kokonaiskuorma (mukaan lukien kuljettaja, matkustajat, kaikki muu kuorma ja lisävarusteet)	Kalifornian mallit CAB-mallit	545 kg (1 200 lb)
	Kaikki muut mallit	680 kg (1 500 lb)
Ajoneuvon kokonaispaino	Base HD7	1 391 kg (3 068 lb)
	BASE HD9	1 393 kg (3 071 lb)
	DPS HD7	1 385 kg (3 052 lb)
	DPS HD9	1 421 kg (3 133 lb)
	DPS HD10	1 411 kg (3 110 lb)
	DPS CAB HD9	1 413 kg (3 144 lb)

Kuormankantokyky ja paino		
	Limited	1 482 kg (3 261 lb)
	XT HD7	
	XT HD9	1 451 kg (3 198 lb)
	XT HD10	1 440 kg (3 176 lb)
	XU HD9	
	XU HD10	
	Traxter XT HD10	
Hinauskapasiteetti		1 134 kg (2 500 lb)
Aisan kuormituskyky		114 kg (250 lb)
Vetokoukku		50,8 x 50,8 mm (2 x 2 in)

VIANETSINTÄ

VIANETSINTÄOHJEITA.

CVT:n hihna luistaa

1. CVT:ssä (portaaton voimansiirto) on vettä.
 - Katso Erikoistoimenpiteet.

Vaihteiston asennon näytössä näkyy ”–”

1. Vaihdevipu on kahden eri asennon välillä.
 - Siirrä vaihdevipu kunnolla haluamaasi asentoon.
2. Vaihdevipua ei ole oikein säädetty.
 - Ota yhteyttä valtuutettuun Can-Am Off-Road -jälleenmyyjään.
3. Sähköinen tiedonsiirtovirhe.
 - Ota yhteyttä valtuutettuun Can-Am Off-Road -jälleenmyyjään.

Moottori ei pyöri.

1. D.E.S.S.-avain ei ole kytketty D.E.S.S.-pistokkeeseen.
 - Kytke avain hyvin D.E.S.S.-pistokkeeseen.
2. Monitoimimittaristossa näytetään viesti D. E. S. S. KEY NOT RECOGNIZED (tunnistamaton D.E.S.S.-avain).
 - Puhdista D.E.S.S.-avain. Jos viesti näkyy puhdistuksen jälkeenkin, ota yhteys valtuutettuun Can-Am Off-road -jälleenmyyjään.
3. Vaihdevipu ei ole PARK-asennossa.
 - Aseta vaihdevipu joko PARK-asentoon tai paina jarrupoljinta.
4. Palanut sulake.
 - Tarkasta sulakkeet.
5. Heikko akku tai irtonaiset liitokset.
 - Tarkasta latausjärjestelmän sulake.
 - Tarkasta mittarin vikaviesti.
 - Tarkasta akun liitosten ja liitosnapojen kunto.
 - Tarkastuta akku valtuutetulla Can-Am Off-Road -jälleenmyyjällä.
6. Viallinen moottorin käynnistuspainike.
 - Ota yhteyttä valtuutettuun Can-Am Off-Road -jälleenmyyjään.
7. Viallinen käynnistimen solenoidi.
 - Ota yhteyttä valtuutettuun Can-Am Off-Road -jälleenmyyjään.

Moottori pyörii muttei käynnisty

1. Tulvinut moottori

- Aktivoi tulvintatila moottorin käynnistämiseksi. Katso Tulvinut moottori kohdasta Erikoistoimenpiteet.

2. Moottori ei saa polttoainetta (sytytystulppa kuiva kun se irrotetaan).

- Tarkasta polttoaineen määrä säiliössä.
- Tarkasta polttoainepumpun sulake.
- tukkeutunut polttoainepumpun esisuodatin tai vika pumpussa.

Pyydä valtuutettua Can-Am Off-Road -jälleenmyyjää, korjaamoa tai valitsemaasi henkilöä tekemään huolto, korjaus tai osien vaihto.

Takuuvaateista on tietoa tämän käsikirjan kohdassa USA:n EPA-päästöjä koskeva takuu..

3. Sytytystulppa/sytytys (ei kipinää).

- Tarkasta sytytyksen sulake.
- Irrota sytytystulppa ja yhdistä uudestaan sytytyspuolaan.
- Käynnistä moottori samalla, kun pidät sytytystulppaa maadoitettuna moottoriin poissa tulpan reiästä. Jos kipinää ei synny, vaihda tulppa uuteen.

Jos ongelma ei poistu, käy valtuutetulla Can-Am Off-Road -jälleenmyyjällä, korjaamossa tai valitsemasi huoltajan luona huollattamassa, korjauttamassa tai vaihdattamassa osat.

Takuuvaateista on tietoa tämän käsikirjan kohdassa USA:n EPA-päästöjä koskeva takuu..

Moottori ei kiihdy, tai siitä puuttuu tehoa

1. Turvavyö ei ole kunnolla kiinni. Tarkasta mittarin viesti.

- Kiinnitä turvavyö kunnolla.

2. Likaantunut tai vaurioitunut sytytystulppa.

- Vaihda sytytystulpat.

3. Moottorin ilmansuodatin tukossa tai likainen.

- Tarkasta ilmansuodatin ja vaihda tarvittaessa.
- Tarkasta onko moottorin ilmansuodattimen kotelossa kerääntynyttä likaa.

4. CVT:ssä (portaaton voimansiirto) on vettä.

- Tyhjennä vesi CVT:stä (portaaton voimansiirto). Katso kohta Erikoistoimenpiteet.

5. Portaaton voimansiirto likainen tai loppuun kulunut.

- Ota yhteyttä valtuutettuun Can-Am Off-Road -jälleenmyyjään.

6. Ei saa polttoainetta.

- *Likainen tai tukkeutunut polttoainepumpun esisuodatin. Pyydä valtuutettua Can-Am Off-Road -jälleenmyyjää, korjaamoa tai valitsemaasi henkilöä tekemään huolto, korjaus tai osien vaihto. Takuuvaateista on tietoa tämän käsikirjan kohdassa USA:n EPA-päästöjä koskeva takuu..*

7. Moottori on rajoitetun vääntövoiman tilassa (jos varustuksessa).

- *Moottorin vääntövoima rajoittuu vähitellen moottorin suojaamiseksi jäähdytysnesteen lämpötilan ollessa liian korkea. Tarkasta moottorin lämpötila monitoimimittaristosta.*
- *Anna moottorin jäähtyä.*

8. Moottori on turvatilassa (limp home).

- *Monitoimimittariston TARKASTA MOOTTORI -merkkivalo palaa ja näytössä lukee LIMP HOME. Pyydä valtuutettua Can-Am Off-Road -jälleenmyyjää, korjaamoa tai valitsemaasi henkilöä tekemään huolto, korjaus tai osien vaihto. Takuuvaateista on tietoa tämän käsikirjan kohdassa USA:n EPA-päästöjä koskeva takuu..*

Moottori ylikuumenee

1. Vähän jäähdytysnestettä jäähdytysjärjestelmässä.

- *Tarkasta jäähdytysnesteen pinnan taso ja täytä. Katso Huoltotoimenpiteet. Hae palveluja valtuutetulta Can-Am Off-Road -jälleenmyyjältä, jostain korjaamosta tai valitsemaltasi henkilöltä huoltamista, korjaamista tai osien vaihtamista varten. Takuuvaateista on tietoa tämän käsikirjan kohdassa USA:n EPA:n päästöjä koskeva takuu.*

2. Tuuletin ei toimi.

- *Varmista, että tuuletin ei ole juuttunut ja että se toimii oikein.*
- *Tarkasta tuulettimen sulake. Katso Sulakkeet ja johtosulakkeet osasta Huoltotoimenpiteet.*

3. Likaiset jäähdyttimien lamellit.

- *Tarkasta ja puhdista jäähdyttimien lamellit. Katso Huoltotoimenpiteet.*

Moottori käy katkonaisesti

1. Likaiset/vaurioituneet/kuluneet sytytystulpat.

- *Vaihda sytytystulpat tarpeen mukaan.*

2. Vettä polttoaineessa.

- *Tyhjennä polttoainejärjestelmä ja täytä uudella polttoaineella.*

Kierrosluku nousee, mutta ajoneuvo ei liiku

1. Portaattomassa voimansiirrossa on vettä.

- Tyhjennä vesi CVT:stä (portaaton voimansiirto). Katso Erikoistoimenpiteet.

2. CVT (portaaton voimansiirto) likainen tai hihna viallinen.

- Ota yhteyttä valtuutettuun Can-Am Off-Road -jälleenmyyjään.

Reagoi osittain tai ei lainkaan kaasupolkimeen – Varmista, että moottori on käynnissä ja PPS-vikaviesti näkyy näytössä

1. Osittainen vika kaasupolkimen antureissa (PPS).

- Ota yhteyttä valtuutettuun Can-Am Off-Road -jälleenmyyjään.

2. Täydellinen vika kaasupolkimen antureissa (PPS).

- Ota yhteyttä valtuutettuun Can-Am Off-Road -jälleenmyyjään.

ÄÄNIJÄRJESTELMÄ – VIANETSINTÄ

Yksikkö ei käynnisty

1. Viallinen sulake.

- Irrota sulake ja tarkista se impedanssimittarilla. Vaihda tarvittaessa.

2. Huono liitännän laatu.

- Tarkista, ovatko ”Ground”- ja ”+12VDC”-liitäntöjen johdot puristuneet; varmista kireät liitännät.

Järjestelmään ei tule virtaa

1. Palanut sulake

- Irrota vahvistin ja tarkista vahvistimen sulakkeet.
- Irrota pääyksikkö ja tarkista pääyksikön sulakkeet.

2. Akkunapoihin kytkentä huono

- Tarkasta radion päävirtasulake.
- Tarkista ajoneuvossa olevat liitännät.

Vahvistin ei tule päälle

1. Huono liitännän laatu

- Tarkista, ovatko ”Amp Turn-On”-liitäntöjen johdot puristuneet; varmista kireät liitännät.

Ääntä ei kuulu

1. RCA-johdoja ei ole liitetty

- Irrota pääyksikkö ja varmista, että RCA-johdot ovat kunnolla paikoillaan. Kiinnitä tarvittaessa ilmastointiteipillä.
- Irrota vahvistin ja varmista, että kaikki liittimet ovat kunnolla paikoillaan.

2. Vahvistimen johdinsarjaa ei ole kytketty kokonaan

- Irrota kaiutin ja varmista, että johdinsarja on kunnolla paikoillaan.

Ei ääntä tai hiljainen ääni tietyllä tai jokaisella vyöhykkeellä.

1. Mykistys tai tauko on päällä

- Paina ”Play” tai ”Pause” tai Audio Zone Levels -näytössä VOL/SEL-nuppia varmistaaksesi, ettei mykistys ole päällä.

2. Volyymi tai vyöhykkeen taso on matala tai pois päältä

- Tarkista Audio Zone Levels -näyttö tai Audio Zone Setup -valikon asetukset.

Kaiuttimet eivät toimi

1. RCA-johdot on liitetty väärin

- *Irrota pääyksikkö (lue ohjearkki) ja varmista, että RCA-johdot ovat kunnolla paikoillaan. Kiinnitä tarvittaessa ilmastointiteipillä.*
- *Irrota kaiutin ja varmista, että kaikki liittimet ovat kunnolla paikoillaan. Purista liittimiä tarvittaessa pihdeillä, jotta ne kiristyvät.*

2. Kaiutin on viallinen.

- *Vaihda kaiutin. Ota yhteyttä valtuutettuun Can-Am Off-Road -jälleenmyyjään.*

Volyyminuppi ei toimi

1. Viallinen pääyksikkö

- *Vaihde pääyksikkö. Ota yhteyttä valtuutettuun Can-Am Off-Road -jälleenmyyjään.*

DIGITAALINEN NÄYTÖN VIESTIT

Jos moottorin tila on epänormaali, seuraavat viestit voidaan yhdistää merkkivaloon.

Viesti	Kuvaus
D.E.S.S. TUNNISTAMA TON AVAIN	D.E.S.S.-avain vaatii puhdistuksen. Jos viesti näkyy puhdistuksen jälkeenkin, ota yhteys valtuutettuun Can-Am Off-road -jälleenmyyjään.
BAD KEY	Osoittaa, että olet käyttänyt väärää D.E.S.S.-avainta; käytä ajoneuvoon kuuluvaa oikeata avainta.
CHECK ENGINE	Kaikki viat tai aikaisemmin aktivoituneet viat, jotka edellyttävät huomiota. Moottorin tehoa ei ole rajoitettu.
LIMP HOME	Kriittisiä vikoja, jotka edellyttävät diagnoosia mahdollisimman pian. Moottorin teho on rajoitettu ja/tai moottorin käyttäytymistä muokattu.
TPS FAULT (TPS-vika)	Vika kaasuläppärungossa, yleensä tätä seuraa turvatilasta (Limp Home) kertova viesti.
BRAKE SWITCH FAULT	Jarrun signaalivika.
CHECK DPS	Moottorivian merkkivalo palaa. Osoittaa, että dynaaminen ohjaustehostin (DPS) ei toimi oikein. Ota yhteyttä valtuutettuun Can-Am Off-Road -jälleenmyyjään.
PPS FAULT	Polkimen väärän asennon ilmaisimet (PPS). Ota yhteyttä valtuutettuun Can-Am Off-Road -jälleenmyyjään.
FUEL SENSOR FAULT	Kun polttoaineanturin vastuksen arvo on alueen ulkopuolella, digitaalinäyttömoduuli havaitsee sen ja näyttää viestin.
CHECK SMART-LOK (tarkasta Smart-Lok)	Moottorivian merkkivalo palaa. Osoittaa, että Smart-Lok ei toimi oikein. Ota yhteyttä valtuutettuun Can-Am Off-Road -jälleenmyyjään.

TAKUU

BRP:N RAJOITETTU TAKUU KOHTEELLE KANADA JA YHDYSVALLAT: 2024 CAN-AM® SSV

1) Rajoitetun takuun laajuus

Bombardier Recreational Products Inc. ("BRP") myöntää valtuutetun BRP-jälleenmyyjän (siten kuin jäljempänä määritelty) myymille vuoden 2024 Can-Am SSV: illeen Yhdysvalloissa ("USA") ja Kanadassa materiaalivikoja ja työn laatua koskevan takuun, jonka kesto ja ehdot on määritelty alla.

Tämä rajoitettu takuu on mitätön eikä päde, jos:

1. tuotetta on käytetty joissain vaiheessa kilpailemiseen tai johonkin muuhun kilpailutoimintaan, vaikka kyseessä olisi edellinen omistaja; tai
2. tuotetta on muutettu tai säädetty sillä tavoin, että muutokset vaikuttavat sen toimintaan, suorituskykyyn tai kestävyYTEEN, tai muutokset ja säädöt ovat muuttaneet sen käyttötarkoitusta.

Tämä rajoitettu takuu ei kata muualla kuin tehtaalla asennettuja osia ja lisävarusteita. Lue asiaan kuuluvien osien ja lisävarusteiden rajoitettua takuuta koskeva teksti.

2) Vastuuvollisuuden rajoitukset

LAIN SALLIMASSA MÄÄRIN TÄMÄ RAJOITETTU TAKUU KORVAA KAIKKI MUUT SUORAT TAI KONKLUDENTTITSET TAKUUT, MUKAAN LUETUINA ILMAN RAJOITUSTA KAIKKI KAUPALLISTA HYÖDYNNETTÄVYYTTÄ TAI TIETTYYN TARKOITUKSEEN SOPIVUUTTA KOSKEVAT TAKUUT. SIKÄLI KUIN NIISTÄ EI VOIDA SANOUTUA IRTI, KONKLUDENTTITSET TAKUUSITOUKSET RAJOITTUVAT KESTOLTAAN KYSEESSÄ OLEVAN TAKUUN VOIMASSAOLOON. TÄMÄ TAKUU EI KATA SATUNNAISIA EIKÄ SEURANNAISVAHINKOJA. JOTKIN VALTIOT/MAAKUNNAT EIVÄT HYVÄKSY VASTUUVAPAUTUSLAUSEKKEITA, RAJOITUKSIA TAI MUITA EDELLÄ YKSILÖITYJÄ RAJOITUKSIA. TÄSTÄ JOHTUEN NE MAHDOLLISESTI EIVÄT KOSKE SINUA. TÄMÄN TAKUUN PERUSTEELLA SINULLA ON TIETTYJÄ OIKEUKSIA, JA LISÄKSI SINULLA SAATTAA OLLA MUITA (OSA) VALTIOSTA TAI PROVINSISTA TOISEEN VAIHTELEVIA LAILLISIA OIKEUKSIA.

Maahantuoja tai yhdelläkään BRP-jälleenmyyjällä tai kenelläkään muulla henkilöllä ei ole valtuuksia minkään muun tuotetta koskevan vahvistuksen, edustuksen tai takuun antamiseen kuin ne, mitä tähän rajoitettuun takuuseen sisältyy, ja mikäli näin tapahtuu, niitä ei voida käyttää BRP:tä vastaan.

BRP pidättää itsellään oikeuden muuttaa tätä rajoitettua takuuta milloin tahansa, ja on itsestään selvää, että kyseiset muutokset eivät muuta niitä takuuehtoja, jotka koskevat tämän takuun voimassaollessa myytyjä tuotteita.

3) POIKKEUKSET, joita takuu ei korvaa

Takuu ei korvaa seuraavia tapauksia missään olosuhteissa:

- Normaali kuluminen;
- Rutiininomaiset huoltokohteet, viritykset, säädöt;
- Vauriot, jotka johtuvat muunlaisesta kuin tämän käyttäjän käsikirjan mukaisesta ylläpidosta ja / tai varastoinnista;

- Vauriot, jotka johtuvat osien irrottamisesta, vääranlaisista korjauksista, huollosta, ylläpidosta, muutoksista, tai osien käytöstä, joita BRP ei ole valmistanut tai hyväksynyt, tai muun kuin valtuutetun huoltavan BRP-jälleenmyyjän tekemistä korjauksista;
- Väärinkäytöstä, epätavallisesta käytöstä, laiminlyönnistä, tai sellaisesta tuotteen käytöstä johtuvat vahingot, joka ei noudata käyttäjän käsikirjassa suositeltua käyttöä;
- Vahingot, jotka johtuvat onnettomuudesta, uppoamisesta, tulesta, varkaudesta, vandalismista tai ylivoimaisesta esteestä;
- Sellaisten polttoaineitten, öljyn tai voiteluaineiden käyttö, jotka eivät sovi käytettäväksi tuotteessa (ks. käyttäjän käsikirja);
- Ruosteesta, korroosiosta tai ilmastotekijöistä johtuvat vahingot;
- Veden tai lumen sisäänmenosta johtuvat vahingot;
- Satunnaiset tai seurannaisvahingot, tai minkään muunlaiset vahingot, mukaan luettuina ilman rajoitusta kuljetus-, hinaus-, varastoimis-, puhelin-, vuokra-, taksi-, haitta-, vakuutuskulut tai lainojen maksukustannukset, ajan tai ansiotulon menetys tai huoltotyöstä johtuvan käyttökatkoksen aiheuttama ajan menetys.

4) Rajoitettu takuu aika

Tämä rajoitettu takuu on voimassa (1) ensimmäisen kuluttajan ostopäivästä tai (2) tuotteen ensimmäisestä käyttöpäivästä lukien, kumpi hyvänsä tapahtuu ensin:

1. KAKSITOISTA (12) peräkkäistä kuukautta omistajalle, joka käyttää sitä yksityiseen tai kaupalliseen tarkoitukseen
2. **Katso pakokaasupäästöjen rajoitusjärjestelmän osiin liittyviä tietoja kohdasta USA:n EPA:n päästöjä koskeva takuu.**
3. **BRP: n valmistamat, Kalifornian osavaltiossa myytäväksi tarkoitetut haihtuvien päästöjen järjestelmällä varustettujen ajoneuvojen haihtuvien päästöjen järjestelmän komponentit, jotka on alunperin myyty tai joiden takuu on jälkepäin rekisteröity Kalifornian osavaltion asukkaalle: katso soveltuva California Evaporative Emission Control Warranty Statement.**

Osien korjaus tai korvaaminen, tai huollon suorittaminen tämän takuun puitteissa ei pidennä tätä rajoitetun takuun voimassaoloaika sen alkuperäisen loppumisa-jankohdan yli.

5) Takuun voimassaoloehdot

Tämä takuu on voimassa ainoastaan, **jos jokainen** seuraavista ehdoista täyttyy:

1. Tuotteen ensimmäisen omistajan on ostettava ajoneuvo uutena ja käyttämätömänä jälleenmyyjältä, joka on valtuutettu myymään tuotteita ostomaassa ("jälleenmyyjä");
2. BRP: n määrittelemä tuotteen luovutushuolto on suoritettu, dokumentoitu ja siihen on saatu ostajan allekirjoitus;
3. Valtuutettu jälleenmyyjä on takuurekisteröinyt tuotteen asianmukaisesti;
4. Tuote on ostettava siitä maasta, jossa ostaja asuu;
5. Takuun ylläpitämiseksi on määrääkaishaullot suoritettava käyttäjän käsikirjassa mainitulla tavalla. BRP pidättää oikeuden tehdä takuusuoja riippuvaiseksi asianmukaisista huollon todisteista.

BRP ei myönnä tätä rajoitettua takuuta kenelläkään yksityiselle omistajalle tai kaupalliseen tarkoitukseen ajoneuvoa käyttävälle omistajalle, elleivät kaikki edellä mainitut ehdot täyty. Rajoitukset ovat tarpeen, jotta BRP voisi taata tuotteitensa, kuluttajien ja yleisön turvallisuuden.

6) Toimenpiteet takuun myöntämistä varten

Asiakkaan on lopetettava tuotteen käyttö vian ilmetessä, ilmoitettava huoltavalle BRP:n jälleenmyyjälle kolmen (3) päivän kuluessa vian ilmestymisestä, ja hänen on kohtuullisesti järjestettävä jälleenmyyjälle tuotteeseen pääsy ja kohtuullinen mahdollisuus vian korjaamiseen.

Asiakkaan on myös esitettävä jälleenmyyjälle tuotteen ostotodistus ja allekirjoitettava korjaus-/työmääräin ennen korjauksen alkamista takuunalaisen korjauksen vahvistamiseksi.

Kaikki tämän takuun puitteissa korvatut osat ovat jatkossa BRP:n omaisuutta.

7) Mitä BRP tekee

BRP:n velvollisuus on tämän takuun puitteissa rajoitettu siihen, että se oman harkintansa mukaan korjaa tai normaalissa käytössä, ylläpidossa ja huollossa viallisiksi todetut osat ilman osista tai työajasta veloittamista, millä tahansa valtuutetulla BRP-jälleenmyyjällä tässä takuuta koskevassa osassa kuvattujen ehtojen mukaisesti. Mikään takuurikkomusvaade ei voi olla syynä Tuotteen omistajalle tapahtuneen myynnin mitätöimiselle tai peruuntumiselle.

Jos ajoneuvoa joudutaan huoltamaan muussa kuin alkuperäisessä ostomaassaan, omistaja vastaa kaikista lisäkustannuksista, jotka aiheutuvat paikallisista käytännöistä ja ehdoista; mukaan lukien mutta ei rajoittuen seuraaviin esimerkeihin; kuljetuskustannukset, vakuutuskustannukset, verot, lupamaksut, tuontimaksut sekä mitkä tahansa ja kaikki muut mahdolliset taloudelliset kustannukset, joita eri valtiot, liittovaltiot tai alueet ja heidän vastaavat edustajansa perivät.

BRP pidättää oikeuden muuttaa tai parantaa tuotteita ilman, että aikaisemmin valmistettuihin tuotteisiin tehdään samoja muutoksia.

8) Siirto

Mikäli tuotteen omistusoikeus siirretään takuuajana, siirtyy myös tämä takuu ehtoineen ja edellytyksineen. Takuu on voimassa takuuajan loppuun edellyttäen, että BRP:lle tai valtuutetulle tuotteen maahantuoijalle/jälleenmyyjälle voidaan todistaa, että aikaisempi omistaja on hyväksynyt omistusoikeuden luovutuksen, sekä uuden omistajan yhteystiedot on ilmoitettu jommallekummalle edellä mainituista tahoista.

9) Kuluttajaneuvonta

Mikäli tämän rajoitetun takuun suhteen syntyy kiistaa tai riitaa, BRP ehdottaa, että asia yritetään ensiksi ratkaista jälleenmyyjätasolla. Suosittelemme, että asiasta keskustellaan valtuutetun jälleenmyyjäliikkeen huoltopäällikön tai liikkeen omistajan kanssa.

Jos asia ei tästä huolimatta ratkea, ota yhteyttä BRP: hen täyttämällä lomake osoitteessa www.brp.com tai ota yhteyttä BRP: hen postitse johonkin osoitteeseen, joka on lueteltu tämän oppaan kohdassa Ota yhteyttä.

USA:N EPA:N PÄÄSTÖJÄ KOSKEVA TAKUU

Bombardier Recreational Products Inc. ("BRP") takaa lopulliselle ostajalle ja kullekin seuraavalle ostajalle, että tämä uusi ajoneuvo, mukaan lukien kaikki sen pakokaasupäästöjen rajoitusjärjestelmän ja sen haihtuvien päästöjen rajoitusjärjestelmän osat, täyttää kaksi vaatimusta:

1. Se on suunniteltu, valmistettu ja varustettu siten, että se on myyntiajankohtana lopulliselle ostajalle seuraavien vaatimusten mukainen: 40 CFR 1051 ja 40 CFR 1060.
2. Siinä ei ole materiaalien tai työn laadun vikoja, joiden vuoksi se ei täyttäisi 40 CFR 1051- ja 40 CFR 1060 -vaatimuksia.

Takuun piiriin kuuluvissa tapauksissa BRP korjaa tai vaihtaa oman päätöksensä mukaisesti minkä tahansa osan tai komponentin, jossa on materiaalivika tai työn laadun vika, joka lisäisi moottorin jonkin säännellyn saastuttavan aineen päästöjä annettuna takuuajana veloittamatta omistajaa, mukaan lukien vianmääritykseen ja päästöihin liittyvien osien korjaukseen tai vaihtoon liittyvät kustannukset. Kaikki tämän takuun puitteissa korvatut vialliset osat ovat jatkossa BRP:n omaisuutta.

BRP rajoittaa päästöihin liittyvien osien vianmäärityksen ja korjaukset päästöihin liittyvissä takuuhakemuksissa valtuutettujen Can-Am-jälleenmyyjien tehtäväksi, muissa kuin seuraavassa luettelossa olevan kohdan kaksi mukaisissa kiireellisissä tapauksissa.

Hyväksynnän hankkivana valmistajana BRP ei hylkää päästöihin liittyviä takuuvaateita seuraavin perustein:

1. Kunnossapito tai muu huolto, jonka BRP tai BRP:n valtuutetut yhteistyökumppanit ovat suorittaneet.
2. Moottorin/laitteen korjaustyö, jonka kuljettaja on suorittanut BRP:n syyksi luettavien vaarallisten olosuhteiden korjaamiseksi, mikäli kuljettaja pyrkii korjaamaan moottorin/laitteen sen oikeaan konfiguraatioon mahdollisimman pian.
3. Takuuvaateeseen liittymätön kuljettajan toimenpide tai toimenpiteen laiminlyönti.
4. Kunnossapito, joka on suoritettu useammin, kuin BRP edellyttää.
5. Kaikki, mikä on BRP:n syytä tai vastuulla.
6. Laitteen käyttöalueella yleisesti saatavana olevan polttoaineen käyttö, paitsi jos BRP:n kirjalliset kunnossapito-ohjeet ilmaisevat, että tämän polttoaineen käyttö vaurioittaa laitteen päästöjenrajoitusjärjestelmää, ja oikeanlainen polttoaine on kuljettajalle helposti saatavana. Katso huoltotietojen osio sekä polttoainevaatimukset polttoaineosioista.

Päästöihin liittyvä takuuajka

Päästöihin liittyvä takuu on voimassa seuraavan ajan (sen mukaan, mikä ensin täyttyy).

	TUNTIA	KUU KAUTTA	KILOMETRIÄ
Pakokaasupäästöihin liittyvät komponentit	500	30	5000
Haihtuviin päästöihin liittyvät komponentit	—	24	—

Sisältyvät komponentit

Päästöihin liittyvä takuu kattaa kaikki komponentit, joiden vika lisäisi moottorin jonkin säännellyn saastuttavan aineen päästöjä, mukaan lukien alla luetellut komponentit:

1. Pakokaasupäästöjen kohdalla päästöihin liittyvät komponentit sisältävät kaikki moottorin osat, jotka liittyvät seuraaviin järjestelmiin:
 - Ilmanottojärjestelmä
 - Polttoainejärjestelmä
 - Sytytysjärjestelmä
 - Pakokaasujen takaisinkierätyjärjestelmät.
2. Myös seuraavat osat lasketaan kuuluviksi pakokaasupäästöihin liittyviin komponentteihin:
 - Jälkikäsitteilylaitteet
 - Kampikammion tuuletusventtiilit
 - Anturit
 - Elektroniset ohjausyksiköt.
3. Seuraavat osat lasketaan kuuluviksi haihtuviin päästöihin liittyviin komponentteihin:
 - Polttoainesäiliö
 - Polttoainesäiliön korkki
 - Polttoaineputki
 - Polttoaineputken liittimet
 - Kiristimet*
 - Paineenalennusventtiilit*
 - Säästöventtiilit*
 - Säästösolenoidit*
 - Elektroniset säätimet*
 - Alipainesäädön kalvot*
 - Ohjauskaapelit*
 - Säästövivut*
 - Poistovennttiilit
 - Höyryletkut
 - Nesteen-/höyrynerotin
 - Hiilisäiliö
 - Säiliön asennuskiinnikkeet
 - Kaasuttimen poistokanavan liitin.

TÄRKEÄÄ: *Sikäli kuin ne liittyvät haihtuvien päästöjen rajoitusjärjestelmään.

4. Päästöihin liittyviin komponentteihin sisältyy myös mikä hyvänsä muu osa, jonka ainoa tarkoitus on vähentää päästöjä tai jonka vika lisää päästöjä heikentämättä huomattavasti moottorin/laitteen suorituskykyä.

Rajoitettu sovellettavuus

Hyväksynnän hankkivana valmistajana BRP voi hylätä päästöihin liittyvät takuuvaateet sellaisten vikojen kohdalla, jotka ovat aiheutuneet omistajan tai käyttäjän laitteen sopimattomasta kunnossapidosta tai käytöstä, onnettomuuksista, joista valmistaja ei ole vastuussa, tai ylivoimaisesta esteestä. Esimerkiksi päästöihin liittyvää takuuvaadetta ei tarvitse korvata sellaisten vikojen kohdalla, jotka johtuvat suoranaisesti käyttäjän moottorin tai laitteen väärinkäytöstä tai käyttäjän moottorin tai laitteen käytöstä tavalla, jota varten sitä ei ole suunniteltu, ja jotka eivät millään muotoa ole valmistajan syyksi luettavia.

Jos sinulla on kysyttävää takuuseen liittyvistä oikeuksista ja velvollisuuksista tai haluat tietää lähimmän BRP-jälleenmyyjän nimen ja sijainnin, ota yhteys BRP:hen täyttämällä yhteydenottolomake osoitteessa www.brp.com tai ottamalla yhteyttä postitse johonkin tämän käyttöoppaan kohdassa OTA YHTEYTTÄ luetelluista osoitteista tai soittamalla numeroon 1-888-272-9222.

KALIFORNIAN PÄÄSTÖRAJOITUKSIIN LIITTYVÄ TAKUUILMOITUS

Takuuaika alkaa ajankohdasta, jona uusi virkistyskäyttöön tarkoitettu maastoajoneuvo (eli Off-Highway Recreational Vehicle "OHRV") toimitetaan lopulliselle ostajalle.

Bombardier Recreational Products Inc. ("BRP") antaa lopulliselle ostajalle ja sen kullekin myöhemmälle ostajalle takuun, että OHRV on:

1. suunniteltu, valmistettu ja varustettu niin, että se on myyntiajankohtana kaikkien soveltuvien lakien, sääntöjen ja asetusten mukainen eikä
2. siinä ole materiaali- tai valmistusvirheitä, jotka voisivat aiheuttaa takuuseen kuuluvan osan vioittumisen. Kaikkien varaosien on oltava olennaisesti samanlaisia kuin BRP:n sertifiointihakemuksen toimeenpanomääräyksessä kuvailut osat.

Päästöihin liittyvien osien takuu toimii seuraavasti.

1. Takuunalaisen osan korjaus tai vaihto on suoritettava takuukorjaamolla OHRV:n omistajalle maksutta, paitsi tilapäisessä korjauksessa, kun takuunalainen osa tai takuukorjaamo ei ole kohtuudella OHRV:n omistajan käytettävissä. Mikäli tilapäinen korjaus sallitaan, ne voidaan suorittaa millä tahansa korjaamolla tai omistajan tiloissa käyttäen mitä tahansa varaosaa. BRP:n on korvattava omistajalle hänen tilapäisestä korjauksesta tai vaihdosta aiheutuneet kulunsa, muun muassa diagnostiikkamaksut, kunhan vaihdetut osat eivät ylitä BRP:n myyntihintasuositusta ja työtaksat perustuvat BRP:n antamaan takuukorjauksen aikasuositukseen ja alueella pätevään tuntitaksaan.
2. Takuunalaisten osien puute tai korjausten epätäydellisyys kohtuullisen ajan kuluessa, joka ei saa ylittää 30 päivää OHRV:n tuomisesta takuukorjaamolle korjattavaksi, muodostaa tilapäisen korjauksen tarpeen.
3. Kaikki takuunalaiset osat, jotka eivät kuulu kirjallisten huolto-ohjeiden mukaiseen vaihtoon, on taattava jäljempänä määriteltyksi takuuajaksi. Jos sellainen osa vioittuu takuuajana, BRP:n on korjattava tai vaihdettava se. Takuunalaisena korjatulle tai vaihdetulle osalle on myönnettävä täysimittainen takuu.
4. Kaikki takuunalaiset osat, jotka tarvitsee vain tarkastaa säännöllisesti kirjallisten huolto-ohjeiden mukaan, on taattava jäljempänä määriteltyksi takuuajaksi. Kirjallisten ohjeiden sisältämä maininta "korjaa tai vaihda tarpeen mukaan" ei lyhennä takuuaikaa. Takuunalaisena korjatulle tai vaihdetulle osalle myönnetään takuu jäljellä olevaksi takuuajaksi.
5. Takuun alainen osa, jonka on määrätty vaihdettavaksi kirjallisten huolto-ohjeiden perusteella, saa takuun kyseisen osan ensimmäiseen määriteltyyn vaihtopäivään saakka. Jos osa vioittuu ennen ensimmäistä määräaikaista vaihtoa, BRP korjaa tai vaihtaa sen. Takuunalaisena korjatulle tai vaihdetulle osalle myönnetään takuu jäljellä olevaksi takuuajaksi ennen kyseisen osan ensimmäistä määräaikaista vaihtoa.
6. Kaikki valmistajan omistamat ja sellaiset jälleenmyyjät, joilla on valtuudet huoltaa kyseisiä OHRV-ajoneuvoja, tarjoavat takuuhuoltoja tai -korjauksia.
7. OHRV:n omistajalta ei veloiteta diagnostiikkatyöstä, jolla todetaan, että takuunalainen osa onkin viallinen, sillä ehdolla että kyseinen diagnostiikkatyö suoritetaan takuukorjaamolla.
8. BRP on takuun perusteella korvausvelvollinen takuunalaisen osan väliillisesti aiheuttamista muiden ajoneuvon osien vaurioista.

9. Kaikkia BRP:n osoittamia varaosia voidaan käyttää takuukorjauksiin ja ne toimitetaan maksutta OHRV-ajoneuvon omistajalle. Sellainen käyttö ei vähennä BRP:n takuuvollisuuksia, paitsi että BRP ei ole korvausvelvollinen varaosien, jotka eivät ole takuunalaisia, korjauksesta tai vaihdosta.
10. OHRV:ssä voidaan käyttää mitä tahansa lisättyä tai muutettua osaa, jonka Air Resources Board on vapauttanut Kalifornian ajoneuvolain 27156 osan kielloista. Sellainen käyttö ei itsessään ole takuuvaatimuksen kieltämiseen riittävä peruste. BRP ei ole velvollinen takaamaan lisättyjen tai muutettujen osien käytöstä aiheutuvaa takuunalaisten osien vioittumista, elleivät kyseiset osat ole myös takuunalaisia.

Ehdot ja poikkeukset:

- BRP voi evätä takuukorvaukset, mikäli OHRV tai sen osa on rikkoutunut suoraan väärinkäytön, huolimattomuuden, vääränlaisen huollon tai luvattomien muutosten takia.

TAKUUSEEN PERUSTUVAT OIKEUDET JA VELVOLLISUUDET

California Air Resources Board esittelee mielellään haihtuvien päästöjen kontrollijärjestelmän takuun mallivuoden 2024 off-road-urheiluaajoneuvollesi. Kaliforniassa uudet maastoon tarkoitetut vapaa-ajanajoneuvot on suunniteltava, valmistettava ja varustettava siten, että ne täyttävät osavaltion tiukat anti-smog-määräykset. BRP:n on annettava takuu Off-Road-urheiluaajoneuvosi höyrystyvien päästöjen ohjausjärjestelmälle alla esitetyille aikajaksoille sillä edellytyksellä, että Off-Road-urheiluaajoneuvoo ei käytetä väärin, sen huoltoa ei laiminlyödä tai tehdä virheellisesti tai siihen ei tehdä luvattomia muutoksia.

Päästöjenhallintajärjestelmään saattavat kuulua sellaiset osat kuin kaasutin tai polttoaineen ruiskutusjärjestelmä, polttoainesäiliö, polttoaineletkut, hiilisäiliö ja moottorinohjauslaite. Lisäksi se saattaa sisältää letkuja, hihnoja, liittimiä ja muita haihtuviin päästöihin liittyviä osakokoonpanoja. Takuuehtojen mukaisessa tilanteessa Bombardier Recreational Products Inc. korjaa off-road-urheiluaajoneuvosi veloituksetta, mukaan lukien vianmääritys, varaosat ja työ.

OHRV VALMISTAJAN MYÖNTÄMÄ TAKUU

Tämän OHRV-ajoneuvon takuu-aika on 60 kuukautta tai 5000 mailia tai 500 käyttötuntia sen mukaan, mikä ensin kohdalle osuu.

Takuun piiriin kuuluvat osat:

1. Säiliön asennuskiinnike (-kiinnikkeet)
2. Hiilisäiliö
3. Poistokanavan liitin
4. Kiristin (kiristimet)*
5. Elektroniset säätimet*
6. Polttoainesäiliön korkki
7. Täyttökaula
8. Täyttökaulan letku
9. Polttoaineputki(et)
10. Polttoaineputken kiinnitin (kiinnittimet)
11. Polttoainesäiliö
12. Paineenvapautusventtiili(t)*

13. Poistoventtiilin (-ien) korjaus
14. Tarkasta venttiili(t)*
15. Höyryletku(t)*
16. Virtaaman rajoitin
17. Suodatin (suodattimet)*
18. Polttoainepumppu
19. Kaikki listaamattomat osat voivat vaikuttaa haihtuvien päästöjen kontrollijärjestelmään.

TÄRKEÄÄ: *Sikäli kuin ne liittyvät haihtuvien päästöjen rajoitusjärjestelmään.

Jos jokin haihtuviin päästöihin liittyvä osa tässä off-road-urheiluajoneuvossa on viallinen, Bombardier Recreational Products Inc -yhtiön on vaihdettava tai korjattava se.

Omistajan takuuta koskevat velvollisuudet

Off-Road -urheiluajoneuvosi omistajana olet vastuussa siitä, että käsikirjassasi luetellut huoltotoimenpiteet suoritetaan asianmukaisesti ajallaan. Bombardier Recreational Products Inc. suosittelee, että säilytät kaikki off-road-urheiluajoneuvoasi koskevat huoltotoimenpiteiden kuitit. Bombardier Recreational Products Inc. ei kuitenkaan voi hylätä takuuta pelkästään kuittien puuttumisen vuoksi tai yksinomaan siitä syystä, että et mahdollisesti ole kyennyt varmistamaan kaikkien määräaikaishuoltojen asianmukaista suorittamista.

Omistajana olet vastuussa siitä, että viet off-road-urheiluajoneuvon Bombardier Recreational Products Inc. -jälleenmyyjälle heti, kun siinä esiintyy ongelma. Takuukorjaukset on teetettävä mahdollisimman nopeasti, enintään 30 päivän sisällä.

Off-road-urheiluajoneuvon omistajana sinun on oltava tietoinen myös siitä, että Bombardier Recreational Products Inc. voi evätä takuukorvaukset, mikäli ajoneuvo tai jokin sen osa on rikkoutunut väärinkäytön, huolimattomuuden, vääränlaisen huollon tai luvattomien muutosten takia.

Jos sinulla on kysyttävää takuuseen liittyvistä oikeuksistasi tai velvollisuuksistasi, ota yhteyttä:

- Bombardier Recreational Products Inc. puh. 1 888 272 9222 tai
- The California Air Resources Board osoitteessa 4001 Iowa Avenue, Riverside, CA 92507.

BRP:N RAJOITETTU KANSAINVÄLINEN TAKUU: 2024 CAN-AM® SSV

1) Rajoitetun takuun laajuus

Bombardier Recreational Products Inc. ("BRP") myöntää vuoden 2024 Can-Am SSV:illeen ("tuotteet") Yhdysvaltain liittovaltion ("USA"), Kanadan ja Euroopan talousalueen valtioiden (joka käsittää Euroopan unionin jäsenmaat, Yhdistyneen kuningaskunnan, Norjan, Islannin ja Liechtensteinin) ("ETA"), Turkin ja Itsenäisten valtioiden yhteisön (mukaan lukien Ukrainan ja Turkmenistanin) ("IVY") ulkopuolella BRP:n valtuuttamien tuotteiden maahantuoja/jälleenmyyjien myymien tuotteiden materiaali- ja valmistustakuun, jonka pituus ja ehdot on kuvattu seuraavassa.

Tämä rajoitettu takuu on mitätön eikä päde, jos:

1. tuotetta on käytetty joissain vaiheessa kilpailemiseen tai johonkin muuhun kilpailutoimintaan, vaikka kyseessä olisi edellinen omistaja; tai
2. tuotetta on muutettu tai säädetty sillä tavoin, että muutokset vaikuttavat sen toimintaan, suorituskykyyn tai kestävyYTEEN, tai muutokset ja säädöt ovat muuttaneet sen käyttötarkoitusta.

Tämä rajoitettu takuu ei kata muualla kuin tehtaalla asennettuja osia ja lisävarusteita. Lue asiaan kuuluvien osien ja lisävarusteiden rajoitettua takuuta koskeva teksti.

2) Vastuuvollisuuden rajoitus

LAIN SALLIMASSA MÄÄRIN TÄMÄ RAJOITETTU TAKUU KORVAA KAIKKI MUUT SUORAT TAI KONKLUDENTTITSET TAKUUT, MUKAAN LUETTUINA ILMAN RAJOITUSTA KAIKKI KAUPALLISTA HYÖDYNNETÄVYYTTÄ TAI TIETTYYN TARKOITUKSEEN SOPIVUUTTA KOSKEVAT TAKUUT. SIKÄLI KUIN NIISTÄ EI VOIDA SANOUTUA IRTI, KONKLUDENTTITSET TAKUUSITOUMUKSET RAJOITTUVAT KESTOLTAAN KYSEESSÄ OLEVAN TAKUUN VOIMASSAOLOON. TÄMÄ TAKUU EI KATA SATUNNAISIA EIKÄ SEURANNAISVAHINKOJA. JOTKIN VALTIOT/MAAKUNNAT EIVÄT HYVÄKSY VASTUUVAPAUTUSLAUSEKKEITA, RAJOITUKSIA TAI MUITA EDELLÄ YKSILÖITYJÄ RAJOITUKSIA. TÄSTÄ JOHTUEN NE MAHDOLLISESTI EIVÄT KOSKE SINUA. TÄMÄN TAKUUN PERUSTEELLA SINULLA ON TIETTYJÄ OIKEUKSIA, LISÄKSI SINULLA SAATTA A OLLA MUITA MAASTA TOISEEN VAIHTELEVIA LAILLISIA OIKEUKSIA. BRP EI VASTAA SIITÄ, JOS TUOTTEITA TAI TAKUUOSIA EI OLE SAATAVANA TIETYISSÄ MAISSA BRP: STÄ RIIPPU-MATTOMIEN SYIDEN VUOKSI.

Katso Australiasta ostettuja tuotteita koskevat tiedot jäljempänä olevasta kohdasta.

Maahantuojalla tai yhdelläkään BRP-maahantuojalla/jälleenmyyjällä tai muulla henkilöllä ei ole valtuuksia minkään muun tuotetta koskevan vahvistuksen, edustuksen, tai takuun antamiseen kuin ne, mitä tähän rajoitettuun takuuseen sisältyy, ja mikäli näin tapahtuu, niitä ei voida käyttää BRP:tä vastaan.

BRP pidättää itsellään oikeuden muuttaa tätä rajoitettua takuuta milloin tahansa, ja on itsestään selvää, että kyseiset muutokset eivät muuta niitä takuehtoja, jotka koskevat tämän takuun voimassaollessa myytyjä tuotteita.

3) POIKKEUKSET, joita takuu ei korvaa

Takuu ei korvaa seuraavia tapauksia missään olosuhteissa:

- Normaali kuluminen;
- Rutiininomaiset huoltokohteet, viritykset, säädöt;
- Vauriot, jotka johtuvat muunlaisesta kuin tämän käyttäjän käsikirjan mukaisesta ylläpidosta ja / tai varastoinnista;
- Vauriot, jotka johtuvat osien irrottamisesta, vääränlaisista korjauksista, huollosta, ylläpidosta, muutoksista, tai osien käytöstä, joita BRP ei ole valmistanut tai hyväksynyt, tai muun kuin valtuutetun huoltavan BRP-jälleenmyyjän/maahantuojan tekemistä korjauksista;
- Väärinkäytöstä, epätavallisesta käytöstä, laiminlyönnistä, tai sellaisesta tuotteen käytöstä johtuvat vahingot, joka ei noudata käyttäjän käsikirjassa suositeltua käyttöä;
- Vahingot, jotka johtuvat onnettomuudesta, uppoamisesta, tulesta, varkaudesta, vandalismista tai ylivoimaisesta esteestä;
- Sellaisten polttoaineitten, öljyjen tai voiteluaineiden käyttö, jotka eivät sovi käytettäväksi tuotteessa (ks. käyttäjän käsikirja);
- Ruosteesta, korroosiosta tai ilmastotekijöistä johtuvat vahingot;
- Veden tai lumen sisäänmenosta johtuvat vahingot;
- Satunnaiset tai seurannaisvahingot, tai minkään muunlaiset vahingot, mukaan luettuina ilman rajoitusta kuljetus-, hinaus-, varastoimis-, puhelin-, vuokra-, taksi-, haitta-, vakuutuskulut tai lainojen maksukustannukset, ajan tai ansiotulon menetys tai huoltotyöstä johtuvan käyttökatkoksen aiheuttama ajan menetys.

Seuraavassa luettelossa on rajoituksetta kohteita, joita pidetään kuluvin kohteita ja jotka eivät kuulu BRP:n rajoitetun takuun piiriin, ellei vika ole syntynyt materiaali- tai valmistusvirheen seurauksena:

- Akut
- Jarrupalat
- Jarrulevyt ja -rummut
- Kytkinlevyt/-palat
- Kytkimen liukukappaleet
- Kytkimen jouset
- Kytkimen vaihdettavat holkit
- Variaattorihihnat
- Suodattimet
- Käsitellyt ja käsittelemättömät pinnat
- Sulakkeet
- Polttimot/sinetöidyt
- Voiteluaineet
- Sytytystulpat
- Jousituksen holkit
- Jousituksen liukumuoovit
- Jousituksen jouset
- Renkaat

4) Rajoitettu takuu aika

Tämä rajoitettu takuu on voimassa (1) ensimmäisen kuluttajan ostopäivästä tai (2) tuotteen ensimmäisestä käyttöpäivästä lukien, kumpi hyvänsä tapahtuu ensin:

1. KUUSI (6) peräkkäistä kuukautta omistajalle, joka käyttää sitä yksityiseen tai kaupalliseen tarkoitukseen

Vain AUSTRALIASSA ja UUEDESSA-SEELANNISSA tämä takuu on voimassa (1) ensimmäiselle vähittäisasiakkaalle tehdyn toimituksen päivämäärästä tai (2) tuotteen ensimmäisestä käyttöpäivästä sen mukaan, kumpi tapahtuu ensin, (1) KAKSITOISTA (12) PERÄKKÄISTÄ KUUKAUTTA ja yhteensä KOLMEKYMMENTÄKUUSI (36) KUUKAUTTA vain voimansiirtolinjan moottori vaihteistojärjestelmille, yksityiseen tai kaupalliseen käyttöön.

Osien korjaus tai korvaaminen, tai huollon suorittaminen tämän takuun puitteissa ei pidennä tämän takuun takuuaikaa sen alkuperäistä loppumisajankohtaa pitemmälle.

Edellä yksilöity takuu-aika on rajoitetun takuun vähimmäisaika, jota voidaan jatkaa millä tahansa soveltuvalla takuuohjelmalla tilanteen mukaan.

Ota huomioon, että voimassa oleva takuu-aika ja muut takuun kattavuutta koskevat modaliteetit saattavat vaihdella riippuen sovellettavissa ja voimassa olevista kansallisista tai paikallisista laeista.

5) Vain Australiassa mydyt tuotteet

Tuotteissamme on takuu, jota ei voida sulkea pois Australian kuluttajansuojalain piiristä.

Merkittävän vian osalta olet oikeutettu vaihtoon tai hyvitykseen ja kaikkien muiden kohtuudella ennakoitavien menetysten tai vaurioiden korvaukseen.

Sinulla on myös oikeus korjauttaa tai vaihdattaa tuotteet, elleivät ne ole hyväksyttävää laatua ja vika ei yllä merkittävän vian tasolle.

Minkään näissä takuun ehoissa ei saa pitää jättävän pois, rajoittavan tai muokkaan mitään Competition and Consumer Act 2010 (Cth) -lain ehtoja, takuita, oikeutta tai sen alaisena myönnettyä oikeutta tai korvausta, mukaan lukien Australian kuluttajalaki tai muu laki, jos tämä olisi ristiriidassa kyseisen lain kanssa tai voisi aiheuttaa jonkin näiden ehtojen mitätöimisen. Tämän rajoitetun takuun alaisena sinulle annetut edut annetaan muiden Australian lain alaisena sinulle myönnettyjen lakien ja korvausten lisäksi.

6) Takuun voimassaoloehdot

Tämä takuu on voimassa ainoastaan, **jos jokainen** seuraavista ehdoista täyttyy:

1. Tuotteen ensimmäisen omistajan on ostettava ajoneuvo uutena ja käyttämättömänä maahantuoja/jälleenmyyjältä, joka on valtuutettu myymään tuotteita ostomaassa (maahantuoja/jälleenmyyjä);
2. BRP:n määrittelemä tuotteen luovutushuolto on suoritettu, dokumentoitu ja siihen on saatu ostajan allekirjoitus;
3. Valtuutettu maahantuoja/jälleenmyyjä on takuurekisteröinyt tuotteen asianmukaisesti;
4. Tuote on ostettava siitä maasta, jossa ostaja asuu;
5. Takuun ylläpitämiseksi on määräaikaishuollot suoritettava käyttäjän käsikirjassa mainitulla tavalla. BRP pidättää oikeuden tehdä takuusuoja riippuvaksi asianmukaisista huollon todisteista.

BRP ei myönnä tätä rajoitettua takuuta kenelläkään yksityiselle omistajalle tai kaupalliseen tarkoitukseen ajoneuvoa käyttävälle omistajalle, elleivät kaikki edellä mainitut ehdot täyty. Rajoitukset ovat tarpeen, jotta BRP voisi taata tuotteitensa, kuluttajien ja yleisön turvallisuuden.

7) Toimenpiteet takuun myöntämistä varten

Asiakkaan on lopetettava tuotteen käyttö vian ilmetessä, ilmoitettava huoltavalle BRP:n jälleenmyyjälle/maahantuoijalle kahden (2) kuukauden kuluessa vian ilmestymisestä, ja hänen on kohtuullisesti mahdollistettava tuotteeseen pääsy ja annettava kohtuullinen mahdollisuus vian korjaamiseen.

Ilmoitusaika saattaa vaihdella riippuen maassasi sovellettavista ja voimassa olevista kansallisista tai paikallisista laeista.

Asiakkaan on myös esitettävä maahantuoijalle/jälleenmyyjälle tuotteen ostotodistus ja allekirjoitettava korjaus-/työmääräin ennen korjauksen alkamista takuunalaisten korjauksen vahvistamiseksi.

Kaikki tämän takuun puitteissa korvatut osat ovat jatkossa BRP:n omaisuutta.

8) Mitä BRP tekee

BRP:n velvollisuus rajoittuu tämän takuun puitteissa siihen, että se oman harkintansa mukaan korjaa tai vaihtaa normaalissa käytössä, ylläpidossa ja huollossa viallisiksi todetut osat niistä ja työajasta veloittamatta millä tahansa valtuutetulla BRP-maahantuoijalla/jälleenmyyjällä takuuaikana tässä kuvatuin ehdoin. Mikään takuurikkomusvaade ei voi olla syynä Tuotteen omistajalle tapahtuneen myynnin mitätöimiselle tai peruuntumiselle. Sinulla saattaa olla muita laillisia oikeuksia, jotka saattavat vaihdella maittain.

Jos ajoneuvoa joudutaan huoltamaan muussa kuin alkuperäisessä ostomaassaan, omistaja vastaa kaikista lisäkustannuksista, jotka aiheutuvat paikallisista käytännöistä ja ehdoista; mukaan lukien mutta ei rajoittuen seuraaviin esimerkkeihin; kuljetuskustannukset, vakuutuskustannukset, verot, lupamaksut, tuontimaksut sekä mitkä tahansa ja kaikki muut mahdolliset taloudelliset kustannukset, joita eri valtiot, liittovaltiot tai alueet ja heidän vastaavat edustajansa perivät.

BRP pidättää oikeuden muuttaa tai parantaa tuotteita ilman, että aikaisemmin valmistettuihin tuotteisiin tehdään samoja muutoksia.

9) Siirto

Mikäli tuotteen omistusoikeus siirretään takuuaikana, siirtyy myös tämä takuu ehdoineen ja edellytyksineen. Takuu on voimassa takuuaajan loppuun edellyttäen, että BRP:lle tai valtuutetulle tuotteen maahantuoijalle/jälleenmyyjälle voidaan todistaa, että aikaisempi omistaja on hyväksynyt omistusoikeuden luovutuksen, sekä uuden omistajan yhteystiedot on ilmoitettu jommallekummalle edellä mainituista tahoista.

10) Kuluttajaneuvonta

Mikäli tämän rajoitetun takuun suhteen syntyy kiistaa tai riitaa, BRP ehdottaa, että asia yritetään ensiksi ratkaista jälleenmyyjätasolla. Suosittelemme, että

asiasta keskustellaan valtuutetun maahantuojan/jälleenmyyjäliikkeen huoltopäällikön tai liikkeen omistajan kanssa.

Jos asia ei tästä huolimatta ratkea, ota yhteyttä BRP: hen täyttämällä lomake osoitteessa www.brp.com tai ota yhteyttä BRP: hen postitse johonkin osoitteeseen, joka on lueteltu tämän oppaan kohdassa Ota yhteyttä.

BRP:N RAJOITETTU TAKUU EUROOPAN TALOUSALUEELLA, ITSENÄISTEN VALTIOIDEN YHTEISÖSSÄ JA TURKISSA: 2024 CAN-AM® SSV

1) Rajoitetun takuun laajuus

Bombardier Recreational Products Inc. ("BRP") myöntää Euroopan talousalueen valtioiden (joka käsittää Euroopan unionin jäsenmaat, Norjan, Islannin ja Liechtensteinin) ("ETA"), Turkin, Itsenäisten valtioiden yhteisön (entisen Neuvostoliiton jäsenmaat, mukaan lukien Ukraina ja Turkmenistan) ("IVY") BRP:n valtuuttamien maahantuoja/jälleenmyyjien myymille mallivuoden 2024 Can-Am SSV:ille ("tuotteet") materiaalivikoja ja työn laatua koskevan takuun, jonka kesto ja ehdot on määritelty alla.

Tämä rajoitettu takuu on mitätön eikä päde, jos:

1. tuotetta on käytetty joissain vaiheessa kilpailemiseen tai johonkin muuhun kilpailutoimintaan, vaikka kyseessä olisi edellinen omistaja; tai
2. tuotetta on muutettu tai säädetty sillä tavoin, että muutokset vaikuttavat sen toimintaan, suorituskykyyn tai kestävytyteen, tai muutokset ja säädöt ovat muuttaneet sen käyttötarkoitusta.

Tämä rajoitettu takuu ei kata muualla kuin tehtaalla asennettuja osia ja lisävarusteita. Lue asiaan kuuluvien osien ja lisävarusteiden rajoitettua takuuta koskeva teksti.

2) Vastuuvollisuuden rajoitukset

LAIN SALLIMASSA MÄÄRIN TÄMÄ RAJOITETTU TAKUU KORVAA KAIKKI MUUT SUORAT TAI KONKLUDENTTITSET TAKUUT, MUKAAN LUETTUUNA ILMAN RAJOITUSTA KAIKKI KAUPALLISTA HYÖDYNNETÄVYYTTÄ TAI TIETTYYN TARKOITUKSEEN SOPIVUUTTA KOSKEVAT TAKUUT. SIKÄLI KUIN NIISTÄ EI VOIDA SANOUTUA IRTI, KONKLUDENTTITSET TAKUUSITOUMUKSET RAJOITTUVAT KESTOLTAAN KYSEESSÄ OLEVAN TAKUUN VOIMASSAOLON. TÄMÄ TAKUU EI KATA SATUNNAISIA EIKÄ SEURANNAISVAHINKOJA. JOTKIN VALTIOT/MAAKUNNAT EIVÄT HYVÄKSY VASTUUVAPAUTUSLAUSEKKEITA, RAJOITUKSIA TAI MUITA EDELLÄ YKSILÖITYJÄ RAJOITUKSIA. TÄSTÄ JOHTUEN NE MAHDOLLISESTI EIVÄT KOSKE SINUA. TÄMÄN TAKUUN PERUSTEELLA SINULLA ON TIETTYJÄ OIKEUKSIA, JA LISÄKSI SINULLA SAATTA OLLA MUITA (OSA) VALTIOSTA TAI PROVINSSISTA TOISEEN VAIHTELEVIA LAILLISIA OIKEUKSIA. BRP EI VASTAA SIITÄ, JOS TUOTTEITA TAI TAKUUOSIA EI OLE SAATAVANA TIETTYISSÄ MAISSA BRP:STÄ RIIPPUMATTOMIEN SYIDEN VUOKSI.

Katso Ranskasta ostettuja tuotteita koskevat tiedot jäljempänä olevasta kohdasta.

Maahantuojalla tai yhdelläkään BRP-maahantuojalla/jälleenmyyjällä tai muulla henkilöllä ei ole valtuuksia minkään muun tuotetta koskevan vahvistuksen, edustuksen, tai takuun antamiseen kuin ne, mitä tähän rajoitettuun takuuseen sisältyy, ja mikäli näin tapahtuu, niitä ei voida käyttää BRP:tä vastaan.

BRP pidättää itsellään oikeuden muuttaa tätä rajoitettua takuuta milloin tahansa, ja on itsestään selvää, että kyseiset muutokset eivät muuta niitä takuuehtoja, jotka koskevat tämän takuun voimassaollessa myytyjä tuotteita.

3) POIKKEUKSET, joita takuu ei korvaa

Takuu ei korvaa seuraavia tapauksia missään olosuhteissa:

- Normaali kuluminen;
- Rutiininomaiset huoltokohteet, v iritykset, säädöt;
- Vauriot, jotka johtuvat muunlaisesta kuin tämän käyttäjän käsikirjan mukaisesta ylläpidosta ja / tai varastoinnista;
- Vauriot, jotka johtuvat osien irrottamisesta, vääränlaisista korjauksista, huollosta, ylläpidosta, muutoksista, tai osien käytöstä, joita BRP ei ole valmistanut tai hyväksynyt, tai muun kuin valtuutetun huoltavan BRP-jälleenmyyjän/maahantuojan tekemistä korjauksista;
- Väärinkäytöstä, epätavallisesta käytöstä, laiminlyönnistä, tai sellaisesta tuotteen käytöstä johtuvat vahingot, joka ei noudata käyttäjän käsikirjassa suositeltua käyttöä;
- Vahingot, jotka johtuvat onnettomuudesta, uppoamisesta, tulesta, varkaudesta, vandalismista tai ylivoimaisesta esteestä;
- Sellaisten polttoaineitten, öljyjen tai voiteluaineiden käyttö, jotka eivät sovi käytettäväksi tuotteessa (ks. käyttäjän käsikirja);
- Ruosteesta, korroosion tai ilmastotekijöistä johtuvat vahingot;
- Veden tai lumen sisäänmenosta johtuvat vahingot;
- Satunnaiset tai seurannaisvahingot, tai minkään muunlaiset vahingot, mukaan luettuina ilman rajoitusta kuljetus-, hinaus-, varastois-, puhelin-, vuokra-, taks-, haitta-, vakuutus- tai lainojen maksukustannukset, ajan tai ansiotulon menetys tai huoltotyöstä johtuvan käyttökatkoksen aiheuttama ajan menetys.

Seuraavassa luettelossa on rajoituksetta kohteita, joita pidetään kuluvin kohteita ja jotka eivät kuulu BRP:n rajoitetun takuun piiriin, ellei vika ole syntynyt materiaali- tai valmistusvirheen seurauksena:

- Akut
- Jarrupalat
- Jarrulevyt ja -rummut
- Kytkinlevyt/-palat
- Kytkimen liukukappaleet
- Kytkimen jouset
- Kytkimen vaihdettavat holkit
- Variaattorihihnat
- Suodattimet
- Käsitellyt ja käsittelemättömät pinnat
- Sulakkeet
- Polttimot/sinetöidyt
- Voiteluaineet
- Sytytystulpat
- Jousituksen holkit
- Jousituksen liukumuovit
- Jousituksen jouset
- Renkaat

4) Rajoitettu takuu aika

Tämä rajoitettu takuu on voimassa (1) ensimmäisen kuluttajan ostopäivästä tai (2) tuotteen ensimmäisestä käyttöpäivästä lukien, kumpi hyvänsä tapahtuu ensin:

1. KAKSIKYYMENTÄNELJÄ (24) peräkkäistä kuukautta yksityisessä käytössä.
2. KUUSI (6) peräkkäistä kuukautta kaupallisessa käytössä.

Tuotetta käytetään kaupalliseen tarkoitukseen, mikäli sitä käytetään tuloa tuottavan työn tai työsuhteen yhteydessä missä tahansa takuuajan vaiheessa. Tuotetta käytetään kaupalliseen tarkoitukseen myös, mikäli se on missä tahansa takuuajan vaiheessa rekisteröity kaupalliseen käyttöön.

Osien korjaus tai korvaaminen, tai huollon suorittaminen tämän takuun puitteissa ei pidennä tämän takuun takuuaikaa sen alkuperäistä loppumisajankohtaa pitemmälle.

Edellä yksilöity takuuaika on rajoitetun takuun vähimmäisaika, jota voidaan jatkaa millä tahansa soveltuvalla takuuohjelmalla tilanteen mukaan.

Ota huomioon, että voimassa oleva takuuaika ja muut takuun kattavuutta koskevat modaliteetit saattavat vaihdella riippuen sovellettavissa ja voimassa olevista kansallisista tai paikallisista laeista.

5) Vain Ranskassa myydyt tuotteet

Myyjän on toimitettava tuotteet sopimuksen mukaisesti ja myyjä on vastuussa toimituksen yhteydessä aiheutuneista mahdollisista vioista. Myyjä on myös vastuussa vaurioista, jotka aiheutuvat pakkaamisesta, kokoonpano-ohjeista tai asentamisesta silloin, kun se on sopimuksen mukaisesti myyjän vastuulla tai hän on suorittanut sen vastuunalaisesti. Jotta tuote vastaa sopimusta, tuotteen on:

1. oltava kunnossa normaalin käyttöön kuten vastaavanlaiset tuotteet, ja (mikäli sovellettavissa)
 - sen on vastattava myyjän antamaa kuvausta, ja sen laadun ja ominaisuuksien on oltava samanlaiset kuin ostajalle on esitetty esimerkein tai esittelymallin avulla.
 - Sen laadullisten ominaisuuksien on oltava sellaiset, joita ostajalla on oikeus odottaa myyjän, valmistajan tai tämän edustajan antamien julkisten tietojen perusteella, mukaan lukien mainonta ja tuoteselosteet; tai
2. Siinä on oltava sellaiset ominaisuudet, jotka molemmat osapuolet ovat hyväksyneet tai sen on sovellettava ostajan aikomaan erityiskäyttöön, jonka ostaja on ilmoittanut myyjälle ja tämä on hyväksynyt aikomuksen.

Tuotteen vastaamattomuus määritellään kahden vuoden kuluttua siitä, kun tuote on toimitettu. Myyjän on sisällytettävä myymänsä tuotteen piilevät virheet takuun piiriin, jos virheet tekevät tuotteesta tarkoituksenmukaiseen käyttöön kelpaamattoman, tai jos ne vaikuttavat tuotteen käyttöön vähentävästi siten, että ostaja ei olisi ostanut tuotetta tai olisi maksanut siitä vähemmän, jos olisi tiennyt tämän. Ostajan on ilmoitettava esinevirheistä kahden vuoden kuluessa vian havaitsemisesta.

6) Takuun voimassaoloehdot

Tämä takuu on voimassa ainoastaan, **jos jokainen** seuraavista ehdoista täyttyy:

1. Tuotteen ensimmäisen omistajan on ostettava ajoneuvo uutena ja käyttämättömänä maahantuojalta/jälleenmyyjältä, joka on valtuutettu myymään

- tuotteita ostomaassa (tai maiden liittoutumassa, kun kyseessä on ETA) (maahantuojajälleenmyyjä);
- BRP:n määrittelemä tuotteen luovutus huolto on suoritettu, dokumentoitu ja siihen on saatu ostajan allekirjoitus;
 - Valtuutettu maahantuojajälleenmyyjä on takuurekisteröinyt tuotteen asianmukaisesti;
 - Tuote on ostettu maasta (tai maiden liittoutumasta, kun kyseessä on ETA), jossa ostaja asuu;
 - Takuun ylläpitämiseksi on määräaikaishuollot suoritettava käyttäjän käsikirjassa mainitulla tavalla. BRP pidättää oikeuden tehdä takuusuoja riippuvaikeiksi asianmukaisista huollon todisteista.

BRP ei myönnä tätä rajoitettua takuuta kenellekään yksityiselle omistajalle tai kaupalliseen tarkoitukseen ajoneuvoa käyttävälle omistajalle, elleivät kaikki edellä mainitut ehdot täyty. Rajoitukset ovat tarpeen, jotta BRP voisi taata tuotteitensa, kuluttajien ja yleisen turvallisuuden.

7) Toimenpiteet takuun myöntämistä varten

Asiakkaan on lopetettava tuotteen käyttö vian ilmetessä, ilmoitettava huoltavalle BRP:n jälleenmyyjälle/maahantuojalle kahden (2) kuukauden kuluessa vian ilmestymisestä, ja hänen on kohtuullisesti mahdollistettava tuotteeseen pääsy ja annettava kohtuullinen mahdollisuus vian korjaamiseen.

Ilmoitus aika saattaa vaihdella riippuen maassasi sovellettavista ja voimassa olevista kansallisista tai paikallisista laeista.

Asiakkaan on myös esitettävä maahantuojalle/jälleenmyyjälle tuotteen ostotodistus ja allekirjoitettava korjaus-/työmääräin ennen korjauksen alkamista takuunalaisten korjauksen vahvistamiseksi.

Kaikki tämän takuun puitteissa korvatut osat ovat jatkossa BRP:n omaisuutta.

8) Mitä BRP tekee

BRP:n velvollisuus rajoittuu tämän takuun puitteissa siihen, että se oman harkintansa mukaan korjaa tai vaihtaa normaalissa käytössä, ylläpidossa ja huollossa viallisiksi todetut osat niistä ja työajasta veloittamatta millä tahansa valtuutetulla BRP-maahantuojalla/jälleenmyyjällä takuuaikana tässä kuvatuin ehdoin. Mikään takuurikkomusvaade ei voi olla syynä Tuotteen omistajalle tapahtuneen myynnin mitätöimiselle tai peruuntumiselle. Sinulla saattaa olla muita laillisia oikeuksia, jotka saattavat vaihdella maittain.

Mikäli takuhuoltoa vaaditaan alkuperäisen myyntimaan ulkopuolella, tai EEA:ssa asuvia koskien: jos takuhuoltoa vaaditaan EEA:n ulkopuolella, ovat paikallista käytännöstä ja olosuhteista mahdollisesti johtuvat lisäkustannukset omistajan vastuulla, mukaan lukien mutta ei rajoittuen hallitusten, valtioiden, maa-alueiden ja niitä vastaavien elinten veloittamaan rahtiin, vakuutukseen, veroihin, lisenssimaksuihin, tuontitulleihin ja mihin tahansa ja kaikkiin muihin rahoituskuluihin.

BRP pidättää oikeuden muuttaa tai parantaa tuotteita ilman, että aikaisemmin valmistettuihin tuotteisiin tehdään samoja muutoksia.

9) Siirto

Mikäli tuotteen omistusoikeus siirretään takuuajana, siirtyy myös tämä takuu ehtoineen ja edellytyksineen. Takuu on voimassa takuuajan loppuun edellyttäen, että BRP:lle tai valtuutetulle tuotteen maahantuojalle/jälleenmyyjälle voidaan todistaa, että aikaisempi omistaja on hyväksynyt omistusoikeuden luovutuksen, sekä uuden omistajan yhteystiedot on ilmoitettu jommallekummalle edellä mainituista tahoista.

10) Kuluttajaneuvonta

Mikäli tämän rajoitetun takuun suhteen syntyy kiistaa tai riitaa, BRP ehdottaa, että asia yritetään ensiksi ratkaista jälleenmyyjätasolla. Suosittelemme, että asiaa keskustellaan valtuutetun maahantuojan/jälleenmyyjäliikkeen huoltopäällikön tai liikkeen omistajan kanssa.

Jos asia ei tästä huolimatta ratkea, ota yhteyttä BRP:hen täyttämällä lomake osoitteessa www.brp.com tai ota yhteyttä BRP:hen postitse johonkin osoitteeseen, joka on lueteltu tämän oppaan kohdassa Ota yhteyttä.

Tämä sivu on jätetty tarkoituksella tyhjäksi

TIETOA ASIAKKAALLE

TIETOSUOJAA KOSKEVAT TIEDOT

Bombardier Recreational Products inc ja sen tytäryhtiöt ("BRP") ovat sitoutuneet suojelemaan yksityisyyttäsi ja tukemaan yleistä avoimuuden periaatetta sen suhteen, miten keräämme, käytämme ja luovutamme muille henkilötietojasi, kun olemme suhteessa sinuun. **Lisätietoja saat BRP:n tietosuojakäytännössä osoitteesta:**
<https://brp.com/en/privacy-policy.html> tai skannaamalla alla olevan QR-koodin.

Voit olla varma siitä, että meillä on tarvittavat turvallisuustoimet henkilökohtaisten tietojesi suojaamiseen katoamiselta ja luvattomalta käytöltä.

Henkilökohtaisia tietojasi, joita BRP voi kerätä joko suoraan sinulta, valtuutetuilta jälleenmyyjiltä tai valtuutetuilta kolmansilta osapuolilta, ovat seuraavat:

- **Yhteystiedot, demografiset ja rekisteröintitiedot** (esim. nimi, täydellinen osoite, puhelinnumero, sähköposti, sukupuoli, omistushistoria, kommunikointikieli)
- **Ajoneuvotiedot** (esim. sarjanumero, osto- ja toimituspäivä, yksikön käyttö, ajoneuvon sijainti ja liikkeet)
- **Kolmannen osapuolen tiedot** (esim. BRP:n kumppaneilta saadut tiedot, yhteisten markkinointitoimien tiedot, sosiaalinen media)
- **Teknologiset tiedot** (esim. IP-osoite, laitetyyppi, käyttöjärjestelmä, selaintyyppi, katsomasi verkkosivut, evästeet ja samankaltaiset teknologiat, kun käytät BRP:n tai jälleenmyyjien verkkosivustoja tai mobiilisovelluksia)
- **Vuorovaikutus BRP-tietojen kanssa** (esim. tiedot, jotka kerätään, kun soitat BRP:n talon sisäisille myyntiedustajille, ostat tuotteita BRP:n, rekisteröidyt BRP:n sähköposteihin, osallistut BRP:n sponsoroimiin kilpailuihin ja arvontoihin tai osallistut BRP:n sponsoroimiin tapahtumiin)
- **Tapahtumatiedot** (esim. palautusten käsittelyyn tarvittavat tiedot, maksutiedot, kun ostat tuotteitamme tai palveluitamme verkkosivustoidemme tai mobiilisovellustemme kautta sekä BRP:n tuotteiden ostamiseen liittyvät ongelmat)

Näitä tietoja voidaan käyttää ja käsitellä seuraaviin tarkoituksiin:

- Tietosuoja ja turvallisuus
- Myynnin asiakastuki ja jälkimarkkinointituki (esim. oston tai huollon suorittaminen tai seuranta)
- Rekisteröinti ja takuu
- Kommunikointi (esim. BRP:n tyytyväisyyskyselyn lähettäminen sinulle)
- Verkkokäyttäytymiseen perustuva mainonta, profilointi ja sijaintipohjaiset palvelut (esim. mukautetun käyttökokemuksen tarjoamista varten)
- Vaatimustenmukaisuus ja kiistojen ratkaisu
- Markkinointi ja mainonta
- Avustaminen (esim. toimitukseen, palautusten käsittelyyn ja muihin BRP:n tuotteiden ostamiseen liittyvät ongelmat).

Voimme käyttää henkilökohtaisia tietoja myös koostetun tai tilastollisen datan muodostamiseen, josta sinua ei enää voida tunnistaa henkilökohtaisesti.

Henkilökohtaisia tietojasi voidaan paljastaa seuraaville: BRP, BRP:n valtuutetut jälleenmyyjät, jakelijat, palveluntarjoajat, mainonta- ja markkinatutkimuskumppanit ja muut valtuutetut kolmannet osapuolet.

Voimme vastaanottaa sinua koskevia tietoja eri lähteistä, mukaan lukien kolmansilta osapuolilta, kuten BRP:n valtuutetuilta jälleenmyyjiltä ja kumppaneilta,

joiden kanssa tarjoamme palveluita tai suoritamme yhteisiä markkinointitoimia. Saatamme saada tietoja myös sosiaalisen median alustoilta, kuten Facebookista ja Twitteristä, kun olet yhteydessä meihin niiden kautta.

Olosuhteista riippuen henkilökohtaisia tietojasi voidaan viestiä asuinpaikkasi ulkopuolelle. Henkilötietojasi säilytetään ainoastaan niin kauan kuin se on tarpeen sitä tarkoitusta varten, johon olemme niitä keränneet, ja säilytyskäytäntöjemme mukaisesti.

Jos haluat harjoittaa rekisteröidyn oikeuksiasi (esim. käyttö- tai korjausoikeutta) tai perua suostumuksesi ja poistua markkinointiin, tyytyväisyyskyselyyn tai yleisiin tietoturvakysymyksiin tarkoitettusta osoiteluettelosta, ota yhteyttä BRP:n tietosuojavastaavaan sähköpostitse osoitteessa **privacyofficer@brp.com** tai postitse osoitteessa:

BRP Legal Service, 726 St-Joseph, Valcourt, Quebec, Canada, J0E 2L0.

Kun BRP käsittelee henkilökohtaisia tietojasi, se tehdään BRP:n tietosuojakäytännön mukaisesti, joka löytyy osoitteesta: <https://www.brp.com/en/privacy-policy.html> tai seuraavalla QR-koodilla.



OTA YHTEYTTÄ

www.brp.com

Aasian ja Tyynenmeren alue

BRP Asia

107D and 107E, 17/F, Tower 1,
Grand Century Place, Mongkok,
Kowloon, Hong Kong

Australia

Level 26
477 Pitt Street
Sydney, NSW 2020

Kiina

上海市徐汇区衡山路10号6号楼301
Rm 301, Building 6,
No.10 Heng Shan Rd,
Shanghai, China

Japani

21F Shinagawa East One Tower
2-16-1 Konan, Minato-ku-ku,
Tokyo 108-0075

Uusi-Seelanti

Suite 1.6, 2-8 Osborne Street,
Newmarket, Auckland 2013

Eurooppa, Lähi-itä ja Afrikka

Belgia

Oktrooiplein 1
9000 Gent

Tšekin tasavalta

Stefanikova 43a
Praha 5
150 00

Saksa

Itterpark 11
40724 Hilden

Suomi

Isoaavantie 7
PL 8040
96101 Rovaniemi

Ranska

Arteparc Bâtiment B
Route de la côte d'Azur,
13 590 Meyreuil

Norja

Ingvald Ystgaardsvei 15

N-7484 Trondheim

Myynti, markkinointi, jälkimarkkinointi

Ruotsi

Spinnvägen 15
903 61 Umeå
90821

Sveitsi

Avenue d'Ouchy 4-6
1006 Lausanne

Latinalainen Amerikka

Brasilia

Av. James Clerck Maxwell, 230
Campinas, Sao Paulo
CEP 13069-380

Meksiko

Av. Ferrocarril 202
Parque Industrial Querétaro
Santo Rosa Jauregui, Querétaro
C.P. 76220

Pohjois-Amerikka

Canada

3200A, rue King Ouest,
Suite 300
Sherbrooke (Québec) J1L 1C9

Yhdysvallat

10101 Science Drive
Sturtevant, Wisconsin
53177

OSOITTEEN JA OMISTAJAN MUUTOS

Jos osoitteesi on muuttunut, tai jos olet ajoneuvon uusi omistaja, muista ilmoittaa siitä BRP:lle jollakin seuraavista tavoista:

- Ottamalla yhteyttä valtuutettuun Can-Am-jälleenmyyjään.
- **Vain Pohjois-Amerikka:** soita numeroon 1 888 272-9222.
- Lähettämällä jokin seuraavien sivujen osoitteenmuutuskorteista yhteen tämän oppaan osiosta *Ota yhteyttä* löytyvään BRP:n osoitteeseen.

Mikäli omistussuhde muuttuu, liitä mukaan todistus siitä, että edellinen omistaja on suostunut luovutukseen.

BRP:lle ilmoittaminen on erittäin tärkeätä, jopa rajoitetun takuun umpeutumisen jälkeen, koska siten BRP:llä on mahdollisuus tavoittaa tarvittaessa ajoneuvon omistaja, esim. jos joudutaan suorittamaan turvallisuudesta johtuvia palautuspyyntöjä. BRP:lle ilmoittaminen on omistajan vastuulla.

VARASTETUT TUOTTEET: Jos henkilökohtainen ajoneuvosi varastetaan, siitä pitäisi ilmoittaa BRP:lle, tai valtuutetulle Can-Am-jälleenmyyjälle. Pyydämme ilmoittamaan nimen, osoitteen, puhelinnumeron, ajoneuvon tunnistusnumeron, ja päivän, jolloin varkaus tapahtui.

Tämä sivu on
tarkoituksella tyhjä

Tämä sivu on
tarkoituksella tyhjä

Mallin nro _____

AJONEUVON
TUNNISTUSNUMERO (V.I.N.) _____

MOOTTORIN
TUNNISTUSNUMERO (E.I.N.) _____

Omistaja: _____

NIMI

NRO

KATU

AS.

PAIKKAKUNTA

VALTIO/LÄÄNI

POSTINUMERO

Ostopäivämäärä _____

VUOSI

KUUKAUSI

PÄIVÄ

Takuun
päättymispäivämäärä _____

VUOSI

KUUKAUSI

PÄIVÄ

Jälleenmyyjä täyttää myyntihetkellä.

JÄLLEENMYYJÄN LEIMA

⚠ VAROITUS

VAKAVAN VAMMAN TAI KUOLEMAN VAARAN VÄHENTÄMISEKSI

- Lue tämä käyttäjän käsikirja ja varoituskilvet.
- Katso turvallisuusvideo.



VALMISTAUDU

- Kiinnitä turvavyöt ja varmista, että verkot ja/tai ovet ovat tukevasti kiinni.
- Käytä hyväksytyä kypärää ja suojarusteita.
- Kujettajan ja matkustajan on kyettävä istumaan selkään vasten selkänjojaa, jalat tukevasti lattialla tai jalkatuella ja kädet joko ohjauspyörässä tai käsikahvoissa. Pysytele kokonaan ajoneuvon sisällä.

AJA VASTUULLISESTI

- Vältä hallinnan menetys ja kaatuminen.
- Vältä äkkinäisiä ohjausliikkeitä, sivuluisua, liukumista ja perän luistattamista äläkä koskaan pyöritä ajoneuvoa paikallaan.
- Vältä nopeaa kiihdytystä kääntyessäsi, myös pysähdyksestä.
- Hidasta ennen käännöksen aloittamista.
- Ota huomioon mäet, epätasainen maasto, urat ja muut pidon ja maaston muutokset.
- Vältä kestopäällystepintoja.
- Vältä rinteiden ajamista sivusuuntaan.

TOIMI ASIANMUKAISESTI JA VASTUULLISESTI

- Älä salli varomatonta tai holtitonta ajoa.
- Kujettajan on oltava vähintään 16-vuotias, ja hänellä tulee olla voimassa oleva ajokortti.
- Älä käytä ajoneuvoa huumaiden tai alkoholin vaikutuksen alaisena.
- Älä salli ajoa yleisillä teillä (paitsi maastoajoneuvoille sallituilla), joilla voi aiheutua törmäys toisen ajoneuvon kanssa.
- Älä ylitä ajoneuvon käyttäjien enimmäismäärää.

®- ja TM-merkitetyt nimet sekä BRP-logo ovat Bombardier Recreational Products Inc:n tai sen tytäryhtiöiden tavaramerkkejä.

©2023 Bombardier Recreational Products Inc. Kaikki oikeudet pidätetään.

www.brp.com

SKI-DOO®

LYNX®

SEA-DOO®

EVINRUDE®

CAN-AM®

ROTAX®