

can-am



TRAXTER-SERIEN (T-KATEGORI)

BRUKERHÅND- BOK

Inkluderer informasjon om sikkerhet, kjøretøyet og vedlikehold av det

BRP

⚠ ADVARSEL

Les denne brukerhåndboken grundig. Den inneholder viktig informasjon om sikkerhet.
Minste anbefalte alder for bruker: 16 eller eldre med gyldig førerkort.
Du må minst ha traktorførerkort for å kjøre dette kjøretøyet.
Oppbevar alltid brukerhåndboken sammen med kjøretøyet.

⚠ ADVARSEL

KJØRETØYET KAN VÆRE FARLIG Å BRUKE. En kollisjon eller velt kan skje raskt hvis du ikke tar riktige forholdsregler, selv under standardmanøvre som f.eks. snumanøvre og kjøring i bakker eller over hindringer. For din egen sikkerhet må du forstå og følge alle advarslene i denne håndboken og på dekalene på kjøretøyet. Hvis du ikke tar hensyn til disse advarslene, kan det føre til **ALVORLIG SKADE ELLER DØDSFALL**. Oppbevar alltid brukerhåndboken sammen med kjøretøyet.

⚠ ADVARSEL

Å overse noen av sikkerhetsforanstaltningene og instruksene i denne brukerhåndboken, **SIKKERHETSVIDEOEN** og sikkerhetsdekalene på produktet, kan resultere i alvorlig eller dødelig personskade.

⚠ ADVARSEL

Dette kjøretøyet kan ha høyere ytelse enn andre kjøretøy som du har kjørt tidligere. Ta deg tid til å gjøre deg kjent med det nye kjøretøyet ditt.

TM Varemerker for BRP eller dets tilknyttede selskaper.

Dette er en ikke uttømmende liste over varemerker som tilhører Bombardier Recreational Products Inc. eller dens tilknyttede selskaper:

Can-Am®

D.E.S.S.TM

DPSTTM

ROTAX®

XPS®

Alle rettigheter forbeholdes. Ingen del av denne håndboken skal reproduseres i noen for uten skriftlig forhåndstillatelse fra Bombardier Recreational Products Inc.

©Bombardier Recreational Products Inc. (BRP) 2023

Deutsch	Dieses Handbuch ist möglicherweise in Ihrer Landessprache verfügbar. Bitte wenden Sie sich an Ihren Händler oder besuchen Sie: www.operatorsguides.brp.com
English	This guide may be available in your language. Check with your dealer or go to: www.operatorsguides.brp.com
Español	Es posible que este manual esté disponible en su idioma. Consulte a su distribuidor o visite: www.operatorsguides.brp.com
Français	Ce guide peut être disponible dans votre langue. Vérifier avec votre concessionnaire ou aller à: www.operatorsguides.brp.com
Italiano	Questa guida potrebbe essere disponibile nella propria lingua. Contattare il concessionario o consultare: www.operatorsguides.brp.com
中文	本手册可能有您的语种的翻译版本。请向经销商询问，或者登录 www.operatorsguides.brp.com 查询。
日本語	このガイドは、言語によって翻訳版が用意されています。ディーラーに問い合わせるか、次のアドレスでご確認ください： www.operatorsguides.brp.com
Nederlands	Deze handleiding kan beschikbaar zijn in uw taal. Vraag het aan uw dealer of ga naar: www.operatorsguides.brp.com
Norsk	Denne boken kan finnes tilgjengelig på ditt eget språk. Kontakt din forhandler eller gå til: www.operatorsguides.brp.com
Português	Este manual pode estar disponível em seu idioma. Fale com sua concessionária ou visite o site: www.operatorsguides.brp.com
Русский	Воспользуйтесь руководством на вашем языке. Узнайте о его наличии у дилера или на странице по адресу www.operatorsguides.brp.com
Suomi	Käyttöohjekirja voi olla saatavissa omalla kielelläsi. Tarkista jälleenmyyjältä tai käy osoitteessa: www.operatorsguides.brp.com
Svenska	Denna bok kan finnas tillgänglig på ditt språk. Kontakta din återförsäljare eller gå till: www.operatorsguides.brp.com

Modeller som dekkes

Traxter HD7 Traxter XU HD7

Traxter HD9 Traxter XU HD9

Traxter XU HD10

I Canada distribueres produkter og gis service av Bombardier Recreational Products Inc. (BRP).

I USA ytes service på og foretas distribusjon av produktene av BRP US Inc.

Innen EØS (som består av medlemsstater i EU pluss Storbritannia, Norge, Island og Liechtenstein), samveldet av uavhengige stater (inklusive Ukraina og Turkmenistan) og Tyrkia blir produktene distribuert og får service av BRP European Distribution S.A. Og andre tilknyttede selskaper og datterselskaper av BRP.

For alle andre land distribueres produkter og gis service av Bombardier Recreational Products Inc. (BRP) eller dets tilknyttede selskaper.

INNHOOLD

GENERELL INFORMASJON

GENERELL INFORMASJON	10
Hva du må vite før du kjører.....	10
Sikkerhetsmeldinger	10
Om denne brukerhåndboken	11

SIKKERHETSANBEFALINGER

GENERELLE FORHOLDSREGLER	14
Unngå karbonmonoksidforgiftning.....	14
Unngå bensinbranner og andre farer	14
Unngå brannskader fra varme deler	14
Tilbehør og modifikasjoner	14
SIKKER BRUK – ANSVAR	16
EU	16
Eier – opptre ansvarlig.....	16
Fører – Ha nødvendige kunnskaper, og opptre ansvarlig	16
Kjøre forsiktig	17
Personsikkerhetssystem	18
Terrengforhold.....	18
KONTROLL FØR KJØRING	20
Liste over kontroller for kjøring	20
KLARGJØRING FOR KJØRING	24
Før du kjører	24
Kjøreklær	24
UNNGÅ UHELL	27
Unngå velt.....	27
Unngå kollisjoner	28
KJØRE KJØRETØYET	29
Treningsøvelser.....	29
Bruk i terrenget.....	30
Generelle kjøreteknikker	30
KJØRE MED LAST OG UTFØRE ARBEID	36
Arbeide med kjøretøyet	36
Last	36
Slepe last.....	39
Kjøring med tilhenger	40
VIKTIGE DEKALER PÅ PRODUKTET (ALLE LAND UNNTATT CANADA/ USA)	41
Sikkerhetspiktogram	41
Støpt sikkerhetspiktogram	54

KJØRETØYINFORMASJON

VIKTIGSTE BETJENING	56
Ratt	57
Gasspedal	57
Bremsepedal.....	57
Girspak	57

ANDRE KONTROLLER	59
Tenningsbryter og nøkler.....	60
Flerfunksjonsspake.....	61
Tohjuls/firehjuls-bryter.....	62
Bakre differensialsperrbryter.....	62
Tastatur.....	62
Vinsjbryter.....	63
Varselblinklys-bryter.....	63
Hill Descent Control (HDC) (kun ABS-modeller).....	63
UTSTYR	65
Justerbart styre.....	65
Koppholdere.....	65
Passasjerhåndtak.....	65
Oppbevaringsrom.....	66
Verktøysett.....	67
Fotstøtter.....	67
Førerens sidenett.....	67
Nett på passasjersiden.....	68
Skuldervern.....	68
Sikkerhetsbelter.....	68
Førersete.....	69
Passasjer seter.....	69
Lokk for drivstofftank.....	70
Vinsj.....	70
Lasteboks.....	71
Utløserhåndtak for vipning av lasterom.....	71
Festekroker.....	71
Bakluke.....	71
12-volts strømuttak.....	72
Mekanisme for å låse bremsen.....	72
Sidespeil.....	73
Tilhengerfeste.....	73
Feste for trekkbar.....	73
Kontakt for tilhengerlys.....	74
Bergingskroker (modeller uten vinsj).....	74
Beskyttelsesplate for karosseri.....	74
7,6" DIGITALT DISPLAY	76
Multifunksjonsdisplay.....	76
Retningslys.....	77
Innstillinger.....	79
KJØREHJELPTEKNOLOGIER	82
ABS (antiblokkeringssystem).....	82
BTC (bremsekraftkontroll).....	82
DTC (Drag momentstyring).....	82
(HHC) Bakkestartkontroll.....	82
HDC (Hill Descent Control).....	82
DRIVSTOFF	83
Krav til drivstoff.....	83
Fylling av drivstoff.....	83
INNKJØRINGSPERIODE	85
Kjøring under innkjøringsperioden.....	85

GRUNNLEGGENDE PROSEDYRER	86
Starte motoren	86
Bruke girspaken	86
Valg av riktig område (Lav eller Høy)	86
Stoppe motoren og parkere kjøretøyet	87
Tips for maksimering av drivreimens holdbarhet	87
SPESIELLE PROSEDYRER	88
Rå motor	88
Tiltak hvis du har mistanke om at det har kommet vann i CVT-enheten	88
Tiltak hvis batteriet tappes for strøm	88
Tiltak hvis kjøretøyet velter	88
Tiltak hvis kjøretøyet kommer under vann	89
JUSTER KJØRETØYET DITT	90
Retningslinjer for justering av fjæringen	90
Oppheng fabrikkinnstillinger	90
Justering av fjæring	90
DPS-funksjon	91
TRANSPORT AV KJØRETØYET	92
Bruke kjøretøyet egen kraft til å klatre opp på transportutstyr	93
Bruke en vinsj for å trekke kjøretøy opp på transportutstyr	94
Sikre kjøretøyet for transport	94
Hvordan få kjøretøy av tilhenger	95
LØFTE OG STØTTE OPP KJØRETØYET	96
Fronten på kjøretøyet	96
Bak på kjøretøyet	96

VEDLIKEHOLD

VEDLIKEHOLDSPLAN	98
EPA-forskrifter – kjøretøy i Canada og USA	98
Veiledning for vedlikehold av luftfilter	98
Bruk med hard belastning	99
Bruk i dyp gjørme / vann	99
Vedlikeholdsplan	100
Dokumentasjon av vedlikehold	111
VEDLIKEHOLDPROSEDYRER	116
MOTORLUFTFILTER	116
CVT-luftfilter	117
MOTOROLJE	118
Oljefilter	122
RADIATOR	124
MOTORKJØLEVÆSKE	124
EKSOSSYSTEM	126
GIRKASSE	127
DIFFERENSIAL FORAN	130
Sluttoverføring bak (kun modeller med mono-sylinder)	132
CVT-DEKSEL	133
Drivreim	134
Drivreimskive og dreven reimskive	136
TENNPLUGGER	136
Batteri	137
Sikringer og smeltekontakter	138

Lys	140
Drivakselmansjett og -beskyttelse	142
Hjullager	143
Hjul og dekk	143
Boggie	144
Bremser	145
SIKKERHETSBELTE	146
Bur	146
STELL AV KJØRETØYET	148
Rengjøring og beskyttelse	148
OPPBEVARING OG KLARGJØRING FØR SESONGSTART	149

TEKNISK INFORMASJON

IDENTIFIKASJON AV KJØRETØYET	152
Kjøretøyets identifikasjonsnummer	152
Motorens identifikasjonsnummer (EIN)	152
Samsvarsdekal	154
Dekal med tekniske informasjon	154
STØYUTSLIPP OG VIBRASJONSVERDIER	160
SAMSVARSERKLÆRING	161
EU-samsvarserklæring	161
Storbritannia samsvarserklæring	162
EAC-SAMSVARSERKLÆRING	163

TEKNISKE SPESIFIKASJONER

TEKNISKE SPESIFIKASJONER	166
---------------------------------------	------------

FEILSØKING

RETNINGSLINJER FOR FEILSØKING	178
CVT-reim glipper	178
"-" vises på girposisjonsdisplayet	178
Motoren dreies ikke rundt	178
Motoren dreies rundt, men starter ikke	178
Motoren mangler akselerasjon eller kraft	179
Motoren overopphetes	180
Motoren feiltenner	180
Turtallet øker, men kjøretøyet beveger seg ikke	180
Delvis eller ingen respons fra gasspedal - Kontroller motor er PÅ og PPS-feilmelding vises	181
MELDINGER PÅ DIGITALT DISPLAY	182

GARANTI

BRP BEGRENSET GARANTI FOR CANADA OG USA: 2024 CAN-AM® SSV	184
1) Den begrensede garantiens omfang	184
2) Ansvarsbegrensning	184

3) UNNTAK – har ikke garanti	184
4) Garantiens dekningsperiode	185
5) Betingelser for å ha garantidekning	185
6) Hva du må gjøre for å få garantidekning	186
7) Hva BRP gjør for deg	186
8) Eierskifte	186
9) Brukerhjelp	186
GARANTI RELATERT TIL US EPA-UTSLIPP	188
Utslipsrelatert garantiperiode	188
Komponenter som dekkes	189
Begrenset bruk	189
GARANTIERKLÆRING FOR UTSLIPPSKONTROLL I CALIFORNIA	191
Dine rettigheter og plikter i henhold til garantien	192
Terrengkjøretøyets garantidekning fra produsent	192
Eierens garantiansvar	193
BRPS BEGRENSEDE INTERNASJONALE GARANTI: 2024 CAN-AM®	
SSV	194
1) Den begrensede garantiens omfang	194
2) Ansvarsbegrensning	194
3) UNNTAK – har ikke garanti	195
4) Garantiens dekningsperiode	196
5) Kun for produkter som selges i Australia	196
6) Betingelser for å ha garantidekning	196
7) Hva du må gjøre for å få garantidekning	197
8) Hva BRP gjør for deg	197
9) Eierskifte	197
10) Brukerhjelp	198
BRPS BEGRENSEDE GARANTI FOR EØS, SAMVELDET AV UAVHENGI-	
GE STATER OG TYRKIA: 2024 CAN-AM® SSV	199
1) Den begrensede garantiens omfang	199
2) Ansvarsbegrensning	199
3) UNNTAK – har ikke garanti	200
4) Garantiens dekningsperiode	201
5) Kun for produkter solgt i Frankrike	201
6) Betingelser for å ha garantidekning	201
7) Hva du må gjøre for å få garantidekning	202
8) Hva BRP gjør for deg	202
9) Eierskifte	203
10) Brukerhjelp	203

KUNDEINFORMASJON

INFORMASJON OM DATAVERN	206
KONTAKT OSS	208
Asia og Stillehavsområdet	208
Europa, Midtøsten og Afrika	208
Latin-Amerika	208
Nord-Amerika	208
ADRESSEENDRING / SKIFTE AV EIER	209

Denne siden er blank med
hensikt

GENERELL INFORMASJON

GENERELL INFORMASJON

Gratulerer med kjøpet av en ny Can-Am® SSV. Det dekkes av en BRP begrenset garanti og et nettverk av autoriserte Can-Am Off-road-forhandlere som er klare til å tilby deler, tilbehør eller service du måtte ha behov for.

Ved levering ble du informert om hva garantien dekker, og du signerte listen med kontrollpunkter før levering for å sikre at du var fornøyd med klargjøringen av det nye kjøretøyet.

Forhandleren din jobber for at du skal bli fornøyd. Hvis du trenger mer informasjon, ber vi deg kontakte forhandleren.

Hva du må vite før du kjører

Les denne brukerhåndboken før du bruker kjøretøyet, for å lære hvordan du kan redusere risikoen for at du selv og personer i nærheten blir skadet.

Du må også lese alle sikkerhetsdekalene på kjøretøyet og se *sikkerhetsvideoen* på:

<https://can-am.brp.com/off-road/safety>

Eller bruk følgende QR-kode.



Dette kjøretøyet er bare beregnet på kjøring i terrenget. Det er i første rekke beregnet på fritidsbruk, men det kan også brukes til nyttekjøring.

Dersom du ikke følger disse advarslene kan det resultere i ALVORLIG PERSONSKADE ELLER DØD.

Sikkerhetsmeldinger

Typen sikkerhetsmeldinger, hvordan de ser ut og hvordan de brukes i denne veiledningen forklares som følger:

Varselsymbolet  indikerer fare for skade.

ADVARSEL

Tegn på en potensiell fare som, hvis den ignoreres, kan resultere i alvorlig eller dødelig personskade.

FORSIKTIG

Indikerer en farlig situasjon som vil resultere i mindre eller moderat personskade hvis den ikke unngås.

MERKNAD

Indikerer en instruksjon som, hvis den ikke følges, kan føre til alvorlig skade på kjøretøyets komponenter eller annet materiell.

Om denne brukerhåndboken

Denne brukerhåndboken har blitt utarbeidet med tanke på å gjøre eieren/føreren av det nye kjøretøyet kjent med dets ulike anordninger for betjening og instruksjoner for vedlikehold og sikker bruk. Den er uunnværlig for riktig bruk av produktet.

Oppbevar brukerhåndboken på kjøretøyet slik at du kan slå opp i den i forbindelse med vedlikehold og feilsøking og til instruksjon av andre.

Merk at denne guiden er tilgjengelig på flere språk. Hvis det finnes forskjeller, skal den engelske versjonen gjelde.

Hvis du vil vise og/eller skrive ut en ekstra kopi av brukerhåndboken, kan du gå til følgende webområde:

www.operatorsguides.brp.com

Informasjonen i dette dokument er riktig ved tidspunktet for publisering. BRPs politikk er imidlertid å kontinuerlig forbedre sine produkter uten med dette å forplikte seg selv til å montere dem i tidligere produserte produkter. På grunn av sene endringer kan det oppstå noen forskjeller mellom det produserte produktet og beskrivelser og/eller spesifikasjoner i denne håndboken. BRP forbeholder seg retten til når som helst å avbryte eller endre spesifikasjoner, konstruksjon, funksjoner, modeller eller utstyr uten å påta seg noen forpliktelser.

Brukerhåndboken skal følge med kjøretøyet når det selges.

Denne siden er blank med
hensikt

SIKKERHETSANBEFALIN- GER

GENERELLE FORHOLDSREGLER

Unngå karbonmonoksidforgiftning

All motoreksos inneholder karbonmonoksid, som er en dødelig gass. Å puste inn karbonmonoksid kan forårsake hodepine, svimmelhet, søvnløshet, kvalme, forvirring og til slutt død.

Karbonmonoksid er en fargeløs, luktfri, smakløs gass som kan være tilstede selv om du ikke ser eller lukter noen motoreksos. Dødelige nivåer av karbonmonoksid kan nås raskt, og du kan raskt bli overmannet og ikke klare å redde deg selv. Dødelige nivåer av karbonmonoksid kan også henge ved i timer eller dager i lukkede eller dårlig ventilerte områder. Hvis du opplever noen symptomer for karbonmonoksidforgiftning, forlat området umiddelbart, få frisk luft og medisinsk behandling.

For å unngå alvorlig skade eller død fra karbonmonoksid:

- Kjør aldri motoren i dårlig ventilerte eller delvis lukkede områder som garasje, parkeringskjeller eller låve. Selv om du prøver å lufte ut motoreksos med vifter eller åpne vinduer og dører, kan karbonmonoksid raskt nå farlige nivåer.
- Kjør aldri motoren utendørs hvor motoreksosen kan trekkes inn i en bygning gjennom åpninger som vinduer og dører.

Unngå bensinbranner og andre farer

Bensin er ekstremt brennbart og svært eksplosivt. Drivstoffdamp kan spres og antennes av en gnist eller flamme mange meter unna motoren. For å redusere risikoen for brann eller eksplosjon, følg disse instruksjonene:

- Bruk bare godkjente bensinkanner til oppbevaring av drivstoff.
- Fyll aldri bensin på bensinkannen mens den er i lasterommet eller på kjøretøyet – statisk elektrisitet kan avgi gnister som kan antenne bensinen.
- Følg nøye instruksjonene gitt under *Fylling av drivstoff*.
- Ikke start eller bruk motoren hvis tankklokken ikke er riktig på plass.

Bensin er giftig og kan føre til personskade eller dødsfall.

- Sug aldri opp bensin med munnen.
- Hvis du svelger bensin, får bensin i øynene eller inhalerer bensingass, må du øyeblikkelig kontakte lege.

Hvis du får bensinsøl på deg, vask deg med såpe og vann og bytt klærne dine.

Unngå brannskader fra varme deler

Visse deler, f.eks. bremserotorer og komponenter i eksosanlegget, blir varme under bruk. Unngå kontakt med disse delene under og rett etter bruk for å unngå brannskader.

Tilbehør og modifikasjoner

Alle modifikasjoner eller tillegg av tilbehør godkjent av BRP kan påvirke kjøretøyetets manøvreringsegenskaper. Det er viktig å ta seg tid til å bli kjent med kjøretøyet når en modifisering er gjort, for å forstå hvordan du skal tilpasse kjøringen din tilsvarende.

Unngå montering av utstyr som ikke er spesifikt godkjent av BRP for kjøretøyet og unngå uautoriserte modifikasjoner. Disse modifikasjonene og utstyret er ikke blitt testet av BRP og kan være en kilde til farer. De kan for eksempel:

- Føre til tap av kontroll og økt kollisjonsfare
- Forårsake overoppheting eller kortslutninger som øker faren for brann eller brannskår
- Påvirke beskyttelsesfunksjoner som kjøretøyet har.
- Påvirke tilhengerens bevegelser når kjøretøyet blir transportert.
- Kan risikere å miste objekter på veien under transport.

Det kan også bli ulovlig å kjøre kjøretøyet.

Kontakt en autorisert BRP-forhandler for tilgjengelig tilbehør til kjøretøyet ditt.

SIKKER BRUK – ANSVAR

EU

Følgende gjelder kun land i Europa der det er tillatt å kjøre på vei.

- Dette kjøretøyet er primært bygget for kjøring i TERRENGET. Kjøring på fast veidekke kan i stor grad påvirke håndteringen av og kontrollen over kjøretøyet. Hvis du må kjøre et kort stykke på fast veidekke, må du redusere hastigheten og unngå brå manøvreringer med rattet og gass- og bremsepedalen.
- Ta alltid hensyn til trafikkreglene hvis du kjører på vei, også om det bare er en jord- eller grusvei.

Eier – opptre ansvarlig

Les denne brukerhåndboken og se *Sikkerhetsvideoen*. Se linken i begynnelsen av brukerhåndboken.

Inspiser og bekreft at kjøretøyet er i trygg kjøretilstand for du bruker det. Følg alltid vedlikeholdsplanen som beskrives i denne brukerhåndboken.

La aldri andre kjøre kjøretøyet med mindre de kan vise ansvar og du kan stole på at de behersker kjøretøyer med slik høy ytelse. Vurder om du må veilede og overvåke nye eller unge førere og sette regler og grenser (f.eks. om de kan kjøre med passasjerer, hva de får lov til å gjøre med kjøretøyet og hvor de kan kjøre) for andre som bruker kjøretøyet.

Hvis utstyrt med valgfrie D.E.S.S.-nøkler, velges den passende nøkkelen (se *Tenningsbryter og nøkler*) basert på operatørens erfaring, kjøretøyets bruk og miljøet.

Diskuter sikkerhetsinformasjonen med de som skal bruke kjøretøyet. Forsikre deg om at alle førere og passasjerer tilfredsstiller kvalifikasjonene nedenfor og godtar å følge sikkerhetsinformasjonen. Hjelp andre brukere med å bli kjent med kjøretøyet.

Vi anbefaler at kjøretøyet gis en årlig sikkerhetsinspeksjon. Kontakt en autorisert BRP-forhandler for mer informasjon. Selv om det ikke kreves, anbefales det at en autorisert BRP-forhandler utfører forberedelser til forsesongen på kjøretøyet. Hver gang du oppsøker en autorisert BRP-forhandler kan forhandleren sjekke om kjøretøyet ditt er berørt av eventuelle sikkerhetskampanjer. Vi anbefaler også på det sterkeste at du oppsøker din lokale autoriserte BRP-forhandler så snart som mulig hvis du blir oppmerksom på eventuelle sikkerhetsrelaterte kampanjer.

Besøk en autorisert BRP-forhandler med tanke på tilgjengelig tilbehør du måtte behøve.

Fører – Ha nødvendige kunnskaper, og opptre ansvarlig

Les denne brukerhåndboken og se *sikkerhetsvideoen*. Se linken i begynnelsen av brukerhåndboken.

Gjør deg godt kjent med betjeningsorganene og med generell bruk av kjøretøyet

Delta på opplæringskurs dersom dette tilbys (ta kontakt med en autorisert Can-Am-forhandler for å finne ut om tilgjengelige opplæringskurs eller gå til <http://www.rohva.org/>), og utfør øvelsesoppgavene i avsnittet *Øvelsesoppgaver*. Øv

deg i å kjøre på et passende sted som er fritt fra farer, og bli kjent med virkningen av hver styrekontroll. Kjør med lav hastighet. Ved høyere hastigheter kreves større erfaring, kunnskap og egnede kjøreforhold.

Du må være minst 16 år.

Du må være høy nok til å være riktig plassert: inntil seteryggen med setebeltet festet mens du holder i rattet med begge hender, og fortsatt være i stand til å nå fullt slag av bremse-og gasspedaler med høyre fot og til å sette hele venstre fot ned på fotbrettet.

Ha sertifikat i henhold til lokale lover.

Ikke bruk kjøretøyet hvis du har brukt narkotika, medikamenter eller alkohol eller hvis du føler deg trøtt eller uvel. Disse reduserer reaksjonstiden og påvirker bedømmelsen.

Kjøre med passasjerer

Du må kun kjøre med maksimalt to (2) passasjerer. Passasjerene må sitte godt på plass i førerhuset.

Passasjerene må være høye nok til å alltid være riktig plassert: inntil seteryggen med setebeltet festet mens han eller hun holder begge håndtakene, og med føttene godt plantet – høyre fot på fotbrettet og den venstre foten på gulvet, og den sentrale passasjerer med begge føtter godt plantet på gulvet.

Ta aldri med passasjerer som har brukt narkotika, medikamenter eller alkohol eller er trøtte eller uvel. Disse reduserer reaksjonstiden og påvirker bedømmelsen.

Be passasjerene om å lese kjøretøyets sikkerhetsdekaleringer.

Ta aldri med passasjerer hvis du tror at deres ferdigheter eller bedømmelse ikke er gode nok til at han/hun kan konsentrere seg om terrengforholdene og tilpasse seg disse. På SSVer må passasjerer også hele tiden være oppmerksom på terrenget foran seg og være i stand til å ta i mot støtet fra dumper.

Kjøre forsiktig

- Dette kjøretøyet oppfører seg annerledes enn andre kjøretøy. En kollisjon eller velt kan skje raskt under brå manøvrer som å svinge skarpt, akselerere eller bremse ned og kjøre i bakker eller over hindringer, hvis du ikke følger nødvendige forholdsregler.
- Kjør aldri med for stor hastighet. Kjør alltid i en hastighet som er tilpasset terrenget, sikten, kjøreforholdene og erfaringen din.
- Forsøk aldri å hoppe, skli sidelengs, spinne rundt på stedet eller utføre andre stunt.
- Ikke foreta raske akselerasjoner eller nedbremsinger mens du svinger skarpt. Dette kan føre til velt.
- Ikke prøv å skrense eller skli. Hvis kjøretøyet begynner å skrense eller skli, må du alltid styre i motsatt retning av skrensen eller skliingen. Kjør langsomt på meget glatte underlag, som for eksempel is, og vær ekstra forsiktig slik at du ikke mister kontrollen når du får sleng.

- Bekreft alltid at det ikke finnes hindringer eller mennesker bak kjøretøyet når du rygger. Ta hensyn til blindsoner. Når du ser at det er sikkert å rygge, rygger du langsomt.
- Overskrid aldri den angitte lastekapasiteten for dette kjøretøyet. Lasten må være skikkelig sikret. Reduser hastigheten, beregn større stopplengde, og følg andre instruksjoner under *Flytte last og utføre arbeid*.
- Husk at kjøretøyet er tungt! Bare vekten alene kan føre til at du blir sittende fast hvis det velter.

Personsikkerhetssystem

- Dette kjøretøyet er utformet for kjøring med én (1) fører og to (2) passasjerer som alle bruker riktig verneutstyr (se *kjøreklær- og utstyr* i dette avsnittet).
- Dører eller sidenett må være låst og sikkerhetsbeltene festet til enhver tid når kjøretøyet er i bevegelse.

Terrengforhold

- Dette kjøretøyet er ikke laget for kjøring på asfalterte overflater. Hvis du må kjøre på slike overflater en liten stund, må du unngå brå bevegelser med rattet, gass- og bremsepedalene.
- Kjør alltid langsomt, og vær ekstra forsiktig ved kjøring i ukjent terreng. Vær alltid oppmerksom på endring av terrengforholdene når du opererer dette kjøretøyet. Ta deg tid til å finne ut hvordan kjøretøyet oppfører seg under ulike forhold.
- Kjør ikke på svært ujevnt, glatt eller løst underlag før du har fått opplæring i og har tilegnet deg de ferdighetene som kreves for å beherske kjøretøyet i slikt terreng. Vær alltid ekstra forsiktig i slikt terreng.
- Kjør aldri i bakker som er for bratte for kjøretøyet eller for dine ferdigheter. Øv deg i slake hellinger.
- Følg alltid riktige prosedyrer for klatring eller nedkjøring i bakker som er beskrevet i *Bruk av kjøretøyet ditt*. Undersøk terrenget nøye før du kjører opp eller ned bakker. Kjør aldri i opp eller ned bakker med for glatt eller løst underlag. Kjør aldri over bakketopper i høy hastighet.
- Forsøk aldri å kjøre opp eller ned bratte bakker når du kjører med tilhenger.
- Kontroller alltid om det finnes hindringer før du kjører i et ukjent område. Følg alltid riktige prosedyrer for kjøring over hindringer som er beskrevet i *Bruk av kjøretøyet ditt*.
- Bruk aldri dette kjøretøyet i raskt rennende vann eller i vann dypere enn angitt i *Bruk av kjøretøyet ditt*. Husk at våte bremses kan føre til redusert bremskraft. Teste bremsene når du forlater vannet. Brems om nødvendig flere ganger slik at friksjonsvarmen tørker bremsene.
- Parker alltid kjøretøyet riktig i det flateste terrenget i nærheten. Sett girspaken på PARK, stopp motoren og ta ut nøkkelen før du forlater kjøretøyet.
- Hvis parkering i en skråning ikke kan unngås, anbefales det å plassere en stor stein eller en lignende gjenstand bak et hjul for hindre bevegelser.
- Du må aldri anta at kjøretøyet kan kjøres sikkert overalt. Plutselige terrengendringer grunnet hull, fordypninger, voller, mykere eller hardere "grunn" eller andre uregelmessigheter kan føre til at kjøretøyet tipper over eller blir ustabil. Unngå dette ved å senke farten og alltid følge med på terrenget foran deg. Hvis kjøretøyet begynner å helle mye eller å velte, er det beste rådet å umiddelbart svinge i samme retning som velten. Prøv aldri å stoppe en velt med armene eller føttene. Du må holde alle kroppsdeler på innsiden av rammen

eller ROPS-rammen (veltebøyle for å beskytte passasjerer hvis kjøretøyet ruller over).

KONTROLL FØR KJØRING

Inspiser og bekreft at kjøretøyet er i trygg kjøretilstand for du bruker det.

Følg alltid vedlikeholdsplanen som beskrives i denne brukerhåndboken.

ADVARSEL

Utfør en kontroll før start hver gang du skal kjøre, for å oppdage eventuelle potensielle problemer som kan oppstå under kjøring. Kontrollen før kjøring kan hjelpe deg å følge med på og oppdage slitasje og forringelse på komponenter før de fører til problemer. Korrigjer eventuelle problemer du oppdager, for å redusere risikoen for motorstopp eller ulykke.

Du må alltid utføre kontrollene i listen over inspeksjoner før kjøring nedenfor hver gang kjøretøyet brukes.

Du finner detaljer under *Vedlikeholdsprosedyrer*.

Liste over kontroller for kjøring

Kontroller før du starter motoren (nøkkel i AV)

Elementer som skal undersøkes	Inspeksjon som skal utføres	✓
Motorolje (V-twin-motorer)	Kontroller motoroljenivået.	
Kjølevæske	Kontroller kjølevæskens nivå.	
Bremsevæske	Kontroller bremsevæskens nivået.	
Motorluftfilter	Inspisere motorens luftfilter, rengjør eller skift ut om nødvendig (inspiser oftere når man kjører i støvete forhold).	
CVT luftfilter	Inspisere og rengjør CVT-luftfilter (når man kjører i støvete forhold)	
Varmeapparatfilter (utstyrsavhengig)	Inspisere varmeenhetens luftfilter, rengjør om nødvendig (inspiser oftere når man kjører i støvete forhold).	
Mekanisme for å holde bremsen (utstyrsavhengig)	Trekk til bremsen og kontroller at den virker på korrekt måte.	
Radiator	Kontroller om radiatoren er ren.	
Frontgrill	Kontrollerer om frontgrillen er ren.	
Eksossystem	Hvis ikke allerede utført, rengjøres området rundt eksosanlegget, spesielt hvis kjøretøyet under siste kjøring ble brukt i en sump, myr, på gress eller dødt løv.	

Elementer som skal undersøkes	Inspeksjon som skal utføres	✓
Drivakselmansjetter	Kontroller tilstanden til drivakselmansjetter og -beskyttelser.	
Dekk	Kontroller dekktrykk og dekkenes tilstand. Se dekalen <i>Dekktrykk</i> og juster i henhold til lasten.	
Felger	Kontroller om det er skader på dekkene og unormal dødgang på hjulene. Kontroller at hjulmutrene er tiltrukket. Se <i>Hjul og dekk</i> i <i>Vedlikeholdsprosedyrer</i> for dreiemoment.	
Last og belastning	Last: Ta hensyn til lastekapasiteten hvis du transporterer last. Se <i>Last i lasterommet</i> . Sørg for at lasten er skikkelig festet til lasteboksen bak. Lastekapasitet: Sørg for at den totale lasten på kjøretøyet (inkludert fører, passasjerer, belastning på tilhengerfeste og tillagt tilbehør) ikke overstiger spesifikasjonene. Se <i>Kjøre med last</i> .	
Lasterom bak	Kontroller at lasterommet og bakluken er skikkelig låst.	
Tilhengerfeste	Hvis du trekker en tilhenger eller annet utstyr: <ul style="list-style-type: none"> – Kontroller tilstanden til tilhengerfeste og -kule. – Overhold kapasiteten til tilhengerfestet som anvist på etiketten på tilhengerfestet eller se <i>Tekniske spesifikasjoner</i>. – Kontroller at tilhengeren er skikkelig festet. 	
Chassis og oppheng	Sjekk under kjøretøyet for smuss på chassiset eller opphengskomponentene (øvre og nedre armer, hjul, støtdemper, fjærer) og rengjør dem grundig	
Dører	Kontroller alle dører for skader. Skift ut dørene dersom det påvises skader. Steng alle dørene og kontroller at de er skikkelig låst på plass.	

Kontroller før du starter motoren (nøkkel i PÅ)

INSPEKSJONS PUNKTER	INSPEKSJON SOM SKAL UTFØRES	✓
Digitalt display	Kontroller at indikatorlampene på det digitale displayet virker (i løpet av de første sekundene etter at nøkkelen settes til PÅ).	
	Se etter om det er meldinger på måleren.	

INSPEKSJONS PUNKTER	INSPEKSJON SOM SKAL UTFØRES	✓
Lys	Kontroller virkemåten og rensligheten til: <ul style="list-style-type: none"> – Frontlys (fjernlys og nærlys) – Baklys – Bremselys. 	
Seter og sikkerhetsbelter	Kontroller at setene er skikkelig låst på plass.	
	Kontroller at sikkerhetsbeltene ikke er ødelagte. Fest sikkerhetsbeltene og kontroller at de sitter godt.	
Sidenett	Kontroller om det er skader på sidenettene. Skift ut nettene dersom det påvises skader. Fest begge sidenettene, og kontroller at de er skikkelig låst på plass. Bruk justeringsstroppen for å stramme nettet etter behov.	
Gasspedal	Trykk på gasspedalen noen ganger for å kontrollere at den beveger seg fritt og går tilbake til hvilestilling når den slippes.	
Bremsepedal	Trykk ned bremsepedalen, og kjenn etter at det er fast motstand og at den går helt tilbake til utgangsstillingen når du slipper den.	
Drivstoffnivå	Kontroller drivstoffnivået.	
Speil (hvis utstyrt)	Juster speil slik du vil ha dem.	
Horn (hvis montert)	Kontroller at hornet fungerer.	
Varmeapparatvifte (CAB-modeller)	Kontroller driften i varmeviften. Kontroller luftstrømmen som kommer ut av alle spjeld (på dashbordet og på varmeanheten).	

Kontroller som skal gjøres etter at motoren er startet

INSPEKSJONS PUNKTER	INSPEKSJON SOM SKAL UTFØRES	✓
Styring	Kontroller at styringen fungerer uten hindringer ved å bevege rattet fra side til side.	
Tenningsbryter	Vri tenningsbryteren til AV for å kontrollere om motoren vil slå seg av. Start motoren igjen.	

INSPEKSJONS PUNKTER	INSPEKSJON SOM SKAL UTFØRES	✓
Girspak	Kontroll at girspaken virker (P, R, N, H og L).	
Bryter for tohjuls/ firehjuls drift	Kontroller funksjonen til bryteren for tohjuls/firehjuls drift.	
Bremseser	Kjør sakte fremover noen meter, og bruk bremsene. Bremspedalen må føles fast når den brukes. Pedalen må gå tilbake til hvileposisjon når den slippes. Bremsene må reagere skikkelig på førerens innspill.	
Vinsj (hvis montert)	Kontroller virkemåten til vinsjen.	
Motorolje (Ensyndrede motorer)	Kontroller motoroljenivået.	

KLARGJØRING FOR KJØRING

Før du kjører

Utfør kontroll før kjøring for å forsikre deg om at kjøretøyet er i god driftstilstand. Se *Kontroll før kjøring*.

Føreren og passasjerene må:

- Sitte riktig på plass.
- Lås nett eller dører.
- Fest sikkerhetsbeltet.
- Bruke egnede kjøreklær og -utstyr. Se *Kjøreutstyr*.

Kjøreklær

Det er viktig at føreren og passasjerene alltid har på seg riktig klær og påkledning, inkludert:

- En godkjent hjelm
- Øyevern
- Støvler eller fjellsko
- Hansker
- Langermet skjorte eller jakke
- lange bukser

Avhengig av forholdene kan også beskyttelsesbriller som ikke dugger, være nødvendig.

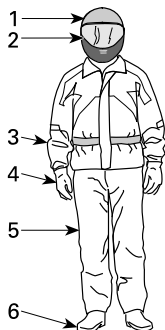

KJØREKLÆR

1. Godkjent hjelm
2. Øye- og ansiktsbeskyttelse
3. Langermet skjorte eller jakke
4. Hansker
5. Lange bukser
6. Støvler (som dekker ankelen)

Ta hensyn til værforholdene når du velger bekledning. Få best mulig komfort og unngå frostskafer om vinteren ved å kle deg for det kaldeste været du kan vente deg. Termoundertøy rett på huden gir også god isolasjon.

Bruk aldri løstsittende klær som kan vikle seg fast i kjøretøyet eller i greiner og busker.

Hjelmer og øyevern

Hjelmer beskytter hodet og hjernen mot skader. Selv med kjøretøyets bur og sidenett kan gjenstander komme inn i førerhuset og slå hodet, eller hodet kan slå i buret eller gjenstander på utsiden av kjøretøyet. Selv den beste hjelmen er ingen garanti for å unngå personskade, men statistikken viser at hjelmbruk reduserer faren for hjerneskada betydelig. Så vær på den sikre siden og bruk bestandig en hjelm når du kjører.

Velge en hjelm

Hjelmer må tilfredsstillende de vedtatte standardene i landet eller området du befinner deg i, og må være riktig tilpasset.

En hjelm med ansiktsbeskyttelse er det beste valget fordi den beskytter mot støt forfra. Den kan også beskytte mot partikler, steiner, insekter, været og så videre.

En åpen hjelm uten ansiktsbeskyttelse gir ikke samme beskyttelse av ansiktet og haken. Hvis du bruker en åpen hjelm, bør du bruke et festbart ansiktsvern og/eller vernebriller. Vanlige briller eller solbriller gir ikke tilstrekkelig øyebeskyttelse for de som kjører. De kan knuses eller falle av, og de lar vind og luftbårne partikler komme inn i øynene.

Ved kjøring under vinterforhold bør en strømpelignende lue, finlandshette eller ansiktsmaske også brukes.

Bruk farget ansiktsvern eller briller bare i dagslys. Ikke bruk dem om natten eller under dårlige lysforhold. Ikke bruk dem hvis de reduserer din evne til å skille farger.

Andre kjøreklær

Fottøy

Bruk bestandig fottøy som dekker tærne. Solide støvler som dekker ankelen, med sklisikre såler gir bedre beskyttelse og lar deg plassere føttene riktig på fotstøtten.

Unngå lange skolisser som kan vikles inn i gass- eller bremsepedalen.

Under vinterforhold er støvler med gummisåler og overdel av nylon eller lær og med uttakbare innlegg av filt best egnet.

Unngå gummistøvler. Gummistøvler kan sette eller henge seg fast bak eller mellom pedalene og påvirke bruk av bremse- og gasspedalen.

Hansker

Fullfingrede hansker beskytter hendene mot vind, sol, varme, kulde og flygende gjenstander. Ettersittende hansker som sitter godt på hendene, gir bedre grep på rattet og reduserer tretthet i hendene. Solide, forsterkede motorsykel- eller ATV-hansker hjelper til å beskytte hendene bedre hvis det skjer uhell eller en velt. Hvis hanskene er for klumpete kan det være vanskelig å betjene kontrollene.

Under vinterforhold bør hendene beskyttes med snøscooterhansker som har tilstrekkelig isolasjon og samtidig gir mulighet til å bevege tommelfingrene og andre fingrer slik at kontrollene kan betjenes.

Jakker, bukser og kjøredresser

Bruk jakke eller langermet skjorte og lange bukser, eller kjøredress. Kvalitetsbeskyttelsesutstyr for ATVer vil være komfortable og hjelpe deg å unngå å bli distraherert av ulike elementer i miljøet. Hvis du utsettes for et kræsj, kan verneklær med god kvalitet i kraftige materialer forhindre eller redusere personskaade.

Ved kjøring i kaldt vær må du beskytte deg selv mot hypotermi. Hypotermi, en tilstand med lav kroppstemperatur, kan føre til redusert konsentrasjon, treg reaksjon og manglende evne til jevne og presise bevegelser. I kjølig vær er riktige verneklær som en vindtett jakke og isolerte lag med klær helt essensielt. Selv under kjøring ved moderate temperaturer kan du føle deg meget kald på grunn av vinden.

Verneklær som passer for kjøring i kaldt vær kan være for varme når du stopper. Kle deg lagvis slik at klærne kan fjernes når du ønsker det. Bruk et vindtett ytre lag over verneklærne for å hindre kald luft i å nå inn til huden.

Regnklær

Hvis du må kjøre i vått vær, anbefales det å bruke en regndress eller en vanntett kjøredress. På lange turer er det en god ide å ta med seg regnklær. En tørr fører vil ha det mer komfortabelt og være mer oppmerksom.

Hørselsvern

Eksposering av vind og motorstøy over lang tid kan føre til permanent tap av hørsel. Hørselsvern som øreplugger som brukes som de skal kan bidra til å forhindre hørseltap. Kontroller lokale lover før du bruker hørselsvern.

UNNGÅ UHELL

Unngå velt

SSVer oppfører seg annerledes enn andre kjøretøy. SSVer er utformet for å takle terrengkjøring (for eksempel ved utformingen av akselavstand, sporbredde, bakkeklaring, fjæring, drivverk og dekk), og på grunn av det kan den velte i situasjoner der kjøretøy som er utformet primært for bruk på fast dekke eller jevnt terreng, ikke gjør det.

En velt eller annet uhell kan skje raskt ved brå manøvrer som skarp svinging eller rask akselerasjon eller nedbremsing ved svinging, eller ved kjøring i bakker eller over hindringer. Brå manøvreringer eller aggressiv kjøring kan føre til velt eller tap av kontroll også i flate, åpne områder. Hvis kjøretøyet ruller over, kan kroppsdelenene (som armer, bein eller hode) som befinner seg utenfor førerhuset bli klemt eller sette seg fast av rammen eller veltebøylen, eller andre deler av kjøretøyet. Du kan også bli skadet av støt mot bakken, cockpiten eller andre gjenstander.

Slik reduserer du faren for å velte:

- Vær forsiktig i svinger.
 - Ikke vri rattet for langt eller for raskt i forhold til hastigheten og omstendighetene. Juster styringen i forhold til hastigheten og omstendighetene.
 - Reduser hastigheten før du kjører inn i en sving. Unngå å bremse hardt mens du svinger.
 - Unngå plutselig eller kraftig akselerasjon når du svinger, også fra lave hastigheter eller når du starter etter en stopp.
- Forsøk aldri å spinne rundt på stedet, skrense eller skli, bremse ned ved å skrense sidelengs eller spinne, hoppe eller utføre andre stunt. Hvis kjøretøyet begynner å spinne eller skli, styr i den retningen det sklir. Ikke trykk raskt på bremsene og lås hjulene.
- Unngå asfalterte overflater. Dette kjøretøyet er ikke designet for kjøring på fast dekke og er mer utsatt for å velte. Sving gradvis, kjør sakte og unngå raske akselerasjoner hvis du må kjøre på fast dekke.

Dette kjøretøyet kan rulle over på siden eller tippe fremover eller bakover i bakker eller ujevnt terreng.

- Unngå sikksakk-kjøring opp eller ned bakker (kjøring på tvers av hellingen i stedet for rett opp eller ned). Kjør rett opp eller ned bakker når det er mulig, i stedet for å kjøre på tvers av dem. Hvis du må kjøre på skrå i bakker, må du kjøre forsiktig og unngå glatte overflater, hindringer eller groper. Hvis du kjenner at kjøretøyet begynner å velte eller skli sidelengs, må du om mulig prøve å styre nedover bakken.
- Unngå bratte bakker, og følg prosedyrene i denne håndboken for kjøring opp og ned bakker.
- Plutselige endringer i underlaget som for eksempel hull, fordypninger, skrånninger, mykere eller hardere underlag eller andre ujevnheter, kan få kjøretøyet til å velte eller bli ustabil. Følg med hvordan terrenget foran deg er, og reduser hastigheten i områder med ujevnt terreng.

Dette kjøretøyet vil oppføre seg annerledes når du transporterer eller trekker last.

- Senk hastigheten, og følg anvisningene i denne håndboken ved kjøring med last eller tilhenger.
- Unngå bakker og grovt terreng.

- Beregn større stopplengde.

Vær forberedt på eventuelt velt.

- Fest sidenettene og fest sikkerhetsbeltet for å unngå at armer eller bein stikker ut.
- Aldri ta tak i rammen eller veltebøylen under kjøringen. Hender kan bli klemt mellom rammen eller veltebøylen og bakken hvis kjøretøyet ruller over. Hold hendene på rattet eller håndtakene.
- Prøv aldri å stoppe en velt med hender eller føtter. Hvis du tror kjøretøyet kan tippe over eller velte, må du holde begge hendene på rattet og ha venstre fot fast plassert på fotstøtten. Passasjerene må holde begge hendene på håndtakene og ha begge føttene fast plassert på gulvet.

Unngå kollisjoner

Dette kjøretøyet kan komme opp i høye hastigheter. Ved høye hastigheter er det økt fare for å miste kontrollen, spesielt i krevende terreng, og faren for personskader i en kollisjon blir større. Kjør aldri med for stor hastighet. Kjør alltid i en hastighet som er tilpasset terrenget, sikten, kjøreforholdene og erfaringen din.

Hvis du kjører på veier eller motorveier kan du kollidere med et annet kjøretøy.

Respekter alltid alle trafikkregler når du bruker kjøretøyet på offentlig vei eller gate.

Dette kjøretøyet har ikke samme type beskyttelse som en bil: Det er for eksempel ingen kollisjonsputer, cockpiten er ikke fullstendig lukket, og den er ikke utformet for å tåle kollisjoner med andre kjøretøyer. Det er derfor utrolig viktig at du fester sikkerhetsbeltet, lukker sidenettene og har på deg en godkjent hjelm.

KJØRE KJØRETØYET

Treningsøvelser

Før du beveger deg ut på veien er det meget viktig at du gjør deg kjent med be-tjeningen av kjøretøyet ved å øve på et kontrollert område. Hvis du har mulighet til det er det også lurt å ta et mer formelt opplæringskurs for å forbedre ferdighe-tene og øke kunnskapene om kjøretøyet.

Finn et egnet øvelsesområde, og utfør øvelsene nedenfor. Det bør være minst 45 x 45 m (150 fot x 150 fot) og være fritt for hindringer som trær og steiner. Når du har valgt et passende og tillatt sted, fortsett med følgende øvelser.

Svingeøvelser

Svinging er en av de vanligste årsakene til uhell. Kjøretøyet har lettere for å velte eller miste grepet mot underlaget hvis du svinger for skarpt eller kjører for fort. Reduser hastigheten når du nærmer deg en sving.

- Lær deg først å foreta slake høyresvinger ved meget lave hastigheter. Slipp opp gassen før du svinger, og bruk gradvis litt mer gass når du svinger.
- Gjenta svingøvelsen, men denne gangen beholder du farten mens du svinger.
- Gjenta til slutt øvelsen mens du akselererer litt.
- Utfør øvelser ved å svinge til den andre siden.

Merk deg hvordan kjøretøyet ditt oppfører seg under disse øvelsene. Vi anbefa-ler deg å slippe opp gassen før du svinger for å hjelpe til å innlede retningsen-dringer. Du vil merke at sidekraften øker med hastigheten og hvor mye du svinger. Sidekraften bør holdes så lav som mulig for å hindre at den får kjøre-tøyet til å velte.

U-svingøvelser

Øv på å foreta U-svinger.

- Øk farten sakte mens du holder lav hastighet, deretter vrir du rattet gradvis mot høyre til du har fullført U-svingen.
- Gjenta U-svingøvelsen med forskjellige rattutslag og alltid med lav hastighet.
- Utfør øvelsen med U-sving til den andre siden.

Som nevnt tidligere i denne øvelsen må du ikke kjøre på fast dekke fordi kjøre-tøyet da ikke vil oppføre seg på samme måte og faren for å velte blir større.

Bremseøvelser

Øv på å bremse for å bli kjent med hvordan bremsing virker på kjøretøyet.

- Øv først med lav hastighet, og øk deretter hastigheten.
- Øv på å bremse langs en rett linje i ulike hastigheter og med ulik bremsekraft.
- Øv på å å nødbremse. Optimal bremsing oppnås langs en rett linje med høy bremsekraft uten å låse hjulene.

Husk, bremseavstanden avhenger av kjøretøyets hastighet, last og type under-lag. Tilstanden til dekkene og bremsene har også stor betydning.

Ryggeøvelser

Det neste trinnet er å øve på å rygge

- Plasser en kjeglemarkør på begge sider av kjøretøyet ved siden av hvert bak-hjul. Kjør kjøretøyet fremover til du kan se kjeglemarkørene, og stopp

deretter. Gjør deg kjent med hvor stor avstand som kreves for å se hindringer bak deg.

- Finn ut hvordan kjøretøyet oppfører seg når du rygger, og hvordan det reagerer når du bruker rattet.
- Utfør alltid denne ryggeøvelsen med lave hastigheter.

Øvelse på nødstopp av motoren

Finn ut hvordan du raskt kan stoppe motoren i en nødsituasjon

- Mens du kjører ved lav hastighet, vri nøkkelen til av-posisjonen.

Dette er for å gjøre deg kjent med kjøretøyets reaksjon når motoren skrur av under kjøringen og for å utvikle denne refleksen.

Det er også viktig å kunne stoppe og komme deg ut av kjøretøyet raskt.

- Immobilisering av kjøretøyet.
- Ta av sikkerhetsbeltet og nettet for å stige ut av kjøretøyet.

Bruk i terrenget

Det å kjøre i terrenget utgjør en fare i seg selv. Alt terreng som ikke er preparert spesielt for kjøretøy, utgjør i seg selv et risikoområde der det ikke er mulig å forutsi terrengets form, beskaffenhet og helling. Selve terrenget utgjør hele tiden en risiko, og den som gir seg ut i det må alltid være bevisst på og ta hensyn til dette.

Ved terrengkjøring må føreren alltid gjøre sitt beste for å velge den sikreste veien og holde nøye oppsikt med terrenget foran kjøretøyet. Kjøretøyet må aldri kjøres av noen som ikke er fullstendig fortrolig med kjøreinstruksjonene som gjelder for den, og den må heller ikke kjøres i bratt eller farlig terreng.

Generelle kjøreteknikker

Generelle kjøretips

Aktsomhet, forsiktighet, erfaring og gode kjøreferdigheter er de beste forholdsreglene mot farene ved bruk av kjøretøyet.

Hvis du er i det minste tvil om at kjøretøyet kan ta seg sikkert over en hindring eller en bestemt del av terrenget, bør du alltid velge en annen rute.

Ved terrengkjøring er det styrke og veigrep som er viktig, ikke høy fart. Kjør aldri raskere enn det sikten og din egen evne til å velge en sikker vei tillater. Kjør alltid langsomt, og vær ekstra forsiktig ved kjøring i ukjent terreng. Vær alltid oppmerksom på endring av terrengforholdene når du opererer dette kjøretøyet. Vær spesielt oppmerksom i terreng med meget grovt, glatt, isete eller løst underlag.

Se alltid etter plutselige endringer i terrengets helling og etter hindringer foran deg, for eksempel steiner og røtter, som kan forårsake ubalanse eller velt.

Bruk aldri kjøretøyet hvis betjeningsorganene ikke fungerer normalt. Kontakt en autorisert Can-Am Off-road-forhandler.

For å beholde tilstrekkelig kontroll anbefales sterkt at du holder begge hendene på rattet og innenfor rekkevidde til alle betjeningsorganer. Det samme gjelder for føttene. For å redusere faren for skader på føtter, må du hele tiden ha venstre for

på fotstøtten og høyre fot på dørken. Å alltid holde hele kroppen inne i cockpiten vil også hjelpe deg med å ikke bli truffet av gjenstander på utsiden av kjøretøyet.

Se opp for og unngå greiner og andre hindringer som kan komme inn i førerhuset og treffe deg eller eventuell passasjer.

Bruk i revers

Kontroller alltid at det ikke finnes hindringer eller personer bak kjøretøyet når du rygger. Ta hensyn til blindsoner. Når du ser at det er sikkert å rygge, rygger du langsomt og unngår å svinge skarpt.

ADVARSEL

Bruk av rattet under rygging øker faren for å velte.

MERK:

Ved rygging er turtallet begrenset, og dermed er hastigheten også begrenset.

ADVARSEL

Når du rygger i nedoverbakke, kan tyngdekraften øke hastigheten over den trygge hastigheten ved rygging.

Krysse veier

Hvis det blir nødvendig å krysse en vei, må du sørge for at du har full oversikt over trafikk på begge sider, og bestemme deg for hvor du skal kjøre av veien igjen på den andre siden. Kjør i rett linje mot dette stedet. Ikke foreta skarpe retningsendringer eller raske akselerasjoner da det kan øke faren for å velte. Ikke kjør på gang- eller sykkelveier da disse er forbeholdt bare slik bruk.

Kjøre på fast dekke

Unngå asfalterte overflater. Dette kjøretøyet er ikke designet for kjøring på fast dekke og er mer utsatt for å velte. Sving gradvis, kjør sakte og unngå raske akselerasjoner hvis du må kjøre på fast dekke.

Krysse grunt vann

Vann kan utgjøre en spesiell risiko. Dersom det er for dypt kan kjøretøyet "flyte" og tippe over. Kontroller vanndybden og strømforholdene før du forsøker å krysse vann. Vanndybden bør ikke overskride høyden til midt på dekkene for at kjøretøyet skal kunne krysse hindringen sikkert og trygt. Vær oppmerksom på glatte overflater som steiner, gress, trerøtter og så videre, både i og ved vannet. Du kan miste veigrepet. Ikke forsøk å kjøre ned i vannet i høy hastighet.

Vann påvirker kjøretøyet bremseevne. Tørk bremsene ved å bremse flere ganger etter at du har forlatt vannet.

Det kan finnes myr- og sumpområder i nærheten av vann og elver. Vær forberedt på plutselige "hull" og dybdeendringer. Se også opp for mulige farer fra steiner, trestammer og lignende som kan være delvis dekket av vegetasjon.

Kjøre på snø eller is

Når du utfører kontroll før kjøring, må du være spesielt oppmerksom på steder på kjøretøyet der oppsamlet snø og/eller is kan hindre at baklyset vises, tette igjen ventilasjonsåpninger, blokkere radiatoren og viften og hindre bevegelse av betjeningsorganer. Før du starter kjøretøyet, må du kontrollere at rattet og gass- og bremsepedalen beveger seg fritt.

Når du kjører på snødekt underlag, blir dekkgrepet vanligvis redusert slik at kjøretøyet reagerer forskjellig på kontroller føreren bruker. På underlag med dårlig feste er ikke responsen fra styring like skarp og presis, stoppelengden øker og akselerasjon påvirkes også. Senk hastigheten og vær forsiktig med gasspedalen. Det fører bare til at hjulene spinner og at kjøretøyet får skrens på grunn av overstyring. Unngå hard nedbremsing. Det kan føre til at kjøretøyet sklir rett frem. Det beste rådet er nok en gang å redusere hastigheten før en manøver slik at du får tid og avstand nok til å beholde full kontroll over kjøretøyet.

Hvis du kjører kjøretøyet på underlag med løs snø, vil snøføyk samles opp av turbulens bak den når den beveger seg, og denne snøen kan transporteres slik at den kommer i kontakt med og samler seg opp på utsatte komponenter, inkludert roterende deler som bremseskivene. Vann, snø og is kan påvirke reaksjonstiden til bremsesystemet på kjøretøyet. Selv om det ikke kreves for å redusere kjøretøyet hastighet, må du bruke bremsene ofte for å hindre ansamling av snø eller is og for å tørke bremsebånd og -skiver. Når det ikke er til fare for kjøringen, må du teste grepet mot underlaget og holde deg oppdatert med hvordan kjøretøyet reagerer når du bruker kontrollene. Hold alltid bremse- og gasspedalen og fotbrettene fri for snø og is. Børst regelmessig av snø fra setet, rattet, frontlysene og baklysene.

Snøen kan skjule steiner, trerøtter eller andre gjenstander, og hvis den er våt, kan den totalt hindre muligheten til å kjøre etter hvert som kjøretøyet kjører seg fast eller fullstendig mister grepet i snøsørpe. Se langt fremover, og vær alltid på vakt etter eventuelle synlige spor som kan indikere at slike gjenstander finnes. Kjør til side for slike hvis du er i tvil. Unngå å kjøre på islagt vann før du har kontrollert at isen er trygg for kjøring med kjøretøyet, de som kjører, og lasten som er med.

På slutten av kjøreturen er det en god vane å rengjøre kjøretøyet og alle bevegelige komponenter (bremser, styrekomponenter, drivverk, kontroller, radiatorvifte osv.) for eventuell oppsamlet snø eller is. Våt snø vil bli til is mens kjøretøyet ikke er i bruk, og denne kan bli vanskeligere å fjerne ved neste inspeksjon før kjøring.

Kjøring på sand

Sand og kjøring på sanddyner er en enestående opplevelse, men det finnes enkelte grunnleggende sikkerhetsregler du må følge. Våt, dyp og fin sand kan føre til at kjøretøyet mister grepet slik at det sklir, faller av eller "synker". Hvis det skjer, må du se etter et fastere underlag. Igjen er det beste rådet å senke farten og være oppmerksom på forholdene.

Hvis du kjører i sanddyner, bør du utstyre kjøretøyet med et sikkerhetsflagg av antennetype. Det gjør deg mer synlig for andre førere på den andre siden av sanddynene. Kjør forsiktig hvis du ser en annen føreres sikkerhetsflagg foran deg.

Kjøring på grus, løse steiner eller annet glatt underlag

Kjøring over løse steiner eller grus er meget likt kjøring på is. Det påvirker på styreevnen og kan føre til at kjøretøyet sklir og velter, spesielt når hastigheten er høy. I tillegg kan bremselengden øke. Husk at når du "gir gass", kan løse steiner kastes bakover og mot en som kjører bak deg. Gjør aldri dette med overlegg.

Hvis du får en skrens eller sleng, kan det hjelpe å svinge rattet i samme retning som skrensen til du gjenvinner kontrollen. Ikke trykk inn bremsene eller lås hjulene.

Krysse hindringer

Bruk alltid lavt girområde (L) ved kjøring over hindringer.

Hindringer på "stien" må krysses med varsomhet. Det omfatter steiner, trær som har falt ned og fordypninger. Unngå alltid denne typen hindringer hvis det er mulig. Husk at noen hindringer er for store eller for farlige å krysse, og at disse bør unngås. Som retningsgivende regel en må du aldri prøve å krysse en hindring som er høyere enn kjøretøyets bakkeklaring. Mindre steiner eller små trær som har falt ned, kan krysses trygt – kjør frem mot hindringen i lav hastighet og i så rett vinkel som mulig. Juster hastigheten uten å miste fremdriften, og unngå å plutselig akselerere. Passasjerene må holde godt fast i håndtakene og ha føttene plassert på gulvet. Hold godt tak i rattet uten å knytte hendene rundt det, og fortsett fremover. Vær oppmerksom på at hindringen kan være glatt eller bevege seg når du kjører over den.

Viktige punkter ved kjøring i bakker

Ved kjøring i bakker eller skråninger er to ting svært viktig: du må være forberedt på glatte overflater, terrengvariasjoner og hindringer, og du må lene deg godt mot bevegelsen i kjøretøyet. Hvis du kjører opp eller ned en bakke som er for glatt eller der underlaget er for løst, kan du miste kontrollen. Hvis du kjører over en bakketopp i høy hastighet, kan det hende det blir for lite tid til å forberede deg på terrenget på den andre siden. Unngå å parkere i en skråning. Sett alltid girs-paken i PARKERING (P) når kjøretøyet står i ro eller er parkert, spesielt i hellende terreng, for å hindre at det begynner å rulle. Hvis du må parkere i en bratt skråning, må du blokkere hjulene med steiner eller klosser.

Kjøring opp bakker

Bruk alltid lavt girområde (L) ved kjøring opp bakker.

På grunn av konstruksjonen har dette kjøretøyet meget godt feste på underlaget, også ved kjøring opp bakker – så godt at det er mulig å tippe over før du mister festet. Ofte er for eksempel terrenget erodert ved bakkens topp slik at toppen blir meget skarp. Kjøretøyet er ikke utformet for takle slike forhold. Velg en alternativ rute.

Det er også fornuftig å gjøre seg kjent med terrenget på andre siden av bakken eller høyden. Altfor ofte finnes der en bratt skråning som er umulig å passere eller kjøre ned.

Hvis du synes det blir for bratt å kjøre opp en bakke, bruker du bremsene til å stoppe kjøretøyet Sett girs-paken i revers (R), og rygg ned bakken mens du slipper bremsene bare nok til at du kan rygge med lav hastighet. Ikke prøv å svinge

rundt. Ikke slipp deg ned bakker med giret i fri. Ikke brems hardt, da det øker faren for å velte.

Kjøring ned bakker

Dette kjøretøyet kan klatre i en brattere bakke enn det trygt kan kjøre nedover. Derfor er det viktig å forsikre seg om at det finnes en sikker vei nedover en bakke, før du kjører opp.

Hvis du reduserer hastigheten når du kjører ned en bakke kan føre til at kjøretøyet "sklir". Hold jevn hastighet og/eller akselerer litt for å gjenvinne kontrollen. Ikke trykk raskt på bremsene og lås hjulene.

Kjøring langs skråninger

Forsøk om mulig å unngå å kjøre i sikksakk opp eller ned bakker (kjøre langs skrånende terreng i stedet for opp eller ned). Hvis det blir nødvendig, må du være ekstremt forsiktig. Hvis du kjører langs det skrånende terrenget i meget bratte bakker, kan kjøretøyet velte. Dessuten kan glatt eller løst underlag føre til at kjøretøyet ukontrollert sklir sidelengs. Unngå alle hindringer og groper som kan få den ene siden av kjøretøyet til å løfte seg høyere enn den andre slik at det kan velte. Hvis du kjenner at kjøretøyet begynner å velte eller skli sidelengs, må du om mulig prøve å styre nedover bakken.

⚠ ADVARSEL

Vær forsiktig når du laster og transporterer væskebeholdere. De kan påvirke kjøretøyets stabilitet ved kjøring sidelengs i bakker ved å dra kjøretøyet nedover og øke risikoen for rulling.

Bratte fall i terrenget

Dette kjøretøyet er ikke utformet for takle bratte fall i terrenget. Den går så "langt ned som mulig" og stopper vanligvis dersom fram- eller bakhjulene kjøres over et fall. Hvis fallet i terrenget er skarpt eller dypt, kan kjøretøyet tippe forover og velte.

Unngå å kjøre utfor fall i terrenget. Rygg og finn en alternativ rute.

Fritidskjøring, kjøring i gruppe og langkjøring

Respekter andres rettigheter og begrensinger. Kjør ikke på områder som er beregnet for andre typer terrengbruk. Dette inkluderer snøscooterspor, ridespor, skispor, terrengsykkelbaner og så videre. Gå aldri ut fra at det ikke finnes andre brukere i sporet / på banen. Hold alltid til høyre, og sving ikke vekselvis fra én side av sporet til den andre. Vær forberedt på å stoppe eller kjøre til siden om du møter en annen som bruker sporet/banen.

Bli med i en lokal SSV-klubb. De kan hjelpe deg med kart og råd, eller fortelle deg hvor det er tillatt å kjøre. Om det ikke finnes noen klubb i nærhet, kan du kanskje hjelpe til å starte en. Å kjøre sammen med andre eller i en klubb er en trivelig, sosial opplevelse. Ikke bruk dette kjøretøyet hvis du er påvirket av medikamenter eller alkohol eller er trett eller syk.

Hold alltid sikker avstand til andre kjøretøyer. Din vurdering av hastighet, terrengforhold, vær, mekanisk tilstand til kjøretøyet og den tillit du har til andre rundt

deg, vil hjelpe deg til å gjøre et bedre valg av passende sikker avstand. Dette kjøretøyet, i likhet med andre motoriserte kjøretøy, trenger en viss avstand for å stanse helt.

Før du starter bør du si fra til noen hvor du har tenkt å kjøre og når du forventer å være tilbake.

Avhengig av hvor langt du har tenkt å kjøre må du også ta med verktøy eller nødutstyr. Finn ut hvor du kan fylle drivstoff. Forbered deg på ulike forhold du kan møte. Du bør alltid ha med førstehjelpsutstyr.

Miljø

En av fordelene med dette kjøretøyet er at du kan komme deg bort fra allfarvei og unna bebyggelse og folk. Du må imidlertid alltid ta hensyn til naturen og andres rett til å bruke den. Ikke kjør i områder der miljøet lett påvirkes. Ikke kjør over dyrket mark, i plantefelt eller gjennom busker, ikke hugg ned trær eller ødelegg gjerder, ikke la hjulene spinne og ødelegge terrenget. "Kjør forsiktig".

Dette kjøretøyet kan forårsake brann dersom smuss og avfall bygger seg opp ved eksosen eller andre varme motordeler, antennes og faller av og ned i tørt gress. Unngå kjøring i våte områder, gjennom sump eller høyt gress, hvor rester kan bygge seg opp. Dersom du kjører i slike områder må du kontrollere og fjerne alle rester fra motoren og andre varme deler. Se *stell av kjøretøyet* for mer informasjon.

Å drive jakt fra eller jage vilt med kjøretøyet er ulovlig på mange steder. Dyr kan dø av utmattelse etter å ha blitt jaget med et motorisert kjøretøy. Om du kommer over dyr når du er ute og kjører, stopp og se på stille og varsomt. Det kan bli et godt minne å ta med seg.

Overhold regelen "det du tar med inn, tar du med ut". Ikke bidra til forsøpling. Ikke tenn bål uten at du har tillatelse til det, og hold deg alltid unna tørre områder. Eventuelle spor du etterlater deg, kan skade både andre og deg selv, også på et senere tidspunkt.

Respekter landbruksområder. Be alltid grunneieren om tillatelse før du kjører på privat område. Respekter dyrket mark, husdyr og eiendomsgrenser.

Ikke forurens bekker, elver eller sjøer, og ikke endre motoren eller eksosanlegget eller fjern deler fra dem, da det vil endre utslippene fra kjøretøyet

KJØRE MED LAST OG UTFØRE ARBEID

Arbeide med kjøretøyet

Kjøretøyet ditt kan hjelpe deg med å utføre en rekke ulike LETTE oppgaver fra fjerning av snø, trekke tømmer eller frakte last. Et stort utvalg tilbehør er tilgjengelig hos autoriserte Can-Am Off-road-forhandlere. For å unngå mulige persons-kader må du følge instruksjonene og advarslene som gis i dokumentasjonen for tilbehøret. Respekter alltid kjøretøyets lastebegrensninger. Overlast av kjøretøyet kan føre til belastning på komponenter og forårsake svikt. Unngå å presse deg selv for hardt hvis du løfter eller trekke tung last, eller skyver kjøretøyet manuelt.

ADVARSEL

Montert maskineri må senkes ned på bakken før kjøretøyet forlates.

Last

ADVARSEL

Sørg for at alt tilbehør, last og løse gjenstander inne i kjøretøyet er ordentlig sikret, eller fjern disse for å forhindre at de faller på veien og fører til farlige situasjoner for etterfølgende kjøretøy.

Enhver last på kjøretøyet vil påvirke håndteringen, stabiliteten og bremselengden til kjøretøyet. Ikke overskrid kjøretøyets lastekapasiteter, inkludert vekt av fører, passasjer, last, utstyr og belastning på tilhengerfeste.

Vær alltid oppmerksom på at "lasten" kan forskyve selg og falle av og forårsake et uhell.

Du må bruke lavgir hvis den totale nyttelasten er større enn 227 kg (500 lb).

Kjøretøyets maksimale nyttelastgrense

680 kg (1500 lb)

Inkludert fører og passasjer, last, belastning på tilhengerfeste og eventuelt utstyr.

Følgende er et eksempel på egnet fordeling av belastningen når total kapasitet utnyttes:

Eksempel på passende last

Modeller med lastbegrensning på 680 kg (1500 lb), skal justeres i henhold til lastbegrensningen på din modell.

Fører og passasjerer	Last i lasterom	Tilbehør	Belastning tilhengerfeste	Kjøretøyets totale nyttelast
226 kg (500 pund)	346 kg (762 pund)	40 kg (88 pund)	68 kg (150 pund)	680 kg (1 500 pund)

For å redusere risikoen for å miste kontrollen eller lasten som fraktes, følg disse anbefalingene.

Kjøretøyinnstillinger ved frakt av last

Når du har med en tung last eller passasjerer, skal du sørge for at du justerer fjæringen i samsvar med dette.

Når du har med mye last i lasterommet eller trekker en lastet tilhenger, må du kjøre med girspaken i L (lavt girrområde).

⚠ ADVARSEL

Du må bruke LAVT GIR hvis den totale nyttelasten er større enn 226 kg (500 lb).

Last i lasterommet

MERKNAD

Ved lasting eller lossing skal du ikke overskride den maksimale lastekapasiteten på bakluken. Alltid lukk bakluken før du betjener kjøretøyet for å redusere risikoen for å miste lasten.

Plasser lasten så lavt som mulig – last som plasseres høyt hever kjøretøyets tyngdepunkt, som kan redusere stabiliteten. Plasser lasten mot fronten og i midten av lasterommet og så jevnt fordelt som mulig.

Fest lasten til festekrokene inne i lasterommet. Bruk alltid festekrokene i bunnen av lasterommet, ikke fest den til hytten eller andre deler av kjøretøyet. Hvis lasten ikke er skikkelig festet, kan det skli eller falle av, muligens treffe passasjerer eller personer i nærheten, eller forflytte seg under kjøringen og dermed påvirke manøvreringen av kjøretøyet.

Gjenstander som er høyere enn sideveggene til lasteplanet, kan hindre sikten for føreren, og de kan bli til farlige prosjektiler i tilfelle det skjer et uhell. Last som stikker ut på sidene, kan feste seg i busker, greiner eller andre hindringer. Unngå at bremselysene dekkes helt eller delvis av lasten. Kontroller at lasten ikke stikker utenfor lasterommet og at den ikke hindrer sikten din eller kontrollen over kjøretøyet.

Ikke ha for mye last i lasterommet.

Lukk bakluken før du betjener kjøretøyet.

⚠ ADVARSEL

Kjør aldri med en åpen bakluke.

Maksimum lastvekt		
Lasteboks	454 kg (1 000 lb)	Jevnt fordelt og godt sikret. Lastet så lavt som mulig for å lavest mulig tyngdepunkt.
Bakluke	113 kg (250 lb)	Bare under lasting av lastboksen. Bruk aldri med bakluken åpen.

Kjøring med last

Reduser hastigheten når du har med last, og sving gradvis. Unngå bakker og grovt terreng. Regn med større avstand for nedbremsing. Dette kjøretøyet kan kreve en lengre stopplengde hvis du har tung last, spesielt i skrånende terreng.

Vippe lasterommet

Lasterommet kan vippes slik at det blir lettere å laste av. Bruk utløserhåndtakene på hver side av lasterommet.

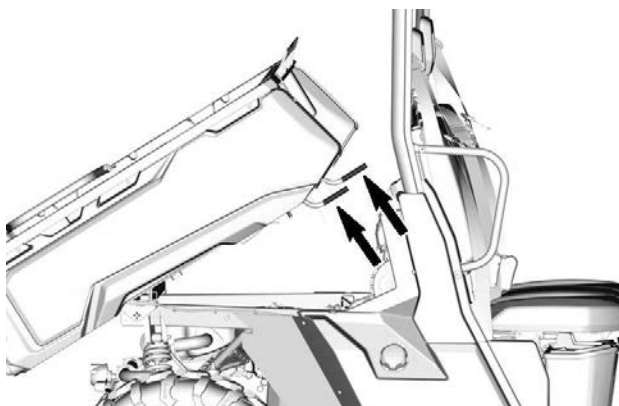

MERKNAD

Slå alltid av motoren når du vipper lasterommet.

⚠ ADVARSEL

- Pass på at ingen står bak lasterommet når du løsner håndtaket.
- Tyngden av lasten kan påvirke vippefunksjonen for lasterommet (vipping eller senking).
- Noe tilbehør som er lagret i lasterommet kan påvirke atferden under åpning og lukking. Vær alltid oppmerksom når du gjør dette.

Vær veldig forsiktig når du betjener bakluken og lasterommet ettersom lasten kan forflytte seg under transport.

For å senke lasterommet, trykk den ned på plass.

ADVARSEL

- Hold deg selv og andre unna lasterommet og festepunktet til rammen når du senker lasterommet.
- Sørg for at lasterommet og bakluken er lukket ordentlig før du kjører.
- Pass på at det ikke befinner seg gjenstander mellom det hevede lasterommet og rammen, slik at lasterommet låser seg riktig når det senkes.

Slepe last

MERKNAD

Et BRP-godkjent hengerfeste må installeres riktig på kjøretøyet for å trekke hengere.

Bruk aldri buret eller annet tilbehør for å trekke last. Det kan føre til at kjøretøyet velter. Du må kun bruke tilhengerfestet (dersom installert) eller kroken til å dra en last.

I en nødssituasjon kan du bruke redningskroken til å redde et kjøretøy som har satt seg fest.

Når du trekker last med kjetting eller kabel, må du forsikre deg om at det ikke er noen slakk før du starter, og passe på at den hele tiden er stram mens du trekker.

Når du trekker last med en kjetting eller kabel, må du passe på å bremse gradvis. Lastens treghet vil kunne føre til et sammenstøt.

Respekter maksimalbelastningene for sleping ved sleping av last. Se *Trekke tilhenger* nedenfor.

ADVARSEL

Slakke kjettinger eller kabler kan brette og sprette tilbake.

Ved trekking av et annet kjøretøy, sørg for at noen styrer kjøretøyet som trekkes. De må bremse og styre for å hindre at kjøretøyet mister kontrollen.

Før du trekker last med en vinsj, se vinsjprodusentens instruksjoner.

Reduser hastigheten når du trekker last, og sving gradvis. Unngå bakker og grovt terreng. Ikke prøv å kjøre i bratte bakker. Tillate mer avstand for bremsing, spesielt på skrå flater og når en passasjer er ombord. Vær forsiktig slik at du ikke får skrens eller skliir.

Kjøring med tilhenger

MERKNAD

Et BRP-godkjent hengerfeste må installeres riktig på kjøretøyet for å trekke hengere.

Kjøring av kjøretøyet med tilhenger øker i betydelig grad risikoen for velt, spesielt i skråninger. Hvis du kjører med tilhenger, må du kontrollere at tilhengerfestet er kompatibelt med det som finnes på kjøretøyet. Sørg for at tilhengeren står horisontalt i forhold til kjøretøyet. (I visse tilfeller må det monteres en spesiell forlengelse på kjøretøyets tilhengerfeste). Bruk sikkerhetskjettinger eller kabler for å sikre tilhengeren til kjøretøyet.

Reduser hastigheten når du trekker en tilhenger og sving gradvis. Unngå bakker og grovt terreng. Ikke prøv å kjøre i bratte bakker. Tillate mer avstand for bremsing, spesielt på skrå flater og når en passasjer er ombord. Vær forsiktig slik at du ikke får skrens eller sklir.

Feil lasting av en tilhenger kan føre til at du mister kontrollen over kjøretøyet.

Pass på at lasten er jevnt fordelt og sikkert festet på tilhengeren. Det er lettere å ha kontroll over en tilhenger som er jevnt balansert.

Sett alltid girspaken i posisjon L (low range) for trekking av tilhenger – i tillegg til at det gir økt kraftmoment, vil det også utligne den økte lasten og bakdekkene.

Blokker kjøretøyets hjul og tilhengerhjulene fra å bevege seg når du har stoppet eller parkert.

Vær forsiktig når du kobler fra en lastet tilhenger. Tilhengeren eller lasten på den kan falle over deg eller andre.

Når du trekker en tilhenger må du respektere den maksimale vekten for tilhengerfestet som vises på etiketten som er på tilhengerfestet.

Pass på at det alltid hviler noe tyngde på tilhengerfestet.

VIKTIGE DEKALER PÅ PRODUKTET (ALLE LAND UNNTATT CANADA/USA)

Sikkerhetspiktogram

Les og forstå alle sikkerhetsdekalere på kjøretøyet ditt.

Disse dekalene er festet på kjøretøyet for å sørge for sikkerheten til sjåfør, passasjerer og tilskuere.

Følgende dekalere finnes på kjøretøyet, og de er å oppfatte som en permanent del av den. De må være rene og synlige til enhver tid. Hvis de mangler eller er skadet, må de skiftes ut. Sikkerhetsdekalene er gratis. Kontakt en autorisert Can-Am Off-road-forhandler.

Hvis du skifter ut deler som har sikkerhetsdekalere på seg, må du sørge for at du bestiller (gratis) de gjeldende sikkerhetsdekalene hvis de ikke allerede er festet på de nye delene.

MERK:

I tilfelle eventuelle forskjeller mellom denne håndboken og kjøretøyet, har sikkerhetsdekalene på kjøretøyet forrang over dekalene i denne håndboken.

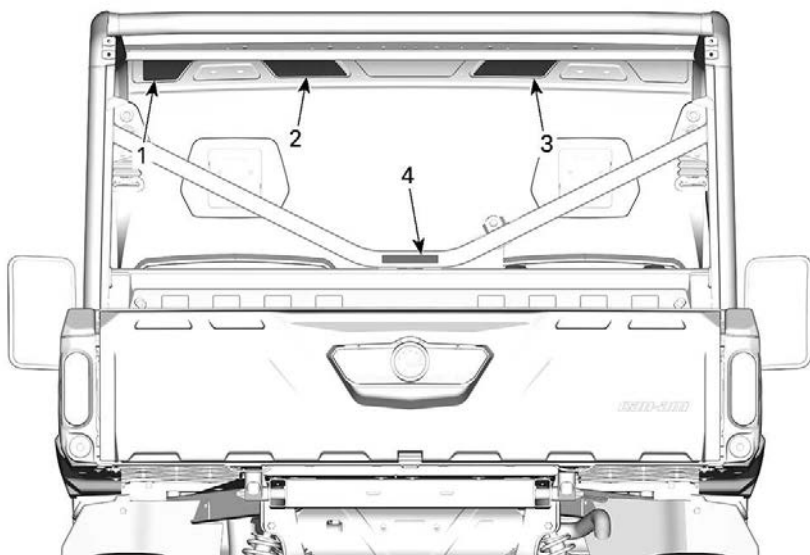

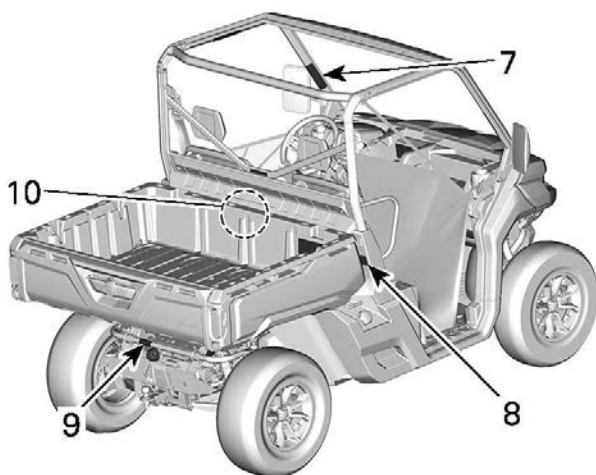
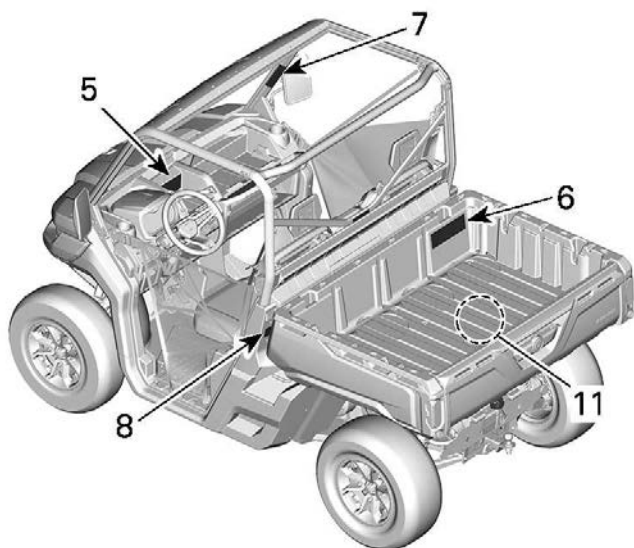

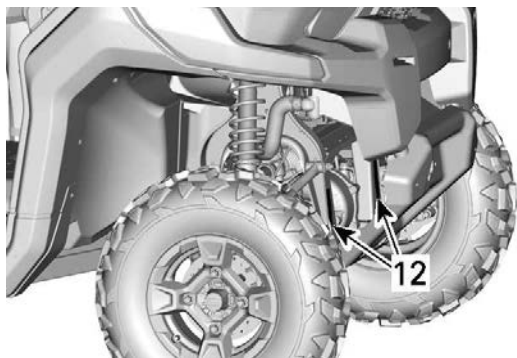

1. Operatørvarsel
2. Generell varsel
3. Passasjervarsel
4. Trekking av last fra buret
5. Velge 2WD/4WD
6. Dekktrykk og maksimal belastning
7. Velt
8. Klempunkt i lasterom
9. Trekk- tilhengerfestevekt
10. Kjølevæske varm
11. Eksos
12. Montering av vinsj

Generell varsel

⚠ ADVARSEL

- Sørg for at alle førere er 16 år eller eldre og har gyldig førerkort.
- Ikke overskrid setekapasiteten: 3 passasjerer
- Ikke sitt på etter bruk av narkotika eller alkohol.
- Unngå tap av kontroll og rullinger:
 - Unngå brå manøvre, ikke skli på skrå, unngå skrensing og ikke foreta brekksladd.
 - Ikke gi kraftig gass når du svinger, selv fra en stopp.
 - Reduser hastigheten før du kjører inn i en sving.
 - Planlegg hvordan du skal takle åser, ulendt terreng, hjulspor og andre endringer i trekraft og terreng.
 - Unngå asfalterte overflater.
 - Unngå å kjøre i skråninger (på tvers av løyper).
- Rulling har forårsaket alvorlig personskade og dødsfall, selv på flate, åpne områder.
- Se sikkerhetsvideoen før du bruker kjøretøyet ved hjelp av QR-koden eller ved å besøke Can-am-nettstedet.
- Når du kjører på asfalterte overflater, må du alltid redusere hastigheten og være forsiktig når du svinger.
- Se etter løftepunktets plassering og bruksinstruksjoner i brukerhåndboken.

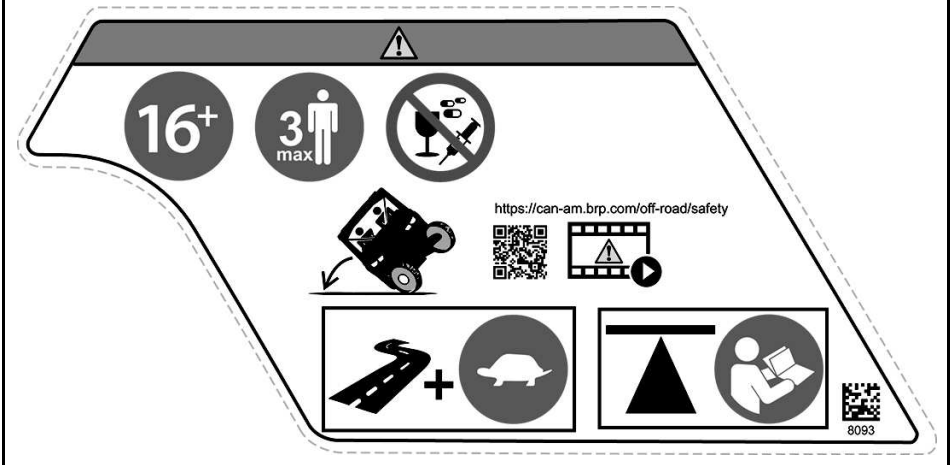

Operatørvarsel

⚠ ADVARSEL

- Les og forstå alle sikkerhetsmerker og finn og les brukerhåndboken.
- Bruk alltid godkjent hjelm og verneutstyr.
- Fest sikkerhetsbeltene.
- Sørg for at nettet eller døren sitter godt fast eller er lukket ordentlig.
- Bruk alltid ørebeskyttelse.
- Alle førere må kunne sitte med ryggen mot setet, føttene flatt ned på gulvet eller fotstøtten og hendene på rattet eller håndtakene.
- Hvis du tror eller føler at kjøretøyet kan tippe eller rulle over, reduserer du risikoen for skade. Hold et fast grep på rattet eller håndtakene, og len deg mot bevegelsen.
- Ikke hold noen del av kroppen utenfor kjøretøyet. Hold deg på innsiden av kjøretøyet.

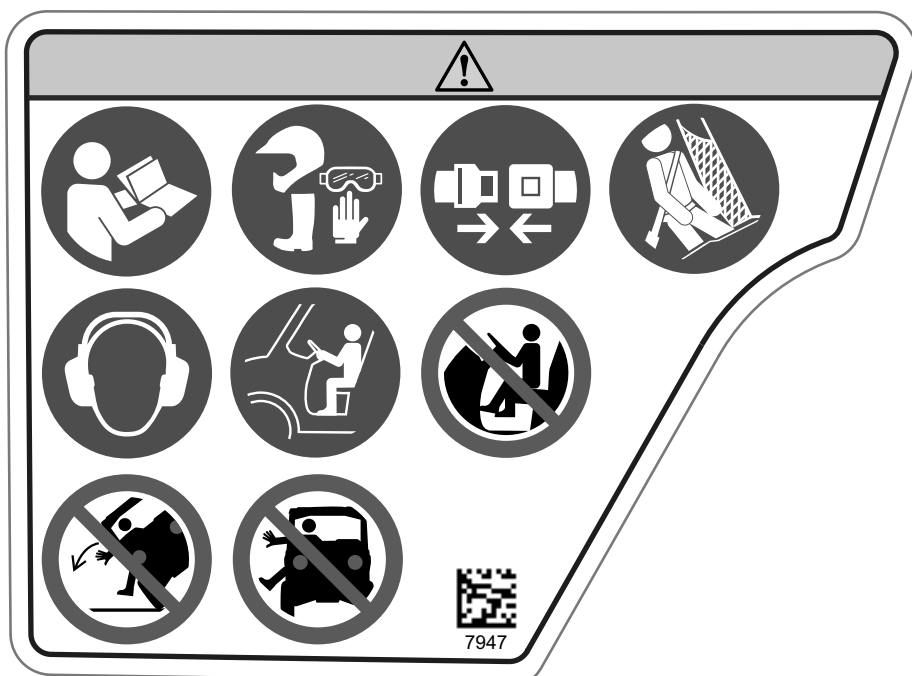

Passasjervarsel

⚠ ADVARSEL

- Bruk alltid godkjent hjelm og verneutstyr.
- Bruk alltid ørebeskyttelse.
- Fest sikkerhetsbeltene, og sørg for at nettet eller døren sitter er forsvarlig låst på plass.
- Alle førere må kunne sitte med ryggen mot setet, føttene flatt ned på gulvet eller fotstøtten og hendene på håndtakene.
- Hvis du tror eller føler at kjøretøyet kan tippe eller rulle over, reduserer du risikoen for skader:
 - Hold et fast grep på rattet eller håndtakene, og len deg mot bevegelsen.
 - Ikke hold noen del av kroppen utenfor kjøretøyet.
- Hold deg på innsiden av kjøretøyet.
- Ikke sitt på etter bruk av narkotika eller alkohol.











7951

Varsel om dekktrykk og maksimal belastning





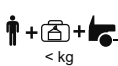

⚠ ADVARSEL

- Finn frem og les brukerhåndboken. Feil dekktrykk og overbelastning kan føre til tap av kontroll, noe som kan føre til **ALVORLIG PERSONSKADE** eller **DØDSFALL**.
- Sørg for at dekktrykket alltid er som angitt.
- Du må **ALDRI** overskride kjøretøyets lastekapasitet, inkludert vekten av fører, passasjerer, last, ekstrautstyr og eventuelt belastningen på tilhengerfestet.
- Ikke ha for mye last i lasterommet.
- **IKKE** plasser bensinkanner i lasterommet ved påfylling av dem. Den kan føre til en eksplosjon.
- Passasjerer må **ALDRI** sitte i lasterommet eller på bakluken.

Modeller med DPS

   	  kPa		 < kg	 < kg	
	3x	97	221	680	454
3x	165	241	771	544	
6x	152	262	794	454	

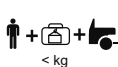
Modeller uten ABS

 	  kPa		 < kg	 < kg	
3x	69	152	680	454	8957_NO TR

Rullevarsel

⚠ ADVARSEL

- Prøv aldri å stoppe en velt med hender eller føtter.
- Hold aldri i rammen når du kjører.
- Fest setebelter og sørg for at nettet eller døren sitter godt fast eller er lukket ordentlig.

Venstre side

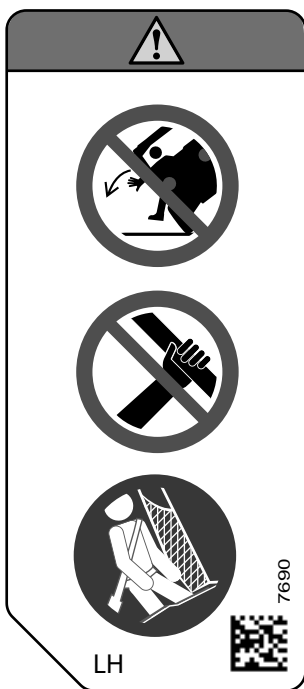

Høyre side

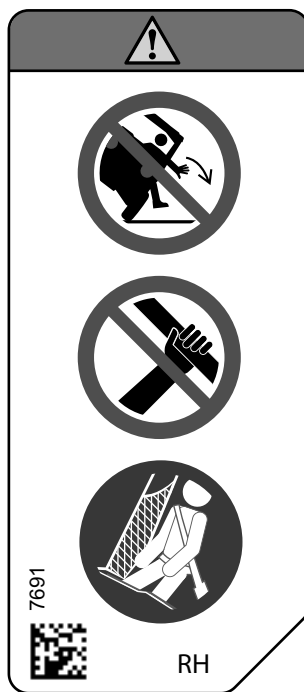

Velge 2WD/4WD – varsel



⚠ ADVARSEL



- Stopp kjøretøyet og sett på bremsen før du bruker girspaken og bryteren for tohjuls-/firehjulsdrift.
- Når vekten av fører og passasjer(er), last og på tilhengerfestet er over 225 kg (500 lb), skal girspaken i lavgir (L).
- Sett girspaken i parkering (P) før du går ut av kjøretøyet. Kjøretøyet kan begynne å rulle hvis det ikke står i PARK.

⚠



P
R
N
H
L



 →  → 

 +  → 

>226 kg

 → 



8893_NO



Trekk- og tilhengerfestevekt – varsel

⚠ ADVARSEL

- Når du trekker en tilhenger, sett girspaken i lavt gir (L).
- Reduser farten din og snu gradvis.
- Unngå bakker og grovt terreng.
- Beregn større stopplengde.

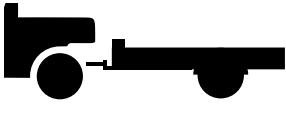



 + 



7959

Sikkerhetsanbefalinger

49

Klempunkt i lasterom – varsel

⚠ ADVARSEL

- Fare for klemming. Hold avstand når du senker ned lasterommet.

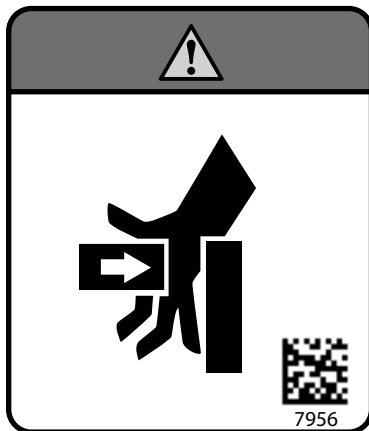

Trekk av last med buret – varsel

⚠ ADVARSEL

- Koble ALDRI til kurven for å trekke en last. Dette kan forårsake at kjøretøyet tipper over. Du må kun bruke tilhengerfestet eller bergingskroken til å dra en last.

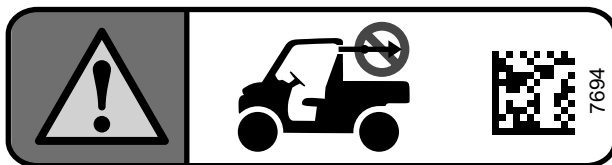

Montering av vinsj – varsel

⚠ ADVARSEL

- Bruk aldri rammen i nærheten av dette stedet for å jorde elektriske komponenter, som en vinsj.
- Når den elektriske komponenten er i bruk, kan den frembringe et uønsket servostyringsignal, noe som medfører et utilsiktet styresignal.
- Under visse omstendigheter kan utilsiktede styrebevegelser føre til tap av kjøretøykontroll og fare for LIV OG HELSE.

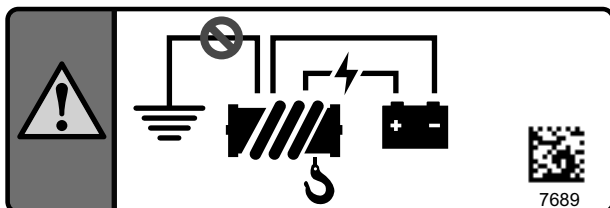

Kjølevæske varm – varsel

 **ADVARSEL**

Må ikke åpnes når den er **VARM**.



Eksos – piktogram med varme deler

 **FORSIKTIG**

Unngå berøring ved varme.



Kaldstart – varsel

Denne dekalen sitter i serviceroommet foran.

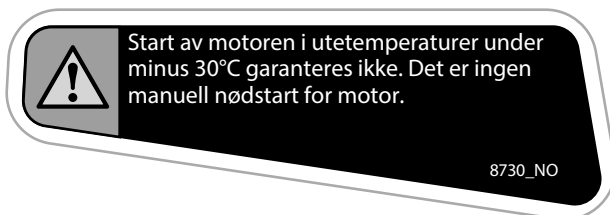

KUN I DEN EURASISKE ØKONOMISKE UNION

Støpt sikkerhetspiktogram

Støpt baklukepiktogram



KJØRETØYINFORMASJON

VIKTIGSTE BETJENING

Det er viktig å vite plassering og bruken av all betjening, og å utvikle og øve på jenv og koordinert bruk av dem.

MERK:

Noen av kjøretøyets sikkerhetsdekaleringer er ikke vist på illustrasjonene. Se underavsnittet *Viktige dekaleringer på produktet* for mer informasjon om sikkerhetsdekaleringer.

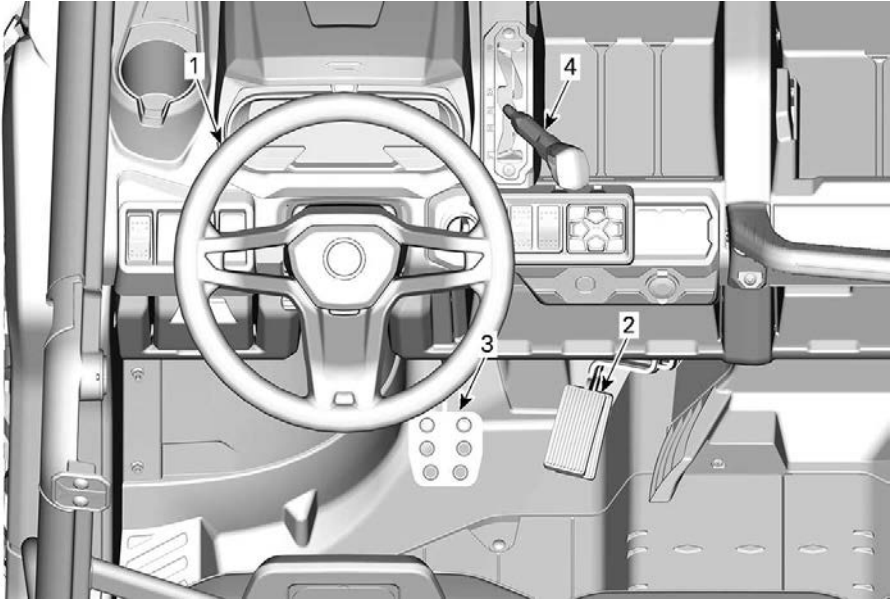

1. Ratt
2. Gasspedal
3. Brems pedal
4. Girspak

Ratt

Rattet befinner seg foran førersetet.

Rattet styrer kjøretøyet til venstre og høyre.

Drei rattet i ønsker kjøreretning.

Hold rattet med begge hendene uten å klemme tommelfingrene rundt det.

FORSIKTIG

Under vanskelige kjøreforhold eller ved kjøring over hindre kan rattet plutselig slås til én side, og hånden eller vristen kan da skades hvis tommelfingrene klemmes rundt rattet.

En dynamisk servostyring (DPS) reduserer innsatsen som kreves for å vri på rattet.

Gasspedal

Gasspedalen er plassert på høyre side av bremspedalen.

Gasspedalen kontrollerer motorhastigheten.

Hvis du vil øke eller opprettholde hastigheten, trykker du på gasspedalen med høyre fot.

Hvis du vil redusere hastigheten, slipper du opp gasspedalen.

Gasspedalen er fjærbelastet og skal gå tilbake til hvilestilling (tomgang) når du ikke trykker på den.

Bremsepedal

Bremsepedalen er plassert på venstre side av gasspedalen.

Bremsepedalens funksjon er redusere hastigheten til eller stoppe kjøretøyet.

Hvis du vil redusere hastigheten eller stoppe kjøretøyet, trykker du på bremsepedalen med høyre fot.

Bremsepedalen er fjærbelastet og skal gå tilbake til hvilestilling når du ikke trykker på den.

Girspak

Girspaken er plassert på den øvre konsollen til høyre for rattet.

Girspaken brukes til å skifte girkassestillingen.

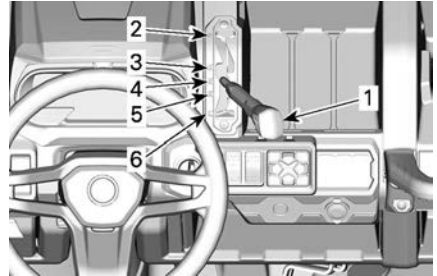

TYPISK

1. Girspak
2. Parker
3. Revers
4. Nøytral
5. "High range" (fremover)
6. "Low range" (fremover)

Kjøretøyet må stanses og bremses aktiveres før det velges gir.

ADVARSEL

Girkassen er ikke konstruert for å skifte mens kjøretøyet er i bevegelse.

Parker

Parkeringsposisjonen låser girkassen for å hindre at kjøretøyet beveger seg.

ADVARSEL

Bruk bestandig PARK-posisjonen (P) når kjøretøyet ikke er i bruk. Kjøretøyet kan begynne å rulle hvis girspaken ikke står i PARK (P).

Revers

Reversposisjonen gjør at kjøretøyet kan gå bakover.

Avhengig av din bestemte konfigurasjon kan kjøretøyet være utstyrt med ryggevarsler. Den aktiveres automatisk når du setter giret i revers.

MERK:

Ved rygging er turtallet begrenset, og dermed er hastigheten også begrenset.

 ADVARSEL
Når du rygger i nedoverbakke, kan tyngdekraften øke hastigheten over den trygge hastigheten ved rygging.

Nøytral

Nøytral (fri) posisjon kobler ut girkassen.

High range (fremover)

Denne posisjonen velger girområdet for høy hastighet. Dette er området for normal kjørehastighet. Da kan kjøretøyet komme opp i sin maksimale hastighet.

Low range (fremover)

Denne posisjonen velger girområdet for lav hastighet. Her kan kjøretøyet beveges sakte med maksimalt dreiemoment på hjulene.

MERKNAD
Bruk Low range (lavt område) til å trekke tilhenger, transportere tung last, kjøre over hindringer eller å kjøre opp og ned bakker.

ANDRE KONTROLLER

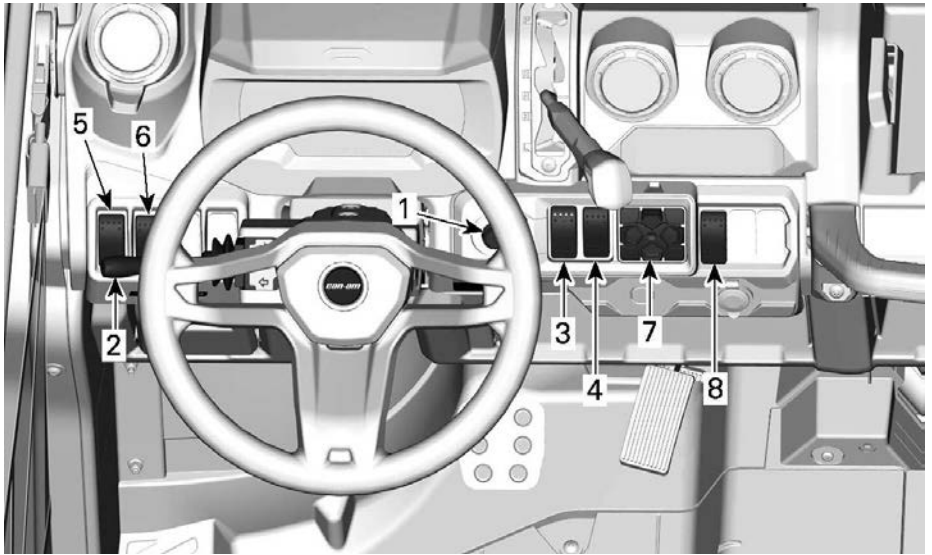

1. Tenningsnøkkel eller D. E. S. S.-kontakt og startknapp
2. Flerfunksjonsspaken
3. Tohjuls/firehjuls-bryter
4. Bryter for differensial bak
5. Varselblinklysbyter
6. Vinsjbyter
7. Tastatur (bruk med 7,6-tommers digitalt display)
8. Reguleringsbryter for kjøring i nedoverbakke

Tenningsbryter og nøkler

Tenningsbryteren er plassert i det øvre konsollområdet.

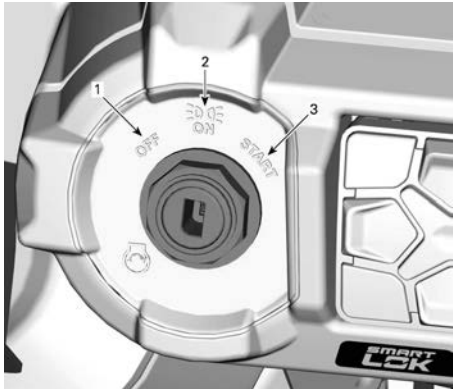

TYPISK

1. AV
2. PÅ
3. START

AV

Nøkkelen kan settes inn og tas ut bare i denne posisjonen.

Når nøkkelen står i AV, er kjøretøyets elektriske systemet frakoblet.

Motoren stoppes ved å dreie tenningsbryteren til AV.

PÅ

Når nøkkelen står i denne posisjonen, er kjøretøyets elektriske system tilkoblet.

Måleren vil aktiveres.

Lysene på kjøretøyet er slått på.

Motoren kan startes.

START

Denne posisjonen starter motoren.

MERK:

Hvis tenningsbryteren står i PÅ i mer enn 30 minutter, kan ikke motoren startes før bryteren dreies til AV og deretter til PÅ igjen.

Nøkler

Standard nøkkel

Kjøretøyet leveres med 2 basisnøkler.

Disse to mekaniske nøklene har ikke farts- eller turtallsbegrensninger.

D.E.S.S. -nøkkel (tilgjengelig som ekstrautstyr)

Ta kontakt med en Can-Am Off-Road-forhandler for informasjon om alle D.E.S.S.-relaterte alternativer.

Digitalt kodet sikkerhetssystem (D.E.S.S.)

Tenningsnøklene inneholder en elektronisk krets som gir den et unikt elektronisk serienummer.

D.E.S.S.-systemet leser nøkkelkodene og tillater at motoren starter for nøkler som gjenkjennes.

Dette kjøretøyet kan brukes med tre forskjellige nøkkelprogrammeringer:

- Work
- Normal
- Ytelse

Ta kontakt med forhandleren for fullstendige opplysninger.

MERK:

Flere nøkler er tilgjengelige fra forhandleren som tilbehør.

⚠ ADVARSEL

Velt, kollisjon og tap av kontroll kan føre til alvorlige skader eller død med effektnøkkelen eller den normale nøkkelen. Bruk av den normale nøkkelen er ingen erstatning for en sjåfør som er forbedret, kvalifisert og kjører med forsiktighet.

Effektnøkkel

Effektnøkkelen hjelper føreren til å oppnå motorens maksimale turtall, i tillegg til kjøretøyets topphastighet.

Dette kan være nyttig for førere som foretrekker litt hurtigere akselerasjon eller i situasjoner der det kan være riktig å bruke høyere hastigheter og akselerasjon. En fører kan for eksempel foretrekke å bruke effektnøkkelen ved kjøring i åpne og rette spor.

Vanlig nøkkel

Den normal nøkkelen begrenser kjøretøyets hastighet til 70 km/t (43 mph) og angir en momentreduksjon.

Arbeidsnøkkel

Arbeidsnøkkelen gjør det mulig å utnytte 100 % av maksimalt motormoment, men begrenser kjøretøyets hastighet til 40 km/h (25 mph).

⚠ ADVARSEL

I bratte nedoverbakker er det ikke sikkert turtallsbegrensingen hindrer at kjøretøyet akselerer over denne hastigheten.

Denne nøkkelen kan være nyttig for førere som foretrekker mer gradvis akselerasjon eller i situasjoner der det kan være riktig å bruke full hastighet og akselerasjon. På smale veier med mange svinger kan det hende at operatører foretrekker normal nøkkel.

D.E.S.S. Flexibilitet

D. E. S. S.-enheten på kjøretøyet kan programmeres av en autorisert Can-Am Off-Road-forhandler til å godta opptil 8 forskjellige nøkler.

Hvis du har mer enn en D. E. S. S. for kjøretøyet, kan en autorisert Can-Am Off-Road-forhandler programmere hver av dem til å bruke de andre D. E. S. S.-nøklene for kjøretøyet.

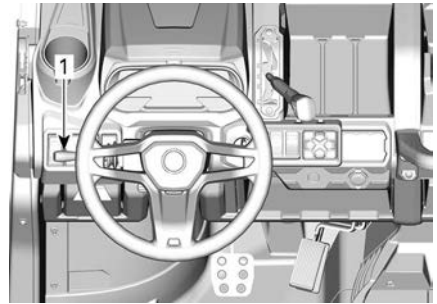
Flerfunksjonsspake**Valg av fjernlys/nærlys**

1. Flerfunksjonsspaken

Når flerfunksjonsspaken står i midtstilling, er nærlyset valgt.

Skyv flerfunksjonsspaken fremover for å velge fjernlys.

Trekk flerfunksjonsspaken mot deg for å gå tilbake til nærlys.

MERK:

Lysene slås automatisk på når tenningsbryteren står i «ON»-posisjonen.

Blinke med fjernlysene

Hvis du vil blinke med fjernlyset når nærlysene er på, trekker du i flerfunksjonsspaken.

Bruke hornet

For å aktivere hornet, trykk på enden av flerfunksjonsspaken mot rattet.

Aktivere blinklyset

Skyv flerfunksjonsspaken ned for å aktivere venstre blinklys.

Skyv flerfunksjonsspaken opp for å aktivere høyre blinklys.

Flytt flerfunksjonsspaken til den midterste posisjonen for å stoppe blinklysene.

Tohjuls/firehjuls-bryter

Modeller uten Smart-Lok

Bryteren for tohjuls/firehjuls drift er plassert på den øvre konsollen.

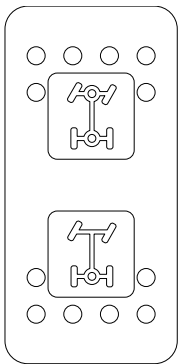

Denne bryteren velger modus for 2-hjulstrekk eller 4-hjulstrekk når kjøretøyet står stille.

MERKNAD

Kjøretøyet må stoppes før du kobler til eller fra med bryteren for tohjuls/firehjuls drift.

Mekanisk skade kan oppstå hvis bryteren kobles inn eller ut mens du kjører.

Modus for firehjulsdrift kobles inn når bryteren trykkes oppover.

Modus for tohjuls drift kobles inn når bryteren trykkes nedover. Kjøretøyet får da drift bare på bakhjulene.

Bakre differensialsperrbryter

Bryteren for differensiallåsen befinner seg på den øvre konsollen.

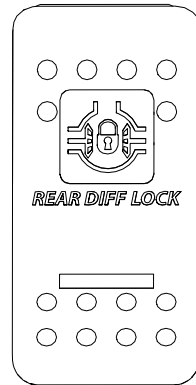

Bryteren gjør det mulig å låse den bakre differensialen.

MERKNAD

Kjøretøyet må være stoppet for å aktivere eller deaktivere differensialbryteren.

Kjøretøyet må stå i gir (ikke i PARK) for å fortsette.

Mekanisk skade kan oppstå hvis bryteren kobles inn eller ut mens du kjører.

Den bakre differensialen låses når bryteren trykkes oppover og låses opp når bryteren trykkes nedover.

Hvis kjøretøyet er i Parkering og bryteren skyves nedover, vil den bakre differensialen forbli låst.

Tastatur

Tastaturet brukes til å navigere gjennom forskjellige menyer og alternativer når 7.6" Digitalt display er montert.

Tastaturet er plassert på den øvre konsollen.

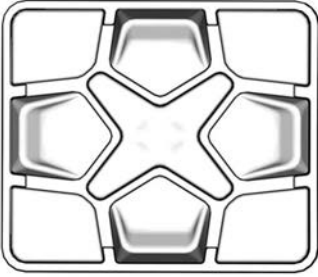

Vinsjbyter

Vinsjen kan kontrolleres fra innsiden og utsiden av kjøretøyet med vinsjkontrollbryteren som du finner på den øvre konsollen.

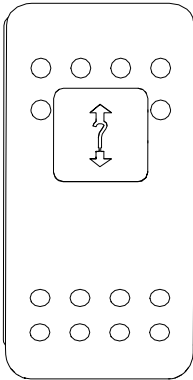

Se *Veiledning for vinsjen* som fulgte med kjøretøyet, for korrekt bruke av vinsjen.

Varselblinklysbyter

Varselblinklysbyteren er plassert på den øvre konsollen.

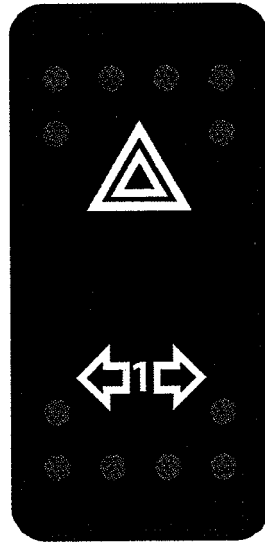

Denne bryteren betjener alle blinklys samtidig. Den bør brukes når kjøretøyet står stille for å angi at kjøretøyet midlertidig kommer til å hindre trafikken.

Trykk på varselblinklysbyteren for å slå den på.

MERK:

Varselblinklys kan aktiveres selv om kjøretøyet elektriske system er slått av.

Hill Descent Control (HDC) (kun ABS-modeller)

Hill Descent Control (HDC)-funksjonen bør brukes for smidig og kontrollert kjøring ned bratte skråninger uten at føreren trenger å trå på gasspedalen.

Kjøretøyet opprettholder innstilt hastighet uten noen innblanding fra føreren.

HDC kan deaktiveres av føreren eller aktiveres med HDC-bryteren.



For å aktivere/deaktivere trykkes og holdes HDC-bryteren i minst 0,5 sekunder (HDC ON/OFF vises i nedre displaysone og symbolet for traction

control  lyser).

Forespørsler om HDC aktivering / deaktivering kan gjøres i alle hastigheter:

- Hvis HDC aktiveres under 4 km/t, vil HDC-hastigheten innstilles på 4 km/t.
- Hvis HDC aktiveres mellom 4 og 30 km/t, vil HDC-hastigheten anses å være den aktuelle hastigheten.
- Hvis HDC aktiveres over 30 km/t, vil HDC slås på i standbymodus (symbolet er fortsatt PÅ i instrumentgruppen).

MERK: Når HDC griper inn, vil symbolet for traction control blinke i instrumentgruppen.

UTSTYR

Det kan hende enkelte funksjoner ikke gjelder for din modell eller er ekstrautstyr.

Justerbart styre

Rattets høyde kan justeres.

Juster rattet i samme høyde som brystkassen, ikke som ansiktet.

Slik justerer du ratt høyden:

1. Lås opp rattet ved å trekke vippespaken mot deg.
2. Beveg rattet til ønsket posisjon.
3. Slipp vippespaken for å låse rattet i ønsket stilling.

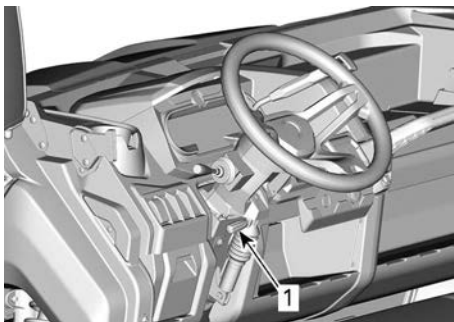

1. Vippespak

⚠ ADVARSEL

Ikke justerer rathøyden mens du kjører. Du kan risikere å miste kontrollen.

Koppholdere

Alle unntatt XU-modeller

To koppholdere er plassert på hver side av dashbordet, i nærheten av festepunktene til sidenettene.

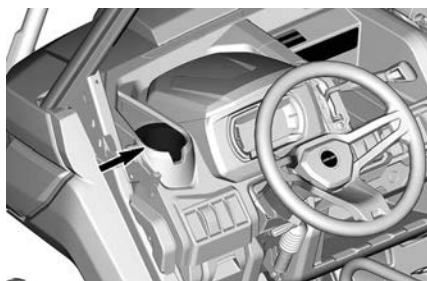

Du finner to ekstra koppholdere på baksiden av seteryggen på det midtre passasjerselet.

Senk seteryggen for å få tilgang til dem.

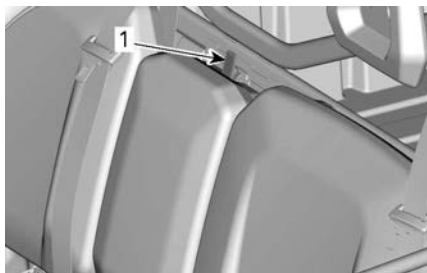

TYPISK

1. Låsemekanismen på ryggstøtten



TYPISK

1. Koppholder for sentral passasjer på baksiden av ryggstøtten

MERK:

Ikke bruk koppholderne når du kjører under vanskelige forhold.

Passasjerhåndtak

Passasjerene har tilgang til et håndtak foran setet sitt.

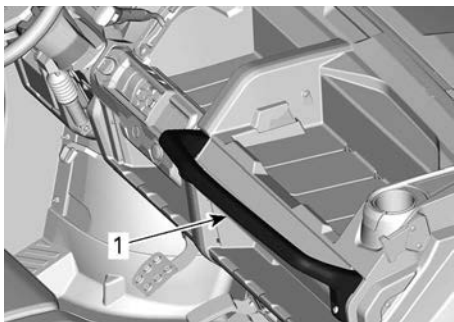

1. Passasjerhåndtak

Ved å holde i håndtakene kan passasjerene få hjelp til å dempe bevegelse fra kjøretøyet og holde hender og kropp inne i cockpiten hvis det skjer en ulykke.

⚠ ADVARSEL

Bruk aldri andre deler av hytten som håndtak. Hendene kan trefes av gjenstander utenfor cockpiten eller klemmes i en eventuell ulykke.

Oppbevaringsrom

Kjøretøyet er utstyrt med oppbevaringsrom som er utformet for å oppbevare lette gjenstander.

Førerens oppbevaringsrom

Tilgjengelig på kun Base-modeller

Et lite oppbevaringsrom er tilgjengelig på førersiden.

Trekk i håndtaket for å dreie det åpent.

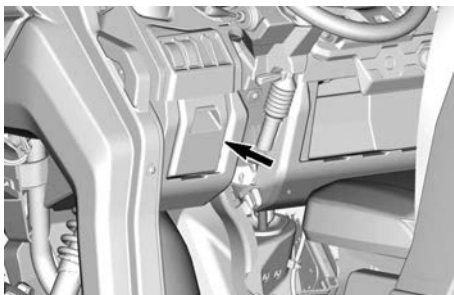

Oppbevaringsboks under setet

En praktisk oppbevaringsboks som befinner seg under setet er tilgjengelig.

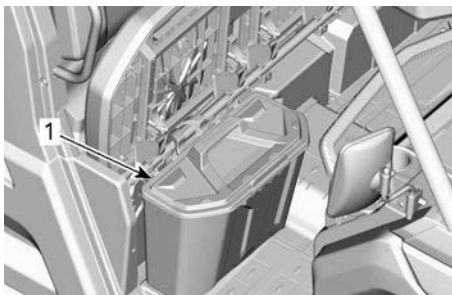

1. Oppbevaringsboks under setet

For å fjerne oppbevaringsboksen under setet løfter du passasjeretsetet på høyresiden og fjerner oppbevaringsboksen under setet ved å trekke den oppover.

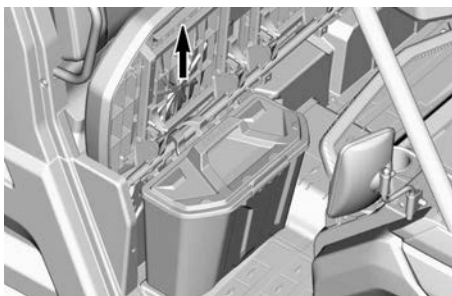

MERK:

Når du setter tilbake oppbevaringsboksen skal du sørge for at du stiller den opp på linje med seterørene og gulvet slik at den passer under setet.

Åpne oppbevaringsrom

Flere åpne oppbevaringsrom er tilgjengelige i konsollen.

⚠ ADVARSEL

Når du kjører kjøretøyet, sørg for at ingen gjenstander i de åpne oppbevaringsrommene kan forårsake skader skulle kjøretøyet velte.

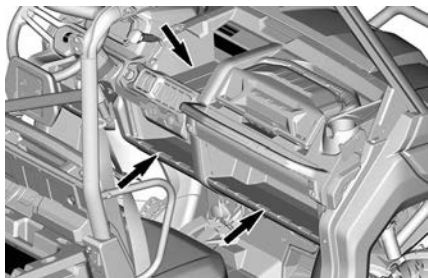

ALLE UNNTATT BASE

Oppbevaringsområde i sentral passasjerryggstøtte

Du finner et oppbevaringsområde ved å trekke ned ryggstøtten til den sentrale passasjeren.

MERK:

Tøm alltid oppbevaringsområdet før du setter ryggstøtten til den sentrale passasjeren på plass igjen.



TYPISK

1. Oppbevaringsområde i sentral passasjerryggstøtte

Verktøysett

Det følger med et verktøysett med vanlige verktøy. Det befinner seg i servicesenteret foran.

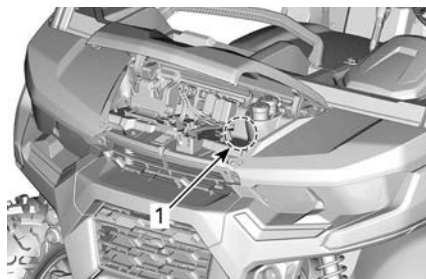

1. Verktøysett

Fotstøtter

Kjøretøyet er utstyrt med fotstøtter for fører og passasjer på høyresiden slik at de kan plassere føttene på gulvet, noe som gjør det lettere å holde riktig kroppsstilling under kjøring.

Fotstøttene reduserer du faren for å skade ben eller føtter.

Bruk alltid riktig fottøy. Se *Kjøreutstyr*.

Førerens sidenett

Det finnes et sidenett som bidrar til å holde armer, ben eller skuldre inne i kjøretøyet og derved redusere faren for personskader.

Sidenettene sørger også for at busker eller annet rusk ikke kan komme inn i førerhytten.

⚠ ADVARSEL

Ikke bruk kjøretøyet uten at begge sidenettene er på plass og fastspent.

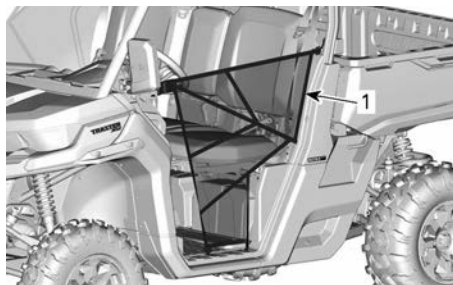

1. Sidenett for fører

Sidenettet kan justeres og må holdes så stramme som mulig.

Slik justerer du sidenettene:

1. Fest sidenettet med spennen.
2. Trekk i de tre (3) justeringsstroppe-
ne for å stramme til.

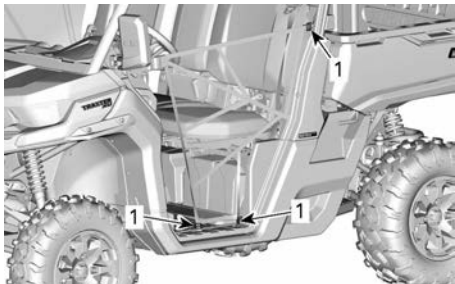

1. Hvor du kan justere sidenettet

Nett på passasjersiden

Det finnes et sidenett som bidrar til å holde armer, ben eller skuldre inne i kjøretøyet og derved redusere faren for personskader.

Sidenettene sørger også for at busker eller annet rusk ikke kan komme inn i førerhytten.

⚠ ADVARSEL

Ikke bruk kjøretøyet uten at begge sidenettene er på plass og fastspent.

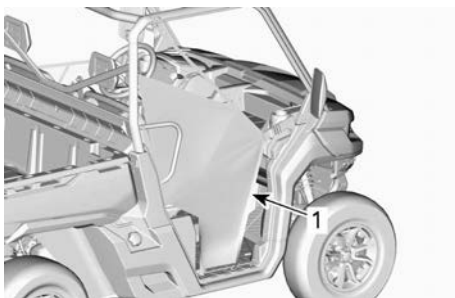

1. Sidenett for passasjer

Sidenettet kan justeres og må holdes så stramme som mulig.

Slik justerer du sidenettene:

1. Fest sidenettet med spennen.
2. Trekk i de tre (3) justeringsstroppe-
ne for å stramme til.

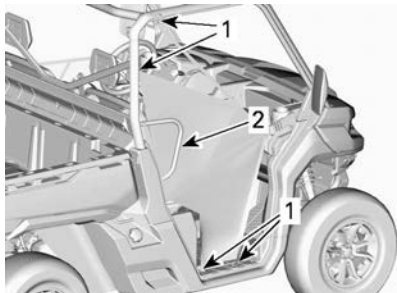

1. Hvor du kan justere sidenettet
2. Skuldervern

Skuldervern

Kjøretøyet er utstyrt med skuldervern på passasjersiden som bidrar til å holde hele kroppen til passasjerene inne i kjøretøyet.

Sikkerhetsbelter

Dette kjøretøyet er utstyrt med 3-punkts setebelter for å beskytte fører og passasjer ved kollisjon, rulling eller velt. Sikkerhetsbeltene kan hjelpe med å holde passasjerene inne i førerhuset.

⚠ ADVARSEL

Ha alltid sikkerhetsbeltene riktig festet. Sikkerhetsbeltene reduserer faren for personskade og bidrar til å holde armer og ben inne i cockpiten i eventuelle velt eller uhell.

Hvis førerens sikkerhetsbelte ikke er festet når:

- Tenningen er slått PÅ
- Indikatorlampen for sikkerhetsbelte slås PÅ.
- Flerfunksjonsmålerdisplayet viser meldingen: SEAT BELT.

- Når motoren startes og girspaken flyttes vekk fra PARKER, begrenses kjøretøyets hastighet til maksimalt omtrent 20 km/t (12 mph) på flat mark.

⚠ ADVARSEL

Kjøretøyet kan oppnå høyere eller lavere hastighet avhengig av terrengets helling.

⚠ ADVARSEL

Det er ingen indikatorlampe eller melding for passasjerens sikkerhetsbelte.

Føreren er ansvarlig for passasjerens sikkerhet og bør sørge for at passasjerene fester sikkerhetsbeltene.



TYPISK

⚠ ADVARSEL

Fest sikkerhetsbeltene skikkelig. Sørg for at det er godt festet og strammet til kroppen. Kontroller at at de ikke er vridt eller skadet.

For å åpne sikkerhetsbeltet trykker du på den røde knappen.

Førersetete

På aktuelle modeller, kan førersetet justeres fremover eller bakover.



TYPISK

1. Justeringshåndtak

Beveg setespaken for å løsne setet og justere det. Slipp spaken for å låse setet i ønsket posisjon.

⚠ ADVARSEL

Ikke juster seteposisjonen mens du kjører.

Passasjer seter

Passasjer setene kan ikke justeres.



TYPISK

1. Skyvetapp

For å feste sikkerhetsbeltets setter du låsetungen inn i spennen, og trekke deretter i beltet for å forsikre deg om at det er skikkelig festet.

Juster sikkerhetsbeltet slik at det sitter stramt mot kroppen ved å trekke skulderbeltet oppover.

Ryggstøtten på det sentrale passasjeret kan vippes fremover for å få tilgang til koppholderen ved å frigjøre låsen som er plassert på toppen av ryggstøtten.

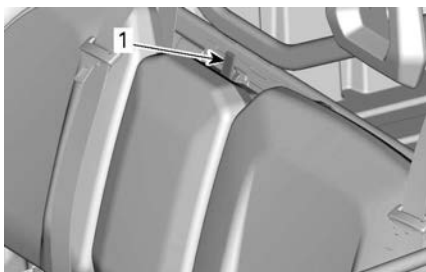

TYPISK

1. Låsemekanismen på ryggstøtten

På aktuelle modeller kan setene løftes for å ha tilgang til et oppbevaringsrom under setet, som kan fjernes.

For å løfte setet, trekk i forsiden på setet for å løsne det fra og løft det inntil den "klemmer" seg i den øvre posisjonen.

Lokk for drivstofftank

Lokket for drivstofftanken er plassert på høyresiden av utløserhåndtaket til kjøretøyets oppbevaringsboks.

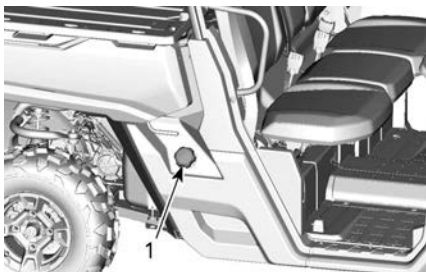

TYPISK

1. Lokk for drivstofftank

Du finner informasjon om påfylling og om krav til drivstoffet i delen *Drivstoff*.

Vinsj

⚠ ADVARSEL

Slik unngår du alvorlig personskade eller dødsfall, eller skade på viktige komponenter.

- Du må aldri bruke vinsjkabelen/-repet til å holde fast et kjøretøy under trekk av tilhenger.
- Du må aldri kjøre med vinsjkabelen/-repet festet til en last eller annet kjøretøy.
- Vinsjen skal bare brukes til å hjelpe et kjøretøy som sitter fast (snø, søle osv.).
- Du må alltid sjekke vinsjproduzentens instruksjoner før du trekker last.

Se brukerhåndboken for vinsj som fulgte med kjøretøyet for korrekt betjening av vinsjen.

Vinsjen kan aktiveres fra innsiden av kjøretøyet med vinsjkontrollbryteren på den øvre konsollen.

MERKNAD

Tung bruk av vinsjen over lengre tid kan tømme batteriet.

Intensiv bruk av vinsjen kan forårsake at de innebygde kretsbrytere slås AV en stund. I en slik situasjon, må du vente et øyeblikk og deretter fortsette å vinsje. Kretsbryterne slås automatisk PÅ igjen så snart de har kjølt ned.

Følgende råd vil hjelpe med å redusere risikoen for å tømme batteriet:

- Trekk alltid ut kabelen manuelt: Frigjør kabelen ved hjelp av håndtaket og dra i krokstroppen for å trekke den ut.
- La kjøretøyet være i gang når du vinsjer. Ikke stans motoren øyeblikkelig etter vinsjing, la batteriet lades.
- Det anbefales også at du øker motorens omdreininger til omtrent

3000 OPM når du vinsjer i over 30 sekunder slik at du øker kraften som går til batteriet.

⚠ ADVARSEL

Sørg for at kjøretøyet står i NØYTRAL (N) før du øker motorens dreiemoment.

Lasteboks

Kjøretøyet er utstyrt med et vipbart lasterom. Lasterommet kan brukes til ulike typer last.

⚠ ADVARSEL

Bruk lasterommet i henhold til delen *Kjøre med last under Sikkerhetsinformasjon* for å redusere faren for å miste kontroll eller last.

Oppdeling av lasterom

Lasterommet kan deles opp i mindre oppbevaringsrom for å unngå at last blandes sammen.

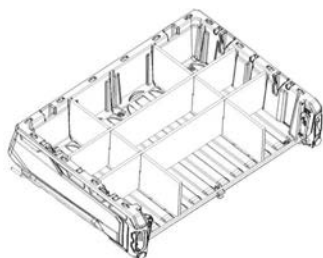

EKSEMPEL PÅ OPPDELING AV LASTEROMMET

Utløserhåndtak for vipping av lasterom

Låsemekanismen for lasterommet kan betjenes fra begge sider av kjøretøyet med et utløserhåndtak.

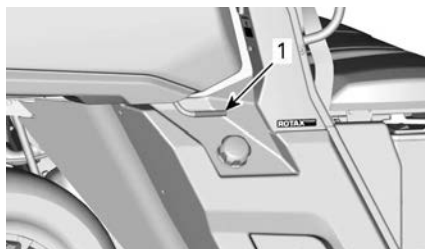

1. Utløserhåndtak for lasterom

Festekroker

Å gi ankringspunkt for å sikre laste inne i lasteboksen, 4 forankringskroker ligger inne i lasterommet.

MERKNAD

Aldri løft kjøretøyet ved hjelp av forankringskroker.

Bakluke

Lasterommet kan lukkes med en bakluke.

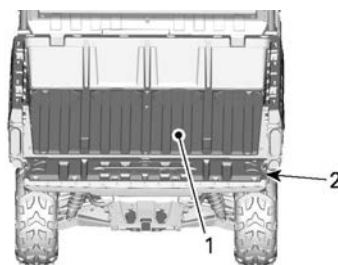

1. Lasteboks
2. Bakluke

MERKNAD

Ikke ha mer enn 113 kg (250 lb) på bakluken under lasting eller lossing. Alltid lukk bakluken før du betjener kjøretøyet for å redusere risikoen for å miste lasten.

Fjerne bakluke

1. Åpne bakluken.

2. Bruk en flat skrutrekker til å lirke fjærklemmen forsiktig forbi skruhodet på hver side.

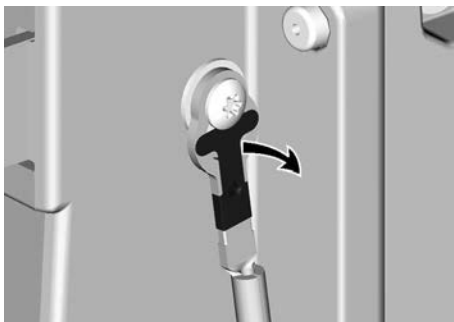

3. Åpne bakluken 45°.
4. Løft den høyre siden av hengselet.
5. Fjern bakluken ved å skyve den til høyre.
6. Monteringen skjer i omvendt rekkefølge av fjerningsprosedyren.

12-volts strømuttak

Praktisk for håndholdt søkelys eller annet bærbart utstyr.

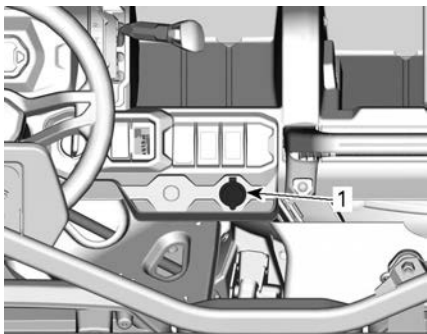

ALLE MODELLER

1. 12 V strømuttak

Fjern beskyttelsesdekselet før bruk. Må alltid settes på plass etter bruk for å beskytte mot vær og vind.

Mekanisme for å låse bremsen

Mekanismen for å låse bremsen befinner seg på venstre side av rattet, over bremspedalen.

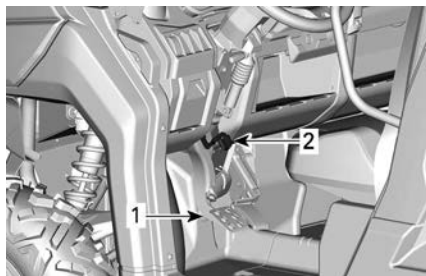

TYPISK

1. Brems pedal
2. Spak for bremselåsmekanismen

Bremselåsmekanismens funksjon er å holde bremsene på alle hjulene mens girspaken settes på Park.

Gjør som anvist for å aktivere bremselåsen:

1. Stans kjøretøyet,
2. Trekk til og hold bremsene,
3. Sette girspaken i **Park**,
4. Mens bremsene holdes, løft spaken mot rattet.
5. Fjern foten fra bremspedalen. Pedalen skal forbli senket.

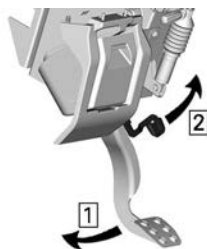

Trinn 1. Trekk og hold bremspedalen

Trinn 2. Løft spaken

MERK:

Bremselåsmekanismen kan settes i flere posisjoner.

⚠ ADVARSEL

Når bremselåsmekanismen er aktivert, må det påses at kjøretøyet står sikkert på plass. Sett ALLTID girspaken i PARK når du bruker bremselåsmekanismen.

For å frigjøre bremselåsmekanismen, bare trekk til og hold bremsepedalen, sett girspaken i gir og frigjør deretter bremsepedalen. Den går tilbake til hvileposisjon når den slippes.

Trygg bruk av bremselåsen krever at girspaken settes i Park-posisjon. Det anbefales ikke å kun bruke bremselåsen.

⚠ ADVARSEL

Kontroller at bremselåsen er frigjort før du begynner å kjøre igjen. Hvis bremselåsen er PÅ under kjøring, kan bremsesystemet skades og det kan oppstå brann og/eller tap av bremsekraft.

Sidespeil

Dette kjøretøyet er utstyrt med sidespeil.

Speilene kan justeres i henhold til sjåførens ønsker.

⚠ ADVARSEL

Ikke juster speilene mens du kjører. Du kan risikere å miste kontrollen.

Tilhengerfeste

Kjøretøyet er utstyrt med et 50,8 x 50,8 mm (2 x 2 tommer) standard tilhengerfeste.

Se *Kjøre med last og utføre arbeid* for å få vite hvordan du bruker tilhengerfestet riktig.

⚠ ADVARSEL

Overhold alltid maksimal slepekapasitet for å redusere faren for å miste kontroll eller last.

Feste for trekkbar

Tilhengerfeste med en kule på 50 mm montert.

Se *Tekniske spesifikasjoner* for anbefalinger med hensyn til last og trekking.

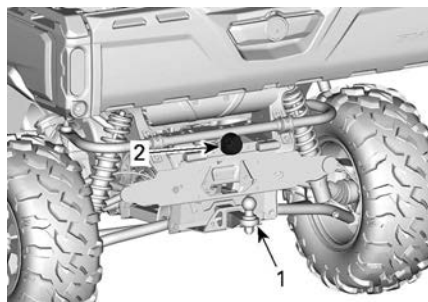

1. Tilhengerfeste
2. Tilhengerkontakt

⚠ ADVARSEL

Sørg for at du installerer riktig kulestørrelse som matcher utstyret som skal slepes.

MERK:

Følg instruksjonene til produsenten av tilhengeren for riktig festing.

Montere festet for trekkbar

Sett trekkstangen i tilhengerfestet.

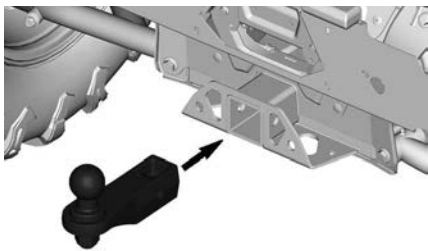

TYPISK

Sett pinnen på plass gjennom trekkstangen og tilhengerfestet.

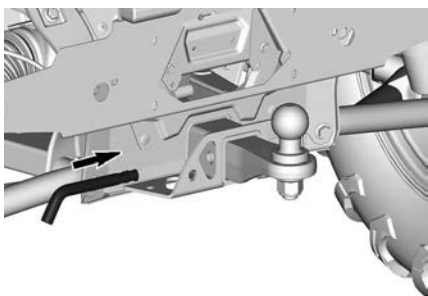

TYPISK

Sikre pinnen ved å folde låsen.

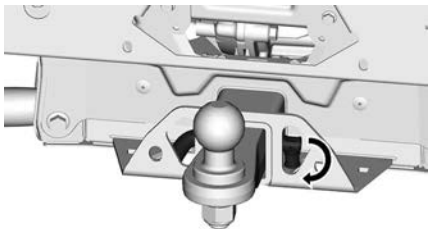

TYPISK

⚠ ADVARSEL

Sørg for at trekkstangen sitter godt på plass.

Kontakt for tilhengerlys

Bruk tilkoblingen hvis tilhengeren er utstyrt med lys.

For sleping, se instruksjonene for sleping på etiketten som du finner på tilhengerfestet.

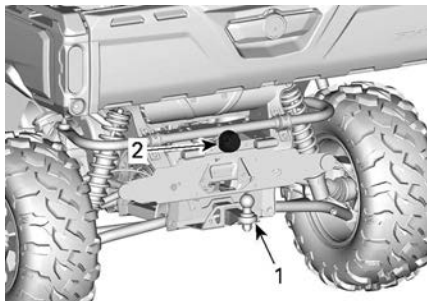

1. Tilhengerfeste
2. Tilhengerkontakt

Bergingskroker (modeller uten vinsj)

Praktisk krok som kan brukes for å berge et kjøretøy som sitter fast.

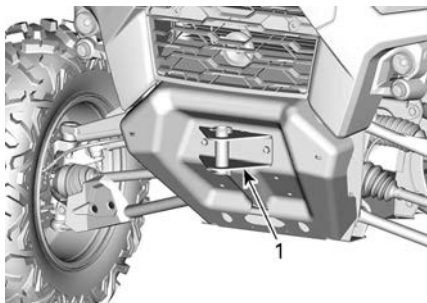

1. Bergingskrok foran

Beskyttelsesplate for karosseri

Beskyttelsesplater gir ekstra beskyttelse.

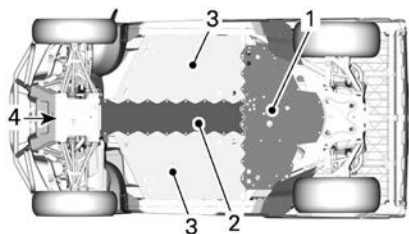

1. Beskyttelsesplate bak (alle modeller)
2. Beskyttelsesplate sentralt (alle modeller)
3. Beskyttelsesplate på siden (XU-modeller)
4. Beskyttelsesplate foran (alle modeller)

7,6" DIGITALT DISPLAY

Multifunksjonsdisplay

⚠ ADVARSEL

Ikke juster displayet mens du kjører, du kan miste kontrollen.

Nedre skjerm

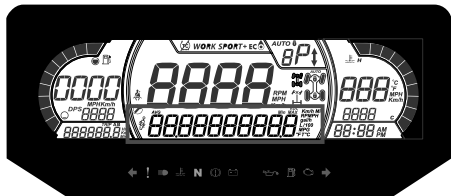

Kan vise følgende:

- RPM
- Hastighetsstatistikk
- Motortemperatur
- Batterispenninng
- Innstillinger
- Meldinger
- Aktiv DPS-modus

SPEED STAT-displayet viser maksimal og gjennomsnittlig hastighet. Hold MENU-knappen i 1 sekunder for å tilbakestille.

Venstre side-display

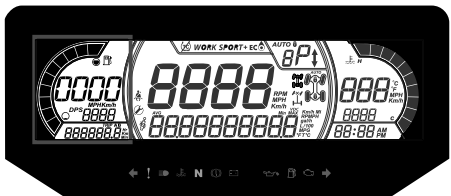

Venstre side-display inkluderer:

- Drivstoffmåler
- Tripteller (A - B)
- Kilometer teller
- Timeteller
- DPS indikator

Høyre side-display

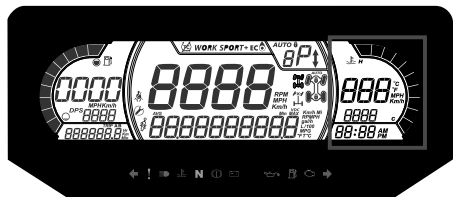

Det høyre side-displayet inkluderer:

- Motortemperatur
- Klokke
- Hastighetsindikator

Hastighetsindikatoren i dette displayet aktiveres når midtdisplayet viser annen informasjon enn hastigheten. Ellers er den tom.

Hovedskjerm

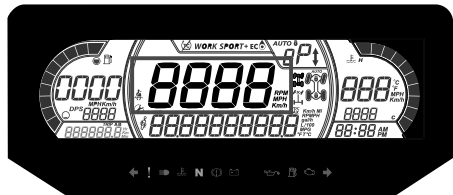

Kan vise følgende:

- RPM
- Kjøretøyhastighet

Girposisjonsvisning

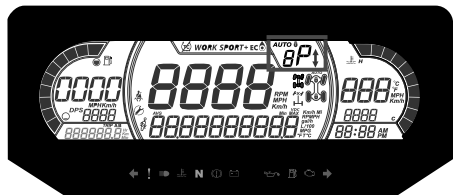

Dette displayet viser girposisjonen i girkassen:

- AUTO (Automatisk)
- P (Park)
- R (Revers)
- N (Nøytral)
- H (Høyt område)
- L (Lavt område)
- - (Ugyldig gir)

Motormodusdisplay



Motormodusdisplayet viser den valgte driftsmodusen:

- NORMAL
- SPORT
- SPORT+

En melding om den valgte modusen vil bli vist i det nedre displayet ved aktivisering og deaktivering som følger:

Kjøremodus	Melding ved aktivisering
Normal	NORMAL MODE
Sport	SPORTSMODUS
Sport+	SPORT+ MODUS

Midtre høyre display

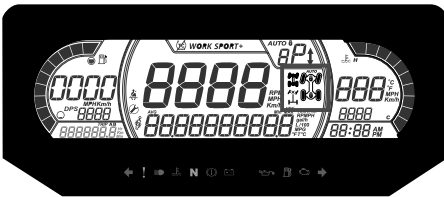

Midtre høyre display viser valgt kjøremodus:

- 2X4
- 4X4
- Differensialsperr foran (Smart-Lok)

Ikon	Beskrivelse
	2x4-ikon
	4X4-ikon
	Differensialsperr foran

Midtre venstre display

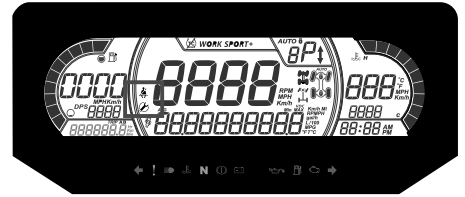

Midtre venstre side-display inkluderer:

- Sikkerhetsbelte-påminner
- Påminnelse om vedlikehold

Retningslys

Varsler og varsellys







VARSEL- og indikatorlamper	
	ORANSJE – feil på kjøretøyet
	Blå – fjernlys
	RØD – motortemperaturen er for høy.

VARSEL- og indikatorlamper	
	GRØNN – fri
	RØD - bremselåsspaken er aktivert, eller funksjonssvikt i bremsesystemet
	RØD – Batterispenningen er for lav, eller det er et problem med det elektriske systemet
	RØD – Lavt oljetrykk Vanligvis ON når motor er OFF.
	ORANSJE – lavt drivstoffnivå
	ORANSJE skru på: Funksjonssvikt i kjøretøyets utslippskontrollsystem Blink: Motorproblemer. Limp-home-modus er aktivert. Utfør service på kjøretøyet umiddelbart.

Ikoner og indikatorer

Ikoner og indikatorer	
	– Viser at SPORT-modus er valgt.
	– Viser at ECO-modus er valgt.

Ikoner og indikatorer	
	<ul style="list-style-type: none"> – Når den lyser, er setebeltet ikke festet og kjøretøyet er sperret – Blinker når kjøretøyet er i bevegelse.
	<ul style="list-style-type: none"> – Når den lyser, indikerer det at vedlikehold er påkrevd. – Kontakt nærmeste autoriserte Can-Am Off-Road-forhandler eller en annen kompetent person for vedlikehold.
	<ul style="list-style-type: none"> – Slå på: Når HDC er aktivert eller når det er en funksjonssvikt i ABS-modulen – Blink: når TCS, HDC, BTC eller DTC foretar et inngrep.
	<ul style="list-style-type: none"> – Indikerer at antispinnsystemet er deaktivert. – Systemet reduserer ikke motoreffekten, men reduserer kjørestabiliteten. – Det er derfor nødvendig å kjøre med passende forsiktighet.
	– Viser at Hastighetsbegrenser er valgt.

Innstillinger

Oppsett

Bruk MENU-knappen på tastaturet, velg **INNSTILLINGER** og hold for å åpne innstillingsmenyen.

Du kan trykke på OK-knappen i stedet for å holde MENU-knappen inne.

Vedlikeholdstilbakestilling

MERK:

Kun når vedlikeholdsymbolet vises.

Bruk MENY-knappen, velg **RES MAINT** og hold den for å nullstille vedlikehold.

Feilkoder

Kun tilgjengelig når minimum én kode er aktivert.

Bruk MENY-knappen, velg **CODES** og hold for å se aktive feilkoder.

Feilkoder rulles på nedre skjerm.

Nullstillingstatus

Bruk MENU-knappen, velg **RESET STAT** og hold for å tilbakestille.

Valg av måleenhet

Denne flerfunksjonsmåleren er fabrikkinnstilt på britiske måleenheter, men er mulig å endre til metriske enheter.

Bruk MENU-knappen, velg **ENHETER** og hold knappen nede for å bytte enheter.

Hastighet/OPM

Du kan bytte mellom displayene for hastighet og OPM.

Bruk MENU-knappen, velg **Speed/RPM** og hold knappen for å veksle mellom hastighet og OPM-visning.

Stille klokken

Følgende må utføres med bruk av MENY-knappen.

1. Velg **KLOKKE** og hold for å endre tid.
2. Trykk på knappen for å velge klokkevisning.
3. Trykk og hold knappen i 1 sekund.
4. Trykk på knappen for å velge mellom 12-timers (AM/PM) eller 24-timer klokke.
5. Trykk og hold knappen eller OK-knappen for å bekrefte valget.
6. Trykk på knappen for å endre timer (timer blinker).
7. Trykk og hold knappen eller OK-knappen for å bekrefte timevalget
8. Trykk på knappen for å skifte til minutter (minutter blinker).
9. Trykk og hold knappen for å bekrefte minuttvalget.

Sett lysstyrke

Lysstyrken på LCD displayet kan justeres.

Bruk MENU-knappen, velg **BRIGHTNESS** og hold MENU-knappen inne for å endre lysstyrkeinnstillingen.

Bruk MENU-knappen, juster lysstyrken og trykk og hold MENU-knappen for å bekrefte valget.

Velge språk

Visningsspråket for målerne kan endres.

Kontakt en autorisert Can-Am Off-road-forhandler for å endre språk og konfigurere måleren slik du ønsker.

DPS-modi

Den nederste skjermen kan vise hvilket DPS-modus som er aktivt. Se under *Justere kjøreegenskaper*.

Hastighetsbegrensningsmodus

Hastighetsbegrensningsmodus lar føreren innstille ønsket maksimumshastighet.

Dette er praktisk ved kjøring i soner med hastighetsbegrensning.

Føreren må holde gassen inne for å opprettholde farten forover.

Når maksimumshastighet er innstilt, kan føreren variere hastigheten fra stans opp til den innstilte hastigheten ved bruk av gassen.

Den innstilte hastigheten kan overstyres hvis gasspedalen trås helt inn, på det tidspunktet vil hastighetsbegrenseren bli midlertid deaktivert (symbolet vil blinke) helt til kjøretøyets hastighet er under eller lik hastighetsbegrenserens innstilte punkt.

Når du kjører i konstant hastighet, bør du opprettholde oppmerksomhetsnivået og ha god oversikt over situasjonen.

Sakke farten handler om å slippe opp gassen.

Aktivere hastighetsbegrensningsmodus

1. Trykk på instrumentbryteren for å gå til INNSTILLINGER-menyen.
2. Velg HASTIGHETSBEGRENSNING, så får du valget mellom:

Valg av enhet	Informasjon vist
Metrisk (km/t)	- - (Ubegrenset) - Fra 30 km/t til 100 km/t i trinn på 10 km/t.
Britisk/amerikansk (MPH)	- - (Ubegrenset) - Fra 20 MPH til 65 MPH i trinn på 5 MPH.

Indikatoren  for hastighetsbegrenseren tennes.



1. Indikator for fartssperre

3. Hold menyknappen for å bekrefte valgt hastighetsbegrensning.

Aktivere fartskontrollmodus begrenser bare den tilgjengelige maksimumshastigheten når du trykker på gassen.

Gassen må holdes inne for å opprettholde hastigheten forover.

Hastigheten kan varieres fra tomgangshastighet opp til den innstilte hastigheten så snart fartskontrollfunksjonen er aktivert.

Deaktivere fartskontrollmodus

1. For å deaktivere fartskontrollmodus, i INNSTILLINGER, velg

SPEED LIM og velg – (ubegrenset) grense.

TCS (Traction Control System)
(hvis utstyrt)

Trykk på instrumentbryteren for å gå til *Innstillinger*.

For å veksle mellom TCS ON og OFF, hold MENY-knappen.

MERK:

TCS vil fortsatt være av selv etter at motoren slås av. For å reaktivere TCS, må du gå inn i menyen *Innstillinger*.

KJØREHJELPTEKNOLOGIER

Disse systemene styrer effektivt bremsing og trekkraft.

Under visse forhold kan sjåføren føle de tiltakene som systemene har tatt i form av vibrasjoner eller vibrasjon i styret eller bremsepedalen, noe som er vanlig.

ABS (antiblokkeringsystem)

Dette systemet forhindrer hjulene i å låse under bremsing, noe som forbedrer kjøretøyets stabilitet og kontakten til dekkene på bakken.

Begrensninger: Lav dekkadhesjon mot underlaget begrenser bremseevnen. Selv med ABS vil bremseavstanden være lengre under forholdene med lav vedheft.

BTC (bremsekraftkontroll)

Når det registreres at et hjul foran eller bak glir, vil BTC automatisk overføre dreiemomentet til det hjulet som har best grep.

DTC (Drag momentstyring)

Under nedbremsing forhindrer dette systemet hjulene i å gli på grunn av motorbremsing ved å be om et lett og begrenset motordreiemoment. I 4WD-modus vil DTC være mer merkbar og eliminere det meste av motorbremsingen. Dette sørger for at ABS-systemet fungerer som det skal.

ADVARSEL

Modifisering av enheten, som for eksempel å sette på en annen dekkmodell og/eller -dimensjon, kan føre til uønsket systemadferd, som for eksempel under- eller overreaksjon på det ovennevnte systemet.

(HHC) Bakkestartkontroll

Når bremsepedalen trås inn for å holde kjøretøyet i ro, vil HHC automatisk

registrere hvis kjøretøyet står i skråning og opprettholde bremsetrykket for å sikre at kjøretøyet ikke ruller nedover når foten flyttes fra bremsepedalen til gasspedalen.

HDC (Hill Descent Control)

HCD kontrollerer kjøretøyets hastighet ved kjøring i skråninger ved å aktivere og justere bremsetrykket for å holde den hastigheten som er innstilt av føreren. Føreren kan endre innstilt hastighet ved å trå på gass- eller bremsepedalen.

HCD kan aktiveres og deaktiveres ved å trykke på HDC-knappen.

Se under *driftsmoduser* hvis du vil ha mer detaljerte instruksjoner.

DRIVSTOFF

Krav til drivstoff

MERKNAD

Bruk bestandig ny bensin. Bensin oksiderer, resultatet er redusert oktan, flyktige forbindelser og produksjon av oljerester og avsetninger som kan skade drivstoffsyste-
met.

Blanding av alkohol i drivstoffet varierer med land og region. Kjøretøyet er konstruert for å brukes med det anbefalte drivstoffet, men være oppmerksom på følgende:

- Bruk av drivstoff som inneholder mer alkohol en prosenttallet angitt av statlige forskrifter anbefales ikke og kan føre til følgende problemer i drivstoffsyste-
met:
komponenter:
 - Vanskeligheter med start og kjøring.
 - Foringelse av gummi- eller plastdeler.
 - Korrosjon av metalleder.
 - Skade på innvendige deler i motoren.
- Kontroller ofte om det har oppstått drivstofflekkasjer eller andre uvanlige tilstander i drivstoffsyste-
met hvis du mistenker at alkoholen i bensinen overskrider gjeldende offentlige forskrifter.
- Alkoholholdig drivstoff tiltrekker seg og holder på fuktighet som kan føre til drivstoff-faseseparasjon som kan føre til ytelsesproblemer eller skader på motoren.

Anbefalt drivstoff

Bensinen må ha følgende minste oktantal:

Vanlig blyfri bensin med oktantal 87 AKI (R+M)/2 eller oktantal 91 RON

Bruk blyfri bensin som inneholder **MAKSIMALT 10 % etanol.**

E10

MERKNAD

Eksperimenter aldri med andre drivstoffer. Skader på motoren eller drivstoffsyste-
met kan oppstå hvis det brukes utilstrekkelig drivstoff.

MERKNAD

IKKE bruk drivstoff fra pumper som er merket E85.

Bruk av drivstoff som er merket E15 er forbudt av USAs miljømyndigheter.

Fylling av drivstoff

⚠ ADVARSEL

- Drivstoff er brennbart og eksplosivt under visse forhold.
- Bruk aldri en åpen flamme til å kontrollere drivstoffnivået.
- Du må aldri røyke eller tillate flammer eller gnister i nærheten.
- Sørg alltid for å arbeide på et godt ventilert område.
- Kjøretøyet må stå på et vannrett underlag når parkeringsbremsen justeres.

1. Plasser kjøretøyet på et jevnt underlag.
2. Skyv girspaken til parkeringsposisjon.
3. Stopp motor.

⚠ ADVARSEL

Stopp bestandig motoren før du fyller drivstoff.

4. Både fører og passasjer må være ute av kjøretøyet.

⚠ ADVARSEL

Ikke la være noen være i kjøretøyet mens du fyller drivstoff. Hvis det oppstår brann eller en eksplosjon mens drivstoff fylles, kunne det være at eventuelle personer som sitter på kjøretøyet ikke klarer å komme seg raskt nok unna.

5. Ta lokket til drivstofftanken sakte av ved å dreie det mot klokken.

⚠ ADVARSEL

Hvis du legger merke til forskjell i trykket (du hører en plystrelyd når du løsner tanklokket), få kjøretøyet kontrollert og/eller reparert før det brukes videre.

6. Sett tuten inn i påfyllingshalsen.
7. Fyll på drivstoff sakte slik at luft kan slipp ut av tanken og på den måten forhindre at drivstoffet strømmer ut igjen. Vær forsiktig så du ikke søler.
8. Slutt å fylle når drivstoffet når bunnen av påfyllingshalsen. **Ikke fyll for mye.**

⚠ ADVARSEL

Fyll aldri drivstofftanken helt opp før du plasserer kjøretøyet på et varmt sted. Når temperaturen øker, utvides drivstoffet og kan flømme over.

9. Stram drivstofftanken helt med klokken til du hører en klikkelyd.

MERKNAD

Tørk bestandig bort drivstoffsøl på kjøretøyet.

INNKJØRINGSPERIODE

Kjøring under innkjøringsperioden

Det kreves en innkjøringsperiode på 10 brukstimer eller 300 km (200 mi) for kjøretøyet.

Motor

Under innkjøringsperioden:

- Unngå å bruke full gass.
- Unngå å trykke ned gasspedalen mer enn 3/4 av totalt utslag.
- Unngå vedvarende akselerasjoner.
- Unngå langvarig høy hastighet.
- Unngå overoppheting av motoren.

Korte akselerasjoner og hastighetsvariasjoner med gass er imidlertid bra ved innkjøring.

Bremser



ADVARSEL

Nye bremses vil ikke fungere med maksimal effekt før de er innkjørt. Bremselytelsen kan være redusert, så vær ekstra oppmerksom. Bruk moderat bremskraft i de 40 til 50 første bremsingene.

Belte

En ny variatorreim krever en innkjøringsperiode på 50 km (30 miles).

Under innkjøringsperioden:

- Unngå kraftig akselerasjon og nedbremsing.
- Unngå å trekke last.
- Unngå vedvarende høy fart.

GRUNNLEGGENDE PROSEDYRER

Starte motoren

Trykk på bremsepedalen.

Sett nøkkelen i tenningsbryteren og slå den på PÅ-posisjonen.

MERK:

Hvis girspaken ikke settes i «PARK» (P) eller (N) «NØYTRAL», må bremsepedalen trykkes inn for å starte motoren.

Vri nøkkelen til startposisjonen og hold den nede til motoren starter.

MERK:

Ikke trykk på gasspedalen. Hvis gasspedalen trykkes inn mer enn 50%, kan ikke motoren startes.

Frigjør motorens startposisjon umiddelbart etter at motoren har startet.

MERKNAD

Hvis motoren ikke starter etter et par sekunder, skal du ikke holde startposisjonen inne i mer enn 10 sekunder. Se *Feilsøking*.

Bruke girspaken

Trekk til bremsene, og velg den ønskede girspakstillingen.

Slipp bremsene.

MERKNAD

Stopp alltid kjøretøyet helt og sett på bremsene før du skifter gir. Det kan oppstå skade på girkassen.

Valg av riktig område (Lav eller Høy)

Det er viktig å begrense situasjoner som er kjent for å få drivreimen til å slure kraftig. Hovedgrunnen til at drivreimen vil slure er hvis girkassen er i høyt gir når den burde være i lavt gir.

Vær oppmerksom på følgende:

Lavt område

Lavt gir skal brukes ved:

- Kjøretøyet trekker
- Skyving
- Sleping av last
- Bruksområder for 4x4-drift
- Gjørmehull
- Vannhull
- Krysse hindringer
- Klive opp på tilhenger
- Bakkeklatring

Det anbefales også å bruke lavgir hvis det i lange perioder kjøres i hastigheter under 24 km/t (15 MPH).

Se *Innkjøringsperiode* for informasjon om innkjøring av drivreimen.

Høyt område

Høy er standard kjøreområde.

Elektronisk drivreimbeskyttelse (hvis tilgjengelig og aktivert på din modell)

På noen kjøretøy er den elektroniske drivreimbeskyttelsen aktivert.

Finn ut om tilgjengelighet og mulig aktivering hos din autoriserte Can-Am Off-Road-forhandler.

Denne funksjonen aktiveres når du kjører i for lav hastighet for **høyt område**, som i følgende situasjoner:

- Kjøretøyet trekker
- Skyving
- Sleping av last
- Bruksområder for 4x4-drift
- Gjørmehull
- Vannhull
- Krysse hindringer
- Klive opp på tilhenger
- Bakkeklatring

I situasjonene over vil den elektroniske drivreimbeskyttelsen bidra til å beskytte CVT-drivreimen fra å bli skadet, ved at motormomentbegrenseren aktiveres. Måleren vil også vise meldingen LAVGIR, for å anmode føreren

om å stanse kjøretøyet og koble inn LAVGIR.

Når den elektroniske drivreimbeskyttelsen er aktivert, SKAL du gå over til LAVGIR-området. Se *Bruke girspaken*.

Stoppe motoren og parkere kjøretøyet

⚠ ADVARSEL

Unngå å parkere i bratte skråninger da kjøretøyet kan begynne å rulle.

⚠ ADVARSEL

Sett alltid girspaken i PARK når kjøretøyet står i ro eller er parkert, for å hindre at den begynner å rulle.

⚠ ADVARSEL

Unngå å parkere på steder der varme deler kan starte brann.

Sett girspaken i parkering (P) når kjøretøyet er stanset eller parkert. Dette er ekstra viktig når du parkerer på underlag som heller. I kraftige hellinger eller dersom kjøretøyet har last, må hjulene blokkeres med steiner eller klosser.

Velg så flatt terreng som mulig når du skal parkere.

Slipp gasspedalen og bruk bremsene for å stoppe kjøretøyet helt.

Plasser girspaken i PARKERING (P).

Drei nøkkelen i tenningsbryteren til AV.

Ta ut nøkkelen fra tenningsbryteren.

Tips for maksimering av drivreimens holdbarhet

Kjørestil og forhold har direkte innvirkning på drivreimens holdbarhet. CVT-systemet på kjøretøyet ditt er utformet slik at det optimert til å gi best mulig ytelse. CVT og drivreimen har tålt mange tusen mil under holdbarhetstester. Likevel, for å maksimere drivreimens holdbarhet og unngå tidlig svikt, er det viktig at føreren forstår begrensningene til et reimdrevet CVT-system og tilpasser kjørestilen og hastigheten i henhold til dette.

Hvis du kjører under de forholdene som er oppført nedenfor, anbefaler BRP på det sterkeste at du ikke holder gassen helt åpen (WOT) i mer enn fem (5) minutter.

- Høye omgivelsestemperaturer (over 30 °C (86 °F))
- Tung last: Passasjerer / tunge gjenstander
- Tungt slep: Myk sand / kjøring i motbakke / gjørme / bruk av springssett.

Etter et par minutter på WOT må du slippe gasspedalen litt og la CVT avkjøles.

Du finner flere tips om hvordan du får maksimal drivreimvarighet i *Velge riktig område (Lav eller Høy)*.

SPESIELLE PROSEDYRER

MERK:

Komponentfeil som følger av disse hendelsene, dekkes ikke av garantien.

Rå motor

Hvis motoren ikke starter og er rå på grunn av for mye bensin, kan denne modusen for rå motor aktiveres for å hindre innsprøyting av bensin og hindre tenning når motoren dreies rundt. Gjør følgende:

1. Plasser girspaken i parkeringsposisjon.
2. Drei tenningsnøkkelen til PÅ.
3. Trykk helt inn og HOLD gasspedalen.
4. Drei tenningsnøkkelen til START--stillingen og hold den i denne stillingen i 10 sekunder.
5. Slipp tenningsnøkkelen.
6. Slipp gasspedalen helt.
7. Drei tenningsnøkkelen til START--stillingen igjen for å kunne starte.

Hvis dette ikke fungerer:

1. Ta ut tennpluggene. Se *Tennpluggene* i delen *Vedlikeholdsprosedyrer*.
2. Kvern motoren flere ganger.
3. Installer nye tennplugger hvis mulig, eller rengjør og tørk tennpluggene.

Hvis motoren ikke starter, kontaktes en autorisert Can-Am Off-road-forhandler, et autorisert verksted eller en annen kompetent person som kan utføre vedlikehold, reparasjoner eller skifte deler.

Se inkluderte *US EPA utslippsrelatert garanti* i dette dokumentet for å få informasjon om garantikrav.

Tiltak hvis du har mistanke om at det har kommet vann i CVT-enheten

Hvis det er vann i CVT-enheten, akselerer motoren, men kjøretøyet vil ikke bevege seg.

MERKNAD

Stopp motoren, og tapp av vannet for å unngå at CVT-enheten skades.

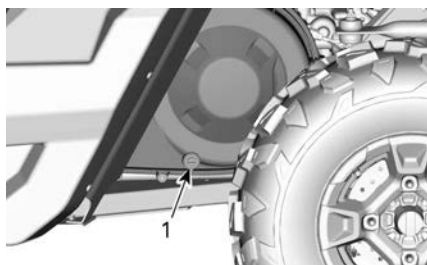

TYPEBILDE - PÅ VENSTRESIDEN AV KJØRETØYET OPPBEVARINGSBOKSEN UNDER

1. CVT-avløp

Oppsøk en autorisert Can-Am-forhandler, et verksted eller person etter eget valg for å kontrollere og rengjøre CVT-systemet.

Tiltak hvis batteriet tappes for strøm

Kjøretøyet kan startes ved å koble den RØDE (+) kabelen til batteriets positive pol og den SVARTE (-) kabelen til kjøretøyet's karosseri.

MERKNAD

Ikke koble elektriske kilder til rattstammen eller komponenter som er i kontakt med DPS.

Tiltak hvis kjøretøyet velter

Brå manøvere, skarpe svinger, kjøring sideveis i bratt terreng eller uhell kan føre til at kjøretøyet velter.

Skulle kjøretøyet velte, er det nødvendig å få det transportert til en autorisert Can-Am Off-road-forhandler for inspeksjon snarest mulig. **DU MÅ ALDRI STARTE MOTOREN!**

Ting som skal sjekkes, inkludert, men ikke begrenset til:

- Alle væskenivåer
- Sikkerhetsbeltene inkludert strammere, spenner og skyvetapper
- Buret og festepunktene
- Styresystem
- Opphenget og festepunktene.

Tiltak hvis kjøretøyet kommer under vann

Hvis kjøretøyet har vært under vann, må den transporteres til en autorisert Can-Am Off-Road-forhandler så snart som mulig.

MERKNAD

Ikke start motoren hvis kjøretøyet har vært under vann, da det kan føre til alvorlige materielle skader hvis riktig startprosedyre ikke følges.

JUSTER KJØRETØYET DITT

Retningslinjer for justering av fjæringen

Kjøreegenskaper og komfort avhenger av hvordan fjæringen justeres.

⚠ ADVARSEL

Justering av fjæringen kan påvirke kjøretøyets kjøreegenskaper. Du må alltid ta deg tid til å gjøre deg kjent med kjøretøyets atferd etter justering av fjæringen.

Valg av fjæringsinnstillinger varierer med kjøretøyets vekt, personlige ønsker, kjørehastighet og terrengforholdene.

Den beste måten å justere fjæringen på er å starte med fabrikkinnstillingene, og så tilpasse hver justering en om gangen.

Justering foran og bak påvirker hverandre. Det kan for eksempel være nødvendig å justere støtdemperne bak på nytt etter at støtdemperne foran er justert.

Testkjør kjøretøyet under de samme forholdene: løype, hastighet, last osv. Juster og test på nytt. Fortsett meto- disk til du er fornøyd.

Oppheng fabrikkinnstillinger

Fabrikkinnstillingene passer nesten alle forhold.

Ta i betraktning at økt bakkeklaring kan påvirke håndteringen av kjøretøyet.

Forchjulsoppheng

Forhåndsbelastning av fjæren

Kamposisjon 1 (myk)

Bakhjulsoppheng

Forhåndsbelastning av fjæren

Kamposisjon 1 (myk)

Justering av fjæring

Forhåndsjustering av fjær

Følgende retningslinjer gjelder for fininnstilling av fjæring. Bruk verktøyet for justering av fjæring i verktøysettet.

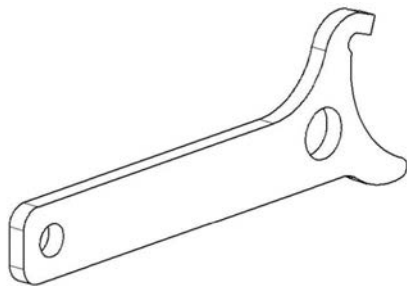

Fjærens forhåndsbelastning er grunnleggende for kjøretøyets bakkeklaring.

Forkort fjæren for å få en stivere kjøring på tøffe kjøreforhold eller når du kjører med tilhenger.

Forleng fjæren for å få en mykere kjøring på jevne kjøreforhold.

MERK:

Fabrikkinnstillingene passer nesten alle forhold. Ta i betraktning at økt bakkeklaring kan påvirke håndteringen av kjøretøyet.

⚠ ADVARSEL

Venstre og høyre justeringskammer for støtdemper på oppheng foran og bak må alltid settes til samme posisjon.

Ikke juster bare én støtdemper. Ujevn justering kan føre til dårlige manøvreringsegenskaper og tap av stabilitet, noe som kan føre til en ulykke.

Løft kjøretøyet for å justere fjærens forhåndsbelastning.

Juster ved å dreie justeringskammen.

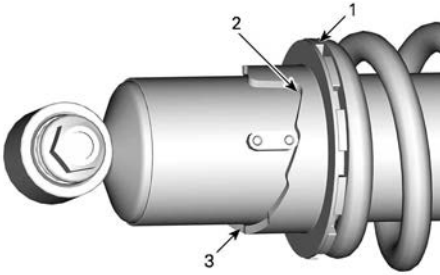

1. *Drei justeringskam*
2. *Myk justering*
3. *Fast justering*

DPS-funksjon

Dynamisk servostyring (DPS) er en datastyrt, variabel kraftforsterking som med en elektrisk motor optimaliserer hvor mye kraft føreren må bruke til å styre.

TRANSPORT AV KJØRETØYET

Når du kontakter en taue- eller transporttjeneste, pass på å spørre om de har en flatvogn, lasterampe eller hydraulisk rampe for å løfte kjøretøyet på en trygg måte, og festestropper. Kontroller at kjøretøyet fraktes på riktig måte som spesifisert i denne seksjonen.

MERKNAD

Ikke slep dette kjøretøyet — sleping kan gi alvorlige skader på drivsystemet.

MERKNAD

Ikke bruk kjetting til å feste kjøretøyet – den kan skade overflatefinishen eller plastkomponentene.

⚠ ADVARSEL

Slik unngår du alvorlig personskade eller dødsfall, eller skade på viktige komponenter.

- Du må aldri bruke vinsjkabelen/-repet til å holde fast et kjøretøy under trekk av tilhenger.
- Du må aldri kjøre med vinsjkabelen/-repet festet til en last eller annet kjøretøy.
- Vinsjen skal bare brukes til å hjelpe et kjøretøy som sitter fast (snø, søle osv.).
- Du må alltid sjekke vinsjprodusentens instruksjoner før du trekker last.

⚠ ADVARSEL

Sørg for at alt tilbehør, bagasje og løse gjenstander inne i kjøretøyet er ordentlig sikret, eller fjern disse for å forhindre at de faller på veien og fører til farlige situasjoner for etterfølgende kjøretøy.

⚠ ADVARSEL

Transport alltid kjøretøyet vendt fremover for å unngå å skade vindruten eller andre komponenter. Deler kan løsne under transport.

⚠ ADVARSEL

Før du prøver å montere kjøretøy på en plattform eller tilhenger, må du sørge for at du respekterer følgende sikkerhetstiltak.

Sikkerhetsforholdsregler	
Transportutstyr	Transportutstyret (plattform eller tilhenger eller flatt-bed) må være av passende dimensjoner og kapasitet til å sikre og støtte kjøretøyet på en sikker måte.
Transportkjøretøy	Ikke overstig kjøretøyet kapasitet og spesifikasjoner. Kontroller at tilhengeren eller plattformen er ordentlig festet til kjøretøyet hengerfeste.
Sikt	Forsikre deg om at du har god sikt under hele manøvreren.
Terrang	Kjøretøyet og tilhengeren må stå på en jevn overflate. Bruk hjulkiler på tilhenger og kjøretøy for å unngå bevegelse.
Ramper	Bruk ramper med riktig klassifisering og sikre ramper til tilhenger eller plattform. Unngå bratte ramper.
Tilskuere	Sørg alltid for at tilskuere ikke er nær kjøretøyet eller transportutstyret mens det klatrer opp.
Tilbehør og bagasje	Sørg for at tilbehør, last og løse objekter i kjøretøyet er ordentlig sikret, eller fjern disse for å forhindre at de faller på veien og fører til farlige situasjoner for etterfølgende kjøretøy.

Bruke kjøretøyet egen kraft til å klatre opp på transportutstyr

Når kjøretøyet kan klatre opp for egen kraft, fortsett som følger;

1. Bruk verneutstyr.
2. Fest sikkerhetsbeltet.
3. Bruk kun lavt gir (hvis utstyrt).
4. Hvis kjøretøyet har 4-hjulsdrift, brukes det.
5. Forbli sittende hele tiden ved kjøring.
6. Sørg for riktig justering på skinner eller plattform.
7. Start fra tilstrekkelig avstand fra tilhengeren for å justere kjøretøyet i en rett linje med rampene. Forsøk aldri å svinge mens du kommer nærmere rampen. Bakhjulene er kanskje ikke på linje når du kommer til rampen, og kjøretøyet kan falle av.
8. Kjør forsiktig forhjulene opp på rampen for å bekrefte innretningen.
9. Kjør kjøretøyet tilbake, verifiser at ramper fortsatt er sikre, og fortsett deretter med riktig hastighet.
10. Kjør kjøretøyet forsiktig opp på plattform eller tilhenger. Bruk tilstrekkelig hastighet til å klatre uten å spinne eller brått akselerere. Unngå akselerasjon mens du er på rampene for å hindre bevegelse av rampene.

11. Hvis tilhengeren peker nedover mot front, kan du bare la kjøretøyet rulle inn uten akselerasjon.
12. Når kjøretøyet er kjørt opp, sett skiftespaken til Park. Aktiver bremselåsmekanismen (hvis utstyrt).

Når kjøretøyet ikke kan bevege seg for egen kraft, eller i tilfelle overskyting er en risiko, eller hvis en farlig tilstand forhindrer oppkjøring for egen kraft, fortsett med en vinsj;

Bruke en vinsj for å trekke kjøretøy opp på transportutstyr

Når kjøretøyet ikke kan klatre opp for egen kraft, fortsett som følger;

ADVARSEL

Få hjelp av en assistent. En person bør være på kjøretøyet for å få tilgang til styring, bremses og vinsjbryter, mens den andre personen styrer miljøet og sikkerheten til manøveren.

ADVARSEL

Forsikre deg om at vinsjkroken kan festes sikkert til et riktig forankringspunkt. Bruk riktig rigging.

MERK:

Hvis kjøretøyet kan startes trygt, la motoren gå på tomgang under vinsjing for å unngå at batteriet tømmes.

1. Sett girspaken til FRI (N).
2. Hvis kjøretøyet er utstyrt med vinsj, bruker du denne til å trekke den opp på plattformen.
3. Hvis kjøretøyet ikke er utstyrt med vinsj, gjør du følgende:
 1. Fest stroppen for å senke fremre støtfangerfeste.
 2. Fest stroppen til vinsjkabelen på kjøretøyet som sleper.
 3. Trekk kjøretøyet opp på flatvognhengeren med vinsjen.
4. Sette girspaken i Park. Aktiver bremselåsmekanismen (hvis utstyrt).

Sikre kjøretøyet for transport

ADVARSEL

Slik unngår du alvorlig personskade eller dødsfall, eller skade på viktige komponenter.

- Du må aldri bruke vinsjkabelen/-repet til å holde fast et kjøretøy under trekk av tilhenger.
- Du må aldri kjøre med vinsjkabelen/-repet festet til en last eller annet kjøretøy.
- Vinsjen skal bare brukes til å hjelpe et kjøretøy som sitter fast (snø, søle osv.).
- Du må alltid sjekke vinsjprodusentens instruksjoner før du trekker last.

1. Fjern nøkkelen fra kjøretøyet.
2. Bak sikrer du kjøretøyet på begge sider med en stropp rundt den sentrale bærearmeren så nær hjulet som mulig.
3. Foran sikrer du kjøretøyet på begge sider med en stropp rundt den øvre bærearmeren så nær hjulet som mulig og vekk fra bremsereøret.



1. Øvre opphengsarm foran

⚠ ADVARSEL

Sørg for at bremseslangen ikke er i nærheten av stroppen. En bremseslange i klem kan redusere bremseytelsen til kjøretøyet.

4. Fest bakhjulene med dekkstroppene.
5. Fest låsestroppen på det bakre opphenget godt til på begge sider av baken den av tilhengeren med sperrehaker.
6. Kontroller at både for- og bakhjul er godt festet til hengeren.

Hvordan få kjøretøy av tilhenger

⚠ ADVARSEL

Kjøretøyet kan ha flyttet på seg under transport. Kontroller at kjøretøyet er riktig innstilt med rampeene før du fortsetter.

⚠ ADVARSEL

Siktet vil bli sterkt redusert når du rygger ned av traileren. Få hjelp av en assistent for å sikre riktig innstilling og trygt miljø.

LØFTE OG STØTTE OPP KJØRETØYET

Fronten på kjøretøyet

1. Plasser kjøretøyet på et jevnt underlag som ikke er glatt.
2. Pass på at girspaken står i PARKERING (P).
3. Monter en hydraulisk jekk under beskyttelsesplaten foran.
4. Løft forsiden av kjøretøyet og plasser et jekkstativ på hver side under rammedelen.

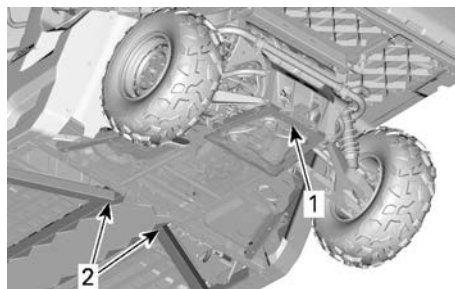

1. Løfteposisjon under beskyttelsesplaten
2. Rammedel for å plassere jekker under
6. Senk ned den hydrauliske jekken, og forsikre deg om at kjøretøyet støttes sikkert på begge jekkstativene.

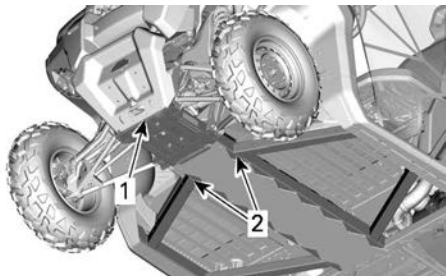

1. Foran på kjøretøyet
2. Rammedel
5. Senk ned den hydrauliske jekken, og forsikre deg om at kjøretøyet støttes sikkert på begge jekkstativene.

Bak på kjøretøyet

1. Plasser kjøretøyet på et jevnt underlag som ikke er glatt.
2. Aktiver modus for firehjulsdreift.
3. Pass på at girspaken står i PARKERING (P).
4. Monter en hydraulisk jekk under beskyttelsesplaten.
5. Løft bakre del av kjøretøyet og plasser et jekkstativ på hver side under rammedelen foran bakhjulet.

VEDLIKEHOLD

VEDLIKEHOLDSPLAN

Vedlikehold er svært viktig for å opprettholde kjøretøyets trygge driftstilstand. Service på kjøretøyet må utføres i henhold til vedlikeholdsplanen.

Riktig vedlikehold er eierens ansvar. Et garantikrav kan avvises hvis eieren eller operatøren blant annet har forårsaket problemet på grunn av feil vedlikehold eller bruk.

Utfør periodiske kontroller, og følg vedlikeholdsplanen. **Vedlikeholdsplanen fritar ikke fra behovet for kontroll før kjøring.**

ADVARSEL

Å ikke vedlikeholde kjøretøyet skikkelig i henhold til vedlikeholdsplan og prosedyrer kan gjøre det utrygt å bruke.

EPA-forskrifter – kjøretøy i Canada og USA

Et verksted eller en person som velges av eieren kan utføre vedlikehold, utskiftinger eller reparasjoner på kontrollenheter og systemer. Disse instruksjonene krever ikke komponenter eller service fra BRP eller autoriserte Can-Am Off-Road-forhandlere.

Selv om en autorisert Can-Am Off-Road-forhandler har en grundig teknisk kunnskap og verktøy for å betjene kjøretøyet, er den utslippsrelaterte garantien ikke betinget av bruk av en autorisert Can-Am Off-Road-forhandler eller noe annet etablissement som BRP har et kommersielt forhold til.

Riktig vedlikehold er eierens ansvar. Et garantikrav kan avvises hvis eieren eller operatøren blant annet har forårsaket problemet på grunn av feil vedlikehold eller bruk.

For utslippsrelaterte garantikrav, begrenser BRP diagnose og reparasjon av utslippsrelaterte deler til autoriserte Can-Am Off Road-forhandlere. Hvis du vil ha mer informasjon, se *US EPA utslippsrelatert garanti* i avsnittet *Garanti*.

Du må følge instruksjonene for krav til drivstoff i drivstoffdelen av denne håndboken. Selv om bensin som inneholder mer enn ti volumprosent etanol er tilgjengelig, har US EPA utstedt et forbud mot bruk av bensin som inneholder mer enn 10 vol% etanol for dette kjøretøyet. Bruk av bensin med mer enn 10 volumprosent etanol i denne motoren kan skade utslippskontrollsystemet.

Veiledning for vedlikehold av luftfilter

Vedlikehold av luftfilteret må justeres etter kjøreforholdene.

Vedlikehold av luftfilter må utføres oftere ved kjøring på snø, tørr sand, smuss, grus eller lignende forhold hvor det er mye støv eller spredning av partikler.

Kjøring i gruppe under slike forhold øker ytterligere behovet for vedlikehold og utskifting av filter.

MERK:

Tilbehørsfiltere og forfilter er tilgjengelig for slike forhold. Ta kontakt med en autorisert Can-Am Off-Road-forhandler for mer informasjon.

Bruk med hard belastning

Hvis kjøretøyet brukes under følgende forhold, henvises til avsnittet *Hard belastning* i vedlikeholdsplanen.

- Gjentatt sleping av last med mer enn 75 % av maksimal kapasitet.
 - Økning av arbeidslast ved bruk av drivsystemet påvirker levetiden for differensialene, girkasse/overføring og motorolje. Dette reduserer levetiden for interne komponenter hvis de ikke byttes oftere.
- Kjøring i høy hastighet over lenger tid.

Mer enn gjennomsnittlig bruk eller kommersiell bruk krever hyppigere utskifting av væsker og slitekomponenter enn kjøring i terreng, for rekreasjon eller tilfeldig bruk.

Ekstra kalde forhold

En motor som ofte brukes i omgivelser med -25 °C (-13 °F) og kaldere, krever intensivering av service- og vedlikeholdsplanen.

Alle forbrenningsmotorer som brukes med så lave utetemperaturer, samler opp en økt mengde kondens ved alle oppstarter/oppvarminger.

Da motoren ikke når driftstemperaturer før det er gått lengre tid, begynner oljen å bli sterkt utblandet med vann og gassrester (mer vanninnhold).

Motoren må oppnå driftstemperatur for å kunne fordampe kondensen fra oljen.

Hvis den daglige bruken (arbeids- eller fritidskjøresykluser) ligner det som nevnes nedenfor, anbefaler BRP på det sterkeste å skifte olje minst en gang i måneden.

Parametere for intensivering av service- og vedlikeholdsplanen:

- Motoren når ikke korrekt driftstemperatur under normal daglig bruk.
- Flere starter og stopper uten at den når normal driftstemperatur
- Korte tomgangsperioder
- Kjøresykluser med lave turtall over kortere distanser uten at den når normal driftstemperatur.

MERK:

BRP anbefaler på det sterkeste montering av en blokkvarmer for å hjelpe til med å varme opp væskene, dette bidrar også til forlenget levetid for oljen.

Bruk i dyp gjørme / vann

Uansett om kjøretøyet ditt er en X mr-modell eller ble brukt ved kjøring i gjørme / vann, krever denne brukstypen hyppigere vedlikehold og inspeksjoner for å sikre at smussen ikke har kommet inn i mekaniske komponenter.

Hvis du kjører ofte i dyp gjørme eller vann, henvises til avsnittet *Dyp gjørme / vann* i vedlikeholdsplanen.

Etter bruk må *Vedlikehold etter bruk i omgivelser med dyp gjørme / vann* gjennomføres.

Vedlikehold etter bruk i omgivelser med dyp gjørme / vann

- Skyll kjøretøyet og dets komponenter med ferskvann.
- Rengjør CVT-luftfiltrene.
- Drener CVT-rommet og rengjør hvis vann eller gjørme er tilstede.
- Kontroller og rengjør motorens luftfilter og dekselet til luftfilteret.
- Rengjør radiator.
- Kontroller visuelt om vann har eventuelt samlet seg opp i luftslangene (bensintank, girkasse, differensial foran og bakre driv). Hvis det finnes vann, bringes kjøretøyet til din nærmeste, autoriserte Can-Am-forhandler for inspeksjon og service av hovedkomponentene relatert til ventilene.
- Rengjør støtdemperne foran og bak for å unngå skade på forseglingen fra støv eller skitt.
- Rengjør drivakselmansjetter og mellomakselstag eller mansjetter.

Vedlikeholdsplan

Pass på at skikkelig vedlikehold utføres ved anbefalte intervall som angitt i tabellene.

Vedlikeholdsintervallene i tabellen er basert på 3 faktorer:

- Kalendertid
- Kjøretøytimer
- Kilometertelleravlesning.

Ta hensyn til det som inntreffer først når du skal bestemme vedlikeholdsterskelen.

Kjørevanene dine bestemmer faktorene du må følge. Eksempel:

- De som bruker kjøretøyet annenhver helg for løypekjøring med venner vil mest sannsynlig følge **kilometeravlesningen** for å bestemme vedlikeholdsintervallet.
- De som bruker kjøretøyet sjelden i løpet av året eller bare ved noen få anledninger (jakt, camping) vil mest sannsynlig følge **kalendertiden** for å bestemme vedlikeholdsintervallet.
- De som bruker kjøretøyet daglig/ukentlig i lange perioder for eksempel til jordbruk/arbeid, vil mest sannsynlig følge **kjøretøytimer** for å bestemme vedlikeholdsintervallet.

VIKTIG:: De følgende tabellene viser aktuelle vedlikeholdsoppgaver for de 3 første årene. For de neste årene gjentas det samme mønsteret alternativt.

Oversikt over regelmessig vedlikehold			
Kalenderår	Kjøretøytimer	Kilometerteller	Vanlig bruk
1	200	3000 km (1900 mi)	A
2	400	6000 km (3700 mi)	A og B
3	600	9000 km (5600 mi)	A

Oversikt over vedlikehold for krevende bruk og søle/vann

Kalenderår	Kjøretøytimer	Kilometerteller	Krevende bruk og dyp søle/vann
0,5	100	1500 km (900 mi)	A+
1	200	3000 km (1900 mi)	A+ og A
1,5	300	4500 km (2800 mi)	A+
2	400	6000 km (3700 mi)	A+ og A og B
2,5	500	7500 km (4700 mi)	A+
3	600	9000 km (5600 mi)	A+ og A

VANLIG BRUK	A	B
A = Juster C = Rengjør I = Undersøk L = Smør R = Skift ut T = Ettetrek	Hvert år eller 200 timer eller 3000 km (1900 mi)	Hvert 2. år eller 400 timer eller 6000 km (3700 mi)
Luft- og drivstofftilførsel		
Motorluftfilter	I, C eller R	
Luftleveringskomponenter og -funksjon (luftboks, gasspjeldhus, kanaler, klemmer)*	I, C	
Drivstoffkomponenter og funksjoner (drivstofflokk, drivstofftank, slanger, klemmer, lekkasjer)*	I	
Drivstoffpumpetrykk		I
Karosseri, understell og tilbehør		
Fester for hytte	T	
Sikkerhetsbeltestrammere, spenner og skyvetapper	I, C	
Vinsj	I, C	
Frontrutens hengselskruer (hvis utstyrt)	T	
Dørlåser, hengsler og nøkkelsylindre	L, T	
Sfærisk lager i hydraulikksylinder for elektrisk lasteplan (utstyrsavhengig)	L	
Motor og kjøling		
Motorolje og -filter	R	
Ventilklaring (uansett kalendertid)	I, A (V-twin-motorer)	I, A (Ensyndrede motorer)
Tennplugg (uansett kalendertid)		R
Motorpakninger og -tetninger	I	
Motorkjølekomponenter (konsentrat, nivå, slangetilstand, klemmer, lekkasje)*	I, A	
Motorkjølevæske	R Hvert 5. år eller hver 12 000 km (7500 mi)	
Radiator	C	
Eksos og utslipp		
Eksoskomponenter (pakninger, piper, lyddempers tilstand, lekkasjer)*	I, C	

VANLIG BRUK	A	B
A = Juster C = Rengjør I = Undersøk L = Smør R = Skift ut T = Ettetrekk	Hvert år eller 200 timer eller 3000 km (1900 mi)	Hvert 2. år eller 400 timer eller 6000 km (3700 mi)
Pustefilter i drivstofftankens luftehull (modeller uten EVAP)	R	
Forfilter av patrontypen (CARB- og EVAP-modeller)		R
Gnistbeskyttelse på eksospotte	C	
Rusk rundt eksosrør og lydtemper	C	
HVAC		
Luffilter	I, C	
Oppvarmings- og klimakomponenter og funksjon*	I, C	
Klimaanleggets kompressorreim		I
Bremse		
Bremsekomponenter og funksjon (væskeniå, bremseklosser, bremsekiver, kalipere, ledninger og hovedsylindere)*	I, C, L, A	
Bremsevæske	R Hvert 2. år	
Drev		
Girkasseolje	Skift ut etter de første 3000 km (1900 mi) og etter 6000 km (3700 mi) og deretter etter planen	
Girkasseolje	I, A	R
Differensialolje foran	I, A	R
Kontroll av olje i bakre slutt-drev (ensylindret motor)	I	R
Olje i midtre og bakre differensial (6x6-modeller)	I, A	R
Dekk (slitasje, trykk)	I, A	
Hjulmutrer	T	
Felgskruer (hvis montert)	T	
Drevkomponenter og funksjon*	I	
Betjeningsorganer		
Betjening av girkassespak	I, A	

VANLIG BRUK	A	B
A = Juster C = Rengjør I = Undersøk L = Smør R = Skift ut T = Ettetrek	Hvert år eller 200 timer eller 3000 km (1900 mi)	Hvert 2. år eller 400 timer eller 6000 km (3700 mi)
Gasspeldfunksjon	I	
Continuously Variable Transmission (CVT)		
CVT-komponenter og funksjon*	I, C, L	
Skyveplate i sekundærvariator (ensylindret motor)		R
Elektrisk		
Batterikoplinger og tilstand	I, C	
Moduler feilkoder og aktuelle programvareoppdateringer	I	
Betjening av kontrollbrytere og lys*	I	
Kjøretøyets hastighetsføler (VSS) (énsylindret motor)		C
Styring		
Styrekomponenter og funksjon*	I	
Oppheng		
Fjæringskomponenter og funksjon*	I, C, L, T	
Hylser for stabilisatorstag	I, Lanbefalt Anbefalt hver 1000 km (620 mi)	

* Kontakt din lokale forhandler for en omfattende liste over vedlikeholdstiltak.

KREVENDE BRUK	A+	A	B
A = Juster C = Rengjør I = Undersøk L = Smør R = Skift ut T = Ettetrek	Hvert 6. måned eller 100 timer eller 1500 km (900 mi)	Hvert år eller 200 timer eller 3000 km (1900 mi)	Hvert 2. år eller 400 timer eller 6000 km (3700 mi)
Luft- og drivstofftilførsel			
Motorluftfilter	I, C	R	
Luftleveringskomponenter og -funksjon (luftboks, gasspjeldhus, kanaler, klemmer)*	I, C		
Drivstoffkomponenter og funksjoner (drivstofflokk, drivstofftank, slanger, klemmer, lekkasjer)*		I	
Drivstoffpumpetrykk			I
Karosseri, understell og tilbehør			
Fester for hytte		T	
Sikkerhetsbeltestrammere, spenner og skyvetapper		I, C	
Vinsj	I, C		
Frontrutens hengselskruer (hvis utstyrt)		T	
Dørlåser, hengsler og nøkkelsylindre		L, T	
Sfærisk lager i hydraulikksylinder for elektrisk lasteplan (utstyrsavhengig)		L	
Motor og kjøling			
Motorolje og -filter	R		
Ventilklaring (uansett kalendertid)		I, A (V-twin-motorer)	I, A (Énsylindrede motorer)
Tennplugger (uansett kalendertid)			R
Motorpakninger og -tetninger		I	
Motorkjølekomponenter (konsentrat, nivå, slangetilstand, klemmer, lekkasje)*		I, A	I
Motorkjølevæske	R Hvert 5. år eller hver 12 000 km (7500 mi)		
Radiator		C	
Eksos og utslipp			

KREVENDE BRUK	A+	A	B
A = Juster C = Rengjør I = Undersøk L = Smør R = Skift ut T = Ettetrek	Hvert 6. måned eller 100 timer eller 1500 km (900 mi)	Hvert år eller 200 timer eller 3000 km (1900 mi)	Hvert 2. år eller 400 timer eller 6000 km (3700 mi)
Pustefilter i drivstofftankens luftehull (modeller uten EVAP)		R	
Forfilter av patrontypen (CARB- og EVAP-modeller)			R
Eksoskomponenter (pakning, rør, lyddempers tilstand, lekkasjer)*		I, C	
Gnistbeskyttelse på eksospotte	C		
Rusk rundt eksosrør og lyddemper	C		
HVAC			
Luffilter	I, C		
Oppvarmings- og klimakomponenter og funksjon*		I, C	
Klimaanleggets kompressorreim			I
Bremse			
Bremsekomponenter og funksjon (væskeniå, bremseklosser, bremsekiver, kalipere, ledninger og hovedsylindrer)*	I, C, L, A		
Bremsevæske	R Hvert 2. år		
Drev			
Girolje og -filter	Skift ut etter de første 1500 km (900 mi) og etter 3000 km (1900 mi) og deretter etter planen		
Girolje og -filter	I, A	R	
Differensialolje foran	I, A	R	
Kontroll av olje i bakre slutt-drev (ensylindret motor)	I, A	R	
Olje i midtre og bakre differensial (6x6-modeller)	I, A	R	
Dekk (slitasje, trykk)	I, A		
Hjulmutrer	T		
Felgskruer (hvis montert)		T	
Drevkomponenter og funksjon*	I		

KREVENDE BRUK	A+	A	B
A = Juster C = Rengjør I = Undersøk L = Smør R = Skift ut T = Ettetrek	Hvert 6. måned eller 100 timer eller 1500 km (900 mi)	Hvert år eller 200 timer eller 3000 km (1900 mi)	Hvert 2. år eller 400 timer eller 6000 km (3700 mi)
Betjeningsorganer			
Betjening av girkassespak		I, A	
Gasspjeldfunksjon		I	
Continuously Variable Transmission (CVT)			
CVT-komponenter og funksjon*		I, C, L	
Skyveplate i sekundærvariator (énsylindret motor)		R	
Elektrisk			
Batterikoplinger og tilstand		I, C	
Moduler feilkoder og aktuelle programvareoppdateringer		I	
Betjening av kontrollbrytere og lys*		I	
Kjøretøyets hastighetsføler (VSS) (énsylindret motor)		C	
Styring			
Styrekomponenter og funksjon*	I		
Oppheng			
Fjæringskomponenter og funksjon*	I, C, L	T	
Hylser for stabilisatorstag	I, L Anbefalt hver 1000 km (620 mi)		

* Kontakt din lokale forhandler for en omfattende liste over vedlikeholdstiltak.

DYP SØLE/VANN	A+	A	B
A = Juster C = Rengjør I = Undersøk L = Smør R = Skift ut T = Ettetrek	Hvert 6. måned eller 100 timer eller 1500 km (900 mi)	Hvert år eller 200 timer eller 3000 km (1900 mi)	Hvert 2. år eller 400 timer eller 6000 km (3700 mi)
Luft- og drivstofftilførsel			
Motorluftfilter	I, C	R	
Luftleveringskomponenter og -funksjon (luftboks, gasspeldhus, kanaler, klemmer)*	I, C		
Drivstoffkomponenter og funksjoner (drivstofflokk, drivstofftank, slanger, klemmer, lekkasjer)*		I	
Drivstoffpumpetrykk			I
Karosseri, understell og tilbehør			
Fester for hytte		T	
Sikkerhetsbeltestrammere, spenner og skyvetapper		I, C	
Vinsj	I, C		
Frontrutens hengselskruer		T	
Dørlåser, hengsler og nøkkelsylindre		L, T	
Sfærisk lager i hydraulikksylinder for elektrisk lasteplan (utstysavhengig)		L	
Motor og kjøling			
Motorolje og -filter	I, A	R	
Ventilklaring (uansett kalendertid)		I, A (V-twin-motorer)	I, A (Énsylindrede motorer)
Tennplugger (uansett kalendertid)			R
Motorpakninger og -tetninger		I	
Motorkjølekomponenter (konsentrat, nivå, slangetilstand, klemmer, lekkasje)*		I, A	
Motorkjølevæske	R Hvert 5. år eller hver 12 000 km (7500 mi)		
Radiator	C		
Eksos og utslipp			
Pustefilter i drivstofftankens luftehull (modeller uten EVAP)		R	

DYP SØLE/VANN	A+	A	B
A = Juster C = Rengjør I = Undersøk L = Smør R = Skift ut T = Ettertrekk	Hvert 6. måned eller 100 timer eller 1500 km (900 mi)	Hvert år eller 200 timer eller 3000 km (1900 mi)	Hvert 2. år eller 400 timer eller 6000 km (3700 mi)
Forfilter av patrontypen (CARB- og EVAP-modeller)			R
Eksoskomponenter (pakning, rør, lyddepers tilstand, lekkasjer)*	I, C		
Gnistbeskyttelse på eksospotte	C		
Rusk rundt eksosrør og lydtemper	C		
HVAC			
Luffilter	I, C		
Oppvarmings- og klimakomponenter og funksjon*		I, C	
Klimaanleggets kompressorreim	I		
Bremse			
Bremsekomponenter og funksjon (væskeniå, bremseklosser, bremsekiver, kalipere, ledninger og hovedsylinder)*	I, C, L, A		
Bremsevæske	R Hvert 2. år		
Drev			
Girolje og -filter	Skift ut etter de første 1500 km (900 mi) og etter 3000 km (1900 mi) og deretter etter planen		
Girolje og -filter	I, A		R
Differensialolje foran	I, A		R
Kontroll av olje i bakre sluttred (ensylindret motor)	I, A		R
Olje i midtre og bakre differensial (6x6-modeller)	I, A		R
Dekk (slitasje, trykk)	I, A		
Hjulmutrer	T		
Felgskruer (hvis montert)		T	
Drevkomponenter og funksjon*	I		
Betjeningsorganer			
Betjening av girkassespak		I, A	

DYP SØLE/VANN	A+	A	B
A = Juster C = Rengjør I = Undersøk L = Smør R = Skift ut T = Ettertrekk	Hvert 6. måned eller 100 timer eller 1500 km (900 mi)	Hvert år eller 200 timer eller 3000 km (1900 mi)	Hvert 2. år eller 400 timer eller 6000 km (3700 mi)
Gassspjeldfunksjon	I		
Continuously Variable Transmission (CVT)			
CVT-komponenter og funksjon*		I, C, L	
Skyveplate i sekundærvariator (énsylindret motor)		R	
Elektrisk			
Batterikoplinger og tilstand		I, C	
Moduler feilkoder og aktuelle programvareoppdateringer		I	
Betjening av kontrollbrytere og lys*		I	
Kjøretøyets hastighetsføler (VSS) (énsylindret motor)		C	
Styring			
Styrekomponenter og funksjon*	I		
Oppheng			
Fjæringskomponenter og funksjon*	I, C, L	T	
Hylser for stabilisatorstag	I, L Anbefalt hver 1000 km (620 mi)		

* Kontakt din lokale forhandler for en omfattende liste over vedlikeholdstiltak.

Dokumentasjon av vedlikehold

Send fotokopi av vedlikeholdsdokumenter til BRP hvis nødvendig.

Før levering	
Serienummer _____ Miles/km kjørt: _____ Timer: _____ Dato: _____ Forhandlernr.: _____ Notater: _____ _____	Signatur/trykk: _____ _____ _____
Se kjøretøyets servicemelding før levering for detaljerte installasjonsprosedyrer	

FØRSTE kontroll	
Miles/km kjørt: _____ Timer: _____ Dato: _____ Forhandlernr.: _____ Notater: _____ _____	Signatur/trykk: _____ _____ _____
Se avsnittet Vedlikeholdsinformasjon i denne brukerhåndboken for informasjon om vedlikeholdsplan.	

Service	
Miles/km kjørt: _____ Timer: _____ Dato: _____ Forhandlernr.: _____ Notater: _____ _____	Signatur/trykk: _____ _____ _____
Se avsnittet Vedlikeholdsinformasjon i denne brukerhåndboken for informasjon om vedlikeholdsplan.	

Service

Miles/km kjørt: _____

Timer: _____

Dato: _____

Forhandlernr.: _____

Notater: _____

Signatur/trykk:

Se avsnittet Vedlikeholdsinformasjon i denne brukerhåndboken for informasjon om vedlikeholdsplan.

Service

Miles/km kjørt: _____

Timer: _____

Dato: _____

Forhandlernr.: _____

Notater: _____

Signatur/trykk:

Se avsnittet Vedlikeholdsinformasjon i denne brukerhåndboken for informasjon om vedlikeholdsplan.

Service

Miles/km kjørt: _____

Timer: _____

Dato: _____

Forhandlernr.: _____

Notater: _____

Signatur/trykk:

Se avsnittet Vedlikeholdsinformasjon i denne brukerhåndboken for informasjon om vedlikeholdsplan.

Service	
Miles/km kjørt: _____ Timer: _____ Dato: _____ Forhandlernr.: _____ Notater: _____ _____	Signatur/trykk:
Se avsnittet Vedlikeholdsinformasjon i denne brukerhåndboken for informasjon om vedlikeholdsplan.	

Service	
Miles/km kjørt: _____ Timer: _____ Dato: _____ Forhandlernr.: _____ Notater: _____ _____	Signatur/trykk:
Se avsnittet Vedlikeholdsinformasjon i denne brukerhåndboken for informasjon om vedlikeholdsplan.	

Service	
Miles/km kjørt: _____ Timer: _____ Dato: _____ Forhandlernr.: _____ Notater: _____ _____	Signatur/trykk:
Se avsnittet Vedlikeholdsinformasjon i denne brukerhåndboken for informasjon om vedlikeholdsplan.	

Service

Miles/km kjørt: _____

Timer: _____

Dato: _____

Forhandlernr.: _____

Notater: _____

Signatur/trykk:

Se avsnittet Vedlikeholdsinformasjon i denne brukerhåndboken for informasjon om vedlikeholdsplan.

Service

Miles/km kjørt: _____

Timer: _____

Dato: _____

Forhandlernr.: _____

Notater: _____

Signatur/trykk:

Se avsnittet Vedlikeholdsinformasjon i denne brukerhåndboken for informasjon om vedlikeholdsplan.

Service

Miles/km kjørt: _____

Timer: _____

Dato: _____

Forhandlernr.: _____

Notater: _____

Signatur/trykk:

Se avsnittet Vedlikeholdsinformasjon i denne brukerhåndboken for informasjon om vedlikeholdsplan.

Service	
Miles/km kjørt: _____	Signatur/trykk:
Timer: _____	
Dato: _____	
Forhandlernr.: _____	
Notater: _____	

Se avsnittet Vedlikeholdsinformasjon i denne brukerhåndboken for informasjon om vedlikeholdsplan.	

Service	
Miles/km kjørt: _____	Signatur/trykk:
Timer: _____	
Dato: _____	
Forhandlernr.: _____	
Notater: _____	

Se avsnittet Vedlikeholdsinformasjon i denne brukerhåndboken for informasjon om vedlikeholdsplan.	

Service	
Miles/km kjørt: _____	Signatur/trykk:
Timer: _____	
Dato: _____	
Forhandlernr.: _____	
Notater: _____	

Se avsnittet Vedlikeholdsinformasjon i denne brukerhåndboken for informasjon om vedlikeholdsplan.	

VEDLIKEHOLDPROSEDYRER

MOTORLUFTFILTER

MERKNAD

Ikke endre luftinntakssystemet
Hvis du ikke tar hensyn til dette, kan motorens ytelse reduseres og den kan også skades. Motoren er kalibrert til å fungere spesielt med disse komponentene.

Veiledning for bytte av motorluftfilter

Hyppigheten av luftfilterinspeksjon og skifting bør justeres i henhold til kjøreforholdene, da dette er kritisk for å sikre best mulig motorytelse og -levetid.

Frekvensen for inspeksjon og utskifting av motorluftfilteret må økes under følgende vanskelige kjøreforhold:

- kjøring på tørr sand
- kjøring på overflater dekket av tørr smuss
- kjøring på tørre grusveier eller lignende forhold.
- Kjøring i områder med høy konsentrasjon av frø eller dyrkede hamser.
- Kjøring under vanskelige snøforhold

MERKNAD

Når du kjører i områder med mye støv eller sand, må luftboksen rengjøres før hver tur.

MERK:

Kjøring i gruppe, under slike forhold øker behovet for vedlikehold av luftfilteret.

Fjerning av motorluftfilter

Vipp oppbevaringsboksen.

Åpne luftfilterdekslet og fjern luftfilteret.

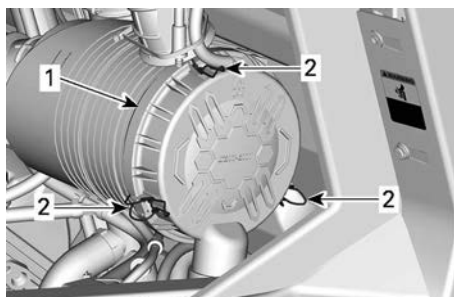

1. Luftfilterdeksel
2. Låser

Filteret sitter godt over utgangsrøret og det vil være litt motstand til å begynne med. Beveg forsiktig enden av filteret fram og tilbake for å bryte forseglingen, roter deretter mens du trekker rett ut. Unngå å dunke filteret mot huset.

Rengjøring av motorluftfilter

1. Kontroller filteret for tegn på lekkasjer. En stripe med støv på den rene siden av filteret er et avslørende tegn. Skift ut filteret hvis du oppdager skader. Fjern luftlekkasjer før du installerer et nytt filter.
2. Rengjør motorluftfilteret ved å banke ut større støvmengder fra filterelementet. Det fjerner støv og smuss fra papirfilteret.

MERKNAD

Vi anbefaler deg ikke å bruke trykkluft på papirelementet. Det kan skade papirfibrene og reduserer filtreringsevnen når det brukes under støvete forhold. Hvis motorluftfilteret er for skittent og ikke kan rengjøres skikkelig med den anbefalte prosedyren, må det byttes ut.

3. Kontroller at luftfilterhuset er rent. Rengjør om nødvendig.
4. Bruk en ren, fuktig klut for å tørke begge forseglingsoverflater og innsiden av inngangsrøret. Sørg for at

forseglingsområdet på inngangsrøret er uskadet.

Rengjøring av andenebbventilen

Kontroller visuelt og fysisk klem på andenebbventilen.

MERKNAD

Sørg for at andenebbventilen er fleksibel og ikke omsnudd, skadet eller tilstoppet.

Montere motorluftfilter

1. Sett i filteret forsiktig.
2. Sett på plass filteret for hånd, og påse at det er satt helt inn i luftfilterhuset.
3. Påfør trykk for hånd på den ytre kanten av filteret, ikke den fleksible delen i midten.
4. Kontroller og rengjør pakningen i sporet på dekslet. Bytt hvis det finnes skade.
5. Sørg for at luftfilterdekslet er lukket og sitter godt fast.

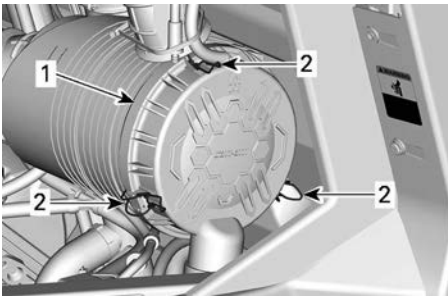

1. Luftfilterdeksel
2. Låser

6. Monter tilgangsdøren til luftfilteret igjen og fest det ved å skru en kvart omdreining på skruen.

CVT-luftfilter

Veiledning for bytte av CVT-luftfilter

Frekvensen for inspeksjon og utskifting av CVT-luftfilteret må justeres i

henhold til kjøreforholdene da dette er viktig for å sikre riktig ytelse fra og levetid for motoren.

Under følgende alvorlige kjøreforhold må frekvensen for inspeksjon og utskifting økes:

- kjøring på tørr sand
- kjøring på overflater dekket av tørr smuss
- kjøring på tørre grusveier eller lignende forhold.
- Kjøring under gjørmete forhold.
- Kjøring i områder med høy konsentrasjon av frø eller dyrkede hamser.
- Kjøring under vanskelige snøforhold

MERKNAD

Når du kjører i områder med mye støv eller sand, må luftfilteret rengjøres før hver tur.

MERK:

Kjøring i gruppe, under slike forhold øker behovet for vedlikehold av luftfilteret.

Fjerning av primært CVT-luftfilter

1. Vipp oppbevaringsboksen.
2. Trykk på filtertappene for å frigjøre den.

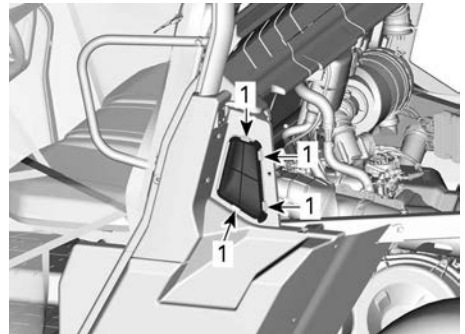

1. Trykk her
3. Fjern CVT-luftfilter.

Fjerning av sekundært CVT-luftfilter (hvis montert)

1. Vipp oppbevaringsboksen.
2. Fjern det primære CVT-luftfilteret. Se *Fjerning av primært CVT-luftfilter*.

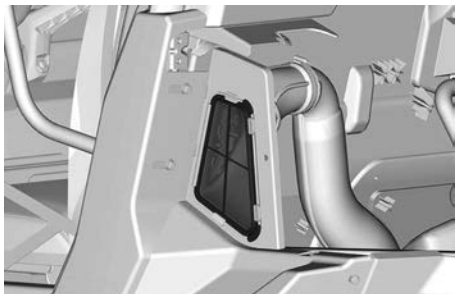

3. Løsne klemmen.

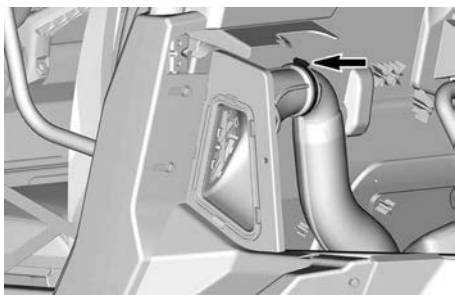

4. Fjern filterhuset fra kjøretøyet.

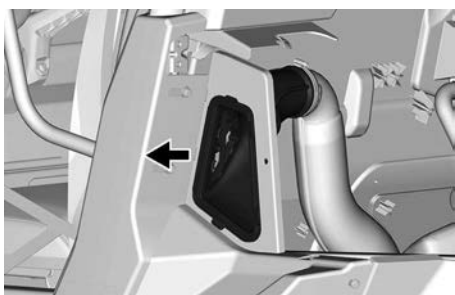

5. Trykk på filtertappene for å frigjøre den.

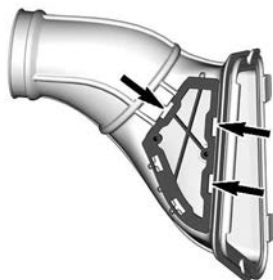

6. Fjern CVT-luftfilter.

Inspisere og rengjøre CVT-luftfilteret

1. Inspiser filteret, og bytt det ut hvis det er skadet.
2. Rengjør filteret med en blanding av myk såpe og vann og skyll etterpå.
3. Rist forsiktig av eventuelt resterende vann, og la filteret tørke i romtemperatur.
4. Rengjør innsiden av CVT-luftinntaket med en støvsuger.

Montere primært CVT-luftfilter

1. Monter primært CVT-luftfilter igjen.
2. Senke og låse lasteboksen.

Montere sekundært CVT-luftfilter

1. Monteringen skjer i omvendt rekkefølge av fjerningsprosedyren. Ta imidlertid hensyn til følgende.

Strammemoment	
Klemme	$2 \pm 0.3 \text{ Nm}$ ($17 \pm 3 \text{ lbf-in}$)

MOTOROLJE

Anbefalt motorolje

Rotax®-motorer ble utviklet og godkjent med bruk av XPS®-olje.

BRP anbefaler at du alltid bruker XPS-olje eller tilsvarende.

Det kan hende at skade som skyldes bruk av olje som ikke egner seg for motoren, ikke dekkes av den begrensede garantien fra BRP.

XPS anbefalt motorolje	
Generelt formål	5W40 syntetisk blandingsolje
Kald temperatur	0W40 syntetisk olje
Varm temperatur	10W50 syntetisk olje

Hvis den anbefalte XPS-motoroljen ikke er tilgjengelig:

- Bruk en 4-takts SAE motorolje (syntetisk eller syntetisk blanding) som overholder eller overgår følgende smøremiddelspesifikasjoner.
- Kontroller alltid API-servicemerke-sertifisering på oljebeholderen, den må inneholde minst en av de angitte standardene.
 - **API-serviceklassifisering SN eller**
 - **JASO MA2**

Motorer med mono-sylinder

Verifisering av motoroljenivå (mono-sylinder)

MERKNAD

Hvis motoren brukes med feil oljenivå, kan den få alvorlige skader.

MERKNAD

Kontroller oljenivået når motoren er **VARM**.

1. Start og la motoren gå på tomgang i 60 sekunder.
2. Stopp motor.
3. Plasser kjøretøyet på et jevnt underlag.

4. Rengjør rundt peilepinnen for å unngå at partikler faller ned i røret.

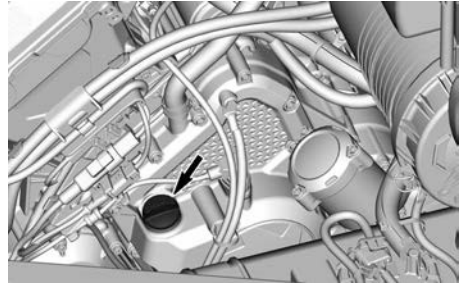

5. Skru ut peilepinnen og tørk av den.
6. Sett tilbake peilepinnen, og skru den helt inn.
7. Ta ut peilestaven, og kontroller oljenivået. Det skal være nær eller på det øverste merket.



1. MIN
2. MAX

Sett inn igjen peilepinnen dersom nivået er mellom merkene.

Hvis nivået er under det nederste merket, etterfylles olje som følger:

- Plasser en trakt i hullet for peilestaven.
- Fyll på en liten mengde olje, og kontroller oljenivået på nytt.
- Fortsett etterfylling til nivået når det øverste merket.

MERKNAD

Ikke fyll for mye. Tørk av eventuelt oljesøl.

Skifte girkasseolje

MERKNAD

Motoroljen og oljefilteret må byttes samtidig.

Oljebytte og bytte av oljefilter skal utføres med varm motor.

⚠ FORSIKTIG

**Motoroljen kan være svært varm.
Vent til motoroljen er varm.**

1. Plasser kjøretøyet på en flat overflate.
2. Rengjør peilepinneområdet.
3. Ta ut peilepinnen.
4. Plasser en oppsamlingsbeholder under dreneringspluggen.
5. Rengjør området rundt dreneringspluggen.
6. Skru ut dreneringspluggen, og kast tetningsringen.

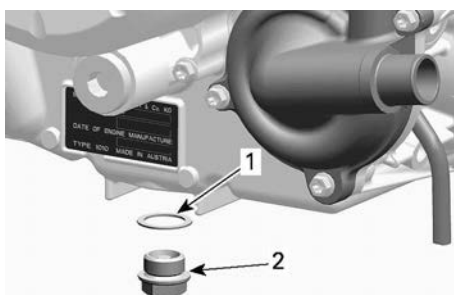

1. Pakningsring (kast)
2. Tappeplugg
7. Tapp av all oljen fra veivhuset.
8. Rengjør rundt dreneringspluggen.
9. Sett på en NY tetningsring på dreneringspluggen.

MERKNAD

**Bruk aldri tetningsringer på nytt.
Skift alltid ut med nye.**

10. Sett på plass og trekk til dreneringspluggen med anbefalt tiltrekingsmoment.

Strammemoment

Tappeplugg

$30 \pm 2 \text{ Nm}$
($22 \pm 1 \text{ lbf-ft}$)

11. Skift ut oljefilteret, se *Oljefilter*.

12. Etterfyll i motoren, se *Anbefalt motorolje*.

MERK: For oljekapasiteten til motoren, se *Tekniske spesifikasjoner*.

13. Start motoren, og la den gå på tomgang i 60 sekunder.
14. Stopp motor.
15. Kontroller oljenivået med en gang, se *Verifisering av motoroljenivå*.
16. Fyll på hvis nødvendig.
17. Kontroller at det ikke er lekkasje rundt oljefilteret og avtappingspluggen.
18. Avhend olje og filter i henhold til lokale miljøforskrifter.

Motorer med doble sylindere

Kontroll av motoroljenivå (V-Twin)

MERKNAD

Hvis motoren brukes med feil oljenivå, kan den få alvorlige skader.

MERKNAD

Kontroller oljenivået når motoren er KALD.

1. Plasser kjøretøyet på et jevnt underlag.
2. Rengjør rundt peilepinnen for å unngå at partikler faller ned i røret.

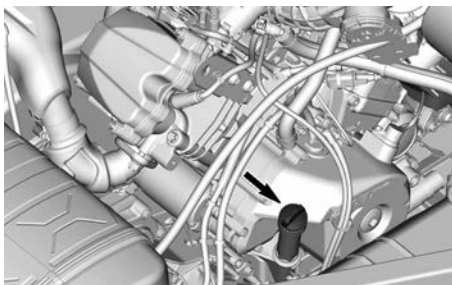

3. Skru ut peilepinnen og tørk av den.
4. Sett tilbake peilepinnen, og skru den helt inn.

5. Ta ut peilestaven, og kontroller oljenivået. Det skal være nær eller på det øverste merket.



1. MIN
2. MAX

Sett inn igjen peilepinnen dersom nivået er mellom merkene.

Hvis nivået er under det nederste merket, etterfylles olje som følger:

- Plasser en trakt i hullet for peilestaven.
- Fyll på en liten mengde olje, og kontroller oljenivået på nytt.
- Fortsett etterfylling til nivået når det øverste merket.

MERKNAD

Ikke fyll for mye. Tørk av eventuelt oljesøl.

Skifte girkasseolje

MERKNAD

Motoroljen og oljefilteret må byttes samtidig.

Oljebytte og bytte av oljefilter skal utføres med varm motor.

⚠ FORSIKTIG

Motoroljen kan være svært varm. Vent til motoroljen er varm.

1. Plasser kjøretøyet på en flat overflate.
2. Rengjør peilepinneområdet.
3. Ta ut peilepinnen.
4. Plasser en oppsamlingsbeholder under dreneringspluggen.
5. Rengjør området rundt dreneringspluggen.

6. Skru ut dreneringspluggen, og kast tetningsringen.

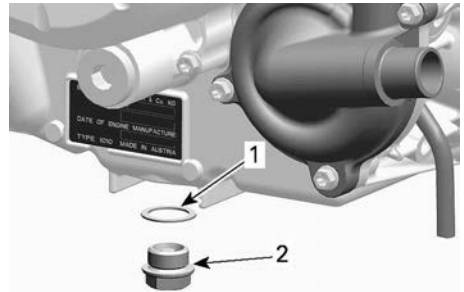

1. Pakningsring (kast)
2. Tappeplugg

7. Tapp av all oljen fra veivhuset.
8. Rengjør den magnetiske dreneringspluggen.

MERK: Hvis det finnes metallrester eller andre partikler på den, kan motoren skades innvendig.

9. Sett på en NY tetningsring på dreneringspluggen.

MERKNAD

Bruk aldri tetningsringer på nytt. Skift alltid ut med nye.

10. Sett på plass og trekk til dreneringspluggen med anbefalt tiltrekkingmoment.

Strammemoment

Tappeplugg	30 ± 2 Nm (22 ± 1 lbf-ft)
------------	------------------------------

11. Skift ut oljefilteret, se *Oljefilter*.
12. Etterfyll i motoren, se *Anbefalt motorolje*.

MERK: For oljekapasiteten til motoren, se *Tekniske spesifikasjoner*.

13. Start motoren, og la den gå på tomgang i 60 sekunder.
14. Stopp motor.

15. Kontroller oljenivået med en gang, se *Verifisering av motoroljenivå*.
16. Fyll på hvis nødvendig.
17. Kontroller at det ikke er lekkasje rundt oljefilteret og avtappingspluggen.
18. Avhend olje og filter i henhold til lokale miljøforskrifter.

Oljefilter

Motorer med mono-sylinder

Ta av oljefilteret

1. Rengjør oljefilteret.
2. Fjern oljefilterdekselet og O-ring.

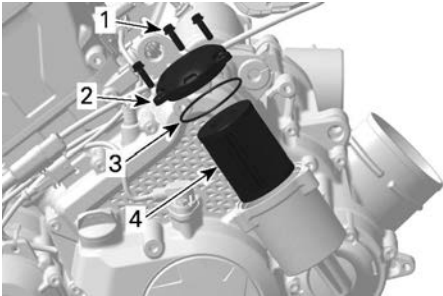

1. Oljefilterskrue
2. Oljefilterdeksel
3. O-ring
4. Oljefilter

3. Fjern og kast oljefilteret.

Montere oljefilteret

1. Kontroller og rengjør innløps- og utløpsområdet på oljefilteret for smuss og annen forurensning.

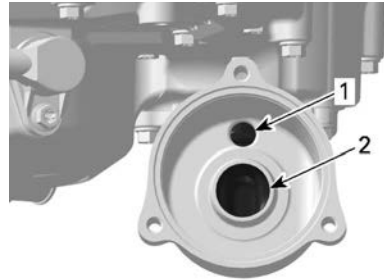

1. Inngangshull fra oljepumpen til oljefilteret
2. Utgangshull til oljeforsyningssystemet

2. Fukt en NY O-ring med motorolje og før den inn på oljefilterdekslet.
3. Monter det nye filteret i dekslet.
4. Påfør motorolje på tetningen på den åpne enden av oljefilteret.

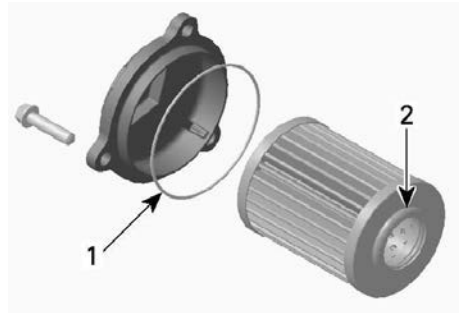

1. Påfør litt olje
2. Påfør litt olje

MERKNAD

Vær nøye slik at du unngår at O-ringene kommer i klem når filteret og dekslet installeres.

5. Monter dekslet på oljefilterhuset.
6. Stram til skruene på oljefilterdekslet i henhold til spesifikasjonen.

Strammingsmoment

Skruer til oljefilterdekslet	10 ± 1 Nm (89 ± 9 lbf-in)
------------------------------	------------------------------

7. Tørk av eventuelt oljesøl på motoren.

Motorer med doble sylindere

Ta av oljefilteret

1. Hvis ikke allerede utført, fjernes motorservicedekselet.
2. Rengjør oljefilteret.

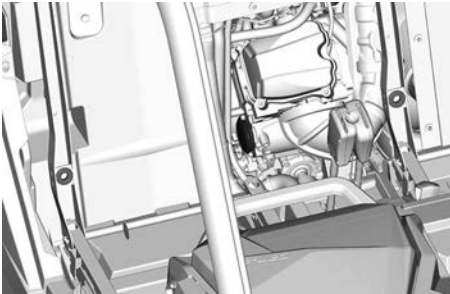

3. Ta av oljefilterdekslet.
4. Fjern og kast oljefilteret.

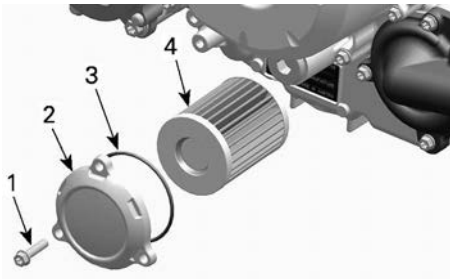

TYPISK

1. Oljefilterskrue
2. Oljefilterdeksel
3. O-ring
4. Oljefilter

Montere oljefilteret

1. Kontroller og rengjør innløps- og utløpsområdet på oljefilteret for smuss og annen forurensning.

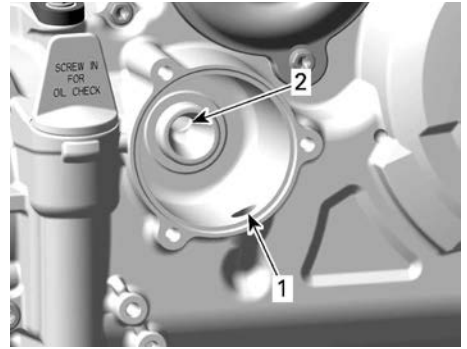

1. Inngangshull fra oljepumpen til oljefilteret
2. Utgangshull til oljeforsyningsystemet

2. Fukt en NY O-ring med motorolje og før den inn på oljefilterdekslet.
3. Monter det nye filteret i dekslet.
4. Påfør motorolje på tetningen på den åpne enden av oljefilteret.

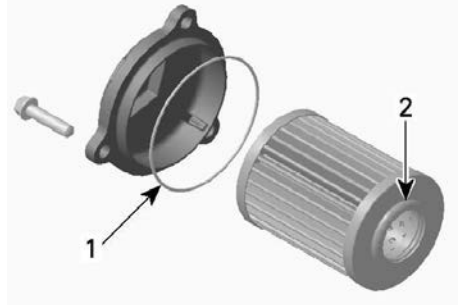

1. Påfør litt olje
2. Påfør litt olje

MERKNAD

Vær nøye slik at du unngår at O-ringen kommer i klem når filteret og dekslet installeres.

5. Sett på dekslet på motoren.
6. Trekk til skruene på oljefilterdekslet med anbefalt tiltrekingsmoment.

Strammingsmoment

Skruer til oljefilterdekselet	10 ± 1 Nm (89 ± 9 lbf-in)
-------------------------------	------------------------------

7. Tørk av eventuelt oljesøl på motoren.

RADIATOR**Kontroll og rengjøring av radiatoren**

Kontroller regelmessig at området rundt radiatoren er rent.

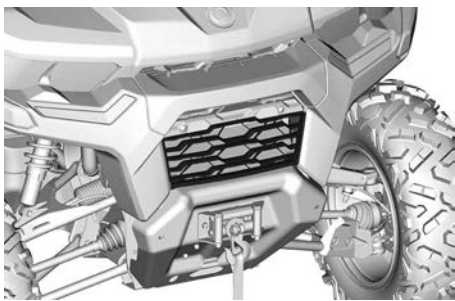

1. For å komme til radiatoren må du trekke i nedre del av frontgrillen og skyve den ned.
2. Kontroller om det er lekkasjer eller skader på radiatoren eller slangene.
3. Kontroller radiatorribbene. De må være rene, fri for søle, smuss, løv eller andre avleiringer som hindrer luft i å passere fritt gjennom radiatoren.

Bruk gjerne en hageslange til å rengjøre radiatorribbene.

⚠ FORSIKTIG

Rengjør aldri radiatoren for hånd mens den er varm. La radiatoren avkjøles før rengjøring.

MERKNAD

Vær forsiktig slik at radiatorribbene ikke skades under rengjøringen. Bruk ikke gjenstander/verktøy som kan skade ribbene. Ved spyling må du alltid bruke vann med lavt trykk. Bruk aldri HØYTRYKKSIVASK.

4. For å montere frontgrillen må du sette de øvre klaffene inn først og deretter skyve bunnen av grillen inn i fronten.

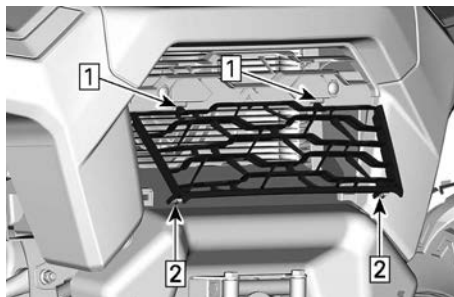

1. Sett inn øvre taper
2. Trykk og lås de nedre klaffene i listen

MOTORKJØLEVÆSKE**Anbefalt motorkjølevæske**

1. XPS Anbefalt kjølevæske

XPS forhåndsblandet kjølevæske for lang levetid

Alternativ, eller hvis XPS-produkt ikke er tilgjengelig.

- Destillert vann og kjølevæskeoppløsning (50 % destillert vann, 50 % kjølevæske)

MERKNAD

Bruk alltid etylenglykolbasert frostvæske som inneholder korrosjonshindrende midler spesielt beregnet for forbrenningsmotorer av aluminium.

Kontroll av motorens kjølevæsknivå

MERKNAD

Kontroller nivået på kjølevæskens motoren er kald.

1. Plasser kjøretøyet på et jevnt underlag.
2. Åpne lasteboksen
3. Ta av trykklokket

⚠ ADVARSEL

For å unngå forbrenninger må du ikke ta av trykklokket eller løsne dreneringspluggen for kjølevæskens når motoren er varm.

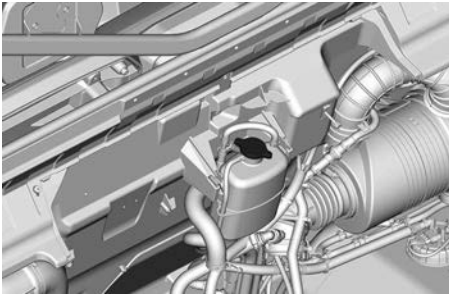

4. Sørg for at kjølesystemet er fylt opp til Maks-linjen.

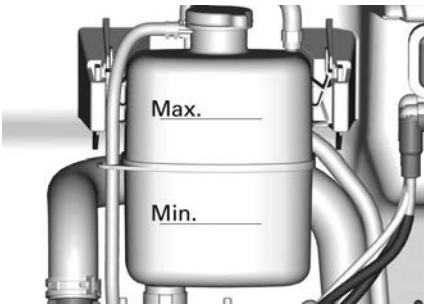

Fylle på kjølevæske

1. Ta av kjølevæskebeholderens trykkdeksel.
2. Bruk en trakt for å unngå søl. Fyll kjølevæske på systemet etter behov. Ikke fyll på for mye.

3. Sett trykklokket godt tilbake på plass på kjøletanken.
4. Lukk lasterommet.

MERK:

Et kjølesystem som ofte må etterfylles med kjølevæske, er en indikasjon på lekkasje eller motorproblemer.

Skifte kjølevæskens

⚠ ADVARSEL

For å unngå forbrenninger må du ikke ta av trykklokket eller løsne dreneringspluggen for kjølevæskens når motoren er varm.

1. Ta av trykklokket for kjølesystemet.
2. Skru ut dreneringspluggen for kjølevæskens, og tapp væskens til en egnet beholder.

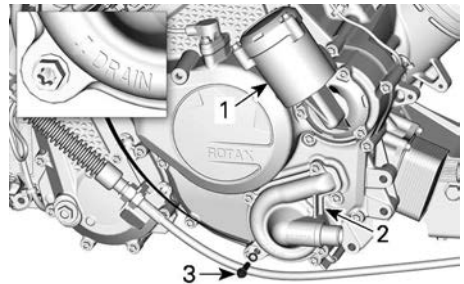

MOTOR MED MONO-SYLINDER

1. Oljefilterhus
2. Vannpumpedeksel
3. Avtappingsplugg for kjølevæskens

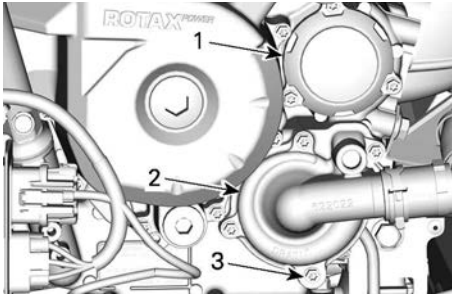
**V-TWIN-MOTOR**

1. Oljefilterdeksel
2. Vannpumpedekselsel
3. Avtappingsplugg for kjølevæske
3. Koble fra den nedre radiatorslangen på vannpumpedekslet og tapp den resterende kjølevæsken i en egnet beholder.
4. Trekk til avtappingspluggen for kjølevæske i henhold til spesifikasjonen.

Strammingsmoment	
Avtappingsplugg for kjølevæske	10 ± 1 Nm (89 ± 9 lbf-in)

5. Sett på plass radiatorslangen.
6. Fyll kjølesystemet med kjølevæske, se fremgangsmåten *Avlufting av kjølesystemet*.

Avlufting av kjølesystemet

1. Ta av trykklokket.
2. Fyll kjølevæskesystemet til det er fullt opp til maks-merket på kjølevæskebeholderen.

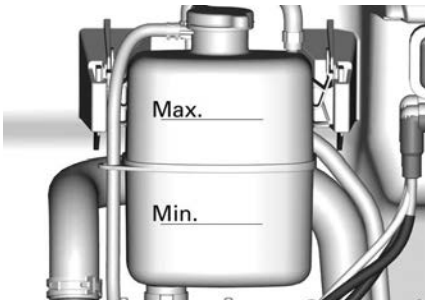

3. Sett på trykklokket.
4. La motoren gå på tomgang med trykklokket **PÅ** til kjøleviften går rundt for andre gang.
5. Stopp motoren og og la den avkjøles.

⚠ ADVARSEL
For å unngå forbrenninger må du ikke ta av trykklokket hvis motoren er varm.

6. Når motoren er avkjølt, tar du av trykklokket og fyller på kjølevæske hvis det er nødvendig.
7. Sett på trykklokket.
8. Kontroller kjølevæskeni nivået etter neste kjøretur i henhold til denne prosedyren. Fyll på kjølevæske hvis det er nødvendig. Se *Kontroller kjølevæskeni nivå* i dette avsnittet.

EKSOSSYSTEM**Rengjøring av området rundt eksosanlegget**

⚠ ADVARSEL
Oppsamlet rusk kan føre til kjøretøybrann når eksosystemet er varmt og rusket er tørt. I noen tilfeller kan dette resultere i alvorlig skade på eiendom, personskader eller til og med dødsfall. Rengjør området rundt eksosystemet ofte og regelmessig når du kjører i myr, søle, høy eller dødt løv. I andre situasjoner kan du rengjøre i henhold til kravene i vedlikeholdsplanen.

⚠ FORSIKTIG
Utfør aldri denne prosedyren rett etter at motoren har gått, fordi eksosystemet da er meget varmt.

1. Fra baksiden av kjøretøyet rengjør området rundt eksospotten.
2. Rengjør områdene rundt eksosrøret.

⚠ ADVARSEL

Rengjør også under varmeskjoldene.

Kontroller og rengjør eksospottens gnistfangere

⚠ FORSIKTIG

Utfør aldri denne prosedyren rett etter at motoren har gått, da eksossystemet da er meget varmt.

1. Ta av og kast festeskrueene på utblåsningsrøret.

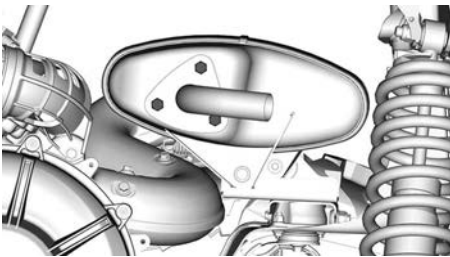

MOTORKONFIGURASJON
MONO-SYLINDER

MED

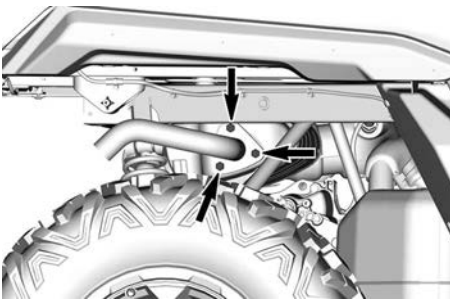

KONFIGURASJON AV V-TWIN-MOTOR

2. Ta av eksosutblåsningsrøret, pakningen (kast) og gnistfangeren.

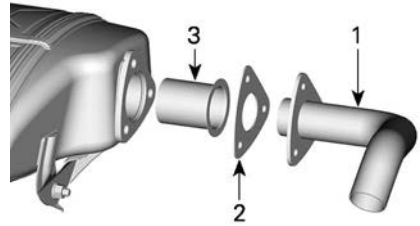

TYPISK

1. Utblåsningsrør
2. Pakning (kast)
3. Gnistfanger
3. Bruk en børste for å fjerne karbonavsetninger fra gnistfangeren.

MERKNAD

Bruk en myk metallbørste, og vær forsiktig slik at du ikke skader gnistbeskyttelsesnettet.

4. Inspiser nettingen i gnistfangeren og se etter skader. Skift ut hvis det er nødvendig.
5. Inspiser gnistfangerkammeret i lydtemperen. Rengjør hvis det er nødvendig.
6. Monter på plass gnistbeskyttelsen på eksospotten i omvendt rekkefølge av fjerningsprosedyren. Ta imidlertid hensyn til følgende.

Stram til spesifikasjonen.

Strammemoment

Festeskrue for utblåsningsrør	32 ± 2 Nm (24 ± 1 lbf-ft)
-------------------------------	------------------------------

GIRKASSE

Anbefalt girkasseolje

XPS-oljen er spesielt utviklet og testet for å tilfredsstillere kravene til smøring

av denne girkassen. BRP anbefaler sterkt å bruke sin XPS-olje.

MERKNAD

Ikke bruk andre oljetyper til etterfylling.

XPS anbefalt girolje

75W140 syntetisk girolje

Alternativ, eller hvis ikke tilgjengelig

75W 140 API GL-5 syntetisk girolje

Motorer med mono-sylinder

Kontroll av giroljenivået (en-sylindret)

1. Gjennom høyre hjulbue bak, fjern støtten til spenningsregulatoren fra rammen og flytt den til side for å skape rom.

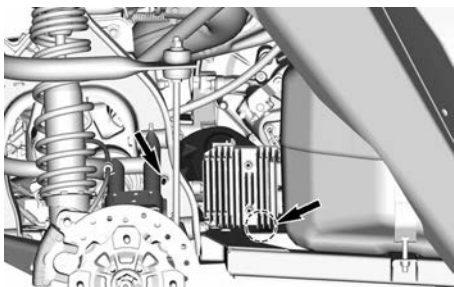

PLASSERING AV FESTER FOR SPENNINGREGULATORSTØTTEN

2. Ta ut oljenivåpluggen.

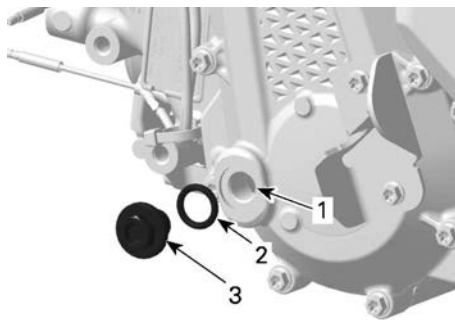

1. Oljenivåhull
2. O-ring
3. Oljenivåplugg
3. Sjekk giroljenivået.

Oljen skal være på nivå med nerste kant av oljenivåhullet.

MERKNAD

Hvis girkassen brukes med feil oljenivå, kan den få alvorlige skader.

4. Sett inn oljenivåpluggen med O-ring. Stram pluggen i henhold til spesifikasjonen.

Strammingsmoment

Oljenivåplugg	5 ± 0,6 Nm (44 ± 5 lbf-in)
---------------	-------------------------------

Skifte girkasseolje

1. Start motoren og kjør kjøretøyet for å varme opp giroljen.

MERKNAD

Det er ikke nok å la den gå på tomgang – giret må brukes.

2. Plasser kjøretøyet på et jevnt underlag.
3. Plasser en oppsamlingsbeholder under avtappingspluggen på motoren.
4. Rengjør tappepluggområdet.

5. Fjern avtappingspluggen og tetningskiven. Kast tetningskiven.

⚠ FORSIKTIG

Giroljen kan være svært varm.

6. Fjern oljenivåpluggen og O-ringen og tapp oljen helt ut av girkassen.

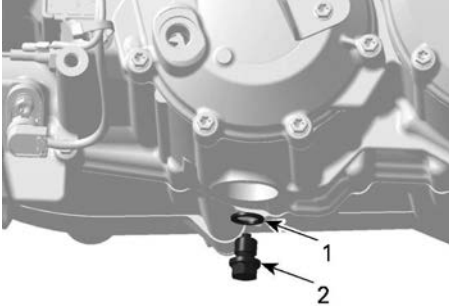

1. Tappeplugg
2. Tetningsring
7. Rengjør avtappingspluggen og legg merke til smuss på avtappingspluggen.

MERKNAD

For mye smuss kan tyde på girkasseproblemer.

8. Monter avtappingspluggen med en NY tetningsskive.

Tiltrekkingsmoment

Tappeplugg	20 ± 2 Nm (15 ± 1 lbf-ft)
------------	------------------------------

9. Fjern kjøretøyets hastighetsføler (VSS)



10. Rengjør VSS med en ren klut.
11. Monter VSS og stram skruen i henhold til spesifikasjon.

Tiltrekkingsmoment

VSS holdeskruer	10 ± 1 Nm (89 ± 9 lbf-in)
-----------------	------------------------------

12. Fyll olje på girkassen via oljenivåhullet til oljen når bunnen av oljenivåhullet.

Kapasitet

0,5 l
(0,53 qt (liq.,US))

13. Sett på oljenivåpluggen med O-ringen. Stram til spesifikasjonen.

Tiltrekkingsmoment

Oljenivåplugg	5 ± 0,6 Nm (44 ± 5 lbf-in)
---------------	-------------------------------

14. Tørk av eventuelt oljesøl.
15. Avhend giroljen i henhold til lokale miljøbestemmelser og -forordninger.

Motorer med doble sylindere

Kontroll av giroljenivået (V-Twin)

1. Plasser kjøretøyet på en flat overflate.
2. Velg PARKERING (P).
3. Rengjør peilepinneområdet.
4. Fjern oljepeilepinnen i girkassen.

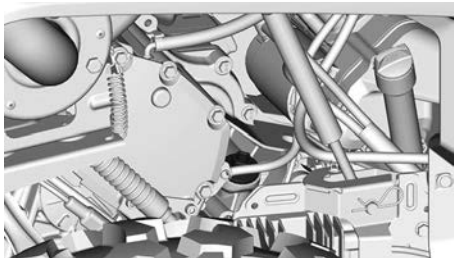

5. Tørk av og sett inn igjen oljepeilepinnen.
6. Ta ut peilestaven igjen, og kontroller oljenivået. Det skal være nær eller på det øverste merket.



1. MIN.
2. MAKS.
3. Bruksområde

7. Fyll på olje (ved behov):

1. Plasser en trakt i hullet for peilestaven.
2. Fyll på en liten mengde anbefalt olje.
3. Kontroller oljenivået ofte.
4. Gjenta fremgangsmåten over til oljenivået når peilepinnens øvre merke.

MERKNAD

Hvis girkassen brukes med feil oljenivå, kan den få alvorlige skader.

MERK:
Ikke fyll for mye. Tørk av eventuelt oljesøl.

8. Skru peilestaven skikkelig på plass.

Skifte girkasseolje

1. Plasser kjøretøyet på en flat overflate.

2. Plasser en oppsamlingsbeholder under oljedreneringspluggen.

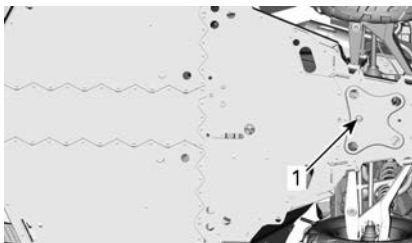

1. Girkasse tappepluggområde
3. Rengjør følgende områder.
 - Tømmepluggområde
 - Peilepinneområde.
4. Ta ut peilepinnen.
5. Ta ut dreneringspluggen.
6. La girkassen tømmes fullstendig for olje.
7. Rengjør tappepluggen for å fjerne alle metallpartikler.
8. Sett inn oljedreneringspluggen.

Tiltrekkingsmoment

Tappeplugg	20 ± 2 Nm (15 ± 1 lbf-ft)
------------	------------------------------

9. Fyll på girkassen.

MERK: Oljen skal være på nivå med bunnen av oljenivååpningen.

MERKNAD

Bruk BARE anbefalte oljetype.

10. Sett tilbake oljepeilestaven.
11. Tørk av eventuelt oljesøl.

DIFFERENSIAL FORAN

Kontroll av oljenivå i fremre differensial

1. Plasser kjøretøyet på en flat overflate.
2. Rengjør området ved påfyllingspluggen før kontroll av oljenivået.

Avtappingspluggen er plassert på høyre side av fremre differensial.

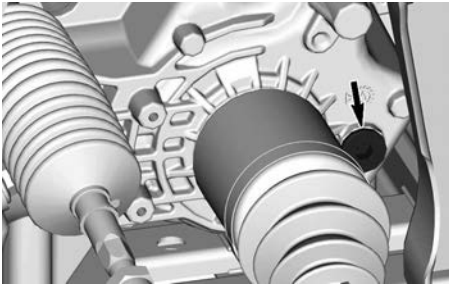

MED INTEGRERT 4WD-AKTUATOR

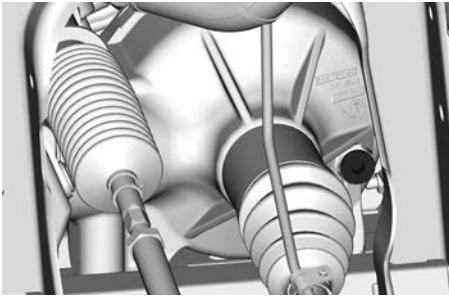

UTEN INTEGRERT 4WD-AKTUATOR

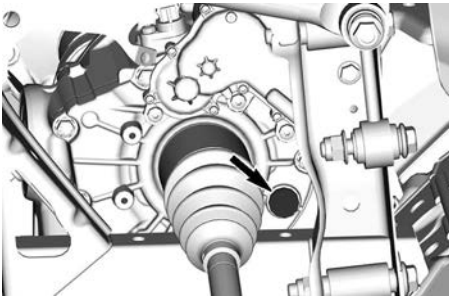

SMART-LOK

3. Fjern påfyllingspluggen.
4. Sjekk giroljenivået. Oljenivået må nå den nedre kanten.
5. Sett inn igjen påfyllingspluggen.

Tiltrekkingsmoment

Fyllings plugg	16,5 ± 2,5 Nm (146 ± 22 lbf-in)
----------------	------------------------------------

Anbefalt olje for differensial foran

XPS-oljen er spesielt utviklet og testet for å tilfredsstillere kravene til smøring av denne differensialen. BRP anbefaler sterkt å bruke sin XPS-olje.

MERKNAD

Ikke bruk andre oljetyper til etterfylling.

Anbefalt XPS-olje for fremre differensial

75W90 syntetisk girolje

Alternativ hvis XPS-produkt ikke er tilgjengelig

75W90 (API GL-5) syntetisk girolje

Skifte olje i fremre differensial

1. Plasser kjøretøyet på et jevnt underlag.
2. Sett girboksen i parkering.
3. Rengjør området rundt avtappingspluggen under kjøretøyet.

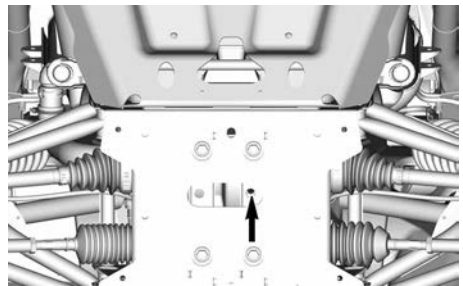

4. Plasser en oppsamlingsbeholder under bakre differensial.
5. Fjern dreneringspluggen.
6. Skru ut påfyllingspluggen.



ENSYLINDRET MOTOR

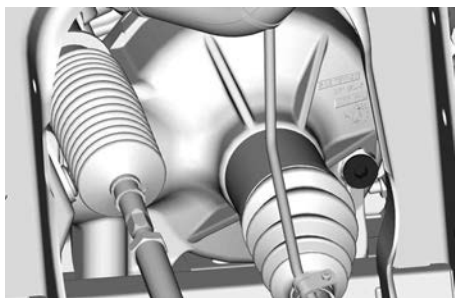

VISCO-LOK-DIFFERENSIAL (INGEN AKTUATOR)

7. La all oljen renne ut.
8. Monter oljedreneringspluggen.

Strammingsmoment	
Tappeplugg	2,5 ± 0,5 Nm (24 ± 4 lbf-in)

9. Etterfyll differensialen med anbefalt olje for optimal ytelse.
10. For oljekapasiteten til differensialen, se *Tekniske spesifikasjoner*.
11. Sett på plass påfyllingspluggen.

Strammingsmoment	
Fyllingsplugg	16,5 ± 2,5 Nm (146 ± 22 lbf-in)

Sluttoverføring bak (kun modeller med mono-sylinder)

Kontroll av oljenivå i sluttoverføringen bak

1. Plasser kjøretøyet på en flat overflate.
2. Fjern bakhjulet å høyre side av kjøretøyet.
3. Rengjør området ved påfyllingspluggen før kontroll av oljenivået.

Fyllingspluggen sitter bak spenningsregulatoren.

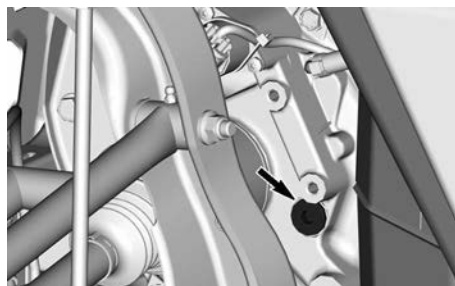

4. Fjern påfyllingspluggen.
5. Sjekk girooljenivået. Oljenivået må nå den nedre kanten.
6. Sett inn igjen påfyllingspluggen.

Strammingsmoment	
Fyllingsplugg	16,5 ± 2,5 Nm (146 ± 22 lbf-in)

Anbefalt olje på sluttoverføringen bak

XPS-oljen er spesielt utviklet og testet for å tilfredsstille kravene til smøring av denne drivenheten. BRP anbefaler sterkt å bruke sin XPS-olje.

MERKNAD
Ikke bruk andre oljetyper til etterfylling.

XPS anbefalt olje på sluttoverføringen
75W90 syntetisk girolje
Alternativ hvis XPS-produkt ikke er tilgjengelig
75W90 (API GL-5) syntetisk girolje

Skifte olje på sluttoverføringen bak

1. Plasser kjøretøyet på et jevnt underlag.
2. Sett girboksen i parkering.
3. Rengjør området rundt avtappingspluggen under kjøretøyet.

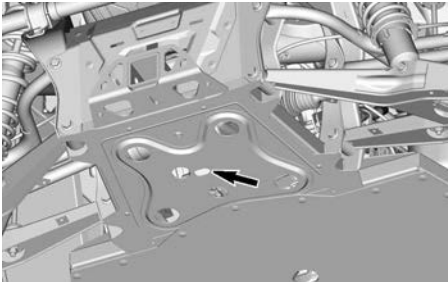

TILGANGSHULL FOR AVTAPPINGSPLUGG

4. Plasser en oppsamlingsbeholder under bakre sluttoverføring.
5. Fjern dreneringspluggen.
6. Skru ut påfyllingspluggen.

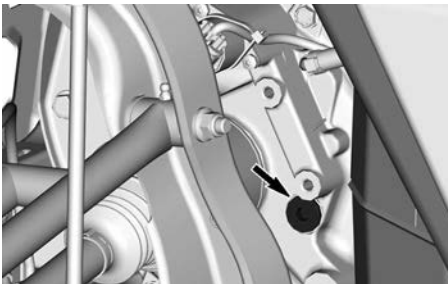

7. La all oljen renne ut.
8. Monter oljedreneringspluggen.

Strammingsmoment	
Tappeplugg	2,5 ± 0,5 Nm (24 ± 4 lbf-in)

9. Etterfyll sluttoverføringen med anbefalt olje for optimal ytelse.
10. Du finner oljekapasiteten i *Tekniske spesifikasjoner*.
11. Sett på plass påfyllingspluggen.

Strammingsmoment	
Fyllingsplugg	16,5 ± 2,5 Nm (146 ± 22 lbf-in)

CVT-DEKSEL

Noen illustrasjoner er tatt med motoren ute av bilen for å gi bedre forståelse. For å utføre følgende instruksjoner er det ikke nødvendig å ta ut motoren.

⚠ ADVARSEL
Ta aldri på CVT når motoren er i gang. Kjør aldri kjøretøyet når CVT-dekselet er fjernet.

⚠ FORSIKTIG
Motoren må være kald før dekslet kan fjernes.

MERKNAD
Denne CVT er smørefri. Aldri smør komponenter bortsett fra drivreimlager.

Tilgang til CVT-dekslet

1. Vipp oppbevaringsboksen.
2. Fjern bakre luftavviser på venstre side ved å fjerne plastnaglene.

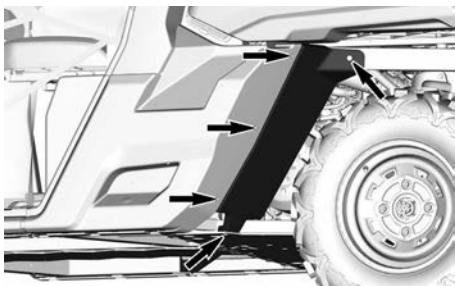

Fjerning av CVT-dekslet

1. Plasser kjøretøyet på en flat overflate.
2. Hvis montert, koples alle CVT-kjølekanaler fra CVT-dekselet.
3. Ta ut alle festeskrueene for CVT-dekselet manuelt.

MERKNAD

Ikke bruk et slagverktøy til å fjerne skruene i CVT-dekselet.

MERK:

Fjern den øverste skruen i midten sist for å støtte dekselet under fjerning.

4. Fjern CVT-dekselet og pakningen.

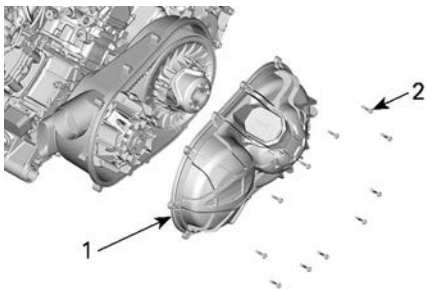

1. CVT-deksel
2. Skrue CVT-deksel

Installering av CVT-dekslet

1. Sett inn toppskruen i midten først.
2. Stram skruene til CVT-dekselet i følgende rekkefølge.

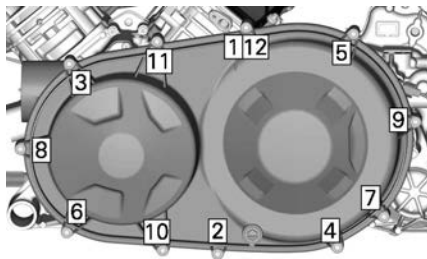

Strammingsmoment

Skrue CVT-deksel	$7 \pm 0,8 \text{ Nm}$ ($62 \pm 7 \text{ lbf-in}$)
---------------------	---

3. Koble til igjen CVT-kjølekanalene.

Drivreim

Demontering av drivreim (motor med mono-sylinder)

MERKNAD

Dersom en feil oppstår med drivreimen, må CVT, deksel og luftuttak rengjøres.

Se *Tips for maksimering av variatorreimvarighet* under *Grunnleggende prosedyrer* for en del viktig informasjon.

1. Fjerning av CVT-dekslet.
2. Monter avtrekker-/låseverktøyet i det gjengede hullet i sekundærvariatoren.

Trekke-/
låseverktøy



(P/N 529036098)



3. Stram for å åpne skiven.
4. For å fjerne reimen skyver du reimen over den øverste kanten av den faste reimskiven.

Demontering av drivreim (motor med dobbel sylinder)

MERKNAD

Dersom en feil oppstår med drivreimen, må CVT, deksel og luftuttak rengjøres.

Se *Tips for maksimering av variatorreimvarighet* under *Grunnleggende prosedyrer* for en del viktig informasjon.

1. Fjerning av CVT-dekslet.
2. Monter adapteren i det gjengede hullet i variatorreimskiven.

Drivreimskivens adapter

(P/N 708200720)



3. Skru avtrekker-/låseverktøyet i det gjengede hullet på adapteren.

Trekke-/låseverktøy

(P/N 529000088)



4. Stram for å åpne skiven.

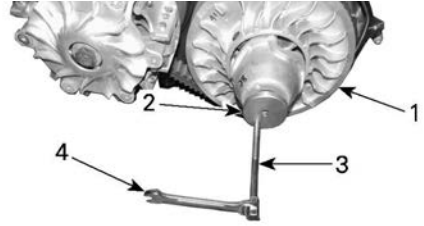

1. Fast reimskive i drivhjul
2. Adapter
3. Trekke-/låseverktøy
4. Fastnøkkel
5. For å fjerne reimen skyver du beltet over den øverste kanten av den faste reimskiven, som vist.



Montere drivbeltet

Monteringen skjer i omvendt rekkefølge av demonteringen. Legg merke til følgende detaljer.

Maksimum levetid for drivreimen oppnås når drivreimen har riktig rotasjonsretning.

1. Installer den slik at pilen som står trykt på beltet peker mot fremsiden av kjøretøyet, sett ovenfra.

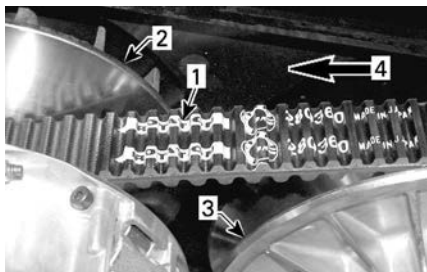

1. Pil trykt på reimen
2. Drivhjul (front)
3. Drivhjul (bak)
4. Rotasjonsretning

2. Vri sekundærvariator til laveste del av tennene på den eksterne overflaten til variatorreimen står i kant med kanten på sekundærvariatoren.



1. Den nederste delen av tannhjul med kanten av sekundærvariatoren

Drivreimskive og dreven reimskive

Inspeksjon av variator og sekundærvariator

Denne kontrollen må utføres av en autorisert Can-Am Off-road-forhandler, et verksted eller en person du velger for vedlikehold, reparasjoner eller utskiftninger.

Drivreim

Kontroller føringene og rullene på glideskiven for drivhjulet, og skift slitte deler.

Sekundærvariator

Kontroller føringene på kammen og på glideskiven for sekundærvariatoren, og skift slitte deler.

Kun V-Twin-motorer

Inspiser valser på fast skive.

Kun énsylindrede motorer

Kontroller glidere på fast skive.



TENNPLUGGER

Fjerning av tennplugger

1. Ta av tennpluggkabelen.
2. Rengjør området ved tennpluggen med trykkluft før du fjerner tennpluggen.
3. Skru av tennpluggen helt med en tennpluggkontakt, og fjern den deretter.

Installere tennplugger

1. Før du setter inn tennpluggen må du kontrollere at kontaktflaten på sylindrehodet og tennpluggen er fri for smuss.
2. Bruk et følerblad til å kontrollere åpningen på tennpluggen.

Åpningen på tennpluggen	
Mono-sylindere	0,7 til 0,8 mm (0,028 til 0,031 tomme)
Doble sylindere	0,8 til 0,9 mm (0,031 til 0,035 tommer)

- Påfør følgende glidesmøremiddel på tennpluggjengene.

Kobberbasert glidesmøremiddel

- Skrue inn tennpluggen i sylinderehodene for hånd, og trekk til med en momentnøkkel og en tennplugghylse.

MERKNAD

Ikke stram tennpluggene for hardt, dette kan skade motoren.

Strammemoment

Tennplugg	11 Nm (97 lbf-in)
-----------	----------------------

Batteri

Batterivedlikehold

MERKNAD

Lad aldri et batteri mens det er montert i kjøretøyet.

Disse kjøretøyene er utstyrt med et VRLA-batteri (ventilregulert blysyrebatteri). Dette er et vedlikeholdsfritt batteri, og det er ikke nødvendig å etterfylle vann for å justere elektrolyttnivået.

MERKNAD

Den forseglede toppen på batteriet må ikke tas av.

Fjerne batteriet

- Fjern oppbevaringsrommet under setet hvis utstyrt.
- Fjern batteridekselet ved å skru løs de to festemidlene med kvart omdreining.

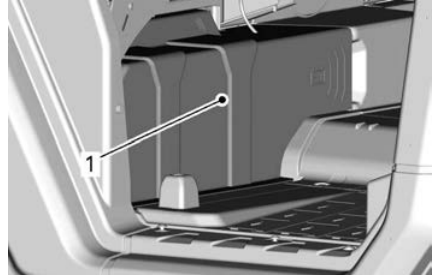

1. Batterideksel

- Koble fra SVART (-) kabel først og deretter RØD (+) kabel.

MERKNAD

Bruk alltid denne rekkefølgen ved demontering – koble fra SVART (-) kabel først.

- Fjern batteriholderens festeskruer (r).

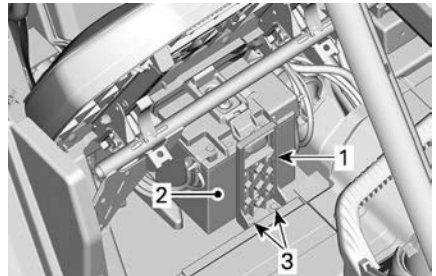

- Batteriholder
- Batteri
- Batteriholderens festeskruer(r)

- Ta av batteriholderen.
- Ta ut batteriet.

Montere batteriet

Monteringen av batteriet skjer i omvendt rekkefølge av fjerningsprosedyren.

MERKNAD

Feil montering av batterikablene (omvendt polaritet) vil skade spenningsregulatoren.

MERKNAD

Koble alltid til RØD (+) kabel først og deretter SVART(-) kabel.

Sikringer og smeltekontakter

Skifte ut sikringer

Hvis en sikring er røket, må du bytte den med en sikring med samme ampereverdi.

MERKNAD

Bruk aldri sikringer med høyere kapasitet da dette kan forårsake alvorlig skade.

Plassering av sikringsboks

Kjøretøyet er utstyrt med flere sikringsbokser. Flere sitter inne i servicesenteret foran og en annen under høyre passasjer sete, nær batteriet.

To sikringslinker inne i strømledningen fullfører beskyttelsen av systemet.

Det er en ekstra 50A-sikring som beskytter spenningsregulatoren nær batteriet.

For å åpne servicedekselet foran trekker du på kantene foran på servicedekselet for å låse opp mekanismen



TREKK PÅ KANTEN PÅ SERVICEDEKSELET FORAN.

Løft servicedekselet.



LØFT PÅ KANTEN PÅ SERVICEDEKSELET FORAN.

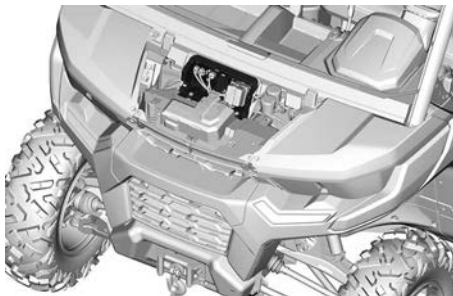

STØTTE FOR SIKRINGSBOKS

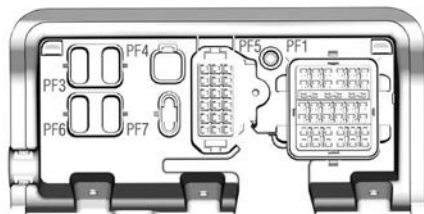

STØTTE FOR SIKRINGSBOKS

Ta av batteridekslet for å få tilgang til den sekundære sikringsboksen bak.

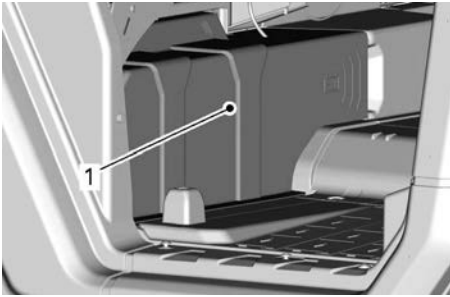

1. Batterideksel

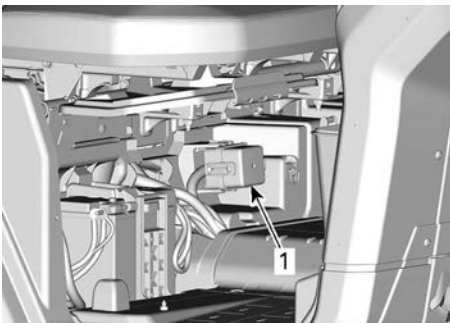

1. Sekundær sikringsboks bak

Beskrivelse av sikringsboks

Sikringer kan identifiseres på innsiden av dekslet på hver sikringsboks.

Inne i fremre oppbevaringsrom. Sikringsboksens nummer er inn i støtten.

På innsiden av fremre servicesenter		
Nei	Beskrivelse	Klassifisering
PF1	Hovedsikringsboks	—
PF3	DPS	40 A
PF4	Tilbehør	40 A

På innsiden av fremre servicesenter		
Nei	Beskrivelse	Klassifisering
PF6	ABS-pumpe	40 A
PF7	ABS-ventiler	25 A

Hovedsikringsboks (på innsiden av fremre servicesenter)		
Nei	Beskrivelse	Klassifisering
F10	T-kjøretøy	10 A
F11	Frontlys	20 A
F12	DC1/DC3/12 V-uttak ekstrautstyr 1	10 A
F14	12 V-uttak ekstrautstyr 2	10 A
F16	Baklys	10 A
F24	Tilhengerlys	5 A
F25	Tilhengerdetektor	5 A
F26	Setebryter	5 A
R3	ECM/tilbehør 12 V	—
R8	Bremselys	—

Hovedsikringsboks (på innsiden av fremre servicesenter)		
Nei	Beskrivelse	Klassifisering
R9	Tilbehør pol 12 V/ uttak 2	—
Reserve 1	Reserve sikring	20 A

Sekundær sikringsboks (under passasjerstet)		
Nei	Beskrivelse	Klassifisering
F4	Instru- mentpa- nel/reléer	10 A
F5	Tenning/ injeksjon/ drivstoff pumpe	10 A
F6	Motorsty- remodul (ECM)	10 A
F7	Utløser frehjuls drift	10 A
F8	Tennings- bryter Klokke	10 A
F9	Kjølevifte	25 A
F18	Oksygen sensor Utslipp skontroll	10 A
F28	Uttak bak	10 A
R1	Kjølevifte	—

Sekundær sikringsboks (under passasjerstet)		
Nei	Beskrivelse	Klassifisering
R2	Hoved	—
Reserve 1	Reserve sikring	10 A
Reserve 2	Reserve sikring	10 A
Reserve 3	Reserve sikring	10 A

Sikringslinker		
Sikrings- link	Beskrivelse	Klassifisering
1	Hoved	18 awg (american wire gauge)
2	Batteripol	14 awg (american wire gauge)

Regulatorsikring		
Nei	Beskrivelse	Klassifisering
—	Regulator	50 A

Lys

Bytte lyspære i hovedlykt

MERKNAD

Berør aldri glassdelen av en halogenpære med bare fingrer, det forkorter lampens levetid. Hvis du har berørt glasset, rengjør du det med isopropylalkohol, som ikke etterlater noen hinne på pæren.

Ta ut kontakten fra lyspæren.

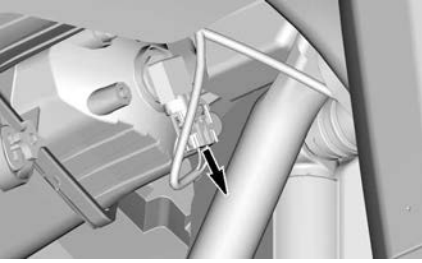

TYPISK

Drei lyspæren.

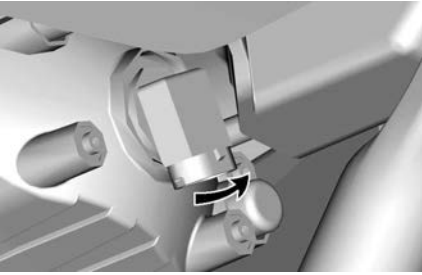

TYPISK

Trekk ut lyspæren.

Monteringen skjer i omvendt rekkefølge av fjerningsprosedyren.

Kontroller at hovedlysene virker.

Justering av frontlysene

Vri justeringsskruen for å justere høyden på frontlyset etter eget ønske.

MERK:

Juster frontlysene jevnt.



1. Justeringsskruen

Bytte lyspærer i baklys

Baklyktene består av LED-er (lysemitterende dioder), og denne teknologien er kjent for å være svært pålitelig. Hvis de ikke virker, må du få dem kontrollert av en autorisert Can-Am-forhandler, et verksted eller person etter eget valg.

Bytte lyspære for blinklys foran

1. Fjerne lyspæresokkelen.

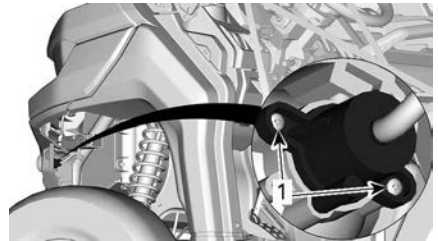

SOKKEL FOR BLINKLYS

1. Festeskruer

2. Skift lyspæren.
3. Sett på plass sokkelen.

Bytte lyspære for blinklys bak

1. Ta av bakluken. Se *Utstyr*.
2. Fjern festeskrueene til lykteglasset.

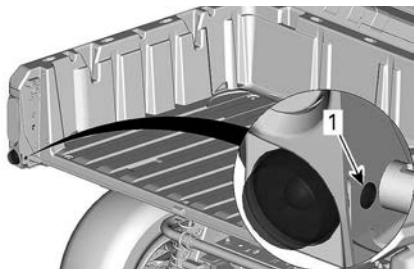

1. Festeskruer for lykteglass
3. Fjern de øvre skruene på sidepanelet til lasterommet.

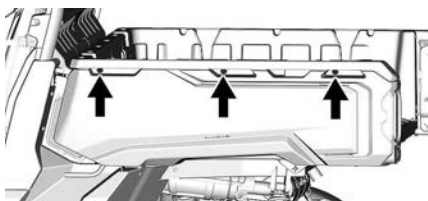

4. Vipp panelet.
5. Fjerne lyspæresokkelen.

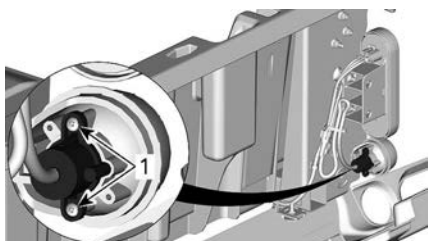

SOKKEL FOR BLINKLYS

1. Festeskruer
6. Skift lyspæren.
7. Sett på plass lyspæresokkelen og andre deler som ble fjernet i motsatt rekkefølge som de ble tatt av.

Bytte lys i posisjonslys foran

MERK:

Posisjonslysene foran kan ikke demonteres. Disse må skiftes ut helt.

1. Koble fra den elektriske kontakten.
2. Skru av festemutteren.
3. Fjern posisjonslyset.

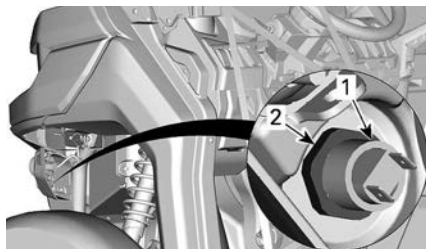

1. Posisjonslys
2. Festemutter
4. Sett på plass det nye posisjonslyset i motsatt rekkefølge.

Bytte nummerskiltlys

1. Fjern dekslet på nummerskiltlyset.

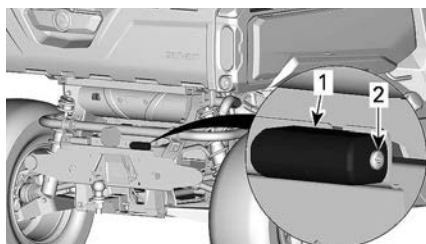

1. Deksel for nummerskiltlys
2. Festeskruer
2. Skift pæren.
3. Sett på plass dekslet.

Drivaxelmansjett og -beskyttelse

Inspisere drivaxelmansjett og -beskyttelse

1. Kontroller visuelt tilstanden til mansjett og beskyttelse på drivakselen.
2. Kontroller om beskyttelsen er skadet eller gnisser mot akslene.
3. Se etter sprekker, rifter eller andre skader på mansjettene.
4. Reparer eller bytt ut skadede deler hvis det er nødvendig.

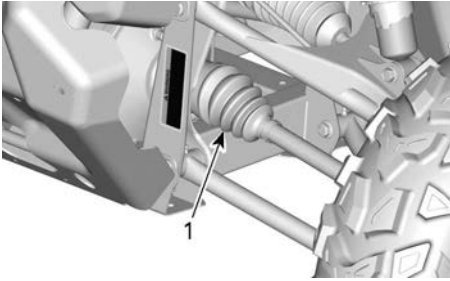

1. Indre drivakselmansjetter

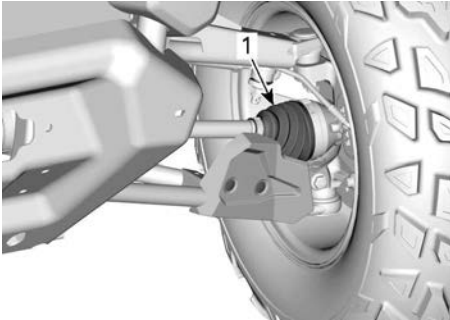

1. Ytre drivakselmansjetter

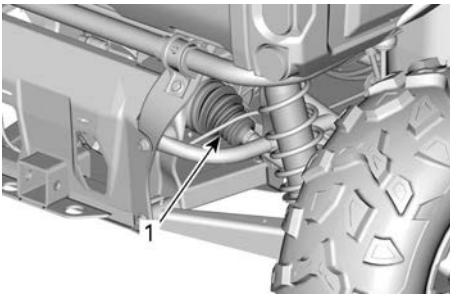

1. Indre drivakselmansjetter



1. Ytre drivakselmansjetter

Hjullager

Inspisere hjullager

1. Løft opp og støtt under kjøretøyet. Se *Løfte og støtte opp kjøretøyet*.
2. Trykk og dra i hjulenes overkant for å se om det er slark.
3. Oppsøk en autorisert Can-Am Of-f-road-forhandler, et verksted eller person etter eget valg hvis det er stor slark.



TYPISK

Hjul og dekk

Demontering av hjul

1. Plasser kjøretøyet på en flat overflate.
2. Plasser girspaken i PARKERING.
3. Løsne hjulmutrene.
4. Løft opp og støtt under kjøretøyet. Se avsnittet *Løfte og støtte opp kjøretøyet*
5. Ta av mutrene og hjulet.

Montering av hjul

1. Kontroller pigger og hjulmutre. Skift hvis nødvendig.
2. Monter hjulet.

MERK: Dekkene er retningsbestemte og rotasjonsretningen må være riktig for at de skal fungere som de skal.

3. Monter alle muttere for hånd.

MERKNAD

Bruk alltid anbefalte hjulmutrer for den aktuelle felgtypen. Bruk av andre typer hjulmutre kan skade felgen eller boltene.

4. Stram hjulmutrene i samsvar med følgende illustrasjon.

Strammingsmoment

Hjulmutrer	100 ± 10 Nm (74 ± 7 lbf-ft)
------------	--------------------------------



STRAMMEREKKEFØLGE

Dekktrykk**⚠ ADVARSEL**

Dekkenes lufttrykk har stor innvirkning på kjøretøyets manøvreringsegenskaper og stabilitet. Utilstrekkelig trykket kan føre til dekk å slippe ut luften og rotere på hjulet. Ved for høyt trykk kan dekket punktere. Følg alltid anbefalt dekktrykk. Bruk ALDRI hjultrykk som er under minimum. Det kan føre til at dekket løsner fra felgen.

Kontroller dekktrykket når dekkene er kalde, før du bruker kjøretøyet. Dekktrykket varierer med temperatur og høyde over havet. Kontroller trykket

på nytt hvis noen av disse forholdene endres.

Du finner riktig dekktrykk på dekalen *Dekktrykk og maksimal belastning*.

MERK:

Selv om dekkene er utformet for terrengkjøring, kan punktering kan inntruffe. Det anbefales derfor å ta med en dekkmåler, dekkpumpe og reparasjonssett ved kjøring.

Dekk kontroll

Kontroller om det er skader og slitasje på dekkene. Bytt dekk hvis nødvendig.

⚠ ADVARSEL

Ikke roter dekkene. Dekkene foran og bak er av ulik størrelse. Venstre og høyre dekkene har retningsbestemt mønster av ulik type.

Bytte dekk

Dekkbytte skal utføres av en autorisert Can-Am Off-road-forhandler, reparasjonsverksted eller en annen kompetent person.

⚠ ADVARSEL

Bytt dekkene bare med samme type og størrelse som originaldekkene. For dekkmønstre som er retningsbestemt må du passe på at dekkene settes på med riktig rotasjonsretning. Dekkene må byttes, av en person med erfaring, i henhold til standarder og verktøy som brukes av dekkleverandører.

Boggie**Smøre fjæring foran**

Smør opphengsarmer foran.

XPS syntetisk fjæringsfett

Det er to smørenipler på hver arm, orientert oppover.

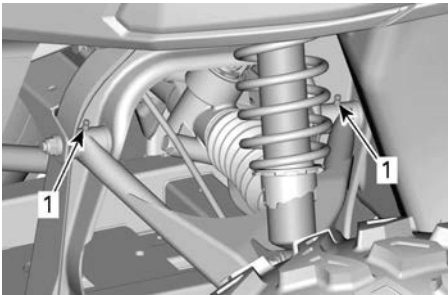

1. Smørenipler for opphengssarm

Smøre fjæring bak

Smør bakre opphengsarmer (to smørenipler på hver arm) og bakre stabilisatorstaghylse.

XPS syntetisk fjæringsfett

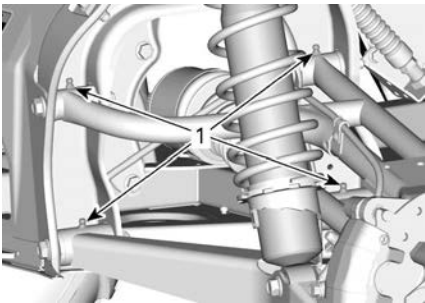

TYPISK

1. Smørenipler for bakre opphengssarm

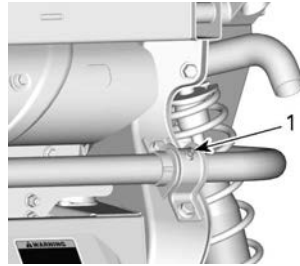

TYPISK

1. Smørenipler for bakre stabilisatorhylser

Inspeksjon av fjæring

Oppsøk en autorisert Can-Am Off-road-forhandler, et verksted eller andre kvalifiserte personer hvis du oppdager problemer.

Støtdempere

Kontroller om det er lekkasjer, slitasje på demperstopper eller andre skader på støtdempere. Kontroller at feste-ner er godt tiltrukket.

Opphengsarmer foran

Kontroller om opphengsarmene er sprukket, bøyd eller har andre tegn på overdreven slitasje eller skader.

Bakre bærearmer

Sjekk opphengsarmene for sprekker, bøyninger eller andre tegn på overdreven slitasje eller skade.

Bremser

Anbefalt bremsevæske

Bruk kun bremsevæske som oppfyller kravene i DOT 4-spesifikasjonen.

MERKNAD

Unngå alvorlige skader på bremsesystemet ved å ikke bruke andre væsker enn den anbefalte. Bland heller ikke ulike væsker ved påfylling. Ikke bruk bremsevæske fra gamle eller allerede åpnede beholdere.

Kontroll av bremsevæskeniå

Plasser kjøretøyet på et jevnt underlag, og kontroller nivået på bremsevæsken i beholderen. Bremsevæskeniået skal være mellom MIN- og MAX-merkene.

Bremsevæskebeholderen er plassert foran flerfunksjonsmåleren. Fjern målerdekselet for å komme til.

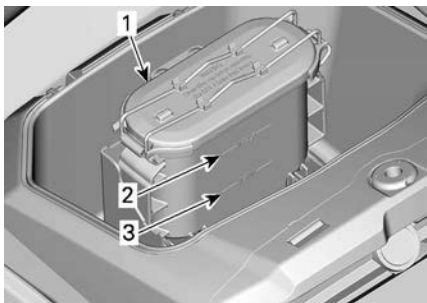

MÅLERDEKSEL FJERNET

1. Bremsevæskebeholder
2. MAKS-merket
3. MIN-merket

MERK:

Lavt nivå kan tyde på lekkasje eller slitte bremseklosser.

Fyll på bremsevæske

Rengjør påfyllingslokket.

Fjern dekselet ved å frigjøre tappen.



Tilsett væske etter behov. **Ikke fyll for mye.**

MERK:

Sørg for at påfyllingslokkmembranen er presset inn i hetten før du lukker bremsevæskebeholderen.

Inspisere bremsesystemet

Inspeksjon, vedlikehold og reparasjon av bremsesystemet må utføres av en autorisert Can-Am-forhandler, et verksted eller en annen kompetent person.

Følgende bør du imidlertid kontrollere mellom besøkene hos forhandler:

- bremsevæskeniå
- om bremsesystemet har væskelekkasje
- Bremseklosslitasje
- Smuss/støv på bremses

⚠ ADVARSEL

Bytte av bremsevæske eller eventuelt vedlikehold og reparasjon av bremsesystemet må utføres av en autorisert Can-Am-forhandler.

SIKKERHETSBELTE

Rengjøring av sikkerhetsbelter

For å fjerne skitt og smuss fra sikkerhetsbeltene vasker du reimene med svamp med mild såpe og vann.

⚠ ADVARSEL

For å unngå skader på sikkerhetsbelte-komponentene må det aldri brukes trykkspylere for å rengjøre dem.

MERKNAD

Ikke bruk blekemidler, farger eller husholdningsrengjøringsmidler.

Bur

Rammefester

Fjern panelet for å komme til festene.



Stram burets fester til fastsatt nivå regelmessig.



Strammingsmoment

Strammingsmoment	
Fester for hytte	67,5 ± 2,5 Nm (50 ± 2 lbf-ft)

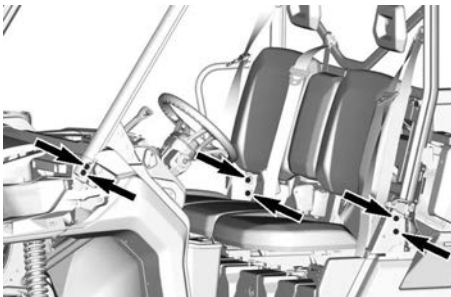
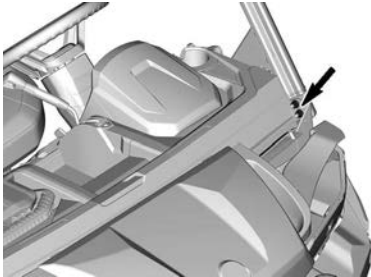
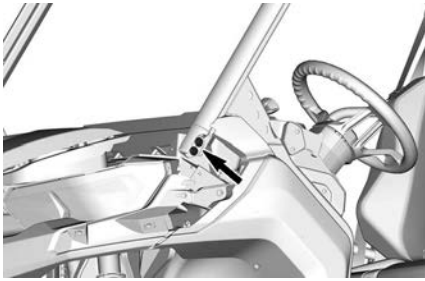

STELL AV KJØRETØYET

Rengjøring og beskyttelse

MERKNAD

Bruk aldri høytrykksspyler til å vaske kjøretøyet. BRUK ALLTID LAVT TRYKK (for eksempel en hageslange). Høyt trykk kan skade elektriske og mekaniske komponenter.

Vær spesielt oppmerksom på steder der saltvann, søle eller rusk kan samle seg opp og potensielt forårsake:

- Brann
- Slitasje
- Forstyrrelse
- Korrosjon.

Listen omfatter, men er ikke begrenset til følgende:

- Rundt eksossystemet og mellom eksospotten og dekslet på eksospotten
- Under og rundt drivstofftanken
- Radiator
- Støtdempere
- Rundt differensialene foran og bak
- Rundt og under motoren og girkassen
- På innsiden av hjulene
- Oppe på beskyttelsesplater

⚠ ADVARSEL

Oppsamlet rusk kan føre til kjøretøybrann når eksosystemet er varmt og rusket er tørt. I noen tilfeller kan dette resultere i alvorlig skade på eiendom, personskader eller til og med dødsfall. Rengjør området rundt eksosystemet ofte og regelmessig når du kjører i myr, søle, høy eller dødt løv. I andre situasjoner kan du rengjøre i henhold til kravene i vedlikeholdsplanen.

Hvis kjøretøyet brukes i saltvannsmiljø, må det spyles med ferskvann etter

hver bruksdag for å beskytte det og dets komponenter.

Smøring av metalleder anbefales sterkt.

Bruk smøremiddel med antirust eller tilsvarende.

XPS-smøremiddel og korrosjonshemmende middel

Lakkerte deler som er skadet, bør lakeres på riktig måte for å beskytte mot rust.

Vask chassiset med varm såpevannsløsning (bruk bare mildt rengjøringsmiddel) hvis det er nødvendig. Bruk voks som ikke inneholder slipemiddel.

MERKNAD

Rengjør aldri plastdelene med sterkt rengjøringsmiddel, avfetningsmiddel, tynner, acetone eller lignende.

Beskytt kjøretøyet med et deksel for å hindre oppsamling av støv under lagring.

MERKNAD

Kjøretøyet må lagres på et kjølig og tørt sted og dekkes med en presenning som ikke er gjennom-siktig. Det vil hindre at solstråler og smuss påvirker plastkomponenter og kjøretøyet's finish.

OPPBEVARING OG KLARGJØRING FØR SESONGSTART

Hvis kjøretøyet ikke skal brukes i løpet av 4 måneder eller mer, må det lagres på riktig måte.

Hvis kjøretøyet ikke skal brukes i løpet av 21 dager eller mer, frakoples den SVARTE (-) batterikabelen.

Bruk av lavstrøms vedlikeholdslader anbefales for å holde batteriet fulladet.

Når du skal bruke kjøretøyet etter lagring, er det nødvendig med en klargjøring.

Kontakt en autorisert Can-Am Off-road-forhandler, et autorisert verksted eller en annen kompetent person som kan utføre korrekt klargjøring.

Denne siden er blank med
hensikt

TEKNISK INFORMASJON

IDENTIFIKASJON AV KJØRETØYET

Kjøretøyets hovedkomponenter (motor og ramme) identifiseres via ulike serienumre. Hvis det noen gang blir nødvendig å finne disse numrene for garantiformål eller for å spore kjøretøyet ditt hvis det blir stjålet. Det kreves at autoriserte Can-Am Off-Road-forhandlere ber om disse numrene for å fremsette garantikrav på korrekt måte. Vi anbefaler på det sterkeste at du skriver ned alle serienumre på kjøretøyet ditt og oppgir dem til forsikringsselskapet ditt.

Kjøretøyets identifikasjonsnummer

Det lovbestemte skiltet sitter på førersiden, under dashbordet.

Bombardier Recreational Products Inc. 

- 1 → TXX
- 2 → eXXXXXXXXXXXXXXXXXX
- 3 → XXXXXXXXXXXXXXXXXXX
- 4 → XXXX kg
- 5 → A-1: XXX kg
- 6 → A-2: XXX kg
- 7 → A-3: XXX kg

	T-1	T-2	T-3
B-1	XXX kg	XXX kg	XXX kg
B-2	XXX kg	XXX kg	XXX kg

LOVPÅLAGT PLATE

- 1: Kategori
- 2: Typegodkjenningnummer
- 3: VIN
- 4: Tillatt totalvekt på kjøretøyet
- 5-7: Tillatt totalvekt per aksel
- B-1: Tillatt slepevekt på hengerfestet, tilhenger uten brems
- B-2: Tillatt slepevekt på hengerfestet, tilhenger med brems

VIN-nummerdekalen sitter på passasjersiden, under dashbordet.

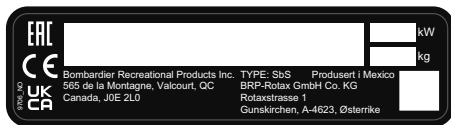

VIN-DEKAL – EUROPEISKE LAND

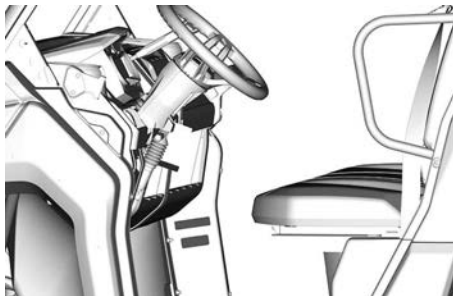

TYPISK – PLASSERING AV VIN-DEKAL

Motorens identifikasjonsnummer (EIN) Ensyldret motor

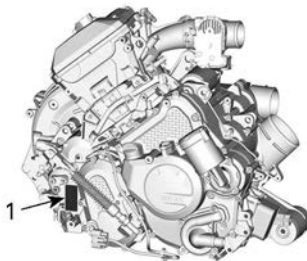

TYPISK

- 1. E.I.N. (motorens identifikasjonsnummer)

Tosylindret motor

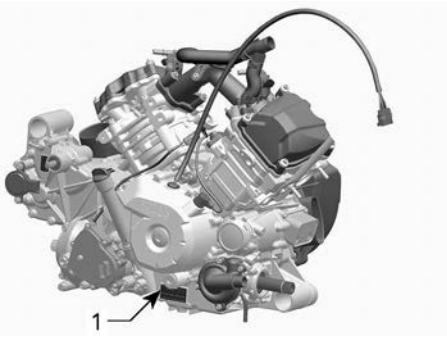

TYPISK

1. E.I.N. (motorens identifikasjonsnummer)

Samsvarsdekal

Direktiv (EU) 2016/1628 som gjelder mobile kjøretøy ikke på vei

Kjøretøy som overholder direktiv (EU) 2016/1628 (NRMM) er identifisert på motorens ventillokk og på kjøretøyet, nær VIN-dekalen.

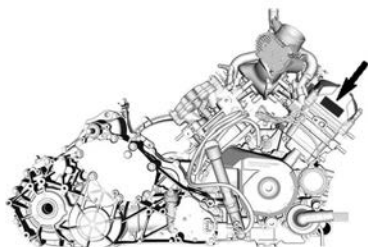

TYPISK

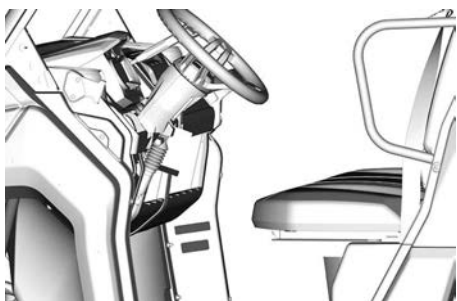

8639_NO	Rotax NRSC G1 CO2 g/kWh:	XXXX
	#	MXXXXXXXX
	Produksjonsdato:	MM-AAAA
	Familietype:	XXXXXX
	e13	AT1/P V-####

TYPISK

NRMM-IDENTIFIKASJONSDEKAL

Dekal med tekniske informasjon

Piktogram for åpning av midtre sete

Dette piktogrammet sitter nær låseklaffen for det midtre setet.

MERK:

Modifikasjoner på motoren eller komponentene gjør EU-typegodkjenningen ugyldig for denne spesielle motoren.

Samsvar for etanol piktogram

Denne dekalen sitter alltid i nærheten av tanklokket.



Samsvarspiktogram for buret

Denne dekalen sitter øverst til venstre på buret.

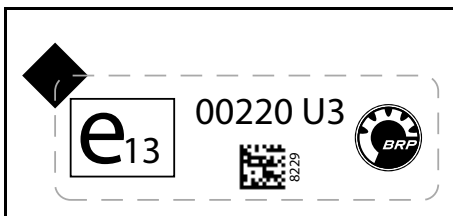

Piktogram for kategorisamsvar

Denne dekalen sitter øverst til venstre på buret.

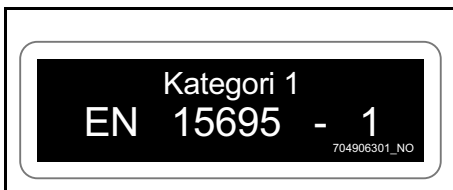

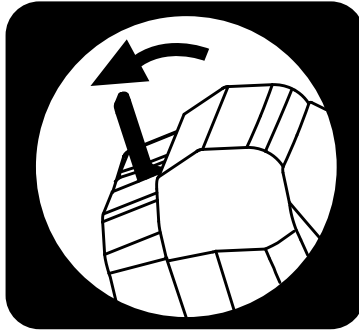

Bytte av luftfilter - Piktogram

MERKNAD

Se brukerhåndboken for prosedyrer for å skifte luftfilter.



7686

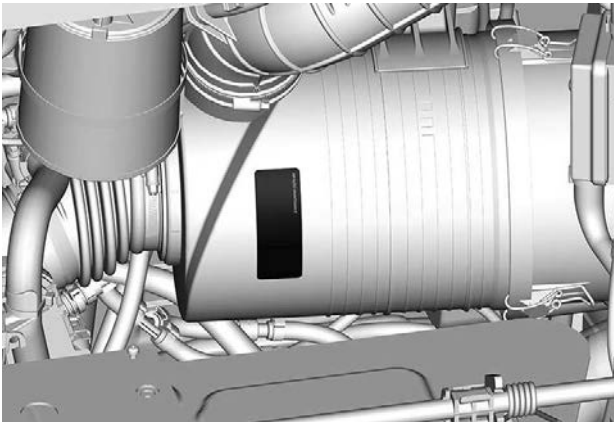
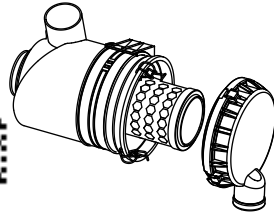

Piktogram for parkeringsposisjon

Denne dekalen sitter i nærheten av girspaken.



Piktogram for startposisjon

Denne dekalen sitter nesten nederst på tenningsbryteren.

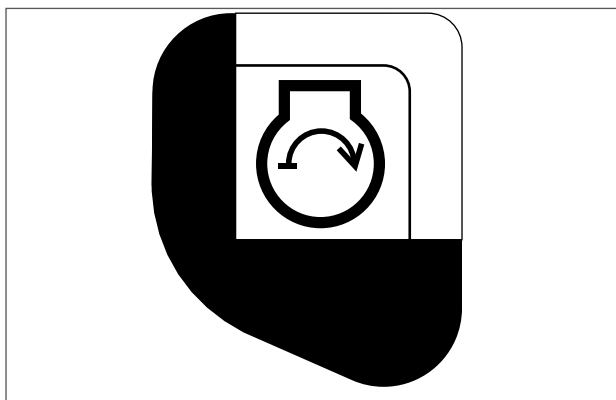

Posisjoneringspiktogram for posisjonslys

Denne dekalen sitter oppå tenningsbryteren.

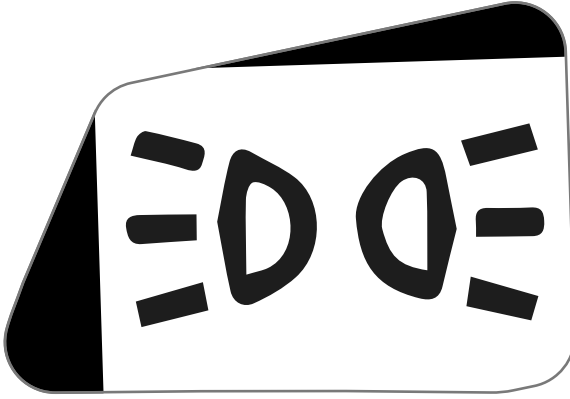
**Bremsevæskepiktogram**

Denne dekalen sitter øverst på bremsevæskebeholderen.



Plassering av løftepunkter

Denne dekalen sitter under kjøretøyet, nær løftepunktene.

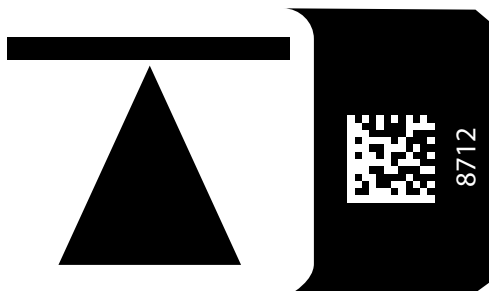

Plassering av smørenippel på fjæring foran

Denne dekalen sitter over den øvre opphengsarmen, nær støtdemperen.

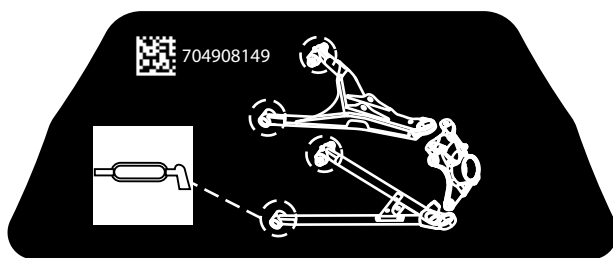

Plassering av smørenippel på bakhjulsoppheng

Denne dekalen sitter under lasteboksen, i nærheten av støtdemperen.

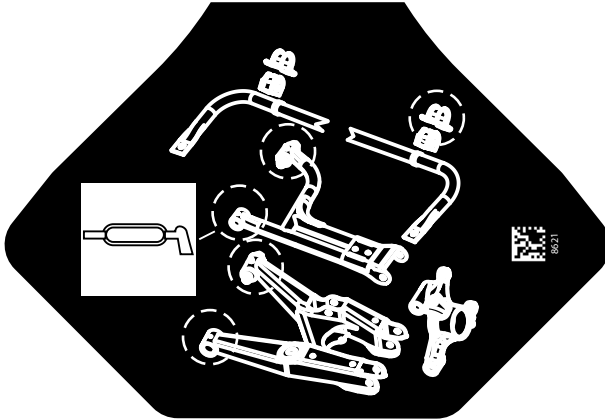

STØYUTSLIPP OG VIBRASJONSVERDIER

STØY (i henhold til direktiv (EU) NR. 1322/2014 Vedlegg XIII)		
Støynivå oppfattet av fører	HD7	78 dB (A)
	HD9	75 dB (A)
	HD10	72 dB (A)
VIBRASJON (i henhold til forskrift (EU) NR. 1322/2014 Vedlegg XIV)		
Vibrasjon målt i førersetet	Alle	0,56 m/s ²
STØY (i henhold til direktiv (EU) NR. 2015/96 Vedlegg II)		
I ro	HD7	79 dB (A)
	HD9	75 dB (A)
	HD10	80 dB (A)
I bevegelse	HD7	83 dB (A)
	HD9	82 dB (A)
	HD10	83 dB (A)

SAMSVARSERKLÆRING

EU-samsvarserklæring



565 de la Montagne Street
Valcourt (Quebec) J0E 2L0
Canada

www.brp.com

EU-samsvarserklæring

Autorisert representant: BRP-Rotax GmbH Co. KG, Rotaxstrasse 1, Gunskirchen
A-4623 Østerrike

Denne konformitetsdeklarasjonen er utgitt under produsentens eneansvar.

Undertegnede, som representerer produsenten, erklærer herved at årsmodell **2024 av Side by Side-kjøretøy** merket med **CE** -merket og et 17-tegns VIN-nummer strukturert som **3JBxxxxRxxxxxx** under de kommersielle navnene **Can-Am Traxter**, **Can-Am Maverick Sport** og **Can-Am Maverick** overholder alle aktuelle bestemmelser for følgende direktiver og forskrifter:

Maskindirektivet (MD) 2006/42/EC med endringer opp til og inkludert forskriften (EU) 2019/1243	ISO 12100:2010 og EN 16990:2020
Forskrift om gassforurensninger fra mobile, ikke-veigående maskiner (NRMM) (EU) 2016/1628 med endringer opp til og med forskriften (EU) 2022/992	Kategori ATS, Utslippsgrenser for trinn V
Elektromagnetisk kompatibilitet (EMC)-direktivet 2014/30/EU med endringer til og med forskriften (EU) 2018/1139	CISPR 12:2007/A1:2009 og IEC 61000-6-1:2007 eller UN R10.04 eller nyere versjon
Batteridirektivet 2006/66/EC med endringer opp til og med direktiv (EU) 2018/849 og, forskriften (EU) 1103/2010 om merking av batterikapasitet	EN 50342-7:2015
Radioutstyr (RED)-direktivet 2014/53/EU med endringer til og med forskriften (EU) 2018/1139 (Hvis montert med radiofrekvensnøkkel (RF) D.E.S.S.)	Para. 3.1a: IEC 62368-1:2014 Para. 3.1b: CISPR 25:2016 og ISO 11452-2:2004 Para. 3.2: ETSI EN 300 330 V2.1.1:2017

Luc Bouchard (F00-04-2023 1428-837)

Luc Bouchard, Ing.
Direktør, produktutvikling, Can-Am SSV
Bombardier Recreational Products Inc.

Valcourt, QC, Canada

24. februar 2023

ski-doo LYNX SEVADO EVARUDE ROTAX CAN-AM

Storbritannia samsvarserklæring



565 de la Montagne Street
Valcourt (Québec) JOE 2L0
Canada
www.brp.com

Storbritannia samsvarserklæring

Autorisert representant: BRP Recreational Products UK Ltd.,
Castle Chambers, 43 Castle Street, Liverpool, L2 9SH

Denne konformitetsdeklarasjonen er utgitt under produsentens eneansvar.

Undertegnede, som representerer produsenten, erklærer herved at årsmodell **2024** av **Side by Side-kjøretøy** merket med **UK** **CA**-merket og et 17-tegns VIN-nummer strukturert som **3JBxxxxxRxxxxxxx** under de kommersielle navnene **Can-Am Traxter**, **Can-Am Maverick Sport** og **Can-Am Maverick** overholder alle aktuelle bestemmelser for følgende lovpålagte instrumenter:

Forskrifter om forsyning av maskiner (sikkerhet) 2008, UK SI 2008/1597 med endringer opp til og med SI 2020/1112	ISO 12100:2010 og EN 16990:2020
Forskrift om utslipp fra mobile maskiner som ikke er på veier (typegodkjenning og utslipp av gasser og partikler) 2018, UK lovpålagte instrumenter 2018/764 med endringer opp til og inkludert instrument 2020/1393	Kategori ATS, Utslippsgrenser for trinn V
Forskrift om elektromagnetisk kompatibilitet 2016, UK lovpålagte instrumenter 2016/1091 med endringer opp til og inkludert instrument 2020/1112	CISPR 12:2007/A1:2009 og IEC 61000-6-1:2007 eller UN R10.04 eller nyere versjon
Forskrift om batterier og akkumulatorene (markedsføring) 2008, UK lovpålagte instrumenter 2008/2164 med endringer opp til og inkludert instrument 2020/904	EN 50342-7:2015
Forskrift om elektromagnetisk kompatibilitet 2017, UK lovpålagte instrumenter 2017/1206 med endringer opp til og inkludert instrument SI 2020/1112 (Hvis montert med radiofrekvensnøkkel (RF) D.E.S.S.)	Para. 3.1a: IEC 62368-1:2014 Para. 3.1b: CISPR 25:2016 og ISO 11452-2:2004 Para. 3.2: ETSI EN 300 330 V2.1.1:2017

Luc Bouchard (F46-04-2023 1A2B F5T)

Luc Bouchard, Ing.
Direktør, produktutvikling, Can-Am SSV
Bombardier Recreational Products Inc.

Valcourt, QC, Canada

24. februar 2023

ski-doo LYNX SEA-DOO Evinrude ROTAX CAN-AM

Er tom for eurasisk samsvar
merk hvis aktuelt

Denne siden er blank med
hensikt

TEKNISKE SPESIFIKASJONER

TEKNISKE SPESIFIKASJONER

Motor		
Motortype	HD7	Rotax® ensylindret. 4-takts, dobbel overliggende kamaksel (DOHC), væskekjølt
	HD9 HD10	ROTAX tosylindret. 4-stroke, Single Over Head Camshaft (SOHC), nedkjølt med kjølevæske
Antall sylindere	HD7	1
	HD9 HD10	2
Antall ventiler	HD7	4 ventiler (mekanisk justering)
	HD9 HD10	8 ventiler (mekanisk justering)
Inntak ventilklaring	HD7	0,11 til 0,19 mm (0,0043 til 0,0074 tomme)
	HD9 HD10	0,08 til 0,12 mm (0,031 til 0,047 tomme)
Eksosventilklaring	HD7	0,31 til 0,39 mm (0,0122 til 0,0153 tomme)
	HD9 HD10	0,13 til 0,17 mm (0,0051 til 0,0067 tomme)
Boring	HD7	97 mm (3,82 tommer)
	HD9 HD10	91 mm (3,58 tommer)
Slaglengde	HD7	88 mm (3,46 tommer)
	HD9 HD10	75 mm (2,95 tommer)
Slagvolum	HD7	650 cm ³ (39,7 in ³)

Motor		
	HD9 HD10	976 cm ³ (59,56 tommer ³)
Eksossystem	Gnistfanger godkjent av den amerikanske skogdriftstjenesten, USDA Forest Service med katalysator	
Luftfilter	Syntetisk papirfilter	

Smøresystem			
Type		Oljebunnpanne	
Oljefilter		Utskiftbar oljefilterinnsats (papirtype)	
Motorolje	Kapasitet	HD7	2,7 l (2,85 qt (liq.,US))
		HD9 HD10	2 l (2,1 qt (liq.,US))
	Anbefalt XPS-olje	Generelt formål	5W40 syntetisk blandingsolje
		Kald temperatur	0W40 syntetisk olje
		Varm temperatur	10W50 syntetisk olje
	Alternativ olje hvis XPS-produktene ikke er tilgjengelige		Bruk en 5W40 eller 10W50 motorolje for 4-taksmotorer som overholder API-klassifiseringen SN eller JASO MA2.

Kjølesystem		
Kjølevæske	Anbefalt XPS-kjølevæske	Ferdigblandet kjølevæske med lengre levetid
	Alternativ hvis XPS-produkter ikke er tilgjengelig	Etylenglykol/ vann-blanding (50/50).

Kjølesystem			
			eller kjølevæske spesielt beregnet for aluminiumsmotorer.
	Kapasitet	HD7	6,3 l (1,66 gal(liq.,US))
		HD9 HD10	6,8 l (1,80 gal (liq.,US))

Gir			
Type		CVT (Continuously Variable Transmission)	
Variatorinnkobling	HD7		1950 ± 100 OPM
	HD9 HD10		2000 ± 100 OPM

Girkasse			
Type		Dobbelt område (HI-LO) mer PARK, fri og revers	
Girkasseolje	Kapasitet	HD7	0,5 l (0,53 qt (liq.,US))
		HD9 HD10	1,25 l (1,321 qt (liq.,US))
	Anbefalt XPS-girkasseolje		XPS 75W140 syntetisk giorlje
	Alternativ hvis XPS-produkter ikke er tilgjengelig		75W 140 API GL-5

Elektrisk system			
Magnetgeneratoreffekt		650 W ved 6000 O/MIN	
Type tenningsystem		IDI (Inductive Discharge Ignition)	
Tennplugg	Menge	HD7	1
		HD9 HD10	2

Elektrisk system			
	Modell og type	HD7	NGK LMAR8A-8
		HD9 HD10	NGK LMAR8C-9
	Åpning	HD7	0,7 til 0,8 mm (0,028 til 0,031 tomme)
		HD9 HD10	0,8 til 0,9 mm (0,031 til 0,035 tommer)
Batteri	Type		Vedlikeholdsfri – SLA (forseglet blysyre)
	Spenning		12 volt
	Nominell klassifiseringsring	Basismodell	18 A•h
		XU	30A•h
Strømstartereffekt		0,75 kW	
Frontlys			4 x 35W (H8)
Baklys			2.3/3.5 W
Sikringer			Se <i>Sikringer</i> i delen <i>Vedlikehold</i>

Drivstoffsystem			
Drivstofftilførsel		Elektronisk drivstoffinjeksjon (EFI) med iTC	
Gasspjeldenhet	HD7	46 mm med ETA	
	HD9 HD10	54 mm med ETA	
Drivstoffpumpe		Elektrisk (i drivstofftank)	
Tomgangshastighet		1250 ± 100 OPM	
Drivstoff	Type		Vanlig blyfri bensin
	Minimum oktantal		91 RON

Drivstoffsystem	
Drivstofftankkapasitet	± 38 l (10 gal(liq.,US))
Gjenværende drivstoff når drivstofflampen slås PÅ	± 8,5 l (2,2 gal(liq.,US))

Drivsystem			
Type styringssystem			Valgbar 2WD/4WD
Differensialolje foran	Kapasitet	HD7	350 ml (12 fl oz(US))
		HD9 HD10	400 ml (13,6 fl oz(US))
	Anbefalt XPS-differensialolje		XPS 75W90 syntetisk girolje
	Alternativ hvis XPS-produkter ikke er tilgjengelig		Syntetisk girolje 75W90 API GL-5
Frontdrivverk		Uten ABS	Valgbar 2 WD / 4 WD med Visco-Loc automatisk sperrende frontdifferensial, spiralhjul
		Med ABS	Åpen differensial
Forhold frontdrivverk			3,6:1
Bakre drivverk			Låsbar differensial
Olje på sluttrevet bak	Kapasitet	HD7	500 ml (17 fl oz (US))
		HD9 HD10	400 ml (14 fl oz (US))
	Anbefalt XPS-differensialolje		XPS 75W140 syntetisk girolje
	Alternativ hvis XPS-produkter ikke er tilgjengelig		Syntetisk girolje 75W140 API GL-5

Drivsystem		
Forhold bakre drivverk	HD7	3,6:1
	HD9 HD10	3,43:1
Fett for CV-aksel		XPS CV leddfett
Fett for kardangakselspor (fett påføres rilleforbindelser)		XPS fett for kardangaksel eller tilsvarende

Styring	
Type	Tannstang og pinjong
Ratt	Justerbar skråstilling av ratt

Forhjulsoppheng		
Opphengstype	XU HD9 XU HD10	Doble buede fjæringsarmer
	Alle andre modeller	Doble bærearmer
Fjæringsbevegelse	XU HD9 XU HD10	279 mm (11 tommer)
	Alle andre modeller	254 mm (10 tommer)
Støtdemper	Mengde	2
	Type	Gassfylte
Justering av forhåndsbelastning		5-posisjons kam

Bakhjulsoppheng		
Opphengstype	XU HD9 XU HD10	Buet TTA med stabilisatorstag
	Alle andre modeller	TTA med stabilisatorstag
Fjæringsbevegelse	XU HD9 XU HD10	279 mm (11 tommer)

Bakhjulsoppheng		
	Alle andre modeller	254 mm (10 tommer)
Støtdemper	Mengde	2
	Type	Gassfylte
Justering av forhåndsbelastning		5-posisjons kam

Bremser		
Forbrens	Ant	2
	Type	220 mm (8,7 tommer) ventilert bremseskive med hydrauliske kalipere med to stempler
Bakbrens	Ant	2
	Type	220 mm (8,7 tommer) ventilert bremseskive med hydraulisk kaliper med ett stempel
Bremsevæske	Type	DOT 4
	Kapasitet	Ca. 310 ml (10,5 fl oz(US))
Kaliper		Flytende
Bremseklosmateriale		Metallisk
Minste bremseklosstykkelse		0,5 mm (0,01 tommer)
Minste bremseskivetykkelse		4 mm (0,157 tommer)
Maksimal bremseskivevridning		0,2 mm (0,01 tommer)

Dekk		
Trykk		Anbefalt dekktrykk finner du på dekketiketten. Se delen <i>Viktige dekaler på produktet</i> for plasseringen.
Dekkestørrelse	Foran	686 x 229 x 356 mm (27 x 9 x 14 tommer)
	Bakre	686 x 279 x 356 mm (27 x 11 x 14 tommer)
Minimumsdybde dekkprofil		3 mm (0,118 tommer)

Felger		
Type	Basismodell	Stål
	XU	Støpt aluminium
Felgstørrelse	Foran	35,6 x 18 cm (14 x 7 tommer)
	Bakre	35,6 x 21,6 cm (14 x 8,5 tommer)
Tiltrekkingmoment, hjulmuttre		100 ± 10 Nm (74 ± 7 lbf-ft)
Sporforskyvning	Foran	41,2 mm (1,6 tommer)
	Bakre	51 mm (2 tommer)

Chassis	
Bøyletype	Profilert rørseksjon, høyeffekts stål, ISO 3471-sertifisert

Dimensjoner		
Total lengde	Basismodell	307 cm (121 tommer)
	XU	319,4 cm (125,7 tommer)

Dimensjoner			
Total bredde	XU HD9 XU HD10		162,5 cm (64 tommer)
	Alle andre modeller		157,5 cm (62 tommer)
Total høyde	XU HD9 XU HD10		203 cm (80 tommer)
	XU HD7		198,1 cm (78 tommer)
	Alle andre modeller		193 cm (76 tommer)
Akselavstand			211,5 cm (83 tommer)
Sporvidde	Foran	ABS-modeller	136 cm (53,5 tommer)
		Modeller uten ABS	131 cm (51,5 tommer)
	Bakre	ABS-modeller	130 cm (51 tommer)
		Modeller uten ABS	126 cm (49,5 tommer)
Bakkeklaring	ABS-modeller		33 cm (13 tommer)
	Modeller uten ABS		28 cm (11 tommer)
Lastekapasitet og vekt			
Tørrvekt	Base HD7		660 kg (1 456 pund)
	BASE HD9		671 kg (1 479 pund)
	XU HD7		687,8 kg (1 516 pund)
	XU HD9		713 kg (1 572 pund)

Lastekapasitet og vekt		
	XU HD10	723 kg (1 594 pund)
Vektfordeling (foran/bak)		42/58
Lasteboksens kapasitet		454 kg (1 000 pund)
Lasteplanforlengerens kapasitet		113 kg (250 pund)
Totalt tillatt kjøretøyntelast (inkludert fører, all annen last og eventuelt tilbehør)		680 kg (1 500 pund)
Brutto kjøretøyvekt	Base HD7	1 400 kg (3 086 pund)
	BASE HD9	1 402 kg (3 091 pund)
	XU HD7	1 410 kg (3 109 pund)
	XU HD9	1 435 kg (3 164 pund)
	XU HD10	1 443 kg (3 180 pund)
Slepekapasitet		1134 kg (2500 pund)
Tilhengerfestekapasitet		114 kg (250 pund)
Mottakerkopling		50,8 x 50,8 mm (2 x 2 tommer)

Denne siden er blank med
hensikt

FEILSØKING

RETNINGSLINJER FOR FEILSØKING

CVT-reim glipper

1. Det har kommet vann i CVT-enheten.

- *Se Spesielle prosedyrer.*

"—" vises på girposisjonsdisplayet

1. Girspaken står mellom to posisjoner.

- *Sett girspaken i ønsket posisjon.*

2. Girspaken er ikke riktig justert.

- *Kontakt en autorisert Can-Am Off-Road-forhandler.*

3. Feil i elektrisk kommunikasjon.

- *Kontakt en autorisert Can-Am Off-Road-forhandler.*

Motoren dreies ikke rundt

1. Startprosedyre ikke utført riktig.

- *Se Starte motoren.*

2. Girspaken er ikke i PARK.

- *Sett girspaken enten i PARK eller trå inn bremsepedalen.*

3. En sikring har gått.

- *Kontroller sikringer.*

4. Svakt batteri eller løse tilkoblinger.

- *Kontroller sikringen i ladesystemet.*
- *Se etter om det er feilmeldinger på instrumentgruppen.*
- *Kontroller tilstanden til batteriets tilkoblinger og kontakter.*
- *Få batteriet kontrollert hos en autorisert Can-Am-forhandler.*

5. Feil på startsolenoïd.

- *Kontakt en autorisert Can-Am Off-Road-forhandler.*

Motoren dreies rundt, men starter ikke

1. Rå motor

- *Gå til modus for rå motor for å starte motoren. Se Rå motor i avsnittet Spesielle prosedyrer.*

2. Ikke noe drivstoff til motoren (tennplugg som tas ut, er tørr).

- *Kontroller drivstoffnivået.*
- *Kontroller sikringen til drivstoffpumpen.*

- Tett forfilter for drivstoffpumpe eller feil på drivstoffpumpe.

Kontakt en autorisert Can-Am Off-Road-forhandler, et autorisert verksted eller en annen kompetent person som kan utføre vedlikehold, reparasjoner eller skifte deler.

Se inkluderte US EPA utslippsrelatert garanti i dette dokumentet for å få informasjon om garantikrav.

3. Tennplugg/tenning (ingen gnist).

- Kontroller tennings sikringen.
- Ta ut tennpluggen, og koble på tennspolen igjen.
- Start motoren med tennpluggen i kontakt med motoren, men hold den unna tennplugghullet. Hvis det ikke vises noen gnist, skifter du tennpluggen.

Hvis problemet fortsetter, kontaktes en autorisert Can-Am Off-road-forhandler, et autorisert verksted eller en annen kompetent person som kan utføre vedlikehold, reparasjoner eller skifte deler.

Se inkluderte US EPA utslippsrelatert garanti i dette dokumentet for å få informasjon om garantikrav.

Motoren mangler akselerasjon eller kraft

1. Sikkerhetsbeltet er ikke skikkelig fastspent. Se etter om det er meldinger på instrumentgruppen.

- Spenn fast sikkerhetsbeltet.

2. Smuss eller skade på tennplugg.

- Bytt ut tennpluggen.

3. Tilstoppet eller skittent motorluftfilter.

- Kontroller luftfilteret, og bytt hvis nødvendig.
- Se etter grums i motorluftfilteret.

4. Vann i CVT-enhet

- Tapp av vann fra CVT-enheten. Se avsnittet Spesielle prosedyrer.

5. Skitten eller utslitt CVT-enhet.

- Kontakt en autorisert Can-Am Off-Road-forhandler.

6. Mangel på drivstoff

- Skittent eller tilstoppet forfilter til drivstoffpumpe. Kontakt en autorisert Can-Am Off-Road-forhandler, et autorisert verksted eller en annen kompetent person som kan utføre vedlikehold, reparasjoner eller skifte deler. Se inkluderte US EPA utslippsrelatert garanti i dette dokumentet for å få informasjon om garantikrav.

7. Motoren er i momentbegrensningsmodus (hvis utstyrt).

- Motormomentet blir gradvis begrenset for å beskytte mot for høy kjølevæsketemperatur. Sjekk motortemperaturen i flerfunksjonsmålerdisplayet.
- La motoren avkjøles.

8. Motoren er i en beskyttet modus (nødmodus).

- Indikatorlampen **MOTORFEIL** på flerfunksjonsmåleren lyser, og displayet viser **LIMP HOME** (nødmodus). Kontakt en autorisert Can-Am Off-Road-forhandler, et autorisert verksted eller en annen kompetent person som kan utføre vedlikehold, reparasjoner eller skifte deler. Se inkluderte US EPA utslippsrelatert garanti i dette dokumentet for å få informasjon om garantikrav.

Motoren overopphetes

1. Lavt kjølevæskennivå i kjølesystemet.

- Kontroller kjølevæskennivået og etterfyll. Se Vedlikeholdsprosedyrer. Kontakt en autorisert Can-Am Off-road-forhandler, et autorisert verksted eller en annen kompetent person som kan utføre vedlikehold, reparasjoner eller skifte deler. Se inkluderte US EPA utslippsrelatert garanti i dette dokumentet for å få informasjon om garantikrav

2. Kjøleviften virker ikke.

- Kontroller at kjøleviften ikke har kjørt seg fast, eller at den virker som den skal.
- Kontroller viftesikringen. Se Sikringer og smeltekontakter i Vedlikeholdsprosedyrer.

3. Skitne radiatorribber.

- Kontroller og rengjør radiatorribbene. Se Vedlikeholdsprosedyrer.

Motoren feiltenner

1. Skitten/skadet/utslitt tennplugg.

- Bytt tennpluggen hvis det er nødvendig.

2. Vann i drivstoffet.

- Tapp av drivstoffsystemet, og fyll på med nytt drivstoff.

Turtallet øker, men kjøretøyet beveger seg ikke

1. Vann i CVT-enheten.

- Tapp av vann fra CVT-enheten. Se avsnittet Spesialprosedyrer.

2. Skitten eller utslitt CVT-enhet eller feil på reimen.

- Kontakt en autorisert Can-Am Off-Road-forhandler.

Delvis eller ingen respons fra gasspedal - Kontroller motor er PÅ og PPS-feilmelding vises

1. Delvis feil på gasspedalfølerne (PPS).

– *Kontakt en autorisert Can-Am Off-road-forhandler.*

2. Total feil på gasspedalfølerne (PPS).

– *Kontakt en autorisert Can-Am Off-Road-forhandler.*

MELDINGER PÅ DIGITALT DISPLAY

Hvis det oppstår en unormal tilstand, kan følgende meldinger kombinert med en kontrollampe vises.

Melding	Beskrivelse
D.E.S.S. NØKKELEN IKKE GJENKJENT	D.E.S.S. nøkkelen krever rengjøring. Ta kontakt med en autorisert Can-Am Off-Road-forhandler hvis meldingen fortsatt vises etter rengjøring.
DÅRLIG NØKKELE	Angir at du har brukt feil D.E.S.S-nøkkel. Bruk den riktige nøkkelen for kjøretøyet.
CHECK ENGINE	Alle aktive og tidligere aktiverte feil som må løses. Ingen motorbegrensning aktivert.
LIMP HOME	Kritiske feil krever diagnose så snart som mulig. En motorbegrensning er aktivert og/eller motoratferden er modifisert.
TPS FAULT	Feil med gasspedal, vanligvis etterfulgt av en LIMP HOME-melding.
BRAKE SWITCH FAULT	Feil med bremsesignal.
SJEKK DPS	Lampen CHECK ENGINE lyser. Indikerer at DPS (dynamisk servostyring) ikke fungerer som den skal. Kontakt en autorisert Can-Am Off-road-forhandler.
PPS FAULT	Feil på gassposisjonssensor(er) (PPS) Kontakt en autorisert Can-Am Off-road-forhandler.
FUEL SENSOR FAULT	Når drivstofftilførselens verdi for begrensermotstand er utenfor området, vil den digitale displaymodulen oppdage det og vise meldingen.
SJEKK SMART-LOK	Lampen CHECK ENGINE lyser. Indikerer at Smart-Lok ikke fungerer som den skal. Kontakt en autorisert Can-Am Off-road-forhandler.

GARANTI

BRP BEGRENSET GARANTI FOR CANADA OG USA: 2024 CAN-AM® SSV

1) Den begrensede garantiens omfang

Bombardier Recreational Products Inc. ("BRP") garanterer at 2024 årsmodeller av Can-Am SSV ("Produkter") som selges av autoriserte BRP-forhandlere (som definert nedenfor) i De forente stater ("USA") og i Canada, ikke har material- eller produksjonsfeil i løpet av perioden og under de vilkårene som beskrives nedenfor.

Denne begrensede garantien vil bli ugyldig hvis:

1. Produktet brukes eller har blitt brukt til kappkjøring eller annen konkurransepreget aktivitet, på et hvilket som helst tidspunkt, også av en tidligere eier, eller
2. Produktet har blitt endret eller modifisert på en slik måte at det påvirker driften, yteevnen eller varigheten på en negativ måte eller slik at tilsiktet bruk er endret.

Deler og tilbehør som ikke er installert fra fabrikk er ikke dekket under denne begrensede garantien. Se den aktuelle teksten om den begrensede garantien for deler og tilbehør.

2) Ansvarsbegrensning

SÅ FREMT LOVEN TILLATER DET GJELDER OG GODTAS DENNE UTTRYKKELIGE GARANTIEN I STEDET FOR ALLE ØVRIGE UTTRYKKELIGE ELLER UNDERFORSTÅTTE GARANTIER, INKLUSIVE, OG UTEN BEGRENSNING, ENHVER GARANTI OM SALGBARHET ELLER EGNETHET FOR NOE SPESIELT FORMÅL. I DEN UTSTREKNING DE IKKE KAN FRASKRIVES, ER UNDERFORSTÅTTE GARANTIER BEGRENSET TIL VARIGHETEN AV DEN UTTRYKTE GARANTIEN. TILFELDIGE SKADER OG FØLGESKADER ER UTELUKKET FRA DEKNING UNDER DENNE GARANTIEN. NOEN STATER/PROVINSER TILLATER IKKE FRAVIKELSENE, BEGRENSNINGENE OG EKSKLUSJONENE SOM ER IDENTIFISERT OVER. AV DEN GRUNN KAN DET HENDE AT DE IKKE GJELDER FOR DEG. DENNE GARANTIEN GIR DEG SPESIELLE RETTIGHETER, OG DU KAN OGSÅ HA ANDRE RETTIGHETER SOM VARIERER FRA STAT TIL STAT OG PROVINS TIL PROVINS.

Verken distributøren, BRP-forhandleren eller andre personer har fullmakt til å gi noen form for bekreftelse, representasjon eller garanti når det gjelder Produktet utenom det som står i denne begrensede garantien. Hvis det skjer, kan det ikke håndheves mot BRP.

BRP forbeholder seg retten til å endre denne begrensede garantien på et hvilket som helst tidspunkt, under den forståelse at slike endringer ikke vil forandre garantivilkårene som gjelder for Produktet som ble solgt med denne garantien.

3) UNNTAK – har ikke garanti

Følgende punkter dekkes ikke under noen omstendigheter av garantien:

- naturlig slitasje
- punkter med rutinemessig vedlikehold, trimming, justeringer

- Skade som skyldes uaktsomhet eller manglende egnet vedlikehold og/eller lagring, som beskrevet i brukerhåndboken;
- skade som er et resultat av at deler er fjernet, feilaktig reparasjon, service, vedlikehold eller endring, eller bruk av deler som ikke er produsert eller godkjent av BRP, eller som er et resultat av at reparasjoner er utført av en person som ikke er en autorisert BRP-forhandler
- Skade som er forårsaket av misbruk, unormal bruk, forsømmelse eller bruk av produktet som ikke er i overensstemmelse med anbefalt bruk beskrevet i Produktets brukerhåndbok.
- skader som skyldes ulykker, nedsenking i vann, brann, tyveri, vandalisme eller enhver uavvendelig hendelse;
- Bruk av drivstoff, oljer eller smøremidler som ikke er beregnet på Produktet (se brukerhåndboken);
- Skader fra rust, korrosjon eller slitasje fra vær og vind.
- Skade som har oppstått på grunn inntrenging av vann eller snø.
- Tilfeldige skader, følgeskader eller skader av noe slag, inkludert men ikke begrenset til transportkostnader, sleping, lagring, telefon, leie, drosje, uleilighet, forsikringsdekning, låneavdrag, tap av tid, tap av inntekter eller tid tapt grunnet nedetid som et resultat av servicearbeid.

4) Garantien dekningsperiode

Denne begrensede garantien trer i kraft fra (1) den dagen produktet overleveres til den første kunden eller (2) første bruksdag (avhengig av hvilken som inntreffer først) og er gyldig for følgende periode:

1. TOLV (12) etterfølgende måneder, for privat eller kommersiell bruk
2. **Mer informasjon om utslippsrelaterte komponenter** finner du i US EPA utslippsrelatert garanti.
3. **For komponenter relatert til gassutslipp på California-modeller med kontrollsystem for gassutslipp produsert av BRP for salg i staten California**, som opprinnelig er solgt til en innbygger i eller senere registrert til en innbygger i staten California, ber vi om å referere til Garantierklæringen for gassutslippskontroll i California.

Reparasjon eller erstatning av deler eller ytelse av service under denne garantien forlenger ikke gyldigheten av denne begrensede garantien ut over dens opprinnelige utløpsdato.

5) Betingelser for å ha garantidekning

Denne garantidekningen er tilgjengelig **bare** når **alle** betingelsene nedenfor er oppfylt:

1. Produktet må være kjøpt som nytt og ubrukt av den første eieren fra en Forhandler som er autorisert til å selge Produktene i landet der salget ble utført ("Forhandler").
2. BRPs spesifiserte kontroll før levering må være utført, dokumentert og undertegnet av kjøperen;
3. Produktet må være riktig registrert av en autorisert Forhandler;
4. Produktet må være i kjøpt i landet der kjøperen bor;
5. Rutinevedlikehold som er beskrevet i brukerhåndboken, må utføres til rett tid for at garantidekningen skal opprettholdes. BRP forbeholder seg retten til å gjøre garantidekningen avhengig av bevis på riktig vedlikehold.

BRP vil ikke innfri denne begrensede garantien for privat bruk eller kommersiell bruk hvis ett eller flere av vilkårene foran ikke er tilfredsstillt. Slike begrensninger er nødvendige for at BRP skal kunne beholde både sikkerheten til sine produkter og for sine kunder og publikum generelt.

6) Hva du må gjøre for å få garantidekning

Kunden må slutte å bruke Produktet når noe unormalt viser seg, varsle en BRP-forhandler i løpet av tre (3) dager etter at en feil opptrer, og sørge for at Forhandleren får nødvendig tilgang til Produktet og rimelig mulighet til å reparere det.

Kunden må overfor Forhandleren også presentere kjøpsbevis for Produktet, og må signere reparasjons-/arbeidsordren før reparasjonen starter for å godkjenne garantireparasjonen.

Alle deler som skiftes ut under denne begrensede garantien blir BRPs eiendom.

7) Hva BRP gjør for deg

BRPs forpliktelser i denne garantien er begrenset til, etter deres vurdering, reparasjon eller utskifting av deler som er funnet defekte under normal bruk, vedlikehold og service, uten å ta betalt for deler og arbeid, hos en autorisert BRP-forhandler i løpet av dekningsperioden for garantien med vilkårene beskrevet her. Eieren kan ikke kreve at Produktet skal tilbakekalles eller at kjøpet skal annulleres hvis han/hun mener at garantien ikke blir overholdt.

I tilfelle service er påkrevet utenfor det opprinnelige salgsstedet, vil eieren være ansvarlig for eventuelle tilleggsavgifter på grunn av lokale rutiner og vilkår, for eksempel, men ikke begrenset til frakt, forsikring, skatter, lisensavgifter, importavgifter og alle andre økonomiske avgifter, inkludert de som pålegges av regjeringer, stater, territorier og deres respektive byråer.

BRP forbeholder seg retten til å forbedre eller endre produkter fra tid til annen uten å påta seg noen forpliktelse til å endre produkter som er produsert tidligere.

8) Eierskifte

Hvis Produktet skifter eier i løpet av garantiens dekningsperiode, skal denne begrensede garantien i henhold til vilkårene og betingelsene også overføres til den nye eieren og være gyldig for den resterende dekningsperioden forutsatt at BRP eller en autorisert Distributør/Forhandler for Produktet mottar et bevis på at den forrige eieren godtar overføringen av eierskap og i tillegg mottar kontaktopplysninger for den nye eieren.

9) Brukerhjelp

Hvis det skulle oppstå strid eller diskusjon i forbindelse med denne begrensede garantien, anbefaler BRP at du forsøker å løse problemet på forhandlernivå. Vi anbefaler at du drøfter saken med servicesjefen eller eieren hos den autoriserte forhandleren.

Hvis saken fremdeles ikke har fått noen løsning, ber vi deg ta kontakt med BRP ved å fylle ut kundekontaktsskjemaet på www.brp.com eller kontakte BRP per

post på en av adressene som er oppgitt under seksjonen Kontakt oss i denne håndboken.

GARANTI RELATERT TIL US EPA-UTSLIPP

Bombardier Recreational Products Inc. ("BRP") garanterer til sluttbrukeren og alle kjøpere etter dette at dette nye kjøretøyet, inkludert alle deler av eksosutslippssystemet og kontrollsystemet for gassutslipp, oppfyller to betingelser:

1. Den er konstruert, bygget og utstyrt på en slik måte at den på det tidspunktet solgt til sluttkjøperen fant sted, oppfylte kravene i 40 CFR 1051 og 40 CFR 1060.
2. Den har ikke materialfeil og konstruksjonsfeil som kan gjøre at den ikke oppfyller kravene i 40 CFR 1051 og 40 CFR 1060.

Der det foreligger en tilstand som dekkes av garantien, vil BRP etter eget valg reparere eller skifte delen eller komponenten med materialfeil eller konstruksjonsfeil som vil øke motorens utslipp av regulerte forurensende stoffer innenfor den garantiperioden som er gitt uten kostnader for eieren, inkludert utgifter relatert til feilsøking og reparasjon eller utskifting av utslippsrelaterte deler. Alle defekte deler som byttes ut under garantien, tilfaller BRP.

For alle utslippsrelaterte garantikrav begrenser BRP feilsøking og reparasjon av utslippsrelaterte deler til autoriserte Can-Am-forhandlere med mindre det handler om nødreparasjoner iht. punkt 2 i listen nedenfor.

Som sertifisert produsent vil BRP ikke avvise utslippsrelaterte garantikrav som er basert på følgende:

1. Vedlikehold eller andre tjenester som er utført av BRP eller av BRPs autoriserte ressurser.
2. Reparasjonsarbeider på motor/utstyr som en operatør har utført for å korrigere en utrygg nødsituasjon som kan tillegges BRP, så lenge operatøren prøver å gjenopprette motoren/utstyret til riktig konfigurasjon så snart som mulig.
3. Handlinger eller mangel på handling av operatøren, som ikke er relatert til garantikravet.
4. Vedlikehold som er utført oftere enn spesifisert av BRP.
5. Alt som er BRPs feil eller ansvar.
6. Bruk av drivstoff som er tilgjengelig der hvor utstyret brukes med mindre BRPs skrevne vedlikeholdsinstruksjoner sier at dette drivstoffet vil skade utstyrets utslippskontrollsystem og det er fullt mulig for operatøren å finne egnet drivstoff. Se avsnittet om vedlikeholdsinformasjon og krav til drivstoff i avsnittet om drivstoff.

Utslippsrelatert garantiperiode

Den utslippsrelaterte garantien er gyldig for følgende periode (det som inntreffer først).

	TIMER	MÅNE DER	KILOMETER
Eksosutslippsrelaterte komponenter	500	30	5000
Gassutslippsrelaterte komponenter	Ikke tilgjengelig	24	Ikke tilgjengelig

Komponenter som dekkes

Den utslippsrelaterte garantien dekker alle komponenter som, hvis de er defekte, vil øke motorens utslipp av regulerte, forurensende stoffer inkludert komponentene som er oppført nedenfor:

1. For eksosutslipp inkluderer utslippsrelaterte komponenter alle motordeler som er relatert til følgende systemer:
 - Luftinnblåningsystem
 - Drivstoffsystem
 - tenningsystem
 - Systemer for resirkulering av eksosgass.
2. Følgende deler regnes også som utslippsrelaterte deler for eksosutslipp:
 - Etterbehandlingsutstyr
 - ventilasjonsventiler i veivhuset
 - sensorer
 - Elektroniske styreenheter.
3. Følgende deler regnes også som utslippsrelaterte deler for gassutslipp:
 - Drivstofftank
 - Tanklokk
 - drivstoffledning
 - fester for drivstoffledning
 - klemmer*
 - trykkavlastningsventiler*
 - kontrollventiler*
 - kontrollsolenoider*
 - elektroniske kontroller*
 - vakuumpkontrollmembraner*
 - kontrolledninger*
 - kontrolloverføringer*
 - spyleventiler
 - dampslanger
 - Væske-/gass-utskiller
 - kullbeholder
 - beholder for monteringsbraketter
 - Kontakt for forgasserens tømmeport.

MERK: *Som relatert til gassutslipps-kontrollsystemet.

4. Utslippsrelaterte komponenter inkluderer også alle deler som har som eneste formål å redusere utslipp eller som hvis de svikter vil forårsake økt utslipp uten at motorens/utstyrets ytelse reduseres betydelig.

Begrenset bruk

Som sertifisert produsent kan BRP avvise utslippsrelaterte garantikrav for feil som er forårsaket av feil vedlikehold eller bruk fra eierens eller operatørens side, av ulykker som produsenten ikke er ansvarlig for eller lignende. Et utslippsrelatert garantikrav må ikke godkjennes for feil som er direkte forårsaket av at føreren har misbrukt motoren/utstyret eller at føreren har brukt motoren/utstyret på en måte som kjøretøyet ikke er konstruert for, og kan ikke tilskrives produsenten på noen måte.

Hvis du har spørsmål om dine rettigheter og plikter i forbindelse med garantien, eller trenger navn og adresse på din nærmeste autoriserte BRP-forhandler, må du fylle ut kundekontaktskjemaet på www.brp.com eller kontakte BRP per post på en av adressene som står oppført under KONTAKT OSS, eller ringe 1- 888-272-9222.

GARANTIERKLÆRING FOR UTSLIPPSKONTROLL I CALIFORNIA

Garantiperiodene begynner på samme dato som det nye terrengkjøretøyet (Off-Highway Recreational Vehicle ("OHRV")) leveres til den endelige kjøperen.

Bombardier Recreational Products Inc. ("BRP") garanterer til sluttbrukeren og alle påfølgende kjøpere OHRV-en er:

1. Designet, bygget og utstyrt for å være i samsvar, på salgstidspunktet, med alle gjeldende lover, regler og forskrifter, og
2. Fri for defekter i materialer og utførelse som kan føre til svikt i en garantert del. Alle reservedeler må være identiske i alle vesentlige henseender til delen som beskrevet i BRPs styringsordre for søknad om sertifisering.

Garantien på utslippsrelaterte deler fungerer som følger:

1. Reparasjon eller utskifting av garanterte deler må utføres uten kostnad for OHRV-eieren på en garantistasjon, bortsett fra midlertidig reparasjon når en garantert del eller en garantistasjon ikke er rimelig tilgjengelig for OHRV-eieren. Hvis en midlertidig reparasjon er tillatt, kan reparasjoner utføres på et hvilket som helst tilgjengelig serviceverksted, eller av eieren og ved bruk av en hvilken som helst reservedel. BRP skal refundere eieren for hans eller hennes utgifter, inklusive diagnostiske kostnader for slik midlertidig reparasjon eller utskifting, uten å overstige BRPs veiledende pris for alle garanterte deler som skiftes ut og arbeidskostnader basert på BRPs anbefalte tidsbruk for garantireparasjonen og geografisk passende timelønn.
2. Mangel på tilgjengelighet av garanterte deler eller ufullstendighet av reparasjoner innen en rimelig tidsperiode, og som ikke skal overstige 30 dager fra det tidspunktet OHRV-en først ble presentert for garantistasjonen for reparasjon, skal kvalifisere som behov for midlertidig reparasjon.
3. Enhver garantert del som ikke inngår i planen for utskifting som del av vedlikeholdet i de skriftlige instruksene, må garanteres i garantiperioden som definert nedenfor. Hvis en slik del svikter i løpet av garantiperioden, skal den repareres eller skiftes ut av BRP. Hver del som repareres eller skiftes ut i henhold til garanti, må ha full garantidekning.
4. Enhver garantert del som inngår i planen kun i kontrollsammenheng i de skriftlige instruksjonene, må garanteres i garantiperioden slik som definert nedenfor. Et utsagn i slike skriftlige instruksjoner om at «reparer eller skift ut etter behov» skal ikke redusere garantiens dekningsperiode. Enhver slik del som repareres eller skiftes ut i henhold til garantien, garanteres for den gjenværende garantiperioden for originaldelen.
5. Enhver garantert del som skal skiftes ut som en del av nødvendig vedlikehold i de skriftlige instruksene, garanteres i tidsperioden før det første planlagte utskiftingspunktet for angjeldende del. Hvis delen svikter før det første planlagte utskiftingspunktet, vil delen repareres eller skiftes ut av BRP. Enhver slik del som repareres eller skiftes ut i henhold til garantien, garanteres for den gjenværende garantiperioden for originaldelen.
6. Tjenester eller reparasjoner i henhold til garanti, leveres av alle produsentforhandlere som er eid av produsenten eller autorisert til å utførte service på de aktuelle OHRV-ene.
7. OHRV-eieren vil ikke bli belastet for diagnosearbeid som bekrefter at en garantert del faktisk er , defekt, forutsatt at diagnosearbeidet utføres på en garantistasjon.

8. BRP er ansvarlig for skader på andre kjøretøykomponenter som er umiddelbart forårsaket av en svikt, under garanti, i en garantert del.
9. Enhver reservedel som er angitt av BRP kan brukes i garantireparasjoner som gjøres kostnadsfritt for OHRV-eieren. Slik bruk vil ikke redusere garanti-forpliktelsene til BRP, med unntak av at BRP ikke vil være ansvarlig for reparasjon eller utskifting av noen reservedel som ikke er en garantert del.
10. Enhver tilleggsdel eller modifisert del som av Air Resources Board er unntatt fra forbudene i seksjon 27156 i kjøretøyregelverket i California, kan brukes på en OHRV. Slik bruk i seg selv, vil ikke være grunnlag for å avvise et garantikrav. BRP er ikke ansvarlig for svikt i garanterte deler som er forårsaket av bruk av en tilleggsdel eller modifiserte deler, med mindre slike deler også er under garanti.

Vilkår og eksklusjoner:

- BRP kan nekte deg garantidekning dersom din OHRV eller en del har sviktet på direkte grunn av misbruk, vanstell, feilaktig vedlikehold eller ikke godkjente modifikasjoner.

Dine rettigheter og plikter i henhold til garantien

California Air Resources Board vil med glede kunne forklare garantien for kontrollsystemet for damputslipp på ditt 2024 terrengsportkjøretøy. I California må nye fritidskjøretøy for terrengbruk være utformet, bygget og utstyrt for å innfri statens strenge anti-smogstandarder. BRP må garantere utslippskontrollsystemet på ditt terrengsportkjøretøy for tidsperioden som er oppført nedenfor forutsatt at de ikke har blitt utsatt for misbruk, vanstell, feil vedlikehold eller endringer som ikke er godkjente på terrengsportkjøretøyet.

Kontrollsystemet for damputslipp kan omfatte deler som forgasseren eller drivstoffinsprøytingssystemet, drivstofftanken, drivstoffslangene, karbonbeholderen og motorstyringen. Det kan også omfatte slanger, remmer, kontakter og andre utslippsrelaterte enheter. Der det finnes en tilstand som dekkes av garantien vil Bombardier Recreational Products Inc. reparere terrengsportkjøretøyet uten kostnad for deg, inkludert diagnose, deler og arbeid.

Terrengkjøretøyet garanteres fra produsent

Garantiperioden for dette terrengkjøretøyet er 60 måneder eller 8000 kilometer, eller 500 driftstimer, av det som måtte inntreffe først.

Deler som dekkes:

1. Beholder for monteringsbrakett(er)
2. Karbonbeholder
3. Kontakt for tømmeport
4. klemme(r)*
5. Elektronisk kontroll*
6. tanklokk
7. Påfyllingshals
8. Slange til påfyllingshals
9. Drivstoffslange(r)
10. feste(r) til drivstoffslange
11. drivstofftank
12. trykkavlastningsventil(er)*

13. Spyleventil(er)
14. Kontrollventil(er)*
15. dampslange(r)
16. Flytreduuserer
17. Filter/filtre*
18. Drivstoffpumpe
19. alle andre deler som ikke er oppført, men som kan ha innvirkning på kontrollsystemet for damputslipp

MERK: *Som relatert til gassutslipps-kontrollsystemet.

Hvis en del relatert til kontrollsystemet for damputslipp på ditt terrengkjøretøy er defekt vil denne delen bli skiftet ut eller reparert av Bombardier Recreational Products Inc.

Eierens garantiansvar

Som eier av terrengsportkjøretøyet er du ansvarlig for at det utføres nødvendig vedlikehold som oppført i brukerhåndboken. Bombardier Recreational Products Inc. anbefaler at du tar vare på alle kvitteringer som er knyttet til vedlikehold av terrengsportkjøretøyet, men Bombardier Recreational Products Inc. kan ikke nekte garantidekning kun på grunn av mangel på kvitteringer eller fordi du ikke har sørget for å få utført alt planlagt vedlikehold.

Som eier er du ansvarlig for å ta terrengsportkjøretøyet til en Bombardier Recreational Products Inc.-forhandler så snart et problem oppstår. Garantireparasjoner vil bli fullført innen rimelig tid, som ikke skal overskride 30 dager.

Som eier av terrengsportkjøretøyet må du imidlertid være oppmerksom på at Bombardier Recreational Products Inc. kan nekte deg garantidekning hvis terrengsportkjøretøyet eller en del har sviktet på grunn av misbruk, vanstell, feil vedlikehold eller ikke godkjente modifikasjoner.

Hvis du har spørsmål vedrørende dine garantirettigheter og -plikter, kan du kontakte:

- Bombardier Recreational Products Inc. på 1-888-272-9222 eller
- The California Air Resources Board at 4001 Iowa Avenue, Riverside, CA 92507.

BRPS BEGRENSEDE INTERNASJONALE GARANTI: 2024 CAN-AM® SSV

1) Den begrensede garantiens omfang

Bombardier Recreational Products Inc. ("BRP") garanterer at 2024 årsmodeller av Can-Am SSV ("Produkter") som selges av distributører eller forhandlere som er autorisert av BRP for å distribuere Produktene utenfor De forente stater ("USA"), Canada, medlemsstater i Det europeiske økonomiske samarbeidsområdet (som består av landene som er medlemmer av EU, pluss Storbritannia, Norge, Island og Liechtenstein) ("EØS"), Tyrkia, stater som er medlemmer av Samveldet av uavhengige stater (inkludert Ukraina og Turkmenistan) ("SUS"), ikke har material- eller produksjonsfeil i løpet av perioden og under de vilkårene som beskrives nedenfor.

Denne begrensede garantien vil bli ugyldig hvis:

1. Produktet brukes eller har blitt brukt til kappkjøring eller annen konkurransepreget aktivitet, på et hvilket som helst tidspunkt, også av en tidligere eier, eller
2. Produktet har blitt endret eller modifisert på en slik måte at det påvirker driften, yteevnen eller varigheten på en negativ måte eller slik at tilsiktet bruk er endret.

Deler og tilbehør som ikke er installert fra fabrikk er ikke dekket under denne begrensede garantien. Se den aktuelle teksten om den begrensede garantien for deler og tilbehør.

2) Ansvarsbegrensning

SÅ FREMT LOVEN TILLATER DET GJELDER OG GODTAS DENNE UTTRYKKELIGE GARANTIEN I STEDET FOR ALLE ØVRIGE UTTRYKKELIGE ELLER UNDERFORSTÅTTE GARANTIER, INKLUSIVE, OG UTEN BEGRENSNING, ENHVER GARANTI OM SALGBARHET ELLER EGNETHET FOR NOE SPESIELT FORMÅL. I DEN UTSTREKNING DE IKKE KAN FRASKRIVES, ER UNDERFORSTÅTTE GARANTIER BEGRENSET TIL VARIGHETEN AV DEN UTTRYKTE GARANTIEN. TILFELDIGE SKADER OG FØLGESKADER ER UTELUKKET FRA DEKNING UNDER DENNE GARANTIEN. NOEN STATER/PROVINSER TILLATER IKKE FRAVIKELSENE, BEGRENNINGENE OG EKSKLUSJONENE SOM ER IDENTIFISERT OVER. AV DEN GRUNN KAN DET HENDE AT DE IKKE GJELDER FOR DEG. DENNE GARANTIEN GIR DEG SPESIELLE RETTIGHETER, OG DU KAN OGSÅ HA ANDRE RETTIGHETER SOM VARIERER FRA LAND TIL LAND. BRP VIL IKKE VÆRE ANSVARLIG DERSOM PRODUKTER ELLER DELER AV GARANTIEN IKKE ER TILGJENGELIG I VISSE LAND AV ÅRSAKER SOM BRP IKKE HAR KONTROLL OVER.

Se den spesifikke seksjonen for Australia nedenfor, for Produkter som er kjøpt i Australia.

Verken distributøren, BRP-distributører/-forhandlere eller andre personer har fullmakt til å gi noen bekreftelse, representasjon eller garanti når det gjelder produktet utenom det som står i denne begrensede garantien. Hvis det skjer, kan det ikke håndheves mot BRP.

BRP forbeholder seg retten til å endre denne begrensede garantien på et hvilket som helst tidspunkt, under den forståelse at slike endringer ikke vil forandre garantivilkårene som gjelder for Produktet som ble solgt med denne garantien.

3) UNNTAK – har ikke garanti

Følgende punkter dekkes ikke under noen omstendigheter av garantien:

- naturlig slitasje
- punkter med rutinemessig vedlikehold, trimming, justeringer
- Skade som skyldes uaktsomhet eller manglende egnet vedlikehold og/eller lagring, som beskrevet i brukerhåndboken;
- Skade som er et resultat av at deler er fjernet, feilaktig reparasjon, service, vedlikehold eller endring, eller bruk av deler som ikke er produsert eller godkjent av BRP, eller som er et resultat av at reparasjoner er utført av en person som ikke er en autorisert BRP-distributør/-forhandler.
- Skade som er forårsaket av misbruk, unormal bruk, forsømmelse eller bruk av produktet som ikke er i overensstemmelse med anbefalt bruk beskrevet i Produktets brukerhåndbok.
- skader som skyldes ulykker, nedsenking i vann, brann, tyveri, vandalisme eller enhver uavvendelig hendelse;
- Bruk av drivstoff, oljer eller smøremidler som ikke er beregnet på Produktet (se brukerhåndboken);
- Skader fra rust, korrosjon eller slitasje fra vær og vind.
- Skade som har oppstått på grunn inntrenging av vann eller snø.
- Tilfeldige skader, følgeskader eller skader av noe slag, inkludert men ikke begrenset til transportkostnader, sleping, lagring, telefon, leie, drosje, uleilighet, forsikringsdekning, låneavdrag, tap av tid, tap av inntekter eller tid tapt grunnet nedetid som et resultat av servicearbeid.

Følgende liste inkluderer, uten begrensninger, artikler som anses som slitasjedeler og som ikke er dekket av BRPs begrensede garanti, med mindre feilen er direkte resultat av defekt materiale eller utført arbeid.

- Batterier
- Bremsesklosser
- Bremseskiver og tromler
- Clutchplater/-klosser
- Clutchglidere
- Clutchfjæring
- Clutchføringer som kan skiftes ut
- Drivreimer
- Filtere
- Behandlede eller ubehandlede overflater
- Sikringer
- Lyspærer/forseglet
- Smøreoljer
- Tenningsplugg
- Føringsfjæringer
- Glidesko for fjæring
- Fjærer
- Dekk

4) Garantien dekningsperiode

Denne begrensede garantien trer i kraft fra (1) den dagen produktet overleveres til den første kunden eller (2) første bruksdag (avhengig av hvilken som inntreffer først) og er gyldig for følgende periode:

1. SEKS (6) etterfølgende måneder, for privat eller kommersiell bruk

Bare i AUSTRALIA og NEW ZEALAND: Denne begrensede garantien gjelder fra (1) leveringsdato til første detaljforbruker eller fra (2) den dato produktet ble tatt i bruk for første gang, alt etter hvilken dato som kommer først, for en periode på TOLV (12) ETTERFØLGENDE MÅNEDER og TRETTISEKS (36) ETTERFØLGENDE MÅNEDER for bare drivverkmotor og overføringsssystem, for privat bruk eller kommersiell bruk.

Reparasjon eller erstatning av deler eller ytelse av service under denne garantien forlenger ikke gyldigheten av denne garantien ut over dens opprinnelige utløpsdato.

Garantiperioden ovenfor er en minste begrensede garantiperiode som kan utvides av et aktuelt kampanjeprogram med utvidet garanti.

Vær oppmerksom på at varigheten og eventuelle andre modaliteter i garantidekningen er underlagt gjeldende nasjonalt eller lokalt lovverk.

5) Kun for produkter som selges i Australia

Våre varer leveres med garantier som ikke kan utelukkes under den australske forbrukerloven.

Du har krav på en erstatning eller refusjon for en stor feil og til kompensasjon for eventuelle andre rimelig overskuelig tap eller skader.

Du har også rett til å få varene reparert eller skiftet ut hvis varene ikke holder akseptabel kvalitet og feilen ikke kan sies å være en stor feil.

Ingenting i disse garantivilkårene og -betingelsene må tas for å utelukke, begrense eller endre bruken av enhver betingelse, produktgaranti, garanti, rettighet eller remedie som gis eller er underforstått i Konkurrans- og forbrukerloven av 2010 (Cth), inkludert den australske forbrukerloven eller enhver annen lov der det å gjøre dette ville bestride denne loven eller føre til at noen del av disse vilkårene og betingelsene ville bli ugyldige. Fordelene du gis under denne begrensede garantien kommer i tillegg til andre rettigheter og rettsmidler du har ifølge australsk lov.

6) Betingelser for å ha garantidekning

Denne garantidekningen er tilgjengelig **bare** når **alle** betingelsene nedenfor er oppfylt:

1. Produktet må være kjøpt som nytt og ubrukt av den første eieren fra en Distributør/Forhandler som er autorisert til å distribuere Produkter i landet der salget skjedde ("Distributør/Forhandler");
2. BRPs spesifiserte kontroll før levering må være utført, dokumentert og undertegnet av kjøperen;

3. Produktet må være riktig registrert av en autorisert Distributør/Forhandler;
4. Produktet må være i kjøpt i landet der kjøperen bor;
5. Rutinevedlikehold som er beskrevet i brukerhåndboken, må utføres til rett tid for at garantidekningen skal opprettholdes. BRP forbeholder seg retten til å gjøre garantidekningen avhengig av bevis på riktig vedlikehold.

BRP vil ikke innfri denne begrensede garantien for privat bruk eller kommersiell bruk hvis ett eller flere av vilkårene foran ikke er tilfredsstillt. Slike begrensninger er nødvendige for at BRP skal kunne beholde både sikkerheten til sine produkter og for sine kunder og publikum generelt.

7) Hva du må gjøre for å få garantidekning

Kunden må slutte å bruke Produktet når noe unormalt viser seg, varsle en BRP-Distributør/Forhandler i løpet av to (2) måneder etter at en feil opptrer, og sørge for at Distributør/Forhandler får nødvendig tilgang til Produktet og rimelig mulighet til å reparere det.

Varslingsfristen er underlagt gjeldende nasjonale eller lokale lover i kundens land.

Kunden må overfor Distributøren/Forhandleren også presentere kjøpsbevis for Produktet, og må signere reparasjons-/arbeidsordren før reparasjonen starter for å godkjenne garantireparasjonen.

Alle deler som skiftes ut under denne begrensede garantien blir BRPs eiendom.

8) Hva BRP gjør for deg

I den grad det er tillatt under gjeldende lov, er BRPs forpliktelser under denne garantien begrenset til, etter eget skjønn, reparasjon eller utskifting av deler som er identifisert som defekte under normal bruk, vedlikehold og service, uten å ta betalt for deler og arbeid hos en autorisert BRP-Distributør/Forhandler i løpet av garantiens dekningsperiode under betingelsene som er beskrevet her. Eieren kan ikke kreve at Produktet skal tilbakekalles eller at kjøpet skal annulleres hvis han/hun mener at garantien ikke blir overholdt. Du kan ha andre juridiske rettigheter som kan variere fra land til land.

I tilfelle service er påkrevet utenfor det opprinnelige salgsstedet, vil eieren være ansvarlig for eventuelle tilleggsavgifter på grunn av lokale rutiner og vilkår, for eksempel, men ikke begrenset til frakt, forsikring, skatter, lisensavgifter, importavgifter og alle andre økonomiske avgifter, inkludert de som pålegges av regjeringer, stater, territorier og deres respektive byråer.

BRP forbeholder seg retten til å forbedre eller endre produkter fra tid til annen uten å påta seg noen forpliktelse til å endre produkter som er produsert tidligere.

9) Eierskifte

Hvis Produktet skifter eier i løpet av garantiens dekningsperiode, skal denne begrensede garantien i henhold til vilkårene og betingelsene også overføres til den nye eieren og være gyldig for den resterende dekningsperioden forutsatt at BRP eller en autorisert Distributør/Forhandler for Produktet mottar et bevis på at den forrige eieren godtar overføringen av eierskap og i tillegg mottar kontaktopplysninger for den nye eieren.

10) Brukerhjelp

Hvis det skulle oppstå strid eller diskusjon i forbindelse med denne begrensede garantien, anbefaler BRP at du forsøker å løse problemet på forhandlernivå. Vi anbefaler at du drøfter saken med servicesjefen eller eieren hos den autoriserte distributøren/forhandleren.

Hvis saken fremdeles ikke har fått noen løsning, ber vi deg ta kontakt med BRP ved å fylle ut kundekontaktskjemaet på www.brp.com eller kontakte BRP per post på en av adressene som er oppgitt under seksjonen Kontakt oss i denne håndboken.

BRPS BEGRENSEDE GARANTI FOR EØS, SAMVELDET AV UAVHENGIGE STATER OG TYRKIA: 2024 CAN-AM® SSV

1) Den begrensede garantiens omfang

Bombardier Recreational Products Inc. ("BRP") garanterer at 2024 årsmodeller av Can-Am SSV ("Produkter") som selges av distributører eller forhandlere som er autorisert av BRP for å distribuere Produktene i Det europeiske økonomiske samarbeidsområdet (som består av landene som er medlemmer av EU, pluss Storbritannia, Norge, Island og Liechtenstein) ("EØS"), Tyrkia, stater som er medlemmer av Samveldet av uavhengige stater (inkludert Ukraina og Turkmenistan) ("SUS") ("Distributør/Forhandler"), ikke har material- eller produksjonsfeil i løpet av perioden og under de vilkårene som beskrives nedenfor.

Denne begrensede garantien vil bli ugyldig hvis:

1. Produktet brukes eller har blitt brukt til kappkjøring eller annen konkurransepreget aktivitet, på et hvilket som helst tidspunkt, også av en tidligere eier, eller
2. Produktet har blitt endret eller modifisert på en slik måte at det påvirker driften, yteevnen eller varigheten på en negativ måte eller slik at tilsiktet bruk er endret.

Deler og tilbehør som ikke er installert fra fabrikk er ikke dekket under denne begrensede garantien. Se den aktuelle teksten om den begrensede garantien for deler og tilbehør.

2) Ansvarsbegrensning

SÅ FREMT LOVEN TILLATER DET GJELDER OG GODTAS DENNE UTTRYKKELIGE GARANTIEN I STEDET FOR ALLE ØVRIGE UTTRYKKELIGE ELLER UNDERFORSTÅTTE GARANTIER, INKLUSIVE, OG UTEN BEGRENSNING, ENHVER GARANTI OM SALGBARHET ELLER EGNETHET FOR NOE SPESIELT FORMÅL. I DEN UTSTREKNING DE IKKE KAN FRASKRIVES, ER UNDERFORSTÅTTE GARANTIER BEGRENSET TIL VARIGHETEN AV DEN UTTRYKTE GARANTIEN. TILFELDIGE SKADER OG FØLGESKADER ER UTELUKKET FRA DEKNING UNDER DENNE GARANTIEN. NOEN STATER/PROVINSER TILLATER IKKE FRAVIKELSENE, BEGRENSENINGENE OG EKSKLUSJONENE SOM ER IDENTIFISERT OVER. AV DEN GRUNN KAN DET HENDE AT DE IKKE GJELDER FOR DEG. DENNE GARANTIEN GIR DEG SPESIELLE RETTIGHETER, OG DU KAN OGSÅ HA ANDRE RETTIGHETER SOM VARIERER FRA STAT TIL STAT OG PROVINS TIL PROVINS. BRP VIL IKKE VÆRE ANSVARLIG DERSOM PRODUKTER ELLER DELER AV GARANTIEN IKKE ER TILGJENGELIG I VISSE LAND AV ÅRSAKER SOM BRP IKKE HAR KONTROLL OVER.

Se den spesifikke seksjonen for Frankrike nedenfor, for Produkter som er kjøpt i Frankrike.

Verken distributøren, BRP-distributører/-forhandlere eller andre personer har fullmakt til å gi noen bekreftelse, representasjon eller garanti når det gjelder produktet utenom det som står i denne begrensede garantien. Hvis det skjer, kan det ikke håndheves mot BRP.

BRP forbeholder seg retten til å endre denne begrensede garantien på et hvilket som helst tidspunkt, under den forståelse at slike endringer ikke vil forandre garanti vilkårene som gjelder for Produktet som ble solgt med denne garantien.

3) UNNTAK – har ikke garanti

Følgende punkter dekkes ikke under noen omstendigheter av garantien:

- naturlig slitasje
- punkter med rutinemessig vedlikehold, trimming, justeringer
- Skade som skyldes uaktsomhet eller manglende egnet vedlikehold og/eller lagring, som beskrevet i brukerhåndboken;
- Skade som er et resultat av at deler er fjernet, feilaktig reparasjon, service, vedlikehold eller endring, eller bruk av deler som ikke er produsert eller godkjent av BRP, eller som er et resultat av at reparasjoner er utført av en person som ikke er en autorisert BRP-distributør/-forhandler.
- Skade som er forårsaket av misbruk, unormal bruk, forsømmelse eller bruk av produktet som ikke er i overensstemmelse med anbefalt bruk beskrevet i Produktets brukerhåndbok.
- skader som skyldes ulykker, nedsenking i vann, brann, tyveri, vandalisme eller enhver uavvendelig hendelse;
- Bruk av drivstoff, oljer eller smøremidler som ikke er beregnet på Produktet (se brukerhåndboken);
- Skader fra rust, korrosjon eller slitasje fra vær og vind.
- Skade som har oppstått på grunn inntrenging av vann eller snø.
- Tilfeldige skader, følgeskader eller skader av noe slag, inkludert men ikke begrenset til transportkostnader, sleping, lagring, telefon, leie, drosje, uleilighet, forsikringsdekning, låneavdrag, tap av tid, tap av inntekter eller tid tapt grunnet nedetid som et resultat av servicearbeid.

Følgende liste inkluderer, uten begrensninger, artikler som anses som slitasjedeler og som ikke er dekket av BRPs begrensede garanti, med mindre feilen er direkte resultat av defekt materiale eller utført arbeid.

- Batterier
- Bremseklosser
- Bremseskiver og tromler
- Clutchplater/-klosser
- Clutchglidere
- Clutchfjæring
- Clutchføringer som kan skiftes ut
- Drivreimer
- Filtere
- Behandlede eller ubehandlede overflater
- Sikringer
- Lyspærer/forseglet
- Smøreoljer
- Tenningsplugger
- Føringsfjæringer
- Glidesko for fjæring
- Fjærer
- Dekk

4) Garantien dekningsperiode

Denne begrensede garantien trer i kraft fra (1) den dagen produktet overleveres til den første kunden eller (2) første bruksdag (avhengig av hvilken som inntreffer først) og er gyldig for følgende periode:

1. TJUEFIRE (24) etterfølgende måneder, for privat bruk.
2. SEKS (6) etterfølgende måneder, for kommersiell bruk.

Et produkt brukes kommersielt når det brukes i forbindelse med arbeid eller beskjeftigelse som skaper inntekt i løpet av en hvilken som helst garantiperiode. Et produkt brukes også kommersielt når det, på noe tidspunkt i løpet av garantiperioden, er registrert for kommersiell bruk.

Reparasjon eller erstatning av deler eller ytelse av service under denne garantien forlenger ikke gyldigheten av denne garantien ut over dens opprinnelige utløpsdato.

Garantiperioden ovenfor er en minste begrensede garantiperiode som kan utvides av et aktuelt kampanjeprogram med utvidet garanti.

Vær oppmerksom på at varigheten og eventuelle andre modaliteter i garantidekningen er underlagt gjeldende nasjonalt eller lokalt lovverk.

5) Kun for produkter solgt i Frankrike

Selgeren skal levere varer som overholder kontrakten, og skal være ansvarlig for defekter som eksisterer ved levering. Selger skal også være ansvarlig for feil som følge av emballasje, monteringsanvisninger eller installasjonen når den er dennes ansvar i henhold til kontrakten eller hvis utført under dennes ansvar. For å være i samsvar med kontrakten må godet:

1. Være tilpasset normal bruk for lignende varer og, hvis aktuelt:
 - Samsvare med beskrivelsen gitt av selgeren og ha kvalitetene som ble presentert kjøperen via prøve eller modell;
 - Ha kvalitetene en kjøper med rette kan forvente med tanke på de offentlige erklæringene til selgeren, produsenten eller dens representant, inkludert i reklame eller merking; eller
2. Ha de egenskapene som er gjensidig avtalt mellom partene, eller være egnet for den spesifikke bruken forespeilet av kjøperen og påpekt av selgeren, og som er godtatt.

Handlingen for manglende overholdelse må utføres innen to år etter levering av varen. Selgeren er ansvarlig for garantien for den solgte varens skjulte defekter dersom disse skjulte defektene gjør varen uegnet for tiltenkt bruk, eller dersom de reduserer dens bruk på en slik måte at kjøperen ikke ville ha anskaffet varen eller ville gitt en lavere pris hvis dette hadde vært kjent. Handlingen for slike skjulte defekter skal tas av kjøperen innen 2 år etter at defekten er oppdaget.

6) Betingelser for å ha garantidekning

Denne garantidekningen er tilgjengelig **bare** når **alle** betingelsene nedenfor er oppfylt:

1. Produktet må kjøpes som nytt og ubrukt av den første eieren fra en distributør/forhandler som er autorisert til å distribuere Produkter i det landet (eller for EØS, sammenslutning av land) der salget fant sted ("Distributør/Forhandler");
2. BRPs spesifiserte kontroll før levering må være utført, dokumentert og undertegnet av kjøperen;
3. Produktet må være riktig registrert av en autorisert Distributør/Forhandler;
4. Produktet må være i kjøpt i landet (eller for EØS, sammenslutning av land) der kjøperen bor;
5. Rutinevedlikehold som er beskrevet i brukerhåndboken, må utføres til rett tid for at garantidekningen skal opprettholdes. BRP forbeholder seg retten til å gjøre garantidekningen avhengig av bevis på riktig vedlikehold.

BRP vil ikke innfri denne begrensede garantien for privat bruk eller kommersiell bruk hvis ett eller flere av vilkårene foran ikke er tilfredsstillt. Slike begrensninger er nødvendige for at BRP skal kunne beholde både sikkerheten til sine produkter og for sine kunder og publikum generelt.

7) Hva du må gjøre for å få garantidekning

Kunden må slutte å bruke Produktet når noe unormalt viser seg, varsle en BRP-Distributør/Forhandler i løpet av to (2) måneder etter at en feil opptrer, og sørge for at Distributør/Forhandler får nødvendig tilgang til Produktet og rimelig mulighet til å reparere det.

Varslingsfristen er underlagt gjeldende nasjonale eller lokale lover i kundens land.

Kunden må overfor Distributøren/Forhandleren også presentere kjøpsbevis for Produktet, og må signere reparasjons-/arbeidsordren før reparasjonen starter for å godkjenne garantireparasjonen.

Alle deler som skiftes ut under denne begrensede garantien blir BRPs eiendom.

8) Hva BRP gjør for deg

I den grad det er tillatt under gjeldende lov, er BRPs forpliktelser under denne garantien begrenset til, etter eget skjønn, reparasjon eller utskifting av deler som er identifisert som defekte under normal bruk, vedlikehold og service, uten å ta betalt for deler og arbeid hos en autorisert BRP-Distributør/Forhandler i løpet av garantiens dekningsperiode under betingelsene som er beskrevet her. Eieren kan ikke kreve at Produktet skal tilbakekalles eller at kjøpet skal annulleres hvis han/hun mener at garantien ikke blir overholdt. Du kan ha andre juridiske rettigheter som kan variere fra land til land.

Hvis det er behov for service utenfor det landet hvor Produktet ble kjøpt, eller, for de som er bosatt innen EØS, hvis service er nødvendig utenfor EØS, må eieren betale for tilleggsutgifter ifølge lokal forhold og forskrifter. Disse utgiftene kan blant annet være frakt, forsikring, skatter, lisensavgifter, importtoll og alle andre økonomiske utgifter, inkludert de som regjeringer, stater, territorier og deres respektive organer pålegger.

BRP forbeholder seg retten til å forbedre eller endre produkter fra tid til annen uten å påta seg noen forpliktelse til å endre produkter som er produsert tidligere.

9) Eierskifte

Hvis Produktet skifter eier i løpet av garantiens dekningsperiode, skal denne begrensede garantien i henhold til vilkårene og betingelsene også overføres til den nye eieren og være gyldig for den resterende dekningsperioden forutsatt at BRP eller en autorisert Distributør/Forhandler for Produktet mottar et bevis på at den forrige eieren godtar overføringen av eierskap og i tillegg mottar kontaktopplysninger for den nye eieren.

10) Brukerhjelp

Hvis det skulle oppstå strid eller diskusjon i forbindelse med denne begrensede garantien, anbefaler BRP at du forsøker å løse problemet på forhandlernivå. Vi anbefaler at du drøfter saken med servicesjefen eller eieren hos den autoriserte distributøren/forhandleren.

Hvis saken fremdeles ikke har fått noen løsning, ber vi deg ta kontakt med BRP ved å fylle ut kundekontakt skjemaet på www.brp.com eller kontakte BRP per post på en av adressene som er oppgitt under seksjonen Kontakt oss i denne håndboken.

Denne siden er blank med
hensikt

KUNDEINFORMASJON

INFORMASJON OM DATAVERN

Bombardier Recreational Products inc., tilknyttede selskaper og datterselskaper («BRP») forplikter seg til å beskytte ditt personvern og støtter en generell policy med åpenhet om hvordan vi samler inn, bruker og utleverer personlige opplysninger om deg som del av å utviklet vår relasjon til deg. **Du finner mer informasjon under BRPs retningslinjer for personvern:**

<https://brp.com/en/privacy-policy.html> eller ved å skanne QR-koden nedenfor.

Vi har passende sikkerhetstiltak for å beskytte dine personlige opplysninger mot tap og uautorisert tilgang.

Personlige opplysninger som kan samles inn av BRP, direkte fra deg eller fra autoriserte forhandlere eller autoriserte tredjeparter, inkluderer:

- **Informasjon om kontakt, demografi og registrering** (f.eks. navn, komplett adresse, telefonnummer, e-post, kjønn, eierskapshistorikk, kommunikasjonsspråk)
- **Informasjon om kjøretøyet** (f.eks. serienummer, kjøps- og leveringsdato, enhetsbruk, kjøretøyets plassering og bevegelser)
- **Tredjepartsinformasjon** (f.eks. informasjon fra BRP-partnere, informasjon om felles markedsføringsaktiviteter, sosiale medier)
- **Teknologisk informasjon** (f.eks. IP-adresse, type enhet, operativsystem, type nettleser, nettsider du besøker, informasjonsskapsler og lignede teknologi når du bruker nettsidene til BRP eller forhandlere eller mobile applikasjoner)
- **Informasjon om kontakt med BRP** (f.eks. informasjon som samles inn når du ringer en BRP-salgsrepresentant, kjøper noe fra nettsiden til BRP, registrerer deg for BRPs e-poster, deltar i konkurranser o.l. som sponses av BRP eller deltar på begivenheter som sponses av BRP)
- **Informasjon om transaksjonen** (f.eks. informasjon som kreves for å håndtere returer, betalingsinformasjon når du kjøpte produkter eller tjenester via våre nettsider eller mobile apper og andre problemer knyttet til kjøp av BRP-produkter)

Denne informasjonen kan brukes til og behandles for følgende formål:

- Sikkerhet
- Kundestøtte for salg og ettersalg (f.eks. fullføre eller følge opp kjøpet eller vedlikehold)
- Registrering og garanti
- Kommunikasjon (f.eks. sende en BRP-tilfredshetsundersøkelse)
- Atferdsbasert reklame, profilering og stedsbaserte tjenester (f.eks. tilby tilpasset opplevelse)
- Samsvar og løsning av tvister
- Markedsføring og reklame
- Assistanse (f.eks. hjelp med leveringsproblemer, håndtere returer og andre problemer knyttet til ditt kjøp av BRP-produkter).

Vi kan også bruke personlig informasjon til å generere samlet eller statistisk informasjon som ikke lenger identifiserer deg personlig.

Dine personlige opplysninger kan utleveres til følgende: BRP, BRPs autoriserte forhandlere, distributører, tjenesteleverandører, reklame- og markedsføringspartnere og andre autoriserte tredjeparter.

Vi kan motta informasjon om deg fra forskjellige kilder, inkludert tredjepart, for eksempel BRBs forhandlernettsverk og partnere som vi tilbyr felles tjenester med

eller har felles markedsføringsaktiviteter. Vi kan også motta informasjon om deg fra sosiale plattformer som Facebook og Twitter når du kommuniserer med oss på disse plattformene.

Avhengig av omstendighetene kan dine personlige opplysninger kommuniseres utenfor regionen der du bor. Dine personlige opplysninger beholdes bare så lenge som det er nødvendig for det formålet de ble innhentet for og i henhold til vår oppbevaringspolicy.

Hvis du vil bruke din rett angående personvern (f.eks. rett til tilgang, rett til korrigering), for å trekke tilbake ditt samtykke og bli fjernet fra adresselisten for markedsføringsformål tilfredshetsundersøkelse eller hvis du har generelle spørsmål om personvern, kan du ta kontakt med BRPs personvernombud på e-post **privacyofficer@brp.com** eller via vanlig post:

BRP Legal Service, 726 St-Joseph, Valcourt, Quebec, Canada, J0E 2L0.

Når BRP behandler dine personlige opplysninger, gjøres det i samsvar med retningslinjene for personvern, tilgjengelig her: <https://www.brp.com/en/privacy-policy.html> eller ved å bruke følgende QR-kode.



KONTAKT OSS

www.brp.com

Asia og Stillehavsområdet

Australia

Level 26
477 Pitt Street
Sydney, NSW 2020

China

上海市徐汇区衡山路10号6号楼301
Rm 301, Building 6,
No.10 Heng Shan Rd,
Shanghai, China

Japan

21F Shinagawa East One Tower
2-16-1 Konan, Minato-ku-ku,
Tokyo 108-0075

New Zealand

Suite 1.6, 2-8 Osborne Street,
Newmarket, Auckland 2013

Europa, Midtøsten og Afrika

Belgia

Oktrooiplein 1
9000 Gent

Tsjekkia

Stefanikova 43a
Prague 5
150 00

Tyskland

Itterpark 11
40724 Hilden

Finland

Isoaavantie 7
PL 8040
96101 Rovaniemi

Frankrike

Arteparc Bâtiment B
Route de la côte d'Azur,
13 590 Meyreuil

Norge

Ingvald Ystgaardsvei 15
N-7484 Trondheim
Salg, marketing, ettermarked

Sverige

Spinnvägen 15

903 61 Umeå
Sweden 90821

Sveits

Avenue d'Ouchy 4-6
1006 Lausanne

Latin-Amerika

Brasil

Av. James Clerck Maxwell, 230
Campinas, Sao Paulo
CEP 13069-380

Mexico

Av. Ferrocarril 202
Parque Industrial Querétaro
Santo Rosa Jauregui, Querétaro
C.P. 76220

Nord-Amerika

Canada

3200A, rue King Ouest,
Suite 300
Sherbrooke (Québec) J1L 1C9

USA

10101 Science Drive
Sturtevant, Wisconsin
53177

ADRESSEENDRING / SKIFTE AV EIER

Hvis adressen din er endret eller du er den nye eieren av kjøretøyet, ber vi deg varsle BRP ved å enten:

- Varsle en autorisert Can-Am-forhandler.
- **Bare Nord-Amerika:** ring 1 888 272-9222.
- Sende inn ett av adresseendringskortene på de følgende sidene til én av adressene til BRP som er angitt i avsnittet *Kontakt oss* denne håndboken.

I tilfelle skifte av eier, legg ved bevis på at den tidligere eieren har sagt seg enig i overføringen.

Denne informasjon er dessuten meget viktig også etter at den begrensede garantien har utløpt, fordi BRP kan kontakte eieren av kjøretøyet hvis det blir nødvendig, for eksempel hvis tilbakekalling blir nødvendig av sikkerhetsmessige årsaker. Det er eierens ansvar å varsle BRP.

STJÅLNE ENHETER: Hvis kjøretøyet ditt blir stjålet, bør du varsle BRP eller en autorisert Can-Am forhandler. Vi vil be deg om å oppgi navn, adresse, telefonnummer, kjøretøyets identifikasjonsnummer og datoen det ble stjålet.

Denne siden er
tom med hensikt

Denne siden er
tom med hensikt

Denne siden er blank med
hensikt

Modellnr. _____

KJØRETØYETS

IDENTIFIKASJONSNUMMER (V.I.N.) _____

MOTORENS

IDENTIFIKASJONSNUMMER (E.I.N.) _____

Eier: _____

NAVN

Nr.

GATE

LEIL

STED

FYLKE

POSTNUMMER

Kjøpsdato _____

ÅR

MÅNED

DAG

Utløpsdato for garanti _____

ÅR

MÅNED

DAG

Skal fylles ut av forhandleren ved salgstidspunktet.

OMRÅDE FOR FORHANDLERSTEMPEL

⚠ ADVARSEL

FOR Å REDUSERE RISIKOEN FOR ALVORLIG PERSONSKADE ELLER DØDSFALL.

- Les brukerhåndboken og sikkerhetsetikettene.
- Se sikkerhetsvideoen.



VÆR FORBEREDT

- Fest sikkerhetsbeltene og sørg for at nett og/eller dører er ordentlig festet.
- Bruk godkjent hjelm og verneutstyr.
- Hver fører eller passasjer må kunne sitte med ryggen mot setet, føttene flatt på dørken eller på fotsøttene og hendene på rattet eller håndtak. Hold deg på innsiden av kjøretøyet.

KJØR FORSIKTIG

- Unngå tap av kontroll og velt.
- Unngå plutselige manøvrer, å skli sideveis, skrense eller bremse ned ved å skrense sidelengs eller spinne og unngå å spinne rundt på stedet.
- Unngå kraftige akselerasjon når du svinger, også når du starter etter en stopp.
- Reduser hastigheten før kjører inn i en sving.
- Planlegg for bakker, ujevnt terreng, spor og andre forandringer i friksjon og terreng.
- Unngå asfalterte overflater.
- Unngå å kjøre sikksakkkjøring opp terreng med helling (kjøring på tvers av helling).

HA NØDVENDIGE KUNNSKAPER OG OPPTRE ANSVARLIG

- Ikke tillat uforsiktig eller uvøren kjøring.
- Føreren må være minst 16 år og ha gyldig førerkort.
- Ikke betjen etter å ha brukt narkotika eller alkohol.
- Ikke tillat kjøring på offentlige veier (med mindre de er tilpasset tilgang for terrengkjøretøy) – kollisjoner med biler og lastebiler kan bli resultatet.
- Ikke overskrid kjøretøyets setekapasitet.

©TM og BRP-logoen er varemerker som tilhører Bombardier Recreational Products Inc. eller dets tilknyttede selskaper.

©2023 Bombardier Recreational Products Inc. Alle rettigheter reservert.

www.brp.com

SKI-DOO®

LYNX®

SEA-DOO®

EVINRUDE®

CAN-AM®

ROTAX®