

can-am



Defender MAX-serien (exklusive Europeiska unionen och Storbritannien)
Traxter MAX-serien

INSTRUKTIONS- BOK

Inkluderar säkerhets-, fordons- och underhållsinformation

**N
O
R
4**

⚠ VARNING

Läs denna instruktionsbok noggrant. Den innehåller viktig säkerhetsinformation. Rekommenderad minimiålder för förare: 16 år eller äldre med giltigt förarbevis/körkort. Förvara alltid denna instruktionsbok med fordonet. Det är olagligt att ta bort eller modifiera delar relaterade till bränsleavdunstningssystemet på detta OHRV-fordon. Överträdare kan bli föremål för civila och/eller straffrättsliga påföljder enligt lagen i Kalifornien och federal lag.

VARNING

FORDONET KAN VARA FARLIGT ATT ANVÄNDA. En krock eller vältning kan snabbt inträffa om du inte iakttar nödvändig försiktighet, även under rutinmässiga manövrer som vid svängning och körning i backar eller över hinder.

Se för din egen säkerhets skull till att förstå och efterfölja alla varningar i denna instruktionsbok och på dekalerna på ditt fordon. Underlåtenhet att efterfölja dessa varningar kan leda till SVÅRA PERSONSKADOR ELLER DÖDSFALL.

Förvara alltid denna instruktionsbok med fordonet.

VARNING

Underlåtenhet att följa någon av säkerhetsföreskrifterna och anvisningarna i instruktionsboken, SÄKERHETSVIDEON och säkerhetsdekalerna på produkten kan leda till personskador, inklusive skador med dödlig utgång.

VARNING

Detta fordon kan ha högre prestanda än andra fordon som du kan ha kört tidigare. Ta dig tid att bekanta dig med ditt nya fordon.

KALIFORNIENS PROPOSITION 65 VARNING

VARNING

Användning, service och underhåll av ett offroad fordon kan utsätta dig för kemikalier som inkluderar motoravgaser, koloxid, ftalater och bly, som är kända av delstaten Kalifornien för att orsaka cancer och fosterskador eller andra skador på fortplantningssystemet. För att minimera exponering, undvik att andas avgaser, tomgångskör inte motorn om det inte är nödvändigt, serva fordonet på en väl ventilerad plats och använd handskar eller tvätta händerna ofta när du servar ditt fordon. För mer information, gå till

www.p65warnings.ca.gov/products/passenger-vehicle.

TM® Varumärken tillhörande BRP eller dess dotterbolag.

Detta är en ofullständig lista över varumärken som tillhör Bombardier Recreational Products Inc. eller dess dotterföretag:

Can-Am®

D.E.S.S.™

DPST™

ROTAX®

XPS®

Alla rättigheter förbehålls. Inga delar av denna Instruktionsbok får reproduceras i någon form utan föregående skriftligt tillstånd från Bombardier Recreational Products Inc.

©Bombardier Recreational Products Inc. (BRP) 2023

Deutsch	Dieses Handbuch ist möglicherweise in Ihrer Landessprache verfügbar. Bitte wenden Sie sich an Ihren Händler oder besuchen Sie: www.operatorsguides.brp.com
English	This guide may be available in your language. Check with your dealer or go to: www.operatorsguides.brp.com
Español	Es posible que este manual esté disponible en su idioma. Consulte a su distribuidor o visite: www.operatorsguides.brp.com
Français	Ce guide peut être disponible dans votre langue. Vérifier avec votre concessionnaire ou aller à: www.operatorsguides.brp.com
Italiano	Questa guida potrebbe essere disponibile nella propria lingua. Contattare il concessionario o consultare: www.operatorsguides.brp.com
中文	本手册可能有您的语种的翻译版本。请向经销商询问，或者登录 www.operatorsguides.brp.com 查询。
日本語	このガイドは、言語によって翻訳版が用意されています。ディーラーに問い合わせるか、次のアドレスでご確認ください： www.operatorsguides.brp.com
Nederlands	Deze handleiding kan beschikbaar zijn in uw taal. Vraag het aan uw dealer of ga naar: www.operatorsguides.brp.com
Norsk	Denne boken kan finnes tilgjengelig på ditt eget språk. Kontakt din forhandler eller gå til: www.operatorsguides.brp.com
Português	Este manual pode estar disponível em seu idioma. Fale com sua concessionária ou visite o site: www.operatorsguides.brp.com
Русский	Воспользуйтесь руководством на вашем языке. Узнайте о его наличии у дилера или на странице по адресу www.operatorsguides.brp.com
Suomi	Käyttöohjekirja voi olla saatavissa omalla kielelläsi. Tarkista jälleenmyyjältä tai käy osoitteessa: www.operatorsguides.brp.com
Svenska	Denna bok kan finnas tillgänglig på ditt språk. Kontakta din återförsäljare eller gå till: www.operatorsguides.brp.com

Aktuella modeller
Defender MAX HD7 Defender MAX DPS HD7
Defender MAX HD9 Defender MAX DPS HD9 Defender MAX XT HD9
Defender MAX DPS HD10 Defender MAX Limited HD10 Defender MAX Lone Star HD10 Defender MAX Lone Star CAB HD10 Defender MAX XT HD10
Traxter MAX DPS HD9 Traxter MAX XU HD10

I Kanada distribueras och servas produkter av Bombardier Recreational Products Inc. (BRP).

I USA distribueras och servas produkter av BRP US Inc.

I det Europeiska ekonomiska samarbetsområdet (som består av Europeiska unionens medlemsstater samt Storbritannien, Norge, Island och Liechtenstein), i Oberoende staters samväld (inklusive Ukraina och Turkmenistan) och Turkiet, distribueras och servas produkter av BRP European Distribution S.A. och andra filialer eller dotterbolag till BRP.

För alla övriga länder distribueras och servas produkter av Bombardier Recreational Products Inc. (BRP) eller dess filialer.

INNEHÅLLSFÖRTECKNING

ALLMÄN INFORMATION

ALLMÄN INFORMATION	10
Innan du kör	10
Säkerhetsmeddelanden	10
Om denna Instruktionsbok	11

SÄKERHETSINFORMATION

ALLMÄNNA VARNINGAR	14
Koloxidförgiftning	14
Bensinbrand och andra risker	14
Brännskador från heta fordonsdelar	14
Tillbehör och modifieringar	14
SÄKER KÖRNING - SKYLDIGHETER	16
Ägare - ta ansvar	16
Förare - uppträd kompetent och ta ansvar	16
Kör försiktigt	17
Skyddssystem för förare och passagerare	18
Terrängförhållanden	18
INSPEKTION FÖRE ANVÄNDNING	19
Kontrollista före användning	19
FÖRBEREDELSE FÖR KÖRNING	23
Innan du kör	23
Kläder och utrustning	23
UNDBIK OLYCKOR	26
Undvik rullning och kollision	26
Undvik kollisioner	27
KÖRNING AV FORDONET	28
Körövningar	28
Användning i terräng	29
Allmän körteknik	29
KÖRA LAST OCH UTFÖRA ARBETSUPPGIFTER	35
Utföra arbetsuppgifter med fordonet	35
Last	35
Dragning av last	38
Dragning av släp	39
VIKTIGA DEKALER PÅ PRODUKTEN (KANADA/USA)	40
Säkerhetshängetikett	40
Säkerhetsdekaler	41
Formgjutet säkerhetspiktogram	54
Hängetikett för överensstämmelse	55
VIKTIGA DEKALER PÅ PRODUKTEN (ALLA LÄNDER UTOM KANADA/USA)	56
Säkerhetspiktogram	56
Formgjutet säkerhetspiktogram	70

RAPPORTERA SÄKERHETSDEFEKTER	71
---	-----------

FORDONSINFORMATION

PRIMÄRA REGLAGE	74
Ratt	75
Gaspedal	75
Bromspedal	75
Växelspak	75
SEKUNDÄRA REGLAGE	77
Tändningslås och nycklar	79
2/4-hjulsdriftväljare	81
Reglage för 2WD/4WD/framdifferentialspärr	81
Reglage för bakdifferentialspärr	82
Knappsats	82
Klimatkontroller	82
Signalhornsknapp (på berörda modeller)	83
Vinschreglage	83
Hel-/halvljusdimmer	83
Hel- och halvljusomkopplare (700-motor)	84
Elfönsteromkopplare (i förekommande fall)	84
Knapp för vindrutetorkare/-spolare	84
Ljud PÅ/AV-knapp	85
UTRUSTNING	86
Justerbart styre	86
Kopphållare	86
Passagerarhandtag	87
Förvaringsutrymmen	87
Verktygssats	89
Fotstöd	89
Sidonät	89
Axelskydd	90
Säkerhetsbälten	90
Förarsäte	91
Passagerarsäten	91
Tanklock	91
Vinsch	92
Lastbox	92
Lastbox lutning	92
Fästkrokar	93
Baklämm	93
Dragkrok	93
12 V eluttag	94
USB-laddningsuttag	94
Sten- och stubbskydd	94
Främre stötfångare	94
Bromshållningsmekanism	94
Hela dörrar med elfönster	95
Vindruta med vindrutetorkare	95
Klimatkontrollsystem	96
Bakre avvisare	99

Ljudsystem.....	100
4,5 TUMS DIGITAL DISPLAY	103
Flerfunktionsdisplay	103
Varningslampor och indikatorer	104
Inställningar	105
7,6 TUMS DIGITAL DISPLAY	107
Flerfunktionsdisplay	107
Indikatorlampor	108
Inställningar	109
BRÄNSLE	111
Bränslespecifikationer.....	111
Påfyllning av bränsle i fordonet	111
INKÖRNINGSPERIOD	113
Användning under inkörningsperioden	113
GRUNDPROCEDURER	114
Starta motorn	114
Användning av Växelspaken.....	114
Val av rätt växelläge (låg- eller högläge)	114
Stänga av motorn och parkera fordonet.....	115
Tips för att maximera drivremmens livslängd	115
SPECIELLA PROCEDURER.....	116
Motor flödad med bränsle	116
Om du misstänker att det finns vatten i CVT-transmissionen	116
Om batteriet är helt urladdat	116
Om fordonet har slagit runt	116
Om fordonet har vattendränkts	117
STÄLL IN DITT FORDON	118
Riktlinjer för inställning av fjädring	118
Fjädringens fabriksinställningar.....	118
Fjädringsjustering	118
DPS-funktion.....	119
TRANSPORT AV FORDONET	120
Köra upp fordonet på släpvagnsutrustning	121
Dra upp fordonet på trailerutrustning med hjälp av en vinsch	121
Säkra fordonet för transport	122
Lasta av fordonet från släpvagnen	123
LYFTA OCH STÖDJA FORDONET	124
Fordonets front.....	124
Fordonets bakparti.....	124
UNDERHÅLL	
UNDERHÅLLSSCHEMA	126
EPA Regulation - Kanadensiska och USA fordon	126
Riktlinjer för underhåll av luftfilter	126
Kraftig användning.....	127
Användning i djup gyttja/vatten	128
Underhållsschema.....	128
Dokumentation av underhåll	141
UNDERHÅLLSPROCEDURER	146
MOTORNS LUFTFILTER.....	146

CVT-luftfilter	147
Förfilter för avdunstningsutsläppssystemet (i förekommande fall)	148
MOTORLJA	149
Oljefilter	152
KYLARE	154
MOTORKYLVÄTSKA	155
Luftfilter för värme/luftkonditionering (om så utrustad)	157
Luftkonditionering, kompressorrem	158
AVGASSYSTEM	159
VÄXELLÅDA	160
FRÄMRE DIFFERENTIAL	162
Bakre slutdrev (Endast Mono-cylindermodeller)	164
CVT-KÅPA	165
Drivrem	166
Drivande och drivna remskivor	168
TÄNDSTIFT	168
Batteri	169
Säkringar och smältsäkringar	170
BELYSNING	173
Drivaxelbälg och -skydd	173
Hjullager	174
Hjul och däck	174
Fjädring	175
Bromsar	176
SÄKERHETSBÄLTEN	177
Dörrar	177
Störtbur	177
FORDONSVÅRD	179
Rengöring och skydd av fordonet	179
FÖRVARING OCH FÖRSÄSONGSSERVICE	180

TEKNISK INFORMATION

FORDONSIDENTIFIKATION	182
Fordonsidentifikationsnummer	182
Motorns ID-nummer (EIN)	182
Dekal med teknisk information	183
Dekal om överensstämmelse	186
KONTROLLSYSTEM FÖR UTSLÄPP	188
REGLER FÖR LJUDDÄMPNINGSSYSTEM	189
BULLER- OCH VIBRATIONSVÄRDEN (MASKINDIREKTIV 2006/42/EG-- MODELLER FÖR ÖVERENSSTÄMMELSE)	190
KONFORMITETSFÖRKLARING	191
EU-försäkran om överensstämmelse	191
Brittisk Försäkran om överensstämmelse	192

EAC FÖRSÄKRAN OM ÖVERENSSTÄMMELSE	193
---	-----

TEKNISKA SPECIFIKATIONER

TEKNISKA SPECIFIKATIONER	196
--------------------------------	-----

PROBLEMLÖSNING

RIKTLINJER FÖR PROBLEMLÖSNING	210
LJUDSYSTEM – PROBLEMLÖSNING	214
DIGITALDISPLAYMEDDELANDEN	216

GARANTI

BRP BEGRÄNSAD GARANTI FÖR KANADA OCH USA: 2024 ÅRS CAN-AM® SSV	218
--	-----

1) Den begränsade garantins omfattning	218
2) Ansvarsbegränsning	218
3) UNDANTAG – följande omfattas ej av garantin	218
4) Garantiperiod	219
5) Garantivillkor	219
6) Kundens rättigheter och skyldigheter	220
7) BRP:s ansvar	220
8) Överlåtelse av garanti	220
9) Konsumentvägledning	220

US EPA UTSLÄPPSRELATERAD GARANTI	222
--	-----

Period för utsläppsrelaterad garanti	222
Komponenter som innefattas	223
Begränsad tillämplighet	223

GARANTIFÖRKLARING KONTROLL AV AVDUNSTNINGSLÄPP FÖR KALIFORNIEN	225
--	-----

Dina rättigheter och skyldigheter i garantin	226
OHRV Tillverkarens garanti	226
Ägarens ansvar i enlighet med garantin	227

BRP BEGRÄNSAD GARANTI – INTERNATIONELLT: 2024 ÅRS CAN-AM® SSV	228
---	-----

1) Den begränsade garantins omfattning	228
2) Ansvarsbegränsning	228
3) UNDANTAG – följande omfattas ej av garantin	229
4) Garantiperiod	230
5) Endast för produkter som säljs i Australien	230
6) Garantivillkor	230
7) Kundens rättigheter och skyldigheter	231
8) BRP:s ansvar	231
9) Överlåtelse av garanti	231
10) Konsumentvägledning	232

BRP:S BEGRÄNSADE GARANTI FÖR DET EUROPEISKA EKONOMISKA SAMARBETSOMRÅDET, OBEROENDE STATERS SAMVÄLDE OCH TURKIET: 2024 ÅRS CAN-AM® SSV	233
1) Den begränsade garantins omfattning	233
2) Ansvarsbegränsning	233
3) UNDANTAG – följande omfattas ej av garantin.....	234
4) Garantiperiod	235
5) Endast för produkter som sålts i Frankrike	235
6) Garantivillkor	236
7) Kundens rättigheter och skyldigheter.....	236
8) BRP:s ansvar	236
9) Överlåtelse av garanti	237
10) Konsumentvägledning.....	237

KUNDINFORMATION

INFORMATION OM DATASEKRETESS	240
KONTAKTA OSS.....	242
Asien och Stillahavsområdet.....	242
Europa, Mellanöstern och Afrika	242
Latinamerika	242
Nordamerika	242
ADRESSÄNDRING OCH ÄGARBYTE	243

ALLMÄN INFORMATION

ALLMÄN INFORMATION

Gratulerar till köpet av ditt nya Can-Am® Side by side-fordon (SSV). Det omfattas av BRP:s begränsade garanti och ett nätverk av auktoriserade Can-Am Offroad-återförsäljare som är redo att tillhandahålla delarna, tillbehören och servicen du erfordrar.

Vid leveransen informerades du om garantins täckning och undertecknade en checklista före leverans för att säkerställa att ditt nya fordon har förberetts på ett tillfredsställande sätt.

Återförsäljaren arbetar för kundens tillfredsställelse. Om du behöver mer serviceinformation, vänligen rådfråga återförsäljaren.

Innan du kör

Läs denna Instruktionsbok innan du använder fordonet för att se hur du kan minska olycksriskerna för dig och människor i närheten.

Läs även alla säkerhetsdekaleringar på ditt fordon och titta på *Säkerhetsvideon* som hittas här:

<https://can-am.brp.com/off-road/safety>

Eller använd följande QR-kod.



Detta fordon är endast avsett för körning i terräng. De är främst avsedda för allmän fritidsanvändning men kan även användas för nyttoändamål.

Om varningarna i denna Instruktionsbok inte åtföljs kan det leda till SVÅRA PERSONSKADOR eller DÖDSFALL.

Säkerhetsmeddelanden

De olika typerna av säkerhetsmeddelanden, hur de ser ut och hur de används i den här boken förklaras nedan:

Symbolen för säkerhetsvarningar ⚠ indikerar risk för personskada.

⚠ VARNING

Anger en potentiell risk som kan resultera i svåra personskador eller dödsfall om den inte undviks.

⚠ OBS

Anger en risksituation som, om den inte undviks, resulterar i mindre eller svårare personskador.

OBS

Indikerar en instruktion som måste följas för att undvika allvarliga skador på fordonets komponenter eller annan egendom.

Om denna Instruktionsbok

Denna Instruktionsbok har iordningställt för att bekanta ägaren/föraren av det nya fordonet med de olika fordonsreglagen, underhållsanvisningarna och anvisningarna för säker användning. Den är oundgänglig för korrekt användning av produkten.

Förvara denna Instruktionsbok tillsammans med fordonet så att du kan titta i den för t.ex. information om underhåll, vid felsökning och om du behöver instruera andra.

Instruktionsboken finns på flera språk. Vid eventuella olikheter i texten är det den engelska versionen som gäller.

Om du vill se och/eller skriva ut ett extra exemplar av Instruktionsboken kan du besöka följande webbplats:

www.operatorsguides.brp.com

Informationen i detta dokument är korrekt vid utgivningstillfället. BRP har emellertid som policy att kontinuerligt förbättra sina produkter utan att därför åta sig skyldigheten att installera dem på tidigare tillverkade produkter. På grund av sent införda tillverkningsändringar kan vissa skillnader finnas mellan den tillverkade produkten och beskrivningen eller specifikationerna i denna bok. BRP förbehåller sig rätten att när som helst dra in eller ändra specifikationer, utförande, egenskaper, modeller eller utrustning utan att därmed påta sig några skyldigheter.

Denna Instruktionsbok ska medfölja fordonet vid återförsäljning.

Den här sidan är avsiktligt tom

SÄKERHETSINFORMATION

ALLMÄNNA VARNINGAR

Koloxidförgiftning

Alla motoravgaser innehåller koloxid, som är en giftig gas. Inandning av koloxid kan ge huvudvärk, yrsel, dåsigheit, illamående, förvirring och orsaka dödsolyckor.

Koloxid är en färg-, lukt- och smaklös gas som kan förekomma även om du inte ser eller känner lukten av motoravgaser. Dödliga koncentrationer av koloxid kan samlas på kort tid och du kan drabbas snabbt, utan möjlighet att rädda dig själv. Dödliga koncentrationer av koloxid kan också dröja kvar i timmar och dagar i slutna eller dåligt ventilerade utrymmen. Om du upplever något av symtomen på koloxidförgiftning, lämna utrymmet omedelbart, gå ut i friska luften och sök läkarvård.

Förhindra svåra eller dödliga skador på grund av koloxidförgiftning:

- Kör aldrig fordonet i dåligt ventilerade eller delvis slutna utrymmen, som till exempel ett garage, en carport eller en lada. Även om du försöker vädra ut motoravgaser med fläktar eller öppna fönster och dörrar, kan koloxid snabbt nå dödliga koncentrationer.
- Kör aldrig fordonet utomhus på ställen där motoravgaserna kan sugas in i en byggnad via öppningar som till exempel fönster och dörrar.

Bensinbrand och andra risker

Bensin är ett ytterst brandfarligt och explosionsfarligt ämne. Bensinångor kan spridas och antändas av en gnista eller eldslåga på många meters avstånd från motorn. Följ dessa anvisningar för att minska risken för brand och explosion:

- Använd enbart en godkänd bensindunk för bränsleförvaring.
- Fyll aldrig på en bensindunk i fordonets lastbox eller på fordonet - en elektrostatisk urladdning kan antända bränslet.
- Följ strikt anvisningarna i *Påfyllning av bränsle i fordonet*.
- Starta eller använd aldrig motorn om tanklocket inte är ordentligt förslutet.

Bensin är giftigt och kan orsaka personskador, till och med dödliga.

- Sug aldrig upp bensin med munnen via slang.
- Uppsök omedelbart läkarvård om bensin kommer i kontakt med dina ögon, förtärs eller bensinångor inandas.

Om du får bensin på dig, tvätta dig med tvål och vatten och byt kläder.

Brännskador från heta fordonsdelar

Vissa komponenter som bromsrotorer och avgaskomponenter blir varma vid drift. Undvik kontakt med dessa fordonsdelar, under och omedelbart efter användning, för att undvika brännskador.

Tillbehör och modifieringar

Alla ändringar eller tillägg av tillbehör godkända av BRP kan påverka fordonets manövringsförmåga. Efter ändringar är det viktigt att ta sig tid att bekanta sig med fordonet och se hur du behöver anpassa ditt sätt att köra.

Undvik montering av utrustning som inte specifikt godkänts för fordonet av BRP och undvik modifieringar som inte är tillåtna. Dessa modifieringar och utrustning har inte testats av BRP och kan utgöra fara. De kan till exempel:

- Göra så att man förlorar kontrollen och ökar krockrisken
- Orsaka överhettning eller kortslutning vilket ökar risken för brand eller brännskador
- Påverka skyddsfunktionerna som tillhandahålls av fordonet.
- Påverka släpvagnens beteende när fordonet transporteras
- Orsaka risk för att föremål förloras på vägen vid transport.

Det kan även bli olagligt att köra ditt fordon.

Hör efter med en auktoriserad BRP-återförsäljare om lämpliga tillbehör för ditt fordon.

SÄKER KÖRNING - SKYLDIGHETER

Detta fordon är ett högpresterande terrängfordon. Föraren måste vara ansvarsfull och mycket försiktig för att undvika rullningar, vältningar, kollisioner och andra typer av olyckor. Även med fordonets säkerhetsfunktioner (som skyddsstruktur, säkerhetsbälten, sidonät) och personlig skyddsutrustning (som hjälmar) finns alltid risk för personskador och dödsfall vid dessa olyckor. Minska riskerna för svåra personskador och dödsolyckor genom att följa reglerna i detta avsnitt.

Ägare - ta ansvar

Läs denna instruktionsbok och titta på *Säkerhetsvideon*. Se länken i början av instruktionsboken.

Kontrollera alltid fordonet inför varje körning för att se till att det är i körsäkert skick. Följ alltid underhållsschemat som finns i denna instruktionsbok.

Låt aldrig någon använda ditt fordon som inte är ansvarsfull och kan använda ett fordon som detta på ett säkert sätt. Överväg att hålla nya eller unga förare under uppsikt och överväg också att ge alla som använder fordonet regler och villkor (ange t.ex. om de kan ta en passagerare, vad de får göra med fordonet, var de får köra, etc.).

Vid tillvalsutrustning med D. E. S. S.-nycklar, välj tillämplig nyckel (se *Tändningslås och nycklar*) baserat på förarens erfarenhet, fordonsanvändning och miljö.

Prata om säkerhetsinformationen med var och en som ska använda fordonet. Se till att alla förare och passagerare uppfyller kraven nedan och att de går med på att följa säkerhetsreglerna. Hjälプ förare och passagerare att bekanta sig med fordonet.

Vi rekommenderar att du låter fordonet genomgå en säkerhetsinspektion varje år. Kontakta en auktoriserad BRP-återförsäljare för mer information. Du bör låta en auktoriserad BRP-återförsäljare utföra försäsongsservice på ditt fordon, även om detta inte är något krav. Varje besök hos din auktoriserade BRP-återförsäljare innebär ett utmärkt tillfälle för återförsäljaren att kontrollera om ditt fordon omfattas av relevanta säkerhetskampanjer. Vi tillråder även att du besöker din auktoriserade BRP-återförsäljare i god tid om du får kännedom om en säkerhetsrelaterad kampanj.

Kontakta en auktoriserad BRP-återförsäljare beträffande tillgängliga tillbehör som du kan behöva.

Förare - uppträd kompetent och ta ansvar

Läs denna instruktionsbok och titta på *SÄKERHETS-videon*. Se länken i början av instruktionsboken.

Se till att du känner dig helt hemma med reglagen på fordonet och med allmän körning.

Gå en förarkurs om en sådan finns (kontakta en auktoriserad Can-Am-återförsäljare för information om tillgängliga förarkurser) och gör övningarna i avsnittet *Körövningar*. Öva dig på att köra på en lämplig plats som är fri från faror och prova

responser för varje reglage. Kör endast i låg hastighet. För högre hastigheter krävs större erfarenhet, kunskap och lämpliga körförhållanden.

Du måste vara minst 16 år.

Du måste vara tillräckligt lång för att sitta korrekt: lutad mot ryggstödet med fastspänt säkerhetsbälte, båda händerna på ratten och samtidigt kunna trycka ned broms- och gaspedalen hela vägen med höger fot och ha vänster fot stadigt på fotstödet.

Du måste ha korrekt förarbevis/körkort enligt tillämplig lokal lag.

Kör aldrig fordonet med intag av droger eller alkohol eller om du är sjuk eller trött. Dessa tillstånd medför nedsatt omdöme och reaktionsförmåga.

Medföra passagerare

Ta bara med högst fem (5) passagerare. Passagerarna måste sitta korrekt i hytten.

Passagerarna måste vara tillräckligt långa för att alltid sitta korrekt: ryggen mot ryggstödet med fastspänt säkerhetsbälte, hållande i handtaget och fötterna stadigt placerade - för frampassageraren på höger sida, med höger fot på fotstödet och vänster fot på fordonsgolvet, för mittpassageraren och de tre bakre passagerarna, med båda fötterna stadigt placerade på golvet.

Ta aldrig med passagerare som har intagit droger eller alkohol, eller som är sjuka eller trötta. Dessa tillstånd medför nedsatt omdöme och reaktionsförmåga.

Instruera passagerarna att läsa fordonets säkerhetsdekaler.

Ta aldrig med passagerare om du bedömer att de inte har tillräckligt omdöme eller förmåga att koncentrera sig på terrängförhållandena och anpassa sig där efter. I synnerhet för SSV-fordon gäller att även passageraren hela tiden måste vara uppmärksam på terrängen framför sig och förbereda sig på gupp.

Kör försiktigt

- Detta fordon uppför sig annorlunda än andra fordon. En kollision eller vältning kan snabbt inträffa under plötsliga manövrer som snäva svängar, acceleration eller inbromsning och körning i backar eller över hinder, om du inte iakttar nödvändig försiktighet.
- Kör aldrig i för hög hastighet. Kör alltid i en hastighet som lämpar sig för terrängen, sikten, körförhållandena och din erfarenhet.
- Försök aldrig hoppa, slira åt sidan, få fordonet att snurra eller ägna dig åt stuttkörning.
- Gör aldrig en snabb acceleration eller inbromsning i en snäv sväng. Det kan leda till att fordonet välter och rullar runt.
- Försök aldrig sladda eller slira. Om fordonet börjar sladda eller slira kan det hjälpa att motstyra, åt samma håll som fordonet sladdar eller slirar. Kör långsamt på ytterst hala ytor, t.ex. is, och var extra försiktig så att du inte förlorar kontrollen när du sladdar.
- Kontrollera alltid att det inte finns några hinder eller människor bakom dig när du backar. Var uppmärksam på döda vinklar. När du ser att det är säkert att backa, backa långsamt.

- Överskrid aldrig den specificerade lastkapaciteten för fordonet. Lasten måste vara säkert fastgjord. Sänk hastigheten, håll större avstånd för inbromsning och följ de övriga anvisningarna i *Köra last och utföra arbetsuppgifter*.
- Kom ihåg att fordonet är tungt! Bara vikten av fordonet kan få dig att fastna under det om det välter eller rullar runt.

Skyddssystem för förare och passagerare

- Detta fordon är avsett för en förare och upp till fem (5) passagerare, alla med lämplig skyddsutrustning (se *Kläder och utrustning* i det här avsnittet).
- Alla passagerare måste alltid spärra dörrar eller sidonät och ha säkerhetsbältena fastspända under körning.

Terrängförhållanden

- Det här fordonet är inte utformat för körning på vägunderlag med beläggning. Om det skulle bli nödvändigt att köra kortare sträckor på sådant underlag, undvik häftiga eller plötsliga styrmanövrar, accelerering och inbromsning.
- Kör alltid långsamt och var extra försiktig vid körning i okänd terräng. Var alltid uppmärksam på förändrade terrängförhållanden när du kör fordonet. Ta dig tid att lära dig hur fordonet uppför sig i olika typer av miljöer.
- Kör inte på mycket ojämnt, halt eller löst underlag förrän du har lärt dig och övat de färdigheter som fordras för att behärska fordonet på sådant underlag. Var alltid extra försiktig på dessa typer av underlag.
- Kör aldrig fordonet i backar som är för branta för fordonet eller för dig. Öva i mindre branta backar.
- Följ alltid de korrekta procedurer för körning i uppförs- och nedförslut som beskrivs i *Körning av fordonet*. Kontrollera terrängen noggrant innan du åker uppför eller nedför berg eller backar. Kör aldrig i uppförslut eller nedförslut med alltför halt eller löst underlag. Kör aldrig över bergs- eller backkrön i hög hastighet.
- Försök aldrig köra med släp i branta backar eller med sidolutning.
- Kontrollera alltid om det finns hinder innan du kör i ett nytt område. Följ alltid rätt procedurer när du kör över hinder så som beskrivs i *Körning av fordonet*.
- Kör aldrig fordonet i snabbflytande vattendrag eller i djupare vatten än det som specificeras i *Körning av fordonet*. Kom ihåg att våta bromsar kan ha mindre bromskraft. Testa bromsarna när du lämnar vatnet. Om nödvändigt, bromsa flera gånger så att friktionen torkar bromsarna.
- Parkera alltid fordonet korrekt och på det flataste terrängunderlag som går att hitta. Placera växeln i positionen PARKERING, stäng av motorn och ta ur nyckeln innan du lämnar fordonet.
- Om parkering på en sluttning inte går att undvika, rekommenderas att en stor sten eller liknande föremål placeras bakom ett hjul för att hindra det från att röra sig.
- Förutsätt aldrig att ditt fordon kan köras säkert överallt. Plötsliga förändringar i underlaget som håll, svackor, sluttningar, mjukare eller hårdare "underlag" med mera, kan få fordonet att välta eller bli instabilt. Undvik detta genom att sakta farten och alltid kontrollera terrängen framför dig. Om fordonet börjar välta eller rulla runt är det bäst att genast styra i samma riktning som vältningen/rullningen! Försök aldrig förhindra en rullning med armar eller ben. Se till att inga kroppsdelar är utanför störtburen eller ROPS (rollover protective structure).

INSPEKTION FÖRE ANVÄNDNING

Kontrollera alltid fordonet inför varje körning för att se till att det är i körsäkert skick.

Följ alltid underhållsschemat som finns i denna Instruktionsbok.

VARNING

Kontrollera fordonet varje gång innan du kör, för att upptäcka eventuella problem som kan uppstå när fordonet används. Kontrollen kan hjälpa dig att upptäcka slitage och mindre skador på komponenterna innan de växer till stora problem. Åtgärda problem som du upptäcker eftersom det kan minska risken för haveri eller olyckor.

Innan fordonet används bör föraren alltid gå igenom följande kontrollista.

Se *Underhållsprocedurer* för information.

Kontrollista före användning

Att utföra innan motorn startas (tändningsnyckel AV)

Poster att inspektera	Inspektion att utföra	✓
Motorolja (V-twin-motorer)	Kontrollera motorns oljenivå.	
Kylarvätska	Kontrollera kylvätskenivån.	
Bromsvätska	Kontrollera bromsvätskenivån.	
Motorns luftfilter	Inspektera motorluftfiltret, rengör eller byt ut det om så behövs (serva oftare när du kör i dammiga miljöer).	
CVT-luftfilter	Inspektera CVT-luftfiltret (vid körning i dammig terräng).	
Värmeluftfilter (i förekommande fall)	Inspektera värmeluftfilter, byt ut om det behövs (serva oftare när du kör i dammiga miljöer).	
Bromshållningsmekanism (i förekommande fall)	Ansätt bromshållningsmekanismen och kontrollera att den fungerar korrekt.	
Kylare	Kontrollera att kylaren är ren.	
Frontgrill	Kontrollera om frontgrillen är ren.	
Avgassystem	Om så inte redan gjorts, rengör området runt avgassystemet, särskilt om fordonet under den	

Poster att inspektera	Inspektion att utföra	✓
	senaste körningen använts i sank- eller myrmark, hö eller döda löv.	
Drivaxelbälgar	Kontrollera skicket på drivaxelns bälgar och skydd.	
Däck	Kontrollera trycket i däcken och däckens skick. Se <i>däcktrycksdekalen</i> och justera enligt last.	
Hjul	Kontrollera hjulen avseende skador och onormalt glapp. Kontrollera att hjulmuttrarna är åtdragna. Se <i>Hjul och däck</i> i <i>Underhållsprocedurer</i> för momentspecifikation.	
Last och släp	<p>Lastvikt: Om du har last, överskrid inte den maximala lastkapaciteten. Se <i>Lastning av lastboxen</i>. Se till att lasten är ordentligt säkrad i den bakre lastboxen.</p> <p>Fordonslast: Se till att den totala fordonsbelastningen (inklusive förare, passagerare, last, kultryck och extra tillbehör) inte överskrider specifikationerna. Se <i>Last</i>.</p>	
Bakre lastbox	Kontrollera att lastboxen och bakluckan är säkert spärrade.	
Dragkrok	<p>Om du drar ett släp eller annan utrustning:</p> <ul style="list-style-type: none"> – Kontrollera draganordningens och dragkulans skick. – Beakta kultrycket och bogseringskapaciteten som anges på dekalen fäst på kroken eller se avsnittet <i>Tekniska specifikationer</i>. – Se till att släpet är säkert kopplat till dragkroken. 	
Chassi och fjädring	Kontrollera under fordonet för eventuellt skräp på chassi- eller fjädringskomponenter (övre och nedre armar, hjul, stötdämpare, fjädrar) och rengör dem ordentligt.	
Dörrar	Kontrollera att dörrarna inte har skador. Se till att få dörrarna utbyta om någon skada upptäcks. Stäng alla dörrar och bekräfta att de spärras säkert fast.	

Att utföra innan motorn startas (tändningsnyckel PÅ)

POSTER ATT INSPEKTERA	INSPEKTION ATT UTFÖRA	✓
Digital display	Kontrollera indikatorlampornas funktion i digital display (under de första sekunderna efter det att tändningsnyckeln vridits till PÅ).	
	Kontrollera om det finns meddelanden i mätaren.	
Belysning	Kontrollera funktion och renlighet för: <ul style="list-style-type: none"> – Strålkastare (hel- och halvljus) – Bakljus – Bromsljus. 	
Säten och säkerhetsbälten	Kontrollera att sätena är säkert spärrade.	
	Kontrollera att säkerhetsbältena inte har skador. Spänn fast säkerhetsbältena och kontrollera att de sitter säkert.	
Sidonät	Kontrollera att sidonäten inte har skador. Se till att få näten utbytta om någon skada upptäcks. Sätt fast båda sidonäten och bekräfta att de spärras säkert fast. Använd justeringsremmen för att dra till nätet efter behov.	
Gaspedal	Tryck ned gaspedalen några gånger för att kontrollera att den fungerar hinderfritt och återgår till viloläget när den släpps upp.	
Bromspedal	Tryck ned bromspedalen några gånger och kontrollera att du känner ett fast motstånd och att den återgår till viloläget när den släpps upp.	
Bränslenivå	Kontrollera bränslenivån.	
Spegel (speglar) (i förekommande fall)	Justera spegeln(speglarna) som önskas.	
Signalhorn (om sådant finns)	Kontrollera att signalhornet fungerar.	
Värmefläkt (hyttmodeller)	Kontrollera värmefläktens funktion. Kontrollera luftflödena ut ur varje galler (monterade på instrumentpanelen och på värmaren).	

Att utföra efter motorstart

POSTER ATT INSPEKTERA	INSPEKTION ATT UTFÖRA	✓
Styrning	Kontrollera att ratten fungerar obehindrat genom att helt vrida den från ändläge till ändläge.	
Tändningslås	Vrid alltid tändningsnyckeln till AV när motorn har stängts av. Starta om motorn.	
Växelspak	Kontrollera växelreglagetets funktion (P, R, N, H och L).	
2/ 4-hjulsdriftväljare	Kontrollera att 2/4-hjulsdriftväljaren fungerar.	
Bromsar	Kör långsamt några meter framåt och ansätt bromsarna. Bromspedalen måste ge ett fast motstånd när den trycks ned. Pedalen ska återgå till viloläget när den släpps upp. Bromsarna måste reagera korrekt på motsvarande tryck.	
Vinsch (om sådan finns)	Kontrollera vinschens funktion.	
Motorolja (encylindriga motorer)	Kontrollera motorns oljenivå.	

FÖRBEREDELSE FÖR KÖRNING

Innan du kör

Utför en kontroll inför varje körtillfälle för att se till att fordonet är i körsäkert skick. Se *Kontroll före användning*.

Föraren och passagerare måste:

- Sitta ordentligt i sätena.
- Stäng till nät eller dörrar.
- Spänn fast säkerhetsbältet.
- Bära lämpliga kläder och lämplig utrustning. Se *Kläder och utrustning*.

Kläder och utrustning

Det är viktigt att föraren och passagerare alltid bär lämplig skyddsklädsel och utrustning, inklusive:

- Godkänd hjälm
- Ögonskydd
- Stövlar eller kängor
- Handskar
- Långärmad skjorta eller jacka
- Långbyxor.

Beroende på förhållandena kan även glasögon med imskydd behövas.

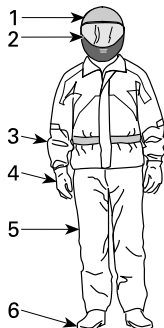

KLÄDER OCH UTRUSTNING

1. Godkänd hjälm
2. Skydd för ögon och ansikte
3. Långärmad skjorta eller jacka
4. Handskar
5. Långbyxor
6. Stövlar eller kängor (som når över vristen)

Ta hänsyn till vädret när du väljer klädsel. För maximal komfort och för att undvika frostsador på vintern, klä dig för kallast möjliga väder. Termounderställ närmast kroppen ger en god isolering.

Bär aldrig löst sittande klädesplagg som kan fastna i fordonet eller i buskar och grenar.

Hjälm och ögonskydd

Hjälmen skyddar huvudet och hjärnan mot skador. Trots fordonets störtbu'r och sidonät kan föremål hamna i hytten och träffa huvudet eller så kan huvudet träffa störtburen eller föremål utanför fordonet. Inte ens de bästa av hjälmar är någon garanti mot skador, men statistiken visar att användning av hjälm avsevärt minskar risken för hjärnskada. Använd därför alltid hjälm när du kör för att vara på den säkra sidan.

Val av hjälm

Hjälmen ska vara tillverkad så att den uppfyller gällande standard i ditt land eller region och ha god passform.

En hjälm med skydd för ansiktet är ett bättre val eftersom den även skyddar mot stötar och slag framifrån. Den kan även skydda mot skräp, grus, insekter, väder och vind, etc.

En öppen hjälm ger inte samma skydd för ansiktet och hakan. Om du bär en öppen hjälm bör du även använda ett visir och/eller skyddsglasögon. Vanliga glasögon eller solglasögon ger inte tillräckligt skydd för ögonen. De kan spricka eller flyga av och de skyddar inte ögonen mot vind eller flygande föremål.

En strumpliknande mössa, huvudskydd och ansiktsmask bör alltid tas med eller bäras vid vinterkörning.

Använd tonade visir eller ögonskydd endast på dagtid. Använd dem inte när det är mörkt eller i dålig belysning. Använd dem inte ifall de försämrar din förmåga att urskilja färger.

Annan utrustning

Skodon

Använd aldrig skodon med öppna tår. Kraftiga stövlar eller kängor som når över vristen med halkfri sula skyddar bättre och gör att du kan hålla foten stadigt mot fotstödet.

Undvik långa skosnören som kan fastna i gas- eller bromspedal.

För vinterkörning rekommenderas stövlar med gummisula och överdel i antingen nylon eller läder, samt uttagbar filtinersula.

Undvik gummistövlar. Gummistövlar riskerar att fasta bakom eller mellan pedaler, vilket försämrar funktionen hos broms- och gaspedal.

Handskar

Handskar med hela fingrar skyddar händerna mot vind, sol, hetta, kyla och flygande föremål. Handskar med rätt passform ger bättre grepp om ratten och du blir inte lika fort trött i händerna. Kraftiga, förstärkta motorcykel- eller ATV-handskar hjälper till att skydda händerna om du skulle råka ut för en olycka eller rullning. Om handskarna är för stora eller grova kan det bli svårare att hantera reglagen.

För vinterkörning bör händerna skyddas med ett par snöskoterhandskar som isolerar tillräckligt och ger fingrarna tillräcklig rörelsefrihet för manövrering av reglagen.

Jackor, byxor och ställ

Bär jacka eller långärmad skjorta och långbyxor eller ett helt ställ. ATV-skyddsklädsel av hög kvalitet gör åkturen bekvämare och kan hjälpa dig att slippa distraheras av den omgivande miljön. Vid en krock kan skyddsklädsel av hög kvalitet i kraftiga material förhindra eller minska personskador.

Vid kallt väder, se till att skydda dig mot hypotermi. Hypotermi är ett tillstånd av låg kroppstemperatur som kan ge förlorad koncentrationsförmåga, sämre reaktionsförmåga och hindra dig från att röra musklerna smidigt och exakt. I kallt väder är det mycket viktigt att ha rätt utstyr, till exempel en vindtät jacka och isolerande klädlager. Även vid mindre stark kyla kan du känna dig kall på grund av vinddraget när du kör.

Skyddsklädsel som passar för körning i kallt väder kan vara för varm när du stannar. Klä dig i flera lager så att du kan ta av dig plagg efter behov. Ett vindtätt yttre klädlager utanpå den vanliga skyddsklädseln kan hindra kalla vinddrag från att nå in under kläderna.

Regnskyddsutrustning

Om du måste köra i regnväder rekommenderas vattentäta regnkläder eller ett vattentätt ställ. På längre turer, ta med regnskyddsutrustning. En torr förare är mycket mer avslappnad och uppmärksam.

Hörselskydd

Långvarig exponering för vind och motorljud vid körning kan orsaka permanenta hörselskador. Att använda hörselskydd, t.ex. öronproppar, på rätt sätt kan hjälpa till att förhindra hörselskador. Kontrollera vilka bestämmelser som gäller innan du kör med någon form av hörselskydd.

UNDBIK OLYCKOR

Undvik rullning och kollision

SSV-fordon uppför sig annorlunda än andra fordon. SSV-fordon är konstruerade för att klara svår terräng (t.ex. deras hjulbas och spårvidd, markfrigång, hjulupphängning, drivsystem, däck, etc.) och de kan därför välta i situationer där fordon som främst är avsedda för vägar eller jämn terräng inte gör det.

En rullning eller annan olycka kan snabbt inträffa vid snabba manövrer som snäva svängar, kraftig acceleration eller inbromsning under en sväng eller vid körning i backar eller över hinder. Plötsliga manövrer eller aggressiv körning kan få fordonet att rulla runt eller få föraren att förlora kontrollen även på plan, öppen mark. Om fordonet rullar runt kan kroppsdelar (som armar, ben eller huvud) som är utanför hytten krossas och klämmas fast av störtburen eller ROPS eller andra delar av fordonet. Du riskerar även att skadas av stötar mot marken, hytten eller andra föremål.

Minska risken för vältning och rullning:

- Var försiktig vid svängar.
 - Vrid inte ratten för långt eller för snabbt för hastigheten och omgivningen. Anpassa styrmanövrerna efter hastigheten och den omgivande miljön.
 - Sakta ned innan du påbörjar en sväng. Undvik kraftig inbromsning i en sväng.
 - Undvik plötslig eller kraftig acceleration vid svängar, även efter ett stopp eller i låg hastighet.
- Försök aldrig slira, sladda, hoppa, få fordonet att snurra eller bakpartiet att svänga eller ägna dig åt stuntkörning. Om fordonet börjar sladda eller slira bör du styra åt samma håll som fordonet sladdar eller slirar. Tvärbromsa aldrig, då låser sig hjulen.
- Undvik asfalterade ytor. Detta fordon är inte utformat för att köras på vägbeläggning utan riskerar då att välta och rulla runt. Om det blir nödvändigt att köra på vägbeläggning, sväng försiktigt, kör långsamt och undvik plötslig acceleration och inbromsning.

Detta fordon kan välta och rulla åt sidan eller välta framåt eller bakåt i sluttningar eller ojämn terräng.

- Undvik att köra med sidolutning (att köra långsmed en backe i stället för uppför eller nedför den). Om möjligt, kör alltid rakt uppför och nedför backar i stället för långsmed dem. Om du måste köra med sidolutning, var ytterst försiktig och undvik halt underlag, hinder och sänkor. Om du känner att fordonet håller på att välta eller slira åt sidan, försök om möjligt köra nedför.
- Undvik branta backar och följ alltid de procedurer för körning i uppförs- och nedförslut som beskrivs i denna Instruktionsbok.
- Plötsliga förändringar i underlaget som hål, svackor, sluttningar, mjukare eller hårdare underlag med mera, kan få fordonet att välta eller bli instabilt. Var uppmärksam på terrängen framför dig och sakta ned vid ojämn terräng.

Detta fordon uppför sig annorlunda när du fraktar last eller drar ett släp.

- Sänk hastigheten och följ anvisningarna i denna Instruktionsbok vid körning med last eller släp.
- Undvik kraftiga lut och svår terräng.
- Tillåt en längre stoppsträcka.

Var förberedd om fordonet skulle börja rulla runt

- Spärra sidonäten och spänna fast säkerhetsbältet för att hjälpa dig undvika att armar eller ben sticker ut.
- Ta aldrig tag i störburen eller ROPS under körning. händerna kan krossas mellan störburen eller ROPS och marken vid en eventuell rullning. Håll händerna på ratten eller i handtagen.
- Försök aldrig stoppa en rullning med armar eller ben. Om det känns som om fordonet kan välta eller rulla runt bör föraren hålla båda händerna på ratten och vänster fot stadigt mot fotstödet. Passagerarna bör hålla i handtagen med båda händerna och ha båda fötterna stadigt på golvet.

Undvik kollisioner

Detta fordon kan komma upp i höga hastigheter. I högre hastigheter ökar risken för att förlora kontrollen över fordonet, särskilt i krävande terrängförhållanden, och risken för personskador vid en kollision ökar. Kör aldrig i för hög hastighet. Kör alltid i en hastighet som lämpar sig för terrängen, sikten, körförhållandena och din erfarenhet. Överväg att använda prestandanyckeln endast i situationer där det är lämpligt med full hastighet och full accelerationskapacitet.

Kör aldrig detta fordon på allmänna gator, vägar eller motorvägar, inte ens en obelagd väg eller grusväg. Att köra fordonet på vägar eller motorvägar kan leda till kollision med andra fordon. Detta fordon är inte gjort för att användas på vägar. Det uppfyller till exempel inte säkerhetsnormerna för motorfordon som gäller för bilar. I många länder är det olagligt att använda detta fordon på allmän väg.

Detta fordon har inte samma skydd vid kollision som en bil: det finns t.ex. inga krockkuddar, hytten är inte helt inkapslad och designen är inte utformad med tanke på krockar med andra fordon. Det är därför extra viktigt att spänna fast säkerhetsbälten och sidonät och att bära godkänd hjälm.

KÖRNING AV FORDONET

Körövningar

Innan du ger dig ut på en tur är det mycket viktigt att du bekantar dig med fordons manövrering genom att öva i en kontrollerad miljö. Om möjligt är det också väldigt bra att gå en förarkurs för att öva upp din skicklighet och öka dina kunskaper om fordonet.

Leta upp ett lämpligt område, där du kan köra och utföra övningarna nedan. Det ska vara minst 45 m (150 ft) gånger 45 m (150 ft) utan några hinder som träd och stora stenar. När du har hittat en lämplig plats där du har tillstånd att köra kan du fortsätta med följande övningar.

Svängövningar

Svängar är en av de vanligaste orsakerna till olyckor. Risken att fordonet förlorar däckgreppet eller rullar runt ökar om du svänger för snävt eller kör för fort. Sakta ned när du närmar dig en sväng.

- Öva dig först med vida högersvängar i mycket låga hastigheter. Släpp gasen innan du svänger och gasa sedan försiktigt i svängen.
- Upprepa svängövningen men håll denna gång accelerationen på samma nivå under hela svängen.
- Upprepa slutligen svängövningen medan du sakta accelererar.
- Gör även dessa svängövningar åt andra hållet.

Var uppmärksam på hur fordonet reagerar vid dessa olika övningar. Vi rekommenderar att du släpper gasen innan du börjar svänga för att göra det lättare att byta riktning. Du kommer att känna att sidokrafterna ökar med hastigheten och med styrmanövrer från din sida. Sidokrafterna bör hållas på en så låg nivå som möjligt så att de inte får fordonet att välta.

U-svängar

Öva dig i att göra U-svängar.

- Accelerera sakta och håll låg hastighet medan du försiktigt vrider ratten åt höger tills du har utfört en U-sväng.
- Upprepa U-svängen med olika styrmanövrer, alltid i mycket låg hastighet.
- Upprepa U-svängen åt andra hållet.

Tänk på att inte köra på platser med vägbeläggning, eftersom fordonet då inte uppför sig på samma sätt som i terräng, vilket kan öka risken för vältning och rullning.

Bromsövningar

Öva dig i att bromsa för att bekanta dig med bromsresponsen.

- Bromsa först i låg hastighet och öka sedan hastigheten.
- Öva dig i att bromsa medan du kör rakt fram i olika hastigheter och med olika bromskraft.
- Öva dig i att nödbromsa: optimal inbromsning får du om du kör rakt fram och bromsar kraftigt, utan att låsa hjulen.

Kom ihåg att bromssträckan beror på fordonets hastighet och last och typen av underlag. Däckens och bromsarnas skick spelar också en stor roll.

Backningsövningar

Nästa steg innefattar backning.

- Placera 1 markeringskon på var sida om fordonet, bredvid bakhjulen. Kör fordonet framåt tills du kan se markeringskonerna och stanna sedan. Lägg märke till det avstånd som behövs för att du ska se hinder bakom dig.
- Lär dig hur fordonet beter sig vid backning och dess respons vid olika styrmanövrer.
- Öva alltid backning i låga hastigheter.

Övning i motornödstopp

Lär dig hur du snabbt stannar motorn i en nödsituation.

- När du kör i låg hastighet, vrid helt enkelt nyckeln till AV.

Denna övning hjälper dig att förstå hur fordonet reagerar när motorn stängs av under körning och att öva in denna manöver tills det blir rutin.

Det är också viktigt att kunna stanna och komma ur fordonet snabbt.

- Stanna fordonet.
- Lossa säkerhetsbältet och nätet för att komma ur fordonet.

Användning i terräng

Terrängkörning i sig utgör en fara. All terräng som inte har preparerats speciellt för fordon är i sig en risk, då det är omöjligt att förutsäga terrängens typ, form och lutning. Själva terrängen utgör en ständig risk och den som ger sig ut måste vara medveten om och acceptera detta.

Vid terrängkörning måste föraren alltid vara ytterst noga med att välja den säkraste vägen och hålla noggrann uppsikt över terrängen framför sig. Fordonet ska aldrig köras av någon som inte är helt förtrogen med de körinstruktioner som gäller för fordonet och inte heller köras i mycket brant eller osäker terräng.

Allmän körteknik

Allmänna råd vid körning

Aksamhet, försiktighet, erfarenhet och goda körkunskaper är de bästa tipsen för att förebygga riskerna med körning av fordonet.

Om du är det minsta tveksam över att fordonet säkert kan ta sig fram över ett hinder eller en viss del av terrängen bör du alltid välja en annan väg.

Vid terrängkörning är det styrka och dragkraft som gäller, inte hög fart. Kör aldrig fortare än sikten och din egen förmåga att välja en säker väg medger. Kör alltid långsamt och var extra försiktig vid körning i okänd terräng. Var alltid uppmärksam på förändrade terrängförhållanden när du kör fordonet. Var speciellt försiktig på mycket grovt, halt, isigt eller löst underlag.

Kontrollera alltid terrängen framför dig för plötsliga förändringar i sluttningar eller hinder, t.ex. stenar och stubbar, som kan orsaka obalans, vältning och rullning.

Kör aldrig fordonet om reglagen inte fungerar normalt. Kontakta en auktoriserad Can-Am Offroad-återförsäljare.

För att bibehålla lämplig kontroll rekommenderas starkt att du håller båda händerna på ratten, inom räckhåll för samtliga reglage. Detsamma gäller för fötter och fotstöd. För att minska risken för ben- och fotskador ska du ha vänster fot på fotstödet och höger fot på golvet hela tiden. Genom att inte låta några kroppsdelar sticka ut ur hytten kan du minska risken för att slå emot föremål utanför fordonet.

Se upp för och väja för grenar och andra föremål som skulle kunna komma in i passagerarutrymmet och träffa dig eller dina passagerare.

Backa

Kontrollera alltid att det inte finns hinder eller människor bakom fordonet när du backar. Var uppmärksam på döda vinklar. När du ser att det är säkert att backa, backa långsamt och undvik snäva svängar.

VARNING

Styrmanövrer vid backning ökar risken för att fordonet ska rulla runt.

OBS:

Vid backning är fordonets varvtal begränsat, vilket begränsar backningshastigheten.

VARNING

Vid backning i nedförslut kan gravitationen öka fordonshastigheten över säker backningshastighet.

Korsa vägar

Om du måste korsa en väg, se alltid till att du har full sikt åt båda hållen för kommande trafik och bestäm dig för en landningspunkt på andra sidan vägen. Kör i rak linje mot den punkten. Undvik kraftiga riktningsbyten och plötslig acceleration eftersom det ökar risken för vältnings och rullning. Kör inte på trottoarer eller cykelvägar, de är avsedda för gång- och cykeltrafikanter.

Körning på vägbeläggning

Undvik asfalterade ytor. Detta fordon är inte utformat för att köras på vägbeläggning utan riskerar då att välta och rulla runt. Om det blir nödvändigt att köra på vägbeläggning, sväng försiktigt, kör långsamt och undvik plötslig acceleration och inbromsning.

Korsa grunda vattendrag

Vatten kan utgöra en särskild risk. Om det är för djupt kan fordonet börja "flyta" och kantra. Kontrollera vattendjup och strömmar innan du försöker ta dig fram genom vatten. Vattnet bör inte vara djupare än däckens mitthöjd för att fordonet säkert ska kunna ta sig igenom. Se upp för hala ytor som klippor, gräs, stockar osv., både i och omkring vattnet. Däckgreppet kan försvinna. Försök inte köra ned i vatten i hög hastighet.

Vattnet påverkar bromsförmågan hos fordonet. Torka bromsarna genom att bromsa flera gånger när du har lämnat vattnet.

Det kan finnas leriga marker eller våtmarker nära vattendrag. Var förberedd på oväntade "hål" eller svackor. Se även upp för risker som stenblock, trädstammar och liknande som kan vara delvis täckta av vegetation.

Körning på snö och is

Varje gång fordonet kontrolleras före körning, är det viktigt att särskilt kontrollera ställen där snö och is kan skymma bakljust, täppa igen ventilationsöppningar, blockera kylaren och fläkten eller störa reglagens funktion. Innan du börjar köra, kontrollera att styranordningen och gas- och bromspedalerna fungerar hinderfritt.

När detta fordon körs på en snötäckt körbana minskar däckgreppet generellt, vilket gör att fordonet reagerar annorlunda på förarens manövrer. På underlag med dåligt däckgrepp är styrreglagens respons inte lika snabb och exakt, stoppsträckan är längre och även accelerationen påverkas. Sänk hastigheten och gasa försiktigt. Det leder bara till hjulspinn och fordonet riskerar att bli överstyrt och slira. Undvik kraftiga inbromsningar. Det kan leda till att fordonet kanar iväg. Det bästa rådet är återigen att sänka hastigheten inför en manöver och på så sätt ha tillräckligt med tid och avstånd för att behålla kontrollen över fordonet.

Om du kör fordonet på ett underlag täckt av lössnö, virvlar snön upp i fartvinden efter fordonet. Snön kommer då i kontakt med och samlas eller smälter på vissa exponerade delar, bl.a. roterande delar som bromsskivor. Vatten, snö och is kan inverka på bromssystemets responstid på fordonet. Även när du inte behöver sänka hastigheten bör du bromsa ofta, för att förhindra ansamling av snö och is och för att torka bromsbelägg och bromsskivor. Testa samtidigt även däckgreppet, men endast i körsituationer med låg risk, och var uppmärksam på hur fordonet reagerar på varje manöver. Håll alltid broms- och gaspedal och golv fria från snö och is. Torka ofta bort snön från säten, ratt, strålkastare och bakljust.

Djup snö kan dölja stenar, stubbar och andra föremål och om snön är blöt kan det bli omöjligt att köra fordonet eftersom det kan köra fast eller helt förlora däckgreppet i snömodden. Kontrollera terrängen så långt framför dig det går och håll alltid utkik efter synliga tecken på eventuella hinder. I tveksamma fall, kör runt. Undvik att köra på isbelagda vattendrag, om du inte i förväg har säkerställt att isen klarar den sammanlagda vikten av fordonet, förare, passagerare och last.

Ta för vana att efter varje körning rengöra fordonet och alla rörliga komponenter (bromsar, styrsystemets delar, drivlinor, reglage, kylarfläkt, osv.) från kvarvarande snö och is. Våt snö förvandlas lätt till is när fordonet inte används och blir svårare att få bort inför nästa körning.

Körning på sand

Sand och körning på sanddyner är en annan unik upplevelse, men det finns vissa grundläggande säkerhetsföreskrifter du bör följa. Våt, djup eller fin sand kan orsaka förlust av däckgreppet och få fordonet att kana, stanna eller "köra" fast. Om detta inträffar, leta efter ett fastare underlag. Det bästa rådet är att sakta farten och vara uppmärksam på terrängen.

När du kör i sand bör du utrusta fordonet med en säkerhetsflagga av antenntyp. Detta hjälper andra förare att se din position från en annan sanddyn. Kör försiktigt om du ser en annan förares säkerhetsflagga framför dig.

Körning på grus, lösa stenar eller andra hala underlag

Att köra på lösa stenar eller grus liknar i mycket körning på is. Det inverkar på styrförmågan och kan leda till att fordonet kanar och välter, särskilt i hög hastighet. Dessutom kan bromssträckan förlängas. Tänk på att om du "gasar för snabbt" eller slirar finns det risk för att lösa stenar skjuter upp bakåt, mot eventuella förare bako'm dig. Gör aldrig detta avsiktligt.

Om du hamnar i en sladd eller slirar kan det hjälpa att vrida ratten åt samma håll som du sladdar tills du återfår kontrollen. Tvärbromsa aldrig, då låser sig hjulen.

Körning över hinder

Använd lågväxeln (L) för körning över hinder.

Var försiktig när du måste köra över "hinder" på banan eller i spåret. Hinder inkluderar stenar, nedfallna träd och svackor. Undvik dem alltid om möjligt. Tänk på att vissa hinder helt enkelt är för stora eller för farliga att ta sig över och bör undvikas. Försök aldrig köra över ett hinder som är högre än fordonets markfrigång. Mindre stenar och nedfallna träd kan gå att ta sig över på ett säkert sätt - närma dig hindret i låg hastighet och så rakt framifrån som möjligt. Justera hastigheten utan att förlora farten och undvik att gasa plötsligt. Passagerarna måste hålla ordentligt fast i handtagen och ha båda fötterna stadigt på golvet. Håll stadigt i ratten utan att sluta händerna om den och kör framåt. Tänk på att hindret kan vara halt eller glida undan medan du kör över det.

Förhållanden vid backkörning

När du kör i backar eller sluttningar finns det två viktiga saker att tänka på: var beredd på halt underlag eller variationer och hinder i terrängen och håll dig fast ordentligt inuti fordonet. Om du kör i uppförslut eller nedförslut med alltför halt eller löst underlag kan du förlora kontrollen över fordonet. Om du kör över backrön i hög hastighet kan det hända att du inte hinner förbereda dig för terrängen på andra sidan. Undvik att parkera i en sluttning. Lägg alltid i växeln PARKERING (P) när du stannar eller parkerar, i synnerhet på sluttande underlag, så att fordonet inte rullar iväg. Om du måste parkera i en brant backe, blockera hjulen med stenar eller tegelstenar.

Uppförskörning

Använd lågväxeln (L) för uppförskörning.

På grund av konstruktionen har detta fordon ytterst bra däckgrepp även vid uppförskörning, så bra att det kan välta innan drivningen går förlorad. Exempelvis är det vanligt att stöta på terrängsituationer där backens krön har eroderats så mycket att krönet är mycket skarpt. Detta fordon är inte gjort för en sådan situation. Ta en annan väg.

Det är också bra att känna till terrängen på andra sidan av backen eller höjden. Alltför ofta finns där en skarp brant som är omöjlig att ta sig över eller nedför.

Om du känner att en sluttning är för brant för att ta sig uppför, bromsa för att få fordonet att stanna. Lägg i backväxeln (R) och backa nedför sluttningen, medan du samtidigt släpper upp bromsarna endast en aning för att hålla låg hastighet. Försök inte svänga runt. Frirulla aldrig utför en backe med växeln i neutral. Gör inga kraftiga inbromsningar eftersom det ökar risken för rullning.

Nedförskörning

Detta fordon kan köra uppför sluttningar som är brantare än vad som är säkert att ta sig nedför. Därför är det viktigt att se till att det finns en säker väg nedför en backe innan du åker uppför den.

Att sänka farten vid nedförskörning i en hal backe kan få fordonet att kana utför. Håll jämn fart och/eller accelerera något för att återfå kontrollen. Tvärbromsa aldrig, då låser sig hjulen.

Sidolutning

Om möjligt, undvik att köra med sidolutning (att köra längsmed en backe i stället för uppför eller nedför den). Om det blir nödvändigt, var ytterst försiktig. Om du kör med sidolutning i en brant backe kan fordonet välta och rulla runt. Dessutom kan halt eller löst underlag göra att fordonet okontrollerat kanar åt sidan i utförs-lut. Undvik hinder och sänkor som kan få fordonet att luta starkt, välta och rulla runt. Om du känner att fordonet håller på att välta eller slira åt sidan, försök om möjligt köra nedför.

VARNING

Var försiktig när du lastar och transporterar vätskebehållare. De kan påverka fordonets stabilitet när sidan lutar, genom att dra neråt och öka risken för kantring.

Branter

Detta fordon är inte gjort för körning över branter. Detta kommer att "förlora drivkraften" och för det mesta stanna om fram- eller bakhjulen körs ut över en brant. Om branten är skarp eller hög "störttycker" fordonet och välter.

Undvik att köra över branter. Backa och ta en annan väg.

Fritidskörning, gruppkörning och långturer

Respektera andras rättigheter och begränsningar. Kör inte på områden som är till för andra typer av terrängkörning. Detta inkluderar bl.a. snöskoterspår, ridspår, skidspår och terrängcykelbanor. Förutsätt aldrig att det inte finns någon annan i spåret/på banan. Håll alltid till höger och kör inte i sicksack längs banan. Var beredd på att stanna eller köra åt sidan om du möter en annan förare.

Gå med i en lokal fyrhjulingsklubb. De kan förse dig med kartor och råd eller tala om var det är tillåtet att köra. Om det inte finns någon klubb i din närhet, hjälp till att starta en. Att köra tillsammans med andra eller i en klubb är en trevlig, social upplevelse. Kör aldrig detta fordon med droger eller alkohol i kroppen eller om du är sjuk eller trött.

Håll dig alltid på säkert avstånd från andra förare. Din egen bedömning av hastighet, terrängförhållanden, vädret, fordonets skick och din tillit till andra förare

bedömningsförmåga hjälper dig att på bästa sätt välja ett säkert avstånd till andra. I likhet med andra motorfordon kan detta fordon inte "stanna på en femöring".

Innan du ger dig iväg, tala om för någon vart du tänker åka och när du planerar att vara tillbaka.

Beroende på hur långt du tänker köra, ta med dig ytterligare verktyg eller nödutrustning. Ta reda på var du kan tanka. Var förberedd på olika situationer som du kan tänkas möta. Det är alltid bra att ha med sig första hjälpen-utrustning.

Miljö

En av fördelarna med detta fordon är att det kan ta dig bort från inkörda vägar, långt bort från bebyggelse och samhällen. Du bör dock alltid respektera naturen och andra människors rätt att njuta av den. Kör inte i miljökänsliga marker. Kör inte över planterade träd eller buskar, hugg inte ner träd eller förstör stängsel och låt inte hjulen spinna och förstöra marken. "Var försiktig".

Det här fordonet kan skapa OHV-gnistor om smuts lagras nära avgasröret eller andra motorställen som blir heta och antänds och faller av i torrt gräs. Undvik att köra i blött gräs, genom sly eller högt gräs, där smuts kan lagras. Om du kör i sådana områden, inspektera och ta bort all smuts och rester från motorn och heta ställen. Se *Fordonsvård* för detaljer.

Att jaga vilt med fordon är olagligt på de flesta platser. Djuret kan dö av utmattning om det jagas av ett motorfordon. Om du stöter på djur när du är ute och kör, stanna och observera tyst och försiktigt. Det kan bli ett av dina bästa minnen.

Notera regeln "det du tar med dig ut, tar du med dig tillbaka". Skräpa inte ned. Gör inte upp lägereld såvida du inte har tillstånd, och aldrig på torr mark. De faror du kan skapa i ett spår eller på en bana kan skada andra eller dig själv, också längre fram i tiden.

Respektera odlad mark och betesmark. Be alltid markägaren om lov innan du kör på privat mark. Respektera grödor, djur och markgränser.

Förorenade inte vattendrag, sjöar eller älvar, och modifiera inte motor eller avgas-system och avlägsna inte någon av dess delar eftersom det påverkar fordonets utsläppsnivåer.

KÖRA LAST OCH UTFÖRA ARBETSUPPGIFTER

Utföra arbetsuppgifter med fordonet

Du kan använda fordonet till att utföra en mängd LÄTTARE arbetsuppgifter, från snöplogning till att dra ved eller last. Olika tillbehör finns att tillgå från din auktoriserade Can-Am Offroad-återförsäljare. Följ de anvisningar och varningar som medföljer tillbehöret för att undvika personskador. Respektera alltid fordonets maximala lastkapacitet. Om du överbelastar fordonet kan även komponenterna överbelastas och sluta fungera. Undvik fysisk överansträngning genom att inte lyfta eller dra tunga laster eller skjuta på fordonet för hand.

VARNING

Monterade maskiner skall sänkas till marken innan fordonet lämnas.

Last

VARNING

Se till att alla tillbehör, last och lösa föremål i fordonet är ordentligt säkrade, eller ta bort dem för att förhindra att de faller av på vägen och skapar en fara för efterföljande fordon.

All last som placeras på fordonet påverkar fordonets manövrering, vaghållning och bromssträcka. Överskrid aldrig fordonets totala lastkapacitet, vilket inkluderar förarens, passagerarnas, lastens och tillbehörens vikt samt släpkultryck.

Tänk alltid på att "lasten" kan glida eller falla av och förorsaka en olycka.

Måste använda low gear (lågväxel) om total nyttolast är större än 390 kg (860 lb).

Fordonets maximala nyttolast		
Kalifornien-modeller	612 kg (1 349 lb)	Inkluderar förare och passagerare, last, kultryck och extra tillbehör
Limited-modeller	555 kg (1 225 lb)	
Lone Star-modeller	748 kg (1 650 lb)	
Lone Star CAB-modeller	535 kg (1 180 lb)	
Modeller under NRMM-efterlevnad	680 kg (1 499 lb)	
Alla andra modeller	771 kg (1 700 lb)	

Följande är ett exempel på en lämplig fördelning av fordonets totala nyttolast:

Exempel på lämpliga nyttolaster

För modeller med en lastkapacitet på 771 kg (1 700 lb), anpassa i enlighet med modellens lastkapacitet.

Förare och passagerare	Lastboxens last	Tillbehör	Dragstång svikt	Högsta fordonsbelastning
330 kg (728 pund)	333 kg (734 pund)	40 kg (88 pund)	68 kg (150 pund)	771 kg (1 700 lb)

Följ dessa rekommendationer för att minska risken för att förlora lasten eller kontrollen över fordonet.

Fordonsjusteringar vid körning med last

När du lastar tungt eller har passagerare, justera fjädringen i enlighet med detta.

Vid körning med tung last i lastboxen eller vid körning med släp, kör med lågväxeln (L) ilagd.

⚠ VARNING

Måste använda LOW GEAR (lågväxel) om total nyttolast är större än 390 kg (860 lb).

Lastning av lastboxen**OBS**

Vid ilastning eller urlastning, överskrid inte den maximala lastkapaciteten på baklämmen. Stäng alltid baklämmen innan du kör för att inte riskera att förlora lasten.

Placera lasten så långt ned som möjligt en- hög last kan höja fordonets tyngdpunkt, vilket kan minska dess stabilitet. Placera lasten långt fram, i mitten av lastboxen och så jämnt fördelad som möjligt.

Gör fast lasten med hjälp av fästkrokarna inuti lastboxen. Använd endast fästkrokarna nedtill i lastboxen. Fäst inte lasten i störtburen eller någon annan del av fordonet. Om lasten inte är säkert fastgjord kan den glida och falla av och riskera att träffa förare eller passagerare eller människor i närheten. Lasten kan också flyttas under körningen och påverka fordonets manövrering.

Föremål som är högre än lastboxens väggar kan försämra sikten för föraren och förvandlas till projektiler vid en eventuell olycka. En last som sticker ut åt sidorna riskerar att fastna i buskar, grenar eller andra hinder. Se till att bromsljusen inte täcks eller skymms av lasten. Se till att ingen del av lasten skjuter ut utanför boxen och att lasten inte försämrar sikten eller kontrollen över fordonet.

Överlasta inte lastboxen.

Stäng baklämmen innan du kör.

⚠ VARNING**Kör aldrig med en öppen bakläm.**

Modell	Maximal lastvikt		
Kalifornien-modeller	Lastbox	272 kg (600 lb)	Jämnt fördelad och säkert fastgjord. Placerad så lågt som möjligt för att minska tyngdpunktens höjd.
Alla andra modeller		454 kg (1 000 lb)	
Alla modeller	Baklämm	113 kg (250 lb)	Endast vid lastning av lastboxen. Kör aldrig med en öppen bakläm.

Körning med last

Sänk hastigheten vid körning med last och sväng försiktigt. Undvik kraftiga lut och svår terräng. Håll större avstånd för inbromsning. Tung last kräver längre bromssträcka, särskilt på sluttande underlag.

Tippning av lastboxen

Lastboxen kan tippas för att underlätta urlastning. Använd spärrhandtagen som är placerade på var sida om lastboxen.

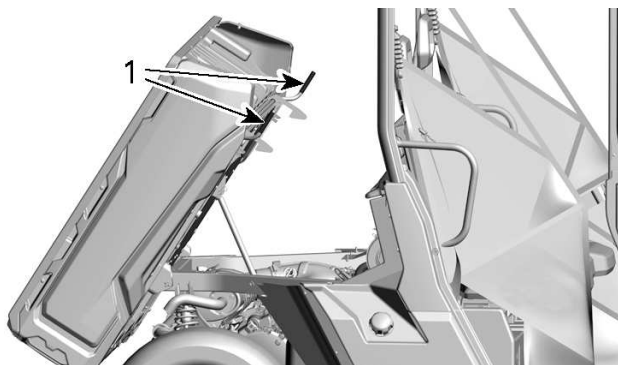

1. Spärrhandtag

OBS**Stäng alltid av motorn innan tippning av lastboxen.**

⚠ VARNING

- Kontrollera alltid att det inte finns några människor bakom lastboxen innan du tappar den.
- Lastens vikt kan inverka på lastboxens tippfunktion (tippning eller sänkning).
- Vissa tillbehör på lastboxen kan påverka beteendet vid öppning och stängning. Bibehåll alltid uppmärksamheten då detta utförs.

Var mycket försiktig vid hantering av baklämmen och lastlådan eftersom lasten kan ha flyttats under transporten.

Sänk lastlådan genom att helt enkelt skjuta den nedåt tills den sitter på plats.

⚠ VARNING

- Håll dig och andra på säkert avstånd från skarven mellan lastlådan och fordonsramen när du sänker ned lastlådan.
- Se till att lastlådan och baklämmen är ordentligt spärrade innan du kör.
- Lämna aldrig föremål mellan den lyfta lastboxen och fordonsramen för att se till att lastboxen är säkert spärrad när den är nedsänkt.

Dragning av last**OBS**

För dragning av släp måste en BRP-godkänd bakre fästplåt för släp ha installerats korrekt på fordonet.

Dra aldrig en last genom att fästa den i buren eller något annat tillbehör. Det kan få fordonet att välta. Använd endast dragkroken (i förekommande fall) eller vinschen (i förekommande fall) för att dra en last.

Använd bogserkroken för att bogsera fordon som fastnat.

När du drar last med en kedja eller vajer, se till att den inte slackar innan du börjar köra och att den håller sig sträckt under körning.

När du drar last med en kedja eller vajer, var säker på att bromsa progressivt. Lastens inre kan leda till en stöt.

Vid dragning av en last, respektera den maximala dragkapaciteten. Se *Dra ett släp* nedan.

⚠ VARNING

En slackande kedja eller vajer kan gå sönder och sprätta upp.

Om du har ett annat fordon på släp, se till att någon kontrollerar det dragna fordonet. Den personen måste bromsa och styra för att behålla kontrollen över fordonet.

Innan du drar last med en vinsch, läs anvisningarna från vinschtillverkaren.

Sänk hastigheten vid dragning av last och sväng försiktigt. Undvik kraftiga lut och svår terräng. Försök aldrig köra i branta backar. Tillåt ett längre avstånd för inbromsning, särskilt på lutande ytor och när en passagerare är med. Var försiktig så att du inte sladdar eller slirar.

Dragning av släp

OBS

För dragning av släp måste en BRP-godkänd bakre fästplåt för släp ha installerats korrekt på fordonet.

Att köra detta fordon med ett släp ökar avsevärt risken för vältning, särskilt i branta sluttningar. Om du använder ett släp måste du se till att dess fäste är kompatibelt med det som finns på fordonet. Se till att släpet är i vågrät linje med fordonet. (I vissa fall kan du behöva installera en speciell förlängning på fordonets draganordning.) Använd säkerhetskedjor eller vajrar för att säkert koppla släpet till fordonet.

Sänk hastigheten när du drar en kärra och sväng försiktigt. Undvik kraftiga lut och svår terräng. Försök aldrig köra i branta backar. Tillåt ett längre avstånd för inbromsning, särskilt på lutande ytor och när en passagerare är med. Var försiktig så att du inte sladdar eller slirar.

Fellastning av släp kan göra att kontrollen över fordonet förloras.

Kontrollera alltid att lasten är jämnt fördelad och säkert fastgjord på släpet. Ett jämnt balanserat släp är lättare att kontrollera.

Lägg alltid i lågväxeln (L) vid körning med släp – det ger bättre dragkraft och hjälper dessutom till att motverka den ökade belastningen på bakhjulen.

När du har stannat eller parkerat, blockera fordonets och släpets hjul så att de inte kan röra sig.

Var försiktig när du kopplar loss ett lastat släp. Släpet eller dess last kan falla på dig eller andra.

Vid körning med släp, respektera den maximala dragkapacitet som visas på dekalen på kroken.

Se till att åtminstone ett visst kultryck förekommer.

VIKTIGA DEKALER PÅ PRODUKTEN (KANADA/ USA)

Säkerhetshängetikett

Med det här fordonet medföljer en hängetikett och dekaler med viktig information om säkerhet.

Alla förare av detta fordon måste läsa informationen och se till att de förstår den innan de kör.

VARNING!

DETTA FORDON ÄR AVSETT FÖR FRITIDSANVÄNDNING OCH SEKUNDÄRA ALLMÄNNA NYTTOTILLÄMPNINGAR INGEN FÖRÄRE UNDER 16 ÅRS ÅLDER

DET FINNS FÖRARKURSER FÖR ROV-KÖRNING. KONTAKTA DIN ÅTERFÖRSÄLJARE FÖR INFORMATION.

Läs operatörsmanualen och säkerhetsetiketterna samt se videon om säkerhet.

Följ alltid alla instruktioner och varningar.

KONTAKTA DIN ÅTERFÖRSÄLJARE FÖR INFORMATION OM STATLIGA ELLER LOKALA LAGAR BETRÄFFANDE ROV-ANVÄNDNING.

Felaktig användning av Terrängfordon kan orsaka allvarligt skada eller dödsfall.

Var förberedd

- Spänn fast säkerhetsbältet och se till att nät eller dörrar är säkert spärrade på plats.
- Använd en godkänd hjälm och skyddsutrustning.
- Alla deltagare måste kunna sitta med ryggen mot sätet, fötterna helt i golvet eller på fotstödet och händerna på ratten eller handtagen. Håll sig helt inne i fordonet.

Kör ansvarsfullt

- Undvik att förlora kontrollen och voltande:
- Undvik snabba rörelser, glidande i sidled, sladdar eller slirning, och bränn aldrig däck i curklar.
- Undvik snabb acceleration när du svänger, även från stoppläge.
- Sakta in före kurvor.
- Planera för kullar, tuff terräng, hjulspår och andra förändringar i väglag och terräng. Undvik asfalterade ytor.
- Undvik att åka i sidled på kullar (körning över sluttningar).

Voltningar har orsakat allvarliga skador och till och med dödsfall, även på plana ytor.

Säkerställ att de som åker med är

- uppmärksamma och planerar framåt
- Om du tror eller känner att fordonet kan tippa eller volta, minska din risk för personskador:
- Håll ett stadigt tag om ratten eller handtagen och håll dig fast.

• Placera under inga omständigheter någon kroppsdel utanför fordonet.

Säkerställ korrekt användning av ditt fordon

- Gör din del för att förhindra personskador:
- Tillåt inte oförsiktig eller oaktsam körning.
- Kontrollera att den som kör är 16 år eller äldre, med ett giltigt körkort.
- Låt inte personer köra, eller vara medpassagerare, efter intag av alkohol eller droger.
- Tillåt inte användning på allmän väg (om inte dispens finns) – det finns risk för kollision med bilar och lastbilar.
- Överskrid inte fordonets säteskapacitet: se informationen på baksidan av detta kort.



70000034.05E

Lutningstabell Testresultat

BOMBARDIER RECREATIONAL PRODUCTS INC.
FORDONSMODELL
LUTNINGSTABELL RESULTAT

Mätning av sidostabilitet, i grader för ett provfordon i standardskick (med en förare och en passagerare som last – 195 kg) som uppmätt av tillverkaren i enlighet med lutningstabellens sidostabilitetstest i standarden ANSI/ROHVA för fritidsfordon utanför landsvägar. Förändring av fordonet, tillbehör och lastning kan påverka sidostabiliteten.

Det finns förarkurser för ROV-körning. Kontakta din återförsäljare och/eller rohva.org för information.

Kontakta återförsäljaren för information om lagar och förordningar beträffande ROV-användning.

DENNA ETIKETT FÅR INTE AVLÄGSNAS FÖRE FÖRSÄLJNING.

FORDONETS MODELLNAMN:

MOTORBESKRIVNING:

EPA-CERTIFIERAD

NER (NORMALISERAD UTSLAPPSGRAD) =

PÅ EN SKALA 0-10, DÄR 0 ÄR RENAST.

BOMBARDIER RECREATIONAL PRODUCTS INC.

*FÅR INTE TAS BORT FÖRE FÖRSÄLJNING.



FORDONS-05E

Fordonets sittplatskapacitet

Passagerare

Säkerhetsdekaler

Läs och se till att du förstår alla säkerhetsdekaler på fordonet.

Dessa dekaler är fästa på fordonet för förarens, passagerarnas eller åskådarnas säkerhet.

Nedanstående dekaler finns på fordonet och är att betrakta som permanenta delar av fordonet. De måste alltid vara rena och synliga. Om dekalerna saknas eller är skadade, måste de bytas. Säkerhetsdekaler är

kostnadsfria. Kontakta en auktoriserad Can-Am Offroad-återförsäljare.

När delar som har varningar på sig byts ut, se till att beställa (utan kostnad) de gällande säkerhetsvarningarna om de inte redan är installerade på reservdelen.

OBS:

Av den händelse att det finns skillnader mellan den här Instruktionsboken och fordonet, ska säkerhetsdekaler på fordonet ha företräde över dekaler i den här guiden.

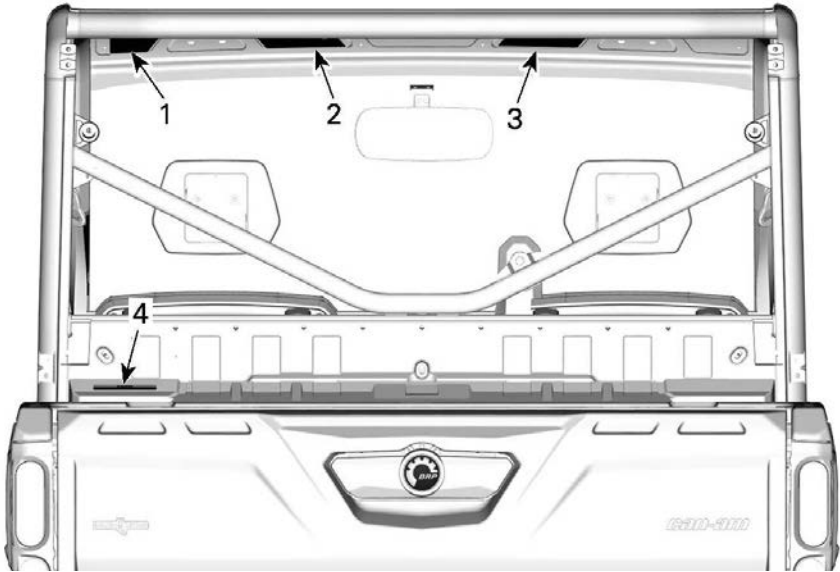

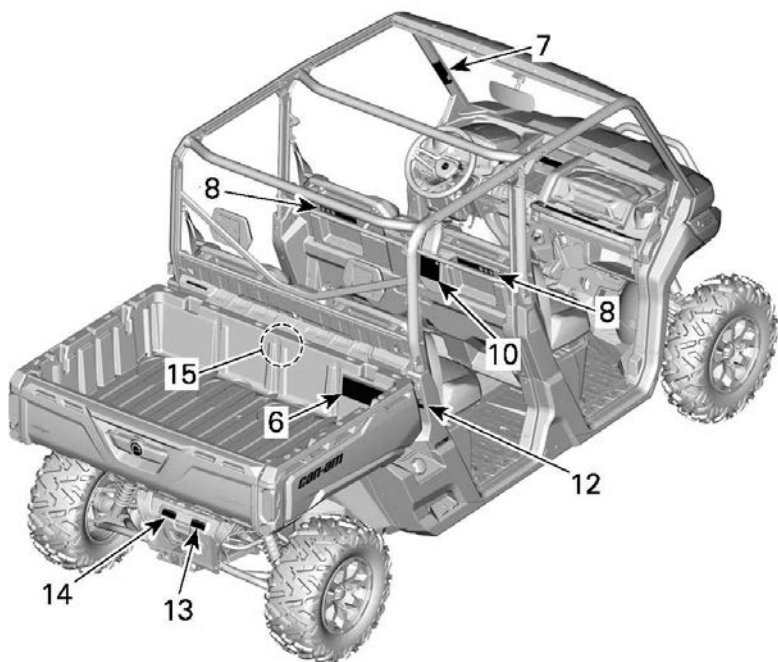
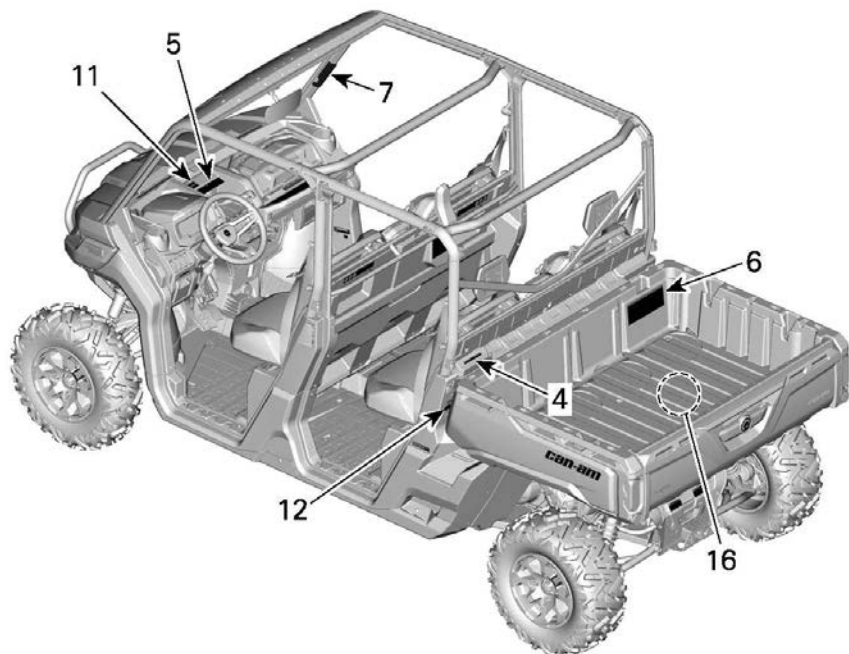

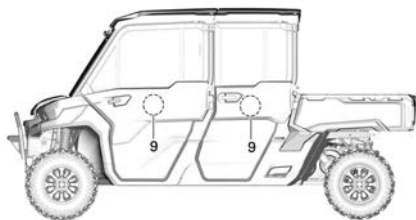
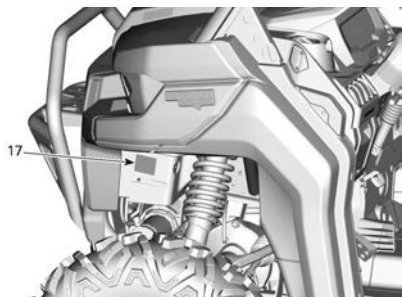

1. Allmän varning
2. Allmän driftsvarning
3. Passagerarvarning
4. Dra last med bur
5. Val för 2WD/4WD/
framdifferentialspärr
6. Däcktryck och maximal last
7. Rullning
8. Rullning baksätesspassagerare
9. Dörrvarning
10. Varning baksätesspassagerare
11. Användning Off-road
12. Klämrisk, lastbox
13. Dragningskraft av släp
14. Dragvikt och kultryck
15. Varm kylvätska
16. Avgasrör
17. Vinschinstallation

Varningsdekal allmän drift

Modeller utan HYTT

VARNING

Felaktig användning av fordonet kan orsaka allvarlig personskada eller dödsfall

Var förberedd

- Spänn fast säkerhetsbältena och se till att nät eller dörrar är säkert spärrade på plats.
- Ha på dig en godkänd hjälm och skyddskläder.
- Alla deltagare måste kunna sitta med ryggen mot sätet, fötterna helt i golvet eller på fotstödet, och händerna på ratten eller handtagen. Hålla sig helt inne i fordonet.

Kör ansvarsfullt

- Undvik att förlora kontrollen och voltande:
- Undvik snabba rörelser, glidande i sidled, sladdar och slirning, och bränn aldrig däck i cirklar.
 - Undvik snabb hastighetsökning när du svänger, även från stoppläge.
 - Sakta in före kurvor.
 - Planera körningen för kullar, tuff terräng och andra förändringar i väglag och terräng.
Undvik asfalterade ytor.
 - Undvik att åka i sidled på kullar (körning över sluttingar).



8886 3-SE

Modeller med HYTT

VARNING

Felaktig användning av fordonet kan orsaka allvarlig personskada eller dödsfall

Var förberedd

- Spänn fast säkerhetsbältena och se till att nät eller dörrar är säkert spärrade på plats.
- Ha på dig en godkänd hjälm och skyddskläder.
- Alla deltagare måste kunna sitta med ryggen mot sätet, fötterna helt i golvet eller på fotstödet, och händerna på ratten eller handtagen. Hålla sig helt inne i fordonet.

Kör ansvarsfullt

Undvik att förlora kontrollen och voltande:

- Undvik snabba rörelser, glidande i sidled, sladdar och slirning, och bränn aldrig däck i cirklar.
- Undvik snabb hastighetsökning när du svänger, även från stoppläge.
- Sakta in före kurvor.
- Planera körningen för kullar, tuff terräng och andra förändringar i väglag och terräng.
Undvik asfalterade ytor.
- Undvik att åka i sidled på kullar (körning över sluttingar).



1047060490-SE

Allmän varningsdekal

Modeller utan HYTT

⚠ VARNING

Voltningar har orsakat allvarliga skador och till och med dödsfall, även på plana ytor.

Säkerställ att de som åker med är uppmärksamma och planerar framåt

Om du tror eller känner att fordonet kan tippa eller volta, minska din risk för:

- Håll ett stadigt tag om ratten eller handtagen och håll dig fast.
- Placera under inga omständigheter någon kroppsdel utanför fordonet.

**Kräv korrekt användning av ditt fordon** – Gör vad du kan för att undvika personskador:

- Tillåt inte oförsiktig eller oaksam körning.
- Kontrollera att den som kör är 16 år eller äldre, med ett giltigt körkort.
- Låt inte personer köra, eller vara medpassagerare, efter intag av alkohol eller droger.
- Tillåt inte användning på allmän väg (om inte dispens finns) – det finns risk för kollision med bilar och lastbilar.
- Överskrid inte antal tillåtna passagerare: 6 passagerare.



Läs och se till att du förstår alla säkerhetsdekalerna, ta fram och läs instruktionsboken, titta på säkerhetsvideon med hjälp av QR-kodlänken eller besök Can-Am-webbplatsen före användning.



Patent : www.brp.com/en/about-brp/patents.html

8108_SE

MAX

Modeller med HYTT

⚠ VARNING

Voltningar har orsakat allvarliga skador och till och med dödsfall, även på plana ytor.

Säkerställ att de som åker med är uppmärksamma och planerar framåt

Om du tror eller känner att fordonet kan tippa eller volta, minska din risk för:

- Håll ett stadigt tag om ratten eller handtagen och håll dig fast.
- Placera under inga omständigheter någon kroppsdel utanför fordonet.

**Kräv korrekt användning av ditt fordon**

Gör vad du kan för att undvika personskador:

- Kontrollera att den som kör är 16 år eller äldre, med ett giltigt körkort.
- Låt inte personer köra, eller vara medpassagerare, efter intag av alkohol eller droger.
- Tillåt inte användning på allmän väg (om inte dispens finns) – det finns risk för kollision med bilar och lastbilar.
- Överskrid inte antal tillåtna passagerare: 6 passagerare.



Läs och se till att du förstår alla säkerhetsdekalerna, ta fram och läs instruktionsboken, titta på säkerhetsvideon med hjälp av QR-kodlänken eller besök Can-Am-webbplatsen före användning.



Patent : www.brp.com/en/about-brp/patents.html

9023_SE

6X

Passagerarvarningsdekal

Modeller utan HYTT

VARNING

PASSAGERARE

Felaktig användning av fordonet kan orsaka allvarlig personskada eller dödsfall

Var förberedd

- Sätt fast säkerhetsbältet och se till att nät eller dörr är säkert spärrade på plats.
- Ha på dig en godkänd hjälm och skyddskläder.

Du måste kunna sitta med ryggen mot sätet, med fötterna helt på golvet eller på fotstödet, och med händerna på handtagen. Hålla sig helt inne i fordonet.

Säkerställ att de som åker med är uppmärksamma och planerar framåt

Om du tror eller känner att fordonet kan tippa eller volta, minska din risk för personskador:

- Håll stadigt i handtagen och förbered dig.
- Placera under inga omständigheter någon kroppsdel utanför fordonet.

PASSAGERARNAS KVALIFIKATIONER OCH ANSVAR

- Kör inte om du har druckit eller använt droger.
- Be operatören att sakta in eller stanna om du mår dåligt under turen.



9987-SE

Modeller med HYTT

VARNING

PASSAGERARE

Felaktig användning av fordonet kan orsaka allvarlig personskada eller dödsfall

Var förberedd

- Sätt fast säkerhetsbältet och se till att nät eller dörr är säkert spärrade på plats.
- Ha på dig en godkänd hjälm och skyddskläder.

Du måste kunna sitta med ryggen mot sätet, med fötterna helt på golvet eller på fotstödet, och med händerna på handtagen. Hålla sig helt inne i fordonet.

Säkerställ att de som åker med är uppmärksamma och planerar framåt

Om du tror eller känner att fordonet kan tippa eller volta, minska din risk för personskador:

- Håll stadigt i handtagen och förbered dig.
- Placera under inga omständigheter någon kroppsdel utanför fordonet.

PASSAGERARNAS KVALIFIKATIONER OCH ANSVAR

- Kör inte om du har druckit eller använt droger.
- Be operatören att sakta in eller stanna om du mår dåligt under turen.



704906125_SE

Rullning — Varningsdekalering

Vänster sida

⚠ VARNING

Var beredd om ni valtar

Om fordonet valtar kan alla kroppsdelar som är utanför fordonet (så som armar, ben, eller huvudet) krossas av buren eller andra delar av fordonet.

Spänn fast säkerhetsbältet och se till att nätet och/eller dörren är säkert spärrad på plats för att hjälpa dig undvika att sticka ut armar eller ben.



Håll ALDRIG i buren vid körning.

Försök ALDRIG stoppa en rullning med armar eller ben.



704909028_SE

Höger sida

⚠ VARNING

Var beredd om ni valtar

Om fordonet valtar kan alla kroppsdelar som är utanför fordonet (så som armar, ben, eller huvudet) krossas av buren eller andra delar av fordonet.

Spänn fast säkerhetsbältet och se till att nätet och/eller dörren är säkert spärrad på plats för att hjälpa dig undvika att sticka ut armar eller ben.



Håll ALDRIG i buren vid körning.

Försök ALDRIG stoppa en rullning med armar eller ben.



704909030_SE

Rullning passagerare bak – Varningsdekaler

Vänster sida

⚠ VARNING



Var beredd om ni voltar

Om fordonet voltar kan alla kroppsdelar som är utanför fordonet (så som armar, ben, eller huvudet) krossas av buren eller andra delar av fordonet.
Spänn fast säkerhetsbältet och se till att nätet och/eller dörren är säkert spärrad på plats för att hjälpa dig undvika att sticka ut armar eller ben.

Håll ALDRIG i buren vid körning.
Försök ALDRIG stoppa en rullning med armar eller ben.

8590_SE

Höger sida

⚠ VARNING

Var beredd om ni voltar

Om fordonet voltar kan alla kroppsdelar som är utanför fordonet (så som armar, ben, eller huvudet) krossas av buren eller andra delar av fordonet.
Spänn fast säkerhetsbältet och se till att nätet och/eller dörren är säkert spärrad på plats för att hjälpa dig undvika att sticka ut armar eller ben.

Håll ALDRIG i buren vid körning.
Försök ALDRIG stoppa en rullning med armar eller ben.



8559_SE

Val 2WD/4WD — Varningsdekal

⚠ VARNING



Försätt växelspaken i parkeringsläget (P) innan du går ur fordonet. Fordonet kan börja rulla om den inte är i läge PARK.

Stanna fordonet och lägg i bromsen innan du använder växelspaken, 2WD/4WD-brytaren och den bakre diffsläsbrytaren.

Måste använda LOW GEAR (lågväxel) om total nyttolast är större än 390 kg.

Total nyttolast inkluderar förarens, passagerarens, lastens och tillbehörens vikt + släpdragstängsvikt i förekommande fall.

8126_SE

Däcktryck och maximal last — Varningsdekal

⚠ VARNING

Låt **ALDRIG** passagerare sitta i lastboxen eller på baklämmen.

Placera **ALDRIG** en bensindunk i lastboxen för påfyllning. Detta kan orsaka explosion.

Överskrid **ALDRIG** fordonets lastkapacitet (se tabellen), inklusive förarens vikt, passagerare, last, tillbehör och dragstängsvikt i förekommande fall.

Överskrid **ALDRIG** BAKRE LASTKAPACITET (se dekalen nedan), jämnt fördelad (inkluderar dragstängsvikten i förekommande fall).

Säkra **ALLTID** lasten.

Felaktigt däcktryck eller överbelastning kan orsaka att du förlorar kontrollen. Förordad kontroll kan resultera i allvarlig personskada eller dödsfall.

• Ett däck med för lågt däcktryck kan glida av fälgen.

Minska risken för att förlora lasten eller kontrollen över fordonet:

Vid lastning:

- Placera lasten längst fram mot mitten och så lågt som möjligt.
- Spärra baklämmen.

När du har en last:

- Reducera din hastighet och sväng gradvis.
- Undvik kullar och tuff terräng.
- Lämna längre avstånd när du stannar.



PAKET	3 PASSAGERARE			6 PASSAGERARE						
	XMR	ANNAT		XMR	LTD	LÖNESTAR		ANNAT		
	—	EJ DÖRR	DÖRRAR	EJ DÖRR	DÖRRAR	—	EJ DÖRR	DÖRRAR	—	
DÄCKTRYCK, KALLT	FRAM: kPa BAK: kPa	97 124	103 110	110 138	110 138	131 165	103 152	138 172	152 165	
KALIFORNIEN	MAX LASTKAPACITET:	545			612	612	555	612	535	612
	MAXIMAL LASTVIKT:	272			272					
ANNAT	MAX LASTKAPACITET:	680	680	545	703	646	555	748	535	771
	MAXIMAL LASTVIKT:	454			454					

Se din Instruktionsbok för mer information om hur du använder lastlådan.

704809932_SE

Dra last med bur— Varningsdekal

⚠ VARNING

Du får **ALDRIG** fästa vid buren för att dra ett släp. Detta kan orsaka att fordonet tippar över. Använd endast dragkroken för att dra ett släp.

8188_SE

Varningsdekal dörr

⚠ VARNING

Håll INTE armen utanför fordonet. Risk för ALLVARLIGA SKADOR.

Vänster sida



Höger sida



Baksätesspassagerare – Varningsdekal

⚠ VARNING

PASSAGERARE

Felaktig användning av fordonet kan orsaka
allvarlig personskada eller dödsfall



Var förberedd

- Sätt fast säkerhetsbältet och se till att nät eller dörr är säkert spärrade på plats.
- Ha på dig en godkänd hjälm och skyddskläder.

Du måste kunna sitta med ryggen mot sätet, med fötterna helt på golvet eller på fotstödet, och med händerna på handtagen. Hålla sig helt inne i fordonet.

Säkerställ att de som åker med är uppmärksamma och planerar framåt

Om du tror eller känner att fordonet kan tippa eller volta, minska din risk för personskador:

- Håll stadigt i handtagen och förbered dig.
- Placera under inga omständigheter någon kroppsdel utanför fordonet.

PASSAGERARNAS KVALIFIKATIONER OCH ANSVAR

- Kör inte om du har druckit eller använt droger.
- Be operatören att sakta in eller stanna om du mår dåligt under turen.

8697_SE

Klämrisk lastbox - Varningsdekal

⚠ VARNING



**Klämrisk Håll händerna
borta vid sänkning av
lastboxen.**



8688_SE

Användning Off-Road – Varningsdekal

⚠ WARNING

This vehicle is an off road vehicle not
intended for use on public roads

⚠ VARNING

Detta fordon är ett terrängfordon
som inte är avsett för användning
på allmänna vägar

7881_SE

Bogsering och kultryck - Varningsdekal

⚠ VARNING

Fellastning av släp kan göra att kontrollen
över fordonet förloras. Fördela lasten jämnt.

MAXIMAL DRAGVIKT:	1 134 kg
MAXIMALT KULTRYCK:	114 kg

704907560_SE

Dragning av släp – Varningsdekal

⚠ VARNING

Vid dragning av släp:

- Lägg i lågväxel (L).
- Reducera din hastighet och sväng gradvis.
- Undvik kullar och tuff terräng.
- Lämna längre avstånd när du stannar.

8689_SE

Vinschinstallation - Varningsdekal**⚠ VARNING**

Använd alltid batteriposten för att jorda vinschen. Om det görs på annat sätt kan det ge upphov till en oönskad servostyrningssignal som kan resultera i oavsiktliga hjulrörelser. Under vissa omständigheter kan detta leda till att kontrollen över fordonet förloras, med ökad risk för krasch.

8273_SE

Avgassystem — Piktogram heta delar**⚠ OBS**

Rör inte när delen är varm.

**Varningsdekal – varm kylvätska****⚠ VARNING**

Öppna inte när den är VARM.



Formgjutet säkerhetspiktogram

Formgjutet baklämpiktogram

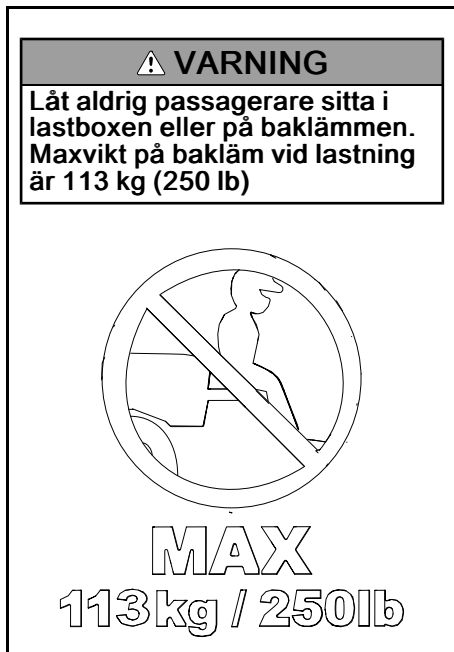

Hängetikett för överensstämmelse

California Proposition 65 Warning - Hängetikett

⚠ VARNING. Användning och underhåll av  ett terrängfordon kan utsätta dig för kemikalier som inkluderar motoravgaser, koloxid, ftalater och bly, som är kända av delstaten Kalifornien för att orsaka cancer och fosterskador eller andra skador på fortplantningssystemet. För att minimera exponering, undvik att andas avgaser, tomgångskör inte motorn om det inte är nödvändigt, serva fordonet på en väl ventilerad plats och använd handskar eller tvätta händerna ofta när du servar ditt fordon.

För mer information, gå till
[www.P65Warnings.ca.gov/products/
passenger-vehicle](http://www.P65Warnings.ca.gov/products/passenger-vehicle)



704906872

VIKTIGA DEKALER PÅ PRODUKTEN (ALLA LÄNDER UTOM KANADA/USA)

Säkerhetspiktogram

Läs och se till att du förstår alla säkerhetsdekalerna på fordonet.

Dessa dekalerna är fästa på fordonet för förarens, passagerarnas eller åskådarnas säkerhet.

Nedanstående dekalerna finns på fordonet och är att betrakta som permanenta delar av fordonet. De måste alltid vara rena och synliga. Om dekalerna saknas eller är skadade, måste de bytas. Säkerhetsdekalerna är

kostnadsfria. Kontakta en auktoriserad Can-Am Offroad-återförsäljare.

När delar som har varningar på sig byts ut, se till att beställa (utan kostnad) de gällande säkerhetsvarningarna om de inte redan är installerade på reservdelen.

OBS:

Av den händelse att det finns skillnader mellan den här Instruktionsboken och fordonet, ska säkerhetsdekalerna på fordonet ha företräde över dekalerna i den här guiden.

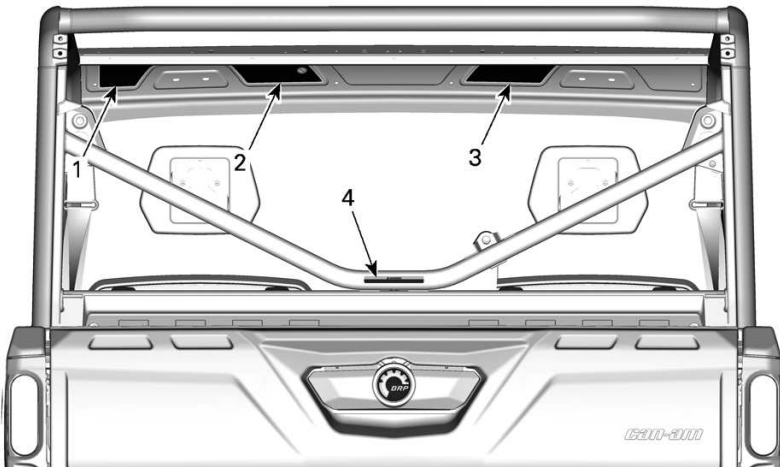

TYPBILD

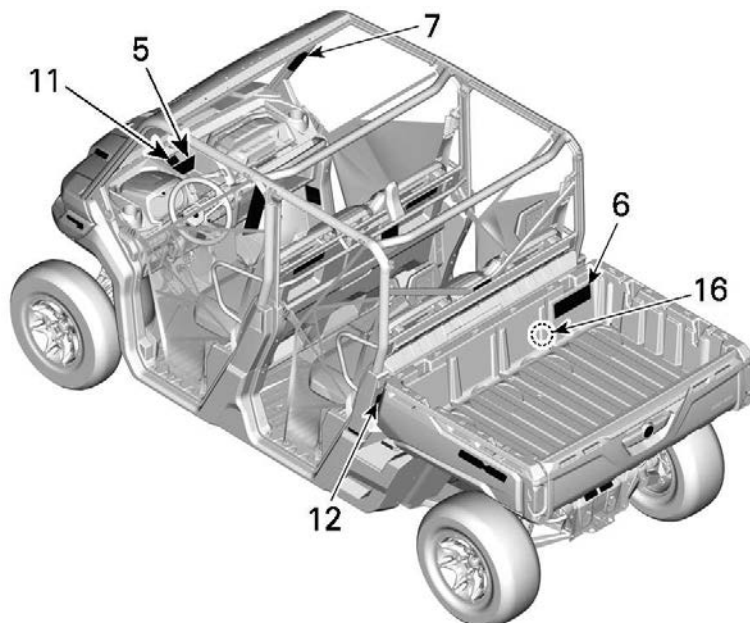

TYPBILD

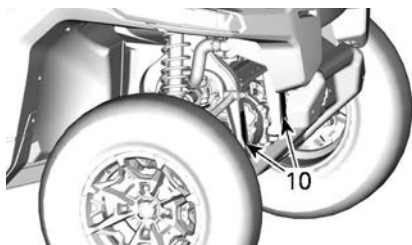

1. Allmän varning
2. Allmän driftsvarning
3. Passagerarvarning
4. Dra last med bur
5. Val 2/4-hjulsdrift
6. Däcktryck och maximal last
7. Rullning
8. Rullning baksätesspassagerare
9. Varning baksätesspassagerare
10. Vinschinstallation
11. Användning Off-road
12. Klåmrisk, lastbox
13. Dragning av släp
14. Dragvikt och kultryck
15. Varm kylvätska
16. Avgasrör

Varningsdekal förare

⚠ VARNING

- Läs och förstå alla säkerhetsdekaleringar och instruktionsboken.
- Använd alltid godkänd hjälm och skyddsutrustning.
- Spänn fast säkerhetsbältena och se till att nät eller dörr är säkert spärrade på plats.
- Bär alltid öronskydd.
- Alla deltagare måste kunna sitta med ryggen mot sätet, fötterna helt i golvet eller på fotstödet och händerna på ratten eller handtagen.
- Om du tror eller känner att fordonet kan tippa eller volta, minska din risk för personskador: Håll ett stadigt tag om ratten eller handtagen och håll dig fast. Låt aldrig någon kroppsdel sticka ut utanför fordonet oavsett anledning.
- Håll dig alltid helt inne i fordonet.

Modeller utan HYTT

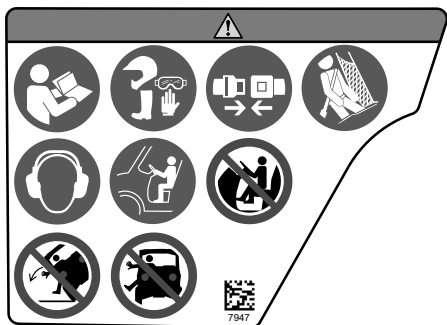

Modeller med HYTT

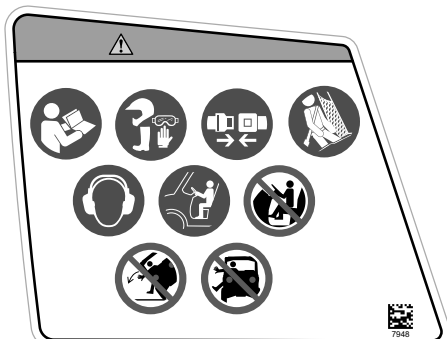

Varningsdekal allmän drift

⚠ VARNING

- Kontrollera att den som kör är 16 år eller äldre, med ett giltigt körkort.
- Överskrid inte fordonets kapacitet: 6 passagerare.
- Låt inte personer köra, eller vara medpassagerare, efter intag av alkohol eller droger.
- Undvik att förlora kontrollen och voltande:
 - Undvik snabba rörelser, glidande i sidled, sladdar eller slirning, och bränn aldrig däck i cirklar.
 - Undvik snabb acceleration när du svänger, även från stoppläge.
 - Sakta ned innan du påbörjar en sväng.
 - Planera för kullar, tuff terräng, hjulspår och andra förändringar i väglag och terräng.
 - Undvik asfalterade ytor.
 - Undvik att åka i sidled på kullar (körning över sluttningar).
- Voltningar har orsakat allvarliga skador och till och med dödsfall, även på plana ytor.
- Tillåt inte användning på allmän väg (om inte dispens finns) – det finns risk för kollision med bilar och lastbilar.
- Se säkerhetsvideon genom att skanna QR-kodlänken eller besök Can-Ams webbplats före användning av fordonet.

Modeller utan HYTT

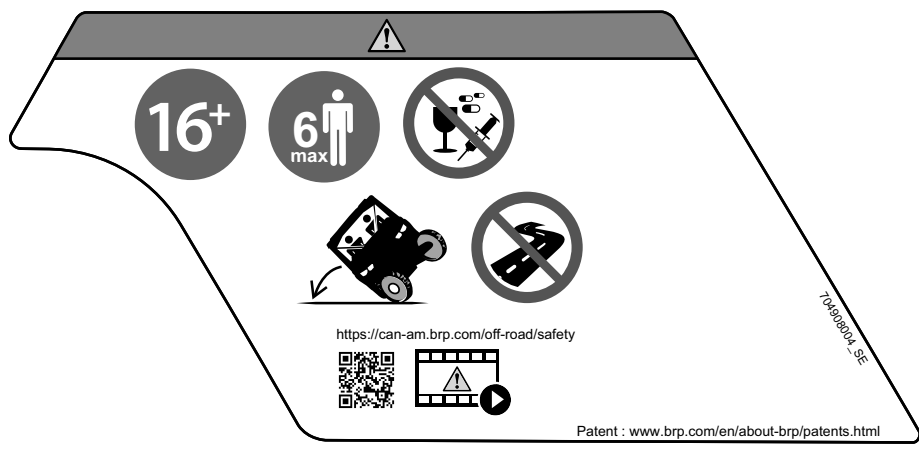

Modeller med HYTT

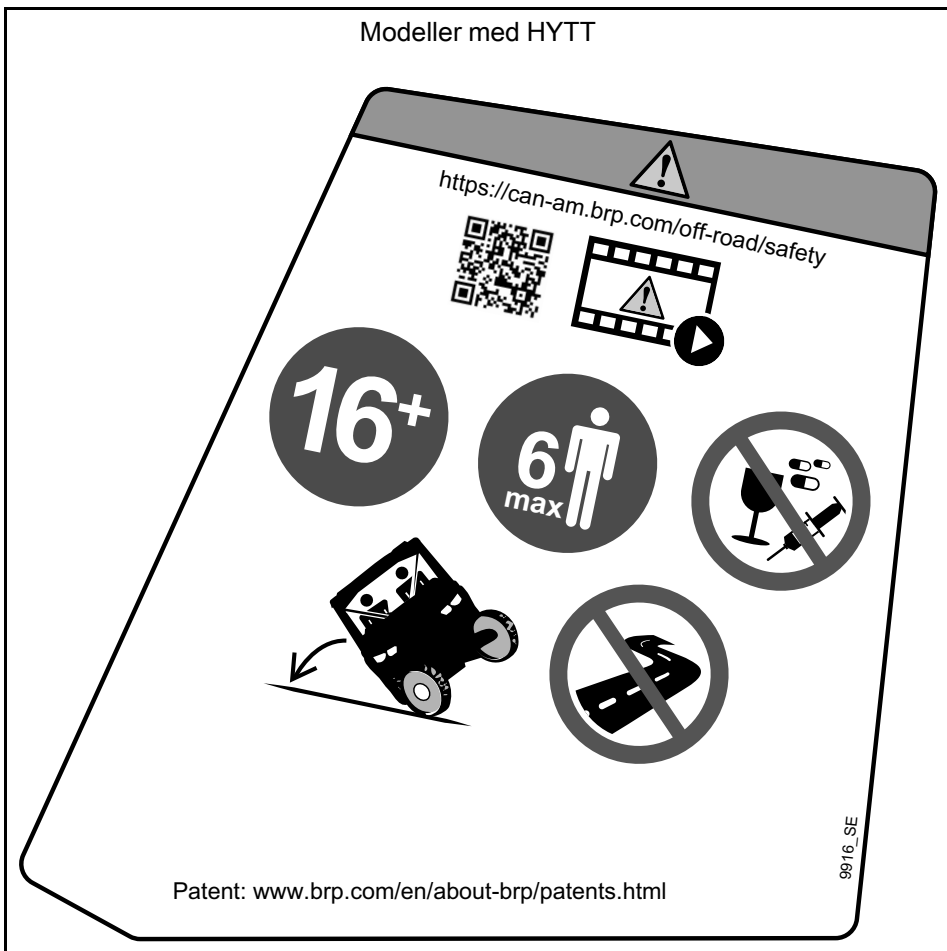

Piktogram – passagerarvarning**⚠ VARNING**

- Använd alltid godkänd hjälm och skyddsutrustning.
- Bär alltid öronskydd.
- Spänn fast säkerhetsbältena och se till att nät eller dörr är säkert spärrade på plats.
- Föraren och alla passagerare måste kunna sitta med ryggen mot sätet, fötterna med både tå och häl i golvet eller på fotstödet och händerna på handtagen.
- Om du tror eller känner att fordonet kan tippa eller volta, minska din risk för skada:
 - Håll ett stadigt tag om ratten eller handtagen och håll dig fast.
 - Låt aldrig någon kroppsdel sticka ut utanför fordonet oavsett anledning.
- Håll dig alltid helt inne i fordonet.
- Låt inte personer köra, eller vara medpassagerare, efter intag av alkohol eller droger.

Modeller utan HYTT



Modeller med HYTT

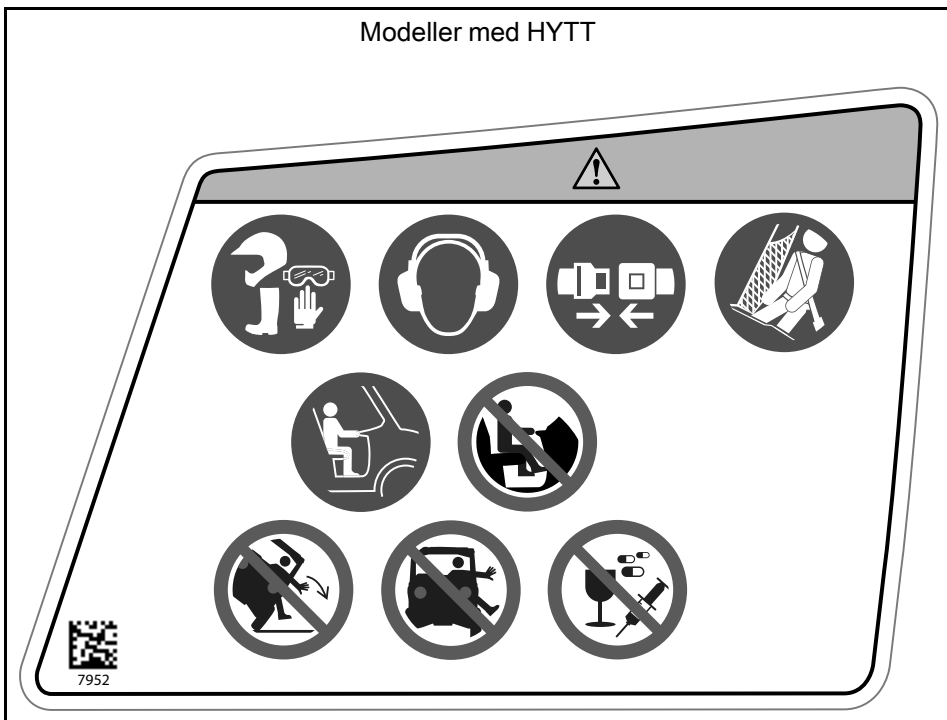

Däcktryck och maximal last – Varningspiktogram

⚠ VARNING

- Ta fram och läs Instruktionsboken. Felaktiga däcktryck eller överbelastning kan orsaka förlorad kontroll över fordonet som kan leda till **ALLVARLIGA PERSONSKADOR** eller **DÖD**.
- Bibehåll alltid rätt däcktryck så som visas.
- Överskrid **ALDRIG** fordonets lastkapacitet, inklusive förarens vikt, passagerare, last, tillbehör och dragstångsvikt i förekommande fall.
- Överlasta inte lastboxen.
- Placera **ALDRIG** en bensindunk i lastboxen för påfyllning. Detta kan orsaka explosion.
- Låt **ALDRIG** passagerare sitta i lastboxen eller på baklämmen.



3x		97	124	680	454
3x	LTD CAB	103	110	545	454
3x	PRO	138	152	712	454
6x		152	165	771	454
3x	6 x 6 DPS	110	110	771	454



INT

10070_02

Rullning – Varningsdekal

⚠ VARNING

- Försök aldrig stoppa en rullning med armar eller ben.
- Håll dig aldrig i buren under turen.
- Spänn fast säkerhetsbältena och se till att nät eller dörr är säkert spärrade på plats.

Vänster sida

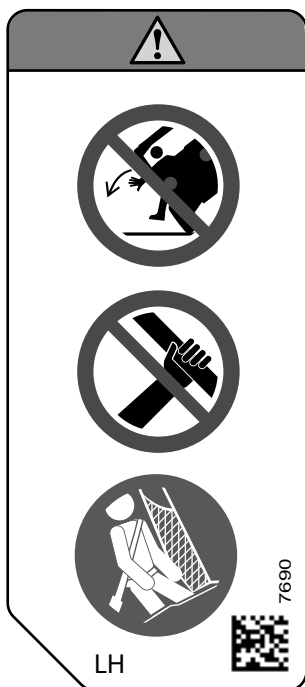

Höger sida

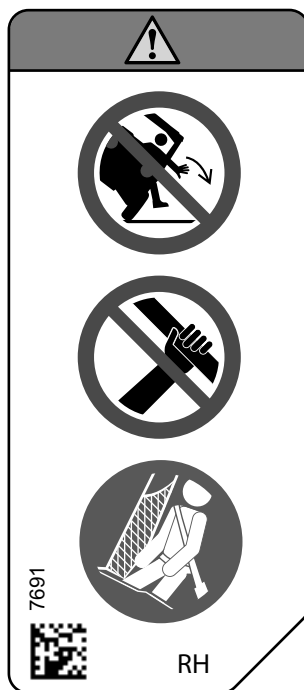

Piktogram – passagerarvarning bak**⚠ VARNING**

- Använd alltid godkänd hjälm och skyddsutrustning.
- Bär alltid öronskydd.
- Sätt fast säkerhetsbälten och nät.
- Föraren och alla passagerare måste kunna sitta med ryggen mot sätet, fötterna med både tå och häl i golvet eller på fotstödet och händerna på handtagen.
- Om du tror eller känner att fordonet kan tippa eller volta, minska din risk för skada:
 - Håll ett stadigt tag om ratten eller handtagen och håll dig fast.
 - Låt aldrig någon kroppsdel sticka ut utanför fordonet oavsett anledning.
- Håll dig alltid helt inne i fordonet.
- Låt inte personer köra, eller vara medpassagerare, efter intag av alkohol eller droger.



Val 2/4-hjulsdrift – Varningspiktogram

⚠ VARNING

- Stanna fordonet och ansätt bromsen innan du använder växeln eller 2WD/4WD-omkopplaren.
- Om den totala vikten av åkare, last och dragstångsvikt överstiger 390 kg (860 lb), lägg i lågväxel (L).
- Sätt växelspaken i PARK (P) innan fordonet lämnas. Fordonet kan börja rulla om den inte är i läge PARK.



P
R
N
H
L

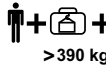

Bogsering och kultryck - Varningsdekal

⚠ VARNING

- MAXIMAL bogseringskapacitet: 1 134 kg (2 500 lb).
- MAXIMALT kultryck: 114 kg (250 lb).
- När du drar ett släp, lägg växelspaken i lågväxel (L).
- Reducera din hastighet och sväng gradvis.
- Undvik kraftiga lut och svår terräng.
- Tillåt en längre stoppträcka.

<1134 kg 11121 N

<114 kg 1112 N

L

+

8321_SE

Klämrisk lastbox - Varningsdekal

⚠ VARNING

- Klämrisk Håll händerna borta vid sänkning av lastboxen.

7956

Dra last med bur – Varningsdekal

⚠ VARNING

- Du får ALDRIG fästa vid buren för att dra ett släp. Detta kan orsaka att fordonet tippar över. Använd endast trailerkroken eller bogserkroken för att dra en last.

7694

Vinschinstallation - Varningsdekal

VARNING

- Använd aldrig ramen i närheten av detta ställe för jordning av någon elektrisk komponent såsom en vinsch.
- Den elektriska komponenten kan vid användning ge upphov till servostyrningssignaler som kan resultera i oavsiktliga hjulrörelser.
- Under vissa omständigheter kan detta leda till att kontrollen över fordonet förloras, med ökad risk för allvarliga **PERSONSKADOR** eller **DÖDSFALL** som följd.

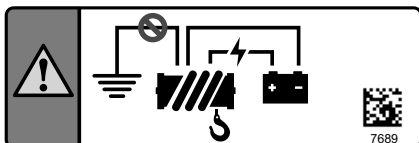

Varningsdekal – varm kylvätska

VARNING

Öppna inte när den är VARM.



Kallstart - Varningsdekal

Dekalen finns i det främre serviceutrymmet.

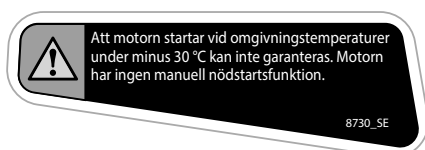

ENDAST I EURASISKA UNIONEN

Avgas – Piktogram heta delar



Formgjutet säkerhetspiktogram

Formgjutet baklämpiktogram

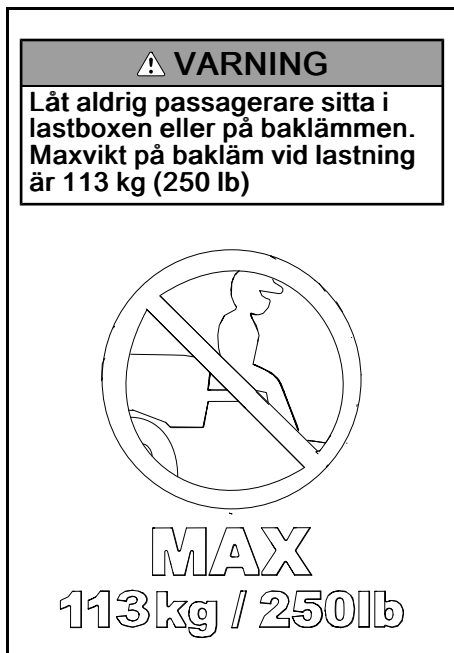

RAPPORTERA SÄKERHETSDEFEKTER

I Kanada bör du omedelbart informera Transport Canada förutom att meddela Bombardier Recreational Products Inc. om du tror att ditt fordon har en defekt som skulle kunna leda till en krock eller orsaka personskador eller dödsfall.

Om Transport Canada får flera liknande klagomål kan de eventuellt genomföra en undersökning och om de finner att det finns en säkerhetsdefekt i en grupp fordon, kan de beordra att fordonen dras tillbaka och att ersättning utgår från tillverkaren. Transport Canada kan dock inte agera vid eventuella individuella problem som uppstår mellan dig och din återförsäljare eller Bombardier Recreational Products Inc.

För kontakt med Transport Canada:



819-994-3328 (området Gatineau-Ottawa eller internationellt)
Gratis: 1 800-333-0510 (i Kanada)



Transport Canada - ASFAD
330 Sparks Street
Ottawa, ON
K1A 0N5



<https://www.tc.gc.ca/recalls>

Den här sidan är avsiktligt tom

FORDONSINFORMATION

PRIMÄRA REGLAGE

Det är viktigt att känna till var alla reglage sitter och hur de fungerar. Det är också viktigt att lära sig att använda dem på ett samordnat och smidigt sätt.

OBS:

Vissa av fordonets säkerhetsdekalerna visas inte på bild. För mer information om säkerhetsdekalerna på fordonet, se *Viktiga dekalerna på produkten*.

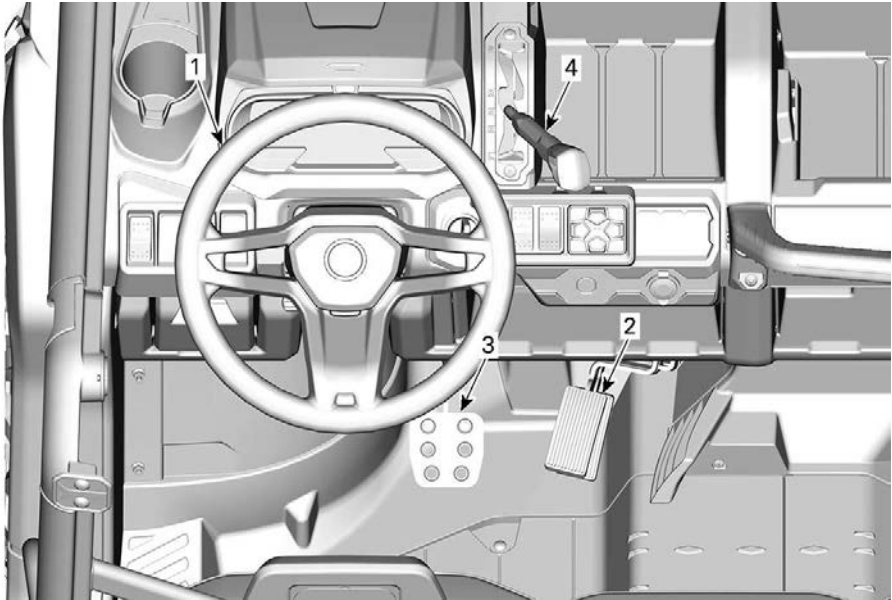

1. Ratt
2. Gaspedal
3. Bromspedal
4. Kopplingsreglage (shifter)

Ratt

Ratten sitter mitt emot förarsätet.

Med ratten styrs fordonet åt vänster eller höger.

Vrid ratten åt det håll du vill köra.

Ta tag i ratten med båda händerna, utan att böja tummarna omkring den.

OBS

Vid körning i grov terräng eller över hinder kan ratten plötsligt slitas ur förarens händer, vilket kan skada händer eller handleder om tummarna är böjda omkring ratten.

Tack vare dynamisk servostyrning (DPS) krävs mindre kraft för att vrida ratten.

Gaspedal

Gaspedalen är placerad till höger om bromspedalen.

Gaspedalen kontrollerar motorvarvtalet.

Öka eller bibehåll fordonets hastighet genom att trycka ned gaspedalen med höger fot.

Minska fordonets hastighet genom att släppa upp gaspedalen.

Gaspedalen är fjäderbelastad och ska återgå till viloläget när den släpps upp.

Bromspedal

Bromspedalen är placerad till vänster om gaspedalen.

Med bromspedalen får du fordonet att sakta ned eller stanna.

Minska fordonets hastighet eller stanna genom att trycka ned bromspedalen med höger fot.

Bromspedalen är fjäderbelastad och ska återgå till viloläget när den släpps upp.

Växelspak

Växelreglaget är placerat på den övre konsolen till höger om ratten.

Växelreglaget används för att byta växel.

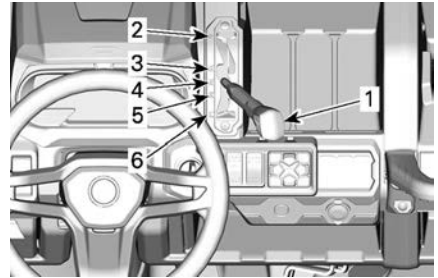

TYPBILD

1. Växelspak
2. Parkering
3. Backväxel
4. Neutral
5. Hög växel (framåt)
6. Låg växel (framåt)

Fordonet måste stannas och bromsarna ansättas innan växling.

VARNING

Denna växellåda är inte utformad för växling medan fordonet är i rörelse.

Parkering

I parkeringsläget är växellådan låst, vilket gör att fordonet inte kan förflytta sig.

VARNING

Lägg alltid i PARKERING (P) när fordonet inte används. Fordonet kan rulla iväg om växelreglaget inte är i läget P (PARKERING).

Back

Detta läge gör att du kan backa fordonet.

Beroende på fordonskonfigurationen kan fordonet ha en varningssignal för backning. Den aktiveras automatiskt när backväxeln läggs i.

OBS:

Vid backning är fordonets varvtal begränsat, vilket begränsar backningshastigheten.

⚠ VARNING

Vid backning i nedförslut kan gravitationen öka fordonshastigheten över säker backningshastighet.

Neutral

I neutralläget är växellådan urkopplad.

Hög växel (framåt)

Med detta läge väljs det höga hastighetsområdet för växellådan. Detta är läget för normal körhastighet. Med denna växel kan fordonet uppnå maximal hastighet.

Låg växel (framåt)

Med detta läge väljs det låga hastighetsområdet för växellådan. Det gör att fordonet kan förflytta sig långsamt framåt med maximal drivkraft.

OBS

Använd låg växel vid körning med släp, frakt av tung last, körning över hinder och backkörning.

SEKUNDÄRA REGLAGE

Vissa funktioner gäller kanske inte din modell eller kan vara tillval.

Vissa av fordonets säkerhetsdekaleringar visas inte på bild.

För mer information om säkerhetsdekaleringarna på fordonet, se *Viktiga dekaleringar på produkten*.

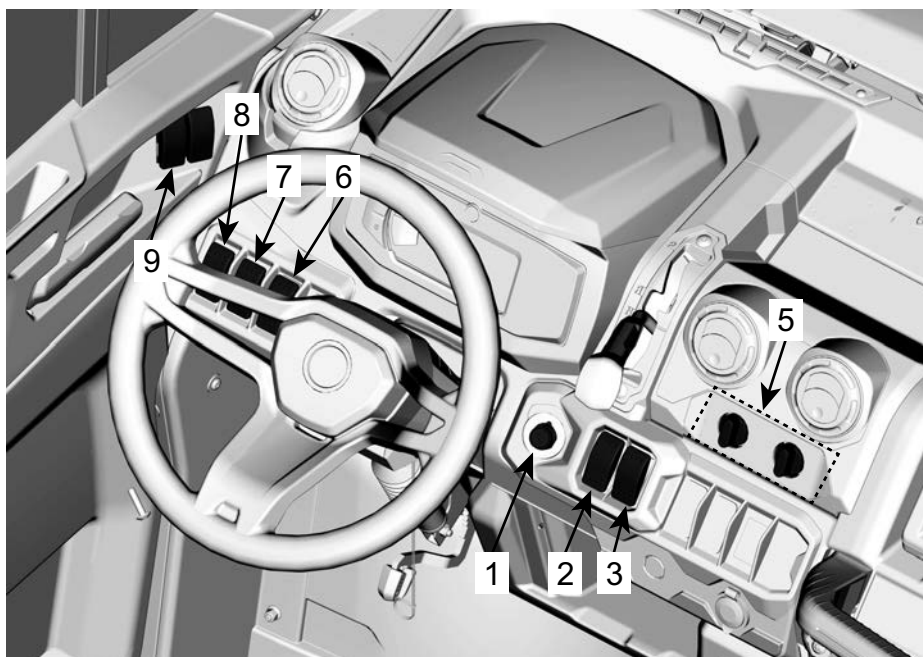

TYPBILD – HYTT-MODELL MED VÄRMESYSTEM VISAS

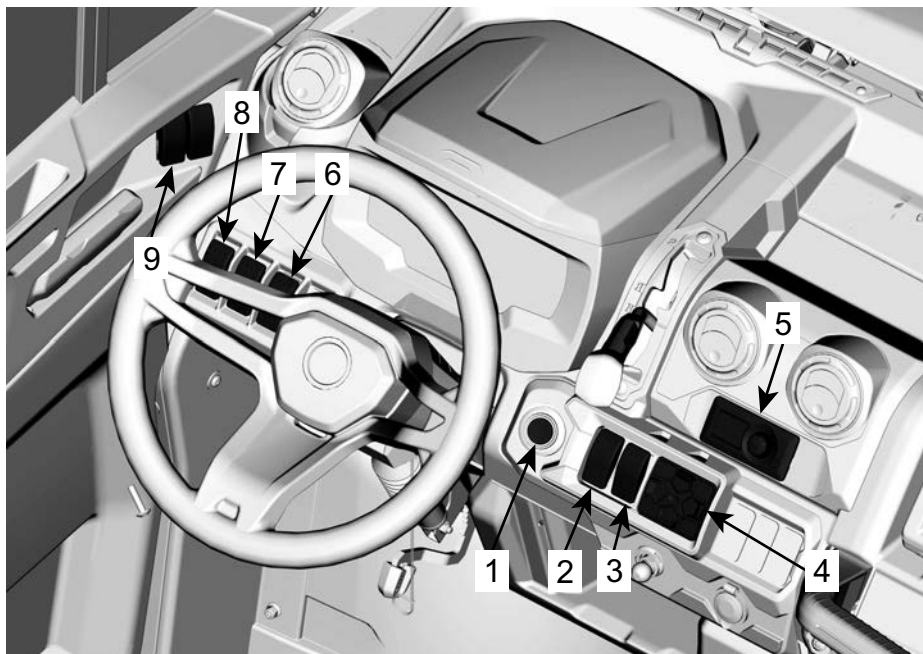

TYPBILD – HYTT-MODELL MED VÄRME OCH A/C VISAS

1. Tändningslås eller Start/ Stop-knapp
2. 2WD/4WD/Smart-Lok-reglage
3. Bakdifferentialomkopplare
4. Knappsats (använd med 7,6-tums digital display)
5. Klimatkontroll
6. Signalhornsknapp (på berörda modeller)
7. Vinschreglage
8. Hel-/halvljusdimmer
9. Elfönsteromkopplare

Tändningslås och nycklar

Tändningslåset är placerat på den övre konsoldelen.

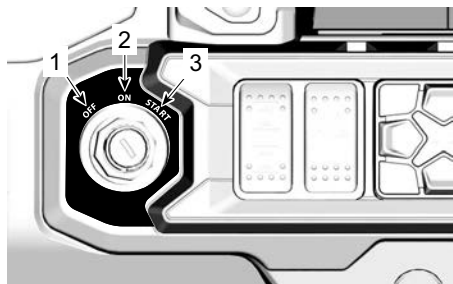

1. AV
2. PÅ
3. START

AV

Nyckeln kan sättas i och tas ur endast i det här läget.

I läget AV är fordonets elsystem urkopplat.

Motorn stängs av genom att tändningsnyckeln vrids till läget AV.

PÅ

Med nyckeln i det här läget är fordonets elsystem inkopplat.

Mätaren aktiveras.

Fordonsbelysningen kopplas på.

Motorn kan startas.

START

Detta läge startar motorn.

OBS:

Om tändningsnyckeln lämnas i läget PÅ i mer än 30 minuter, måste den vridas till AV och sedan till PÅ igen för att motorn ska startas.

nycklar

Basnyckel

Fordonet levereras med 2 basnycklar.

Dessa 2 mekaniska nycklar begränsar inte hastigheten eller momentet.

D.E.S.S. nyckel (tillgänglig som tillval)

För alla D.E.S.S.-relaterade alternativ, kontakta en auktoriserad Can-Am Off-road-återförsäljare för information.

Digitalkodat stöldskyddssystem (D.E.S.S.)

Tändningsnycklarna innehåller en elektronisk krets som ger varje nyckel ett unikt elektroniskt serienummer.

D.E.S.S.-systemet avläser nyckelkoden och gör det möjligt att starta motorn med nycklar som systemet känner igen.

Fordonet kan användas med 3 olika typer av nyckelprogrammering:

- Arbete
- Normal
- Prestanda

Kontakta din återförsäljare för fullständig information.

OBS:

Ytterligare nycklar finns tillgängliga från din återförsäljare som tillbehör.

VARNING

Rullningar, vältningar, kollisioner och förlust av kontrollen över fordonet, med svåra skador eller död som följd, kan inträffa med såväl prestandanyckeln eller nyckel av basmodell. Användning av normal nyckel ersätter inte behovet av att som förare vara väl förberedd, följa reglerna och köra försiktigt.

Prestandanyckel

Prestandanyckeln ger föraren tillgång till motorns fullständiga vridmoment och fordonets topphastighet.

Det kan vara praktiskt för förare som föredrar snabbare gasrespons och miljöer där full hastighet och acceleration är lämpliga. En förare kan till exempel föredra prestandanyckeln på breda, öppna och raka spår och banor.

Normal nyckel

Den normala nyckeln begränsar fordonshastigheten till 70 km/h (43 MPH) och minskar vridmomentet med 10 %.

Arbetsnyckel

Arbetsnyckeln medger utnyttjande av 100 % av motorns maximala vridmoment men begränsar fordonshastigheten till 40 km/h (25 MPH).

⚠ VARNING

Vid brant nedförförning kan det hända att motorvarvtalsbegränsningen inte hindrar fordonet från att accelerera över denna hastighet.

Den här nyckeln kan vara praktisk för förare som föredrar mer gradvis acceleration eller i miljöer där full hastighet och acceleration inte är önskvärda. En förare kan till exempel föredra en normal nyckel i ett smalt spår med mycket kurvor.

RF D.E.S.S. kontaktstift

D. E. S. S.-kontaktstiftet är placerat på den övre konsolen.

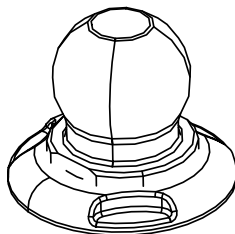

Motorstart-/stoppknapp

Motorstart-/stoppknappen är placerad på den övre konsolen till höger om ratten.

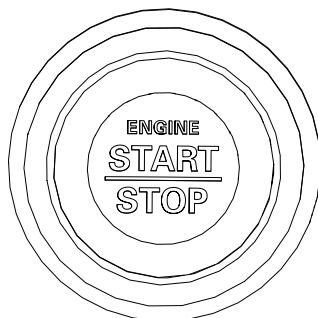

Starta motorn genom att trycka in och hålla den intryckt.

Om motorn är igång kan du trycka på knappen för att stänga av den.

OBS:

RF D. E. S. S.-nyckeln måste vara placerad på RF D. E. S. S.-kontaktstiftet för att tillåta motorstart.

För att koppla på elsystemet utan att starta motorn, se *Väcka elsystemet*.

D.E.S.S. flexibilitet

D. E. S. S.-systemet på fordonet kan programmeras av din auktoriserade Can-Am Off-road-återförsäljare så att det accepterar upp till 8 olika nycklar.

Om du har fler än ett D.E.S.S.-utrustat fordon kan vart och ett av dem programmeras av en auktoriserad Can-Am Off-road-återförsäljare för att acceptera det andra fordonets D.E.S.S.-nycklar.

2/4-hjulsdriftväljare

Modeller utan Smart-Lok

2/4-hjulsdriftväljaren är placerad på den övre konsolen.

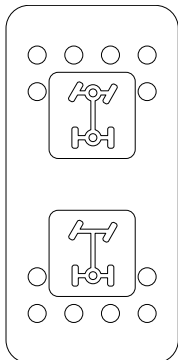

Detta reglage används för att välja 2-hjulsdrift eller 4-hjulsdriftläge då fordonet har stannat.

OBS

Fordonet måste stannas för växling mellan 2- och 4-hjulsdrift. Mekaniska skador kan uppstå om omkopplaren aktiveras eller inaktiveras under körning.

4-hjulsdriftläget kopplas i genom att väljaren skjuts uppåt.

2-hjulsdriftläget kopplas i genom att väljaren skjuts nedåt. Fordonet är då endast bakhjulsdrivet.

Reglage för 2WD/4WD/framddifferentialspärr

Modeller med Smart-Lok

Reglaget för 2WD/4WD/framddifferentialspärr sitter på den övre konsolen.



Detta reglage används för att välja 2-hjulsdrift eller 4-hjulsdrift när fordonet står stilla.

När fordonets 4WD-läge har aktiverats kan framddifferentialspärren aktiveras genom att trycka reglaget uppåt.

Framddifferentialspärren kan aktiveras i farten. Du behöver inte stanna fordonet för att aktivera spärren. Tryck på reglaget en gång till för att inaktivera. Framddifferentialspärren inaktiveras när motorn stängs av.

OBS

Fordonet måste stannas för växling mellan 2- och 4-hjulsdrift. Mekaniska skador kan uppstå om omkopplaren aktiveras eller inaktiveras under körning. Frigör alltid främre diff. före urkoppling av 4WD.

Framddifferentialen är helt låst när omkopplaren skjuts uppåt. Det är ett momentant läge. När framddifferentialen spärras så tänds omkopplarens lampa och meddelandet "DIFFLOCK" visas 2 sekunder i instrumentgruppen. Ett hänglås-piktogram visas i 4x4-symbolen. Lampan släcks när differentialen låses upp och meddelandet "SMART-LOK" visas på kombinationssinstrumentet för att informera dig om att fordonet är i automatiskt läge igen. För alla modeller med Smart-Locker tänds AUTO-piktogrammet över 4x4-symbolen i instrumentgruppen.

När framdifferentialen spärras, kan det krävas mer kraft för att vrida ratten och responsten kan bli långsammare.

⚠ VARNING

Vid plötsliga manövrer kan du förlora kontrollen över fordonet eller skada dig. Aktivera aldrig framdifferentialspärren vid kurvor.

Framdifferentialen är spärrad och 4WD-läget aktiveras genom att reglaget skjuts uppåt.

4WD-läget aktiveras när reglaget är i mittläget.

2-hjulsdriftläget kopplas i genom att väljaren skjuts nedåt. Fordonet är då endast bakhjulsdrivet.

Reglage för bakdifferentialspärr

Bakdifferentialspärrens reglage är placerat på övre konsolen.

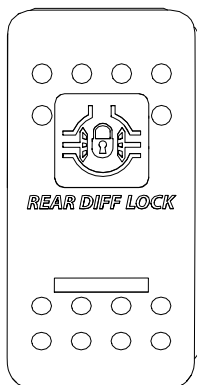

Detta reglage gör det möjligt att spärra bakdifferentialen.

OBS

Fordonet måste stannas för att aktivera eller inaktivera differentialomkopplaren. Fordonet ska ha en växel ilagd (ej vara i parkeringsläge) för att fortsätta. Mekaniska skador kan uppstå om omkopplaren aktiveras eller inaktiveras under körning.

Bakdifferentialen är spärrad när reglaget trycks uppåt och inte spärrad när reglaget trycks nedåt.

Om fordonet är i parkeringsläge och reglaget trycks nedåt, förblir den bakre differentialen spärrad.

Knappsats

Knappsatsen används för att navigera genom olika menyer och alternativ när en 7,6-tums digital display är installerad.

Knappsatsen sitter på den övre konsolen.

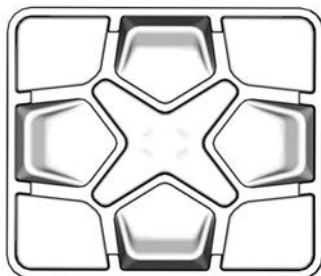

Klimatkontroller

Endast HYTT-modeller

Klimatkontrollenheten är placerad mitt på den övre konsolen.

De styr flödet och temperaturen på luften som cirkulerar i fordonet.

Se *Klimatkontrollsystem* i *Utrustning* för driftinstruktioner.

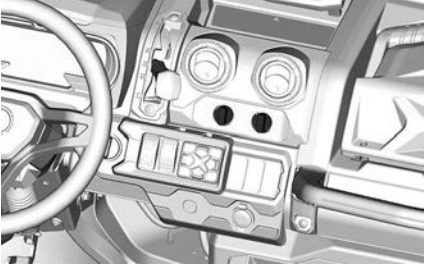

MODELLER UTAN A/C

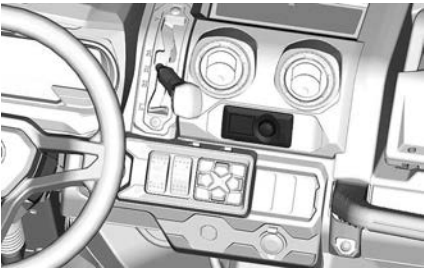

A/C-UTRUSTADE MODELLER

OBS

Klimatkontrollmodulen som installerats i Limited-modellerna är inte vattentät eller vattenbeständig.

Signalhornsknapp (på berörda modeller)

Tryck på knappen för att aktivera signalhornet.

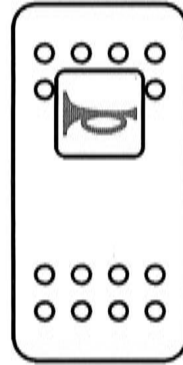

Vinschreglage

Vinschen kan styras inifrån och utanför fordonet med vinschreglaget som är beläget på den övre konsolen.

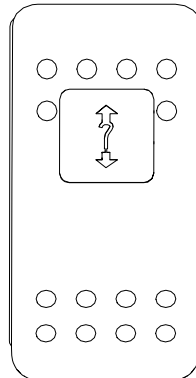

Se din *Vinschguide* som medföljer fordonet för anvisningar om hur vinschen används korrekt.

Hel-/halvljusdimmer

Hel- och halvljusomkopplaren är placerad på den övre konsolen.

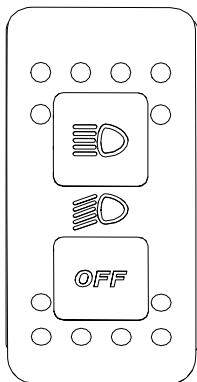

Reglaget används för att välja hel- eller halvljus eller för att stänga AV strålkastarna.

Hel- och halvljusomkopplare (700-motor)

Hel- och halvljusomkopplaren är placerad på den övre konsolen.

Reglaget används för att välja hel- eller halvljus.

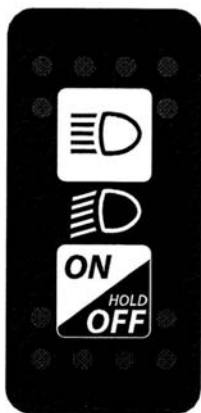

Tryck och håll kvar för att slå på eller stänga av strålkastarna.

Elfönsteromkopplare (i förekommande fall)

Elfönsteromkopplarna sitter på dörrpanelen. Två omkopplare på förarsidan och en på passagerarsidan.

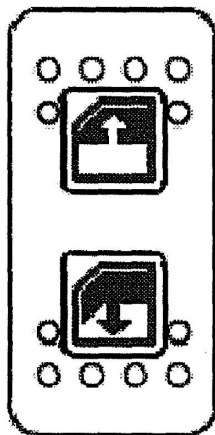

1. Tryck på omkopplaren för att öppna fönstret.
2. Lyft omkopplaren för att stänga fönstret.

Knapp för vindrutetorkare/ -spolare

Knappen för vindrutetorkare/-spolare sitter ovanför huvudet, till vänster om mittspegeln.

Den här knappen används för att aktivera (PÅ) eller avaktivera (AV) ljudsystemets ljudtak.

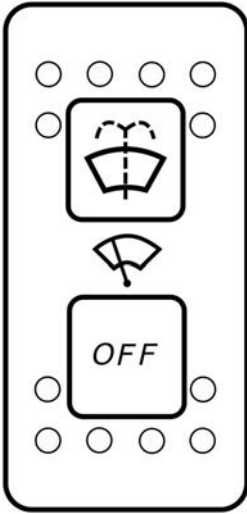

Den här knappen används för att välja mellan lägena AV, torka eller spola-och-torka.

Ljud PÅ/AV-knapp

Ljudknappen finns framtill på ljudsystemets ljudtak, till vänster om huvudenheten.

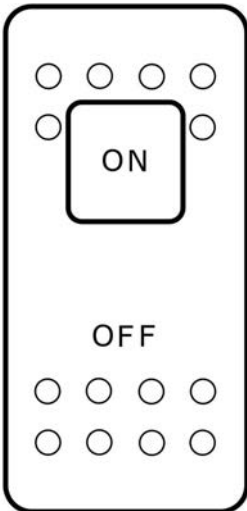

UTRUSTNING

Vissa funktioner gäller kanske inte din modell eller kan vara tillval.

Vissa produktdekaler visas inte på bild.

För information om säkerhetsdekaler, se *Viktiga dekaler på produkten*.

Justerbart styre

Ratthöjden går att ställa in.

Justera ratten så att den är i jämnhöjd med bröstet, inte huvudet.

Justera ratthöjden:

1. Lås upp ratten genom att dra tiltspaken mot dig.
2. Flytta ratten till önskad position.
3. Släpp tiltspaken för att låsa ratten i det nya läget.

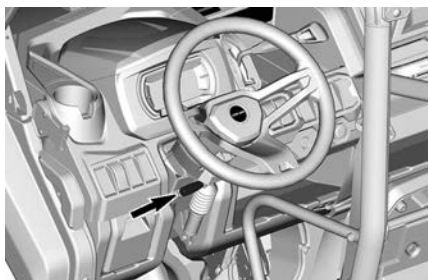

VARNING

Justera aldrig ratthöjden under körning. Du kan förlora kontrollen.

Kopphållare

HYTT-modeller

Två mugghållare sitter på den nedre konsolen.

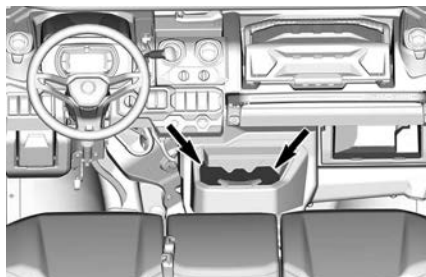

Alla utom HYTT-modeller

Två mugghållare är belägna på vardera sidan av instrumentbrädan nära sidonätets fästpunkter.

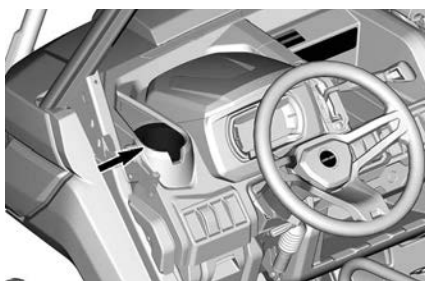

Alla modeller

Två ytterligare mugghållare finns tillgängliga på baksidan av passagerarsätets ryggstöd.

Sänk ryggstödet för att komma åt dem.

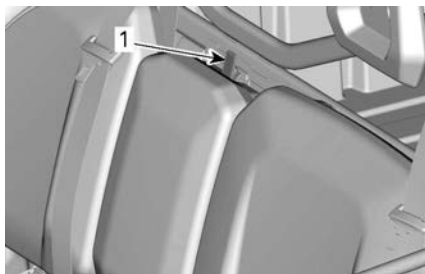

TYPBILD

1. Ryggstödet klämlåsmekanism



TYPBILD

1. Mugghållare på mittpassagerarens ryggstöd

OBS:

Använd inte mugghållarna vid körning i svåra förhållanden.

Passagerarhandtag

Passagerarna har ett främre handtag framför sätet.

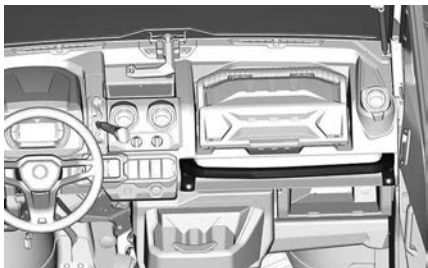

Ställ in sätet för att få ett stadigt och bekvämt grepp om handtagen. Se *Passagerarsäte* för justeringsproceduren.

Att hålla i handtaget hjälper passageraren att hålla emot fordonets rörelse och även att hålla händer och kroppsdelar inuti hytten vid en eventuell rullning.

⚠ VARNING

Använd aldrig någon del av störburen som handtag. Händerna kan träffas av föremål utanför hytten eller krossas om fordonet skulle slå runt.

Förvaringsutrymmen

Fordonet är försett med förvaringsutrymmen för förvaring av lätta föremål.

Flerfunktionsmätarens förvaringsutrymme

Ett förvaringsutrymme finns tillgängligt ovanför flerfunktionsmätaren.

**Förarens förvaringsutrymme**

Ett litet förvaringsutrymme finns tillgängligt på förarsidan.

Dra i handtaget för att vrida upp det.

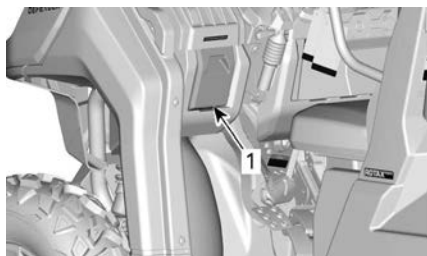

TYPBILD

1. Förarens förvaringsutrymme

Löstagbar verktygslåda

Det finns en löstagbar verktygslåda på den övre konsolen framför passagerarsätet.

Öppna verktygslådans lock**⚠ VARNING**

Innan du kör, se alltid till att verktygslådan är säkrad i fordonet och att locket är låst.

1. Skjut låset nedåt och lyft locket.



2. För att stänga locket, sänk det och skjut låset uppåt.

Ta bort och säkra verktyglådan

⚠ VARNING

Innan du kör, se alltid till att verktyglådan är säkrad i fordonet och att locket är låst.

1. För att ta bort verktyglådan från fordonet, lyft dess transporthandtag.
2. För att fästa verktyglådan på plats, placera den försiktigt och sänk transporthandtaget.



SÄKRA VERKTYGLÅDAN PÅ PLATS

Förvaringsbox under sätet

En behändig löstagbar förvaringslåda finns tillgänglig under sätet.



TYPBILD

1. Förvaringslåda under sätet

För att ta bort förvaringslådan under sätet, lyft det högra passagerarsätet och ta bort förvaringslådan under sätet genom att dra den uppåt.



TYPBILD

OBS:

När du sätter tillbaka förvaringslådan under sätet, se till att rikta in den korrekt med sätesrören och golvrelief så att den passar korrekt under sätet.

Öppna förvaringsutrymmen

Flera öppna förvaringsutrymmen finns tillgängliga i konsolen.

⚠ VARNING

När fordonet körs, se till att inget föremål förvarat i öppna förvaringsutrymmen skulle kunna orsaka skada om fordonet skulle slå runt.

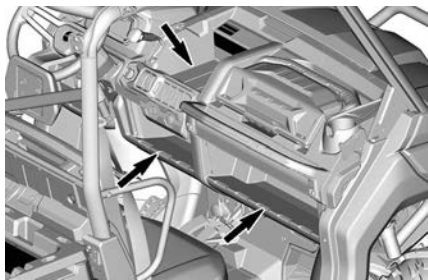

ALLA UTOM BAS

Förvaringsutrymme i mittpassagerarens ryggstöd

När mittpassagerarens ryggstöd dras ned finns ett förvaringsutrymme tillgängligt.

OBS:

Töm alltid förvaringsutrymmet innan mittpassagerarens ryggstöd ställs upp.



TYPBILD

1. Förvaringsutrymme i mittpassagerarens ryggstöd

Verkygssats

En verkygssats med basverktyg medföljer fordonet. Den finns i det främre servicecentret.

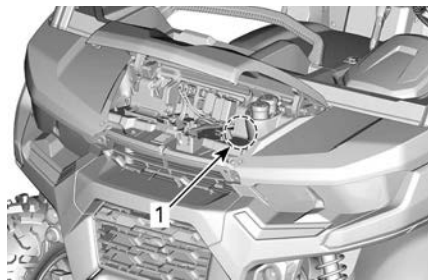

1. Verkygssats

Fotstöd

Fordonet levereras med förar- och passagerarfotstöd på höger sida som gör det möjligt att placera fötterna stadigt på fordonets golv, vilket gör det lättare att behålla korrekt kroppsställning under körning.

Fotstöden hjälper till att minska risken för ben- och fotskador.

Använd alltid lämpliga skodon. Se *Kläder och utrustning*.

Sidonät

Ett sidonät finns på båda sidor av hytten för att göra det lättare att hålla armar, ben och axlar inuti fordonet, vilket minskar risken för skador. Sidonäten kan också hjälpa till att hålla buskar eller annat skräp ute ur hytten.

⚠ VARNING

Kör endast fordonet med båda sidonäten på plats och fastspända.

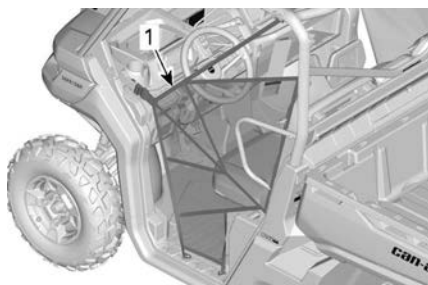

1. Sidonät

Sidonäten kan justeras och ska vara åtdragna så mycket som möjligt.

Justera sidonäten så här:

1. Spänn fast sidonätet med spännet.
2. Dra i alla justeringsremmar för att dra åt.

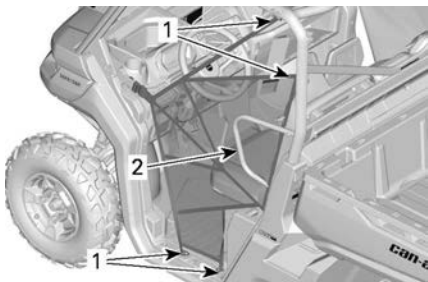

1. Justeringsplatser för sidonätet
2. Axelskydd

Axelskydd

Fordonet är utrustat med axelremmar, som hjälper till att hålla fast förare och passagerare inuti fordonet.

Säkerhetsbälten

Fordonet är utrustat med 3-punktssäkerhetsbälten som hjälper till att skydda förare och passagerare vid en kollision, vältning eller rullning. Säkerhetsbältena kan hjälpa åkande att stanna kvar i passagerarutrymmet.

⚠ VARNING

Se till att alltid ha säkerhetsbältena ordentligt fastspända. Säkerhetsbälten minskar risken för skador vid en kollision och hjälper till att hålla kvar alla kroppsdelar inuti hytten vid rullning eller andra olyckor.

Om förar'ens säkerhetsbälte inte är fastspänt när:

- Tändningen är PÅ
- Indikatorlampan för säkerhetsbälte tänds.

- Flerfunktionsmätaren visar meddelandet: SEAT BELT.
- Motorn har startats och växelreglaget flyttas från läget PARKERING, fordonshastigheten begränsas till maximalt ca 20 km/h (12 MPH) på plan mark.

⚠ VARNING

Fordonet kan nå högre eller lägre hastighet beroende på lutningen.

⚠ VARNING

Det finns ingen indikatorlampa eller meddelande för passagerarnas säkerhetsbälte. Föraren ansvarar för passagerarnas säkerhet och ska se till att passagerarna spänner fast sina säkerhetsbälten.

Spänna fast och justera säkerhetsbältet

Säkerhetsbältet är utrustat med en låsflik som låser höftbältet när bandet spänns.



TYPBILD

1. Låsspärr

Koppla ihop säkerhetsbältets båda delar och dra sedan åt bältet, för att se till att det är säkert fastspänt.

Dra åt säkerhetsbältet ordentligt mot kroppen genom att dra axelbältet uppåt.



TYPBILD

⚠ VARNING

Ha alltid säkerhetsbältet fastspänt på rätt sätt. Se till att det förblir säkert fastspänt och åtdraget mot kroppen. Kontrollera att det inte är vridet eller trasigt.

För att lossa på bältet trycker du på den röda knappen på bälteshållaren.

Förarsäte

På vissa modeller kan förarsätet justeras framåt och bakåt.

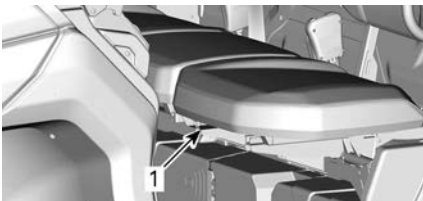

TYPBILD

1. Justeringsspak

För inställning av sätet, flytta sätes-spaken för att låsa upp sätet. Släpp spaken för att låsa sätet i önskad position.

⚠ VARNING

Ställ aldrig in sätet under körning.

Passagerarsäten

Passagerarsätena är inte justerbara.

Mittpassagerarsätets ryggstöd kan lyftas framåt för tillgång till mugghållarna genom att lossa spärren belägen ovanpå ryggstödet.

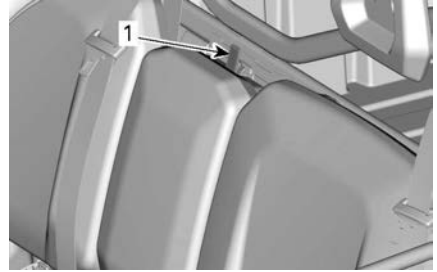

TYPBILD

1. Ryggstödetts klämlåsmekanism

På vissa modeller kan sätena lyftas för att kunna komma åt ett löstagbart förvaringsutrymme under sätet.

För att lyfta sätet, dra i sätets främre del för att haka loss det och lyft tills det "klickar fast" i det övre läget.

Tanklock

Tanklocket är placerat på höger sida av spärrhandtaget för fordonets lastlåda.

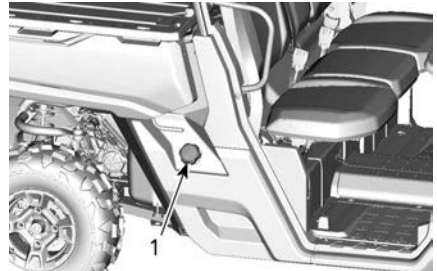

TYPBILD

1. Tanklock

Information om tankning och bränslekrav finns i avsnittet *Bränsle*.

Vinsch

⚠ VARNING

För att undvika allvarlig skada eller dödsfall eller betydande komponentsskador.

- Använd aldrig vinschvajern/-linan för att hålla kvar ett fordon under körning med släp.
- Kör aldrig med vinschvajern/-linan fäst till en last eller ett annat fordon.
- Använd endast vinschen för att hjälpa ett fordon som sitter fast (snö, lera osv.).
- Se alltid vinsch tillverkarens instruktioner innan du drar laster.

Se din vinsch-guide som medföljer fordonet för anvisningar om hur vinschen används korrekt.

Vinschen kan aktiveras inifrån fordonet med hjälp av vinschreglaget på den övre konsolen.

OBS

Att använda vinschen intensivt under en längre tid kan leda till att batteriet laddas ur.

Intensiv användning av vinschen kan göra att de inbyggda kretsbrytarna tillfälligt stänger AV. Vänta i så fall en stund och fortsätt sedan använda vinschen. Brytarna aktiveras automatiskt när de har svalnat.

Följande tips kommer att hjälpa till att minska risken för att ladda ur batteriet:

- Linda alltid av manuellt: Lås upp kabeln med hjälp av handtaget och dra sedan i krokremmen för att linda av.
- Låt fordonet vara igång medan vinschen används. Stoppa inte fordonet omedelbart efter användning av vinschen för att låta batteriet laddas upp.

- Det rekommenderas också, när vinschen används under mer än 30 sekunder, att öka motorns RPM i intervallet av 3 000 RPM för att öka laddningsströmmen till batteriet.

⚠ VARNING

Se till att fordonet är i NEUTRAL (N) innan motorns RPM ökas.

Lastbox

Fordonet är försett med en tippbar lastlåda. Lastboxen kan användas för att frakta olika typer av last.

⚠ VARNING

Minska risken för att förlora lasten eller kontrollen över fordonet genom att alltid använda lastboxen enligt anvisningarna i *Last i avsnittet Säkerhetsinformation*.

Lastlådans separationer

Lastlådan kan enkelt separeras i mindre förvaringsutrymmen för att förhindra att laster blandas.

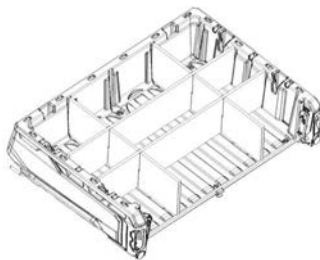

EXEMPEL PÅ SEPARATIONER AV LASTLÅDAN

Lastbox lutning

Lastboxens tippspärrhandtag (om sådan finns)

Lastboxens spärrmekanism kan aktiveras från vardera sidan av fordonet med hjälp av ett spärrhandtag.

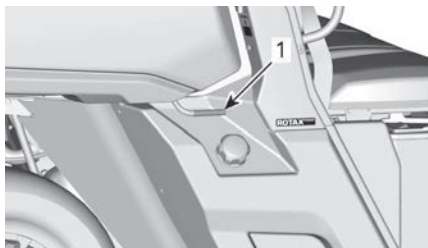

1. Lastboxens spärrhandtag

Elmanövrering av lastbox (om sådan finns)

Lastboxen kan tippas med kontrollreglaget som sitter på den övre kontrollen.

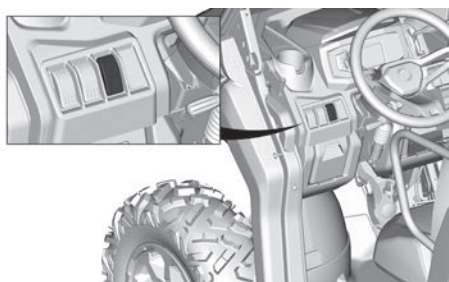

Fästkrokar

Som fästpunkter för att säkra last inuti lastlådan finns det 4 fästkrokar inuti lastutrymmet.

OBS

Lyft aldrig fordonet med hjälp av fästkrokarna.

Baklämm

Lastlådan kan stängas med en baklämm.

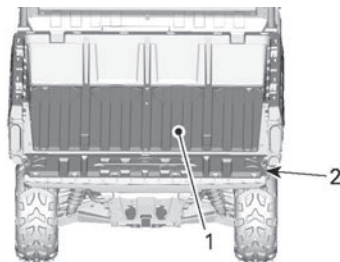

1. Lastbox
2. Baklämm

OBS

Överskrid inte vikten 113 kg(250 lb) på baklämmen under lastning eller lossning. Stäng alltid baklämmen innan du kör för att inte riskera att förlora lasten.

Borttagning av baklämmen

1. Öppna baklämmen.
2. Använd en platt skruvmejsel och bänd försiktigt fjäderklämman förbi skruvhuvudet på varje sida.

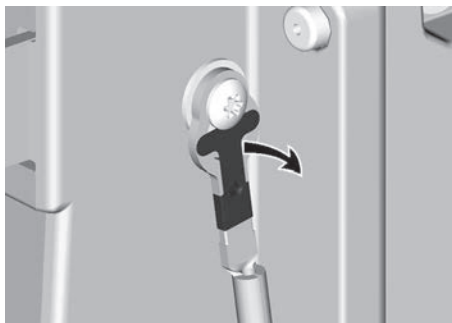

3. Öppna baklämmen 45°.
4. Lyft av höger sida från gångjärnet.
5. Ta bort baklämmen genom att skjuta den åt höger.
6. Monteringen görs i omvänd ordning jämfört med demonteringen.

Dragkrok

Fordonet är utrustat med ett 50,8 x 50,8 mm (2 x 2 tum) dragkroksfäste av standardtyp.

Se *Köra last och utföra arbetsuppgifter* för korrekt användning av krokfästet.

⚠ VARNING

Minska risken för att förlora lasten eller kontrollen över fordonet genom att alltid respektera den maximala dragkapaciteten.

12 V eluttag

Smidigt för en handhållen ficklampa eller annan portabel utrustning.

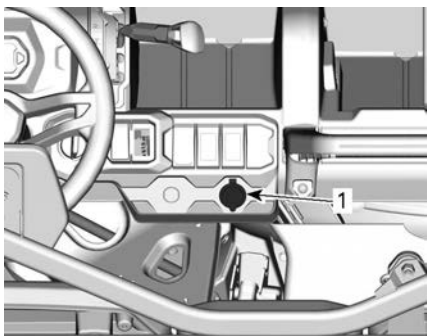

ALLA MODELLER

1. 12 V-ström uttag

Ta bort skyddslocket för att använda. Återinstallera alltid efter användning, för att skydda mot väderlek.

USB-laddningsuttag

Vissa modeller är utrustade med en USB-port som används för laddning.

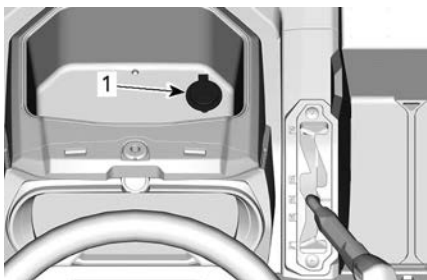

1. USB-laddningsport

Sten- och stubbskydd

Aluminium underredesskydd för extra skydd.

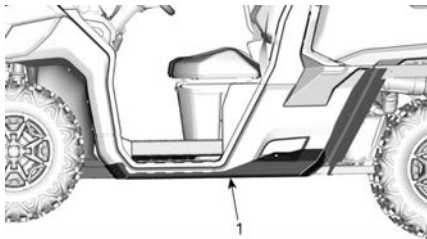

1. Underredesskydd

Främre stötfångare

Stötfångare av stål för extra skydd fram.

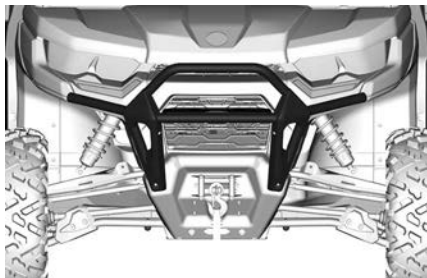

Bromshållningsmekanism

Bromshållningsmekanismens spak sitter på vänster sida om ratten ovanför bromspedalen.

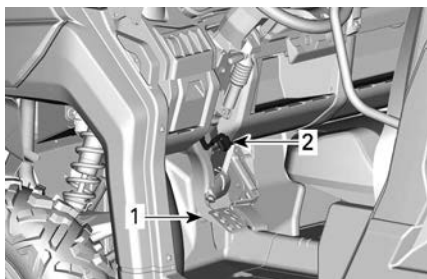

TYPBILD

1. Bromspedal

2. Spak för bromshållningsmekanism

Bromshållningsmekanismens funktion är att ansätta bromsarna på alla hjul medan växelspaken är i läge Parkering.

Aktivera bromshållningsmekanismen som följer:

1. Stanna fordonet,
2. Ansätt bromsarna kontinuerligt,
3. Ställ växelspaken i läge **Parkering**,
4. Håll kvar bromsarna och lyft spaken mot ratten,
5. Ta bort foten från bromspedalen. Pedalen bör stanna kvar i lågt läge.

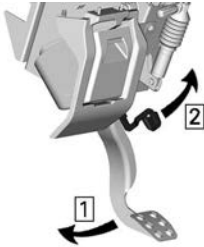

Steg 1. Ansätt bromspedalen kontinuerligt
Steg 2. Lyft spaken

OBS:

Bromshållningsmekanismen kan ställas i flera lägen.

⚠ VARNING

Se till att fordonet står stadigt på plats när bromshållningsmekanismen är aktiverad. Ställ ALLTID växelspaken i läge PARK (Parkering) när du använder bromshållningsmekanismen.

För att släppa upp bromshållningsmekanismen, ansätt bromspedalen, lägg i en växel och släpp upp bromspedalen. När den släpps upp ska den gå tillbaka till viloläget.

Växelspaken ska ställas i läge Parkering för att bromshållningsmekanismen ska kunna användas på ett säkert sätt. Vi rekommenderar inte att endast använda bromshållningsmekanismen.

⚠ VARNING

Kontrollera att bromshållningsmekanismen är urkopplad innan du kör fordonet. Om du kör med bromshållningsmekanismen INKOPPLAD kan det skada bromssystemet och orsaka förlust av bromsverkan och/eller brand.

Hela dörrar med elfönster

Vissa fordon levereras med hela dörrar och elfönster.

Dörrarna kan tas bort från fordonet. Kontakta en auktoriserad Can-Am Off-road återförsäljare för information.

⚠ VARNING

Montera alltid in säkerhetsnät och axelstänger när hela dörrar tas bort från fordonet. Kontakta en auktoriserad Can-Am Off-road-återförsäljare för monteringsanvisningar.

Vindruta med vindrutetorkare

Vissa fordon levereras med hel glasvindruta och vindrutetorkare.

Tryck på aktiveringsomkopplaren för att aktivera vindrutetorkaren. Omkopplaren sitter på mittpanelen högst upp på vindrutan.

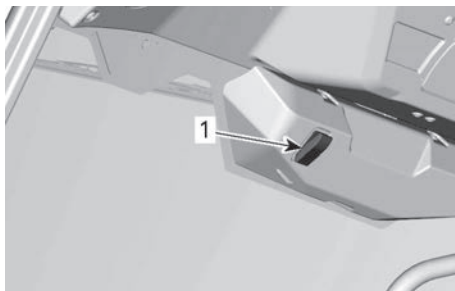

1. Aktiveringsomkopplare för vindrutetorkaren

Håll upp aktiveringsomkopplaren för att aktivera vindrutespolaren.

Den hela glasvindrutan med vindrutetorkare kan tas bort från fordonet. Kontakta en auktoriserad Can-Am Off-road återförsäljare för information.

Vindrutans läge

Vindrutan kan ställas in på 3 olika lägen.

- Stängd
- Delvis öppen (andra läget på handtaget)
- Helt öppen (handtaget släpps)

OBS:

När du kör fordonet med vindrutan i ett av de öppna lägena, justera hastigheten till terrängen. Vindrutan i glas är inte lika stark när den inte sitter i sitt stängda läge.

Dra i handtaget tills den stängs för att stänga vindrutan.

Påfyllning av vindrutespolaren

Öppna lastlådan.

Lyft servickåpan och ta bort flasklocket på vindrutespolaren.

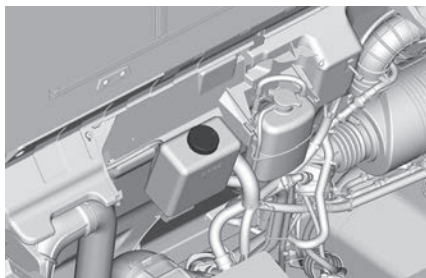

Fyll vindrutespolarflaskan.

Klimatkontrollsystem

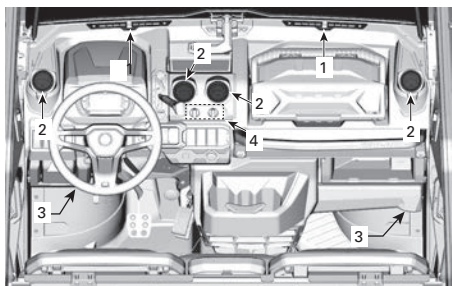

MODELLER UTAN A/C

1. Luftventiler vindruta
2. Luftventiler mitten
3. Luftventiler fotutrymme
4. Klimatkontroll

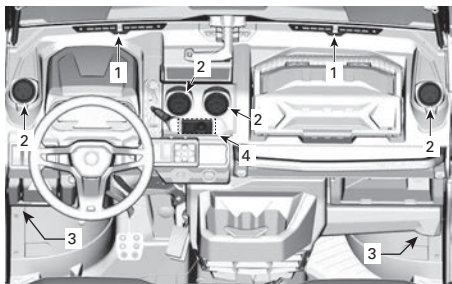

MODELLER MED A/C

1. Luftventiler vindruta
2. Luftventiler mitten
3. Luftventiler fotutrymme
4. Klimatkontroll

Luftventiler vindruta

Finns högst upp på instrumentpanelen, och fördelar luftflödet på vindrutan.

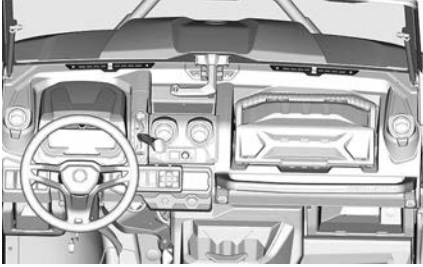

Luftflödet kan justeras med ratten i mitten.

- Tryck ratten mot vindrutan för att stänga ventilen.
- Dra i den för att öppna ventilen.

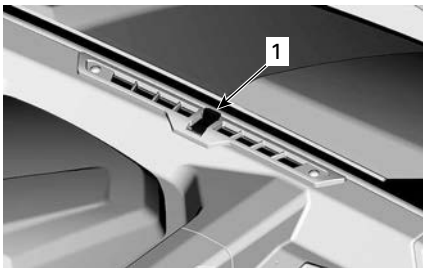

STÄNGT LÄGE VISAS

1. Mittratt

Luftventiler konsol

Finns mitt på konsolen, och fördelar luftflödet i sittbrunnen.

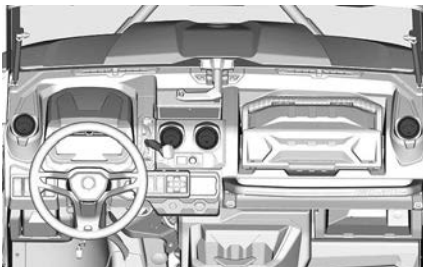

Tryck på den gjutna pricken för att öppna ventilen.

Tryck på ventilationsflikarna för att stänga.

Vrid ventilens yttre ring för att rikta luftflödet i sittbrunnen

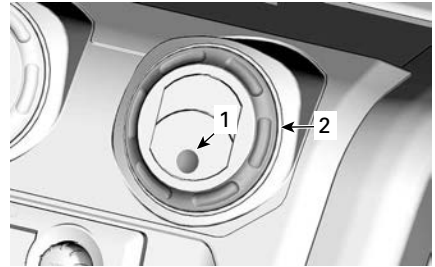

1. Gjuten prick
2. Yttre ring

Luftventiler fotutrymme

Sitter under instrumentbrädan, på varje sida av fordonet, och fördelar luftflödet längst ner i sittbrunnen.

Tryck på den gjutna pricken för att öppna ventilen.

Tryck på ventilationsflikarna för att stänga.

Klimatkontroll – Utan A/C

Fordonet levereras med ett värmesystem.

Detta system styrs genom två rattar.

- Hastighetskontroll på fläkten
- Temperaturkontroll

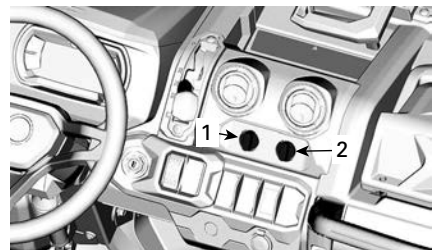

1. Hastighetskontroll på fläkten
2. Temperaturkontroll

Fläkthastighetskontroll

Styr luftflödet som cirkuleras i fordonet.

Vrid för att välja önskad fläkthastighet eller för att stänga av den.

OBS:

Om fläkten är avstängd, kan vindrutan imma igen.

Temperaturkontroll

Styr temperaturen på luftflödet som cirkuleras i fordonet.

Vrid för att välja önskad temperatur.

Klimatkontroll – Med A/C

Fordonet levereras med ett värme-/luftkonditioneringsystem.

Detta system styrs av en flerfunktionsmodul. Denna modul ger åtkomst till följande funktioner:

- Temperatur
- Temperaturläge
- Fläkthastighet
- Inställningar

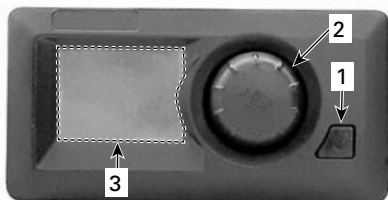

1. Elomkopplare
2. Väljarratt
3. Display

Tilluftskontrollen av uteluften bestäms automatiskt av klimatkontrollmodulen, för optimal effektivitet i systemet. Ingen handling av förare krävs.

Temperatur

För att justera temperaturen, vrid väljarratten för att välja önskad temperatur.

Temperaturen kan ställas in mellan 13 °C och 28 °C (56 °F och 82 °F) i steg om 1 grad.

I läge T° MIN växlar systemet till kontinuerlig kylning.



I T° MAX växlar systemet till kontinuerlig uppvärmning.

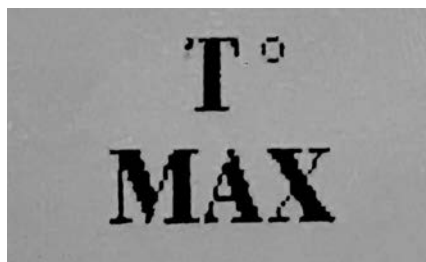

OBS:

Systemet kan inte reglera en stabil temperatur, i antingen T° MIN eller T° MAX position.

Temperaturläge

1. För att välja temperaturläge, tryck på väljarratten tills en av följande ikoner visas.



2. Vrid väljarratten för att ändra läget.

OBS:

Efter 5 sekunder sparar modulen ditt val och återgår automatiskt till temperaturdisplayen.

I AUTO-läge justeras systemet automatiskt för att värma eller kyla sittbrunnen för att få den valda temperaturen så snabbt som möjligt genom att automatiskt justera fläkthastigheten.

Om en annan fläkthastighet väljs i AUTO-läge, kommer systemet att hamna i kyl- eller värmeläge beroende på omgivningsförhållandena.

Fläkthastighet

För att justera fläkthastigheten, tryck på väljarratten tills fläktikonen  visas och vrid sedan på ratten för att välja önskad hastighet.

Tre inställningar är tillgängliga för fläkthastighet:

- LOW
- MED
- HIGH

OBS:

Efter 5 sekunder sparar modulen ditt val och återgår automatiskt till temperaturdisplayen.

Inställning

Följande inställningar kan ändras av föraren.

- Kontrast (0 % till 100 %)
- Ljusstyrka (0 % till 100 %)
- Enhet (°C eller °F)

För att ändra en inställning, tryck på väljarratten 2 gånger för att komma till sidan för fläkthastighet.

OBS:

Varje nästa åtgärd måste utföras inom 10 sekunder, annars går modulen tillbaka till temperaturdisplayen.

Håll strömknappen intryckt medan du vrid väljarratten medurs i minst 3 klick.

För att ändra **KONTRAST**: vrid väljarratten tills önskad nivå har uppnåtts.

För att ändra **LJUSSTYRKA**: tryck på väljarratten 1 gång, vrid sedan ratten tills önskad nivå har uppnåtts.

För att välja **°C eller °F**: tryck på väljarratten 2 gånger och vrid på ratten för att byta enhet.

Bakre avvisare

Rengör bakre avvisare för att skydda mot drag från damm eller regn i tuffa miljöer. Skjutbar snabbmontering för enkel installation.

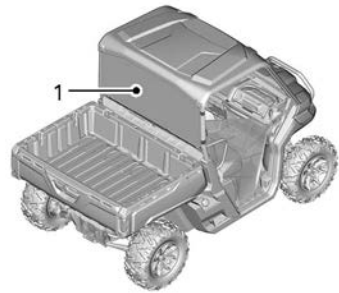

1. Bakre avvisare

Ta bort den bakre avvisaren

Skjut klämman mot upplåsningsikonen, för att ta bort den bakre avvisaren.

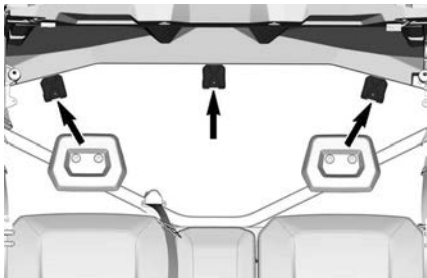

KLÄMMA

1. Upplåsningssikon
2. Låsikon

Luta bakåt och lyft.

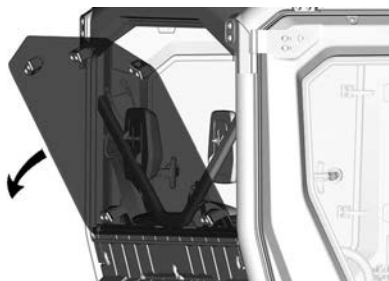

Ljudsystem

⚠ OBS

Långvarig exponering för hög musik kan skada din hörsel. Därför föreslås en paus på 10-minuter efter att man har lyssnat i 45 minuter.

⚠ OBS

Manövrera inte ljudkontrollen samtidigt som du kör fordonet.

OBS

Långvarig användning av elektriska tillbehör utan att motorn är igång kommer att tömma batteriet.

OBS

Använd inte en högtryckstvätt. Överdriven högtryckstvätt eller fullständig nedsänkning i vatten eller snö är bortom enhetens gränser avseende design och de elektroniska komponenterna kan skadas. Detta trots att enheten är tätad mot de flesta intrång av vatten eller smuts. Sådan skada omfattas inte av någon garanti.

⚠ VARNING

Det här ljudtaket för ljudsystemet är tungt och kan förändra fordonets beteende när det körs. Anpassa din körning därefter.

För mer information om ljudsystemet, se bruksanvisningen för Mediamaster® 50. Den här bruksanvisningen, tillsammans med den trådlösa fjärrkontrollen, finns i verktyglådan.

Byte av säkringar förknippade med ljud

Innan en trasig säkring byts ut, gör en kontroll efter en kortslutning eller en felaktig komponent på den kretsen. Se till att alla kontakter sitter ordentligt och att inga kablar är skadade eller har gått av.

Huvudströmssäkring för radio

1. Hitta huvudströmsäkringen för radion.



2. Kontrollera säkringen med en kontinuitetstestare.
3. Om säkringen är skadad, byt ut den mot en säkring med samma amperetal.

OBS

Använd inte en säkring med högre amperetal, eftersom detta kan orsaka allvarlig skada.

4. Montera tillbaka alla de borttagna delarna

Säkringar för förstärkare

1. För att ta bort förstärkaren, se *Ta bort ljudsystemets förstärkare*.
2. Hitta säkringarna i förstärkarens kabelhärva, under skummet.



3. Kontrollera säkringarna med en kontinuitetstestare.
4. Om en säkring är skadad, byt ut den mot en säkring med samma amperetal.

OBS

Använd inte en säkring med högre amperetal, eftersom detta kan orsaka allvarlig skada.

Ta bort ljudsystemets förstärkare

OBS

Om ljudsystemets förstärkare inte fungerar, gör en kontroll efter en kortslutning eller en felaktig komponent på kretsen innan förstärkaren byts ut. Se till att alla kontakter är anslutna ordentligt och att inga kablar är skadade eller har gått av.

1. Ta bort de sex skruvarna som fäster förstärkarens monteringsplatta till ljudsystemets tak.

OBS

Var försiktig eftersom förstärkarens monteringsplatta inte längre kommer att hållas kvar och att förstärkaren fortfarande kommer att vara fäst vid den.

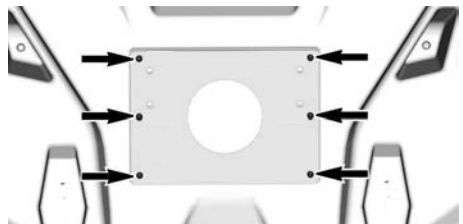

MONTERINGSPLATTA

2. Ta bort och behåll de fyra M4-muttrarna och fyra M4x16 sexkantsskruvarna som håller fast förstärkaren på monteringsplattan.

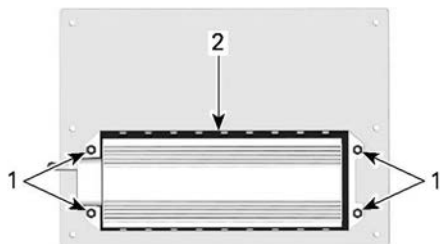

BAK PÅ MONTERINGSPLATTAN

1. M4 muttrar
2. Förstärkare
3. Låt försiktigt förstärkaren hänga UTAN att koppla från några kablar.

Installation av ljudsystemets förstärkare

1. Fäst förstärkaren på monteringsplattan med skruvarna och muttrarna som tidigare avlägsnats. Dra åt med angivet moment.

OBS

Det rekommenderas att använda en momentnyckel (needle torque wrench).

Åtdragningsmoment

M4x16 sexkantsskru var	1 Nm (9 lbf in)
------------------------------	--------------------

2. För över kablarna från den gamla förstärkaren till den nya. Var noga med att koppla ur och koppla in dem igen EN och EN till samma anslutningar.
3. Fäst monteringsplattan på ljudsystemets tak. Dra åt med angivet moment.

OBS

Det rekommenderas att använda en momentnyckel (needle torque wrench).

Åtdragningsmoment

M4x16 sexkantsskru var	1 Nm (9 lbf in)
------------------------------	--------------------

Säkring för huvudenheten

1. För att byta en säkring inuti höljet, ta bort skiktet som omger huvudenheten (placerad på undersidan av taket framtill).



2. Ta bort och behåll de fyra M4x12-skruvarna som fäster huvudenheten, som visas nedan.



3. Dra ut huvudenheten.



4. Dra sedan försiktigt ut kabelhärvan, se till att inte skada några kablar eller anslutningar. Hitta säkringslocket.



5. Ta bort säkringslocket och byt ut den trasiga säkringen. Montera tillbaka alla borttagna delar.

4,5 TUMS DIGITAL DISPLAY

Flerfunktionsdisplay

Nedre display

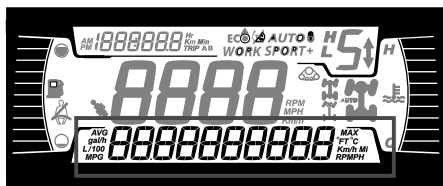

Kan visa följande:

- RPM
- Hastighetsstatistik
- Motortemperatur
- Batterispänning
- Inställningar
- Meddelanden

Använd den NEDRE knappen för att ändra den visade informationen.

Vänster sidodisplay

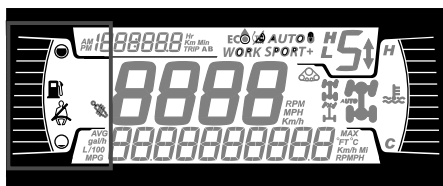

I vänster sidodisplay ingår:

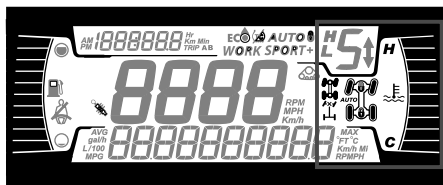

- Bränslenivåindikator
- Bälteslampa
- Smart-Shox-fjädringslampa

Höger sidodisplay



I höger sidodisplay ingår:

- Motortemperatur
- 2WD/4WD/differentialspärr

Ikon	Beskrivning
	2x4-ikon
	4X4-ikon
	Spärr av främre differential

Mittdisplay

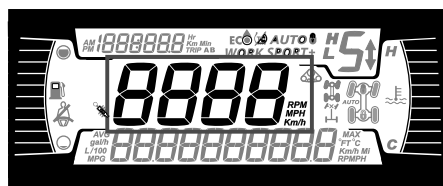

Visar fordonets hastighet i km/h, MPH eller RPM.

Växellägesdisplay

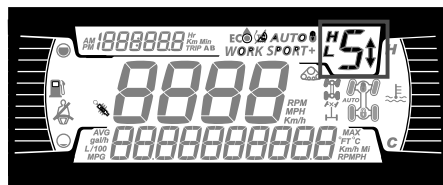

Displayen visar växelläget:

- P (parkering)
- R (back)
- N (neutral)
- H (högväxel)
- L (lägväxel)
- Växel 1-7
- - (ogiltig växelintervall)

Motordisplay

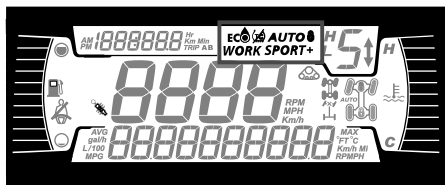

Lägesdisplayen visar valt funktionsläge:

- AUTO-läge
- NORMAL
- SPORT
- SPORT+
- : Växelpaddlar inaktiverade i AUTO-läge.

Körläge	Meddelande vid aktivering
Normal	NORMAL MODE
Sport	SPORT-LÄGE
Sport+	SPORT+-LÄGE

Trippdisplay

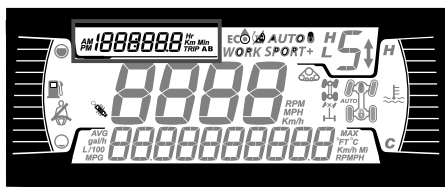

Displayen visar trippinformation:

- Kumulativ distansmätare
- Tripp A
- Tripp B
- Fordonets timräknare.
- Klocka

Använd den ÖVRE knappen för att ändra den visade informationen.

Håll in den ÖVRE knappen för att återställa trippmätare A/B.

Varningslampor och indikatorer

Följande indikatorlampor varnar dig för att något i fordonet kan utvecklas till något mindre bra. Vissa lampor tänds när du startar fordonet för att visa att de fungerar. Om någon lampa fortsätter vara tänd när fordonet startats, hänvisas till resp. systems varningslampa för ytterligare information.



OBS:

Vissa varningslampor återfinns i displayen på multifunktionsmätaren och fungerar på samma sätt som en indikatorlampa men tänds inte vid start av fordonet.

Kontrolllampor - Undre fältet



Varnings- och kontrolllampor	
	ORANGE - Fordonsfel
	BLÅ - Helljus
	RÖD - Motortemperaturen är för hög.
	GRÖN - Neutralläge
	RÖD - (Blinkar) Gaspedalen och bromsen aktiveras samtidigt under en viss tid (momentbegränsning aktiv)
	RÖD - Låg batteriladdning.
	RÖD - Lågt oljetryck (Normalt PÅ när motorn stängs AV)

Varnings- och kontrolllampor	
	ORANGE - Låg bränslenivå
	ORANGE - Kontrollera motorn

Ikoner och indikatorer - Multifunktionsdisplay

Ikoner och indikatorer	
<i>SPORT</i>	Visar att SPORT-läget är valt.
	Tänd lampa indikerar att säkerhetsbältet inte är fastspänt med fordonet stillastående. Blinkar när fordonet är i rörelse.
	Tänd lampa indikerar att växlingspaddlarna är inaktiverade. Tryck på M-knappen i mer än 5 sekunder om du vill aktivera växlingspaddlarna igen.

Inställningar

Knappar för menynavigering sitter på vänster sida av LCD-displayen.

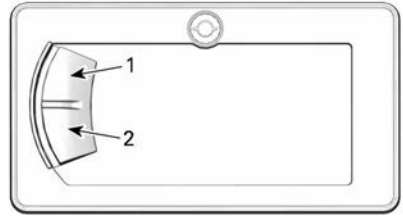

1. Övre knapp
2. Nedre knapp

Inställningar

Använd den NEDRE knappen, välj **INSTÄLLNINGAR** och håll knappen nedtryckt för att öppna inställningsmenyn.

Återställ underhåll

OBS:

Endast när underhållsikonerna visas.

Använd NEDRE knappen, välj **RES MAINT** och håll in för att återställa underhåll.

Felkoder

Endast tillgänglig när minst en kod är aktiverad.

Använd NEDRE knappen, välj **CODES (KODER)** och håll in för att se aktiva felkoder.

Felkoder visas i den nedre displayen.

Återställ statistik

Använd den NEDRE knappen, välj **RESET STAT** och håll knappen nedtryckt för att återställa.

Enhetsval

Flerfunktionsmätaren är fabriksinställd på att visa brittiska mättenheter men kan ändras till att visa metriska enheter.

Använd den NEDRE knappen, välj **ENHETER** och håll knappen nedtryckt för att ändra enheterna.

Inställning av klockan

Alla följande åtgärder måste utföras med NEDRE-knappen.

1. Välj **CLOCK** och håll in för att ställa in klockan.
2. Tryck på knappen för att välja klockdisplay.
3. Tryck in och håll ned knappen under 1 sekund.
4. Tryck på knappen för att välja 12:00 AM PM eller 24:00 som tidsbas.
5. Tryck in och håll ned knappen för att bekräfta valet.
6. Tryck på knappen för att ändra timmarna (timmarna blinkar).
7. Tryck in och håll ned knappen för att bekräfta timinställningen.
8. Tryck på knappen för att växla till minuter (minuterna blinkar).
9. Tryck in och håll ned knappen för att bekräfta minutinställningen.

Inställning av språk

Mätarens displayspråk kan ändras.

Kontakta en auktoriserad Can-Am Off-road-återförsäljare för information om vilka språk som finns och för inställning av mätaren enligt dina önskemål.

Ställa in ljusstyrka

Ljusstyrkan på LCD-displayen kan justeras.

Använd NEDRE knappen, välj **BRIGHTNESS** och håll in knappen för att justera ljusstyrkan.

Använd NEDRE knappen, justera ljusstyrkan och tryck sedan och håll in knappen för att bekräfta inställningen.

7,6 TUMS DIGITAL DISPLAY

Flerfunktionsdisplay

⚠ VARNING

Justera inte displayen vid körning, du kan förlora kontrollen.

Nedre display

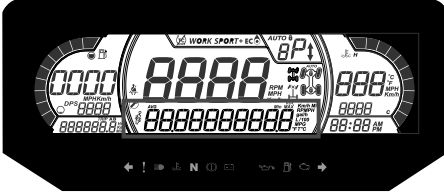

Kan visa följande:

- RPM
- Hastighetsstatistik
- Motortemperatur
- Batterispänning
- Inställningar
- Meddelanden
- Aktivt DPS-läge

SPEED STAT-displayen (Hastighetsstatistik) visar max- och medelhastighet. Håll MENU- eller OK-knappen intryckta i en sekund för att återställa.

Vänster sidodisplay



I vänster sidodisplay ingår:

- Bränslenivåindikator
- Trippmätare (A - B)
- Vägmätare
- Fordonets timräknare
- DPS-indikator

Höger sidodisplay

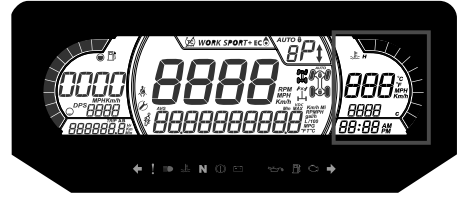

I höger sidodisplay ingår:

- Motortemperatur
- Klocka
- Hastighetsindikator

Hastighetsindikatorn i denna display aktiveras när mittdisplayen visar annan information än hastigheten. Annars är den tom.

Mittdisplay

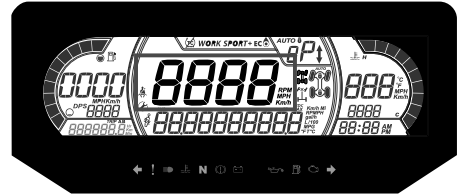

Kan visa följande:

- RPM
- Fordonshastighet

Växellägesdisplay

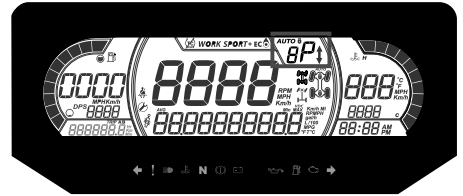

Displayen visar växellådans växelläge:

- AUTO (automat)
- P (parkering)
- R (back)
- N (neutral)
- H (högväxel)
- L (lågväxel)
- - (ogiltig växel)

-  : Växlingspaddlar inaktiverade i AUTO-läge.

Motordisplay

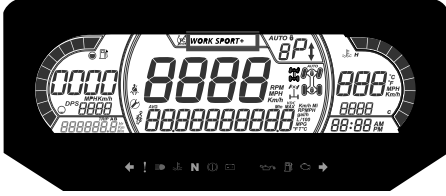

Motordisplayen visar valt funktionsläge:

- NORMAL
- SPORT
- SPORT+

Ett meddelande för det valda läget visas på den nedre displayen vid aktivering och deaktivering som följer:

Körläge	Meddelande vid aktivering
Normal	NORMAL MODE
Sport	SPORT-LÄGE
Sport+	SPORT+-LÄGE

Mitten av höger display

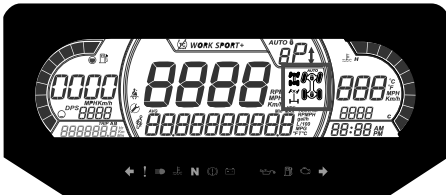

Mitten av högra displayen visar det valda funktionsläget:

- 2X4
- 4X4
- Framdifferentialspärr (Smart-Lok)

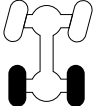
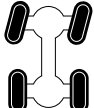
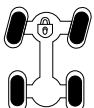
Ikon	Beskrivning
	2x4-ikon
	4X4-ikon
	Spärr av främre differential

Mitten av vänster display



I mitten av vänster sidodisplay visas följande:

- Påminnelse om säkerhetsbälte
- Underhållspåminnelse

Indikatorlampor

Varnings- och kontrollampor



VARNING och bakljus	
	ORANGE - Fordonsfel
	BLÅ - HELLJUS
	RÖD - Motortemperaturen är för hög.

VARNING och bakljus	
	GRÖN - Neutralläge
	RÖD - Parkeringsbromsen är ansatt eller så är det fel på bromssystemet.
	RÖD - För låg batterispänning eller problem med elsystemet
	RÖD - lågt oljetryck Normalt PÅ när motorn är AVSTÄNGD
	ORANGE - Låg bränslenivå
	ORANGE Slå på: Fel i fordonets system för utsläppskontroll Blinkar: Motorproblem, krypfart hem är aktiverad. Låt serva fordonet omedelbart.

Ikoner och indikatorer

Ikoner och indikatorer	
<i>SPORT</i>	Visar att SPORT-läget är valt.
	Tänd lampa indikerar att säkerhetsbältet inte är fastspänt med fordonet stillastående. Blinkar när fordonet är i rörelse.

Ikoner och indikatorer	
	Tänd lampa indikerar att underhåll krävs. Vänd dig till en auktoriserad Can-Am-återförsäljare eller en person som du själv väljer för att utföra underhåll.
	Tänd lampa indikerar att växlingspaddlarna är inaktiverade. Tryck på M-knappen i mer än 5 sekunder om du vill aktivera växlingspaddlarna igen.

Inställningar

Installation

Använd MENU-knappen på knappsatzen, välj **SETTINGS** (inställningar) och håll kvar för att öppna inställningsmenyn.

OK-knappen kan tryckas in istället för att hålla in MENU-knappen.

Återställ underhåll

OBS:

Endast när underhållsikonerna visas.

Använd MENU-knappen, välj **RES MAINT** och håll in knappen för att återställa underhållsintervallet.

Felkoder

Finns endast när minst en kod är aktiverad.

Använd MENU-knappen, välj **CODES** och håll kvar för att se aktiva felkoder.

Felkoder visas i den nedre displayen.

Återställ statistik

Använd MENU-knappen, välj **RESET STAT** och håll kvar för att återställa.

Enhetsval

Flerfunktionsmätaren är fabriksinställd på att visa brittiska måttenheter men kan ändras till att visa metriska enheter.

Använd MENU-knappen, välj **UNITS** och håll kvar knappen för att ändra enheterna.

Hastighet/RPM

Hastigheten och RPM-visningen kan växlas.

Använd MENU-knappen, välj **SPEED/RPM** och håll kvar knappen för att växla mellan visning av hastighet och r/min.

Inställning av klockan

Följande måste utföras med meny-knappen.

1. Välj **CLOCK** och håll kvar för att ändra tiden.
2. Tryck på knappen för att välja klockdisplay.
3. Tryck in och håll ned knappen under 1 sekund.
4. Tryck på knappen för att välja 12:00 AM PM eller 24:00 som tidsbas.
5. Tryck in och håll ned knappen eller OK knappen för att bekräfta valet.
6. Tryck på knappen för att ändra timmarna (timmarna blinkar).
7. Tryck in och håll ned OK-knappen för att bekräfta timvalet.
8. Tryck in knappen för att växla till minuter (minuterna blinkar).
9. Håll in knappen för att bekräfta minutinställningen.

Ställa in ljusstyrka

Ljusstyrkan på LCD-displayen kan justeras.

Använd MENU-knappen, välj **BRIGHTNESS** och håll in MENU-knappen för att välja inställning av ljusstyrkan.

Justera ljusstyrkan med hjälp av MENU-knappen och håll sedan in MENU-knappen för att bekräfta inställningen.

Inställning av språk

Mätarens displayspråk kan ändras.

Kontakta en auktoriserad Can-Am Off-Road-återförsäljare för information om vilka språk som finns och för inställning av mätaren enligt dina önskemål.

DPS-lägen

Den nedre displayen kan visa vilket DPS-läge som är aktivt. Se *Finjustera ditt fordon*.

BRÄNSLE

Bränslespecifikationer

OBS

Använd alltid färsk bensin. Bensin oxideras, vilket resulterar i lägre oktantal, flyktiga föreningar samt avlagringar av beck och harts som kan skada bränslesystemet.

Bränsleblandning varierar mellan olika länder och regioner. Ditt fordon är konstruerad för användning av de rekommenderade bränsletyperna, men beakta följande:

- Om bränsle med en alkoholhalt som överstiger gränsen som anges i myndighetsbestämmelser används, kan detta resultera i följande problem hos utombordsmotorer och bränslesystemkomponenter:
 - Svårigheter vid start och drift.
 - Förslitning av gummi- eller plastdelar.
 - Korrosion på metalldelar.
 - Skador på interna motordelar.
- Kontrollera regelbundet om det förekommer bränsleläckage eller andra fel i bränslesystemet, om du misstänker att alkoholhalten i bensinen överskrider gällande myndighetsbestämmelser.
- Bränsleblandningar med alkohol drar åt sig och håller fukt, vilket kan leda till fassetparation och kan resultera i problem med motorns prestanda eller skador på motorn.

Rekommenderat bränsle

Bensinen måste ha följande rekommenderade lägsta oktantal:

Vanlig blyfri bensin med AKI (R+M)/2-oktantal 87 eller RON-oktantal 91

Använd blyfri bensin innehållande MAXIMALT 10 % etanol.

E10

OBS

Experimentera aldrig med andra bränslen. Motor- eller bränslesystemskador kan uppkomma vid användning av fel bränsle.

OBS

Använd INTE bränsle från bränslepumpar märkta E85.

Användning av bränsle med dekal E15 är förbjuden enligt amerikanska EPA-bestämmelser.

Påfyllning av bränsle i fordonet

⚠ VARNING

- Bensin är ett brandfarligt ämne och under vissa förhållanden explosivt.
- Använd aldrig öppen låga vid kontroll av bränslenivån.
- Rök aldrig och tillåt aldrig öppen eld eller gnistor i närheten.
- Arbeta alltid i ett välventilerat utrymme.
- Fordonet måste stå på ett jämnt underlag för påfyllning av bränsle.

1. Placera fordonet på ett jämnt underlag.
2. Placera växelreglaget i läget parkering.
3. Stanna motorn.

⚠ VARNING

Stäng alltid av motorn innan du fyller på bränsle.

4. Se till att passagerarna stiger ur fordonet.

⚠ VARNING

Låt ingen sitta kvar i fordonet under tankning. Om en brand eller explosion skulle inträffa under tankning kan det vara svårt för någon som sitter kvar i fordonet att snabbt lämna området.

5. Skruva långsamt upp tanklocket moturs för att ta bort det.

⚠ VARNING

Om en tryckskillnad märks (det hörs ett visslande ljud när du lossar tanklocket), behöver fordonet inspekteras och/eller repareras innan du använder det igen.

6. Sätt i munstycket i tanköppningen.
7. Fyll på bränsle sakta så att luft kan frigöras från tanken och förhindra att bränslet flödar tillbaka. Var försiktig så att du inte spiller.
8. Avsluta påfyllningen när bränslet når nederdelen av tanköppningen. Fyll inte på för mycket.

⚠ VARNING

Fyll aldrig på bränsle innan du placerat fordonet på en varm plats. Med högre temperaturer expanderar bränslet och kan flöda över.

9. Dra helt åt tanklocket medurs tills du hör ett spärrljud.

OBS

Torka alltid av allt utspillt bränsle på fordonet.

INKÖRNINGSPERIOD

Användning under inkörningsperioden

En inkörningsperiod på 10 drifttimmar eller 300 km (200 mi) krävs för fordonet.

Motor

Under inkörningsperioden:

- Undvik fullt gaspådrag.
- Undvik att trycka ned gaspedalen till mer än 3/4.
- Undvik långvariga accelerationer.
- Undvik långvarig körning med låga varvtal.
- Undvik överhettning av motorn.

Kortvariga accelerationer och varvtalsvariationer bidrar dock till en bra inkörning.

Bromsar

 VARNING
--

Nya bromsar uppnår inte optimal effektivitet förrän efter slutförd inkörningsperiod. Bromseffekten kan vara nedsatt under inkörningsperioden, så var extra försiktig.

Använd måttlig bromskraft under de första 40-50 inbromsningarna.

Variatorrem

För en ny drivrem krävs en inkörningsperiod på 50 km (30 mi).

Under inkörningsperioden:

- Undvik kraftig acceleration och inbromsning.
- Undvik körning med släp.
- Undvik höga marschfarter.

GRUNDPROCEDURER

Starta motorn

Tryck ned bromspedalen.

Sätt in nyckeln i tändningslåset och vrid till läget PÅ.

OBS:

Om växelreglaget inte är i läget PARKERING (P) eller (N) NEUTRAL måste bromspedalen vara nedtryckt för att motorn ska kunna startas.

Vrid nyckeln till startläget och håll fast den tills motorn startar.

OBS:

Tryck inte ned gaspedalen. Om gaspedalen är nedtryckt 50 % eller mer kommer motorn inte att starta.

Släpp motorstartläget omedelbart när motorn har startat.

OBS

Om motorn inte startar efter några sekunder, håll inte fast i startläget i mer än 10 sekunder. Se *Felsökning*.

Användning av Växelspaken

Ansätt bromsarna och välj önskat växelläge.

Släpp bromsarna.

OBS

Stanna alltid fordonet helt och ansätt bromsarna innan du växlar. Annars kan skador uppstå på växellådan.

Val av rätt växelläge (låg- eller högläge)

Det är viktigt att försöka undvika situationer som gör att drivremmen slirar kraftigt. Huvudorsaken till att drivremmen slirar är att växellådan är i högväxelläge när den borde vara i lågväxelläge.

Var uppmärksam på följande:

Låg växel

Lågväxel ska alltid användas för:

- Bogsering
- Påskjutning
- Dragning av last
- 4x4-körning
- Gyttehål
- Vattenhål
- Körning över hinder
- Uppkörning på släp
- Körning i uppførsbackar

Lågväxel rekommenderas även vid körning längre perioder i hastigheter under 24 km/h (15 MPH).

Se *Inkörningsperiod* för information om inkörning av drivremmen.

Hög växel

Högväxel är standardläget vid körning.

Elektroniskt drivremsskydd (om sådant finns och är aktiverat på din modell).

Vissa fordon har den elektroniska drivremsskyddsfunktionen aktiverad.

Kontakta din auktoriserade Can-Am Off-road-återförsäljare beträffande tillgänglighet och möjlig aktivering.

Denna funktion aktiveras vid körning med **högväxel** i för låg hastighet, t.ex. i följande situationer:

- Bogsering
- Påskjutning
- Dragning av last
- 4x4-körning
- Gyttehål
- Vattenhål
- Körning över hinder
- Uppkörning på släp
- Körning i uppførsbackar

I ovannämnda situationer bidrar det elektroniska drivremsskyddet till att skydda CVT-drivremmen från skador

genom aktivering av vridmomentsbegränsaren. I instrumentkonsolen visas också meddelandet LOW GEAR som uppmaning till föraren att stanna fordonet och lägga i LÅG VÄXEL.

När det elektroniska drivremsskyddet är aktiverat MÅSTE du alltid använda LÅG växel. Se *Användning av växelspaken*.

Stänga av motorn och parkera fordonet

VARNING

Undvik att parkera i branta sluttningar eftersom fordonet riskerar att rulla iväg.

VARNING

Lägg alltid i växeln PARKERING (P) när du stannar eller parkerar för att undvika att fordonet rullar iväg.

VARNING

Undvik att parkera på platser där heta fordonsdelar riskerar att orsaka en eldsvåda.

För alltid växelreglaget till parkeringsläget när du stannar eller parkerar fordonet. Detta är extra viktigt när du parkerar på sluttande underlag. Om det rör sig om en brant backe eller om fordonet är lastat bör hjulen blockeras med stenar eller tegelstenar.

Välj ett så plant underlag som möjligt för parkering av fordonet.

Släpp gaspedalen och stanna fordonet helt med hjälp av bromsarna.

Placera växelreglaget i positionen PARKERING.

Vrid tändningsnyckeln till AV.

Ta ut nyckeln ur tändningslåset.

Tips för att maximera drivremmens livslängd

Körsätt och körförhållanden har direkt inverkan på drivremmens livslängd. Fordonet har ett CVT-system som är utformat för optimala prestanda. CVT-systemet och drivremmen har klarat tusentals mil av hållbarhetstest. För att erhålla maximal livslängd och undvika att fel uppstår i förtid är det dock viktigt att föraren inser begränsningarna hos ett remdrivet CVT-system och anpassar körsättet och hastigheten efter detta.

Vid nedanstående körförhållanden rekommenderar BRP starkt att man undviker att köra konstant med fullt gaspådrag (WOT) i mer än fem (5) minuter.

- Höga omgivningstemperaturer (över 30 °C (86 °F))
- Tung belastning: Passagerare / tung last
- Tungt motstånd: Mjuk sand/körning i uppförslut/gyttja/användning av bandsats.

Efter några minuter med fullt gaspådrag, lätta på gaspedalen och låt CVT-systemet svalna.

Fler tips om att maximera drivremmens livslängd finns i *Val av rätt växelläge (låg- eller högläge)*.

SPECIELLA PROCEDURER

OBS:

Komponentfel som härrör från dessa händelser täcks inte av garantin.

Motor flödad med bränsle

Om motorn inte startar och den är flödad med bränsle, kan detta speciälläge aktiveras för att förhindra bränsleinsprutning och för att slå av tändningen när motorn dras igång. Gör så här:

1. Placera växelreglaget i läget parkering.
2. Vrid tändningsnyckeln i läge PÅ.
3. Tryck ned gaspedalen helt och HÅLL den nedtryckt.
4. Vrid tändningsnyckeln till START--läget och håll den i denna position i 10 sekunder.
5. Släpp tändningsnyckeln.
6. Släpp upp gaspedalen helt.
7. Vrid tändningsnyckeln till START--läge igen för tillåta start.

Om det inte fungerar:

1. Avlägsna tändstiften. Se *Tändstift* i avsnittet *Underhållsprocedurer*.
2. Veva motorn flera gånger.
3. Installera om möjligt nya tändstift eller rengör och torka tändstiften.

Om motorn inte startar, kontakta en auktoriserad Can-Am Offroad-återförsäljare, en reparationsverkstad eller en person som du själv väljer för underhåll, reparation eller byte.

Se *US EPA utsläppsrelaterad garanti* som finns häri för information om garantireklamationer.

Om du misstänker att det finns vatten i CVT-transmissionen

Om det finns vatten i CVT-transmissionen kommer motorn att accelerera, men fordonet står stilla.

OBS

**Stäng av motorn och töm ut vatt-
net för att inte skada CVT:n.**

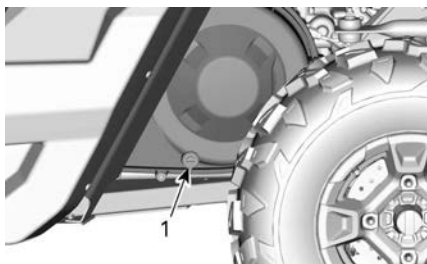

**TYPBILD - VÄNSTER SIDA AV FORDONET
UNDER LASTBOXEN**

1. CVT-tömningskruv

Besök en auktoriserad Can-Am-återförsäljare, verkstad eller person som du väljer för att få CVT inspekterad och rengjord.

Om batteriet är helt urladdat

Fordonet kan startas med startkablar: koppla den RÖDA pluskabeln (+) till batteriets pluspol och den SVARTA minuskabeln (-) till fordonets chassi.

OBS

**Anslut ingen strömkälla till styr-
stången eller komponenter som är
i kontakt med DPS.**

Om fordonet har slagit runt

Plötsliga manövrer, snäva svängar, körning med sidolutning och olyckshändelser kan få fordonet att slå runt.

Om fordonet har slagit runt ska det transporteras till en auktoriserad Can-Am Off-road-återförsäljare så snart som möjligt för en kontroll. **STARTA INTE MOTORN!**

Punkter som ska kontrolleras, inklusive men inte begränsade till:

- Alla vätskenivåer
- Säkerhetsbälten, inklusive upprul-lare, spännen och låsflikar

- Bur och dess fästpunkter
- Styrsystem
- Fjädring och dess fästpunkter.

Om fordonet har vattendränkts

Om fordonet har vattendränkts, måste det transporteras till en auktoriserad Can-Am Off-road-återförsäljare så snart som möjligt.

OBS

Starta aldrig motorn - om fordonet har vattendränkts kan allvarliga skador på motorn bli följden om korrekt startprocedur inte följs.

STÄLL IN DITT FORDON

Riktlinjer för inställning av fjädring

Fordonets köregenskaper och komfort är beroende av fjädringens inställning.

⚠ VARNING

Inställning av fjädringen kan påverka fordonets väghållning. Ta dig alltid tid att bekanta dig med fordonets väghållning när fjädringen har justerats på något sätt.

Hur man ställer in fjädringen varierar med fordonets vikt, personliga önskemål, hastighet och terrängförhållanden.

Det bästa sättet att ställa in fjädringen är att börja med fabriksinställningen och sedan anpassa varje inställning en och en.

Främre och bakre justeringar hänger samman. Det kan t. ex. vara nödvändigt att justera de bakre stötdämparna på nytt efter att ha justerat de främre stötdämparna.

Provkör fordonet under samma förhållanden; spår, hastighet, last etc. Ändra en inställning och provkör igen. Fortsätt metodiskt på det här sättet tills du är nöjd.

Fjädringens fabriksinställningar

Fabriksinställningarna är lämpliga för nästan alla förhållanden.

Ta hänsyn till att en ökning av markfrigången kan påverka hanteringen av fordonet.

Framfjädring

Förspänning

Kamposition 1 (mjukare)

Bakfjädring

Förspänning

Kamposition 1 (mjukare)

Fjädringsjustering

Justering av förspänningen

Nedan följer riktlinjer för fininställning av fjädringen. Använd justeringsverktyget för fjädringen som finns i verktygssatsen.

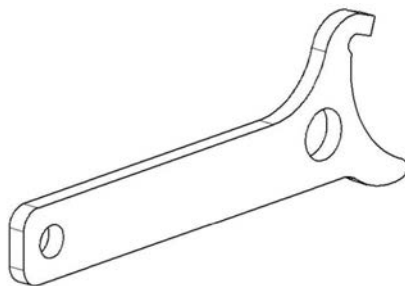

Fjäderförspänningen påverkar fordonets markfrigång.

Förkorta fjädern för fastare fjädring och ojämn väg eller för dragning av släp.

Förläng fjädern för mjukare fjädring och jämn väg.

OBS:

Fabriksinställningarna är lämpliga för nästan alla förhållanden. Ta hänsyn till att en ökning av markfrigången kan påverka hanteringen av fordonet.

⚠ VARNING

Vänster- och högerjustering av fram- eller bakfjädringen måste alltid göras till samma läge. Justera aldrig bara den ena stötdämparen. Ojämn justering kan medföra försämrad väghållning och förlust av stabilitet, vilket kan leda till en olycka.

Lyft upp fordonet för att justera fjäderförspänningen.

Vrid justerkammen i önskad riktning.

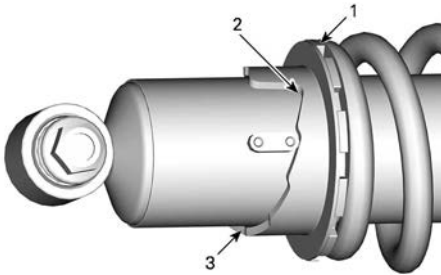

1. Vrid justerkammen
2. Justering för lättare terräng
3. Justering för svårare terräng

DPS-funktion

Det dynamiska styrservosystemet DPS (Dynamic Power Steering) tillhandahåller en datorstyrd, variabel servostyrning som med hjälp av en elektrisk motor optimerar mängden styrmanöver som föraren behöver utföra.

TRANSPORT AV FORDONET

När du kontaktar en transportfirma, fråga om de har spännremmar, flaksläp, ramp eller lift för att säkert lyfta fordonet. Se till att fordonet transporteras enligt anvisningarna i det här avsnittet.

OBS

Bogsera inte detta fordon —mdash' bogsering kan ge allvarliga skador på fordonets drivsystem.

OBS

Använd inte kedjor för att säkra fordonet —mdash de kan orsaka skador på ytfinish och plastdelar.

⚠ VARNING

För att undvika allvarlig skada eller dödsfall eller betydande komponentsskador.

- Använd aldrig vinschvajer/-linan för att hålla kvar ett fordon under körning med släp.
- Kör aldrig med vinschvajer/-linan fäst till en last eller ett annat fordon.
- Använd endast vinschen för att hjälpa ett fordon som sitter fast (snö, lera osv.).
- Se alltid vinschtillverkarens instruktioner innan du drar laster.

⚠ VARNING

Se till att alla tillbehör, last och lösa föremål i fordonet är ordentligt säkrade, eller ta bort dem för att förhindra att de faller av på vägen och skapar en fara för efterföljande fordon.

⚠ VARNING

Transportera alltid fordonet vänt i framåtriktningen för att undvika skador på vindrutan eller andra komponenter. Delar kan lossna under transport.

⚠ VARNING

Innan fordonet placeras på ett flak eller en släpvagn måste följande säkerhetsföreskrifter beaktas.

Säkerhetsåtgärder

Transportutrustning	Transportanordningen (flakvagn/släpvagn/flak) måste ha rätt mått och kapacitet för att säkert kunna bära och transportera fordonet.
Dragfordon	Se till att inte överskrida fordonets dragkapacitet och specifikationer. Se till att släpvagnen eller flakvagnen är ordentligt säkrad till dragfordonets dragkrok.

Säkerhetsåtgärder	
Sikt	Se till att ha god uppsikt under hela manövern.
Terräng	Dragfordonet och släpvagnen måste vara på en plan yta. Använd hjulklossar på släpvagn och dragfordon för att förhindra rörelser.
Ramper	Använd ramper av rätt typ och säkra ramperna på släpvagn eller flak. Undvik branta ramper.
Personer i närheten	Säkerställ alltid att personer i närheten är på tillräckligt avstånd från fordonet eller släpvnagsutrustning under uppkörning.
Tillbehör och last	Se till att alla tillbehör, last och lösa föremål i fordonet är ordentligt säkrade, eller ta bort dem för att förhindra att de faller av på vägen och skapar en fara för efterföljande fordon.

Köra upp fordonet på släpvnagsutrustning

Då fordonet kan köras upp för egen maskin, gör på följande sätt:

1. Bär skyddsutrustning.
2. Spänn fast säkerhetsbältet.
3. Använd endast lågväxel (om detta finns).
4. Använd fyrhjulsdraft om fordonet är utrustat med detta.
5. Sitt alltid ned alltid under körning.
6. Säkerställ korrekt inriktning på spår eller flak.
7. Starta på tillräckligt avstånd från släpvagnen för att rikta in fordonet i rät linje med ramperna. Sväng aldrig när du närmar dig rampen. Bakhjulen är eventuellt inte ordentligt inriktade när du kommer till rampen och fordonet kan falla av.
8. Kör sakta upp med framhjulen på rampen och kontrollera inriktningen.
9. Backa fordonet, kontrollera att ramperna fortfarande är säkra, fortsatt därefter med normal hastighet.
10. Kör försiktigt upp fordonet på flaket eller släpvagnen. Använd tillräcklig hastighet för att köra upp utan hjulspinn eller plötslig acceleration. Undvik acceleration på ramperna för att undvika rörelser i ramperna.
11. Om släpvagnen lutar framåt, låt bara fordonet rulla utan acceleration.
12. När fordonet är uppkört, ställ växelspaken i läge Parkering. Aktivera bromslåsmekanismen (om sådan finns).

Om inte fordonet kan köras upp för egen maskin eller om det föreligger risk för avkörning eller andra risker med att köra upp fordonet ska en vinsch användas:

Dra upp fordonet på trailerutrustning med hjälp av en vinsch

Då fordonet inte kan köras upp för egen maskin, gör på följande sätt:

⚠ VARNING

Ta hjälp av en assistent. Den ena personen ska vara i fordonet för att kunna sköta styrning, bromsar och vinschreglage, medan den andra personen har kontroll över omgivningen och säkerheten under manövern.

⚠ VARNING

Säkerställ att vinschkroken kan fästas säkert i en lämplig förankringspunkt. Använd ordentlig riggning.

OBS:

Om fordonet kan startas säkert, låt motorn gå på tomgång under vinschningen för att undvika att batteriet dras ur.

1. För växelreglaget till läget NEUTRAL (N).
2. Om fordonet är utrustat med en vinsch, använd vinschen för att rulla upp fordonet på flaket.
3. Om fordonet inte är försett med vinsch, gör så här:
 1. Fäst remmen till det lägre bogseringsfästet på den främre stötfångaren.
 2. Fäst remmen i det bogserande fordonets vinschlina.
 3. Vinscha upp fordonet på flaksläpet.
4. Ställ växelspaken i läge Parkering. Aktivera bromslåsmekanismen (om sådan finns).

Säkra fordonet för transport**⚠ VARNING**

För att undvika allvarlig skada eller dödsfall eller betydande komponentsskador.

- Använd aldrig vinschvajern/-linan för att hålla kvar ett fordon under körning med släp.
- Kör aldrig med vinschvajern/-linan fäst till en last eller ett annat fordon.
- Använd endast vinschen för att hjälpa ett fordon som sitter fast (snö, lera osv.).
- Se alltid vinschtillverkarens instruktioner innan du drar laster.

1. Ta ut nyckeln från fordonet.
2. Säkra fordonet baktill på båda sidor med hjälp av en rem runt länkmarmen så nära hjulet som möjligt.
3. Säkra fordonet framtill på båda sidor med hjälp av en rem runt den övre länkmarmen så nära hjulet som möjligt och på avstånd från bromslinan.



1. Främre övre länkarm

⚠ VARNING

Se till att bromsslangen är borta från remmen.
En klämd bromsslang kan minska fordonets bromsprestanda.

4. Spärra bakhjulen med hjälp av spännremmar.
5. Spänn säkert fast bakfjädringens spännremmar i båda sidor av släpets bakre del med spännare.
6. Kontrollera att både framhjulen och bakhjulen är säkert fastspända på släpet.

Lasta av fordonet från släpvagnen

⚠ VARNING

Fordonet kan ha rört sig under transporten. Säkerställ att fordonet är ordentligt inriktat med ramperna innan du fortsätter.

⚠ VARNING

Det är betydligt svårare att ha ordentlig uppsikt vid backning från släpvagnen. Ta hjälp av en assistent för att säkerställa rätt inriktning och säker omgivning.

LYFTA OCH STÖDJA FORDONET

Fordonets front

1. Placera fordonet på ett jämnt underlag som inte är halt.
2. Kontrollera att växelreglaget är i läget PARKERING.
3. Placera en hydraulisk domkraft under främre hasplåten.
4. Lyft fordonets frontparti och sätt en pallbock på vardera sidan under ramsektionen:

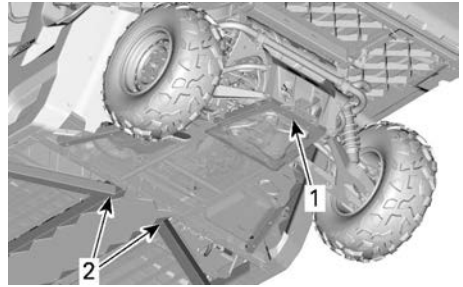

1. Lyftplats under hasplåten
2. Ramsektion för placering av pallbockar
6. Sänk hydraulliften och kontrollera att fordonet står säkert på de båda pallbockarna.

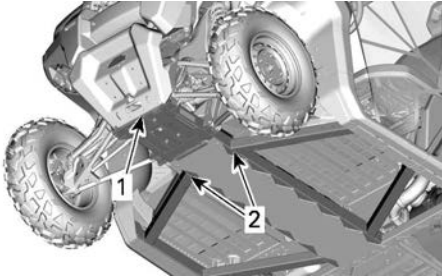

1. Fordonets front
2. Ramsektion
5. Sänk hydraulliften och kontrollera att fordonet står säkert på de båda pallbockarna.

Fordonets bakparti

1. Placera fordonet på ett jämnt underlag som inte är halt.
2. Aktivera 4-hjulsdrift.
3. Kontrollera att växelreglaget är i läget PARKERING.
4. Sätt en hydraulisk domkraft under hasplåten.
5. Lyft fordonets bakparti och sätt en pallbock på varje sida under ramsektionen, framför bakhjulet.

UNDERHÅLL

UNDERHÅLLSSCHEMA

Underhåll är mycket viktigt för att hålla fordonet i ett körsäkert skick. Fordonet ska erhålla service enligt underhållsschemat.

Korrekt underhåll är ägarens ansvar. En garantireklamation kan nekas om exempelvis ägaren eller föraren orsakade problemet genom felaktigt underhåll eller bruk.

Utför regelbundna kontroller och följ underhållsschemat. **Även om underhållsschemat följs, måste kontrollen före användning alltid utföras.**

VARNING

Om fordonet inte underhålls korrekt enligt underhållsschemat och de angivna underhållsrutinerna kan det vara farligt att använda.

EPA Regulation - Kanadensiska och USA fordon

En verkstad eller person som ägaren väljer att anlita kan utföra underhåll, byte eller reparationer på utsläppskontrollanordningar och system. För dessa anvisningar erfordras inte komponenter eller service genom BRP eller auktoriserade Can-Am Off-road-återförsäljare.

Även om en auktoriserad Can-Am Off-road-återförsäljare har ingående tekniska kunskaper och verktyg för att utföra service på ditt fordon så förutsätter inte den utsläppsrelaterade garantin anlitan av en auktoriserad Can-Am Offroad-återförsäljare eller någon annan inrättning med vilken BRP har en affärsmässig relation.

Korrekt underhåll är ägarens ansvar. En garantireklamation kan nekas om exempelvis ägaren eller föraren orsakade problemet genom felaktigt underhåll eller bruk.

För utsläppsrelaterade garantireklamationer begränsar BRP diagnos och reparationer av utsläppsrelaterade delar till auktoriserade Can-Am Offroad-återförsäljare. För mer information, se *US EPA utsläppsrelaterad garanti* i avsnittet *Garanti*.

Du måste följa anvisningarna för bränslekrav i avsnittet som behandlar bränsle i den här handboken. Även om bensin som innehåller mer än tio volymprocent etanol finns att tillgå så har US EPA utfärdat ett förbud mot användning av bensin som innehåller mer än 10 volymprocent etanol som är tillämpligt för detta fordon. Användning av bensin som innehåller mer än 10 volymprocent etanol i den här motorn kan medföra skador på utsläppskontrollsystemet.

Riktlinjer för underhåll av luftfilter

Anpassa luftfilterunderhållet till användningsförhållandena.

Underhåll av luftfilter måste ske oftare vid körning på snö, torr sand, smuts, grus eller liknande förhållanden med hög spridning av damm eller partiklar.

Vid körning i grupp under dessa förhållanden behöver luftfiltret underhållas oftare.

OBS:

Tillbehörsfilter och förfilter är tillgängliga för sådana förhållanden. Kontakta en auktoriserad Can-Am off-road-återförsäljare för information.

Kraftig användning

Om fordonet används under följande förhållanden, se avsnittet om *Kraftig användning* i underhållsschemat.

- Upprepad dragning av laster med mer än 75 % av maximal kapacitet.
 - Den ökade arbetsbelastningen på drivsystemet accelererar differentialer, växellåda/transmission och motoroljans livslängd. Detta minskar interna komponenters livslängd om den inte byts ut oftare.
- Att köra i för höga hastigheter under lång tid.

Kommersiella/arbets- och hyrfordon måste också använda underhållsschemat för *Kraftig användning*.

Användning som är större än genomsnittet kräver att vätske- och slitagekomponenter måste bytas oftare än vid spårkörning, för fritidsändamål eller tillfälliga nyttoändamål.

Extremt kalla förhållanden

En motor som ofta används vid eller under en omgivningstemperatur på -25 °C (-13 °F) kommer att kräva att service- och underhållsschemat ökas.

Alla förbränningsmotorer som används med så låg omgivningstemperatur samlar på sig en ökad mängd kondens vid varje start/uppvärmning.

Eftersom motorn inte når drifttemperaturer under längre tidsperioder börjar oljan spädas kraftigt med vatten- och gasrester (mer vatteninnehåll).

Låt motorn nå arbetstemperatur för att kunna avdunsta kondensat ur oljan.

Om den dagliga användningen (arbets- eller fritidscykel) liknar dem som nämns nedanrekommenderar BRP starkt att byta olja minst en gång i månaden.

Parametrar för en ökning av service- och underhållsschemat:

- Motorn når inte rätt drifttemperatur under normal daglig användning
- Starta och stäng av motorn några gånger utan att den uppnår normal arbetstemperatur
- Korta tomgångsperioder
- Körcykel med lågt varvtal på korta sträckor utan att nå drifttemperatur.

OBS:

BRP rekommenderar starkt installation av en blockvärmare för att hjälpa till att värma upp vätskorna, detta kommer också att förlänga oljans livslängd.

Användning i djup gyttja/vatten

Oavsett om ditt fordon är en X mr-modell eller har tillbehör för användning i djup gyttja/vatten, kräver denna typ av användning mer frekvent underhåll och inspektioner för att säkerställa att skräp inte har trängt in i mekaniska komponenter.

Om du regelbundet kör i djup gyttja eller vatten, se avsnittet **Djup gyttja/vatten** i underhållsschemat.

Efter varje körning måste du utföra **Fordonsvård efter användning i miljöer med djup gyttja/vatten**.

Fordonsvård efter användning i miljöer med djup gyttja/vatten

- Skölj fordonet och dess delar med färskvatten.
- Rengöring av CVT-luftfilter.
- Dränera transmissionshuset och rengör om det förekommer vatten eller gyttja.
- Inspektera och rengör motorluftfiltren och motorluftfilterhuset.
- Rengör kylaren.
- Gör en visuell inspektion för att se om det finns vatten i ventilationsslangarna (bränsletank, växellåda, framdifferential och bakaxelväxel). Om det finns vatten i dem, ta fordonet till närmaste auktoriserade Can-Am off-road-återförsäljare för inspektion och underhåll av de huvudkomponenter som är relaterade till ventilationen.
- Rengör de främre och bakre stötdämparna för att förhindra att packningarna skadas av damm och smuts.
- Rengör drivaxelns bälgar och propelleraxeln ok eller damasker.

Underhållsschema

Se till att underhåll utförs korrekt vid rekommenderade intervaller enligt tabellerna.

Underhållsintervallen baseras på tre faktorer:

- Kalendertid
- Gångtimmar
- Vägmätarens avläsning.

Ta hänsyn till det som kommer först för att fastställa underhållströskeln.

Dina körvanor avgör vilka faktorer du också ska följa. Till exempel:

- Någon som använder sitt fordon varannan helg för att ge sig ut på ett spår med vänner skulle sannolikt följa **vägmätarens avläsning** för att bestämma underhållsintervallet.
- Någon som använder sitt fordon sällan under året eller bara vid ett fåtal tillfällen (jakt, camping) skulle sannolikt följa **kalendertiden** för att bestämma underhållsintervallet.
- Någon som använder sitt fordon dagligen/varje vecka under långa perioder, t. ex. jordbruk/arbete, skulle sannolikt följa **gångtimmarna** för att bestämma underhållsintervallet.

VIKTIGT: Följande tabeller visar lämplig underhållsapplikation under de första 3 åren. För efterföljande år, upprepa samma mönster alternativt.

Översikt av regelbundet underhåll

Kalenderår	Fordonstimmar	Vägmätare	Regelbunden användning
1	200	3 000 km (1 900 mi)	A
2	400	6 000 km (3 700 mi)	A och B
3	600	9 000 km (5 600 mi)	A

Översikt av underhåll vid kraftig användning och gyttja/vatten

Kalenderår	Fordonstimmar	Vägmätare	Kraftig användning och djup gyttja/vatten
0,5	100	1 500 km (900 mi)	A+
1	200	3 000 km (1 900 mi)	A+ och A
1,5	300	4 500 km (2 800 mi)	A+
2	400	6 000 km (3 700 mi)	A+ och A och B
2,5	500	7 500 km (4 700 mi)	A+
3	600	9 000 km (5 600 mi)	A+ och A

REGELBUNDEN ANVÄNDNING	A	B
A = Justera C = Rengör I = Inspektera L = Smörj R = Ersätt T = Vridmoment	Varje år eller 200 timmar eller 3 000 km (1900 mi)	Vartannat år eller 400 timmar eller 6 000 km (3700 mi)
Leverans av luft och bränsle		
Motorns luftfilter	I, C eller R	
Luffförsörjningskomponenter och funktion (luftbox, spjällhus, kanaler, klämmor)*	I, C	
Bränslesystem – komponenter och funktion (tanklock, bränsletank, slangar, klämmor, läckage)*	I	
Bränslepumptryck		I
Kaross, chassi och tillbehör		
Störtburfästen	T	
Säkerhetsbältesupprullare, spännen och låsning	I, C	
Vinsch	I, C	
Vindrutans gångjärnsskruvar (i förekommande fall)	T	
Dörrspärrar, gångjärn och låscylindrar	L, T	
Sfäriskt lager för hydraulcylinder för elmanövrerat flak (i förekommande fall)	L	
Motor och kylning		
Motorolja och filter	R	
Ventilspel (oavsett kalendertid)	I, A (V-twin-motorer)	I, A (encyl. motorer)
Tändstift (oavsett kalendertid)		R
Motortätningar och -packningar	I	
Motorns kylkomponenter (koncentration, nivå, slangarnas skick, klämmor, läckage)*	I, A	
Motorkylvätska	R Vart 5:e år eller var 12 000 km (7 500 mi)	
Kylare	C	
Avgas och utsläpp		

REGELBUNDEN ANVÄNDNING	A	B
A = Justera C = Rengör I = Inspektera L = Smörj R = Ersätt T = Vridmoment	Varje år eller 200 timmar eller 3 000 km (1900 mi)	Vartannat år eller 400 timmar eller 6 000 km (3700 mi)
Avgaskomponenter (packningar, rör, ljuddämparens skick, läckage)*	I, C	
Bränsletankens avluftningsfilter (icke-EVAP-modeller)	R	
Förfilter för kanisterventil (modellerna CARB och EVAP)		R
Ljuddämparens gnistskydd	C	
Skräp runt avgasröret och ljuddämparområdet	C	
HVAC		
Luftfilter	I, C	
Värmesystem och luftkonditionering – komponenter och funktion*	I, C	
Luftkonditionering, kompressorrem		I
Bromsar		
Bromssystem – komponenter och funktion (bromsvätskenivå, bromsbelägg, bromsskivor, bromsok, ledningar och huvudcylinder)*	I, C, L, A	
Bromsvätska	R Vartannat år	
Framdrivning		
Växellådsolja	Ersätt vid de första 3 000 km (1900 mi) och vid 6 000 km (3700 mi) följ därefter det vanliga schemat	
Växellådsolja	I, A	R
Framdifferentialolja	I, A	R
Bakre slutväxelolja (encylindrig motor)	I	R
Mitt- och bakdifferentialolja (6x6-modeller)	I, A	R
Däck (slitage, tryck)	I, A	
Hjulmuttrar	T	
Beadlock-skruvar (i förekommande fall)	T	

REGELBUNDEN ANVÄNDNING	A	B
A = Justera C = Rengör I = Inspektera L = Smörj R = Ersätt T = Vridmoment	Varje år eller 200 timmar eller 3 000 km (1900 mi)	Vartannat år eller 400 timmar eller 6 000 km (3700 mi)
Drevkomponenter och funktion*	I	
Reglage		
Växelspakens funktion	I, A	
Spjällfunktion	I	
Kontinuerligt variabel transmission (CVT)		
CVT-komponenter och funktion*	I, C, L	
Glidsko i sekundärvariatorn (encyl. motor)		R
EI		
Batteriets anslutningar och tillstånd	I, C	
Modulfelkoder och tillämpliga programuppdateringar	I	
Styrreglagens och belysningens funktion*	I	
Fordonshastighetsgivare (VSS) (encyl. motor)		C
Styrning		
Styrkomponenter och funktion*	I	
Fjädring		
Fjädringskomponenter och funktion*	I, C, L, T	
Krängningshämmarbussningar	I, L Rekommenderas var 1 000 km (620 mi)	

* För en utförlig lista över underhållsåtgärder som ska utföras, kontakta din lokala återförsäljare.

KRAFTIG ANVÄNDNING	A+	A	B
A = Justera C = Rengör I = Inspektera L = Smörj R = Ersätt T = Vridmoment	Var 6 månad eller 100 timmar eller 1 500 km (900 mi)	Varje år eller 200 timmar eller 3 000 km (1900 mi)	Vartannat år eller 400 timmar eller 6 000 km (3700 mi)
Leverans av luft och bränsle			
Motorns luftfilter	I, C	R	
Luffförsörjningskomponenter och funktion (luftbox, spjällhus, kanaler, klämmor)*	I, C		
Bränslesystem – komponenter och funktion (tanklock, bränsletank, slangar, klämmor, läckage)*		I	
Bränslepumptryck			I
Kaross, chassi och tillbehör			
Störtburfästen		T	
Säkerhetsbältesupprullare, spännen och låsning		I, C	
Vinsch	I, C		
Vindrutans gångjärnsskruvar (i förekommande fall)		T	
Dörrspärrar, gångjärn och låscylindrar		L, T	
Sfäriskt lager för hydraulcylinder för elmanövrerat flak (i förekommande fall)		L	
Motor och kylning			
Motorolja och filter	R		
Ventilspel (oavsett kalendertid)		I, A (V-twin-motorer)	I, A (encyl. motorer)
Tändstift (oavsett kalendertid)			R
Motortätningar och -packningar		I	
Motorns kylkomponenter (koncentration, nivå, slangarnas skick, klämmor, läckage)*		I, A	I
Motorkylvätska	R Vart 5:e år eller var 12 000 km (7 500 mi)		

KRAFTIG ANVÄNDNING	A+	A	B
A = Justera C = Rengör I = Inspektera L = Smörj R = Ersätt T = Vridmoment	Var 6 månad eller 100 timmar eller 1 500 km (900 mi)	Varje år eller 200 timmar eller 3 000 km (1900 mi)	Vartannat år eller 400 timmar eller 6 000 km (3700 mi)
Kylare		C	
Avgas och utsläpp			
Bränsletankens avluftningsfilter (icke-EVAP-modeller)		R	
Förfilter för kanisterventil (modellerna CARB och EVAP)			R
Avgaskomponenter (packning, rör, ljuddämparens skick, läckage)*		I, C	
Ljuddämparens gnistskydd	C		
Skräp runt avgasröret och ljuddämparområdet	C		
HVAC			
Luftfilter	I, C		
Värmesystem och luftkonditionering – komponenter och funktion*		I, C	
Luftkonditionering, kompressorrem			I
Bromsar			
Bromssystem – komponenter och funktion (bromsvätskenivå, bromsbelägg, bromsskivor, bromsok, ledningar och huvudcylinder)*	I, C, L, A		
Bromsvätska	R Vartannat år		
Framdrivning			
Växellådsolja och filter	Ersätt vid de första 1500 km(900 mi) och vid 3000 km (1900 mi) följ därefter det vanliga schemat		
Växellådsolja och filter	I, A	R	
Framdifferentialolja	I, A	R	
Bakre slutväxelolja (encylindrig motor)	I, A	R	

KRAFTIG ANVÄNDNING	A+	A	B
A = Justera C = Rengör I = Inspektera L = Smörj R = Ersätt T = Vridmoment	Var 6 månad eller 100 timmar eller 1 500 km (900 mi)	Varje år eller 200 timmar eller 3 000 km (1900 mi)	Vartannat år eller 400 timmar eller 6 000 km (3700 mi)
Mitt- och bakdifferentialolja (6x6-modeller)	I, A	R	
Däck (slitage, tryck)	I, A		
Hjulmuttrar	T		
Beadlock-skrivar (i förekommande fall)		T	
Drevkomponenter och funktion*	I		
Reglage			
Växelspakens funktion		I, A	
Spjällfunktion		I	
Kontinuerligt variabel transmission (CVT)			
CVT-komponenter och funktion*		I, C, L	
Glidsko i sekundärvariatorn (encyl. motor)		R	
EI			
Batteriets anslutningar och tillstånd		I, C	
Modulfelkoder och tillämpliga programuppdateringar		I	
Styrreglagens och belysningens funktion*		I	
Fordonshastighetsgivare (VSS) (encyl. motor)		C	
Styrning			
Styrkomponenter och funktion*	I		
Fjädring			
Fjädringskomponenter och funktion*	I, C, L	T	
Krängningshämmarbussningar	I, L Rekommenderas var 1 000 km (620 mi)		

* För en utförlig lista över underhållsåtgärder som ska utföras, kontakta din lokala återförsäljare.

DJUP GYTTJA/ VATTEN	A+	A	B
A = Justera C = Rengör I = Inspektera L = Smörj R = Ersätt T = Vridmoment	Var 6 månader eller 100 timmar eller 1 500 km (900 mi)	Varje år eller 200 timmar eller 3 000 km (1900 mi)	Vartannat år eller 400 timmar eller 6 000 km (3700 mi)
Leverans av luft och bränsle			
Motorns luftfilter	I, C	R	
Luftförsörjningskomponenter och funktion (luftbox, spjällhus, kanaler, klämmor)*	I, C		
Bränslesystem – komponenter och funktion (tanklock, bränsletank, slangar, klämmor, läckage)*		I	
Bränslepumptryck			I
Kaross, chassi och tillbehör			
Störtdurfästen		T	
Säkerhetsbältesupprullare, spännen och låsning		I, C	
Vinsch	I, C		
Vindrutans gångjärnsskruvar		T	
Dörrspärrar, gångjärn och låscylindrar		L, T	
Sfäriskt lager för hydraulcylinder för elmanövrerat flak (i förekommande fall)		L	
Motor och kylning			
Motorolja och filter	I, A	R	
Ventilspel (oavsett kalendertid)		I, A (V-twin-motorer)	I, A (encyl. motorer)
Tändstift (oavsett kalendertid)			R
Motortätningar och -packningar		I	
Motorns kylkomponenter (koncentration, nivå, slangarnas skick, klämmor, läckage)*		I, A	
Motorkylvätska	R Vart 5:e år eller var 12 000 km (7 500 mi)		

DJUP GYTTJA/ VATTEN	A+	A	B
A = Justera C = Rengör I = Inspektera L = Smörj R = Ersätt T = Vridmoment	Var 6 månad eller 100 timmar eller 1 500 km (900 mi)	Varje år eller 200 timmar eller 3 000 km (1900 mi)	Vartannat år eller 400 timmar eller 6 000 km (3700 mi)
Kylare	C		
Avgas och utsläpp			
Bränsletankens avluftningsfilter (icke-EVAP-modeller)		R	
Förfilter för kanisterventil (modellerna CARB och EVAP)			R
Avgaskomponenter (packning, rör, ljuddämparens skick, läckage)*	I, C		
Ljuddämparens gnistskydd	C		
Skräp runt avgasröret och ljuddämparområdet	C		
HVAC			
Luftfilter	I, C		
Värmesystem och luftkonditionering – komponenter och funktion*		I, C	
Luftkonditionering, kompressorrem	I		
Bromsar			
Bromssystem – komponenter och funktion (bromsvätskenivå, bromsbelägg, bromsskivor, bromsok, ledningar och huvudcylinder)*	I, C, L, A		
Bromsvätska	R Vartannat år		
Framdrivning			
Växellådsolja och filter	Ersätt vid de första 1500 km(900 mi) och vid 3000 km (1900 mi) följ därefter det vanliga schemat		
Växellådsolja och filter	I, A		R
Framdifferentialolja	I, A		R
Bakre slutväxelolja (encylindrig motor)	I, A		R

DJUP GYTTJA/ VATTEN	A+	A	B
A = Justera C = Rengör I = Inspektera L = Smörj R = Ersätt T = Vridmoment	Var 6 månad eller 100 timmar eller 1 500 km (900 mi)	Varje år eller 200 timmar eller 3 000 km (1900 mi)	Vartannat år eller 400 timmar eller 6 000 km (3700 mi)
Mitt- och bakdifferentialolja (6x6-modeller)	I, A		R
Däck (slitage, tryck)	I, A		
Hjulmuttrar	T		
Beadlock-skruvar (i förekommande fall)		T	
Drevkomponenter och funktion*	I		
Reglage			
Växelspakens funktion		I, A	
Spjällfunktion	I		
Kontinuerligt variabel transmission (CVT)			
CVT-komponenter och funktion*		I, C, L	
Glidsko i sekundärvariatorn (encyl. motor)		R	
EI			
Batteriets anslutningar och tillstånd		I, C	
Modulfelkoder och tillämpliga programuppdateringar		I	
Styrreglagens och belysningens funktion*		I	
Fordonshastighetsgivare (VSS) (encyl. motor)		C	
Styrning			
Styrkomponenter och funktion*	I		
Fjädring			
Fjädringskomponenter och funktion*	I, C, L	T	
Krängningshämmarbussningar	I, L Rekommenderas var 1 000 km (620 mi)		

* För en utförlig lista över underhållsåtgärder som ska utföras, kontakta din lokala återförsäljare.

Dokumentation av underhåll

Skicka kopia av dokumentation av underhåll till BRP om det behövs.

Förleverans-	
Serienummer: _____ Körsträcka / km: _____ Timmar: _____ Datum: _____ Återförsäljarnr.: _____ Noteringar: _____ _____	Underskrift/Tryck: _____
Se fordonets förleveransbulletin för detaljerade Installationsinstruktioner	

FÖRSTA kontroll	
Körsträcka / km: _____ Timmar: _____ Datum: _____ Återförsäljarnr.: _____ Noteringar: _____ _____	Underskrift/Tryck: _____
För underhållsschema se avsnittet Underhållsinformation i den här instruktionsboken	

Service

Körsträcka /
km:

Timmar:

Datum:

Återförsäljarnr.:

Noteringar:

Underskrift/Tryck:

För underhållsschema se avsnittet Underhållsinformation i den här instruktionsboken

Service

Körsträcka /
km:

Timmar:

Datum:

Återförsäljarnr.:

Noteringar:

Underskrift/Tryck:

För underhållsschema se avsnittet Underhållsinformation i den här instruktionsboken

Service

Körsträcka /
km:

Timmar:

Datum:

Återförsäljarnr.:

Noteringar:

Underskrift/Tryck:

För underhållsschema se avsnittet Underhållsinformation i den här instruktionsboken

Service	
Körsträcka / km: _____ Timmar: _____ Datum: _____ Återförsäljarnr.: _____ Noteringar: _____ _____	Underskrift/Tryck:
För underhållsschema se avsnittet Underhållsinformation i den här instruktionsboken	

Service	
Körsträcka / km: _____ Timmar: _____ Datum: _____ Återförsäljarnr.: _____ Noteringar: _____ _____	Underskrift/Tryck:
För underhållsschema se avsnittet Underhållsinformation i den här instruktionsboken	

Service	
Körsträcka / km: _____ Timmar: _____ Datum: _____ Återförsäljarnr.: _____ Noteringar: _____ _____	Underskrift/Tryck:
För underhållsschema se avsnittet Underhållsinformation i den här instruktionsboken	

Service

Körsträcka /
km:

Timmar:

Datum:

Återförsäljarnr.:

Noteringar:

Underskrift/Tryck:

För underhållsschema se avsnittet Underhållsinformation i den här instruktionsboken

Service

Körsträcka /
km:

Timmar:

Datum:

Återförsäljarnr.:

Noteringar:

Underskrift/Tryck:

För underhållsschema se avsnittet Underhållsinformation i den här instruktionsboken

Service

Körsträcka /
km:

Timmar:

Datum:

Återförsäljarnr.:

Noteringar:

Underskrift/Tryck:

För underhållsschema se avsnittet Underhållsinformation i den här instruktionsboken

Service	
Körsträcka / km: _____ Timmar: _____ Datum: _____ Återförsäljarnr.: _____ Noteringar: _____ _____	Underskrift/Tryck:
För underhållsschema se avsnittet Underhållsinformation i den här instruktionsboken	

Service	
Körsträcka / km: _____ Timmar: _____ Datum: _____ Återförsäljarnr.: _____ Noteringar: _____ _____	Underskrift/Tryck:
För underhållsschema se avsnittet Underhållsinformation i den här instruktionsboken	

Service	
Körsträcka / km: _____ Timmar: _____ Datum: _____ Återförsäljarnr.: _____ Noteringar: _____ _____	Underskrift/Tryck:
För underhållsschema se avsnittet Underhållsinformation i den här instruktionsboken	

UNDERHÅLLSPROCEDURER

MOTORNS LUFTFILTER

OBS

Modifiera aldrig luftintagssystemet. Annars kan motorns prestanda försämrans eller skador uppstå. Motorn är kalibrerad att fungera med just dessa delar.

Riktlinjer för byte av motorns luftfilter

Frekvensen för inspektion och byte av motorluftfiltret måste anpassas till körförhållandena eftersom det är kritiskt för korrekt motorprestanda och livslängd.

Motorluftfiltret måste inspekteras och bytas oftare vid följande svåra körförhållanden:

- Körning på torr sand.
- Körning på torr lerjord.
- Körning på torra grusspår och -banor eller liknande
- Körning på platser med höga halter av frön eller agnar.
- Körning under svåra snöförhållanden.

OBS

Vid körning i dammiga förhållanden eller sand, behöver luftfilterhuset rengöras före varje körning.

OBS:

Vid körning i grupp under dessa förhållanden behöver luftfilterunderhåll utföras oftare.

Ta bort luftfiltret till motorn

Luta lastlådan.

Frigör luftfilterlocket och ta bort luftfiltret.

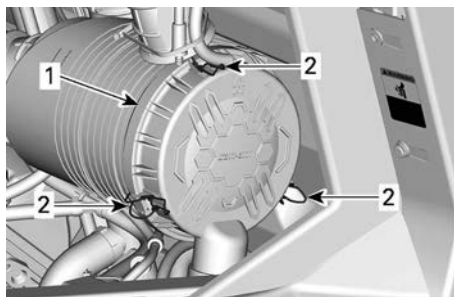

1. Luftfilterlock
2. Spärrar

Filtret passar tätt över utloppsröret och det kommer att finnas lite inledande motstånd. Rör försiktigt änden på filtret fram och tillbaka för att bryta tätningen, vrid sedan medan du drar rakt ut. Undvik att knacka filtret mot höljet.

Rengöring av motorns luftfilter

1. Inspektera filtret för eventuella tecken på läckage. En strimma damm på den rena sidan av filtret är ett avslöjande tecken. Byt filtret om det finns några skador. Eliminera alla källor till luftläckage innan ett nytt filter installeras.
2. Rengör motorns luftfilter genom att knacka på papperselementet, så att kraftig smuts och damm avlägsnas från pappersfiltret.

OBS

Vi rekommenderar inte att tryckluft används för att blåsa rent papperselementet, eftersom det kan skada pappersfibrerna och minska dess filtreringsförmåga i dammiga miljöer. Om motorns luftfilter är alltför smutsigt och inte går att få rent med den rekommenderade proceduren bör filtret bytas.

3. Kontrollera om luftfilterhuset är rent. Rengör vid behov.
4. Använd en ren fuktig trasa för att torka av både filtertätningssytan och insidan av inloppsröret. Se till

att tätningssområdet på inloppsroret är oskadat.

Rengöring av näbbventilen

Kontrollera visuellt och tryck fysiskt ihop näbbventilen

OBS

Se till att näbbventilen är flexibel och inte omvänd, skadad eller igensatt.

Montera motorns luftfilter

1. Sätt försiktigt i filtret.
2. Placera filtret för hand, och säkerställ att det är helt insatt i luftrenarhuset.
3. Applicera tryck för hand på filtrets ytterkant, inte på den flexibla mitten.
4. Kontrollera och rengör försiktigt tätningen i luftfilterlockets spår. Byt vid skador.
5. Säkra luftfiltret med spärrarna.

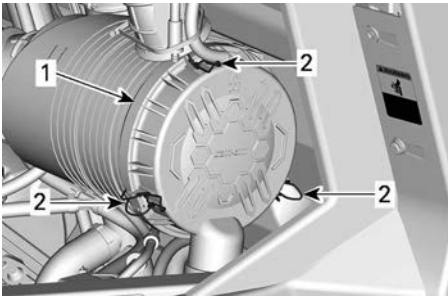

1. Luftfilterlock
2. Spärrar

CVT-luftfilter

Riktlinjer för byte av CVT-luftfilter

Intervall för inspektion och byte av CVT-luftfilter ska anpassas efter körförhållandena eftersom detta är avgörande för korrekt motorfunktion och livslängd.

Under följande svåra körförhållanden krävs tätare intervall för inspektion och byte:

- Körning på torr sand.
- Körning på torr lerjord.
- Körning på torra grusspår och -banor eller liknande
- Köra i leriga miljöer.
- Körning på platser med höga halter av frön eller agnar.
- Körning under svåra snöförhållanden.

OBS

Vid körning i dammiga förhållanden eller sand, behöver luftfiltret rengöras före varje körning.

OBS:

Vid körning i grupp under dessa förhållanden behöver luftfilterunderhåll utföras oftare.

Ta bort det primära CVT-luftfiltret

1. Luta lastlådan.
2. Tryck på filterflikarna för att frigöra det

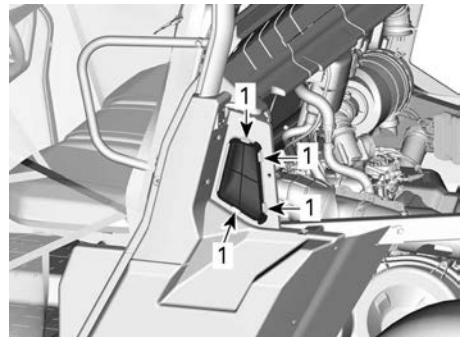

1. Tryck här
3. Ta bort CVT-luftfiltret.

Ta bort det sekundära CVT-luftfiltret (i förekommande fall)

1. Luta lastlådan.
2. Ta bort det primära CVT-luftfiltret. Se *Ta bort det primära CVT-luftfiltret.*

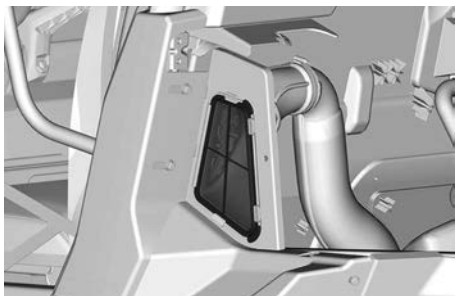

3. Lossa klämman.

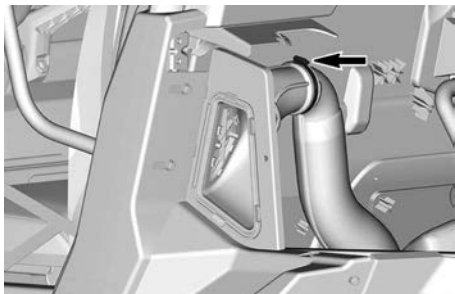

4. Ta bort filterhuset från fordonet.

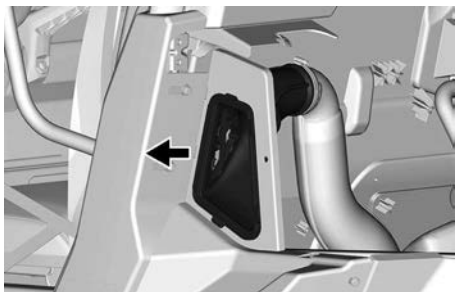

5. Tryck på filterflikarna för att frigöra det

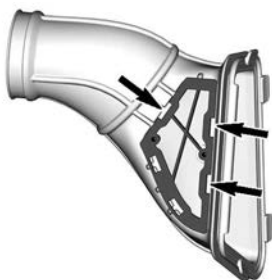

6. Ta bort CVT-luftfiltret.

Kontroll och rengöring av CVT-luftfiltret

1. Inspektera filtret och byt ut det om det är skadat.
2. Rengör filtret med en lösning av mild tvål och vatten och skölj sedan.
3. Skaka försiktigt bort överflödigt vatten och låt filtret torka i rumstemperatur.
4. Dammsug insidan av CVT-luftintaget.

Montera det primära CVT-luftfiltret

1. Återmontera det primära CVT-luftfiltret.
2. Sänk och lås lastboxen.

Montera det sekundära CVT-luftfiltret

1. Monteringen görs i omvänd ordning jämfört med demonteringen. Tänk dock på följande.

Åtdragningsmoment	
Växelklämma	2 ± 0,3 Nm (17 ± 3 lbf-in)

Förfilter för avdunstningsutsläppssystemet (i förekommande fall)

Utbyte av förfiltret för avdunstningsutsläppssystemet

1. Luta lastlådan.
2. Ta loss slangklämmorna.
3. Ta bort fästskruvarna.
4. Ta bort förfiltermonteringen.

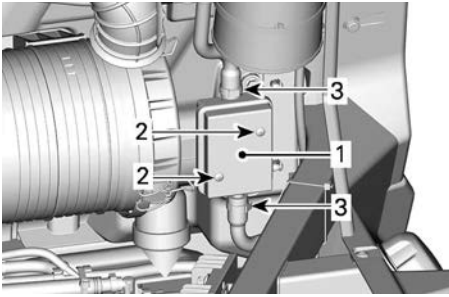

1. Förfilter
2. Fästskruvar
3. Klämmor

5. Installera en ny förfiltermontering.

Åtdragningsmoment	
Förfiltrets fästskruv	2,5 ± 0,5 Nm (22 ± 4 lbf-in)

6. Säkra slangarna med klämmor.
7. Montera alla övriga borttagna delar.

MOTOROLJA

Rekommenderad motorolja

Rotax®-motorer har utvecklats och testats med XPS®-olja.

BRP rekommenderar att alltid använda XPS-motorolja eller motsvarande.

Skada som uppstår på grund av att olja som inte lämpar sig för den här motorn har använts omfattas inte av BRP:s begränsade garanti.

Rekommenderad XPS-motorolja	
Allmänt bruk	5W40 delsyntetisk olja
Kall temperatur	0W40 syntetisk olja
Varm temperatur	10W50 syntetisk olja

Om rekommenderad XPS-motorolja inte är tillgänglig:

- Använd en 4-takts SAE-motorolja, syntetisk eller syntetisk blandningsolja, som uppfyller eller överstiger följande specifikationer från smörjmedelsbranschen.
- Kontrollera etiketten med API-certifieringen på oljebehållaren för att vara säker på att oljan uppfyller minst en av standarderna.
 - **API-serviceklassifikation SN eller**
 - **JASO MA2**

Motor med Mono-cylinder

Kontrollera oljenivån i motorn (Mono-cylinder)

OBS
Om motorn körs med fel oljenivå kan svåra skador uppstå.

OBS
Kontrollera oljenivån när motorn är VARM.

1. Starta och låt motorn gå på tomgång i 60 sekunder.
2. Stanna motorn.
3. Placera fordonet på ett jämnt underlag.
4. Rengör området kring mätstickan för att undvika att främmande material hamnar i röret.

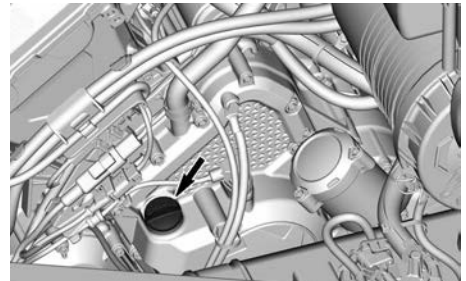

5. Skruva loss mätstickan, ta ut den och torka av den.

- Sätt tillbaka mätstickan och skruva in den helt.
- Ta bort mätstickan och kontrollera oljenivån. Den bör ligga nära eller vid det övre märket.



- MIN
- MAX

Om nivån ligger mellan märkena, sätt tillbaka oljestickan.

Om nivån ligger under nedre märket, fyll på olja enligt följande:

- Sätt en tratt i mätstickans hål.
- Fyll på en liten mängd rekommenderad olja och kontrollera nivån på nytt.
- Fyll på olja tills nivån når det övre märket.

OBS

Fyll inte på för mycket. Torka av ev. utspild olja.

Byte av motorolja

OBS

Motorolja och oljefilter måste bytas samtidigt.

Oljebyte och byte av oljefiltret ska utföras med varm motor.

⚠ OBS

Motoroljan kan vara mycket het. Vänta tills motoroljan är endast varm.

- Placera fordonet på jämnt underlag.
- Rengör området kring mätstickan.
- Dra ut mätstickan.
- Sätt ett uppsamlingskärl under dräneringspluggen.

- Rengör området runt dräneringspluggen.
- Skruva loss dräneringspluggen och kassera tätningringen.

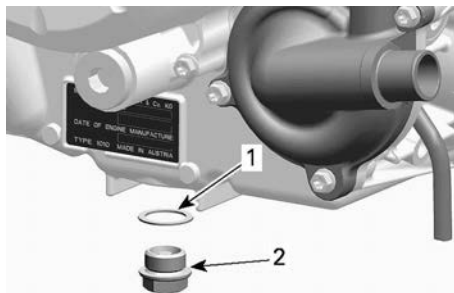

- Tätningring (kassera)
- Dräneringsplugg

- Låt all olja tömmas ut ur vevhuset.
- Rengör dräneringspluggen.
- Installera en NY tätningring på dräneringspluggen.

OBS

Använd aldrig samma tätningring. Ersätt alltid med en ny.

- Installera och dra åt dräneringspluggen till rekommenderat moment.

Åtdragningsmoment

Dräneringsplugg	30 ±2 Nm (22 ±1 lbf-ft)
-----------------	----------------------------

- Byt oljefilter, se *Oljefilter*.
- Fyll på motorn, se *Rekommenderad motorolja*.

OBS: Se *Tekniska specifikationer* beträffande motoroljevolymer.

- Starta motorn och låt den gå på tomgång i 60 sekunder.
- Stanna motorn.
- Kontrollera oljenivån genast, se *Kontrollera motorns oljenivå*.
- Fyll på vid behov.

17. Se till att oljefilter- och dräneringspluggsområdena inte läcker.
18. Avfallshantera olja och oljefilter så som miljölagstiftningen föreskriver.

Motor med twin-cylindrar

Kontrollera oljenivån i motorn (V-Twin)

OBS

Om motorn körs med fel oljenivå kan svåra skador uppstå.

OBS

Kontrollera oljenivån när motorn är KALL.

1. Placera fordonet på ett jämnt underlag.
2. Rengör området kring mätstickan för att undvika att främmande material hamnar i röret.

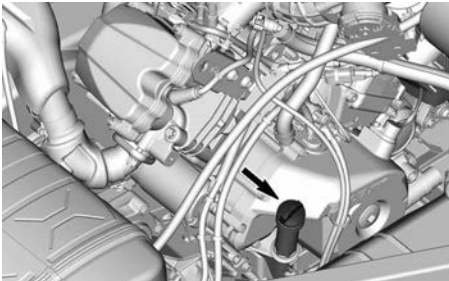

3. Skruva loss mätstickan, ta ut den och torka av den.
4. Sätt tillbaka mätstickan och skruva in den helt.
5. Ta bort mätstickan och kontrollera oljenivån. Den bör ligga nära eller vid det övre märket.



1. MIN
2. MAX

Om nivån ligger mellan märkena, sätt tillbaka oljestickan.

Om nivån ligger under nedre märket, fyll på olja enligt följande:

- Sätt en tratt i mätstickans hål.
- Fyll på en liten mängd rekommenderad olja och kontrollera oljenivån på nytt.
- Fyll på olja tills nivån når det övre märket.

OBS

Fyll inte på för mycket. Torka av ev. utspilld olja.

Byte av motorolja

OBS

Motorolja och oljefilter måste bytas samtidigt.

Oljebyte och byte av oljefiltret ska utföras med varm motor.

⚠ OBS

Motoroljan kan vara mycket het. Vänta tills motoroljan är endast varm.

1. Placera fordonet på jämnt underlag.
2. Rengör området kring mätstickan.
3. Dra ut mätstickan.
4. Sätt ett uppsamlingskärl under dräneringspluggen.
5. Rengör området runt dräneringspluggen.
6. Skruva loss dräneringspluggen och kassera tättningsringen.

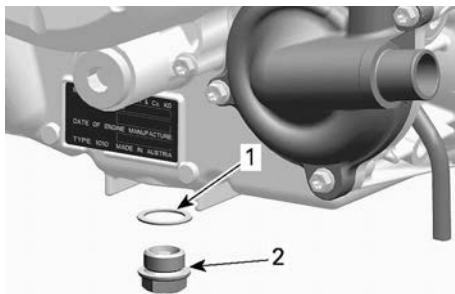

1. Tätningsring (kassera)
2. Dräneringsplugg

7. Låt all olja tömmas ut ur vevhuset.
8. Rengör den magnetiska dräneringspluggen från metallflis och avlagringar.

OBS: Flis eller avlagringar tyder på interna problem i motorn.

9. Installera en NY tätningsring på dräneringspluggen.

OBS

Använd aldrig samma tätningsring. Ersätt alltid med en ny.

10. Installera och dra åt dräneringspluggen till rekommenderat moment.

Åtdragningsmoment

Dräneringsplugg	30 ±2 Nm (22 ±1 lbf-ft)
-----------------	----------------------------

11. Byt oljefilter, se *Oljefilter*.
12. Fyll på motorn, se *Rekommenderad motorolja*.

OBS: Se *Tekniska specifikationer* beträffande motoroljevolym.

13. Starta motorn och låt den gå på tomgång i 60 sekunder.
14. Stanna motorn.
15. Kontrollera oljenivån genast, se *Kontrollera motorns oljenivå*.
16. Fyll på vid behov.

17. Se till att oljefilter- och dräneringspluggsområdena inte läcker.
18. Avfallshantera olja och oljefilter så som miljölagstiftningen föreskriver.

Oljefilter

Motor med Mono-cylinder

Borttagning av oljefiltret

1. Rengör oljefilterområdet.
2. Ta bort oljefilterlocket och O-ringen.

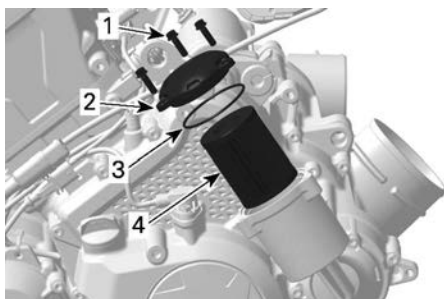

1. Oljefilterskruv
2. Oljefilterlock
3. O-ring
4. Oljefilter

3. Ta bort och kasta oljefiltret.

Ditsättning av oljefiltret

1. Kontrollera om det finns smuts och andra partiklar omkring oljefiltrets in- och utlopp. Rengör vid behov.

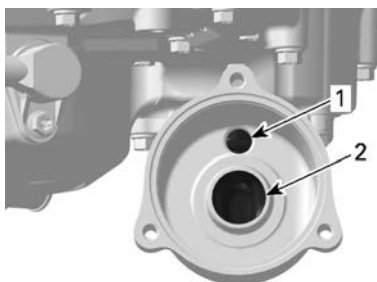

1. Inlopp från oljepumpen till oljefiltret
2. Utlopp till systemet som förser motorn med olja

2. Fukta en NY O-ring med motorolja och sätt den på oljefilterlocket.
3. Montera det nya filtret i locket.
4. Applicera motorolja på tätningen på oljefiltrets öppna ände.

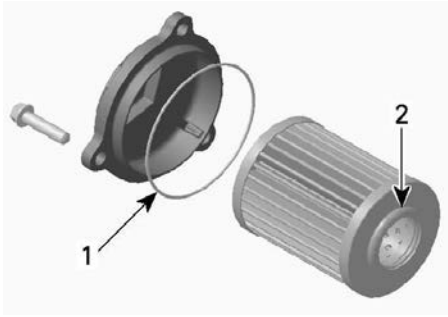

1. Olja lätt
2. Olja lätt

OBS

Se till att O-ringen inte kläms vid montering av filter och lock.

5. Montera locket på oljefilterhuset.
6. Dra åt oljefilterlockets skruvar till specificerat moment.

Åtdragningsmoment

Oljefilterlockets skruvar.	10 ± 1 Nm (89 ± 9 lbf-in)
----------------------------	------------------------------

7. Torka av ev. utspilld olja på motorn.

Motor med twin-cylindrar

Borttagning av oljefiltret

1. Ta bort motorns servicekåpa, om detta inte redan gjorts.
2. Rengör oljefilterområdet.

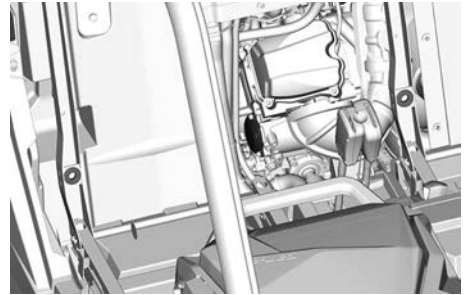

3. Ta bort oljefilterlocket.
4. Ta bort och kasta oljefiltret.

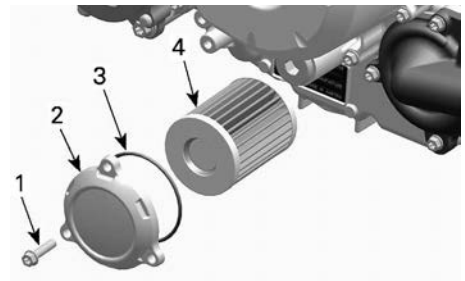

TYPBILD

1. Oljefilterskruv
2. Oljefilterlock
3. O-ring
4. Oljefilter

Ditsättning av oljefiltret

1. Kontrollera om det finns smuts och andra partiklar omkring oljefiltrets in- och utlopp. Rengör vid behov.

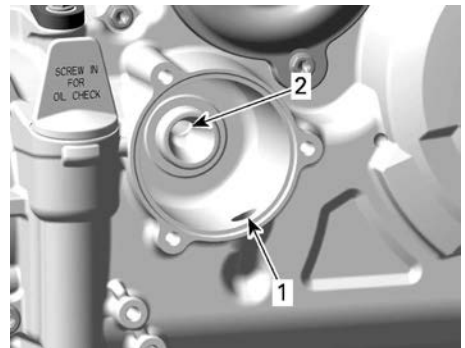

1. Inlopp från oljepumpen till oljefiltret
2. Utlopp till systemet som förser motorn med olja

2. Fukta en NY O-ring med motorolja och sätt den på oljefilterlocket.
3. Montera det nya filtret i locket.
4. Applicera motorolja på tätningen på oljefiltrets öppna ände.

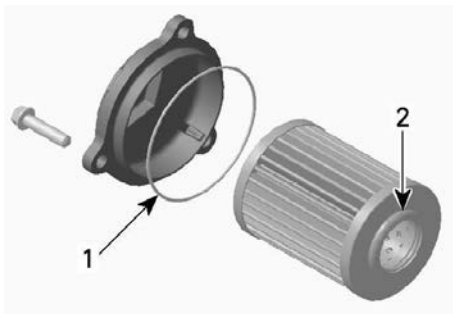

1. Olja lätt
2. Olja lätt

OBS

Se till att O-ringens inte kläms vid montering av filter och lock.

5. Montera locket på motorn.
6. Dra åt oljefilterlokkets skruvar till rekommenderat moment.

Åtdragningsmoment

Oljefilterlokkets skruvar.	10 ± 1 Nm (89 ± 9 lbf-in)
----------------------------	------------------------------

7. Torka av ev. utspilld olja på motorn.

KYLARE

Inspektion och rengöring av kylaren

Kontrollera regelbundet att området omkring kylaren är rent.

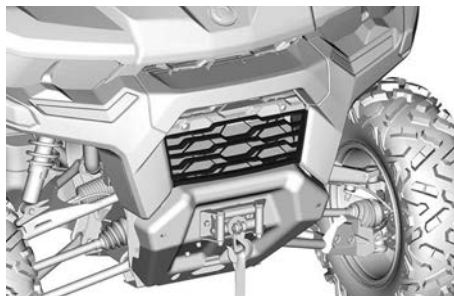

1. För att komma åt kylaren, dra den nedre delen av frontgrillen och skjut den nedåt.
2. Kontrollera kylare och slangar för läckage eller andra skador.
3. Inspektera kylflänsarna. De måste vara rena, fria från lera, smuts, löv och andra avlagringar som kan förhindra att luft strömmar fritt genom kylaren.

Använd gärna en trädgårdsslang om sådan finns.

⚠ OBS

Rengör aldrig kylaren för hand medan den är varm. Låt kylaren svalna före rengöring.

OBS

Var försiktig så att kylflänsarna inte skadas vid rengöring. Använd inga föremål/verktyg som kan skada dem. Använd endast lågt tryck vid rengöring. Använd aldrig HÖGTRYCKSTVÄTT.

4. För att installera det främre gallret sätter du först i de övre flikarna och skjuter botten på gallret i den främre delen.

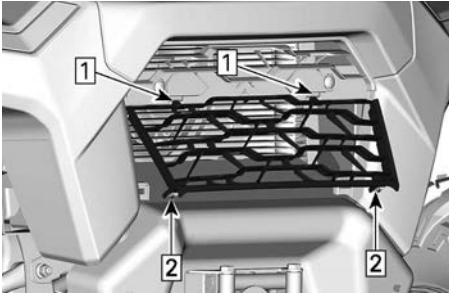

1. För in de övre flikarna
2. Skjut och lås de nedre flikarna i delen

MOTORKYLVÄTSKA

Rekommenderad motorkylvätska

1. Rekommenderad XPS-kylvätska

XPS förblandad kylvätska med utökad livslängd

Alternativ, eller om XPS-produkten inte är tillgänglig.

- Blandning av destillerat vatten och frostskyddsvätska (50 % destillerat vatten, 50 % frostskyddsvätska)

OBS

Använd alltid etylenglykolbaserat frostskyddsmedel innehållande korrosionsskyddsmedel speciellt avsedd för förbränningsmotorer av aluminium.

Kontrollera motorns kylvätskenivå

OBS

Kontrollera kylvätskenivån med kall motor.

1. Placera fordonet på ett jämnt underlag.
2. Öppna lastboxen.
3. Ta bort trycklocket

⚠ VARNING

Ta inte bort trycklocket eller lossa dräneringspluggen för kylvätska medan motorn är varm, för att undgå risk för brännskador.

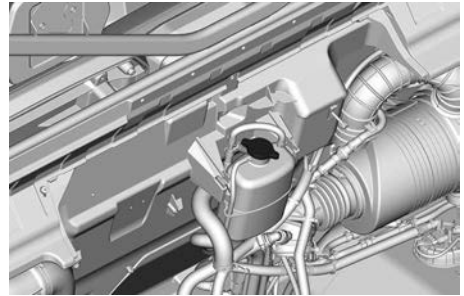

4. Säkerställ att kylsystemet är fullt upp till Maxlinjen.

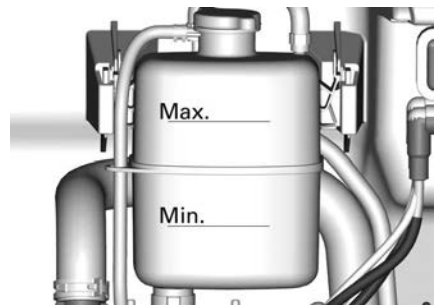

Påfyllning av kylvätska

1. Ta bort kyltankens trycklock.
2. Tillsätt kylvätska i systemet efter behov med hjälp av en tratt. Fyll **inte på för mycket.**
3. Sätt tillbaka trycklocket korrekt på kyltanken.
4. Stäng lastboxen.

OBS:

Ett kylsystem som behöver fyllas på med kylvätska ofta tyder på läckage eller motorproblem.

Byt kylvätska i motorn

⚠ VARNING

Ta inte bort trycklocket eller lossa dräneringspluggen för kylvätska medan motorn är varm, för att undgå risk för brännskador.

1. Ta bort kylsystemets trycklock.
2. Skruva loss dräneringspluggen för kylarvätskan något och töm ut kylarvätskan i en lämplig behållare.

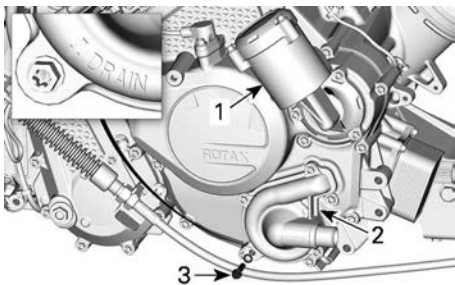

MOTOR MED MONO-CYLINDER

1. Oljefilterhus
2. Kylvätskepumpkåpa
3. Dräneringsplugg för kylvätska

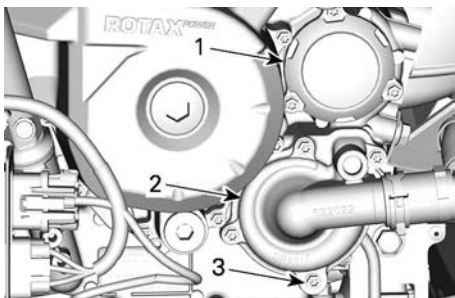

V-TWIN-MOTOR

1. Oljefilterlock
2. Kylvätskepumpkåpa
3. Dräneringsplugg för kylvätska
4. Lossa nedre kylarslangen från vattenpumpkåpan och töm ut kvarvarande kylarvätska i en lämplig behållare.
4. Dra åt dräneringspluggen för kylvätska enligt specifikationen.

Åtdragningsmoment

Dräneringsplugg för kylvätska

10 ± 1 Nm
(89 ± 9 lbf-in)

5. Sätt tillbaka kylarslangen.
6. Fyll kylsystemet med kylvätska, se proceduren i *Avluftning av kylsystemet*.

Avluftning av kylsystemet

1. På modeller utrustade med värmare eller HVAC: Sätt fläkthastigheten till MAX och höj temperaturreglaget till max.
2. Ta bort trycklocket.
3. Fyll kylvätskesystemet tills nivån når upp till Max-strecket på kyltanken.

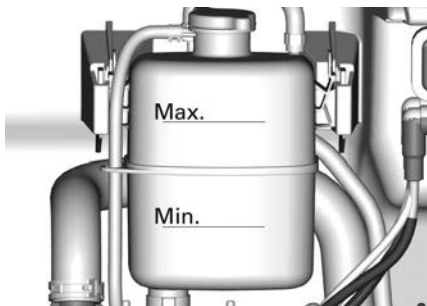

4. Sätt tillbaka trycklocket.
5. Kör motorn på tomgång med trycklocket **PÅ** tills kylfläkten körs igång för andra gången.
6. Stäng av motorn och låt den svalna.

⚠ VARNING

Ta inte bort trycklocket om motorn är varm, för att undgå risk för brännskador.

7. När motorn har svalnat, ta bort trycklocket och fyll på kylvätska efter behov.
8. Sätt tillbaka trycklocket.
9. Efter nästa körning efter denna procedur, kontrollera

kylarväskenivån. Fyll på kylvätska vid behov. Se *Kontrollera motorns kylvätskenivå*.

Lufffilter för värme/luftkonditionering (om så utrustad)

OBS

Rengöring av filtren måste utföras oftare än rekommenderat vid körning i dammiga förhållanden eller sand.

Friskluftsfiltter

Öppna huven för att komma åt friskluftsfiltter.

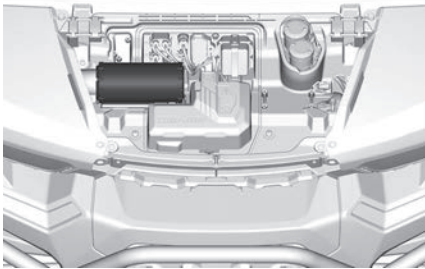

Lyft och skjut filtret för att ta bort det.

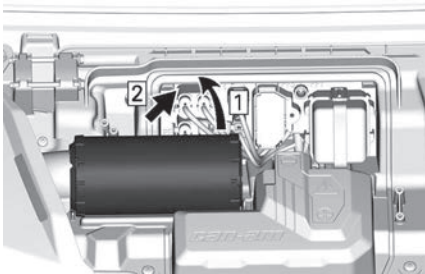

1. Lyft
2. Skjut

Inspektera filtret för eventuella tecken på läckage. En strimma damm på den rena sidan av filtret är ett avslöjande tecken. Byt filtret om det finns några skador. Eliminera alla källor till luftläckage innan ett nytt filter installeras.

Rengör luffiltret genom att knacka på papperselementet, så att kraftig smuts och damm avlägsnas från pappersfiltret.

OBS

Vi rekommenderar inte att tryckluft används för att blåsa rent papperselementet, eftersom det kan skada pappersfibrerna och minska dess filtreringsförmåga i dammiga miljöer. Om luffiltret är alltför smutsigt och inte går att få rent med den rekommenderade proceduren bör filtret bytas.

Använd en ren fuktig trasa för att torka av både filtretätningssytan och insidan av utloppsroret. Se till att tätningssområdet på utloppsroret är oskadat.

Monteringen görs i omvänd ordning jämfört med demonteringen.

Lufffilter för sittbrunnen

Lufffilter för sittbrunnen finns längst ner på mittkonsolen. Det finns 3 filter:

- Ett längst fram på enheten
- Ett på varje sida av enheten.

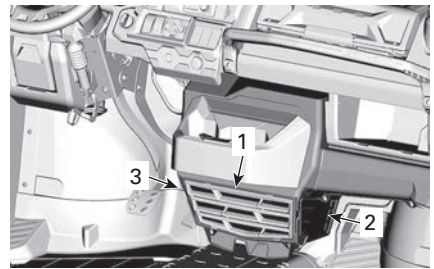

1. Lufffilter i främre sittbrunn
2. Lufffilter sidledes i sittbrunn – passagerarsida
3. Lufffilter sidledes i sittbrunn – förarsida

Lufffilter i främre sittbrunn

För att ta bort detta filter, lyft gallerflikarna och dra uppåt.

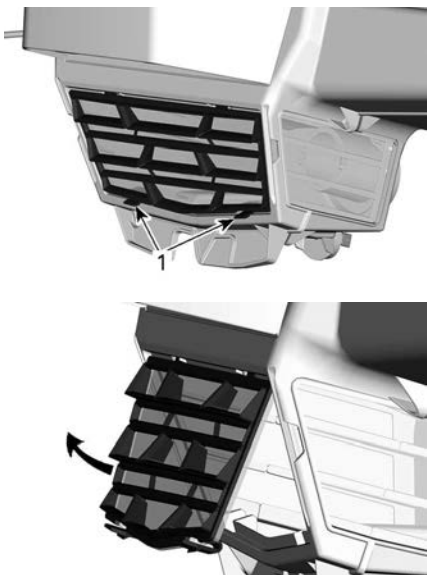

Rengör luftfiltret genom att tvätta det i ljummet vatten med mild tvål. Ta bort överflödigt vatten och lufttorka före installationen.

Innan du installerar filtret, rengör du insidan av värme/luftkonditioneringsenheten och förångarspolen med vakuum och en mjuk borste.

OBS

Var försiktig när du borstar för att undvika att skada förångarens fenor i spolen.

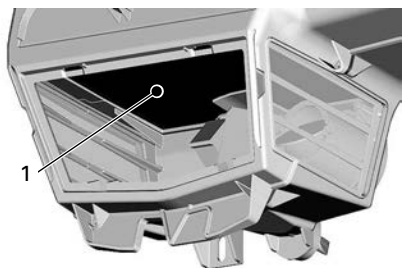

1. Förångare

Monteringen görs i omvänd ordning jämfört med demonteringen.

Luftfilter sidledes i sittbrunn

För att ta bort dessa filter, ta tag i gallerfliken och dra.



1. Gallerflik

Rengör luftfilter genom att tvätta dem i ljummet vatten med mild tvål. Ta bort överflödigt vatten och lufttorka före installationen.

Monteringen görs i omvänd ordning jämfört med demonteringen.

Luftkonditionering, kompressorrem

Inspektera kompressorremmen visuellt för slitage.

Härfästsprickor kräver inte byte av remmen, men måste övervakas noggrant. Skador på remmens mitt innebär att remmen måste bytas så småningom, men när sprickor når remmens kanter kommer ett rebrott snart att inträffa.

Kontroll av kompressorremmens spänning och rembyte ska alltid utföras av en auktoriserad Can-Am Off-Road-återförsäljare i enlighet med *Underhållsschemat*.

AVGASSYSTEM

Rengöra området kring avgassystemet

⚠ VARNING

Ansamling av skräp kan leda till fordonbrand när avgassystemet är varmt och skräpet torrt.

I vissa fall kan det resultera i allvarliga skador på egendom, personskador eller till och med dödsfall.

Rengör ofta och regelbundet området kring avgassystemet när du åker i träsk, myr, hö eller nedfallna löv.

I övriga situationer, rengör enligt underhållsschemat.

Kontrollera även regelbundet avgasrörets värmesköldar beträffande skador och byt vid behov.

⚠ OBS

Utför aldrig denna procedur direkt när motorn har stängts av, eftersom avgassystemet då är mycket varmt.

1. Rengör området kring ljuddämparen från baksidan av fordonet.
2. Rengör områdena kring avgasröret och avgasgrenröret.

⚠ VARNING

Rengör även under värmesköldarna.

Inspektion och rengöring av ljuddämparens gnistskydd

⚠ OBS

Utför aldrig denna procedur direkt när motorn har stängts av, eftersom avgassystemet då är mycket varmt.

1. Ta bort och kassera slutrörets hållskruvar.

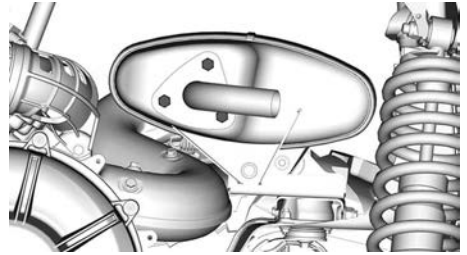

KONFIGURATION FÖR MOTOR MED MONO-CYLINDER

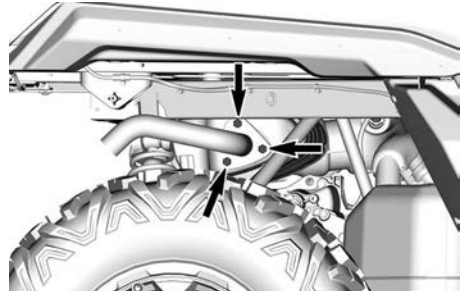

KONFIGURATION FÖR V-TWIN-MOTOR
2. Ta bort avgasslutröret, packningen (kassera) och gnistskyddet.

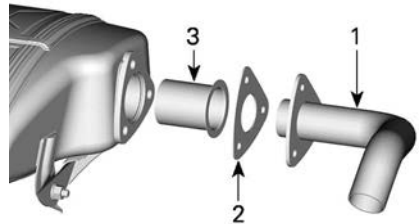

TYPBILD

1. Avgasslutrör
2. Packning (kassera)
3. Gnistskydd
3. Avlägsna sotavlagningar från gnistskyddet med en borste.

OBS

Använd en mjuk metallborste och var försiktig så att gnistskyddets galler inte skadas.

4. Kontrollera att gnistskyddets galler inte har skador. Byt vid behov.

5. Inspektera gnistskyddskammaren i ljuddämparen. Rensa bort eventuellt skräp.
6. Återmontera ljuddämparens gnistskydd i omvänd ordning mot demonteringen. Tänk dock på följande.

Dra åt enligt specifikation.

Åtdragningsmoment	
Slutrörets fästskruv	32 ±2 Nm

VÄXELLÅDA

Rekommenderad växellådsolja

XPS-oljan är speciellt formulerad för denna växellådas smörjkrav. BRP rekommenderar starkt användning av sin XPS-olja.

OBS

Använd inte någon annan oljetyper vid service.

Rekommenderad XPS-växellådsolja

75W140 syntetisk växelolja

Alternativ, om inte tillgängligt

75W 140 API GL-5 syntetisk växelolja

Motor med Mono-cylinder

Kontrollera oljenivån i växellådan (Mono-cylinder)

1. Ta bort växellådans oljenivåplugg.

Växellådans oljenivåplugg sitter bakom spänningen/regulatorn.

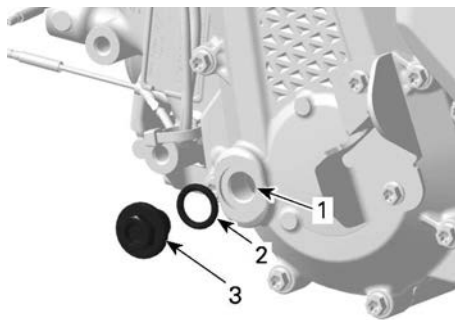

1. Oljenivåhål
 2. O-ring
 3. Oljenivåplugg
2. Kontrollera oljenivån.

Oljan ska stå i jämnhöjd med botten av oljenivåhålet.

OBS

Om växellådan används med felaktig oljenivå kan följden bli allvarliga skador på växellådan.

3. Sätt tillbaka oljenivåpluggen med O-ring. Dra åt pluggen enligt specifikation.

Åtdragningsmoment

Oljenivåplugg	5 ± 0,6 Nm (44 ± 5lbf-in)
---------------	------------------------------

Byte av växellådsoljan

1. Starta motorn och använd fordonet för att värma upp växellådsoljan.

OBS

Det är inte tillräckligt att köra motorn på tomgång, växeln måste användas.

2. Ställ fordonet på jämnt underlag.
3. Placera ett uppsamlingskärl under området omkring växellådans oljedraineringsplugg.

- Rengör området runt dräneringspluggen.
- Ta bort dräneringspluggen och tätningbrickan. Kassera tätningbrickan.

⚠ OBS

Växellådsoljan kan vara mycket het.

- Ta bort oljenivåpluggen och O-ringen och låt all olja tömmas ut ur växellådan.

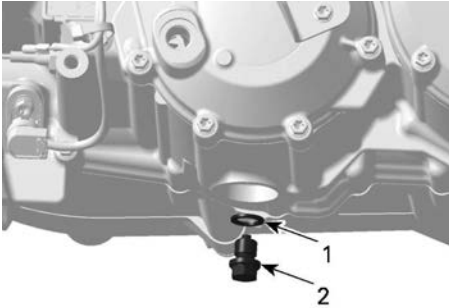

- Dräneringsplugg
- Tätningring
- Rengör dräneringspluggen och var uppmärksam på eventuellt skräp som kan finnas på dräneringspluggen.

OBS

Mycket skräp tyder på problem med växellådan.

- Sätt tillbaka dräneringspluggen med en NY tätningbricka.

Åtdragningsmoment

Dräneringsplugg	20 ± 2 Nm (15 ± 1 lbf-ft)
-----------------	------------------------------

- Ta bort fordonshastighetsgivaren (VSS).



- Rengör VSS med en ren trasa.
- Installera VSS och dra åt skruven enligt specifikationerna.

Åtdragningsmoment

VSS-fästskruv	10 ± 1 Nm (89 ± 9 lbf-in)
---------------	------------------------------

- Fyll på olja i växellådan genom oljenivåhålet tills oljan står i jämnhöjd med botten av oljenivåhålet.

Kapacitet

0,5 l
(0,53 qt (liq.,US))

- Sätt tillbaka oljenivåpluggen med dess O-ring. Dra åt enligt specifikation.

Åtdragningsmoment

Oljenivåplugg	5 ± 0,6 Nm (44 ± 5 lbf-in)
---------------	-------------------------------

- Torka av ev. utspilld olja.
- Avfallshandtera växellådsoljan enligt dina lokala miljöbestämmelser.

Motor med twin-cylindrar

Kontrollera oljenivån i växellådan (V-Twin)

- Placera fordonet på jämnt underlag.
- Välj växeln PARKERING.
- Rengör området kring mätsticken.
- Ta bort växellådans oljesticka.

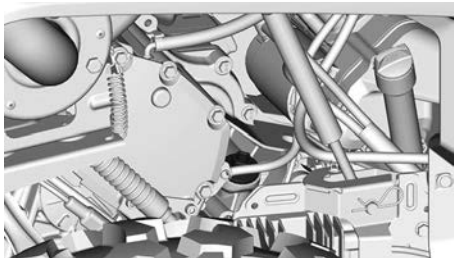

5. Torka av och sätt tillbaka oljestickan.
6. Ta bort mätstickan igen och kontrollera oljenivån. Den bör ligga nära eller vid det övre märket.



1. MIN.
2. MAX.
3. Gränsvärden

7. Fyll på olja (vid behov):

1. Sätt en tratt i mätstickans hål.
2. Fyll på en liten mängd rekommenderad olja.
3. Kontrollera oljenivån ofta.
4. Upprepa proceduren ovan tills oljenivån når det övre märket på mätstickan.

OBS

Om växellådan används med felaktig oljenivå kan följden bli allvarliga skador på växellådan.

OBS:

Fyll inte på för mycket. Torka av ev. utspild olja.

8. Dra åt oljemätstickan ordentligt.

Byte av växellådsoljan

1. Placera fordonet på jämnt underlag.

2. Placera ett uppsamlingskärl under oljedräneringspluggen.

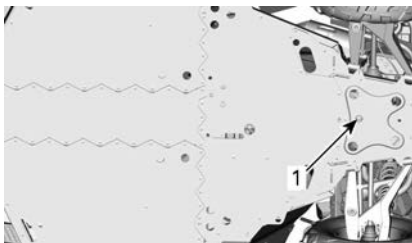

1. Växellåda, område runt dräneringspluggen
3. Rengör följande områden.
 - Området vid dräneringspluggen
 - Området vid oljestickan.
4. Dra ut mätstickan.
5. Ta bort dräneringspluggen.
6. Låt all olja tömmas ut ur växellådan.
7. Rengör dräneringspluggen från eventuella metallpartiklar.
8. Installera dräneringspluggen.

Åtdragningsmoment

Dräneringsplugg	20 ± 2 Nm (15 ± 1 lbf-ft)
-----------------	------------------------------

9. Fyll på växellådan.

OBS: Oljan ska stå i jämnhöjd med botten av oljenivåöppningen.

OBS

Använd ENDAST den rekommenderade typen av olja.

10. Sätt tillbaka mätstickan.
11. Torka av ev. utspild olja.

FRÄMRE DIFFERENTIAL

Kontroll av framdifferentialens oljenivå

1. Placera fordonet på jämnt underlag.

- Rengör området vid påfyllningspluggen innan oljenivån kontrolleras.

Dräneringspluggen sitter till höger om framdifferentialen.



MED INTEGRERAT 4WD-STÅLLDON

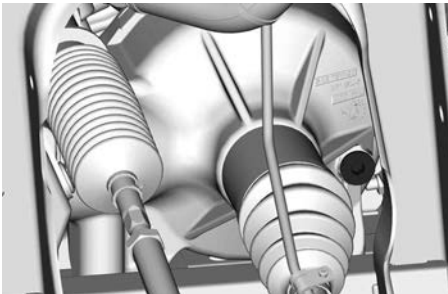

UTAN INTEGRERAT 4WD-STÅLLDON

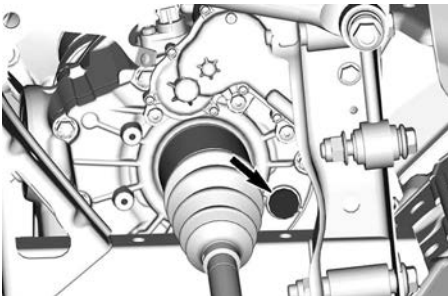

SMART-LOK

- Ta bort påfyllningspluggen.
- Kontrollera oljenivån. Oljan ska nå upp till nedre kanten.
- Sätt tillbaka påfyllningspluggen.

Åtdragningsmoment

Påfyllningsplugg	16,5 ± 2,5 Nm (146 ± 22 lbf-in)
------------------	------------------------------------

Rekommenderad framdifferentialolja

XPS-oljan är speciellt formulerad för denna differentials smörjkrav. BRP rekommenderar starkt användning av sin XPS-olja.

OBS

Använd inte någon annan oljetyp vid service.

Rekommenderad XPS-framdifferentialolja

75W90 syntetisk växelolja

Alternativ om XPS-produkt inte finns tillgänglig

75W90 (API GL-5) syntetisk växelolja

Byte av differentialolja fram

- Placera fordonet på ett jämnt underlag.
- Placera växellådan i positionen parkering.
- Från fordonets undersida, rengör området runt dräneringspluggen.

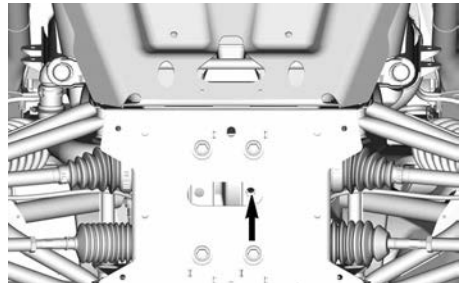

- Placera ett uppsamlingskärl under bakdifferentialen.
- Ta bort dräneringspluggen.

6. Skruva loss påfyllningspluggen.



MOTOR MED MONO-CYLINDER

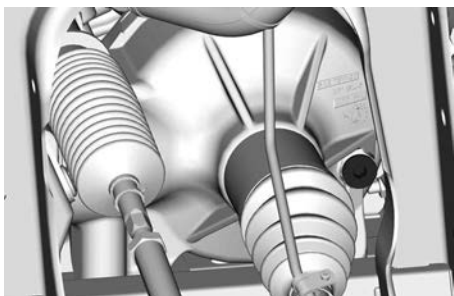

VISCO- LOK-DIFFERENTIAL (INGET STÄLLDON)

7. Låt oljan rinna ut helt.
8. Montera dräneringspluggen.
9. Fyll på differentialen igen med rekommenderad olja för bästa möjliga prestanda.
10. Se *Tekniska specifikationer* för differentialoljevolym.
11. Sätt tillbaka påfyllningspluggen.

Åtdragningsmoment	
Dränerings plugg	2,5 ± 0,5 Nm (24 ± 4 lbf-in)

Åtdragningsmoment	
Påfyllnings plugg	16,5 ± 2,5 Nm (146 ± 22 lbf-in)

Bakre slutdrev (Endast Mono-cylindermodeller)

Kontrollera oljenivån i bakre slutdrevet

1. Placera fordonet på jämnt underlag.
2. Ta bort bakhjulet på fordonets högra sida.
3. Rengör området vid påfyllningspluggen innan oljenivån kontrolleras.

Påfyllningspluggen sitter bakom spänningen/regulatorn.

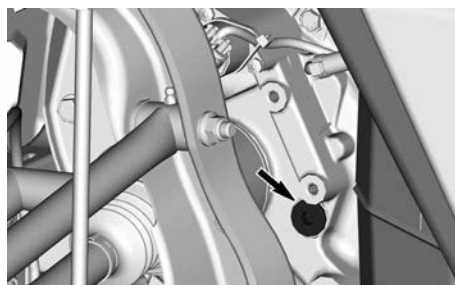

4. Ta bort påfyllningspluggen.
5. Kontrollera oljenivån. Oljan ska nå upp till nedre kanten.
6. Sätt tillbaka påfyllningspluggen.

Åtdragningsmoment	
Påfyllnings plugg	16,5 ± 2,5 Nm (146 ± 22 lbf-in)

Rekommenderad olja för bakre slutdrevet

XPS-oljan är speciellt formulerad för denna slutdrevsenhetens smörjkrav. BRP rekommenderar starkt användning av sin XPS-olja.

OBS
Använd inte någon annan oljetyp vid service.

Rekommenderad XPS-olja i slutväxel

75W90 syntetisk växelolja

Alternativ om XPS-produkt inte finns tillgänglig

75W90 (API GL-5) syntetisk växelolja

Byta olja för bakre slutdrevet

1. Placera fordonet på ett jämnt underlag.
2. Placera växellådan i positionen parkering.
3. Från fordonets undersida, rengör området runt dräneringspluggen.

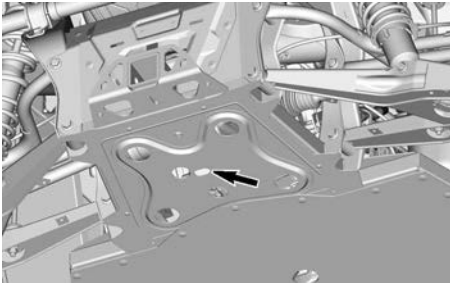
**DRÄNERINGSPLUGGENS ÅTKOMSTHÅL**

4. Placera ett uppsamlingskärl under bakre slutdrevet.
5. Ta bort dräneringspluggen.
6. Skruva loss påfyllningspluggen.

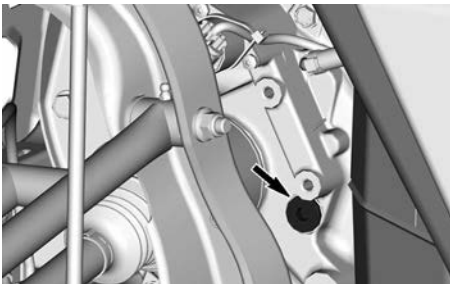

7. Låt oljan rinna ut helt.
8. Montera dräneringspluggen.

Åtdragningsmoment

Dräneringsplugg	2,5 ± 0,5 Nm (24 ± 4 lbf-in)
-----------------	---------------------------------

9. Fyll på slutdrevet igen med rekommenderad olja för bästa möjliga prestanda.
10. Se *Tekniska specifikationer* för oljevolym.
11. Sätt tillbaka påfyllningspluggen.

Åtdragningsmoment

Påfyllningsplugg	16,5 ± 2,5 Nm (146 ± 22 lbf-in)
------------------	------------------------------------

CVT-KÅPA

För bättre förståelse har vissa bilder tagits när motorn är ute ur fordonet. För att utföra följande instruktioner är det möjligt att inte behöva ta ur motorn.

⚠ VARNING

Vidrör aldrig CVT medan motorn är på.
Kör aldrig fordonet när CVT-kåpan är borttagen.

⚠ OBS

Motorn måste vara kall innan kåpan kan tas bort.

OBS

Den här CVT:n är smörjfri.
Smörj aldrig några komponenter, förutom drivremskivans lager.

Åtkomst till CVT-kåpan

1. Luta lastlådan.
2. Ta bort den vänstra bakre avvisaren genom att ta bort plastnitarna.

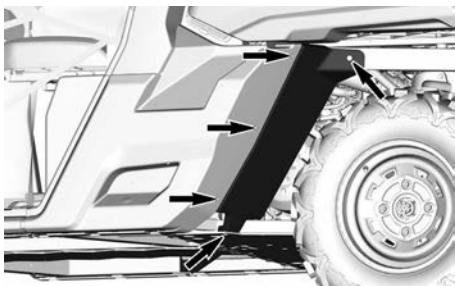

Avlägsnande av CVT-kåpan

1. Placera fordonet på jämnt underlag.
2. Om sådana finns, lossa alla CVT-kylkanaler från CVT-kåpan.
3. Ta manuellt bort CVT-kåpan alla fästskruvar.

OBS

Använd inte el-/tryckluftsdrivna verktyg för att ta bort CVT-kåpan skruvar.

OBS:

Ta bort den mittersta översta skruven sist för att stöda locket under borttagningen.

4. Ta bort CVT-kåpan och dess tätningar.

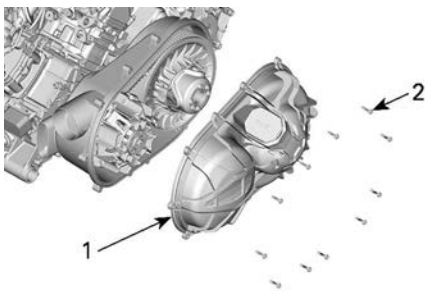

1. CVT-kåpa
2. CVT-kåpskruvar

Montera CVT-kåpan

1. Fäst den mittersta toppskruven först.

2. Dra åt CVT-kåpan skruvar enligt följande ordning.

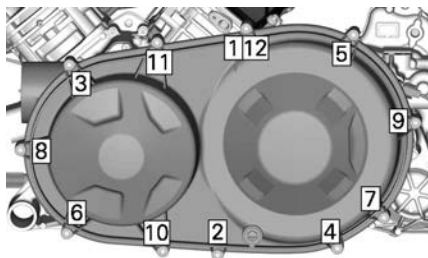

Åtdragningsmoment

CVT-kåpskruvar	$7 \pm 0,8 \text{ Nm}$ ($62 \pm 7 \text{ lbf-in}$)
----------------	---

3. Anslut alla CVT-kylkanaler igen.

Drivrem

Ta bort drivremmen (Motor med Mono-cylinder)

OBS

Om drivremmen skulle gå sönder måste CVT, kåpa och luftlutlopp rengöras.

Se *Tips* för att maximera drivremmens livslängd i Grundprocedurer för viktig information.

1. Ta bort CVT-kåpan.
2. Montera avdragaren/låsverktyget i adaptorns gängade hål i sekundärvariatorn.

Avdragare/
låsverktyg

(Artikelnr
529036098)





3. Dra åt för att öppna remskivan.
4. För att ta bort remmen, dra remmen över övre kanten på de fasta blockskivorna.

Ta bort drivremmen (Motor med Twin-cylindrar)

OBS

Om drivremmen skulle gå sönder måste CVT, kåpa och luftlutlopp rengöras.

Se Tips för att maximera drivremmens livslängd i Grundprocedurer för viktig information.

1. Ta bort CVT-kåpan.
2. Sätt dit adaptern i den drivna remskivans gängade hål.

Sekundärvariatorns adapter



(Artikelnr
708200720)

3. Skruva i avdragaren/låsverktyget i adapters gängade hål.

Avdragare/låsverktyg



(Artikelnr
529000088)

4. Dra åt för att öppna remskivan.

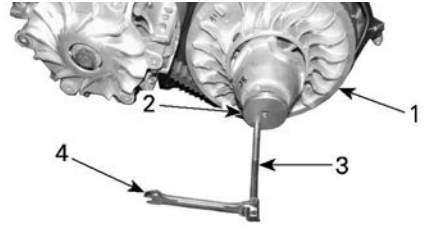

1. Fast blockskiva på remskivorna
2. Adapter
3. Avdragare/låsverktyg
4. Skiftnyckel
5. För att ta bort remmen, dra remmen över övre kanten på de fasta blockskivorna, så som visas.



Montering av drivrem

Använd motsatt procedur för montering. Var extra noga med följande detaljer.

Drivremmens livslängd förlängs när drivremmen har rätt rotationsriktning.

1. Installeraden så att pilen som finns på remmen är riktat mot fronten på fordonet, sett ovanifrån.

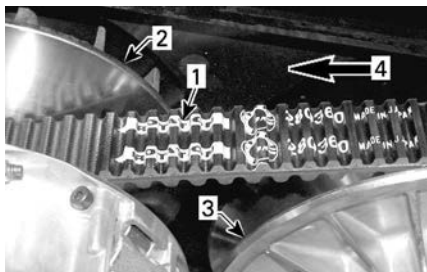

1. Pil på rem
2. Remskivan (fram)
3. Remskivan (bak)
4. Rotationsriktning

2. Vrid den drivna remskivan tills den lägsta delen av kuggarna på drivremmens utvändiga yta är i jämnhöjd med den drivna remskivans kant.



1. Kuggarnas dalar i nivå med sekundärvariatorns kant

Drivande och drivna remskivor

Kontroll av drivande och drivna remskivor

Denna kontroll måste utföras av en auktoriserad Can-Am Offroad-återförsäljare, en reparationsverkstad eller en person som du själv väljer för underhåll, reparation eller byte.

Primärvariator

Kontrollera bussningarna och valsarna beträffande den glidande inskivan på primärvariatorn och byt ut slitna delar.

Sekundärvariator

Kontrollera bussningarna för kammen och för den drivna remskivans glidskiva, och byt ut slitna delar.

Endast V-Twin

Inspektera rullarna på den fasta inskivan.

Endast encyl. motorer

Inspektera reglagen på den fasta inskivan.



TÄNDSTIFT

Borttagning av tändstiftet

1. Koppla ur tändstiftskabeln.
2. Rengör området kring tändstiftet med tryckluft innan du tar bort tändstiftet.
3. Skruva helt ur tändstiftet med en tändstiftshylsa och ta sedan bort det.

Sätta dit tändstiften

1. Före monteringen, kontrollera att kontaktytan mellan topplock och tändstift är fri från smuts.
2. Använd ett bladmått och ställ in elektrodavståndet.

Tändstift	
Mono-cylindrar	0,7 till 0,8 mm (0,028 till 0,031 tum)
Twin-cylindrar	0,8 till 0,9 mm (0,031 till 0,035 tum)

- Smörj in tändstiftsgångarna med följande antikärvmiddel.

Kopparbaserat antikärvmiddel

- Skruva i tändstiftet i topplocken för hand och dra åt med en momentnyckel och en tändstiftshylsa.

OBS

Vrid inte åt tändstiften för hårt eftersom motorn kan ta skada.

Åtdragningsmoment

Tändstift	11 Nm (97 lbf-in)
-----------	----------------------

Batteri

Batteriunderhåll

OBS

Ladda aldrig ett batteri medan det är installerat i fordonet.

Dessa fordon är utrustade med ett VRLA-batteri (ventilreglerat blysyrbatteri). Det kallas för ett underhållsfritt batteri eftersom elektrolytnivån inte behöver justeras genom påfyllning av vatten.

OBS

Avlägsna aldrig batteriförseglingen.

Ta ut batteriet

- Ta bort förvaringsfacket under sätet i förekommande fall.
- Ta bort batteriet genom att lossa de två kvartsvarvslåsen.

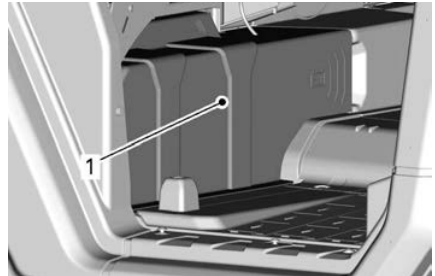

1. Batterikåpa

- Koppla loss den SVARTA (-) kabeln först, därefter den RÖDA (+) kabeln.

OBS

Koppla alltid loss kablarna i denna ordning: SVART (-) kabel först.

- Ta bort batterihållarens fästskruv(ar).

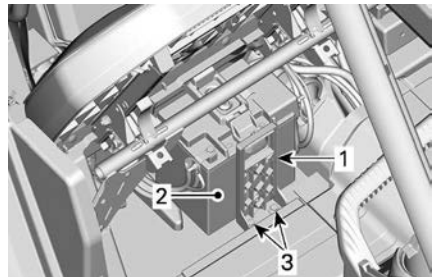

- Batterihållare
- Batteri
- Batterihållarens fästskruv(ar)

- Ta bort batterihållaren.
- Avlägsna batteriet.

Sätt i batteriet

Använd motsatt procedur för montering av batteriet.

OBS

Fel anslutning av batterikablarna (omvänd polaritet) leder till skada på spänningsregulatorn.

OBS

Anslut alltid den RÖDA (+) kabeln först och därefter den SVARTA (-) kabeln.

Säkringar och smältsäkringar

Byte av säkring

Om en säkring är skadad, byt ut den mot en säkring med samma amperetal.

OBS

Använd inte en säkring med högre amperetal eftersom detta kan orsaka allvarliga skador.

Säkringsboxplacering

Detta fordon har flera säkringsboxar. Flera är placerade inuti det främre servicecentret och ett annat under det högra passagerarsätet, nära batteriet.

Två säkringsledningarna inuti det elektriska kablaget kompletterar systemskyddet.

En extra 50A säkring som skyddar spänningsregulatorn sitter nära batteriet.

För att öppna den främre servicekåpan, dra i framkanterna på servicekåpan för att låsa upp mekanismen



DRAG I KANTEN PÅ SERVICEKÅPAN.

Lyft servicekåpan.



LYFT KANTEN PÅ SERVICEKÅPAN.

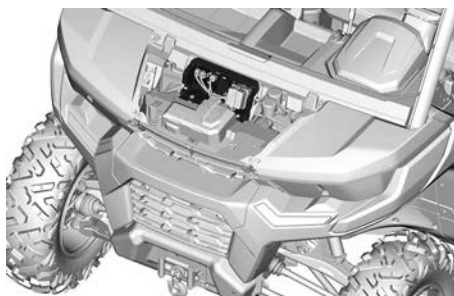

SÄKRINGSBOXENS STÖD

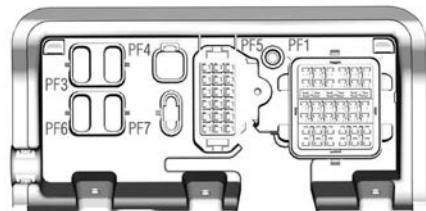

SÄKRINGSBOXENS STÖD

Ta bort batterikåpan för att komma åt bakre sekundära säkringsboxen.

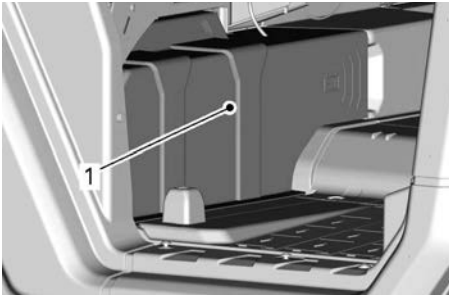

1. Batterikåpa

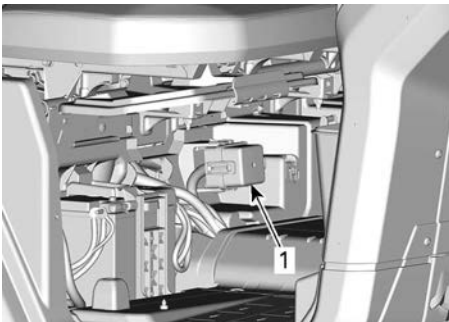

1. Bakre sekundär säkringsbox

Beskrivning av säkringsbox

Säkringar – inuti Front Service Center

Inuti den främre förvaringscentralen är säkringsboxens nummer gjutet i stödet.

Inuti Front Service Center		
Nej	Beskrivning	Märkström
PF1	Huvudsäkringsbox	—
PF3	DPS	40 A
PF4	Tillbehör	30 A

Inuti Front Service Center		
Nej	Beskrivning	Märkström
PF5	Luftkonditionering (om sådan finns)	—
PF7	Smart-Lok™ (om sådan finns)	20 A

Huvudsäkringsbox (PF1) – inuti Front Service Center

CAB-modeller		
Nej	Beskrivning	Märkström
F11	Strålkastare	20 A
F12	DC1 (12V acc-uttag)/ DC3	10 A
F14	USB-uttag	10 A
F16	Bakljus	10 A
F18	DC5/elmanövre rat flak (i förekommande fall)	20 A
R3	Tillbehör/ 12V ACC-uttag	—
R8	Bromsljus	—
R9	Tillbehör post 12V/ USB-uttag	—
R10	A/ C-koppling	—

Alla andra modeller		
Nej	Beskrivning	Märkström
F11	Strålkastare	20 A
F12	DC1 (12V acc-uttag)/DC3	10 A
F14	USB-uttag	10 A
F16	Bakljus	10 A
F17	Värmare (om sådan finns)	5A
F18	DC5/elmanövre rat flak (i förekommande fall)	20 A
R3	Tillbehör/12V ACC-uttag	—
R8	Bromsljus	—
R9	Tillbehörspost 12V/USB-uttag	—

Sekundär säkringsbox (PF2) – under passagerarsäte

Sekundär säkringsbox (Under passagerarsäte)		
Nej	Beskrivning	Märkström
F4	Instrumentpanel/reläer	10 A
F5	Tändning/insprutning/	10 A

Sekundär säkringsbox (Under passagerarsäte)		
Nej	Beskrivning	Märkström
	bränslepump	
F6	Motorkontrollmodul (ECM)	10 A
F7	Hjuldrivet ställdon	10 A
F8	Tändningslås Klocka	10 A
F9	Kylfläkt	25 A
F18	Syresensor Utsläppskontroll	10 A
F28	Bakre uttag	10 A
R1	Kylfläkt	—
R2	Huvudsäkring	—

Säkringsledningar

Säkringsledning	Beskrivning	Märkström
1	Huvudsäkring	18 awg
2	Tillbehörspost	14 awg

Regulatorsäkring

Nej	Beskrivning	Märkström
—	Regulator	50 A

BELYSNING

Byte av strålkastarlampa

OBS

Vidrör aldrig glaset på en halogenlampa med fingrarna, det försämrar hållbarheten. Om du har rört vid glaset, rengör det med isopropylalkohol som inte efterlämnar någon hinna på lampan.

Koppla loss anslutningen från lampan.

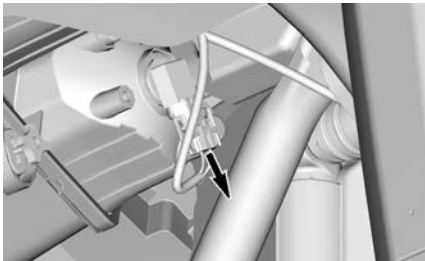

TYPBILD

Vrid lampan.

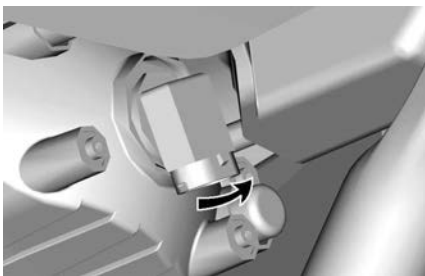

TYPBILD

Dra ut lampan.

Sätt tillbaka delarna i motsatt demonteringsordning.

Bekräfta strålkastarnas funktion.

Justering av strålkastare

Vrid justeringskruven för att justera strålkastarhöjden som önskas.

OBS:

Justera strålkastarna jämnt.

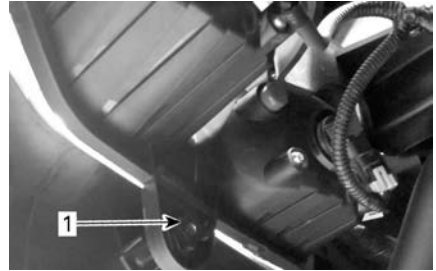

1. Justeringskruv

Byte av bakljuslampor

Bakljusen är försedda med LED (lysdioder) och denna teknik har visat sig vara pålitlig. Om de mot förmodan inte skulle fungera, vänd dig till en auktoriserad Can-Am-återförsäljare, en verkstad eller valfri tekniker för att utföra en kontroll.

Drivaxelbälg och -skydd

Kontroll av drivaxelbälgar och skydd

1. Granska drivaxelskydd och -bälgar för att se i vilket skick de är.
2. Kontrollera om skydden är skadade eller nöter mot axlarna.
3. Kontrollera bälgarna med avseende på sprickor, revor, smörjmedelsläckage, osv.
4. Reparera eller byt skadade delar vid behov.

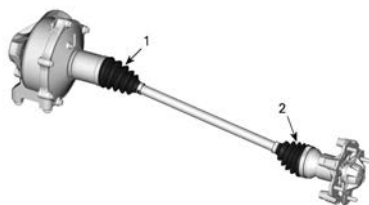

1. Drivaxelbälg – differentialsida
2. Drivaxelbälg – hjulsida

Hjullager

Kontroll av hjullager

1. Lyft upp fordonet och stöd det med pallbockar. Se *Lyfta och stödja fordonet*.
2. Tryck och dra i hjulens överkant för att känna glappet.
3. Kontakta en auktoriserad Can-Am Offroad-återförsäljare, en reparationsverkstad eller en person som du själv väljer om det finns för mycket spel.



TYPBILD

Hjul och däck

Borttagning av hjul

1. Placera fordonet på jämnt underlag.
2. Ställ växelslaget i läget PARKERING.
3. Lossa hjulmuttrarna.
4. Lyft upp fordonet och stöd det med pallbockar. Se avsnittet *Lyfta och stödja fordonet*
5. Ta bort hjulmuttrarna och hjulet.

Ditsättning av hjul

1. Inspektera bultar, gängor och muttrar. Byt vid behov.
2. Sätt dit hjulet.

OBS: Däcken är riktade och deras rotationsriktning måste vara korrekt för att de ska fungera.

3. Sätt dit alla muttrar för hand.

OBS

Använd alltid rekommenderade hjulmuttrar för den specifika typen av fälg. Användning av andra typer av hjulmuttrar skulle kunna skada fälgerna eller bultarna.

4. Dra åt hjulmuttrarna enligt följande illustration.

Åtdragningsmoment

Hjulmuttrar	100 ± 10 Nm (74 ± 7 lbf-ft)
-------------	--------------------------------

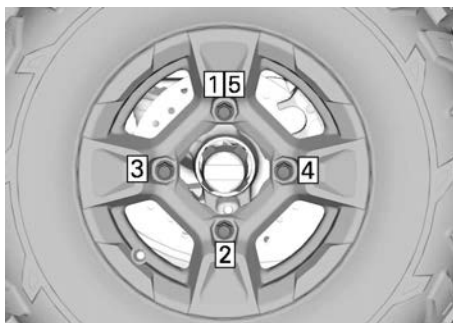

ÅTDRAGNINGSEKVENNS

Däcktryck

⚠ VARNING

Däckens lufttryck har stor inverkan på fordonets väghållning och stabilitet.

Otillräckligt tryck kan leda till punktering och däckets kan börja rotera på fälgen.

Vid övertryck kan däckets punkteras. Följ alltid rekommenderat däcktryck.

Ha ALDRIG lägre däcktryck än minimum. Det kan få hjulen att lossna från fälgen.

Kontrollera trycket i däcken när de är kalla innan du kör fordonet. Däcktrycket varierar med temperatur och höjd. Kontrollera trycket om ett av dessa förhållanden förändras.

Se *Dekalen Däcktryck och maximal last* på fordonet för tillämpligt tryck.

OBS:

Däcken är utformade för terrängkörning, men punktering kan ändå inträffa. Ta därför med mätare, däckpump och reparationsutrustning.

Inspektion av däck

Kontrollera ev. skador och slitage på däcken. Byt vid behov.

⚠ VARNING

Rotera inte däcken. Fram- och bakdäcken är av olika storlek. Vänster- och högerdäcken har olika riktade mönster.

Byte av däck

Däckbyte ska utföras av en auktoriserad Can-Am Offroad-återförsäljare, en reparationsverkstad eller en person som du själv väljer.

⚠ VARNING

Vid däckbyte, byt endast ut däck mot ett nytt av samma typ och storlek som originaldäcket.

För däck med bestämd rotationsriktning, se till att däckets monterar i rätt rotationsriktning.

Däck måste bytas av en erfaren person enligt vedertagen industristandard och med lämplig utrustning.

Fjädring

Smörja framfjädringen

Smörj främre armar och krängningshämmarnas bussningar (om sådana finns).

XPS syntetiskt fjädringsfett

Det finns två smörjnippel på varje arm, riktade uppåt.

Det finns en smörjnippel på varje krängningshämmares pivobussning.

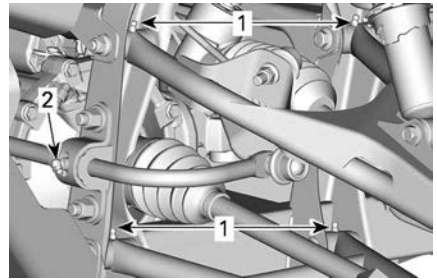

1. A-armens smörjnippel
2. Krängningshämmarbussningens smörjnippel (om sådan finns)

Smörja bakfjädringen

Smörj de bakre bärmarna (två smörjnippel på varje arm) och bussningen för bakre krängningshämmare.

XPS syntetiskt fjädringsfett

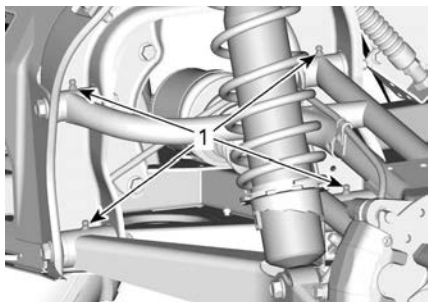

TYPBILD

1. Smörjnippel på bakre bäarm

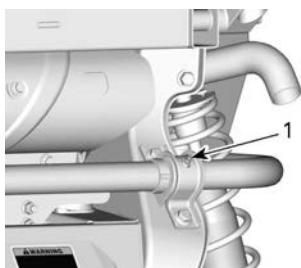

TYPBILD

1. Smörjnippel på bussning för bakre krängningshämmare

Inspektion av fjädringen

Kontakta en auktoriserad Can-Am Off-road-återförsäljare, en verkstad eller person som du själv väljer om något problem upptäcks.

Stötdämpare

Kontrollera stötdämpare för läckage, utnötta dämparstopp eller andra skador. Kontrollera fästenas åtdragning.

Främre bäarmar

Kontrollera om bäarmarna är spruckna eller böjda, samt andra tecken på överdrivet slitage eller skada.

Bakre bäarmar

Kontrollera om bäarmarna är spruckna eller böjda, samt andra tecken på överdrivet slitage eller skada.

Bromsar

Kontroll av nivå i bromsvätskebehållaren

Ställ fordonet på ett jämnt underlag och kontrollera bromsvätskan i behållaren. Bromsvätskenivån ska vara mellan MIN- och MAX-märkena.

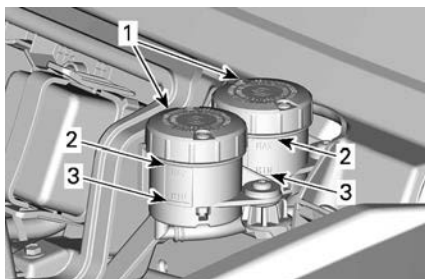

1. Bromsvätskebehållare
2. MAX
3. MIN

OBS:

Låga nivåer kan tyda på läckage eller slitna bromsbelägg.

Påfyllning av bromsvätska

1. Rengör båda behållarlocken och omgivande område.
2. Fyll på tillräcklig mängd ny bromsvätska för att höja nivån till nära MAX-märket.

OBS

Fyll inte på för mycket.

⚠ VARNING

Säkerställ att membranet trycks tillbaka i kåpan före ditsättning.

Rekommenderad bromsvätska

Använd enbart bromsvätska som uppfyller kraven i specifikationen DOT 4.

OBS

Undvik allvarliga skador på bromssystemet genom att inte använda andra bromsvätskor än den rekommenderade. Blanda inte heller olika vätskor för påfyllning. Använd inte bromsvätska från gamla eller redan öppnade behållare.

Kontroll av bromssystem

Inspektion, underhåll och reparation av bromsarna ska utföras av en auktoriserad Can-Am-återförsäljare, verkstad eller person som du själv väljer att anlita.

Kontrollera dock följande mellan besöken hos återförsäljaren:

- Bromsvätskenivån
- Om bromssystemet har vätskeläckage
- Bromsbeläggsitage
- Om bromsarna är smutsiga

⚠ VARNING

Byte av bromsvätska och reparation eller underhåll av bromssystemet måste utföras av en auktoriserad Can-Am-återförsäljare.

SÄKERHETSBLÅTEN

Rengöring av säkerhetsbälte

För att rengöra smuts och rester från

säkerhetsbälten, använd svamp med vatten och mild tvål.

⚠ VARNING

Använd aldrig högtrycksvätt för att rengöra säkerhetsbälteskomponenter, för att undvika att de skadas.

OBS

Använd inte blekmedel, färgämnen eller hushållsrengöring.

Dörrar

Smörjning av dörrlåsmekanism

1. Smörj dörrlåsmekanismerna (lås och gångjärn) regelbundet med silikonbaserat smörjmedel.

OBS

Applicera aldrig någon typ av fett på dörrlåsmekanismen.

Störtbur

Störtburfästena

Ta bort klädselpanelen för att komma åt fästena.

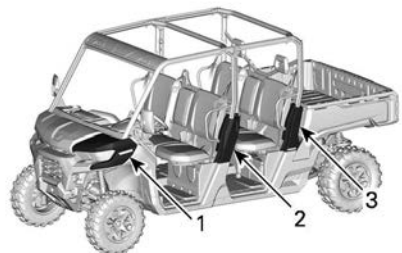

TYPBILD

1. Främre stängskärm
2. Mitre burlist
3. Sidoplacerad burkåpa

Dra regelbundet åt störtburfästena enligt specifikation.

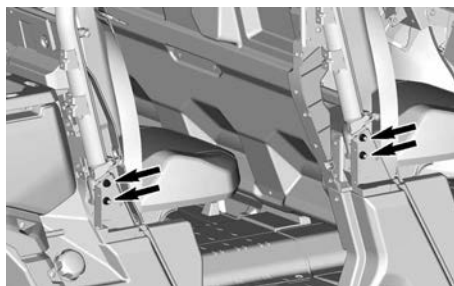
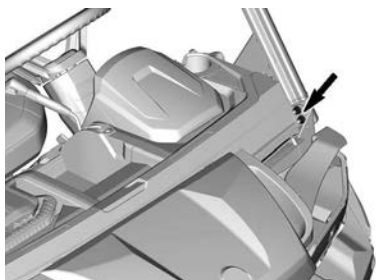
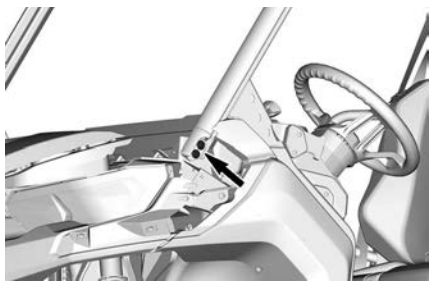

Åtdragningsmoment	
Störturfästen	67,5 ± 2,5 Nm (50 ± 2 lbf-ft)

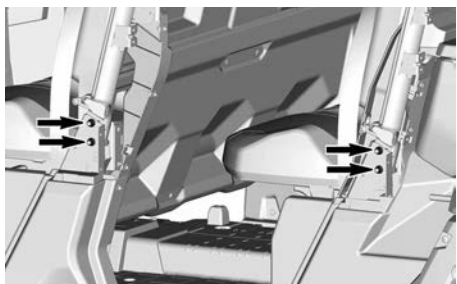

FORDONSVÅRD

Rengöring och skydd av fordonet

OBS

Använd aldrig högtryckstvätt för att rengöra fordonet. ANVÄND ENDAST LÅGT TRYCK (t.ex. en trädgårdsslang). Högt tryck kan orsaka skador på elektriska eller mekaniska komponenter.

Var speciellt uppmärksam på områden där saltvatten, lera och skräp kan ansamlas och riskera att orsaka:

- Brand
- Slitage
- Interferens
- Korrosion.

Denna lista inkluderar men är inte begränsad till:

- Omkring avgassystemet och mellan ljuddämparen och ljuddämparens lock
- Under och omkring bränsletanken
- Kylare
- Stötdämpare
- Omkring fram- och bakdifferential
- Omkring och under motor och växellåda
- På hjulens insida
- Ovanpå hasplåtarna.

⚠ VARNING

Ansamling av skräp kan leda till fordonbrand när avgassystemet är varmt och skräpet torrt.

I vissa fall kan det resultera i allvarliga skador på egendom, personskador eller till och med dödsfall.

Rengör ofta och regelbundet området kring avgassystemet när du åker i träsk, myr, hö eller nedfallna löv.

I övriga situationer, rengör enligt underhållsschemat.

Om fordonet används i saltvatten måste det spolras med sötvatten varje dag för att skydda fordonet och dess komponenter.

Smörjning av metalleder rekommenderas starkt.

Använd rostskyddande smörjmedel eller motsvarande.

XPS-smörjmedel och rostskydd

Lackerade delar som har skador bör lackeras om på rätt sätt för att skydda mot rost.

Tvätta vid behov karossen med varm tvålattenlösning (använd endast mildt rengöringsmedel). Applicera vax som inte innehåller slipmedel.

OBS

Rengör aldrig plastdelar med starkt rengöringsmedel, avfettningsmedel, thinner, aceton eller liknande.

Skydda fordonet genom övertäckning för att förhindra dammbildning vid förvaring.

OBS

Fordonet måste förvaras på ett svalt och torrt ställe och täckas över med en ogenomskinlig presenning. Detta förhindrar att solstrålar och smuts angriper plastkomponenter och fordonets finish.

FÖRVARING OCH FÖRSÄSONGSSERVICE

När fordonet inte används på mer än 4 månader ska du hålla dig till korrekta förvaringsrutiner.

Om fordonet inte ska användas på mer än 21 dagar ska du koppla bort den SVARTA (-) batterikabeln.

Användning av en underhållsladdare med låg strömstyrka rekommenderas för att hålla batteriet fulladdat.

Innan fordonet används efter förvaring krävs viss förberedelse.

Kontakta en auktoriserad Can-Am Offroad-återförsäljare, en reparationsverkstad eller en person som du själv väljer för att få fordonet ordentligt förberett.

TEKNISK INFORMATION

FORDONSIDENTIFIKATION

Fordonets huvudkomponenter (motor och ram) identifieras av olika serienummer. Det kan ibland vara nödvändigt att ha dessa nummer till hands för garantiändamål eller för att spåra fordonet i händelse av förlust. Dessa nummer krävs av den auktoriserade Can-Am Off-road-återförsäljaren för att fullfölja garantianspråk på rätt sätt. Vi rekommenderar starkt att du skriver ned samtliga serienummer som finns på fordonet och ger dem till ditt försäkringsbolag.

Fordonsidentifikationsnummer

VIN-dekalen sitter inne i sittbrunnen, på höger vägg under handskfacket.



VIN-DEKAL – EUROPEISKA LÄNDER



VIN-DEKAL – ÖVRIGA LÄNDER

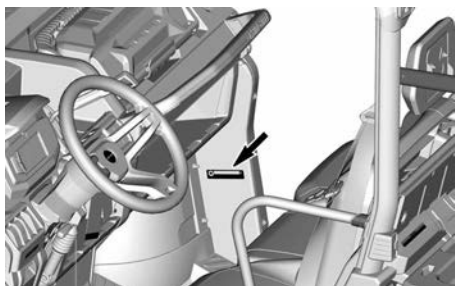

TYPBILD - PLACERING AV VIN-DEKAL

Motorns ID-nummer (EIN) Motor med Mono-cylinder

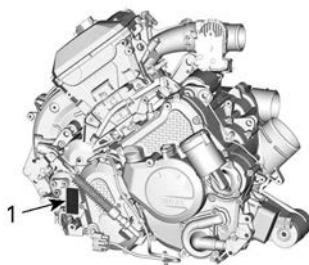

TYPBILD

1. E.I.N. (motoridentifikationsnummer)

Motor med Twin-cylinder

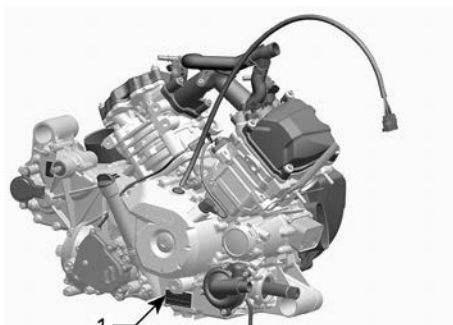

TYPBILD

1. E.I.N. (motoridentifikationsnummer)

Dekal med teknisk information

HVAC-informationsdekal

Denna dekal sitter på insidan av den främre servicekåpan.

Fordon producerade FRAM TILL: 6 november 2023

LÄS REPARATIONSMANUALEN FÖRE SERVICE

Typ av kylmedel: R-134A

Kylmedelspåfyllningskapacitet: 520 g (18 oz)

Oljetyp: PAG

Säkerhetsstandarder för kylmedel för motorfordon med ångkompressionssystem: SAE J639



Fordon producerade FRÅN: 7 november 2023

LÄS REPARATIONSMANUALEN FÖRE SERVICE

Typ av kylmedel: R-134A

Kylmedelspåfyllningskapacitet: 595 g (21 oz)

Oljetyp: PAG

Säkerhetsstandarder för kylmedel för motorfordon med ångkompressionssystem: SAE J639

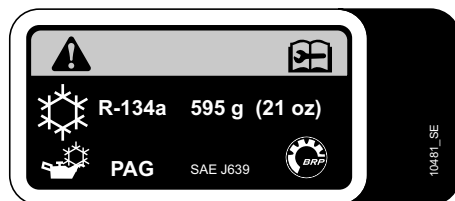

Öppningspiktogram mittsäte

Detta piktogram finns nära låsfliken på mittsätet.



Underhållsdekal för luftfilter

Nordamerikanska modeller

UNDERHÅLL AV LUFTFILTER

UNDERHÅLL MÅSTE UTFÖRAS SÅ SOM ANGES I INSTRUKTIONSBOKEN. UNDERHÅLL AV LUFTFILTER MÅSTE SKE MER REGELBUNDET UNDER SVÅRARE (DAMMIGA) ANVÄNDNINGSFÖRHÅLLANDEN.

AIR FILTER MAINTENANCE

MAINTENANCE MUST BE PERFORMED AS SPECIFIED IN THE OPERATOR'S GUIDE. AIR FILTER MAINTENANCE SHOULD INCREASE IN FREQUENCY IN MORE SEVERE (DUSTY) CONDITIONS.

707800373

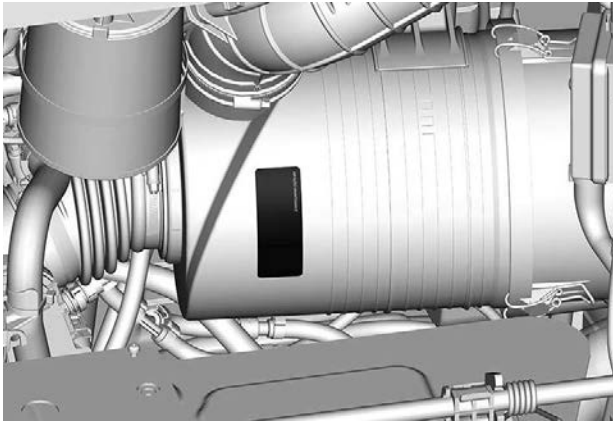

Modeller utanför Nordamerika

OBS

Se instruktionsboken beträffande proceduren för luftfilterbyte.

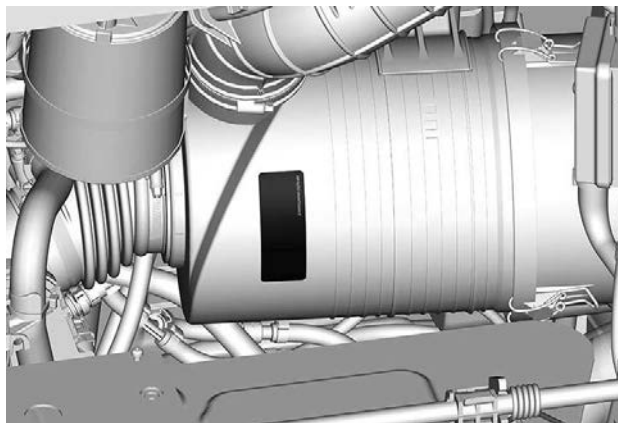
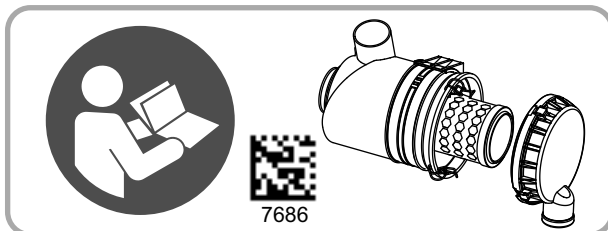

Dekal om överensstämmelse

Förordning (EU) 2016/1628 som är tillämplig för mobila terrängfordon

Fordon som uppfyller förordning (EU) 2016/1628 (NRMM) har en märkning på motorns ventilkåpa och på fordonet nära VIN-dekalen.

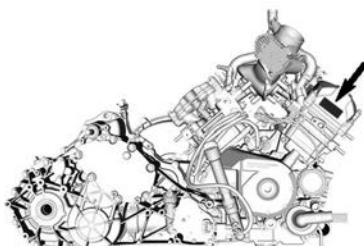

TYPBILD

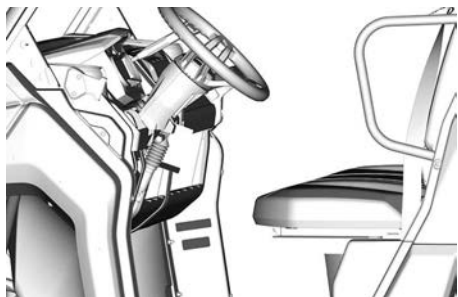

Rotax NRSC G1 CO2 g/kWh: XXXX
 # MXXXXXXXXX
 Produktionsdatum: MM-ÅÅÅÅ
 Familjtyp: XXXXXX
 [e13] AT1/P V-####

8639 SE

TYPBILD - NRMM-IDENTIFIERINGSDEKAL

OBS:
 All manipulering av motorn eller dess komponenter upphäver fordonets EU-typgodkännande.

Dekal för ROHVA-överensstämmelse

Denna dekal sitter inne i sittbrunnen, på det långsgående burröret, ovanför förarsätet.

BRP Certifies that this ROV complies with the American National Standard for Recreational Off-Highway Vehicles, ANSI / ROHVA 1 – 2016 Standard.
 BRP intygar att det här ROV (Recreational Off-Highway Vehicle) uppfyller den Amerikanska nationella standarden för Recreational Off-Highway Vehicles, ANSI/ROHVA 1 - 2016.

This roll over protective structure meets the performance requirements of ISO 3471: 2008 and OSHA requirements of 29 CFR § 1928.53 (Tested at GVWR).
 Denna skyddsstruktur mot vältnng uppfyller prestandakraven för ISO 3471: 2008 och OSHA-kraven för 29 CFR § 1928.53 (Testade vid GVWR - fordonets bruttoviktclass).

744006981 SE

Information om utsläppskontroll

Denna dekal sitter inne i sittbrunnen, på den vänstra panelen under instrumentbrädan.

EMISSION CONTROL INFORMATION

THIS VEHICLE IS CERTIFIED TO OPERATE ON UNLEADED GASOLINE AND CONFORMS TO [] U.S. EPA & CALIFORNIA EMISSION PERFORMANCE FOR ATV AND OFF-ROAD SPORT VEHICLES.

ENGINE POWER	FAISLE DE MOTEUR
EMISSIONS POWER	FAISLE DE PRESSION
EMISSIONS STANDARD (PPL)	LIMITE DE PRESSION DE LA FAISLE
CERTIFICATION STANDARD (PPL)	LIMITE DES BARBONS DE LA FAISLE
ENGINE DISPLACEMENT	CYLINDRES
EXHAUST EMISSION CONTROL SYSTEM	SYSTEME DE CONTROLE DES BARBONS

RENSEIGNEMENTS SUR LE DISPOSITIF ANTIPOLLUTION
 CE VEHICULE EST CERTIFIE POUR FONCTIONNER A L'ESSENCE SANS PLOMB ET IL EST CONFORME AUX NORMES [] DE L'EPA ET DE LA CALIFORNIE AU NIVEAU DES PRESCRIPTIONS DE TONNAGE ET DE L'EMISSIION POUR LES ATV ET LES VEHICULES HORS-ROUTE SPORTS.

SEE OPERATORS GUIDE FOR EMISSIONS SCHEDULES FOR THE PROHIBITED OPERATION UNDER LA NORME DE CONSTRUCTION
 BOMBARDIER RECREATIONAL PRODUCTS INC.

I TILLÄMPLIGA FALL

Piktogram för etanol-överensstämmelse

Denna dekal finns alltid nära bensinlocket.



KONTROLLSYSTEM FÖR UTSLÄPP

Kalifornienmodeller med Kontrollsystem för avdunstningsutsläpp

Från och med fordonen av årsmodell 2018, är vissa Kalifornienmodeller certifierade att uppfylla CARB (California Air Resources Board) TP-933. Dessa modeller är utrustade med ett kontrollsystem för avdunstningsutsläpp som består av en bränsletank med låg permeabilitet (LPFT), bränsleledningar med låg permeabilitet (LPFL) och en aktivt rensad kolkänstare.

Följande förklaring krävs av CCR (California Code of Regulation): Tillägget eller den modifierade delen måste uppfylla gällande ARB-standarder för kontroll av avdunstningsutsläpp. Överträdelse av detta krav är straffbar genom civila och/eller straffrättsliga påföljder.

REGLER FÖR LJUDDÄMPNINGSSYSTEM

Enbart för USA och Kanada

Det är förbjudet att manipulera ljuddämpningssystemet!

Enligt amerikansk federal lag och provinslagar i Kanada kan följande handlingar eller upphov till följande handlingar vara åtalbara:

1. Att, i annat syfte än för underhåll, reparation eller utbyte, ta bort eller göra någon enhet eller designkomponent för ljuddämpningsändamål som installerats i ett nytt fordon funktionsoduglig, före försäljning eller leverans till den slutliga köparen eller medan fordonet används. Eller:
2. Att använda fordonet efter det att någon har tagit bort en sådan enhet eller designkomponent eller gjort den funktionsoduglig.

Bland de handlingar som anses utgöra otillåten manipulering är de följande:

1. Att ta bort, modifiera eller göra hål på ljuddämparen eller någon motordel som används för avledning av avgaser.
2. Att ta bort, modifiera eller göra hål på någon del av insugningssystemet.
3. Att byta ut rörliga fordonsdelar eller delar av avgas- eller insugningssystem mot andra delar än de som specificerats av tillverkaren.
4. Underlåtenhet att utföra lämpligt underhåll.

BULLER- OCH VIBRATIONSVÄRDEN (MASKINDIREKTIV 2006/42/EG-MODELLER FÖR ÖVERENSSTÄMMELSE)

Buller- och vibrationsvärdena är uppmätta i enlighet med maskindirektivet 2006/42/EG på vägbeläggning, i neutral eller utan rem.

MOTOR		HD9	HD10
Buller	Ljudtrycknivå (L_{pA})	66 dB (A) (mätosäkerhet (K_{pA}) 3dB)	82 dB (A) (mätosäkerhet (K_{pA}) 3dB)
	Ljudeffektnivå (L_{wA})	Inte tillämplig	96 dB (A) (mätosäkerhet (K_{wA}) 3dB)
Vibration	Hand-armsystemet	Mindre än 2,5 m/s ²	
	Hela kroppen vid sätet	Mindre än 0,5 m/s ²	

KONFORMITETSFÖRKLARING

EU-försäkran om överensstämmelse



565 de la Montagne Street
Valcourt (Québec) J0E 2L0
Canada

www.brp.com

EU-försäkran om överensstämmelse

Auktoriserad representant: BRP-Rotax GmbH Co. KG, Rotaxstrasse 1, Gunskirchen, A-4623, Österrike

Denna försäkran om överensstämmelse utfärdas på eget ansvar av tillverkaren.

Undertecknad, som representerar tillverkaren, deklarerar härmed att **SSV** av årsmodell **2024** som är märkta **CE** med ett chassinummer (VIN) med 17 tecken som är strukturerat som **3JBxxxxxRxxxxxxx** under de kommersiella namnen **Can-Am Traxter, Can-Am Maverick Sport** och **Can-Am Maverick**, uppfyller alla relevanta bestämmelser i följande direktiv och förordningar:

Maskindirektiv 2006/42/EG med ändringar till och med direktiv (EU) 2019/1243	ISO 12100:2010 & EN 16990:2020
Direktiv 2016/1628 NRMM (Non-Road Mobile Machinery, för maskiner som ej är lämpliga för väg) om gasformiga föroreningar med ändringar till och med direktiv (EU) 2022/992	Kategori ATS, Gränsvärden för utsläpp i steg V
Direktiv om elektromagnetisk kompatibilitet (EMC) 2014/30/EU med ändringar till och med direktiv (EU) 2018/1139	CISPR 12:2007/A1:2009 & IEC 61000-6-1:2007 eller UN R10.04 eller senare version
Batteridirektivet 2006/66/EG med ändringar till och med direktiv 2018/849/EU och Direktiv (EU) 1103/2010 om märkning av batterikapacitet	EN 50342-7:2015
Direktiv 2014/53/EU om radioutrustning (RED) med ändringar till och med direktiv (EU) 2018/1139 (om det är utrustat med radiofrekvens (RF) D.E.S.S.-nyckel)	Art. 3.1a: IEC 62368-1:2014 Art. 3.1b: CISPR 25:2016 & ISO 11452-2:2004 Art. 3.2: ETSI EN 300 330 V2.1.1:2017

Luc Bouchard (F40-JK-2023-1428-837)

Luc Bouchard, Eng.
Direktör, Produktutveckling, Can-Am SSV
Bombardier Recreational Products Inc.

Valcourt, QC, Kanada

24 februari 2023

ski-doo LYNX SEVADO EVINRUDE ROTAX CAN-AM

Brittisk Försäkran om överensstämmelse



565 de la Montagne Street
Valcourt (Québec) J0E 2L0
Canada
www.brp.com

Brittisk Försäkran om överensstämmelse

Auktoriserad representant: BRP Recreational Products UK Ltd.,
Castle Chambers, 43 Castle Street, Liverpool, L2 9SH

Denna försäkran om överensstämmelse utfärdas på eget ansvar av tillverkaren.

Undertecknad, som representerar tillverkaren, deklarerar härmed att **SSV** av årsmodell **2024** som är **UK** / **CA** -märkta med ett chassinummer (VIN) med 17 tecken som är strukturerat som **3JBxxxxxRxxxxxxx** under de kommersiella namnen **Can-Am Traxter**, **Can-Am Maverick Sport** och **Can-Am Maverick**, uppfyller alla relevanta bestämmelser i följande direktiv och förordningar:

Direktiv gällande Leverans av maskiner (säkerhets-) föreskrifter 2008, Storbritannien SI 2008/1597 med ändringar till och med SI 2020/1112	ISO 12100:2010 & EN 16990:2020
Non-Road Mobile Machinery (Type-Approval and Emission of Gaseous and Particulate Pollutants) Regulations 2018, UK SI 2018/764 med ändringar fram till och med SI 2020/1393	Kategori ATS, Gränsvärden för utsläpp i steg V
Electromagnetic Compatibility Regulations 2016 UK SI 2016/1091 med ändringar fram till och med SI 2020/1112	CISPR 12:2007/A1:2009 & IEC 61000-6-1:2007 eller UN R10.04 eller senare version
Batteries and Accumulators (Placing on the Market) Regulations 2008, UK SI 2008/2164 med ändringar fram till och med UK SI 2020/904	EN 50342-7:2015
Radio Equipment Regulations 2017, UK SI 2017/1206 med ändringar fram till och med SI 2020/1112 (om det är utrustat med radiofrekvens (RF) D.E.S.S.-nyckel)	Art. 3.1a: IEC 62368-1:2014 Art. 3.1b: CISPR 25:2016 & ISO 11452-2:2004 Art. 3.2: ETSI EN 300 330 V2.1.1:2017

Luc Bouchard (FR UK 2022 1428 833)

Luc Bouchard, Eng.
Direktör, Produktutveckling, Can-Am SSV
Bombardier Recreational Products Inc.

Valcourt, QC, Kanada

24 februari 2023

ski-doo **LYNX** **SEA-DOO** **EVINRUDE** **ROTAX** **CAN-AM**

Utrymme för märke om eurasisk överensstämmelse
i tillämpliga fall

Den här sidan är avsiktligt tom

TEKNISKA SPECIFIKATIONER

TEKNISKA SPECIFIKATIONER

Motor		
Motortyp	HD7	ROTAX® Mono-cylinder. 4-taktsmotor, dubbla överliggande kamaxlar (DOHC), vätskekyld
	HD9 HD10	ROTAX Twin-cylinder. 4-takts, enkel överliggande kamaxel (SOHC), vätskekyld
Antal cylindrar	HD7	1
	HD9 HD10	2
Antal ventiler	HD7	4 ventiler (mekanisk justering)
	HD9 HD10	8 ventiler (mekanisk justering)
Spel för insugsventilen	HD7	0,11 mm till 0,19 mm (0,0043 tum till 0,0074 tum)
	HD9 HD10	0,08 till 0,12 mm (0,0031 till 0,0047 tum)
Spel för avgasventilen	HD7	0,31 mm till 0,39 mm (0,0122 tum till 0,0153 tum)
	HD9 HD10	0,13 till 0,17 mm (0,0051 till 0,0067 tum)
Borrning	HD7	97 mm (3,82 tum)
	HD9 HD10	91 mm (3,58 tum)
Slaglängd	HD7	88 mm (3,46 tum)
	HD9 HD10	75 mm (2,95 tum)
Cylindervolym	HD7	650 cm ³ (39,7 tum ³)
	HD9 HD10	976 cm ³ (59,56 in ³)

Motor	
Avgassystem	Gnistskydd godkänt av USDA Forest Service (USA:s skogsstyrelse)
Luftfilter	Syntetiskt pappersfilter

Smörjsystem				
Typ		Våt sump		
Oljefilter		Utbytbar oljefilter av patrontyp (papperstyp)		
Motorolja	Kapacitet	HD7	2,7 l (2,85 qt (liq.,US))	
		HD9 HD10 (modeller utan värmare eller HVAC)	2 l (2,1 qt (liq.,US))	
		HD9 HD10 (modeller med värmare eller HVAC)	2,1 l (2,22 qt (liq.,US))	
	Rekommen derad XPS-olja	Allmänt bruk	5W40 delsyntetisk olja	
		Kall temperatur	0W40 syntetisk olja	
		Varm temperatur	10W50 syntetisk olja	
	Alternativ olja om XPS-produkter inte finns tillgängliga		Använd en 5W40- eller 10W50-motorolja som uppfyller kraven för API-serviceklasserna SN eller JASO MA2.	

Kylsystem		
Motorkyl vätska	Rekommenderad XPS-kylvätska	Förblandad kylvätska med utökad livslängd
	Alternativ olja om XPS-produkter inte finns tillgängliga	Etylenglykol-/vattenblandning (50/50). eller kylvätska speciellt avsedd för aluminiummotorer

Kylsystem			
	Kapacitet	HD7	6,3 l (1,66 gal (liq.,US))
		HD9 HD10 (modeller utan värmare eller HVAC)	6,8 l (1,80 gal (liq.,US))
		HD9 HD10 (modeller med värmare eller HVAC)	7,5 l (1,98 gal (liq.,US))

Växellåda			
Typ		CVT (konstant variabel transmission)	
Ingrepp		HD7	1950 ±100 V/MIN
		HD9 HD10	2000 ±100 V/MIN

Växellåda			
Typ		Dubbel (hög/låg) med PARKERING, neutral och back	
Växellådsolja	Kapacitet	HD7	0,5 l (0,53 qt (liq.,US))
		HD9 HD10	1,25 l (1,321 qt (liq.,US))
	Rekommenderad XPS-växellådsolja		75W140 syntetisk växelolja
	Alternativ olja om XPS-produkter inte finns tillgängliga		75W 140 API GL-5

Elsystem		
Generatoreffekt	HVAC-modeller	850 W vid 5000 R/MIN
	Alla andra modeller	650 W vid 5000 R/MIN

Elsystem			
Tändningssystem			IDI (Inductive Discharge Ignition)
Tändstift	Mängd	HD7	1
		HD9 HD10	2
	Tillverkare och typ	HD7	NGK LMAR8AI-8
		HD9 HD10	NGK LMAR8C-9
	Avstånd	HD7	0,7 till 0,8 mm (0,028 till 0,031 tum)
		HD9 HD10	0,8 till 0,9 mm (0,031 till 0,035 tum)
Batteri	Typ		Underhållsfri – SLA (Sealed Lead Acid, förseglad blysyra)
	Spänning		12 volt
	Nominell kapacitet	Base DPS	18 A•h
		Alla andra modeller	30 A•h
	Startmotoreffekt		0,75 kW
Strålkastare			4 x 35 W (H8)
Bakljus			LED
Signaturljus		Lone Star Lone Star CAB Limited	LED
Säkringar			Se <i>Säkringar</i> i avsnittet <i>Underhåll</i> .

Bränslesystem			
Bränsletillförsel		Elektronisk bränsleinsprutning (EFI) med iTC	
Gasspjällhus	HD7	46 mm med ETA	
	HD9 HD10	54 mm med ETA	
Bränslepump		Elektrisk (i bränsletanken)	
Tomgångshastighet		1 350 ± 100 RPM (1 500 ± 100 RPM när HVAC är PÅ)	
Bränsle	Typ		Normal blyfri bensin
	Lägsta oktantal	Nordamerika	87 AKI (R+M)/2
		Utanför Nordamerika	91 RON
Kapacitet bränsletank		±40 l (10,6 gal (liq.,US))	
Mängd återstående bränsle när lampan för låg bränslenivå är TÄND		±8,5 l (2,2 gal (liq.,US))	

Drivsystem			
Drivsystemtyp	Limited	Valbar 2WD, 4WD och Smart-Lok	
	Alla andra modeller	Valbar 2WD/4WD	
Framdifferentialolja	Kapacitet	HD7	350 ml (11,8 fl oz(US))
		HD9 HD10	400 ml (14 fl oz(US))
	Rekommenderad XPS-differentialolja		XPS 75W90 syntetisk växelolja
	Alternativ olja om XPS-produkter inte finns tillgängliga		Syntetisk växelolja 75W90 API GL-5

Drivsystem			
Framhjulsdrift	Lone Star Lone Star CAB Limited		Omkopplingsbar 2-/4-hjulsdrift med främre Smart-Lok-differential med elektronisk låsning, koniska kuggjul
	Alla andra modeller		Omkopplingsbar 2-/4-hjulsdrift med Visco-Lok-framdifferenti al med automatisk låsning, koniska kuggjul
Framhjulsdriftsförhållande			3.6:1
Bakdifferentialolja	Kapacitet	HD7	500 ml (17 fl oz(US))
	Rekommenderad XPS-differentialolja		XPS 75W90 syntetisk växelolja
	Alternativ olja om XPS-produkter inte finns tillgängliga		Syntetisk växelolja 75W90 API GL-5
Bakhjulsdrift			Låsbar differential
Bakhjulsdriftsförhållande		HD7	3.6:1
		HD9 HD10	3.43:1
CV smörjfett			XPS CV smörjfett
Propelleraxelfett för splines (fett applicerat på splineanslutningar)			XPS-kardanaxelfett eller motsvarande
Styrning			
Typ		Kuggstångsväxel	
Ratt		Justerbar rattlutning	
Framfjädring			
Typ av fjädring	DPS HD10 XT HD10		Dubbla välvda bärramar

Framfjädring		
	Lone Star Lone Star CAB Limited	Dubbla böjda fjädringsarmar med krängningshämmare
	Alla andra modeller	Dubbla fjädringsarmar
Fjädringsväg	DPS HD10 XT HD10	279 mm (11 tum)
	Lone Star Lone Star CAB Limited	305 mm (12 tum)
	Alla andra modeller	254 mm (10 tum)
Stötdämpare	Mängd	2
	Typ	Bensin påfylld
Justering av förspänning		Kam med 5 lägen

Bakfjädring		
Typ av fjädring	DPS HD10 XT HD10 Lone Star Lone Star CAB Limited	Dubbel böjd TTA med krängningshämmare
	Alla andra modeller	Dubbel TTA med krängningshämmare
Fjädringsväg	DPS HD10 XT HD10	279 mm (11 tum)
	Lone Star Lone Star CAB Limited	305 mm (12 tum)
	Alla andra modeller	254 mm (10 tum)
Stötdämpare	Mängd	2
	Typ	Bensin påfylld
Justering av förspänning		Kam med 5 lägen

Bromsar		
Främre broms	Antal	2
	Typ	220 mm (8,7 tum) ventilerad skivbroms med hydrauliska dubbelkolvsock
Bakbroms	Antal	2
	Typ	220 mm (8,7 tum) ventilerad skivbroms med hydrauliska dubbelkolvsock
Bromsvätska	Typ	DOT 4
	Kapacitet	Cirka 310 ml (10,5 fl oz (US))
Bromsock		Flytande
Bromsbelägg, material		Metallisk
Min. tjocklek för bromsbelägg		0,5 mm (0,02 tum)
Min. tjocklek för bromsskiva		4 mm (0,157 tum)
Max. skevhet för bromsskiva		0,2 mm (0,01 tum)

Däck			
Tryck		Rekommenderat ringtryck återfinns på däckdekalen. Se avsnitt <i>Viktiga dekaler på produkten för placering.</i>	
Däckstorlek	Fram	Lone Star Lone Star CAB Limited	762 x 229 x 356 mm (30 x 9R14 tum)
		Alla andra	686 x 229 x 356 mm (27 x 9R14 tum)
	Bak	Lone Star Lone Star CAB Limited	762 x 254 x 356 mm (30 x 10R14 tum)

Däck			
		Alla andra	686 x 279 x 356 mm (27 x 11R14 tum)
Minimalt däckspår djup			3 mm (0,118 tum)

Hjul			
Typ		Gjuten aluminium	
Fälgstorlek	Fram		35,6 x 18 cm (14 x 7 tum)
	Bak	Lone Star Lone Star CAB Limited	35,6 x 18 cm (14 x 7 tum)
		Alla andra	35,6 x 20,3 cm (14 x 8,5 tum)
Hjulmuttrar, åtdragningsmoment			100 ± 10 Nm (74 ± 7 lbf-ft)
Hjuloffset	Fram		41,2 mm (1,6 tum)
	Bak	Lone Star Lone Star CAB Limited	41,2 mm (1,6 tum)
		Alla andra	51 mm (2 tum)

Chassi	
Typ av störbåge	Profilerad rörsektion, höghållfast stål, uppfyller ISO 3471

Mått		
Totallängd	Limited XT	402,2 cm (158,3 tum)
	Lone Star Lone Star CAB	403,7 cm (158,9 tum)
	Alla andra modeller	389,6 cm (153,4 tum)

Mått			
Totalbredd		Lone Star Lone Star CAB Limited	165,1 cm (65 tum)
		DPS HD10 XT HD10	162,5 cm (64 tum)
		Alla andra modeller	161,2 cm (63,5 tum)
Totalhöjd		Limited	205,7 cm (81 tum)
		Lone Star CAB	209,8 cm (82,6 tum)
		Lone Star	204,7 cm (80,6 tum)
		DPS HD10	196,9 cm (77,5 tum)
		XT HD10	202 cm (79,5 tum)
		Alla andra modeller	193 cm (76 tum)
Hjulbas			294 cm (115,5 tum)
Hjulspår	Fram	Lone Star Lone Star CAB Limited	146,9 cm (57,8 tum)
		Alla andra modeller	138 cm (54,3 tum)
	Bak	Lone Star Lone Star CAB Limited	139 cm (54,7 tum)
		Alla andra modeller	132,3 cm (52 tum)
Markfrigång		Lone Star Lone Star CAB Limited	35,6 cm (14 tum)
		DPS HD10 XT HD10	33 cm (13 tum)

Mått		
	Alla andra modeller	28 cm (11 tum)

Lastkapacitet och vikt		
Torrsvikt	Base HD7	781 kg (1 721 pund)
	BASE HD9	795 kg (1 753 pund)
	DPS HD7	787 kg (1 736 pund)
	DPS HD9	803 kg (1 771 pund)
	DPS HD10	813 kg (1 793 pund)
	Limited	1 119 kg (2 466 lb)
	Lone Star	897 kg (1 977 pund)
	Lone Star CAB	1 151 kg (2 538 lb)
	XT HD9	862,7 kg (1 902 pund)
	XT HD10	875 kg (1 928 pund)
Viktfördelning (fram/bak)	Lone Star Lone Star CAB Limited	47/53
	XT	44/56
	Alla andra modeller	42/58
Lastflakets kapacitet	Kalifornien- modeller	272 kg (600 pund)
	Alla andra modeller	454 kg (1 000 pund)

Lastkapacitet och vikt		
Baklämmens kapacitet		113 kg (250 pund)
Högsta tillåtna fordonsbelastning (inkluderar förare, passagerare, övrig last och eventuella tillbehör)	Kalifornien- modeller	612 kg (1 349 pund)
	Limited	555 kg (1 225 pund)
	Lone Star	748 kg (1 650 pund)
	Lone Star CAB	535 kg (1 180 pund)
	Modeller under NRMM-efter levnad	680 kg (1 499 pund)
	Alla andra modeller	771 kg (1 700 pund)
Fordonets bruttoviktclass	Base HD7	1 612 kg (3 553 pund)
	BASE HD9	1 623 kg (3 579 pund)
	DPS HD7	1 603 kg (3 534 lb)
	DPS HD9	1 639 kg (3 614 pund)
	DPS HD10	1 631 kg (3 597 pund)
	Limited	1 691 kg (3 728 lb)
	Lone Star	1 692 kg (3 730 lb)
	Lone Star CAB	1 696 kg (3 739 pund)
	XT HD9	1 699 kg (3 745 pund)

Lastkapacitet och vikt		
	XT HD10	1 691 kg (3 728 lb)
Dragkapacitet		1 134 kg (2 500 lb)
Kultryck		114 kg (250 pund)
Dragkroksfäste		50,8 x 50,8 mm (2 x 2 tum)

PROBLEMLÖSUNG

RIKTLINJER FÖR PROBLEMLÖSNING

CVT-remmen slirar

1. Det finns vatten i CVT-transmissionen.

- *Se Speciella procedurer.*

"-" visas på växellägesdisplayen

1. Växeln är placerat mellan 2 lägen.

- *Placera växeln korrekt i önskat läge.*

2. Växeln är inte korrekt inställt.

- *Kontakta en auktoriserad Can-Am Offroad-återförsäljare.*

3. Elektriskt kommunikationsfel.

- *Kontakta en auktoriserad Can-Am Offroad-återförsäljare.*

Motorn går inte runt

1. D. E. S. S.-nyckeln är inte placerad på D. E. S. S.-kontaktstiftet.

- *Placera säkert nyckeln på D.E.S.S.-kontaktstiftet.*

2. D. E. S. S.-nyckeln känns inte igen, visas i flerfunktionsmätaren.

- *Rengör D.E.S.S. Om meddelandet fortfarande visas efter rengöring, vänd dig till en auktoriserad Can-Am Off-road-återförsäljare.*

3. Växeln är inte i läge PARK.

- *Ställ växeln i PARK eller trampa ned bromspedalen.*

4. Bränd säkring.

- *Kontrollera säkringarna.*

5. Svagt batteri eller lösa anslutningar.

- *Kontrollera säkringen för laddningssystemet.*
- *Kontrollera om det finns ett felmeddelande i instrumentgruppen.*
- *Kontrollera batterianslutningar och kontakter.*
- *Låt en auktoriserad Can-Am Offroad-återförsäljare kontrollera batteriet.*

6. Fel på startknappen.

- *Kontakta en auktoriserad Can-Am Offroad-återförsäljare.*

7. Fel på startsolenoid.

- *Kontakta en auktoriserad Can-Am Offroad-återförsäljare.*

Motorn går runt men startar inte

1. Flödad motor

- Aktivera flödad-läget för att starta motorn. Se Flödad motor i avsnittet Speciella procedurer.

2. Inget bränsle når motorn (tändstiftet torrt vid demontering).

- Kontrollera nivån i bränsletanken.
- Kontrollera bränslepumpssäkring.
- Smutsigt förfilter till oljepumpen eller fel på bränslepumpen.

Tala med en auktoriserad Can-Am Offroad-återförsäljare, en reparationsverkstad eller en person som du själv väljer för underhåll, reparation eller byte.

Se US EPA utsläppsrelaterad garanti som finns här för information om garantireklamationer.

3. Tändstift/tändning (ingen gnista).

- Kontrollera tändningens säkring.
- Ta bort tändstiftet och koppla sedan på nytt till tändspolen.
- Starta motorn med tändstiftet grundat till motorn, på avstånd från tändstiftshålet. Om ingen gnista uppstår, byt tändstiftet.

Om problem kvarstår, kontakta en auktoriserad Can-Am Offroad-återförsäljare, en reparationsverkstad eller en person som du själv väljer för underhåll, reparation eller byte.

Se US EPA utsläppsrelaterad garanti som finns här för information om garantireklamationer.

Motorn saknar acceleration eller effekt

1. Säkerhetsbältet är inte korrekt fastspänt. Kontrollera meddelandet i instrumentgruppen.

- Spänn fast säkerhetsbältet.

2. Smuts eller skador på tändstift.

- Byt tändstift.

3. Motorns luftfilter igensatt eller smutsigt.

- Kontrollera luftfiltret och byt ut vid behov.
- Kontrollera om motorn är igensatt eller smutsigt.

4. Vatten i CVT

- Dränera vattnet från CVT. Se avsnittet Speciella procedurer.

5. Smutsig eller sliten CVT.

- Kontakta en auktoriserad Can-Am Offroad-återförsäljare.

6. För lite bränsle

- Smutsigt eller igensatt förfilter till bränslepumpen. Tala med en auktoriserad Can-Am Offroad-återförsäljare, en reparationsverkstad eller en person som du själv väljer för underhåll, reparation eller byte. Se US EPA utsläppsrelaterad garanti som finns häri för information om garantireklamationer.

7. Motorn är i momentbegränsningsläget (om sådant finns).

- Motorns vridmoment begränsas stegvis för att skydda motorn när kylvätske-temperaturen är för hög. Kontrollera om motortemperaturen visas i flerfunktionsmätarens display.
- Låt motorn svalna.

8. Motorns nödläge är aktiverat.

- Flerfunktionsmätarens CHECK ENGINE-indikator är tänd och displayen visar LIMP HOME. Tala med en auktoriserad Can-Am Offroad-återförsäljare, en reparationsverkstad eller en person som du själv väljer för underhåll, reparation eller byte. Se US EPA utsläppsrelaterad garanti som finns häri för information om garantireklamationer.

Motorn överhettar

1. Låg kylvätskenivå i kylsystemet.

- Kontrollera kylvätskenivån och fyll på. Se Underhållsprocedurer. Kontakta en auktoriserad Can-Am Offroad-återförsäljare, en reparationsverkstad eller en person som du själv väljer för underhåll, reparation eller byte. I US EPA utsläppsrelaterad garanti som finns häri finns information om garantireklamationer.

2. Kylfläkten fungerar inte.

- Kontrollera att kylfläkten inte har fastnat och att den fungerar.
- Kontrollera fläktens säkring. Se Säkringar och smältsäkringar i Underhållsprocedurer.

3. Smutsiga kylflänsar.

- Kontrollera och rengör kylflänsarna. Se Underhållsprocedurer.

Motorn feltänder

1. Smutsigt/skadat/slitet tändstift.

- Byt tändstift vid behov.

2. Vatten i bränslet.

- Dränera bränslesystemet och fyll på med nytt bränsle.

Varvtalet ökar men fordonet rör sig inte

1. Vatten i CVT.

- *Dränera vattnet från CVT. Se avsnittet Speciella procedurer.*

2. Smutsig eller sliten CVT eller trasig rem.

- *Kontakta en auktoriserad Can-Am Offroad-återförsäljare.*

Partiell eller ingen respons från gaspedalen - Check Engine-indikatorn är tänd och PPS-felmeddelandet visas.

1. Partiellt fel på gaspedalens sensorer (PPS).

- *Kontakta en auktoriserad Can-Am Offroad-återförsäljare.*

2. Gaspedalens sensorer (PPS) har helt slutat att fungera.

- *Kontakta en auktoriserad Can-Am Offroad-återförsäljare.*

LJUDSYSTEM – PROBLEMLÖSNING

Enheten går inte igång

1. Felaktig säkring.

- Ta bort säkringen och kontrollera den med en kontinuitetsmätare. Byt vid behov.

2. Dålig anslutningsintegritet.

- Kontrollera efter klämda kablar för anslutningarna "Jord" och "+12VDC"; säkerställ att anslutningarna sitter åt.

Systemet startar inte igång

1. Trasig säkring

- Ta bort förstärkaren och kontrollera förstärkarens säkringar.
- Ta bort huvudenheten och kontrollera huvudenhetens säkring.

2. Dålig anslutning till batteripolerna

- Inspektera radions huvudströmssäkring.
- Kontrollera anslutningarna i fordonet.

Förstärkarna sätter inte igång

1. Dålig anslutningsintegritet

- Kontrollera efter klämda kablar för "Amps Turn-On"; säkerställ att anslutningarna sitter åt.

Inget ljud spelas upp

1. RCA-kablarna är inte anslutna

- Ta bort huvudenheten och se till att RCA-kablarna sitter ordentligt. Fäst med silvertejp, om det behövs.
- Ta bort förstärkaren och se till att alla kontakterna sitter ordentligt.

2. Huvudkabelhärvan för förstärkaren är inte ordentligt ansluten

- Ta bort förstärkaren och verifiera att förstärkarens kabelhärva sitter ordentligt.

Inget ljud eller lågt ljud från en särskild zon eller alla zoner

1. Ljud av (mute) eller pausa (pause) är på

- Tryck på "Play" eller "Pause", eller tryck och håll ned VOL/SEL-reglaget på skärmen Audio Zone Levels, för att verifiera att Ljud av inte är på.

2. Volymen eller zonnivån är avstängd eller inaktiverad

- Kontrollera skärmen Audio Zone Levels eller Audio Zone Setup-menyinställningar.

Högtalare fungerar inte

1. RCA-kablarna är inte anslutna korrekt

- Ta bort huvudenheten (se instruktionsbladet) och se till att RCA-kablarna sitter ordentligt. Fäst med silvertejp, om det behövs.
- Ta bort högtalaren och se till att kontakterna sitter ordentligt. Kläm ihop kontakterna med en tång för att göra dem trängre, om det behövs.

2. Högtalaren är defekt.

- Byt ut högtalare. Kontakta en auktoriserad Can-Am Offroad-återförsäljare.

Volymreglage fungerar inte

1. Dålig huvudenhet

- Byt ut huvudenheten. Kontakta en auktoriserad Can-Am Offroad-återförsäljare.

DIGITALDISPLAYMEDDELANDEN

Vid ett onormalt motortillstånd kan följande meddelanden visas i kombination med en signallampa.

Meddelande	Beskrivning
D.E.S.S. KEY NOT RECOGNIZED	D.E.S.S.-nyckel behöver rengöras. Om meddelandet fortfarande visas efter rengöring ska du vända dig till en auktoriserad Can-Am Off-road-återförsäljare.
BAD KEY	Indikerar att du har använt fel D.E.S.S.-nyckel. Använd nyckeln som är avsedd för fordonet.
CHECK ENGINE	Alla aktiva eller tidigare aktiverade fel som kräver åtgärd. Ingen varvtalsbegränsning aktiveras.
LIMP HOME	Kritiska fel som måste undersökas så snart som möjligt. Varvtalsbegränsning aktiveras och/eller motorns funktionssätt modifieras.
TPS-FEL	Spjällhusfel, normalt följt av ett nödlägesmeddelande.
BROMSKON TAKT - FEL	Bromssignalfel.
CHECK DPS	Kontrollera motorns signallampa är på Anger att DPS (den dynamiska servostyrningen) inte fungerar normalt. Kontakta en auktoriserad Can-Am Offroad-återförsäljare.
PPS-FEL	Fel på pedalpositionsgivare (PPS). Kontakta en auktoriserad Can-Am Offroad-återförsäljare.
DEFEKT BRÄNSLEGIVARE	Då bränslenivågivarens värde är utanför normalområdet detekteras detta av digitaldisplaymodulen och meddelandet visas.
CHECK SMART-LOK	Kontrollera motorns signallampa är på Anger att Smart-Lok inte fungerar normalt. Kontakta en auktoriserad Can-Am Offroad-återförsäljare.

GARANTI

BRP BEGRÄNSAD GARANTI FÖR KANADA OCH USA: 2024 ÅRS CAN-AM® SSV

1) Den begränsade garantins omfattning

Bombardier Recreational Products Inc. ("BRP") garanterar sina 2024 Can-Am SSV ("Produkt(er)") som säljs av auktoriserade BRP-Återförsäljare (härefter definierade) i USA och Kanada avseende material- eller tillverkningsfel under den period och enligt de villkor som anges nedan.

Garantin ogiltigförklaras om:

1. Produkten har använts för racing eller någon annan tävlingsaktivitet, vid vilken som helst tidpunkt, även av en tidigare ägare; eller
2. Produkten har ändrats eller modifierats på ett sätt som skadligt påverkar dess användning, prestanda eller hållbarhet, eller om den har ändrats eller modifierats för annat bruk än vad den är avsedd för.

Icke-fabriksinstallerade delar och tillbehör omfattas inte av garantin. Var god se tillämpliga garantivillkor avseende delar och tillbehör.

2) Ansvarsbegränsning

IDEN UTSTRÄCKNING LAGEN ANGER SKA DENNA UTTRYCKLIGA GARANTI LÄMNAS OCH ERSÄTTER ALLA ANDRA UTTRYCKLIGA ELLER UNDERFÖRSTÅDDA GARANTIER, INKLUSIVE MEN INTE BEGRÄNSAT TILL SÅDANA SOM AVSER SÄLJBARHET OCH LÄMPLIGHET FÖR ETT SPECIELLT ÄNDAMÅL. I DEN MÅN UNDERFÖRSTÅDDA GARANTIER INTE KAN UPPHÄVAS, BEGRÄNSAS DESSA TILL TIDEN FÖR DEN UTTRYCKLIGA GARANTIN. TILLFÄLLIGA OCH FÖLJDSKADOR AV NÅGOT SOM HELST SLAG UTESLUTS FRÅN ERSÄTTNING UNDER DENNA GARANTI. VISSA STATER/PROVINSER TILLÅTER INTE ANSVARSBEGRENSNINGAR, BEGRÄNSNINGAR OCH UNDANTAG ENLIGT OVAN. DETTA BETYDER ATT DET ÄR MÖJLIGT ATT DE INTE GÄLLER DIG. DENNA GARANTI GER DIG SPECIFIKA RÄTTIGHETER, OCH DU ÅTNJUTER EV. ÄVEN ANDRA LAGLIGA RÄTTIGHETER SOM KAN VARIERA FRÅN STAT TILL STAT, ELLER PROVINS TILL PROVINS.

Ingen distributör eller BRP-återförsäljare eller någon annan person är auktoriserad att lämna någon som helst utfästelse, representation eller garanti beträffande produkten utöver det som ingår i denna begränsade garanti och en sådan kan ej, ifall den lämnas, göras gällande gentemot BRP.

BRP förbehåller sig rätten att när som helst ändra denna begränsade garanti, varvid förstås att en sådan ändring inte påverkar de garantivillkor som gäller för de produkter som har sålts under giltighetstiden för garantin.

3) UNDANTAG – följande omfattas ej av garantin

Följande omfattas inte under några omständigheter av garantin:

- Normalt slitage;
- Normalt underhåll, trimning, justeringar;
- Skador som beror på att produkten har underhållits eller förvarats på ett felaktigt eller försumligt sätt. Korrekt underhåll och förvaring beskrivs i Instruktions'boken;

- Skador som uppstått p.g.a demontering av delar, felaktig(t) reparation, service, underhåll, modifiering eller användning av delar som inte är tillverkade eller godkända av BRP, eller skador från reparationer utförda av en person som inte tillhör en auktoriserad servicegivande BRP-återförsäljare;
- Skador som orsakats av att produkten har använts på ett felaktigt eller onormalt sätt, försumlighet eller av att produkten har använts på ett sätt som strider mot produktens instruktionsbok;
- Skador som orsakas av olycka, nedsänkning i vatten, brand, stöld, vandalism eller naturkatastrof;
- Användning av bränslen, oljor, eller smörjmedel som inte är lämpliga för användning med produkten (se instruktionsboken);
- Skador orsakade av rost, korrosion eller att de utsatts för väder och vind;
- Skador orsakade av inträngande vatten eller snö;
- Tillfälliga skador eller följdskador eller skador av något slag inklusive, men ej begränsat till, transportutgifter, bärgnings-, lagrings-, telefon-, hyr- eller taxivavgifter, olägenhet, försäkringskostnader, betalningar av lån, förlust av tid, förlust av inkomst, förlust av besittningsrätt eller utnyttjande på grund av servicearbete.

4) Garantiperiod

Denna begränsade garanti träder i kraft från och med (1) datum för produktens första leverans vid detaljförsäljning eller (2) det datum då produkten tas i bruk för första gången, beroende på vilket av dessa som inträffar först och för tillämplig period nedan:

1. TOLV (12) på varandra följande månader för privat eller kommersiellt bruk
2. **För utsläppsrelaterade komponenter**, se även den utsläppsrelaterade garantin för US EPA.
3. **För komponenter relaterade till avdunstningsutsläpp på modeller för Kalifornien utrustade med kontrollsystem för avdunstningsutsläpp som tillverkats av BRP för försäljning i delstaten Kalifornien**, och som ursprungligen sålts till en invånare i eller senare har registrerats för garanti till en invånare i delstaten Kalifornien, se även Garantiförklaring kontroll av avdunstningsutsläpp för Kalifornien.

Reparationen eller bytet av delar eller utförandet av service under denna garanti förlänger inte livslängden för denna begränsade garanti bortom dess ursprungliga förfallodatum.

5) Garantivillkor

Garantin gäller **endast** ifall **samtliga** av följande villkor är uppfyllda:

1. Produkten måste av den första ägaren ha köpts som ny och oanvänd från en Återförsäljare som är auktoriserad att distribuera Produkten i det land där försäljningen har ägt rum ("Återförsäljare").
2. Den av BRP specificerade förleveransinspektionen måste ha utförts och dokumenterats samt undertecknats av köparen;
3. Produkten måste ha garantiregistrerats av en auktoriserad återförsäljare;
4. Produkten måste ha köpts i det land där köparen bor;

5. Garantins giltighet förutsätter att regelbundet underhåll, enligt anvisningarna i denna Instruktions'bok, utförs med angivna tidsintervall. BRP förbehåller sig rätt att kräva bevis på korrekt underhåll innan garantiersättning beviljas.

Om något av ovanstående villkor inte har uppfyllts, beviljar BRP ingen garantiersättning för någon ägare, varken vid privat fritidsägande eller vid kommersiellt ägande. Dessa begränsningar är nödvändiga för att ge BRP möjlighet att skydda sina produkter, sina konsumenters och allmänhetens säkerhet.

6) Kundens rättigheter och skyldigheter

Kunden måste upphöra med att använda produkten när en anomaly upptäcks, informera en auktoriserad BRP-återförsäljare inom tre (3) dagar från anomalins upptäckande och ge denne rimlig tillgång till produkten samt rimlig tid att reparera produkten.

Kunden måste även för återförsäljaren uppvisa bevis på inköp av produkten och är skyldig att underteckna en reparations-/arbetsorder vid början av garantireparationen för att göra den giltig.

Alla delar som byts ut under denna garanti övergår i BRP:s ägo.

7) BRP:s ansvar

BRP:s ansvar under denna garanti begränsas, efter eget godtycke, till reparation eller byte av delar som befunnits vara defekta under normal användning, underhåll och service, utan kostnad för material och arbete, hos en valfri auktoriserad BRP-återförsäljare under garantiperioden enligt de villkor som anges här. Inget påstående om garantiavtalsbrott skall utgöra grund för återgång eller annullering av produktens försäljning till ägaren.

Vid behov av service utanför det ursprungliga försäljningslandet ansvarar ägaren för alla extra kostnader som erfordras enligt lokala konventioner och förhållanden, så som, men ej begränsat till, frakt, försäkring, skatter, licensavgifter, importavgifter och alla andra finansiella kostnader, inklusive sådana som påförs av regeringar, stater, regioner och deras respektive myndigheter.

BRP förbehåller sig rätten att förbättra, modifiera eller ändra produkter från tid till annan, utan skyldighet att ändra tidigare tillverkade produkter.

8) Överlåtelse av garanti

Om äganderätten till en produkt överläts under garantitiden, skall även denna garanti överlätas och gälla för den återstående garantitiden, förutsatt att BRP eller en produkt distributor/-återförsäljare erhåller ett bevis på att den tidigare ägaren har godkänt överlåtelsen av ägandeskapet liksom erforderliga adressuppgifter för den nya ägaren.

9) Konsumentvägledning

I fall av en ev. kontrovers eller tvist som berör denna garanti rekommenderar BRP att du försöker lösa frågan på återförsäljarnivå. Vi rekommenderar att du talar med servicechefen eller ägaren hos den auktoriserade återförsäljaren.

Om frågan fortfarande är olöst, kontakta BRP genom att fylla i kundkontaktformuläret på www.brp.com eller genom att kontakta BRP per post på någon av adresserna som anges under Kontakta oss i denna Instruktionsbok.

US EPA UTSLÄPPSRELATERAD GARANTI

Bombardier Recreational Products Inc. ("BRP") garanterar den slutliga köparen och varje efterföljande köpare att detta nya fordon, inklusive alla delar i dess kontrollsystem för avgasutsläpp och dess kontrollsystem för avdunstningsutsläpp, uppfyller två villkor:

1. Den är utformad, tillverkad och utrustad så att den vid tidpunkten för försäljning till den slutliga köparen uppfyller kraven enligt 40 CFR 1051 och 40 CFR 1060.
2. Den har inga material- eller tillverkningsfel som skulle kunna förhindra uppfyllande av kraven enligt 40 CFR 1051 och 40 CFR 1060.

Om garantiberättigade villkor föreligger kommer BRP att reparera eller byta delar eller komponenter med material- eller tillverkningsfel som skulle öka motorns utsläpp av någon reglerad förorening inom den angivna garantiperioden utan några kostnader för ägaren, inklusive kostnader relaterade till diagnos och reparation eller byte av utsläppsrelaterade delar. Alla defekta delar som byts under denna garanti övergår i BRP:s ägo.

För alla utsläppsrelaterade garantireklamationer begränsar BRP diagnos och reparationer av utsläppsrelaterade delar till auktoriserade Can-Am-återförsäljare, med undantag för erforderliga nödfallsreparationer enligt punkt 2 i nedanstående lista.

Som certifierande tillverkare nekar inte BRP utsläppsrelaterade garantireklamationer baserat på något av följande:

1. Underhåll eller annan service utförd av BRP eller av BRP-auktoriserad inrättning.
2. Reparationsarbete på motor/utrustning som utförs för att åtgärda en vanskelig nödsituation som kan härledas till BRP så länge man försöker återställa motorn/utrustningen till dess rätta konfiguration så snart som möjligt.
3. Varje åtgärd eller utebliven åtgärd ej relaterad till garantireklamationen.
4. Underhåll som utförts oftare än BRP specificerar.
5. Allt som är BRP:s fel eller ansvar.
6. Användning av bränsle som är allmänt tillgängligt där utrustningen används såvida det inte anges i skrivna underhållsanvisningar från BRP att detta bränsle skulle skada utsläppskontrollsystemet och operatörer har tillgång till rätt bränsle. Se avsnittet om underhållsinformation och bränslekraven i avsnittet om bränsle.

Period för utsläppsrelaterad garanti

Den utsläppsrelaterade garantin har följande giltighetsperiod, beroende på vilket som inträffar först.

	TIMMAR	MÅNADER	KILOMETER
Komponenter relaterade till avgasutsläpp	500	30	5000
Komponenter relaterade till avdunstningsutsläpp	N/A	24	N/A

Komponenter som innefattas

Den emissionsrelaterade garantin omfattar alla komponenter vilkas haveri skulle öka en motors utsläpp av någon reglerad förorening, inklusive följande listade komponenter:

1. För avgasutsläpp inkluderar utsläppsrelaterade komponenter alla motordelar relaterade till följande system:
 - Luftintagssystem
 - Bränslesystem
 - Tändningssystem
 - Avgasåterledningssystem
2. Följande delar betraktas dessutom som utsläppsrelaterade komponenter för avgasutsläpp:
 - Efterbehandlingsenheter
 - Vevhusventilationsventiler
 - Givare
 - Elektroniska styrenheter.
3. Följande delar betraktas som utsläppsrelaterade komponenter för avdunstningsutsläpp:
 - Bränsletank
 - Tanklock
 - Bränsleledning
 - Bränsleledningsskopplingar
 - Klämmor*
 - Övertrycksventiler*
 - Reglerventiler*
 - Reglersolenoider*
 - Elektroniska styranordningar*
 - Vakuumbstyrningsmembran*
 - Styrkablar*
 - Styrlänkage*
 - Evakueringsventiler
 - Ångslangar
 - Vätske-/ångavskiljare
 - Kolkanister
 - Kanistermonteringsfästen
 - Förgasarevakueringsportanslutning.

OBS: *Relaterat till kontrollsystemet för avdunstningsutsläpp

4. Utsläppsrelaterade komponenter inkluderar dessutom alla andra delar vars enda syfte är att reducera utsläpp eller där funktionsfel hos komponenten medför ökade utsläpp utan någon betydande försämring av motorns/utrustningens funktion.

Begränsad tillämplighet

I egenskap av certifierande tillverkare kan BRP avslå emissionsrelaterade garantianspråk för fel som har orsakats av ägarens eller förarens felaktiga underhåll eller användning, av olyckor för vilka tillverkaren inte är ansvarig eller av

naturkatastrofer. Som exempel behöver en utsläppsrelaterad garantireklamation inte beviljas för fel som direkt orsakats av föraren genom felaktig hantering av motorn/utrustningen eller förarens användning av motorn/utrustningen på ett sätt som den inte är avsedd för och som inte på något sätt kan härledas till tillverkaren.

Om du har någon fråga om dina rättigheter och ansvar i enlighet med garantin eller behöver namn och adress till närmaste auktoriserade BRP-återförsäljare, ska du kontakta BRP genom att fylla i kundkontaktformuläret på www.brp.com eller kontakta BRP per post på någon av adresserna som anges under avsnittet KON-TAKTA OSS i den här guiden eller ringa 1-888-272-9222..

GARANTIFÖRKLARING KONTROLL AV AVDUNSTNINGSUTSLÄPP FÖR KALIFORNIEN

Garantiperioderna börjar från och med det datum det nya OHRV-fordonet ("Off-Highway Recreational Vehicle") levererats till den slutliga köparen.

Bombardier Recreational Products Inc. ("BRP") garanterar den slutliga köparen och varje efterföljande köpare att OHRV-fordonet är:

1. Utformat, tillverkat och utrustat så att det vid försäljningstillfället uppfyller alla tillämpliga lagar, regler och förordningar; och
2. Fritt från defekter i material och utförande som skulle kunna orsaka fel på en garanterad del. Alla reservdelar är identiska i alla väsentliga avseenden med den delen som beskrivs i BRP:s Verkställande order för certifiering (Executive Order of Certification).

Garantin på utsläppsrelaterade delar fungerar enligt följande:

1. Reparation eller utbyte av någon garanterad del måste utföras utan kostnad för OHRV-fordonsägaren, vid en garantistation, utom i fall av en tillfällig reparation när en garanterad del eller en garantistation inte rimligen är tillgänglig för OHRV-fordonsägaren. I de fall där en tillfällig reparation är tillåten, kan reparationer utföras på vilken tillgänglig serviceinrättning som helst eller av ägaren med hjälp av någon reservdel. BRP måste ersätta ägaren för hans eller hennes utgifter inklusive diagnostiska avgifter för sådan tillfällig reparation eller utbyte, som inte ska överstiga BRP:s föreslagna återförsäljningspris för alla garanterade utbytta delar och arbetskostnader baserat på BRP:s rekommenderade tid för garantireparationen och den geografiska lämpliga arbetskostnaden.
2. Bristen på tillgång till garanterade delar eller ofullständiga reparationer inom en rimlig tidsperiod, som inte får överstiga 30 dagar från det att OHRV-fordonet initialt presenterades för garantistationen för reparation, kvalificerar behovet av en tillfällig reparation.
3. Varje garanterad del som inte är planerad att bytas ut som del av underhåll i de skriftliga instruktionerna måste omfattas av garantiperioden som definieras nedan. Om någon sådan del går sönder under garantiperioden måste den repareras eller ersättas av BRP. Alla sådana delar som repareras eller byts ut under garantin måste omfattas av full garanti.
4. Alla garanterade delar som endast är planerade för regelbunden inspektion i de skriftliga instruktionerna måste omfattas av garantiperioden som definieras nedan. Ett uttalande i sådana skriftliga instruktioner om att "reparera eller byt ut vid behov" minskar inte garantitiden. Alla sådana delar som repareras eller byts ut under garantin, omfattas av den återstående garantiperioden.
5. Varje garanterad del som är planerad att bytas ut som del av underhåll i de skriftliga instruktionerna är garanterad för tidsperioden före den första planerade utbytespunkten för den delen. Om delen går sönder före den första planerade utbytespunkten kommer den delen att repareras eller bytas ut av BRP. Alla sådana delar som repareras eller byts ut under garantin, omfattas av garantin under återstoden av perioden före den första planerade utbytespunkten för den delen.
6. Garantitjänster eller reparationer tillhandahålls hos alla tillverkarens återförsäljare som ägs av tillverkaren eller har franchise-avtal för att serva de aktuella OHRV-fordonen.

7. OHRV-ägaren kommer inte att debiteras för diagnosarbete som leder till fastställande att en garanterad del faktiskt är defekt, förutsatt att sådant diagnosarbete utförs på en garantistation.
8. BRP är ansvarig för skador på andra fordonskomponenter som orsakas av ett fel, under garantin, på någon garanterad del.
9. Alla reservdelar angivna av BRP kan användas i garantireparationer tillhandahållna utan kostnad för OHRV-ägaren. Sådant användning kommer inte att minska BRP:s garantiskyldigheter, förutom det att BRP inte kommer att vara ansvarig för reparationer eller utbyte av någon reservdel som inte är en garanterad del.
10. Varje tillägg eller modifierad del som undantas av Air Resources Board från förbuden i avsnitt 27156 av California Vehicle Code får användas på ett OHRV. Sådant användning, i och för sig, kommer inte att vara skäl för att avslå ett garantianspråk. BRP är inte ansvarig att garantera fel på garanterade delar som orsakats från användning av ett tillägg eller modifierad(e) del(ar), om inte även sådan(a) del(ar) omfattas av garantin.

Villkor och undantag:

- BRP kan neka dig garantiersättning om det har uppstått fel på ditt OHRV eller en av dess komponenter direkt på grund av felaktig användning, vårdslöshet, felaktigt underhåll eller ej godkända modifieringar.

Dina rättigheter och skyldigheter i garantin

California Air Resources Board är glada att förklara garantin på kontrollsystemet för avdunstningsutsläpp på ditt Terrängsportfordon av årsmodell 2024. I delstaten Kalifornien måste nya terrängfritidsfordon vara utformade, byggda och utrustade så att de uppfyller delstatens strikta anti-smogstandarder. BRP måste ge garanti på kontrollsystemet för avdunstningsutsläpp på ditt Terrängsportfordon för de tidsperioder som anges nedan, under förutsättning att ditt Terrängsportfordon inte har utsatts för vanvård, vårdslöshet, felaktigt underhåll eller ändring som inte godkänts.

Ditt kontrollsystem för avdunstningsutsläpp kan inkludera delar såsom förgasaren eller bränsleinsprutningssystemet, bränsletanken, bränsleslangarna, kolkanister och motorns dator. Det kan även inkludera slangar, remmar, kontakter och andra sammansättningar relaterade till avdunstningsutsläpp. Om det finns ett garantiberättigat förhållande, kommer Bombardier Recreational Products Inc. att reparera ditt Terrängsportfordon utan kostnad för dig, inklusive diagnos, delar och arbete.

OHRV Tillverkarens garanti

Garantiperioden för detta OHRV är 60 månader, eller 5 000 miles, eller 500 timmar, det som kommer först.

Delar som omfattas är:

1. Monteringsfäste(n) för kanistern
2. Kolkanister
3. Evakueringsportkontakt
4. Klämma/klämmor*
5. Elektronisk styrning*
6. Tanklock

7. Påfyllningsrör
8. Slang för påfyllningsröret
9. Bränsleledning(ar)
10. Bränsleledningsbeslag
11. Bränsletank
12. Tryckavlastningsventil(er)*
13. Evakueringsventil(er)
14. Kontrollventil(er)*
15. Ångslang(ar)
16. Flödesreducerare
17. Filter*
18. Bränslepump
19. Alla andra delar som inte angivits och som kan påverka kontrollsystemet för avdunstningsutsläpp

OBS: *Relaterat till kontrollsystemet för avdunstningsutsläpp

Om någon del relaterad till avdunstningsutsläpp på ditt Terrängsportfordon är felaktig, kommer delen att repareras eller bytas ut av Bombardier Recreational Products Inc.

Ägarens ansvar i enlighet med garantin

Som ägare av terrängsportfordonet ansvarar du för att erforderligt underhåll utförs i enlighet med anvisningarna i instruktionsboken. Bombardier Recreational Products Inc. rekommenderar att du behåller alla kvitton för utfört underhåll på ditt Terrängsportfordon, men Bombardier Recreational Products Inc. kan inte neka till garanti enbart på grund av att kvitton saknas eller för underlåtenhet att utföra ett schemalagt underhåll.

Som ägare är du ansvarig för att visa upp ditt Terrängsportfordon för en återförsäljare till Bombardier Recreational Products Inc. så snart ett problem finns. Garantireparationer ska utföras inom en rimlig tidsperiod som inte får överskrida 30 dagar.

Som ägare till ett Terrängsportfordon ska du även vara medveten om att Bombardier Recreational Products Inc. kan neka dig garantitäckning om det har uppstått fel på ditt Terrängsportfordon eller en av dess delar på grund av felaktig användning, vårdslöshet, felaktigt underhåll eller ej godkända modifieringar.

Om du har några frågor angående dina garantirättigheter och ansvar ska du kontakta:

- Bombardier Recreational Products Inc. på 1-888-272-9222, eller
- California Air Resources Board på 4001 Iowa Avenue, Riverside, CA 92507.

BRP BEGRÄNSAD GARANTI – INTERNATIONELLT: 2024 ÅRS CAN-AM® SSV

1) Den begränsade garantins omfattning

Bombardier Recreational Products Inc. ("BRP") garanterar sina 2024 Can-Am SSV ("Produkt(er)") som säljs av distributörer eller återförsäljare som av BRP auktoriserats att distribuera Produkterna i medlemsstaterna i det Europeiska ekonomiska samarbetsområdet ("EES") (som består av Europeiska unionens medlemsstater samt Storbritannien, Norge, Island och Liechtenstein), Turkiet och medlemsstaterna i Oberoende staters samväldie ("OSS") (inklusive Ukraina och Turkmenistan), avseende material- eller tillverkningsfel under den period och enligt de villkor som anges nedan.

Garantin ogiltigförklaras om:

1. Produkten har använts för racing eller någon annan tävlingsaktivitet, vid vilken som helst tidpunkt, även av en tidigare ägare; eller
2. Produkten har ändrats eller modifierats på ett sätt som skadligt påverkar dess användning, prestanda eller hållbarhet, eller om den har ändrats eller modifierats för annat bruk än vad den är avsedd för.

Icke-fabriksinstallerade delar och tillbehör omfattas inte av garantin. Var god se tillämpliga garantivillkor avseende delar och tillbehör.

2) Ansvarsbegränsning

IDEN UTSTRÄCKNING LAGEN ANGER SKA DENNA UTTRYCKLIGA GARANTI LÄMNAS OCH ERSÄTTER ALLA ANDRA UTTRYCKLIGA ELLER UNDERFÖRSTÅDDA GARANTIER, INKLUSIVE MEN INTE BEGRÄNSAT TILL SÅDANA SOM AVSER SÄLJBARHET OCH LÄMPLIGHET FÖR ETT SPECIELLT ÄNDAMÅL. I DEN MÅN UNDERFÖRSTÅDDA GARANTIER INTE KAN UPPHÄVAS, BEGRÄNSAS DESSA TILL TIDEN FÖR DEN UTTRYCKLIGA GARANTIN. TILLFÄLLIGA OCH FÖLJDSKADOR AV NÅGOT SOM HELST SLAG UTESLUTS FRÅN ERSÄTTNING UNDER DENNA GARANTI. VISSA STATER/PROVINSER TILLÅTER INTE ANSVARSBEGRÄNSNINGAR, BEGRÄNSNINGAR OCH UNDANTAG ENLIGT OVAN. DETTA BETYDER ATT DET ÄR MÖJLIGT ATT DE INTE GÄLLER DIG. DENNA GARANTI GER DIG SPECIFIKA RÄTTIGHETER, OCH DU ÅTNJUTER EV. ÄVEN ANDRA LAGLIGA RÄTTIGHETER SOM KAN VARIERA FRÅN LAND TILL LAND. BRP KAN INTE HÅLLAS ANSVARIGT OM PRODUKTER ELLER GARANTIDELAR INTE FINNS TILLGÄNGLIGA I VISSA LÄNDER PÅ GRUND AV SKÅL SOM LIGGER UTANFÖR BRP: S KONTROLL.

För produkter som har köpts i Australien, se avsnittet specifikt gällande Australien nedan.

Ingen distributör eller BRP-distributör/återförsäljare eller någon annan person är auktoriserad att lämna någon som helst utfästelse, representation eller garanti beträffande produkten utöver det som ingår i denna begränsade garanti och en sådan kan ej, ifall den lämnas, göras gällande gentemot BRP.

BRP förbehåller sig rätten att när som helst ändra denna begränsade garanti, varvid förstås att en sådan ändring inte påverkar de garantivillkor som gäller för de produkter som har sålts under giltighetstiden för garantin.

3) UNDANTAG – följande omfattas ej av garantin

Följande omfattas inte under några omständigheter av garantin:

- Normalt slitage;
- Normalt underhåll, trimning, justeringar;
- Skador som beror på att produkten har underhållits eller förvarats på ett felaktigt eller försumligt sätt. Korrekt underhåll och förvaring beskrivs i Instruktions'boken;
- Skador resulterande från demontering av delar, felaktig(t) reparation, service, underhåll, modifiering eller användning av delar som inte är tillverkade eller godkända av BRP, eller skador resulterande från reparationer utförda av en person som inte tillhör en auktoriserad servicegivande BRP-distributör/ återförsäljare;
- Skador som orsakats av att produkten har använts på ett felaktigt eller onormalt sätt, försumlighet eller av att produkten har använts på ett sätt som strider mot produktens instruktionsbok;
- Skador som orsakas av olycka, nedsänkning i vatten, brand, stöld, vandalism eller naturkatastrof;
- Användning av bränslen, oljor, eller smörjmedel som inte är lämpliga för användning med produkten (se instruktionsboken);
- Skador orsakade av rost, korrosion eller att de utsatts för väder och vind;
- Skador orsakade av inträngande vatten eller snö;
- Tillfälliga skador eller följdskador eller skador av något slag inklusive, men ej begränsat till, transportutgifter, bärgnings-, lagrings-, telefon-, hyr- eller taxivavgifter, olägenhet, försäkringskostnader, betalningar av lån, förlust av tid, förlust av inkomst, förlust av besittningsrätt eller utnyttjande på grund av servicearbete.

Följande lista inkluderar, utan begränsning, artiklar som anses vara slitartiklar och inte är täckta av BRP:s begränsade garanti om inte felet är en direkt följd av material- eller tillverkningsfel:

- Batterier
- Bromsbelägg
- Bromsskivor och -trummor
- Kopplingslameller/-dynor
- Kopplingsreglage
- Kopplingsfjädrar
- Utbytbara kopplingsbussningar
- Drivremmar
- Filter
- Behandlade och obehandlade ytor
- Säkringar
- Glödlampor/förseglade
- Smörjmedel
- Tändstift
- Fjädringsbussningar
- Fjädringsglidskenor
- Fjädringsfjädrar
- Däck

4) Garantiperiod

Denna begränsade garanti träder i kraft från och med (1) datum för produktens första leverans vid detaljförsäljning eller (2) det datum då produkten tas i bruk för första gången, beroende på vilket av dessa som inträffar först och för tillämplig period nedan:

1. SEX (6) på varandra följande månader för privat eller kommersiellt bruk

Denna garanti kommer, endast i AUSTRALIEN och NYA ZEELAND, att gälla från (1) leveransdatum till den första detaljhandelskonsumenten eller (2) det datum då produkten först tas i bruk, beroende på vad som inträffar först och under en period av TOLV (12) PÅ VARANDRA FÖLJANDE MÅNADER och TRETTIOSEX (36) PÅ VARANDRA FÖLJANDE MÅNADER endast för drivlinans motor och transmissionssystem, för privat bruk eller kommersiellt bruk.

Reparationen eller bytet av delar eller utförandet av service under denna garanti förlänger inte livslängden för denna garanti bortom dess ursprungliga förfalldatum.

Den garantiperiod som identifieras ovan är en minsta begränsad garantiperiod som kan förlängas med tillämpligt garantikampanjprogram, i förekommande fall.

Observera att varaktigheten och andra modaliteter för garantitiden är underkastade den gällande lagstiftningen i kundens hemland.

5) Endast för produkter som säljs i Australien

Våra varor är försedda med garantier som inte kan exkluderas enligt den australiensiska konsumentlagen.

Du har rätt att få en ersättningsprodukt eller återbetalning om produkten är behäftad med ett allvarligt fel och du har rätt att få kompensation för alla andra förluster eller skador som rimligen kan förutses.

Du har även rätt att få varorna reparerade eller ersätta ifall de inte är av acceptabel kvalitet och om felet inte anses vara ett allvarligt fel.

Inget i dessa garantiavtal och villkor ska anses exkludera, begränsa eller förändra applikationen av något villkor, garanti, rätt eller gottgörelse som utdelas eller påvisas under Konkurrens och konsument-lagen 2010 (Cth), inklusive den australiensiska konsumentlagen eller någon annan fall, där de skulle innebära en motsättning mot den lagen, eller får någon av dessa avtal och villkor att ogiltigförklaras. De fördelar som ges dig under garantin är utöver de andra rättigheter och gottgörelser du har under australiensisk lag.

6) Garantivillkor

Garantin gäller **endast** ifall **samtliga** av följande villkor är uppfyllda:

1. Produkten måste av den första ägaren ha köpts som ny och oanvänd från en Distributör/Återförsäljare som är auktoriserad att distribuera Produkter i det land där försäljningen har ägt rum ("Distributör/Återförsäljare");
2. Den av BRP specificerade förleveransinspektionen måste ha utförts och dokumenterats samt undertecknats av köparen;

3. Produkten måste ha garantiregistrerats av en auktoriserad distributör/återförsäljare;
4. Produkten måste ha köpts i det land där köparen bor;
5. Garantins giltighet förutsätter att regelbundet underhåll, enligt anvisningarna i denna Instruktions'bok, utförs med angivna tidsintervall. BRP förbehåller sig rätt att kräva bevis på korrekt underhåll innan garantiersättning beviljas.

Om något av ovanstående villkor inte har uppfyllts, beviljar BRP ingen garantiersättning för någon ägare, varken vid privat fritidsägande eller vid kommersiellt ägande. Dessa begränsningar är nödvändiga för att ge BRP möjlighet att skydda sina produkters, sina konsumenters och allmänhetens säkerhet.

7) Kundens rättigheter och skyldigheter

Kunden måste upphöra med att använda produkten när en anomali upptäcks, informera en auktoriserad BRP-distributör/återförsäljare inom två (2) månader från anomalins upptäckande och ge denne rimlig tillgång till produkten samt rimlig tid att reparera produkten.

Tidsgränsen för meddelande av produktfel gäller under förutsättning att den överensstämmer med gällande nationell eller lokal lagstiftning i det land där kunden bor.

Kunden måste även för distributören/återförsäljaren uppvisa bevis på inköp av produkten och är skyldig att underteckna en reparations-/arbetsorder vid början av garantireparationen för att göra den giltig.

Alla delar som byts ut under denna garanti övergår i BRP:s ägo.

8) BRP:s ansvar

I den utsträckning det är tillåtet enligt lag är BRP:s skyldigheter enligt denna garanti begränsade till, efter eget gottfinnande, reparation eller byte av delar som konstaterats vara defekta vid normal användning, underhåll och service, utan kostnad för arbetskraft, hos någon auktoriserad BRP-distributör/-återförsäljare under garantitäckningsperioden under de villkor som beskrivs här. Inget påstående om garantiavtalsbrott skall utgöra grund för återgång eller annullering av produktens försäljning till ägaren. Du kan också ha andra lagliga rättigheter, vilka kan variera från land till land.

Vid behov av service utanför det ursprungliga försäljningslandet ansvarar ägaren för alla extra kostnader som erfordras enligt lokala konventioner och förhållanden, så som, men ej begränsat till, frakt, försäkring, skatter, licensavgifter, importavgifter och alla andra finansiella kostnader, inklusive sådana som påförs av regeringar, stater, regioner och deras respektive myndigheter.

BRP förbehåller sig rätten att förbättra, modifiera eller ändra produkter från tid till annan, utan skyldighet att ändra tidigare tillverkade produkter.

9) Överlåtelse av garanti

Om äganderätten till en produkt överläts under garantitiden, skall även denna garanti överlätas och gälla för den återstående garantitiden, förutsatt att BRP eller en produkt-distributör/-återförsäljare erhåller ett bevis på att den tidigare ägaren

har godkänt överlåtelsen av ägandeskapet liksom erforderliga adressuppgifter för den nya ägaren.

10) Konsumentvägledning

I fall av en ev. kontrovers eller tvist som berör denna garanti rekommenderar BRP att du försöker lösa frågan på återförsäljarnivå. Vi rekommenderar att du talar med servicechefen eller ägaren hos den auktoriserade distributören/återförsäljaren.

Om frågan fortfarande är olöst, kontakta BRP genom att fylla i kundkontaktformuläret på www.brp.com eller genom att kontakta BRP per post på någon av adresserna som anges under Kontakta oss i denna Instruktionsbok.

BRP:S BEGRÄNSADE GARANTI FÖR DET EUROPEISKA EKONOMISKA SAMARBETSSOMRÅDET, OBEROENDE STATERS SAMVÄLDE OCH TURKIET: 2024 ÅRS CAN-AM® SSV

1) Den begränsade garantins omfattning

Bombardier Recreational Products Inc. ("BRP") garanterar sina 2024 Can-Am SSV ("Produkt(er)") som säljs av distributörer eller återförsäljare ("Distributör/Återförsäljare") som av BRP auktoriserats att distribuera Produkterna i medlemsstaterna i det Europeiska ekonomiska samarbetsområdet ("EES") (som består av Europeiska unionens medlemsstater samt Storbritannien, Norge, Island och Liechtenstein), Turkiet och medlemsstaterna i Oberoende staters samväld ("OSS") (inklusive Ukraina och Turkmenistan), avseende material- eller tillverkningsfel under den period och enligt de villkor som anges nedan.

Garantin ogiltigförklaras om:

1. Produkten har använts för racing eller någon annan tävlingsaktivitet, vid vilken som helst tidpunkt, även av en tidigare ägare; eller
2. Produkten har ändrats eller modifierats på ett sätt som skadligt påverkar dess användning, prestanda eller hållbarhet, eller om den har ändrats eller modifierats för annat bruk än vad den är avsedd för.

Icke-fabriksinstallerade delar och tillbehör omfattas inte av garantin. Var god se tillämpliga garantivillkor avseende delar och tillbehör.

2) Ansvarsbegränsning

IDEN UTSTRÄCKNING LAGEN ANGER SKA DENNA UTTRYCKLIGA GARANTI LÄMNAS OCH ERSÄTTER ALLA ANDRA UTTRYCKLIGA ELLER UNDERFÖRSTÅDDA GARANTIER, INKLUSIVE MEN INTE BEGRÄNSAT TILL SÅDANA SOM AVSER SÄLJBARHET OCH LÄMPLIGHET FÖR ETT SPECIELLT ÄNDAMÅL. I DEN MÅN UNDERFÖRSTÅDDA GARANTIER INTE KAN UPPHÄVAS, BEGRÄNSAS DESSA TILL TIDEN FÖR DEN UTTRYCKLIGA GARANTIN. TILLFÄLLIGA OCH FÖLJDSKADOR AV NÅGOT SOM HELST SLAG UTESLUTS FRÅN ERSÄTTNING UNDER DENNA GARANTI. VISSA STATER/PROVINSER TILLÅTER INTE ANSVARSBEGRÄNSNINGAR, BEGRÄNSNINGAR OCH UNDANTAG ENLIGT OVAN. DETTA BETYDER ATT DET ÄR MÖJLIGT ATT DE INTE GÄLLER DIG. DENNA GARANTI GER DIG SPECIFIKA RÄTTIGHETER, OCH DU ÅTNJUTER EV. ÄVEN ANDRA LAGLIGA RÄTTIGHETER SOM KAN VARIERA FRÅN STAT TILL STAT, ELLER PROVINS TILL PROVINS. BRP KAN INTE HÅLLAS ANSVARIGT OM PRODUKTER ELLER GARANTIDELAR INTE FINNS TILLGÄNGLIGA I VISSA LÄNDER PÅ GRUND AV SKÅL SOM LIGGER UTANFÖR BRP:S KONTROLL.

För produkter som har köpts i Frankrike, se avsnittet specifikt gällande Frankrike nedan.

Ingen distributör eller BRP-distributör/återförsäljare eller någon annan person är auktoriserad att lämna någon som helst utfästelse, representation eller garanti

beträffande produkten utöver det som ingår i denna begränsade garanti och en sådan kan ej, ifall den lämnas, göras gällande gentemot BRP.

BRP förbehåller sig rätten att när som helst ändra denna begränsade garanti, varvid förstås att en sådan ändring inte påverkar de garantivillkor som gäller för de produkter som har sålts under giltighetstiden för garantin.

3) UNDANTAG – följande omfattas ej av garantin

Följande omfattas inte under några omständigheter av garantin:

- Normalt slitage;
- Normalt underhåll, trimning, justeringar;
- Skador som beror på att produkten har underhållits eller förvarats på ett felaktigt eller försumligt sätt. Korrekt underhåll och förvaring beskrivs i Instruktions'boken;
- Skador resulterande från demontering av delar, felaktig(t) reparation, service, underhåll, modifiering eller användning av delar som inte är tillverkade eller godkända av BRP, eller skador resulterande från reparationer utförda av en person som inte tillhör en auktoriserad servicegivande BRP-distributör/ återförsäljare;
- Skador som orsakats av att produkten har använts på ett felaktigt eller onormalt sätt, försumlighet eller av att produkten har använts på ett sätt som strider mot produktens instruktionsbok;
- Skador som orsakas av olycka, nedsänkning i vatten, brand, stöld, vandalism eller naturkatastrof;
- Användning av bränslen, oljor, eller smörjmedel som inte är lämpliga för användning med produkten (se instruktionsboken);
- Skador orsakade av rost, korrosion eller att de utsatts för väder och vind;
- Skador orsakade av inträngande vatten eller snö;
- Tillfälliga skador eller följskador eller skador av något slag inklusive, men ej begränsat till, transportutgifter, bärgnings-, lagrings-, telefon-, hyr- eller taxivagns- eller olägenhet, försäkringskostnader, betalningar av lån, förlust av tid, förlust av inkomst, förlust av besittningsrätt eller utnyttjande på grund av servicearbete.

Följande lista inkluderar, utan begränsning, artiklar som anses vara slitartiklar och inte är täckta av BRP:s begränsade garanti om inte felet är en direkt följd av material- eller tillverkningsfel:

- Batterier
- Bromsbelägg
- Bromsskivor och -trummor
- Kopplingslameller/-dynor
- Kopplingsreglage
- Kopplingsfjädrar
- Utbytbara kopplingsbussningar
- Drivremmar
- Filter
- Behandlade och obehandlade ytor
- Säkringar
- Glödlampor/förseglade
- Smörjmedel
- Tändstift

- Fjädringsbussningar
- Fjädringsglidskenor
- Fjädringsfjädrar
- Däck

4) Garantiperiod

Denna begränsade garanti träder i kraft från och med (1) datum för produktens första leverans vid detaljförsäljning eller (2) det datum då produkten tas i bruk för första gången, beroende på vilket av dessa som inträffar först och för tillämplig period nedan:

1. TJUGOFYRA (24) på varandra följande månader för privat bruk.
2. SEX (6) på varandra följande månader för kommersiellt bruk.

En Produkt används kommersiellt om den används i samband med inkomstpande arbete eller anställning under någon del av garantiperioden. En Produkt används även kommersiellt om den vid någon tidpunkt under garantiperioden är registrerad för kommersiell användning.

Reparationen eller bytet av delar eller utförandet av service under denna garanti förlänger inte livslängden för denna garanti bortom dess ursprungliga förfallodatum.

Den garantiperiod som identifieras ovan är en minsta begränsad garantiperiod som kan förlängas med tillämpligt garantikampanjprogram, i förekommande fall.

Observera att varaktigheten och andra modaliteter för garantitiden är underkastade den gällande lagstiftningen i kundens hemland.

5) Endast för produkter som sålts i Frankrike

Säljare ska leverera gods som är överrensstämmande med kontraktet och ska vara ansvariga för defekter som finns vid leveransen. Försäljaren ansvarar även för defekter som beror på förpackning, monteringsanvisningar eller installation om det åligger försäljaren enligt avtalet eller utförs under försäljarens ansvar. För att följa avtalet, ska varan:

1. Kunna användas i normal användning för likande gods och, om tillämpligt:
 - Motsvara beskrivningen som överlämnas av säljaren och ha den kvalitet som uppges för köparen genom prover eller modeller;
 - Ha de kvaliteter som köparen lagligen kan förvänta sig, med undantag för de allmänna uttalanden som säljaren, tillverkaren av dess representant, inklusive i reklam eller märkning; eller
2. Ha de egenskaper som enligt överenskommelse enats om mellan de båda parterna, eller vara redo för den specifika användning som den avses att av köparen användas och påvisats av säljaren och är accepterad.

Ansvaret att informera om ovanstående preskriberas två år efter leveransen av varan. Försäljaren har garantiansvar för dolda fel i den sålda produkten, om de dolda felen gör produkten olämplig för den avsedda användningen eller om de minskar produktens användningsmöjligheter på ett sådant sätt att köparen inte skulle ha köpt produkten eller skulle ha betalat ett lägre pris om han/hon känt till

felen. Åtgärder för sådana dolda defekter ska vidtas av köparen inom 2 år efter upptäckt av defekten.

6) Garantivillkor

Garantin gäller **endast** ifall **samtliga** av följande villkor är uppfyllda:

1. Produkten måste av den första ägaren ha köpts som ny och oanvänd från en Distributör/Återförsäljare som är auktoriserad att distribuera Produkterna i det land (eller gällande EES, den union av länder) där försäljningen har ägt rum ("Distributör/Återförsäljare").
2. Den av BRP specificerade förleveransinspektionen måste ha utförts och dokumenterats samt undertecknats av köparen;
3. Produkten måste ha garantiregistrerats av en auktoriserad distributör/återförsäljare;
4. Produkten måste ha köpts i det land (eller, när det gäller EES, union av länder) där köparen bor;
5. Garantins giltighet förutsätter att regelbundet underhåll, enligt anvisningarna i denna Instruktions'bok, utförs med angivna tidsintervall. BRP förbehåller sig rätt att kräva bevis på korrekt underhåll innan garantiersättning beviljas.

Om något av ovanstående villkor inte har uppfyllts, beviljar BRP ingen garantiersättning för någon ägare, varken vid privat fritidsägande eller vid kommersiellt ägande. Dessa begränsningar är nödvändiga för att ge BRP möjlighet att skydda sina produkters, sina konsumenters och allmänhetens säkerhet.

7) Kundens rättigheter och skyldigheter

Kunden måste upphöra med att använda produkten när en anomaly upptäcks, informera en auktoriserad BRP-distributör/återförsäljare inom två (2) månader från anomalins upptäckande och ge denne rimlig tillgång till produkten samt rimlig tid att reparera produkten.

Tidsgränsen för meddelande av produktfel gäller under förutsättning att den överensstämmer med gällande nationell eller lokal lagstiftning i det land där kunden bor.

Kunden måste även för distributören/återförsäljaren uppvisa bevis på inköp av produkten och är skyldig att underteckna en reparations-/arbetsorder vid början av garantireparationen för att göra den giltig.

Alla delar som byts ut under denna garanti övergår i BRP:s ägo.

8) BRP:s ansvar

I den utsträckning det är tillåtet enligt lag är BRP:s skyldigheter enligt denna garanti begränsade till, efter eget gottfinnande, reparation eller byte av delar som konstaterats vara defekta vid normal användning, underhåll och service, utan kostnad för arbetskraft, hos någon auktoriserad BRP-distributör/-återförsäljare under garantiäkningsperioden under de villkor som beskrivs häri. Inget påstående om garantiavtalsbrott skall utgöra grund för återgång eller annullering av produktens försäljning till ägaren. Du kan också ha andra lagliga rättigheter, vilka kan variera från land till land.

Om reparation behöver utföras i ett land utanför landet där den ursprungliga försäljningen skedde (eller för invånare i EES: om reparation behöver utföras utanför EES), står ägaren för eventuella extra kostnader som beror på lokala förhållanden som till exempel, men inte begränsat till, frakt, försäkring, skatt, licensavgifter, importavgifter och alla övriga finansiella avgifter, inklusive sådana som tas ut av regeringar, länder, regioner och respektive myndigheter.

BRP förbehåller sig rätten att förbättra, modifiera eller ändra produkter från tid till annan, utan skyldighet att ändra tidigare tillverkade produkter.

9) Överlåtelse av garanti

Om äganderätten till en produkt överläts under garantitiden, skall även denna garanti överlåtas och gälla för den återstående garantitiden, förutsatt att BRP eller en produkt distributor/-återförsäljare erhåller ett bevis på att den tidigare ägaren har godkänt överlåtelsen av ägandeskapet liksom erforderliga adressuppgifter för den nya ägaren.

10) Konsumentvägledning

I fall av en ev. kontrovers eller tvist som berör denna garanti rekommenderar BRP att du försöker lösa frågan på återförsäljarnivå. Vi rekommenderar att du talar med servicechefen eller ägaren hos den auktoriserade distributören/återförsäljaren.

Om frågan fortfarande är olöst, kontakta BRP genom att fylla i kundkontaktformuläret på www.brp.com eller genom att kontakta BRP per post på någon av adresserna som anges under Kontakta oss i denna Instruktionsbok.

Den här sidan är avsiktligt tom

KUNDINFORMATION

INFORMATION OM DATASEKRETESS

Bombardier Recreational Products inc., dess samarbetspartner och dotterbolag ("BRP") är fast beslutna att skydda din integritet och är öppna över hur vi samlar in, använder och lämnar ut dina personuppgifter under hanteringen av vår relation med dig. **Mer information hittar du i BRP:s sekretesspolicy på: <https://brp.com/en/privacy-policy.html> eller genom att skanna QR-koden.**

Du kan vara förvissad om att vi har vidtagit lämpliga säkerhetsåtgärder för att skydda dina uppgifter mot förlust och obehörig åtkomst.

Dina personuppgifter som kan samlas in av BRP, direkt från dig eller från auktoriserade återförsäljare eller auktoriserade tredje parter, inkluderar:

- **Kontakt-, demografisk och registreringsinformation** (till exempel namn, fullständig adress, telefonnummer, e-postadress, kön, ägarhistorik och språk för kommunikation)
- **Fordonsinformation** (till exempel serienummer, köp- och leveransdatum, enhetens användning, fordonets plats och förflyttningar)
- **Tredjepartsinformation** (till exempel information mottagen från BRP:s samarbetspartner, information kopplad till gemensamma marknadsaktiviteter och sociala medier)
- **Teknisk information** (till exempel IP-adress, typ av enhet, operativsystem, typ av webbläsare, webbsidor du visar, cookies och liknande teknik när du använder BRP:s eller återförsäljares webbplatser eller mobilappar)
- **Information vid interaktion med BRP** (till exempel information insamlad när du ringer BRP:s egna försäljningsrepresentanter, handlar på en webbplats som drivs av BRP, registrerar dig för e-postutskick från BRP, deltar i tävlingar och lotterier som sponsras av BRP eller deltar i evenemang som sponsras av BRP)
- **Transaktionsinformation** (till exempel information som krävs för returhantering, betalningsinformation när du köper våra produkter eller tjänster genom våra webbplatser eller mobilappar samt andra frågor relaterade till ditt köp av BRP-produkter)

Informationen kan användas och behandlas för följande ändamål:

- Säkerhet och skydd
- Kundsupport för försäljning och eftermarknad (till exempel slutföra eller följa upp med dig om ditt köp eller underhåll)
- Registrering och garanti
- Kommunikation (till exempel att skicka dig en BRP-nöjdhetsundersökning)
- Beteendestyrd annonsering på nätet, profilering och platsbaserade tjänster (till exempel att erbjuda en anpassad upplevelse)
- Efterlevnad och tvistlösning
- Marknadsföring och annonsering
- Assistans (till exempel hjälp med eventuella leveransproblem, returhantering och andra frågor relaterade till ditt köp av BRP-produkter).

Vi kan även använda personuppgifter för att generera aggregerad eller statistisk data som inte längre identifierar dig personligen.

Dina personuppgifter kan lämnas ut till följande: BRP, BRP:s auktoriserade återförsäljare, distributörer, tjänsteleverantörer, annonserings- och marknadsundersökningspartner samt andra auktoriserade tredje parter.

Vi kan ta emot information om dig från olika källor, som BRP:s auktoriserade återförsäljare och partner med vilka vi erbjuder tjänster eller utför gemensamma

marknadsaktiviteter. Vi kan även ta emot information om dig från sociala medie-plattformar som exempelvis Facebook och Twitter när du interagerar med oss på de plattformarna.

Beroende på omständigheterna kan dina personuppgifter kommuniceras utanför den region du har din hemvist i. Dina personuppgifter bevaras endast så länge som det behövs för det syfte för vilket vi har erhållit dem och i enlighet med våra lagringspolicyer.

Om du vill utöva dina dataskydds rättigheter (till exempel rätt till tillgång och rätt till rättelse), återkalla ditt samtycke för att tas bort från adresslistan för marknadsföringsändamål eller för nöjdhetsundersökningen, eller vid allmänna dataskyddsfrågor, så kontaktar du dataskyddsansvarig på BRP via e-post på **privacyofficer@brp.com** eller via post på:
BRP Legal Service, 726 St-Joseph, Valcourt, Quebec, Kanada, J0E 2L0.

När BRP behandlar dina personuppgifter, så sker detta i enlighet med företagets sekretesspolicy, som du hittar på: <https://www.brp.com/en/privacy-policy.html> eller genom att använda följande QR-kod.



KONTAKTA OSS

www.brp.com

Asien och Stillahavsområdet

BRP Asia

107D and 107E, 17/F, Tower 1,
Grand Century Place, Mongkok,
Kowloon, Hong Kong

Australien

Level 26
477 Pitt Street
Sydney, NSW 2020

Kina

上海市徐汇区衡山路10号6号楼301
Rm 301, Building 6,
No.10 Heng Shan Rd,
Shanghai, China

Japan

21F Shinagawa East One Tower
2-16-1 Konan, Minato-ku-ku,
Tokyo 108-0075

Nya Zeeland

Suite 1.6, 2-8 Osborne Street,
Newmarket, Auckland 2013

Europa, Mellanöstern och Afrika

Belgien

Oktrooiplein 1
9000 Gent

Tjeckien

Stefanikova 43a
Prague 5
150 00

Tyskland

Itterpark 11
40724 Hilden

Finland

Isoaavantie 7
PL 8040
96101 Rovaniemi

Frankrike

Arteparc Bâtiment B
Route de la côte d'Azur,
13 590 Meyreuil

Norge

Ingvald Ystgaardsvei 15
N-7484 Trondheim
Försäljning, marknadsföring,
eftermarknad

Sverige

Spinnvägen 15
903 61 Umeå
Sverige 90821

Schweiz

Avenue d'Ouchy 4-6
1006 Lausanne

Latinamerika

Brasilien

Av. James Clerck Maxwell, 230
Campinas, Sao Paulo
CEP 13069-380

Mexiko

Av. Ferrocarril 202
Parque Industrial Querétaro
Santo Rosa Jauregui, Querétaro
C.P. 76220

Nordamerika

Kanada

3200A, rue King Ouest,
Suite 300
Sherbrooke (Québec) J1L 1C9

Förenta staterna

10101 Science Drive
Sturtevant, Wisconsin
53177

ADRESSÄNDRING OCH ÄGARBYTE

Om du har bytt adress eller om du är ny ägare till fordonet ska du meddela BRP detta på ett av följande sätt:

- Meddela en auktoriserad Can-Am-återförsäljare.
- **Endast Nordamerika:** ring 1 888 272-9222.
- Skicka ett av adressändringskortet på följande sidor till en av BRP-adresserna som anges i avsnittet *Kontakta oss* i denna guide.

Vid ägarbyte, bifoga ett bevis på att den förre ägaren är införstådd med ägarbytet.

Det är viktigt att meddela BRP de nya uppgifterna även om garantin har upphört, eftersom BRP då kan nå fordonsägaren vid behov, t.ex. om det blir nödvändigt att införa någon ändring på fordonet av säkerhetsskäl. Det är ägare'ns ansvar att meddela BRP.

STULNA ENHETER: Om ditt fordon blir stulet bör du meddela BRP eller en auktoriserad Can-Am-återförsäljare. Du blir då ombedd att uppge namn, adress, telefonnummer, fordonets identifikationsnummer och datum för stölden.

ADRESSBYTE <input type="checkbox"/>		ÄGARBYTE <input type="checkbox"/>		
FORDONSIDENTIFIKATIONSNUMMER				
<input type="text"/>		<input type="text"/>		
Modellnummer		Fordonsidentifikationsnummer (V.I.N)		
GAMMAL ADRESS ELLER FÖREGÅENDE ÄGARE:		NAMN		
NR.		GATA		LGHT
STAD	STAT/PROVINS (Om adressen är i Sverige, är detta inte tillämpligt)		POSTNR/POSTKOD	
LAND		TELEFON		
NY ADRESS ELLER NY ÄGARE:		NAMN		
NR.		GATA		LGHT
STAD	STAT/PROVINS (Om adressen är i Sverige, är detta inte tillämpligt)		POSTNR/POSTKOD	
LAND		TELEFON		
E-POSTADRESS				

ADRESSBYTE <input type="checkbox"/>		ÄGARBYTE <input type="checkbox"/>		
FORDONSIDENTIFIKATIONSNUMMER				
<input type="text"/>		<input type="text"/>		
Modellnummer		Fordonsidentifikationsnummer (V.I.N)		
GAMMAL ADRESS ELLER FÖREGÅENDE ÄGARE:		NAMN		
NR.		GATA		LGHT
STAD	STAT/PROVINS (Om adressen är i Sverige, är detta inte tillämpligt)		POSTNR/POSTKOD	
LAND		TELEFON		
NY ADRESS ELLER NY ÄGARE:		NAMN		
NR.		GATA		LGHT
STAD	STAT/PROVINS (Om adressen är i Sverige, är detta inte tillämpligt)		POSTNR/POSTKOD	
LAND		TELEFON		
E-POSTADRESS				

Denna sida har med
avsikt lämnats tom

Denna sida har med
avsikt lämnats tom

Modell nr. _____

FORDONETS

IDENTIFIKATIONSNUMMER (V.I.N.) _____

MOTORNS

IDENTIFIKATIONSNUMMER (E.I.N.) _____

Ägare: _____

NAMN

Nr.

GATA

LGHT

STAD

STAT/PROVINS
(Om adressen är i Sverige,
är detta inte tillämpligt)

POSTNR/POSTKOD

Inköpsdatum _____

ÅR

MÅNAD

DAG

Garantins förfallodatum _____

ÅR

MÅNAD

DAG

Ifylls av säljaren vid försäljningsdatum.

ÅTERFÖRSÄLJARENS PROFILUTRYMME

⚠ VARNING!

FÖR ATT MINSKA RISKEN FÖR ALLVARLIGA PERSONSKADOR ELLER DÖD,

- Läs denna instruktionsbok och säkerhetsdekalerna.
- Se säkerhetsvideon.



VAR FÖRBEREDD

- Spänn fast säkerhetsbältena och se till att nät och/eller dörrar är säkert spärrade på plats.
- Använd godkänd hjälm och skyddsutrustning.
- Förare och passagerare måste kunna sitta med ryggen mot sätet, fötterna plant mot golvet eller fotstöden och händerna på ratten eller om handtagen. Hålla sig helt inne i fordonet.

KÖR ANSVARSFULLT

- Undvik att förlora kontrollen och voltande.
- Undvik snabba rörelser, glidande i sidled, sladdar eller slirning, och bränn aldrig däck i cirklar.
- Undvik kraftig acceleration under sväng, även från stillastående.
- Sakta ned innan du påbörjar en sväng.
- Planera för kullar, tuff terräng, hjulspår och andra förändringar i väglag och terräng.
- Undvik vägbeläggningar.
- Undvik att köra med sidolutning.

UPPTRÄD KOMPETENT OCH TA ANSVAR

- Tillåt inte oförsiktig eller oaksam körning.
- Föraren måste vara minst 16 år och ha ett giltigt körkort.
- Kör inte med droger eller alkohol i kroppen.
- Tillåt inte användning på allmän väg (om inte dispens finns) där det finns risk för kollision med bilar och lastbilar.
- Överskrid inte antal tillåtna passagerare.

©TM och BRP-loggan är varumärken tillhörande Bombardier Recreational Products Inc. eller dess filialer.

©2023 Bombardier Recreational Products Inc. Med ensamrätt.

www.brp.com

SKI-DOO®

LYNX®

SEA-DOO®

EVINRUDE®

CAN-AM®

ROTAX®