

**can-am**



**SERIE TRAXTER MAX (CATEGORIA T)**

# GUIDA DEL CONDUCENTE

Informazioni sulla sicurezza, il veicolo e la manutenzione

2024

## **⚠ AVVERTENZA**

Leggere attentamente la presente Guida del conducente. Contiene informazioni importanti per la sicurezza.

Età minima consigliata del conducente: 16 anni con patente.

Per guidare questo veicolo è necessario possedere almeno una patente di guida per trattori.

Tenere questa guida del conducente sempre a disposizione nel veicolo.

### **AVVERTENZA**

**LA GUIDA DEL VEICOLO POTREBBE ESSERE RISCHIOSA.** Una collisione o un capovolgimento può verificarsi velocemente se non sono intraprese adeguate precauzioni, anche durante manovre di routine, ovvero durante le sterzate o la guida su pendii o altri ostacoli.

Per questioni di sicurezza, invitiamo il conducente a comprendere e seguire tutte le avvertenze contenute in questa Guida del conducente e su tutte le etichette presenti sul veicolo. La mancata osservanza di queste avvertenze può provocare **LESIONI GRAVI O MORTE**.

Tenere questa guida del conducente sempre a disposizione nel veicolo.

### **AVVERTENZA**

La mancata osservanza di qualsiasi precauzione e istruzione di sicurezza presente nella Guida del conducente, nel **VIDEO SULLA SICUREZZA** e sulle targhette del prodotto potrebbe comportare lesioni, fino alla morte.

### **AVVERTENZA**

**È possibile che le prestazioni di questo veicolo superino quelle di altri veicoli guidati in precedenza. Si consiglia di dedicare del tempo a prendere dimestichezza con il nuovo veicolo.**

<sup>TM</sup> Marchi registrati di BRP o delle sue affiliate.

Si tratta di un elenco non esaustivo di marchi di fabbrica proprietà di Bombardier Recreational Products Inc. o dei suoi affiliati:

Can-Am®

D.E.S.S.<sup>TM</sup>

DPST<sup>TM</sup>

ROTAX®

XPS®

Tutti i diritti riservati. Nessuna delle parti di questo Manuale può essere riprodotta in alcun modo senza il previo consenso scritto da parte di Bombardier Recreational Products Inc.

© Bombardier Recreational Products Inc. (BRP) 2023

|            |   |
|------------|---|
| Deutsch    | Dieses Handbuch ist möglicherweise in Ihrer Landessprache verfügbar. Bitte wenden Sie sich an Ihren Händler oder besuchen Sie: <a href="http://www.operatorsguides.brp.com">www.operatorsguides.brp.com</a> |
| English    | This guide may be available in your language. Check with your dealer or go to: <a href="http://www.operatorsguides.brp.com">www.operatorsguides.brp.com</a>   |
| Español    | Es posible que este manual esté disponible en su idioma. Consulte a su distribuidor o visite: <a href="http://www.operatorsguides.brp.com">www.operatorsguides.brp.com</a>                                  |
| Français   | Ce guide peut être disponible dans votre langue. Vérifier avec votre concessionnaire ou aller à: <a href="http://www.operatorsguides.brp.com">www.operatorsguides.brp.com</a>                               |
| Italiano   | Questa guida potrebbe essere disponibile nella propria lingua. Contattare il concessionario o consultare: <a href="http://www.operatorsguides.brp.com">www.operatorsguides.brp.com</a>                      |
| 中文         | 本手册可能有您的语种的翻译版本。请向经销商询问，或者登录 <a href="http://www.operatorsguides.brp.com">www.operatorsguides.brp.com</a> 查询。   |
| 日本語        | このガイドは、言語によって翻訳版が用意されています。ディーラーに問い合わせるか、次のアドレスでご確認ください：<br><a href="http://www.operatorsguides.brp.com">www.operatorsguides.brp.com</a>   |
| Nederlands | Deze handleiding kan beschikbaar zijn in uw taal. Vraag het aan uw dealer of ga naar: <a href="http://www.operatorsguides.brp.com">www.operatorsguides.brp.com</a>  |
| Norsk      | Denne boken kan finnes tilgjengelig på ditt eget språk. Kontakt din forhandler eller gå til: <a href="http://www.operatorsguides.brp.com">www.operatorsguides.brp.com</a>                                   |
| Português  | Este manual pode estar disponível em seu idioma. Fale com sua concessionária ou visite o site: <a href="http://www.operatorsguides.brp.com">www.operatorsguides.brp.com</a>                                 |
| Русский    | Воспользуйтесь руководством на вашем языке. Узнайте о его наличии у дилера или на странице по адресу <a href="http://www.operatorsguides.brp.com">www.operatorsguides.brp.com</a>                           |
| Suomi      | Käyttöohjekirja voi olla saatavissa omalla kielelläsi. Tarkista jälleenmyyjältä tai käy osoitteessa: <a href="http://www.operatorsguides.brp.com">www.operatorsguides.brp.com</a>                           |
| Svenska    | Denna bok kan finnas tillgänglig på ditt språk. Kontakta din återförsäljare eller gå till: <a href="http://www.operatorsguides.brp.com">www.operatorsguides.brp.com</a>                                     |

|                 |
|-----------------|
| Modello coperto |
|-----------------|

|                     |
|---------------------|
| Traxter MAX XU HD10 |
|---------------------|

In Canada la distribuzione e l'assistenza dei prodotti sono eseguite da Bombardier Recreational Products Inc. (BRP).

Negli Stati Uniti, la distribuzione e l'assistenza dei prodotti è eseguita da BRP US Inc.

Nello Spazio economico europeo (che comprende gli Stati membri dell'Unione Europea oltre a Regno Unito, Norvegia, Islanda e Liechtenstein), nella Comunità degli Stati Indipendenti (inclusi Ucraina e Turkmenistan) e in Turchia, la distribuzione e l'assistenza dei prodotti sono eseguite da BRP European Distribution S. A. e da altre affiliate o controllate di BRP.

Per tutti gli altri paesi, la distribuzione e l'assistenza dei prodotti sono eseguite da Bombardier Recreational Products Inc. (BRP) o dalle sue affiliate.



---

# INDICE

## INFORMAZIONI GENERALI

|   |           |
|---|-----------|
| <b>INFORMAZIONI GENERALI</b> .....                | <b>10</b> |
| Istruzioni preliminari .....                      | 10        |
| Messaggi sulla sicurezza .....                    | 10        |
| Informazioni su questa Guida del conducente ..... | 11        |

## INFORMAZIONI SULLA SICUREZZA

|   |           |
|---|-----------|
| <b>PRECAUZIONI GENERALI</b> .....   | <b>14</b> |
| Evitare l'avvelenamento da monossido di carbonio .....  | 14        |
| Evitare incendi prodotti da benzina e altri pericoli .....  | 14        |
| Evitare bruciature da parti calde .....   | 14        |
| Accessori e modifiche .....   | 14        |
| <b>FUNZIONAMENTO SICURO - RESPONSABILITÀ</b> .....  | <b>16</b> |
| Comunità Europea .....  | 16        |
| Proprietari: siate responsabili .....   | 16        |
| Operatori: siate qualificati e responsabili .....   | 17        |
| Guidare con cautela .....   | 18        |
| Sistema di ritenuta dei passeggeri .....  | 18        |
| Condizioni del terreno .....  | 18        |
| <b>CONTROLLO PRE-GUIDA</b> .....  | <b>20</b> |
| Elenco controlli pre-guida .....  | 20        |
| <b>PREPARARSI ALLA GUIDA</b> .....  | <b>24</b> |
| Prima di partire .....  | 24        |
| Attrezzature di protezione .....  | 24        |
| <b>EVITARE INCIDENTI</b> .....  | <b>27</b> |
| Evitare ribaltamenti e rovesciamenti .....  | 27        |
| Evitare collisioni .....  | 28        |
| <b>GUIDA DEL VEICOLO</b> .....  | <b>29</b> |
| Esercitarsi nelle manovre .....   | 29        |
| Guida fuoristrada .....   | 30        |
| Tecniche di guida generali .....  | 30        |
| <b>SPOSTAMENTO DI CARICHI ED ESECUZIONE DI LAVORI</b> .....   | <b>37</b> |
| Esecuzione di piccoli lavori con il veicolo .....   | 37        |
| Trasporto carichi .....   | 37        |
| Trasportare un carico .....   | 40        |
| Trazione di un rimorchio .....  | 41        |
| <b>ETICHETTE IMPORTANTI PRESENTI SUL VEICOLO (TUTTI I PAESI EC-<br/>CETTO CANADA/STATI UNITI)</b> ..... | <b>42</b> |
| Pittogramma di sicurezza .....  | 42        |
| Pittogramma di sicurezza stampato .....   | 54        |

## INFORMAZIONI SUL VEICOLO

|                                 |           |
|---------------------------------|-----------|
| <b>COMANDI PRINCIPALI</b> ..... | <b>56</b> |
| Sterzo .....                    | 57        |
| Pedale dell'acceleratore .....  | 57        |
| Pedale del freno .....          | 57        |
| Leva del cambio .....           | 57        |

|  |           |
|--|-----------|
| <b>COMANDI SECONDARI</b> .....                             | <b>59</b> |
| Interruttore e chiavi di accensione .....                  | 60        |
| Leva multifunzione .....                                   | 62        |
| Interruttore 2WD/4WD .....                                 | 62        |
| Interruttore di blocco differenziale posteriore .....      | 63        |
| Tastierino .....   | 63        |
| Interruttore di segnalazione pericolo .....                | 64        |
| Hill Descent Control (HDC) (solo modelli ABS) .....        | 64        |
| <b>EQUIPAGGIAMENTO</b> .....                               | <b>66</b> |
| Inclinazione dello sterzo .....                            | 66        |
| Portabevande .....   | 66        |
| Maniglia passeggeri .....                                  | 67        |
| Vani bagagli .....   | 67        |
| Kit strumenti .....  | 68        |
| Poggiapiedi .....  | 68        |
| Protezione laterale del conducente .....                   | 68        |
| Protezione laterale del passeggero .....                   | 69        |
| Salvaspalla .....  | 70        |
| Cinture di sicurezza .....                                 | 70        |
| Sedile del conducente .....                                | 71        |
| Sedili del passeggero .....                                | 71        |
| Tappo del serbatoio del carburante .....                   | 72        |
| Vano di carico .....                                       | 72        |
| Maniglie di rilascio inclinazione del vano di carico ..... | 72        |
| Ganci di ancoraggio .....                                  | 73        |
| Sponda posteriore .....                                    | 73        |
| Gancio di traino .....                                     | 73        |
| Prese di corrente 12-volt .....                            | 73        |
| Meccanismo di stazionamento .....                          | 74        |
| Specchietti laterali .....                                 | 75        |
| Barra di traino con gancio .....                           | 75        |
| Connettore luci rimorchio .....                            | 76        |
| Ganci di recupero (modelli senza verricello) .....         | 76        |
| Piastra di protezione sottoscocca .....                    | 76        |
| <b>DISPLAY DIGITALE 7,6"</b> .....                         | <b>77</b> |
| Display multifunzione .....                                | 77        |
| Spie .....   | 78        |
| Impostazioni .....   | 80        |
| <b>TECNOLOGIE DI SUPPORTO ALLA GUIDA</b> .....             | <b>83</b> |
| ABS (Sistema frenante antibloccaggio) .....                | 83        |
| BTC (Brake Torque Control) .....                           | 83        |
| DTC (Drag Torque Control) .....                            | 83        |
| HHC (Hill Hold Control) .....                              | 83        |
| HDC (Hill Descent Control) .....                           | 83        |
| <b>CARBURANTE</b> .....                                    | <b>84</b> |
| Requisiti carburante .....                                 | 84        |
| Procedura di rifornimento di carburante del veicolo .....  | 84        |
| <b>PERIODO DI RODAGGIO</b> .....                           | <b>86</b> |
| Rodaggio .....   | 86        |
| <b>PROCEDURE DI BASE</b> .....                             | <b>87</b> |
| Avvio del motore .....                                     | 87        |
| Funzionamento della leva del cambio .....                  | 87        |

|   |           |
|---|-----------|
| Scelta dei rapporti adatti (marce ridotte o lunghe).....                              | 87        |
| Arresto del motore e parcheggio del veicolo.....                                      | 88        |
| Suggerimenti per ottimizzare la durata della cinghia di trasmissione.....             | 88        |
| <b>PROCEDURE SPECIALI.....</b>  | <b>90</b> |
| Motore ingolfato di carburante.....   | 90        |
| Cosa fare se si sospetta la presenza di acqua nella CVT?.....                         | 90        |
| Cosa fare in caso di batteria scarica.....  | 90        |
| Cosa fare in caso di ribaltamento del veicolo.....                                    | 91        |
| Cosa fare in caso di immersione del veicolo.....                                      | 91        |
| <b>MESSA A PUNTO DEL VEICOLO.....</b>   | <b>92</b> |
| Linee guida per la regolazione delle sospensioni.....                                 | 92        |
| Impostazioni di fabbrica della sospensione.....                                       | 92        |
| Regolazione delle sospensioni.....  | 92        |
| Funzione DPS.....   | 93        |
| <b>TRASPORTO DEL VEICOLO.....</b>   | <b>94</b> |
| Utilizzo della potenza del veicolo per risalire sull'apparecchiatura di traino.....   | 95        |
| Utilizzare un verricello per tirare il veicolo sull'apparecchiatura di rimorchio..... | 96        |
| Fissaggio del veicolo per il trasporto.....   | 97        |
| Uscita del veicolo dal rimorchio.....   | 98        |
| <b>SOLEVAMENTO E SOSTEGNO DEL VEICOLO.....</b>  | <b>99</b> |
| Parte anteriore del veicolo.....  | 99        |
| Parte posteriore del veicolo.....   | 99        |

## **MANUTENZIONE**

|   |            |
|---|------------|
| <b>PROGRAMMA DI MANUTENZIONE.....</b>                     | <b>102</b> |
| Linee guida per la manutenzione del filtro dell'aria..... | 102        |
| Impiego per lavori gravosi.....                           | 102        |
| Fango profondo/acqua.....                                 | 103        |
| Programma di manutenzione.....                            | 104        |
| Registro di manutenzione.....                             | 115        |
| <b>PROCEDURE DI MANUTENZIONE.....</b>                     | <b>121</b> |
| <b>FILTRO DELL'ARIA DEL MOTORE.....</b>                   | <b>121</b> |
| Filtro dell'aria CVT.....                                 | 122        |
| <b>OLIO MOTORE.....</b>                                   | <b>124</b> |
| Filtro dell'olio.....                                     | 126        |
| <b>RADIATORE.....</b>                                     | <b>127</b> |
| <b>LIQUIDO REFRIGERANTE MOTORE.....</b>                   | <b>128</b> |
| <b>SISTEMA DI SCARICO.....</b>                            | <b>130</b> |
| <b>SCATOLA DEL CAMBIO.....</b>                            | <b>131</b> |
| <b>DIFFERENZIALE ANTERIORE.....</b>                       | <b>132</b> |
| <b>CARENATURA CVT.....</b>                                | <b>134</b> |
| Cinghia di trasmissione.....                              | 135        |
| Puleggia motrice e puleggia condotta.....                 | 136        |
| <b>CANDELE.....</b>                                       | <b>136</b> |
| Batteria.....   | 137        |
| Fusibili e collegamenti fusibili.....                     | 138        |
| Luci.....   | 141        |
| Cuffia e protezione dell'albero motore.....               | 143        |
| Cuscinetto ruota.....                                     | 143        |
| Pneumatici e ruote.....                                   | 144        |

|   |            |
|---|------------|
| Sospensioni .....                                     | 145        |
| Freni .....   | 146        |
| CINTURE DI SICUREZZA .....                            | 147        |
| Gabbia .....  | 147        |
| <b>MANUTENZIONE DEL VEICOLO .....</b>                 | <b>149</b> |
| Pulizia e protezione del veicolo .....                | 149        |
| <b>RIMESSAGGIO E PREPARAZIONE PRESTAGIONALE .....</b> | <b>151</b> |

### **INFORMAZIONI TECNICHE**

|  |            |
|--|------------|
| <b>IDENTIFICAZIONE DEL VEICOLO .....</b>             | <b>154</b> |
| Numero di identificazione del veicolo (VIN) .....    | 154        |
| Numero di identificazione motore (EIN) .....         | 155        |
| Targhetta di conformità .....                        | 155        |
| Etichetta informazioni tecniche .....                | 156        |
| <b>VALORI DI EMISSIONE SONORA E VIBRAZIONI .....</b> | <b>161</b> |
| <b>DICHIARAZIONE DI CONFORMITÀ .....</b>             | <b>162</b> |
| Dichiarazione di conformità UE .....                 | 162        |
| Dichiarazione di conformità Regno Unito .....        | 163        |
| <b>DICHIARAZIONE DI CONFORMITÀ CE .....</b>          | <b>164</b> |

### **CARATTERISTICHE TECNICHE**

|                                       |            |
|---------------------------------------|------------|
| <b>CARATTERISTICHE TECNICHE .....</b> | <b>166</b> |
|---------------------------------------|------------|

### **RISOLUZIONE DEI PROBLEMI**

|  |            |
|--|------------|
| <b>LINEE GUIDA PER LA RISOLUZIONE DEI PROBLEMI .....</b>               | <b>176</b> |
| <b>SISTEMA AUDIO – INDIVIDUAZIONE E RISOLUZIONE DEI PROBLEMI .....</b> | <b>180</b> |
| <b>MESSAGGIO DISPLAY DIGITALI .....</b>                                | <b>182</b> |

### **GARANZIA**

|  |            |
|--|------------|
| <b>GARANZIA LIMITATA BRP PER CANADA E STATI UNITI: 2024 CAN-AM® SSV .....</b>                                      | <b>184</b> |
| 1) Ambito della garanzia limitata .....  | 184        |
| 2) Limitazioni di responsabilità .....   | 184        |
| 3) ESCLUSIONI – quanto di seguito esposto non è coperto da garanzia ..   | 184        |
| 4) Periodo di copertura della garanzia .....   | 185        |
| 5) Condizioni per la copertura della garanzia .....  | 185        |
| 6) Come ottenere la copertura della garanzia .....   | 186        |
| 7) Le responsabilità di BRP .....  | 186        |
| 8) Trasferimento .....   | 186        |
| 9) Assistenza clienti .....  | 187        |
| <b>GARANZIA RELATIVA ALLE EMISSIONI DELL'AGENZIA PER LA PROTEZIONE DELL'AMBIENTE (EPA) DEGLI STATI UNITI .....</b> | <b>188</b> |
| Periodo di validità della garanzia relativa alle emissioni .....   | 188        |
| Componenti coperti .....   | 189        |
| Applicabilità limitata .....   | 190        |

|  |            |
|--|------------|
| <b>DICHIARAZIONE DI GARANZIA SUL CONTROLLO DELLE EMISSIONI DI VAPORI DELLA CALIFORNIA</b> .....  | <b>191</b> |
| I vostri diritti e doveri in merito alla garanzia .....  | 192        |
| Copertura della garanzia del costruttore dell'OHRV .....   | 192        |
| Responsabilità del proprietario per usufruire della garanzia .....   | 193        |
| <b>GARANZIA LIMITATA BRP PER INTERNAZIONALE: 2024 CAN-AM®</b>  |            |
| <b>SSV</b> .....   | <b>194</b> |
| 1) Ambito della garanzia limitata .....  | 194        |
| 2) Limitazione della responsabilità .....  | 194        |
| 3) ESCLUSIONI – quanto di seguito esposto non è coperto da garanzia .....  | 195        |
| 4) Periodo di copertura della garanzia .....   | 196        |
| 5) Solo per prodotti venduti in Australia .....  | 196        |
| 6) Condizioni per la copertura della garanzia .....  | 196        |
| 7) Come ottenere la copertura della garanzia .....   | 197        |
| 8) Le responsabilità di BRP .....  | 197        |
| 9) Trasferimento .....   | 198        |
| 10) Assistenza clienti .....   | 198        |
| <b>GARANZIA BRP LIMITATA PER LO SPAZIO ECONOMICO EUROPEO, LA COMUNITÀ DEGLI STATI INDIPENDENTI E LA TURCHIA: 2024 CA-N-AM® SSV</b> ..... | <b>199</b> |
| 1) Ambito della garanzia limitata .....  | 199        |
| 2) Limitazioni di responsabilità .....   | 199        |
| 3) ESCLUSIONI – quanto di seguito esposto non è coperto da garanzia .....  | 200        |
| 4) Periodo di copertura della garanzia .....   | 201        |
| 5) Solo per prodotti venduti in Francia .....  | 201        |
| 6) Condizioni per la copertura della garanzia .....  | 202        |
| 7) Come ottenere la copertura della garanzia .....   | 202        |
| 8) Le responsabilità di BRP .....  | 202        |
| 9) Trasferimento .....   | 203        |
| 10) Assistenza clienti .....   | 203        |

### **INFORMAZIONI AI CLIENTI**

|  |            |
|--|------------|
| <b>INFORMATIVA SULLA PRIVACY</b> .....       | <b>206</b> |
| <b>CONTATTACI</b> .....                      | <b>208</b> |
| Asia Pacifico .....                          | 208        |
| Europa, Medio Oriente e Africa .....         | 208        |
| America Latina .....                         | 208        |
| Nord America .....                           | 208        |
| <b>CAMBIO DI INDIRIZZO E PROPRIETÀ</b> ..... | <b>209</b> |

Questa pagina è intenzionalmen-  
te vuota

# **INFORMAZIONI GENERALI**

# INFORMAZIONI GENERALI

Congratulazioni per l'acquisto del vostro nuovo veicolo side-by-side Can-Am®. Il prodotto è coperto da garanzia limitata BRP; avrete inoltre a disposizione una rete di concessionari autorizzati Can-Am Off-Road in grado di fornire tutti i componenti, gli accessori e l'assistenza di cui potreste avere bisogno.

Al momento della consegna, l'acquirente è stato informato della copertura della garanzia e ha sottoscritto l'Elenco di controllo di pre-consegna a garanzia che il nuovo veicolo è stato preparato a vostra completa soddisfazione.

Il concessionario si impegna per la massima soddisfazione del cliente. Nel caso in cui fossero necessarie ulteriori informazioni, rivolgetevi al vostro concessionario.

## Istruzioni preliminari

Prima di utilizzare il veicolo, leggere la presente Guida del conducente contenente informazioni su come ridurre il rischio di incidenti per se stessi e per le persone vicine.

Inoltre, leggere tutte le etichette di sicurezza del veicolo e guardare il *Video sulla sicurezza* disponibile in:

<https://can-am.brp.com/off-road/safety>

Oppure utilizzare il seguente codice QR.



Questo veicolo è destinato al solo uso fuoristrada. Il suo uso è di tipo ricreativo generico ma può essere anche utilizzato a scopo professionale.

Il mancato rispetto delle avvertenze contenute nella presente Guida del conducente può comportare GRAVI LESIONI o persino la MORTE.

## Messaggi sulla sicurezza

Di seguito vengono descritti i tipi di messaggi di sicurezza, l'aspetto e le modalità di utilizzo in questa guida:

Il simbolo di allarme di sicurezza  indica un potenziale rischio di lesioni personali.

### AVVERTENZA

**Indica un potenziale rischio che, se non viene evitato, potrebbe causare gravi lesioni o la morte.**



**⚠ ATTENZIONE**

**Indica una situazione pericolosa che, se non evitata, potrebbe causare lesioni di lieve o media entità.**

**AVVISO**

**Indica un'istruzione che, se non osservata, potrebbe danneggiare gravemente i componenti del veicolo o altre proprietà.**

## Informazioni su questa Guida del conducente

Questa Guida del conducente è stato preparato per portare a conoscenza del possessore/conducente di un nuovo veicolo i diversi comandi, la manutenzione e le istruzioni di guida sicura. Essa è indispensabile per il corretto utilizzo del veicolo.

Conservare questa Guida del conducente nel veicolo come riferimento per manutenzione, risoluzione dei problemi e per istruire altri utenti.

La guida è disponibile in numerose lingue. In caso di discrepanze, farà fede la versione inglese.

Se desidera visualizzare e/o stampare un'altra copia della Guida del conducente, visitare il seguente sito Web:

**[www.operatorsguides.brp.com](http://www.operatorsguides.brp.com)**

Le informazioni contenute in questo documento sono corrette alla data di pubblicazione. Tuttavia, BRP segue una politica di continuo miglioramento dei propri prodotti, senza però alcun obbligo di installazione su prodotti fabbricati in precedenza. A causa di cambiamenti dell'ultimo momento, si potrebbero trovare alcune discrepanze tra i prodotti fabbricati e le descrizioni e/o caratteristiche tecniche illustrate nella presente guida. BRP si riserva il diritto, in qualsiasi momento, di sospendere o cambiare specifiche, design, caratteristiche, modelli o dotazioni senza incorrere in alcun obbligo.

In caso di vendita del veicolo, la presente Guida dell'operatore dovrà essere consegnata all'acquirente.

Questa pagina è intenzionalmen-  
te vuota

# **INFORMAZIONI SULLA SICUREZZA**

---

# PRECAUZIONI GENERALI

## Evitare l'avvelenamento da monossido di carbonio

Gli scarichi del motore contengono monossido di carbonio, un gas mortale che, se inalato, può causare cefalea, vertigini, sonnolenza, nausea, confusione e persino la morte.

Il monossido di carbonio è un gas incolore, inodore e insapore che potrebbe essere presente anche se i gas di scarico non sono percepiti a livello visivo oppure olfattivo. Il monossido di carbonio può accumularsi a livelli mortali in modo rapido e causare soffocazione e incapacità di mettersi in salvo. I livelli mortali di monossido di carbonio possono inoltre accumularsi per ore o giorni in zone chiuse o scarsamente ventilate. In caso di sintomi di avvelenamento da monossido di carbonio, uscire immediatamente dalla zona, recarsi all'aperto e rivolgersi a un medico.

Per evitare lesioni gravi o mortali da monossido di carbonio:

- Non utilizzare mai il veicolo in zone scarsamente ventilate o parzialmente chiuse come, ad esempio, garage, parcheggi coperti o fienili. Anche se si cerca di ventilare i gas di scarico del motore con ventole o aprendo porte e finestre, il monossido di carbonio può raggiungere rapidamente livelli pericolosi.
- Non utilizzare mai il veicolo all'opera in zone in cui i gas di scarico del motore possono accumularsi all'interno di un edificio attraverso porte e finestre.

## Evitare incendi prodotti da benzina e altri pericoli

La benzina è estremamente infiammabile e altamente esplosiva. I vapori di carburante possono diffondersi e infiammarsi a causa di una scintilla o fiamma a molti metri di distanza dal motore. Per ridurre il rischio di incendio o esplosione, seguire le istruzioni riportate di seguito:

- Utilizzare solo contenitori di benzina approvati per il trasporto del carburante.
- Non riempire il contenitore di benzina nel vano di carico o nel veicolo: una scarica elettrica statica potrebbe dare fuoco al carburante.
- Attenersi rigorosamente alle istruzioni fornite nella *Procedura di rifornimento del veicolo*.
- Non avviare il motore se il tappo del carburante non è installato correttamente.

La benzina è velenosa e può causare lesioni gravi o mortali.

- Non travasare mai la benzina con la bocca.
- In caso di ingestione, contatto con gli occhi o inalazione dei vapori di benzina, contattare immediatamente un dottore.

In caso di contatto, risciacquare con acqua e sapone e cambiarsi d'abito.

## Evitare bruciature da parti calde

Certi componenti, come i rotori dei freni e i componenti di scarico, diventano bollenti durante le operazioni. Evitare il contatto con queste parti durante e subito dopo l'utilizzo per evitare bruciature.

## Accessori e modifiche

Qualsiasi modifica o aggiunta di accessori approvata da BRP può influire sul controllo del veicolo. È importante prendere tempo per familiarizzare con il

veicolo una volta che le modifiche sono state apportate per capire come adattare il proprio comportamento di guida in modo appropriato.

Evitare di installare apparecchiature non specificatamente approvate da BRP per il veicolo ed evitare di apportare modifiche non autorizzate. Tali modifiche e apparecchiature non sono state testate da BRP e possono creare pericoli. Ad esempio, potrebbero:

- Creare una perdita di controllo e accrescere il rischio di incidenti
- Causare surriscaldamento o cortocircuiti, aumentando così il rischio di incendi o ustioni
- Compromettere le funzioni di protezione fornite dal veicolo.
- Compromettere il comportamento del rimorchio mentre il veicolo viene trasportato
- Causare il rischio di perdere oggetti sulla strada durante il trasporto.

La guida del veicolo potrebbe inoltre diventare illegale.

**Chiedi al tuo concessionario autorizzato BRP quali sono gli accessori adatti al tuo veicolo.**

---

# FUNZIONAMENTO SICURO - RESPONSABILITÀ

Questo è un veicolo fuoristrada ad alte prestazioni. Gli operatori devono agire in modo responsabile e prestare attenzione per evitare ribaltamenti, rovesciamenti, collisioni e altri incidenti. Nonostante le caratteristiche di sicurezza del veicolo (tra cui struttura protettiva, cinture di sicurezza, protezioni laterali, porte) e le attrezzature di protezione (tra cui il casco), in caso di incidente, vi è sempre il rischio di lesioni o morte. Per ridurre il rischio di gravi lesioni o di morte, seguire le regole contenute in questa sezione.

## Comunità Europea

La seguente avvertenza è valida soltanto nei Paesi europei dove è consentito l'utilizzo su strada.

- Questo veicolo è realizzato principalmente per un uso FUORI-STRADA. La guida su superfici asfaltate potrebbe seriamente compromettere la gestione e il controllo del veicolo. Qualora sia necessario guidare su superfici asfaltate per brevi tratti, ridurre la velocità ed evitare brusche azioni sullo sterzo e sui pedali dell'acceleratore e del freno.
- Rispettare sempre le regolamentazioni relative al traffico quando si guida questo veicolo su strada, anche se di ghiaia o non asfaltata.

## Proprietari: siate responsabili

Consultare la Guida del conducente e guardare il *Video sulla sicurezza*. Fare riferimento al link riportato all'inizio di questa Guida del conducente.

Controllare sempre e confermare la condizione di funzionamento sicuro del veicolo prima di mettersi alla guida. Seguire sempre il programma di manutenzione descritto in questa Guida del conducente.

Non consentire mai a nessuno di guidare il veicolo a meno che non si tratti di persone responsabili a cui poter affidare un veicolo ad alte prestazioni. Si consiglia di supervisionare i conducenti giovani o alle prime armi e di imporre regole e limiti (ad esempio, in caso di trasporto di passeggeri, stabilire come utilizzare il veicolo, percorsi, ecc.) sull'utilizzo del veicolo.

**Se il veicolo è dotato di chiavi D.E.S.S. opzionali**, selezionare la chiave appropriata (consultare *Interruttore e chiavi di accensione*) in base all'esperienza del conducente, all'uso del veicolo e all'ambiente.

Discutere le informazioni di sicurezza con chi utilizzerà il veicolo. Accertarsi che tutti gli operatori e i passeggeri soddisfino i requisiti di seguito illustrati e accettino di agire conformemente alle informazioni di sicurezza. Aiutare gli utenti ad acquisire familiarità con il veicolo.

È consigliabile sottoporre il veicolo a un'Ispezione di Sicurezza Annuale. Rivolgersi a un concessionario BRP autorizzato per ulteriori dettagli. Nonostante non sia obbligatorio, è vivamente consigliato far eseguire da un concessionario BRP autorizzato i preparativi prima dell'utilizzo stagionale. Ogni visita a un concessionario BRP autorizzato è un'opportunità per il proprio concessionario di verificare se il veicolo è incluso in una campagna di sicurezza. Invitiamo inoltre i clienti a visitare tempestivamente un concessionario BRP autorizzato se vengono a conoscenza dell'esistenza di campagne di sicurezza.

Per informazioni sugli accessori disponibili, contattare un concessionario BRP autorizzato.

## **Operatori: siate qualificati e responsabili**

Consultare la Guida del conducente e guardare il *video sulla SICUREZZA*. Fare riferimento al link riportato all'inizio di questa Guida del conducente.

Acquisire completa dimestichezza con i comandi e con il funzionamento generale del veicolo.

Se disponibile, seguire un corso di addestramento (contattare un concessionario Can-Am autorizzato per conoscere la disponibilità di corsi di addestramento oppure visitare il sito Web <http://www.rohva.org/>) ed eseguire gli esercizi pratici illustrati nella sezione *Esercitarsi nelle manovre*. Fare pratica in un'area adatta priva di pericoli per poter ben controllare ogni comando. Guidare a basse velocità. Le velocità più elevate richiedono maggiore esperienza e condizioni di guida adatte.

Età minima: 16 anni.

È necessario essere sufficientemente alti per sedersi in modo corretto: appoggiare la schiena sullo schienale con le cinture di sicurezza allacciate in modo da afferrare lo sterzo con entrambe le mani ed essere in grado di premere fino in fondo i pedali del freno e dell'acceleratore con il piede destro e di posizionare saldamente il piede sinistro sul poggipiedi.

È necessario essere in possesso di una patente di guida appropriata in conformità con la legislazione locale.

Non mettersi mai alla guida del veicolo in stato di ebbrezza, sotto l'effetto di farmaci o se ci si sente stanchi o indisposti, poiché ciò rallenta i tempi di reazione e limita la capacità di giudizio.

### ***Trasporto di passeggeri***

Non trasportare più di cinque (5) passeggeri. I passeggeri devono essere seduti correttamente nell'abitacolo.

I passeggeri devono essere di un'altezza sufficiente per riuscire sempre a sedersi correttamente: appoggiare la schiena sullo schienale con le cinture di sicurezza allacciate, sostenendosi a entrambe le maniglie e con i piedi saldamente posizionati; per il passeggero anteriore destro, con il piede destro sul poggipiedi e il piede sinistro sul pavimento del veicolo, per il passeggero centrale e i tre passeggeri posteriori, con entrambi i piedi ben piantati sul pavimento.

Non trasportare mai passeggeri che abbiano fatto uso di droghe o alcool, o che siano stanchi o malati, poiché in queste condizioni la capacità di giudizio potrebbe essere ridotta e i tempi di reazione troppo lenti.

Avvertire i passeggeri di leggere le etichette di sicurezza 'del veicolo.

Non trasportare mai passeggeri se si ritiene che la loro abilità o il loro giudizio siano insufficienti per concentrarsi sulle condizioni del terreno e adattarvisi di conseguenza. Specialmente per i veicoli side-by-side, il passeggero deve inoltre essere sempre attento al tipo di conformazione del terreno e in grado di prepararsi ad affrontare i dossi.

## Guidare con cautela

- Questo veicolo si maneggia in maniera diversa rispetto ad altri veicoli. In caso di mancata osservanza delle precauzioni, potrebbe verificarsi facilmente una collisione o un ribaltamento, durante manovre brusche come curve repentine, accelerazioni o decelerazioni e guida su pendii o su ostacoli.
- Non guidare mai a velocità elevate. Mantenere sempre una velocità adeguata al tipo di terreno, al grado di visibilità, alle condizioni di guida e alla propria esperienza.
- Non provare a eseguire salti, scivolate laterali, testacoda o altre acrobazie.
- Non provare a eseguire accelerazioni o decelerazioni rapide mentre si eseguono brusche sterzate. Ciò potrebbe provocare ribaltamenti.
- Non provare a eseguire pattinamenti o slittamenti. Se il veicolo inizia a pattinare o a slittare, controsterzare assecondando il pattinamento o lo slittamento nella stessa direzione. Sulle superfici estremamente sdruciolevoli come il ghiaccio, procedere adagio e prestare particolare attenzione per ridurre la possibilità di pattinamento con conseguente perdita di controllo.
- Accertarsi che non siano presenti ostacoli o persone dietro al veicolo quando si innesta la retromarcia. Prestare attenzione ai punti ciechi. Una volta stabilito che è possibile procedere in maniera sicura in retromarcia, procedere lentamente.
- Non superare i limiti di carico stabiliti per questo veicolo. Il carico deve essere fissato correttamente. Ridurre la velocità, lasciare una maggiore distanza di frenatura e seguire le istruzioni contenute in *Spostamento di carichi ed esecuzione di lavori*.
- Ricordarsi sempre che questo veicolo è pesante! Il suo peso basterebbe a farvi rimanere intrappolati in caso di rovesciamento o di ribaltamento.

## Sistema di ritenuta dei passeggeri

- Questo veicolo è progettato per il trasporto di un conducente e di cinque (5) passeggeri, che indossano tutti attrezzature di protezione appropriate (vedere *Attrezzature di protezione* in questa sezione).
- Tutti gli occupanti devono chiudere le porte o le protezioni laterali e allacciare le cinture di sicurezza durante la guida.

## Condizioni del terreno

- Il veicolo non è progettato per viaggiare su superfici asfaltate; per tratti brevi su superfici di questo tipo, si consiglia di evitare di sterzare, accelerare o frenare in modo brusco.
- Procedere sempre con cautela e prestare particolare attenzione quando si guida su un terreno non familiare. Stare sempre attenti alle condizioni mutevoli del terreno quando si guida questo veicolo. Prendersi tutto il tempo necessario per conoscere le prestazioni del veicolo in ambienti diversi.
- Non guidare mai su terreni impraticabili, sdruciolevoli o franosi fino a quando non si sono acquisite e messe in pratica le abilità necessarie per il controllo di questo veicolo su tali terreni. Prestare sempre particolare attenzione su questi tipi di terreno.
- Non guidare mai su pendii troppo ripidi per questo veicolo o le proprie abilità. Esercitarsi su pendenze poco ripide.
- Seguire sempre le corrette procedure per salire o scendere i pendii, come descritto in *Guida del veicolo*. Controllare attentamente il terreno prima di



iniziare la salita o la discesa di qualsiasi pendio. Non effettuare mai la salita o la discesa di pendii che presentano superfici eccessivamente sdruciolevoli o franose. Non salire sulla cima del pendio a velocità elevate.

- Non provare pendii ripidi o salite laterali in caso di traino di un rimorchio.
- Controllare sempre se sono presenti ostacoli prima di percorrere una zona nuova. Seguire sempre le corrette procedure quando si guida sugli ostacoli, come descritto in *Guida del veicolo*.
- Non utilizzare mai il veicolo in acque a flusso rapido o più profonde di quanto specificato in *Guida del veicolo*. Ricordare che i freni bagnati potrebbero aver ridotto la capacità di frenata. Provare i freni dopo essere usciti dall'acqua. Se necessario, frenare diverse volte per consentire all'attrito di far asciugare i freni.
- Accertarsi sempre di parcheggiare adeguatamente il veicolo sulla porzione di terreno più piana disponibile. Mettere la leva del cambio in posizione STAZIONAMENTO, arrestare il motore ed estrarre la chiave prima di abbandonare il veicolo.
- Se è inevitabile parcheggiare su un pendio, si raccomanda di posizionare un grande sasso o un oggetto simile dietro una ruota per bloccarne il movimento.
- Non credere che il veicolo possa essere sicuro in ogni situazione. Improvvisi cambiamenti nel terreno provocati da buche, avvallamenti, scarpate, "terreno" più morbido o più duro o altri tipi di irregolarità, potrebbero provocare il rovesciamento o la perdita di stabilità del veicolo. Per evitare ciò, rallentare e valutare il tipo di conformazione del terreno. Se il veicolo comincia a capovolgersi o a ribaltarsi, solitamente la cosa migliore da fare è sterzare in direzione del ribaltamento! Non provare a evitare un ribaltamento utilizzando le braccia o le gambe. Tenere gli arti all'interno della gabbia o ROPS (struttura di protezione antiribaltamento).

# CONTROLLO PRE-GUIDA

Controllare sempre e confermare la condizione di funzionamento sicuro del veicolo prima di mettersi alla guida.

Seguire sempre il programma di manutenzione descritto in questa Guida del conducente.

## AVVERTENZA

**Eseguire un controllo pre-guida prima di ogni utilizzo per rilevare eventuali problemi che potrebbero verificarsi durante la guida. Il controllo pre-guida può aiutare a monitorare l'usura e il deterioramento dei componenti prima che ciò possa diventare un problema. Correggere eventuali problemi riscontrati per ridurre il rischio di guasti o incidenti.**

Prima di utilizzare questo veicolo, il conducente deve sempre eseguire i controlli preliminari previsti nella seguente lista.

Consultare la sezione *Procedure di manutenzione* per ulteriori dettagli.

## Elenco controlli pre-guida

### *Cosa fare prima di avviare il motore (chiavetta su OFF)*

| Elementi da ispezionare                          | Ispezione da eseguire  | ✓ |
|--|--|---|
| Olio motore                                      | Controllare il livello di olio nel motore.   |   |
| Refrigerante                                     | Controllare il livello del liquido refrigerante.   |   |
| Liquido dei freni                                | Verificare il livello del liquido dei freni.   |   |
| Filtro dell'aria del motore                      | Controllare il filtro dell'aria del motore, pulirlo o sostituirlo se necessario (eseguire la manutenzione più spesso quando si guida in ambienti polverosi).   |   |
| Meccanismo di blocco del freno (se in dotazione) | Azionare il meccanismo di blocco del freno e controllare che funzioni correttamente.   |   |
| Radiatore  | Verificare la pulizia del radiatore.   |   |
| Griglia anteriore                                | Verificare la pulizia della calandra.  |   |
| Sistema di scarico                               | Se non è già stato fatto, pulire l'area circostante il sistema di scarico, soprattutto se durante l'ultimo viaggio il veicolo è stato utilizzato in una palude, in un acquitrino, nel fieno o tra le foglie morte. |   |
| Cuffie dell'albero di trasmissione               | Controllare le condizioni delle cuffie dell'albero motore e delle protezioni.  |   |

| Elementi da ispezionare   | Ispezione da eseguire   | ✓ |
|---------------------------|---|---|
| Pneumatici                | Controllare pressione e condizione degli pneumatici. Fare riferimento all' <i>Etichetta pressione degli pneumatici</i> e regolare secondo il carico.  |   |
| Ruote                     | Controllare che le ruote non siano danneggiate e che il gioco non sia anomalo Assicurarsi che i dadi siano serrati. Fare riferimento a <i>Ruote e pneumatici</i> in <i>Procedure di manutenzione</i> per le specifiche della coppia.  |   |
| Carico                    | <b>Trasporto di carichi:</b> Nel trasportare un carico, rispettare la capacità di carico massima. Fare riferimento a <i>Caricare il vano di carico</i> Assicurarsi che il carico sia ben posizionato e fermo nel vano di carico posteriore.<br><b>Carico del veicolo:</b> accertarsi che il carico totale sul veicolo (compresi conducente, passeggeri, carico, timone e ulteriori accessori) non superi le specifiche. Fare riferimento a <i>Trasporto carichi</i> . |   |
| Vano di carico posteriore | Controllare se il vano di carico e la sponda posteriore sono allacciate correttamente.  |   |
| Gancio                    | Qualora si traini un rimorchio o un'altra apparecchiatura:<br><ul style="list-style-type: none"> <li>– Controllare le condizioni del gancio di traino e del gancio di traino a sfera.</li> <li>– Rispettare la capacità del timone e la capacità di traino, come indicato sull'etichetta apposta sul gancio o fare riferimento alle <i>Caratteristiche tecniche</i>.</li> <li>– Controllate che il rimorchio sia agganciato bene al gancio di traino.</li> </ul>      |   |
| Telaio e sospensioni      | Controllare il sottoscocca del veicolo per eventuali detriti sul telaio o sui componenti della sospensione (braccetti superiori e inferiori, ruote, ammortizzatore, molle) e pulire adeguatamente   |   |
| Porte                     | Controllare l'eventuale presenza di danni a tutte le porte. Far sostituire le porte in presenza di danni. Chiudere tutte le porte e verificare che si blocchino saldamente.   |   |

**Cosa fare prima di avviare il motore (chiavetta su ON)**

| Elementi da ispezionare                            | Ispezione da eseguire   | ✓ |
|--|---|---|
| Display digitale                                   | Controllare il funzionamento delle spie nell'indicatore (nei primi secondi in cui la chiave è in posizione ON).   |   |
|  | Controllare l'eventuale presenza di messaggi nell'indicatore.   |   |
| Luci   | Controllare il funzionamento e la pulizia di <ul style="list-style-type: none"> <li>- Fari (abbaglianti e anabbaglianti)</li> <li>- Fanalini posteriori</li> <li>- Luci freni</li> <li>- Frecce/luci di emergenza</li> <li>- Luci di posizione</li> </ul>   |   |
| Pedale dell'acceleratore                           | Premere alcune volte il pedale dell'acceleratore per accertarsi che si muova liberamente e che ritorni nella posizione di riposo quando viene rilasciato.   |   |
| Pedale del freno                                   | Premere il pedale del freno e verificare di percepire resistenza e che il dispositivo ritorni completamente in posizione quando viene rilasciato.   |   |
| Livello carburante                                 | Controllare il livello del carburante.  |   |
| Sedili, protezioni laterali e cinture di sicurezza | Controllare che i sedili siano correttamente agganciati.  |   |
|  | Controllare che le protezioni laterali non siano danneggiate. In caso di danni, far sostituire le reti di protezione.<br>Serrare entrambe le protezioni laterali e verificare che siano agganciate saldamente. Utilizzare la cinghia di regolazione per stringere il portaoggetti in base alle necessità. |   |
|  | Controllare che le cinture di sicurezza non siano danneggiate. Allacciare le cinture di sicurezza e verificare che siano agganciate saldamente.   |   |
| Specchietto/i                                      | Regolare lo/gli specchietto/i in base alle proprie esigenze.  |   |
| Avvisatore acustico                                | Controllare il funzionamento dell'avvisatore acustico.  |   |

**Che cosa fare dopo aver acceso il motore**

| <b>Elementi da controllare</b> | <b>Ispezione da eseguire</b>   | <b>✓</b> |
|--------------------------------|--|----------|
| Guida                          | Controllare che lo sterzo funzioni liberamente girandolo completamente da un lato all'altro.   |          |
| Interruttore di accensione     | Spostare l'interruttore di accensione in posizione OFF per controllare che il motore si spenga. Riavviare il motore.   |          |
| Leva del cambio                | Controllare il funzionamento della leva del cambio (P, R, N, H e L).   |          |
| Selettore 2WD/4WD              | Controllare il corretto funzionamento del selettore 2WD/4WD.   |          |
| Freni                          | Procedere lentamente per alcuni metri e azionare i freni. Il pedale del freno deve opporre una certa resistenza quando lo si utilizza. Il pedale deve ritornare in posizione di riposo quando viene rilasciato. I freni devono rispondere adeguatamente ai comandi del conducente. |          |
| Verricello (se in dotazione)   | Controllare il funzionamento del verricello.   |          |

# PREPARARSI ALLA GUIDA

## Prima di partire

Eseguire il controllo pre-guida e verificare la condizione di funzionamento sicuro del veicolo. Fare riferimento a *Ispezione preliminare*.

Il conducente e i passeggeri devono:

- Essere seduti correttamente.
- Chiudere tutte le protezioni laterali e gli sportelli.
- Allacciare le cinture sicurezza.
- Indossare attrezzature di protezione appropriate Fare riferimento a *Attrezzature di protezione*.

## Attrezzature di protezione

È importante che conducente e passeggeri indossino sempre indumenti e abiti protettivi appropriati, tra cui:

- Un casco omologato
- Protezione per occhi
- Stivali
- Guanti
- Una maglia a maniche lunghe o giacca
- Pantaloni lunghi.

A seconda delle condizioni del tempo, potrebbero essere necessari occhiali antiappannanti.

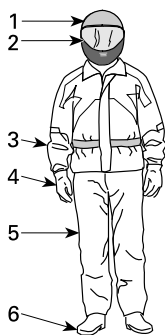

### ATTREZZATURE DI PROTEZIONE

1. Casco omologato
2. Protezione per viso e occhi
3. Maglia a maniche lunghe o giacca
4. Guanti
5. Pantaloni lunghi
6. Stivali (calzature sopra la caviglia)

Scegliere l'abbigliamento in base alle condizioni meteorologiche. Per un maggiore comfort e per evitare sintomi da congelamento in inverno, indossare gli indumenti più pesanti in vostro possesso. Le maglie termiche a diretto contatto con la pelle garantiscono un buon livello di isolamento.

Non indossare mai abiti larghi che potrebbero rimanere incagliati nel veicolo o in arbusti e rami.

## **Caschi e protezione per occhi**

I caschi proteggono da lesioni alla testa e al cervello. Nonostante la presenza della gabbia del veicolo e dei portaoggetti laterali, oggetti esterni possono entrare nel cockpit e colpire la testa dei passeggeri oppure è possibile battere la testa sulla gabbia o su oggetti esterni. Anche il casco delle migliori marche non fornisce tuttavia alcuna garanzia contro le lesioni ma dalle statistiche emerge che l'utilizzo del casco riduce sensibilmente il rischio di lesioni al cervello. Per garantire la massima sicurezza si consiglia quindi di indossare sempre un casco.

### **Scelta del casco**

I caschi dovrebbero essere prodotti conformemente agli standard previsti nel proprio Paese, provincia o Stato e calzare adeguatamente.

Un casco con visiera rappresenta la scelta ideale per garantire protezione da impatti frontali. L'accessorio protegge inoltre da detriti, pietre, insetti e altri elementi esterni.

Un casco senza visiera non offre la stessa protezione per viso e mento. Se si utilizza un casco senza visiera, utilizzare una protezione per gli occhi con chiusura e/o un paio di occhiali. Gli occhiali normali o da sole non sono sufficienti a garantire una protezione degli occhi ai conducenti, poiché possono rompersi o cadere e non proteggono adeguatamente gli occhi dal vento e dagli oggetti presenti nell'aria.

Per la guida in condizioni invernali, è consigliabile portare sempre con sé o indossare un berretto di lana, un passamontagna e una maschera facciale.

Utilizzare maschere facciali oppure occhiali di protezione scuri solo durante le ore diurne. Non utilizzarli di notte o in condizioni di scarsa illuminazione. Non utilizzarli se compromettono la capacità di distinguere i colori.

## **Altre attrezzature di protezione**

### **Calzature**

Indossare sempre calzature chiuse. Stivali robusti sopra la caviglia con soles antiscivolo offrono una maggiore protezione e consentono di posizionare saldamente i piedi sul poggiapiedi.

Evitare di indossare scarpe con lacci lunghi che potrebbero aggrovigliarsi nel pedale dell'acceleratore o del freno.

Per la guida in condizioni invernali, stivali in nylon o in pelle, con suola in gomma e solette in feltro rimovibili rappresentano la soluzione ideale.

Evitare di utilizzare stivali in gomma. Gli stivali in gomma potrebbero rimanere intrappolati dietro o tra i pedali del freno e dell'acceleratore, compromettendone il funzionamento.

### **Guanti**

Guanti a dita lunghe proteggono le mani dal vento, dal sole, dal caldo, dal freddo e dagli oggetti volanti. Guanti particolarmente aderenti facilitano la presa sullo sterzo e aiutano a ridurre lo stress esercitato sulle mani. Guanti robusti con rinforzi da motociclista o ATV garantiscono una migliore protezione delle mani in

caso di incidenti o ribaltamenti. Se eccessivamente ingombranti, potrebbero ostacolare l'attivazione dei comandi.

Per la guida in condizioni invernali, le mani dovrebbero essere protette con un paio di guanti da motoslitta che garantiscono un livello di isolamento sufficiente e consentono di utilizzare liberamente i pollici e le altre dita per l'azionamento dei comandi.

### **Giacche, pantaloni e completi di guida**

Indossare una giacca o una maglia a maniche lunghe e pantaloni lunghi oppure un completo di guida intero. Le attrezzature di protezione di tipo ATV di qualità garantiscono comfort e possono aiutare a non essere distratti da elementi ambientali avversi. In caso di incidente, le attrezzature di protezione di buona qualità realizzate in materiale resistente possono impedire o ridurre le lesioni.

Se si guida in ambienti freddi, proteggersi contro l'ipotermia, ovvero una condizione di temperatura corporea bassa per potrebbe causare perdita di concentrazione, reazioni ritardate e perdita di movimenti muscolari lineari e precisi. Se si guida in ambienti freddi, indossare appositi indumenti di protezione come una giacca a vento e diversi strati di indumenti isolanti. Anche durante la guida a temperature moderate, si potrebbe sentire molto freddo a causa della presenza del vento.

Le attrezzature di protezione appropriate per la guida in caso di freddo potrebbero risultare troppo calde da fermi. Indossare diversi strati di indumenti in modo da poterli rimuovere all'occorrenza. Se si posiziona uno strato esterno antivento sopra l'attrezzatura di protezione si impedisce all'aria fredda di entrare a contatto con la pelle.

### **Attrezzature per la pioggia**

Se è necessario guidare in presenza di pioggia, si consiglia di indossare indumenti impermeabili. Nei lunghi viaggi si consiglia inoltre di portare indumenti contro la pioggia. Un conducente asciutto è sicuramente più comodo e vigile.

### **Protezione dell'udito**

L'esposizione prolungata al vento e al rumore del motore durante la guida potrebbe causare la perdita permanente dell'udito. L'utilizzo di dispositivi di protezione adeguati quali tappi per le orecchie possono aiutare a prevenire la perdita di udito. Consultare la legislazione locale in merito all'utilizzo dei dispositivi di protezione dell'udito.



---

# EVITARE INCIDENTI

## Evitare ribaltamenti e rovesciamenti

I veicoli side-by-side si maneggiano in maniera diversa rispetto ad altri veicoli. I veicoli side-by-side sono progettati per uso fuori-strada (ad esempio, il passo e la larghezza del cingolo, l'altezza da terra, la sospensione, la trasmissione, i pneumatici, ecc.) e, di conseguenza, possono ribaltarsi su terreni asfaltati o lisci, diversamente da quanto accade per i veicoli concepiti per utilizzi in queste condizioni di guida.

Potrebbe verificarsi facilmente un ribaltamento o un altro tipo di incidente durante manovre brusche come curve repentine, brusche accelerazioni o decelerazioni in curva o durante la guida su pendii o su ostacoli. Manovre brusche o una guida aggressiva possono causare ribaltamenti o perdita di controllo anche in aree aperte e piane. In caso di ribaltamento del veicolo, qualsiasi parte del corpo (come ad esempio braccia, gambe o testa) all'esterno dell'abitacolo potrebbe rimanere schiacciata o intrappolata dalla gabbia o ROPS o da altre parti del veicolo. Anche l'impatto con il terreno, l'abitacolo o altri oggetti può essere causa di lesioni.

Per ridurre il rischio di ribaltamento:

- Esercitare prudenza durante la sterzata.
  - Non ruotare lo sterzo in modo eccessivo o troppo velocemente rispetto all'andamento del veicolo e all'ambiente. Regolare le sterzate in base alla velocità del veicolo e all'ambiente.
  - Rallentare prima di affrontare una curva. Evitare frenate brusche durante una curva.
  - Evitare accelerazioni improvvise o brusche durante la sterzata, anche da fermi o a velocità ridotta.
- Non provare mai a effettuare testa-coda, derapate, slittate, sbandate delle ruote posteriori azionando il freno a mano, salti o altri acrobazie. Se il veicolo inizia a slittare o derapare, sterzare nella direzione dello slittamento o della derapata. Non frenare mai bruscamente e non bloccare le ruote.
- Evitare superfici asfaltate. Questo veicolo non è progettato per funzionare su superfici asfaltate. In caso contrario, la probabilità di ribaltamento aumenta. Se è necessario guidare sull'asfalto, sterzare gradualmente, guidare a velocità ridotta ed evitare accelerazioni e frenate brusche.

Questo veicolo può ribaltarsi lateralmente o rovesciarsi in avanti o indietro su pendii o terreni irregolari.

- Evitare salite laterali (guidare intorno al pendio anziché eseguire salite o discese). Se possibile, eseguire salite o discese di pendenze anziché attraversamenti. Qualora sia necessario effettuare una salita laterale, guidare con estrema cautela ed evitare superfici sdruciolevoli, oggetti o depressioni. Se si percepisce che il veicolo inizia a ribaltarsi o a slittare lateralmente, sterzare in discesa, se possibile.
- Evitare pendii ripidi e seguire le procedure contenute in questa guida per la salita e la discesa dei pendii.
- Improvvisi cambiamenti nel terreno, come ad esempio, buche, avvallamenti, scarpate, terreno più morbido o più duro o altri tipi di irregolarità, potrebbero provocare il rovesciamento o la perdita di stabilità del veicolo. Valutare il tipo di conformazione del terreno e rallentare su superfici irregolari.

Questo veicolo reagisce in maniera diversa durante il trasporto o il traino di un carico.

- Ridurre la velocità e seguire le istruzioni presenti in questo manuale per il trasporto di un carico o il traino di un rimorchio.
- Evitare pendii e terreni impraticabili.
- Lasciare una maggiore distanza di arresto.

### **Prepararsi in caso di ribaltamento**

- Agganciare le reti laterali e allacciare le cinture di sicurezza per evitare che braccia e gambe fuoriescano dall'abitacolo.
- Non sorreggersi mai alla gabbia o ROPS durante la guida. In caso di ribaltamento, le mani potrebbero rimanere schiacciate tra la gabbia o ROPS e il terreno. Tenere le mani sullo sterzo o sulle maniglie.
- Non provare a bloccare un ribaltamento utilizzando le braccia o le gambe. Se si ritiene che il veicolo potrebbe rovesciarsi o ribaltarsi, il conducente dovrebbe tenere entrambe le mani sullo sterzo e il piede sinistro saldamente piantato sul poggiapiedi. I passeggeri devono tenere entrambe le mani sulla maniglia e posizionare saldamente i piedi sul pavimento.

### **Evitare collisioni**

Questo veicolo può raggiungere velocità elevate. Viaggiando a velocità più elevate, il rischio di perdere il controllo, specialmente in condizioni di fuoristrada impegnative, e di riportare ferite in una collisione è maggiore. Non guidare mai a velocità elevate. Mantenere sempre una velocità adeguata al tipo di terreno, al grado di visibilità, alle condizioni di guida e alla propria esperienza. Si consiglia di riservare l'utilizzo della chiave per prestazioni elevate a situazioni in cui velocità massima e capacità di accelerazione sono appropriate.

Non guidare mai questo veicolo su strade pubbliche, a scorrimento veloce o autostrade, anche se sporche o sabbiose. La guida del veicolo su strade a scorrimento veloce o autostrade potrebbe provocare una collisione con un altro veicolo. Questo veicolo non è ideato per la guida su strade a scorrimento veloce. Ad esempio non è conforme con gli standard di sicurezza richiesti per le automobili. In molte giurisdizioni guidare questo tipo di veicolo su strade pubbliche è illegale.

Questo veicolo non presenta lo stesso tipo di protezione per le collisioni di una normale automobile. Ad esempio, non è dotato di airbag, l'abitacolo non è interamente chiuso e non è progettato per collisioni con altri veicoli. È pertanto particolarmente importante allacciare le cinture di sicurezza, agganciare i portaoggetti laterali e indossare un casco omologato.

---

# GUIDA DEL VEICOLO

## Esercitarsi nelle manovre

Prima di fare un giro, è molto importante familiarizzare con il controllo del veicolo esercitandosi in un ambiente controllato. Se possibile, si consiglia inoltre di iscriversi ad un corso di addestramento più teorico per approfondire le proprie competenze e conoscenze del veicolo.

Trovare un'area adeguata per fare pratica ed eseguire le seguenti esercitazioni. La zona dovrebbe avere un'estensione di almeno 45 m (150 ft) per 45 m (150 ft) ed essere libera da ostacoli, come alberi e massi. Dopo aver selezionato un luogo idoneo e autorizzato, procedere con le seguenti esercitazioni.

### *Esercizi sulla sterzata*

La sterzata rappresenta una delle cause più frequenti di incidenti. In caso di sterzate troppo brusche o di velocità troppo elevate, è più probabile che il veicolo perda trazione o si ribalti. Rallentare quando si è prossimi ad una curva.

- Innanzitutto, imparare a eseguire piccole sterzate verso destra a velocità molto basse. Rilasciare l'acceleratore prima di sterzare e riazionarlo lentamente durante la curva.
- Ripetere l'esercizio, calibrando questa volta l'acceleratore durante la sterzata.
- Ripetere infine l'esercizio sulla sterzata accelerando lentamente.
- Eseguire l'esercizio svoltando nella direzione opposta.

Osservare la reazione del veicolo nei vari esercizi. Si consiglia di rilasciare l'acceleratore prima di affrontare una curva per imparare ad avviare i cambi direzionali. Si percepirà l'aumento della forza laterale con la velocità e la sterzata. La forza laterale dovrebbe essere mantenuta al livello più basso possibile per evitare che il veicolo si ribalti.

### *Esercizi sull'inversione a U*

Fare pratica eseguendo inversioni a U.

- Accelerare lentamente rimanendo a basse velocità, quindi sterzare gradualmente verso destra fino a completare l'inversione a U.
- Ripetere l'esercizio sull'inversione a U con varie sterzate e sempre a velocità molto basse.
- Ripetere l'esercizio sull'inversione a U nella direzione opposta.

Come indicato in precedenza nella guida, non guidare su superfici asfaltate, in quando il comportamento di questo veicolo potrebbe non essere lo stesso, determinando in tal modo un aumento del rischio di ribaltamento.

### *Esercizi sulla frenatura*

Esercitarsi con il sistema frenante per acquisire familiarità con la risposta dei freni.

- Farlo dapprima a velocità ridotta e aumentare la velocità in un secondo tempo.
- Esercitarsi con il sistema frenante in linea retta a velocità diverse e a una forza di frenata diversa.
- Esercitarsi con la frenatura di emergenza; la frenatura ottimale viene ottenuta in linea retta, applicando una forza elevata, senza bloccare le ruote.

N.B.: la distanza di frenatura dipende dalla velocità del veicolo, dal carico e dal tipo di superficie. Inoltre, le condizioni di pneumatici e freni giocano un ruolo fondamentale.

### ***Esercizi sulla retromarcia***

Il passo successivo consiste nell'utilizzo della retromarcia.

- Posizionare 1 cono di segnalazione su entrambi i lati del veicolo dietro ciascuna ruota posteriore. Far avanzare il veicolo fino a visualizzare i coni di segnalazione, quindi arrestarlo. Rilevare la distanza necessaria per visualizzare gli ostacoli dietro il veicolo.
- Familiarizzare con il controllo del veicolo in retromarcia e la sua reazione alle sterzate.
- Eseguire sempre gli esercizi sulla retromarcia a basse velocità.

### ***Esercizio sull'arresto di emergenza del motore***

Imparare ad arrestare velocemente il motore in una situazione di emergenza.

- Durante la guida a basse velocità, girare semplicemente la chiave in posizione off.

Ciò consente di imparare a prevedere la reazione del veicolo quando il motore si spegne durante la guida e a sviluppare il riflesso appropriato.

Inoltre è importante saper fermare il veicolo e uscire rapidamente.

- Fermare completamente il veicolo.
- Staccare la cintura di sicurezza e la porta per uscire dal veicolo.

## **Guida fuoristrada**

La natura stessa della guida fuoristrada è pericolosa. Qualsiasi terreno, non preparato appositamente al trasporto di veicoli, presenta un rischio intrinseco in quanto la sua natura, forma e ripidezza sono imprevedibili. Il terreno stesso presenta un continuo elemento di pericolo che coloro che lo attraversano devono consapevolmente affrontare.

Chi guida un veicolo fuoristrada deve utilizzare la massima cura per la scelta del percorso più sicuro e per la valutazione delle condizioni del terreno che gli si presenta. Il veicolo non dovrebbe mai essere guidato da chi non ha completa familiarità con le istruzioni di guida applicabili, né su terreni ripidi o insidiosi.

## **Tecniche di guida generali**

### ***Suggerimenti di guida generali***

Accuratezza, attenzione, esperienza e abilità di guida sono le migliori precauzioni contro il rischio di guida di un veicolo.

Ogni volta che sorge il minimo dubbio che il veicolo possa affrontare un ostacolo o un particolare terreno, scegliere sempre un percorso alternativo.

Nella guida fuoristrada, sono importanti la potenza e la trazione, non la velocità. Non guidare a velocità elevate che impediscono la visibilità e l'abilità di scegliere percorsi sicuri. Procedere sempre con cautela e prestare particolare attenzione quando si guida su un terreno non familiare. Stare sempre attenti alle condizioni

mutevoli del terreno quando si guida questo veicolo. Prestare particolare attenzione a terreni eccessivamente impraticabili, sdruciolevoli, ghiacciati o franosi.

Osservare costantemente il terreno avanti a sé per verificare la presenza di variazioni brusche di pendii o ostacoli, come sassi o tronchi, che potrebbero provocare perdita di stabilità con conseguente rovesciamento o ribaltamento.

Non guidare il veicolo se i comandi non funzionano bene. Rivolgersi a un concessionario autorizzato Can-Am Off-Road.

Per mantenere un controllo adeguato, si consiglia vivamente di tenere le mani sullo sterzo e in modo da poter facilmente utilizzare i comandi. Lo stesso dicasi per i piedi. Per ridurre al minimo la possibilità di eventuali lesioni di gambe o piedi, tenere sempre il piede sinistro sul poggiatesta e il piede destro sul pavimento. Restare completamente all'interno dell'abitacolo per evitare di essere colpiti da oggetti esterni al veicolo.

Controllare l'eventuale presenza di rami e di altri oggetti che potrebbero entrare nell'abitacolo e colpire il conducente o i passeggeri.

### **Guida in retromarcia**

In retromarcia, controllare che dietro il veicolo non ci siano persone o ostacoli. Prestare attenzione ai punti ciechi. Una volta stabilito che è possibile guidare senza problemi in retromarcia, procedere lentamente ed evitare brusche sterzate.

#### **⚠ AVVERTENZA**

**Le sterzate durante la guida in retromarcia aumentano il rischio di ribaltamento.**

### **NOTA:**

Durante la guida in retromarcia, i giri/min del motore sono limitati e limitano a loro volta la velocità del veicolo.

#### **⚠ AVVERTENZA**

**Quando si guida in discesa in retromarcia, la forza di gravità può aumentare la velocità del veicolo oltre la velocità di retromarcia sicura.**

### **Attraversamento di una strada**

Se è necessario attraversare una strada, accertarsi di avere una visibilità completa su entrambi i lati per il traffico entrante e stabilire un punto di uscita sul lato opposto. Guidare in linea retta verso quel punto. Non eseguire repentini cambiamenti di direzione o brusche accelerazioni, in quanto ciò potrebbe causare situazioni di ribaltamento. Non viaggiare su marciapiedi o piste ciclabili, in quanto queste zone sono riservate esclusivamente a pedoni e ciclisti.

### **Guida su superfici asfaltate**

Evitare superfici asfaltate. Questo veicolo non è progettato per funzionare su superfici asfaltate. In caso contrario, la probabilità di ribaltamento aumenta. Se è necessario guidare sull'asfalto, sterzare gradualmente, guidare a velocità ridotta ed evitare accelerazioni e frenate brusche.

### **Attraversamento di acqua bassa**

L'acqua può costituire un pericolo molto particolare. Se è troppo profonda il veicolo potrebbe "galleggiare" e ribaltarsi. Controllare la profondità dell'acqua e la corrente prima di provare ad attraversare. Per superare l'ostacolo senza problemi, la profondità dell'acqua non dovrebbe superare il centro delle ruote. Prestare attenzione alle superfici sdruciolevoli come sassi, erba, tronchi ecc., presenti sia nell'acqua sia sulle rive. Potrebbe verificarsi una perdita di trazione. Non provare a entrare nell'acqua a velocità elevate.

L'acqua compromette la capacità di frenata del veicolo. Accertarsi che i freni siano asciutti frenando diverse volte dopo essere usciti dall'acqua.

Nelle vicinanze dell'acqua è facile imbattersi in fango o paludi. Prepararsi ad affrontare "buche" improvvise o cambi di profondità. Allo stesso modo, stare attenti ai pericoli quali sassi, tronchi ecc. parzialmente coperti da vegetazione.

### **Guida su neve o ghiaccio**

Durante l'esecuzione del controllo pre-guida, prestare particolare attenzione ai punti di accumulo di neve e/o ghiaccio sul veicolo che potrebbero ostruire la visibilità della luce di posizione posteriore, occludere le aperture di ventilazione, bloccare il radiatore e la ventola e interferire con il controllo dei comandi. Prima di guidare il veicolo, controllare che non vi siano interferenze con il corretto funzionamento dello sterzo, del pedale dell'acceleratore e del pedale del freno

In caso di utilizzo del veicolo su un percorso di guida ricoperto di neve, solitamente l'aderenza del pneumatico si riduce causando una diversa reazione del veicolo ai comandi del conducente. Su superfici di bassa aderenza, le risposte dello sterzo non sono chiare e precise, le distanze di sicurezza si allungano e l'accelerazione è compromessa. Rallentare e andarci piano con l'acceleratore. Questo comporterebbe solo la rotazione degli pneumatici e un possibile slittamento del veicolo a causa dell'eccesso di sterzata. Evitare frenate brusche. Ciò può comportare uno slittamento del veicolo in linea retta. Il miglior consiglio è di nuovo quello di rallentare con prudenza la velocità prima di una manovra per avere il tempo e la distanza necessari per mantenere il controllo del veicolo.

In caso di guida su superfici franose ricoperte di neve, la polvere di neve verrà raccolta nella turbolenza di scia del veicolo in movimento e trasportata fino a raggiungere, accumularsi o fondersi sui componenti esposti, tra cui le parti rotanti, come i dischi dei freni. L'acqua, la neve o il ghiaccio potrebbero incidere sui tempi di risposta del sistema frenante del veicolo. Anche quando non è necessario ridurre la velocità del veicolo, azionare frequentemente i freni per prevenire l'accumulo di ghiaccio o neve e per asciugare i pattini e i dischi dei freni. Fare ciò in condizioni di guida a basso rischio consentirà di verificare il livello di aderenza e di preparare il conducente alle possibili reazioni del veicolo ai suoi comandi. Rimuovere sempre la neve e il ghiaccio dai pedali del freno e dell'acceleratore e dai pianali. Rimuovere spesso la neve dal sedile, dallo sterzo, dai fari e dalle luci di posizione posteriore.

La profondità del manto nevoso può nascondere rocce, ceppi di albero o altri oggetti e se la neve è bagnata può impedire completamente la guida a causa dell'impantanamento del veicolo o della totale perdita di trazione nella neve melmosa. Bisogna guardare avanti e stare attenti a qualunque indizio visibile che possa indicare la presenza di tali ostacoli. In caso di dubbi, è meglio sterzare

per evitare potenziali ostacoli. Evitare di guidare su corsi d'acqua ghiacciati prima di controllare che il ghiaccio sia in grado di sostenere il veicolo, i conducenti e il carico senza problemi.

Alla fine di ciascuna guida, è buona norma pulire il veicolo e tutti i componenti mobili (freni, componenti del sistema di sterzo, trasmissioni, comandi, ventola del radiatore, ecc.) da eventuali accumuli di neve o di ghiaccio. La neve bagnata si trasformerà in ghiaccio durante il periodo di fermo e diverrà più difficile da rimuovere al successivo controllo pre-guida.

### ***Guida su sabbia***

La sabbia e la guida su dune di sabbia è un'altra esperienza unica, ma è importante osservare alcune precauzioni basilari. Sabbia bagnata, profonda o sottile potrebbe creare una perdita di trazione e provocare lo slittamento, la caduta o "l'impantanamento" del veicolo. Se ciò si dovesse verificare, cercare una base più stabile. Il miglior consiglio è, di nuovo, quello di rallentare e di fare attenzione alle condizioni.

Quando si guida su dune di sabbia è consigliabile attrezzare il veicolo con una bandiera di sicurezza del tipo ad antenna. Questo aiuterà a rendere la propria posizione più visibile agli altri sulla duna di sabbia successiva. Procedere con attenzione, si potrebbe trovare un'altra bandiera di fronte a sé.

### ***Guida su ghiaia, brecciolino o altre superfici sdruciolevoli***

La guida su brecciolino o ghiaia è molto simile alla guida sul ghiaccio. Compromette la sterzata del veicolo, provocando una possibile scivolata o rovesciamento specialmente a velocità elevate. Potrebbero, inoltre, compromettere la distanza di frenata. Ricordare che "dando gas" o slittando si può provocare l'innalzamento di sassolini che finirebbero nel percorso di un altro conducente. Non farlo di proposito.

In caso di slittamento o pattinamento, potrebbe essere d'aiuto assecondare il pattinamento sterzando nella stessa direzione fino a quando non si riprende il controllo. Non agire mai sui freni e non bloccare le ruote.

### ***Superamento di ostacoli***

Per il superamento di ostacoli, utilizzare le marce ridotte (L).

Gli ostacoli presenti sul "percorso" devono essere attraversati con cautela. Questi includono sassi, alberi caduti e depressioni. Evitarli quando possibile. Ricordare che alcuni ostacoli sono troppo grandi o pericolosi da attraversare, quindi evitarli. In linea di principio, non tentare di superare un ostacolo più alto dell'altezza da terra del veicolo. È possibile affrontare senza problemi alcuni sassolini o piccoli alberi caduti: avvicinarsi all'ostacolo a basse velocità e il più possibile ad un angolo giusto. Regolare la velocità senza perdere slancio e non accelerare bruscamente. Ogni passeggero deve afferrare saldamente la maniglia e appoggiare i piedi sul pavimento. Afferrare saldamente lo sterzo senza stringere i pugni e procedere. Considerare che l'ostacolo potrebbe essere scivoloso o spostarsi durante l'attraversamento.

## **Condizioni di guida su pendii**

Quando si guida su colline o pendii, è fondamentale prepararsi a superfici scivolose o variazioni del terreno e ostacoli, nonché assumere un corretto posizionamento del corpo. Se si effettua la salita o la discesa di un pendio troppo sdruciolevole o che presenta una superficie troppo franosa, è possibile perdere il controllo. Se si raggiunge la cima di un pendio ad una velocità molto elevata, potrebbe non esserci il tempo di prepararsi per il terreno dall'altro lato. Non parcheggiare in discesa. Mettere sempre la leva del cambio in posizione STAZIONAMENTO in caso di arresto o parcheggio, specialmente su una pendenza, per evitare un ribaltamento. Se è necessario parcheggiare su una pendenza ripida, bloccare le ruote utilizzando sassi o mattoni.

### **Guida in salita**

Per la guida in salita, utilizzare le marce ridotte (L).

Per la sua configurazione, questo veicolo presenta un'eccellente trazione anche in salita, tale da rendere possibile il rovesciamento prima della perdita di trazione. Per esempio, è facile trovarsi in situazioni di terreno dove la cima del pendio si è erosa al punto tale che il picco diventa molto ripido. Questo veicolo non è progettato per affrontare tale condizione. Scegliere un percorso alternativo.

È utile accertarsi della condizione del terreno sull'altro lato del pendio o della scarpata. È facile che ci sia una discesa ripida che è impossibile superare o scendere.

Se si ritiene che il pendio diventa troppo ripido da salire, azionare i freni per bloccare il veicolo. Mettere la leva del cambio in posizione di retromarcia (R) e scendere dal pendio, rilasciando lentamente i freni per rimanere a basse velocità. Non provare a girare. Non scendere dal pendio quando la marcia del veicolo è in folle. Non eseguire frenate brusche che potrebbero aumentare il rischio di rovesciamento.

### **Guida in discesa**

per questo veicolo è più facile la salita dei pendii ripidi rispetto alla discesa. È quindi essenziale assicurarsi che esista una strada sicura per scendere prima di salire.

La decelerazione quando si affronta una pendenza scivolosa in discesa potrebbe causare lo scivolamento del veicolo. Mantenere la velocità costante e/o accelerare leggermente per riprendere il controllo. Non schiacciare mai di colpo i freni e non bloccare le ruote.

### **Salita laterale**

Se possibile, evitare le salite laterali (guidare intorno ad un pendio piuttosto che salire o scendere). Se proprio necessario, farlo con estrema attenzione. La salita laterale sulle pendenze ripide potrebbe provocare un ribaltamento. Inoltre, le superfici sdruciolevoli e instabili potrebbero provocare scivolate laterali incontrollabili. Evitare tutti gli oggetti o le depressioni che aumentano il sollevamento di un lato del veicolo rispetto all'altro, provocando in questo modo un ribaltamento. Se si percepisce che il veicolo inizia a ribaltarsi o a slittare lateralmente, sterzare in discesa, se possibile.



**⚠ AVVERTENZA**

**Prestare attenzione durante il caricamento e il trasporto di serbatoi di liquidi. Nelle salite laterali possono compromettere la stabilità del veicolo, trainandolo verso valle e aumentando il rischio di ribaltamento.**

**Scarpate**

Questo veicolo non è progettato per affrontare scarpate esterne. In questo caso toccherebbe il fondo e di solito si fermerebbe se le ruote anteriori e posteriori si muovono su scarpate esterne. Se la scarpata è ripida o profonda, il veicolo scenderà in picchiata e si ribalterà.

Evitare di affrontare scarpate esterne. Fare retromarcia e scegliere un percorso alternativo.

***Guida a scopo ricreativo, di gruppo e per lunghe distanze***

Rispettare i diritti e le limitazioni degli altri. Evitare zone destinate ad altri tipi di utilizzo fuoristrada. Questo comprende anche le piste per motoslitte, percorsi equestri, piste sciistiche, percorsi per mountain bike ecc. Non dare mai per scontato che sulle piste non siano presenti altri utenti. Tenere sempre la destra e non procedere a zig-zag da un lato all'altro della pista. Prepararsi a fermarsi o a spostarsi se appare un altro utente di fronte a sé.

Iscriversi ad un club di veicoli side-by-side di zona. Verranno forniti una mappa e una serie di consigli o informazioni relativi ai luoghi percorribili. Qualora nella propria zona non ne esistesse uno, si suggerisce di fondarne uno. La gestione di un gruppo e le attività di club garantiscono piacevoli esperienze e la possibilità di stare in compagnia. Non mettersi alla guida in stato di ebbrezza o sotto l'effetto di farmaci/sostanze stupefacenti o se ci si sente stanchi o indisposti.

Mantenere sempre la distanza di sicurezza dagli altri utenti. Il proprio criterio di valutazione della velocità, le condizioni del terreno, quelle meteorologiche, lo stato del veicolo e il buonsenso degli altri aiuterà a fare la scelta migliore relativa alla giusta distanza di sicurezza da mantenere. Questo veicolo, come qualsiasi altro veicolo a motore, non può fermarsi all'istante.

Prima di partire, informare qualcuno della propria destinazione e del tempo di ritorno previsto.

Se si prevede un tragitto lungo, equipaggiarsi con strumenti supplementari o con un kit di pronto soccorso. Informarsi su dove è possibile fare rifornimento di benzina. Prepararsi alle possibili condizioni che si potrebbero incontrare. Tenere sempre a disposizione un kit di pronto soccorso.

**Ambiente**

Uno dei benefici di questo veicolo è quello di potersi allontanare dal percorso battuto lontano dai centri abitati. Ciò nonostante, rispettare sempre la natura e il diritto degli altri di poterne godere. Non percorre aree ambientali protette. Non guidare su tronchi d'albero o su arbusti, non tagliare alberi o abbattere staccionate, non far girare a vuoto le ruote né distruggere il terreno di guida. Procedere con cautela.

Questo veicolo può causare incendi se accanto allo scarico o altri punti caldi del motore si accumulano detriti che si incendiano e cadono sull'erba secca. Evitare di guidare in zone umide, attraverso zone paludose o erba alta, dove è possibile che si accumulino detriti. Nel caso si guidi in tali aree, ispezionare e rimuovere tutti i detriti dal motore e dalle zone calde. Fare riferimento a *Manutenzione del veicolo* per ulteriori dettagli.

L'inseguimento di animali selvatici in molte zone è illegale. Gli animali selvatici possono morire per sfinimento dopo essere stati rincorsi da un veicolo a motore. Qualora si incontrassero animali lungo il percorso, fermarsi e osservarli silenziosamente e con cautela. Lo si serberà come uno dei ricordi più belli della propria vita.

Osservare la regola "ciò che si porta dentro, va riportato fuori". Non sparpagliare i rifiuti. Non appiccare fuochi a meno che non se ne abbia il permesso e in tal caso solo lontano da zone aride. I rischi che ne deriverebbero potrebbero provocare lesioni agli altri o a sé stessi, anche in un secondo momento.

Rispettare le superfici agricole. Prima di percorrere un terreno privato chiedere sempre il permesso al proprietario. Rispettare i raccolti, gli animali da fattoria e le linee di delimitazione delle proprietà.

Infine, non inquinare i corsi d'acqua, i laghi o i fiumi e non modificare il motore o il sistema di scarico o rimuovere uno qualsiasi dei suoi componenti, in quanto tale operazione modifica le emissioni del veicolo.

# SPOSTAMENTO DI CARICHI ED ESECUZIONE DI LAVORI

## Esecuzione di piccoli lavori con il veicolo

Questo veicolo può essere utile per realizzare diversi lavori LEGGERI che comprendono la rimozione di neve, la raccolta della legna o il trasporto di carichi. Presso il proprio concessionario- autorizzato Can-Am Off-road è disponibile una varietà di accessori. Per evitare possibili lesioni, seguire le istruzioni e le avvertenze che accompagnano l'accessorio. Rispettare sempre i limiti del carico del veicolo. Il sovraccarico del veicolo può sforzare eccessivamente i componenti e provocare il mancato funzionamento. Evitare di abusare eccessivamente delle proprie forze quando si sollevano o si trascinano carichi pesanti o si spinge manualmente il veicolo.

### AVVERTENZA

**Prima di lasciare il veicolo i macchinari montati dovranno essere abbassati al suolo.**

## Trasporto carichi

### AVVERTENZA

**Fare in modo che tutti gli accessori, il carico e gli oggetti liberi all'interno del veicolo siano fissati correttamente, o rimuoverli per evitare che cadano sulla strada e creino un pericolo per i veicoli che seguono.**

Qualsiasi carico trasportato comprometterà il controllo, la stabilità e la distanza di frenata del veicolo. Non superare mai la capacità di carico del veicolo, compreso il peso del conducente, dei passeggeri, del carico, degli accessori e del timone del rimorchio.

Considerare sempre che il "carico" potrebbe scivolare o cadere e provocare un incidente.

È necessario utilizzare le marce ridotte se il carico totale è maggiore di 390 kg (860 lb).

### Limite di carico massimo del veicolo

794 kg (.1.750 lb)

Include i passeggeri, il carico, il timone e ulteriori accessori

Di seguito è riportato un esempio di distribuzione del carico totale del veicolo:

## Esempio di carichi idonei

Per i modelli con un limite di carico di 794 kg (1750 lb), regolarlo in base al limite di carico del proprio modello.

| Conducente e passeggeri | Volume del vano di carico | Accessori         | Timone            | Carico totale del veicolo |
|-------------------------|---------------------------|-------------------|-------------------|---------------------------|
| 340 kg<br>(750 lb)      | 323 kg<br>(712 lb)        | 62 kg<br>(138 lb) | 68 kg<br>(150 lb) | 794 kg<br>(1.750 lb)      |

Per ridurre il rischio di perdere il controllo o il carico trasportato, adottare le raccomandazioni che seguono.

**Impostazioni del veicolo per il trasporto del carico**

Durante il trasporto di carichi pesanti o passeggeri, regolare nuovamente la sospensione di conseguenza.

Quando si trasportano carichi pesanti o si traina un rimorchio posizionare la leva del cambio su L (marcia corta).

|                     |
|---------------------|
| <b>⚠ AVVERTENZA</b> |
|---------------------|

|   |
|---|
| <b>È necessario utilizzare la MARCIA BASSA se il carico totale è maggiore di 390 kg (860 lb).</b> |
|---|

**Caricare il vano di carico**

|               |
|---------------|
| <b>AVVISO</b> |
|---------------|

|  |
|--|
| <b>Nel caricare o scaricare, non superare il limite di capacità massima sulla sponda posteriore. Chiudere sempre la sponda posteriore prima di operare il veicolo al fine di ridurre il rischio di perdita del carico.</b> |
|--|

Non caricare eccessivamente il vano di carico – un carico elevato può sollevare il centro di gravità del veicolo, riducendone la stabilità. Posizionare il carico in avanti e nel centro del vano di carico e distribuirlo il più uniformemente possibile.

Assicurare il carico legandolo agli appositi ganci all'interno del vano. Usare solo i ganci nel fondo del vano di carico; non legare il carico alla gabbia o ad altre parti del veicolo. In caso di fissaggio non corretto, il carico può scivolare o cadere, colpendo potenzialmente passeggeri o persone o spostarsi durante la guida, compromettendo il controllo del veicolo.

Gli oggetti più alti dei fianchi del piano di carico potrebbero peggiorare la visibilità del conducente e agire da proiettili in caso di incidente. I carichi che sporgono lateralmente possono impigliarsi o rimanere incastrati in cespugli, rami o altri ostacoli. Evitare di coprire o di ostruire le luci dei freni con il carico. Assicurarsi che il carico non fuoriesca dal vano e che non interferisca con la visibilità e il controllo del veicolo.

Non sovraccaricare il vano.

Chiudere la sponda posteriore prima di avviare il veicolo.

### **⚠ AVVERTENZA**

**Non utilizzare mai il veicolo con la sponda posteriore aperta.**

| Carico massimo    |                   |   |
|-------------------|-------------------|---|
| Vano di carico    | 454 kg (1.000 lb) | Distribuito uniformemente e fissato in modo sicuro. Caricare il meno possibile per ridurre l'altezza del centro di gravità. |
| Sponda posteriore | 113 kg (250 lb)   | Solo quando si posiziona il carico nel vano di carico. Non operare il veicolo con la sponda aperta.                         |

### **Operare il veicolo quando si trasporta un carico**

Se si trasporta un carico, ridurre la velocità e curvare gradualmente. Evitare pendii e terreni impraticabili. Lasciare una maggiore distanza di sicurezza per la frenata. Se si trasportano carichi pesanti, specialmente sulle superfici inclinate, il veicolo richiede una maggiore distanza di sicurezza.

### **Inclinare il vano di carico**

Il vano di carico può essere inclinato per facilitare lo scarico. Usare le apposite maniglie ai lati del vano di carico.

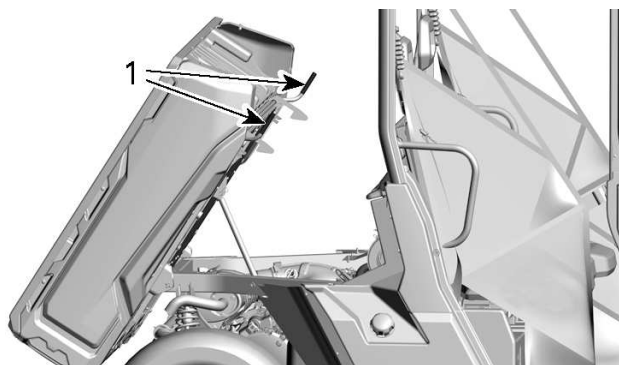

1. Maniglie di rilascio

### **AVVISO**

**Spegnere sempre il motore durante l'inclinazione del vano di carico.**

**⚠ AVVERTENZA**

- Assicurarsi sempre che nessuno si trovi dietro al vano di carico prima di attuare la maniglia di rilascio.
- Il peso del carico può influire sulle operazioni di inclinazione del vano di carico (inclinazione o abbassamento).
- Alcuni accessori assemblati sul vano di carico potrebbero influenzarne il comportamento durante l'apertura e la chiusura. Prestare sempre particolare attenzione durante questa operazione.

Prestare la massima attenzione durante l'utilizzo della sponda posteriore e del vano di carico poiché il carico può essersi spostato durante il trasporto.

Per abbassare il vano di carico, spingerlo semplicemente in basso nella sua posizione.

**⚠ AVVERTENZA**

- Tenersi a debita distanza dal vano di carico e nella fase di abbassamento dello stesso.
- Assicurarsi di agganciare correttamente il vano di carico e la sponda posteriore prima di partire.
- Assicurarsi di non lasciare oggetti tra il vano di carico rialzato e il veicolo per il corretto allaccio del vano quando abbassato.

**Trasportare un carico****AVVISO**

**Per il traino di rimorchi, un gancio posteriore approvato BRP deve essere installato correttamente sul veicolo.**

Non trainare mai un carico fissandolo alla gabbia o a qualsiasi altro accessorio; ciò può causare il ribaltamento del veicolo. Per trainare un carico, usare solo il verricello (se installato) o il gancio del rimorchio (se installato).

In una situazione di emergenza, utilizzare il gancio di recupero per un veicolo bloccato.

In caso di traino di un carico on una catena o un cavo, controllare che non vi siano allentamenti prima di avviare il traino e mantenere la tensione durante l'operazione.

Quando si traina un carico con una catena o con un cavo, assicurarsi di frenare in modo progressivo. L'inerzia del carico potrebbe causare un incidente.

Durante il traino di un carico, rispettare la capacità massima prevista. Consultare *Traino di un rimorchio* qui sotto.

**⚠ AVVERTENZA**

**Un allentamento della catena o del cavo può causarne la rottura e la retrazione.**

Durante il traino di un altro veicolo, farlo controllare da un'altra persona. I due veicoli devono frenare e sterzare per evitare la perdita di controllo.

Prima di trainare carichi con un verricello, consultare le istruzioni del produttore del verricello'.

Ridurre la velocità durante il traino di un carico e sterzare gradualmente. Evitare pendii e terreni impraticabili. Non provare a guidare su pendii ripidi. Consentire una maggiore distanza per frenare, specialmente su superfici inclinate e quando un passeggero è a bordo. Fare attenzione a non pattinare o slittare.

## Trazione di un rimorchio

### AVVISO

**Per il traino di rimorchi, un gancio posteriore approvato BRP deve essere installato correttamente sul veicolo.**

La guida di questo veicolo con un rimorchio aumenta in maniera sostanziale il rischio di capovolgimento, specialmente su superfici inclinate. Se viene utilizzato un rimorchio dietro al veicolo, accertarsi che il gancio di traino sia compatibile con quello del veicolo. Accertarsi che il rimorchio sia orizzontale rispetto al veicolo. (In alcuni casi è possibile installare una prolunga speciale sul gancio di traino del veicolo). Utilizzare catene o cavi di sicurezza per fissare il rimorchio al veicolo.

Ridurre la velocità durante il traino di un rimorchio e sterzare gradualmente. Evitare pendii e terreni impraticabili. Non provare a guidare su pendii ripidi. Consentire una maggiore distanza per frenare, specialmente su superfici inclinate e quando un passeggero è a bordo. Fare attenzione a non pattinare o slittare.

Caricare un rimorchio in modo inadeguato può causare la perdita di controllo.

Assicurarsi sempre che il carico sia distribuito uniformemente e fissato in modo sicuro sul rimorchio; un rimorchio bilanciato uniformemente è più facile da controllare.

Posizionare sempre la leva del cambio su L (marce ridotte) per trainare un rimorchio – oltre a fornire più coppia, l'uso delle marce ridotte contribuisce a bilanciare il maggiore carico sugli pneumatici posteriori.

Una volta fermi o parcheggiati, bloccare veicolo e le ruote del rimorchio da possibili movimenti.

Prestare attenzione quando si stacca un rimorchio carico, in quanto esso o il suo carico potrebbe capovolgersi.

Durante il trasporto di un rimorchio, rispettare il peso massimo del timone e la capacità di traino indicati sull'etichetta apposta sul gancio di traino.

Accertarsi che vi sia del peso sul timone.

# ETICHETTE IMPORTANTI PRESENTI SUL VEICOLO (TUTTI I PAESI ECCEZZO CANADA/ STATI UNITI)

## Pittogramma di sicurezza

Leggere e comprendere le etichette di sicurezza del veicolo.

Queste etichette sono affisse sul veicolo per la sicurezza del conducente, dei passeggeri o per le persone che si trovano nelle vicinanze.

Le seguenti etichette sono previste sul veicolo e vanno considerate come parti integranti dello stesso. Devono essere sempre pulite e visibili in qualsiasi momento. Se assenti o danneggiate, devono essere sostituite. Le etichette di sicurezza sono gratuite.

Rivolgersi a un concessionario autorizzato Can-Am Off-Road.

Al momento della sostituzione di parti che presentano avvertenze, assicurarsi di ordinare le relative avvertenze di sicurezza (gratuite) se non sono già installate sulla parte di ricambio.

### NOTA:

In caso di discrepanze tra questa guida e quanto riportato sul veicolo, le etichette di sicurezza sul veicolo avranno la precedenza su quelle contenute in questa guida.

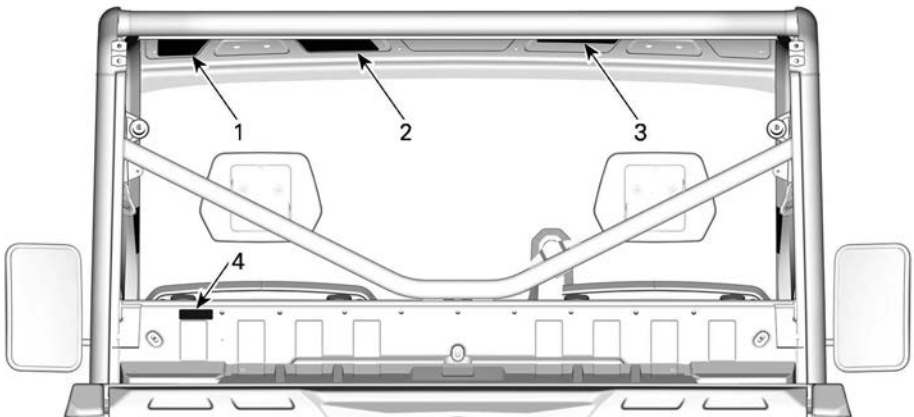



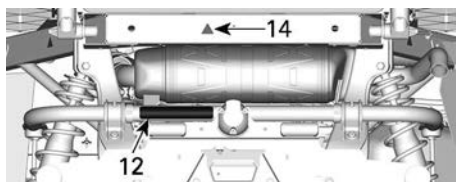
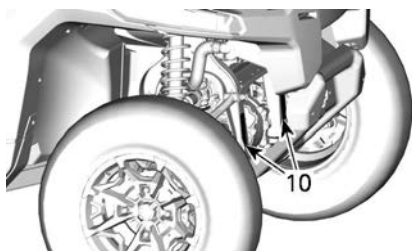
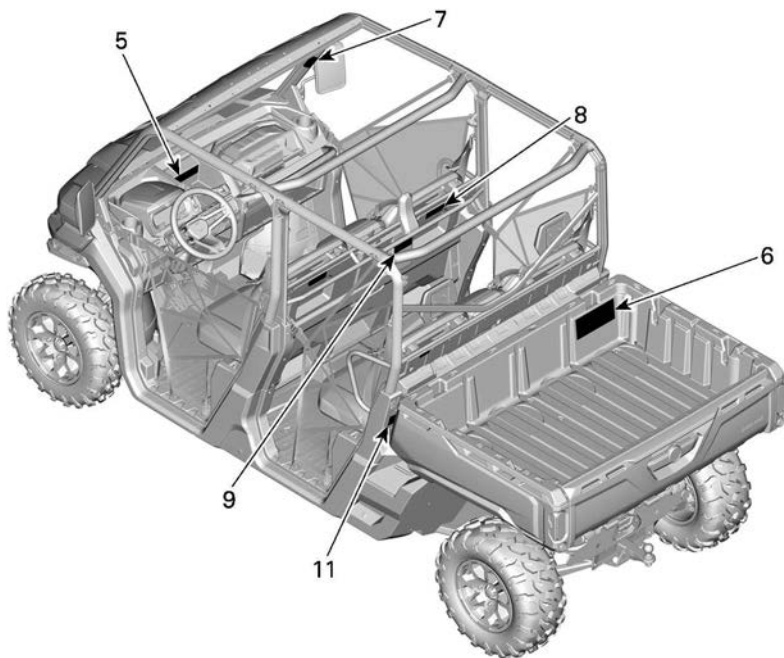

1. Avvertenza generale
2. Avvertenza generale di funzionamento
3. Avvertenza per il passeggero
4. Tirare un carico utilizzando la gabbia
5. Selezione 2WD/4WD
6. Pressione pneumatici e carico massimo
7. Ribaltamento
8. Ribaltamento passeggero posteriore
9. Avvertenza passeggero posteriore
10. Installazione del verricello
11. Punto di rottura del vano di carico
12. Peso del rimorchio e del timone
13. Liquido refrigerante caldo
14. Scarico

## Etichetta di avvertenza del conducente

### ⚠ AVVERTENZA

- Leggere e comprendere tutte le etichette di sicurezza, individuare e leggere la Guida del conducente.
- Indossare sempre un casco omologato e attrezzature di protezione.
- Allacciare le cinture di sicurezza e assicurarsi che le protezioni laterali o le porte siano saldamente bloccate in posizione.
- Indossare sempre una protezione per le orecchie.
- Conducente e passeggero devono essere in grado di sedere con la schiena contro il sedile, i piedi poggiati sul pavimento del veicolo o sul poggiatesta e le mani sullo sterzo o sulle maniglie.
- Se si ritiene o si teme che il veicolo possa rovesciarsi o ribaltarsi, ridurre il rischio di lesioni personali: Tenersi saldamente al volante o alle maniglie e prepararsi all'urto. Non far sporgere alcuna parte del corpo dal veicolo per qualsiasi ragione.
- Mantenersi sempre completamente all'interno del veicolo.

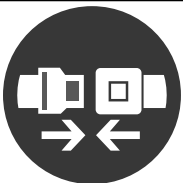

7947

## Etichetta di avvertenza generale

### ⚠ AVVERTENZA

- Assicurarsi che i conducenti abbiano compiuto 16 anni e abbiano una patente di guida valida.
- Non superare la capacità di posti a sedere del veicolo: 6 posti.
- Non consentire l'uso a conducenti o passeggeri che abbiano assunto alcool o sostanze stupefacenti.
- Evitare perdite di controllo e ribaltamenti:
  - Evitare di eseguire manovre brusche, derapare o slittare di lato, fare sbandare le ruote posteriori azionando il freno a mano e non fare mai testa-coda.
  - Evitare accelerazioni brusche in curva, anche da fermi.
  - Rallentare prima di affrontare una curva.
  - Prestare attenzione a colline, terreni difficili, cambiamenti nella trazione e nel terreno.
  - Evitare salite laterali (guida lungo superfici inclinate).
- I ribaltamenti hanno causato gravi lesioni personali e la morte, anche su aree aperte e in piano.
- Guardare il video sulla sicurezza utilizzando il link del codice QR o visitare il sito web di Can-Am prima del funzionamento.
- Durante la guida su superfici asfaltate, ridurre sempre la velocità e fare attenzione durante le svolte.
- Consultare la Guida del conducente per le posizioni dei punti di sollevamento e per le relative procedure.



## Pittogramma di avvertenza passeggero

### ⚠ AVVERTENZA

- Indossare sempre un casco omologato e attrezzature di protezione.
- Indossare sempre una protezione per le orecchie.
- Allacciare le cinture di sicurezza e assicurarsi che le protezioni laterali o le porte siano saldamente bloccate in posizione.
- Deve essere possibile sedersi con la schiena contro il sedile, i piedi poggiati sul pavimento del veicolo o sul poggiatesta e le mani sulle maniglie.
- Se si ritiene o si teme che il veicolo possa rovesciarsi o ribaltarsi, ridurre il rischio di lesioni personali:
  - Tenersi saldamente al volante o alle maniglie e prepararsi all'urto.
  - Non far sporgere alcuna parte del corpo dal veicolo per qualsiasi ragione.
- Mantenersi sempre completamente all'interno del veicolo.
- Non consentire l'uso a conducenti o passeggeri che abbiano assunto alcool o sostanze stupefacenti.











**Pressione pneumatici e carico massimo – Pittogramma di avvertenza**

**⚠ AVVERTENZA**

- Trovare la Guida del conducente e leggerla. Una pressione dei pneumatici non corretta o il sovraccarico del veicolo può causare una perdita di controllo, con conseguenti LESIONI GRAVI o MORTE.
- Mantenere SEMPRE una pressione dei pneumatici adeguata come indicato.
- MAI superare la capacità di carico del veicolo, compreso il peso dell'operatore, del passeggero, del carico, degli accessori e del timone del rimorchio se presente.
- Non sovraccaricare il vano.
- Non posizionare MAI contenitori di benzina all'interno del portapacchi durante il riempimento. Ciò potrebbe provocare esplosioni.
- Non trasportare MAI passeggeri nel portapacchi o sulla sponda.



|           |   <br>kPa (psi) |  +  + <br>< kg (lb) |  +  + <br>< kg (lb) |
|-----------|--|--|--|
| <b>3x</b> | 97 ( 14 )    221 ( 32 )  | 680 ( 1500 )   | 454 ( 1000 )   |
| <b>3x</b> | 165 ( 24 )    241 ( 35 )   | 771 ( 1700 )   | 544 ( 1200 )   |
| <b>6x</b> | 152 ( 22 )    262 ( 38 )   | 794 ( 1750 )   | 454 ( 1000 )   |



704080895\_IT

TR ABS

## Ribaltamento – Pittogramma

### ⚠ AVVERTENZA

- Mai cercare di bloccare un ribaltamento utilizzando braccia o gambe.
- Non tenersi alla gabbia durante la guida.
- Allacciare le cinture di sicurezza e assicurarsi che le protezioni laterali o le porte siano saldamente bloccate in posizione.

Lato sinistro

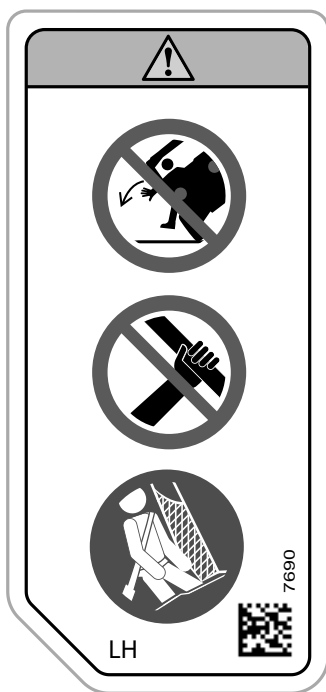

Lato destro

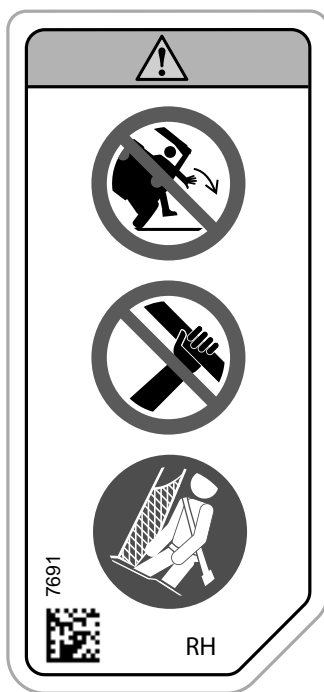

## Pittogramma di avvertenza del passeggero posteriore

### ⚠ AVVERTENZA

- Indossare sempre un casco omologato e attrezzature di protezione.
- Indossare sempre una protezione per le orecchie.
- Allacciare cinture di sicurezza e portaoggetti.
- Deve essere possibile sedersi con la schiena contro il sedile, i piedi poggiati sul pavimento del veicolo o sul poggiatesta e le mani sulle maniglie.
- Se si ritiene o si teme che il veicolo possa rovesciarsi o ribaltarsi, ridurre il rischio di lesioni personali:
  - Tenersi saldamente al volante o alle maniglie e prepararsi all'urto.
  - Non far sporgere alcuna parte del corpo dal veicolo per qualsiasi ragione.
- Mantenersi sempre completamente all'interno del veicolo.
- Non consentire l'uso a conducenti o passeggeri che abbiano assunto alcool o sostanze stupefacenti.

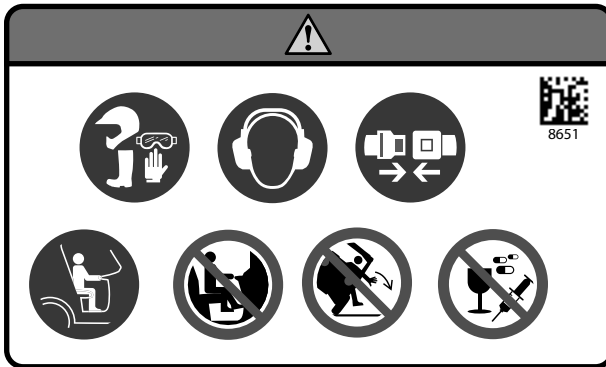

## Selezione 2WD/4WD – Pittogramma di avvertenza

### ⚠ AVVERTENZA

- Arrestare il veicolo e azionare il freno prima di utilizzare la leva del cambio e l'interruttore 2WD/4WD.
- Quando il peso degli occupanti, del carico e del rimorchio supera 390 kg (860 lb), impostare la leva del cambio su un regime ridotto (L).
- Prima di uscire dal veicolo, mettere la leva del cambio in posizione STAZIONAMENTO (P). In caso contrario, il veicolo potrebbe spostarsi.

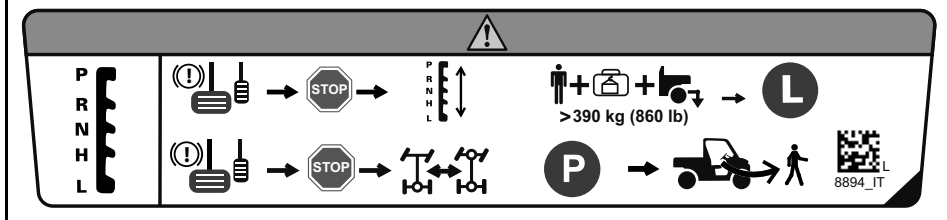



### Peso del rimorchio e del timone - Pittogramma di avvertenza

**⚠ AVVERTENZA**

- In caso di traino di rimorchi, impostare la leva del cambio su un regime ridotto (L).
- Ridurre la velocità e sterzare gradualmente.
- Evitare pendii e terreni impraticabili.
- Lasciare una maggiore distanza di arresto.





L

+



  
7959

INFORMAZIONI SULLA SICUREZZA 51

**Punto di rottura del vano di carico -  
Etichetta di avvertenza**



**Tirare un carico utilizzando la  
gabbia - Etichetta di avvertenza**



**Installazione del verricello -  
Etichette di avvertenza**

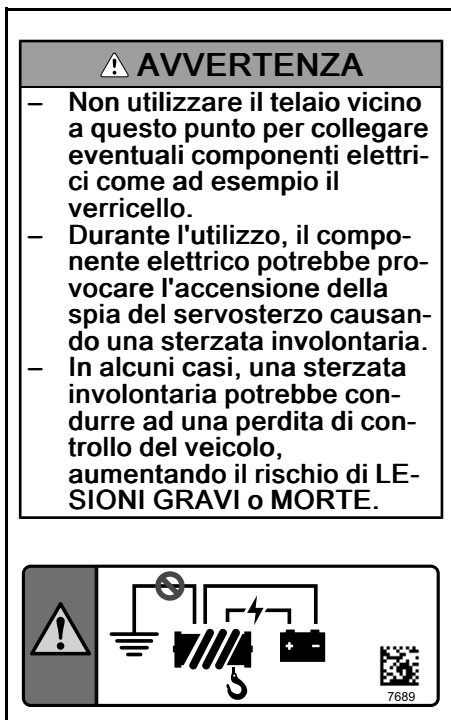

### Liquido refrigerante caldo - Etichetta di avvertenza



### Scarico – Pittogramma componenti incandescenti



### Avvio a freddo - Etichetta di avvertenza

L'etichetta si trova nel vano anteriore della manutenzione.



## Pittogramma di sicurezza stampato

### *Pittogramma di sponda posteriore stampato*

**⚠ AVVERTENZA**

**Non trasportare MAI passeggeri  
nel portapacchi o sulla sponda.  
Il peso massimo sulla sponda  
posteriore durante il carico è  
113 kg (250 lb)**



**MAX**  
**113kg / 250lb**

# **INFORMAZIONI SUL VEICOLO**

## COMANDI PRINCIPALI

È importante conoscere la posizione e il funzionamento di tutti i comandi e acquisire familiarità ed esercitarsi nell'utilizzo coordinato degli stessi.

### NOTA:

Alcune etichette di sicurezza del veicolo non sono riportate nelle illustrazioni. Per le informazioni sulle etichette di sicurezza, fare riferimento a *Etichette importanti presenti sul prodotto*.

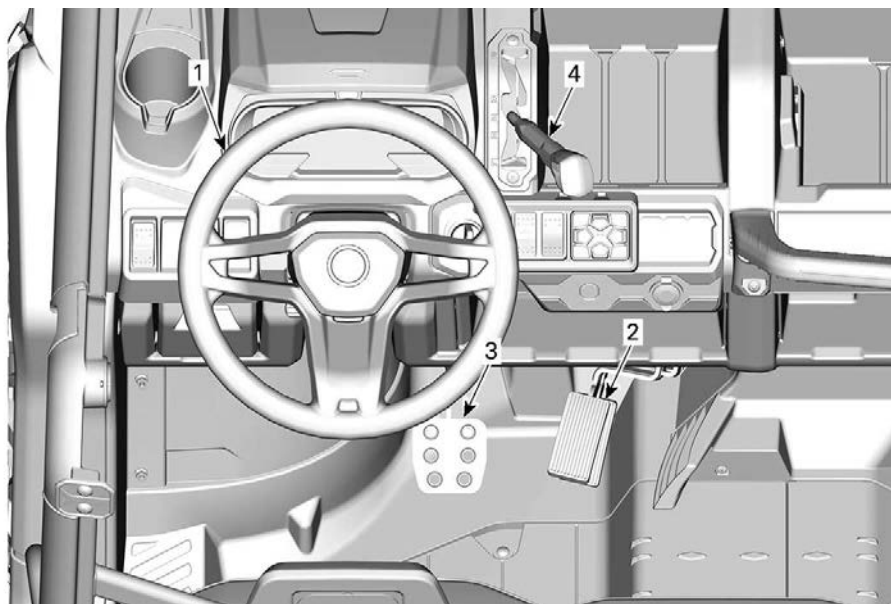

1. Sterzo
2. Pedale dell'acceleratore
3. Pedale del freno
4. Cambio

## Sterzo

Lo sterzo è collocato davanti al sedile di guida.

Lo sterzo consente di far girare il veicolo a sinistra o a destra.

Girare lo sterzo nella direzione in cui si desidera procedere.

Afferrare lo sterzo con entrambe le mani, senza stringere i pollici.

### **ATTENZIONE**

**In condizioni di percorso accidentato oppure di attraversamento di un ostacolo, lo sterzo potrebbe improvvisamente tirare da un lato, provocando lesioni alle mani o ai polsi in caso di posizionamento errato dei pollici.**

Uno sterzo ad alimentazione dinamica (DPS) riduce lo sforzo necessario a girare il volante.

## Pedale dell'acceleratore

Il pedale dell'acceleratore è posizionato a destra del pedale del freno.

Il pedale dell'acceleratore controlla la velocità del motore.

Per accelerare o mantenere una velocità costante, premere il pedale dell'acceleratore con il piede destro.

Per ridurre la velocità del veicolo, rilasciare il pedale dell'acceleratore.

Il pedale dell'acceleratore è caricato a molla e dovrebbe ritornare in posizione di riposo (al minimo) in caso di mancato azionamento.

## Pedale del freno

Il pedale del freno è posizionato a sinistra del pedale dell'acceleratore.

La funzione del pedale del freno consiste nel rallentamento o nell'arresto del veicolo.

Per ridurre la velocità del veicolo o per arrestarlo, premere il pedale del freno con il piede destro.

Il pedale del freno è caricato a molla e dovrebbe ritornare in posizione di riposo in caso di mancato azionamento.

## Leva del cambio

La leva del cambio si trova sulla consolle superiore sul lato destro dello sterzo.

La leva del cambio è utilizzata per cambiare la posizione della scatola del cambio.

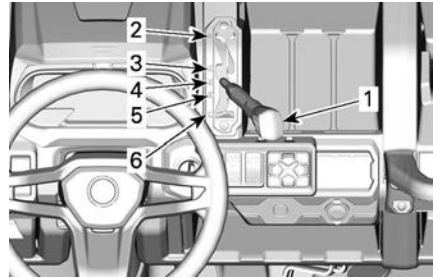

### **ESEMPIO TIPO**

1. Leva del cambio
2. Stazionamento
3. Retromarcia
4. Folle
5. Marce lunghe (avanti)
6. Marce ridotte (avanti)

Il veicolo deve essere arrestato ed è necessario frenare prima di selezionare una marcia.

### **AVVERTENZA**

**Questa scatola del cambio non è progettata per cambiare mentre il veicolo è in movimento.**

### **Stazionamento**

La posizione di stazionamento blocca la scatola del cambio per evitare che il veicolo si muova.

**⚠ AVVERTENZA**

Usare sempre la posizione di STAZIONAMENTO (P) quando il veicolo non è in uso. Il veicolo può spostarsi se la leva del cambio non è collocata su P (STAZIONAMENTO).

**AVVISO**

Utilizzare il range velocità ridotta per trainare un rimorchio, trasportare carichi pesanti, passare sopra ostacoli o durante la guida in salita e in discesa.

**Retromarcia**

La posizione di retromarcia consente al veicolo di muoversi all'indietro.

In base alla configurazione specifica del veicolo, il veicolo può essere dotato di un allarme di back-up. Si attiva automaticamente quando viene selezionata la retromarcia.

**NOTA:**

Durante la guida in retromarcia, i giri/min del motore sono limitati e limitano a loro volta la velocità del veicolo.

**⚠ AVVERTENZA**

Quando si guida in discesa in retromarcia, la forza di gravità può aumentare la velocità del veicolo oltre la velocità di retromarcia sicura.

**Folle**

La posizione di folle disinserisce la scatola del cambio.

**Marce lunghe (avanti)**

Questa posizione seleziona il range velocità elevate della scatola del cambio. È il range di velocità normale per la guida. Permette al veicolo di raggiungere la massima velocità.

**Marce ridotte (avanti)**

Questa posizione seleziona il range velocità ridotta della scatola del cambio. Permette al veicolo di muoversi più lentamente con la massima coppia trasmessa alle ruote.



## COMANDI SECONDARI

Le etichette di sicurezza del veicolo non sono riportate nelle illustrazioni. Per le informazioni sulle etichette di

sicurezza, fare riferimento a *Etichette importanti presenti sul prodotto*.

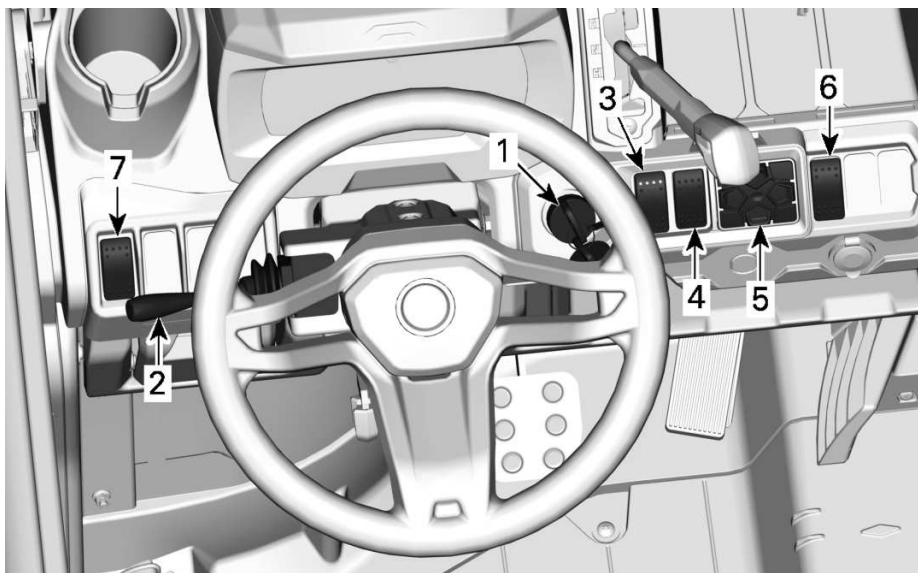

1. Interruttore di accensione e bloccetto D.E.S.S.
2. Leva multifunzione
3. Interruttore 2WD/4WD
4. Interruttore differenziale posteriore
5. Tastierino
6. Interruttore HDC
7. Interruttore di segnalazione pericolo

## Interruttore e chiavi di accensione

L'interruttore di accensione è collocato nell'area della consolle superiore.

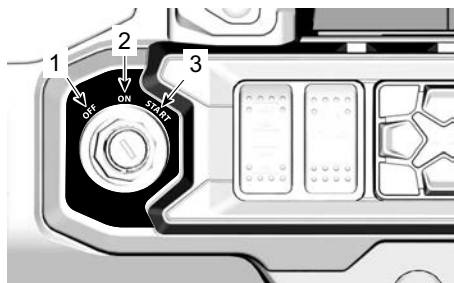

1. OFF
2. ACCESA
3. AVVIAMENTO

### OFF

La chiave può essere inserita o rimossa solo in questa posizione.

In posizione OFF, il sistema elettrico del veicolo è disattivato.

Il motore si arresta portando l'interruttore di accensione in posizione OFF.

### ACCESA

Quando la chiave è girata in questa posizione, il sistema elettrico del veicolo è attivato.

L'indicatore deve attivarsi.

Le luci del veicolo sono accese.

Il motore può essere avviato.

### AVVIAMENTO

Questa posizione avvia il motore.

### NOTA:

Se l'interruttore di accensione viene lasciato in posizione ON per più di 30 minuti, il motore non si avvierà a meno che l'interruttore di accensione non venga portato in posizione OFF, quindi nuovamente in posizione ON.

## Chiavi

### Chiave di base

Il veicolo è dotato di 2 chiavi di accensione base.

Queste 2 chiavi meccaniche non hanno restrizioni di velocità o di coppia.

### Cordoncino di sicurezza galleggiante per Chiave (Disponibile come opzione)

Per tutte le informazioni sull'opzione D.E.S.S. consultare un concessionario Can-Am Off-Road autorizzato.

### Sistema di sicurezza digitale codificato (D.E.S.S.)

La chiave di accensione contiene un circuito elettronico previsto per la trasmissione di un numero di serie elettronico univoco.

Il sistema D.E.S.S. legge il codice della chiave e consente al motore di avviarsi per le chiavi che riconosce.

Questo veicolo può essere azionato utilizzando 3 tipi diversi di programmazione delle chiavi:

- Lavoro
- Normale
- Prestazioni

Rivolgersi al concessionario per informazioni complete.

### NOTA:

Le chiavi supplementari sono disponibili presso il concessionario come accessorio.

**⚠ AVVERTENZA**

Utilizzando la chiave normale o per prestazioni elevate, è possibile che si verifichino ribaltamenti, rovesciamenti, collisioni e perdite di controllo che possono provocare lesioni gravi o morte. L'utilizzo della chiave normale non è da intendere come sostituto di un conducente preparato, qualificato e che adotta uno stile di guida prudente.

**Chiave prestaz. elevate**

La chiave per prestazioni elevate consente all'utente di poter sfruttare la coppia massima del motore nonché di raggiungere la velocità massima del veicolo.

Questa chiave può rivelarsi utile per i conducenti che preferiscono una risposta più decisa dell'acceleratore e per ambienti in cui è appropriato ricorrere a velocità più elevate e ad accelerazioni più alte. Ad esempio, su piste aperte e diritte, i conducenti potrebbero preferire la chiave per prestazioni elevate.

**Chiave normale**

La chiave normale limita la velocità del veicolo a 70 km/h (43 MPH) e applica una riduzione della coppia.

**Chiave di lavoro**

La chiave di lavoro consente l'utilizzo del 100% della coppia massima del motore ma limita la velocità del veicolo a 40 km/h (25 MPH).

**⚠ AVVERTENZA**

Su pendii ripidi, il sistema di limitazione della velocità del motore potrebbe non essere in grado di impedire l'accelerazione del veicolo oltre questa velocità.

Questa chiave può rivelarsi utile per i conducenti che preferiscono un'accelerazione più graduale o per la guida in ambienti in cui si sconsigliano velocità massime e accelerazioni elevate. Ad esempio, su piste strette e tortuose, i conducenti potrebbero preferire una chiave normale.

**Sede RF D.E.S.S. Post (Invia)**

La sede D. E. S. S. è collocata sulla consolle superiore.

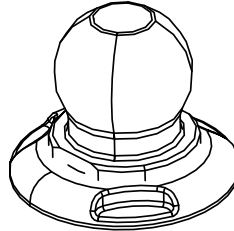
**Pulsante di avvio/arresto motore**

Il pulsante di Start/Stop (avvio/arresto) del motore è collocato sulla consolle superiore sul lato destro dello sterzo.

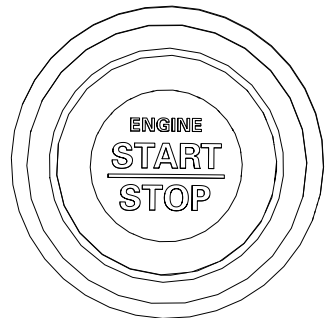

Il motore si accende premendo e tenendo premuto questo pulsante.

Se il motore è in funzione, quando premuto, lo arresta.

**NOTA:**

La chiave RF D. E. S. S. deve essere inserita nella sede RF D. E. S. S. per consentire l'avvio del motore.

Per attivare l'impianto elettrico senza avviare il motore, fare riferimento alla sezione *Attivazione dell'impianto elettrico*.

**Cordoncino di sicurezza galleggiante per Flessibilità**

Il sistema D.E.S.S. del veicolo può essere programmato da un concessionario Can-Am Off-Road autorizzato in modo da accettare fino a 8 chiavi differenti.

Se si possiedono diversi veicoli dotati di sistema D. E. S. S., è possibile programmare ciascuno di essi presso il concessionario autorizzato Can-Am Off-Road in modo che vengano accettate le chiavi D. E. S. S. degli altri veicoli.

**Leva multifunzione**

**Selezione anabbaglianti/abbaglianti**

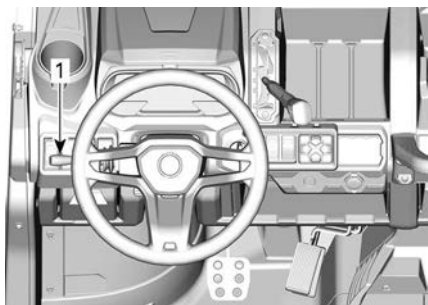

1. Leva multifunzione

Portando la leva multifunzione in posizione centrale, si selezionano gli anabbaglianti.

Per selezionare gli abbaglianti, spingere in avanti la leva multifunzione.

Per tornare agli anabbaglianti, spingere indietro la leva multifunzione.

**NOTA:**

Le luci si accendono automaticamente quando si posiziona l'interruttore di accensione su ON.

**Lampeggianti**

Se si utilizzano gli anabbaglianti e si desidera lampeggiare, spingere la leva multifunzione.

**Attivazione dell'avvisatore acustico**

Per attivare l'avvisatore acustico, spingere l'estremità della leva multifunzione verso lo sterzo.

**Attivazione degli indicatori di direzione**

Per attivare gli indicatori di direzione lato SX, spingere verso il basso la leva multifunzione.

Per attivare gli indicatori di direzione lato DX, spingere verso l'alto la leva multifunzione.

Per spegnere gli indicatori di direzione, portare nuovamente la leva multifunzione in posizione centrale.

**Interruttore 2WD/4WD**

**Modelli senza Smart-Lok**

L'interruttore 2WD/4WD è collocato sulla consolle superiore.

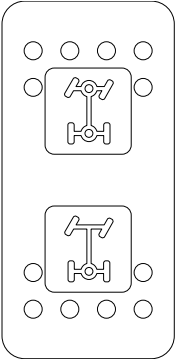

Questo selettore seleziona 2 ruote motrici o 4 ruote motrici quando il veicolo è fermo.

### AVVISO

**Arrestare il veicolo prima di attivare o disattivare l'indicatore 2WD/4WD.**

**Un danno meccanico potrebbe verificarsi se l'interruttore venisse inserito o disinserito durante la marcia.**

La modalità 4WD viene attivata premendo l'interruttore verso l'alto.

La modalità 2WD viene attivata premendo l'interruttore verso il basso. Il veicolo è quindi solo a trazione posteriore.

### Interruttore di blocco differenziale posteriore

L'interruttore del blocco differenziale posteriore è ubicato sulla consolle superiore.

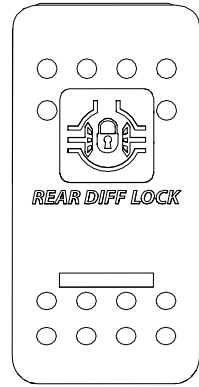

Questo interruttore consente di bloccare il differenziale posteriore.

### AVVISO

**Arrestare il veicolo prima di inserire o disinserire l'interruttore del differenziale.**

**Il veicolo deve avere la marcia inserita (non in posizione di Stazionamento) per procedere. Un danno meccanico potrebbe verificarsi se l'interruttore venisse inserito o disinserito durante la marcia.**

Per bloccare il differenziale posteriore, spingere l'interruttore verso l'alto, quindi sbloccare quando l'interruttore viene spinto verso il basso.

Se il veicolo è in posizione di Stazionamento e l'interruttore viene spinto verso il basso, il differenziale posteriore rimane bloccato.

### Tastierino

Il tastierino viene utilizzato per navigare tra i vari menu e opzioni quando è installato il *Display digitale 7,6"*.

Il tastierino è collocato sulla consolle superiore.

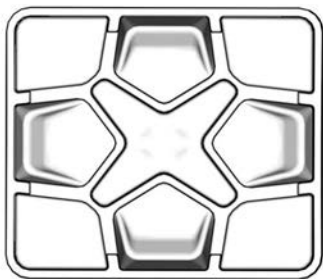

## Interruttore di segnalazione pericolo

L'interruttore di segnalazione pericolo è collocato sulla consolle superiore.

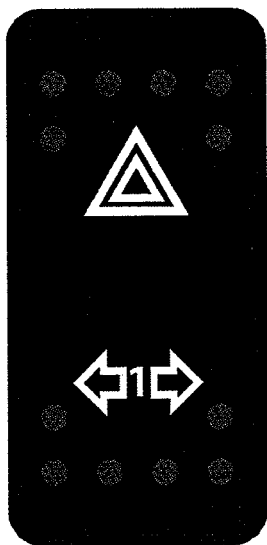

Questo interruttore aziona tutti gli indicatori di direzione contemporaneamente. Si consiglia di utilizzarlo quando il veicolo è fermo per indicare che potrebbe intralciare provvisoriamente il traffico.

Premere l'interruttore di segnalazione pericolo per accenderlo.

## NOTA:

È possibile attivare le luci di segnalazione pericolo anche quando il sistema elettrico del veicolo è disattivato.

## Hill Descent Control (HDC) (solo modelli ABS)

La funzione Hill Descent Control (HDC) deve essere utilizzata per consentire una discesa regolare e controllata quando si guida su una pendenza ripida senza che il conducente debba premere il pedale del freno.

Il veicolo dovrebbe mantenere la velocità impostata senza alcun intervento da parte del guidatore.

L'HDC può essere disattivato o riattivato dal conducente mediante l'interruttore HDC.



Per attivare/disattivare, tenere premuto l'interruttore HDC per almeno 0,5 secondi (HDC ON/OFF verrà visualizzato nella zona inferiore del display e

l'icona di controllo della trazione si illuminerà).



Le richieste di attivazione/disattivazione dell'HDC saranno valide a qualsiasi velocità del veicolo:

- Se l'HDC viene attivato al di sotto dei 4 km/h (2,5 MPH), la velocità target dell'HDC sarà impostata su 4 km/h (2,5 MPH).
- Se l'HDC viene attivato tra 4 e 30 km/h (2,5 e 19 MPH), la velocità target HDC viene considerata la velocità effettiva.

- Se l'HDC è attivato oltre i 30 km/h (19 MPH), HDC si accenderà in modalità standby (il simbolo è ancora ON nel cluster).

**NOTA:** Quando l'HDC interviene attivamente, l'icona di controllo della trazione lampeggia nel cluster.

# EQUIPAGGIAMENTO

Alcuni dispositivi potrebbero non essere presenti sul modello che si possiede, oppure essere disponibili in opzione.

Alcune etichette sul prodotto non sono riportate nelle illustrazioni.

Per le informazioni concernenti le etichette di sicurezza, fare riferimento a *Etichette importanti presenti sul prodotto*.

## Inclinazione dello sterzo

È possibile regolare l'altezza dello sterzo.

Regolare l'altezza dello sterzo al livello del torace e non della testa.

Per regolare l'altezza dello sterzo:

1. Sbloccare lo sterzo tirando la leva di inclinazione verso di sé.
2. Spostare lo sterzo fino alla posizione desiderata.
3. Rilasciare la leva di inclinazione per bloccare correttamente lo sterzo.

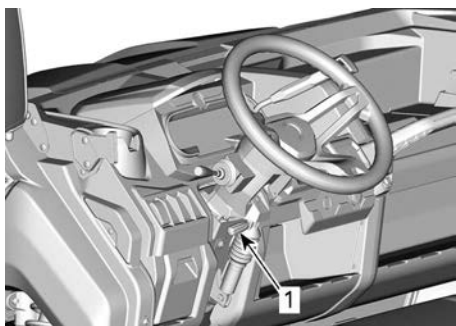

1. Leva di inclinazione

### **⚠ AVVERTENZA**

**Non regolare mai l'altezza dello sterzo durante la guida. È possibile perdere il controllo del veicolo.**

## Portabevande

Due portabevande sono situati su ogni lato del cruscotto, accanto ai

punti di attacco delle protezioni laterali.

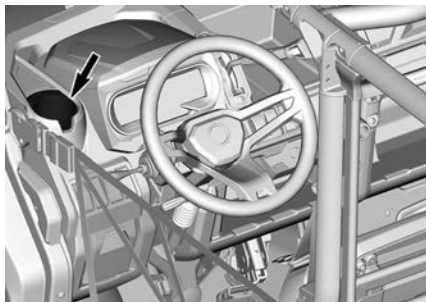

Due portabevande aggiuntivi sono disponibili sulla parte posteriore di ciascuno schienale del sedile passeggero centrale.

Per accedere ad essi, rimuovere il sedile.

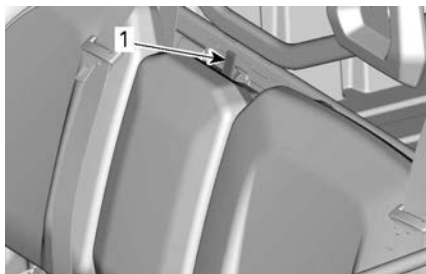

### **ESEMPIO TIPO**

1. Meccanismo di blocco del fermaglio schienale



### **ESEMPIO TIPO**

1. Portabevande sullo schienale del passeggero centrale

## **NOTA:**

Non utilizzare i portabevande durante la guida su fondi stradali accidentati.



## Maniglia passeggeri

I passeggeri hanno accesso ad una maniglia anteriore collocata davanti ai sedili.

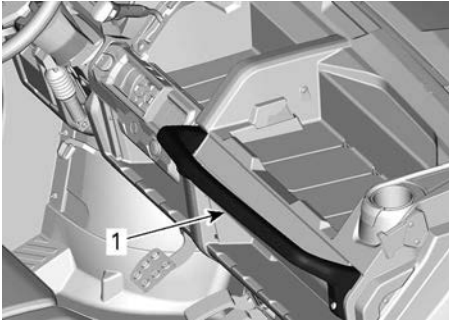

1. Maniglia passeggeri

L'utilizzo della maniglia aiuta i passeggeri a prepararsi al movimento del veicolo e a mantenere le mani e il corpo all'interno dell'abitacolo in caso di ribaltamento.

### **⚠ AVVERTENZA**

**Non utilizzare mai parti della gabbia del veicolo come maniglie. Le mani potrebbero essere colpite da oggetti esterni all'abitacolo oppure rimanere schiacciate in un ribaltamento.**

## Vani bagagli

Il veicolo è dotato di vani portaoggetti progettati per contenere oggetti leggeri.

### **Vano portaoggetti lato conducente**

Sul lato conducente è disponibile un piccolo vano portaoggetti.

Tirare la maniglia per ruotarlo aperto.

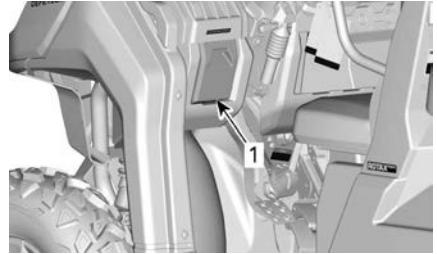

### **ESEMPIO TIPO**

1. Vano portaoggetti lato conducente

### **Vano portaoggetti sotto il sedile**

Sotto il sedile è disponibile un comodo vano portaoggetti estraibile.

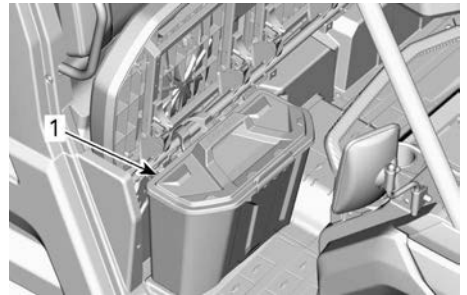

1. Vano portaoggetti sotto il sedile

Per rimuovere il vano portaoggetti sotto il sedile, sollevare il sedile passeggero lato destro e rimuovere il vano portaoggetti tirandolo verso l'alto.

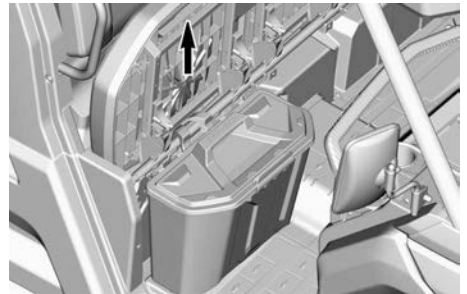

**NOTA:**

Quando si rimonta il vano portaoggetti sotto il sedile, accertarsi che sia allineato correttamente ai tubi del sedile e alla parte in rilievo del pavimento in modo che si inserisca correttamente sotto il sedile.

**Vani portaoggetti aperti**

Nella consolle sono disponibili più vani portaoggetti aperti.

**⚠ AVVERTENZA**

**Assicurarsi che gli oggetti riposti nei vani portaoggetti aperti non comportino il rischio di causare danni in caso di ribaltamento durante la guida del veicolo.**

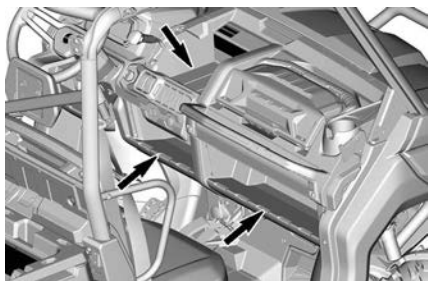

**TUTTI ECCETTO BASE**

**Area portaoggetti schienale del sedile del passeggero centrale**

Quando lo schienale del sedile del passeggero centrale viene abbassato, è disponibile un vano portaoggetti.

**NOTA:**

Svuotare sempre il vano portaoggetti prima di riportare lo schienale del passeggero centrale in posizione verticale.

**ESEMPIO TIPO**

1. Vano portaoggetti schienale passeggero centrale

**Kit strumenti**

Il veicolo è dotato di un kit contenente utensili di base. È situato nell'area di manutenzione anteriore.

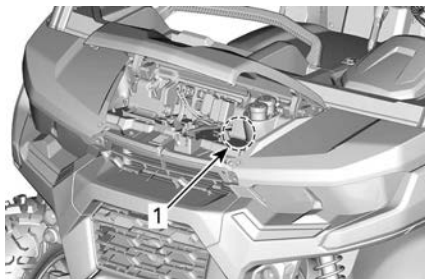

1. Kit degli attrezzi

**Poggiapiedi**

Il veicolo è dotato di poggiapiedi per il conducente e il passeggero lato destro che consentono un saldo posizionamento dei piedi sul pavimento del veicolo, aiutando a mantenere una postura corretta durante la guida.

I poggiapiedi aiutano a ridurre al minimo il rischio di lesioni a gambe e piedi.

Indossare sempre calzature appropriate. Vedere *Attrezzature di protezione*.

**Protezione laterale del conducente**

È presente una protezione a rete laterale che aiuta a mantenere braccia, gambe e spalle all'interno del veicolo,

riducendo in tal modo il rischio di lesioni.

Le protezioni laterali consentono anche di tenere fuori dall'abitacolo arbusti e altri detriti.

### **⚠ AVVERTENZA**

**Non utilizzare il veicolo se entrambe le protezioni laterali non sono posizionate e fissate correttamente.**

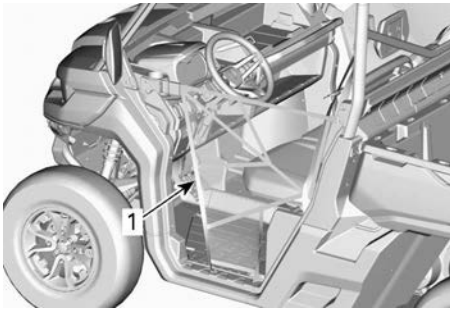

1. Protezione laterale del conducente

La protezione laterale è regolabile e deve essere tenuta ben serrata.

Per regolare le protezioni laterali, procedere come segue:

1. Fissare la protezione laterale con la fibbia.
2. Tirare le tre (3) cinghie di regolazione per stringere.

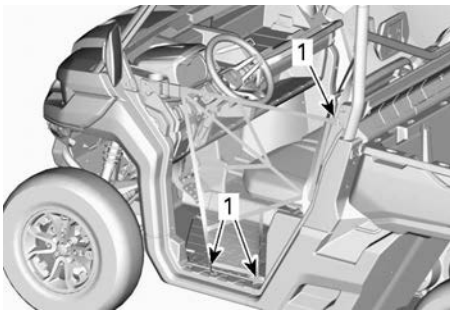

1. Posizione delle regolazioni per le protezioni laterali

## Protezione laterale del passeggero

È presente una protezione a rete laterale che aiuta a mantenere braccia, gambe e spalle all'interno del veicolo, riducendo in tal modo il rischio di lesioni.

Le protezioni laterali consentono anche di tenere fuori dall'abitacolo arbusti e altri detriti.

### **⚠ AVVERTENZA**

**Non utilizzare il veicolo se entrambe le protezioni laterali non sono posizionate e fissate correttamente.**

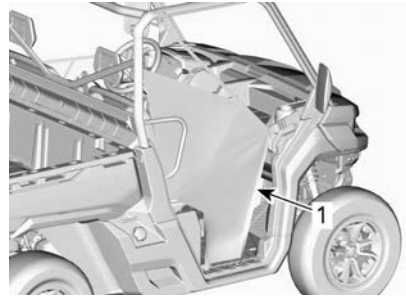

1. Protezione laterale del passeggero

La protezione laterale è regolabile e deve essere tenuta ben serrata.

Per regolare le protezioni laterali, procedere come segue:

1. Fissare la protezione laterale con la fibbia.
2. Tirare le tre (3) cinghie di regolazione per stringere.

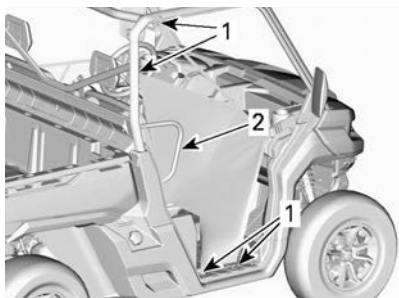

1. Posizione delle regolazioni per le protezioni laterali
2. Salvaspalla

## Salvaspalla

Il veicolo è dotato di salvaspalla per ciascun passeggero tranne che per quelli centrali per aiutare a trattenere tutto il corpo del passeggero all'interno del veicolo.

Su questo modello non è presente un salvaspalla per il guidatore.



## Cinture di sicurezza

Questo veicolo è dotato di cinture di sicurezza a 3 punti per proteggere il conducente e i passeggeri in caso di collisione o capovolgimento. Le cinture di sicurezza contribuiscono a mantenere gli occupanti all'interno dell'abitacolo.

### ⚠ AVVERTENZA

Allacciare sempre correttamente le cinture di sicurezza. Le cinture di sicurezza riducono il rischio di lesioni in caso di incidente e aiutano a tenere le parti del corpo all'interno dell'abitacolo in caso di ribaltamenti o incidenti.

Se la cintura di sicurezza del sedile del conducente non è allacciata:

- L'interruttore di accensione è in posizione ON, la spia delle cinture di sicurezza lampeggerà.
- Il motore è avviato e la leva del cambio viene disinnestata dalla posizione STAZIONAMENTO, la velocità del veicolo verrà ridotta ad un valore massimo di circa 20 km/h (12 MPH) su una superficie piana.

### ⚠ AVVERTENZA

Il veicolo può raggiungere velocità più elevate o più basse in base alle pendenze.

Come promemoria dell'allacciamento delle cinture di sicurezza, l'indicatore multifunzione consentirà di visualizzare il seguente messaggio: ATTIVAZIONE LIMITE MOTORE ALLACCIARE LE CINTURE DI SICUREZZA.

### ⚠ AVVERTENZA

Non sono previste spie o messaggi per le cinture di sicurezza dei passeggeri. Il conducente è responsabile della sicurezza dei passeggeri e dovrebbe accertarsi che essi allaccino correttamente le cinture di sicurezza.

### **Allacciamento e regolazione della cintura di sicurezza**

La cintura di sicurezza è dotata di una linguetta di pretensionamento che

blocca la cintura di sicurezza quando la cinghia è sotto tensione.



**ESEMPIO TIPO**

1. *Linguetta di pretensionamento*

Per allacciare la cintura di sicurezza, inserire la linguetta di chiusura nell'apposito ancoraggio, quindi tirare la cintura per accertarsi che sia correttamente allacciata.

Regolare la cintura di sicurezza sul proprio corpo tirando verso l'alto la parte di cintura che passa sopra la spalla.



**ESEMPIO TIPO**

### **⚠ AVVERTENZA**

**Allacciare correttamente la cintura di sicurezza. Assicurarsi che rimanga saldamente ancorata e aderente al corpo. Controllare che non sia allentata o difettosa.**

Per rilasciare la cintura di sicurezza, spingere il pulsante rosso dell'ancoraggio.

## **Sedile del conducente**

Sui modelli applicabili, il sedile del conducente può essere regolato in avanti e indietro.

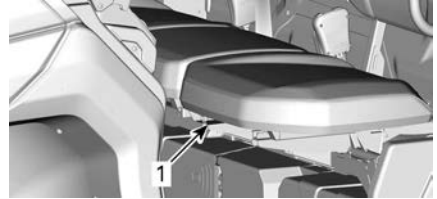

**ESEMPIO TIPO**

1. *Leva di regolazione*

Per regolare il sedile, spostare l'apposita leva e sbloccarlo. Rilasciare la leva per bloccare il sedile nella posizione desiderata.

### **⚠ AVVERTENZA**

**Non regolare mai la posizione del sedile durante la guida.**

## **Sedili del passeggero**

I sedili dei passeggeri non possono essere regolati.

Per accedere ai portabevande, il sedile del passeggero centrale può essere inclinato in avanti sganciando il dispositivo di chiusura in cima allo schienale.

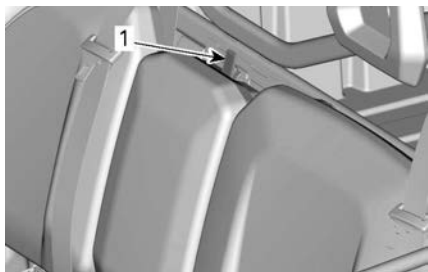
**ESEMPIO TIPO**

1. Meccanismo di blocco del fermaglio schienale

Sui modelli applicabili, i sedili possono essere sollevati per consentire l'accesso ad un vano portaoggetti estraibile.

Per sollevare il sedile, tirare la parte anteriore del sedile per sganciarlo e sollevarlo fino a quando non si "aggancia" nella posizione superiore.

## Tappe del serbatoio del carburante

Il tappo del serbatoio del carburante è collocato sul lato destro della maniglia di rilascio del vano di carico del veicolo.

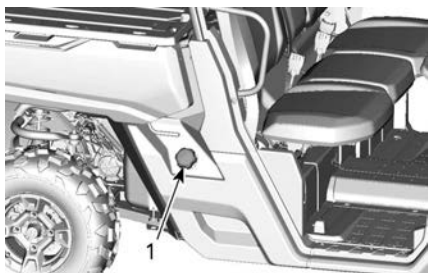
**ESEMPIO TIPO**

1. Tappo del serbatoio del carburante

Fare riferimento alla sezione *Carburante* per ulteriori informazioni sulla procedura di rifornimento e i requisiti del carburante.

## Vano di carico

Il veicolo è dotato di un vano di carico inclinabile. Il vano di carico può essere usato per vari tipi di carico.

### **⚠ AVVERTENZA**

**Per ridurre il rischio di perdita di controllo o del carico, usare il vano di carico solo conformemente alla sezione *Trasposto di carichi* presente nelle *Informazioni di sicurezza*.**

## Separazione del vano di carico

Il vano di carico può essere facilmente suddiviso in vani più piccoli per impedire ai carichi di mescolarsi.

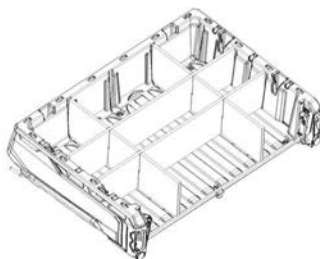

### **ESEMPIO DI SEPARAZIONI DEL VANO DI CARICO**

## Maniglie di rilascio inclinazione del vano di carico

Il meccanismo di aggancio del vano di carico può essere attuato dall'altra parte del veicolo tramite una maniglia di rilascio.

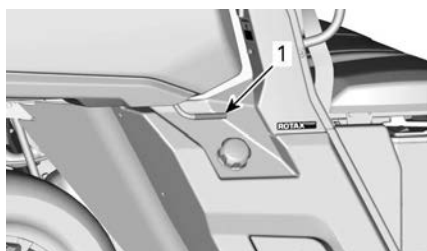

1. Maniglia di rilascio del vano di carico.

## Ganci di ancoraggio

All'interno del vano di carico sono presenti 4 ganci di ancoraggio per fornire un punto di ancoraggio e fissare il carico.

### AVVISO

**Non sollevare mai il veicolo usando i ganci di ancoraggio.**

## Sponda posteriore

Il vano di carico può essere chiuso con una sponda posteriore.

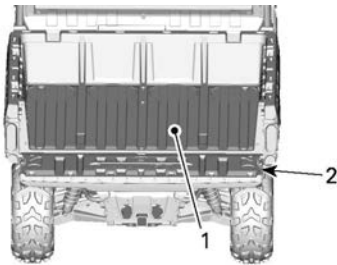

1. Vano di carico
2. Sponda posteriore

### AVVISO

**Non eccedere i 113 kg (250 lb) di peso nella sponda durante il carico o lo scarico. Chiudere sempre la sponda posteriore prima di operare il veicolo al fine di ridurre il rischio di perdita del carico.**

### Rimozione della sponda

1. Aprire la sponda.
2. Con un cacciavite piatto, fare delicatamente leva sul fermaglio a molla oltre la testa della vite su ciascun lato.

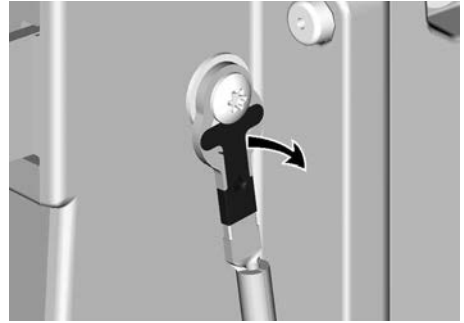

3. Sollevare la sponda di 45°.
4. Rimuovere il lato destro dalla sua cerniera.
5. Rimuovere la sponda facendola scorrere verso destra.
6. La procedura di montaggio è l'inverso di quella di rimozione.

## Gancio di traino

Il veicolo è dotato di un attacco per gancio di traino delle dimensioni di 50,8 x 50,8 mm (2 x 2 in).

Per un uso corretto del supporto del gancio, vedere *Spostamento di carichi ed esecuzione di lavori*.

### ⚠ AVVERTENZA

**Per ridurre i rischi di perdere il controllo o il carico, rispettare sempre la capacità di carico massima.**

## Prese di corrente 12-volt

Utile per una lampada a mano o altre attrezzature portatili.

**TUTTI I MODELLI**

1. Prese di corrente da 12 V

Prima di usare, rimuovere il tappo di protezione. Rimetterlo sempre dopo l'uso per proteggere dalle intemperie.

## Meccanismo di stazionamento

La leva del meccanismo di blocco del freno è situata sul lato sinistro dello sterzo, sopra il pedale del freno.

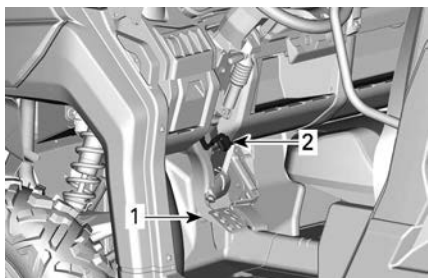
**ESEMPIO TIPO**

1. Pedale del freno
2. Leva del meccanismo di blocco del freno

La funzione del meccanismo di blocco del freno è di frenare tutte le ruote quando la leva del cambio è posizionata su Stazionamento.

Per inserire il meccanismo di blocco del freno, procedere nel modo seguente:

1. Immobilizzare il veicolo,
2. Azionare e mantenere azionati i freni,

3. Posizionare la leva del cambio su **Stazionamento**,
4. Con i freni azionati, sollevare la leva verso lo sterzo,
5. Togliendo il piede dal pedale del freno, il pedale dovrebbe rimanere abbassato.

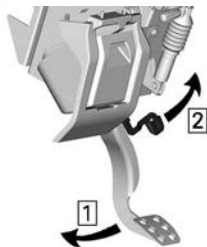

Fase 1. Premere e tenere premuto il pedale del freno

Fase 2. Sollevare la leva

**NOTA:**

La leva del meccanismo di blocco del freno può essere impostata su diverse posizioni.

### **⚠ AVVERTENZA**

**Quando il meccanismo di arresto del freno è inserito, accertarsi che il veicolo rimanga fermo in posizione. Portare SEMPRE la leva del cambio in posizione di STAZIONAMENTO quando si usa il meccanismo di blocco del freno.**

Per rilasciare il meccanismo di blocco del freno, premere e tenere premuto il pedale del freno, portare la leva del cambio nella marcia desiderata e rilasciare il pedale del freno. Una volta rilasciato, dovrebbe ritornare nella posizione di riposo.

Per un utilizzo sicuro del meccanismo di blocco del freno, è necessario che la leva del cambio sia posizionata su Stazionamento. Non è consigliabile



usare il meccanismo di blocco del freno da solo.

### **⚠ AVVERTENZA**

Prima di guidare il veicolo, accertarsi che il meccanismo di blocco del freno sia disinserito. Se il meccanismo di blocco del freno rimane inserito durante la guida, potrebbe causare un danno al sistema frenante, che potrebbe comportare una diminuzione della capacità frenante e/o un incendio.

## Specchietti laterali

Questo veicolo è fornito di specchietti laterali.

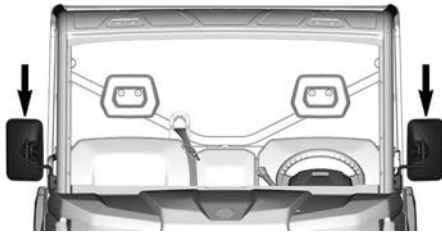

Gli specchietti possono essere regolati in base alle preferenze del conducente.

### **⚠ AVVERTENZA**

Non regolare gli specchietti durante la guida. Si potrebbe perdere il controllo del veicolo.

## Barra di traino con gancio

È installata una barra di traino con gancio a sfera da 50 mm.

Vedere le *Caratteristiche tecniche* per consigli su come trasportare carichi e trainare rimorchi.

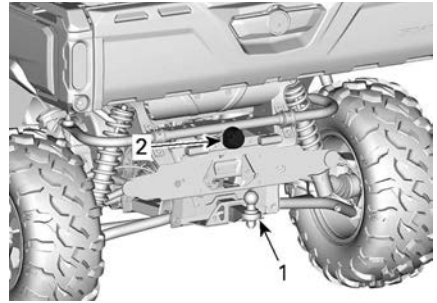

1. Gancio di traino
2. Connettore rimorchio

### **⚠ AVVERTENZA**

Installare una sfera di dimensioni adeguate alle attrezzature da trainare.

#### NOTA:

Seguire le istruzioni del produttore del rimorchio per un corretto collegamento.

#### **Montaggio della barra di traino con gancio**

Inserire la barra di traino nel gancio dell'attacco.

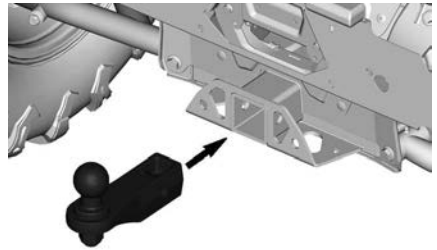

#### **ESEMPIO TIPO**

Inserire il perno attraverso la barra di traino e il gancio dell'attacco.

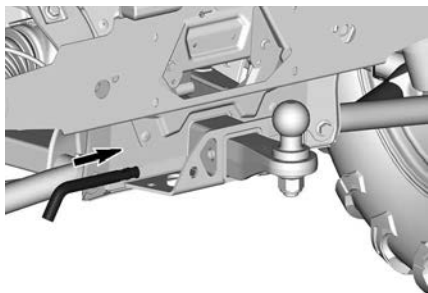

**ESEMPIO TIPO**

Fissare il perno piegando il blocco.

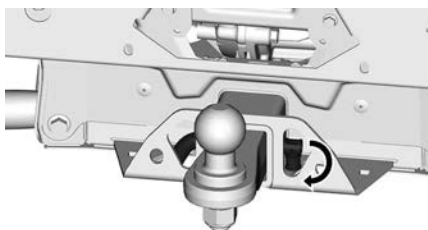

**ESEMPIO TIPO**

**⚠ AVVERTENZA**

Assicurarsi che la barra di traino sia fissata correttamente.

**Connettore luci rimorchio**

Connettore da utilizzare sui rimorchi dotati di luci.

Per il traino, vedere l'etichetta con le relative istruzioni presente sul gancio di traino.

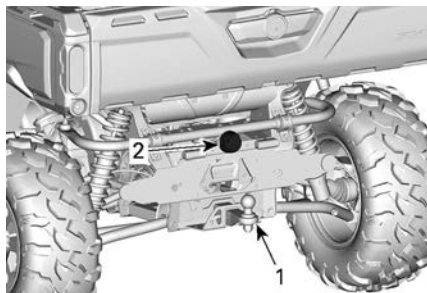

- 1. Gancio di traino
- 2. Connettore rimorchio

**Ganci di recupero (modelli senza verricello)**

Pratico gancio da utilizzare per recuperare un veicolo bloccato.

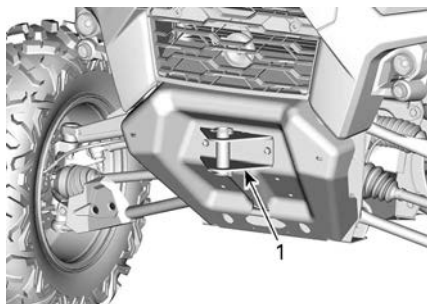

- 1. Gancio di recupero anteriore

**Piastra di protezione sottoscocca**

Le piastre paramotore offrono una protezione essenziale.

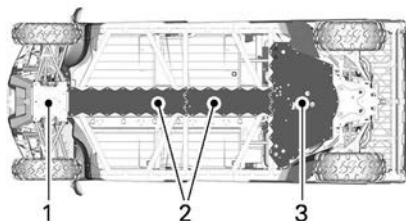

- 1. Piastra di protezione frontale
- 2. Piastre salvataleia centrali
- 3. Piastra paramotore posteriore

# DISPLAY DIGITALE 7,6"

## Display multifunzione

### ⚠ AVVERTENZA

Non regolare il display durante la guida, si potrebbe perdere il controllo.

## Display inferiore

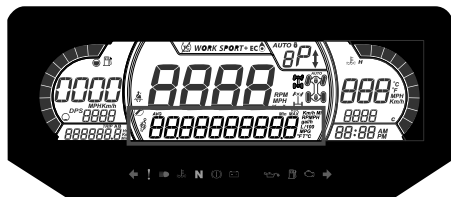

Può visualizzare quanto segue:

- RPM
- Statistiche di velocità
- Temperatura del motore
- Tensione batteria
- Impostazioni
- Messaggi
- Modalità DPS attiva

Il display della velocità mostra la velocità massima e media. Tenere premuto il pulsante MENU o OK per 1 secondo per ripristinare.

## Display laterale sinistro

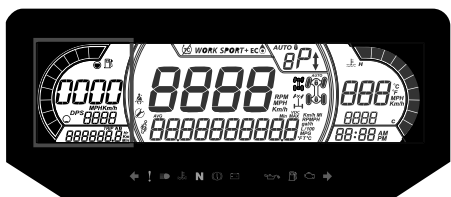

Il display laterale sinistro comprende:

- Indicatore livello carburante
- Contachilometri parziale (A - B)
- Odometro
- Contatore del veicolo
- Indicatore DPS

## Display laterale destro

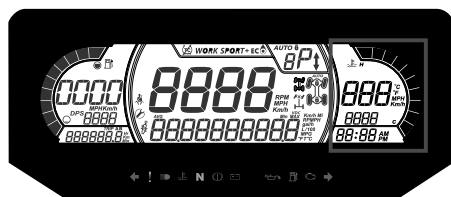

Il display laterale destro comprende:

- Temperatura del motore
- Orologio
- Indicatore di velocità

L'indicatore di velocità in questo display si attiva quando il display centrale mostra informazioni diverse dalla velocità. In caso contrario è vuoto.

## Display centrale

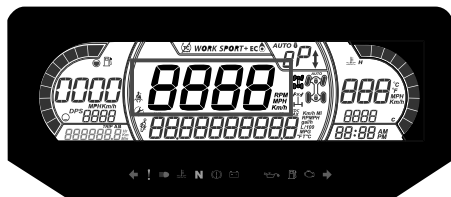

Può visualizzare quanto segue:

- RPM
- Velocità del veicolo

## Display della posizione della trasmissione

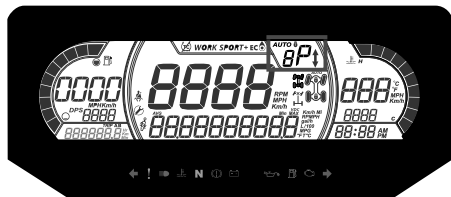

Questo display mostra la posizione delle marce:

- AUTO (Automatico)
- P (Stazionamento)
- R (Retromarcia)
- N (Folle)
- H (Marce lunghe)
- L (Marce ridotte)

- - (Marcia non valida)

## Display della modalità motore

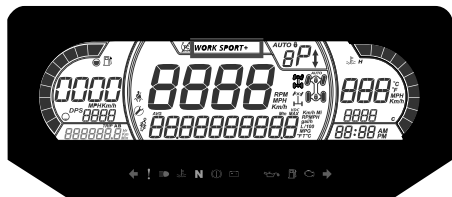

Il display della modalità motore indica la modalità operativa selezionata:

- NORMALE
- SPORT
- SPORT+

All'attivazione e disattivazione, sul display inferiore viene visualizzato un messaggio della modalità selezionata come segue:

| Modalità di guida | Messaggio all'attivazione |
|-------------------|---------------------------|
| Normale           | NORMAL MODE               |
| Sport             | MODALITÀ SPORT            |
| Sport+            | MODALITÀ SPORT+           |

## Display centrale destro

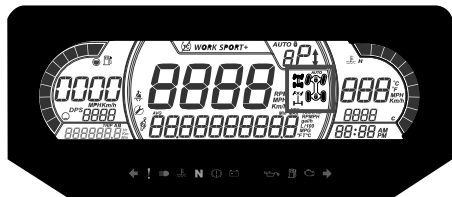

Il display centrale destro indica la modalità operativa selezionata:

- 2X4
- 4X4
- Blocco differenziale anteriore (Smart-Lok)

| Icona | Descrizione                    |
|-------|--------------------------------|
|       | Icona 2x4                      |
|       | Icona 4X4                      |
|       | Blocco differenziale anteriore |

## Display centrale sinistro

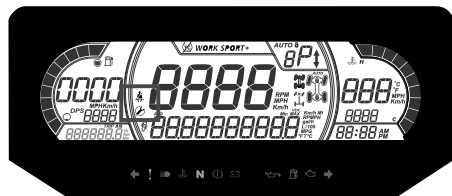

Il display centrale laterale sinistro comprende:

- Promemoria cintura di sicurezza
- Richiesta manutenzione

## Spie



### Spie di segnalazione e guasto







| Spie di AVVERTENZA e guasto |  |
|-----------------------------|--|
|                             | ARANCIONE - Guasto al veicolo                    |
|                             | Blu - Abbaglianti                                |
|                             | ROSSO - La temperatura del motore è troppo alta. |

| Spie di AVVERTENZA e guasto  |   |
|--|---|
| <b>N</b>   | Verde - Folle   |
|  | ROSSO – La leva di blocco del freno è inserita o il sistema frenante non funziona correttamente   |
|  | ROSSA - Tensione della batteria troppo bassa o problemi all'impianto elettrico  |
|  | ROSSO - Pressione olio bassa<br>Normalmente è ATTIVA quando il motore è SPENTO  |
|  | ARANCIONE - Livello carburante basso  |
|  | ARANCIONE<br><b>Accendere:</b><br>Malfunzionamento del sistema di controllo delle emissioni del veicolo<br><b>Lampeggia:</b> Problemi al motore, è attivata la modalità LIMP HOME (modalità di emergenza).<br>Fare revisionare immediatamente il veicolo. |

**Icone e indicatori**

| Icone e indicatori  |   |
|---|---|
| <b>SPORT</b>  | – Indica che la modalità SPORT è selezionata. |
|  | – Indica che la modalità ECO è selezionata.   |
|   | – Quando è acceso, la cintura di sicurezza    |

| Icone e indicatori  |  |
|---|--|
|   | non è allacciata con il veicolo fermo.<br>– Lampeggia quando il veicolo è in movimento.  |
|    | – Quando è acceso, indica che è necessario un intervento di manutenzione.<br>– Rivolgersi al concessionario Can-Am Off-Road autorizzato o al proprio meccanico di fiducia per la manutenzione.                           |
|    | – <b>Si accende:</b> Quando è attivato l'HDC o in presenza di un malfunzionamento del modulo ABS<br>– <b>Lampeggia:</b> quando TCS, HDC, BTC o DTC sta effettuando un intervento.  |
|  | – indica che il sistema di controllo della trazione è disattivato.<br>– Il sistema non riduce la potenza motore, ma riduce la stabilità di guida.<br>– <b>Pertanto, è necessario guidare con l'opportuna attenzione.</b> |
|  | – Indica che il Limitatore di velocità è selezionato.  |

## Impostazioni

### Configurazione

Utilizzando il pulsante MENU sul tastierino, selezionare **SETTINGS** (IMPOSTAZIONI) e tenere premuto per entrare nel menu di impostazione.

Il pulsante OK può essere premuto invece che tenere premuto il pulsante MENU.

### Ripristino manutenzione

#### NOTA:

Solo quando viene visualizzata l'icona di manutenzione.

Utilizzando il pulsante MENU, selezionare **RES MAINT** (RIP MANUT) e tenere premuto per ripristinare la manutenzione.

### Codici guasto

Disponibile solo quando almeno un codice è attivato.

Con il pulsante MENU, selezionare e tenere premuto **CODICI** per visualizzare i codici di guasto attivi.

I codici di guasto vengono visualizzati sul display inferiore.

### Ripristino delle statistiche

Utilizzando il pulsante MENU, selezionare **RESET STAT** (REIM. STAT) e tenere premuto per ripristinare.

### Selezione unità

Questo indicatore multifunzione è preimpostato in fabbrica in unità imperiali, ma è possibile impostarlo in unità metriche.

Utilizzando il pulsante MENU, selezionare **UNITS** (UNITÀ) e tenere premuto per modificare le unità.

### Velocità/Giri minuto

È possibile alternare la visualizzazione tra velocità e giri/minuto.

Utilizzando il pulsante MENU, selezionare **Velocità/RPM** e tenere premuto per modificare la velocità e il display RPM.

### Impostazione dell'orologio

Tutte le seguenti azioni devono essere eseguite utilizzando il pulsante MENU.

1. Selezionare **CLOCK** (OROLOGIO) e tenere premuto per modificare l'ora.
2. Premere il pulsante per selezionare il display dell'orologio.
3. Tenere premuto il pulsante per un secondo.
4. Premere il pulsante per selezionare il formato dell'ora 12:00 AM PM o 24:00.
5. Tenere premuto il pulsante o il pulsante OK per confermare la selezione.
6. Premere il pulsante per modificare le ore (le ore lampeggiano).
7. Tenere premuto il pulsante o il pulsante OK per confermare l'ora selezionata.
8. Premere il pulsante per passare ai minuti (i minuti lampeggiano).
9. Tenere premuto il pulsante per confermare la selezione dei minuti.

### Impostazione della luminosità

La luminosità del display LCD può essere regolata.

Con il pulsante MENU, selezionare **BRIGHTNESS** (LUMINOSITÀ) e tenere premuto per selezionare l'impostazione di luminosità.

Con il pulsante MENU, regolare la luminosità, quindi premere e tenere premuto il pulsante MENU per confermare la selezione.

## Impostazione della lingua

È possibile cambiare la lingua del display dell'indicatore.

Rivolgersi ad un concessionario Can-Am Off-Road autorizzato per conoscere la disponibilità delle lingue e impostare l'indicatore in base alle proprie preferenze.

## Modalità DPS

Il display inferiore può mostrare quale modalità DPS è attiva. Consultare *Messa a punto della guida*.

## Modalità limitatore della velocità

La modalità limitatore di velocità consente all'operatore di impostare la velocità massima desiderata.

Ciò è utile quando si opera in zone a velocità limitata.

Il conducente deve tenere premuto l'acceleratore per mantenere la velocità.

Una volta impostata la velocità massima, il conducente potrà variare la velocità dal minimo sino alla velocità massima impostata, usando la leva dell'acceleratore.

La velocità impostata verrà superata quando l'acceleratore è completamente premuto, in quel momento il limitatore di velocità sarà temporaneamente disattivato (l'icona lampeggerà) finché la velocità del veicolo non sarà pari o inferiore al punto impostato del limitatore di velocità.

Quando si procede con una velocità costante impostata, mantenere viva l'attenzione per avere una buona padronanza della situazione.

Per rallentare occorre rilasciare l'acceleratore.

## Attivazione della Modalità Limitatore della velocità

1. Premere l'interruttore dell'indicatore per accedere al menu SETTINGS (Impostazioni).
2. Selezionare SPEED LIM, quindi scegliere fra:

| Selezione unità | Informazioni visualizzate   |
|-----------------|---|
| Metriche (km/h) | <ul style="list-style-type: none"> <li>- - - (Illimitato)</li> <li>- Da 30 km/h a 100 km/h in incrementi di 10 km/h.</li> </ul> |
| Imperiali (MPH) | <ul style="list-style-type: none"> <li>- - - (Illimitato)</li> <li>- Da 20 MPH a 65 MPH in incrementi di 5 MPH.</li> </ul>      |

La spia del limitatore della velocità  si accende.



1. Indicatore limitatore di velocità
3. Tenere premuto il tasto menu per confermare il limite di velocità selezionato.

L'attivazione della modalità Limitatore della velocità limita esclusivamente la velocità massima disponibile quando si preme la leva dell'acceleratore.

La leva dell'acceleratore deve essere tenuta tirata per mantenere la velocità.

La velocità può essere variata dal minimo fino alla velocità impostata, usando la leva dell'acceleratore una volta attivata la funzione Limitatore della velocità.

### **Disattivazione della Modalità Limitatore della velocità**

1. Per disattivare la modalità limitatore di velocità, in SETTINGS (Impostazioni), selezionare SPEED LIM (limite di velocità) e quindi selezionare il limite – (illimitato).

### ***TCS (Traction Control System) (se disponibile)***

Premere l'interruttore Gauge per accedere al menu *Impostazioni*.

Per selezionare tra TCS ON e OFF, tenere premuto il pulsante MENU.

#### **NOTA:**

Il TCS rimarrà spento anche dopo lo spegnimento del motore. Per riattivare TCS, andare al menu *Impostazioni*.



## TECNOLOGIE DI SUPPORTO ALLA GUIDA

Questi sistemi gestiscono in modo attivo la frenata e la trazione.

In determinate condizioni, il conducente potrebbe percepire l'intervento di questi sistemi sotto forma di vibrazioni o leggeri colpi sul manubrio, sul pedale o sulla leva del freno, tutto questo è normale.

### ABS (Sistema frenante antibloccaggio)

Questo sistema previene il bloccaggio delle ruote durante la frenata, questo migliora la stabilità del veicolo e il contatto delle ruote con il suolo.

**Limitazioni:** Una bassa tenuta degli pneumatici sulle superfici limiterà le capacità frenanti. Anche con l'ABS, la distanza di frenata sarà più lunga in caso di condizioni di scarsa aderenza.

### BTC (Brake Torque Control)

Quando viene rilevato lo slittamento della ruota anteriore o posteriore, il BTC trasferisce automaticamente la coppia alla ruota per fornire una trazione migliore.

### DTC (Drag Torque Control)

Durante la decelerazione, questo sistema previene lo slittamento delle ruote causato dal freno motore in quanto interviene sulla richiesta di coppia motore con un'erogazione limitata e non intensa. In modalità 4WD, il DTC sarà più evidente riducendo l'effetto frenante del motore. In questo modo si assicura il corretto funzionamento del sistema ABS.

#### **AVVERTENZA**

**La modifica dell'unità, come il montaggio di un diverso modello e/o dimensione di pneumatico, può causare un comportamento indesiderato del sistema, con una reazione limitata o eccessiva.**

### HHC (Hill Hold Control)

Quando viene applicato il pedale del freno per tenere fermo il veicolo, HHC rileva automaticamente se il veicolo è in pendenza e mantiene momentaneamente la pressione dei freni per garantire che il veicolo non si ribalti mentre si sposta il pedale del freno sul pedale dell'acceleratore.

### HDC (Hill Descent Control)

L'HDC controlla la velocità del veicolo in discesa applicando e modulando la pressione del freno per mantenere la velocità target impostata dal guidatore. Il conducente può cambiare la velocità impostata premendo l'acceleratore o il pedale del freno.

L'HDC può essere attivato e disattivato premendo il pulsante HDC.

Fare riferimento a *Comandi secondari* per le istruzioni complete.

# CARBURANTE

## Requisiti carburante

### AVVISO

**Utilizzare sempre benzina fresca. La benzina si ossida, determinando la perdita di numero di ottano, composti volatili, e la produzione di depositi di gomma e vernici che possono danneggiare il sistema di alimentazione.**

Le miscele di carburante a base di alcool variano a seconda del Paese e dell'area geografica. Questo veicolo è stato progettato per un funzionamento basato sull'utilizzo dei carburanti consigliati. In ogni caso, occorre tenere presente quanto segue:

- L'utilizzo di carburante contenente alcool in percentuale maggiore di quella specificata dalle normative governative non è consigliato e può causare i problemi elencati di seguito ai componenti del sistema di alimentazione:
  - Problemi di accensione e guida.
  - Deterioramento delle parti in gomma o plastica.
  - Corrosione delle parti metalliche.
  - Danni alle parti interne del motore.
- Ispezionare frequentemente per determinare la presenza di perdite di carburante o altre anomalie nel sistema di alimentazione qualora si ritenga che la presenza di alcool nella benzina ecceda le normative in vigore.
- La miscela alcol-benzina attira e trattiene l'umidità; questo potrebbe determinare la separazione di fase del carburante e causare problemi di prestazioni o danni al motore.

### *Carburante raccomandato*

Per quanto riguarda il numero minimo di ottano, la benzina deve soddisfare i seguenti requisiti.

Benzina senza piombo regolare con un rating AKI (R+M)/2 di 87 ottani, o un numero di ottani pari a 91 RON

Utilizzare benzina senza piombo con un contenuto MASSIMO di etanolo pari al 10%.

E10

### AVVISO

**Non provare mai altri tipi di carburante. L'utilizzo di carburante non adatto può comportare danni al motore o al sistema di alimentazione.**

### AVVISO

**NON usare il carburante delle pompe etichettate E85.**

L'utilizzo di carburante E15 è vietato dalla normativa U. S. EPA Regulations.

## Procedura di rifornimento di carburante del veicolo

### ⚠ AVVERTENZA

- Il carburante è infiammabile ed esplosivo in particolari condizioni.
- Non usare mai una fiamma viva per controllare il livello del carburante.
- Non fumare vicino al serbatoio e non avvicinare fiamme o scintille.
- Operare sempre in un'area ben ventilata.
- Per effettuare il rifornimento, il veicolo deve trovarsi su una superficie piana.

1. Posizionare il veicolo su una superficie piana.

2. Spostare la leva del cambio in posizione di STAZIONAMENTO.
3. Spegnerne il motore.

**⚠ AVVERTENZA**

**Arrestare sempre il motore prima di fare rifornimento di carburante.**

4. Accertarsi che gli occupanti non si trovino all'interno del veicolo.

**⚠ AVVERTENZA**

**Non consentire a nessuno di rimanere sul veicolo durante il rifornimento. In caso di incendio o esplosione durante il rifornimento, un occupante del veicolo potrebbe non essere in grado di lasciare velocemente l'area.**

5. Allentare lentamente il tappo del serbatoio carburante in senso antiorario per rimuoverlo.

**⚠ AVVERTENZA**

**Se si osserva una condizione di pressione differenziale (si avverte un suono simile a un fischio quando si apre il tappo del serbatoio), fare ispezionare e/o riparare il veicolo prima di riutilizzarlo.**

6. Inserire il beccuccio nel bocchettone di alimentazione.
7. Versare il carburante lentamente, in modo da lasciare che l'aria fuoriesca dal serbatoio ed evitare un riflusso del carburante. Fare attenzione a non spargere il carburante.
8. Interrompere il rifornimento quando il carburante raggiunge il fondo del bocchettone di riempimento.  
**Non riempire eccessivamente.**

**⚠ AVVERTENZA**

**Non riempire il serbatoio prima di posizionare il veicolo in una zona calda. Se la temperatura aumenta, il carburante si espande e potrebbe traboccare.**

9. Serrare completamente il tappo del serbatoio del carburante in senso orario fino ad udire uno scatto.

**AVVISO**

**Rimuovere sempre i residui di carburante dal veicolo.**

---

# PERIODO DI RODAGGIO

## Rodaggio

Il veicolo richiede un periodo di rodaggio pari a 10 ore di funzionamento o 300 km (200 mi).

### **Motore**

Durante il periodo di rodaggio:

- Evitare di guidare alla massima velocità.
- Evitare di schiacciare il pedale dell'acceleratore per più di 3/4 del tempo.
- Evitare accelerazioni prolungate.
- Evitare di viaggiare a lungo alle velocità di crociera.
- Evitare di surriscaldare il motore.

Tuttavia, accelerazioni brevi e variazioni di velocità contribuiscono a un buon rodaggio.

### **Freni**

#### **AVVERTENZA**

**I freni nuovi non funzionano alla massima efficacia fino al termine del periodo iniziale di rodaggio. Le prestazioni di frenata potrebbero essere ridotte, quindi prestare la massima attenzione. Applicare una forza frenante moderata per le prime 40 - 50 frenate.**

### **Cinghia**

Una nuova cinghia richiede un periodo di rodaggio di 50 km (30 mi).

Durante il periodo di rodaggio:

- Evitare accelerazioni e decelerazioni brusche
- Evitare di trainare carichi.
- Evitare di viaggiare a velocità elevate.

# PROCEDURE DI BASE

## Avvio del motore

Premere il pedale del freno.

Inserire la chiave nell'interruttore di accensione e girare in posizione ON.

### NOTA:

Se la leva del cambio non è impostata su STAZIONAMENTO (P) o FOLLE (N), premere il pedale del freno per avviare il motore.

Girare la chiave in posizione di avviamento e mantenerla in posizione fino all'accensione del motore.

### NOTA:

Non premere il pedale dell'acceleratore. Se il pedale dell'acceleratore viene premuto almeno al 50%, il motore non si avvierà.

Rilasciare la posizione di avviamento del motore non appena il motore parte.

### AVVISO

**Se il motore non si avvia dopo alcuni secondi, non mantenere la posizione di avviamento del motore per più di 10 secondi. Fare riferimento a *Individuazione e risoluzione dei problemi*.**

## Funzionamento della leva del cambio

Azionare i freni e selezionare la posizione della leva del cambio desiderata.

Rilasciare i freni.

### AVVISO

**Durante il cambio delle marce, arrestare sempre completamente il veicolo e azionare i freni prima dell'innesto. Si possono verificare danni alla scatola del cambio.**

## Scelta dei rapporti adatti (marce ridotte o lunghe)

È importante limitare le situazioni che notoriamente provocano uno slittamento eccessivo della cinghia di trasmissione. Nella maggior parte dei casi, lo slittamento della cinghia di trasmissione si verifica quando il cambio si trova in una marcia lunga mentre si dovrebbe usare una marcia ridotta.

Prestare particolare attenzione a quanto segue:

### Marce corte

Le marce ridotte devono essere usate nelle seguenti situazioni:

- Traino
- Spinta
- Trasporto di un carico
- Applicazioni 4x4
- Pozze di fango
- Pozze d'acqua
- Superamento di ostacoli
- Salita con rimorchio
- Salita su pendii

Si consiglia inoltre di utilizzare le marce ridotte se si guida per periodi prolungati a velocità inferiori a 24 km/h (15 MPH).

Fare riferimento a *Periodo di rodaggio* per informazioni sul rodaggio delle cinghie di trasmissione.

### Marce lunghe

Il range di guida predefinito è a marce lunghe.

### Protezione elettronica della cinghia di trasmissione (se disponibile e attivata sul modello)

Alcuni veicoli hanno la funzione di protezione elettronica della cinghia di trasmissione attivata.

Rivolgersi al concessionario Can-Am Off-Road autorizzato per la disponibilità e l'attivazione.

Questa funzione viene attivata quando si guida a velocità troppo bassa con le **marce lunghe**, come nelle seguenti situazioni:

- Traino
- Spinta
- Trasporto di un carico
- Applicazioni 4x4
- Pozze di fango
- Pozze d'acqua
- Superamento di ostacoli
- Salita con rimorchio
- Salita su pendii

Nelle situazioni sopra riportate, la protezione elettronica della cinghia di trasmissione aiuta a proteggere la cinghia di trasmissione CVT da eventuali danni attivando il limitatore di coppia del motore. Inoltre l'indicatore visualizzerà un messaggio **MARCIA BASSA**, che suggerisce al conducente di immobilizzare il veicolo e impostare la **MARCIA BASSA**.

Ogni volta che si attiva la protezione elettronica della cinghia di trasmissione, è **NECESSARIO** passare alle **marce RIDOTTE**. Fare riferimento a *Funzionamento della leva del cambio*.

## Arresto del motore e parcheggio del veicolo

### **AVVERTENZA**

**Evitare di parcheggiare su pendenze ripide poiché il veicolo potrebbe rotolare.**

### **AVVERTENZA**

**Mettere sempre il veicolo in PARK (stazionamento) quando è fermo o parcheggiato per evitare il rotolamento.**

### **AVVERTENZA**

**Evitare di parcheggiare in luoghi in cui parti caldi potrebbero provocare un incendio.**

Una volta fermi o parcheggiati, posizionare sempre la leva del cambio in posizione di stazionamento. Questo è importante specialmente quando si parcheggia in discesa. Su pendenze molto ripide o se il veicolo sta trasportando un carico, le ruote devono essere bloccate utilizzando sassi o mattoni.

Selezionare il terreno più pianeggiante disponibile per il parcheggio.

Rilasciare il pedale dell'acceleratore e utilizzare i freni per arrestare completamente il veicolo.

Posizionare la leva del cambio in posizione di **STAZIONAMENTO**.

Girare la chiave nell'interruttore di accensione in posizione **OFF**.

Estrarre la chiave dall'interruttore di accensione.

## Suggerimenti per ottimizzare la durata della cinghia di trasmissione

Lo stile e le condizioni di guida hanno un impatto diretto sulla durata della cinghia di trasmissione. Il veicolo è dotato di un sistema CVT ottimizzato per offrire le migliori prestazioni. La CVT e la cinghia di trasmissione hanno superato con successo migliaia di chilometri di test di durata. Tuttavia, per ottimizzare la durata della cinghia di trasmissione e per prevenire guasti prematuri, è importante che il conducente comprenda i limiti di un sistema CVT a cinghia adattandovi il proprio stile di guida e la velocità.

Se si guida in una delle condizioni elencate di seguito, BRP consiglia vivamente di non tenere costantemente l'acceleratore completamente aperto (WOT) per più di cinque (5) minuti.

- Elevate temperature ambiente (superiori a 30 °C (86 °F))

- Carichi pesanti: Passeggeri / carichi pesanti
- Situazioni di forte resistenza: Sabbia soffice / salita su pendii / fango / uso di un track kit.

Dopo alcuni minuti di WOT, rilasciare parzialmente l'acceleratore e lasciare che la CVT si raffreddi.

Per ulteriori suggerimenti su come ottimizzare la durata della cinghia di trasmissione, vedere *Scegliere l'intervallo corretto (marce corte o lunghe)*.

## PROCEDURE SPECIALI

### NOTA:

Eventuali guasti dei componenti risultanti da questi eventi non sono coperti da garanzia.

### Motore ingolfato di carburante

Il motore non si avvia ed è ingolfato, è possibile attivare la modalità sommersa per impedire l'iniezione del carburante e interrompere l'iniezione durante l'avviamento. Procedere nel seguente modo:

1. Spostare la leva del cambio su P (stazionamento).
2. Girare la chiave di accensione in posizione ON.
3. Premere fino in fondo e **TENERE PREMUTO** il pedale dell'acceleratore.
4. Girare la chiave di accensione in posizione **START** e mantenere questa posizione per 10 secondi.
5. Girare la chiave di accensione.
6. Rilasciare completamente il pedale dell'acceleratore.
7. Girare nuovamente la chiave di accensione in posizione **START** per consentire l'avviamento.

Se non funziona:

1. Rimuovere le candele. Fare riferimento a *Candele* nella sezione *Procedure di manutenzione*.
2. Avviare più volte il motore.
3. Installare candele nuove, se possibile, oppure pulire e asciugare le candele.

Se il motore non si avvia, rivolgersi ad un concessionario autorizzato Can-Am Off-Road, un'officina di riparazioni o una persona scelta a propria discrezione per interventi di manutenzione, riparazione o sostituzione.

Consultare la *Garanzia relativa alle emissioni dell'Agenzia per la protezione dell'ambiente (EPA) degli Stati Uniti* qui acclusa per maggiori

informazioni sulle richieste di intervento in garanzia.

### Cosa fare se si sospetta la presenza di acqua nella CVT?

In caso di presenza di acqua nella CVT, il motore accelererà ma il veicolo rimarrà fermo.

#### AVVISO

**Arrestare il motore e spurgare l'acqua per evitare di danneggiare la CVT.**

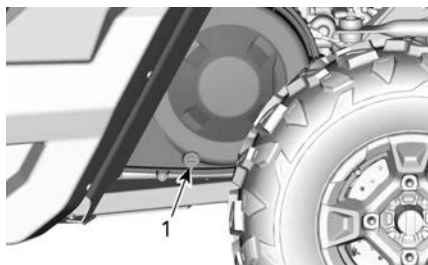

**ESEMPIO TIPO - LATO SINISTRO DEL VEICOLO SOTTO IL VANO DI CARICO**

1. Scarico CVT

Consultare un concessionario autorizzato Can-Am, un'officina o un professionista di fiducia per controllare e pulire il vostro CVT.

### Cosa fare in caso di batteria scarica

Il veicolo può essere avviato collegando il cavo ROSSO (+) al polo positivo della batteria e il cavo NERO (-) al telaio del veicolo.

#### AVVISO

**Non collegare alcuna fonte elettrica al piantone dello sterzo o ai componenti che sono a contatto con il DPS.**



## Cosa fare in caso di ribaltamento del veicolo

Manovre brusche, curve repentine, salite laterali o incidenti potrebbero causare il ribaltamento del veicolo.

In caso di eventuale ribaltamento del veicolo, sarà necessario trasportarlo il prima possibile presso un concessionario Can-Am Off-Road autorizzato per un controllo. **NON AVVIARE MAI IL MOTORE!**

Punti da verificare, tra cui:

- Livelli di tutti i fluidi
- Cinture di sicurezza, inclusi gli avvolgitori, le fibbie e le alette di pretensionamento
- Gabbia e punti di attacco
- Sistema di virata
- Sospensioni e punti di attacco.

## Cosa fare in caso di immersione del veicolo

In caso di eventuale immersione del veicolo, sarà necessario trasportarlo il prima possibile presso un concessionario Can-Am Off-Road autorizzato.

### **AVVISO**

**Non avviare mai il motore in quanto l'immersione del veicolo potrebbe provocare gravi danni se non si eseguono le corrette procedure di riavvio.**

# MESSA A PUNTO DEL VEICOLO

## Linee guida per la regolazione delle sospensioni

La guida e il comfort del veicolo dipendono dalla regolazione delle sospensioni.

### **⚠ AVVERTENZA**

**La regolazione delle sospensioni può ripercuotersi sul controllo del veicolo. Cercare sempre di acquisire familiarità con il funzionamento del veicolo dopo aver regolato le sospensioni.**

La scelta delle regolazioni delle sospensioni varia in base al carico del veicolo, alle preferenze personali, alla velocità di guida e alle condizioni del terreno.

Il modo migliore per regolare le impostazioni è partire dalla regolazione di fabbrica e quindi personalizzare ogni regolazione, una alla volta.

Le regolazioni anteriori e posteriori sono correlate. Potrebbe essere necessario regolare nuovamente l'ammortizzatore posteriore dopo aver regolato, ad esempio, gli ammortizzatori posteriori.

Effettuare un giro di prova con il veicolo nelle stesse condizioni: pista, velocità, carico, ecc. Modificare soltanto una regolazione ed effettuare nuovamente la prova pratica. Procedere in modo metodico fino a quando si è soddisfatti.

## Impostazioni di fabbrica della sospensione

Le impostazioni di fabbrica sono adatte a quasi tutte le condizioni.

Tenere presente che un aumento dell'altezza da terra può incidere sulla manovrabilità del veicolo.

## Sospensione anteriore

**Pre carica molla**

Posizione 1 Cam (morbida)

## Sospensione posteriore

**Pre carica molla**

Posizione 1 Cam (morbida)

## Regolazione delle sospensioni

### *Regolazione precarico molla*

Qui di seguito sono illustrate le linee guida per la messa a punto delle sospensioni. Utilizzare lo strumento di regolazione delle sospensioni fornito nel kit degli attrezzi.

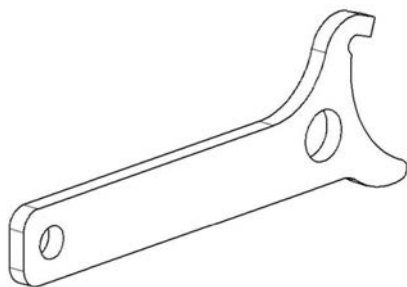

Il precarico della molla influenza l'altezza da terra del veicolo.

Accorciare la molla per una guida più stabile e condizioni più dure o quando si traina un rimorchio.

Allungare la molla per una guida

meno rigida e in condizioni di guida ideali.

#### NOTA:

Le impostazioni di fabbrica sono adatte a quasi tutte le condizioni. Tenere presente che un aumento dell'altezza da terra può incidere sulla manovrabilità del veicolo.

#### **⚠ AVVERTENZA**

**Fissare sempre le camme di regolazione di destra e di sinistra dell'ammortizzatore sulla sospensione anteriore o posteriore nella stessa posizione.  
Mai regolare solo una ammortizzatore.  
Una regolazione irregolare potrebbe provocare alterazioni nel controllo del veicolo e provocare un incidente.**

Sollevare il veicolo per regolare il pre-carico della molla.

Regolare girando la camma regolabile.

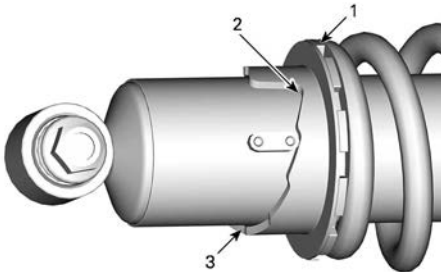

1. Ruotare la camma di regolazione
2. Regolazione più fine
3. Regolazione più salda

## Funzione DPS

Il servosterzo dinamico (DPS) fornisce una servoassistenza variabile gestita da una centralina, tramite un motorino elettrico per ottimizzare lo sforzo di sterzata da parte del conducente.

## TRASPORTO DEL VEICOLO

Quando si contatta la società di trasporto, accertarsi che dispongano di un rimorchio con piano piatto, di una rampa di caricamento o di una rampa elettrica per sollevare in sicurezza il veicolo e di cinghie di sicurezza. Verificare che il veicolo sia trasportato correttamente come descritto in questa sezione.

### AVVISO

**Non trainare il veicolo, in quanto si potrebbe danneggiare gravemente il sistema di trasmissione.**

### AVVISO

**Evitare l'utilizzo di catene per legare il veicolo, in quanto potrebbero danneggiare la finitura superficiale o i componenti di plastica.**

### ⚠ AVVERTENZA

**Per evitare lesioni gravi o morte o danni rilevanti ai componenti.**

- Non utilizzare mai la corda/il cavo del verricello per fissare il veicolo durante il rimorchio.
- Non guidare mai con la corda/il cavo del verricello collegato a un carico o a un altro veicolo.
- Utilizzare il verricello solo per aiutare un veicolo bloccato (neve, fango, ecc.).
- Fare sempre riferimento alle istruzioni del produttore del verricello.

### ⚠ AVVERTENZA

**Fare in modo che tutti gli accessori, il carico e gli oggetti liberi all'interno del veicolo siano fissati correttamente, o rimuoverli per evitare che cadano sulla strada e creino un pericolo per i veicoli che seguono.**

### ⚠ AVVERTENZA

**Trasportare sempre il veicolo con il lato anteriore rivolto in avanti, così da evitare danni al parabrezza o altri componenti. Durante il trasporto, le parti potrebbero staccarsi.**

### ⚠ AVVERTENZA

**Prima di tentare di montare il veicolo su una piattaforma o su un rimorchio, accertarsi che tutte le seguenti precauzioni di sicurezza vengano rispettate.**

| <b>Precauzioni di sicurezza</b> |  |
|---------------------------------|--|
| Apparecchiatura di trasporto    | L'apparecchiatura di trasporto (piattaforma, rimorchio, pianale) deve essere delle dimensioni e delle capacità idonee per supportare e trasportare in modo sicuro il veicolo.  |
| Veicolo di traino               | Non superare le specifiche e la capacità di traino del veicolo. Accertarsi che il rimorchio o la piattaforma sia correttamente fissata al gancio di traino.  |
| Visibilità                      | Accertarsi che vi sia una buona visibilità durante l'intera manovra.   |
| Terreno                         | Il veicolo di traino e il rimorchio devono trovarsi su una superficie piana. Utilizzare i bloccaruota sul rimorchio e sul veicolo di traino per evitare qualsiasi movimento.   |
| Rampe                           | Utilizzare rampe sicure e con la portata corretta per il rimorchio o la piattaforma. Evitare rampe scoscese.   |
| Astanti                         | Accertarsi sempre che le persone circostanti non siano troppo vicine al veicolo o all'apparecchiatura di traino durante la risalita.   |
| Accessori e carico              | Fare in modo che tutti gli accessori, il carico e gli oggetti liberi all'interno del veicolo siano fissati correttamente, o rimuoverli per evitare che cadano sulla strada e creino un pericolo per i veicoli che seguono. |

## **Utilizzo della potenza del veicolo per risalire sull'apparecchiatura di traino**

**Quando il veicolo è in grado di risalire con la propria potenza, procedere come segue:**

1. Indossare i dispositivi di protezione omologati.
2. Allacciare le cinture sicurezza.
3. Utilizzare solo la marcia bassa (se possibile).
4. Se il veicolo è dotato di opzione 4WD, utilizzarla.
5. Durante la guida, rimanere sempre seduti.
6. Verificare il corretto allineamento su binari o piattaforme.
7. Iniziare da una distanza sufficiente dal rimorchio ad allineare il veicolo in linea retta con le rampe. Non tentare mani di curvare quando ci si avvicina alla rampa. Le ruote posteriori potrebbero non essere allineate una volta che si sale sulla rampa; il veicolo potrebbe quindi cadere.
8. Risalire lentamente con le ruote anteriore sulla rampa, per verificare l'allineamento.

9. Far indietreggiare il veicolo, verificare che le rampe siano ancora sicure, quindi procedere alla velocità corretta.
10. Guidare attentamente il veicolo sulla piattaforma o sul rimorchio. Utilizzare la velocità sufficiente per risalire senza girare o accelerare in modo brusco. Evitare di accelerare mentre ci si trova sulle rampe, per evitarne il movimento.
11. Se il rimorchio è inclinato all'avanti, è sufficiente lasciare rotolare il veicolo senza accelerazione.
12. Una volta che il veicolo ha effettuato la risalita, posizionare la leva del cambio per lo stazionamento. Innestare il meccanismo di blocco del freno (se in dotazione).

**Quando il veicolo non può riesce a spostarsi utilizzando la sua potenza, o laddove l'iperreazione costituisca un rischio o eventuali condizioni pericolose impediscano di imbarcarlo con la sua potenza, procedere utilizzando un verricello;**

### **Utilizzare un verricello per tirare il veicolo sull'apparecchiatura di rimorchio**

**Quando il veicolo non è in grado di risalire con la propria potenza, procedere come segue:**

#### **⚠ AVVERTENZA**

**Chiedere aiuto a un assistente. Una persona deve trovarsi nel veicolo per poter accedere alla sterzata di esso, ai freni e all'interruttore del verricello; l'altra persona controlla l'ambiente e la sicurezza della manovra.**

#### **⚠ AVVERTENZA**

**Accertarsi che il gancio del verricello sia attaccato in modo sicuro a un punto di ancoraggio idoneo. Utilizzare i cavi corretti per fissare.**

#### **NOTA:**

Se il veicolo può essere avviato in sicurezza, lasciare il motore al minimo durante la verricellatura, per evitare che la batteria si scarichi.

1. Posizionare la leva del cambio su FOLLE (N).
2. Se il veicolo è dotato di verricello, usarlo per caricare il veicolo sulla piattaforma.
3. Se il veicolo non è dotato di verricello, procedere come segue:
  1. Agganciare la cinghia all'ancora di traino del paraurti anteriore.
  2. Agganciare la cinghia al cavo del verricello del veicolo trainante.
  3. Tirare il veicolo sul rimorchio a pianale utilizzando il verricello.
4. Posizionare la leva del cambio su Stazionamento. Innestare il meccanismo di blocco del freno (se in dotazione).

## Fissaggio del veicolo per il trasporto

### ⚠ AVVERTENZA

Per evitare lesioni gravi o morte o danni rilevanti ai componenti.

- Non utilizzare mai la corda/il cavo del verricello per fissare il veicolo durante il rimorchio.
- Non guidare mai con la corda/il cavo del verricello collegato a un carico o a un altro veicolo.
- Utilizzare il verricello solo per aiutare un veicolo bloccato (neve, fango, ecc.).
- Fare sempre riferimento alle istruzioni del produttore del verricello.

1. Rimuovere la chiave dal veicolo.
2. Sul retro, fissare il veicolo su entrambi i lati utilizzando una cinghia attorno al braccio della sospensione il più vicino possibile alla ruota.
3. Sul davanti, fissare il veicolo su entrambi i lati utilizzando una cinghia attorno al braccio della sospensione superiore il più vicino possibile alla ruota e lontano dalla tubazione del freno.

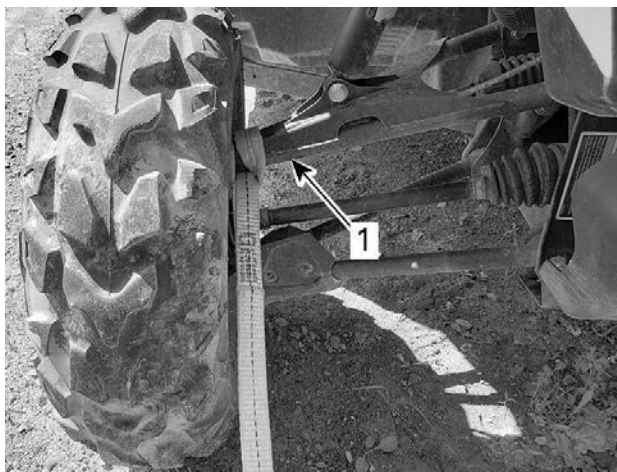

1. Braccio della sospensione superiore anteriore

### ⚠ AVVERTENZA

Assicurarsi che il tubo flessibile del freno sia lontano dalla cinghia. Pizzicando il tubo flessibile del freno si riduce l'effetto frenante del veicolo.

4. Legare con le cinghie da traino i pneumatici posteriori.
5. Agganciare saldamente le cinghie di sicurezza delle sospensioni posteriori a entrambi i lati del retro del rimorchio con dei nottolini.
6. Verificare che le ruote anteriori e posteriori siano agganciate saldamente al rimorchio.

## Uscita del veicolo dal rimorchio

**⚠ AVVERTENZA**

Il veicolo può essersi spostato durante il trasporto. Accertarsi che il veicolo sia correttamente allineato alle rampe prima di procedere.

**⚠ AVVERTENZA**

La visibilità sarà ampiamente ridotta quando si indietreggia dal rimorchio. Chiedere aiuto a un assistente per garantire l'allineamento corretto e un ambiente sicuro.



# SOLLEVAMENTO E SOSTEGNO DEL VEICOLO

## Parte anteriore del veicolo

1. Posizionare il veicolo su una superficie piana e non sdruciolevole.
2. Controllare che la leva del cambio sia impostata su STAZIONAMENTO.
3. Installare un martinetto idraulico sotto la piastra salvatelaio anteriore.
4. Sollevare la parte anteriore del veicolo e collocare un supporto sotto la sezione del telaio, su entrambi i lati.

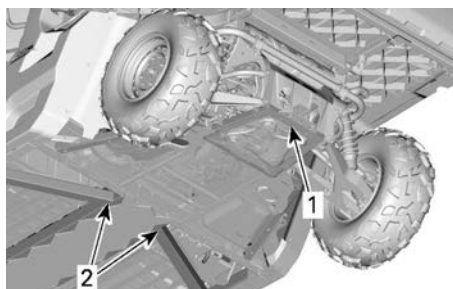

1. Posizione di sollevamento sotto la piastra paramotore
2. Sezione del telaio sotto la quale collocare i supporti.
6. Abbassare il martinetto idraulico e controllare che il veicolo sia adeguatamente sorretto su entrambi i supporti.

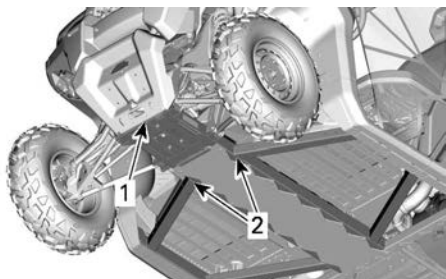

1. Parte anteriore del veicolo
2. Telaio
5. Abbassare il martinetto idraulico e controllare che il veicolo sia adeguatamente sorretto su entrambi i supporti.

## Parte posteriore del veicolo

1. Posizionare il veicolo su una superficie piana e non sdruciolevole.
2. Attivare la modalità 4WD.
3. Controllare che la leva del cambio sia impostata su STAZIONAMENTO.
4. Installare un martinetto idraulico sotto la piastra paramotore.
5. Sollevare la parte posteriore e installare un supporto sotto la sezione del telaio, su entrambi i lati, davanti alle ruote posteriori.

Questa pagina è intenzionalmen-  
te vuota

# MANUTENZIONE

---

# PROGRAMMA DI MANUTENZIONE

Gli interventi di manutenzione sono essenziali per mantenere il veicolo in condizioni operative sicure. Il veicolo deve essere revisionato secondo quanto previsto nel programma di manutenzione.

È responsabilità del proprietario garantire una corretta manutenzione. Una richiesta di intervento in garanzia può essere rifiutata se, tra le altre cose, è stato il proprietario o il conducente a causare il problema per un uso o una manutenzione impropri.

Eseguire controlli periodici e attenersi al programma di manutenzione. **Il programma di manutenzione non esime dall'eseguire il controllo pre-guida.**

## AVVERTENZA

**La mancata osservanza del programma di manutenzione e delle procedure di manutenzione raccomandate potrebbe compromettere l'utilizzo sicuro del veicolo.**

### **Linee guida per la manutenzione del filtro dell'aria**

La manutenzione del filtro dell'aria deve essere regolata in base alle condizioni di guida.

La frequenza nella manutenzione del filtro dell'aria deve essere aumentata quando si guida su neve, sabbia asciutta, sporcizia, ghiaia o condizioni simili che hanno un'alta dispersione di polvere o particelle.

Guidare in gruppo in simili condizioni richiederà un ulteriore aumento nella frequenza di manutenzione del filtro dell'aria.

#### **NOTA:**

I filtri accessori e il prefiltra sono disponibili per queste condizioni. Per ulteriori dettagli, contattare un concessionario autorizzato Can-Am Off-Road.

### **Impiego per lavori gravosi**

Se il veicolo è utilizzato nelle seguenti condizioni, fare riferimento alla sezione *Lavori gravosi* del programma di manutenzione.

- Traino ripetuto di carichi a più del 75% della capacità massima.
- L'aumento del carico di lavoro applicato al sistema di trasmissione accelera la vita dei differenziali, del cambio/trasmissione e dell'olio del motore. In questo modo si riduce la longevità dei componenti interni se non vengono sostituiti più frequentemente.
- Guida a velocità eccessiva per periodi prolungati.
- Guida in ambiente secco e polveroso.

Un utilizzo superiore alla media o commerciale richiede una sostituzione più frequente del fluido e dei componenti soggetti a usura rispetto a un utilizzo su sentiero, ricreativo o occasionale.

### **Condizione di freddo estremo**

Un motore che di frequente viene fatto funzionare a una temperatura ambiente pari o inferiore a -25°C (-13°F) richiederà un aumento del programma di assistenza e manutenzione.

Qualsiasi motore a combustione azionato a queste basse temperature ambiente raccoglierà una quantità maggiore di condensa a ogni avvio/riscaldamento.

Poiché il motore non raggiunge le temperature di esercizio per lunghi periodi di tempo, l'olio comincia ad essere fortemente diluito con acqua e residui di gas (più contenuto d'acqua).

Un motore deve raggiungere la temperatura di esercizio per poter far evaporare la condensa dall'olio.

Se l'uso quotidiano (lavoro o ciclo di guida nel tempo libero) è simile a quelli menzionati sotto, BRP raccomanda vivamente di cambiare l'olio almeno una volta al mese.

Parametri di un aumento nel programma di assistenza e manutenzione:

- Il motore non raggiunge la giusta temperatura di esercizio durante il normale uso quotidiano
- Avviamenti e arresti multipli senza raggiungere la temperatura d'esercizio
- Brevi periodi al minimo
- Ciclo di guida a basso numero di giri su brevi distanze senza raggiungere la temperatura di esercizio.

#### **NOTA:**

BRP consiglia vivamente l'installazione di un riscaldatore del blocco per aiutare a riscaldare i liquidi, il che permetterà anche di prolungare la durata dell'olio.

## **Fango profondo/acqua**

Se il veicolo è un modello X mr o è stato accessoriatato per l'uso con fango profondo / acqua, questo tipo di utilizzo richiede una manutenzione più frequente e ispezioni per garantire che i detriti non si siano infiltrati nei componenti meccanici.

Se si guida regolarmente nel fango profondo o nell'acqua, fare riferimento alla sezione **Fango profondo/acqua** del programma di manutenzione.

Dopo ogni corsa, accertarsi di eseguire la **Cura dopo ogni utilizzo in ambiente con fango profondo/acqua**.

### **Cura dopo ogni utilizzo in ambiente con fango profondo/acqua**

- Risciacquare il veicolo e i suoi componenti con acqua corrente.
- Pulire i filtri dell'aria CVT.
- Svuotare il serbatoio della CVT e pulirlo se è presente acqua o fango.
- Ispezionare e pulire i filtri dell'aria del motore e la relativa cassa filtro.
- Pulire il radiatore.
- Controllare visivamente se si è accumulata acqua nei tubi di sfiato (serbatoio del carburante, scatola del cambio, differenziale anteriore e trasmissione finale posteriore) Se è presente dell'acqua, portare il veicolo al concessionario Can-Am Off-Road autorizzato più vicino per sottoporre i componenti principali di sfiato a ispezione e assistenza.

- Pulire gli ammortizzatori anteriori e posteriori per evitare che le guarnizioni restino danneggiate da polvere e sporco.
- Pulire le cuffie dell'albero motore di trasmissione e gli snodi o i cappucci dell'albero dell'elica.

## Programma di manutenzione

Assicurarsi di eseguire la manutenzione corretta con la frequenza indicata nelle tabelle.

Gli intervalli della tabella di manutenzione si basano su 3 fattori:

- Tempo del calendario
- Ore veicolo
- Lettura contachilometri.

Tenere conto di quale si verifica prima per stabilire la soglia di manutenzione.

Anche le abitudini di guida determinano i fattori da osservare. Ad esempio:

- Qualcuno che usa il veicolo ogni due fine settimana per andare in giro con gli amici seguirebbe molto probabilmente la **lettura contachilometri** per determinare l'intervallo di manutenzione.
- Qualcuno che usa il veicolo raramente durante l'anno o solo in poche occasioni (caccia, campeggio), molto probabilmente seguirà il **tempo del calendario** per determinare l'intervallo di manutenzione.
- Qualcuno che usa il veicolo quotidianamente/settimanalmente per lunghi periodi di tempo come in agricoltura/lavoro, molto probabilmente seguirà le **ore veicolo** per determinare l'intervallo di manutenzione.

**IMPORTANTE:** Le seguenti tabelle mostrano l'applicazione di manutenzione appropriata per i primi 3 anni. Per gli anni successivi, ripetere alternativamente lo stesso schema.

| <b>Panoramica sulla manutenzione periodica</b> |                    |                     |                          |
|--|--------------------|---------------------|--------------------------|
| <b>Anni di calendario</b>                      | <b>Ore veicolo</b> | <b>Odometro</b>     | <b>Lavori di routine</b> |
| 1  | 200                | 3.000 km (1.900 mi) | <b>A</b>                 |
| 2  | 400                | 6.000 km (3.700 mi) | <b>A e B</b>             |
| 3  | 600                | 9.000 km (5.600 mi) | <b>A</b>                 |

## Panoramica manutenzione per lavori gravosi e fango/acqua

| Anni di calendario | Ore veicolo | Odometro            | Lavori gravosi e fango profondo/ acqua |
|--------------------|-------------|---------------------|--|
| 0,5                | 100         | 1.500 km (900 mi)   | <b>A+</b>                              |
| 1                  | 200         | 3.000 km (1.900 mi) | <b>A+ e A</b>                          |
| 1,5                | 300         | 4.500 km (2.800 mi) | <b>A+</b>                              |
| 2                  | 400         | 6.000 km (3.700 mi) | <b>A+ e A e B</b>                      |
| 2,5                | 500         | 7.500 km (4.700 mi) | <b>A+</b>                              |
| 3                  | 600         | 9.000 km (5.600 mi) | <b>A+ e A</b>                          |

| <b>LAVORI DI ROUTINE</b>  | <b>A</b>  | <b>B</b>  |
|---|---|---|
| <b>A = regolare</b><br><b>C = pulire</b><br><b>I = ispezionare</b><br><b>L = lubrificare</b><br><b>R = sostituire</b><br><b>T = serrare</b> | <b>Ogni anno</b><br><b>o</b><br><b>200 ore</b><br><b>o</b><br><b>3.000 km</b><br><b>(1900 mi)</b> | <b>Ogni 2 anni</b><br><b>o</b><br><b>400 ore</b><br><b>o</b><br><b>6.000 km</b><br><b>(3700 mi)</b> |
| <b>Erogazione aria e carburante</b>   |   |   |
| Filtro dell'aria del motore   | <b>I, C o R</b>   |   |
| Componenti erogazione dell'aria e funzionamento (scatola filtro, corpo farfallato, condotti, fascette)*                                     | <b>I, C</b>   |   |
| Componenti e funzionamento carburante (tappo del serbatoio del carburante, serbatoio del carburante, tubi flessibili, fascette, perdite)*   | <b>I</b>  |   |
| Pressione pompa di alimentazione  |   | <b>I</b>  |
| <b>Carrozzeria, telaio e accessori</b>  |   |   |
| Dispositivi di fissaggio della gabbia   | <b>T</b>  |   |
| Avvolgitori cinture di sicurezza, le fibbie e le alette di pretensionamento   | <b>I, C</b>   |   |
| Verricello  | <b>I, C</b>   |   |
| Viti cardini parabrezza (se in dotazione)   | <b>T</b>  |   |
| Serrature porte, cardini e nottolini  | <b>L, T</b>   |   |
| Cuscinetto a sfera cilindro idraulico piano ribaltabile servoassistito (se in dotazione)  | <b>L</b>  |   |
| <b>Motore e raffreddamento</b>  |   |   |
| Olio motore e filtro  | <b>R</b>  |   |
| Gioco valvole (a prescindere dal tempo del calendario)  | <b>I, A</b><br>(motori V-twin)  | <b>I, A</b><br>(motori monocil.)  |
| Candele (a prescindere dal tempo del calendario)  |   | <b>R</b>  |
| Guarnizioni e tenute motore   | <b>I</b>  |   |
| Componenti di raffreddamento motore (concentrazione, livello, condizione tubi flessibili, fascette, perdite)*                               | <b>I, A</b>   |   |
| Liquido refrigerante motore   | <b>R</b><br>Ogni 5 anni o 12.000 km (7.500 mi)  |   |
| Radiatore   | <b>C</b>  |   |
| <b>Scarico ed emissioni</b>   |   |   |
| Componenti di scarico (guarnizioni, tubi, condizione marmitta, perdite)*  | <b>I, C</b>   |   |



| <b>LAVORI DI ROUTINE</b>   | <b>A</b>   | <b>B</b>  |
|--|--|---|
| A = regolare<br>C = pulire<br>I = ispezionare<br>L = lubrificare<br>R = sostituire<br>T = serrare  | Ogni anno<br>o<br>200 ore<br>o<br>3.000 km<br>(1900 mi)  | Ogni 2 anni<br>o<br>400 ore<br>o<br>6.000 km<br>(3700 mi) |
| Filtro dello sfiato del serbatoio del carburante (modelli non EVAP)  | R  |   |
| Prefiltro di sfiato della tanica (modelli CARB ed EVAP)  |  | R   |
| Parascintille marmitta   | C  |   |
| Detriti intorno al condotto di scarico e all'area della marmitta   | C  |   |
| <b>HVAC</b>  |  |   |
| Filtro dell'aria   | I, C   |   |
| Componenti di riscaldamento e condizionamento dell'aria*   | I, C   |   |
| Cinghia del compressore condizionamento aria   |  | I   |
| <b>Freni</b>   |  |   |
| Componenti e funzionamento freni (livello del liquido, pastiglie dei freni, dischi dei freni, pinze dei freni, tubazioni e cilindro principale)* | I, C, L, A   |   |
| Liquido dei freni  | R<br>Ogni 2 anni   |   |
| <b>Comando</b>   |  |   |
| Olio scatola del cambio  | Sostituire ai primi 3000 km (1900 mi) e a 6000 km (3700 mi), quindi seguire la regolare pianificazione |   |
| Olio scatola del cambio  | I, A   | R   |
| Olio differenziale anteriore   | I, A   | R   |
| Olio per trasmissione finale posteriore (Motore monocil.)  | I  | R   |
| Olio del differenziale centrale e posteriore (modelli 6x6)   | I, A   | R   |
| Pneumatici (usura, pressione)  | I, A   |   |
| Dadi ruota   | T  |   |
| Viti Beadlock (se in dotazione)  | T  |   |
| Componenti e funzionamento trasmissione*   | I  |   |
| <b>Comandi</b>   |  |   |
| Funzionamento leva scatola del cambio  | I, A   |   |

| <b>LAVORI DI ROUTINE</b>  | <b>A</b>  | <b>B</b>  |
|---|---|---|
| <b>A = regolare</b><br><b>C = pulire</b><br><b>I = ispezionare</b><br><b>L = lubrificare</b><br><b>R = sostituire</b><br><b>T = serrare</b> | <b>Ogni anno</b><br><b>o</b><br><b>200 ore</b><br><b>o</b><br><b>3.000 km</b><br><b>(1900 mi)</b> | <b>Ogni 2 anni</b><br><b>o</b><br><b>400 ore</b><br><b>o</b><br><b>6.000 km</b><br><b>(3700 mi)</b> |
| Funzionamento dell'acceleratore   | I   |   |
| <b>Trasmissione Variabile Continua (CVT)</b>  |   |   |
| Componenti e funzionamento CVT*   | I, C, L   |   |
| Pattini di scorrimento nella puleggia condotta (motore monocil.)  |   | R   |
| <b>Specifiche elettriche</b>  |   |   |
| Collegamenti e condizione batteria  | I, C  |   |
| Moduli codici di errore e aggiornamenti software applicabili  | I   |   |
| Funzionamento degli interruttori dei comandi e dell'illuminazione   | I   |   |
| Connettore sensore di velocità veicolo (VSS) (motore monocil.)  |   | C   |
| <b>Guida</b>  |   |   |
| Componenti e funzionamento sterzo*  | I   |   |
| <b>Sospensione</b>  |   |   |
| Componenti e funzionamento sospensioni*   | I, C, L, T  |   |
| Boccole della barra stabilizzatrice   | <b>I, L</b><br><b>Raccomandato</b><br><b>ogni 1.000 km</b><br><b>(620 mi)</b>                     |   |

\*Per una lista esaustiva delle azioni di manutenzione da eseguire, rivolgersi al concessionario di zona.

| <b>LAVORI GRAVOSI</b>   | <b>A+</b>  | <b>A</b>  | <b>B</b>  |
|---|--|---|---|
| <b>A = regolare</b><br><b>C = pulire</b><br><b>I = ispezionare</b><br><b>L = lubrificare</b><br><b>R = sostituire</b><br><b>T = serrare</b> | Ogni 6 mesi<br>o<br>100 ore<br>o<br>1.500 km<br>(900 mi) | Ogni anno<br>o<br>200 ore<br>o<br>3.000 km<br>(1900 mi) | Ogni 2 anni<br>o<br>400 ore<br>o<br>6.000 km<br>(3700 mi) |
| <b>Erogazione aria e carburante</b>   |  |   |   |
| Filtro dell'aria del motore   | I, C   | R   |   |
| Componenti erogazione dell'aria e funzionamento (scatola filtro, corpo farfallato, condotti, fascette)*                                     | I, C   |   |   |
| Componenti e funzionamento carburante (tappo del serbatoio del carburante, serbatoio del carburante, tubi flessibili, fascette, perdite)*   |  | I   |   |
| Pressione pompa di alimentazione  |  |   | I   |
| <b>Carrozzeria, telaio e accessori</b>  |  |   |   |
| Dispositivi di fissaggio della gabbia   |  | T   |   |
| Avvolgitori cinture di sicurezza, le fibbie e le alette di pretensionamento   |  | I, C  |   |
| Verricello  | I, C   |   |   |
| Viti cardini parabrezza (se in dotazione)   |  | T   |   |
| Serrature porte, cardini e nottolini  |  | L, T  |   |
| Cuscinetto a sfera cilindro idraulico piano ribaltabile servoassistito (se in dotazione)  |  | L   |   |
| <b>Motore e raffreddamento</b>  |  |   |   |
| Olio motore e filtro  | R  |   |   |
| Gioco valvole (a prescindere dal tempo del calendario)  |  | I, A<br>(motori V-twin)                                 | I, A<br>(motori monocil.)                                 |
| Candele (a prescindere dal tempo del calendario)  |  |   | R   |
| Guarnizioni e tenute motore   |  | I   |   |
| Componenti di raffreddamento motore (concentrazione, livello, condizione tubi flessibili, fascette, perdite)*                               |  | I, A  | I   |
| Liquido refrigerante motore   | R<br>Ogni 5 anni o 12.000 km (7.500 mi)                  |   |   |

| <b>LAVORI GRAVOSI</b>  | <b>A+</b>   | <b>A</b>  | <b>B</b>  |
|--|---|---|---|
| <b>A = regolare</b><br><b>C = pulire</b><br><b>I = ispezionare</b><br><b>L = lubrificare</b><br><b>R = sostituire</b><br><b>T = serrare</b>      | Ogni 6 mesi<br>o<br>100 ore<br>o<br>1.500 km<br>(900 mi)  | Ogni anno<br>o<br>200 ore<br>o<br>3.000 km<br>(1900 mi) | Ogni 2 anni<br>o<br>400 ore<br>o<br>6.000 km<br>(3700 mi) |
| Radiatore  |   | <b>C</b>  |   |
| <b>Scarico ed emissioni</b>  |   |   |   |
| Filtro dello sfiato del serbatoio del carburante (modelli non EVAP)  |   | <b>R</b>  |   |
| Prefiltro di sfiato della tanica (modelli CARB ed EVAP)  |   |   | <b>R</b>  |
| Componenti di scarico (guarnizione, tubi, condizione marmitta, perdite)*   |   | <b>I, C</b>   |   |
| Parascintille marmitta   | <b>C</b>  |   |   |
| Detriti intorno al condotto di scarico e all'area della marmitta   | <b>C</b>  |   |   |
| <b>HVAC</b>  |   |   |   |
| Filtro dell'aria   | <b>I, C</b>   |   |   |
| Componenti di riscaldamento e condizionamento dell'aria*   |   | <b>I, C</b>   |   |
| Cinghia del compressore condizionamento aria   |   |   | <b>I</b>  |
| <b>Freni</b>   |   |   |   |
| Componenti e funzionamento freni (livello del liquido, pastiglie dei freni, dischi dei freni, pinze dei freni, tubazioni e cilindro principale)* | <b>I, C, L, A</b>   |   |   |
| Liquido dei freni  | <b>R</b><br>Ogni 2 anni   |   |   |
| <b>Comando</b>   |   |   |   |
| Olio scatola del cambio e filtro   | Sostituire ai primi 1500 km (900 mi) e a 3000 km (1900 mi), quindi seguire la regolare pianificazione |   |   |
| Olio scatola del cambio e filtro   | <b>I, A</b>   | <b>R</b>  |   |
| Olio differenziale anteriore   | <b>I, A</b>   | <b>R</b>  |   |
| Olio per trasmissione finale posteriore (Motore monocil.)  | <b>I, A</b>   | <b>R</b>  |   |
| Olio del differenziale centrale e posteriore (modelli 6x6)   | <b>I, A</b>   | <b>R</b>  |   |
| Pneumatici (usura, pressione)  | <b>I, A</b>   |   |   |

| <b>LAVORI GRAVOSI</b>   | <b>A+</b>  | <b>A</b>  | <b>B</b>  |
|---|--|---|---|
| A = regolare<br>C = pulire<br>I = ispezionare<br>L = lubrificare<br>R = sostituire<br>T = serrare | Ogni 6 mesi<br>o<br>100 ore<br>o<br>1.500 km<br>(900 mi) | Ogni anno<br>o<br>200 ore<br>o<br>3.000 km<br>(1900 mi) | Ogni 2 anni<br>o<br>400 ore<br>o<br>6.000 km<br>(3700 mi) |
| Dadi ruota  | T  |   |   |
| Viti Beadlock (se in dotazione)   |  | T   |   |
| Componenti e funzionamento trasmissione*  | I  |   |   |
| <b>Comandi</b>  |  |   |   |
| Funzionamento leva scatola del cambio   |  | I, A  |   |
| Funzionamento dell'acceleratore   |  | I   |   |
| <b>Trasmissione Variabile Continua (CVT)</b>  |  |   |   |
| Componenti e funzionamento CVT*   |  | I, C, L   |   |
| Pattini di scorrimento nella puleggia condotta (motore monocil.)                                  |  | R   |   |
| <b>Specifiche elettriche</b>  |  |   |   |
| Collegamenti e condizione batteria  |  | I, C  |   |
| Moduli codici di errore e aggiornamenti software applicabili                                      |  | I   |   |
| Funzionamento degli interruttori dei comandi e dell'illuminazione                                 |  | I   |   |
| Connettore sensore di velocità veicolo (VSS) (motore monocil.)                                    |  | C   |   |
| <b>Guida</b>  |  |   |   |
| Componenti e funzionamento sterzo*  | I  |   |   |
| <b>Sospensione</b>  |  |   |   |
| Componenti e funzionamento sospensioni*   | I, C, L  | T   |   |
| Boccole della barra stabilizzatrice   | I, L<br>Raccomandato ogni 1.000 km (620 mi)              |   |   |

\*Per una lista esaustiva delle azioni di manutenzione da eseguire, rivolgersi al concessionario di zona.

| <b>FANGO PROFONDO/<br/>ACQUA</b>  | <b>A+</b>  | <b>A</b>  | <b>B</b>  |
|---|--|---|---|
| <b>A = regolare</b><br><b>C = pulire</b><br><b>I = ispezionare</b><br><b>L = lubrificare</b><br><b>R = sostituire</b><br><b>T = serrare</b> | Ogni 6 mesi<br>o<br>100 ore<br>o<br>1.500 km<br>(900 mi) | Ogni anno<br>o<br>200 ore<br>o<br>3.000 km<br>(1900 mi) | Ogni 2 anni<br>o<br>400 ore<br>o<br>6.000 km<br>(3700 mi) |
| <b>Erogazione aria e carburante</b>   |  |   |   |
| Filtro dell'aria del motore   | I, C   | R   |   |
| Componenti erogazione dell'aria e funzionamento (scatola filtro, corpo farfallato, condotti, fascette)*                                     | I, C   |   |   |
| Componenti e funzionamento carburante (tappo del serbatoio del carburante, serbatoio del carburante, tubi flessibili, fascette, perdite)*   |  | I   |   |
| Pressione pompa di alimentazione  |  |   | I   |
| <b>Carrozzeria, telaio e accessori</b>  |  |   |   |
| Dispositivi di fissaggio della gabbia   |  | T   |   |
| Avvolgitori cinture di sicurezza, le fibbie e le alette di pretensionamento   |  | I, C  |   |
| Verricello  | I, C   |   |   |
| Viti cardini parabrezza   |  | T   |   |
| Serrature porte, cardini e nottolini  |  | L, T  |   |
| Cuscinetto a sfera cilindro idraulico piano ribaltabile servoassistito (se in dotazione)  |  | L   |   |
| <b>Motore e raffreddamento</b>  |  |   |   |
| Olio motore e filtro  | I, A   | R   |   |
| Gioco valvole (a prescindere dal tempo del calendario)  |  | I, A<br>(motori V-twin)                                 | I, A<br>(motori monocil.)                                 |
| Candele (a prescindere dal tempo del calendario)  |  |   | R   |
| Guarnizioni e tenute motore   |  | I   |   |
| Componenti di raffreddamento motore (concentrazione, livello, condizione tubi flessibili, fascette, perdite)*                               |  | I, A  |   |
| Liquido refrigerante motore   | <b>R</b><br>Ogni 5 anni o 12.000 km (7.500 mi)           |   |   |

| <b>FANGO PROFONDO/<br/>ACQUA</b>   | <b>A+</b>   | <b>A</b>  | <b>B</b>  |
|--|---|---|---|
| A = regolare<br>C = pulire<br>I = ispezionare<br>L = lubrificare<br>R = sostituire<br>T = serrare  | Ogni 6 mesi<br>o<br>100 ore<br>o<br>1.500 km<br>(900 mi)  | Ogni anno<br>o<br>200 ore<br>o<br>3.000 km<br>(1900 mi) | Ogni 2 anni<br>o<br>400 ore<br>o<br>6.000 km<br>(3700 mi) |
| Radiatore  | <b>C</b>  |   |   |
| <b>Scarico ed emissioni</b>  |   |   |   |
| Filtro dello sfiato del serbatoio del carburante (modelli non EVAP)  |   | <b>R</b>  |   |
| Prefiltro di sfiato della tanica (modelli CARB ed EVAP)  |   |   | <b>R</b>  |
| Componenti di scarico (guarnizione, tubi, condizione marmitta, perdite)*   | <b>I, C</b>   |   |   |
| Parascintille marmitta   | <b>C</b>  |   |   |
| Detriti intorno al condotto di scarico e all'area della marmitta   | <b>C</b>  |   |   |
| <b>HVAC</b>  |   |   |   |
| Filtro dell'aria   | <b>I, C</b>   |   |   |
| Componenti di riscaldamento e condizionamento dell'aria*   |   | <b>I, C</b>   |   |
| Cinghia del compressore condizionamento aria   | <b>I</b>  |   |   |
| <b>Freni</b>   |   |   |   |
| Componenti e funzionamento freni (livello del liquido, pastiglie dei freni, dischi dei freni, pinze dei freni, tubazioni e cilindro principale)* | <b>I, C, L, A</b>   |   |   |
| Liquido dei freni  | <b>R</b><br>Ogni 2 anni   |   |   |
| <b>Comando</b>   |   |   |   |
| Olio scatola del cambio e filtro   | Sostituire ai primi 1500 km (900 mi) e a 3000 km (1900 mi), quindi seguire la regolare pianificazione |   |   |
| Olio scatola del cambio e filtro   | <b>I, A</b>   |   | <b>R</b>  |
| Olio differenziale anteriore   | <b>I, A</b>   |   | <b>R</b>  |
| Olio per trasmissione finale posteriore (Motore monocil.)  | <b>I, A</b>   |   | <b>R</b>  |
| Olio del differenziale centrale e posteriore (modelli 6x6)   | <b>I, A</b>   |   | <b>R</b>  |

| <b>FANGO PROFONDO/<br/>ACQUA</b>  | <b>A+</b>  | <b>A</b>  | <b>B</b>  |
|---|--|---|---|
| A = regolare<br>C = pulire<br>I = ispezionare<br>L = lubrificare<br>R = sostituire<br>T = serrare | Ogni 6 mesi<br>o<br>100 ore<br>o<br>1.500 km<br>(900 mi) | Ogni anno<br>o<br>200 ore<br>o<br>3.000 km<br>(1900 mi) | Ogni 2 anni<br>o<br>400 ore<br>o<br>6.000 km<br>(3700 mi) |
| Pneumatici (usura, pressione)   | I, A   |   |   |
| Dadi ruota  | T  |   |   |
| Viti Beadlock (se in dotazione)   |  | T   |   |
| Componenti e funzionamento trasmissione*  | I  |   |   |
| <b>Comandi</b>  |  |   |   |
| Funzionamento leva scatola del cambio   |  | I, A  |   |
| Funzionamento dell'acceleratore   | I  |   |   |
| <b>Trasmissione Variabile Continua (CVT)</b>  |  |   |   |
| Componenti e funzionamento CVT*   |  | I, C, L   |   |
| Pattini di scorrimento nella puleggia condotta (motore monocil.)                                  |  | R   |   |
| <b>Specifiche elettriche</b>  |  |   |   |
| Collegamenti e condizione batteria  |  | I, C  |   |
| Moduli codici di errore e aggiornamenti software applicabili                                      |  | I   |   |
| Funzionamento degli interruttori dei comandi e dell'illuminazione                                 |  | I   |   |
| Connettore sensore di velocità veicolo (VSS) (motore monocil.)                                    |  | C   |   |
| <b>Guida</b>  |  |   |   |
| Componenti e funzionamento sterzo*  | I  |   |   |
| <b>Sospensione</b>  |  |   |   |
| Componenti e funzionamento sospensioni*   | I, C, L  | T   |   |
| Boccole della barra stabilizzatrice   | I, L<br>Raccomanda-<br>to ogni 1.000<br>km (620 mi)      |   |   |

\*Per una lista esaustiva delle azioni di manutenzione da eseguire, rivolgersi al concessionario di zona.



## Registro di manutenzione

Se richiesto, inviare una fotocopia dello storico manutenzione a BRP.

| <b>Pre-consegna</b>  |               |
|--|---------------|
| Numero di serie: _____<br>Chilometraggio: _____<br>Ore: _____<br>Data: _____<br>N. concessionario: _____<br>Note: _____<br>_____ | Firma/Timbro: |
| Vedere il bollettino delle procedure pre-consegna per conoscere le procedure di installazione dettagliate                        |               |

| <b>PRIMO tagliando</b>  |               |
|---|---------------|
| Chilometraggio: _____<br>Ore: _____<br>Data: _____<br>N. concessionario: _____<br>Note: _____<br>_____            | Firma/Timbro: |
| Per il programma di manutenzione vedere la sezione Informazioni sulla manutenzione di questa Guida del conducente |               |

**Assistenza**

Chilometraggio: \_\_\_\_\_

Ore: \_\_\_\_\_

Data: \_\_\_\_\_

N.  
cessionario: \_\_\_\_\_

Note: \_\_\_\_\_

Firma/Timbro:

Per il programma di manutenzione vedere la sezione Informazioni sulla manutenzione di questa Guida del conducente

**Assistenza**

Chilometraggio: \_\_\_\_\_

Ore: \_\_\_\_\_

Data: \_\_\_\_\_

N.  
cessionario: \_\_\_\_\_

Note: \_\_\_\_\_

Firma/Timbro:

Per il programma di manutenzione vedere la sezione Informazioni sulla manutenzione di questa Guida del conducente

**Assistenza**

Chilometraggio: \_\_\_\_\_

Ore: \_\_\_\_\_

Data: \_\_\_\_\_

N.  
cessionario: \_\_\_\_\_

Note: \_\_\_\_\_

Firma/Timbro:

Per il programma di manutenzione vedere la sezione Informazioni sulla manutenzione di questa Guida del conducente

| <b>Assistenza</b>   |               |
|---|---------------|
| Chilometraggio: _____<br>Ore: _____<br>Data: _____<br>N. concessionario: _____<br>Note: _____<br>_____            | Firma/Timbro: |
| Per il programma di manutenzione vedere la sezione Informazioni sulla manutenzione di questa Guida del conducente |               |

| <b>Assistenza</b>   |               |
|---|---------------|
| Chilometraggio: _____<br>Ore: _____<br>Data: _____<br>N. concessionario: _____<br>Note: _____<br>_____            | Firma/Timbro: |
| Per il programma di manutenzione vedere la sezione Informazioni sulla manutenzione di questa Guida del conducente |               |

| <b>Assistenza</b>   |               |
|---|---------------|
| Chilometraggio: _____<br>Ore: _____<br>Data: _____<br>N. concessionario: _____<br>Note: _____<br>_____            | Firma/Timbro: |
| Per il programma di manutenzione vedere la sezione Informazioni sulla manutenzione di questa Guida del conducente |               |

**Assistenza**

Chilometraggio: \_\_\_\_\_

Ore: \_\_\_\_\_

Data: \_\_\_\_\_

N.  
cessionario: \_\_\_\_\_

Note: \_\_\_\_\_

Firma/Timbro:

Per il programma di manutenzione vedere la sezione Informazioni sulla manutenzione di questa Guida del conducente

**Assistenza**

Chilometraggio: \_\_\_\_\_

Ore: \_\_\_\_\_

Data: \_\_\_\_\_

N.  
cessionario: \_\_\_\_\_

Note: \_\_\_\_\_

Firma/Timbro:

Per il programma di manutenzione vedere la sezione Informazioni sulla manutenzione di questa Guida del conducente

**Assistenza**

Chilometraggio: \_\_\_\_\_

Ore: \_\_\_\_\_

Data: \_\_\_\_\_

N.  
cessionario: \_\_\_\_\_

Note: \_\_\_\_\_

Firma/Timbro:

Per il programma di manutenzione vedere la sezione Informazioni sulla manutenzione di questa Guida del conducente

| <b>Assistenza</b>   |               |
|---|---------------|
| Chilometraggio: _____<br>Ore: _____<br>Data: _____<br>N. concessionario: _____<br>Note: _____<br>_____            | Firma/Timbro: |
| Per il programma di manutenzione vedere la sezione Informazioni sulla manutenzione di questa Guida del conducente |               |

| <b>Assistenza</b>   |               |
|---|---------------|
| Chilometraggio: _____<br>Ore: _____<br>Data: _____<br>N. concessionario: _____<br>Note: _____<br>_____            | Firma/Timbro: |
| Per il programma di manutenzione vedere la sezione Informazioni sulla manutenzione di questa Guida del conducente |               |

| <b>Assistenza</b>   |               |
|---|---------------|
| Chilometraggio: _____<br>Ore: _____<br>Data: _____<br>N. concessionario: _____<br>Note: _____<br>_____            | Firma/Timbro: |
| Per il programma di manutenzione vedere la sezione Informazioni sulla manutenzione di questa Guida del conducente |               |

**Assistenza**

Chilometraggio: \_\_\_\_\_

Ore: \_\_\_\_\_

Data: \_\_\_\_\_

N.  
cessionario: \_\_\_\_\_

Note: \_\_\_\_\_

Firma/Timbro:

Per il programma di manutenzione vedere la sezione Informazioni sulla manutenzione di questa Guida del conducente

**Assistenza**

Chilometraggio: \_\_\_\_\_

Ore: \_\_\_\_\_

Data: \_\_\_\_\_

N.  
cessionario: \_\_\_\_\_

Note: \_\_\_\_\_

Firma/Timbro:

Per il programma di manutenzione vedere la sezione Informazioni sulla manutenzione di questa Guida del conducente

**Assistenza**

Chilometraggio: \_\_\_\_\_

Ore: \_\_\_\_\_

Data: \_\_\_\_\_

N.  
cessionario: \_\_\_\_\_

Note: \_\_\_\_\_

Firma/Timbro:

Per il programma di manutenzione vedere la sezione Informazioni sulla manutenzione di questa Guida del conducente

# PROCEDURE DI MANUTENZIONE

## FILTRO DELL'ARIA DEL MOTORE

### AVVISO

**Non modificare mai il sistema di aerazione. Altrimenti, si potrebbe verificare un peggioramento della prestazione o addirittura un danno. Il motore è calibrato per funzionare specificatamente con questi componenti.**

### *Linee guida per la sostituzione del filtro dell'aria del motore*

La frequenza con la quale il filtro dovrà essere controllato e sostituito varia in base alle condizioni di guida, in quanto è fondamentale per assicurare prestazioni e durata ottimali.

La frequenza di controllo e sostituzione del filtro dell'aria del motore deve essere aumentata per le seguenti condizioni di guida impervie:

- Guida su sabbia asciutta.
- Guida su superfici asciutte ricoperte di sporco.
- Guida su strade asciutte ricoperte di ghiaia o condizioni analoghe.
- Guida in zone caratterizzate da elevate concentrazioni di semi o di bucce di frutti.
- Guida in condizioni impervie in presenza di neve.

### AVVISO

**Quando si guida in polverose in presenza di polvere o sabbia, l'air box deve essere pulito prima di ogni guida.**

### NOTA:

Guidare in gruppo in simili condizioni aumenterebbe la frequenza di manutenzione del filtro dell'aria.

### *Rimuovere il filtro dell'aria del motore*

Inclinare il vano di carico.

Sbloccare il coperchio del filtro dell'aria e rimuovere il filtro.

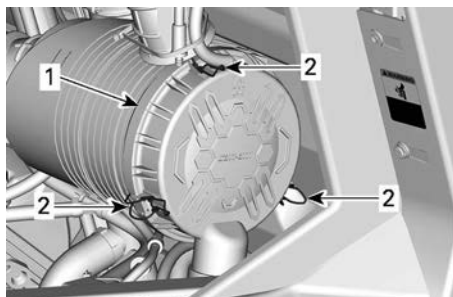

1. Copertura filtro dell'aria
2. Fermi

Il filtro si adatta perfettamente al tubo di uscita e ci sarà una resistenza iniziale. Spostare delicatamente l'estremità del filtro avanti e indietro per rompere il sigillo, quindi ruotare tirando verso l'esterno. Evitare di far urtare il filtro contro l'involucro.

### *Pulire il filtro dell'aria del motore*

1. Controllare che sul filtro non siano presenti tracce di perdite. Una striscia di polvere sul lato pulito del filtro è un segno rivelatore. Sostituire il filtro in caso di danni. Eliminare qualsiasi fonte di perdite d'aria prima di installare un nuovo filtro.
2. Pulire il filtro dell'aria del motore dando dei colpetti per estrarre le polveri pesanti dall'elemento di carta. Questa operazione consente di rimuovere lo sporco e la polvere dal filtro in carta.

**AVVISO**

Si sconsiglia di spruzzare aria compressa sull'elemento di carta, in quanto questa operazione potrebbe danneggiare le fibre di carta e ridurre la capacità di filtraggio in caso di utilizzi in ambienti polverosi. Se il filtro dell'aria del motore è eccessivamente sporco e non è possibile eseguire la pulizia in base alla procedura consigliata, è necessario sostituirlo.

- Controllare che l'alloggiamento del filtro dell'aria sia pulito. Pulire se necessario.
- Utilizzare un panno umido pulito per pulire la superficie di tenuta del filtro e l'interno del tubo di ingresso. Assicurarsi che l'area di tenuta del tubo di ingresso non sia danneggiata.

**Pulizia della valvola a becco d'anatra**

Controllare visivamente e schiacciare la valvola a becco d'anatra.

**AVVISO**

Assicurarsi che la valvola a becco d'anatra sia flessibile e non sia capovolta, danneggiata o tappata.

**Installazione del filtro dell'aria del motore**

- Inserire il filtro con attenzione.
- Posizionare il filtro a mano, assicurandosi che sia inserito completamente nell'alloggiamento del filtro dell'aria.
- Applicare manualmente la pressione sul bordo esterno del filtro, non sul centro flessibile.
- Ispezionare e pulire accuratamente la guarnizione nella scanalatura del coperchio. Sostituire in caso di danneggiamento.

- Fissare il coperchio del filtro dell'aria con i fermi.

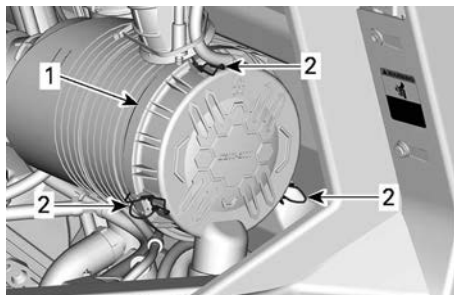

- Copertura filtro dell'aria
- Fermi

**Filtro dell'aria CVT****Linee guida per la sostituzione del filtro dell'aria CVT**

La frequenza di ispezione e sostituzione del filtro dell'aria CVT deve essere determinata in base alle condizioni di guida in quanto è fondamentale per assicurare prestazioni del motore e durata ottimali.

Nelle seguenti condizioni ostili di guida, è necessario aumentare la frequenza delle ispezioni e delle sostituzioni:

- Guida su sabbia asciutta.
- Guida su superfici asciutte ricoperte di sporco.
- Guida su strade asciutte ricoperte di ghiaia o condizioni analoghe.
- Guida in presenza di fango.
- Guida in zone caratterizzate da elevate concentrazioni di semi o di bucce di frutti.



- Guida in condizioni impervie in presenza di neve.

### AVVISO

Quando si guida in polverose in presenza di polvere o sabbia, il filtro dell'aria deve essere pulito prima di ogni guida.

#### NOTA:

Guidare in gruppo in simili condizioni aumenterebbe la frequenza di manutenzione del filtro dell'aria.

#### Rimozione del filtro principale dell'aria CVT

1. Inclinare il vano di carico.
2. Premere le linguette del filtro per rilasciarlo.

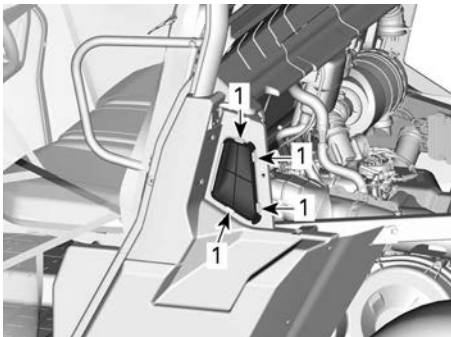

1. Premere qui
3. Rimozione del filtro dell'aria CVT.

#### Rimozione del filtro secondario dell'aria CVT (se previsto)

1. Inclinare il vano di carico.
2. Rimuovere il filtro principale dell'aria CVT. Fare riferimento a *Rimozione del filtro principale dell'aria CVT*.

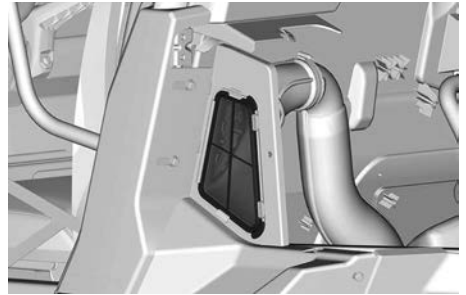

3. Allentare il morsetto.

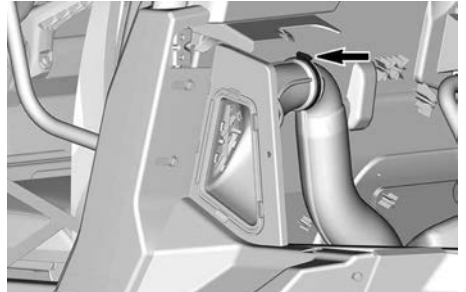

4. Rimuovere l'alloggiamento del filtro dal veicolo.

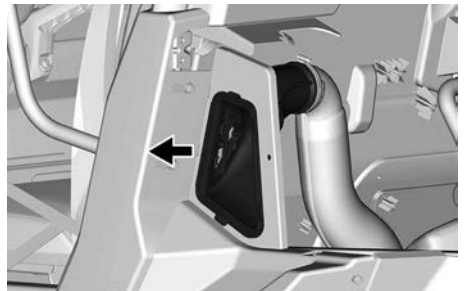

5. Premere le linguette del filtro per rilasciarlo.

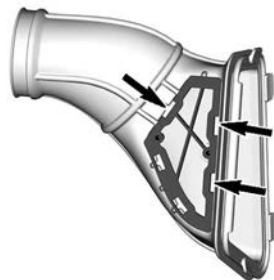

6. Rimozione del filtro dell'aria CVT.

### Ispezionare e pulire il filtro aria CVT

1. Ispezionare il filtro e sostituirlo se danneggiato.
2. Pulire il filtro, usando una soluzione di sapone e acqua, quindi sciacquarlo.
3. Rimuovere delicatamente l'acqua in eccesso e far asciugare il filtro a temperatura ambiente.
4. Pulire l'interno dell'ingresso dell'aria della CVT con un aspirapolvere.

### Installazione del filtro principale dell'aria CVT

1. Reinstallare il filtro principale dell'aria CVT.
2. Abbassare e fissare il vano di carico.

### Installazione del filtro secondario dell'aria CVT

1. La procedura di montaggio è l'inverso di quella di rimozione. Tuttavia, prestare particolare attenzione alla seguente procedura.

|                          |   |
|--------------------------|---|
| Coppia di serraggio      |   |
| Dispositivo di fissaggio | $2 \pm 0,3 \text{ Nm}$<br>( $17 \pm 3 \text{ lbf-in}$ ) |

## OLIO MOTORE

### Olio motore consigliato

I motori Rotax® sono stati sviluppati e collaudati utilizzando l'olio XPS®.

BRP raccomanda di utilizzare sempre l'olio sintetico XPS o equivalente.

I danni causati dall'utilizzo di un olio non adatto a questo motore non saranno coperti dalla garanzia limitata BRP.

|                              |                                |
|------------------------------|--------------------------------|
| Olio motore XPS raccomandato |                                |
| Uso generico                 | Olio di miscela sintetico 5W40 |
| Alte                         | Olio sintetico 0W40            |
| Temperature alte             | Olio sintetico 10W50           |

Se l'olio motore XPS raccomandato non è disponibile

- Utilizzare un olio sintetico o a miscela sintetica per motore 4 tempi SAE che soddisfi o superi le seguenti specifiche tecniche dell'industria dei lubrificanti.
- Controllare sempre la certificazione dell'etichetta di assistenza API sul contenitore dell'olio per accertarsi che contenga almeno uno degli standard specificati.
  - **Classificazione servizio API SN o**
  - **JASO MA2**

### Motori bicilindrici

#### Verifica del livello dell'olio motore (V-Twin)

|   |
|---|
| <b>AVVISO</b>   |
| Utilizzando il motore con un livello inadeguato di olio si possono causare gravi danni al motore. |

|   |
|---|
| <b>AVVISO</b>   |
| Controllare il livello dell'olio quando il motore è FREDDO. |

1. Posizionare il veicolo su una superficie piana.
2. Pulire attorno all'asta per evitare che particelle estranee finiscano nel tubo.

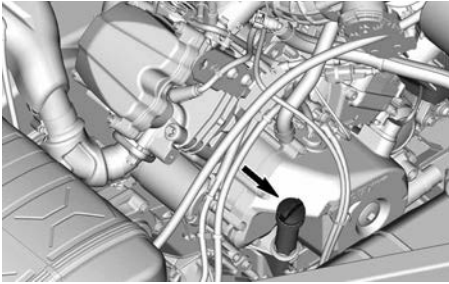

3. Svitare l'asta, quindi rimuoverla e pulirla.
4. Inserire di nuovo l'astina, avvitandola completamente.
5. Estrarla di nuovo e controllare il livello di olio. Dovrebbe essere a livello della tacca superiore o superarla.



1. MIN
2. MAX

Se il livello è compreso tra le tacche, reinstallare l'astina.

Se il livello è inferiore alla tacca inferiore, aggiungere l'olio come segue:

- Posizionare un imbuto nel tubo dell'astina di misurazione.
- Aggiungere una piccola quantità di olio e ricontrollarne il livello.
- Continuare per aggiungere l'olio finché il livello dell'olio non raggiunge la tacca superiore dell'astina.

## AVVISO

**Non riempire eccessivamente. Rimuovere sempre i residui di olio.**

## Cambio dell'olio motore

### AVVISO

**L'olio e il filtro vanno sostituiti contemporaneamente.**

Il cambio dell'olio e la sostituzione del filtro dell'olio dovrebbero essere effettuati a motore caldo.

### ATTENZIONE

**L'olio del motore potrebbe scottare. Attendere fino a quando l'olio del motore è tiepido.**

1. Posizionare il veicolo su una superficie piana.
2. Pulire l'area dell'astina.
3. Rimuovere l'astina di misurazione olio.
4. Mettere una bacinella per la raccolta dell'olio sotto il tappo di scarico del motore.
5. Pulire la zona del tappo di scarico.
6. Svitare il tappo di scarico e rimuovere l'anello della guarnizione.

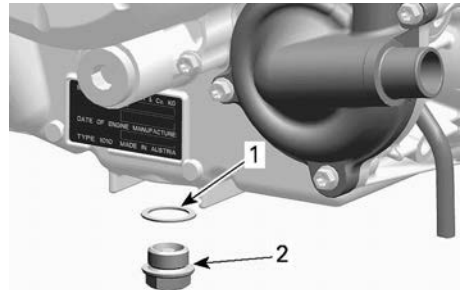

1. Anello della guarnizione (da gettare)
2. Tappo di scarico

7. Far scaricare l'olio completamente dal carter.
8. Pulire il tappo di scarico magnetico dai trucioli e dai residui di metallo.

**NOTA:** La presenza di detriti rappresenta un'indicazione dei danni interni al motore.

- Montare un NUOVO anello della guarnizione sul tappo di scarico.

### AVVISO

**Non riutilizzare mai l'anello della guarnizione. Sostituirle sempre con nuove.**

- Montare e stringere il tappo di scarico alla coppia consigliata.

#### Coppia di serraggio

|                  |                              |
|------------------|------------------------------|
| Tappo di scarico | 30 ± 2 Nm<br>(22 ± 1 lbf-ft) |
|------------------|------------------------------|

- Sostituire il filtro dell'olio, fare riferimento a *Filtro dell'olio*.
- Rabboccare il motore, fare riferimento a *Olio motore consigliato*.

**NOTA:** Per la capacità del motore, fare riferimento alle *Caratteristiche tecniche*.

- Avviare il motore e farlo girare al minimo per 60 secondi.
- Spegnere il motore.
- Controllare immediatamente il livello dell'olio; fare riferimento a *Verificare il livello dell'olio motore*.
- Se necessario, aggiungere altro olio.
- Controllare che non siano presenti perdite dal filtro dell'olio o dal tappo di scarico.
- Smaltire l'olio e il filtro usati seguendo tutte le normative ambientali locali.

## Filtro dell'olio

### Motori bicilindrici

#### Rimozione del filtro dell'olio

- Se non è già stato fatto, rimuovere il coperchio di manutenzione del motore.
- Pulire l'aria del filtro dell'olio.

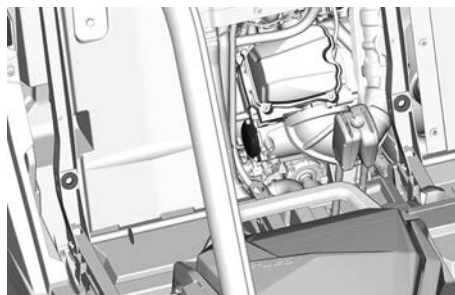

- Rimuovere la copertura del filtro dell'olio.
- Rimuovere e smaltire il filtro dell'olio.

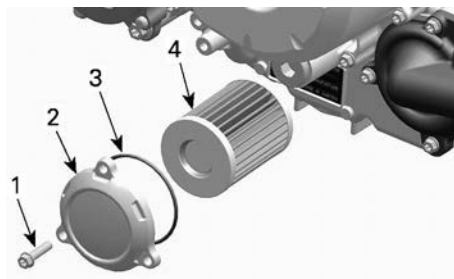

#### ESEMPIO TIPO

- Vite del filtro dell'olio
- Coperchio filtro dell'olio
- O-ring
- Filtro dell'olio

#### Montaggio del filtro dell'olio

- Controllare e pulire l'ingresso e l'uscita del filtro dell'olio per presenza di sporco ed altri contaminanti.

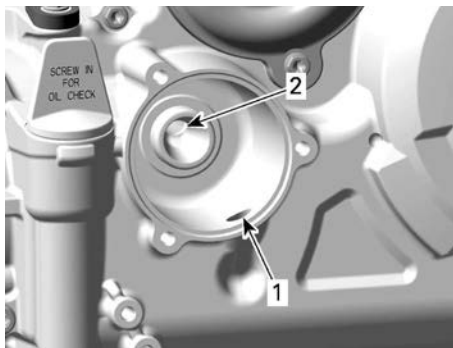

1. Foro di ingresso dalla pompa dell'olio al filtro dell'olio.
2. Foro di ingresso al sistema che alimenta l'olio motore

2. Bagnare un O-ring NUOVO con olio motore e farlo scivolare sul coperchio del filtro dell'olio.
3. Installare il nuovo filtro nel coperchio.
4. Applicare olio motore alla guarnizione sull'estremità aperta del filtro dell'olio.

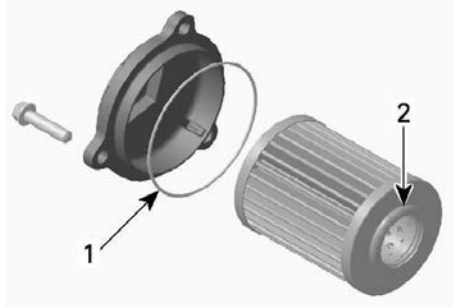

1. Olio leggermente
2. Olio leggermente

### AVVISO

**Fare attenzione a non pizzicare l'O-ring durante l'installazione del filtro e del coperchio.**

5. Installare il coperchio sul motore.

6. Serrare le viti del coperchio del filtro dell'olio alla coppia raccomandata.

#### Coppia di serraggio

Viti del coperchio filtro dell'olio

$10 \pm 1 \text{ Nm}$   
( $89 \pm 9 \text{ lbf-in}$ )

7. Rimuovere gli eventuali residui di olio dal motore.

## RADIATORE

### Ispezione e pulizia del radiatore

Controllare periodicamente che la superficie vicino al radiatore sia pulita.

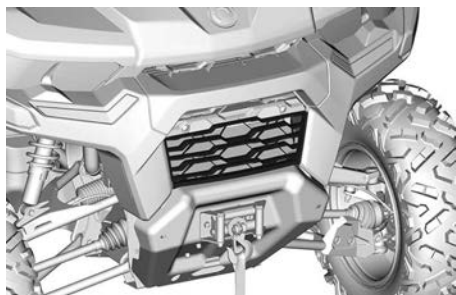

1. Per accedere al radiatore, tirare la parte inferiore della griglia anteriore e farla scorrere verso il basso.
2. Controllare il radiatore e i flessibili per possibili perdite o danni.
3. Ispezionare le alette del radiatore. Devono essere puliti, privi di fango, sporcizia, foglie o qualsiasi altro deposito che impedisca all'aria di passare liberamente attraverso il radiatore.

Se si dispone di un flessibile da giardino, usatelo per sciacquare le alette del radiatore.

### ⚠ ATTENZIONE

**Non pulire mai il radiatore con le mani quando è caldo. Lasciarlo raffreddare prima di pulirlo.**

## AVVISO

Fare attenzione a non danneggiare le alette del radiatore durante le operazioni di pulizia. Non usare nessun oggetto/strumento che le possa danneggiare. Durante il lavaggio con il flessibile, usare esclusivamente la bassa pressione. Non usare mai un dispositivo di lavaggio ad ALTA PRESSIONE.

4. Per installare la griglia anteriore, inserire prima le linguette superiori e poi spingere la parte inferiore della griglia nella fascia anteriore.

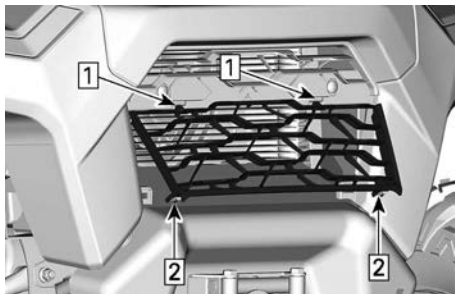

1. Inserire le linguette superiori
2. Spingere e bloccare le linguette inferiori nella fascia

## LIQUIDO REFRIGERANTE MOTORE

*Liquido refrigerante motore consigliato*

1. Liquido refrigerante XPS raccomandato

**Liquido refrigerante premiscelato a lunga durata XPS**

In alternativa, o se il prodotto XPS non è disponibile

- Acqua distillata e soluzione

antigelo (50% di acqua distillata e 50% di antigelo)

## AVVISO

Usare sempre un antigelo a base di glicole etilenico che contenga inibitori della corrosione specifici per la combustione interna di motori in alluminio.

*Verifica del livello del liquido refrigerante*

## AVVISO

**Controllare il livello del liquido refrigerante a motore freddo.**

1. Posizionare il veicolo su una superficie piana.
2. Aprire il vano di carico.
3. Rimuovere il tappo di pressione

## ⚠ AVVERTENZA

**Per evitare il rischio di ustioni, non rimuovere il tappo di pressione e non svitare il tappo di scarico del refrigerante se è caldo.**

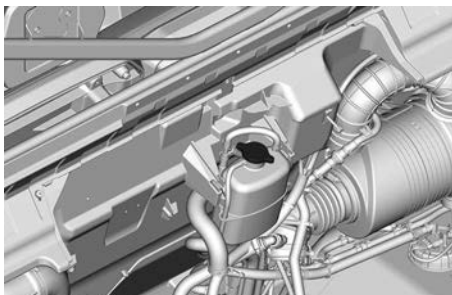

4. Assicurarsi che il livello di riempimento del sistema di raffreddamento raggiunga la linea Max.

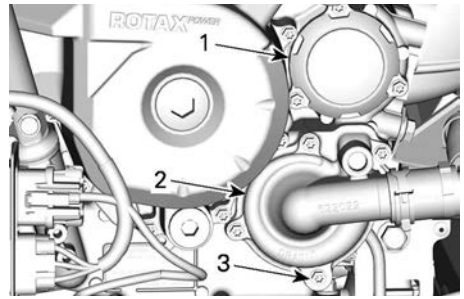
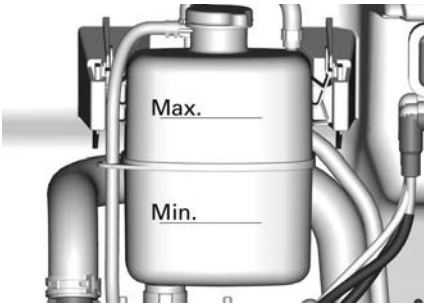

MOTORE V-TWIN

### Aggiunta di liquido refrigerante

1. Rimuovere il tappo a pressione del serbatoio del liquido refrigerante.
2. utilizzando un imbuto per evitare perdite di liquido, aggiungere liquido refrigerante nel sistema se necessario. **Non riempire eccessivamente.**
3. Reinstallare correttamente il tappo a pressione sul serbatoio del liquido refrigerante.
4. Chiudere il portapacchi.

#### NOTA:

Un sistema di raffreddamento che richiede frequenti rabbocchi è indice di perdite o di problemi al motore.

### Sostituzione del liquido refrigerante motore

#### **⚠ AVVERTENZA**

**Per evitare il rischio di ustioni, non rimuovere il tappo di pressione e non svitare il tappo di scarico del refrigerante se è caldo.**

1. Rimuovere il tappo a pressione del sistema di raffreddamento.
2. Svitare parzialmente il tappo di scarico del liquido refrigerante e spurgare il liquido in un contenitore idoneo.

1. Coperchio filtro dell'olio
2. Coperchio della pompa dell'acqua
3. Tappo di scarico del liquido refrigerante
3. Scollegare il flessibile del radiatore inferiore dal coperchio della pompa dell'acqua e scaricare il refrigerante rimasto in un apposito contenitore.
4. Serrare il tappo di scarico del refrigerante come da specifiche.

#### Coppia di serraggio

|   |                              |
|---|------------------------------|
| Tappo di scarico del liquido refrigerante | 10 ± 1 Nm<br>(89 ± 9 lbf-in) |
|---|------------------------------|

5. Reinstallare il flessibile del radiatore.
6. Per riempire il sistema di raffreddamento con liquido refrigerante, vedere la procedura *Spurgo del sistema di raffreddamento*.

## SISTEMA DI SCARICO

### *Pulizia dell'area circostante il sistema di scarico*

#### **⚠ AVVERTENZA**

L'accumulo di detriti può provocare l'incendio del veicolo quando il sistema di scarico è caldo e i detriti si asciugano.

In alcuni casi ciò potrebbe causare gravi danni alla proprietà, lesioni e persino la morte.

Pulire spesso e regolarmente l'area circostante il sistema di scarico se si guida in una palude, in un acquitrino, nel fieno o tra le foglie morte.

In altre situazioni, pulire nei tempi e nei modi previsti nel programma di manutenzione.

#### **⚠ ATTENZIONE**

Non effettuare questa operazione subito dopo avere spento il motore perché il sistema di scarico è molto caldo.

1. Dalla parte posteriore del veicolo, pulire le aree intorno alla marmitta.
2. Pulire le aree circostanti il condotto di scarico.

#### **⚠ AVVERTENZA**

Pulire anche sotto le paratie per il calore.

### *Ispezionare e pulire il parascintille della marmitta*

#### **⚠ ATTENZIONE**

Non effettuare questa operazione subito dopo avere spento il motore perché il sistema di scarico è molto caldo.

1. Rimuovere ed eliminare le viti di bloccaggio del tubo di coda.

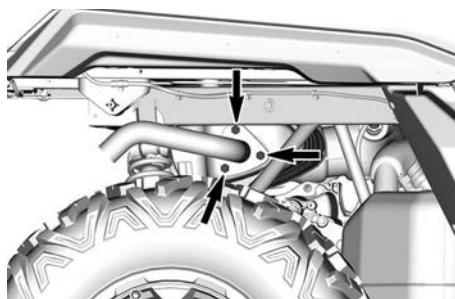

2. Rimuovere il tubo di coda di scarico, la guarnizione (eliminare) e il parascintille.

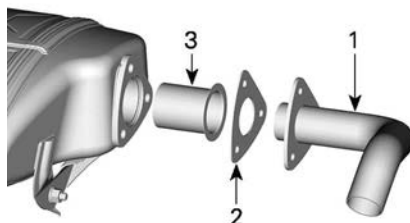

1. Terminale di scarico
  2. Guarnizione
  3. Parascintille
3. Rimuovere i depositi di carbonio dal parascintille mediante una spazzola.

#### **AVVISO**

Usare una spazzola metallica morbida e fare attenzione a non danneggiare la retina parascintille.

4. Ispezionare la retina del parascintille per individuare eventuali danni. Sostituire se necessario.
5. Controllare la camera del parascintille nel silenziatore. Rimuovere eventuali detriti.
6. Reinstallare lo spegnifiamma e eseguire la procedura inversa rispetto a quella di rimozione. Tuttavia, prestare particolare attenzione alla seguente procedura.

Serrare come da specifiche.



| Coppia di serraggio                    |  |
|--|--|
| Viti di bloccaggio del tubo di scarico | $32 \pm 2 \text{ Nm}$<br>( $24 \pm 1 \text{ lbf-ft}$ ) |

## SCATOLA DEL CAMBIO

### Olio consigliato per la scatola del cambio

L'olio XPS è una formula appositamente ideata per soddisfare i requisiti di lubrificazione di questa scatola del cambio. BRP consiglia vivamente di utilizzare l'olio XPS.

### AVVISO

**Non utilizzare altri tipi di olio durante le operazioni di manutenzione.**

### Olio XPS consigliato per la scatola del cambio

Olio sintetico per cambio 75W140

### In alternativa, o se non è disponibile

Olio sintetico scatola del cambio  
75W 140 API GL-5

### Motori bicilindrici

#### Verifica del livello dell'olio della scatola del cambio (V-Twin)

1. Posizionare il veicolo su una superficie piana.
2. Selezionare la posizione STAZIONAMENTO.
3. Pulire l'area dell'astina.
4. Rimuovere l'astina di misurazione olio della scatola del cambio.

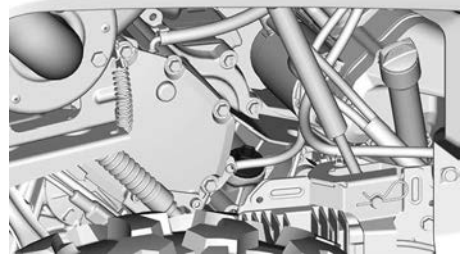

5. Pulire e reinstallare l'astina.
6. Estrarla di nuovo e controllare il livello di olio. Dovrebbe essere a livello della tacca superiore o superarla.



1. MIN
2. MAX
3. Intervallo di esercizio
7. Aggiungere altro olio (se necessario):
  1. Posizionare un imbuto nel tubo dell'astina di misurazione.
  2. Aggiungere una piccola quantità di olio consigliato.
  3. Ricontrollare spesso il livello dell'olio.
  4. Ripetere finché il livello dell'olio non raggiunge la tacca superiore dell'astina.

### AVVISO

**Il funzionamento della scatola del cambio con un livello di olio inadeguato può causare gravi danni alla scatola del cambio.**

#### NOTA:

**Non riempire eccessivamente. Rimuovere sempre i residui di olio.**

8. Serrare bene l'astina di misurazione.

## Sostituzione dell'olio del cambio

1. Posizionare il veicolo su una superficie piana.
2. Posizionare una bacinella per la raccolta dell'olio sotto il tappo di scarico.

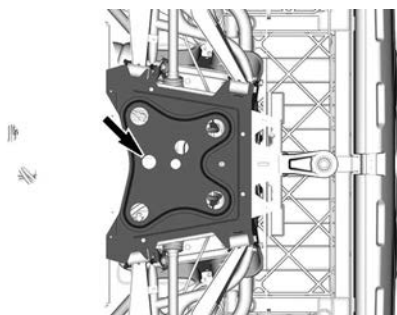

### PIASTRA SALVATELAIO POSTERIORE

1. Zona del tappo di scarico scatola del cambio
3. Pulire le aree seguenti.
  - area tappo di scarico
  - Area sensore di velocità veicolo (VSS).
  - Area dell'astina.
4. Rimuovere l'astina di misurazione olio.
5. Rimuovere il tappo di scarico.
6. Lasciare che l'olio fuoriesca completamente dalla scatola del cambio.
7. Pulire il tappo di scarico da eventuali particelle metalliche.
8. Installare il tappo di scarico.

| Coppia di serraggio |                              |
|---------------------|------------------------------|
| Tappo di scarico    | 20 ± 2 Nm<br>(15 ± 1 lbf-ft) |

9. Rimuovere il VSS e detergerlo con un panno pulito.

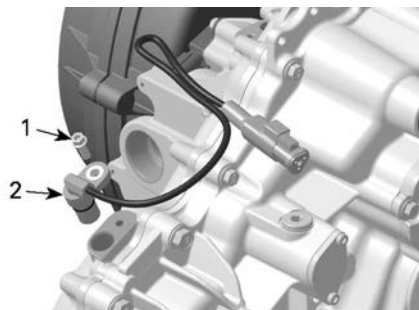

1. Vite VSS
2. VSS

10. Rabboccare la scatola del cambio.

**NOTA:** L'olio dovrebbe essere a livello con il fondo dell'orificio di livello olio.

## AVVISO

**Utilizzare SOLO il tipo di olio raccomandato.**

11. Rimettere a posto l'astina.
12. Lubrificare l'O-ring del VSS.

## Grasso Super Lube

13. Installare il VSS.

| Coppia di serraggio |                              |
|---------------------|------------------------------|
| Vite VSS            | 10 ± 1 Nm<br>(89 ± 9 lbf-in) |

14. Rimuovere sempre i residui di olio.

## DIFFERENZIALE ANTERIORE

### *Olio differenziale anteriore consigliato*

L'olio XPS è una formula appositamente ideata per soddisfare i requisiti di lubrificazione di questo differenziale. BRP consiglia vivamente di utilizzare l'olio XPS.

**AVVISO**

**Non utilizzare altri tipi di olio durante le operazioni di manutenzione.**

**XPS consigliato per il differenziale anteriore**

Olio sintetico per cambio 75W90

**In alternativa se il prodotto XPS non è disponibile**

Olio sintetico per cambio 75W90  
(API GL-5)

**Verifica del livello dell'olio nel differenziale anteriore**

1. Posizionare il veicolo su una superficie piana.
2. Pulire l'area del tappo di riempimento prima di controllare il livello dell'olio.

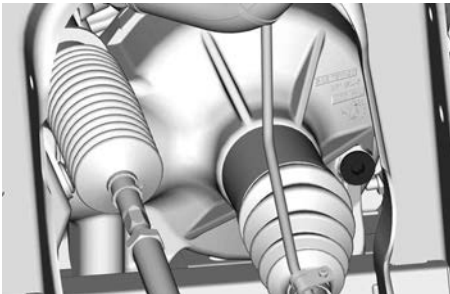

3. Rimuovere il tappo di riempimento.
4. Verificare il livello dell'olio. L'olio deve raggiungere il bordo inferiore.
5. Inserire nuovamente il tappo di riempimento.

**Coppia di serraggio**

Tappo di  
riempimen  
to

$16,5 \pm 2,5 \text{ Nm}$   
( $146 \pm 22 \text{ lbf-in}$ )

**Cambio dell'olio del differenziale anteriore**

1. Posizionare il veicolo su una superficie piana.
2. Posizionare il cambio in STAZIONAMENTO.
3. Da sotto al veicolo, pulire l'area del tappo di scarico.

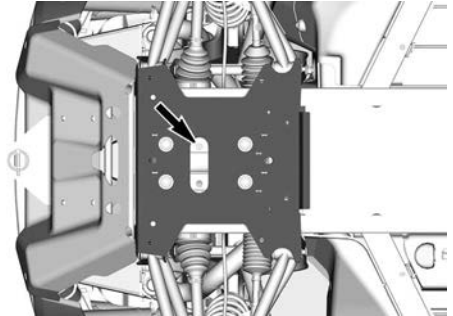
**PIASTRA SALVATELAIO POSTERIORE**

4. Posizionare una bacinella sotto il differenziale posteriore.
5. Rimuovere il tappo di scarico.
6. Svitare il tappo di riempimento.

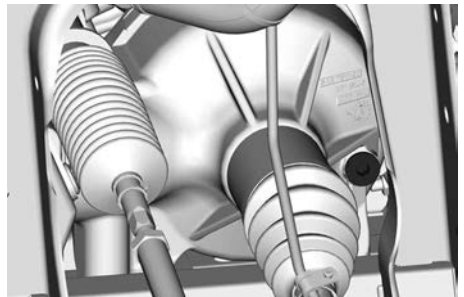
**DIFFERENZIALE VISCO- LOK (SENZA ATTUATORE)**

7. Far gocciolare tutto l'olio.
8. Installare il tappo di scarico.

**Coppia di serraggio**

Tappo di  
scarico

$2,5 \pm 0,5 \text{ Nm}$   
( $24 \pm 4 \text{ lbf-in}$ )

9. Rabboccare il differenziale con l'olio raccomandato per prestazioni ottimali.

10. Per la capacità dell'olio del differenziale, fare riferimento alle *Caratteristiche tecniche*.
11. Reinstallare il tappo di riempimento.

| Coppia di serraggio  |                                    |
|----------------------|------------------------------------|
| Tappo di riempimento | 16,5 ± 2,5 Nm<br>(146 ± 22 lbf-in) |

## CARENATURA CVT

Per una migliore comprensione, in alcune illustrazioni il motore è stato rimosso dal veicolo. Per completare le istruzioni che seguono, non è necessario rimuovere il motore.

### ⚠ AVVERTENZA

**Non toccare mai la CVT se il motore è in funzione.**  
**Non guidare il veicolo in caso di rimozione della carenatura della CVT.**

### ⚠ ATTENZIONE

**Prima di rimuovere la carenatura, è necessario che il motore sia freddo.**

### AVVISO

**Questa CVT è senza lubrificanti. Non lubrificare mai i componenti ad eccezione del cuscinetto della puleggia motrice.**

### Come accedere al coperchio CVT

1. Inclinare il vano di carico.
2. Rimuovere il deflettore posteriore sinistro rimuovendo i rivetti di plastica.

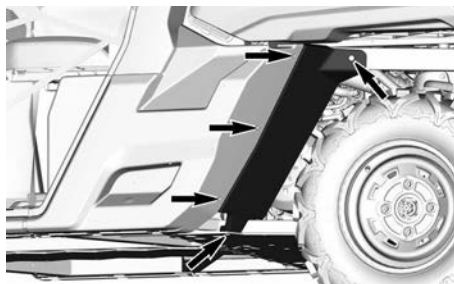

### Rimozione della carenatura CVT

1. Posizionare il veicolo su una superficie piana.
2. Se in dotazione, staccare i condotti di raffreddamento CVT dalla carenatura CVT.
3. Rimuovere manualmente le viti della carenatura CVT.

### AVVISO

**Non utilizzare avvitatori a impulsi per rimuovere le viti della carenatura CVT.**

### NOTA:

Togliere fine la vite centrale superiore che sostiene la carenatura durante la rimozione.

4. Rimuovere la carenatura CVT e le relative guarnizioni.

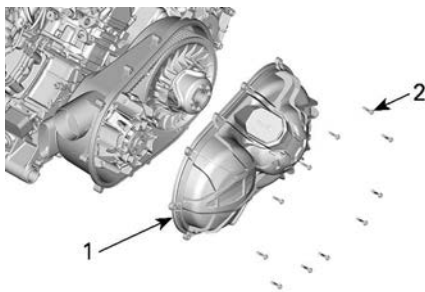

1. Carenatura CVT
2. Viti della carenatura CVT

### Installazione della carenatura CVT

1. Installare dapprima la vite centrale superiore.

- Stringere le viti della carenatura CVT come illustrato nella seguente sequenza.

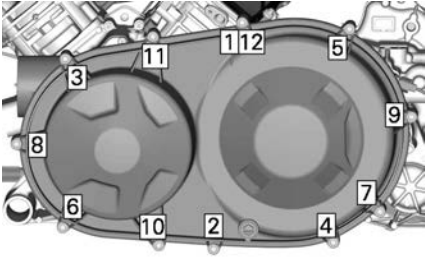

| Coppia di serraggio       |   |
|---------------------------|---|
| Viti della carenatura CVT | $7 \pm 0,8 \text{ Nm}$<br>( $62 \pm 7 \text{ lbf-in}$ ) |

- Ricollegare tutti i condotti di raffreddamento CVT.

## Cinghia di trasmissione

**Rimozione della cinghia di trasmissione (motore bicilindrico)**

| AVVISO   |
|--|
| In caso di guasto della cinghia di trasmissione, è necessario pulire la CVT, la carenatura e l'uscita dell'aria. |

Vedere *Suggerimenti per ottimizzare la durata della cinghia di trasmissione* in *Procedure di base* per ottenere informazioni importanti.

- Rimuovere la *Carenatura CVT*.
- Installare l'adattatore nel foro filettato della puleggia condotta.

|                                     |   |
|-------------------------------------|---|
| <b>Adattatore puleggia condotta</b> |  |
| (P/N 708200720)                     |   |

- Avvitare lo strumento di traino/bloccaggio nel foro filettato dell'adattatore.

|                                       |  |
|---------------------------------------|--|
| <b>Strumento di traino/bloccaggio</b> |  |
| (P/N 529000088)                       |  |

- Serrare per aprire la puleggia.

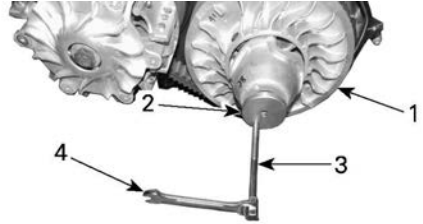

- Carrucola fissa della puleggia condotta
- Adattatore
- Strumento di traino/bloccaggio
- Chiave

- Per rimuovere la cinghia, farla scivolare sull'estremità superiore della carrucola fissa, come illustrato.



## Installazione della cinghia di trasmissione

Per il montaggio, invertire la procedura di rimozione. Prestare attenzione ai seguenti dettagli.

Affinché la cinghia di trasmissione abbia una durata della vita massima, è necessario impostare un corretto senso di rotazione.

1. Installare la cinghia in modo che la freccia indicata sul dispositivo, vista dall'alto, sia indirizzata verso la parte anteriore del veicolo.

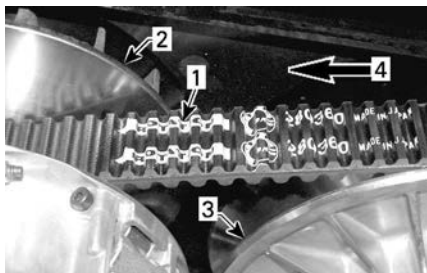

1. Freccia indicata sulla cinghia
2. Puleggia motrice (anteriore)
3. Puleggia condotta (posteriore)
4. Senso di rotazione

2. Ruotare la puleggia condotta fino a quando la parte più bassa degli ingranaggi che si trovano sulla superficie esterna della cinghia di trasmissione è a livello con il bordo della puleggia condotta.



1. Parte inferiore degli ingranaggi a livello con il bordo della puleggia condotta

## Puleggia motrice e puleggia condotta

### Ispezione della puleggia motrice e puleggia condotta

Questo controllo deve essere eseguito da un concessionario Can-Am Off-Road autorizzato, da un'officina o dal proprio meccanico di fiducia per le operazioni di manutenzione, riparazione o sostituzione.

## Puleggia motrice

Controllare le boccole e i rullini del correttore di coppia della puleggia motrice; sostituire le parti usurate.

## Puleggia condotta

Controllare le boccole della camma e del correttore di coppia della puleggia condotta; sostituire le parti usurate.

### Solo V-twin

Ispezionare i rulli sulla carrucola fissa.

### Solo motori monocil.

Ispezionare i cursori sulla carrucola fissa.



## CANDELE

### Rimozione della candela

1. Staccare il cavo della candela.
2. Pulire l'area delle candele con aria compressa prima di rimuovere la candela.
3. Svitare completamente la candela utilizzando una chiave per candele e rimuoverla.

### Montaggio delle candele

1. Prima di procedere con l'installazione, accertarsi che la superficie di contatto della testata e della candela siano pulite.
2. Utilizzando uno spessimetro, impostare la distanza della candela.

**Distanza della candela**

da 0,8 a 0,9 mm  
(da 0,031 a 0,035 in)

3. Rivestire le filettature della candela con il seguente lubrificante antigrippaggio.

**Prodotto di manutenzione**

Lubrificante antigrippaggio a base di rame.

4. Avvitare a mano la candela nelle testate e stringerla con una chiave dinamometrica e uno zoccolo adatto.

**AVVISO**

**Non stringere eccessivamente le candele, perché il motore potrebbe danneggiarsi.**

**Coppia di serraggio**

|         |                      |
|---------|----------------------|
| Candela | 11 Nm<br>(97 lbf-in) |
|---------|----------------------|

**Batteria****Manutenzione della batteria****AVVISO**

**Non caricare mai la batteria quando installata nel veicolo.**

Questi veicoli sono provvisti di una batteria VRLA (Valve Regulated Lead Acid), Ovvero una batteria che non richiede manutenzione e l'aggiunta di acqua per regolare il livello dell'elettrolita.

**AVVISO**

**Non rimuovere mai il tappo di tenuta della batteria.**

**Estrarre la batteria**

1. Sollevare il sedile del passeggero posteriore destro.
2. Rimuovere il coperchio della batteria svitando i due dispositivi di fissaggio di 1/4 di giro.

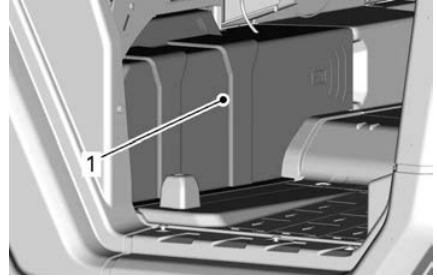

1. Coperchio della batteria

3. Scollegare prima il cavo NERO (-) e quindi il cavo ROSSO (+).

**AVVISO**

**Rispettare sempre questo ordine di smontaggio; scollegare sempre prima il cavo NERO (-).**

4. Rimuovere la vite/le viti di fissaggio del fermo della batteria.

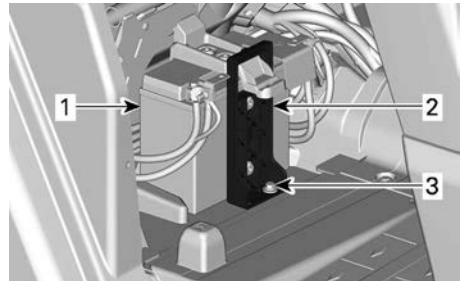

1. Batteria
2. Porta batteria
3. Vite/viti di fissaggio del fermo della batteria

5. Rimuovere il portabatteria.
6. Rimuovere la batteria.

## Installazione della batteria

La procedura di installazione della batteria è inversa rispetto a quella di rimozione.

### AVVISO

Un orientamento errato dei cavi della batteria (polarità inversa) può danneggiare il regolatore di tensione.

### AVVISO

Collegare sempre prima il cavo ROSSO (+) quindi il cavo NERO (-).

## Fusibili e collegamenti fusibili

### Sostituzione fusibili

Se un fusibile si brucia, sostituirlo con un altro della stessa capacità.

### AVVISO

Non utilizzare un fusibile di capacità superiore, in quanto può causare gravi danni.

### Posizione della scatola fusibili

Il veicolo è dotato di svariate scatole di fusibili. Diverse di esse sono situate all'interno del centro di manutenzione anteriore mentre un'altra è sotto il sedile destro del passeggero, vicino alla batteria.

Due collegamenti fusibili all'interno del cablaggio elettrico completano il sistema di protezione.

Un ulteriore fusibile 50A che protegge il regolatore di tensione è posizionato vicino alla batteria.

Per aprire il coperchio di manutenzione anteriore, tirare i bordi anteriori del coperchio di manutenzione per sbloccare il meccanismo



TIRARE DAL BORDO COPERCHIO DI MANUTENZIONE ANTERIORE.

Sollevare il coperchio di manutenzione.



SOLLEVAMENTO DEL BORDO DEL COPERCHIO DI MANUTENZIONE ANTERIORE

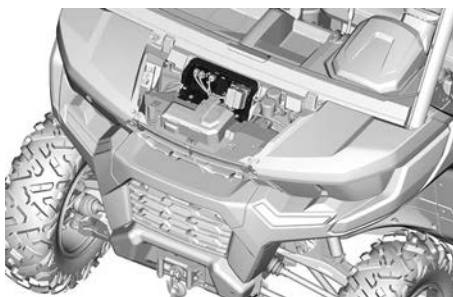

SUPPORTO SCATOLA FUSIBILI

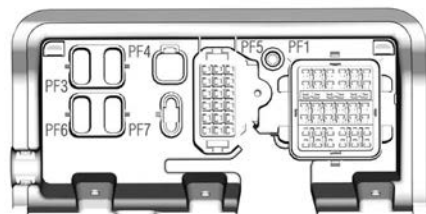

SUPPORTO SCATOLA FUSIBILI



Rimuovere il coperchio della batteria per accedere alla scatola fusibili secondaria posteriore.

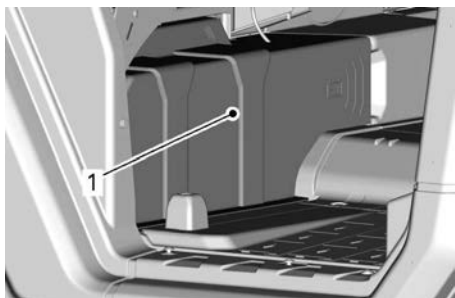

1. Coperchio della batteria

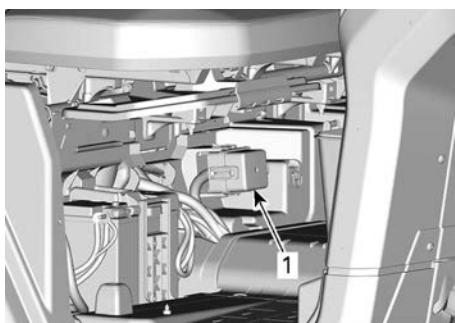

1. Scatola fusibili secondaria posteriore

### Descrizione scatola di fusibili

I fusibili sono identificati all'interno di ciascun coperchio dell'apposita scatola.

All'interno del centro portaoggetti anteriore, il numero della scatola dei fusibili è stampato nel supporto.

| All'interno centro di manutenzione anteriore |                             |            |
|--|-----------------------------|------------|
| No   | Descrizione                 | Amperaggio |
| PF1  | Scatola fusibili principale | —          |
| PF3  | DPS                         | 40 A       |

| All'interno centro di manutenzione anteriore |             |            |
|--|-------------|------------|
| No   | Descrizione | Amperaggio |
| PF4  | Accessori   | 40 A       |
| PF6  | Pompa ABS   | 40 A       |
| PF7  | Valvole ABS | 25 A       |

| Scatola fusibili principale (All'interno centro di manutenzione anteriore) |                                |            |
|--|--------------------------------|------------|
| No   | Descrizione                    | Amperaggio |
| F10  | Veicolo T                      | 10 A       |
| F11  | Fari                           | 20 A       |
| F12  | presa accessori 1 DC1/DC3/12 V | 10 A       |
| F14  | Presse accessori 2 da 12 V     | 10 A       |
| F16  | Luci posteriori                | 10 A       |
| F24  | Luce per rimorchio             | 5 A        |
| F25  | Rilevazione del rimorchio      | 5 A        |
| F26  | Interruttore del sedile        | 5 A        |
| R3   | Accessorio/ECM 12 V            | —          |
| R8   | Luci freni                     | —          |

| <b>Scatola fusibili principale<br/>(All'interno centro di<br/>manutenzione anteriore)</b> |   |            |
|---|---|------------|
| No  | Descrizione                             | Amperaggio |
| R9  | Post<br>accesso<br>rio 12 V/<br>presa 2 | —          |
| Riserva 1   | Riserva                                 | 20 A       |

| <b>Scatola fusibili secondaria<br/>(sotto il sedile del passeggero)</b> |   |            |
|---|---|------------|
| No  | Descrizione   | Amperaggio |
| F4  | Quadro<br>strumenti/<br>relè                            | 10 A       |
| F5  | Accensione/<br>iniezione/<br>pompa<br>del<br>carburante | 10 A       |
| F6  | Modulo di<br>controllo<br>motore<br>(ECM)               | 10 A       |
| F7  | Attuatore<br>4WD  | 10 A       |
| F8  | Interruttore di<br>accensione<br>Orologio               | 10 A       |
| F9  | Ventola di<br>raffreddamento                            | 25 A       |
| F18   | Sensore<br>ossigeno                                     | 10 A       |

| <b>Scatola fusibili secondaria<br/>(sotto il sedile del passeggero)</b> |                                 |            |
|---|---------------------------------|------------|
| No  | Descrizione                     | Amperaggio |
|   | Controllo<br>delle<br>emissioni |            |
| F28   | Presa<br>posteriore             | 10 A       |
| R1  | Ventola di<br>raffreddamento    | —          |
| R2  | Principale                      | —          |
| Riserva 1   | Riserva                         | 10 A       |
| Riserva 2   | Riserva                         | 10 A       |
| Riserva 3   | Riserva                         | 10 A       |

| <b>Filo fusibile</b> |                       |            |
|----------------------|-----------------------|------------|
| Filo fusibile        | Descrizione           | Amperaggio |
| 1                    | Principale            | 18 awg     |
| 2                    | Morsetto<br>accessori | 14 awg     |

| <b>Fusibile regolatore</b> |             |            |
|----------------------------|-------------|------------|
| No                         | Descrizione | Amperaggio |
| —                          | Regolatore  | 50 A       |

## Luci

### Sostituzione lampadina del faro

#### AVVISO

**Non toccare mai la parte in vetro di una lampadina alogena con le mani nude, in quanto se ne riduce la durata. Se si tocca il vetro, ripulire con alcool isopropilico che non lascerà una pellicola sulla lampadina.**

Scollegare il connettore dalla lampadina.

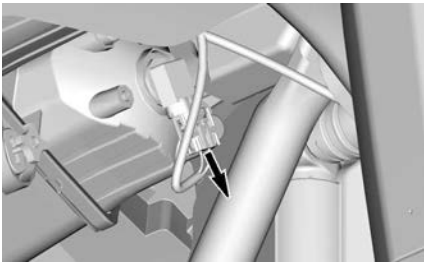

ESEMPIO TIPO

Ruotare la lampadina.

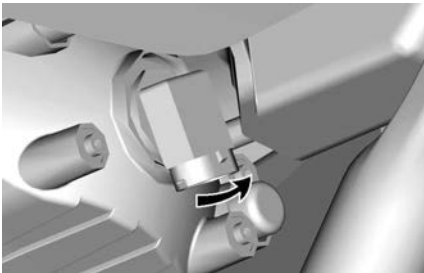

ESEMPIO TIPO

Estrarre la lampadina.

Rimontare attentamente le parti rimosse nell'ordine inverso alla rimozione.

Validare il funzionamento del faro.

### Assetto faro

Ruotare il registro per regolare l'altezza del fascio di luce in base alle proprie esigenze.

#### NOTA:

Regolare i fari allo stesso modo.

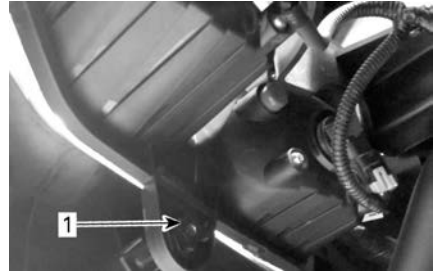

1. Vite di regolazione

### Sostituzione delle lampadine del fanalino

Le luci di posizione sono costituite da LED (light emitting diode), una tecnologia che si è dimostrata molto affidabile. Nel caso improbabile in cui non funzionassero, farle controllare da un concessionario Can-Am autorizzato, da un'officina o da una persona di fiducia.

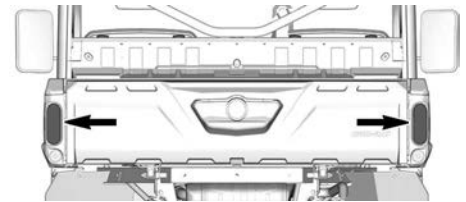

### Sostituzione della lampadina dell'indicatore di direzione anteriore

1. Rimuovere il portalampada.

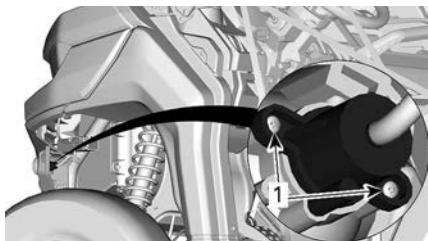

**PORTALAMPADA DELL'INDICATORE DI DIREZIONE**

1. Viti di blocco

2. Sostituire la lampadina.
3. Reinstallare il portalamпада.

**Sostituzione della lampadina dell'indicatore di direzione posteriore**

1. Rimuovere la sponda posteriore. Fare riferimento a *Equipaggiamento*.
2. Rimuovere le viti di fissaggio della lente della luce frecce.

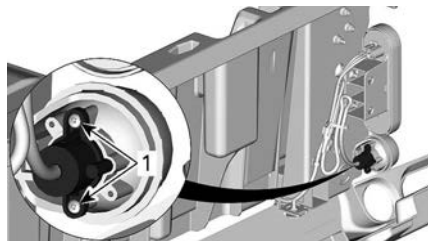

**PORTALAMPADA DELL'INDICATORE DI DIREZIONE**

1. Viti di blocco

6. Sostituire la lampadina.
7. Reinstallare il portalamпада e altre parti rimosse nell'ordine inverso.

**Sostituzione della lampadina dei fari di posizione anteriore**

**NOTA:**

Le luci anteriori di posizione non possono essere smontate. Devono essere sostituite completamente.

1. Scollegare il connettore elettrico.
2. Svitare il dado di fissaggio.
3. Rimuovere la luce di posizione.

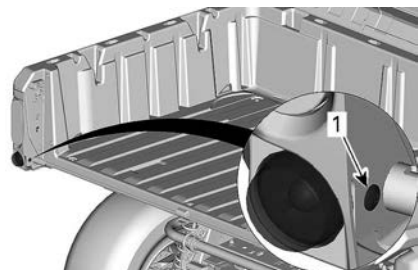

1. Vite di fissaggio della lente

3. Rimuovere le viti superiori del pannello laterale del portapacchi.

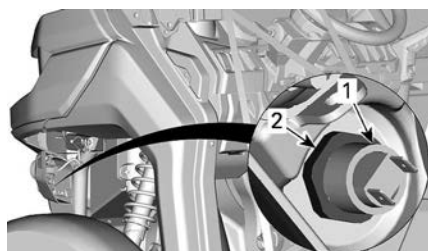

1. Luci di posizione  
2. Dadi di fissaggio

4. Installare la nuova luce di posizione in ordine inverso.

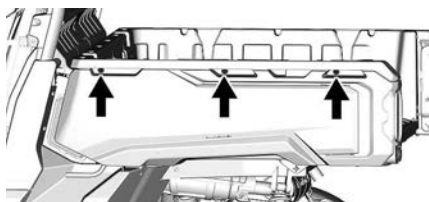

4. Inclinare il pannello.
5. Rimuovere il portalamпада.

**Sostituzione della lampadina della targa**

1. Rimuovere il coperchio della lampadina della targa.

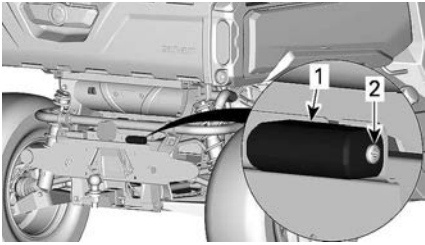

1. Coperchio della lampadina della targa
2. Vite di fissaggio

2. Sostituire la lampadina.
3. Reinstallare il coperchio.

## Cuffia e protezione dell'albero motore

### Ispezione della protezione e della cuffia dei semiassi

1. Controllare visivamente le condizioni delle cuffie e delle protezioni dell'albero motore.
2. Controllare che le protezioni non siano danneggiate o identificare tracce di sfregamenti sugli alberi.
3. Controllare che sulle cuffie non ci siano rotture, strappi, perdite di grasso, ecc.
4. Sostituire o riparare i pezzi usurati se necessario.

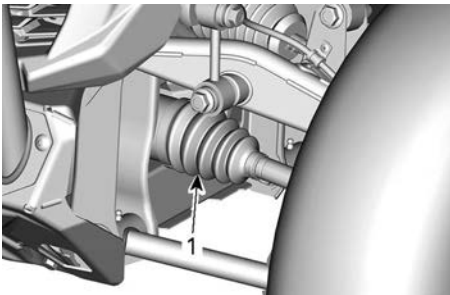

**SITUAZIONE TIPICA — LATO DIFFERENZIALE ANTERIORE**

1. Cuffie interne dell'albero di trasmissione

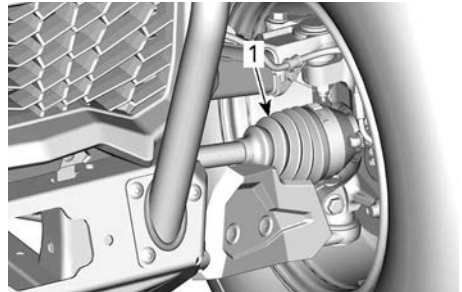

**SITUAZIONE TIPICA — LATO RUOTA ANTERIORE**

1. Cuffie esterne dell'albero di trasmissione

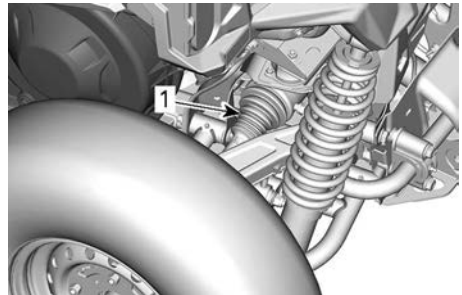

**SITUAZIONE TIPICA — LATO SCATOLA DI TRASMISSIONE POSTERIORE**

1. Cuffie interne dell'albero di trasmissione

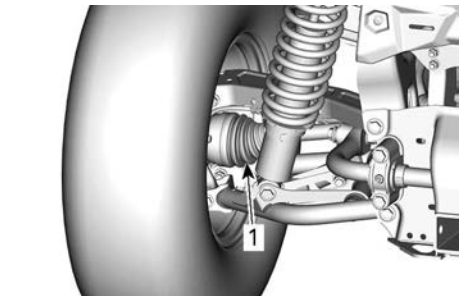

**SITUAZIONE TIPICA — LATO RUOTA POSTERIORE**

1. Cuffie esterne dell'albero di trasmissione

## Cuscinetto ruota

### Ispezione dei cuscinetti della ruota

1. Sollevare e sostenere il veicolo. Fare riferimento a *Sollevamento e sostegno del veicolo*.

2. Premere e tirare le ruote dal bordo superiore per sentire l'eventuale gioco.
3. Visitare un concessionario Can-Am Off-road autorizzato, un'officina o un meccanico di fiducia se si riscontra un gioco anomalo.



**ESEMPIO TIPO**

**Pneumatici e ruote**

**Rimozione della ruota**

1. Posizionare il veicolo su una superficie piana.
2. Posizionare la leva del cambio in posizione di STAZIONAMENTO.
3. Allentare i dadi di fissaggio delle ruote.
4. Sollevare e sostenere il veicolo. Fare riferimento alla sezione *Sollevamento e sostegno del veicolo*.
5. Rimuovere i dadi e rimuovere la ruota.

**Montaggio della ruota**

1. Ispezionare le filettature dei bulli e i dadi della ruota. Sostituire se necessario.
2. Montare la ruota.

**NOTA:** I pneumatici sono unidirezionali e la loro rotazione deve essere mantenuta in una specifica direzione per un buon funzionamento.

3. Montare tutti i dadi a mano.

**AVVISO**

Utilizzare sempre i dadi di fissaggio ruota consigliati per ciascun tipo di ruota. L'uso di dadi diversi danneggia il cerchio o i prigionieri.

4. Stringere i dadi delle ruote secondo la seguente figura.

**Coppia di serraggio**

|            |                                |
|------------|--------------------------------|
| Dadi ruota | 100 ± 10 Nm<br>(74 ± 7 lbf-ft) |
|------------|--------------------------------|

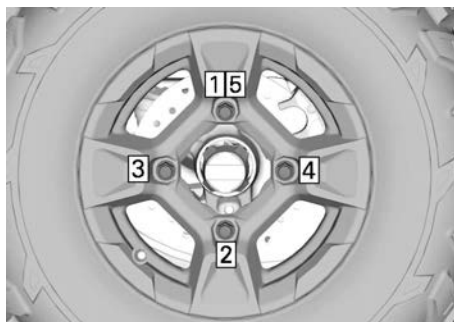

**SEQUENZA DI SERRAGGIO**

**Pressione degli pneumatici**

**⚠ AVVERTENZA**

La pressione degli pneumatici compromette seriamente la guida del veicolo e la sua stabilità.

Una pressione insufficiente potrebbe fare sgonfiare lo pneumatico e farlo ruotare sul cerchio.

Una pressione eccessiva potrebbe far scoppiare lo pneumatico.

Applicare sempre la pressione consigliata.

**MAI** impostare una pressione dei pneumatici inferiore al valore minimo. Ciò potrebbe causare uno spostamento del pneumatico dal cerchio.

Controllare la pressione quando gli pneumatici sono **freddi** prima di utilizzare il veicolo. La pressione degli pneumatici cambia a seconda della temperatura e dell'altitudine. Ricontrollare la pressione se una di queste condizioni è cambiata.

Fare riferimento a *Etichetta Pressione pneumatici e carico massimo* presente sul veicolo per una corretta pressione.

#### NOTA:

Anche se gli pneumatici sono stati specificamente progettati per un uso fuori-strada, potrebbe comunque verificarsi che uno pneumatico si sgonfi. Sugeriamo, pertanto, di tenere sempre con sé un manometro per pneumatici, una pompa dell'aria e un kit per le riparazioni.

#### Ispezione ruote

Controllare se lo pneumatico presenta danni e usura. Sostituire se necessario.

### ⚠ AVVERTENZA

**Non scambiare gli pneumatici. Gli pneumatici anteriori e posteriori sono di diversa misura. I pneumatici di sinistra e di destra presentano diversi battistrada unidirezionali.**

#### Sostituzione pneumatici

La sostituzione degli pneumatici dovrebbe essere eseguita da un concessionario Can-Am Off-Road autorizzato, da un'officina o da un meccanico di fiducia.

### ⚠ AVVERTENZA

**Sostituire gli pneumatici solo con il tipo e le dimensioni degli pneumatici originali.**

**Per battistrada con disegno unidirezionale, accertarsi che gli pneumatici siano montati nel corretto senso di rotazione.**

**Gli pneumatici devono essere sostituiti da personale esperto, conformemente agli standard industriali degli pneumatici e con gli strumenti adeguati.**

## Sospensioni

### *Lubrificazione della sospensione anteriore*

Lubrificare i bracci della sospensione anteriore.

Grasso sintetico per sospensioni XPS

Su ciascun braccio sono previsti due punti di ingrassaggio, orientati verso l'alto.

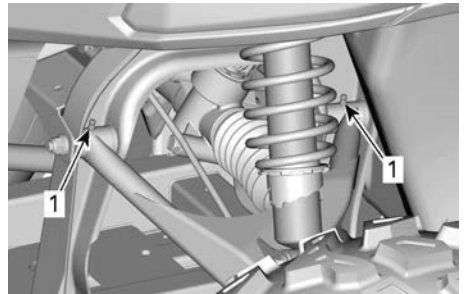

1. Sospensioni - punti di ingrassaggio braccio

### *Lubrificazione della sospensione posteriore*

Lubrificare i bracci della sospensione posteriore (due punti di ingrassaggio su ciascun braccio) e le boccole della barra di stabilizzazione posteriore.

Grasso sintetico per sospensioni XPS

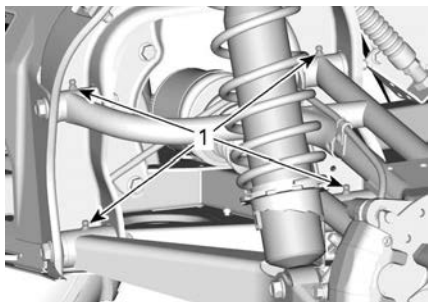

**ESEMPIO TIPO**

1. Punti di ingrassaggio del braccio della sospensione posteriore

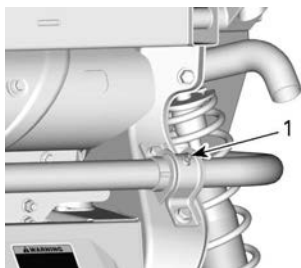

**ESEMPIO TIPO**

1. Punto di ingrassaggio della boccola della barra stabilizzatrice posteriore

**Ispezione delle sospensioni**

Rivolgersi a un concessionario Can-Am Off-road autorizzato, a un'officina o a un meccanico di fiducia se si riscontrano problemi.

**Ammortizzatori**

Controllare l'ammortizzatore per possibili perdite, usura dei paracolpi o altri danni. Verificare che i dispositivi di fissaggio siano ancora ben serrati.

**Bracci delle sospensioni anteriori**

Controllare che i bracci della sospensione non presentino incrinature, piegature o altri segni di usura eccessiva o danni.

**Bracci della sospensione posteriore**

Controllare che i bracci della sospensione non presentino incrinature,

piegature o altri segni di usura eccessiva o danni.

**Freni**

**Liquido dei freni consigliato**

Usare solo liquidi per freni che soddisfino esclusivamente le caratteristiche tecniche DOT 4.

**AVVISO**

**Per evitare seri danni al sistema frenante, usare solo i liquidi raccomandati e non mescolare liquidi diversi per il rabbocco. Non usare liquidi per freni provenienti da contenitori vecchi o già speriti.**

**Verifica del livello del serbatoio del liquido dei freni**

Con il veicolo posizionato su una superficie piana, controllare il livello del liquido dei freni nel serbatoio. Il livello del liquido dei freni dovrebbe essere compreso tra le tacche "MIN" e "MAX".

Il serbatoio del liquido dei freni è ubicato davanti all'indicatore multifunzione. Rimuovere il coperchio dell'indicatore per consentire l'accesso.

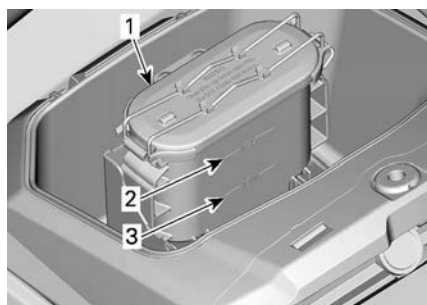

**COPERCHIO RIMOSSO**

**DELL'INDICATORE**

1. Serbatoio del liquido per freni
2. Tacca MAX
3. Tacca MIN



**NOTA:**

un livello basso potrebbe indicare una perdita o pattini dei freni usurati.

**Aggiunta di liquido dei freni**

Pulire il tappo del serbatoio.

Rimuovere il tappo rilasciando la linguetta.

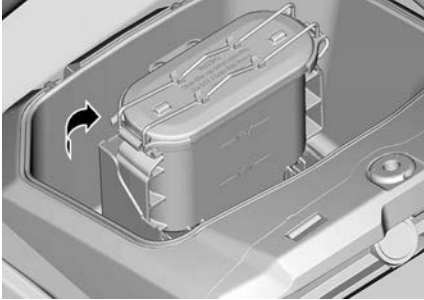

Se necessario, aggiungere liquido. **Non riempire eccessivamente.**

**NOTA:**

Accertarsi che la membrana del tappo del serbatoio sia spinta all'interno del tappo prima di chiudere il serbatoio del liquido dei freni.

**Ispezionare il sistema frenante**

L'ispezione o la sostituzione dei freni può essere svolta da un concessionario autorizzato Can-Am, un'officina o un professionista di fiducia.

Tuttavia, verificare le condizioni seguenti negli intervalli tra le visite al concessionario:

- Livello del liquido dei freni
- Sistema frenante per le perdite dei liquidi
- Usura dei pattini dei freni
- Pulizia freni

**⚠ AVVERTENZA**

**La sostituzione del liquido per i freni o qualsiasi riparazione sul sistema frenante deve essere eseguita da un concessionario autorizzato Can-Am.**

**CINTURE DI SICUREZZA****Pulizia della cintura di sicurezza**

Per eliminare sporcizia e detriti dalle cinture di sicurezza, passare sulle cinghie una spugna imbevuta di acqua e detergente neutro.

**⚠ AVVERTENZA**

**Per non rischiare di danneggiare i componenti della cintura di sicurezza, non usare mai una pulitrice a pressione per pulire.**

**AVVISO**

**Non utilizzare candeggina, coloranti o detergenti casalinghi.**

**Gabbia****Dispositivi di fissaggio della gabbia**

Rimuovere il rivestimento per accedere ai dispositivi di fissaggio.

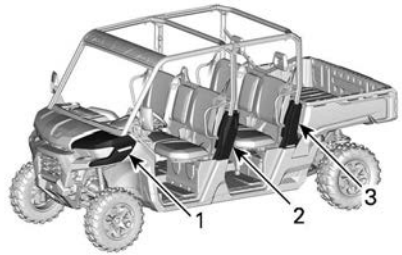
**ESEMPIO TIPO**

1. Parafango frontale
2. Taglio gabbia centrale
3. Copertura laterale della gabbia

Serrare periodicamente i dispositivi di fissaggio della gabbia come da specifiche.

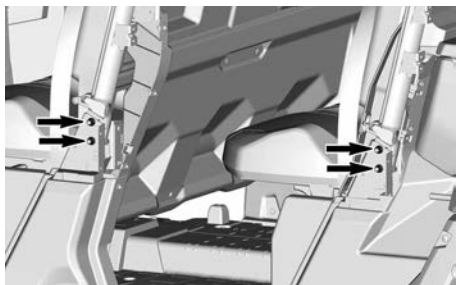
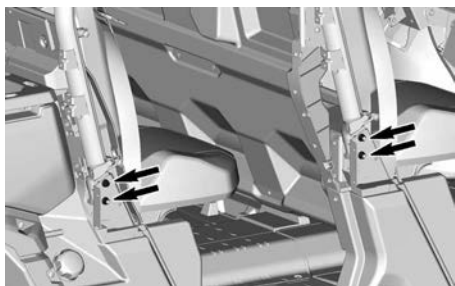
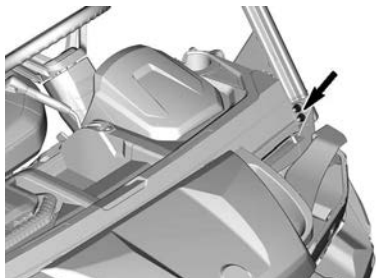
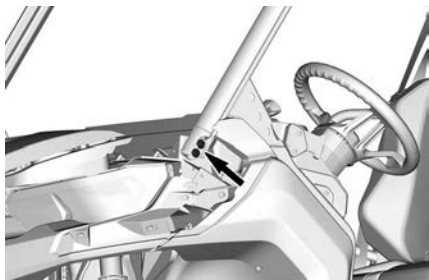

### Coppia di serraggio

Dispositivi  
di  
fissaggio  
della  
gabbia

$67,5 \pm 2,5 \text{ Nm}$   
( $50 \pm 2 \text{ lbf-ft}$ )

Installare tutte le parti rimosse in precedenza.

# MANUTENZIONE DEL VEICOLO

## Pulizia e protezione del veicolo

### AVVISO

**Mai utilizzare un dispositivo di lavaggio ad alta pressione per pulire il veicolo. UTILIZZARE SOLTANTO BASSA PRESSIONE (una manichetta da giardino ad esempio). L'alta pressione può causare danni ai componenti elettrici o meccanici.**

Fare attenzione ad alcune aree in cui possono accumularsi, acqua salata, fango o detriti e causare potenzialmente:

- Incendio
- Indossate
- Interferenze
- Corrosione.

Questo elenco include ma non si limita a:

- intorno al sistema di scarico e tra il silenziatore e la paratia dello stesso
- L'area sotto e intorno al serbatoio del carburante
- Radiatore
- Ammortizzatori
- L'area intorno al differenziale anteriore e posteriore
- L'area intorno e sotto il motore e la scatola del cambio
- L'area all'interno delle ruote

- L'area sulla parte superiore delle piastre dei pattini.

### ⚠ AVVERTENZA

**L'accumulo di detriti può provocare l'incendio del veicolo quando il sistema di scarico è caldo e i detriti si asciugano. In alcuni casi ciò potrebbe causare gravi danni alla proprietà, lesioni e persino la morte. Pulire spesso e regolarmente l'area circostante il sistema di scarico se si guida in una palude, in un acquitrino, nel fieno o tra le foglie morte. In altre situazioni, pulire nei tempi e nei modi previsti nel programma di manutenzione.**

Se il veicolo viene usato in un ambiente con acqua salata, è necessario risciacquarlo con acqua dolce per preservare il veicolo e i suoi componenti dopo ogni giornata in cui il veicolo è stato messo in funzione.

Si raccomanda vivamente la lubrificazione dei componenti metallici.

Utilizzare un lubrificante anticorrosivo o equivalente.

Lubrificante XPS e anticorrosivo

Le parti verniciate che sono state danneggiate vanno debitamente riverniciate per prevenire la formazione di ruggine.

Se necessario, detergere la carrozzeria con acqua calda e sapone (usare solo detergenti delicati). Applicare una cera non abrasiva.

### AVVISO

**Non pulire mai le parti in plastica con detergenti forti, agenti sgrassanti, solventi per pittura, acetone, ecc.**

Proteggere il veicolo con un telo per prevenire l'accumulo di polvere durante il rimessaggio.

### **AVVISO**

**Il veicolo deve essere rimesso in un luogo fresco e asciutto e deve essere coperto con un telo opaco. Ciò previene che i raggi del sole e lo sporco creino danni ai componenti in plastica e alle rifiniture del veicolo.**

---

## **RIMESSAGGIO E PREPARAZIONE PRESTAGIONALE**

Quando un veicolo non viene utilizzato per oltre 4 mesi, sarà necessario effettuare un corretto rimessaggio.

Se il veicolo deve rimanere inattivo per più di 21 giorni, scollegare il cavo NERO (-) della batteria.

Per mantenere la batteria totalmente carica, si raccomanda di utilizzare un caricatore di mantenimento a basso amperaggio.

Prima di usare il veicolo dopo un periodo di rimessaggio, si dovrà seguire una preparazione specifica.

Rivolgersi ad un concessionario autorizzato Can-Am Off-Road, un'officina di riparazioni o una persona scelta a propria discrezione per interventi riparazione idonei.

Questa pagina è intenzionalmen-  
te vuota

# INFORMAZIONI TECNICHE

# IDENTIFICAZIONE DEL VEICOLO

I componenti principali del veicolo (motore e telaio) sono identificati da diversi numeri di serie. In determinate occasioni potrebbe essere necessario individuare questi numeri per problemi di garanzia o per rintracciare il veicolo in caso di smarrimento. I numeri sono necessari al concessionario autorizzato Can-Am Off-Road per compilare correttamente i moduli di richiesta della garanzia. Si consiglia di scrivere tutti i numeri seriali sul veicolo e di comunicarli anche alla propria assicurazione.

## Numero di identificazione del veicolo (VIN)

La targhetta regolamentare si trova sul lato del conducente, sotto il cruscotto.

Bombardier Recreational Products Inc. 

- 1 → TXX
- 2 → eXXXXXXXXXXXXXXXXXX
- 3 → XXXXXXXXXXXXXXXXXXXX
- 4 → XXXX kg
- 5 → A-1: XXX kg
- 6 → A-2: XXX kg
- 7 → A-3: XXX kg

|     | T-1    | T-2    | T-3    |
|-----|--------|--------|--------|
| B-1 | XXX kg | XXX kg | XXX kg |
| B-2 | XXX kg | XXX kg | XXX kg |

## PIASTRA REGOLAMENTARE

- 1: Categoria
- 2: Numero approvazione tipo
- 3: VIN
- 4: Massa massima a pieno carico tecnicamente ammissibile del veicolo
- 5-7: Massa massima tecnicamente ammissibile per assale

B-1: Massa massima rimorchiabile tecnicamente ammissibile sul punto di accoppiamento posteriore; rimorchio non frenato

B-2: Massa massima rimorchiabile tecnicamente ammissibile sul punto di accoppiamento posteriore; rimorchio frenato a inerzia

L'etichetta del numero VIN si trova sul lato del passeggero, sotto il cruscotto.

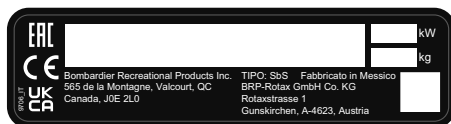

## ETICHETTA VIN - PAESI EUROPEI



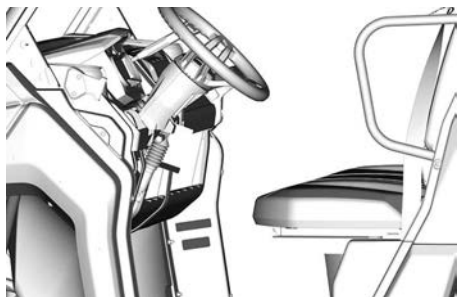

SITUAZIONE TIPICA - POSIZIONE ETICHETTA VIN

## Numero di identificazione motore (EIN)

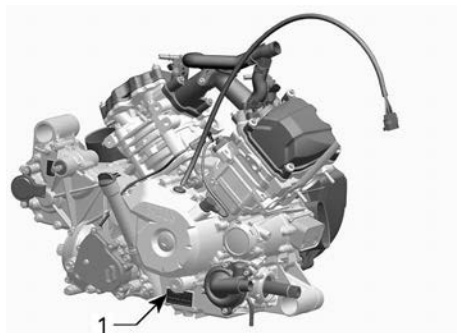

ESEMPIO TIPO

1. EIN (Numero di identificazione motore)

## Targhetta di conformità

**Regolamento (UE) 2016/1628 applicabile ai macchinari mobili non adibiti alla circolazione su strada**

I veicoli conformi al regolamento (UE) 2016/1628 (NRMM) sono identificati sul coperchio valvole del motore e sul

### Targhetta di conformità ROHVA

Questa etichetta è situata all'interno dell'abitacolo, sul tubo longitudinale della gabbia, al di sopra del sedile del guidatore.

telaio sotto il sedile, vicino all'etichetta VIN.

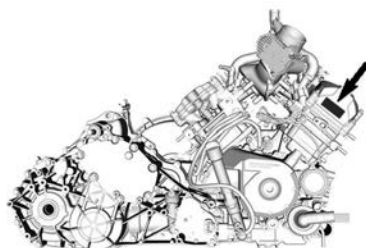

ESEMPIO TIPO

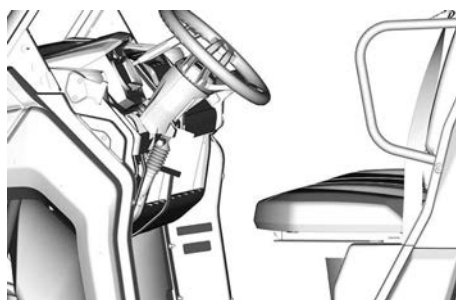

|   |                                 |  |
|---|---------------------------------|--|
| 8639 IT   | <b>Rotax</b> NRSC G1 CO2 g/kWh: | XXXX   |
|   | #                               | MXXXXXX  |
|   | Data di produzione:             | MM-AAAA  |
|   | Famiglia di motore:             | XXXXXX   |
|  |                                 | <span style="border: 1px solid black; padding: 2px;">e13</span> AT1/P V-#### |

TARGHETTA IDENTIFICATIVA NRMM TIPICA

### NOTA:

La manipolazione del motore o dei suoi componenti invalida l'approvazione UE del tipo per tale motore specifico.

BRP Certifies that this ROV complies with the American National Standard for Recreational Off-Highway Vehicles, ANSI / ROHVA 1 – 2016 Standard.  
BRP certifica che questo ROV è conforme allo Standard Nazionale Americano per Veicoli Ricreativi Off-Highway, Standard ANSI/ROHVA 1 - 2016.

This roll over protective structure meets the performance requirements of ISO 3471: 2008 and OSHA requirements of 29 CFR § 1928.53 (Tested at GVWR).  
Questa struttura protettiva antiribaltamento soddisfa i requisiti di prestazione delle norme ISO 3471: 2008 e OSHA del 29 CFR § 1928.53 (Testato a GVWR).

704906301\_IT

### **Pittogramma conformità etanolo**

Questa etichetta è sempre situata vicino al tappo del serbatoio.



### **Pittogramma di conformità categoria**

Questa etichetta è situata sulla parte posteriore sinistra della gabbia.



### **Pittogramma di conformità della gabbia**

Questa etichetta è situata sulla parte posteriore sinistra della gabbia.



## **Etichetta informazioni tecniche**

### **Pittogramma di apertura sedile centrale**

Questo pittogramma si trova vicino alla linguetta di blocco del sedile centrale.

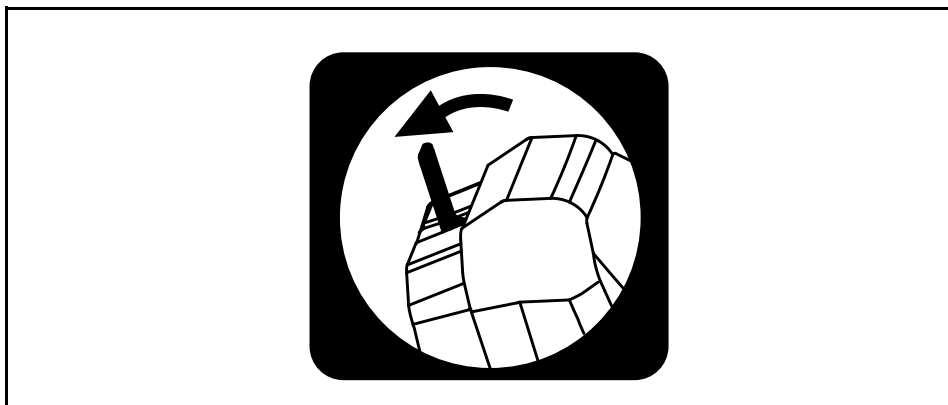

**Pittogramma per la sostituzione del filtro dell'aria****AVVISO**

Per sostituire il filtro dell'aria, fare riferimento alla Guida del conducente per la procedura.

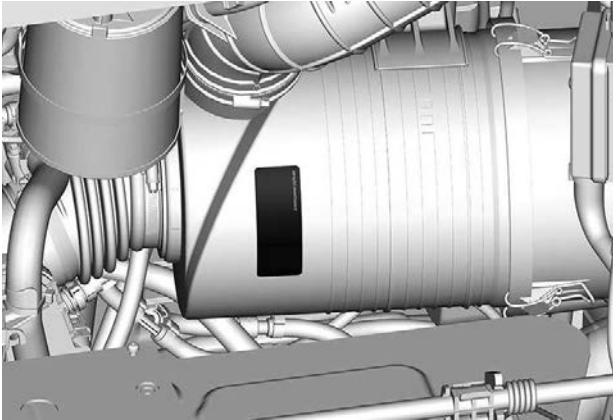
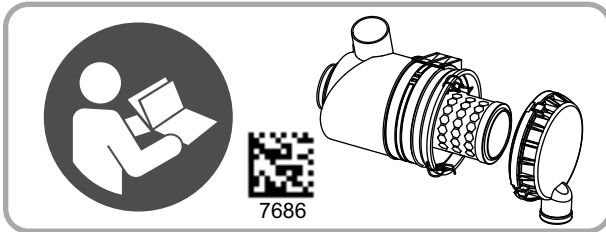
**Pittogramma della posizione di stazionamento**

Questa etichetta è situata vicino alla leva del cambio.



**Pittogramma della posizione di avvio**

Questa etichetta si trova vicino alla parte inferiore dell'interruttore di accensione.

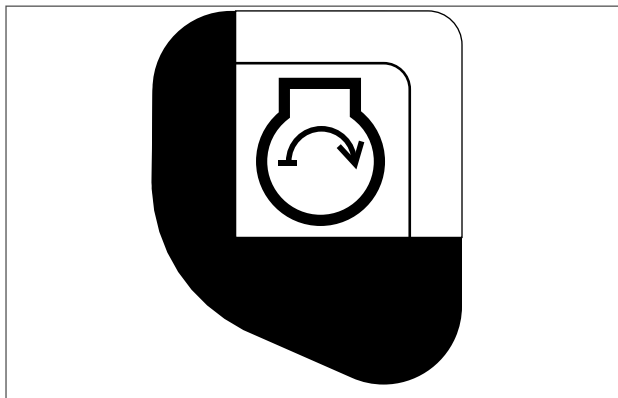

**Pittogramma di posizione luci di posizione**

Questa etichetta si trova sulla parte superiore dell'interruttore di accensione.

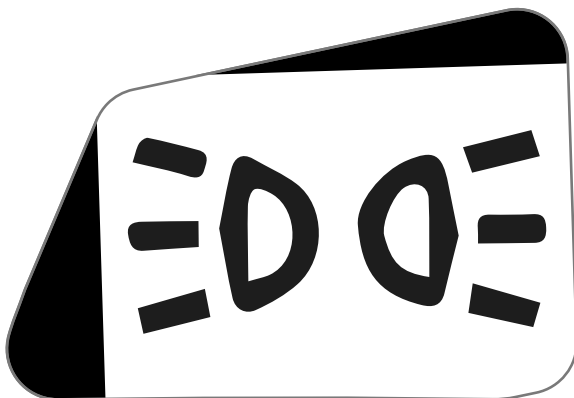

**Pittogramma del liquido per freni**

Questa etichetta si trova sulla parte superiore del serbatoio del liquido dei freni.

**Posizione punto di sollevamento**

Questa etichetta si trova sotto il veicolo, vicino ai punti di sollevamento.

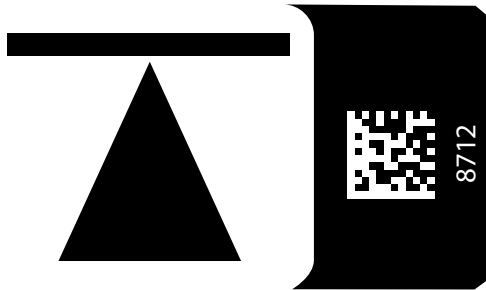

### ***Posizione raccordi di ingrassaggio sospensione anteriore***

Questa etichetta si trova sul braccio inferiore della sospensione, vicino all'ammortizzatore.

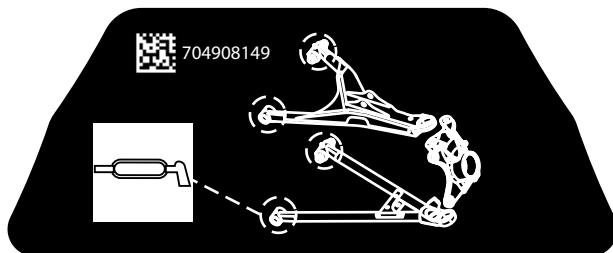

### ***Posizione raccordi di ingrassaggio sospensione posteriore***

Questa etichetta si trova sotto il vano di carico, vicino all'ammortizzatore.

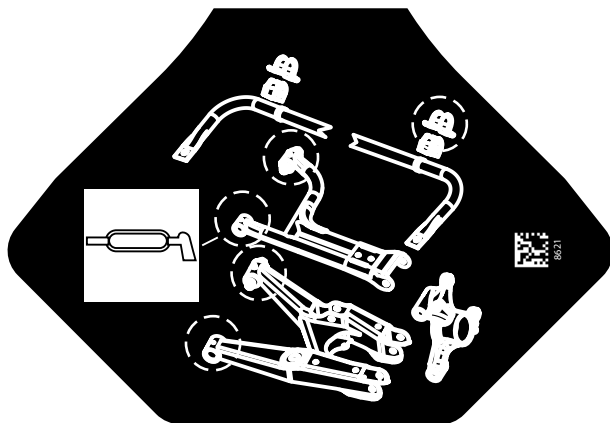

## VALORI DI EMISSIONE SONORA E VIBRAZIONI

|  |                       |
|--|-----------------------|
| RUMORE (conforme al Regolamento (UE) N. 1322/2014 Appendice XIII)    |                       |
| Livello di rumore percepito dal conducente                           | 68 dB (A)             |
| VIBRAZIONE (conforme al Regolamento (UE) N. 1322/2014 Appendice XIV) |                       |
| Livello di vibrazioni misurato sul sedile del conducente             | 0,54 m/s <sup>2</sup> |
| RUMORE (conforme al Regolamento (UE) N. 2015/96 Appendice II)        |                       |
| Da fermo   | 80 dB (A)             |
| In movimento   | 83 dB (A)             |

# DICHIARAZIONE DI CONFORMITÀ

## Dichiarazione di conformità UE



565 de la Montagne Street  
Valcourt (Québec) J0E 2L0  
Canada

www.brp.com

### Dichiarazione di conformità UE

**Rappresentante autorizzato:** BRP-Rotax GmbH Co. KG, Rotaxstrasse 1, Gunskirchen, A-4623, Austria

La presente dichiarazione di conformità viene pubblicata sotto la responsabilità esclusiva del produttore.

Il sottoscritto, in rappresentanza del produttore, dichiara che i **veicoli side-by-side** con modello anno **2024** contrassegnati con il marchio **CE** e un numero di identificazione del veicolo di 17 caratteri (VIN) strutturato come **3JBxxxxxRxxxxxx** con i nomi commerciali **Can-Am Traxter**, **Can-Am Maverick Sport** e **Can-Am Maverick** sono conformi a tutte le disposizioni pertinenti delle seguenti direttive e regolamenti:

|   |   |
|---|---|
| Direttiva macchine (DM) 2006/42/CE, e successive modifiche, incluso il Regolamento (UE) 2019/1243   | ISO 12100:2010 & EN 16990:2020  |
| Regolamento (UE) macchine mobili non stradali (NRMM) 2016/1628 relativo agli inquinanti gassosi e successive modifiche, incluso il Regolamento (UE) 2022/992                            | Categoria ATS, Fase V   |
| Direttiva compatibilità elettromagnetica (CEM) 2014/30/UE, e successive modifiche, incluso il Regolamento (UE) 2018/1139  | CISPR 12:2007/A1:2009 & IEC 61000-6-1:2007 o UN R10.04 o una versione successiva                                    |
| Direttiva batteria 2006/66/CE, e successive modifiche, inclusa la Direttiva (UE) 2018/849 e, il Regolamento (UE) 1103/2010 relativo all'etichettatura indicante la capacità di batterie | EN 50342-7:2015   |
| Direttiva sulle Apparecchiature radio 2014/53/UE, e successive modifiche, incluso il Regolamento (UE) 2018/1139<br><br>(Se equipaggiate con chiave D.E.S.S. a radiofrequenza (RF))      | Art. 3.1a: IEC 62368-1:2014<br>Art. 3.1b: CISPR 25:2016 & ISO 11452-2:2004<br>Art. 3.2: ETSI EN 300 330 V2.1.1:2017 |

  
Luc Bouchard (Fid. 04. 003 0428 837)

Luc Bouchard, Eng.  
Direttore, Sviluppo prodotti, SSV Can-Am  
Bombardier Recreational Products Inc.

Valcourt, QC, Canada

24 feb 2023

**ski-doo LYNX SEA-DOO Evinrude ROTAX CAN-AM**



# Dichiarazione di conformità Regno Unito



565 de la Montagne Street  
Valcourt (Québec) J0E 2L0  
Canada  
www.brp.com

## Dichiarazione di conformità Regno Unito

**Rappresentante autorizzato:** BRP Recreational Products UK Ltd.,  
Castle Chambers, 43 Castle Street, Liverpool, L2 9SH

La presente dichiarazione di conformità viene pubblicata sotto la responsabilità esclusiva del produttore.

Il sottoscritto, in rappresentanza del produttore, dichiara che i **veicoli side-by-side** con modello anno **2024** contrassegnati con il marchio **UK** e un numero di identificazione del veicolo di 17 caratteri (VIN) strutturato come **3JBxxxxxRxxxxxx** con i nomi commerciali **Can-Am Traxter**, **Can-Am Maverick Sport** e **Can-Am Maverick** sono conformi a tutte le disposizioni pertinenti dei seguenti Statutory Instruments:

|   |   |
|---|---|
| Supply of Machinery (Safety) Regulations (Il regolamento sulla fornitura di macchinari (sicurezza)) 2008 , UK SI (Strumento statutario e regolamenti del Regno Unito) 2008/1597 e successive modifiche, incluso lo SI 2020/1112   | ISO 12100:2010 &<br>EN 16990:2020   |
| Non-Road Mobile Machinery (Type-Approval and Emission of Gaseous and Particulate Pollutants) Regulations (Regolamenti Macchine mobili non stradali (omologazione ed emissione di inquinanti gassosi e particolato)) 2018, UK SI (Strumento statutario e regolamenti del Regno Unito) 2018/764 e successive modifiche, incluso lo SI 2020/1393 | Categoria ATS,<br>Fase V  |
| Electromagnetic Compatibility Regulations (Regolamento sulla compatibilità elettromagnetica) 2016, UK SI (Strumento statutario e regolamenti del Regno Unito) 2016/1091 e successive modifiche, incluso lo SI 2020/1112   | CISPR 12:2007/A1:2009 &<br>IEC 61000-6-1:2007 o<br>UN R10.04 o<br>una versione successiva                                     |
| Batteries and Accumulators (Placing on the Market) Regulations (Regolamento su batterie e accumulatori (Immissione sul mercato)) 2008, UK SI (Strumento statutario e regolamenti del Regno Unito) 2008/2164 e successive modifiche, incluso lo UK SI 2020/904   | EN 50342-7:2015   |
| Radio Equipment Regulations (Regolamenti sulle apparecchiature radio) 2017, UK SI (Strumento statutario e regolamenti del Regno Unito) 2017/1206 e successive modifiche fino allo SI 2020/1112 incluso<br><br>(Se equipaggiate con chiave D.E.S.S. a radiofrequenza (RF))   | Art. 3.1a: IEC 62368-1:2014<br>Art. 3.1b: CISPR 25:2016 &<br>ISO 11452-2:2004<br><br>Art. 3.2: ETSI EN 300 330<br>V2.1.1:2017 |

  
Lu. Bouchard / FR - CA, 2023 14.08 6331

Luc Bouchard, Eng.  
Direttore, Sviluppo prodotti, SSV Can-Am  
Bombardier Recreational Products Inc.

Valcourt, QC, Canada

24 feb 2023

**ski-doo LYNX SEADOO EVRARD ROTAX CAN-AM**

---

# DICHIARAZIONE DI CONFORMITÀ CE

Lasciato vuoto per Conformità eurasiatica  
Contrassegnare se necessario

# **CARATTERISTICHE TECNICHE**

# CARATTERISTICHE TECNICHE

| Motore                             |  |
|------------------------------------|--|
| Tipo di motore                     | Bicilindrico ROTAX. 4 tempi, distribuzione con un albero a camme in testa (SOHC), raffreddamento a liquido |
| Numero di cilindri                 | 2  |
| Numero di valvole                  | 8 valvole (regolazione meccanica)  |
| Gioco della valvola di aspirazione | da 0,08 a 0,12 mm<br>(da 0,0031 a 0,0047 in)   |
| Gioco della valvola di scarico     | da 0,13 a 0,17 mm<br>(da 0,0051 a 0,0067 in)   |
| Alesaggio                          | 91 mm<br>(3,58 poll.)  |
| Tempo                              | 75 mm<br>(2,95 poll.)  |
| Cilindrata                         | 976 cm <sup>3</sup><br>(59,56 in <sup>3</sup> )  |
| Sistema di scarico                 | Catalizzatore  |
| Filtro dell'aria                   | Filtro in carta sintetica  |

| Sistema di lubrificazione |                       |  |                                |
|---------------------------|-----------------------|--|--------------------------------|
| Tipo                      |                       | Carter umido                             |                                |
| Filtro dell'olio          |                       | A cartuccia sostituibile (tipo di carta) |                                |
| Olio motore               | Capacità              |  | 2 l<br>(2,1 qt (liq.,US))      |
|                           | Olio XPS raccomandato | Uso generico                             | Olio di miscela sintetico 5W40 |
|                           |                       | Alte                                     | Olio sintetico 0W40            |
|                           |                       | Temperature alte                         | Olio sintetico 10W50           |

| Sistema di lubrificazione |   |  |
|---------------------------|---|--|
|                           | Alternare l'olio se i prodotti XPS non sono disponibili | Utilizzare un olio motore 5W40 o 10W50 conforme ai requisiti di classificazione API SN o JASO MA2. |

| Sistema di raffreddamento |  |  |
|---------------------------|--|--|
| Refrigerante              | Liquido refrigerante XPS raccomandato                                    | Liquido refrigerante premiscelato a lunga durata   |
|                           | Alternare il liquido refrigerante se i prodotti XPS non sono disponibili | Miscela glicole etilenico/acqua (50%/50%).<br>o refrigerante specifico per motori in alluminio |
|                           | Capacità   | 6,8 l<br>(1,80 gal (liq.,US))  |

| Trasmissione |                                       |
|--------------|---------------------------------------|
| Tipo         | CVT (Trasmissione Variabile Continua) |
| Innesto      | 2000 ± 100 giri/min.                  |

| Scatola del cambio      |   |  |
|-------------------------|---|--|
| Tipo                    |   | Doppio intervallo (HI-LO) con stazionamento, folle e retromarcia |
| Olio scatola del cambio | Capacità  | 1,25 l<br>(1,321 qt (liq.,US))                                   |
|                         | Olio per scatola del cambio XPS raccomandato            | Olio sintetico per cambio 75W140 XPS                             |
|                         | Alternare l'olio se i prodotti XPS non sono disponibili | 75W 140 API GL-5   |

| Impianto elettrico              |                             |   |
|---------------------------------|-----------------------------|---|
| Uscita con generatore a magnete |                             | 650 W a 6.000 giri/min  |
| Tipo di sistema di accensione   |                             | Iniezione a scarica induttiva (Inductive Discharge Ignition, IDI) |
| Candela                         | Quantità                    | 2   |
|                                 | Marca e tipo                | NGK LMAR8C-9  |
|                                 | Distanza                    | Da 0,8 a 0,9 mm<br>(da 0,031 a 0,035 in)                          |
| Batteria                        | Tipo                        | Senza manutenzione<br>—SLA (Sealed Lead Acid)                     |
|                                 | Tensione                    | 12 volt   |
|                                 | Potenza nominale            | 30 A•h  |
|                                 | Resa motorino di avviamento | 0,75 kW   |
| Fari                            |                             | 4 x 35W (H8)  |
| Fanalino posteriore             |                             | LED   |
| Fusibili                        |                             | Si rimanda a <i>Fusibili</i> nella sezione <i>Manutenzione</i>    |

| Sistema di alimentazione     |                         |  |
|------------------------------|-------------------------|--|
| Alimentazione del carburante |                         | Iniezione elettronica carburante (EFI) con iTC |
| Corpo farfallato             |                         | 54 mm con ETA                                  |
| Pompa carburante             |                         | Elettrica (nel serbatoio carburante)           |
| Minimo                       | Modalità ECO            | 1250 ± 100 giri/min.                           |
| Carburante                   | Tipo                    | Benzina normale senza piombo                   |
|                              | Numero minimo di ottani | 91 RON   |

| <b>Sistema di alimentazione</b>                                       |                                |
|---|--------------------------------|
| Capacità serbatoio del carburante                                     | ± 38 l<br>(10 gal (liq.,US))   |
| Carburante rimasto quando la spia di carburante basso si accende (ON) | ± 8,5 L<br>(2,2 gal (liq.,US)) |

| <b>Sistema di trasmissione</b>  |   |   |
|---|---|---|
| Tipo di sistema di trasmissione   |   | 2WD/4WD selezionabile   |
| Olio differenziale anteriore  | Capacità  | 400 ml<br>(14 fl oz (US))   |
|   | Olio per differenziale XPS raccomandato                 | Olio sintetico per cambio XPS 75W90   |
|   | Alternare l'olio se i prodotti XPS non sono disponibili | Olio sintetico per cambio 75W90 API GL-5  |
| Trasmissione anteriore  |   | Selettore 2WD/4WD con differenziale anteriore autobloccante Visco-Lok, ingranaggi a spirale |
| Rapporto di trasmissione anteriore  |   | 3.6:1   |
| Trasmissione posteriore   |   | Differenziale bloccabile  |
| Rapporto di trasmissione posteriore   |   | 3.43:1  |
| Grasso per giunto CV  |   | Grasso per giunto XPS CV  |
| Grasso per scanalature dell'albero di trasmissione (grasso applicato ai giunti scanalati) |   | Grasso per albero di trasmissione XPS o equivalente   |

| <b>Guida</b> |                                      |
|--------------|--------------------------------------|
| Tipo         | Cremagliera e pignone                |
| Sterzo       | Inclinazione dello sterzo regolabile |

| <b>Sospensione anteriore</b> |          |  |
|------------------------------|----------|--|
| Tipo di sospensione          |          | Bracci doppi ad arco della sospensione |
| Corsa sospensioni            |          | 279 mm (11 poll.)                      |
| Ammortizzatori               | Quantità | 2                                      |
|                              | Tipo     | A gas                                  |
| Regolazione precarica        |          | Camma a 5 posizioni                    |

| <b>Sospensione posteriore</b> |          |  |
|-------------------------------|----------|--|
| Tipo di sospensione           |          | TTA arcuata doppia con barra stabilizzatrice |
| Corsa sospensioni             |          | 279 mm (11 poll.)                            |
| Ammortizzatori                | Quantità | 2  |
|                               | Tipo     | A gas  |
| Regolazione precarica         |          | Camma a 5 posizioni                          |

| <b>Freni</b>      |          |   |
|-------------------|----------|---|
| Freno anteriore   | Quantità | 2   |
|                   | Tipo     | Dischi dei freni ventilati da 220 mm (8,7 in) con pinze idrauliche a doppio pistone |
| Freno posteriore  | Quantità | 2   |
|                   | Tipo     | Dischi dei freni ventilati da 220 mm (8,7 in) con pinza idraulica a doppio pistone  |
| Liquido dei freni | Tipo     | DOT 4   |
|                   | Capacità | Circa 310 ml (10,5 fl oz,(US))  |
| Pinza             |          | Galleggiante  |



| <b>Freni</b>                         |                     |
|--------------------------------------|---------------------|
| Materiale delle pastiglie dei freni  | Metallico           |
| Spessore minimo pastiglie dei freni  | 0,5 mm<br>(0,02 in) |
| Spessore minimo disco dei freni      | 4 mm<br>(0,157 in)  |
| Deformazione massima disco dei freni | 0,2 mm<br>(0,01 in) |

| <b>Pneumatici</b>                        |  |  |
|--|--|--|
| Pressione                                | La pressione di gonfiaggio degli pneumatici consigliata si trova sull'etichetta del pneumatico. Vedere alla sezione pertinente <i>Etichette importanti presenti sul prodotto</i> per la sua posizione. |  |
| Dimensioni pneumatici                    | Anteriori  | 686 x 229 x 356 mm<br>(27 x 9 x 14 poll.)  |
|  | Posteriori   | 686 x 279 x 356 mm<br>(27 x 11 x 14 poll.) |
| Profondità minima filettatura pneumatico | 3 mm<br>(0,118 poll.)  |  |

| <b>Cerchi</b>               |                                |                                    |
|-----------------------------|--------------------------------|------------------------------------|
| Tipo                        | Alluminio fuso                 |                                    |
| Dimensioni cerchio          | Anteriori                      | 35,6 x 18 cm<br>(14 x 7 poll.)     |
|                             | Posteriori                     | 35,6 x 21,6 cm<br>(14 x 8,5 poll.) |
| Coppia serraggio dadi ruote | 100 ± 10 Nm<br>(74 ± 7 lbf-ft) |                                    |
| Scostamento ruota           | Anteriori                      | 41,2 mm<br>(1,6 poll.)             |
|                             | Posteriori                     | 51 mm<br>(2 poll.)                 |

| <b>Telaio</b>    |  |
|------------------|--|
| Tipo di roll-bar | Sezione tubo profilato, acciaio ad alta resistenza, certificato ISO 3471 |

| <b>Dimensioni</b>   |            |                        |
|---------------------|------------|------------------------|
| Lunghezza totale    |            | 389,6 cm<br>(153,4 in) |
| Larghezza totale    |            | 162,5 cm<br>(64 in)    |
| Altezza complessiva |            | 197 cm<br>(77,5 in)    |
| Passo               |            | 294 cm<br>(115,5 in)   |
| Carreggiata         | Anteriori  | 137,4 cm<br>(54 in)    |
|                     | Posteriori | 131,5 cm<br>(51,8 in)  |
| Altezza da terra    |            | 31,8 cm<br>(12,5 in)   |

| <b>Peso e capacità di carico</b>   |                       |
|--|-----------------------|
| Peso a secco   | 845 kg<br>(1,862 lb)  |
| Distribuzione del peso (anteriore/posteriore)  | 42/58                 |
| Capacità del vano di carico  | 454 kg<br>(1.000 lb)  |
| Capacità della sponda posteriore   | 113 kg<br>(250 lb)    |
| Carico totale veicolo consentito (compresi conducente, passeggeri, tutti gli altri carichi e gli accessori aggiunti) | 794 kg<br>(1750 lb)   |
| Peso lordo del veicolo   | 1644 kg<br>(3624 lb)  |
| Capacità di traino   | 1134 kg<br>(2.500 lb) |

| <b>Peso e capacità di carico</b> |                                 |
|----------------------------------|---------------------------------|
| Capacità di timone               | 114 kg<br>(250 lb)              |
| Attacco per gancio di traino     | 50,8 x 50,8 mm<br>(2 x 2 poll.) |

Questa pagina è intenzionalmen-  
te vuota

# **RISOLUZIONE DEI PROBLEMI**

---

# LINEE GUIDA PER LA RISOLUZIONE DEI PROBLEMI

## La cinghia CVT slitta

### 1. È penetrata dell'acqua all'interno della CVT.

- Fare riferimento a *Procedure speciali*.

“–” viene visualizzato sul display della posizione del cambio

### 1. La leva del cambio si trova tra due posizioni.

- Posizionare correttamente la leva del cambio nella posizione desiderata.

### 2. La leva del cambio non è regolata correttamente.

- Contattare un concessionario autorizzato Can-Am Off-Road.

### 3. Errore di comunicazione elettrica.

- Contattare un concessionario autorizzato Can-Am Off-Road.

## Il motore non gira

### 1. Chiave D.E.S.S. non inserita sul blocchetto D.E.S.S.

- Inserire a fondo la chiave sul blocchetto D.E.S.S.

### 2. La chiave D.E.S.S non riconosciuta è mostrata nell'indicatore multifunzione

- Pulire chiave D.E.S.S. Se il messaggio è ancora visualizzato dopo la pulizia, consultare un concessionario autorizzato Can-Am Off-Road.

### 3. La leva del cambio non è impostata su PARK (stazionamento).

- Impostare la leva del cambio su PARK (stazionamento) o premere il pedale del freno.

### 4. Fusibile bruciato.

- Controllare i fusibili.

### 5. Batteria scarica o collegamenti elettrici allentati.

- Controllare il fusibile del sistema di ricarica.
- Controllare il messaggio di errore nel quadro.
- Controllare i collegamenti della batteria e la condizione dei terminali.
- Far controllare la batteria solo da un concessionario Can-Am Off-Road autorizzato.

### 6. Pulsante di avvio del motore difettoso.

- Contattare un concessionario autorizzato Can-Am Off-Road.

### 7. Solenoide di avviamento difettoso.

- Contattare un concessionario autorizzato Can-Am Off-Road.

## **Il motore gira ma non riesce ad avviarsi**

### **1. Motore ingolfato di carburante**

- *Attivare la modalità ingolfata per avviare il motore. Vedere la sezione Motore ingolfato di carburante nella sezione procedure speciali.*

### **2. Non c'è carburante nel motore (dopo la rimozione, la candela risulta asciutta).**

- *Controllare il livello del carburante nel serbatoio.*
- *Controllare il fusibile della pompa del carburante.*
- *Pre-filtro della pompa del carburante ostruito o guasto della pompa del carburante.*

*Rivolgersi ad un concessionario autorizzato Can-Am Off-Road, un'officina di riparazioni o una persona scelta a propria discrezione per interventi di manutenzione, riparazione o sostituzione.*

*Consultare la Garanzia relativa alle emissioni dell'Agenzia per la protezione dell'ambiente (EPA) degli Stati Uniti qui acclusa per maggiori informazioni sulle richieste di intervento in garanzia.*

### **3. Candela/avviamento (senza scintilla).**

- *Controllare il fusibile di accensione.*
- *Rimuovere la candela quindi ricollegare alla bobina di accensione.*
- *Avviare il motore con la candela collegata al motore in un circuito di terra lontana dall'alloggiamento della candela. Se non si ottiene una scintilla, sostituire la candela.*

*Se il problema persiste, rivolgersi ad un concessionario autorizzato Can-Am Off-Road, un'officina di riparazioni o una persona scelta a propria discrezione per interventi di manutenzione, riparazione o sostituzione.*

*Consultare la Garanzia relativa alle emissioni dell'Agenzia per la protezione dell'ambiente (EPA) degli Stati Uniti qui acclusa per maggiori informazioni sulle richieste di intervento in garanzia.*

## **Scarsa accelerazione o potenza del motore**

### **1. Cintura di sicurezza non allacciata correttamente. Controllare il messaggio sul quadro.**

- *Allacciare la cintura di sicurezza.*

### **2. Candela danneggiata o imbrattata.**

- *Sostituire le candele.*

### **3. Filtro dell'aria del motore tappato o sporco.**

- *Controllare il filtro dell'aria e sostituire se necessario.*
- *Controllare gli accumuli di sporcizia nell'alloggiamento del filtro dell'aria del motore.*

#### **4. Acqua nella CVT**

- Scaricare l'acqua dalla CVT. Fare riferimento alla sezione Procedure speciali.

#### **5. CVT sporca o usurata.**

- Contattare un concessionario autorizzato Can-Am Off-Road.

#### **6. Mancanza di carburante**

- Pre-filtro della pompa del carburante sporco od ostruito. Rivolgersi ad un concessionario autorizzato Can-Am Off-Road, un'officina di riparazioni o una persona scelta a propria discrezione per interventi di manutenzione, riparazione o sostituzione. Consultare la Garanzia relativa alle emissioni dell'Agenzia per la protezione dell'ambiente (EPA) degli Stati Uniti qui acclusa per maggiori informazioni sulle richieste di intervento in garanzia.

#### **7. Il motore è in modalità limitazione di coppia (se in dotazione).**

- La coppia del motore viene gradualmente limitata per la protezione, quando la temperatura del refrigerante è troppo alta. Controllare sul display dell'indicatore multifunzione.
- Lasciare raffreddare il motore.

#### **8. Il motore è in modalità funzionamento disturbato.**

- La spia **CONTROLLA MOTORE** sull'indicatore multifunzione è accesa e sul display è visualizzato **LIMP HOME (FUNZIONAMENTO DISTURBATO)**. Rivolgersi ad un concessionario autorizzato Can-Am Off-Road, un'officina di riparazioni o una persona scelta a propria discrezione per interventi di manutenzione, riparazione o sostituzione. Consultare la Garanzia relativa alle emissioni dell'Agenzia per la protezione dell'ambiente (EPA) degli Stati Uniti qui acclusa per maggiori informazioni sulle richieste di intervento in garanzia.

### **Surriscaldamento del motore**

#### **1. Livello basso del refrigerante nel sistema di raffreddamento**

- Controllare il livello del liquido refrigerante ed eseguire un rabbocco. Vedere Procedure di manutenzione. Rivolgersi ad un concessionario autorizzato Can-Am Off-Road, un'officina di riparazioni o una persona scelta a propria discrezione per interventi di manutenzione, riparazione o sostituzione. Consultare la Garanzia relativa alle emissioni dell'Agenzia per la protezione dell'ambiente (EPA) degli Stati Uniti qui acclusa per maggiori informazioni sulle richieste di intervento in garanzia.

#### **2. La ventola di raffreddamento non funziona.**

- Verificare che la ventola di raffreddamento non sia ostruita e funzioni correttamente.
- Controllare il fusibile della ventola. Vedere Fusibili e collegamenti fusibili in Procedure di manutenzione.



### **3. Alette del radiatore sporche.**

- *Controllare e pulire le alette del radiatore. Vedere Procedure di manutenzione.*

### **Accensione irregolare del motore**

#### **1. Candela sporca/danneggiata/usura.**

- *Sostituire le candele se necessario.*

#### **2. Acqua nel carburante.**

- *Svuotare il sistema di alimentazione e riempire con nuovo carburante.*

### **La velocità dei giri/min aumenta ma il veicolo non si muove**

#### **1. Acqua nella CVT.**

- *Scaricare l'acqua dalla CVT. Vedere la sezione Procedure speciali.*

#### **2. CVT sporca o usurata o guasto della cinghia.**

- *Contattare un concessionario autorizzato Can-Am Off-Road.*

### **Risposta parziale o assente alle azioni sul pedale dell'acceleratore (viene visualizzato il messaggio CHECK ENGINE (CONTROLLA MOTORE) e PPS FAULT (GUASTO PPS)).**

#### **1. Guasto parziale dei sensori del pedale dell'acceleratore (PPS).**

- *Contattare un concessionario autorizzato Can-Am Off-Road.*

#### **2. Guasto totale dei sensori del pedale dell'acceleratore (PPS).**

- *Contattare un concessionario autorizzato Can-Am Off-Road.*

---

# SISTEMA AUDIO – INDIVIDUAZIONE E RISOLUZIONE DEI PROBLEMI

## L'unità non si accende

### 1. Fusibile difettoso.

- Rimuovere il fusibile e controllarlo con un misuratore di continuità. Sostituire se necessario.

### 2. Scarsa integrità collegamento.

- Controllare che i collegamenti "Ground" e "+12VDC" non siano schiacciati; assicurarsi che i collegamenti siano stretti.

## Il sistema non si accende

### 1. Fusibile bruciato

- Rimuovere l'amplificatore e controllare i relativi fusibili.
- Rimuovere l'unità superiore e controllare il relativo fusibile.

### 2. Collegamento anomalo ai poli della batteria

- Ispezionare il fusibile di alimentazione principale della radio.
- Controllare i collegamenti nel veicolo.

## Gli amplificatori non si accendono

### 1. Scarsa integrità collegamento

- Controllare che i collegamenti "Amp Turn-On" non siano schiacciati; assicurarsi che i collegamenti siano stretti.

## L'audio non viene riprodotto

### 1. I cavi RCA non sono collegati

- Rimuovere l'unità superiore e verificare che i cavi RCA sono perfettamente in sede. Se necessario, fissare con nastro isolante.
- Rimuovere l'amplificatore e verificare che i connettori siano completamente inseriti.

### 2. Il cablaggio principale dell'amplificatore non è completamente collegato

- Rimuovere l'amplificatore e verificare che il relativo cablaggio sia completamente inserito.

## Suono assente o basso da una zona specifica o tutte le zone

### 1. La funzione Mute o Pause è attiva

- Premere "Play" o "Pause", o tenere premuta la manopola VOL/SEL dalla schermata Audio Zone Levels per verificare che la funzione Mute non sia attiva.

### 2. Il livello del volume o della zona è abbassato o disabilitato

- *Controllare la schermata Audio Zone Levels o le impostazioni del menu Audio Zone Setup.*

## **Gli altoparlanti funzionano male**

### **1. I cavi RCA non sono collegati correttamente**

- *Rimuovere l'unità superiore (consultare la scheda delle istruzioni) e verificare che i cavi RCA sono perfettamente in sede. Se necessario, fissare con nastro isolante.*
- *Rimuovere l'altoparlante e verificare che i connettori siano completamente inseriti. Se necessario, stringere i connettori con pinze per renderli più stretti.*

### **2. L'altoparlante è difettoso.**

- *Sostituire l'altoparlante. Contattare un concessionario autorizzato Can-Am Off-Road.*

## **La manopola del volume funziona male**

### **1. Unità superiore guasta**

- *Sostituire l'unità superiore. Contattare un concessionario autorizzato Can-Am Off-Road.*

## MESSAGGIO DISPLAY DIGITALI

In caso di condizioni anomale del motore, verranno visualizzati i seguenti messaggi insieme all'accensione di una spia pilota.

| Messaggio  | Descrizione  |
|--|--|
| Cordoncino di sicurezza galleggiante per CHIAVE NON RICONOSCIUTA | La chiave D.E.S.S. deve essere pulita. Se il messaggio è ancora visualizzato dopo la pulizia, consultare un concessionario autorizzato Can-Am Off-Road.        |
| CHIAVE ERR   | Indica che è stata utilizzata la chiave D.E.S.S. errata. Utilizzare la chiave indicata per questo veicolo.   |
| CONTROLLARE IL MOTORE  | Tutti i guasti attivi o attivati in precedenza che richiedono attenzione.<br>Non sono state attivate limitazioni del motore.                                   |
| FUNZIONAMENTO DISTURBATO   | Le anomalie critiche richiedono una diagnosi il prima possibile.<br>È stata attivata una limitazione del motore e/o il comportamento del motore è diverso.     |
| GUASTO TPS   | Errore corpo farfallato, generalmente seguito da un messaggio Limp Home (Funzionamento disturbato).  |
| ERRORE INTERRUETTORE DEL FRENO                                   | Errore luce dei freni.   |
| CONTROLLARE IL DPS   | Spia Controllo motore accesa. Indica che il DPS (Servosterzo dinamico) non funziona correttamente. Rivolgersi a un concessionario autorizzato Can-Am Off-Road. |
| GUASTO PPS   | Sensore posizione acceleratore guasto (PPS). Rivolgersi a un concessionario autorizzato Can-Am Off-Road.   |
| SENSORE CARBURANTE DIFETTOSO                                     | Quando il resistore dell'indicatore del livello carburante è fuori scala, il modulo display digitale lo rileva e mostra il messaggio.                          |
| CONTROLLARE SMART-LOK  | Spia Controllo motore accesa. Indica che lo Smart-Lok non funziona correttamente. Rivolgersi a un concessionario autorizzato Can-Am Off-Road.                  |

# **GARANZIA**

---

# **GARANZIA LIMITATA BRP PER CANADA E STATI UNITI: 2024 CAN-AM® SSV**

## **1) Ambito della garanzia limitata**

Bombardier Recreational Products Inc. ("BRP") garantisce il Can-Am SSV 2024 ("Prodotti") vendute dai concessionari autorizzati BRP (come qui di seguito definiti) negli Stati Uniti ("USA") e in Canada in caso di difetti di materiale o nella qualità di esecuzione per il periodo e in base alle condizioni di seguito descritte.

Questa garanzia limitata è invalidata e resa priva di valore legale se:

1. il Prodotto è stato utilizzato per gare o qualsiasi altra attività competitiva, in qualsiasi momento, persino dal proprietario precedente; o
2. Il Prodotto è stato alterato o modificato in modo da pregiudicarne il funzionamento, la prestazione o la durata oppure è stato alterato o modificato per cambiare l'uso al quale era destinato.

Questa garanzia limitata non è applicabile a parti e accessori non installati in fabbrica. Si prega di fare riferimento al testo applicabile della garanzia limitata alle parti e accessori.

## **2) Limitazioni di responsabilità**

**NELLA MISURA CONSENTITA DALLA LEGGE, QUESTA GARANZIA VIENE ESPLICITAMENTE CONCESSA E ACCETTATA IN LUOGO DI TUTTE LE ALTRE GARANZIE, ESPLICITE O IMPLICITE, COMPRESSE, TRA L'ALTRO, QUELLE DI COMMERCIALIZZABILITÀ O IDONEITÀ A UNO SCOPO PARTICOLARE. DAL MOMENTO CHE NON È POSSIBILE RINUNCIARE AGLI OBBLIGHI DELLE GARANZIE IMPLICITE, ESSE SARANNO LIMITATE, IN DURATA, ALLA VITA DELLE GARANZIE ESPLICITE. I DANNI INCIDENTALI E CONSEGUENZIALI SONO ESCLUSI DALLA COPERTURA DELLA PRESENTE GARANZIA. ALCUNI STATI/PROVINCE NON CONSENTONO LE RINUNCE, LE LIMITAZIONI E LE ESCLUSIONI SOPRA IDENTIFICATE. LA CONSEGUENZA È CHE POTREBBERO NON ESSERE PERTINENTI PER IL VOSTRO CASO. QUESTA GARANZIA ATTRIBUISCE DIRITTI SPECIFICI AI QUALI POTREBBERO AGGIUNGERSENE ALTRI DI TIPO LEGALE CHE POTREBBERO DIFFERIRE DA STATO A STATO, O DA PROVINCIA A PROVINCIA.**

Nessun distributore, concessionario BRP o altra persona è autorizzato a rendere alcuna affermazione, a dichiarare o a fornire alcuna garanzia in merito al prodotto diversa da quanto espresso nella presente garanzia limitata e, in caso contrario, non sarà applicabile contro BRP.

BRP si riserva il diritto di modificare questa garanzia limitata in qualsiasi momento, a condizione che tale modifica non alteri le condizioni di garanzia applicabili ai Prodotti venduti mentre questa garanzia è in vigore.

## **3) ESCLUSIONI – quanto di seguito esposto non è coperto da garanzia**

Quanto qui di seguito esposto non è coperto, in nessuna circostanza, da garanzia:

- Normale usura;
- Componenti soggetti a manutenzione ordinaria, messe a punto, regolazioni;

- Danni causati da negligenza o dalla mancata manutenzione e/o magazzinaggio corretti, come descritto nella Guida del conducente;
- Danni derivanti dalla rimozione di parti, riparazioni, manutenzione o modifiche non corrette o utilizzo di parti o accessori non realizzati o approvati da BRP, oppure derivanti da riparazioni effettuate da una persona che non è un concessionario BRP autorizzato;
- Danni causati da abuso, uso scorretto, uso anormale, negligenza o funzionamento del prodotto in un modo non coerente con il funzionamento raccomandato descritto nella Guida del conducente del Prodotto;
- Danni risultanti da incidenti, immersione, incendio, furto, atti di vandalismo o qualsiasi causa di forza maggiore;
- Funzionamento con carburanti, oli o lubrificanti che non sono adatti all'impiego nel Prodotto (consultare la Guida del conducente);
- Danni derivanti da ruggine, corrosione o esposizione alle intemperie;
- Danni da incameramento di acqua o neve;
- Danni accidentali o consequenziali, o danni di qualsiasi tipo inclusi, tra l'altro, traino o rimorchio, magazzinaggio, spese telefoniche, nolo, taxi, inconvenienti, copertura assicurativa, pagamenti dei prestiti, perdita di tempo, perdita di reddito.

#### 4) Periodo di copertura della garanzia

Questa garanzia limitata entrerà in vigore (1) dalla data di consegna al primo consumatore al dettaglio, ovvero (2) dalla data in cui il prodotto è stato utilizzato per la prima volta, in base all'eventualità che si verifica per prima e per un periodo di:

1. DODICI (12) mesi consecutivi, in caso di uso privato o commerciale
2. **Per i componenti associati alle emissioni**, consultare anche la Garanzia sulle emissioni per la normativa EPA degli Stati Uniti.
3. **Per i componenti relativi alle emissioni per evaporazione di modelli California dotati di sistema di controllo delle emissioni per evaporazione prodotto da BRP per la vendita nello Stato della California** che sono originariamente venduti a un residente o successivamente registrati a un residente nello Stato della California, fare riferimento anche alla Dichiarazione di garanzia sul controllo delle emissioni per evaporazione per la California.

La riparazione e la sostituzione di pezzi o l'esecuzione di manutenzione in base a questa garanzia non estende la durata della presente garanzia limitata oltre la data di scadenza originale.

#### 5) Condizioni per la copertura della garanzia

Questa copertura di garanzia è disponibile **solo** se tutte **le seguenti condizioni** sono soddisfatte:

1. Il Prodotto deve essere acquistato dal primo proprietario nuovo e mai utilizzato presso un Concessionario autorizzato a vendere i Prodotti nel Paese in cui è avvenuta la vendita ("Distributore").
2. L'ispezione di pre-consegna specificata da BRP deve essere completata, documentata e firmata dall'acquirente;
3. Il Prodotto deve essere stato debitamente registrato da parte di un Concessionario autorizzato;

4. Il Prodotto deve essere stato acquistato nel Paese di residenza dell'acquirente;
5. La manutenzione ordinaria descritta nella Guida del conducente deve essere effettuata puntualmente per mantenere la copertura della garanzia. BRP si riserva il diritto di far dipendere la copertura della garanzia dalla presentazione della prova di avvenuta corretta manutenzione.

BRP non terrà fede a questa garanzia limitata per proprietari che fanno uso privato o commerciale del mezzo se non sono state soddisfatte tutte le precedenti condizioni. Tali limitazioni sono necessarie per consentire a BRP di proteggere la sicurezza dei propri prodotti, dei consumatori e del pubblico in generale.

## **6) Come ottenere la copertura della garanzia**

Il cliente deve smettere di usare il Prodotto alla comparsa di un'anomalia, informare un Concessionario BRP per la manutenzione entro tre (3) giorni dalla comparsa dell'anomalia e consentire al Concessionario un ragionevole accesso al Prodotto e la possibile riparazione.

Il cliente deve inoltre presentare al Concessionario la prova di acquisto del prodotto e firmare l'ordine di riparazione/di lavoro prima dell'inizio delle operazioni effettive per convalidare la riparazione in garanzia.

Tutti i pezzi sostituiti in base alla presente garanzia diventano proprietà di BRP.

## **7) Le responsabilità di BRP**

In base a questa garanzia, gli obblighi di BRP sono limitati, a sua unica discrezione, alla riparazione o sostituzione di parti che sono risultate difettose nelle normali condizioni di utilizzo, manutenzione e assistenza di tali parti senza addebito dei costi per le parti e la manodopera presso qualsiasi concessionario autorizzato BRP durante il periodo di garanzia e in base alle condizioni sopra descritte. Nessun reclamo per violazione della garanzia sarà causa dell'annullamento o revoca della vendita del Prodotto al proprietario.

Nel caso in cui la manutenzione sia richiesta al di fuori del paese di vendita originale, il proprietario sarà responsabile di qualsiasi costo aggiuntivo dovuto alle pratiche e alle condizioni locali, quali, ma non limitate solamente ad esse, trasporto, assicurazione, tasse, oneri di licenza, dazi d'importazione e qualsiasi altra spesa finanziaria comprese quelle applicate da governi, stati, territori e dai rispettivi enti.

BRP si riserva il diritto di migliorare o modificare di quando in quando i Prodotti senza assumersi alcun obbligo di modificare i Prodotti precedentemente realizzati.

## **8) Trasferimento**

Se la proprietà di un Prodotto viene trasferita durante il periodo di copertura della garanzia limitata, la garanzia, soggetta a termini e condizioni, verrà anch'essa trasferita e sarà valida per il restante periodo di copertura, ammesso che BRP o un Distributore/Concessionario autorizzato del Prodotto riceva prova che il precedente proprietario ha autorizzato il trasferimento di proprietà, oltre ai dati del nuovo proprietario.



## **9) Assistenza clienti**

In caso di controversia o disputa in relazione alla presente garanzia limitata, BRP consiglia di provare a risolvere la questione con il proprio concessionario. Si consiglia di risolvere il problema con il responsabile della manutenzione presso il concessionario autorizzato o con il proprietario.

Se la questione rimane irrisolta, contattare BRP compilando il modulo di contatto su [www.brp.com](http://www.brp.com) o contattare BRP per posta a uno dei recapiti riportati nella sezione Contattaci di questa guida.

---

# **GARANZIA RELATIVA ALLE EMISSIONI DELL'AGENZIA PER LA PROTEZIONE DELL'AMBIENTE (EPA) DEGLI STATI UNITI**

Bombardier Recreational Products Inc. ("BRP") garantisce all'acquirente finale e a ogni successivo acquirente che questo nuovo veicolo, incluse tutte le parti del suo sistema di controllo delle emissioni di scarico e del suo sistema di controllo delle emissioni di vapori, soddisfa le seguenti condizioni:

1. È progettato, costruito ed equipaggiato per essere conforme, al momento dell'acquisto da parte dell'acquirente finale, ai requisiti di cui al titolo 40 sezioni 1051 e 1060 del Codice dei regolamenti federali degli Stati Uniti.
2. È privo di difetti nei materiali e nella lavorazione che possono impedirgli di soddisfare i requisiti di cui al titolo 40 sezioni 1051 e 1060 del Codice dei regolamenti federali degli Stati Uniti.

Nel caso si verifichi una condizione coperta da garanzia, BRP riparerà o sostituirà, a propria discrezione, ogni parte o componente con un difetto nei materiali o nella lavorazione che potrebbe provocare un aumento delle emissioni del motore di inquinanti regolamentati, entro il periodo di garanzia, senza nessun costo per il proprietario, incluse le spese relative alla diagnosi e alla riparazione o sostituzione delle parti coinvolte nelle emissioni. Tutti i pezzi difettosi sostituiti ai sensi della presente garanzia diventano proprietà di BRP.

Per tutte le richieste di intervento concernenti la garanzia relativa alle emissioni, BRP limita la diagnosi e la riparazione delle parti coinvolte nelle emissioni a concessionari Can-Am autorizzati, a esclusione delle riparazioni di emergenza di cui al punto 2 dell'elenco seguente.

In qualità di produttore, BRP non rifiuterà nessuna richiesta di intervento concernente la garanzia relativa alle emissioni che sia basata su uno dei fatti seguenti:

1. Qualsiasi intervento di manutenzione effettuato da BRP o da una struttura autorizzata da BRP.
2. La riparazione del motore/mezzo eseguita da un conducente per risolvere una condizione pericolosa, di emergenza, imputabile a BRP purché il conducente si impegni a ripristinare la conformazione corretta del motore/mezzo il prima possibile.
3. Qualsiasi azione o inazione del conducente non relativa alla richiesta di intervento in garanzia.
4. Interventi di manutenzione più frequenti di quanto indicato da BRP.
5. Qualsiasi cosa che sia imputabile a BRP.
6. L'uso di qualsiasi carburante che sia comunemente disponibile nel luogo in cui si utilizza il mezzo, a meno che nelle istruzioni scritte per la manutenzione non sia specificato che suddetto carburante può danneggiare il sistema di controllo delle emissioni del mezzo e il conducente possa trovare facilmente il carburante adeguato. Vedere la sezione relativa alle informazioni sulla manutenzione e i requisiti carburante della sezione rifornimento.

## **Periodo di validità della garanzia relativa alle emissioni**

Il periodo di validità della garanzia relativa alle emissioni è il seguente periodo, a seconda di ciò che si verifica per primo.

|  | ORE | MESI | CHILOMETRI |
|--|-----|------|------------|
| Componenti coinvolti nelle emissioni di gas di scarico | 500 | 30   | 5000       |
| Componenti coinvolti nelle emissioni di vapori         | N/D | 24   | N/D        |

## Componenti coperti

La garanzia relativa alle emissioni copre tutti i componenti che, se danneggiati, potrebbero incrementare le emissioni da parte di un motore di un qualsiasi inquinante regolamentato, ivi compresi i seguenti componenti:

1. Per le emissioni di gas di scarico, i componenti coinvolti nelle emissioni includono ogni parte del motore coinvolta nei seguenti sistemi:
  - Impianto di ammissione aria
  - Sistema di alimentazione
  - Sistema di accensione
  - Sistema di ricircolo dei gas di scarico.
2. Anche le seguenti parti sono considerate componenti coinvolti nelle emissioni per le emissioni di gas di scarico:
  - Dispositivi post-trattamento
  - Valvole di ventilazione del carter
  - Sensori
  - Unità di controllo elettronico.
3. Le seguenti parti sono considerate componenti coinvolti nelle emissioni per le emissioni di vapori:
  - Serbatoio carburante
  - Tappo del serbatoio
  - Condotta del carburante
  - Raccordi del condotto del carburante
  - Fascette\*
  - Valvole di sovrappressione\*
  - Valvole di controllo\*
  - Solenoidi di controllo\*
  - Controlli elettronici\*
  - Diaframmi di controllo del vuoto\*
  - Cavi di controllo\*
  - Collegamenti di controllo\*
  - Valvole di spurgo
  - Tubi flessibili per il vapore
  - Separatore liquido-vapore
  - Filtro a carbone
  - Staffe di montaggio del filtro
  - Tubo di spurgo del carburatore.

**NOTA:** \*In quanto connessi al sistema di controllo delle emissioni di vapori.

4. I componenti coinvolti nelle emissioni includono inoltre ogni altra parte il cui unico scopo sia la riduzione delle emissioni e che, se danneggiata, incrementerà le emissioni senza ridurre le prestazioni del motore/mezzo in modo significativo.

## **Applicabilità limitata**

In qualità di produttore, BRP può rifiutare richieste di intervento concernenti la garanzia relativa alle emissioni per guasti causati dalla manutenzione o dall'uso impropri da parte del proprietario o del conducente, da incidenti per cui il produttore non ha alcuna responsabilità, o per cause di forza maggiore. Per esempio, una richiesta di intervento concernente la garanzia relativa alle emissioni non può essere accolta se i guasti sono una conseguenza diretta dell'uso improprio del motore/mezzo da parte del conducente, o dell'utilizzo del motore/mezzo da parte del conducente in un modo diverso da quello previsto e non possono essere attribuiti in alcun modo al produttore.

Per qualsiasi domanda relativa ai diritti e alle responsabilità previsti dalla garanzia, o per conoscere il nome e l'indirizzo del concessionario BRP più vicino, contattare BRP compilando il modulo di contatto del cliente che si trova all'indirizzo **www.brp.com** oppure contattare BRP per posta a uno degli indirizzi elencati sotto la sezione **CONTATTACI** di questa guida, oppure telefonare al numero 1-888-272-9222.

---

# DICHIARAZIONE DI GARANZIA SUL CONTROLLO DELLE EMISSIONI DI VAPORI DELLA CALIFORNIA

I periodi di garanzia decorrono dalla data in cui il nuovo veicolo fuoristrada ricreativo (Off-Highway Recreational Vehicle, OHRV) è consegnato a un acquirente finale.

Bombardier Recreational Products Inc. ("BRP") garantisce all'acquirente finale e a ogni acquirente successivo che l'OHRV è:

1. Progettato, costruito ed equipaggiato per essere conforme, al momento della vendita, a tutte le leggi, le norme e le normative applicabili e
2. esente da difetti di materiale o di fabbricazione che potrebbero causare il guasto di una parte coperta da garanzia. Tutte le parti di ricambio devono essere identiche sotto tutti i profili sostanziali a quella parte descritta nella richiesta per l'Ordine esecutivo di certificazione di BRP.

La garanzia sulle parti correlate alle emissioni opera secondo la seguente modalità:

1. La riparazione o la sostituzione di qualsiasi parte in garanzia deve essere eseguita gratuitamente per il proprietario dell'OHRV, presso un centro di garanzia, tranne in caso di riparazione temporanea in cui una parte o un centro di garanzia non siano ragionevolmente disponibili per il proprietario dell'OHRV. Laddove sia consentita una riparazione temporanea, le riparazioni possono essere eseguite presso qualsiasi centro di assistenza disponibile, oppure dal proprietario, utilizzando qualsiasi parte di ricambio. BRP deve rimborsare al proprietario le spese da questi sostenute, inclusi gli oneri diagnostici per tale riparazione temporanea o sostituzione, senza superare il prezzo al dettaglio suggerito da BRP per tutte le parti in garanzia sostituite e le spese di manodopera in base al tempo raccomandato da BRP per la riparazione in garanzia e alla tariffa oraria geograficamente adeguata.
2. La mancata disponibilità di parti in garanzia o l'incompletezza delle riparazioni entro un termine ragionevole, non superiore a 30 giorni dal momento in cui l'OHRV viene presentato per la prima volta al centro di garanzia per la riparazione, costituisce condizione di idoneità per la necessità di una riparazione temporanea.
3. Qualsiasi parte in garanzia la cui sostituzione non è programmata nell'ambito della manutenzione nelle istruzioni scritte deve essere garantita per il periodo di garanzia definito di seguito. Se una di queste parti si guasta durante il periodo di garanzia, deve essere riparata o sostituita da BRP. Qualsiasi detta parte riparata o sostituita in garanzia deve essere garantita completamente.
4. Qualsiasi parte in garanzia per la quale è prevista solo un'ispezione regolare nelle istruzioni scritte deve essere garantita per il periodo di garanzia definito di seguito. Una dichiarazione in tali istruzioni scritte contenente l'indicazione "riparare o sostituire se necessario" non riduce il periodo di copertura della garanzia. Qualsiasi detta parte riparata o sostituita in garanzia è garantita per il restante periodo di garanzia.
5. Qualsiasi parte in garanzia la cui sostituzione è programmata nell'ambito della manutenzione richiesta nelle istruzioni scritte è garantita per il periodo di tempo prima del primo punto di sostituzione programmato per quella parte. Se la parte si guasta prima del primo punto di sostituzione programmata, sarà riparata o sostituita da BRP. Detta parte riparata o sostituita in garanzia è garantita per il restante periodo di garanzia precedente al primo punto di sostituzione programmata per la parte.

6. I servizi di garanzia o le riparazioni sono forniti presso tutte le concessionarie del produttore che sono di proprietà del produttore o sono autorizzate a riparare gli OHRV in questione.
7. Al proprietario dell'OHRV non sarà addebitato il costo del lavoro diagnostico che porta alla determinazione che una parte in garanzia è effettivamente difettosa, a condizione che tale lavoro diagnostico venga eseguito presso una stazione di garanzia.
8. BBRP è responsabile per danni ad altri componenti del veicolo causati da un guasto in garanzia di qualsiasi parte in garanzia.
9. Qualsiasi parte di ricambio designata da BRP può essere utilizzata nelle riparazioni in garanzia fornite gratuitamente al proprietario dell'OHRV. Tale utilizzo non ridurrà gli obblighi di garanzia di BRP, salvo che BRP non sarà responsabile per la riparazione o la sostituzione di qualsiasi parte di ricambio che non sia una parte in garanzia.
10. Qualsiasi parte aggiuntiva o modificata esentata ai sensi dell'Air Resources Board dai divieti della sezione 27156 del California Vehicle Code può essere utilizzata su un OHRV. Tale utilizzo, di per sé, non costituisce motivo per rifiutare una richiesta di garanzia. BRP non è responsabile di coprire in garanzia guasti di parti in garanzia causati dall'uso di una parte aggiuntiva o di una modificata a meno che tali parti non siano anche in garanzia.

Condizioni ed esclusioni:

- BRP può negare la copertura in garanzia in caso di guasto dell'OHRV o di un componente causato direttamente da abuso, negligenza, manutenzione non corretta o esecuzione di modifiche non autorizzate.

## **I vostri diritti e doveri in merito alla garanzia**

Il California Air Resources Board è lieto di illustrare la garanzia del sistema di controllo delle emissioni di vapori sul veicolo fuoristrada sportivo del 2024. In California, i nuovi veicoli fuoristrada ricreativi devono essere progettati, costruiti ed equipaggiati in modo da soddisfare i rigidi standard antinquinamento emessi dallo Stato. BRP deve garantire il sistema di controllo delle emissioni evaporative sul veicolo sportivo fuoristrada venduto per il periodo di tempo indicato di seguito, a condizione che non siano riscontrati utilizzi impropri, negligenze, errata manutenzione o modifiche non approvate del veicolo sportivo fuoristrada.

Il sistema di controllo delle emissioni di vapori può includere parti come il carburatore o il sistema di iniezione del carburante, il serbatoio del carburante, i tubi del carburante, il filtro a carbone attivo e il computer del motore. Possono essere compresi inoltre flessibili, connettori e altri gruppi correlati alle emissioni di vapori. Qualora si verificasse una condizione prevista dalla garanzia, Bombardier Recreational Products Inc. provvederà alla riparazione del veicolo fuoristrada senza alcun costo per l'utente, incluse diagnosi, parti e manodopera.

## **Copertura della garanzia del costruttore dell'OHRV**

Il periodo di garanzia per questo OHRV è di 60 mesi, 5000 miglia o 500 ore, a seconda dell'evento che si verifica per primo.

Parti coperte da garanzia:

1. Staffa/e di montaggio del filtro
2. Filtro a carbone attivo

3. Tubo di spurgo
4. Fascette\*
5. Controllo elettronico\*
6. Tappo del serbatoio
7. Bocchettone di riempimento
8. Flessibile del bocchettone di riempimento
9. Condotto/i del carburante
10. Raccordi dei condotti del carburante
11. Serbatoio carburante
12. Valvole di sfiato della pressione\*
13. Valvola/e di spurgo
14. Valvola/e di non ritorno\*
15. Flessibili dei vapori
16. Riduttore di flusso
17. Filtro/i\*
18. Pompa carburante
19. Tutti gli altri componenti non elencati che possono essere interessati dal sistema di controllo delle emissioni di vapori

**NOTA:** \*In quanto connessi al sistema di controllo delle emissioni di vapori.

Se una qualsiasi parte relativa alle emissioni di vapori sul veicolo fuoristrada sportivo è difettosa, la parte sarà riparata o sostituita da Bombardier Recreational Products Inc.

### **Responsabilità del proprietario per usufruire della garanzia**

Il proprietario del veicolo fuoristrada sportivo è responsabile dell'esecuzione degli interventi di manutenzione richiesti elencati nella Guida del proprietario. Bombardier Recreational Products Inc. consiglia di conservare tutte le ricevute relative alla manutenzione del veicolo fuoristrada sportivo, tuttavia non potrà negare la garanzia esclusivamente per la mancanza di ricevute o per la mancata esecuzione di un intervento di manutenzione programmata.

Il proprietario ha la responsabilità di portare il veicolo fuoristrada sportivo presso un concessionario Bombardier Recreational Products Inc. non appena si presenta un problema. Le riparazioni coperte dalla garanzia saranno eseguite in tempi ragionevoli e comunque non oltre i 30 giorni.

Il proprietario del veicolo fuoristrada sportivo deve inoltre tenere presente che Bombardier Recreational Products Inc. ha facoltà di rifiutare la copertura in garanzia in caso di guasto del veicolo o di una sua parte dovuto a uso improprio, negligenza, errata manutenzione o modifiche non approvate.

In caso di eventuali domande relative ai diritti e ai doveri previsti dalla garanzia, rivolgersi a:

- Bombardier Recreational Products Inc. al numero 1-888-272-9222, o
- The California Air Resources Board at 4001 Iowa Avenue, Riverside, CA 92507.

---

# **GARANZIA LIMITATA BRP PER INTERNAZIONALE: 2024 CAN-AM® SSV**

## **1) Ambito della garanzia limitata**

Bombardier Recreational Products Inc. ("BRP") garantisce il suo Can-Am SSV 2024 ("Prodotti") venduta da distributori o concessionari autorizzati da BRP a distribuire i Prodotti al di fuori degli Stati Uniti d'America ("USA"), Canada, Stati membri dello Spazio Economico Europeo ("SEE", composto dagli Stati dell'Unione Europea oltre a Regno Unito, Norvegia, Islanda e Liechtenstein), Turchia, Stati membri della Comunità di Stati Indipendenti ("CIS", compresi Ucraina e Turkmenistan) da difetti di materiali o manodopera per il periodo e alle condizioni qui previsti.

Questa garanzia limitata è invalidata e resa priva di valore legale se:

1. il Prodotto è stato utilizzato per gare o qualsiasi altra attività competitiva, in qualsiasi momento, persino dal proprietario precedente; o
2. Il Prodotto è stato alterato o modificato in modo da pregiudicarne il funzionamento, la prestazione o la durata oppure è stato alterato o modificato per cambiare l'uso al quale era destinato.

Questa garanzia limitata non è applicabile a parti e accessori non installati in fabbrica. Si prega di fare riferimento al testo applicabile della garanzia limitata alle parti e accessori.

## **2) Limitazione della responsabilità**

**NELLA MISURA CONSENTITA DALLA LEGGE, QUESTA GARANZIA VIENE ESPLICITAMENTE CONCESSA E ACCETTATA IN LUOGO DI TUTTE LE ALTRE GARANZIE, ESPLICITE O IMPLICITE, COMPRESSE, TRA L'ALTRO, QUELLE DI COMMERCIALIZZABILITÀ O IDONEITÀ A UNO SCOPO PARTICOLARE. DAL MOMENTO CHE NON È POSSIBILE RINUNCIARE AGLI OBBLIGHI DELLE GARANZIE IMPLICITE, ESSE SARANNO LIMITATE, IN DURATA, ALLA VITA DELLE GARANZIE ESPLICITE. I DANNI INCIDENTALI E CONSEGUENZIALI SONO ESCLUSI DALLA COPERTURA DELLA PRESENTE GARANZIA. ALCUNI STATI/PROVINCE NON CONSENTONO LE RINUNCE, LE LIMITAZIONI E LE ESCLUSIONI SOPRA IDENTIFICATE. LA CONSEGUENZA È CHE POTREBBERO NON ESSERE PERTINENTI PER IL VOSTRO CASO. QUESTA GARANZIA ATTRIBUISCE DIRITTI SPECIFICI AI QUALI POTREBBERO AGGIUNGERSENE ALTRI DI TIPO LEGALE CHE POTREBBERO DIFFERIRE DI PAESE IN PAESE. BRP NON SARÀ RITENUTA RESPONSABILE SE I PRODOTTI O LE PARTI IN GARANZIA NON SONO DISPONIBILI IN CERTI PAESI, PER RAGIONI ESTERNE AL CONTROLLO DI BRP.**

Per i prodotti acquistati in Australia, si rimanda alla successiva sezione dedicata a tale paese.

Nessun distributore, distributore/concessionario BRP o altra persona è autorizzato a rilasciare alcuna affermazione, dichiarazione o garanzia in merito al prodotto diversa da quanto espresso nella presente garanzia limitata e, in caso contrario, non sarà applicabile contro BRP.



BRP si riserva il diritto di modificare questa garanzia limitata in qualsiasi momento, a condizione che tale modifica non alteri le condizioni di garanzia applicabili ai Prodotti venduti mentre questa garanzia è in vigore.

### **3) ESCLUSIONI – quanto di seguito esposto non è coperto da garanzia**

Quanto qui di seguito esposto non è coperto, in nessuna circostanza, da garanzia:

- Normale usura;
- Componenti soggetti a manutenzione ordinaria, messe a punto, regolazioni;
- Danni causati da negligenza o dalla mancata manutenzione e/o magazzino corretti, come descritto nella Guida del conducente;
- Danni derivanti dalla rimozione di parti, riparazioni, manutenzione o modifiche non corrette o utilizzo di parti o accessori non realizzati o approvati da BRP, oppure derivanti da riparazioni effettuate da una persona che non è un distributore/concessionario BRP autorizzato;
- Danni causati da abuso, uso scorretto, uso anormale, negligenza o funzionamento del prodotto in un modo non coerente con il funzionamento raccomandato descritto nella Guida del conducente del Prodotto;
- Danni risultanti da incidenti, immersione, incendio, furto, atti di vandalismo o qualsiasi causa di forza maggiore;
- Funzionamento con carburanti, oli o lubrificanti che non sono adatti all'impiego nel Prodotto (consultare la Guida del conducente);
- Danni derivanti da ruggine, corrosione o esposizione alle intemperie;
- Danni da incameramento di acqua o neve;
- Danni accidentali o consequenziali, o danni di qualsiasi tipo inclusi, tra l'altro, traino o rimorchio, magazzino, spese telefoniche, nolo, taxi, inconvenienti, copertura assicurativa, pagamenti dei prestiti, perdita di tempo, perdita di reddito.

Il seguente elenco include, senza limitazioni, gli articoli che sono considerati articoli di consumo e che non sono coperti dalla garanzia limitata di BRP, a meno che il guasto non sia un risultato diretto di un difetto nel materiale o nella lavorazione:

- Batterie
- Pattini dei freni
- Dischi e tamburi dei freni
- Piastre/pattini della frizione
- Cuscinetti a rulli per frizione
- Molle per frizione
- Boccole sostituibili della frizione
- Cinghie di trasmissione
- Filtri
- Superfici rifinite e non rifinite
- Fusibili
- Lampadine/sigillate
- Lubrificanti
- Candele
- Boccole sospensione
- Supporti guida sospensione
- Molle sospensione

– Pneumatici

## 4) Periodo di copertura della garanzia

Questa garanzia limitata entrerà in vigore (1) dalla data di consegna al primo consumatore al dettaglio, ovvero (2) dalla data in cui il prodotto è stato utilizzato per la prima volta, in base all'eventualità che si verifica per prima e per un periodo di:

1. SEI (6) mesi consecutivi, in caso di uso privato o commerciale

Solo in AUSTRALIA e NUOVA ZELANDA, questa garanzia sarà in vigore a partire dalla (1) data di consegna al primo consumatore al dettaglio o (2) la data in cui il prodotto è stato utilizzato per la prima volta, a seconda di quale si verifichi per primo, e per un periodo di DODICI (12) MESI CONSECUTIVI e TRENTASEI (36) MESI CONSECUTIVI solo per sistemi di propulsione e trasmissione Powertrain, per uso privato o commerciale.

La riparazione e la sostituzione di pezzi o l'esecuzione di manutenzione in base a questa garanzia non estende la durata della presente garanzia oltre la data di scadenza originale.

Il periodo di copertura della garanzia indicato sopra è un periodo di garanzia minimo limitato che può essere esteso tramite qualsiasi programma promozionale di garanzia appropriato, a seconda dei casi.

Si ricorda che la durata e altre modalità della copertura di garanzia sono subordinate alla legislazione locale e nazionale applicabile nel proprio Paese.

## 5) Solo per prodotti venduti in Australia

I nostri prodotti sono coperti da garanzie che non possono essere escluse ai sensi della legge australiana a tutela del consumatore (Australian Consumer Law).

L'utente ha diritto alla sostituzione o al rimborso in caso di guasto grave e al risarcimento per qualsiasi altro danno o perdita ragionevolmente prevedibili.

L'utente ha inoltre il diritto alla riparazione o sostituzione dei prodotti se questi non sono di qualità accettabile e se il guasto non è di grave entità.

Niente di quanto contenuto nelle presenti condizioni di garanzia potrà essere interpretato come esclusione, restrizione o modifica dell'applicazione di qualsiasi condizione, garanzia, diritto o rimedio conferiti in modo espresso o implicito dalla Legge sulla Concorrenza e il Consumo (Competition and Consumer Act 2010 - Cth), compresa la legge australiana sulla tutela dei consumatori o da qualunque altra normativa, qualora tale esclusione o restrizione violi la suddetta legge o renda nulle le presenti condizioni. I benefici concessi ai sensi della presente garanzia limitata sono aggiuntivi rispetto ad altri diritti e rimedi eventualmente a disposizione ai sensi della legge australiana.

## 6) Condizioni per la copertura della garanzia

Questa copertura di garanzia è disponibile solo se tutte le **seguenti condizioni** sono soddisfatte:

1. Il Prodotto deve essere acquistato dal primo proprietario nuovo e mai utilizzato presso un Distributore/Concessionario autorizzato a distribuire i Prodotti nel Paese in cui è avvenuta la vendita ("Distributore/Concessionario");
2. L'ispezione di pre-consegna specificata da BRP deve essere completata, documentata e firmata dall'acquirente;
3. Il Prodotto deve essere stato debitamente registrato da parte di un Distributore/Concessionario autorizzato;
4. Il Prodotto deve essere stato acquistato nel Paese di residenza dell'acquirente;
5. La manutenzione ordinaria descritta nella Guida del conducente deve essere effettuata puntualmente per mantenere la copertura della garanzia. BRP si riserva il diritto di far dipendere la copertura della garanzia dalla presentazione della prova di avvenuta corretta manutenzione.

BRP non terrà fede a questa garanzia limitata per proprietari che fanno uso privato o commerciale del mezzo se non sono state soddisfatte tutte le precedenti condizioni. Tali limitazioni sono necessarie per consentire a BRP di proteggere la sicurezza dei propri prodotti, dei consumatori e del pubblico in generale.

## **7) Come ottenere la copertura della garanzia**

Il cliente deve smettere di usare il Prodotto alla comparsa di un'anomalia, informare un Distributore/Concessionario BRP per la manutenzione entro due (2) mesi dalla comparsa dell'anomalia e consentire al Distributore/Concessionario un ragionevole accesso al Prodotto e la possibile riparazione.

La notifica è subordinata alla legislazione locale e nazionale applicabile nel Paese del cliente.

Il cliente deve inoltre presentare al Distributore/Concessionario la prova di acquisto del prodotto e firmare l'ordine di riparazione/di lavoro prima dell'inizio delle operazioni effettive per convalidare la riparazione in garanzia.

Tutti i pezzi sostituiti in base alla presente garanzia diventano proprietà di BRP.

## **8) Le responsabilità di BRP**

Nella misura consentita dalla legge, gli obblighi di BRP<sup>1</sup> previsti ai sensi della presente garanzia sono limitati, a sua unica discrezione, alla riparazione o sostituzione di parti che sono risultate difettose nelle normali condizioni di utilizzo, manutenzione, e assistenza senza addebito dei costi per le parti e la manodopera presso qualsiasi Distributore/Concessionario BRP autorizzato durante il periodo di copertura della garanzia e in base alle condizioni sopra descritte. Nessun reclamo per violazione della garanzia sarà causa dell'annullamento o revoca della vendita del Prodotto al proprietario. Potrebbero essere disponibili altri diritti legali che variano di Paese in Paese.

Nel caso in cui la manutenzione sia richiesta al di fuori del paese di vendita originale, il proprietario sarà responsabile di qualsiasi costo aggiuntivo dovuto alle pratiche e alle condizioni locali, quali, ma non limitate solamente ad esse, trasporto, assicurazione, tasse, oneri di licenza, dazi d'importazione e qualsiasi altra spesa finanziaria comprese quelle applicate da governi, stati, territori e dai rispettivi enti.

BRP si riserva il diritto di migliorare o modificare di quando in quando i Prodotti senza assumersi alcun obbligo di modificare i Prodotti precedentemente realizzati.

## **9) Trasferimento**

Se la proprietà di un Prodotto viene trasferita durante il periodo di copertura della garanzia limitata, la garanzia, soggetta a termini e condizioni, verrà anch'essa trasferita e sarà valida per il restante periodo di copertura, ammesso che BRP o un Distributore/Concessionario autorizzato del Prodotto riceva prova che il precedente proprietario ha autorizzato il trasferimento di proprietà, oltre ai dati del nuovo proprietario.

## **10) Assistenza clienti**

In caso di controversia o disputa in relazione alla presente garanzia limitata, BRP consiglia di provare a risolvere la questione con il proprio concessionario. Si raccomanda di discutere la situazione con il responsabile della manutenzione presso il distributore/concessionario autorizzato o con il proprietario.

Se la questione rimane irrisolta, contattare BRP compilando il modulo di contatto su [www.brp.com](http://www.brp.com) o contattare BRP per posta a uno dei recapiti riportati nella sezione Contattaci di questa guida.

---

# **GARANZIA BRP LIMITATA PER LO SPAZIO ECONOMICO EUROPEO, LA COMUNITÀ DEGLI STATI INDIPENDENTI E LA TURCHIA: 2024 CAN-AM® SSV**

## **1) Ambito della garanzia limitata**

Bombardier Recreational Products Inc. ("BRP") garantisce il suo Can-Am SSV 2024 ("Prodotti") venduto da distributori o concessionari autorizzati da BRP a distribuire i Prodotti negli Stati membri dello Spazio Economico Europeo ("SEE", composto dagli Stati dell'Unione Europea oltre a Regno Unito, Norvegia, Islanda e Liechtenstein), Turchia, Stati membri della Comunità di Stati Indipendenti ("CIS", compresi Ucraina e Turkmenistan) ("Distributore/Concessionario") da difetti di materiali o manodopera per il periodo e alle condizioni qui previsti.

Questa garanzia limitata è invalidata e resa priva di valore legale se:

1. il Prodotto è stato utilizzato per gare o qualsiasi altra attività competitiva, in qualsiasi momento, persino dal proprietario precedente; o
2. Il Prodotto è stato alterato o modificato in modo da pregiudicare il funzionamento, la prestazione o la durata oppure è stato alterato o modificato per cambiare l'uso al quale era destinato.

Questa garanzia limitata non è applicabile a parti e accessori non installati in fabbrica. Si prega di fare riferimento al testo applicabile della garanzia limitata alle parti e accessori.

## **2) Limitazioni di responsabilità**

**NELLA MISURA CONSENTITA DALLA LEGGE, QUESTA GARANZIA VIENE ESPLICITAMENTE CONCESSA E ACCETTATA IN LUOGO DI TUTTE LE ALTRE GARANZIE, ESPLICITE O IMPLICITE, COMPRESSE, TRA L'ALTRO, QUELLE DI COMMERCIALIZZABILITÀ O IDONEITÀ A UNO SCOPO PARTICOLARE. DAL MOMENTO CHE NON È POSSIBILE RINUNCIARE AGLI OBBLIGHI DELLE GARANZIE IMPLICITE, ESSE SARANNO LIMITATE, IN DURATA, ALLA VITA DELLE GARANZIE ESPLICITE. I DANNI INCIDENTALI E CONSEGUENZIALI SONO ESCLUSI DALLA COPERTURA DELLA PRESENTE GARANZIA. ALCUNI STATI/PROVINCE NON CONSENTONO LE RINUNCE, LE LIMITAZIONI E LE ESCLUSIONI SOPRA IDENTIFICATE. LA CONSEGUENZA È CHE POTREBBERO NON ESSERE PERTINENTI PER IL VOSTRO CASO. QUESTA GARANZIA ATTRIBUISCE DIRITTI SPECIFICI AI QUALI POTREBBERO AGGIUNGERSENE ALTRI DI TIPO LEGALE CHE POTREBBERO DIFFERIRE DA STATO A STATO, O DA PROVINCIA A PROVINCIA. BRP NON SARÀ RITENUTA RESPONSABILE SE I PRODOTTI O LE PARTI IN GARANZIA NON SONO DISPONIBILI IN CERTI PAESI, PER RAGIONI ESTERNE AL CONTROLLO DI BRP.**

Per i prodotti acquistati in Francia, si rimanda alla successiva sezione dedicata a tale paese.

Nessun distributore, distributore/concessionario BRP o altra persona è autorizzato a rilasciare alcuna affermazione, dichiarazione o garanzia in merito al prodotto diversa da quanto espresso nella presente garanzia limitata e, in caso contrario, non sarà applicabile contro BRP.

BRP si riserva il diritto di modificare questa garanzia limitata in qualsiasi momento, a condizione che tale modifica non alteri le condizioni di garanzia applicabili ai Prodotti venduti mentre questa garanzia è in vigore.

### **3) ESCLUSIONI – quanto di seguito esposto non è coperto da garanzia**

Quanto qui di seguito esposto non è coperto, in nessuna circostanza, da garanzia:

- Normale usura;
- Componenti soggetti a manutenzione ordinaria, messe a punto, regolazioni;
- Danni causati da negligenza o dalla mancata manutenzione e/o magazzinaggio corretti, come descritto nella Guida del conducente;
- Danni derivanti dalla rimozione di parti, riparazioni, manutenzione o modifiche non corrette o utilizzo di parti o accessori non realizzati o approvati da BRP, oppure derivanti da riparazioni effettuate da una persona che non è un distributore/concessionario BRP autorizzato;
- Danni causati da abuso, uso scorretto, uso anormale, negligenza o funzionamento del prodotto in un modo non coerente con il funzionamento raccomandato descritto nella Guida del conducente del Prodotto;
- Danni risultanti da incidenti, immersione, incendio, furto, atti di vandalismo o qualsiasi causa di forza maggiore;
- Funzionamento con carburanti, oli o lubrificanti che non sono adatti all'impiego nel Prodotto (consultare la Guida del conducente);
- Danni derivanti da ruggine, corrosione o esposizione alle intemperie;
- Danni da incameramento di acqua o neve;
- Danni accidentali o consequenziali, o danni di qualsiasi tipo inclusi, tra l'altro, traino o rimorchio, magazzinaggio, spese telefoniche, nolo, taxi, inconvenienti, copertura assicurativa, pagamenti dei prestiti, perdita di tempo, perdita di reddito.

Il seguente elenco include, senza limitazioni, gli articoli che sono considerati articoli di consumo e che non sono coperti dalla garanzia limitata di BRP, a meno che il guasto non sia un risultato diretto di un difetto nel materiale o nella lavorazione:

- Batterie
- Pattini dei freni
- Dischi e tamburi dei freni
- Piastre/pattini della frizione
- Cuscinetti a rulli per frizione
- Molle per frizione
- Boccole sostituibili della frizione
- Cinghie di trasmissione
- Filtri
- Superfici rifinite e non rifinite
- Fusibili
- Lampadine/sigillate
- Lubrificanti
- Candele
- Boccole sospensione
- Supporti guida sospensione
- Molle sospensione

- Pneumatici

#### **4) Periodo di copertura della garanzia**

Questa garanzia limitata entrerà in vigore (1) dalla data di consegna al primo consumatore al dettaglio, ovvero (2) dalla data in cui il prodotto è stato utilizzato per la prima volta, in base all'eventualità che si verifica per prima e per un periodo di:

1. VENTIQUATTRO (24) mesi consecutivi, per uso privato.
2. SEI (6) mesi consecutivi in caso d'uso commerciale.

Un Prodotto ha un uso commerciale se viene utilizzato in relazione a qualsiasi lavoro o impiego che genera profitto durante un qualsiasi segmento del periodo di garanzia. Un Prodotto ha uso commerciale anche quando, in qualsiasi momento durante il periodo di garanzia, viene concesso in licenza per uso commerciale.

La riparazione e la sostituzione di pezzi o l'esecuzione di manutenzione in base a questa garanzia non estende la durata della presente garanzia oltre la data di scadenza originale.

Il periodo di copertura della garanzia indicato sopra è un periodo di garanzia minimo limitato che può essere esteso tramite qualsiasi programma promozionale di garanzia appropriato, a seconda dei casi.

Si ricorda che la durata e altre modalità della copertura di garanzia sono subordinate alla legislazione locale e nazionale applicabile nel proprio Paese.

#### **5) Solo per prodotti venduti in Francia**

Il venditore è tenuto a consegnare le merci in conformità a quanto stabilito nel contratto e sarà responsabile per difetti rilevati all'atto della consegna. Il venditore è altresì responsabile per difetti risultanti dall'imballaggio, istruzioni di assemblaggio o installazione nel caso in cui tale responsabilità sia prevista in virtù del contratto o se tali operazioni vengono eseguite sotto la propria responsabilità. Per risultare conforme al contratto, la merce deve soddisfare i requisiti seguenti:

1. Essere idonea al normale utilizzo previsto per merci simili e, se applicabile:
  - Corrispondere alla descrizione fornita dal venditore e avere le qualità illustrate all'acquirente tramite campione o modello;
  - Avere le qualità che un acquirente potrebbe legittimamente aspettarsi a fronte delle dichiarazioni pubbliche del venditore, del produttore del relativo rappresentante, compresi mezzi pubblicitari o etichette; o
2. Avere le caratteristiche reciprocamente concordate tra le parti o essere idonea per un uso specifico previsto dall'acquirente e illustrato al venditore il quale ha confermato tale idoneità.

Le merci possono risultare non conformi a tali requisiti a decorrere da due anni dalla data di consegna. Il venditore è responsabile della garanzia per difetti nascosti delle merci se tali difetti rendono le merci non adatte per l'utilizzo previsto o se ne riducono l'utilizzo nella misura in cui l'acquirente non avrebbe acquistato le merci o avrebbe pagato un prezzo inferiore qualora fosse stato a conoscenza di suddetti difetti. L'azione per i difetti occulti deve essere intrapresa dall'acquirente entro 2 anni dall'individuazione del difetto.

## 6) Condizioni per la copertura della garanzia

Questa copertura di garanzia è disponibile solo se tutte le seguenti condizioni sono soddisfatte:

1. Il Prodotto deve essere acquistato dal primo proprietario nuovo e mai utilizzato presso un Concessionario/Distributore autorizzato a distribuire i Prodotti nel Paese (o nel caso del SEE, l'unione di Paesi) in cui è avvenuta la vendita (Concessionario/Distributore);
2. L'ispezione di pre-consegna specificata da BRP deve essere completata, documentata e firmata dall'acquirente;
3. Il Prodotto deve essere stato debitamente registrato da parte di un Distributore/Concessionario autorizzato;
4. Il Prodotto deve essere stato acquistato nel Paese (o, nel caso del SEE, l'unione di Paesi) di residenza dell'acquirente;
5. La manutenzione ordinaria descritta nella Guida del conducente deve essere effettuata puntualmente per mantenere la copertura della garanzia. BRP si riserva il diritto di far dipendere la copertura della garanzia dalla presentazione della prova di avvenuta corretta manutenzione.

BRP non terrà fede a questa garanzia limitata per proprietari che fanno uso privato o commerciale del mezzo se non sono state soddisfatte tutte le precedenti condizioni. Tali limitazioni sono necessarie per consentire a BRP di proteggere la sicurezza dei propri prodotti, dei consumatori e del pubblico in generale.

## 7) Come ottenere la copertura della garanzia

Il cliente deve smettere di usare il Prodotto alla comparsa di un'anomalia, informare un Distributore/Concessionario BRP per la manutenzione entro due (2) mesi dalla comparsa dell'anomalia e consentire al Distributore/Concessionario un ragionevole accesso al Prodotto e la possibile riparazione.

La notifica è subordinata alla legislazione locale e nazionale applicabile nel Paese del cliente.

Il cliente deve inoltre presentare al Distributore/Concessionario la prova di acquisto del prodotto e firmare l'ordine di riparazione/di lavoro prima dell'inizio delle operazioni effettive per convalidare la riparazione in garanzia.

Tutti i pezzi sostituiti in base alla presente garanzia diventano proprietà di BRP.

## 8) Le responsabilità di BRP

Nella misura consentita dalla legge, gli obblighi di BRP' previsti ai sensi della presente garanzia sono limitati, a sua unica discrezione, alla riparazione o sostituzione di parti che sono risultate difettose nelle normali condizioni di utilizzo, manutenzione, e assistenza senza addebito dei costi per le parti e la manodopera presso qualsiasi Distributore/Concessionario BRP autorizzato durante il periodo di copertura della garanzia e in base alle condizioni sopra descritte. Nessun reclamo per violazione della garanzia sarà causa dell'annullamento o revoca della vendita del Prodotto al proprietario. Potrebbero essere disponibili altri diritti legali che variano di Paese in Paese.

Nel caso in cui la manutenzione sia richiesta al di fuori del paese di vendita originale o, per i residenti AEE, la manutenzione sia richiesta al di fuori dell'AEE, il



proprietario sarà responsabile di qualsiasi costo aggiuntivo dovuto alle pratiche e alle condizioni locali, quali, ma non limitate solamente ad esse, trasporto, assicurazione, tasse, oneri di licenza, dazi d'importazione e qualsiasi altra spesa finanziaria comprese quelle applicate da governi, stati, territori e dai rispettivi enti.

BRP si riserva il diritto di migliorare o modificare di quando in quando i Prodotti senza assumersi alcun obbligo di modificare i Prodotti precedentemente realizzati.

## **9) Trasferimento**

Se la proprietà di un Prodotto viene trasferita durante il periodo di copertura della garanzia limitata, la garanzia, soggetta a termini e condizioni, verrà anch'essa trasferita e sarà valida per il restante periodo di copertura, ammesso che BRP o un Distributore/Concessionario autorizzato del Prodotto riceva prova che il precedente proprietario ha autorizzato il trasferimento di proprietà, oltre ai dati del nuovo proprietario.

## **10) Assistenza clienti**

In caso di controversia o disputa in relazione alla presente garanzia limitata, BRP consiglia di provare a risolvere la questione con il proprio concessionario. Si raccomanda di discutere la situazione con il responsabile della manutenzione presso il distributore/concessionario autorizzato o con il proprietario.

Se la questione rimane irrisolta, contattare BRP compilando il modulo di contatto su [www.brp.com](http://www.brp.com) o contattare BRP per posta a uno dei recapiti riportati nella sezione Contattaci di questa guida.

Questa pagina è intenzionalmen-  
te vuota

# **INFORMAZIONI AI CLIENTI**

---

# INFORMATIVA SULLA PRIVACY

Bombardier Recreational Products inc., le sue affiliate e sussidiarie ("BRP") si impegna a proteggere la tua privacy e sostiene una politica generale di apertura su come raccogliamo, utilizziamo e divulghiamo le tue informazioni personali nel corso del nostro rapporto. **Per ulteriori informazioni, puoi leggere la Politica sulla privacy di BRP su:**

**<https://brp.com/en/privacy-policy.html> o scansionando il Codice QR in basso.**

Ti garantiamo che adottiamo appropriate misure di sicurezza per assicurare che i tuoi dati personali siano protetti da perdita o accesso non autorizzato.

I tuoi dati personali che possono essere raccolti da BRP, direttamente da te o da rivenditori autorizzati o terze parti autorizzate, sono:

- **Dati anagrafici, di contatto e di registrazione** (ad es., nome, indirizzo completo, numero di telefono, e-mail, sesso, storico della proprietà, lingua di comunicazione)
- **Informazioni sul veicolo** (ad es., numero di serie, data di acquisto e consegna, utilizzo dell'unità, posizione e movimenti del veicolo)
- **Informazioni di terze parti** (ad es., informazioni ricevute da partner di BRP, informazioni su attività di co-marketing, social media)
- **Informazioni tecnologiche** (ad es., indirizzo IP, tipo di dispositivo, sistema operativo, tipo di browser, pagine web che visualizzi, cooky e tecnologie simili quando utilizzi i siti web o l'app mobile di BRP o di concessionari)
- **Interazione con le informazioni di BRP** (ad es., informazioni raccolte quando chiami i rappresentanti di vendita BRP, acquisti articoli su un sito web di BRP, ti registri alle e-mail di BRP, partecipi a promozioni e concorsi a premi sponsorizzati da BRP o partecipi ad eventi sponsorizzati da BRP)
- **Informazioni transazionali** (ad es., informazioni necessarie per gestire restituzioni, informazioni sul pagamento quando acquisti i nostri prodotti o servizi tramite i nostri siti web o app mobili e altre questioni relative al tuo acquisto di prodotti BRP)

Tali informazioni potranno essere utilizzate ed elaborate per i seguenti scopi:

- Sicurezza e protezione
- Assistenza al cliente per attività di vendita e post-vendita (ad es., interazioni relative all'acquisto e alla manutenzione del tuo veicolo)
- Registrazione e Garanzia
- Comunicazioni (ad es., inviarti un sondaggio sul tuo livello di soddisfazione nei riguardi di BRP)
- Pubblicità comportamentale online, Profiling e servizi basati sulla posizione (ad es., offerta di un'esperienza personalizzata)
- Conformità e risoluzione di contenziosi
- Marketing e pubblicità
- Assistenza (ad es., supporto per problemi di consegna, gestione delle restituzioni e altre questioni relative al tuo acquisto di prodotti BRP).

Potremmo inoltre utilizzare i dati personali per generare dati aggregati o statistici che non ti identificano più al livello personale.

**I tuoi dati personali possono essere divulgati a: BRP, concessionari, distributori e fornitori di servizi autorizzati di BRP, partner di servizi di marketing e ricerche di mercato ed altre terze parti autorizzate.**

Possiamo ricevere informazioni sul tuo conto da altre fonti, incluse terze parti, quali concessionari e partner autorizzati di BRP con i quali offriamo servizi o collaboriamo in attività di co-marketing. Inoltre possiamo ottenere informazioni su di te tramite piattaforme di social media, come ad esempio Facebook e Twitter, quando interagisci con noi su queste piattaforme.

A seconda delle circostanze, i tuoi dati personali potrebbero essere comunicati al di fuori dell'area geografica in cui risiedi. I tuoi dati personali vengono conservati solo per il tempo strettamente necessario al conseguimento dello scopo per cui sono stati raccolti e in conformità alle nostre politiche di conservazione.

Per esercitare i tuoi diritti alla riservatezza dei dati (ad es. diritto di accesso, diritto di rettifica), per revocare il tuo consenso al fine di essere rimosso dall'elenco di indirizzi per scopi di marketing o per il sondaggio sulla soddisfazione, o per domande generali sulla riservatezza dei dati, puoi contattare l'Ufficio protezione dati di BRP all'indirizzo [privacyofficer@brp.com](mailto:privacyofficer@brp.com) o inviare una lettera all'indirizzo: BRP Legal Service, 726 St-Joseph, Valcourt, Quebec, Canada, J0E 2L0.

**BRP elabora i tuoi dati personali in conformità alla propria Politica sulla privacy, disponibile su: <https://www.brp.com/en/privacy-policy.html> oppure scansionando il seguente Codice QR.**



---

# CONTATTACI

*www.brp.com*

## Asia Pacifico

### Australia

Level 26  
477 Pitt Street  
Sydney, NSW 2020

### Cina

上海市徐汇区衡山路10号6号楼301  
Rm 301, Building 6,  
No.10 Heng Shan Rd,  
Shanghai, China

### Giappone

21F Shinagawa East One Tower  
2-16-1 Konan, Minato-ku-ku,  
Tokyo 108-0075

### Nuova Zelanda

Suite 1.6, 2-8 Osborne Street,  
Newmarket, Auckland 2013

## Europa, Medio Oriente e

## Africa

### Belgio

Oktrooiplein 1  
9000 Gent

### Repubblica Ceca

Stefanikova 43a  
Praga 5  
150 00

### Germania

Itterpark 11  
40724 Hilden

### Finlandia

Isoaavantie 7  
PL 8040  
96101 Rovaniemi

### Francia

Arteparc Bâtiment B  
Route de la côte d'Azur,  
13 590 Meyreuil

### Norvegia

Ingvald Ystgaardsvei 15  
N-7484 Trondheim  
Salg, marketing, ettermarked

### Svezia

Spinnvägen 15  
903 61 Umeå  
Sweden 90821

### Svizzera

Avenue d'Ouchy 4-6  
1006 Lausanne

## America Latina

### Brasile

Av. James Clerck Maxwell, 230  
Campinas, Sao Paulo  
CEP 13069-380

### Messico

Av. Ferrocarril 202  
Parque Industrial Querétaro  
Santo Rosa Jauregui, Querétaro  
C.P. 76220

## Nord America

### Canada

3200A, rue King Ouest,  
Suite 300  
Sherbrooke (Québec) J1L 1C9

### Stati Uniti d'America

10101 Science Drive  
Sturtevant, Wisconsin  
53177

---

## CAMBIO DI INDIRIZZO E PROPRIETÀ

In caso di cambio di indirizzo o di nuovi proprietari del veicolo, informare BRP in uno dei modi seguenti:

- Informare un concessionario autorizzato Can-Am.
- **Solo per Nord America:** telefonare al 1 888 272-9222.
- Spedire una delle schede di cambio indirizzo che si trovano nelle seguenti pagine a uno degli indirizzi BRP indicati nella sezione *CONTATTACI* di questa guida.

In caso di trasferimento della proprietà, dimostrare che il precedente proprietario acconsente a tale trasferimento.

Informare BRP, anche dopo la scadenza della garanzia limitata, è molto importante in quanto consente a BRP di raggiungere il proprietario del veicolo, in caso di necessità, ad esempio quando si deve richiamare in fabbrica il veicolo per motivi di sicurezza. È responsabilità del proprietario' informare BRP.

**UNITÀ RUBATE:** In caso di furto del veicolo, rivolgersi a BRP o ad un concessionario Can-Am autorizzato. Verrà chiesto di indicare il proprio nome, indirizzo, numero di telefono, numero di identificazione del veicolo e data del furto.

MODIFICA INDIRIZZO PASSAGGIO DI PROPRIETÀ 

NUMERO DI IDENTIFICAZIONE DEL VEICOLO

Numero del modello

Numero di identificazione del veicolo (V.I.N.)

VECCHIO INDIRIZZO O  
PROPRIETARIO PRECEDENTE:

NOME

N.

STRADA

APP

CITTÀ

STATO/PROVINCIA

CODICE POSTALE

PAESE

TELEFONO

NUOVO INDIRIZZO O  
NUOVO PROPRIETARIO:

NOME

N.

STRADA

APP

CITTÀ

STATO/PROVINCIA

CODICE POSTALE

PAESE

TELEFONO

INDIRIZZO E-MAIL

MODIFICA INDIRIZZO PASSAGGIO DI PROPRIETÀ 

NUMERO DI IDENTIFICAZIONE DEL VEICOLO

Numero del modello

Numero di identificazione del veicolo (V.I.N.)

VECCHIO INDIRIZZO O  
PROPRIETARIO PRECEDENTE:

NOME

N.

STRADA

APP

CITTÀ

STATO/PROVINCIA

CODICE POSTALE

PAESE

TELEFONO

NUOVO INDIRIZZO O  
NUOVO PROPRIETARIO:

NOME

N.

STRADA

APP

CITTÀ

STATO/PROVINCIA

CODICE POSTALE

PAESE

TELEFONO

INDIRIZZO E-MAIL



Questa pagina è stata lasciata  
intenzionalmente vuota

MODIFICA INDIRIZZO

PASSAGGIO DI PROPRIETÀ



NUMERO DI IDENTIFICAZIONE DEL VEICOLO

Numero del modello

Numero di identificazione del veicolo (V.I.N.)

VECCHIO INDIRIZZO O  
PROPRIETARIO PRECEDENTE:

NOME

N.

STRADA

APP

CITTÀ

STATO/PROVINCIA

CODICE POSTALE

PAESE

TELEFONO

NUOVO INDIRIZZO O  
NUOVO PROPRIETARIO:

NOME

N.

STRADA

APP

CITTÀ

STATO/PROVINCIA

CODICE POSTALE

PAESE

TELEFONO

INDIRIZZO E-MAIL

MODIFICA INDIRIZZO

PASSAGGIO DI PROPRIETÀ



NUMERO DI IDENTIFICAZIONE DEL VEICOLO

Numero del modello

Numero di identificazione del veicolo (V.I.N.)

VECCHIO INDIRIZZO O  
PROPRIETARIO PRECEDENTE:

NOME

N.

STRADA

APP

CITTÀ

STATO/PROVINCIA

CODICE POSTALE

PAESE

TELEFONO

NUOVO INDIRIZZO O  
NUOVO PROPRIETARIO:

NOME

N.

STRADA

APP

CITTÀ

STATO/PROVINCIA

CODICE POSTALE

PAESE

TELEFONO

INDIRIZZO E-MAIL

Questa pagina è stata lasciata  
intenzionalmente vuota

**NOTE:** \_\_\_\_\_

\_\_\_\_\_  
\_\_\_\_\_  
\_\_\_\_\_  
\_\_\_\_\_  
\_\_\_\_\_  
\_\_\_\_\_  
\_\_\_\_\_  
\_\_\_\_\_  
\_\_\_\_\_  
\_\_\_\_\_  
\_\_\_\_\_  
\_\_\_\_\_  
\_\_\_\_\_  
\_\_\_\_\_  
\_\_\_\_\_  
\_\_\_\_\_  
\_\_\_\_\_  
\_\_\_\_\_  
\_\_\_\_\_  
\_\_\_\_\_

NOTE: \_\_\_\_\_

\_\_\_\_\_

\_\_\_\_\_

\_\_\_\_\_

\_\_\_\_\_

\_\_\_\_\_

\_\_\_\_\_

\_\_\_\_\_

\_\_\_\_\_

\_\_\_\_\_

\_\_\_\_\_

\_\_\_\_\_

\_\_\_\_\_

\_\_\_\_\_

\_\_\_\_\_

\_\_\_\_\_

\_\_\_\_\_

\_\_\_\_\_

**NOTE:** \_\_\_\_\_

\_\_\_\_\_

\_\_\_\_\_

\_\_\_\_\_

\_\_\_\_\_

\_\_\_\_\_

\_\_\_\_\_

\_\_\_\_\_

\_\_\_\_\_

\_\_\_\_\_

\_\_\_\_\_

\_\_\_\_\_

\_\_\_\_\_

\_\_\_\_\_

\_\_\_\_\_

\_\_\_\_\_

\_\_\_\_\_

\_\_\_\_\_

NOTE: \_\_\_\_\_

\_\_\_\_\_

\_\_\_\_\_

\_\_\_\_\_

\_\_\_\_\_

\_\_\_\_\_

\_\_\_\_\_

\_\_\_\_\_

\_\_\_\_\_

\_\_\_\_\_

\_\_\_\_\_

\_\_\_\_\_

\_\_\_\_\_

\_\_\_\_\_

\_\_\_\_\_

\_\_\_\_\_

**NOTE:** \_\_\_\_\_

\_\_\_\_\_

\_\_\_\_\_

\_\_\_\_\_

\_\_\_\_\_

\_\_\_\_\_

\_\_\_\_\_

\_\_\_\_\_

\_\_\_\_\_

\_\_\_\_\_

\_\_\_\_\_

\_\_\_\_\_

\_\_\_\_\_

\_\_\_\_\_

\_\_\_\_\_

\_\_\_\_\_

\_\_\_\_\_

\_\_\_\_\_

\_\_\_\_\_



NOTE: \_\_\_\_\_

\_\_\_\_\_  
\_\_\_\_\_  
\_\_\_\_\_  
\_\_\_\_\_  
\_\_\_\_\_  
\_\_\_\_\_  
\_\_\_\_\_  
\_\_\_\_\_  
\_\_\_\_\_  
\_\_\_\_\_  
\_\_\_\_\_  
\_\_\_\_\_  
\_\_\_\_\_  
\_\_\_\_\_  
\_\_\_\_\_  
\_\_\_\_\_  
\_\_\_\_\_

**NOTE:** \_\_\_\_\_

\_\_\_\_\_

\_\_\_\_\_

\_\_\_\_\_

\_\_\_\_\_

\_\_\_\_\_

\_\_\_\_\_

\_\_\_\_\_

\_\_\_\_\_

\_\_\_\_\_

\_\_\_\_\_

\_\_\_\_\_

\_\_\_\_\_

\_\_\_\_\_

\_\_\_\_\_

\_\_\_\_\_

\_\_\_\_\_

\_\_\_\_\_

\_\_\_\_\_

\_\_\_\_\_

\_\_\_\_\_

NOTE: \_\_\_\_\_

\_\_\_\_\_

\_\_\_\_\_

\_\_\_\_\_

\_\_\_\_\_

\_\_\_\_\_

\_\_\_\_\_

\_\_\_\_\_

\_\_\_\_\_

\_\_\_\_\_

\_\_\_\_\_

\_\_\_\_\_

\_\_\_\_\_

\_\_\_\_\_

\_\_\_\_\_

\_\_\_\_\_

\_\_\_\_\_

\_\_\_\_\_

\_\_\_\_\_

\_\_\_\_\_

\_\_\_\_\_

\_\_\_\_\_

\_\_\_\_\_



NOTE: \_\_\_\_\_

\_\_\_\_\_

\_\_\_\_\_

\_\_\_\_\_

\_\_\_\_\_

\_\_\_\_\_

\_\_\_\_\_

\_\_\_\_\_

\_\_\_\_\_

\_\_\_\_\_

\_\_\_\_\_

\_\_\_\_\_

\_\_\_\_\_

\_\_\_\_\_

\_\_\_\_\_

\_\_\_\_\_

\_\_\_\_\_

\_\_\_\_\_

\_\_\_\_\_

\_\_\_\_\_

\_\_\_\_\_

Questa pagina è intenzionalmen-  
te vuota

N. modello \_\_\_\_\_

NUMERO DI IDENTIFICAZIONE  
DEL **VEICOLO** (V.I.N) \_\_\_\_\_

NUMERO DI IDENTIFICAZIONE  
DEL **MOTORE** (E.I.N.) \_\_\_\_\_

**Proprietario:** \_\_\_\_\_

NOME

\_\_\_\_\_

N.

STRADA

APP

\_\_\_\_\_

CITTÀ

STATO/PROVINCIA

CODICE POSTALE

**Data di acquisto** \_\_\_\_\_

ANNO

MESE

GIORNO

**Data di scadenza  
della garanzia** \_\_\_\_\_

ANNO

MESE

GIORNO

Da compilare al momento dell'acquisto da parte del concessionario.

SPAZIO DEDICATO AL CONCESSIONARIO

## ⚠ AVVERTENZA

### PER RIDURRE IL RISCHIO DI LESIONI GRAVI O DECESSO,

- Leggere la presente Guida del conducente e le etichette sulla sicurezza.
- Guardare il video sulla sicurezza.



### ESSERE PRONTI

- Allacciare le cinture di sicurezza e assicurarsi che le reti e/o le portiere siano bloccate correttamente.
- Indossare un casco omologato e attrezzature di protezione.
- Conducente e passeggero devono essere in grado di sedere con la schiena contro il sedile, i piedi poggiati sul pavimento del veicolo o sul poggiatesta e le mani sulle maniglie. Mantenersi completamente all'interno del veicolo.

### GUIDARE IN MODO RESPONSABILE

- Evitare perdite di controllo e ribaltamenti.
- Evitare di eseguire manovre brusche, derapare o slittare di lato, fare sbandare le ruote posteriori azionando il freno a mano e non fare mai testa-coda.
- Evitare accelerazioni brusche in curva, anche da fermi.
- Rallentare prima di affrontare una curva.
- Prepararsi ad affrontare pendii, terreni impraticabili, solchi e altre variazioni di trazione e terreno.
- Evitare superfici asfaltate.
- Evitare salite laterali (guida lungo superfici inclinate).

### SIATE PROFESSIONALI E RESPONSABILI

- Non consentire guida spericolata o imprudente.
- Il conducente deve avere compiuto 16 anni e avere una patente di guida valida.
- Non guidare il veicolo in stato di ebbrezza o sotto l'effetto di farmaci.
- Non permettere l'utilizzo su strade pubbliche (ad esclusione di quelle indicate per l'utilizzo con veicoli fuoristrada), laddove esista il pericolo di collisione con automobili o mezzi pesanti.
- Non superare la capacità di posti a sedere prevista per il veicolo.

®TM e il logo BRP sono marchi registrati di Bombardier Recreational Products Inc. o delle sue affiliate.

©2023 Bombardier Recreational Products Inc. Tutti i diritti riservati.

[www.brp.com](http://www.brp.com)

**SKI-DOO®**

**LYNX®**

**SEA-DOO®**

**EVINRUDE®**

**CAN-AM®**

**ROTAX®**