

**can-am**



## MAVERICK SPORT MAX T-SERIEN

# INSTRUKTIONS- BOK

Inkluderar säkerhets-, fordons- och underhållsinformation

**BRP**

### **⚠ VARNING**

Läs denna instruktionsbok noggrant. Den innehåller viktig säkerhetsinformation. Rekommenderad minimiålder för förare: 16 år eller äldre med giltigt förarbevis/körkort. Förvara alltid denna instruktionsbok med fordonet. Det är olagligt att ta bort eller modifiera delar relaterade till bränsleavdunstningssystemet på detta OHRV-fordon. Överträdare kan bli föremål för civila och/eller straffrättsliga påföljder enligt lagen i Kalifornien och federal lag.

### VARNING

FORDONET KAN VARA FARLIGT ATT ANVÄNDA. En krock eller vältning kan snabbt inträffa om du inte iakttar nödvändig försiktighet, även under rutinmässiga manövrer som vid svängning och körning i backar eller över hinder.

Se för din egen säkerhets skull till att förstå och efterfölja alla varningar i denna instruktionsbok och på dekalerna på ditt fordon. Underlåtenhet att efterfölja dessa varningar kan leda till SVÅRA PERSONSKADOR ELLER DÖDSFALL.

Förvara alltid denna instruktionsbok med fordonet.

### VARNING

Underlåtenhet att följa någon av säkerhetsföreskrifterna och anvisningarna i instruktionsboken, säkerhetsvideon och säkerhetsdekalerna på produkten kan leda till personskador, inklusive skador med dödlig utgång.

### VARNING

Detta fordon kan ha högre prestanda än andra fordon som du kan ha kört tidigare. Ta dig tid att bekanta dig med ditt nya fordon.

## KALIFORNIENS PROPOSITION 65 VARNING

### VARNING

Användning, service och underhåll av offroad fordon kan utsätta dig för kemikalier som inkluderar motoravgaser, koloxid, ftalater och bly, som är kända av delstaten Kalifornien för att orsaka cancer och fosterskador eller andra skador på fortplantningssystemet. För att minimera exponering, undvik att andas avgaser, tomgångskör inte motorn om det inte är nödvändigt, serva fordonet på en väl ventilerad plats och använd handskar eller tvätta händerna ofta när du servar ditt fordon. För mer information, gå till

[www.p65warnings.ca.gov/products/passenger-vehicle](http://www.p65warnings.ca.gov/products/passenger-vehicle).

TM® Varumärken tillhörande BRP eller dess dotterbolag.

Detta är en ofullständig lista över varumärken som tillhör Bombardier Recreational Products Inc. eller dess dotterföretag.

Varumärken kanske inte är registrerade i alla jurisdiktioner.

Can-Am®

D.E.S.S.™

DPS®

ROTAX®

XPS®

LinQ®

Alla rättigheter förbehålls. Inga delar av denna Instruktionsbok får reproduceras i någon form utan föregående skriftligt tillstånd från Bombardier Recreational Products Inc.

©Bombardier Recreational Products Inc. (BRP) 2023

Deutsch	Dieses Handbuch ist möglicherweise in Ihrer Landessprache verfügbar. Bitte wenden Sie sich an Ihren Händler oder besuchen Sie: <a href="http://www.operatorsguides.brp.com">www.operatorsguides.brp.com</a>
English	This guide may be available in your language. Check with your dealer or go to: <a href="http://www.operatorsguides.brp.com">www.operatorsguides.brp.com</a>
Español	Es posible que este manual esté disponible en su idioma. Consulte a su distribuidor o visite: <a href="http://www.operatorsguides.brp.com">www.operatorsguides.brp.com</a>
Français	Ce guide peut être disponible dans votre langue. Vérifier avec votre concessionnaire ou aller à: <a href="http://www.operatorsguides.brp.com">www.operatorsguides.brp.com</a>
Italiano	Questa guida potrebbe essere disponibile nella propria lingua. Contattare il concessionario o consultare: <a href="http://www.operatorsguides.brp.com">www.operatorsguides.brp.com</a>
中文	本手册可能有您的语种的翻译版本。请向经销商询问，或者登录 <a href="http://www.operatorsguides.brp.com">www.operatorsguides.brp.com</a> 查询。
日本語	このガイドは、言語によって翻訳版が用意されています。ディーラーに問い合わせるか、次のアドレスでご確認ください： <a href="http://www.operatorsguides.brp.com">www.operatorsguides.brp.com</a>
Nederlands	Deze handleiding kan beschikbaar zijn in uw taal. Vraag het aan uw dealer of ga naar: <a href="http://www.operatorsguides.brp.com">www.operatorsguides.brp.com</a>
Norsk	Denne boken kan finnes tilgjengelig på ditt eget språk. Kontakt din forhandler eller gå til: <a href="http://www.operatorsguides.brp.com">www.operatorsguides.brp.com</a>
Português	Este manual pode estar disponível em seu idioma. Fale com sua concessionária ou visite o site: <a href="http://www.operatorsguides.brp.com">www.operatorsguides.brp.com</a>
Русский	Воспользуйтесь руководством на вашем языке. Узнайте о его наличии у дилера или на странице по адресу <a href="http://www.operatorsguides.brp.com">www.operatorsguides.brp.com</a>
Suomi	Käyttöohjekirja voi olla saatavissa omalla kielelläsi. Tarkista jälleenmyyjältä tai käy osoitteessa: <a href="http://www.operatorsguides.brp.com">www.operatorsguides.brp.com</a>
Svenska	Denna bok kan finnas tillgänglig på ditt språk. Kontakta din återförsäljare eller gå till: <a href="http://www.operatorsguides.brp.com">www.operatorsguides.brp.com</a>

Aktuell modell

Maverick Sport MAX DPS 1000R  
(T-kategori)

I Kanada distribueras och servas produkter av Bombardier Recreational Products Inc. (BRP).

I USA distribueras och servas produkter av BRP US Inc.

I det Europeiska ekonomiska samarbetsområdet (som består av Europeiska unionens medlemsstater samt Storbritannien, Norge, Island och Liechtenstein), i Oberoende staters samväld (inklusive Ukraina och Turkmenistan) och Turkiet, distribueras och servas produkter av BRP European Distribution S.A. och andra filialer eller dotterbolag till BRP.

För alla övriga länder distribueras och servas produkter av Bombardier Recreational Products Inc. (BRP) eller dess filialer.

---

# INNEHÅLLSFÖRTECKNING

## ALLMÄN INFORMATION

<b>ALLMÄN INFORMATION</b> .....	<b>10</b>
Innan du kör .....	10
Säkerhetsmeddelanden .....	10
Om denna Instruktionsbok .....	11

## SÄKERHETSINFORMATION

<b>ALLMÄNNA VARNINGAR</b> .....	<b>14</b>
Koloxidförgiftning .....	14
Bensinbrand och andra risker .....	14
Brännskador från heta fordonsdelar .....	15
Tillbehör och modifieringar .....	15
<b>SÄKER KÖRNING - SKYLDIGHETER</b> .....	<b>16</b>
Ägare - ta ansvar .....	16
Förare - uppträd kompetent och ta ansvar .....	16
Kör försiktigt .....	17
Skyddssystem för förare och passagerare .....	18
Terrängförhållanden .....	18
Europeiska gemenskapen .....	19
<b>INSPEKTION FÖRE ANVÄNDNING</b> .....	<b>20</b>
Kontrollista före användning .....	20
<b>FÖRBEREDELSE FÖR KÖRNING</b> .....	<b>23</b>
Innan du kör .....	23
Kläder och utrustning .....	23
Hjälm och ögonskydd .....	23
Annan utrustning .....	24
<b>UNDBIK OLYCKOR</b> .....	<b>26</b>
Undvik rullning och kollision .....	26
Undvik kollisioner .....	27
<b>KÖRNING AV FORDONET</b> .....	<b>28</b>
Körövningar .....	28
Användning i terräng .....	29
Allmän körteknik .....	29
<b>KÖRA LAST OCH UTFÖRA ARBETSUPPGIFTER</b> .....	<b>35</b>
Utföra arbetsuppgifter med fordonet .....	35
Last .....	35
Dragning av last .....	36
Dragning av släp .....	37
<b>VIKTIGA DEKALER PÅ PRODUKTEN (LÄNDER UTOM KANADA OCH USA)</b> .....	<b>38</b>
Säkerhetspiktogram .....	39

## FORDONSINFORMATION

<b>PRIMÄRA REGLAGE</b> .....	<b>58</b>
Ratt .....	59
Gaspedal .....	59
Bromspedal .....	59

Växelspak .....	59
<b>SEKUNDÄRA REGLAGE .....</b>	<b>61</b>
RF D.E.S.S.- nyckel och RF D.E.S.S.- kontaktstift .....	62
Motorstart-/stoppknapp .....	63
Flerfunktionsspak .....	63
Reglage för blinkande varningsljus .....	63
Knappsats .....	64
2/4-hjulsdriftväljare .....	64
Bakre differentiallysömskopplare (endast modeller med ABS-bromsar) .....	64
Utförskörningsfunktion (HDC) (endast ABS-modeller) .....	65
<b>UTRUSTNING .....</b>	<b>66</b>
Justerbart styre .....	66
Kopphållare .....	66
Passagerarhandtag .....	66
Förvaringsutrymmen .....	67
Verktygssats .....	67
Fotstöd .....	67
Sidonät .....	67
Axelskydd .....	68
Halvdörrar bak .....	68
Säkerhetsbälten .....	69
Förarsäte .....	70
Passagerarsäte .....	70
Tanklock .....	70
Lastbox .....	70
Fästkrokar .....	70
Dragkrok .....	71
Krokdragstång .....	71
Kontakt för släpvagnsljus .....	72
Bärgningskrok .....	72
Sidospeglar .....	72
12 volts eluttag .....	72
Heltäckande hasplåt .....	72
<b>7,6 TUMS DIGITAL DISPLAY .....</b>	<b>74</b>
Flerfunktionsdisplay .....	74
Indikatorlampor .....	75
Inställningar .....	76
<b>ELEKTRONISKA STYRSYSTEM .....</b>	<b>79</b>
ABS (låsningsfria bromsar) .....	79
Främre vridmomentreglering (FTC, Front Torque Control) .....	79
DTC (Dragmomentstyrning) .....	79
Backhållarsystem (HHC, Hill Hold Control) .....	79
Utförskörningskontroll (HDC, Hill Descent Control) .....	79
Drivkraftsreglering (TCS, Traction Control System) (om sådan finns) .....	79
<b>BRÄNSLE .....</b>	<b>81</b>
Bränslespecifikationer .....	81
Påfyllning av bränsle i fordonet .....	81
<b>INKÖRNINGSPERIOD .....</b>	<b>83</b>
Användning under inkörningsperioden .....	83
<b>GRUNDPROCEDURER .....</b>	<b>84</b>
Starta motorn .....	84

Väcka elsystemet .....	84
<b>Användning av Växelspaken</b> .....	84
Val av rätt växelläge (låg- eller högläge) .....	84
<b>Stänga av motorn och parkera fordonet</b> .....	85
Tips för att maximera drivremmens livslängd .....	85
<b>SPECIELLA PROCEDURER</b> .....	<b>87</b>
Motor flödad med bränsle .....	87
Om du misstänker att det finns vatten i CVT-transmissionen .....	87
Om batteriet är helt urladdat .....	87
Om fordonet har slagit runt .....	87
Om fordonet har vattendränkt .....	88
<b>STÄLL IN DITT FORDON</b> .....	<b>89</b>
Riktlinjer för inställning av fjädring .....	89
Fjädringens fabriksinställningar .....	89
Fjädringsjustering .....	89
DPS-funktion .....	90
<b>TRANSPORT AV FORDONET</b> .....	<b>91</b>
Köra upp fordonet på släpvagnsutrustning .....	92
Dra upp fordonet på trailerutrustning med hjälp av en vinsch .....	92
Säkra fordonet för transport .....	93
Lasta av fordonet från släpvagnen .....	94
<b>LYFTA OCH STÖDJA FORDONET</b> .....	<b>95</b>
Fordonets front .....	95
Fordonets bakparti .....	95

## *UNDERHÅLL*

<b>UNDERHÅLLSSCHEMA</b> .....	<b>98</b>
EPA Regulation - Kanadensiska och USA fordon .....	98
Riktlinjer för underhåll av luftfilter .....	98
Kraftig användning .....	99
Användning i djup gytja/vatten .....	100
Underhållsschema .....	100
Dokumentation av underhåll .....	111
<b>UNDERHÅLLSPROCEDURER</b> .....	<b>117</b>
Komma åt komponenter för underhåll .....	117
<b>MOTORNS LUFTFILTER</b> .....	<b>120</b>
<b>MOTOROLJA</b> .....	<b>121</b>
Oljefilter .....	123
<b>KYLARE</b> .....	<b>124</b>
<b>MOTORKYLVÄTSKA</b> .....	<b>125</b>
<b>AVGASSYSTEM</b> .....	<b>127</b>
<b>VÄXELLÅDA</b> .....	<b>128</b>
<b>FRÄMRE DIFFERENTIAL</b> .....	<b>129</b>
<b>TÄNDSTIFT</b> .....	<b>130</b>
<b>CVT-KÅPA</b> .....	<b>131</b>
Drivrem .....	132
Drivande och drivna remskivor .....	133
<b>BATTERI</b> .....	<b>133</b>
Säkringar och smältsäkringar .....	134
Belysning .....	137

Drivaxelbälg och -skydd .....	138
Hjullager .....	139
Hjul och däck .....	139
FJÄDRING .....	141
BROMSAR .....	142
SÄKERHETSÅLTEN .....	143
Dörrar .....	144
<b>FORDONSVÅRD .....</b>	<b>145</b>
Rengöring och skydd av fordonet .....	145
<b>FÖRVARING OCH FÖRSÅSONGSSERVICE .....</b>	<b>146</b>

### TEKNISK INFORMATION

<b>FORDONSIDENTIFIKATION .....</b>	<b>148</b>
Fordonidentifikationsnummer .....	148
Motorns ID-nummer (EIN) .....	149
<b>DEKALER OM ÖVERENSSTÄMMELSE .....</b>	<b>150</b>
Förordning (EU) 2016/1628 som är tillämplig för mobila terrängfordon ....	150
Dekal för bur-överensstämmelse .....	150
Dekal för kategori-överensstämmelse .....	150
Piktogram för etanol-överensstämmelse .....	151
<b>DEKAL MED TEKNISK INFORMATION .....</b>	<b>152</b>
Piktogram för luftfilterbyte .....	152
Montering av luftfilterlock .....	152
Piktogram för parkeringsposition .....	152
Piktogram för smörjfästeposition .....	153
Piktogram för bromsvätska .....	153
<b>RADIOFREKVENT DIGITALKODAT STÖLDSKYDDSSYSTEM (RF D.E.S. S.- NYCKEL) .....</b>	<b>154</b>
<b>BULLER- OCH VIBRATIONSVÅRDEN .....</b>	<b>155</b>
<b>KONFORMITETSFÖRKLARING .....</b>	<b>156</b>
EU-försäkran om överensstämmelse .....	156
Brittisk Försäkran om överensstämmelse .....	157
<b>EAC FÖRSÄKRAN OM ÖVERENSSTÄMMELSE .....</b>	<b>158</b>

### SPECIFIKATIONER

<b>TEKNISKA SPECIFIKATIONER .....</b>	<b>160</b>
---------------------------------------	------------

### PROBLEMLÖSNING

<b>RIKTLINJER FÖR PROBLEMLÖSNING .....</b>	<b>170</b>
CVT-remmen slirar .....	170
"_" visas på växellägesdisplayen .....	170
Motorn går inte runt .....	170
Motorn går runt men startar inte .....	171
Motorn saknar acceleration eller effekt .....	171
Motorn överhettar .....	172
Motorn feltänder .....	172
Varvtalet ökar men fordonet rör sig inte .....	173



Partiell eller ingen respons från gaspedalen - Check Engine-indikatorn är tänd och PPS-felmeddelandet visas.....	173
<b>DIGITALDISPLAYMEDDELANDEN</b> .....	<b>174</b>

## **GARANTI**

<b>BRP BEGRÄNSAD GARANTI FÖR KANADA OCH USA: 2024 ÅRS CAN-AM® SSV</b> .....	<b>176</b>
1) Den begränsade garantins omfattning .....	176
2) Ansvarsbegränsning .....	176
3) UNDANTAG – följande omfattas ej av garantin.....	176
4) Garantiperiod .....	177
5) Garantivillkor .....	177
6) Kundens rättigheter och skyldigheter.....	178
7) BRP:s ansvar .....	178
8) Överlåtelse av garanti .....	178
9) Konsumentvägledning.....	178
<b>US EPA UTSLÄPPSRELATERAD GARANTI</b> .....	<b>180</b>
Period för utsläppsrelaterad garanti.....	180
Komponenter som innefattas.....	181
Begränsad tillämplighet.....	181
<b>GARANTIFÖRKLARING KONTROLL AV AVDUNSTNINGSLÄPP FÖR KALIFORNIEN</b> .....	<b>183</b>
Dina rättigheter och skyldigheter i garantin .....	184
OHRV Tillverkarens garanti.....	184
Ägarens ansvar i enlighet med garantin.....	185
<b>BRP BEGRÄNSAD GARANTI – INTERNATIONELLT: 2024 ÅRS CAN-AM® SSV</b> .....	<b>186</b>
1) Den begränsade garantins omfattning .....	186
2) Ansvarsbegränsning .....	186
3) UNDANTAG – följande omfattas ej av garantin.....	187
4) Garantiperiod .....	188
5) Endast för produkter som säljs i Australien.....	188
6) Garantivillkor .....	188
7) Kundens rättigheter och skyldigheter.....	189
8) BRP:s ansvar .....	189
9) Överlåtelse av garanti .....	189
10) Konsumentvägledning.....	190
<b>BRP:S BEGRÄNSADE GARANTI FÖR DET EUROPEISKA EKONOMISKA SAMARBETSOMRÅDET, OBEROENDE STATERS SAMVÄLDE OCH TURKIET: 2024 ÅRS CAN-AM® SSV</b> .....	<b>191</b>
1) Den begränsade garantins omfattning .....	191
2) Ansvarsbegränsning .....	191
3) UNDANTAG – följande omfattas ej av garantin.....	192
4) Garantiperiod .....	193
5) Endast för produkter som sålts i Frankrike .....	193
6) Garantivillkor .....	194
7) Kundens rättigheter och skyldigheter.....	194
8) BRP:s ansvar .....	194
9) Överlåtelse av garanti .....	195

10) Konsumentvägledning..... 195

**KUNDINFORMATION**

**INFORMATION OM DATASEKRETESS .....198**  
**KONTAKTA OSS.....200**  
    Asien och Stilla-havsområdet..... 200  
    Europa, Mellanöstern och Afrika ..... 200  
    Latinamerika ..... 200  
    Nordamerika ..... 200  
**ADRESSÄNDRING OCH ÄGARBYTE .....201**

# ALLMÄN INFORMATION

# ALLMÄN INFORMATION

Gratulerar till köpet av ditt nya Can-Am® Side by side-fordon (SSV). Det omfattas av BRP:s begränsade garanti och ett nätverk av auktoriserade Can-Am Offroad-återförsäljare som är redo att tillhandahålla delarna, tillbehören och servicen du erfordrar.

Vid leveransen informerades du om garantins täckning och undertecknade en checklista före leverans för att säkerställa att ditt nya fordon har förberetts på ett tillfredsställande sätt.

Återförsäljaren arbetar för kundens tillfredsställelse. Om du behöver mer serviceinformation, vänligen rådfråga återförsäljaren.

## Innan du kör

Läs denna Instruktionsbok innan du använder fordonet för att se hur du kan minska olycksriskerna för dig och människor i närheten.

Läs även alla säkerhetsdekalerna på ditt fordon och titta på *Säkerhetsvideon* som hittas här:

<https://can-am.brp.com/off-road/safety>

Eller använd följande QR-kod.



Detta fordon är endast avsett för körning i terräng. De är främst avsedda för allmän fritidsanvändning men kan även användas för nyttoändamål.

Om varningarna i denna Instruktionsbok inte åtföljs kan det leda till SVÅRA PERSONSKADOR eller DÖDSFALL.

## Säkerhetsmeddelanden

De olika typerna av säkerhetsmeddelanden, hur de ser ut och hur de används i den här boken förklaras nedan:

Symbolen för säkerhetsvarningar ⚠ indikerar risk för personskada.

### ⚠ VARNING

Anger en potentiell risk som kan resultera i svåra personskador eller dödsfall om den inte undviks.

### ⚠ OBS

Anger en risksituation som, om den inte undviks, resulterar i mindre eller svårare personskador.

**OBS**

**Indikerar en instruktion som måste följas för att undvika allvarliga skador på fordonets komponenter eller annan egendom.**

## Om denna Instruktionsbok

Denna Instruktionsbok har iordningställt för att bekanta ägaren/föraren av det nya fordonet med de olika fordonsreglagen, underhållsanvisningarna och anvisningarna för säker användning. Den är oundgänglig för korrekt användning av produkten.

Förvara denna Instruktionsbok tillsammans med fordonet så att du kan titta i den för t.ex. information om underhåll, vid felsökning och om du behöver instruera andra.

Instruktionsboken finns på flera språk. Vid eventuella olikheter i texten är det den engelska versionen som gäller.

Om du vill se och/eller skriva ut ett extra exemplar av Instruktionsboken kan du besöka följande webbplats:

**[www.operatorsguides.brp.com](http://www.operatorsguides.brp.com)**

Informationen i detta dokument är korrekt vid utgivningstillfället. BRP har emellertid som policy att kontinuerligt förbättra sina produkter utan att därför åta sig skyldigheten att installera dem på tidigare tillverkade produkter. På grund av sent införda tillverkningsändringar kan vissa skillnader finnas mellan den tillverkade produkten och beskrivningen eller specifikationerna i denna bok. BRP förbehåller sig rätten att när som helst dra in eller ändra specifikationer, utförande, egenskaper, modeller eller utrustning utan att därmed påta sig några skyldigheter.

Denna Instruktionsbok ska medfölja fordonet vid återförsäljning.

Den här sidan är avsiktligt tom

# SÄKERHETSINFORMATION

---

# ALLMÄNNA VARNINGAR

## Koloxidförgiftning

Alla motoravgaser innehåller koloxid, som är en giftig gas. Inandning av koloxid kan ge huvudvärk, yrsel, dåsigheit, illamående, förvirring och orsaka dödsolyckor.

Koloxid är en färg-, lukt- och smaklös gas som kan förekomma även om du inte ser eller känner lukten av motoravgaser. Dödliga koncentrationer av koloxid kan samlas på kort tid och du kan drabbas snabbt, utan möjlighet att rädda dig själv. Dödliga koncentrationer av koloxid kan också dröja kvar i timmar och dagar i slutna eller dåligt ventilerade utrymmen. Om du upplever något av symtomen på koloxidförgiftning, lämna utrymmet omedelbart, gå ut i friska luften och sök läkarvård.

Förhindra svåra eller dödliga skador på grund av koloxidförgiftning:

- Kör aldrig fordonet i dåligt ventilerade eller delvis slutna utrymmen, som till exempel ett garage, en carport eller en lada. Även om du försöker vädra ut motoravgaser med fläktar eller öppna fönster och dörrar, kan koloxid snabbt nå dödliga koncentrationer.
- Kör aldrig fordonet utomhus på ställen där motoravgaserna kan sugas in i en byggnad via öppningar som till exempel fönster och dörrar.

## Bensinbrand och andra risker

Bensin är ett ytterst brandfarligt och explosionsfarligt ämne. Bensinångor kan spridas och antändas av en gnista eller eldslåga på många meters avstånd från motorn. Följ dessa anvisningar för att minska risken för brand och explosion:

- Använd enbart en godkänd bensindunk för bränsleförvaring.
- Använd endast BRP LinQ-behållaren för att transportera bränsle på fordonet.
- Denna behållare måste fästas ordentligt i det främre förvaringsfacket med hjälp av LinQ-systemet. Inga andra röda bensinbehållare som säljs på marknaden rekommenderas.
- Ha aldrig med bensinbehållare eller andra brandfarliga vätskor på lastflaken.
- Fyll aldrig på bensindunken på fordonet. En elektrostatisk urladdning kan antända bränslet.
- För påfyllning av bränsle på fordonet, följ anvisningarna i delavsnittet *Bränsle* mycket noga.
- Starta eller använd aldrig motorn om tanklocket inte är ordentligt förslutet.
- Använd enbart en godkänd bensindunk för bränsleförvaring.
- Frakta aldrig bensindunkar eller farliga vätskor på det bakre lasträcket.
- För påfyllning av bränsle på fordonet, följ anvisningarna i delavsnittet *Bränsle* mycket noga.
- Starta eller använd aldrig motorn om tanklocket inte är ordentligt förslutet.

Bensin är giftigt och kan orsaka personskador, till och med dödliga.

- Sug aldrig upp bensin med munnen via slang.
- Uppsök omedelbart läkarvård om bensin kommer i kontakt med dina ögon, förtärs eller bensinångor inandas.
- Om du får bensin på dig, tvätta dig med tvål och vatten och byt kläder.



## Brännskador från heta fordonsdelar

Vissa komponenter som bromsrotorer och avgaskomponenter blir varma vid drift. Undvik kontakt med dessa fordonsdelar, under och omedelbart efter användning, för att undvika brännskador.

## Tillbehör och modifieringar

Alla ändringar eller tillägg av tillbehör godkända av BRP kan påverka fordonets manövreringsförmåga. Efter ändringar är det viktigt att ta sig tid att bekanta sig med fordonet och se hur du behöver anpassa ditt sätt att köra.

Undvik montering av utrustning som inte specifikt godkänts för fordonet av BRP och undvik modifieringar som inte är tillåtna. Dessa modifieringar och utrustning har inte testats av BRP och kan utgöra fara. De kan till exempel:

- Göra så att man förlorar kontrollen och ökar krockrisken
- Orsaka överhettning eller kortslutning vilket ökar risken för brand eller brännskador
- Påverka skyddsfunktionerna som tillhandahålls av fordonet.
- Påverka släpvagnens beteende när fordonet transporteras
- Orsaka risk för att föremål förloras på vägen vid transport.

Det kan även bli olagligt att köra ditt fordon.

**Hör efter med en auktoriserad BRP-återförsäljare om lämpliga tillbehör för ditt fordon.**

---

# SÄKER KÖRNING - SKYLDIGHETER

Detta fordon är ett högpresterande terrängfordon. Föraren måste vara ansvarsfull och mycket försiktig för att undvika rullningar, vältningar, kollisioner och andra typer av olyckor. Även med fordonets säkerhetsfunktioner (som skyddsstruktur, säkerhetsbälten, sidonät) och personlig skyddsutrustning (som hjälmar) finns alltid risk för personskador och dödsfall vid dessa olyckor. Minska riskerna för svåra personskador och dödsolyckor genom att följa reglerna i detta avsnitt.

## Ägare - ta ansvar

Läs denna instruktionsbok och titta på *Säkerhetsvideon*. Se länken i början av instruktionsboken.

Kontrollera alltid fordonet inför varje körning för att se till att det är i körsäkert skick. Följ alltid underhållsschemat som finns i denna instruktionsbok.

Låt aldrig någon använda ditt fordon som inte är ansvarsfull och kan använda ett fordon som detta på ett säkert sätt. Överväg att hålla nya eller unga förare under uppsikt och överväg också att ge alla som använder fordonet regler och villkor (ange t.ex. om de kan ta en passagerare, vad de får göra med fordonet, var de får köra, etc.).

**Vid tillvalsutrustning med D. E. S. S.-nycklar**, välj tillämplig nyckel (se *Tändningslåås och nycklar*) baserat på förarens erfarenhet, fordonsanvändning och miljö.

Prata om säkerhetsinformationen med var och en som ska använda fordonet. Se till att alla förare och passagerare uppfyller kraven nedan och att de går med på att följa säkerhetsreglerna. Hjälpt förare och passagerare att bekanta sig med fordonet.

Vi rekommenderar att du låter fordonet genomgå en säkerhetsinspektion varje år. Kontakta en auktoriserad BRP-återförsäljare för mer information. Du bör låta en auktoriserad BRP-återförsäljare utföra försäsongsservice på ditt fordon, även om detta inte är något krav. Varje besök hos din auktoriserade BRP-återförsäljare innebär ett utmärkt tillfälle för återförsäljaren att kontrollera om ditt fordon omfattas av relevanta säkerhetskampanjer. Vi tillråder även att du besöker din auktoriserade BRP-återförsäljare i god tid om du får kännedom om en säkerhetsrelaterad kampanj.

Kontakta en auktoriserad BRP-återförsäljare beträffande tillgängliga tillbehör som du kan behöva.

## Förare - uppträd kompetent och ta ansvar

Läs denna instruktionsbok och titta på säkerhetsvideon. Se länken i början av instruktionsboken.

Se till att du känner dig helt hemma med reglagen på fordonet och med allmän körning.

Gör dig bekant med detta Off-Highway Vehicle (OHV); Det kan överskrida prestandan för andra OHV som du eventuellt har kört. Detta är ett högpresterande fordon. Oerfarna förare kan förbise riskerna och överraskas av det speciella sätt som detta fordon uppför sig på i alla typer av terräng.

Gå en förarkurs om en sådan finns (kontakta en auktoriserad Can-Am Offroad-återförsäljare för information om tillgängliga förarkurser och se även <http://www.rohva.org/> på internet) och gör övningarna i *Körövningar*. Öva dig på att köra på en lämplig plats som är fri från faror och prova responsen för varje reglage. Kör endast i låg hastighet. För högre hastigheter krävs större erfarenhet, kunskap och lämpliga körförhållanden.

Du måste vara minst 16 år.

Du måste vara tillräckligt lång för att sitta korrekt: lutad mot ryggstödet med fastspänt säkerhetsbälte, båda händerna på ratten och samtidigt kunna trycka ned broms- och gaspedalen hela vägen med höger fot och ha vänster fot stadigt på fotstödet.

Du måste ha korrekt förarbevis/körkort enligt tillämplig lokal lag.

Kör aldrig fordonet med intag av droger eller alkohol eller om du är sjuk eller trött. Dessa tillstånd medför nedsatt omdöme och reaktionsförmåga.

### **Medföra passagerare**

Det ska endast sitta en person på varje säte. Alla passagerare ska sitta korrekt i fordonet.

Passagerarna ska vara långa nog för att alltid kunna sitta ordentligt: lutade mot ryggstödet med säkerhetsbältet fastspänt, hålla tag i handtagen, och fötterna stadigt på fotstöden.

Ta aldrig med en passagerare som har intagit droger eller alkohol eller som är sjuk eller trött. Dessa tillstånd medför nedsatt omdöme och reaktionsförmåga.

Instruera passagerarna att läsa fordonets säkerhetsdekaleringar.

Ta aldrig med en passagerare om det rör sig om någon som du inte tror har tillräckligt omdöme eller förmåga att koncentrera sig på terrängförhållandena och anpassa sig därefter. I synnerhet för SSV-fordon gäller att även passageraren hela tiden måste vara uppmärksam på terrängen framför sig och förbereda sig på gupp.

### **Kör försiktigt**

- Detta fordon uppför sig annorlunda än andra fordon. En kollision eller vältning kan snabbt inträffa under plötsliga manövrer som snäva svängar, acceleration eller inbromsning och körning i backar eller över hinder, om du inte iakttar nödvändig försiktighet.
- Kör aldrig i för hög hastighet. Kör alltid i en hastighet som lämpar sig för terrängen, sikten, körförhållandena och din erfarenhet.
- Försök aldrig hoppa, slira åt sidan, få fordonet att snurra eller ägna dig åt stuntkörning.
- Gör aldrig en snabb acceleration eller inbromsning i en snäv sväng. Det kan leda till att fordonet välter och rullar runt.
- Försök aldrig sladda eller slira. Om fordonet börjar sladda eller slira kan det hjälpa att motstyra, åt samma håll som fordonet sladdar eller slirar. Kör långsamt på ytterst hala ytor, t.ex. is, och var extra försiktig så att du inte förlorar kontrollen när du sladdar.

- Kontrollera alltid att det inte finns några hinder eller människor bakom dig när du backar. Var uppmärksam på döda vinklar. När du ser att det är säkert att backa, backa långsamt.
- Överskrid aldrig den specificerade lastkapaciteten för fordonet. Lasten måste vara säkert fastgjord. Sänk hastigheten, håll större avstånd för inbromsning och följ de övriga anvisningarna i *Köra last och utföra arbetsuppgifter*.
- Kom ihåg att fordonet är tungt! Bara vikten av fordonet kan få dig att fastna under det om det välter eller rullar runt.

## Skyddssystem för förare och passagerare

- Detta fordon är avsett för en förare och en passagerare, båda med lämplig skyddsutrustning (se *Kläder och utrustning* i det här avsnittet).
- Alla passagerare måste alltid spärra dörrar eller sidonät och ha säkerhetsbältena fastspända under körning.

## Terrängförhållanden

- Det här fordonet är inte utformat för körning på vägunderlag med beläggning. Om det skulle bli nödvändigt att köra kortare sträckor på sådant underlag, undvik häftiga eller plötsliga styrmanövrar, accelerering och inbromsning.
- Kör alltid långsamt och var extra försiktig vid körning i okänd terräng. Var alltid uppmärksam på förändrade terrängförhållanden när du kör fordonet. Ta dig tid att lära dig hur fordonet uppför sig i olika typer av miljöer.
- Kör inte på mycket ojämnt, halt eller löst underlag förrän du har lärt dig och övat de färdigheter som fordras för att behärska fordonet på sådant underlag. Var alltid extra försiktig på dessa typer av underlag.
- Kör aldrig fordonet i backar som är för branta för fordonet eller för dig. Öva i mindre branta backar.
- Följ alltid de korrekta procedurer för körning i uppförs- och nedförslut som beskrivs i *Körning av fordonet*. Kontrollera terrängen noggrant innan du åker uppför eller nedför berg eller backar. Kör aldrig i uppförslut eller nedförslut med alltför halt eller löst underlag. Kör aldrig över bergs- eller backkrön i hög hastighet.
- Försök aldrig köra med släp i branta backar eller med sidolutning.
- Kontrollera alltid om det finns hinder innan du kör i ett nytt område. Följ alltid rätt procedurer när du kör över hinder så som beskrivs i *Körning av fordonet*.
- Kör aldrig fordonet i snabbflytande vattendrag eller i djupare vatten än det som specificeras i *Körning av fordonet*. Kom ihåg att våta bromsar kan ha mindre bromskraft. Testa bromsarna när du lämnar vattnet. Om nödvändigt, bromsa flera gånger så att friktionen torkar bromsarna.
- Parkera alltid fordonet korrekt och på det flataste terrängunderlag som går att hitta. Placera växeln i positionen PARKERING, stäng av motorn och ta ur nyckeln innan du lämnar fordonet.
- Om parkering på en sluttning inte går att undvika, rekommenderas att en stor sten eller liknande föremål placeras bakom ett hjul för att hindra det från att röra sig.
- Förutsätt aldrig att ditt fordon kan köras säkert överallt. Plötsliga förändringar i underlaget som håll, svackor, sluttningar, mjukare eller hårdare "underlag" med mera, kan få fordonet att välta eller bli instabilt. Undvik detta genom att sakta farten och alltid kontrollera terrängen framför dig. Om fordonet börjar välta eller rulla runt är det bäst att genast styra i samma riktning som

vältningen/rullningen! Försök aldrig förhindra en rullning med armar eller ben. Se till att inga kroppsdelar är utanför störtburen eller ROPS (rollover protective structure).

## Europeiska gemenskapen

Det följande gäller endast för de europeiska länder där användning på väg är tillåten.

- Detta fordon är i första hand avsett för körning i TERRÄNG. Att köra på vägbeläggning kan allvarligt försämra fordonets manövrering och kontroll. Om du måste köra på vägbeläggning en kortare sträcka, sakta ned och undvik plötsliga styrmanövrer, hastig acceleration och inbromsning.
- Följ alltid gällande trafikförordningar när du kör fordonet på väg, även på grus- eller skogsväg.

# INSPEKTION FÖRE ANVÄNDNING

Kontrollera alltid fordonet inför varje körning för att se till att det är i körsäkert skick. Följ alltid underhållsschemat som finns i denna bruksanvisning.

## VARNING

Kontrollera fordonet varje gång innan du kör, för att upptäcka eventuella problem som kan uppstå när fordonet används. Kontrollen kan hjälpa dig att upptäcka slitage och mindre skador på komponenterna innan de växer till stora problem. Åtgärda problem som du upptäcker eftersom det kan minska risken för haveri eller olyckor.

Innan fordonet används bör föraren alltid gå igenom följande kontrollista.

Se *underhållsprocedurer* för utförligare information.

## Kontrollista före användning

*Att utföra innan motorn startas (D.E.S.S. - nyckel AV)*

Poster att inspektera	Inspektion att utföra	✓
Motorolja (V-twin-motorer)	Kontrollera motorns oljenivå.	
Kylarvätska	Kontrollera kylvätskenivån.	
Bromsvätska	Kontrollera bromsvätskenivån.	
Motorns luftfilter	Inspektera motorluftfiltret, rengör eller byt ut det om så behövs (serva oftare när du kör i dammiga miljöer).	
CVT-luftfilter	Inspektera CVT-luftfiltret (vid körning i dammig terräng).	
Kylare	Kontrollera att kylaren är ren.	
Frontgrill	Kontrollera om frontgrillen är ren.	
Avgassystem	Om så inte redan gjorts, rengör området runt avgassystemet, särskilt om fordonet under den senaste körningen använts i sank- eller myrmark, hö eller döda löv.	
Drivaxelbälgar	Kontrollera skicket på drivaxelns bälgar och skydd.	
Däck	Kontrollera trycket i däcken och däckens skick. Se <i>däcktrycksdekalen</i> och justera enligt last.	
Hjul	Kontrollera hjulen avseende skador och onormalt glapp. Kontrollera att hjulmuttrarna är åtdragna. Se	

Poster att inspektera	Inspektion att utföra	✓
	<i>Hjul och däck</i> i <i>Underhållsprocedurer</i> för momentspecifikation.	
Last och släp	<b>Lastvikt:</b> Om du har last, överskrid inte den maximala lastkapaciteten. Se <i>Lastning av lastboxen</i> . Se till att lasten är ordentligt säkrad i den bakre lastboxen. <b>Fordonslast:</b> Se till att den totala fordonsbelastningen (inklusive förare, passagerare, last, kultryck och extra tillbehör) inte överskrider specifikationerna. Se <i>Last</i> .	
Dragkrok	Om du drar ett släp eller annan utrustning: <ul style="list-style-type: none"> <li>– Kontrollera draganordningens och dragkulans skick.</li> <li>– Beakta kultrycket och bogseringskapaciteten som anges på dekalen fäst på kroken eller se avsnittet <i>Tekniska specifikationer</i>.</li> <li>– Se till att släpet är säkert kopplat till dragkroken.</li> </ul>	
Chassi och fjädring	Kontrollera beträffande skräp på eller i närheten av avgassystemet, avlägsna eventuellt skräp och rengör ordentligt. Kontrollera under fordonet beträffande eventuell skräp på chassi- eller fjädringskomponenter (övre och nedre armar, hjul, stötdämpare, fjädrar) och rengör dem ordentligt	
Dörrar	Kontrollera att dörrarna inte har skador. Se till att få dörrarna utbytta om någon skada upptäcks. Stäng båda dörrarna och bekräfta att de spärras säkert fast.	

### Att utföra innan motorn startas (D.E.S.S. - nyckel PÅ)

POSTER ATT INSPEKTERA	INSPEKTION ATT UTFÖRA	✓
Digital display	Kontrollera indikatorlampornas funktion i digital display (under de första sekunderna efter det att tändningsnyckeln vridits till PÅ).	
	Kontrollera om det finns meddelanden i mätaren.	
Belysning	Kontrollera funktion och renlighet för: <ul style="list-style-type: none"> <li>– Strålkastare (hel- och halvljus)</li> <li>– Bakljus</li> <li>– Bromsljus.</li> </ul>	

POSTER ATT INSPEKTERA	INSPEKTION ATT UTFÖRA	✓
Säten och säkerhetsbälten	Kontrollera att sätena är säkert spärrade.	
	Kontrollera att säkerhetsbältena inte har skador. Spänn fast säkerhetsbältena och kontrollera att de sitter säkert.	
Gaspedal	Tryck ned gaspedalen några gånger för att kontrollera att den fungerar hinderfritt och återgår till viloläget när den släpps upp.	
Bromspedal	Tryck ned bromspedalen några gånger och kontrollera att du känner ett fast motstånd och att den återgår till viloläget när den släpps upp.	
Bränslenivå	Kontrollera bränslenivån.	

**Att utföra efter motorstart**

POSTER ATT INSPEKTERA	INSPEKTION ATT UTFÖRA	✓
Styrning	Kontrollera att styrningen fungerar obehindrat genom att vrida från ändläge till ändläge.	
D.E.S.S.-nyckel	Ta bort DESS-nyckeln för att kontrollera om motorn stannar. Starta om motorn.	
Växelspak	Kontrollera växelreglagets funktion (P, R, N, H och L).	
<sup>2/</sup> 4-hjulsdriftväljare	Kontrollera att 2/4-hjulsdriftväljaren fungerar.	
Bromsar	Kör långsamt några meter framåt och ansätt bromsarna. Bromspedalen måste ge ett fast motstånd när den trycks ned. Pedalen ska återgå till viloläget när den släpps upp. Bromsarna måste reagera korrekt på motsvarande tryck.	
Vinsch	Kontrollera vinschens funktion.	



# FÖRBEREDELSE FÖR KÖRNING

## Innan du kör

Utför en kontroll inför varje körtillfälle för att se till att fordonet är i körsäkert skick. Se *Kontroll före användning*.

Föraren och passagerare måste:

- Sitta ordentligt i sätena.
- Stäng till nät eller dörrar.
- Spänn fast säkerhetsbältet.
- Bära lämpliga kläder och lämplig utrustning. Se *Kläder och utrustning*.

## Kläder och utrustning

Det är viktigt att föraren och passagerare alltid bär lämplig skyddsklädsel och utrustning, inklusive:

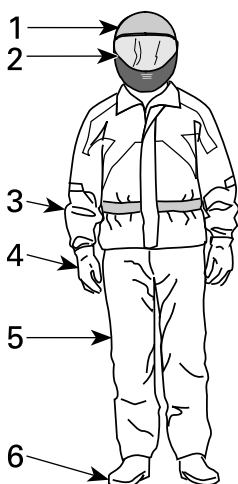

1. Godkänd hjälm
2. Skydd för ögon och ansikte
3. Långärmad skjorta eller jacka
4. Handskar
5. Långbyxor
6. Stövlar eller kängor (som når över vristen)

Beroende på förhållandena kan även glasögon med imskydd behövas.

Ta hänsyn till vädret när du väljer klädsel. För maximal komfort och för att undvika frostsador på vintern, klä dig för kallast möjliga väder. Termounderställ närmast kroppen ger en god isolering.

Bär aldrig löst sittande klädesplagg som kan fastna i fordonet eller i buskar och grenar.

## Hjälmar och ögonskydd

Hjälmen skyddar huvudet och hjärnan mot skador. Trots fordonets störtbu'r och sidonät kan föremål hamna i hytten och träffa huvudet eller så kan huvudet träffa

störtburen eller föremål utanför fordonet. Inte ens de bästa av hjälmar är någon garanti mot skador, men statistiken visar att användning av hjälm avsevärt minskar risken för hjärnskada. Använd därför alltid hjälm när du kör för att vara på den säkra sidan.

### **Val av hjälm**

Hjälmen ska vara tillverkad så att den uppfyller gällande standard i ditt land eller region och ha god passform.

En hjälm med skydd för ansiktet är ett bättre val eftersom den även skyddar mot stötar och slag framifrån. Den kan även skydda mot skräp, grus, insekter, väder och vind, etc.

En öppen hjälm ger inte samma skydd för ansiktet och hakan. Om du bär en öppen hjälm bör du även använda ett visir och/eller skyddsglasögon. Vanliga glasögon eller solglasögon ger inte tillräckligt skydd för ögonen. De kan spricka eller flyga av och de skyddar inte ögonen mot vind eller flygande föremål.

En strumpliknande mössa, huvudskydd och ansiktsmask bör alltid tas med eller bäras vid vinterkörning.

Använd tonade visir eller ögonskydd endast på dagtid. Använd dem inte när det är mörkt eller i dålig belysning. Använd dem inte ifall de försämrar din förmåga att urskilja färger.

## **Annan utrustning**

### **Skodon**

Använd aldrig skodon med öppna tår. Kraftiga stövlar eller kängor som når över vristen med halkfri sula skyddar bättre och gör att du kan hålla foten stadigt mot fotstödet.

Undvik långa skosnören som kan fastna i gas- eller bromspedal.

För vinterkörning rekommenderas stövlar med gummisula och överdel i antingen nylon eller läder, samt uttagbar filtinersula.

Undvik gummistövlar. Gummistövlar riskerar att fasta bakom eller mellan pedaler, vilket försämrar funktionen hos broms- och gaspedal.

### **Handskar**

Handskar med hela fingrar skyddar händerna mot vind, sol, hetta, kyla och flygande föremål. Handskar med rätt passform ger bättre grepp om ratten och du blir inte lika fort trött i händerna. Kraftiga, förstärkta motorcykel- eller ATV-handskar hjälper till att skydda händerna om du skulle råka ut för en olycka eller rullning. Om handskarna är för stora eller grova kan det bli svårare att hantera reglagen.

För vinterkörning bör händerna skyddas med ett par snöskoterhandskar som isolerar tillräckligt och ger fingrarna tillräcklig rörelsefrihet för manövrering av reglagen.

### **Jackor, byxor och ställ**

Bär jacka eller långärmad skjorta och långbyxor eller ett helt ställ. ATV-skyddsklädsel av hög kvalitet gör åkturen bekvämare och kan hjälpa dig att slippa distraheras av den omgivande miljön. Vid en krock kan skyddsklädsel av hög kvalitet i kraftiga material förhindra eller minska personskador.

Vid kallt väder, se till att skydda dig mot hypotermi. Hypotermi är ett tillstånd av låg kroppstemperatur som kan ge förlorad koncentrationsförmåga, sämre reaktionsförmåga och hindra dig från att röra musklerna smidigt och exakt. I kallt väder är det mycket viktigt att ha rätt utstyr, till exempel en vindtät jacka och isolerande klädlager. Även vid mindre stark kyla kan du känna dig kall på grund av vinddraget när du kör.

Skyddsklädsel som passar för körning i kallt väder kan vara för varm när du stannar. Klä dig i flera lager så att du kan ta av dig plagg efter behov. Ett vindtätt yttre klädlager utanpå den vanliga skyddsklädseln kan hindra kalla vinddrag från att nå in under kläderna.

### **Regnskyddsutrustning**

Om du måste köra i regnväder rekommenderas vattentäta regnkläder eller ett vattentätt ställ. På längre turer, ta med regnskyddsutrustning. En torr förare är mycket mer avslappnad och uppmärksam.

### **Hörselskydd**

Långvarig exponering för vind och motorljud vid körning kan orsaka permanenta hörselskador. Att använda hörselskydd, t.ex. öronproppar, på rätt sätt kan hjälpa till att förhindra hörselskador. Kontrollera vilka bestämmelser som gäller innan du kör med någon form av hörselskydd.

---

# UNDBIK OLYCKOR

## Undvik rullning och kollision

SSV-fordon uppför sig annorlunda än andra fordon. SSV-fordon är konstruerade för att klara svår terräng (t.ex. deras hjulbas och spårvidd, markfrigång, hjulupphängning, drivsystem, däck, etc.) och de kan därför välta i situationer där fordon som främst är avsedda för vägar eller jämn terräng inte gör det.

En rullning eller annan olycka kan snabbt inträffa vid snabba manövrer som snäva svängar, kraftig acceleration eller inbromsning under en sväng eller vid körning i backar eller över hinder. Plötsliga manövrer eller aggressiv körning kan få fordonet att rulla runt eller få föraren att förlora kontrollen även på plan, öppen mark. Om fordonet rullar runt kan kroppsdelar (som armar, ben eller huvud) som är utanför hytten krossas och klämmas fast av störburen eller andra delar av fordonet. Du riskerar även att skadas av stötar mot marken, hytten eller andra föremål.

Minska risken för vältning och rullning:

- Var försiktig vid svängar.
  - Vrid inte ratten för långt eller för snabbt för hastigheten och omgivningen. Anpassa styrmanövrerna efter hastigheten och den omgivande miljön.
  - Sakta ned innan du påbörjar en sväng. Undvik kraftig inbromsning i en sväng.
  - Undvik plötslig eller kraftig acceleration vid svängar, även efter ett stopp eller i låg hastighet.
- Försök aldrig slira, sladda, hoppa, få fordonet att snurra eller bakpartiet att svänga eller ägna dig åt stuntkörning. Om fordonet börjar sladda eller slira bör du styra åt samma håll som fordonet sladdar eller slirar. Tvärbromsa aldrig, då låser sig hjulen.
- Undvik asfalterade ytor. Detta fordon är inte utformat för att köras på vägbeläggning utan riskerar då att välta och rulla runt. Om det blir nödvändigt att köra på vägbeläggning, sväng försiktigt, kör långsamt och undvik plötslig acceleration och inbromsning.

Detta fordon kan välta och rulla åt sidan eller välta framåt eller bakåt i sluttningar eller ojämn terräng.

- Undvik att köra med sidolutning (att köra långsamt en backe i stället för uppför eller nedför den). Om möjligt, kör alltid rakt uppför och nedför backar i stället för långsamt dem. Om du måste köra med sidolutning, var ytterst försiktig och undvik halt underlag, hinder och sänkor. Om du känner att fordonet håller på att välta eller slira åt sidan, försök om möjligt köra nedför.
- Undvik branta backar och följ alltid de procedurer för körning i uppförs- och nedförslut som beskrivs i denna Instruktionsbok.
- Plötsliga förändringar i underlaget som hål, svackor, sluttningar, mjukare eller hårdare underlag med mera, kan få fordonet att välta eller bli instabilt. Var uppmärksam på terrängen framför dig och sakta ned vid ojämn terräng.

Detta fordon uppför sig annorlunda när du fraktar last eller drar ett släp.

- Sänk hastigheten och följ anvisningarna i denna Instruktionsbok vid körning med last eller släp.
- Undvik kraftiga lut och svår terräng.
- Tillåt en längre stoppsträcka.

**Var förberedd om fordonet skulle börja rulla runt**

- Spärra sidonäten och spänna fast säkerhetsbältet för att hjälpa dig undvika att armar eller ben sticker ut.
- Stäng båda dörrarna och spänn fast säkerhetsbältet så att armar och ben inte sticker ut.
- Ta aldrig tag i störtburen under körning. Dina händer kan krossas mellan störtburen och marken vid en eventuell rullning. Håll händerna på ratten eller i handtagen.
- Försök aldrig stoppa en rullning med armar eller ben. Om det känns som om fordonet kan välta eller rulla runt bör föraren hålla båda händerna på ratten och vänster fot stadigt mot fotstödet. Passageraren bör hålla i handtagen med båda händerna och båda fötterna stadigt mot golvet.

## Undvik kollisioner

Detta fordon kan komma upp i höga hastigheter. I högre hastigheter ökar risken för att förlora kontrollen över fordonet, särskilt i krävande terrängförhållanden, och risken för personsador vid en kollision ökar. Kör aldrig i för hög hastighet. Kör alltid i en hastighet som lämpar sig för terrängen, sikten, körförhållandena och din erfarenhet. Överväg att använda prestandanyckeln endast i situationer där det är lämpligt med full hastighet och full accelerationskapacitet.

Att köra på allmän gata, väg eller motorväg, även lervägar eller grusvägar, utgör risker som kollisioner och kan vara olagligt i din jurisdiktion. Var bara försiktig på vägar och vägsegment där det är tillåtet att använda ditt fordon. Detta fordon är inte gjort för att användas på vägar. Det uppfyller till exempel inte säkerhetsnormerna för motorfordon som gäller för bilar. I många länder är det olagligt att använda detta fordon på allmän väg.

Detta fordon har inte samma skydd vid kollision som en bil: det finns t.ex. inga krockkuddar, hytten är inte helt inkapslad och designen är inte utformad med tanke på krockar med andra fordon. Det är därför extra viktigt att spänna fast säkerhetsbältena, stänga dörrarna och använda godkänd hjälm.

---

# KÖRNING AV FORDONET

## Körövningar

Innan du ger dig ut på en tur är det mycket viktigt att du bekantar dig med fordons manövrering genom att öva i en kontrollerad miljö. Om möjligt är det också väldigt bra att gå en förarkurs för att öva upp din skicklighet och öka dina kunskaper om fordonet.

Leta upp ett lämpligt område, där du kan köra och utföra övningarna nedan. Det ska vara minst 45 m (150 ft) gånger 45 m (150 ft) utan några hinder som träd och stora stenar. När du har hittat en lämplig plats där du har tillstånd att köra kan du fortsätta med följande övningar.

### *Svängövningar*

Svängar är en av de vanligaste orsakerna till olyckor. Risken att fordonet förlorar däckgreppet eller rullar runt ökar om du svänger för snävt eller kör för fort. Sakta ned när du närmar dig en sväng.

- Öva dig först med vida högersvängar i mycket låga hastigheter. Släpp gasen innan du svänger och gasa sedan försiktigt i svängen.
- Upprepa svängövningen men håll denna gång accelerationen på samma nivå under hela svängen.
- Upprepa slutligen svängövningen medan du sakta accelererar.
- Gör även dessa svängövningar åt andra hållet.

Var uppmärksam på hur fordonet reagerar vid dessa olika övningar. Vi rekommenderar att du släpper gasen innan du börjar svänga för att göra det lättare att byta riktning. Du kommer att känna att sidokrafterna ökar med hastigheten och med styrmanövrer från din sida. Sidokrafterna bör hållas på en så låg nivå som möjligt så att de inte får fordonet att välta.

### *U-svängar*

Öva dig i att göra U-svängar.

- Accelerera sakta och håll låg hastighet medan du försiktigt vrider ratten åt höger tills du har utfört en U-sväng.
- Upprepa U-svängen med olika styrmanövrer, alltid i mycket låg hastighet.
- Upprepa U-svängen åt andra hållet.

Tänk på att inte köra på platser med vägbeläggning, eftersom fordonet då inte uppför sig på samma sätt som i terräng, vilket kan öka risken för vältning och rullning.

### *Bromsövningar*

Öva dig i att bromsa för att bekanta dig med bromsresponsen.

- Bromsa först i låg hastighet och öka sedan hastigheten.
- Öva dig i att bromsa medan du kör rakt fram i olika hastigheter och med olika bromskraft.
- Öva dig i att nödbromsa: optimal inbromsning får du om du kör rakt fram och bromsar kraftigt, utan att låsa hjulen.

Kom ihåg att bromssträckan beror på fordonets hastighet och last och typen av underlag. Däckens och bromsarnas skick spelar också en stor roll.

## **Backningsövningar**

Nästa steg innefattar backning.

- Placera 1 markeringskon på var sida om fordonet, bredvid bakhjulen. Kör fordonet framåt tills du kan se markeringskonerna och stanna sedan. Lägg märke till det avstånd som behövs för att du ska se hinder bakom dig.
- Lär dig hur fordonet beter sig vid backning och dess respons vid olika styrmanövrer.
- Öva alltid backning i låga hastigheter.

## **Övning i motornödstopp**

Lär dig hur du snabbt stannar motorn i en nödsituation.

- Kör i låg hastighet och ta helt enkelt bort RF D.E.S.S.-nyckeln från D.E.S.S.-kontaktstiftet.

Denna övning hjälper dig att förstå hur fordonet reagerar när motorn stängs av under körning och att öva in denna manöver tills det blir rutin.

## **Användning i terräng**

Terrängkörning i sig utgör en fara. All terräng som inte har preparerats speciellt för fordon är i sig en risk, då det är omöjligt att förutsäga terrängens typ, form och lutning. Själva terrängen utgör en ständig risk och den som ger sig ut måste vara medveten om och acceptera detta.

Vid terrängkörning måste föraren alltid vara ytterst noga med att välja den säkraste vägen och hålla noggrann uppsikt över terrängen framför sig. Fordonet ska aldrig köras av någon som inte är helt förtrogen med de körinstruktioner som gäller för fordonet och inte heller köras i mycket brant eller osäker terräng.

## **Allmän körteknik**

### **Allmänna råd vid körning**

Aktsamhet, försiktighet, erfarenhet och goda körkunskaper är de bästa tipsen för att förebygga riskerna med körning av fordonet.

Om du är det minsta tveksam över att fordonet säkert kan ta sig fram över ett hinder eller en viss del av terrängen bör du alltid välja en annan väg.

Vid terrängkörning är det styrka och dragkraft som gäller, inte hög fart. Kör aldrig fortare än sikten och din egen förmåga att välja en säker väg medger. Kör alltid långsamt och var extra försiktig vid körning i okänd terräng. Var alltid uppmärksam på förändrade terrängförhållanden när du kör fordonet. Var speciellt försiktig på mycket grovt, halt, isigt eller löst underlag.

Kontrollera alltid terrängen framför dig för plötsliga förändringar i sluttningar eller hinder, t.ex. stenar och stubbar, som kan orsaka obalans, vältning och rullning.

Kör aldrig fordonet om reglagen inte fungerar normalt. Kontakta en auktoriserad Can-Am Offroad-återförsäljare.

För att bibehålla lämplig kontroll rekommenderas starkt att du håller båda händerna på ratten, inom räckhåll för samtliga reglage. Detsamma gäller för fötter och fotstöd. För att minska risken för ben- och fotskador ska du ha vänster fot på

fortstödet och höger fot på golvet hela tiden. Genom att inte låta några kroppsdelar sticka ut ur hytten kan du minska risken för att slå emot föremål utanför fordonet.

Se upp för och väja för grenar och andra föremål som skulle kunna komma in i passagerarutrymmet och träffa dig eller dina passagerare.

### **Backa**

Kontrollera alltid att det inte finns hinder eller människor bakom fordonet när du backar. Var uppmärksam på döda vinklar. När du ser att det är säkert att backa, backa långsamt och undvik snäva svängar.

### **⚠ VARNING**

**Styrmanövrer vid backning ökar risken för att fordonet ska rulla runt.**

### **OBS:**

Vid backning är fordonets varvtal begränsat, vilket begränsar backningshastigheten.

### **⚠ VARNING**

**Vid backning i nedförslut kan gravitationen öka fordonshastigheten över säker backningshastighet.**

### **Korsa vägar**

Om du måste korsa en väg, se alltid till att du har full sikt åt båda hållen för kommande trafik och bestäm dig för en landningspunkt på andra sidan vägen. Kör i rak linje mot den punkten. Undvik kraftiga riktningssbyten och plötslig acceleration eftersom det ökar risken för vältning och rullning. Kör inte på trottoarer eller cykelvägar, de är avsedda för gång- och cykeltrafikanter.

### **Körning på vägbeläggning**

Undvik asfalterade ytor. Detta fordon är inte utformat för att köras på vägbeläggning utan riskerar då att välta och rulla runt. Om det blir nödvändigt att köra på vägbeläggning, sväng försiktigt, kör långsamt och undvik plötslig acceleration och inbromsning.

### **Korsa grunda vattendrag**

Vatten kan utgöra en särskild risk. Om det är för djupt kan fordonet börja "flyta" och kantra. Kontrollera vattendjup och strömmar innan du försöker ta dig fram genom vatten. Vattnet bör inte vara djupare än däckens mitthöjd för att fordonet säkert ska kunna ta sig igenom. Se upp för hala ytor som klippor, gräs, stockar osv., både i och omkring vattnet. Däckgreppet kan försvinna. Försök inte köra ned i vatten i hög hastighet.

Vattnet påverkar bromsförmågan hos fordonet. Torka bromsarna genom att bromsa flera gånger när du har lämnat vattnet.



Det kan finnas leriga marker eller våtmarker nära vattendrag. Var förberedd på oväntade "hål" eller svackor. Se även upp för risker som stenblock, trädstammar och liknande som kan vara delvis täckta av vegetation.

### **Körning på snö och is**

Varje gång fordonet kontrolleras före körning, är det viktigt att särskilt kontrollera ställen där snö och is kan skymma bakljuset, täppa igen ventilationsöppningar, blockera kylaren och fläkten eller störa reglagens funktion. Innan du börjar köra, kontrollera att styranordningen och gas- och bromspedalerna fungerar hinderfritt.

När detta fordon körs på en snötäckt körbana minskar däckgreppet generellt, vilket gör att fordonet reagerar annorlunda på förarens manövrer. På underlag med dåligt däckgrepp är styrreglagens respons inte lika snabb och exakt, stoppsträckan är längre och även accelerationen påverkas. Sänk hastigheten och gasa försiktigt. Det leder bara till hjulspinn och fordonet riskerar att bli överstyrt och slira. Undvik kraftiga inbromsningar. Det kan leda till att fordonet kanar iväg. Det bästa rådet är återigen att sänka hastigheten inför en manöver och på så sätt ha tillräckligt med tid och avstånd för att behålla kontrollen över fordonet.

Om du kör fordonet på ett underlag täckt av lössnö, virvlar snön upp i fartvinden efter fordonet. Snön kommer då i kontakt med och samlas eller smälter på vissa exponerade delar, bl.a. roterande delar som bromsskivor. Vatten, snö och is kan inverka på bromssystemets responstid på fordonet. Även när du inte behöver sänka hastigheten bör du bromsa ofta, för att förhindra ansamling av snö och is och för att torka bromsbelägg och bromsskivor. Testa samtidigt även däckgreppet, men endast i körsituationer med låg risk, och var uppmärksam på hur fordonet reagerar på varje manöver. Håll alltid broms- och gaspedal och golv fria från snö och is. Torka ofta bort snön från säten, ratt, strålkastare och bakljus.

Djup snö kan dölja stenar, stubbar och andra föremål och om snön är blöt kan det bli omöjligt att köra fordonet eftersom det kan köra fast eller helt förlora däckgreppet i snömodden. Kontrollera terrängen så långt framför dig det går och håll alltid utkik efter synliga tecken på eventuella hinder. I tveksamma fall, kör runt. Undvik att köra på isbelagda vattendrag, om du inte i förväg har säkerställt att isen klarar den sammanlagda vikten av fordonet, förare, passagerare och last.

Ta för vana att efter varje körning rengöra fordonet och alla rörliga komponenter (bromsar, styrsystemets delar, drivlinor, reglage, kylarfläkt, osv.) från kvarvarande snö och is. Våt snö förvandlas lätt till is när fordonet inte används och blir svårare att få bort inför nästa körning.

### **Körning på sand**

Sand och körning på sanddyner är en annan unik upplevelse, men det finns vissa grundläggande säkerhetsföreskrifter du bör följa. Våt, djup eller fin sand kan orsaka förlust av däckgreppet och få fordonet att kana, stanna eller "köra" fast. Om detta inträffar, leta efter ett fastare underlag. Det bästa rådet är att sakta farten och vara uppmärksam på terrängen.

När du kör i sand bör du utrusta fordonet med en säkerhetsflagga av antenntyp. Detta hjälper andra förare att se din position från en annan sanddyn. Kör försiktigt om du ser en annan förares säkerhetsflagga framför dig.

### **Körning på grus, lösa stenar eller andra hala underlag**

Att köra på lösa stenar eller grus liknar i mycket körning på is. Det inverkar på styrförmågan och kan leda till att fordonet kanar och välter, särskilt i hög hastighet. Dessutom kan bromssträckan förlängas. Tänk på att om du "gasar för snabbt" eller slirar finns det risk för att lösa stenar skjuter upp bakåt, mot eventuella förare bako'm dig. Gör aldrig detta avsiktligt.

Om du hamnar i en sladd eller slirar kan det hjälpa att vrida ratten åt samma håll som du sladdar tills du återfår kontrollen. Tvärbromsa aldrig, då låser sig hjulen.

### **Körning över hinder**

Använd lågväxeln (L) för körning över hinder.

Var försiktig när du måste köra över "hinder" på banan eller i spåret. Hinder inkluderar stenar, nedfallna träd och svackor. Undvik dem alltid om möjligt. Tänk på att vissa hinder helt enkelt är för stora eller för farliga att ta sig över och bör undvikas. Försök aldrig köra över ett hinder som är högre än fordonets markfrigång. Mindre stenar och nedfallna träd kan gå att ta sig över på ett säkert sätt - närma dig hindret i låg hastighet och så rakt framifrån som möjligt. Justera hastigheten utan att förlora farten och undvik att gasa plötsligt. Passagerarna måste hålla ordentligt fast i handtagen och ha båda fötterna stadigt på golvet. Håll stadigt i ratten utan att sluta händerna om den och kör framåt. Tänk på att hindret kan vara halt eller glida undan medan du kör över det.

### **Förhållanden vid backkörning**

När du kör i backar eller sluttningar finns det två viktiga saker att tänka på: var beredd på halt underlag eller variationer och hinder i terrängen och håll dig fast ordentligt inuti fordonet. Om du kör i uppförslut eller nedförslut med alltför halt eller löst underlag kan du förlora kontrollen över fordonet. Om du kör över backkörning i hög hastighet kan det hända att du inte hinner förbereda dig för terrängen på andra sidan. Undvik att parkera i en sluttning. Lägg alltid i växeln PARKERING (P) när du stannar eller parkerar, i synnerhet på sluttande underlag, så att fordonet inte rullar iväg. Om du måste parkera i en brant backe, blockera hjulen med stenar eller tegelstenar.

### **Uppförskörning**

Använd lågväxeln (L) för uppförskörning.

På grund av konstruktionen har detta fordon ytterst bra däckgrepp även vid uppförskörning, så bra att det kan välta innan drivningen går förlorad. Exempelvis är det vanligt att stöta på terrängsituationer där backens krön har eroderats så mycket att krönet är mycket skarpt. Detta fordon är inte gjort för en sådan situation. Ta en annan väg.

Det är också bra att känna till terrängen på andra sidan av backen eller höjden. Alltför ofta finns där en skarp brant som är omöjlig att ta sig över eller nedför.

Om du känner att en sluttning är för brant för att ta sig uppför, bromsa för att få fordonet att stanna. Lägg i backväxeln (R) och backa nedför sluttningen, medan du samtidigt släpper upp bromsarna endast en aning för att hålla låg hastighet. Försök inte svänga runt. Frirulla aldrig utför en backe med växeln i neutral. Gör inga kraftiga inbromsningar eftersom det ökar risken för rullning.

## Nedförskörning

Detta fordon kan köra uppför sluttningar som är brantare än vad som är säkert att ta sig nedför. Därför är det viktigt att se till att det finns en säker väg nedför en backe innan du åker uppför den.

Att sänka farten vid nedförskörning i en hal backe kan få fordonet att kana utför. Håll jämn fart och/eller accelerera något för att återfå kontrollen. Tvärbromsa aldrig, då låser sig hjulen.

## Sidolutning

Om möjligt, undvik att köra med sidolutning (att köra längsmed en backe i stället för uppför eller nedför den). Om det blir nödvändigt, var ytterst försiktig. Om du kör med sidolutning i en brant backe kan fordonet välta och rulla runt. Dessutom kan halt eller löst underlag göra att fordonet okontrollerat kanar åt sidan i utförs-lut. Undvik hinder och sänkor som kan få fordonet att luta starkt, välta och rulla runt. Om du känner att fordonet håller på att välta eller slira åt sidan, försök om möjligt köra nedför.

### VARNING

**Var försiktig när du lastar och transporterar vätskebehållare. De kan påverka fordonets stabilitet när sidan lutar, genom att dra neråt och öka risken för kantring.**

## Branter

Detta fordon är inte gjort för körning över branter. Detta kommer att "förlora drivkraften" och för det mesta stanna om fram- eller bakhjulen körs ut över en brant. Om branten är skarp eller hög "störtdyker" fordonet och välter.

Undvik att köra över branter. Backa och ta en annan väg.

## Fritidskörning, gruppkörning och långturer

Respektera andras rättigheter och begränsningar. Kör inte på områden som är till för andra typer av terrängkörning. Detta inkluderar bl. a. snöskoterspår, ridspår, skidspår och terrängcykelbanor. Förutsätt aldrig att det inte finns någon annan i spåret/på banan. Håll alltid till höger och kör inte i sicksack längs banan. Var beredd på att stanna eller köra åt sidan om du möter en annan förare.

Gå med i en lokal fyrhjulingsklubb. De kan förse dig med kartor och råd eller tala om var det är tillåtet att köra. Om det inte finns någon klubb i din närhet, hjälp till att starta en. Att köra tillsammans med andra eller i en klubb är en trevlig, social upplevelse. Kör aldrig detta fordon med droger eller alkohol i kroppen eller om du är sjuk eller trött.

Håll dig alltid på säkert avstånd från andra förare. Din egen bedömning av hastighet, terrängförhållanden, vädret, fordonets skick och din tillit till andra förares bedömningsförmåga hjälper dig att på bästa sätt välja ett säkert avstånd till andra. I likhet med andra motorfordon kan detta fordon inte "stanna på en femöring".

Innan du ger dig iväg, tala om för någon vart du tänker åka och när du planerar att vara tillbaka.

Beroende på hur långt du tänker köra, ta med dig ytterligare verktyg eller nödutrustning. Ta reda på var du kan tanka. Var förberedd på olika situationer som du kan tänkas möta. Det är alltid bra att ha med sig första hjälpen-utrustning.

### **Miljö**

En av fördelarna med detta fordon är att det kan ta dig bort från inkörda vägar, långt bort från bebyggelse och samhällen. Du bör dock alltid respektera naturen och andra människors rätt att njuta av den. Kör inte i miljökänsliga marker. Kör inte över planterade träd eller buskar, hugg inte ner träd eller förstör stängsel och låt inte hjulen spinna och förstöra marken. "Var försiktig".

Det här fordonet kan skapa OHV-gnistor om smuts lagras nära avgasröret eller andra motorställen som blir heta och antänds och faller av i torrt gräs. Undvik att köra i blött gräs, genom sly eller högt gräs, där smuts kan lagras. Om du kör i sådana områden, inspektera och ta bort all smuts och rester från motorn och heta ställen. Se *Fordonsvård* för detaljer.

Att jaga vilt med fordon är olagligt på de flesta platser. Djuret kan dö av utmattning om det jagas av ett motorfordon. Om du stöter på djur när du är ute och kör, stanna och observera tyst och försiktigt. Det kan bli ett av dina bästa minnen.

Notera regeln "det du tar med dig ut, tar du med dig tillbaka". Skräpa inte ned. Gör inte upp lägereld såvida du inte har tillstånd, och aldrig på torr mark. De faror du kan skapa i ett spår eller på en bana kan skada andra eller dig själv, också längre fram i tiden.

Respektera odlad mark och betesmark. Be alltid markägaren om lov innan du kör på privat mark. Respektera grödor, djur och markgränser.

Förorena inte vattendrag, sjöar eller älvar, och modifiera inte motor eller avgas-system och avlägsna inte någon av dess delar eftersom det påverkar fordonets utsläppsnivåer.

# KÖRA LAST OCH UTFÖRA ARBETSUPPGIFTER

## Utföra arbetsuppgifter med fordonet

Du kan använda fordonet till att utföra en mängd LÄTTARE arbetsuppgifter, från snöplogning till att dra ved eller last. Olika tillbehör finns att tillgå från din auktoriserade Can-Am Offroad-återförsäljare. Följ de anvisningar och varningar som medföljer tillbehöret för att undvika personsador. Respektera alltid fordonets maximala lastkapacitet. Om du överbelastar fordonet kan även komponenterna överbelastas och sluta fungera. Undvik fysisk överansträngning genom att inte lyfta eller dra tunga laster eller skjuta på fordonet för hand.

### ⚠ VARNING

Monterade maskiner skall sänkas till marken innan fordonet lämnas.

## Last

### ⚠ VARNING

Se till att alla tillbehör, last och lösa föremål i fordonet är ordentligt säkrade, eller ta bort dem för att förhindra att de faller av på vägen och skapar en fara för efterföljande fordon.

All last som placeras på fordonet påverkar fordonets manövrering, vaghållning och bromssträcka. Överskrid aldrig fordonets totala nyttolastkapacitet, vilket inkluderar förarens, passagerares, lastens och tillbehörens vikt samt kultrycket.

Tänk alltid på att lasten kan glida eller falla av och orsaka en olycka.

### Fordonets maximala nyttolast

481 kg  
(1 060 pund)

Inkluderar förare och passagerare,  
last, kultryck och extra tillbehör

Följande är ett exempel på en lämplig fördelning av fordonets totala nyttolast:

### Exempel på lämpliga nyttolaster (ska anpassas i enlighet med modellens lastkapacitet)

Förare och passagerare	Lastboxens last	Tillbehör	Dragstång svikt	Total nyttolast
350 kg (772 pund)	23 kg (50 pund)	40 kg (88 pund)	68 kg (150 pund)	481 kg (1 060 pund)

Följ dessa rekommendationer för att minska risken för att förlora lasten eller kontrollen över fordonet.

### *Fordonsjusteringar vid körning med last*

Vid körning med tung last eller passagerare, justera fjädringen i enlighet med detta.

Vid körning med tung last i lastboxen eller vid körning med lastat släp, kör med lågväxeln (L) ilagd.

**⚠ VARNING**

**Måste använda LOW GEAR (lågväxel) om total nyttolast är större än 226 kg (500 lb).**

### ***Lastning av lastboxen***

Se till att ingen del av lasten skjuter ut utanför boxen och att lasten inte försämrar sikten eller kontrollen över fordonet. En last som sticker ut åt sidorna riskerar att fastna i buskar, grenar eller andra hinder.

Se till att bromsljusen inte täcks eller skymms av lasten.

Placera lasten så långt ned som möjligt en- hög last kan höja fordonets' tyngdpunkt, vilket kan minska dess stabilitet.

Föremål som är högre än lastboxens väggar kan försämma sikten för föraren och förvandlas till projektiler vid en eventuell olycka.

Placera lasten långt fram, i mitten av lastboxen och så jämnt fördelad som möjligt.

Gör fast lasten med hjälp av fästkrokarna inuti lastboxen. Använd endast fästkrokarna nedtill i lastboxen. Fäst inte lasten i störtburen eller någon annan del av fordonet.

Om lasten inte är säkert fastgjord kan den glida och falla av och riskera att träffa förare eller passagerare eller människor i närheten. Lasten kan också flyttas under körningen och påverka fordonets manövrering.

### **Maxvikter för lastbox**

Lastbox	91 kg (200 lb)	Jämnt fördelad och säkert fastgjord. Placerad så lågt som möjligt för att minska tyngdpunktens höjd.
---------	-------------------	---

### ***Körning med last***

Sänk hastigheten vid körning med last och sväng försiktigt. Undvik kraftiga lut och svår terräng. Håll större avstånd för inbromsning. Tung last kräver längre bromssträcka, särskilt på sluttande underlag.

### ***Dragning av last***

Dra aldrig en last genom att fästa den i buren eller övriga tillbehör. Det kan få fordonet att välta. Använd endast dragkroken eller vinschen (om en sådan installerats) för att dra en last.

När du drar last med en kedja eller vajer, se till att den inte slackar innan du börjar köra och att den håller sig sträckt under körning.

När du drar last med en kedja eller vajer, var säker på att bromsa progressivt. Lastens inre kan leda till en stöt.

Vid dragning av en last, respektera den maximala dragkapaciteten. Se *Dragning av släp*.

### VARNING

**En slackande kedja eller vajer kan gå sönder och sprätta upp.**

Om du har ett annat fordon på släp, se till att någon kontrollerar det dragna fordonet. Den personen måste bromsa och styra för att behålla kontrollen över fordonet.

Innan du drar last med en vinsch, läs anvisningarna från vinschtillverkaren.

Sänk hastigheten vid dragning av last och sväng försiktigt. Undvik kraftiga lut och svår terräng. Försök aldrig köra i branta backar. Tillåt ett längre avstånd för inbromsning, särskilt på lutande ytor och när passagerare är med. Var försiktig så att du inte sladdar eller slirar.

## Dragning av släp

Att köra detta fordon med ett släp ökar avsevärt risken för vältningsolyckor, särskilt i branta sluttningar. Om du använder ett släp måste du se till att dess fäste är kompatibelt med det som finns på fordonet. Se till att släpet är i vågrät linje med fordonet. (I vissa fall kan du behöva installera en speciell förlängning på fordonets draganordning.) Använd säkerhetskedjor eller vajrar för att säkert koppla släpet till fordonet.

Sänk hastigheten när du drar en kärra och sväng försiktigt. Undvik kraftiga lut och svår terräng. Försök aldrig köra i branta backar. Tillåt ett längre avstånd för inbromsning, särskilt på lutande ytor och när passagerare är med. Var försiktig så att du inte sladdar eller slirar.

Fellastning av släp kan göra att kontrollen över fordonet förloras.

Kontrollera alltid att lasten är jämnt fördelad och säkert fastgjord på släpet. Ett jämnt balanserat släp är lättare att kontrollera.

Lägg alltid i lågväxeln (L) vid körning med släp – det ger bättre dragkraft och hjälper dessutom till att motverka den ökade belastningen på bakhjulen.

När du har stannat eller parkerat, blockera fordonets och släpets hjul så att de inte kan röra sig.

Var försiktig när du kopplar loss ett lastat släp. Släpet eller dess last kan falla på dig eller andra.

Vid körning med släp, respektera den maximala dragkapacitet som visas på dekalen på kroken.

Se till att åtminstone ett visst kultryck förekommer.

---

## VIKTIGA DEKALER PÅ PRODUKTEN (LÄNDER UTOM KANADA OCH USA)

Läs och se till att du förstår alla säkerhetsdekaler på fordonet.

Dessa dekaler är fästa på fordonet för förarens, passagerarnas eller åskådarnas säkerhet.

Nedanstående dekaler finns på fordonet och är att betrakta som permanenta delar av fordonet. De måste alltid vara rena och synliga. Om dekaler saknas eller är skadade, måste de bytas. Säkerhetsdekaler är kostnadsfria. Kontakta en auktoriserad Can-Am Offroad-återförsäljare.

När delar som har varningar på sig byts ut, se till att beställa (utan kostnad) de gällande säkerhetsvarningarna om de inte redan är installerade på reservdelen.

### **OBS:**

Av den händelse att det finns skillnader mellan den här Instruktionsboken och fordonet, ska säkerhetsdekaler på fordonet ha företräde över dekaler i den här guiden.



## Säkerhetspiktogram

### Piktogram – allmän varning

#### VARNING

- Läs och förstå alla säkerhetsdekaleringar och instruktionsboken. Se säkerhetsvideon genom att skanna QR-kodlänken eller besök Can-Ams webbplats före användning av fordonet.
- Voltningar har orsakat allvarliga skador och till och med dödsfall, även på plana ytor.
- Tillåt inte användning på allmän väg (om inte dispens finns) – det finns risk för kollision med bilar och lastbilar.
- Använd alltid godkänd hjälm och skyddsutrustning.
- Bär alltid öronskydd.
- Sätt fast säkerhetsbälten och nät.
- Kontrollera att den som kör är 16 år eller äldre, med ett giltigt körkort.
- Undvik att förlora kontrollen och voltande:
  - Undvik snabba rörelser, glidande i sidled, sladdar eller slirning, och bränn aldrig däck i cirklar.
  - Undvik snabb acceleration när du svänger, även från stoppläge.
  - Sakta ned innan du påbörjar en sväng.
  - Planera för kullar, tuff terräng, hjulspår och andra förändringar i väglag och terräng.
  - Undvik asfalterade ytor.
  - Undvik att åka i sidled på kullar (körning över sluttningar).
- Överskrid inte fordonets kapacitet: 4 passagerare.
- Alla deltagare måste kunna sitta med ryggen mot sätet, fötterna helt i golvet eller på fotstödet och händerna på ratten eller handtagen.
- Om du tror eller känner att fordonet kan tippa eller volta, minska din risk för personskador: Håll ett stadigt tag om ratten eller handtagen och håll dig fast. Låt aldrig någon kroppsdel sticka ut utanför fordonet oavsett anledning.
- Håll dig alltid helt inne i fordonet.
- Låt inte personer köra, eller vara medpassagerare, efter intag av alkohol eller droger.

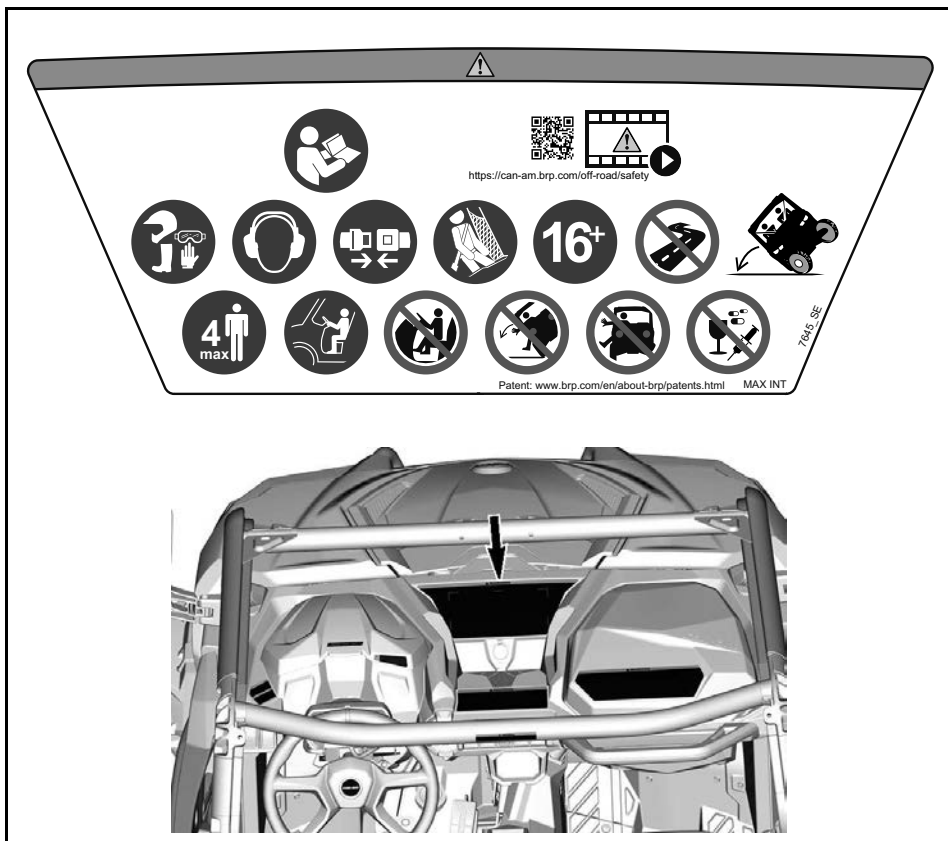

## Passagerarvarningsdekal

## ⚠ VARNING

- Använd alltid godkänd hjälm och skyddsutrustning.
- Bär alltid öronskydd.
- Spänn fast säkerhetsbältena.
- Spärra alltid nät eller dörrar.
- Föraren och alla passagerare måste kunna sitta med ryggen mot sätet, fötterna med både tå och häl i golvet eller på fotstödet och händerna på handtagen.
- Om du tror eller känner att fordonet kan tippa eller volta, minska din risk för personskador. Håll ett stadigt tag om handtagen och förbered dig. Låt aldrig någon kroppsdel sticka ut utanför fordonet oavsett anledning.
- Håll dig alltid helt inne i fordonet.
- Kör inte om du har druckit eller använt droger.

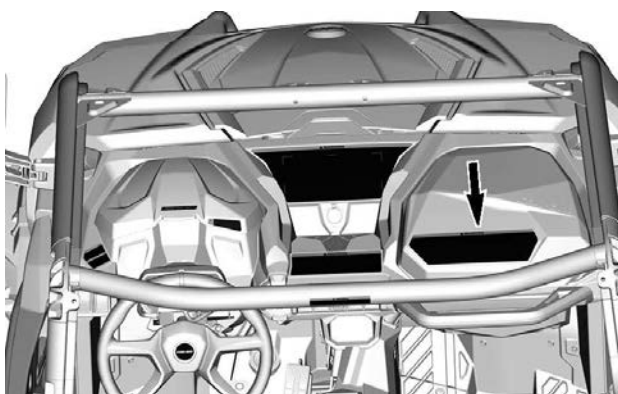

## Piktogram – passagerarvarning bakre vänster

## ⚠ VARNING

- Använd alltid godkänd hjälm och skyddsutrustning.
- Bär alltid öronskydd.
- Spärra alltid nät eller dörrar.
- Spänn fast säkerhetsbältena.
- Håll dig aldrig i buren under turen.
- Placera aldrig armen utanför fordonet.
- Föraren och alla passagerare måste kunna sitta med ryggen mot sätet, fötterna med både tå och häl i golvet eller på fotstödet och händerna på handtagen.
- Om du tror eller känner att fordonet kan tippa eller volta, minska din risk för personskador: Håll ett stadigt tag om handtagen och förbered dig. Låt aldrig någon kroppsdel sticka ut utanför fordonet oavsett anledning.
- Håll dig alltid helt inne i fordonet.
- Kör inte om du har druckit eller använt droger.

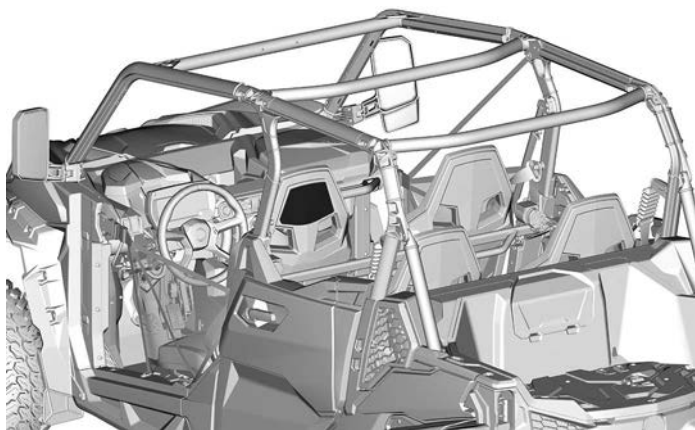

## **Piktogram – passagerarvarning bakre höger**

## ⚠ VARNING

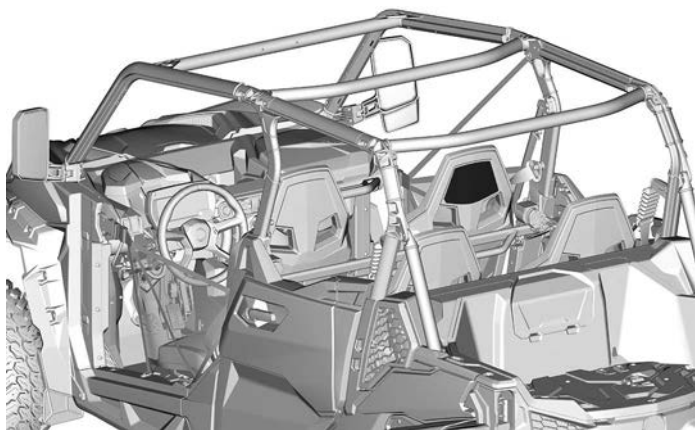

- Använd alltid godkänd hjälm och skyddsutrustning.
- Bär alltid öronskydd.
- Spärra alltid nät eller dörrar.
- Spänn fast säkerhetsbältena.
- Håll dig aldrig i buren under turen.
- Placera aldrig armen utanför fordonet.
- Föraren och alla passagerare måste kunna sitta med ryggen mot sätet, fötterna med både tå och häl i golvet eller på fotstödet och händerna på handtagen.
- Om du tror eller känner att fordonet kan tippa eller volta, minska din risk för personskador: Håll ett stadigt tag om handtagen och förbered dig. Låt aldrig någon kroppsdel sticka ut utanför fordonet oavsett anledning.
- Håll dig alltid helt inne i fordonet.
- Kör inte om du har druckit eller använt droger.









## Däcktryck och maximal last - Varningsdekal

### ⚠ VARNING

- Ta fram och läs Instruktionsboken. Felaktiga däcktryck eller överbelastning kan orsaka förlorad kontroll över fordonet som kan leda till **ALLVARLIGA PERSONSKADOR** eller **DÖD**.
- Bibehåll alltid rätt däcktryck så som visas.
- Överskrid **ALDRIG** fordonets lastkapacitet, inklusive vikt för förare, passagerare, last, tillbehör och dragstångsvikt i tillämpliga fall.
- Överlasta inte lastboxen.
- Låt **ALDRIG** passagerare sitta i lastboxen eller på baklämnen.
- Placera **ALDRIG** bensen, lättantändliga eller farliga vätskebehållare på bagageplatsen. Detta kan orsaka explosion.

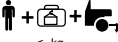
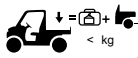
		Trail		Sport		Sport	
2x 		97	159	331	136		
4x 		110	193	481	91		

TR ©2014 GM



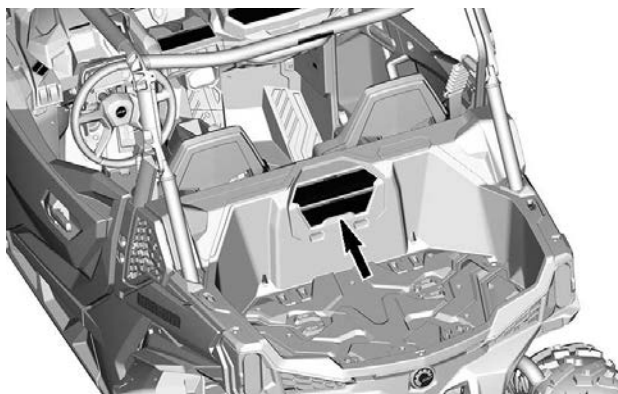

## Överbelastning – Varningsdekal

### ⚠ VARNING

- Se instruktionsboken för mer information.
- Placera ALDRIG behållare med bensin, lättantändliga eller farliga vätskor på bagageplatsen. Detta kan orsaka explosion.
- Låt ALDRIG passagerare sitta i lastboxen eller på baklämmen.
- Vid körning med last, reducera hastigheten, sväng gradvis, undvik kullar och svår terräng och tillåt en längre stoppsträcka.

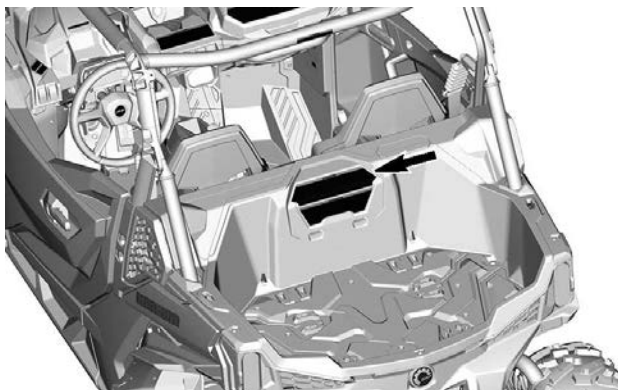
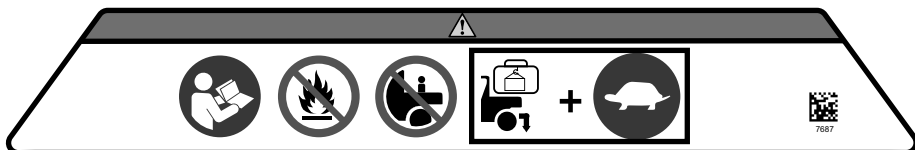

## Val 2WD/4WD — Varningsdekal

### ⚠ VARNING

- Stanna fordonet och ansätt bromsen innan du använder växelspaken eller 2WD/4WD-omkopplaren.
- Sätt växelspaken i PARK (P) innan fordonet lämnas. Fordonet kan rulla om den inte är i PARK-läge.

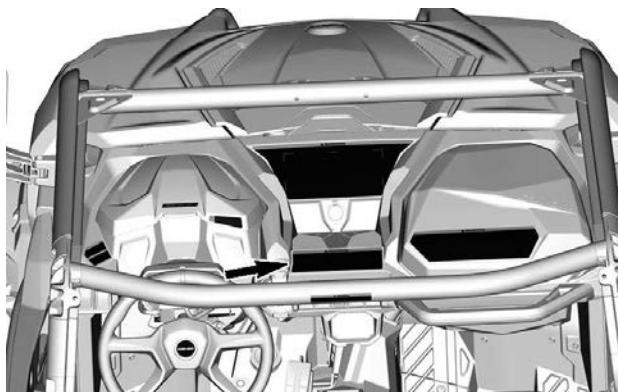
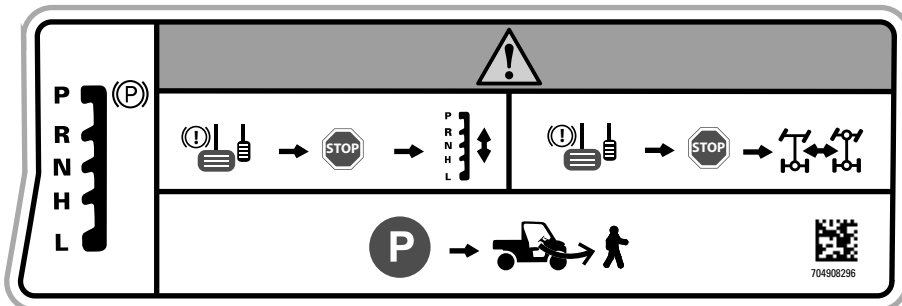

## Bakre halvdörr – Varningsdekalering

**⚠ VARNING**

**Håll INTE armen utanför fordonet. Risk för ALLVARLIGA SKADOR.**

Vänster sida



Höger sida

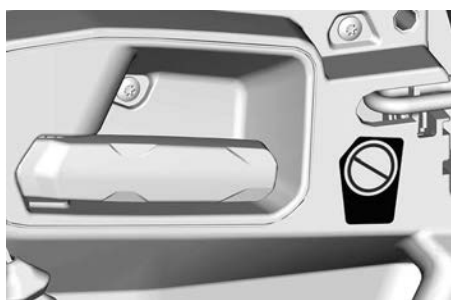
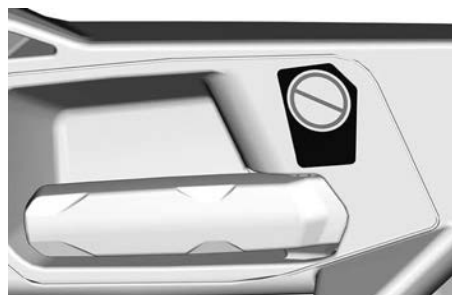
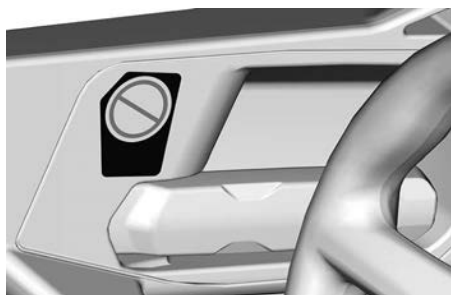

## Rullning – Piktogram

### ⚠ VARNING

- Om du tror eller känner att fordonet kan tippa eller volta, minska din risk för personskador. Håll ett stadigt tag om handtagen och förbered dig. Låt aldrig någon kroppsdel sticka ut utanför fordonet oavsett anledning.
- Håll dig aldrig i buren under turen.
- Spärra alltid nät eller dörrar.
- Spänn fast säkerhetsbältena.

Vänster sida

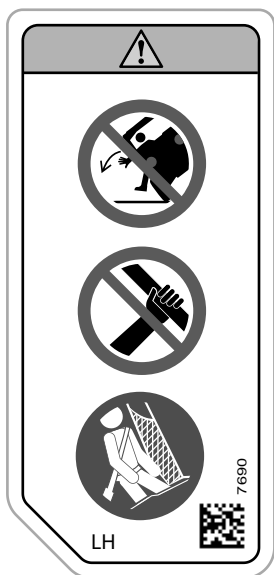

Höger sida

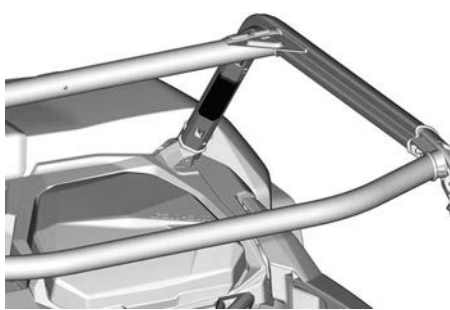
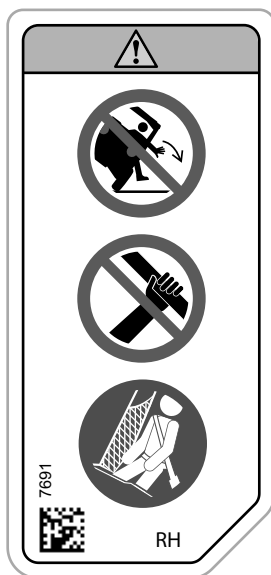

## Dra last med bur - Piktogram

### ⚠ VARNING

Fäst aldrig i buren för att dra last.

Detta kan orsaka att fordonet tippas över.

Använd endast trailerkroken eller bogserkroken för att dra en last.

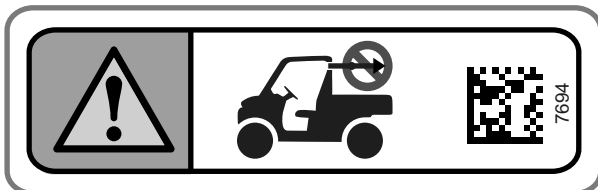

## Bogsering och kultryck - Piktogram

### ⚠ VARNING

**MAXIMALA bogserings- och dragstångsvikter.**  
**Ställ växelspaken i lågväxelläge (L) vid bogsering av last.**  
**Reducera din hastighet och sväng gradvis.**  
**Undvik kraftiga lut och svår terräng.**  
**Tillåt en längre stoppsträcka.**

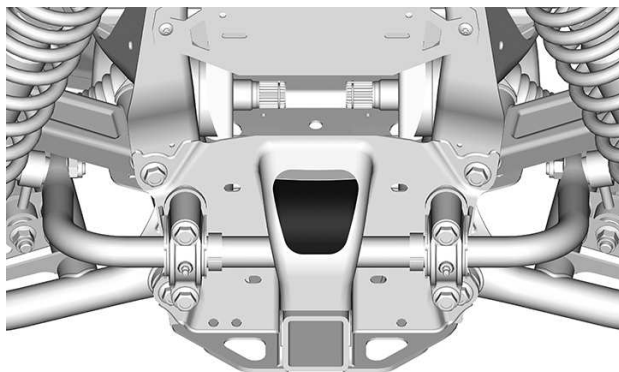

## Avgassystem — Piktogram heta delar

 **OBS**

Rör inte när delen är varm.

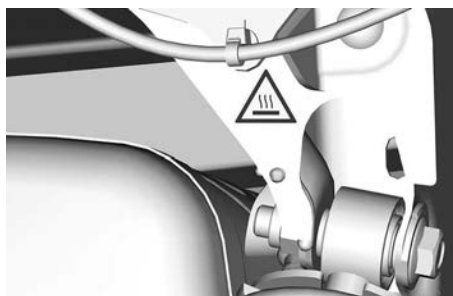

VÄNSTER SIDA

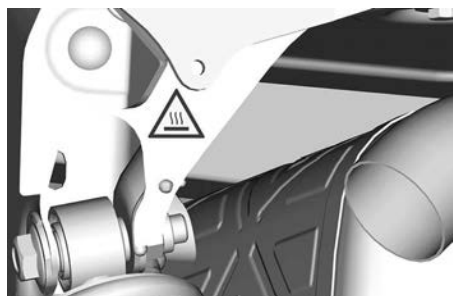

HÖGER SIDA

## Varningsdekal – varm kylvätska

 **VARNING**

Öppna inte när den är VARM.





## Information om hjälpstart - Piktogram

### **OBS**

Använd ingen del av styrsystemet för att starta fordonet med startkablar. Annars slutar DPS-enheten att fungera.

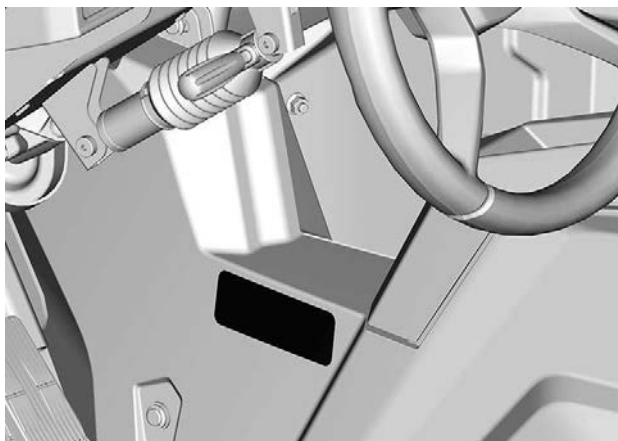
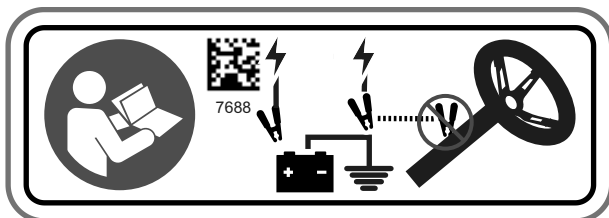

## Kallstart - Varningsdekal

Endast i Eurasiska unionen



Att motorn startar vid omgivningstemperaturer under minus 30 °C kan inte garanteras. Motorn har ingen manuell nödstartsfunktion.

8730\_SE

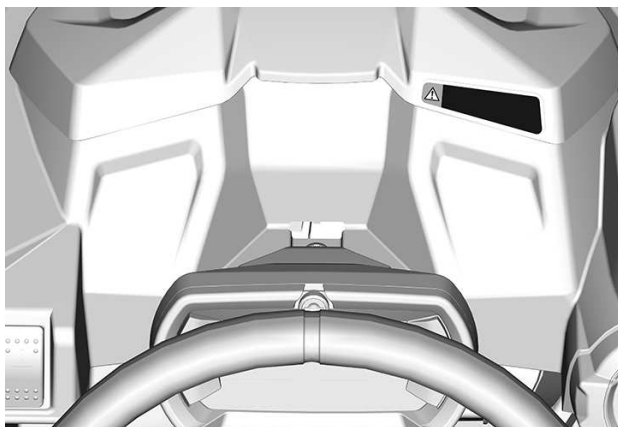

# FORDONSINFORMATION

## PRIMÄRA REGLAGE

Det är viktigt att känna till var alla reglage sitter och hur de fungerar. Det är också viktigt att lära sig att använda dem på ett samordnat och smidigt sätt.

Vissa av fordonets säkerhetsdekalers visas inte på bild. För information om fordonssäkerhetsetiketter, se *Viktiga etiketter på produkten*.

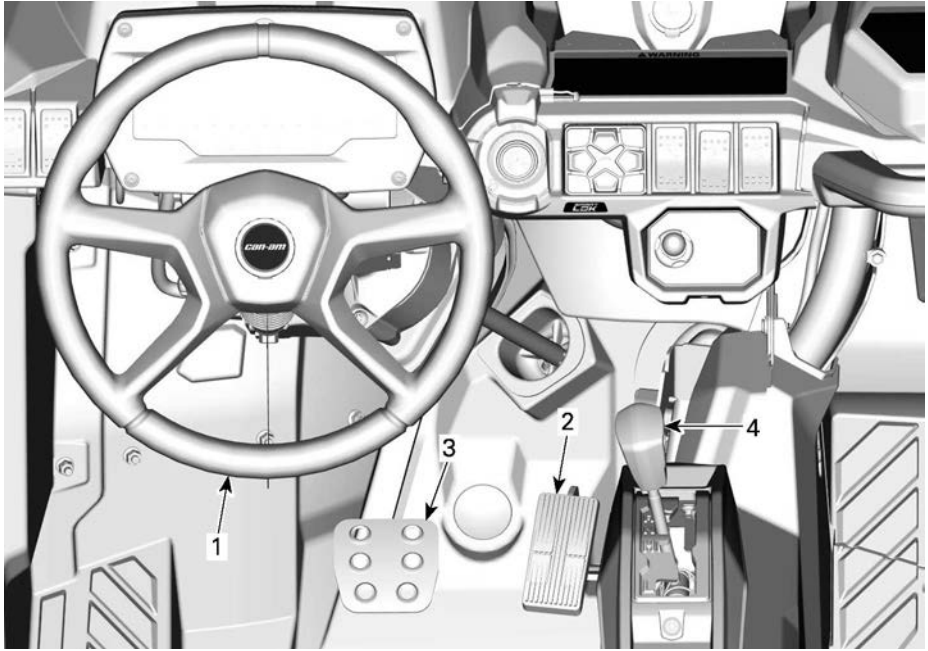

1. Ratt
2. Gaspedal
3. Bromspedal
4. Växelspak

## Ratt

Ratten sitter mitt emot förarsätet.

Med ratten styrs fordonet åt vänster eller höger.

Vrid ratten åt det håll du vill köra.

Ta tag i ratten med båda händerna, utan att böja tummarna omkring den.

### ⚠ OBS

Vid körning i grov terräng eller över hinder kan ratten plötsligt slitas ur förarens händer, vilket kan skada händer eller handleder om tummarna är böjda omkring ratten.

Tack vare dynamisk servostyrning (DPS) krävs mindre kraft för att vrida ratten.

## Gaspedal

Gaspedalen är placerad till höger om bromspedalen.

Gaspedalen kontrollerar motorvarvtalet.

Öka eller bibehåll fordonets hastighet genom att trycka ned gaspedalen med höger fot.

Minska fordonets hastighet genom att släppa upp gaspedalen.

Gaspedalen är fjäderbelastad och ska återgå till viloläget när den släpps upp.

## Bromspedal

Bromspedalen är placerad till vänster om gaspedalen.

Med bromspedalen får du fordonet att sakta ned eller stanna.

Minska fordonets hastighet eller stanna genom att trycka ned bromspedalen med höger fot.

Bromspedalen är fjäderbelastad och ska återgå till viloläget när den släpps upp.

## Växelspak

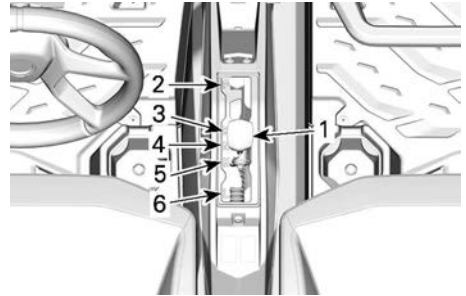

1. Växelspak
2. Parkering
3. Back
4. Neutral
5. Hög växel (framåt)
6. Låg växel (framåt)

Växelspaken är placerad på den nedre konsolen, mellan sätena.

Växelreglaget används för att byta växel.

Fordonet måste stannas och bromsarna ansättas innan växling.

### ⚠ VARNING

Denna växellåda är inte utformad för växling medan fordonet är i rörelse.

## Parkering

I parkeringsläget är växellådan låst, vilket gör att fordonet inte kan förflytta sig.

### ⚠ VARNING

Lägg alltid i PARKERING (P) när fordonet inte används. Fordonet kan rulla iväg om växelreglaget inte är i läget P (PARKERING).

### **Backväxel**

Detta läge gör att du kan backa fordonet.

#### **OBS:**

Vid backning är fordonets varvtal begränsat, vilket begränsar backningshastigheten.

 <b>VARNING</b>
--

<b>Vid backning i nedförslut kan gravitationen öka fordonshastigheten över säker backningshastighet.</b>
--

### **Neutral**

I neutralläget är växellådan urkopplad.

### **Hög växel (framåt)**

Med detta läge väljs det höga hastighetsområdet för växellådan. Detta är läget för normal körhastighet. Med denna växel kan fordonet uppnå maximal hastighet.

### **Låg växel (framåt)**

Med detta läge väljs det låga hastighetsområdet för växellådan. Det gör att fordonet kan förflytta sig långsamt framåt med maximal drivkraft.

<b>OBS</b>
------------

<b>Använd låg växel vid körning med släp, frakt av tung last, körning över hinder och backkörning.</b>
--

## SEKUNDÄRA REGLAGE

Vissa av fordonets säkerhetsdekalering visas inte på bild. För information om

fordonssäkerhetsdekalering, se *Viktiga dekalering på produkten*

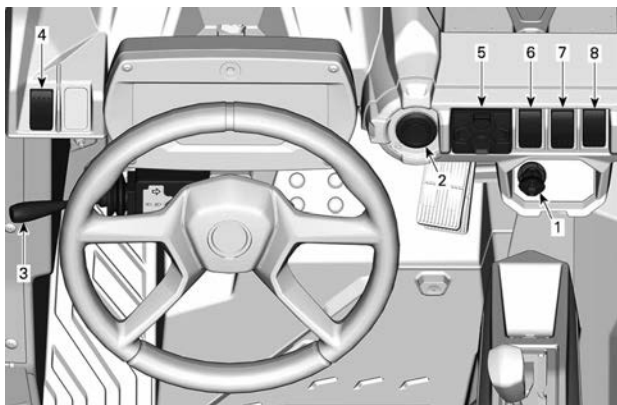

1. RF D.E.S.S. kontaktstift
2. Motorstart-/stoppknapp
3. Flerfunktionsspak
4. Reglage för varningsblinkers
5. Knappsats
6. 2/4-hjulsdriftväljare
7. Bakre differentiallåskomkopplare (endast modell med ABS-bromsar)
8. HDC-omkopplare (endast modell med ABS-bromsar)

## RF D.E.S.S.- nyckel och RF D.E.S.S.- kontaktstift

### RF D.E.S.S. nyckel

För alla D.E.S.S.-relaterade alternativ, kontakta en auktoriserad Can-Am-återförsäljare för information.

### Digitalkodat stöldskyddssystem (D.E.S.S.)

Fordonet levereras med 1 D. E. S. S.-nyckel.

Tändningsnycklarna innehåller en elektronisk krets som ger varje nyckel ett unikt elektroniskt serienummer.

D. E. S. S.-systemet avläser nyckelkoden och gör det möjligt att starta motorn med nycklar som systemet känner igen.

Fordonet kan användas med olika typer av nyckelprogrammering:

- Prestanda
- Normal
- Arbete

Kontakta din återförsäljare för fullständig information.

### OBS:

Ytterligare nycklar finns tillgängliga från din återförsäljare som tillbehör.

### VARNING

**Rullningar, vältningar, kollisioner och förlust av kontrollen över fordonet, med svåra skador eller död som följd, kan inträffa med såväl prestandanyckeln eller nyckel av basmodell. Användning av normal nyckel ersätter inte behovet av att som förare vara väl förberedd, följa reglerna och köra försiktigt.**

### Prestandanyckel

Prestandanyckeln ger föraren tillgång till motorns fullständiga vridmoment och fordonets topphastighet.

Det kan vara praktiskt för förare som föredrar snabbare gasrespons och miljöer där full hastighet och acceleration är lämpliga. En förare kan till exempel föredra prestandanyckeln på breda, öppna och raka spår och banor.

### Normal nyckel

Den normala nyckeln begränsar fordonshastigheten till 70 km/h (43 MPH) och minskar vridmomentet med 50 %.

Den här nyckeln kan vara praktisk för förare som föredrar mer gradvis acceleration eller i miljöer där full hastighet och acceleration inte är önskvärda. En förare kan till exempel föredra en normal nyckel i ett smalt spår med mycket kurvor.

### Arbetsnyckel

Arbetsnyckeln medger utnyttjande av 100 % av motorns maximala vridmoment men begränsar fordonshastigheten till 40 km/h (25 MPH).

### VARNING

**Vid brant nedförskörning kan det hända att motorvarvtalsbegränsningen inte hindrar fordonet från att accelerera över denna hastighet.**

Den här nyckeln kan vara praktisk för förare som föredrar mer gradvis acceleration eller i miljöer där full hastighet och acceleration inte är önskvärda. En förare kan till exempel föredra en normal nyckel i ett smalt spår med mycket kurvor.

### D.E.S.S. flexibilitet

D. E. S. S.-systemet på fordonet kan programmeras av din auktoriserade Can-Am Off-road-återförsäljare så att det accepterar upp till 8 olika nycklar.

Om du har fler än ett D.E.S.S.-utrustat fordon kan vart och ett av dem



programmeras av en auktoriserad Can-Am Off-road-återförsäljare för att acceptera det andra fordonets D. E. S. S.-nycklar.

### **RF D.E.S.S. kontaktstift**

D. E. S. S.-kontaktstiftet är placerat på den övre konsolen.

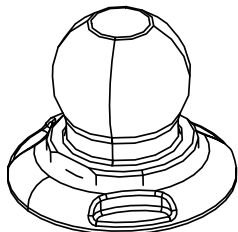

### **Motorstart-/stoppknapp**

Motorstart-/stoppknappen är placerad på den övre konsolen till höger om ratten.

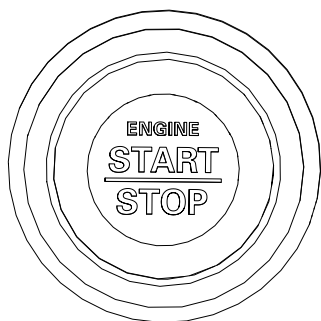

Starta motorn genom att trycka in och hålla den intryckt.

Om motorn är igång kan du trycka på knappen för att stänga av den.

### **OBS:**

RF D. E. S. S.-nyckeln måste vara placerad på RF D. E. S. S.-kontaktstiftet för att tillåta motorstart.

För att koppla på elsystemet utan att starta motorn, se *Väcka elsystemet*.

### **Flerfunktionsspak**

#### **Hel/halvljusomkoppling**

När flerfunktionsreglaget är i mittläget är halvljuset valt.

Skjut flerfunktionsreglaget framåt för att välja helljus.

Dra flerfunktionsreglaget bakåt för att återgå till halvljus.

**OBS:** Lamporna tänds automatiskt när systemet väcks.

#### **Blinka med strålkastare**

Dra i flerfunktionsreglaget för att blinka med strålkastarna när halvljuset är valt.

#### **Aktivera signalhornet**

För att aktivera signalhornet, tryck på änden av flerfunktionsspaken mot ratten.

#### **Aktivera riktningsvisare**

Aktivera vänster riktningsvisare genom att skjuta ned flerfunktionsreglaget.

Aktivera höger riktningsvisare genom att skjuta flerfunktionsreglaget uppåt.

Stäng av riktningsvisarna genom att placera flerfunktionsspaken i mittläget igen.

### **Reglage för blinkande varningsljus**

Reglaget för varningsblinkers är placerat på den övre konsolen.

Denna knapp aktiverar alla riktningsvisarna samtidigt. Kan användas när fordonet står stilla för att markera att det tillfälligt hindrar trafiken.

Tryck på reglaget för blinkande varningsljus för att koppla på dem.

När ett släp ansluts och körriktningssvibarna eller varningsblinkersen är aktiverad blinkar symbolen 1 på den nedre delen av reglaget.



**OBS:**

Varningsblinkersen kan aktiveras även när fordonets elsystem är avstängt.

**Knappsats**

Knappsatsen används för att navigera genom olika menyer och alternativ när en 7,6-tums digital display är installerad.

Knappsatsen sitter på den övre konsolen.

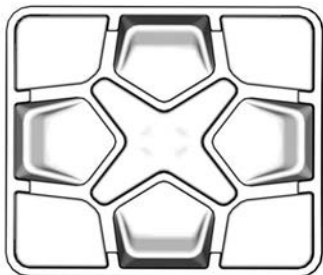

**2/4-hjulsdriftväljare**

**Modeller utan Smart-Lok**

2/4-hjulsdriftväljaren är placerad på den övre konsolen.

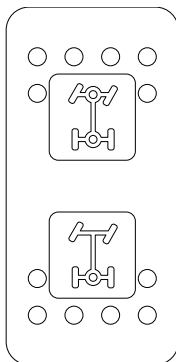

Detta reglage används för att välja 2-hjulsdrift eller 4-hjulsdriftläge då fordonet har stannat.

<b>OBS</b>
<b>Fordonet måste stannas för växling mellan 2- och 4-hjulsdrift. Mekaniska skador kan uppstå om omkopplaren aktiveras eller inaktiveras under körning.</b>

4-hjulsdriftläget kopplas i genom att väljaren skjuts uppåt.

2-hjulsdriftläget kopplas i genom att väljaren skjuts nedåt. Fordonet är då endast bakhjulsdrivet.

**Bakre differentiallyåskomkopplare (endast modeller med ABS-bromsar)**

Differentiallåsets omkopplare är placerad på konsolen.

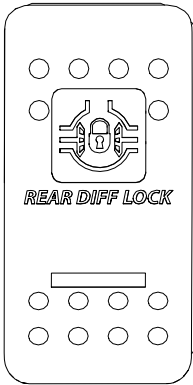

Differentiallåsets omkopplare gör det möjligt att låsa bakdifferentialen.

### OBS

**Fordonet måste stannas för att aktivera eller inaktivera differentialomkopplaren. Fordonet ska ha en växel ilagd (ej vara i parkeringsläge) för att fortsätta. Mekaniska skador kan uppstå om omkopplaren aktiveras eller inaktiveras under körning.**

Bakdifferentialen är låst när omkopplaren skjuts uppåt. Bakdifferentialen är upplåst när omkopplaren skjuts nedåt.

## Utförskörningsfunktion (HDC) (endast ABS-modeller)

Funktionen för utförskörning (HDC, Hill Descent Control) ska användas för ge en följsam och kontrollerad körning vid körning utför i branta backar utan att föraren behöver trampa på bromsen.

Fordonet bibehåller en fast hastighet utan att föraren behöver göra något mer.

Föraren aktiverar och inaktiverar utförskörningsfunktionen med hjälp av HDC-omkopplaren.

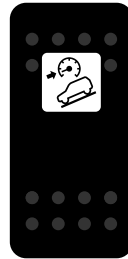

Du aktiverar/inaktiverar genom att hålla ner HDC-omkopplaren i minst 0,5 sekund (HDC ON/OFF visas på den nedre displayzonen och ikonen för



drivkraftssystemet tänds).

Funktionen för utförskörning (HDC) kan aktiveras/inaktiveras oavsett färdhastighet:

- Om utförskörningsfunktionen (HDC) aktiveras vid körning i en hastighet som understiger 4 km/h ställs funktionens hastighet in på 4 km/h.
- Om utförskörningsfunktionen (HDC) aktiveras vid en hastighet på 4–30 km/h ställs funktionens målhastighet in på nuvarande hastighet.
- Om utförskörningsfunktionen (HDC) aktiveras vid en hastighet som överstiger 30 km/h går funktionen över i vänteläge (symbolen fortsätter lysa på displayen)

**OBS:** När sedan utförskörningsfunktionen (HDC) aktivt reglerar hastigheten blinkar ikonen på displayen.

# UTRUSTNING

Vissa funktioner gäller kanske inte din modell eller kan vara tillval.

Vissa produktdekaler visas inte på bild.

För information om säkerhetsdekaler, se *Viktiga dekaler på produkten*.

## Justerbart styre

Ratthöjden går att ställa in.

Justera ratten så att den är i jämnhöjd med bröstet, inte huvudet.

Justera ratthöjden:

1. Dra lutningsspaken mot dig.
2. Flytta ratten till önskad position.
3. Släpp upp lutningsspaken.

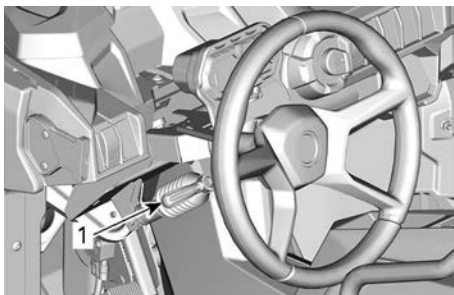

1. Tiltspak

### **⚠ VARNING**

**Justera aldrig ratthöjden under körning. Du kan förlora kontrollen.**

## Kopphållare

Det finns en mugghållare på vardera sidan av konsolen.

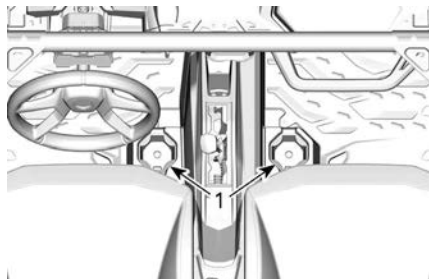

1. Kopphållare

### **OBS:**

Använd inte behållare som sitter löst. Lösa behållare kan tippa och störa förförelser. Använd inte mugghållarna vid körning i svåra förhållanden.

## Passagerarhandtag

Passagerarhandtaget är placerat direkt framför passagerarsätena.

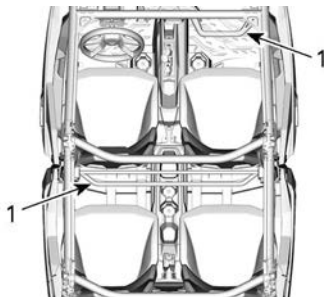

1. Passagerarhandtag

Att hålla i sig i passagerarhandtaget hjälper passageraren att hålla emot vid stötar och även att hålla händer och kroppsdelar inuti hytten om fordonet skulle välta och slå runt.

### **⚠ VARNING**

**Använd aldrig någon del av störburen som handtag. Händerna kan träffas av föremål utanför hytten eller krossas om fordonet skulle slå runt.**

## Förvaringsutrymmen

Fordonet har olika typer av förvaringsutrymmen avsedda för lätta föremål.

### Stängt förvaringsutrymme

Ett förvaringsutrymme finns bakom flerfunktionsmätaren på förarsidan.

Ett handskfack finns på passagerarsidan.

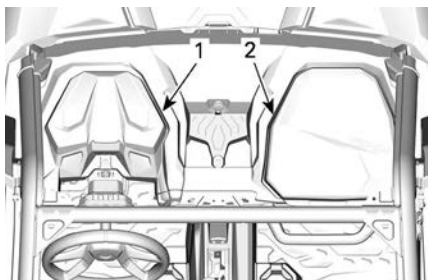

1. Förvaringsutrymme
2. Handskfack

### Öppna förvaringsutrymmen

Konsolen har flera öppna förvaringsutrymmen.

#### **⚠ VARNING**

När fordonet körs, se till att inget föremål förvarat i öppna förvaringsutrymmen skulle kunna orsaka skada om fordonet skulle slå runt.

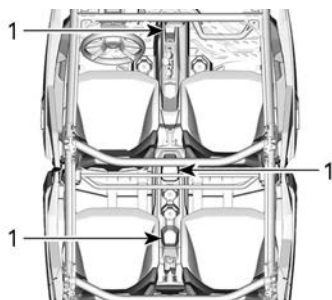

1. Öppet förvaringsutrymme

## Verktygssats

En verktygssats med basverktyg medföljer till fordonet.

Den finns i handskfacket.

Verktygssatsen innehåller:

- Tång
- Hylsnyckel 14 och 16 mm
- Öppen nyckel 15 och 17 mm
- Öppen nyckel 10 och 13 mm
- Skruvmejsel (platt och Phillips)
- Torxnyckel T30
- Fjädringens justeringsverktyg

## Fotstöd

Fordonet levereras med förar- och passagerarfotstöd som gör det möjligt att placera fötterna stadigt mot fordonets golv, vilket gör det lättare att behålla korrekt kroppsställning under körning.

Fotstöden hjälper till att minska risken för ben- och fotskador.

Använd alltid lämpliga skodon. Se *Kläder och utrustning*.

## Sidonät

Ett sidonät finns på båda sidorna för att göra det lättare att hålla armar, ben eller axlar inuti fordonet, vilket minskar risken för skador.

Sidonäten kan även hjälpa till att hålla buskar eller skräp ute ur hytten.

#### **⚠ VARNING**

Kör endast fordonet med båda sidonäten på plats och fastspända.

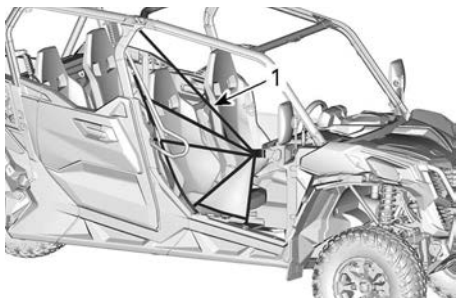

Sidonäten kan justeras och ska vara åtdragna så mycket som möjligt. Justera sidonäten så här:

1. Spänn fast sidonätet med spännet.
2. Dra i de fyra justeringsremmarna för att dra åt.

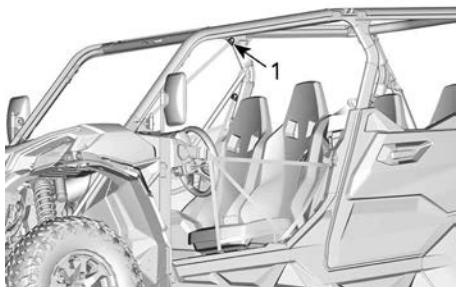

## Axelskydd

På frampassagerarsidan sitter ett axelskydd som hjälper till att hålla fast hela passagerarens kropp inuti fordonet.



## Halvdörrar bak

Halvdörrar finns på båda sidor av hytten för att göra det lättare att hålla armar, ben eller axlar inuti fordonet, vilket minskar risken för personskador. Halvdörrar kan också hjälpa till att hålla buskar eller skräp ute ur hytten.

### **⚠ VARNING**

**Kör aldrig fordonet när dörrarna är borttagna eller öppna.**

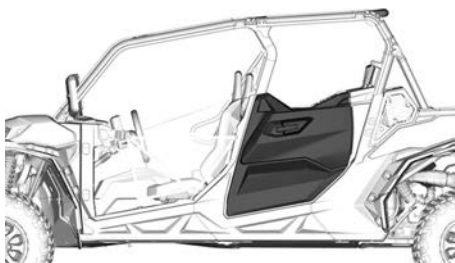

### VÄNSTER BAKDÖRR

Dra i handtaget för att öppna dörren.

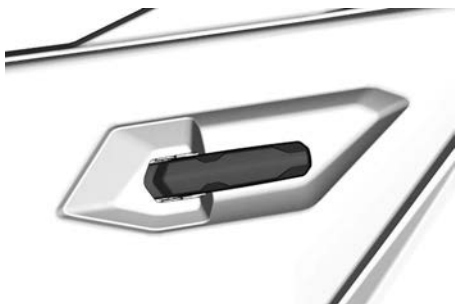

### VÄNSTER YTTERHANDTAG

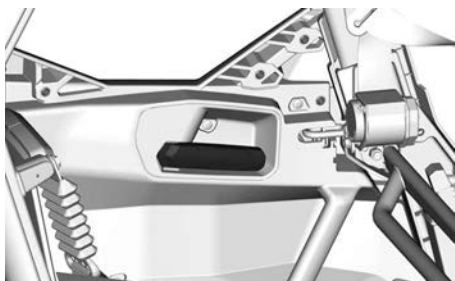

### VÄNSTER INNERHANDTAG

## Säkerhetsbälten

Fordonet är utrustat med 3-punktssäkerhetsbälten som hjälper till att skydda förare och passagerare vid en kollision, vältning eller rullning. Säkerhetsbältena kan hjälpa åkande att stanna kvar i passagerarutrymmet.

### ⚠ VARNING

Se till att alltid ha säkerhetsbältena ordentligt fastspända. Säkerhetsbälten minskar risken för skador vid en kollision och hjälper till att hålla kvar alla kroppsdelar inuti hytten vid rullning eller andra olyckor.

Om förar'ens säkerhetsbälte inte är fastspänt när:

- Tändningen är PÅ
  - Indikatorlampan för säkerhetsbälte tänds.
  - Flerfunktionsmätaren visar meddelandet: SEAT BELT.
- Motorn har startats och växelreglaget flyttas från läget PARKERING, fordonshastigheten begränsas till maximalt ca 20 km/h (12 MPH) på plan mark.

### ⚠ VARNING

Fordonet kan nå högre eller lägre hastighet beroende på lutningen.

### ⚠ VARNING

Det finns ingen indikatorlampa eller meddelande för passagerarnas säkerhetsbälte. Föraren ansvarar för passagerarnas säkerhet och ska se till att passagerarna spänner fast sina säkerhetsbälten.

## Spänna fast och justera säkerhetsbältet

Säkerhetsbältet är utrustat med en låsflik som låser höftbältet när bandet späns.



TYPBILD

1. Låsspärr

Koppla ihop säkerhetsbältets båda delar och dra sedan åt bältet, för att se till att det är säkert fastspänt.

Dra åt säkerhetsbältet ordentligt mot kroppen genom att dra axelbältet uppåt.



TYPBILD

### ⚠ VARNING

Ha alltid säkerhetsbältet fastspänt på rätt sätt. Se till att det förblir säkert fastspänt och åtdraget mot kroppen. Kontrollera att det inte är vridet eller trasigt.

För att lossa på bältet trycker du på den röda knappen på bälteshållaren.

## Förarsäte

Föraren's säte kan justeras framåt och bakåt.

För att justera sätet, för sätesspaken åt sidan för att frigöra sätet. Släpp spaken för att låsa sätet i önskad position.

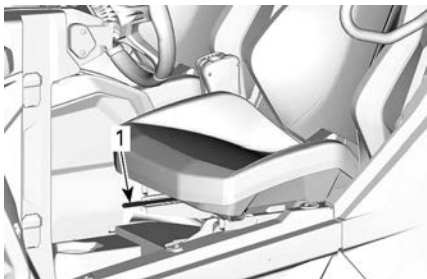

1. Sätesspak

Förarsätet har även en givare i sätesdynan som detekterar när föraren sitter ned och aktiverar lämpliga system.

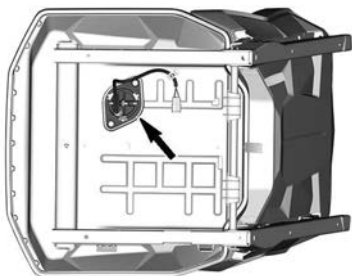

### **⚠ VARNING**

Ställ aldrig in sätet under körning.

## Passagerarsäte

Passagerarsätet är inte inställbart.

## Tanklock

Tanklocket är placerat på höger sida av fordonet.

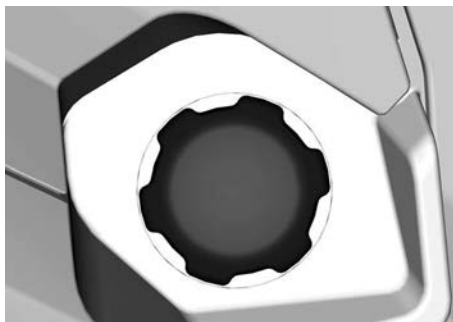

Information om tankning och bränslekrav finns i *Bränsle*.

## Lastbox

Lastboxen kan användas för att frakta olika typer av last.

### **⚠ VARNING**

**Minska risken för att förlora lasten eller kontrollen över fordonet genom att alltid använda lastboxen enligt anvisningarna i *Last* i avsnittet *Säkerhetsinformation*.**

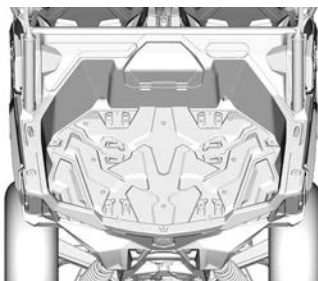

## Fästkrokar

Som fästpunkter för att säkra last inuti lastlådan finns det 4 fästkrokar inuti lastutrymmet.



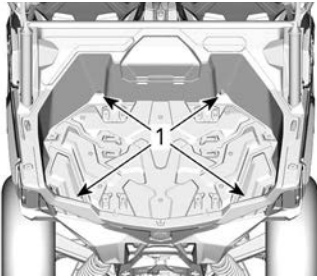

TYPBILD

## 1. Fästkrokar

Den finns 6 förankringspunkter i förvaringsboxen för LinQ-fästen och 2 längs upp på sidorna.

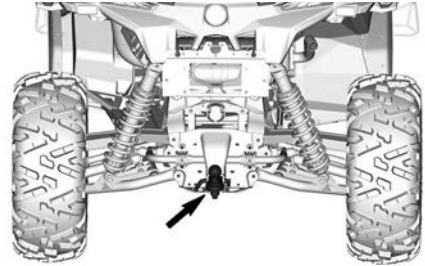
**⚠ VARNING**

Se till att installera en kula av korrekt storlek som matchar den utrustning som fordonet ska dra.

**OBS:**

Följ släptillverkarens anvisningar för korrekt kopplingsförfarande.

**Montera krokdragstången**

Sätt in dragstången i mottagarkroken.

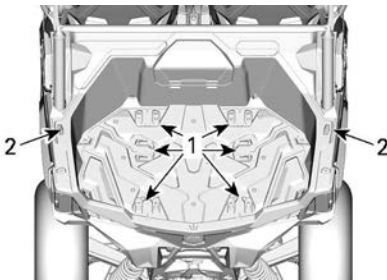

TYPBILD

1. LinQ-fästpunkt i förvaringsbox
2. LinQ-fästpunkt på förvaringsboxens sidor

**OBS**

**Lyft aldrig fordonet med hjälp av fästkrokarna.**

**Dragkrok**

Fordonet är utrustat med ett 50,8 x 50,8 mm (2 x 2 tum) dragkroksfäste av standardtyp.

**Krokdragstång**

Krokdragstång med en kula på 50 mm installerad.

Se avsnittet *Köra last och utföra arbetsuppgifter* för rekommendationer om körning med last och bogsering.

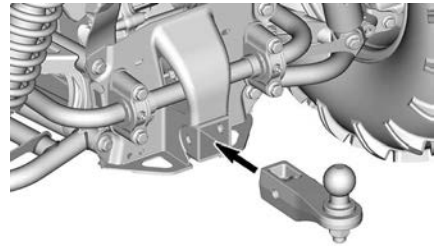

Sätt in stiftet genom dragstången och mottagarkroken.

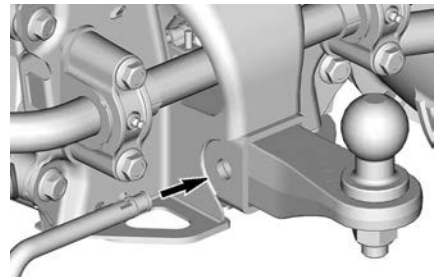

Säkra stiftet genom att vika låset.

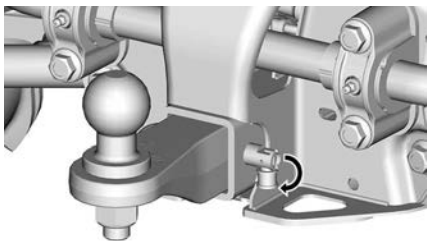

**⚠ VARNING**

Se till att dragstången är korrekt säkrad.

### Kontakt för släpvagnsljus

Kontakten skall användas om släpet är utrustat med ljus.

Se dekalen placerad vid dragkroken för anvisningar om körning med släp.

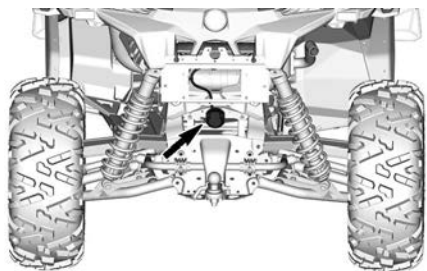

### Bärgningskrok

Praktisk krok som kan användas för bärgning av ett fordon som fastnat.

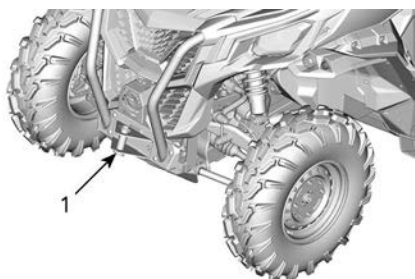

1. Främre bogserkrok

### Sidospeglar

Detta fordon är utrustat med sidespeglar.

Speglarna kan justeras efter förarens önskemål.



**⚠ VARNING**

Justera aldrig speglarna under körning. Du kan förlora kontrollen över båten.

### 12 volts eluttag

Smidigt för en handhållen ficklampa eller annan portabel utrustning.

Ta bort skyddslocket för att använda. Återinstallera alltid efter användning, för att skydda mot väderlek.

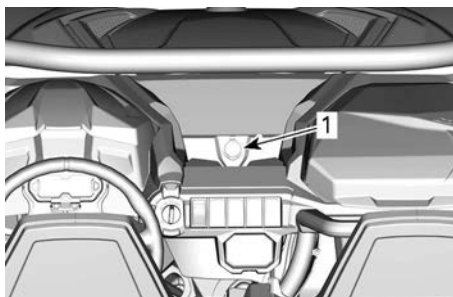

1. 12 V-strömuttag

### Heltäckande hasplåt

Hasplåtar ger väsentligt skydd.

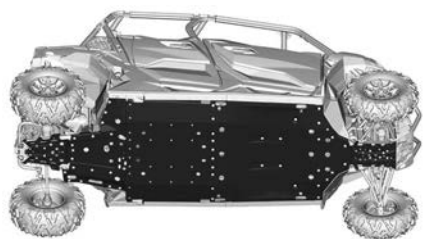

# 7,6 TUMS DIGITAL DISPLAY

## Flerfunktionsdisplay

**! VARNING**

Justera inte displayen vid körning,  
du kan förlora kontrollen.

## Nedre display

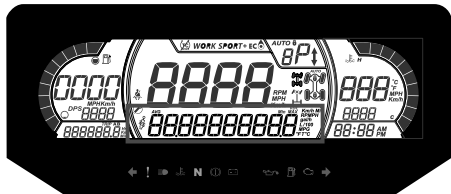

Kan visa följande:

- RPM
- Hastighetsstatistik
- Motortemperatur
- Batterispänning
- Inställningar
- Meddelanden
- Aktivt DPS-läge

SPEED STAT-displayen (Hastighetsstatistik) visar max- och medelhastighet. Håll MENU- eller OK-knappen intryckta i en sekund för att återställa.

## Vänster sidodisplay

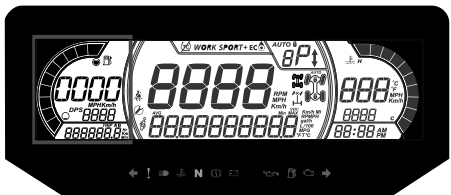

I vänster sidodisplay ingår:

- Bränslenivåindikator
- Trippmätare (A - B)
- Vägmätare
- Fordonets timräknare
- DPS-indikator

## Höger sidodisplay

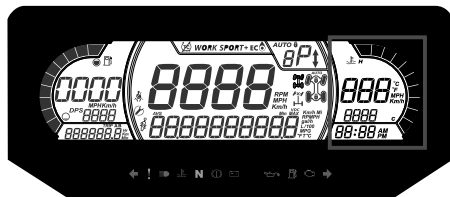

I höger sidodisplay ingår:

- Motortemperatur
- Klocka
- Hastighetsindikator

Hastighetsindikatorn i denna display aktiveras när mittdisplayen visar annan information än hastigheten. Annars är den tom.

## Mittdisplay

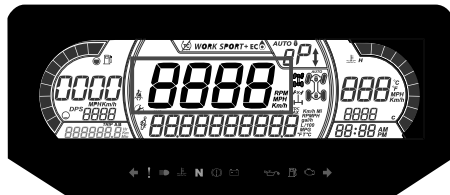

Kan visa följande:

- RPM
- Fordonshastighet

## Växellägesdisplay

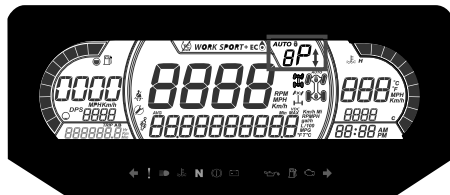

Displayen visar växellådans växelläge:

- AUTO (automat)
- P (parkering)
- R (back)
- N (neutral)
- H (högväxel)
- L (lågväxel)
- - (ogiltigt växel)

## Motordisplay

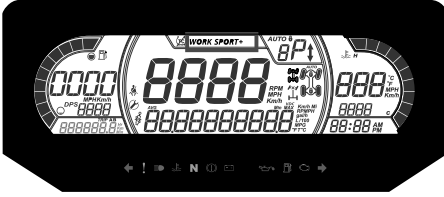

Motordisplayen visar valt funktionsläge:

- NORMAL
- SPORT
- SPORT+

Ett meddelande för det valda läget visas på den nedre displayen vid aktivering och deaktivering som följer:

Körläge	Meddelande vid aktivering
Normal	NORMAL MODE
Sport	SPORT-LÄGE
Sport+	SPORT+-LÄGE

## Mitten av höger display

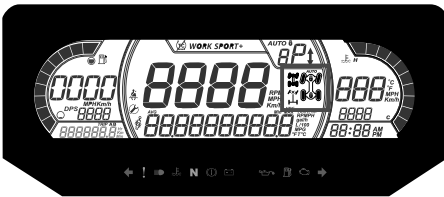

Mitten av högra displayen visar det valda funktionsläget:

- 2X4
- 4X4
- Framdifferentialspärr (Smart-Lok)

Ikon	Beskrivning
	2x4-ikon
	4X4-ikon
	Spärr av främre differential

## Mitten av vänster display

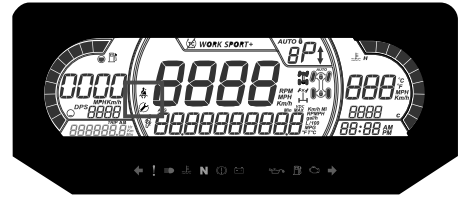

I mitten av vänster sidodisplay visas följande:

- Påminnelse om säkerhetsbälte
- Underhållspåminnelse

## Indikatorlampor

### Varnings- och kontrolllampor





VARNING och bakljus	
	ORANGE - Fordonsfel
	BLÅ - Helljus
	RÖD - Motortemperaturen är för hög.

VARNING och bakljus	
	GRÖN - Neutralläge
	RÖD - Parkeringsbromsen är ansatt eller så är det fel på bromssystemet.
	RÖD - För låg batterispänning eller problem med elsystemet
	RÖD – lågt oljetryck Normalt PÅ när motorn är AVSTÄNGD
	ORANGE - Låg bränslenivå
	ORANGE <b>Slå på:</b> Fel i fordonets system för utsläppskontroll <b>Blinkar:</b> Motorproblem, krypfart hem är aktiverad. Låt serva fordonet omedelbart.

### Ikoner och indikatorer

Ikoner och indikatorer	
	– Visar att SPORT-läget är valt.
	– Visar att ECO-läget är valt.
	– Tänd lampa indikerar att säkerhetsbältet inte är fastspänt med fordonet stillastående. – Blinkar när fordonet är i rörelse.
	– Tänd lampa indikerar att underhåll krävs. – Vänd dig till en auktoriserad Can-Am

Ikoner och indikatorer	
	Off-road-återförsäljare eller en person som du själv väljer för att utföra underhåll.
	– <b>Slås på:</b> När HDC aktiveras eller när ett fel uppstår på ABS-modulen – <b>Blinkar:</b> när TCS, HDC, BTC eller DTC gör ett ingripande.
	– Indikerar att Drivkraftstyrningssystemet – (Traction Control) är avaktiverat. – Systemet minskar inte motoreffekten men minskar körstabiliteten. – <b>Det är därför nödvändigt att köra med lämplig försiktighet.</b>
	– Betecknar att hastighetsbegränsare har valts.

## Inställningar

### Installation

Använd MENU-knappen på knappsatsen, välj **SETTINGS** (inställningar) och håll kvar för att öppna inställningsmenyn.

OK-knappen kan tryckas in istället för att hålla in MENU-knappen.

### Återställ underhåll

#### OBS:

Endast när underhållsikonerna visas.

Använd MENU-knappen, välj **RES MAINT** och håll in knappen för att återställa underhållsintervallet.

### Felkoder

Finns endast när minst en kod är aktiverad.

Använd MENU-knappen, välj **CODES** och håll kvar för att se aktiva felkoder.

Felkoder visas i den nedre displayen.

### Återställ statistik

Använd MENU-knappen, välj **RESET STAT** och håll kvar för att återställa.

### Enhetsval

Flerfunktionsmätaren är fabriksinställd på att visa brittiska måttenheter men kan ändras till att visa metriska enheter.

Använd MENU-knappen, välj **UNITS** och håll kvar knappen för att ändra enheterna.

### Hastighet/RPM

Hastigheten och RPM-visningen kan växlas.

Använd MENU-knappen, välj **SPEED/RPM** och håll kvar knappen för att växla mellan visning av hastighet och r/min.

### Inställning av klockan

Följande måste utföras med meny-knappen.

1. Välj **CLOCK** och håll kvar för att ändra tiden.
2. Tryck på knappen för att välja klockdisplay.
3. Tryck in och håll ned knappen under 1 sekund.
4. Tryck på knappen för att välja 12:00 AM PM eller 24:00 som tidsbas.
5. Tryck in och håll ned knappen eller OK knappen för att bekräfta valet.

6. Tryck på knappen för att ändra timmarna (timmarna blinkar).
7. Tryck in och håll ned OK-knappen för att bekräfta timvalet.
8. Tryck in knappen för att växla till minuter (minuterna blinkar).
9. Håll in knappen för att bekräfta minutinställningen.

### Ställa in ljusstyrka

Ljusstyrkan på LCD-displayen kan justeras.

Använd MENU-knappen, välj **BRIGHTNESS** och håll in MENU-knappen för att välja inställning av ljusstyrkan.

Justera ljusstyrkan med hjälp av MENU-knappen och håll sedan in MENU-knappen för att bekräfta inställningen.

### Inställning av språk

Mätarens displayspråk kan ändras.

Kontakta en auktoriserad Can-Am Off-Road-återförsäljare för information om vilka språk som finns och för inställning av mätaren enligt dina önskemål.

### DPS-lägen

Den nedre displayen kan visa vilket DPS-läge som är aktivt. Se *Finjustera ditt fordon*.

### Hastighetsbegränsningsläge

Hastighetsbegränsningsläget gör det möjligt för föraren att ställa in önskad maxhastighet.

Det är en praktisk funktion vid körning på platser med hastighetsbegränsning.

Föraren måste hålla gasreglaget intryckt för att upprätthålla farten framåt.

När maximal fart ställts in kan föraren variera hastighet från stillastående

upp till inställd fart med hjälp av gasreglaget.

Den inställda hastigheten överskrider när gasreglaget trycks ner helt och då inaktiveras hastighetsbegränsningsläget temporärt (ikonen blinkar) tills dess att fordonets hastighet understiger eller är lika med hastighetsbegränsarens börvärde.

När du fortsätter med inställning för konstant fart, håll uppmärksamheten uppe för att bibehålla god situationsmedvetenhet.

För att sakta ner är det bara att släppa upp gasreglaget.

### Aktivera hastighetsbegränsningsläget

1. Tryck på mätaromkopplaren för att gå till menyn SETTINGS.
2. Välj SPEED LIM och välj något av följande alternativ:

Enhetsval	Information som visas
Metrisk (km/h)	<ul style="list-style-type: none"> <li>- - (Obegränsad)</li> <li>- Från 30 km/h till 100 km/h i steg om 10 km/h.</li> </ul>
Imperial (MPH)	<ul style="list-style-type: none"> <li>- - (Obegränsad)</li> <li>- Från 20 MPH till 65 MPH i steg om 5 MPH.</li> </ul>

Hastighetsbegränsningsindikatorn



tänds.



1. Indikator för hastighetsbegränsare

3. Håll ner MENU-knappen för att bekräfta den valda hastighetsgränsen.

Aktivering av hastighetsbegränsningsläget begränsar endast den maximala hastigheten när gasreglaget trycks in.

Gasreglaget måste hållas intryckt för att upprätthålla farten framåt.

Hastigheten kan varieras från tomgång upp till inställd hastighet med hjälp av gasreglaget när hastighetsbegränsningsfunktionen aktiverats.

### Deaktivera hastighetsbegränsningsläget

1. Du inaktiverar hastighetsbegränsningsläget genom att öppna SETTINGS (Inställningar), SPEED LIM (Hastighetsbegränsningsläge) och sedan välja - (obegränsad) som gräns.



# ELEKTRONISKA STYRSYSTEM

Dessa system hanterar automatiskt bromsning och väggrepp.

Under vissa förhållanden kan föraren känna de åtgärder som vidtas av systemen i form av vibrationer eller små ryck i ratten eller bromspedalen, vilket är normalt.

## ABS (låsning fria bromsar)

Systemet förhindrar att hjulen låser sig under bromsning, vilket förbättrar fordonets stabilitet och däckens kontakt med marken.

**Begränsningar:** Låg däckkontakt med väglaget begränsar bromsförmågan. Även med ABS kommer bromssträckan att vara längre vid förhållanden med låg vidhäftning.

## Främre vridmomentsreglering (FTC, Front Torque Control)

När framhjulen börjar slira överför funktionen för främre vridmomentsreglering (FTC) automatiskt vridmoment till hjulet för att ge bättre drivkraft.

## DTC (Dragmomentstyrning)

Systemet förhindrar att hjulen slirar på grund av motorbromsen under hastighetsminskning, genom att begära ett lätt och begränsat motormoment. I 4WD-läge kommer DTC att märkas mer och eliminerar det mesta av motorbromsningen. Detta säkerställer korrekt ABS-systemdrift.

### VARNING

**Modifiering av enheten, till exempel montering av en annan däckmodell och/eller storlek, kan orsaka oönskat systembeteende som under- eller överreaktion av ovanstående system.**

## Backhållarsystem (HHC, Hill Hold Control)

När man trampar på bromspedalen för att hålla fordonet stilla identifierar backhållarsystemet automatiskt om fordonet står i en sluttning och upprätthåller för ett kort ögonblick bromstrycket för att se till att fordonet inte rullar iväg när man flyttar foten från broms- till gaspedalen.

## Utförskörningskontroll (HDC, Hill Descent Control)

Utförskörningskontroll (HDC) reglerar fordonets hastighet utför genom att utöva och justera bromstrycket för att hålla den målhastighet som föraren ställt in. Föraren kan ändra den inställda hastigheten genom att trampa på gas- eller bromspedalen.

Utförskörningsfunktionen aktiveras och inaktiveras med hjälp av HDC-knappen.

Se avsnittet *Sekundära reglage* för fullständiga anvisningar.

## Drivkraftsreglering (TCS, Traction Control System) (om sådan finns)

Drivkraftsregleringen (TCS) identifierar överdriven hjulslirning och justerar motorns vridmoment efter körförhållanden och förarens avsikt för bästa möjliga grepp och dragkraft. Det är här systemet är avsett för prestandainriktad körning. Föraren kan inaktivera drivkraftreglersystemet (TCS) genom att gå in i Settings (Inställningar), se avsnittet **INSTÄLLNINGAR** för fullständiga anvisningar.

Det här drivkraftsreglersystemet är INTE ett elektronisk stabiliseringssystem (ESC, Electronic Stability Control) och INTE heller ett system för att minska risken för överrullning. Således korrigerar det här systemet INTE automatiskt situationer där föraren

tappar kontrollen över fordonet eller där fordonet håller på att rulla över.

**OBS:**

Förarassistansteknik ger bättre fordonsstabilitet vid manövrering, men du kan ändå förlora kontrollen över fordonet, välta eller rulla runt vid extrema manövrar (till exempel skarpa svängar i hög hastighet) om du kör på ojämnt underlag eller råkar köra på föremål.

# BRÄNSLE

## Bränslespecifikationer

### OBS

Använd alltid färsk bensin. Bensin oxideras, vilket resulterar i lägre oktantal, flyktiga föreningar samt avlagringar av beck och harts som kan skada bränslesystemet.

Bränsleblandning varierar mellan olika länder och regioner. Ditt fordon är konstruerad för användning av de rekommenderade bränsletyperna, men beakta följande:

- Om bränsle med en alkoholhalt som överstiger gränsen som anges i myndighetsbestämmelser används, kan detta resultera i följande problem hos utombordsmotorer och bränslesystemkomponenter:
  - Svårigheter vid start och drift.
  - Förslitning av gummi- eller plastdelar.
  - Korrosion på metalldelar.
  - Skador på interna motordelar.
- Kontrollera regelbundet om det förekommer bränsleläckage eller andra fel i bränslesystemet, om du misstänker att alkoholhalten i bensinen överskrider gällande myndighetsbestämmelser.
- Bränsleblandningar med alkohol drar åt sig och håller fukt, vilket kan leda till fassetparation och kan resultera i problem med motorns prestanda eller skador på motorn.

### Rekommenderat bränsle

Bensinen måste ha följande rekommenderade lägsta oktantal:

#### 1000R-motorer

Blyfri premium bensin med AKI (R+M)/2-oktantal 91 eller RON-oktantal 95

Använd blyfri bensin som innehåller HÖGST 10% etanol.

E10

### OBS

Experimentera aldrig med andra bränslen. Motor- eller bränslesystemskador kan uppkomma vid användning av fel bränsle.

### OBS

Använd INTE bränsle från bränslepumpar märkta E85.

Användning av bränsle märkt E15 är förbjuden enligt US EPA Regulations.

## Påfyllning av bränsle i fordonet

### ⚠ VARNING

- Bensin är ett brandfarligt ämne och under vissa förhållanden explosivt.
- Använd aldrig öppen låga vid kontroll av bränslenivån.
- Rök aldrig och tillåt aldrig öppen eld eller gnistor i närheten.
- Arbeta alltid i ett välventilerat utrymme.
- Fordonet måste stå på ett jämnt underlag för påfyllning av bränsle.

1. Placera fordonet på ett jämnt underlag.
2. Placera växelreglaget i läget parkering.
3. Stanna motorn.

### ⚠ VARNING

Stäng alltid av motorn innan du fyller på bränsle.

4. Se till att passagerarna stiger ur fordonet.

**⚠ VARNING**

Låt ingen sitta kvar i fordonet under tankning. Om en brand eller explosion skulle inträffa under tankning kan det vara svårt för någon som sitter kvar i fordonet att snabbt lämna området.

5. Skruva långsamt upp tanklocket moturs för att ta bort det.

**⚠ VARNING**

Om en tryckskillnad märks (det hörs ett visslande ljud när du lossar tanklocket), behöver fordonet inspekteras och/eller repareras innan du använder det igen.

6. Sätt i munstycket i tanköppningen.
7. Fyll på bränsle sakta så att luft kan frigöras från tanken och förhindra att bränslet flödar tillbaka. Var försiktig så att du inte spiller.
8. Avsluta påfyllningen när bränslet når nederdelen av tanköppningen. Fyll inte på för mycket.

**⚠ VARNING**

Fyll aldrig på bränsle innan du placerat fordonet på en varm plats. Med högre temperaturer expanderar bränslet och kan flöda över.

9. Dra helt åt tanklocket medurs tills du hör ett spärrljud.

**OBS**

Torka alltid av allt utspillt bränsle på fordonet.

---

# INKÖRNINGSPERIOD

## Användning under inkörningsperioden

En inkörningsperiod på 10 drifttimmar eller 300 km (200 mi) krävs för fordonet.

### Motor

Under inkörningsperioden:

- Undvik fullt gaspådrag.
- Undvik att trycka ned gaspedalen till mer än 3/4.
- Undvik långvariga accelerationer.
- Undvik långvarig körning med låga varvtal.
- Undvik överhettning av motorn.

Kortvariga accelerationer och varvtalsvariationer bidrar dock till en bra inkörning.

### Bromsar

 <b>VARNING</b>
<b>Nya bromsar uppnår inte optimal effektivitet förrän efter slutförd inkörningsperiod. Bromseffekten kan vara nedsatt under inkörningsperioden, så var extra försiktig. Använd måttlig bromskraft under de första 40-50 inbromsningarna.</b>

### Variatorrem

För en ny drivrem krävs en inkörningsperiod på 50 km (30 mi).

Under inkörningsperioden:

- Undvik kraftig acceleration och inbromsning.
- Undvik körning med släp.
- Undvik höga marschfarter.

# GRUNDPROCEDURER

## Starta motorn

1. Sätt i D. E. S. S.-nyckeln i D. E. S. S.-låset.
2. Tryck ned bromspedalen.

**OBS:** Om växeln inte är i läget PARKERING (P) måste bromspedalen vara nedtryckt för att motorn ska startas.

3. Tryck på startknappen och håll den intryckt tills motorn startar.

**OBS:** Tryck inte ned gaspedalen. Om gaspedalen är nedtryckt 50 % eller mer kommer motorn inte att starta.

4. Släpp startknappen omedelbart när motorn startat.

### **OBS**

**Om motorn inte har startat efter några sekunder, håll inte startknappen intryckt i mer än 10 sekunder. Se avsnittet Problemlösning.**

## Väcka elsystemet

Tryck in och släpp START-knappen i mindre än en halv sekund och elsystemet kommer att kopplas PÅ:

- Under 20 sekunder utan strömför-sörjning av utrustning om D.E.S. S.-nyckeln **INTE** är placerad på D. E.S.S.-kontaktstiftet.
- Under 10 minuter, med strömför-sörjning av utrustning, om D.E.S. S.-nyckeln är placerad på D.E.S. S.-kontaktstiftet. Det elsystemet stängs av efter 20 sekunder om D. E.S.S.-nyckeln tas bort.

### **OBS**

**Väckning av elsystemet upprepa-de gånger eller användning av elutrustning kommer att ladda ur batteriet och du kanske inte kan starta motorn.**

## Användning av Växelspaken

1. Ansätt bromsarna och flytta växelspaken till önskat läge med motorn på tomgång.
2. Släpp bromsarna.

### **OBS**

**Stanna alltid fordonet helt och ansätt bromsarna innan du växlar. Annars kan skador uppstå på växellådan.**

## Val av rätt växelläge (låg- eller högläge)

Det är viktigt att försöka undvika situationer som gör att drivremmen slirar kraftigt. Huvudorsaken till att drivremmen slirar är att växellådan är i högväxelläge när den borde vara i lågväxelläge.

Var uppmärksam på följande:

### **Lågt hastighetsområde**

Lågväxel ska alltid användas för:

- Bogsering
- Påskjutning
- Dragning av last
- 4x4-körning
- Gyttejål
- Vattenhål
- Körning över hinder
- Uppkörning på släp
- Körning i uppførsbackar

Lågväxel rekommenderas även vid körning längre perioder i hastigheter under 24 km/h (15 MPH).

Se *Inkörningsperiod* för information om inkörning av drivremmen.

### **Högt hastighetsområde**

Högväxel är standardläget vid körning.

## Elektroniskt drivremsskydd (om sådant finns och är aktiverat på din modell).

Vissa fordon har den elektroniska drivremsskyddsfunktionen aktiverad.

Kontakta din auktoriserade Can-Am-återförsäljare beträffande tillgänglighet och möjlig aktivering.

Denna funktion aktiveras vid körning med **Högväxel** i för låg hastighet, t. ex. i följande situationer:

- Bogsering
- Påskjutning
- Dragnig av last
- 4x4-körning
- Gytjehål
- Vattenhål
- Körning över hinder
- Uppkörning på släp
- Körning i uppførsbackar

I ovannämnda situationer bidrar det elektroniska drivremsskyddet till att skydda CVT-drivremmen från skador genom aktivering av vridmomentsbegränsaren. I instrumentkonsolen visas också meddelandet *LOW GEAR* som uppmaning till föraren att stanna fordonet och lägga i LÅG VÄXEL.

### OBS

När det elektroniska drivremsskyddet är aktiverat **MÅSTE** du alltid använda LÅG växel. Se *Användning av växelspaken*.

### ⚠ VARNING

Ansätt bromsarna för att stanna fordonet. Lägga i backväxeln (R) och backa nedför slutningen, medan du samtidigt släpper upp bromsarna endast en aning för att hålla låg hastighet. Försök inte svänga runt. Frirulla aldrig utför en backe med växeln i neutral. Gör inga kraftiga inbromsningar eftersom det ökar risken för rullning.

## Stänga av motorn och parkera fordonet

### ⚠ VARNING

Undvik att parkera i branta slutningar eftersom fordonet riskerar att rulla iväg.

### ⚠ VARNING

Lägg alltid i växeln PARKERING (P) när du stannar eller parkerar för att undvika att fordonet rullar iväg.

### ⚠ VARNING

Undvik att parkera på platser där heta fordonsdelar riskerar att orsaka en eldsvåda.

1. Välj ett så plant underlag som möjligt för parkering av fordonet.
2. Släpp gaspedalen och stanna fordonet helt med hjälp av bromsarna.
3. Placera växelreglaget i positionen PARKERING.
4. Ta bort D.E.S.S-nyckel från D.E.S.S.-låset eller vrid tändningsnyckeln till läget AV.

**OBS:** Om du måste parkera i en brant backe eller om fordonet är lastat, blockera hjulen med stenar eller tegelstenar.

## Tips för att maximera drivremmens livslängd

Körsätt och körförhållanden har direkt inverkan på drivremmens livslängd.

Fordonet har ett CVT-system som är utformat för optimala prestanda.

CVT-systemet och drivremmen har klarat tusentals mil av hållbarhetstest.

För att erhålla maximal livslängd och undvika att fel uppstår i förtid är det dock viktigt att föraren inser

begränsningarna hos ett remdrivet CVT-system och anpassar körsättet och hastigheten efter detta.

Vid nedanstående körförhållanden rekommenderar BRP starkt att man undviker att köra konstant med fullt gaspådrag (WOT) i mer än fem (5) minuter.

- Höga omgivningstemperaturer (över 30 °C (86 °F))
- Tung belastning: Passagerare / tung last
- Tungt motstånd: Mjuk sand/körning i uppförslut/gyttja/användning av bandsats.

Efter några minuter med fullt gaspådrag, låtta på gaspedalen och låt CVT-systemet svalna.

Fler tips om att maximera drivremmens livslängd finns i *Val av rätt växelläge (låg- eller högläge)*.



# SPECIELLA PROCEDURER

## OBS:

Komponentfel som härrör från dessa händelser täcks inte av garantin.

## Motor flödad med bränsle

Om motorn inte startar och den är flödad med bränsle, kan detta specialläge aktiveras för att förhindra bränsleinsprutning och för att slå av tändningen när motorn dras igång. Gör så här:

1. Sätt nyckeln i D.E.S.S.-låset.
2. Tryck ned gaspedalen helt och HÅLL den nedtryckt.
3. Tryck in motorns START-knapp i 10 sekunder.
4. Släpp motorns START-knapp.
5. Släpp upp gaspedalen helt.
6. Tryck in motorns START-knapp igen för att starta.

Om det inte fungerar:

1. Avlägsna tändstiften.
2. Veva motorn flera gånger.
3. Installera om möjligt nya tändstift eller rengör och torka tändstiften.

Om motorn inte startar, kontakta en auktoriserad Can-Am Offroad-återförsäljare, en reparationsverkstad eller en person som du själv väljer för underhåll, reparation eller byte.

Se *US EPA utsläppsrelaterad garanti* som finns häri för information om garantireklamationer.

## Om du misstänker att det finns vatten i CVT-transmissionen

Om det finns vatten i CVT-transmissionen kommer motorn att accelerera, men fordonet står stilla.

### OBS

**Stäng av motorn och töm ut vattenet för att inte skada CVT:n.**

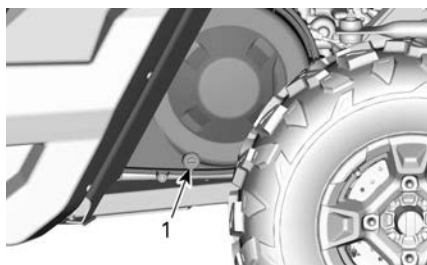

**TYPBILD - VÄNSTER SIDA AV FORDONET UNDER LASTBOXEN**

1. CVT-tömningssskruv

Besök en auktoriserad Can-Am-återförsäljare, verkstad eller person som du väljer för att få CVT inspekterad och rengjord.

## Om batteriet är helt urladdat

Fordonet kan startas med startkablar: koppla den RÖDA pluskabeln (+) till batteriets pluspol och den SVARTA minuskabeln (-) till fordonets chassi.

### OBS

**Anslut ingen strömkälla till styrstängens eller komponenter som är i kontakt med DPS.**

## Om fordonet har slagit runt

Plötsliga manövrer, snäva svängar, körning med sidolutning och olycks-händelser kan få fordonet att slå runt.

Om fordonet har slagit runt ska det transporteras till en auktoriserad Can-Am Off-road-återförsäljare så snart som möjligt för en kontroll. **STARTA INTE MOTORN!**

Punkter som ska kontrolleras, inklusive men inte begränsade till:

- Alla vätskenivåer
- Säkerhetsbälten, inklusive upprullare, spännen och låsflikar
- Bur och dess fästpunkter
- Styrsystem
- Fjädring och dess fästpunkter.

## Om fordonet har vattendränkts

Om fordonet har vattendränkts, måste det transporteras till en auktoriserad Can-Am Off-road-återförsäljare så snart som möjligt.

### ***OBS***

**Starta aldrig motorn - om fordonet har vattendränkts kan allvarliga skador på motorn bli följderna om korrekt startprocedur inte följs.**

# STÄLL IN DITT FORDON

## Riktlinjer för inställning av fjädring

Fordonets köregenskaper och komfort är beroende av fjädringens inställning.

### **⚠ VARNING**

**Inställning av fjädringen kan påverka fordonets väghållning. Ta dig alltid tid att bekanta dig med fordonets väghållning när fjädringen har justerats på något sätt.**

Hur man ställer in fjädringen varierar med fordonets vikt, personliga önskemål, hastighet och terrängförhållanden.

Det bästa sättet att ställa in fjädringen är att börja med fabriksinställningen och sedan anpassa varje inställning en och en.

Främre och bakre justeringar hänger samman. Det kan t. ex. vara nödvändigt att justera de bakre stötdämparna på nytt efter att ha justerat de främre stötdämparna.

Provkör fordonet under samma förhållanden; spår, hastighet, last etc. Ändra en inställning och provkör igen. Fortsätt metodiskt på det här sättet tills du är nöjd.

## Fjädringens fabriksinställningar

Fabriksinställningarna är lämpliga för nästan alla förhållanden.

Ta hänsyn till att en ökning av markfrigången kan påverka hanteringen av fordonet.

## Framfjädring

Förspänning
-------------

45 mm (1,77 tum)
---------------------

## Bakfjädring

Förspänning
-------------

36 mm (1,42 tum)
---------------------

## Fjädringsjustering

### *Justering av förspänningen*

### **⚠ VARNING**

**Vänster- och högerjustering av fram- eller bakfjädringen måste alltid göras till samma läge. Justera aldrig bara den ena stötdämparen.**

**Ojämn justering kan medföra försämrad väghållning och förlust av stabilitet, vilket kan leda till en olycka.**

Nedan följer riktlinjer för fininställning av fjädringen. Använd justeringsverktyget för fjädringen som finns i verktygssatsen.

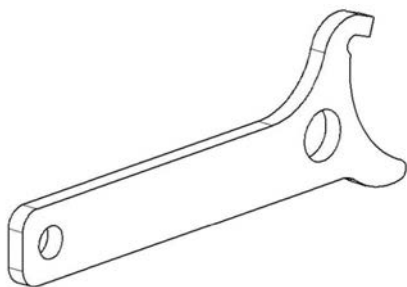

Fjäderförspänningen påverkar fordonets markfrigång.

Förkorta fjädrarna för fastare fjädring och svårare förhållanden.

Förläng fjädrarna för mjukare fjädring och lättare förhållanden.

Justera förspänningen genom att vrida justeringsringen.

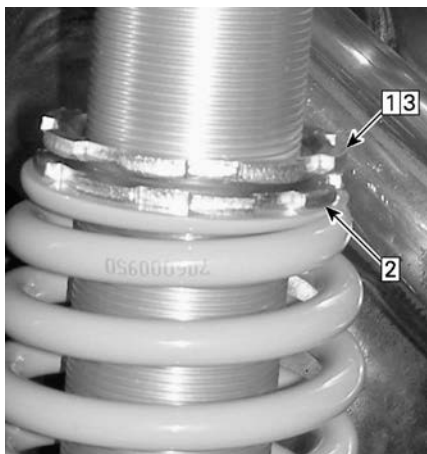

### TYPISK—STÖTDÄMPARE MED GÅNGAD JUSTERING

1. Lossa på den övre låsringen
2. Vrid justeringsringen i önskad riktning
3. Dra åt den övre låsringen

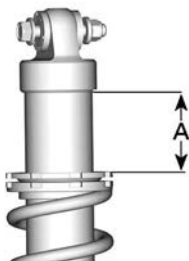

1. Detta avstånd ska mätas

### DPS-funktion

Det dynamiska styrservosystemet DPS (Dynamic Power Steering) tillhandahåller en datorstyrd, variabel servostyrning som med hjälp av en elektrisk motor optimerar mängden styrmanöver som föraren behöver utföra.

# TRANSPORT AV FORDONET

När du kontaktar en transportfirma, fråga om de har spännremmar, flaksläp, ramp eller lift för att säkert lyfta fordonet. Se till att fordonet transporteras enligt anvisningarna i det här avsnittet.

## OBS

Bogsera inte detta fordon —mdash' bogsering kan ge allvarliga skador på fordons drivsystem.

## OBS

Använd inte kedjor för att säkra fordonet —mdash de kan orsaka skador på ytfinish och plastdelar.

## ⚠ VARNING

För att undvika allvarlig skada eller dödsfall eller betydande komponentsskador.

- Använd aldrig vinschvajer/linan för att hålla kvar ett fordon under körning med släp.
- Kör aldrig med vinschvajer/linan fäst till en last eller ett annat fordon.
- Använd endast vinschen för att hjälpa ett fordon som sitter fast (snö, lera osv.).
- Se alltid vinschtillverkarens instruktioner innan du drar laster.

## ⚠ VARNING

Se till att alla tillbehör, last och lösa föremål i fordonet är ordentligt säkrade, eller ta bort dem för att förhindra att de faller av på vägen och skapar en fara för efterföljande fordon.

## ⚠ VARNING

Transportera alltid fordonet vänt i framåtriktningen för att undvika skador på vindrutan eller andra komponenter. Delar kan lossna under transport.

## ⚠ VARNING

Innan fordonet placeras på ett flak eller en släpvagn måste följande säkerhetsföreskrifter beaktas.

## Säkerhetsåtgärder

Transportutrustning	Transportanordningen (flakvagn/släpvagn/flak) måste ha rätt mått och kapacitet för att säkert kunna bära och transportera fordonet.
Dragfordon	Se till att inte överskrida fordonets dragkapacitet och specifikationer. Se till att släpvagnen eller flakvagnen är ordentligt säkrad till dragfordonets dragkrok.

### Säkerhetsåtgärder

Sikt	Se till att ha god uppsikt under hela manövern.
Terräng	Dragfordonet och släpvagnen måste vara på en plan yta. Använd hjulklossar på släpvagn och dragfordon för att förhindra rörelser.
Ramper	Använd ramper av rätt typ och säkra ramperna på släpvagn eller flak. Undvik branta ramper.
Personer i närheten	Säkerställ alltid att personer i närheten är på tillräckligt avstånd från fordonet eller släpvagnsutrustning under uppkörning.
Tillbehör och last	Se till att alla tillbehör, last och lösa föremål i fordonet är ordentligt säkrade, eller ta bort dem för att förhindra att de faller av på vägen och skapar en fara för efterföljande fordon.

## Köra upp fordonet på släpvagnsutrustning

Då fordonet kan köras upp för egen maskin, gör på följande sätt:

1. Bär skyddsutrustning.
2. Spänn fast säkerhetsbältet.
3. Använd endast lågväxel (om detta finns).
4. Använd fyrhjulsdraft om fordonet är utrustat med detta.
5. Sitt alltid ned alltid under körning.
6. Säkerställ korrekt inriktning på spår eller flak.
7. Starta på tillräckligt avstånd från släpvagnen för att rikta in fordonet i rät linje med ramperna. Sväng aldrig när du närmar dig rampen. Bakhjulen är eventuellt inte ordentligt inriktade när du kommer till rampen och fordonet kan falla av.
8. Kör sakta upp med framhjulen på rampen och kontrollera inriktningen.
9. Backa fordonet, kontrollera att ramperna fortfarande är säkra, fortsätt därefter med normal hastighet.
10. Kör försiktigt upp fordonet på flaket eller släpvagnen. Använd tillräcklig hastighet för att köra upp utan hjulspinn eller plötslig acceleration. Undvik acceleration på ramperna för att undvika rörelser i ramperna.
11. Om släpvagnen lutar framåt, låt bara fordonet rulla utan acceleration.
12. När fordonet är uppkört, ställ växelspaken i läge Parkering. Aktivera bromslåsmekanismen (om sådan finns).

Om inte fordonet kan köras upp för egen maskin eller om det föreligger risk för avkörning eller andra risker med att köra upp fordonet ska en vinsch användas:

## Dra upp fordonet på trailerutrustning med hjälp av en vinsch

Då fordonet inte kan köras upp för egen maskin, gör på följande sätt:

**⚠ VARNING**

**Ta hjälp av en assistent. Den ena personen ska vara i fordonet för att kunna sköta styrning, bromsar och vinschreglage, medan den andra personen har kontroll över omgivningen och säkerheten under manövern.**

**⚠ VARNING**

**Säkerställ att vinschkroken kan fästas säkert i en lämplig förankringspunkt. Använd ordentlig riggning.**

**OBS:**

Om fordonet kan startas säkert, låt motorn gå på tomgång under vinschningen för att undvika att batteriet dras ur.

1. För växelreglaget till läget NEUTRAL (N).
2. Om fordonet är utrustat med en vinsch, använd vinschen för att rulla upp fordonet på flaket.
3. Om fordonet inte är försett med vinsch, gör så här:
  1. Fäst remmen till det lägre bogseringsfästet på den främre stötfångaren.
  2. Fäst remmen i det bogserande fordonets vinschlina.
  3. Vinscha upp fordonet på flaksläpet.
4. Ställ växelspaken i läge Parkering. Aktivera bromslåsmekanismen (om sådan finns).

**Säkra fordonet för transport****⚠ VARNING**

**Använd aldrig vinschen för att hålla fast fordonet under transport.**

1. Ta ut nyckeln från fordonet.
2. Säkra fordonet baktill på båda sidor med hjälp av en rem runt länkarmen så nära hjulet som möjligt.
3. Säkra fordonet framtill på båda sidor med hjälp av en rem runt den nedre länkarmen så nära hjulet som möjligt.

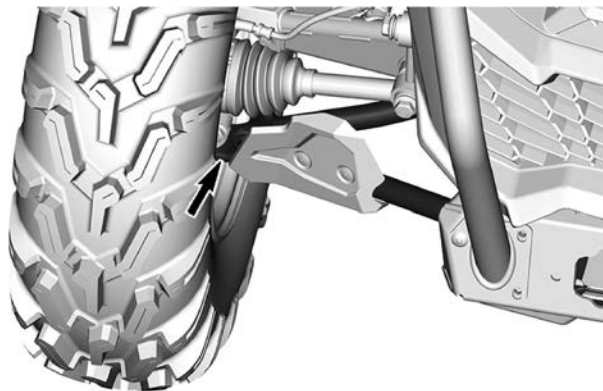

4. Spärra bakhjulen med hjälp av spännremmar.
5. Spänn säkert fast bakfjädringens spännremmar i båda sidor av släpets bakre del med spännare.
6. Kontrollera att både framhjulen och bakhjulen är säkert fastspända på släpet.

## Lasta av fordonet från släpvagnen

### **⚠ VARNING**

Fordonet kan ha rört sig under transporten. Säkerställ att fordonet är ordentligt inriktat med ramperna innan du fortsätter.

### **⚠ VARNING**

Det är betydligt svårare att ha ordentlig uppsikt vid backning från släpvagnen. Ta hjälp av en assistent för att säkerställa rätt inriktning och säker omgivning.



# LYFTA OCH STÖDJA FORDONET

## Fordonets front

1. Placera fordonet på ett jämnt underlag som inte är halt.
2. Kontrollera att växelreglaget är i läget PARKERING.
3. Placera en hydraulisk domkraft under främre hasplåten.
4. Lyft fordonets frontparti och sätt en pallbock på vardera sidan under ramsektionen:

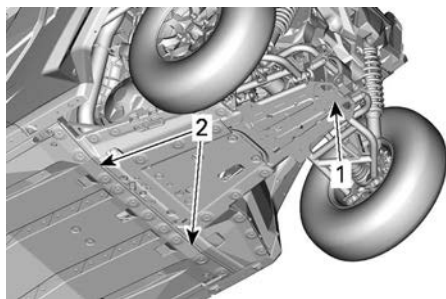

1. Lyftplats under hasplåten
2. Ramsektion för placering av pallbockar
6. Sänk hydraulliften och kontrollera att fordonet står säkert på de båda pallbockarna.

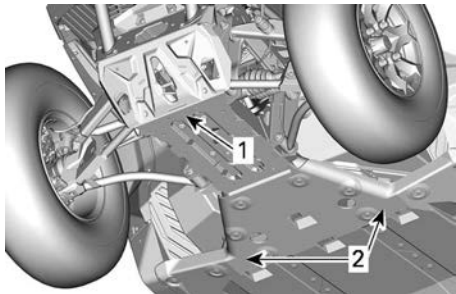

1. Fordonets front
2. Ramsektion
5. Sänk hydraulliften och kontrollera att fordonet står säkert på de båda pallbockarna.

## Fordonets bakparti

1. Placera fordonet på ett jämnt underlag som inte är halt.
2. Aktivera 4-hjulsdrift.
3. Kontrollera att växelreglaget är i läget PARKERING.
4. Sätt en hydraulisk domkraft under hasplåten.
5. Lyft fordonets bakparti och sätt en pallbock på varje sida under ramsektionen, framför bakhjulet.

Den här sidan är avsiktligt tom

# UNDERHÅLL

---

# UNDERHÅLLSSCHEMA

Underhåll är mycket viktigt för att hålla fordonet i ett körsäkert skick. Fordonet ska erhålla service enligt underhållsschemat.

Korrekt underhåll är ägarens ansvar. En garantireklamation kan nekas om exempelvis ägaren eller föraren orsakade problemet genom felaktigt underhåll eller bruk.

Utför regelbundna kontroller och följ underhållsschemat. **Även om underhållsschemat följs, måste kontrollen före användning alltid utföras.**

## VARNING

**Om fordonet inte underhålls korrekt enligt underhållsschemat och de angivna underhållsrutinerna kan det vara farligt att använda.**

## EPA Regulation - Kanadensiska och USA fordon

En verkstad eller person som ägaren väljer att anlita kan utföra underhåll, byte eller reparationer på utsläppskontrollanordningar och system. För dessa anvisningar erfordras inte komponenter eller service genom BRP eller auktoriserade Can-Am Off-road-återförsäljare.

Även om en auktoriserad Can-Am Off-road-återförsäljare har ingående tekniska kunskaper och verktyg för att utföra service på ditt fordon så förutsätter inte den utsläppsrelaterade garantin anlitan av en auktoriserad Can-Am Offroad-återförsäljare eller någon annan inrättning med vilken BRP har en affärsmässig relation.

Korrekt underhåll är ägarens ansvar. En garantireklamation kan nekas om exempelvis ägaren eller föraren orsakade problemet genom felaktigt underhåll eller bruk.

För utsläppsrelaterade garantireklamationer begränsar BRP diagnos och reparationer av utsläppsrelaterade delar till auktoriserade Can-Am Offroad-återförsäljare. För mer information, se *US EPA utsläppsrelaterad garanti* i avsnittet *Garanti*.

Du måste följa anvisningarna för bränslekrav i avsnittet som behandlar bränsle i den här handboken. Även om bensin som innehåller mer än tio volymprocent etanol finns att tillgå så har US EPA utfärdat ett förbud mot användning av bensin som innehåller mer än 10 volymprocent etanol som är tillämpligt för detta fordon. Användning av bensin som innehåller mer än 10 volymprocent etanol i den här motorn kan medföra skador på utsläppskontrollsystemet.

## Riktlinjer för underhåll av luftfilter

Anpassa luftfilterunderhållet till användningsförhållandena.

Underhåll av luftfilter måste ske oftare vid körning på snö, torr sand, smuts, grus eller liknande förhållanden med hög spridning av damm eller partiklar.

Vid körning i grupp under dessa förhållanden behöver luftfiltret underhållas oftare.

**OBS:**

Tillbehörsfilter och förfilter är tillgängliga för sådana förhållanden. Kontakta en auktoriserad Can-Am off-road-återförsäljare för information.

## Kraftig användning

Om fordonet används under följande förhållanden, se avsnittet om *Kraftig användning* i underhållsschemat.

- Upprepad dragning av laster med mer än 75 % av maximal kapacitet.
  - Den ökade arbetsbelastningen på drivsystemet accelererar differentialer, växellåda/transmission och motoroljans livslängd. Detta minskar interna komponenters livslängd om den inte byts ut oftare.
- Att köra i för höga hastigheter under lång tid.

Om användningen är större än genomsnittet eller om den är kommersiell, måste vätske- och slitagekomponenter bytas oftare än vid spårkörning, för fritidsändamål eller tillfälliga nyttoändamål.

### **Extremt kalla förhållanden**

En motor som ofta används vid eller under en omgivningstemperatur på -25 °C (-13 °F) kommer att kräva att service- och underhållsschemat ökas.

Alla förbränningsmotorer som används med så låg omgivningstemperatur samlar på sig en ökad mängd kondens vid varje start/uppvärmning.

Eftersom motorn inte når drifttemperaturer under längre tidsperioder börjar oljan spädas kraftigt med vatten- och gasrester (mer vatteninnehåll).

Låt motorn nå arbetstemperatur för att kunna avdunsta kondensat ur oljan.

Om den dagliga användningen (arbets- eller fritidscykel) liknar dem som nämns nedanrekommenderar BRP starkt att byta olja minst en gång i månaden.

Parametrar för en ökning av service- och underhållsschemat:

- Motorn når inte rätt drifttemperatur under normal daglig användning
- Starta och stäng av motorn några gånger utan att den uppnår normal arbetstemperatur
- Korta tomgångsperioder
- Körcykel med lågt varvtal på korta sträckor utan att nå drifttemperatur.

**OBS:**

BRP rekommenderar starkt installation av en blockvärmare för att hjälpa till att värma upp vätskorna, detta kommer också att förlänga oljans livslängd.

## Användning i djup gyttja/vatten

Oavsett om ditt fordon är en X mr-modell eller har tillbehör för användning i djup gyttja/vatten, kräver denna typ av användning mer frekvent underhåll och inspektioner för att säkerställa att skräp inte har trängt in i mekaniska komponenter.

Om du regelbundet kör i djup gyttja eller vatten, se avsnittet **Djup gyttja/vatten** i underhållsschemat.

Efter varje körning måste du utföra **Fordonsvård efter användning i miljöer med djup gyttja/vatten**.

### Fordonsvård efter användning i miljöer med djup gyttja/vatten

- Skölj fordonet och dess delar med färskvatten.
- Rengöring av CVT-luftfilter.
- Dränera transmissionshuset och rengör om det förekommer vatten eller gyttja.
- Inspektera och rengör motorluftfiltren och motorluftfilterhuset.
- Rengör kylaren.
- Gör en visuell inspektion för att se om det finns vatten i ventilationsslangarna (bränsletank, växellåda, framdifferential och bakaxelväxel). Om det finns vatten i dem, ta fordonet till närmaste auktoriserade Can-Am off-road-återförsäljare för inspektion och underhåll av de huvudkomponenter som är relaterade till ventilationen.
- Rengör de främre och bakre stötdämparna för att förhindra att packningarna skadas av damm och smuts.
- Rengör drivaxelns bälgar och propelleraxeln ok eller damasker.

## Underhållsschema

Se till att underhåll utförs korrekt vid rekommenderade intervaller enligt tabellerna.

Underhållsintervallen baseras på tre faktorer:

- Kalendertid
- Gångtimmar
- Vägmätarens avläsning.

Ta hänsyn till det som kommer först för att fastställa underhållströskeln.

Dina körvanor avgör vilka faktorer du också ska följa. Till exempel:

- Någon som använder sitt fordon varannan helg för att ge sig ut på ett spår med vänner skulle sannolikt följa **vägmätarens avläsning** för att bestämma underhållsintervallet.
- Någon som använder sitt fordon sällan under året eller bara vid ett fåtal tillfällen (jakt, camping) skulle sannolikt följa **kalendertiden** för att bestämma underhållsintervallet.
- Någon som använder sitt fordon dagligen/varje vecka under långa perioder, t. ex. jordbruk/arbete, skulle sannolikt följa **gångtimmarna** för att bestämma underhållsintervallet.

**VIKTIGT:** Följande tabeller visar lämplig underhållsapplikation under de första 3 åren. För efterföljande år, upprepa samma mönster alternativt.

## Översikt av regelbundet underhåll

Kalenderår	Fordonstimmar	Vägmätare	Regelbunden användning
1	200	3000 km	A
2	400	6000 km	A och B
3	600	9000 km	A

## Översikt av underhåll vid kraftig användning och gyttja/vatten

Kalenderår	Fordonstimmar	Vägmätare	Kraftig användning och djup gyttja/vatten
0,5	100	1500 km	A+
1	200	3000 km	A+ och A
1,5	300	4500 km	A+
2	400	6000 km	A+ och A och B
2,5	500	7500 km	A+
3	600	9000 km	A+ och A

<b>REGELBUNDEN ANVÄNDNING</b>	<b>A</b>	<b>B</b>
<b>A = Justera</b> <b>C = Rengör</b> <b>I = Inspektera</b> <b>L = Smörj</b> <b>R = Ersätt</b> <b>T = Vridmoment</b>	<b>Varje år</b> <b>eller</b> <b>200 timmar</b> <b>eller</b> <b>3 000 km</b> <b>(1900 mi)</b>	<b>Vartannat år</b> <b>eller</b> <b>400 timmar</b> <b>eller</b> <b>6 000 km</b> <b>(3700 mi)</b>
<b>Leverans av luft och bränsle</b>		
Motorns luftfilter	<b>I, C eller R</b>	
Luftförsörjningskomponenter och funktion (luftbox, spjällhus, kanaler, klämmor)*	<b>I, C</b>	
Bränslesystem – komponenter och funktion (tanklock, bränsletank, slangar, klämmor, läckage)*	<b>I</b>	
Bränslepumptryck		<b>I</b>
<b>Kaross; chassi och tillbehör</b>		
Störtburfästen	<b>T</b>	
Säkerhetsbältesupprullare, spännen och låsning	<b>I, C</b>	
Vinsch	<b>I, C</b>	
Dörrspärrar, gångjärn och låscylindrar	<b>L, T</b>	
<b>Motor och kylning</b>		
Motorolja och filter	<b>R</b>	
Ventilspel (oavsett kalendertid)	<b>I, A</b> (V-twin-motorer)	<b>I, A</b> (encyl. motorer)
Tändstift (oavsett kalendertid)		<b>R</b>
Motortätningar och -packningar	<b>I</b>	
Motorns kylkomponenter (koncentration, nivå, slangarnas skick, klämmor, läckage)*	<b>I, A</b>	
Motorkylvätska	<b>R</b> Var 5:e år eller var 12 000 km (7500 mi)	
Kylare	<b>C</b>	
<b>Avgas och utsläpp</b>		
Bränsletankens avluftningsfilter (icke-EVAP-modeller)	<b>R</b>	
Förfilter för kanisterventil (modellerna CARB och EVAP)		<b>R</b>
Avgaskomponenter (packningar, rör, ljuddämparens skick, läckage)	<b>I, C</b>	



<b>REGELBUNDEN ANVÄNDNING</b>	<b>A</b>	<b>B</b>
A = Justera C = Rengör I = Inspektera L = Smörj R = Ersätt T = Vridmoment	Varje år eller 200 timmar eller 3 000 km (1900 mi)	Vartannat år eller 400 timmar eller 6 000 km (3700 mi)
Ljuddämparens gnistskydd	I, C	
Skräp runt avgasröret och ljuddämparområdet	C	
<b>Bromsar</b>		
Bromssystem – komponenter och funktion (bromsvätskenivå, bromsbelägg, bromsskivor, bromsok, ledningar och huvudcylinder*)	I, C, L, A	
Bromsvätska	R Vartannat år	
<b>Framdrivning</b>		
Växellådsolja	Ersätt vid de första 3 000 km (1900 mi) och vid 6 000 km (3700 mi) följ därefter det vanliga schemat	
Växellådsolja	I, A	R
Framdifferentialolja	I, A	R
Bakre slutväxelolja (encylindrisk motor)	I, A	R
Däck (slitage, tryck)	I, A	
Hjulmuttrar	T	
Beadlock-skrivar (i förekommande fall)	T	
Drevkomponenter och funktion*	I	
<b>Reglage</b>		
Växelspakens funktion	I, A	
Spjällfunktion	I	
<b>Kontinuerligt variabel transmission (CVT)</b>		
CVT-komponenter och funktion*	I, C, L	
Glidskor i sekundärvariatorn (encyl. motor)		R
<b>EI</b>		
Batteriets anslutningar och tillstånd	I, C	
Modulfelkoder och tillämpliga programuppdateringar	I	
Styrreglagens och belysningens funktion*	I	

<b>REGELBUNDEN ANVÄNDNING</b>	<b>A</b>	<b>B</b>
<b>A = Justera</b> <b>C = Rengör</b> <b>I = Inspektera</b> <b>L = Smörj</b> <b>R = Ersätt</b> <b>T = Vridmoment</b>	Varje år eller 200 timmar eller 3 000 km (1900 mi)	Vartannat år eller 400 timmar eller 6 000 km (3700 mi)
Fordonshastighetsgivare (VSS) (encyl. motorer)		<b>C</b>
<b>Styrning</b>		
Styrkomponenter och funktion*	<b>I</b>	
<b>Fjädring</b>		
Fjädringskomponenter och funktion*	<b>I, C, L, T</b>	
Krängningshämmarbussningar	<b>I, L</b> Rekommenderas vid var 1 000:e km (620 mi)	

\* För en utförlig lista över underhållsåtgärder som ska utföras, kontakta din lokala återförsäljare.

<b>KRAFTIG ANVÄNDNING</b>	<b>A+</b>	<b>A</b>	<b>B</b>
A = Justera C = Rengör I = Inspektera L = Smörj R = Ersätt T = Vridmoment	Var 6 månader eller 100 timmar eller 1 500 km (900 mi)	Varje år eller 200 timmar eller 3 000 km (1900 mi)	Vartannat år eller 400 timmar eller 6 000 km (3700 mi)
<b>Leverans av luft och bränsle</b>			
Motorns luftfilter	I, C	R	
Luftförsörjningskomponenter och funktion (luftbox, spjällhus, kanaler, klämmor)*	I, C		
Bränslesystem – komponenter och funktion (tanklock, bränsletank, slangar, klämmor, läckage)*		I	
Bränslepumptryck			I
<b>Kaross, chassi och tillbehör</b>			
Störtburfästen		T	
Säkerhetsbältesupprullare, spännen och låsning		I, C	
Vinsch	I, C		
Dörrspärrar, gångjärn och låscylindrar		L, T	
<b>Motor och kylning</b>			
Motorolja och filter	R		
Ventilspel (oavsett kalendertid)		I, A (V-twin-motorer)	I, A (encyl. motorer)
Tändstift (oavsett kalendertid)			R
Motortätningar och -packningar		I	
Motorns kylkomponenter (koncentration, nivå, slangarnas skick, klämmor, läckage)*		I, A	
Motorkylvätska	R Var 5:e år eller var 12 000 km (7500 mi)		
Kylare		C	
<b>Avgas och utsläpp</b>			
Bränsletankens avluftningsfilter (icke-EVAP-modeller)		R	
Förfilter för kanisterventil (modellerna CARB och EVAP)			R

<b>KRAFTIG ANVÄNDNING</b>	<b>A+</b>	<b>A</b>	<b>B</b>
A = Justera C = Rengör I = Inspektera L = Smörj R = Ersätt T = Vridmoment	Var 6 månad eller 100 timmar eller 1 500 km (900 mi)	Varje år eller 200 timmar eller 3 000 km (1900 mi)	Vartannat år eller 400 timmar eller 6 000 km (3700 mi)
Avgaskomponenter (packning, rör, ljuddämparens skick, läckage)*		I, C	
Ljuddämparens gnistskydd	C		
Skräp runt avgasröret och ljuddämparområdet	C		
<b>Bromsar</b>			
Bromssystem – komponenter och funktion (bromsvätskenivå, bromsbelägg, bromsskivor, bromsok, ledningar och huvudcylinder)*	I, C, L, A		
Bromsvätska	R Vartannat år		
<b>Framdrivning</b>			
Växellådsolja och filter	Ersätt vid de första 1500 km( 900 mi) och vid 3000 km (1900 mi) följ därefter det vanliga schemat		
Växellådsolja och filter	I, A	R	
Framdifferentialolja	I, A	R	
Bakre slutväxelolja (encylindrig motor)	I, A	R	
Däck (slitage, tryck)	I, A		
Hjulmuttrar	T		
Beadlock-skruvor (i förekommande fall)		T	
Drevkomponenter och funktion*	I		
<b>Reglage</b>			
Växelspakens funktion		I, A	
Spjällfunktion		I	
<b>Kontinuerligt variabel transmission (CVT)</b>			
CVT-komponenter och funktion*		I, C, L	
Glidskor i sekundärvariatorn (encyl. motor)		R	

<b>KRAFTIG ANVÄNDNING</b>	<b>A+</b>	<b>A</b>	<b>B</b>
A = Justera C = Rengör I = Inspektera L = Smörj R = Ersätt T = Vridmoment	Var 6 månad eller 100 timmar eller 1 500 km (900 mi)	Varje år eller 200 timmar eller 3 000 km (1900 mi)	Vartannat år eller 400 timmar eller 6 000 km (3700 mi)
<b>EI</b>			
Batteriets anslutningar och tillstånd		I, C,	
Modulfelkoder och tillämpliga programuppdateringar		I	
Styrreglagens och belysningens funktion*		I	
Fordonshastighetsgivare (VSS) (encyl. motorer)		C	
<b>Styrning</b>			
Styrkomponenter och funktion*	I		
<b>Fjädring</b>			
Fjädringskomponenter och funktion*	I, C, L	T	
Krängningshämmarbussningar	I, L Rekommende ras vid var 1 000:e km (620 mi)		

\* För en utförlig lista över underhållsåtgärder som ska utföras, kontakta din lokala återförsäljare.

<b>DJUP GYTTJA/ VATTEN</b>	<b>A+</b>	<b>A</b>	<b>B</b>
A = Justera C = Rengör I = Inspektera L = Smörj R = Ersätt T = Vridmoment	Var 6 månad eller 100 timmar eller 1 500 km (900 mi)	Varje år eller 200 timmar eller 3 000 km (1900 mi)	Vartannat år eller 400 timmar eller 6 000 km (3700 mi)
<b>Leverans av luft och bränsle</b>			
Motorns luftfilter	I, C	R	
Luftförsörjningskomponenter och funktion (luftbox, spjällhus, kanaler, klämmor)*	I, C		
Bränslesystem – komponenter och funktion (tanklock, bränsletank, slangar, klämmor, läckage)*		I	
Bränslepumptryck			I
<b>Kaross och chassi</b>			
Störtburfästen		T	
Säkerhetsbältesupprullare, spännen och låsning		I, C	
Vinsch	I, C		
Dörrspärrar, gångjärn och låscylindrar		L, T	
<b>Motor och kylning</b>			
Motorolja och filter	I, A	R	
Ventilspel (oavsett kalendertid)		I, A (V-twin-motorer)	I, A (encyl. motorer)
Tändstift (oavsett kalendertid)			R
Motortätningar och -packningar		I	
Motorns kylkomponenter (koncentration, nivå, slangarnas skick, klämmor, läckage)*		I, A	
Kylarvätska	R Var 5:e år eller var 12 000 km (7500 mi)		
Kylare	C		
<b>Avgas och utsläpp</b>			
Bränsletankens avluftningsfilter (icke-EVAP-modeller)		R	
Förfilter för kanisterventil (modellerna CARB och EVAP)			R

<b>DJUP GYTTJA/ VATTEN</b>	<b>A+</b>	<b>A</b>	<b>B</b>
A = Justera C = Rengör I = Inspektera L = Smörj R = Ersätt T = Vridmoment	Var 6 månad eller 100 timmar eller 1 500 km (900 mi)	Varje år eller 200 timmar eller 3 000 km (1900 mi)	Vartannat år eller 400 timmar eller 6 000 km (3700 mi)
Avgaskomponenter (packning, rör, ljuddämparens skick, läckage)*	I, C		
Ljuddämparens gnistskydd	C		
Skräp runt avgasröret och ljuddämparområdet	C		
<b>Bromsar</b>			
Bromssystem – komponenter och funktion (bromsvätskenivå, bromsbelägg, bromsskivor, bromsok, ledningar och huvudcylinder)*	I, C, L, A		
Bromsvätska	<b>R</b> Vartannat år		
<b>Framdrivning</b>			
Växellådsolja och filter	Ersätt vid de första 1500 km( 900 mi) och vid 3000 km (1900 mi) följ därefter det vanliga schemat		
Växellådsolja och filter	I, A		R
Framdifferentialolja	I, A		R
Bakre slutväxelolja (encylindrig motor)	I, A		R
Däck (slitage, tryck)	I, A		
Hjulmuttrar	T		
Beadlock-skruvar (i förekommande fall)		T	
Drevkomponenter och funktion*	I		
<b>Reglage</b>			
Växelspakens funktion		I, A	
Spjällfunktion	I		
<b>Kontinuerligt variabel transmission (CVT)</b>			
CVT-komponenter och funktion*		I, C, L	
Glidskor i sekundärvariatorn (encyl. motor)		R	

<b>DJUP GYTTJA/ VATTEN</b>	<b>A+</b>	<b>A</b>	<b>B</b>
A = Justera C = Rengör I = Inspektera L = Smörj R = Ersätt T = Vridmoment	Var 6 månad eller 100 timmar eller 1 500 km (900 mi)	Varje år eller 200 timmar eller 3 000 km (1900 mi)	Vartannat år eller 400 timmar eller 6 000 km (3700 mi)
<b>EI</b>			
Batteriets anslutningar och tillstånd		I, C	
Modulfelkoder och tillämpliga programuppdateringar		I	
Styrregelagens och belysningens funktion*		I	
Fordonshastighetsgivare (VSS) (encyl. motorer)		C	
<b>Styrning</b>			
Styrkomponenter och funktion*	I		
<b>Fjädring</b>			
Fjädringskomponenter och funktion*	I, C, L	T	
Krängningshämmarbussningar	I, L Rekommende ras vid var 1 000:e km (620 mi)		

\* För en utförlig lista över underhållsåtgärder som ska utföras, kontakta din lokala återförsäljare.



## Dokumentation av underhåll

Skicka kopia av dokumentation av underhåll till BRP om det behövs.

Förleverans-	
Serienummer: _____ Körsträcka / km: _____ Timmar: _____ Datum: _____ Återförsäljnr.: _____ Noteringar: _____ _____	Underskrift/Tryck:
Se fordonets förleveransbulletin för detaljerade Installationsinstruktioner	

FÖRSTA kontroll	
Körsträcka / km: _____ Timmar: _____ Datum: _____ Återförsäljnr.: _____ Noteringar: _____ _____	Underskrift/Tryck:
För underhållsschema se avsnittet Underhållsinformation i den här instruktionsboken	

Service	
Körsträcka / km: _____ Timmar: _____ Datum: _____ Återförsäljarnr.: _____ Noteringar: _____ _____	Underskrift/Tryck:
För underhållsschema se avsnittet Underhållsinformation i den här instruktionsboken	

Service	
Körsträcka / km: _____ Timmar: _____ Datum: _____ Återförsäljarnr.: _____ Noteringar: _____ _____	Underskrift/Tryck:
För underhållsschema se avsnittet Underhållsinformation i den här instruktionsboken	

Service	
Körsträcka / km: _____ Timmar: _____ Datum: _____ Återförsäljarnr.: _____ Noteringar: _____ _____	Underskrift/Tryck:
För underhållsschema se avsnittet Underhållsinformation i den här instruktionsboken	

**Service**Körsträcka /  
km:

Timmar:

Datum:

Återförsäljarnr.:

Noteringar:

Underskrift/Tryck:

För underhållsschema se avsnittet Underhållsinformation i den här instruktionsboken

Service	
Körsträcka / km: _____ Timmar: _____ Datum: _____ Återförsäljarnr.: _____ Noteringar: _____ _____	Underskrift/Tryck:
För underhållsschema se avsnittet Underhållsinformation i den här instruktionsboken	

Service	
Körsträcka / km: _____ Timmar: _____ Datum: _____ Återförsäljarnr.: _____ Noteringar: _____ _____	Underskrift/Tryck:
För underhållsschema se avsnittet Underhållsinformation i den här instruktionsboken	

Service	
Körsträcka / km: _____ Timmar: _____ Datum: _____ Återförsäljarnr.: _____ Noteringar: _____ _____	Underskrift/Tryck:
För underhållsschema se avsnittet Underhållsinformation i den här instruktionsboken	

Service	
Körsträcka / km: _____ Timmar: _____ Datum: _____ Återförsäljarnr.: _____ Noteringar: _____ _____	Underskrift/Tryck:
För underhållsschema se avsnittet Underhållsinformation i den här instruktionsboken	

Service	
Körsträcka / km: _____ Timmar: _____ Datum: _____ Återförsäljarnr.: _____ Noteringar: _____ _____	Underskrift/Tryck:
För underhållsschema se avsnittet Underhållsinformation i den här instruktionsboken	

Service	
Körsträcka / km: _____ Timmar: _____ Datum: _____ Återförsäljarnr.: _____ Noteringar: _____ _____	Underskrift/Tryck:
För underhållsschema se avsnittet Underhållsinformation i den här instruktionsboken	

Service	
Körsträcka / km: _____ Timmar: _____ Datum: _____ Återförsäljnr.: _____ Noteringar: _____ _____	Underskrift/Tryck:
För underhållsschema se avsnittet Underhållsinformation i den här instruktionsboken	

Service	
Körsträcka / km: _____ Timmar: _____ Datum: _____ Återförsäljnr.: _____ Noteringar: _____ _____	Underskrift/Tryck:
För underhållsschema se avsnittet Underhållsinformation i den här instruktionsboken	

Service	
Körsträcka / km: _____ Timmar: _____ Datum: _____ Återförsäljnr.: _____ Noteringar: _____ _____	Underskrift/Tryck:
För underhållsschema se avsnittet Underhållsinformation i den här instruktionsboken	

# UNDERHÅLLSPROCEDURER

Det här avsnittet innehåller anvisningar för grundläggande underhålls procedurer.

Goda mekaniska kunskaper krävs eftersom vissa av underhålls procedurerna är komplexa. Om du inte känner dig bekväm med att utföra dessa procedurer, tveka inte att kontakta en auktoriserad Can-Am-återförsäljare för terrängfordon, verkstad eller valfri tekniker.

## VARNING

Såvida inget annat anges ska tändningsnyckeln alltid vridas till AV och tas ur innan något underhåll påbörjas.

## VARNING

Om det blir nödvändigt att ta bort en låsanordning (t.ex. en låsbricka, låsmutter, osv.), ersätt alltid den borttagna detaljen med en ny.

## Komma åt komponenter för underhåll

### Främre servicekåpa

Dra handtaget framåt för att öppna främre servicekåpan.

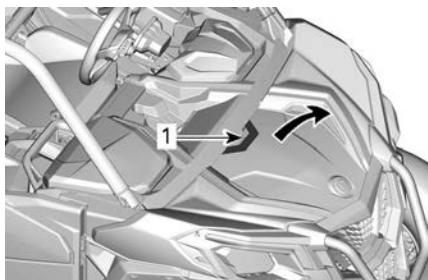

1. Handtag

Det är viktigt att du följer stegen som visas för att stänga främre servicekåpan.

1. Hitta klädselpanelens klämmor under servicekåpan.

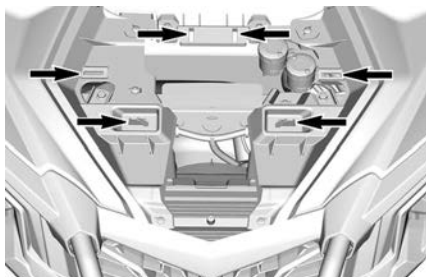

2. Passa in BRP-logotypen mot positioneringstappen.

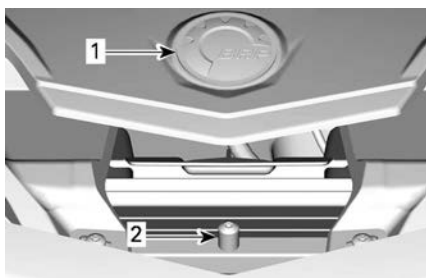

1. BRP-logotyp
2. Positioneringstapp

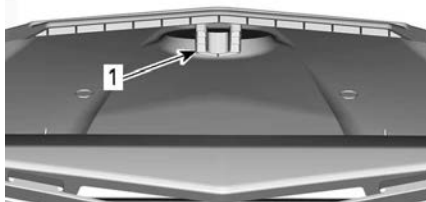

1. Positioneringsspår på undersidan av servicekåpan
3. Skjut framänden på servicekåpan under frontpanelen.
4. Se till att alla flikar är ordentligt inpassade och tryck ned kåpan.

### Motorservicekåpa

Motorservicekåpan ger åtkomst till följande komponenter:

- Motoroljefilter

– Främre motortändstift.

1. Ta bort sätena.

**OBS:** På MAX-modeller, ta bort de bakre passagerarsätena.

2. Ta bort plastnitarna och fästskruven.

3. Ta bort motorns servicekåpa.

**OBS:**

Om en sådan är installerad behöver inte akustikpanelen tas bort från motorservicekåpan.

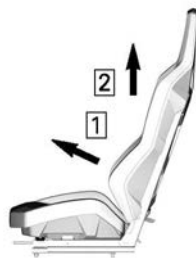

1. Dra framåt

2. Lyft

### Bakre karossmodul

För att ta bort den bakre karossmodulen:

1. Ta bort förvaringsboxens fästskruvar.

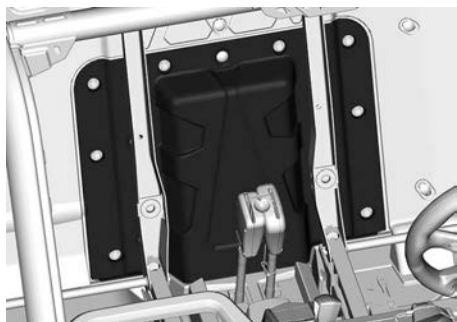

4. Monteringen görs i omvänd ordning jämfört med demonteringen.

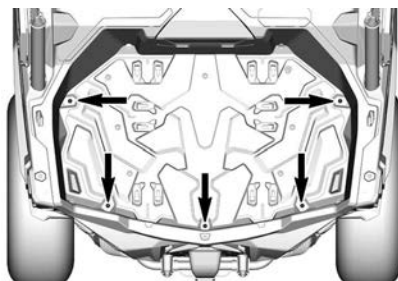

### Sätetsdyna och ryggstöd

1. Ta bort sätetsdynan genom att lyfta främre delen och dra framåt.



1. Lyft främre delen av sätet

2. Dra framåt

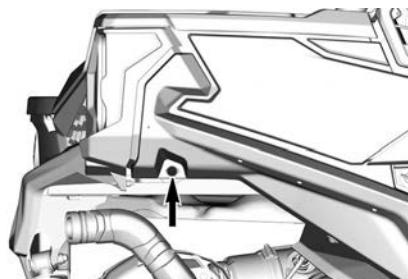

**HÖGER SIDA VISAS, GÖR SAMMA SAK PÅ VÄNSTER SIDA**

2. Ta bort ryggstödet genom att dra nedre delen framåt och lyfta upp.



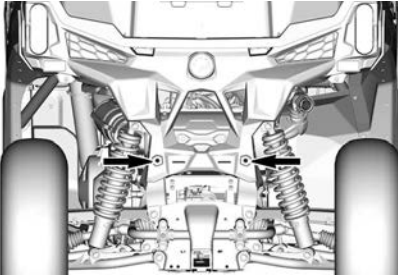

**TYPBILD**

2. Ta bort luftfilterkåpan och sidopanelen på höger sida.

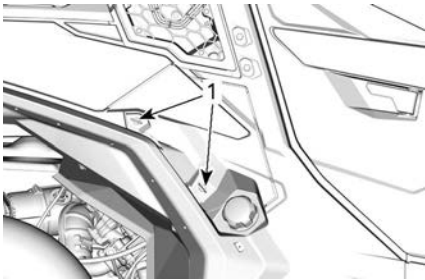

**TYPBILD**

1. Kvartsvarvsfästen

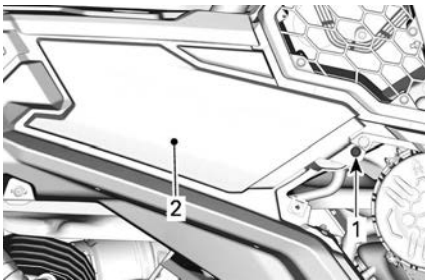

1. Plastnit
2. Sidopanel

3. Ta bort sidopanelen på vänster sida.

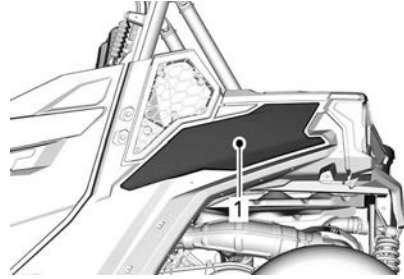

**TYPBILD**

1. Sidopanel

4. Ta bort elkontakterna för bakljusen och ta bort de bakre burförlängningarna på båda sidorna.

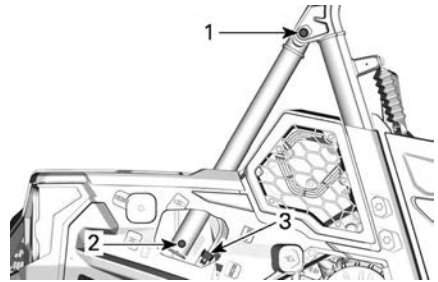

**TYPBILD**

1. Övre skruv för burförlängning
2. Nedre skruv för burförlängning
3. Elkontakt

5. Lyft bakre karossmodule.

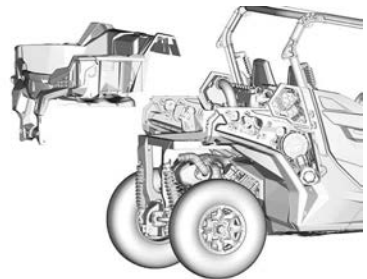

**TYPBILD**

6. Vid montering, dra åt alla skruvar enligt specifikationerna.

Åtdragningsmoment	
Förvarings boxens fästskruv	2,5 ± 0,5 Nm (22 ± 4 lbf-in)
Skruv för förlängning av övre bur	24,5 ± 3,5 Nm (18 ± 3 lbf-ft)
Skruv för förlängning av nedre bur	

## MOTORNS LUFTFILTER

### OBS

**Modifiera aldrig luftintagssystemet. Annars kan motorns prestanda försämrats eller skador uppstå. Motorn är kalibrerad att fungera med just dessa delar.**

### Riktlinjer för byte av motorns luftfilter

Frekvensen för inspektion och byte av motorluftfiltret måste anpassas till körförhållandena eftersom det är kritiskt för korrekt motorprestanda och livslängd.

Motorluftfiltret måste inspekteras och bytas oftare vid följande svåra körförhållanden:

- Körning på torr sand.
- Körning på torr lerjord.
- Körning på torra grusspår och -banor eller liknande
- Körning på platser med höga halter av frön eller agnar.
- Körning under svåra snöförhållanden.

### OBS

**Vid körning i dammiga förhållanden eller sand, behöver luftfilterhuset rengöras före varje körning.**

### OBS:

Vid körning i grupp under dessa förhållanden behöver luftfilterunderhåll utföras oftare.

### Ta bort luftfiltret till motorn

Ta bort sidokåpan genom att skruva loss kvartsvarvsfästena.

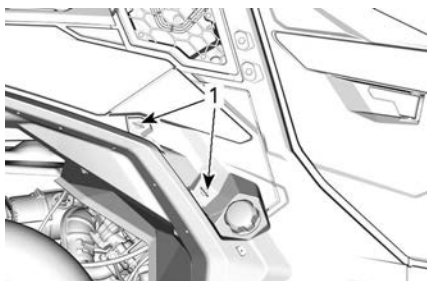

1. Kvartsvarvsfästen

Frigör luftfilterlocket och ta bort luftfiltret.

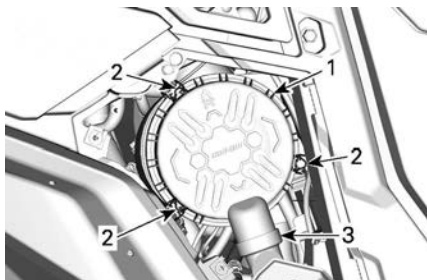

TYPBILD - HÖGER SIDA AV FORDONET UNDER LASTBOXEN

1. Luftfilterlock

2. Spärrar

3. Näbbventil

Filtret passar tätt över utloppsöröret och det kommer att finnas lite inledande motstånd. Rör försiktigt änden på filtret fram och tillbaka för att bryta tätningen, vrid sedan medan du drar rakt ut. Undvik att knacka filtret mot höljet.

### Rengöring av motorns luftfilter

1. Inspektera filtret för eventuella tecken på läckage. En strimma damm på den rena sidan av filtret

- är ett avslöjande tecken. Byt filtret om det finns några skador. Eliminera alla källor till luftläckage innan ett nytt filter installeras.
2. Rengör motorns luftfilter genom att knacka på papperselementet, så att kraftig smuts och damm avlägsnas från pappersfiltret.

**OBS**

Vi rekommenderar inte att tryckluft används för att blåsa rent papperselementet, eftersom det kan skada pappersfibrerna och minska dess filtreringsförmåga i dammiga miljöer. Om motorns luftfilter är alltför smutsigt och inte går att få rent med den rekommenderade proceduren bör filtret bytas.

3. Kontrollera om luftfilterhuset är rent. Rengör vid behov.
4. Använd en ren fuktig trasa för att torka av både filtertätningssytan och insidan av inloppsröret. Se till att tätningsområdet på inloppsröret är oskadat.

**Rengöring av näbbventilen**

Kontrollera visuellt och tryck fysiskt ihop näbbventilen

**OBS**

Se till att näbbventilen är flexibel och inte omvänd, skadad eller igensatt.

**Montera motorns luftfilter**

1. Sätt försiktigt i filtret.
  1. Placera filtret för hand, och säkerställ att det är helt insatt i luftrenarhuset.
  2. Applicera tryck för hand på filtrets ytterkant, inte på den flexibla mitten.
2. Kontrollera och rengör försiktigt tätningen i luftfilterlockets spår. Byt vid skador.

3. Säkra luftfiltret med spärrarna.



1. Luftfilterlock
2. Spärrar
3. Näbbventil
4. Återmontera luftfiltrets åtkomstlucka och säkra den med kvartvredsskruven.

**MOTOROLJA**

**Rekommenderad motorolja**

Rotax®-motorer har utvecklats och testats med XPS®-olja.

BRP rekommenderar att alltid använda XPS-motorolja eller motsvarande.

Skada som uppstår på grund av att olja som inte lämpar sig för den här motorn har använts omfattas inte av BRP:s begränsade garanti.

Rekommenderad XPS-motorolja	
Allmänt bruk	5W40 delsyntetisk olja
Kall temperatur	0W40 syntetisk olja
Varm temperatur	10W50 syntetisk olja

Om rekommenderad XPS-motorolja inte är tillgänglig:

- Använd en 4-takts SAE-motorolja, syntetisk eller syntetisk blandningsolja, som uppfyller eller

överskrider följande specifikationer från smörjmedelsbranschen.

- Kontrollera etiketten med API-certifieringen på oljebehållaren för att vara säker på att oljan uppfyller minst en av standarderna.
  - **API-serviceklassifikation SN eller**
  - **JASO MA2**

### Kontrollera oljenivån i motorn (V-Twin)

#### **OBS**

Om motorn körs med fel oljenivå kan svåra skador uppstå.

#### **OBS**

Kontrollera oljenivån när motorn är KALL.

1. Placera fordonet på ett jämnt underlag.
2. Rengör området kring mätstickan för att undvika att främmande material hamnar i röret.

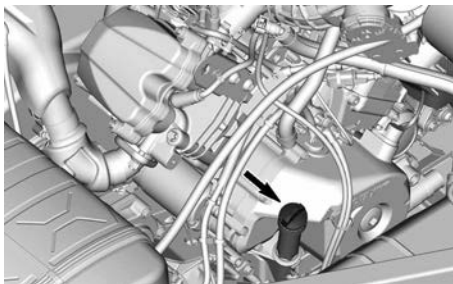

3. Skruva loss mätstickan, ta ut den och torka av den.
4. Sätt tillbaka mätstickan och skruva in den helt.
5. Ta bort mätstickan och kontrollera oljenivån. Den bör ligga nära eller vid det övre märket.



1. MIN
2. MAX

Om nivån ligger mellan märkena, sätt tillbaka oljestickan.

Om nivån ligger under nedre märket, fyll på olja enligt följande:

- Sätt en tratt i mätstickans hål.
- Fyll på en liten mängd rekommenderad olja och kontrollera nivån på nytt.
- Fyll på olja tills nivån når det övre märket.

#### **OBS**

Fyll inte på för mycket. Torka av ev. utspilld olja.

### Byte av motorolja

#### **OBS**

Motorolja och oljefilter måste bytas samtidigt.

Oljebyte och byte av oljefiltret ska utföras med varm motor.

#### **⚠ OBS**

Motoroljan kan vara mycket het. Vänta tills motoroljan är endast varm.

1. Placera fordonet på jämnt underlag.
2. Rengör området kring mätstickan.
3. Dra ut mätstickan.
4. Sätt ett uppsamlingskärl under dräneringspluggen.
5. Rengör området runt dräneringspluggen.
6. Skruva loss dräneringspluggen och kassera tätningringen.

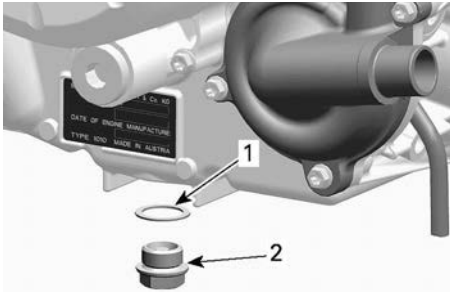

1. Tätningssring (kassera)
2. Dräneringsplugg

7. Låt all olja tömmas ut ur vevhuset.
8. Rengör den magnetiska dräneringspluggen från metallflis och avlagringar.

**OBS:** Flis eller avlagringar tyder på interna problem i motorn.

9. Installera en NY tätningssring på dräneringspluggen.

**OBS**

**Använd aldrig samma tätningssring. Ersätt alltid med en ny.**

10. Installera och dra åt dräneringspluggen till rekommenderat moment.

**Åtdragningsmoment**

Dräneringsplugg	30 ±2 Nm (22 ±1 lbf-ft)
-----------------	----------------------------

11. Byt oljefilter, se *Oljefilter*.
12. Fyll på motorn, se *Rekommenderad motorolja*.

**OBS:** Se *Tekniska specifikationer* beträffande motoroljevolymer.

13. Starta motorn och låt den gå på tomgång i 60 sekunder.
14. Stanna motorn.
15. Kontrollera oljenivån genast, se *Kontrollera motorns oljenivå*.
16. Fyll på vid behov.

17. Se till att oljefilter- och dräneringspluggsområdena inte läcker.
18. Avfallshantera olja och oljefilter så som miljölagstiftningen föreskriver.

**Oljefilter**

**Borttagning av oljefiltret**

1. Ta bort motorns servicekåpa, om detta inte redan gjorts.
2. Rengör oljefilterområdet.

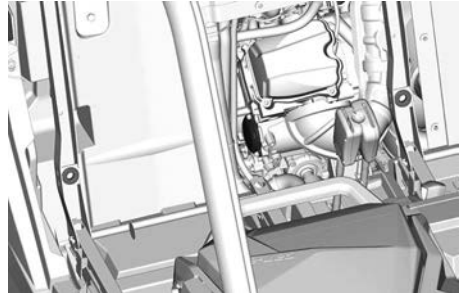

3. Ta bort oljefilterlocket.
4. Ta bort och kasta oljefiltret.

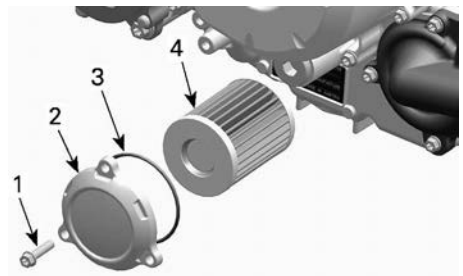

**TYPBILD**

1. Oljefilterskruv
2. Oljefilterlock
3. O-ring
4. Oljefilter

**Ditsättning av oljefiltret**

1. Kontrollera om det finns smuts och andra partiklar omkring oljefiltrets in- och utlopp. Rengör vid behov.

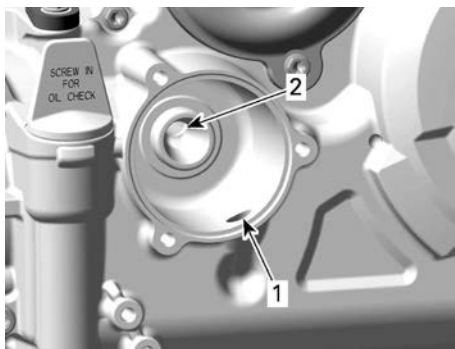

1. Inlopp från oljepumpen till oljefiltret
2. Utlopp till systemet som förser motorn med olja

2. Fukta en NY O-ring med motorolja och sätt den på oljefilterlocket.
3. Montera det nya filtret i locket.
4. Applicera motorolja på tätningen på oljefiltrets öppna ände.

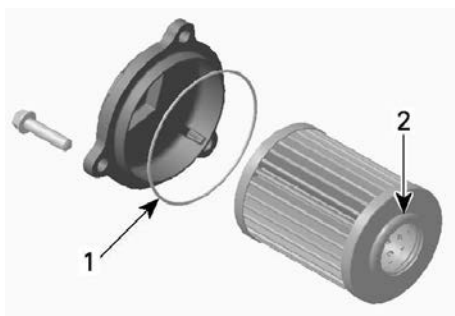

1. Olja lätt
2. Olja lätt

**OBS**

Se till att O-ringen inte kläms vid montering av filter och lock.

5. Montera locket på motorn.
6. Dra åt oljefilterlokets skruvar till rekommenderat moment.

**Åtdragningsmoment**

Oljefilterloket skruvar.	10 ± 1 Nm (89 ± 9 lbf-in)
--------------------------	------------------------------

7. Torka av ev. utspilld olja på motorn.

**KYLARE**

**Inspektion och rengöring av kylaren**

Kontrollera regelbundet att området omkring kylaren är rent.

1. För att komma åt kylaren, dra den nedre delen av frontgrillen nedåt.

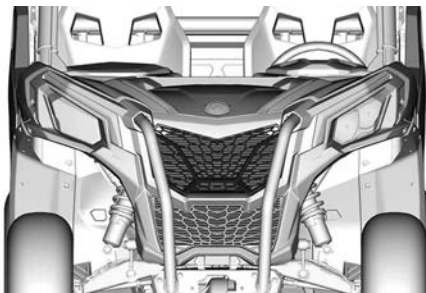

2. Kontrollera kylare och slangar för läckage eller andra skador.
3. Inspektera kylflänsarna. De måste vara rena, fria från lera, smuts, löv och andra avlagringar som kan hindra kylaren från att fungera.

Använd gärna en trädgårdsslang om sådan finns.

**⚠ OBS**

Rengör aldrig kylaren för hand medan den är varm. Låt kylaren svalna före rengöring.

**OBS**

Var försiktig så att kylflänsarna inte skadas vid rengöring. Använd inga föremål/verktyg som kan skada dem. Använd endast lågt tryck vid rengöring. Använd aldrig HÖGTRYCKSTVÄTT.

## MOTORKYLVÄTSKA

### Rekommenderad motorkylvätska

1. Rekommenderad XPS-kylvätska

**XPS förblandad kylvätska med utökad livslängd**

Alternativ, eller om XPS-produkten inte är tillgänglig.

- Blandning av destillerat vatten och frostskyddsvätska (50 % destillerat vatten, 50 % frostskyddsvätska)

### OBS

Använd alltid etylenglykolbaserat frostskyddsmedel innehållande korrosionsskyddsmedel speciellt avsedd för förbränningsmotorer av aluminium.

### Kontrollera motorns kylvätskenivå

#### ⚠ VARNING

Kontrollera kylvätskenivån med kall motor.

1. Placera fordonet på ett jämnt underlag.
2. Ta bort kyltankens kåpa.

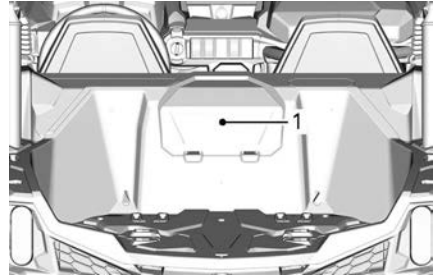

1. Kyltankens kåpa

#### ⚠ VARNING

Ta inte bort trycklocket eller lossa dräneringspluggen för kylvätska medan motorn är varm, för att undgå risk för brännskador.

3. Säkerställ att kylsystemet är fullt upp till Maxlinjen.

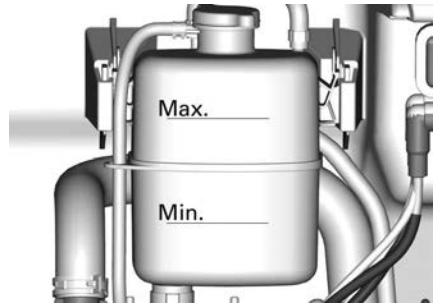

### Påfyllning av kylvätska

1. Ta bort kyltankens trycklock.

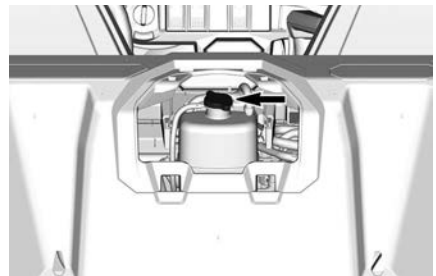

2. Fyll på kylvätska i systemet vid behov. Använd en tratt för att undvika spill. **Fyll inte på för mycket.**
3. Sätt tillbaka trycklocket korrekt på kyltanken.
4. Sätt tillbaka kyltankens kåpa.

**OBS:**

Ett kylsystem som behöver fyllas på med kylvätska ofta tyder på läckage eller motorproblem.

**Byt kylvätska i motorn**

<b>⚠ VARNING</b>
<b>Ta inte bort trycklocket eller lossa dräneringspluggen för kylvätska medan motorn är varm, för att undgå risk för brännskador.</b>

1. Ta bort kylsystemets trycklock.
2. Skruva loss dräneringspluggen för kylarvätskan något och töm ut kylarvätskan i en lämplig behållare.

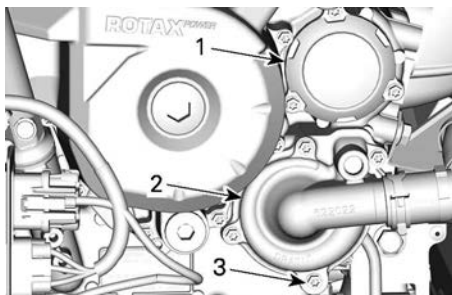

**V-TWIN-MOTOR**

1. Oljefilterlock
2. Kylvätskepumpkåpa
3. Dräneringsplugg för kylvätska
3. Lossa nedre kylarslangen från vattenpumpkåpan och töm ut kvarvarande kylarvätska i en lämplig behållare.
4. Dra åt dräneringspluggen för kylvätska enligt specifikationen.

<b>Åtdragningsmoment</b>	
Dräneringsplugg för kylvätska	10 ± 1 Nm (89 ± 9 lbf-in)

5. Sätt tillbaka kylarslangen.
6. Fyll kylsystemet med kylvätska, se proceduren i *Avluftning av kylsystemet*.

**Avluftning av kylsystemet**

1. Ta bort trycklocket.
2. Fyll kylvätskesystemet tills nivån når upp till Max-strecket på kyltanken.

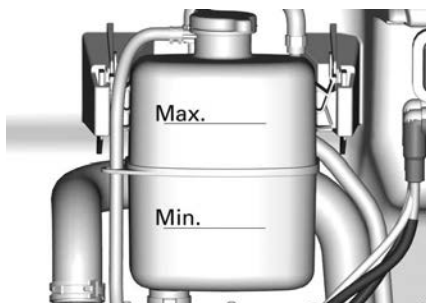

3. Sätt tillbaka trycklocket.
4. Kör motorn på tomgång med trycklocket **PÅ** tills kylfläkten körs igång för andra gången.
5. Stäng av motorn och låt den svalna.

<b>⚠ VARNING</b>
<b>Ta inte bort trycklocket om motorn är varm, för att undgå risk för brännskador.</b>

6. När motorn har svalnat, ta bort trycklocket och fyll på kylvätska efter behov.
7. Sätt tillbaka trycklocket.
8. Efter nästa körning efter denna procedur, kontrollera kylarvätskenivån. Fyll på kylvätska vid behov. Se *Kontroll av motorns kylarvätskenivå* i detta avsnitt.



## AVGASSYSTEM

### Rengöra området runt avgassystemet

#### **⚠ VARNING**

Ansamling av skräp kan leda till fordonbrand när avgassystemet är varmt och skräpet torrt.

I vissa fall kan det resultera i allvarliga skador på egendom, personskador eller till och med dödsfall.

Rengör ofta och regelbundet området kring avgassystemet när du åker i träsk, myr, hö eller nedfallna löv.

I övriga situationer, rengör enligt underhållsschemat.

#### **⚠ OBS**

Utför aldrig denna procedur direkt när motorn har stängts av, eftersom avgassystemet då är mycket varmt.

1. Från fordonets bakre del, rengör områdena runt ljuddämparen.
2. Rengör områdena runt avgasröret.

#### **⚠ VARNING**

Rengör även under värmesköldarna.

### Inspektion och rengöring av ljuddämparens gnistskydd

#### **⚠ OBS**

Utför aldrig denna procedur direkt när motorn har stängts av, eftersom avgassystemet då är mycket varmt.

1. Ta bort och kassera slutrörets hållskruvar.

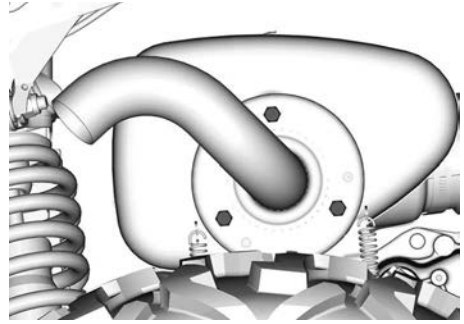

#### KONFIGURATION FÖR V-TWIN-MOTOR

2. Ta bort avgasslutröret, packningen (kassera) och gnistskyddet.

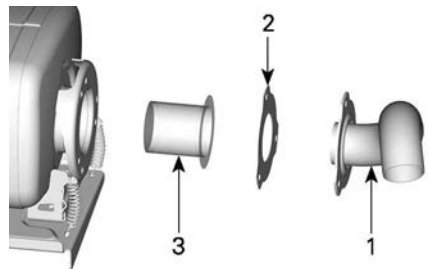

#### TYPBILD

1. Avgasslutrör
  2. Packning (kassera)
  3. Gnistskydd
3. Avlägsna sotavlagringar från gnistskyddet med en borste.

#### **OBS**

Använd en mjuk metallborste och var försiktig så att gnistskyddets galler inte skadas.

4. Kontrollera att gnistskyddets galler inte har skador. Byt vid behov.
5. Inspektera gnistskyddskammaren i ljuddämparen. Rensa bort eventuellt skräp.
6. Återmontera ljuddämparens gnistskydd i omvänd ordning mot demonteringen. Tänk dock på följande.

Dra åt enligt specifikation.

Åtdragningsmoment	
Slutrörets fästskruv	32 ±2 Nm

## VÄXELLÅDA

### Rekommenderad växellådsolja

XPS-oljan är speciellt formulerad för denna växellådas smörjkrav. BRP rekommenderar starkt användning av sin XPS-olja.

### OBS

Använd inte någon annan oljetyp vid service.

### Rekommenderad XPS-växellådsolja

75W140 syntetisk växelolja

### Alternativ, om inte tillgängligt

75W 140 API GL-5 syntetisk växelolja

### Kontrollera oljenivån i växellådan (V-Twin)

1. Placera fordonet på jämnt underlag.
2. Välj växeln PARKERING.
3. Rengör området kring mätstickan.
4. Ta bort växellådans oljesticka.

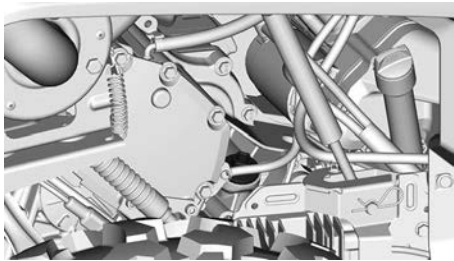

5. Torka av och sätt tillbaka oljestickan.

6. Ta bort mätstickan igen och kontrollera oljenivån. Den bör ligga nära eller vid det övre märket.



1. MIN.
2. MAX.
3. Gränsvärden

7. Fyll på olja (vid behov):

1. Sätt en tratt i mätstickans hål.
2. Fyll på en liten mängd rekommenderad olja.
3. Kontrollera oljenivån ofta.
4. Upprepa procedurerna ovan tills oljenivån når det övre märket på mätstickan.

### OBS

Om växellådan används med felaktig oljenivå kan följden bli allvarliga skador på växellådan.

### OBS:

Fyll inte på för mycket. Torka av ev. utspild olja.

8. Dra åt oljemätstickan ordentligt.

### Byte av växellådsoljan

1. Placera fordonet på jämnt underlag.
2. Rengör följande områden.
  - Området vid dräneringspluggen.

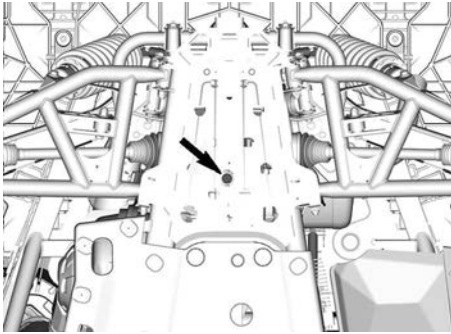

– Området vid oljestickan.

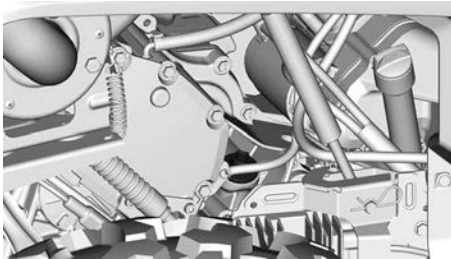

3. Placera ett uppsamlingskär under oljedräneringspluggen.
4. Dra ut mätstickan.
5. Ta bort dräneringspluggen.
6. Låt all olja tömmas ut ur växellådan.
7. Rengör dräneringspluggen från eventuella metallpartiklar.
8. Installera dräneringspluggen.

**Åtdragningsmoment**

Dräneringsplugg	20 ± 2 Nm (15 ± 1 lbf-ft)
-----------------	------------------------------

9. Fyll på växellådan.

**OBS:** Oljan ska stå i jämnhöjd med botten av oljenivåöppningen.

**OBS**

**Använd ENDAST den rekommenderade typen av olja.**

10. Sätt tillbaka mätstickan.
11. Smörj O-ringens för VSS.

**Super Lube Grease**

12. Torka av ev. utspilld olja.

**FRÄMRE DIFFERENTIAL**

**Rekommenderad framdifferentialolja**

XPS-oljan är speciellt formulerad för denna differentials smörjkrav. BRP rekommenderar starkt användning av sin XPS-olja.

**OBS**

**Använd inte någon annan oljetyp vid service.**

**Rekommenderad XPS-framdifferentialolja**

75W90 syntetisk växelolja

**Alternativ om XPS-produkt inte finns tillgänglig**

75W90 (API GL-5) syntetisk växelolja

**Kontroll av framdifferentialens oljenivå**

1. Placera fordonet på jämnt underlag.
2. Rengör området vid påfyllningspluggen innan oljenivån kontrolleras.

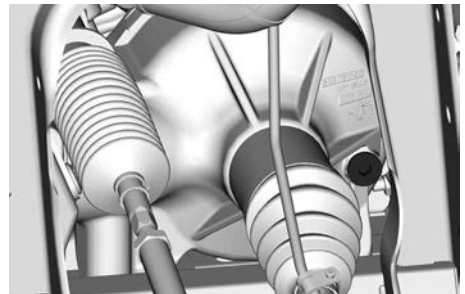

3. Ta bort påfyllningspluggen.

- Kontrollera oljenivån. Oljan ska nå upp till nedre kanten.
- Sätt tillbaka påfyllningspluggen.

Åtdragningsmoment	
Påfyllningsplugg	16,5 ± 2,5 Nm (146 ± 22 lbf-in)

### Byte av differentialolja fram

- Placera fordonet på ett jämnt underlag.
- Placera växellådan i positionen parkering.
- Från fordonets undersida, rengör området runt dräneringspluggen.

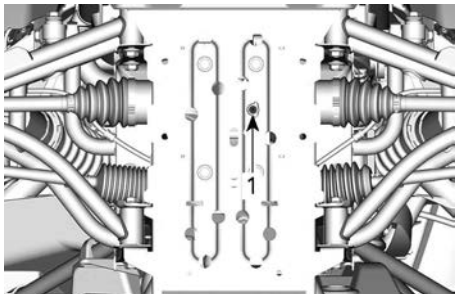

- Dräneringsplugg
- Placera ett uppsamlingskäril under bakdifferentialen.
- Ta bort dräneringspluggen.
- Skruva loss påfyllningspluggen.

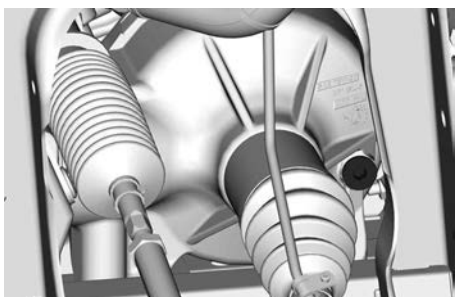

### VISCO-LOK-DIFFERENTIAL (INGET STÅLLDON)

- Låt oljan rinna ut helt.
- Montera dräneringspluggen.

Åtdragningsmoment	
Dräneringsplugg	2,5 ± 0,5 Nm (24 ± 4 lbf-in)

- Fyll på differentialen igen med rekommenderad olja för bästa möjliga prestanda.
- Se *Tekniska specifikationer* för differentialoljevoly. m.
- Sätt tillbaka påfyllningspluggen.

Åtdragningsmoment	
Påfyllningsplugg	16,5 ± 2,5 Nm (146 ± 22 lbf-in)

## TÄNDSTIFT

### Åtkomst till tändstiften

Det främre tändstiftet kan nås genom att ta bort motorns servicekåpa. Se *Komma åt komponenter för underhåll* för proceduren.

Det bakre tändstiftet kan nås genom höger bakre hjulhus.

### Borttagning av tändstiftet

- Koppla ur tändstiftskabeln.
- Rengör området kring tändstiftet med tryckluft innan du tar bort tändstiftet.
- Skruva helt ur tändstiftet med en tändstiftshylsa och ta sedan bort det.

### Montera tändstiften

- Före monteringen, kontrollera att kontaktytan mellan topplock och tändstift är fri från smuts.
- Använd ett bladmått och ställ in elektrodavståndet.

Elektrodavstånd
0,8 till 0,9 mm (0,031 till 0,035 tum)

3. Smörj in tändstiftsgångorna med följande antikärvmiddel.

<b>Serviceprodukt</b>
-----------------------

Kopparbaserat antikärvmiddel
------------------------------

4. Skruva i tändstiftet i topplocken för hand och dra åt med en momentnyckel och lämplig hylsa.

<b>OBS</b>
------------

<b>Vrid inte åt tändstiften för hårt eftersom motorn kan ta skada.</b>
--

<b>Åtdragningsmoment</b>
--------------------------

Tändstift	11 Nm (97 lbf-in)
-----------	----------------------

## CVT-KÅPA

För bättre förståelse har vissa bilder tagits när motorn är ute ur fordonet. För att utföra följande instruktioner är det möjligt att inte behöva ta ur motorn.

<b>⚠ VARNING</b>
------------------

<b>Vidrör aldrig CVT medan motorn är på. Kör aldrig fordonet när CVT-kåpan är borttagen.</b>
--

<b>⚠ OBS</b>
--------------

<b>Motorn måste vara kall innan kåpan kan tas bort.</b>
---

<b>OBS</b>
------------

<b>Den här CVT:n är smörjfri. Smörj aldrig några komponenter, förutom drivremskivans lager.</b>
---

### Åtkomst till CVT-kåpan

CVT-kåpan är åtkomlig via bakre hjulhuset på vänster sida.

### Avlägsnande av CVT-kåpan

1. Placera fordonet på jämnt underlag.
2. Avlägsna CVT-luftintagsslangen.

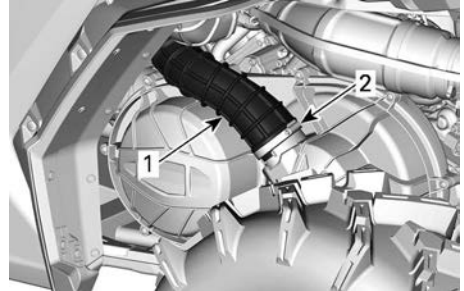

1. CVT-luftintagsslang
2. Växelklämma

3. Ta manuellt bort CVT-kåpens alla fästsruvar.

<b>OBS</b>
------------

<b>Använd inte el-/tryckluftsdrivna verktyg för att ta bort CVT-kåpens skruvar.</b>
---

#### OBS:

Ta bort den mittersta översta skruven sist för att stöda locket under borttagningen.

4. Ta bort CVT-kåpan och dess tätningar.

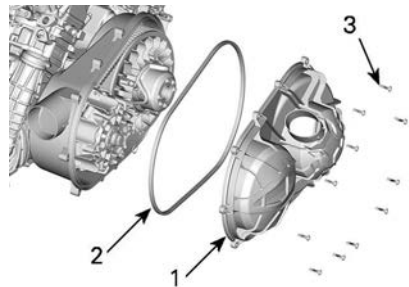

1. CVT-kåpa
2. CVT-kåppackning
3. CVT-kåpskruvar

## Montera CVT-kåpan

1. Fäst den mittersta toppskruven först.
2. Dra åt CVT-kåpans skruvar enligt följande ordning.

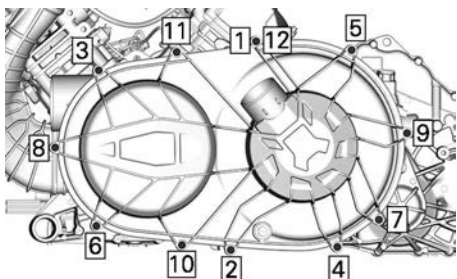

### Åtdragningsmoment

CVT-kåpskruvar	$7 \pm 0,8 \text{ Nm}$ ( $62 \pm 7 \text{ lbf-in}$ )
----------------	---

3. Montera CVT-luftintagsslangen.

### Åtdragningsmoment

Klämma, snäckväxel	$2 \pm 0,3 \text{ Nm}$ ( $18 \pm 2 \text{ lbf-in}$ )
--------------------	---

## Drivrem

### Ta bort drivremmen (Motor med Twin-cylindrar)

#### OBS

Om drivremmen skulle gå sönder måste CVT, kåpa och luftlutlopp rengöras.

Se *Tips* för att maximera drivremmens livslängd i Grundprocedurer för viktig information.

1. Ta bort CVT-kåpan.
2. Sätt dit adaptern i den drivna remskivans gängade hål.

### Sekundärvariatorns adapter



(Artikelnr 708200720)

3. Skruva i avdragaren/låsverktyget i adapters gängade hål.

### Avdragare/låsverktyg



(Artikelnr 529000088)

4. Dra åt för att öppna remskivan.

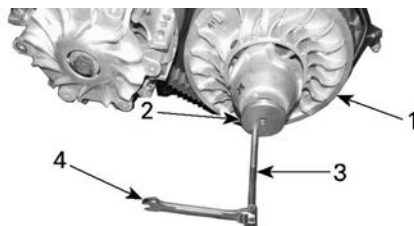

1. Fast blockskiva på remskivorna
2. Adapter
3. Avdragare/låsverktyg
4. Skiftnyckel

5. För att ta bort remmen, dra remmen över övre kanten på de fasta blockskivorna, så som visas.



## Montering av drivrem

Använd motsatt procedur för montering. Var extra noga med följande detaljer.

Drivremmens livslängd förlängs när drivremmen har rätt rotationsriktning.

1. Installeraden så att pilen som finns på remmen är riktat mot fronten på fordonet, sett ovanifrån.

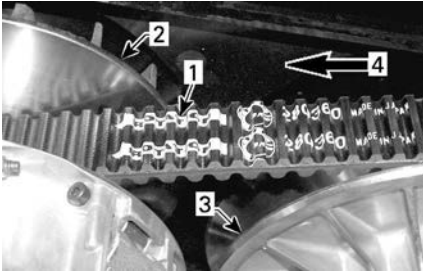

1. Pil på rem
2. Remskivan (fram)
3. Remskivan (bak)
4. Rotationsriktning

2. Vrid den drivna remskivan tills den lägsta delen av kuggarna på drivremmens utvändiga yta är i jämnhöjd med den drivna remskivans kant.



1. Kuggarnas dalar i nivå med sekundärvariatorns kant

## Drivande och drivna remskivor

### Kontroll av drivande och drivna remskivor

Denna kontroll måste utföras av en auktoriserad Can-Am Offroad-återförsäljare, en reparationsverkstad eller en person som du själv väljer för underhåll, reparation eller byte.

### Primärvariator

Kontrollera bussningarna och valsarna beträffande den glidande inskivan på primärvariatorn och byt ut slitna delar.

### Sekundärvariator

Kontrollera bussningarna för kammen och för den drivna remskivans glidskiva, och byt ut slitna delar.

### Endast V-Twin

Inspektera rullarna på den fasta inskivan.

### Endast encyl. motorer

Inspektera reglagen på den fasta inskivan.



## BATTERI

### Batteriunderhåll

**OBS**

Ladda aldrig ett batteri medan det är installerat i fordonet.

Dessa fordon är utrustade med ett VRLA-batteri (ventilreglerat blysyra-batteri). Det kallas för ett underhållsfritt batteri eftersom elektrolytnivån inte behöver justeras genom påfyllning av vatten.

**OBS**

**Avlägsna aldrig batteriförselningen.**

**Ta ut batteriet**

1. Ta bort förarens sätesdyna.
2. Koppla loss den SVARTA (-) kabeln först, därefter den RÖDA (+) kabeln.

**OBS**

**Koppla alltid loss kablarna i denna ordning: SVART (-) kabel först.**

3. Ta bort batterihållarens fästskruv(ar).

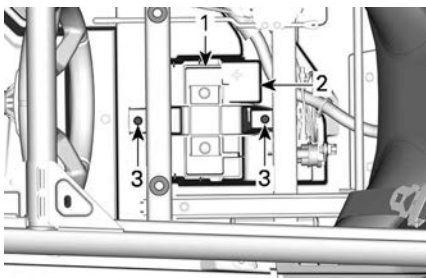

1. Batterihållare
2. Batteri
3. Batterihållarens fästskruv(ar)
4. Ta bort batterihållaren.
5. Avlägsna batteriet.

**Sätt i batteriet**

Använd motsatt procedur för monteringen av batteriet.

**OBS**

**Fel anslutning av batterikablarna (omvänd polaritet) leder till skada på spänningsregulatorn.**

**OBS**

**Anslut alltid den RÖDA (+) kabeln först och därefter den SVARTA (-) kabeln.**

**Säkringar och smältsäkringar**

**Hur man byter en säkring**

Om en säkring är skadad, byt ut den mot en säkring med samma amperetal.

**OBS**

**Använd inte en säkring med högre amperetal eftersom detta kan orsaka allvarliga skador.**

**Säkringsboxplacering**

Detta fordon har två säkringsboxar.

Den främre säkringsboxen är placerad under den vänstra instrumentbrädan.

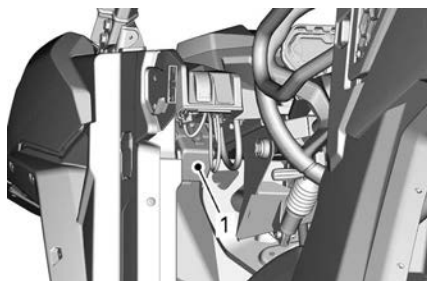

1. Främre säkringsbox

Den bakre säkringsboxen är placerad bakom bakre vänster passagerarsätets ryggstöd, under ljuddämparpanelen.



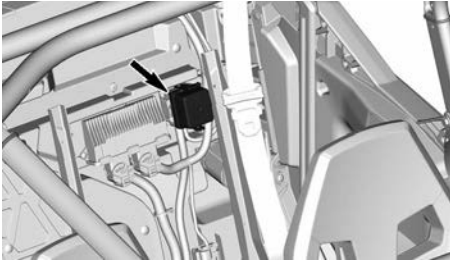

### Säkringsledningar och individuell säkring

Fordonet är försett med 2 säkringsledningar och en individuell säkring.

Säkringsledning 1 är ansluten till batteriets pluspol.

Säkringsledning 2 är placerad mellan säkringbox nr 1 och tillbehörsanslutningen (under instrumentbrädan).

Regulatorsäkringshållaren är också placerad nära batteriet.

### Beskrivning av säkringsboxar

Individuella säkringshållare		
Nej	Beskrivning	Märkström
PF3	DPS (Under instrumentbrädan, nära DPS)	40 A
PF4	ACC-anslutning (Under instrumentbrädans kopplingsplint)	30 A
PF6	ABS-pump (i förekommande fall)	40 A
PF7	ABS-ventiler (i förekommande fall)	25 A
PF10	Regulator (Nära batteriet)	50 A

Säkringsbox nr 1 (Under instrumentbrädan) (Säkringarna identifieras på insidan av säkringsboxens lock)		
Nej	Beskrivning	Märkström
F10	T-kategori ACC-anslutningsrelä	10 A
F11	Strålkastare och varningsljus	20 A
F12	DC3-tillbehörsuttag	10 A
F14	DC3/12 V tillbehörsuttag 1	10 A
F16	Bakljus	10 A

**Säkringsbox nr 1 (Under instrumentbrädan)**  
**(Säkringarna identifieras på insidan av säkringsboxens lock)**

<b>Nej</b>	<b>Beskrivning</b>	<b>Märkström</b>
F24	Släplampor	5 A
F25	Släpavkänning	5 A
F26	Sätessreglage	5 A
R3	ECM-tillbehör 12V	–
R8	Bromsljus	–
R9	Säkringar PF1/F14 (DC-uttag) PF4 tillbehörspost	–
Reserv1	Reserv	20 A

**Säkringsbox nr 2 (bakom förarsätet)**  
**(Säkringarna identifieras på insidan av säkringsboxens lock)**

<b>Nej</b>	<b>Beskrivning</b>	<b>Märkström</b>
F4	Instrumentpanel/reläer	10 A
F5	Tändning/insprutning/bränslepump	10 A
F6	Motorkontrollmodul (ECM)	10 A
F7	Ställdon för 4-hjulsdrift (4WD)	10 A
F8	Tändningslås Klocka	10 A
F9	Kylfläkt	25 A
F18	Lambdasond	10 A
R1	F	–
R2	Huvudsäkring	–

**Säkringsledningar**

<b>Säkringsledning</b>	<b>Beskrivning</b>	<b>Märkström</b>
1	Huvudsäkring	18 awg
2	Tillbehörspost	14 awg

## Belysning

### Byta en strålkastarlampa

#### ⚠ VARNING

Felaktig glödlampsinstallation kan leda till att den lossnar från strålkastarhuset.

I denna situation kan glödlampen komma i kontakt med strålkastarhuset, linsen eller andra delar som finns i detta område, vilket kan resultera i att delar smälter och/eller brandfara.

#### OBS

Vidrör aldrig glaset på en halogenlampa med fingrarna, det försämrar hållbarheten. Om du har rört vid glaset, rengör det med isopropylalkohol som inte efterlämnar någon hinna på lampan.

Koppla loss anslutningen från lampan.

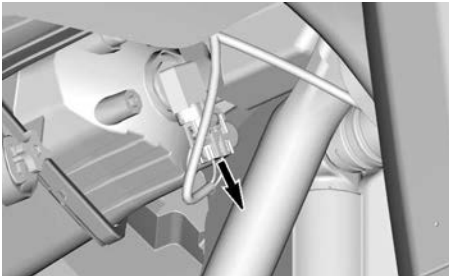

TYPISK

Vrid lampan.

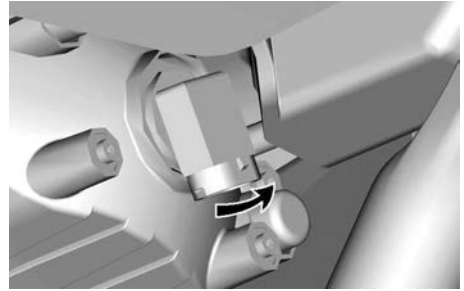

TYPISK

Dra ut lampan.

Sätt tillbaka delarna i motsatt demonteringsordning.

Bekräfta strålkastarnas funktion.

### Justering av strålkastare

Vrid justeringsskruven för att justera strålkastarhöjden som önskas.

#### OBS:

Justera strålkastarna jämnt.

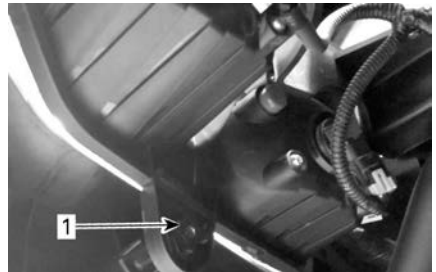

1. Justeringsskruv

### Bakljus

Bakljusen är försedda med LED (lysdioder) och denna teknik har visat sig vara pålitlig. Om de mot förmodan inte skulle fungera, vänd dig till en auktoriserad Can-Am-återförsäljare, en verkstad eller valfri tekniker för att utföra en kontroll.

## Byta en främre riktningvisarglödampa

1. Ta bort lampfattningen från undersidan av stänkskärmen.

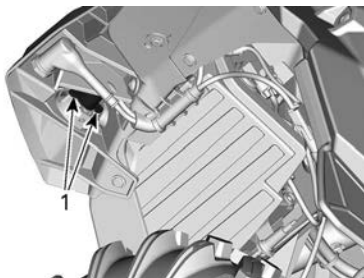

### RIKTNINGSVISARENS LAMPFATTNING

1. Hållskruvar
2. Byt glödlampan.
3. Sätt tillbaka fattningen.

## Byta en bakre riktningvisarglödampa

1. Ta bort fästskruven för blinkerslinsen från undersidan av stänkskärmen.

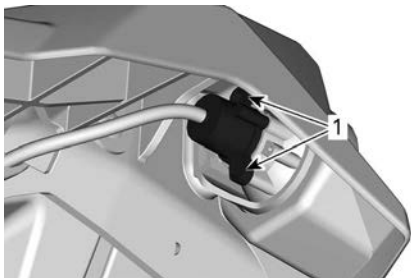

1. Linsens fästskruv
2. Ta bort lampfattningen.
3. Byt glödlampan.
4. Sätt tillbaka lampfattningen och andra borttagna delar i omvänd ordning.

## Byta ett främre positionsljus

### OBS:

De främre positionsljusen kan inte demonteras. De måste bytas ut i sin helhet.

1. Koppla bort elkontakten.
2. Skruva loss fästmuttern.
3. Ta bort positionsljuset.

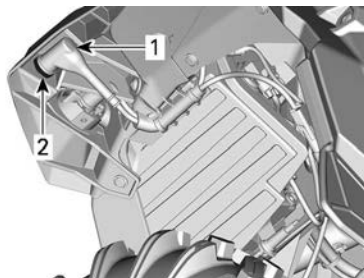

1. Positionsljusets elkontakt
2. Fästmutter

4. Montera det nya positionsljuset i omvänd ordning.

## Byta en nummerplåtslampa

1. Ta bort skyddet för nummerplåtens lampa.

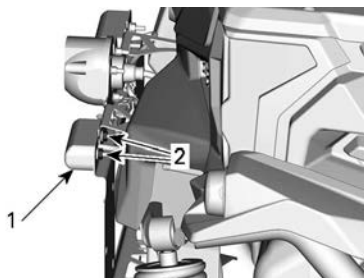

1. Skydd för nummerplåtens lampa
2. Fästskruvar

2. Byt lampan.
3. Sätt tillbaka skyddet.

## Drivaxelbälg och -skydd

### Kontroll av drivaxelbälgar och skydd

1. Granska drivaxelskydd och -bälgar för att se i vilket skick de är.
2. Kontrollera om skydden är skadade eller nöter mot axlarna.

3. Kontrollera bälgarna med avseende på sprickor, revor, smörjmedelsläckage, osv.
4. Reparera eller byt skadade delar vid behov.

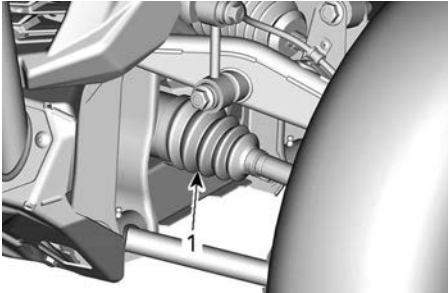

TYPBILD — FRAMDIFFERENTIALSIDA

1. Inre drivaxelbälgar

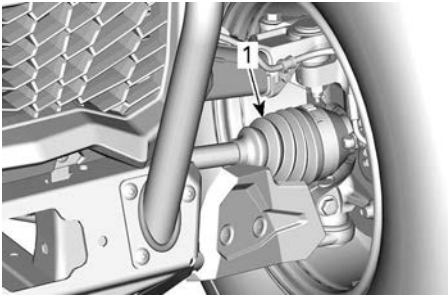

TYPBILD — FRAMHJULSIDA

1. Yttre drivaxelbälgar

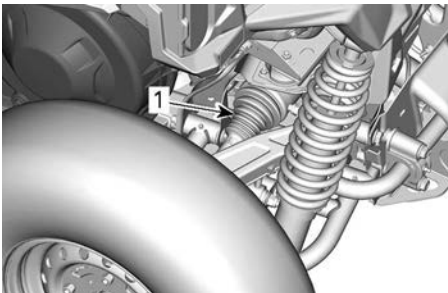

TYPBILD — BAKRE VÄXELLÄDSSIDA

1. Inre drivaxelbälgar

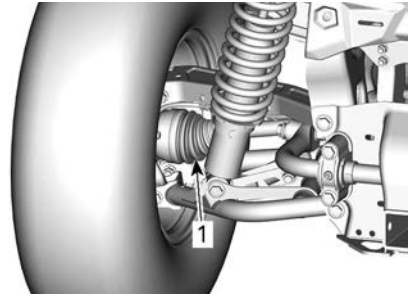

TYPBILD — BAKHJULSIDA

1. Yttre drivaxelbälgar

## Hjullager

### Kontroll av hjullager

1. Lyft upp fordonet och stöd det med pallbockar. Se *Lyfta och stödja fordonet*.
2. Tryck och dra i hjulens överkant för att känna glappet.
3. Kontakta en auktoriserad Can-Am Offroad-återförsäljare, en reparationsverkstad eller en person som du själv väljer om det finns för mycket spel.



TYPBILD

## Hjul och däck

### Borttagning av hjul

1. Placera fordonet på jämnt underlag.
2. Ställ växelreglaget i läget PARKERING.
3. Lossa hjulmuttrarna.

- Lyft upp fordonet och stöd det med pallbockar. Se avsnittet *Lyfta och stödja fordonet*
- Ta bort hjulmuttrarna och hjulet.

### Ditsättning av hjul

- Inspektera bultar, gängor och muttrar. Byt vid behov.
- Sätt dit hjulet.

**OBS:** Däcken är riktade och deras rotationsriktning måste vara korrekt för att de ska fungera.

- Sätt dit alla muttrar för hand.

### OBS

Använd alltid rekommenderade hjulmuttrar för den specifika typen av fälg. Användning av andra typer av hjulmuttrar skulle kunna skada fälgen eller bultarna.

- Dra åt hjulmuttrarna enligt följande illustration.

### Åtdragningsmoment

Hjulmuttrar	100 ± 10 Nm (74 ± 7 lbf-ft)
-------------	--------------------------------



ÅTDRAGNINGSSEKVENS

### Däcktryck

#### ⚠ VARNING

Däckens lufttryck har stor inverkan på fordonets väghållning och stabilitet.

Otillräckligt tryck kan leda till punktering och däckets kan börja rotera på fälgen.

Vid övertryck kan däckets punkteras. Följ alltid rekommenderat däcktryck.

Ha ALDRIG lägre däcktryck än minimum. Det kan få hjulen att lossna från fälgen.

Kontrollera trycket i däcken när de är kalla innan du kör fordonet. Däcktrycket varierar med temperatur och höjd. Kontrollera trycket om ett av dessa förhållanden förändras.

Se *Dekalen Däcktryck och maximal last* på fordonet för tillämpligt tryck.

#### OBS:

Däcken är utformade för terrängkörning, men punktering kan ändå inträffa. Ta därför med mätare, däckpump och reparationsutrustning.

### Inspektion av däck

Kontrollera ev. skador och slitage på däcken. Byt vid behov.

#### ⚠ VARNING

Rotera inte däcken. Fram- och bakdäcken är av olika storlek. Vänster- och högerdäcken har olika riktade mönster.

### Byte av däck

Däckbyte ska utföras av en auktoriserad Can-Am Offroad-återförsäljare, en reparationsverkstad eller en person som du själv väljer.

**⚠ VARNING**

Vid däckbyte, byt endast ut däck-  
et mot ett nytt av samma typ och  
storlek som originaldäcket.  
För däck med bestämd rotations-  
riktning, se till att däcken monte-  
ras i rätt rotationsriktning.  
Däck måste bytas av en erfaren  
person enligt vedertagen indust-  
ristandard och med lämplig  
utrustning.

**FJÄDRING****Kontroll av fjädringen**

Kontakta en auktoriserad Can-Am Off-  
road-återförsäljare, en reparations-  
verkstad eller en person som du själv  
väljer om något problem upptäcks.

**Stötdämpare**

1. Kontrollera stötdämpare för läcka-  
ge, utnötta dämparstopp eller and-  
ra skador.
2. Kontrollera fästenas åtdragning.

**Åtdragningsmoment**

M12-bult

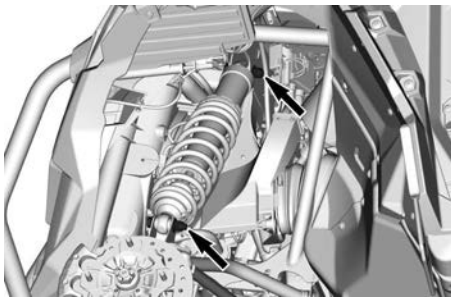
 $74,5 \pm 4,5 \text{ Nm}$   
( $55 \pm 3 \text{ lbf-ft}$ )

**TYPBILD — FRÄMRE STÖTDÄMPARNAS  
FÄSTELEMENT**

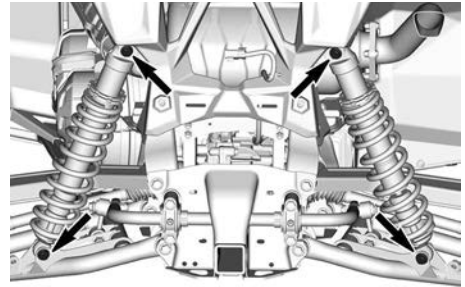

**TYPBILD — BAKRE STÖTDÄMPARNAS  
FÄSTELEMENT**

**Främre bärramar**

1. Kontrollera om bärramarna är  
spruckna, böjda eller på annat sätt  
skadade.
2. Dra åt bultarna för fjädringsarmen  
enligt specifikationerna för körhöjd:

**OBS**

**Lyft aldrig fordonet från marken  
för att dra åt bärramarnas fästele-  
ment, för att undvika skador på  
bärrarmsbussningarna.  
Använd alltid åtdragningsmomen-  
tet på bulthuvudet och inte genom  
att använda muttern för att säker-  
ställa optimal fastspänning, när  
det är möjligt.**

**Åtdragningsmoment**

M12-bult

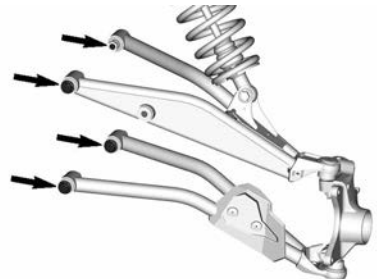
 $112,5 \pm 7,5 \text{ Nm}$   
( $83 \pm 6 \text{ lbf-ft}$ )

## Bakre bärmarmar

1. Kontrollera om bärmarmarna är skeva, spruckna eller böjda.
2. Dra åt fjädringsarmen enligt specifikationerna för körhöjd:

### OBS

Lyft aldrig fordonet från marken för att dra åt bärmarmarnas fästelement, för att undvika skador på bärmarmsbussningarna.

### OBS

Bärmarmarna måste dras åt på M12-bulthuvudet och inte på muttern (om möjligt) för att säkerställa optimal fastspänning.

### Åtdragningsmoment

M12-bult	130 ± 10 Nm (96 ± 7 lbf-ft)
Sexkants M10-låsmutter med fläns	90 ± 10 Nm (66 ± 7 lbf-ft)

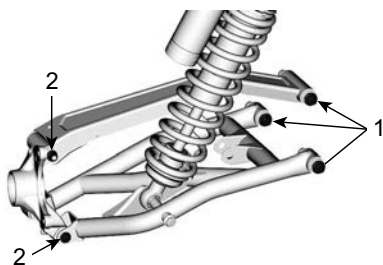

1. M12 fästelement
2. M10 fästelement

## Krängningshämmare

1. Kontrollera om krängningshämmare är spruckna, böjda eller på annat sätt skadade.

## Smörjning av fjädringen

### Krängningshämmare

1. Smörj krängningshämmare med följande produkt.

### XPS-syntetiskt upphängningsfett

### Krängningshämmare Smörjnipllar Placering

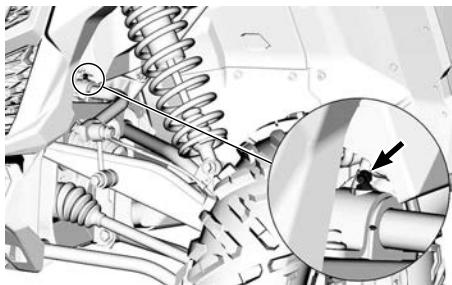

TYPBILD — FRÄMRE  
KRÄNGNINGSHÄMMARE

**OBS:** Det finns en smörjnipl högst upp på varje krängningshämmares pivåbussning.

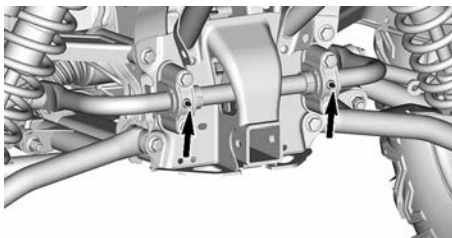

TYPBILD — BAKRE  
KRÄNGNINGSHÄMMARE

## BROMSAR

### Kontrollera bromsoljenivån

Bromsvätskebehållarna är placerade under den främre servicekåpan. Se avsnittet Åtkomst till underhållskomponenter.

1. Placera fordonet på jämnt underlag.



2. Kontrollera att bromsvätskan i varje behållare ligger på rätt nivå. Nivån ska ligga mellan MIN- och MAX-märkena.

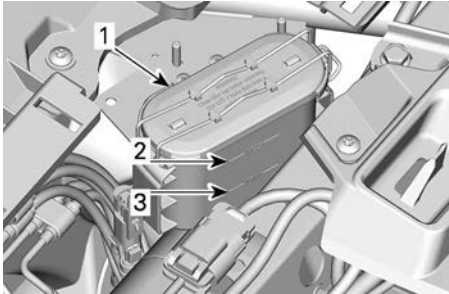

1. Bromsvätskebehållare
2. MAX
3. MIN

### **⚠ VARNING**

Låga nivåer kan tyda på läckage eller slitna bromsbelägg.

### **Påfyllning av bromsvätska**

1. Rengör båda behållarlocken och omgivande område.
2. Fyll på tillräcklig mängd ny bromsvätska för att höja nivån till nära MAX-märket.

### **OBS**

Fyll inte på för mycket.

### **⚠ VARNING**

Säkerställ att membranet trycks tillbaka i kåpan före ditsättning.

### **Rekommenderad bromsvätska**

Använd enbart bromsvätska som uppfyller kraven i specifikationen DOT 4.

### **OBS**

Undvik allvarliga skador på bromssystemet genom att inte använda andra bromsvätskor än den rekommenderade. Blanda inte heller olika vätskor för påfyllning. Använd inte bromsvätska från gamla eller redan öppnade behållare.

### **Kontroll av bromssystem**

Inspektion, underhåll och reparation av bromsarna ska utföras av en auktoriserad Can-Am-återförsäljare, verkstad eller person som du själv väljer att anlitna.

Kontrollera dock följande mellan besöken hos återförsäljaren:

- Bromsvätskenivån
- Om bromssystemet har vätskeläckage
- Bromsbeläggs slitage
- Om bromsarna är smutsiga

### **⚠ VARNING**

Byte av bromsvätska och reparation eller underhåll av bromssystemet måste utföras av en auktoriserad Can-Am-återförsäljare.

## **SÄKERHETSÅLTEN**

### **Rengöring av säkerhetsbälte**

För att rengöra smuts och rester från

säkerhetsbälten, använd svamp med vatten och mild tvål.

**⚠ VARNING**

Använd aldrig högtryckstvätt för att rengöra säkerhetsbälteskomponenter, för att undvika att de skadas.

**OBS**

Använd inte blekmedel, färgämnen eller hushållsrengöring.

## Dörrar

### *Smörjning av dörrlåsmekanism*

1. Smörj dörrlåsmekanismerna (lås och gångjärn) regelbundet med silikonbaserat smörjmedel.

**OBS**

Applicera aldrig någon typ av fett på dörrlåsmekanismen.

# FORDONSVÅRD

## Rengöring och skydd av fordonet

### OBS

Använd aldrig högtryckstvätt för att rengöra fordonet. ANVÄND ENDAST LÅGT TRYCK (t.ex. en trädgårdsslang). Högt tryck kan orsaka skador på elektriska eller mekaniska komponenter.

Var speciellt uppmärksam på områden där saltvatten, lera och skräp kan ansamlas och riskera att orsaka:

- Brand
- Slitage
- Interferens
- Korrosion.

Denna lista inkluderar men är inte begränsad till:

- Omkring avgassystemet och mellan ljuddämparen och ljuddämparens lock
- Under och omkring bränsletanken
- Kylare
- Stötdämpare
- Omkring fram- och bakdifferential
- Omkring och under motor och växellåda
- På hjulens insida
- Ovanpå hasplåtarna.

### ⚠ VARNING

Ansamling av skräp kan leda till fordonbrand när avgassystemet är varmt och skräpet torrt.

I vissa fall kan det resultera i allvarliga skador på egendom, personskador eller till och med dödsfall.

Rengör ofta och regelbundet området kring avgassystemet när du åker i träsk, myr, hö eller nedfallna löv.

I övriga situationer, rengör enligt underhållsschemat.

Om fordonet används i saltvatten måste det spolats med sötvatten varje dag för att skydda fordonet och dess komponenter.

Smörjning av metalleder rekommenderas starkt.

Använd rostskyddande smörjmedel eller motsvarande.

XPS-smörjmedel och rostskydd

Lackerade delar som har skador bör lackeras om på rätt sätt för att skydda mot rost.

Tvätta vid behov karossen med varm tvålattenlösning (använd endast mildt rengöringsmedel). Applicera vax som inte innehåller slipmedel.

### OBS

Rengör aldrig plastdelar med starkt rengöringsmedel, avfettningsmedel, thinner, aceton eller liknande.

Skydda fordonet genom övertäckning för att förhindra dammbildning vid förvaring.

### OBS

Fordonet måste förvaras på ett svalt och torrt ställe och täckas över med en ogenomskinlig presenning. Detta förhindrar att solstrålar och smuts angriper plastkomponenter och fordonets finish.

---

## FÖRVARING OCH FÖRSÄSONGSSERVICE

När fordonet inte används på mer än 4 månader ska du hålla dig till korrekta förvaringsrutiner.

Om fordonet inte ska användas på mer än 21 dagar ska du koppla bort den SVARTA (-) batterikabeln.

Användning av en underhållsladdare med låg strömstyrka rekommenderas för att hålla batteriet fulladdat.

Innan fordonet används efter förvaring krävs viss förberedelse.

Kontakta en auktoriserad Can-Am Offroad-återförsäljare, en reparationsverkstad eller en person som du själv väljer för att få fordonet ordentligt förberett.

# TEKNISK INFORMATION

# FORDONSIDENTIFIKATION

Fordonets huvudkomponenter (motor och ram) identifieras av olika serienummer.

Det kan ibland vara nödvändigt att ha dessa nummer till hands för garantiändamål eller för att spåra fordonet i händelse av förlust.

Den auktoriserade Can-Am-återförsäljaren kräver dessa nummer för att korrekt slutföra garantianspråk.

Vi rekommenderar starkt att du skriver ned samtliga serienummer som finns på fordonet och ger dem till ditt försäkringsbolag.

## Fordonsidentifikationsnummer

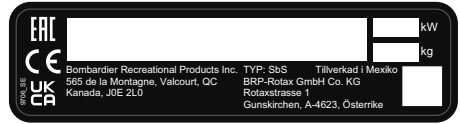

### CE VIN-DEKAL

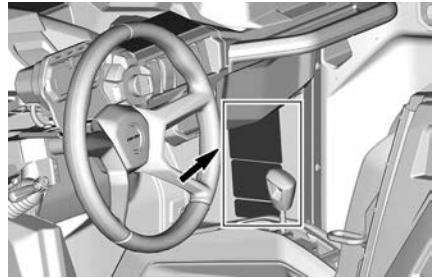

TYPBILD - PLACERING AV VIN-DEKAL

Bombardier Recreational Products Inc. 

- 1 → TXX
- 2 → eXXXXXXXXXXXXXXXXXX
- 3 → XXXXXXXXXXXXXXXXXXXX
- 4 → XXXX kg
- 5 → A-1: XXX kg
- 6 → A-2: XXX kg
- 7 → A-3: XXX kg

	T-1	T-2	T-3
B-1	XXX kg	XXX kg	XXX kg
B-2	XXX kg	XXX kg	XXX kg

### TYPBILD – OBLIGATORISK SKYL T

1. Kategori
2. Tygodkännandenummer
3. VIN
4. Fordonets högsta tillåtna belastningsvikt(er)
5. Högsta tillåtna vikt(er) per axel
6. Tillåten släpvagnsvikt på bakre kopplingspunkt; obromsat släp
7. Tillåten släpvagnsvikt på bakre kopplingspunkt; tröghetsbromsat släp

## Motorns ID-nummer (EIN)

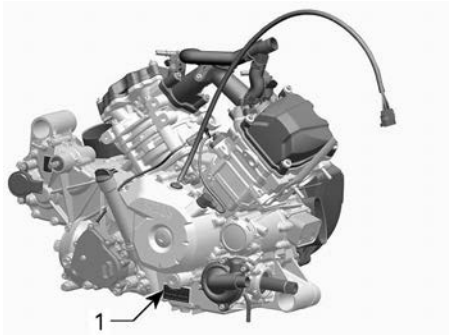

### TYPBILD

1. E.I.N. (motoridentifikationsnummer)

# DEKALER OM ÖVERENSSTÄMMEELSE

Dessa dekaler anger att fordonet uppfyller regler och bestämmelser.

## Förordning (EU) 2016/1628 som är tillämplig för mobila terrängfordon

Fordon som uppfyller förordning (EU) 2016/1628 (NRMM) har en märkning på motorns ventilåpa och på fordonet nära VIN-dekaler.

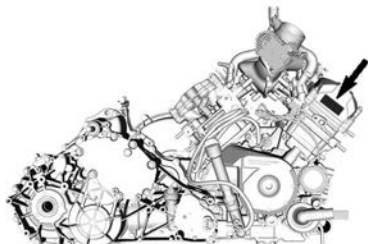

TYPBILD

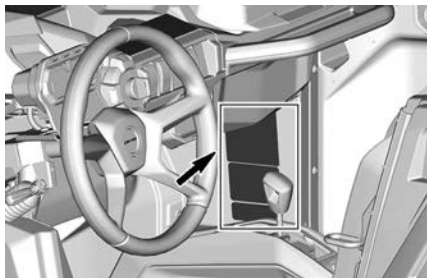

TYPBILD

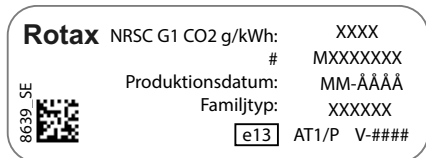

TYPBILD - NRMM-IDENTIFIERINGSDEKAL

### OBS:

All manipulering av motorn eller dess komponenter upphäver fordonets EU-typgodkännande.

## Dekal för bur-överensstämmelse

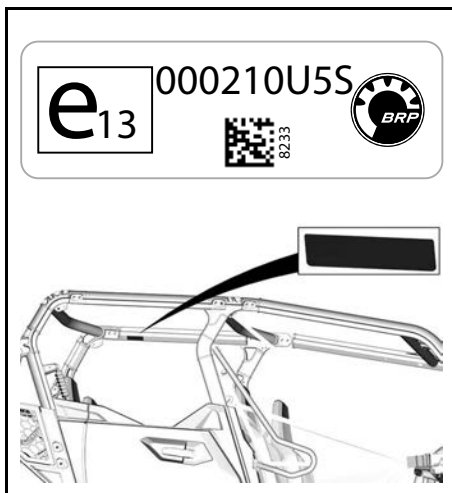

## Dekal för kategori-överensstämmelse

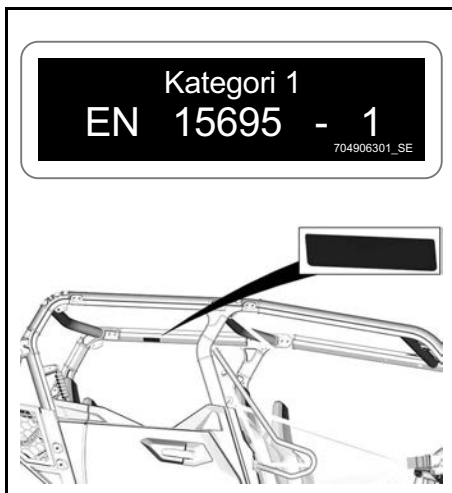



## Piktogram för etanol-överensstämmelse

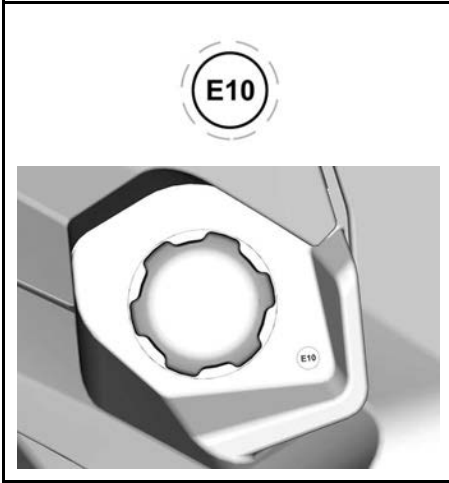

# DEKAL MED TEKNISK INFORMATION

## Piktogram för luftfilterbyte

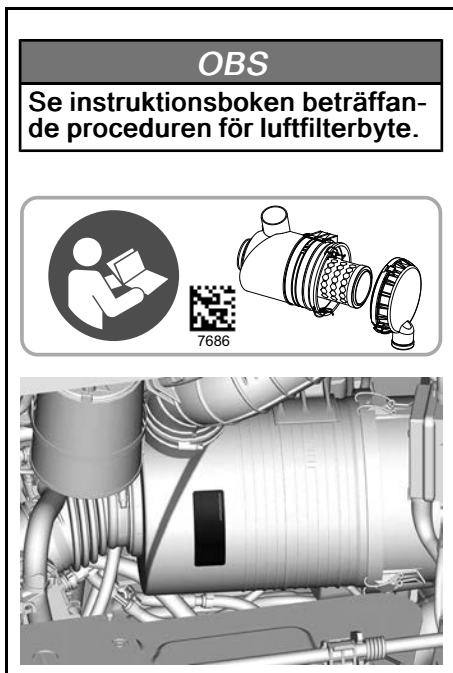

## Montering av luftfilterlock

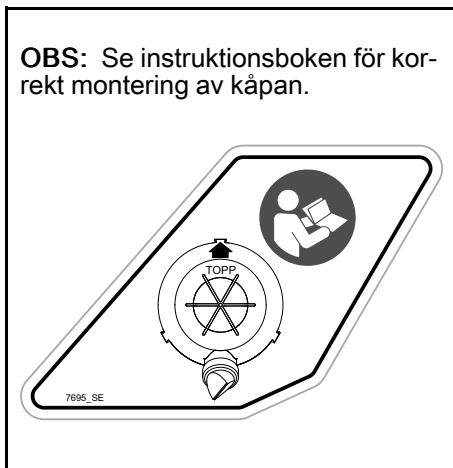

## Piktogram för parkeringsposition



## Piktogram för smörjfästesteposition

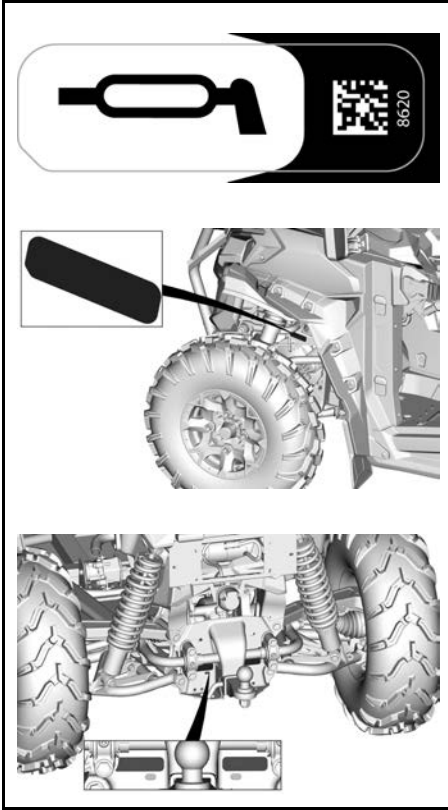

## Piktogram för bromsvätska

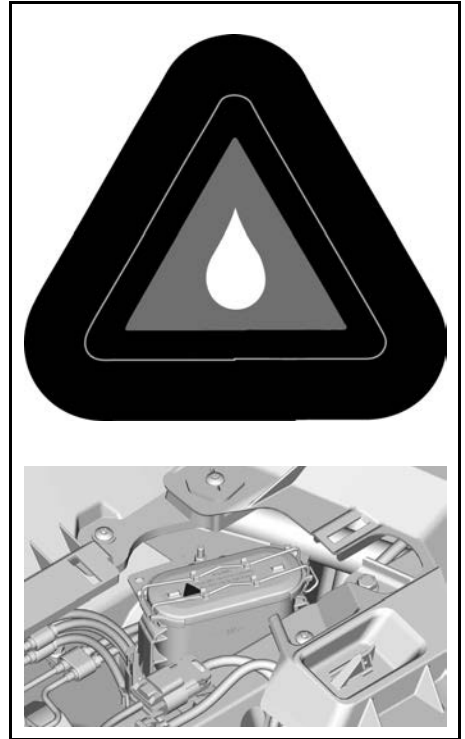

---

# RADIOFREKVENT DIGITALKODAT STÖLDSKYDDSSYSTEM (RF D.E.S.S.- NYCKEL)

Denna enhet uppfyller FCC del 15 och Industry Canada-licensundantagna RSS-standard(er).

Användningen är underställd följande två villkor: 1) enheten får inte orsaka störningar och 2) enheten måste kunna hantera eventuella störningar utifrån, inklusive störningar som kan orsaka driftsfel.

Ändringar eller modifieringar som inte uttryckligen godkänts av parten som ansvarar för överensställelsen kan upphäva användarens rätt att använda utrustningen.

IC-registreringsnummer: 12006A-1001317030

FCC-ID: 2ACER-1001317030

I egenskap av kompatibilitetsansvarig part försäkrar vi att enheten uppfyller kraven enligt direktiv 2014/53/EU. Med denna konformitetsförklaring försäkrar vi att enheten uppfyller de huvudsakliga kraven samt andra relevanta krav. Produkten uppfyller följande direktiv, harmoniserade standarder och regleringar:

Radioutrustningsdirektivet (RED) 2014/53/EU och harmoniserade standarder:

- IEC 62368-1:2014, CISPR 25:2016, ISO 11452-2:2004, ETSI EN 300 330 V2.1.1:2017

Radioutrustning lagstadgad förordning (Statutory Instrument, SI) 2017/1206 och Angivna standarder:

- IEC 62368-1:2014, CISPR 25:2016, ISO 11452-2:2004, ETSI EN 300 330 V2.1.1:2017

---

## BULLER- OCH VIBRATIONSVÄRDEN

Motor		1000R
Buller och vibrationer		
Utvändig ljudnivå (dBA) Enligt bilaga II (EU) 2015/96	Stationärt	81 dB(A)
	Rörlig	85 dB(A)
Ljudnivå uppfattad av föraren (dBA) Enligt bilaga XIII (EU) 1322/2014		76 dB(A)
Sättesvibration Enligt bilaga XIV (EU) 1322/2014		0,42 m/s <sup>2</sup>

# KONFORMITETSFÖRKLARING

## EU-försäkran om överensstämmelse



565 de la Montagne Street  
Valcourt (Québec) J0E 2L0  
Canada  
www.brp.com

### EU-försäkran om överensstämmelse

**Auktoriserad representant:** BRP-Rotax GmbH Co. KG, Rotaxstrasse 1, Guns kirchen, A-4623, Österrike

Denna försäkran om överensstämmelse utfärdas på eget ansvar av tillverkaren.

Under tecknad, som representerar tillverkaren, deklarerar härmed att **SSV** av årsmodell **2024** som är märkta **CE** med ett chassinummer (VIN) med 17 tecken som är strukturerat som **3JBxxxxxRxxxxxxx** under de kommersiella namnen **Can-Am Traxter, Can-Am Maverick Sport** och **Can-Am Maverick**, uppfyller alla relevanta bestämmelser i följande direktiv och förordningar:

Maskindirektiv 2006/42/EG med ändringar till och med direktiv (EU) 2019/1243	ISO 12100:2010 & EN 16990:2020
Direktiv 2016/1628 NRMM (Non-Road Mobile Machinery, för maskiner som ej är lämpliga för väg) om gasformiga föroreningar med ändringar till och med direktiv (EU) 2022/992	Kategori ATS, Gränsvärden för utsläpp i steg V
Direktiv om elektromagnetisk kompatibilitet (EMC) 2014/30/EU med ändringar till och med direktiv (EU) 2018/1139	CISPR 12:2007/A1:2009 & IEC 61000-6-1:2007 eller UN R10.04 eller senare version
Batteridirektivet 2006/66/EG med ändringar till och med direktiv 2018/849/EU och	
Direktiv (EU) 1103/2010 om märkning av batterikapacitet	EN 50342-7:2015
Direktiv 2014/53/EU om radioutrustning (RED) med ändringar till och med direktiv (EU) 2018/1139	Art. 3.1a: IEC 62368-1:2014 Art. 3.1b: CISPR 25:2016 & ISO 11452-2:2004
(om det är utrustat med radiofrekvens (RF) D.E.S.S.-nyckel)	Art. 3.2: ETSI EN 300 330 V2.1.1:2017

  
Luc Bouchard (F40-JK, 2023 14.08.15T)

Luc Bouchard, Eng.  
Direktör, Produktutveckling, Can-Am SSV  
Bombardier Recreational Products Inc.

Valcourt, QC, Kanada

24 februari 2023

**ski-doo LYNX SEA-DOD EVINRUDE ROTAX CAN-AM**

# Brittisk Försäkran om överensstämmelse



565 de la Montagne Street  
Valcourt (Québec) J0E 2L0  
Canada  
www.brp.com

## Brittisk Försäkran om överensstämmelse

**Auktoriserad representant:** BRP Recreational Products UK Ltd.,  
Castle Chambers, 43 Castle Street, Liverpool, L2 9SH

Denna försäkran om överensstämmelse utfärdas på eget ansvar av tillverkaren.

Undertecknad, som representerar tillverkaren, deklarerar härmed att **SSV** av årsmodell **2024** som är -märkta med ett chassinummer (VIN) med 17 tecken som är strukturerat som **3JBxxxxRxxxxxx** under de kommersiella namnen **Can-Am Traxter**, **Can-Am Maverick Sport** och **Can-Am Maverick**, uppfyller alla relevanta bestämmelser i följande direktiv och förordningar:

Direktiv gällande Leverans av maskiner (säkerhets-) föreskrifter 2008, Storbritannien SI 2008/1597 med ändringar till och med SI 2020/1112	ISO 12100:2010 & EN 16990:2020
Non-Road Mobile Machinery (Type-Approval and Emission of Gaseous and Particulate Pollutants) Regulations 2018, UK SI 2018/764 med ändringar fram till och med SI 2020/1393	Kategori ATS, Gränsvärden för utsläpp i steg V
Electromagnetic Compatibility Regulations 2016 UK SI 2016/1091 med ändringar fram till och med SI 2020/1112	CISPR 12:2007/A1:2009 & IEC 61000-6-1:2007 eller UN R10.04 eller senare version
Batteries and Accumulators (Placing on the Market) Regulations 2008, UK SI 2008/2164 med ändringar fram till och med UK SI 2020/904	EN 50342-7:2015
Radio Equipment Regulations 2017, UK SI 2017/1206 med ändringar fram till och med SI 2020/1112 (om det är utrustat med radiofrekvens (RF) D.E.S.S.-nyckel)	Art. 3.1a: IEC 62368-1:2014 Art. 3.1b: CISPR 25:2016 & ISO 11452-2:2004 Art. 3.2: ETSI EN 300 330 V2.1.1:2017

  
Luc Bouchard (FR UK 2022 1428 831)

Luc Bouchard, Eng.  
Direktör, Produktutveckling, Can-Am SSV  
Bombardier Recreational Products Inc.

Valcourt, QC, Kanada  
24 februari 2023

**ski-doo LYNX SEVADO EVARUDE ROTAX CAN-AM**

Utrymme för märke om eurasisk överensstämmelse  
i tillämpliga fall



# **SPECIFIKATIONER**

# TEKNISKA SPECIFIKATIONER

Motor	
Motortyp	ROTAX 1000R
	Twin-cylinder. 4-takts, enkel överliggande kamaxel (SOHC), vätskekyld
Antal cylindrar	2
Antal ventiler	8 ventiler (mekanisk justering)
Spel för insugsventilen	0,06 till 0,14 mm (0,0024 till 0,0055 tum)
Spel för avgasventilen	0,11 till 0,19 mm (0,0043 till 0,0075 tum)
Borring	91 mm (3,58 tum)
Slaglängd	75 mm (2,95 tum)
Cylindervolym	976 cm <sup>3</sup> (59,56 tum <sup>3</sup> )
Avgassystem	Katalysator
Luftfilter	Syntetiskt pappersfilter

Smörjsystem			
Typ	Våt sump		
Oljefilter	Utbytbart oljefilter av patronstyp (papperstyp)		
Motorolja	Kapacitet	2 l (2,1 qt (liq., US))	
	Rekommenderad XPS-olja	Allmänt bruk	5W40 delsyntetisk olja
		Kall temperatur	0W40 syntetisk olja
		Varm temperatur	10W50 syntetisk olja

<b>Smörjsystem</b>		
	Alternativ olja om XPS-produkter inte finns tillgängliga	Använd en 5W40- eller 10W50-motorolja som uppfyller kraven för API-serviceklasserna SN eller JASO MA2.

<b>Kylsystem</b>		
Kylarvätska	Rekommenderad XPS-kylvätska	XPS förblandad kylvätska med utökad livslängd
	Alternativ olja om XPS-produkter inte finns tillgängliga	Etylglykol-/vattenblandning (50/50 %). eller kylvätska speciellt avsedd för aluminiummotorer
	Kapacitet	6,7 l (1,77 gal (liq., US))

<b>Växellåda</b>	
Typ	CVT (konstant variabel transmission)
Ingrepp	1950 ±100 V/MIN

<b>Växellåda</b>		
Typ	Dubbel (hög/låg) med PARKERING, neutral och back	
Växellådsolja	Kapacitet	1,5 l (0,39 gal (liq., US))
	Rekommenderad XPS-växellådsolja	XPS 75W140 Syntetisk växelolja
	Alternativ olja om XPS-produkter inte finns tillgängliga	75W 140 API GL-5

<b>Elsystem</b>	
Generatoreffekt	650 W vid 5000 R/MIN
Tändningssystem	IDI (Inductive Discharge Ignition)

Elsystem		
Tändstift	Mängd	2
	Tillverkare och typ	NGK LMAR8C-9
	Avstånd	0,8 till 0,9 mm (0,031 till 0,035 tum)
Batteri	Typ	Underhållsfri – SLA (Sealed Lead Acid, förseglad blysyra)
	Spänning	12 volt
	Nominell kapacitet	20 A•h
	Startmotoreffekt	0,7 kW
Strålkastare		2 x 55W (H11)
Bakljus		2.3/3.5 W
Riktningvisare		4 x 10 W
Positionsljus		2 x 5 W
Lampa till registreringskylt		2 x 5 W
Säkringar		Se <i>Säkringar</i> i avsnittet <i>Underhåll</i> .

Bränslesystem		
Bränsletillförsel		Elektronisk bränsleinsprutning (EFI) med iTC
Gasspjällhus		54 mm med ETA
Bränslepump		Elektrisk (i bränsletanken)
Tomgångshastighet	ECO-läge	1350 ±100 V/MIN
	SPORT-läge	1500 ±100 V/MIN
Bränsle	Typ	Premium blyfri bensin
	Lägsta oktantal	91 AKI (R+M)/2 95 RON

<b>Bränslesystem</b>	
Kapacitet bränsletank	±38 l (10 gal (liq.,US))
Mängd återstående bränsle när lampan för låg bränslenivå är TÄND	±8,5 l (2,2 gal (liq.,US))

<b>Drivsystem</b>		
Drivsystemtyp		Valbar 2WD/4WD
Framdifferentia olja	Kapacitet	400 ml (13,5 fl oz (US))
	Rekommenderad XPS-differentialolja	XPS 75W90 syntetisk växelolja
	Alternativ olja om XPS-produkter inte finns tillgängliga	Syntetisk växelolja 75W90 API GL-5
Framhjulsdraft		Öppen främre differential, spiralväxlar
Framhjulsdraftsförhållande		3.6:1
Bakhjulsdraft		Låsbar differential
Bakhjulsdraftsförhållande		3.43:1
CV smörjfett		XPS CV smörjfett
Propelleraxelfett för splines (fett applicerat på splineanslutningar)		XPS-kardanaxelfett eller motsvarande

<b>Styrning</b>	
Typ	Kuggstångsväxel
Ratt	Justerbar rattlutning

<b>Framfjädring</b>		
Typ av fjädring		Dubbelupphängning med krängningshämmare
Fjädringsväg		292 mm (11,5 tum)
Stötdämpare	Mängd	2
	Typ	HPG
Justering av förspänning		Gängat

<b>Bakfjädring</b>		
Typ av fjädring		Dubbelupphängning med krängningshämmare
Fjädringsväg		305 mm (12 tum)
Stötdämpare	Mängd	2
	Typ	HPG
Justering av förspänning		Gängat

<b>Bromsar</b>		
Främre broms	Antal	2
	Typ	220 mm (8,7 tum) ventilerad skivbroms med hydrauliska dubbelkolvsock på 32 mm (1,26 tum)
Bakbroms	Antal	2
	Typ	220 mm (8,7 tum) ventilerad skivbroms med hydrauliska dubbelkolvsock på 28 mm (1,1 tum)
Bromsvätska	Typ	DOT 4
	Kapacitet	Cirka 410 ml (13,8 fl oz (US))
Bromssock		Flytande

<b>Bromsar</b>	
Bromsbelägg, material	Metallisk
Min. tjocklek för bromsbelägg	0,5 mm (0,02 tum)
Min. tjocklek för bromsskiva	4 mm (0,157 tum)
Max. skevhet för bromsskiva	0,2 mm (0,1 tum)

<b>Däck</b>	
Tryck	Rekommenderat ringtryck återfinns på däckdekalen. Se avsnitt <i>Viktiga dekaler på produkten</i> för placering.
Däckstorlek	235/80R14 (28 x 10R 14 tum)
Minimalt däckspår djup	3 mm (0,118 tum)

<b>Hjul</b>		
Typ	Gjuten aluminium	
Fälgstorlek	Fram	35,6 x 17,8 cm (14 x 7 tum)
	Bak	35,6 x 17,8 cm (14 x 7 tum)
Hjulmuttrar, åtdragningsmoment		100 ±10 Nm (74 ±7 lbf-ft)
Hjuloffset	Fram	41,2 mm (1,6 tum)
	Bak	41,2 mm (1,6 tum)

<b>Chassi</b>	
Typ av störbåge	Profilerad rörsektion, höghållfast stål, ISO 3471 och Reg. (EU) 1322/2014 certifierad

<b>Mått</b>		
Total längd		378,4 cm (149 tum)
Total bredd		157,8 cm (62 tum)
Total höjd		206,2 cm (81,2 tum)
Hjulbas		306,3 cm (120,6 tum)
Hjulspår	Fram	128,5 cm (50,6 tum)
	Bak	122,2 cm (48,1 tum)
Markfrigång		30,5 cm (12 tum)

<b>Lastkapacitet och vikt</b>	
Torrsvikt	769,7 kg (1 697 pund)
Vikt fördelning (fram/bak)	42/58
Lastflakets kapacitet	136 kg (300 pund)
Högsta tillåtna fordonsbelastning (inkluderar förare, passagerare, övrig last och eventuella tillbehör)	481 kg (1 060 pund)
Fordonets bruttoviktclass	1 309 kg (2 886 pund)
Dragkapacitet	680 kg (1 500 lb)



<b>Lastkapacitet och vikt</b>	
Kultryck	68 kg (150 pund)
Dragkroksfäste	50,8 x 50,8 mm (2 x 2 tum)

Den här sidan är avsiktligt tom

# PROBLEMLÖSUNG

---

# RIKTLINJER FÖR PROBLEMLÖSNING

## CVT-remmen slirar

### 1. Det finns vatten i CVT-transmissionen.

- *Se Speciella procedurer.*

## "-" visas på växellägesdisplayen

### 1. Växlelaget är placerat mellan 2 lägen.

- *Placera växlelaget korrekt i önskat läge.*

### 2. Växlelaget är inte korrekt inställt.

- *Kontakta en auktoriserad Can-Am Offroad-återförsäljare.*

### 3. Elektriskt kommunikationsfel.

- *Kontakta en auktoriserad Can-Am Offroad-återförsäljare.*

## Motorn går inte runt

### 1. Startproceduren utfördes inte korrekt.

- *Se Starta motorn.*

### 2. Växlelaget är inte i läge PARK.

- *Ställ växlelaget i PARK eller trampa ned bromspedalen.*

### 3. Bränd säkring.

- *Kontrollera säkringarna.*

### 4. Svagt batteri eller lösa anslutningar.

- *Kontrollera säkringen för laddningssystemet.*
- *Kontrollera om det finns ett felmeddelande i instrumentgruppen.*
- *Kontrollera batterianslutningar och kontakter.*
- *Låt en auktoriserad Can-Am Offroad-återförsäljare kontrollera batteriet.*

### 5. Fel på startsolenoid.

- *Kontakta en auktoriserad Can-Am Offroad-återförsäljare.*

### 6. D.E.S.S.-nyckeln är inte placerad på D.E.S.S.-kontaktstiftet. (om sådan finns)

- *Placera säkert nyckeln på D.E.S.S.-kontaktstiftet.*

### 7. D.E.S.S.-nyckeln känns inte igen, visas i flerfunktionsmätaren. (I förekommande fall)

- *Rengör D.E.S.S. Om meddelandet fortfarande visas efter rengöring, vänd dig till en auktoriserad Can-Am Off-road-återförsäljare.*

## Motorn går runt men startar inte

### 1. Flödad motor

- Aktivera flödad-läget för att starta motorn. Se Flödad motor i avsnittet Speciella procedurer.

### 2. Inget bränsle når motorn (tändstiftet torrt vid demontering).

- Kontrollera nivån i bränsletanken.
- Kontrollera bränslepumpssäkring.
- Smutsigt förfilter till oljepumpen eller fel på bränslepumpen.

Tala med en auktoriserad Can-Am Offroad-återförsäljare, en reparationsverkstad eller en person som du själv väljer för underhåll, reparation eller byte.

Se US EPA utsläppsrelaterad garanti som finns här för information om garantireklamationer.

### 3. Tändstift/tändning (ingen gnista).

- Kontrollera tändningens säkring.
- Ta bort tändstiftet och koppla sedan på nytt till tändspolen.
- Starta motorn med tändstiftet grundat till motorn, på avstånd från tändstiftshålet. Om ingen gnista uppstår, byt tändstiftet.

Om problem kvarstår, kontakta en auktoriserad Can-Am Offroad-återförsäljare, en reparationsverkstad eller en person som du själv väljer för underhåll, reparation eller byte.

Se US EPA utsläppsrelaterad garanti som finns här för information om garantireklamationer.

## Motorn saknar acceleration eller effekt

### 1. Säkerhetsbältet är inte korrekt fastspänt. Kontrollera meddelandet i instrumentgruppen.

- Spänn fast säkerhetsbältet.

### 2. Smuts eller skador på tändstift.

- Byt tändstift.

### 3. Motorns luftfilter igensatt eller smutsigt.

- Kontrollera luftfiltret och byt ut vid behov.
- Kontrollera om motorn är igensatt eller smutsigt.

### 4. Vatten i CVT

- Dränera vattnet från CVT. Se avsnittet Speciella procedurer.

### 5. Smutsig eller sliten CVT.

- Kontakta en auktoriserad Can-Am Offroad-återförsäljare.

## 6. För lite bränsle

- Smutsigt eller igensatt förfilter till bränslepumpen. Tala med en auktoriserad Can-Am Offroad-återförsäljare, en reparationsverkstad eller en person som du själv väljer för underhåll, reparation eller byte. Se US EPA utsläppsrelaterad garanti som finns häri för information om garantireklamationer.

## 7. Motorn är i momentbegränsningsläget (om sådant finns).

- Motorns vridmoment begränsas stegvis för att skydda motorn när kylvätske-temperaturen är för hög. Kontrollera om motortemperaturen visas i flerfunktionsmätarens display.
- Låt motorn svalna.

## 8. Motorns nödläge är aktiverat.

- Flerfunktionsmätarens CHECK ENGINE-indikator är tänd och displayen visar LIMP HOME. Tala med en auktoriserad Can-Am Offroad-återförsäljare, en reparationsverkstad eller en person som du själv väljer för underhåll, reparation eller byte. Se US EPA utsläppsrelaterad garanti som finns häri för information om garantireklamationer.

## Motorn överhettar

### 1. Låg kylvätskenivå i kylsystemet.

- Kontrollera kylvätskenivån och fyll på. Se Underhållsprocedurer. Kontakta en auktoriserad Can-Am Offroad-återförsäljare, en reparationsverkstad eller en person som du själv väljer för underhåll, reparation eller byte. I US EPA utsläppsrelaterad garanti som finns häri finns information om garantireklamationer.

### 2. Kylfläkten fungerar inte.

- Kontrollera att kylfläkten inte har fastnat och att den fungerar.
- Kontrollera fläktens säkring. Se Säkringar och smältsäkringar i Underhållsprocedurer.

### 3. Smutsiga kylflänsar.

- Kontrollera och rengör kylflänsarna. Se Underhållsprocedurer.

## Motorn feltänder

### 1. Smutsigt/skadat/slitet tändstift.

- Byt tändstift vid behov.

### 2. Vatten i bränslet.

- Dränera bränslesystemet och fyll på med nytt bränsle.

---

## **Varvtalet ökar men fordonet rör sig inte**

### **1. Vatten i CVT.**

- *Dränera vattnet från CVT. Se avsnittet Speciella procedurer.*

### **2. Smutsig eller sliten CVT eller trasig rem.**

- *Kontakta en auktoriserad Can-Am Offroad-återförsäljare.*

## **Partiell eller ingen respons från gaspedalen - Check Engine-indikatorn är tänd och PPS-felmeddelandet visas.**

### **1. Partiellt fel på gaspedalens sensorer (PPS).**

- *Kontakta en auktoriserad Can-Am Offroad-återförsäljare.*

### **2. Gaspedalens sensorer (PPS) har helt slutat att fungera.**

- *Kontakta en auktoriserad Can-Am Offroad-återförsäljare.*

# DIGITALDISPLAYMEDDELANDEN

Vid ett onormalt motortillstånd kan följande meddelanden visas i kombination med en signallampa.

Meddelande	Beskrivning
D.E.S.S. KEY NOT RECOGNIZED	D.E.S.S.-nyckel behöver rengöras. Om meddelandet fortfarande visas efter rengöring ska du vända dig till en auktoriserad Can-Am Off-road-återförsäljare.
BAD KEY	Indikerar att du har använt fel D.E.S.S.-nyckel. Använd nyckeln som är avsedd för fordonet.
CHECK ENGINE	Alla aktiva eller tidigare aktiverade fel som kräver åtgärd. Ingen varvtalsbegränsning aktiveras.
LIMP HOME	Kritiska fel som måste undersökas så snart som möjligt. Varvtalsbegränsning aktiveras och/eller motorns funktionssätt modifieras.
TPS-FEL	Spjällhusfel, normalt följt av ett nödlägesmeddelande.
BROMSKON TAKT - FEL	Bromssignalfel.
CHECK DPS	Kontrollera motorns signallampa är på Anger att DPS (den dynamiska servostyrningen) inte fungerar normalt. Kontakta en auktoriserad Can-Am Offroad-återförsäljare.
PPS-FEL	Fel på pedalpositionsgivare (PPS). Kontakta en auktoriserad Can-Am Offroad-återförsäljare.
DEFEKT BRÄNSLEGIVARE	Då bränslenivågivarens värde är utanför normalområdet detekteras detta av digitaldisplaymodulen och meddelandet visas.
CHECK SMART-LOK	Kontrollera motorns signallampa är på Anger att Smart-Lok inte fungerar normalt. Kontakta en auktoriserad Can-Am Offroad-återförsäljare.



# **GARANTI**

---

# BRP BEGRÄNSAD GARANTI FÖR KANADA OCH USA: 2024 ÅRS CAN-AM® SSV

## 1) Den begränsade garantins omfattning

Bombardier Recreational Products Inc. ("BRP") garanterar sina 2024 Can-Am SSV ("Produkt(er)") som säljs av auktoriserade BRP-Återförsäljare (härefter definierade) i USA och Kanada avseende material- eller tillverkningsfel under den period och enligt de villkor som anges nedan.

Garantin ogiltigförklaras om:

1. Produkten har använts för racing eller någon annan tävlingsaktivitet, vid vilken som helst tidpunkt, även av en tidigare ägare; eller
2. Produkten har ändrats eller modifierats på ett sätt som skadligt påverkar dess användning, prestanda eller hållbarhet, eller om den har ändrats eller modifierats för annat bruk än vad den är avsedd för.

Icke-fabriksinstallerade delar och tillbehör omfattas inte av garantin. Var god se tillämpliga garantivillkor avseende delar och tillbehör.

## 2) Ansvarsbegränsning

**IDEN UTSTRÄCKNING LAGEN ANGER SKA DENNA UTTRYCKLIGA GARANTI LÄMNAS OCH ERSÄTTER ALLA ANDRA UTTRYCKLIGA ELLER UNDERFÖRSTÅDDA GARANTIER, INKLUSIVE MEN INTE BEGRÄNSAT TILL SÅDANA SOM AVSER SÄLJBARHET OCH LÄMPLIGHET FÖR ETT SPECIELLT ÄNDAMÅL. I DEN MÅN UNDERFÖRSTÅDDA GARANTIER INTE KAN UPPHÄVAS, BEGRÄNSAS DESSA TILL TIDEN FÖR DEN UTTRYCKLIGA GARANTIN. TILLFÄLLIGA OCH FÖLJDSKADOR AV NÅGOT SOM HELST SLAG UTESLUTS FRÅN ERSÄTTNING UNDER DENNA GARANTI. VISSA STATER/PROVINSER TILLÅTER INTE ANSVARSBEGRÄNSNINGAR, BEGRÄNSNINGAR OCH UNDANTAG ENLIGT OVAN. DETTA BETYDER ATT DET ÄR MÖJLIGT ATT DE INTE GÄLLER DIG. DENNA GARANTI GER DIG SPECIFIKA RÄTTIGHETER, OCH DU ÅTNJUTER EV. ÄVEN ANDRA LAGLIGA RÄTTIGHETER SOM KAN VARIERA FRÅN STAT TILL STAT, ELLER PROVINS TILL PROVINS.**

Ingen distributör eller BRP-återförsäljare eller någon annan person är auktoriserad att lämna någon som helst utfästelse, representation eller garanti beträffande produkten utöver det som ingår i denna begränsade garanti och en sådan kan ej, ifall den lämnas, göras gällande gentemot BRP.

BRP förbehåller sig rätten att när som helst ändra denna begränsade garanti, varvid förstås att en sådan ändring inte påverkar de garantivillkor som gäller för de produkter som har sålts under giltighetstiden för garantin.

## 3) UNDANTAG – följande omfattas ej av garantin

Följande omfattas inte under några omständigheter av garantin:

- Normalt slitage;
- Normalt underhåll, trimning, justeringar;
- Skador som beror på att produkten har underhållits eller förvarats på ett felaktigt eller försumligt sätt. Korrekt underhåll och förvaring beskrivs i Instruktions'boken;

- Skador som uppstått p.g.a demontering av delar, felaktig(t) reparation, service, underhåll, modifiering eller användning av delar som inte är tillverkade eller godkända av BRP, eller skador från reparationer utförda av en person som inte tillhör en auktoriserad servicegivande BRP-återförsäljare;
- Skador som orsakats av att produkten har använts på ett felaktigt eller onormalt sätt, försumlighet eller av att produkten har använts på ett sätt som strider mot produktens instruktionsbok;
- Skador som orsakas av olycka, nedsänkning i vatten, brand, stöld, vandalism eller naturkatastrof;
- Användning av bränslen, oljor, eller smörjmedel som inte är lämpliga för användning med produkten (se instruktionsboken);
- Skador orsakade av rost, korrosion eller att de utsatts för väder och vind;
- Skador orsakade av inträngande vatten eller snö;
- Tillfälliga skador eller följdskador eller skador av något slag inklusive, men ej begränsat till, transportutgifter, bärgnings-, lagrings-, telefon-, hyr- eller taxivavgifter, olägenhet, försäkringskostnader, betalningar av lån, förlust av tid, förlust av inkomst, förlust av besittningsrätt eller utnyttjande på grund av servicearbete.

## 4) Garantiperiod

Denna begränsade garanti träder i kraft från och med (1) datum för produktens första leverans vid detaljförsäljning eller (2) det datum då produkten tas i bruk för första gången, beroende på vilket av dessa som inträffar först och för tillämplig period nedan:

1. SEX (6) på varandra följande månader för privat eller kommersiellt bruk
2. **För utsläppsrelaterade komponenter**, se även den utsläppsrelaterade garantin för US EPA.
3. **För komponenter relaterade till avdunstningsutsläpp på modeller för Kalifornien utrustade med kontrollsystem för avdunstningsutsläpp som tillverkats av BRP för försäljning i delstaten Kalifornien**, och som ursprungligen sålts till en invånare i eller senare har registrerats för garanti till en invånare i delstaten Kalifornien, se även Garantiförklaring kontroll av avdunstningsutsläpp för Kalifornien.

Reparationen eller bytet av delar eller utförandet av service under denna garanti förlänger inte livslängden för denna begränsade garanti bortom dess ursprungliga förfalldatum.

## 5) Garantivillkor

Garantin gäller **endast** ifall **samtliga** av följande villkor är uppfyllda:

1. Produkten måste av den första ägaren ha köpts som ny och oanvänd från en Återförsäljare som är auktoriserad att distribuera Produkten i det land där försäljningen har ägt rum ("Återförsäljare").
2. Den av BRP specificerade förleveransinspektionen måste ha utförts och dokumenterats samt undertecknats av köparen;
3. Produkten måste ha registrerats av en auktoriserad återförsäljare;
4. Produkten måste ha köpts i det land där köparen bor;

5. Garantins giltighet förutsätter att regelbundet underhåll, enligt anvisningarna i denna Instruktions'bok, utförs med angivna tidsintervall. BRP förbehåller sig rätt att kräva bevis på korrekt underhåll innan garantiersättning beviljas.

Om något av ovanstående villkor inte har uppfyllts, beviljar BRP ingen garantiersättning för någon ägare, varken vid privat fritidsägande eller vid kommersiellt ägande. Dessa begränsningar är nödvändiga för att ge BRP möjlighet att skydda sina produkter, sina konsumenters och allmänhetens säkerhet.

## 6) Kundens rättigheter och skyldigheter

Kunden måste upphöra med att använda produkten när en anomaly upptäcks, informera en auktoriserad BRP-återförsäljare inom tre (3) dagar från anomalins upptäckande och ge denne rimlig tillgång till produkten samt rimlig tid att reparera produkten.

Kunden måste även för återförsäljaren uppvisa bevis på inköp av produkten och är skyldig att underteckna en reparations-/arbetsorder vid början av garantireparationen för att göra den giltig.

Alla delar som byts ut under denna garanti övergår i BRP:s ägo.

## 7) BRP:s ansvar

BRP:s ansvar under denna garanti begränsas, efter eget godtycke, till reparation eller byte av delar som befunnits vara defekta under normal användning, underhåll och service, utan kostnad för material och arbete, hos en valfri auktoriserad BRP-återförsäljare under garantiperioden enligt de villkor som anges här. Inget påstående om garantiavtalsbrott skall utgöra grund för återgång eller annullering av produktens försäljning till ägaren.

Vid behov av service utanför det ursprungliga försäljningslandet ansvarar ägaren för alla extra kostnader som erfordras enligt lokala konventioner och förhållanden, så som, men ej begränsat till, frakt, försäkring, skatter, licensavgifter, importavgifter och alla andra finansiella kostnader, inklusive sådana som påförs av regeringar, stater, regioner och deras respektive myndigheter.

BRP förbehåller sig rätten att förbättra, modifiera eller ändra produkter från tid till annan, utan skyldighet att ändra tidigare tillverkade produkter.

## 8) Överlåtelse av garanti

Om äganderätten till en produkt överläts under garantitiden, skall även denna garanti överlätas och gälla för den återstående garantitiden, förutsatt att BRP eller en produkt distributor/-återförsäljare erhåller ett bevis på att den tidigare ägaren har godkänt överlåtelsen av ägandeskapet liksom erforderliga adressuppgifter för den nya ägaren.

## 9) Konsumentvägledning

I fall av en ev. kontrovers eller tvist som berör denna garanti rekommenderar BRP att du försöker lösa frågan på återförsäljarnivå. Vi rekommenderar att du talar med servicechefen eller ägaren hos den auktoriserade återförsäljaren.

Om frågan fortfarande är olöst, kontakta BRP genom att fylla i kundkontaktformuläret på [www.brp.com](http://www.brp.com) eller genom att kontakta BRP per post på någon av adresserna som anges under Kontakta oss i denna Instruktionsbok.

# US EPA UTSLÄPPSRELATERAD GARANTI

Bombardier Recreational Products Inc. ("BRP") garanterar den slutliga köparen och varje efterföljande köpare att detta nya fordon, inklusive alla delar i dess kontrollsystem för avgasutsläpp och dess kontrollsystem för avdunstningsutsläpp, uppfyller två villkor:

1. Den är utformad, tillverkad och utrustad så att den vid tidpunkten för försäljning till den slutliga köparen uppfyller kraven enligt 40 CFR 1051 och 40 CFR 1060.
2. Den har inga material- eller tillverkningsfel som skulle kunna förhindra uppfyllande av kraven enligt 40 CFR 1051 och 40 CFR 1060.

Om garantiberättigade villkor föreligger kommer BRP att reparera eller byta delar eller komponenter med material- eller tillverkningsfel som skulle öka motorns utsläpp av någon reglerad förorening inom den angivna garantiperioden utan några kostnader för ägaren, inklusive kostnader relaterade till diagnos och reparation eller byte av utsläppsrelaterade delar. Alla defekta delar som byts under denna garanti övergår i BRP:s ägo.

För alla utsläppsrelaterade garantireklamationer begränsar BRP diagnos och reparationer av utsläppsrelaterade delar till auktoriserade Can-Am-återförsäljare, med undantag för erforderliga nödfallsreparationer enligt punkt 2 i nedanstående lista.

Som certifierande tillverkare nekar inte BRP utsläppsrelaterade garantireklamationer baserat på något av följande:

1. Underhåll eller annan service utförd av BRP eller av BRP-auktoriseraad inrättning.
2. Reparationsarbete på motor/utrustning som utförs för att åtgärda en vanskelig nödsituation som kan härledas till BRP så länge man försöker återställa motorn/utrustningen till dess rätta konfiguration så snart som möjligt.
3. Varje åtgärd eller utebliven åtgärd ej relaterad till garantireklamationen.
4. Underhåll som utförts oftare än BRP specificerar.
5. Allt som är BRP:s fel eller ansvar.
6. Användning av bränsle som är allmänt tillgängligt där utrustningen används såvida det inte anges i skrivna underhållsanvisningar från BRP att detta bränsle skulle skada utsläppskontrollsystemet och operatörer har tillgång till rätt bränsle. Se avsnittet om underhållsinformation och bränslekraven i avsnittet om bränsle.

## Period för utsläppsrelaterad garanti

Den utsläppsrelaterade garantin har följande giltighetsperiod, beroende på vilket som inträffar först.

	TIMMAR	MÅNADER	KILOMETER
Komponenter relaterade till avgasutsläpp	500	30	5000
Komponenter relaterade till avdunstningsutsläpp	N/A	24	N/A

## Komponenter som innefattas

Den emissionsrelaterade garantin omfattar alla komponenter vilkas haveri skulle öka en motors utsläpp av någon reglerad förorening, inklusive följande listade komponenter:

1. För avgasutsläpp inkluderar utsläppsrelaterade komponenter alla motordelar relaterade till följande system:
  - Luftintagssystem
  - Bränslesystem
  - Tändningssystem
  - Avgasåterledningssystem
2. Följande delar betraktas dessutom som utsläppsrelaterade komponenter för avgasutsläpp:
  - Efterbehandlingsenheter
  - Vevhusventilationsventiler
  - Givare
  - Elektroniska styrenheter.
3. Följande delar betraktas som utsläppsrelaterade komponenter för avdunstningsutsläpp:
  - Bränsletank
  - Tanklock
  - Bränsleledning
  - Bränsleledningsskopplingar
  - Klämmor\*
  - Övertrycksventiler\*
  - Reglerventiler\*
  - Reglersolenoider\*
  - Elektroniska styranordningar\*
  - Vakuumbstyrningsmembran\*
  - Styrkablar\*
  - Styrlänkage\*
  - Evakueringsventiler
  - Ångslangar
  - Vätske-/ångavskiljare
  - Kolkanister
  - Kanistermonteringsfästen
  - Förgasarevakueringsportanslutning.

**OBS:** \*Relaterat till kontrollsystemet för avdunstningsutsläpp

4. Utsläppsrelaterade komponenter inkluderar dessutom alla andra delar vars enda syfte är att reducera utsläpp eller där funktionsfel hos komponenten medför ökade utsläpp utan någon betydande försämring av motorns/utrustningens funktion.

## Begränsad tillämplighet

I egenskap av certifierande tillverkare kan BRP avslå emissionsrelaterade garantianspråk för fel som har orsakats av ägarens eller förarens felaktiga underhåll eller användning, av olyckor för vilka tillverkaren inte är ansvarig eller av

naturkatastrofer. Som exempel behöver en utsläppsrelaterad garantireklamation inte beviljas för fel som direkt orsakats av föraren genom felaktig hantering av motorn/utrustningen eller förarens användning av motorn/utrustningen på ett sätt som den inte är avsedd för och som inte på något sätt kan härledas till tillverkaren.

Om du har någon fråga om dina rättigheter och ansvar i enlighet med garantin eller behöver namn och adress till närmaste auktoriserade BRP-återförsäljare, ska du kontakta BRP genom att fylla i kundkontaktformuläret på [www.brp.com](http://www.brp.com) eller kontakta BRP per post på någon av adresserna som anges under avsnittet KON-TAKTA OSS i den här guiden eller ringa 1-888-272-9222..



---

# GARANTIFÖRKLARING KONTROLL AV AVDUNSTNINGSUTSLÄPP FÖR KALIFORNIEN

Garantiperioderna börjar från och med det datum det nya OHRV-fordonet ("Off-Highway Recreational Vehicle") levererats till den slutliga köparen.

Bombardier Recreational Products Inc. ("BRP") garanterar den slutliga köparen och varje efterföljande köpare att OHRV-fordonet är:

1. Utformat, tillverkat och utrustat så att det vid försäljningstillfället uppfyller alla tillämpliga lagar, regler och förordningar; och
2. Fritt från defekter i material och utförande som skulle kunna orsaka fel på en garanterad del. Alla reservdelar är identiska i alla väsentliga avseenden med den delen som beskrivs i BRP:s Verkställande order för certifiering (Executive Order of Certification).

Garantin på utsläppsrelaterade delar fungerar enligt följande:

1. Reparation eller utbyte av någon garanterad del måste utföras utan kostnad för OHRV-fordonsägaren, vid en garantistation, utom i fall av en tillfällig reparation när en garanterad del eller en garantistation inte rimligen är tillgänglig för OHRV-fordonsägaren. I de fall där en tillfällig reparation är tillåten, kan reparationer utföras på vilken tillgänglig serviceinrättning som helst eller av ägaren med hjälp av någon reservdel. BRP måste ersätta ägaren för hans eller hennes utgifter inklusive diagnostiska avgifter för sådan tillfällig reparation eller utbyte, som inte ska överstiga BRP:s föreslagna återförsäljningspris för alla garanterade utbytta delar och arbetskostnader baserat på BRP:s rekommenderade tid för garantireparationen och den geografiska lämpliga arbetskostnaden.
2. Bristen på tillgång till garanterade delar eller ofullständiga reparationer inom en rimlig tidsperiod, som inte får överstiga 30 dagar från det att OHRV-fordonet initialt presenterades för garantistationen för reparation, kvalificerar behovet av en tillfällig reparation.
3. Varje garanterad del som inte är planerad att bytas ut som del av underhåll i de skriftliga instruktionerna måste omfattas av garantiperioden som definieras nedan. Om någon sådan del går sönder under garantiperioden måste den repareras eller ersättas av BRP. Alla sådana delar som repareras eller byts ut under garantin måste omfattas av full garanti.
4. Alla garanterade delar som endast är planerade för regelbunden inspektion i de skriftliga instruktionerna måste omfattas av garantiperioden som definieras nedan. Ett uttalande i sådana skriftliga instruktioner om att "reparera eller byt ut vid behov" minskar inte garantitiden. Alla sådana delar som repareras eller byts ut under garantin, omfattas av den återstående garantiperioden.
5. Varje garanterad del som är planerad att bytas ut som del av underhåll i de skriftliga instruktionerna är garanterad för tidsperioden före den första planerade utbytespunkten för den delen. Om delen går sönder före den första planerade utbytespunkten kommer den delen att repareras eller bytas ut av BRP. Alla sådana delar som repareras eller byts ut under garantin, omfattas av garantin under återstoden av perioden före den första planerade utbytespunkten för den delen.
6. Garantitjänster eller reparationer tillhandahålls hos alla tillverkarens återförsäljare som ägs av tillverkaren eller har franchise-avtal för att serva de aktuella OHRV-fordonen.

7. OHRV-ägaren kommer inte att debiteras för diagnosarbete som leder till fastställande att en garanterad del faktiskt är defekt, förutsatt att sådant diagnosarbete utförs på en garantistation.
8. BRP är ansvarig för skador på andra fordonskomponenter som orsakas av ett fel, under garantin, på någon garanterad del.
9. Alla reservdelar angivna av BRP kan användas i garantireparationer tillhandahållna utan kostnad för OHRV-ägaren. Sådant användning kommer inte att minska BRP:s garantiskyldigheter, förutom det att BRP inte kommer att vara ansvarig för reparationer eller utbyte av någon reservdel som inte är en garanterad del.
10. Varje tillägg eller modifierad del som undantas av Air Resources Board från förbuden i avsnitt 27156 av California Vehicle Code får användas på ett OHRV. Sådant användning, i och för sig, kommer inte att vara skäl för att avslå ett garantianspråk. BRP är inte ansvarig att garantera fel på garanterade delar som orsakats från användning av ett tillägg eller modifierad(e) del(ar), om inte även sådan(a) del(ar) omfattas av garantin.

#### Villkor och undantag:

- BRP kan neka dig garantiersättning om det har uppstått fel på ditt OHRV eller en av dess komponenter direkt på grund av felaktig användning, vårdslöshet, felaktigt underhåll eller ej godkända modifieringar.

## Dina rättigheter och skyldigheter i garantin

California Air Resources Board är glada att förklara garantin på kontrollsystemet för avdunstningsutsläpp på ditt Terrängsportfordon av årsmodell 2024. I delstaten Kalifornien måste nya terrängfritidsfordon vara utformade, byggda och utrustade så att de uppfyller delstatens strikta anti-smogstandarder. BRP måste ge garanti på kontrollsystemet för avdunstningsutsläpp på ditt Terrängsportfordon för de tidsperioder som anges nedan, under förutsättning att ditt Terrängsportfordon inte har utsatts för vanvård, vårdslöshet, felaktigt underhåll eller ändring som inte godkänts.

Ditt kontrollsystem för avdunstningsutsläpp kan inkludera delar såsom förgasaren eller bränsleinsprutningssystemet, bränsletanken, bränsleslangarna, kolkanister och motorns dator. Det kan även inkludera slangar, remmar, kontakter och andra sammansättningar relaterade till avdunstningsutsläpp. Om det finns ett garantiberättigat förhållande, kommer Bombardier Recreational Products Inc. att reparera ditt Terrängsportfordon utan kostnad för dig, inklusive diagnos, delar och arbete.

## OHRV Tillverkarens garanti

Garantiperioden för detta OHRV är 60 månader, eller 5 000 miles, eller 500 timmar, det som kommer först.

Delar som omfattas är:

1. Monteringsfäste(n) för kanistern
2. Kolkanister
3. Evakueringsportkontakt
4. Klämma/klämmor\*
5. Elektronisk styrning\*
6. Tanklock

7. Påfyllningsrör
8. Slang för påfyllningsröret
9. Bränsleledning(ar)
10. Bränsleledningsbeslag
11. Bränsletank
12. Tryckavlastningsventil(er)\*
13. Evakueringsventil(er)
14. Kontrollventil(er)\*
15. Ångslang(ar)
16. Flödesreducerare
17. Filter\*
18. Bränslepump
19. Alla andra delar som inte angivits och som kan påverka kontrollsystemet för avdunstningsutsläpp

**OBS:** \*Relaterat till kontrollsystemet för avdunstningsutsläpp

Om någon del relaterad till avdunstningsutsläpp på ditt Terrängsportfordon är felaktig, kommer delen att repareras eller bytas ut av Bombardier Recreational Products Inc.

## Ägarens ansvar i enlighet med garantin

Som ägare av terrängsportfordonet ansvarar du för att erforderligt underhåll utförs i enlighet med anvisningarna i instruktionsboken. Bombardier Recreational Products Inc. rekommenderar att du behåller alla kvitton för utfört underhåll på ditt Terrängsportfordon, men Bombardier Recreational Products Inc. kan inte neka till garanti enbart på grund av att kvitton saknas eller för underlåtenhet att utföra ett schemalagt underhåll.

Som ägare är du ansvarig för att visa upp ditt Terrängsportfordon för en återförsäljare till Bombardier Recreational Products Inc. så snart ett problem finns. Garantireparationer ska utföras inom en rimlig tidsperiod som inte får överskrida 30 dagar.

Som ägare till ett Terrängsportfordon ska du även vara medveten om att Bombardier Recreational Products Inc. kan neka dig garantitäckning om det har uppstått fel på ditt Terrängsportfordon eller en av dess delar på grund av felaktig användning, vårdslöshet, felaktigt underhåll eller ej godkända modifieringar.

Om du har några frågor angående dina garantirättigheter och ansvar ska du kontakta:

- Bombardier Recreational Products Inc. på 1-888-272-9222, eller
- California Air Resources Board på 4001 Iowa Avenue, Riverside, CA 92507.

---

# BRP BEGRÄNSAD GARANTI – INTERNATIONELLT: 2024 ÅRS CAN-AM® SSV

## 1) Den begränsade garantins omfattning

Bombardier Recreational Products Inc. ("BRP") garanterar sina 2024 Can-Am SSV ("Produkt(er)") som säljs av distributörer eller återförsäljare som av BRP auktoriserats att distribuera Produkterna i medlemsstaterna i det Europeiska ekonomiska samarbetsområdet ("EES") (som består av Europeiska unionens medlemsstater samt Storbritannien, Norge, Island och Liechtenstein), Turkiet och medlemsstaterna i Oberoende staters samväldie ("OSS") (inklusive Ukraina och Turkmenistan), avseende material- eller tillverkningsfel under den period och enligt de villkor som anges nedan.

Garantin ogiltigförklaras om:

1. Produkten har använts för racing eller någon annan tävlingsaktivitet, vid vilken som helst tidpunkt, även av en tidigare ägare; eller
2. Produkten har ändrats eller modifierats på ett sätt som skadligt påverkar dess användning, prestanda eller hållbarhet, eller om den har ändrats eller modifierats för annat bruk än vad den är avsedd för.

Icke-fabriksinstallerade delar och tillbehör omfattas inte av garantin. Var god se tillämpliga garantivillkor avseende delar och tillbehör.

## 2) Ansvarsbegränsning

**IDEN UTSTRÄCKNING LAGEN ANGER SKA DENNA UTTRYCKLIGA GARANTI LÄMNAS OCH ERSÄTTER ALLA ANDRA UTTRYCKLIGA ELLER UNDERFÖRSTÅDDA GARANTIER, INKLUSIVE MEN INTE BEGRÄNSAT TILL SÅDANA SOM AVSER SÄLJBARHET OCH LÄMPLIGHET FÖR ETT SPECIELLT ÄNDAMÅL. I DEN MÅN UNDERFÖRSTÅDDA GARANTIER INTE KAN UPPHÄVAS, BEGRÄNSAS DESSA TILL TIDEN FÖR DEN UTTRYCKLIGA GARANTIN. TILLFÄLLIGA OCH FÖLJDSKADOR AV NÅGOT SOM HELST SLAG UTESLUTS FRÅN ERSÄTTNING UNDER DENNA GARANTI. VISSA STATER/PROVINSER TILLÅTER INTE ANSVARSBEGRÄNSNINGAR, BEGRÄNSNINGAR OCH UNDANTAG ENLIGT OVAN. DETTA BETYDER ATT DET ÄR MÖJLIGT ATT DE INTE GÄLLER DIG. DENNA GARANTI GER DIG SPECIFIKA RÄTTIGHETER, OCH DU ÅTNJUTER EV. ÄVEN ANDRA LAGLIGA RÄTTIGHETER SOM KAN VARIERA FRÅN LAND TILL LAND. BRP KAN INTE HÅLLAS ANSVARIGT OM PRODUKTER ELLER GARANTIDELAR INTE FINNS TILLGÄNGLIGA I VISSA LÄNDER PÅ GRUND AV SKÅL SOM LIGGER UTANFÖR BRP: S KONTROLL.**

För produkter som har köpts i Australien, se avsnittet specifikt gällande Australien nedan.

Ingen distributör eller BRP-distributör/återförsäljare eller någon annan person är auktoriserad att lämna någon som helst utfästelse, representation eller garanti beträffande produkten utöver det som ingår i denna begränsade garanti och en sådan kan ej, ifall den lämnas, göras gällande gentemot BRP.

BRP förbehåller sig rätten att när som helst ändra denna begränsade garanti, varvid förstås att en sådan ändring inte påverkar de garantivillkor som gäller för de produkter som har sålts under giltighetstiden för garantin.

### 3) UNDANTAG – följande omfattas ej av garantin

Följande omfattas inte under några omständigheter av garantin:

- Normalt slitage;
- Normalt underhåll, trimning, justeringar;
- Skador som beror på att produkten har underhållits eller förvarats på ett felaktigt eller försumligt sätt. Korrekt underhåll och förvaring beskrivs i Instruktionsboken;
- Skador resulterande från demontering av delar, felaktig(t) reparation, service, underhåll, modifiering eller användning av delar som inte är tillverkade eller godkända av BRP, eller skador resulterande från reparationer utförda av en person som inte tillhör en auktoriserad servicegivande BRP-distributör/ återförsäljare;
- Skador som orsakats av att produkten har använts på ett felaktigt eller onormalt sätt, försumlighet eller av att produkten har använts på ett sätt som strider mot produktens instruktionsbok;
- Skador som orsakas av olycka, nedsänkning i vatten, brand, stöld, vandalism eller naturkatastrof;
- Användning av bränslen, oljor, eller smörjmedel som inte är lämpliga för användning med produkten (se instruktionsboken);
- Skador orsakade av rost, korrosion eller att de utsatts för väder och vind;
- Skador orsakade av inträngande vatten eller snö;
- Tillfälliga skador eller följskador eller skador av något slag inklusive, men ej begränsat till, transportutgifter, bärgnings-, lagrings-, telefon-, hyr- eller taxivavgifter, olägenhet, försäkringskostnader, betalningar av lån, förlust av tid, förlust av inkomst, förlust av besittningsrätt eller utnyttjande på grund av servicearbete.

Följande lista inkluderar, utan begränsning, artiklar som anses vara slitartiklar och inte är täckta av BRP:s begränsade garanti om inte felet är en direkt följd av material- eller tillverkningsfel:

- Batterier
- Bromsbelägg
- Bromsskivor och -trummor
- Kopplingslameller/-dynor
- Kopplingsreglage
- Kopplingsfjädrar
- Utbytbara kopplingsbussningar
- Drivremmar
- Filter
- Behandlade och obehandlade ytor
- Säkringar
- Glödlampor/förseglade
- Smörjmedel
- Tändstift
- Fjädringsbussningar
- Fjädringsglidskenor
- Fjädringsfjädrar
- Däck

## 4) Garantiperiod

Denna begränsade garanti träder i kraft från och med (1) datum för produktens första leverans vid detaljförsäljning eller (2) det datum då produkten tas i bruk för första gången, beroende på vilket av dessa som inträffar först och för tillämplig period nedan:

1. SEX (6) på varandra följande månader för privat eller kommersiellt bruk

Denna garanti kommer, endast i AUSTRALIEN och NYA ZEELAND, att gälla från (1) leveransdatum till den första detaljhandelskonsumenten eller (2) det datum då produkten först tas i bruk, beroende på vad som inträffar först och under en period av TOLV (12) PÅ VARANDRA FÖLJANDE MÅNADER och TRETTIOSEX (36) PÅ VARANDRA FÖLJANDE MÅNADER endast för drivlinans motor och transmissionssystem, för privat bruk eller kommersiellt bruk.

Reparationen eller bytet av delar eller utförandet av service under denna garanti förlänger inte livslängden för denna garanti bortom dess ursprungliga förfallodatum.

Den garantiperiod som identifieras ovan är en minsta begränsad garantiperiod som kan förlängas med tillämpligt garantikampanjprogram, i förekommande fall.

Observera att varaktigheten och andra modaliteter för garantitiden är underkastade den gällande lagstiftningen i kundens hemland.

## 5) Endast för produkter som säljs i Australien

Våra varor är försedda med garantier som inte kan exkluderas enligt den australiensiska konsumentlagen.

Du har rätt att få en ersättningsprodukt eller återbetalning om produkten är behäftad med ett allvarligt fel och du har rätt att få kompensation för alla andra förluster eller skador som rimligen kan förutses.

Du har även rätt att få varorna reparerade eller ersätta ifall de inte är av acceptabel kvalitet och om felet inte anses vara ett allvarligt fel.

Inget i dessa garantiavtal och villkor ska anses exkludera, begränsa eller förändra applikationen av något villkor, garanti, rätt eller gottgörelse som utdelas eller påvisas under Konkurrens och konsument-lagen 2010 (Cth), inklusive den australiensiska konsumentlagen eller någon annan fall, där de skulle innebära en motsättning mot den lagen, eller får någon av dessa avtal och villkor att ogiltigförklaras. De fördelar som ges dig under garantin är utöver de andra rättigheter och gottgörelser du har under australiensisk lag.

## 6) Garantivillkor

Garantin gäller **endast** ifall **samtliga** av följande villkor är uppfyllda:

1. Produkten måste av den första ägaren ha köpts som ny och oanvänd från en Distributör/Återförsäljare som är auktoriserad att distribuera Produkter i det land där försäljningen har ägt rum ("Distributör/Återförsäljare");
2. Den av BRP specificerade förleveransinspektionen måste ha utförts och dokumenterats samt undertecknats av köparen;

3. Produkten måste ha garantiregistrerats av en auktoriserad distributör/återförsäljare;
4. Produkten måste ha köpts i det land där köparen bor;
5. Garantins giltighet förutsätter att regelbundet underhåll, enligt anvisningarna i denna Instruktions'bok, utförs med angivna tidsintervall. BRP förbehåller sig rätt att kräva bevis på korrekt underhåll innan garantiersättning beviljas.

Om något av ovanstående villkor inte har uppfyllts, beviljar BRP ingen garantiersättning för någon ägare, varken vid privat fritidsägande eller vid kommersiellt ägande. Dessa begränsningar är nödvändiga för att ge BRP möjlighet att skydda sina produkters, sina konsumenters och allmänhetens säkerhet.

## **7) Kundens rättigheter och skyldigheter**

Kunden måste upphöra med att använda produkten när en anomali upptäcks, informera en auktoriserad BRP-distributör/återförsäljare inom två (2) månader från anomalins upptäckande och ge denne rimlig tillgång till produkten samt rimlig tid att reparera produkten.

Tidsgränsen för meddelande av produktfel gäller under förutsättning att den överensstämmer med gällande nationell eller lokal lagstiftning i det land där kunden bor.

Kunden måste även för distributören/återförsäljaren uppvisa bevis på inköp av produkten och är skyldig att underteckna en reparations-/arbetsorder vid början av garantireparationen för att göra den giltig.

Alla delar som byts ut under denna garanti övergår i BRP:s ägo.

## **8) BRP:s ansvar**

I den utsträckning det är tillåtet enligt lag är BRP:s skyldigheter enligt denna garanti begränsade till, efter eget gottfinnande, reparation eller byte av delar som konstaterats vara defekta vid normal användning, underhåll och service, utan kostnad för arbetskraft, hos någon auktoriserad BRP-distributör/-återförsäljare under garantitäckningsperioden under de villkor som beskrivs här. Inget påstående om garantiavtalsbrott skall utgöra grund för återgång eller annullering av produktens försäljning till ägaren. Du kan också ha andra lagliga rättigheter, vilka kan variera från land till land.

Vid behov av service utanför det ursprungliga försäljningslandet ansvarar ägaren för alla extra kostnader som erfordras enligt lokala konventioner och förhållanden, så som, men ej begränsat till, frakt, försäkring, skatter, licensavgifter, importavgifter och alla andra finansiella kostnader, inklusive sådana som påförs av regeringar, stater, regioner och deras respektive myndigheter.

BRP förbehåller sig rätten att förbättra, modifiera eller ändra produkter från tid till annan, utan skyldighet att ändra tidigare tillverkade produkter.

## **9) Överlåtelse av garanti**

Om äganderätten till en produkt överläts under garantitiden, skall även denna garanti överlåtas och gälla för den återstående garantitiden, förutsatt att BRP eller en produkt-distributör/-återförsäljare erhåller ett bevis på att den tidigare ägaren

har godkänt överlåtelsen av ägandeskapet liksom erforderliga adressuppgifter för den nya ägaren.

## **10) Konsumentvägledning**

I fall av en ev. kontrovers eller tvist som berör denna garanti rekommenderar BRP att du försöker lösa frågan på återförsäljarnivå. Vi rekommenderar att du talar med servicechefen eller ägaren hos den auktoriserade distributören/återförsäljaren.

Om frågan fortfarande är olöst, kontakta BRP genom att fylla i kundkontaktformuläret på [www.brp.com](http://www.brp.com) eller genom att kontakta BRP per post på någon av adresserna som anges under Kontakta oss i denna Instruktionsbok.



---

# **BRP:S BEGRÄNSADE GARANTI FÖR DET EUROPEISKA EKONOMISKA SAMARBETSSOMRÅDET, OBEROENDE STATERS SAMVÄLDE OCH TURKIET: 2024 ÅRS CAN-AM® SSV**

## **1) Den begränsade garantins omfattning**

Bombardier Recreational Products Inc. ("BRP") garanterar sina 2024 Can-Am SSV ("Produkt(er)") som säljs av distributörer eller återförsäljare ("Distributör/Återförsäljare") som av BRP auktoriserats att distribuera Produkterna i medlemsstaterna i det Europeiska ekonomiska samarbetsområdet ("EES") (som består av Europeiska unionens medlemsstater samt Storbritannien, Norge, Island och Liechtenstein), Turkiet och medlemsstaterna i Oberoende staters samväld ("OSS") (inklusive Ukraina och Turkmenistan), avseende material- eller tillverkningsfel under den period och enligt de villkor som anges nedan.

Garantin ogiltigförklaras om:

1. Produkten har använts för racing eller någon annan tävlingsaktivitet, vid vilken som helst tidpunkt, även av en tidigare ägare; eller
2. Produkten har ändrats eller modifierats på ett sätt som skadligt påverkar dess användning, prestanda eller hållbarhet, eller om den har ändrats eller modifierats för annat bruk än vad den är avsedd för.

Icke-fabriksinstallerade delar och tillbehör omfattas inte av garantin. Var god se tillämpliga garantivillkor avseende delar och tillbehör.

## **2) Ansvarsbegränsning**

**IDEN UTSTRÄCKNING LAGEN ANGER SKA DENNA UTTRYCKLIGA GARANTI LÄMNAS OCH ERSÄTTER ALLA ANDRA UTTRYCKLIGA ELLER UNDERFÖRSTÅDDA GARANTIER, INKLUSIVE MEN INTE BEGRÄNSAT TILL SÅDANA SOM AVSER SÄLJBARHET OCH LÄMPLIGHET FÖR ETT SPECIELLT ÄNDAMÅL. I DEN MÅN UNDERFÖRSTÅDDA GARANTIER INTE KAN UPPHÄVAS, BEGRÄNSAS DESSA TILL TIDEN FÖR DEN UTTRYCKLIGA GARANTIN. TILLFÄLLIGA OCH FÖLJDSKADOR AV NÅGOT SOM HELST SLAG UTESLUTS FRÅN ERSÄTTNING UNDER DENNA GARANTI. VISSA STATER/PROVINSER TILLÅTER INTE ANSVARSBEGRÄNSNINGAR, BEGRÄNSNINGAR OCH UNDANTAG ENLIGT OVAN. DETTA BETYDER ATT DET ÄR MÖJLIGT ATT DE INTE GÄLLER DIG. DENNA GARANTI GER DIG SPECIFIKA RÄTTIGHETER, OCH DU ÅTNJUTER EV. ÄVEN ANDRA LAGLIGA RÄTTIGHETER SOM KAN VARIERA FRÅN STAT TILL STAT, ELLER PROVINS TILL PROVINS. BRP KAN INTE HÅLLAS ANSVARIGT OM PRODUKTER ELLER GARANTIDELAR INTE FINNS TILLGÄNGLIGA I VISSA LÄNDER PÅ GRUND AV SKÅL SOM LIGGER UTANFÖR BRP:S KONTROLL.**

För produkter som har köpts i Frankrike, se avsnittet specifikt gällande Frankrike nedan.

Ingen distributör eller BRP-distributör/återförsäljare eller någon annan person är auktoriserad att lämna någon som helst utfästelse, representation eller garanti

beträffande produkten utöver det som ingår i denna begränsade garanti och en sådan kan ej, ifall den lämnas, göras gällande gentemot BRP.

BRP förbehåller sig rätten att när som helst ändra denna begränsade garanti, varvid förstås att en sådan ändring inte påverkar de garantivillkor som gäller för de produkter som har sålts under giltighetstiden för garantin.

### **3) UNDANTAG – följande omfattas ej av garantin**

Följande omfattas inte under några omständigheter av garantin:

- Normalt slitage;
- Normalt underhåll, trimning, justeringar;
- Skador som beror på att produkten har underhållits eller förvarats på ett felaktigt eller försumligt sätt. Korrekt underhåll och förvaring beskrivs i Instruktions'boken;
- Skador resulterande från demontering av delar, felaktig(t) reparation, service, underhåll, modifiering eller användning av delar som inte är tillverkade eller godkända av BRP, eller skador resulterande från reparationer utförda av en person som inte tillhör en auktoriserad servicegivande BRP-distributör/ återförsäljare;
- Skador som orsakats av att produkten har använts på ett felaktigt eller onormalt sätt, försumlighet eller av att produkten har använts på ett sätt som strider mot produktens instruktionsbok;
- Skador som orsakas av olycka, nedsänkning i vatten, brand, stöld, vandalism eller naturkatastrof;
- Användning av bränslen, oljor, eller smörjmedel som inte är lämpliga för användning med produkten (se instruktionsboken);
- Skador orsakade av rost, korrosion eller att de utsatts för väder och vind;
- Skador orsakade av inträngande vatten eller snö;
- Tillfälliga skador eller följskador eller skador av något slag inklusive, men ej begränsat till, transportutgifter, bärgnings-, lagrings-, telefon-, hyr- eller tax-iavgifter, olägenhet, försäkringskostnader, betalningar av lån, förlust av tid, förlust av inkomst, förlust av besittningsrätt eller utnyttjande på grund av servicearbete.

Följande lista inkluderar, utan begränsning, artiklar som anses vara slitartiklar och inte är täckta av BRP:s begränsade garanti om inte felet är en direkt följd av material- eller tillverkningsfel:

- Batterier
- Bromsbelägg
- Bromsskivor och -trummor
- Kopplingslameller/-dynor
- Kopplingsreglage
- Kopplingsfjädrar
- Utbytbara kopplingsbussningar
- Drivremmar
- Filter
- Behandlade och obehandlade ytor
- Säkringar
- Glödlampor/förseglade
- Smörjmedel
- Tändstift

- Fjädringsbussningar
- Fjädringsglidskenor
- Fjädringsfjädrar
- Däck

#### **4) Garantiperiod**

Denna begränsade garanti träder i kraft från och med (1) datum för produktens första leverans vid detaljförsäljning eller (2) det datum då produkten tas i bruk för första gången, beroende på vilket av dessa som inträffar först och för tillämplig period nedan:

1. TJUGOFYRA (24) på varandra följande månader för privat bruk.
2. SEX (6) på varandra följande månader för kommersiellt bruk.

En Produkt används kommersiellt om den används i samband med inkomstskapande arbete eller anställning under någon del av garantiperioden. En Produkt används även kommersiellt om den vid någon tidpunkt under garantiperioden är registrerad för kommersiell användning.

Reparationen eller bytet av delar eller utförandet av service under denna garanti förlänger inte livslängden för denna garanti bortom dess ursprungliga förfallodatum.

Den garantiperiod som identifieras ovan är en minsta begränsad garantiperiod som kan förlängas med tillämpligt garantikampanjprogram, i förekommande fall.

Observera att varaktigheten och andra modaliteter för garantitiden är underkastade den gällande lagstiftningen i kundens hemland.

#### **5) Endast för produkter som sålts i Frankrike**

Säljare ska leverera gods som är överrensstämmande med kontraktet och ska vara ansvariga för defekter som finns vid leveransen. Försäljaren ansvarar även för defekter som beror på förpackning, monteringsanvisningar eller installation om det åligger försäljaren enligt avtalet eller utförs under försäljarens ansvar. För att följa avtalet, ska varan:

1. Kunna användas i normal användning för likande gods och, om tillämpligt:
  - Motsvara beskrivningen som överlämnas av säljaren och ha den kvalitet som uppges för köparen genom prover eller modeller;
  - Ha de kvaliteter som köparen lagligen kan förvänta sig, med undantag för de allmänna uttalanden som säljaren, tillverkaren av dess representant, inklusive i reklam eller märkning; eller
2. Ha de egenskaper som enligt överenskommelse enats om mellan de båda parterna, eller vara redo för den specifika användning som den avses att av köparen användas och påvisats av säljaren och är accepterad.

Ansvaret att informera om ovanstående preskriberas två år efter leveransen av varan. Försäljaren har garantiansvar för dolda fel i den sålda produkten, om de dolda felen gör produkten olämplig för den avsedda användningen eller om de minskar produktens användningsmöjligheter på ett sådant sätt att köparen inte skulle ha köpt produkten eller skulle ha betalat ett lägre pris om han/hon känt till

felen. Åtgärder för sådana dolda defekter ska vidtas av köparen inom 2 år efter upptäckt av defekten.

## 6) Garantivillkor

Garantin gäller **endast** ifall **samtliga** av följande villkor är uppfyllda:

1. Produkten måste av den första ägaren ha köpts som ny och oanvänd från en Distributör/Återförsäljare som är auktoriserad att distribuera Produkterna i det land (eller gällande EES, den union av länder) där försäljningen har ägt rum ("Distributör/Återförsäljare").
2. Den av BRP specificerade förleveransinspektionen måste ha utförts och dokumenterats samt undertecknats av köparen;
3. Produkten måste ha garantiregistrerats av en auktoriserad distributör/återförsäljare;
4. Produkten måste ha köpts i det land (eller, när det gäller EES, union av länder) där köparen bor;
5. Garantins giltighet förutsätter att regelbundet underhåll, enligt anvisningarna i denna Instruktions'bok, utförs med angivna tidsintervall. BRP förbehåller sig rätt att kräva bevis på korrekt underhåll innan garantiersättning beviljas.

Om något av ovanstående villkor inte har uppfyllts, beviljar BRP ingen garantiersättning för någon ägare, varken vid privat fritidsägande eller vid kommersiellt ägande. Dessa begränsningar är nödvändiga för att ge BRP möjlighet att skydda sina produkters, sina konsumenters och allmänhetens säkerhet.

## 7) Kundens rättigheter och skyldigheter

Kunden måste upphöra med att använda produkten när en anomaly upptäcks, informera en auktoriserad BRP-distributör/återförsäljare inom två (2) månader från anomalins upptäckande och ge denne rimlig tillgång till produkten samt rimlig tid att reparera produkten.

Tidsgränsen för meddelande av produktfel gäller under förutsättning att den överensstämmer med gällande nationell eller lokal lagstiftning i det land där kunden bor.

Kunden måste även för distributören/återförsäljaren uppvisa bevis på inköp av produkten och är skyldig att underteckna en reparations-/arbetsorder vid början av garantireparationen för att göra den giltig.

Alla delar som byts ut under denna garanti övergår i BRP:s ägo.

## 8) BRP:s ansvar

I den utsträckning det är tillåtet enligt lag är BRP:s skyldigheter enligt denna garanti begränsade till, efter eget gottfinnande, reparation eller byte av delar som konstaterats vara defekta vid normal användning, underhåll och service, utan kostnad för arbetskraft, hos någon auktoriserad BRP-distributör/-återförsäljare under garantitäckningsperioden under de villkor som beskrivs häri. Inget påstående om garantiavtalsbrott skall utgöra grund för återgång eller annullering av produktens försäljning till ägaren. Du kan också ha andra lagliga rättigheter, vilka kan variera från land till land.

Om reparation behöver utföras i ett land utanför landet där den ursprungliga försäljningen skedde (eller för invånare i EES: om reparation behöver utföras utanför EES), står ägaren för eventuella extra kostnader som beror på lokala förhållanden som till exempel, men inte begränsat till, frakt, försäkring, skatt, licensavgifter, importavgifter och alla övriga finansiella avgifter, inklusive sådana som tas ut av regeringar, länder, regioner och respektive myndigheter.

BRP förbehåller sig rätten att förbättra, modifiera eller ändra produkter från tid till annan, utan skyldighet att ändra tidigare tillverkade produkter.

## **9) Överlåtelse av garanti**

Om äganderätten till en produkt överläts under garantitiden, skall även denna garanti överlåtas och gälla för den återstående garantitiden, förutsatt att BRP eller en produkt distributor/-återförsäljare erhåller ett bevis på att den tidigare ägaren har godkänt överlåtelsen av ägandeskapet liksom erforderliga adressuppgifter för den nya ägaren.

## **10) Konsumentvägledning**

I fall av en ev. kontrovers eller tvist som berör denna garanti rekommenderar BRP att du försöker lösa frågan på återförsäljarnivå. Vi rekommenderar att du talar med servicechefen eller ägaren hos den auktoriserade distributören/återförsäljaren.

Om frågan fortfarande är olöst, kontakta BRP genom att fylla i kundkontaktformuläret på [www.brp.com](http://www.brp.com) eller genom att kontakta BRP per post på någon av adresserna som anges under Kontakta oss i denna Instruktionsbok.

Den här sidan är avsiktligt tom

# KUNDINFORMATION

---

# INFORMATION OM DATASEKRETESS

Bombardier Recreational Products inc., dess samarbetspartner och dotterbolag ("BRP") är fast beslutna att skydda din integritet och är öppna över hur vi samlar in, använder och lämnar ut dina personuppgifter under hanteringen av vår relation med dig. **Mer information hittar du i BRP:s sekretesspolicy på: <https://brp.com/en/privacy-policy.html> eller genom att skanna QR-koden.**

Du kan vara förvissad om att vi har vidtagit lämpliga säkerhetsåtgärder för att skydda dina uppgifter mot förlust och obehörig åtkomst.

Dina personuppgifter som kan samlas in av BRP, direkt från dig eller från auktoriserade återförsäljare eller auktoriserade tredje parter, inkluderar:

- **Kontakt-, demografisk och registreringsinformation** (till exempel namn, fullständig adress, telefonnummer, e-postadress, kön, ägarhistorik och språk för kommunikation)
- **Fordonsinformation** (till exempel serienummer, köp- och leveransdatum, enhetens användning, fordonets plats och förflyttningar)
- **Tredjepartsinformation** (till exempel information mottagen från BRP:s samarbetspartner, information kopplad till gemensamma marknadsaktiviteter och sociala medier)
- **Teknisk information** (till exempel IP-adress, typ av enhet, operativsystem, typ av webbläsare, webbsidor du visar, cookies och liknande teknik när du använder BRP:s eller återförsäljares webbplatser eller mobilappar)
- **Information vid interaktion med BRP** (till exempel information insamlad när du ringer BRP:s egna försäljningsrepresentanter, handlar på en webbplats som drivs av BRP, registrerar dig för e-postutskick från BRP, deltar i tävlingar och lotterier som sponsras av BRP eller deltar i evenemang som sponsras av BRP)
- **Transaktionsinformation** (till exempel information som krävs för returhantering, betalningsinformation när du köper våra produkter eller tjänster genom våra webbplatser eller mobilappar samt andra frågor relaterade till ditt köp av BRP-produkter)

Informationen kan användas och behandlas för följande ändamål:

- Säkerhet och skydd
- Kundsupport för försäljning och eftermarknad (till exempel slutföra eller följa upp med dig om ditt köp eller underhåll)
- Registrering och garanti
- Kommunikation (till exempel att skicka dig en BRP-nöjdhetsundersökning)
- Beteendestyrd annonsering på nätet, profilering och platsbaserade tjänster (till exempel att erbjuda en anpassad upplevelse)
- Efterlevnad och tvistlösning
- Marknadsföring och annonsering
- Assistans (till exempel hjälp med eventuella leveransproblem, returhantering och andra frågor relaterade till ditt köp av BRP-produkter).

Vi kan även använda personuppgifter för att generera aggregerad eller statistisk data som inte längre identifierar dig personligen.

**Dina personuppgifter kan lämnas ut till följande: BRP, BRP:s auktoriserade återförsäljare, distributörer, tjänsteleverantörer, annonserings- och marknadsundersökningspartner samt andra auktoriserade tredje parter.**

Vi kan ta emot information om dig från olika källor, som BRP:s auktoriserade återförsäljare och partner med vilka vi erbjuder tjänster eller utför gemensamma



marknadsaktiviteter. Vi kan även ta emot information om dig från sociala medie-plattformar som exempelvis Facebook och Twitter när du interagerar med oss på de plattformarna.

Beroende på omständigheterna kan dina personuppgifter kommuniceras utanför den region du har din hemvist i. Dina personuppgifter bevaras endast så länge som det behövs för det syfte för vilket vi har erhållit dem och i enlighet med våra lagringspolicyer.

Om du vill utöva dina dataskyddsrättigheter (till exempel rätt till tillgång och rätt till rättelse), återkalla ditt samtycke för att tas bort från adresslistan för marknadsföringsändamål eller för nöjdhetsundersökningen, eller vid allmänna dataskyddsfrågor, så kontaktar du dataskyddsansvarig på BRP via e-post på **privacyofficer@brp.com** eller via post på:  
BRP Legal Service, 726 St-Joseph, Valcourt, Quebec, Kanada, J0E 2L0.

**När BRP behandlar dina personuppgifter, så sker detta i enlighet med företagets sekretesspolicy, som du hittar på: <https://www.brp.com/en/privacy-policy.html> eller genom att använda följande QR-kod.**



---

# KONTAKTA OSS

[www.brp.com](http://www.brp.com)

## Asien och Stillahavsområdet

### Australien

Level 26  
477 Pitt Street  
Sydney, NSW 2020

### Kina

上海市徐汇区衡山路10号6号楼301  
Rm 301, Building 6,  
No.10 Heng Shan Rd,  
Shanghai, Kina

### Japan

21F Shinagawa East One Tower  
2- 16- 1 Konan, Minato-ku-ku,  
Tokyo 108- 0075

### Nya Zeeland

Suite 1.6, 2- 8 Osborne Street,  
Newmarket, Auckland 2013

## Europa, Mellanöstern och Afrika

### Belgien

Oktrooiplein 1  
9000 Gent

### Tjeckien

Stefanikova 43a  
Prague 5  
150 00

### Tyskland

Itterpark 11  
40724 Hilden

### Finland

Isoaavantie 7  
PL 8040  
96101 Rovaniemi

### Frankrike

Arteparc Bâtiment B  
Route de la côte d'Azur,  
13 590 Meyreuil

### Norge

Ingvald Ystgaardsvei 15  
N-7484 Trondheim  
Försäljning, marknadsföring,  
eftermarknad

### Sverige

Spinnvägen 15  
903 61 Umeå  
Sverige 90821

### Schweiz

Avenue d'Ouchy 4-6  
1006 Lausanne

## Latinamerika

### Brasilien

Av. James Clerck Maxwell, 230  
Campinas, Sao Paulo  
CEP 13069-380

### Mexiko

Av. Ferrocarril 202  
Parque Industrial Querétaro  
Santo Rosa Jauregui, Querétaro  
C.P. 76220

## Nordamerika

### Kanada

3200A, rue King Ouest,  
Suite 300  
Sherbrooke (Québec) J1L 1C9

### Förenta staterna

10101 Science Drive  
Sturtevant, Wisconsin  
53177

---

## ADRESSÄNDRING OCH ÄGARBYTE

Om du har bytt adress eller om du är ny ägare till fordonet ska du meddela BRP detta på ett av följande sätt:

- Meddela en auktoriserad Can-Am-återförsäljare.
- **Endast Nordamerika:** ring 1 888 272-9222.
- Skicka ett av adressändringskortet på följande sidor till en av BRP-adresserna som anges i avsnittet *Kontakta oss* i denna guide.

Vid ägarbyte, bifoga ett bevis på att den förre ägaren är införstådd med ägarbytet.

Det är viktigt att meddela BRP de nya uppgifterna även om garantin har upphört, eftersom BRP då kan nå fordonsägaren vid behov, t.ex. om det blir nödvändigt att införa någon ändring på fordonet av säkerhetsskäl. Det är ägare'ns ansvar att meddela BRP.

**STULNA ENHETER:** Om ditt fordon blir stulet bör du meddela BRP eller en auktoriserad Can-Am-återförsäljare. Du blir då ombedd att uppge namn, adress, telefonnummer, fordonets identifikationsnummer och datum för stölden.



Denna sida har med  
avsikt lämnats tom



Denna sida har med  
avsikt lämnats tom





**ANTECKNINGAR:** \_\_\_\_\_

\_\_\_\_\_  
\_\_\_\_\_  
\_\_\_\_\_  
\_\_\_\_\_  
\_\_\_\_\_  
\_\_\_\_\_  
\_\_\_\_\_  
\_\_\_\_\_  
\_\_\_\_\_  
\_\_\_\_\_  
\_\_\_\_\_  
\_\_\_\_\_  
\_\_\_\_\_  
\_\_\_\_\_  
\_\_\_\_\_  
\_\_\_\_\_  
\_\_\_\_\_  
\_\_\_\_\_  
\_\_\_\_\_  
\_\_\_\_\_  
\_\_\_\_\_

**ANTECKNINGAR:** \_\_\_\_\_

---

---

---

---

---

---

---

---

---

---

---

---

---

---

---

---

---

---

---

---

---

---

---

---

**ANTECKNINGAR:** \_\_\_\_\_

---

---

---

---

---

---

---

---

---

---

---

---

---

---

---

---

---

---

---

---

---

---

---



ANTECKNINGAR: \_\_\_\_\_

\_\_\_\_\_

\_\_\_\_\_

\_\_\_\_\_

\_\_\_\_\_

\_\_\_\_\_

\_\_\_\_\_

\_\_\_\_\_

\_\_\_\_\_

\_\_\_\_\_

\_\_\_\_\_

\_\_\_\_\_

\_\_\_\_\_

\_\_\_\_\_

\_\_\_\_\_

\_\_\_\_\_

\_\_\_\_\_

\_\_\_\_\_

\_\_\_\_\_

ANTECKNINGAR: \_\_\_\_\_

---

---

---

---

---

---

---

---

---

---

---

---

---

---

---

---

---

---

---

---

---

---

---

---

**ANTECKNINGAR:** \_\_\_\_\_

---

---

---

---

---

---

---

---

---

---

---

---

---

---

---

---

---

---

---

---

---

---

ANTECKNINGAR: \_\_\_\_\_

---

---

---

---

---

---

---

---

---

---

---

---

---

---

---

---

---

---

---

---

---

---

---



**ANTECKNINGAR:** \_\_\_\_\_

\_\_\_\_\_

\_\_\_\_\_

\_\_\_\_\_

\_\_\_\_\_

\_\_\_\_\_

\_\_\_\_\_

\_\_\_\_\_

\_\_\_\_\_

\_\_\_\_\_

\_\_\_\_\_

\_\_\_\_\_

\_\_\_\_\_

\_\_\_\_\_

\_\_\_\_\_

\_\_\_\_\_

\_\_\_\_\_

\_\_\_\_\_

\_\_\_\_\_

\_\_\_\_\_

\_\_\_\_\_

Den här sidan är avsiktligt tom

Modell nr. \_\_\_\_\_

**FORDONETS**

IDENTIFIKATIONSNUMMER (V.I.N.) \_\_\_\_\_

**MOTORNS**

IDENTIFIKATIONSNUMMER (E.I.N.) \_\_\_\_\_

**Ägare:** \_\_\_\_\_

NAMN

Nr.

GATA

LGHT

STAD

STAT/PROVINS  
(Om adressen är i Sverige,  
är detta inte tillämpligt)

POSTNR/POSTKOD

**Inköpsdatum** \_\_\_\_\_

ÅR

MÅNAD

DAG

**Garantins förfallodatum** \_\_\_\_\_

ÅR

MÅNAD

DAG

Ifylls av säljaren vid försäljningsdatum.

ÅTERFÖRSÄLJARENS PROFILUTRYMME

## **⚠ VARNING!**

### **FÖR ATT MINSKA RISKEN FÖR ALLVARLIGA PERSONSKADOR ELLER DÖD,**

- Läs denna instruktionsbok och säkerhetsdekalerna.
- Se säkerhetsvideon.



### **VAR FÖRBEREDD**

- Spänn fast säkerhetsbältena och se till att nät och/eller dörrar är säkert spärrade på plats.
- Använd godkänd hjälm och skyddsutrustning.
- Förare och passagerare måste kunna sitta med ryggen mot sätet, fötterna plant mot golvet eller fotstöden och händerna på ratten eller om handtagen. Hålla sig helt inne i fordonet.

### **KÖR ANSVARSFULLT**

- Undvik att förlora kontrollen och voltande.
- Undvik snabba rörelser, glidande i sidled, sladdar eller slirning, och bränn aldrig däck i cirklar.
- Undvik kraftig acceleration under sväng, även från stillastående.
- Sakta ned innan du påbörjar en sväng.
- Planera för kullar, tuff terräng, hjulspår och andra förändringar i väglag och terräng.
- Undvik vägbeläggningar.
- Undvik att köra med sidolutning.

### **UPPTRÄD KOMPETENT OCH TA ANSVAR**

- Tillåt inte oförsiktig eller oaksam körning.
- Föraren måste vara minst 16 år och ha ett giltigt körkort.
- Kör inte med droger eller alkohol i kroppen.
- Tillåt inte användning på allmän väg (om inte dispens finns) där det finns risk för kollision med bilar och lastbilar.
- Överskrid inte antal tillåtna passagerare.

®TM och BRP-logotypen är varumärken som tillhör BOMBARDIER RECREATIONAL PRODUCTS INC. eller dess dotterbolag.

©2023 BOMBARDIER RECREATIONAL PRODUCTS INC. MED ENSAMRÄTT.

[www.brp.com](http://www.brp.com)

**SKI-DOO®**

**LYNX®**

**MANITOU®**

**SEA-DOO®**

**ROTAX®**

**QUINTREX®**

**CAN-AM®**

**ALUMACRAFT®**