

can-am



MAVERICK SPORT MAX T -SARJA

KÄYTTÄJÄN KÄSIKIRJA

Sisältää turvallisuutta, ajoneuvoa ja huoltoa koskevia tietoja

NOVA

⚠ VAROITUS

Lue tämä käyttäjän käsikirja läpikotaisin. Se sisältää tärkeitä turvallisuustietoja. Suositeltava käyttäjän vähimmäisikä: Vähintään 16-vuotias, jolla on voimassa oleva ajokortti. Pidä tämä käyttäjän käsikirja aina ajoneuvossa mukana. Laki kieltää muutosten tekemisen tämän OHRV-ajoneuvon haihtuvien päästöjen kontrolliin liittyvin osiin. Tämän määräyksen rikkojat voivat kärsiä Kalifornian osavaltion ja liittovaltion siviili-/rikoslain mukaisista seuraamuksista.

VAROITUS

AJONEUVON KÄYTTÖ VOI OLLA VAARALLISTA. Jos toimit varomattomasti, kolari tai ympäripyörähdys voi sattua helposti jopa rutiinomaisten toimenpiteiden yhteydessä, kuten käännytessä, ajettaessa rinteessä tai ylitettäessä esteitä.

Noudata oman turvallisuutesi vuoksi kaikkia tässä käyttäjän käsikirjassa sekä ajoneuvon kilvissä olevia varoituksia. Näiden ohjeiden laiminlyönti voi johtaa VAKAVAAN LOUKKAANTUMISEEN TAI KUOLEMAAN. Pidä tämä käyttäjän käsikirja aina ajoneuvossa mukana.

VAROITUS

Käyttäjän käsikirjassa, turvallisuusvideossa ja tuotteessa olevissa varoituskilvissä kuvattujen varotoimien ja ohjeiden noudattamatta jättäminen voi aiheuttaa vamman tai jopa kuoleman.

VAROITUS

Tämän ajoneuvon suorituskyky saattaa ylittää aikaisemmin ajamiesi ajoneuvojen suorituskyvyn. Käytä aikaa perehtyäksesi uuteen ajoneuvoosi.

KALIFORNIA PROPOSITION 65 VAROITUS

VAROITUS

Maastoajoneuvon käyttö, huolto ja kunnossapito voi aiheuttaa altistusta kemikaaleille (kuten moottorin pakokaasut, hiilimonoksidi, ftalaatit ja lyijy), jotka Kalifornian osavaltion viranomaisten mukaan aiheuttavat syöpää ja synnynnäisiä vammoja tai lisääntymishäiriöitä. Altistuksen minimoimiseksi tulee välttää pakokaasujen hengittämistä ja moottorin joutokäyntiä, jos se ei ole välttämätöntä, huoltaa ajoneuvo hyvin tuuletetuissa tiloissa ja käyttää huollon aikana käsineitä tai pestä kätet usein. Katso lisätietoja osoitteesta www.p65warnings.ca.gov/products/passenger-vehicle.

™ BRP:n tai sen tytäryhtiöiden tavaramerkit.

Tämä ei ole täydellinen luettelo Bombardier Recreational Products Inc:n tai sen tytäryhtiöiden omistamista tavaramerkeistä.

Tavaramerkkejä ei ehkä ole rekisteröity joka oikeusalueella.

Can-Am®

D.E.S.S.™

DPS®

ROTAX®

XPS®

LinQ®

Kaikki oikeudet pidätetään. Mitään tämän käyttäjän käsikirjan osaa ei saa jäljentää missään muodossa ilman Bombardier Recreational Products Inc:n etukäteen antamaa kirjallista lupaa.

©Bombardier Recreational Products Inc. 2023

Deutsch	Dieses Handbuch ist möglicherweise in Ihrer Landessprache verfügbar. Bitte wenden Sie sich an Ihren Händler oder besuchen Sie: www.operatorsguides.brp.com
English	This guide may be available in your language. Check with your dealer or go to: www.operatorsguides.brp.com
Español	Es posible que este manual esté disponible en su idioma. Consulte a su distribuidor o visite: www.operatorsguides.brp.com
Français	Ce guide peut être disponible dans votre langue. Vérifier avec votre concessionnaire ou aller à: www.operatorsguides.brp.com
Italiano	Questa guida potrebbe essere disponibile nella propria lingua. Contattare il concessionario o consultare: www.operatorsguides.brp.com
中文	本手册可能有您的语种的翻译版本。请向经销商询问，或者登录 www.operatorsguides.brp.com 查询。
日本語	このガイドは、言語によって翻訳版が用意されています。ディーラーに問い合わせるか、次のアドレスでご確認ください： www.operatorsguides.brp.com
Nederlands	Deze handleiding kan beschikbaar zijn in uw taal. Vraag het aan uw dealer of ga naar: www.operatorsguides.brp.com
Norsk	Denne boken kan finnes tilgjengelig på ditt eget språk. Kontakt din forhandler eller gå til: www.operatorsguides.brp.com
Português	Este manual pode estar disponível em seu idioma. Fale com sua concessionária ou visite o site: www.operatorsguides.brp.com
Русский	Воспользуйтесь руководством на вашем языке. Узнайте о его наличии у дилера или на странице по адресу www.operatorsguides.brp.com
Suomi	Käyttöohjekirja voi olla saatavissa omalla kielelläsi. Tarkista jälleenmyyjältä tai käy osoitteessa: www.operatorsguides.brp.com
Svenska	Denna bok kan finnas tillgänglig på ditt språk. Kontakta din återförsäljare eller gå till: www.operatorsguides.brp.com

Kohteena olevat mallit

Maverick Sport MAX DPS 1000R
(T-luokka)

Kanadassa tuotteiden jakelijana ja huoltajana toimii Bombardier Recreational Products Inc. (BRP).

USA:ssa tuotteiden jälleenmyyjä ja huoltotoimista vastaava on BRP US Inc.

Euroopan talousalueella (joka käsittää Euroopan unionin jäsenvaltiot sekä Yhdistyneen kuningaskunnan, Norjan, Islannin ja Liechtensteinin), Itsenäisten valtioiden yhteisössä (mukaan lukien Ukraina ja Turkmenistan) ja Turkissa, tuotteiden jakelijana ja huoltajana on BRP European Distribution S.A. ja muut BRP:n sidostai tytäryhtiöt.

Kaikissa muissa maissa tuotteiden jakelijana ja huoltajana toimii Bombardier Recreational Products Inc. (BRP) tai sen tytäryhtiöt.

SISÄLLYSLUETTELO

YLEISTÄ TIETOA

YLEISTÄ TIETOA	10
Opi ensin, aja sitten	10
Turvallisuustiedot	10
Tietoja tästä käyttäjän käsikirjasta	11

TURVALLISUUSOHJEET

YLEISIÄ VAROTOIMENPITEITÄ	14
Vältä häämyrkytystä	14
Vältä polttoainepalovammat ja muut onnettomuudet	14
Vältä kuumien osien aiheuttamia palovammoja	15
Lisävarusteet ja muutokset	15
TURVALLINEN KÄYTTÖ – VELVOLLISUUDET	16
Omistaja – ole vastuuntuntoinen	16
Käyttäjä – toimi asianmukaisesti ja vastuullisesti	16
Aja varovaisesti	17
Kyydissä olijoiden suojausjärjestelmä	18
Maasto-olosuhteet	18
Euroopan yhteisö	19
KÄYTTÖÄ EDELTÄVÄ TARKASTUS	20
Käyttöä edeltävä tarkastuslista	20
VALMISTAUDU AJOON	23
Ennen ajoa	23
Ajovarusteet	23
Kypärät ja silmäsuojukset	23
Muut ajovarusteet	24
VÄLTÄ ONNETTOMUUKSIA	26
Vältä kaatumisia ja ympäripyörähtämisä	26
Vältä törmäyksiä	27
AJONEUVOLLA AJAMINEN	28
Käytännön harjoituksia	28
Maastokäyttö	29
Yleiset ajotekniikat	29
KUORMIEN KULJETTAMINEN JA TYÖAJO	35
Ajoneuvolla työskentely	35
Kuormien kuljetus	35
Kuorman vetäminen	36
Perävaunun vetäminen	37
TUOTTEESSA OLEVAT TÄRKEÄT KILVET (KANADAN JA YHDYSVALTOJEN ULKOPUOLISET MAAT)	39
Turvallisuuskuvake	40

TIETOA AJONEUVOSTA

ENSISIJAISET HALLINTALAITTEET	58
Ohjauspyörä	59
Kaasupoljin	59
Jarrupoljin	59

Vaihdevipu	59
MUUT HALLINTALAITTEET	61
RF D.E.S.S.-avain ja RF D.E.S.S. -pistoke	62
Moottorin käynnistys-/pysäytyspainike	63
Monitoimivipu	63
Hätäviikkukytkin	64
Näppäimistö	64
2-veto-/4-veto-katkaisin	64
Takatasauspyörästäön lukituskatkaisin (vain ABS-mallit)	64
Mäkilaskun hallinta (HDC) (vain ABS-mallit)	65
VARUSTUS	66
Säädettävä ohjaus	66
Juomatalineet	66
Matkustajan käsikahva	66
Tavaratilat	67
Työkalusarja	67
Jalkatuet	67
Sivuverkot	67
Olkasuoja	68
Puolitakaovet	68
Turvavyöt	69
Kuljettajan istuin	70
Matkustajan istuin	70
Polttoainesäiliön korkki	70
Tavaralaatikko	70
Kiinnityskoukut	71
Perävaunun vetokoukku	71
Vetotanko	71
Perävaunun valoliitin	72
Apukoukku	72
Sivupeilit	72
12 voltin pistorasia	73
Täysimittainen rungon alumiininen pohjapanssari	73
7,6" DIGITAALINÄYTTÖ	74
Monitoiminäyttö	74
Merkkivalot	75
Asetukset	76
AJAMISTA AVUSTAVAT TEKNOLOGIAT	79
Lukkiutumaton jarrujärjestelmä (ABS)	79
Etuväännönhallinta FTC (Front Torque Control)	79
Hidastuksen väännönhallinta (DTC)	79
Mäkipidon hallinta HHC (Hill Hold Control)	79
Mäkilaskun hallinta HDC (Hill Descent Control)	79
Luistonestojärjestelmä TCS (Traction Control System) (jos asennettu)	79
POLTTOAINE	81
Polttoainevaatimukset	81
Ajoneuvon tankkaaminen	81
SISÄÄNAJOVAIHE	83
Käyttö sisäänajovaiheessa	83
PERUSTOIMENPITEET	84
Moottorin käynnistys	84
Sähköjärjestelmän herättäminen	84

Vaihdevivun käyttö	84
Oikean ajonopeusalueen valinta (hidas tai nopea).....	84
Moottorin pysäytys ja ajoneuvon pysäköinti	85
Vihjeitä vetohihnan kestävyuden maksimoimiseksi	86
ERIKOISTOIMENPITEET	87
Polttoaine tulvinut moottoriin.....	87
Toimenpiteet, jos vettä on päässyt CVT:hen (portaaton voimansiirto)	87
Toimenpiteet, jos akku on tyhjä	87
Toimenpiteet, jos ajoneuvo kaatuu	87
Toimenpiteet, jos ajoneuvo uppoaa	88
VIRITÄ AJO-OLOSUHTEIDEN MUKAAN	89
Jousituksen säätöohjeet	89
Jousitussäätöjen tehdasasetukset	89
Jousituksen säätäminen	89
DPS-toiminto	90
AJONEUVON KULJETTAMINEN	91
Nousu perävaunuun ajoneuvon omalla voimalla.....	92
Ajoneuvon vetäminen perävaunuun vinssin avulla.....	93
Ajoneuvon kiinnitys kuljetusta varten	93
Ajoneuvon poistaminen perävaunusta	94
AJONEUVON NOSTAMINEN JA TUKEMINEN	95
Ajoneuvon etuosa	95
Ajoneuvon takaosa	95

HUOLTO

HUOLTOTAULUKKO	98
EPA-säännökset – Kanadan ja USA:n ajoneuvot.....	98
Ilmansuodattimen huolto-ohjeet	98
Raskas käyttö.....	99
Syvässä liejussa tai vedessä käyttö.....	99
Huoltotaulukko	100
Suoritetut huoltotoimenpiteet	111
HUOLTOTOIMENPITEET	120
Pääsy huollettaviin osiin	120
MOOTTORIN ILMANSUODATIN	123
MOOTTORIÖLJY	124
Öljynsuodatin	126
JÄÄHDYTIN	127
MOOTTORIN JÄÄHDYTYSNESTE	128
PAKOJÄRJESTELMÄ.....	130
VAIHDELAATIKKO	131
ETUTASAUOPYÖRÄSTÖ	133
SYTYTYSTULPAT	134
CVT-KANSI.....	134
Variaattorihihna	136
I- ja II-variaattorit.....	137
AKKU	137
Sulakkeet ja johtosulakkeet	138
Valot.....	140
Vetoakselin suojakumi ja suojus	142

Pyörän laakeri	143
Pyörät ja renkaat	143
JOUSITUS	144
JARRUT	146
TURVAVYÖT	147
Ovet	147
AJONEUVON HOITO	149
Ajoneuvon puhdistus ja suojaaminen	149
VARASTOINTI JA AJOKAUTTA EDELTÄVÄT VALMISTELUT	151

TEKNISET TIEDOT

AJONEUVON TUNNISTAMINEN	154
Ajoneuvon tunnistusnumero	154
Moottorin tunnistusnumero (EIN)	155
KELPOISUUSKILVET	156
Asetus (EU) 2016/1628 sovelletaan muille kuin tiellä liikkuville koneille ...	156
Kehikon kelpoisuuskilpi	156
Luokkakelpoisuuskilpi	156
Etanolikelpoisuuskuvake	157
TEKNISIÄ TIETOJA SISÄLTÄVÄ TARRA	158
Ilmansuodattimen vaihto – Kuvake	158
Ilmansuodattimen kannen asennus	158
Pysäköintiasentovivun kuvake	158
Rasvanippojen sijainnin kuvake	159
Jarrunesteen kuvake	159
DIGITAALINEN RADIOTAAJUUSTEKNIKKAA KÄYTTÄVÄ KÄYNNISTYK- SENESTOJÄRJESTELMÄ (RF D.E.S.S. - AVAIN)	160
MELUPÄÄSTÖ- JA VÄRINÄÄRVOT	161
VAATIMUSTENMUKAISUUSVAKUUTUS	162
EU-vaatimustenmukaisuusvakuutus	162
UK-vaatimustenmukaisuusvakuutus	163
EAC-VAATIMUSTENMUKAISUUSVAKUUTUS	164

TEKNISET TIEDOT

TEKNISET TIEDOT	166
------------------------------	------------

VIANETSINTÄ

VIANETSINTÄOHJEITA	174
CVT:n hihna luistaa	174
Vaihteiston asennon näytössä näkyy ”-”	174
Moottori ei pyöri	174
Moottori pyörii muttei käynnisty	175
Moottori ei kiihdy, tai siitä puuttuu tehoa	175
Moottori ylikuumenee	176
Moottori käy katkonaisesti	176
Kierrosluku nousee, mutta ajoneuvo ei liiku	177

Reagoi osittain tai ei lainkaan kaasupolkimeen – Varmista, että moottori on käynnissä ja PPS-vikaviesti näky näytössä	177
DIGITAALINEN NÄYTÖN VIESTIT	178

TAKUU

BRP:N RAJOITETTU TAKUU KOHTEELLE KANADA JA YHDYSVALLAT: 2024 CAN-AM® SSV	180
1) Rajoitetun takuun laajuus	180
2) Vastuuvollisuuden rajoitukset	180
3) POIKKEUKSET, joita takuu ei korvaa	180
4) Rajoitettu takuu aika	181
5) Takuun voimassaoloehdot	181
6) Toimenpiteet takuun myöntämistä varten	182
7) Mitä BRP tekee	182
8) Siirto	182
9) Kuluttajaneuvonta	182
USA:N EPA:N PÄÄSTÖJÄ KOSKEVA TAKUU	184
Päästöihin liittyvä takuu aika	184
Sisältyvät komponentit	185
Rajoitettu sovellettavuus	186
KALIFORNIAN PÄÄSTÖRAJOITUKSIIN LIITTYVÄ TAKUUILMOITUS	187
TAKUUSEEN PERUSTUVAT OIKEUDET JA VELVOLLISUUDET	188
OHRV VALMISTAJAN MYÖNTÄMÄ TAKUU	188
Omistajan takuuta koskevat velvollisuudet	189
BRP:N RAJOITETTU KANSAINVÄLINEN TAKUU: 2024 CAN-AM® SSV	190
1) Rajoitetun takuun laajuus	190
2) Vastuuvollisuuden rajoitus	190
3) POIKKEUKSET, joita takuu ei korvaa	191
4) Rajoitettu takuu aika	191
5) Vain Australiassa myydyt tuotteet	192
6) Takuun voimassaoloehdot	192
7) Toimenpiteet takuun myöntämistä varten	193
8) Mitä BRP tekee	193
9) Siirto	193
10) Kuluttajaneuvonta	193
BRP: N RAJOITETTU TAKUU EUROOPAN TALOUSALUEELLA, ITSENÄISTEN VALTIOIDEN YHTEISÖSSÄ JA TURKISSA: 2024 CAN-AM® SSV	195
1) Rajoitetun takuun laajuus	195
2) Vastuuvollisuuden rajoitukset	195
3) POIKKEUKSET, joita takuu ei korvaa	196
4) Rajoitettu takuu aika	196
5) Vain Ranskassa myydyt tuotteet	197
6) Takuun voimassaoloehdot	197
7) Toimenpiteet takuun myöntämistä varten	198
8) Mitä BRP tekee	198
9) Siirto	199
10) Kuluttajaneuvonta	199

TIETOA ASIAKKAALLE

TIETOSUOJAA KOSKEVAT TIEDOT	202
OTA YHTEYTTÄ	204
Aasian ja Tyynenmeren alue	204
Eurooppa, Lähi-itä ja Afrikka	204
Latinalainen Amerikka	204
Pohjois-Amerikka	204
OSOITTEEN JA OMISTAJAN MUUTOS	205

YLEISTÄ TIETOA

YLEISTÄ TIETOA

Onnittelumme uuden Can-Am® side-by-side -ajoneuvon hankinnastasi. Sitä tukee BRP:n rajoitettu takuu ja valtuutettu Can-Am Off-Road -jälleenmyyjäverkosto, jolta saat tarvitsemiasi varaosia, palvelua tai lisävarusteita.

Toimituksen yhteydessä sinulle kerrottiin takuun kattavuudesta ja allekirjoitit luovutustarkastusluettelon varmistaaksesi, että ajoneuvosi toimitus vastaa täysin sinun vaatimuksiasi.

Jälleenmyyjäsi tekee parhaansa, jotta olisit tyytyväinen. Tarvittaessa pyydä jälleenmyyjältäsi lisätietoja.

Opi ensin, aja sitten

Opettele vähentämään itselle ja sivullisille aiheuttamaasi mahdollista loukkaantumisvaaraa lukemalla tämä käyttäjän käsikirja ennen ajoneuvon käyttämistä.

Lue myös kaikki ajoneuvossa olevat varoituskilvet ja katso *turvallisuusvideo* osoitteessa:

<https://can-am.brp.com/off-road/safety>

Voit käyttää myös seuraavaa QR-koodia.



Tämä ajoneuvo on tarkoitettu ainoastaan maastokäyttöön. Se on pääasiassa tarkoitettu yleiseen vapaa-ajan käyttöön, mutta sitä voi myös käyttää hyötytarkoituksiin.

Jos tämän käyttäjän käsikirjan sisältämiä varoituksia ei noudateta, seurauksena saattaa olla VAKAVA LOUKKAANTUMINEN tai KUOLEMA.

Turvallisuustiedot

Erilaiset tässä kirjassa esitetyt turvallisuustiedot ja se, miltä ne näyttävät sekä kuinka niitä käytetään, ilmenee seuraavasta:

Turvallisuuteen liittyvä symboli  osoittaa mahdollista vammautumisvaaraa.

VAROITUS

Osoittaa mahdollista vaaratilannetta, joka voi johtaa vakavaan loukkaantumiseen tai kuolemaan, ellei sitä vältetä.

HUOMIO

Osoittaa vaaratilannetta, joka voi johtaa lievempään loukkaantumiseen, ellei sitä vältetä.

TÄRKEÄÄ

Merkitsee ohjetta, jonka noudattamatta jättäminen voi johtaa ajoneuvon osien tai muun omaisuuden vakavaan vaurioitumiseen.

Tietoja tästä käyttäjän käsikirjasta

Käyttäjän käsikirjan tarkoitus on tutustuttaa uuden ajoneuvon omistaja/käyttäjä laitteen moniin hallintalaitteisiin, sen ylläpitoon ja turvalliseen käyttöön. Se on välttämätön tuotteen oikeata käyttöä varten.

Pidä tämä käyttäjän käsikirja aina ajoneuvossa, jotta voit katsoa siitä esimerkiksi huoltoon tai vianetsintään liittyviä tietoja ja opastaa sen avulla muita mahdollisia kuljettajia.

Huomaa, että tämä käsikirja on saatavana useilla eri kielillä. Mahdollisissa eroavaisuuksissa englanninkielinen versio pätee.

Jos haluat katsella käyttäjän käsikirjaasi netissä tai tulostaa siitä ylimääräisen version, käy nettisivuillamme osoitteessa:

www.operatorsguides.brp.com

Tässä asiakirjassa olevat tiedot ovat oikeita julkaisuhetkellä. BRP kehittää tuotteitaan kuitenkin jatkuvasti eikä ole velvollinen asentamaan muutettuja versioita aikaisemmin valmistettuihin tuotteisiin. Viime hetkellä tehdyistä muutoksista johdun valmistetun tuotteen ja tässä käsikirjassa olevien kuvausten ja/tai erittelyjen välillä saattaa olla joitakin eroja. BRP varaa oikeuden lopettaa tai muuttaa teknisiä tietoja, rakenteita, ominaisuuksia, malleja tai varusteita milloin tahansa ja ilman velvoitteita.

Käyttäjän käsikirjan tulee olla ajoneuvon mukana ajoneuvoa myytäessä.

Tämä sivu on jätetty tarkoituksella tyhjäksi

TURVALLISUUSOHJEET

YLEISIÄ VAROTOIMENPITEITÄ

Vältä häikämyrkytystä

Kaikkien moottorien pakokaasut sisältävät hiilimonoksidia eli häkää, joka on tappavan myrkyllistä. Hiilimonoksidin hengittäminen voi aiheuttaa päänsärkyä, hui- mausta, uneliaisuutta, pahoinvointia ja sekavan olotilan sekä lopulta kuoleman.

Hiilimonoksidi on väritön, hajuton ja mauton kaasu, ja sitä saattaa olla ilmassa, vaikka et näe tai haista mitään moottorin pakokaasuja. Hiilimonoksidia saattaa kerääntyä nopeasti kuolettavia määriä, se voi myös nopeasti tehdä sinut toimintakyvyttömäksi etkä pysty enää pelastautumaan. Kuolettavia määriä hiilimonoksidia voi säilyä ilmassa useita tunteja tai päiviä, jos tila on suljettu tai huonosti ilmastoitu. Jos havaitset jotain oireita hiilimonoksidi- eli häikämyrkytyksestä, poistu tilasta välittömästi. Siirry raittiiseen ilmaan ja ota yhteys lääkäriin.

Ehkäise vakava hiilidioksidin aiheuttama onnettomuus tai kuolema:

- Älä koskaan käytä moottoria huonosti ilmastoidussa tai osittain suljetussa tilassa, kuten autotallissa, autokatoksessa tai vajassa. Myös silloin, kun yrität poistaa moottorin pakokaasuja tuulettimilla tai pitämällä ikkunoita tai ovia auki, hiilidioksidimäärä saattaa nopeasti saavuttaa vaarallisen tason.
- Älä koskaan käytä ajoneuvoa ulkona, jos sen moottorin pakokaasut voivat joutua rakennuksiin ikkunoiden tai ovien kautta.

Vältä polttoainepalovammat ja muut onnettomuudet

Bensiini on erittäin herkästi syttyvää ja räjähtävää. Polttoainehöyryt voivat päästä leviämään, ja siksi polttoaine voi syttyä kipinästä tai liekistä hetkessä useiden metrienkin päästä moottorista. Vähennä tulipalon tai räjähdyksen vaaraa seuraavasti:

- Käytä ainoastaan polttoaineen säilytykseen hyväksytyjä kanistereita polttoai- neen varastointiin.
- Käytä vain BRP:n LinQ-säiliötä polttoaineen kuljettamiseen ajoneuvossa.
- Tämä säiliö on kiinnitettävä tiukasti etutavaratilaan LinQ-järjestelmällä. Muita merkkinöillä myytäviä punaisia bensiinisäiliöitä ei suositella.
- Älä koskaan kuljeta bensiiniä tai vaarallisia nesteitä sisältäviä säiliöitä tavaratelineellä.
- Älä koskaan täytä polttoainesäiliötä ajoneuvossa. Sähköstaattinen purkaus saattaa sytyttää polttoaineen.
- Noudata ajoneuvoa tankatessasi tarkasti ohjeita kappaleessa *Polttoaine*.
- Älä koskaan käynnistä tai käytä moottoria, jos polttoainesäiliön korkki ei ole huolellisesti kiinnitettynä.
- Käytä ainoastaan polttoaineen säilytykseen hyväksytyjä kanistereita polttoai- neen varastointiin.
- Älä kuljeta takatavaratelineellä bensiinisäiliö(i)tä tai muita vaarallisia nesteitä.
- Noudata ajoneuvoa tankatessasi tarkasti ohjeita kappaleessa *Polttoaine*.
- Älä koskaan käynnistä tai käytä moottoria, jos polttoainesäiliön korkki ei ole huolellisesti kiinnitettynä.

Bensiini on myrkyllistä ja saattaa aiheuttaa vammoja tai kuoleman.

- Älä koskaan poista polttoainetta säiliöstä imemällä sitä letkulla.
- Jos nielet polttoainetta tai sitä joutuu silmiisi tai hengität polttoainehöyryjä, ota välittömästi yhteys lääkäriin.

- Jos päällesi roiskuu bensiiniä, pese roiskekohta saippualla ja vedellä ja vaihda vaatteet.

Vältä kuumien osien aiheuttamia palovammoja

Tietyt komponentit kuten jarrun roottorit ja pakoputken komponentit tulevat kuumiksi käytön aikana. Vältä kosketusta kyseisten osien kanssa käytön aikana ja vähän käytön jälkeen välttääksesi palovammoja.

Lisävarusteet ja muutokset

Kaikki muutokset ja BRP:n hyväksymien lisävarusteiden asentaminen voivat vaikuttaa ajoneuvon käsittelyyn. On tärkeää tutustua ajoneuvoon rauhassa muutosten jälkeen, jotta osaisit mukauttaa ajotyyliä niihin sopivaksi.

Vältä asentamasta varusteita, joita BRP ei nimenomaisesti ole hyväksynyt ajoneuvoa varten, ja vältä tekemästä valtuuttamattomia muutoksia. BRP ei ole testannut tällaisia muutoksia ja varusteita, joten ne voivat aiheuttaa vaaratilanteita. Ne voivat esimerkiksi aiheuttaa seuraavia:

- Ajoneuvon hallinnan menettäminen ja lisääntynyt törmäysriski
- Ylikuumeneminen tai oikosulut, jotka lisäävät tulipalon tai palovammojen riskiä
- Voi vaikuttaa ajoneuvon suojausominaisuuksiin.
- Voi vaikuttaa perävaunun käyttöön, kun ajoneuvoa kuljetetaan.
- Voi aiheuttaa esineiden katoamisen tiellä, kun ajoneuvoa kuljetetaan.

Ajoneuvon ajamisesta voi myös tulla laitonta.

Kysy valtuutetulta BRP-jälleenmyyjältäsi sinun ajoneuvoosi sopivista lisävarusteista.

TURVALLINEN KÄYTTÖ – VELVOLLISUUDET

Tämä on erittäin suorituskykyinen maastoajoneuvo. Kuljettajien on oltava vastuuntuntoisia ja varovaisia välttääkseen kaatumiset, pyörähtämiset ja muut onnettomuudet. Ajoneuvon turvallisuusominaisuuksista (kuten suojaava rakenne, turvavyöt, sivuverkot ja ovet) ja suojarusteista (kuten kypärä) huolimatta kyseisen tyyppisissä onnettomuuksissa on aina loukkaantumisen ja kuoleman vaara. Noudata tässä osassa annettuja sääntöjä vähentääksesi vakavan vamman tai kuoleman vaaraa.

Omistaja – ole vastuuntuntoinen

Lue tämä käyttäjän käsikirja ja katso *Turvallisuusvideo*. Katso linkki käyttäjän käsikirjan alusta.

Tarkasta ja varmista aina ennen kuin lähdet ajamaan, että ajoneuvosi on turvallisessa käyttökunnossa. Noudata aina edempänä tässä käyttäjän käsikirjassa ilmoitettua huoltotaulukkoa.

Älä koskaan anna muiden kuin vastuuntuntoisten ja erittäin suorituskykyisiin ajoneuvoihin tottuneiden henkilöiden käyttää ajoneuvoasi. Harkitse jokaisen ajoneuvoasi käyttävän henkilön kohdalla, tuleeko aloittelevan tai nuoren kuljettajan ajaa valvonnan alaisena ja onko hänelle asetettava sääntöjä ja rajoituksia (esim. saako hän kuljettaa matkustajia, mitä hän saa tehdä ajoneuvolla, missä hän saa ajaa jne.).

Jos ajoneuvossa on valinnaisia D.E.S.S.-avaimia, valitse sopiva avain (katso kohta *Virtalukko ja avaimet*) kuljettajan kokemuksen, ajoneuvon käytön ja ympäristön perusteella.

Keskustele turvallisuustiedoista jokaisen kanssa, joka aikoo käyttää ajoneuvoa. Varmista, että kaikki käyttäjät ja matkustajat täyttävät alla mainitut vaatimukset ja suostuvat noudattamaan turvallisuusohjeita. Auta käyttäjiä oppimaan ajoneuvon käyttö.

Kehotamme tarkastuttamaan ajoneuvosi vuosittain. Kysy lisätietoa valtuutetulta BRP-jälleenmyyjältä. On suositeltavaa, vaikkei välttämätöntä, että valtuutettu BRP-jälleenmyyjä suorittaa ajoneuvolle ajokautta edeltävän valmistelun. Jokainen käynti valtuutetun BRP-jälleenmyyjän luona antaa jälleenmyyjälle mahdollisuuden tarkistaa, kuuluuko ajoneuvosi jonkin ajankohtaisen huoltokampanjan piiriin. Kehotamme sinua myös hakeutumaan mahdollisimman pian valtuutetun BRP-jälleenmyyjän luo, jos kuulet itse turvallisuutta koskevista huoltokampanjoista.

Jos tarvitset lisävarusteita ajoneuvoosi, kysy lisätietoja valtuutetulta BRP-jälleenmyyjältä.

Käyttäjä – toimi asianmukaisesti ja vastuullisesti

Lue tämä käyttäjän käsikirja ja katso turvallisuusvideo. Katso linkki käyttäjän käsikirjan alusta.

Tutustu täysin ajoneuvon käyttölaitteisiin ja sen yleiseen käyttöön.

Tutustu OHV-ajoneuvoosi: sen suorituskyky saattaa ylittää aikaisemmin ajamiesi OHV-ajoneuvojen suorituskyvyn. Tämä on erittäin suorituskykyinen ajoneuvo.

Kokemattomat kuljettajat saattavat aliarvioida vaaratilanteita ja yllättyä ajoneuvon erityisestä käyttäytymisestä missä tahansa maasto-olosuhteissa.

Osallistu harjoituskurssille, jos mahdollista (ota yhteys valtuutettuun Can-Am Off-Road -jälleenmyyjään sekä käy seuraavassa osoitteessa <http://www.rohva.org/> saadaksesi tietoa kurssimahdollisuuksista), ja suorita kappaleessa *Käytännön harjoitukset*. mainitut harjoitukset. Harjoittele ajamista sopivalla esteettömällä alueella ja opi tuntemaan kunkin hallintalaitteen toiminta. Aja hitaasti. Suuremmat nopeudet vaativat enemmän kokemusta, tietoa ja sopivia ajo-olosuhteita.

Sinun on oltava vähintään 16-vuotias.

Sinun on oltava riittävän pitkä istuaksesi oikein: selän on oltava vasten selkänojaa turvavyön ollessa kiinnitettynä, molemmilla käsillä on pidettävä kiinni ohjauspyörästä ja kyettävä myös ylettymään painamaan jarru- ja kaasupoljin täysin pohjaan oikealla jalalla vasemman jalan ollessa tukevasti jalkatuessa.

Sinulla on oltava paikallisten lakien vaatima asianmukainen ajokortti.

Älä koskaan käytä tätä ajoneuvoa huumeiden tai alkoholin vaikutuksen alaisena, tai jos olet väsynyt tai sairas. Kaikki nämä tekijät hidastavat reaktioaikaa ja heikentävät arviointikykyä.

Matkustajien kuljettaminen

Kuljeta vain yhtä matkustajaa kullakin istuimella. Kaikkien matkustajien on istuttava ohjaamossa asianmukaisesti.

Matkustajien on oltava tarpeeksi pitkiä pystyäkseen joka tilanteessa istumaan asianmukaisesti: selän on oltava vasten selkänojaa turvavyön ollessa kiinnitettynä, kummastakin käsikahvasta on pidettävä kiinni ja jalkojen on oltava tukevasti paikoillaan.

Älä koskaan kuljeta matkustajaa, joka on huumeiden tai alkoholin vaikutuksen alaisena, väsynyt tai sairas. Kaikki nämä tekijät hidastavat reaktioaikaa ja heikentävät arviointikykyä.

Pyydä matkustajia lukemaan ajoneuvon varoituskilvet.

Älä koskaan kuljeta matkustajaa, jos arvioit että hänen kykynsä tai arviointikykynsä ei riitä keskittymään maasto-olosuhteisiin ja mukautumaan niihin. Erityisesti rinnakkain istuttavissa side-by-side -ajoneuvoissa myös matkustajien on jatkuvasti kiinnitettävä huomiota edessä olevaan maastoon ja kyettävä tukeutumaan kuopissa.

Aja varovaisesti

- Tämä ajoneuvo ei käytäydy samalla tavalla kuin muut ajoneuvot. Kolari tai kaatuminen voi sattua helposti nopeiden ajoliikkeiden yhteydessä, kuten jyrkän kääntymisen, nopean kiihdytyksen tai hidastuksen yhteydessä ja rinneessä tai esteiden yli ajettaessa ilman asianomaisia varotoimia.
- Älä koskaan aja liian lujaa. Aja aina maasto-, näkyvyys- ja käyttöolosuhteisiin sekä omaan kokemukseesi nähden sopivalla nopeudella.

- Älä koskaan yritä hyppäyttää, ajaa sivuluisia, pyörittää ympyrää tai mitään muitakaan temppeja.
- Älä koskaan yritä kiihdyttää tai hidastaa nopeasti suorittaessasi jyrkkää kään-
nöstä. Se saattaa johtaa ajoneuvon kaatumiseen.
- Älä koskaan yritä luistattaa tai liu'uttaa ajoneuvoa. Jos ajoneuvo alkaa luistaa tai liukua, ohjaa ohjauspyörää luistamisen tai liukumisen suuntaan. Kun ajat äärimmäisen liukkailla pinnoilla, kuten jäällä, aja hitaasti ja ole erittäin varo-
vainen, ettet menetä ajoneuvon hallintaa.
- Varmistu aina peruuttaessasi, ettei ajoneuvon takana ole esteitä tai ihmisiä. Tarkkaile kuolleita kulmia. Peruuta hitaasti, kun tie on selvä.
- Älä koskaan ylitä tälle ajoneuvolle määritettyä kuormausrajoja. Kuorma on kiinnitettävä asianmukaisesti. Vähennä nopeutta, jätä pidempi jarrutusmatka ja noudata muita ohjeita, jotka on esitetty osassa *Kuormien kuljettaminen ja työajo*.
- Muista aina, että tämä ajoneuvo on painava! Jos se kaatuu päällesi, voit jää-
dä loukkuun sen pelkän painon takia.

Kyydissä olijojen suojausjärjestelmä

- Tämä ajoneuvo on suunniteltu kuljettamaan yhtä kuljettajaa ja yhtä matkusta-
jaa, joilla on yllään asianmukaiset suojarusteet (katso *Ajovarusteet* tästä osasta).
- Kaikkien kyydissä olevien on suljettava ovet tai sivuverkot ja käytettävä turva-
vöitä aina ajon aikana.

Maasto-olosuhteet

- Tätä ajoneuvoa ei ole suunniteltu käytettäväksi päällystetyillä pinnoilla. Jos si-
nun on ajettava lyhyitä matkoja tällaisilla pinnoilla, vältä äkkinäisiä ohjauspyö-
rän liikkeitä sekä nopeaa kiihdyttämistä ja jarruttamista.
- Aja aina hitaasti ja ole erityisen varovainen tuntemattomassa maastossa. Ole
ajoneuvolla ajaessa aina varuillasi vaihtelevien maasto-olosuhteiden varalta.
Käytä aikaa oppiaksesi arvioimaan, kuinka ajoneuvo käyttäytyy eri
ympäristöissä.
- Älä koskaan aja hyvin vaikeassa maastossa, liukkaalla tai irtonaisella alustal-
la, ennen kuin olet opetellut ja harjoitellut ajoneuvon hallintaa vastaavassa
maastossa. Ole aina erityisen varovainen tämän tyyppisissä maastoissa.
- Älä koskaan aja tällä ajoneuvolla sille tai omille kyvyillesi liian jyrkissä mäissä.
Harjoittele pienissä mäissä.
- Noudata aina asianmukaisia menetelmiä ajaessasi mäkiä ylös ja alas. Mene-
telmät on esitetty kappaleessa *Ajoneuvollasi ajaminen*. Tarkasta maasto huo-
lella ennen kuin lähdet ajamaan mäkeä ylös tai alas. Älä koskaan aja ylös- tai
alaspäin liian liukkailla mäkiä tai sellaisia, joiden pinnalla on irtonaista maa-ai-
nosta. Älä koskaan ylitä mäen harjannetta suurella nopeudella.
- Älä koskaan yritä ajaa jyrkkiä mäkiä tai mäkiä sivusuuntaan vetäessäsi
perävaunua.
- Selvitä aina, onko reitillä esteitä ennen kuin ajat tuntemattomalla alueella.
Noudata aina esteitä ylittäessäsi kappaleessa *Ajoneuvollasi ajaminen* kuvat-
tuja oikeita menetelmiä.
- Älä koskaan aja tällä ajoneuvolla vuolaasti virtaavassa vedessä tai syvem-
mässä vedessä, kuin kappaleessa *Ajoneuvollasi ajaminen* on ilmoitettu.

Muista, että märillä jarruilla voi olla heikompi jarrutuskyky. Kokeile jarruja, kun olet poistunut vedestä. Tarvittaessa kuivaa jarrut kitkan avulla jarruttamalla useita kertoja.

- Varmista aina, että pysäköit ajoneuvon asianmukaisesti mahdollisimman taisele alustalle. Aseta vaihdevipu pysäköintiasentoon (PARK), sammuta moottori ja poista avain, ennen kuin poistut ajoneuvosta.
- Jos rinteeseen pysäköintiä ei voi välttää, on suositeltavaa kiilata pyörä isolla kivellä tai vastaavalla esineellä, jotta se ei pääse vierimään.
- Älä koskaan oletta, että tämä ajoneuvo kulkee joka paikkaan turvallisesti. Äkilliset kolojen, painumien, penkkujen, pehmeämmän tai kovemman alustan, tai muun epätasaisuuden aiheuttamat muutokset maastossa voivat kaataa ajoneuvon tai saada sen epävakaaaksi. Vältä tällaiset vaaratilanteet hidastamalla sekä tarkkaile aina edessä olevaa maastoa. Mikäli ajoneuvo alkaa kaatua tai pyörähtää ympäri, paras neuvo on ohjata välittömästi pyörähdysten suuntaan! Älä koskaan yritä estää kaatumista kädelläsi tai jalallasi. Pidä kaikki raajasi kehikon tai ROPS-rakenteen (ympäripyörähtämissuojarakenne) sisäpuolella.

Euroopan yhteisö

Seuraava kohta koskee vain niitä Euroopan maita, joissa SSV on hyväksytty tieliikennekäyttöön.

- Tämä ajoneuvo on rakennettu ensisijaisesti MAASTOAJOA varten. Ajaminen päällystetyillä pinnoilla voi vaikuttaa huomattavasti ajoneuvon käsiteltävyyteen ja hallintaan. Jos sinun on ajettava päällystetyillä pinnalla lyhyen matkan, hidasta nopeutta ja vältä äkkinäisiä liikkeitä ohjauspyörällä sekä nopeaa kiihdyttämistä ja jarruttamista.
- Noudata aina tieliikennelakia ajaessasi tällä ajoneuvolla hiekka-, sora- tai maantiellä.

KÄYTTÖÄ EDELTÄVÄ TARKASTUS

Tarkasta ja varmista aina ennen kuin lähdet ajamaan, että ajoneuvosi on turvallisessa käyttökunnossa. Noudata aina edempänä tässä käyttäjän käsikirjassa ilmoitettua huoltotaulukkoa.

VAROITUS

Tee käyttöä edeltävä tarkastus ennen jokaista ajokertaa havaitaksesi mahdolliset käyttöä haittaavat ongelmat. Käyttöä edeltävä tarkastus auttaa sinua valvomaan osien kuluneisuutta ja niiden kunnan heikentymistä, ennen kuin ne muodostuvat ongelmaksi. Korjaa kaikki havaitsemasi ongelmat vähentääksesi rikkoutumis- tai kolarioimisvaaraa.

Ennen tämän ajoneuvon käyttöä kuljettajan on aina suoritettava käyttöä edeltävä tarkastus seuraavan tarkastuslistan mukaisesti.

Katso yksityiskohdat kohdasta *Huoltotoimenpiteet*.

Käyttöä edeltävä tarkastuslista

Toimenpiteet ennen moottorin käynnistämistä (D.E.S.S. -avain irrotettu)

Tarkastettavat kohteet	SUORITETTAVA TARKASTUS	✓
Moottoriöljy (V2-moottorit)	Tarkasta moottoriöljyn taso.	
Jäähdytysneste	Tarkasta jäähdytysnesteen määrä.	
Jarruneste	Tarkasta jarrunesteen määrä.	
Moottorin ilmansuodatin	Tarkista moottorin ilmansuodatin ja puhdista tai vaihda se tarvittaessa uuteen (suorita huolto useammin pölyisissä olosuhteissa ajettaessa).	
CVT:n (portaaton voimansiirto) ilmansuodatin	Tarkasta ja puhdista CVT:n (portaaton voimansiirto) ilmansuodatin (pölyisissä olosuhteissa ajettaessa).	
Jäähdytin	Tarkasta jäähdyttimen puhtaus.	
Etusäleikkö	Tarkasta etusäleikön puhtaus.	
Pakojärjestelmä	Puhdista pakojärjestelmän ympäristö, etenkin jos viimeksi on ajettu soisella, ruohoisella tai pudonneiden lehtien peittämällä maalla.	
Vetoakseliin suojakumit	Tarkista vetoakseliin suojakumien ja suojusten kunto.	
Renkaat	Tarkasta rengaspaine ja renkaiden kunto. Katso <i>Rengaspainekilpi</i> ja säädä kuorman mukaan.	

Tarkastettavat kohteet	SUORITETTAVA TARKASTUS	✓
Pyörät	Tarkasta pyörät vaurioiden ja epätavallisen välyksen varalta. Tarkista, että pyöränmutterit on kiristetty. Katso vääntömomentti kohdassa <i>Pyörät ja renkaat osassa Huoltotoimenpiteet</i> .	
Kuorma ja kuormaus	Kuorma: Mikäli kuljetat kuormaa, noudata maksimikuormituskapasiteettia. Katso <i>Kuormalaatikon kuormaaminen</i> . Varmistu, että kuorma on kunnolla kiinnitetty takakuormalaatikkoon. Ajoneuvon kuorma: Varmista, että ajoneuvon kokonaiskuorma (mukaan luettuina kuljettaja, matkustajat, kuorma, aisakuorman paino ja lisävarusteet) ei ylitä arvoja. Katso kohta <i>Kuormien kuljettaminen</i> .	
Vetokoukku	Jos hinaat perävaunua tai muuta laitetta: <ul style="list-style-type: none"> – Tarkasta vetokoukun ja perävaunun vetokouluun kunto. – Noudata aisan kapasiteettia ja vetokapasiteettia, joka on ilmoitettu vetokoukkuun kiinnitetyllä etiketillä tai katso <i>Tekniset tiedot</i>. – Varmistu, että perävaunu on kunnolla kiinnitetty vetokoukkuun. 	
Runko ja jousitus	Tarkista, onko pakojärjestelmässä tai sen ympärillä roskia, poista ne ja puhdista huolellisesti. Tarkista, että ajoneuvon alla rungossa tai jousituksen osissa (ylä- ja alatuokivarret, pyörät, iskunvaimentimet, jouset) ei ole roskia ja puhdista ne huolellisesti.	
Ovet	Tarkasta, että ovissa ei ole vaurioita. Vaihda ovet, jos niissä on mitään vaurioita. Sulje molemmat ovet ja varmista, että ne ovat hyvin kiinni.	

Toimenpiteet ennen moottorin käynnistämistä (D.E.S.S. -avain kytketty)

TARKASTETTAVAT KOHTEET	SUORITETTAVA TARKASTUS	✓
Digitaalinen näyttö	Tarkasta digitaalisen näytön merkkivalojen toiminta (muutamana ensimmäisen sekunnin aikana, kun avain käännetään PÄÄLLE).	
	Tarkasta näkykö mittarissa viestejä.	

TARKASTETTAVAT KOHTEET	SUORITETTAVA TARKASTUS	✓
Valot	Tarkasta seuraavien toiminta ja puhtaus: – Ajovalot (kauko- ja lähivalo) – Takavalot – Jarruvalot	
Istuimet ja turvavyöt	Tarkasta, että istuimet on asianmukaisesti lukittuna.	
	Tarkista, onko turvavyöissä vaurioita. Kiinnitä turvavyöt ja varmista, että ne lukittuvat kunnolla.	
Kaasupoljin	Paina kaasupoljinta muutamia kertoja varmistaaksesi, että se toimii esteettömästi ja palaa vapautettuna lepoasentoonsa.	
Jarrupoljin	Paina jarrupoljin alas ja varmista, että tunnet voimakkaan vastuksen. Tarkasta, että jarrupoljin palautuu kokonaan asentoonsa vapautettaessa.	
Polttoainetaso	Tarkasta polttoaineen määrä.	

Toimenpiteet moottorin käynnistämisen jälkeen

TARKASTETTAVAT KOHTEET	SUORITETTAVA TARKASTUS	✓
Ohjaus	Tarkasta, että ohjaustanko toimii esteettömästi kääntämällä sitä puolelta toiselle.	
D.E.S.S.-avain	Irrota DESS-avain varmistaaksesi, että moottori pysähtyy. Käynnistä moottori uudelleen.	
Vaihdevipu	Tarkasta vaihdevivun toiminta (P, R, N, H ja L).	
2WD/4WD-valitsin	Tarkasta 2-veto-/4-vetovalitsimen toiminta.	
Jarrut	Aja hitaasti muutama metri eteenpäin ja paina sitten jarrua. Jarrupolkimen on painettaessa tunnettava jäykältä. Polkimen pitää palautua lepoasentoonsa vapautettaessa. Jarrujen on reagoitava riittävästi kuljettajan painallukseen.	
Vinssi	Tarkista vinssin toiminta.	

VALMISTAUDU AJOON

Ennen ajoa

Suurin käyttöä edeltävä tarkastus varmistaaksesi, että ajoneuvosi on turvallisessa käyttökunnossa. Katso *Käyttöä edeltävä tarkastus*.

Kuljettajan ja matkustajien täytyy:

- Istua asianmukaisesti.
- Salpaa verkot tai ovet.
- Kiinnitä turvavyö
- Käytettävä asianmukaisia ajovarusteita. Katso *Ajovarusteet*.

Ajovarusteet

Kuljettajan ja matkustajien on tärkeää käyttää aina asianmukaisia suojavaatteita ja -varusteita, joihin kuuluu:

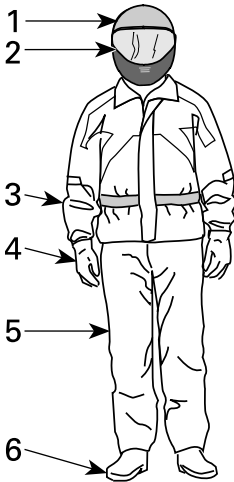

1. Hyväksytty kypärä
2. Visiiri tai ajolasit
3. Pitkähihainen paita tai takki
4. Hanskat
5. Pitkälahkeiset housut
6. Ajosaappaat (nilkan yli ulottuvat)

Olosuhteista riippuen huurtumisen estävät lasit voivat olla tarpeen.

Vaatetus riippuu sen hetkisestä säätilasta. Pukeudu kylmimmän odotettavissa olevan sään mukaan ajomukavuuden maksimoimiseksi ja paleltumisvammojen välttämiseksi talvella. Lämpöalusasu suojaa hyvin ihoa kylmältä ja kosteudelta.

Älä koskaan saa käytä mitään irtonaisia vaatekappaleita, jotka saattavat tarttua ajoneuvoon tai puiden oksiin tai pensaisiin.

Kypärät ja silmäsuojukset

Kypärä suojaa päätä ja aivoja vammoilta. Huolimatta ajoneuvon kehikosta ja sivuverkoista ohjaamoon saattaa singota esineitä ja osua päähän, tai pää saattaa

osua kehikkoon tai esineisiin ajoneuvon ulkopuolella. Paraskaan kypärä ei voi estää vammoja, mutta tilastot osoittavat, että kypärän käyttö vähentää merkittävästi aivovammojen vaaraa. Aja siis turvallisesti ja käytä aina kypärää ajaessasi.

Kypärän valinta

Kypärän täytyisi olla sellainen, joka täyttää maassasi kypärille asetetut turvallisuusnormit ja sen tulisi olla sopivan kokoinen.

Kasvoja suojaava umpikypärä on parempi valinta, sillä se suojaa myös edestä päin tulevilta iskuilta. Se suojaa myös lialta, kiviltä, hyönteisiltä, huonolta säältä jne.

Avokypärä ei tarjoa samanlaista suojaa kasvoille ja leualle. Jos käytät avokypärää, sinun tulisi käyttää pikakiinnitettävää visiiriä ja/tai ajolaseja. Tavalliset lasit tai aurinkolasit eivät suojaa kuljettajan silmiä riittävästi. Ne saattavat pirstoutua sirpaleiksi tai sinkoutua silmiltä, eivätkä ne välttämättä estä viiman ja ilmassa olevien esineiden pääsyä silmiin.

Talviolosuhteissa kypärän lisäksi tulisi myös käyttää kypärähuppua ja kasvosuojusta.

Käytä tummennettua visiiriä tai ajolaseja ainoastaan päiväsaikaan, älä käytä niitä yöllä tai huonossa valaistuksessa. Älä käytä niitä, jos ne vaikuttavat kykyysi erottaa värejä.

Muut ajovarusteet

Ajokengät

Käytä aina umpinaisia ajokenkiä. Tukevat, luistamattomalla pohjalla varustetut nilkan yli ulottuvat saappaat tarjoavat enemmän suojaa, ja niiden ansiosta voit tukea jalkasi asianmukaisesti jalkatukeen.

Vältä pitkiä kengännauhoja, jotka voivat takertua kaasui- tai jarrupolkimeen.

Talviolosuhteisiin soveltuvat parhaiten kumipohjaiset saappaat, joissa on joko nailon- tai nahkapäällys sekä irrotettavat huopasisäkengät.

Vältä kumisaappaita. Kumisaappaat saattavat juuttua polkimien taakse tai väliin estäen jarru- ja kaasupolkimien asianmukaisen käytön.

Hanskat

Kunnolliset ajohanskat suojaavat käsiäsi ajoviimalta, auringolta, kuumuudelta, kylmyydeltä ja lentäviltä esineiltä. Tiiviisti ja hyvin istuvat hanskat parantavat otetta ohjauspyörästä ja auttavat vähentämään käsiin kohdistuvaa rasitusta. Tukevat, vahvistetut moottoripyöräilyyn tai ATV:lla ajoon tarkoitetut hanskat auttavat suojaamaan käsiä paremmin onnettomuuden tai kaatumisen yhteydessä. Jos hanskat ovat liian kookkaat ja kömpelöt, niillä on hankala käyttää hallintalaitteita.

Kädet tulee suojata talviolosuhteissa moottorikelkkailuun tarkoitetuilla hanskoilla, joissa on riittävä eristys ja jotka joustavat siten, että peukaloilla ja sormilla voi vaipaasti käyttää hallintalaitteita.

Takit, housut ja ajohaalarit

Käytä takkia tai pitkähihaista paitaa ja pitkälahkeisia housuja tai ajohaalaria. Laadukas, ATV:llä ajoon suunniteltu ajovaatetus on miellyttävä käyttää. Lisäksi se suojaa sinua epäsuotuisilta sääolosuhteilta. Kolaritapauksissa hyvälaatuinen, tukevasta materiaalista tehty ajovaatetus voi estää tai lieventää vammoja.

Ajaessasi kylmässä sinun on suojattava itsesi hypotermialta eli vajaalämpöisyydeltä. Hypotermia on tila, jossa ruumiin lämpötila on alhainen ja se voi aiheuttaa keskittymiskyvyn puutetta ja hidastaa reaktioaikaa. Lisäksi lihasten liikuttaminen tasaisesti ja tarkasti saattaa olla mahdotonta. Kylmässä säässä on ajoviimalta suojaavan ajovarustuksen alle ehdottomasti puettava eristäviä vaatekerroksia. Ajoviima voi aiheuttaa sen, että palelet kovasti jo kohtuullisen alhaisissakin lämpötiloissa.

Kylmässä säässä ajamiseen varustautuneena sinulla saattaa tulla kuuma, kun pysähdyt. Pukeudu kerroksittain, jotta voit vähentää vaatteita tarvittaessa. Suoja-varustuksen päälle puettava ajoviiman pitävä ulompi kerros, estää kylmän ilman tunkeutumisen iholle.

Sadevarusteet

Jos sinun on ajettava märissä olosuhteissa, suosittelemme sadeasun tai vedenpitävän ajoasun käyttämistä. Pitkillä ajoretkillä on hyvä idea pakata sadevarusteet mukaan. Kuivana kuljettajan on mukavampi olla ja hän jaksaa olla tarkkaavainen.

Kuulosuojaimet

Pitkäaikainen altistuminen ajoviiman ja moottorin aiheuttamalle melulle ajon aikana, saattaa aiheuttaa pysyvän kuulon menetyksen. Oikein käytetyt kuulosuojat, kuten korvatulpat, voivat estää kuulon menetyksen. Tarkasta ennen minkäänlaisten kuulosuojaimien käyttöä, mitä paikallinen lainsäädäntö sanoo asiasta.

VÄLTÄ ONNETTOMUUKSIA

Vältä kaatumisia ja ympäripyörähtämiä

Rinnakkain istuttavat side-by-side -ajoneuvot käyttäytyvät ajettaessa eri tavalla kuin muut ajoneuvot. Side-by-side -ajoneuvot on suunniteltu selviytymään maasto-olosuhteissa (esimerkiksi akselivälin, raidevälin, maavaran, jousituksen, voimansiirron, renkaiden jne. ansiosta) ja siksi ne saattavat kaatua sellaisissa tilanteissa, joissa ensisijaisesti asfalttipinnoille tai tasaiseen maastoon suunnitellut ajoneuvot eivät kaadu.

Kaatuminen tai muunlainen onnettomuus saattaa sattua nopeasti äkkinäisten ajoliikkeiden, kuten jyrkkien käännösten yhteydessä, tai jos käännöksen aikana kiihdytetään tai hidastetaan nopeasti tai ajettaessa rinteessä ja esteitä ylitettäessä. Äkkinäiset liikkeet tai aggressiivinen ajo saattavat aiheuttaa kaatumisen tai hallinnan menetyksen jopa tasaisella, avoimella alueella. Jos ajoneuvo kaatuu, jokin vartalosi osa (kuten kädet, jalat tai pää) voi ohjaamon ulkopuolella murskaantua ja juuttua kehikon tai ajoneuvon muiden osien väliin. Voit myös loukkaantua, jos iskeydyt maahan, ohjaamoon tai muihin esineisiin.

Vähennä kaatumisen vaaraa:

- Ole varovainen kääntyessäsi.
 - Älä käännä ohjauspyörää liian jyrkästi tai liian nopeasti nopeutesi ja ajo-olosuhteisiin nähden. Säättele ohjauspyörän käyttöä nopeutesi ja ajoympäristösi mukaan.
 - Hidasta ennen käännöksen aloittamista. Vältä kovaa jarruttamista käännöksen aikana.
 - Vältä nopeaa tai kovaa kiihdyttämistä kääntyessäsi, jopa liikkeelle lähdessä.
- Älä koskaan pyöritä ajoneuvolla ympyrää, liu'uta, luistata, luistata perää tai tee muita temppuja. Jos ajoneuvo alkaa luistaa tai liukua, käännä ohjauspyörää luistamisen tai liukumisen suuntaan. Älä koskaan paina jarruja rajusti pohjaan ja lukitse pyöriä.
- Vältä päällystettyjä pintoja. Tätä ajoneuvoa ei ole suunniteltu käyttöön päällystetyillä pinnoilla ja se voi helpommin kaatua päällystetyllä pinnalla. Jos sinun on ajettava asfaltilla, käänny asteittain ja aja hitaasti sekä vältä äkkinäistä kiihdytystä tai jarrutusta.

Tämä ajoneuvo saattaa kaatua ympäri sivusuunnassa tai keikahtaa eteen- tai taaksepäin rinteessä tai epätasaisessa maastossa.

- Vältä rinteiden ajamista sivusuunnassa (rinteen suuntaisesti ajamista) aja mieluummin rinnettä ylös tai alas. Jos mahdollista aja rinteet suoraan ylös tai alas, äläkä sivuttain. Jos sinun on ajettava rinnettä sivusuuntaan, käytä äärimmäistä varovaisuutta, vältä liukkaita pintoja, esineitä tai painanteita. Jos ajoneuvosi uhkaa kaatua tai liukua sivuttain, ohjaa alamäkeen, mikäli mahdollista.
- Vältä jyrkkiä rinteitä ja noudata tässä oppaassa kuvattuja menetelmiä ajaessasi rinnettä ylös tai alas.
- Äkilliset kolojen, painumien, penkkojen, pehmeämmän tai kovemman ”alustan” tai muun epätasaisuuden aiheuttamat muutokset maastossa voivat kaatua ajoneuvon, tai saada sen epävakaaaksi. Tarkkaile maastoa edessäsi ja hidasta vauhtia epätasaisessa maastossa.

Tämä ajoneuvo käyttäytyy eri tavoin kuljetettaessa tai hinattaessa kuormaa.

- Aja hitaammin ja noudata kuorman kuljettamiseen ja perävaunun hinaukseen tässä käyttäjän käsikirjassa annettuja ohjeita.
- Vältä mäkiä ja epätasaista maastoa.
- Jätä pidempi jarrutusmatka.

Varaudu kaatumiseen

- Kiinnitä sivuverkko ja kytke turvavyö estääksesi käsien ja jalkojen pääsyn ohjaamon ulkopuolelle.
- Sulje molemmat ovet ja kiinnitä turvavyö estääksesi käsien ja jalkojen pääsyn ohjaamon ulkopuolelle.
- Älä koskaan tartu kiinni kehikkoon ajon aikana. Kädet voivat jäädä puristuksiin kehikon ja maan väliin ajoneuvon kaatuessa. Pidä käsillä kiinni ohjauspyörästä tai käsikahvoista.
- Älä koskaan yritä estää kaatumista kädelläsi tai jalallasi. Jos vaikuttaa siltä, että ajoneuvo saattaa pyörähtää tai kaatua, kuljettajan on pidettävä molemmin käsin kiinni ohjauspyörästä ja tuettava vasen jalkansa jalkatukeen. Matkustajan on otettava tukeva ote molemmin käsin käsikahvoista ja pidettävä jalat tukevasti jalkatuissa.

Vältä törmäyksiä

Tämä ajoneuvo voi saavuttaa suuren nopeuden. Suuremmissa nopeuksissa on suurempi vaara menettää ajoneuvon hallinta, erityisesti haastavissa maasto-olosuhteissa ja loukkaantumisvaara törmäyksessä on suurempi. Älä koskaan aja liian lujaa. Aja aina maasto-, näkyvyys- ja käyttöolosuhteisiin sekä omaan kokeemukseesi nähden sopivalla nopeudella. Ota huomioon suorituskykyä rajoittavan avaimen käyttö tilanteissa, joissa täysi nopeus ja kiihdytysmahdollisuus ovat mahdollisia.

Ajaminen julkisella kadulla, tiellä tai moottoritiellä tai jopa hiekka- tai sorateillä aiheuttaa riskejä, kuten törmäysriskejä, ja voi olla laitonta alueellasi. Aja varoen teillä ja tieosuuksilla, joilla ajoneuvon käyttö on sallittu. Tätä ajoneuvoa ei ole suunniteltu tiellä ajoa varten. Se ei esimerkiksi täytä autoja koskevia moottoriajoneuvojen turvamääräyksiä. Monissa maissa tämän ajoneuvon käyttö yleisillä teillä ei ole laillista.

Tämä ajoneuvo ei suojaa samalla tavoin törmäyksissä kuin auto; tässä ei ole esimerkiksi turvatyynyjä, ohjaamo ei ole täysin umpinainen eikä sitä ole suunniteltu törmäyksiä toisiin ajoneuvoihin silmällä pitäen. Sen vuoksi on erittäin tärkeää kiinnittää turvavyö ja sulkea ovet sekä käyttää hyväksyttyä kypärää.

AJONEUVOLLA AJAMINEN

Käytännön harjoituksia

On erittäin tärkeää ennen pidemmälle ajamaan lähtemistä, että tutustut ajoneuvosi käsittelyyn harjoittelemalla sillä hallitussa ympäristössä. On myös erittäin hyvä idea osallistua mahdollisuuksien mukaan virallisille harjoituskursseille taitojen tehostamiseksi ja lisätietojen hankkimiseksi.

Etsi sopiva harjoittelualue ja suorita seuraavat harjoitukset. Alueen tulisi olla kooltaan vähintään 45 m(150 ft x 45 m(150 ft eikä siinä saa olla puita, kiviä tai muita esteitä. Löydettyäsi sopivan ajoluvallisen alueen suorita seuraavat harjoitukset.

Kääntymisharjoitukset

Kääntymisen yhteydessä tapahtuu likipitäen eniten onnettomuuksia. Ajoneuvo menettää pitonsa tai kaatuu helpommin, jos kääntynyt liian jyrkästi tai liian nopeasti. Hidasta, kun lähestyt käännöstä.

- Opettele ensiksi kääntymään loivia käännöksiä erittäin hitailla nopeuksilla. Vapauta kaasua ennen kääntymistä ja kaasuta hitaasti kääntyessäsi.
- Toista kääntymisharjoitus, mutta pidä kaasua tällä kertaa tasaisena samalla tasolla kääntyessäsi.
- Toista lopuksi kääntymisharjoitus kiihdyttäen samalla hitaasti.
- Harjoittele kääntymisiä toiseen suuntaan.

Huomioi kuinka ajoneuvos reagoi erilaisissa harjoituksissa. Me suosittelemme kaasun vapauttamista ennen kääntymisen aloittamista, jolloin suunnanmuutos on helpompi aloittaa. Tunnet sivuttaisvoimien kasvavan nopeuden ja ohjausliikkeen myötä. Sivuttaisvoiman olisi pysyttävä mahdollisimman pienenä, jotta varmistat ettei ajoneuvo voi kaatua.

Harjoitukset U-käännöstä varten

Harjoittele U-käännösten tekemistä.

- Kiihdytä hitaasti ja säilytä hidas ajonopeus, käännä asteittain ohjauspyörää oikealle kunnes olet suorittanut U-käännöksen.
- Toista U-käännösharjoitukset eri ohjausliikkeiden voimakkuudella ja aina erittäin alhaisella nopeudella.
- Toista U-käännösharjoitukset toiseen suuntaan.

Kuten tässä oppaassa on aiemmin mainittu, älä aja päälystetyillä pinoilla, sillä ajoneuvo ei käyttäydy silloin samoin ja kaatumisen vaara lisääntyy.

Jarrutusharjoitukset

Harjoittele jarruttamista oppiaksesi tietämään, kuinka jarrut reagoivat.

- Harjoittele ensin alhaisella nopeudella ja lisää sitten nopeutta.
- Harjoittele jarruttamista suorassa linjassa eri nopeuksilla ja eri jarrutusvoimakkuuksilla.
- Harjoittele hätäjarrutusta, paras mahdollinen jarrutus tapahtuu suorassa linjassa, voimakkaasti jarruttaen mutta ilman, että pyörät lukkiutuvat.

Muista, että jarrutusmatka riippuu ajoneuvon nopeudesta, kuormasta ja maaston pinnan tyypistä. Myös renkaiden ja jarrujen kunto ovat tärkeitä tekijöitä.

Peruutusharjoitukset

Seuraava vaihe koskee peruuttamista.

- Asenna yksi merkkaukartiio ajoneuvon molemmin puolin takarenkaiden viereen. Siirrä ajoneuvoa eteenpäin, kunnes näet molemmat merkkaukartiot, ja pysäytä sitten ajoneuvo. Opettele etäisyys, jonka tarvitset nähdäksesi esineet takanasi.
- Opi tuntemaan, kuinka ajoneuvo käyttäytyy peruutettaessa ja reagoi ohjausliikkeisiin.
- Suorita tämä peruutusharjoitus aina hitailla nopeuksilla.

Harjoitus moottorin hätäpysäyttämistä varten

Opettele pysäyttämään moottori nopeasti hätätapauksissa.

- Ajaessasi hitaalla nopeudella sinun tarvitsee vain irrottaa RF D.E.S.S. -avain D.E.S.S.-pistokkeesta.

Harjoituksen avulla opit tietämään, kuinka ajoneuvo reagoi kun moottori pysäytetään ajon aikana ja samalla harjoitus kehittää tästä refleksinomaisen liikkeen.

Maastokäyttö

Maastokäyttö on luonteeltaankin vaarallista. Mikä tahansa maasto, jota ei ole erityisesti valmisteltu ajoneuvolla ajoa varten, on vaarallinen. Maaston jyrkät vaihtelet, maastoaines, muoto ja jyrkkyys eivät ole ennakoitavissa. Maastossa itsessään on vaaran aiheuttajia, jotka jokaisen sinne aikovan on tietoisesti hyväksyttävä.

Kuljettajan on maastossa ajaessaan valittava turvallisin reitti ja pidettävä tarkkaan silmällä edessä olevaa maastoa. Ajoneuvoa ei koskaan saa käyttää henkilö, joka ei täysin tunne ajoneuvon liittyviä ajo-ohjeita, eikä sitä pitäisi ajaa jyrkässä tai petollisessa maastossa.

Yleiset ajotekniikat

Yleisiä ajovinkkejä

Parhaat varoimet ajoneuvon käyttöön liittyvien vaarojen välttämiseksi ovat huolellisuus, varovaisuus, kokemus ja ajotaito.

Jos sinulla on esteen tai erityisen maastokohdan ylityksen suhteen pieninkin epäily, valitse aina vaihtoehtoinen tie.

Maastoajossa teho ja vetovoima ovat tärkeitä, ei nopeus. Älä koskaan aja kovempaa kuin mitä näkyvyys ja oma kykysi valita turvallinen reitti sallivat. Aja aina hitaasti ja ole erityisen varovainen tuntemattomassa maastossa. Ole ajoneuvolla ajaessa aina varuillasi vaihtelevien maasto-olosuhteiden varalta. Ole erityisen varovainen erittäin vaikeassa maastossa, liukkaalla tai irtonaisella alustalla.

Tarkkaile jatkuvasti rinteissä edessä olevia äkillisiä maaston muutoksia tai esteitä, kuten kivenlohkareet ja kannot, jotka voivat aiheuttaa tasapainon menetyksen ja johtaa ympäripyörähtämiseen.

Älä koskaan käytä ajoneuvoa, elleivät hallintalaitteet toimi normaalisti. Ota yhteyttä valtuutettuun Can-Am Off-Road -jälleenmyyjään.

Ajoneuvon hallinnassa pitämiseksi on molemmat kädet ehdottomasti syytä pitää ohjauspyörässä siten, että kaikki hallintalaitteet ovat käsien ulottuvilla. Sama

koskee jalkoja. Vältä mahdolliset sääri- tai jalkavahingot pitämällä vasen jalka jalkatuessa ja oikea jalka lattialla aina ajon aikana. Kun pysyt kokonaan ohjaamon sisäpuolella, se auttaa suojaamaan myös ajoneuvon ulkopuolella olevien esineiden aiheuttamilta iskuilta.

Tarkkaile ja varo oksia ja muita esineitä, jotka saattavat joutua matkustamon sisään ja iskeytyä sinuun tai matkustajiisi.

Ajaminen peruutusvaihteella

Varmistu peruutettaessa, ettei ajoneuvon takana ole ihmisiä tai esteitä. Tarkkaile kuolleita kulmia. Peruuta hitaasti kun tie on selvä ja vältä jyrkkiä käännöksiä.

⚠ VAROITUS

Ohjausliikkeet peruutettaessa lisäävät kaatumisen vaaraa.

TÄRKEÄÄ:

Peruutettaessa moottorin kierrosluku on rajoitettu, mikä rajoittaa ajoneuvon peruutusnopeutta.

⚠ VAROITUS

Kun peruutat alamäkeen, painovoima saattaa kasvattaa ajoneuvon nopeuden turvallista peruutusnopeutta suuremmaksi.

Teiden ylittäminen

Jos sinun on ylitettävä tie, varmista että sinulla on täysi näkyvyys molemmista suunnista tulevan liikenteen osalta ja pääätä etukäteen se kohta tien toiselta puolelta, josta poistut tieltä. Aja suorassa linjassa kohti valitsemaasi kohtaa. Älä tee jyrkkiä suunnanmuutoksia tai nopeita kiihdytyksiä, sillä ne voivat johtaa kaatumiseen. Älä aja jalkakäytävillä tai pyöriteillä, ne on tarkoitettu jalankulkijoille ja pyöräilijöille.

Ajaminen päällysteellä

Vältä päällystettyjä pintoja. Tätä ajoneuvoa ei ole suunniteltu käyttöön päällystetyillä pinnoilla ja se voi helpommin kaatua päällystetyllä pinnalla. Jos sinun on ajettava asfaltilla, käänny asteittain ja aja hitaasti sekä vältä äkkinäistä kiihdytystä tai jarrutusta.

Matalan veden ylittäminen

Vesi voi olla ainutlaatuinen vaara. Jos se on liian syvä, ajoneuvo voi kellua ja kelahtaa. Tarkasta veden syvyys ja virtaus ennen minkäänlaisen vesistön ylittämistä. Veden syvyys ei saa ylittää pyörien navan korkeutta, jotta ajoneuvo voi turvallisesti ylittää esteen. Varo liukkaita pintoja kuten kivet, ruoho, tukit, jne., sekä vedessä että rannoilla. Voit menettää pyörien pidon. Älä aja veteen kovalla vauhdilla.

Vesi vaikuttaa ajoneuvon jarrutuskykyyn. Muista kuivata jarrut jarruttamalla useita kertoja ajettuasi vedessä.

Lähellä vesiä voi olla mutaa tai suomaata. Varo äkkinäisiä monttuja tai syvyysvaihteluita. Varo myös muita vaaroja, kuten kasvullisuuden osittain peittämät kiivenlohkareet, tukit, jne.

Ajaminen lumessa tai jäällä

Käyttöä edeltävää tarkastusta tehtäessä on kiinnitettävä erityistä huomiota niihin ajoneuvon kohtiin, joissa lumi- ja/tai jääkertymät voivat estää takavalon näkymisen, tukkia tuuletusaukot, estää jäähdyttimen ja tuulettimen toiminnan ja häiritä hallintalaitteiden liikettä. Ennen ajoneuvon käynnistämistä on tarkistettava, että ohjaus, kaasu- ja jarrupolkimet toimivat esteettömästi.

Aina kun ajoneuvolla ajetaan lumisella pohjalla, renkaiden pito yleensä huonontuu, jolloin ajoneuvo reagoi eri tavalla kuljettajan hallintaliikkeisiin. Pannoilla, joilla pito on huono, ohjausvaste on vähemmän napakka ja tarkka, pysähtymismatkat pitenevät, ja se vaikuttaa myös kiihtyvyyteen. Hidasta, äläkä kaasuta äkkinäisesti. Muutoin pyörät luistavat ja ajoneuvo saattaa luisua ylihajautumisen takia. Vältä äkkijarrutusta. Se voi aiheuttaa ajoneuvon luisumisen suorassa linjassa. Paras keino on jälleen vähentää turvallisesti nopeutta ennen ohjausliikettä, jotta sinulla on tarpeeksi aikaa ja etäisyyttä pitää ajoneuvo hallinnassa.

Kun ajat ajoneuvolla irtolumen peittämällä pinnalla, ajoneuvon liike tuiskuttaa ilmaan lunta, joka kerääntyy tai sulaa tietyille paljaina oleville komponenteille, mukaan lukien pyörivät osat, kuten jarrulevyt. Vesi, lumi tai jää voi vaikuttaa ajoneuvosi jarrujärjestelmän reaktioaikaan. Vaikka ajonopeutta ei tarvitsisi alentaa, käytä jarruja usein estääksesi jään tai lumen kertymisen ja kuivataksesi jarrupalat ja -levyt. Menettelemällä näin pieniriskisissä ajotilanteissa testaat pyörien pidon ja pidät itsesi ajan tasalla siitä, miten ajoneuvo vastaa ohjausliikkeisiin. Pidä aina jarru- ja kaasupoljin ja astinlaudat lumettomina ja jäättöminä. Pyyhi lumi säännöllisesti pois istuimelta, ohjauspyörästä sekä ajo- ja takavalosta.

Lumen alla saattaa olla piilossa kiviä, kantoja tai muita esteitä, ja jos lumi on märkää, se saattaa estää ajamisen kokonaan, koska ajoneuvo juuttuu kiinni tai menettää kaiken pidon loskaisessa lumessa. Katso kauas eteenpäin ja tarkkaile aina näkyviä merkkejä siitä, että lumen alla saattaa olla tällaisia esteitä. Epävarmoissa tapauksissa on aina tehtävä väistöliike. Älä aja jäätyneen vesistön jäällä, ennen kuin olet tarkistanut jään kestävän turvallisesti ajoneuvon, sen kuljettajan ja matkustajan sekä kuorman painon.

Jokaisen ajomatkan päätteeksi on hyvä puhdistaa lumi- tai jääkertymät ajoneuvosta ja kaikista liikkuvista osista (jarrut, ohjauksen osat, voimansiirtojärjestelmät, hallintalaitteet, jäähdyttimen tuuletin jne.). Märkä lumi muuttuu jääksi ajoneuvon jäähtyessä ja sitä on vaikeampi poistaa seuraavassa käyttöä edeltävässä tarkastuksessa.

Ajaminen hiekalla

Hiekalla ja hiekkadyyneillä, ajo on myös ainutlaatuinen kokemus, mutta näiden kohdalla on huomioitava tiettyjä perusvarotoimia. Ajoneuvo voi menettää määrässä, syvässä tai hienossa hiekassa pyörien vetovoiman, mikä aiheuttaa ajoneuvon liukumisen, kaatumisen tai ”pyörien uppoutumisen”. Etsi kiinteämpää maata tällaisessa tilanteessa. Paras neuvo on jälleen hidastaminen ja olosuhteen tarkka silmällä pitäminen.

Hiekkadyneillä ajettaessa suositellaan ajoneuvon kiinnitettäväksi antennityypistä turvalippua. Tämä helpottaa näkyvyyttä, jolloin muut havaitsevat sinut seuraavan hiekkakummun takaa. Jos näet edessäsi toisen turvalipun, etene varoen.

Ajaminen soralla, irtokivillä tai muilla liukkailla pinnoilla

Irtokivillä tai soralla ajaminen on hyvin samanlaista kuin jäällä ajo. Sora ja kivet vaikuttavat ajoneuvon ohjattavuuteen aiheuttaen mahdollisesti sen liukumista tai keikahtamisen, etenkin jos vauhti on kova. Lisäksi se voi vaikuttaa jarrumatkaan. Muista, että ”äkkinäinen kaasuttaminen” tai liukuminen voivat singota irtokiviä taaksepäin, toista kuljettajaa kohti. Älä koskaan tee sitä tahallasi.

Jos joudut luistoon tai liukuun, on ehkä parasta kääntää ohjauspyörää liu’un suuntaan, kunnes saat ajoneuvon jälleen hallintaan. Älä koskaan lukitse jarruja ja pyöriä.

Esteiden ylittäminen

Käytä hidasta ajonopeusalueita (L) ajaessasi esteiden yli.

”Reitillä” olevat esteet on ylitettävä varoen. Tämä sisältää kivet, kaatuneet puut ja painumat. Niitä on syytä välttää aina, kun se on mahdollista. Muista, että jotkut esteet ovat liian suuria tai vaarallisia ylitettäväksi, joten niitä on syytä välttää. Ohjenuorana on, että älä koskaan yritä ylittää korkeampaa estettä kuin mitä ajoneuvosi maavara on. Voit ylittää pienet kivet tai kaatuneet puut turvallisesti – lähesty niitä hiljaisessa vauhdissa ja niin oikeassa kulmassa kuin vain mahdollista. Hidasta nopeus kuitenkin pysähtymättä, älä kiihdytä äkkinäisesti. Matkustajien on pidettävä käsikahvasta tukevasti kiinni ja tuettava jalkansa lattiaan. Pidä ohjauspyörästä tukevasti kiinni sulkematta nyrkkejäsi sen ympärillä ja aja eteenpäin. Ota huomioon, että esine voi olla liukas tai se voi liikkua sitä ylitettäessä.

Ajaminen rinteissä

Mäissä tai rinteissä ajettaessa on kaksi erittäin tärkeää seikkaa: varaudu liukkaisiin pintoihin tai maaston muutoksiin ja esteisiin sekä tue itsesi hyvin ajoneuvon sisällä. Jos ajat ylös tai alas mäkeä, joka on liian liukas tai sen pinta irtonainen, voit menettää ajoneuvon hallinnan. Jos ajat yli mäen huipun suurella nopeudella, sinulla ei ehkä ole aikaa valmistautua maastoon huipun toisella puolella. Vältä pysäköintiä rinteeseen. Aseta vaihdevipu aina PARK(KI)-asentoon, kun ajoneuvo on pysähdyksissä tai pysäköitynä, erityisesti kaltevassa maastossa estääkseen ajoneuvon liikkumisen. Jos sinun on pysäköitävä jyrkkään rinteeseen, kiilaa pyörät käyttäen kiviä tai tiiliä.

Ylämäkeen ajo

Käytä hidasta ajonopeusalueita (L) ajaessasi rinnettä ylös.

Rakenteensa johdosta tällä ajoneuvolla hyvä pito jopa ylös ajettaessa. Pito on niin hyvä, että ajoneuvo pyöriähtää enemmän taaksepäin ympäri kuin menettää pyörien vetovoiman. Maasto-olosuhteissa tulee usein eteen tilanteita, joissa mäen huippu on eroosion vaikutuksesta erittäin jyrkkä. Tätä ajoneuvoa ei ole suunniteltu sellaisesta tilanteesta selviämään. Valitse toinen reitti.

On myös viisasta tietää maasto-olosuhteet mäen tai kumpareen toisella puolella. Aivan liian usein siellä on terävä jyrkänne, jota on mahdoton laskeutua.

Jos havaitset, että rinne alkaa olla liian jyrkkä ylös ajamista varten, paina jarrua pysäyttääksesi ajoneuvon. Aseta vaihdevipu peruutukselle (R) ja peruuta rinne alas juurikaan jarrua vapauttamatta, jotta nopeus pysyy hitaana. Älä yritä kääntyä ympäri. Älä koskaan aja rinnettä alas siten, että ajoneuvon vaihde on vapaalla. Älä jarruta voimakkaasti sillä se lisää ympäripyörähtämisen vaaraa.

Alamäkeen ajo

Tämä ajoneuvo pystyy nousemaan jyrkempiä rinteitä ylös kuin mitä se pystyy turvallisesti laskeutumaan. Siksi on oleellista varmistaa ennen kiipeämistä, että alaspäin on olemassa turvallinen reitti.

Hidastaminen liukkaassa alamäessä voi aiheuttaa ajoneuvon ”liukumisen” kelkan tavoin. Ylläpidä tasainen nopeus ja/tai kiihdytä hieman, jotta saat ajoneuvon jälleen hallintaan. Älä koskaan paina voimakkaasti iskemällä jarruja ja lukitse pyöriä.

Rinteen poikittaissuuntaisesti ajo

Vältä rinteen ajamista sivusuunnassa (rinteen suuntaisesti ajamista) aina, kun se on mahdollista. Tee se tarvittaessa äärimmäisen varovasti. Sivuttaisajo jyrkissä rinteissä voi aiheuttaa ympäripyörähdysten. Lisäksi liukkaalla tai irtonaisella pohjalla voi tapahtua hallitsematonta sivuluisua. Vältä esteitä tai painaumuksia, jotka nostavat yhtä ajoneuvon puolta toista korkeammalle, mikä voi johtaa ympäripyörähtämiseen. Jos ajoneuvosi uhkaa kaatua tai liukua sivuttain, ohjaa alamäkeen, mikäli mahdollista.

⚠ VAROITUS

Ole varovainen lastatessasi ja kuljettaessasi nestesäiliöitä. Ne saattavat vaikuttaa ajoneuvon vakauteen ajettaessa mäkiä sivusuuntaisesti kallistamalla ajoneuvoa alamäkeen, ja siksi ne lisäävät ajoneuvon kaatumisen mahdollisuutta.

Äkkipudotukset

Tätä ajoneuvoa ei ole suunniteltu äkkipudotuksista selviämiseen. Se jää ”pohjataan kiinni” ja yleensä pysähtyy, jos etu- tai takapyörät ajetaan äkkipudotuksen yli. Jos pudotus on jyrkkä tai syvä, ajoneuvo syöksyy alas ja pyörähtää ympäri.

Älä yritä selvittää äkkiyrkänteiden yli. Peruuta ja valitse toinen reitti.

Vapaa-ajan ajo, ryhmissä ajo ja etäisyydet

Kunnioita muiden oikeuksia ja rajoituksia. Älä aja muun tyyppiseen maastokäyttöön tarkoitetuilta alueilta. Tällaisia ovat moottorikelkkareitit, ratsastustiet, hiihtoladut, maastopyöräilytiet, jne. Älä koskaan oleta olevasi yksin liikkeellä. Pysy aina reitin oikeassa reunassa äläkä aja ristiin rastiin puolelta toiselle. Ole valmis pysähtymään tai siirtymään sivuun kohdatessasi vastaantulijan.

Liity paikalliseen side-by-side -ajoneuvokerhoon. Kerhosta saat kartan ja ohjeita tai tietoa siitä, missä voit ajella. Ellei paikkakunnallasi ole kerhoa, ole mukana sellaisen perustamisessa. Ryhmässä ajelu ja klubitoiminta ovat mukavaa sosiaalista kanssakäymistä. Älä koskaan käytä tätä ajoneuvoa huumeiden tai alkoholin vaikutuksen alaisena, tai kun olet väsynyt tai sairas.

Pidä aina riittävä etäisyys kanssa-ajajiin. Oma arviointikykyysi nopeuden, maasto-olosuhteiden, sään ja ajoneuvosi mekaniikan suhteen sekä myös kykyysi arvioida kanssa-ajajiesi ajokäyttäytymistä helpottavat valitsemaan oikean turvaetäisyyden. Tämä ajoneuvo – kuten mikään muukaan ajoneuvo – ei pysty pysähtymään äkillisesti ”kuin seinään”.

Ennen liikkeelle lähtöä ilmoita minne olet ajatellut ajaa ja milloin oletat palaavasi takaisin.

Riippuen siitä kuinka pitkälle ajattelet ajaa, vie mukanasasi ylimääräisiä työkaluja tai pelastustarvikkeita. Ota selvää tankkauspaikoista. Valmistaudu mahdollisesti kohtaamiisi olosuhteisiin. Ensiapulaukku olisi aina hyvä vaihtoehto.

Ympäristö

Yksi tämän ajoneuvon eduista on, että sillä pääsee ajamaan muuallakin kuin normaaleilla ajoväylillä, pois useimmista lähiöistä. Luontoa ja muiden oikeutta nauttia siitä on kuitenkin aina kunnioitettava. Älä ajele alueilla, jotka ovat ympäristöhaitoille herkkiä. Älä aja metsäviljelysten tai pensaiden tai kaadettujen puiden yli, tai kaada aitaa äläkä pyöritä renkailla tyhjää ja hajota luontoa. Kulje kevyesti.

Ajoneuvo voi aiheuttaa maastopaloja, mikäli roskaa kerääntyy pakoputken tai moottorin muiden kuumien paikkojen liepeille, ja mikäli se syttyy ja tippuu kuivalle ruohikolle. Vältä ajamista kosteilla alueilla, vetelällä turvemaaperällä tai korkeassa ruohikossa, missä roskaa kerääntyy ajoneuvoon runsaasti. Mikäli ajoneuvoa käyttää tällaisilla alueilla, on kerääntynyt roska poistettava moottorin ja ajoneuvon muiden kuumien paikkojen liepeiltä. Katso yksityiskohdat osasta *Ajoneuvon huolto*.

Riistan ajo on useimmiten kiellettyä. Riista voi kuolla uupumukseen sen jälkeen, kun sitä on ajettu moottoriajoneuvolla takaa. Jos matkasi varrella kohtaat eläimiä, pysähdy ja tarkkaile hiljaa. Tapaus tulee todennäköisesti olemaan elämäsi parempia muistoja.

Noudata ohjetta ”vie mukanasasi, minkä toitkin”. Älä roskaa ympäristöä. Älä sytytä nuotioita, ellei sinulla siihen lupaa eikä silloinkaan, jos on kovin kuivaa. Matkallasi aiheuttamasi vaaratilanteet voivat aiheuttaa vahinkoa muilla tai itsellesi, vieläpä myöhemmässäkin vaiheessa.

Älä aja viljelysmaalla. Pyydä maanomistajalta aina lupaa ennen kuin ajat hänen maillaan. Ota huomioon vilja, maatilän eläimet ja maa-alueiden rajat.

Ja lopuksi: älä saastuta puroja, järviä tai jokia, älä tee muutoksia moottoriin tai äänenvaimennusjärjestelmään tai irrota siitä mitään osia, sillä ajoneuvon pako-kaasupäästöt muuttuvat.

KUORMIEN KULJETTAMINEN JA TYÖAJO

Ajoneuvolla työskentely

Ajoneuvosi avulla voit suorittaa lukuisia KEVYITÄ toimenpiteitä, lumen aurauksesta puiden vetämiseen tai kuormien kantamiseen. Can-Am Off-Road -jälleenmyyjältä on saatavissa lukuisia lisävarusteita. Mahdollisen vahingoittumisen välttämiseksi on noudatettava lisävarusteiden mukana seuraavia ohjeita ja varoituksia. Noudata aina ajoneuvon kuormarajoja. Ajoneuvon ylikuormittaminen voi rasittaa komponentteja liikaa ja aiheuttaa niiden vioittumisen. Vältä yllirasittamista itseäsi, jos nostat tai vedät raskaita kuormia tai käsin työnnät ajoneuvoa.

VAROITUS

Asennettu laitteisto on laskettava maahan ennen kuin ajoneuvo jätetään.

Kuormien kuljetus

VAROITUS

Varmista, että kaikki lisävarusteet, kuorma ja ajoneuvossa olevat irtovarut on kiinnitetty kunnolla, tai poista ne, jotta ne eivät pääse putoamaan perässä tulevien ajoneuvojen eteen.

Kaikki ajoneuvolla kuljetetut kuormat vaikuttavat ajoneuvon käsiteltävyyteen, hallintaan, vakauteen ja jarrutusmatkaan. Älä ylitä ajoneuvon hyötykuormarajoituksia, mukaan luettuina kuljettajan, matkustajien, kuorman, tarvikkeiden ja perävaunun aisakuorman painot.

Huomioi aina, että kuorma voi liukua tai pudota ja aiheuttaa onnettomuuden.

Ajoneuvon maksimihyötykuormaraja

481 kg
(1 060 lb)

Mukaan luettuna kuljettaja ja matkustaja, kuorma, aisakuorma ja lisävarusteet.

Seuraavassa on esimerkki sopivasta ajoneuvon kokonaishyötykuorman jakamisesta:

Esimerkki sopivista hyötykuormista (sääda mallin kuormausrajan mukaan)

Kuljettaja ja matkustaja	Kuormalaati kon kuorma	Lisävarusteet	Aisakuorman paino	Ajoneuvon kokonaishyötykuorma
350 kg (772 lb)	23 kg (50 lb)	40 kg (88 lb)	68 kg (150 lb)	481 kg (1 060 lb)

Noudata näitä suosituksia vähentääksesi hallinnan tai kuljetettavan kuorman menettämisen vaaraa.

Ajoneuvon säädöt kuormaa kuljettaessa

Säädä jousitus sopivaksi, kun kuljetat raskaita kuormia tai matkustajia.

Kun kuljetat raskaita kuormia kuormalaatikossa tai vedät lastattua perävaunua, pidä vaihdevipua asennossa L (hidas ajonopeusalue).

⚠ VAROITUS

Käytä PIENTÄ VAIHDETTA, kun kokonaiskuorma on yli 226 kg (500 lb).

Kuormalaatikon kuormaaminen

Varmista, että kuorma ei työnny ulos kuormalaatikosta ja että se ei estä näkökykyäsi tai ajoneuvon hallittavuutta. Sivusta esiin työntyvät kuormat voivat tarttua tai juuttua pensaisiin, oksiin tai muihin esineisiin.

Älä anna kuorman peittää jarruvaloa.

Kuormaa kuorma niin alas kuin mahdollista – korkea kuorma voi nostaa ajoneuvon painopistettä, mikä saattaa vähentää sen vakautta.

Esineet, jotka ovat korkeampia kuin kuormalavan reunat, voivat haitata kuljettajan näkökykyä ja sinkoutua onnettomuuden yhteydessä.

Sijoita kuorma mahdollisimman tasaisesti jaettuna kuormalaatikon etu- ja keskiosaan.

Kiinnitä kuorma kuormalaatikon sisällä oleviin kiinnityskoukkuihin. Käytä ainoastaan kuormalaatikon pohjassa olevia kiinnityskoukkuja, älä kiinnitä kuormaa keihikkoon tai mihinkään muuhun ajoneuvon osaan.

Jos kuorma ei ole huolellisesti kiinnitettyinä, se saattaa liukua tai pudota osuen ajoneuvossa oleviin tai sivullisiin, tai se saattaa liikkua ajon aikana vaikuttaen ajoneuvon käsiteltävyyteen.

Kuormalaatikon maksimikuormat

tavaralaa tikko	91 kg (200 lb)	Tasaisesti jaettuna ja turvallisesti kiinnitettyinä. Kuormattuna mahdollisimman alas painopisteen saamiseksi mahdollisimman alas.
-----------------	-------------------	---

Ajaminen kuormattuna

Vähennä vauhtia kuormaa kuljettaessasi ja käänny asteittain. Vältä mäkiä ja epätasaista maastoa. Jätä pitempi jarrutusmatka. Ajoneuvon jarrutusmatka saattaa pidentyä, jos perävaunussa on raskaita kuormia, etenkin kaltevilla pinnoilla.

Kuorman vetäminen

Älä koskaan vedä kuormaa keihikkoon tai muihin lisävarusteisiin kiinnitettyinä; se saattaa aiheuttaa ajoneuvon ympärilyöryähdysten. Käytä kuorman vetämiseen vain perävaunun vetokoukkuja tai vinsiä (jos asennettuna).

Kun vedät kuormaa ketjulla tai vaijerilla, varmista ettei siinä ennen käynnistystä ole löysää ja säilytä jännite vetämisen aikana.

Jarruta vähitellen vetäessäsi kuormaa ketjulla tai vaijerilla. Kuorman inertia voi aiheuttaa törmäyksen.

Kun vedät kuormaa perävaunulla, noudata suurinta sallittua vetokapasiteettia. Katso *Perävaunun vetäminen*.

⚠ VAROITUS

Löysä ketju tai vaijeri saattaa rikkoutua ja sinkoutua takaisin.

Hinattaessa toista ajoneuvoa on varmistettava että joku kontrolloi hinattavaa ajoneuvoa. Hinattavaa ajoneuvoa on jarrutettava ja ohjattava, jotta se ei riistäydy hallinnasta.

Ennen kuin vedät kuormia vinssillä, katso vinssin valmistajan käyttöohjeet.

Vähennä vauhtia kuormaa vetäessäsi ja käänny asteittain. Vältä mäkiä ja epätasaista maastoa. Älä koskaan yritä ajaa jyrkkiä mäkiä. Varaa riittävästi matkaa jarruttamiseen etenkin kaltevilla pinnoilla ajettaessa ja matkustajia kuljettaessa. Varo luistoa tai liukumista.

Perävaunun vetäminen

Perävaunun hinaaminen tällä ajoneuvolla lisää huomattavasti kaatumisvaaraa, etenkin rinteissä. Mikäli ajoneuvolla aiotaan hinata perävaunua varmista, että sen vetokoukku sopii yhteen ajoneuvossa olevan kanssa. Varmista, että perävaunu on vaakatasossa ajoneuvon kanssa. (Tietyissä tapauksissa pitää ajoneuvon vetokoukkuun mahdollisesti asentaa erityinen jatkovarsi.) Varmista perävaunun kiinnitys ajoneuvoon turvaketjuilla tai -vaijereilla.

Vähennä vauhtia perävaunua vetäessäsi ja käänny asteittain. Vältä mäkiä ja epätasaisia maastoa. Älä koskaan yritä ajaa jyrkkiä mäkiä. Varaa riittävästi matkaa jarruttamiseen etenkin kaltevilla pinnoilla ajettaessa ja matkustajia kuljettaessa. Varo luistoa tai liukumista.

Perävaunun kuormaaminen väärin voi aiheuttaa hallinnan menettämisen.

Varmista aina, että kuorma on tasaisesti jaettu ja turvallisesti kiinnitetty perävaunuun; tasaisesti tasapainotettu perävaunu on helpompi hallita.

Aseta aina vaihdevipu asentoon L (hidas ajonopeusalue) hinatessasi perävaunua – ajaminen hitaalla ajonopeusalueella tarjoaa enemmän vääntöä ja lisäksi se helpottaa tasaamaan takarenkaille kohdistuvaa kuormitusta.

Estä ajoneuvon mahdollinen liikkuminen kiilaamalla sen ja perävaunun pyörät pysähdyttyäsi tai pysäköityäsi.

Ole varovainen irrottaessasi kuormattua perävaunua, se tai sen kuorma voi kaataa sinun tai muiden päälle.

Kun vedät kuormaa perävaunulla, noudata vetokoukun kilvessä mainittua maksimipainoa ja -vetokapasiteettia.

Varmista, että aisalle kohdistuu ainakin hiukan painoa.

TUOTTEESSA OLEVAT TÄRKEÄT KILVET (KANADAN JA YHDYSVALTOJEN ULKOPUOLISET MAAT)

Lue ja sisäistä kaikkien ajoneuvon varoituskilpien sisältö.

Nämä kilvet on kiinnitetty ajoneuvoon kuljettajan, matkustajien tai sivullisten turvallisuuden vuoksi.

Ajoneuvostasi löytyvät seuraavat kilvet, joiden on katsottava kuuluvan vakituisesti ajoneuvoon. Ne on pidettävä aina puhtaina ja näkyvillä. Vaihda kilvet uusiin, jos ne katoavat tai vahingoittuvat. Varoituskilpiä on saatavilla maksutta. Ota yhteyttä valtuutettuun Can-Am Off-Road -jälleenmyyjään.

Kun tilaat varaosia osille, joihin on kiinnitetty varoituskilpiä, muista tilata (maksutta) myös asianmukaiset varoituskilvet, jollei niitä ole jo kiinnitetty varaosiin.

TÄRKEÄÄ:

Mikäli ajoneuvon ja tämän käyttäjän käsikirjan välillä esiintyy eroavaisuuksia, ajoneuvoon kiinnitetyillä ohjekilvillä on ensisijainen asema käsikirjan ohjeistukseen nähden.

Turvallisuuskuvake

Yleiset varoituskuvakkeet

VAROITUS

- Lue ja ymmärrä kaikki varoituskilvet ja käyttäjän käsikirja. Katso ennen ajoneuvon käyttöä turvallisuusvideo; käytä QR-koodin linkkiä tai käy Can-Am-verkkosivustolla.
- Kaatumiset ovat aiheuttaneet vakavia loukkaantumisia sekä kuolemantapauksia myös tasaisilla ja aukeilla alueilla.
- Älä käytä ajoneuvoa julkisilla teillä (paitsi jos maastoajoneuvon käyttö tiellä on sallittu) – seurauksena voisi olla törmäys autojen ja kuorma-autojen kanssa.
- Käytä aina hyväksytyä kypärää ja suojarusteita.
- Käytä aina kuulosuojaimia.
- Kiristä istuinvyöt ja verkot.
- Varmista, että käyttäjät ovat yli 16-vuotiaita ja omaavat voimassa olevan ajoluvan.
- Vältä hallinnan menetys ja kaatuminen:
 - Vältä äkkinäisiä ohjausliikkeitä, sivuluisua, liukumista ja perän luistattamista äläkä koskaan pyöritä ajoneuvoa paikallaan.
 - Vältä äkkikiihdytystä kääntäessäsi ajoneuvoa, myös lähtiessäsi liikkeelle pysähdyksistä.
 - Hidasta ennen käännöksen aloittamista.
 - Ota etukäteen huomioon mäet, epätasainen maasto, ajourat ja muut maastossa ilmenevät muutokset, jotka vaikuttavat pitoon.
 - Vältä päällystettyjä pintoja.
 - Vältä ajoa rinteiden suuntaisesti (rinteen poikki).
- Älä ylitä matkustajien lukumäärää: 4 käyttäjää.
- Jokaisen käyttäjän tulee pystyä istumaan selkä selkänojaa vasten, jalat lattiassa tai jalkatapissa ja kädet ohjauspyörällä tai käsikahvoissa.
- Jos epäilet, että ajoneuvo voi keikahtaa tai kaatua, vähennä loukkaantumisen riskiä: Pidä tukeva ote ohjauspyörästä tai käsikahvoista ja tue itsesi. Älä laita mistään syystä mitään vartalosi osaa ajoneuvon ulkopuolelle.
- Pysy aina täysin ajoneuvon sisäpuolella.
- Älä salli ihmisten ajaa käytettyään alkoholia tai huumeita.

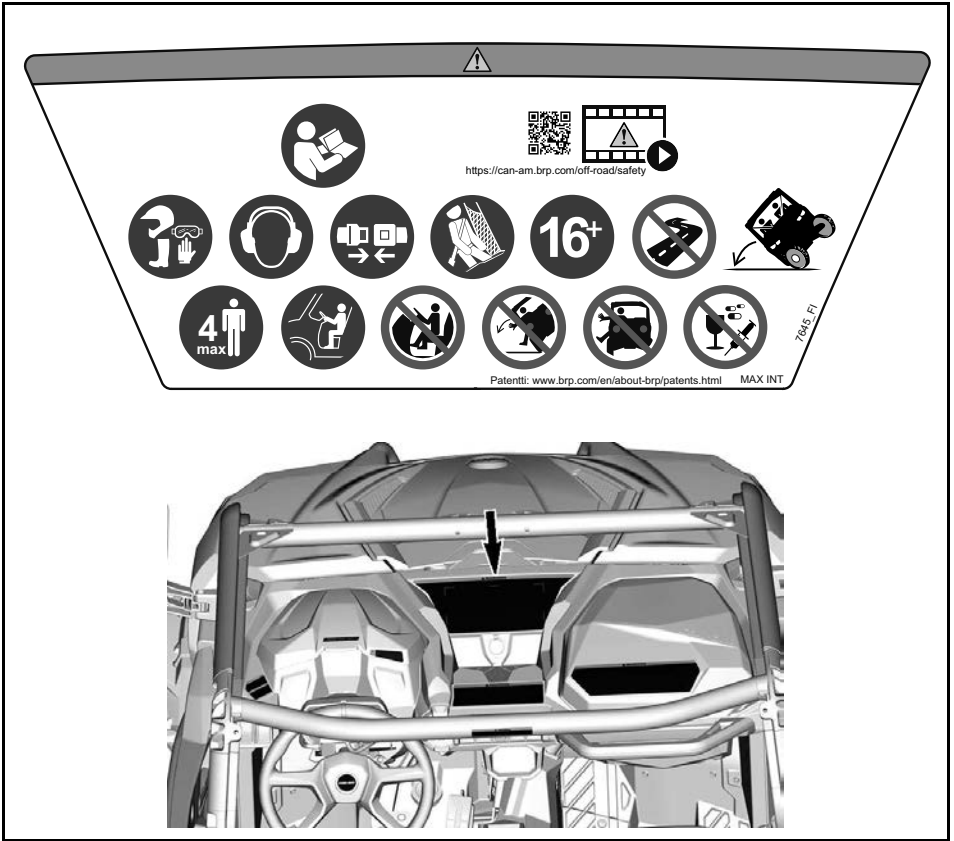

Matkustajan varoituskilpi

⚠ VAROITUS

- Käytä aina hyväksyttyä kypärää ja suojarusteita.
- Käytä aina kuulosuojaimia.
- Kiinnitä turvavyöt.
- Salpaa verkot tai ovet aina.
- Jokaisen käyttäjän tulee pystyä istumaan selkä selkänojaa vasten, jalat lattiassa tai jalkatapissa ja kädet käsikahvoissa.
- Jos epäilet, että ajoneuvo voi kaatua tai kieriä, vähennä loukkaantumisen vaaraa. Pidä lujasti kiinni käsikahvoista ja varaudu iskuun.
- Älä laita mistään syystä mitään vartalosi osaa ajoneuvon ulkopuolelle.
- Pysy aina täysin ajoneuvon sisäpuolella.
- Älä aja käytettyäsi lääkkeitä tai alkoholia.

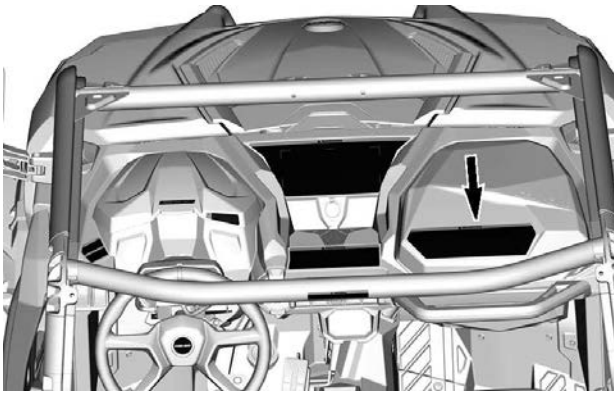

Vasemman takamatkustajan varoituskuvake

⚠ VAROITUS

- Käytä aina hyväksyttyä kypärää ja suojavarusteita.
- Käytä aina kuulosuojaimia.
- Salpaa verkot tai ovet aina.
- Kiinnitä turvavyöt.
- Älä koskaan pidä kiinni korista ajon aikana.
- Älä koskaan laita kättäsi ajoneuvon ulkopuolelle.
- Jokaisen käyttäjän tulee pystyä istumaan selkä selkänojaa vasten, jalat lattiasissa tai jalkatapissa ja kädet käsikahvoissa.
- Jos epäilet, että ajoneuvo voi keikahtaa tai kaatua, vähennä loukkaantumisen riskiä: Pidä lujasti kiinni käsikahvoista ja varaudu iskuun. Älä laita mistään syystä mitään vartalosi osaa ajoneuvon ulkopuolelle.
- Pysy aina täysin ajoneuvon sisäpuolella.
- Älä aja käytettyäsi lääkkeitä tai alkoholia.

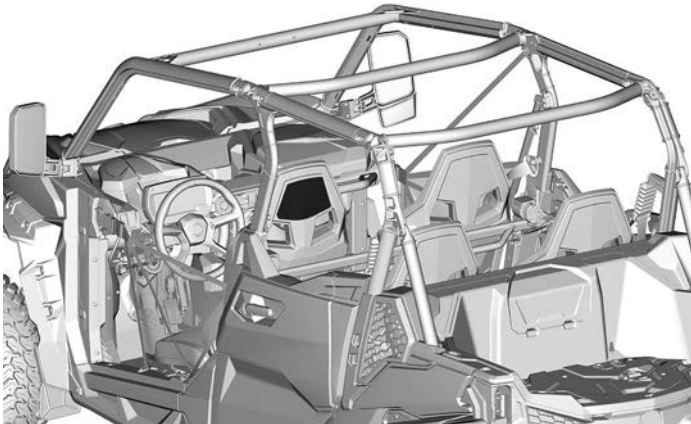

Oikean takamatkustajan varoituskuvake

⚠ VAROITUS

- Käytä aina hyväksyttyä kypärää ja suojarusteita.
- Käytä aina kuulosuojaimia.
- Salpaa verkot tai ovet aina.
- Kiinnitä turvavyöt.
- Älä koskaan pidä kiinni korista ajon aikana.
- Älä koskaan laita kättäsi ajoneuvon ulkopuolelle.
- Jokaisen käyttäjän tulee pystyä istumaan selkä selkänojaa vasten, jalat lattiasa tai jalkatapissa ja kädet käsikahvoissa.
- Jos epäilet, että ajoneuvo voi keikahtaa tai kaatua, vähennä loukkaantumisen riskiä: Pidä lujasti kiinni käsikahvoista ja varaudu iskuun. Älä laita mistään syystä mitään vartalosi osaa ajoneuvon ulkopuolelle.
- Pysy aina täysin ajoneuvon sisäpuolella.
- Älä aja käytettyäsi lääkkeitä tai alkoholia.

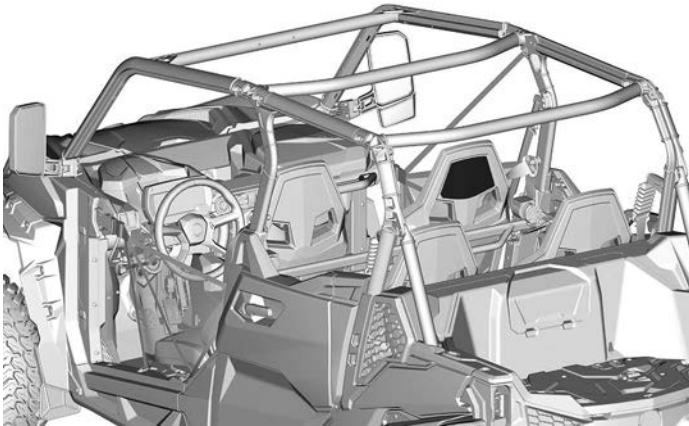

Rengaspaine ja enimmäiskuormitus – Varoituskilpi

⚠ VAROITUS

- Etsi ja lue käyttäjän käsikirja. Väärä rengaspaine tai ylikuorma saattaa aiheuttaa hallinnan menetyksen ja johtaa VAKAVAAN LOUKKAANTUMISEEN tai KUOLEMAAN.
- Käytä aina asianmukaista merkittyä rengaspainetta.
- ÄLÄ KOSKAAN anna ajoneuvon suurimman sallitun kuorman ylittyä, mukaan lukien kuljettajan, matkustajat, kuorman, lisävarusteiden ja perävaunun aisan painon, jos ne soveltuvat.
- Älä laita kuormalaatikkoo liian täyteen.
- Älä koskaan kuljeta matkustajia kuljetuslaatikossa tai takaluukussa.
- ÄLÄ KOSKAAN aseta polttoainetta, tulenarkaa tai vaarallista nestettä sisältävää säiliötä tähön telineeseen. Tämä voi johtaa räjähdykseen.

		kPa		kg			
	Trail	97	159	< 331	< 136		
2x	Sport	83	159				
4x	Sport	110	193	481	91		

TR ©2014 FI

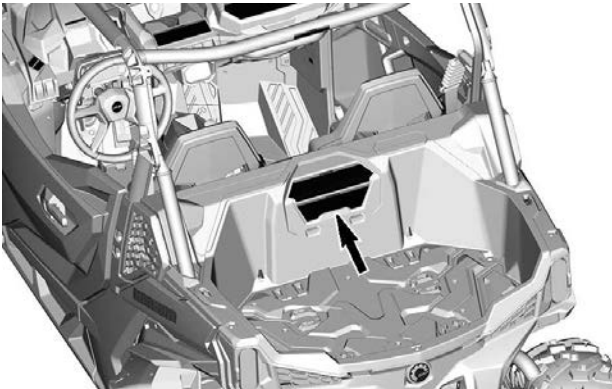

Ylikuorma – varoituskilpi

⚠ VAROITUS

- Ks. käyttöopas lisätietojen osalta.
- **ÄLÄ KOSKAAN** aseta polttoainetta, tulenarkaa tai vaarallista nestettä sisältävää säiliötä tähön telineeseen. Tämä voi johtaa räjähdykseen.
- **ÄLÄ KOSKAAN** kuljeta matkustajaa kuormalaatikossa tai luukun päällä.
- Kuormaa kuljettaessa, vähennä nopeuttasi, käännä vaiheittain, vältä mäkiä ja vaikeaa maastoa ja salli enemmän pysäytyksiä etäisyyksien välillä.

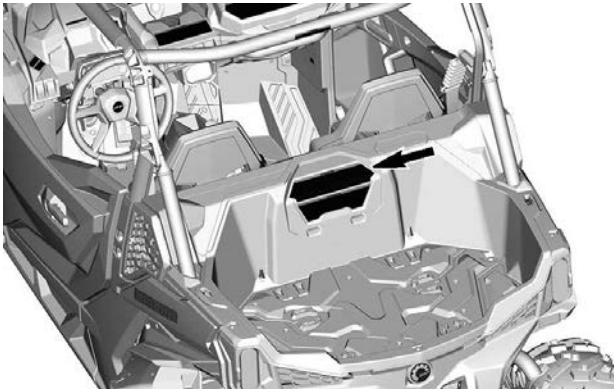

2-/4-vedon valinta – Varoituskilpi

⚠ VAROITUS

- Pysäytä ajoneuvo ja kytke jarru ennen vaihdevivun tai 2-veto/4-vetokatkaisimen käyttöä.
- Aseta vaihdevipu pysäköintiasentoon (P) ennen ajoneuvosta nousemista. Ajoneuvo voi lähteä rullaamaan, jollei vaihdevipu ole pysäköintiasennossa (P).

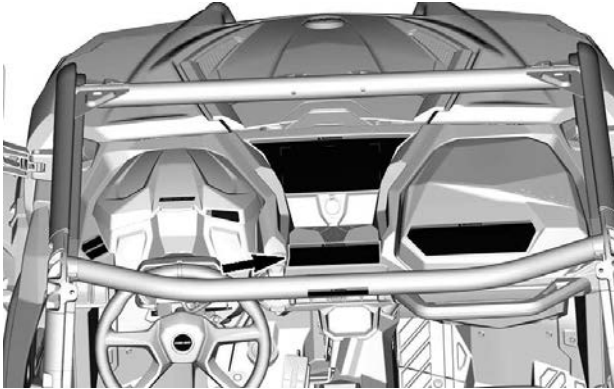
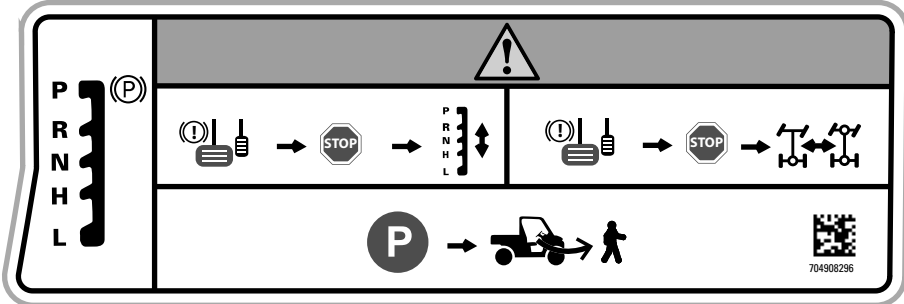

Puoiltakaovi – Varoituskilvet

⚠ VAROITUS

ÄLÄ vie kättäsi ajoneuvon ulkopuolelle, koska se aiheuttaisi VAKAVAN LOUKKAANTUMISVAARAN.

Vasen puoli



Oikea puoli

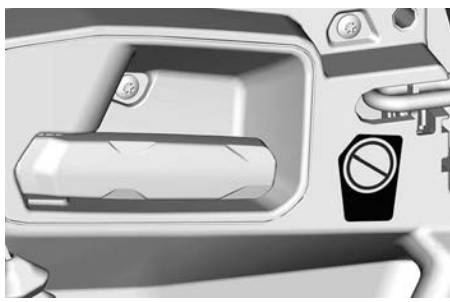
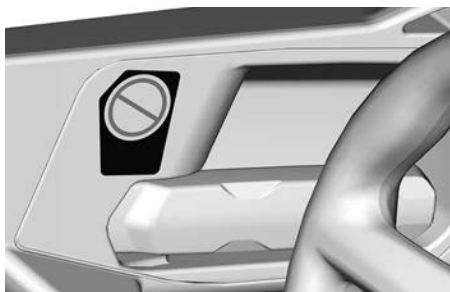

Kaatuminen – Kuvake

⚠ VAROITUS

- Jos epäilet, että ajoneuvo voi kaatua tai kieriä, vähennä loukkaantumisen vaaraa. Pidä lujasti kiinni käsikahvoista ja varaudu iskuun. Älä laita mistään syystä mitään vartalosi osaa ajoneuvon ulkopuolelle.
- Älä koskaan pidä kiinni korista ajon aikana.
- Salpaa verkot tai ovet aina.
- Kiinnitä turvavyöt.

Vasen puoli

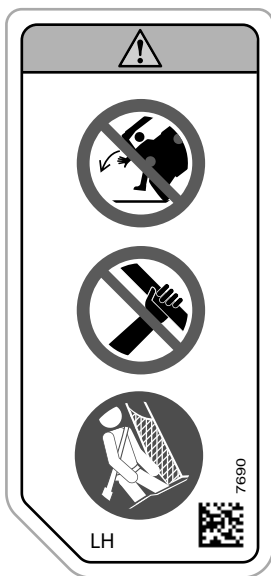

Oikea puoli

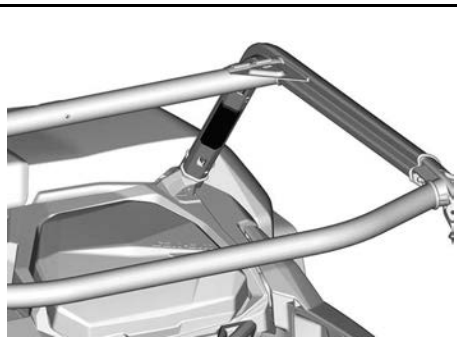
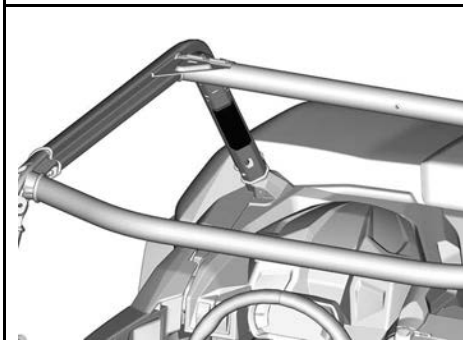
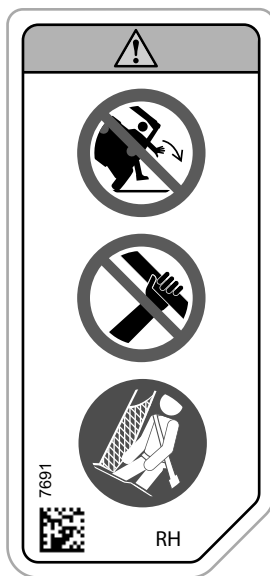

Kuorman vetäminen kehikolla – Kuvake

⚠ VAROITUS

Älä koskaan kiinnitä kuorman vetoköyttä kehikkoon.
Se saattaa aiheuttaa ajoneuvon kaatumisen.
Käytä ainoastaan perävaunun vetokoukkaa tai apukoukkaa kuorman
vetämiseen.



Hinaus ja aisapainot – Kuvake

⚠ VAROITUS

Hinaus- ja aisakuorman ENIMMÄISPAINOT.
Aseta kuormaa vedettäessä vaihdevipu hitaalle ajonopeudelle (L).
Alenna nopeutta ja käänny varovasti.
Vältä mäkiä ja epätasaista maastoa.
Jätä pidempi jarrutusmatka.

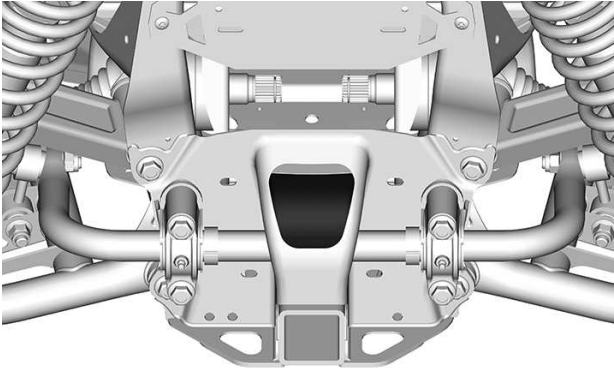

Pakoputki – Kuuman osan kuvake

 **HUOMIO**

Älä koske, kun kuuma.

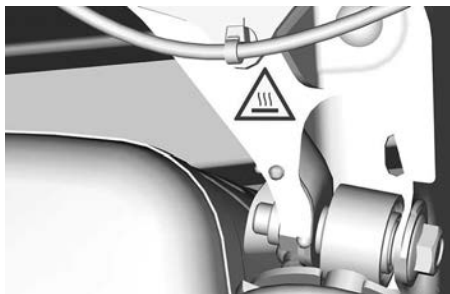

VASEN PUOLI

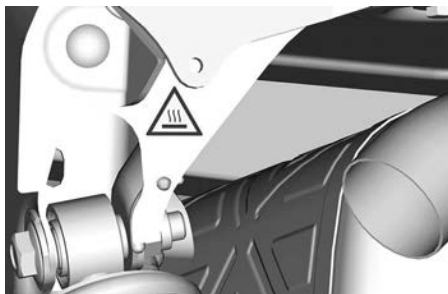

OIKEA PUOLI

Jäähdytysneste kuumaa – Varoituskilpi

 **VAROITUS**

Älä avaa kuumana.

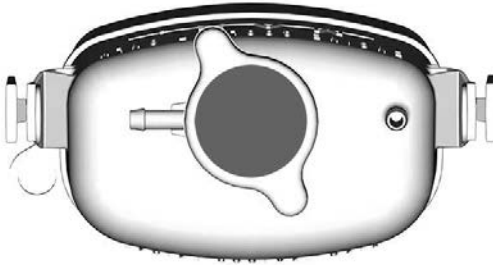

Apukäynnistystiedot – Kuvake

TÄRKEÄÄ

Älä käytä mitään ohjausjärjestelmän osaa ajoneuvon apukäynnistämiseen. Ohjeen noudattamatta jättäminen johtaa dps-yksikön vioittumiseen.

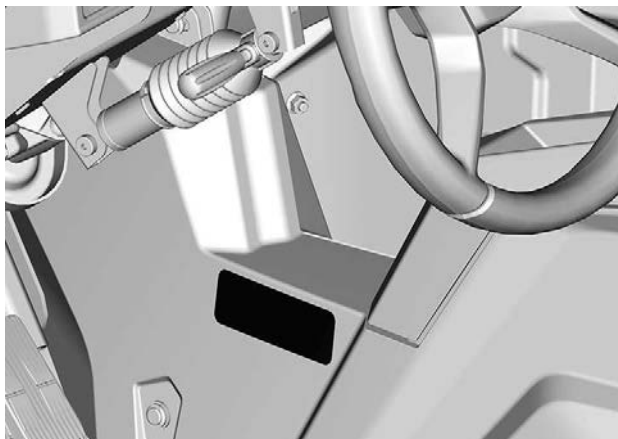
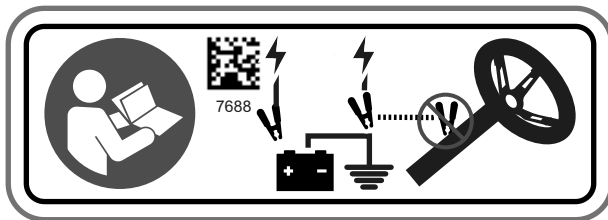

Kylmäkäynnistys – Varoituskilpi

Vain Euraasian talousunionissa

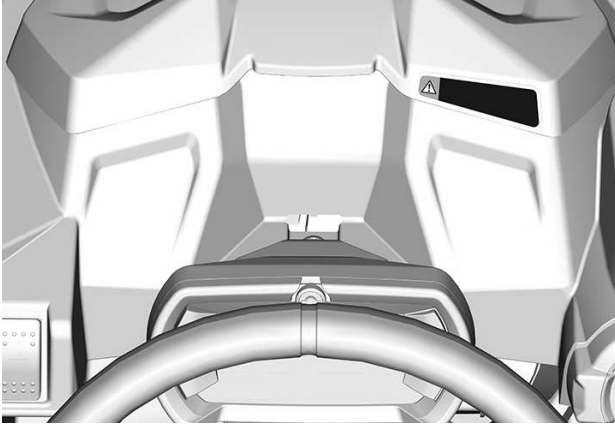
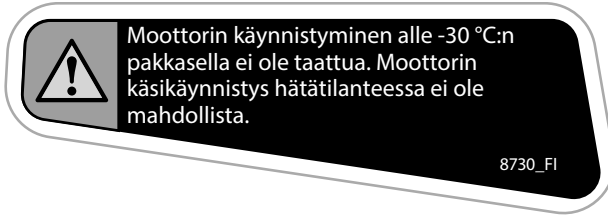

Tämä sivu on jätetty tarkoituksella tyhjäksi

TIETOA AJONEUVOSTA

ENSISIJAISET HALLINTALAITTEET

On tärkeää tietää kaikkien hallintalaitteiden sijainti ja toiminnot sekä harjoitella niiden tasaista ja koordinoitua käyttöä.

Jotkut ajoneuvon varoituskilvet eivät näy kuvissa. Katso lisätietoja ajoneuvon varoituskilvistä kohdasta *Tuotteessa olevat tärkeät kilvet*.

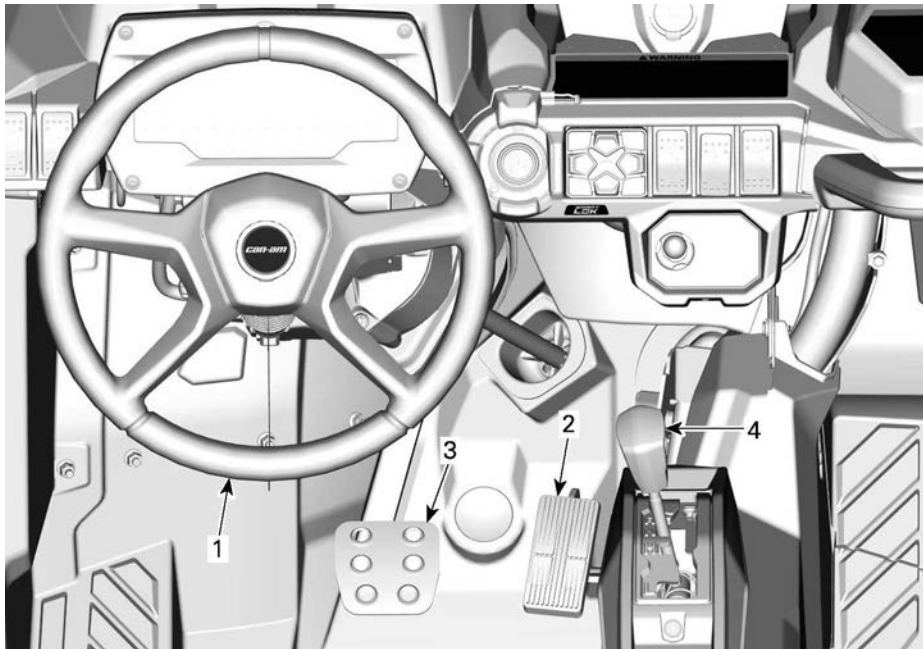

1. Ohjauspyörä
2. Kaasupoljin
3. Jarrupoljin
4. Vaihdevipu

Ohjauspyörä

Ohjauspyörä sijaitsee kuljettajan istuimen edessä.

Ohjauspyörällä ohjataan ajoneuvoa vasemmalle tai oikealle.

Käännä ohjauspyörää siihen suuntaan, johon haluat ajaa.

Tartu ohjauspyörään molemmiin käsiin, mutta älä kierrä peukaloitasi ohjauspyörän ympärille.

⚠ HUOMIO

Hankalissa reittiolosuhteissa tai ylitettävässä estettä ohjauspyörä saattaa yhtäkkiä nykäistä yhdelle puolelle voimakkaasti aiheuttaen käsi- tai rannevammoja, jos peukalot on kierrettyä ohjauspyörän ympäri.

Dynaaminen ohjaustehostin (DPS) vähentää ohjauspyörän kääntämiseen tarvittavaa voimaa.

Kaasupoljin

Kaasupoljin sijaitsee jarrupolkimen oikealla puolella.

Kaasupolkimella hallitaan ajoneuvon nopeutta.

Kun haluat lisätä ajoneuvon vauhtia tai säilyttää vauhdin, paina oikealla jalallasi kaasupoljinta.

Kun haluat vähentää ajoneuvon vauhtia, vapauta kaasupoljin.

Kaasupoljin on jännitetty jousella ja sen tulee palata lepoasentoonsa (tyhjäkäynti), kun sitä ei paineta.

Jarrupoljin

Jarrupoljin sijaitsee kaasupolkimen vasemmalla puolella.

Jarrupolkimen tehtävä on hidastaa ajoneuvon nopeutta tai pysäyttää se.

Kun haluat vähentää ajoneuvon nopeutta tai pysäyttää sen, paina oikealla jalallasi jarrupoljin alas.

Jarrupoljin on jännitetty jousella ja sen tulee palata lepoasentoonsa, kun sitä ei paineta.

Vaihdevipu

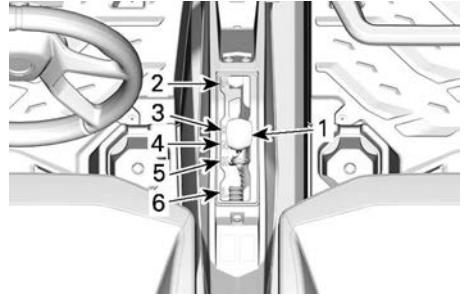

1. Vaihdevipu
2. Pysäköinti
3. Peruutus
4. Vapaa
5. Nopea alue (eteenpäin)
6. Hidas alue (eteenpäin)

Vaihdevipu sijaitsee alakonsolissa istuinten välissä.

Vaihdevipua käytetään vaihteen valitsemiseen.

Ajoneuvo on pysäytettävä ja jarrutettava ennen minkään vaihteen valitsemista.

⚠ VAROITUS

Tämän vaihdelaatikon vaihteita ei ole suunniteltu vaihtamiseen ajoneuvon liikkuesssa.

Pysäköinti

Pysäköintiasento (P) lukitsee vaihteiston estääkseen ajoneuvon liikkumisen.

⚠ VAROITUS

Käytä pysäköintiasentoa (P) aina, kun ajoneuvo ei ole käytössä. Ajoneuvo saattaa liikkua, ellei vaihdevipu ole pysäköintiasennossa (P).

Peruutusvaihte

Tällä vaihdevivun asennolla ajoneuvolla voi peruuttaa.

TÄRKEÄÄ:

Peruutettaessa moottorin kierrosluku on rajoitettu, mikä rajoittaa ajoneuvon peruutusnopeutta.

⚠ VAROITUS

Kun peruutat alamäkeen, painovoima saattaa kasvattaa ajoneuvon nopeuden turvallista peruutusnopeutta suuremmaksi.

Vapaa

Vaihteen vapaa-asento kytkee vaihdelaatikon pois päältä.

Nopea alue (eteenpäin)

Tämä asento valitsee vaihteiston nopean ajonopeusalueen. Se on normaali ajonopeusalue. Sillä ajoneuvo saavuttaa maksiminopeutensa.

Hidas alue (eteenpäin)

Tämä asento valitsee vaihteiston hitaan ajonopeusalueen. Sillä ajoneuvo kulkee hitaasti ja renkaissa on maksimivääntövoima.

TÄRKEÄÄ

Käytä hidasta aluetta perävaunun vetämiseen, raskaan kuorman kuljettamiseen, esteiden ylittämiseen tai ajamiseen mäkeä ylös- ja alaspäin.

MUUT HALLINTALAITTEET

Jotkut ajoneuvon varoituskilvet eivät näy kuvissa. Katso lisätietoja

ajoneuvon varoituskilvistä kohdasta *Tuotteessa olevat tärkeät kilvet.*

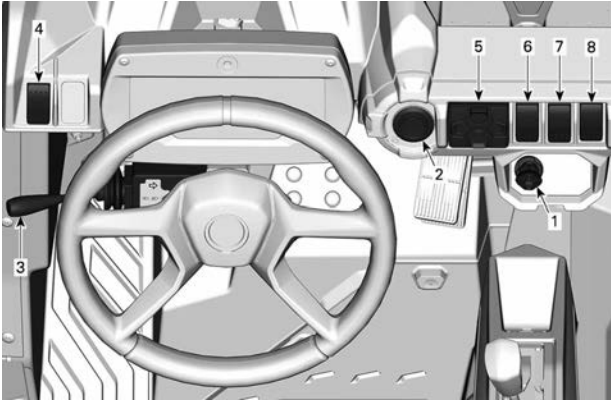

1. *RF D.E.S.S. -pistoke*
2. *Mootorin käynnistys-/pysäytyspainike*
3. *Monitoimivipu*
4. *Hätävilkkukytkin*
5. *Näppäimistö*
6. *2-veto-/4-veto-katkaisin*
7. *Takatasauspyörästäön lukituskatkaisin (vain ABS-mallit)*
8. *HDC-katkaisin (vain ABS-mallit)*

RF D.E.S.S.-avain ja RF D.E.S.S. -pistoke

RF D.E.S.S. -avain

Kaikissa D.E.S.S.-valintoihin liittyvissä asioissa on otettava yhteys valtuutettuun Can-Am-jälleenmyyjään lisätietojen saamiseksi.

Digitaalisesti koodattu ajonestojärjestelmä (D.E.S.S.)

Ajoneuvon mukana toimitetaan 1 D.E.S.S. -avain.

Virta-avaimissa on elektronisen piirin muodostama ainutlaatuinen elektroninen sarjanumero.

D. E. S. S.-järjestelmä lukee avaimen koodin ja sallii moottorin käynnistämisen tunnistettuaan avaimen.

Tätä ajoneuvoa voi käyttää erilaisilla avainohjelmoinneilla:

- Suorituskyky
- Normaali
- Work

Jälleenmyyjältä saa täysimittaiset tiedot.

TÄRKEÄÄ:

Lisäavaimia saa jälleenmyyjältä lisävarusteena.

VAROITUS

Vakavaan loukkaantumiseen tai kuolemaan johtavat kaatumiset, ympäripyörähtämiset, törmäykset ja hallinnan menettämiset ovat mahdollisia teho- tai normaaliavaimen kanssa. Normaaliavaimen käyttö ei korvaa sitä, että kuljettaja on valmistautunut, pätevä ja ajaa varoen.

Tehoavain

Tehoavaimen avulla kuljettaja voi käyttää moottorin täyttä vääntövoimaa ja ajoneuvon huippunopeutta.

Tämä avain saattaa olla käytännöllinen kuljettajille, jotka pitävät nopeamasta kiihtyvyydestä, tai ajavat ympäristössä, jossa suuret nopeudet ja suuri kiihtyvyys ovat olosuhteisiin sopivia. Esimerkiksi leveillä, suorilla reiteillä, kuljettaja saattaa haluta käyttää tehoavainta.

Normaaliavain

Normaaliavain rajoittaa moottorin nopeudeksi 70 km/h (43 mph) ja vähentää vääntömomenttia 50 %.

Tämä avain saattaa olla käytännöllinen kuljettajille, jotka toivovat enemmän asteittaista kiihtyvyyttä, tai ajavat ympäristössä, jossa täysi nopeus ja suuri kiihtyvyys eivät ole tarpeen. Esimerkiksi kapeilla, mutkaisilla reiteillä saattaa kuljettaja haluta käyttää normaaliavainta.

Työmaa-avain

Työavaimen avulla voi käyttää 100 % moottorin maksimiväännöstä, mutta ajonopeudeksi rajoittuu 40 km/h (25 mph).

VAROITUS

Jyrkissä alamäissä moottorin nopeudenrajoitin ei ehkä kykene estämään ajoneuvon kiihtymistä tuon nopeuden yläpuolelle

Tämä avain saattaa olla käytännöllinen kuljettajille, jotka toivovat enemmän asteittaista kiihtyvyyttä, tai ajavat ympäristössä, jossa täysi nopeus ja suuri kiihtyvyys eivät ole tarpeen. Esimerkiksi kapeilla, mutkaisilla reiteillä saattaa kuljettaja haluta käyttää normaaliavainta.

D.E.S.S. – joustava järjestelmä

Can-Am Off-road-jälleenmyyjäsi voi ohjelmoida ajoneuvosi D. E. S. S.-järjestelmään jopa 8 erilaista avainkoodia.

Jos sinulla on useampi kuin yksi D.E.S.S.-varustettu ajoneuvo, valtuutettu Can-Am Off-road -jälleenmyyjä voi ohjelmoida jokaisen D.E.S.S.-avaimen sopimaan muihinkin ajoneuvoihin.

RF D.E.S.S. -pistoke

D. E. S. S.-pistoke sijaitsee yläkonsolissa.

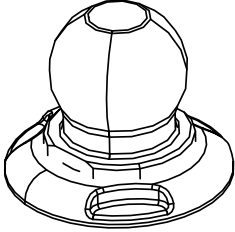

Moottorin käynnistys-/pysäytyspainike

Moottorin käynnistys-/pysäytyspainike sijaitsee yläkonsolissa ohjauspyörän oikealla puolella.

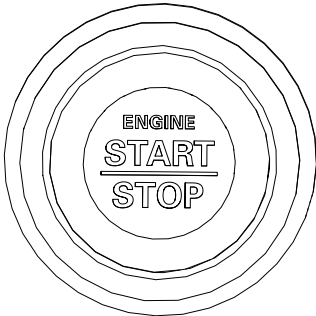

Kun sitä painetaan ja pidetään alas painettuna, moottori käynnistyy.

Jos moottori on käynnissä, kun sitä painetaan, se pysäyttää moottorin.

TÄRKEÄÄ:

RF D.E.S.S. -avain on kytkettävä RF D.E.S.S. -pistokkeeseen, jotta moottori voi käynnistyä.

Ohjeet sähköjärjestelmän virran kytkemiseen moottoria käynnistämättä löytyvät kohdasta *Sähköjärjestelmän herättäminen*.

Monitoimivipu

Lähi-/kaukovalon valinta

Kun monitoimivipu on keskiasennossa, lähivalot on valittuna.

Paina monitoimivipua eteenpäin valitaksesi kaukovalot.

Vedä monitoimivipu takaisin valitaksesi uudelleen lähivalot.

TÄRKEÄÄ:

Valot kytkeytyvät automaattisesti päälle, kun järjestelmä herää.

Ajovalon vilkutus

Kun haluat vilkuttaa kaukovaloja lähivalojen ollessa päällä, vedä monitoimivipua.

Äänimerkin antaminen

Voit antaa äänimerkin painamalla monitoimivipun päätä ohjauspyörää kohden.

Suuntavilkun kytkeminen päälle

Kun haluat kytkeä VASEMMAT suuntavilkut päälle, paina monitoimivipua alas.

Kun haluat kytkeä OIKEAT suuntavilkut päälle, paina monitoimivipua ylös.

Aseta monitoimivipu takaisin keski-asentoon kytkeäksesi suuntavilkut pois päältä.

Hätäviilkkukytkin

Hätäviilkkukytkin sijaitsee yläkonsolissa.

Tämä katkaisin kytkee kaikki suunta-
vilkut päälle samanaikaisesti. Hätä-
viilkkua käytetään ajoneuvon ollessa
paikoillaan osoittamaan, että ajoneu-
vo haittaa tilapäisesti liikennettä.

Kytetään päälle hätäviilkkukatkaisinta
painamalla.

Kun perävaunu on liitettyä ja suunta-
tai hätävilkut on aktivoitu, kytkimen
alaosassa oleva 1-symboli vilkkuu.



TÄRKEÄÄ:

Hätävilkkuja voidaan käyttää myös
ajoneuvon sähköjärjestelmän ollessa
pois päältä.

Näppäimistö

Kun 7,6" digitaalinäyttö on asennettu,
näppäimistöllä siirrytään eri valikkoi-
hin ja vaihtoehtoihin.

näppäimistö sijaitsee yläkonsolissa.

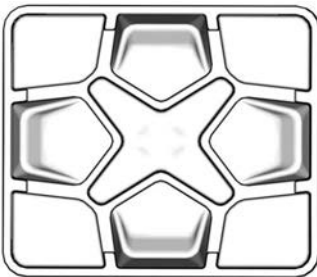

2-veto-/4-veto-katkaisin

Mallit ilman Smart-Lok-lukkoa

2-veto/4-veto -katkaisin sijaitsee
yläkonsolissa.

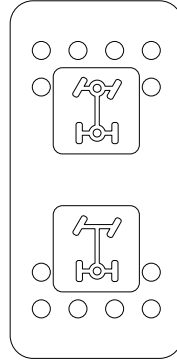

Tällä valitaan joko 2- tai 4-veto ajo-
neuvon ollessa pysähdyksissä.

TÄRKEÄÄ

**Ajoneuvon on oltava paikallaan,
kun 2-veto/4-vetokatkaisinta
käytetään.
Mikäli kytkeminen suoritetaan
ajettaessa, voi syntyä mekaani-
nen vaurio.**

4-vetomuoto kytkeytyy päälle, kun kat-
kaisin painetaan ylöspäin.

2-vetomuoto kytkeytyy päälle, kun kat-
kaisin painetaan alaspäin. Silloin ajo-
neuvossa vetävät vain takarenkaat.

Takatasauspyörästön lukituskatkaisin (vain ABS-mallit)

Tasauspyörästön lukituskatkaisin si-
jaitsee konsolissa.

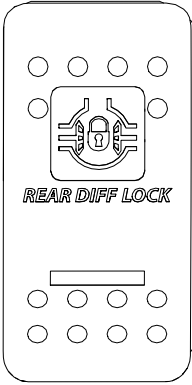

Tasauspyörästäön lukituskatkaisimella voidaan lukita takatasauspyörästäön.

Kytke päälle/pois painamalla HDC-katkaisinta vähintään 0,5 sekuntia (HDC ON/OFF näkyy näytön alemmassa osassa ja luistonestön merkkivalo  syttyy).

TÄRKEÄÄ

Ajoneuvon on oltava pysäytettyinä, kun tasauspyörästäön katkaisinta käytetään.

Ajoneuvon tulee olla vaihteella (ei pysäköintiasennossa), jotta voidaan jatkaa

Mikäli kytkeminen suoritetaan ajettaessa, voi syntyä mekaaninen vaurio.

HDC:n voi kytkeä päälle/pois päältä missä tahansa nopeudessa:

- Jos HDC laitetaan päälle alle 4 km/h (2,5 mph) nopeudessa, HDC:n tavoitenopeudeksi asetetaan 4 km/h (2,5 mph).
- Jos HDC laitetaan päälle 4–30 km/h (2,5–19 mph) nopeudessa, HDC:n tavoitenopeudeksi asetetaan senhetkinen nopeus.
- Jos HDC laitetaan päälle yli 30 km/h (19 mph) nopeudessa, HDC kytkeytyy päälle valmiustilaan (symboli on mittaristossa yhä PÄÄLLÄ)

Takatasauspyörästäön lukittuu, kun katkaisin työnnetään ylös. Takatasauspyörästäön lukitus poistuu, kun katkaisin työnnetään alas.

TÄRKEÄÄ: Kun HDC puuttuu aktiivisesti ajoon, luistonestön merkkivalo vilkkuu mittaristossa.

Mäkilaskun hallinta (HDC) (vain ABS-mallit)

Mäkilaskun hallintaa (HDC) tulee käyttää pehmeän ja hallitun mäkilaskun saamiseksi, kun ajetaan jyrkkää mäkeä alas ilman, että kuljettajan tarvitsee painaa jarrupoljinta.

Ajoneuvon pitäisi pysyä asetetussa nopeudessa ilman kuljettajan puuttamista asiaan.

Kuljettaja voi kytkeä HDC:n pois päältä tai uudestaan päälle HDC-katkaisimen avulla.

VARUSTUS

Jotkut esitellyistä ominaisuuksista eivät välttämättä koske sinun malliasi tai ne on saatavana lisävarusteina.

Jotkin ajoneuvon varoituskilvet eivät näy kuvissa.

Katso lisätietoja varoituskilvistä kohdasta *Tuotteessa olevat tärkeät kilvet*.

Säädettävä ohjaus

Ohjauspyörän korkeus on säädettävä.

Säädä ohjauspyörän korkeus rintasi tasolle, älä pääsi tasolle.

Kun haluat säätää ohjauspyörän korkeuden:

1. Vedä kallistusvipua itseäsi kohti.
2. Liikuta ohjauspyörä haluamaasi asentoon.
3. Vapauta kallistusvipu.

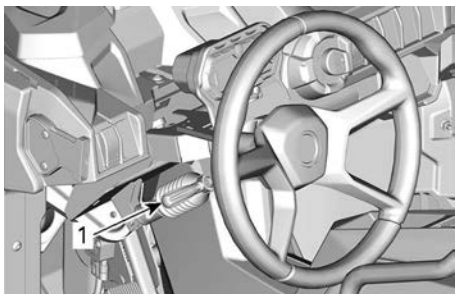

1. Kallistusvipu

⚠ VAROITUS

Älä koskaan säädä ohjauspyörän korkeutta ajon aikana. Voit menettää hallinnan.

Juomatelineet

Konsolin molemmin puolin on juomatelineet.

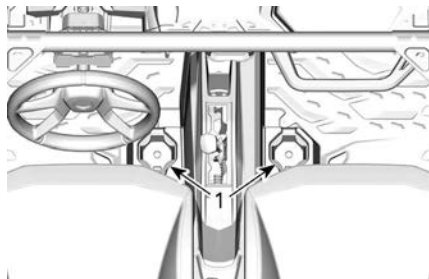

1. Juomatelineet

TÄRKEÄÄ:

Käytä vain tiiviisti mahtuvia astioita, koska löysästi asettuvat astiat voivat pudota ja estää jalkojen liikkeitä. Älä käytä juomatelineitä ajaessasi vaativissa olosuhteissa.

Matkustajan käsikahva

Matkustajan käsikahva sijaitsee suoraan matkustajan istuinten edessä.

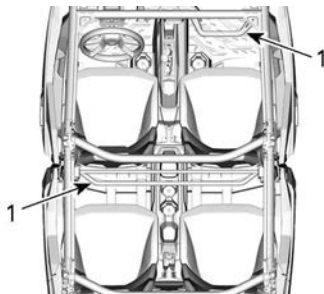

1. Matkustajan käsikahva

Käsikahvoista pitämällä matkustaja voi tukea itseään ajoneuvon liikkeitä vastaan ja ne auttavat pitämään kädet ja vartalon ohjaamon sisäpuolella, jos ajoneuvo kaatuu.

⚠ VAROITUS

Älä koskaan käytä ajoneuvon kehikkoa käsikahvana. Ohjaamon ulkopuolella olevat esineet voivat iskeytyä käsiin tai ne saattavat jäädä puristuksiin kaatumisen yhteydessä.

Tavaratilat

Ajoneuvo on varustettu erilaisilla tavaratiloilla, joissa voidaan kuljettaa kevyitä esineitä.

Suljettavat tavaratilat

Monitoimimittariston takana on pieni tavaratila kuljettajan puolella.

Matkustajan puolella on hansikaslokero.

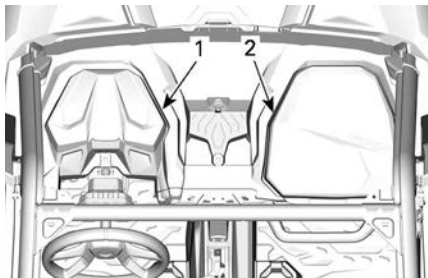

1. Tavaratila
2. Hansikaslokero

Avoimet tavaratilat

Konsolissa on useita avoimia tavaratiloja.

VAROITUS

Varmista ajon aikana, etteivät avoimeen tavaratilaan asetetut esineet voi aiheuttaa vahinkoa ajoneuvon kaatumisen yhteydessä.

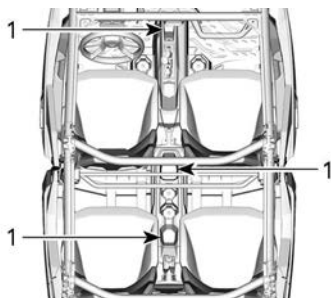

1. Avoimet tavaratilat

Työkalusarja

Työkalusarja, jossa on perustyökalut, kuuluu ajoneuvoon.

Se sijaitsee hansikaslokerossa.

Työkalusarjaan sisältyy:

- Pihdit
- Hylsyavain 14 ja 16 mm
- Kiintoavain 15 ja 17 mm
- Kiintoavain 10 ja 13 mm
- Ruuvimeisseli (tasa- ja ristipää)
- Torx-avain T30
- Jousituksen säätötyökalu

Jalkatuet

Ajoneuvo on varustettu kuljettajan ja matkustajan jalkatuilla, joiden avulla jalat voi tukea hyvin ajoneuvon lattiaan, mikä auttaa säilyttämään vartalon oikeassa asennossa ajon aikana.

Jalkatuet auttavat vähentämään sääri- ja jalkavammojen vaaraa.

Käytä aina asianmukaisia jalkineita. Katso *Ajovarusteet*.

Sivuverkot

Kummankin sivupaikan verkko auttaa pitämään käsivarret, jalat ja olkapäät ajoneuvon sisäpuolella ja vähentää siten loukkaantumisten riskiä.

Sivuverkot voivat estää myös pensaiden tai lian pääsyn ohjaamoon.

VAROITUS

Älä koskaan aja ajoneuvolla, elleivät molemmat sivuverkot ole paikoilleen lukittuna.

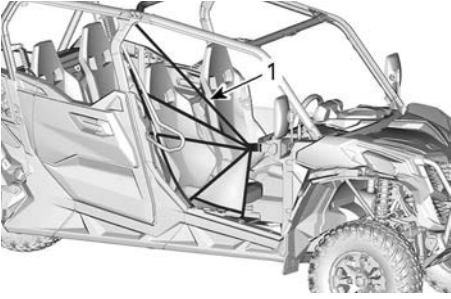

Sivuverkkoja voidaan säätää, ja ne on pidettävä mahdollisimman kireinä. Kun haluat säätää sivuverkot, menetele seuraavasti:

1. Kiinnitä sivuverkko soljen avulla.
2. Kiristä vetämällä neljästä säätöhihnasta.

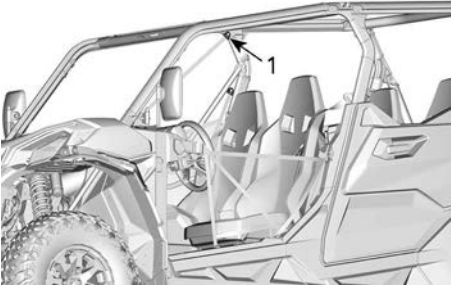

Olkasuoja

Ajoneuvon matkustajan puolelle on asennettu olkasuoja, joka auttaa pitämään matkustajan kehon ajoneuvon sisällä.



Puolitakaovet

Ohjaamon kummallakin puolella sijaitsevat puoliovet auttavat pitämään käsivarsia, jalkoja tai olkapäitä ajoneuvon sisäpuolella vähentäen loukkaantumisen vaaraa. Puoliovet voivat estää myös pensaiden tai lian pääsyn ohjaamoon.

VAROITUS

Älä koskaan käytä ajoneuvoa, kun ovet on poistettu tai avattu.

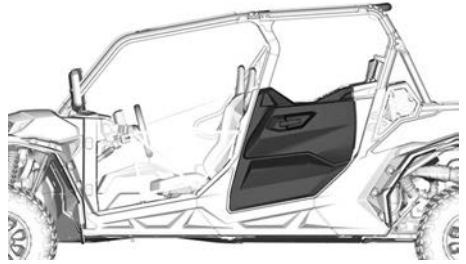

VASEN TAKAOVI

Avaa ovi vetämällä kahvasta.

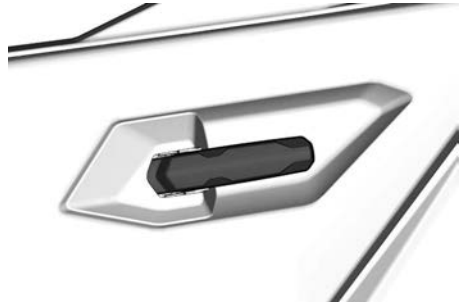

VASEN ULKOKAHVA

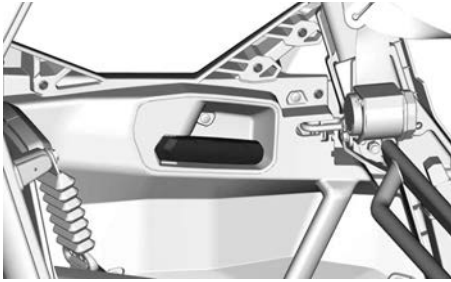

VASEN SISÄKAHVA

Turvavyöt

Tämä ajoneuvo on varustettu 3-pisteturvavöillä, jotka auttavat suojaamaan kuljettajaa ja matkustajaa mahdollisten törmäysten, kaatumisten ja ympäripyörähdysten yhteydessä. Turvavyöt voivat auttaa pitämään matkustajat matkustamossa.

⚠ VAROITUS

Käytä turvavöitä asianmukaisesti aina. Turvavyöt vähentävät loukkaantumisen vaaraa kolarissa ja auttavat pitämään raajat ohjaamossa kaatumisen tai muun onnettomuuden aikana.

Jos kuljettajan turvavyötä ei ole kiinnitetty, kun:

- Sytytysvirta on PÄÄLLÄ.
 - Turvavyön merkkivalo SYTTY..
 - Monitoimimittaristossa näkyy viesti: SEAT BELT (turvavyö).
- Moottori käynnistetään ja vaihdevipu siirretään pysäköintiasennosta pois, ajoneuvon nopeudeksi

rajoittuu noin 20 km/h (12 mph) tasamaalla.

⚠ VAROITUS

Ajoneuvo saattaa saavuttaa nopeamman tai hitaamman nopeuden riippuen kaltevuuden jyrkkyydestä.

⚠ VAROITUS

Matkustajan turvavyölle ei ole merkkivaloa tai viestiä. Kuljettaja on vastuussa matkustajien turvallisuudesta ja hänen on varmistettava, että matkustajat kiinnittävät turvavyönsä.

Turvavyön kiinnittäminen ja säätäminen

Turvavyö on varustettu lukituskielekeellä, joka lukitsee lantiovyön, kun vyöhön kohdistuu painetta.



TYYPILLINEN

1. Lukituskieleke

Kiinnitä turvavyö työntämällä salpalevy solkeen ja vedä sitten vyötä varmistaaksesi, että se on oikein kiinnitetty.

Säädä turvavyö tiukasti vartaloasi vasten vetämällä olkahihnaa ylöspäin.



TYYPILLINEN

⚠ VAROITUS

Käytä turvavöitä asianmukaisesti. Varmista, että se on kunnolla kiinni ja tiukasti vartaloasi vasten. Varmista, että se ei ole kiertynyt tai viallinen.

Kun haluat vapauttaa turvavyön, paina soljen punaista painiketta.

Kuljettajan istuin

Kuljettajan istuinta voidaan säätää eteen- ja taaksepäin.

Kun haluat säätää istuinta, liikuta istuimen vipua vapauttaaksesi istuimen. Vapauta vipu lukitaksesi istuimen haluamaasi asentoon.

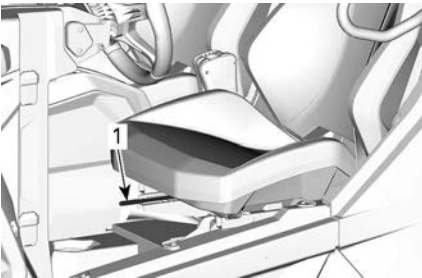

1. Istuimen vipu

Kuljettajan istuimen istuintyytyssä on myös ilmaisin, joka havaitsee paikallaan istuvan kuljettajan ja aktivoi asianmukaiset järjestelmät.

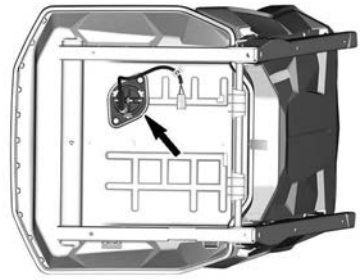

⚠ VAROITUS

Älä koskaan säädä istuimen asentoa ajaessasi.

Matkustajan istuin

Matkustajan istuin ei ole säädettävissä.

Polttoainesäiliön korkki

Polttoainesäiliön korkki sijaitsee ajoneuvon oikealla puolella.

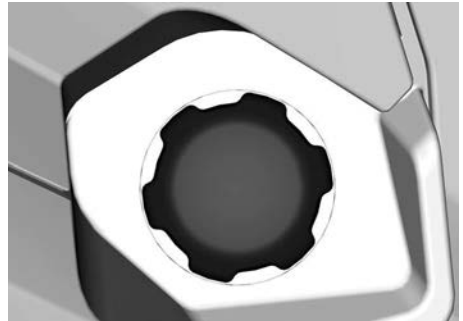

Katso *Polttoaine*-kohdasta lisätietoja tankkaamisesta ja polttoainevaatimuksista.

Tavaralaatikko

Kuormalaatikossa voidaan kuljettaa monenlaista kuormaa.

VAROITUS

Vähennä hallinnan menettämisen tai kuorman menettämisen vaaraa ja käytä kuormalaatikkoo vain *Turvallisuustietoja*-osan kappaleen *Kuormien kuljetus* mukaisesti.

**Kiinnityskoukut**

Kuormalaatikossa on sisäpuolella neljä kiinnityskoukkuja, joiden avulla kuorma voidaan kiinnittää varmasti kuormalaatikkoon.

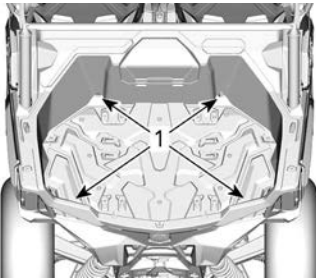
**TYYPILLINEN**

1. Kiinnityskoukut

Tavaralaatikon sisäpuolella on 6 kiinnityspistettä ja sivuilla yläosassa 2 kiinnityspistettä LinQ-kiinnitysten asennusta varten.

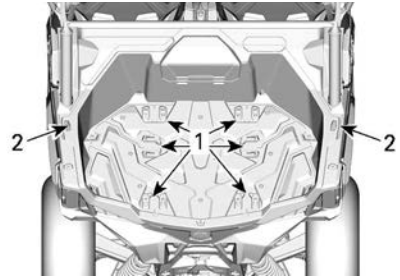
**TYYPILLINEN**

1. LinQ-asennuspiste tavaralaatikossa
2. LinQ-asennuspiste tavaralaatikon sivuilla

TÄRKEÄÄ

Ajoneuvoa ei saa nostaa näistä kiinnityskoukuista.

Perävaunun vetokoukku

Ajoneuvossa on vakiovetokoukku, jonka koko on 50,8 x 50,8 mm (2 x 2 in).

Vetotanko

Vetotanko, johon on asennettu 50 mm:n pallo.

Katso kohdasta *Kuormien kuljettaminen ja työajo* suosituksia kuormien kuljetukseen ja hinaukseen.

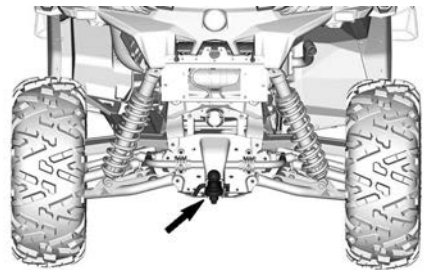
**VAROITUS**

Muista asentaa pallo, joka on sopivan kokoinen vedettävään laitteeseen nähden.

TÄRKEÄÄ:

Noudata perävaunun valmistajan ohjeita oikeanlaista kiinnitystä koskien.

Vetotangon asentaminen

Aseta vetotanko vetokoukkuun.

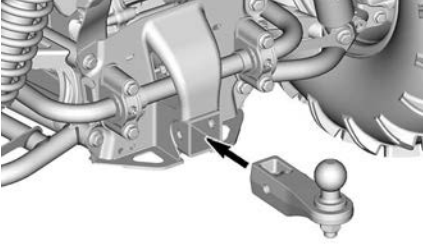

Työnnä sokka vetotangon ja vetokoukun läpi.

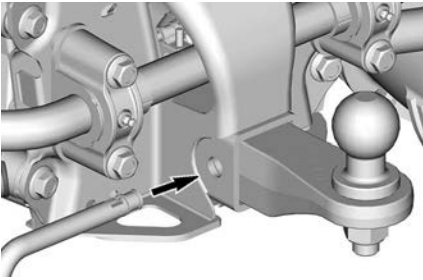

Kiinnitä sokka paikalleen lukkoa kääntämällä.

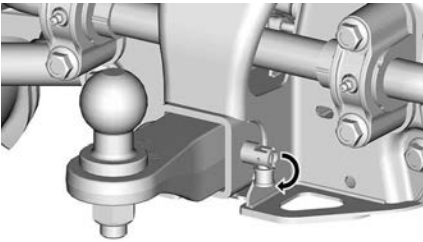

⚠ VAROITUS

Varmista, että vetotanko on kiinnitetty tukevasti.

Perävaunun valoliitin

Liitin, jota käytetään valoilla varustetun perävaunun kanssa.

Katso veto-ohjetta perävaunun vetokoukun ohjekilvestä.

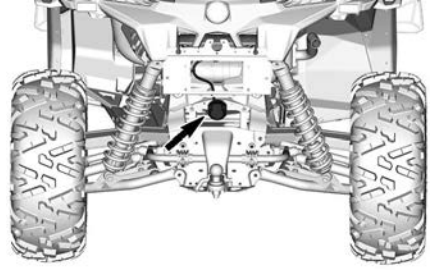

Apukoukku

Voit käyttää koukkuja maastoon juuttuneen ajoneuvon liikuttamiseen.

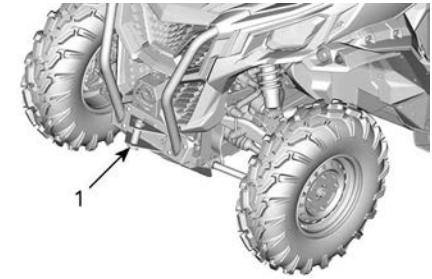

1. Etuapukoukku

Sivupeilit

Tämä ajoneuvo on varustettu sivupeileillä.

Peilejä voi säätää kuljettajalle sopiviksi.

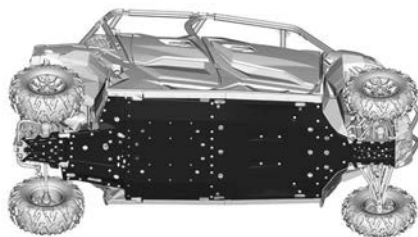

⚠ VAROITUS

**Älä säädä peilejä ajon aikana.
Voit menettää ajoneuvosi
hallinnan.**

12 voltin pistorasia

Kätevä roikkaa tai muita kannettavia laitteita varten.

Irrota suojakansi ennen käyttöä. Kiinnitä se aina paikalleen käytön jälkeen suojaamaan ilmastoa vastaan.

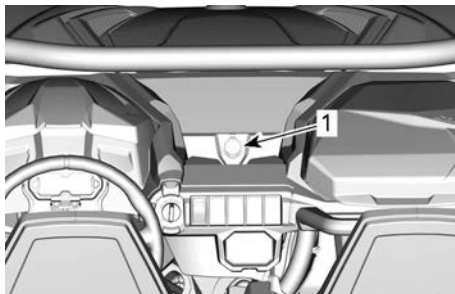

1. 12 V:n pistorasia

Täysimittainen rungon alumiininen pohjapanssari

Liukulevyt antavat tärkeää suojaa.

7,6" DIGITAALINÄYTTÖ

Monitoiminäyttö

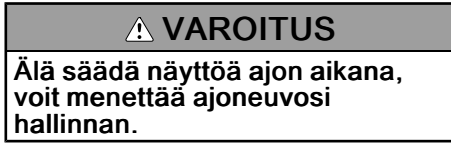

Alanäyttö

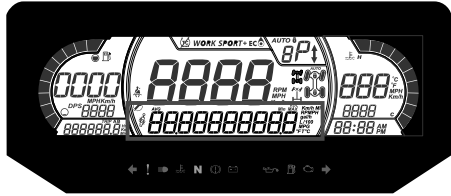

Seuraavat tiedot voidaan näyttää:

- RPM
- Nopeustilasto
- Moottorin lämpötila
- Akun jännite
- Asetukset
- Viestit
- Aktiivinen DPS-tila

Nopeustilastonäyttö (SPEED STAT) näyttää enimmäis- ja keskinopeuden. Nollaa painamalla valikko- tai OK-painiketta 1 sekunnin ajan.

Vasen sivunäyttö



Vasemman sivunäytön toiminnot:

- Polttoainemittari
- Osamatkamittari (A-B)
- Matkamittari
- Ajoneuvon tuntimittari
- DPS-ilmaisin

Oikea sivunäyttö

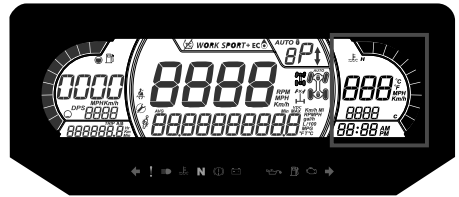

Oikean sivunäytön toiminnot:

- Moottorin lämpötila
- Kello
- Nopeusilmaisin

Tässä näytössä oleva nopeusilmaisin aktivoituu, kun keskinäytössä näytetään muita kuin nopeustietoja. Muutoin se on tyhjä.

Keskinäyttö

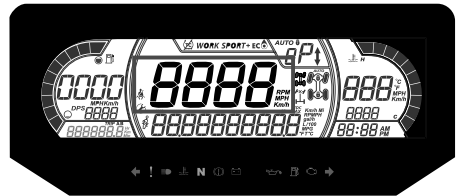

Seuraavat tiedot voidaan näyttää:

- RPM
- Ajonopeus

Vaihteiston asennon näyttö

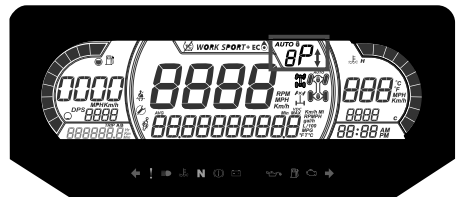

Tämä näyttö osoittaa vaihteiston asennon:

- AUTO (automaattinen)
- P (pysäköinti)
- R (peruutus)
- N (vapaa)
- H (nopea alue)
- L (hidas alue)
- - (virheellinen vaihde)

Moottoritilan näyttö

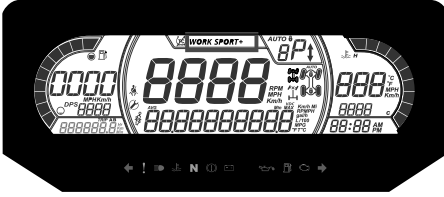

Moottoritilan näyttö osoittaa, mikä toimintatila on valittuna:

- NORMAALI
- SPORT
- SPORT+

Valitusta tilasta näytetään alanyössä viesti aktivoitaessa ja passivoitaessa seuraavasti:

Ajotila	Viesti aktivoitaessa
Normaali	NORMAL MODE
Urheilu	SPORT-TILA
Sport+	SPORT+-TILA

Keskinäytön oikea puoli



Keskinäytön oikea puoli osoittaa, mikä toimintatila on valittuna:

- 2X4
- 4X4
- Etutasauspyörästön lukitus (Smart-Lok)

Kuvake	Kuvaus
	2x4-kuvake
	4-vedon kuvake
	Etutasauspyörästön lukitus

Keskinäytön vasen puoli

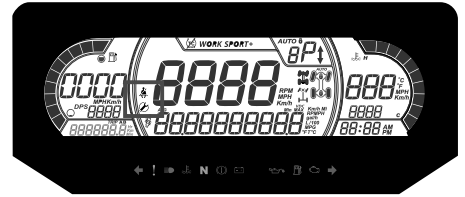

Keskinäytön vasemman puolen toiminnot:

- Muistutus turvavyöstä
- Huoltomuistutus

Merkkivalot

Varoitus- ja merkkivalot







VAROITUS- JA MERKKIVALOT	
	ORANSSI – ajoneuvon toimintahäiriö
	SININEN – kaukvalo
	PUNAINEN – liian korkea moottorin lämpötila

VAROITUS- JA MERKKIVALOT	
	VIHREÄ – vapaa-asento
	PUNAINEN - Jarrun lukkoviipu on käytössä tai jarrujärjestelmässä on vikatila
	PUNAINEN - Akun jännite on liian alhainen tai on ongelma sähköjärjestelmän kanssa
	PUNAINEN – alhainen öljynpaine Palaa normaalisti moottori sammutettuna
	ORANSSI – polttoaine vähissä
	ORANSSI Palaa: Ajoneuvon päästöjen hallintajärjestelmän vikatila Viikkuu: Moottorin ongelmia, turvatila aktivoidaan. Käytä ajoneuvo välittömästi huollossa.

Kuvakkeet ja merkkivalot

Kuvakkeet ja merkkivalot	
	– Osoittaa, että SPORT-tila on valittu.
	– Osoittaa, että ECO-tila on valittu.
	– Kun se palaa, turvavyötä ei ole kiinnitetty eikä ajoneuvolla voida ajaa.

Kuvakkeet ja merkkivalot	
	– Viikkuu, kun ajoneuvo on liikkeessä.
	– Kun valo palaa, on suoritettava huolto. – Ota huoltoon yhteyttä valtuutettuun Can-Am Off-road-jälleenmyyjään tai valitsemaasi henkilöön.
	– Palaa: Kun HDS aktivoidaan tai kun ilmenee ABS-moduulin toimintahäiriö – Viikkuu: kun TCS, HDC, BTC tai DTC toimii aktiivisesti.
	– Osoittaa, että luistonestojärjestelmä on pois käytöstä. – Järjestelmä ei vähennä moottorin tehoa mutta ajovakaus vähenee. – Siksi tulee ajaa asianmukaisen varovasti.
	– Osoittaa, että nopeuden rajoitin on valittu.

Asetukset

Käyttöönotto

Valitse valikkopainiketta näppäimistössä, valitse ASETUKSET (SETTINGS) ja siirry asetusvalikkoon pitämällä painike painettuna.

OK-painiketta voidaan painaa VALIKKO-painikkeen pidon sijaan.

Huoltonollaus

TÄRKEÄÄ:

Vain, kun huoltokuvake on näkyvässä.

Valitse valikkopainikkeella huoltonollaus (**RES MAINT**) ja nollaa huolto pitämällä painike painettuna.

Vikakoodit

Näkyä, kun vähintään yksi koodi on aktivoitu.

Käytä valikkopainiketta, valitse koodit (**CODES**) ja pidä painiketta painettuna, jotta näet aktiiviset vikakoodit.

Vikakoodit rullaavat alanäytössä.

Tilastojen nollaus

Valitse VALIKKO-painikkeella (**TILASTOJEN NOLLAUS**) ja nollaa tilastot pitämällä painike painettuna.

Mittayksiköiden valinta

Monitoimimittaristo on tehtaalla asetettu näyttämään englantilaisia mittayksiköjä, mutta se voidaan muuttaa näyttämään metrisiä yksiköjä.

Valitse valikkopainikkeella yksiköt (**UNITS**) ja muuta yksiköt pitämällä painike painettuna.

Nopeus/kierrosluku

Nopeus- ja kierroslukunäyttöjä voidaan vaihtaa keskenään.

Valitse valikkopainikkeella nopeus/kierrosluku (**SPEED/RPM**) ja vaihda näyttöjä keskenään pitämällä painike painettuna.

Kellon asettaminen

Seuraavat toimenpiteet on suoritettava käyttäen VALIKKO-painiketta.

1. Valitse kello **CLOCK** ja muuta aika pitämällä painike painettuna.
2. Paina painiketta valitaksesi kellon näytön.

3. Paina ja pidä painiketta painettuna 1 sekunnin ajan.
4. Paina painiketta valitaksesi 12:00 AM PM tai 24:00 aikanäytön.
5. Paina ja pidä painettuna VALIKKO-painiketta tai OK-painiketta kuitataksesi valinnan.
6. Paina painiketta vaihtaaksesi tunteja (tunnit vilkkuvat).
7. Paina ja pidä painettuna VALIKKO-painiketta tai OK-painiketta kuitataksesi tuntivalinnan.
8. Paina valikkopainiketta siirtyäksesi minuutteihin (minuutit vilkkuvat).
9. Paina ja pidä painiketta painettuna kuitataksesi minuuttivalinnan.

Kirkkauden asetus

LCD-näytön kirkkaus on säädettävissä.

Valitse valikkopainikkeella kirkkaus (**BRIGHTNESS**) ja valitse kirkkauden asetus pitämällä valikkopainike painettuna.

Säädä kirkkaus valikkopainikkeella ja vahvista sitten asetus painamalla valikkopainiketta ja pitämällä se painettuna.

Kielen asettaminen

Mittariston näyttökieli on vaihdettavissa.

Ota yhteys valtuutettuun Can-Am Off-road -jälleenmyyjään kielivaihtoehdojen ja mittariston säätämiseksi mieltymystesi mukaisesti.

DPS-käyttötilat

Alanäytöstä voit nähdä, mikä DPS-tila on aktiivinen. Katso kohta *Viritä ajo-olosuhteiden mukaan*.

Nopeuden rajoitustila

Nopeuden rajoitustilan avulla kuljettaja voi säätää haluamansa maksiminopeuden.

Tämä on kätevä toiminto ajettaessa nopeusrajoitusalueilla.

Kuljettajan on pidettävä kaasuvipu painettuna, jotta eteenpäin suuntautuva vauhti säilyy.

Kun maksiminopeus on asetettu, kuljettaja voi kaasua käyttämällä vaihdella nopeutta paikallaanolon ja asetetun nopeuden välillä.

Asetettu nopeus ylittyy, jos kaasua painetaan pohjaan. Tällöin nopeudenrajoitin passivoituu tilapäisesti (kuvake vilkkuu), kunnes ajoneuvon nopeus laskee pienemmäksi tai yhtä suureksi kuin nopeudenrajoittimen asetus.

Kun ajat asettamallasi nopeudella, säilytä huomiosi tarkkaavaisena ajotilanteessa.

Hidastaminen tapahtuu vapauttamalla kaasua.

Nopeuden rajoitustilan aktivointi

1. Siirry asetusvalikkoon (Settings) painamalla monitoimikatkaisinta.
2. Valitse SPEED LIM, minkä jälkeen voit valita:

Yksikön valinta	Näytetyt tiedot
Metrisen (km/h)	- -- (rajoittamaton) - 30 km/h:n ja 100 km/h:n välillä 10 km/h:n portain.
Englantilainen (MPH)	- -- (rajoittamaton) - 20 mph:n ja 65 mph:n välillä 5 mph:n portain.

Nopeuden rajoitustilan merkkivalo



syttyy.



1. Nopeudenrajoittimen merkkivalo

3. Vahvista nopeusrajoituksen valinta pitämällä valikkopainiketta painettuna.

Kun nopeuden rajoitustila on aktivoituna, se rajoittaa käytettävissä olevaa maksimijonopeutta ainoastaan kaasua painettaessa.

Kaasu on pidettävä painettuna, jotta vauhti eteenpäin säilyy.

Nopeutta voidaan vaihdella joutokäynnin ja asetetun nopeuden välillä käyttämällä kaasua, kun nopeuden rajoitustoiminto on aktivoituna.

Nopeuden rajoitustilan passivointi

1. Voit poistaa nopeuden rajoitustilan valitsemalla asetuksista (Settings) vaihtoehdon Speed lim ja sitten arvona -- (rajoittamaton).

AJAMISTA AVUSTAVAT TEKNOLOGIAT

Nämä järjestelmät hallitsevat aktiivisesti jarrutusta ja pitoa.

Tietyissä olosuhteissa kuljettaja voi aistia järjestelmien toiminnan värinäinä tai pieninä nykäyksinä ohjaustangossa, jarrupolkimessa tai jarruvivussa. Tämä on normaalia.

Lukkiutumaton jarrujärjestelmä (ABS)

Tämä järjestelmä estää pyöriä lukkiutumasta jarrutuksessa, mikä parantaa ajoneuvon vakautta ja renkaiden kontaktia maahan.

Rajoitukset: Renkaiden heikko yhteys maahan rajoittaa jarrutuskykyä. Tällaisissa olosuhteissa jarrutusmatka pitenee ABS-järjestelmästä huolimatta.

Etuväännöhallinta FTC (Front Torque Control)

Kun etupyörässä havaitaan luistoa, FTC välittää automaattisesti vääntöä renkaaseen tarjoten parempaa pitoa.

Hidastuksen väännöhallinta (DTC)

Jarrutuksen aikana tämä järjestelmä estää pyöriä luistamasta, kun ajoneuvoa hidastetaan moottorijarrutuksen avulla pyytäen kevyttä ja rajoitettua vääntömomenttia. 4-Vetotilassa DTC on helpommin havaittavissa, sillä se poistaa valtaosan moottorijarrutuksesta. Tämä takaa ABS-järjestelmän oikean toiminnan.

VAROITUS

Yksikön muutokset kuten erilaisen rengasmallin tai -koon käyttö voivat aiheuttaa epätoivottua järjestelmän käytöstä kuten yli- tai alireagointia.

Mäkipidon hallinta HHC (Hill Hold Control)

Kun jarrupoljinta painetaan tarkoituksena pitää ajoneuvo paikallaan, HHC osaa automaattisesti tunnistaa, jos ajoneuvo on mäessä. Tällöin HHC pitää hetkellisesti jarrupaineen varmistaakseen, ettei ajoneuvo lähde lipumaan mäkeä alas, kun jalka nostetaan jarrupolkimelta kaasupolkimelle.

Mäkilaskun hallinta HDC (Hill Descent Control)

HDC hallitsee ajoneuvon nopeutta alamäkeen ajettaessa mukauttamalla jarrupaineen kuljettajan asettamaan kohdenopeuteen. Kuljettaja voi muuttaa asetettua nopeutta painamalla kaasui- tai jarrupoljinta.

HDC voidaan laittaa päälle tai pois päältä painamalla HDC-painiketta.

Katso täydelliset ohjeet kohdasta *Toissijaiset painikkeet*.

Luistonestojärjestelmä TCS (Traction Control System) (jos asennettu)

TCS havaitsee ylimääräisen renkaan luisumisen ja säättää moottorin väännön ajo-olosuhteisiin ja kuljettajan tarkoituksiin optimoimalla pidon. Tämä järjestelmä on suunniteltu suorituskykyä painottavan ajotavan mahdollistamiseksi. Kuljettaja voi ottaa TCS:n pois päältä asetuksista – katso täydelliset ohjeet ASETUKSISTA.

Tämä luistonestojärjestelmä EI ole ESC-järjestelmä (Electronic Stability Control) EIKÄ kaatumisenestojärjestelmä EIKÄ siksi korjaa automaattisesti tilannetta, jossa esiintyy hallinnan menetystä tai kaatumista.

TÄRKEÄÄ:

Ajamista avustava teknologia auttaa säilyttämään ajoneuvon vakauden ohjausliikkeiden aikana. Siitä huolimatta voit menettää ajoneuvosi hallinnan. Se voi keikahtaa tai kaatua äärimmäisten ajoliikkeiden yhteydessä (kuten jyrkät käännökset kovassa vauhdissa) tai ajoneuvon ajautuessa epätasaiselle pinnalle tai iskeytyessä johonkin kohteeseen.

POLTTOAINE

Polttoainevaatimukset

TÄRKEÄÄ

Käytä aina tuoretta bensiiniä. Bensiini hapettuu, ja tämä johtaa oktaaniluvun ja haihtuvien yhdisteiden vähenemiseen sekä tahnan sekä hartsin muodostumiseen, mikä voi vahingoittaa polttoainejärjestelmää.

Alkoholipolttoaineseokset vaihtelevat maasta ja alueesta riippuen. Ajoneuvosi on suunniteltu käytettäväksi suositelluilla polttoaineilla. Ota kuitenkin seuraavat seikat huomioon:

- Ei ole suositeltavaa käyttää polttoainetta, jonka alkoholipitoisuus ylittää paikallisten säännösten rajan, sillä tällöin polttoainejärjestelmän komponenteissa saattaa ilmetä seuraavia ongelmia:
 - käynnistys- ja käyntiongelmia
 - kumi- ja muoviosien heikkeneminen
 - metalliosien korrosio
 - moottorin sisäisten osien vaurioituminen.
- Tarkasta säännöllisesti polttoainevuotojen varalta tai polttoainejärjestelmässä mahdollisesti ilmenevien muiden epänormaalien olosuhteiden varalta, jos epäilet, että polttoaineen alkoholipitoisuus on paikallisia säännöksiä suurempi.
- Alkoholilla sisältävät polttoaineseokset keräävät kosteutta, joka saattaa johtaa polttoaineen faasisierkautumiseen ja aiheuttaa moottorin suorituskykyongelmia tai moottorivaurioita.

Suosittelava polttoaine

Polttoaineen vähimmäisoktaaniluvun on täytettävä seuraavat vaatimukset.

1000R-moottorit

Korkeaoktaaninen lyijytön bensiini, jolla on AKI (R+M)/2 -luokituksen oktaaniluku 91 tai RON-luokituksen oktaaniluku 95

Käytä lyijytöntä bensiiniä, joka sisältää ENINTÄÄN 10 % etanolia.

E10

TÄRKEÄÄ

Älä koskaan kokeile muita polttoaineita. Vääränlaisen polttoaineen käyttö saattaa vaurioittaa moottoria tai polttoainejärjestelmää.

TÄRKEÄÄ

ÄLÄ käytä polttoainetta polttoainepumpuista, joissa on merkintä E85.

Yhdysvaltain EPA-säännöt kieltävät E15-polttoaineen käytön.

Ajoneuvon tankkaaminen

VAROITUS

- Polttoaine on tulenarkaa ja tietyissä olosuhteissa räjähdysherkkää.
- Älä koskaan käytä avotulta polttoainemäärän tarkastamiseen.
- Älä koskaan tupakoi tai salli läheisyydessä avotulta tai kipinöitä.
- Työskennele aina hyvin tuuletetuissa tiloissa.
- Ajoneuvon on oltava tasaisella alustalla polttoaineen tankkausta varten.

1. Aseta ajoneuvo tasaiselle alustalle.
2. Aseta vaihdevipu pysäköintiasentoon.
3. Pysäytä moottori.

VAROITUS

Pysäytä aina moottori ennen tankkaamista.

4. Kyydissä olevien on poistuttava ajoneuvosta.

VAROITUS

Älä anna kenenkään istua ajoneuvossa tankkaamisen aikana. Jos tankatessa syttyy tulipalo tai tapahtuu räjähdys, ajoneuvossa istuja ei ehkä pystyisi poistumaan alueelta nopeasti.

5. Irrota polttoainesäiliön korkki kiertämällä sitä hitaasti vastapäivään.

VAROITUS

Mikäli havaitset paine-eron (polttoainesäiliön korkkia avattaessa kuuluu viheltävä ääni), tarkastuta ja/tai korjauta ajoneuvo, ennen kuin jatkat sen käyttämistä.

6. Aseta suppilo täyttöputkeen
7. Kaada polttoainetta hitaasti, jotta ilma pääsee poistumaan säiliöstä eikä tapahdu takaisinvirtausta. Varo ettei polttoainetta vuoda ulos.
8. Lopeta täyttäminen, kun polttoaine saavuttaa täyttöputken pohjan. **Älä täytä liikaa.**

VAROITUS

Älä koskaan täytä polttoainesäiliötä piripintaan ennen ajoneuvon viemistä lämpimään. Lämpötilan noustessa polttoaine laajenee ja saattaa vuotaa yli.

9. Kiristä polttoainesäiliön korkkia myötäpäivään, kunnes kuulet lukitusäänen.

TÄRKEÄÄ

Pyyhi ajoneuvosta aina ylivuotanut polttoaine pois.

SISÄÄNAJOVAIHE

Käyttö sisäanajovaiheessa

Ajoneuvo tarvitsee 10 käyttötunnin tai 300 km:n(200 mi) sisäanajon.

Moottori

Sisäanajovaiheen aikana:

- Vältä ajamista täydellä kaasulla.
- Vältä painamasta kaasupoljinta enempää kuin 3/4 sen liikematkasta.
- Vältä jatkuvia kiihdytyksiä.
- Vältä pitkiä ajoja täydellä nopeudella.
- Vältä moottorin ylikuumenemista.

On kuitenkin hyvä suorittaa sisäanajon aikana lyhyitä kiihdytyksiä sekä vaihdella ajonopeutta.

Jarrut

 VAROITUS
Uudet jarrut eivät toimi tehokkaimmillaan, ennen kuin sisäanajo on tehty. Jarrutusteho voi olla alentunut, joten ole erityisen varovainen. Käytä kohtuullista jarrutusvoimaa ensimmäisiin 40–50 jarrutukseen.

Hihna

Uusi hihna vaatii 50 km: n (30 mi) sisäanajon.

Sisäanajovaiheen aikana:

- Vältä voimakasta kiihdyttämistä ja hidastamista.
- Vältä kuorman hinaamista.
- Vältä ajamista täydellä nopeudella.

PERUSTOIMENPITEET

Moottorin käynnistys

1. Aseta D. E. S. S.-avain D. E. S. S.-pistokkeeseen.
2. Paina jarrupoljinta.

TÄRKEÄÄ: Jos vaihdevipua ei ole asetettu pysäköintiasentoon (P), jarrupoljinta pitää painaa moottorin käynnistämistä varten.

3. Paina moottorin käynnistyspainiketta, kunnes moottori käynnistyy.

TÄRKEÄÄ: Älä paina kaasupoljinta. Jos kaasupoljinta painetaan vähintään 50 % verran, moottori ei käynnisty.

4. Vapauta moottorin käynnistyspainike välittömästi, kun moottori on käynnistynyt.

TÄRKEÄÄ

Jos moottori ei käynnisty muuttaman sekunnin kuluttua, älä paina moottorin käynnistyspainiketta 10 sekuntia kauempaa. Katso osaa *Vianetsintä*.

Sähköjärjestelmän herättäminen

Paina käynnistyspainiketta (START) alle puoli sekuntia ja vapauta se, jolloin sähköjärjestelmä kytkeytyy päälle:

- 20 sekunnin ajaksi **ilman**, että laitteisto saa virtaa, jos D.E.S. S.-avain EI ole kytketty D.E.S. S.-pistokkeeseen.
- 10 minuutin ajaksi siten, että laitteisto saa virtaa, jos D.E.S. S.-avain on kytketty D.E.S.S.-pistokkeeseen. Sähköjärjestelmä sammuu 20 sekunnin kuluttua, jos D.E.S.S.-avain poistetaan.

TÄRKEÄÄ

Sähköjärjestelmän toistuva herättäminen tai sähkölaitteiden käyttö kuluttaa akkua, ja et ehkä pysty käynnistämään moottoria.

Vaihdevivun käyttö

1. Kytke jarrut ja valitse haluttu vaihdevivun asento, kun moottori on joutokäynnillä.
2. Vapauta jarrut.

TÄRKEÄÄ

Kun vaihdat vaihdetta, pysäytä ajoneuvo aina kokonaan ja paina jarrua sekä pidä poljin painettuna ennen vaihtamista. Vaihteisto saattaa vaurioitua.

Oikean ajonopeusalueen valinta (hidas tai nopea)

On tärkeää välttää tilanteita, joissa vetohihnan tiedetään luistavan liikaa. Pääsyy vetohihnan luistoon on, että vaihteisto on nopealla alueella, kun sen pitäisi olla hitaalla alueella.

Kiinnitä huomiota seuraavaan:

Hidas alue

Hidasta aluetta tulee käyttää seuraavissa tilanteissa:

- Vetäessä
- Puskeminen
- Kuorman vetäminen
- Ajo nelivedolla (4x4)
- Mutakuopat
- Lammikot
- Esteiden ylittäminen
- Siirtyminen trailerin kyytiin
- Ylämäet

Hitaan alueen käyttöä suositellaan myös ajettaessa pitkiä aikoja nopeudella, joka on alle 24 km/h (15 MPH).

Katso *Sisäänajovaihe*-kohdasta tietoja hihnan sisäänajosta.

Nopea alue

Nopea ajonopeusalue on oletusvalinta normaaliin ajoon.

Vetohihnan elektroninen suojaus (jos asennettuna ja aktivoituna mallissasi)

Joissakin ajoneuvoissa on vetohihnan elektroninen suojaustoiminto aktivoituna.

Tiedustele valtuutetulta Can-Am -jälleenmyyjältä sen saatavuutta ja mahdollista aktivointia.

Toiminto aktivoituu, jos ajat liian hitaasti **nopealla alueella** esimerkiksi seuraavissa tilanteissa:

- Vetäessä
- Puskeminen
- Kuorman vetäminen
- Ajo nelivedolla (4x4)
- Mutakuopat
- Lammikot
- Esteiden ylittäminen
- Siirtyminen trailerin kyytiin
- Ylämäet

Edellä mainituissa tilanteissa vetohihnan elektroninen suojaus auttaa suojelemaan CVT-järjestelmän vetohihnaa vaurioilta aktivoimalla moottorin väännönrajoittimen. Lisäksi mittaristossa rullaa viesti **LOW GEAR** (hidas alue), joka kehottaa kuljettajaa pysäyttämään ajoneuvon ja vaihtamaan hitaalle alueelle.

TÄRKEÄÄ

Aina kun vetohihnan elektroninen suojaus aktivoituu, sinun on VAIHDETTAVA HITAALLE alueelle. Katso Vaihdevivun käyttö.

VAROITUS

Pysäytä ajoneuvo käyttämällä jarruja. Aseta vaihdevipu peruutukselle (R) ja peruuta rinne alas juurikaan jarrua vapauttamatta, jotta nopeus pysyy hitaana. Älä yritä kääntyä ympäri. Älä koskaan aja rinnettä alas siten, että ajoneuvon vaihde on vapaalla. Älä jarruta voimakkaasti sillä se lisää ympäripyörähtämisen vaaraa.

Moottorin pysäytys ja ajoneuvon pysäköinti

VAROITUS

Vältä pysäköintiä jyrkkään rinteeseen, sillä ajoneuvo saattaa lähteä rullaamaan liikkeelle.

VAROITUS

Aseta vaihde aina pysäköintiasentoon, kun ajoneuvo on pysähdyksissä tai pysäköitynä.

VAROITUS

Vältä pysäköimistä paikkoihin, joissa sen kuumat osat saattavat aiheuttaa tulipalon.

1. Valitse tasaisin mahdollinen maasto pysäköimistä varten.
2. Vapauta kaasupoljin ja käytä jarruja pysäyttääksesi ajoneuvon kokonaan.
3. Aseta vaihdevipu pysäköintiasentoon.
4. Poista D.E.S.S.avain D.E.S.S.-pistokkeesta tai käännä virta-avain OFF (POIS) -asentoon.

TÄRKEÄÄ: Jos sinun on pysäköitävä jyrkkään rinteeseen tai ajoneuvo on kuormattuna, kiilaa pyörät käyttäen kiviä tai tiiliä.

Vihjeitä vetohihnan kestävyyden maksimoimiseksi

Ajotyylillä ja olosuhteilla on suora vaikutus vetohihnan kestävyteen.

Ajoneuvossa on portaaton voimansiirto (CVT), joka on optimoitu tuottamaan paras mahdollinen suorituskyky.

CVT ja vetohihna ovat onnistuneesti läpäisseet tuhansien kilometrien kestävyystestit.

On kuitenkin tärkeää, että kuljettaja ymmärtää hihnakäyttöisen CVT-järjestelmän rajat ja sovittaa ajotyylinsä ja nopeutensa sen mukaisesti, jotta vetohihna kestää mahdollisimman pitkään ja ennenaikaiset viat voidaan välttää.

Ajettaessa seuraavissa olosuhteissa BRP suosittelee, että vältetään jatkuvaa ajoa täydellä kaasulla (WOT) yli viiden (5) minuutin ajan.

- Korkea ympäristön lämpötila (yli 30 °C (86 °F))
- Raskas kuormitus: Matkustajat / painava kuorma
- Suuri vastus: Pehmeä hiekka / ylämäki / muta / telojen käyttö.

Kun olet ajanut muutaman minuutin täydellä kaasulla, vapauta kaasutin ja anna CVT:n jäähtyä.

Lisää vetohihnan kestävyysmaksimoimista koskevia vinkkejä on kohdassa *Oikean ajonopeusalueen valinta (hidas tai nopea)*.

ERIKOISTOIMENPITEET

TÄRKEÄÄ:

Takuu ei korvaa tällaisista tapahtumisista johtuvia osien vikoja.

Polttoaine tulvinut moottoriin

Ellei moottori käynnisty ja siihen on tulvinut polttoainetta, voidaan ottaa käyttöön tämä erityinen tila, joka estää polttoaineen ruiskutuksen ja katkaisee sytytyksen käynnistyspyöriytyksen aikana. Toimi seuraavasti:

1. Kytke avain D. E. S. S.-pistokkeeseen.
2. Paina kaasupoljin kokonaan pohjaan ja PIDÄ se alas painettuna.
3. Paina moottorin KÄYNNISTYS--painiketta 10 sekuntia.
4. Vapauta moottorin käynnistyspainike.
5. Vapauta kaasupoljin kokonaan.
6. Paina moottorin KÄYNNISTYS--painiketta uudestaan, jotta moottori käynnistyy.

Ellei tämä toimi:

1. Irrota sytytystulpat.
2. Pyöritä moottoria useita kertoja.
3. Asenna uudet sytytystulpat, jos mahdollista, tai puhdista ja kuivaa tulpat.

Jos moottori ei käynnisty, käy valtuutetulla Can-Am Off-Road -jälleenmyyjällä, korjaamossa tai valitsemasi huoltajan luona huollattamassa, korjauttamassa tai vaihdattamassa osat.

Takuuvaateista on tietoa tämän käsikirjan kohdassa *USA:n EPA-päästöjä koskeva takuu*..

Toimenpiteet, jos vettä on päässyt CVT:hen (portaaton voimansiirto)

Jos CVT:hen (portaaton voimansiirto) on päässyt vettä, moottori kiihtyy mutta ajoneuvo pysyy paikoillaan.

TÄRKEÄÄ

Sammuta moottori ja tyhjennä vesi välttääksesi CVT:n (portaaton voimansiirto) vaurioitumisen.

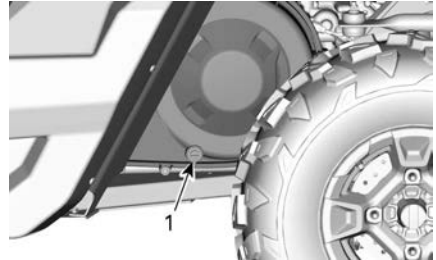

TYYPILLINEN - AJONEUVON VASEMMALLA PUOLELLA KUORMALAATIKON ALLA

1. Veden poistaminen portaattomasta voimansiirrosta (CVT)

Tarkastuta ja puhdistuta CVT Can-Am-jälleenmyyjällä, korjaamolla tai valitsemallasi asiantuntijalla.

Toimenpiteet, jos akku on tyhjä

Ajoneuvo voidaan käynnistää apukaapeliavulla laittamalla punainen (+)-kaapeli akun positiiviseen napaan ja musta (-)-kaapeli ajoneuvon runkoon.

TÄRKEÄÄ

Älä kytke ohjauspylvääseen tai DPS:ään liitettyihin komponentteihin mitään virtalähdettä.

Toimenpiteet, jos ajoneuvo kaatuu

Äkilliikkeet, nopeat käännökset, rinteiden ajaminen sivusuunnassa tai onnettomuus saattavat aiheuttaa ajoneuvon kaatumisen.

Jos ajoneuvo kaatuu, se on kuljetettava mahdollisimman nopeasti valtuutetulle Can-Am Off-road -jälleenmyyjälle tarkastusta varten. **ÄLÄ KÄYNNISTÄ MOOTTORIA!**

Tarkastettaviin kohtiin kuuluvat muun muassa:

- Kaikki nestetasot
- Turvavyöt, mukaan lukien kelauslaitteet, soljet ja lukituskielekkeet
- Kehikko ja sen kiinnityspisteet
- Ohjausjärjestelmä
- Jousitus ja sen kiinnityspisteet.

Toimenpiteet, jos ajoneuvo uppoaa

Jos ajoneuvo uppoaa, se on kuljetettava mahdollisimman nopeasti valtuutetulle Can-Am Off-Road -jälleenmyyjälle.

TÄRKEÄÄ

Älä koskaan käynnistä moottoria, sillä ajoneuvon uppoaminen voi aiheuttaa vakavia vahinkoja, jos uudelleen käynnistämässä ei noudateta oikeita toimenpiteitä.

VIRITÄ AJO-OLOSUHTEIDEN MUKAAN

Jousituksen säätöohjeet

Ajoneuvosi käsiteltävyys ja sen ajomukavuus riippuu jousituksen säädöistä.

VAROITUS

Jousituksen säätäminen saattaa vaikuttaa ajoneuvon käsiteltävyyteen. Käytä aina aikaa perehtyäksesi ajoneuvon käyttäytymiseen, kun olet muuttanut jotain jousituksen säätöä.

Jousituksen säätöjen valinta riippuu ajoneuvon painosta, kuljettajan henkilökohtaisista mieltymyksistä, ajoneuvon peudesta ja maasto-olosuhteista.

Paras tapa oikeiden säätöjen löytämiseen on aloittaa tehdasasetuksista ja sen jälkeen muuttaa vain yhtä säätöä kerrallaan.

Etu- ja takajousituksen säädöt vaikuttavat toisiinsa. Saattaa olla tarpeen esimerkiksi säätää takaiskunvaimentimet uudelleen etuiskunvaimentimien säädön jälkeen.

Koeaja ajoneuvo säädön yhteydessä aina samoissa olosuhteissa: sama reitti, ajonopeus, kuorma jne. Muuta yhtä säätöä ja koeaja sitten uudelleen. Etene järjestelmällisesti, kunnes olet tyytyväinen.

Jousitussäätöjen tehdasasetukset

Tehdasasetukset sopivat lähes kaikkiin olosuhteisiin.

Ota huomioon, että suurempi maavara voi vaikuttaa ajoneuvon käsittelyyn.

Etujousitus

Jousen esijännitys

45 mm (1,77 in)

Takajousitus

Jousen esijännitys

36 mm (1,42 in)

Jousituksen säätäminen

Jousen esikuormituksen säätö

VAROITUS

Etu- ja takajousituksen vasen ja oikea säätö on aina asetettava samaan asentoon. Älä koskaan säädä vain yhtä iskunvaimenninta. Epätasainen säätö voi hankaloittaa käsiteltävyyttä ja aiheuttaa vakauden menetyksen sekä johtaa onnettomuuteen.

Seuraavassa on suuntaa antavia ohjeita jousituksen hienosäätöön. Käytä työkalusarjassa mukana olevaa jousituksen säätötyökalua.

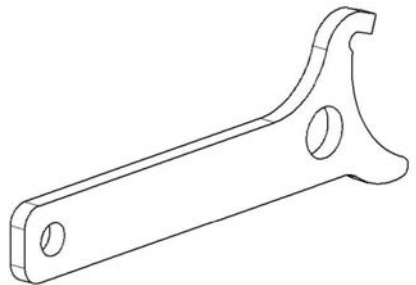

Jousen esikuormitus vaikuttaa ajoneuvon maavaraan.

Lyhennä jousia jäykempää ajoa ja epätasaista, rankkaa ajo-olosuhdetta varten.

Pidennä jousia pehmeämpää ajoa ja tasaista ajo-olosuhdetta varten.

Säädä jousen esikuormitusta kääntämällä säätörengasta.

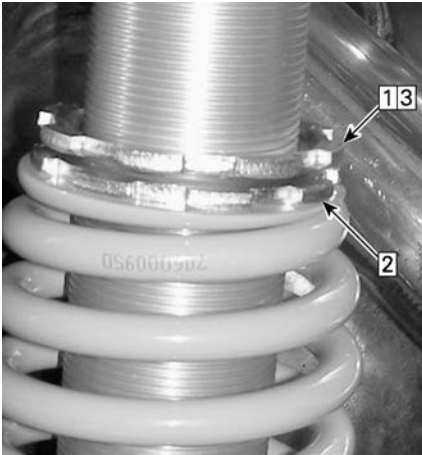

**TYYPILLINEN – ISKUNVAIMENTIMET
KIERTEISTETYLLÄ SÄÄDÖLLÄ**

1. Löysää yläpään lukkorengas
2. Käännä säätörengasta tarvittava määrä
3. Kiristä yläpään lukkorengas kiinni

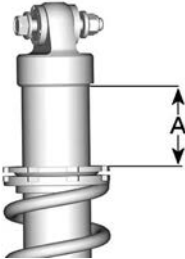

1. Mitattava etäisyys

DPS-toiminto

DPS tulee sanoista Dynamic Power Steering (sähköinen ohjaustehostin), mikä tarkoittaa dynaamista ohjaustehostinta. Järjestelmä on tietokoneohjattu ja sen tehostusvoima säätyy sähkömoottorin avulla sen mukaan, kuinka paljon ohjaustehoa kuljettaja missäkin tilanteessa tarvitsee.

AJONEUVON KULJETTAMINEN

Kun otat yhteyttä kuljetuspalveluun, muista varmistaa, että heillä on tasapohjainen peräkärri (vaakapohjainen) sekä lastaussilta tai nostosilta ajoneuvon turvallista nostamista varten sekä kiinnitysliinat kiinnittämistä varten. Varmista, että ajoneuvo kuljetetaan asianmukaisesti tässä osassa kuvattujen ohjeiden mukaisesti.

TÄRKEÄÄ

Älä hinaa tätä ajoneuvoa — hinaaminen voi vakavasti vaurioittaa ajoneuvon vetojärjestelmää.

TÄRKEÄÄ

Vältä ajoneuvon kiinnittämistä ketjuilla – ne saattavat vahingoittaa pintaa tai muoviosia.

⚠ VAROITUS

Vakavien vammojen tai kuoleman sekä tärkeiden osien vaurioiden välttämiseksi:

- Älä koskaan kiinnitä ajoneuvoa vinssin vaijerilla/köydellä perävaunuun kuljetuksen ajaksi.
- Älä koskaan aja, jos vinssin vaijeri/köysi on kiinnitetty kuormaan tai toiseen ajoneuvoon.
- Käytä vinssiä vain lumeen, liejuun yms. juuttuneen ajoneuvon auttamiseen.
- Lue aina vinssin valmistajan ohjeet ennen kuormien vetämistä.

⚠ VAROITUS

Varmista, että kaikki lisävarusteet, kuorma ja ajoneuvossa olevat irtovarut on kiinnitetty kunnolla, tai poista ne, jotta ne eivät pääse putoamaan perässä tulevien ajoneuvojen eteen.

⚠ VAROITUS

Kuljeta ajoneuvoa aina ajosuunta eteenpäin välttääksesi vaurioittamista tuulilasia tai muita komponentteja. Osia saattaa irrota kuljetuksen aikana.

⚠ VAROITUS

Ennen kuin yrität nostaa ajoneuvon kuljetusalustalle tai perävaunuun, varmista, että noudatat seuraavia varotoimia.

Varotoimet	
Kuljetusväline	Kuljetusvälineen (alusta, perävaunu tai lava) mitoituksen ja kantokyvyn on oltava riittävä ajoneuvon turvalliseen kuljetukseen.
Vetävä ajoneuvo	Älä ylitä vetävän ajoneuvon vetokyvyn ja teknisten tietojen rajoja. Varmista, että perävaunu tai kuljetusalusta on kiinnitetty kunnolla vetävän ajoneuvon vetolaitteeseen.
Näkyvyys	Varmista, että näkyvyys on hyvä koko operaation ajan.
Maasto	Vetävän ajoneuvon ja perävaunun on oltava tasaisella pinnalla. Estä vetävän ajoneuvon ja perävaunun liikkeet pyöräkiiloilla.
Rampit	Käytä tarkoitukseen soveltuvia rampeja, ja kiinnitä rampit perävaunuun tai alustaan. Vältä teräsrampeja.
Sivulliset	Varmista aina, että sivulliset eivät ole ajoneuvon tai perävaunuvarustuksen lähellä, kun ajoneuvoa siirretään kyytiin.
Lisävarusteet ja kuorma	Varmista, että kaikki lisävarusteet, kuormat ja ajoneuvossa olevat irtotavarat on kiinnitetty kunnolla, tai poista ne, jotta ne eivät pääse putoamaan perässä tulevien ajoneuvojen eteen.

Nousu perävaunuun ajoneuvon omalla voimalla

Jos ajoneuvo pystyy nousemaan kyytiin omalla voimallaan, toimi seuraavasti:

1. Käytä suojarusteita.
2. Kiinnitä turvavyö
3. Käytä vain hidasta nopeusaluetta (jos varusteena).
4. Jos ajoneuvossa on valinnainen neliveto, käytä sitä.
5. Istu aina paikallasi ajamisen aikana.
6. Varmista, että ajoneuvo kohdistuu oikein raiteille tai alustalle.
7. Aloita lähestyminen riittävän kaukaa, jotta saat ajoneuvon suuntautumaan suorassa linjassa rampeille. Älä koskaan yritä muuttaa suuntaa lähestyessäsi rampeja. Saapuessasi rampeille takapyörät eivät ehkä osu kohdilleen ja ajoneuvo saattaa pudota.
8. Aja etupyörät hitaasti rampeille varmistaaksesi, että ajoneuvo on oikein suunnattu.
9. Peruuta ajoneuvo, varmista vielä ramppien turvallinen kiinnitys ja aja sitten eteenpäin riittävällä nopeudella.

10. Aja ajoneuvo varovasti kuljetusalustan tai perävaunun kyytiin. Aja riittävällä nousunopeudella ilman pyörien luistamista tai äkillistä kiihdytystä. Vältä kiihdyttämistä rampeilla, jotta rampit eivät pääse liikkumaan.
11. Jos perävaunussa on kallistus eteenpäin, anna ajoneuvon vain rullata kiihdyttämättä.
12. Kun ajoneuvo on noussut kyytiin, aseta vaihdevipu pysäköintiasentoon (P). Kytke jarrun lukko päälle (jos varusteena).

Jos ajoneuvo ei pysty liikkumaan omalla voimallaan tai on riski, että kyytiinnousu menee pitkäksi, tai jokin vaaratekijä estää ajoneuvon oman voiman turvallisen käytön, käytä vinssiä:

Ajoneuvon vetäminen perävaunuun vinssin avulla

Jos ajoneuvo ei pysty nousemaan kyytiin omalla voimallaan, toimi seuraavasti:

VAROITUS

Pyydä toinen henkilö avustajaksi. Toisen on oltava ajoneuvossa käyttämässä ohjauslaitteita, jarruja ja vinssin katkaisinta, ja toinen valvoo ympäristöä ja toiminnan turvallisuutta.

VAROITUS

Varmista, että vinssin koukku voidaan kiinnittää turvallisesti asianmukaiseen kiinnityspisteeseen. Käytä asianmukaista tukilaitteistoa.

TÄRKEÄÄ:

Jos ajoneuvo voidaan käynnistää turvallisesti, anna moottorin käydä joutokäyntiä vinssauksen ajan, jotta akku ei tyhjenisi.

1. Siirrä vaihdevipu VAPAALLE (N).
2. Jos ajoneuvo on varustettu vinssillä, hinaa se vinssin avulla kuljetusalustalle.
3. Jos ajoneuvoa ei ole varustettu vinssillä, menettele seuraavasti:
 1. Kiinnitä hihna etuspuskurin alempaan ankkuriin.
 2. Kiinnitä hihna hinaavan ajoneuvon vinssivaijeriin.
 3. Vedä ajoneuvo peräkärriin vinssin avulla.
4. Aseta vaihdevipu pysäköintiasentoon (P). Kytke jarrun lukko päälle (jos varusteena).

Ajoneuvon kiinnitys kuljetusta varten

VAROITUS

Älä koskaan käytä vinssiä ajoneuvon varmistamiseksi kuljetuksen aikana.

1. Irrota avain ajoneuvosta.
2. Kiinnitä ajoneuvo takaa molemmilta puolilta kiertämällä hihna jousituksen tukivarren ympärille mahdollisimman lähelle pyörää.

3. Kiinnitä ajoneuvo edestä molemmilta puolilta kiertämällä hihna jousituksen alatukivarren ympärille mahdollisimman lähelle pyörää.

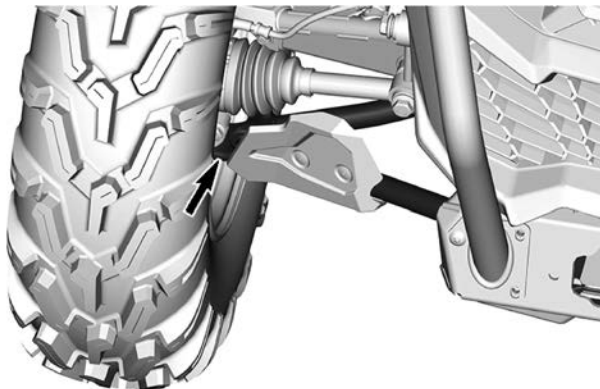

4. Kiinnitä takarenkaat hinaushihnoilla.
5. Kiinnitä takajousituksen kiinnityshihna lujasti peräkärryn takaosaan molemmin puolin hammastetulla lukolla (räikkälukolla).
6. Varmista, että sekä etupyörät että takapyörä on lujasti kiinnitetty peräkärryyn.

Ajoneuvon poistaminen perävaunusta

⚠ VAROITUS

Ajoneuvo on saattanut liikkua kuljetuksen aikana. Ennen kuin jatkat, varmista, että ajoneuvo on oikeassa asennossa rampeihin nähden.

⚠ VAROITUS

Näkyvyys on heikko, kun ajoneuvoa peruutetaan perävaunun kyydistä. Pyydä toinen henkilö avustajaksi valvomaan, että ajoneuvo on oikeassa suunnassa ja toiminta sujuu turvallisesti.

AJONEUVON NOSTAMINEN JA TUKEMINEN

Ajoneuvon etuosa

1. Aseta ajoneuvo tasaiseen paikkaan, joka ei ole liukas.
2. Varmista, että vaihdevipu on asetettu PARK(KI)-asentoon.
3. Laita hydraulitunkki etupohjajanssarin alle.
4. Nosta ajoneuvon etuosa ja asenna tunkki runko-osan molemmille puolille.

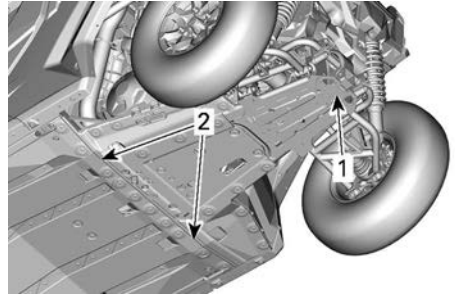

1. Nostokohta pohjajanssarin alla
2. Runko-osa, jonka alle telineet asennetaan
6. Laske hydraulitunkki ja varmista, että ajoneuvo on turvallisesti molempien tunkkien päällä.

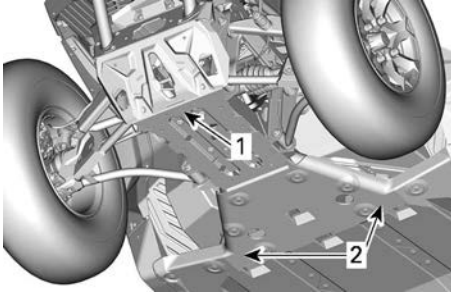

1. Ajoneuvon etupää
2. Runko-osa
5. Laske hydraulitunkki ja varmista, että ajoneuvo on turvallisesti molempien tunkkien päällä.

Ajoneuvon takaosa

1. Aseta ajoneuvo tasaiseen paikkaan, joka ei ole liukas.
2. Kytke 4-veto päälle.
3. Varmista, että vaihdevipu on asetettu PARK(KI)-asentoon.
4. Laita hydraulitunkki pohjajanssarin alle.
5. Nosta ajoneuvon takaosa ja laita tunkki runko-osaan molemmiin puolin takarenkaan etupuolelle.

Tämä sivu on jätetty tarkoituksella tyhjäksi

HUOLTO

HUOLTOTAULUKKO

Ajoneuvosi huoltaminen on erittäin tärkeää, jotta se pysyy turvallisessa toimintakunnossa. Ajoneuvo on huollettava huoltotaulukon mukaisesti.

Asianmukainen huolto on omistajan vastuulla. Takuuvaade voidaan hylätä, jos omistaja tai käyttäjä on mm. aiheuttanut ongelman sopimattomalla kunnossapidolla tai käytöllä.

Suurita määräaikaisten tarkastukset ja noudata huoltotaulukkoa. **Huoltotaulukko ei mitätöi käyttöä edeltävää tarkastusta.**

VAROITUS

Jos ajoneuvon asianmukainen ja huoltotaulukon mukainen huolto laiminlyödään, ajoneuvon käyttö ei välttämättä ole turvallista.

EPA-säännökset – Kanadan ja USA:n ajoneuvot

Korjaamo tai omistajan valitsema henkilö voi huoltaa, vaihtaa tai korjata päästöjenrajoituslaitteita ja -järjestelmiä. Nämä ohjeet eivät edellytä BRP:n tai valtuutettujen Can-Am Off-Road -jälleenmyyjien komponentteja tai huoltoa.

Vaikka valtuutetulla Can-Am Off-Road -jälleenmyyjällä on laaja tekninen osaaminen ja työkalut ajoneuvon huoltoon, päästöjä koskeva takuu ei edellytä valtuutetun Can-Am Off-Road -jälleenmyyjän tai muun sellaisen yrityksen palvelujen käyttöä, joka toimii yhteistyössä BRP:n kanssa.

Asianmukainen huolto on omistajan vastuulla. Takuuvaade voidaan hylätä, jos omistaja tai käyttäjä on mm. aiheuttanut ongelman sopimattomalla kunnossapidolla tai käytöllä.

Päästöjä koskevien takuuvaateiden kohdalla BRP rajoittaa vianmäärityksen ja päästöihin liittyvien osien korjauksen valtuutetuille Can-Am Off-road -jälleenmyyjille. Lisätietoja löytyy kohdasta *USA:n EPA-päästöjä koskeva takuu* osiossa *Takuu*.

Sinun on noudatettava tämän käsikirjan polttoainetta koskevan osion polttoainevaatimuksia käsitteleviä ohjeita. Vaikka yli 10 tilavuusprosenttia etanolia sisältävää polttoainetta on helposti saatavana, USA:n EPA on kieltänyt sellaisen polttoaineen käytön tässä ajoneuvossa. Yli 10 tilavuusprosenttia etanolia sisältävän polttoaineen käyttö tällä moottorilla saattaa vaurioittaa päästöjenrajoitusjärjestelmää.

Ilmansuodattimen huolto-ohjeet

Ilmansuodattimen huolto on suoritettava ajo-olosuhteista riippuen.

Ilmansuodattimen huoltovälejä on lyhennettävä lumessa, kuivalla hiekalla, maatai sorateillä tai vastaavissa olosuhteissa ajettaessa, joissa pöly- tai hiukkaspitoisuus on suuri.

Jos tällaisissa olosuhteissa ajetaan ryhmässä, ilmansuodatin on huollettava ja vaihdettava vielä useammin.

TÄRKEÄÄ:

Sellaisiin olosuhteisiin on saatavissa lisävarustesuodattimia ja esisuodattimia. Kysy lisätietoja valtuutetulta Can-Am Off-road -jälleenmyyjältä.

Raskas käyttö

Jos ajoneuvoa käytetään seuraavissa olosuhteissa, katso huoltotaulukon *Raskas käyttö* -kohtaa.

- Jos vedetään toistuvasti kuormia, jotka ovat yli 75 % enimmäiskapasiteetista.
 - Voimansiirtoon kohdistuva ylimääräinen rasitus lyhentää taseauspyörästöjen, vaihteiston/vetoakselien ja moottoriöljyn käyttöikää. Tämä lyhentää sisäisten komponenttien käyttöikää, jos niitä ei vaihdeta taajempaan.
- Ajo liiallisella nopeudella pitkiä aikoja kerrallaan.

Keskivertoista hyötykäyttöä tai kaupallista käyttöä nopeampi ajo edellyttää taajempaa nesteiden ja kulutusosien vaihtoa kuin reittiajo, virkistyskäyttö tai satunnainen hyötykäyttö.

Erittäin kylmät olosuhteet

Ympäristössä, jonka lämpötila laskee alle -25 °C (-13 °F :n), usein käytettävän moottorin huoltovälejä on lyhennettävä.

Kylmässä lämpötilassa käytettävään polttomoottoriin kertyy kondensaatiota jokaisen käynnistyksen ja lämpenemisen yhteydessä.

Koska moottori käy pitkään käyttölämpötilaa kylmempänä, öljy alkaa laimeta vedellä ja bensiinijäämillä (vesipitoisuus kasvaa).

Moottorin tarvitsee saavuttaa käyttölämpötila, jotta kondenssivesi pääsee haihtumaan öljystä.

Jos päivittäiskäyttö (työ- tai huviajo) on jäljempänä mainitun kaltaista, BRP suosittelee voimakkaasti, että öljy vaihdetaan vähintään kerran kuukaudessa.

Huolto- ja ylläpitovälien lyhentämisparametrit:

- Moottori ei saavuta oikeaa käyttölämpötilaa normaalissa päivittäiskäytössä
- Toistuvien käynnistysten ja pysäytysten vuoksi käyttölämpötilaa ei saavuteta
- Lyhyt joutokäyntiaika
- Matalilla kierroksilla ajettavat lyhyet matkat, jolloin käyttölämpötilaa ei saavuteta.

TÄRKEÄÄ:

BRP suosittelee vahvasti lohkolämmittimen asennusta nesteiden lämmittämiseksi, mikä auttaa myös pidentämään öljyn käyttöikää.

Syvässä liejussa tai vedessä käyttö

Riippumatta siitä, onko ajoneuvo X mr -malli tai onko se varustettu jälkikäteen syvässä liejussa tai vedessä käyttöön, tällainen käyttö edellyttää taajempia huoltoja ja tarkastuksia, joilla varmistetaan mekaanisten komponenttien puhtaana pysyminen.

Jos ajat säännöllisessä syvässä liejussa tai vedessä, katso huoltotaulukon **Syvä lieju/vesi** -kohtaa.

Muista suorittaa joka käyttökerran jälkeen **Huolto syvässä liejussa tai vedessä ajon jälkeen.**

Huolto syvässä liejussa tai vedessä ajon jälkeen

- Huuhtele ajoneuvo ja sen komponentit makealla vedellä.
- Puhdista CVT-ilmansuodattimet.
- Tyhjennä CVT:n kotelo ja puhdista, jos siellä on vettä tai likaa.
- Tarkasta ja puhdista moottorin ilmansuodattimet ja moottorin ilmansuodatinkotelo.
- Puhdista jäähdytin.
- Tarkasta silmämääräisesti, onko ilmaletkuihin kertynyt vettä (polttoainesäiliö, vaihdelaatikko, etutasauspyörästö ja takatoisiopyörästö). Jos löydät vettä, vie ajoneuvo lähimmälle valtuutetulle Can-Am Off-road -jälleenmyyjälle, jotta hän tarkastaa ja huoltaa ilmaletkuihin liittyvät pääkomponentit.
- Puhdista etu- ja takaiskunvaimentimet estääksesi pölyn ja lian aiheuttamat tiivistevauriot.
- Puhdista vetoakselien haitarikumit ja voimansiirtoakselin kannattimet ja suojukset.

Huoltotaulukko

Suorita asianmukaiset huollot taulukossa suositelluin väliajoin.

Huoltokaavion aikavälit perustuvat 3 tekijään:

- Kalenteriaika
- Ajotunnit
- Matkamittarin lukema.

Huoltoväli määritetään sen perusteella, mikä näistä täyttyy ensin.

Ajotapasi määrittävät tekijät, joita tässäkin tulee noudattaa. Esimerkki:

- Jos käytät ajoneuvoa joka toinen viikko reittiajossa kavereiden kanssa, huoltoväli määrittyy todennäköisesti **matkamittarin lukeam** perusteella.
- Jos käytät ajoneuvoa harvoin vuoden aikana tai vain tietyissä tilanteissa (metstäys, leirintä), huoltoväli määrittyy todennäköisesti **kalenteriajan** perusteella.
- Jos käytät ajoneuvoa päivittäin/viikoittain pitkiä aikoja esimerkiksi maataloissa, huoltoväli määrittyy todennäköisesti **ajotuntien** perusteella.

TÄRKEÄÄ: Seuraavissa taulukoissa näkyy ensimmäisten 3 vuoden huoltotyöt. Vuorottele myöhemminä vuosina samaa huoltomallia.

Säännöllisen huollon yleiskatsaus

Kalenterivuo det	Ajotunnit	Matkamittari	Tavallinen käyttö
1	200	3000 km:n (1900 mailin) välein	A
2	400	6000 km:n (3700 mailin) välein	A ja B
3	600	9000 km:n (5600 mailin) välein	A

Erittäin raskaan käytön ja muta-/vesikäytön huollon yleiskatsaus

Kalenterivuo det	Ajotunnit	Matkamittari	Erittäin raskas käyttö ja syvä muta/vesi
0,5	100	1500 km:n (900 mailin) välein	A+
1	200	3000 km:n (1900 mailin) välein	A+ ja A
1,5	300	4500 km:n (2800 mailin) välein	A+
2	400	6000 km:n (3700 mailin) välein	A+ ja A ja B
2,5	500	7500 km:n (4700 mailin) välein	A+
3	600	9000 km:n (5600 mailin) välein	A+ ja A

TAVALLINEN KÄYTTÖ	A	B
A = Säädä C = Puhdista I = Tarkasta L = Voitele R = Vaihda T = Momentti	Joka vuosi tai 200 tuntia tai 3000 km (1900 mi)	2 vuoden tai 400 tunnin tai 6000 km:n (3700 mi) välein
Ilman ja polttoaineen jakelu		
Moottorin ilmansuodatin	I, C tai R	
Ilmansyöttöosat ja niiden toiminta (imukotelo, kaasuläpän runko, putket, kiristimet)*	I, C	
Polttoainejärjestelmän osat ja toiminta (polttoainesäiliön korkki, polttoainesäiliö, letkut, kiristimet, vuodot)*	I	
Polttoainepumpun paine		I
Kori, runko ja lisävarusteet		
Kehikon kiinnittimet	T	
Turvavyöt, kelauslaitteet, soljet ja lukituskielekkeet	I, C	
Vinssi	I, C	
Ovien salvat, saranat ja lukkosylinterit	L, T	
Moottori ja jäähdytys		
Moottoriöljy ja suodatin	R	
Venttiilivälitys (kalenteriajasta riippumatta)	I, A (V2-moottorit)	I, A (yksisyl.moottorit)
Sytytystulpat (kalenteriajasta riippumatta)		R
Moottorin tiivisteet	I	
Moottorin jäähdytysosat (jäähdytysnesteen väkevyys ja määrä, letkujen kunto, kiristimet, vuodot)*	I, A	
Moottorin jäähdytysneste	R 5 vuoden tai 12 000 km:n (7500 mailin) välein	
Jäähdytin	C	
Pakopäästöt		
Polttoainesäiliön huohottimen suodatin (muut kuin EVAP-mallit)	R	
Kanisterin ilmauksen esisuodatin (CARB ja EVAP)		R
Pakoputkisto (tiivisteet, putket, äänenvaimentimen kunto, vuodot)	I, C	

TAVALLINEN KÄYTTÖ	A	B
A = Säädä C = Puhdista I = Tarkasta L = Voitele R = Vaihda T = Momentti	Joka vuosi tai 200 tuntia tai 3000 km (1900 mi)	2 vuoden tai 400 tunnin tai 6000 km:n (3700 mi) välein
Äänenvaimentimen kipinäsammutin	I, C	
Pakoputken ja äänenvaimentimen alueen roskat	C	
Jarru		
Jarrukomponentit ja niiden toiminta (jarrunesteen määrä, jarrupalat, -levyt, -satulat, -putket ja pääsylinteri*)	I, C, L, A	
Jarruneste	R 2 vuoden välein	
Vetotapa		
Vaihdelaatikon öljy	Vaihda ensimmäisten 3000 km:n (1900 mi) jälkeen ja 6000 km:n (3700 mi) jälkeen ja noudata säännöllistä aikataulua.	
Vaihdelaatikon öljy	I, A	R
Etusasauspyörästö-öljy	I, A	R
Takatoisiopyörästön öljy (yksisylinterimoottori)	I, A	R
Renkaat (kuluminen, paine)	I, A	
Pyöränmutterit	T	
Beadlock-ruuvit (jos varusteena)	T	
Ajokomponentit ja toiminto*	I	
Ohjaimet		
Vaihdevivun toiminta	I, A	
Kaasun toiminta	I	
Portaaton voimansiirto (CVT)		
CVT-komponentit ja niiden toiminta*	I, C, L	
II-variaattorin liukumuovit (yksisylinterimoottorit)		R
Sähkölaitteet		
Akun liitokset ja kunto	I, C	
Moduulien vikakoodit ja soveltuvat ohjelmistopäivitykset	I	

TAVALLINEN KÄYTTÖ	A	B
A = Säädä C = Puhdista I = Tarkasta L = Voitele R = Vaihda T = Momentti	Joka vuosi tai 200 tuntia tai 3000 km (1900 mi)	2 vuoden tai 400 tunnin tai 6000 km:n (3700 mi) välein
Hallintalaitteiden, katkaisimien ja valojen toiminta*	I	
Ajoneuvon nopeusanturi (VSS) (yksisyl.moottorit)		C
Ohjaus		
Ohjauskomponentit ja toiminto*	I	
Jousitus		
Jousituskomponentit ja toiminto*	I, C, L, T	
Vakaajatangon holkit	I, L Suositus 1 000 km:n (620 mailin) välein	

* Pyydä kattava lista suoritettavista huoltotoimista paikalliselta jälleenmyyjältä.

ERITTÄIN RASKAS KÄYTTÖ	A+	A	B
A = Säädä C = Puhdista I = Tarkasta L = Voitele R = Vaihda T = Momentti	6 kuukauden tai 100 tunnin tai 1500 km:n (900 mi) välein	Joka vuosi tai 200 tunnin tai 3000 km:n (1900 mi) välein	2 vuoden tai 400 tunnin tai 6000 km:n (3700 mi) välein
Ilman ja polttoaineen jakelu			
Moottorin ilmansuodatin	I, C	R	
Ilmansyöttöosat ja niiden toiminta (imukotelo, kaasuläpän runko, putket, kiristimet)*	I, C		
Polttoainejärjestelmän osat ja toiminta (polttoainesäiliön korkki, polttoainesäiliö, letkut, kiristimet, vuodot)*		I	
Polttoainepumpun paine			I
Kori, runko ja lisävarusteet			
Kehikon kiinnittimet		T	
Turvavyöt, kelauslaitteet, soljet ja lukituskiekkeet		I, C	
Vinssi	I, C		
Ovien salvat, saranat ja lukkosylinterit		L, T	
Moottori ja jäähdytys			
Moottoriöljy ja suodatin	R		
Venttiilivällys (kalenteriajasta riippumatta)		I, A (V2-moottorit)	I, A (yksisyl.moottorit)
Sytytystulpat (kalenteriajasta riippumatta)			R
Moottorin tiivisteet		I	
Moottorin jäähdytysosat (jäähdytysnesteen väkevyys ja määrä, letkujen kunto, kiristimet, vuodot)*		I, A	
Moottorin jäähdytysneste	R 5 vuoden tai 12 000 km:n (7500 mailin) välein		
Jäähdytin		C	
Pakopäästöt			

ERITTÄIN RASKAS KÄYTTÖ	A+	A	B
A = Sääädä C = Puhdista I = Tarkasta L = Voitele R = Vaihda T = Momentti	6 kuukauden tai 100 tunnin tai 1500 km:n (900 mi) välein	Joka vuosi tai 200 tunnin tai 3000 km:n (1900 mi) välein	2 vuoden tai 400 tunnin tai 6000 km:n (3700 mi) välein
Polttoainesäiliön huohottimen suodatin (muut kuin EVAP-mallit)		R	
Kanisterin ilmauksen esisuodatin (CARB ja EVAP)			R
Pakoputkisto (tiivisteet, putket, äänenvaimentimen kunto, vuodot)*		I, C	
Äänenvaimentimen kipinänsammutin	C		
Pakoputken ja äänenvaimentimen alueen roskat	C		
Jarru			
Jarrukomponentit ja niiden toiminta (jarrunesteen määrä, jarrupalat, -levyt, -satulat, -putket ja pääsylinteri)*	I, C, L, A		
Jarruneste	R 2 vuoden välein		
Vetotapa			
Vaihteistoöljy ja suodatin	Vaihda ensimmäisten 1500 km:n (900 mi) jälkeen ja 3000 km:n (1900 mi) jälkeen ja noudata säännöllistä aikataulua.		
Vaihteistoöljy ja suodatin	I, A	R	
Etutasauspyörästö-öljy	I, A	R	
Takatoisiopyörästön öljy (yksisylinterimoottori)	I, A	R	
Renkaat (kuluminen, paine)	I, A		
Pyöränmutterit	T		
Beadlock-ruuvit (jos varusteena)		T	
Ajokomponentit ja toiminto*	I		
Ohjaimet			
Vaihdevivun toiminta		I, A	
Kaasun toiminta		I	
Portaaton voimansiirto (CVT)			

ERITTÄIN RASKAS KÄYTTÖ	A+	A	B
A = Sääädä C = Puhdista I = Tarkasta L = Voitele R = Vaihda T = Momentti	6 kuukauden tai 100 tunnin tai 1500 km:n (900 mi) välein	Joka vuosi tai 200 tunnin tai 3000 km:n (1900 mi) välein	2 vuoden tai 400 tunnin tai 6000 km:n (3700 mi) välein
CVT-komponentit ja niiden toiminta*		I, C, L	
II-variaattorin liukumuovot (yksisylinterimoottorit)		R	
Sähkölaitteet			
Akun liitokset ja kunto		I, C,	
Moduulien vikakoodit ja soveltuvat ohjelmistopäivitykset		I	
Hallintalaitteiden, katkaisimien ja valojen toiminta*		I	
Ajoneuvon nopeusanturi (VSS) (yksisyl.moottorit)		C	
Ohjaus			
Ohjauskomponentit ja toiminto*	I		
Jousitus			
Jousituskomponentit ja toiminto*	I, C, L	T	
Vakaajatangon holkit	I, L Suositus 1 000 km:n (620 mailin) välein		

* Pyydä kattava lista suoritettavista huoltotoimista paikalliselta jälleenmyyjältä.

SYVÄ MUTA/VESI	A+	A	B
A = Säädä C = Puhdista I = Tarkasta L = Voitele R = Vaihda T = Momentti	6 kuukauden tai 100 tunnin tai 1500 km:n (900 mi) välein	Joka vuosi tai 200 tunnin tai 3000 km:n (1900 mi) välein	2 vuoden tai 400 tunnin tai 6000 km:n (3700 mi) välein
Ilman ja polttoaineen jakelu			
Moottorin ilmansuodatin	I, C	R	
Ilmansyöttöosat ja niiden toiminta (imukotelo, kaasuläpän runko, putket, kiristimet)*	I, C		
Polttoainejärjestelmän osat ja toiminta (polttoainesäiliön korkki, polttoainesäiliö, letkut, kiristimet, vuodot)*		I	
Polttoainepumpun paine			I
Kori ja alusta			
Kehikon kiinnittimet		T	
Turvavyöt, kelauslaitteet, soljet ja lukituskielekkeet		I, C	
Vinssi	I, C		
Ovien salvat, saranat ja lukkosylinterit		L, T	
Moottori ja jäähdytys			
Moottoriöljy ja suodatin	I, A	R	
Venttiilivälyys (kalenteriajasta riippumatta)		I, A (V2-moottorit)	I, A (yksisyl.moottorit)
Sytytystulpat (kalenteriajasta riippumatta)			R
Moottorin tiivisteet		I	
Moottorin jäähdytysosat (jäähdytysnesteen väkevyys ja määrä, letkujen kunto, kiristimet, vuodot)*		I, A	
Jäähdytysneste	R 5 vuoden tai 12 000 km:n (7500 mailin) välein		
Jäähdytyn	C		
Pakopäästöt			
Polttoainesäiliön huohottimen suodatin (muut kuin EVAP-mallit)		R	

SYVÄ MUTA/VESI	A+	A	B
A = Säädä C = Puhdista I = Tarkasta L = Voitele R = Vaihda T = Momentti	6 kuukauden tai 100 tunnin tai 1500 km:n (900 mi) välein	Joka vuosi tai 200 tunnin tai 3000 km:n (1900 mi) välein	2 vuoden tai 400 tunnin tai 6000 km:n (3700 mi) välein
Kanisterin ilmauksen esisuodatin (CARB ja EVAP)			R
Pakoputkisto (tiivisteet, putket, äänenvaimentimen kunto, vuodot)*	I, C		
Äänenvaimentimen kipinänsammutin	C		
Pakoputken ja äänenvaimentimen alueen roskat	C		
Jarru			
Jarrukomponentit ja niiden toiminta (jarrunesteen määrä, jarrupalat, -levyt, -satulat, -putket ja pääsylinderit)*	I, C, L, A		
Jarruneste	R 2 vuoden välein		
Vetotapa			
Vaihteistoöljy ja suodatin	Vaihda ensimmäisten 1500 km:n (900 mi) jälkeen ja 3000 km:n (1900 mi) jälkeen ja noudata säännöllistä aikataulua.		
Vaihteistoöljy ja suodatin	I, A		R
Etutasauspyörästö-öljy	I, A		R
Takatoisiopyörästön öljy (yksisylinderimoottori)	I, A		R
Renkaat (kuluminen, paine)	I, A		
Pyöränmutterit	T		
Beadlock-ruuvit (jos varusteena)		T	
Ajokomponentit ja toiminto*	I		
Ohjaimet			
Vaihdevivun toiminta		I, A	
Kaasun toiminta	I		
Portaaton voimansiirto (CVT)			
CVT-komponentit ja niiden toiminta*		I, C, L	
II-variaattorin liukumuovut (yksisylinderimoottorit)		R	

SYVÄ MUTA/VESI	A+	A	B
A = Säädä C = Puhdista I = Tarkasta L = Voitele R = Vaihda T = Momentti	6 kuukauden tai 100 tunnin tai 1500 km:n (900 mi) välein	Joka vuosi tai 200 tunnin tai 3000 km:n (1900 mi) välein	2 vuoden tai 400 tunnin tai 6000 km:n (3700 mi) välein
Sähkölaitteet			
Akun liitokset ja kunto		I, C	
Moduulien vikakoodit ja soveltuvat ohjelmistopäivitykset		I	
Hallintalaitteiden, katkaisimien ja valojen toiminta*		I	
Ajoneuvon nopeusanturi (VSS) (yksisyl.moottorit)		C	
Ohjaus			
Ohjauskomponentit ja toiminto*	I		
Jousitus			
Jousituskomponentit ja toiminto*	I, C, L	T	
Vakaajatangon holkit	I, L Suositus 1 000 km:n (620 mailin) välein		

* Pyydä kattava lista suoritettavista huoltotoimista paikalliselta jälleenmyyjältä.

Suoritettut huoltotoimenpiteet

Lähetä kopio huoltopöytäkirjasta tarvittaessa BRP:lle.

Luovutustarkastus	
Sarjanumero: _____ Ajokilometrit: _____ Aukioloajat: _____ Päiväys: _____ Jälleenmyyjän nro: _____ Huomautukset: _____ _____	Allekirjoitus / nimen selvennys:
Katso tarkat asennusohjeet ajoneuvon luovutustarkastustiedotteesta.	

ENSITARKASTUS	
Ajokilometrit: _____ Aukioloajat: _____ Päiväys: _____ Jälleenmyyjän nro: _____ Huomautukset: _____ _____	Allekirjoitus / nimen selvennys:
Katso huoltotaulukko tämän käsikirjan osasta Huolto	

Huolto

Ajokilometrit:

Aukioloajat:

Päiväys:

Jälleenmyyjän
nro:

Huomautukset:

Allekirjoitus / nimen
selvennys:

Katso huoltotaulukko tämän käsikirjan osasta Huolto

Huolto

Ajokilometrit:

Aukioloajat:

Päiväys:

Jälleenmyyjän
nro:

Huomautukset:

Allekirjoitus / nimen
selvennys:

Katso huoltotaulukko tämän käsikirjan osasta Huolto

Huolto	
Ajokilometrit: _____	Allekirjoitus / nimen selvennys:
Aukioloajat: _____	
Päiväys: _____	
Jälleenmyyjän nro: _____	
Huomautukset: _____ _____ _____	
Katso huoltotaulukko tämän käsikirjan osasta Huolto	

Huolto

Ajokilometrit:

Aukioloajat:

Päiväys:

Jälleenmyyjän
nro:

Huomautukset:

Allekirjoitus / nimen
selvennys:

Katso huoltotaulukko tämän käsikirjan osasta Huolto

Huolto

Ajokilometrit:

Aukioloajat:

Päiväys:

Jälleenmyyjän
nro:

Huomautukset:

Allekirjoitus / nimen
selvennys:

Katso huoltotaulukko tämän käsikirjan osasta Huolto

Huolto	
Ajokilometrit:	Allekirjoitus / nimen selvennys:
Aukioloajat:	
Päiväys:	
Jälleenmyyjän nro:	
Huomautukset:	
Katso huoltotaulukko tämän käsikirjan osasta Huolto	

Huolto

Ajokilometrit:

Aukioloajat:

Päiväys:

Jälleenmyyjän
nro:

Huomautukset:

Allekirjoitus / nimen
selvennys:

Katso huoltotaulukko tämän käsikirjan osasta Huolto

Huolto

Ajokilometrit:

Aukioloajat:

Päiväys:

Jälleenmyyjän
nro:

Huomautukset:

Allekirjoitus / nimen
selvennys:

Katso huoltotaulukko tämän käsikirjan osasta Huolto

Huolto	
Ajokilometrit:	Allekirjoitus / nimen selvennys:
Aukioloajat:	
Päiväys:	
Jälleenmyyjän nro:	
Huomautukset:	
Katso huoltotaulukko tämän käsikirjan osasta Huolto	

Huolto

Ajokilometrit:

Aukioloajat:

Päiväys:

Jälleenmyyjän
nro:

Huomautukset:

Allekirjoitus / nimen
selvennys:

Katso huoltotaulukko tämän käsikirjan osasta Huolto

Huolto

Ajokilometrit:

Aukioloajat:

Päiväys:

Jälleenmyyjän
nro:

Huomautukset:

Allekirjoitus / nimen
selvennys:

Katso huoltotaulukko tämän käsikirjan osasta Huolto

Huolto	
Ajokilometrit: _____	Allekirjoitus / nimen selvennys:
Aukioloajat: _____	
Päiväys: _____	
Jälleenmyyjän nro: _____	
Huomautukset: _____	

Katso huoltotaulukko tämän käsikirjan osasta Huolto	

HUOLTOTOIMENPITEET

Tämä osa sisältää perushuoltotoimenpiteiden ohjeet.

Koska jotkin huoltotoimenpiteet ovat monimutkaisia, niiden suorittamiseen tarvitaan hyviä mekaanikkotaitoja. Jollakun tunne voitasi suorittaa näitä toimenpiteitä, ota yhteys Can-Am-maastoajoneuvojen jälleenmyyjään, korjaamoon tai valitsemaasi henkilöön.

⚠ VAROITUS

Ellei toisin ilmoitettu, käännä virta-avain aina OFF (POIS)-asentoon ennen minkään huolto- tai korjaustyön tekemistä sähköjärjestelmään ja poista avain.

⚠ VAROITUS

Mikäli joudutaan irrottamaan jokin lukituslaite (esim. kiinnitysnauha, itselukkiutuva kiinnike jne.), se on aina vaihdettava uuteen.

Pääsy huollettaviin osiin

Etuhuoltokansi

Avaa etuhuoltokansi vetämällä kahvaa eteenpäin.

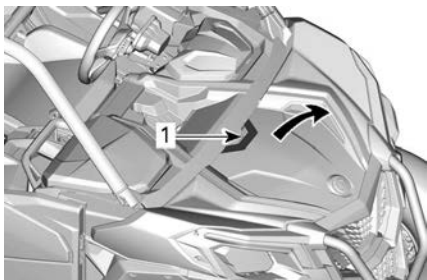

1. Kahva

On hyvin tärkeää noudattaa etuhuoltokannen sulkemisessa näitä vaiheita.

1. Etsi huoltokannen alla sijaitsevat kiinnikkeet.

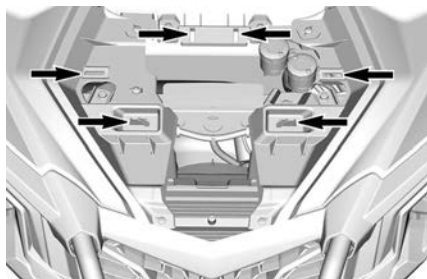

2. Kohdistusta BRP-logo kohdistustapin kanssa.

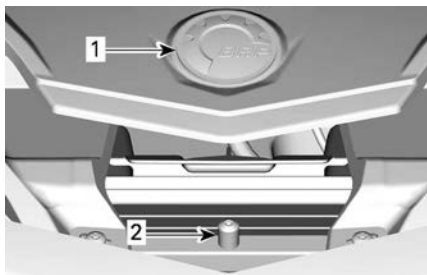

1. BRP-logo
2. Kohdistustappi

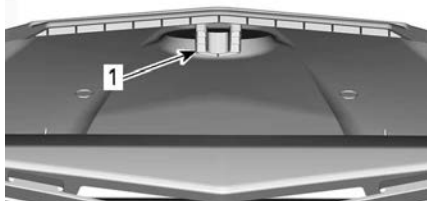

1. Kohdistusura huoltokannen alla

3. Liu'uta huoltokannen etureuna etulaudan alle.
4. Paina kansi alas ja varmista, että kaikki kielekkeet istuvat kunnolla.

Moottorin huoltokansi

Moottorin huoltokannen kautta päästään käsiksi seuraaviin osiin:

- Moottoriöljyn öljynsuodatin
- Moottorin etusytytystulppa.

1. Irrota istuimet.

TÄRKEÄÄ: Poista MAX-malleista matkustajien takaistuimet.

2. Irrota muoviniitit ja väkänen.
3. Irrota moottorin huoltokansi.

TÄRKEÄÄ:

Jos moottorin huoltokanteen on asennettu akustinen paneeli, sitä ei tarvitse irrottaa.

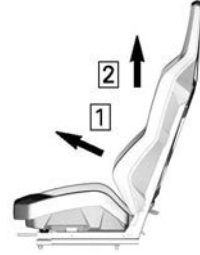

1. Nosta eteenpäin
2. Nosta

Takakorimoduuli

Takakorimoduulin irrotus:

1. Irrota tavaralaatikon kiinnitysruuvit.

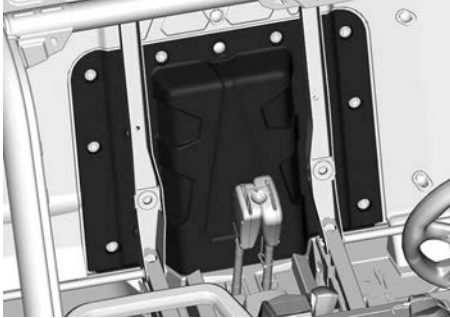

4. Asennus tapahtuu päinvastaisessa järjestyksessä kuin irrotus.

Istuintyyny ja selkänoja

1. Irrota istuintyyny nostamalla etureunaa ja vetämällä sitä eteenpäin.

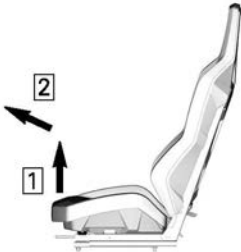

1. Nosta istuimen etuosaa
2. Nosta eteenpäin

2. Irrota selkänoja vetämällä alaosaa eteenpäin ja nostamalla ylös.

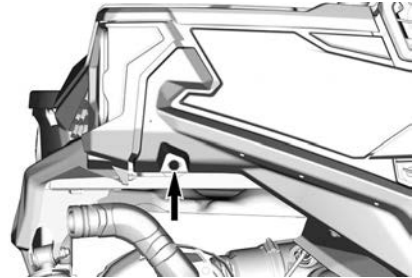
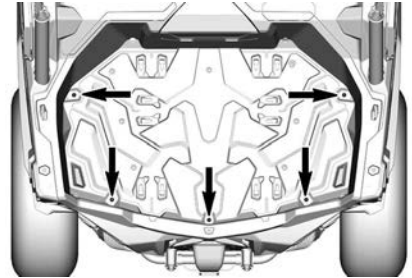

OIKEA PUOLI ESITETTY, TOISTA SAMAVASEMMALLA PUOLELLA

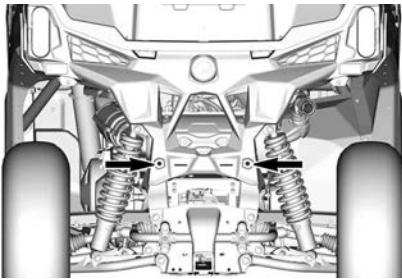

TYYPILLINEN

2. Poista oikealta puolelta ilmansuo-
dattimen huoltokansi ja
sivupaneeli.

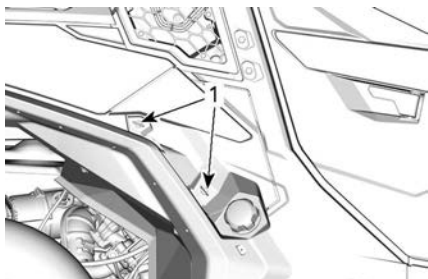

TYYPILLINEN

1. Neljänneskierroskiinnikkeet

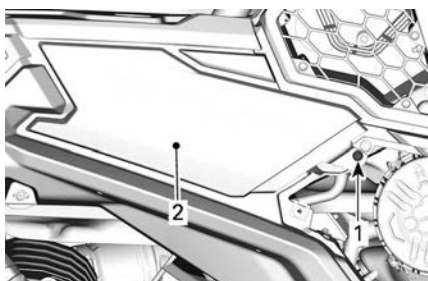

1. Muoviniitti
2. Sivupaneeli

3. Irrota sivupaneeli vasemmalta
puolelta.

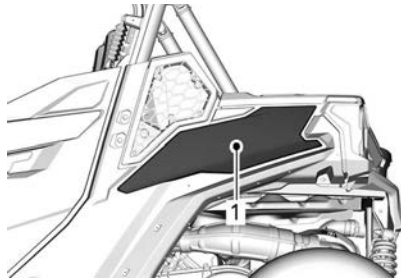

TYYPILLINEN

1. Sivupaneeli

4. Irrota takavalojen sähköliittimet
molemmilta puolilta ja irrota kehi-
kon takajatkheet.

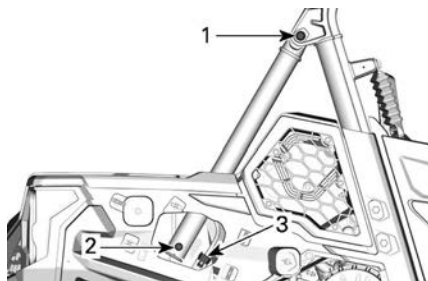

TYYPILLINEN

1. Kehikon jatkeen yläruuvi
2. Kehikon jatkeen alaruuvi
3. Sähköliitin

5. Nosta takakorimoduulia.

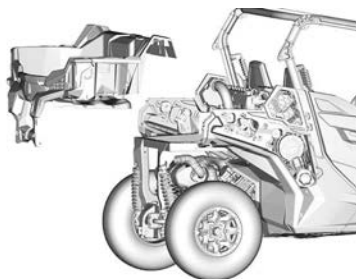

TYYPILLINEN

6. Kiristä asennuksessa kaikki ruuvit
ohjeiukkuuteen.

Kiristysmomentti	
Tavaralaati kon kiinnitysruuvi	2,5 ± 0,5 Nm (22 ± 4 lbf-in)
Kehikon jatkeen yläruuvi	24,5 ± 3,5 Nm (18 ± 3 lbf-ft)
Kehikon jatkeen alaruuvi	

MOOTTORIN ILMANSUODATIN

TÄRKEÄÄ

Älä koskaan muuntele ilmanottojärjestelmää. Muussa tapauksessa moottorin suorituskyky voi kärsiä tai voi aiheutua vaurioita. Moottori on kalibroitu toimimaan nimenomaan näillä komponenteilla.

Moottorin ilmansuodattimen vaihto-ohjeet

Moottorin ilmansuodattimen tarkastus- ja vaihtoväli on mukautettava ajo-olosuhteisiin, sillä komponentti on tärkeä moottorin oikean suorituskyvyn ja kestävyuden kannalta.

Moottorin ilmansuodatin on tarkastettava ja vaihdettava useammin seuraavissa vaativissa ajo-olosuhteissa:

- Ajaminen kuivalla hiekalla.
- Ajaminen kuivan maa-aineksen peittämällä pinnolla.
- Ajaminen kuivilla sorateilla tai vastaavissa olosuhteissa.
- Ajaminen alueilla, joissa on paljon siemeniä tai viljelykasvien akanoita.
- Ajaminen rankoissa lumiolosuhteissa.

TÄRKEÄÄ

Kun ajat pölyisissä olosuhteissa tai hiekalla, ilmakotelo on puhdistettava ennen jokaista ajokertaa.

TÄRKEÄÄ:

Jos näissä olosuhteissa ajetaan ryhmänä, ilmansuodatin on huollettava useammin.

Moottorin ilmansuodattimen poisto

Irrota sivuhuoltokansi kiertämällä neljänneskierroskiinnikkeet auki.

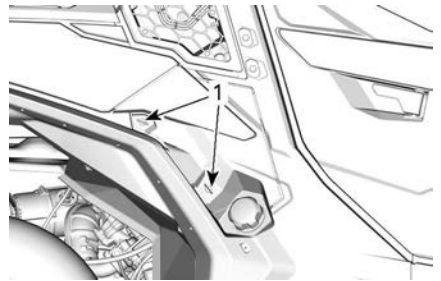

1. Neljänneskierroskiinnikkeet

Avaa ilmansuodattimen kansi ja poista ilmansuodatin.

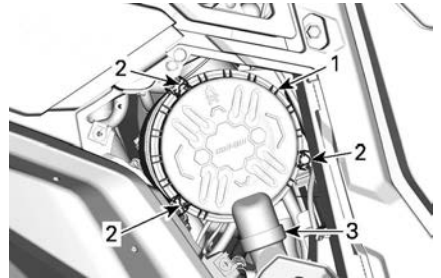

TYYPILLINEN – AJONEUVON OIKEALLA PUOLELLA KUORMALAATIKON ALLA

1. Ilmansuodattimen kansi
2. Salvat
3. Ohjausventtiili

Suodatin sopii poistoputkeen tiiviisti: alussa voi tuntua vastusta. Liikuta suodattimen päätä varovasti edestakaisin tiivisteiden rikkomiseksi ja vedä sitten ulospäin pyörivällä liikkeellä.

Varo kolhimasta suodatinta koteloa vasten.

Moottorin ilmansuodattimen puhdistus

1. Tarkasta suodatin vuotojen varalta. Suodattimen puhtaalla puolella oleva pölyviiru on merkki tästä. Vaihda suodatin uuteen, jos se on vahingoittunut. Varmista, ettei ilma pääse vuotamaan mistään kohdasta ennen kuin asennat uuden suodattimen.
2. Puhdista moottorin ilmansuodatin naputtelemalla raskas pöly pois paperielementistä, jolloin lika ja pöly pääsee pois paperisuodattimesta.

TÄRKEÄÄ

Ei ole suositeltavaa puhaltaa paineilmaa paperisuodattimeen, koska se saattaisi vaurioittaa paperikuituja ja huonontaa suodattimen suodatuskykyä pölyisessä ympäristössä. Jos moottorin ilmansuodatin on liian likainen eikä sitä voida puhdistaa suositeltua toimenpidettä käytäen, se on vaihdettava.

3. Tarkasta ilmansuodatinkotelon puhtaus. Puhdista tarvittaessa.
4. Pyyhi suodattimen tiivistepinta ja tuloputken sisäpuoli puhtaalla kostealla liinalla. Varmista, ettei tuloputken tiivistealueella ole mitään vaurioita.

Ohjausventtiilin puhdistaminen

Tarkasta ohjausventtiili silmämääräisesti ja puristamalla sitä.

TÄRKEÄÄ

Varmista, että ohjausventtiili on joustava eikä se ole väärinpäin, vahingoittunut tai tukossa.

Moottorin ilmansuodattimen asennus

1. Työnnä suodatin varovasti paikalleen.
 1. Aseta se paikalleen käsin ja varmista, että se työnnyy kokokaan ilmansuodattimen koteloon.
 2. Paina suodatinta kädellä sen ulkoreunasta äläkä joustavasta keskiosasta.
2. Tarkasta ja puhdista huolellisesti kannen urassa oleva tiiviste. Vaihda vioittuneet osat.
3. Kiinnitä ilmansuodattimen kansi paikalleen salpojen avulla.



1. Ilmansuodattimen kansi
2. Salvat
3. Ohjausventtiili
4. Asenna ilmansuodattimen huoltokansi takaisin ja kierrä sen neljänskierrosruuvi kiinni.

MOOTTORIÖLJY

Suositteltu moottoriöljy

Rotax®-moottorit on kehitetty ja validoitu XPS®-öljyn käyttöön.

BRP suosittelee käyttämään aina sen omaa XPS-moottoriöljyä tai vastaavan tasoista öljyä.

Moottorille sopimattoman öljyn käytöstä aiheutuneet vahingot eivät kuulu BRP:n rajoitetun takuun piiriin.

Suositeltu XPS-moottoriöljy	
Yleinen käyttötarkoitus	Osasynteettinen 5W40-öljy
Kylmä sää	Synteettinen 0W40-öljy
Lämmin sää	Synteettinen 10W50-öljy

Jos suositeltua XPS-moottoriöljyä ei ole saatavilla:

- Käytä synteettistä tai osasynteettistä SAE-nelitahtimoottoriöljyä, joka täyttää tai ylittää seuraavat voiteluaineluokitukset.
- Tarkista aina, että öljykanisterin API-merkinnässä on ainakin yksi mainituista kirjainyhdistelmistä.
 - API-luokitus SN tai
 - JASO MA2

Moottorin öljytason tarkastus (V2)

TÄRKEÄÄ

Moottorin käyttö asiaankuulumattomalla öljymäärällä voi vaurioittaa vakavasti moottoria.

TÄRKEÄÄ

Tarkasta öljymäärä moottorin ollessa KYLMÄ.

1. Aseta ajoneuvo tasaiselle alustalle.
2. Puhdista mittatikkun ympäriltä, jotta vältetään epäpuhtauksien putoaminen putkeen.

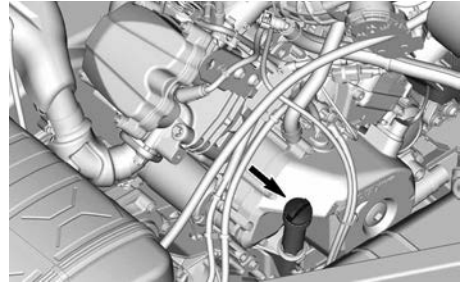

3. Ruuvaa mittatikka auki, poista tikku ja pyyhi se puhtaaksi.
4. Asenna mittatikka takaisin paikalleen ja kierrä se kokonaan perille.
5. Irrota mittatikka ja tarkasta pinnan öljyn taso. Sen pitäisi olla ylemmän merkin kohdalla tai lähellä sitä.



1. MIN.
2. MAKS.

Jos öljynpinta on merkkien välissä, asenna mittatikka takaisin.

Jos öljynpinta on alemman merkin alapuolella, lisää öljyä seuraavasti:

- Aseta suppilo mittatikkuputkeen.
- Lisää pieni määrä suositeltua öljyä ja tarkasta uudelleen öljyn pinnan taso.
- Jatka öljyn lisäämistä, kunnes öljynpinta on ylemmän merkin kohdalla.

TÄRKEÄÄ

Älä täytä liikaa. Pyyhi kaikki roiskeet pois.

Moottoriöljyn vaihtaminen

TÄRKEÄÄ

Moottoriöljy ja suodatin on vaihdettava yhtä aikaa.

Moottorin tulee olla lämmin öljyn ja öljynsuodattimen vaihdon aikana.

⚠ HUOMIO

Moottoriöljy voi olla erittäin kuumaa. Odota, kunnes moottoriöljy on jäähtynyt lämpimäksi.

1. Aseta ajoneuvo tasaiselle alustalle.
2. Puhdista mittatikun ympäristö.
3. Irrota mittatikku.
4. Aseta moottorin tyhjennystulpan alle sopiva astia.
5. Puhdista tyhjennystulpan ympäristö.
6. Ruuvaa tyhjennystulppa auki ja hävitä tiivisterengas.

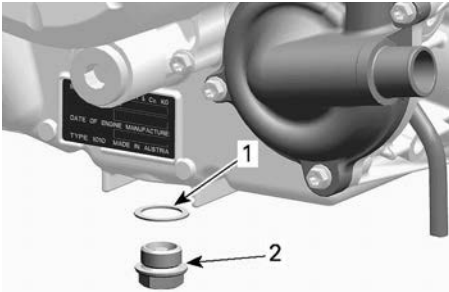

1. Tiivisterengas (poista)
2. Tyhjennystulppa
7. Anna öljyn valua kokonaan kammioista pois.
8. Puhdista magneettinen tyhjennystulppa metallihiukkasista ja jäämistä.

TÄRKEÄÄ: Lian kerääntyminen viittaa moottorin sisäpuoliseen vikaan.

9. Asenna UUSI tyhjennystulpan tiivisterengas.

TÄRKEÄÄ

Älä koskaan käytä samaa tiivisterengasta toista kertaa. Vaihda ne aina uusiin.

10. Asenna tyhjennystulppa ja kiristä se suositeltuun kiritysmomenttiin.

Kiristysmomentti

Tyhjennystulppa	30 ± 2 Nm (22 ± 1 lbf-ft)
-----------------	------------------------------

11. Vaihda öljynsuodatin, katso *Öljynsuodatin*.
12. Täytä öljyllä, katso *Suosittelut moottoriöljy*.

TÄRKEÄÄ: Katso moottorin öljytilavuus *Teknisistä tiedoista*.

13. Käynnistä moottori ja jätä joutokäynnille vähintään 60 sekunniksi.
14. Pysäytä moottori.
15. Tarkista öljytaso heti, katso *Moottorin öljytason tarkistus*.
16. Lisää tarvittaessa.
17. Varmista, että öljynsuodattimen ja tyhjennystulpan alueet eivät vuoda.
18. Hävitä öljy ja suodatin paikallisten ympäristömääräysten mukaisesti.

Öljynsuodatin

Öljynsuodattimen irrotus

1. Jos moottorin huoltokantta ei vielä ole irrotettu, irrota se.
2. Puhdista öljynsuodattimen alue.

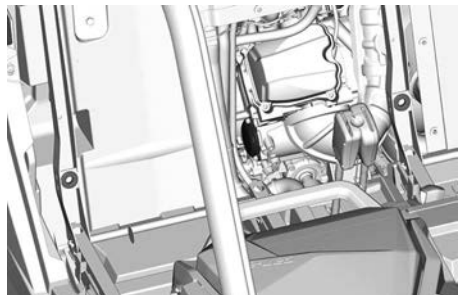

3. Irrota öljynsuodattimen kansi.
4. Irrota ja hävitä öljynsuodatin.

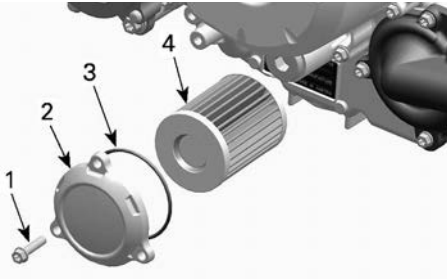
**TYYPILLINEN**

1. Öljynsuodattimen ruuvi
2. Öljynsuodattimen kansi
3. O-rengas
4. Öljynsuodatin

Öljynsuodattimen asennus

1. Tarkasta ja puhdista öljynsuodattimen syöttö ja poistoalue liasta.

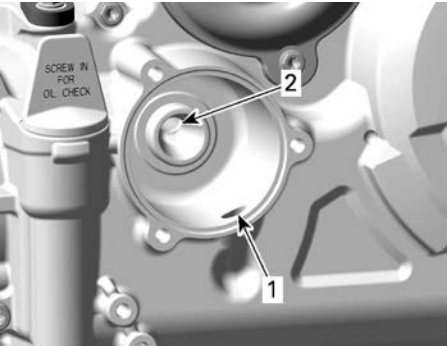

1. Syöttöaukko öljypumpulta
öljynsuodattimeen
2. Poistoaukko moottorin
öljynsyöttöjärjestelmään

2. Kostuta UUSI O-rengas moottoriöljyllä ja laita öljynsuodattimen kanteen.
3. Asenna uusi suodatin kanteen.
4. Levitä moottoriöljyä öljynsuodattimen avoimessa päässä olevaan tiivisteeseen.

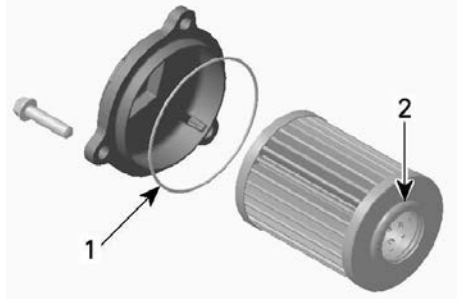

1. Öljyä ohuesti
2. Öljyä ohuesti

TÄRKEÄÄ

Varo, ettei O-rengas jää litistykseen asentaessasi suodatinta ja kanta.

5. Asenna kansi moottoriin.
6. Kiristä öljynsuodattimen kannen ruuvit suositeltuun
kiristysmomenttiin.

Kiristysmomentti

Öljynsuodattimen kannen ruuvit

$10 \pm 1 \text{ Nm}$
($89 \pm 9 \text{ lbf-in}$)

7. Pyyhi moottorille mahdollisesti valuneet öljy.

JÄÄHDYTIN**Jäähdyttimen tarkastus ja puhdistus**

Tarkasta ajoittain, että jäähdyttimen ympäristö on puhdas.

1. Jäähdyttimeen pääsemiseksi vedä säleikön alaosasta ja laske se alas.

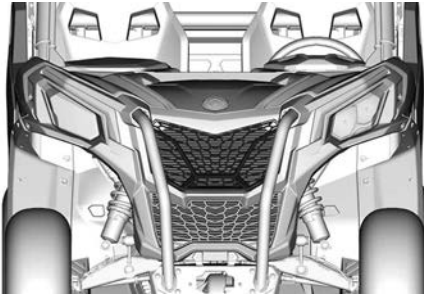

2. Tarkasta, ettei jäähdyttimessä ja letkuissa ole vuotoja tai muita vaurioita.
3. Tarkasta jäähdyttimen lamellit. Niissä ei saa olla mutaa, likaa, lehtiä tai muita kerääntymiä, jotka voisivat estää jäähdytintä jäähdyttämästä kunnolla.

Käytä puutarhaletkua huuhtomiseen, jos sellainen on käytettävissä.

⚠️ HUOMIO

Älä koskaan puhdista kuumaa jäähdytintä käsin. Anna jäähdyttimen jäähtyä ennen puhdistamista.

TÄRKEÄÄ

Varo jäähdyttimen lamellien vahingoittamista puhdistuksen yhteydessä. Älä käytä mitään esinettä/työkalua, joka voisi vaurioittaa lamelleja. Käytä letkulla puhdistamisessa pelkästään pientä vedenpainetta. Älä koskaan käytä KORKEAPAINEPESURIA.

MOOTTORIN JÄÄHDYTYSNESTE

Suositteltu moottorin jäähdytysneste

1. Suositeltu XPS-jäähdytysneste

XPS pitkäikäinen esisekoitettu jäähdytysneste

Vaihtoehtoinen tuote, tai jos XPS-tuotetta ei ole saatavana.

- Tislattun veden ja pakkasnesteen sekoitus (50 % tislattua vettä, 50 % pakkasnestettä)

TÄRKEÄÄ

Käytä aina erityisesti alumiini-moottoreille tarkoitettua, korroosionestoainetta sisältävää etyleeniglykolipakkasnestettä.

Moottorin jäähdytysnestetason tarkastus

⚠️ VAROITUS

Tarkasta jäähdytysnesteen pinnan taso moottorin ollessa kylmä.

1. Aseta ajoneuvo tasaiselle alustalle.
2. Irrota jäähdytysnestesäiliön huoltokansi.

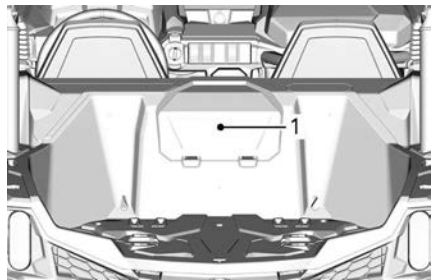

1. Jäähdytysnestesäiliön huoltokansi

⚠️ VAROITUS

Älä polta itseäsi – älä irrota painekorkkia tai löysää jäähdytysnesteen tyhjennystulppaa, jos moottori on kuuma.

3. Varmista, että jäähdytysjärjestelmä on täytetty enimmäistasoon saakka.

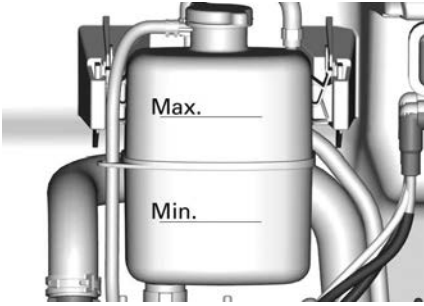

Jäähdytysnesteen lisääminen

1. Irrota jäähdytysnestesäiliön painekorkki.

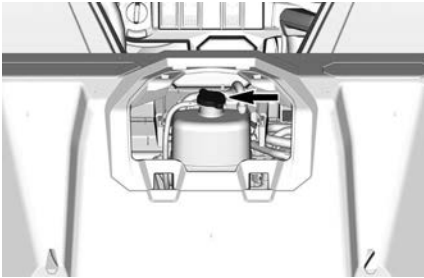

2. Lisää jäähdytysnestettä tarvittaessa. Käytä suppiloa, jotta nestettä ei loisku yli. **Älä täytä liikaa.**
 3. Asenna painekorkki oikein jäähdytysnäyttöön.
 4. Asenna jäähdytysnestesäiliön huoltokansi takaisin.

TÄRKEÄÄ:

Usein lisää jäähdytysnestettä tarvitseva jäähdytysjärjestelmä merkitsee vuotoja tai moottoriongelmiä.

Moottorin jäähdytysnesteen vaihto

VAROITUS

Älä polta itseäsi – älä irrota painekorkkia tai löysää jäähdytysnesteen tyhjennystulppaa, jos moottori on kuuma.

1. Irrota jäähdytysjärjestelmän painekorkki.
 2. Ruuvaa jäähdytysnesteen tyhjennystulppa osittain auki ja anna jäähdytysnesteen valua sopivaan astiaan.

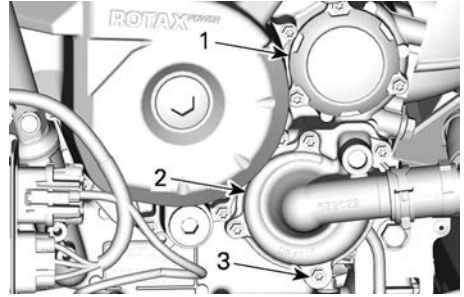

V2-MOOTTORI

1. Öljynsuodattimen kansi
 2. Vesipumpun kansi
 3. Jäähdytysnesteen tyhjennystulppa
 3. Irrota jäähdyttimen alaletku vesipumpun kannesta ja valuta jäljellä oleva jäähdytysneste sopivaan astiaan.
 4. Kiristä jäähdytysnesteen tyhjennystulppa annettuun kiristysmomenttiin.

Kiristysmomentti	
Jäähdytysnesteen tyhjennystulppa	10 ± 1 Nm (89 ± 9 lbf-in)

5. Asenna jäähdyttimen letku takaisin.
 6. Täytä jäähdytysjärjestelmä jäähdytysnesteellä, katso *Jäähdytysjärjestelmän ilmaaminen*.

Jäähdytysjärjestelmän ilmaus

1. Irrota painekorkki.
 2. Täytä jäähdytysjärjestelmä jäähdytysnestesäiliön enimmäistasoon saakka.

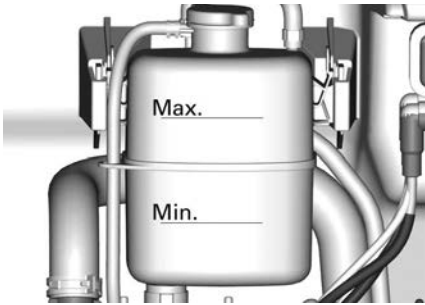

3. Asenna painekorkki takaisin paikoilleen.
4. Käytä moottoria tyhjäkäynnillä painekorkki **PAIKOILLAAN**, kunnes jäähdyttimen tuuletin aloittaa toisen jakson.
5. Sammuuta moottori ja anna sen jäähtyä.

VAROITUS

Älä polta itseäsi – älä koske jäähdyttimen painekorkkiin moottorin ollessa kuuma.

6. Kun moottori on jäähtynyt, irrota painekorkki ja lisää jäähdytysnestettä tarvittava määrä.
7. Asenna painekorkki takaisin paikoilleen.
8. Tarkasta jäähdytysnesteen määrä tätä toimenpidettä seuraavan ajokerran jälkeen. Lisää jäähdytysnestettä tarvittava määrä. Katso *Moottorin jäähdytysnestetaso tarkastus* tästä kappaleesta.

PAKOJÄRJESTELMÄ

Pakojärjestelmän ympäristön puhdistus

VAROITUS

Lian kertyminen voi aiheuttaa ajoneuvon tulipalon, kun pakojärjestelmä on kuuma ja liika kuivaa. Joissakin tapauksissa tämä voi johtaa vakaviin omaisuus- ja henkilövahinkoihin tai jopa kuolemaan. Puhdista pakojärjestelmän ympäristö usein ja säännöllisesti, etenkin jos ajoneuvolla on ajettu suossa, hangessa, heinässä tai pudonneissa lehdissä. Tee puhdistus muussa tapauksessa aikataulun mukaisesti.

HUOMIO

Älä koskaan suorita tätä toimenpidettä heti sen jälkeen, kun moottori on käynyt, koska pakojärjestelmä on erittäin kuuma.

1. Puhdista ajoneuvon perästä äänenvaimentimen ympäristö.
2. Puhdista pakoputken ympäristö.

VAROITUS

Puhdista myös lämpölevyjen alta

Tarkasta ja puhdista äänenvaimentimen kipinäsuoja

HUOMIO

Älä koskaan suorita tätä toimenpidettä heti sen jälkeen, kun moottori on käynyt, koska pakojärjestelmä on erittäin kuuma.

1. Irrota pakoputken kiinnitysruuvit ja hävitä ne.

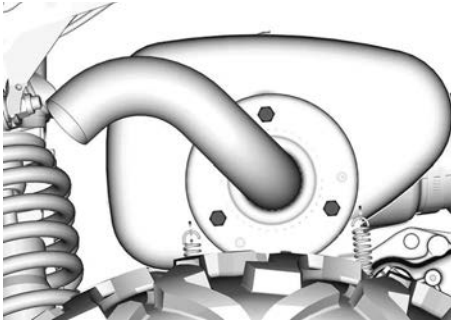
**V2-MOOTTORIN KONFIGURAATIO**

2. Irrota pakoputki, tiiviste (hävitä) ja kipinäsuoja.

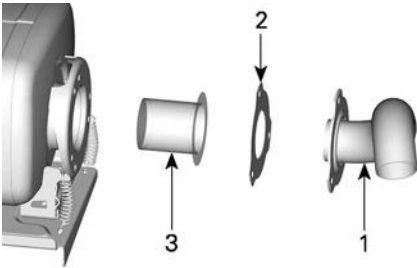
**TYYPILLINEN**

1. Pakoputki
2. Tiiviste (hävitä)
3. Kipinäsuoja
3. Irrota kipinänsammuttimessa oleva karsta harjalla.

TÄRKEÄÄ

Käytä pehmeää metallista harjaa ja vältä kipinäsuojan verkon vahingoittamista.

4. Tarkasta kipinäsuojan verkko vaurioiden varalta. Vaihda tarpeen mukaan.
5. Tarkasta kipinäsuojan kammio äänenvaimentimessa. Poista tarvittaessa kaikki lika.
6. Asenna äänenvaimentimen kipinäsuoja takaisin päinvastaisessa järjestyksessä kuin irrotit sen. Kiinnitä kuitenkin huomiota seuraaviin seikkoihin.

Kiristä ohjearvoon.

Kiristysmomentti

Pakoputken
kiinnitysruuvi

$32 \pm 2 \text{ Nm}$
($24 \pm 1 \text{ lbf-ft}$)

VAIHDELAATIKKO**Suosittelava vaihdelaatikon öljy**

XPS-öljy on suunniteltu erityisesti tämän vaihteiston vaativia käyttöolosuhteita varten. BRP suosittelee erityisesti käyttämään sen XPS-öljyä.

TÄRKEÄÄ

Älä käytä muun tyyppistä öljyä huoltojen yhteydessä.

Suositteltu XPS-vaihteistoöljy

Synteettinen vaihteistoöljy 75W140

Ellei saatavilla, niin vaihtoehtoisesti

75W 140 API GL-5 synteettinen vaihteistoöljy

Vaihdelaatikon öljytason tarkastus (V2)

1. Aseta ajoneuvo tasaiselle alustalle.
2. Valitse vaihteen asennoksi PARK (Kl).
3. Puhdista mittatikun alue.
4. Irrota vaihdelaatikon öljymäärän mittatikku.

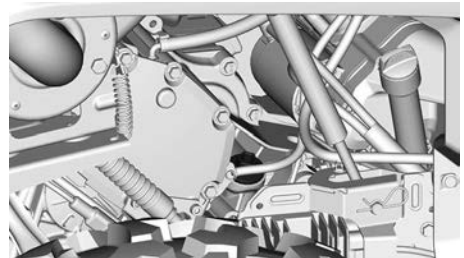

5. Pyyhi ja asenna mittatikku takaisin.

6. Irrota mittatikku uudelleen ja tarkasta öljymäärä. Sen pitäisi olla ylemmän merkin kohdalla tai lähellä sitä.



1. MIN
2. MAKS
3. Käyttöalue

7. Lisää öljyä (tarvittaessa):

1. Aseta suppilo
mittatikkuputkeen.
2. Lisää pieni määrä suositeltua öljyä.
3. Tarkasta öljymäärä usein.
4. Toista edellä mainittua menettelmää, kunnes öljyn pinnan taso on mittatikun ylemmän merkin kohdalla.

TÄRKEÄÄ

Vaihdelaatikon käyttö asiaankuulumattomalla öljymäärällä voi vaurioittaa vakavasti vaihdelaatikkoo.

TÄRKEÄÄ:

Älä täytä liikaa. Pyyhi kaikki roiskeet pois.

8. Kiristä öljyn mittatikku paikoilleen huolellisesti.

Vaihdelaatikon öljynvaihto

1. Aseta ajoneuvo tasaiselle alustalle.
2. Puhdista seuraavat alueet.
 - Tyhjennystulpan alue.

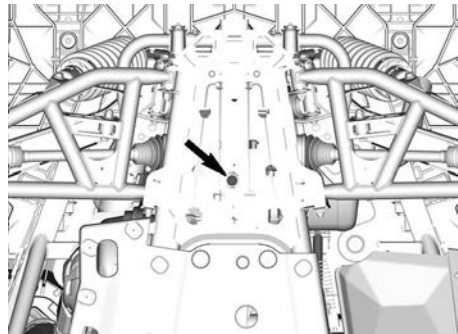

– Mittatikun alue.



3. Aseta öljyn tyhjennystulpan alle sopiva astia.
4. Irrota mittatikku.
5. Irrota tyhjennystulppa.
6. Anna öljyn valua vaihdelaatikosta pois.
7. Puhdista tyhjennystulppa
metallihiukkasista.
8. Aseta tyhjennystulppa paikalleen.

Kiristysmomentti

Tyhjennystulppa	20 ±2 Nm (15 ±1 lbf-ft)
-----------------	----------------------------

9. Täytä vaihdelaatikko.

TÄRKEÄÄ: Öljypinnan olisi oltava öljypinnan reiän pohjan tasalla.

TÄRKEÄÄ

Käytä VAIN suositeltua öljytyyppiä.

10. Asenna mittatikku takaisin.
11. Voitele VSS:n O-rengas.

Super Lube -rasva

12. Pyyhi kaikki roiskeet pois.

ETUTASAUSPYÖRÄSTÖ**Suositteltu etutasauspyörästö-öljy**

XPS-öljy on suunniteltu erityisesti tämän tasetauspyörästön vaativia käyttöolosuhteita varten. BRP suosittelee erityisesti käyttämään sen XPS-öljyä.

TÄRKEÄÄ

Älä käytä muun tyyppistä öljyä huoltojen yhteydessä.

Suositteltu XPS etutasauspyörästön öljy

Synteettinen vaihteistoöljy 75W90

Vaihtoehtoinen öljy, jos XPS-tuotetta ei ole saatavana

75W90 (API GL-5) synteettinen vaihteistoöljy

Etutasauspyörästön öljytason tarkistaminen

1. Aseta ajoneuvo tasaiselle alustalle.
2. Puhdista täyttötulpan alue ennen öljymäärän tarkistusta.

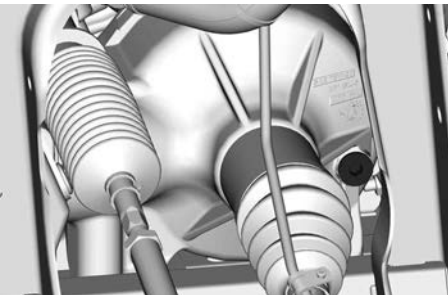

3. Irrota täyttötulppa.
4. Tarkasta öljyn pinnan taso. Öljynpinnan pitää ulottua alareunaan.
5. Kiinnitä öljyn täyttötulppa takaisin.

Kiristysmomentti

Täyttötulppa	16,5 ± 2,5 Nm (146 ± 22 lbf-in)
--------------	------------------------------------

Etupään etutasauspyörästön öljyn vaihto

1. Aseta ajoneuvo tasaiselle alustalle.
2. Aseta vaihde paikoitusasentoon.
3. Puhdista tyhjennystulpan alue ajoneuvon alapuolelta käsin.

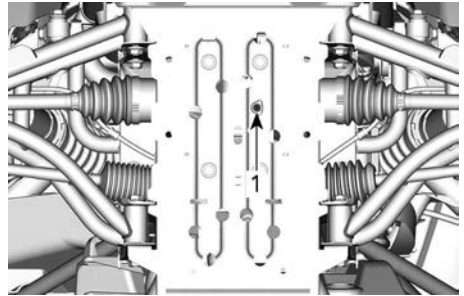

1. Tyhjennystulppa
4. Aseta takatasauspyörästön alle sopiva tyhjennysastia.
5. Irrota tyhjennystulppa.
6. Ruuvaa täyttötulppa auki.

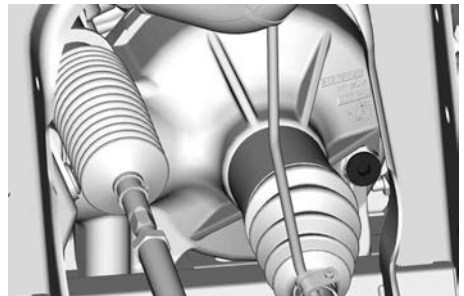
**VISCO-LOK-TASAUOPYÖRÄSTÖ (EI KÄYTTÖLAITETTA)**

7. Anna kaiken öljyn valua pois.
8. Asenna tyhjennystulppa.

Kiristysmomentti

Tyhjennystulppa	2,5 ± 0,5 Nm (24 ± 4 lbf-in)
-----------------	---------------------------------

9. Täytä tasauspyörästön suositeltua öljyä optimaalista suorituskykyä varten.
10. Katso tasauspyörästön öljytilavuus *Teknisistä tiedoista*.
11. Kiinnitä öljytulppa takaisin paikalleen.

Kiristysmomentti	
Täyttötulppa	16,5 ± 2,5 Nm (146 ± 22 lbf-in)

SYTYTYSTULPAT

Sytytystulppiin pääsy

Etusytytystulppaan pääsee käsiksi irrottamalla moottorin huoltokannen. Katso toimenpiteitä varten *Pääsy huollettaviin osiin*.

Takasytytystulppaan pääsee käsiksi oikeasta takapyöräkotelosta.

Sytytystulpan irrotus

1. Irrota sytytystulpan johto.
2. Puhdista sytytystulpan alue paineilmalla ennen sytytystulpan irrotusta.
3. Kierrä sytytystulppa kokonaan irti käyttäen sytytystulpan holkkia ja irrota se sitten.

Sytytystulppien asennus

1. Ennen asentamista varmista, että sylinterinkannen ja sytytystulpan kosketuspinnossa ei ole nokea.
2. Säädä rakotulkilla sytytystulpan kärkiväli.

Sytytystulpan kärkiväli
0,8–0,9 mm (,031 – ,035 in)

3. Voitele sytytystulpan kiertet seuraavalla juuttumisenestoaineella.

Huoltotuote
Kuparipohjainen kiinnileikkautumisen estävä voiteluaine

4. Kierrä sytytystulppa käsin sylinterinkanteen ja kiristä momenttiavaimella ja sopivalla hylsällä.

TÄRKEÄÄ
Älä kiristä sytytystulppia liikaa, koska se voi vahingoittaa moottoria.

Kiristysmomentti	
Sytytystulppa	11 Nm (97 lbf-in)

CVT-KANSI

Moottori on poistettu joistakin havainnekuvista paremman käsityksen saamiseksi. Seuraavien toimien suorittamiseksi moottoria ei välttämättä tarvitse poistaa.

 VAROITUS
Älä koskaan kosketa CVT:tä (portaaton voimansiirto) moottorin ollessa käynnissä.
Älä koskaan käytä ajoneuvoa, kun CVT:n (portaaton voimansiirto) kansi on poistettu.

 HUOMIO
Moottorin tulee olla jäähtynyt ennen kuin kanta voidaan poistaa.

TÄRKEÄÄ
Tämä CVT-järjestelmä (portaaton voimansiirto) on voiteluvapaa.
Älä koskaan voitele muita osia kuin I-variaattorin laakeria.

Pääsy CVT:n kanteen

CVT:n kanteen päästään myös oikean puolen takapyöräkotelon kautta.

CVT-kannen poisto

1. Aseta ajoneuvo tasaiselle alustalle.
2. Irrota CVT:n imuletku.

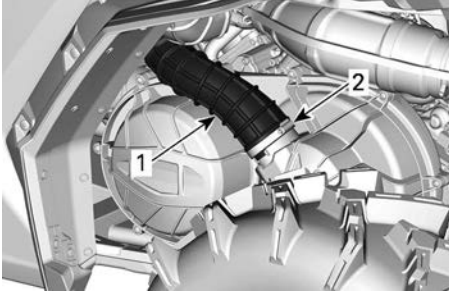

1. CVT:n imuletku
2. Letkunkiristin

3. Irrota käsin kaikki CVT-kannen kiinnitysruuvit.

TÄRKEÄÄ

Älä irrota CVT:n (portaaton voimansiirto) kannen ruuveja voima-avaimella.

TÄRKEÄÄ:

Irrota poiston yhteydessä kannen yläpuolella keskellä oleva viimeinen kiinnitysruuvi.

4. Irrota CVT:n (portaaton voimansiirto) kansi ja kannentiiviste.

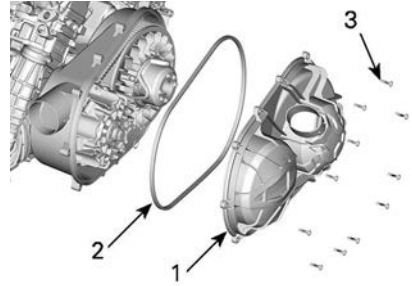

1. Portaattoman voimansiirron kansi
2. CVT:n kannen tiiviste
3. CVT:n (portaaton voimansiirto) kannen ruuvit

Asennuksen CVT-kansi

1. Kiinnitä kannen yläpuolella keskellä oleva ruuvi ensimmäiseksi.
2. Kiristä CVT:n (portaaton voimansiirto) kannen ruuvit ilmoitetussa järjestyksessä.

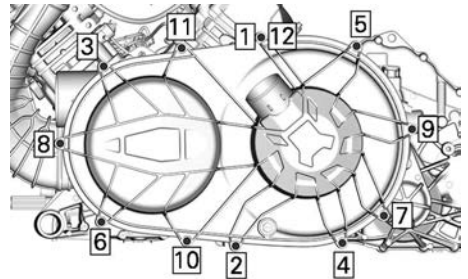

Kiristysmomentti

CVT:n (portaaton voimansiirto) kannen ruuvit	7 ±0,8 Nm (62 ±7 lbf-in)
--	-----------------------------

3. Asenna CVT:n imuletku.

Kiristysmomentti

Kiristä kierukkavaihte	2 ±0,3 Nm (18 ±2 lbf-in)
------------------------	-----------------------------

Variaattorihihna

Variaattorihihnan irrotus (kaksisynterinen moottori)

TÄRKEÄÄ

Mikäli vetohihna vaurioituu, CVT (portaaton voimansiirto), CVT:n kansi ja ilmanpoistoputki tulee puhdistaa.

Kohdassa *Perustoimenpiteet* oleva *Vihjeitä vetohihnan kestävyuden maksimoimiseksi* antaa tärkeitä tietoja.

- Poista CVT:n kansi.
- Asenna sovitin II-variaattorin kierrereikään.

II-variaattorin sovitin

(osanro 708200720).



- Ruuvaa veto-/kiinnitysavain sovittimen kierrereikään.

Veto- / kiinnitysavain

(osanro 529000088).



- Kiristä se ja avaa II-variaattori.

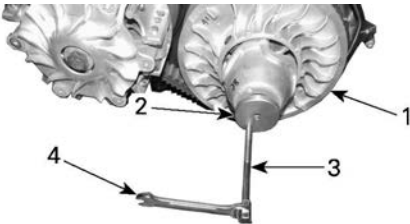

- Kiinnitetty II-variaattorin laakeri.
 - Sovitin
 - Veto- / kiinnitysavain
 - Kiintoavain
- Jotta saat poistettua hihnan, liu'uta se kiinnitetyn laakerin yläreunan yli, kuten kuvassa näkyy.



Variaattorihihnan asennus

Asennus tapahtuu päinvastaisessa järjestyksessä kuin irrotus. Kiinnitä erityistä huomiota seuraaviin yksityiskohtiin.

Vetohihnan pisin käyttöikä saavutetaan, kun hihnan pyörimissuunta on oikea.

- Asenna hihna siten, että siinä oleva nuoli osoittaa ajoneuvon etuosan suuntaisesti, kuten kuvassa on esitetty.

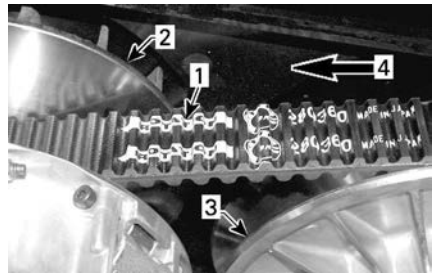

- Vetohihnassa oleva nuoli
 - I-variaattori (edessä)
 - II-variaattori (takana)
 - Pyörimissuunta
- Kierrä II-variaattoria, kunnes vetohihnan etupinnalla olevien hammaspyörien alin osa on samalla tasolla variaattorin reunan kanssa.

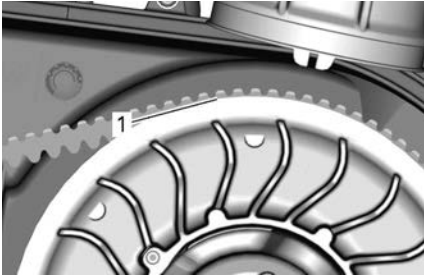

1. Harjojen alimmat osat variaattorin reunan tasalla

I- ja II-variaattorit

I- ja II-variaattorien tarkastus

Valtuutetun Can-Am Off-Road -jälleenmyyjän, korjaamon tai valitsemasi henkilön on suoritettava tämä tarkastus kunnossapitoa, korjausta tai vaihtoa varten.

I-variaattori

Tarkasta I-variaattorin liukurullan holkit ja rullat ja vaihda kuluneet osat.

II-variaattori

Tarkasta II-variaattorin nokan holkit ja liukurulla sekä vaihda kuluneet osat.

Vain V2-moottorit

Tarkasta kiinteän lautasen rullat

Vain yksisylinterimoottorit

Tarkasta kiinteän lautasen liukuosat



AKKU

Akun huolto

TÄRKEÄÄ

Älä koskaan lataa akkua sen ollessa kiinni ajoneuvossa.

Nämä ajoneuvot on varustettu VRLA-akulla (venttiiliohjattu lyijyhappoakku). Se on niin kutsuttu huoltovapaa akkutyyppe, joten akkuun ei tarvitse lisätä vettä eikä tarkistaa akkukahon määrää.

TÄRKEÄÄ

Älä koskaan irrota akun sinettikantta.

Akun irrotus

1. Irrota kuljettajan istuintyyny.
2. Irrota ensin MUSTA (-) kaapeli ja sitten PUNAINEN (+) kaapeli.

TÄRKEÄÄ

Noudata aina tätä järjestystä irrotuksen yhteydessä: irrota MUSTA (-) kaapeli ensin.

3. Irrota akun pitimen kiinnitysruuvi (t).

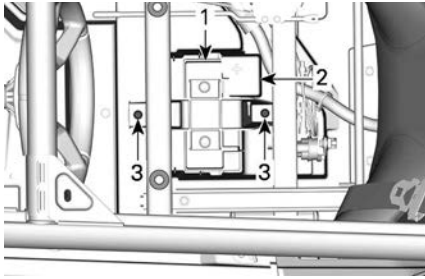

1. Akun pidin
 2. Akku
 3. Akun pitemen kiinnitysruuvi(t)
4. Irrota akun pidin.
 5. Irrota akku.

Akun asennus

Akun asennus tapahtuu päinvastaisessa järjestyksessä kuin irrottaminen.

TÄRKEÄÄ

Väärässä järjestyksessä tai väärin napoihin laitetut akun kaapelit johtavat jännitteensäätimen vaurioitumiseen.

TÄRKEÄÄ

Kiinnitä ensin PUNAINEN (+) plusjohto ja sitten MUSTA (-) miinusjohto.

Sulakkeet ja johtosulakkeet

Sulakkeen vaihtaminen

Vaihda palanut sulake uuteen samanarvoiseen sulakkeeseen.

TÄRKEÄÄ

Älä käytä suurempiarvoista sulaketta, sillä tämä voi aiheuttaa vakavan vaurion.

Sulakekoteloiden sijainti

Ajoneuvo on varustettu kahdella sulakekotelolla.

Etusulakekotelo sijaitsee vasemman kojetaulun alla.

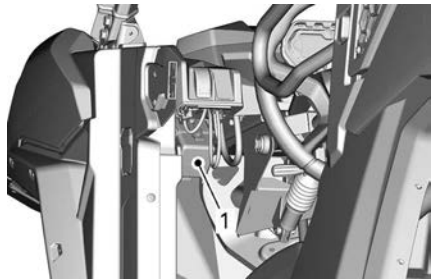

1. Etusulakekotelo

Takasulakekotelo sijaitsee vasemman takamatkustajan selkänojan takana äänenvaimennuspaneelin alla.

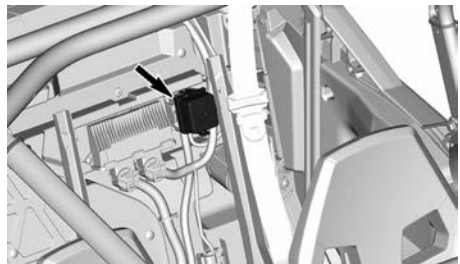

Johtosulakkeet ja yksittäinen sulake

Ajoneuvo on varustettu kahdella johtosulakkeella ja yksittäisellä sulakkeella.

Johtosulake 1 on liitetty akun plusnapaan.

Johtosulake 2 sijaitsee sulakekotelo 1:n ja lisävarustepistokkeen (kojelaudan alla) välillä.

Myös jännitteensäätimen sulakkeen pidin sijaitsee akun lähellä.

Sulakekotelojen kuvaus

Yksittäiset sulakkeenpitimet		
Ei	Kuvaus	Arvo
PF3	DPS (kojelaudan alla DPS:n lähellä)	40 A
PF4	Lisävarustepistoke (kojelaudan liitäntälohkon alla)	30 A
PF6	ABS-pumppu (jos varusteena)	40 A
PF7	ABS-venttiili (jos varusteena)	25 A
PF10	Säädin (akun lähellä)	50 A

**Sulakekotelo 1 (kojelaudan alla)
(sulakkeet on yksilöity sulakekotelon kannessa)**

Ei	Kuvaus	Arvo
F10	T-luokka Lisävarustepistokkeen rele	10 A
F11	Ajovalot ja vilkut	20 A
F12	DC3-lisäpoistoventtiili	10 A
F14	12 V lisävarusteliitäntä 1	10 A
F16	Takavalot	10 A
F24	Perävaunun valot	5 A
F25	Perävaunun tunnistus	5 A
F26	Istuimen katkaisin	5 A
R3	ECM-lisävaruste 12 V	–
R8	Jarruvalot	–
R9	Sulakkeet PF1/F14 (tasavirtaliitäntä) PF4 lisävarustepistoke	–
Vara 1	Vara	20 A

**Sulakekotelo 2 (kuljettajan istuimen takana)
(sulakkeet on yksilöity sulakekotelon kannessa)**

Ei	Kuvaus	Arvo
F4	Mittaristo/releet	10 A
F5	Sytytys/ruiskutus/polttoainepumppu	10 A
F6	Moottorin ohjausyksikkö (ECM)	10 A
F7	4-pyörävedon toimilaite	10 A
F8	Virtakytkin Kello	10 A
F9	Jäähdyttimen tuuletin	25 A
F18	Happianturi	10 A
R1	Puhallinjäähdytteiset	–
R2	Pääsulake	–

Johtosulakkeet

Johdinsulake	Kuvaus	Arvo
1	Pääsulake	18 AWG
2	Lisävarustepistoke	14 AWG

Valot

Ajovalopolttimon vaihto

⚠ VAROITUS

Väärä polttimon asennus voi irrottaa sen ajovalon kotelosta. Tässä tapauksessa polttimo voi osua ajovalon koteloon, linssiin tai muihin lähellä oleviin osiin aiheuttaen osien sulamisen tai palovaaran.

TÄRKEÄÄ

Älä koskaan kosketa halogeenipolttimon lasiosaa paljain sormin; muuten sen käyttöikä lyhenee. Jos satut koskettamaan polttimon lasia, puhdista se isopropyylialkoholilla, jolloin polttimoon ei jää kalvoa.

Irrota liitin polttimosta.

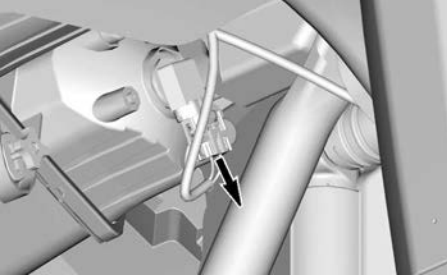
**TYYPILLINEN**

Kierrä polttimea.

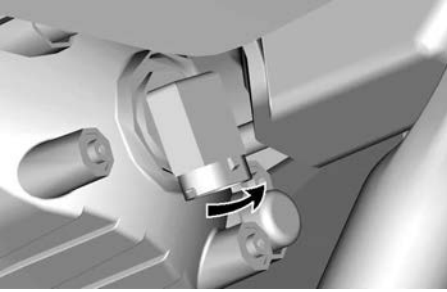
**TYYPILLINEN**

Vedä polttimo ulos.

Asenna irrotetut osat päinvastaisessa järjestyksessä kunnolla takaisin.

Varmista, että ajovalo toimii.

Ajovalon suuntaaminen

Säädä säätöruuvia kääntämällä valon korkeus itsellesi sopivimpaan asentoon.

TÄRKEÄÄ:

Säädä kummatkin etuvalot samalla tavalla.



1. Säätöruuvi

Takavalvo

Perävalot on valmistettu LED-valoilla (valodiodit): tämä teknologia on osoittautunut luotettavaksi. Siinä harvinaisessa tapauksessa, että ne eivät toimi, tarkastuta valot valtuutetulla Can-Am -jälleenmyyjällä, korjaamalla tai valitsemallasi asiantuntijalla.

Etusuuntavilkun polttimon vaihtaminen

1. Irrota polttimon kanta lokasuojan alapuolelta.

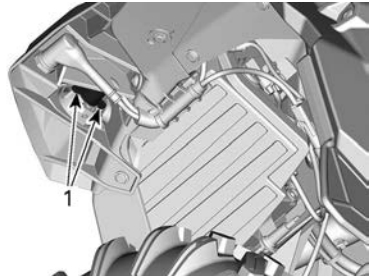
**SUUNTAVILKUN KANTA**

1. Kiinnitysruuvit

2. Vaihda polttimo.
3. Asenna kata takaisin.

Takasuuntavilkun polttimon vaihtaminen

1. Irrota vilkun linssin kiinnitysruuvi lokasuojan alapuolelta.

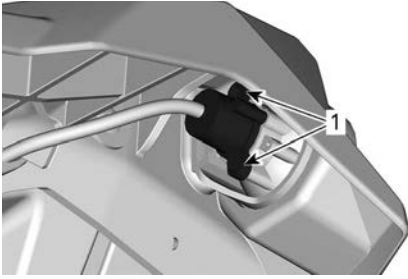

1. Linssin kiinnitysruuvi
2. Irrota lampun kanta.
3. Vaihda polttimo.
4. Aseta takaisin polttimon kanta ja muut irrotetut osat käänteisessä järjestyksessä.

Etusivuvalon vaihto

TÄRKEÄÄ:

Etusivuvaloja ei voi purkaa. Ne on vaihdettava kokonaisuutena.

1. Irrota sähköliitin.
2. Kierrä kiinnitysmutteri auki.
3. Irrota sivuvalo.

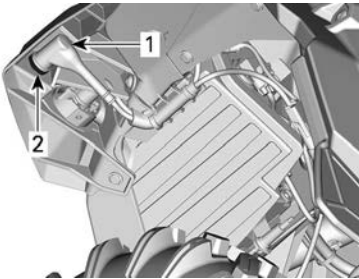

1. Sivuvalon sähköliitin
2. Kiinnitysmutteri

4. Asenna uusi sivuvalo käänteisessä järjestyksessä.

Rekisterikilven polttimon vaihto

1. Irrota rekisterikilven polttimon päällys.

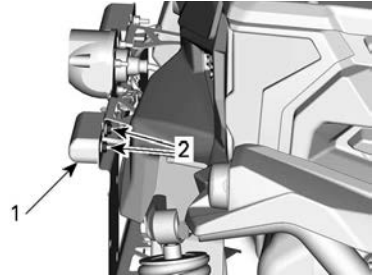

1. Rekisterikilven polttimon päällys
2. Kiinnitysruuvi

2. Vaihda poltin.
3. Asenna päällys takaisin.

Vetoakselin suojakumi ja suojus

Vetoakselin suojakumit ja suojus

1. Tarkasta silmämääräisesti vetoakselin suojuksien ja palkeiden kunto.
2. Tarkasta ovatko suojukset vaurioituneet tai hankautuneet akseleita vastaan.
3. Tarkasta ovatko palkeet halkeilleet, repeilleet, vuotaneet rasvaa jne.
4. Korjaa tai vaihda vaurioituneet osat tarpeen mukaan.

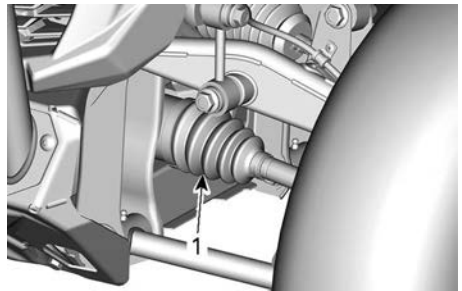

TYYPILLINEN – ETUTASAUSPYÖRÄSTÖN PUOLI

1. Sisemmät vetoakselin palkeet

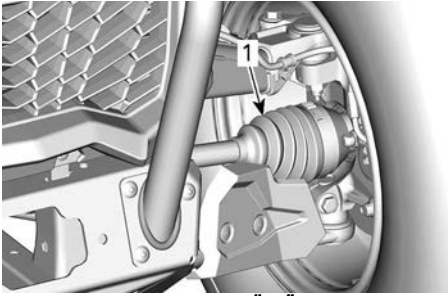

TYYPILLINEN – ETUPYÖRÄN PUOLI

1. Ulommat vetoakselin palkeet

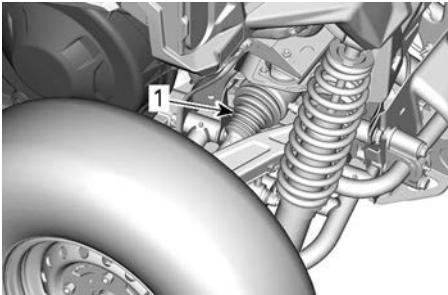

TYYPILLINEN – VAIHDELAATIKON PERÄPUOLI

1. Sisemmät vetoakselin palkeet

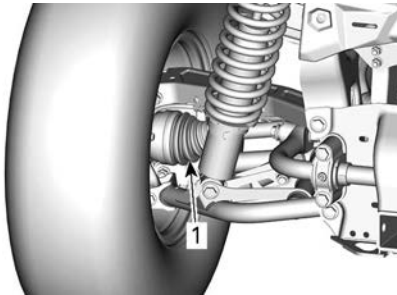

TYYPILLINEN – TAKAPYÖRÄN PUOLI

1. Ulommat vetoakselin palkeet

Pyörän laakeri

Pyöränlaakerin tarkastus

1. Nosta ajoneuvo ja tue se. Katso Ajoneuvon nostaminen ja tukeminen.

2. Työnnä ja vedä pyörää sen yläreunasta, jolloin tunnet pyörän väläyksen.
3. Ota epänormaalin väläyksen esiintyessä yhteyttä valtuutettuun Can-Am Off-Road -jälleenmyyjään, korjaamoon tai valitsemaasi huoltohenkilöön.



TYYPILLINEN

Pyörät ja renkaat

Pyörän irrotus

1. Aseta ajoneuvo tasaiselle alustalle.
2. Aseta vaihdevipu PARK (KI)-asentoon.
3. Löysää pyöränmutterit.
4. Nosta ajoneuvo ja tue se. Katso Ajoneuvon nostaminen ja tukeminen.
5. Irrota pyöränmutterit ja pyörä.

Pyörän asennus

1. Tarkasta pulttien kierteet ja pyöränmutterit. Vaihda tarvittaessa.
2. Asenna pyörä.

TÄRKEÄÄ: Renkaat ovat yksisuuntaiset ja niiden pitää pyöriä aina samaan suuntaan, jotta ne toimisivat oikein.

3. Asenna kaikki pyöränmutterit käsin.

TÄRKEÄÄ

Käytä aina pyörätyypille suositeltuja pyöränmuttereita. Erilaisen pyöränmutterin käyttö voi vahingoittaa vannetta tai pultteja.

4. Kiristä pyörän lukkomutterit seuraavan kuvan mukaisesti.

Kiristysmomentti

Pyöränmutterit	100 ± 10 Nm (74 ± 7 lbf-ft)
----------------	--------------------------------

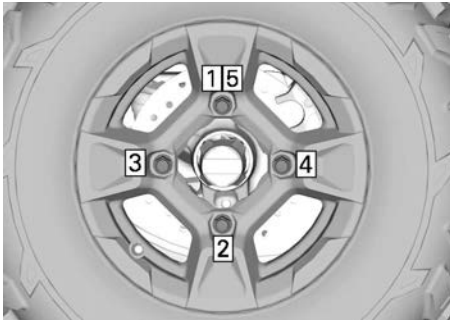

KIRISTYSJÄRJESTYS

Rengaspaine

VAROITUS

Rengaspaine vaikuttaa huomattavasti ajoneuvon käsiteltävyyteen ja vakauteen.

Riittämätön paine voi tyhjentää renkaan, jolloin se alkaa pyöriä vanteella.

Ylipaine voi räjäyttää renkaan. Noudata aina suositeltua painetta.

Älä koskaan säädä rengaspainetta alle minimin. Renkas voisi irrota vanteelta.

Tarkasta paine kun renkaat ovat kylmät ennen ajoneuvon käyttöä. Rengaspaine vaihtelee lämpötilan ja korkeuden mukaan. Tarkasta paine uudelleen, jos jokin em. olosuhteista on muuttunut.

Katso ajoneuvon oikea rengaspaine osiosta *Rengaspaine* ja *enimmäiskuormitus*.

TÄRKEÄÄ:

Vaikka renkaat on erityisesti suunniteltu maastoajokäyttöön, voi rengas silti tyhjentyä. Siksi suositellaan, että pidät mukana rengasmittarin, rengaspumpun ja korjaussarjan.

Renkaiden tarkastus

Tarkasta, ettei rengas ole vaurioitunut eikä kulunut. Vaihda tarvittaessa.

VAROITUS

Älä kierrätä renkaita. Etu- ja takarenkaat ovat eri kokoa. Vasemmilla ja oikeilla renkailla on keskenään erilainen yksisuuntakuviointi.

Renkaan vaihto

Valtuutetun Can-Am Off-Road -jälleenmyyjän, korjaamon tai valitsemasi henkilön pitää vaihtaa renkaat.

VAROITUS

Vaihda renkaat ainoastaan samantyyppisiin ja samankokoisiin kuin alkuperäisrenkaat.

Jos renkaissa on yksisuuntakuviointi, varmista että ne on asennettu pyörimään oikeaan suuntaan.

Renkaat on vaihdettava kokeneen henkilön toimesta, rengasalan normien ja työkalujen mukaisesti.

JOUSITUS

Jousituksen tarkastus

Jos havaitset ongelmia, ota yhteyttä valtuutettuun Can-Am-jälleenmyyjään, korjaamoon tai valitsemaasi henkilöön.

Iskunvaimentimet

1. Tarkasta, ettei iskunvaimentimissa ole vuotoja, ne eivät ole kuluneet tai ettei niissä ole muita vaurioita.
2. Tarkasta, että kiinnikkeet ovat edelleen tiukasti kiinni.

Kiristysmomentti	
M12 pultti	74,5 ±4,5 Nm (55 ±3 lbf-ft)

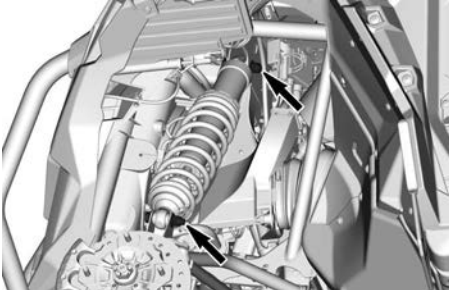

TYYPILLINEN – ETUISKUNVAIMENTIMEN KIINNITTIMET

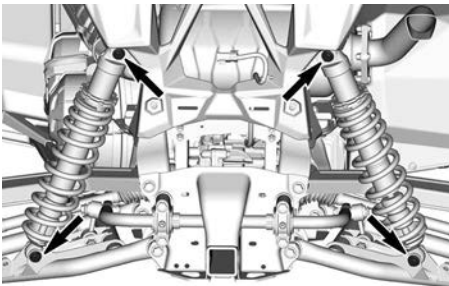

TYYPILLINEN – TAKAISKUNVAIMENTIMEN KIINNITTIMET

Etujousituksen tukivarret

1. Tarkasta, ettei jousituksen tukivarsissa ole murtumia, taipumia tai muita vaurioita.
2. Kiristä jousituksen tukivarsipultit ohjeituukkuuteen ajokorkeudelle.

TÄRKEÄÄ

Jotta jousituksen holkit eivät vaurioidu, älä koskaan nosta ajoneuvoa maasta jousituksen tukivarsien kiinnikkeiden uudelleenkiristystä varten.

Varmista optimaalinen kiristys kiristämällä pultin kannasta, ei mutterista, aina kun mahdollista.

Kiristysmomentti

M12 pultti	112,5 ±7,5 Nm (83 ±6 lbf-ft)
------------	---------------------------------

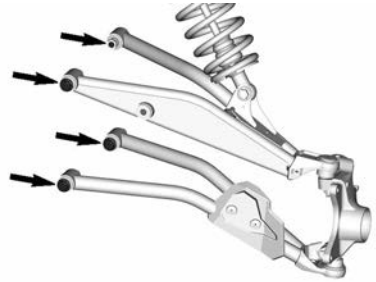

Takajousituksen tukivarret

1. Tarkasta, etteivät jousituksen tukivarret ole vääntyneet, murtuneet tai taipuneet.
2. Kiristä jousituksen tukivarsi ohjeituukkuuteen ajokorkeudelle.

TÄRKEÄÄ

Jotta jousituksen holkit eivät vaurioidu, älä koskaan nosta ajoneuvoa maasta jousituksen tukivarsien kiinnikkeiden uudelleenkiristystä varten.

TÄRKEÄÄ

Jousituksen tukivarret täytyy kiristää M12 pultin kannasta eikä mutterista (kun mahdollista) optimaalisen kiristykseen varmistamiseksi.

Kiristysmomentti	
M12 pultti	130 ±10 Nm (96 ±7 lbf-ft)
Kuusiokantainen elastinen laippamutteri M10	90 ±10 Nm (66 ±7 lbf-ft)

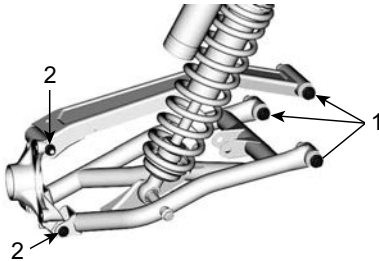

1. M12-kiinnikkeet
2. M10-kiinnikkeet

Vakaajatanko

1. Tarkista vakaajatangot halkeamien, taipumisen tai muiden vahinkojen varalta.

Jousituksen voitelu

Vakaajatanko

1. Voitele vakaajatangot seuraavalla tuotteella.

Synteettinen XPS-jousitusrasva

Vakaajatankojen rasvanippojen sijainti

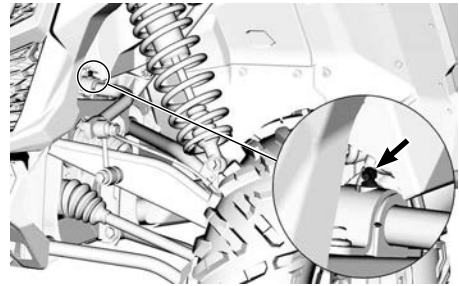

TYYPILLINEN – ETUVAKAAJATANKO

TÄRKEÄÄ: Kunkin vakaajatangon olkatapin helan yläosassa on yksi rasvanippa.

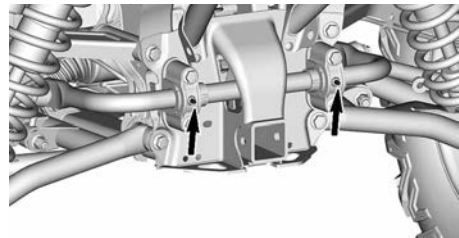

TYYPILLINEN – TAKAVAKAAJATANKO

JARRUT

Jarrunestetasen tarkistus

Jarrunestesäiliöt sijaitsevat etuhuoltokannen alla. Katso kohta *Pääsy huollettaviin osiin*.

1. Aseta ajoneuvo tasaiselle alustalle.
2. Tarkasta kunkin säiliön jarrunesteen määrä. Jarrunesteen määrän tulee olla MIN- ja MAX-merkkien välillä.

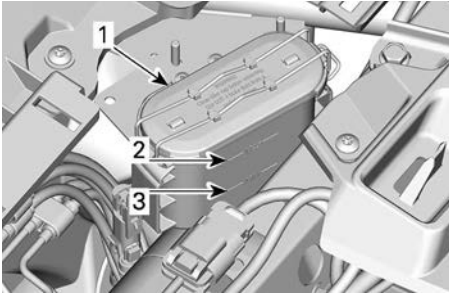

1. Jarrunestesäiliöt
2. MAKS.
3. MIN.

⚠ VAROITUS

Alhainen taso voi olla osoitus vuodosta tai kuluneista jarrupaloista.

Jarrunesteen lisääminen

1. Puhdista kummankin säiliön kansi ja ympäröivä alue.
2. Lisää tarpeeksi uutta jarrunestettä, jotta pinta nousee MAX-merkkiin.

TÄRKEÄÄ

Älä täytä liikaa.

⚠ VAROITUS

Varmista, että kalvo painetaan suojuksen sisään, ennen kuin se asennetaan.

Suositteltu jarruneste

Käytä aina pelkästään DOT 4 -vaatimukset täyttävää jarrunestettä.

TÄRKEÄÄ

Vältäaksesi vakavat jarrujärjestelmän vauriot älä käytä muuta kuin suositeltua nestettä. Älä myöskään sekoita eri nesteitä keskenään.
Älä käytä vanhoista tai jo avatuista astioista otettua jarrunestettä.

Jarrujärjestelmän tarkastus

Jarrujen tarkastuksen ja huollon tulisi suorittaa valtuutettu Can-Am-jälleenmyyjä, korjaamo tai valitsemasi asiantuntija.

Tarkasta kuitenkin seuraavat seikat säännöllisesti myös niinä aikoina, kun ajoneuvosi ei ole jälleenmyyjällä huollettavana:

- Jarrunesteen määrä
- Jarrujärjestelmä nestevuotojen varalta
- Jarrupalojen kuluneisuus
- Jarrujen puhtaus

⚠ VAROITUS

Jarrunesteen vaihto tai jarrujärjestelmän korjaus ja huolto on suoritettava valtuutetun Can-Am-jälleenmyyjän toimesta.

TURVAVYÖT

Turvavyön puhdistus

Puhdista turvavyihin kerääntynyt lika hankaamalla niitä sienellä ja vettä.

⚠ VAROITUS

Jotta turvavyön osat eivät vaurioidu, älä koskaan puhdista niitä painepesurilla.

TÄRKEÄÄ

Älä käytä valkaisu- tai värjäysainetta äläkä kodin liuottimia.

Ovet

Oven salpamekanismin voitelu

1. Voitele oven salpamekanismit (lukko ja saranat) tasaisin väliajoin siliikonipohjaisella voiteluaineella.

TÄRKEÄÄ

Älä koskaan laita minkäänlaista rasvaa oven lukkomekanismiin.

AJONEUVON HOITO

Ajoneuvon puhdistus ja suojaaminen

TÄRKEÄÄ

Älä koskaan puhdista ajoneuvoa korkeapainepesurilla. KÄYTÄ VAIN PIENTÄ PAINETTA (kuten puutarhaletkua). Korkeapaine voi aiheuttaa sähkö- tai mekaanisten osien vaurioita.

Kiinnitä huomiota sellaisiin kohtiin ja alueisiin, joihin saattaa kertyä suolavettä, mutaa tai likaa ja jotka voivat aiheuttaa seuraavia:

- Tulipalo
- Kuluminen
- Häiriöitä
- Korroosiota

Tällaisiin alueisiin sisältyvät seuraavat paikat, niihin kuitenkin rajoittumatta:

- Pakojärjestelmän ympärillä ja äänenvaimentimen ja äänenvaimentimen kannen välissä
- Polttoainesäiliön alapuoli ja ympäristö
- Jäähdytin
- Iskunvaimentimet
- Etu- ja takapyörästäön ympäristö
- Moottorin ja vaihdelaatikon alapuolella ja niiden ympärillä
- Pyörien sisällä

- Liukulevyjen (pohjapanssareiden) päällä

VAROITUS

Lian kertyminen voi aiheuttaa ajoneuvon tulipalon, kun pakojärjestelmä on kuuma ja liika kuivaa. Joissakin tapauksissa tämä voi johtaa vakaviin omaisuus- ja henkilövahinkoihin tai jopa kuolemaan.

Puhdista pakojärjestelmän ympäristö usein ja säännöllisesti, etenkin jos ajoneuvolla on ajettu suossa, hängessä, heinässä tai pudonneissa lehdissä.

Tee puhdistus muussa tapauksessa aikataulun mukaisesti.

Kun ajoneuvoa on käytetty merivesiympäristössä, on ajoneuvo syytä huuhtoa makealla vedellä jokaisen käyttöpäivän jälkeen ajoneuvon ja sen komponenttien kunnossapitämiseksi.

Metalliosien voitelu on erittäin suositeltavaa.

Käytä korroosiolta suojaavaa voiteluainetta tai vastaavaa.

XPS-voitelu- ja korroosionestoaine

Estä ruostuminen maalaamalla vaurioituneet maalatut osat kunnolla uudelleen.

Tarvittaessa pese kori lämpimällä vedellä ja saippualla (käytä vain mietoa pesuainetta). Vahaa hiomattomalla vahalla.

TÄRKEÄÄ

Älä koskaan puhdista muoviosia voimakkaalla pesuaineella, rasvanpoistoaineella, tinnerillä, asetonilla, tms.

Suojaa ajoneuvo peitteellä pölyä vastaan varastoinnin aikana.

TÄRKEÄÄ

Ajoneuvo tulee säilyttää viileässä ja kuivassa paikassa ja peittää läpinäkymättömällä kankaalla. Tämä suojaa auringonsäteiltä ja haalistumiselta ajoneuvon maali-pintaa ja muoviosia.

VARASTOINTI JA AJOKAUTTA EDELTÄVÄT VALMISTELUT

Kun ajoneuvoa ei käytetä neljää kuukautta pitempään aikaan, se on varastoitava oikealla tavalla.

Jos ajoneuvoa ei aiota käyttää yli 21 päivään, kytke irti akun MUSTA (-) johto.

Pieniampeerisen akkulaturin käyttö on suositeltavaa akun pitämiseksi täyteen ladattuna.

Ennen kuin ajoneuvo otetaan varastoinnin jälkeen käyttöön, on suoritettava valmistelevat toimenpiteet.

Pyydä valtuutettua Can-Am Off-Road -jälleenmyyjää, korjaamoa tai valitsemaasi henkilöä valmistelemaan ajoneuvo oikein.

Tämä sivu on jätetty tarkoituksella tyhjäksi

TEKNISET TIEDOT

AJONEUVON TUNNISTAMINEN

Ajoneuvosi pääkomponentit (moottori ja runko) tunnustetaan erilaisilla sarjanumeroilla.

Näitä numeroita tarvitaan toisinaan taakuksymyksissä, tai ajoneuvosi tunnistamiseen jos se häviää.

Valtuutettu Can-Am-jälleenmyyjä tarvitsee näitä numeroita täyttääkseen takuuhakemukset kunnolla.

Suosittelemme, että kaikki ajoneuvon sarjanumerot merkitään muistiin ja annetaan vakuutusyhtiölle.

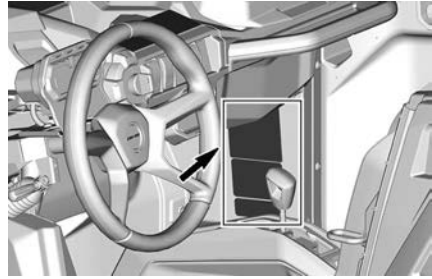

TYYPILLINEN – VALMISTENUMEROKILVEN SIJAINTI

Ajoneuvon tunnistusnumero

Bombardier Recreational Products Inc. 

1 → TXX
2 → eXXXXXXXXXXXXXXXXXX
3 → XXXXXXXXXXXXXXXXXXXX
4 → XXXX kg
5 → A-1: XXX kg
6 → A-2: XXX kg
7 → A-3: XXX kg

	T-1	T-2	T-3
B-1	XXX kg	XXX kg	XXX kg
B-2	XXX kg	XXX kg	XXX kg

TYYPILLINEN – LAKISÄÄTEINEN KILPI

1. *Kategoria*
2. *Tyyppihyväksyntänumero*
3. *VIN*
4. *Ajoneuvon suurin sallittu kuormapaino*
5. *Suurin sallittu paino akselia kohti*
6. *Suurin sallittu hinauspaino takakytkentäkohdassa; jarruttamaton perävaunu*
7. *Suurin sallittu hinauspaino takakytkentäkohdassa; inertiajarruilla varustettu perävaunu*

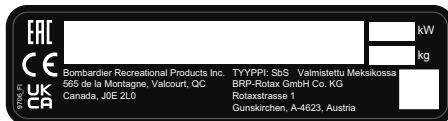

CE-VALMISTENUMEROKILPI

Moottorin tunnistusnumero (EIN)

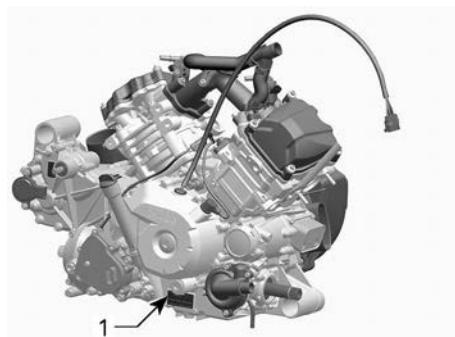

TYYPILLINEN

1. E.I.N. (moottorin tunnistusnumero)

KELPOISUUSKILVET

Näistä kilvistä ilmenee ajoneuvon hyväksynät.

Asetus (EU) 2016/1628 sovelletaan muille kuin tiellä liikkuville koneille

Ajoneuvot, jotka noudattavat säädöksiä (EU) 2016/1628 (NRMM) tunnustetaan moottorin venttiilin suojasta sekä myös ajoneuvon tunnistemerkinnän vierestä.

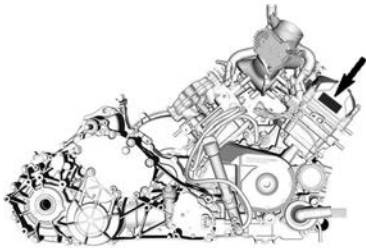

TYYPILLINEN

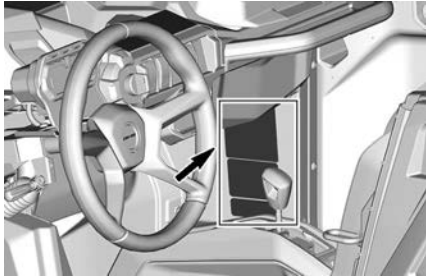

TYYPILLINEN

Rotax NRSC G1 CO2 g/kWh: XXXX
nro MXXXXXXX
Valmistuspvm: KK-VVVV
Tuoteperheen tyyppi: XXXXXX
[e13] AT1/P V-####

8639_FI



TYYPILLINEN

NRMM-TUNNISTEMERKINTÄ

TÄRKEÄÄ:

Moottorin tai sen osien peukalointi mitätöi kyseisen moottorin EU-tyyppihyväksynnän.

Kehikon kelpoisuuskilpi

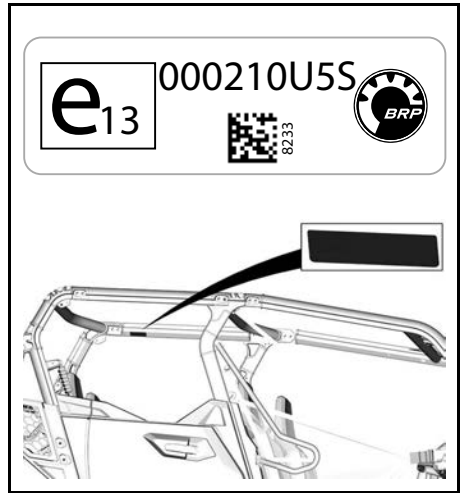

Luokkakelpoisuuskilpi

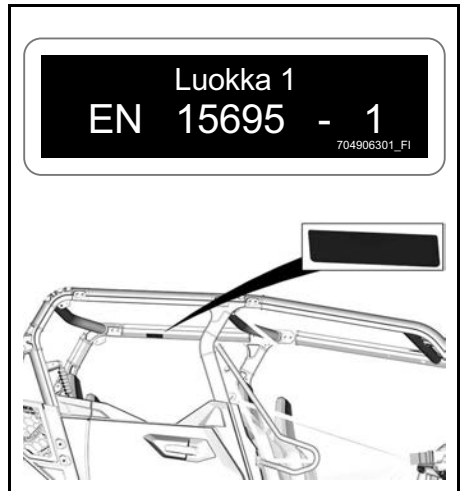

Etanolikelpoisuuskuva

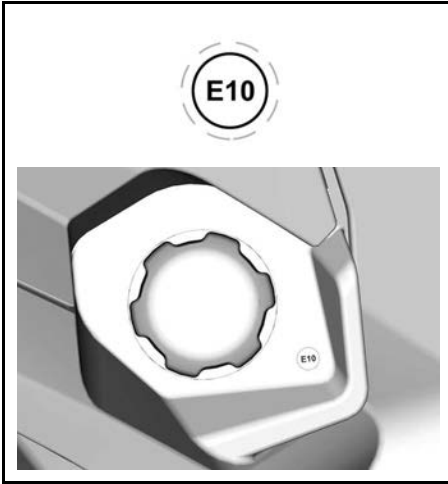

TEKNISIÄ TIETOJA SISÄLTÄVÄ TARRA

Ilmansuodattimen vaihto – Kuvake



Ilmansuodattimen kannen asennus



Pysäköintiasentovivun kuvake



Rasvanippon sijainnin kuvake

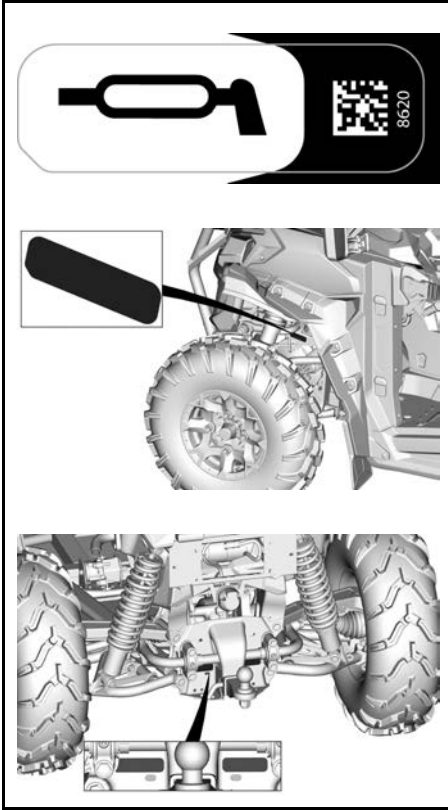

Jarrunesteen kuvake

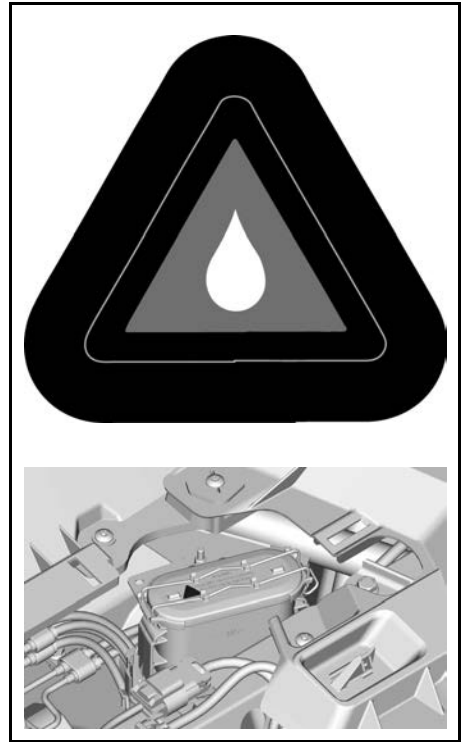

DIGITAALINEN RADIOTAAJUUSTEKNIKKAA KÄYTTÄVÄ KÄYNNISTYKSEN ESTOJÄRJESTELMÄ (RF D.E.S.S.- AVAIN).

Tämä laite on FCC:n sääntöjen osan 15 ja alalla sovellettavien kanadalaisten lupavapautta koskevien RSS-standardien mukainen.

Käyttöön liittyy seuraavat kaksi ehtoa: (1) tämä laite ei saa aiheuttaa häiriötä, ja (2) tämän laitteen tulee sietää häiriötä, mukaan lukien häiriöt, jotka voivat aiheuttaa ei-toivottua toimintaa.

Muutokset ilman vaatimustenmukaisuudesta vastaavan tahon nimenomaista hyväksyntää voivat mitätöidä käyttäjän oikeuden käyttää laitetta.

IC-rekisteröintinumero: 12006A-1001317030

FCC-tunnus: 2ACER-1001317030

Me, vaatimustenmukaisuudesta vastaava osapuoli, vakuutamme omalla vastuullamme, että laite on seuraavan neuvoston direktiivin määräysten mukainen: 2014/53/EU. Tämän vakuutus alainen laite täyttää olennaiset vaatimukset ja muut asiaankuuluvat vaatimukset. Tuote vastaa seuraavia direktiivejä, yhdenmukaistettuja standardeja ja määräyksiä:

Radiolaitedirektiivi (RED) 2014/53/EU ja yhdenmukaistetut standardit:

- IEC 62368-1:2014, CISPR 25:2016, ISO 11452-2:2004, ETSI EN 300 330 V2.1.1:2017

Radiolaitteasetus 2017/1206 ja määrätyt standardit:

- IEC 62368-1:2014, CISPR 25:2016, ISO 11452-2:2004, ETSI EN 300 330 V2.1.1:2017

MELUPÄÄSTÖ- JA VÄRINÄARVOT

Moottori		1000R
Melu ja värinä		
Ulkoisen melutaso (dB (A))asetuksen (EU) 2015/96 liitteen II mukaan	Paikallaan	81 db (A)
	Liikkeellä	85 db (A)
Kuljettajan havaitsema melutaso (dB (A))asetuksen (EU) 1322/2014 liitteen XIII mukaan		76 db (A)
Istuimen värinäasetuksen (EU) 1322/2014 liitteen XIV mukaan		0,42 m/s ²

VAATIMUSTENMUKAISUUSVAKUUTUS

EU-vaatimustenmukaisuusvakuutus



565 de la Montagne Street
Valcourt (Québec) J0E 2L0
Canada
www.brp.com

EU-vaatimustenmukaisuusvakuutus

Valtuutettu edustaja: BRP-Rotax GmbH Co. KG, Rotaxstrasse 1, Gunskirchen, A-4623 Itävalta

Tämä vaatimustenmukaisuusvakuutus on annettu täysin valmistajan vastuulla.

Valmistajaa edustava allekirjoittanut ilmoittaa täten, että mallivuoden **2024 traktorimönkijät** kaupan nimillä **Can-Am Traxter**, **Can-Am Maverick Sport** ja **Can-Am Maverick** sekä **CE** -merkillä ja 17-merkkisellä ajoneuvotunnuksella (VIN), jonka rakenne on **3JBxxxxxRxxxxxxx**, ovat seuraavien direktiivien ja asetusten kaikkien asiaankuuluvien säännösten mukaisia:

Konedirektiivi 2006/42/EY muutoksineen asetukseen (EU) 2019/1243 asti	ISO 12100:2010 ja EN 16990:2020
Asetus (EU) 2016/1628 liikkuvien työkonien (NRMM) kaasupäästöistä muutoksineen asetukseen (EU) 2022/992 asti	Kategoria ATS, Stage V -päästörajat
Sähkömagneettista yhteensopivuutta (EMC) koskeva direktiivi 2014/30/EU muutoksineen asetukseen (EU) 2018/1139 asti	CISPR 12:2007/A1:2009 ja IEC 61000-6-1:2007 tai UN R10.04 tai myöhempi versio
Akkudirektiivi 2006/66/EY lisäyksineen direktiiviin (EU) 2018/849 asti ja, asetukset (EU) 1103/2010 akkukapasiteettimerkinnöistä	EN 50342-7:2015
Radiolaitedirektiivi (RED) 2014/53/EU lisäyksineen asetukseen (EU) 2018/1139 asti (jos varustettu radiotaajuisella (RF) D.E.S.S.-avaimella)	Art. 3.1a: IEC 62368-1:2014 Art. 3.1b: CISPR 25:2016 ja ISO 11452-2:2004 Art. 3.2: ETSI EN 300 330 V2.1.1:2017

Luc Bouchard (no. 34, 2023-02-28-03)

Luc Bouchard, suunnittelu- ja tuotekehitysohjaaja, Can-Am SSV
Bombardier Recreational Products Inc.

Valcourt, QC, Kanada

24. helmikuuta 2023

ski-doo LYNX SEA-DOO EVINRUDE ROTAX CAN-AM

UK-vaatimustenmukaisuusvakuutus



565 de la Montagne Street
Valcourt (Quebec) J0E 2L0
Canada
www.brp.com

UK-vaatimustenmukaisuusvakuutus

Valtuutettu edustaja: BRP Recreational Products UK Ltd.,
Castle Chambers, 43 Castle Street, Liverpool, L2 9SH

Tämä vaatimustenmukaisuusvakuutus on annettu täysin valmistajan vastuulla.

Valmistajaa edustava allekirjoittanut ilmoittaa täten, että mallivuoden **2024 traktorimönkijät** kaupanimillä **Can-Am Traxter**, **Can-Am Maverick Sport** ja **Can-Am Maverick** sekä **UK CR** -merkillä ja 17-merkkisellä ajoneuvotunnuksella (VIN), jonka rakenne on **3JBxxxxxRxxxxxx**, ovat seuraavan lainsäädännön kaikkien asiaankuuluvien säännösten mukaisia:

Koneiden toimituksen (turvallisuus) asetus 2008, UK:n asetus 2008/1597 muutoksineen asetukseen 2020/1112 asti	ISO 12100:2010 ja EN 16990:2020
Itsestään kulkevien maastokoneiden (tyyppihyväksyntä sekä kaasu- ja hiukkassaastepäästöt) määräykset 2018, UK:n asetus 2018/764 muutoksineen asetukseen 2020/1393 asti	Kategoria ATS, Stage V -päästörajat
Sähkömagneettisen yhteensopivuuden määräykset 2016, UK:n asetus 2016/1091 muutoksineen asetukseen 2020/1112 asti	CISPR 12:2007/A1:2009 ja IEC 61000-6-1:2007 tai UN R10.04 tai myöhempi versio
Akkujen (markkinoille laskeminen) määräykset 2008, UK:n asetus 2008/2164 muutoksineen asetukseen 2020/904 asti	EN 50342-7:2015
Radiolaitemääräykset 2017, UK:n asetus 2017/1206 muutoksineen asetukseen 2020/1112 asti (jos varustettu radiotaajuisella (RF) D.E.S.S.-avaimella)	Art. 3.1a: IEC 62368-1:2014 Art. 3.1b: CISPR 25:2016 ja ISO 11452-2:2004 Art. 3.2: ETSI EN 300 330 V2.1.1:2017

Luc Bouchard (No. 34-2023 1628 B31)

Luc Bouchard, suunnittelu-
ja tuotekehitysjohtaja, Can-Am SSV
Bombardier Recreational Products Inc.

Valcourt, QC, Kanada

24. helmikuuta 2023

ski-doo LYNX SENADOO EVRPUDE ROTAX CAN-AM

Jätetty tyhjäksi Euraasian vaatimustenmukaisuusmerkkiä varten;
käytetään tarpeen mukaan

TEKNISET TIEDOT

TEKNISET TIEDOT

Moottori	
Moottorityyppi	ROTAX 1000R
	Kaksisynterinen 4-tahti, yksi yläpuolinen nokka-akseli (SOHC), nestejäähdytys
Sylintereiden määrä	2
Venttiilien lukumäärä	8 venttiiliä (mekaaninen säätö)
Imuventtiilin välys	0,06–0,14 mm (0,0024–0,0055 in)
Pakovenntiilin välys	0,11–0,19 mm (0,0043–0,0075 in)
Sylinterin halkaisija	91 mm (3,58")
Iskun pituus	75 mm (2,95")
Sylinteritilavuus	976 cm ³ (59,56 in ³)
Pakojärjestelmä	Katalyysaattori
Ilmansuodatin	Synteettinen paperisuodatin

Voitelujärjestelmä			
Tyyppi	Märkä öljypohja		
Öljynsuodatin	Vaihdeettava öljysuodatinpanos (paperityyppinen)		
Moottoriöljy	Kantavuus ja tilavuudet		
	2 l (2,1 qt (liq., US))		
	Suositeltava XPS-öljy	Yleinen käyttötarkoitus	Osasynteettinen 5W40-öljy
		Kylmä sää	Synteettinen 0W40-öljy
Lämmin sää		Synteettinen 10W50-öljy	

Voitelujärjestelmä		
	Vaihtoehtoinen öljy, jos XPS-tuotteita ei ole saatavissa	Käytä 5W40- tai 10W50-moottoriöljyä, joka täyttää tai ylittää API-luokituksen SN ja JASO MA2.

Jäähdytysjärjestelmä		
Jäähdytysneste	Suosittelut XPS-jäähdytysneste	Pitkäikäinen esisekoitettu XPS-jäähdytysneste
	Vaihtoehtoinen öljy, jos XPS-tuotteita ei ole saatavana	Etyyiliglykoli-/vesiseos (50 % / 50 %). tai nimenomaan alumiinimoottoreille tarkoitettu jäähdytysneste
	Kantavuus ja tilavuudet	6,7 l (1,77 gal (liq.,US))

Vaihteisto	
Tyyppi	Portaaton voimansiirto (CVT)
Kytkeytyminen	1950 ± 100 kierr./min

Vaihteisto		
Tyyppi		Kaksialueinen (HI-LO), mukana parkki, vapaa ja peruutus.
Vaihdelaatikon öljy	Kantavuus ja tilavuudet	1,5 l (0,39 gal (liq.,US))
	Suosittelut XPS-vaihteistoöljy	XPS 75W140 synteettinen vaihteistoöljy
	Vaihtoehtoinen öljy, jos XPS-tuotteita ei ole saatavana	75W 140 API GL-5

Sähköjärjestelmä	
Magneeton lähtöteho	650 W / 5000 kierr./min
Sytytysjärjestelmätyyppi	IDI (induktiivinen purkaussytytys)

Sähköjärjestelmä		
Sytytystulppa	Määrä	2
	Merkki ja tyyppi	NGK LMAR8C-9
	Kärkiväli	0,8–0,9 mm (0,031–0,035 in)
Akku	Tyyppi	Huoltovapaa – SLA (suljettu lyijyakku)
	Jännite	12 V
	Nimellisarvo	20 A•h
	Käynnistimen teho	0,7 KW
Ajovalot		2 x 55 W (H11)
Takavalot		2.3/3.5 W
Suuntavilkut		4 x 10 W
Sivuvallot		2 x 5 W
Rekisterikilven valo		2 x 5 W
Sulakkeet		Katso osio <i>Sulakkeet</i> kohdasta <i>Huolto</i>

Polttoainejärjestelmä		
Polttoaineen syöttöjärjestelmä		Elektroninen polttoaineen ruiskutus (EFI) ja iTC
Kaasuläppärunko		54 mm, ETA
Polttoainepumppu		Sähköinen (polttoainesäiliössä)
Joutokäynti	ECO-tila	1350 ± 100 kierr./min
	URHEILUTILA	1500 ± 100 kierr./min
Polttoaine	Tyyppi	Korkeaoktaaninen lyijytön bensiini
	Vähimmäisoktaaniluku	91 AKI (R+M)/2 95 RON

Polttoainejärjestelmä	
Polttoainesäiliön tilavuus	±38 l (10 gal (liq.,US))
Jäljellä oleva polttoainemäärä vähäisen polttoaineen merkkivalon SYTTYESSÄ	±8,5 l (2,2 gal (liq.,US))

Voimansiirtojärjestelmä		
Voimansiirtojärjestelmän tyyppi		Valittavissa 2-veto/4-veto
Etutasauspyörästö-öljy	Kantavuus ja tilavuudet	400 ml (13,5 fl oz (US))
	Suosittelava XPS-tasauspyörästö-öljy	Synteettinen XPS 75W90 -vaihteistoöljy
	Vaihtoehtoinen öljy, jos XPS-tuotteita ei ole saatavana	Synteettinen vaihdeöljy 75W90 API GL-5
Edessä		Avoin etutasauspyörästö, kierukkavaihteet
Välityssuhde edessä		3,6:1
Takana		Lukittava tasauspyörästö
Välityssuhde takana		3,43:1
Voimansiirtonivelistön rasva		Vimansiirtonivelistön XPS-rasva
Nivelakseliuritusrasva (rasva, jota levitetään uritusliitoksiin)		XPS-nivelakselirasva tai vastaava

Ohjaus	
Tyyppi	Hammastankovälitys
Ohjauspyörä	Säädettävä ohjauspyörän kallistus

Etujousitus		
Jousituksen tyyppi		Kaksoistukivarsijousitus ja vakaajatanko
Joustomatka		292 mm (11,5")
Iskunvaimennin	Määrä	2
	Tyyppi	HPG
Esikuormituksen säätö		Kierteistetty

Takajousitus		
Jousituksen tyyppi		Kaksoistukivarsijousitus ja vakaajatanko
Joustomatka		305 mm (12")
Iskunvaimennin	Määrä	2
	Tyyppi	HPG
Esikuormituksen säätö		Kierteistetty

Jarrut		
Etujarru	Määrä	2
	Tyyppi	220 mm:n (8,7 in) tuuletetut jarrulevyt, kahden männän hydrauliset jarrusatulat 32 mm (1,26 in)
Takajarru	Määrä	2
	Tyyppi	220 mm:n (8,7 in) tuuletetut jarrulevyt, kahden männän hydrauliset jarrusatulat 28 mm (1,1 in)
Jarruneste	Tyyppi	DOT 4
	Kantavuus ja tilavuudet	Noin 410 ml (13,8 fl oz (US))
Jarrusatula		Kelluva
Jarrupalan materiaali		Metalli

Jarrut	
Jarrupalan vähimmäispaksuus	0,5 mm (0,02 in)
Jarrulevyn vähimmäispaksuus	4 mm (0,157 in)
Jarrulevyn enimmäiskäyryys	0,2 mm (0,01 in)

Renkaat	
Paine	Suositteltu renkaan paine löytyy renkaan merkinnästä. Katso sen sijainti kohdasta <i>Tuotteessa olevat tärkeät kilvet.</i>
rengaskoko	235/80R14 (28 x 10R 14 in)
Renkaan urituksen vähimmäissyvyys	3 mm (0,118 in)

Pyörät		
Tyyppi		Valettu alumiini
Vanteiden koko	Edessä	35,6 x 17,8 cm (14 x 7 in)
	Takana	35,6 x 17,8 cm (14 x 7 in)
Pyöränmutterien kireys		100 ±10 Nm (74 ±7 lbf-ft)
Vaakasuora poikkeama	Edessä	41,2 mm (1,6")
	Takana	41,2 mm (1,6")

Runko	
Kehikkotyyppinen	Profiiloitu putkiosa, lujaa terästä, sertifioitu ISO 3471:n ja säädöksen (EU) 1322/2014 mukaisesti

Mitat		
Kokonaispituus	378,4 cm (149")	
Kokonaisleveys	157,8 cm (62")	
Kokonaiskorkeus	206,2 cm (81,2")	
Akseliväli	306,3 cm (120,6")	
Raideväli	Edessä	128,5 cm (50,6")
	Takana	122,2 cm (48,1")
Maavara	30,5 cm (12")	

Kuormankantokyky ja paino	
Kuivapaino	769,7 kg (1 697 lb)
Painojakautuma (edessä/takana)	42/58
Kuormalaatikon kapasiteetti	136 kg (300 lb)
Ajoneuvon suurin sallittu kokonaiskuorma (mukaan lukien kuljettaja, matkustajat, kaikki muu kuorma ja lisävarusteet)	481 kg (1 060 lb)
Ajoneuvon kokonaispaino	1 309 kg (2 886 lb)
Hinauskapasiteetti	680 kg (1 500 lb)
Aisan kuormituskyky	68 kg (150 lb)
Vetokoukku	50,8 x 50,8 mm (2 x 2 in)

VIANETSINTÄ

VIANETSINTÄOHJEITA.

CVT:n hihna luistaa

1. CVT:ssä (portaaton voimansiirto) on vettä.

- Katso Erikoistoimenpiteet.

Vaihteiston asennon näytössä näkyy ”–”

1. Vaihdevipu on kahden eri asennon välillä.

- Siirrä vaihdevipu kunnolla haluamaasi asentoon.

2. Vaihdevipua ei ole oikein säädetty.

- Ota yhteyttä valtuutettuun Can-Am Off-Road -jälleenmyyjään.

3. Sähköinen tiedonsiirtovirhe.

- Ota yhteyttä valtuutettuun Can-Am Off-Road -jälleenmyyjään.

Moottori ei pyöri.

1. Käynnistystä ei ole suoritettu oikein.

- Katso Moottorin käynnistys.

2. Vaihdevipu ei ole PARK-asennossa.

- Aseta vaihdevipu joko PARK-asentoon tai paina jarrupoljinta.

3. Palanut sulake.

- Tarkasta sulakkeet.

4. Heikko akku tai irtonaiset liitokset.

- Tarkasta latausjärjestelmän sulake.
- Tarkasta mittarin vikaviesti.
- Tarkasta akun liitosten ja liitosnapojen kunto.
- Tarkastuta akku valtuutetulla Can-Am Off-Road -jälleenmyyjällä.

5. Viallinen käynnistimen solenoidi.

- Ota yhteyttä valtuutettuun Can-Am Off-Road -jälleenmyyjään.

6. D. E. S. S.-avain ei ole kytketty D. E. S. S.-pistokkeeseen. (jos on)

- Kytke avain hyvin D.E.S.S.-pistokkeeseen.

7. Monitoimimittaristossa näytetään viesti D. E. S. S. KEY NOT RECOGNIZED (tunnistamaton D.E.S.S.-avain). (Jos varusteena)

- Puhdista D.E.S.S.-avain. Jos viesti näkyy puhdistuksen jälkeenkin, ota yhteys valtuutettuun Can-Am Off-road -jälleenmyyjään.

Moottori pyörii muttei käynnisty

1. Tulvinut moottori

- Aktivoi tulvintatila moottorin käynnistämiseksi. Katso Tulvinut moottori kohdasta Erikoistoimenpiteet.

2. Moottori ei saa polttoainetta (sytytystulppa kuiva kun se irrotetaan).

- Tarkasta polttoaineen määrä säiliössä.
- Tarkasta polttoainepumpun sulake.
- tukkeutunut polttoainepumpun esisuodatin tai vika pumpussa.

Pyydä valtuutettua Can-Am Off-Road -jälleenmyyjää, korjaamoja tai valitsemaasi henkilöä tekemään huolto, korjaus tai osien vaihto.

Takuuvaateista on tietoa tämän käsikirjan kohdassa USA:n EPA-päästöjä koskeva takuu..

3. Sytytystulppa/sytytys (ei kipinää).

- Tarkasta sytytyksen sulake.
- Irrota sytytystulppa ja yhdistä uudestaan sytytyspuolaan.
- Käynnistä moottori samalla, kun pidät sytytystulppaa maadoitettuna moottoriin poissa tulpan reiästä. Jos kipinää ei synny, vaihda tulppa uuteen.

Jos ongelma ei poistu, käy valtuutetulla Can-Am Off-Road -jälleenmyyjällä, korjaamossa tai valitsemasi huoltajan luona huollattamassa, korjauttamassa tai vaihdattamassa osat.

Takuuvaateista on tietoa tämän käsikirjan kohdassa USA:n EPA-päästöjä koskeva takuu..

Moottori ei kiihdy, tai siitä puuttuu tehoa

1. Turvavyö ei ole kunnolla kiinni. Tarkasta mittarin viesti.

- Kiinnitä turvavyö kunnolla.

2. Likaantunut tai vaurioitunut sytytystulppa.

- Vaihda sytytystulpat.

3. Moottorin ilmansuodatin tukossa tai likainen.

- Tarkasta ilmansuodatin ja vaihda tarvittaessa.
- Tarkasta onko moottorin ilmansuodattimen kotelossa kerääntynyttä likaa.

4. CVT:ssä (portaaton voimansiirto) on vettä.

- Tyhjennä vesi CVT:stä (portaaton voimansiirto). Katso kohta Erikoistoimenpiteet.

5. Portaaton voimansiirto likainen tai loppuun kulunut.

- Ota yhteyttä valtuutettuun Can-Am Off-Road -jälleenmyyjään.

6. Ei saa polttoainetta.

- *Likainen tai tukkeutunut polttoainepumpun esisuodatin. Pyydä valtuutettua Can-Am Off-Road -jälleenmyyjää, korjaamoa tai valitsemaasi henkilöä tekemään huolto, korjaus tai osien vaihto. Takuuvaateista on tietoa tämän käsikirjan kohdassa USA:n EPA-päästöjä koskeva takuu..*

7. Moottori on rajoitetun vääntövoiman tilassa (jos varustuksessa).

- *Moottorin vääntövoima rajoittuu vähitellen moottorin suojaamiseksi jäähdytysnesteen lämpötilan ollessa liian korkea. Tarkasta moottorin lämpötila monitoimimittaristosta.*
- *Anna moottorin jäähtyä.*

8. Moottori on turvatilassa (limp home).

- *Monitoimimittariston TARKASTA MOOTTORI -merkkivalo palaa ja näytössä lukee LIMP HOME. Pyydä valtuutettua Can-Am Off-Road -jälleenmyyjää, korjaamoa tai valitsemaasi henkilöä tekemään huolto, korjaus tai osien vaihto. Takuuvaateista on tietoa tämän käsikirjan kohdassa USA:n EPA-päästöjä koskeva takuu..*

Moottori ylikuumenee

1. Vähän jäähdytysnestettä jäähdytysjärjestelmässä.

- *Tarkasta jäähdytysnesteen pinnan taso ja täytä. Katso Huoltotoimenpiteet. Hae palveluja valtuutetulta Can-Am Off-Road -jälleenmyyjältä, jostain korjaamosta tai valitsemaltasi henkilöltä huoltamista, korjaamista tai osien vaihtamista varten. Takuuvaateista on tietoa tämän käsikirjan kohdassa USA:n EPA:n päästöjä koskeva takuu.*

2. Tuuletin ei toimi.

- *Varmista, että tuuletin ei ole juuttunut ja että se toimii oikein.*
- *Tarkasta tuulettimen sulake. Katso Sulakkeet ja johtosulakkeet osasta Huoltotoimenpiteet.*

3. Likaiset jäähdyttimien lamellit.

- *Tarkasta ja puhdista jäähdyttimien lamellit. Katso Huoltotoimenpiteet.*

Moottori käy katkonaisesti

1. Likaiset/vaurioituneet/kuluneet sytytystulpat.

- *Vaihda sytytystulpat tarpeen mukaan.*

2. Vettä polttoaineessa.

- *Tyhjennä polttoainejärjestelmä ja täytä uudella polttoaineella.*

Kierrosluku nousee, mutta ajoneuvo ei liiku**1. Portaattomassa voimansiirrossa on vettä.**

- Tyhjennä vesi CVT:stä (portaaton voimansiirto). Katso Erikoistoimenpiteet.

2. CVT (portaaton voimansiirto) likainen tai hihna viallinen.

- Ota yhteyttä valtuutettuun Can-Am Off-Road -jälleenmyyjään.

Reagoi osittain tai ei lainkaan kaasupolkimeen – Varmista, että moottori on käynnissä ja PPS-vikaviesti näkyy näytössä

1. Osittainen vika kaasupolkimen antureissa (PPS).

- Ota yhteyttä valtuutettuun Can-Am Off-Road -jälleenmyyjään.

2. Täydellinen vika kaasupolkimen antureissa (PPS).

- Ota yhteyttä valtuutettuun Can-Am Off-Road -jälleenmyyjään.

DIGITAALINEN NÄYTÖN VIESTIT

Jos moottorin tila on epänormaali, seuraavat viestit voidaan yhdistää merkkivaloon.

Viesti	Kuvaus
D.E.S.S. TUNNISTAMA TON AVAIN	D.E.S.S.-avain vaatii puhdistuksen. Jos viesti näkyy puhdistuksen jälkeenkin, ota yhteys valtuutettuun Can-Am Off-road -jälleenmyyjään.
BAD KEY	Osoittaa, että olet käyttänyt väärää D.E.S.S.-avainta; käytä ajoneuvoon kuuluvaa oikeata avainta.
CHECK ENGINE	Kaikki viat tai aikaisemmin aktivoituneet viat, jotka edellyttävät huomiota. Moottorin tehoa ei ole rajoitettu.
LIMP HOME	Kriittisiä vikoja, jotka edellyttävät diagnoosia mahdollisimman pian. Moottorin teho on rajoitettu ja/tai moottorin käyttäytymistä muokattu.
TPS FAULT (TPS-vika)	Vika kaasuläppä rungossa, yleensä tätä seuraa turvatilasta (Limp Home) kertova viesti.
BRAKE SWITCH FAULT	Jarrun signaalivika.
CHECK DPS	Moottorivian merkkivalo palaa. Osoittaa, että dynaaminen ohjaustehostin (DPS) ei toimi oikein. Ota yhteyttä valtuutettuun Can-Am Off-Road -jälleenmyyjään.
PPS FAULT	Polkimen väärän asennon ilmaisimet (PPS). Ota yhteyttä valtuutettuun Can-Am Off-Road -jälleenmyyjään.
FUEL SENSOR FAULT	Kun polttoaineanturin vastuksen arvo on alueen ulkopuolella, digitaalinäyttömoduuli havaitsee sen ja näyttää viestin.
CHECK SMART-LOK (tarkasta Smart-Lok)	Moottorivian merkkivalo palaa. Osoittaa, että Smart-Lok ei toimi oikein. Ota yhteyttä valtuutettuun Can-Am Off-Road -jälleenmyyjään.

TAKUU

BRP:N RAJOITETTU TAKUU KOHTEELLE KANADA JA YHDYSVALLAT: 2024 CAN-AM® SSV

1) Rajoitetun takuun laajuus

Bombardier Recreational Products Inc. ("BRP") myöntää valtuutetun BRP-jälleenmyyjän (siten kuin jäljempänä määritelty) myymille vuoden 2024 Can-Am SSV:illeen Yhdysvalloissa ("USA") ja Kanadassa materiaalivikoja ja työn laatua koskevan takuun, jonka kesto ja ehdot on määritelty alla.

Tämä rajoitettu takuu on mitätön eikä päde, jos:

1. tuotetta on käytetty joissain vaiheessa kilpailemiseen tai johonkin muuhun kilpailutoimintaan, vaikka kyseessä olisi edellinen omistaja; tai
2. tuotetta on muutettu tai säädetty sillä tavoin, että muutokset vaikuttavat sen toimintaan, suorituskykyyn tai kestävyYTEEN, tai muutokset ja säädöt ovat muuttaneet sen käyttötarkoitusta.

Tämä rajoitettu takuu ei kata muualla kuin tehtaalla asennettuja osia ja lisävarusteita. Lue asiaan kuuluvien osien ja lisävarusteiden rajoitettua takuuta koskeva teksti.

2) Vastuuvollisuuden rajoitukset

LAIN SALLIMASSA MÄÄRIN TÄMÄ RAJOITETTU TAKUU KORVAA KAIKKI MUUT SUORAT TAI KONKLUDENTTITSET TAKUUT, MUKAAN LUETUINA ILMAN RAJOITUSTA KAIKKI KAUPALLISTA HYÖDYNNETTÄVYYTTÄ TAI TIETTYYN TARKOITUKSEEN SOPIVUUTTA KOSKEVAT TAKUUT. SIKÄLI KUIN NIISTÄ EI VOIDA SANOUTUA IRTI, KONKLUDENTTITSET TAKUUSITOUKSET RAJOITTUVAT KESTOLTAAN KYSEESSÄ OLEVAN TAKUUN VOIMASSAOLOON. TÄMÄ TAKUU EI KATA SATUNNAISIA EIKÄ SEURANNAISVAHINKOJA. JOTKIN VALTIOT/MAAKUNNAT EIVÄT HYVÄKSY VASTUUVAPAUTUSLAUSEKKEITA, RAJOITUKSIA TAI MUITA EDELLÄ YKSILÖITYJÄ RAJOITUKSIA. TÄSTÄ JOHTUEN NE MAHDOLLISESTI EIVÄT KOSKE SINUA. TÄMÄN TAKUUN PERUSTEELLA SINULLA ON TIETTYJÄ OIKEUKSIA, JA LISÄKSI SINULLA SAATTAA OLLA MUITA (OSA) VALTIOSTA TAI PROVINSISTA TOISEEN VAIHTELEVIA LAILLISIA OIKEUKSIA.

Maahantuojailla tai yhdelläkään BRP-jälleenmyyjällä tai kenelläkään muulla henkilöllä ei ole valtuuksia minkään muun tuotetta koskevan vahvistuksen, edustuksen tai takuun antamiseen kuin ne, mitä tähän rajoitettuun takuuseen sisältyy, ja mikäli näin tapahtuu, niitä ei voida käyttää BRP:tä vastaan.

BRP pidättää itsellään oikeuden muuttaa tätä rajoitettua takuuta milloin tahansa, ja on itsestään selvää, että kyseiset muutokset eivät muuta niitä takuuehtoja, jotka koskevat tämän takuun voimassaollessa myytyjä tuotteita.

3) POIKKEUKSET, joita takuu ei korvaa

Takuu ei korvaa seuraavia tapauksia missään olosuhteissa:

- Normaali kuluminen;
- Rutiininomaiset huoltokohteet, viritykset, säädöt;
- Vauriot, jotka johtuvat muunlaisesta kuin tämän käyttäjän käsikirjan mukaisesta ylläpidosta ja / tai varastoinnista;

- Vauriot, jotka johtuvat osien irrottamisesta, vääränlaisista korjauksista, huollosta, ylläpidosta, muutoksista, tai osien käytöstä, joita BRP ei ole valmistanut tai hyväksynyt, tai muun kuin valtuutetun huoltavan BRP-jälleenmyyjän tekemistä korjauksista;
- Väärinkäytöstä, epätavallisesta käytöstä, laiminlyönnistä, tai sellaisesta tuotteen käytöstä johtuvat vahingot, joka ei noudata käyttäjän käsikirjassa suositeltua käyttöä;
- Vahingot, jotka johtuvat onnettomuudesta, uppoamisesta, tulesta, varkaudesta, vandalismista tai ylivoimaisesta esteestä;
- Sellaisten polttoaineitten, öljyn tai voiteluaineiden käyttö, jotka eivät sovi käytettäväksi tuotteessa (ks. käyttäjän käsikirja);
- Ruosteesta, korroosiosta tai ilmastotekijöistä johtuvat vahingot;
- Veden tai lumen sisäänmenosta johtuvat vahingot;
- Satunnaiset tai seurannaisvahingot, tai minkään muunlaiset vahingot, mukaan luettuina ilman rajoitusta kuljetus-, hinaus-, varastoimis-, puhelin-, vuokra-, taksi-, haitta-, vakuutuskulut tai lainojen maksukustannukset, ajan tai ansiotulon menetys tai huoltotyöstä johtuvan käyttökatkoksen aiheuttama ajan menetys.

4) Rajoitettu takuu aika

Tämä rajoitettu takuu on voimassa (1) ensimmäisen kuluttajan ostopäivästä tai (2) tuotteen ensimmäisestä käyttöpäivästä lukien, kumpi hyvänsä tapahtuu ensin:

1. KUUSI (6) peräkkäistä kuukautta omistajalle, joka käyttää sitä yksityiseen tai kaupalliseen tarkoitukseen
2. **Katso pakokaasupäästöjen rajoitusjärjestelmän osiin liittyviä tietoja kohdasta USA:n EPA:n päästöjä koskeva takuu.**
3. **BRP: n valmistamat, Kalifornian osavaltiossa myytäväksi tarkoitetut haihtuvien päästöjen järjestelmällä varustettujen ajoneuvojen haihtuvien päästöjen järjestelmän komponentit, jotka on alunperin myyty tai joiden takuu on jälkepäin rekisteröity Kalifornian osavaltion asukkaalle: katso soveltuva California Evaporative Emission Control Warranty Statement.**

Osien korjaus tai korvaaminen, tai huollon suorittaminen tämän takuun puitteissa ei pidennä tätä rajoitetun takuun voimassaoloaikaa sen alkuperäisen loppumisa-jankohdan yli.

5) Takuun voimassaoloehdot

Tämä takuu on voimassa ainoastaan, **jos jokainen** seuraavista ehdoista täyttyy:

1. Tuotteen ensimmäisen omistajan on ostettava ajoneuvo uutena ja käyttämättömänä jälleenmyyjältä, joka on valtuutettu myymään tuotteita ostomaassa ("jälleenmyyjä");
2. BRP: n määrittelemä tuotteen luovutushuolto on suoritettu, dokumentoitu ja siihen on saatu ostajan allekirjoitus;
3. Valtuutettu jälleenmyyjä on takuurekisteröinyt tuotteen asianmukaisesti;
4. Tuote on ostettava siitä maasta, jossa ostaja asuu;
5. Takuun ylläpitämiseksi on määrääkaishuollot suoritettava käyttäjän käsikirjassa mainitulla tavalla. BRP pidättää oikeuden tehdä takuusuoja riippuvaiseksi asianmukaisista huollon todisteista.

BRP ei myönnä tätä rajoitettua takuuta kenelläkään yksityiselle omistajalle tai kaupalliseen tarkoitukseen ajoneuvoa käyttävälle omistajalle, elleivät kaikki edellä mainitut ehdot täyty. Rajoitukset ovat tarpeen, jotta BRP voisi taata tuotteitensa, kuluttajien ja yleisön turvallisuuden.

6) Toimenpiteet takuun myöntämistä varten

Asiakkaan on lopetettava tuotteen käyttö vian ilmetessä, ilmoitettava huoltavalle BRP:n jälleenmyyjälle kolmen (3) päivän kuluessa vian ilmestymisestä, ja hänen on kohtuullisesti järjestettävä jälleenmyyjälle tuotteeseen pääsy ja kohtuullinen mahdollisuus vian korjaamiseen.

Asiakkaan on myös esitettävä jälleenmyyjälle tuotteen ostotodistus ja allekirjoitettava korjaus-/työmääräin ennen korjauksen alkamista takuunalaisen korjauksen vahvistamiseksi.

Kaikki tämän takuun puitteissa korvatut osat ovat jatkossa BRP:n omaisuutta.

7) Mitä BRP tekee

BRP:n velvollisuus on tämän takuun puitteissa rajoitettu siihen, että se oman harkintansa mukaan korjaa tai normaalissa käytössä, ylläpidossa ja huollossa viallisiksi todetut osat ilman osista tai työajasta veloittamista, millä tahansa valtuutetulla BRP-jälleenmyyjällä tässä takuuta koskevassa osassa kuvattujen ehtojen mukaisesti. Mikään takuurikkomusvaade ei voi olla syynä Tuotteen omistajalle tapahtuneen myynnin mitätöimiselle tai peruuntumiselle.

Jos ajoneuvoa joudutaan huoltamaan muussa kuin alkuperäisessä ostomaassaan, omistaja vastaa kaikista lisäkustannuksista, jotka aiheutuvat paikallisista käytännöistä ja ehdoista; mukaan lukien mutta ei rajoittuen seuraaviin esimerkeihin; kuljetuskustannukset, vakuutuskustannukset, verot, lupamaksut, tuontimaksut sekä mitkä tahansa ja kaikki muut mahdolliset taloudelliset kustannukset, joita eri valtiot, liittovaltiot tai alueet ja heidän vastaavat edustajansa perivät.

BRP pidättää oikeuden muuttaa tai parantaa tuotteita ilman, että aikaisemmin valmistettuihin tuotteisiin tehdään samoja muutoksia.

8) Siirto

Mikäli tuotteen omistusoikeus siirretään takuuajana, siirtyy myös tämä takuu ehtoineen ja edellytyksineen. Takuu on voimassa takuuajan loppuun edellyttäen, että BRP:lle tai valtuutetulle tuotteen maahantuoijalle/jälleenmyyjälle voidaan todistaa, että aikaisempi omistaja on hyväksynyt omistusoikeuden luovutuksen, sekä uuden omistajan yhteystiedot on ilmoitettu jommallekummalle edellä mainituista tahoista.

9) Kuluttajaneuvonta

Mikäli tämän rajoitetun takuun suhteen syntyy kiistaa tai riitaa, BRP ehdottaa, että asia yritetään ensiksi ratkaista jälleenmyyjätasolla. Suosittelemme, että asiasta keskustellaan valtuutetun jälleenmyyjäliikkeen huoltopäällikön tai liikkeen omistajan kanssa.

Jos asia ei tästä huolimatta ratkea, ota yhteyttä BRP: hen täyttämällä lomake osoitteessa www.brp.com tai ota yhteyttä BRP: hen postitse johonkin osoitteeseen, joka on lueteltu tämän oppaan kohdassa Ota yhteyttä.

USA:N EPA:N PÄÄSTÖJÄ KOSKEVA TAKUU

Bombardier Recreational Products Inc. ("BRP") takaa lopulliselle ostajalle ja kullekin seuraavalle ostajalle, että tämä uusi ajoneuvo, mukaan lukien kaikki sen pakokaasupäästöjen rajoitusjärjestelmän ja sen haihtuvien päästöjen rajoitusjärjestelmän osat, täyttää kaksi vaatimusta:

1. Se on suunniteltu, valmistettu ja varustettu siten, että se on myyntiajankohtana lopulliselle ostajalle seuraavien vaatimusten mukainen: 40 CFR 1051 ja 40 CFR 1060.
2. Siinä ei ole materiaalien tai työn laadun vikoja, joiden vuoksi se ei täyttäisi 40 CFR 1051- ja 40 CFR 1060 -vaatimuksia.

Takuun piiriin kuuluvissa tapauksissa BRP korjaa tai vaihtaa oman päätöksensä mukaisesti minkä tahansa osan tai komponentin, jossa on materiaalivika tai työn laadun vika, joka lisäisi moottorin jonkin säännellyn saastuttavan aineen päästöjä annettuna takuuajana veloittamatta omistajaa, mukaan lukien vianmääritykseen ja päästöihin liittyvien osien korjaukseen tai vaihtoon liittyvät kustannukset. Kaikki tämän takuun puitteissa korvatut vialliset osat ovat jatkossa BRP:n omaisuutta.

BRP rajoittaa päästöihin liittyvien osien vianmäärityksen ja korjaukset päästöihin liittyvissä takuuhakemuksissa valtuutettujen Can-Am-jälleenmyyjien tehtäväksi, muissa kuin seuraavassa luettelossa olevan kohdan kaksi mukaisissa kiireellisissä tapauksissa.

Hyväksynnän hankkivana valmistajana BRP ei hylkää päästöihin liittyviä takuuvaateita seuraavin perustein:

1. Kunnossapito tai muu huolto, jonka BRP tai BRP:n valtuutetut yhteistyökumppanit ovat suorittaneet.
2. Moottorin/laitteen korjaustyö, jonka kuljettaja on suorittanut BRP:n syyksi luettavien vaarallisten olosuhteiden korjaamiseksi, mikäli kuljettaja pyrkii korjaamaan moottorin/laitteen sen oikeaan konfiguraatioon mahdollisimman pian.
3. Takuuvaateeseen liittymätön kuljettajan toimenpide tai toimenpiteen laiminlyönti.
4. Kunnossapito, joka on suoritettu useammin, kuin BRP edellyttää.
5. Kaikki, mikä on BRP:n syytä tai vastuulla.
6. Laitteen käyttöalueella yleisesti saatavana olevan polttoaineen käyttö, paitsi jos BRP:n kirjalliset kunnossapito-ohjeet ilmaisevat, että tämän polttoaineen käyttö vaurioittaa laitteen päästöjenrajoitusjärjestelmää, ja oikeanlainen polttoaine on kuljettajalle helposti saatavana. Katso huoltotietojen osio sekä polttoainevaatimukset polttoaineosioista.

Päästöihin liittyvä takuuajaka

Päästöihin liittyvä takuu on voimassa seuraavan ajan (sen mukaan, mikä ensin täyttyy).

	TUNTIA	KUU KAUTTA	KILOMETRIÄ
Pakokaasupäästöihin liittyvät komponentit	500	30	5000
Haihtuviin päästöihin liittyvät komponentit	—	24	—

Sisältyvät komponentit

Päästöihin liittyvä takuu kattaa kaikki komponentit, joiden vika lisäisi moottorin jonkin säännellyn saastuttavan aineen päästöjä, mukaan lukien alla luetellut komponentit:

1. Pakokaasupäästöjen kohdalla päästöihin liittyvät komponentit sisältävät kaikki moottorin osat, jotka liittyvät seuraaviin järjestelmiin:
 - Ilmanottojärjestelmä
 - Polttoainejärjestelmä
 - Sytytysjärjestelmä
 - Pakokaasujen takaisinkierätyjärjestelmät.
2. Myös seuraavat osat lasketaan kuuluviksi pakokaasupäästöihin liittyviin komponentteihin:
 - Jälkikäsitteilylaitteet
 - Kampikammion tuuletusventtiilit
 - Anturit
 - Elektroniset ohjausyksiköt.
3. Seuraavat osat lasketaan kuuluviksi haihtuviin päästöihin liittyviin komponentteihin:
 - Polttoainesäiliö
 - Polttoainesäiliön korkki
 - Polttoaineputki
 - Polttoaineputken liittimet
 - Kiristimet*
 - Paineenalennusventtiilit*
 - Säästöventtiilit*
 - Säästösolenoidit*
 - Elektroniset säätimet*
 - Alipainesäädön kalvot*
 - Ohjauskaapelit*
 - Säästövivut*
 - Poistovennttiilit
 - Höyryletkut
 - Nesteen-/höyrynerotin
 - Hiilisäiliö
 - Säiliön asennuskiinnikkeet
 - Kaasuttimen poistokanavan liitin.

TÄRKEÄÄ: *Sikäli kuin ne liittyvät haihtuvien päästöjen rajoitusjärjestelmään.

4. Päästöihin liittyviin komponentteihin sisältyy myös mikä hyvänsä muu osa, jonka ainoa tarkoitus on vähentää päästöjä tai jonka vika lisää päästöjä heikentämättä huomattavasti moottorin/laitteen suorituskykyä.

Rajoitettu sovellettavuus

Hyväksynnän hankkivana valmistajana BRP voi hylätä päästöihin liittyvät takuuvaateet sellaisten vikojen kohdalla, jotka ovat aiheutuneet omistajan tai käyttäjän laitteen sopimattomasta kunnossapidosta tai käytöstä, onnettomuuksista, joista valmistaja ei ole vastuussa, tai ylivoimaisesta esteestä. Esimerkiksi päästöihin liittyvää takuuvaadetta ei tarvitse korvata sellaisten vikojen kohdalla, jotka johtuvat suoranaisesti käyttäjän moottorin tai laitteen väärinkäytöstä tai käyttäjän moottorin tai laitteen käytöstä tavalla, jota varten sitä ei ole suunniteltu, ja jotka eivät millään muotoa ole valmistajan syyksi luettavia.

Jos sinulla on kysyttävää takuuseen liittyvistä oikeuksista ja velvollisuuksista tai haluat tietää lähimmän BRP-jälleenmyyjän nimen ja sijainnin, ota yhteys BRP:hen täyttämällä yhteydenottolomake osoitteessa www.brp.com tai ottamalla yhteyttä postitse johonkin tämän käyttöoppaan kohdassa OTA YHTEYTTÄ luetelluista osoitteista tai soittamalla numeroon 1-888-272-9222.

KALIFORNIAN PÄÄSTÖRAJOITUKSIIN LIITTYVÄ TAKUUILMOITUS

Takuuaika alkaa ajankohdasta, jona uusi virkistyskäyttöön tarkoitettu maastoajoneuvo (eli Off-Highway Recreational Vehicle "OHRV") toimitetaan lopulliselle ostajalle.

Bombardier Recreational Products Inc. ("BRP") antaa lopulliselle ostajalle ja sen kullekin myöhemmälle ostajalle takuun, että OHRV on:

1. suunniteltu, valmistettu ja varustettu niin, että se on myyntiajankohtana kaikkien soveltuvien lakien, sääntöjen ja asetusten mukainen eikä
2. siinä ole materiaali- tai valmistusvirheitä, jotka voisivat aiheuttaa takuuseen kuuluvan osan vioittumisen. Kaikkien varaosien on oltava olennaisesti samanlaisia kuin BRP:n sertifiointihakemuksen toimeenpanomääräyksessä kuvailut osat.

Päästöihin liittyvien osien takuu toimii seuraavasti.

1. Takuunalaisen osan korjaus tai vaihto on suoritettava takuukorjaamalla OHRV:n omistajalle maksutta, paitsi tilapäisessä korjauksessa, kun takuunalainen osa tai takuukorjaamo ei ole kohtuudella OHRV:n omistajan käytettävissä. Mikäli tilapäinen korjaus sallitaan, ne voidaan suorittaa millä tahansa korjaamolla tai omistajan tiloissa käyttäen mitä tahansa varaosaa. BRP:n on korvattava omistajalle hänen tilapäisestä korjauksesta tai vaihdosta aiheutuneet kulunsa, muun muassa diagnostiikkamaksut, kunhan vaihdetut osat eivät ylitä BRP:n myyntihintasuositusta ja työtaksat perustuvat BRP:n antamaan takuukorjauksen aikasuositukseen ja alueella pätevään tuntitaksaan.
2. Takuunalaisten osien puute tai korjausten epätäydellisyys kohtuullisen ajan kuluessa, joka ei saa ylittää 30 päivää OHRV:n tuomisesta takuukorjaamolle korjattavaksi, muodostaa tilapäisen korjauksen tarpeen.
3. Kaikki takuunalaiset osat, jotka eivät kuulu kirjallisten huolto-ohjeiden mukaiseen vaihtoon, on taattava jäljempänä määritellyksi takuuajaksi. Jos sellainen osa vioittuu takuuajana, BRP:n on korjattava tai vaihdettava se. Takuunalaisena korjatulle tai vaihdetulle osalle on myönnettävä täysimittainen takuu.
4. Kaikki takuunalaiset osat, jotka tarvitsee vain tarkastaa säännöllisesti kirjallisten huolto-ohjeiden mukaan, on taattava jäljempänä määritellyksi takuuajaksi. Kirjallisten ohjeiden sisältämä maininta "korjaa tai vaihda tarpeen mukaan" ei lyhennä takuuaikaa. Takuunalaisena korjatulle tai vaihdetulle osalle myönnetään takuu jäljellä olevaksi takuuajaksi.
5. Takuun alainen osa, jonka on määrätty vaihdettavaksi kirjallisten huolto-ohjeiden perusteella, saa takuun kyseisen osan ensimmäiseen määriteltyyn vaihtopäivään saakka. Jos osa vioittuu ennen ensimmäistä määräaikaista vaihtoa, BRP korjaa tai vaihtaa sen. Takuunalaisena korjatulle tai vaihdetulle osalle myönnetään takuu jäljellä olevaksi takuuajaksi ennen kyseisen osan ensimmäistä määräaikaista vaihtoa.
6. Kaikki valmistajan omistamat ja sellaiset jälleenmyyjät, joilla on valtuudet huoltaa kyseisiä OHRV-ajoneuvoja, tarjoavat takuuhuoltoja tai -korjauksia.
7. OHRV:n omistajalta ei veloiteta diagnostiikkatyöstä, jolla todetaan, että takuunalainen osa onkin viallinen, sillä ehdolla että kyseinen diagnostiikkatyö suoritetaan takuukorjaamolla.
8. BRP on takuun perusteella korvausvelvollinen takuunalaisen osan väliillisesti aiheuttamista muiden ajoneuvon osien vaurioista.

9. Kaikkia BRP:n osoittamia varaosia voidaan käyttää takuukorjauksiin ja ne toimitetaan maksutta OHRV-ajoneuvon omistajalle. Sellainen käyttö ei vähennä BRP:n takuuvollisuuksia, paitsi että BRP ei ole korvausvelvollinen varaosien, jotka eivät ole takuunalaisia, korjauksesta tai vaihdosta.
10. OHRV:ssä voidaan käyttää mitä tahansa lisättyä tai muutettua osaa, jonka Air Resources Board on vapauttanut Kalifornian ajoneuvolain 27156 osan kielloista. Sellainen käyttö ei itsessään ole takuuvaatimuksen kieltämiseen riittävä peruste. BRP ei ole velvollinen takaamaan lisättyjen tai muutettujen osien käytöstä aiheutuvaa takuunalaisten osien vioittumista, elleivät kyseiset osat ole myös takuunalaisia.

Ehdot ja poikkeukset:

- BRP voi evätä takuukorvaukset, mikäli OHRV tai sen osa on rikkoutunut suoraan väärinkäytön, huolimattomuuden, vääränlaisen huollon tai luvottomien muutosten takia.

TAKUUSEEN PERUSTUVAT OIKEUDET JA VELVOLLISUUDET

California Air Resources Board esittelee mielellään haihtuvien päästöjen kontrollijärjestelmän takuun mallivuoden 2024 off-road-urheiluaajoneuvollesi. Kaliforniassa uudet maastoon tarkoitetut vapaa-ajanajoneuvot on suunniteltava, valmistettava ja varustettava siten, että ne täyttävät osavaltion tiukat anti-smog-määräykset. BRP:n on annettava takuu Off-Road-urheiluaajoneuvosi höyrystyvien päästöjen ohjausjärjestelmälle alla esitetyille aikajaksoille sillä edellytyksellä, että Off-Road-urheiluaajoneuvoo ei käytetä väärin, sen huoltoa ei laiminlyödä tai tehdä virheellisesti tai siihen ei tehdä luvattomia muutoksia.

Päästöjenhallintajärjestelmään saattavat kuulua sellaiset osat kuin kaasutin tai polttoaineen ruiskutusjärjestelmä, polttoainesäiliö, polttoaineletkut, hiilisäiliö ja moottorinohjauslaite. Lisäksi se saattaa sisältää letkuja, hihnoja, liittimiä ja muita haihtuviin päästöihin liittyviä osakokoonpanoja. Takuuehtojes mukaisessa tilanteessa Bombardier Recreational Products Inc. korjaa off-road-urheiluaajoneuvosi veloituksetta, mukaan lukien vianmääritys, varaosat ja työ.

OHRV VALMISTAJAN MYÖNTÄMÄ TAKUU

Tämän OHRV-ajoneuvon takuu-aika on 60 kuukautta tai 5000 mailia tai 500 käyttötuntia sen mukaan, mikä ensin kohdalle osuu.

Takuun piiriin kuuluvat osat:

1. Säiliön asennuskiinnike (-kiinnikkeet)
2. Hiilisäiliö
3. Poistokanavan liitin
4. Kiristin (kiristimet)*
5. Elektroniset säätimet*
6. Polttoainesäiliön korkki
7. Täyttökaula
8. Täyttökaulan letku
9. Polttoaineputki(et)
10. Polttoaineputken kiinnitin (kiinnittimet)
11. Polttoainesäiliö
12. Paineenvapautusventtiili(t)*

13. Poistoventtiilin (-ien) korjaus
14. Tarkasta venttiili(t)*
15. Höyryletku(t)*
16. Virtaaman rajoitin
17. Suodatin (suodattimet)*
18. Polttoainepumppu
19. Kaikki listaamattomat osat voivat vaikuttaa haihtuvien päästöjen kontrollijärjestelmään.

TÄRKEÄÄ: *Sikäli kuin ne liittyvät haihtuvien päästöjen rajoitusjärjestelmään.

Jos jokin haihtuviin päästöihin liittyvä osa tässä off-road-urheiluajoneuvossa on viallinen, Bombardier Recreational Products Inc -yhtiön on vaihdettava tai korjattava se.

Omistajan takuuta koskevat velvollisuudet

Off-Road -urheiluajoneuvosi omistajana olet vastuussa siitä, että käsikirjassasi luetellut huoltotoimenpiteet suoritetaan asianmukaisesti ajallaan. Bombardier Recreational Products Inc. suosittelee, että säilytät kaikki off-road-urheiluajoneuvoasi koskevat huoltotoimenpiteiden kuitit. Bombardier Recreational Products Inc. ei kuitenkaan voi hylätä takuuta pelkästään kuittien puuttumisen vuoksi tai yksinomaan siitä syystä, että et mahdollisesti ole kyennyt varmistamaan kaikkien määräaikaishuoltojen asianmukaista suorittamista.

Omistajana olet vastuussa siitä, että viet off-road-urheiluajoneuvon Bombardier Recreational Products Inc. -jälleenmyyjälle heti, kun siinä esiintyy ongelma. Takuukorjaukset on teetettävä mahdollisimman nopeasti, enintään 30 päivän sisällä.

Off-road-urheiluajoneuvon omistajana sinun on oltava tietoinen myös siitä, että Bombardier Recreational Products Inc. voi evätä takuukorvaukset, mikäli ajoneuvo tai jokin sen osa on rikkoutunut väärinkäytön, huolimattomuuden, vääränlaisen huollon tai luvattomien muutosten takia.

Jos sinulla on kysyttävää takuuseen liittyvistä oikeuksistasi tai velvollisuuksistasi, ota yhteyttä:

- Bombardier Recreational Products Inc. puh. 1 888 272 9222 tai
- The California Air Resources Board osoitteessa 4001 Iowa Avenue, Riverside, CA 92507.

BRP:N RAJOITETTU KANSAINVÄLINEN TAKUU: 2024 CAN-AM® SSV

1) Rajoitetun takuun laajuus

Bombardier Recreational Products Inc. ("BRP") myöntää vuoden 2024 Can-Am SSV:illeen ("tuotteet") Yhdysvaltain liittovaltion ("USA"), Kanadan ja Euroopan talousalueen valtioiden (joka käsittää Euroopan unionin jäsenmaat, Yhdistyneen kuningaskunnan, Norjan, Islannin ja Liechtensteinin) ("ETA"), Turkin ja Itsenäisten valtioiden yhteisön (mukaan lukien Ukrainan ja Turkmenistanin) ("IVY") ulkopuolella BRP:n valtuuttamien tuotteiden maahantuojien/jälleenmyyjien myymien tuotteiden materiaali- ja valmistustakuun, jonka pituus ja ehdot on kuvattu seuraavassa.

Tämä rajoitettu takuu on mitätön eikä päde, jos:

1. tuotetta on käytetty joissain vaiheessa kilpailemiseen tai johonkin muuhun kilpailutoimintaan, vaikka kyseessä olisi edellinen omistaja; tai
2. tuotetta on muutettu tai säädetty sillä tavoin, että muutokset vaikuttavat sen toimintaan, suorituskykyyn tai kestävyYTEEN, tai muutokset ja säädöt ovat muuttaneet sen käyttötarkoitusta.

Tämä rajoitettu takuu ei kata muualla kuin tehtaalla asennettuja osia ja lisävarusteita. Lue asiaan kuuluvien osien ja lisävarusteiden rajoitettua takuuta koskeva teksti.

2) Vastuuvollisuuden rajoitus

LAIN SALLIMASSA MÄÄRIN TÄMÄ RAJOITETTU TAKUU KORVAA KAIKKI MUUT SUORAT TAI KONKLUDENTTITSET TAKUUT, MUKAAN LUETTUINA ILMAN RAJOITUSTA KAIKKI KAUPALLISTA HYÖDYNNETÄVYYTTÄ TAI TIETTYYN TARKOITUKSEEN SOPIVUUTTA KOSKEVAT TAKUUT. SIKÄLI KUIN NIISTÄ EI VOIDA SANOUTUA IRTI, KONKLUDENTTITSET TAKUUSITOUMUKSET RAJOITTUVAT KESTOLTAAN KYSEESSÄ OLEVAN TAKUUN VOIMASSAOLOON. TÄMÄ TAKUU EI KATA SATUNNAISIA EIKÄ SEURANNAISVAHINKOJA. JOTKIN VALTIOT/MAAKUNNAT EIVÄT HYVÄKSY VASTUUVAPAUTUSLAUSEKKEITA, RAJOITUKSIA TAI MUITA EDELLÄ YKSILÖITYJÄ RAJOITUKSIA. TÄSTÄ JOHTUEN NE MAHDOLLISESTI EIVÄT KOSKE SINUA. TÄMÄN TAKUUN PERUSTEELLA SINULLA ON TIETTYJÄ OIKEUKSIA, LISÄKSI SINULLA SAATTA A OLLA MUITA MAASTA TOISEEN VAIHTELEVIA LAILLISIA OIKEUKSIA. BRP EI VASTAA SIITÄ, JOS TUOTTEITA TAI TAKUUOSIA EI OLE SAATAVANA TIETYISSÄ MAISSA BRP: STÄ RIIPPU-MATTOMIEN SYIDEN VUOKSI.

Katso Australiasta ostettuja tuotteita koskevat tiedot jäljempänä olevasta kohdasta.

Maahantuojalla tai yhdelläkään BRP-maahantuojalla/jälleenmyyjällä tai muulla henkilöllä ei ole valtuuksia minkään muun tuotetta koskevan vahvistuksen, edustuksen, tai takuun antamiseen kuin ne, mitä tähän rajoitettuun takuuseen sisältyy, ja mikäli näin tapahtuu, niitä ei voida käyttää BRP:tä vastaan.

BRP pidättää itsellään oikeuden muuttaa tätä rajoitettua takuuta milloin tahansa, ja on itsestään selvää, että kyseiset muutokset eivät muuta niitä takuehtoja, jotka koskevat tämän takuun voimassaollessa myytyjä tuotteita.

3) POIKKEUKSET, joita takuu ei korvaa

Takuu ei korvaa seuraavia tapauksia missään olosuhteissa:

- Normaali kuluminen;
- Rutiininomaiset huoltokohteet, viritykset, säädöt;
- Vauriot, jotka johtuvat muunlaisesta kuin tämän käyttäjän käsikirjan mukaisesta ylläpidosta ja / tai varastoinnista;
- Vauriot, jotka johtuvat osien irrottamisesta, vääränlaisista korjauksista, huollosta, ylläpidosta, muutoksista, tai osien käytöstä, joita BRP ei ole valmistanut tai hyväksynyt, tai muun kuin valtuutetun huoltavan BRP-jälleenmyyjän/maahantuojan tekemistä korjauksista;
- Väärinkäytöstä, epätavallisesta käytöstä, laiminlyönnistä, tai sellaisesta tuotteen käytöstä johtuvat vahingot, joka ei noudata käyttäjän käsikirjassa suositeltua käyttöä;
- Vahingot, jotka johtuvat onnettomuudesta, uppoamisesta, tulesta, varkaudesta, vandalismista tai ylivoimaisesta esteestä;
- Sellaisten polttoaineitten, öljyjen tai voiteluaineiden käyttö, jotka eivät sovi käytettäväksi tuotteessa (ks. käyttäjän käsikirja);
- Ruosteesta, korroosiosta tai ilmastotekijöistä johtuvat vahingot;
- Veden tai lumen sisäänmenosta johtuvat vahingot;
- Satunnaiset tai seurannaisvahingot, tai minkään muunlaiset vahingot, mukaan luettuina ilman rajoitusta kuljetus-, hinaus-, varastoimis-, puhelin-, vuokra-, taksi-, haitta-, vakuutuskulut tai lainojen maksukustannukset, ajan tai ansiotulon menetys tai huoltotyöstä johtuvan käyttökatkoksen aiheuttama ajan menetys.

Seuraavassa luettelossa on rajoituksetta kohteita, joita pidetään kuluvin kohteita ja jotka eivät kuulu BRP:n rajoitetun takuun piiriin, ellei vika ole syntynyt materiaali- tai valmistusvirheen seurauksena:

- Akut
- Jarrupalat
- Jarrulevyt ja -rummut
- Kytkinlevyt/-palat
- Kytkimen liukukappaleet
- Kytkimen jouset
- Kytkimen vaihdettavat holkit
- Variaattorihihnat
- Suodattimet
- Käsitellyt ja käsittelemättömät pinnat
- Sulakkeet
- Polttimot/sinetöidyt
- Voiteluaineet
- Sytytystulpat
- Jousituksen holkit
- Jousituksen liukumuoovit
- Jousituksen jouset
- Renkaat

4) Rajoitettu takuu aika

Tämä rajoitettu takuu on voimassa (1) ensimmäisen kuluttajan ostopäivästä tai (2) tuotteen ensimmäisestä käyttöpäivästä lukien, kumpi hyvänsä tapahtuu ensin:

1. KUUSI (6) peräkkäistä kuukautta omistajalle, joka käyttää sitä yksityiseen tai kaupalliseen tarkoitukseen

Vain AUSTRALIASSA ja UUEDESSA-SEELANNISSA tämä takuu on voimassa (1) ensimmäiselle vähittäisasiakkaalle tehdyn toimituksen päivämäärästä tai (2) tuotteen ensimmäisestä käyttöpäivästä sen mukaan, kumpi tapahtuu ensin, (1) KAKSITOISTA (12) PERÄKKÄISTÄ KUUKAUTTA ja yhteensä KOLMEKYMMENTÄKUUSI (36) KUUKAUTTA vain voimansiirtolinjan moottori vaihteistojärjestelmille, yksityiseen tai kaupalliseen käyttöön.

Osien korjaus tai korvaaminen, tai huollon suorittaminen tämän takuun puitteissa ei pidennä tämän takuun takuuaikaa sen alkuperäistä loppumisajankohtaa pitemmälle.

Edellä yksilöity takuu-aika on rajoitetun takuun vähimmäisaika, jota voidaan jatkaa millä tahansa soveltuvalla takuuohjelmalla tilanteen mukaan.

Ota huomioon, että voimassa oleva takuu-aika ja muut takuun kattavuutta koskevat modaliteetit saattavat vaihdella riippuen sovellettavissa ja voimassa olevista kansallisista tai paikallisista laeista.

5) Vain Australiassa mydyt tuotteet

Tuotteissamme on takuu, jota ei voida sulkea pois Australian kuluttajansuojalain piiristä.

Merkittävän vian osalta olet oikeutettu vaihtoon tai hyvitykseen ja kaikkien muiden kohtuudella ennakoitavien menetysten tai vaurioiden korvaukseen.

Sinulla on myös oikeus korjauttaa tai vaihdattaa tuotteet, elleivät ne ole hyväksyttävää laatua ja vika ei yllä merkittävän vian tasolle.

Minkään näissä takuun ehoissa ei saa pitää jättävän pois, rajoittavan tai muokkaan mitään Competition and Consumer Act 2010 (Cth) -lain ehtoja, takuita, oikeutta tai sen alaisena myönnettyä oikeutta tai korvausta, mukaan lukien Australian kuluttajalaki tai muu laki, jos tämä olisi ristiriidassa kyseisen lain kanssa tai voisi aiheuttaa jonkin näiden ehtojen mitätöimisen. Tämän rajoitetun takuun alaisena sinulle annetut edut annetaan muiden Australian lain alaisena sinulle myönnettyjen lakien ja korvausten lisäksi.

6) Takuun voimassaoloehdot

Tämä takuu on voimassa ainoastaan, **jos jokainen** seuraavista ehdoista täyttyy:

1. Tuotteen ensimmäisen omistajan on ostettava ajoneuvo uutena ja käyttämättömänä maahantuoja/jälleenmyyjältä, joka on valtuutettu myymään tuotteita ostomaassa (maahantuoja/jälleenmyyjä);
2. BRP:n määrittelemä tuotteen luovutushuolto on suoritettu, dokumentoitu ja siihen on saatu ostajan allekirjoitus;
3. Valtuutettu maahantuoja/jälleenmyyjä on takuurekisteröinyt tuotteen asianmukaisesti;
4. Tuote on ostettava siitä maasta, jossa ostaja asuu;
5. Takuun ylläpitämiseksi on määräaikaishuollot suoritettava käyttäjän käsikirjassa mainitulla tavalla. BRP pidättää oikeuden tehdä takuusuoja riippuvaiseksi asianmukaisista huollon todisteista.

BRP ei myönnä tätä rajoitettua takuuta kenelläkään yksityiselle omistajalle tai kaupalliseen tarkoitukseen ajoneuvoa käyttävälle omistajalle, elleivät kaikki edellä mainitut ehdot täyty. Rajoitukset ovat tarpeen, jotta BRP voisi taata tuotteitensa, kuluttajien ja yleisön turvallisuuden.

7) Toimenpiteet takuun myöntämistä varten

Asiakkaan on lopetettava tuotteen käyttö vian ilmetessä, ilmoitettava huoltavalle BRP:n jälleenmyyjälle/maahantuoijalle kahden (2) kuukauden kuluessa vian ilmestymisestä, ja hänen on kohtuullisesti mahdollistettava tuotteeseen pääsy ja annettava kohtuullinen mahdollisuus vian korjaamiseen.

Ilmoitusaika saattaa vaihdella riippuen maassasi sovellettavista ja voimassa olevista kansallisista tai paikallisista laeista.

Asiakkaan on myös esitettävä maahantuoijalle/jälleenmyyjälle tuotteen ostotodistus ja allekirjoitettava korjaus-/työmääräin ennen korjauksen alkamista takuunalaisten korjauksen vahvistamiseksi.

Kaikki tämän takuun puitteissa korvatut osat ovat jatkossa BRP:n omaisuutta.

8) Mitä BRP tekee

BRP:n velvollisuus rajoittuu tämän takuun puitteissa siihen, että se oman harkintansa mukaan korjaa tai vaihtaa normaalissa käytössä, ylläpidossa ja huollossa viallisiksi todetut osat niistä ja työajasta veloittamatta millä tahansa valtuutetulla BRP-maahantuoijalla/jälleenmyyjällä takuuaikana tässä kuvatuin ehdoin. Mikään takuurikkomusvaade ei voi olla syynä Tuotteen omistajalle tapahtuneen myynnin mitätöimiselle tai peruuntumiselle. Sinulla saattaa olla muita laillisia oikeuksia, jotka saattavat vaihdella maittain.

Jos ajoneuvoa joudutaan huoltamaan muussa kuin alkuperäisessä ostomaassaan, omistaja vastaa kaikista lisäkustannuksista, jotka aiheutuvat paikallisista käytännöistä ja ehdoista; mukaan lukien mutta ei rajoittuen seuraaviin esimerkkeihin; kuljetuskustannukset, vakuutuskustannukset, verot, lupamaksut, tuontimaksut sekä mitkä tahansa ja kaikki muut mahdolliset taloudelliset kustannukset, joita eri valtiot, liittovaltiot tai alueet ja heidän vastaavat edustajansa perivät.

BRP pidättää oikeuden muuttaa tai parantaa tuotteita ilman, että aikaisemmin valmistettuihin tuotteisiin tehdään samoja muutoksia.

9) Siirto

Mikäli tuotteen omistusoikeus siirretään takuuaikana, siirtyy myös tämä takuu ehdoineen ja edellytyksineen. Takuu on voimassa takuuaajan loppuun edellyttäen, että BRP:lle tai valtuutetulle tuotteen maahantuoijalle/jälleenmyyjälle voidaan todistaa, että aikaisempi omistaja on hyväksynyt omistusoikeuden luovutuksen, sekä uuden omistajan yhteystiedot on ilmoitettu jommallekummalle edellä mainituista tahoista.

10) Kuluttajaneuvonta

Mikäli tämän rajoitetun takuun suhteen syntyy kiistaa tai riitaa, BRP ehdottaa, että asia yritetään ensiksi ratkaista jälleenmyyjätasolla. Suosittelemme, että

asiasta keskustellaan valtuutetun maahantuojan/jälleenmyyjäliikkeen huoltopäällikön tai liikkeen omistajan kanssa.

Jos asia ei tästä huolimatta ratkea, ota yhteyttä BRP: hen täyttämällä lomake osoitteessa www.brp.com tai ota yhteyttä BRP: hen postitse johonkin osoitteeseen, joka on lueteltu tämän oppaan kohdassa Ota yhteyttä.

BRP:N RAJOITETTU TAKUU EUROOPAN TALOUSALUEELLA, ITSENÄISTEN VALTIOIDEN YHTEISÖSSÄ JA TURKISSA: 2024 CAN-AM® SSV

1) Rajoitetun takuun laajuus

Bombardier Recreational Products Inc. ("BRP") myöntää Euroopan talousalueen valtioiden (joka käsittää Euroopan unionin jäsenmaat, Norjan, Islannin ja Liechtensteinin) ("ETA"), Turkin, Itsenäisten valtioiden yhteisön (entisen Neuvostoliiton jäsenmaat, mukaan lukien Ukraina ja Turkmenistan) ("IVY") BRP:n valtuuttamien maahantuoja/jälleenmyyjien myymille mallivuoden 2024 Can-Am SSV:ille ("tuotteet") materiaalivikoja ja työn laatua koskevan takuun, jonka kesto ja ehdot on määritelty alla.

Tämä rajoitettu takuu on mitätön eikä päde, jos:

1. tuotetta on käytetty joissain vaiheessa kilpailemiseen tai johonkin muuhun kilpailutoimintaan, vaikka kyseessä olisi edellinen omistaja; tai
2. tuotetta on muutettu tai säädetty sillä tavoin, että muutokset vaikuttavat sen toimintaan, suorituskykyyn tai kestävytyteen, tai muutokset ja säädöt ovat muuttaneet sen käyttötarkoitusta.

Tämä rajoitettu takuu ei kata muualla kuin tehtaalla asennettuja osia ja lisävarusteita. Lue asiaan kuuluvien osien ja lisävarusteiden rajoitettua takuuta koskeva teksti.

2) Vastuuvollisuuden rajoitukset

LAIN SALLIMASSA MÄÄRIN TÄMÄ RAJOITETTU TAKUU KORVAA KAIKKI MUUT SUORAT TAI KONKLUDENTTITSET TAKUUT, MUKAAN LUETTUINA ILMAN RAJOITUSTA KAIKKI KAUPALLISTA HYÖDYNNETÄVYYTTÄ TAI TIETTYYN TARKOITUKSEEN SOPIVUUTTA KOSKEVAT TAKUUT. SIKÄLI KUIN NIISTÄ EI VOIDA SANOUTUA IRTI, KONKLUDENTTITSET TAKUUSITOUMUKSET RAJOITTUVAT KESTOLTAAN KYSEESSÄ OLEVAN TAKUUN VOIMASSAOLON. TÄMÄ TAKUU EI KATA SATUNNAISIA EIKÄ SEURANNAISVAHINKOJA. JOTKIN VALTIOT/MAAKUNNAT EIVÄT HYVÄKSY VASTUUVAPAUTUSLAUSEKKEITA, RAJOITUKSIA TAI MUITA EDELLÄ YKSILÖITYJÄ RAJOITUKSIA. TÄSTÄ JOHTUEN NE MAHDOLLISESTI EIVÄT KOSKE SINUA. TÄMÄN TAKUUN PERUSTEELLA SINULLA ON TIETTYJÄ OIKEUKSIA, JA LISÄKSI SINULLA SAATTA OLLA MUITA (OSA) VALTIOSTA TAI PROVINSSISTA TOISEEN VAIHTELEVIA LAILLISIA OIKEUKSIA. BRP EI VASTAA SIITÄ, JOS TUOTTEITA TAI TAKUUOSIA EI OLE SAATAVANA TIETTYISSÄ MAISSA BRP:STÄ RIIPPUMATTOMIEN SYIDEN VUOKSI.

Katso Ranskasta ostettuja tuotteita koskevat tiedot jäljempänä olevasta kohdasta.

Maahantuojalla tai yhdelläkään BRP-maahantuojalla/jälleenmyyjällä tai muulla henkilöllä ei ole valtuuksia minkään muun tuotetta koskevan vahvistuksen, edustuksen, tai takuun antamiseen kuin ne, mitä tähän rajoitettuun takuuseen sisältyy, ja mikäli näin tapahtuu, niitä ei voida käyttää BRP:tä vastaan.

BRP pidättää itsellään oikeuden muuttaa tätä rajoitettua takuuta milloin tahansa, ja on itsestään selvää, että kyseiset muutokset eivät muuta niitä takuuehtoja, jotka koskevat tämän takuun voimassaollessa myytyjä tuotteita.

3) POIKKEUKSET, joita takuu ei korvaa

Takuu ei korvaa seuraavia tapauksia missään olosuhteissa:

- Normaali kuluminen;
- Rutiininomaiset huoltokohteet, v iritykset, säädöt;
- Vauriot, jotka johtuvat muunlaisesta kuin tämän käyttäjän käsikirjan mukaisesta ylläpidosta ja / tai varastoinnista;
- Vauriot, jotka johtuvat osien irrottamisesta, vääränlaisista korjauksista, huollosta, ylläpidosta, muutoksista, tai osien käytöstä, joita BRP ei ole valmistanut tai hyväksynyt, tai muun kuin valtuutetun huoltavan BRP-jälleenmyyjän/maahantuojan tekemistä korjauksista;
- Väärinkäytöstä, epätavallisesta käytöstä, laiminlyönnistä, tai sellaisesta tuotteen käytöstä johtuvat vahingot, joka ei noudata käyttäjän käsikirjassa suositeltua käyttöä;
- Vahingot, jotka johtuvat onnettomuudesta, uppoamisesta, tulesta, varkaudesta, vandalismista tai ylivoimaisesta esteestä;
- Sellaisten polttoaineitten, öljyjen tai voiteluaineiden käyttö, jotka eivät sovi käytettäväksi tuotteessa (ks. käyttäjän käsikirja);
- Ruosteesta, korroosion tai ilmastotekijöistä johtuvat vahingot;
- Veden tai lumen sisäänmenosta johtuvat vahingot;
- Satunnaiset tai seurannaisvahingot, tai minkään muunlaiset vahingot, mukaan luettuina ilman rajoitusta kuljetus-, hinaus-, varastoimis-, puhelin-, vuokra-, taksi-, haitta-, vakuutuskulut tai lainojen maksukustannukset, ajan tai ansiotulon menetys tai huoltotyöstä johtuvan käyttökatkoksen aiheuttama ajan menetys.

Seuraavassa luettelossa on rajoituksetta kohteita, joita pidetään kuluvin kohteita ja jotka eivät kuulu BRP:n rajoitetun takuun piiriin, ellei vika ole syntynyt materiaali- tai valmistusvirheen seurauksena:

- Akut
- Jarrupalat
- Jarrulevyt ja -rummut
- Kytkinlevyt/-palat
- Kytkimen liukukappaleet
- Kytkimen jouset
- Kytkimen vaihdettavat holkit
- Variaattorihihnat
- Suodattimet
- Käsitellyt ja käsittelemättömät pinnat
- Sulakkeet
- Polttimot/sinetöidyt
- Voiteluaineet
- Sytytystulpat
- Jousituksen holkit
- Jousituksen liukumuovit
- Jousituksen jouset
- Renkaat

4) Rajoitettu takuu aika

Tämä rajoitettu takuu on voimassa (1) ensimmäisen kuluttajan ostopäivästä tai (2) tuotteen ensimmäisestä käyttöpäivästä lukien, kumpi hyvänsä tapahtuu ensin:

1. KAKSIKYMMENTÄNELJÄ (24) peräkkäistä kuukautta yksityisessä käytössä.
2. KUUSI (6) peräkkäistä kuukautta kaupallisessa käytössä.

Tuotetta käytetään kaupalliseen tarkoitukseen, mikäli sitä käytetään tuloa tuottavan työn tai työsuhteen yhteydessä missä tahansa takuuajan vaiheessa. Tuotetta käytetään kaupalliseen tarkoitukseen myös, mikäli se on missä tahansa takuuajan vaiheessa rekisteröity kaupalliseen käyttöön.

Osien korjaus tai korvaaminen, tai huollon suorittaminen tämän takuun puitteissa ei pidennä tämän takuun takuu-aikaa sen alkuperäistä loppumisajankohtaa pitemmälle.

Edellä yksilöity takuu-aika on rajoitetun takuun vähimmäisaika, jota voidaan jatkaa millä tahansa soveltuvalla takuuohjelmalla tilanteen mukaan.

Ota huomioon, että voimassa oleva takuu-aika ja muut takuun kattavuutta koskevat modaliteetit saattavat vaihdella riippuen sovellettavissa ja voimassa olevista kansallisista tai paikallisista laeista.

5) Vain Ranskassa myydyt tuotteet

Myyjän on toimitettava tuotteet sopimuksen mukaisesti ja myyjä on vastuussa toimituksen yhteydessä aiheutuneista mahdollisista vioista. Myyjä on myös vastuussa vaurioista, jotka aiheutuvat pakkaamisesta, kokoonpano-ohjeista tai asentamisesta silloin, kun se on sopimuksen mukaisesti myyjän vastuulla tai hän on suorittanut sen vastuunalaisesti. Jotta tuote vastaa sopimusta, tuotteen on:

1. oltava kunnossa normaalin käyttöön kuten vastaavanlaiset tuotteet, ja (mikäli sovellettavissa)
 - sen on vastattava myyjän antamaa kuvausta, ja sen laadun ja ominaisuuksien on oltava samanlaiset kuin ostajalle on esitetty esimerkein tai esittelymallin avulla.
 - Sen laadullisten ominaisuuksien on oltava sellaiset, joita ostajalla on oikeus odottaa myyjän, valmistajan tai tämän edustajan antamien julkisten tietojen perusteella, mukaan lukien mainonta ja tuoteselosteet; tai
2. Siinä on oltava sellaiset ominaisuudet, jotka molemmat osapuolet ovat hyväksyneet tai sen on sovellettava ostajan aikomaan erityiskäyttöön, jonka ostaja on ilmoittanut myyjälle ja tämä on hyväksynyt aikomuksen.

Tuotteen vastaamattomuus määritellään kahden vuoden kuluttua siitä, kun tuote on toimitettu. Myyjän on sisällytettävä myymänsä tuotteen piilevät virheet takuun piiriin, jos virheet tekevät tuotteesta tarkoituksenmukaiseen käyttöön kelpaamattoman, tai jos ne vaikuttavat tuotteen käyttöön vähentävästi siten, että ostaja ei olisi ostanut tuotetta tai olisi maksanut siitä vähemmän, jos olisi tiennyt tämän. Ostajan on ilmoitettava esinevirheistä kahden vuoden kuluessa vian havaitsemisesta.

6) Takuun voimassaoloehdot

Tämä takuu on voimassa ainoastaan, **jos jokainen** seuraavista ehdoista täyttyy:

1. Tuotteen ensimmäisen omistajan on ostettava ajoneuvo uutena ja käyttämättömänä maahantuojalta/jälleenmyyjältä, joka on valtuutettu myymään

- tuotteita ostomaassa (tai maiden liittoutumassa, kun kyseessä on ETA) (maahantuojajälleenmyyjä);
- BRP:n määrittelemä tuotteen luovutus huolto on suoritettu, dokumentoitu ja siihen on saatu ostajan allekirjoitus;
 - Valtuutettu maahantuojajälleenmyyjä on takuurekisteröinyt tuotteen asianmukaisesti;
 - Tuote on ostettu maasta (tai maiden liittoutumasta, kun kyseessä on ETA), jossa ostaja asuu;
 - Takuun ylläpitämiseksi on määräaikaishuollot suoritettava käyttäjän käsikirjassa mainitulla tavalla. BRP pidättää oikeuden tehdä takuusuoja riippuvaiseksi asianmukaisista huollon todisteista.

BRP ei myönnä tätä rajoitettua takuuta kenelläkään yksityiselle omistajalle tai kaupalliseen tarkoitukseen ajoneuvoa käyttävälle omistajalle, elleivät kaikki edellä mainitut ehdot täyty. Rajoitukset ovat tarpeen, jotta BRP voisi taata tuotteitensa, kuluttajien ja yleisen turvallisuuden.

7) Toimenpiteet takuun myöntämistä varten

Asiakkaan on lopetettava tuotteen käyttö vian ilmetessä, ilmoitettava huoltavalle BRP:n jälleenmyyjälle/maahantuojalle kahden (2) kuukauden kuluessa vian ilmestymisestä, ja hänen on kohtuullisesti mahdollistettava tuotteeseen pääsy ja annettava kohtuullinen mahdollisuus vian korjaamiseen.

Ilmoitus aika saattaa vaihdella riippuen maassasi sovellettavista ja voimassa olevista kansallisista tai paikallisista laeista.

Asiakkaan on myös esitettävä maahantuojalle/jälleenmyyjälle tuotteen ostotodistus ja allekirjoitettava korjaus-/työmääräin ennen korjauksen alkamista takuunalaisten korjauksen vahvistamiseksi.

Kaikki tämän takuun puitteissa korvatut osat ovat jatkossa BRP:n omaisuutta.

8) Mitä BRP tekee

BRP:n velvollisuus rajoittuu tämän takuun puitteissa siihen, että se oman harkintansa mukaan korjaa tai vaihtaa normaalissa käytössä, ylläpidossa ja huollossa viallisiksi todetut osat niistä ja työajasta veloittamatta millä tahansa valtuutetulla BRP-maahantuojalla/jälleenmyyjällä takuuaikana tässä kuvatuin ehdoin. Mikään takuurikkomusvaade ei voi olla syynä Tuotteen omistajalle tapahtuneen myynnin mitätöimiselle tai peruuntumiselle. Sinulla saattaa olla muita laillisia oikeuksia, jotka saattavat vaihdella maittain.

Mikäli takuhuoltoa vaaditaan alkuperäisen myyntimaan ulkopuolella, tai EEA:ssa asuvia koskien: jos takuhuoltoa vaaditaan EEA:n ulkopuolella, ovat paikallista käytännöstä ja olosuhteista mahdollisesti johtuvat lisäkustannukset omistajan vastuulla, mukaan lukien mutta ei rajoittuen hallitusten, valtioiden, maa-alueiden ja niitä vastaavien elinten veloittamaan rahtiin, vakuutukseen, veroihin, lisenssimaksuihin, tuontitulleihin ja mihin tahansa ja kaikkiin muihin rahoituskuluihin.

BRP pidättää oikeuden muuttaa tai parantaa tuotteita ilman, että aikaisemmin valmistettuihin tuotteisiin tehdään samoja muutoksia.

9) Siirto

Mikäli tuotteen omistusoikeus siirretään takuuajana, siirtyy myös tämä takuu ehtoineen ja edellytyksineen. Takuu on voimassa takuuajan loppuun edellyttäen, että BRP:lle tai valtuutetulle tuotteen maahantuojalle/jälleenmyyjälle voidaan todistaa, että aikaisempi omistaja on hyväksynyt omistusoikeuden luovutuksen, sekä uuden omistajan yhteystiedot on ilmoitettu jommallekummalle edellä mainituista tahoista.

10) Kuluttajaneuvonta

Mikäli tämän rajoitetun takuun suhteen syntyy kiistaa tai riitaa, BRP ehdottaa, että asia yritetään ensiksi ratkaista jälleenmyyjätasolla. Suosittelemme, että asiaa keskustellaan valtuutetun maahantuojan/jälleenmyyjäliikkeen huoltopäällikön tai liikkeen omistajan kanssa.

Jos asia ei tästä huolimatta ratkea, ota yhteyttä BRP:hen täyttämällä lomake osoitteessa www.brp.com tai ota yhteyttä BRP:hen postitse johonkin osoitteeseen, joka on lueteltu tämän oppaan kohdassa Ota yhteyttä.

Tämä sivu on jätetty tarkoituksella tyhjäksi

TIETOA ASIAKKAALLE

TIETOSUOJAA KOSKEVAT TIEDOT

Bombardier Recreational Products inc ja sen tytäryhtiöt ("BRP") ovat sitoutuneet suojelemaan yksityisyyttäsi ja tukemaan yleistä avoimuuden periaatetta sen suhteen, miten keräämme, käytämme ja luovutamme muille henkilötietojasi, kun olemme suhteessa sinuun. **Lisätietoja saat BRP:n tietosuojakäytännössä osoitteesta:**
<https://brp.com/en/privacy-policy.html> tai skannaamalla alla olevan QR-koodin.

Voit olla varma siitä, että meillä on tarvittavat turvallisuustoimet henkilökohtaisten tietojesi suojaamiseen katoamiselta ja luvattomalta käytöltä.

Henkilökohtaisia tietojasi, joita BRP voi kerätä joko suoraan sinulta, valtuutetuilta jälleenmyyjiltä tai valtuutetuilta kolmansilta osapuolilta, ovat seuraavat:

- **Yhteystiedot, demografiset ja rekisteröintitiedot** (esim. nimi, täydellinen osoite, puhelinnumero, sähköposti, sukupuoli, omistushistoria, kommunikointikieli)
- **Ajoneuvotiedot** (esim. sarjanumero, osto- ja toimituspäivä, yksikön käyttö, ajoneuvon sijainti ja liikkeet)
- **Kolmannen osapuolen tiedot** (esim. BRP:n kumppaneilta saadut tiedot, yhteisten markkinointitoimien tiedot, sosiaalinen media)
- **Teknologiset tiedot** (esim. IP-osoite, laitetyyppi, käyttöjärjestelmä, selain tyyppi, katsomasi verkkosivut, evästeet ja samankaltaiset teknologiat, kun käytät BRP:n tai jälleenmyyjien verkkosivustoja tai mobiilisovelluksia)
- **Vuorovaikutus BRP-tietojen kanssa** (esim. tiedot, jotka kerätään, kun soitat BRP:n talon sisäisille myyntiedustajille, ostat tuotteita BRP:n, rekisteröidyt BRP:n sähköposteihin, osallistut BRP:n sponsoroimiin kilpailuihin ja arvontoihin tai osallistut BRP:n sponsoroimiin tapahtumiin)
- **Tapahtumatiedot** (esim. palautusten käsittelyyn tarvittavat tiedot, maksutiedot, kun ostat tuotteitamme tai palveluitamme verkkosivustoidemme tai mobiilisovellustemme kautta sekä BRP:n tuotteiden ostamiseen liittyvät ongelmat)

Näitä tietoja voidaan käyttää ja käsitellä seuraaviin tarkoituksiin:

- Tietosuoja ja turvallisuus
- Myynnin asiakastuki ja jälkimarkkinointituki (esim. oston tai huollon suorittaminen tai seuranta)
- Rekisteröinti ja takuu
- Kommunikointi (esim. BRP:n tyytyväisyyskyselyn lähettäminen sinulle)
- Verkkokäyttäytymiseen perustuva mainonta, profilointi ja sijaintipohjaiset palvelut (esim. mukautetun käyttökokemuksen tarjoamista varten)
- Vaatimustenmukaisuus ja kiistojen ratkaisu
- Markkinointi ja mainonta
- Avustaminen (esim. toimitukseen, palautusten käsittelyyn ja muihin BRP:n tuotteiden ostamiseen liittyvät ongelmat).

Voimme käyttää henkilökohtaisia tietoja myös koostetun tai tilastollisen datan muodostamiseen, josta sinua ei enää voida tunnistaa henkilökohtaisesti.

Henkilökohtaisia tietojasi voidaan paljastaa seuraaville: BRP, BRP:n valtuutetut jälleenmyyjät, jakelijat, palveluntarjoajat, mainonta- ja markkinatutkimuskumppanit ja muut valtuutetut kolmannet osapuolet.

Voimme vastaanottaa sinua koskevia tietoja eri lähteistä, mukaan lukien kolmansilta osapuolilta, kuten BRP:n valtuutetuilta jälleenmyyjiltä ja kumppaneilta,

joiden kanssa tarjoamme palveluita tai suoritamme yhteisiä markkinointitoimia. Saatamme saada tietoja myös sosiaalisen median alustoilta, kuten Facebookista ja Twitteristä, kun olet yhteydessä meihin niiden kautta.

Olosuhteista riippuen henkilökohtaisia tietojasi voidaan viestiä asuinpaikkasi ulkopuolelle. Henkilötietojasi säilytetään ainoastaan niin kauan kuin se on tarpeen sitä tarkoitusta varten, johon olemme niitä keränneet, ja säilytyskäytäntöjemme mukaisesti.

Jos haluat harjoittaa rekisteröidyn oikeuksiasi (esim. käyttö- tai korjausoikeutta) tai perua suostumuksesi ja poistua markkinointiin, tyytyväisyyskyselyyn tai yleisiin tietoturvakysymyksiin tarkoitettusta osoiteluettelosta, ota yhteyttä BRP:n tietosuojavastaavaan sähköpostitse osoitteessa **privacyofficer@brp.com** tai postitse osoitteessa:

BRP Legal Service, 726 St-Joseph, Valcourt, Quebec, Canada, J0E 2L0.

Kun BRP käsittelee henkilökohtaisia tietojasi, se tehdään BRP:n tietosuojakäytännön mukaisesti, joka löytyy osoitteesta: <https://www.brp.com/en/privacy-policy.html> tai seuraavalla QR-koodilla.



OTA YHTEYTTÄ

www.brp.com

Aasian ja Tyynenmeren alue

Australia

Level 26
477 Pitt Street
Sydney, NSW 2020

Kiina

上海市徐汇区衡山路10号6号楼301
Rm 301, Building 6,
No.10 Heng Shan Rd,
Shanghai, China

Japani

21F Shinagawa East One Tower
2-16-1 Konan, Minato-ku-ku,
Tokyo 108-0075

Uusi-Seelanti

Suite 1.6, 2-8 Osborne Street,
Newmarket, Auckland 2013

Eurooppa, Lähi-itä ja Afrikka

Belgia

Oktrooiplein 1
9000 Gent

Tšekin tasavalta

Stefanikova 43a
Praha 5
150 00

Saksa

Itterpark 11
40724 Hilden

Suomi

Isoaavantie 7
PL 8040
96101 Rovaniemi

Ranska

Arteparc Bâtiment B
Route de la côte d'Azur,
13 590 Meyreuil

Norja

Ingvold Ystgaardsvei 15
N-7484 Trondheim
Myynti, markkinointi, jälkimarkkinointi

Ruotsi

Spinnvägen 15

903 61 Umeå
90821

Sveitsi

Avenue d'Ouchy 4-6
1006 Lausanne

Latinalainen Amerikka

Brasilia

Av. James Clerck Maxwell, 230
Campinas, Sao Paulo
CEP 13069-380

Meksiko

Av. Ferrocarril 202
Parque Industrial Querétaro
Santo Rosa Jauregui, Querétaro
C.P. 76220

Pohjois-Amerikka

Kanada

3200A, rue King Ouest,
Suite 300
Sherbrooke (Québec) J1L 1C9

Yhdysvallat

10101 Science Drive
Sturtevant, Wisconsin
53177

OSOITTEEN JA OMISTAJAN MUUTOS

Jos osoitteesi on muuttunut, tai jos olet ajoneuvon uusi omistaja, muista ilmoittaa siitä BRP:lle jollakin seuraavista tavoista:

- Ottamalla yhteyttä valtuutettuun Can-Am-jälleenmyyjään.
- **Vain Pohjois-Amerikka:** soita numeroon 1 888 272-9222.
- Lähettämällä jokin seuraavien sivujen osoitteenmuutuskorteista yhteen tämän oppaan osiosta *Ota yhteyttä* löytyvään BRP:n osoitteeseen.

Mikäli omistussuhde muuttuu, liitä mukaan todistus siitä, että edellinen omistaja on suostunut luovutukseen.

BRP:lle ilmoittaminen on erittäin tärkeätä, jopa rajoitetun takuun umpeutumisen jälkeen, koska siten BRP:llä on mahdollisuus tavoittaa tarvittaessa ajoneuvon omistaja, esim. jos joudutaan suorittamaan turvallisuudesta johtuvia palautuspyyntöjä. BRP:lle ilmoittaminen on omistajan vastuulla.

VARASTETUT TUOTTEET: Jos henkilökohtainen ajoneuvosi varastetaan, siitä pitäisi ilmoittaa BRP:lle, tai valtuutetulle Can-Am-jälleenmyyjälle. Pyydämme ilmoittamaan nimen, osoitteen, puhelinnumeron, ajoneuvon tunnistusnumeron, ja päivän, jolloin varkaus tapahtui.

Tämä sivu on
tarkoituksella tyhjä

OSOITTEEN MUUTOS <input type="checkbox"/>	MUUTOS OMISTUSSUHTEISSA <input type="checkbox"/>	
AJONEUVONTUNNISTENUMERO		
Mallinumero	Ajoneuvon tunnistusnumero (V.I.N.)	
VANHA OSOITE TAI EDELLINEN OMISTAJA:	NIMI	
	Nro	AS.
	PAIKKAKUNTA	POSTINUMERO
	VALTIO	PUHELINNUMERO
UUSI OSOITE TAI UUSI OMISTAJA:	NIMI	
	Nro	AS.
	PAIKKAKUNTA	POSTINUMERO
	VALTIO	PUHELINNUMERO
	SÄHKÖPOSTIOSOITE	

OSOITTEEN MUUTOS <input type="checkbox"/>	MUUTOS OMISTUSSUHTEISSA <input type="checkbox"/>	
AJONEUVONTUNNISTENUMERO		
Mallinumero	Ajoneuvon tunnistusnumero (V.I.N.)	
VANHA OSOITE TAI EDELLINEN OMISTAJA:	NIMI	
	Nro	AS.
	PAIKKAKUNTA	POSTINUMERO
	VALTIO	PUHELINNUMERO
UUSI OSOITE TAI UUSI OMISTAJA:	NIMI	
	Nro	AS.
	PAIKKAKUNTA	POSTINUMERO
	VALTIO	PUHELINNUMERO
	SÄHKÖPOSTIOSOITE	

Tämä sivu on
tarkoituksella tyhjä

Tämä sivu on jätetty tarkoituksella tyhjäksi

⚠ VAROITUS

VAKAVAN VAMMAN TAI KUOLEMAN VAARAN VÄHENTÄMISEKSI

- Lue tämä käyttäjän käsikirja ja varoituskilvet.
- Katso turvallisuusvideo.



VALMISTAUDU

- Kiinnitä turvavyöt ja varmista, että verkot ja/tai ovat oikein kiinni.
- Käytä hyväksytyä kypärää ja suojavausteita.
- Kujettajan ja matkustajan on kyettävä istumaan selkään vasten selkänojaa, jalat tukevasti lattialla tai jalkatuella ja kädet joko ohjauspyörässä tai käsikahvoissa. Pysytkää kokonaan ajoneuvon sisällä.

AJA VASTUULLISESTI

- Vältä hallinnan menetys ja kaatuminen.
- Vältä äkkinäisiä ohjausliikkeitä, sivuluisua, liukumista ja perän luistattamista äläkä koskaan pyöritä ajoneuvoa paikallaan.
- Vältä nopeaa kiihdytystä kääntyessäsi, myös pysähdyksestä.
- Hidasta ennen käännöksen aloittamista.
- Ota huomioon mäet, epätasainen maasto, urat ja muut pidon ja maaston muutokset.
- Vältä kestopäällystepintoja.
- Vältä rinteiden ajamista sivusuuntaan.

TOIMI ASIANMUKAISESTI JA VASTUULLISESTI

- Älä salli varomatonta tai hoitonta ajoa.
- Kujettajan on oltava vähintään 16-vuotias, ja hänellä tulee olla voimassa oleva ajokortti.
- Älä käytä ajoneuvoa huumeiden tai alkoholiin vaikutuksen alaisena.
- Älä salli ajoa yleisillä teillä (paitsi maastoajoneuvoille sallituilla), joilla voi aiheutua törmäys toisen ajoneuvon kanssa.
- Älä ylitä ajoneuvon käyttäjien enimmäismäärää.

©TM- ja BRP-logo ovat BOMBARDIER RECREATIONAL PRODUCTS INC:n tai sen tytäryhtiöiden tavaramerkkejä.

©2023 BOMBARDIER RECREATIONAL PRODUCTS INC. KAIKKI OIKEUDET PIDÄTETÄÄN.

www.brp.com

SKI-DOO®

LYNX®

MANITOU®

SEA-DOO®

ROTAX®

QUINTREX®

CAN-AM®

ALUMACRAFT®