

can-am



COMMANDER MAX 系列

《使用手册》

包括安全、车辆和保养信息

BRP

⚠ 警告

请通读本《使用手册》。本手册含有重要的安全信息。
建议操作者年龄不得小于：年满 16 岁并持有有效驾照。
请始终将本《使用手册》存放在车上。
拆卸或修改此 OHRV 上的蒸发排放相关零件是非法的。
违反者可能会受到加州和联邦法律的民事和/或刑事处罚。

⚠ 警告

您的车辆运行时可能会有危险。如果您未采取适当的预防措施，即使是在转向、在山路上行驶或遇到障碍等常规操作期间，您也可能会很快发生碰撞或翻车。

为了您的安全，请了解并遵循本《使用手册》所包含及车辆标签上的所有警告。若不遵循这些警告可能会导致严重受伤或死亡！

请始终将本《使用手册》存放在车上。

⚠ 警告

不遵守本《使用手册》、安全视频以及产品上的安全标签所含的任何安全预防措施和说明，可能会造成受伤，甚至可能造成死亡！

⚠ 警告

本车的性能可能会胜过您以前开过的其他车辆。请花时间熟悉您的新车。

加州 65 号提案警告

⚠ 警告

在操作、维修和保养越野车时，可能会接触发动机废气、一氧化碳、邻苯二甲酸盐和铅等被加利福尼亚州列为导致癌症、先天缺陷或其他生殖损害的化学物质。为了尽量降低接触风险，避免呼吸废气，不要在不必要时急速运转发动机，在通风良好的区域维修车辆并佩戴手套或勤洗手。有关更多信息，请转至：

www.p65warnings.ca.gov/products/passenger-vehicle。

TM® BRP 或其附属机构的商标。

以下是属于 Bombardier Recreational Products Inc. 或其附属公司财产的部分商标列表：

有些司法管辖区可能没有注册以下商标。

Can-Am®

D.E.S.S.™

DPST™

ROTAX®

XPS®

Commander®

保留所有权利。未经 Bombardier Recreational Products Inc. 书面批准，不得以任何形式复制本《使用手册》的任何部分。

©Bombardier Recreational Products Inc. (BRP) 2023

Deutsch	Dieses Handbuch ist möglicherweise in Ihrer Landessprache verfügbar. Bitte wenden Sie sich an Ihren Händler oder besuchen Sie: www.operatorsguides.brp.com
English	This guide may be available in your language. Check with your dealer or go to: www.operatorsguides.brp.com
Español	Es posible que este manual esté disponible en su idioma. Consulte a su distribuidor o visite: www.operatorsguides.brp.com
Français	Ce guide peut être disponible dans votre langue. Vérifier avec votre concessionnaire ou aller à: www.operatorsguides.brp.com
Italiano	Questa guida potrebbe essere disponibile nella propria lingua. Contattare il concessionario o consultare: www.operatorsguides.brp.com
中文	本手册可能有您的语种的翻译版本。请向经销商询问，或者登录 www.operatorsguides.brp.com 查询。
日本語	このガイドは、言語によって翻訳版が用意されています。ディーラーに問い合わせるか、次のアドレスでご確認ください： www.operatorsguides.brp.com
Nederlands	Deze handleiding kan beschikbaar zijn in uw taal. Vraag het aan uw dealer of ga naar: www.operatorsguides.brp.com
Norsk	Denne boken kan finnes tilgjengelig på ditt eget språk. Kontakt din forhandler eller gå til: www.operatorsguides.brp.com
Português	Este manual pode estar disponível em seu idioma. Fale com sua concessionária ou visite o site: www.operatorsguides.brp.com
Русский	Воспользуйтесь руководством на вашем языке. Узнайте о его наличии у дилера или на странице по адресу www.operatorsguides.brp.com
Suomi	Käyttöohjekirja voi olla saatavissa omalla kielelläsi. Tarkista jälleenmyyjältä tai käy osoitteessa: www.operatorsguides.brp.com
Svenska	Denna bok kan finnas tillgänglig på ditt språk. Kontakta din återförsäljare eller gå till: www.operatorsguides.brp.com

涉及的型号

Commander MAX DPS 700

Commander MAX DPS 1000R

Commander MAX XT 700

Commander MAX XT 1000R

Commander MAX XT-P 1000R

本产品在美国的分销和维修事宜由 Bombardier Recreational Products Inc. (BRP) 负责。

本产品在美国的分销及维修事宜由 BRP US Inc. 负责。

在欧洲经济区（包括欧盟成员国以及英国、挪威、冰岛和列支敦士登）、独立国家联合体（包括乌克兰和土库曼斯坦）以及土耳其境内，产品的分销和维修事宜由 BRP European Distribution S.A. 以及 BRP 的其他分支机构和子公司负责。

对于所有其他国家/地区，产品的分销和维修事宜由 Bombardier Recreational Products Inc. (BRP) 或其分支机构负责。

目录

一般信息

一般信息	10
使用前须知	10
安全信息	10
关于本《使用手册》	10

安全信息

常规注意事项	14
避免一氧化碳中毒	14
避免汽油火灾和其他危险	14
避免热零件烫伤	14
配件和改动	14
安全操作 - 责任	15
所有者 - 负起责任	15
操作者 - 获得资格且有责任能力	15
谨慎驾驶	16
乘员约束系统	16
地形条件	16
驾驶前检查	18
驾驶前检查表	18
准备驾驶	21
驾驶前	21
骑行装备	21
头盔和护目装置	21
其他驾驶装备	22
避免事故	24
避免翻车及倾翻	24
避免碰撞	25
驾驶车辆	26
实践练习	26
越野操作	27
一般驾驶技术	27
环境	31
搬运负载物及进行工作	32
使用车辆	32
运载货物	32
运载货物时的车辆设置	32
装载货箱	32
运载货物时进行操作	33
倾斜货箱	33
牵引负载物	34
牵引挂车	35
重要的产品标签 (加拿大/美国)	36
安全吊牌	36
安全标签	37
合规吊牌	52
重要的产品标签 (加拿大/美国以外的国家/地区)	53
安全标签	54

报告安全缺陷	71
--------------	----

车辆信息

主要控件	74
方向盘	75
加速踏板	75
制动踏板	75
换挡杆	75
辅助控件	77
RF D.E.S.S 钥匙和 RF D.E.S.S 柱式安全开关	78
发动机 START/STOP (起动 / 停止) 按钮	78
大灯变光器开关	79
前大灯变光器开关 (700 发动机)	79
绞盘开关	79
小键盘	79
骑行模式开关	80
2WD/4WD 开关	80
2WD/4WD/前差速器锁定开关	80
后差速器锁定开关	81
设备	82
倾斜式方向盘	82
杯托	82
乘客扶手	82
储物格	83
工具套件	84
脚踏板	84
半截门	84
座椅安全带	85
驾驶员座椅	86
乘客座椅	86
油箱加注口盖	86
绞盘	87
货箱	87
挂车栓钩	88
12 V 电源插座	88
中央后视镜	88
4.5 英寸数字显示屏	89
多功能显示区	89
警告灯和指示符	90
设置	91
7.6 英寸数字显示屏	92
多功能显示区	92
指示灯	93
设置	94
调节您的座驾	96
悬架调节指南	96
悬架出厂设置	96
悬架调节	96
燃油	98
燃油要求	98

车辆加油程序	98
磨合期	100
磨合期间的运行	100
基本步骤	101
启动发动机	101
唤醒电气系统	101
操作换档杆	101
选择正确的范围（低或高）	101
停止发动机并将车辆停住	102
使驱动皮带寿命最大化的提示	102
特殊程序	103
溢油的发动机	103
如果怀疑 CVT 中有水该怎么做	103
蓄电池耗尽时该怎么做	103
车辆翻车时该怎么做	103
车辆淹没时该怎么做	103
运输本车辆	105
发动车辆使其向上攀爬行驶到拖运设备上	106
使用绞盘将车辆拉动到拖运设备上	106
固定车辆以便运输	107
将车辆从拖车上卸下	107
举升及支撑车辆	108
车辆前部	108
车辆后部	108

维护

维护计划	110
EPA 法规 - 加拿大与美国交通工具	110
空气滤清器保养指南	110
繁重工作用	110
深泥浆/水环境使用	111
保养时间表	112
保养记录	122
保养程序	128
接近保养部件	128
发动机空气滤清器	129
CVT 空气滤清器	130
蒸发排放系统预滤清器（如配备）	131
发动机油	132
发动机机油滤清器（V 型双缸发动机）	133
发动机冷却液	135
散热器	136
消音器和进口阻火器	137
齿轮箱	137
前差速器	139
火花塞	140
CVT 箱盖	140
驱动皮带	141
驱动皮带盘和从动皮带盘	142
蓄电池	143

保险丝和易熔线	143
灯	146
驱动轴波纹管和保护罩	147
车轮轴承	147
车轮和轮胎	148
悬架	150
刹车	152
座椅安全带	153
车门	153
防滚架	153
车辆护理	155
车辆清洁和保护	155
储存和季前准备	156

技术信息

车辆识别	158
车辆识别号	158
发动机识别号 (EIN)	158
合规标签	159
ROHVA 合规标签	159
排放控制信息	159
乙醇合规性图文	159
技术信息标签	160
空气滤清器保养标签	160
射频数字编码防盗系统 (RF D.E.S.S. 钥匙)	162
蒸发性排放控制系统	163
噪音排放控制系统法规	164
符合性声明	165
EU 合规声明	165
英国符合性声明	166
EAC 合规声明	167

技术规格

技术规格	170
-------------	------------

故障排除

故障排除指南	184
CVT 皮带打滑	184
齿轮箱档位显示位置显示“-”	184
发动机不转动	184
发动机运转，但无法起动	184
发动机加速无力或动力不足	185
发动机过热	186
发动机点不着火	186
转速增加但是车辆不移动	186
油门踏板操作仅部分回应或无回应 - CHECK ENGINE (检查发动机) 灯点亮并显示 PPS FAULT (PPS 故障) 消息	186

数字显示屏消息	188
---------------	-----

保修

适用于加拿大和美国的 BRP 有限保修：2024 款 CAN-AM® SSV	190
1) 有限保修范围	190
2) 责任限制	190
3) 不予保修的排除条款	190
4) 保修范围期限	191
5) 享有保修的条件	191
6) 享有保修的条件	191
7) BRP 的义务	191
8) 转让	192
9) 消费者援助	192
US EPA 排放 - 相关保修	193
排放相关保修期限	193
保修的部件	193
有限的适用性	194
加利福尼亚州蒸发性排放控制保修声明	195
您的保修权利和义务	195
OHRV 的制造商保修范围	196
车主保修责任	196
针对国际版的 BRP 有限保修：2024 款 CAN-AM® SSV	198
1) 有限保修范围	198
2) 责任限制	198
3) 不予保修的排除条款	198
4) 保修范围期限	199
5) 仅适用于在澳大利亚出售的产品	199
6) 享有保修的条件	200
7) 享有保修的条件	200
8) BRP 的义务	200
9) 转让	201
10) 消费者援助	201
适用于欧洲经济区、独立国家联合体和土耳其的 BRP 有限保修：2024 款 CAN-AM® SSV	202
1) 有限保修范围	202
2) 责任限制	202
3) 不予保修的排除条款	202
4) 保修范围期限	203
5) 仅适用于在法国出售的本产品	203
6) 享有保修的条件	204
7) 享有保修的条件	204
8) BRP 的义务	204
9) 转让	205
10) 消费者援助	205

客户信息

数据隐私信息	208
联系我们	210
亚太地区	210
欧洲、中东和非洲	210
拉丁美洲	210
北美	210
更改地址 / 所有权	211

一般信息

一般信息

恭喜您购买新的 Can-Am® 排座式车辆。本车辆由 BRP 有限保修和经授权的 Can-Am Off-road 经销商网络提供强大的后盾支持，随时准备为您提供您需要的零件、配件或服务。

交货时，将会告知您保修范围并让您签署“交付前检查表”以确保您对新车的准备工作完全满意。

经销商将竭诚为您服务。如果您需要更多信息，请咨询经销商。

使用前须知

若要了解如何降低您或旁观者发生事故的风险，请在操作车辆之前阅读此《使用手册》。

同时请阅读车辆上的所有安全标签，并观看安全视频，网址为：

<https://can-am.brp.com/off-road/safety>

或扫描以下二维码。

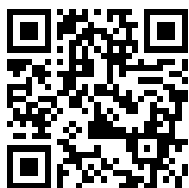

本车辆仅用于越野用途。主要用于一般娱乐用途，但也可用于实用用途。

不遵循本《使用手册》中给出的警告，可能会导致严重伤害或死亡。

安全信息

本手册中对安全信息的类型，外观以及使用方法说明如下：

安全警告标志  表示潜在受伤危险。

警告

表示潜在危险，若不避免，可能会导致严重伤害或死亡。

注意

指出如不加以避免就可能造成轻微或中等伤害的危险情况。

备注

指出如不遵循就可能严重损坏车辆部件或其他财产的指导说明。

关于本《使用手册》

本《使用手册》旨在让新车的所有者/操作者熟悉各种关于车辆控制、维护和安全驾驶的说明。这是正确使用产品必不可少的一步。

请将本《使用手册》放在车辆中，以便在维护、排除故障或指导他人时参考。

请注意本手册提供多种语言版本。存在任何不一致时，应以英文版本为准。

如果您要查看和/或打印《使用手册》额外副本，只需访问以下网站即可：

www.operatorsguides.brp.com

本文件所包含信息在出版时正确。但是，BRP奉行持续改进公司产品的政策，但无任何义务对公司之前制造的产品实施此类改进。由于后期变更，已制造的产品与本手册中的说明和 / 或规格之间可能存在一些差异。BRP 保留随时停用或变更规格、设计、功能、型号或设备的权利，而自身不承担任何义务。

本《使用手册》应随车辆出售时一并提供。

此页特意留空

安全信息

常规注意事项

避免一氧化碳中毒

所有发动机排气都含有一氧化碳和致命气体。吸入一氧化碳可能会导致头痛、眩晕、困倦、恶心、头晕，最终死亡。

一氧化碳是一种无色、无嗅、无味的气体，即使在您没有看见或闻到任何发动机排气，该气体也可能存在。一氧化碳的致死量能够快速累积，然后您会很快晕倒且无法自救。另外，在密闭或通风较差的区域，一氧化碳的致死量可能会保持几小时或几天。如果您出现任何一氧化碳中毒迹象，请立即离开该区域，呼吸新鲜空气并就医。

为了防止一氧化碳造成严重伤害或死亡：

- 切勿在车库、车棚或仓库等通风较差或部分封闭的地点运行车辆。即使您试图使用风扇或通过打开门窗让发动机排气通风，一氧化碳也会快速达到危险水平。
- 切勿在发动机排气可能会通过窗户或门等开口排入建筑的室外区域运行车辆。

避免汽油火灾和其他危险

汽油极度易燃并具有极高的爆炸性。燃油蒸汽可能会扩散，被距离发动机很远的火花或火焰点燃。为了降低爆炸危险，请遵循以下说明：

- 请仅使用经批准的汽油罐来储存燃油。
- 切勿在车辆货箱中或车辆上加注汽油罐 - 静电放电可能引燃燃油。
- 严格遵循 车辆加油步骤章节中的说明。
- 如果燃油箱盖未正确安装，切勿起动或运转发动机。

汽油有毒并且可能会导致伤害或死亡。

- 切勿用嘴虹吸汽油。
- 若不慎吞食汽油、进入眼睛或吸入汽油蒸汽，请立即就诊。

如果汽油溅到身上，请用肥皂和水清洗并换掉衣物。

避免热零件烫伤

车辆运行时，某些组件（例如制动盘和排放组件）会产生高温。请避免在车辆运行期间或运行之后短时间内接触这些部件，以避免烫伤。

配件和改动

任何 BRP 批准的改动或加装配件，都可能会影响车辆操控性。一旦进行了改动，您必须花费时间熟悉车辆，以了解如何相应地调整您的驾驶行为。

请勿为车辆安装未经 BRP 特别批准的设备，并避免进行未经授权的改动。这些改动和设备未经 BRP 测试，可能会带来风险。例如，它们可能：

- 造成失控并增加撞车风险
- 导致过热或短路，增加火灾或烧伤的风险
- 影响车辆提供的保护功能。
- 影响运输车辆时的拖车行为
- 在道路上运输时可能会导致物品丢失。

您的车辆也可能变成非法上路。

请咨询经授权的 BRP 经销商，了解您车辆的适用配件。

安全操作 - 责任

这是一台高性能的越野车。操作者必须负责且谨慎，以避免翻车、倾翻、碰撞以及其他事故。即使具有车辆安全功能（例如防护结构、安全带、侧边安全网、门）以及防护装备（例如头盔），这些事故总是带有造成受伤或死亡的风险。为了降低严重受伤或死亡的风险，请遵循本章节中的规定。

所有者 - 负起责任

阅读本《使用手册》并观看安全视频。请参阅《使用手册》开头部分的链接。

务必在驾驶前检查并确认车辆的安全运行状态。务必遵循本《使用手册》中所述的保养时间表。

请勿让任何人操作车辆，除非他们有责任能力且可以将高性能的车辆委托给他们。考虑监督新的或年轻的操作者，并对任何使用车辆的人设置规则和限制（例如，他们能否携带乘客、他们可以对车辆做些什么、他们可以在哪些地方驾驶，等等）。

如果配备了可选配置 D.E.S.S. 钥匙，请根据操作员的经验、车辆用途和环境选择恰当的钥匙（请参看点火开关和钥匙）。

与任何将要使用车辆的人讨论安全信息。确保所有操作者和乘客符合以下资格并同意遵守安全信息。帮助使用者熟悉车辆。

我们建议您对车辆进行年度安全检查。请联系授权的 BRP 的经销商以了解更多详细内容。尽管没有要求，但还是建议让经授权的 BRP 经销商执行车辆季前准备。每次联络经授权的 BRP 经销商，都是让经销商检查车辆是否在安全活动范围内的好机会。如果您了解到任何相关安全活动，我们也建议您联络经授权的 BRP 经销商。

请咨询经授权的 BRP 经销商，以了解您可能需要的可用配件。

操作者 - 获得资格且有责任能力

阅读本《使用手册》并观看安全视频。请参阅《使用手册》开头部分的链接。

完全熟悉车辆的操作控件和一般性操作。

熟悉此非公路用车 (OHV)；它的性能可能会胜过您以前开过的其他非公路用车 (OHV)。这是一台高性能车辆。缺乏经验的驾驶者可能会忽略危险，并对此非公路用车 (OHV) 在任何地形条件下的具体表现感到惊讶。

如有可能，参加培训课程（联系经授权的 Can-Am Off-road 经销商以了解是否有培训课程的名额，也可通过互联网访问 <http://www.rohva.org/> 进行了解），执行实践练习章节中的实践练习。在没有危险的适当地区练习驾驶，感觉每个控件的反应。低速驾驶。较高的速度需要更多的经验、知识以及适合的驾驶条件。

至少年满 16 岁。

身高足够能够保持正确就坐：背靠后座系好座椅安全带，双手握住方向盘时，右脚仍能够完成制动和加速踏板的全部行程，而左脚牢牢放在脚踏板上。

持有符合当地法律的相应驾照。

请勿在吸食毒品或饮用酒精后使用车辆，或者在疲劳或生病的情况下使用车辆。这些情况会降低反应时间，有损判断力。

携带乘客

每个可用座椅只能坐一名乘客。所有乘客必须正确地在座舱中就坐。

乘客的身高必须足以始终保持正确就坐：背靠后座系好座椅安全带，抓住两个扶手，双脚牢固放在车辆底板上。

请勿搭载服药或饮酒后的乘客，或者疲劳或生病的乘客。这些情况会降低反应时间，有损判断力。

指示乘客阅读车辆的安全标签。

如果根据您的判断，乘客的能力或判断力不足以集中在地形条件上并据此进行相应调整，请勿携带该乘客。对于排座式车辆而言更为特殊的是乘客必须也一直注意前方的路况，并能够在颠簸时支撑住自己。

谨慎驾驶

- 本车辆与其他车辆的操作有所不同。如果您未能采取适当的预防措施，在进行急转弯、加速或减速、以及在山路上驾驶或遇到障碍等急剧操纵时会很快发生碰撞或翻车。
- 请勿以过快的速度驾驶此车。务必根据地形、能见度和运行状态并根据您的经验以合适的速度行驶。
- 请勿尝试跳跃、侧滑、绕圈或任何其他特技。
- 进行急转弯时请勿尝试快速加速或减速。这会造成翻车。
- 请勿尝试滑行或滑移。如果车辆开始滑行或滑移，请向滑行或滑移的反方向转向。在冰面等极滑的路面上，为降低滑移失控的风险，应缓慢行驶并保持高度谨慎。
- 倒车时务必确保车辆后方没有障碍物或人员。注意盲点。继续倒车安全时，请缓慢行驶。
- 请勿超过本车辆规定的载荷极限。货物必须正确固定。降低速度，留出更大的制动距离，并遵守搬运负载物及进行工作章节中的其他说明。
- 务必牢记本车很重！如果倾斜或翻倒，仅其净重便可使您陷入困境。

乘员约束系统

- 本车用于携带一名驾驶员和最多三名乘客，他们都应穿戴合适的防护装备（参阅本章节中的驾驶装备）。
- 驾驶时，司机和乘客必须始终锁好车门或侧边安全网并系好安全带。

地形条件

- 本车辆设计不适合在铺筑路面上驾驶；如果您必须在此类路面上短时间使用车辆，请避免对方向盘、加速器以及制动踏板进行急剧操作输入。
- 在不熟悉的地形上操作时，务必缓慢行驶并格外小心。操作本车辆时，务必对不断变化的地形条件保持警惕。花时间了解车辆在不同环境下的表现方式。
- 在您了解或练习如何在过度崎岖、光滑或松动的地形上操作本车辆之前，请勿在此类地形上操作。在这类地形上务必特别留意。
- 请勿在对于车辆或您的能力而言过于陡峭的山坡上操作此车辆。在较小的斜坡上练习。
- 务必按照驾驶车辆章节所述的正确步骤进行爬坡或下坡。在您开始上坡或下坡之前仔细查看地形。请勿在路面过于光滑或松动的山坡上进行爬坡或下坡。请勿以高速越过任何山丘的顶部。
- 在牵引挂车时，请勿尝试陡峭的山坡或走山腰。

- 在新的区域操作时，务必查看障碍物。务必按照驾驶车辆章节所述的正确步骤越过障碍物。
- 请勿在快速流动的水中操作本车辆，或者在水深超过驾驶车辆章节所规定水深更大的水中操作本车辆。请记住，制动器受潮可能会降低制动性能。离开水之后请测试您的制动器。如有必要，施用制动器数次，通过摩擦使制动器干燥。
- 务必确保将车辆正确停放在可用的最平坦的地形区域。将换挡杆置于 PARK（停车）位置，停止发动机，在离开车辆前取下钥匙。
- 如果必须在斜坡上停车，建议在车轮后面放置一块大石头或类似物体以阻碍其移动。
- 请勿认为车辆在任何地点都可以安全行驶。因地形凹陷、洼地、陡坡、地面变硬或变软或其他不平整路况引起的突然变化，可能造成车辆倾倒或使车辆不稳。为避免出现这种情况，请减速行驶并务必观察前方地形。如果车辆没有开始倾倒或翻车，最好立即朝翻转的方向转向。切勿尝试用手臂或腿阻止翻车。您应将四肢放在车架或 ROPS（翻车保护结构）内。

驾驶前检查

⚠ 警告

每次驾驶前执行驾驶前检查以检测任何可能在操作期间发生的潜在问题。驾驶前检查有助于您监控部件是否出现磨损及老化以防引起故障。修复您所发现的问题以降低故障或撞车风险。

使用本车辆之前，操作者务必完成以下驾驶前检查表。

驾驶前检查表

起动发动机前要进行的操作（不使用 DESS 钥匙）

待检查的项目	待执行的检查	✓
发动机机油 (V型双缸发动机)	检查机油位。	
冷却液	检查冷却液液位。	
制动液	检查制动液液位。	
发动机空气滤清器	检查发动机空气滤清器，视需要进行清洗或更换（在灰尘较多的条件下驾驶时须进行更频繁的维修）。	
CVT 空气滤清器	检查并清洁 CVT 空气滤清器（在灰尘较多的条件下驾驶时）。	
散热器	检查散热器的清洁度。	
前格栅	检查前格栅的清洁度。	
排气系统	如果尚未清洁排气系统，请清洁排气系统周围的区域，尤其是最后一次行驶期间，经过了沼泽、泥沼、干草或枯叶时	
驱动轴波纹管	检查驱动轴波纹管和保护装置的情况。	
轮胎	检查胎压和条件。请参阅轮胎压力标签，并根据载重进行调节。	
车轮	检查车轮是否存在损坏和异常间隙。确保轮毂螺母已拧紧。获取扭矩规格的相关信息，请参阅保养程序章节中的车轮和轮胎子章节。	
货物和装载	货物装载： 如果您运输货物，请遵循车辆的最大载货量。请参阅装载货箱。确保货物正确固定在后部货箱中。 车辆载荷： 确保车辆（包括操作者、乘客、货物、扣环重以及附加配件）总负荷不超过该规格。请参阅负载。	

待检查的项目	待执行的检查	✓
牵引挂接装置	如果您牵引挂车或其他设备： - 检查栓钩和挂车球头的情况。 - 应遵循栓钩标签上指示的扣环承载能力和牵引承载能力，或参阅规格。 - 确保挂车正确固定在栓钩上。	
底盘与悬架	检查排气系统上或附近是否有碎屑，如有，则将其清除并正确清洁。 检查车辆下方的底盘或悬架部件（上臂和下臂、车轮、减震器和弹簧）上是否有任何碎片，并正确地将其清除。	
车门	检查车门是否损坏。如果发现损坏，则让人更换车门。 关闭两扇车门并确认它们牢牢门紧。	

启动发动机前要进行的操作（使用 DESS 钥匙）

待检查的项目	待执行的检查	✓
数字显示屏	检查数字显示屏中的指示灯运行情况（钥匙转到 ON（打开）时的前几秒内）。	
	检查仪表中的消息。	
灯	检查以下零件的运作情况和清洁度： - 前大灯（远/近光） - 尾灯 - 制动灯。	
座椅和座椅安全带	检查座椅是否正确锁住。	
	检查安全带是否有任何损坏。系上安全带并确认它们牢牢门紧。	
加速踏板	按压加速踏板数次以确保其操作自如，且释放后返回平衡位置。	
制动踏板	按下制动踏板，确保您感受到较大的阻力，且释放后返回平衡位置。	
燃油油位	检查燃油油位。	
排气系统	如果尚未清洁排气系统，请清洁排气系统周围的区域，尤其是最后一次行驶在沼泽、沼泽、干草或枯叶中进行时	

起动发动机后要进行的操作

待检查的项目	待执行的检查	✓
方向把	将方向盘从一侧完全转到另一侧来检查其是否操作自如。	
DESS 钥匙	取下 DESS 钥匙，以验证发动机是否关闭。重新启动发动机。	
换档杆	检查换档杆的操作（P、R、N、H 以及 L）。	
2WD/4WD 选择器	检查 2WD/4WD 选择器的操作。	
刹车	向前缓慢行驶一小段距离，然后施用制动器。踩制动踏板时必须有稳固的感觉。松开时踏板必须回到平衡位置。制动器必须对驾驶员的输入作出充分的反应。	
绞盘	检查绞盘的运行情况。	
发动机油油位 (单缸发动机)	检查发动机油油位。	

准备驾驶

驾驶前

执行驾驶前检查以确认车辆的安全运行状态。请参阅 **驾驶前检查** 章节。

驾驶员和乘客必须：

- 正确就坐。
- 锁住安全网或车门。
- 系好座椅安全带。
- 穿戴合适的驾驶装备。（请参阅 **骑行装备**）。

骑行装备

操作者和乘客务必始终穿戴合适的防护性服装，包括：

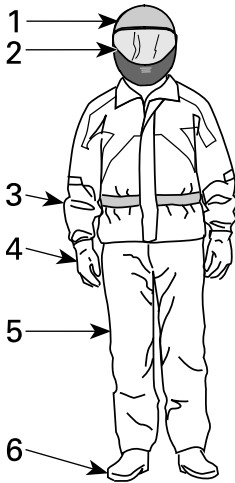

1. 经批准的头盔
2. 眼部和面部防护装置
3. 长袖衬衫或夹克衫
4. 手套
5. 长裤
6. 靴子（长度过脚踝的鞋子）

根据不同的条件，可能需要防雾护目镜。

天气情况可帮助您决定如何穿戴。在冬季，为了将舒适度最大化，并防止冻伤，应按照所预料的最寒冷的天气进行穿戴。贴身的保暖内衣也可以提供良好的防寒效果。

请勿穿戴任何可能会缠入车辆或挂在树枝及灌木上的宽松服装。

头盔和护目装置

头盔可防止头部和大脑受伤。即使有防滚架和侧边防护网，物体也可能会进入座舱并击中头部，或者头部也可能会撞到防滚架本身或车辆外部的物体。即使最优质的头盔也无法保证不受伤，但是数据表明使用头盔可大大降低脑部受伤的风险。因此，为安全起见，务必在驾驶时戴上头盔。

选择头盔

头盔的生产应符合您所在州、省或国家的相应标准，并且大小合适。

带有面部防护装置的头盔是更好的选择，因为它也会防止来自前方的冲击。它也可以防范碎片、石头、昆虫、元件等。

半护式安全头盔无法为面部和下颌提供同等保护。如果您佩戴半护式安全头盔，您应使用可脱卸护面罩及/或护目镜。普通眼镜或太阳镜无法为驾驶者提供充足的眼部防护。它们会碎掉或飞出，而且会使风和气载物体进入眼睛。

在冬季驾驶条件下，务必穿戴绒线帽、巴拉克拉法帽以及面罩。

仅在白天使用着色的护面罩或护目镜；切勿在夜晚或光线较差时使用。如果它们对您辨认色彩的能力有所损害，请勿使用它们。

其他驾驶装备

鞋子

务必穿着不露趾的鞋子。牢固且鞋底防滑的及踝靴可提供更多保护，使您能够将脚部正确地放在脚踏板上。

避免使用长鞋带，以免卷入加速器或制动踏板。

在冬季驾驶条件下，最好穿着尼龙或皮革鞋面且鞋垫可以取出的胶底鞋。

避免穿着橡胶靴。橡胶靴会卡在踏板后或踏板之间，不利于制动及加速踏板的正常操作。

手套

全指手套防止手部受到风吹、日晒、炎热、严寒以及飞溅物品的伤害。良好贴合的手套有助于握住方向盘，并缓解手部疲劳。如果发生意外或翻车，牢固的增强型摩托车或 ATV 手套可以更好地保护手部。如果手套过于笨重，就难以操作控件。

在冬季驾驶条件下，应使用雪地摩托手套保护手部，这种手套有足够的防寒能力，同时允许使用拇指和其余手指来操作控件。

夹克衫、裤子以及摩托车服

穿着夹克衫或长袖衬衫和长裤，或者全套的摩托车服。高品质的 ATV 类防护装备较为舒适，它还有助于防止不利环境元素分散您的注意力。如果发生撞车，由牢固的材料制成的高品质防护装备可防止或减轻伤害。

在寒冷的天气驾驶时，防止自己出现低体温症。低体温症是一种身体温度过低的情况，会引起注意力分散、反应力降低、无法进行顺利精确的肌肉运动。在寒冷条件下，防风夹克和衣物的保温层等适当的防护装备都是必要的。即使是在温度适中的条件下驾驶，您也会因为风而感到十分寒冷。

适用于寒冷天气驾驶的防护装备在停下时会感到过热。穿着多层服装以根据需要脱掉衣服。将带有防风外层的防护装备穿着在最外层可以防止冷空气接触到皮肤。

防雨装备

如果您必须在多雨天气驾驶，建议穿着雨衣或防水摩托服。长途驾驶时，建议携带防雨装备。驾驶者保持干燥会更加舒适且更加警觉。

听力保护

驾驶期间，长时间处在风中和发动机噪音下会永久性地损坏听力。正确佩戴耳塞等听力保护设备可防止听力受损。使用任何听力保护设备之前，请查看当地的法律。

避免事故

避免翻车及倾翻

排座式车辆与其他车辆的操作有所不同。排座式车辆用于在越野地形上操作（例如它们的轴距和轨距宽度、离地间隙、悬架、动力传动系统、轮胎等），因此，在某些情况下，主要用于铺筑路面或平坦地形的车辆不会倾翻，但排座式车辆则会。

转弯时，或在山路上驾驶或遇到障碍时，如果进行急转弯、急加速或减速等急剧操纵，会很快发生翻车或其他事故。即使在平坦的开阔区域，急剧操纵或野蛮驾驶也会造成翻车或失去控制。如果车辆翻车，若身体的任何一部分处在座舱之外，就会被防滚架或车辆的其他零件挤到并压住。您也会因地面、座舱或其他物体的冲击受伤。

为了降低翻车的风险：

- 转弯时要小心。
 - 根据速度和环境，转动方向盘的幅度不要太大，速度也不要太快。根据速度和环境调节转向操作输入。
 - 进入弯道前减速行驶。避免在转弯时急刹车。
 - 避免在转弯时突然或急速加速，即使是从停车或低速状态加速也不可。
- 不要尝试绕圈、滑行、滑移、甩尾、跳跃或其他特技。如果车辆开始滑行或滑移，向滑行或滑移的方向转向。请勿猛踩制动器并将车刹住。
- 避免在铺筑路面上行驶。本车辆不适用于在铺筑路面上操作，且更加容易翻车。如果您必须在铺筑路面上行驶，请采取渐进式转弯、缓慢行驶并避免急剧加速和制动。

在斜坡或不平整的地形上本车辆可能会向侧边翻倒，或者会向前或向后倾翻。

- 避免走山腰（沿着斜坡行驶而不是上山或下山）。如有可能，沿着斜坡笔直行驶而不要跨过斜坡。如果您必须走山腰，您必须格外留意，避免光滑的路面、物体或洼地。如果您感到车辆开始翻转，或向侧面滑动，尽可能向下坡方向转向。
- 避免过于陡峭的山地，遵循本手册中关于爬山和下山的步骤。
- 地形凹陷、洼地、陡坡、较软或较硬的地面或其他不平整的路况等突然变化可能造成车辆倾倒或使车辆不稳。观察前方地形，在不平整的地形区域减速行驶。

装载或牵引负载物时，此车辆将有不同的操作方式。

- 装载货物或牵引挂车时请减速并遵循本手册中的说明。
- 避开山地和崎岖的地形。
- 留出更大的停车距离。

做好准备以防翻车

- 系好侧边安全网和安全带有助于防止您的手臂或腿部露出车外。
- 关闭两扇车门并系紧座椅安全带有助于防止您的手臂或腿部露出车外。
- 驾驶时千万不要抓住防滚架。翻车时手会被防滚架和地面挤住。将手放在方向盘或扶手上。
- 切勿尝试用手臂或腿阻止翻车。如果您认为车辆可能会倾翻或翻转，驾驶员应将双手放在方向盘上，左脚牢牢放在脚踏板上。乘客应将双手放在扶手上，双脚牢牢放在车辆底板上。

避免碰撞

车辆可以达到较高的速度。速度较高时，失控的风险就会增大，尤其是在挑战越野地形的条件下，而出现碰撞和受伤的风险也会更大。请勿以过快的速度驾驶此车。务必根据地形、能见度和运行状态并根据您的经验以合适的速度行驶。在全速和加速性能达到适当标准时，考虑保留性能钥匙的使用。

在公共街道、道路或公路上驾驶，即使是泥土或砾石也会带来碰撞等风险，且在您所在的辖区范围内可能属于非法行为。只能在允许使用本车辆的道路和路段上行驶，且应小心操作。此车辆不适合在马路上使用。例如，它不符合适用于汽车的机动车辆安全标准。在许多司法辖区内，在公路上操作本车辆属于违法行为。

此车辆没有像汽车一样的碰撞保护装置，例如，没有安全气囊，座舱也不是全封闭的，而且其设计也并未考虑与其他车辆相撞的防护。因此，必须系紧座椅安全带、关闭车门并佩戴经批准的头盔。

驾驶车辆

实践练习

在您外出驾驶之前，务必在受控制的环境下进行练习以使自己熟悉车辆的操作。如有可能，还是建议您参加更为正规的培训课程以磨练您的技巧，并增加您对车辆的了解。

寻找合适的区域并进行以下练习。该区域应至少为 45 m 乘 45 m，无树木及岩石之类的障碍物。一旦您选择好适合的许可位置，就可进行以下练习。

转弯练习

转弯是引发事故最常见的原因之一。如果转弯过急或行驶过快，车辆就更容易失去牵引力或翻倒。接近弯道时减速行驶。

- 首先学习如何以极低的速度进行轻微的右转弯。转弯前松开油门，转弯时慢慢重新应用油门。
- 重复转弯练习，但此次在转弯时将油门保持在水平位置。
- 最后，在缓慢加速的同时重复转弯练习。
- 练习向另一边转弯。

注意在进行这几种不同练习时车辆的反应。我们建议在进入弯道前松开油门以帮助启动方向变化。您将感受到侧向力随着速度和转向操作而增加。尽可能将侧向力保持在低水平以确保不会造成车辆翻转。

U 型弯道练习

练习进行 U 型转弯。

- 缓慢急速，在保持低速度的同时，逐渐向右转动方向盘直至您完成 U 型转弯。
- 通过不同的转向操作输入重复 U 型转弯练习，始终保持极低的速度。
- 向另一侧重复 U 型转弯练习。

正如本手册前文所述，切勿在铺筑路面上驾驶车辆，因为车辆的表现将会有所不同，会增加翻车的风险。

制动练习

练习制动以熟悉制动器的反应。

- 首先以低速练习，然后增加速度。
- 以不同速度和不同制动力度练习直线制动。
- 练习紧急制动；通过应用高力度在直线上获得最佳制动，而不用将车刹住。

记住，制动距离取决于车速、负载物以及路面类型。同样，轮胎及制动条件也起到重要的作用。

倒车练习

下一步涉及使用倒车。

- 在车辆两侧每个后轮的各旁边安装 1 个锥形标记。将车辆向前移动直至您能够看到锥形标记，然后将车辆停住。记下看到后方障碍物所需的距离。
- 了解随着转向操作输入车辆自身如何倒退及反应。
- 始终以低速进行倒车练习。
- 熟悉越控功能的使用。使用越控时不要转向，会增加翻车的风险。

紧急停止发动机联系

了解如何在紧急情况下快速停止发动机。

– 以低速行驶时，只需从 D.E.S.S. 柱式安全开关中取出 RF D.E.S.S. 钥匙。这是为了使您熟悉行驶时发动机熄火后的车辆反应，并形成这一反射。

越野操作

越野操作的性质本身就非常危险。由于无法预测地形物质、性质以及倾斜度，任何尚未对承载车辆做好专门准备的地形，都带有其固有的危险。地形本身具有持续的危险元素，任何一名要进行探险的人员都必须明确并接受这一点。

进行车辆越野的操作者应极度谨慎地选择最安全的路径，并密切关注其前方的地形。任何尚未完全熟知适用于车辆的驾驶说明的人都不得操作车辆，也不得在陡峭或险恶的地形上操作车辆。

一般驾驶技术

一般驾驶技巧

小心、谨慎、经验以及驾驶技能是预防车辆操作危险的最佳措施。

在任何时候，只要对车辆是否能安全越过障碍或穿过某一特定地形产生一点点怀疑，就务必选择替代路线。

在越野操作中，动力和牵引力非常重要，而不是速度。请勿使行驶速度超过能见度和您自己有可能选择安全路线的能力。在不熟悉的地形上操作时，务必缓慢行驶并格外小心。操作本车辆时，务必对不断变化的地形条件保持警惕。在极为崎岖、光滑、结冰或松动的地形上须保持格外谨慎。

持续关注前方的地形以防斜坡或障碍物出现突然变化，例如岩石或树桩，从而导致车辆失去稳定性，造成倾翻或翻车。

如果控件不能正常运作，切勿操作本车辆。请咨询经授权的 Can-Am Off-road 经销商。

为了保持正常的控制，强烈建议您将双手放在方向盘以及易于接触到所有控件的范围内。您的双脚亦是如此。为了尽可能降低腿部或脚部受伤的任何可能性，请始终将左脚放在脚踏板上，右脚放在车辆底部。完全呆在座舱内也有助于防止您受到车辆外部物体的撞击。

留意并避开树枝以及其他可能进入乘客舱并撞到您或乘客的物体。

倒车

倒车时，检查车辆后方路径是否没有任何人或障碍物。注意盲点。继续倒车安全时，请缓慢行驶并避免急转弯。

警告

倒车时进行转向操作输入会增加翻车的风险。

注：

倒车时，发动机转速受到限制，因此会限制车辆的倒车速度。

警告

如果在下坡时倒车，重力会使车速增加，超过安全倒车速度。

过马路

如果您不得不过马路，确保能够完全看到两侧的往来车辆，并确定马路另一侧的出口点。向该点笔直行驶。切勿急剧改变方向或突然加速，可能会因此造成翻车。请勿在人行道或自行车道上行驶，它们都有其专门的用途。

在铺筑路面上驾驶

避免在铺筑路面行驶。本车辆不适用于在铺筑路面上操作，且更加容易翻车。如果您必须在铺筑路面上行驶，请采取渐进式转弯、缓慢行驶并避免急剧加速和制动。

穿过浅水区域

水域可以成为一种特别的危害。如果水域过深，车辆可能会“漂浮”并倾倒。在您尝试穿过任何水域之前，请检查水深和水流。车辆如需安全穿过障碍物，水深不得超过车轮中心。当心水中及岸边的岩石、草地、木材等光滑的表面。可能会失去牵引力。切勿尝试以高速驶入水中。

水会影响车辆的制动性能。车辆离开水之后，确保应用制动器数次以使其干燥。

水域附近可能会有淤泥或沼泽地。做好准备以防突然出现“凹陷”或深度变化。与此类似，当心岩石、木材等物体上有植被覆盖的部分带来的危险。

在雪地或冰面上驾驶

在执行驾驶前检查时，特别注意车辆上积雪及/或覆冰的位置，它们可能妨碍尾灯的能见度、堵塞通风口、卡住散热器、风扇、发动机进气口和 CVT 进气口，并干扰控件的运转。在起动车辆之前，检查方向盘、加速器和制动踏板的操作是否无干扰。

无论何时，当此车辆在积雪的路面上行驶时，由于车辆对操作者的控制操作输入有不同的反应，轮胎的抓地力通常会降低。在抓地力低的路面上，转向反应并不精准，停车距离增长，加速也受到影响。减速行驶，切勿“开大”加速器。这将只会造成轮胎空转并可能造成车辆过度转向滑行。避免急刹车。这将可能造成车辆直线滑行。再次建议最好按照预期的操作安全地降低速度，以便为您控制车辆留出时间和距离。

在您驾驶车辆越过积雪覆盖较松散的地面时，车辆移动产生的尾流会扬起雪粒，使其落到并堆积在一些暴露在外的部件（包括制动盘等旋转的零件）上或者在这些部件上融化。水、雪或冰都会影响车辆制动系统的反应时间。即使在不需降低车速时，也要频繁施用制动器以便防止覆冰或积雪的产生并使制动片和制动盘干燥。在低风险驾驶条件下这样做的同时，您将对抓地水平进行测试并对车辆如何回应控制操作输入保持警觉。务必使制动与加速踏板以及车舱底板没有积雪或覆冰。频繁地将座椅、方向盘、前灯及尾灯上的积雪擦掉。

积雪覆盖的深度会将岩石、树桩或其他物体掩盖起来，如果积雪融化，车辆在泥泞的雪地中会停滞不前或者完全失去牵引力，这将会完全阻碍驾驶性能。远眺前方，务必留心任何可以提示存在此类障碍物的可见线索。如有疑问，则避开。在确定冰面可安全承载车辆、驾驶者及其装载的货物之前，切勿在任何结冰的水面上行驶。

每次驾驶之后，养成良好的习惯，清洁车辆及所有移动部件（制动器、转向部件、传动系、控件、散热器风扇，等）上的积雪或覆冰。融化的积雪在停车期间会结冰，在下一次驾驶前检查时会更加难以清除。

在沙地中驾驶

在沙地或沙丘上行驶是另一种独特的体验，但是有一些应当遵守的基本预防措施。湿润、深厚的沙地或细沙地可能会使车辆失去牵引力，并造成车辆打滑、滑落或陷入泥沼。如果出现这种情况，请寻找更加坚固的路面。再次建议最好是减速行驶并注意周围的情况。搭载乘客行驶时，请降速。

在沙丘中驾驶时，建议为车辆配备天线类型的安全旗帜。这会使下一个沙丘上的其他人更加清楚地看到您的位置。如果看到前方出现安全旗帜，继续前进时保持谨慎。由于天线类型的安全旗帜如果被卡住，反弹回来会打在您的身体上，因此不要在有低垂树枝或障碍物的区域使用。请务必记住，搭载乘客骑行时，车辆的操纵性和稳定性均可能受到影响。

在碎石、松散的石块或其他光滑的路面上驾驶

在松散的石块或碎石上驾驶与在冰面上驾驶十分类似。它们将会影响车辆的转向，尤其是在高速行驶时，可能导致车辆打滑及倾翻。此外，制动距离也会受到影响。记住，“加大”油门或滑行可能会导致松散的石块向后弹出进入另一位驾驶者的路线中。请不要故意这样做。

如果您确实出现打滑或滑行，在您重新控制住车辆之前，向滑行的方向转动方向盘可能会有帮助。请勿堵住制动器并将车刹住。

穿过障碍物

穿过障碍物时使用低速档 (L)。

“途中”遇到障碍物时应当小心穿过。这些包括岩石、倒伏的树木以及洼地。您应当尽量避开这些障碍物。切记一些障碍物可能太大或太危险而无法穿过，因此请避开这些障碍物。作为指南，切勿尝试穿过高于车辆离地间隙的障碍物。较小的岩石或倒伏的树木可安全越过 - 以低速靠近障碍物，并尽可能与障碍物保持垂直。在不失去动力的情况下调整速度，切勿突然加速。乘客必须牢牢抓住两个扶手并将脚支撑在地板上。牢牢握住方向盘并继续前进，无需将手环绕方向盘握紧。注意，障碍物可能比较光滑或者可能会在车辆跨越时移动。

山地驾驶条件

在山地或斜坡上驾驶时，有两点非常重要：对光滑的路面或地形变化以及障碍物做好准备，正确地使自己支撑在车内。如果山地过于光滑或者其路边过于松软，您在上山或下山时则会失去控制。如果您以高速穿过山顶，您可能没有时间针对另一侧的地形做好准备。避免在斜坡上停车。停止或停车时始终将换挡杆置于 PARK (停车) 位置，尤其是在斜坡上，以免车辆下滑。如果您必须在较陡的斜面上停车，使用岩石或砖块卡住车辆。

上坡驾驶

上坡驾驶时使用低速档 (L)。

本车辆因其配置的关系在爬坡时具有良好的牵引力，以至于车辆很可能在失去牵引力之前倾翻。例如，山顶受侵蚀到一定程度会使山峰变得十分陡峭，遇到这种地形状况是很常见的。此车辆不适用于越过此类情况。请采用替代路线。

了解山坡或陡坡另一侧的地形条件也是非常明智的做法。山坡的另一侧经常会有无法越过或下行的很陡的斜坡。

如果您感觉到斜坡越来越陡峭而难以继续上坡，施用制动器来使车辆停止不动。将换挡杆置于倒档(R)位置，并沿着山坡后退，稍稍松开制动器以保持低速。切勿尝试掉头。车辆处于空档时请勿顺着山坡向下滑行。切勿进行急刹车因为会增加倾翻的危险。

下坡行驶

此车可以爬上陡峭的斜坡，但无法像上坡一样安全地下坡。因此，在爬坡之前，务必确保有安全地下坡路线。

通过陡滑下坡时减速，可能会导致车轮打滑，从而造成车辆滑行。保持稳定的速度及/或轻微加速以重新获得控制。请勿猛踩制动器并将车刹住。

走山腰

这是最危险的骑行方式之一，因为它可能会极大地改变车辆的平衡。应尽可能避免这种骑行方式。然而，如果有必要这样做，那么您必须始终保持身体重心靠向斜坡的上方，并时刻准备在车辆开始倾倒时从上坡侧下车。不要试图停车或保护车辆免受损坏。

避开所有会加剧车辆一侧高于另一侧现象的物体或洼地，因为这样会造成翻车。

警告

装载货物及运输储液器时须保持谨慎。走山腰时它们会向下坡方向施力，影响车辆的稳定性并增加翻车的风险。

山崖

此车辆不适用于越过山崖。如果车辆的前轮或后轮行驶在陡坡上，它将“滑落到底”，而且通常会停止运转。如果山崖比较陡或比较深，车辆就会头朝下俯冲并倾翻。

避免越过山崖。倒车并选择替代路线。

娱乐性、车队或远距离驾驶

尊重他人的权利和限制。远离其他类型的指定越野区域。其中包括雪地车道、骑马道、越野滑雪道、山地自行车道等。切勿认为道路上没有其他用户。始终走在车道的右边，并且请勿来回从车道的一侧走到另一侧进行曲折行驶。如果在车道上，您的前方出现另一位用户，请做好在路边停止或停车的准备。

加入当地的排座式车辆俱乐部。俱乐部将会为您提供地图和建议，或者告知您哪些地方可以行驶。如果您所在地区没有俱乐部，请协助建立一个俱乐部。组团驾驶和俱乐部活动会给您带来愉快的社交体验。请勿在吸食毒品或饮用酒精后使用车辆，或者在疲劳或生病的情况下使用车辆。

务必与其他驾驶者保持安全距离。您对速度、地形条件、天气、车辆机械状况的判断，以及您对周围其他人的“判断信任”将帮助您更好地选择适当的安全距离。和所有其他机动车辆一样，此车辆无法“立即”停止。

驾驶前，告诉某个人您计划的旅途目的地以及预计返回的时间。

根据您的行驶距离，带上其他工具或紧急设备。了解您可以在哪些地方获取更多汽油。为您将遇到的可能情况做好准备。始终考虑携带紧急急救包。

环境

此车辆的其中一个优点就是能够让您打破常规，远离喧嚣。但是在享受乐趣时，您务必应当尊重自然和他人权利。请勿在环境敏感地区行驶。请勿在森林作物或灌木上行驶、砍伐树木、压倒围栏，以及转动车轮和破坏地形。“放轻脚步”。

如果在此车辆的排气装置或其他发动机热源附近有碎屑堆积并点燃，然后掉落到干草上，可能会导致 OHV 火灾。避免在潮湿地区行驶、穿过泥岩沼泽地或深草区等碎屑可能堆积的地方。如果您在这些地区行驶，请检查发动机和热源处并清除所有碎屑。有关详细信息，请参阅车辆护理。

在很多地区追赶野生动物是违法的。被机动车追赶后，野生动物可能会死于精力衰竭。如果您在路途中遇到动物，请小心地停车并静静地观察。这将会成为您生命中一次美好的回忆。

请遵守“带进来的东西，请带出去”的规则。请勿乱扔垃圾。请勿点燃篝火，除非您获得允许，点燃篝火时请远离干燥区域。您在路途中制造的危险可能会对他人或您自己造成伤害，即便在日后也可能造成危害。

尊重农田。在私人土地上驾驶之前，务必获得土地所有者的允许。不妨害农作物、农场动物，并尊重地界线。

最后，请勿污染溪流、湖泊或河流，并且请勿改装发动机或排气系统，或拆除其任何部件，这将改变车辆的排放。

搬运负载物及进行工作

使用车辆

您的车辆可以帮助您完成多种不同的轻松任务，包括除雪、拖运木材或搬运货物。您可从经授权的 Can-Am Off-road 经销商处购买多种配件。为了防止可能受到的伤害，请遵循配件附带的说明和警告。始终遵循车辆的载荷极限。车辆超载会造成部件受力过度从而出现故障。如果需要搬运或拖动重物或者手动推车，请勿过度用力。

警告

在离开车辆之前，必须将已安装的机械降到地面上。

运载货物

车辆所承载的任何负荷都会影响车辆的操作、稳定性以及制动距离。切勿超出车辆载荷极限，包括操作者、乘客、货物、配件重量，以及扣环重。

务必要注意货物可能会滑动或掉落并导致事故发生。

车辆最大承载能力

581 kg

含乘员、货物、扣环重量和附加配件

以下是合适的车辆总负荷分配示例：

合适的车辆负荷示例 (必须根据具体车型负荷限制进行调整)

操作者和乘客	货箱负载	配件	牵引杆重量	车辆总载荷
294 kg	150 kg	57 kg	80 kg	581 kg

为了降低失控或负载损耗的风险，请遵守以下建议。

运载货物时的车辆设置

承载重物或乘客时，相应地重新调整悬架。

当使用货箱承载重物或牵引承载的挂车时，将换挡杆置于 L (低速档) 进行操作。

装载货箱

警告

后挡板打开时，切勿驾驶车辆。除非已经安装了后挡板延长板。

备注

装载或卸载货箱时，注意不要超过后挡板的重量限制。

确保货物没有从货箱中伸出，且货物不会妨碍您的能见度或对车辆的控制。向侧边突出的负载物会钩住或挂住灌木、树枝或其他障碍物。

防止货物盖住或遮住制动灯。

装载货物尽可能低平堆放—重物堆放较高会提高车辆的重心，降低稳定性。

高出货箱底座箱壁的物体会影响司机的能见度，且发生事故时可能会弹射出去。

尽可能均匀地将货物放置在货箱的前部以及中心。

将负载物固定在货箱内部的捆绑挂钩上。仅在货箱底部使用捆绑挂钩；请勿将货物固定在防滚架或车辆的其他部位。

如果固定不当，负载物会滑动或掉落，可能会砸到乘员或旁观者；或者会在驾驶期间来回移动，影响车辆的操作。

货箱最大负荷		
货箱	272 kg	分布均匀，固定牢靠。尽可能在低处装载以降低重心的高度
后挡板	113 kg	只在将货物装入货箱中时打开。后挡板打开时，切勿操作车辆。

运载货物时进行操作

载运货物时降低速度，缓慢转弯。避开山地和崎岖的地形。留出更大的制动距离。如果承载重物，此车辆可能需要更大的停车距离，尤其是在倾斜的路面上。

倾斜货箱

为了是卸货更加轻松，货箱可以倾斜。使用货箱其中一侧的释放手柄。

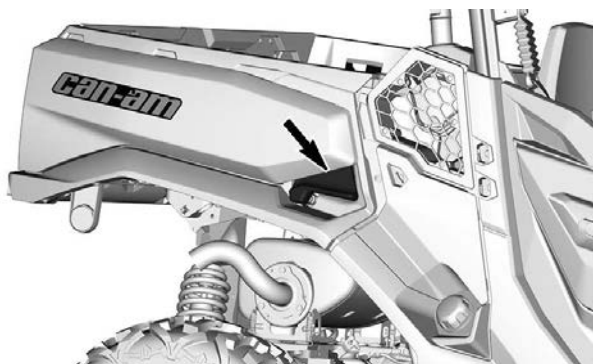

警告

务必确保在您驱动释放手柄之前，货箱后方无人站立。
负载物的重量会影响货箱倾斜功能的操作（倾斜或降低）。
货箱上装配的一些配件可能会影响其在打开和关闭过程中的行为。进行此操作期间务必多加小心。

操作后挡板和货箱时要格外小心，因为负载物在运输期间可能已经移动。
要降低货箱，只需将其向下压到所需的位置。

警告

在降低货箱时，使自己和他人远离货箱以及车辆框架的连接处。
驾驶前确保货箱与后挡板已正确锁好。
降低货箱时，确保您没有将任何物品遗留在举起的货箱和车辆框架之间以保证货箱可以正确锁好。

牵引负载物

请勿将重物绑在防滚架或其他配件上进行牵引；这会造成车辆倾翻。只能使用挂车栓钩或绞盘（如有安装）牵引负载。

使用牵引链或牵引索牵引负载物时，在开始牵引前确保不会出现松动，并在牵引期间维持张力。

使用牵引链或牵引索牵引负载物时，务必要进行渐进式制动。负载物的惯性可能会造成冲击。

牵引负载物时，请遵循最大牵引能力。请参阅牵引挂车。

警告

松动可造成牵引链或牵引索断裂且回弹。

在牵引另一辆车时，确保有人在控制被牵引的车辆。他们必须进行制动及转向以防止车辆失去控制。

使用绞盘牵引重物之前，请参阅绞盘的制造商说明书。

牵引货物时降低速度，缓慢转弯。避开山地和崎岖的地形。切勿尝试在陡坡上行驶。留出更大的制动距离，尤其是在倾斜的路面以及载有乘客时。小心不要滑动或滑行。

牵引挂车

牵引挂车时驾驶此车辆大大增加了翻车的风险，尤其是在倾斜的斜坡上。如果车辆后方使用了挂车，确保它的栓钩与车辆上的栓钩相匹配。确保挂车与车辆保持水平。（在某些情况下，必须在车辆栓钩上安装专门的延长装置）。使用安全牵引链或牵引索将挂车固定在车辆之上。

牵引挂车时降低速度，缓慢转弯。避开山地和崎岖的地形。切勿尝试在陡坡上行驶。留出更大的制动距离，尤其是在倾斜的路面以及载有乘客时。小心不要滑动或滑行。

不当地装载挂车可能会造成失控。

始终确保负载物分布均匀且牢固固定在挂车上；负载平衡的挂车更容易控制。

牵引挂车 – 时始终将换挡杆置于 L（低速档）–除了能提供更大的扭矩，以低速档操作也有助于将增加的负荷转移到后轮胎上。

停止或停车时，卡住车辆与挂车车轮以防出现移动的可能性。

放开装载的挂车时要当心；挂车或其装载物可能会将您或他人推倒。

牵引挂车时，请遵循栓钩贴附标签上指示的最大牵引杆重量和牵引能力。

确保牵引杆至少承受一些重量。

重要的产品标签 (加拿大/美国)

安全吊牌

此车辆附带了包含重要安全信息的吊牌和标签。

任何驾驶此车辆的人员都应在驾驶前阅读并了解此类信息。

警告

此车辆主要用于娱乐，其次为通用应用。
禁止 16 岁以下人员操作

提供教授 ROV 驾驶技巧的培训课程。
如需更多信息，请咨询经销商。
阅读本《使用手册》、安全标签，
并观看安全视频。
遵循所有说明和警告。

请咨询经销商以了解有关 ROV 操作的州或当地法律。

不当使用越野车辆会造成严重受伤或死亡
做好准备

- 系好安全带并确保安全网或车门牢牢锁到位。
- 穿戴批准的头盔和防护装备。
- 每位驾驶员必须能够背靠后座就坐，双脚平放在地板或脚踏板上，双手握住方向盘或扶手，完全保持在车辆内部。



负责任地驾驶

避免失控和翻车：

- 避免急剧操纵、侧滑、滑移或甩尾，并且切勿原地转圈。
- 避免转弯时急加速，即使是启动时也是如此。
- 进入弯道前减速行驶。
- 为山地、崎岖地形、凹坑，以及其他牵引力和地形变化做好准备。避免在铺装路面行驶。
- 避免走山腰（穿过斜坡行驶）。

翻车会导致严重受伤和死亡，即使是在平坦、
开阔的区域也会如此。

确保驾驶员集中注意并为前方做好计划

如果您认为或感觉到车辆会倾翻或翻倒，

以下操作可降低您受伤的风险：

- 双手紧握方向盘或扶手，扶稳坐好。
- 切勿因任何原因将自己身体的任何部位伸出车外。

需要您正确使用车辆

-做好您该做的以防受伤：

- 请勿粗心或鲁莽驾驶。
- 确保操作者年满 16 岁，并持有有效驾照。
- 请勿让饮酒或服药后人员驾驶或操作车辆。
- 切勿在公路上操作（除非是专用于非公路用车行驶的道路） - 否则可能会与汽车及卡车相撞。
- 切勿超载人员：请参阅此卡片背面信息。



7040693X.CN

不可在出售前移除本吊牌。

倾斜台 测试结果

Bombardier Recreational Products Inc.

车型
倾斜台结果

车样横向稳定性的测量结果（单位：度）是制造商依照 ANSI/ROHVA 标准中的娱乐性越野车辆倾斜台横向稳定性测试在标准状态车辆（承载一名操作者和一名乘客 - 总负荷达 195 公斤）上测得的。车辆修改、配件以及负载会影响其横向稳定性。

提供教授 ROV 驾驶技巧的培训课程。
有关信息，请联系您的经销商和/或 RohVa.org。

请咨询经销商以了解有关 ROV 操作的州或当地法律。

不得在出售前移除本吊牌。

车辆型号：

发动机说明：

经过 EPA 认证

NER (标准排放率)
在量程为 0 到 10 的图表上，0 表示最清洁。
Bombardier Recreational Products Inc.
*销售前不要拆线。



7040693X.CN

车辆载客人数：

名乘员

安全标签

阅读并理解车辆上的所有安全标签。

这些标签贴附在摩托艇上，用于确保操作者、乘客或旁观者的安全。

以下标签位于车辆上，应视为车辆的固定零件。标签需要始终清晰可见。若出现丢失或损坏，则需进行更换。安全标签可免费提供。请咨询经授权的 Can-Am Off-road 经销商。

在更换带有警告标签的零件前，若替换件上没有安全警告标签，则应先预定（免费）相应的安全警告标签。

注：

如果本手册和车辆有任何不符，车辆上的安全标签优先于本手册中的标签。

一般警告标签

警告

不当使用越野车辆会造成严重受伤或死亡

做好准备

- 系好安全带并确保安全网或车门半锁到位。
- 穿戴批准的头盔和防护装备。
- 每位驾驶员必须能够背靠后座就坐，脚部平放在地板或脚踏板上，双手握住方向盘或扶手。完全保持在车辆内部。

负责任地驾驶

避免失控和翻车：

- 避免急剧换档、侧滑、滑行使甩尾，并且切勿原地转弯。
- 避免转弯时急加速，即使是启动时也是如此。
- 进入弯道时减速行驶。
- 为山地、崎岖地形、凹坑，以及其他牵引力和地形变化做好准备。避免在铺装路面行驶。
- 避免走山腰（穿过斜坡行驶）。

翻车会导致严重受伤和死亡，即使是在平坦、开阔的区域也会如此。

确保驾驶员集中注意并为前方做好计划



如果您认为或感觉到车辆会倾斜或翻倒，以下操作可降低受伤的风险：

- 双手紧握方向盘或扶手，扶稳坐好。
- 切勿因任何原因将自己身体的任何部位伸出车外。

需要您正确使用车辆 - 做好您该做的以防受伤：

- 请勿粗心或鲁莽驾驶。
- 确保操作者年满 16 岁，并持有有效驾照。
- 请勿让饮酒或服药后人员驾驶或操作车辆。
- 切勿在公路上操作（除非是专用于非公路用车行驶的道路） - 否则可能会与汽车及卡车相撞。
- 切勿超过载客人数：4 名乘员。

阅读并理解所有安全标签的内容，找到并阅读《使用手册》。在进行操作之前，请先使用二维码链接或访问 Can-Am 网站观看安全视频。



专利：www.brp.com/en/about-brp/patents.html 8030_CN

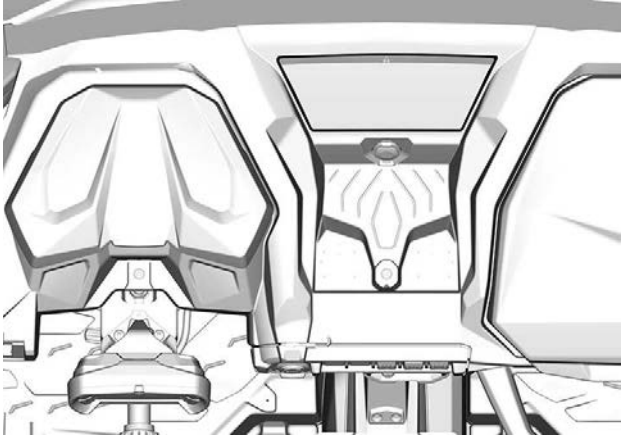

乘客警告标签

警告

乘客
本车辆使用不当会造成严重受伤或死亡

做好准备

- 系好安全带并确保安全网或车门牢牢锁到位。
- 穿戴批准的头盔和防护装备。

您必须能够背靠后座就坐，脚部平放在底板或脚踏板上，双手握住扶手。身体应完全处于车辆内部。

确保驾驶员集中注意并为前方做好计划
如果您认为或感觉到车辆会倾翻或翻倒，以下操作可降低您受伤的风险：

- 牢牢握住扶手并支撑好自己。
- 切勿因任何原因将自己身体的任何部位伸出车外。

乘客资格和责任

- 服药或饮酒后切勿驾驶。
- 如果您在乘坐期间感到不适，要求操作者减速或停车。





70699716



▲ WARNING

左后乘客警告标签

位于驾驶员座椅头枕后部

警告

乘客

本车辆使用不当会造成严重受伤或死亡

做好准备

- 系好座椅安全带并确保安全网和/或车门牢牢锁到位。
- 穿戴批准的头盔和防护装备。

您必须能够背靠后座就坐，脚部平放在底板或脚踏板上，双手握住扶手。完全保持在车辆内部。

确保驾驶者集中注意并为前方做好计划

如果您认为或感觉到车辆会倾翻或翻倒，以下操作可降低您受伤的风险：

- 牢牢握住扶手并支撑好自己。
- 切勿因任何原因将自己身体的任何部位伸出车外。

乘客资格和责任

- 服药或饮酒后切勿驾驶。
- 如果您在乘坐期间感到不适，要求操作者减速或停车。



704907341_CN



做好准备以防翻车

如果车辆翻车，若身体的任何一部分处在座舱之外，就会被防滚架或车辆的其他零件压到。紧固座椅安全带，并确保安全网和/或车门牢牢锁到位，从而有助于防止您的手臂或腿部露出车外。

切勿 在骑行时抓住防滚架。

切勿 尝试用手臂或腿阻止翻车。

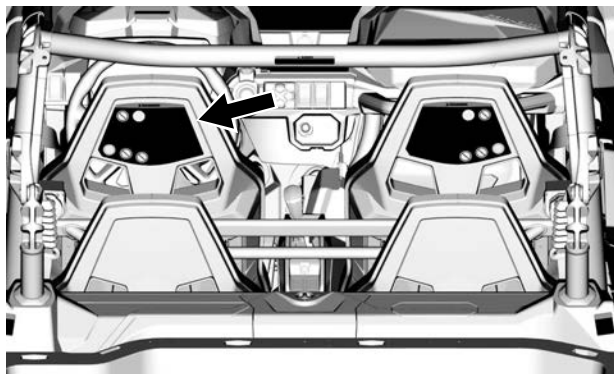

右后乘客警告标签

位于前排乘客座椅头枕后部

警告

乘客
本车辆使用不当会造成严重受伤或死亡



做好准备

- 系好座椅安全带并确保安全网和/或车门牢牢锁到位。
- 穿戴批准的头盔和防护装备。

您必须能够背靠后座就坐，脚部平放在底板或脚踏板上，双手握住扶手。完全保持在车辆内部。

确保驾驶员集中注意并为前方做好计划

如果您认为或感觉到车辆会倾翻或翻倒，以下操作可降低您受伤的风险：

- 牢牢握住扶手并支撑好自己。
- 切勿因任何原因将自己身体的任何部位伸出车外。

做好准备以防翻车

如果车辆翻车，若身体的任何一部分处在座舱之外，就会被防滚架或车辆的其他零件压到。

紧固座椅安全带，并确保安全网和车门牢牢锁到位，从而有助于防止您的手臂或腿部露出车外。

切勿 在骑行时抓住防滚架。
切勿 尝试用手臂或腿阻止翻车。





704907343_CN

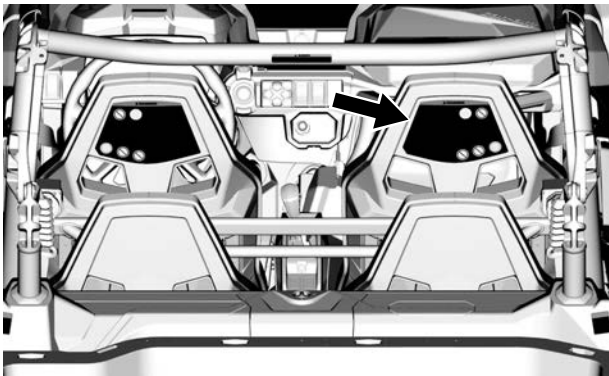

轮胎压力和最大载重 - 警告标签

切勿用货箱或挡板载客。

切勿将汽油罐放在货箱内进行加注。这样会引起爆炸。

切勿超出车辆的承载能力 (请参阅表格)，包括操作者、乘客、货物、配件重量，以及扣环重 (如果适用)。

切勿超出载货能力 (参见以下标签)，负载应均匀分布，包括挂车扣环重 (如适用)。

必须固定好货物。



警告

减少失去控制或载货损失的风险：

装载货物时：

- 将货物放在前部和中部尽可能低的位置
- 锁上后挡板。

轮胎压力不当或超载可能会引起失控。失控会导致严重受伤或死亡。

- 轮胎充气不足时会偏离轮胎。

运载货物时：

- 降低速度，缓慢转弯
- 避开山地和崎岖的地形。
- 留出更大的停车距离。

		2 名乘员				4 名乘员			
		XT	XTP	XMR	其他	XT	XTP	XMR	其他
冷胎压	前部	最小值: 87	76	103	103	131	103	131	138
		最大值: 103	83	103	110	165	124	159	179
	后部	最小值: 138	138	145	152	165	145	152	179
		最大值: 221	214	221	241	262	248	262	290
最高车辆承载能力: kg		467				581			
最高载货能力: kg		272							

* 负荷超过 195 kg 时使用最大胎压。

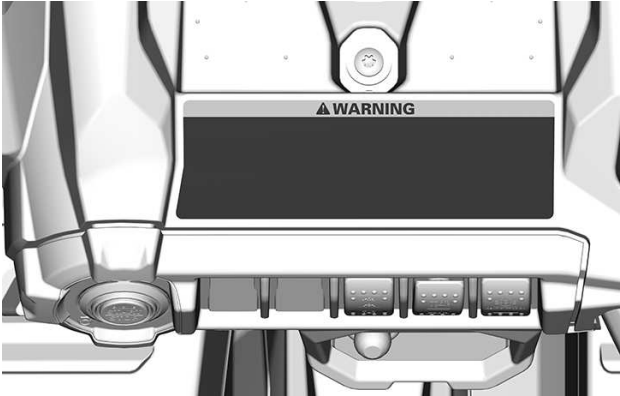

2WD/4WD 选择 - 警告标签

配备 Visco-Lok 差速器的型号	带 Smart-Lok 差速器的型号
<div style="display: flex; justify-content: space-between;"> <div style="width: 45%;"> <p>警告</p> <p>您的车辆是一款越野型车辆。不适合在公路上使用。</p> <p>WARNING</p> <p>This vehicle is an off road vehicle not intended for use on public roads.</p> </div> <div style="width: 45%;"> <p>警告</p> <p>下车前，将换挡杆拨到 PARK (停车) (P) 位置。否则汽车会开走。</p> <p>使用换挡杆、2WD/4WD 开关和后差速器锁定开关之前，请停车并施用制动器。</p> <p style="text-align: right; font-size: small;">TM202201_01</p> </div> </div>	<div style="display: flex; justify-content: space-between;"> <div style="width: 45%;"> <p>警告</p> <p>您的车辆是一款越野型车辆。不适合在公路上使用。</p> <p>WARNING</p> <p>This vehicle is an off road vehicle not intended for use on public roads.</p> </div> <div style="width: 45%;"> <p>警告</p> <p>下车前，将换挡杆拨到 PARK (停车) (P) 位置。否则汽车会开走。</p> <p>使用换挡杆、2WD/4WD 开关和后差速器锁定开关之前，请停车并施用制动器。</p> <p>仅在 4WD - Lock (前差速器锁) 模式下转向。需要更大的转向力，允许更大的转向空间。</p> <p style="text-align: right; font-size: small;">s881_ch</p> </div> </div>
	

半截门 - 警告标签

 **警告**

切勿将手伸出车外，否则可能会严重受伤。

左侧



右侧

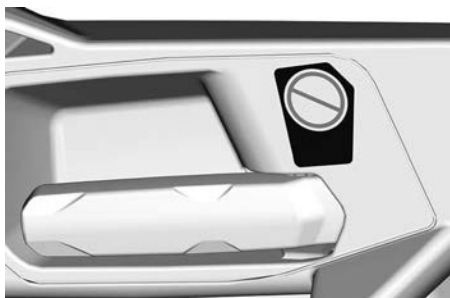
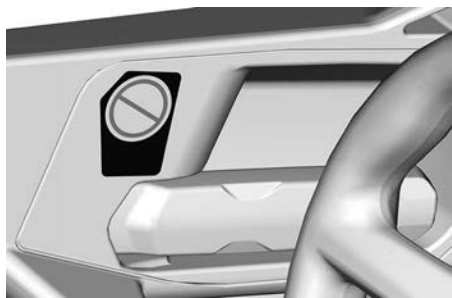

翻车 - 警告标签

左侧

▲ 警告

做好准备以防翻车

如果车辆翻车，若身体的任何一部分处在座舱之外，就会被防滚架或车辆的其他零件压到。

紧固座椅安全带，并确保安全网和/或车门牢牢锁到位，从而有助于防止您的手臂或腿部露出车外。



切勿 在骑行时抓住防滚架。

切勿 尝试用手臂或腿阻止翻车。



704909028_CN

右侧

▲ 警告

做好准备以防翻车

如果车辆翻车，若身体的任何一部分处在座舱之外，就会被防滚架或车辆的其他零件压到。

紧固座椅安全带，并确保安全网和/或车门牢牢锁到位，从而有助于防止您的手臂或腿部露出车外。



切勿 在骑行时抓住防滚架。

切勿 尝试用手臂或腿阻止翻车。



704909030_CN

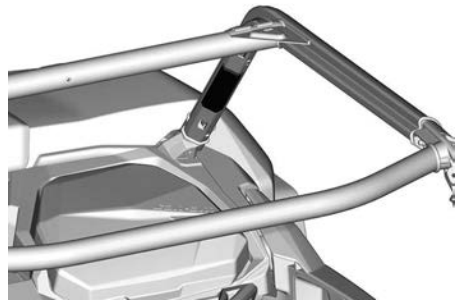
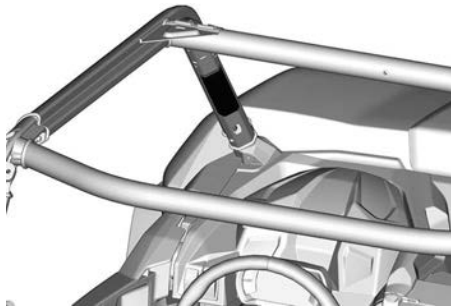

使用防滚架牵拉重物 - 警告标签

警告

不要用防滚架拉货。这样做可能会导致车辆倾翻。请仅使用挂车栓钩来拖曳东西。

8188_CN



绞盘安装 - 警告标签

警告

始终使用电池柱接地绞盘。否则，可能会产生一个意想不到的动力转向信号，从而导致一个意想不到的转向输入。在某些情况下，有些意外转向操作输入会导致车辆失控，增加碰撞的风险。



704906951_CN

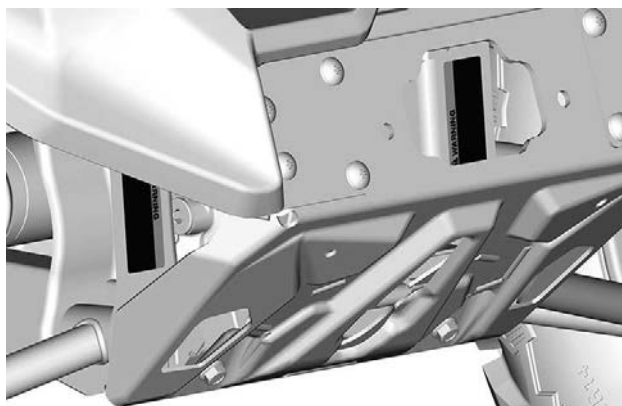

牵引和牵引杆重量 - 警告标签



不当地装载挂车可能
会造成失控。
均匀平衡负载。

最高扣环重:	907 Kg
最高牵引杆重量:	91 Kg

牵引挂车时:

- 降低速度, 缓慢转弯。
- 留出更大的停车距离。
- 避开山地和崎岖的地形。
- 将换档杆设定为低档 (L)。

8672_CN

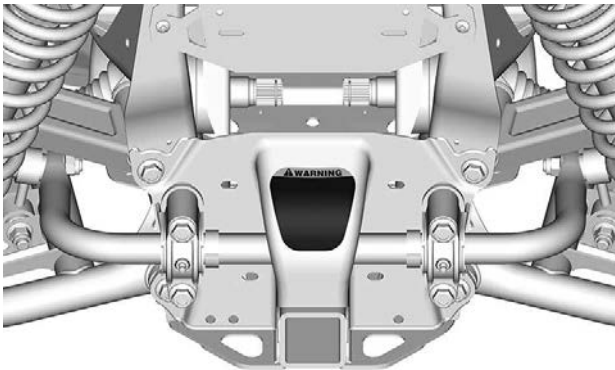

货箱夹挤点 - 警告标签



左侧

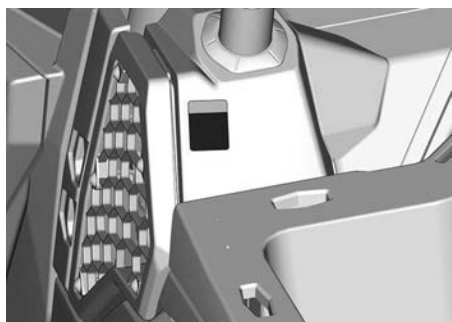

右侧

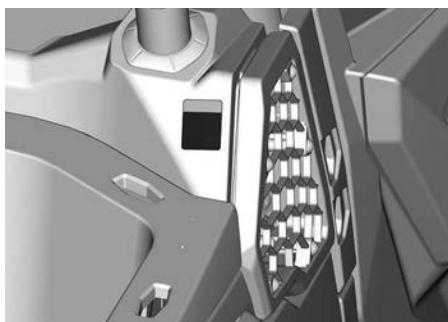

跨接起动信息 - 注意标签

注意

请勿使用任何转向系统部件应急启动车辆。
若不遵循，将会导致 DPS 装置故障。



70490695Z

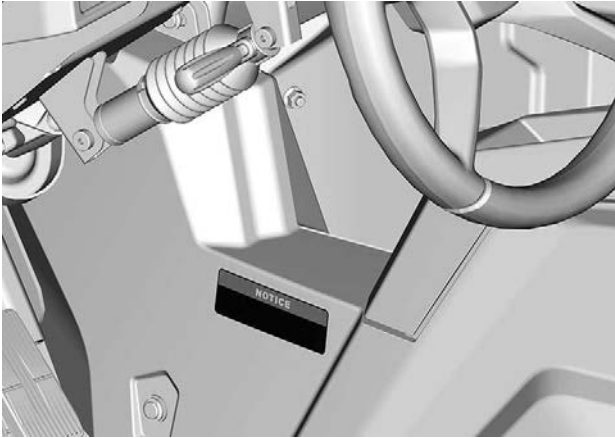

排气 - 高温零件图文

 **注意**

高温时切勿触碰。

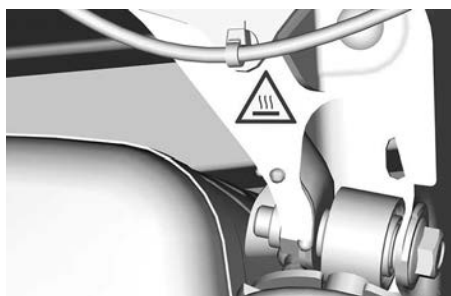

左侧

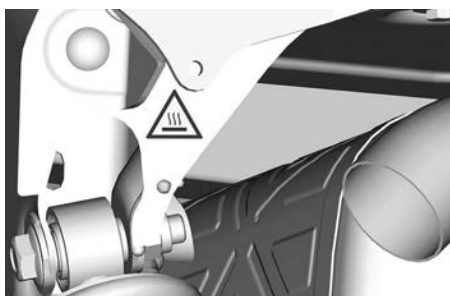

右侧

冷却液高温，不要打开 - 警告标签



合规吊牌

加州提案 65 警告 - 吊牌

适用于加拿大和美国地区的所有型号，在通过我们对同等型号的 US EPA 标准认证时适用于除加拿大和美国以外所有地区的型号。



⚠ 警告。 在操作、维修和保养越野车时，可能会接触发动机废气、一氧化碳、邻苯二甲酸盐和铅等被加利福尼亚州列为导致癌症、先天缺陷或其他生殖损害的化学物质。

为了尽量降低接触风险，避免呼吸废气，不要在不必要时怠速运转发动机，在通风良好的区域维修车辆并佩戴手套或勤洗手。

有关更多信息，请转至：

www.P65Warnings.ca.gov/products/passenger-vehicle

704906872_CN

重要的产品标签 (加拿大/美国以外的国家/地区)

阅读并理解车辆上的所有安全标签。

这些标签贴附在摩托艇上，用于确保操作者、乘客或旁观者的安全。

以下标签位于车辆上，应视为车辆的固定零件。标签需要始终清晰可见。若出现丢失或损坏，则需进行更换。安全标签可免费提提供。请咨询经授权的 Can-Am Off-road 经销商。

在更换带有警告标签的零件前，若替换件上没有安全警告标签，则应先预定（免费）相应的安全警告标签。

注：

如果本手册和车辆有任何不符，车辆上的安全标签优先于本手册中的标签。

安全标签

阅读并理解车辆上的所有安全标签。

这些标签贴附在摩托艇上，用于确保操作者、乘客或旁观者的安全。

任何驾驶此车辆的人员都应在驾驶前阅读并了解此类信息。

以下标签位于车辆上，应视为车辆的固定零件。标签需要始终清晰可见。若出现丢失或损坏，则需进行更换。安全标签可免费获取。请咨询经授权的 Can-Am Off-road 经销商。

在更换带有警告标签的零件前，若替换件上没有安全警告标签，则应先预定（免费）相应的安全警告标签。

注：
如果本手册和车辆有任何不符，车辆上的安全标签优先于本手册中的标签。

一般警告图文

警告

- 阅读并理解所有安全标签的内容，找到并阅读《使用手册》。在进行操作之前，请先使用二维码链接或访问 Can-am 网站观看安全视频。
- 务必穿戴获准的头盔和防护装备。
- 务必穿戴听力保护装置。
- 务必锁住安全网或车门。
- 系好座椅安全带。
- 确保操作者年满 16 岁，并持有有效驾照。
- 切勿在公路上操作（除非是专用于非公路用车行驶的道路）- 否则可能会与汽车及卡车相撞。
- 避免失控和翻车：
 - 避免急剧操纵、侧滑、滑行或甩尾，并且切勿原地转圈。
 - 避免转弯时急加速，即使是启动时也如此。
 - 进入弯道前减速行驶。
 - 为山地、崎岖地形、凹坑，以及其他牵引力和地形变化做好准备。
 - 避免在铺筑路面行驶。
 - 避免走山腰（穿过斜坡行驶）。
- 翻车会导致严重受伤和死亡，即使是在平坦、开阔的区域也会如此。
- 切勿超出载客人数：4 名乘员。
- 每位驾驶者必须能够背靠后座就坐，脚部平放在底板或脚踏板上，双手握住方向盘或扶手。
- 如果您认为或感觉到车辆会倾翻或翻倒，以下操作可降低您受伤的风险：双手紧握方向盘或扶手，扶稳坐好。切勿因任何原因将自己身体的任何部位伸出车外。
- 务必将全身都保持在车辆内部。
- 请勿让饮酒或服药后人员驾驶或操作车辆。

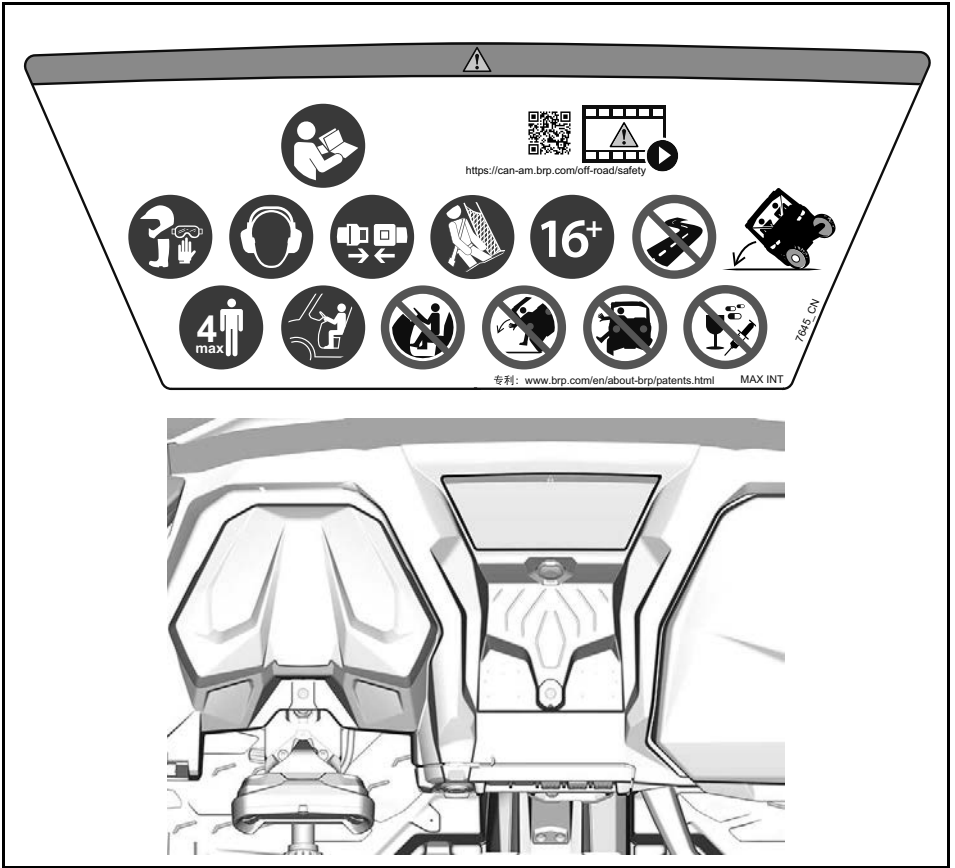

乘客警告标签

⚠ 警告

- 务必穿戴获准的头盔和防护装备。
- 务必穿戴听力保护装置。
- 系好座椅安全带。
- 务必锁住安全网或车门。
- 每位驾驶者都必须背靠座椅坐好，脚平放在底板或脚踏板上，双手握住扶手。
- 如果您认为或感觉到车辆会倾翻或翻倒，以下操作可降低您受伤的风险。牢牢握住扶手并支撑好自己。切勿因任何原因将自己身体的任何部位伸出车外。
- 务必将全身都保持在车辆内部。
- 服药或饮酒后切勿驾驶。

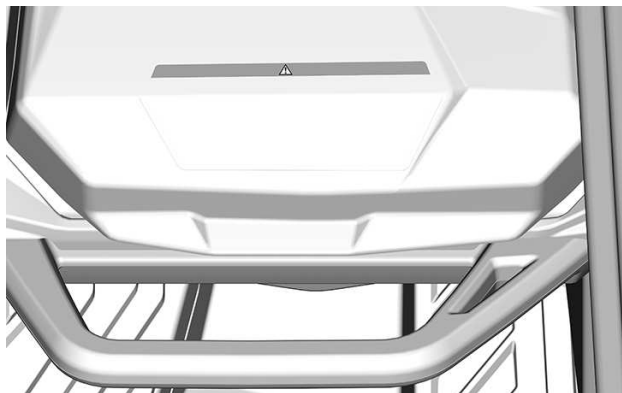

左后乘客警告图文

警告

- 务必穿戴获准的头盔和防护装备。
- 务必穿戴听力保护装置。
- 系好座椅安全带。
- 务必锁住安全网或车门。
- 驾驶时千万不要抓住防滚架。
- 切勿将手臂伸出车外。
- 每位驾驶者都必须背靠座椅坐好，脚平放在底板或脚踏板上，双手握住扶手。
- 如果您认为或感觉到车辆会倾翻或翻倒，以下操作可降低您受伤的风险：牢牢握住扶手并支撑好自己。切勿因任何原因将自己身体的任何部位伸出车外。
- 务必将全身都保持在车辆内部。
- 服药或饮酒后切勿驾驶。

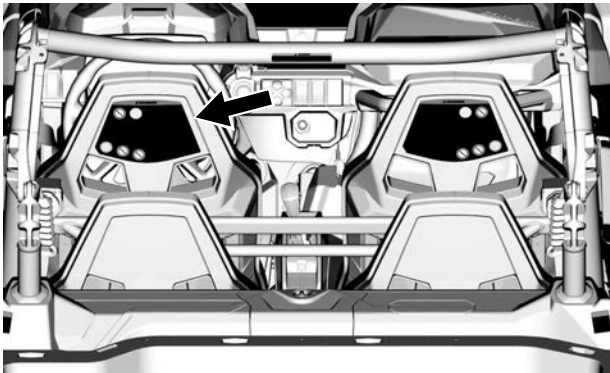

右后乘客警告图文

警告



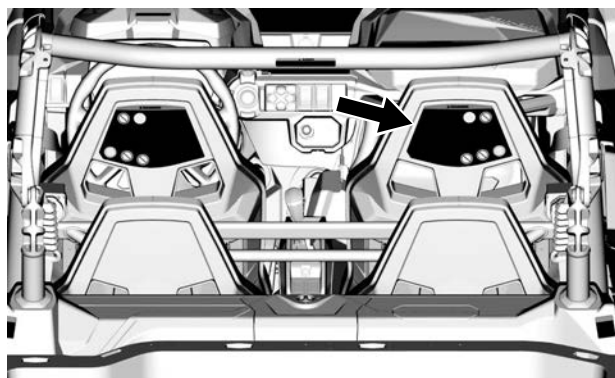











- 务必穿戴获准的头盔和防护装备。
- 务必穿戴听力保护装置。
- 系好座椅安全带。
- 务必锁住安全网或车门。
- 驾驶时千万不要抓住防滚架。
- 切勿将手臂伸出车外。
- 每位驾驶者都必须背靠座椅坐好，脚平放在底板或脚踏板上，双手握住扶手。
- 如果您认为或感觉到车辆会倾翻或翻倒，以下操作可降低您受伤的风险：牢牢握住扶手并支撑好自己。切勿因任何原因将自己身体的任何部位伸出车外。
- 务必将全身都保持在车辆内部。
- 服药或饮酒后切勿驾驶。



轮胎压力和最大载重 - 警告标签

警告

- 找到并阅读使用手册。轮胎压力不当或超载可能会引起失控，导致严重受伤或死亡。
- 务必保持适当的胎压（如图所示）。
- 切勿超出车辆的承载能力，包括操作者、乘客、货物、配件重量，以及拖挂扣环重量（如果适用）。
- 切勿使货箱超载。
- 切勿在货箱区或后挡板上载客。
- 切勿在此车上放置汽油、易燃或危险液体容器。这样会引起爆炸。

		警告							
									
2x 	XT	97	138	103	221	467	272		
	XTP	76	138	83	214				
	其他	103	152	110	241				
4x 	XT	131	165	165	262	581			
	XTP	103	145	124	248				
	其他	138	179	179	290				

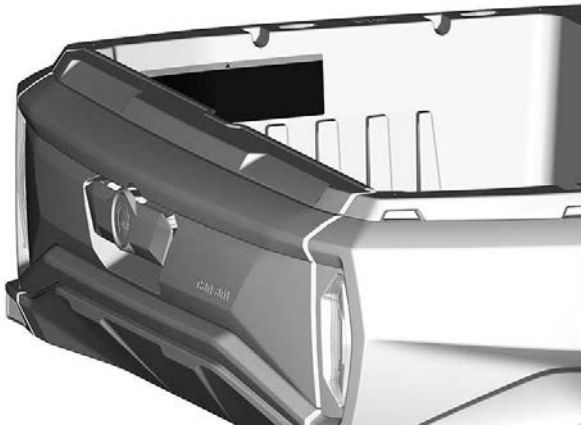

2WD/4WD 选择 - 警告标签

⚠ 警告

- 使用换挡杆和 2WD/4WD 开关之前，请停车并施用制动器。
- 下车前，将换挡杆拨到“停车 (P)”位置。如果不在 PARK (驻车) 档位，车辆可能会溜车。

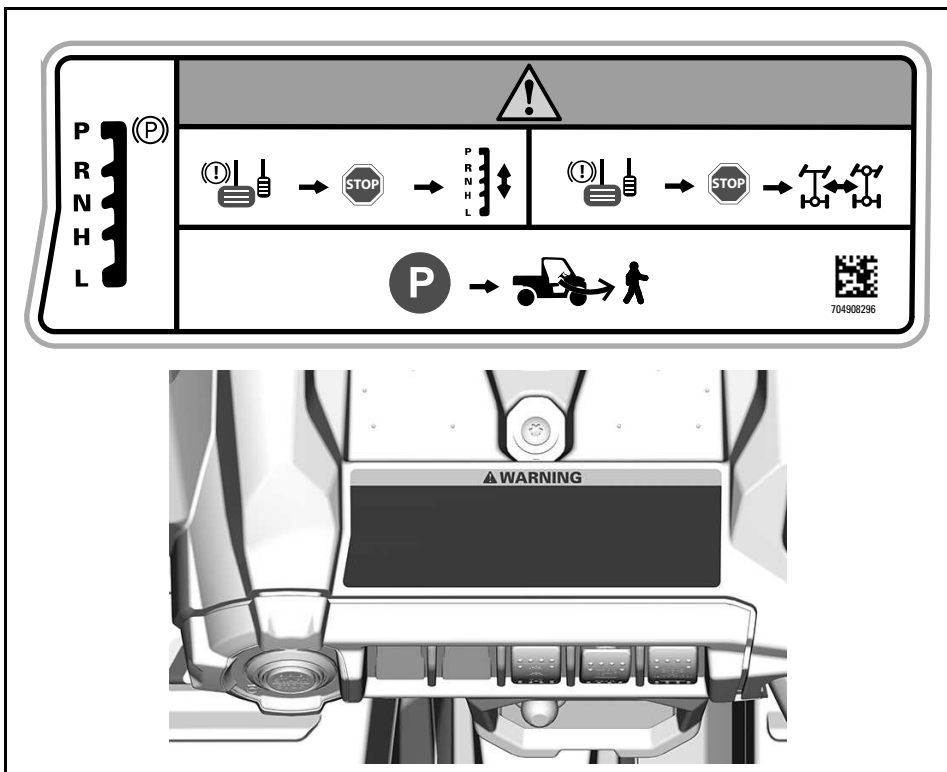

半截门 - 警告标签

 **警告**

切勿将手伸出车外，否则可能会严重受伤。

左侧



右侧

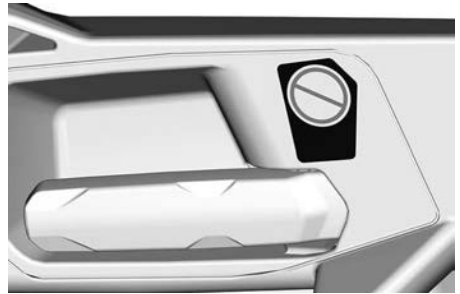
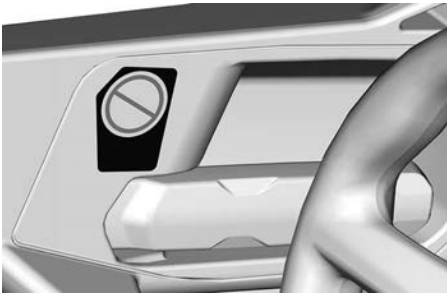

翻车 - 图文

⚠ 警告

- 如果您认为或感觉到车辆会倾翻或翻倒，以下操作可降低您受伤的风险。牢牢握住扶手并支撑好自己。切勿因任何原因将自己身体的任何部位伸出车外。
- 驾驶时千万不要抓住防滚架。
- 务必锁住安全网或车门。
- 系好座椅安全带。

左侧

右侧

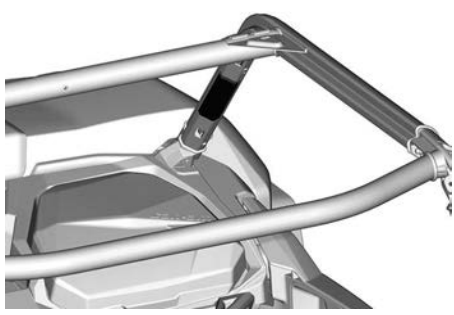
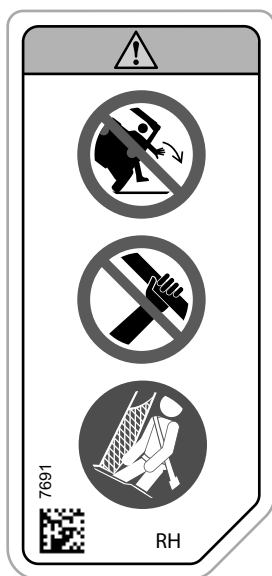
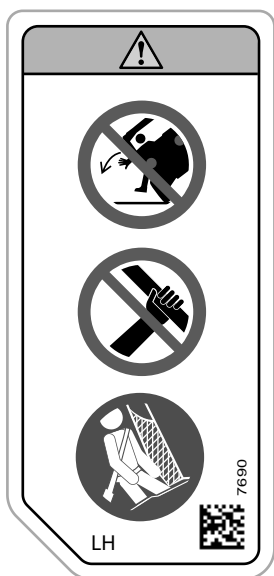

使用防滚架牵拉重物 - 图文

⚠ 警告

不要用防滚架拉货。
这样做可能会导致车辆倾翻。
请仅使用挂车栓钩或挂接钩牵引负载。

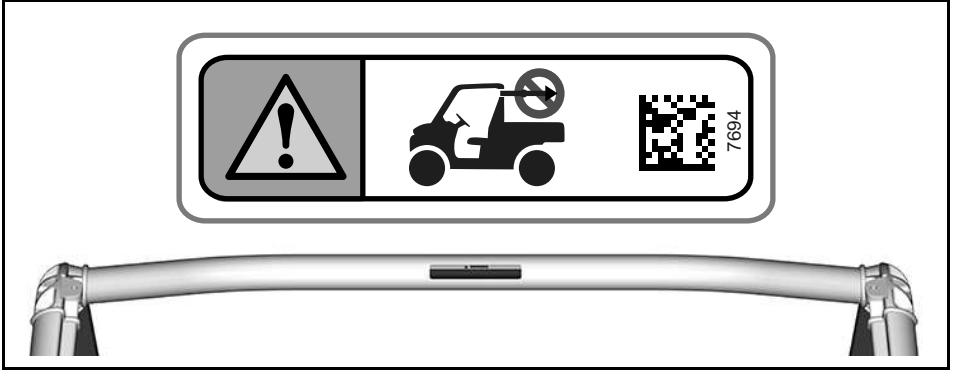

绞盘安装 - 图文

⚠ 警告

切勿使用转向柱附近的车架充当绞盘等任何电气部件的接地点。始终使用电池柱接地绞盘。否则，可能会产生一个意想不到的动力转向信号，从而导致一个意想不到的转向输入。在某些情况下，有些意外转向操作输入会导致车辆失控，增加碰撞的风险。

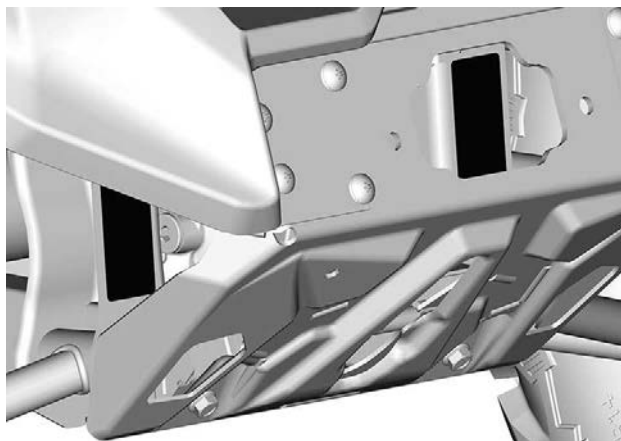
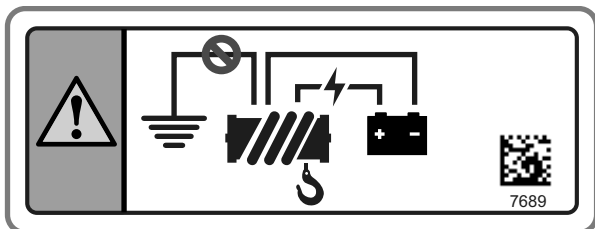

排气 - 高温零件图文

 **注意**

高温时切勿触碰。

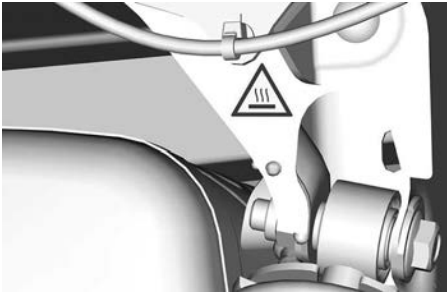

左侧

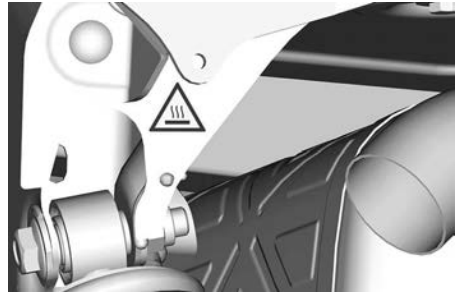

右侧

冷却液高温，不要打开 - 警告标签



牵引和牵引杆重量 - 图文

⚠ 警告

最大牵引和牵引杆重量。
牵拉重物时，请将换档杆设定为低速档 (L)。
降低速度，缓慢转弯。
避开山地和崎岖的地形。
留出更大的停车距离。

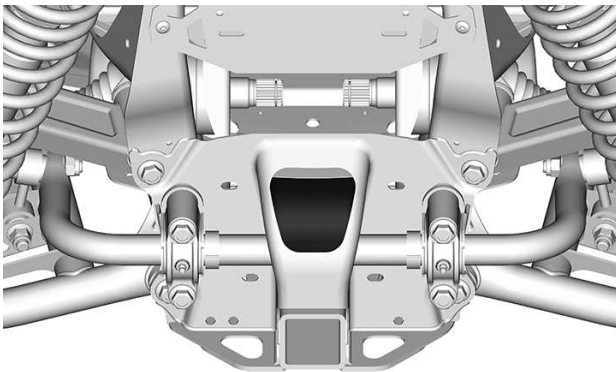
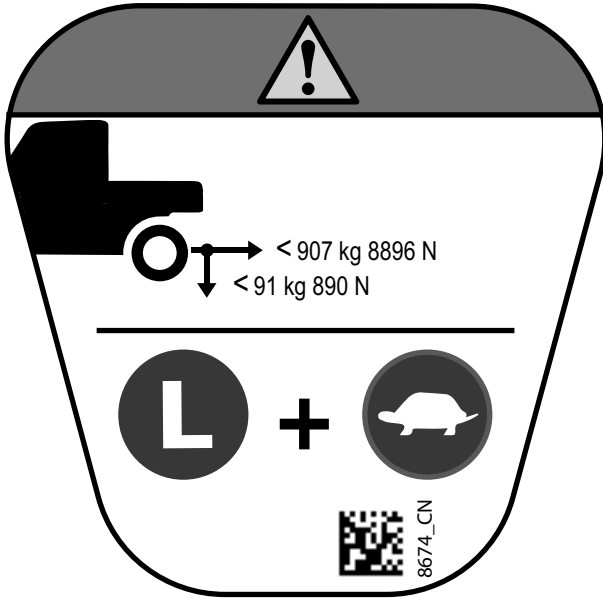

货箱夹挤点 - 警告标签

 **警告**

挤夹点。
降下货箱时请保持距离。

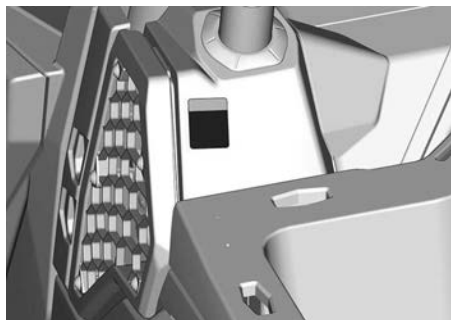
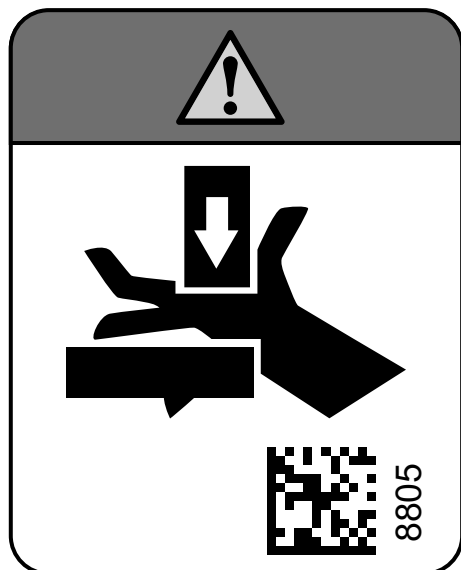

左侧

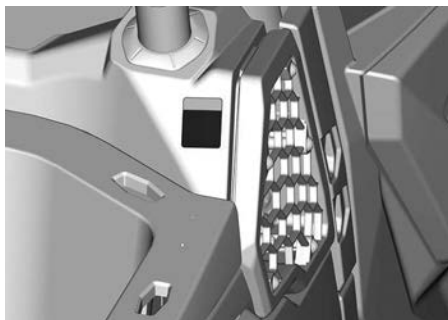

右侧

跨接起动信息 - 图文

备注

请勿使用任何转向系统部件跨接起动车辆。否则将会导致 DPS 装置故障。

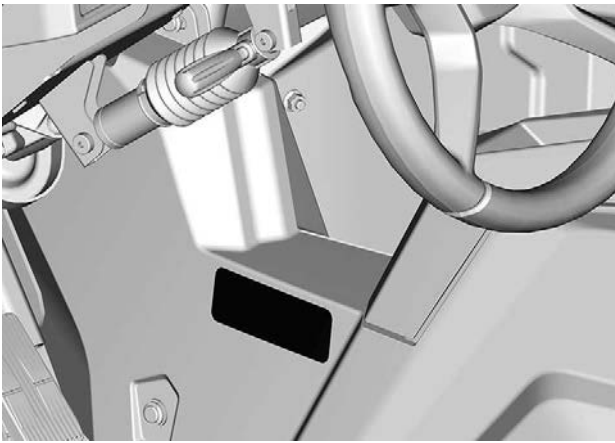
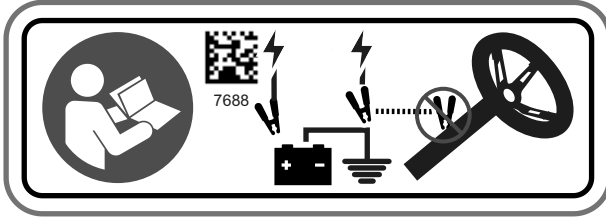

冷启动 - 警告标签



不保证发动机能在低于零下 30°C 的环境温度下启动。未设计紧急手动启动发动机的装置。

8730_CN

仅限欧亚联盟

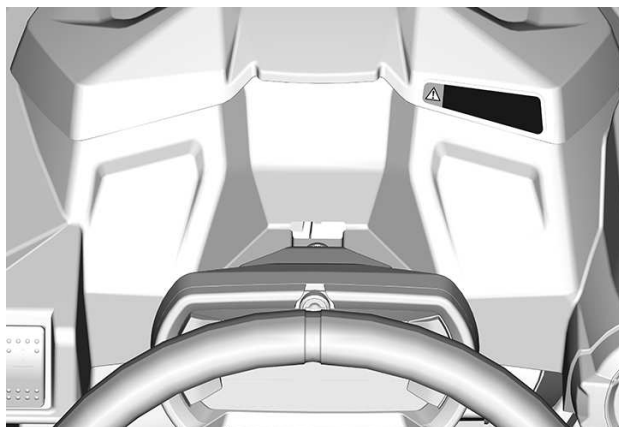

报告安全缺陷

在加拿大，如果您认为自己的车辆存在可能导致碰撞或伤亡的缺陷，除了通知 Bombardier Recreational Products Inc. 外，您还应立即通知加拿大交通部。

如果加拿大交通部收到类似的投诉，它可能会展开调查，并且如果发现在一组车辆中存在安全缺陷，它可以下令进行召回和补救活动。但是，加拿大交通部不能介入您、您的经销商或 Bombardier Recreational Products Inc. 之间的任何个别问题。

加拿大交通部的联系方式：



819-994-3328 (加蒂诺渥太华地区或国际)
免费电话：1 800-333-0510 (加拿大境内)



Transport Canada - ASFAD
330 Sparks Street
Ottawa, ON
K1A 0N5



<https://www.tc.gc.ca/recalls>

此页特意留空

车辆信息

主要控件

了解所有控件的位置和操作十分重要，同样重要的还有努力练习以顺利并协调地使用这些控件。

部分车辆安全标签未在插图上显示。有关车辆安全标签的信息，请参阅重要产品标签。

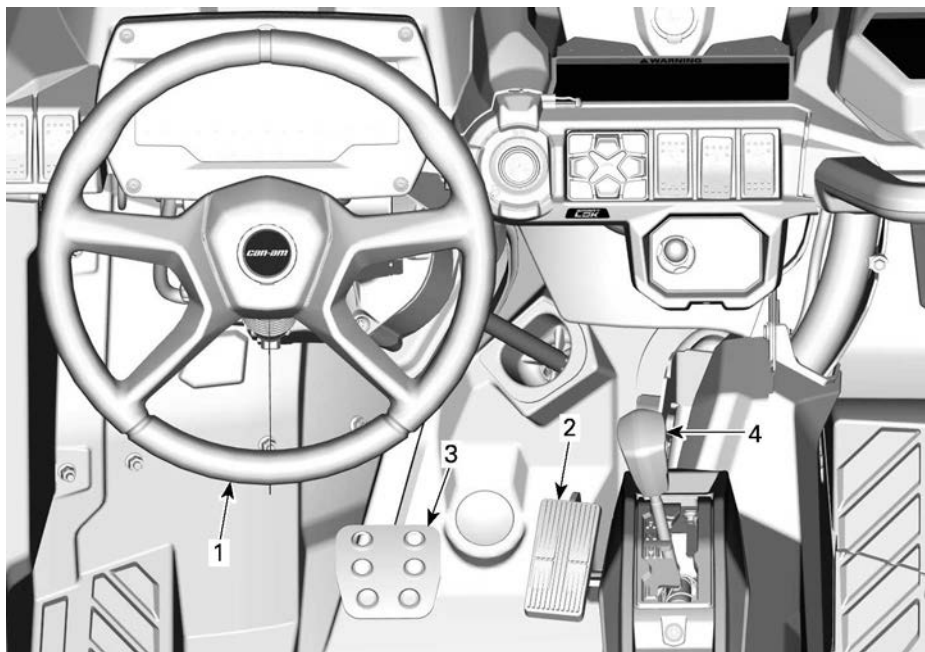

1. 方向盘
2. 加速踏板
3. 制动踏板
4. 换档杆

方向盘

方向盘位于驾驶员座位的前方。

方向盘使车辆向左或向右转动。

朝您想要的方向转动方向盘。

双手抓住方向盘，拇指无需环绕方向盘。

⚠ 注意

在不平坦的路况下或者当穿过障碍物时，方向盘会突然向一侧推动，如果拇指环绕在方向盘上，则会造成手部或腕部受伤。

动态动力转向 (DPS) 可减少转动方向盘所需的力气。

加速踏板

加速踏板位于制动踏板的右侧。

加速踏板控制发动机的转速。

若要提高或保持车速，用右脚压住加速踏板。

若要降低车速，则松开加速踏板。

加速踏板为弹簧负载式，未按压时应当回到平衡位置（怠速）。

制动踏板

制动踏板位于加速踏板的左侧。

制动踏板的功能是将车辆减速或停住。

若要降低车速或将车辆停住，用右脚压下制动踏板。

制动踏板为弹簧负载式，未按压时应当回到平衡位置。

换档杆

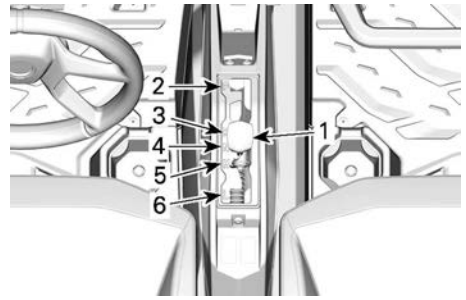

1. 换档杆
2. 停车
3. 倒档
4. 空档
5. 高速档 (前进)
6. 低速档 (前进)

换档杆位于下部控制台上，两个座椅之间。

换档杆用于改变齿轮箱的位置。

选择任何档位之前，必须先用制动器刹住车辆。

⚠ 警告

车辆行进时，此齿轮箱无法换档。

停车

停车位置可将齿轮箱锁定以防止车辆移动。

⚠ 警告

车辆不在运行状态时，务必使用 PARK (停车) (P) 位置。如果换档杆没有设置在 PARK (停车) (P) 位置，车辆会前进。

倒档

倒档位置使车辆能够后退。

注：

倒车时，发动机转速受到限制，因此会限制车辆的倒车速度。

警告

如果在下坡时倒车，重力会使车速增加，超过安全倒车速度。

空档

空档位置时可松开齿轮箱。

高速档 (前进)

此位置选择齿轮箱的高速范围。这是正常的驾驶速度范围。此位置使车辆能够达到其最大速度。

低速档 (前进)

此位置选择齿轮箱的低速范围。这个位置通过在车轮上施加最大扭矩使车辆缓慢移动。

备注

使用低速范围牵引挂车、承载较重货物、越过障碍物或者进行上坡及下坡驾驶。

辅助控件

部分车辆安全标签未在插图上显示。
有关车辆安全标签的信息，请参阅重
要产品标签

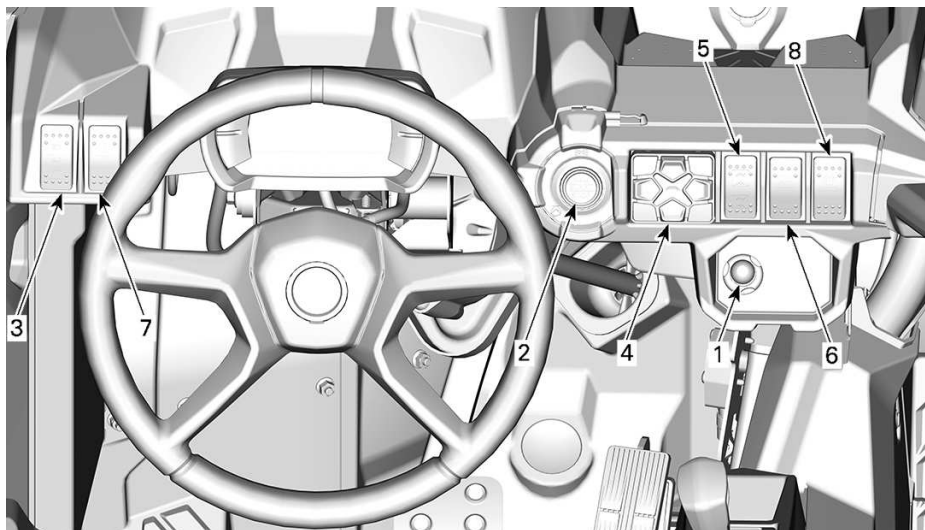

1. 仅 RF D.E.S.S.柱式安全开关
2. 发动机 START/STOP (起动 / 停止) 按钮
3. 大灯变光器开关
4. 小键盘
5. 2WD/4WD/前差速器锁定开关
6. Smart-locker 模式开关
7. 绞盘开关
8. 后差速器锁定开关

RF D.E.S.S 钥匙和 RF D.E.S.S. S.柱式安全开关

RF D.E.S.S. 钥匙

对于所有的 D.E.S.S. 相关的可选项，请咨询授权的 Can-Am 经销商。

数字编码安全系统 (D.E.S.S.™)

本车辆随车附送 1 把 D.E.S.S. 钥匙。

点火钥匙包含电子电路，用于发出独特的电子序列号。

D.E.S.S. 系统读取钥匙编码并使发动机根据其识别到的钥匙启动。

本车辆可以使用以下几种不同类型的钥匙编码：

- 性能
- 普通
- 工作 (如配备)

有关完整信息，请咨询您的经销商。

注：
您的经销商可提供额外的钥匙作为配件。

警告

使用性能钥匙或普通钥匙，都有可能因翻车、倾翻、碰撞以及失控而造成重伤或者死亡。使用普通钥匙不代替操作员的准备、资格以及谨慎操作。

性能钥匙

性能钥匙允许用户使用发动机的最大扭矩，并达到车辆的最高速度。

对于喜欢更灵敏油门响应的驾驶者以及适合更高速度和更大加速度的环境而言，这把钥匙十分有用。例如，在开阔、笔直的道路，操作者可能会更倾向于使用性能钥匙。

普通钥匙

普通钥匙会将车速限制到 70 km/h 并降低 50% 的扭矩。

警告

在较陡的下坡路段，发动机限速器可能无法制止车辆的加速超过此速度。

对于更喜欢渐进式加速的驾驶者或者更喜欢在不需全速及高加速度行驶的环境中驾驶的驾驶者而言，这把钥匙十分有用。例如，在狭窄弯曲的道路上，操作者可能会更倾向于使用普通钥匙。

工作钥匙 (如适用)

工作钥匙可以使用 100% 的发动机最大扭矩，但将车辆的速度限制在 40 km/h。

仅 RF D.E.S.S. 柱式安全开关

D.E.S.S. 柱式安全开关位于上方控制台上。

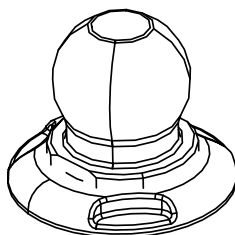

发动机 START/STOP (启动 / 停止) 按钮

发动机起/停按钮位于上部控制台，方向盘右侧。

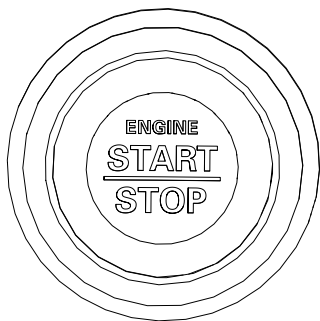

按下并按住此按钮时，将会启动发动机。

如果发动机正在运行，则按下此按钮会导致发动机停止运行。

注：
要让发动机启动，必须将 RF D.E.S.S. 钥匙安装在 RF D.E.S.S. 钥匙柱上。

要让电气系统通电而不起动发动机，请参阅唤醒电气系统。

大灯变光器开关

大灯变光开关开关位于上方控制台。

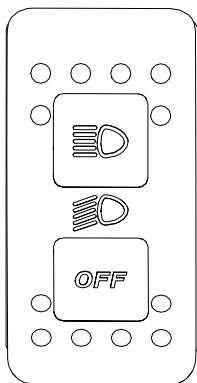

此开关用于选择大灯的关闭、近光或远光。

前大灯变光器开关 (700 发动机)

大灯变光开关开关位于上方控制台。

此开关用于选择前灯的近光或远光。

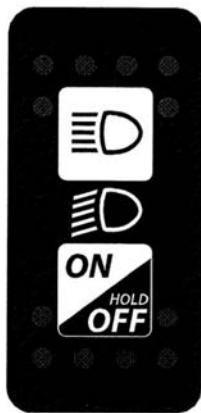

按住此按钮可打开或关闭前大灯。

绞盘开关

绞盘可通过位于上方控制台的绞盘控制开关在车内和车外进行控制。

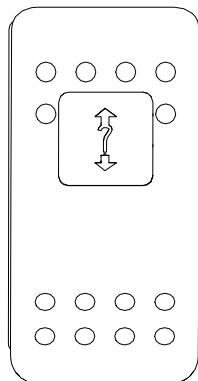

有关正确的绞盘操作，请参阅随车辆附带的绞盘指南。

小键盘

安装了 7.6 英寸数字显示屏时，小键盘用于在多个菜单和选项之间导航。

小键盘位于上方控制台上。

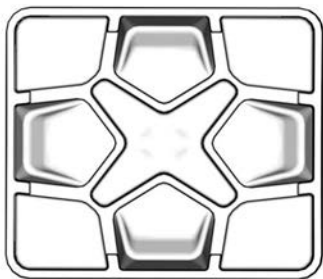

骑行模式开关

仅适用于部分型号

此开关用于在“平路”模式和“平路积极驾驶”模式之间切换。

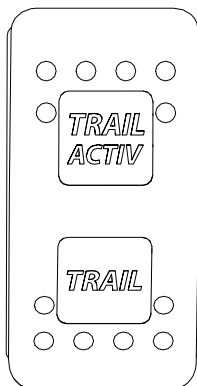

平路模式

所有普通骑行期间必须使用此模式。

前差速器会根据需要自动同步前轮。

平路积极驾驶

此模式用于增加前传动系的牵引力。

在离开弯道和/或急加速时，该模式可检测驾驶员所需的发动机扭矩并优化牵引力。

使用模式时，可能要求您调整驾驶风

格，因为前传动系将提供高于平常的牵引力。

警告

前差速器全锁选项会在某些情况下降低车辆的机动性。

2WD/4WD 开关

未配备 Smart-Lok 的型号

2WD/4WD 开关位于上方控制台。

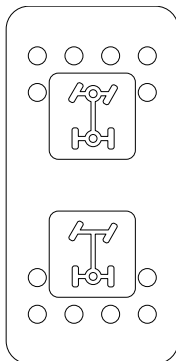

此开关用于在车辆停止时选择是使用 2 轮驱动模式还是 4 轮驱动模式。

备注

车辆必须停下才能合上或松开 2WD/4WD 开关。
如果在驾驶期间合上或松开开关，可能发生机械损坏。

开关向上推时启用 4WD 模式。

开关向下推时启用 2WD 模式。之后车辆将仅由后轮驱动。

2WD/4WD/前差速器锁定开关

配备 Smart-Lok 的型号

2WD/4WD/前差速器锁定开关位于上方控制台。

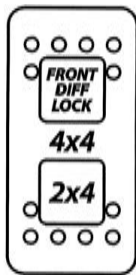

此开关用于在车辆停止时选择是使用 2 轮驱动模式还是 4 轮驱动模式。

车辆接合 4WD 模式之后，将开关向上推时可激活前差速器锁。

前差速器锁可以在行驶过程中激活，不需要停车。要关闭时，请再推以下开关。发动机停止后，前差速器锁将停用。

备注

车辆必须停下才能合上或松开 2WD/4WD 开关。
如果在驾驶期间合上或松开开关，可能发生机械损坏。
务必先将前差速器解锁再将车辆脱离 4WD 模式。

开关向上推时前差速器被完全锁定。它是一个瞬时位置。前差速器被锁定后，此开关指示灯会亮起并且会在仪表盘上显示一条持续两秒钟的信息：“DIFF LOCK”（差速器锁定）。4x4 徽标内部将显示挂锁图形。差速器解锁后该灯会关闭并且仪表盘上显示一条信息：“SMART-LOK”，意思是已经恢复到了自动模式。对于所有配备 Smart-Locker 的型号，仪表盘上 4x4 徽标上方的“AUTO”（自动）图形将会亮起。

当前差速器锁定时，转动方向盘的力量需要更大并且反应速度降低。

警告

突然变相可能导致失控或伤害。在进入弯道前或正在转弯时，切勿锁定前差速器锁。

开关向上推时，前差速器被锁定且接合 4WD 模式。

开关位于中间位置时接合 4WD 模式。

开关向下推时启用 2WD 模式。之后车辆将仅由后轮驱动。

后差速器锁定开关

后差速器锁顶开关位于上部控制台。

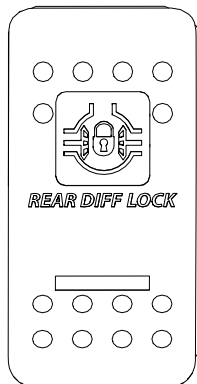

此开关可用于锁定后差速器。

备注

车辆必须停下才能合上或松开差速器开关。
车辆必须挂档（非 Park(驻车)档）才能继续。
如果在驾驶期间合上或松开开关，可能发生机械损坏。

将此开关向上推时，后差速器被锁定；将此开关向下推时，后差速器解锁。

如果车辆处于 Park（驻车）档并将此开关向下推，则后差速器将保持锁定状态。

设备

部分特性可能不适用于您的型号，或者可能作为选配提供。

插图中未展示部分产品标签。

有关这些安全标签的信息，请参阅重要产品标签。

倾斜式方向盘

方向盘的高度可以进行调节。

调节方向盘的高度，使其正对您的胸部，而不是头部。

若要调节方向盘的高度：

1. 向您所在的方向拉动倾斜操纵杆。
2. 向所需的方向移动方向盘。
3. 松开倾斜操纵杆。

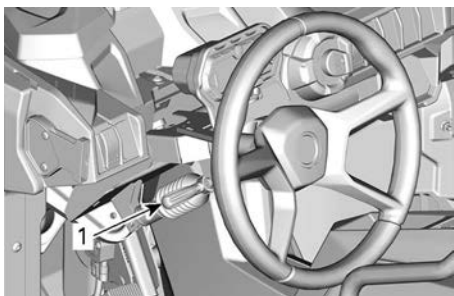

1. 倾斜操纵杆

警告

切勿在驾驶期间调节方向盘高度。否则可能失控。

杯托

有两个杯托分别位于前部控制台的两侧。

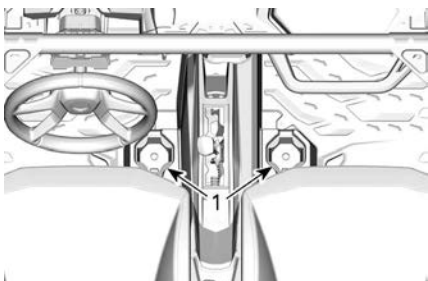

1. 前部杯托

另外两个杯托均位于后方控制台内。

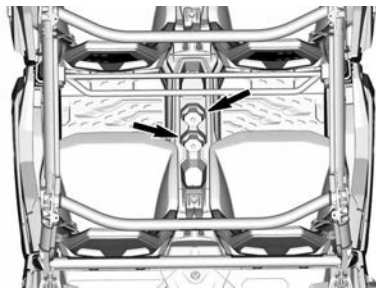

注：

仅能使用坚固的容器，松动容器可能会发生倾翻，影响脚步移动。在不平坦的条件下驾驶时请勿使用杯托。

乘客扶手

前排乘客扶手位于乘客座椅正前方的控制台上。

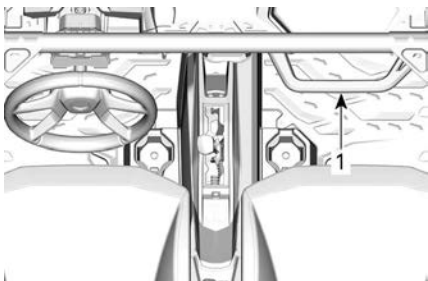

1. 前部乘客扶手

后排乘客扶手位于两个后排座椅的前方。

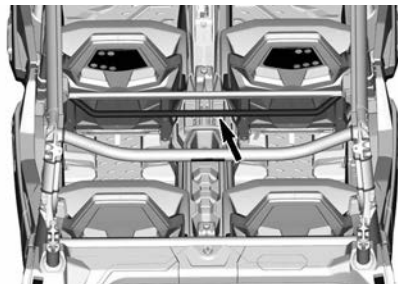

握住扶手可以帮助乘客随着车辆的移动支撑自己，如果发生翻车，也可使手部和身体保持座舱内。

警告

请勿将防滚架的任何一部分当做扶手使用。手部会被座舱外部的物体撞倒或在翻车时被挤到。

储物格

车辆配备了不同类型设计的储物格，用来携带轻便物品。

闭口储物格

在驾驶员侧的多功能仪表后方有一个储物格。

在乘客侧有一个手套箱。

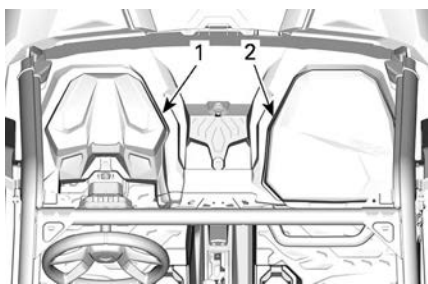

1. 储物格
2. 手套箱

敞口储物格

控制台上有多个敞口储物格。

警告

驾驶车辆时，请确保敞口储物格中没有物品，否则可能在翻车时造成伤害。

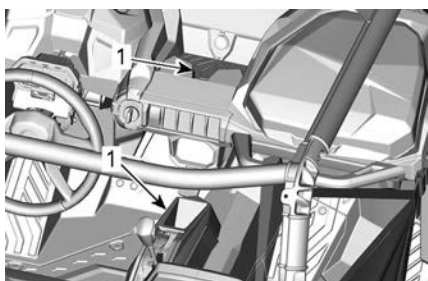

1. 前部敞口储物格

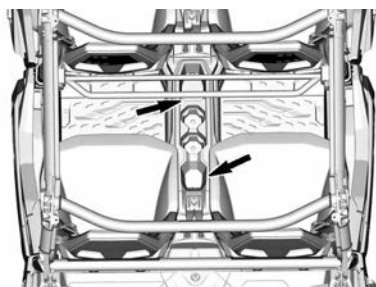

后部敞口储物格

货箱储物格

车辆配备了位于货箱两侧的储物格。

左侧储物格用于存放备用传动带和打开离合器的工具。

右侧储物格用于存放选装工具包或其他小物件。

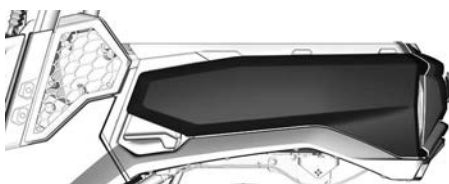

左侧外部

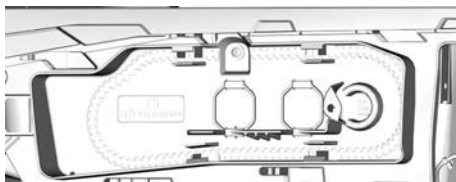

左侧内部

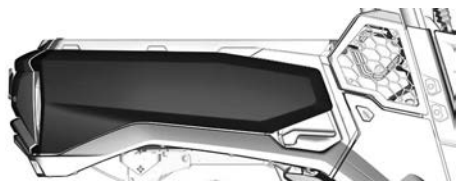

右侧外部

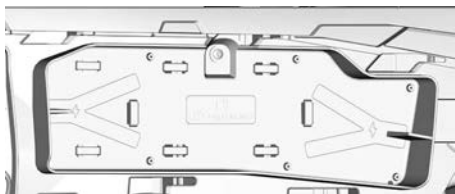

右侧内部

⚠ 注意

储物格最大载重：1.4 kg

打开货箱储物格

1. 打开后挡板。
2. 拆下四分之一圈螺钉。

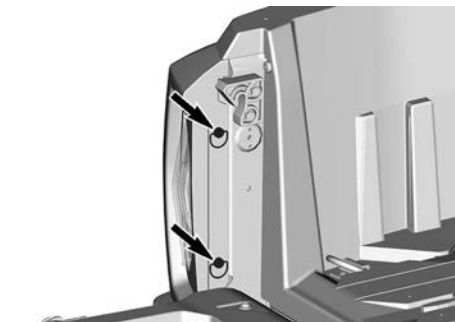

左侧图示

3. 将储物格盖向车辆后方滑动，将其拆下。

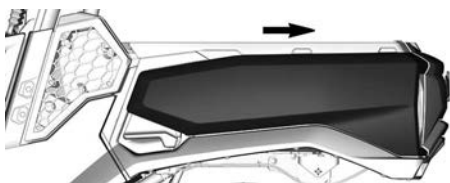

左侧图示

4. 安装程序可按照拆卸程序反向执行。但是，请注意以下事项。

⚠ 警告

确保正确固定内部的每一件物品，以免它们滑动或移动。安装四分之一圈螺钉之前，请将储物格盖正确滑动到位。否则，储物格盖和里面的物品可能会对道路后面的人带来危险。

1. 固定储物格中的所有物品。
2. 安装时推按箱盖的前部。
3. 使用四分之一圈螺钉锁住箱盖。
4. 关闭后挡板。

工具套件

随车辆提供配备基本工具的工具包。

该工具包位于手套箱中。

该工具包内有：

- 钳子
- 套筒扳手 14 和 16 mm
- 开口扳手 15 和 17 mm
- 开口扳手 10 和 13 mm
- 螺丝刀（平头和十字头）
- 内六角扳手 T30
- 悬架调整工具

脚踏板

车辆为驾驶员与乘客配备有脚踏板以使其牢牢地将脚部放在车辆底板上，有助于在驾驶期间保持正确的身体姿势。

脚踏板有助于将腿部或脚部受伤的风险最小化。

务必穿着合适的鞋子。请参阅驾驶装备。

半截门

座舱的每一侧都提供有半截门，以使手臂、腿部或肩膀保持在车辆内，因此降低受伤的风险。半截门也可以防止灌木或碎片进入座舱。

⚠ 警告

车门被拆下或打开时，切勿驾驶车辆。

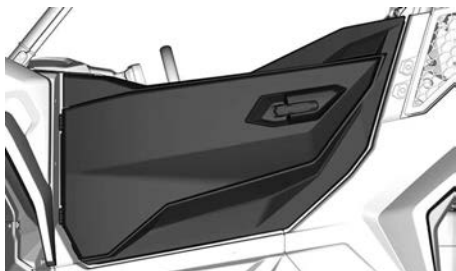

左侧车门

要打开车门，请拉起扶手。

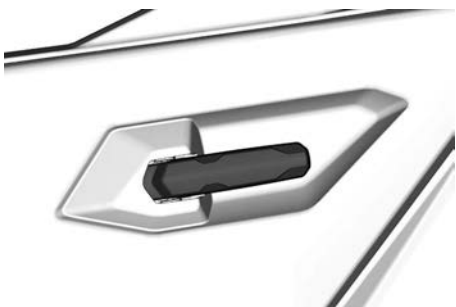

左侧外部把手



左侧内部把手

座椅安全带

本车辆配备有三个座椅安全带，用在发生碰撞、翻车或倾翻时保护驾驶员和乘客。座椅安全带还可帮助乘客使身体和四肢保持在车内。

⚠ 警告

始终正确地系好座椅安全带。座椅安全带可降低在撞车中受伤的风险，有助于在发生翻车或其他任何事故时使四肢保持在座舱内。

如果在以下情况下，驾驶员的座椅安全带没有系好：

- 点火开关已转到 ON (打开)
 - 座椅安全带指示灯将会亮起。
 - 多功能仪表将显示以下消息：SEAT BELT (座椅安全带)。
- 发动机起动且换挡杆从 PARK (停车) 处移走，在平坦的地面上，车辆最大速度将被限制为大约 20 km/h。

⚠ 警告

根据不同的斜坡，车辆可能达到更高或更低的速度。

⚠ 警告

未设计关于乘客座椅安全带的指示灯或消息。驾驶员应负责乘客的安全，并保证乘客扣好座椅安全带。

系上并调整安全带

座椅安全带装配了半锁定片，可以在安全带较紧时锁定腰部安全带。



典型示例

1. 滑动锁定片

要系紧座椅安全带，将座椅安全带插销插入带扣中，然后拉动安全带以确保其正确系好。

通过向上拉安全带肩带来调节座椅安全带使其紧贴您的身体。



典型示例

警告

正确戴好座椅安全带。确保安全带紧贴身体系牢。确保安全带没有扭曲或缺陷。

若要松开座椅安全带，按压座椅安全带扣上的红色按钮即可。

驾驶员座椅

驾驶员的座椅可以向前及向后调整。

若要调节座椅，请移动侧面的座椅控制杆将座椅解锁。松开控制杆可将座椅锁定在所需的位置。

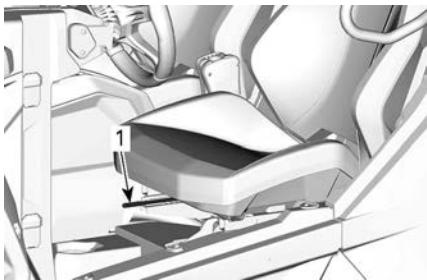

1. 座椅控制杆

警告

驾驶期间切勿调节座椅位置。

乘客座椅

前排乘客的座椅可以向前及向后调整。

后排座椅不可调节。

若要调节座椅，请移动侧面的座椅控制杆将结构解锁。

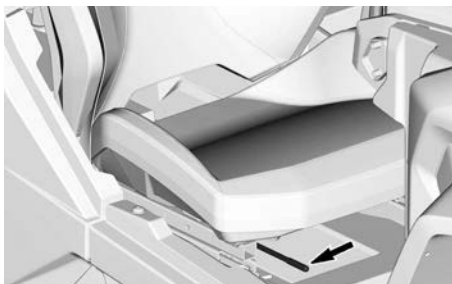

松开控制杆可将座椅锁定在当前位置。

警告

车辆行驶时切勿调节座椅位置。

油箱加注口盖

油箱加注口盖位于车辆右侧。

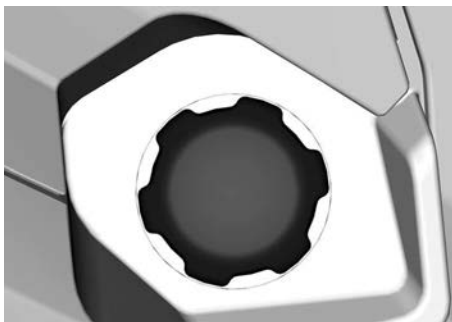

请参阅燃油章节，以了解关于加油步骤和燃油要求的信息。

绞盘

警告

避免重伤或死亡或重要部件损坏。

- 拖运期间，切勿使用绞盘缆绳/绳索来固定车辆。
- 行驶时，切勿将绞车缆绳/绳索连接到承载物品或其他车辆上。
- 只能使用绞盘帮助陷住（雪地、泥地等）的车辆。
- 拖拉重物之前，请务必参阅绞盘制造商的说明书。

有关正确的绞盘操作，请参阅随车辆附送的绞盘指导。

绞盘可使用位于上方控制台的绞盘控制开关在车内进行驱动。

备注

高强度长时间使用绞盘可能导致电池放电。

繁重地使用绞盘可能导致内置电路断路器暂时关闭。在这种情况下，请稍等一下，然后继续绞动。断路器一旦冷却下来就会自动打开。

下面的建议有助于降低电池放电的风险：

- 总是手动退绕：使用把手解锁线缆，然后推动挂钩皮带以退绕。
- 在绞盘工作时，应让车辆也处于运行状态。不要在绞盘停止后立即停止车辆以给电池充电。
- 另外，在绞盘工作 30 秒以上时，建议提升发动机转速（不超过 3000 RPM）以提升蓄电池的充电效率。

警告

在增加发动机转速之前请确保车辆处于空挡。

货箱

车辆配备有可倾斜的货箱。

货箱适用于运输多种类型的货物。

警告

为了降低失控以及负载损耗的风险，只能按照安全信息章节中的负载货物子章节使用货箱。

备注

不要对货箱进行不必要的钻孔。钻孔仅用于在所需位置安装 LinQ 配件。拆卸附件时，请重新安装螺栓和 T 形螺母。

倾斜释放手柄

货箱的闭锁机制可以通过车辆其中一侧的释放手柄来驱动。

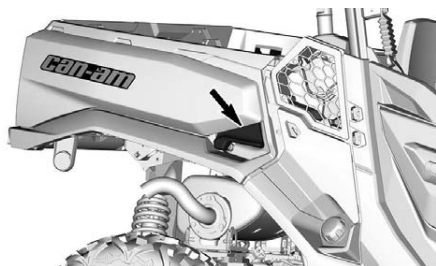

锚固钩

为帮助将货物固定在货箱中，货箱地板上安装了 4 个锚固钩。

后挡板



打开后挡板

1. 用一只手抓住后挡板的顶部。
2. 向上拉动后挡板把手以释放后挡板。
3. 缓慢放下后挡板。

拆卸后挡板

1. 降下后挡板。
2. 断开后挡板的拉索。
3. 放好后挡板的位置以从轴点脱开。

按照与拆卸相反的程序将后挡板装回。

挂车栓钩

车辆配备了一个尺寸为 50.8 x 50.8 mm 的盒式标准接收器栓钩。

12 V 电源插座

便于使用手持式聚光灯或其他便携式设备。

使用时取下保护盖。使用后务必重新装上保护盖以防恶劣天气。

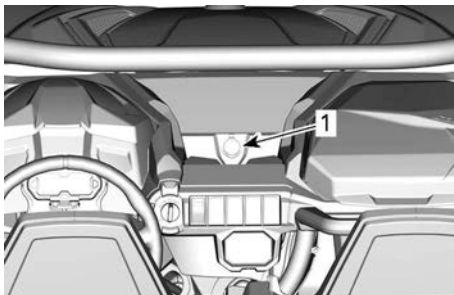

1. 12 V 电源插座

中央后视镜

本车配备有中央后视镜。

请注意后视镜中出现的物体看起来比实际距离近。

可根据驾驶员偏好调整后视镜。

要调整后视镜，则先松开后视镜背后的旋钮，然后再拧紧，从而将后视镜固定在合适的位置。

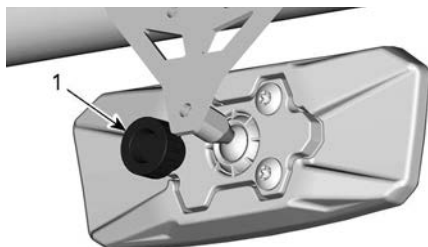

后视镜之后

1. 旋钮

警告

切勿在骑行期间调节后视镜。否则可能会失控。

4.5 英寸数字显示屏

多功能显示区

下部显示区

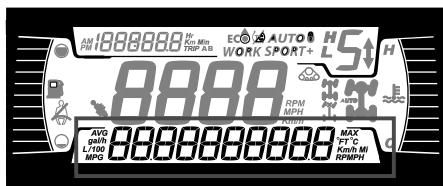

可显示以下内容：

- RPM
- 速度统计信息
- 发动机温度
- 蓄电池电压
- 设置
- 消息

按下部按钮可以更改所显示的信息。

左侧显示区

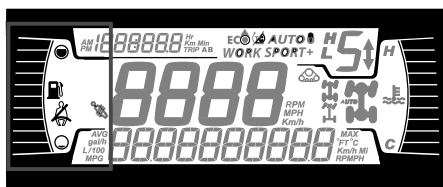

左侧显示区内容包含：

- 燃油液位指示灯
- 安全带图标
- Smart-Shox 悬架图标

右侧显示区

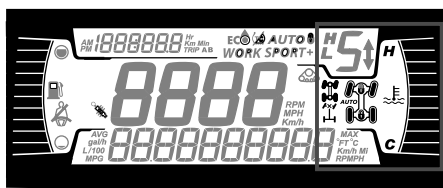

右侧显示区内容包含：

- 发动机温度
- 2WD/4WD/差速器锁

图标	描述
	2x4 图标
	4x4 图标
	前差速器锁

中央显示区

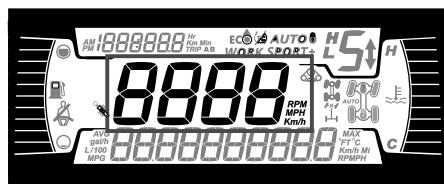

以 Km/h (或 MPH) 显示车速，或显示转速 (RPM)。

变速器位置显示区

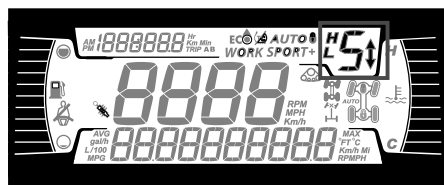

此显示区显示变速箱的档位：

- P (停车)
- R (倒档位置)
- N (空档位置)
- H (高速)
- L (低速)
- 1 档至 7 档
- - (无效的范围)

发动机模式显示



模式显示区显示选定的驾驶模式：

- 自动模式
- 普通
- SPORT
- SPORT+

驾驶模式	激活时的消息
普通	正常模式
Sport	运动模式
Sport+	强运动模式

行程显示

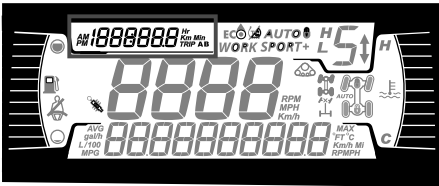

此显示区显示行程信息：

- 累计行程里程表
- 行程 A
- 行程 B
- 车辆计时表
- 时钟

按上部按钮可以更改所显示的信息。

按住上部按钮可重置“行程 A/B”表。

警告灯和指示符

以下指示灯将提醒您那些可能变严重的车辆状况。某些灯在启动车辆时会亮起，这是为了确保它们能正常工作。如果在启动车辆后有任何灯亮

着，请参阅相应的系统警告灯以获取进一步信息。

注：
在多功能仪表的显示屏会显示一些警告指示符，其功能与指示灯相同，只不过在启动车辆时不会显示。

报警灯 - 下梁



警告与指示灯	
	橙色 - 车辆故障
	蓝色 - 远光灯
	红色 - 发动机温度过高。
	绿色 - 空档
	红色 - (闪烁) 油门踏板和制动装置同时被激活一段时间 (扭矩限制被激活)
	红色 - 蓄电池电量低。
	红色 - 机油压力低 (发动机关机时常亮)
	橙色 - 燃油液位低
	橙色 - 检查发动机

图标和指示符 - 多功能显示器

图标与指示符	
SPORT	表示选择了 SPORT 模式。
	亮起时，表示车辆停在原处时没有扣上座椅安全带。如果车辆行驶中没有扣上座椅安全带，则此图标会闪烁。

设置

这些用于导航菜单的按钮位于 LCD 显示屏的左侧。

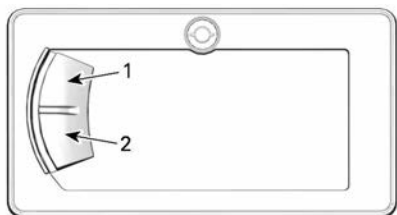

1. Upper 按钮
2. Lower 按钮

设置

使用下部按钮选择 **SETTINGS** (设置) 然后按住，便可进入设置菜单。

保养重置

注：
仅在显示了保养图标时。

使用向下按钮，选择 **RES MAINT** (重置保养信息) 然后按住不放，便可重置保养信息。

故障代码

只有至少激活一个代码时可用。

使用向下按钮，选择 **CODES** (代码) 并按住不放以查看激活的故障代码。

故障代码将在下部显示区上滚动显示。

重置统计信息

使用下部按钮选择 **RESET STAT** (重置统计信息) 然后按住，便可进行重置。

单位选择

此多功能仪表出厂时预设 为英制单位，但可以将其更改为公制单位。

使用下部按钮选择 **UNITS** (单位) 然后按住按钮，便可更改单位。

设置时钟

所有以下措施必须使用向下按钮执行。

1. 选择 **CLOCK** (时钟) 并按住不放以调整时钟。
2. 按该按钮以选择时钟显示屏。
3. 按住该按钮，持续 1 秒。
4. 按该按钮选择使用分为上午和下午的 12 小时制，或使用 24 小时制。
5. 按住该按钮，以确认所作的选择。
6. 按下该按钮以更改时间中的小时 (小时数字闪烁)。
7. 按住该按钮，以确认所作的小时选择。
8. 按该按钮切换到分钟 (分钟部分将闪烁)。
9. 按住该按钮，以确认所作的分钟选择。

设置语言

仪表的显示语言可以更改。

请咨询经授权的 Can-Am Off-road 经销商了解可用的语言，并根据您的偏好设置仪表。

设置亮度

LCD 显示屏的亮度可以调整。

使用向下按钮，选择 **BRIGHTNESS** (亮度) 并按住不放以更改亮度。

使用向下按钮调整亮度后，可按住该按钮不放以确认所选的值。

7.6 英寸数字显示屏

多功能显示区

警告

切勿在驾驶期间调节显示区，否则可能会失控。

下部显示区

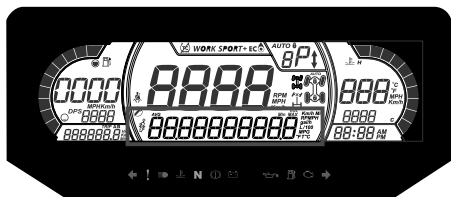

可显示以下内容：

- RPM
- 速度统计信息
- 发动机温度
- 蓄电池电压
- 设置
- 消息
- 当前 DPS 模式

SPEED STAT (速度统计信息) 显示区显示最大车速和平均车速。按住 MENU 或 OK 按钮并持续 1 秒钟可将其重置。

左侧显示区

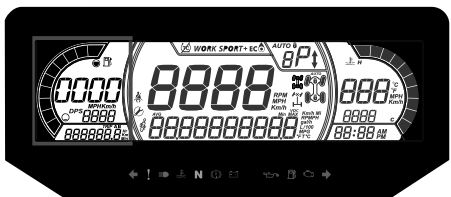

左侧显示区内容包含：

- 燃油液位指示灯
- 单程里程计 (A - B)
- 里程表
- 车辆计时器
- DPS 指示符

右侧显示区

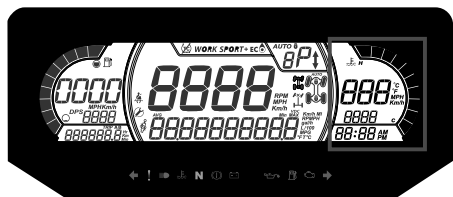

右侧显示区内容包含：

- 发动机温度
- 时钟
- 速度指示符

当中央显示区显示除速度以外的其他信息时，此显示区的速度指示符将被激活。除此之外的情况不会显示任何信息。

中央显示区



可显示以下内容：

- RPM
- 车速

变速器位置显示区

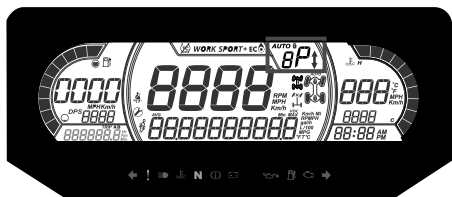

此显示区显示变速箱的档位：

- 自动 (自动换挡)
- P (停车)
- R (倒档位置)
- N (空档位置)
- H (高速)
- L (低速)
- - (无效的档位)

发动机模式显示



发动机模式显示可显示选定的操作模式：

- 普通
- SPORT
- SPORT+

激活和停用某种模式时，会显示如下所示的有关所选模式的消息：

驾驶模式	激活时的消息
普通	正常模式
Sport	运动模式
Sport+	强运动模式

中间偏右的显示区

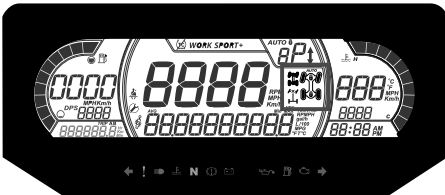

中间偏右的显示区显示选定的运行模式：

- 2X4
- 4X4
- 前差速器锁 (Smart-Lok)

图标	描述
	2x4 图标
	4x4 图标
	前差速器锁

中间偏左的显示区

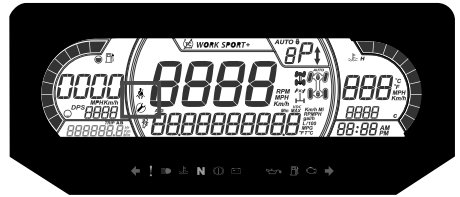

中间偏左的显示区内容包含：

- 座椅安全带提示符号
- 保养提示符号

指示灯

警告与指示灯



警告与指示灯	
	橙色 - 车辆故障
	蓝色 - 远光灯
	红色 - 发动机温度过高。

警告与指示灯	
	绿色 - 空档
	红色 - 制动锁定杆接合，或制动系统发生故障
	红色 - 电池电压过低，或发生电气系统问题
	红色 - 机油压力低 发动机关机时常亮
	橙色 - 燃油液位低
	橙色 亮起：摩托艇排放控制系统发生故障 闪烁：发动机出现问题，缓行返回模式被激活。请立即将摩托艇送修。

图标与指示符

图标与指示符	
SPORT	表示选择了 SPORT 模式。
	亮起时，表示车辆停在原处时没有扣上座椅安全带。如果车辆行驶时没有扣上座椅安全带，则此图标会闪烁。
	亮起表示需要进行维护。向经授权的 Can-Am 经销商或自己选定的人员寻求保养。

设置

设置

使用小键盘上的 MENU 按钮，选择 **SETTINGS** (设置) 并按住不放以进入设置菜单。

此时除了按住 MENU 按钮外，也可按下 OK 按钮，效果相同。

保养重置

注：

仅在显示了保养图标时。

使用 MENU 按钮，选择 **RES MAINT** (重置保养) 并按住不放以重置保养。

故障代码

只有至少激活一个代码时可用。

使用 MENU 按钮，选择 **CODES** (代码) 并按住不放以查看激活的故障代码。

故障代码将在下部显示区上滚动显示。

重置统计信息

使用 MENU 按钮，选择 **RESET STAT** (重置统计信息) 并按住不放以重置统计信息。

单位选择

此多功能仪表出厂时预设设为英制单位，但可以将其更改为公制单位。

使用 MENU 按钮，选择 **UNITS** (单位) 并按住不放以更改单位。

车速/转速

可切换显示车速和转速。

使用 MENU 按钮，选择 **SPEED/RPM** (车速/转速) 并按住不放，可切换显示车速和转速。

设置时钟

所有以下措施必须使用 MENU (菜单) 按钮执行。

1. 选择 **CLOCK** (时钟) 并按住不放以更改时间。
2. 按该按钮以选择时钟显示屏。
3. 按住该按钮, 持续 1 秒。
4. 按该按钮选择使用分为上午和下午的 12 小时制, 或使用 24 小时制。
5. 按住该按钮或 OK 按钮以确认所选。
6. 按下该按钮以更改时间中的小时 (小时数字闪烁)。
7. 按住该按钮或 OK 按钮以确认所选的小时数字。
8. 按该按钮切换到分钟 (分钟部分将闪烁)。
9. 按住该按钮, 以确认所作的分钟选择。

设置亮度

LCD 显示屏的亮度可以调整。

使用 MENU 按钮, 选择 **BRIGHTNESS** (亮度) 并按住 MENU 按钮不放以选择亮度设置。

使用 MENU 按钮调整亮度后, 按住 MENU 按钮不放以确认所选的值。

设置语言

仪表的显示语言可以更改。

请咨询经授权的 Can-Am Off-road 经销商了解可用的语言, 并根据您的偏好设置仪表。

DPS 模式

下部显示区可显示当前使用的是哪个 DPS 模式。请参阅适应性调节。

调节您的座驾

悬架调节指南

车辆的操作与舒适度取决于悬架的调节。

警告

悬架调节会影响车辆的操作。进行任何悬架调节之后，务必花费一些时间熟悉车辆的表现。

悬架调节的选择随着车辆负荷、个人偏好、驾驶速度以及地形条件的变化而变化。

设置悬架的最佳方式就是从出厂设置开始，然后每次调节进行一次自定义。

前部和后部的调节是相关联的。例如，调节前减震器之后，可能还需要重新调节后减震器。

在相同的轨道、速度、载荷等条件下进行车辆试运转；进行一次调节变更并重新测试。有条理地进行调整直至您满意为止。

悬架出厂设置

前悬架

弹簧预载	
X mr	凸轮位置 1 (软)

弹簧预载	
XT-P	103.2 mm
所有其他型号	凸轮位置 1 (软)

压缩阻尼	
XT-P	位置2

后悬架

弹簧预载	
X mr	凸轮位置 1 (软)

弹簧预载	
XT-P	51.6 mm
所有其他型号	凸轮位置 1 (软)

压缩阻尼	
XT-P	位置2

悬架调节

弹簧预载荷调节

以下提供了悬架微调指南。使用工具套件中的悬架调节工具。

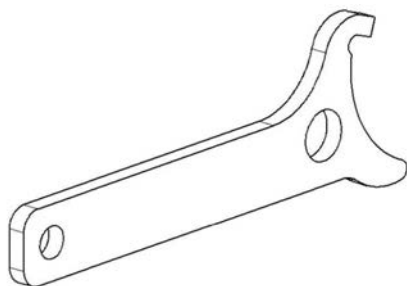

弹簧预载会影响车辆的离地间隙。

在较为坚固的路面以及在不平坦的驾驶条件下或在牵引挂车时，将弹簧缩短。

在较软的路面以及平坦的驾驶条件下，将弹簧拉长。

注：
出厂设置几乎适用于所有情况。应考虑到离地间隙的增加可影响到车辆的操作。

警告

前部或后部悬架的左侧和右侧减震器调节必须始终设置在相同的位置。切勿仅调节一侧的减震器。两侧调节不均匀，可能导致操控力和稳定性变差，从而引发事故。

抬起车辆以调节弹簧预载。

带调整凸轮的减震器

转动调节凸轮进行调节。

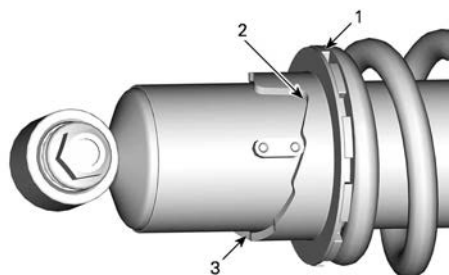

1. 转动调节凸轮
2. 软度调节
3. 硬度调节

带调节环的减震器

旋转调节环以调节弹簧预载。

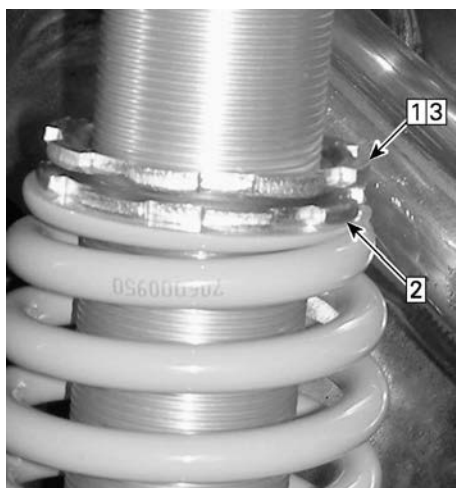

1. 松开顶部锁环
2. 视需要转动调节器环
3. 紧固顶部锁环

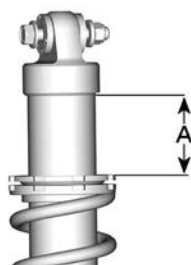

1. 待测距离

DPS 功能

电脑控制的动态动力转向 (DPS) 系统通过电动机提供可变助力，以优化骑手要求的转向输入量。

燃油

燃油要求

备注

请务必使用新鲜的汽油。汽油会氧化；导致辛烷、挥发性化合物损失，产生胶状和漆状沉积物，这可能会损坏燃油系统。

各个国家和地区的酒精燃油配比不同。您的车辆经过专门设计，需要使用推荐燃油，但是请知悉以下内容：

- 不建议使用酒精含量高于政府法规指定百分比的燃油，否则可能会导致燃油系统部件出现以下问题：
 - 起动和操作故障。
 - 橡胶和塑料零件劣化。
 - 金属零件腐蚀。
 - 内部发动机零件损坏。
- 如果您怀疑汽油中的酒精含量超出了当前政府法规所规定的含量，请经常检查是否出现燃油泄漏或其他燃油系统异常。
- 混合酒精的燃油会吸收并保持水分，这可能会使燃油相分离，并导致发动机性能故障或发动机损坏。

推荐燃油

此汽油必须符合以下的最小辛烷值要求：

1000R 发动机	请使用 AKI (R+M)/2 辛烷值为 91 或 RON 辛烷值为 95 的优质无铅汽油
所有其他发动机	请使用 AKI (R+M)/2 辛烷值为 87 或 RON 辛烷值为 91 的普通无铅汽油

使用至多含有 10% 乙醇的无铅汽油。

备注

切勿尝试使用其他燃油。使用不合适的燃油可能会导致发动机或燃油系统损坏。

备注

请勿使用标有 E85 的燃油泵中的燃油。

US EPA 法规禁止使用标有 E15 的燃油。

车辆加油程序

警告

- 燃油在特定情况下易燃易爆。
- 切勿使用明火检查燃油液位。
- 切勿在附近吸烟，并且不得有明火或火花。
- 务必在通风良好的区域工作。
- 要在加注燃油，车辆必须停放在水平表面上。

1. 将车辆停放在水平表面上。
2. 将换挡杆置于 PARK (停车) 位置。
3. 停止发动机。

警告

再次加油之前务必关闭发动机。

4. 让驾乘人员下车。

警告

加油期间请勿让任何人留在车内。如果加油期间发生火灾或爆炸，车辆乘员可能无法快速离开该区域。

5. 缓慢地逆时针拧开油箱加注口盖，以将其取下。

E10

警告

在进一步操作之前，如果发现有压差（松开油箱加注口盖时听见口哨声），请检查车辆并 / 或进行维修。

6. 将加油枪嘴插入注油颈。
7. 缓慢倾倒燃油，以便让空气从燃油箱中逸出并防止燃油回流。请小心不要将燃油洒出。
8. 当燃油达到注油颈底部时停止加注。不要加得过满。

警告

在将车辆放到温暖区域之前，切勿加满燃油箱。随着温度上升，燃油会受热膨胀并可能会溢出。

9. 顺时针完全拧紧油箱加注口盖，直到您听到一声咔哒声。

备注

务必擦掉车辆中所有溅出的燃油。

磨合期

磨合期间的运行

车辆需要 10 个工作小时或 300 km 的磨合期。

发动机

在磨合期间：

- 避免油门全开操作。
- 避免按压加速踏板超过 3/4 冲程。
- 避免持续加速。
- 避免长时间的巡航速度。
- 避免发动机过热。

但是，短暂的加速和变速会产生很好的磨合。

刹车

⚠ 警告
在磨合期结束之前，新的制动器不会以其最大效率运作。制动性能可能有所降低，因此请格外小心。在刚开始 40 到 50 次制动事件中，请施加适度的制动力。

皮带

新皮带需要 50 km 的磨合期。

在磨合期间：

- 避免大幅加速和减速。
- 避免牵引负载。
- 避免高速行驶。

基本步骤

起动发动机

1. 将 D.E.S.S. 钥匙安装到 D.E.S.S. 柱式安全开关上。
2. 压下制动踏板。

注：如果换档杆未设置在 PARK (停车) (P) 位置，必须压下制动踏板以使发动机起动。

3. 按住发动机起动按钮直至发动机起动。

注：切勿压下加速踏板。如果加速踏板压下至少 50%，发动机将不会起动。

4. 发动机起动后，请立即释放发动机起动开关。

备注

如果几秒后发动机未起动，也请勿按住发动机起动开关超过 10 秒。请参阅故障排除章节。

唤醒电气系统

按下并松开 START (起动) 按钮不到一秒钟，电气系统将 ON (打开)：

- 20 秒，无设备通电，前提是 D.E.S.S. 钥匙未安装在 D.E.S.S. 柱式安全开关上。
- 10 分钟，设备通电，前提是 D.E.S.S. 钥匙插入在 D.E.S.S. 钥匙柱上。如果取下了 D.E.S.S. 钥匙，电气系统将在 20 秒后关闭。

备注

反复唤醒电气系统或者使用电气系统会使蓄电池放电，您可能无法起动发动机。

操作换档杆

1. 在发动机怠速条件下，施用制动器并选择所需的换档杆位置。
2. 松开制动器。

备注

变换档位选择时，务必在换档之前将车辆完全停下并施用制动器。可能会损坏齿轮箱。

选择正确的范围 (低或高)

务必避免已知的使驱动皮带过分打滑的情况。驱动皮带打滑主要是因为齿轮箱在应当处在低速档时处于高速档范围。

注意以下情况：

低速档

以下情况下无论如何均应使用低速档：

- 拉力
- 推动
- 牵引负载物
- 4x4 应用
- 泥泞的凹处
- 积水凹处
- 穿过障碍物
- 登上挂车
- 爬坡

如果以 24 km/h 以下的速度长时间驾驶，也建议使用低速档。

请参阅磨合期章节以了解关于驱动皮带磨合的信息。

高速档

高速档是默认的驾驶范围。

电子驱动皮带保护 (如果您的车型有配备且已激活)

一些车辆具有已激活的电子驱动皮带保护。

请联系经授权的 Can-Am 经销商了解其可用性以及可使用的激活方法。

在高速档下以过低的速度驾驶时此功能会激活，例如以下情况：

- 拉力
- 推动
- 牵引负载物
- 4x4 应用

- 泥泞的凹处
- 积水凹处
- 穿过障碍物
- 登上挂车
- 爬坡

在上述情况下，电子驱动皮带保护将防止 CVT 驱动皮带因激活发动机扭矩限制器而受损。仪表还将滚动显示 LOW GEAR (低速档) 消息，提示操作者使车辆停止不动并换到 LOW GEAR (低速档)。

备注

无论何时，电子驱动皮带保护激活时，您都“必须”切换至“低速档”。请参阅 **操作换挡杆**。

警告

施用制动器以使车辆停止不动。将换挡杆置于倒档 (R) 位置，并沿着山坡后退，稍稍松开制动器以保持低速。切勿尝试掉头。车辆处于空档时请勿顺着山坡向下滑行。切勿进行急刹车因为会增加倾翻的危险。

停止发动机并将车辆停住

警告

避免将车辆停在陡坡上，否则车辆可能会下滑。

警告

为防止车辆下滑，停车时务必将车辆置于停车档。

警告

避免将车停在高温零件可能引发火灾的地方。

1. 请选择最平坦的地形停车。
2. 释放加速踏板并施用制动器以使车辆完全停止。
3. 将换挡杆置于 PARK (停车) 位置。

4. 将 D.E.S.S. 钥匙从 D.E.S.S. 柱式安全开关上取下，或将点火钥匙转到 OFF 位置。

注：如果您必须在较陡的斜面上停车或运载了货物，请使用石块或砖块卡住车轮。

使驱动皮带寿命最大化的提示

驾驶方式和条件会直接影响驱动皮带的耐久性。

您的车辆具有已经优化的 CVT 系统设计，可提供最佳性能。

CVT 和驱动皮带已成功经历过上千英里的耐久性测试。

但是，若要最大化驱动皮带的寿命并防止过早出故障，操作员务必了解由皮带驱动的 CVT 系统的限制并相应地调整他们的驾驶方式和速度。

如果在以下所列的任何条件下驾驶，BRP 强烈建议不要经常使油门全开 (WOT) 超过五 (5) 分钟。

- 高环境温度 (超过 30 °C)
- 重物：乘客/较重的货物
- 牵引重物：松软的沙地/爬坡/泥地/使用跟踪套件。

处在 WOT 数分钟之后，将加速器松开一部分以使 CVT 冷却。

如需有关尽量延长驱动皮带寿命的更多提示，请参阅 **选择正确的范围 (低或高)**。

特殊程序

注：

由这些事件造成的部件故障不在保修范围内。

溢油的发动机

如果发动机不起动并且溢油，则可以启用淹湿模式防止在起动机时燃油喷射和切断点火。按以下步骤操作：

1. 将钥匙安装到 D.E.S.S. 钥匙柱上。
2. 完全压住加速踏板。
3. 在 10 秒内，按下发动机 START（起动机）按钮。
4. 松开发动机 START（起动机）按钮。
5. 完全松开油门踏板。
6. 再次按下发动机 START（起动机）按钮，起动车辆。

如果发动机不工作：

1. 拆卸火花塞。
2. 启动发动机几次。
3. 如有可能，安装新的火花塞或清洁并干燥火花塞。

如果发动机不起动，请让经授权的 Can-Am Off-road 经销商、修理厂或您自己所选的人员进行保养、修理或零件更换。

有关保修索赔的信息，请参阅包含于此中的 *US EPA 排放相关保修*。

如果怀疑 CVT 中有水该怎么做

如果 CVT 中有水，发动机将会加速但是车辆保持静止。

备注

停止发动机并进行排水以免损坏 CVT。

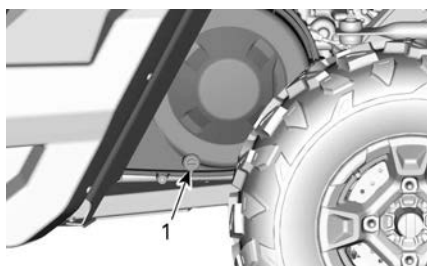

典型示例 - 货箱下的车辆左侧

1. CVT 排水口

若需检查和清理 CVT，请联系经授权的 Can-Am 经销商、修理厂或您自己所选的人员。

蓄电池耗尽时该怎么做

在蓄电池的正极上连接红色的 (+) 导线，在车辆底盘上连接黑色的 (-) 导线，车辆可以跨接起动机。

备注

请勿在转向柱或与 DPS 连接的部件上连接任何电源。

车辆翻车时该怎么做

急剧操纵、急转弯、走山腰或发生事故会引起车辆翻车。

如果翻车，必须尽快将其运送到授权 Can-Am Off-road 经销商处接受检查。**切勿起动机！**

需检验位置，包括但不限于：

- 各种液体的液位
- 座椅安全带，包括伸缩器、带扣和滑动锁定片
- 防滚架及其安装点
- 转向系统
- 悬架及其安装点。

车辆淹没时该怎么做

如果车辆浸水，必须尽快将其运送到仅授权的 Can-Am Off-road 经销商处。

备注

切勿起动发动机，因为若不遵循正确的重新启动步骤，车辆浸水可能会导致发动机严重损坏。

运输本车辆

在练习牵引或运输服务时，确保询问他们是否具有平板拖车、装卸踏板或动力踏板，以便安全地搬运车辆并捆好绑带。确保车辆按照本章节所述进行正确的运输。

备注

请勿牵引此车辆 — 牵引可能会严重损坏车辆的传动系统。

备注

不要使用牵引链捆绑车辆 — 它们可能会损坏漆面或塑料组件。

⚠ 警告

避免重伤或死亡或重要部件损坏。

- 拖运期间，切勿使用绞盘缆绳/绳索来固定车辆。
- 行驶时，切勿将绞车缆绳/绳索连接到承载物品或其他车辆上。
- 只能使用绞盘帮助陷住（雪地、泥地等）的车辆。
- 拖拉重物之前，请务必参阅绞盘制造商的说明书。

⚠ 警告

应确保所有配件、货物和车内松散物体都已正确固定，否则请将其卸下以避免掉落在路上，为后面的车辆带来危险。

⚠ 警告

运输车辆时，务必将车辆正面朝向前方，以避免挡风玻璃或其他组件受损。在运输期间，零件可能会松脱。

⚠ 警告

尝试将车辆固定到平台或拖车上之前，请确保完成以下安全预防措施。

安全预防措施

搬运设备	搬运设备（平台或拖车或平车）的尺寸和承载能力必须足以满足支承和运输车辆的要求。
牵引车	切勿超过车辆的拖运能力和规定值。确保拖车或平台与牵引车栓钩之间的固定牢固。
可见性	确保整个操作期间，都具备良好的可见性。
地形	牵引车和拖车必须位于水平地面上。请在牵引车和拖车的车轮下使用车轮挡块以避免车辆发生任何移动。
倾斜板	使用适当级别的倾斜板，并将倾斜板固定到拖车或平台上。不得过度倾斜倾斜板。

安全预防措施	
旁观者	车辆爬坡时，务必确保车辆或拖运设备附近没有任何旁观者。
配件和货物	应确保所有配件、货物和车内松散物体都已正确固定，否则请将其卸下以避免掉落在路上，为后面的车辆带来危险。

发动车辆使其向上攀爬行驶到拖运设备上

当车辆能够凭借自身动力行驶登车时，请执行以下操作：

1. 穿戴防护装备。
2. 系好座椅安全带。
3. 仅使用低速档（如有配备）。
4. 如果车辆具有 4WD 模式，请使用该模式。
5. 行驶过程中，请一直坐在座椅上。
6. 确保正确对齐轨道或平台。
7. 从距离拖车足够远的位置出发，对准倾斜板形成的路线，一直开到拖车上面去。靠近倾斜板时，切勿尝试转向。如果这时进行了转向，那么开上倾斜板时，车辆的后轮可能就会偏离板面，继而可能造成车辆掉落。
8. 慢慢地将前轮开到倾斜板上，以检验是否对齐。
9. 将车辆往后倒，检验倾斜板是否仍然牢牢固定，然后以适当的速度继续向前开。
10. 小心地将车辆行驶到平台或拖车上。请保持适当的上坡速度，切勿猛打方向或猛烈加速。在倾斜板上行驶时，切勿加速，以避免倾斜板发生移动。
11. 如果拖车向前倾斜，则只需将车辆开进即可，无需加速。
12. 车辆行驶到拖车或平台上的相应位置后，将档位切换到 Park（停车）档。应用制动锁闭装置（如配备）

如果车辆无法凭借自身动力移动，或自行行驶登车有风险或存在不允许凭借自身动力登车的危险状况时，请使用绞盘进行吊运；

使用绞盘将车辆拉动到拖运设备上

当车辆无法使用自身动力行驶登车时，请执行以下操作：

⚠ 警告

需要一名助手的协助。车辆上应留一个人操作车辆的方向盘、制动装置和绞盘开关；而另一个人负责控制操作的环境和安全性。

⚠ 警告

确保绞车挂钩安全连接到适当的吊挂点上。使用适当的索具。

注：
如果车辆能安全起动，在吊运期间，请让车辆发动机保持怠速运转状态，以避免蓄电池电量用尽。

1. 将换挡杆置于空档 (N)。
2. 如果车辆配备有绞盘，使用绞盘将车辆拉动至平台上。
3. 如果车辆未配备绞盘，请执行以下操作：
 1. 将皮带连接到前保险杠下部固定件上。
 2. 将皮带连接到牵引车辆的绞盘绳索上。
 3. 使用绞盘在平板拖车上牵引车辆。
4. 将档位切换到 Park (停车) 档。应用制动锁闭装置 (如配备)

固定车辆以便运输

⚠ 警告

运输期间，切勿使用绞盘来固定车辆。

1. 将钥匙从车辆上取下。
2. 在后部，将一条绑带绑在悬架臂上尽量靠近车轮的位置，从而固定车辆两侧。
3. 在前部，将一条绑带绑在下悬架臂上尽量靠近车轮的位置，从而固定车辆两侧。

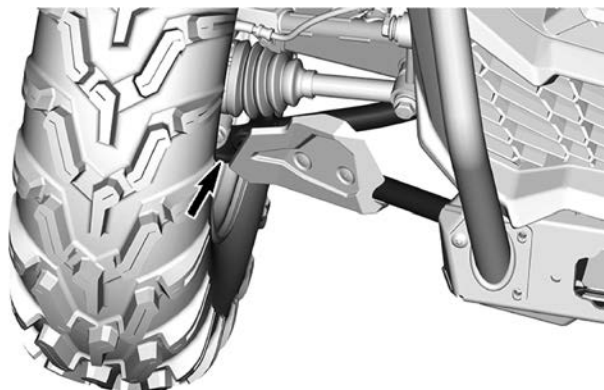

4. 使用轮胎牵引绑带绑住后轮胎。
5. 使用棘轮将后悬架的绑带牢牢地系在拖车后部两侧。
6. 确保前轮和后轮牢牢地固定在拖车上。

将车辆从拖车上卸下

⚠ 警告

运输期间，车辆位置可能发生了移动。请确保车辆正确对齐倾斜板，然后再继续操作。

⚠ 警告

从拖车上倒车下来时，可见性会大幅降低。务必让助手帮忙，确保正确对齐和环境安全。

举升及支撑车辆

车辆前部

1. 将车辆放置在平坦且不打滑的地面上。
2. 确保车辆换档杆置于 PARK (停车) 位置。
3. 在前车底护板下安装液压千斤顶。
4. 举升车辆前部，并在车架下方两侧各安装一个千斤顶支架。

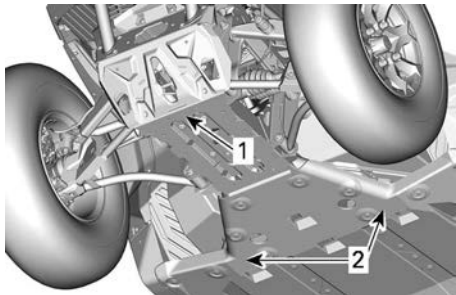

1. 车辆前部
2. 框架部分
5. 降低液压千斤顶，并确保车辆牢牢地支撑在两个千斤顶支架上。

车辆后部

1. 将车辆放置在平坦且不打滑的地面上。
2. 激活 4WD 模式。
3. 确保车辆换档杆置于 PARK (停车) 位置。
4. 在车底护板下安装液压千斤顶。
5. 举升车辆后部，并在位于后轮前的框架部分下方两侧各放置一个千斤顶支架。

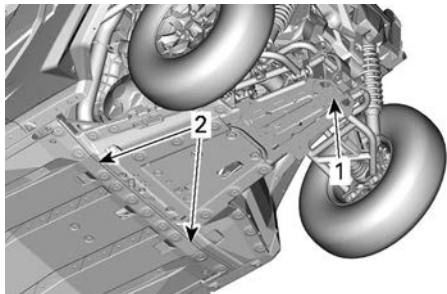

1. 车底护板下的吊运位置。
2. 用来安装千斤顶的车架部分

6. 降低液压千斤顶，并确保车辆牢牢地支撑在两个千斤顶支架上。

维护

维护计划

保养对于车辆保持安全运行状态来说非常重要。应按照保养时间表对车辆进行保养。

正确保养是车主的责任。除了其他方面，如果物主或操作者因保养或使用不当而导致故障，则可拒绝保修索赔。

请根据保养时间表进行保养并执行定期检查。就算已经根据保养时间表执行了保养，仍需进行驾驶前检查。

警告

如果不能按照保养时间表和程序维修车辆，则会导致其不能安全运行。

EPA 法规 - 加拿大与美国交通工具

物主选择的修理厂或人员可维修、更换或修理排放控制装置和系统。这些指导说明不要求使用 BRP 或经授权的 Can-Am Off-road 经销商提供的部件或服务。

尽管经授权的 Can-Am Off-road 经销商具备深厚的技术知识和维修车辆所需的工具，但是，与排放相关的保修并不要求使用经授权的 Can-Am Off-road 经销商或其他与 BRP 有商业关系的机构。

正确保养是车主的责任。除了其他方面，如果物主或操作者因保养或使用不当而导致故障，则可拒绝保修索赔。

对于与排放相关的保修索赔，BRP 指定由经授权的 Can-Am Off-Road 经销商执行排放相关零件的诊断和修理。有关详细信息，请参阅包含于保修章节中的 *US EPA 排放相关保修*。

您必须遵循本手册的燃油加注章节中有关燃油要求的指导说明。虽然现在很容易获得乙醇含量超过十个体积分比的汽油，但是，US EPA 发布了乙醇含量超过 10 vol% 的汽油的使用禁令，此禁令也适用于该车辆。在该发动机上使用乙醇含量超过 10 vol% 的汽油可能会损坏排放控制系统。

空气滤清器保养指南

空气滤清器保养应根据驾驶条件进行调整。

在雪地、干沙、泥土、砾石或具有高粉尘或颗粒分散的类似条件下行驶时，必须增加空气滤清器的保养频率。

在这些条件下组队行驶，也要增加空气滤清器保养频率。

注：
我们提供适用于此类情况的辅助过滤器和预过滤器。有关详细信息，请联系经授权的 Can-Am Off-road 经销商。

繁重工作

如果您的车辆在以下条件下使用，请参阅保养计划中的繁重工作章节。

- 以超过最大承载能力 75% 的承载量重复搬运货物。
 - 驱动系统工作负荷的增加，加速了差速器、齿轮箱/变速箱和发动机机油的使用寿命消耗。如果不更频繁地更换，内部组件的使用寿命会缩短。
- 长期超速行驶。

高于平均公用事业用或商用速度，需要比拖车、娱乐或偶尔公用事业用途更频繁地更换液体和磨损部件。

严寒条件

常常在小于或等于 -25°C 环境温度下运行的发动机，需要进行更频繁地维修和保养。

在这种低环境温度下运行的任何内燃机，在每次启动/预热时都会积累大量的冷凝物。

由于发动机长时间达不到工作温度，因此机油会开始被水和气体残留物（含水量更多）剧烈稀释。

发动机需要达到工作温度，才能蒸发掉机油中的冷凝物。

如果日常使用（工作或空闲驾驶周期）与下方所述情况相似，BRP 强烈建议至少每月更换一次机油。

更频繁地维修和保养计划的参数：

- 在正常的日常使用中，发动机没有达到正确的工作温度
- 频繁起停发动机，且未达到工作温度。
- 怠速时间短
- 多次循环短距离低转速行驶，且未达到工作温度。

注：

BRP 强烈建议安装一个加热器模块以帮助加热液体，这也有助于延长机油的使用寿命。

深泥浆/水环境使用

无论您的车辆是 X mr 车型还是已经为深泥浆/水环境使用而加装了配件，这种类型的使用都需要更频繁的维护和检查，以确保碎屑不会渗入机械部件。

如果经常在深泥浆/水环境中骑行，请参阅保养时间表中的 **深泥浆/水环境** 章节。

每次骑行后，请确保执行 **深泥浆/水环境的运行后养护**。

繁重工作和深泥浆/水环境的运行后养护

- 使用淡水冲洗车辆及其部件。
- 清洁 CVT 空气滤清器。
- 排干 CVT 舱室，如果发现任何泥水，请进行清洁。
- 检查并清洁发动机空气滤清器和发动机空气滤清器外壳。
- 清洁散热器。
- 目视检查通风软管（燃油箱、齿轮箱、前差速器和后主减速器）中是否有积水。如果有水，请将车辆带到离您最近的授权 Can-Am Off-Road 经销商处，以便检查和维修与通风口相关的主要部件。
- 清洁前减震器和后减震器，以防灰尘或污垢损坏密封件。
- 清洁驱动轴防尘套和传动轴叉或防尘套。

保养时间表

确保以表格中所示的建议时间间隔执行适当的保养。

保养时间表的时间间隔取决于 3 个因素：

- 日历时间
- 车时
- 里程表读数。

确定维护阈值时，以先到者为准。

您的驾驶习惯也与决定因素有关。例如：

- 每隔一个周末和朋友一起驾车出行的人，很可能会根据里程表读数来确定保养时间间隔。
- 一年中很少使用车辆或仅在少数情况下（打猎、露营）使用车辆的人，很可能会按照日历时间来确定保养时间间隔。
- 每天/每周长时间使用车辆（如农业/工作）的人，很可能会按照车时来确定保养时间间隔。

重要信息： 下表显示了前 3 年的适当保养应用。后续年份请交替重复相同的方式。

常规保养概述			
日历年	车时	里程表	正常工作
1	200	3000 km	A
2	400	6000 km	A 和 B
3	600	9000 km	A

繁重工作和泥浆/水环境工作保养概述			
日历年	车时	里程表	繁重工作和深泥浆/水环境
0.5	100	1500 km	A+
1	200	3000 km	A+ 和 A
1.5	300	4500 km	A+
2	400	6000 km	A+、A 和 B
2.5	500	7500 km	A+
3	600	9000 km	A+ 和 A

正常工作	A	B
A = 调整 C = 清洁 I = 检查 L = 润滑 R = 更换 T = 扭矩调节	每年 或 每 200 小时 或 3000 km	每 2 年 或 每 400 小时 或 6000 km
空气和燃料供给		
发动机空气滤清器	I、C 或 R	
空气供给部件和功能 (进气箱、气门体、导管、卡箍)	I、C	
燃油部件和功能 (燃油箱盖、燃油箱、软管、卡箍、泄漏)	I	
燃油泵压力		I
车身 ; 底盘和配件		
防滚架紧固件	T	
座椅安全带卷收器、带扣和滑动锁	I、C	
绞盘	I、C	
车门门锁、铰链和钥匙筒	L、T	
发动机和冷却		
发动机油和滤清器	R	
气门间隙 (不考虑日历时间)	I、A (V 型双缸发动机)	I、A (单缸发动机)
火花塞 (不考虑日历时间)		R
发动机密封件和密封垫	I	
发动机冷却组件 (浓度、液位、软管状况、卡箍、泄漏) *	I、A	
发动机冷却液	R 每 5 年或 12 000 km	
散热器	C	
排气和排放		
燃油箱通气口滤清器 (非 EVAP 型号)	R	
滤罐通气预滤清器 (CARB 和 EVAP 型号)		R
排气组件 (垫片、管道、消声器状况、泄漏)	I、C	
消音器进口阻火器	I、C	
排气管和消音器区域周围的碎屑	C	
制动		

正常工作	A	B
A = 调整 C = 清洁 I = 检查 L = 润滑 R = 更换 T = 扭矩调节	每年 或 每 200 小时 或 3000 km	每 2 年 或 每 400 小时 或 6000 km
制动部件和功能 (液位、制动片、制动盘、卡钳、管路和总泵*)	I、C、L、A	
制动液	R 每 2 年	
驱动		
齿轮箱油	首次达到 3000 km 时以及 6000 km 时更换，之后遵循常规时间表执行	
齿轮箱油	I、A	R
前差速器机油	I、A	R
后主减速器机油 (单缸发动机)	I、A	R
轮胎 (磨损、气压)	I、A	
轮毂螺帽	T	
胎圈锁止器螺钉 (如配备)	T	
驱动部件和功能*	I	
控件		
齿轮箱档位杆操作	I、A	
油门操作	I	
无级自动变速器 (CVT)		
CVT 部件和功能*	I、C、L	
从动皮带盘中的滑靴 (单缸发动机)		R
电气		
蓄电池接头和状况	I、C	
模块故障代码和对应软件更新	I	
控制开关和灯光的操作*	I	
车速传感器 (VSS) (单缸发动机)		C
方向把		
方向把部件和功能*	I	
悬架		

正常工作	A	B
A = 调整 C = 清洁 I = 检查 L = 润滑 R = 更换 T = 扭矩调节	每年 或 每 200 小时 或 3000 km	每 2 年 或 每 400 小时 或 6000 km
悬架部件和功能*	I、C、L、T	
稳定杆衬套	I、L 建议每行驶 1000 km	

*有关待执行保养操作的详细列表，请咨询当地经销商。

繁重工作	A+	A	B
A = 调整 C = 清洁 I = 检查 L = 润滑 R = 更换 T = 扭矩调节	每 6 个月 或 每 100 小时 或 1500 km	每年 或 每 200 小时 或 3000 km	每 2 年 或 每 400 小时 或 6000 km
空气和燃料供给			
发动机空气滤清器	I、C	R	
空气供给部件和功能 (进气箱、气门体、导管、卡箍)	I、C		
燃油部件和功能 (燃油箱盖、燃油箱、软管、卡箍、泄漏)		I	
燃油泵压力			I
车身、底盘和配件			
防滚架紧固件		T	
座椅安全带卷收器、带扣和滑动锁		I、C	
绞盘	I、C		
车门门锁、铰链和钥匙筒		L、T	
发动机和冷却			
发动机油和滤清器	R		
气门间隙 (不考虑日历时间)		I、A (V 型双缸发动机)	I、A (单缸发动机)
火花塞 (不考虑日历时间)			R
发动机密封件和密封垫		I	
发动机冷却组件 (浓度、液位、软管状况、卡箍、泄漏)*		I、A	
发动机冷却液	R 每 5 年或 12 000 km		
散热器		C	
排气和排放			
燃油箱通气口滤清器 (非 EVAP 型号)		R	
滤罐通气预滤清器 (CARB 和 EVAP 型号)			R
排气部件 (垫片、管道、消声器状况、泄漏)*		I、C	
消音器进口阻火器	C		

繁重工作	A+	A	B
A = 调整 C = 清洁 I = 检查 L = 润滑 R = 更换 T = 扭矩调节	每 6 个月 或 每 100 小时 或 1500 km	每年 或 每 200 小时 或 3000 km	每 2 年 或 每 400 小时 或 6000 km
排气管和消音器区域周围的碎屑	C		
制动			
制动部件和功能 (液位、制动片、制动盘、卡钳、管路和总泵) *	I、C、L、A		
制动液	R 每 2 年		
驱动			
齿轮箱油和滤清器	首次达到 1500 km 时以及 3000 km 时更换，之后遵循常规时间表执行		
齿轮箱油和滤清器	I、A	R	
前差速器机油	I、A	R	
后主减速器机油 (单缸发动机)	I、A	R	
轮胎 (磨损、气压)	I、A		
轮毂螺帽	T		
胎圈锁止器螺钉 (如配备)		T	
驱动部件和功能*	I		
控件			
齿轮箱档位杆操作		I、A	
油门操作		I	
无级自动变速器 (CVT)			
CVT 部件和功能*		I、C、L	
从动皮带盘中的滑靴 (单缸发动机)		R	
电气			
蓄电池接头和状况		I、C	
模块故障代码和对应软件更新		I	
控制开关和灯光的操作*		I	
车速传感器 (VSS) (单缸发动机)		C	
方向把			
方向把部件和功能*	I		
悬架			

繁重工作	A+	A	B
A = 调整 C = 清洁 I = 检查 L = 润滑 R = 更换 T = 扭矩调节	每 6 个月 或 每 100 小时 或 1500 km	每年 或 每 200 小时 或 3000 km	每 2 年 或 每 400 小时 或 6000 km
悬架部件和功能*	I、C、L	T	
稳定杆衬套	I、L 建议 每行驶 1000 km		

*有关待执行保养操作的详细列表，请咨询当地经销商。

深泥浆/水环境	A+	A	B
A = 调整 C = 清洁 I = 检查 L = 润滑 R = 更换 T = 扭矩调节	每 6 个月 或 每 100 小时 或 1500 km	每年 或 每 200 小时 或 3000 km	每 2 年 或 每 400 小时 或 6000 km
空气和燃料供给			
发动机空气滤清器	I、C	R	
空气供给部件和功能 (进气箱、气门体、导管、卡箍)	I、C		
燃油部件和功能 (燃油箱盖、燃油箱、软管、卡箍、泄漏)		I	
燃油泵压力			I
车身和底盘			
防滚架紧固件		T	
座椅安全带卷收器、带扣和滑动锁		I、C	
绞盘	I、C		
车门门锁、铰链和钥匙筒		L、T	
发动机和冷却			
发动机油和滤清器	I、A	R	
气门间隙 (不考虑日历时间)		I、A (V 型双缸发动机)	I、A (单缸发动机)
火花塞 (不考虑日历时间)			R
发动机密封件和密封垫		I	
发动机冷却组件 (浓度、液位、软管状况、卡箍、泄漏) *		I、A	
冷却液	R 每 5 年或 12 000 km		
散热器	C		
排气和排放			
燃油箱通气口滤清器 (非 EVAP 型号)		R	
滤罐通气预滤清器 (CARB 和 EVAP 型号)			R
排气部件 (垫片、管道、消声器状况、泄漏) *	I、C		
消音器进口阻火器	C		

深泥浆/水环境	A+	A	B
A = 调整 C = 清洁 I = 检查 L = 润滑 R = 更换 T = 扭矩调节	每 6 个月 或 每 100 小时 或 1500 km	每年 或 每 200 小时 或 3000 km	每 2 年 或 每 400 小时 或 6000 km
排气管和消音器区域周围的碎屑	C		
制动			
制动部件和功能 (液位、制动片、制动盘、卡钳、管路和总泵)*	I、C、L、A		
制动液	R 每 2 年		
驱动			
齿轮箱油和滤清器	首次达到 1500 km 时以及 3000 km 时更换，之后遵循常规时间表执行		
齿轮箱油和滤清器	I、A		R
前差速器机油	I、A		R
后主减速器机油 (单缸发动机)	I、A		R
轮胎 (磨损、气压)	I、A		
轮毂螺帽	T		
胎圈锁止器螺钉 (如配备)		T	
驱动部件和功能*	I		
控件			
齿轮箱档位杆操作		I、A	
油门操作	I		
无级自动变速器 (CVT)			
CVT 部件和功能*		I、C、L	
从动皮带盘中的滑靴 (单缸发动机)		R	
电气			
蓄电池接头和状况		I、C	
模块故障代码和对应软件更新		I	
控制开关和灯光的操作*		I	
车速传感器 (VSS) (单缸发动机)		C	
方向把			
方向把部件和功能*	I		
悬架			

深泥浆/水环境	A+	A	B
A = 调整 C = 清洁 I = 检查 L = 润滑 R = 更换 T = 扭矩调节	每 6 个月 或 每 100 小时 或 1500 km	每年 或 每 200 小时 或 3000 km	每 2 年 或 每 400 小时 或 6000 km
悬架部件和功能*	I、C、L	T	
稳定杆衬套	I、L 建议 每行驶 1000 km		

*有关待执行保养操作的详细列表，请咨询当地经销商。

保养记录

需要时，将保养记录的照片副本发给 BRP。

交付前	
序列号： _____	签字/印刷体：
里程/km： _____	
时数： _____	
日期： _____	
经销商编号： _____	
注： _____ _____	
请参阅摩托艇《交付前公告》，获取详细的安装步骤。	

首次检查	
里程/km： _____	签字/印刷体：
时数： _____	
日期： _____	
经销商编号： _____	
注： _____ _____	
保养计划，见本《使用手册》中的维修信息章节。	

服务

里程/km: _____	签字/印刷体:
时数: _____	
日期: _____	
经销商编号: _____	
注: _____	

保养计划, 见本《使用手册》中的维修信息章节。	

服务

里程/km: _____	签字/印刷体:
时数: _____	
日期: _____	
经销商编号: _____	
注: _____	

保养计划, 见本《使用手册》中的维修信息章节。	

服务

里程/km: _____	签字/印刷体:
时数: _____	
日期: _____	
经销商编号: _____	
注: _____	

保养计划, 见本《使用手册》中的维修信息章节。	

服务

里程/km:

时数:

日期:

经销商编号:

注:

签字/印刷体:

保养计划，见本《使用手册》中的维修信息章节。

服务

里程/km: _____

时数: _____

日期: _____

经销商编号: _____

注: _____

签字/印刷体:

保养计划，见本《使用手册》中的维修信息章节。

服务

里程/km: _____

时数: _____

日期: _____

经销商编号: _____

注: _____

签字/印刷体:

保养计划，见本《使用手册》中的维修信息章节。

服务

里程/km: _____

时数: _____

日期: _____

经销商编号: _____

注: _____

签字/印刷体:

保养计划，见本《使用手册》中的维修信息章节。

服务

里程/km: _____

时数: _____

日期: _____

经销商编号: _____

注: _____

签字/印刷体: _____

保养计划，见本《使用手册》中的维修信息章节。

服务

里程/km: _____

时数: _____

日期: _____

经销商编号: _____

注: _____

签字/印刷体: _____

保养计划，见本《使用手册》中的维修信息章节。

服务

里程/km: _____

时数: _____

日期: _____

经销商编号: _____

注: _____

签字/印刷体: _____

保养计划，见本《使用手册》中的维修信息章节。

服务

里程/km: _____	签字/印刷体:
时数: _____	
日期: _____	
经销商编号: _____	
注: _____	

保养计划, 见本《使用手册》中的维修信息章节。	

服务

里程/km: _____	签字/印刷体:
时数: _____	
日期: _____	
经销商编号: _____	
注: _____	

保养计划, 见本《使用手册》中的维修信息章节。	

服务

里程/km: _____	签字/印刷体:
时数: _____	
日期: _____	
经销商编号: _____	
注: _____	

保养计划, 见本《使用手册》中的维修信息章节。	

保养程序

本章节包含基本保养程序说明。

由于一些保养程序很复杂，因此需要良好的机械技术。

如果您无法轻松自如地完成这些程序，请立即联系授权 Can-Am Off-road 经销商、您自己选择的修理厂或人员。

警告

除非另有说明，在执行任何保养前务必将点火开关转动到 OFF（关闭）位置并拔下钥匙。

警告

如果需要拆卸锁定装置（如锁片、自锁紧固件等），请务必更换新的锁定装置。

接近保养部件

前检修盖

通过前部检修盖可接触以下部件：

- 制动液储液罐
- 前大灯接头

1. 要打开前检修盖，请按下对应的按钮。



2. 要关闭前检修盖，请将其向下压直到卡合为止。

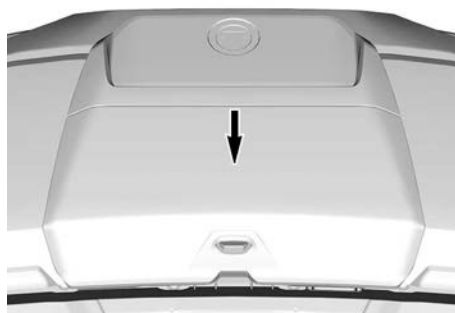

后检修盖

通过后检修盖可接触冷却液储罐。

1. 逆时针转动四分之一圈锁，然后拆下后检修盖。

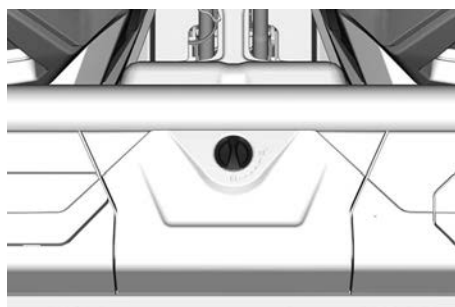

2. 将后检修盖装回原位，并顺时针转动四分之一圈锁。

注：确保后检修盖正确安装并锁定。

发动机检修盖

发动机检修盖位于座椅和发动机舱之间的后部防火壁上。

通过发动机检修盖可接触以下部件：

- 发动机机油滤清器
- 发动机前火花塞。

1. 拆下座椅。
2. 拆下塑料铆钉和端头。
3. 拆下发动机检修盖。

注：

如已安装，无需拆下发动机检修盖的隔音板。



4. 安装可按照拆卸程序反向执行。

座椅垫和靠背

1. 抬起前端并朝前拉座椅，以便拆下座椅垫。



1. 抬起座椅前端
2. 朝前拉

2. 朝前拉座椅下部并将其抬起，以便拆下靠背。

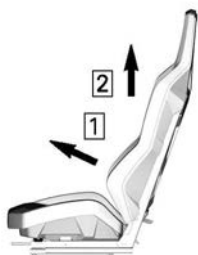

1. 朝前拉
2. 抬起

发动机空气滤清器

备注

切勿改动进气系统。否则可能会降低发动机性能或损坏发动机。校准发动机以专门与这些部件一起运行。

发动机空气滤清器更换指南

发动机空气滤清器检查和更换频率应当根据驾驶条件进行调整，这是确保正常的发动机性能和寿命的关键所在。

在以下恶劣骑行条件下，必须增加检查和更换频率：

- 在干燥的沙地中行驶。
- 在干燥的泥土路面上行驶。
- 在干燥的碎石路或类似的条件下行驶。
- 在种子或作物壳较多的地区驾驶。
- 在严重积雪的条件下驾驶。

备注

在多尘条件或沙地行驶时，每次驾驶前都需要清洁集气室。

注：

在这些条件下组队行驶，也要增加空气滤清器保养频率。

拆卸发动机空气滤清器

1. 拧下四分之一圈螺钉，以拆下空气滤清器检修门。

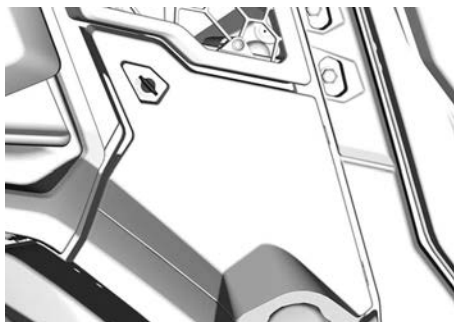

2. 拉开空气滤清器罩的门锁，拆下空气滤清器。

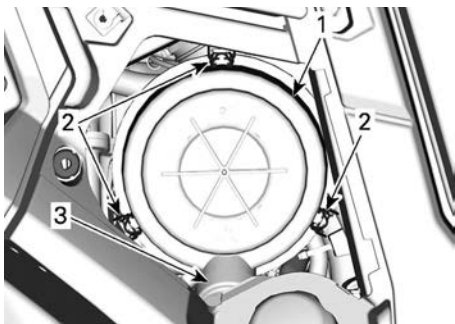

1. 空气滤清器罩
 2. 锁栓
 3. 鸭嘴阀
3. 过滤器与出口管装配紧密，将会有一些初始阻力。
1. 轻轻地前后移动过滤器的末端，以打破密封。
 2. 一边转动，一边垂直向外拉。
 3. 避免过滤器碰撞缸体。

清洁发动机空气滤清器

1. 检查过滤器是否有泄漏的迹象。在过滤器干净的一侧有一层灰尘是一个明显的迹象。如果有损坏，请更换过滤器。在安装新过滤器之前，请消除任何空气泄漏源。
2. 清洁发动机空气滤清器，从纸滤芯上将厚积的灰尘弹掉，这样做可以清除纸滤器中的泥土和灰尘。

备注

不建议在纸滤芯上吹入压缩空气；当在灰尘较多的环境中使用时，这样做可能会损坏纸纤维并降低其过滤能力。如果发动机空气滤清器过脏，且无法使用推荐的程序进行清洁，应进行更换。

3. 检查空气滤清器外壳是否符合清洁标准。如有必要应进行清洁。
4. 用干净的湿布擦拭过滤器的密封表面和入口管的内部。确保入口管密封区域完好无损。

鸭嘴阀清洗

目视检查和物理挤压鸭嘴阀。

备注

确保鸭嘴阀能适应当前情况，且没有倒置、损坏或堵塞的现象。

安装发动机空气滤清器

1. 仔细插入过滤器。
 1. 用手将过滤器固定，使其完全插入空气清洁器的外壳。
 2. 用手在过滤器的外部边缘施加压力，而不是在柔软的中心部位。
2. 检查并仔细清洁盖凹槽中的垫片。如果受损，则更换。
3. 用门锁固定空气滤清器盖。



1. 空气滤清器罩
2. 锁栓
3. 鸭嘴阀
4. 装回空气滤清器检修门，并用四分之一圈螺钉将其固定。

CVT 空气滤清器

CVT 空气滤清器更换指南

CVT 空气滤清器的检查和更换频率应当根据驾驶条件进行调整，这是确保正常的发动机性能和寿命的关键所在。

在以下恶劣骑行条件下，必须增加检查和更换频率：

- 在干燥的沙地中行驶。
- 在干燥的泥土路面上行驶。

- 在干燥的碎石路或类似的条件下行驶。
- 在泥泞的条件下行驶。
- 在种子或作物壳较多的地区驾驶。
- 在严重积雪的条件下驾驶。

备注

在多尘条件或沙地行驶时，每次驾驶前都需要清洁空气滤清器。

注：
在这些条件下组队行驶，也要增加空气滤清器保养频率。

拆卸 CVT 空气滤清器

1. 拆除紧固件

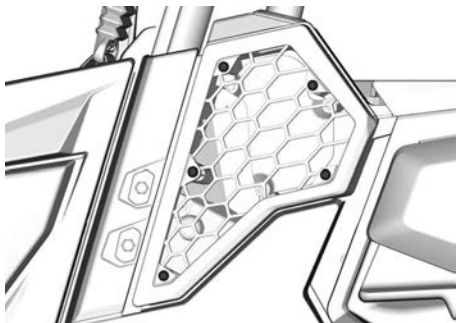

2. 拆卸 CVT 空气滤清器。

检查并清洁 CVT 空气滤清器

1. 检查滤清器，如有损坏，请进行更换。
2. 拆下密封件。
3. 使用软皂溶液清洁滤清器和密封件，然后冲洗干净。
4. 轻轻甩掉多余的水并让滤清器和密封件在室温下晾干。
5. 使用真空吸尘器清洁 CVT 进气孔的内部。

安装 CVT 空气滤清器

1. 安装 CVT 滤清器中的密封件。确保密封件的上部密闭，而底部留有间隙以便让水排出。

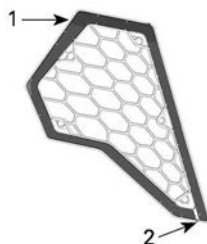

1. 密封件密闭
2. 间隙
2. 重新安装 CVT 空气滤清器
3. 将紧固件装回。

紧固扭矩

CVT 空气滤清器固定螺钉	3.5 ± 0.5 Nm
---------------	--------------

蒸发排放系统预滤清器（如配备）

拆卸蒸发排放系统预滤清器

1. 倾斜货箱。

警告

要在货箱下方进行任何操作之前，请务必先确保将货箱固定到位。

2. 拆下软管卡箍。
3. 拆下固定螺钉。
4. 拆下预滤清器总成。

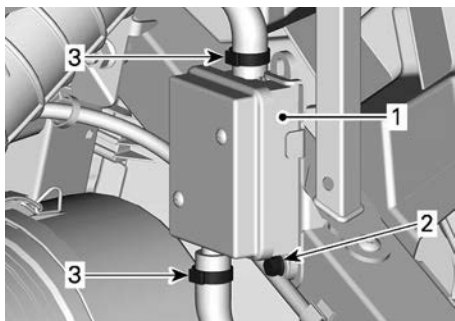

1. 预滤器总成
2. 固定螺钉
3. 软管卡箍

安装蒸发性排放系统预滤清器

1. 安装新的预滤清器组件，然后用固定螺钉固定。拧紧至规定值

紧固扭矩	
预滤清器固定螺钉	6.5 ± 0.5 N·m

2. 用管箍固定软管。
3. 关闭货箱。

发动机油

检查发动机油油位 (V 型双缸)

备注
运行机油液位不正确的发动机会严重损坏发动机。

备注
在发动机冷机时检查机油液位。

1. 将车辆停放在水平表面上。
2. 清洁机油尺周边区域，以避免异物落入套管中。

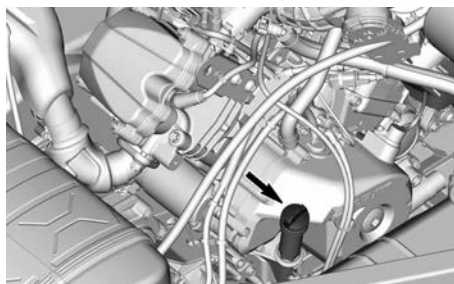

3. 旋松机油尺，然后将其拆下并擦干干净。
4. 重新安装机油尺，将其完全拧紧。
5. 拆下机油尺并查看机油液位。其应当靠近或等于上标记。



1. MIN (最低)
2. MAX

如果液位在标记之间，请将机油尺装回。

如果液位低于最下方的标记，请通过以下方式加注机油：

- 将漏斗插入机油尺孔。
- 添加少量的推荐机油并重新检查机油液位。
- 继续加油，直到油位达到上方的标记。

备注
不要加得过满。擦掉溢出物。

推荐的发动机油

Rotax® 发动机的开发和验证都以使用 XPS® 机油为前提。

BRP 建议始终使用其 XPS 发动机油或同等产品。

使用不适合发动机的机油造成的损坏不在 BRP 有限保修范围内。

XPS 推荐的发动机油	
通用	5W40 合成混合机油

低温	0W40 合成机油
高温	10W50 合成机油

如果没有推荐的 XPS 发动机油：

- 使用符合或超过以下润滑剂工业规格的 4 冲程 SAE 合成机油或合成混合油。
- 务必检查机油容器上的 API 维修标签证明，标签上必须至少包含以上标准之一。
 - API 维修类别 SN，或
 - JASO MA2

更换发动机油

备注

发动机油和机油滤清器必须同时更换。

应在热发动机条件下更换机油和机油滤清器。

⚠ 注意

发动机油温度可能非常高。请等待发动机油变为温热。

1. 将车辆停放在水平表面上。
2. 清洁机油尺区域。
3. 拔出机油尺。
4. 将排放盘放在发动机排放塞区域下方。
5. 清洁排放塞区域。
6. 拧松排放塞并丢弃垫环。

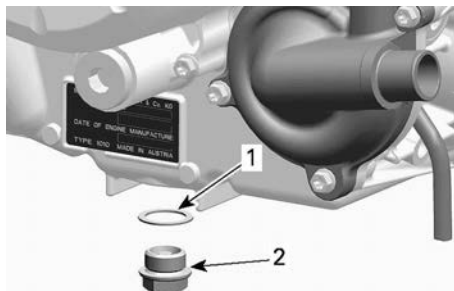

1. 垫环 (丢弃)
2. 排放塞

7. 使机油完全从曲轴箱中排出。
8. 清理磁性排放塞上的金属碎屑和残留物。

注：出现碎屑表明发动机内部损坏。

9. 在排放塞上安装新的垫环。

备注

切勿二次使用垫环。务必换新的。

10. 安装排放塞并以推荐的规格拧紧。

紧固扭矩

排放塞	30 ± 2 N·m
-----	------------

11. 更换机油滤清器，请参阅 *机油滤清器*。
12. 为发动机重新加注机油，请参阅 *推荐的发动机油*。

注：有关发动机机油容量的信息，请参阅 *技术规格*。

13. 启动发动机，并怠速运行 60 秒。
14. 停止发动机。
15. 立即检验机油油位，请参阅 *检查机油油位*。
16. 必要时加注机油。
17. 确保机油滤清器及排放塞区域未泄漏。
18. 按照当地环境法规处理机油和滤清器。

发动机机油滤清器 (V 型双缸发动机)

机油滤清器接触 (V 型双缸)

1. 拆下发动机检修盖，请参阅 *接近保养部件*。

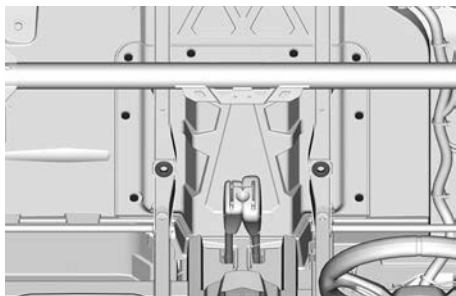

拆卸机油滤清器

1. 如之前没有拆，请拆下发动机检修盖。
2. 清洁机油滤清器区域。

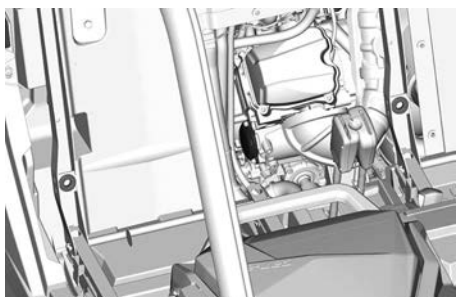

3. 拆下机油滤清器盖。
4. 拆下并丢弃机油滤清器。

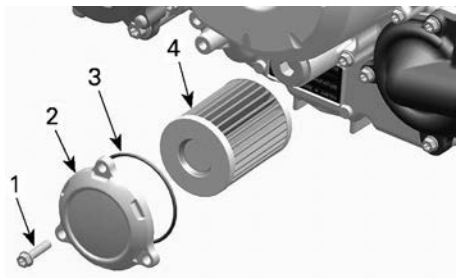

典型示例

1. 机油滤清器螺钉
2. 机油滤清器盖
3. O型圈
4. 机油滤清器

安装机油滤清器

1. 检查机油滤清器进口和出口区域是否有脏物或其他污染物并根据需要进行清洁。

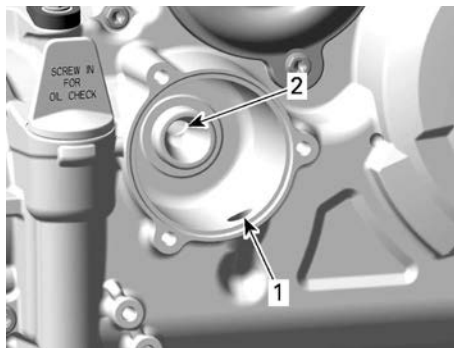

1. 从机油泵至机油滤清器的进口孔
2. 至发动机机油供给系统的出口孔

2. 用发动机机油沾湿新的 O 型圈，然后将其滑到机油滤清器盖上
3. 将新滤清器安装到盖中。
4. 在机油滤清器开口短的密封件上涂抹发动机油。

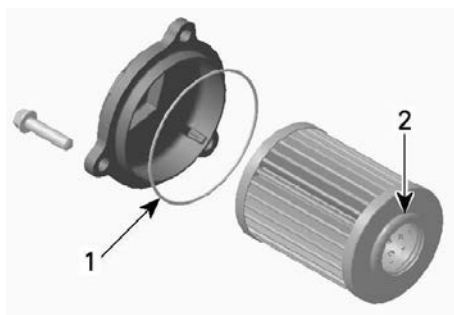

1. 稍稍加油
2. 稍稍加油

备注

在安装滤清器和盖的过程中注意避免挤压 O 型圈。

5. 将盖子安装到发动机上。
6. 将机油滤清器盖螺钉拧紧至推荐规格。

紧固扭矩

机油滤清器盖螺钉	$10 \pm 1 \text{ N}\cdot\text{m}$
----------	-----------------------------------

7. 擦掉溅到发动机上的所有机油。

发动机冷却液

检查发动机冷却液液位

警告

在发动机冷机时检查冷却液液位。

警告

为避免烫伤，请勿在发动机高温时取下压力盖或旋松冷却液排放塞。

1. 将车辆停放在水平表面上。
2. 拆下后检修盖。

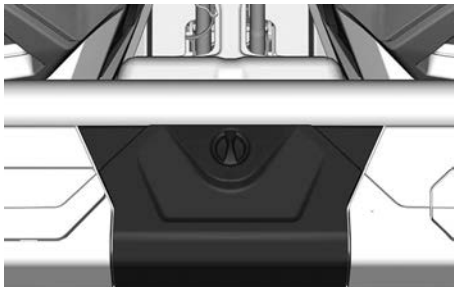

3. 确保冷却系统加满至 MAX 标记线。

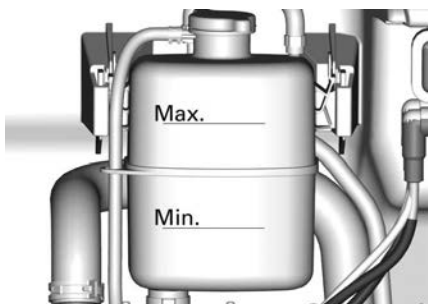

加注冷却液

1. 拧下冷却液箱压力盖。
2. 视需要在系统中添加冷却液。使用漏斗以避免溢出。不要加得过满。
3. 将压力盖重新正确地安装到冷却液罐上。

注：

冷却系统需要频繁加注冷却液时说明出现泄漏或发动机出现问题。

推荐的发动机冷却液

1. XPS 推荐的冷却液

XPS 超长使用寿命的预混合冷却液

无法获得 XPS 用品时的备用品
 - 蒸馏水和防冻液溶液 (50% 蒸馏水, 50% 防冻液)

备注

务必使用专用于铝制内燃机的、含缓蚀剂的乙二醇防冻液。

更换发动机冷却液

警告

为避免烫伤，请勿在发动机高温时取下压力盖或旋松冷却液排放塞。

1. 拆下冷却系统压力盖。
2. 部分旋松冷却液排放塞并将冷却液排入合适的容器中。

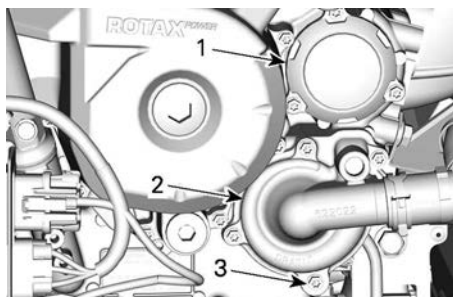

1. 机油滤清器盖
2. 水泵盖
3. 冷却液排放塞
3. 断开水泵盖上的下散热器软管连接，将剩余冷却液排入合适的容器。
4. 将冷却液排放塞拧紧至规定值。

紧固扭矩

冷却液排放塞	10 ± 1 N·m
--------	------------

5. 装回散热器软管。
6. 使用冷却液加注冷却系统，请参阅冷却系统放气程序。

冷却系统排气

1. 拆下压力盖。
2. 加注冷却系统，直至液位到达冷却液水壶上的最高刻度线为止。

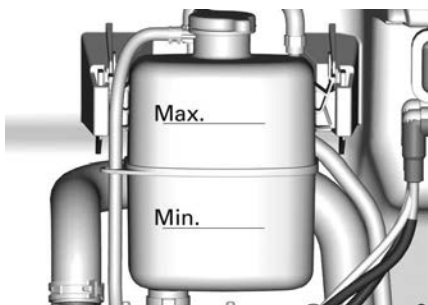

3. 安装压力盖。
4. 在压力盖打开的情况下怠速运转发动机，直至冷却风扇进行第二次循环。
5. 停止发动机并让其冷却。

警告

为避免烫伤，请勿在发动机高温时拆下压力盖。

6. 发动机冷机时，取下压力盖并视需要添加冷却液。
7. 安装压力盖。
8. 在执行此程序后的下一次骑行之后，检查冷却液液位。视需要添加冷却液。请参阅该章节中的检查发动机冷却液液位。

散热器

检查和清洁散热器

1. 定期检查散热器区域清洁度。
2. 要接近散热器，需拆下前格栅（拉动顶部并向上滑动）。

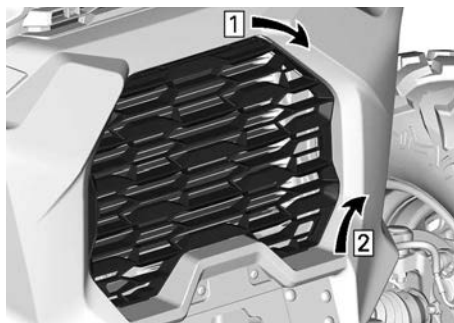

1. 拉动顶部
2. 向上滑动

注意

切勿在散热器温度较高时用手清洁。清洁前请让散热器冷却。

3. 检查散热器和软管是否有泄漏或任何损坏。
4. 检查散热片。散热片必须干净、未沾染泥土、灰尘、树叶和任何其他会阻止散热器适当冷却的沉积物。
5. 如果可以，请使用花园浇水用软管冲洗散热片。

备注

清洁时请小心不要损坏散热片。切勿使用任何可能会损坏散热片的物品/工具。用软管冲洗时，请仅使用低压。切勿使用高压清洗装置。

6. 要安装前格栅，请先插入下部锁舌，然后再推按顶部。

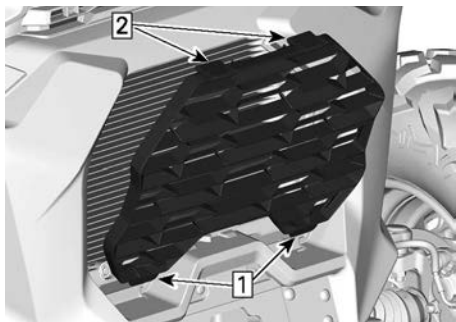

1. 插入下部锁舌
2. 推按顶部

消音器和进口阻火器

检查并清洁消声器阻火器



注意

切勿在发动机运行之后立即执行此操作，因为排气系统非常热。

1. 拆下并丢弃尾管固定螺钉。

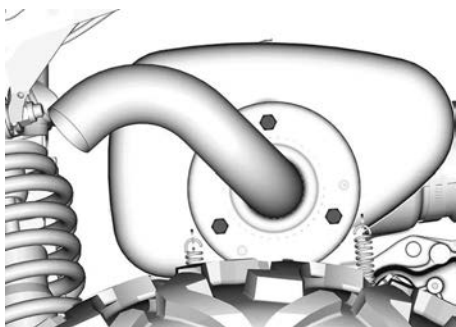

V型双缸发动机配置

2. 拆下排气尾管、垫片（丢弃）和进口阻火器。

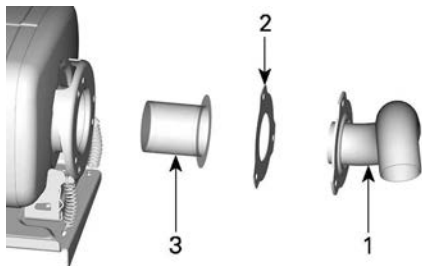

典型示例

1. 尾管
2. 垫片（丢弃）
3. 进口阻火器
3. 用刷子从进口阻火器清除积碳。

备注

请使用金属软刷并且小心避免损坏进口阻火器网。

4. 检查进口阻火器网是否有任何损坏。按需予以更换。
5. 检查消音器中的进口阻火器腔。必要时清除所有碎屑。
6. 按照与拆卸相反的程序重新安装消音器进口阻火器。但是，请注意以下事项。

安装新的垫圈和紧固件。

按照规格要求拧紧。

紧固扭矩

尾管固定螺钉	$32 \pm 2 \text{ N}\cdot\text{m}$
--------	-----------------------------------

齿轮箱

检查齿轮箱油液位（V型双缸）

1. 将车辆停放在水平表面上。
2. 选择 PARK（停车）位置。
3. 清洁机油尺区域。
4. 拆下齿轮箱油的机油尺。

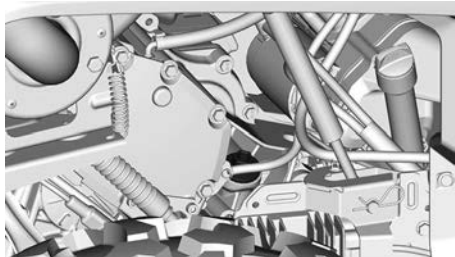

5. 将机油尺擦拭干净然后装回。
6. 再次拆下机油尺并查看机油液位。其应当靠近或等于上标记。



1. 分钟
2. 最高
3. 运行范围

7. 添加机油（如需要）：

1. 将漏斗插入机油尺孔。
2. 添加少量推荐的机油。
3. 再次检查油位。
4. 重复以上步骤，直至机油液位达到机油尺上的标记位置。

备注

运行机油液位不正确的齿轮箱会严重损坏齿轮箱。

注：
不要加得过满。擦掉溢出物。

8. 适当紧固机油尺。

推荐的齿轮箱油

XPS 机油专为此齿轮箱的润滑要求定制。BRP 强烈建议使用其 XPS 机油。

备注

维修时请勿使用其他类型的机油。

XPS 推荐的齿轮箱油

75W140 合成齿轮油

替代产品，或者没有推荐的产品时

75W 140 API GL-5 合成齿轮油

更换齿轮箱油

1. 将车辆停放在水平表面上。
2. 清洁以下区域。
 - 排放塞区域。

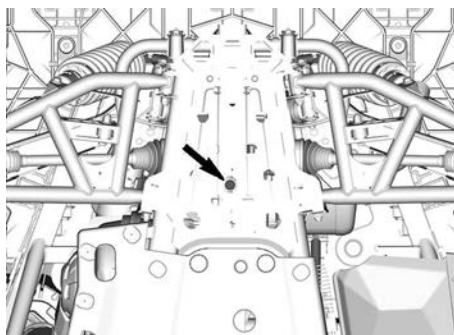

- 机油尺区域。



3. 将排放盘放在机油排放塞区域下方。
4. 拔出机油尺。
5. 拆下排放塞。
6. 从齿轮箱完全排出机油。
7. 清洁排放塞上的所有金属颗粒物。
8. 安装排放塞。

紧固扭矩

排放塞	20 ± 2 N·m
-----	------------

9. 加注齿轮箱。

注：机油液位应当处于机油液位孔的底部。

备注

请仅使用推荐类型的机油。

10. 将机油尺装回。
11. 润滑 VSS O 型圈。

Super Lube 润滑脂

12. 擦掉溢出物。

前差速器

检查前差速器机油液位

1. 将车辆停放在水平表面上。
2. 检查机油液位前清洁口塞区域。

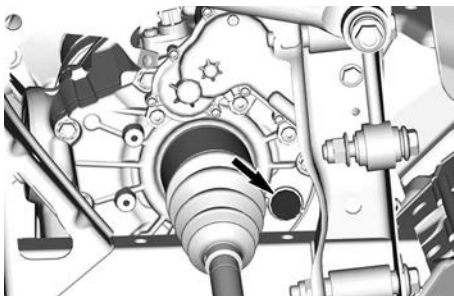

SMART-LOK

3. 拆下注油塞。
4. 检查油位。机油液位应达到下边缘。
5. 装回加油塞。

紧固扭矩

注油塞	16.5 ± 2.5 N·m
-----	----------------

推荐的前差速器机油

XPS 机油专为此差速器的润滑要求配置。BRP 强烈建议使用其 XPS 机油。

备注

维修时请勿使用其他类型的机油。

XPS 推荐的前差速器机油

75W90 合成齿轮油

无法获得 XPS 用品时的备选机油

75W90 (API GL-5) 合成齿轮油

更换前差速器机油

1. 将车辆停放在水平表面上。
2. 将齿轮箱设为 PARK (停车) 位置。
3. 从车辆下方清洁排放塞区域。

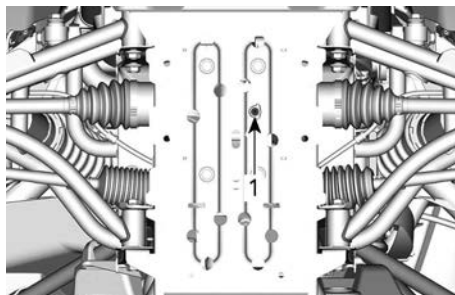

1. 排放塞
4. 在后差速器下方放一个泄油盘。
5. 拆下排放塞。
6. 旋开注油塞。

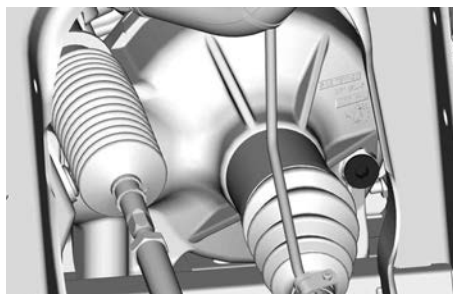

VISCO-LOK 差速器 (不带促动器)

7. 让机油全部排出。
8. 安装排放塞。

紧固扭矩

排放塞	2.5 ± 0.5 N·m
-----	---------------

9. 为差速器重新加注推荐的机油以实现最佳性能。

- 有关差速器机油容量的信息，请参阅技术规格。
- 重新安装加注孔塞。

紧固扭矩	
注油塞	16.5 ± 2.5 N·m

火花塞

检修火花塞

- 拆下发动机检修盖盖，以接触前气缸。

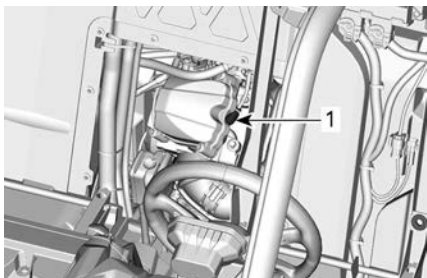
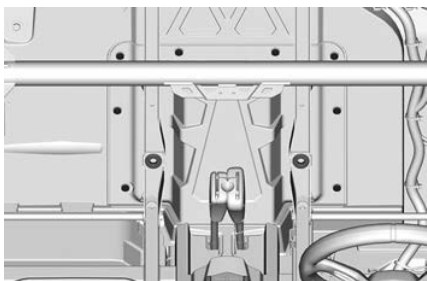

1. V型双缸发动机的前火花塞

- 打开货箱以接触后气缸。

拆卸火花塞

- 拔下火花塞缆线。
- 拆下火花塞之前用压缩空气清洁火花塞区域。
- 用火花塞套筒完全拧下火花塞，然后将其拆下。

安装火花塞

- 在安装之前，确保气缸盖和火花塞的接触面没有污垢。
- 使用测隙规设置火花塞间隙。

火花塞间隙

0.8 至 0.9 mm.031 至 .035 in

- 在火花塞螺纹上涂抹以下防过热卡死润滑剂。

铜基防过热卡死润滑剂

- 用手将火花塞旋入气缸盖，并用扭力扳手和合适的套筒紧固。

备注

请勿将火花塞拧得过紧，否则会损坏发动机。

紧固扭矩

火花塞

11 N·m

CVT 箱盖

为了便于理解，一部分插图是将发动机从车辆中取出后的效果。若要执行以下说明，无需拆下发动机。

警告

发动机运转时请勿触摸 CVT。
CVT 箱盖拆下时请勿驾驶车辆。

注意

取下箱盖之前，必须使发动机冷机。

备注

此 CVT 无需润滑。
除驱动皮带盘轴承之外，请勿润滑任何部件。

检修 CVT 箱盖

从左后轮窝可以伸手够到 CVT 箱盖。

拆卸 CVT 箱盖

- 将车辆停放在水平表面上。
- 如配备，请拆下 CVT 进气软管。

3. 手动拆下所有 CVT 箱盖固定螺钉。

备注

请勿使用冲击工具来拆卸 CVT 箱盖螺钉。

注：
拆卸时，最后拆下中心顶端螺钉以支撑箱盖。

4. 拆下 CVT 箱盖及其垫片。

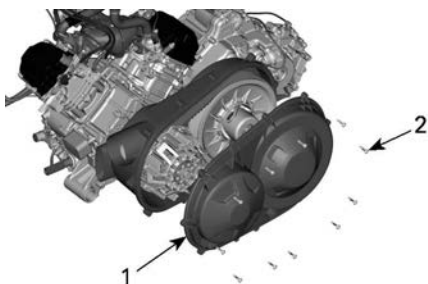

1. CVT 箱盖
2. CVT 箱盖螺钉

安装 CVT 箱盖

1. 首先安装中心顶端螺钉。
2. 按照以下顺序拧紧 CVT 箱盖螺钉。

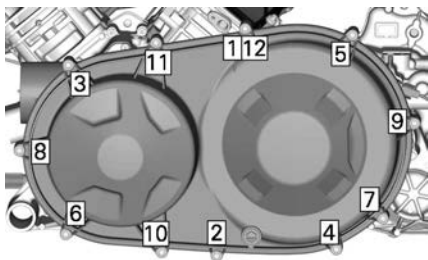

紧固扭矩

CVT 箱盖螺钉

$7 \pm 0.8 \text{ N}\cdot\text{m}$

3. 如配备，请安装 CVT 进气软管。

紧固扭矩

蜗杆卡箍

$2 \pm 0.3 \text{ N}\cdot\text{m}$

驱动皮带

拆下驱动皮带 (单缸发动机)

备注

如果驱动皮带出现故障，必须清洁 CVT、箱盖以及空气出口。

请参阅基本步骤章节中的使传动皮带寿命最大化的提示一节了解一些重要信息。

1. 拆下 CVT 箱盖。
2. 将拉拔器/锁定工具安装到从动皮带盘的螺孔中。

拉拔器/锁定工具

(P/N 529036098)



3. 旋紧以打开皮带轮。
4. 若要拆下皮带，请将皮带滑过固定槽轮的顶部边缘。

拆下驱动皮带 (双缸发动机)

备注

如果驱动皮带出现故障，必须清洁 CVT、箱盖以及空气出口。

请参阅基本步骤章节中的使传动皮带寿命最大化的提示一节了解一些重要信息。

1. 拆下 CVT 箱盖。
2. 将转接件安装到从动皮带盘的螺纹孔中。

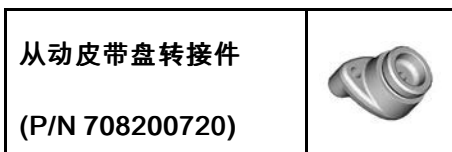

3. 将拉拔器/锁定工具拧入转接件的螺孔中。

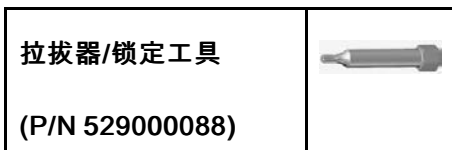

4. 旋紧以打开皮带轮。

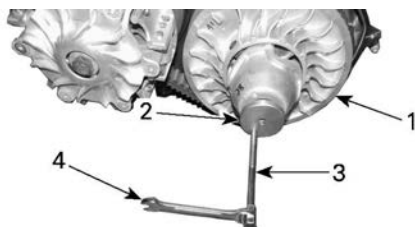

1. 从动皮带轮的固定槽轮
2. 转接件
3. 拉拔器/锁定工具
4. 扳手

5. 若要拆下皮带，使皮带滑过固定槽轮的顶部边缘，如图所示。



安装驱动皮带

要进行安装，请倒序执行拆卸程序即可。请注意以下详细信息。

驱动皮带的转动方向正确时，便可获得最大驱动皮带使用期限。

1. 安装驱动皮带，从上方看时，使皮带上所印的箭头指向车辆前方。

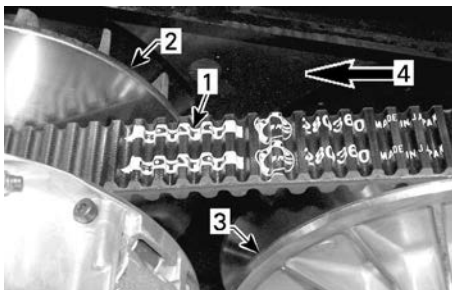

1. 皮带上所印的箭头
2. 驱动皮带盘（前）
3. 从动皮带盘（后）
4. 转动方向

2. 转动从动皮带盘，直至驱动皮带外表面上的轮齿最低部分与从动皮带盘的边缘齐平。



1. 轮齿最低部分与从动皮带盘的边缘齐平

驱动皮带盘和从动皮带盘

检查驱动皮带盘和从动皮带盘

该项检查必须由经授权的 Can-Am Off-road 经销商、修理厂或您自己所选的保养、修理或更换工作人员执行。

驱动皮带盘

检查驱动皮带盘滑动槽轮的衬套和滚柱，更换磨损的零件。

从动皮带盘

检查凸轮衬套和从动皮带盘滑动槽轮，更换磨损零件。

仅 V 型双缸发动机

检查固定槽轮上的滚轴。

仅单缸发动机

检查固定槽轮上的滑块。



蓄电池

蓄电池保养

备注

蓄电池安装在车辆中时，切勿对其充电。

这些车辆配备了 VRLA 蓄电池（阀控铅酸蓄电池）。这是一种免维护型蓄电池，不需要添加水来调节电解液液面。

备注

切勿拆下蓄电池密封帽。

拆卸蓄电池

1. 拆卸驾驶员座椅垫。
2. 先断开黑色 (-) 导线，然后再断开红色 (+) 导线。

备注

拆卸时始终遵循此顺序；先断开黑色 (-) 导线。

3. 拆下蓄电池座固定螺钉。

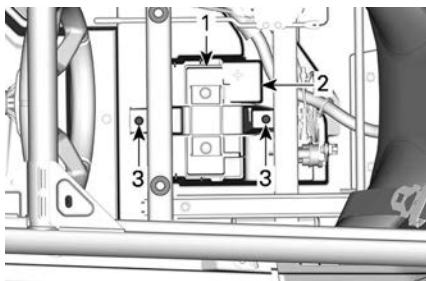

1. 蓄电池座
2. 蓄电池
3. 蓄电池座固定螺钉。
4. 拆下蓄电池座。
5. 拆下蓄电池。

安装蓄电池

按照和拆卸程序相反的顺序安装蓄电池。

备注

电池导线方向错误（极性反接）将造成电压调节器损坏。

备注

请始终首先连接红色 (+) 缆线，然后再连接黑色 (-) 缆线。

保险丝和易熔线

更换保险丝

如果保险丝烧坏，请使用额定值相同的保险丝进行更换。

备注

请勿使用额定值较高的保险丝，因为这样会造成严重损坏。

保险丝盒的位置

车辆配备有两个保险丝盒。

前保险丝盒位于左侧仪表板下方。

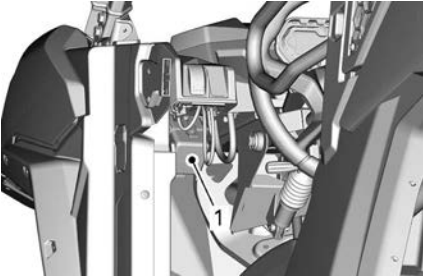

1. 前保险丝盒

后保险丝盒位于左后乘客靠背后方的隔音板下方。

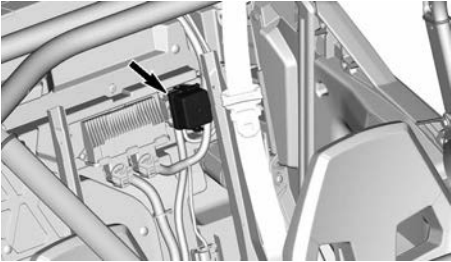

熔断体和单个保险丝

车辆配备有 2 个熔断体和一个保险丝。

熔断体 1 连接到蓄电池正极柱。

熔断体 2 位于保险丝盒 #1 与配件接线柱之间 (仪表盘下方)。

电压调节器保险丝座也位于蓄电池附近。

保险丝盒说明

单个保险丝座		
否	描述	额定值
PF3	DPS (仪表板下, 靠近 DPS)	40 A
PF4	配件接线柱 (仪表板下方接线端子)	30 A
PF8	Smart Lok (仪表板下方, 前差速器模块附近) (如配备)	20 A
PF10	调压器 (蓄电池附近)	50 A

保险丝盒 #1 (仪表板下方)
(保险丝盒盖上有保险丝的标识)

否	描述	额定值
F11	大灯	20 A
F12	DC3 绞盘	10 A
F14	12 V 配件插座 1	10 A
F16	尾灯	10 A
R9	保险丝 PF1/F14 (直流电源插口) PF4 配件接线柱	不可用
R3	ECM 配件 12V	不可用
R8	制动灯	不可用
备件 1	备件	20 A

保险丝盒 #2 (驾驶员座椅后方)
(保险丝盒盖上有保险丝的标识)

否	描述	额定值
F4	仪表盘/继电器	10 A
F5	点火/喷油/燃油泵	10 A
F6	发动机控制模块 (ECM)	10 A
F7	4WD 促动器	10 A
F8	点火开关 时钟	10 A
F9	散热风扇	25 A
F18	氧传感器 EVAP 扫气阀	10 A
R1	风扇	不可用
R2	主体	不可用

熔断体		
熔断体	描述	额定值
1	主体	18 awg
2	配件接线柱	14 awg

灯

灯	车型	类型
大灯	DPS XT	卤素灯 55W H11
	XT-P	LED
尾灯	DPS XT XT-P	LED
标志灯	XT XT-P	LED

LED 灯

虽然可能性不大，但是，一旦这些灯不工作，请让经授权的 Can-Am Off-road 经销商、修理厂或您挑选的人员执行检查。

LED 灯无法更换。如出现故障，必须更换前大灯或尾灯装置。

卤素灯灯泡

卤素灯灯泡接触

从前轮窝可以伸手够到前大灯灯泡。

更换卤素灯灯泡

警告

灯泡安装不当，可能导致灯泡从前大灯壳体上脱落。在这种情况下，灯泡可能与前大灯壳体、透镜或该区域内的任何其他零件接触，导致零件熔化和/或发生火灾。

备注

切勿徒手触摸卤素灯泡的玻璃部分，这样做会缩短其使用寿命。如果触摸了玻璃，请用异丙醇清洁，其不会在灯泡上留下印迹。

1. 拔掉前大灯灯座上的接头。
2. 旋转前大灯灯座将其解锁。
3. 拉出前大灯灯座。
4. 反向执行拆卸步骤，正确装回之前拆下的所有零件。
5. 检查前灯运作。

大灯光束瞄准

1. 转动调节螺钉调节光束高度，方便您的操作。

注：
均匀地调节前灯。

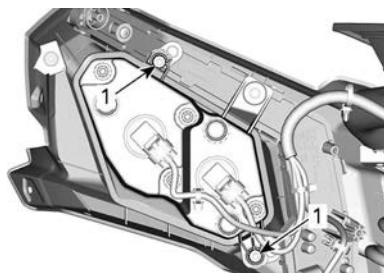

1. 调节螺钉

驱动轴波纹管和保护罩

检查驱动轴波纹管和保护罩

1. 目视检查驱动轴波纹管和保护罩的状况。
2. 检查保护罩是否损坏，或者与轴之间是否有摩擦。
3. 检查波纹管是否存在裂纹、裂痕、润滑脂泄漏等情况。
4. 必要时维修或更换损坏的零件。

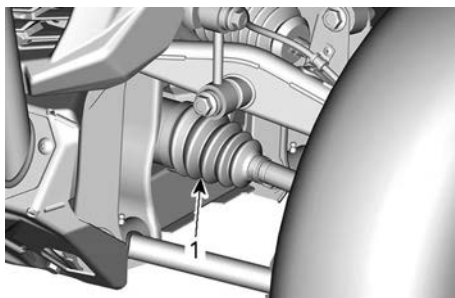

典型示例 - 前差速器侧

1. 内驱动轴波纹管

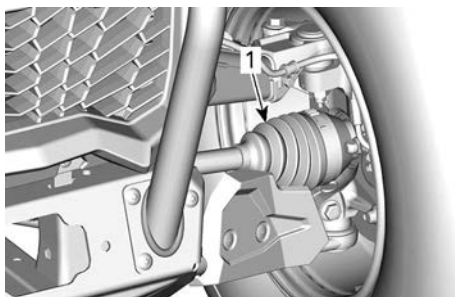

典型示例 - 前轮侧

1. 外驱动轴波纹管

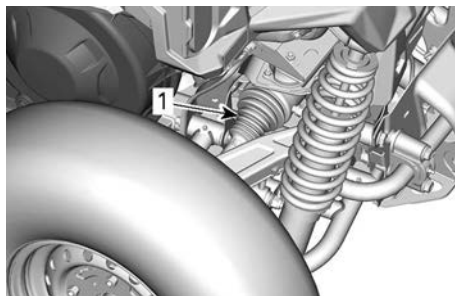

典型示例 - 后齿轮箱侧

1. 内驱动轴波纹管

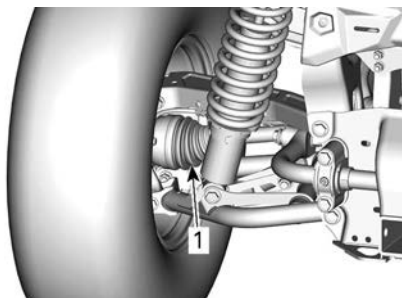

典型示例 - 后轮侧

1. 外驱动轴波纹管

车轮轴承

检查车轮轴承

1. 提升并支撑起车辆。请参阅 举升及支撑车辆章节。
2. 从上边缘推拉车轮来感受其轴毂间隙状况。
3. 如果间隙过大，请联系经授权的 Can-Am Off-road 经销商、修理厂或您自己所选的人员。



典型示例

车轮和轮胎

拆下车轮

1. 将车辆停放在水平表面上。
2. 将换挡杆置于 PARK (驻车) 位置。
3. 松开车轮轮毂螺母。
4. 提升并支撑起车辆。请参阅举升及支撑车辆章节。
5. 拆下轮毂螺母和车轮。

安装车轮

1. 检查螺栓螺纹和轮毂螺母。必要时，予以更换。
2. 安装车轮。

注： 轮胎为单向型，必须向特定的方向转动才能正常运作。

3. 手动安装所有轮毂螺母。

备注

务必使用推荐的适合车轮类型的轮毂螺母。使用其他轮毂螺母可能会导致轮辋或螺杆损坏。

4. 按照下图所示拧紧车轮轮毂螺母。

紧固扭矩

轮毂螺帽

100 ± 10 N·m



紧固顺序

轮胎压力

警告

轮胎压力对车辆的操控性和稳定性影响很大。压力不足可能导致轮胎放气并在车轮上打滑。轮胎超压则可能会爆胎。务必遵循建议的压力。切勿让轮胎压力低于最低值。否则会导致轮胎偏离轮辋。

使用车辆前，当轮胎为冷却状态时检查压力。轮胎压力随着温度和海拔高度而变化。如果其中一项条件发生变化，则请重新检查压力。

请参阅车上的轮胎压力和最大在和标签，了解适用的压力。

注：

尽管轮胎时专为越野使用而设计，但仍然可能会发生轮胎漏气。因此，建议您最好携带一个轮胎气压计、轮胎充气泵和一个修理包。

轮胎检查

检查轮胎是否损坏或磨损。必要时予以更换。

警告

请勿轮换车胎。前轮胎和后轮胎的尺寸不同。左右两侧的轮胎具有不同的单向胎面花纹。

轮胎更换

应由经授权的 Can-Am Off-road 经销商、修理厂或您所选的人员更换轮胎。

警告

请仅更换与原来轮胎类型和大小相同的轮胎。对于单向胎面花纹，请确保以正确的旋转方向安装轮胎。轮胎应由具备经验的人员根据轮胎行业标准使用工具进行更换。

在防脱圈车轮上安装轮胎

1. 在车轮上安装轮胎。

1. 在防脱圈相反的一侧，在轮胎的内胎圈和车轮上涂抹轮胎安装润滑剂，确保在充气时轮胎正确就位。
 2. 将内胎圈安装在车轮上。
 3. 将轮胎外胎圈放在防脱圈内环的凸肩和轮胎中心。
2. 手动安装所有防脱圈螺钉，以避免螺纹错扣。

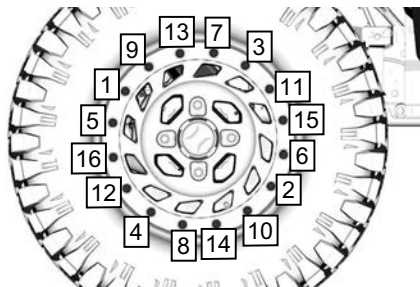

第一次的顺序

4. 此时检查轮胎是否仍处在车轮中间。必要时予以复位。
5. 然后，按照同样的顺序施加第二次紧固扭矩。

注：
防脱圈锁紧圈应接触到防脱圈内环。防脱圈锁紧圈可稍微弯曲以匹配胎圈。这是正常的。

备注

切勿使用冲击扳手安装防脱圈螺钉。使用冲击扳手时，螺钉折断或螺钉打滑的风险较高。

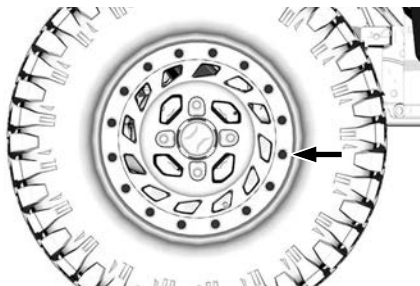

3. 然后，按照以下顺序施加首次紧固扭矩。

备注

为了保证防脱圈锁紧圈均匀受力，每次只将螺钉拧紧几圈。

紧固扭矩	
防脱圈螺钉 (首次扭矩)	4 ± 1 N·m

紧固扭矩	
防脱圈螺钉 (第二次扭矩)	14 ± 1 N·m

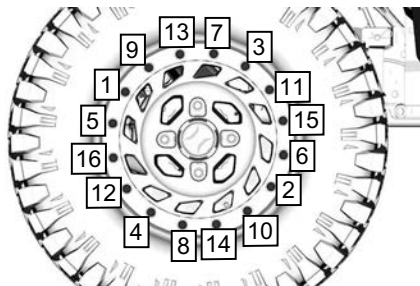

第二次的顺序

6. 检查轮胎和防脱圈锁紧圈之间的间隙，锁紧圈周围的间隙应当大致相同。

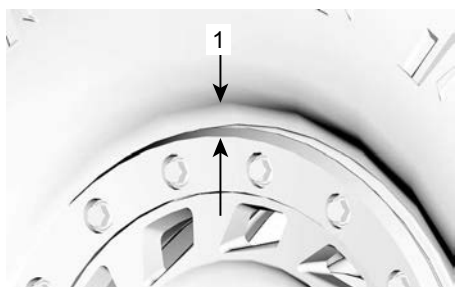

1. 防脱圈锁紧圈周围的间隙相同

如果间隙不合格，

- 松开所有螺钉。
- 检查轮胎在车轮上的位置，视需要进行复位。
- 重新按照说明按顺序紧固。

7. 然后，按照同样的顺序施加第三次紧固扭矩。

注：
防脱圈锁紧圈应接触到防脱圈内环。防脱圈锁紧圈可稍微弯曲以匹配胎圈。这是正常的。

紧固扭矩	
防脱圈螺钉 (第三次扭矩)	$29 \pm 1 \text{ Nm}$

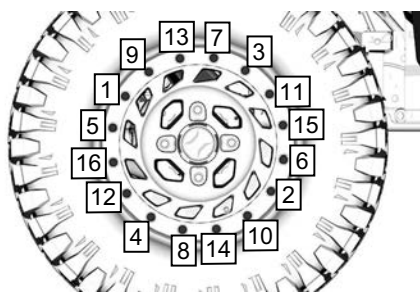

第三次的顺序

8. 然后，按照以下顺序施加最终紧固扭矩。

紧固扭矩	
防脱圈螺钉 (最终扭矩)	$29 \pm 1 \text{ N}\cdot\text{m}$

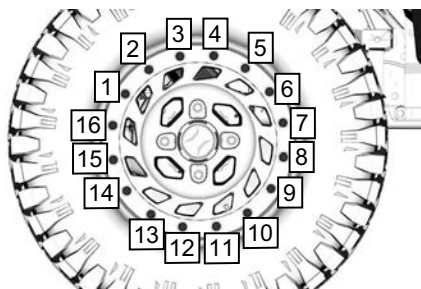

9. 给轮胎充气以使内胎圈在车轮上就位。始终使用安全措施，比如轮胎安全罩。

⚠ 警告
使胎圈就位时请勿超出推荐的轮胎最大胎压。

悬架

检查悬架

如果检测到任何问题，请联系经授权的 Can-Am Off-Road 经销商、修理厂或您自己所选的人员。

减震器

1. 检查减震器是否有泄漏、缓冲块磨损或其他损坏。
2. 确认紧固件是否仍紧固良好。

紧固扭矩	
M12 螺栓	$74.5 \pm 4.5 \text{ N}\cdot\text{m}$

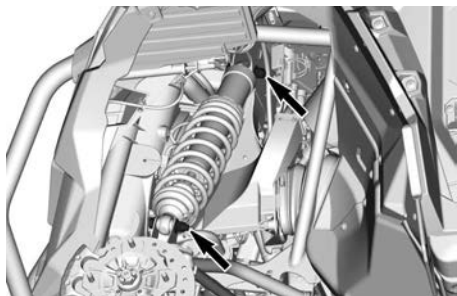

典型示例 - 前部减震器紧固件

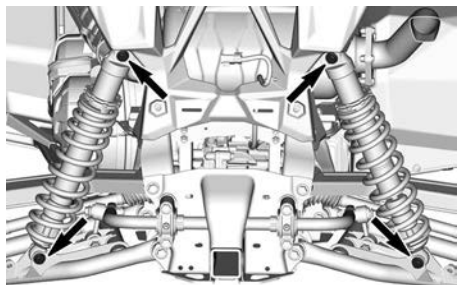

典型示例 - 后部减震器紧固件

前悬架臂

1. 检查悬架臂上是否存在裂纹、弯曲或其他损坏。
2. 将悬架臂螺栓重新拧紧至行驶高度的规定值。

备注

为避免损坏悬架衬套，切勿将车辆从地面升起以重新拧紧悬架臂紧固件。

在可能的情况下，始终通过螺栓头而不是使用螺母施加拧紧力矩，以确保夹紧程度最佳。

紧固扭矩

M12 螺栓	112.5 ± 7.5 N·m
--------	-----------------

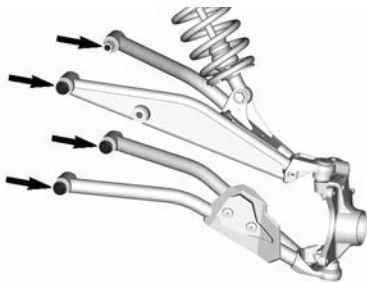

后悬架臂

1. 检查悬架臂是否变形、开裂或弯曲。
2. 将悬架臂重新拧紧至行驶高度的规定值。

备注

为避免损坏悬架衬套，切勿将车辆从地面升起以重新拧紧悬架臂紧固件。

备注

悬架臂必须拧紧在 M12 螺栓头上，而不是螺母上（如有可能），以确保夹紧程度最佳。

紧固扭矩

M12 螺栓	130 ± 10 N·m
六角法兰弹性螺帽 M10	90 ± 10 N·m

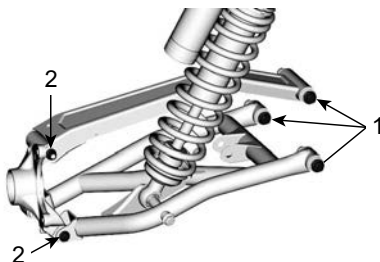

1. M12 紧固件
2. M10 紧固件

稳定杆

1. 检查平衡杆上是否存在裂纹、弯曲或其他损坏。
2. 将支架螺钉紧固至规定值。

紧固扭矩	
平衡杆支架螺钉	95 ± 5 N·m

润滑悬架

稳定杆

1. 使用以下用品润滑平衡杆。

XPS 合成悬架润滑脂

平衡杆黄油嘴的位置

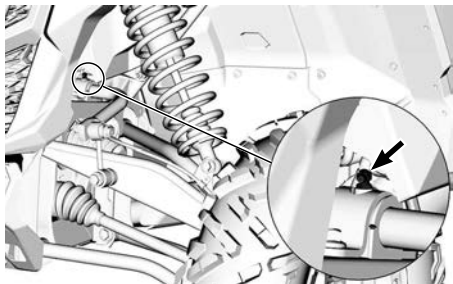

典型示例 - 前平衡杆

注：每个平衡杆枢轴衬套的顶部都有一个黄油嘴。

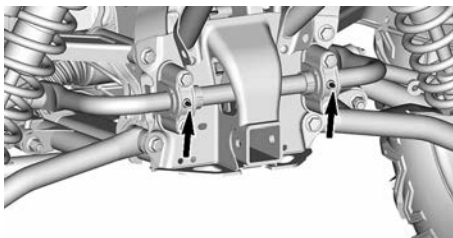

典型示例 - 后平衡杆

刹车

检查制动液的液位

制动液储液罐位于前检修盖下方。请参阅接近保养部件章节一节。

1. 将车辆停放在水平表面上。
2. 检查各储液罐中的制动液液位是否正确。液位应位于 MIN (最低) 与 MAX (最高) 标记之间。

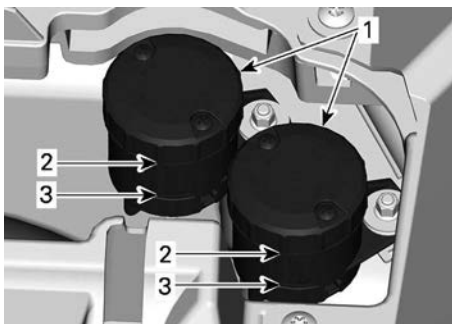

1. 制动液储液罐
2. MAX
3. MIN (最低)

警告

液位较低则表示出现泄漏或制动片磨损。

添加制动液

1. 清洁储液罐盖以及周边区域。
2. 添加足够的新制动液，使液位增加到 MAX (最高) 标记附近为止。

备注

不要加得过满。

警告

在安装隔膜之前，确保将其推回盖子内部。

推荐的制动液

务必仅使用符合规格 DOT 4 的制动液。

备注

为了避免给制动系统带来严重损坏，除了推荐的液体之外，切勿使用其他液体，也不可将不同的液体混合以进行补给。切勿使用旧容器或已打开容器内的制动液。

检查制动系统

制动器的检查、维护和修理应由经授权的 Can-Am 经销商、修理厂或您所选的人员执行。

但是，在联络经销商的间隔之间，请检查以下各项：

- 制动液液位
- 制动系统有无液体泄漏
- 制动片磨损
- 制动器清洁度

警告

制动液的更换，或制动系统的保养和维修应当由经授权的 Can-Am 经销商执行。

座椅安全带

清洁座椅安全带

若要清洁座椅安全带上的污垢和碎片，用海绵沾取温和的肥皂水擦拭安全带。

警告

为避免损伤座椅安全带部件，不得使用压力清洗机进行清洗。

备注

切勿使用漂白剂、燃料或家用洗涤剂。

车门

润滑门锁机构

1. 使用硅基润滑剂定期润滑门锁机构（锁和铰链）。

备注

切勿在门锁机构上使用任何类型的油脂。

防滚架

检查防滚架紧固件

应按照保养时间表检查所有防滚架紧固件的紧固扭矩。

注：图示为左侧，请为右侧重复同样的操作。

1. 拆下前柱上的下部饰件。

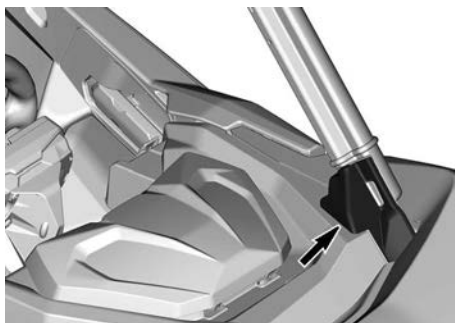

2. 拆下所有座椅靠背，请参阅接近保养部件。
3. 让后车门保持打开
4. 紧固所有紧固件。

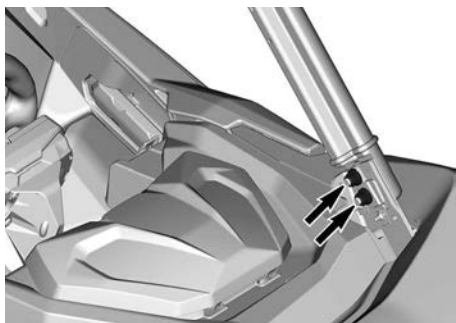

前柱底部



中柱顶部



中柱底部

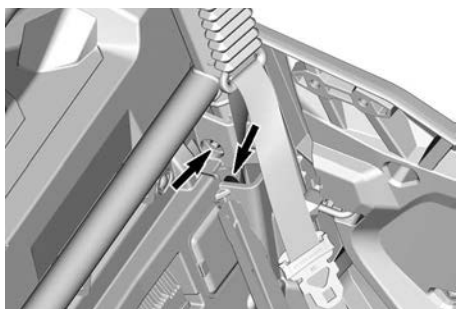

后柱底部

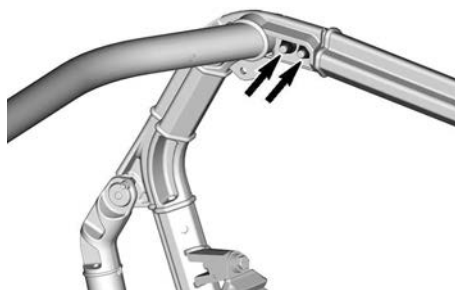

后柱顶部

紧固扭矩	
防滚架紧固件	$67.5 \pm 2.5 \text{ N}\cdot\text{m}$

车辆护理

车辆清洁和保护

备注

切勿使用高压清洗装置清洁车辆。只可使用压力较低的装置（如花园浇水用软管）。
高压会损坏电气或机械部件。

请注意盐水、泥土或碎屑可能堆积、导致：

- 起火
- 磨损
- 干扰
- 腐蚀。

此列表包括但不限于下列区域：

- 排气系统周围区域以及消音器与消音器盖之间的区域
- 燃油箱下方及附近区域
- 散热器
- 减震器
- 前后差速器附近区域
- 发动机和齿轮箱周围及下方区域
- 车轮内部
- 车底护板顶部。

警告

当排气系统高温且碎屑干燥时，碎屑堆积可能导致车辆起火。
在某些情况下，这可能会导致严重的财产损失、人身伤害甚至死亡。
如果在沼泽、沼泽、干草或枯叶中行驶，请经常或定期清理排气系统周围的区域。
在其他行驶条件下，请按照保养时间表对车辆进行清洁。

当车辆在含盐水域环境中使用时，每天使用后，必须用淡水冲洗车辆以保护车辆及其部件。

强烈建议对金属零件进行润滑。

使用防腐剂或等效产品。

XPS 润滑剂和防腐剂

受损的涂漆零件，应进行适当的重新喷漆处理以避免生锈。

如有需要，用温水和肥皂清洗车身（仅使用温和的洗涤剂）。使用非腐蚀性蜡进行涂抹。

备注

切勿用高强度的清洁剂、脱脂剂、油漆稀释剂、丙酮等清洁塑料零件。

使用一个车罩保护车辆，以防灰尘在储存过程中积聚。

备注

必须将车辆储存在清凉干燥的地方，并用不透明防水遮阳布遮盖。这可遮挡太阳照射和灰尘，防止影响塑料部件和车辆面漆。

储存和季前准备

当车辆超过四 (4) 个月未使用时，必须进行适当的储存。

如预计有 21 天以上不使用车辆，应断开电瓶的黑色 (-) 电缆。

建议使用低电流涓流充电器，以保持电池充满电。

经过存放之后，要使用车辆之前，需要执行一些准备工作。

请联系经授权的 Can-Am Off-road 经销商、修理厂或您所选的人员，为您的车辆进行整備。

阅读本《使用手册》时，切记：



表示潜在危险，若不避免，可能会导致严重伤害或死亡。

技术信息

车辆识别

车辆的主要部件（发动机和车架）通过不同的序列号来识别。

有时，为了保修或在车辆丢失时追踪车辆，可能需要查找这些编号。

经授权的 Can-Am 经销商完成适当的保修索赔时需要这些编号。

我们强烈建议您记下车辆上的所有序列号并将其提供给保险公司。

车辆识别号

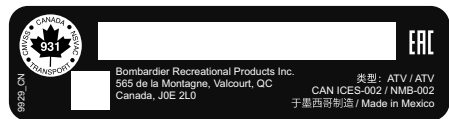

VIN 标签 - 其他国家/地区

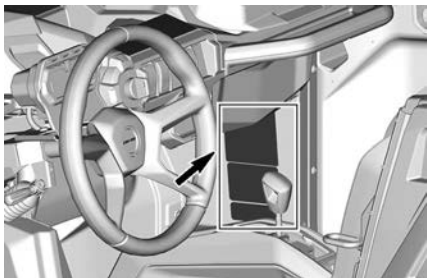

典型示例 - VIN 标签位置

发动机识别号 (EIN)

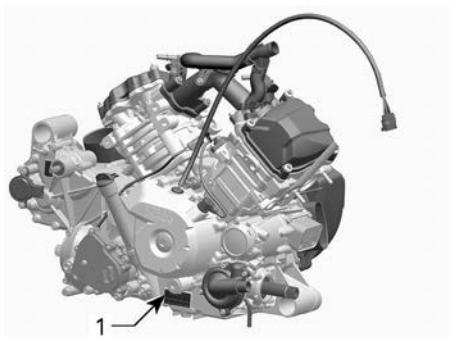

典型示例

1. EIN (发动机识别号)

合规标签

这些标签表明了车辆的合规性。

ROHVA 合规标签

BRP 证明此 ROV 符合美国娱乐性越野车，ANSI / ROHVA 1 - 2016 标准。
BRP certifies that this ROV complies with the American National Standard for Recreational Off-Highway Vehicles, ANSI / ROHVA 1 - 2016 Standard.

这种翻车防护结构符合 ISO 3471:2008.

This roll over protective structure meets the performance requirements of ISO 3471: 2008.

704906982_CN

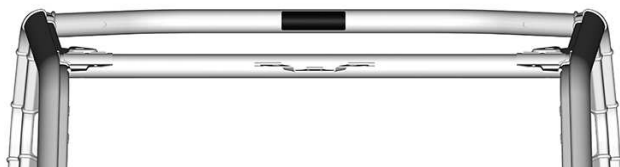

排放控制信息

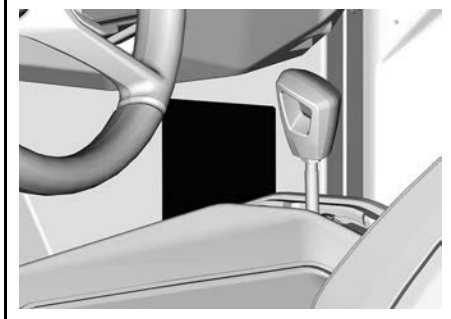
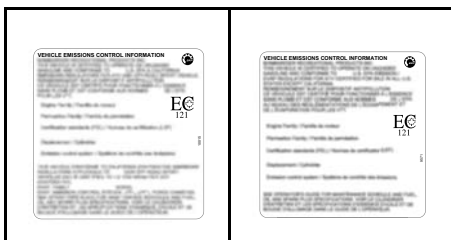

乙醇合规性图文

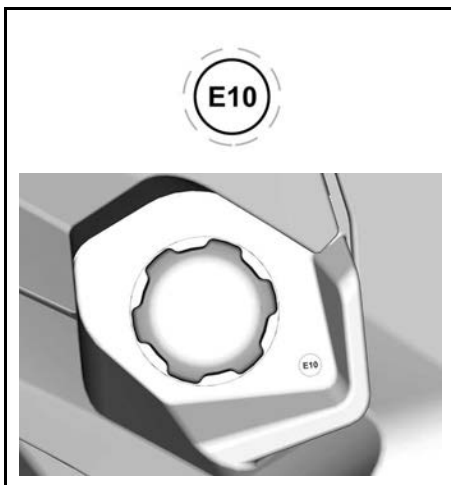

技术信息标签

空气滤清器保养标签

北美型号

空气滤清器保养

应按照《使用手册》中的规定执行保养。在更严苛（多灰尘）的条件下，必须增加空气滤清器的保养频率。

AIR FILTER MAINTENANCE

MAINTENANCE MUST BE PERFORMED AS SPECIFIED IN THE OPERATOR'S GUIDE. AIR FILTER MAINTENANCE SHOULD INCREASE IN FREQUENCY IN MORE SEVERE (DUSTY) CONDITIONS.

707800373_CN

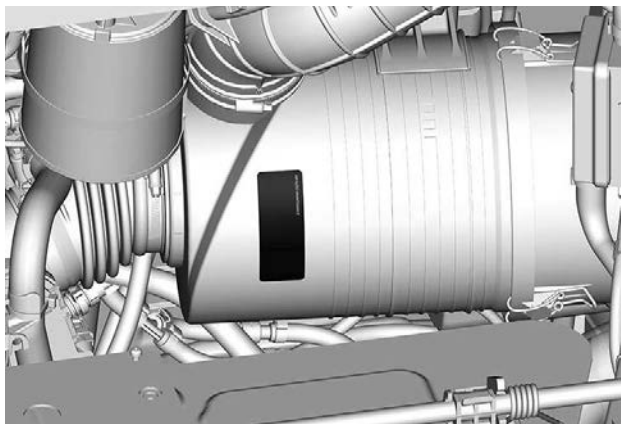

北美以外的型号

备注

要更换空气滤清器，请参阅《使用手册》了解相关步骤。

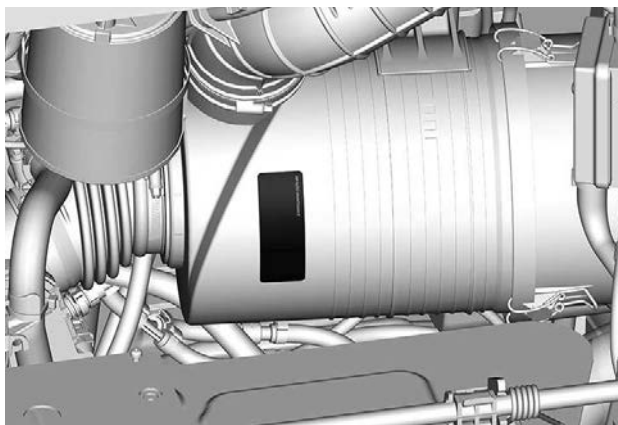
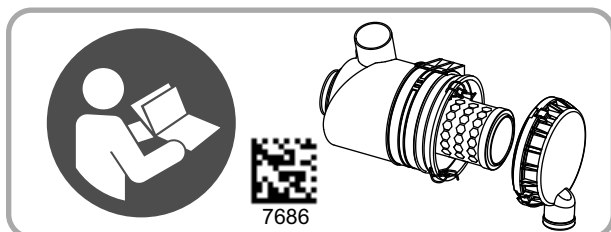

射频数字编码防盗系统 (RF D.E.S.S. 钥匙)

该设备符合 FCC 第 15 部分以及加拿大工业局许可豁免 RSS 标准。

设备操作必须符合以下两个条件：(1) 该设备不会造成干扰，(2) 该设备必须接受任何干扰，包括造成意外操作的干扰。

未经合规负责方明确许可的变更或改动，都可能致使用户失去操作该设备的权限。

IC 登记号：12006A-1001317030

FCC ID：2ACER-1001317030

我们作为合规负责方，在自行承担责任的声明下，该设备符合以下委员会指令的规定：2014/53/EU。此声明涉及的内容符合基本要求及其他相关要求。该产品符合以下指令、统一标准及法规：

无线电设备指令 (RED) 2014/53/EU 和统一标准：

- IEC 62368-1:2014、CISPR 25:2016、ISO 11452-2:2004、ETSI EN 300 330 V2.1.1:2017

无线电设备法定文书 2017/1206 和指定标准：

- IEC 62368-1:2014、CISPR 25:2016、ISO 11452-2:2004、ETSI EN 300 330 V2.1.1:2017

蒸发性排放控制系统

有蒸发性排放控制系统的加利福尼亚州型号

从 2018 型年车辆开始，一些加利福尼亚型号通过了 CARB (加州空气资源委员会) TP-933 的认证。这些型号配备由低渗透油箱 (LPFT)、低渗透油管 (LPFL) 和主动吹扫碳罐组成的蒸发性排放控制系统。

加州法规规范 (CCR) 要求以下声明：附加或修改的零件须符合适用的 ARB 蒸发性排放控制标准。若违反此要求，应受到民事和/或刑事处罚。

噪音排放控制系统法规

仅美国与加拿大

禁止篡改噪音控制系统！

美国联邦法律和加拿大各省法律禁止以下行为或其导致的结果：

1. 在车辆销售或交付给最终购买者之前、车辆正在使用时或在以下情况下，为了进行噪音控制，任何人员出于保养、维修或更换任何新车所包含的任何设备或设计元件以外的目的而进行拆卸或致使其无效
2. 在此类设备或设计元件被任何人员拆卸或致使无效后使用车辆。

假定构成篡改的行为如下：

1. 拆卸、改装消音器或任何发动机部件，或者对其打孔，清除发动机废气。
2. 拆卸或改装任何进气系统零件，或对其打孔。
3. 使用非制造商指定的零件更换车辆的任何活动零件，以及进气或排气系统零件。
4. 缺少适当的保养。

符合性声明

EU 合规声明



565 de la Montagne Street
Valcour (Québec) J0E 2L0
Canada
www.brp.com

EU 合规声明

授权代表：BRP-Rotax GmbH Co. KG, Rotaxstrasse 1, Gunskirchen,
A-4623, Austria

本合规声明由制造商全权负责发布。

以下签字人，谨代表制造商在此声明，标有 **CE** 标记和 17 个字符的车辆识别号 (VIN) (结构为 **3JBxxxxxRxxxxxxx**)，商业名称为 **Can-Am Traxter**、**Can-Am Maverick Sport** 和 **Can-Am Maverick** 的 **2024 款型单排座车辆**，符合以下指令和条例：

机械指令 (MD) 2006/42/EC (最新修订版) 且包含 规章 (EU) 2019/1243	ISO 12100:2010 & EN 16990:2020
非道路移动机械 (NRMM) 规章 (EU) 2016/1628 关 于气体污染物的条款 (最新修订版) 且包含规章 (EU) 2022/992	类别 ATS, 第五阶段排放限值
电磁兼容性 (EMC) 指令 2014/30/EU (最新修订版) 且包含规章 (EU) 2018/1139	CISPR 12:2007/A1:2009 & IEC 61000-6-1:2007 或 UN R10.04 或后续版本
蓄电池指令 2006/66/EC (最新修订版) 且包含指令 (EU) 2018/849 以及, 关于蓄电池容量标注的规章 (EU) 1103/2010	EN 50342-7:2015
无线电设备 (RED) 指令 2014/53/EU (最新修订版) 且包含规章 (EU) 2018/1139 (若装有射频 (RF) D.E.S.S. 钥匙)	第 3.1a 条: IEC 62368-1:2014 第 3.1b 条: CISPR 25:2016 & ISO 11452-2:2004 第 3.2 条: ETSI EN 300 330 V2.1.1:2017

Luc Bouchard (Feb 24, 2023 14:28 EST)

Luc Bouchard, Eng.
Director (技术总监), Product Development
(产品开发), Can-Am SSV
Bombardier Recreational Products Inc.

Valcour, QC, Canada

2023 年 2 月 24 日

ski-doo LYNX SENADOO EVRARD ROTAX CAN-AM

英国符合性声明



565 de la Montagne Street
Valcourt (Québec) J0E 2L0
Canada
www.brp.com

英国符合性声明

授权代表： BRP Recreational Products UK Ltd.,
Castle Chambers, 43 Castle Street, Liverpool, L2 9SH

本合规声明由制造商全权负责发布。

以下签字人，谨代表制造商在此声明，标有  标记和 17 个字符的车辆识别号 (VIN) (结构为 3JBxxxxxxRxxxxxx)，商业名称为 **Can-Am Traxter**、**Can-Am Maverick Sport** 和 **Can-Am Maverick** 的 **2024 款型单排座车辆**，符合以下法定文书的所有相关规定：

机械供应 (安全) 法规 2008, UK SI 2008/1597 (最新修订版) 且包含 SI 2020/1112	ISO 12100:2010 & EN 16990:2020
非道路移动机械 (气体和颗粒污染物的型号认证和排放) 法规 2018, 英国 SI 2018/764, 最新修订 SI 2020/1393	类别 ATS, 第五阶段排放限值
电磁兼容性法规 2016, 英国 SI 2016/1091, 最新修订 SI 2020/1112	CISPR 12:2007/A1:2009 & IEC 61000-6-1:2007 或 UN R10.04 或后续版本
电池及蓄电池 (投放市场) 法规 2008, 英国 SI 2008/2164, 最新修订英国 SI 2020/904	EN 50342-7:2015
无线电设备法规 2017, 英国 SI 2017/1206, 最新修订 SI 2020/1112 (若装有射频 (RF) D.E.S.S. 钥匙)	第 3.1a 条: IEC 62368-1:2014 第 3.1b 条: CISPR 25:2016 & ISO 11452-2:2004 第 3.2 条: ETSI EN 300 330 V2.1.1:2017

Luc Bouchard (P#61-24-2023 1628 R31)

Luc Bouchard, Eng.
Director (技术总监), Product
Development (产品开发), Can-Am SSV
Bombardier Recreational Products Inc.

Valcourt, QC, Canada

2023 年 2 月 24 日

ski-doo lynx sea-doo evrude rotax can-am

欧亚联盟地区的合规声明留空
标出适用的那些

此页特意留空

技术规格

技术规格

发动机 700	
发动机类型	ROTAX® 单缸
	4 冲程，双顶置凸轮轴 (DOHC)，液冷
气缸数	1
气门数	4 气门 (机械调节)
进气门间隙	0.11 mm 至 0.19 mm
排气门间隙	0.31 mm 至 0.39 mm
缸径	97 mm
冲程	88 mm
排量	650 cm ³
排气系统	美国农业部森林署批准的进口阻火器
空气滤清器	合成纸滤器

发动机 1000R	
发动机类型	ROTAX® 双缸 (V 型双缸)
	4 冲程，单顶置凸轮轴 (SOHC)，液冷
气缸数	2
气门数	8 气门 (机械调节)
进气门间隙	0.06 mm 至 0.14 mm
排气门间隙	0.11 mm 至 0.19 mm
缸径	91 mm
冲程	75 mm
排量	976 cm ³
排气系统	美国农业部森林署批准的进口阻火器
空气滤清器	合成纸滤器

润滑系统			
类型	湿式油底壳		
机油滤清器	机油滤清器	可更换的滤筒式滤清器 (滤纸型)	
发动机油	容量	2 L	
	推荐的 XPS 机油	通用	5W40 合成混合机油
		低温	XPS 4T 0W40 合成机油
		高温	XPS 4T 10W50 合成机油
无法获得 XPS 产品时的 备选机油	如果没有这种机油，则 请使用符合 API 维修类别 SN 或 JASO MA2 要求的 5W40 或 10W50 车用 机油。		

冷却系统		
冷却液	推荐的 XPS 冷却液	超长使用寿命的预混合 冷却液
	无法获得 XPS 用品时的 备选机油	乙二醇/水混合物 (50%/ 50%)。 或专为铝发动机设计的 冷却液
	容量	6.7 L

变速箱	
类型	CVT (无级自动变速器)
接合	1950 转/分

变速箱			
类型		停车、空档和倒档位置时的双量程 (HI-LO)	
齿轮箱油	容量	2 L	
	推荐的 XPS 齿轮箱油	75W140 合成齿轮油	
	无法获得 XPS 用品时的备选机油	75W 140 API GL-5	
电气系统			
磁电机输出		5000 RPM 时为 650 W	
点火系统类型		IDI (电感放电点火)	
火花塞	700	数量	1
		品牌和型号	NGK LMAR8AI-8
		间隙	0.7 至 0.8 mm
	1000R	数量	2
		品牌和型号	NGK LMAR8C-9
		间隙	0.8 至 0.9 mm
蓄电池	类型	免维护 - SLA (密封铅酸蓄电池)	
	电压	12 volts	
	标称额定值	20 A•h	
	动力启动机输出	0.7 kW	
前灯	XT-P	2 x 20W LED	
	所有其他型号	4 x 55W H11	
尾灯		2.3/3.5 W LED	
标志灯	XT XT-P	2 x 2W LED	
保险丝		请参阅保养章节中的保险丝。	

燃油系统			
燃油供给	类型		带有 iTC 的电子燃油喷射 (EFI)
油门体			54 mm 带有 ETA
燃油泵	类型		电动 (在油箱中)
怠速	ECO 模式		1350 ± 100 RPM
	运动模式		1500 ± 100 RPM
燃油	类型		优质无铅汽油 - 请参阅燃油要求
	最小辛烷值	北美	91 AKI (R+M)/2
		北美以外	95 RON
油箱容量			± 38 L
低燃油液位指示灯亮起时的剩余燃油			8.5 L

驱动系统			
驱动系统类型			可选择 2WD/4WD
前差速器机油	容量	XT-P	350 ml
		所有其他型号	400 ml
	推荐的 XPS 差速器机油		75W90 合成齿轮油
	无法获得 XPS 用品时的备选机油		合成齿轮油 75W90 API GL-5
前轮驱动		XT-P	可选择 2WD/4WD，带 Smart-Lok 电子控制锁止前差速器，螺旋齿轮
		所有其他型号	可选择 2WD/4WD，带自动锁定前轮差速器，螺旋齿轮
前轮驱动比			3.6:1
后轮驱动			锁止式差速器
后轮驱动比			3.43:1
等速万向节润滑脂			等速万向节润滑脂
花键传动轴润滑脂 (适用于花键连接件的润滑脂)			XPS 传动轴润滑脂或同等物

方向把	
类型	齿轮和齿条
方向盘	可调节倾斜式转向

前悬架			
悬架类型	DPS XT 700	带平衡杆的双悬架臂	
	XT 1000R XT-P	拱形双悬架臂带平衡杆	
悬架行程	DPS XT 700	318 mm	
	XT 1000R	381 mm	
	XT-P	356 mm	
减震器	数量		2
	类型	DPS XT	充气/5 弹簧预载荷设置
		XT-P	配备背挂式储液罐的 HPG 减震器。QS3 压缩 调节

后悬架			
悬架类型	DPS	带平衡杆的双悬架臂	
	XT XT-P	拱形双悬架臂带平衡杆	
悬架行程	DPS XT 700	330 mm	
	XT 1000R	381 mm	
	XT-P	356 mm	
减震器	数量		2
	类型	DPS XT	充气/5 弹簧预载荷设置
		XT-P	配备背挂式储液罐的 HPG 减震器。QS3 压缩 调节

刹车		
前制动器	数量	2
	类型	220 mm 通风制动盘，配备 32 mm

刹车		
		的液压双活塞卡钳
后制动器	数量	2
	类型	220 mm 通风制动盘，配备 28 mm 的液压双活塞卡钳
制动液	类型	DOT 4
	容量	大约 295 ml
卡钳		浮动
制动片材料		金属
最小制动片厚度		0.5 mm
最小制动盘厚度		4 mm
最大制动盘翘曲变形量		0.2 mm

轮胎			
压力			推荐的充气压力位于轮胎标签上。有关位置的说明，请参阅对应的重要产品标签章节。
轮胎尺寸	前部	DPS	686 x 229 x 356 mm
		XT	711 x 229 x 356 mm
		XT-P	762 x 254 x 381 mm
	后部	DPS	686 x 279 x 356 mm
		XT	711 x 279 x 356 mm
		XT-P	762 x 254 x 381 mm
最低轮胎螺纹深度			3 mm

车轮			
类型		DPS	钢制
		XT	铸铝车轮
		XT-P	铸铝防脱圈车轮
轮辋尺寸		前部	
		DPS	35.6 x 16.5 cm
		XT	35.6 x 18 cm
		XT-P	38.1 x 18 cm
		后部	
DPS XT	35.6 x 21.6 cm		
XT-P	38.1 x 18 cm		
轮毂螺帽扭矩			100 ± 10 N·m
车轮偏移		前部	
		DPS	10 mm
		XT	41.2 mm
		XT-P	46.4 mm
		后部	
		DPS	22.6 mm
XT	51 mm		
XT-P	46.4 mm		
底盘			
防滚架类型			模压筒管，高强度钢材制成，通过 ISO 3471 认证
尺寸			
全长		DPS	401.8 cm
		XT XT-P	407.4 cm
		全宽	
DPS	157.5 cm		
XT XT-P	162.6 cm		
全高		DPS	185.4 cm
		XT	193.5 cm

尺寸			
		XT-P	194.8 cm
轴距			306.3 cm
轮距	前部	DPS	134.9 cm
		XT	140 cm
		XT-P	141.2 cm
	后部	DPS	129.0 cm
		XT	134.8 cm
		XT-P	136.5 cm
离地间隙		DPS	31.8 cm
		XT	33 cm
		XT-P	34.3 cm

承载能力和重量		
干重	DPS 700	847 kg
	DPS 1000R	841.4 kg
	XT 700	852 kg
	XT 1000R	875.4 kg
	XT-P	907 kg
重量分配 (前/后)	DPS	40/60
	XT	41/59
	XT-P	42/58
货箱容量		272 kg
车辆允许总负荷 (包括驾驶者、乘客、所有其他负载物, 以及附加配件)		581 kg
车辆总重额定值	DPS	1452 kg
	XT	1498 kg
	XT-P	1531 kg
牵引承载能力		907 kg

承载能力和重量	
牵引杆承载能力	91 kg
接收器栓钩	50.8 x 50.8 mm

此页特意留空

故障排除

故障排除指南

CVT 皮带打滑

1. CVT 中进水。

- 请参阅特殊程序。

齿轮箱档位显示位置显示“-”

1. 换档杆处在 2 个位置之间。

- 正确地将换档杆放在所需的位置。

2. 换档杆未正确调整。

- 联系经授权的 Can-Am Off-road 经销商。

3. 电子通信错误。

- 联系经授权的 Can-Am Off-road 经销商。

发动机不转动

1. D.E.S.S. 钥匙未安装到 D.E.S.S. 柱式安全开关上。

- 将钥匙牢固地安装到 D.E.S.S. 柱式安全开关上。

2. 多功能仪表显示未识别的 D.E.S.S. 钥匙。

- 清洁 D.E.S.S. 钥匙。如果清洁后仍然显示该信息，请咨询经授权的 Can-Am Off-road 经销商。

3. 换档杆不在 PARK (停车) 位置。

- 将换档杆置于 PARK (停车) 位置，或压下制动踏板。

4. 保险丝熔断。

- 检查保险丝。

5. 蓄电池电力不足或连接松动。

- 检查充电系统保险丝。
- 检查仪表中的错误消息。
- 检查电池连接和端子状况。
- 由经授权的 Can-Am Off-road 经销商检查蓄电池。

6. 发动机起动按钮故障。

- 联系经授权的 Can-Am Off-road 经销商。

7. 启动电磁开关故障。

- 联系经授权的 Can-Am Off-road 经销商。

发动机运转，但无法起动

1. 溢油的发动机

- 激活淹缸模式以起动发动机。请参阅特殊程序中的溢油的发动机一节。

2. 无燃油注入发动机 (拆下时火花塞为干) 。

- 检查燃油箱液位。
- 检查燃油泵保险丝。
- 燃油泵预滤器阻塞或燃油泵故障。

让经授权的 Can-Am Off-road 经销商、修理厂或您自己所选的人员进行保养、修理或零件更换。

有关保修索赔的信息，请参阅包含于此中的 US EPA 排放相关保修。

3. 火花塞/点火装置 (无火花) 。

- 检查点火保险丝。
- 拆下火花塞，然后重新连接点火线圈。
- 通过接地到远离火花塞孔发动机的火花塞起动发动机。如果没有出现火花，请更换火花塞。

如果故障仍然存在，请让经授权的 Can-Am Off-road 经销商、修理厂或您自己所选的人员进行保养、修理或零件更换。

有关保修索赔的信息，请参阅包含于此中的 US EPA 排放相关保修。

发动机加速无力或动力不足

1. 座椅安全带未正确扣合。检查仪表消息。

- 扣上座椅安全带。

2. 火花塞脏污或损坏。

- 更换火花塞。

3. 发动机空气滤清器阻塞或脏污。

- 检查空气滤清器，必要时进行更换。
- 检查发动机空气滤清器外壳中的沉积物。

4. CVT 进水

- 从 CVT 中排水。请参阅特殊程序一节。

5. CVT 脏污或磨损。

- 联系经授权的 Can-Am Off-road 经销商。

6. 缺少燃油

- 燃油泵预滤器脏污或阻塞。让经授权的 Can-Am Off-road 经销商、修理厂或您自己所选的人员进行保养、修理或零件更换。有关保修索赔的信息，请参阅包含于此中的 US EPA 排放相关保修。

7. 发动机处于“扭矩限制”模式下 (如有配备) 。

- 当冷却液温度太高时，发动机的扭矩会逐步受限以提供保护。查看多功能仪表盘显示屏上的发动机温度。
- 待发动机冷却。

8. 发动机处于跛行回家模式。

- 多功能仪表盘上的发动机检查指示灯亮起且数字显示屏显示“LIMP HOME”（跛行回家）。让经授权的 Can-Am Off-road 经销商、修理厂或您自己所选的人员进行保养、修理或零件更换。有关保修索赔的信息，请参阅包含于此中的 US EPA 排放相关保修。

发动机过热

1. 冷却系统中的冷却液液位低。

- 检查冷却液液位并加注。请参阅保养程序。让经授权的 Can-Am Off-road 经销商、修理厂或您自己所选的人员进行保养、修理或零件更换。有关保修索赔的信息，请参阅包含于此中的 US EPA 排放相关保修。

2. 冷却风扇不工作。

- 确保冷却风扇未卡住且正常工作。
- 检查风扇保险丝。请参阅保养程序中的保险丝和熔断体。

3. 散热器鳍片脏污。

- 检查并清洁散热器鳍片。请参阅保养程序。

发动机点不着火

1. 火花塞脏污/损坏/磨损。

- 视需要更换火花塞。

2. 燃油进水。

- 排空燃油系统并注入淡水。

转速增加但是车辆不移动

1. CVT 进水。

- 从 CVT 中排水。请参阅特殊程序一节。

2. CVT 脏污或磨损或皮带故障。

- 联系经授权的 Can-Am Off-road 经销商。

油门踏板操作仅部分回应或无回应 - CHECK ENGINE (检查发动机) 灯点亮并显示 PPS FAULT (PPS 故障) 消息

1. 加速踏板传感器局部故障 (PPS)。

- 联系经授权的 Can-Am Off-road 经销商。

2. 加速踏板传感器完全故障 (PPS)。

- 联系经授权的 *Can-Am Off-road* 经销商。

数字显示屏消息

如果发动机出现异常情况，会显示以下消息并亮起指示灯。

信息	描述
D.E.S.S.KEY NOT RECOGNIZED (D.E.S.S. 钥匙未识别)	需要清洁 D.E.S.S. 钥匙。如果清洁后仍然显示该信息，请咨询经授权的 Can-Am Off-road 经销商。
钥匙错误	指出您使用了错误的 D.E.S.S. 钥匙，请使用适合该车辆的钥匙。
检查发动机	所有已激活或以前激活且需要注意的故障。 未启用发动机限制。
跛行回家	需要尽快诊断的重大故障。 发动机无法发动及/或发动机表现已被修改。
TPS 故障	油门体故障，之后一般会出现跛行回家的消息。
制动开关故障	制动信号故障。
检查 DPS	检查发动机指示灯点亮。表示 DPS (动态动力转向) 工作不正常。请咨询经授权的 Can-Am Off-road 经销商。
PPS 故障	踏板位置传感器 (PPS) 故障请咨询经授权的 Can-Am Off-road 经销商。
FUEL SENSOR FAULT (燃油传感器故障)	当油路传感器的电阻值超出范围时，数字显示屏模块会检测到这一情况并显示该消息。
检查 SMART-LOK	检查发动机指示灯点亮。指出 Smart-Lok 没有正常工作。请咨询经授权的 Can-Am Off-road 经销商。

保修

适用于加拿大和美国的 BRP 有限保修：2024 款 CAN-AM® SSV

1) 有限保修范围

Bombardier Recreational Products Inc. (以下简称“BRP”) 对授权 BRP 经销商 (定义如下) 在美国和加拿大范围内出售的 2024 Can-Am SSV (以下简称“本产品”) 提供保修, 前提是在满足下述时间期限和条件, 且与材料或工艺缺陷相关。

出现以下情况, 本有限保修无效:

1. 任意时间本产品曾被用于竞赛或任何竞技活动, 即使是前物主也算在内; 或
2. 本产品的改装或改动方式会对其运转、性能或耐久性带来不利影响或改装或改动改变了其预期用途。

非原厂安装的零件和配件不在本有限保修的范围内。请参阅适用的零件和配件有限保修文本。

2) 责任限制

在法律允许的范围内, 本保修是明确给出且获得认可的, 代替其他一切明示或默示保修, 包括但不限于任何适销性或特殊用途适用性保修。如果没有否认, 默示保修受明示保修的持续时间限制。附带及从属损失不在此保修范围内。某些州/省不支持上述免责声明、限制条件和除外条款。因此, 它们可能对您不适用。此保修为您提供特定权利, 您可能还享有其他合法权利, 这些权利在各州、各省皆有不同。

分销商、任何 BRP 经销商或任何其他人员未经授权均不得作出任何与产品相关的断言、表述或担保, 除非是本有限保修中所包含的, 但如果作出这些, 也不得强加给 BRP。

BRP 保留随时修改此有限保修的权利, 请您理解, 此类改动不会改变适用于在此保修有效时出售的本产品的保修条件。

3) 不予保修的排除条款

在任何情况下, 不对以下情况保修:

- 正常磨损及破裂;
- 日常保养项目、调节、调整;
- 因疏忽或未能按照《使用手册》所述提供合适的保养和/或储存而造成的损坏;
- 因拆卸零件、不当修理、维修、保养、修改或使用未经 BRP 生产或批准的零件造成的损坏, 或者因为由未经授权的 BRP 维修经销商进行修理而造成的损坏;
- 因滥用、误用、疏忽或以不符合本产品《使用手册》中所建议操作方式来操作产品而造成的损坏;
- 因意外、沉没、火灾、盗窃、故意破坏或天灾等造成的损坏;
- 使用不适用于本产品的燃油、机油或润滑剂 (参见《使用手册》);
- 因生锈、腐蚀或接触元素等导致的损坏;
- 因进水或雪水而导致的损坏;
- 附带或从属损失、或包括但不限于, 运输费用、牵引、储存、电话、租借、出租车、不便、保险承保范围、贷款偿付、时间损失、收入损失或因维修工作造成错过停机时间等任何类型的损失。

4) 保修范围期限

本有限保修将于 (1) 交付给首个零售客户的日期或 (2) 第一次使用产品的日期 (以先到者为准) 生效，并在以下适用的期限内有效：

1. 私人用途或商业用途的物主为连续六 (6) 个月。
2. 有关排放相关的部件，也请参阅 US EPA 排放相关保修。
3. 对于由 BRP 生产、在加利福尼亚州出售的配备蒸发性排放控制系统的加利福尼亚州型号的蒸发性排放相关部件，如果是一开始就出售给居民或随后由加利福尼亚州居民注册保修，也请参阅加利福尼亚州蒸发性排放控制保修声明。

根据本保修修理或更换零件，或执行维修，不会将此有限保修延长到其原始到期日期以外。

5) 享有保修的条件

本保修范围只有在以下各个条件均满足时才有效：

1. 本产品必须是由其首个物主从经授权在销售所在国家/地区销售本产品的经销商 (简称“经销商”) 处购买，购买时为新的且未经使用。
2. 必须完成并记录 BRP 指定的交付前检查程序，且由购买者进行签字。
3. 本产品必须由经授权的经销商进行正常的注册；
4. 购买者必须是在其居住的国家/地区内购买本产品；
5. 必须及时执行《使用手册》中列出的日常保养以便维持保修范围。BRP 保留根据正常保养证明确认保修范围的权利。

如果前述条件中有一项未满足，BRP 将不会对任何私人用途物主或商业用途物主提供此有限保修。为了使 BRP 能够同时保持其产品的安全性以及其消费者和普通大众的安全，此类限制是必要的。

6) 享有保修的条件

客户必须在出现异常时停止使用本产品，并在出现异常后的三 (3) 天内通知 BRP 维修经销商，向其提供合理的本产品访问机会和维修机会。

客户必须同时向经授权的经销商提供本产品购买证明并且必须在开始修理之前在修理单/工单上签字，以验证保修修理。

根据此有限保修更换的所有零件均成为 BRP 的财产。

7) BRP 的义务

本保修中 BRP 的义务范围是，在适用的保修范围期限内，按照此处所述的条件，由其自行决定，由任何经授权的 BRP 经销商修理或更换在因正常使用、保养及维修下发现故障的零件，而不收取零件及人工费用。任何违反保修的要求均不得成为取消或解除向物主出售本产品的原因。

如果需要在原始出售国家 / 地区之外进行维修，物主将负责承担因当地惯例与条件产生的任何额外费用，例如，但不限于，运费、保险、税费、许可费、进口关税以及一切其他财务费用，包括由政府、州、地域及其相关机构收取的费用。

BRP 保留不时地改进或修改产品的权利，无需承担任何对之前制造的产品进行修改的义务。

8) 转让

如果在保修范围内转让本产品所有权，根据其条款及条件，也应当转让本有限保修，其剩余的保修时间仍有效，前提是 BRP 或经授权的本产品经销商/分销商收到前物主同意转让所有权的证明以及新物主的位置。

9) 消费者援助

如果出现与此有限保修相关的争议或纠纷，BRP 建议您尝试在经销商层面上解决这些问题。我们建议您与授权经销商维修经理或所有者讨论这些问题。

如果问题仍未解决，请通过以下方式联系 BRP：填写 www.brp.com 上的客户联系表或发送邮件至本手册“联系我们”节下列出的地址。

US EPA 排放 - 相关保修

Bombardier Recreational Products Inc. (“BRP”)** 向最终购买者及各后续购买者保证，此类新型车辆，包括其废气排放控制系统及其蒸发性排放控制系统的所有零件，满足两个条件：

1. 在其出售给最终购买者时，其设计、建造及装配符合 40 CFR 1051 及 40 CFR 1060 的要求。
2. 其材料及工艺不存在任何使其不能满足 40 CFR 1051 及 40 CFR 1060 要求的缺陷。

在所述的保修期限内，对于任何因在材料或工艺方面存在缺陷而使发动机增加任何监管污染物排放的零件或部件，只要满足保修条件，BRP 将酌情选择进行修理或更换，无需车主承担任何费用，包括与诊断及修理或更换排放相关零件有关费用。根据此有限保修更换的所有缺陷零件均成为 BRP 的财产。

对于所有排放相关的保修索赔，除非出现以下列表中的 2 个项目需要紧急修理的情况，否则 BRP 将排放相关零件的诊断和修理权均仅授予经授权的 Can-Am 经销商。

作为认证的制造商，BRP 将不会拒绝基于以下任何一项提出的排放相关保修：

1. 保养或其他服务由 BRP 或 BRP 的授权机构执行的。
2. 对于归咎于 BRP 的不安全紧急状况，由操作员执行的、试图尽快将发动机/设备恢复到其正确配置的维修校正工作。
3. 操作者采取的与保修要求不相关的任何行动或未采取的行动。
4. 执行的保养比 BRP 指定的更加频繁。
5. 因 BRP 的错误或责任引起的任何事项。
6. 使用任何设备运行时常用的燃油（BRP 书面的保养说明声明这种燃油将损害设备的排放控制系统且操作者可以立即找到适当燃油的情况除外）。请参见保养信息章节和燃油加注章节中的燃油要求一节。

排放相关保修期限

排放相关保修在以下期限内有效（以先到者为准）。

	小时	月	公里
废气排放相关部件	500	30	5000
蒸发性排放相关部件	不可用	24	不可用

保修的部件

排放相关保修涵盖出现故障会导致发动机排放任意监管污染物增加的所有部件，包括以下所列部件：

1. 对于废气排放，排放相关部件包括任何与以下系统相关的发动机零件：
 - 空气感应系统
 - 燃油系统
 - 点火系统
 - 废气再循环系统。
2. 以下零件也可视为废气排放相关部件：
 - 后处理装置
 - 曲轴箱通风阀

- 传感器
 - 电子控制单元。
3. 以下零件也可视为蒸发性排放相关部件：
- 燃油箱
 - 燃油箱盖
 - 燃油管路
 - 燃油管路管件
 - 卡箍*
 - 泄压阀*
 - 控制阀*
 - 控制电磁线圈*
 - 电子控制*
 - 真空控制膜片*
 - 控制导线*
 - 控制联动装置*
 - 排气阀
 - 蒸汽软管
 - 液体/蒸汽分离器
 - 碳罐
 - 碳罐安装支架
 - 化油器清洗口连接器。

注：* 与蒸发排放控制系统相关。

4. 排放相关部件还包括其他任何此类部件；其唯一目的是减少排放或其故障将增加排放，而不会显著降低发动机/设备性能的部件。

有限的适用性

对于因车主或操作者保养或使用不当、非制造商责任的事故或天灾引起的排放相关故障，作为认证的制造商，BRP 可以拒绝相关的保修要求。例如，对于因操作者滥用发动机/设备，或者操作者将发动机/设备用于设计之外的用途而直接引起的（在任何情况下都无法归咎于制造商的）故障，可以拒绝排放相关的保修要求。

如果您对自己的保修权利和责任有任何疑问，或者需要离您最近的、经授权的 BRP 经销商姓名和位置，应填写 www.brp.com 上的客户联系表或发送邮件至本手册**联系我们**章节下列出的任一地址或致电 1-888-272-9222 来联系 BRP。

加利福尼亚州蒸发性排放控制保修声明

保修期自新型越野休闲车（Off-Highway Recreational Vehicle，以下简称“OHV”）交付给最终购买者之日起开始计算。

Bombardier Recreational Products Inc.（以下简称“BRP”）向最终购买者和各后续购买者保证，OHV：

1. 在出售时，其设计、建造及装配符合所有适用法律、法规和规定的要求；以及
2. 不存在可能导致保修零件故障的材料和工艺缺陷。所有更换零件，在所有材料方面必须与 BRP 认证行政命令申请中描述的零件相同。

排放相关零件的保修详情如下：

1. 除非在紧急情况下，无法合理地向 OHRV 车主提供保修零件或无法前往保修站，否则任何保修零件的维修或更换均必须在保修站进行，且不收取 OHRV 车主任何费用。允许在紧急情况下进行临时维修，可在任何可用的服务机构进行维修，或由车主使用任何更换零件进行维修。对于此类临时维修或更换，BRP 必须补偿车主包括诊断费用在内的开支，但零件费不得超过 BRP 建议的所有更换保修零件的零售价，人工费用不得超过 BRP 建议的保修维修工时和当地适用的工时费率。
2. 在合理期限内（不超过 OHRV 最初提交给保修站进行维修后的 30 天）无法提供保修零件或维修未完成，即构成紧急情况，有合理理由进行临时维修。
3. 书面说明中保养要求未计划更换的任何保修零件，保修时必须使用下文规定的保修期，或任何此类零件在保修期内出现故障，必须由 BRP 进行维修或更换。在保修期内维修或更换的任何此类零件，必须予以全额保修。
4. 书面说明中仅要求定期检查的任何保修零件，保修时必须使用下文规定的保修期。此类书面说明中关于“必要时维修或更换”的声明，不应缩短保修期。在保修期内维修或更换的任何此类零件，在剩余保修期内保修。
5. 书面说明中保养要求计划更换的任何保修零件，在该零件的首次计划内更换节点之前，根据保修时间进行保修。如果该零件在首次计划内更换节点之前出现故障，由 BRP 进行维修或更换。在达到首次计划内更换节点之前进行保修维修或更换后的任何此类零件，在剩余保修期内保修。
6. 保修服务或维修，由制造商拥有或被特许为目标 OHRV 提供服务的所有制造商经销商提供。
7. 如果在保修站进行此类诊断工作，则不向 OHRV 车主收取确诊保修零件实际存在缺陷的人工费用。
8. BRP 对因保修期内任何保修零件故障直接导致的其他车辆部件损坏负责。
9. BRP 指定的任何更换零件，都可用于向车主提供保修维修，且不向 OHRV 车主收取任何费用。此类使用不会减少 BRP 的保修义务，除非 BRP 不负责维修或更换任何非保修零件的更换零件。
10. 《加利福尼亚州车辆法规》第 27156 节禁止、但被空气资源委员会豁免的任何加装件或改装件，都可用于 OHRV 上。此类使用本身不成为拒绝保修索赔的理由。除非加装件或改装件也有保修，否则 BRP 不对因此类零件而导致的保修部件故障负责。

条件与排除：

- 如果 OHRV 整车或某个零件因滥用、疏忽、不当保养或未经批准的改造而发生故障，BRP 可能会拒绝您的保修。

您的保修权利和义务

加州空气资源委员会很荣幸为您解释 2024 年越野运动车辆蒸发性排放控制系统的保修。在加利福尼亚，新娱乐性越野车的设计、制造及装配必须符合州内严格的防烟雾标准。BRP 须在以下所列的时限内为您越野运动车辆上的蒸发性排放控

制系统提供保修，前提是您未滥用、疏忽、不当保养或在未经批准的情况改动您的越野运动车辆。

您的挥发性排放控制系统可能包含化油器或燃油喷射系统、燃油箱、燃油软管，碳罐和发动机计算机等零件。可能还包含软管、皮带、连接器以及其他与挥发性排放相关的组件。若有相关保证条件，Bombardier Recreational Products Inc. 将为您修理越野运动车辆，而不收取故障诊断、零件和劳动费用。

OHRV 的制造商保修范围

本 OHRV 的保修期为 60 个月，或 5000 英里，或 500 小时，以先到者为准。

保修零件：

1. 碳罐安装支架
2. 碳罐
3. 吹扫口连接器
4. 卡箍*
5. 电子控制*
6. 燃油箱盖
7. 注油颈
8. 注油颈软管
9. 燃油管线
10. 燃油管线连接件
11. 燃油箱
12. 卸压阀*
13. 扫气阀
14. 单向阀*
15. 蒸汽软管
16. 节流器
17. 滤清器*
18. 燃油泵
19. 此处未列出的其他零件均有可能影响挥发性排放控制系统。

注：* 与蒸发排放控制系统相关。

如果您的越野运动车辆上有任何挥发性排放相关零件有故障，将由 Bombardier Recreational Products Inc. 进行修理或更换。

车主保修责任

您作为越野运动车辆的所有者，有责任履行车主手册中列出的保养要求。Bombardier Recreational Products Inc. 建议您保留所有越野运动车辆所有的保养收据，但是 Bombardier Recreational Products Inc. 不能仅因为缺少收据或您未能确保履行所有计划的保养而拒绝保修。

您作为所有者，一旦出现问题，有责任将越野运动车辆尽快送至 Bombardier Recreational Products Inc. 的经销商处。应在合理的期限内完成保修修理，此期限不应超过 30 天。

作为越野运动车辆的所有者，您还应知晓如果您的越野运动车辆或零件因滥用、疏忽、不当保养或未经批准的改动而发生故障，Bombardier Recreational Products Inc. 可能会拒绝您的保修。

如果您对自己的保修权利和责任有任何疑问，请联系：

- Bombardier Recreational Products Inc，电话 1-888-272-9222，或
- 加州空气资源委员会，其邮寄地址为 4001 Iowa Avenue, Riverside, CA 92507。

针对国际版的 BRP 有限保修：2024 款 CAN-AM® SSV

1) 有限保修范围

Bombardier Recreational Products Inc. (“BRP”) 根据下方所述的条件，对于经 BRP 授权、在美国、加拿大、欧洲经济区（由欧盟成员国以及英国、挪威、冰岛和列支敦士登组成）成员国 (“EEA”)、独联体成员国（包括乌克兰和土库曼斯坦） (“CIS”) 以及土耳其境外销售本产品的代理商或经销商出售的本产品（以下简称“本产品”）因材料或工艺引起的缺陷提供限期保修。

出现以下情况，本有限保修无效：

1. 任意时间本产品曾被用于竞赛或任何竞技活动，即使是前物主也算在内；或
2. 本产品的改装或改动方式会对其运转、性能或耐久性带来不利影响或改装或改动改变了其预期用途。

非原厂安装的零件和配件不在本有限保修的范围内。请参阅适用的零件和配件有限保修文本。

2) 责任限制

在法律允许的范围内，本保修是明确给出且获得认可的，代替其他一切明示或默示保修，包括但不限于任何适销性或特殊用途适用性保修。如果没有否认，默示保修受明示保修的持续时间限制。附带及从属损失不在此保修范围内。某些州/省不支持上述免责声明、限制条件和除外条款。因此，它们可能对您不适用。此保修为您提供特定权利，您可能还享有其他合法权利，这些权利在各个国家皆有不同。如果由于 BRP 无法控制的原因，无法在某些国家/地区提供产品或保修零件，BRP 不承担任何责任。

（对于在澳大利亚购买的本产品，请参见下方指定的澳大利亚章节）。

分销商、任何 BRP 经销商/代理商或任何其他人员未经授权均不得作出任何与产品相关的断言、表述或担保，除非是本有限保修中所包含的，但如果有作出这些，也不得强加给 BRP。

BRP 保留随时修改此有限保修的权利，请您理解，此类改动不会改变适用于在此保修有效时出售的本产品的保修条件。

3) 不予保修的排除条款

在任何情况下，不对以下情况保修：

- 正常磨损及破裂；
- 日常保养项目、调节、调整；
- 因疏忽或未能按照《使用手册》所述提供合适的保养和/或储存而造成的损坏；
- 因拆卸零件、不当修理、维修、保养、修改或使用未经 BRP 生产或批准的零件造成的损坏，或者因为由未经授权的 BRP 维修经销商/代理商进行修理而造成的损坏；
- 因滥用、误用、疏忽或以不符合本产品《使用手册》中所建议操作方式来操作产品而造成的损坏；
- 因意外、沉没、火灾、盗窃、故意破坏或天灾等造成的损坏；
- 使用不适用于本产品的燃油、机油或润滑剂（参见《使用手册》）；
- 因生锈、腐蚀或接触元素等导致的损坏；
- 因进水或雪水而导致的损坏；

- 附带或从属损失、或包括但不限于，运输费用、牵引、储存、电话、租借、出租车、不便、保险承保范围、贷款偿付、时间损失、收入损失或因维修工作造成错过停机时间等任何类型的损失。

下表包括但不限于磨损件，以及不在 BRP 有限保修范围的零件（除非因材料或工艺的缺陷而直接造成故障）：

- 蓄电池
- 制动片
- 制动盘和制动鼓
- 离合器板 / 片
- 离合器滑块
- 离合器弹簧
- 离合器可更换衬套
- 驱动皮带
- 筛选条件
- 加工和未加工表面
- 保险丝
- 灯泡 / 密封
- 润滑剂
- 火花塞
- 悬架衬套
- 悬架滑动导靴
- 悬架弹簧
- 轮胎

4) 保修范围期限

本有限保修将于 (1) 交付给首个零售客户的日期或 (2) 第一次使用产品的日期（以先到者为准）生效，并在以下适用的期限内有效：

1. 私人用途或商业用途的物主为连续六 (6) 个月。

仅当位于澳大利亚和新西兰时，此保修将于 (1) 交付给首个零售消费者的日期或 (2) 本产品首次投入使用的日期（以先到者为准）生效，且仅为动力传动系统发动机和传动系统提供连续十二 (12) 个月和连续三十六 (36) 个月的有效期限，无论是私人使用还是商用。

根据本保修修理或更换零件，或执行维修，不会将此保修延长到其原始到期日期以外。

上述保修期是最短有限保修期，可因任何适用的保修促销计划视情况进行延长。

请注意，保修范围的期限以及任何其他形式均受到客户所在国家/地区适用的国家法或地区法的制约。

5) 仅适用于在澳大利亚出售的产品

我们的商品带有不可根据澳大利亚消费者法排除的保证。

对于重大故障，您有权进行更换或退款，或赔偿您任何其他合理可预见的损失或损坏。

如果商品的质量不可接受，且故障未达到重大故障，您也有权要求修理或更换商品。

不得利用本保修条款及条件中的任何规定排除、限制或修改 2010 竞争与消费者法案 (Cth) 赋予或默示的任何条件、保修、保证、权利或救济的应用，包括澳大利亚消费者法或任何其他法律，在此，若作出此类行为将违反法律，或导致此条款及条件的任何部分无效。根据本有限保修而为您提供的利益不包括您依据澳大利亚法律享有的其他权利和救济。

6) 享有保修的条件

本保修范围只有在以下各个条件均满足时才有效：

1. 本产品必须是由其首个物主从经授权在销售所在国家/地区分销本产品的经销商/分销商处购买（“经销商/分销商”），购买时为新的且未经使用。
2. 必须完成并记录 BRP 指定的交付前检查程序，且由购买者进行签字。
3. 本产品必须由经授权的经销商/分销商进行正常的注册；
4. 购买者必须是在其居住的国家/地区内购买本产品；
5. 必须及时执行《使用手册》中列出的日常保养以便维持保修范围。BRP 保留根据正常保养证明确认保修范围的权利。

如果前述条件中有一项未满足，BRP 将不会对任何私人用途物主或商业用途物主提供此有限保修。为了使 BRP 能够同时保持其产品的安全性以及其消费者和普通大众的安全，此类限制是必要的。

7) 享有保修的条件

客户必须在出现异常时停止使用本产品，并在出现异常后的两 (2) 月内通知 BRP 维修代理商/经销商，向其提供合理的本产品访问机会和维修机会。

通知时间期限根据客户所在国/地区适用的国家或当地法律而定。

客户必须同时向经授权的经销商/分销商提供本产品购买证明并且必须在开始修理之前在修理单/工单上签字，以验证保修修理。

根据此有限保修更换的所有零件均成为 BRP 的财产。

8) BRP 的义务

在法律许可的范围内，本保修中 BRP 的义务范围是，在适用的保修范围期限内，按照此处所述的条件，由其自行决定，由任何经授权的 BRP 经销商/分销商修理或更换在因正常使用、保养及维修下发现故障的零件，而不收取零件及人工费用。任何违反保修的要求均不得成为取消或解除向物主出售本产品的理由。您可能享有其他合法权利，这些权利因国家不同而不同。

如果需要在原始出售国家/地区之外进行维修，物主将负责承担因当地惯例与条件产生的任何额外费用，例如，但不限于，运费、保险、税费、许可费、进口关税以及一切其他财务费用，包括由政府、州、地域及其相关机构收取的费用。

BRP 保留不时地改进或修改产品的权利，无需承担任何对之前制造的产品进行修改的义务。

9) 转让

如果在保修范围时间内转让本产品所有权，根据其条款及条件，也应当转让本有限保修，其剩余的保修时间仍有效，前提是 BRP 或经授权的本产品经销商/分销商收到前物主同意转让所有权的证明以及新物主的位置。

10) 消费者援助

如果出现与此有限保修相关的争议或纠纷，BRP 建议您尝试在经销商层面上解决这些问题。我们建议您与授权分销商/经销商维修经理或所有者讨论这些问题。

如果问题仍未解决，请通过以下方式联系 BRP：填写 www.brp.com 上的客户联系表或发送邮件至本手册“联系我们”节下列出的地址。

适用于欧洲经济区、独立国家联合体和土耳其的 BRP 有限保修：2024 款 CAN-AM® SSV

1) 有限保修范围

Bombardier Recreational Products Inc. (以下简称“BRP”) 对获 BRP 授权向欧洲经济区成员国 (由欧洲联盟成员国加上英国、挪威、冰岛和列支敦士登组成) (简称“EEA”)、土耳其和独立国家联合体成员国 (包括乌克兰和土库曼斯坦) (简称“CIS”) 范围内分销本产品的经销商/代理商 (简称“经销商/代理商”) 所出售的 2024 款 Can-Am SSV (简称“本产品”) 提供保修, 前提是在满足下述时间期限和条件, 且与材料或工艺缺陷相关。

出现以下情况, 本有限保修无效:

1. 任意时间本产品曾被用于竞赛或任何竞技活动, 即使是前物主也算在内; 或
2. 本产品的改装或改动方式会对其运转、性能或耐久性带来不利影响或改装或改动改变了其预期用途。

非原厂安装的零件和配件不在本有限保修的范围内。请参阅适用的零件和配件有限保修文本。

2) 责任限制

在法律允许的范围内, 本保修是明确给出且获得认可的, 代替其他一切明示或默示保修, 包括但不限于任何适销性或特殊用途适用性保修。如果没有否认, 默示保修受明示保修的持续时间限制。附带及从属损失不在此保修范围内。某些州/省不支持上述免责声明、限制条件和除外条款。因此, 它们可能对您不适用。此保修为您提供特定权利, 您可能还享有其他合法权利, 这些权利在各州、各省皆有不同。如果由于 BRP 无法控制的原因, 无法在某些国家/地区提供产品或保修零件, BRP 不承担任何责任。

(对于在法国购买的本产品, 请参见下方指定的法国章节)。

分销商、任何 BRP 经销商/代理商或任何其他人员未经授权均不得作出任何与产品相关的断言、表述或担保, 除非是本有限保修中所包含的, 但如果有作出这些, 也不得强加给 BRP。

BRP 保留随时修改此有限保修的权利, 请您理解, 此类改动不会改变适用于在此保修有效时出售的本产品的保修条件。

3) 不予保修的排除条款

在任何情况下, 不对以下情况保修:

- 正常磨损及破裂;
- 日常保养项目、调节、调整;
- 因疏忽或未能按照《使用手册》所述提供合适的保养和/或储存而造成的损坏;
- 因拆卸零件、不当修理、维修、保养、修改或使用未经 BRP 生产或批准的零件造成的损坏, 或者因为由未经授权的 BRP 维修经销商/代理商进行修理而造成的损坏;
- 因滥用、误用、疏忽或以不符合本产品《使用手册》中所建议操作方式来操作产品而造成的损坏;
- 因意外、沉没、火灾、盗窃、故意破坏或天灾等造成的损坏;
- 使用不适用于本产品的燃油、机油或润滑剂 (参见《使用手册》);
- 因生锈、腐蚀或接触元素等导致的损坏;

- 因进水或雪水而导致的损坏；
- 附带或从属损失、或包括但不限于，运输费用、牵引、储存、电话、租借、出租车、不便、保险承保范围、贷款偿付、时间损失、收入损失或因维修工作造成错过停机时间等任何类型的损失。

下表包括但不限于磨损件，以及不在 BRP 有限保修范围的零件（除非因材料或工艺的缺陷而直接造成故障）：

- 蓄电池
- 制动片
- 制动盘和制动鼓
- 离合器板 / 片
- 离合器滑块
- 离合器弹簧
- 离合器可更换衬套
- 驱动皮带
- 筛选条件
- 加工和未加工表面
- 保险丝
- 灯泡 / 密封
- 润滑剂
- 火花塞
- 悬架衬套
- 悬架滑动导轨
- 悬架弹簧
- 轮胎

4) 保修范围期限

本有限保修将于 (1) 交付给首个零售客户的日期或 (2) 第一次使用产品的日期（以先到者为准）生效，并在以下适用的期限内有效：

1. 私人用途的物主为连续二十四 (24) 个月。
2. 商业用途的物主为连续六 (6) 个月。

本产品在本保修期内任何一段时间用于产生收入或任何工作或就业时则是用于商业用途。在本保修期限内的任何一个时间点，本产品获得许可用于商业用途时，也可用于商业用途。

根据本保修修理或更换零件，或执行维修，不会将此保修延长到其原始到期日期以外。

上述保修期是最短有限保修期，可因任何适用的保修促销计划视情况进行延长。

请注意，保修范围的期限以及任何其他形式均受到客户所在国家/地区适用的国家法或地区法的制约。

5) 仅适用于在法国出售的本产品

卖方应交付符合合同的商品，并应当对交付时存在的缺陷负责。在根据合同属于卖方责任或按照卖方责任完成时，卖方还应当对因包装、组装说明或安装产生的缺陷负责。为了符合合同规定，商品应当：

1. 适合用于类似商品的正常用途，且如果适用：

- 符合卖方提供的说明，其质量与向买方提供的样品或型号相符合。
 - 拥有买方在参考卖方、其代表的制造商的公开声明（包括在广告或标签中）后合理期望的质量；或
2. 拥有双方互相认同的特点，或适合买方预期的特殊用途，且引起卖方的注意并获得认可。

未能遵守规定的行为在交货后的两年后失效。如果已出售商品的隐藏缺陷致使商品不适合用于预定用途，或者使其用途减弱，且如果买方知晓，本不会购买该商品或本应给出更低的价格，卖方须负责为此类隐藏的缺陷进行保修。买方须在发现缺陷的 2 年内针对此类隐藏缺陷采取行动。

6) 享有保修的条件

本保修范围只有在以下各个条件均满足时才有效：

1. 本产品必须是由其首个物主从经授权在销售所在国家/地区（或者，如果是欧洲经济区，则为国家联盟）分销本产品的经销商/分销商（简称“经销商/分销商”）处购买，购买时为新的且未经使用；
2. 必须完成并记录 BRP 指定的交付前检查程序，且由购买者进行签字。
3. 本产品必须由经授权的经销商/分销商进行正常的注册；
4. 购买者必须是在其居住的国家/地区（或者，如果是欧洲经济区，则为国家联盟）范围内购买本产品；
5. 必须及时执行《使用手册》中列出的日常保养以便维持保修范围。BRP 保留根据正常保养证明确认保修范围的权利。

如果前述条件中有一项未满足，BRP 将不会对任何私人用途物主或商业用途物主提供此有限保修。为了使 BRP 能够同时保持其产品的安全性以及其消费者和普通大众的安全，此类限制是必要的。

7) 享有保修的条件

客户必须在出现异常时停止使用本产品，并在出现异常后的两 (2) 月内通知 BRP 维修代理商/经销商，向其提供合理的本产品访问机会和维修机会。

通知时间期限根据客户所在国/地区适用的国家或当地法律而定。

客户必须同时向经授权的经销商/分销商提供本产品购买证明并且必须在开始修理之前在修理单/工单上签字，以验证保修修理。

根据此有限保修更换的所有零件均成为 BRP 的财产。

8) BRP 的义务

在法律许可的范围内，本保修中 BRP 的义务范围是，在适用的保修范围期限内，按照此处所述的条件下，由其自行决定，由任何经授权的 BRP 经销商/分销商修理或更换在因正常使用、保养及维修下发现故障的零件，而不收取零件及人工费用。任何违反保修的要求均不得成为取消或解除向物主出售本产品的理由。您可能享有其他合法权利，这些权利因国家不同而不同。

如果需要在原始出售国家/地区之外进行维修，或对于 EEA 居民而言，如果需要在 EEA 范围之外进行维修，物主将负责承担因当地惯例与条件产生的任何额外费用，例如，但不限于，运费、保险、税费、许可费、进口关税以及一切其他财务费用，包括由政府、州、领地及其相关机构收取的费用。

BRP 保留不时地改进或修改产品的权利，无需承担任何对之前制造的产品进行修改的义务。

9) 转让

如果在保修范围内转让本产品所有权，根据其条款及条件，也应当转让本有限保修，其剩余的保修时间仍有效，前提是 BRP 或经授权的本产品经销商/分销商收到前物主同意转让所有权的证明以及新物主的位置。

10) 消费者援助

如果出现与此有限保修相关的争议或纠纷，BRP 建议您尝试在经销商层面上解决这些问题。我们建议您与授权分销商/经销商维修经理或所有者讨论这些问题。

如果问题仍未解决，请通过以下方式联系 BRP：填写 www.brp.com 上的客户联系表或发送邮件至本手册“联系我们”节下列出的地址。

此页特意留空

客户信息

数据隐私信息

Bombardier Recreational Products inc.、其附属机构和子公司（以下简称“BRP”）承诺保护您的隐私，且会公开说明我们在与您交流期间将以何种方式收集、使用和披露您的个人信息。有关更多详情，请访问 BRP 的《隐私政策》，其网址为：
<https://brp.com/en/privacy-policy.html>，或扫描下方二维码。

请放心，我们已落实适当的安全措施确保您的个人信息受到保护，以防丢失和未经授权的访问。

BRP 可直接从您或授权经销商或授权第三方收集您的个人信息，包括：

- **联系方式、人口统计和注册信息**（例如姓名、完整地址、电话号码、电子邮件、性别、所有权历史、沟通语言）
- **车辆信息**（例如，序列号、购买和交付日期、装置使用情况、车辆位置和移动路线）
- **第三方信息**（例如，从 BRP 合作伙伴收集的信息、联合营销活动信息、社交媒体信息）
- **技术信息**（例如，您使用 BRP 或经销商网站或移动应用程序时使用的 IP 地址、设备类型、操作系统、浏览器类型、您查看的网页、Cookie 和类似技术）
- **与 BRP 交互的信息**（例如，您致电 BRP 内部销售代表、从 BRP 网站购物、注册 BRP 电子邮件、参加 BRP 赞助的比赛和抽奖或参加 BRP 赞助的活动时收集的信息）。
- **事务信息**（例如，当您通过我们的网站或移动应用程序购买产品或服务时，处理退货所需的信息、付款信息以及与您购买 BRP 产品相关的其他问题）

使用和处理此信息可用于以下目的：

- 安全与安保
- 销售和售后服务的客户支持（例如，完成或跟进您的购买或保养）
- 注册与保修
- 通讯（例如，向您发送 BRP 满意度调查表）
- 在线行为广告、分析和定位服务（例如，提供个性化定制体验）
- 合规与争议解决
- 营销与广告
- 协助（例如，帮助解决任何交付问题、处理退货以及与您购买 BRP 产品相关的其他问题）。

我们还可能使用个人信息生成不可识别您个人身份的汇总或统计数据。

您的个人信息可能会被披露给以下各方：BRP、BRP 的授权经销商、分销商、服务提供商、广告和市场研究合作伙伴以及其他授权第三方。

我们可能会从不同来源（包括第三方，如 BRP 的授权经销商和提供服务或参与营销活动的合作伙伴）收到关于您的信息。当您在 Facebook 和 Twitter 等社交媒体平台上与我们互动时，我们也可能会收到关于您的信息。

根据具体情况，您的个人信息可能会被传输到您居住地之外的某个位置。您的个人信息保留期长度为我们获取该信息所需达成目的的必要时间，具体情况根据我们的保留政策而定。

要行使您的数据隐私权（如访问权、更正权）、撤回您的同意以将自己从营销目的或满意度调查地址列表中删除、或有关于一般数据隐私方面的问题，请联系 BRP 的数据保护官，其电子邮件地址为：privacyofficer@brp.com，邮寄地址为：

BRP Legal Service, 726 St-Joseph, Valcourt, Quebec, Canada, J0E 2L0。

BRP 处理您的个人信息时，须遵循其《隐私政策》，可通过以下网址访问：<https://www.brp.com/en/privacy-policy.html>，或扫描下方二维码。



联系我们

www.brp.com

亚太地区

澳大利亚

Level 26
477 Pitt Street
Sydney, NSW 2020

中国

上海市徐汇区
衡山路 10 号
6 号楼 301

日本

21F Shinagawa East One Tower
2-16-1 Konan, Minato-ku-ku,
Tokyo 108-0075

新西兰

Suite 1.6, 2-8 Osborne Street,
Newmarket, Auckland 2013

欧洲、中东和非洲

比利时

Oktrooiplein 1
9000 Gent

捷克共和国

Stefanikova 43a
Prague 5
150 00

德国

Itterpark 11
40724 Hilden

芬兰

Isoaavantie 7
PL 8040
96101 Rovaniemi

法国

Arteparc Bâtiment B
Route de la côte d'Azur,
13 590 Meyreuil

挪威

Ingvald Ystgaardsvei 15
N-7484 Trondheim
Salg, marketing, ettermarked

瑞典

Spinnvägen 15
903 61 Umeå

Sweden 90821

瑞士

Avenue d'Ouchy 4-6
1006 Lausanne

拉丁美洲

巴西

Av. James Clerck Maxwell, 230
Campinas, Sao Paulo
CEP 13069-380

墨西哥

Av. Ferrocarril 202
Parque Industrial Querétaro
Santo Rosa Jauregui, Querétaro
C.P. 76220

北美

加拿大

3200A, rue King Ouest,
Suite 300
Sherbrooke (Québec) J1L 1C9

美国

10101 Science Drive
Sturtevant, Wisconsin
53177

更改地址 / 所有权

如果您的地址发生改变，或者如果您是车辆的新所有者，请确保通过以下方式通知 BRP：

- 请通知经授权的 Can-Am 经销商。
- **仅针对北美地区：**拨打 1 888 272-9222。
- 邮寄以下页面上的卡片中的一张（更改地址）至本手册 *联系我们* 章节下列出的 BRP 地址。

如果所有权变更，请带上前物主同意转让的证明。

即使在有限保修过期之后，也务必通知 BRP，因为可以使 BRP 在必要时联系到车辆的所有者，比如发起安全召回时。通知 BRP 是车主的责任。

被盗装置：如果您的私人车辆被盗，您应当通知 BRP 或经授权的 Can-Am 经销商。我们将要求您提供您的姓名、地址、电话号码、车/艇身序号以及被盗日期。

更改地址 <input type="checkbox"/>	更改所有权 <input type="checkbox"/>	
车辆识别号		
型号	车辆识别号 (V.I.N.)	
旧地址或前所有者:		
姓名		
编号	街道	公寓
城市	州/省	邮政编码
国家/地区	电话	
新地址或新所有者:		
姓名		
编号	街道	公寓
城市	州/省	邮政编码
国家/地区	电话	
电子邮件地址		

更改地址 <input type="checkbox"/>	更改所有权 <input type="checkbox"/>	
车辆识别号		
型号	车辆识别号 (V.I.N.)	
旧地址或前所有者:		
姓名		
编号	街道	公寓
城市	州/省	邮政编码
国家/地区	电话	
新地址或新所有者:		
姓名		
编号	街道	公寓
城市	州/省	邮政编码
国家/地区	电话	
电子邮件地址		

本页特此留空

更改地址

更改所有权



车辆识别号

| | | | |

型号

| | | | | | | | | | | | | | | | | | | | | | | | | | | | | | | |

车辆识别号 (V.I.N.)

旧地址或前所有者:

姓名

编号

街道

公寓

城市

州/省

邮政编码

国家/地区

电话

新地址或新所有者:

姓名

编号

街道

公寓

城市

州/省

邮政编码

国家/地区

电话

电子邮件地址

更改地址

更改所有权



车辆识别号

| | | | |

型号

| | | | | | | | | | | | | | | | | | | | | | | | | | | | | | | |

车辆识别号 (V.I.N.)

旧地址或前所有者:

姓名

编号

街道

公寓

城市

州/省

邮政编码

国家/地区

电话

新地址或新所有者:

姓名

编号

街道

公寓

城市

州/省

邮政编码

国家/地区

电话

电子邮件地址

本页特此留空

注释: _____

注释: _____

注释: _____

注释: _____

注释: _____

注释: _____

注释: _____

注释: _____

注释: _____

注释: _____

此页特意留空

型号 _____

车辆

识别号 (V.I.N.) _____

发动机

识别号 (E.I.N.) _____

物主: _____

姓名

编号

街道

公寓

城市

州/省

邮政编码

购买日期 _____

年份

月

日

保修期截止到 _____

年份

月

日

由经销商在售出时填写。

经销商盖章处

⚠ 警告

为降低发生严重人身伤害或死亡的可能性，

- 阅读本《使用手册》和安全标签。
- 观看安全视频。



准备工作

- 系好安全带并确保安全网和/或车门已锁牢到位。
- 穿戴获准的头盔和保护装备。
- 每位驾驶者必须能够背靠后座就坐，脚部平放在地板或脚踏板上，双手握住方向盘或扶手。完全保持在车辆内部。

驾驶员的责任

- 避免失控和翻车。
- 避免急剧操纵、侧滑、滑行或甩尾，并且切勿原地转圈。
- 避免转弯时急加速，即使是弯道起步也应避免。
- 进入弯道前减速行驶。
- 为山地、崎岖地形、凹坑，以及其他牵引力和地形变化做好准备。
- 避免在铺装路面行驶。
- 避免走山腰（穿过斜坡行驶）。

获取资格并承担责任

- 请勿粗心或鲁莽驾驶。
- 驾驶员必须至少年满 16 岁并持有有效驾照。
- 服药或饮酒后切勿操作。
- 切勿在公路上操作（除非是专用于非公路用车行驶的道路），否则可能会与汽车及卡车相撞。
- 切勿超出车辆的载客人数。

®TM 与 BRP 徽标是 BOMBARDIER RECREATIONAL PRODUCTS INC. 或其附属公司的商标。

©2023 BOMBARDIER RECREATIONAL PRODUCTS INC.保留所有权利。

www.brp.com

SKI-DOO®

LYNX®

MANITOU®

SEA-DOO®

ROTAX®

QUINTREX®

CAN-AM®

ALUMACRAFT®