

can-am



OUTLANDER MAX 6X6

GUIDE DU CONDUCTEUR

Comprend des informations sur la sécurité, le véhicule et son entretien

2024

⚠ AVERTISSEMENT

Lisez attentivement ce guide du conducteur. Il contient des informations sécuritaires importantes

Âge minimum recommandé pour le conducteur : 16 ou plus.

Conservez ce Guide du conducteur dans le véhicule en tout temps.

Le retrait ou la modification des pièces liées aux émissions d'échappement et aux émissions de ce véhicule hors route est illégal.

Les contrevenants s'exposent à des pénalités civiles et/ou criminelles en vertu des lois de la Californie et fédérales.

AVERTISSEMENT

LA CONDUITE DE CE VÉHICULE PEUT ÊTRE DANGEREUSE. En cas de conduite imprudente, une collision ou un capotage peut survenir, même pendant des manœuvres courantes comme les virages, la conduite dans une pente ou le franchissement d'obstacles.

Pour votre sécurité, comprenez et suivez tous les avertissements contenus dans ce guide de l'utilisateur et sur les étiquettes sur votre véhicule. Toute négligence dans le respect des avertissements peut entraîner des BLESSURES GRAVES, VOIRE MORTELLES!

Conservez ce Guide du conducteur dans le véhicule en tout temps.

AVERTISSEMENT

Ne pas tenir compte des avertissements et des instructions de sécurité présentés dans ce guide, de la VIDÉO DE SÉCURITÉ et des étiquettes apposées sur les produits peut causer des accidents graves ou mortels.

AVERTISSEMENT

Les performances de ce véhicule peuvent dépasser celles des autres véhicules que vous avez déjà conduits. Prenez le temps de vous familiariser avec votre nouveau véhicule.

AVERTISSEMENT DE LA PROPOSITION 65 DE L'ÉTAT DE CALIFORNIE

AVERTISSEMENT

L'utilisation, les réparations et l'entretien d'un véhicule hors route peuvent vous exposer à des produits chimiques, incluant le monoxyde de carbone, les phtalates et le plomb issus des gaz d'échappement, reconnus par l'État de Californie comme provoquant des cancers et des malformations congénitales ou affectant le système reproducteur. Pour réduire l'exposition, évitez de respirer les gaz d'échappement et ne faites pas tourner le moteur au ralenti sauf si cela est nécessaire. Réparez le véhicule dans un espace bien ventilé et portez des gants ou lavez vos mains fréquemment lorsque vous réparez votre véhicule. Pour en savoir davantage, visitez le

www.p65warnings.ca.gov/products/passenger-vehicle.

MC® Marques de commerce de BRP ou de ses affiliés.

Voici une liste partielle des marques de commerce de Bombardier Produits Récréatifs inc. ou de ses sociétés affiliées. Les marques commerciales peuvent ne pas être enregistrées dans toutes les juridictions.

Can-Am®

D.E.S.S.^{MC}

DPS^{MC}

Outlander^{MC}

ROTAX®

TTI^{MC}

XPS®

Tous droits réservés. Aucune partie du présent Manuel ne peut être reproduite sous quelque forme que ce soit sans l'autorisation écrite préalable de Bombardier Produits Récréatifs Inc.

©Bombardier Produits Récréatifs Inc. (BRP) 2023

Deutsch	Dieses Handbuch ist möglicherweise in Ihrer Landessprache verfügbar. Bitte wenden Sie sich an Ihren Händler oder besuchen Sie: www.operatorsguides.brp.com
English	This guide may be available in your language. Check with your dealer or go to: www.operatorsguides.brp.com
Español	Es posible que este manual esté disponible en su idioma. Consulte a su distribuidor o visite: www.operatorsguides.brp.com
Français	Ce guide peut être disponible dans votre langue. Vérifier avec votre concessionnaire ou aller à: www.operatorsguides.brp.com
Italiano	Questa guida potrebbe essere disponibile nella propria lingua. Contattare il concessionario o consultare: www.operatorsguides.brp.com
中文	本手册可能有您的语种的翻译版本。请向经销商询问，或者登录 www.operatorsguides.brp.com 查询。
日本語	このガイドは、言語によって翻訳版が用意されています。ディーラーに問い合わせるか、次のアドレスでご確認ください： www.operatorsguides.brp.com
Nederlands	Deze handleiding kan beschikbaar zijn in uw taal. Vraag het aan uw dealer of ga naar: www.operatorsguides.brp.com
Norsk	Denne boken kan finnes tilgjengelig på ditt eget språk. Kontakt din forhandler eller gå til: www.operatorsguides.brp.com
Português	Este manual pode estar disponível em seu idioma. Fale com sua concessionária ou visite o site: www.operatorsguides.brp.com
Русский	Воспользуйтесь руководством на вашем языке. Узнайте о его наличии у дилера или на странице по адресу www.operatorsguides.brp.com
Suomi	Käyttöohjekirja voi olla saatavissa omalla kielelläsi. Tarkista jälleenmyyjältä tai käy osoitteessa: www.operatorsguides.brp.com
Svenska	Denna bok kan finnas tillgänglig på ditt språk. Kontakta din återförsäljare eller gå till: www.operatorsguides.brp.com

Modèles couverts

Outlander MAX 6x6 650 DPS

Outlander MAX 6x6 1000 XT

Au Canada, les produits sont distribués et entretenus par Bombardier Produits Récréatifs inc. (BRP).

Aux États-Unis, les produits sont distribués et entretenus par BRP US Inc.

Dans l'Espace économique européen (qui comprend les États membres de l'Union européenne plus le Royaume-Uni, la Norvège, l'Islande et le Liechtenstein), la Communauté des États indépendants (y compris l'Ukraine et le Turkménistan) et la Turquie, les produits sont distribués et entretenus par BRP European Distribution S.A. et d'autres sociétés affiliées ou filiales de BRP.

Dans tous les autres pays, les produits sont distribués et entretenus par Bombardier Produits Récréatifs Inc. ou de ses sociétés affiliées.

TABLE DES MATIÈRES

INFORMATIONS GÉNÉRALES

INFORMATIONS GÉNÉRALES	10
Avant de partir	10
Messages sur la sécurité	11
À propos de ce Guide du conducteur	11

INFORMATIONS DE SÉCURITÉ

PRÉCAUTIONS GÉNÉRALES	14
Éviter toute intoxication au monoxyde de carbone	14
Évitez les feux d'essence et les autres dangers	14
Éviter de se brûler avec des pièces chaudes	14
Accessoires et modifications	14
MESSAGES DE SÉCURITÉ SPÉCIAUX	16
Modèles 2 places - Responsabilités du conducteur	18
Modèles 2 places - Responsabilités du passager	19
AVERTISSEMENTS OPÉRATIONNELS	20
Le ou les passagers doivent s'asseoir sur le porte-bagages avant ou dans la boîte de chargement arrière	24
Circulation sur des surfaces pavées	25
INSPECTION AVANT RANDONNÉE	46
Liste d'inspection avant randonnée	46
CONDUITE DU VÉHICULE	49
Vêtements de conduite	50
Transport d'un passager	51
Conduite récréative	51
Environnement	52
Limites de conception	53
Utilisation hors route	53
Techniques de conduite	53
TRANSPORT DE CHARGES ET TRAVAIL	64
Travailler avec ce véhicule	64
Transport de charges	64
Chargement des porte-bagages	66
Chargement du plateau de chargement	66
Utilisation avec charge	67
Inclinaison de la plate-forme	68
Remorquage d'un chargement	69
Tractage d'une remorque	70
ÉTIQUETTES IMPORTANTES APPOSÉES SUR LE VÉHICULE (CANADA ET ÉTATS-UNIS)	72
Étiquette mobile	72
Étiquettes de sécurité	73
Étiquettes mobiles de conformité	93
ÉTIQUETTES IMPORTANTES APPOSÉES SUR LE VÉHICULE (À L'EX- TÉRIEUR DU CANADA ET DES ÉTATS-UNIS)	94
Pictogramme de Sécurité	95

RAPPORTER LES DÉFAUTS DE SÉCURITÉ	114
--	------------

RENSEIGNEMENTS SUR LE VÉHICULE

COMMANDES PRINCIPALES	116
GUIDON	117
LEVIER D'ACCÉLÉRATEUR.....	117
LEVIER DE FREIN	117
MANETTE DE VERROUILLAGE DES FREINS.....	117
PÉDALE DU FREIN.....	118
INTERRUPTEUR D'ARRÊT DU MOTEUR	118
Clé RF D.E.S.S. CLÉ ET BORNE	119
COMMANDES SECONDAIRES	120
BOÎTIER DE LA MANETTE DES GAZ.....	121
LEVIER SÉLECTEUR.....	121
COMMUTATEUR MULTIFONCTION	123
BOUTON D'AVERTISSEUR.....	124
ÉQUIPEMENT	125
SIÈGE DU CONDUCTEUR	125
SIÈGE DU PASSAGER	125
BOÎTE À GANTS	127
REPOSE-PIEDS	127
SORTIE 12 VOLTS.....	128
PORTE-BAGAGES.....	128
SUPPORT DE JAUGE	128
Trousse d'outils	129
TREUIL (si installé).....	129
POIGNÉE DE DÉGAGEMENT INCLINABLE DE LA BOÎTE DE CHARGEMENT	130
COMPARTIMENT DE RANGEMENT ARRIÈRE	130
CROCHET DE RÉCUPÉRATION	131
CROCHETS D'ANCRAGE DU BOÎTIER DE CHARGEMENT.....	131
CLOISON LATÉRAL BOÎTIER ARRIÈRE	132
CROCHET D'ATTELAGE.....	134
AFFICHAGE NUMÉRIQUE 4,5 PO	136
Affichage multifonctionnel.....	136
Voyants	137
Paramètres	138
CARBURANT	141
Exigences du carburant.....	141
Méthode de remplissage du véhicule	142
PÉRIODE DE RODAGE	143
Fonctionnement pendant le rodage	143
PROCÉDURES DE BASE	144
Mise sous tension du système électrique	144
Démarrage du moteur	144
Arrêt du moteur	145
Utilisation du frein de stationnement.....	145
Choisir une vitesse	145
OPÉRATIONS SPÉCIALES	146
Moteur noyé.....	146

Présence d'eau dans la boîte de vitesses CVT	146
Présence d'eau dans le boîtier du filtre à air	146
Véhicule renversé	147
Véhicule immergé dans l'eau	147
PERSONNALISER LA CONDUITE	149
Utilisation de la barre stabilisatrice verrouillable	149
Réglages d'usine de la suspension	150
Réglage du niveau d'assistance du système de servodirection dynamique (DPS) (modèles avec DPS)	150
LEVAGE DU VÉHICULE	152
Information générale de sécurité pour le levage	152
Soulever le véhicule entier	152
TRANSPORT DU VÉHICULE	154
Utilisation de la motorisation du véhicule pour monter sur l'équipement de remorquage	155
Utilisation d'un treuil pour tirer le véhicule sur un équipement de remorquage	156
Immobilisation du véhicule pour le transport	156
Retrait du véhicule de la remorque	158

ENTRETIEN

CALENDRIER D'ENTRETIEN	160
Réglementation de l'EPA - véhicules canadiens et américains (É-U)	160
Entretien après chaque utilisation dans un environnement extrême	161
Conditions poussiéreuses extrêmes	161
Eau/ boue profonde	162
Calendrier d'entretien	162
Doçsiers de maintenance	173
PROCÉDURES D'ENTRETIEN	182
Réinitialisation du message : Entretien requis	182
FILTRE À AIR DU MOTEUR	182
FILTRE À AIR DE LA TRANSMISSION CV	185
HUILE MOTEUR	186
FILTRE À HUILE MOTEUR	188
FILTRE DU SYSTÈME D'ÉMISSION ÉVAPORATIVE	189
FILTRE DU RENIFLARD D'AÉRATION D'ESSENCE	190
RADIATEUR	190
LIQUIDE DE REFROIDISSEMENT	191
SYSTÈME D'ÉCHAPPEMENT	194
BOÎTE DE VITESSES	196
CÂBLE D'ACCÉLÉRATEUR	198
BOUGIES	200
COUVERCLE DE LA TRANSMISSION VC	201
COURROIE DE DISTRIBUTION	202
POULIES D'ENTRAÎNEMENT ET ENTRAÎNÉES	204
BATTERIE	204
FUSIBLES	205
LUMIÈRES	206
PROTECTEUR ET SOUFFLETS D'ARBRE DE TRANSMISSION	207
ROULEMENT DE ROUE	207

JANTES ET PNEUS	208
DIRECTION	211
SUSPENSION.....	212
FREINS	213
SOINS DU VÉHICULE	215
Nettoyage et protection du véhicule.....	215
REMISAGE ET PRÉPARATION PRÉSAISONNIÈRE	217

RENSEIGNEMENTS TECHNIQUES

IDENTIFICATION DU VÉHICULE	220
Numéro d'identification du véhicule (NIV)	220
Numéro d'identification du moteur (NIM).....	220
Étiquette mobile de conformité.....	220
Étiquette de conformité	222
Étiquettes de renseignements techniques.....	223
SYSTÈME DE CONTRÔLE DES ÉMISSIONS PAR ÉVAPORATION.....	225
SYSTÈME DE SÉCURITÉ À ENCODAGE NUMÉRIQUE RADIOFRÉ- QUENCE (CLÉ D.E.S.S. RF)	226
RÉGLEMENTATION RÉGISSANT LE SYSTÈME DE RÉDUCTION DES ÉMISSIONS DE BRUIT (CANADA/ÉTATS-UNIS).....	227
VALEURS DES ÉMISSIONS SONORES ET DES VIBRATIONS (TOUS LES PAYS SAUF CANADA ET ÉTATS-UNIS)	228
DÉCLARATION DE CONFORMITÉ - CE.....	229
DÉCLARATION DE CONFORMITÉ - RU	230
DÉCLARATION DE CONFORMITÉ - COMMUNAUTÉ ÉCONOMIQUE EURASIATIQUE.....	231

SPÉCIFICATIONS TECHNIQUES

SPÉCIFICATIONS TECHNIQUES	234
--	------------

DÉPANNAGE

DIRECTIVES DE DIAGNOSTIC DES PANNES	242
Le moteur ne tourne pas	242
Le moteur tourne, mais refuse de démarrer	242
Accélération ou puissance insuffisante du moteur	243
Surchauffe du moteur.....	244
Retour de flamme du moteur	244
Ratés d'allumage.....	245
Le véhicule ne peut atteindre sa vitesse maximale.	245
Levier sélecteur difficile à déplacer.....	246
Le régime du moteur augmente, mais le véhicule n'avance pas.....	246
Assistance du système de servodirection réduite	246

MESSAGES DE L’AFFICHAGE NUMÉRIQUE	247
---	-----

GARANTIE

GARANTIE LIMITÉE BRP ÉTATS-UNIS ET CANADA : 2024 CAN-AM® VTT	250
ÉMISSION US EPA - GARANTIE CONNEXE	254
GARANTIE DU SYSTÈME DE CONTRÔLE DES ÉMISSIONS PAR ÉVA- PORATION DE CALIFORNIE	257
GARANTIE LIMITÉE INTERNATIONALE BRP : 2024 CAN-AM® VTT	260
GARANTIE LIMITÉE BRP POUR L’ESPACE ECONOMIQUE EUROPÉEN, LA COMMUNAUTÉ DES ETATS INDÉPENDANTS ET LA TURQUIE : 2024 CAN-AM® VTT	265

RENSEIGNEMENTS SUR LE CLIENT

INFORMATIONS SUR LA PROTECTION DES RENSEIGNEMENTS PERSONNELS	272
NOUS CONTACTER	274
Asie-Pacifique	274
Europe, Moyen-Orient et Afrique	274
Amérique latine	274
Amérique du Nord	274
CHANGEMENT D’ADRESSE/PROPRIÉTAIRE	275

Cette page est intentionnellement
vide

INFORMATIONS GÉNÉRALES

INFORMATIONS GÉNÉRALES

Félicitations! Vous êtes maintenant propriétaire d'un tout nouveau VTT® Can-Am. Vous profiterez de la garantie limitée BRP et du réseau de concessionnaires Can-Am hors route autorisés, toujours prêts à fournir les pièces, le service ou les accessoires dont vous avez besoin.

Lors de la livraison, on vous a d'abord expliqué la garantie, puis on vous a fait signer la liste de vérification de prélivraison pour confirmer que la préparation de votre nouveau véhicule vous satisfaisait pleinement.

Votre concessionnaire est déterminé à ce que vous soyez entièrement satisfait. Pour obtenir plus d'information, communiquez avec le concessionnaire.

Avant de partir

Pour savoir comment réduire les risques d'accident pour vous ou les passants, lisez le Guide du conducteur avant de conduire le véhicule.

Lisez également toutes les étiquettes de sécurité apposées sur le véhicule et visionnez attentivement la *vidéo de sécurité* sur :

<https://can-am.brp.com/off-road/safety>

Ou utilisez le code QR suivant:



Ce véhicule est uniquement conçu pour être utilisé hors route. On l'utilise principalement à des fins récréatives, mais on peut également l'utiliser à des fins utilitaires.

Le non-respect des avertissements contenus dans ce guide peut mener à des BLESSURES GRAVES et même au DÉCÈS.

Âge minimal recommandé

Ce véhicule est de catégorie G; il est donc important de suivre cette recommandation au sujet de l'âge :

- Une personne de moins de 16 ans ne doit jamais conduire ce véhicule.
- Sur les modèles 2 places, le passager doit être capable de poser les pieds sur les marchepieds et de tenir les poignées de maintien en tout temps lorsqu'il est assis dans le véhicule.

Formation

N'utilisez jamais ce véhicule sans avoir reçu la formation adéquate. **Suivez une formation.** Tous les utilisateurs devraient s'inscrire à une formation donnée par un instructeur certifié.

Pour de plus amples renseignements sur la sécurité en VTT, communiquez avec votre concessionnaire Can-Am hors route autorisé, notamment concernant les formations offertes près de chez vous.

Aux États-Unis, communiquez avec le Specialty Vehicle Institute of America (SVIA) au 1 800 887-2887 ou au Canada, le Conseil canadien de la sécurité (CCS) au 1 613 739-1535.

Messages sur la sécurité

Les types de messages de sécurité, leur apparence et la façon dont ils sont utilisés dans ce guide sont expliqués de la façon suivante :

Ce symbole d'avertissement de sécurité  signale un risque de blessure.

AVERTISSEMENT

Indique un danger potentiel qui, s'il n'est pas évité, peut se traduire en blessure sérieuse ou mort.

ATTENTION

Indique une situation dangereuse qui, si elle n'est pas évitée, entraînera la mort ou des blessures graves.

AVIS

Avertit d'une directive qui, si elle n'est pas suivie, risque d'endommager gravement les composants du véhicule ou la propriété d'autrui.

À propos de ce Guide du conducteur

Ce Guide a été rédigé pour que le propriétaire, ou le conducteur, d'un véhicule neuf se familiarise avec les diverses commandes, les opérations d'entretien et les méthodes de conduite sûres. Ces directives sont indispensables pour assurer une bonne utilisation du produit.

Conservez ce Guide du conducteur dans le véhicule afin de pouvoir vous y référer pour l'entretien, le diagnostic ou la formation d'autres personnes.

Notez également que le guide est offert en plusieurs langues. En cas de divergence par rapport à la version originale anglaise, cette dernière a préséance.

Pour consulter et/ou imprimer une copie supplémentaire de ce Guide du conducteur, veuillez aller sur le site:

www.operatorsguides.brp.com

L'information contenue dans ce document était exacte à la date de publication. Il faut noter toutefois que BRP adopte une politique d'amélioration continue de ses produits, sans engagement à incorporer les améliorations aux produits déjà fabriqués. En raison de changements de dernière minute, il peut y avoir certaines différences entre le produit tel que fabriqué et les descriptions et la fiche technique

du présent guide. BRP se réserve le droit d'annuler ou de modifier les caractéristiques, fonctions, modèles et équipements sans encourir d'obligation.

Ce Guide du conducteur doit se trouver dans le véhicule au moment de sa vente.

En lisant ce Guide du conducteur, n'oubliez pas :



AVERTISSEMENT

Indique un danger potentiel qui, s'il n'est pas évité, peut se traduire en blessure sérieuse ou mort.

INFORMATIONS DE SÉCURITÉ

PRÉCAUTIONS GÉNÉRALES

Éviter toute intoxication au monoxyde de carbone

Tous les gaz d'échappement des moteurs contiennent du monoxyde de carbone, un gaz mortel. L'inhalation de monoxyde de carbone peut provoquer des maux de tête, des étourdissements, de la somnolence, des nausées, de la confusion et finalement la mort.

Le monoxyde de carbone est un gaz incolore, inodore et insipide qui peut être présent même si aucun gaz d'échappement n'est visible ou senti. Il est possible de se trouver rapidement en présence de concentrations mortelles de monoxyde de carbone et d'être incapable de réagir et de se sauver. Par ailleurs, des concentrations de monoxyde de carbone peuvent rester mortelles pendant des heures ou des jours dans les endroits clos ou mal ventilés. Si des symptômes d'intoxication au monoxyde de carbone sont ressentis, quitter immédiatement les lieux, aller à l'air frais et demander un traitement médical.

Afin d'éviter les blessures graves ou même la mort causées par du monoxyde de carbone :

- Ne faites jamais fonctionner le véhicule dans un endroit mal aéré ou partiellement clos, comme un garage, un abri d'auto ou une grange. Même si on essaie de chasser les gaz d'échappement avec des ventilateurs ou en ouvrant les portes et les fenêtres, la concentration du monoxyde de carbone peut rapidement devenir dangereuse.
- Ne faites jamais fonctionner le véhicule à l'extérieur là où les gaz d'échappement pourraient être aspirés dans un bâtiment par les ouvertures, comme les fenêtres et les portes.

Évitez les feux d'essence et les autres dangers

L'essence est extrêmement inflammable et hautement explosive. Des vapeurs d'essence peuvent se répandre et être allumées par une étincelle ou une flamme à plusieurs mètres du moteur. Pour réduire les risques d'incendie ou d'explosion, suivez les instructions ci-dessous :

L'essence est toxique et peut provoquer des blessures ou le décès.

- Ne siphonnez jamais de l'essence avec la bouche.
- En cas d'ingestion d'essence, d'éclaboussure dans les yeux ou d'inhalation des vapeurs d'essence, consultez immédiatement votre médecin.
- En cas de déversement d'essence sur soi, se laver à l'eau et au savon et changer de vêtements.

Éviter de se brûler avec des pièces chaudes

Certaines parties, comme les disques de frein et des composants de l'échappement, chauffent pendant une utilisation normale. Pour éviter les brûlures, évitez tout contact pendant et peu de temps après l'utilisation.

Accessoires et modifications

Toute modification ou ajout d'accessoires approuvé par BRP pourrait affecter le comportement de votre véhicule. Il est alors important de vous familiariser avec votre véhicule et ces changements, et d'adapter votre conduite en conséquence.

Évitez d'installer des équipements qui ne sont pas spécifiquement approuvés par BRP pour le véhicule et évitez les modifications non autorisées. Ces modifications et équipements n'ont pas été testés par BRP peuvent présenter des risques. Par exemple, ils peuvent :

- causer une perte de contrôle et augmenter le risque d'accident
- provoquer une surchauffe ou des courts-circuits, augmenter le risque d'incendie ou de brûlures
- affecter les dispositifs de protection fournis par le véhicule.
- modifier le comportement de la remorque lors du transport du véhicule
- entraîner un risque de perte d'objets lors du transport sur la route.

vosre véhicule peut également devenir illégal à conduire.

Consultez un concessionnaire BRP agréé pour connaître les accessoires disponibles pour votre véhicule.

MESSAGES DE SÉCURITÉ SPÉCIAUX

CE VÉHICULE N'EST PAS UN JOUET. SON UTILISATION PEUT ÊTRE DANGEREUSE.

- Ce véhicule se manie différemment des autres véhicules, y compris les motocyclettes et les voitures. En cas de conduite imprudente, une collision ou un capotage peut survenir, même pendant des manœuvres courantes comme les virages, la conduite dans une pente ou le franchissement d'obstacles.

DES BLESSURES GRAVES ET MÊME LA MORT peuvent survenir en cas de non-respect de ces instructions :

- Lisez attentivement ce Guide du conducteur et toutes les étiquettes de sécurité apposées sur le produit et conformez-vous aux marches à suivre. Regardez avec attention la Vidéo de sécurité avant toute utilisation du véhicule.
- Suivez toujours la recommandation d'âge : Une personne de moins de 16 ans ne doit jamais conduire ce véhicule.
- Ne prenez jamais place sur ce véhicule sans porter un casque approuvé de taille adaptée et d'autres vêtements de conduite nécessaires. Reportez-vous au paragraphe *ÉQUIPEMENT DE RANDONNÉE* dans la sous-section *CONDUITE DU VÉHICULE* pour des informations détaillées.
- Inspectez et confirmez toujours que le véhicule fonctionne de façon sécuritaire avant toute utilisation. Reportez-vous à *INSPECTION AVANT RANDONNÉE*. Observez toujours les consignes du programme d'entretien inclus dans ce Guide du conducteur. Reportez-vous à la section *ENTRETIEN*.
- Sur les modèles 1 place, n'effectuez aucune modification et n'utilisez pas les porte-bagages pour transporter un passager.
- Ne transportez jamais un passager à bord de ce véhicule sauf s'il s'agit d'un modèle 2 places. Les passagers agissent sur l'équilibre et la direction et augmentent le risque de perdre la maîtrise.
- Les pneus du véhicule ne conviennent pas aux surfaces asphaltées.
- N'utilisez jamais ce véhicule sur des surfaces asphaltées, y compris les trottoirs, les entrées de cour, les stationnements et les rues.
- Ce véhicule n'est pas prévu pour circuler sur des surfaces asphaltées; si vous devez emprunter de telles surfaces sur une courte distance, évitez de tourner brusquement le guidon et d'actionner subitement les manettes d'accélérateur et de frein. Réduisez la vitesse.
- Ce véhicule n'est pas prévu pour circuler sur les routes et les autoroutes (c'est une pratique illégale dans la plupart des endroits). Toute circulation sur les routes ou les autoroutes présente un risque de collision avec un autre véhicule.
- N'utilisez jamais ce VTT après avoir consommé des drogues ou de l'alcool, lorsque vous êtes fatigué ou malade. Cette obligation s'applique aussi aux passagers. Ces conditions augmentent le temps de réaction du conducteur et altèrent ses capacités de jugement. Toujours utiliser votre VTT avec prudence.
- Ne faites jamais de cabrés, de sauts ni d'autres cascades.
- Ne conduisez jamais à une vitesse excessive. Déplacez-vous à une vitesse qui convient au terrain, à la visibilité, aux conditions d'utilisation et à votre expérience.
- Conduisez toujours lentement et soyez très prudent lorsque vous vous aventurez en terrain inconnu. Demeurez attentif aux variations de terrain en circulant à bord de ce véhicule.

- N'utilisez jamais le véhicule en terrain très accidenté, glissant ou friable, à moins d'avoir appris et pratiqué les techniques nécessaires à la maîtrise de ce véhicule sur de tels terrains. Soyez toujours particulièrement prudent sur ces types de terrain.
- Suivez toujours les procédures appropriées pour tourner telles que décrites dans la section *TECHNIQUES DE CONDUITE*.
- Ne jamais utiliser le véhicule sur des pentes trop escarpées pour le véhicule ou votre niveau de compétence.
- Utilisez toujours les procédures d'ascension décrites dans *TECHNIQUES DE CONDUITE*. Examinez le terrain attentivement avant de monter une pente. Ne jamais monter une pente dont la surface est glissante ou friable.
- Utilisez toujours les procédures de descente de pente et de freinage décrites dans *TECHNIQUES DE CONDUITE*. Examinez le terrain attentivement avant de descendre une pente.
- Pour vous déplacer à flanc de colline, utilisez toujours les procédures décrites dans *TECHNIQUES DE CONDUITE*. Éviter les pentes dont la surface est glissante ou friable.
- Procédez toujours de la façon indiquée plus loin dans ce guide lors d'un calage ou si le véhicule recule quand vous montez une colline. Pour éviter tout calage, choisissez la gamme basse et maintenez une vitesse constante en montée. En cas de calage ou si le véhicule est entraîné vers l'arrière, suivez la technique de conduite décrite dans la section *TECHNIQUES DE CONDUITE*.
- Vérifiez toujours s'il y a des obstacles avant de vous aventurer en terrain inconnu. Ne tentez jamais de passer de gros obstacles comme des rochers ou des troncs d'arbres. Procédez toujours de la façon décrite dans la section *TECHNIQUES DE CONDUITE* lorsque vous devez franchir un obstacle.
- Soyez toujours prudent quand le véhicule dérape, patine ou glisse. Apprendre à contrôler de façon sûre un véhicule qui dérape ou qui glisse en s'exerçant à basse vitesse sur un terrain égal et de niveau. Sur les surfaces extrêmement glissantes, telles que la glace, circulez très lentement et très prudemment pour réduire le risque de perte de contrôle en dérapant. Si vous conduisez un modèle 2 places et transportez un passager, ne tentez jamais de glissade ou de dérapage ; cela pourrait entraîner le renversement du véhicule ou l'éjection du passager.
- Vérifiez toujours si la voie est libre derrière le véhicule avant de passer en marche arrière. Après avoir fait les vérifications nécessaires, passez en marche arrière et circulez lentement. Tenez compte du fait que sur un modèle 2 places le passager risque de vous bloquer la vue.
- Ne dépassez jamais la charge admissible pour ce véhicule. Tenez compte du poids du conducteur, du passager (modèles 2 places) ainsi que de tous les autres accessoires et charges ajoutés. Répartir la charge adéquatement et la fixer de manière appropriée. Ralentissez et observez les instructions de ce guide pour transporter une charge ou tirer une remorque. Prévoir davantage de distance pour freiner.
- Ce véhicule n'est pas conçu pour sauter et ne peut absorber entièrement l'énergie d'impacts tels que les sauts et il vous transmettra cette énergie. La pratique de cabrés peut faire que le véhicule se renverse sur vous. Ces deux exercices sont très risqués pour vous et votre passager (modèles 2 places) et nous vous recommandons de les éviter en tout temps.

- N'utilisez jamais le véhicule dans une étendue d'eau profonde ou présentant un courant fort. L'eau ne doit jamais dépasser le centre des roues. L'eau réduit la capacité de freinage. Testez vos freins une fois sorti de l'eau, de la boue ou de la neige. Au besoin, freiner à répétition pour sécher les freins.
- Gardez toujours à l'esprit que les conditions météorologiques et du terrain, le système de freinage, l'état des pneus, la vitesse du véhicule et son comportement ainsi que la charge, y compris une charge tractée, constituent certains des éléments qui influencent la distance de freinage. Ajustez votre conduite en fonction de ces éléments.
- BRP recommande de rester assis sur votre VTT lorsque vous roulez en marche arrière. Évitez de vous tenir debout. Votre poids pourrait se déplacer vers l'avant et s'appuyer contre la manette d'accélérateur, causant ainsi une accélération soudaine pouvant mener à la perte de la maîtrise du véhicule.
- Évitez d'utiliser le véhicule si les commandes ne fonctionnent pas normalement.
- Assurez-vous toujours que la pression des pneus est adéquate. Lors du remplacement des pneus, utilisez toujours le type et la taille de pneus recommandés. Pour des informations sur les pneus, reportez-vous à la section *SPÉCIFICATIONS TECHNIQUES* de ce guide.
- Conduire le véhicule trop rapidement pour vos compétences ou les conditions peut entraîner des blessures. Maniez doucement l'accélérateur pour vous déplacer en sécurité. Les statistiques montrent que les virages à haute vitesse entraînent généralement des accidents et des blessures. N'oubliez jamais que ce véhicule est lourd! S'il venait à se renverser, son poids à lui seul pourrait vous emprisonner, entraînant des blessures.
- Ne jamais modifier ce véhicule en installant ou en utilisant des accessoires pour lesquels il n'est pas conçu. Utilisez seulement des accessoires approuvés par BRP.
- Ne dépassez jamais la charge admissible pour ce véhicule. Tenez compte du poids du conducteur, ainsi que de tous les autres accessoires et charges ajoutés. Répartir la charge adéquatement et la fixer de manière appropriée. Ralentissez et suivez les instructions de ce guide lorsque vous transportez une charge ou tractez une remorque. Prévoiez davantage de distance pour freiner.

Modèles 2 places - Responsabilités du conducteur

Vous êtes conducteur :

- Ne pas oublier qu'il est responsable de la sécurité du passager.
- Informez le passager des règles de base à respecter pour garantir sa sécurité.
- Indiquez au passager de lire les étiquettes de sécurité du véhicule et de visionner *la vidéo de sécurité*.
- Pratiquez toujours les manœuvres décrites dans ce Guide du conducteur que vous transportiez ou non un passager. Le transport d'un passager requiert des compétences plus grandes.
- Toujours se souvenir qu'en cas de transport d'un passager la maniabilité et la stabilité du véhicule peuvent être affectées. Réduisez votre vitesse. Faites preuve de jugement. En cas de doute, faites descendre votre passager avant de tenter toute manœuvre.

- Lorsque vous transportez un passager, souvenez-vous toujours que la distance de freinage peut être plus longue. Prévoir davantage de distance pour freiner.
- Sur un modèle 2 places, ne transportez jamais un passager si le siège du passager n'est pas installé.
- Ne jamais transporter jamais plus d'un (1) passager. Ne permettez pas au passager de s'asseoir ailleurs que dans le siège désigné pour le passager.
- Ne transportez jamais un passager si vous jugez insuffisant son jugement ou sa capacité à se concentrer sur les conditions du terrain et à s'adapter en conséquence.
- Ne transportez jamais un passager qui est sous l'influence d'alcool ou de drogues, qui est fatigué ou malade. Ces facteurs réduisent le temps de réaction et affectent le jugement.

Modèles 2 places - Responsabilités du passager

Le passager :

- Doit être capable de poser les pieds sur les marchepieds et de tenir les poignées de maintien lorsqu'il est assis sur le véhicule.
- Ne doit jamais prendre place sur ce véhicule sans porter un casque approuvé (comprenant une mentonnière) et bien ajusté. Le passager doit se protéger les yeux avec des verres de protection ou une visière, et porter des gants, des bottes, une chemise ou une veste à manches longues et un pantalon.
- Doit être assis sur le siège pour passager prévu à cet effet.
- Doit toujours garder les mains sur les poignées de maintien et les pieds sur les repose-pieds lorsque le véhicule roule. Ne doit jamais s'agripper au conducteur.
- Ne doit jamais se lever pendant que le véhicule roule. Un geste brusque peut causer une perte de contrôle.
- Doit faire attention aux mouvements du véhicule et du conducteur.
- Ne doit pas attendre et demander au conducteur de ralentir ou de s'arrêter s'il ne se sent pas à l'aise ou en sécurité pour quelque raison que ce soit.

AVERTISSEMENTS OPÉRATIONNELS

Les avertissements suivants et leur format répondent aux exigences de la United States Consumer Product Safety Commission. Ils doivent être inclus dans le Guide du conducteur de tous les véhicules tout-terrain ou VTT.

Les illustrations suivantes ne sont que des représentations générales. Votre modèle peut différer.

Utilisation d'un véhicule sans instructions appropriées

⚠ AVERTISSEMENT



DANGER POSSIBLE

Utilisation du véhicule sans avoir reçu la formation adéquate.

CONSÉQUENCES POSSIBLES

Le risque d'accident s'accroît beaucoup si le conducteur ne connaît pas la bonne façon d'utiliser adéquatement ce véhicule dans des situations variées et sur divers types de terrains.

COMMENT CONTOURNER LE DANGER

Les conducteurs débutants et sans expérience devraient suivre un cours de formation. Ils devraient ensuite pratiquer régulièrement les compétences acquises durant leur formation ainsi que les techniques de conduite décrites dans le présent Guide du conducteur.

Pour plus de renseignements sur un cours de formation, communiquer avec un concessionnaire Can-Am agréé.

Âge minimal recommandé

⚠ AVERTISSEMENT



V00A1AQ

DANGER POSSIBLE

Non-respect de l'âge minimal recommandé pour conduire ce véhicule.

CONSÉQUENCES POSSIBLES

L'utilisation par un enfant d'un véhicule qui ne convient pas à son âge peut causer des blessures ou la mort.

Même si l'enfant a l'âge minimal recommandé pour conduire ce véhicule, il se peut qu'il ne possède pas les compétences, l'habileté ou le jugement requis pour conduire ce véhicule en toute sécurité, ce qui pourrait entraîner un accident grave.

COMMENT CONTOURNER LE DANGER

Aucun enfant de moins de 16 ans ne doit conduire ce véhicule.

Limitations physiques du passager

⚠ AVERTISSEMENT

Modèles 2 places



DANGER POSSIBLE

Ne pas respecter les limitations physiques du passager sur les modèles 2 places.

CONSÉQUENCES POSSIBLES

Un passager qui ne peut pas appuyer ses pieds complètement sur les repose-pieds peut être éjecté lors de la conduite sur un terrain accidenté.

COMMENT CONTOURNER LE DANGER

Le passager doit être capable de garder les pieds sur les repose-pieds et de tenir les poignées de maintien en tout temps lorsqu'il est assis sur le véhicule.

Ne jamais transporter plus d'un (1) passager.

⚠ AVERTISSEMENT



DANGER POSSIBLE

Transport de plus d'un (1) passager sur ce véhicule.

CONSÉQUENCES POSSIBLES

Le transport de plus d'un (1) passager réduit la capacité à maintenir l'équilibre et le contrôle du véhicule.

Pourrait entraîner un accident causant des blessures au conducteur et/ou au passager.

COMMENT CONTOURNER LE DANGER

Ne jamais transporter jamais plus d'un (1) passager. Même si le siège du conducteur est long et permet une grande liberté de mouvement, le véhicule n'est pas conçu pour le transport de plus d'un (1) conducteur et d'un (1) passager.

Le passager doit utiliser le siège conçu à cet effet lorsqu'il prend place sur le véhicule, avoir les pieds fermement posés sur les repose-pieds et tenir les poignées de maintien en tout temps.

Le ou les passagers doivent s'asseoir sur le porte-bagages avant ou dans la boîte de chargement arrière.

⚠ AVERTISSEMENT



DANGER POSSIBLE

Ne laissez jamais un passager s'asseoir sur le porte-bagages avant ou la boîte de chargement arrière.

CONSÉQUENCES POSSIBLES

La présence d'un passager pourrait :

- Compromettre la stabilité du véhicule, ce qui pourrait mener à une perte de contrôle ;
- Entraîner des blessures au(x) passager(s) du fait de l'impact sur les surfaces dures ;
- Entraîner un accident causant des blessures au conducteur ou au passager.

COMMENT CONTOURNER LE DANGER

Ne laissez jamais un passager s'asseoir sur le porte-bagages avant ou dans l'espace de chargement arrière.

Circulation sur des surfaces pavées

⚠ AVERTISSEMENT



DANGER POSSIBLE

Utilisation de ce véhicule sur des surfaces asphaltées.

CONSÉQUENCES POSSIBLES

Les pneus sont conçus pour une utilisation hors route seulement, et non pour les surfaces asphaltées.

L'utilisation de ce véhicule sur des surfaces asphaltées peut sérieusement réduire la maniabilité

COMMENT CONTOURNER LE DANGER

N'utilisez jamais ce véhicule sur des surfaces asphaltées, y compris les trottoirs, les entrées de cour, les stationnements et les rues.

Véhicule dans les rues, routes ou autoroutes publiques

 AVERTISSEMENT



DANGER POSSIBLE

Utilisation du véhicule sur la voie publique, les routes ou les autoroutes.

CONSÉQUENCES POSSIBLES

Risques de collision avec un autre véhicule.

COMMENT CONTOURNER LE DANGER

N'utilisez jamais ce véhicule sur la voie publique, une route, une autoroute, un chemin de terre ou une route de gravier. Dans plusieurs endroits, il est illégal d'utiliser ce véhicule sur la voie publique, les routes et les autoroutes.

Conduire sans vêtements de protection

⚠ AVERTISSEMENT



DANGER POSSIBLE

Conduite du véhicule sans porter un casque approuvé, des lunettes de protection et des vêtements protecteurs. Sur les modèles 2 places, le passager doit porter un casque approuvé comportant une mentonnière.

CONSÉQUENCES POSSIBLES

- L'utilisation du véhicule sans le port d'un casque homologué augmente les risques de blessure grave à la tête et de décès en cas d'accident.
- L'utilisation du véhicule sans le port d'une protection oculaire peut provoquer un accident et augmenter les risques de blessure grave en cas d'accident.
- L'utilisation du véhicule sans vêtements protecteurs augmente les risques de blessure grave en cas d'accident.

COMMENT CONTOURNER LE DANGER

Toujours porter un casque approuvé et bien ajusté. Il est également recommandé de porter :

- Une protection oculaire (lunettes ou visière)
- Une mentonnière rigide
- Des gants et des bottes
- Une chemise ou une veste à manches longues
- Un pantalon.

Droque ou alcool

⚠ AVERTISSEMENT



V06A210

DANGER POSSIBLE

Utilisation du véhicule sous l'influence de l'alcool ou de drogues.

CONSÉQUENCES POSSIBLES

Le passager pourrait tomber du véhicule (modèles 2 places).

Le jugement du conducteur peut être sérieusement compromis.

La vitesse de réaction peut être ralentie.

Le sens de l'équilibre et la perception du conducteur peuvent être compromis.

Un accident voire un décès pourraient survenir.

COMMENT CONTOURNER LE DANGER

Le conducteur et le passager (modèles 2 places) ne doivent jamais utiliser ce véhicule sous l'influence de l'alcool ou de drogues.

Vitesses excessives

⚠ AVERTISSEMENT

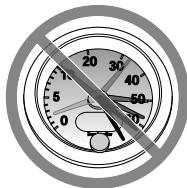

V06A200

DANGER POSSIBLE

Conduite du véhicule à une vitesse excessive.

CONSÉQUENCES POSSIBLES

Augmente les risques d'une perte de contrôle du véhicule, ce qui peut provoquer un accident.

COMMENT CONTOURNER LE DANGER

Se déplacer à une vitesse qui convient au terrain, à la visibilité, aux conditions d'utilisation et à son expérience.

Sur les modèles 2 places, la maniabilité, la stabilité et la distance de freinage du véhicule peuvent varier quand vous transportez un passager.

Conduisez plus lentement lorsqu'un passager vous accompagne. Prévoir davantage de distance pour freiner.

Tentatives de cabrés, de sauts et autres cascades.

⚠ AVERTISSEMENT



DANGER POSSIBLE

Tentatives de cabrés, de sauts et autres cascades.

CONSÉQUENCES POSSIBLES

Augmente les risques d'accident, dont le renversement.

COMMENT CONTOURNER LE DANGER

Ne jamais tenter d'effectuer des acrobaties, telles que cabrés et sauts notamment. Éviter les manœuvres visant à épater les gens.

Inspection du véhicule

⚠ AVERTISSEMENT

DANGER POSSIBLE

Défaut d'inspecter le véhicule avant de l'utiliser.

Défaut de bien entretenir le véhicule.

CONSÉQUENCES POSSIBLES

Augmente les risques d'accident et d'endommagement de l'équipement.

COMMENT CONTOURNER LE DANGER

Toujours inspecter le véhicule avant toute utilisation pour vérifier s'il est en bon état de marche.

Toujours observer les consignes du programme d'entretien inclus dans ce Guide du conducteur.

Cours d'eau gelés

⚠ AVERTISSEMENT

DANGER POSSIBLE

Conduite sur des cours d'eau gelés.

CONSÉQUENCES POSSIBLES

Passer à travers la glace peut provoquer de graves blessures ou la mort.

COMMENT CONTOURNER LE DANGER

Ne jamais conduire le véhicule sur une surface gelée avant de s'être assuré que la glace est assez épaisse pour supporter le poids du véhicule et de sa charge ainsi que la force créée par un véhicule en mouvement.

Position conseillée dans le véhicule

⚠ AVERTISSEMENT



DANGER POSSIBLE

Enlever les mains du guidon (conducteur) ou des poignées de maintien (passager d'un modèle 2 places) ou les pieds des repose-pieds lorsque le véhicule est en marche.

CONSÉQUENCES POSSIBLES

Ne pas tenir le guidon, ou ne le tenir qu'à une main, réduit la capacité à maîtriser le véhicule et risque d'entraîner une perte d'équilibre ou une chute du véhicule. Le non-maintien des pieds sur les repose-pieds peut provoquer des blessures ou un accident, les pieds ou les jambes risquant d'entrer en contact avec les roues arrière.

COMMENT CONTOURNER LE DANGER

Le conducteur doit toujours garder les deux mains sur le guidon et le passager (modèles 2 places) sur les poignées de maintien. Les deux pieds (conducteur et passager sur les modèles 2 places) doivent être posés sur les repose-pieds lorsque le véhicule est en marche.

Terrain inconnu**⚠ AVERTISSEMENT****DANGER POSSIBLE**

Conduite imprudente du véhicule en terrain inconnu.

CONSÉQUENCES POSSIBLES

Le conducteur peut réaliser trop tard qu'il y a des rochers cachés, des bosses ou des cavités, de sorte qu'il ne pourrait réagir à temps.

Il risque de perdre la maîtrise du véhicule ou celui-ci pourrait se renverser, et le passager pourrait être éjecté (modèles 2 places).

COMMENT CONTOURNER LE DANGER

Conduire lentement et très prudemment en terrain inconnu.

Demeurer attentif aux variations de terrain en circulant à bord de ce véhicule.

Ne jamais oublier que sur les modèles 2 places le conducteur est responsable de la sécurité de son passager. Conduisez plus lentement lorsqu'un passager vous accompagne.

Déplacement sur un terrain excessivement rugueux, glissant ou meuble

⚠ AVERTISSEMENT



DANGER POSSIBLE

Conduite imprudente du véhicule en terrain très accidenté, glissant ou meuble.

CONSÉQUENCES POSSIBLES

Peut entraîner une perte d'adhérence ou de maîtrise du véhicule et ainsi provoquer un accident, notamment le renversement du véhicule, ou l'éjection de passager (modèles 2 places).

COMMENT CONTOURNER LE DANGER

Ne pas utiliser le véhicule en terrain très accidenté, glissant ou friable, à moins d'avoir appris et pratiqué les techniques d'utilisation du véhicule sur ce type de terrain.

Soyez toujours particulièrement prudent sur ces types de terrain.

Ne jamais oublier que sur les modèles 2 places le conducteur est responsable de la sécurité de son passager. Dans le doute, faire descendre le passager avant de conduire sur de tels terrains.

Virages mal négociés

⚠ AVERTISSEMENT



DANGER POSSIBLE

Virage inadéquat.

CONSÉQUENCES POSSIBLES

La perte de maîtrise du véhicule pourrait s'ensuivre, causant une collision ou un renversement ou l'éjection du passager (modèle 2 places).

COMMENT CONTOURNER LE DANGER

Toujours observer les consignes relatives aux virages prescrites dans ce Guide du conducteur. Négocier les virages à basse vitesse avant de tenter un virage à plus haute vitesse.

Ne jamais oublier que sur les modèles 2 places le conducteur est responsable de la sécurité de son passager. ne jamais effectuer cette manœuvre en cas de transport d'un passager. N'oubliez jamais que la maniabilité et la stabilité du véhicule ainsi que la distance de freinage peuvent varier quand on transporte un passager.

Ne jamais tourner à une vitesse excessive.

Collines excessivement raides

⚠ AVERTISSEMENT

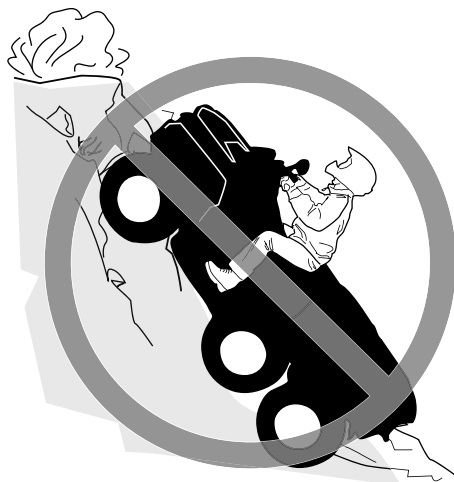

DANGER POSSIBLE

Utilisation sur des pentes trop escarpées.

CONSÉQUENCES POSSIBLES

Le véhicule peut se renverser plus facilement sur des pentes très escarpées que sur des surfaces de niveau ou sur de petites pentes.

COMMENT CONTOURNER LE DANGER

Ne jamais utiliser le véhicule sur des pentes trop escarpées pour le véhicule ou votre niveau de compétence.

S'exercer, avec et sans passage (modèles 2 places), sur de petites pentes avant de s'aventurer sur les pentes plus prononcées.

Toujours se souvenir qu'avec des modèles 2 places, il est déconseillé de grimper des pentes escarpées avec un passager, même si le véhicule est en mesure de le faire ; demander au passager de descendre avant de tenter une telle manœuvre. Faites preuve de jugement.

Ascension de colline

⚠ AVERTISSEMENT



DANGER POSSIBLE

Monter les collines de façon inadéquate.

CONSÉQUENCES POSSIBLES

Pourrait entraîner une perte de maîtrise, l'éjection du passager (modèles 2 places) ou le renversement du véhicule.

COMMENT CONTOURNER LE DANGER

Toujours observer les consignes relatives aux pentes prescrites dans ce Guide du conducteur.

Toujours examiner le terrain avant de monter une pente. Ne jamais oublier que sur les modèles 2 places le conducteur est responsable de la sécurité de son passager. Dans le doute, faire descendre le passager avant de monter une pente. N'oubliez jamais que la maniabilité et la stabilité du véhicule ainsi que la distance de freinage peuvent varier quand on transporte un passager.

Ne jamais monter une pente dont la surface est glissante ou friable.

Transférez votre poids vers l'avant (conducteur et passager sur les modèles 2 places).

Ne jamais actionner l'accélérateur et ne jamais changer de vitesse brusquement. Le véhicule pourrait se renverser vers l'arrière.

Ne traversez jamais la crête d'une colline à haute vitesse. Un obstacle, un escarpement prononcé, un autre véhicule ou une autre personne pourrait se trouver de l'autre côté.

Descente de colline

⚠ AVERTISSEMENT



DANGER POSSIBLE

Méthode de descente inadéquate.

CONSÉQUENCES POSSIBLES

Pourrait entraîner une perte de maîtrise, l'éjection du passager (modèles 2 places) ou le renversement du véhicule.

COMMENT CONTOURNER LE DANGER

Toujours observer les consignes relatives aux descentes prescrites dans ce Guide du conducteur.

REMARQUE :

Une technique particulière est nécessaire pour freiner en descente.

Toujours examiner le terrain avant de descendre une pente. Ne jamais oublier que sur les modèles 2 places le conducteur est responsable de la sécurité de son passager. Dans le doute, faire descendre le passager avant de descendre une pente. N'oubliez jamais que la maniabilité et la stabilité du véhicule ainsi que la distance de freinage peuvent varier quand on transporte un passager.

Transférer son poids vers l'arrière (conducteur et passager sur les modèles 2 places).

Ne jamais descendre une pente à haute vitesse.

Éviter de descendre une pente dans un angle qui ferait trop pencher le véhicule d'un côté. Descendre la pente tout droit dans la mesure du possible.

Déplacements ou virages dans les pentes

⚠ AVERTISSEMENT



DANGER POSSIBLE

Déplacements à flanc de colline ou virages inadéquats dans les pentes.

CONSÉQUENCES POSSIBLES

Pourrait entraîner une perte de maîtrise, l'éjection du passager (modèles 2 places) ou le renversement du véhicule.

COMMENT CONTOURNER LE DANGER

Ne jamais tenter une telle manœuvre avec les modèles 2 places en cas de transport d'un passager. Toujours faire descendre le passager au préalable.

Ne jamais tenter de faire demi-tour sur une pente avant d'avoir maîtrisé la technique du virage sur terrain plat telle que décrite dans le Guide du conducteur. Toujours procéder avec prudence lors de la négociation d'un virage dans une pente.

Éviter dans la mesure du possible de se déplacer latéralement sur une pente escarpée.

Lors d'un déplacement à flanc de colline :

Toujours observer les consignes appropriées décrites dans ce Guide du conducteur.

Éviter les pentes dont la surface est glissante ou friable.

Le conducteur et le passager (modèles 2 places) doivent transférer leur poids vers le haut de la colline.

Calage, recul ou débarquement pendant la montée d'une pente.

⚠ AVERTISSEMENT

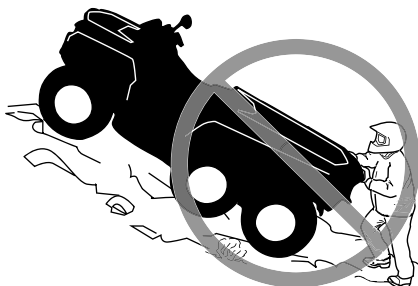

DANGER POSSIBLE

Calage, recul ou débarquement inadéquat quand on monte une pente.

CONSÉQUENCES POSSIBLES

Pourrait entraîner un renversement du véhicule.

COMMENT CONTOURNER LE DANGER

Choisir la vitesse basse et maintenir une vitesse constante en montant une côte.

Si le véhicule cesse d'avancer :

- Le conducteur et le passager (modèles 2 places) doivent transférer leur poids vers le haut de la colline. Ne jamais actionner l'accélérateur et ne jamais changer de vitesse brusquement. Le véhicule pourrait se renverser vers l'arrière.
- Serrer les freins.
- Serrez le frein de stationnement après vous être arrêté...
- Descendre du côté ascendant de la pente ou sur le côté si le véhicule est orienté vers le haut de la pente (sur les modèles 2 places, le passager doit descendre en premier).

Si le véhicule commence à reculer :

- Le conducteur et le passager (modèles 2 places) doivent transférer leur poids vers le haut de la colline. Ne jamais actionner l'accélérateur et ne jamais changer de vitesse brusquement. Le véhicule pourrait se renverser vers l'arrière.
- Ne jamais serrer le frein arrière si le véhicule recule.
- Serrer graduellement les freins avant.
- Lorsque le véhicule est complètement arrêté, appliquez également le frein arrière et le frein de stationnement.
- Descendre du côté ascendant de la pente ou sur le côté si le véhicule est orienté vers le haut de la pente (sur les modèles 2 places, le passager doit descendre en premier).
- Retourner le véhicule et reprendre place en suivant la procédure décrite dans ce Guide du conducteur.

Négociation des obstacles

⚠ AVERTISSEMENT



DANGER POSSIBLE

Négociation inadéquate des obstacles.

CONSÉQUENCES POSSIBLES

Pourrait entraîner une perte de maîtrise (l'éjection du passager sur les modèles 2 places) ou le renversement du véhicule.

Pourrait entraîner un renversement du véhicule.

COMMENT CONTOURNER LE DANGER

Toujours vérifier s'il y a des obstacles avant de vous aventurer en terrain inconnu.

Ne jamais tenter de passer de gros obstacles, tels que des rochers ou des troncs d'arbres.

Sur les modèles 2 places, le conducteur est responsable de la sécurité de son passager. Dans le doute, faire descendre le passager avant de franchir un obstacle. Toujours se souvenir qu'en cas de transport d'un passager la maniabilité et la stabilité du véhicule peuvent être affectées.

Lors du franchissement d'obstacles, toujours observer les consignes appropriées décrites dans ce Guide du conducteur.

Dérapages ou glissades

⚠ AVERTISSEMENT



DANGER POSSIBLE

Dérapage ou glissement inadéquat.

CONSÉQUENCES POSSIBLES

Risque de perte de contrôle du véhicule.

Les pneus peuvent soudainement adhérer au sol, ce qui peut provoquer le renversement du véhicule ou l'éjection du passager (modèles 2 places).

COMMENT CONTOURNER LE DANGER

Apprendre à contrôler de façon sûre un véhicule qui dérape ou qui glisse en s'exerçant à basse vitesse sur un terrain égal et de niveau.

Sur les modèles 2 places, ne jamais tenter de dérapage ou de glissement avec un passager. Toujours se souvenir qu'en cas de transport d'un passager la maniabilité et la stabilité du véhicule peuvent être affectées.

Sur les surfaces extrêmement glissantes, telles que la glace, circuler très lentement et très prudemment pour réduire le risque de perte de contrôle en dérapant.

Eau profonde ou rapide

⚠ AVERTISSEMENT



DANGER POSSIBLE

Utilisation du véhicule dans une étendue d'eau profonde ou présentant un courant fort.

CONSÉQUENCES POSSIBLES

Les pneus peuvent flotter, ce qui entraînerait une perte de traction et une perte de contrôle pouvant causer un accident.

COMMENT CONTOURNER LE DANGER

Ne jamais utiliser le véhicule dans une étendue d'eau profonde ou présentant un courant fort.

Vérifier la profondeur de l'eau et la force du courant avant de traverser un cours d'eau. L'eau ne doit pas monter plus haut que le centre des roues. L'eau réduit la capacité de freinage. Faites fonctionner les freins une fois sorti de l'eau. Au besoin, freiner à répétition pour sécher les freins.

Conduite en marche arrière

⚠ AVERTISSEMENT



DANGER POSSIBLE

Utilisation inadéquate de la marche arrière.

CONSÉQUENCES POSSIBLES

Risque de heurter un obstacle ou une personne derrière le véhicule, ce qui pourrait causer de graves blessures.

COMMENT CONTOURNER LE DANGER

Avant de passer en marche arrière, vérifier si la voie est libre derrière le véhicule. Après avoir fait les vérifications nécessaires, passer en marche arrière et circuler lentement. Sur les modèles 2 places, tenir compte du fait que le passager peut obstruer la vue.

Pression des pneus

⚠ AVERTISSEMENT



DANGER POSSIBLE

Utilisation de pneus inadéquats pour ce véhicule, ou pression insuffisante ou inégale.

CONSÉQUENCES POSSIBLES

L'utilisation de pneus inadéquats pour ce véhicule ou dont la pression est insuffisante ou inégale peut entraîner une perte de contrôle, une crevaisson, un glissement du pneu sur sa jante et accroître les risques d'accident.

COMMENT CONTOURNER LE DANGER

Toujours utiliser la taille et le type de pneus spécifiés dans ce Guide du conducteur pour ce véhicule.

Toujours maintenir la pression des pneus au niveau approprié tel que décrit dans ce Guide du conducteur.

Toujours remplacer les roues ou les pneus endommagés.

Modifications inappropriées

⚠ AVERTISSEMENT



DANGER POSSIBLE

Utilisation d'un véhicule ayant fait l'objet de modifications non approuvées.

CONSÉQUENCES POSSIBLES

L'installation inadéquate d'accessoires ou la modification de ce véhicule peut avoir un effet sur sa maniabilité et pourrait, dans certains cas, causer un accident.

COMMENT CONTOURNER LE DANGER

Ne jamais modifier ce véhicule en installant ou en utilisant des accessoires pour lesquels il n'est pas conçu. Toutes les pièces et tous les accessoires installés sur ce véhicule doivent être approuvés par BRP ; leur installation et leur utilisation doivent se faire conformément aux instructions. Pour plus de renseignements, communiquez avec un concessionnaire Can-Am agréé.

N'installez JAMAIS un siège passager d'après-vente sur un modèle 1 place, ou n'utilisez jamais les porte-bagages pour transporter un passager.

Toute modification du véhicule visant à augmenter sa vitesse et son rendement peut constituer une violation des modalités de la garantie limitée du véhicule. De plus, certaines modifications, telle la dépose des composants du moteur ou du système d'échappement, sont illégales en vertu de la plupart des lois.

Charger, transporter ou tracter une charge**⚠ AVERTISSEMENT****DANGER POSSIBLE**

Surcharge du véhicule, transport ou remorquage inadéquat d'une charge.

CONSÉQUENCES POSSIBLES

Pourrait avoir un effet sur la maniabilité et causer un accident.

COMMENT CONTOURNER LE DANGER

Ne jamais dépasser jamais la charge admissible pour ce véhicule. Tenez compte du poids du conducteur et du passager (modèles 2 places) ainsi que de tous les autres accessoires et charges ajoutés.

Répartir la charge adéquatement et la fixer de manière appropriée.

Réduire vitesse et négocier les virages lentement lorsque le véhicule transporte un chargement. Prévoir davantage de distance pour freiner. Toujours suivre les instructions de ce Guide du conducteur pour transporter une charge ou tirer une remorque.

Transport de matériel inflammable ou dangereux.**⚠ AVERTISSEMENT****DANGER POSSIBLE**

Le transport de matériel inflammable ou dangereux comporte un risque d'explosion.

CONSÉQUENCES POSSIBLES

Des blessures graves ou la mort.

COMMENT CONTOURNER LE DANGER

Ne jamais transporter de matériel inflammable ou dangereux.

INSPECTION AVANT RANDONNÉE

⚠ AVERTISSEMENT

Effectuez une inspection avant randonnée avant chaque utilisation pour détecter toute anomalie éventuelle pouvant survenir pendant son utilisation. L'inspection avant randonnée peut aider à surveiller l'usure et les dommages avant qu'un problème ne se manifeste. Remédiez à toutes les déficiences découvertes pour réduire le risque de panne ou de collision.

Avant d'utiliser ce véhicule, le conducteur doit toujours vérifier tous les points indiqués dans la Liste d'inspection avant randonnée.

Liste d'inspection avant randonnée

Avant de démarrer le moteur (clé sur « OFF »)

Éléments à inspecter	Inspections à effectuer	✓
Huile moteur	Vérifiez le niveau d'huile du moteur.	
Fluide de refroidissement	Vérifiez le niveau du liquide de refroidissement.	
Liquide de frein	Vérifiez le niveau de liquide de frein	
Fuites	Rechercher toute fuite sous le véhicule.	
Manette d'accélérateur	Actionner la manette d'accélérateur à quelques reprises pour voir si elle fonctionne bien. Elle doit revenir à la position de ralenti dès qu'on la relâche.	
Manette de verrouillage des freins	Serrer le levier de verrouillage du frein et vérifier s'il fonctionne bien.	
Filtre à air du moteur	Inspecter et nettoyer le filtre à air du moteur.	
Filtre à air de la boîte de vitesses CVT	Inspecter et nettoyer le filtre à air de la boîte CVT	
Système d'échappement	Si ce n'est pas déjà fait, nettoyez la zone entourant le système d'échappement, surtout si lors de la dernière sortie, le véhicule a été utilisé dans un marécage, une tourbière, du foin ou des feuilles mortes.	
Radiateur	Vérifier si le radiateur est propre.	
Siège(s)	Assurez-vous que le siège du conducteur est correctement verrouillé en le tirant plusieurs fois vers l'arrière et vers le haut. Même si vous entendez	

Éléments à inspecter	Inspections à effectuer	✓
	un claquement distinctif pendant l'installation, tirez toujours sur l'arrière et vers le haut pour confirmer le bon verrouillage.	
	Vérifiez si le siège du passager ou la boîte à gants est en place et bien attaché (modèles 2 places).	
	Vérifier l'état du dossier du passager et des poignées de maintien (modèles 2 places).	
Pneus	Vérifiez la pression et l'état des pneus Consultez l'étiquette <i>Pression des pneus et charge maximale</i> et effectuez les réglages selon la charge.	
Jantes	Vérifiez si les roues sont endommagées et s'il y a un jeu anormal. Vérifiez si les écrous de roue sont serrés. Serrer les boulons de roue à anneau de retenue (selon l'équipement) Reportez-vous à <i>Roues et pneus</i> dans la rubrique <i>Procédures d'entretien</i> pour connaître les couples de serrage indiqués.	
Soufflets d'arbre de transmission	Vérifiez l'état des soufflets d'arbre de transmission et les protecteurs.	
Rangement	Pour tout transport de charge, respecter la charge admissible du véhicule. Reportez-vous à <i>Chargement des porte-bagages</i> . Assurez-vous que la charge est bien fixée aux porte-bagages.	
	Si vous tirez une remorque ou tout autre équipement : <ul style="list-style-type: none"> – Vérifier l'état de l'attelage et de la rotule de remorquage – Respectez la charge admissible sur le timon et la capacité de remorquage, comme indiqué sur l'étiquette apposée sur l'attelage ou reportez-vous à la <i>Fiche technique</i>. – Assurez-vous que la remorque est bien attelée. 	
Compartiment de stockage	Vérifier que le compartiment de rangement arrière est bien fixé.	
Châssis et suspension	Vérifiez le dessous du véhicule afin de détecter la présence de débris emprisonnés dans le châssis ou les composants de suspension et retirez-les.	

Avant de démarrer le moteur (clé sur « ON »)

Éléments à inspecter	Inspections à effectuer	✓
Affichage numérique	Vérifiez le fonctionnement des témoins de l'affichage numérique (lors des premières secondes après avoir positionné la clé de contact à la position « ON »).	
	Vérifiez s'il y a des messages sur l'affichage numérique.	
Feux	Vérifiez le fonctionnement et la propreté des phares et des feux arrière.	
	Vérifier le fonctionnement des feux de croisement et de route	
	Vérifiez le fonctionnement du feu d'arrêt.	
Niveau de carburant	Vérifiez le niveau d'essence.	
Klaxon	Vérifiez le bon fonctionnement de l'avertisseur sonore (si équipé).	

Après avoir démarré le moteur

Éléments à inspecter	Inspections à effectuer	✓
Guidon	S'assurer que la direction fonctionne adéquatement en tournant de gauche à droite et de droite à gauche	
Levier sélecteur	Vérifier le fonctionnement du levier sélecteur (positions P, R, N, H et L)	
Sélecteur 4 ou 6 roues motrices	Vérifiez le fonctionnement du sélecteur de mode 4 ou 6 roues motrices	
Freins	Avancer lentement sur quelques mètres puis serrer la manette des freins et la pédale de frein individuellement. Les freins doivent s'actionner à fond. La manette et la pédale doivent revenir à leur position initiale dès que vous les relâchez.	
Interrupteur d'arrêt du moteur	Vérifier si l'interrupteur d'arrêt du moteur fonctionne normalement	
Clé RF D.E.S.S. Borne	Vérifiez que la borne D.E.S.S. fonctionne correctement en retirant la clé D.E.S.S. de la borne D.E.S.S. pour couper le moteur.	

CONDUITE DU VÉHICULE

Afin d'apprécier pleinement les joies de la conduite de ce véhicule, vous DEVEZ suivre certains conseils et concepts de base. Certains peuvent sembler tout à fait nouveaux, alors que d'autres paraîtront logiques ou évidents.

Prenez le temps d'étudier ce guide du conducteur, les étiquettes de sécurité apposées sur le véhicule et la vidéo de sécurité disponible sur : <https://can-am.brp.com/off-road/safety>. Vous y trouverez une description plus complète de ce que vous devriez savoir avant d'utiliser le véhicule.

Que vous soyez un conducteur novice ou d'expérience, il est essentiel pour votre sécurité de connaître les commandes et les autres caractéristiques du véhicule. Il est également important de connaître la bonne façon de conduire ce véhicule.

Il s'agit d'un VTT de haute performance destiné uniquement à une utilisation hors route. Les conducteurs inexpérimentés peuvent méconnaître les risques et être surpris par le comportement spécifique de ce véhicule tout-terrain dans certaines conditions du terrain.

Le Guide du conducteur ne renferme qu'une quantité limitée de renseignements. Il est fortement recommandé d'obtenir une formation et des informations supplémentaires auprès des autorités locales, des clubs de VTT, d'un organisme de formation de VTT reconnu ou de contacter un concessionnaire Can-Am agréé.

Nous recommandons de respecter l'âge indiqué sur l'étiquette de sécurité apposée sur le véhicule. Même si la personne a l'âge minimal recommandé pour conduire ce véhicule, il se peut qu'elle ne possède pas les compétences, l'habileté ou le jugement requis pour conduire ce véhicule en toute sécurité, ce qui pourrait entraîner un accident grave.

Les personnes présentant une déficience intellectuelle ou des troubles physiques et les amateurs de risques sont plus exposés aux capotages ou collisions pouvant entraîner des blessures, voire le décès.

Les véhicules ne sont pas tous identiques. Chacun présente un rendement, des commandes et des caractéristiques qui lui sont propres. Chacun fait appel à une méthode de conduite particulière et offre une tenue de route différente.

Il est important de bien vous familiariser avec les commandes et le fonctionnement général du véhicule avant de vous aventurer hors route. Exercez-vous dans un endroit approprié et ne présentant aucun danger afin de bien vous familiariser avec les commandes. Conduisez lentement. La conduite à haute vitesse exige beaucoup d'expérience, et les conditions de conduite doivent être favorables.

Les conditions de conduite peuvent varier d'un endroit à l'autre. Elles varient en fonction des conditions météorologiques, qui peuvent changer de façon radicale en peu de temps ou d'une saison à l'autre.

On ne conduit pas de la même façon sur les surfaces sablonneuses qu'on conduit sur les surfaces enneigées, dans des forêts et dans des marécages. Chaque surface peut exiger un niveau supérieur de vigilance et d'habileté. Faites preuve de jugement. Procédez toujours avec prudence. Évitez les risques inutiles pouvant générer une situation de détresse ou causer des blessures.

Ne présumez jamais que ce véhicule peut s'aventurer partout sans risque. Un terrain accidenté qui comporte, entre autres, des trous, des dépressions, des talus ou des sols plus ou moins durs peut faire basculer le véhicule ou le rendre instable. Pour éviter ce problème, il est recommandé de ralentir et de toujours observer le terrain devant. Si le véhicule commence à se renverser ou à basculer, il est conseillé de descendre immédiatement DU CÔTÉ OPPOSÉ au renversement !

Une inspection de sécurité annuelle du véhicule est fortement recommandée. Adressez-vous à un concessionnaire autorisé Can-Am hors route pour en savoir plus. Bien que cela ne soit pas requis, il est recommandé qu'un concessionnaire Can-Am hors route autorisé effectue la préparation de présaison du véhicule. Chaque visite au concessionnaire Can-Am hors route autorisé est une bonne occasion de vérifier si le véhicule fait partie d'une campagne de sécurité. Nous vous prions de vous rendre chez votre concessionnaire Can-Am hors route autorisé dans les plus brefs délais si vous avez connaissance d'une campagne liée à la sécurité.

Consultez un concessionnaire Can-Am hors route autorisé pour les accessoires disponibles dont vous pourriez avoir besoin.

Vêtements de conduite

Les conditions météorologiques devraient vous aider à décider comment vous habiller. Habillez-vous selon la température la plus froide prévue. Des sous-vêtements thermiques en contact direct avec la peau constituent un bon isolant. Il est cependant important que le conducteur porte toujours des vêtements protecteurs et un équipement approprié, dont un casque homologué, des lunettes de protection, des bottes, des gants, un gilet à manches longues et un pantalon. Ce type de vêtement protégera le conducteur de certains dangers mineurs qui peuvent se présenter sur la route. Le conducteur doit éviter de porter des vêtements amples qui pourraient se prendre dans le véhicule ou dans les buissons et les branches. Selon les conditions, il se peut que vous deviez également porter des lunettes antibuée ou de soleil. Des lentilles de couleurs différentes conçues pour les lunettes antibuée ou de soleil aident à distinguer les variations de terrain. Portez des lunettes de soleil le jour seulement.

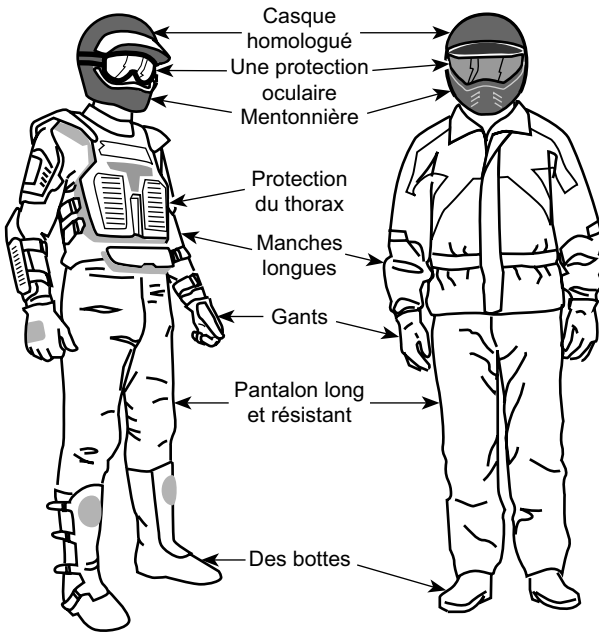

Des passagers avec un équipement de protection requis

Transport d'un passager

Ce véhicule est conçu spécialement pour un conducteur et UN (1) passager seulement.

Le passager doit être assis à l'endroit prévu à cet effet et tenir les poignées de maintien en tout temps.

N'installez JAMAIS un siège pour un autre passager.

N'utilisez pas le porte-bagages avant ou le coffre à bagages pour transporter des passagers.

Le transport de plus d'UN (1) passager compromet la stabilité et la maniabilité du véhicule.

Conduite récréative

Respectez les droits et les limites des autres. Évitez les endroits désignés pour les autres utilisateurs de sites hors route. Cela inclut les sentiers destinés à la motoneige, à l'équitation, au ski de fond, au vélo de montagne, etc. Ne supposez jamais qu'il n'y a personne sur le sentier. Gardez toujours la droite et évitez de zigzaguer d'un côté à l'autre du sentier. Préparez-vous à vous arrêter pour vous ranger sur le côté quand un autre utilisateur arrive en sens contraire.

Adhérez à un club de véhicules tout-terrain. Cela vous permet d'obtenir une carte des sentiers et des conseils ainsi que des renseignements sur les endroits

réservés à ce sport. Si aucun club n'existe dans votre région, contribuez à en mettre un sur pied. Les randonnées de groupe et les activités d'un club constituent une expérience sociale des plus intéressantes.

Tenez-vous toujours à une distance sécuritaire des autres véhicules. En jugeant bien la vitesse, les conditions du terrain, la température ainsi que l'état mécanique du véhicule et en ayant confiance au bon jugement des autres, vous serez en mesure de déterminer la distance de sécurité appropriée. Ce véhicule, tout comme les autres véhicules, ne peut s'arrêter immédiatement. Prévoir davantage de distance pour freiner. Sur les modèles 2 places, la maniabilité, la stabilité et la distance de freinage du véhicule peuvent varier quand vous transportez un passager. Conduisez plus lentement lorsqu'un passager vous accompagne.

Avant d'utiliser le véhicule, informez vos proches de l'itinéraire envisagé et du moment prévu pour le retour.

Selon la durée de la randonnée, munissez-vous d'outils supplémentaires, d'eau, de nourriture et de matériel d'urgence. Renseignez-vous sur les endroits où il sera possible de vous approvisionner en essence et en huile. Préparez-vous à faire face à tout imprévu.

Trousse de premiers soins	Clé à molette
Téléphone cellulaire	Couteau
Ruban adhésif	Lampe de poche
Corde	Lunettes de protection avec lentilles colorées
Ampoules de rechange	Carte des sentiers
Trousse d'outils fournie	Collations

Environnement

Ce véhicule présente, entre autres, l'avantage de vous mener hors des sentiers battus. Il est cependant important de toujours respecter la nature et le droit des autres d'en profiter. Évitez les endroits vulnérables sur le plan environnemental. Ne conduisez pas sur la végétation forestière ni les arbustes; n'abattez pas les arbres et ne détruisez pas les clôtures; évitez de faire tourner les roues à vide et de détruire le terrain. Ayez « le pied léger ».

Ce véhicule peut causer des incendies de forêt par véhicule hors route si des débris s'accumulent à proximité de l'échappement ou d'autres points chauds du moteur et s'allument puis tombent dans l'herbe sèche. Évitez de rouler dans les zones humides, dans les tourbières ou les herbes hautes où les débris peuvent s'accumuler. Si vous avez roulé dans ces endroits, inspectez et enlevez tous les débris du moteur et les points chauds. Reportez-vous à *Soins du véhicule* pour les détails.

Il est interdit de pourchasser les animaux sauvages dans de nombreux endroits. Les animaux peuvent mourir d'épuisement si on les pourchasse avec un

véhicule motorisé. Si vous rencontrez un animal sur le sentier, arrêtez-vous pour l'observer paisiblement et avec prudence. Vous en garderez un des plus beaux souvenirs de votre vie.

Respectez le principe: « ce que j'apporte, je le rapporte ». Évitez de jeter des ordures. N'allumez aucun feu de camp à moins d'en avoir la permission. Dans un tel cas, positionnez le feu à une distance raisonnable des endroits secs. Les dangers que vous pouvez créer sur le sentier pourraient tôt ou tard causer des blessures, à soi-même ou aux autres.

Respectez les terres agricoles. Obtenez toujours la permission du propriétaire avant de vous aventurer en terrain privé. Respectez les cultures, les animaux de ferme et les limites de la propriété.

Enfin, évitez de polluer les cours d'eau, les lacs et les rivières. Ne modifiez en aucun cas le système d'échappement ni le moteur et n'enlevez aucun de ses composants.

Limites de conception

Quoique le véhicule soit exceptionnellement robuste pour sa catégorie, il s'agit par définition d'un véhicule léger et son utilisation doit se limiter à sa fonction première.

L'ajout d'un poids sur une partie quelconque du véhicule modifiera sa stabilité en plus de modifier son rendement.

Utilisation hors route

L'utilisation hors route présente toujours un danger. Tout terrain n'ayant pas été préparé spécialement pour des véhicules présente un danger inhérent lorsque son angle, sa composition et sa pente sont imprévisibles. Le terrain comme tel est une source continue de dangers, et quiconque s'y risque doit en être conscient.

Un conducteur qui s'aventure hors route devrait toujours emprunter la voie la plus sûre en observant rigoureusement le terrain devant lui. Le véhicule ne doit être confié en aucun cas à une personne ne connaissant pas parfaitement les instructions de conduite. Personne ne devrait s'aventurer en terrain escarpé ou incertain.

Techniques de conduite

Le présent guide ne renferme qu'une quantité limitée de renseignements. Il est conseillé d'améliorer ses connaissances et de parfaire son habileté en suivant un cours de formation reconnu.

Les précautions idéales à prendre contre les risques que représente l'utilisation d'un véhicule se résument en quelques mots: prudence, expérience et habileté.

Respectez la signalisation du sentier. Elle est là pour aider tous ses usagers.

Hors route, la puissance et la traction, plus que la vitesse, sont importantes. Ne conduisez jamais à une vitesse qui réduit votre visibilité et votre capacité à choisir les passages sécuritaires.

Observez constamment le terrain devant vous pour repérer les variations soudaines d'inclinaison et les obstacles tels que les rochers ou les souches, qui peuvent entraîner une perte de stabilité et faire basculer ou renverser le véhicule.

Il est également prudent de bien connaître l'état du terrain de l'autre côté d'une colline ou d'un talus. Il arrive trop souvent qu'il y ait un escarpement impossible à négocier ou à descendre.

S'il y a le moindre doute quant à la capacité du véhicule à négocier en toute sécurité un obstacle ou une étendue, empruntez une autre route.

Utilisez toujours des techniques de conduite adéquates pour éviter les renversements du véhicule sur les collines et les terrains accidentés et dans les virages.

Position du corps

Pour assurer une bonne maîtrise du véhicule, nous vous recommandons fortement de garder les mains sur le guidon et à portée des commandes. Le même principe s'applique aux pieds sur les repose-pieds. Pour réduire les risques de blessures à vos jambes et à vos pieds, gardez ceux-ci sur les repose-pieds à tout moment. Évitez d'orienter le bout de vos pieds vers l'extérieur ou d'étendre vos pieds pour faciliter les virages, car ils pourraient être heurtés ou bloqués par un obstacle ou entrer en contact avec les roues.

Malgré le fait que ce véhicule soit équipé d'une suspension, un terrain ondulé ou accidenté vous rendra inconfortable et peut même causer des maux de dos. L'adoption d'une position accroupie ou semi-accroupie est souvent nécessaire. Ralentissez et laissez vos jambes fléchies absorber les chocs.

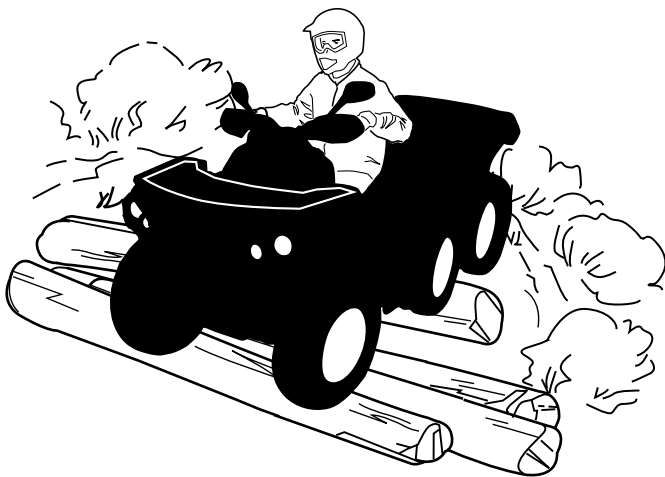

Modèles 2 places

Le passager doit garder les pieds sur les marchepieds et se tenir aux poignées de maintien en toutes circonstances.

Le passager doit également synchroniser ses mouvements avec ceux de l'opérateur.

Franchissement de routes

Si vous devez traverser une route, assurez-vous de bien voir des deux côtés de la route afin de déterminer le bon moment pour traverser. Choisissez votre point de sortie de l'autre côté de la route. Traversez la route en ligne droite jusqu'au point de sortie choisi. Ne tournez pas ou ne changez pas de direction et n'accélérez pas brusquement, car ces manœuvres augmentent les risques de renversement. Ne circulez pas sur un trottoir ou sur une piste cyclable, car ces routes sont destinées spécifiquement aux piétons et aux cyclistes.

Virages

Négocier les virages à basse vitesse avant de tenter un virage à plus haute vitesse.

Gardez les mains sur le guidon et les pieds sur les repose-pieds.

Maintenez une vitesse constante ou accélérez légèrement dans le virage.

Pour réduire le risque de renversement :

- Manœuvrer avec prudence dans les virages.
 - Ne tournez pas le guidon trop loin ou trop vite en fonction de la vitesse et du terrain. Ajustez l'effort exercé sur le guidon en conséquence.
 - Ralentissez avant d'entrer dans un virage. Évitez de freiner brusquement dans un virage.
 - Évitez d'accélérer soudainement et vivement, même lorsque le véhicule est arrêté ou circule à basse vitesse.
- Ne tentez jamais de faire un dérapage, un glissement inadéquat, des têtes à queue ou d'autres types de cascades. Si le véhicule dérape ou glisse, tournez le volant en direction du glissement ou du dérapage. Ne freinez jamais brutalement et ne bloquez pas les roues.
- Évitez les surfaces asphaltées. Ce véhicule n'est pas conçu pour circuler sur les routes ou les autoroutes et il a plus de chance de se renverser. Si vous devez conduire sur une surface asphaltée, tournez graduellement, roulez lentement et évitez les accélérations ou les freinages brusques.

Évitez de tourner brusquement le guidon et d'actionner subitement l'accélérateur et le frein dans les virages.

AVERTISSEMENT

Ne jamais tourner à une vitesse excessive.

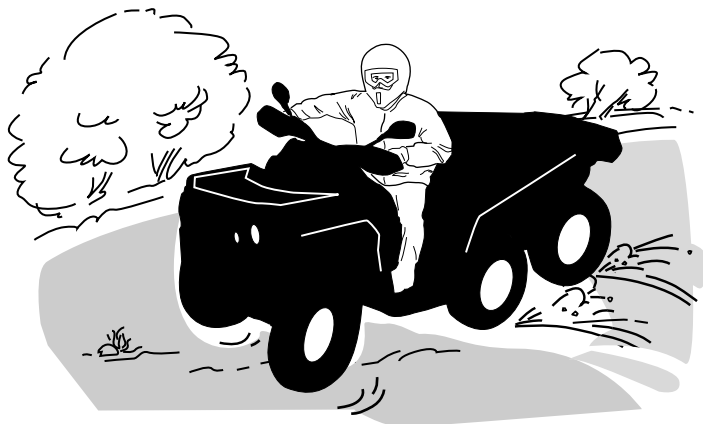

Si le véhicule se met à glisser, tournez le guidon dans la direction du glissement jusqu'à la reprise de la maîtrise du véhicule. Ne serrez jamais les freins à fond et ne bloquez jamais les roues.

⚠ AVERTISSEMENT

Les pneus du véhicule ne conviennent pas aux surfaces asphaltées. De plus, le véhicule n'est pas équipé d'un différentiel arrière (les roues arrière tournent toujours à la même vitesse). C'est pourquoi la maniabilité et la capacité de contrôle du véhicule pourraient être grandement réduites sur une surface asphaltée.

Freinage

Gardez toujours les mains sur le guidon et les pieds sur les repose-pieds pendant le freinage.

Exercez-vous à freiner pour vous familiariser avec les freins.

- Freinez d'abord à basse vitesse, puis à une vitesse plus élevée.
- Exercez-vous à freiner en ligne droite à différentes vitesses et intensités.
- Exercez-vous à freiner en cas d'urgence; le freinage est optimal en ligne droite, avec vigueur, sans faire bloquer les roues.

Rappelez-vous que la distance de freinage dépend de la vitesse du véhicule, de la charge et du type de surface. De plus, l'état des pneus et des freins influence grandement la distance de freinage.

REMARQUE :

Lorsque vous freinez alors que le véhicule se dirige en marche avant, le poids du véhicule se transfère aux roues avant. Pour un meilleur freinage, le système de freinage exerce une force supérieure sur les roues avant. Cela influence la maniabilité du véhicule et la direction lorsque vous freinez vigoureusement. Il est important d'en tenir compte lorsque vous freinez.

Levier de frein : Chaque fois que le levier de frein est actionné, les freins avant et arrière sont activés, que ce soit en mode 4x6 ou 6x6.

Pédale de frein :

- En mode 4x6, la pédale de frein actionne **UNIQUEMENT** les freins arrière.
- En mode 6x6, la pédale de frein actionne **TOUS** les freins (avant et arrière).

Marche arrière

Avant de passer en marche arrière, assurez-vous que la voie est libre derrière le véhicule. Reculez lentement et évitez les virages serrés.

Sur les modèles 2 places, tenez compte du fait que le passager peut obstruer la vue. Faites descendre le passager si nécessaire.

Nous vous recommandons de vous asseoir sur votre véhicule tout-terrain lorsque vous effectuez une marche arrière. Évitez de vous tenir debout. Votre poids pourrait se déplacer vers l'avant et s'appuyer contre la manette d'accélérateur, causant ainsi une accélération soudaine.

 AVERTISSEMENT
Cette accélération subite en marche arrière pourrait à son tour provoquer une perte de contrôle.

Obstacles

Franchissez les obstacles rencontrés sur « le chemin » avec prudence. Il peut s'agir de pierres détachées, de troncs d'arbres, de surfaces glissantes, de clôtures, de poteaux, de remblais ou de dépressions.

Évitez ces obstacles dans la mesure du possible. Rappelez-vous que certains sont trop gros ou dangereux pour qu'on puisse les traverser, et doivent donc être évités.

Les pierres et les troncs plus petits peuvent être franchis sans danger, pourvu qu'on les aborde à un angle de 90°.

Tenez-vous sur les repose-pieds, genoux fléchis. Ajustez la vitesse sans perdre d'élan et évitez « d'accélérer brusquement ».

Tenez le guidon (conducteur) ou les poignées de maintien (passager sur les modèles 2 places) fermement. Transférez le poids de votre corps (conducteur et passager sur les modèles 2 places) vers l'arrière et franchissez l'obstacle.

Assurez-vous que les roues avant demeurent au sol. Tenez compte du fait que l'obstacle peut glisser ou se déplacer en le franchissant.

Sur les modèles 2 places, le conducteur est responsable de la sécurité de son passager, dans le doute, faites descendre le passager avant de franchir l'obstacle.

Montée



Modèles 2 places

Le passager doit synchroniser ses mouvements avec ceux du conducteur. Le passager doit rester assis en tout temps.

N'oubliez pas que le conducteur est responsable de la sécurité de son passager. Dans le doute, faites descendre le passager avant de monter une pente.

Avant d'essayer de monter une colline, gardez ces choses en tête. Monter une côte ne devrait être tenté que par des conducteurs expérimentés.

Commencez sur de faibles pentes. Conduisez toujours tout droit vers le haut.

Les poids du conducteur et du passager doivent être maintenus vers l'avant, vers le haut de la colline. Gardez les pieds sur les repose-pieds, sélectionnez un rapport inférieur et accélérez avant de commencer à monter. Essayez de maintenir une vitesse constante et actionnez doucement l'accélérateur pour éviter les accélérations.

Une pente abrupte ou une variation de terrain ou le roulement d'une roue sur un obstacle pourrait avoir un impact important sur la stabilité, car il pourrait soulever l'avant du véhicule augmentant le risque de renversement.

Certaines collines sont trop raides pour s'arrêter ou récupérer en toute sécurité après une tentative infructueuse d'escalade. Essayez d'éviter les pentes raides. Si vous n'êtes pas prudent, le véhicule pourrait basculer lors de la montée de la colline.

Si l'angle est tel qu'il est impossible de grimper ou si le véhicule se met à reculer, freinez en prenant soin de ne pas glisser et serrez le frein de stationnement. Demandez au passager de descendre en premier. Faites demi-tour (marchez en arrière sur le côté gauche du véhicule (côté du sommet), avec une main sur le levier de frein, reculez lentement l'arrière du véhicule vers le haut de la colline) puis descendez normalement la pente. Marchez ou descendez toujours en amont de la pente et restez à l'écart du véhicule et de ses roues motrices.

Ne tentez jamais de retenir un véhicule qui se renverse. Restez à l'écart. Évitez de traverser le sommet de la colline à haute vitesse. Des obstacles, dont des escarpements, peuvent se trouver de l'autre côté.

Attendez que le véhicule soit revenu en terrain sûr pour faire remonter le passager.

Comportement du véhicule

Grâce à sa conception, ce véhicule est un excellent grimpeur, à un point tel qu'il pourrait basculer avant même de perdre sa traction. Par exemple, il est fréquent qu'on escalade une colline érodée au point où sa crête est très pointue. Le véhicule peut évidemment surmonter un tel obstacle, mais vous devez le faire en tenant compte du risque de basculement au moment où le poids du véhicule est transféré de l'avant vers l'arrière.

Le même problème peut survenir lorsqu'un objet incrusté soulève l'avant du véhicule plus que vous ne le désirez. Dans ce cas, modifiez votre trajectoire. Tenez compte des risques que représente le déplacement à flanc de colline. Reportez-vous à **DÉPLACEMENT À FLANC DE COLLINE** plus bas.

Descente

N'oubliez pas que le conducteur est responsable de la sécurité de son passager. Dans le doute, faites descendre le passager avant de continuer.

N'oubliez jamais que la maniabilité et la stabilité du véhicule ainsi que la distance de freinage peuvent varier quand on transporte un passager.

Le passager doit synchroniser ses mouvements avec ceux du conducteur. Le passager doit rester assis en tout temps.

Maintenez votre poids vers l'arrière et dites à votre passager de faire de même. Freinez graduellement pour éviter de glisser. En descente, ne ralentissez pas avec la compression du moteur et ne mettez pas le véhicule au point mort. Essayez d'éviter les pentes raides. Si vous n'êtes pas prudent, le véhicule pourrait basculer en descendant la pente.

Comportement du véhicule

Ce véhicule peut gravir des pentes qui sont plus raides qu'il ne peut descendre en toute sécurité. Par conséquent, avant de monter une pente, assurez-vous qu'il est possible de la descendre en toute sécurité.

Déplacement à flanc de colline

C'est l'un des types de conduite **les plus risqués** car il peut modifier radicalement l'équilibre du véhicule. Il est d'ailleurs recommandé de l'éviter dans la mesure du possible. Cependant, lorsque cela est nécessaire, il est important de TOUJOURS placer le poids de votre corps le plus en avant, vers le haut de la colline, et d'être prêt à sortir de ce côté si le véhicule commence à sa renverser.

Évitez les obstacles et les dépressions qui auraient pour effet de soulever le véhicule d'un côté, ce qui risquerait de le faire basculer.

AVERTISSEMENT

Ne jamais tenter d'immobiliser le véhicule ou de le protéger des dommages.

⚠ AVERTISSEMENT

Soyez prudent lors du chargement et du transport de réservoirs de liquide. Ils peuvent affecter la stabilité du véhicule lors de déplacement à flanc de colline en tirant vers le bas et en augmentant le risque de renversement.

**Modèles 2 places**

Le passager doit synchroniser ses mouvements avec ceux du conducteur. Le passager doit rester assis en tout temps.

Le conducteur est responsable de la sécurité de son passager ; dans le doute, demandez au passager de descendre pour passer l'obstacle à pied.

Escarpements**⚠ AVERTISSEMENT**

Évitez de franchir des escarpements. Faites plutôt marche arrière et empruntez un autre trajet.

Les amortisseurs du véhicule se détendront complètement et le véhicule s'arrêtera si ses roues avant ou arrière se retrouvent dans le vide, au-dessus d'un escarpement. Si l'escarpement est abrupt ou profond, le véhicule piquera du nez et culbutera.

Avec un modèle à deux places, le conducteur est responsable de la sécurité de son passager. Dans le doute, dites au passager de descendre pour passer l'obstacle à pied.

Franchissement d'étendues d'eau

L'eau peut présenter un danger. Si elle est trop profonde, le véhicule peut « flotter » et chavirer. Vérifiez la profondeur de l'eau et la force du courant avant de traverser un cours d'eau.

Le niveau d'eau ne doit pas dépasser les repose-pieds.

Dans l'eau comme sur la rive, méfiez-vous surfaces glissantes, tels que rochers, herbe, billots, etc. Vous risquez de perdre votre adhérence. Évitez d'entrer dans l'eau à haute vitesse. L'eau freinera le mouvement du véhicule et pourrait vous éjecter du véhicule.



Des freins mouillés réduisent la capacité de freinage. Après être sorti de l'eau, de la neige ou de la boue, actionnez les freins plusieurs fois pour que la chaleur de la friction sèche les freins. Prévoir davantage de distance pour freiner.

Le terrain peut être boueux et marécageux près des cours d'eau. Tenez-vous prêt à rencontrer des « trous » ou des variations de profondeur. De plus, soyez attentif au danger que peuvent poser les rochers, les billots, etc., qui sont partiellement couverts ou masqués par la végétation.

Conduite sur surfaces gelées

Si le trajet amène à traverser des étendues d'eau gelées, vérifiez si la glace est assez épaisse pour supporter votre poids, ainsi que celui du passager (modèles 2 places), du véhicule et de sa charge. Soyez particulièrement prudent à proximité des trous dans la glace, car ils indiquent à coup sûr que l'épaisseur de la glace varie.

Sur les modèles 2 places, le conducteur est responsable de la sécurité de son passager ; dans le doute, évitez de traverser une surface gelée.

La glace compromet également la maniabilité du véhicule. Roulez lentement et ne faites pas d'accélération brusques. Cela fait patiner les roues, sans compter que le véhicule pourrait se renverser ou que le passager pourrait être éjecté (modèles 2 places).

Évitez de freiner brusquement. Cela causera probablement une autre glissade incontrôlée et un renversement ou l'éjection du passager (modèles 2 places).

Évitez en tout temps de vous aventurer dans la neige fondante, puisqu'elle pourrait obstruer le fonctionnement des commandes du véhicule.

Conduite sur surfaces enneigées

Au moment de l'inspection prérandonnée, prêtez une attention particulière aux endroits sur le véhicule où des accumulations de neige ou de glace peuvent obstruer la visibilité du feu arrière et des réflecteurs, bloquer les ouvertures de ventilation, bloquer le radiateur et le ventilateur et nuire au mouvement des manettes de commande, des interrupteurs et de la pédale de frein. Avant de démarrer

votre VTT, vérifiez le bon fonctionnement du volant, de l'accélérateur, des commandes de freinage.

Lorsque vous conduisez un VTT sur un chemin recouvert de neige, l'adhérence des pneus est généralement réduite amenant ainsi le véhicule à réagir différemment aux commandes. Sur une surface à adhérence réduite, la direction n'est pas aussi vive et précise, la distance de freinage est allongée et l'accélération est moins sensible. Roulez lentement et ne faites pas d'accélération brusques. Les pneus risquent de patiner et le véhicule peut déraiper en survirage. Évitez de freiner brusquement. Le véhicule risque de glisser en ligne droite. Or, le meilleur conseil que l'on puisse donner consiste à réduire la vitesse de façon sécuritaire afin d'anticiper certaines manœuvres pour avoir suffisamment de temps et de distance pour garder le parfait contrôle du véhicule et éviter qu'il ne fasse une embardée.

Lorsque vous conduisez votre VTT sur une surface de neige poudreuse, cette dernière sera entraînée par la turbulence dans le sillage du véhicule. Elle est alors projetée et s'accumule ou fond sur des composants exposés, y compris des pièces rotatives, tels que les disques de frein. L'eau, la neige ou la glace peut avoir une incidence sur le temps de réaction du système de freinage de votre VTT. Freinez fréquemment même lorsqu'il n'est pas nécessaire de ralentir; cela empêchera la glace ou la neige de s'accumuler et asséchera les plaquettes et les disques de frein. De plus, en procédant ainsi dans des conditions de conduite à faible risque, vous vérifiez le niveau d'adhérence et vous êtes conscient de la réaction du véhicule aux commandes données. Retirez la neige et la glace sur la pédale de frein, les repose-pieds, le plancher et les manettes d'accélérateur et de frein. Enlevez fréquemment la neige du siège, du guidon, des phares, des feux arrière et des réflecteurs.

La neige peut cacher des pierres, des troncs d'arbre et d'autres objets. Si la neige est fondante, elle peut réduire la maniabilité du véhicule qui peut s'enliser ou perdre toute adhérence. Regardez au loin et soyez vigilant afin de déceler tout signe visible de tels obstacles. Dans le doute, vous devez garder vos distances. Vous ne devez pas conduire sur une étendue d'eau gelée avant d'avoir vérifié que la glace est capable de supporter le poids du véhicule, avec le conducteur et sa cargaison. N'oubliez pas qu'une épaisseur de glace peut être suffisante pour supporter une motoneige, mais pas un VTT d'un poids identique parce que la surface de contact des quatre pneus est plus petite que celle des chenilles et des skis d'une motoneige.

Pour maximiser le confort et éviter les gelures, portez toujours des vêtements et des équipements de protection pour VTT adaptés aux conditions météorologiques auxquelles vous serez exposé pendant votre voyage.

Après chaque randonnée, enlevez la neige ou la glace qui a pu s'accumuler sur la carrosserie du véhicule ainsi que sur toutes ses pièces mobiles (freins, composants de la direction, rouage d'entraînement, commandes, ventilateur de radiateur, etc.). La neige mouillée gèlera pendant que le véhicule est arrêté et sera plus difficile à enlever au moment de la prochaine inspection avant randonnée.

La conduite dans la neige peut réduire la capacité de freinage. Réduisez votre vitesse et gardez une plus grande distance de sécurité pour le freinage. Les projections de neige peuvent provoquer une accumulation de glace ou de neige sur

les commandes et les composants des freins. Serrez les freins fréquemment pour éviter toute accumulation de glace ou de neige.

Conduite sur le sable

Rouler sur le sable, les dunes de sable offre une expérience unique, mais vous devez prendre certaines précautions.

Le sable mouillé, épais ou fin peut entraîner une perte de traction et faire en sorte que le véhicule glisse, s'enfonce ou s'enlise.

Dans ce cas, cherchez une base plus solide. Une fois de plus, le meilleur conseil consiste à ralentir et à tenir compte de l'état du terrain.

Ralentissez encore plus lorsque vous roulez avec un passager.

Pour vous aventurer sur les dunes, nous recommandons de munir le véhicule d'un fanion de sécurité de type antenne. Cela aidera les conducteurs à vous repérer au-delà de la dune de sable suivante.

Soyez prudent lorsque vous apercevez un fanion de sécurité devant vous.

Puisque ce type de fanion peut se prendre dans les branches et rebondir sur vous, évitez de l'utiliser là où les branches et les obstacles sont particulièrement bas.

Ne jamais oublier que le transport d'un passager peut affecter la maniabilité et la stabilité du véhicule.

Conduite sur des pierres

La conduite sur un chemin de roches ou de gravier est similaire à la conduite sur glace. La direction du véhicule est alors altérée. Le véhicule peut déraiper, ou se renverser, surtout à haute vitesse (causant l'éjection du conducteur ou du passager si vous utilisez un modèle à deux places).

Une fois de plus, le meilleur conseil consiste à ralentir et à tenir compte de l'état du terrain. Ralentissez davantage lorsque vous transportez un passager (modèle 2 places).

De plus, la distance de freinage peut varier. Rappelez-vous qu'appuyer sur « l'accélérateur brusquement » ou glisser risque de projeter des pierres vers l'arrière, dans la voie du conducteur suivant. Ne faites jamais cela délibérément.

TRANSPORT DE CHARGES ET TRAVAIL

Travailler avec ce véhicule

Ce véhicule peut être utilisé pour effectuer certaines tâches LÉGÈRES, par exemple pour déneiger, tirer du bois ou transporter des charges. Vous pouvez vous procurer divers accessoires chez votre concessionnaire Can-Am hors route autorisé. Pour éviter tout risque de blessures, respectez les instructions et les avertissements concernant l'accessoire. Respectez toujours la charge maximale prescrite pour le véhicule. Un véhicule surchargé peut créer une tension excessive sur les composants et les endommager. Évitez tout effort physique en soulevant ou en tirant des charges lourdes ou en poussant manuellement le véhicule.

AVERTISSEMENT

Avant de quitter le véhicule, abaissez tout équipement ou machine installé.

Transport de charges

Tout chargement transporté sur le véhicule influence sa tenue de route, sa stabilité et la distance de freinage.

Ne dépassez pas la charge maximale du véhicule, incluant le poids du conducteur, du passager, du chargement, des accessoires et du timon. Reportez-vous à la *Fiche technique*.

Vérifiez si la charge est bien fixée, correctement répartie et qu'elle ne nuit pas à la conduite et à l'éclairage.

Soyez conscient que la charge peut glisser ou tomber et provoquer un accident.

Évitez les charges dépassant sur les côtés et pouvant se prendre dans les broussailles ou d'autres obstacles.

Soyez prudent en réduisant votre vitesse en fonction de l'état du terrain lorsque vous transportez une charge ou que vous tirez une remorque.

Prévoir davantage de distance pour freiner.

Fixez la charge le plus bas possible sur les supports pour réduire l'effet d'un centre de gravité trop haut.

⚠ AVERTISSEMENT

La maniabilité, la stabilité et la distance de freinage du véhicule sont influencées lorsque vous chargez le porte-bagages. Donc, il est important que la charge soit conforme et bien répartie. Ne jamais surcharger, remorquer ou transporter une charge de façon inadéquate. Toujours s'assurer que la charge est bien fixée et bien répartie sur le ou les porte-bagages avant d'utiliser le véhicule. Faire preuve de prudence en réduisant la vitesse en fonction de l'état du terrain lors du transport d'une charge ou de traction d'une remorque et éviter les pentes et les terrains accidentés. Ce véhicule peut avoir besoin d'une distance de freinage plus longue surtout sur des surfaces inclinées et avec un passager à bord (modèles 2 places). Procédez avec prudence afin d'éviter de patiner ou de glisser. Toujours positionner et fixer la charge le plus bas possible sur les porte-bagages pour réduire l'effet d'un centre de gravité trop haut. À défaut de suivre ces recommandations, la maniabilité du véhicule pourrait être réduite, ce qui pourrait causer un accident.

Tableau de charge maximale

Charge maximale permise	460 kg (1015 lb)	Comprend le poids du conducteur, de toute charge, de tout accessoire et du timon de remorque.
Espace de chargement avant	45 kg (100 lb)	Répartie uniformément.
Chargement arrière	318 kg (700 lb)	Répartis uniformément. Comprend la boîte de chargement arrière, la boîte de chargement inférieure et la charge du timon de remorque (318 kg (700 lb), dont au moins 45 kg (100 lb) dans la boîte de chargement inférieure).

Exemples de charges totales convenables

Charge totale du véhicule	Conducteur et passager	Porte-bagages avant	Charge de la boîte de chargement	Accessoires	Charge du timon de remorque
460 kg (1015 lb)	137 kg (302 lb)	40 kg (88 lb)	250 kg (551 lb)	10 kg (22 lb)	23 kg (51 lb)

Lors du transport d'un chargement lourd dans la boîte de chargement ou pour tracter une remorque :

- Régler la suspension en fonction de la charge.
- Positionnez le levier de sélection sur L (Bas).

Chargement des porte-bagages

Placer le chargement aussi bas que possible – un chargement placé en hauteur augmente le centre de gravité, ce qui peut réduire la stabilité. Distribuez le chargement sur le porte-bagages le plus uniformément possible.

Fixez la charge sur le porte-bagages. N'utilisez pas une autre partie du véhicule pour fixer la charge. Si le chargement n'est pas attaché de manière sécuritaire, un glissement ou une chute du chargement risque de heurter les passagers ou les piétons; de plus, il pourrait se déplacer pendant la conduite et affecter la conduite du véhicule.

Les objets qui sont plus élevés peuvent nuire à la visibilité du conducteur et être projetés en cas d'accident. Évitez que le chargement dépasse sur les côtés, car il risque de se prendre dans les broussailles ou d'autres obstacles. Évitez que le chargement recouvre ou obstrue les phares ou les feux d'arrêt. Assurez-vous de ne rien faire dépasser à l'extérieur du porte-bagages afin de ne pas nuire à la visibilité et à la conduite du véhicule.

AVIS

Ne dépassez pas la capacité maximale du porte-bagages. Reportez-vous à la *Fiche technique*.

Ne transportez jamais un conteneur d'essence ou de liquides dangereux sur le porte-bagages.

Chargement du plateau de chargement

Placer le chargement aussi bas que possible – un chargement placé en hauteur augmente le centre de gravité, ce qui peut réduire la stabilité. Distribuez le chargement à l'avant et au centre du plateau de chargement le plus uniformément possible.

Fixez la charge de manière sécuritaire au moyen des crochets qui se trouvent à l'intérieur du plateau de chargement. N'utilisez que les crochets qui se trouvent à l'intérieur du plateau ; n'utilisez pas la cage de la cabine ou toute autre partie du véhicule. Si la charge n'est pas fixée de manière sécuritaire, elle pourrait glisser ou chuter, risquant de blesser le conducteur ou les passants ; ou elle peut se déplacer pendant la conduite, ce qui affecte la maniabilité du véhicule.

Les objets qui sont plus hauts que les parois du plateau peuvent réduire la visibilité du conducteur et devenir de dangereux projectiles en cas d'accident. Évitez que le chargement dépasse sur les côtés, car il risque de se prendre dans les broussailles ou d'autres obstacles. Évitez que le chargement recouvre ou obstrue les phares ou les feux d'arrêt. Vérifiez qu'aucune partie de la charge ne dépasse à l'extérieur de la boîte. La charge ne doit pas réduire la visibilité ni nuire à la conduite du véhicule.

Ne surchargez pas la boîte de chargement.

Charge maximale du plateau de chargement		
Chargement maximal inférieur	318 kg (700 lb)	Distribuez et attachez convenablement le chargement. incluant la boîte de chargement arrière, la boîte de chargement inférieure et la charge sur le timon.
Chargement arrière	273 kg (602 lb)	Distribuer uniformément le chargement sur le sol (séparateur).
Hayon supérieur	100 kg (220 lb)	Une charge peut uniquement être appliquée sur le hayon si le support est installé. Uniquement pendant que vous chargez la boîte de chargement.
Hayon inférieur	50 kg (110 lb)	Uniquement pendant que vous chargez la boîte de chargement.

 **AVERTISSEMENT**

N'utilisez jamais le véhicule avec un hayon ouvert.

Utilisation avec charge

Réduisez votre vitesse et négociez les virages lentement lorsque votre véhicule est chargé.

Évitez les pentes et les terrains accidentés.

Prévoyez des distances de freinage plus longues.

Ce véhicule peut avoir besoin d'une distance de freinage supplémentaire lorsqu'il est lourdement chargé, et en particulier dans les descentes.

Gardez la barre stabilisatrice verrouillée des deux côtés lors de la conduite sur des terrains plats. Elle permettra de réduire le basculement du véhicule sur route sinueuse. Consultez la procédure complète dans la section *Réglage du véhicule*.

Réglez la suspension selon les besoins.

Placez le levier de changement de vitesse sur la position L (LOW).

Inclinaison de la plate-forme

La plateforme peut s'incliner pour faciliter le déchargement. Utiliser la poignée de déverrouillage sur le côté droit de la plateforme pour déverrouiller.



1. Poignée de déverrouillage de la plateforme

AVIS

Toujours arrêter le moteur lors de l'inclinaison de la plateforme de chargement.

⚠ AVERTISSEMENT

- S'assurer que personne ne se trouve à l'arrière de la plateforme de chargement avant de relâcher la poignée.
- Le poids du chargement peut nuire au fonctionnement du déplacement de la plateforme de chargement (inclinaison ou descente).
- Faites toujours attention lors de l'ouverture de la plateforme de chargement, le silencieux peut être très chaud.

Faire attention lors de l'utilisation de la plateforme, car le chargement pourrait s'être déplacé lors du transport.

Pour baisser la plateforme, il suffit de pousser vers le bas et de la fixer avec la goupille fendue.

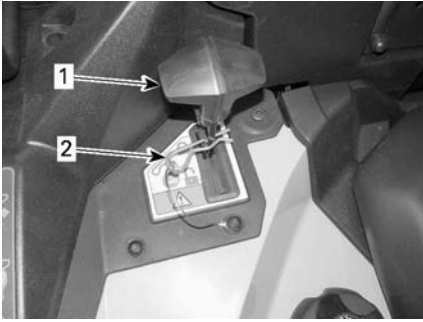

1. Poignée de déverrouillage
2. Goupille fendue

⚠ AVERTISSEMENT

- S'assurer que personne ne se trouve à proximité de la jonction de la plateforme et du châssis du véhicule lors de la descente de la plateforme.
- S'assurer de verrouiller correctement la plateforme de chargement avant de conduire.
- Sécuriser la plateforme de chargement avec la goupille fendue
- Ne placez pas d'objets entre la plateforme de chargement et le cadre du véhicule, car cela pourrait nuire à l'abaissement de la plateforme de chargement.

Remorquage d'un chargement

Ne remorquez jamais un chargement qui est fixé au pare-chocs; cela pourrait faire basculer le véhicule. N'utilisez que l'attelage de remorque (si installé) pour remorquer un chargement.

Dans une situation d'urgence, utilisez le crochet de récupération pour récupérer un véhicule enlisé. Reportez-vous à la section *Crochets de récupération*.

Pour tirer une charge avec une chaîne ou un câble :

- Vérifiez que la chaîne/ câble est correctement tendu avant de démarrer. Vous devez maintenir la tension pendant la traction.
- Vous devez toujours freiner progressivement. L'inertie du chargement pourrait entraîner un impact.

⚠ AVERTISSEMENT

Un jeu de la chaîne ou du câble peut entraîner une rupture ou un contrecoup.

Lorsque vous tractez une charge, respectez la capacité de remorquage maximale. reportez-vous à la section *Traction d'une remorque*.

Lorsque vous remorquez un autre véhicule, assurez-vous qu'une autre personne est aux commandes du véhicule tiré. La personne doit freiner et tourner le volant afin de prévenir la perte de maîtrise du véhicule.

Réduisez votre vitesse et négociez les virages lentement lorsque le véhicule remorque un chargement.

Évitez les pentes et les terrains accidentés.

Ne tentez jamais de monter une pente.

Ce véhicule peut avoir besoin d'une distance de freinage plus longue surtout sur des surfaces inclinées et avec un passager à bord (modèles 2 places).

Procédez avec prudence afin d'éviter de patiner ou de glisser.

Tractage d'une remorque

AVIS

Un attelage arrière approuvé par BRP doit être correctement installé sur le véhicule pour tracter une remorque.

Tirer une remorque augmente considérablement le risque de renversement du véhicule, en particulier sur des pentes. Si vous tirez une remorque, vérifiez que son attelage est compatible avec celui de votre véhicule. Vérifiez que la remorque est horizontale par rapport au véhicule. (Dans certains cas, il peut être nécessaire d'installer une extension spéciale sur le crochet d'attelage du véhicule). Utilisez des câbles et des chaînes de sécurité pour sécuriser la remorque à votre véhicule.

Réduisez votre vitesse et négociez les virages lentement lorsque le véhicule tire une remorque. Évitez les pentes et les terrains accidentés. Ne tentez jamais de monter une pente. Ce véhicule peut avoir besoin d'une distance de freinage plus longue surtout sur des surfaces inclinées et avec un passager à bord (modèles 2 places). Procédez avec prudence afin d'éviter de patiner ou de glisser.

Une cargaison mal chargée peut entraîner une perte de contrôle de la remorque.

Ne dépassez pas la capacité de remorquage ou du timon. Reportez-vous à la *Fiche technique*.

Vérifiez qu'un minimum de poids appuie sur le timon.

Vérifiez que la charge est uniformément distribuée et solidement fixée sur la remorque. Une remorque uniformément équilibrée est plus facile à contrôler.

Positionnez le levier sélecteur à la position L (Basse vitesse) lorsque vous tractez une remorque. En plus d'augmenter le couple disponible, la sélection du mode Basse vitesse compense la charge supplémentaire sur les pneus arrière.

Lorsque le véhicule est arrêté, bloquez les roues du véhicule et de la remorque pour éviter tout mouvement.

Prenez des précautions avant de décrocher une remorque chargée. La remorque ou son chargement peut basculer sur vous ou quelqu'un.

Lorsque vous tirez une remorque, respectez la capacité maximale de traction indiquée sur l'étiquette de l'attelage.

La capacité de remorquage tient compte du poids de la remorque.

⚠ AVERTISSEMENT

Ne vous approchez pas de la zone située entre le véhicule et le véhicule remorqué.

⚠ AVERTISSEMENT

Suivez scrupuleusement les instructions décrites dans le guide du conducteur, de la remorque ou de l'équipement tracté, et n'utilisez l'ensemble véhicule - machine ou véhicule - remorque que si toutes les instructions ont été respectées.

ÉTIQUETTES IMPORTANTES APPOSÉES SUR LE VÉHICULE (CANADA ET ÉTATS-UNIS)

Étiquette mobile

Ce véhicule est accompagné d'une étiquette mobile et d'étiquettes contenant d'importants renseignements sur la sécurité.

Toute personne qui prend place dans le véhicule doit lire et comprendre ces renseignements avant de partir en randonnée.

G **GÉNÉRALE**

VTT CONÇU POUR USAGE RÉCRÉATIF OU UTILITAIRE.

Pas de conducteur de moins de 16 ans

Des cours de conduite sont disponible pour ce véhicule. Pour plus d'informations, consultez votre concessionnaire. Visionner la vidéo de sécurité.

Consultez votre concessionnaire pour connaître les lois locales/provinciales régissant l'utilisation de ce VTT.

Ne pas retirer cette étiquette avant la vente.

704905313

⚠ AVERTISSEMENT

Une mauvaise utilisation du véhicule peut causer des BLESSURES GRAVES ou la MORT.



Conducteur et passagers: portez un casque approuvé et des protections,



NE JAMAIS conduire sur la voie publique.



NE JAMAIS transporter plus de 1 passager.



NE CONDUISEZ JAMAIS après avoir consommé des drogues ou de l'alcool.

NE JAMAIS conduire :

- sans avoir reçu une formation ou des directives appropriés au VTT.
- à une vitesse trop élevée pour vos compétences ou pour les conditions routières.
- sur la voie publique - le VTT pourrait entrer en collision avec un autre véhicule.

LE CONDUCTEUR DOIT TOUJOURS :

- utiliser des techniques de conduite appropriées pour éviter le renversement du véhicule sur collines, terrains accidentés et dans les virages.
- éviter les chaussées pavées - au risque d'affecter gravement la manoeuvrabilité et le contrôle.
- réduire sa vitesse et agir avec une grande prudence lorsqu'il transporte un passager - si les conditions l'exigent, faire descendre le passager.
- s'assurer que le passager lise et comprenne cette étiquette ainsi que l'étiquette de sécurité du passager.

REPÉRER ET LIRE LE GUIDE DU CONDUCTEUR. SUIVRE TOUS LES AVERTISSEMENTS ET DIRECTIVES.

Étiquettes de sécurité

Lisez et comprenez les étiquettes de sécurité sur le véhicule.

Ces étiquettes sont apposées sur le véhicule afin d'assurer la sécurité du conducteur, du passager (2 places) et des passants.

Les étiquettes de sécurité apposées sur le véhicule font partie intégrante de ce dernier.

Si elles se décollent ou sont endommagées, elles seront remplacées gratuitement. Adressez-vous à un concessionnaire Can-Am hors route autorisé.

REMARQUE :

En cas de divergence entre ce guide du conducteur et le véhicule, les étiquettes de sécurité du véhicule ont la priorité sur les étiquettes du présent document.

Étiquette Sécurité générale

⚠ AVERTISSEMENT

Une mauvaise utilisation du véhicule peut causer des BLESSURES GRAVES ou la MORT.

			
CONDUCTEUR ET PASSAGER: PORTEZ UN CASQUE APPROUVÉ ET DES PROTECTIONS.	NE JAMAIS CONDUIRE SUR LA VOIE PUBLIQUE.	NE JAMAIS TRANSPORTER PLUS DE 1 PASSAGER.	NE CONDUISEZ JAMAIS APRÈS AVOIR CONSOMMÉ DES DROGUES OU DE L'ALCOOL.

NE JAMAIS conduire :

- sans avoir reçu une formation ou des directives appropriées au VTT.
- à une vitesse trop élevée pour vos compétences ou pour les conditions routières.
- sur la voie publique - le VTT pourrait entrer en collision avec un autre véhicule.
- avec un passager sauf si le siège est sécuritairement en place.

LE CONDUCTEUR DOIT TOUJOURS

- utiliser des techniques de conduite appropriées pour éviter le renversement du véhicule sur collines, terrains accidentés et dans les virages.
- éviter les chaussées pavées - au risque d'affecter gravement la manoeuvrabilité et le contrôle.
- réduire sa vitesse et agir avec une grande prudence lorsqu'il transporte un passager si les conditions l'exigent, faire descendre le passager.
- s'assurer que le passager lise et comprenne cette étiquette ainsi que l'étiquette de sécurité du passager.

Lire et comprendre toutes les étiquettes de sécurité, localisé et lire le guide du conducteur. Regarder la vidéo de sécurité en vous servant du code QR ou en visitant le site internet Can-am avant de conduire le véhicule.

REPÉRER ET LIRE LE GUIDE DU CONDUCTEUR. SUIVRE TOUS LES AVERTISSEMENTS ET DIRECTIVES.

Brevet : www.tpm.com/en/produit/quipements.html



70498203

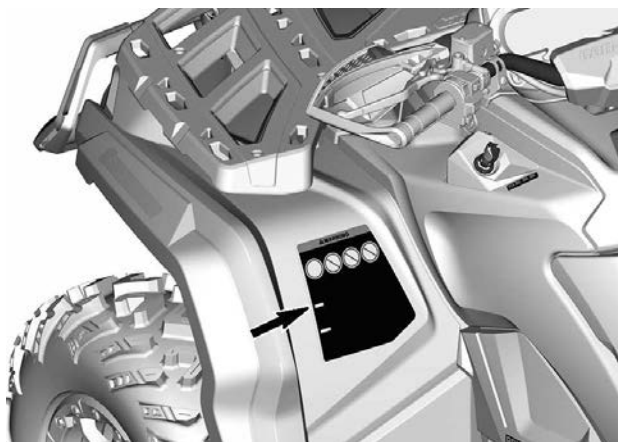

Étiquette d'avertissement du passager

! AVERTISSEMENT

SÉCURITÉ DU PASSAGER

Pour réduire les risques de BLESSURES GRAVES ou de DÉCÈS



**NE JAMAIS
TRANSPORTER
PLUS DE
1 PASSAGER.**



**NE JAMAIS
FAIRE DE
RANDONNÉE
APRÈS AVOIR
CONSUMÉ
DES DROGUES
OU DE L'ALCOOL.**

NE JAMAIS:

Transporter un passager trop petit pour avoir les pieds à plat sur les marchepieds et bien tenir les poignées.

LE PASSAGER DOIT TOUJOURS:

- porter un casque approuvé et des protections.
- avoir les pieds à plat sur les marchepieds et bien tenir les poignées, lorsqu'il est assis dans le siège passager.
- dire au conducteur de ralentir ou de s'arrêter s'il est inconfortable.

Descendre et marcher si les conditions l'exigent.

704907199

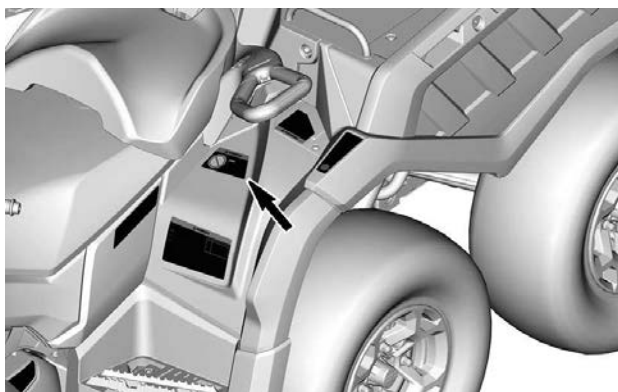

Installation du siège passager - Étiquette d'avertissement

Modèles 2 places

⚠ AVERTISSEMENT

Assurez-vous de toujours installer correctement le siège du passager ou la boîte à gants avant la conduite.

POUR INSTALLER LE SIÈGE DU PASSAGER

- Assurez-vous que le levier de verrouillage est dans la position ouverte en le tirant vers l'avant du siège.
- En faisant un mouvement vers l'avant, insérez les deux languettes avant du siège dans les boîtiers d'ancrage du véhicule.
- Tournez vers le bas pour engager le loquet arrière.
- Fermez le levier de verrouillage en le poussant vers l'arrière pour fixer le siège en position.
- Vérifiez si le siège est bien fixé en position avant de l'utiliser.

POUR INSTALLER LA BOÎTE À GANTS

- Ouvrez le couvercle de la boîte à gants et tournez la poignée pour déverrouiller.
- Alignez et insérez le système de loquet de la boîte à gants dans l'ouverture « LINQ » du véhicule.
- Tournez la poignée à la position verrouillée.
- Réfermez le couvercle et vérifiez si la boîte à gants est bien verrouillée.



POUR PLUS DE DÉTAILS, REPORTEZ-VOUS AU
GUIDE DU CONDUCTEUR

704905700_FR

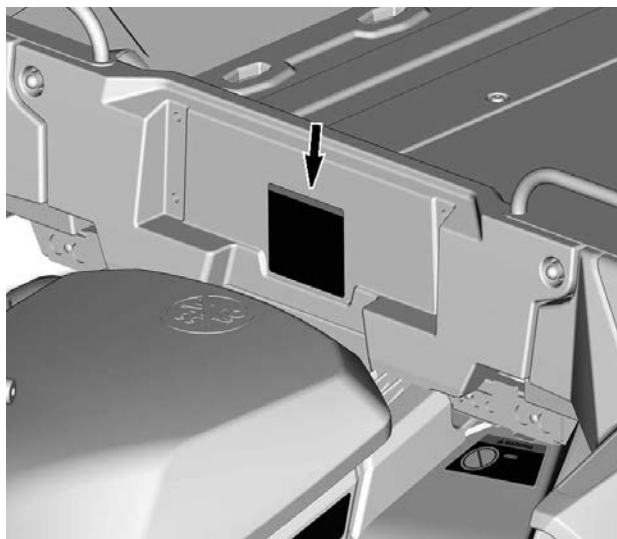

Charge maximale et pression des pneumatiques – Étiquette d'avertissement

⚠ AVERTISSEMENT

Une pression inadéquate des pneus ou une surcharge peuvent causer une perte de contrôle causant des BLESSURES GRAVES ou la MORT.

TOUJOURS maintenir une bonne pression des pneus selon la charge sur le véhicule. Se référer au tableau.

NE JAMAIS régler la pression de gonflage de pneu en dessous de la valeur spécifiée. Cela pourrait faire déloger le pneu de la jante.

NE JAMAIS dépasser la capacité de charge totale de 460 kg (1015 lb), y compris le poids du conducteur, le passager si applicable, le chargement, les accessoires et le poids de la barre d'attelage.

CHARGEMENT et REMORQUAGE

- Le chargement ou le passager ou le remorquage peuvent compromettre la stabilité et la maniabilité du VTT. Les charges doivent être réparties convenablement entre les porte-bagages.
- Avec un chargement ou une remorque :
 - Ralentir.
 - Prévoir plus de distance pour freiner.
 - Éviter les collines et terrains accidentés.

CHARGE	PRESSION DES PNEUS FROIDS
JUSQU'À 234 kg (515 lb)	AVANT : 34.5 kPa (5 psi) CENTRE : 34.5 kPa (5 psi) ARRIERE : 34.5 kPa (5 psi)
DE 234 kg (515 lb)	AVANT : 48.3 kPa (7 psi) CENTRE : 48.3 kPa (7 psi)
JUSQU'À 460 kg (1015 lb)	ARRIERE : 48.3 kPa (7 psi)

704907201

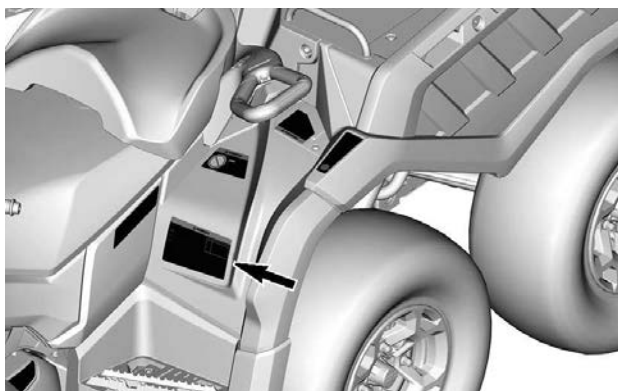

Charges maximales des porte-bagages - Étiquette d'avertissement



704904510

! AVERTISSEMENT

- NE JAMAIS transporter de passagers sur ce porte-bagage.
- CHARGE AVANT MAXIMUM : 45 kg (100 lb) bien répartie.



Âge recommandé - Étiquette d'avertissement



Ne pas utiliser sur route - Étiquette d'avertissement

⚠ WARNING

This vehicle is an all terrain vehicle and is not intended for use on public roads. 704905680_EN

⚠ AVERTISSEMENT

Ce véhicule est un véhicule tout terrain qui n'est pas destiné à être utilisé sur les voies publiques.



Performance du véhicule - Étiquette d'avertissement

AVERTISSEMENT

Familiarisez-vous avec ce VTT; sa performance peut dépasser celle des autres VTT que vous avez déjà essayés.

Ce modèle haute performance n'est destiné qu'à un usage hors route. Les utilisateurs inexpérimentés pourraient sous-estimer les risques et être surpris par le comportement spécifique de ce VTT dans toutes les conditions de terrains.

704902942



Chargement arrière – Étiquette d'avertissement

⚠ AVERTISSEMENT



- Repérer et lire le guide du conducteur. Une surcharge peut causer une perte de contrôle du véhicule, ce qui peut entraîner des BLESSURES GRAVES ou le DÉCÈS.
- **NE JAMAIS** transporter un passager sur cette plate-forme du cargo.
- **NE JAMAIS** dépasser la capacité de charge de 460 kg (1,015 lb), ce qui comprend le poids du conducteur, du passager si applicable, du chargement, des accessoires et de la flèche d'attelage de la remorque.
- **NE JAMAIS** dépasser la capacité de charge de 318 kg (700 lb) sur la benne inférieure.

704905309

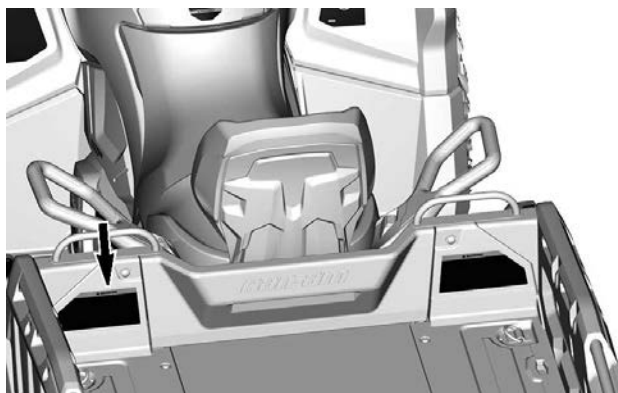

Fonctionnement du plateau - Étiquette d'avertissement

⚠ AVERTISSEMENT

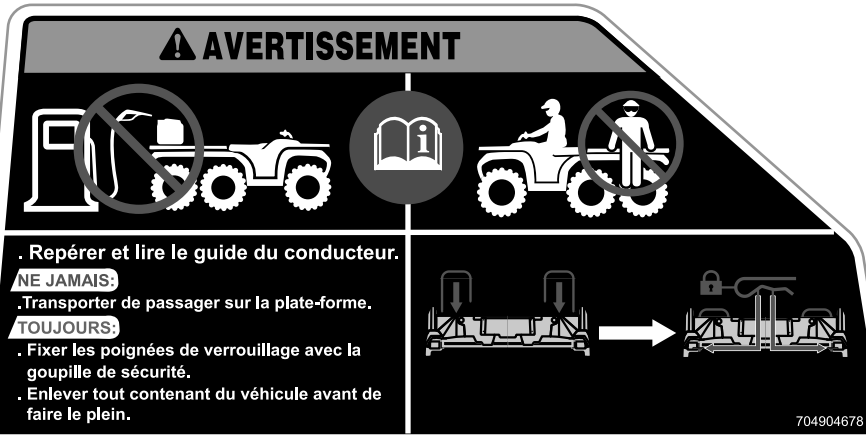

- Repérer et lire le guide du conducteur.
- NE JAMAIS:**
 - Transporter de passager sur la plate-forme.
- TOUJOURS:**
 - Fixer les poignées de verrouillage avec la goupille de sécurité.
 - Enlever tout contenant du véhicule avant de faire le plein.

704904678

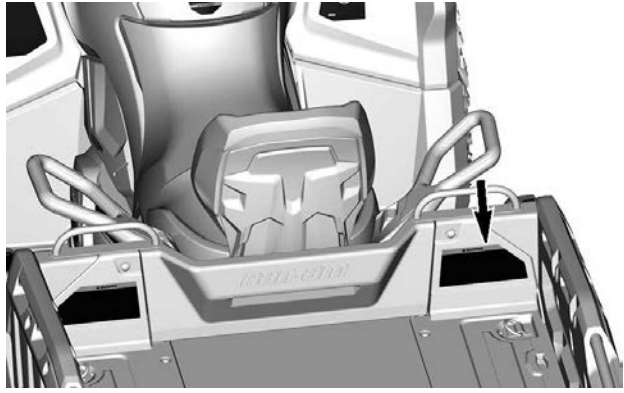

Charge du hayon – Étiquette d'avertissement

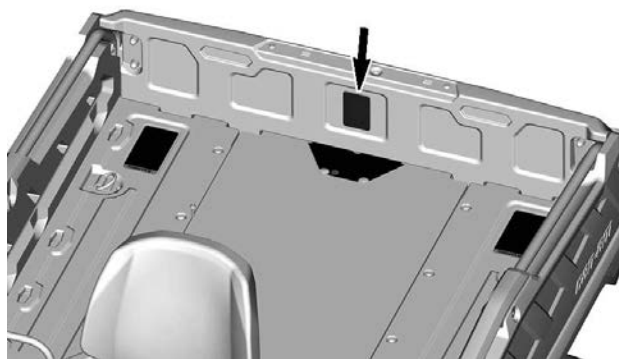

Point d'accrochage – Étiquette d'avertissement

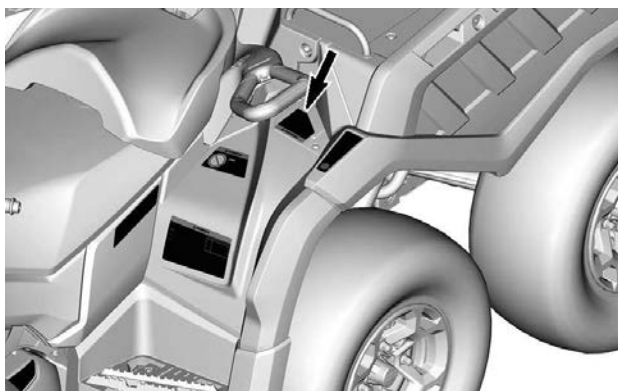

Fermeture de la poignée de verrouillage – Étiquette d'avertissement

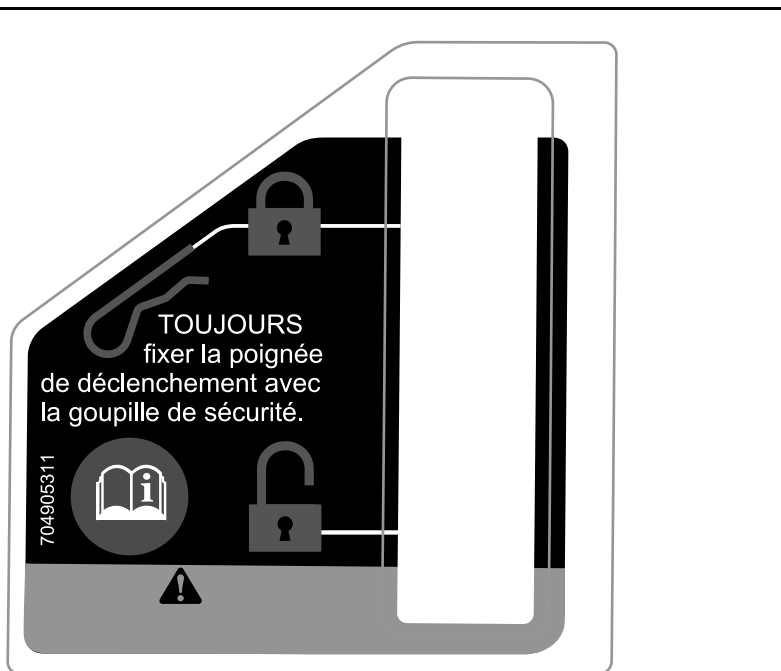

Ne vous tenez pas ici – Pictogramme d'avertissement

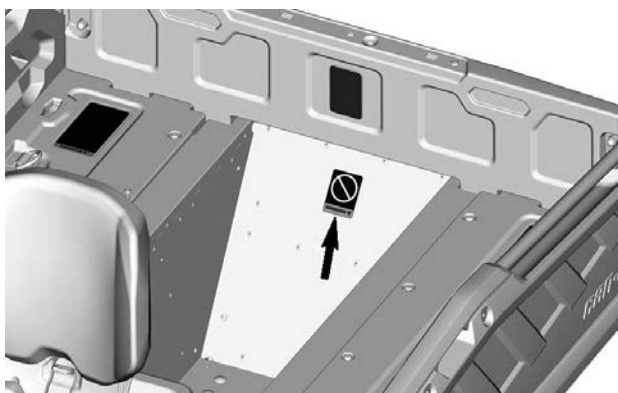

Procédure de sélection - Étiquette d'information

AVIS

- Le VÉHICULE DOIT être arrêté avant d'utiliser le levier de transmission.
- Le frein de pied doit être appliqué pour déplacer le levier de transmission de la position Stationnement (P) et Neutre (N).

704904486



Capacité de remorquage le poids en flèche - Étiquette d'avertissement

AVERTISSEMENT

Le chargement incorrect d'une remorque peut entraîner une perte de maîtrise du véhicule et causer des blessures sérieuses ou mortelles.

- Masse maximale de remorquage (non freiné ou freinage à inertie) : 750 kg (1 654 lb)
- Masse maximale au timon (non freiné ou freinage à inertie) : 75 kg (165 lb)

7406_FR

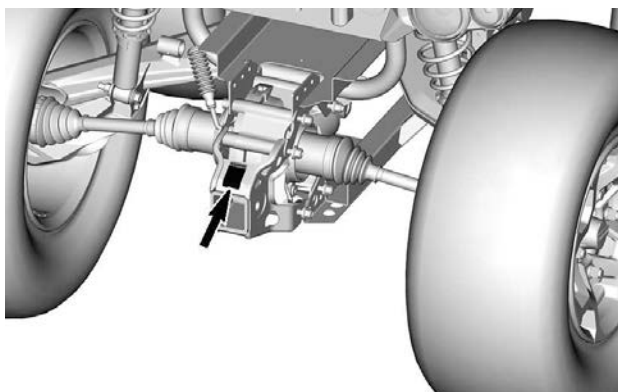

Charge de remorquage – Étiquette d'avertissement

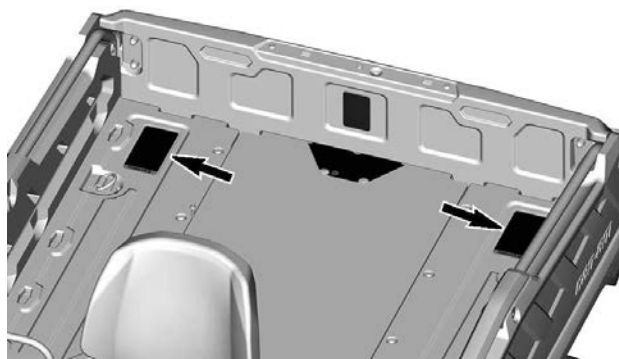

Liquide de refroidissement chaud - Étiquette d'avertissement

⚠ AVERTISSEMENT

Ne pas ouvrir à chaud.



Risque de brûlure - Pictogramme d'avertissement



Étiquettes mobiles de conformité

Avertissement de la proposition 65 de l'État de Californie



⚠ AVERTISSEMENT. L'utilisation, la réparation et l'entretien d'un véhicule tout-terrain peuvent vous exposer à des produits chimiques, incluant le monoxyde de carbone, les phtalates et le plomb issus des gaz d'échappement, reconnus par l'État de Californie comme provoquant des cancers et des malformations congénitales ou affectant le système reproductif.

Pour réduire l'exposition, évitez de respirer les gaz d'échappement et ne faites pas tourner le moteur au ralenti sauf si cela est nécessaire. Réparez le véhicule dans un espace bien ventilé et portez des gants ou lavez vos mains fréquemment lorsque vous réparez votre véhicule.

Pour en savoir davantage, visitez le www.P65Warnings.ca.gov/products/passenger-vehicle



704906872_FR

ÉTIQUETTES IMPORTANTES APPOSÉES SUR LE VÉHICULE (À L'EXTÉRIEUR DU CANADA ET DES ÉTATS-UNIS)

Lisez et comprenez les étiquettes de sécurité sur le véhicule.

Ces étiquettes sont posées sur le véhicule pour la sécurité du conducteur, des passagers, ou des passants

Les étiquettes suivantes sont apposées sur votre véhicule et doivent être considérées comme des pièces permanentes du véhicule. Elles doivent être propres et visibles en toutes circonstances. Elles doivent être remplacées lorsqu'elles sont endommagées ou manquantes. Les étiquettes de sécurité sont gratuites. Adressez-vous à un concessionnaire Can-Am hors route autorisé.

Lorsque vous devez remplacer des pièces qui portent un ou des avertissements, n'oubliez pas de commander les mêmes avertissements s'ils ne sont pas présents sur la ou les pièces à remplacer.

REMARQUE :

En cas de divergence entre ce guide et le véhicule, les étiquettes de sécurité sur le véhicule ont préséance sur les étiquettes présentes dans ce guide.

Pictogramme de Sécurité

Lisez et comprenez les étiquettes de sécurité sur le véhicule.

Ces étiquettes sont apposées sur le véhicule afin d'assurer la sécurité du conducteur, du passager (2 places) et des passants.

Les étiquettes de sécurité apposées sur le véhicule font partie intégrante de ce dernier.

Si elles se décollent ou sont endommagées, elles seront remplacées gratuitement. Adressez-vous à un concessionnaire Can-Am hors route autorisé.

REMARQUE :

En cas de divergence entre ce guide du conducteur et le véhicule, les étiquettes de sécurité du véhicule ont la priorité sur les étiquettes du présent document.

Pictogramme d'avertissement général

⚠ AVERTISSEMENT

- L'utilisation incorrecte d'un VTT peut entraîner des BLESSURES GRAVES ou la MORT. Suivez toutes les instructions et tous les avertissements.
- Toujours porter un casque homologué et des vêtements de protection.
- Portez toujours une protection oculaire.
- Lisez le Guide du conducteur et regardez la vidéo sur la sécurité.
- Réduisez votre vitesse si vous devez circuler sur des routes pavées.
- Ne transportez jamais plus d'un passager sur les modèles à deux places.
- Ne conduisez jamais ce véhicule sous l'influence de l'alcool ou de drogues.

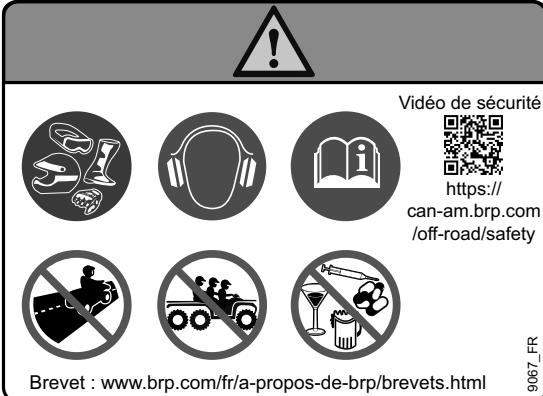

The pictogram features a central warning triangle with an exclamation mark. Below it are six circular icons: a helmet and goggles, a pair of gloves, an open book, a QR code, a person on a paved road with a diagonal slash, a person on an ATV with a diagonal slash, and a glass of alcohol with a diagonal slash. Text to the right of the QR code includes 'Vidéo de sécurité', the URL 'https://can-am.brp.com/off-road/safety', and the vertical text '9067_FR'. At the bottom left, it says 'Brevet : www.brp.com/fr/a-propos-de-brp/brevets.html'.

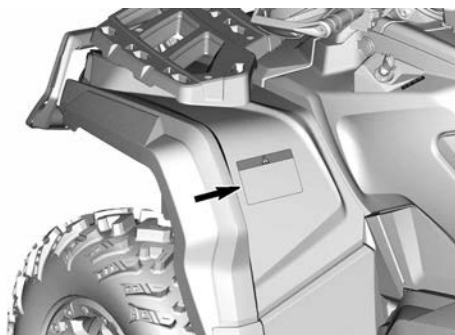

Pictogrammes d'avertissement Passagers

⚠ AVERTISSEMENT

- Lisez le Guide du conducteur et regardez la vidéo de sécurité. L'utilisation incorrecte d'un VTT peut entraîner des BLESSURES GRAVES ou la MORT.
- Ne transportez jamais plus d'un passager sur les modèles à deux places.
- Le passager sur les modèles 2 places doit toujours utiliser un casque homologué et des vêtements de protection.
- Le passager sur les modèles 2 places ne doit JAMAIS monter après l'utilisation de drogues ou d'alcool.

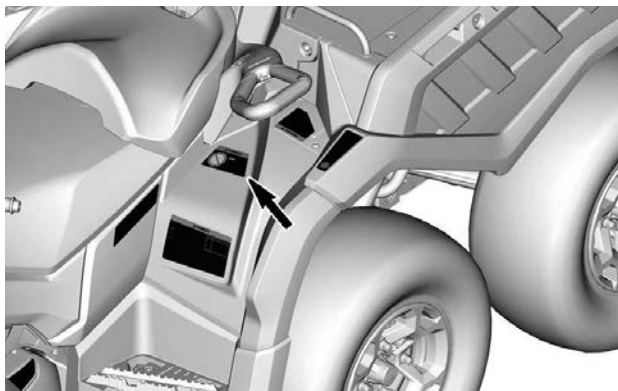
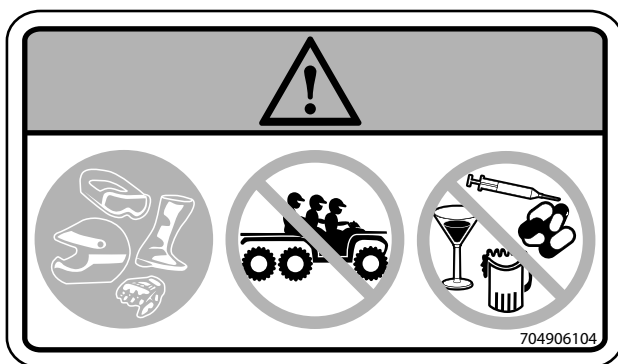

Charge maximale et pression des pneumatiques – Pictogramme d'avertissement

⚠ AVERTISSEMENT

- Lisez ce Guide du conducteur et regardez la vidéo de sécurité. L'utilisation incorrecte d'un VTT peut entraîner des BLESSURES GRAVES ou la MORT.
- Ne JAMAIS dépasser la charge admissible de 460 kg (1 015 lb), incluant le poids du conducteur, du passager, du chargement, des accessoires et du timon de remorque.
- TOUJOURS s'assurer que la pression des pneus est adéquate. Une surcharge ou une pression des pneus incorrecte peut entraîner une perte de maîtrise, entraînant des BLESSURES GRAVES ou MORTELLES.
- Ne dépassez JAMAIS 80 km/h (50 MPH) lorsque vous transportez un passager.
- Ne JAMAIS dépasser 80 km/h (50 MPH) lorsque la charge totale est supérieure à 234 kg (515 lb).
- Ne JAMAIS dépasser le poids maximum de remorquage de 750 kg (1 654 lb).
- Ne JAMAIS dépasser le poids maximal au timon de 75 kg (165 lb).

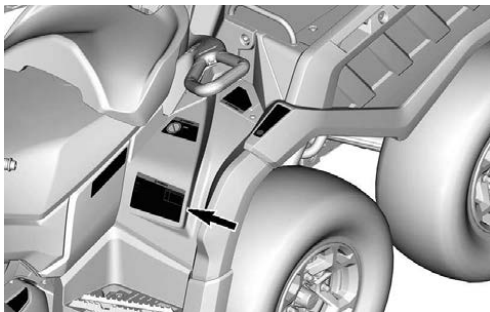
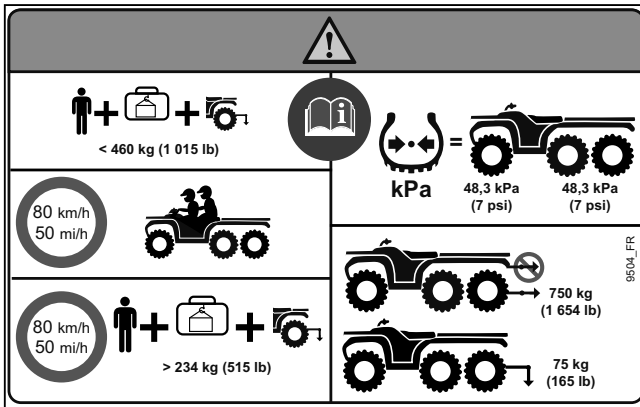

Chargement du porte-bagages avant maximum – Pictogramme d'avertissement

⚠ AVERTISSEMENT

- Ne JAMAIS transporter un passager sur ce véhicule.
- CHARGE AVANT MAXIMUM : 45 kg (100 lb) uniformément répartie.

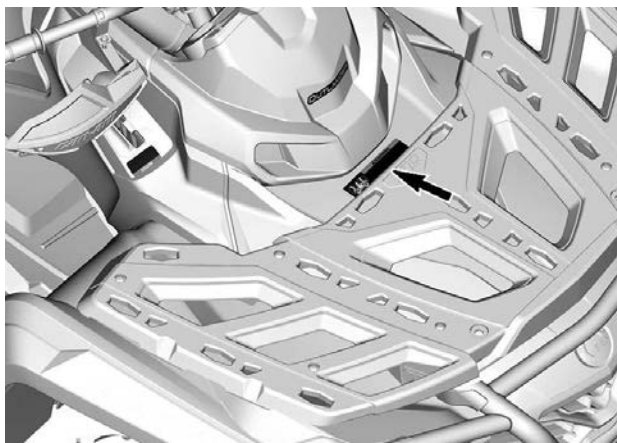
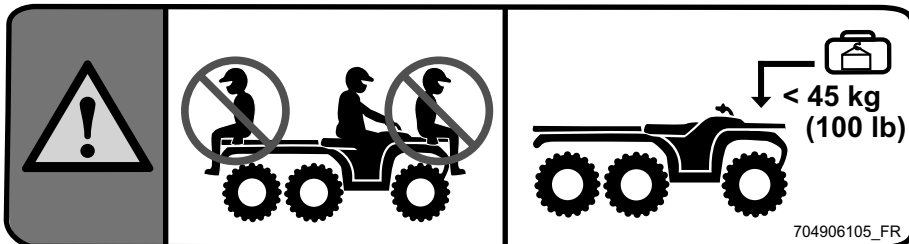

Pictogramme d'avertissement du chargement arrière

⚠ AVERTISSEMENT

- Ne JAMAIS dépasser la charge admissible de 460 kg (1015 lb), incluant le poids du conducteur, du chargement, des accessoires et du timon de remorque.
- Ne JAMAIS transporter un passager sur ce véhicule.
- Lisez le Guide du conducteur et regardez la vidéo sur la sécurité. L'utilisation incorrecte d'un VTT peut entraîner des BLESSURES GRAVES ou la MORT.
- CHARGE AVANT MAXIMUM : 45 kg (100 lb) uniformément répartie.
- CHARGE ARRIÈRE MAXIMUM : 318 kg (700 lb) uniformément répartie (incluant le poids au timon de la remorque, le cas échéant).

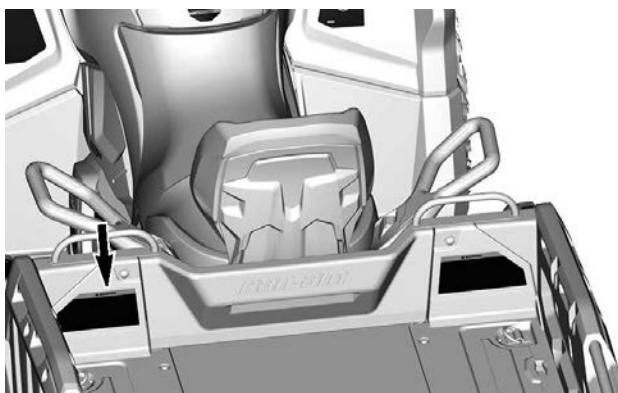
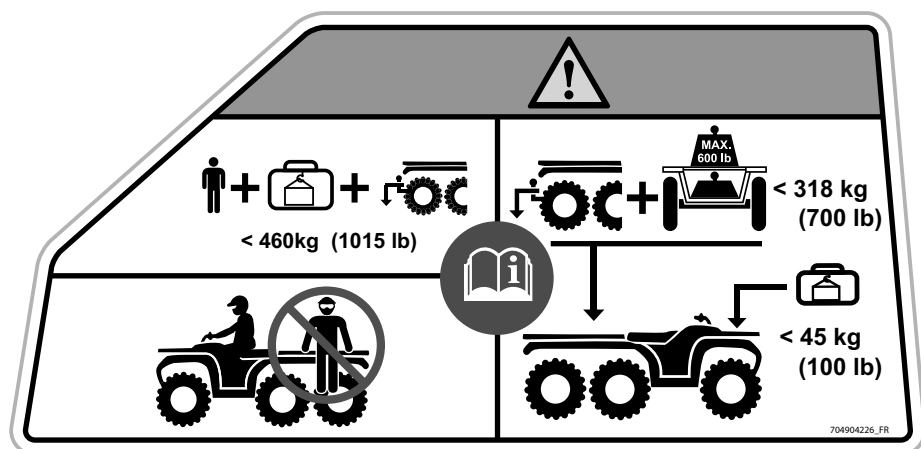

Pictogramme d'avertissement du plateau de chargement

⚠ AVERTISSEMENT

- Lisez le Guide du conducteur et regardez la vidéo de sécurité. L'utilisation incorrecte d'un VTT peut entraîner des BLESSURES GRAVES ou la MORT.
- Ne transportez JAMAIS un passager sur la plateforme de chargement
- Fixez TOUJOURS les poignées de verrouillage avec des goupilles de sécurité.
- Retirez TOUJOURS les récipients de carburant du véhicule avant de les remplir.

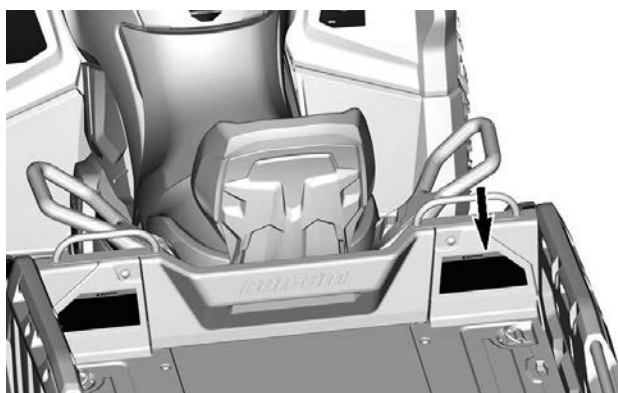
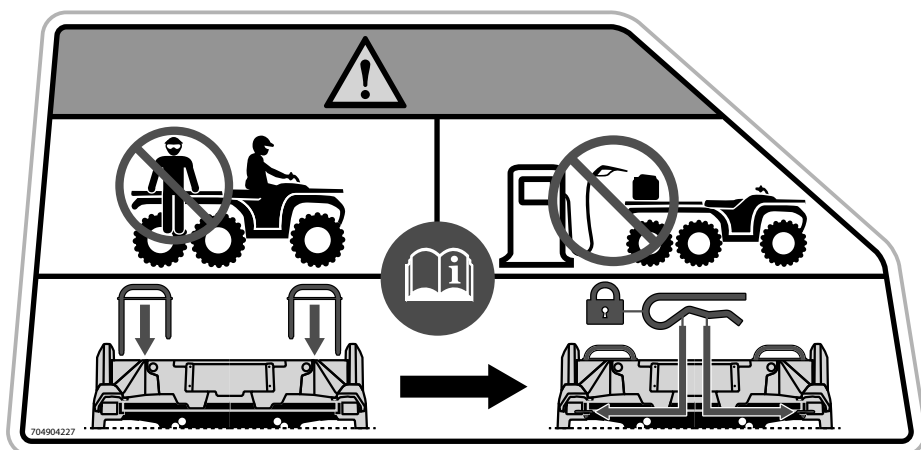

Âge recommandé - Pictogramme d'avertissement

AVERTISSEMENT

L'utilisation de ce VTT par une personne de moins de 16 ans augmente le risque de BLESSURES GRAVES OU DE DÉCÈS pour le conducteur, ainsi que pour le conducteur et le passager des modèles à deux places. L'utilisation de ce véhicule tout-terrain EST INTERDITE aux personnes de moins de 16 ans.

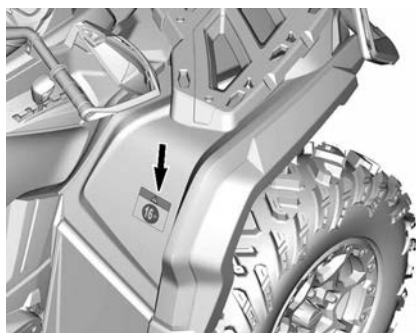
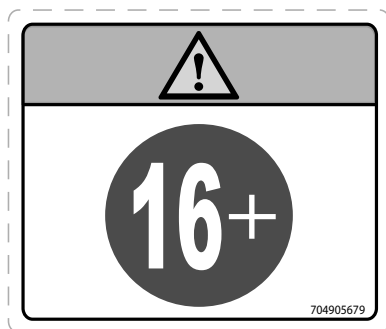

Procédures de sélection - Pictogramme Avis

AVIS

Ce véhicule doit être arrêté avant de changer la position du levier sélecteur. **TOUJOURS** appliquer le freinage principal pour passer de Stationnement (P) et du Point mort (N).

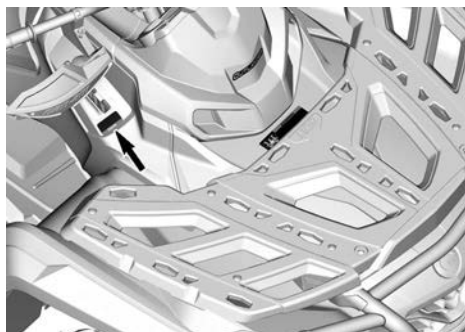
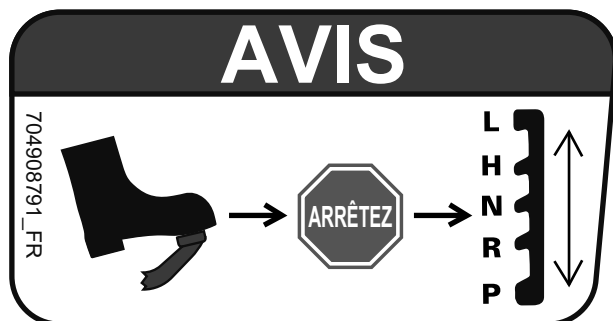

Pictogramme d'avertissement du tractage

⚠ AVERTISSEMENT

- **Ne JAMAIS s'asseoir sur le plateau de chargement.**
- **NE JAMAIS attacher une charge ici ou sur le plateau de chargement pour tracter. Cela pourrait faire basculer le véhicule.**
- **Utilisez TOUJOURS l'attelage de la remorque ou le crochet de récupération pour tirer une charge.**

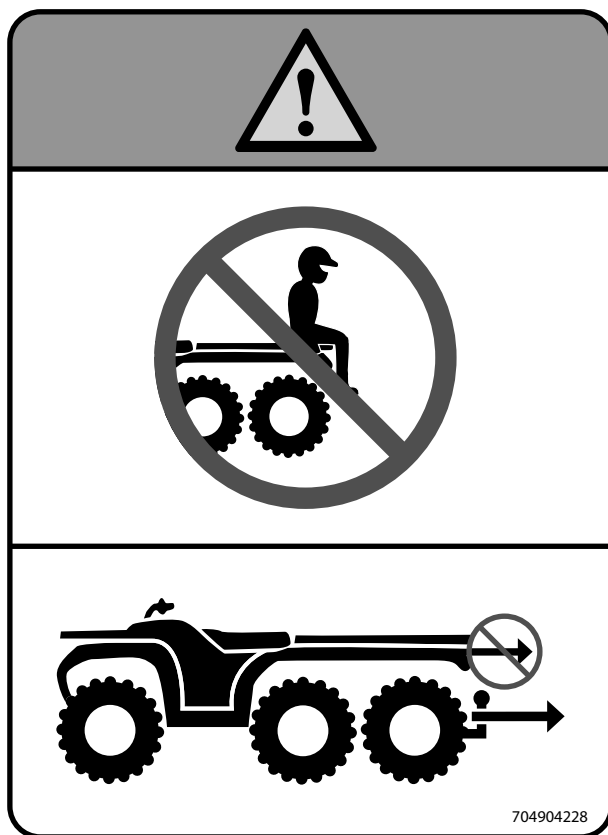

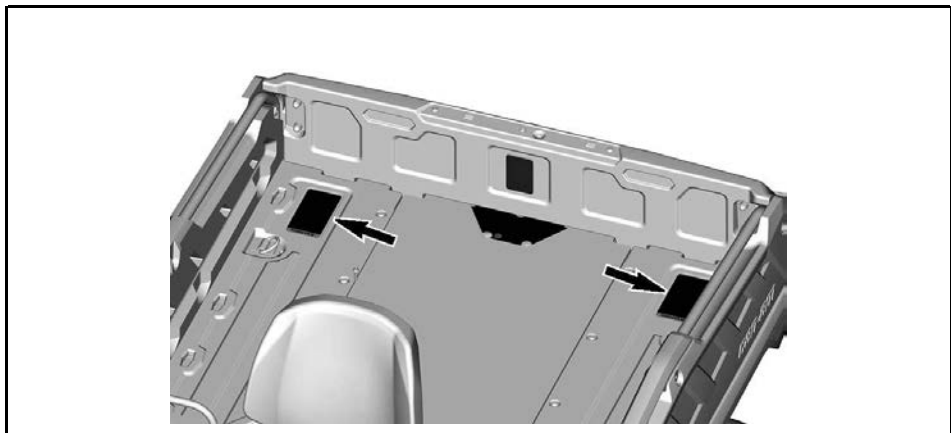

Charge du hayon – Étiquette d'avertissement

⚠ AVERTISSEMENT

- Ne vous asseyez JAMAIS sur le hayon.
- Ne dépassez JAMAIS la capacité de charge de 100 kg (220 lb) sur le hayon.

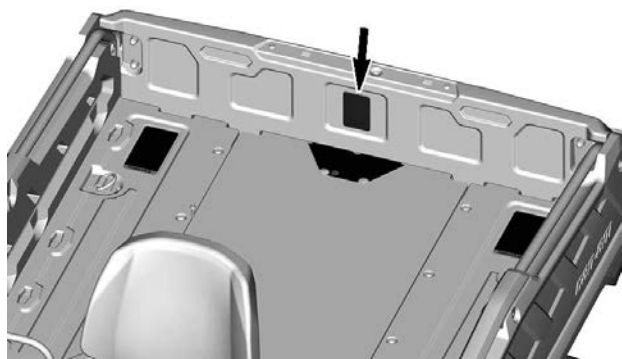
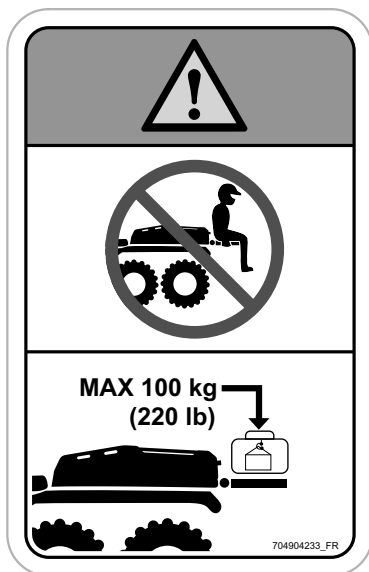

Pictogramme d'avertissement du point d'accrochage

⚠ AVERTISSEMENT

Restez à l'écart lors de la descente de la plateforme de chargement.

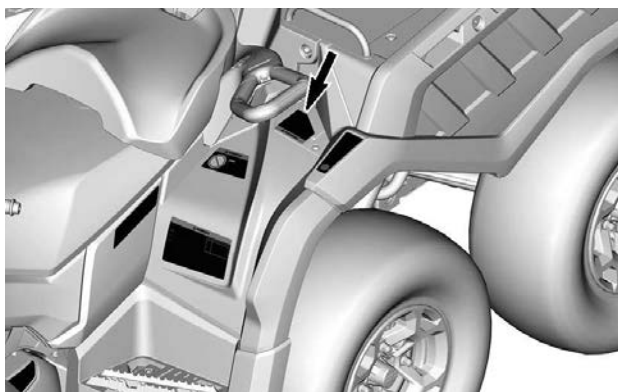
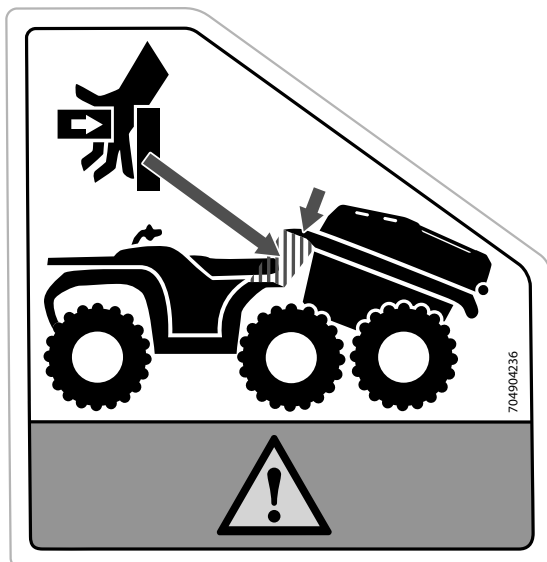

Poignée de déblocage – Pictogramme d'avertissement

⚠ AVERTISSEMENT

- Lisez le Guide du conducteur et regardez la vidéo de sécurité. L'utilisation incorrecte d'un VTT peut entraîner des BLESSURES GRAVES ou la MORT.
- Fixez TOUJOURS la poignée de déverrouillage avec la goupille de sécurité.

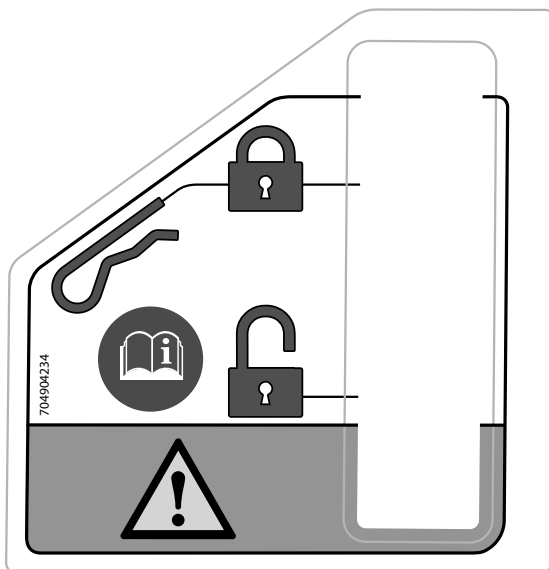

Ne vous tenez pas ici – Pictogramme d'avertissement

 **AVERTISSEMENT**

Ne vous tenez pas ici.

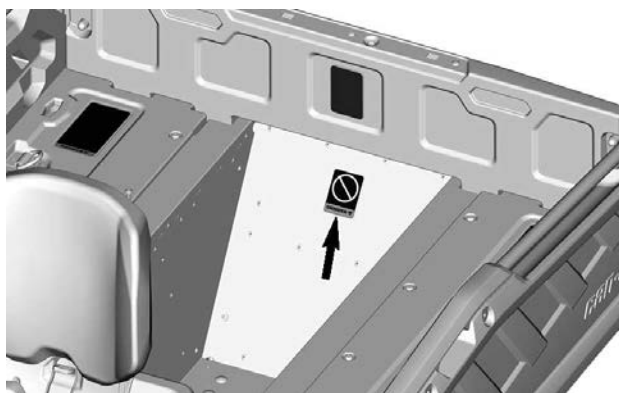

Liquide de refroidissement chaud - Étiquette d'avertissement

⚠ AVERTISSEMENT

Ne pas ouvrir à chaud.



Risque de brûlure - Pictogramme d'avertissement



RAPPORTER LES DÉFAUTS DE SÉCURITÉ

Aux États-Unis, si vous pensez que votre véhicule présente un défaut qui pourrait entraîner un accident ou des blessures voire le décès, vous devez informer immédiatement la « National Highway Traffic Safety Administration » (NHTSA) en plus de Bombardier Produits Récréatifs Inc.

Si Transport Canada reçoit d'autres plaintes analogues, elle pourrait ouvrir une enquête et, si elle découvrait un défaut pour la sécurité, elle pourrait exiger un rappel et une campagne de modification. Cependant, Transport Canada ne peut pas s'impliquer dans des situations particulières entre vous, le concessionnaire et Bombardier Produits Récréatifs Inc.

Pour contacter Transport Canada :



819-994-3328 (dans la région de Gatineau-Ottawa et à l'extérieur du pays)
Sans frais: 1 800-333-0510 (au Canada)



Transport Canada - ASFAD
330 Sparks Street
Ottawa, ON
K1A 0N5



<https://www.tc.gc.ca/recalls>

RENSEIGNEMENTS SUR LE VÉHICULE

COMMANDES PRINCIPALES

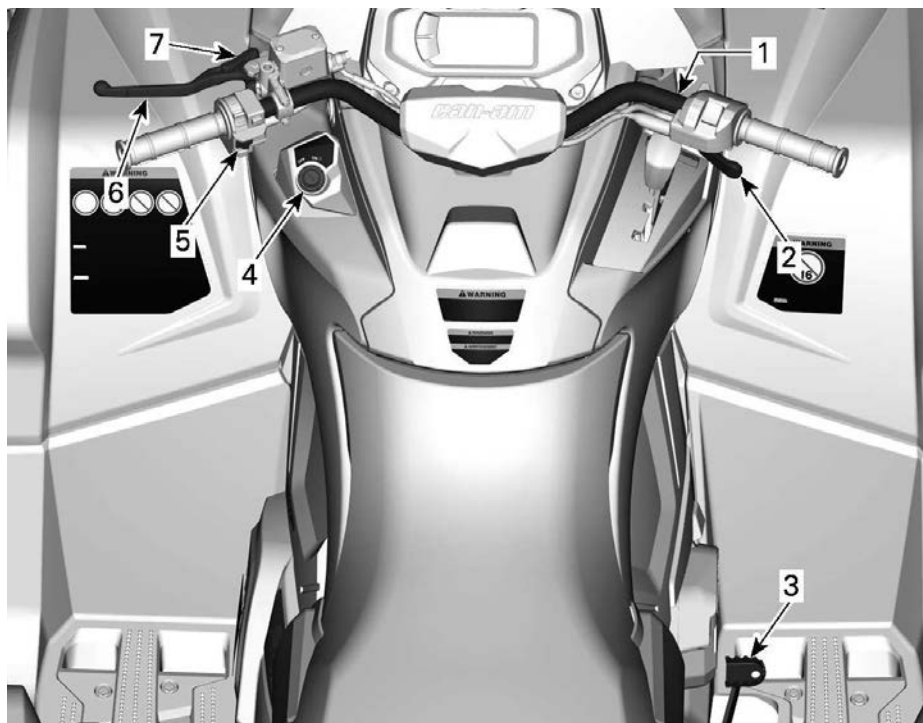

1. Guidon
2. Manette d'accélérateur
3. Pédale de frein
4. Borne RF D.E.S.S. ou Interrupteur d'allumage
5. Interrupteur d'arrêt du moteur
6. Manette de frein
7. Manette de verrouillage des freins

En lisant ce Guide du conducteur, n'oubliez pas :



AVERTISSEMENT

Indique un danger potentiel qui, s'il n'est pas évité, peut se traduire en blessure sérieuse ou mort.

GUIDON

Le guidon contrôle la direction du véhicule.

La rotation du guidon vers la droite ou vers la gauche entraîne l'orientation des roues avant pour diriger le véhicule.

⚠ AVERTISSEMENT

Une marche arrière rapide peut provoquer une perte de stabilité et de contrôle du véhicule.

LEVIER D'ACCÉLÉRATEUR

La manette d'accélérateur se trouve sur le côté droit du guidon.

Elle commande le régime du moteur.

Pour augmenter ou maintenir la vitesse du véhicule, appuyez sur la manette d'accélérateur avec votre pouce droit.

Pour réduire la vitesse du véhicule, relâchez la manette d'accélérateur.

LEVIER DE FREIN

La manette de frein est située sur le côté gauche de la pédale d'accélérateur.

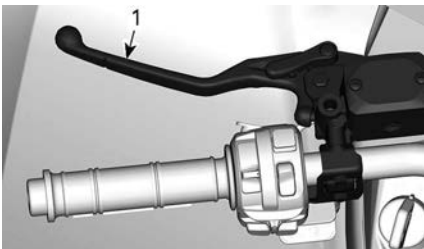

1. Manette de frein

La manette de frein permet de ralentir ou d'arrêter le véhicule.

Quand vous appuyez sur cette manette, vous activez les freins avant et arrière.

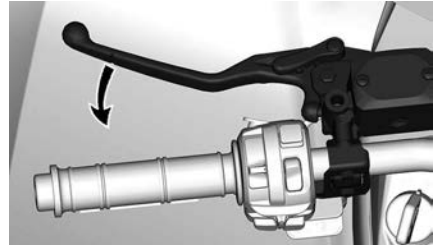

La puissance de freinage est proportionnelle à la force exercée sur la manette.

MANETTE DE VERROUILLAGE DES FREINS

La manette de verrouillage des freins se situe sur le côté gauche du guidon.

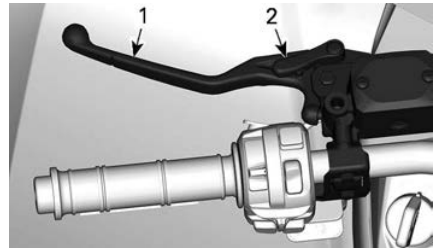

1. Manette de frein
2. Manette de verrouillage des freins

Actionnez la manette de verrouillage des freins lorsque le véhicule n'est pas utilisé.

⚠ AVERTISSEMENT

Il est important d'actionner la manette de verrouillage des freins et de placer le levier sélecteur sur la position de stationnement (P) lorsque le véhicule n'est pas utilisé.

Pour activer la manette de verrouillage des freins, suivez les instructions ci-dessous:

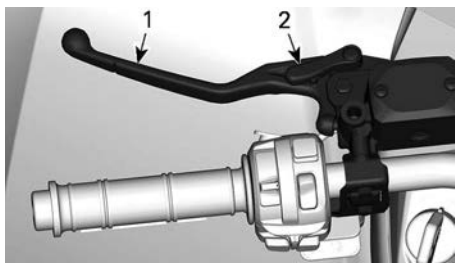

1. Manette de frein
2. Manette de verrouillage des freins

REMARQUE :

La manette de frein de stationnement peut être réglée à diverses positions.

AVIS

Lorsque le frein de stationnement est serré, vérifiez que le véhicule demeure immobilisé.

Pour relâcher la manette de verrouillage des freins, il suffit de serrer cette manette. Elle devrait revenir à la position de repos.

⚠ AVERTISSEMENT

S'assurer que le verrouillage des freins est désactivé avant de conduire le véhicule. Le fait de conduire le véhicule lorsque la manette de verrouillage des freins est SERRÉE peut entraîner des dommages au système de freinage et la perte de la capacité de freinage ou un incendie.

PÉDALE DU FREIN

La pédale de frein est située sur le repose-pied de droite.



1. Pédale de frein

Quand la pédale de frein est enfoncée, seul le frein arrière est actionné.

Lorsque vous la relâchez, elle doit retourner à sa position initiale.

La puissance de freinage est proportionnelle à la force exercée sur la pédale.

REMARQUE :

Ce freinage a aussi un effet sur les roues avant par l'intermédiaire de la transmission lorsque le mode 4 roues motrices est sélectionné.

Si le système de la manette de frein fait défaut, vous pouvez activer le frein arrière en appuyant sur la pédale de frein.

INTERRUPTEUR D'ARRÊT DU MOTEUR

Vous utilisez cet interrupteur pour arrêter le moteur ou en cas d'urgence.

Pour arrêter le moteur, relâchez complètement la manette d'accélérateur et placer l'interrupteur d'arrêt du moteur à la position STOP.

Même si le moteur peut être arrêté, soit en tournant la clé de contact sur la position OFF, soit en retirant la clé D.E.S.S., BRP recommande d'arrêter le moteur en plaçant l'interrupteur d'arrêt du moteur sur la position STOP.

L'interrupteur d'arrêt du moteur est situé au milieu de l'interrupteur multifonction.

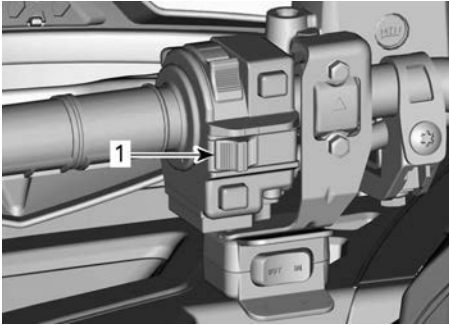

1. Interrupteur d'arrêt du moteur

Clé RF D.E.S.S. CLÉ ET BORNE

Clé D.E.S.S.

Les clés D.E.S.S. contiennent un circuit électronique qui lui donne un numéro de série électronique unique.

Le système D.E.S.S. lit le code de la clé et permet au moteur de démarrer s'il reconnaît la clé.

Ce véhicule peut s'utiliser avec 2 types différents de programmations de clé :

- Normal
- Performance

Renseignez-vous auprès d'un concessionnaire agréé Can-Am hors route pour plus de détails.

Le véhicule est fourni avec une clé Performance.

REMARQUE :

Des clés supplémentaires sont disponibles en accessoire par le biais de votre concessionnaire.

⚠ AVERTISSEMENT

Un basculement, un renversement, des collisions et une perte de contrôle du véhicule entraînant des blessures graves ou même la mort sont possibles, et ce, peu importe si vous utilisez la clé performance ou normale. L'utilisation de la clé normale ne remplace pas la préparation, les compétences et la prudence chez le conducteur.

D.E.S.S. Flexibilité

Le système D.E.S.S. de votre véhicule peut être programmé par votre concessionnaire Can-Am hors route autorisé afin d'accepter un maximum de 8 clés distinctes.

Si vous disposez de plusieurs véhicules Can-Am dotés d'une clé D.E.S.S., chacun d'eux peut être programmé par votre concessionnaire Can-Am hors route autorisé pour accepter la clé D.E.S.S. d'autres véhicules.

COMMANDES SECONDAIRES

Certaines caractéristiques pourraient ne pas être applicables à votre modèle ou pourraient être prévues en option.



1. Boîtier de commande de manette d'accélérateur
2. Levier de commande de sens de marche
3. Bouton de treuil
4. Interrupteur multifonction

En lisant ce Guide du conducteur, n'oubliez pas :



AVERTISSEMENT

Indique un danger potentiel qui, s'il n'est pas évité, peut se traduire en blessure sérieuse ou mort.

BOÎTIER DE LA MANETTE DES GAZ

Contrôleur du papillon mécanique (MTC)

Sélecteur 4 ou 6 roues motrices

Le sélecteur 4 ou 6 roues motrices se trouve sur le côté droit du guidon.

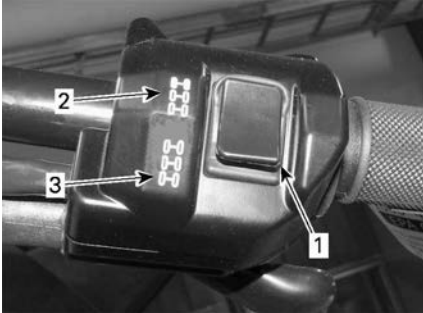

TYPIQUE

1. Sélecteur
2. Position 6 roues motrices
3. Position 4 roues motrices

Ce sélecteur permet de sélectionner le mode 4 ou 6 roues motrices lorsque le véhicule est arrêté et que le moteur est en marche.

AVIS

Il est important que le véhicule soit arrêté pour activer ou désactiver le sélecteur de mode 4 ou 6 roues motrices. Des dégâts matériels sont possibles si le commutateur est activé ou désactivé en roulant.

Le mode 4 roues motrices s'active en poussant le sélecteur vers le bas. Le véhicule est alors en mode Propulsion.



MODE 4 ROUES MOTRICES TYPIQUE

Le mode 6 roues motrices est engagé lorsque le sélecteur est poussé vers le haut.



MODE 6 ROUES MOTRICES TYPIQUE

LEVIER SÉLECTEUR

Le levier sélecteur se trouve sur le côté droit du véhicule près de la colonne de direction.



EMPLACEMENT DU LEVIER SÉLECTEUR

Le levier sélecteur permet de modifier la position de la boîte de vitesses.

Le levier sélecteur a 5 positions :

Positions du levier sélecteur	
Position	Pignon
P	Stationnement
R	Marche arrière
N	Point mort
H	Haute vitesse (marche avant)
L	Basse vitesse (marche avant)



POSITIONS DU LEVIER

Il est important de toujours arrêter complètement le véhicule et d'appliquer le frein avant de déplacer le levier sélecteur.

AVIS

Cette boîte de vitesses n'est pas conçue pour que l'on change de vitesse pendant que le véhicule est en mouvement.

Stationnement

La position de stationnement a pour effet de bloquer la boîte de vitesses pour ainsi aider à maintenir le véhicule immobile.

⚠ AVERTISSEMENT

Il est important de toujours utiliser la position « P » (STATIONNEMENT) lorsque le véhicule est inutilisé. Le véhicule peut rouler si le levier sélecteur n'est pas placé sur la position « P » (STATIONNEMENT).

Marche arrière

La position de marche arrière permet au véhicule de reculer.

REMARQUE :

En marche arrière, le régime du moteur est restreint, ce qui limite la vitesse du véhicule à reculons.

⚠ AVERTISSEMENT

Lorsqu'on recule dans une pente, la gravité peut faire augmenter la vitesse du véhicule au-delà de la vitesse maximale en marche arrière.

Point mort

La position de point mort libère la boîte de vitesses.

⚠ AVERTISSEMENT

Il est important de toujours utiliser la position « P » (STATIONNEMENT) lorsque le véhicule est inutilisé. Le véhicule peut rouler si le levier sélecteur est placé sur la position « N » (POINT MORT).

Haute vitesse (marche avant)

Cette position permet de choisir le mode Haute vitesse de la boîte de vitesses. Il s'agit de la plage des vitesses de conduite normales. Cette position permet au véhicule d'atteindre sa vitesse de pointe.

Basse vitesse (marche avant)

Cette position permet de choisir le mode Basse vitesse. Elle permet au véhicule de se déplacer lentement en offrant un couple maximal au niveau des roues.

AVIS

Sélectionnez la Basse vitesse pour tracter une remorque, transporter une charge lourde, franchir des obstacles ou monter ou descendre des pentes.

COMMUTATEUR MULTIFONCTION

L'interrupteur multifonction se situe sur le côté gauche du guidon.

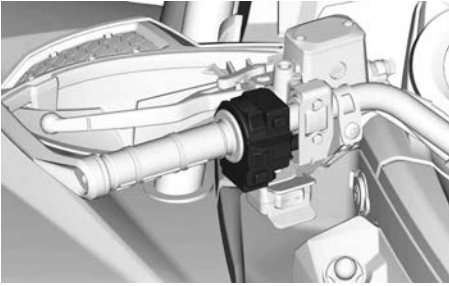

Commutateur de phare



1. Feux éteints
2. Feu de croisement et feu arrière
3. Feu de route et feu arrière

Bouton de démarrage du moteur

Le bouton de démarrage du moteur est situé dans le haut de l'interrupteur multifonction.

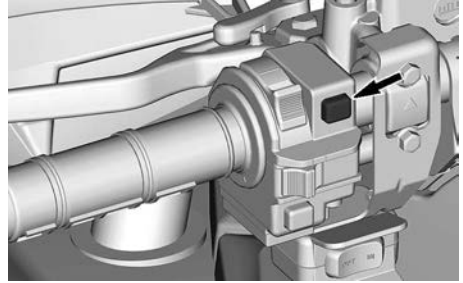

Lorsqu'on appuie sur le bouton et qu'on le tient, le moteur démarre.

Se reporter à la rubrique *Démarrage du moteur* dans la section *Procédures de base* pour consulter la procédure de démarrage complète.

Bouton Neutralisation/DPS

Ce bouton est situé dans le bas de l'interrupteur multifonction.

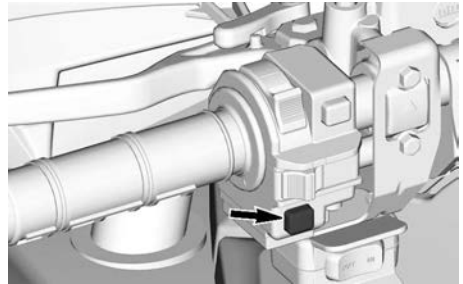

Il possède 2 fonctions.

- Activer la fonction Neutralisation
- Changer de modes de traction.

Fonction de neutralisation

Cette fonction permet de contourner le limiteur de régime du moteur lorsque le véhicule est utilisé en marche arrière ou en mode 4 roues motrices 4WDLock.

En mode 4 roues motrices 4WDLock, le mode de neutralisation permet d'atteindre une autre limite de vitesse :

- 60 km/h (37 MPH) en HAUTE ou BASSE vitesse
- 25 km/h (16 MPH) en marche arrière.

AVERTISSEMENT

Vérifier que la zone est sécuritaire avant d'activer le mode Neutralisation.

Le mode Neutralisation ne doit être utilisé qu'à faible vitesse et lorsque le véhicule est pris dans la boue ou autre terrain mou. Ne pas utiliser le mode Neutralisation lors de la conduite normale en marche arrière, cela risque d'entraîner une vitesse excessive. N'utilisez pas le mode Neutralisation lorsque vous conduisez normalement en mode quatre roues motrices 4WDLock, sinon une perte de contrôle peut se produire.

Pour activer la fonction de neutralisation, procédez de la façon suivante :

1. Assurez-vous que le véhicule est complètement arrêté.
2. Appuyez sur le bouton de neutralisation/DPS et maintenez-le enfoncé, puis appuyez graduellement sur la manette d'accélérateur.

REMARQUE :

Lorsque vous utilisez la fonction Neutralisation, l'indicateur affiche le message **NEUTRALISATION** pour confirmer que la fonction est activée.

3. Pour désactiver la fonction de neutralisation, relâchez simplement le bouton de neutralisation/DPS.

Fonction DPS

Ce bouton sert également à modifier le mode de servodirection dynamique (DPS).

Pour des informations complètes sur les modes DPS, reportez-vous à la section *Personnalisez votre véhicule*.

BOUTON D'AVERTISSEUR

Uniquement sur les véhicules vendus en Finlande

Le bouton du klaxon se situe sous l'interrupteur multifonction gauche.

Appuyez sur le bouton Klaxon pour activer l'avertisseur.

ÉQUIPEMENT

En lisant ce Guide du conducteur, n'oubliez pas :



AVERTISSEMENT

Indique un danger potentiel qui, s'il n'est pas évité, peut se traduire en blessure sérieuse ou mort.

SIÈGE DU CONDUCTEUR

Ce siège est conçu pour transporter un conducteur seulement.



AVERTISSEMENT

Ne jamais permettre à un passager de prendre place sur le véhicule.

Pour retirer le siège

1. Poussez le loquet du siège vers le haut. Ce loquet est situé sous l'arrière du siège.



1. Loquet du siège

2. Tirez le siège vers le haut, puis vers l'arrière.
3. Continuez de soulever le siège jusqu'à ce que vous puissiez dégager le mécanisme de retenue avant, puis retirez le siège complètement.

Installation du siège

1. Insérer les pattes avant du siège dans les crochets métalliques du cadre.

2. Après avoir bien placé le siège, appuyez fermement pour le bloquer en place. Un déclic très évident se fera sentir.
3. Vérifiez si le siège est solidement verrouillé en tirant dessus.



AVERTISSEMENT

Assurez-vous que le siège du conducteur est correctement verrouillé en le tirant plusieurs fois vers l'arrière et vers le haut. Même si vous entendez un claquement distinctif pendant l'installation, tirez toujours sur l'arrière et vers le haut pour confirmer le bon verrouillage.

SIÈGE DU PASSAGER



AVERTISSEMENT

Ne jamais conduire le véhicule sans que le siège du passager ne soit installé. Sans le siège du passager, le véhicule devient un véhicule à UN UTILISATEUR (modèle 1 place) et AUCUN PASSAGER ne doit monter sur le véhicule.

Le siège du passager est conçu pour un passager seulement. Le dossier intégré soutient le dos au cours de la randonnée.

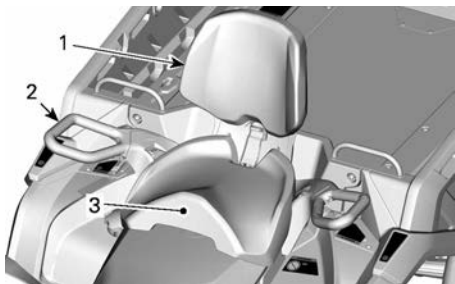

1. Dossier intégré
2. Poignée de maintien
3. Siège du passager

Dépose du siège passager

1. Tirez le levier de verrouillage du siège du passager vers l'avant du siège.

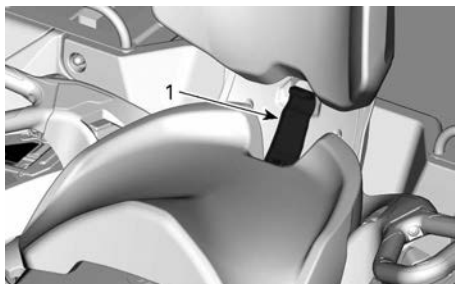

1. Levier de siège

2. Tout en maintenant le levier de verrouillage tiré vers l'avant, appliquez une pression vers le bas sur l'arrière du levier de verrouillage pour dégager le loquet de la goupille et basculer le siège vers l'avant à l'aide du dossier.
3. Sur les modèles avec poignée chauffante et/ou visière chauffante pour le passager, débranchez le connecteur électrique situé sous le siège.
4. Tirez le siège vers l'arrière et vers le haut hors de l'emplacement pour dégager les pattes avant.

Installation du siège passager

1. Assurez-vous que le levier de verrouillage est dans la position

ouverte en le tirant vers l'avant du siège.

2. En utilisant un mouvement vers l'avant, insérez les deux pattes avant du siège dans les boîtiers d'ancrage du véhicule.
3. Sur les modèles avec poignée chauffante et/ou visière chauffante pour le passager, branchez le connecteur électrique situé sous le siège.
4. Tournez vers le bas pour engager le loquet arrière.
5. Fermez le levier de verrouillage en le poussant vers l'arrière pour fixer le siège en place.
6. Vérifiez si le siège est bien fixé en position avant de l'utiliser.



⚠ AVERTISSEMENT

Il est essentiel pour la sécurité du passager de vérifier si son siège est bien verrouillé en place en tirant plusieurs fois vers le haut et l'arrière.

BOÎTE À GANTS



1. Boîte à gants

Installation de la boîte à gants

1. Ouvrez le couvercle de la boîte à gants et tournez le loquet jusqu'à la position déverrouillée.
2. Alignez et insérez le système de loquet de la boîte à gants dans l'ouverture « LINQ » du véhicule.

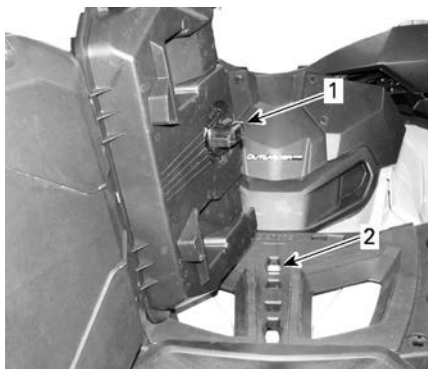

1. Loquet de la boîte à gants
2. Ouverture « LINQ »

3. Tournez la poignée à la position verrouillée.



1. Verrouillage

4. Refermez le couvercle et vérifiez si la boîte à gants est bien verrouillée.

Dépose de la boîte à gants

1. Déverrouillez le loquet de chaque côté de la boîte à gants et ouvrez le couvercle.
2. Tournez le loquet dans le sens antihoraire pour déverrouiller.



1. Verrouillage

3. Enlevez la boîte à gants.

REPOSE-PIEDS

Les repose-pieds du conducteur se trouvent de chaque côté du véhicule.

Modèles 1 places



1. Repose-pieds gauche du conducteur

⚠ AVERTISSEMENT

Le conducteur doit avoir les deux pieds sur les supports de repose-pieds en tout temps lorsque le véhicule est en marche.

Modèles 2 places

Les repose-pieds du passager se trouvent de chaque côté du véhicule derrière les repose-pieds du conducteur.

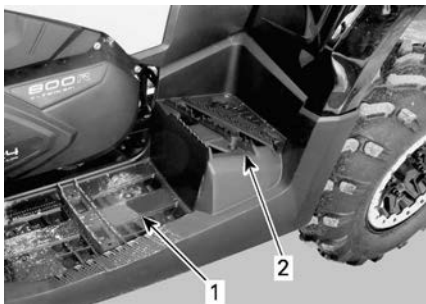

1. Repose-pieds gauche du conducteur
2. Repose-pieds gauche du passager

⚠ AVERTISSEMENT

Le passager doit avoir les deux pieds sur les repose-pieds en tout temps lorsque le véhicule est en marche.

SORTIE 12 VOLTS

Cette prise est pratique pour alimenter un projecteur ou un autre équipement portatif.

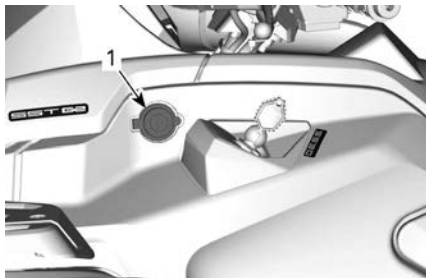

1. Prise de 12 V

Enlevez le capuchon pour brancher un accessoire dans la prise. Remettez le capuchon en place après l'utilisation pour protéger la prise contre les intempéries.

PORTE-BAGAGES

⚠ AVERTISSEMENT

- Ne transportez jamais un passager sur un porte-bagages.
- La charge ne doit jamais gêner la visibilité du conducteur ni affecter sa capacité à diriger correctement le véhicule.
- Ne pas surcharger le véhicule.
- Assurez-vous toujours que la charge est fixée correctement et ne dépasse pas des porte-bagages.

Vérifiez toujours les recommandations concernant les *Charges maximales des porte-bagages - Étiquette d'avertissement*.

SUPPORT DE JAUGE

Pour retirer le support de l'indicateur.

Soulevez l'arrière du support de l'indicateur, puis poussez vers l'avant.

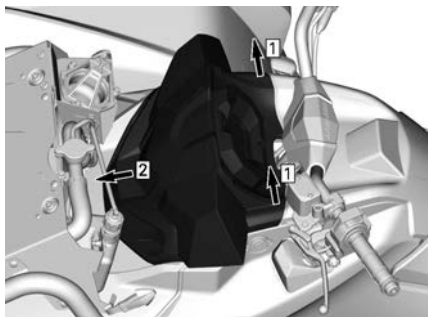

Installation du support de l'indicateur

Glissez l'indicateur vers l'arrière pour insérer les pattes avant.

Appuyez sur l'arrière du support de l'indicateur pour le fixer.

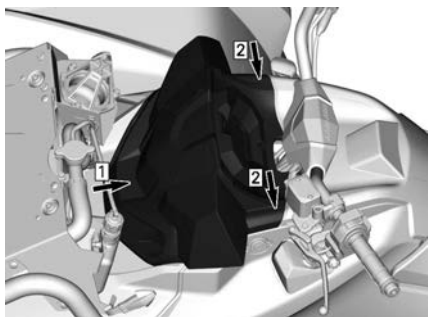

TROUSSE D'OUTILS

La trousse d'outils est située sous le siège. Elle contient les outils permettant un entretien de base.

TREUIL (si installé)

⚠ AVERTISSEMENT

Pour éviter des blessures graves ou mortelles ou des dommages à des composants importants.

- N'utilisez jamais le câble/corde du treuil pour retenir un véhicule pendant le remorquage.
- Ne roulez jamais avec le câble/corde du treuil attaché à une charge ou à un autre véhicule.
- N'utilisez le treuil que pour aider un véhicule enlisé (neige, boue, etc.).
- Consultez toujours les instructions du fabricant du treuil avant de tracter des charges.

Un guide-câble sert à protéger le véhicule et à guider le câble à l'intérieur du treuil.

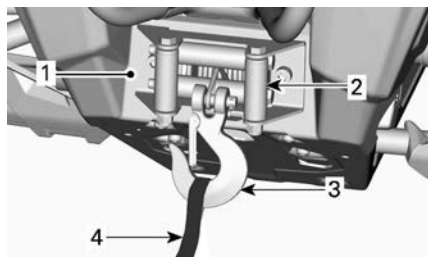

1. Treuil
2. Guide-câble
3. Crochet
4. Sangle du crochet

REMARQUE :

L'usage intensif du treuil sur une durée prolongée peut décharger la batterie.

Les conseils suivants vous aideront à réduire les risques de décharge de la batterie:

Dévidez manuellement : Déverrouillez le treuil avec la poignée, puis tirez

sur la sangle du crochet pour dérouler.

Il est recommandé de laisser le véhicule en marche pendant le treuillage ou l'enroulement. N'arrêtez pas immédiatement le moteur après l'utilisation du treuil pour permettre à la batterie de se recharger.

De plus, lors d'un treuillage de plus de 30 secondes, il est recommandé d'augmenter le régime du moteur à environ 3 000 tr/min pour augmenter la capacité de charge de la batterie.

AVIS

Assurez-vous que le véhicule est au POINT MORT (N) avant d'augmenter le régime du moteur.

Consultez le Guide du treuil, fourni avec le véhicule, pour plus d'informations sur l'utilisation du treuil.

POIGNÉE DE DÉGAGEMENT INCLINABLE DE LA BOÎTE DE CHARGEMENT

Le mécanisme de verrouillage de la plateforme peut être actionné à partir du côté droit du véhicule par une poignée de déverrouillage d'inclinaison.

Pour incliner la plateforme

Retirez la goupille fendue.

Tirez la poignée de déverrouillage de la plateforme et soulevez le rebord de la plateforme en même temps.

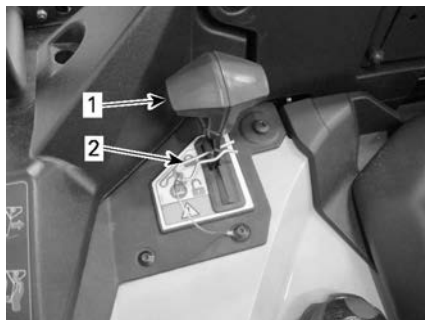

1. Poignée de déverrouillage de la plateforme
2. Goupille fendue

Pour baisser la plateforme

Pour baisser la plateforme, il suffit de pousser vers le bas et de la fixer avec la goupille fendue.

Reportez-vous à *TRANSPORT DE CHARGES* dans la section *Informations de sécurité*.

COMPARTIMENT DE RANGEMENT ARRIÈRE

Emplacement pratique pour transporter des effets personnels.



1. Hayon du compartiment de rangement arrière

⚠ AVERTISSEMENT

Toujours placer le levier sélecteur en position « P » (STATIONNEMENT) avant d'ouvrir le couvercle. Ne jamais laisser d'objets lourds ou fragiles mal arrimés dans le compartiment de rangement. Toujours verrouiller le couvercle avant la conduite.

Pour ouvrir le compartiment de rangement arrière**Pour ouvrir le hayon du compartiment de rangement**

Désenclenchez le hayon du compartiment de rangement arrière.



TIREZ LES ATTACHES VERS LE HAUT

1. Attaches de caoutchouc

Soulevez et orientez vers l'arrière.

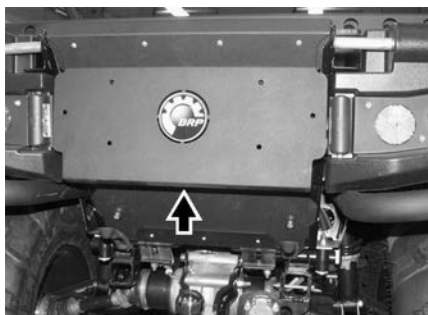
**Pour ouvrir le couvercle du compartiment de rangement**

Tirez, levez et retirez le couvercle du compartiment de rangement.

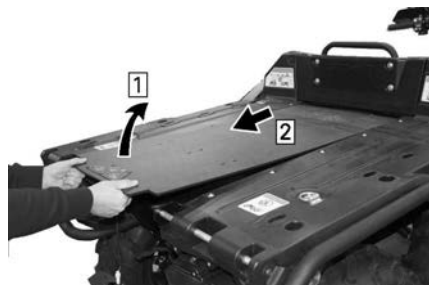
**Pour fermer le compartiment de rangement arrière****Pour fermer le hayon du compartiment de rangement**

Tirez doucement, soulevez et poussez le hayon en place.

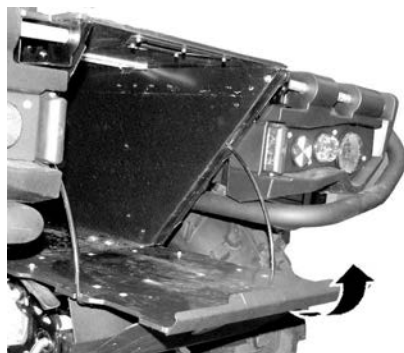

Verrouillez les attaches.

Pour fermer le couvercle du compartiment de rangement

Inversez de la procédure d'ouverture.

CROCHET DE RÉCUPÉRATION

Crochet pratique permettant de récupérer un VTT enlisé.

CROCHETS D'ANCRAGE DU BOÎTIER DE CHARGEMENT

Pour attacher la charge dans la boîte de chargement sur le plateau, utilisez

les 4 crochets d'ancrage à l'intérieur de la zone de charge.

CLOISON LATÉRAL BOÎTIER ARRIÈRE



Retrait des parois latérales et du hayon

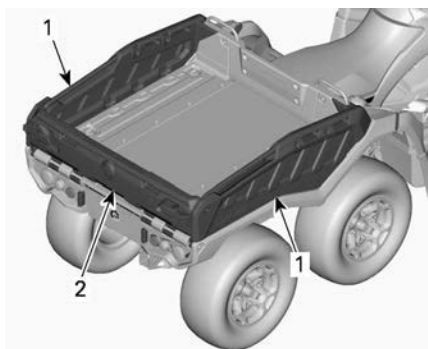

- 1. Paroi latérale
- 2. Hayon

1. Ouvrez les loquets du hayon.

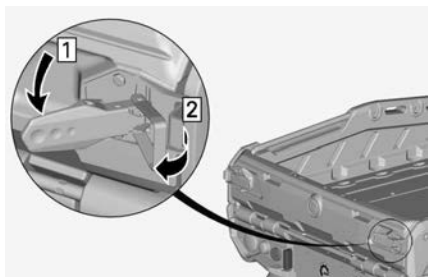

2. Abaissez le hayon.

REMARQUE :
Ne retirez pas le hayon.

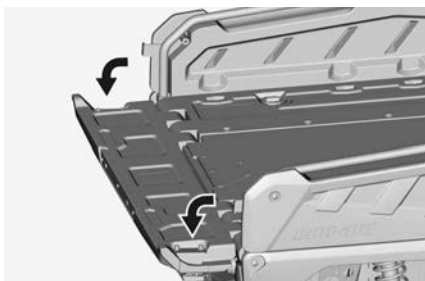

3. Retirez les goupilles fendues des poignées de verrouillage de chaque côté.

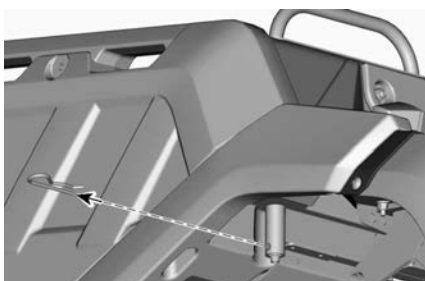

4. Retirez les poignées de verrouillage des deux côtés.

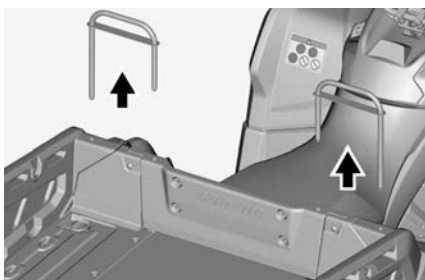

5. Soulevez la paroi latérale et retirez-la.

Répétez de l'autre côté.

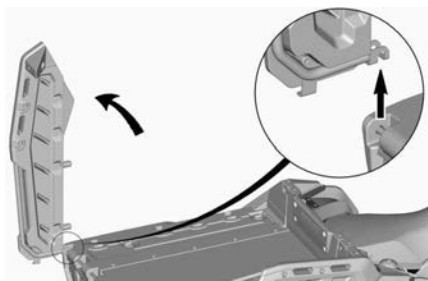

⚠ AVERTISSEMENT

Assurez-vous de retirer les parois latérales avant le hayon.

6. Retirez le hayon.

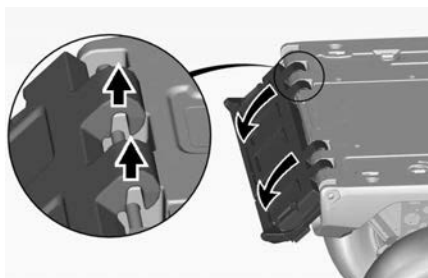

7. Remplacez les poignées de verrouillage dans leur position originale.

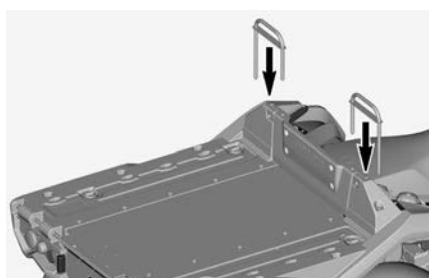

8. Fixez-les avec les goupilles fendues.

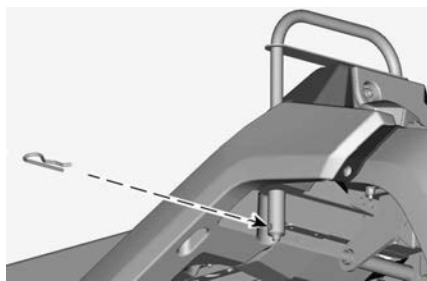

Installation des parois latérales et du hayon

1. Retirez les goupilles fendues des poignées de verrouillage de chaque côté.

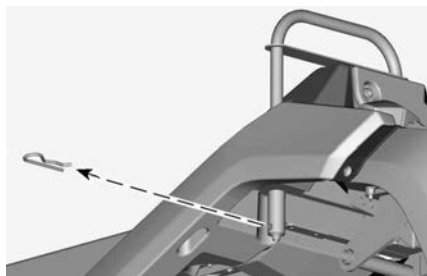

2. Retirez les poignées de verrouillage.

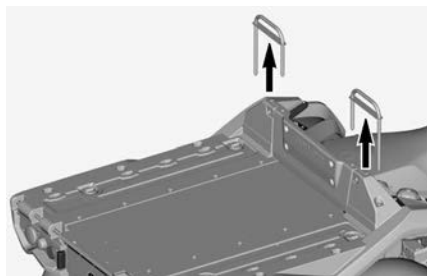

3. Placez la paroi latérale sur la plateforme à plat et abaissez-la en place.

Répétez de l'autre côté.

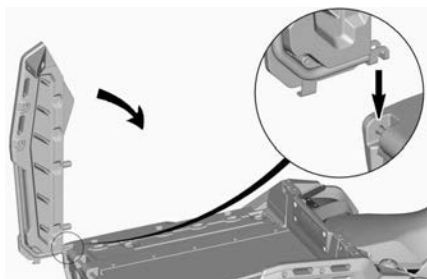

4. Placez les poignées de verrouillage.

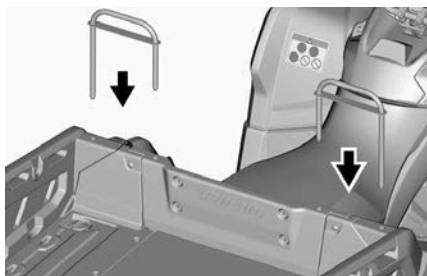

5. Fixez-les avec les goupilles fendues.

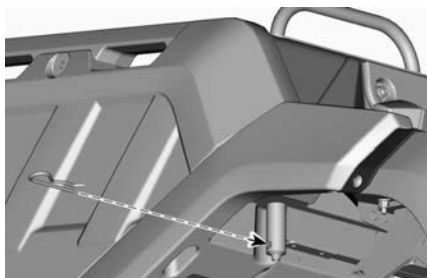

6. Installez le hayon.

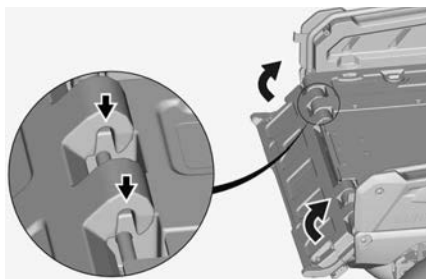

⚠ AVERTISSEMENT

Assurez-vous de ne pas laisser tout objet ou vos mains entre le hayon levé et les parois latérales afin de garantir le verrouillage adéquat du hayon.

7. Fermez les loquets du hayon.

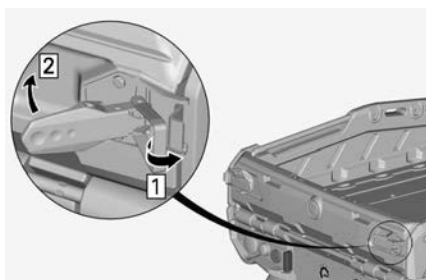

⚠ AVERTISSEMENT

Assurez-vous de ne pas laisser vos mains entre les loquets et le hayon.

CROCHET D'ATTELAGE

Cet attelage est commode pour poser une rotule de remorquage ou d'autres équipements. Installez une rotule de la grosseur recommandée par le fabricant de la remorque.

Consultez la section *Remorquage et poids du timon – Étiquette d'avertissement* pour connaître les charges admissibles et les recommandations de remorquage.

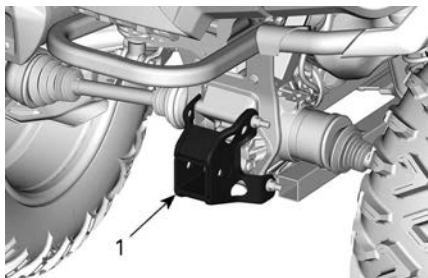

TYPIQUE

1. Attelage de remorque

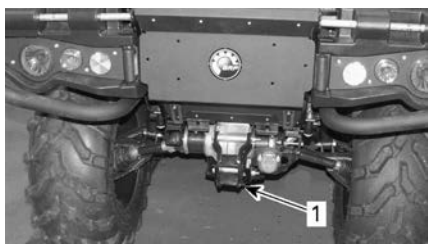

TYPIQUE

1. Attelage de remorque

⚠ AVERTISSEMENT

Installer la rotule de la grosseur qui convient à l'équipement à remorquer.

REMARQUE :

Suivez les instructions du fabricant pour fixer la rotule correctement.

AFFICHAGE NUMÉRIQUE 4,5 PO

Affichage multifonctionnel

Affichage inférieur



Peut afficher les éléments suivants :

- RÉGIME DU MOTEUR
- Vitesse
- Température du moteur
- Tension de la batterie
- Paramètres
- Messages

Utilisez le bouton INFÉRIEUR (ME-NU) pour modifier les informations affichées.

L'affichage SPEED affiche la vitesse maximale et la vitesse moyenne.

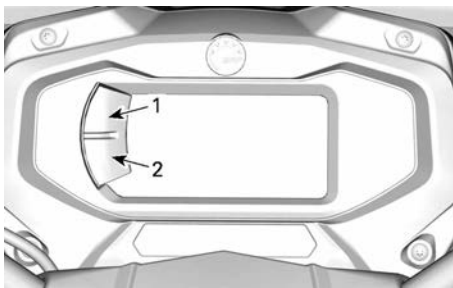

1. Bouton Supérieur
2. Bouton Inférieur

Affichage latéral gauche

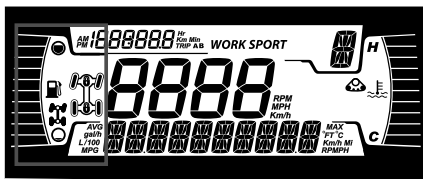

L'affichage latéral gauche comprend :

- Indicateur de niveau d'essence
- Témoin 4X4 / 6X6

Icône	Description
	Icône 4x6
	Icône 6x6

Affichage latéral droit

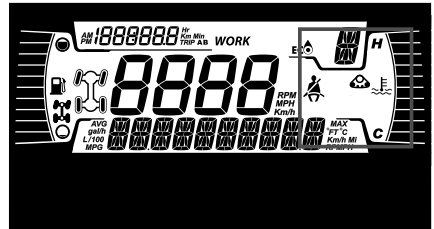

L'affichage latéral droit comprend :

- Température du moteur
- Ensemble de chenilles activé

Lorsque des chenilles sont installées, un message défile sur l'affichage inférieur.

Affichage central

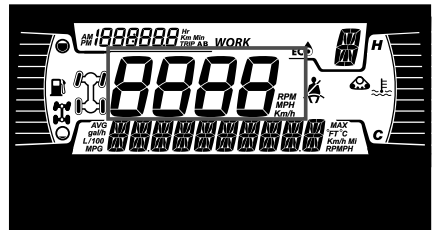

Affiche la vitesse du véhicule en km/h ou en mi/h.

Position du sélecteur de transmission

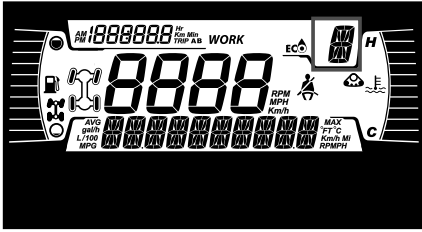

Cet indicateur affiche le rapport engagé de la boîte de vitesse:

- P (Stationnement)
- R (Marche arrière)
- N (Poids mort)
- H (Haute vitesse)
- L (Basse vitesse)
- - (vitesse invalide)

Affichage MODE

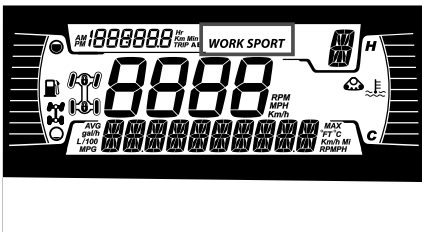

L'affichage MODE indique le mode de fonctionnement sélectionné :

- SPORT
- ECO ou TRAVAIL

Affichage du compteur journalier

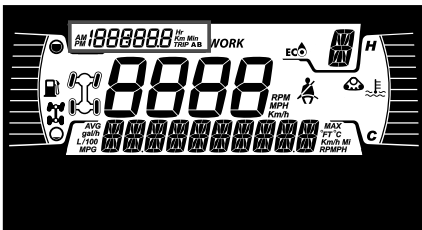

Cet affichage montre les informations des déplacements :

- Odomètre cumulatif

- Compteur A
- Compteur B
- Compteur Heures du véhicule
- Horloge







Utilisez le bouton HAUT pour changer les informations affichées.



Maintenez le bouton SUPÉRIEUR pour réinitialiser les odomètres A/B.

Voyants



Avertissement et indicateurs



Avertissement et indicateurs	
	ORANGE - Dysfonctionnement du véhicule
	BLEU - Feu de route
	ROUGE - Température du moteur trop élevée.
	VERT - Neutre
	ROUGE - Le levier de verrouillage du frein est engagé ou dysfonctionnement du système de freinage.
	ROUGE - la tension de la batterie est trop basse ou il y a un problème dans le système électrique.
	ROUGE - Basse pression d'huile Normalement allumé lorsque le moteur est ARRÊTÉ

Avertissement et indicateurs	
	ORANGE - Bas niveau d'essence
	ORANGE Activer: Erreur de fonctionnement du système antipollution du véhicule Clignote: Problème de moteur. Le mode de préservation est activé. Faites réparer le véhicule immédiatement.

Icônes et indicateurs - affichage multifonctionnel

Icônes et indicateurs	
WORK	- Avertit que le mode Travail est sélectionné.
	- Trousse de suivi active (si équipée).
	- S'il est fixe, il indique que l'entretien doit être effectué. - Consultez votre concessionnaire agréé Can-Am hors route ou le mécanicien de votre choix pour effectuer l'entretien.

Paramètres

Les boutons de navigation dans les menus sont situés sur le côté gauche de l'affichage LCD.

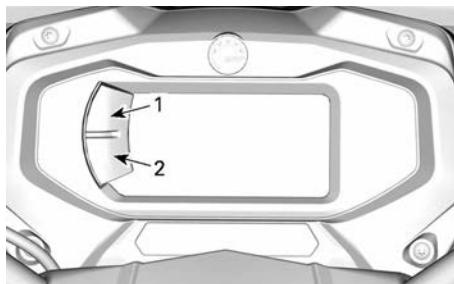

1. Bouton Supérieur
2. Bouton Inférieur

Configuration

Appuyez sur le bouton INFÉRIEUR, sélectionnez **PARAMÈTRES** et maintenez pour ouvrir le menu Paramètres.

Mode Limiteur de vitesse

Le mode Limiteur de vitesse permet de choisir une vitesse maximale.

Ce mode est très pratique dans des zones où la vitesse est limitée.

Le conducteur doit maintenir l'accélérateur enfoncé pour que la vitesse demeure constante.

Lorsqu'une vitesse maximale est définie, le conducteur peut varier la vitesse du véhicule entre le ralenti et la vitesse maximale choisie.

La vitesse réglée sera dépassée lorsque l'accélérateur sera actionné à fond. à ce moment-là, le limiteur de régime sera temporairement désactivé (l'icône clignotera) jusqu'à ce que la vitesse soit inférieure ou égale au point de réglage du limiteur de régime.

Lorsque vous roulez à une vitesse constante, soyez attentif et conscient de ce qui se passe autour de vous.

Il suffit de relâcher l'accélérateur pour ralentir.

Activation du mode Limiteur de vitesse

1. Appuyez sur le bouton d'indicateur pour ouvrir le menu PARAMÈTRES.
2. Sélectionnez LIMITEUR DE VITESSE, puis choisissez une valeur :

Unité de mesure	Information affichée
Métrique (km/h)	<ul style="list-style-type: none"> - -- (illimité) - Entre 30 km/h et 100 km/h, par incrément de 10 km/h.
Imperial (MPH)	<ul style="list-style-type: none"> - -- (illimité) - Entre 20 MPH et 65 MPH par incrément de 5 MPH.

L'indicateur du limiteur de vitesse



s'allume.

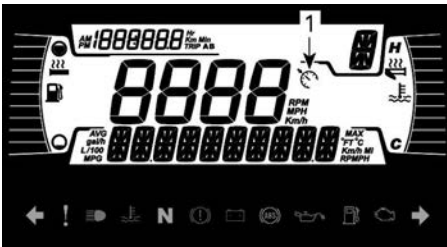

1. Indicateur du Limiteur de vitesse
3. Maintenez le bouton Menu pour confirmer la vitesse limite sélectionnée.

L'activation du mode Limiteur de vitesse définit uniquement la vitesse maximale accessible en appuyant sur l'accélérateur.

L'accélérateur doit être maintenu pour maintenir la vitesse.

L'accélérateur permet de choisir la vitesse entre le régime du ralenti et la vitesse maximale définie par le limiteur de vitesse, s'il est activé.

Désactivation du mode de limiteur de vitesse

1. Pour désactiver le limiteur de vitesse, allez dans PARAMÈTRES, sélectionnez LIMITEUR DE VITESSE, puis sélectionnez la limite - (illimitée).

Réinitialiser Entretien

Pour réinitialiser le message d'entretien, reportez-vous à la section *Réinitialisation du message : Entretien requis* dans la section *Procédures d'entretien*.

REMARQUE : Disponible uniquement lorsque l'entretien programme est dû (toutes les 100 heures de fonctionnement du moteur).

Codes d'erreur

Disponible uniquement lorsqu'au moins un code est activé.

Avec le bouton INFÉRIEUR, sélectionnez **CODES** et maintenez pour afficher les codes d'erreur actifs.

Les codes d'erreur défilent sur l'affichage inférieur.

Réinitialiser statistiques (Reset Stat)

Appuyez sur le bouton BAS, sélectionnez **RÉINITIALISER STATISTIQUES** et maintenez pour lancer la réinitialisation.

Unité de mesure

L'indicateur a été réglé en unités impériales à en usine, mais on peut aussi le régler en unités métriques.

Appuyez sur le bouton INFÉRIEUR, sélectionnez **UNITÉS** et maintenez pour changer les unités de mesure.

Réglage de l'horloge

Toutes les actions suivantes doivent être effectuées à l'aide du bouton INFÉRIEUR.

1. Sélectionnez **HORLOGE** et maintenez pour changer l'heure.
2. Appuyez sur le bouton pour sélectionner l'affichage de l'horloge.
3. Appuyez et maintenez le bouton pendant une seconde.
4. Appuyez sur le bouton pour sélectionner le mode horaire 12:00 (AM PM) ou 24:00.
5. Appuyez et maintenez le bouton pour confirmer votre choix.
6. Appuyez sur le bouton pour changer le nombre d'heures (qui clignote).
7. Appuyez et maintenez le bouton pour confirmer votre choix.
8. Appuyez sur le bouton pour passer au réglage des minutes (qui clignote).
9. Appuyez sur le bouton et maintenez-le enfoncé pour confirmer la sélection des minutes.

Réglage de la langue

Il est possible de changer la langue d'affichage.

Consultez un concessionnaire Can-Am hors route autorisé pour connaître les langues disponibles et la configuration de l'indicateur selon vos préférences.

Réglage de la luminosité

Vous pouvez ajuster la luminosité de l'écran LCD selon vos préférences.

Appuyez sur le bouton INFÉRIEUR, sélectionnez **LUMINOSITÉ** et maintenez pour choisir un niveau de luminosité.

Avec le bouton INFÉRIEUR, réglez la luminosité, puis maintenez le bouton pour confirmer la sélection.

CARBURANT

En lisant ce Guide du conducteur, n'oubliez pas :



AVERTISSEMENT

Indique un danger potentiel qui, s'il n'est pas évité, peut se traduire en blessure sérieuse ou mort.

Exigences du carburant

AVIS

Utilisez toujours de l'essence fraîche. L'essence s'oxyde, le résultat est la perte de l'octane, des composés volatils et la production de dépôts de gomme et de vernis qui peuvent endommager le système d'alimentation.

Le mélange d'essence et d'alcool varie selon les pays et les régions. Ce véhicule a été conçu pour fonctionner avec les essences recommandées, cependant, n'ignorez pas ce qui suit :

- L'utilisation d'essence contenant de l'alcool au-delà du pourcentage spécifié par la réglementation gouvernementale n'est pas recommandée et peut entraîner les problèmes suivants dans les composants du circuit d'essence :
 - des difficultés de démarrage et de fonctionnement;
 - la détérioration des pièces en caoutchouc ou plastique;
 - la corrosion des pièces métalliques;
 - des dommages causés aux parties internes du moteur.
- Vérifiez fréquemment l'absence de fuites d'essence ou d'autres anomalies du circuit d'essence en cas de soupçon d'une présence d'alcool dans l'essence supérieure à la réglementation gouvernementale en vigueur.
- Les carburants contenant de l'alcool attirent et retiennent l'humidité, ce qui peut entraîner la séparation des phases du

carburant et occasionner des problèmes de performances du moteur ou endommager ce dernier.

Essence recommandée

L'essence doit avoir l'indice d'octane minimal suivant:

Utilisez de l'essence sans plomb ordinaire avec un indice d'octane AKI (R+M)/2 de 87 ou un indice d'octane RON de 91.

Utilisez de l'essence sans plomb ayant une teneur MAXIMALE de 10 % d'éthanol.

E10

AVIS

N'utilisez jamais d'autres carburants. L'utilisation d'essence inappropriée peut endommager le système d'alimentation ou le moteur.

AVIS

N'utilisez PAS d'essence étiquetée E85.

L'utilisation de carburant étiqueté E15 est interdite par la réglementation de l'EPA aux États-Unis.

Méthode de remplissage du véhicule

⚠ AVERTISSEMENT

- L'essence est inflammable et explosive dans certaines conditions.
- Ne vérifiez jamais le niveau d'essence à la lueur d'une flamme.
- Ne fumez jamais et tenez les flammes et les étincelles à l'écart.
- Travaillez dans un endroit bien aéré.
- Le véhicule doit se trouver sur une surface de niveau pour effectuer le ravitaillement.

1. Arrêtez le moteur.

⚠ AVERTISSEMENT

Arrêtez toujours le moteur avant de faire le plein.

2. Le conducteur et le passager doivent sortir du véhicule.

⚠ AVERTISSEMENT

Ne permettez jamais à quiconque de rester dans le véhicule lors du ravitaillement en essence. Si un feu ou une explosion se produisait au moment du remplissage, un passager pourrait ne pas être en mesure de sortir rapidement du véhicule.

3. Enlevez lentement le bouchon du réservoir d'essence en le desserrant dans le sens antihoraire.

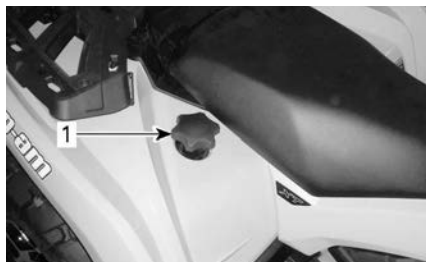

1. Bouchon de réservoir d'essence

⚠ AVERTISSEMENT

Si vous constatez une différence de pression (sifflement lorsque vous desserrez le bouchon du réservoir), faites inspecter ou réparer le véhicule avant de l'utiliser.

4. Insérez le bec dans le goulot de remplissage.
5. Versez l'essence lentement afin que l'air puisse s'échapper du réservoir et éviter que l'essence ne refoule. Évitez de répandre de l'essence.
6. Cessez de remplir lorsque l'essence atteint le bas du goulot de remplissage. Évitez tout remplissage excessif.

⚠ AVERTISSEMENT

Ne remplissez jamais le réservoir d'essence à plein rendement avant de laisser le véhicule exposé à la chaleur. Lorsque la température augmente, l'essence se dilate et risque de déborder.

7. Serrez bien le bouchon de réservoir d'essence dans le sens horaire.

⚠ AVERTISSEMENT

Essuyez toujours toute essence répandue sur le véhicule.

PÉRIODE DE RODAGE

En lisant ce Guide du conducteur, n'oubliez pas :



AVERTISSEMENT

Indique un danger potentiel qui, s'il n'est pas évité, peut se traduire en blessure sérieuse ou mort.

Fonctionnement pendant le rodage

Une période de rodage de 10 heures de fonctionnement ou 300 km (200 mi) est nécessaire avec le véhicule.

Moteur

Au cours de la période de rodage :

- Évitez les accélérations à plein régime.
- Évitez d'appuyer sur la pédale d'accélérateur à plus du 3/4 de sa course.
- Évitez les accélérations intenses.
- Évitez de rouler à la même vitesse sur de longues périodes.
- Évitez toute surchauffe du moteur.

Toutefois, de brèves accélérations à plein régime et de fréquentes variations de vitesse contribuent à un bon rodage.

Freins



AVERTISSEMENT

Des freins neufs ne fonctionneront à leur pleine capacité qu'après une période de rodage. La performance de freinage peut être réduite, vous devez donc redoubler de prudence.

Appliquez une force de freinage modérée pendant les 40 à 50 premiers freinages.

Courroie

Une courroie d'entraînement neuve requiert une période de rodage de 50 km (30 mi).

Au cours de la période de rodage :

- Évitez d'accélérer ou de décélérer vigoureusement.
- Évitez de tirer une charge.
- Évitez de circuler à plein régime.

PROCÉDURES DE BASE

En lisant ce Guide du conducteur, n'oubliez pas :



AVERTISSEMENT

Indique un danger potentiel qui, s'il n'est pas évité, peut se traduire en blessure sérieuse ou mort.

Mise sous tension du système électrique

Enfoncez et relâchez le bouton de démarrage pendant moins d'une demi-seconde pour que le système électrique soit mis sous tension :

- Pendant 30 secondes, **sans** allumer aucun équipement :
 - Avec la clé D.E.S.S. non installée ou la clé de contact en position ARRÊT, **OU**
 - Avec l'interrupteur d'arrêt du moteur sur la position ARRÊT
- Pendant 10 minutes, allument un équipement :
 - Avec la clé D.E.S.S. installée ou la clé de contact en position MARCHE, **OU**
 - Avec l'interrupteur d'arrêt du moteur sur la position MARCHE (RUN).

Le système électrique s'éteint après 30 secondes si la clé D.E.S.S. est retirée **OU** si l'interrupteur d'arrêt du moteur est sur ARRÊT.

AVIS

La mise sous tension du système électrique à plusieurs reprises ou l'utilisation d'équipement électrique décharge la batterie et vous ne pourrez mettre le moteur en marche.

REMARQUE :

Pour plus de commodité, le mode Neutralisation permet de démarrer le moteur à n'importe quelle position du levier sélecteur. Appuyez de façon continue sur la manette de frein ou sur la pédale de frein tout en appuyant sur le bouton de démarrage du moteur.

Selon le modèle :

- Insérez la clé D.E.S.S. sur la borne D.E.S.S. ou
- Insérez la clé dans le commutateur d'allumage et mettez-la sur la position MARCHE.

Mettez l'interrupteur d'arrêt du moteur sur RUN.

Appuyez sur le bouton de démarrage du moteur et maintenez-le enfoncé jusqu'à ce que le moteur démarre.

Relâchez le bouton de démarrage dès que le moteur démarre.

AVIS

Si le moteur ne démarre pas après quelques secondes, ne retenez pas la clé sur la position Démarrer pendant plus de 10 secondes.

Voir la section *Diagnostic*.

Démarrage du moteur

Le levier sélecteur doit être positionné sur « P » (STATIONNEMENT) ou « N » (POINT MORT).

Arrêt du moteur

⚠ AVERTISSEMENT

Évitez d'arrêter le véhicule :

- sur une pente raide, car le véhicule risque de rouler seul.
- Dans un endroit où les parties chaudes du véhicule peuvent déclencher un incendie.

⚠ AVERTISSEMENT

Engagez toujours le frein de stationnement lorsque vous arrêtez le véhicule.

1. Stationnez le véhicule sur le terrain le plus plat possible.
2. Immobilisez complètement le véhicule.
3. Serrez le frein de stationnement.
4. Utilisez l'interrupteur d'arrêt du moteur pour arrêter le véhicule.
5. Selon le véhicule :
 - Retirez la clé D.E.S.S. de la borne D.E.S.S. ou
 - Mettez la clé sur la position ARRÊT et retirez-la de l'interrupteur d'alimentation.
6. Lorsque vous devez stationner le véhicule sur une pente escarpée ou transporter une charge, bloquez les roues avec des cales. Si vous n'avez pas de cales, utilisez des pierres ou des briques.

Utilisation du frein de stationnement

Le serrage du frein de stationnement est la combinaison des 2 actions suivantes.

1. Après l'arrêt complet du véhicule, mettez le levier de vitesses en position PARK, ET...
2. Engagez le levier de verrouillage du frein. Reportez-vous à la section *Levier de verrouillage du frein* dans *Commandes principales*.

REMARQUE :

Lorsque vous vous garez sur une pente raide ou si le véhicule transporte une charge, bloquez les roues à l'aide de cales. Si vous n'en avez pas, utilisez des pierres ou des briques.

Choisir une vitesse

Actionnez les freins et immobilisez le véhicule, puis sélectionnez la position du levier sélecteur voulue.

Relâchez les freins.

AVIS

Immobilisez toujours le véhicule et actionnez les freins avant de déplacer le levier sélecteur pour changer de rapport. La boîte de vitesses risque d'être endommagée.

Appuyez graduellement sur l'accélérateur pour augmenter le régime moteur et enclencher la boîte de vitesses à changement de vitesse continu.

Inversement, lorsque vous relâchez l'accélérateur, le régime moteur diminue.

OPÉRATIONS SPÉCIALES

Moteur noyé

Si le moteur est noyé et ne démarre pas, on peut activer le mode Noyé qui bloque l'injection et coupe l'allumage quand on lance le moteur. Procédez comme suit:

1. Placez le levier sélecteur sur « P » (STATIONNEMENT).
2. Installez la clé sur la borne D.E.S. S. ou mettez la clé de contact en position ON.
3. Comprimez complètement la manette d'accélérateur et MAINTENEZ-la dans cette position.
4. Appuyez sur le bouton DÉMARRAGE pendant 20 secondes.
5. Relâcher la manette d'accélérateur.
6. Appuyez à nouveau sur le bouton DÉMARRAGE.

Si le moteur ne démarre pas :

1. Débranchez le connecteur électrique de l'injecteur.
2. Nettoyez le pourtour des capuchons de bougie et retirez ces derniers.
3. Déposer les bougies d'allumage.
4. Faites tourner le moteur plusieurs fois.
5. Installez des bougies neuves si possible ou nettoyez et séchez les bougies retirées.
6. Faites démarrer le moteur comme expliqué ci-dessus.

Si le moteur continue de se noyer, consultez un concessionnaire Can-Am hors route agréé.

AVIS

Vérifiez qu'il n'y a pas de carburant dans l'huile à moteur. Si c'est le cas, vidanger l'huile.

Présence d'eau dans la boîte de vitesses CVT

Le bouchon de vidange de la boîte CVT se trouve sur la partie arrière du

couvercle de la boîte CVT. Il est accessible depuis l'aile arrière gauche.

Inspectez le bouchon de vidange de la boîte CVT pour vérifier la présence d'eau.

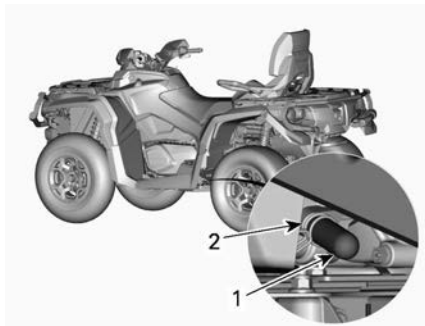

1. Bouchon de vidange
2. Bride à ressort

AVIS

En cas de présence d'eau dans la boîte CVT, un glissement de la courroie peut se produire. Le moteur accélérera, mais le véhicule restera immobile.

En cas de présence d'eau, retirez le bouchon de vidange de la boîte CVT pour expulser l'eau.

Réinstallez le bouchon de vidange et fixez-le au moyen du collier à ressort.

REMARQUE :

Assurez-vous que le boyau est correctement inséré dans le raccord du couvercle de la boîte CVT.

AVIS

Consultez un concessionnaire Can-Am hors route autorisé pour faire inspecter et nettoyer la boîte de vitesses CVT.

Présence d'eau dans le boîtier du filtre à air

Enlevez le flanc gauche.

Inspectez le réservoir de vidange sous le boîtier de filtre à air pour vérifier la présence d'eau.

En cas de présence d'eau, appuyez sur les colliers de serrage et retirez les réservoirs pour vidanger l'eau du boîtier de filtre à air.

Si l'une des conditions suivantes est constatée, apportez le véhicule chez le concessionnaire Can-Am hors route autorisé le plus proche pour faire réparer le véhicule :

- Si vous trouvez plus de 50 ml (2 fl oz (US)) d'eau (environ 5 réservoirs de vidange) dans le boîtier du filtre à air.
- Si des dépôts sont présents dans le réservoir de vidange.

Dans un tel cas, le véhicule doit faire l'objet des interventions suivantes :

- Événements
- Nettoyage du filtre à air de la boîte CVT
- Nettoyage de la boîte CVT
- Remplacement du reniflard du réservoir d'essence
- Inspection du lubrifiant et remplacement si besoin (moteur, boîte de vitesses et entraînement final arrière).

AVIS

Si le véhicule n'est pas réparé, les composants suivants, entre autres, pourraient être irrémédiablement endommagés :

- Moteur et boîte de vitesses
- Pompe à essence
- TRANSMISSION CVT
- Différentiel avant
- Entraînement final arrière.

Véhicule renversé

Lorsque le véhicule a capoté ou reste incliné d'un côté, remettez-le sur ses roues.

Vérifiez si le véhicule présente des dommages.

⚠ AVERTISSEMENT

**Ne jamais utiliser un véhicule endommagé.
Adressez-vous à un concessionnaire Can-Am hors route autorisé.**

Si le véhicule ne présente aucun dommage, reportez-vous à *Procédures d'entretien* et inspectez les éléments suivants.

- Vérifiez si le boîtier de filtre à air contient de l'huile ; s'il en contient, nettoyez le boîtier et le filtre à air.
- Vérifiez le niveau d'huile à moteur et faites l'appoint au besoin.
- Vérifiez le niveau de liquide de refroidissement et faites l'appoint au besoin.
- Vérifiez le niveau d'huile de la boîte de vitesses et faites l'appoint au besoin.
- Vérifiez le niveau d'huile de l'entraînement final arrière et faites l'appoint au besoin.
- Démarrer le moteur. Si le témoin de pression d'huile reste allumé, arrêtez immédiatement le moteur. Adressez-vous à un concessionnaire Can-Am hors route autorisé.

Lorsque le véhicule a capoté, il devrait être inspecté par un concessionnaire Can-Am hors route autorisé.

Véhicule immergé dans l'eau

Si le véhicule venait à être immergé, arrêtez immédiatement le moteur.

N'utilisez aucun appareil électrique, y compris le treuil.

Vous devez amener le véhicule chez un concessionnaire Can-Am hors route agréé dès que possible. **NE JAMAIS TENTER DE DÉMARRER LE MOTEUR !**

AVIS

Le véhicule peut être gravement endommagé à la suite de la submersion si vous ne suivez pas les bonnes directives de redémarrage.

Dès que le véhicule est sorti de l'eau, procédez comme suit :

- Vidangez le boîtier du filtre à air, reportez-vous à la section *Eau dans le boîtier du filtre à air*.
- Vidangez la CVT. Reportez-vous à la section *Eau dans la CVT*.

AVIS

Faites réparer le véhicule par un concessionnaire Can-Am hors route autorisé dès que possible.

PERSONNALISER LA CONDUITE

En lisant ce Guide du conducteur, n'oubliez pas :

AVERTISSEMENT

Indique un danger potentiel qui, s'il n'est pas évité, peut se traduire en blessure sérieuse ou mort.

AVERTISSEMENT

Le réglage de la suspension peut influencer la maniabilité du véhicule.

Toujours prendre le temps de se familiariser avec le comportement du véhicule après tout réglage de la suspension.

Voyez ci-dessous pour régler la suspension avec précision.

Employez l'outil de réglage de la suspension fourni dans la trousse d'outils.

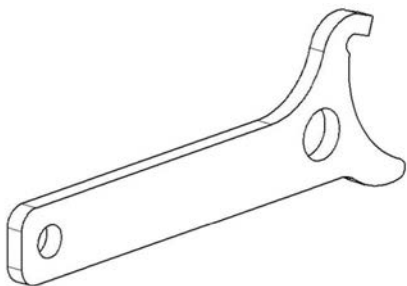

Utilisation de la barre stabilisatrice verrouillable

Gardez la barre stabilisatrice verrouillée des deux côtés lors de la conduite sur des terrains plats. Elle permettra de réduire le basculement du véhicule sur les sentiers sinueux.

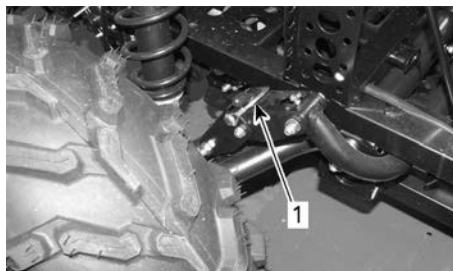

1. Goupille de barre stabilisatrice verrouillée

Déverrouillez la barre stabilisatrice des deux côtés pour la conduite hors route à haute vitesse sur des sentiers cahoteux.

Elle fournira un déplacement indépendant de la suspension ce qui aidera à garder plusieurs roues en contact avec le sol et offrira une meilleure traction.

Les pièces de barre stabilisatrice peuvent être endommagées en cas de conduite à haute vitesse sur des sentiers cahoteux.

Les goupilles de la barre stabilisatrice

retirées peuvent être rangées dans la boîte à gants.

⚠ AVERTISSEMENT

Réduisez votre vitesse et négociez les virages lentement lorsque votre véhicule est chargé.

Évitez les pentes et les terrains accidentés.

Prévoyez des distances de freinage plus longues.

Ce véhicule peut avoir besoin d'une distance de freinage supplémentaire lorsqu'il est lourdement chargé, et en particulier dans les descentes.

Réglages d'usine de la suspension

Le réglage de la suspension et la charge peuvent avoir un effet sur le confort et la maniabilité du véhicule.

Le réglage de la suspension dépend du poids du conducteur, de votre préférence personnelle, de la vitesse de conduite et de l'état du terrain.

REMARQUE :

Les réglages d'usine conviennent à la plupart des conditions. Tenez compte du fait qu'une augmentation du dégage-ment au sol peut influencer la tenue de route du véhicule.

Suspension avant

Précharge du ressort	
Tous les modèles	Position de came 3

Suspension arrière

Précharge du ressort	
Tous les modèles	Position de came 3

Réglage de la précharge à ressort

⚠ AVERTISSEMENT

Le réglage des amortisseurs droit et gauche des suspensions avant ou arrière doit toujours être à la même position.

Ne réglez jamais un seul amortisseur.

Un réglage inégal aurait un effet néfaste sur la maniabilité et la stabilité, pouvant entraîner un accident.

Raccourcissez les ressorts pour une tenue de route plus ferme et pour des conditions de terrain rudes.

Allongez les ressorts pour bénéficier d'une tenue de route plus souple sur des terrains réguliers.

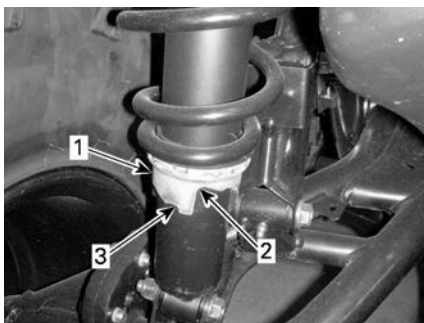

TYPIQUE

1. Came de réglage
2. Réglage plus souple
3. Réglage plus ferme

Réglage du niveau d'assistance du système de servodirection dynamique (DPS) (modèles avec DPS)

Le mode DPS ne peut pas être modifié si le levier de vitesses est placé sur la position MARCHE ARRIÈRE.

Le système de servodirection dynamique (DPS) trimode offre une assistance de direction au conducteur. Le niveau d'assistance s'adapte

automatiquement à la vitesse du véhicule et aux besoins du conducteur afin d'offrir une assistance de direction maximale à basse vitesse lorsque le besoin du conducteur est plus élevé. Lorsque la vitesse augmente, l'assistance est réduite progressivement pour maximiser la sensation et la précision de la direction pour le conducteur.

Vous pouvez choisir entre trois modes d'assistance : Minimum, Moyen et Maximum. Chaque mode s'adapte automatiquement à la vitesse du véhicule et aux besoins du conducteur. Il n'est pas nécessaire de modifier le mode pendant la conduite. Ces modes sont utilisés pour régler le niveau d'assistance selon les préférences de chaque conducteur.

Les modes DPS suivants sont pré-réglés sur le véhicule.

MODE DPS	
DPS MAX.	Direction assistée au maximum
DPS MOY.	Direction moyennement assistée
DPS MIN.	Direction assistée au minimum

Pour changer le mode DPS à l'aide du commutateur multifonction, le moteur doit être en marche. Il ne suffit pas de réveiller le système électrique pour effectuer cette procédure.

Pour voir quel mode DPS est activé :

- Appuyer brièvement (1 seconde) sur le bouton DPS.

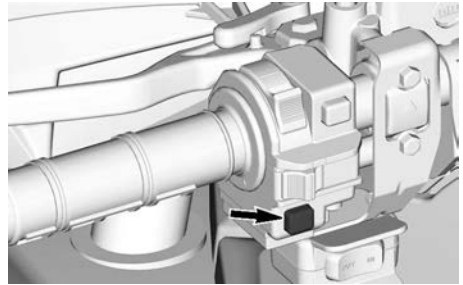

- Appuyez à nouveau sur le même bouton pour revenir à l'écran précédent.

Pour changer le mode DPS :

- Appuyez brièvement (1 seconde) sur le bouton DPS pour voir quel mode DPS est activé.
- Appuyez plus longtemps (2 secondes) sur le bouton DPS pour sélectionner un autre mode DPS. Répétez l'opération jusqu'à ce que le mode souhaité soit activé.

REMARQUE : Il est également possible de changer le mode DPS en effectuant une pression longue sur le bouton INFÉRIEUR du tableau de bord ou sur le bouton Compteur/ Menu (selon votre modèle). Pour ce faire, il n'est pas nécessaire que le moteur tourne, mais le système électrique doit être sous tension.

LEVAGE DU VÉHICULE

Information générale de sécurité pour le levage

1. Activez le mode 6 roues motrices.

REMARQUE :

Le mode 6 roues motrices est engagé lorsque le moteur est lancé et que le véhicule s'est déplacé d'un mètre.

2. Placez le levier sélecteur sur « P » (STATIONNEMENT).
3. Verrouillez les freins.

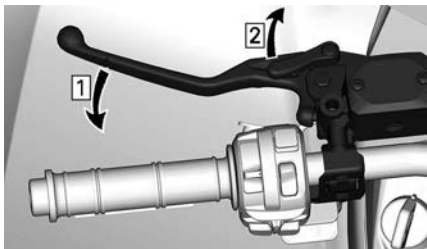

1. Actionnez les freins
2. Bloquez les freins

4. Soulevez le véhicule à l'aide d'un appareil de levage approprié.

⚠ AVERTISSEMENT

S'assurer que les roues sont bloquées avant de soulever le véhicule. Ne pas dépasser la capacité maximale de l'appareil de levage. Utiliser uniquement un appareil approuvé pour soulever ce véhicule. Ne pas déplacer le véhicule à l'aide d'un appareil de levage. Se reporter aux avertissements et aux instructions avant l'utilisation.



TYPIQUE — POINT DE LEVAGE AVANT



TYPIQUE — POINT DE LEVAGE ARRIÈRE

Soulever le véhicule entier

1. Placez le véhicule sur une surface plane et ferme.
2. Placez le levier de vitesses en position P et engagez le levier de verrouillage du frein.
3. Utilisez un appareil de levage approprié et soulevez l'avant du véhicule.
4. Fixez le véhicule latéralement en utilisant des chandelles sur les points de stabilisation.

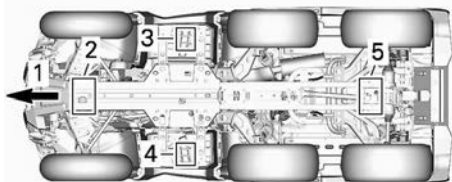

1. Avant du véhicule
 2. Point de levage avant
 3. Point de stabilisation gauche
 4. Point de stabilisation droit
 5. Point de levage arrière
-
5. Soulevez l'arrière du véhicule.
 6. Ajustez la hauteur des chandelles.

⚠ AVERTISSEMENT

Ne jamais lever l'avant et l'arrière du véhicule sans fixer les points de stabilisation. Ne jamais lever le véhicule que par les points de stabilisation.

TRANSPORT DU VÉHICULE

Lorsque vous communiquez avec un service de remorquage ou de transport, assurez-vous de demander si une remorque à plateau, une rampe de chargement ou une rampe hydraulique est disponible pour soulever le véhicule et attacher les sangles de façon sécuritaire. Assurez-vous que le véhicule est transporté comme spécifié dans cette section.

AVIS

Ne remorquez pas ce véhicule — cela peut sérieusement endommager la transmission du véhicule.

AVIS

Évitez l'utilisation de chaînes pour attacher le véhicule — elles peuvent endommager la finition de surface ou les composants en plastique.

⚠ AVERTISSEMENT

Pour éviter des blessures graves ou mortelles ou des dommages à des composants importants.

- N'utilisez jamais le câble/corde du treuil pour retenir un véhicule pendant le remorquage.
- Ne roulez jamais avec le câble/corde du treuil attaché à une charge ou à un autre véhicule.
- N'utilisez le treuil que pour aider un véhicule enlisé (neige, boue, etc.).
- Consultez toujours les instructions du fabricant du treuil avant de tracter des charges.

⚠ AVERTISSEMENT

Assurez-vous que tous les sièges, accessoires, charges et objets non fixés à l'intérieur du véhicule sont correctement attachés. Ou retirez-les pour éviter qu'ils ne tombent sur la route et ne créent un danger pour les autres véhicules.

⚠ AVERTISSEMENT

Transportez toujours le véhicule orienté vers l'avant afin d'éviter d'endommager le pare-brise ou d'autres composants. Des pièces risquent de se détacher pendant le transport.

⚠ AVERTISSEMENT

Avant de tenter de monter le véhicule sur une plateforme ou une remorque, veillez à respecter les précautions de sécurité suivantes.

CONSIGNES DE SÉCURITÉ

Équipement de transport	Le dispositif de transport (plateforme, remorque ou plateau) doit posséder les dimensions et la capacité de charge adéquates pour supporter et transporter le véhicule en toute sécurité.
Véhicule de remorque	Ne dépassez jamais la capacité et les spécifications de remorquage du véhicule. Assurez-vous que la remorque ou la plateforme est correctement accrochée à l'attelage du véhicule de remorquage.
Visibilité	Veillez à disposer d'une bonne visibilité pendant la totalité de la manœuvre.
Terrain	Le véhicule de remorquage et la remorque doivent se trouver sur une surface de niveau. Utilisez des cales de roues au niveau de la remorque et du véhicule de remorquage pour éviter qu'ils ne bougent.

CONSIGNES DE SÉCURITÉ

Rampes	Utilisez des rampes aux spécifications requises et fixez les rampes au niveau de la remorque ou de la plateforme. Évitez les rampes trop inclinées.
Personnes à proximité	Vérifiez toujours que personne ne se tient trop près du véhicule ou de l'équipement de remorquage pendant la montée.
Sièges et accessoires	Assurez-vous que tous les sièges, les accessoires et le chargement sont correctement fixés. Retirez tout objet qui pourrait tomber sur la route et créer un danger pour les autres véhicules.

Utilisation de la motorisation du véhicule pour monter sur l'équipement de remorquage

Lorsque le véhicule peut monter par lui-même, procédez comme suit :

1. Portez des vêtements de protection.
2. Utilisez uniquement le mode Basse vitesse (selon l'équipement).
3. Lorsque vous conduisez, restez toujours assis.
4. Veillez à bien vous aligner sur les rails ou la plateforme.
5. Partez d'une distance suffisante par rapport à la remorque pour aligner le véhicule en ligne droite sur les rampes. Ne tentez jamais de tourner tandis que vous vous rapprochez de la rampe. Les roues arrière pourraient ne pas être

alignées lorsque vous parvenez à la rampe et le véhicule risque de chuter.

6. Montez en douceur les roues avant sur la rampe pour vérifier l'alignement.
7. Reculez le véhicule, vérifiez que les rampes sont toujours solidement fixées, puis effectuez la manœuvre à une vitesse appropriée.
8. Faites rouler avec précaution le véhicule sur la plateforme ou la remorque. Utilisez une vitesse suffisante pour monter sans patinage ni accélération intempestive. Évitez d'accélérer sur les rampes pour ne pas que les rampes bougent.
9. Si la remorque est inclinée vers l'avant, permettez tout simplement au véhicule de rouler sans accélérer.
10. Une fois le véhicule monté, placez le levier sélecteur sur Park (stationnement). Appliquez le mécanisme de verrouillage des freins (si installé).

Lorsque le véhicule ne peut pas se déplacer par lui-même, ou s'il risque d'aller trop loin, ou encore si certaines conditions dangereuses empêchent que le véhicule monte par lui-même, utilisez un treuil.

Utilisation d'un treuil pour tirer le véhicule sur un équipement de remorquage

Lorsque le véhicule ne peut pas monter par lui-même, procédez comme suit :

AVERTISSEMENT

Demandez l'aide d'une deuxième personne. L'un d'entre vous doit se trouver dans le véhicule pour actionner la direction, les freins et l'interrupteur de treuil, et l'autre doit surveiller les alentours et veiller à la sécurité de la manœuvre.

AVERTISSEMENT

Vérifiez que le crochet de treuil peut être solidement fixé à un point d'ancrage approprié. Utilisez des câblages adaptés.

REMARQUE :

Si le véhicule peut être démarré en toute sécurité, laissez le moteur tourner au ralenti pendant le treuilage afin d'éviter de vider la batterie.

1. Placez le levier sélecteur au point mort (N).
2. Si le véhicule est équipé d'un treuil, utilisez-le pour faire rouler le véhicule sur la remorque.
3. Si le véhicule n'est pas équipé d'un treuil, procédez comme suit :
 1. Attachez la sangle à l'ancrage inférieur du pare-chocs avant.
 2. Attachez les sangles au câble du treuil du véhicule de remorquage.
 3. Tirez le véhicule sur la remorque à l'aide du treuil.
4. Placez le levier sélecteur sur Park (stationnement). Appliquez le mécanisme de verrouillage des freins (si installé).

Immobilisation du véhicule pour le transport

Lorsque vous transportez le véhicule, il faut bien l'arrimer à la remorque ou dans la caisse de la camionnette avec

les sangles appropriées. L'emploi de cordes ordinaires est déconseillé.

⚠ AVERTISSEMENT

Pour éviter des blessures graves ou mortelles ou des dommages à des composants importants.

- N'utilisez jamais le câble/corde du treuil pour retenir un véhicule pendant le remorquage.
- Ne roulez jamais avec le câble/corde du treuil attaché à une charge ou à un autre véhicule.
- N'utilisez le treuil que pour aider un véhicule enlisé (neige, boue, etc.).
- Consultez toujours les instructions du fabricant du treuil avant de tracter des charges.

⚠ AVERTISSEMENT

Ne jamais remorquer ce véhicule derrière une voiture ou tout autre véhicule. Utiliser une remorque. Ne jamais basculer ce véhicule pour le transporter. Le véhicule doit être dans sa position normale de conduite (sur ses roues).

Ne pas oublier de :

- Videz les porte-bagages avant de transporter le véhicule.
- Vérifiez que le(s) siège(s) est/sont correctement verrouillé(s) en le(s) tirant plusieurs fois vers l'arrière et vers le haut.
- Placez le levier sélecteur sur la position PARK « P » (STATIONNEMENT).
- Engagez le levier de verrouillage du frein.

- Arrimez le véhicule par les points d'arrimage avant et arrière.

⚠ AVERTISSEMENT

Assurez-vous que tous les sièges, les accessoires et le chargement sont correctement fixés. Retirez tout ce qui pourrait tomber sur la route et créer un danger pour les autres véhicules.

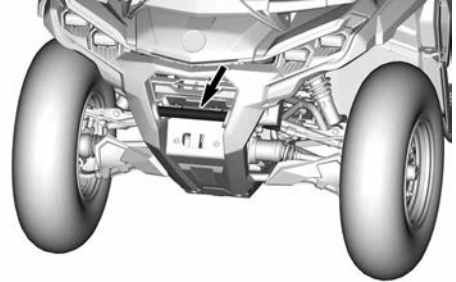

EMPLACEMENT DU POINT D'ARRIMAGE AVANT

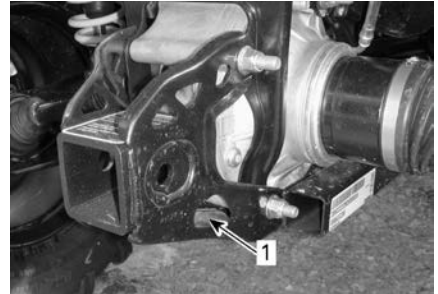

TYPIQUE

1. Emplacement du point d'arrimage arrière

AVIS

L'emploi d'autres points d'arrimage risquerait d'endommager le véhicule.

Retrait du véhicule de la remorque

AVERTISSEMENT

Il faut parfois déplacer le véhicule en cours de transport. Vérifiez que le véhicule est bien aligné sur les rampes avant de procéder à la manœuvre.

AVERTISSEMENT

La visibilité sera fortement limitée lorsque vous reculez pour descendre de la remorque. Demandez à une autre personne de vous aider pour assurer l'alignement correct et veiller à ce que les alentours soient sécurisés.

ENTRETIEN

CALENDRIER D'ENTRETIEN

L'entretien est très important pour maintenir le véhicule en bon état de marche. Le véhicule doit être entretenu conformément au programme d'entretien.

L'entretien approprié est la responsabilité du propriétaire. Une réclamation au regard de la garantie pourra être rejetée si, entre autres, le propriétaire ou l'opérateur a causé l'apparition de problèmes du fait d'un entretien ou d'une utilisation inapproprié(e).

Effectuez des vérifications périodiques et suivez le programme d'entretien. **L'entretien périodique ne dispense pas d'effectuer la vérification de préutilisation.**

Il est fortement recommandé de vérifier les codes de pannes comme première étape de l'entretien périodique.

AVERTISSEMENT

Si le véhicule n'est pas entretenu correctement conformément au programme et aux procédures d'entretien, celui-ci pourrait devenir dangereux à conduire.

Réglementation de l'EPA - véhicules canadiens et américains (É-U)

Un atelier de réparation ou une personne de votre choix peut effectuer l'entretien, le remplacement ou la réparation des dispositifs et systèmes de contrôle des émissions. Ces instructions ne nécessitent pas de composants ou le service de BRP ou d'un concessionnaire autorisé de véhicules hors route Can-Am.

Bien qu'un concessionnaire autorisé de véhicules hors route Can-Am ait une connaissance technique approfondie et des outils pour l'entretien de votre véhicule, la garantie relative aux systèmes antipollution n'est pas conditionnée à l'utilisation d'un concessionnaire autorisé de véhicules hors route Can-Am ou de tout autre établissement avec qui BRP a une relation commerciale.

L'entretien approprié est la responsabilité du propriétaire. Une réclamation au regard de la garantie pourra être rejetée si, entre autres, le propriétaire ou l'opérateur a causé l'apparition de problèmes du fait d'un entretien ou d'une utilisation inapproprié(e).

Pour les demandes de garantie en lien avec les systèmes antipollution, BRP limite le diagnostic et la réparation des pièces liées aux systèmes antipollution aux concessionnaires autorisés de véhicules hors route Can-Am. Pour plus d'informations, reportez-vous à la GARANTIE liée aux émissions selon l'EPA DES É.-U. dans la section de ce document portant sur la *garantie*.

Suivez les instructions pour les exigences en essence dans la sous-section Essence de ce guide. Même si l'essence contenant plus de dix pour cent en volume d'éthanol est facilement disponible, l'EPA a publié une interdiction sur l'utilisation de l'essence contenant plus de 10 % en volume d'éthanol et elle s'applique à ce véhicule. L'utilisation d'une essence contenant plus de 10 % vol d'éthanol avec ce moteur risque d'endommager le système de contrôle des émissions.

Entretien après chaque utilisation dans un environnement extrême

- Rincez l'ensemble du véhicule à l'eau douce.
- Nettoyez le ou les filtres à air de la boîte de vitesses CVT.
- Remplacez le couvercle de la boîte CVT. Drainez le couvercle et nettoyez-le en cas d'eau ou de boue.
- Vérifiez l'état du filtre à air du moteur. Nettoyez le boîtier du filtre à air du moteur si vous trouvez de l'eau ou de la boue.
- Vérifiez visuellement s'il y a de l'eau dans le tuyau de ventilation de la boîte de vitesses, le différentiel avant et la transmission finale arrière. Amenez le véhicule chez votre concessionnaire Can-Am hors route agréé pour effectuer une inspection et un entretien si de l'eau est présente.
- Nettoyez l'amortisseur pour éviter qu'il ne soit endommagé par la poussière ou la saleté.
- Nettoyez les soufflets d'arbre de transmission.

Conditions poussiéreuses extrêmes

Si votre véhicule est utilisé dans les conditions suivantes, reportez-vous à la section **Utilisation intensive** du calendrier d'entretien :

- transport répété de charges à plus de 75 % de la capacité maximale.
 - L'augmentation de la charge de travail appliquée au système d'entraînement réduit la durée de vie de l'huile dans les différentiels, la boîte de vitesses/transmission et le moteur. Cela réduit la longévité des composants internes s'ils ne sont pas remplacés plus fréquemment.
- Conduire à des vitesses excessives pendant une période prolongée.

Une utilisation utilitaire ou professionnelle supérieure à la moyenne nécessite un remplacement plus fréquent des fluides et des composants d'usure qu'une utilisation sur piste, récréative ou utilitaire occasionnelle.

Instructions d'entretien du filtre à air

L'entretien du filtre à air doit être ajusté en fonction des conditions d'utilisation.

La fréquence d'entretien du filtre à air doit être augmentée selon les conditions de poussière suivantes:

- Conduite sur sable sec
- Conduite sur des surfaces poussiéreuses sèches
- Conduite sur des surfaces enneigées
- Conduite sur des sentiers de gravier sec ou dans des conditions semblables.

La conduite en groupe dans de telles conditions exige une augmentation de la fréquence d'entretien du filtre à air.

REMARQUE :

Un préfiltre accessoire doit être utilisé pour éviter l'accumulation de neige lorsque le véhicule est utilisé dans de telles conditions. Adressez-vous à un concessionnaire Can-Am agréé pour plus de détails.

Eau/ boue profonde

Que votre véhicule soit un modèle X mr ou qu'il ait été accessoirisé pour une utilisation dans la boue profonde ou dans l'eau, ce type d'utilisation nécessite des inspections et un entretien plus fréquents pour vérifier que des débris ne se sont pas infiltrés dans les composants mécaniques.

Si vous roulez régulièrement dans la boue profonde ou dans l'eau, consultez la section **Boue profonde / Eau** du programme d'entretien.

Après chaque utilisation, effectuez les **opérations d'entretien après utilisation dans un environnement de boue profonde ou d'eau**.

Procédures d'entretien pour les environnements de boue/ eau profonde

- Rincez le véhicule et ses composants à l'eau douce
- Nettoyez les filtres à air de la transmission CVT
- Drainez le boîtier CVT et nettoyez toutes les traces de boue/ eau.
- Inspectez et nettoyez les filtres à air du moteur et le boîtier du filtre à air du moteur.
- Nettoyez le radiateur.
- Vérifiez s'il y a une accumulation d'eau dans les tuyaux de ventilation (réservoir d'essence, boîte de vitesses, différentiel avant et entraînement final arrière). Si vous trouvez de l'eau, demandez à votre concessionnaire Can-Am le plus proche de réaliser une inspection et l'entretien des composants principaux des événements
- Nettoyez les amortisseurs avant et arrière pour empêcher la détérioration des joints par la poussière ou la saleté.
- Nettoyez les soufflets de l'arbre d'entraînement et les soufflets ou les manchons protecteurs de l'arbre d'hélice.

Calendrier d'entretien

Assurez-vous d'effectuer l'entretien approprié aux intervalles recommandés comme indiqué dans les tableaux.

Les intervalles des tableaux d'entretien sont basés sur 3 facteurs :

- Durée au calendrier
- Compteur horaire du véhicule
- Lecture du kilométrage.

Tenir compte de la première éventualité pour déterminer le seuil de maintenance.

Vos habitudes de conduite déterminent les facteurs auxquels vous devrez adhérer. Par exemple :

- Quelqu'un qui utilise son véhicule un week-end sur deux pour faire des randonnées avec des amis suivra probablement le **kilométrage** pour déterminer l'intervalle d'entretien.
- Une personne qui utilise son véhicule rarement au cours de l'année ou seulement à quelques occasions (chasse, camping) suivra très probablement le **calendrier** pour déterminer l'intervalle d'entretien.
- Une personne qui utilise son véhicule tous les jours ou toutes les semaines pendant de longues périodes, par exemple dans le cadre de l'agriculture ou

du travail, suivra probablement les **heures de fonctionnement du véhicule** pour déterminer l'intervalle d'entretien.

IMPORTANT : Les tableaux suivants indiquent l'application d'entretien appropriée pendant les 3 premières années. Pour les années suivantes, répétez le même schéma alternativement.

Présentation de l'entretien régulier

Années civiles	Heures de conduite	Odomètre	Utilisation normale
1	100	3000 km (1900 mi)	A
2	200	6000 km (3700 mi)	A et B
3	300	9000 km (5600 mi)	A

Vue d'ensemble de l'entretien des véhicules à usage intensif et boue/eau

Années civiles	Heures de conduite	Odomètre	Usage intensif et eau/ boue profonde
0,5	50	1500 km (900 mi)	A+
1	100	3000 km (1900 mi)	A+ et A
1,5	150	4500 km (2800 mi)	A+
2	200	6000 km (3700 mi)	A+ et A et B
2,5	250	7500 km (4700 mi)	A+
3	300	9000 km (5600 mi)	A+ et A

UTILISATION NORMALE	A	B
A = Ajuster C = Nettoyer I = Inspecter L = Lubrifier R = Remplacer T = Couple	Chaque année ou 100 heures ou 3000 km (1900 mi)	Tous les 2 ans ou 200 heures ou 6000 km (3700 mi)
Alimentation en carburant et air		
Filtre à air du moteur	I, C, L ou R	
Fonction et composants de l'alimentation en air (boîte à air, corps de papillon, conduits, colliers)*	I, C	
Fonction et composants du système de carburant (bouchon du réservoir, réservoir, tuyaux, colliers de serrage, fuites)*	I	
Pression de la pompe à essence		I
Carrosserie, châssis et accessoires		
État du châssis	I	
Loquet du siège	I	
Treuil	I, C	
Moteur et refroidissement		
Huile à moteur et filtre	R	
Jeu des soupapes (sans tenir compte du calendrier)	I, A	
Bougies (sans tenir compte du calendrier)		R
Joint du moteur	I	
Composants du refroidissement du moteur (concentration du liquide de refroidissement, niveau du liquide de refroidissement, état des tuyaux, colliers de serrage, fuites)*	I, A	I
Liquide de refroidissement	R Tous les 5 ans ou 12 000 km (7500 mi)	
Radiateur	C	
Échappement et émissions		
Filtre du reniflard de ventilation du réservoir d'essence (modèles non EVAP)	R	
Pré-filtre de l'évent de la cartouche (modèles CARB et EVAP)		R
Composants de l'échappement (joints, tuyaux, état du silencieux)*	I, C	

UTILISATION NORMALE	A	B
A = Ajuster C = Nettoyer I = Inspecter L = Lubrifier R = Remplacer T = Couple	Chaque année ou 100 heures ou 3000 km (1900 mi)	Tous les 2 ans ou 200 heures ou 6000 km (3700 mi)
Pare-étincelles du silencieux	C	
Débris autour du tuyau d'échappement et de la zone du silencieux	C	
Freins		
Fonction et composants du système de freinage (niveau de liquide, plaquettes de frein, disques de frein, étriers, tuyaux et maître-cylindre)*	I, C, L, A	
Liquide de frein	R Tous les 2 ans	
Transmission		
Huile de boîte de vitesses	R Remplacer après les premiers 3 000 km (1900 mi) et à 6 000 km (3700 mi) puis suivre le calendrier ordinaire.	
Huile de boîte de vitesses	I, A	R
Huile de différentiel avant	I, A	R
Huile de l'entraînement final : central et arrière	I, A	R
Pneus (usure, pression)	I, A	
Boulons de roues à anneau de retenue (selon l'équipement)	T	
Écrous de roue	T	
Fonction et composants de l'entraînement (joints d'arbre d'entrée et de sortie, soufflets d'arbre, joints en U de l'arbre d'hélice)*.	I, L	
Commandes		
Fonctionnement du levier de la boîte de vitesses	I, A	
Câble d'accélérateur (si équipé)	I, A, L	
Fonctionnement de l'accélérateur	I	
Transmission à variation continue (CVT)		
Fonction et composants de transmission à variation continue*	I, C	L
Système électrique		

UTILISATION NORMALE	A	B
A = Ajuster C = Nettoyer I = Inspecter L = Lubrifier R = Remplacer T = Couple	Chaque année ou 100 heures ou 3000 km (1900 mi)	Tous les 2 ans ou 200 heures ou 6000 km (3700 mi)
Connexions de la batterie et état	I, C	
Modules électroniques (codes d'erreur et mises à jour logicielles applicables)	I	
Acheminement du harnais électrique	I	
Capteur de vitesse du véhicule	C	
Fonctionnement des interrupteurs de commande et de l'éclairage (fonctionnement de tous les éclairages, de tous les interrupteurs)	I	
Guidon		
Fonction et composants de la direction (colonne de direction, biellettes)*	I	
Demi-entretoises de la colonne de direction		I, C, L
Suspension		
Fonction et composants de la suspension (amortisseurs, roulements sphériques, bras de suspension, bras oscillants)*	I, C, L, T	
Bagues de la barre stabilisatrice	I, L Recommandé tous les 1000 km (620 mi)	

*Pour une liste exhaustive des procédures d'entretien à effectuer, consultez votre concessionnaire local.

UTILISATION INTENSIVE	A+	A	B
A = Ajuster C = Nettoyer I = Inspecter L = Lubrifier R = Remplacer T = Couple	Tous les 6 mois ou 50 heures ou 1500 km (900 mi)	Chaque année ou 100 heures ou 3000 km (1900 mi)	Tous les 2 ans ou 200 heures ou 6000 km (3700 mi)
Alimentation en carburant et air			
Filtre à air du moteur	I, C, L ou R		
Fonction et composants de l'alimentation en air (boîte à air, corps de papillon, conduits, colliers)*	I, C		
Fonction et composants du système de carburant (bouchon du réservoir, réservoir, tuyaux, colliers de serrage, fuites)*		I	
Pression de la pompe à essence			I
Carrosserie, châssis et accessoires			
État du châssis		I	
Loquet du siège		I	
Treuil	I, C		
Moteur et refroidissement			
Huile à moteur et filtre	R		
Jeu des soupapes (sans tenir compte du calendrier)		I, A	
Bougies (sans tenir compte du calendrier)			R
Joints du moteur		I	
Composants du refroidissement du moteur (concentration du liquide de refroidissement, niveau du liquide de refroidissement, état des tuyaux, colliers de serrage, fuites)*		I, A	I
Liquide de refroidissement	R Tous les 5 ans ou 12 000 km (7500 mi)		
Radiateur		C	
Échappement et émissions			
Filtre du reniflard de ventilation du réservoir d'essence (modèles non EVAP)		R	

UTILISATION INTENSIVE	A+	A	B
A = Ajuster C = Nettoyer I = Inspecter L = Lubrifier R = Remplacer T = Couple	Tous les 6 mois ou 50 heures ou 1500 km (900 mi)	Chaque année ou 100 heures ou 3000 km (1900 mi)	Tous les 2 ans ou 200 heures ou 6000 km (3700 mi)
Pré-filtre de l'évent de la cartouche (modèles CARB et EVAP)			R
Composants de l'échappement (joints, tuyaux, état du silencieux)*		I, C	
Pare-étincelles du silencieux	C		
Débris autour du tuyau d'échappement et de la zone du silencieux	C		
Freins			
Fonction et composants du système de freinage (niveau de liquide, plaquettes de frein, disques de frein, étriers, tuyaux et maître-cylindre)*	I, C, L, A		
Liquide de frein	R Tous les 2 ans		
Transmission			
Huile de boîte de vitesses	R Remplacer après les premiers 3 000 km (1900 mi) et à 6 000 km (3700 mi) puis suivre le calendrier régulier.		
Huile de boîte de vitesses	I, A	R	
Huile de différentiel avant	I, A	R	
Huile de l'entraînement final central et arrière	I, A	R	
Pneus (usure, pression)	I, A		
Boulons de roues à anneau de retenue (selon l'équipement)		T	
Écrous de roue	T		
Fonction et composants de l'entraînement (joints d'arbre d'entrée et de sortie, soufflets d'arbre, joints en U de l'arbre d'hélice)*.	I, L		
Commandes			
Fonctionnement du levier de la boîte de vitesses		I, A	

UTILISATION INTENSIVE	A+	A	B
A = Ajuster C = Nettoyer I = Inspecter L = Lubrifier R = Remplacer T = Couple	Tous les 6 mois ou 50 heures ou 1500 km (900 mi)	Chaque année ou 100 heures ou 3000 km (1900 mi)	Tous les 2 ans ou 200 heures ou 6000 km (3700 mi)
Câble d'accélérateur (si équipé)		I, A, L	
Fonctionnement de l'accélérateur		I	
Transmission à variation continue (CVT)			
Fonction et composants de transmission à variation continue*		I, C	L
Système électrique			
Connexions de la batterie et état		I, C	
Modules électroniques (codes d'erreur et mises à jour logicielles applicables)		I	
Acheminement du harnais électrique		I	
Capteur de vitesse du véhicule		C	
Fonctionnement des interrupteurs de commande et de l'éclairage (fonctionnement de tous les éclairages, de tous les interrupteurs)		I	
Guidon			
Fonction et composants de la direction (colonne de direction, biellettes)*	I		
Demi-entretoises de la colonne de direction			I, C, L
Suspension			
Fonction et composants de la suspension (amortisseurs, roulements sphériques, bras de suspension, bras oscillants)*	I, C, L	T	
Bagues de la barre stabilisatrice	I, L Recommandé tous les 1000 km (620 mi)		

* Pour une liste exhaustive des procédures d'entretien à effectuer, consultez votre concessionnaire local.

EAU/ BOUE PROFONDE	A+	A	B
A = Ajuster C = Nettoyer I = Inspecter L = Lubrifier R = Remplacer T = Couple	Tous les 6 mois ou 50 heures ou 1500 km (900 mi)	Chaque année ou 100 heures ou 3000 km (1900 mi)	Tous les 2 ans ou 200 heures ou 6000 km (3700 mi)
Alimentation en carburant et air			
Filtre à air du moteur	I, C, L ou R		
Fonction et composants de l'alimentation en air (boîte à air, corps de papillon, conduits, colliers)*	I, C		
Fonction et composants du système de carburant (bouchon du réservoir, réservoir, tuyaux, colliers de serrage, fuites)*		I	
Pression de la pompe à essence			I
Carrosserie, châssis et accessoires			
État du châssis		I	
Loquet du siège		I	
Treuil	I, C		
Moteur et refroidissement			
Huile à moteur et filtre	I, A	R	
Jeu des soupapes (sans tenir compte du calendrier)		I, A	
Bougies (sans tenir compte du calendrier)			R
Joints du moteur		I	
Composants du refroidissement du moteur (concentration du liquide de refroidissement, niveau du liquide de refroidissement, état des tuyaux, colliers de serrage, fuites)*		I, A	I
Liquide de refroidissement	R Tous les 5 ans ou 12 000 km (7500 mi)		
Radiateur	C		
Échappement et émissions			
Filtre du reniflard de ventilation du réservoir d'essence (modèles non EVAP)		R	

EAU/ BOUE PROFONDE	A+	A	B
A = Ajuster C = Nettoyer I = Inspecter L = Lubrifier R = Remplacer T = Couple	Tous les 6 mois ou 50 heures ou 1500 km (900 mi)	Chaque année ou 100 heures ou 3000 km (1900 mi)	Tous les 2 ans ou 200 heures ou 6000 km (3700 mi)
Pré-filtre de l'évent de la cartouche (modèles CARB et EVAP)			R
Composants de l'échappement (joints, tuyaux, état du silencieux)*	I, C		
Pare-étincelles du silencieux	C		
Débris autour du tuyau d'échappement et de la zone du silencieux	C		
Freins			
Fonction et composants du système de freinage (niveau de liquide, plaquettes de frein, disques de frein, étriers, tuyaux et maître-cylindre)*	I, C, L, A		
Liquide de frein	R Tous les 2 ans		
Transmission			
Huile de boîte de vitesses	R Remplacer après les premiers 3 000 km (1900 mi) et à 6 000 km (3700 mi) puis suivre le calendrier régulier.		
Huile de boîte de vitesses	I, A		R
Huile de différentiel avant	I, A		R
Huile de l'entraînement final central et arrière	I, A		R
Pneus (usure, pression)	I, A		
Boulons de roues à anneau de retenue (selon l'équipement)		T	
Écrous de roue	T		
Fonction et composants de l'entraînement (joints d'arbre d'entrée et de sortie, soufflets d'arbre, joints en U de l'arbre d'hélice)*.	I, L		
Commandes			
Fonctionnement du levier de la boîte de vitesses		I, A	

EAU/ BOUE PROFONDE	A+	A	B
A = Ajuster C = Nettoyer I = Inspecter L = Lubrifier R = Remplacer T = Couple	Tous les 6 mois ou 50 heures ou 1500 km (900 mi)	Chaque année ou 100 heures ou 3000 km (1900 mi)	Tous les 2 ans ou 200 heures ou 6000 km (3700 mi)
Câble d'accélérateur (si équipé)		I, A, L	
Fonctionnement de l'accélérateur	I		
Transmission à variation continue (CVT)			
Fonction et composants de transmission à variation continue*		I, C	L
Système électrique			
Connexions de la batterie et état		I, C	
Modules électroniques (codes d'erreur et mises à jour logicielles applicables)		I	
Acheminement du harnais électrique		I	
Capteur de vitesse du véhicule		C	
Fonctionnement des interrupteurs de commande et de l'éclairage (fonctionnement de tous les éclairages, de tous les interrupteurs)		I	
Guidon			
Fonction et composants de la direction (colonne de direction, bielles)*	I		
Demi-entretoises de la colonne de direction			I, C, L
Suspension			
Fonction et composants de la suspension (amortisseurs, roulements sphériques, bras de suspension, bras oscillants)*	I, C, L	T	
Bagues de la barre stabilisatrice	I, L Recommandé tous les 1000 km (620 mi)		

* Pour une liste exhaustive des procédures d'entretien à effectuer, consultez votre concessionnaire local.

Dossiers de maintenance

Envoyez une copie du dossier d'entretien à BRP si nécessaire.

Prélivraison	
Numéro de série : _____ Kilométrage : _____ Heures : _____ Date : _____ Numéro du concessionnaire : _____ Remarques : _____ _____	Signature :
Référez-vous au bulletin de prélivraison du véhicule pour les procédures d'installation détaillées	

PREMIÈRE inspection	
Kilométrage : _____ Heures : _____ Date : _____ Numéro du concessionnaire : _____ Remarques : _____ _____	Signature :
Pour le programme d'entretien, voir la section Informations sur l'entretien du présent guide du conducteur	

Service

Kilométrage :

Heures :

Date :

Numéro du
concession
naire :

Remarques :

Signature :

Pour le programme d'entretien, voir la section Informations sur l'entretien du présent guide du conducteur

Service	
Kilométrage : _____ Heures : _____ Date : _____ Numéro du concessionnaire : _____ Remarques : _____ _____	Signature : _____
Pour le programme d'entretien, voir la section Informations sur l'entretien du présent guide du conducteur	

Service	
Kilométrage : _____ Heures : _____ Date : _____ Numéro du concessionnaire : _____ Remarques : _____ _____	Signature : _____
Pour le programme d'entretien, voir la section Informations sur l'entretien du présent guide du conducteur	

Service	
Kilométrage : _____ Heures : _____ Date : _____ Numéro du concessionnaire : _____ Remarques : _____ _____	Signature : _____
Pour le programme d'entretien, voir la section Informations sur l'entretien du présent guide du conducteur	

Service	
Kilométrage : _____ Heures : _____ Date : _____ Numéro du concessionnaire : _____ Remarques : _____ _____	Signature : _____
Pour le programme d'entretien, voir la section Informations sur l'entretien du présent guide du conducteur	

Service	
Kilométrage : _____ Heures : _____ Date : _____ Numéro du concessionnaire : _____ Remarques : _____ _____	Signature : _____
Pour le programme d'entretien, voir la section Informations sur l'entretien du présent guide du conducteur	

Service	
Kilométrage : _____ Heures : _____ Date : _____ Numéro du concessionnaire : _____ Remarques : _____ _____	Signature : _____
Pour le programme d'entretien, voir la section Informations sur l'entretien du présent guide du conducteur	

Service	
Kilométrage : _____ Heures : _____ Date : _____ Numéro du concessionnaire : _____ Remarques : _____ _____	Signature : _____
Pour le programme d'entretien, voir la section Informations sur l'entretien du présent guide du conducteur	

Service	
Kilométrage : _____ Heures : _____ Date : _____ Numéro du concessionnaire : _____ Remarques : _____ _____	Signature : _____
Pour le programme d'entretien, voir la section Informations sur l'entretien du présent guide du conducteur	

Service

Kilométrage :

Heures :

Date :

Numéro du
concession
naire :

Remarques :

Signature :

Pour le programme d'entretien, voir la section Informations sur l'entretien du présent guide du conducteur

Service

Kilométrage :

Heures :

Date :

Numéro du
concession
naire :

Remarques :

Signature :

Pour le programme d'entretien, voir la section Informations sur l'entretien du présent guide du conducteur

Service	
Kilométrage : _____ Heures : _____ Date : _____ Numéro du concessionnaire : _____ Remarques : _____ _____	Signature : _____
Pour le programme d'entretien, voir la section Informations sur l'entretien du présent guide du conducteur	

PROCÉDURES D'ENTRETIEN

Cette section comprend des consignes d'entretien de base.

Étant donné la complexité de certaines procédures d'entretien, de bonnes compétences mécaniques sont requises.

Si vous n'avez pas la compétence mécanique requise pour effectuer ces procédures, n'hésitez pas à contacter un concessionnaire agréé Hors Route Can-Am, un atelier de réparation ou une personne de votre choix.

⚠ AVERTISSEMENT

Sauf indication contraire, le moteur doit être arrêté et la clé toujours retirée avant d'effectuer toute opération d'entretien.

⚠ AVERTISSEMENT

Remplacez toujours les dispositifs de verrouillage (pattes de verrouillage, attaches autobloquantes, etc.) enlevés par des neufs.

Réinitialisation du message : Entretien requis

1. A l'aide du bouton BAS (écran numérique 4.5") ou du bouton MENU (écran numérique 7.6"), sélectionnez **REI ENTR** dans **PARAMÈTRES**.
2. Maintenir le bouton enfoncé pour réinitialiser le message d'entretien.

FILTRE À AIR DU MOTEUR

Pour retirer le filtre à air du moteur

AVIS

N'enlevez ou ne modifiez jamais les composants du boîtier de filtre à air. Ne pas respecter cette consigne peut amoindrir les performances du moteur ou l'endommager. Le moteur est étalonné en fonction de ces composants.

1. Enlevez le siège.
2. Soulevez la partie arrière de la console jusqu'à ce que les goujons se dégagent des bagues.

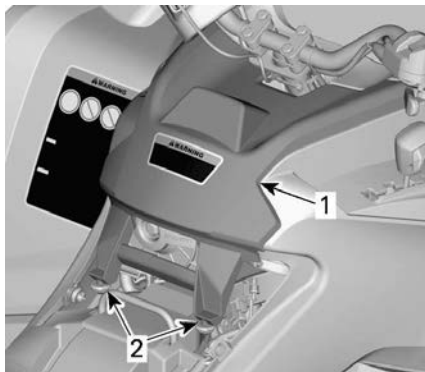

TYPIQUE

1. Console
2. Goujons et bagues
3. Tirez la console vers l'arrière.
4. Faites tourner le couvercle du filtre à air dans le sens antihoraire pour l'enlever.

REMARQUE :

Une clé à douille peut être utilisée afin de faciliter la dépose.



1. Couvercle du filtre à air

5. Enlevez le filtre à air.



Inspection et vidange du boîtier du filtre à air du moteur

1. Retirez le flanc gauche.
2. Videz le tube de vidange de l'admission du boîtier de filtre à air.

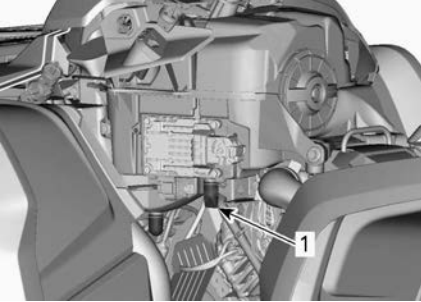

TYPIQUE

1. Tube de vidange de l'admission du boîtier de filtre à air
3. Vérifiez si la chambre d'air sale du filtre à air est propre.
 - Si vous y trouvez des débris ou de l'eau, nettoyez la chambre du filtre avec un aspirateur.

AVIS

N'injectez pas de l'air comprimé dans la chambre du filtre à air.

4. Vérifiez le tube de vidange du filtre à air (chambre d'air propre).
 - Si vous trouvez des débris ou de l'eau, reportez-vous à *Procédures spéciales*.

- Trouvez la source de la contamination.

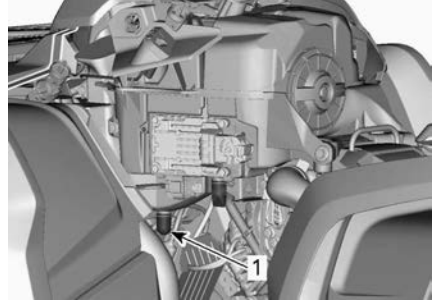

TYPIQUE

1. Tube de vidange du filtre à air

Nettoyage et lubrification du filtre à air du moteur

Nettoyage du filtre papier

1. Assurez-vous que le filtre en mousse est retiré du filtre en papier.
2. Tapotez le filtre en papier pour faire tomber la poussière lourde.

Cela libère la saleté et la poussière du filtre en papier.

REMARQUE :

Le filtre en papier a une durée de vie limitée ; remplacez-le lorsqu'il est trop sale ou obstrué.

AVIS

Il n'est pas recommandé d'injecter de l'air comprimé sur le filtre en papier. Cela pourrait endommager les fibres du papier et réduire la capacité de filtration du filtre en milieu poussiéreux. Si le filtre à air du moteur est trop sale et ne peut être nettoyé en suivant la procédure recommandée, il devrait être remplacé.

AVIS

Ne nettoyez pas le filtre en papier avec une solution nettoyante.

Nettoyage du filtre de mousse

1. Vaporisez le filtre en mousse des deux côtés à l'aide d'un bon nettoyant de filtre à air et suivez les instructions du fabricant.



TYPIQUE

2. Séchez complètement le filtre en mousse.

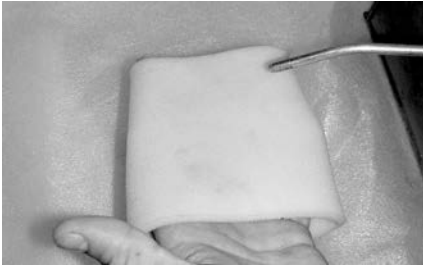

TYPIQUE

REMARQUE :

Une seconde application peut être nécessaire pour les filtres très sales.

Huilage du filtre de mousse

1. Assurez-vous que le filtre est propre. Reportez-vous à la section *Nettoyage du filtre en mousse*.
2. Vaporisez de l'huile pour filtre à air sur l'élément filtrant en mousse préalablement séché.



TYPIQUE

3. Laissez agir pendant 3 à 5 minutes.
4. Retirez tout excédent d'huile qui pourrait atteindre le filtre en papier en enveloppant l'élément du filtre en mousse dans un tissu absorbant et en serrant doucement. Cela garantit également une répartition totale de l'huile sur le filtre en mousse.
5. Réinstallez le filtre en mousse sur le filtre en papier.

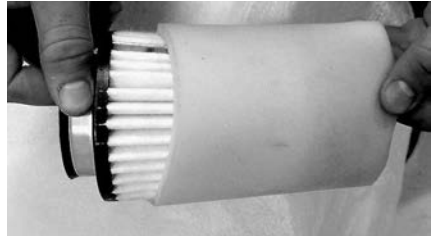

TYPIQUE

6. Graissez légèrement le corps en plastique du filtre pour faciliter l'installation et le retrait ultérieur.

Installation du filtre à air du moteur

1. Réinstallez le filtre en mousse sur le filtre en papier.
2. Graissez légèrement le joint torique et le corps en plastique du filtre à air.
3. Installez le filtre à air dans l'ordre inverse de la dépose.
4. Assurez-vous que le couvercle du filtre à air est bien verrouillé sur le boîtier du filtre. Voyez les indications sur le couvercle et le boîtier du filtre.

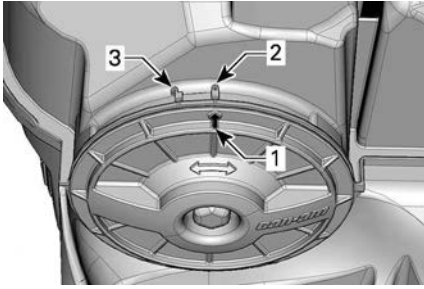

1. Flèche de position du couvercle
2. Verrouillé
3. Déverrouillé

5. Installez le filtre à air dans l'ordre inverse de la dépose. Cependant, prêtez attention aux points suivants.
 - Aligned les languettes avant de la console et les fentes, puis poussez la console vers l'avant.
 - Aligned et insérez les goujons et les points d'ancrage à l'arrière de la console jusqu'à ce les goujons soient alignés avec les points d'ancrage.

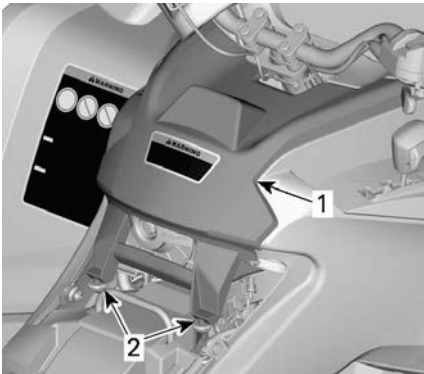
**TYPIQUE**

1. Console
2. Goujons et bagues

6. Réinstallez le siège.

FILTRE À AIR DE LA TRANSMISSION CV

Pour retirer le filtre à air de la boîte de vitesses CVT

1. Retirez le support de l'indicateur.

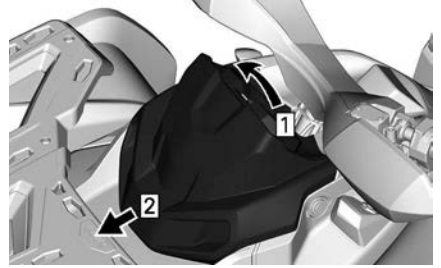

1. Soulevez
2. Glissez

2. Appuyez sur les pattes (3) et retirez le filtre à air.

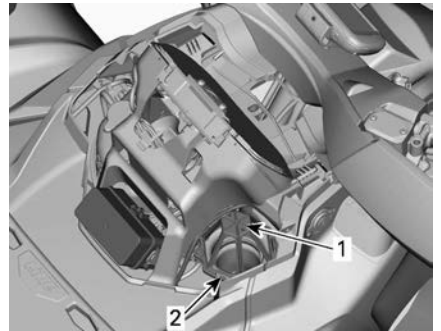

1. Filtre à air de la boîte de vitesses CVT
2. Tab

Nettoyage du filtre à air de la boîte de vitesses CVT

1. Vaporisez le filtre des deux côtés à l'aide d'un bon nettoyant de filtre à air et suivez les instructions du fabricant.
2. Séchez le filtre complètement.

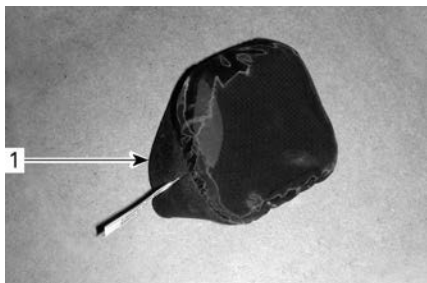

1. Filtre à air de la boîte CVT (type coulissant)



1. Filtre à air de la boîte CVT (type à pince)

3. Nettoyez l'intérieur de l'admission d'air de la boîte CVT.

Installation du filtre à air de la boîte de vitesses CVT

Modèles avec filtre à air coulissant

Installez le filtre à air sur l'admission d'air de la boîte CVT en étirant ses côtés.

Modèles avec filtre à air à pince

Installez le filtre à air de la boîte CVT en insérant les pattes dans leurs fentes et appuyez sur le filtre jusqu'à ce qu'il s'enclenche.

Tous les modèles

Installez le support de l'indicateur.

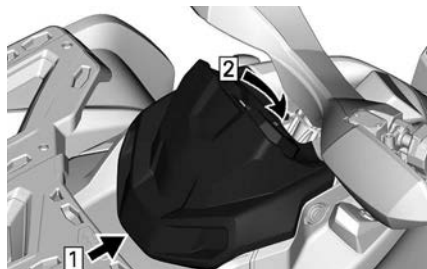

1. Crochet
2. Enclenchez la patte de fixation

HUILE MOTEUR

Vérification du niveau d'huile à moteur

AVIS

Un niveau d'huile inapproprié risque d'endommager sérieusement le moteur et la boîte de vitesses.

AVIS

Vérifiez le niveau d'huile lorsque le moteur est froid.

1. Placez le véhicule sur une surface de niveau.
2. Nettoyez le pourtour de la jauge pour éviter que des particules ne tombent dans le moteur.



TYPIQUE - CÔTÉ DROIT DU MOTEUR

1. Jauge d'huile
3. Dévissez la jauge du niveau d'huile, retirez-la et essuyez-la avec un chiffon.

4. Réinsérez la jauge du niveau d'huile et vissez-la à fond.
5. Retirez la jauge et vérifiez le niveau d'huile. Le niveau d'huile doit arriver à égalité ou près de la marque de maximum.

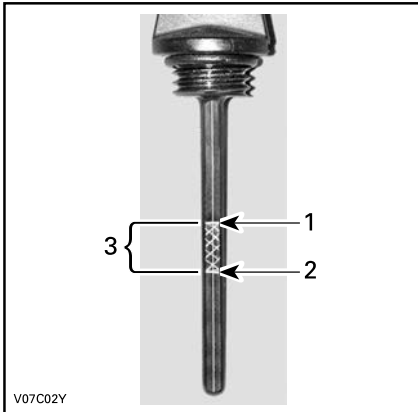

V07C02Y

TYPIQUE

1. Plein
2. Ajouter
3. Plage de fonctionnement

Si le niveau est entre deux marques, remettez la jauge en place.

Si le niveau de l'huile est en-dessous de la marque la plus basse, ajoutez de l'huile, comme suit :

- Placez un entonnoir dans le tube de la jauge.
- Versez une petite quantité d'huile et revérifiez le niveau.
- Continuez à ajouter de l'huile jusqu'à ce que le niveau atteigne la marque supérieure.

AVIS

Évitez tout remplissage excessif. Essayez de renverser de l'huile.

6. Vissez la jauge correctement.

Huile moteur recommandée

Les moteurs Rotax® ont été développés et validés avec de l'huile XPS®.

BRP recommande en tout temps l'utilisation de son huile XPS ou d'une huile équivalente.

Les dommages causés par l'utilisation d'une huile qui ne convient pas pour ce moteur peuvent ne pas être couverts par la garantie limitée BRP.

Huile de moteur recommandée XPS

Usage général	Huile mélange synthétique 5W40
Basse température	Huile synthétique 0W40
Haute température	Huile synthétique 10W50

Si l'huile de moteur XPS recommandée n'est pas disponible

Utilisez une huile de boîte de vitesses SAE 4 temps qui respecte ou dépasse les spécifications industrielles suivantes.

Vérifiez toujours l'étiquette de certification de service API sur le récipient d'huile afin de vous assurer qu'elle comporte au moins l'une des classes ci-dessus.

- Classification de service API : SN₂ ou
- JASO MA2.

Changez l'huile de moteur**⚠ ATTENTION**

L'huile à moteur peut être brûlante. Attendez que l'huile du moteur refroidisse.

AVIS

L'huile moteur et le filtre à huile peuvent être remplacés simultanément.

1. Placez le véhicule sur une surface de niveau.
2. Amenez le moteur à sa température normale de fonctionnement, puis arrêtez-le.
3. Enlevez la jauge de niveau d'huile.
4. Nettoyez le moteur autour du bouchon de vidange.
5. Placez un bac de récupération sous le bouchon de vidange du moteur.
6. Dévissez le bouchon de vidange magnétique et jetez le joint d'étanchéité.

⚠ ATTENTION

L'huile à moteur peut être brûlante.

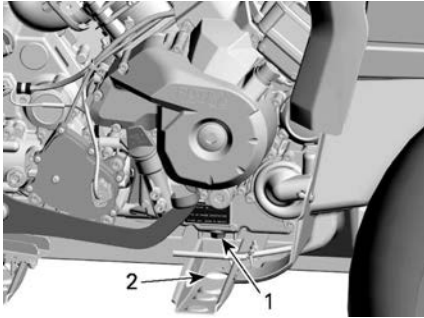

1. Bouchon magnétique de vidange
2. Accès par le châssis

7. Attendez assez longtemps pour permettre à l'huile de s'écouler hors du moteur et du filtre à huile.
8. Remplacez le filtre à huile. Reportez-vous à la section *Remplacement du filtre à huile moteur*.
9. Nettoyez le bouchon de vidange magnétique afin de retirer toute rognure de métal et tout résidu.

AVIS

La présence de débris donne une indication des dommages dans le moteur.

10. Installez un joint d'étanchéité NEUF sur le bouchon de vidange magnétique.

AVIS

N'utilisez jamais le joint d'étanchéité une seconde fois. Installez toujours un joint d'étanchéité neuf.

11. Installez et serrez le bouchon de vidange magnétique.

Couple de serrage

Bouchon de vidange M12	20 ± 2 Nm (15 ± 1 lbf-pi)
Bouchon de vidange M18	30 ± 2 Nm (22 ± 1 lbf-pi)

12. Remplissez au niveau approprié avec une huile recommandée.

Reportez-vous à la *Fiche technique* pour la contenance de l'huile.

13. Démarrez le moteur et laissez-le tourner au ralenti quelques minutes.
14. Assurez-vous que le filtre à huile et le bouchon de vidange ne présentent pas de fuite.
15. Arrêtez le moteur.
16. Attendez un instant pour permettre à l'huile de s'écouler dans le carter, et vérifiez ensuite le niveau d'huile.
17. Remplissez au besoin.
18. Éliminez l'huile conformément à la réglementation locale sur l'environnement.

FILTRE À HUILE MOTEUR

Retrait du filtre à huile

Nettoyez la surface autour du filtre à huile.

Enlevez le couvercle de filtre à huile.

Enlevez le filtre à huile.

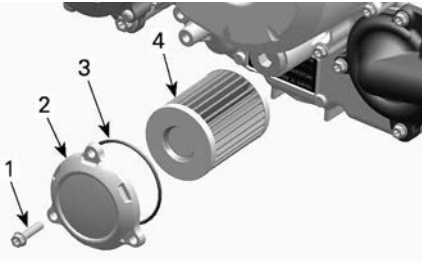

TYPIQUE

1. Vis du filtre à huile
2. Couvercle du filtre à huile
3. Joint d'étanchéité
4. Filtre à huile

Installer le filtre à huile

1. Vérifiez si les zones d'entrée et de sortie du filtre à huile présentent des saletés ou d'autres contaminants, et nettoyez au besoin.

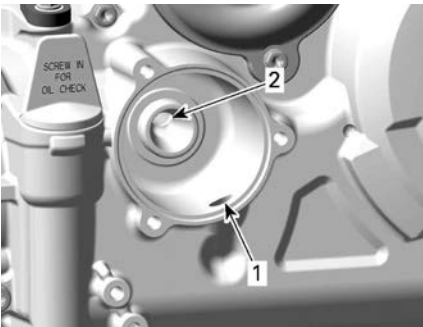

1. Orifice d'admission allant de la pompe à huile au filtre à huile
 2. Orifice de sortie allant au système d'approvisionnement en huile du moteur
2. Installez un joint torique NEUF sur le couvercle du filtre à huile.
 3. Positionnez le filtre neuf dans le couvercle.
 4. Appliquez de l'huile à moteur sur le joint torique et à l'extrémité du filtre.

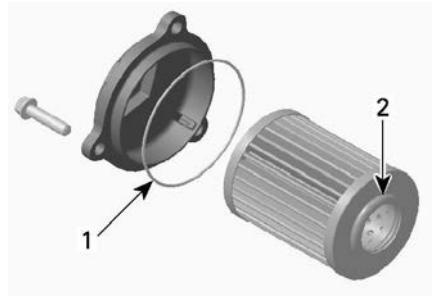

1. Huilez légèrement
2. Huilez légèrement

AVIS

Faites attention à ne pas pincer le joint torique pendant l'installation du filtre et du couvercle.

5. Installez le couvercle sur le moteur.
6. Serrez les vis du couvercle de filtre à huile au couple recommandé.

Couple de serrage	
Vis du couvercle de filtre à huile	10 ± 1 Nm (89 ± 9 lbf-po)

7. Essuyez toute huile renversée sur le moteur.

FILTRE DU SYSTÈME D'ÉMISSION ÉVAPORATIVE

Remplacement du filtre du système d'émission par évaporation

Le filtre du système d'émissions par évaporation est situé derrière l'aile intérieure avant gauche, sur le dessus de la boîte EVAP.

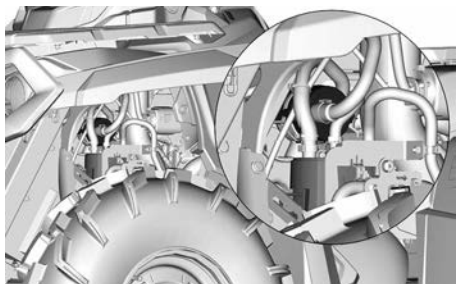

1. Coupez l'attache qui fixe le filtre rond sur le haut du support de la boîte EVAP.
2. Tirez sur le filtre suffisamment pour accéder aux deux tuyaux.
3. Coupez les colliers Oetiker qui retiennent les tuyaux au filtre.
4. Enlevez et jetez le filtre à huile.
5. Installez le nouveau filtre avec des colliers Oetiker neufs.

FILTRE DU RENIFLARD D'AÉRATION D'ESSENCE

Remplacement du filtre du reniflard d'aération d'essence

Le filtre du reniflard de l'évent de carburant est situé sous l'aile arrière, entre le col du réservoir de carburant et le siège.



1. Au niveau du passage de roue arrière droit, débranchez les tuyaux du filtre.

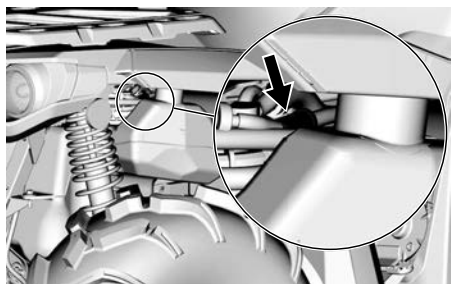

2. Enlevez et jetez le filtre à huile.
3. Installez le nouveau filtre en orientant la flèche vers l'arrière du véhicule.

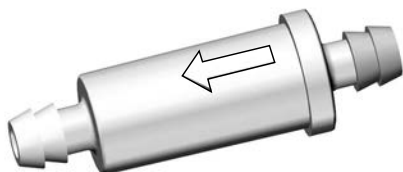

4. S'assurer que les boyaux ne sont pas tordus et correctement branchés.

RADIATEUR

Inspection du radiateur

1. Vérifiez périodiquement la propreté de la zone du radiateur.



TYPIQUE

2. Vérifiez si le radiateur et les boyaux présentent des fuites ou s'ils sont endommagés.

- Examinez les ailettes du radiateur. Elles doivent être propres, sans traces de boue, de saleté, de feuilles ni d'autres dépôts pouvant empêcher le radiateur d'assurer un bon refroidissement.
- Éliminez le plus de dépôts possible avec vos mains.

REMARQUE :

Vous pouvez retirer les ailes intérieures afin de faciliter le nettoyage.

Si vous disposez d'eau à proximité, essayez de rincer les ailettes du radiateur.

⚠ ATTENTION

Ne nettoyez jamais le radiateur avec vos mains lorsqu'il est chaud.
Laissez-le d'abord refroidir.

AVIS

Vous devez être prudent quand il s'agit de nettoyer les ailettes du radiateur.
N'utilisez aucun objet ou outil pouvant les endommager.
Les ailettes sont des pièces très minces conçues pour favoriser un refroidissement efficace.
Si vous utilisez un tuyau d'arrosage, assurez-vous que la pression est faible.
N'utilisez jamais un nettoyeur HAUTE PRESSION.

- Adressez-vous à un concessionnaire agréé Can-Am hors route, un atelier de réparation ou une personne de votre choix pour vérifier le fonctionnement du système de refroidissement.

LIQUIDE DE REFROIDISSEMENT**Vérification du niveau de liquide de refroidissement du moteur****⚠ AVERTISSEMENT**

Vérifiez le niveau de liquide de refroidissement quand le moteur est froid.
N'ajoutez jamais de liquide dans le système de refroidissement quand le moteur est chaud.

REMARQUE :

Si le système de refroidissement a souvent besoin de liquide, il y a probablement des fuites ou des anomalies au niveau du moteur. Adressez-vous à un concessionnaire Can-Am hors route autorisé.

- Placez le véhicule sur une surface de niveau.
- Retirez le support de l'indicateur.

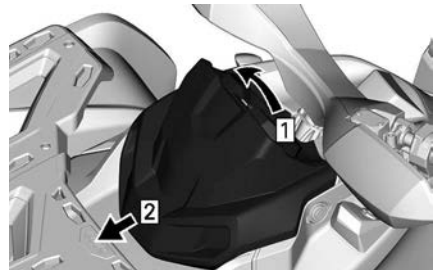

- Soulevez
- Glissez

- Retirez le bouchon du réservoir de liquide de refroidissement.

⚠ AVERTISSEMENT

Ne pas retirer le bouchon du réservoir de liquide de refroidissement si le moteur est chaud.

- Lorsque le véhicule se trouve sur une surface horizontale, le niveau

de liquide doit être entre les marques MIN. et MAX. du réservoir.



1. Réservoir du liquide de refroidissement

REMARQUE :

Lorsqu'on vérifie le niveau à une température inférieure à 20 °C (68 °F), celui-ci peut être légèrement plus bas que la marque MIN.

- Ajoutez du liquide de refroidissement au besoin.

REMARQUE : Utilisez un entonnoir pour éviter de renverser du liquide. Évitez tout remplissage excessif.

- Remettez en place et vissez bien le bouchon du réservoir.
- Réinstallez le support de l'indicateur.

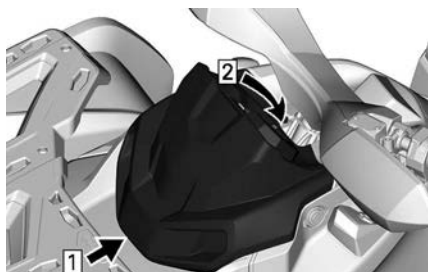

- Crochet
- Enclenchez la patte de fixation

Liquide de refroidissement recommandé

Liquide de refroidissement recommandé XPS
Liquide de refroidissement prémélangé XPS à durée de vie prolongée
Si le liquide de refroidissement XPS recommandé n'est pas disponible
Mélange d'eau distillée et d'antigel (50 % d'eau distillée et 50 % d'antigel).

AVIS
Utilisez un antigel à base d'éthylène glycol comportant des agents anticorrosion destinés spécifiquement aux moteurs à combustion interne en aluminium.

Remplacement du liquide de refroidissement du moteur

Purge du système de refroidissement

- Retirez le support de l'indicateur.

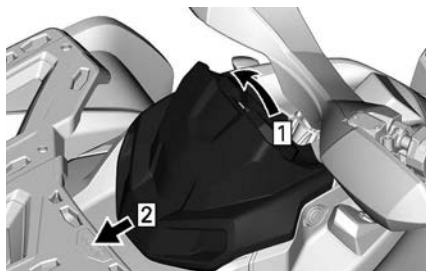

- Soulevez
 - Glissez
- Retirez le bouchon du réservoir de liquide de refroidissement.

⚠ AVERTISSEMENT

Pour éviter des brûlures potentielles, ne retirez pas le bouchon de pression et ne desserrez pas le bouchon de vidange lorsque le moteur est chaud.



1. Bouchon du réservoir de liquide de refroidissement du moteur

3. Dévissez partiellement le bouchon de vidange de liquide de refroidissement et vidangez-le dans un contenant approprié.

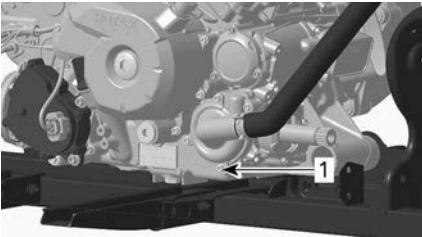

1. Bouchon de vidange du liquide de refroidissement

Moteurs 650

4. Débranchez le tuyau inférieur du radiateur et vidangez le liquide de refroidissement restant dans un récipient approprié.

REMARQUE :

Marquez la position du collier de serrage sur le tuyau inférieur du radiateur au niveau du radiateur.

5. Réinstallez le tuyau du radiateur en respectant les marques prises au démontage.

Tous les moteurs

6. Réinstallez le bouchon de vidange du système de refroidissement avec une bague d'étanchéité neuve.
7. Serrez le bouchon de vidange de liquide de refroidissement.

Couple de serrage

Bouchon de vidange	10 ± 1 Nm (89 ± 9 lbf-po)
--------------------	------------------------------

8. Pour purger le système de refroidissement, reportez-vous à la section *Remplissage et purge du système de refroidissement*.

Remplissage et purge du système de refroidissement

1. Dévissez les vis de purge situées au-dessus des cylindres avant et arrière.

**TYPIQUE**

1. Vis de purge du cylindre avant

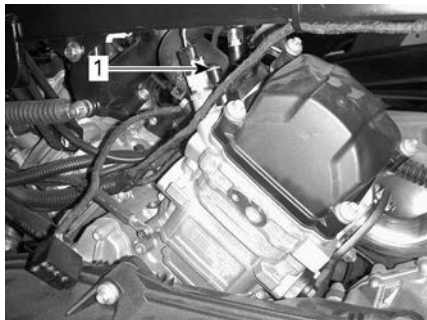

TYPIQUE

1. Vis de purge du cylindre arrière
2. Remplissez le système de refroidissement jusqu'à ce que du liquide sorte par la ou les vis de vidange.

Moteurs 650

3. Comprimez plusieurs fois le dessus du boyau de liquide de refroidissement entre le radiateur et la pompe de liquide de refroidissement jusqu'à ce que tout l'air soit purgé du point le plus élevé du boyau.

Tous les modèles

4. Installez la vis de purge à l'aide de **NOUVELLES** rondelles-joints et serrez au couple spécifié.

Couple de serrage	
Vis de purge	5.0 ± 0.6 Nm (44 ± 5 lbf-po)

5. Continuez d'ajouter du liquide de refroidissement jusqu'à ce que le liquide atteigne le bouchon à pression.
6. Remplissez le réservoir de liquide de refroidissement jusqu'à la marque MAX.
7. Faites tourner le moteur au ralenti sans remettre le bouchon du radiateur. Ajoutez lentement du liquide de refroidissement au besoin.

8. À cette étape, attendez que le moteur atteigne sa température de fonctionnement normale.
9. Appuyez sur l'accélérateur deux ou trois fois. Ajoutez ensuite du liquide de refroidissement au besoin.
10. Arrêtez le moteur et laissez-le refroidir.
11. Installez le bouchon du réservoir de liquide de refroidissement.
12. Vérifiez si les connexions présentent des fuites et s'il y a assez de liquide de refroidissement dans le réservoir.

SYSTÈME D'ÉCHAPPEMENT

Nettoyage de la zone entourant le système d'échappement

⚠ AVERTISSEMENT
<p>L'accumulation de débris peut entraîner un incendie du véhicule lorsque le système d'échappement est chaud et que les débris sont secs.</p> <p>Dans certaines situations, ce problème peut être la cause de dégâts matériels importants, de blessures graves ou même mortelles.</p> <p>Nettoyez souvent et régulièrement la zone entourant le système d'échappement lorsque vous roulez dans un marécage, une tourbière, du foin ou des feuilles mortes.</p> <p>Dans d'autres situations, nettoyez selon les exigences du programme d'entretien.</p>

⚠ ATTENTION
<p>Ne faites jamais cette opération immédiatement après une période de fonctionnement du moteur, car l'échappement est alors brûlant.</p>

1. En commençant depuis l'arrière du véhicule, nettoyez les zones autour du silencieux.
2. Retirez le siège.
3. Retirez le panneau latéral gauche avec le panneau central.
4. Retirez l'aile intérieure avant gauche.
5. Nettoyez les zones autour du tuyau d'échappement avant et tout le long du tuyau d'échappement arrière.

⚠ AVERTISSEMENT

Nettoyez aussi sous les pare-chaaleur.

6. Remettre en place toutes les pièces enlevées.

Inspection et nettoyage du pare-étincelles du silencieux

REMARQUE :

Le remplacement du tamis du pare-étincelles n'est nécessaire que si celui-ci est endommagé.

⚠ ATTENTION

Laissez le système d'échappement refroidir avant de procéder à son nettoyage et à son inspection.

1. Enlevez le couvre-silencieux. Retirez les vis de fixation.

AVIS

N'utilisez pas un outil perceur pour le retrait des vis.



TYPIQUE

1. Vis
2. Couvercle

2. Enlevez et jetez les vis de fixation du tuyau d'échappement arrière.

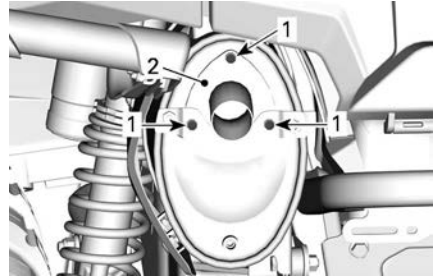

TYPIQUE

1. Vis
2. Tuyau d'échappement

3. Déposez le tuyau d'échappement, le joint (mettre au rebut) et le pare-étincelles

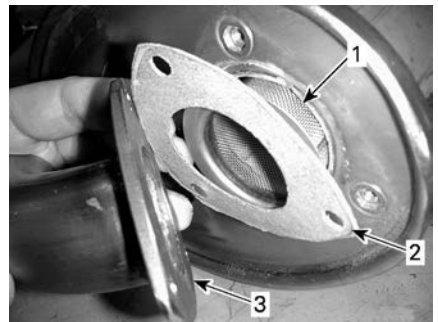

TYPIQUE

1. Pare-étincelles
2. Joint
3. Tuyau d'échappement arrière

- Éliminez les dépôts de carbone du pare-étincelles avec une brosse.

AVIS

Utilisez une brosse souple et évitez d'endommager les mailles du pare-étincelles.

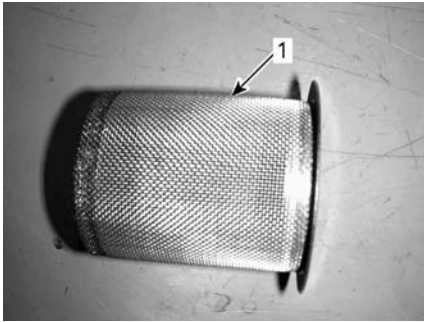

1. Nettoyez le pare-étincelles.

- Vérifiez si les mailles du pare-étincelles sont endommagées. Remplacez-les au besoin.

REMARQUE :

Le remplacement du tamis du pare-étincelles n'est nécessaire que si celui-ci est endommagé.

- Inspectez la chambre du pare-étincelles dans le silencieux. Enlevez tout débris au besoin.
- Installez un joint d'étanchéité, un tuyau arrière et des vis de fixation neufs.
- Remettez en place le couvre-silencieux à l'aide des vis de fixation neuves. Serrez au couple recommandé.

Couple de serrage

Vis du tuyau d'échappement	11 ± 1 Nm97 ± 9 lbf-po
Vis de couvercle	

BOÎTE DE VITESSES

Vérification du niveau d'huile de la boîte de vitesses

AVIS

Vérifiez le niveau d'huile et remplissez au besoin.

Évitez tout remplissage excessif. Un niveau d'huile inapproprié risque d'endommager sérieusement la boîte de vitesses. Essayez de renverser de l'huile.

- Stationnez le véhicule sur une surface de niveau.
- Sélectionnez la position POINT MORT (N).
- Serrez le frein de stationnement.

REMARQUE :

Vérifiez le niveau d'huile de la boîte de vitesses lorsque le moteur est froid et éteint.

- Enlevez le bouchon de niveau d'huile de la boîte de vitesses.

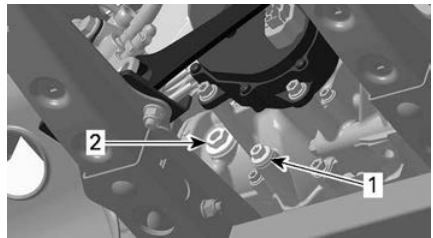

TYPIQUE

- Bouchon de vidange
- Bouchon de niveau d'huile
- Vérifiez le niveau. Le niveau d'huile doit être à égalité avec le bord de l'orifice de niveau d'huile.
- Au besoin, ajoutez de l'huile jusqu'à ce qu'elle déborde par l'orifice de niveau d'huile.

Huile de boîte de vitesses recommandée

L'huile XPS est spécialement formulée et testée pour répondre aux exigences de cette boîte de vitesses. BRP recommande l'utilisation de son huile XPS.

Huile de boîte de vitesses XPS recommandée

Huile synthétique pour engrenage XPS 75W140

Si l'huile à boîte de vitesses XPS recommandée n'est pas disponible

Utilisez une huile de boîte de vitesses qui respecte ou dépasse les spécifications industrielles suivantes.

- Huile synthétique pour engrenage 75W140 API GL-5

AVIS

N'utilisez pas d'autre huile que celle recommandée.

Remplacez l'huile de la boîte de vitesses

Vidange de l'huile de la boîte de vitesses

1. Stationnez le véhicule sur une surface de niveau.
2. Amenez le moteur à sa température normale de fonctionnement, puis arrêtez-le.

REMARQUE : Faire tourner le moteur au ralenti n'est pas suffisant, il faut actionner la boîte de vitesses.

3. Nettoyez les zones autour des bouchons de vidange et de niveau.

⚠ ATTENTION

La boîte de vitesses et son huile peuvent être brûlantes.

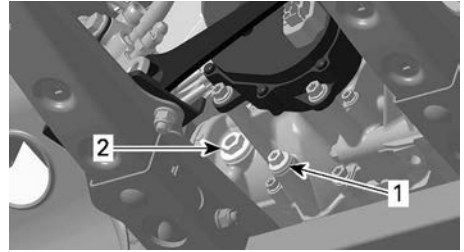

1. Bouchon de vidange

2. Bouchon de niveau d'huile

4. Placez un bac de récupération sous chaque bouchon de vidange.
5. Enlevez le bouchon de vidange magnétique.
6. Mettez le joint d'étanchéité au rebut.
7. Retirez le bouchon de remplissage d'huile et son joint torique.
8. Pour vider complètement la boîte de vitesses, penchez le véhicule vers la droite à l'aide d'un cric placé sous le repose-pied gauche.
9. Attendez que l'huile s'écoule.
10. Lorsque la boîte de vitesses est vide, installez le bouchon de vidange et remettez le véhicule au sol.
11. Nettoyez le bouchon de vidange magnétique afin de retirer toute rognure de métal et tout résidu.

AVIS

La présence de débris donne une indication de dommage à l'intérieur de la boîte de vitesse.

12. Installez un joint d'étanchéité NEUF sur le bouchon de vidange magnétique.

AVIS

Ne réutilisez jamais un joint ou rondelle d'étanchéité. Installez toujours un joint d'étanchéité neuf.

13. Installez et serrez le bouchon de vidange magnétique.

Couple de serrage

Bouchon magnétique de vidange	20 ± 2 Nm (15 ± 1 lbf-pi)
-------------------------------	------------------------------

- Éliminez l'huile conformément à la réglementation locale sur l'environnement.

Remplissage de l'huile de la boîte de vitesses

- En utilisant le bouchon du niveau d'huile comme unité de mesure, ajoutez de l'huile de boîte de vitesses recommandée dans le trou de niveau d'huile jusqu'à ce que le niveau atteigne le fond du trou.
- Installez le bouchon de niveau d'huile et son joint torique.

Couple de serrage

Bouchon de niveau d'huile	5 ± 0,6 Nm (44 ± 5 lbf-po)
---------------------------	-------------------------------

CÂBLE D'ACCÉLÉRATEUR

Lubrification du câble d'accélérateur.

Le câble d'accélérateur doit être lubrifié avec du lubrifiant à la silicone ou équivalent.

⚠ AVERTISSEMENT

Utilisez toujours un lubrifiant à base de silicone. L'utilisation d'un autre lubrifiant, à base d'eau par exemple, pourrait rendre l'accélérateur ou le câble collant et raide.

- Séparez le logement.

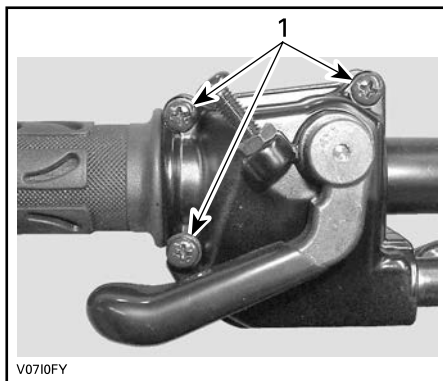

- Enlevez ces vis

- Glissez le protecteur de caoutchouc vers l'arrière pour découvrir le tendeur de câble d'accélérateur.

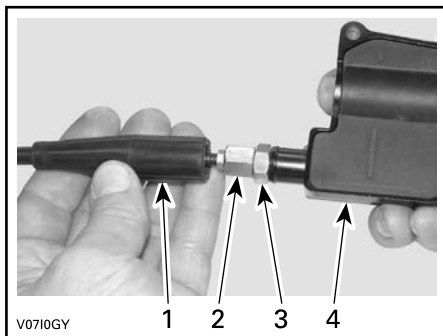

- Protecteur de câble
 - Dispositif de réglage de câble d'accélérateur
 - Écrou de blocage
 - Logement de manette d'accélérateur
- Vissez le tendeur de câble d'accélérateur.
 - Retirez le protecteur de logement interne.

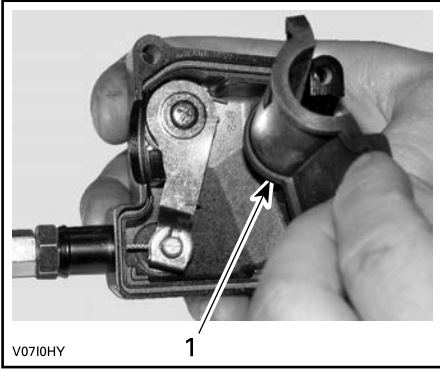

1. *Protecteur de logement interne*

5. Retirez le câble du levier d'accélérateur hors de son boîtier en glissant le câble dans la fente du clip et en sortant l'extrémité du câble hors du clip.

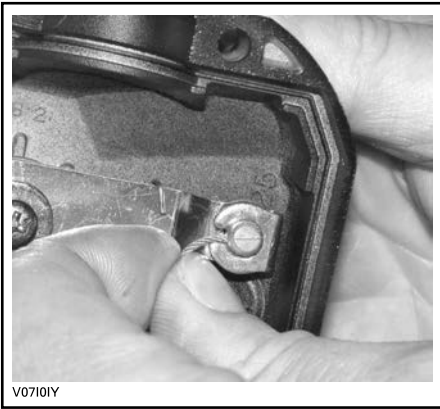

6. Enlevez le couvercle latéral du carter de papillon.



1. *Carter de papillon*
2. *Vis du couvercle latéral*

7. Insérez l'aiguille du vaporisateur de lubrifiant dans l'extrémité du tendeur de câble d'accélérateur.
8. Mettez un chiffon autour du tendeur de câble d'accélérateur pour éviter que le lubrifiant se répande.



TYPIQUE

9. Vaporisez du lubrifiant dans le câble jusqu'à ce qu'il atteigne l'extrémité reliée au carter de papillon.
10. Réinstallez et réglez le câble.

Réglage du câble d'accélérateur

1. Glissez le protecteur de caoutchouc vers l'arrière pour découvrir le tendeur de câble d'accélérateur.

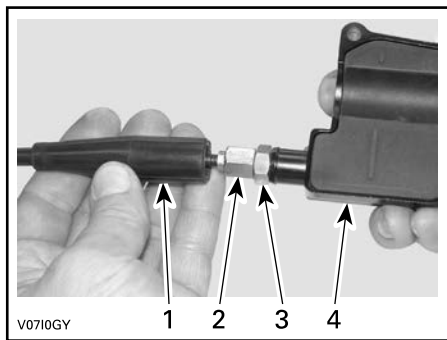

1. Protecteur de câble
 2. Dispositif de réglage de câble d'accélérateur
 3. Écrou de blocage
 4. Logement de manette d'accélérateur
2. Desserrez l'écrou de blocage puis tournez le tendeur pour obtenir un jeu approprié de manette d'accélérateur.
 3. Mesurez le jeu à l'extrémité de la manette d'accélération.

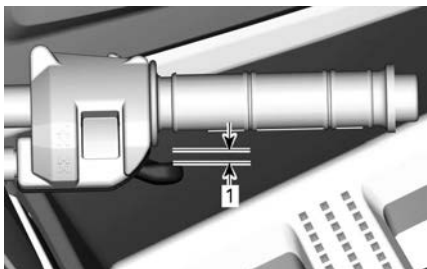

1. 2 mm (0,079 po)

4. Serrez l'écrou de blocage et réinstallez le protecteur.
5. Le levier sélecteur sur « P » (STATIONNEMENT), démarrez le moteur.
6. Vérifiez si le câble d'accélérateur est bien réglé en tournant le guidon complètement à droite, puis complètement à gauche. Si le régime du moteur augmente, réglez de nouveau le jeu de la manette d'accélérateur.

BOUGIES

Retrait de la bougie

1. Retirez les panneaux latéraux pour atteindre les bougies d'allumage.
2. Débrancher le câble de bougie.
3. Dévissez les bougies d'un tour.
4. Si possible, nettoyez les bougies et les culasses à l'air comprimé.
5. Desserrez les bougies d'allumage complètement à l'aide d'une douille à bougie, puis retirez les bougies.

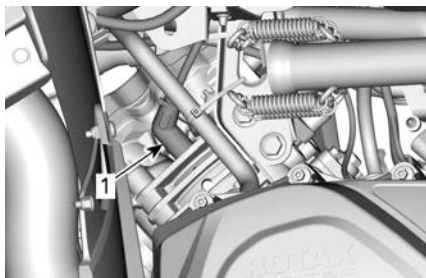

CÔTÉ DROIT — CYLINDRE ARRIÈRE

1. Bougie

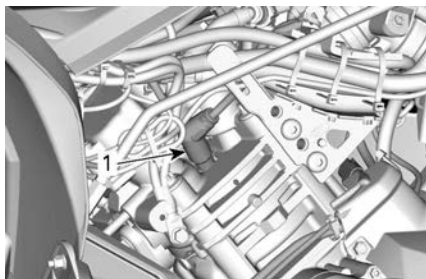

CÔTÉ GAUCHE — CYLINDRE AVANT

1. Bougie

Installez la bougie

1. Avant d'installer les bougies, vérifiez si la surface de contact des culasses et des bougies n'est pas sale.
2. À l'aide d'une jauge d'épaisseur, réglez l'écartement des électrodes conformément à la valeur indiquée dans les *fiches techniques*.

- Appliquez un peu de lubrifiant sur les filets des bougies pour empêcher leur grippage.

Lubrifiant antigrippant à base de cuivre

- Serrez les bougies à la main dans les culasses, puis avec une clé dynamométrique et une douille appropriée.

AVIS

Ne serrez pas les bougies de manière excessive, car cela risque d'endommager le moteur.

Couple de serrage	
650	20 ± 2 Nm (15 ± 2 lbf-pi)
1000	11 ± 1 Nm (97 ± 9 lbf-po)

COUVERCLE DE LA TRANSMISSION VC

Pour une meilleure compréhension, certaines illustrations sont montrées sans le moteur dans le véhicule. Pour les instructions suivantes, il n'est pas nécessaire de retirer le moteur.

⚠ AVERTISSEMENT

**Ne touchez jamais la boîte de vitesses CVT lorsque le moteur est en marche.
Ne conduisez jamais le véhicule lorsque le couvercle de la boîte de vitesses CVT est retiré.**

⚠ ATTENTION

Le moteur doit être froid avant de retirer le couvercle.

AVIS

**Cette CVT n'a pas besoin de lubrification.
Ne lubrifiez jamais aucun des composants, sauf le roulement de la poulie d'entraînement.**

Accès au couvercle de la boîte de vitesses CVT

Le couvercle CVT est situé sur le côté gauche du véhicule.

Retirez ce qui suit :

- Panneaux côté gauche et de rallonge
- Panneau de marchepied côté gauche.

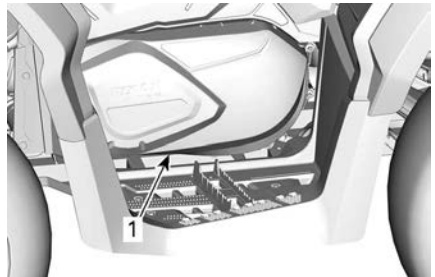

TYPIQUE

- Couvercle de la boîte de vitesses CVT

Dépose du couvercle de la boîte de vitesses CVT

- Débranchez les conduits d'entrée et de sortie de refroidissement d'air du couvercle de la CVT.

- Retirez toutes les vis de fixation du couvercle de la boîte CVT.
- Retirez la vis centrale supérieure en dernier pour soutenir le couvercle lors de la dépose.

AVIS

N'utilisez pas un outil à chocs pour retirer les vis du couvercle de la boîte de vitesses CVT.

- Retirez le couvercle de la boîte de vitesses CVT et son joint.

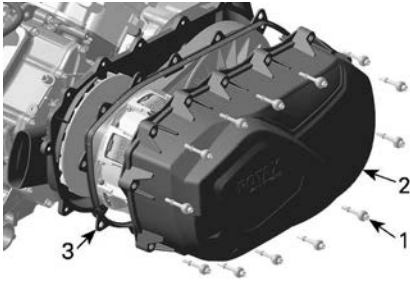

- Vis du couvercle de la boîte de vitesses CVT
- Couvercle de la boîte de vitesses CVT
- Joint

Pose du couvercle de la boîte de vitesses CVT

- Positionnez le couvercle sur le moteur.
- Installez la vis supérieure centrale en premier

AVIS

N'utilisez pas un outil à choc pour poser les vis du couvercle de la boîte de vitesses CVT.

- Serrez les vis du couvercle de la boîte de vitesses CVT dans la séquence suivante.



Couple de serrage

Vis du couvercle de la boîte de vitesses CVT	$7 \pm 0,8 \text{ Nm}$ ($62 \pm 7 \text{ lbf-po}$)
--	---

- Installez les conduits d'entrée et de sortie du refroidissement de l'air.

COURROIE DE DISTRIBUTION

Inspection de la courroie d'entraînement

- Vérifiez que la courroie d'entraînement ne présente pas de fissures, d'effilochage ou d'usure anormale. Remplacez-les au besoin.
- Vérifiez la largeur de la courroie d'entraînement au niveau du cordon. Remplacez la courroie si elle n'est pas conforme aux spécifications.

Largeur de la courroie d'entraînement

Limite d'utilisation	30 mm (1,181 po)
----------------------	---------------------

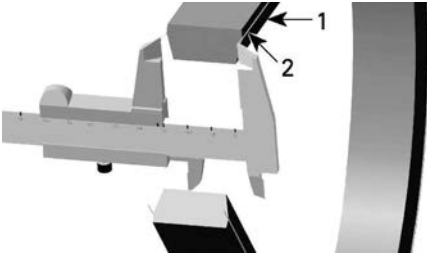

1. Courroie d'entraînement
2. Courroie d'entraînement renforcée

Dépose de la courroie d'entraînement

AVIS

En cas de défaillance de la courroie d'entraînement, le couvercle de la boîte de vitesses CVT, le réservoir de vidange et la sortie d'air doivent être nettoyés et inspectés pour éliminer les obstructions.

1. Retirez le couvercle CVT.
2. Ouvrez la poulie entraînée.

Outil extracteur/de verrouillage

(529036098)



3. Vissez l'outil dans le trou fileté de la poulie entraînée et serrez pour ouvrir la poulie.

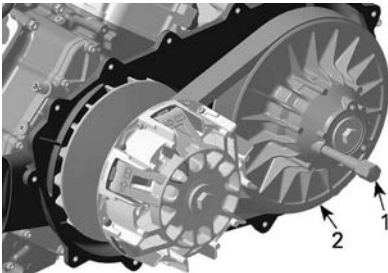

1. Outil extracteur/de verrouillage
2. Poulie fixe de la poulie entraînée

4. Faites glisser la courroie sur le haut de la poulie fixe pour la déposer.

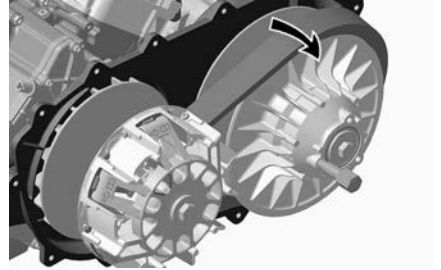

Installation de la courroie d'entraînement

La pose s'effectue à l'inverse de la dépose. Faites attention aux points suivants.

La durée de vie maximale de la courroie d'entraînement est obtenue lorsque la rotation de la courroie d'entraînement est dans le bon sens.

1. Installez-la pour que la flèche imprimée sur la courroie soit orientée vers l'avant du véhicule, vu de haut.

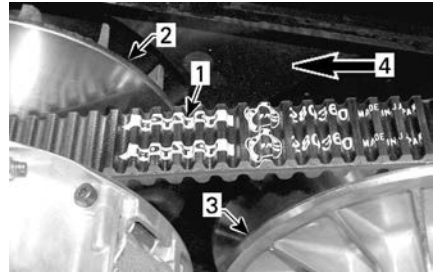

1. Flèche imprimée sur la courroie
2. Poulie d'entraînement (avant)
3. Poulie entraînée (arrière)
4. Sens de rotation

2. Tournez la poulie entraînée jusqu'à ce que la partie la plus basse des pignons sur la surface externe de la courroie d'entraînement soit alignée sur le bord de la poulie entraînée.



1. Partie la plus basse des pignons alignée avec la surface externe de la courroie d'entraînement

POULIES D'ENTRAÎNEMENT ET ENTRAÎNÉES

Inspection des poulies d'entraînement et entraînée

L'inspection doit être effectuée par un concessionnaire Can-Am hors route autorisé, un atelier de réparation ou une personne de son choix pour l'entretien, la réparation ou le remplacement.

Poulie d'entraînement

Inspectez les bagues et les rouleaux du rouet coulissant sur la poulie d'entraînement. Remplacez les pièces usées.

Poulie réceptrice

Inspectez les paliers de la came et de la poulie coulissante de la poulie entraînée. Remplacez les pièces usées.

BATTERIE

⚠ ATTENTION

Ne chargez jamais la batterie pendant qu'elle est dans le véhicule.

Ces véhicules sont munis d'une batterie VRLA, ce qui signifie « Valve Regulated Lead Acid » ou « au plomb-acide à régulation par

soupage ». Cette batterie ne requiert aucun entretien; il n'est pas nécessaire d'ajouter de l'eau pour ajuster le niveau d'électrolyte.

AVIS

Ne retirez jamais le capuchon d'étanchéité de la batterie.

Enlèvement de la batterie

1. Débranchez le câble négatif NOIR (-) en premier, puis le câble positif ROUGE (+).

AVIS

Débranchez toujours le câble négatif NOIR (-) de la batterie en premier.

2. Retirez les vis de fixation et la sangle de retenue de la batterie, puis retirez la batterie du châssis.

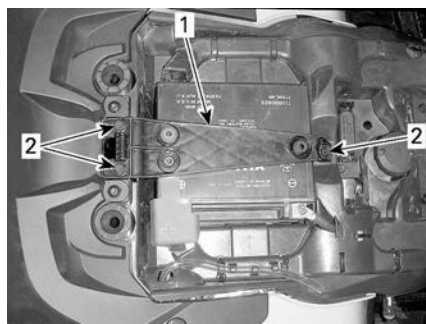

1. Sangle de retenue de batterie
2. Vis de fixation

Nettoyage de la batterie

1. Nettoyez la batterie, son boîtier et les bornes avec un mélange de bicarbonate de soude et d'eau.
2. Avec une brosse métallique, enlevez la rouille sur les cosses de câbles et les bornes de la batterie.

Installation de la batterie

Pour l'installation, inversez les étapes du retrait.

AVIS

Branchez toujours le câble positif ROUGE (+) de la batterie en premier.

Le porte du fusible indiqué est situé derrière l'arrière du panneau latéral droit.

Fusible du régulateur de la batterie/ tension	40 A
Fusible DPS	40 A

FUSIBLES**Emplacement des fusibles**

La boîte de fusibles principale est située sous le support de l'indicateur.

REMARQUE :

Examinez l'intérieur du couvercle de la boîte à fusibles pour connaître l'emplacement des fusibles.

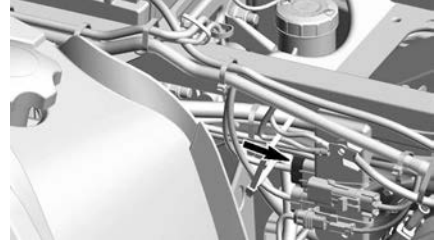
**Description de la boîte à fusibles principale****Modèles équipés d'une commande d'accélérateur mécanique (MTC)**

N°	Description	Calibre
RY1	Relais du ventilateur de refroidissement	—
RY2	Relais principal	—
RY3	Relais d'accessoires	—
RY4	Relais de pompe à essence	—
RY5	Relais des feux	—
RY8	Freins	—
F4	Tableau de bord/ Relais/ DPS	5A
F5	Injecteurs/bobines d'allumage	5A
F6	Inter-connecteur	5A
F7	Treuil	5A
F8	D.E.S.S.	5A
F9	Ventilateur de refroidissement	25A

	(réinitialisable)	
F11	Feux	30A
F12	prise c.c.	15A
F14	accessoire	15A
F15	Pompe à essence	5A

LUMIÈRES

⚠ ATTENTION

Retirez toujours la clé D.E.S.S. de la borne D.E.S.S. ou mettez la clé d'allumage sur la position ARRÊT avant de remplacer une ampoule.

Vérifiez le bon fonctionnement de l'ampoule après l'avoir remplacée.

Remplacement des ampoules de phares

Il n'est pas nécessaire de remplacer des ampoules des phares sur ce véhicule. Il est équipé de phares à DEL (diodes électroluminescentes). Cette technologie a prouvé sa fiabilité.

Dans le cas peu probable où ils ne fonctionneraient pas, faites-les vérifier par un concessionnaire Can-Am hors route agréé, un atelier de réparation ou une personne de votre choix.

Visée du faisceau des phares

1. Chargez le véhicule selon l'utilisation normale.
2. Positionnez le véhicule sur une surface plane à 5 m (16 pi) devant une surface de test verticale (mur ou écran) comme dans la première illustration.
3. Mesurez la distance entre le centre de chaque phare et le sol (feux de route et feux de croisement).
4. Tracez sur la surface de test une ligne parallèle au sol à chaque hauteur mesurée (une pour les feux

de route et une pour les feux de croisement).

L'orientation du faisceau de croisement est correcte lorsque sa limite supérieure est à 50 mm (2 po) **en dessous** de la ligne centrale horizontale correspondante, tracée sur la surface de test, conformément aux spécifications

L'orientation du faisceau de route est correcte lorsque son centre (point focal) se trouve à 40 mm (1,57 in) **en dessous** de la ligne centrale horizontale correspondante, tracée sur la surface de test, conformément aux spécifications.

REMARQUE : Les phares ne peuvent être réglés que verticalement.

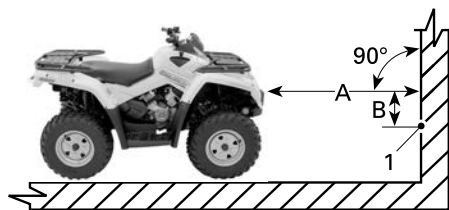

TYPIQUE

1. Centre du faisceau lumineux

A. 5 m (16 pi)

B. Spécification de la visée du faisceau

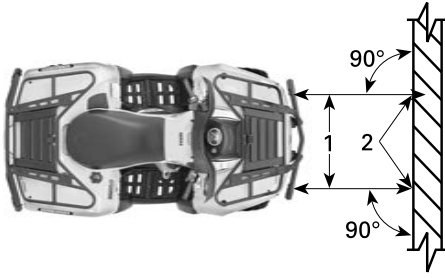

TYPIQUE

1. Lignes centrales des phares
2. Centre du faisceau lumineux

5. Pour régler, tournez les vis de réglage.

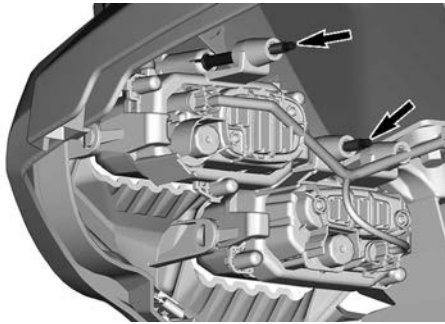

PROTECTEUR ET SOUFFLETS D'ARBRE DE TRANSMISSION

Inspectez le soufflet et le protecteur de l'arbre d'entraînement

Inspectez visuellement l'état des protecteurs et des soufflets d'arbre de transmission.

Vérifiez l'état des protecteurs, qui doivent être bon état et ne doivent pas frotter contre les arbres.

Vérifiez si les soufflets présentent des fissures, des déchirures, des fuites de graisse, etc.

Au besoin, réparez ou remplacez les pièces endommagées.

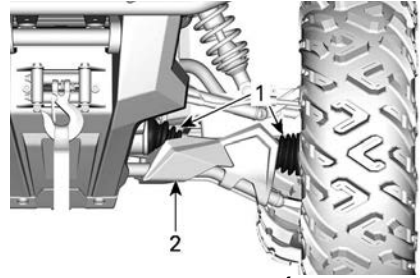

TYPIQUE — AVANT DU VÉHICULE

1. Soufflets d'arbre de transmission
2. Protecteur

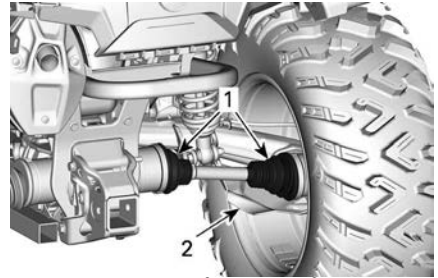

TYPIQUE — ARRIÈRE DU VÉHICULE

1. Soufflets d'arbre de transmission
2. Protecteur

ROULEMENT DE ROUE

Inspection d'un roulement de roue

1. Placez le véhicule sur une surface de niveau.
2. Serrez le frein de stationnement.
3. Soulevez le véhicule et soutenez-le.
4. Fixez le véhicule de façon sûre sur des chandelles.
5. Poussez et tirez la roue par le rebord supérieur pour sentir le jeu.
6. Consultez un concessionnaire Can-Am hors route agréé si le jeu est anormal.



TYPIQUE

JANTES ET PNEUS

Pression des pneus

⚠ AVERTISSEMENT

La pression des pneus influence grandement la maniabilité et la stabilité du véhicule.

Un pneu trop mou risque de se dégonfler et de tourner sur la jante.

Un pneu trop dur risque d'éclater. Respectez toujours les pressions recommandées.

NE laissez JAMAIS la pression des pneus sous le minimum. Le pneu pourrait se déloger de la jante.

Vérifiez la pression lorsque les pneus sont **froids**, c'est-à-dire avant d'utiliser le véhicule. La pression des pneus varie selon la température et l'altitude. Revérifiez la pression si une de ces conditions a changé.

Consultez l'étiquette *Pression des pneus et charge maximale* pour sélectionner la pression appropriée.

REMARQUE :

Bien que les pneus soient prévus spécialement pour tout type de terrain, une crevaison reste possible. C'est pourquoi il est recommandé d'emporter un manomètre pour pneus, une pompe et un nécessaire de réparation.

Inspection des pneus

Vérifiez si les pneus sont endommagés ou usés. Remplacez-les au besoin.

⚠ AVERTISSEMENT

Ne permutez pas les pneus. Les pneus avant et arrière sont de taille différente. Les pneus gauche et droit ont des sens de rotation unidirectionnels différents.

Remplacement des pneus

Les remplacements de pneus doivent être effectués par un concessionnaire Can-Am hors route autorisé, un atelier de réparation ou une personne de votre choix.

⚠ AVERTISSEMENT

Ne remplacez les pneus qu'avec des pneus de même type et de même taille que les pneus originaux.

Installez les pneus unidirectionnels dans leur sens de rotation. Les pneus doivent être montés par quelqu'un d'expérience, conformément aux méthodes de montage reconnues, en se servant de l'équipement d'installation et des outils appropriés.

Dépose de la roue

1. Placez le véhicule sur une surface de niveau.
2. Serrez le frein de stationnement.
3. Desserrez les écrous, puis soulevez le véhicule.

4. Fixez le véhicule de façon sûre sur des chandelles.
5. Dévissez les écrous, puis enlevez la roue.

Installation de la roue.

De temps en temps, les écrous de roue doivent être retirés pour appliquer un lubrifiant antigrippant sur les goujons afin de faciliter leur retrait futur. Ceci est particulièrement important lorsque le véhicule est utilisé dans un environnement d'eau salée ou dans la boue. Retirez un écrou à la fois, lubrifiez-le, puis resserrez-le.

1. Appliquez un lubrifiant anti-grippant sur les filetages.

Loctite 767 (lubrifiant antigrippage)

2. Si les pneus sont unidirectionnels, veillez à bien les installer dans leur sens de rotation.
3. Serrez avec précaution les écrous de roue en alternance, puis serrez selon la fiche technique.

AVIS

Utilisez toujours les écrous de roue recommandés pour le type de roue. L'utilisation d'écrous de roue différents peut endommager la jante ou les goujons.

Couple de serrage	
Écrou de roue	80 ± 5 Nm (59 ± 4 lbf-pi)

Inspection de l'anneau de retenue de roue

Resserrage de roue à anneau de retenue

AVIS

N'utilisez pas une clé à chocs pour l'installation des vis à anneau de retenue. Le risque de rupture de la vis ou d'une vis dé-garnie est élevé lors de l'utilisation d'une clé à chocs.

1. Resserrez toutes les vis au couple spécifié et selon l'ordre de serrage suivant.

Couple de serrage	
Vis de roue à anneau de retenue	11 ± 1 Nm (97 ± 9 lbf-po)

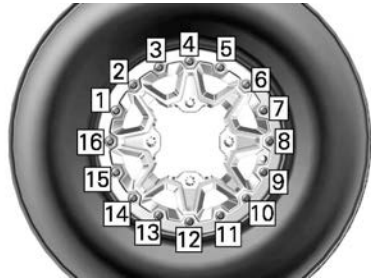

TYPIQUE - SÉQUENCE DE SERRAGE FINAL

2. Pour que la pression exercée sur l'anneau de retenue soit uniforme, serrez les vis **quelques tours à la fois**.

REMARQUE :

Il est normal que l'anneau de retenue soit légèrement flexible afin qu'il puisse s'adapter au talon du pneu.

Vérifier le jeu de la roue à anneau de retenue

1. Vérifiez le jeu entre le pneu et l'anneau de retenue; il devrait être

quasiment égal tout autour de l'anneau.

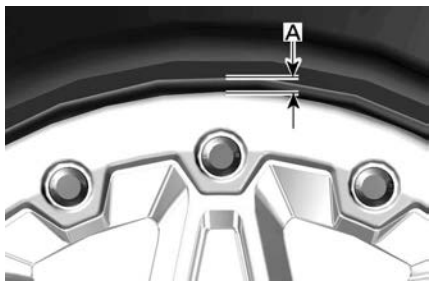

TYPIQUE

1. Jeu entre l'anneau de retenue et le pneu

Si le jeu n'est pas acceptable, consultez la section *Montage des pneus sur les roues à verrou de talon* suivante.

Montage de pneu sur des roues à anneau de retenue

1. Sur le côté opposé de l'anneau de retenue, appliquez un lubrifiant de montage de pneu sur talon intérieur du pneu et de la roue pour garantir une bonne assise lors du gonflage.
2. Monter le talon intérieur sur la roue comme d'habitude.
3. Placez l'anneau extérieur de retenue du pneu dans l'épaulement de l'anneau intérieur de retenue et centrez le pneu.
4. Installer manuellement toutes les vis de roue à anneau de retenue pour éviter les filetages croisés.

AVIS

N'utilisez pas une clé à chocs pour l'installation des vis à anneau de retenue. Le risque de rupture de la vis ou d'une vis dé-garnie est élevé lors de l'utilisa-tion d'une clé à chocs.

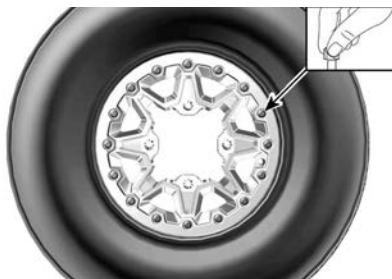

TYPIQUE

5. Serrez les vis à anneau de retenue en suivant la fiche technique et la séquence.

REMARQUE :

Pour assurer une pression égale sur l'anneau de fixation, serrez les vis **quelques tours à la fois**.

Couple de serrage	
Vis de roue à anneau de retenue (PREMIÈRE séquence)	$3 \pm 1 \text{ Nm}$ ($27 \pm 9 \text{ lbf-po}$)

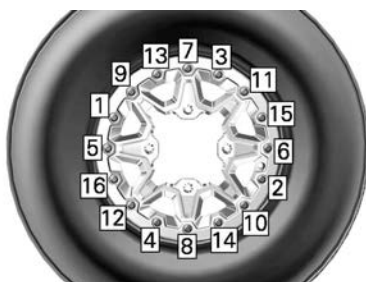

TYPIQUE - SÉQUENCE DE SERRAGE

6. À ce moment, vérifiez si le pneu est encore centré sur la roue. Re-positionnez-le au besoin.
7. Serrez les vis à anneau de retenue au couple **secondaire** en suivant la même séquence.

Couple de serrage	
Vis de roue à anneau de retenue (DEUXIÈME séquence)	8 ± 1 Nm (71 ± 9 lbf-po)

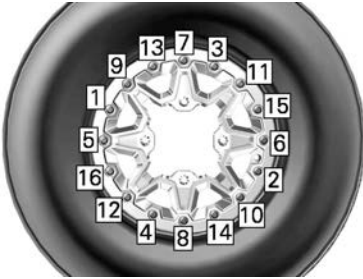

TIPIQUE - SÉQUENCE DE SERRAGE

REMARQUE :

L'anneau de retenue est légèrement flexible afin qu'il puisse s'adapter au talon du pneu. CECI EST NORMAL.

- Vérifiez le jeu entre le pneu et l'anneau de retenue; il devrait être quasiment égal tout autour de l'anneau.

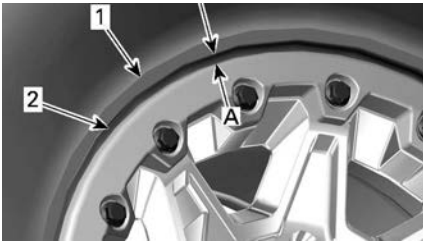

- Pneu
- Rebord de l'anneau de fixation

- Le jeu est égal autour de l'anneau de retenue

Si le jeu n'est pas acceptable.

- Desserrez toutes les vis.
- Vérifiez la position du pneu sur la roue et repositionnez-le au besoin.

- Recommencez la séquence de serrage comme indiqué.
- Serrez les vis de l'anneau de retenue une **dernière** fois en suivant la séquence indiquée.

Couple de serrage	
Vis de roue à anneau de retenue (séquence FINALE)	11 ± 1 Nm (97 ± 9 lbf-po)

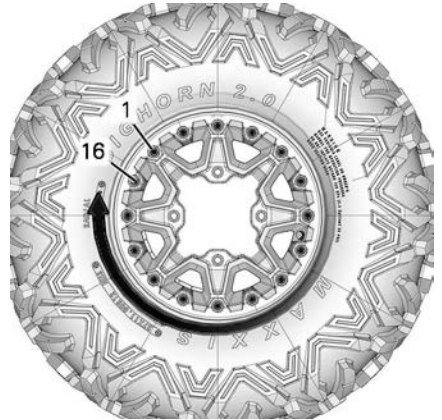

TIPIQUE - SÉQUENCE DE SERRAGE FINAL

- Gonflez le pneu pour fixer le talon intérieur sur la roue. Utilisez toujours des pratiques sécuritaires comme, par exemple, une cage de sécurité.

⚠ AVERTISSEMENT
Ne dépassez jamais la pression maximale du pneu pour fixer les talons.

DIRECTION

Inspection des embouts de biellette de direction

- Placez le véhicule sur une surface de niveau.

2. Actionnez le frein de stationnement.
3. Soulevez le véhicule.
4. Fixez le véhicule de façon sûre sur des chandelles.
5. Vérifiez l'absence de fissures dans les soufflets des biellettes.
6. Poussez et tirez la roue par le rebord avant ou arrière pour sentir le jeu.
7. Consultez un concessionnaire Can-Am hors route agréé si le jeu est anormal ou si le soufflet est fissuré.

⚠ AVERTISSEMENT

L'embout de biellette doit être remplacé si le soufflet est fissuré ou s'il présente un jeu anormal.

SUSPENSION

Lubrification de la suspension avant

1. Lubrifiez la bague de la barre stabilisatrice avant et les bras de suspension au niveau des raccords de graissage.

Graisse synthétique XPS pour suspension

Lubrification de la suspension arrière

1. Lubrifiez les articulations de la barre stabilisatrice arrière et la bague de pivot au niveau des raccords de graissage.

Graisse synthétique XPS pour suspension

Réglage de la suspension

Adressez-vous à un concessionnaire Can-Am hors route autorisé, un atelier de réparation ou une personne de votre choix en cas de problème.

Amortisseurs

1. Vérifiez si les amortisseurs présentent des fuites d'huile ou tout autre dommage.
2. Vérifiez la solidité des fixations.
3. Adressez-vous à un concessionnaire autorisé de véhicules hors route Can-Am le cas échéant.

Joint à rotule

1. Placez le véhicule sur une surface de niveau.
2. Actionnez le frein de stationnement.
3. Soulevez le véhicule.
4. Fixez le véhicule de façon sûre sur des chandelles.
5. Inspectez le soufflet du joint à rotule pour vérifier l'absence de fissures.
6. Poussez et tirez la roue par le rebord supérieur et inférieur pour sentir le jeu.
7. Consultez un concessionnaire Can-Am hors route agréé si le jeu est anormal ou si le soufflet est fissuré.



TYPIQUE

⚠ AVERTISSEMENT

Le joint à rotule doit être remplacé si le soufflet est fissuré ou s'il présente un jeu anormal.

Bras de suspension avant

1. Vérifiez si les bras triangulaires sont fissurés, pliés ou endommagés.
2. Adressez-vous à un concessionnaire autorisé de véhicules hors route Can-Am le cas échéant.

Bras longitudinaux arrière

1. Vérifiez si les bras longitudinaux sont déformés, fissurés ou pliés.
2. S'adresser à un concessionnaire Can-Am hors route agréé si vous détectez un problème.

FREINS

Vérification du niveau de liquide de frein avant

1. Orientez les roues droit devant pour faire en sorte que le réservoir soit de niveau.
2. Vérifiez le niveau de liquide de frein; le réservoir est plein lorsque le liquide atteint la partie supérieure de la fenêtre.
3. Inspectez l'état du soufflet de la manette.
4. Recherchez toute fissure, déchirure, etc. Remplacez au besoin.



TYPIQUE

Vérification du niveau de liquide de frein arrière

1. Retirez le siège.
2. Lorsque le véhicule se trouve sur une surface horizontale, le niveau de liquide doit être entre les

marques MIN. et MAX. du réservoir de liquide de frein.

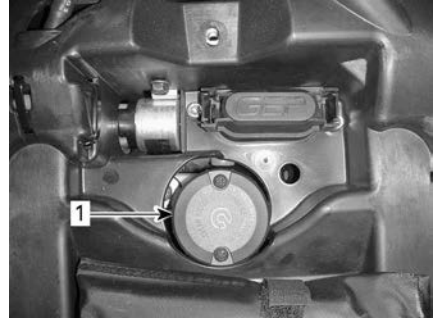

1. Réservoir de liquide de frein arrière

Ajout de liquide de frein

1. Nettoyez le bouchon de remplissage.

⚠ AVERTISSEMENT

Nettoyez le bouchon de remplissage avant de le retirer pour éviter de contaminer le système de freinage.

2. Enlever le bouchon de réservoir.
3. Ajoutez du liquide au besoin au moyen d'un entonnoir propre. **Évitez tout remplissage excessif.**

AVIS

Le liquide de frein peut endommager les surfaces peintes ou de plastique. Essuyez tout liquide répandu.

4. Remettez en place le bouchon de réservoir d'essence

REMARQUE :

Assurez-vous que le diaphragme du bouchon de remplissage est poussé au fond avant de fermer le bouchon du réservoir de liquide de frein.

5. Sur le réservoir avant, serrez les vis selon les spécifications.

Couple de serrage	
Vis du réservoir de liquide de frein	1,3 ± 0,1 Nm (12 ± 1 lbf-po)

- La propreté des freins

Liquide de frein recommandé

Utilisez toujours un liquide de frein qui répond à la norme DOT 4.

AVIS

Pour éviter que le système de freinage soit gravement endommagé, n'utilisez pas de liquide autre que celui recommandé et ne mélangez pas différents liquides pour le remplissage.

N'utilisez pas de liquide provenant d'un vieux contenant ou d'un contenant déjà ouvert.

Inspection du système de freinage

⚠ AVERTISSEMENT

Adressez-vous à un concessionnaire Can-Am hors route autorisé pour la vidange du liquide de frein, tout entretien ou toute réparation du système de freinage.

⚠ ATTENTION

Les freins peuvent être très chauds après une utilisation prolongée du véhicule et peuvent provoquer des brûlures. Attendez que les freins refroidissent.

L'inspection, l'entretien et la réparation doivent être effectués par un concessionnaire Can-Am autorisé.

1. Vérifiez ce qui suit entre les visites suivantes à votre concessionnaire Can-Am agréé:
 - Le niveau de liquide de frein
 - Le système de freinage ne présente aucune fuite

SOINS DU VÉHICULE

Nettoyage et protection du véhicule

AVIS

N'utilisez jamais un nettoyeur à haute pression pour nettoyer le véhicule. NETTOYEZ-LE UNIQUEMENT À BASSE PRESSION (avec un tuyau d'arrosage par exemple).

Une pression élevée pourrait causer des dommages aux composants électriques ou mécaniques.

Vérifiez les zones où l'eau salée, la boue ou les débris peuvent s'accumuler et causer :

- Incendie
- Usure
- Interférences
- Corrosion.

La liste inclut, mais sans limitation :

- le tour du système d'échappement, entre le silencieux et les couvercles du silencieux.
- Sous et autour du réservoir d'essence
- Radiateur
- Amortisseurs
- Autour des différentiels avant et arrière
- Autour et sous le moteur et la boîte de vitesses
- Intérieur des roues

- Sur la partie supérieure des plaques de protection.

⚠ AVERTISSEMENT

L'accumulation de débris peut entraîner un incendie du véhicule lorsque le système d'échappement est chaud et que les débris sont secs.

Dans certaines situations, ce problème peut être la cause de dégâts matériels importants, de blessures graves ou même mortelles.

Nettoyez souvent et régulièrement la zone entourant le système d'échappement lorsque vous roulez dans un marécage, une tourbière, du foin ou des feuilles mortes.

Dans d'autres situations, nettoyez selon les exigences du programme d'entretien.

Lorsque le véhicule est utilisé dans un environnement d'eau salée, il est nécessaire de le rincer à l'eau douce pour éviter la corrosion de ses composants après chaque journée d'utilisation.

BRP recommande fortement de lubrifier les pièces métalliques.

Utilisez un lubrifiant anti-corrosif ou un équivalent.

Utilisez un lubrifiant XPS anti-corrosif .

Les pièces peintes endommagées doivent être repeintes correctement pour prévenir la rouille.

Au besoin, lavez la carrosserie à l'eau chaude et au savon (utilisez un

détergent doux seulement). Appliquez une cire non abrasive.

AVIS

Ne nettoyez jamais les pièces de plastique avec un détergent concentré, un dégraissant, un diluant à peinture, de l'acétone, etc.

Protégez le véhicule non utilisé avec une bâche pour éviter l'accumulation de poussière.

AVIS

Le véhicule doit être stocké dans un endroit frais et sec et recouvert d'une bâche opaque. Vous protégerez ainsi les plastiques et le vernis des saletés.

Produits nettoyants incompatibles

Type de matériau	Produits de nettoyage incompatibles
Polypropylène	<ul style="list-style-type: none"> - Tout produit de nettoyage à base de pétrole - Aérosol de finition VTT XPS - Trousse de nettoyage VTT XPS (contient l'Aérosol de finition VTT XPS ci-dessus)

Produits nettoyants compatibles

Type de matériau	Produit nettoyant incompatible
Polypropylène	<ul style="list-style-type: none"> - Nettoyant XPS VTT - Eau savonneuse

REMISAGE ET PRÉPARATION PRÉSAISONNIÈRE

Si le véhicule n'est pas utilisé pendant plus de 4 mois, vous devez l'entreposer adéquatement.

Si le véhicule doit rester inactif pendant plus de 21 jours, débranchez le câble NOIR (-) de la batterie.

L'utilisation d'un chargeur d'appoint à faible ampérage est recommandée pour maintenir la batterie complètement chargée.

Lorsque le véhicule est utilisé après une période d'entreposage, une préparation s'impose.

Adressez-vous à un concessionnaire Can-Am hors route autorisé, un atelier de réparation ou une personne de votre choix pour l'entretien, la réparation ou le remplacement.

En lisant ce Guide du conducteur, n'oubliez pas :



AVERTISSEMENT

Indique un danger potentiel qui, s'il n'est pas évité, peut se traduire en blessure sérieuse ou mort.

Cette page est intentionnellement
vide

RENSEIGNEMENTS TECHNIQUES

IDENTIFICATION DU VÉHICULE

Les composants principaux de votre véhicule (moteur et châssis) sont identifiés par des numéros de série.

Il sera utile de les avoir en mains lors d'une réclamation de garantie ou pour retracer le véhicule en cas de perte.

Le concessionnaire Can-Am hors route autorisé a besoin de ces numéros pour remplir les réclamations de garantie.

On recommande fortement de noter les numéros de série de votre véhicule et de les transmettre à votre compagnie d'assurances.

Numéro d'identification du véhicule (NIV)



HORS AMÉRIQUE DU NORD - SAUF MODÈLES NRMM



HORS AMÉRIQUE DU NORD - MODÈLES NRMM

Étiquette mobile de conformité

Certification EPA

MODÈLE DU VÉHICULE:

DESCRIPTION DU MOTEUR:

EPA CERTIFIÉ

TEN (TAUX D'EMISSION NORMALISÉ) =

SUR UNE ÉCHELLE DE 0 À 10, 0 ÉTANT LE PLUS PROPRE.

BOMBARDIER PRODUITS RÉCRÉATIFS INC.

***NE PAS ENLEVER AVANT LA VENTE.**

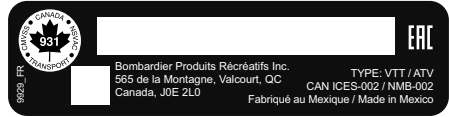

MODÈLES NORD-AMÉRICAINS

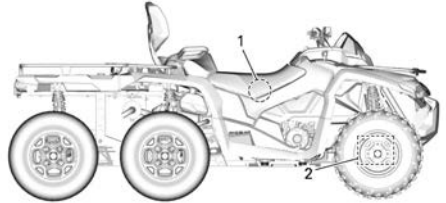

1. Étiquette NIV - Sur le châssis sous le siège
2. NIV estampillé - Sur le côté droit, sous le différentiel avant.

Numéro d'identification du moteur (NIM)

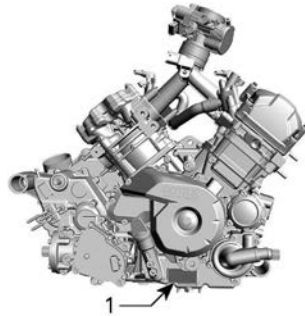

Moteur bicylindre en V



1. NIM (numéro d'identification du moteur)

Étiquette de conformité

Informations sur le contrôle des émissions (typique)

Modèles CARB et EPA	Modèles EPA uniquement
<p>Modèles CARB et EPA</p> <p>VEHICLE EMISSIONS CONTROL INFORMATION </p> <p>THIS VEHICLE IS EQUIPPED WITH THE FOLLOWING EMISSIONS CONTROL DEVICES:</p> <p>ENGINE AND TRANSMISSION: 1.8L EPA & CARB COMBUSTION ENGINE WITH 5-SPEED MANUAL TRANSMISSION</p> <p>EXHAUST SYSTEM: 3-WAY CATALYTIC CONVERTER WITH DIESEL PARTICULATE FILTER (DPF) AND NOX ABSORBER</p> <p>EVAPORATIVE EMISSIONS CONTROL SYSTEM: LEAK DETECTION AND REPAIR (LD&R) SYSTEM</p> <p>OTHER EMISSIONS CONTROL DEVICES: DEFUELING SYSTEM</p> <p>FOR MORE INFORMATION, SEE THE OPERATOR'S GUIDE FOR MAINTENANCE SCHEDULE AND FULL, LEAK AND DAMAGE-ALLOU SPECIFICATIONS UNDER "E" IN THE INDEX AND UNDER "E" IN THE SPECIFICATIONS SECTION OF THE INDEX AND DE BOUW IN HANDBOOK DANS LE GUIDE DE L'OPÉRATEUR.</p> <p>Engine Family / Famille de moteur: EC 121</p> <p>Transmission Family / Famille de transmission: EC 121</p> <p>Certification standards (PDI) / Normes de certification (PDI): EC 121</p> <p>Deployment / Cylindres: EC 121</p> <p>Emission control system / Système de contrôle des émissions: EC 121</p>	<p>Modèles EPA uniquement</p> <p>VEHICLE EMISSIONS CONTROL INFORMATION </p> <p>THIS VEHICLE IS EQUIPPED WITH THE FOLLOWING EMISSIONS CONTROL DEVICES:</p> <p>ENGINE AND TRANSMISSION: 1.8L EPA COMBUSTION ENGINE WITH 5-SPEED MANUAL TRANSMISSION</p> <p>EXHAUST SYSTEM: 3-WAY CATALYTIC CONVERTER WITH DIESEL PARTICULATE FILTER (DPF) AND NOX ABSORBER</p> <p>EVAPORATIVE EMISSIONS CONTROL SYSTEM: LEAK DETECTION AND REPAIR (LD&R) SYSTEM</p> <p>OTHER EMISSIONS CONTROL DEVICES: DEFUELING SYSTEM</p> <p>FOR MORE INFORMATION, SEE THE OPERATOR'S GUIDE FOR MAINTENANCE SCHEDULE AND FULL, LEAK AND DAMAGE-ALLOU SPECIFICATIONS UNDER "E" IN THE INDEX AND UNDER "E" IN THE SPECIFICATIONS SECTION OF THE INDEX AND DE BOUW IN HANDBOOK DANS LE GUIDE DE L'OPÉRATEUR.</p> <p>Engine Family / Famille de moteur: EC 121</p> <p>Transmission Family / Famille de transmission: EC 121</p> <p>Certification standards (PDI) / Normes de certification (PDI): EC 121</p> <p>Deployment / Cylindres: EC 121</p> <p>Emission control system / Système de contrôle des émissions: EC 121</p> <p>9571</p>

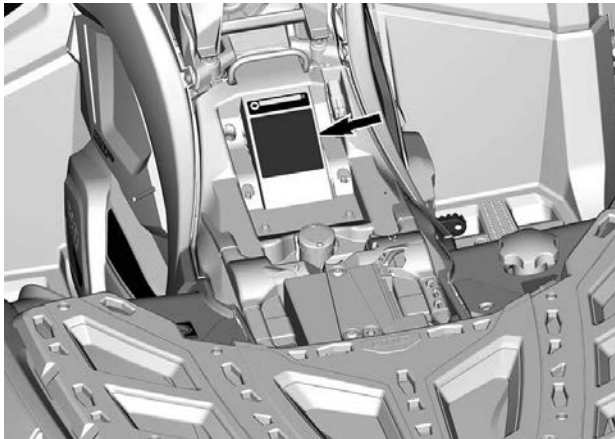

Conformité ANSI/SVIA

Bombardier Produits Récréatifs inc. certifie que ce VTT est conforme à la norme ANSI / SVIA-1-2017 et qu'il est soumis à un plan d'action approuvé pour les VTT, soumis par BRP et archivé auprès de la U.S. Consumer Product Safety Commission.

9074_LFR



Taux d'éthanol dans le carburant

Cette étiquette est située près du bouchon du réservoir.



Étiquettes de renseignements techniques

Étiquette d'entretien du filtre à air

L'étiquette est située sous le siège.

AIR FILTER MAINTENANCE

MAINTENANCE MUST BE PERFORMED AS SPECIFIED IN THE OPERATOR'S GUIDE. AIR FILTER MAINTENANCE SHOULD INCREASE IN FREQUENCY IN MORE SEVERE (DUSTY) CONDITIONS.

ENTRETIEN DU FILTRE À AIR

L'ENTRETIEN DOIT ÊTRE EFFECTUÉ TEL QUE SPÉCIFIÉ DANS LE GUIDE DU CONDUCTEUR. ENTRETIEN LE FILTRE À AIR PLUS SOUVENT DANS DES CONDITIONS PLUS EXTRÊMES (LIEUX POUSSIÉREUX). 707800373

Retrait du pont central

1. Ouvrez le loquet et abaissez doucement le couvercle. Levez le couvercle.
2. Tirez et abaissez-le.
3. Retirez le pont central.

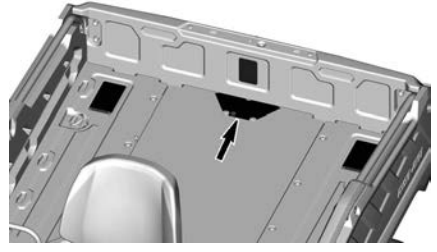
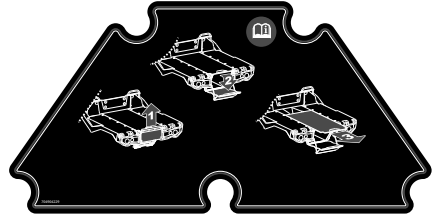

Utilisation de la poignée de déverrouillage

- Engagez la poignée de déverrouillage et poussez le plateau vers le haut.
- Désengagez la poignée de déverrouillage et poussez le plateau vers le bas.

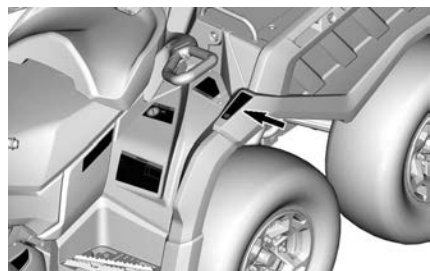
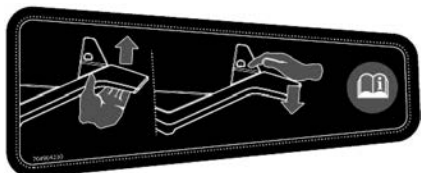

- Engagez la poignée de déverrouillage et poussez le plateau vers le haut.
- Désengagez la poignée de déverrouillage et poussez le plateau vers le bas.

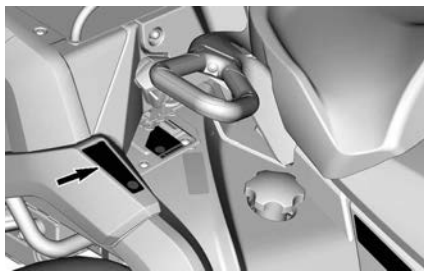
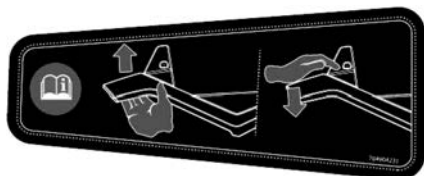

SYSTÈME DE CONTRÔLE DES ÉMISSIONS PAR ÉVAPORATION

Modèles de Californie avec système de contrôle des émissions par évaporation

À partir de 2018, certains modèles California sont certifiés conformes TP-933 du California Air Resources Board (CARB). Ces modèles sont équipés d'un système de contrôle des émissions par évaporation comprenant un réservoir d'essence à faible perméation (LPFT), des canalisations d'essence à faible perméation (LPFL) et un filtre à charbon actif.

L'énoncé suivant est exigé par le California Code of Regulation (CCR): Une pièce ajoutée ou modifiée doit être conforme aux normes de contrôle des émissions par évaporation de l'ARB. Un non-respect de cette exigence entraînera des pénalités civiles et/ou criminelles.

SYSTÈME DE SÉCURITÉ À ENCODAGE NUMÉRIQUE RADIOFRÉQUENCE (CLÉ D.E.S.S. RF)

Ce dispositif est conforme aux normes de la FCC partie 15 et aux CNR applicables aux appareils radio exempts de licence d'Industrie Canada. Le fonctionnement est soumis aux deux conditions suivantes : (1) cet appareil ne doit pas provoquer d'interférence et (2) cet appareil doit accepter toute interférence reçue, y compris les interférences susceptibles d'entraîner un fonctionnement indésirable.

Les changements ou modifications effectués sans l'autorisation expresse de la partie responsable de la conformité peuvent annuler le droit d'usage de l'équipement.

Numéro d'enregistrement CI : 12006A-1001317030

ID FCC : 2ACER1001317030

Nous, la partie responsable de la conformité, déclarons sous notre responsabilité exclusive que l'appareil est en conformité avec les dispositions de la directive du Conseil suivante : 2014/53/EU. L'appareil concerné par la présente déclaration est en conformité avec les exigences essentielles et toute autre exigence pertinente. Le produit est en conformité avec les directives, normes harmonisées et réglementations suivantes : Directive sur les équipements radio (RED) 2014/53/EU et normes harmonisées : EN 300 330-2, EN 60950-1.

RÉGLEMENTATION RÉGISSANT LE SYSTÈME DE RÉDUCTION DES ÉMISSIONS DE BRUIT (CANADA/ÉTATS-UNIS)

Il est interdit de trafiquer le système de réduction des émissions de bruit!

En vertu de la loi fédérale américaine et des lois provinciales canadiennes, il peut être interdit d'effectuer les opérations suivantes :

1. La dépose ou la mise hors d'usage par quiconque n'ayant pas pour intention de procéder à l'entretien, à la réparation ou au remplacement d'un dispositif incorporé à un véhicule neuf dans le but d'en contrôler le bruit avant la vente ou la livraison à l'acheteur, ou en cours d'utilisation, ou encore
2. L'utilisation du véhicule après qu'un tel dispositif ou élément de conception a été enlevé ou rendu inopérant par toute personne.

Les opérations suivantes sont considérées comme des actes de trafiquage :

1. La dépose, l'altération ou la perforation du silencieux ou d'un composant du moteur acheminant les gaz d'échappement du moteur.
2. La dépose, l'altération ou la perforation d'une partie du système d'admission d'air.
3. Le remplacement de pièces mobiles du véhicule ou de pièces du système d'échappement ou d'admission d'air par des pièces autres que celles prescrites par le fabricant.
4. Un entretien inadéquat.

VALEURS DES ÉMISSIONS SONORES ET DES VIBRATIONS (TOUS LES PAYS SAUF CANADA ET ÉTATS-UNIS)

Bruit et vibration			
Niveau sonore extérieur (dB (A)) Selon l'Annexe II (Ue) 2018/985	Stationnaire	650	79 dB(A)
		1000	81 dB(A)
	Véhicule en déplacement		85 dB(A)
Niveau sonore perçu par le conducteur (dB (A)) Selon l'Annexe III (UE) 1322/2014		78 dB(A)	
Vibrations dans le siège Selon la Directive 78/764/eeC	Conducteur léger a_{ws}		0,508
	Conducteur lourd a_{ws}		0,534

DÉCLARATION DE CONFORMITÉ - CE



565 ru de la Montagne
Valcourt (Québec) J0E 2L0
Canada
www.brp.com

Déclaration de conformité UE

Représentant autorisé : BRP-Rotax GmbH Co. KG, Rotaxstrasse 1, Gunskirchen, A-4623, Autriche

Cette déclaration de conformité est présentée sous la seule responsabilité du fabricant.

Le soussigné, représentant le constructeur, déclare par la présente que les **véhicules tout-terrain (VTT) de l'année 2024** portant la marque **CE** et un numéro d'identification du véhicule à 17 caractères dans le format **3JBxxxxxxRxxxxxxx** sous les noms commerciaux **Can-Am Outlander** et **Can-Am Renegade** sont conformes à toutes les dispositions pertinentes des directives et règlements suivants :

Directive 2006/42/CE relative aux machines (MD), modifiée jusqu'au règlement (UE) 2019/1243 inclus.	ISO 12100:2010 et EN 15997:2011
Règlement (UE) 2016/1628 relatif aux engins mobiles non routiers (EMNR) sur les polluants gazeux, modifié jusqu'au règlement (UE) 2020/1040 inclus.	Catégorie ATS, Limites d'émissions Stage V
Directive 2014/30/UE sur la compatibilité électromagnétique (CEM), modifiée jusqu'au règlement (UE) 2018/1139 inclus.	CISPR 12:2007/A1:2009 et IEC 61000-6-1:2016 ou Version UN R10.04 ou plus récente
Directive sur les batteries 2006/66/CE modifiée jusqu'à et y compris la directive (UE) 2018/849 et, Règlement (UE) 1103/2010 sur l'étiquetage de la capacité des batteries	EN 50342-7:2015
Directive sur les équipements radio (RED) 2014/53/UE, telle que modifiée jusqu'au règlement (UE) 2018/1139 inclus. (si doté d'une clé avec radiofréquence D.E.S.S.)	Art. 3.1a: IEC 62368-1:2014 Art. 3.1b: CISPR 25:2016 & ISO 11452-2:2004 Art. 3.2: ETSI EN 300 330 V2.1.1:2017

Renald Plante,
Directeur de l'ingénierie, Développement
de produit, VTT Can-Am
Bombardier Produits Récréatifs inc.

Valcourt, QC, Canada

19 avril 2023

SKI-DOO LYNX SEVADO EVINRUDE ROTAX CAN-AM

DÉCLARATION DE CONFORMITÉ - RU



565 rue de la Montagne
Valcourt (Québec) J0E 2L0
Canada
www.brp.com

Déclaration de conformité pour le Royaume-Uni

Représentant autorisé : BRP UK Ltd., (BWM Accountants Limited), Suite 5.1,
12 Tithebarn Street, Liverpool, L2 2DT. R.U.

Cette déclaration de conformité est présentée sous la seule responsabilité du fabricant.

Le soussigné, représentant le constructeur, déclare par la présente que les véhicules **tout-terrain (VTT) de l'année modèle 2024** portant la marque **UK** et un numéro d'identification du véhicule de 17 caractères dans le format **3JBxxxxxRxxxxxx** sous les noms commerciaux de **Can-Am Outlander** et **Can-Am Renegade** sont conformes à toutes les dispositions pertinentes des instruments de réglementation suivants :

Règlement de 2008 sur la fourniture de machines (Sécurité), UK SI 2008/1597, modifié jusqu'à SI 2020/1112 inclus.	ISO 12100:2010 et EN 15997:2011
Règlement de 2018 sur les engins mobiles non routiers (approbation de type et émission de polluants gazeux et particulaires), UK SI 2018/764 tel que modifié jusqu'à SI 2020/1393 inclus.	Catégorie ATS, Limites d'émissions Stage V
Règlement sur la compatibilité électromagnétique de 2016, UK SI 2016/1091 tel que modifié jusqu'à et y compris SI 2020/1112.	CISPR 12:2007/A1:2009 et IEC 61000-6-1:2016 ou Version UN R10.04 ou plus récente
Règlement de 2008 sur les piles et accumulateurs (mise sur le marché), UK SI 2008/2164, modifié jusqu'à et y compris UK SI 2020/904.	EN 50342-7:2015
Réglementation sur les équipements radioélectriques de 2017, UK SI 2017/1206 tel que modifié jusqu'à et y compris SI 2020/1112. (si doté d'une clé avec radiofréquence D.E.S.S.)	Art. 3.1a: IEC 62368-1:2014 Art. 3.1b: CISPR 25:2016 & ISO 11452-2:2004 Art. 3.2: ETSI EN 300 330 V2.1.1:2017

Renald Plante,
Directeur de l'ingénierie, Développement de
produit, VTT Can-Am
Bombardier Produits Récréatifs inc.

Valcourt, QC, Canada

19 avril 2023

SKI-DOO LYNX SEVADO EVINRUDE ROTAX CAN-AM

DÉCLARATION DE CONFORMITÉ - COMMUNAUTÉ ÉCONOMIQUE EURASIATIQUE

**Laisser vide pour le marquage de conformité eurasiatique
le cas échéant**

Cette page est intentionnellement
vide

SPÉCIFICATIONS TECHNIQUES

SPÉCIFICATIONS TECHNIQUES

MOTEUR			
Type de moteur		ROTAX®, 4 temps, 2 cylindres (en V), refroidissement liquide	
Train de soupapes		4 soupapes/cylindre (réglage mécanique), simple arbre à cames en tête (SACT) avec chaîne de distribution	
Jeu des soupapes		Admission	0,06 à 0,14 mm (0,0024 à 0,0055 po)
		Échappement	0,11 à 0,19 mm (0,0043 à 0,0075 po)
Alésage		650	82 mm (3,23 po)
		1000	91 mm (3,58 po)
Course		650	61,5 mm (2,42 po)
		1000	75 mm (2,95 po)
Cylindrée		650	650 cm ³ (39,7 po ³)
		1000	976 cm ³ (59,6 po ³)
Système d'échappement			Pare-étincelles approuvé par le USDA Forest Service
Filtre à air			Filtre en papier synthétique avec mousse

SYSTÈME DE LUBRIFICATION				
Type		Carter humide. Cartouche de filtre à huile remplaçable		
Filtre à huile		Type papier BRP Rotax, remplaçable		
Huile moteur		Capacité (vidange d'huile avec filtre)		
		2,0 l (2,1 pinte (liquide, É-U))		
		Huile XPS recommandée	Usage général	Huile synthétique XPS 4T 5W40
			Basse température	Huile synthétique 4T 10W40 XPS
Haute température	Huile synthétique 4T 10W50 XPS			

SYSTÈME DE LUBRIFICATION		
	Huile de remplacement si les produits XPS ne sont pas disponibles	Utilisez une huile à moteur 5W40 ou 10W50 conforme aux exigences de la classe de service SJ, SL, SM ou SN de l'API.

CIRCUIT DE REFROIDISSEMENT			
Fluide de refroidissement	Liquide de refroidissement XPS recommandé		Liquide de refroidissement prémélangé XPS à durée de vie prolongée
	Huile de remplacement si les produits XPS ne sont pas disponibles		Mélange d'éthylène glycol et d'eau (50%/50%). ou liquide de refroidissement spécialement formulé pour les moteurs en aluminium
	Contenance	650	3,4 l (0,9 gal. (liquide, É-U))
		1000	3,5 l (0,92 gal. (liq., É-U))

TRANSMISSION	
Type	Transmission à changement de vitesse continu (CVT), sous-transmission avec L/H/N/R/P, freinage moteur standard
Régime d'embrayage	1800 tr/min

BOÎTE DE VITESSES	
Type	Deux rapports (petite vitesse et grande vitesse) avec positions de stationnement, neutre et marche arrière
Huile de boîte de vitesses	Contenance 450 ml (15,22 oz liq. (É.-U.))

BOÎTE DE VITESSES		
	Huile XPS recommandée	Huile synthétique pour engrenage XPS 75W140
	Huile de remplacement si les produits XPS ne sont pas disponibles	Huile synthétique pour engrenages 75W140 API GL-5

SYSTÈME ÉLECTRIQUE		
Puissance de la magnéto		650 W à 6 000 tours/min
Type Système d'allumage		IDI (allumage par décharge inductive)
Séquence d'allumage		Non réglable
Bougie	quantité	2
	Marque et type	NGK DCPR8E ou équivalent
	Écartement des électrodes	0,8 à 0,9 mm 0,031 à 0,035 po
Limiteur de régime moteur	Avant	8000 tr/min
	Marche arrière	15 km/h (9 MPH) sans Neutralisation)
Batterie	Type	Sans entretien
	Tension	12 volts
	Capacité nominale	18 A·h
	Puissance de sortie du démarreur	0,7 KW
Phares	Haut	2 x 60 W (HB3)
	Inférieur	2 x 55 W (H11)
Feux arrière		2 x 5/21 W
Fusibles		Voir <i>Fusibles</i> dans la section <i>Entretien</i> .

SYSTÈME D'ALIMENTATION		
Alimentation en essence		Injection électronique de carburant (EFI), corps de papillon de 46 mm, 1 injecteur par cylindre
Pompe à essence	Type	Électrique (dans le réservoir d'essence)
Régime de ralenti		1400 ± 100 tours/min (non réglable)

SYSTÈME D'ALIMENTATION		
Carburant	Type	Ordinaire sans plomb Reportez-vous à <i>Exigences en matière de carburant</i>
	Indice d'octane minimum	Indice 87 AKI affiché à la pompe (92 RON ou 95 E10 RON)
Contenance du réservoir d'essence		20,5 l (5,4 gal (liq. É.-U.))
Quantité d'essence qui reste dans le réservoir lorsque le voyant de faible niveau d'essence S'ALLUME		± 5 l (1,3 gal (liq. É.-U.))

SYSTÈME D'ENTRAÎNEMENT		
Type de système d'entraînement		Sélection du mode 4 ou 6 roues motrices
Entraînement avant		Différentiel avant à verrouillage automatique Visco-Lok [±] QE
Rapport d'entraînement avant		3,6:1
Entraînement arrière		Engrenage conique droite/ Entraînement final par arbre
Rapport d'entraînement arrière		3,6:1
Huile de différentiel avant	Contenance	500 ml 17 oz liq. (É.-U.)
	Huile XPS recommandée	Huile synthétique pour engrenage XPS 75W90
	Huile de remplacement si les produits XPS ne sont pas disponibles	Huile synthétique pour engrenages 75W90 API GL-5
Huile d'entraînement du centre	Contenance	400 ml (13,53 oz liq. (É.-U.))
	Huile XPS recommandée	Huile synthétique pour engrenage XPS 75W140
	Huile de remplacement si les produits XPS ne sont pas disponibles	Huile synthétique pour engrenages 75W140 API GL-5
Huile entraînement final arrière	Contenance	300 ml (10,2 oz liq. (É.-U.))

SYSTÈME D'ENTRAÎNEMENT		
	Huile XPS recommandée	Huile synthétique pour engrenage XPS 75W140
	Huile de remplacement si les produits XPS ne sont pas disponibles	Huile synthétique pour engrenages 75W140 API GL-5
Graisse pour joint homocinétique		Graisse pour joint CV ou équivalente
Graisse d'arbre de transmission		Graisse d'arbre de transmission XPS ou équivalente

DIRECTION	
Angle de carrossage (véhicule au sol)	0°

SUSPENSION AVANT		
Type de suspension		Double bras de suspension avec géométrie de contrôle anti-plongée et barre stabilisatrice externe
Course		23,3 cm (9,2 po)
Amortisseur	QTÉ	2
	Type	Huile
Type de réglage de la précharge		Came à 5 positions

SUSPENSION CENTRALE ET ARRIÈRE		
Type de suspension	Centrale	Bras longitudinal de torsion (TTI) indépendant
	Arrière	Bras oscillant longitudinal indépendant (TTI) avec barre stabilisatrice externe à relâchement rapide
Course		25,1 cm (9,9 po)
Amortisseur	QTÉ	4
	Type	Huile
Type de réglage de la précharge		Came à 5 positions

FREINS		
Frein avant	QTÉ	2
	Type	Freins à disques perforés de 214 mm avec étriers hydrauliques à double pistons
Frein arrière	QTÉ	2
	Type	Freins à disques perforés de 214 mm avec étriers hydrauliques à double piston
Liquide de frein	Contenance	260 ml (8,8 oz liq. (É.-U.))
	Type	DOT 4
Étrier		Flottant, à double piston (2 x 26 mm)
Matériau de la plaquette de frein		Organique
Épaisseur minimale des plaquettes de frein		1 mm (0,04 po)
Épaisseur minimale des disques de frein		4,0 mm (0,157 po)
Gauchissement maximal des disques de frein		0,2 mm (0,01 po)

PNEUS		
Pression	La pression de gonflage recommandée est indiquée sur l'étiquette des pneus. Reportez-vous à la section " <i>Étiquettes importantes sur les produits</i> " pour connaître son emplacement.	
Hauteur minimum des blocs de la bande de roulement		3 mm (0,118 po)
Volume	Avant	26x8-12 (205/90-12)
	Centre et arrière	26x10-12 (255/70-12)

ROUES		
Type	Aluminium coulé	
Dimensions de la jante	Avant	30,5 x 15,2 cm (12 x 6 po)
	Centre et arrière	30,5 x 19,1 cm (12 x 7,5 po)
Déport de la roue	Avant	41,2 mm (1,62 po)
	Centre et arrière	51 mm (2,01 po)
Couple de serrage des écrous de roue		80 ± 5 Nm (59 ± 4 lbf-pi)

DIMENSIONS		
Longueur hors tout		317 cm (124,8 po)
Largeur hors tout		123 cm (48,5 po)
Hauteur hors tout		140 cm (55,3 po)
Empattement		228 cm (89,8 po)
Largeur de la voie	Avant	102,6 cm (40 po)
	Arrière	97,4 cm (38 po)
Garde au sol		27,9 cm (11 po)

POIDS ET CAPACITÉ DE CHARGE		
Poids à sec	650	531 kg (1 170 lb)
	1000	580 kg (1 278,7 lb)
Répartition du poids (avant/centre/arrière)		22/38/40
Capacité porte-bagages avant		45 kg (100 lb)
Plateforme de chargement		318 kg (700 lb) dont au moins 45 kg (100 lb)
Charge totale admissible (y compris le conducteur, les autres charges et accessoires ajoutés)		460 kg (1 015 lb)
Capacité de remorquage	Canada et États-Unis	750 kg 1 654 lb
	Tous les autres pays	850 kg (1 874 lb)
Capacité du timon	Canada et États-Unis	75 kg (165 lb)
	Tous les autres pays	68 kg (150 lb)
Capacité de remisage arrière (carrosserie cargo à deux niveaux avec parois latérales et hayon)		70 l (18,5 gal (liq.,US))

DÉPANNAGE

DIRECTIVES DE DIAGNOSTIC DES PANNES

Le moteur ne tourne pas

1. Interrupteur d'arrêt du moteur.

- Vérifier si l'interrupteur d'arrêt du moteur est à «ON».

2. La clé D.E.S.S. n'est pas installée sur la borne D.E.S.S.

- Installez la clé D.E.S.S. sur la borne D.E.S.S. correctement.

3. L'affichage numérique indique BAD KEY (erreur de clé)

- Mauvaise clé D.E.S.S., utilisez la bonne clé pour ce véhicule.

4. La boîte de vitesses n'est pas réglée sur « P » (STATIONNEMENT) ou « N » (POINT MORT).

- Mettez la boîte de vitesses à la position de stationnement (P) ou au point mort (N) ou actionnez la manette de frein.
- Appuyez sur le levier de frein.

5. Fusible grillé.

- Vérifiez l'état du fusible principal.

6. Batterie faible ou connexions desserrées.

- Vérifiez le système de charge.
- Vérifiez l'état des connexions et des bornes.
- Faites vérifier la batterie.
- Adressez-vous à un concessionnaire Can-Am hors route autorisé.

7. Démarreur faible ou connexions desserrées.

- Vérifiez les connexions du démarreur.
- Vérifier le relais de démarreur.

Le moteur tourne, mais refuse de démarrer

1. Moteur noyé (la bougie est humide lorsqu'on l'enlève).

- Voir la section Moteur Noyé dans les Procédures spéciales.

2. L'essence ne parvient pas au moteur (bougie sèche lorsqu'on l'enlève).

- Vérifiez le niveau d'essence.
- Vérifiez le fusible et le relais de la pompe à essence.
- Il peut y avoir une panne de la pompe à essence.
- Si le moteur ne démarre pas, adressez-vous à un concessionnaire autorisé Can-Am hors route, un atelier de réparation ou une personne de votre choix pour l'entretien, la réparation ou le remplacement.

Pour plus de détails sur les réclamations de garantie, reportez-vous à la Garantie liée aux émissions (EPA, É.-U.) du présent document.

3. Bougie/système d'allumage (aucune étincelle).

- Vérifiez le fusible de l'injection/de l'allumage.
- Enlevez la bougie et rebranchez-la à la bobine d'allumage.
- Mettez la bougie à la masse sur le moteur, loin du puits de bougie, et démarrez. S'il n'y a pas d'étincelle, remplacez la bougie.
- Si le problème persiste, adressez-vous à un concessionnaire Can-Am hors route autorisé, un atelier de réparation ou une personne de son choix pour l'entretien, la réparation ou le remplacement

Pour plus de détails sur les réclamations de garantie, reportez-vous à la Garantie liée aux émissions (EPA, É.-U.) du présent document.

4. Le témoin ANOMALIE MOTEUR est allumé et l'affichage numérique indique ANOMALIE MOTEUR.

- Adressez-vous à un concessionnaire Can-Am hors route autorisé, un atelier de réparation ou une personne de son choix pour l'entretien, la réparation ou le remplacement.

Pour plus de détails sur les réclamations de garantie, reportez-vous à la Garantie liée aux émissions (EPA, É.-U.) du présent document.

5. Le moteur est en mode protection (limp home).

- Le témoin d'anomalie du moteur ANOMALIE MOTEUR est allumé. L'affichage numérique indique le message ANOMALIE MOTEUR. Adressez-vous à un concessionnaire Can-Am hors route autorisé, un atelier de réparation ou une personne de son choix pour l'entretien, la réparation ou le remplacement.

Pour plus de détails sur les réclamations de garantie, reportez-vous à la Garantie liée aux émissions (EPA, É.-U.) du présent document.

Accélération ou puissance insuffisante du moteur

1. Bougies encrassées ou défectueuses.

- Voir la section *Le moteur tourne, mais refuse de démarrer.*

2. L'essence ne parvient pas au moteur.

- Voir la section *Le moteur tourne, mais refuse de démarrer.*

3. Surchauffe du moteur. (Le témoin ANOMALIE MOTEUR s'allume et TEMP HAUTE s'affiche sur l'écran numérique).

- Consultez la rubrique *Surchauffe du moteur.*

4. Filtre à air/boîtier de filtre à air obstrué ou sale.

- Vérifiez le filtre à air et nettoyez-le au besoin.
- Vérifiez s'il y a des dépôts dans le conduit de vidange du boîtier de filtre à air.
- Vérifiez le conduit d'admission d'air.

5. Boîte de vitesses CVT usée ou sale.

- Adressez-vous à un concessionnaire Can-Am hors route autorisé.

6. Le moteur est en mode préservation.

- Vérifiez les messages sur l'afficheur numérique.
- Le témoin d'anomalie du moteur ANOMALIE MOTEUR est allumé. L'affichage numérique indique le message ANOMALIE MOTEUR ou MODE PROTECTION. Adressez-vous à un concessionnaire Can-Am hors route autorisé, un atelier de réparation ou une personne de son choix pour l'entretien, la réparation ou le remplacement.

Pour plus de détails sur les réclamations de garantie, reportez-vous à la Garantie liée aux émissions (EPA, É.-U.) du présent document.

Surchauffe du moteur

1. Bas niveau de liquide de refroidissement dans le circuit de refroidissement.

- Vérifiez le niveau du liquide de refroidissement du moteur. Reportez-vous à la section Vérification du liquide de refroidissement du moteur dans les Procédures d'entretiens.

2. Ailettes de radiateur sales.

- Nettoyez les ailettes du radiateur. Consultez la section Inspection du radiateur dans les Procédures d'entretien.

3. Ventilateur de refroidissement inopérant.

- Vérifiez le fusible ou le relais du ventilateur de refroidissement. Consultez la section Fusibles dans Procédures d'entretien. Si le fusible fonctionne normalement, adressez-vous à un concessionnaire autorisé Can-Am hors route, un atelier de réparation ou une personne de votre choix pour l'entretien, la réparation ou le remplacement.

Pour plus de détails sur les réclamations de garantie, reportez-vous à la Garantie liée aux émissions (EPA, É.-U.) du présent document.

Retour de flamme du moteur

1. Le système d'échappement fuit.

- Adressez-vous à un concessionnaire Can-Am hors route autorisé, un atelier de réparation ou une personne de son choix pour l'entretien, la réparation ou le remplacement.

Pour plus de détails sur les réclamations de garantie, reportez-vous à la Garantie liée aux émissions (EPA, É.-U.) du présent document.

2. Le moteur tourne en surchauffe.

- Reportez-vous à la section Accélération ou puissance insuffisante du moteur.

3. Mauvais réglage de l'allumage ou panne du système d'allumage.

- *Adressez-vous à un concessionnaire Can-Am hors route autorisé, un atelier de réparation ou une personne de son choix pour l'entretien, la réparation ou le remplacement.*

Pour plus de détails sur les réclamations de garantie, reportez-vous à la Garantie liée aux émissions (EPA, É.-U.) du présent document.

Ratés d'allumage

1. Bougie encrassée, défectueuse ou usée.

- *Nettoyez la bougie et vérifiez son degré thermique. Remplacez-les au besoin.*

2. Présence d'eau dans l'essence.

- *Videz le système d'alimentation et remplissez-le d'essence neuve.*

Le véhicule ne peut atteindre sa vitesse maximale.

1. Problèmes mécaniques du moteur.

- *Reportez-vous à la section Accélération ou puissance insuffisante du moteur.*

2. Levier de verrouillage du frein engagé.

- *S'assurer que le levier de verrouillage du frein est complètement désengagé.*

3. Filtre à air/boîtier de filtre à air obstrué ou sale.

- *Vérifiez le filtre à air et nettoyez-le au besoin.*
- *Vérifiez s'il y a des dépôts dans le conduit de vidange du boîtier de filtre à air.*
- *Vérifiez le conduit d'admission d'air.*

4. Boîte de vitesses CVT usée ou sale.

- *Adressez-vous à un concessionnaire Can-Am hors route autorisé.*

5. Le moteur est en mode protection (limp home).

- *Vérifiez les messages sur l'afficheur numérique.*
- *Le témoin d'anomalie du moteur ANOMALIE MOTEUR est allumé. L'affichage numérique indique le message ANOMALIE MOTEUR ou MODE PROTECTION. Adressez-vous à un concessionnaire Can-Am hors route autorisé, un atelier de réparation ou une personne de son choix pour l'entretien, la réparation ou le remplacement.*

Pour plus de détails sur les réclamations de garantie, reportez-vous à la Garantie liée aux émissions (EPA, É.-U.) du présent document.

Levier sélecteur difficile à déplacer

- 1. Les engrenages de la boîte de vitesses se trouvent dans une position empêchant le levier sélecteur de bien fonctionner.**
 - *Faites faire un mouvement de va-et-vient au véhicule pour déplacer les engrenages de la boîte de vitesses et permettre au levier sélecteur de bien se placer.*
- 2. Boîte de vitesses CVT usée ou sale.**
 - *Adressez-vous à un concessionnaire Can-Am hors route autorisé.*











Le régime du moteur augmente, mais le véhicule n'avance pas



- 1. Boîte de vitesses en position « P » (STATIONNEMENT) ou « N » (POINT MORT).**
 - *Mettez la transmission sur « R », « HI » ou « LO ».*
- 2. Boîte de vitesses CVT usée ou sale.**
 - *Adressez-vous à un concessionnaire Can-Am hors route autorisé.*
- 3. Présence d'eau dans le logement de la boîte CVT.**
 - *Adressez-vous à un concessionnaire Can-Am hors route autorisé.*

Assistance du système de servodirection réduite

- 1. Lorsque le système de servodirection dynamique (DPS) est soumis à des conditions extrêmes, l'assistance de la direction fournie par le moteur DPS peut être réduite pour protéger le système.**
 - *Lorsque la charge est réduite, l'assistance de la direction normale est rétablie.*
- 2. Le témoin ANOMALIE MOTEUR est allumé et l'affichage numérique indique ANOMALIE DPS.**
 - *Adressez-vous à un concessionnaire Can-Am hors route autorisé, un atelier de réparation ou une personne de son choix pour l'entretien, la réparation ou le remplacement.*

MESSAGES DE L'AFFICHAGE NUMÉRIQUE

Message	Témoïn(s) ALLUMÉ(S)	Signal sonore	Description
MAUVAISE CLÉ		Aucun	Indique que vous avez utilisé une mauvaise clé d'allumage, ou clé D.E.S.S. Utilisez la clé destinée à ce véhicule. Un mauvais contact est aussi possible, alors retirez et nettoyez la clé.
CLÉ D.E.S.S. non reconnue		Aucun	Indique la possibilité d'un mauvais contact. Retirez et nettoyez la clé.
FREIN		Aucun	S'affiche lorsque le levier de verrouillage du frein est engagé pendant plus de 15 secondes (en roulant) ou lorsque le levier de frein ou la pédale de frein est actionné en roulant.
TENSION BASSE BATT		Aucun	Vérifier la tension de la batterie et le système de charge.
TENSION ÉLEVÉE BATT		Aucun	Vérifier la tension de la batterie et le système de charge.
BASSE PRESSION HUILE ⁽¹⁾		Simple - long	Pression d'huile moteur trop basse. Arrêter immédiatement le moteur.
SURCHAUF FE		Simple - long	Si le moteur surchauffe, consultez la rubrique <i>Surchauffe du moteur</i> dans la section <i>Diagnostic des pannes</i>
MODE PRÉSERVA TION		Simple - long	Problème mécanique grave qui peut modifier le fonctionnement normal du moteur. Le témoin ANOMALIE MOTEUR clignote. Reportez-vous à la section <i>Dépannage</i> .
ANOMALIE MOTEUR		Aucun	En cas de problème mécanique, le témoin ANOMALIE MOTEUR s'allume. Consultez la section <i>Dépannage</i> .
AUCUNE COMMUNICA TION ECM		Aucun	Signifie qu'il y a une erreur de communication entre l'indicateur de vitesse et le module de commande du moteur (ECM)

VÉRIFIER DPS		Aucun	Indique que la direction assistée dynamique (DPS) ne fonctionne pas correctement. Adressez-vous à un concessionnaire Can-Am hors route autorisé.
ENTRETIEN REQUIS		Aucun	S’affiche dans l’indicateur lorsqu’un entretien est requis.
ERREUR TPS - APPUYER SUR LE BOUTON NEUTRALI SER POUR INITIER LE MODE PRÉSERVA TION		Aucun	Le capteur de position d’accélérateur ne fonctionne pas correctement. Adressez-vous à un concessionnaire Can-Am hors route autorisé, un atelier de réparation ou une personne de son choix pour l’entretien, la réparation ou le remplacement.
MODE SPORT ACTIF	<i>SPORT</i>	Simple - court	Le mode Sport est maintenant sélectionné.

AVIS

(1) Si le message et le voyant d’anomalie moteur ne s’éteignent pas après le démarrage du moteur, arrêter le moteur. Vérifiez le niveau d’huile du moteur. Remplissez au besoin. Si le niveau d’huile est bon, adressez-vous à un concessionnaire Can-Am hors route autorisé, un atelier de réparation ou une personne de votre choix pour l’entretien, la réparation ou le remplacement. Pour plus d’informations à propos des demandes de garantie, reportez-vous à la Garantie liée aux émissions (EPA, É.-U.) du présent document. N’utilisez pas le véhicule tant qu’il n’est pas réparé.

GARANTIE

GARANTIE LIMITÉE BRP ÉTATS-UNIS ET CANADA : 2024 CAN-AM® VTT

1) PORTÉE DE LA GARANTIE LIMITÉE

Bombardier Produits Récréatifs inc. (« BRP ») garantit ses véhicules VTT Can-Am 2024 (« Produit(s) ») vendus par les Concessionnaires BRP autorisés (tel que définis ci-après) aux États-Unis (« USA ») et au Canada contre tout défaut de matériau ou de fabrication pour la période et dans les conditions décrites ci-dessous.

La présente garantie limitée deviendra nulle et non avenue si :

1. le Produit a été utilisé pendant des courses ou autres compétitions, à n'importe quel moment, même par un propriétaire antérieur, ou
2. le produit a été altéré ou modifié de manière à pénaliser son fonctionnement, ses performances ou sa durabilité, ou a été altéré ou modifié d'une manière visant à modifier son usage prévu.

Les pièces et accessoires qui ne sont pas installés à l'usine ne sont pas couverts par cette garantie limitée. Veuillez vous reporter au texte de la garantie limitée applicable aux pièces et accessoires.

2) LIMITES DE RESPONSABILITÉ

DANS LA MESURE PERMISE PAR LA LOI, CETTE GARANTIE EST EXPRESSEMENT ACCORDÉE ET ACCEPTÉE EN LIEU ET PLACE DE TOUTE AUTRE GARANTIE, EXPRESSE OU IMPLICITE, Y COMPRIS, SANS LIMITATION, TOUTE GARANTIE DE QUALITÉ MARCHANDE OU D'ADAPTATION À UN USAGE PARTICULIER. DANS LA MESURE OÙ ON NE PEUT Y RENONCER, LA DURÉE DES GARANTIES IMPLICITES SE LIMITE À CELLE DE LA GARANTIE EXPRESSE. LES DOMMAGES IMPRÉVUS ET INDIRECTS NE SONT PAS COUVERTS EN VERTU DE LA PRÉSENTE GARANTIE. CERTAINS ÉTATS/PROVINCES N'AUTORISENT PAS LES RENONCIATIONS, LIMITATIONS ET EXCLUSIONS IDENTIFIÉES CI-DESSUS. ELLES PEUVENT PAR CONSÉQUENT NE PAS S'APPLIQUER. LA PRÉSENTE GARANTIE CONFÈRE DES DROITS PRÉCIS, AINSI QUE D'AUTRES DROITS ET RECOURS POUVANT VARIER SELON LES ÉTATS OU LES PROVINCES.

Ni un distributeur, ni un concessionnaire BRP, ni aucune autre personne n'est autorisée à faire des déclarations ou des représentations, ou encore à offrir des conditions garanties à propos du produit, qui sont autres que celles stipulées par la présente garantie limitée.

BRP se réserve le droit de modifier en tout temps la présente garantie limitée, cela n'ayant toutefois aucun effet sur les conditions de garantie applicables et en vigueur lors de la vente des produits.

3) EXCLUSIONS – hors garantie

Les éléments suivants ne sont, en aucune circonstance, couverts par la garantie :

- L'usure normale;
- Les éléments d'entretien de routine, les mises au point et réglages;

- Les dommages causés par négligence ou le défaut de se conformer aux normes d'entretien ou de remisage telles que stipulées dans le Guide du conducteur;
- Les dommages résultant de l'enlèvement de pièces, de réparations, entretien ou service incorrects, de la modification ou de l'utilisation de pièces n'ayant pas été fabriquées ou approuvées par BRP, ou encore les dommages résultant de réparations effectuées par une personne qui n'est pas un concessionnaire BRP autorisé;
- Les dommages causés par un usage abusif, une utilisation anormale, la négligence, ou encore une utilisation non conforme aux recommandations du Guide du conducteur;
- Des dommages résultant d'un accident, d'une submersion, d'un incendie, d'un vol, d'un acte de vandalisme ou de tout cas de force majeure;
- L'utilisation de carburants, d'huiles ou de lubrifiants ne convenant pas au produit (voir le Guide du conducteur);
- Les dommages résultant de la rouille, corrosion et de l'exposition aux éléments naturels;
- Les dommages résultant d'introduction de neige ou d'eau;
- Le préjudice résultant de dommages imprévus, de dommages indirects ou de tout autre dommage, y compris entre autres le remorquage, les coûts de transport, le remisage, les appels téléphoniques, la location, le recours à un taxi, les inconvénients, les couvertures d'assurance, le remboursement de prêts, les pertes de temps et les pertes de revenus ou la perte de jouissance du véhicule pendant la durée du service ou des réparations.

4) PÉRIODE DE LA GARANTIE

La présente garantie limitée entrera en vigueur à compter de la première des deux dates suivantes: (1) la date de livraison au premier acheteur au détail ou; (2) la date à laquelle le produit est mis en service pour la première fois, et pour la période suivante :

- SIX (6) mois consécutifs, pour utilisation privée ou commerciale.
- **Pour les composants appartenant à un système d'émissions**, veuillez vous reporter à la garantie liée aux émissions (EPA, É.-U.).
- **Pour les composants du système des émissions par évaporation des modèles de Californie équipés du système de contrôle des émissions par évaporation produits par BRP et vendus dans l'État de la Californie** à un résident ou dont la garantie est ensuite enregistrée à un résident de l'État de la Californie, veuillez vous reporter à la Déclaration de garantie de contrôle des émissions par évaporation en Californie figurant aux présentes.

La réparation ou le remplacement de pièces ou encore la prestation de services en vertu de la présente garantie ne prolonge pas sa durée au-delà de sa date d'échéance originale.

5) CONDITIONS D'APPLICATION DE LA GARANTIE

La présente garantie s'applique **seulement** si **chacune** des conditions suivantes est respectée :

- Le Produit doit être acheté neuf et inutilisé par son premier propriétaire auprès d'un Concessionnaire autorisé à distribuer le Produit dans le pays où la vente a eu lieu;

- Le processus d'inspection de prélivraison prescrit par BRP doit être exécuté, documenté et signé par l'acheteur.
- Le Produit doit être enregistré en bonne et due forme par un distributeur/Concessionnaire agréé;
- Le produit doit être acheté dans le pays où le propriétaire réside.
- L'entretien de routine décrit dans le Guide du conducteur doit être effectué dans les délais prescrits pour que la garantie soit maintenue. BRP se réserve le droit de rendre la couverture de garantie conditionnelle à la preuve que l'entretien a été effectué adéquatement.

Si l'une des conditions précédentes n'est pas satisfaite, BRP n'a pas l'obligation d'honorer la garantie limitée liée aux véhicules en question et ce, tant pour une utilisation privée que commerciale. De telles restrictions sont nécessaires afin que BRP puisse préserver le caractère sécuritaire de ses produits ainsi que la sécurité de ses clients et du public.

6) COMMENT BÉNÉFICIER DE LA PROTECTION DE LA GARANTIE

Le client doit cesser d'utiliser le Produit dès la découverte d'une anomalie. Il doit aviser un distributeur/concessionnaire BRP dans les trois (3) mois suivant la découverte d'une anomalie ou vice. Il doit également lui donner un accès raisonnable au produit ainsi qu'un délai suffisant pour le réparer.

L'utilisateur doit présenter au Concessionnaire agréé une preuve d'achat du Produit et doit signer le bon de réparation avant le début des réparations afin de valider une demande de travail sous garantie.

Toute pièce remplacée en vertu de la présente garantie limitée devient la propriété de BRP.

7) OBLIGATIONS DE BRP

Les obligations de BRP en vertu de la présente garantie se limitent, à sa seule discrétion, soit à réparer les pièces qui, dans des conditions normales d'utilisation, d'entretien et de service, présentent un vice ou anomalie, ou soit à remplacer ces pièces sans frais pour les pièces et la main d'œuvre par tout concessionnaire BRP autorisés pendant la période de garantie et les conditions décrites dans les présentes. Aucune réclamation concernant une rupture de garantie ne peut entraîner l'annulation ou la rescision de la vente du Produit au propriétaire.

Si une réparation couverte par cette garantie est requise alors que le produit se trouve en dehors du pays où il a été acheté, le propriétaire sera responsable des charges additionnelles causées par les pratiques et conditions locales, telles que, sans s'y limiter, le transport, les assurances, les taxes, les droits de licence, les frais d'importation, et tout autres débours, y compris ceux exigés par les gouvernements, états, territoires et leurs organismes respectifs.

BRP se réserve le droit d'améliorer ou de modifier ses produits en tout temps sans encourir aucune obligation de modifier les produits fabriqués auparavant.

8) TRANSFERT

Si la propriété d'un produit est transférée durant la période de garantie, cette garantie limitée, sous réserve de ses conditions, sera également transférée et sera valide pour le reste de la période de couverture, à condition que BRP ou un concessionnaire/distributeur autorisé reçoive une preuve que l'ancien propriétaire a accepté le transfert de propriété, et reçoive les coordonnées du nouveau propriétaire.

9) ASSISTANCE CLIENT

Face à un conflit ou à un problème de service lié à la présente garantie limitée, BRP vous suggère d'essayer de résoudre la situation directement chez le concessionnaire autorisé en présence du gérant de service ou du propriétaire. BRP vous suggère d'essayer de résoudre la situation directement avec le gérant ou propriétaire du service du concessionnaire BRP autorisé.

Si le problème ne peut pas être résolu, contactez BRP en remplissant le formulaire de contact que vous trouverez sur www.brp.com, ou contactez BRP par la poste à l'une des adresses répertoriées dans la rubrique NOUS CONTACTER de ce guide.

ÉMISSION US EPA - GARANTIE CONNEXE

Bombardier Produits Récréatifs inc. («BRP»)* garantit au dernier acheteur et à tout acheteur subséquent que ce véhicule neuf, y compris toutes les pièces de son système de contrôle des émissions d'échappement et de son système de contrôle des émissions par évaporation, est conforme à deux conditions :

1. Ce produit est conçu, fabriqué et équipé et conforme aux exigences 40 CFR 1051 et 40 CFR 1060 à la date de sa vente à l'acheteur final.
2. Il est exempt de défauts de matériaux et de fabrication qui pourraient l'empêcher de satisfaire les exigences 40 CFR 1051 et 40 CFR 1060.

Lorsqu'une condition de garantie est satisfaite, BRP réparera ou remplacera, à sa discrétion, toute pièce ou composant avec un défaut de matériau ou de fabrication qui augmenterait les émissions du moteur de tout polluant réglementé pendant la période de garantie indiquée, sans frais pour le propriétaire, y compris les dépenses relatives au diagnostic et la réparation ou le remplacement des pièces liés aux émissions. Toutes les pièces défectueuses remplacées au titre de cette garantie deviennent la propriété de BRP.

Pour toute réclamation de garantie liée aux émissions, BRP restreint le diagnostic et la réparation de pièces liées émissions aux seuls concessionnaires Can-Am autorisés, à moins qu'il s'agisse de réparations d'urgence requises par l'élément 2 de la liste suivante.

En tant que fabricant certifiant, BRP ne refusera pas les demandes de garantie liées aux émissions basées sur l'une des situations suivantes :

1. Entretien ou autre service effectué par BRP ou par des installations BRP autorisées.
2. Travaux de réparation de moteur/matériel qu'un opérateur a effectués pour corriger une situation urgente et dangereuse attribuable à BRP, si l'opérateur tente de rétablir le moteur/matériel dans sa configuration conforme, dès que possible.
3. Toute action ou inaction de l'opérateur sans rapport avec la déclaration sous garantie.
4. Entretien qui a été effectué plus fréquemment que ce que BRP recommande.
5. Tout ce qui est de la faute ou de la responsabilité de BRP.
6. L'utilisation de tout carburant couramment disponible lorsque le matériel fonctionne, sauf si les instructions écrites d'entretien de BRP affirment que ce carburant pourrait nuire au système de contrôle des émissions du matériel, alors que l'opérateur peut facilement trouver un carburant approprié. Reportez-vous aux sections Entretien et Exigences du carburant et sa manipulation.

Période de garantie liée aux émissions

La Garantie liée aux émissions est valide pour la période suivante selon la première éventualité :

	HEURES	MOIS	KILOMÈTRES
Composants liés aux émissions d'échappement	500	30	5000
Composants liés aux émissions par évaporation	S/O	24	S/O

Composants couverts

La garantie relative aux émissions couvre tous les composants dont la défaillance pourrait augmenter les émissions d'un polluant réglementé, notamment les composants suivants :

1. Pour les émissions de gaz d'échappement, les composants liés aux émissions incluent toutes pièces de moteur dépendantes des systèmes suivants :
 - Système d'admission d'air
 - Système d'alimentation en carburant
 - Système d'allumage
 - Systèmes de recirculation des gaz d'échappement.
2. Les pièces suivantes sont aussi considérées comme des composants du système des gaz d'échappement :
 - Dispositifs de post-traitement
 - Soupapes de ventilation du carter
 - Capteurs
 - Unités de contrôle électronique.
3. Les pièces suivantes sont considérées comme des composants du système de contrôle des émissions par évaporation :
 - Réservoir d'essence
 - Bouchon du réservoir
 - Conduite de carburant
 - Raccords de canalisation du carburant
 - Colliers*
 - Soupapes de surpression*
 - Soupapes de régulation*
 - Solénoïdes de régulation*
 - Contrôles électroniques*
 - Diaphragmes de commande à dépression*
 - Câbles de commande*
 - Tringleries de commande*
 - Robinets de purge
 - Tuyaux de vapeur
 - Séparateur liquide/vapeur
 - Filtre à charbon actif
 - Supports de montage du réservoir à charbon actif
 - Port de connexion de purge du carburateur.

REMARQUE : * En relation avec le système de récupération des vapeurs d'essence.

4. Les composants liés aux émissions incluent aussi toute autre pièce dont le seul but est de réduire les émissions, ou dont la défaillance augmentera les émissions sans dégrader significativement les performances du moteur.

Limitation de l'applicabilité de la garantie

En tant que fabricant certifiant, BRP peut refuser les demandes de garantie liées aux émissions pour des défaillances qui ont été causées par un entretien ou une utilisation inappropriée sous la responsabilité du propriétaire ou de l'utilisateur,

ou accidentellement, et pour lesquelles le fabricant ne peut être tenu responsable, ou en cas de force majeure. Par exemple, une réclamation relative à la garantie des émissions n'a pas à être honorée pour des défaillances qui ont été directement causées par l'abus de l'utilisateur du moteur/équipement ou de l'utilisation du moteur/équipement d'une façon pour lequel il n'a pas été conçu et ne sont pas imputable au fabricant en aucune façon.

Si vous avez des questions au sujet de vos droits et responsabilités au titre de la garantie, ou pour obtenir le nom et l'emplacement du concessionnaire BRP autorisé le plus près, veuillez contacter BRP en remplissant le formulaire de contact que vous trouverez sur **www.brp.com** ou contactez BRP par la poste à l'une des adresses répertoriées dans la rubrique NOUS CONTACTER de ce guide, ou appelez le 1-888-272-9222.

GARANTIE DU SYSTÈME DE CONTRÔLE DES ÉMISSIONS PAR ÉVAPORATION DE CALIFORNIE

Les périodes de garantie commencent à la date de livraison du nouveau véhicule récréatif hors route (VRHR) à l'acheteur final.

Bombardier Produits Récréatifs Inc. (« BRP ») garantit au dernier acheteur et à tout acheteur subséquent que ce véhicule VRHR :

1. est conçu, construit et équipé pour assurer sa conformité, au moment de la vente, à tous les règlements applicables, et
2. qu'il est exempt de défauts de matériaux et de fabrication capables d'entraîner la défaillance d'une pièce garantie. Toutes les pièces de rechange doivent être identiques à tous égards importants aux pièces décrites dans la demande de certification de BRP.

La garantie sur les pièces liées aux émissions fonctionne comme suit :

1. La réparation ou le remplacement de toute pièce garantie doit être effectué sans frais pour le propriétaire du VRHR, dans un centre de garantie, sauf en cas de réparation lorsqu'une pièce garantie ou un centre de garantie n'est pas raisonnablement accessible au propriétaire du VRHR. Lorsqu'une réparation est autorisée, elle peut être effectuée dans tout établissement de service disponible, ou par le propriétaire, en utilisant toute pièce de rechange. BRP s'engage à rembourser le propriétaire pour ses dépenses, ainsi que les frais de diagnostic pour une telle réparation ou remplacement, sans dépasser le prix de détail suggéré par le fabricant pour toutes les pièces remplacées sous garantie et les frais de main-d'œuvre basés sur le délai recommandé par le fabricant pour la réparation sous garantie et le taux horaire de main-d'œuvre approprié dans la région concernée.
2. Le manque de disponibilité des pièces nécessaires ou le caractère incomplet des réparations dans un délai raisonnable, sans dépasser 30 jours à compter du moment où le VRHR est initialement présenté au centre de garantie pour réparation, constitue une urgence.
3. Toute pièce garantie dont le remplacement n'est pas prévu par le programme d'entretien dans les instructions écrites est garantie pendant la période de garantie définie ci-dessous. Si une telle pièce tombe en panne pendant la période de garantie, elle sera réparée ou remplacée par BRP. Toute pièce de ce type réparée ou remplacée sous garantie doit être entièrement garantie.
4. Toute pièce garantie dont l'inspection régulière est prévue dans les instructions écrites est garantie pendant la période de garantie définie ci-dessous. Une déclaration incluse dans ces instructions pour "réparer ou remplacer si nécessaire" ne réduit pas la période de couverture de la garantie. Toute pièce réparée ou remplacée sous garantie est garantie pendant la période de garantie restante.
5. Toute pièce garantie dont le remplacement est prévu par le programme d'entretien et les instructions écrites est garantie pendant la période ou le kilométrage, selon la première éventualité, avant le premier point de remplacement prévu pour cette pièce. Si la pièce tombe en panne avant le premier point de remplacement prévu, la pièce sera réparée ou remplacée par BRP. Toute pièce réparée ou remplacée sous garantie est garantie pendant le reste de la période avant le premier point de remplacement prévu pour la pièce.
6. Les services de garantie ou les réparations sont fournis par tous les concessionnaires du fabricant qui appartiennent au fabricant ou qui sont franchisés pour l'entretien des VRHR en question.

7. Le propriétaire du VRHR ne doit pas être facturé pour le travail de diagnostic qui permet de déterminer qu'une pièce garantie est en fait défectueuse, à condition que ce travail de diagnostic soit effectué dans une station de garantie.
8. BRP est responsable des dommages causés à d'autres composants du véhicule par la défaillance d'une pièce garantie.
9. Toute pièce de rechange désignée par BRP peut être utilisée pour les réparations sous garantie, sans frais pour le propriétaire du véhicule. Cette utilisation ne réduira pas les obligations de garantie de BRP, sauf que BRP ne peut pas être responsable de la réparation ou du remplacement d'aucune des pièces de rechange non couverte par la garantie.
10. Toute pièce ajoutée ou modifiée conformément aux exemptions de l'Air Resources Board applicables aux interdictions de la section 27156 du Code des véhicules peut être utilisée sur un VRHR. Une telle utilisation, en soi, ne constitue pas un motif de rejet d'une demande de garantie. BRP n'est pas responsable des défaillances des pièces garanties causées par l'utilisation d'une ou de plusieurs pièces ajoutées ou modifiées, à moins que ces pièces ne soient également garanties.

Conditions et exclusions :

- BRP peut vous refuser la couverture de la garantie si votre VRHR ou une pièce a subi une défaillance directement due à une utilisation abusive, une négligence, un entretien inadéquat ou des modifications non approuvées.

Vos obligations et droits de garantie

Le California Air Resources Board est heureux d'expliquer la garantie du système de contrôle des émissions par évaporation de votre véhicule hors route 2024. En Californie, les nouveaux véhicules récréatifs hors route doivent être conçus, construits et équipés pour satisfaire aux normes anti-smog strictes de l'État. BRP doit garantir le système de contrôle des émissions par évaporation de votre véhicule hors route pour les périodes de temps indiquées plus bas dans la mesure où il n'y a aucun abus, négligence, entretien inapproprié ou modification non approuvée de votre véhicule hors route.

Votre système de contrôle des émissions par évaporation peut comprendre des pièces telles que le carburateur ou le système d'injection, un réservoir d'essence, des boyaux d'essence, un réservoir à charbon activé et un ordinateur de moteur. Des boyaux, des courroies, des connecteurs et d'autres assemblages des émissions avec évaporation peuvent aussi en faire partie. Dans l'éventualité d'un problème couvert par la garantie, Bombardier Produits Récréatifs inc. réparera votre véhicule hors route sans frais incluant le diagnostic, les pièces et la main-d'œuvre.

Protection de la garantie du fabricant OHRV

La période de garantie pour ce véhicule hors route récréatif est de 60 mois, 8 000 kilomètres ou 500 heures, selon la première échéance.

Pièces couvertes:

1. Support(s) de montage de filtre à charbon actif
2. Filtre à charbon actif
3. Connecteur du port de purge

4. Collier(s)*
5. Contrôle électronique*
6. Bouchon du réservoir d'essence
7. Goulot de remplissage
8. Boyau de goulot de remplissage
9. Canalisation(s) d'essence
10. Raccord(s) de canalisation d'essence
11. Réservoir d'essence
12. Soupape(s) de surpression*
13. Robinet(s) de purge
14. Clapet(s) de retenue
15. Tuyau(x) de vapeur
16. Réducteur de débit
17. Filtre(s)*
18. Pompe à essence
19. Les autres pièces ne figurant pas sur cette liste qui ont une incidence sur le système de contrôle des émissions par évaporation

REMARQUE : * En relation avec le système de récupération des vapeurs d'essence.

Si une pièce liée au contrôle des émissions par évaporation de votre véhicule hors route est défectueuse, elle sera réparée ou remplacée par Bombardier Produits Récréatifs inc.

Responsabilités du propriétaire au titre de la garantie

Le propriétaire d'un véhicule hors route est responsable de l'entretien obligatoire stipulé dans le Guide du conducteur. Bombardier Produits Récréatifs inc. recommande que vous conserviez tous les reçus relatifs à l'entretien du moteur de votre véhicule hors route; toutefois, Bombardier Produits Récréatifs inc. ne peut refuser la garantie uniquement sur la base d'absence de reçus ou l'incapacité du propriétaire à s'assurer qu'un entretien planifié ait été exécuté.

Comme propriétaire, il vous incombe d'apporter votre véhicule hors route à un concessionnaire Bombardier Produits Récréatifs inc. dès qu'un problème survient. Les réparations sous garantie doivent être complétées dans un délai raisonnable, ne dépassant pas 30 jours.

Comme propriétaire d'un véhicule hors route, notez cependant que Bombardier Produits Récréatifs inc. est susceptible de réfuter la couverture de garantie si la défaillance du véhicule hors route ou d'une pièce est due à un abus, une négligence, un entretien inapproprié ou des modifications non approuvées.

Si vous avez des questions concernant vos droits et responsabilités en matière de garantie, vous devez contacter :

- Bombardier Produits Récréatifs Inc. au 1-888-272-9222 ou,
- The California Air Resource Board, 4001 Iowa Avenue, Riverside, CA 92507. États-Unis.

GARANTIE LIMITÉE INTERNATIONALE BRP : 2024 CAN-AM® VTT

1) PORTÉE DE LA GARANTIE LIMITÉE

Bombardier Produits Récréatifs Inc. (BRP) garantit ses véhicules VTT Can-Am 2024 (« Produit(s) ») vendus par des Distributeurs ou des Concessionnaires autorisés par BRP à distribuer les Produits à l'extérieur des États-Unis d'Amérique (« États-Unis »), du Canada, des États membres de l'Espace économique européen (« EEE »), (ce qui inclut les États membres de l'Union Européenne, Royaume-Uni, Norvège, Islande et Liechtenstein), Turquie, les pays membres de la Communauté des États indépendants (« CEI ») (incluant l'Ukraine et le Turkménistan) contre tout vice dans les matériaux ou la fabrication pendant la période décrite et selon les conditions décrites ci-dessous.

La présente garantie limitée deviendra nulle et non avenue si :

1. le Produit a été utilisé pendant des courses ou autres compétitions, à n'importe quel moment, même par un propriétaire antérieur, ou
2. le produit a été altéré ou modifié de manière à pénaliser son fonctionnement, ses performances ou sa durabilité, ou a été altéré ou modifié d'une manière visant à modifier son usage prévu.

Les pièces et accessoires qui ne sont pas installés à l'usine ne sont pas couverts par cette garantie limitée. Veuillez vous reporter au texte de la garantie limitée applicable aux pièces et accessoires.

2) LIMITES DE RESPONSABILITÉ

DANS LA MESURE PERMISE PAR LA LOI, CETTE GARANTIE EST EXPRES- SÉMENT ACCORDÉE ET ACCEPTÉE EN LIEU ET PLACE DE TOUTE AUTRE GARANTIE, EXPRESSE OU IMPLICITE, Y COMPRIS, SANS LIMITATION, TOUTE GARANTIE DE QUALITÉ MARCHANDE OU D'ADAPTATION À UN USAGE PARTICULIER. DANS LA MESURE OÙ ON NE PEUT Y RENONCER, LA DURÉE DES GARANTIES IMPLICITES SE LIMITE À CELLE DE LA GARANTIE EXPRESSE. LES DOMMAGES IMPRÉVUS ET INDIRECTS NE SONT PAS COUVERTS EN VERTU DE LA PRÉSENTE GARANTIE. CERTAINS ÉTATS/PROVINCES N'AUTORISENT PAS LES RENONCIATIONS, LIMITATIONS ET EXCLUSIONS IDENTIFIÉES CI-DESSUS. ELLES PEUVENT PAR CONSÉQUENT NE PAS S'APPLIQUER. LES DROITS SPÉCIFIQUES QUE CONFÈRE LA PRÉSENTE GARANTIE S'APPLIQUENT À SON TITULAIRE, QUI PEUT AUSSI AVOIR D'AUTRES DROITS QUI VARIENT SELON LES PAYS. BRP NE PEUT ÊTRE TENUE RESPONSABLE SI LES PRODUITS OU LES PIÈCES SOUS GARANTIE NE SONT PAS DISPONIBLES DANS CERTAINS PAYS POUR DES RAISONS INDÉPENDANTES DE LA VOLONTÉ DE BRP.

Pour les produits achetés en Australie, voir la section spécifique à l'Australie ci-dessous.

Ni un distributeur, ni un Distributeur/Concessionnaire BRP, ni aucune autre personne est autorisée à faire des déclarations ou des représentations ou encore à offrir des conditions garanties à propos du produit, qui sont autres que celles

stipulées à la présente garantie limitée. S'il y a lieu, ces actes ne pourront être opposables à BRP.

BRP se réserve le droit de modifier en tout temps la présente garantie limitée, ce-la n'ayant toutefois aucun effet sur les conditions de garantie applicables et en vigueur lors de la vente des produits.

3) LES EXCLUSIONS – NE SONT PAS COUVERTES PAR LA GARANTIE

Les éléments suivants ne sont, en aucune circonstance, couverts par la garantie :

- L'usure normale;
- Les éléments d'entretien de routine, les mises au point et réglages;
- Les dommages causés par négligence ou le défaut de se conformer aux normes d'entretien ou de remisage telles que stipulées dans le Guide du conducteur;
- Les dommages résultant de l'enlèvement de pièces, de réparations, d'entretien ou de service incorrects, de la modification ou de l'utilisation de pièces n'ayant pas été fabriquées ou approuvées par BRP, ou encore les dommages résultant de réparations effectuées par une personne n'étant pas un concessionnaire/distributeur BRP autorisé;
- Les dommages causés par un usage abusif, une utilisation anormale, la négligence, ou encore une utilisation non conforme aux recommandations du Guide du conducteur;
- Des dommages résultant d'un accident, d'une submersion, d'un incendie, d'un vol, d'un acte de vandalisme ou de tout cas de force majeure;
- L'utilisation de carburants, d'huiles ou de lubrifiants ne convenant pas au produit (voir le Guide du conducteur);
- Les dommages résultant de la rouille, corrosion et de l'exposition aux éléments naturels;
- Les dommages résultant d'introduction de neige ou d'eau;
- Le préjudice résultant de dommages imprévus, de dommages indirects ou de tout autre dommage, y compris entre autres le remorquage, les coûts de transport, le remisage, les appels téléphoniques, la location, le recours à un taxi, les inconvénients, les couvertures d'assurance, le remboursement de prêts, les pertes de temps et les pertes de revenus ou la perte de jouissance du véhicule pendant la durée du service ou des réparations.

4) PÉRIODE DE LA GARANTIE

La présente garantie limitée entrera en vigueur à compter de la première des deux dates suivantes: (1) la date de livraison au premier acheteur au détail ou; (2) la date à laquelle le produit est mis en service pour la première fois, et pour la période suivante :

- SIX (6) mois consécutifs, pour utilisation privée ou commerciale.

En AUSTRALIE et en NOUVELLE-ZÉLANDE uniquement, cette garantie sera en vigueur à partir (1) de la date de livraison au premier consommateur au détail ou (2) de la date de première mise en service du produit, selon la première éventualité, et pour une période de DOUZE (12) MOIS CONSÉCUTIFS et de TRENTE-SIX (36) MOIS CONSÉCUTIFS pour les systèmes de transmission et de

moteur du groupe motopropulseur seulement, pour un usage privé ou commercial.

La réparation ou le remplacement de pièces ou encore la prestation de services en vertu de la présente garantie ne prolonge pas sa durée au-delà de sa date d'échéance originale.

La période identifiée ci-dessus est une durée minimale de garantie limitée, qui peut être prolongée par tout programme promotionnel de garantie applicable, selon le cas.

Veuillez prendre note que la durée ou toutes autres modalités de la garantie sont sujettes aux lois locales ou nationales qui s'appliquent pour votre pays.

POUR LES PRODUITS VENDUS EN AUSTRALIE SEULEMENT

Nos produits bénéficient de garanties qui ne peuvent pas être exclues en vertu de la loi australienne sur la protection des consommateurs.

Vous avez droit à un remplacement ou un remboursement pour une défaillance majeure et une compensation pour toute autre perte ou dommage raisonnablement prévisible.

Vous avez également droit au remplacement ou à la réparation des produits dont la qualité n'est pas acceptable et lorsque la défaillance ne constitue pas une défaillance majeure.

Rien dans les dispositions de cette garantie ne peut être utilisé pour exclure, restreindre ou modifier l'application de toute condition, garantie, droit ou recours conféré ou implicite en vertu de la loi sur la concurrence et les utilisateurs de 2010 (Cth), ou de la loi australienne sur la protection des consommateurs ou toute autre loi, alors que cela serait contraire à cette loi, ou causer l'invalidation d'une partie des présentes modalités. Les avantages conférés par cette garantie limitée s'ajoutent aux autres droits et recours que vous avez sous la loi australienne.

5) CONDITIONS D'APPLICATION DE LA GARANTIE

La présente garantie s'applique **seulement** si **chacune** des conditions suivantes est respectée :

- Le Produit doit être acheté neuf et inutilisé par son premier propriétaire auprès d'un distributeur/concessionnaire autorisé à distribuer le Produit dans le pays où la vente a eu lieu;
- Le processus d'inspection de prélivraison prescrit par BRP doit être exécuté, documenté et signé par l'acheteur.
- Le Produit doit être enregistré en bonne et due forme par un distributeur/concessionnaire autorisé;
- Le produit doit être acheté dans le pays où le propriétaire réside.
- L'entretien de routine décrit dans le Guide du conducteur doit être effectué dans les délais prescrits pour que la garantie soit maintenue. BRP se réserve le droit de rendre la couverture de garantie conditionnelle à la preuve que l'entretien a été effectué adéquatement.

Si l'une des conditions précédentes n'est pas satisfaite, BRP n'a pas l'obligation d'honorer la garantie limitée liée aux véhicules en question et ce, tant pour une

utilisation privée que commerciale. De telles restrictions sont nécessaires afin que BRP puisse préserver le caractère sécuritaire de ses produits ainsi que la sécurité de ses clients et du public.

6) COMMENT BÉNÉFICIER DE LA PROTECTION DE LA GARANTIE

Le client doit aviser un distributeur/concessionnaire de motomarines BRP dans les deux (2) mois suivant la découverte d'une anomalie ou vice. Il doit également lui donner un accès raisonnable au produit ainsi qu'un délai suffisant pour le réparer.

Le délai de notification est déterminé par la législation nationale ou locale applicable dans le pays du client.

L'utilisateur doit présenter au Distributeur/Concessionnaire agréé une preuve d'achat du Produit et doit signer le bon de réparation avant le début des réparations afin de valider une demande de travail sous garantie.

Toute pièce remplacée en vertu de la présente garantie limitée devient la propriété de BRP.

7) OBLIGATIONS DE BRP

Dans toute la mesure permise par la loi, les obligations de BRP en vertu de cette garantie sont limitées, à sa seule discrétion, à réparer les pièces trouvées défectueuses après une utilisation normale, à l'entretien ou au remplacement de telles pièces, sans frais de pièces et de main d'œuvre, chez tout distributeur/concessionnaire BRP autorisé pendant la période de garantie et conformément aux conditions décrites dans les présentes. Aucune réclamation concernant une rupture de garantie ne peut entraîner l'annulation ou la rescision de la vente du Produit au propriétaire. Vous avez peut-être d'autres droits, lesquels peuvent varier d'un pays à l'autre.

Si une réparation couverte par cette garantie est requise alors que le Produit se trouve en dehors du pays où il a été acheté, le propriétaire sera responsable des charges additionnelles causées par les pratiques et conditions locales, telles que, sans s'y limiter, le transport, les assurances, les taxes, les droits de licence, les frais d'importation, et tout autres débours, y compris ceux exigés par les gouvernements, états, territoires et leurs organismes respectifs.

BRP se réserve le droit d'améliorer ou de modifier ses produits en tout temps sans encourir aucune obligation de modifier les produits fabriqués auparavant.

8) TRANSFERT

Si la propriété d'un produit est transférée durant la période de garantie, cette garantie limitée, sous réserve de ses conditions, sera également transférée et sera valide pour le reste de la période de couverture, à condition que BRP ou un concessionnaire/distributeur autorisé reçoive une preuve que l'ancien propriétaire a accepté le transfert de propriété, et reçoive les coordonnées du nouveau propriétaire.

9) ASSISTANCE CLIENT

Face à un conflit ou à un problème de service lié à la présente garantie limitée, BRP vous suggère d'essayer de résoudre la situation directement chez le concessionnaire autorisé en présence du gérant de service ou du propriétaire. BRP vous recommande de discuter du problème avec le gérant ou propriétaire du service du concessionnaire Can-Am autorisé.

Si le problème ne peut pas être résolu, contactez BRP en remplissant le formulaire de contact que vous trouverez sur www.brp.com, ou contactez BRP par la poste à l'une des adresses répertoriées dans la rubrique NOUS CONTACTER de ce guide.

GARANTIE LIMITÉE BRP POUR L'ESPACE ECONOMIQUE EUROPÉEN, LA COMMUNAUTÉ DES ETATS INDÉPENDANTS ET LA TURQUIE : 2024 CAN-AM® VTT

1) PORTÉE DE LA GARANTIE LIMITÉE

Bombardier Produits Récréatifs inc. (« BRP ») garantit ses véhicules VTT Can-Am 2024 (« Produit(s) ») vendus par des Distributeurs ou des Concessionnaires agréés par BRP à distribuer ces Produits dans les pays membres de l'Espace économique européen (ce qui comprend les États membres de l'Union européenne, le Royaume-Uni, la Norvège, l'Islande et le Liechtenstein) (« EEE »), la Turquie, les pays membres de la Communauté des États indépendants (« CIS ») (ce qui comprend l'Ukraine et le Turkménistan) contre tout défaut dans les matériaux et la fabrication pendant la période et selon les conditions décrites ci-dessous.

La présente garantie limitée deviendra nulle et non avenue si :

1. le Produit a été utilisé pendant des courses ou autres compétitions, à n'importe quel moment, même par un propriétaire antérieur, ou
2. le produit a été altéré ou modifié de manière à pénaliser son fonctionnement, ses performances ou sa durabilité, ou a été altéré ou modifié d'une manière visant à modifier son usage prévu.

Les pièces et accessoires qui ne sont pas installés à l'usine ne sont pas couverts par cette garantie limitée. Veuillez vous reporter au texte de la garantie limitée applicable aux pièces et accessoires.

2) LIMITES DE RESPONSABILITÉ

DANS LA MESURE PERMISE PAR LA LOI, CETTE GARANTIE EST EXPRESSEMENT ACCORDÉE ET ACCEPTÉE EN LIEU ET PLACE DE TOUTE AUTRE GARANTIE, EXPRESSE OU IMPLICITE, Y COMPRIS, SANS LIMITATION, TOUTE GARANTIE DE QUALITÉ MARCHANDE OU D'ADAPTATION À UN USAGE PARTICULIER. DANS LA MESURE OÙ ON NE PEUT Y RENONCER, LA DURÉE DES GARANTIES IMPLICITES SE LIMITE À CELLE DE LA GARANTIE EXPRESSE. LES DOMMAGES IMPRÉVUS ET INDIRECTS NE SONT PAS COUVERTS EN VERTU DE LA PRÉSENTE GARANTIE. CERTAINS ÉTATS/PROVINCES N'AUTORISENT PAS LES RENONCIATIONS, LIMITATIONS ET EXCLUSIONS IDENTIFIÉES CI-DESSUS. ELLES PEUVENT PAR CONSÉQUENT NE PAS S'APPLIQUER. LA PRÉSENTE GARANTIE CONFÈRE DES DROITS PRÉCIS, AINSI QUE D'AUTRES DROITS ET RECOURS POUVANT VARIER SELON LES ÉTATS OU LES PROVINCES. BRP NE PEUT ÊTRE TENUE RESPONSABLE SI LES PRODUITS OU LES PIÈCES SOUS GARANTIE NE SONT PAS DISPONIBLES DANS CERTAINS PAYS POUR DES RAISONS INDÉPENDANTES DE LA VOLONTÉ DE BRP.

Pour les produits achetés en France, voir la section spécifique à la France ci-dessous.

Ni un distributeur, ni un Distributeur/Concessionnaire BRP, ni aucune autre personne est autorisé à faire des déclarations ou des représentations ou encore à offrir des conditions garanties à propos du produit, qui sont autres que celles

stipulées à la présente garantie limitée. S'il y a lieu, ces actes ne pourront être opposables à BRP.

BRP se réserve le droit de modifier en tout temps la présente garantie limitée, cela n'ayant toutefois aucun effet sur les conditions de garantie applicables et en vigueur lors de la vente des produits.

3) LES EXCLUSIONS – NE SONT PAS COUVERTES PAR LA GARANTIE

Les éléments suivants ne sont, en aucune circonstance, couverts par la garantie :

- L'usure normale;
- Les éléments d'entretien de routine, les mises au point et réglages;
- Les dommages causés par négligence ou le défaut de se conformer aux normes d'entretien ou de remisage telles que stipulées dans le Guide du conducteur;
- Les dommages résultant de l'enlèvement de pièces, de réparations, d'entretien ou de service incorrects, de la modification ou de l'utilisation de pièces n'ayant pas été fabriquées ou approuvées par BRP, ou encore les dommages résultant de réparations effectuées par une personne n'étant pas un concessionnaire/distributeur BRP autorisé;
- Les dommages causés par un usage abusif, une utilisation anormale, la négligence, ou encore une utilisation non conforme aux recommandations du Guide du conducteur;
- Des dommages résultant d'un accident, d'une submersion, d'un incendie, d'un vol, d'un acte de vandalisme ou de tout cas de force majeure;
- L'utilisation de carburants, d'huiles ou de lubrifiants ne convenant pas au produit (voir le Guide du conducteur);
- Les dommages résultant de la rouille, corrosion et de l'exposition aux éléments naturels;
- Les dommages résultant d'introduction de neige ou d'eau;
- Le préjudice résultant de dommages imprévus, de dommages indirects ou de tout autre dommage, y compris entre autres le remorquage, les coûts de transport, le remisage, les appels téléphoniques, la location, le recours à un taxi, les inconvénients, les couvertures d'assurance, le remboursement de prêts, les pertes de temps et les pertes de revenus ou la perte de jouissance du véhicule pendant la durée du service ou des réparations.

4) PÉRIODE DE LA GARANTIE

La présente garantie limitée entrera en vigueur à compter de la première des deux dates suivantes: (1) la date de livraison au premier acheteur au détail ou; (2) la date à laquelle le produit est mis en service pour la première fois, et pour la période suivante :

1. VINGT-QUATRE (24) mois consécutifs pour les propriétaires avec usage privé.
2. SIX (6) mois consécutifs pour les propriétaires avec usage commercial.

Un Produit est utilisé à des fins commerciales lorsqu'on l'utilise dans le cadre de tout travail ou emploi qui génère des revenus, à n'importe quel moment de la période de garantie. Un Produit est également utilisé à des fins commerciales

lorsque, à n'importe quel moment de la période de garantie, il est immatriculé à des fins commerciales.

La réparation ou le remplacement de pièces ou encore la prestation de services en vertu de la présente garantie ne prolonge pas sa durée au-delà de sa date d'échéance originale.

La période identifiée ci-dessus est une durée minimale de garantie limitée, qui peut être prolongée par tout programme promotionnel de garantie applicable, selon le cas.

Veuillez prendre note que la durée ou toutes autres modalités de la garantie sont sujettes aux lois locales ou nationales qui s'appliquent pour votre pays.

5) POUR LES PRODUITS VENDUS EN FRANCE UNIQUEMENT

Le vendeur est tenu de livrer un produit conforme au contrat et répond des défauts existants lors de la livraison. Il répond également des défauts de conformité résultant de l'emballage, des instructions de montage ou de l'installation lorsque c'est de sa responsabilité par le contrat ou réalisé sous sa responsabilité. Pour être conforme au contrat, le bien doit :

1. Être conforme à l'usage normal de produits similaires à cet égard et, le cas échéant:
 - Correspondre à la description donnée par le vendeur et posséder les qualités que celui-ci a présentées à l'acheteur sous forme d'échantillon ou de modèle;
 - Présenter les qualités qu'un acheteur peut légitimement attendre eut égard aux déclarations publiques faites par le vendeur, par le fabricant ou par son représentant, notamment dans la publicité ou l'étiquetage; ou
2. Présenter les caractéristiques définies d'un commun accord par les parties ou être propre à tout usage spécial recherché par l'acheteur, porté à la connaissance du vendeur et que ce dernier a accepté.

L'action résultant du défaut de conformité se prescrit par deux ans à compter de la délivrance du produit. Le vendeur est tenu de la garantie à raison des défauts cachés du bien vendu qui le rendent impropre à l'usage auquel on le destine, ou qui diminuent tellement cet usage que l'acheteur ne l'aurait pas acquis, ou en aurait donné un moindre prix, s'il les avait connus. L'action résultant des vices rédhibitoires doit être intentée par l'acquéreur dans un délai de deux ans à compter de la découverte du vice.

6) CONDITIONS D'APPLICATION DE LA GARANTIE

La présente garantie s'applique **seulement** si **chacune** des conditions suivantes est respectée :

- Le Produit doit être acheté neuf et non utilisé par son premier propriétaire auprès d'un distributeur/concessionnaire autorisé à distribuer le Produit dans le pays ou l'union de pays où la vente a été conclue (« distributeur/concessionnaire »);
- Le processus d'inspection de prélivraison prescrit par BRP doit être exécuté, documenté et signé par l'acheteur.

- Le Produit doit être enregistré en bonne et due forme par un distributeur/concessionnaire autorisé;
- Le Produit doit être acheté dans le pays (ou, dans le cas de l'EEE, l'union de pays) où l'acheteur réside et
- L'entretien de routine décrit dans le Guide du conducteur doit être effectué dans les délais prescrits pour que la garantie soit maintenue. BRP se réserve le droit de rendre la couverture de garantie conditionnelle à la preuve que l'entretien a été effectué adéquatement.

Si l'une des conditions précédentes n'est pas satisfaite, BRP n'a pas l'obligation d'honorer la garantie limitée liée aux véhicules en question et ce, tant pour une utilisation privée que commerciale. De telles restrictions sont nécessaires afin que BRP puisse préserver le caractère sécuritaire de ses produits ainsi que la sécurité de ses clients et du public.

7) COMMENT BÉNÉFICIER DE LA PROTECTION DE LA GARANTIE

Le client doit aviser un distributeur/concessionnaire de motomarines BRP dans les deux (2) mois suivant la découverte d'une anomalie ou vice. Il doit également lui donner un accès raisonnable au produit ainsi qu'un délai suffisant pour le réparer.

Le délai de notification est déterminé par la législation nationale ou locale applicable dans le pays du client.

L'utilisateur doit présenter au Distributeur/Concessionnaire agréé une preuve d'achat du Produit et doit signer le bon de réparation avant le début des réparations afin de valider une demande de travail sous garantie.

Toute pièce remplacée en vertu de la présente garantie limitée devient la propriété de BRP.

8) OBLIGATIONS DE BRP

Dans toute la mesure permise par la loi, les obligations de BRP en vertu de cette garantie sont limitées, à sa seule discrétion, à réparer les pièces trouvées défectueuses après une utilisation normale, à l'entretien ou au remplacement de telles pièces, sans frais de pièces et de main d'œuvre, chez tout distributeur/concessionnaire BRP autorisé pendant la période de garantie et conformément aux conditions décrites dans les présentes. Aucune réclamation concernant une rupture de garantie ne peut entraîner l'annulation ou la rescision de la vente du Produit au propriétaire. Vous avez peut-être d'autres droits, lesquels peuvent varier d'un pays à l'autre.

Advenant que la prestation de service est requise ailleurs que dans le pays où le Produit a été acheté ou à l'extérieur de l'EEE dans le cas de résidents de l'EEE, le propriétaire assumera les frais supplémentaires encourus en raison de conditions et pratiques locales, y compris, entre autres, le transport, les assurances, les taxes, les droits d'immatriculation, les droits à l'importation et tous les autres droits dont ceux perçus par les administrations publiques, les états, les territoires et leurs organismes respectifs.

BRP se réserve le droit d'améliorer ou de modifier ses produits en tout temps sans encourir aucune obligation de modifier les produits fabriqués auparavant.

9) TRANSFERT

Si la propriété d'un produit est transférée durant la période de garantie, cette garantie limitée, sous réserve de ses conditions, sera également transférée et sera valide pour le reste de la période de couverture, à condition que BRP ou un concessionnaire/distributeur autorisé reçoive une preuve que l'ancien propriétaire a accepté le transfert de propriété, et reçoive les coordonnées du nouveau propriétaire.

10) ASSISTANCE CLIENT

Face à un conflit ou à un problème de service lié à la présente garantie limitée, BRP vous suggère d'essayer de résoudre la situation directement chez le concessionnaire autorisé en présence du gérant de service ou du propriétaire. BRP vous recommande de discuter du problème avec le gérant ou propriétaire du service du concessionnaire Can-Am autorisé.

Si le problème ne peut pas être résolu, contactez BRP en remplissant le formulaire de contact que vous trouverez sur www.brp.com, ou contactez BRP par la poste à l'une des adresses répertoriées dans la rubrique NOUS CONTACTER de ce guide.

Cette page est intentionnellement
vide

RENSEIGNEMENTS SUR LE CLIENT

INFORMATIONS SUR LA PROTECTION DES RENSEIGNEMENTS PERSONNELS

Bombardier Produits Récréatifs Inc., ses filiales et ses sociétés affiliées (" BRP ") s'engagent à protéger vos renseignements personnels et à appliquer une politique générale de transparence sur nos méthodes de collecte, d'utilisation et de communication de vos renseignements personnels dans le cadre de la gestion de notre relation avec vous. **Vous pouvez obtenir plus de détails en consultant la politique de confidentialité de BRP à l'adresse suivante : <https://www.brp.com/fr/politique-de-confidentialite.html> ou en scannant le code QR ci-dessous.**

Soyez assuré(e) que nous avons mis en place des mesures de sécurité appropriées afin de protéger vos renseignements personnels contre la perte et l'accès non autorisé.

Les renseignements personnels qui peuvent être recueillis par BRP, directement auprès de vous ou auprès de concessionnaires autorisés ou de tiers autorisés, comprennent :

- **Coordonnées, renseignements démographiques et d'enregistrement** (ex : nom, adresse complète, numéro de téléphone, courriel, sexe, historique d'achat de véhicule, langue de communication).
- **Renseignements sur le véhicule** (ex : numéro de série, date d'achat et de livraison, utilisation du véhicule, emplacement du véhicule et ses déplacements).
- **Renseignements de tiers** (ex : renseignements reçus des partenaires de BRP, renseignements sur les activités de marketing conjoint, médias sociaux).
- **Renseignements technologiques** (ex : adresse IP, type de navigateur, type d'appareil, système d'exploitation, pages Web consultées, témoins et technologies similaires lorsque vous utilisez les sites Web ou l'application mobile de BRP ou des concessionnaires).
- **Renseignements d'interaction avec BRP** (ex : renseignements recueillis lorsque vous appelez les représentants des ventes internes de BRP, achetez des articles sur un site Web de BRP, vous inscrivez à des courriels de BRP, participez à des concours et des tirages commandités par BRP ou assistez à des événements commandités par BRP).
- **Renseignements transactionnels** (ex : informations nécessaires au traitement des retours, informations relatives au paiement lorsque vous achetez des produits ou services de BRP par le biais de ses sites Web ou applications mobiles et d'autres questions liées à votre achat de produits BRP).

Ces renseignements pourront être utilisés et traités aux fins suivantes :

- Sûreté et sécurité
- Service à la clientèle pour les ventes et l'après-vente (ex : compléter ou suivre avec vous votre achat ou votre entretien)
- Enregistrement et garantie
- Communication (ex : vous envoyer un sondage de satisfaction BRP)
- Publicité comportementale en ligne, profilage et services de localisation (ex : vous offrir une expérience personnalisée)
- Conformité et règlement des différends
- Marketing et publicité
- Assistance (ex : aide pour tout problème de livraison, traitement des retours et autres questions liées à votre achat de produits BRP)

Nous pouvons également utiliser les renseignements personnels pour générer des données agrégées ou statistiques qui ne permettent plus de vous identifier personnellement.

Vos renseignements personnels peuvent être partagés aux personnes suivantes : BRP, concessionnaires autorisés de BRP, distributeurs, fournisseurs de services, partenaires en publicité et en études de marché et autres tiers autorisés.

Nous pouvons recevoir des renseignements à votre sujet de diverses sources, y compris de tiers, comme les concessionnaires autorisés et les partenaires de BRP, avec lesquels nous offrons des services ou participons à des activités de marketing conjoint. Nous pouvons également recevoir des renseignements à votre sujet de plateformes de médias sociaux comme Facebook et Twitter, lorsque vous interagissez avec nous sur ces plateformes.

Selon les circonstances, vos renseignements personnels peuvent être communiqués en dehors de la région où vous résidez. Vos renseignements personnels ne sont conservés que pendant la durée nécessaire à la réalisation de l'objectif pour lequel nous les avons obtenus et conformément à nos politiques de conservation.

Pour exercer vos droits en matière de protection des renseignements personnels (ex : droit d'accès, droit de rectification), pour retirer votre consentement afin de ne plus vous retrouver sur notre liste d'adresses à des fins de marketing ou pour le sondage sur la satisfaction ou pour toute question générale sur la protection des renseignements personnels, veuillez communiquer avec le responsable de la protection des renseignements personnels de BRP à l'adresse **privacyofficer@brp.com** ou par courrier à l'adresse suivante :
Service juridique de BRP, 726 St-Joseph, Valcourt, Québec, Canada, J0E 2L0.

Lorsque BRP traite vos renseignements personnels, elle le fait en conformité avec sa Politique de confidentialité à l'adresse suivante : <https://www.brp.com/fr/politique-de-confidentialite.html> ou en utilisant le code QR suivant.



NOUS CONTACTER

www.brp.com

Asie-Pacifique

Australie

Level 26
477 Pitt Street
Sydney, NSW 2020

Chine

上海市徐汇区衡山路10号6号楼301
Rm 301, Building 6,
No.10 Heng Shan Rd,
Shanghai, Chine

Japon

21F Shinagawa East One Tower
2-16-1 Konan, Minato-ku-ku,
Tokyo 108-0075

Nouvelle-Zélande

Suite 1.6, 2-8 Osborne Street,
Newmarket, Auckland 2013

Europe, Moyen-Orient et Afrique

Belgique

Oktrooiplein 1
9000 Gent

République tchèque

Stefanikova 43a
Prague 5
150 00

Allemagne

Itterpark 11
40724 Hilden

Finlande

Isoaavantie 7
PL 8040
96101 Rovaniemi

France

Arteparc Bâtiment B
Route de la Côte d'Azur,
13 590 Meyreuil

Norvège

Ingvald Ystgaardsvei 15
N-7484 Trondheim
Salg, marketing, ettermarked

Suède

Spinnvägen 15
903 61 Umeå
Sweden 90821

Suisse

Avenue d'Ouchy 4-6
1006 Lausanne

Amérique latine

Brésil

Av. James Clerck Maxwell, 230
Campinas, Sao Paulo
CEP 13069-380

Mexique

Av. Ferrocarril 202
Parque Industrial Querétaro
Santo Rosa Jauregui, Querétaro
C.P. 76220

Amérique du Nord

Canada

3200A, rue King Ouest,
Suite 300
Sherbrooke (Québec) J1L 1C9

États-Unis

10101 Science Drive
Sturtevant, Wisconsin
53177

CHANGEMENT D'ADRESSE/PROPRIÉTAIRE

Si votre adresse a changé ou si vous êtes le nouveau propriétaire du véhicule, assurez-vous d'en aviser BRP :

- En communiquant avec un concessionnaire Can-Am autorisé.
- **Amérique du Nord seulement**: en appelant au 1 888 272-9222.
- Postez l'une des cartes de changement d'adresse indiquées aux pages suivantes à l'une des adresses BRP indiquées dans la section *CONTACTEZ--NOUS* de ce guide.

S'il s'agit d'un changement de propriété, veuillez fournir la preuve que le propriétaire précédent accepte le transfert.

Même après l'expiration de la garantie limitée, il est très important d'informer BRP qui pourra ainsi contacter le propriétaire du véhicule si nécessaire, par exemple lorsque des rappels de sécurité sont effectués. C'est la responsabilité du propriétaire d'aviser BRP.

VÉHICULES VOLÉS : Si votre véhicule est volé, vous devriez aviser BRP ou un concessionnaire Can-Am autorisé. On vous demandera vos nom, adresse, numéro de téléphone ainsi que le numéro d'identification du véhicule et la date à laquelle le véhicule a été volé.

CHANGEMENT D'ADRESSE

CHANGEMENT DE PROPRIÉTAIRE



NUMÉRO D'IDENTIFICATION DU VÉHICULE

Numéro de modèle

Numéro d'identification du véhicule (N.I.V.)

ANCIENNE ADRESSE
OU ANCIEN PROPRIÉTAIRE :

NOM

N°

RUE

APP.

VILLE

ÉTAT/PROVINCE

ZIP/CODE POSTAL

PAYS

TÉLÉPHONE

NOUVELLE ADRESSE
OU NOUVEAU PROPRIÉTAIRE :

NOM

N°

RUE

APP.

VILLE

ÉTAT/PROVINCE

ZIP/CODE POSTAL

PAYS

TÉLÉPHONE

COURRIEL

CHANGEMENT D'ADRESSE

CHANGEMENT DE PROPRIÉTAIRE



NUMÉRO D'IDENTIFICATION DU VÉHICULE

Numéro de modèle

Numéro d'identification du véhicule (N.I.V.)

ANCIENNE ADRESSE
OU ANCIEN PROPRIÉTAIRE :

NOM

N°

RUE

APP.

VILLE

ÉTAT/PROVINCE

ZIP/CODE POSTAL

PAYS

TÉLÉPHONE

NOUVELLE ADRESSE
OU NOUVEAU PROPRIÉTAIRE :

NOM

N°

RUE

APP.

VILLE

ÉTAT/PROVINCE

ZIP/CODE POSTAL

PAYS

TÉLÉPHONE

COURRIEL

Cette page est
vierge intentionnellement

CHANGEMENT D'ADRESSE

CHANGEMENT DE PROPRIÉTAIRE



NUMÉRO D'IDENTIFICATION DU VÉHICULE

--	--	--	--	--	--	--	--	--	--	--	--	--	--	--	--

Numéro de modèle

Numéro d'identification du véhicule (N.I.V.)

ANCIENNE ADRESSE
OU ANCIEN PROPRIÉTAIRE :

NOM

N°

RUE

APP.

VILLE

ÉTAT/PROVINCE

ZIP/CODE POSTAL

PAYS

TÉLÉPHONE

NOUVELLE ADRESSE
OU NOUVEAU PROPRIÉTAIRE :

NOM

N°

RUE

APP.

VILLE

ÉTAT/PROVINCE

ZIP/CODE POSTAL

PAYS

TÉLÉPHONE

COURRIEL

CHANGEMENT D'ADRESSE

CHANGEMENT DE PROPRIÉTAIRE



NUMÉRO D'IDENTIFICATION DU VÉHICULE

--	--	--	--	--	--	--	--	--	--	--	--	--	--	--	--

Numéro de modèle

Numéro d'identification du véhicule (N.I.V.)

ANCIENNE ADRESSE
OU ANCIEN PROPRIÉTAIRE :

NOM

N°

RUE

APP.

VILLE

ÉTAT/PROVINCE

ZIP/CODE POSTAL

PAYS

TÉLÉPHONE

NOUVELLE ADRESSE
OU NOUVEAU PROPRIÉTAIRE :

NOM

N°

RUE

APP.

VILLE

ÉTAT/PROVINCE

ZIP/CODE POSTAL

PAYS

TÉLÉPHONE

COURRIEL

Cette page est
vierge intentionnellement

Note : _____

Note : _____

Note : _____

Note : _____

Note : _____

Note : _____

Note : _____

Note : _____

Note : _____

Note : _____

Cette page est intentionnellement
vide

N° MODÈLE _____

NUMÉRO D'IDENTIFICATION
DU **VÉHICULE** (N.I.V.) _____

NUMÉRO D'IDENTIFICATION
DU **MOTEUR** (N.I.M.) _____

Propriétaire : _____

NOM

N°

RUE

APP.

VILLE

ÉTAT/PROVINCE

ZIP/CODE POSTAL

Date d'achat _____

ANNÉE

MOIS

JOUR

**Date d'expiration
de la garantie** _____

ANNÉE

MOIS

JOUR

Doit être complété par le concessionnaire au moment de la vente.

MARQUE DU CONCESSIONNAIRE

▲ AVERTISSEMENT

LA CONDUITE DE CE VÉHICULE PEUT ÊTRE DANGEREUSE.

Vous devez être prudent, sinon une collision ou un renversement pourrait survenir rapidement, même lors de manœuvres de routine comme la négociation de virages et d'obstacles ou la conduite en pente.

DES BLESSURES GRAVES ET MÊME LA MORT peuvent survenir si vous ne vous conformez pas à ces instructions :

- **LISEZ LE PRÉSENT GUIDE DU CONDUCTEUR, LES ÉTIQUETTES DE SÉCURITÉ APPOSÉES SUR LE VÉHICULE ET REGARDEZ LA VIDÉO DE SÉCURITÉ AVANT DE CONDUIRE LE VÉHICULE.**



- **N'UTILISEZ JAMAIS CE VÉHICULE SANS LES INSTRUCTIONS QUI S'IMPOSENT.**
Suivez un cours de formation certifié.
- **NE DÉPASSEZ JAMAIS LE NOMBRE MAXIMAL DES PASSAGERS DU VÉHICULE**
- **AVEC LES MODÈLES UNE PLACE, NE TRANSPORTEZ JAMAIS UN PASSAGER.**
Le risque de perdre la maîtrise augmente avec le fait de transporter un passager.

- **N'UTILISEZ JAMAIS CE VÉHICULE SUR DES SURFACES ASPHALTÉES.**

Le risque de perdre la maîtrise augmente si vous conduisez ce véhicule sur des surfaces asphaltées.

- **N'UTILISEZ JAMAIS CE VÉHICULE SUR LES ROUTES PUBLIQUES.**

Vous pourriez entrer en collision avec un autre véhicule si vous utilisez ce véhicule sur une route publique.

- **LE CONDUCTEUR ET LE PASSAGER (modèles MAX) DOIVENT TOUJOURS PORTER UN CASQUE APPROUVÉ,** des lunettes de protection et des vêtements protecteurs.

- **NE L'UTILISEZ JAMAIS SOUS L'INFLUENCE DE L'ALCOOL OU DE DROGUES.**

Ces substances augmentent le temps de réaction et affaiblissent les capacités de jugement.

- **NE CIRCULEZ JAMAIS À UNE VITESSE EXCESSIVE.**

Le risque de perdre le contrôle augmente si le véhicule circule à des vitesses trop élevées pour le terrain, la visibilité et l'expérience du conducteur.

- **NE FAITES JAMAIS DE CABRÉS, DE SAUTS NI D'AUTRES CASCADES.**

® MC et le logo BRP sont des marques de commerce de BOMBARDIER PRODUITS RÉCRÉATIFS INC. ou de ses sociétés affiliées.

©2023 BOMBARDIER PRODUITS RÉCRÉATIFS INC. TOUS DROITS RÉSERVÉS

www.brp.com

SKI-DOO®

LYNX®

MANITOU®

SEA-DOO®

ROTAX®

QUINTREX®

CAN-AM®

ALUMACRAFT®