

# can-am



## RENEGADE-SARJA (T-LUOKKA)

# KÄYTTÄJÄN KÄSIKIRJA

Sisältää turvallisuutta, käyttöä ja huoltoa koskevia tietoja

# REN E G A D E

### ⚠ VAROITUS

Lue tämä käyttäjän käsikirja läpikotaisin. Se sisältää tärkeitä turvallisuustietoja.

Suosittelava käyttäjän vähimmäisikä: Vähintään 16-vuotias.

Pidä tämä käyttäjän käsikirja aina ajoneuvossa mukana.

Laki kieltää muutosten tekemisen tämän OHRV-ajoneuvon haihtuvien päästöjen kontrolliin liittyvin osiin.

Tämän määräyksen rikkojat voivat kärsiä Kalifornian osavaltion ja liittovaltion siviili-/rikoslain mukaisista seuraamuksista.

## VAROITUS

AJONEUVON KÄYTTÖ VOI OLLA VAARALLISTA. Jos toimit varomattomasti, kolari tai ympäripyörähdys voi sattua helposti jopa rutiinomaisten toimenpiteiden yhteydessä, kuten käännettäessä, ajettaessa rinteessä tai ylitettäessä esteitä.

Noudata oman turvallisuutesi vuoksi kaikkia tässä käyttäjän käsikirjassa sekä ajoneuvon kilvissä olevia varoituksia. Näiden ohjeiden laiminlyönti voi johtaa VAKAVAAN LOUKKAANTUMISEEN TAI KUOLEMAAN. Pidä tämä käyttäjän käsikirja aina ajoneuvossa mukana.

## VAROITUS

Käyttäjän käsikirjassa, TURVALLISUUSVIDEOSSA ja tuotteessa olevissa varoituskilvissä kuvattujen varotoimien ja ohjeiden noudattamatta jättäminen voi aiheuttaa vamman tai jopa kuoleman.

## VAROITUS

Tämän ajoneuvon suorituskyky saattaa ylittää aikaisemmin ajamiesi ajoneuvojen suorituskyvyn. Käytä aikaa perehtyäksesi uuteen ajoneuvoosi.

™ BRP:n tai sen tytäryhtiöiden tavaramerkit.

Tämä ei ole täydellinen luettelo Bombardier Recreational Products Inc:n tai sen tytäryhtiöiden omistamista tavaramerkeistä.

Tavaramerkkejä ei ehkä ole rekisteröity joka oikeusalueella.

Can-Am®

D.E.S.S.™

DPST™

RENEGADE®

ROTAX®

TTI™

XPS®

Kaikki oikeudet pidätetään. Mitään tämän käsikirjan osaa ei saa jäljentää missään muodossa ilman Bombardier Recreational Products Inc:n etukäteen antamaa kirjallista lupaa.

©Bombardier Recreational Products Inc. 2023

Deutsch	Dieses Handbuch ist möglicherweise in Ihrer Landessprache verfügbar. Bitte wenden Sie sich an Ihren Händler oder besuchen Sie: <a href="http://www.operatorsguides.brp.com">www.operatorsguides.brp.com</a>
English	This guide may be available in your language. Check with your dealer or go to: <a href="http://www.operatorsguides.brp.com">www.operatorsguides.brp.com</a>
Español	Es posible que este manual esté disponible en su idioma. Consulte a su distribuidor o visite: <a href="http://www.operatorsguides.brp.com">www.operatorsguides.brp.com</a>
Français	Ce guide peut être disponible dans votre langue. Vérifier avec votre concessionnaire ou aller à: <a href="http://www.operatorsguides.brp.com">www.operatorsguides.brp.com</a>
Italiano	Questa guida potrebbe essere disponibile nella propria lingua. Contattare il concessionario o consultare: <a href="http://www.operatorsguides.brp.com">www.operatorsguides.brp.com</a>
中文	本手册可能有您的语种的翻译版本。请向经销商询问，或者登录 <a href="http://www.operatorsguides.brp.com">www.operatorsguides.brp.com</a> 查询。
日本語	このガイドは、言語によって翻訳版が用意されています。ディーラーに問い合わせるか、次のアドレスでご確認ください： <a href="http://www.operatorsguides.brp.com">www.operatorsguides.brp.com</a>
Nederlands	Deze handleiding kan beschikbaar zijn in uw taal. Vraag het aan uw dealer of ga naar: <a href="http://www.operatorsguides.brp.com">www.operatorsguides.brp.com</a>
Norsk	Denne boken kan finnes tilgjengelig på ditt eget språk. Kontakt din forhandler eller gå til: <a href="http://www.operatorsguides.brp.com">www.operatorsguides.brp.com</a>
Português	Este manual pode estar disponível em seu idioma. Fale com sua concessionária ou visite o site: <a href="http://www.operatorsguides.brp.com">www.operatorsguides.brp.com</a>
Русский	Воспользуйтесь руководством на вашем языке. Узнайте о его наличии у дилера или на странице по адресу <a href="http://www.operatorsguides.brp.com">www.operatorsguides.brp.com</a>
Suomi	Käyttöohjekirja voi olla saatavissa omalla kielelläsi. Tarkista jälleenmyyjältä tai käy osoitteessa: <a href="http://www.operatorsguides.brp.com">www.operatorsguides.brp.com</a>
Svenska	Denna bok kan finnas tillgänglig på ditt språk. Kontakta din återförsäljare eller gå till: <a href="http://www.operatorsguides.brp.com">www.operatorsguides.brp.com</a>

Kattaa mallit  
T-luokka (EU) Rek. 167/2013

Renegade 650  
Renegade X xc 650

Renegade X xc 1000

Kanadassa tuotteiden jakelijana ja huoltajana toimii Bombardier Recreational Products Inc. (BRP).

USA:ssa tuotteiden jälleenmyyjä ja huoltotoimista vastaava on BRP US Inc.

Euroopan talousalueella (joka käsittää Euroopan unionin jäsenvaltiot sekä Yhdistyneen kuningaskunnan, Norjan, Islannin ja Liechtensteinin), Itsenäisten valtioiden yhteisössä (mukaan lukien Ukraina ja Turkmenistan) ja Turkissa, tuotteiden jakelijana ja huoltajana on BRP European Distribution S.A. ja muut BRP:n sidostai tytäryhtiöt.

Kaikissa muissa maissa tuotteiden jakelijana ja huoltajana toimii Bombardier Recreational Products Inc. (BRP) tai sen tytäryhtiöt.

Muista tätä käyttäjän käsikirjaa lukiessasi:

 **VAROITUS**

**Osoittaa mahdollista vaaratilannetta, joka voi johtaa vakavaan loukkaantumiseen tai kuolemaan, ellei sitä vältetä.**



---

# SISÄLLYSLUETTELO

## YLEISTÄ TIETOA

<b>YLEISTÄ TIETOA</b> .....	<b>10</b>
Opi ensin, aja sitten .....	10
Turvallisuustiedot .....	10
Tietoja tästä käyttäjän käsikirjasta .....	11

## TURVALLISUUSOHJEET

<b>YLEISIÄ VAROTOIMENPITEITÄ</b> .....	<b>14</b>
Vältä häämyrkytystä .....	14
Vältä polttoainepalovammat ja muut onnettomuudet .....	14
Vältä kuumien osien aiheuttamia palovammoja .....	14
Lisävarusteet ja muutokset .....	14
<b>ERITYISIÄ TURVAOHJEITA</b> .....	<b>16</b>
<b>KÄYTTÖVAROITUKSIA</b> .....	<b>19</b>
Matkustajan kuljettaminen .....	21
Ajo ilman suojavarusteita .....	22
Huumeet ja alkoholi .....	22
Liian suuri nopeus .....	23
Ajoneuvon oikea asento .....	24
Tuntematon maasto .....	25
Ajo erittäin vaikeassa maastossa, liukkaalla tai irtonaisella alustalla .....	25
Väärin tehty kääntyminen .....	26
Erittäin jyrkät mäet .....	26
Mäkien kiipeäminen .....	27
Alamäkeen ajo .....	28
Mäen poikki ajaminen tai kääntyminen mäessä .....	29
Mäkeä kiivettäessä moottori sammuu, alat rullata taaksepäin tai poistut ajoneuvosta väärällä tavalla .....	30
Esteiden ylitys .....	31
Luistaminen tai liukuminen .....	31
Virheelliset muutokset .....	35
Kuorman lastaus, kuljetus tai vetäminen .....	36
<b>KÄYTTÖÄ EDELTÄVÄ TARKASTUS</b> .....	<b>37</b>
Käyttöä edeltävä tarkastuslista .....	37
<b>AJONEUVOLLA AJO</b> .....	<b>40</b>
Ajovarusteet .....	41
Matkustajan kuljettaminen on kielletty .....	42
Huvijelu .....	42
Ympäristö .....	43
Mallirajoitus .....	44
Maastokäyttö .....	44
Ajotekniikka .....	44
<b>KUORMIEN KULJETTAMINEN JA TYÖAJO</b> .....	<b>52</b>
Ajoneuvolla työskentely .....	52
Kuormien kuljetus .....	52
<b>TUOTTEESSA OLEVAT TÄRKEÄT KILVET (KANADAN JA YHDYSVALTOJEN ULKOPUOLISET MAAT)</b> .....	<b>56</b>
Turvallisuuskuvake .....	57

**TIETOA AJONEUVOSTA**

<b>ENSISIJAISET HALLINTALAITTEET</b> .....	<b>68</b>
TANKO .....	69
KAASUVIPU .....	69
JARRUVIPU.....	69
JARRUN LUKKOVIPU .....	69
JARRUPOLJIN.....	70
MOOTTORIN PYSÄYTYSKÄINÄ.....	70
RF D.E.S.S. AVAIN JA PISTOKE.....	71
<b>MUUT HALLINTALAITTEET</b> .....	<b>73</b>
KAASUVIVUN KOTELO.....	74
VAIHDEVIPU .....	76
Monitoimikatkaisin .....	77
MERKKIVALO-LEDIT .....	79
<b>VARUSTUS</b> .....	<b>80</b>
KULJETTAJAN ISTUIN.....	80
JALKATAPIT .....	80
12 VOLTIN PISTORASIA .....	81
TAKATAVARATILA .....	81
TYÖKALUSARJA .....	81
MITTARISTON TUKI .....	81
KONSOLI.....	82
Perävaunun vetokoukku.....	82
Perävaunun liitin.....	83
Rekisterikilven valo.....	83
<b>4,5” DIGITAALINÄYTTÖ</b> .....	<b>84</b>
Monitoiminäyttö .....	84
Merkkivalot.....	85
Asetukset.....	86
<b>AJAMISTA AVUSTAVAT TEKNOLOGIAT (JOS VARUSTEENA)</b> .....	<b>89</b>
Lukkiutumaton jarrujärjestelmä (ABS) .....	89
Elektroninen yhdistetty jarrujärjestelmä (eCBS).....	89
Jarrujen luistonesto (BTC).....	89
Hidastuksen väännönhallinta (DTC).....	89
<b>POLTTOAINE</b> .....	<b>90</b>
POLTTOAINEVAATIMUKSET .....	90
AJONEUVON TANKKAAMINEN.....	91
<b>SISÄÄNAJOVAIHE</b> .....	<b>92</b>
Käyttö sisäänajojvaiheessa .....	92
<b>PERUSTOIMENPITEET</b> .....	<b>93</b>
Sähköjärjestelmän herättäminen.....	93
Moottorin käynnistys .....	93
Moottorin pysäytys.....	94
Seisontajarrun kytkeminen .....	94
Vaihteen valinta .....	94
<b>ERIKOISTOIMENPITEET</b> .....	<b>95</b>
Polttoaine tulvinut moottoriin.....	95
Portaattomassa voimansiirrossa on vettä .....	95
Vettä on päässyt ilmansuodattimen koteloon .....	95
Ajoneuvo pyörittää ympäri .....	96
Ajoneuvo uppoaa veteen.....	96

<b>VIRITÄ AJO-OLOSUHTEIDEN MUKAAN</b> .....	<b>98</b>
Jousituksen säätäminen.....	98
Dynaamisen ohjaustehostimen (DPS) ohjausavustuksen tehon säätäminen (DPS:llä varustetut mallit).....	100
<b>AJONEUVON KULJETTAMINEN</b> .....	<b>102</b>
Nousu perävaunuun ajoneuvon omalla voimalla.....	103
Ajoneuvon vetäminen perävaunuun vinssin avulla.....	103
Ajoneuvon kiinnitys kuljetusta varten.....	104
Ajoneuvon poistaminen perävaunusta.....	104

## *HUOLTO*

<b>HUOLTOTAULUKKO</b> .....	<b>108</b>
Käytön jälkeinen huolto aina, kun ajoneuvoa on käytetty äärimmäisissä ajo-olosuhteissa.....	108
Erittäin pölyiset olosuhteet.....	108
Huoltotaulukko.....	109
Suoritettavat huoltotoimenpiteet.....	120
<b>HUOLTOTOIMENPITEET</b> .....	<b>129</b>
Viestin nollaus: Huolto suoritettava.....	129
MOOTTORIN ILMANSUODATIN.....	129
CVT:n (PORTAATON VOIMANSIIRTO) ILMANSUODATIN.....	132
MOOTTORIÖLJY.....	132
MOOTTORIN ÖLJYNSUODATIN.....	134
POLTTOAINESÄILIÖN HUOHOTTIMEN SUODATIN.....	135
JÄÄHDYTIMEN.....	136
MOOTTORIN JÄÄHDYTYSNESTE.....	136
ÄÄNENVAIMENNIN JA KIPINÄNSAMMUTIN.....	139
VAIHDELAATIKKO.....	141
KAASULÄPPÄRUNKO.....	142
SYTYTYSTULPAT.....	143
CVT-KANSI.....	144
VARIAATTORIIHNA.....	145
I- JA II-VARIAATTORIT.....	146
AKKU.....	146
SULAKKEET.....	147
VALOT.....	148
VETOAKSELIN PALJE JA SUOJUS.....	150
PYÖRÄNLAAKERI.....	150
RENKAAT JA VANTEET.....	150
OHJAUS.....	154
JOUSITUS.....	154
JARRUT.....	155
<b>AJONEUVON HOITO</b> .....	<b>157</b>
Ajoneuvon puhdistus ja suojaaminen.....	157
<b>VARASTOINTI JA AJOKAUTTA EDELTÄVÄT VALMISTELUT</b> .....	<b>159</b>

## *TEKNISET TIEDOT*

<b>AJONEUVON TUNNISTAMINEN</b> .....	<b>162</b>
Ajoneuvon tunnistusnumero.....	162

Moottorin tunnistusnumero (EIN) .....	162
Kelpoisuuskilpi .....	162
Teknisiä tietoja sisältävät kilvet .....	166
<b>DIGITAALINEN RADIOTAAJUUSTEKNIKKAA KÄYTTÄVÄ KÄYNNISTYK- SENESTOJÄRJESTELMÄ (RF D.E.S.S. -AVAIN) .....</b>	<b>168</b>
<b>MELUEMISSION RAJOITUSSÄÄDÖS (KANADA/USA) .....</b>	<b>169</b>
<b>MELUPÄÄSTÖ- JA TÄRINÄÄRVOT (KAIKKI MAAT PAITSI KANADA/ USA).....</b>	<b>170</b>
<b>EY-VAATIMUSTENMUKAISUUSVAKUUTUS .....</b>	<b>171</b>
<b>UK-VAATIMUSTENMUKAISUUSVAKUUTUS .....</b>	<b>172</b>
<b>EAC-VAATIMUSTENMUKAISUUSVAKUUTUS .....</b>	<b>173</b>

### TEKNISET TIEDOT

TEKNISET TIEDOT .....	176
-----------------------	-----

### OSALUETTELO

KUVITETTU SÄHKÖINEN OSALUETTELO .....	186
---------------------------------------	-----

### VIANETSINTÄ

<b>VIANETSINTÄOHJEITA.....</b>	<b>188</b>
Moottori ei pyöri .....	188
Moottori pyörii muttei käynnisty .....	188
Moottori ei kiihdy, tai siitä puuttuu tehoa .....	189
Moottori ylikuumenee .....	190
Moottori nakuttaa (jälkisytytys) .....	190
Moottori käy katkonaisesti .....	190
Ajoneuvo ei saavuta täyttä vauhtia .....	190
Vaihdevipua on vaikea siirtää .....	191
Kierrosluku nousee, mutta ajoneuvo ei liiku .....	191
Heikentynyt ohjaustehostimen avustusteho .....	191

DIGITAALINEN NÄYTÖN VIESTIT .....	193
-----------------------------------	-----

### TAKUU

BRP:N RAJOITETTU TAKUU YHDYSVALLOISSA JA KANADASSA: 2024 CAN-AM® ATV .....	196
USA:N EPA:N PÄÄSTÖJÄ KOSKEVA TAKUU .....	199
KALIFORNIAN PÄÄSTÖRAJOITUKSIIN LIITTYVÄ TAKUUILMOITUS .....	202
BRP:N KANSAINVÄLINEN RAJOITETTU TAKUU: 2024 CAN-AM® ATV .....	205
BRP: N RAJOITETTU TAKUU EUROOPAN TALOUSALUEELLA, ITSENÄISTEN VALTIOIDEN YHTEISÖSSÄ JA TURKISSA: 2024 CAN-AM® ATV .....	209

### TIETOA ASIAKKAALLE

TIETOSUOJAA KOSKEVAT TIEDOT .....	214
OTA YHTEYTTÄ .....	216
Aasian ja Tyynenmeren alue .....	216
Eurooppa, Lähi-itä ja Afrikka .....	216
Latinalainen Amerikka .....	216
Pohjois-Amerikka .....	216
OSOITTEEN JA OMISTAJAN MUUTOS .....	217

Tämä sivu on jätetty tarkoituksella tyhjäksi

# YLEISTÄ TIETOA

---

# YLEISTÄ TIETOA

Onnittelumme uuden Can-Am® -maastoajoneuvon (ATV) ostosta. Sitä tukee BRP:n rajoitettu takuu ja valtuutettu Can-Am Off-Road -jälleenmyyjäverkosto, jolta saat tarvitsemiasi varaosia, palvelua tai lisävarusteita.

Toimituksen yhteydessä sinulle kerrottiin takuun kattavuudesta ja allekirjoitit luovutustarkastusluettelon varmistaaksesi, että ajoneuvosi toimitus vastaa täysin sinun vaatimuksiasi.

Jälleenmyyjäsi tekee parhaansa, jotta olisit tyytyväinen. Tarvittaessa pyydä jälleenmyyjältäsi lisätietoja.

## Opi ensin, aja sitten

Opettele vähentämään itselle ja sivullisille aiheuttamaasi mahdollista loukkaantumisvaaraa lukemalla tämä käyttäjän käsikirja ennen ajoneuvon käyttämistä.

Lue myös kaikki ajoneuvossa olevat varoituskilvet ja katso *turvallisuusvideo* osoitteessa:

<https://can-am.brp.com/off-road/safety>

Voit käyttää myös seuraavaa QR-koodia.



Tämä ajoneuvo on tarkoitettu ainoastaan maastokäyttöön. Se on pääasiassa tarkoitettu yleiseen vapaa-ajan käyttöön, mutta sitä voi myös käyttää hyötytarkoituksiin.

Jos tämän käyttäjän käsikirjan sisältämiä varoituksia ei noudateta, seurauksena saattaa olla VAKAVA LOUKKAANTUMINEN tai KUOLEMA.

### *Ikäsuositus*

Tämä ajoneuvo kuuluu luokkaan S, noudata aina tätä ikäsuositusta:

- Alle 16-vuotiaan ei pitäisi koskaan käyttää tätä ajoneuvoa.

### *Harjoituskurssi*

Älä koskaan käytä tätä ajoneuvoa ilman asianmukaista opastusta. **Käy harjoituskurssi.** Jokaisen käyttäjän pitäisi saada koulutusta asiantuntevalta opettajalta.

Kun tarvitset lisätietoja ATV-turvallisuudesta, kysy valtuutetulta Can-Am Off-road -jälleenmyyjältä sinua lähinnä järjestettävistä harjoituskursseista.

## Turvallisuustiedot

Erilaiset tässä kirjassa esitetyt turvallisuustiedot ja se, miltä ne näyttävät sekä kuinka niitä käytetään, ilmenee seuraavasta:



Turvallisuuteen liittyvä symboli  osoittaa mahdollista vammautumisvaaraa.

### VAROITUS

Osoittaa mahdollista vaaratilannetta, joka voi johtaa vakavaan loukkaantumiseen tai kuolemaan, ellei sitä vältetä.

### HUOMIO

Osoittaa vaaratilannetta, joka voi johtaa lievempään loukkaantumiseen, ellei sitä vältetä.

### TÄRKEÄÄ

Merkitsee ohjetta, jonka noudattamatta jättäminen voi johtaa ajoneuvon osien tai muun omaisuuden vakavaan vaurioitumiseen.

## Tietoja tästä käyttäjän käsikirjasta

Käyttäjän käsikirjan tarkoitus on tutustuttaa uuden ajoneuvon omistaja/käyttäjä laitteen moniin hallintalaitteisiin, sen ylläpitoon ja turvalliseen käyttöön. Se on välttämätön tuotteen oikeata käyttöä varten.

Pidä tämä käyttäjän käsikirja aina ajoneuvossa, jotta voit katsoa siitä esimerkiksi huoltoon tai vianetsintään liittyviä tietoja ja opastaa sen avulla muita mahdollisia kuljettajia.

Huomaa, että tämä käsikirja on saatavana useilla eri kielillä. Mahdollisissa eroavaisuuksissa englanninkielinen versio pätee.

Jos haluat katsella käyttäjän käsikirjaasi netissä tai tulostaa siitä ylimääräisen version, käy nettisivuillamme osoitteessa:

[www.operatorsguides.brp.com](http://www.operatorsguides.brp.com)

Tässä asiakirjassa olevat tiedot ovat oikeita julkaisuhetkellä. BRP kehittää tuotteitaan kuitenkin jatkuvasti eikä ole velvollinen asentamaan muutettuja versioita aikaisemmin valmistettuihin tuotteisiin. Viime hetkellä tehdyistä muutoksista johdun valmistetun tuotteen ja tässä käsikirjassa olevien kuvausten ja/tai erittelyjen välillä saattaa olla joitakin eroja. BRP varaa oikeuden lopettaa tai muuttaa teknisiä tietoja, rakenteita, ominaisuuksia, malleja tai varusteita milloin tahansa ja ilman velvoitteita.

Käyttäjän käsikirjan tulee olla ajoneuvon mukana ajoneuvoa myyessä.

Muista tätä käyttäjän käsikirjaa lukiessasi:

### VAROITUS

Osoittaa mahdollista vaaratilannetta, joka voi johtaa vakavaan loukkaantumiseen tai kuolemaan, ellei sitä vältetä.

Tämä sivu on jätetty tarkoituksella tyhjäksi

# TURVALLISUUSOHJEET

---

# YLEISIÄ VAROTOIMENPITEITÄ

## Vältä häikämyrkytystä

Kaikkien moottorien pakokaasut sisältävät hiilimonoksidia eli häkää, joka on tappavan myrkyllistä. Hiilimonoksidin hengittäminen voi aiheuttaa päänsärkyä, hui- mausta, uneliaisuutta, pahoinvointia ja sekavan olotilan sekä lopulta kuoleman.

Hiilimonoksidi on väritön, hajuton ja mauton kaasu, ja sitä saattaa olla ilmassa, vaikka et näe tai haista mitään moottorin pakokaasuja. Hiilimonoksidia saattaa kerääntyä nopeasti kuolettavia määriä, se voi myös nopeasti tehdä sinut toimintakyvyttömäksi etkä pysty enää pelastautumaan. Kuolettavia määriä hiilimonoksidia voi säilyä ilmassa useita tunteja tai päiviä, jos tila on suljettu tai huonosti ilmastoitu. Jos havaitset jotain oireita hiilimonoksidi- eli häikämyrkytyksestä, poistu tilasta välittömästi. Siirry raittiiseen ilmaan ja ota yhteys lääkäriin.

Ehkäise vakava hiilidioksidin aiheuttama onnettomuus tai kuolema:

- Älä koskaan käytä moottoria huonosti ilmastoidussa tai osittain suljetussa tilassa, kuten autotallissa, autokatoksessa tai vajassa. Myös silloin, kun yrität poistaa moottorin pakokaasuja tuulettimilla tai pitämällä ikkunoita tai ovia auki, hiilidioksidimäärä saattaa nopeasti saavuttaa vaarallisen tason.
- Älä koskaan käytä ajoneuvoa ulkona, jos sen moottorin pakokaasut voivat joutua rakennuksiin ikkunoiden tai ovien kautta.

## Vältä polttoainepalovammat ja muut onnettomuudet

Bensiini on erittäin herkästi syttyvää ja räjähtävää. Polttoainehöyryt voivat päästä leviämään, ja siksi polttoaine voi syttyä kipinästä tai liekistä hetkessä useiden metrienkin päästä moottorista. Vähennä tulipalon tai räjähdyksen vaaraa seuraavasti:

Bensiini on myrkyllistä ja saattaa aiheuttaa vammoja tai kuoleman.

- Älä koskaan poista polttoainetta säiliöstä imemällä sitä letkulla.
- Jos nielet polttoainetta tai sitä joutuu silmiisi tai hengität polttoainehöyryjä, ota välittömästi yhteys lääkäriin.
- Jos päällesi roiskuu bensiiniä, pese roiskekohta saippualla ja vedellä ja vaihda vaatteet.

## Vältä kuumien osien aiheuttamia palovammoja

Tietyt komponentit kuten jarrun roottorit ja pakoputken komponentit tulevat kuumiksi käytön aikana. Vältä kosketusta kyseisten osien kanssa käytön aikana ja vähän käytön jälkeen välttääksesi palovammoja.

## Lisävarusteet ja muutokset

Kaikki muutokset ja BRP:n hyväksymien lisävarusteiden asentaminen voivat vai- kuttaa ajoneuvon käsittelyyn. On tärkeää tutustua ajoneuvoon rauhassa muutosten jälkeen, jotta osaisit mukauttaa ajotyylisi niihin sopivaksi.

Vältä asentamasta varusteita, joita BRP ei nimenomaisesti ole hyväksynyt ajoneuvoa varten, ja vältä tekemästä valtuuttamattomia muutoksia. BRP ei ole testannut tällaisia muutoksia ja varusteita, joten ne voivat aiheuttaa vaaratilanteita. Ne voivat esimerkiksi aiheuttaa seuraavia:

- Ajoneuvon hallinnan menettäminen ja lisääntynyt törmäysriski

- Ylikuumentuminen tai oikosulut, jotka lisäävät tulipalon tai palovammojen riskiä
- Voi vaikuttaa ajoneuvon suojausominaisuuksiin.
- Voi vaikuttaa perävaunun käyttöön, kun ajoneuvoa kuljetetaan.
- Voi aiheuttaa esineiden katoamisen tiellä, kun ajoneuvoa kuljetetaan.

Ajoneuvon ajamisesta voi myös tulla laitonta.

**Kysy valtuutetulta BRP-jälleenmyyjältäsi sinun ajoneuvoosi sopivista lisävarusteista.**

---

# ERITYISIÄ TURVAOHJEITA

**TÄMÄ AJONEUVO EI OLE LEIKKIKALU, JA SEN KÄYTTÖ VOI OLLA VAARALLISTA.**

- Tämä ajoneuvo ei käyttäydy samalla tavalla kuin muut ajoneuvot, mukaan luettuina moottoripyörät ja autot. Jos toimit varomattomasti, kolari tai ympäripyörähdys voi sattua helposti jopa rutiininomaisten toimenpiteiden yhteydessä, kuten käännytessä, ajettaessa rinteessä tai ylitettäessä esteitä.

**VAKAVA LOUKKAANTUMINEN TAI KUOLEMA** voi olla seurauksena, ellei näitä ohjeita noudateta:

- Lue tämä käyttäjän käsikirja ja kaikki tuotteessa olevat varoituskilvet huolella ja noudata kuvattuja käyttömenetelmiä. Katso turvallisuutta käsittelevä video ennen ajoneuvon käyttöä.
- Noudata aina tätä ikäsuositusta: Alle 16-vuotiaan ei pitäisi koskaan käyttää tätä ajoneuvoa.
- Älä koskaan aja tällä ajoneuvolla ilman hyväksyttyä, hyvin päähän sopivaa kypärää sekä muita edellytettyjä ajovarusteita. Katso yksityiskohtaiset tiedot kappaleen **AJONEUVOLLA AJAMINEN** osasta **AJOVARUSTEET**.
- Tarkasta ja varmista aina ennen kuin lähdet ajamaan, että ajoneuvosi on turvallisessa käyttökunnossa. Katso **AJOA EDELTVÄ TARKASTUS**. Noudata aina edempänä tässä käyttäjän käsikirjassa ilmoitettuja huoltotaulukoita. Katso osa **HUOLTO**.
- 1-UP-mallit: älä suorita mitään muutoksia voidaksesi kuljettaa matkustajaa, äläkä käytä tavaratelineitä matkustajan kuljettamiseen.
- Älä koskaan kuljeta matkustajaa tällä ajoneuvolla. Matkustajat vaikuttavat tasapainoon ja ohjaukseen ja lisäävät hallinnan menetyksen vaaraa.
- Älä koskaan kuljeta matkustajaa, ellet aja kahdenistuttavalla mallilla. Matkustajat vaikuttavat tasapainoon ja ohjaukseen ja lisäävät hallinnan menetyksen vaaraa.
- Älä koskaan käytä ATV:tä huumeiden tai alkoholin vaikutuksen alaisena, väsyneenä tai sairaana. Tämä koskee myös matkustajaa (jos soveltuu). Nämä olotilat vaikuttavat huomattavasti reaktioaikaasi ja arviointikykyysi. Aja ATV:tä aina tilanteen vaatimalla tavalla.
- Älä koskaan yritä takapyörillä ajaa, hypyjä tai muita temppuja.
- Älä koskaan aja liian lujaa. Aja aina maasto-, näkyvyys- ja käyttöolosuhteisiin sekä omaan kokemukseesi nähden sopivalla nopeudella.
- Aja aina hitaasti ja ole erityisen varovainen tuntemattomassa maastossa. Ole ajoneuvolla ajaessa aina varuillasi vaihtelevien maasto-olosuhteiden varalta.
- Älä koskaan aja hyvin vaikeassa maastossa, liukkaalla tai irtonaisella alustalla, ennen kuin olet opetellut ja harjoitellut ajoneuvon hallintaa vastaavassa maastossa. Ole aina erityisen varovainen tämän tyyppisissä maastoissa.
- Noudata aina edempänä kohdassa **AJOTEKNIikka** kuvattuja oikeita kääntymismenetelmiä.
- Älä koskaan aja tällä ajoneuvolla sille tai omille kyvyillesi liian jyrkissä mäissä.
- Noudata aina edempänä kohdassa **AJOTEKNIikka** kuvattuja oikeita ylämäkeen ajon menetelmiä. Tarkasta maasto huolella ennen kuin lähdet ajamaan mäkeä ylös. Älä koskaan aja ylöspäin liian liukkaista mäkiä tai sellaisia, joiden pinnalla on irtonaista maa-ainesta.
- Noudata aina mäkeä alas ajaessasi tai mäessä jarruttaessasi kohdassa **AJOTEKNIikka** kuvattuja oikeita menetelmiä. Tarkasta maasto huolella ennen kuin lähdet ajamaan mäkeä alas.

- Noudata aina ajaessasi rinteiden poikki kohdassa *AJOTEKNIikka* kuvattuja oikeita menetelmiä. Vältä poikkeuksellisen liukkaista mäkiä tai sellaisia, joissa on irtonaista maa-ainesta.
- Noudata aina oikeita toimenpiteitä, jos moottori sammuu tai lähdet rullaamaan taaksepäin ajaessasi mäkeä ylös. Vältä moottorin sammuminen ajamalla mäkeä ylös hitaalla vaihteella ja pitämällä tasaista vauhtia yllä. Jos moottori sammuu tai ajoneuvosi lähtee rullaamaan taaksepäin, käytä jarruttamiseen kohdassa *AJOTEKNIikka* kuvattuja ajoteknisiä toimia.
- Selvitä aina, onko reitillä esteitä ennen kuin ajat tuntemattomalla alueella. Älä koskaan yritä ajaa suurien esteiden, kuten suuret kivenlohkareet tai kaatuneet puut, ylitse. Noudata aina esteitä ylittäessäsi *AJOTEKNIikka* kuvattuja oikeita menetelmiä.
- Ole aina varovainen, kun ajoneuvo luistaa tai liukuu. Opettele hallitsemaan luisto tai liukumisen turvallisesti harjoittelemalla hiljaisella nopeudella tasaisessa maastossa. Kun ajat äärimmäisen liukkailla pinnoilla, kuten jäällä, aja hitaasti ja ole erittäin varovainen, ettet menetä ajoneuvon hallintaa.
- Varmistu aina peruuttaessasi, ettei ajoneuvon takana ole esteitä tai ihmisiä. Peruuta hitaasti, kun tie on selvä.
- Älä koskaan ylitä ajoneuvolle määritetyjä kuormitusrajoja, mukaan luettuina kuljettaja, kaikki muut kuormat ja lisätarvikkeet. Kuorma pitää jakaa tasaisesti ja kiinnittää kunnolla. Aja hitaammin ja noudata kuorman kuljettamiseen ja perävaunun hinaukseen tässä käyttäjän käsikirjassa annettuja ohjeita. Huomioi pitempi jarrutusmatka.
- Tätä ajoneuvoa ei ole suunniteltu hyppäämistä varten, eikä se pysty vaimentamaan kovien iskujen, kuten hyppäämisen aiheuttamaa energiaa, joka kohdistuu sinuun kuljettajana. Takapyörillä ajo voi aiheuttaa ajoneuvon pyörähtämisen päällesi. Kummatkin käyttötavat ovat erittäin riskialttiita, ja niitä pitäisi aina välttää.
- Ole aina varovainen, kun ajoneuvo luistaa tai liukuu. Opettele hallitsemaan luisto tai liukumisen turvallisesti harjoittelemalla hiljaisella nopeudella tasaisessa maastossa. Kun ajat äärimmäisen liukkailla pinnoilla, kuten jäällä, aja hitaasti ja ole erittäin varovainen, ettet menetä ajoneuvon hallintaa. Jos ajat kahdenistuttavaa mallia ja mukanasi on matkustaja, älä koskaan yritä liukua tai luistaa ajoneuvolla, koska se voi kaatua tai matkustaja voi pudota.
- Varmistu aina peruuttaessasi, ettei ajoneuvon takana ole esteitä tai ihmisiä. Peruuta hitaasti, kun tie on selvä. Ota huomioon, että matkustaja (2-UP-mallit) voi estää näkyvyytesi.
- Älä koskaan ylitä ajoneuvolle määritettyjä kuormitusrajoja, mukaan luettuina kuljettaja ja matkustaja (2-UP-mallit), kaikki muut kuormat ja lisätarvikkeet. Kuorma pitää jakaa tasaisesti ja kiinnittää kunnolla. Aja hitaammin ja noudata kuorman kuljettamiseen ja perävaunun hinaukseen tässä käyttäjän käsikirjassa annettuja ohjeita. Huomioi pitempi jarrutusmatka.
- Tätä ajoneuvoa ei ole suunniteltu hyppäämistä varten, eikä se pysty vaimentamaan kovien iskujen, kuten hyppäämisen aiheuttamaa energiaa, joka kohdistuu sinuun kuljettajana. Takapyörillä ajo voi aiheuttaa ajoneuvon pyörähtämisen päällesi. Nämä käyttötavat ovat erittäin riskialttiita sekä sinulle että matkustajallesi (2-UP-mallit), ja niitä pitäisi aina välttää.
- Älä koskaan aja tällä ajoneuvolla syvässä tai vuolaasti virtaavassa vedessä. Veden ei tule ulottua pyörien keskikohtaa ylemmäs. Muista, että märillä jarruilla voi olla heikompi jarrutuskyky. Kokeile jarruja, kun olet poistunut

vedestä, mudasta tai lumesta. Tarvittaessa kuivaa jarrupalat jarruttamalla useita kertoja.

- Muista aina, että jarrutusmatkaan vaikuttavat mm. sää ja maasto-olosuhteet, jarrujärjestelmä ja renkaiden kunto, ajoneuvon nopeus ja ajettavuus, ajoneuvon kuorma ja mahdollinen perävaunu sekä moni muu asia. Muista sopeuttaa ajosi olosuhteiden mukaan.
- BRP suosittelee, että ATV:ssä istutaan sitä peruutettaessa. Vältä seisomista. Painosi saattaa siirtyä eteenpäin kohti kaasuvipua aiheuttaen odottamattoman kiihdytyksen ja johtaa ajoneuvon hallinnan menetykseen.
- Älä koskaan käytä ajoneuvoa, elleivät hallintalaitteet toimi normaalisti.
- Pidä renkaissa aina oikea rengaspaine. Kun vaihdat renkaat, käytä ainoastaan suositeltua rengaskokoa ja tyyppiä. Katso renkaita koskevat tiedot tämän käsikirjan kohdasta **TEKNISET TIEDOT**.
- Olosuhteisiin tai taitoihisi nähden liian suuri ajonopeus voi johtaa loukkaantumiseen. Kaasuta vain riittävästi turvallista etenemistä varten. Tilastot osoittavat, että onnettomuuksia ja loukkaantumisia tapahtuu yleensä kääntyessä liian suurella ajonopeudella. Muista aina, että tämä ajoneuvo on painava! Jos se kaatuu päällesi, voit jäädä loukkuun sen pelkän painon alle ja loukkaantua.
- Älä koskaan tee muutoksia tähän ajoneuvon asentamalla siihen osia väärin tai käyttämällä lisävarusteita väärällä tavalla. Käytä pelkästään BRP:n hyväksymiä lisävarusteita.
- Älä koskaan ylitä ajoneuvolle määritettyjä kuormitusrajoja, mukaan luettuina kuljettaja, kaikki muut kuormat ja lisätarvikkeet. Kuorma pitää jakaa tasaisesti ja kiinnittää kunnolla. Aja hitaammin ja noudata kuorman kuljettamiseen ja perävaunun hinaukseen tässä käyttäjän käsikirjassa annettuja ohjeita. Huomioi pitempi jarrutusmatka.



# KÄYTTÖVAROITUKSIA

Yhdysvaltain kuluttajatuotteiden turvakomissio (United States Consumer Product Safety Commission) edellyttää seuraavia tässä muodossa olevia varoituksia, joiden pitää olla kaikkien ATV-ajoneuvojen käyttäjän käsikirjassa.

Seuraavat kuvat ovat vain yleisiä esityksiä. Oman ajoneuvosi malli voi olla erilainen.

## Ajoneuvon käyttö ilman asianmukaista koulutusta

### ⚠ VAROITUS



#### **MAHDOLLINEN VAARATILANNE**

Tämän ajoneuvon käyttö ilman asianmukaista koulutusta.

#### **MITÄ VOI TAPAHTUA**

Onnettomuusriski kasvaa huomattavasti, jos kuljettaja ei tunne tämän ajoneuvon oikeata käyttötapaa erilaisissa tilanteissa ja erityyppisissä maastoissa.

#### **MITEN VAARATILANNE VÄLTETÄÄN**

Vasta-alkajien ja kokemattomien ajajien tulee suorittaa harjoituskurssi. Kurssin jälkeen heidän tulee harjoitella säännöllisesti kurssilla opittuja taitoja sekä tässä käyttäjän käsikirjassa kuvattuja tekniikoita. Harjoituskurssista saat lisätietoa valtuutetulta Can-Am-jälleenmyyjältä.

## Ikäsuositus

 **VAROITUS**



V00A1AQ

### **MAHDOLLINEN VAARATILANNE**

Tätä ajoneuvoa koskevan ikäsuosituksen laiminlyöminen.

### **MITÄ VOI TAPAHTUA**

Tämän ikäsuosituksen laiminlyöminen voi johtaa vakavaan vahingoittumiseen tai lapsen kuolemaan.

Vaikka lapsen ikä sallisikin ajamisen kyseisellä ajoneuvolla, ei hänellä välttämättä ole sen turvalliseen käyttöön vaadittavia taitoja, kykyjä tai harkintakykyä, jolloin hän voi joutua vakavaan onnettomuuteen.

### **MITEN VAARATILANNE VÄLTETÄÄN**

Kenenkään alle 16-vuotiaan ei pitäisi käyttää tätä ajoneuvoa.

## Matkustajan kuljettaminen

### ⚠ VAROITUS



**MAHDOLLINEN VAARATILANNE**  
 Matkustajan kuljettaminen tällä ajoneuvolla.  
**MITÄ VOI TAPAHTUA**  
 Ajoneuvon tasapaino ja hallinta heikkenevät huomattavasti.  
 Voi aiheuttaa onnettomuuden, jonka tuloksena sinä ja/tai matkustaja loukkaantuu.  
**MITEN VAARATILANNE VÄLTETÄÄN**  
 Älä koskaan kuljeta matkustajia. Vaikka siinä on pitkä, kuljettajan vapaan liikkumisen salliva istuin, sitä ei ole suunniteltu tai tarkoitettu matkustajaa/matkustajia varten.

## Ajoneuvon ajaminen yleisillä kaduilla, teillä tai valtateillä

### ⚠ VAROITUS



**MAHDOLLINEN VAARATILANNE**  
 Tämän ajoneuvon ajaminen yleisillä kaduilla, teillä tai valtateillä.  
**MITÄ VOI TAPAHTUA**  
 Voit kolaroida toisen ajoneuvon kanssa.  
**MITEN VAARATILANNE VÄLTETÄÄN**  
 Älä koskaan aja tällä ajoneuvolla yleisellä kadulla, tiellä tai maantiellä, ei edes hiekka- tai soratiellä. Useissa osavaltioissa tällä ajoneuvolla ajo yleisillä kaduilla, teillä ja maanteillä on kielletty.

## Ajo ilman suojarusteita

## ⚠ VAROITUS

**MAHDOLLINEN VAARATILANNE**

Tämä ajoneuvon käyttö ilman hyväksytyä kypärää, silmäsuojaa ja suojarusteita.

**MITÄ VOI TAPAHTUA**

- Ajo ilman hyväksytyä kypärää lisää onnettomuuden sattuessa mahdollisuutta vakavaan päävähinkoon tai kuolemaan.
- Ajo ilman silmäsuojia lisää onnettomuuden sattuessa vakavan loukkaantumisen riskiä.
- Ajo ilman suojarusteita lisää onnettomuuden sattuessa vakavan vamman riskiä.

**MITEN VAARATILANNE VÄLTETÄÄN**

Käytä aina hyväksytyä, päähän sopivaa kypärää. Lisäksi pitäisi käyttää:

- Silmäsuojaa (suojalaseja tai kasvosuojaa)
- Lujaa leukasuojaa
- Hanskoja ja saappaita
- Pitkähihaista paitaa tai takkia
- Pitkälahkeisia housuja.

## Huumeet ja alkoholi

## ⚠ VAROITUS

**MAHDOLLINEN VAARATILANNE**

Ajoneuvon käyttö huumeiden tai alkoholin vaikutuksen alaisena.

**MITÄ VOI TAPAHTUA**

- Voi vakavasti vaikuttaa arvostelukykyyneen.
- Voi hidastaa reaktiota.
- Voi vaikuttaa tasapainoon ja havaintokykyyn.
- Voi johtaa onnettomuuteen tai kuolemaan.

**MITEN VAARATILANNE VÄLTETÄÄN**

Älä koskaan aja tätä ajoneuvoa huumeiden tai alkoholin vaikutuksen alaisena.

## Liian suuri nopeus

### ! VAROITUS

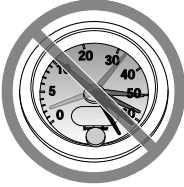

#### MAHDOLLINEN VAARATILANNE

Tällä ajoneuvolla ajo liian lujaa.

#### MITÄ VOI TAPAHTUA

Lisää mahdollisuutta ajoneuvon hallinnan menetykseen, mikä voi johtaa onnettomuuteen.

#### MITEN VAARATILANNE VÄLTETÄÄN

Aja aina maasto-, näkyvyys- ja käyttöolosuhteisiin sekä omaan kokemukseesi sopivalla asianmukaisella nopeudella.

## Keuliminen, hyppy ja muut temput

### ! VAROITUS



#### MAHDOLLINEN VAARATILANNE

Yrität ajaa vain takapyörillä, hypätä ja tehdä muita temppuja.

#### MITÄ VOI TAPAHTUA

Lisää onnettomuusriskiä, jopa ympäripyörähtämistä.

#### MITEN VAARATILANNE VÄLTETÄÄN

Älä koskaan yritä tehdä temppuja, kuten takapyörillä ajo tai hyppy. Älä yritä leveillä ja näyttää toisille.

## Ajoneuvon tarkastus

**⚠ VAROITUS****MAHDOLLINEN VAARATILANNE**

Ajoneuvon tarkastamatta jättäminen ennen sillä ajoa.  
Ajoneuvon kunnollisen ylläpidon laiminlyönti.

**MITÄ VOI TAPAHTUA**

Lisää onnettomuus- tai laitteiden vahingoittumisriskiä.

**MITEN VAARATILANNE VÄLTETÄÄN**

Tarkasta, että ajoneuvosi on turvallisessa käyttökunnossa aina ennen sillä ajamista.

Noudata aina edempänä tässä käyttäjän käsikirjassa ilmoitettua huoltotaulukkoa.

## Jäätäneet vesistöt

**⚠ VAROITUS****MAHDOLLINEN VAARATILANNE**

Ajaminen jään päällä.

**MITÄ VOI TAPAHTUA**

Hallinnan menettäminen voi johtaa vakavaan henkilövahinkoon tai kuolemaan.

**MITEN VAARATILANNE VÄLTETÄÄN**

Älä koskaan aja tällä ajoneuvolla jäällä, ennen kuin olet varma, että jään paksuus ja eheys kestää ajoneuvon painon kuormineen, samoin kuin liikuvan ajoneuvon aiheuttaman voiman.

## Ajoneuvon oikea asento

**⚠ VAROITUS****MAHDOLLINEN VAARATILANNE**

Käsien irrottaminen ohjaukshavasta tai jalkojen irrottaminen jalkatuista ajon aikana.

**MITÄ VOI TAPAHTUA**

Yhdenkin käden tai jalan irrottaminen voi heikentää ajoneuvon hallintakykyäsi, tai johtaa tasapainon menettämiseen ja putoamiseen ajoneuvosta. Jos irrotat jalan jalkatuesta, jalka tai sääri voi joutua kosketuksiin taka-pyörien kanssa, mikä voi johtaa loukkaantumiseen tai onnettomuuteen.

**MITEN VAARATILANNE VÄLTETÄÄN**

Kuljettajan on pidettävä kummatkin kädet aina ajon aikana ajoneuvon ohjaukshavassa ja kummatkin jalat jalkatuissa.

## Tuntematon maasto

### ⚠ VAROITUS



#### MAHDOLLINEN VAARATILANNE

Erityisen varovaisuuden noudattamatta jättäminen ajoneuvon käytössä tuntemattomassa maastossa.

#### MITÄ VOI TAPAHTUA

Kohdalle voi osua piilossa oleva kivi, kuoppa tai reikä, eikä asiaan ehdi reagoida.

Voi johtaa ajoneuvon ympäripyörittämiseen tai hallinnan menettämiseen.

#### MITEN VAARATILANNE VÄLTETÄÄN

Aja hitaasti ja ole erityisen varovainen tuntemattomassa maastossa.

Ole ajaessasi aina varuillasi vaihtelevien maasto-olosuhteiden varalta.

## Ajo erittäin vaikeassa maastossa, liukkaalla tai irtonaisella alustalla

### ⚠ VAROITUS



#### MAHDOLLINEN VAARATILANNE

Varomaton ajo erittäin vaikeassa maastossa, tai liukkaalla tai irtonaisella alustalla.

#### MITÄ VOI TAPAHTUA

Voi aiheuttaa pyörien pitävyyden tai ajoneuvon hallinnan menetyksen, mikä voi johtaa onnettomuuteen, jopa ympäripyörittämiseen.

#### MITEN VAARATILANNE VÄLTETÄÄN

Älä aja erittäin vaikeassa maastossa, tai liukkaalla tai irtonaisella alustalla ennen kuin olet oppinut ja harjoitellut ajoneuvon hallintaa vastaavassa maastossa.

Ole aina erityisen varovainen tämän tyyppisissä maastoissa.

## Väärin tehty kääntyminen.

### ⚠ VAROITUS



#### MAHDOLLINEN VAARATILANNE

Väärin tehty kääntyminen.

#### MITÄ VOI TAPAHTUA

Voit menettää ajoneuvon hallinnan, mikä johtaa kolariin tai ajoneuvon ympäripyörähtämiseen.

#### MITEN VAARATILANNE VÄLTETÄÄN

Noudata aina tässä käyttäjän käsikirjassa kuvattuja oikeita kääntymismenetelmiä. Harjoittele kääntymistä hitaalla nopeudella ennen kuin yrität samaa suuremmilla nopeuksilla.

Älä käänny liian kovassa nopeudessa.

## Erittäin jyrkät mäet

### ⚠ VAROITUS

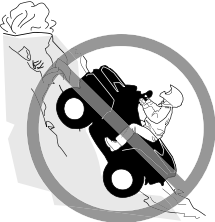

#### MAHDOLLINEN VAARATILANNE

Ajo erittäin jyrkissä mäissä.

#### MITÄ VOI TAPAHTUA

Ajoneuvo pyörähtää helpommin ympäri erittäin jyrkissä mäissä kuin tasaisella alustalla tai pienissä mäissä.

#### MITEN VAARATILANNE VÄLTETÄÄN

Älä koskaan aja tällä ajoneuvolla sille tai omille kyvyillesi liian jyrkissä mäissä.

Harjoittele pienemmissä mäissä ennen siirtymistä suurempiin.



## Mäkien kiipeäminen

### VAROITUS



#### **MAHDOLLINEN VAARATILANNE**

Mäkien kiipeäminen väärällä tavalla.

#### **MITÄ VOI TAPAHTUA**

Voi aiheuttaa hallinnan menetyksen tai ajoneuvon ympäripyörähtämisen.

#### **MITEN VAARATILANNE VÄLTETÄÄN**

Noudata mäkeä ylös ajaessasi aina tässä käyttäjän käsikirjassa kuvattuja oikeita ajomenetelmiä.

Tarkasta aina maasto huolella ennen kuin lähdet kiipeämään mäkeä ylös.

Älä koskaan aja ylöspäin liian liukkaita mäkiä tai sellaisia, joiden pinnalla on irtonaista maa-ainesta.

Siirrä painoasi eteenpäin.

Älä koskaan suorita äkkikaasutusta tai yhtäkkisiä vaihtamisia. Ajoneuvo voi pyörähtää taaksepäin ympäri.

Älä koskaan ylitä mäen harjannetta suurella nopeudella. Harjanteen toisella puolella voi olla este, äkkipudotus, tai toinen ajoneuvo tai henkilö.

## Alamäkeen ajo

### ⚠ VAROITUS



#### **MAHDOLLINEN VAARATILANNE**

Mäen ajaminen alas väärällä tavalla.

#### **MITÄ VOI TAPAHTUA**

Voi aiheuttaa hallinnan menetyksen tai ajoneuvon ympäripyörähtämisen.

#### **MITEN VAARATILANNE VÄLTETÄÄN**

Noudata mäkeä alas ajaessasi aina tässä käyttäjän käsikirjassa kuvattuja oikeita ajomenetelmiä.

#### **TÄRKEÄÄ:**

Alaspäin ajettaessa jarruttamiseen tarvitaan erikoistekniikka.

Tarkasta aina maasto huolella ennen kuin lähdet ajamaan mäkeä alas.

Siirrä painoasi taaksepäin.

Älä koskaan aja mäkeä alas kovalla vauhdilla.

Vältä mäkeä alaspäin ajoa sellaisessa kulmassa, jossa ajoneuvo nojaa voimakkaasti toiselle sivulle. Aja mäkeä suoraan alas mikäli mahdollista.

**Mäen poikki ajaminen tai kääntyminen mäessä****! VAROITUS****MAHDOLLINEN VAARATILANNE**

Mäen poikki ajaminen tai kääntyminen mäessä väärällä tavalla.

**MITÄ VOI TAPAHTUA**

Voi aiheuttaa hallinnan menetyksen tai ajoneuvon ympäripyörähtämisen.

**MITEN VAARATILANNE VÄLTETÄÄN**

Älä koskaan yritä kääntää ajoneuvoa ympäri mäessä, ennen kuin hallitset tässä käyttäjän käsikirjassa kuvatun kääntymistekniikan tasaisella alustalla. Käänny mäessä erittäin varovasti.

Vältä mahdollisuuksien mukaan jyrkän mäenrinteen poikki ajamista.

Ajaessasi poikittain mäenrinnettä pitkin:

Noudata aina oikeita, edempänä tässä käyttäjän käsikirjassa kuvattuja menetelmiä.

Vältä poikkeuksellisen liukkaita mäkiä tai sellaisia, joissa on irtonaista maa-ainesta.

Kuljettajan on siirrettävä painonsa ylämäen puolelle ajoneuvoa.

**Mäkeä kiivettäessä moottori sammuu, alat rullata taaksepäin tai poistut ajoneuvosta väärällä tavalla**

**⚠ VAROITUS**



**MAHDOLLINEN VAARATILANNE**

Mäkeä kiivettäessä moottori sammuu, alat rullata taaksepäin tai poistut ajoneuvosta väärällä tavalla.

**MITÄ VOI TAPAHTUA**

Voi johtaa ajoneuvon ympäripyörähtämiseen.

**MITEN VAARATILANNE VÄLTETÄÄN**

Käytä mäkeä ylös ajaessasi pientä vaihdetta ja aja tasaisella nopeudella.

Jos vauhti loppuu:

Kuljettajan on pidettävä painonsa ylämäen puolella. Älä koskaan suorita äkkikaasutusta tai yhtäkkisiä vaihtamisia. Ajoneuvo voi pyörähtää taaksepäin ympäri.

Paina jarruja.

Lukitse seisontajarru, kun ajoneuvo on pysähtynyt.

Nouse ajoneuvosta pois ylämäen puolelle tai sivulle, jos ajoneuvon suunta on suoraan ylämäkeen.

Jos alat rullata taaksepäin:

Kuljettajan on pidettävä painonsa ylämäen puolella. Älä koskaan suorita äkkikaasutusta tai yhtäkkisiä vaihtamisia. Ajoneuvo voi pyörähtää taaksepäin ympäri.

Älä koskaan käytä takajarrua ajoneuvon rullatessa taaksepäin.

Paina vähitellen etujarrua.

Kun ajoneuvo on täysin pysähtynyt, paina myös takajarrua ja lukitse seisontajarru.

Nouse ajoneuvosta pois ylämäen puolelle tai sivulle, jos ajoneuvon suunta on suoraan ylämäkeen.

Käännä ajoneuvo ympäri ja nouse takaisin ajoneuvoon edempänä tässä käyttäjän käsikirjassa kuvatulla tavalla.

## Esteiden ylitys

## ⚠ VAROITUS

**MAHDOLLINEN VAARATILANNE**

Esteiden ylitys väärällä tavalla.

**MITÄ VOI TAPAHTUA**

Voi aiheuttaa hallinnan menetyksen tai kolarin.

Voi aiheuttaa ajoneuvon ympäripyörähtämisen.

**MITEN VAARATILANNE VÄLTETÄÄN**

Ennen ajamista uudella alueella tarkasta onko siellä esteitä.

Älä koskaan yritä ajaa suurien esteiden, kuten suuret kivenlohkareet tai kaatuneet puut, ylitse.

Noudata aina esteitä ylittäessäsi tässä käyttäjän käsikirjassa kuvattuja menetelmiä.

## Luistaminen tai liukuminen

## ⚠ VAROITUS

**MAHDOLLINEN VAARATILANNE**

Luistaminen tai liukuminen väärällä tavalla.

**MITÄ VOI TAPAHTUA**

Voit menettää tämän ajoneuvon hallinnan.

Renkaiden pito saattaa myös yllättäen palata, mikä voi aiheuttaa ajoneuvon ympäripyörähtämisen.

**MITEN VAARATILANNE VÄLTETÄÄN**

Opettele hallitsemaan luisto tai liukuminen turvallisesti harjoittelemalla hiljaisella nopeudella tasaisessa maastossa.

Aja äärimmäisen liukkailla pinoilla, kuten jäällä, hitaasti ja ole erittäin varovainen, ettet menetä luistamisesta tai liukumisesta johtuen ajoneuvon hallintaa.

## Syvä tai lujasti virtaava vesi

### ⚠ VAROITUS



#### **MAHDOLLINEN VAARATILANNE**

Tällä ajoneuvolla ajaminen syvässä tai vuolaasti virtaavassa vedessä.

#### **MITÄ VOI TAPAHTUA**

Renkaat voivat kellua aiheuttaen pidon tai hallinnan menetyksen, mikä voi johtaa onnettomuuteen.

#### **MITEN VAARATILANNE VÄLTETÄÄN**

Älä koskaan aja tällä ajoneuvolla vuolaasti virtaavassa vedessä tai syvässä vedessä.

Tarkasta veden syvyys ja virtaus ennen kuin yrität ylittää sitä. Veden ei tule ulottua pyörien keskikohtaa ylemmäs.

Muista, että märillä jarruilla voi olla heikompi jarrutuskyky. Kokeile jarruja, kun olet poistunut vedestä. Tarvittaessa kuivaa jarrupalat jarruttamalla useita kertoja.

## Ajaminen peruutusvaihteella

### ⚠ VAROITUS



#### **MAHDOLLINEN VAARATILANNE**

Väärällä tavalla peruuttaminen.

#### **MITÄ VOI TAPAHTUA**

Voit osua ajoneuvon takana olevaan esteeseen tai henkilöön, mikä johtaisi vakavaan loukkaantumiseen.

#### **MITEN VAARATILANNE VÄLTETÄÄN**

Vaihtaessasi peruutukselle varmistu, ettei ajoneuvon takana ole esteitä eikä ihmisiä. Peruuta hitaasti kun tie on selvä.

## Rengaspaine

### ⚠ VAROITUS



#### **MAHDOLLINEN VAARATILANNE**

Tällä ajoneuvolla ajaminen väärillä renkailla, tai väärillä tai epätasaisilla rengaspaineilla.

#### **MITÄ VOI TAPAHTUA**

Väärin renkaiden käyttö tässä ajoneuvossa, tai ajoneuvolla ajaminen väärillä tai epätasaisilla rengaspaineilla voi aiheuttaa hallinnan menetyksen, renkaan puhkeamisen, renkaan kiertymisen vanteella sekä lisääntyneen onnettomuusriskin.

#### **MITEN VAARATILANNE VÄLTETÄÄN**

Käytä aina tässä käyttäjän käsikirjassa tälle ajoneuvolle määritellyjä rengaskokoja ja -tyyppejä.

Ylläpidä tässä käyttäjän käsikirjassa ilmoitettua rengaspainetta.

Vaihda aina vaurioituneet pyörät tai renkaat.



## Virheelliset muutokset

## ⚠ VAROITUS

**MAHDOLLINEN VAARATILANNE**

Ajoneuvon käyttö sen jälkeen, kun siihen on tehty vääranlaisia muutoksia.

**MITÄ VOI TAPAHTUA**

Lisävarusteiden vääranlainen asentaminen tai tämän ajoneuvon vääranlainen muuttaminen voi aiheuttaa muutoksia sen käsittelyyn, mikä tietyissä tilanteissa voisi johtaa onnettomuuteen.

**MITEN VAARATILANNE VÄLTETÄÄN**

Älä koskaan tee muutoksia tähän ajoneuvoon asentamalla siihen osia väärin tai käyttämällä lisävarusteita väärällä tavalla. Kaikkien tähän ajoneuvoon lisättyjen osien ja varusteiden on oltava BRP:n hyväksymiä. Ne on asennettava ohjeiden mukaan ja niiden käyttöohjeita on noudatettava. Mikäli sinulla on asiasta kysymyksiä, ota yhteys valtuutettuun Can-Am Off-Road -jälleenmyyjään.

**ÄLÄ KOSKAAN** asenna matkustajanistuinta tai käytä tavaratelineitä matkustajan kuljettamiseen.

Muutosten tekeminen ajoneuvoon sen nopeuden tai suorituskyvyn parantamiseksi voi rikkoa ajoneuvon rajoitettua takuuta koskevia ehtoja. Lisäksi tiettyjen muutosten tekeminen, kuten moottori- tai pakokaasukomponenttien irrottaminen, ei useimpien lakien mukaan ole laillista.

## Kuorman lastaus, kuljetus tai vetäminen

**⚠ VAROITUS**



### MAHDOLLINEN VAARATILANNE

Tämän ajoneuvon ylikuormittaminen tai kuorman virheellinen kuljettaminen tai hinaaminen.

### MITÄ VOI TAPAHTUA

Voi aiheuttaa muutoksia ajoneuvon käsittelyyn ja johtaa onnettomuuteen.

### MITEN VAARATILANNE VÄLTETÄÄN

Älä koskaan ylitä ajoneuvolle määritettyä kuormitusrajaa, mukaan luettuna kuljettaja, sekä kaikki muut kuormat ja lisätarvikkeet.

Kuorma pitää jakaa tasaisesti ja kiinnittää kunnolla.

Aja hitaammin, kun kannat kuormaa tai vedät perävaunua. Huomioi pitempi jarrutusmatka.

Noudata aina tässä käyttäjän käsikirjassa kuorman kuljettamiseen tai perävaunun vetämiseen annettuja ohjeita.

## Tulenarkojen tai vaarallisten aineiden kuljetus

**⚠ VAROITUS**



V03M010

### MAHDOLLINEN VAARATILANNE

Tulenarkojen tai vaarallisten aineiden kuljettaminen voi johtaa räjähdykseen.

### MITÄ VOI TAPAHTUA

Tämä voi aiheuttaa vakavan loukkaantumisen tai kuoleman.

### MITEN VAARATILANNE VÄLTETÄÄN

Älä koskaan kuljeta tulenarkoja tai vaarallisia aineita.

# KÄYTTÖÄ EDELTÄVÄ TARKASTUS

## ⚠ VAROITUS

Tee käyttöä edeltävä tarkastus ennen jokaista ajokertaa havaitaksesi mahdolliset käyttöä haittaavat ongelmat. Käyttöä edeltävä tarkastus auttaa sinua valvomaan osien kuluneisuutta ja niiden kunnan heikentymistä, ennen kuin ne muodostuvat ongelmaksi. Korjaa kaikki havaitsemasi ongelmat vähentääksesi rikkoutumis- tai kolaroimisvaaraa.

Ennen tämän ajoneuvon käyttöä kuljettajan on aina suoritettava käyttöä edeltävä tarkastus seuraavan tarkastuslistan:

## Käyttöä edeltävä tarkastuslista

*Toimenpiteet ennen moottorin käynnistämistä (Avain OFF/ POIS-asennossa)*

TARKASTETTAVAT KOHTEET	SUORITETTAVA TARKASTUS	✓
Moottoriöljy	Tarkasta moottoriöljyn taso.	
Jäähdytysneste	Tarkasta jäähdytysnesteen määrä.	
Jarruneste	Tarkasta jarrunesteen määrä.	
Vuodot	Tarkasta ajoneuvon alapuoli vuotojen varalta.	
Kaasuvipu	Käytä kaasuvipua useita kertoja ja varmista, että se toimii ilman vastusta. Sen pitää palata vapautettaessa joutokäyntiasentoon.	
Jarrun lukitusvipu	Kytke jarrun lukkovicu päälle Taso ja tarkasta, että se toimii kunnolla.	
Moottorin ilmansuodatin	Tarkasta ja puhdista moottorin ilmansuodatin.	
CVT:n (portaaton voimansiirto) ilmansuodatin	Tarkasta ja puhdista CVT:n (portaaton voimansiirto) ilmansuodatin.	
Pakojärjestelmä	Jos niin ei ole vielä tehty, puhdista pakojärjestelmän ympäristö, etenkin jos ajoneuvolla on viimeksi ajettu suossa, hangessa, heinässä tai pudonneissa lehdyssä.	
Jäähdytin	Tarkasta jäähdyttimen puhtaus.	
Istuin	Varmista, että kuljettajan istuin on varmasti lukkiutunut paikoilleen vetämällä sitä taakse- ja ylöspäin useita kertoja. Vaikka asennuksen aikana kuuluisi selkeä naksahdus, vedä istuin aina taakse- ja ylöspäin kunnollisen lukituksen varmistamiseksi.	

TARKASTETTAVAT KOHTEET	SUORITETTAVA TARKASTUS	✓
Vetoakselien suojakumit	Tarkista vetoakselien suojakumien ja suojusten kunto	
Renkaat	Tarkista rengaspaine ja renkaiden kunto. Katso <i>Rengaspaine ja enimmäiskuormitus</i> ja säädä kuormituksen mukaan.	
Pyörät	Tarkista pyörät vaurioiden ja epänormaalin välyksen varalta ja tarkista, että pyöränmutterit on kiristetty. Kiristä pyörän beadlock-pultit (jos varusteena). Katso vääntömomentti kohdassa <i>Pyörät ja renkaat osassa Huoltotoimenpiteet</i> .	
Kuorma	Mikäli kuljetat kuormaa, noudata kuormituskapasiteettia. Katso <i>Tavaratelineiden lastaaminen</i> . Varmista, että kuorma on kiinnitetty pitävästi telineille.	
	Jos hinaat perävaunua tai muuta laitetta: <ul style="list-style-type: none"> <li>– Tarkista vetokoukun ja perävaunun vetokuulan kunto</li> <li>– Noudata aisan kapasiteettia ja vetokapasiteettia, joka on ilmoitettu vetokoukkuun kiinnitetyillä etiketillä tai katso <i>Tekniset tiedot</i>.</li> <li>– Varmistu, että perävaunu on kunnolla kiinnitetty vetokoukkuun.</li> </ul>	
Tavaratila	Tarkista, että takatavaratila on huolellisesti suljettu.	
Runko ja jousitus	Tarkista ajoneuvon alapuolelta, ettei rungossa tai jousituksen osissa ole likaa ja puhdista ne huolellisesti.	

### Toimenpiteet ennen moottorin käynnistämistä (Avain ON/ PÄÄLLÄ-asennossa)

Tarkastettavat kohteet	Suoritettava tarkastus	✓
Digitaalinäyttö	Tarkista mittarin merkkivalojen toiminta (muutaman ensimmäisen sekunnin aikana, kun avain käännetään PÄÄLLE).	
	Tarkista näkykö digitaalinäytössä viestejä.	
Valot	Tarkista ajovalojen ja takavalon toiminta ja puhtaus.	
	Tarkista lähi- ja kaukovalojen toiminta..	

Tarkastettavat kohteet	Suoritettava tarkastus	✓
	Tarkista jarruvalon toiminta.	
Polttoainetaso	Tarkasta polttoaineen määrä.	
Äänimerkki	Tarkasta äänimerkin toiminta (jos varusteena).	

### *Toimenpiteet moottorin käynnistämisen jälkeen*

Tarkastettavat kohteet	Suoritettava tarkastus	✓
Ohjaus	Tarkasta, että ohjaustanko toimii esteettömästi kääntämällä sitä puolelta toiselle.	
Vaihdevipu	Tarkasta vaihdevivun toiminta (P, R, N, H ja L).	
2WD/4WD-valitsin	Tarkasta 2- ja 4-pyörävedon valitsimen toiminta.	
Jarrut	Aja hitaasti muutama metri eteenpäin ja paina sitten erikseen jarruvipua ja jarrupoljinta. Jarrujen on jarrutettava täysitehoisesti. Vivun ja polkimen on palattava alkuasentoonsa, kun ne vapautetaan.	
Moottorin pysäytyspainike	Tarkasta, että moottorin pysäytyskytkin toimii oikein.	
RF D.E.S.S.-pistoke	Tarkasta toimiiko D.E.S.S.-pistoke oikein vetämällä D.E.S.S.-avain D.E.S.S.-pistokkeesta ja sammuttamalla moottori.	

---

# AJONEUVOLLA AJO

Voidaksesi täysin nauttia tällä ajoneuvolla ajamisen nautinnoista ja jännityksestä, sinun TÄYTYY noudattaa muutamia perussääntöjä ja ohjeita. Jotkut voivat olla uusia, kun taas toiset voivat olla terveen järjen mukaisia tai ilmeisiä.

Käytä aikaa tutustuaksesi tähän käyttäjän käsikirjaan ja ajoneuvossa oleviin varoituskilpiin sekä turvallisuusvideoon, joka sijaitsee osoitteessa <https://can-am.brp.com/off-road/safety>. Ne kuvaavat täydellisemmin sen, mitä sinun tulisi tietää ajoneuvosta ennen sillä ajamista.

Riippumatta siitä oletko uusi käyttäjä tai kokenut kuljettaja, on oman turvallisuutesi takia tärkeää tuntea tämän ajoneuvon hallintalaitteet ja ominaisuudet. Yhtä tärkeää on tietää kuinka ajaa oikealla tavalla.

Tämä luokka S (sport) on pelkästään maastoajoon tarkoitettu suurteho-ATV. Kokemattomat kuljettajat saattavat aliarvioida vaaratilanteita, ja ATV-ajoneuvon erityinen käyttäytyminen missä tahansa maasto-olosuhteissa saattaa yllättää heidät.

Tässä käyttäjän käsikirjassa olevat tiedot ovat rajalliset. Suosittelemme hankkimaan lisätietoja ja koulutusta paikallisilta viranomaisilta, ATV-kerhoista tai tunnustetulta ATV-koulutusjärjestöltä tai ottamaan yhteyttä valtuutettuun Can-Am Off-road -jälleenmyyjään.

Suositlemme, että noudatat ikäsuositusta, joka on merkitty ajoneuvoon kiinnitettyyn varoituskilpeen. Vaikka henkilön ikä sallisikin ajamisen kyseisellä ajoneuvolla, ei hänellä välttämättä ole sen turvalliseen käyttöön vaadittavia taitoja, kykyjä tai harkintakykyä, jolloin hän voi joutua vakavaan onnettomuuteen.

Ihmisillä, joilla on kognitiivisia tai fyysisiä puutteita tai jotka ottavat herkästi riskejä, ovat alttiimpia ympäripyörähtämisille ja törmäyksille, jotka voivat johtaa onnettomuuteen tai jopa kuolemaan.

Kaikki ajoneuvot eivät ole samanlaisia. Kussakin ajoneuvossa on omat ainutlaatuiset käyttäytymisominaisuutensa, hallintalaitteensa ja piirteensä. Kutakin ajetaan ja käsitellään eri tavalla.

Tutustu kunnolla ajoneuvon käyttölaitteisiin ja yleiseen käyttöön ennen kuin rokenet maasto-olosuhteisiin. Harjoittele ajamista sopivalla esteettömällä alueella ja opi tuntemaan kunkin hallintalaitteen toiminta. Aja hitaasti. Suuremmat nopeudet vaativat enemmän kokemusta, tietoa ja sopivia ajo-olosuhteita.

Ajo-olosuhteet vaihtelevat paikkakunnittain. Kullakin paikkakunnalla sääolosuhteet voivat vaihdella rajusti sekä ajoittain että vuodenaikojen mukaan.

Hiekalla ajaminen eroaa lumella tai metsässä tai suolla ajamisesta. Kukin ympäristö voi vaatia kuljettajalta enemmän huolellisuutta ja taitoa. Osoita hyvää arvostelukykyä. Etene aina varoen. Älä ota tarpeettomia riskejä, jolloin voit juuttua yksin johonkin tai mahdollisesti loukkaantua.

Älä koskaan oletta, että tämä ajoneuvo kulkee joka paikkaan turvallisesti. Äkilliset kolojen, painumien, penkkojen, pehmeämmän tai kovemman alustan, tai muun epätasaisuuden aiheuttamat muutokset maastossa voivat kaataa ajoneuvon tai saada sen epävakaaksi. Vältä tällaiset vaaratilanteet hidastamalla sekä tarkkaile aina edessä olevaa maastoa. Mikäli ajoneuvo alkaa kaatua tai kiepahtaa, on

yleensä parasta nousta välittömästi pois, VASTAKKAISELLE puolelle kuin ajoneuvo kaatuu!

Jos teillä ajaminen on paikkakunnallasi sallittu, aja ajoneuvoasi kestopäällystetyllä pinnalla vain lyhyitä matkoja pelkästään ajoneuvon siirtämiseksi yhdestä maastoajokohteesta toiseen. Aja aina ajoneuvoasi hitaalla nopeudella (ei koskaan yli 40 km/h (25 MPH) ja hidasta ennen kääntymistä. Tässä ajoneuvossa ei ole takatasauspyörästä (takapyörät pyörivät aina samalla nopeudella). Tästä syystä kestopäällyste voi suuresti vaikuttaa ajoneuvon käsittelyyn ja hallintaan.

Noudata aina liikennesääntöjä ajaessasi ajoneuvolla yleisillä kaduilla tai teillä. Jos tie on ylittävä, ensimmäisenä ajavan jalkautuu ajoneuvostaan, tarkkailee liikennettä ja näyttää ohjeita muille ajajille. Viimeisenä tien ylittänyt auttaa sitten ensimmäisenä ajavaa ylittämään tien. Älä aja jalkakäytävillä. Ne on tarkoitettu jalankulkijoille.

Kehotamme tarkastuttamaan ajoneuvosi vuosittain. Kysy lisätietoja valtuutetulta Can-Am Off-Road -jälleenmyyjältä. On suositeltavaa, vaikkei välttämätöntä, että valtuutettu Can-Am Off-Road -jälleenmyyjä suorittaa ajoneuvolle ajokautta edeltävän valmistelun. Jokainen käynti valtuutetun Can-Am Off-Road -jälleenmyyjän luona antaa jälleenmyyjälle mahdollisuuden tarkistaa, kuuluuko ajoneuvosi jonkin ajankohtaisen huoltokampanjan piiriin. Kehotamme sinua myös käymään mahdollisimman pian valtuutetun Can-Am Off-Road -jälleenmyyjän luona, jos kuulet itse turvallisuutta koskevista huoltokampanjoista.

Ota yhteys valtuutettuun Can-Am Off-Road -jälleenmyyjään, kun tarvitset lisävarusteita ajoneuvoosi.

## Ajovarusteet

Vaatetus riippuu sen hetkisestä ilmanalasta. Pukeudu aina kylmintä säätä silmäläpittäen. Lämpöalusasuojaa hyvin ihoa kylmältä ja kosteudelta. On tärkeätä, että kuljettaja käyttää aina asiaankuuluvia suojavaatteita ja -varusteita, joihin kuuluvat hyväksytyt kypärä, silmäsuojukset, saappaat, hanskat, pitkähihainen paita ja pitkät housut. Tämän tyyppinen vaatetus suojaa pienemmiltä reitin varrella esiintyviltä vaaroilta. Kuljettaja ei koskaan saa käyttää irtonaisia vaatekappaleita, kuten kaulahuivia, joka voi tarttua ajoneuvoon tai puiden oksiin tai pensaisiin. Olosuhteista riippuen huurtumisen estävät lasit tai aurinkolasit voivat olla tarpeen. Eri väriset suojalaseihin tai aurinkolaseihin saatavat linssit auttavat erottamaan maaston muodon vaihtelut. Aurinkolaseja tulee käyttää vain päiväsaikaan.

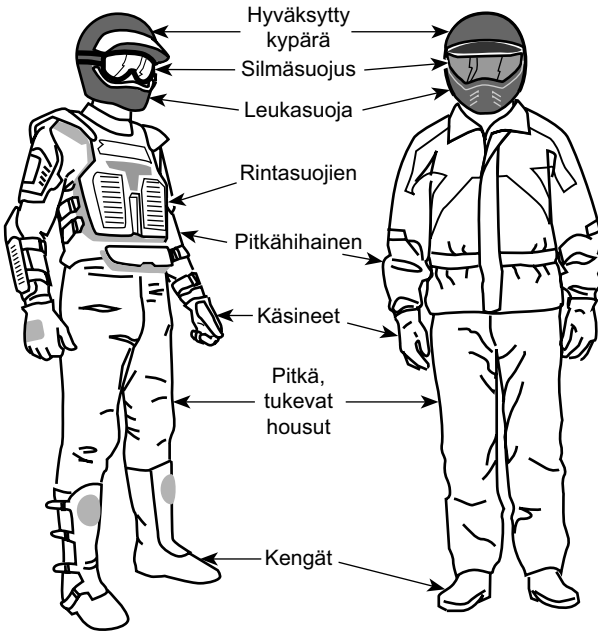

Kuljettajat, joilla on yllään asianmukaiset ajovarusteet

## Matkustajan kuljettaminen on kielletty

Tämä ajoneuvo on nimenomaan suunniteltu vain kuljettajan kuljettamiseen. Vaikka ajoneuvossa on pitkä istuin, sitä ei ole suunniteltu tai tarkoitettu matkustajaa/matkustajia varten. ÄLÄ KOSKAAN asenna matkustajan istuinta, tai käytä tavaratilaa matkustajan/matkustajien kuljettamiseen. Matkustajan/matkustajien kuljettaminen saattaa vaikuttaa ajoneuvon vakauteen ja sinun mahdollisuuteesi hallita sitä.

## Huviajelu

Kunnioita muiden oikeuksia ja rajoituksia. Älä aja muun tyyppiseen maastokäyttöön tarkoitetuilta alueilta. Tällaisia ovat moottorikelkkareitit, ratsastustiet, hiihtoladut, maastopyöräilytiet, jne. Älä koskaan oletta olevasi yksin liikkeellä. Pysy aina kulkuväylän oikealla puolella äläkä aja ristiin rastiin puolelta toiselle. Ole valmis pysähtymään tai siirtymään sivuun kohdatessasi vastaantulijan.

Liity paikalliseen ATV-kerhoon. Kerhosta saat kartan ja ohjeita tai tietoa siitä, missä voit ajella. Ellei paikkakunnallasi ole kerhoa, ole mukana sellaisen perustamisessa. Ryhmässä ajelu ja klubitoiminta ovat mukavaa sosiaalista kanssakäymistä.

Pidä aina riittävä etäisyys kanssa-ajajiin. Oma arviointikyky nopeuden, maasto-olosuhtein, sään ja ajoneuvosi mekaniikan suhteen sekä myös ”kykyä arvioida” kanssa-ajajiesi ajokäyttäytymistä helpottavat valitsemaan oikean



turvaetäisyyden. Tämä ajoneuvo – kuten mikään muukaan ajoneuvo – ei pysty pysähtymään äkillisesti “kuin seinään”. Huomioi pitempi jarrutusmatka. Ajaminen 2-UP-malleilla matkustajan kanssa voi vaikuttaa ajoneuvon hallintaan, vakauteen ja jarrutusmatkaan. Matkustajan kanssa ajettaessa laske turvallisesti nopeutta.

Ennen liikkeelle lähtöä ilmoita minne olet ajatellut ajaa ja milloin oletat palaavasi takaisin.

Riippuen siitä kuinka pitkälle aiot ajaa, kuljeta mukanasasi ylimääräisiä työkaluja, juomavettä, ruokaa ja pelastustarvikkeita. Ota selvää tankkauspaikoista. Valmistautaudu mahdollisesti kohtaamiisi olosuhteisiin.

Ensiapupakkaus	Jakoavain
Matkapuhelin	Puukko
Ilmastointiteippiä	Taskulamppu
Köysi	Ajolasit värillisillä lasella
Varapolttimoita	Reittikartta
Mukana oleva työkalusarja	Eväät

## Ympäristö

Yksi tämän ajoneuvon eduista on, että sillä pääsee ajamaan muuallakin kuin normaaleilla ajoväylillä, pois useimmista lähiöistä. Luontoa ja muiden oikeutta nauttia siitä on kuitenkin aina kunnioitettava. Älä ajele alueilla, jotka ovat ympäristöhaitoille herkkiä. Älä aja metsäviljelysten tai pensaiden tai kaadettujen puiden yli, tai kaada aitaa äläkä pyöritä renkailla tyhjää ja hajota luontoa. Kulje kevyesti.

Ajoneuvo voi aiheuttaa maastopaloja, mikäli roskaa kerääntyy pakoputken tai moottorin muiden kuumien paikkojen liepeille, ja mikäli se syttyy ja tippuu kuivalle ruohikolle. Vältä ajamista kosteilla alueilla, vetelällä turvemaaperällä tai korkeassa ruohikossa, missä roskaa kerääntyy ajoneuvoon runsaasti. Mikäli ajoneuvoa käyttää tällaisilla alueilla, on kerääntynyt roska poistettava moottorin ja ajoneuvon muiden kuumien paikkojen liepeiltä. Katso yksityiskohdat osasta *Ajoneuvon huolto*.

Riistan ajo on useimmiten kiellettyä. Riista voi kuolla uupumukseen sen jälkeen, kun sitä on ajettu moottoriajoneuvolla takaa. Jos matkasi varrella kohtaat eläimiä, pysähdy ja tarkkaile hiljaa. Tapaus tulee todennäköisesti olemaan elämäsi parempia muistoja.

Noudata ohjetta "vie mukanasasi, minkä toitkin". Älä roskaa ympäristöä. Älä sytytä nuotioita, ellei sinulla siihen lupaa eikä silloinkaan, jos on kovin kuivaa. Matkallasi aiheuttamasi vaaratilanteet voivat aiheuttaa vahinkoa muilla tai itsellesi, vieläpä myöhemmässäkin vaiheessa.

Älä aja viljelysmaalla. Pyydä maanomistajalta aina lupaa ennen kuin ajat hänen maillaan. Ota huomioon vilja, maatilan eläimet ja maa-alueiden rajat.

Ja lopuksi: älä saastuta puroja, järviä tai jokia, älä tee muutoksia moottoriin tai äänenvaimennusjärjestelmään tai irrota siitä mitään osia, sillä ajoneuvon pako-kaasupäästöt muuttuvat.

## Mallirajoitus

Vaikka ajoneuvo onkin poikkeuksellisen lujatekoinen luokkaansa nähden, määritellään se silti kevyeksi ajoneuvoksi, jonka käyttö on rajoitettava asiaankuuluvaan käyttöön.

Painon lisääminen ajoneuvon mihin tahansa kohtaan muuttaa sen painojakautumaa ja suorituskykyä.

## Maastokäyttö

Maastokäyttö on luonteeltaankin vaarallista. Mikä tahansa maasto, jota ei ole erityisesti valmisteltu ajoneuvolla ajoa varten, on vaarallinen. Maaston jyrkät vaihteet, maastoaines, muoto ja jyrkkyys eivät ole ennakoitavissa. Maastossa itsessään on vaaran aiheuttajia, jotka jokaisen sinne aikovan on tietoisesti hyväksyttävä.

Kuljettajan on maastossa ajaessaan valittava turvallisin reitti ja pidettävä tarkkaan silmällä edessä olevaa maastoa. Ajoneuvoa ei koskaan saa käyttää henkilö, joka ei täysin tunne ajoneuvon liittyviä ajo-ohjeita, eikä sitä pitäisi ajaa jyrkässä tai petollisessa maastossa.

## Ajotekniikka

Tässä käyttäjän käsikirjassa olevat tiedot ovat rajalliset. Tehosta tietouttasi ja paranna taitojasi osallistumalla hyväksytyille harjoituskursseille.

Parhaat varotoimet ajoneuvon käyttöön liittyvien vaarojen välttämiseksi ovat huolellisuus, varovaisuus, kokemus ja ajotaito.

Ota huomioon ja noudata kaikkia tiellä olevia merkkejä. Niiden tarkoitus on auttaa sinua ja muita.

Mäissä tai rinteissä ajettaessa on kaksi erittäin tärkeätä seikkaa: varaudu liukkaisiin pintoihin, tai maaston muutoksiin ja esteisiin ja käytä ruumiinpainoa oikein.

Jos sinulla on esteen tai erityisen maastokohdan ylityksen suhteen pieninkin epäily, valitse aina vaihtoehtoinen tie.

Maastoajossa teho ja vetovoima ovat tärkeitä, ei nopeus. Älä koskaan aja kovempaa kuin mitä näkyvyys ja oma kyky valita turvallinen reitti sallivat.

Tarkkaile jatkuvasti rinteissä edessä olevia äkillisiä maaston muutoksia tai esteitä, kuten kivenlohkareet ja kannot, jotka voivat aiheuttaa tasapainon menetyksen ja johtaa ympäripyörähtämiseen.

Älä koskaan käytä ajoneuvoa, elleivät hallintalaitteet toimi normaalisti.

Kun ajoneuvo on pysähdyksissä tai pysäköitynä, kytke aseta aina vaihdevipu PARK(KI)-asentoon ja kytke seisontajarru päälle. Tämä on erityisen tärkeätä rinteisiin pysäköitäessä. Hyvin jyrkissä rinteissä tai kun ajoneuvo on kuormattu, pyörät on kiilattava kivillä tai tiilillä.

Käytä aina oikeata ajotekniikkaa välttääksesi kaatumisen tai ympäripyörähtämisen maissä, vaikeassa maastossa ja käännoksissä.

### **Vartalon asento**

Ajoneuvon hallinnassa pitämiseksi on molemmat kädet ehdottomasti syytä pitää ohjaustangolla siten, että ne ovat kaikkien hallintalaitteiden ulottuvilla. Sama koskee jalkojasi jalkatapeilla. Vältä mahdolliset sääri- tai jalkavahingot pitämällä jalat koko ajan jalkatapeilla. Älä käännä varpaita ulospäin tai auta kääntymistä laittamalla jalkaa ulos, sillä ne voivat osua tai tarttua ohitse kiitäviin esteisiin, tai ne voivat joutua kosketuksiin pyörien kanssa.

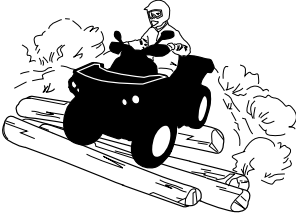

Vaikka tässä ajoneuvossa on riittävä jousitus, on olemassa erittäin tiheää rökkyä tai muutoin epätasaisia maasto-olosuhteita, jotka tuntuvat epämukavilta ja voivat aiheuttaa jopa selkävaivan. Sen vuoksi on usein ajettava jalkatuilla seisten tai kyykyssä. Hidasta ja pyri vaimentamaan osan iskuista kohdistuvaa energiaa joustamalla jaloillasi.

### **Teiden ylittäminen**

Jos on ylitettävä tie, pitäisi ensimmäisenä ajavan jalkautua ajoneuvostaan, tarkkailla ja näyttää ohjeita muille kuljettajille. Viimeisenä tien ylittänyt auttaa sitten ensimmäisenä ajavaa ylittämään tien. Älä aja jalkakäytävillä. Ne on tarkoitettu jalankulkijoille.

### **Kääntyminen**

Harjoittele kääntymistä hitaalla nopeudella ennen kuin yrität samaa suuremmilla nopeuksilla.

Pidä molemmat kädet ohjaustangolla ja jalat jalkatapeilla.

Säilytä tasainen nopeus tai kiihdytä hiukan käännoksen aikana.

Vähennä kaatumisen vaaraa:

- Ole varovainen kääntyessäsi.
  - Älä käännä ohjaustankoa liian jyrkästi tai liian nopeasti ajoneuvon nopeuteen ja ympäristöön nähden. Säättele ohjaustangon käyttöä olosuhteiden ja tilanteen mukaan.
  - Hidasta ennen käännoksen aloittamista. Vältä kovaa jarruttamista käännoksen aikana.
  - Vältä nopeaa tai kovaa kiihdyttämistä kääntyessäsi, jopa liikkeelle lähdessä.

- Älä koskaan pyöritä ajoneuvolla ympyrää, liu'uta, luistata, luistata perää tai tee muita temppejuja. Jos ajoneuvo alkaa luistaa tai liukua, käännä ohjauspyörää luistamisen tai liukumisen suuntaan. Älä koskaan paina jarruja rajusti pohjaan ja lukitse pyöriä.
- Vältä päällystettyjä pintoja. Tätä ajoneuvoa ei ole suunniteltu käyttöön päällystetyillä pinnoilla ja se voi helpommin kaatua päällystetyllä pinnalla. Jos sinun on ajettava asfaltilla, käänny asteittain ja aja hitaasti sekä vältä äkkinäistä kiihdytystä tai jarrutusta.

Vältä äkkinäisiä ohjausliikkeitä, kaasuttamista tai jarruttamista käännöksen aikana.

### ⚠ VAROITUS

**Älä käänny liian kovassa nopeudessa.**

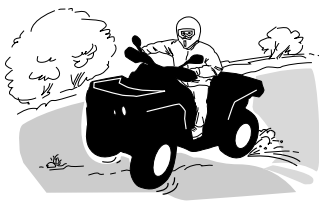

Jos joudut luistoon tai liukuun, on ehkä parasta kääntää ohjaustanko liu'un suuntaan kunnes saat ajoneuvon jälleen hallintaan. Älä koskaan lukitse jarruja ja pyöriä.

### ⚠ VAROITUS

**Tämän ajoneuvon renkaat eivät sovi kestopäällystetyllä tiellä ajoon. Tässä ajoneuvossa ei myöskään ole takatasauspyörästöä (takapyörät pyörivät aina samalla nopeudella). Näistä syistä kestopäällyste voi suuressi vaikuttaa ajoneuvon käsittelyyn ja hallintaan.**

## **Jarruttaminen**

Pidä aina molemmat kädet ohjaustangolla ja jalat jalkatapeilla jarruttaessasi.

Harjoittele jarruttamista oppiaksesi tietämään, kuinka jarrut reagoivat.

- Harjoittele ensin alhaisella nopeudella ja lisää sitten nopeutta.
- Harjoittele jarruttamista suorassa linjassa eri nopeuksilla ja eri jarrutusvoimakkuuksilla.
- Harjoittele hätäjarrutusta, paras mahdollinen jarrutus tapahtuu suorassa linjassa, voimakkaasti jarruttaen mutta ilman, että pyörät lukkiutuvat.

Muista, että jarrutusmatka riippuu ajoneuvon nopeudesta, kuormasta ja maaston pinnan tyypistä. Myös renkaiden ja jarrujen kunto ovat tärkeitä tekijöitä.

**TÄRKEÄÄ:**

Ajettaessa eteenpäin ja jarrutettaessa ajoneuvon paino siirtyy etupyörille. Parempaa jarrutustehoa varten jarrujärjestelmä jakaa enemmän jarrutusvoimaa etupyöriin. Tämä vaikuttaa voimakkaasti jarrutettaessa ajoneuvon käsittelyyn ja ohjauksen hallintaan. Ota se huomioon, kun jarrutat.

**Peruuttaminen**

Varmistu peruutettaessa, ettei ajoneuvon takana ole ihmisiä tai esteitä. Etene hitaasti ja vältä äkkikäännöksiä.

Me suosittelemme istumaan maastoajoneuvossa peruutuksen aikana. Vältä seisomista. Painosi saattaa siirtyä eteenpäin kohti kaasuvipua aiheuttaen odottamattoman kiihdytyksen.

**VAROITUS**

**Odottamaton kiihdyttäminen maastoajoneuvoa peruutettaessa saattaa aiheuttaa hallinnan menetyksen.**

**Esteet**

Reitillä olevat esteet on ylitettävä varoen. Esteitä ovat irtokivet, kaatuneet puut, liukkaat pinnat, aidat, tolpat, penkereet ja painumat. Niitä on syytä välttää aina, kun se on mahdollista. Muista, että jotkut esteet ovat liian suuria tai vaarallisia ylitettäväiksi, joten niitä on syytä välttää. Voit ylittää pienet kivet tai kaatuneet puut turvallisesti, kun lähestyt niitä 90 asteen kulmassa. Seiso jalkatuilla ja pidä polvet koukussa. Hidasta nopeus kuitenkin pysähtymättä, älä kaasuta äkkinäisesti. Pidä ohjaustangosta kunnolla kiinni. Siirrä painoasi taaksepäin ja aja eteenpäin. Älä yritä nostaa ajoneuvon etupyöriä maasta. Ota huomioon, että esine voi olla liukas tai voi liikkua sitä ylitettäessä.

**Ylämäkeen ajo**

Rakenteensa johdosta tällä ajoneuvolla on erinomainen kiipeämiskyky, jopa siinä määrin, että ajoneuvo pyörähtää enemmän taaksepäin ympäri kuin menettää pyörien vetovoiman. Maasto-olosuhteissa tulee usein eteen tilanteita, joissa mäen huippu on eroosion vaikutuksesta erittäin jyrkkä. Ajoneuvo pystyy helposti selviytymään tällaisesta tilanteesta. Mutta tällaisessa tapauksessa ajoneuvon etuosan asettuessa sellaiseen asentoon, että sen painopiste siirtyy perän yli, ajoneuvo voi kuitenkin pyörähtää taaksepäin ympäri.

Tilanne on samanlainen, jos ennalta huomaamaton este aiheuttaa ajoneuvon etuosan nousemisen odotettua enemmän. Tällaisessa tapauksessa on syytä valita toinen reitti. Varo näin tehdessäsi sivuttaisliukumista.

On myös viisasta tietää maasto-olosuhteet mäen tai kumpareen toisella puolella. Aivan liian usein siellä on terävä jyrkänne, jota on mahdoton laskeutua.

Ennen kuin pyrit ajamaan ylämäkeen, muista seuraavat seikat. Vain kokeneiden kuljettajien tulisi ajaa ylämäkeen. Aloita loivista rinteistä. Aja aina kohtisuoraan ylämäkeen ja pidä vartalosi paino edessä, kohti mäenharjannetta. Pidä jalkasi jalkatuilla, vaihda ATV:n vaihde pienemmälle vaihteelle ja kiihdytä ennen ylämäkeen ajamista. Pyri pitämään tasainen vauhti ja kaasuttamaan tasaisesti

välttääksesi kiihdyttämisen. Jyrkkä rinne, maaston vaihtelut tai esteen ylittäminen yhdellä pyörällä saattavat vaikuttaa ajoneuvon vakauteen merkittävästi, koska tällöin ajoneuvon etuosa nousee lisäten kaatumisen vaaraa. Jotkut rinteet ovat liian jyrkkiä, jotta niissä voisi pysähtyä turvallisesti tai pyrkiä ajamaan uudelleen epäonnistuneen ajoyrityksen jälkeen. Pyri välttämään jyrkkiä rinteitä. Ellet ole varovainen, ajoneuvosi voi kaatua tai keikahtaa taaksepäin ajaessasi rinnettä ylöspäin. Jos rinne on liian jyrkkä etkä pääse eteenpäin, tai ajoneuvo alkaa rullata taaksepäin, jarruta, mutta varo, ettet rupea luisumaan, kytke seisontajarru. Nouse ajoneuvosta vasemmalle puolelle ja tee "K"-käännös (taaksepäin kävelen ajoneuvon vierellä ylämäen puolella ja toinen käsi jarruvivulla peruuta ajoneuvoa niin, että sen perä osoittaa ylös mäen laelle, ja aja sitten alamäkeen). Kävele tai nouse ajoneuvosta pois aina ylämäen puolella ja pysy loitolla ajoneuvosta sekä sen pyörivistä pyöristä. Älä yritä pitää ajoneuvosta kiinni jos se alkaa kaatua. Pysy erillään. Älä aja mäenharjanteen yli kovalla vauhdilla. Siellä voi olla esteitä, jopa teräviä äkkipudotuksia.



### **Alamäkeen ajo**

Tämä ajoneuvo pystyy nousemaan jyrkempiä rinteitä ylös kuin mitä se pystyy turvallisesti laskeutumaan. Siksi on oleellista varmistaa ennen kiipeämistä, että alaspäin on olemassa turvallinen reitti.

Hidastaminen liukkaassa alamäessä voi aiheuttaa ajoneuvon liukumisen. Ylläpidä tasainen nopeus ja/tai kiihdytä hieman, jotta saat ajoneuvon jälleen hallintaan.

Pidä vartalosi painopiste takana. Jarruta varovasti ja vältä liukumista. Älä rullaa alamäkeen käyttäen yksinomaan moottorijarrutusta tai vapaalla. Pyri välttämään jyrkkiä rinteitä. Ellet ole varovainen, ajoneuvosi voi kaatua tai keikahtaa taaksepäin ajaessasi rinnettä alaspäin.



### **Rinteen poikittaissuuntaisesti ajo**

Tämä on yksi kaikkein **riskialttiimmista** ajotyyleistä, sillä se voi muuttaa voimakkaasti ajoneuvon tasapainoa. Sitä pitäisi kaikin tavoin välttää. Mikäli niin on kuitenkin välttämättä ajettava, on tärkeitä pitää vartalon paino AINA ylärinteen puolella ja olla valmiina nousemaan ajoneuvosta samalle puolelle pois, mikäli

ajoneuvo alkaa kaatua. **Älä yritä pysäyttää ajoneuvoa tai estää sen vaurioitumista.**

Vältä esteitä tai painaumia, jotka nostavat yhtä ajoneuvon puolta toista korkeammalle, mikä voi johtaa ympäripyörimiseen.

### ⚠ VAROITUS

**Ole varovainen lastatessasi ja kuljettaessasi nestesäiliöitä. Ne saattavat vaikuttaa ajoneuvon vakauteen ajettaessa mäkiä sivusuuntaisesti kallistamalla ajoneuvoa alamäkeen, ja siksi ne lisäävät ajoneuvon kaatumisen mahdollisuutta.**

### *Äkkipudotukset*

Tämä ajoneuvo jää pohjastaan kiinni ja yleensä pysähtyy, jos etu- tai takapyörät ajetaan äkkipudotuksen yli. Jos pudotus on jyrkkä tai syvä, ajoneuvo syöksyy alas ja pyörähtää ympäri.

### ⚠ VAROITUS

**Älä yritä selvitä äkkijyrkänteiden yli. Peruuta ja valitse toinen reitti.**

### *Veden ylittäminen*

Vesi voi olla ainutlaatuinen vaara. Jos se on liian syvä, ajoneuvo voi kellua ja kellahtaa. Tarkasta veden syvyys ja virtaus ennen minkäänlaisen vesistön ylittämistä. Vesi ei saisi ylittää jalkatukia. Varo liukkaita pintoja kuten kivet, ruoho, tikit, jne., sekä vedessä että rannoilla. Voit menettää pyörien pidon. Älä aja veteen kovalla vauhdilla. Vesi toimii jarruna ja voit sinkoutua pois ajoneuvosta.



Märät jarrut vaikuttavat ajoneuvon jarrutuskykyyn. Muista kuivata jarrut jarruttamalla useita kertoja ajettuasi vedessä, mudassa tai lumessa. Huomioi pitempi jarrutusmatka.

Lähellä vesiä voi olla mutaa tai suomaata. Varo äkkinäisiä monttuja tai syvyysvaihteluita. Varo myös muita vaaroja, kuten kasvullisuuden osittain peittämät kivenlohkareet, tikit, jne.

### *Jäällä ajaminen*

Jos tiesi johtaa jäätyneiden vesistöjen yli, varmistu, että jää on tarpeeksi paksua ja kestävää kannattamaan sinut, ajoneuvon ja kuorman. Varo erityisesti avovettä, se osoittaa, että jään paksuus vaihtelee.

Jää vaikuttaa myös ajoneuvon hallittavuuteen. Hidasta, äläkä kaasuta äkkinäisesti. Se johtaa vain pyörien luistamiseen ja ajoneuvon mahdolliseen kiepahtamiseen. Vältä äkkijarrutusta. Tämä voi taas johtaa hallitsemattomaan liukuun ja ajoneuvon kiepahtamiseen. Loskaa pitäisi aina välttää, sillä se voi estää ajoneuvon tai sen hallintalaitteiden toiminnan.

### **Ajaminen lumisilla pinnoilla**

Käyttöä edeltävää tarkastusta tehtäessä on kiinnitettävä erityistä huomiota niihin ajoneuvon kohtiin, joissa lumi- ja/tai jääkertymät voivat estää takavalon ja heijastimien näkymisen, tukkia tuuletusaukot, estää jäähdyttimen ja tuulettimen toiminnan ja häiritä ohjausvipujen, kytkinten ja jarrupolkimen liikettä. Ennen ATV:n käynnistämistä on tarkistettava, että ohjaus, kaasus- ja jarruvivut sekä polkimet toimivat esteettömästi.

Kun ATV:llä ajetaan lumisella pohjalla, renkaiden pito yleensä huonontuu, jolloin ajoneuvo reagoi eri tavalla kuljettajalta tuleviin hallintaliikkeisiin. Pinnoilla, joilla pito on huono, ohjausvaste on vähemmän napakka ja tarkka, pysähtymismatkat pitenevät ja kiihdytys on hidasta. Hidasta, äläkä kaasuta äkkinäisesti. Muutoin pyörät luistavat ja ajoneuvo saattaa luisua yliohtautumisen takia. Vältä äkkijarrutusta. Se voi aiheuttaa ajoneuvon luisumisen suorassa linjassa. Paras keino on jälleen vähentää turvallisesti nopeutta ennen ohjausliikettä, jotta ajoneuvo saadaan täysin takaisin hallintaan ennen sen riistäytymistä käsistä.

Kun ajat ATV:llä irtolumen peittämällä pinnalla, ajoneuvon liike tuiskuttaa ilmaan lunta, joka kerääntyy tai sulaa tietyille paljain oleville komponenteille, mukaan lukien pyörivät osat, kuten jarrulevyt. Vesi, lumi tai jää voi vaikuttaa ATV:si jarrujärjestelmän reaktioaikaan. Vaikka ajonopeutta ei tarvitsisi alentaa, käytä jarruja usein estääksesi jään tai lumen kertymisen ja kuivataksesi jarrupalat ja -levyt. Menettelemällä näin pieniriskisissä ajotilanteissa testaat pyörien pidon ja pidät itsesi ajan tasalla siitä, miten ajoneuvo vastaa ohjausliikkeisiin. Pidä jarrupoljin, jalkatuet, astinlaudat, jarru- ja kaasuvivut aina lumettomina ja jäättöminä. Pyyhi lumi säännöllisesti pois istuimelta, käsikahvoista, ajo- ja takavalosta ja heijastimista.

Lumen alla saattaa olla piilossa kiviä, kantoja tai muita esteitä, ja jos lumi on märkää, se saattaa estää ajamisen kokonaan, koska ajoneuvo juuttuu kiinni tai menettää kaiken pidon loskaisessa lumessa. Katso kauas eteenpäin ja tarkkaile aina näkyviä merkkejä siitä, että lumen alla saattaa olla tällaisia esteitä. Epävarmoissa tapauksissa on aina tehtävä väistöliike. Älä aja jäätyneen vesistön jäällä, ennen kuin olet tarkistanut jään kestävä turvallisesti ATV:n, sen kuljettajan ja matkustajan sekä kuorman painon. Muista, että tietyn paksuinen jää saattaa kantaa moottorikelkan, mutta ei samanpainoista ATV:tä, koska ATV:n neljän renkaan kosketuskohtien kantava pinta-ala on pienempi kuin moottorikelkan telamaton ja suksien kantava pinta-ala.

Ajomukavuuden maksimoimiseksi ja paleltumisvammojen välttämiseksi on aina käytettävä sääolosuhteisiin soveltuvia ajovaatteita ja ATV:n suojarusteita.

Jokaisen ajomatkan päätteeksi on hyvä puhdistaa lumi- tai jääkertymät ajoneuvon rungosta ja kaikista liikkuvista osista (jarrut, ohjauksen osat, voimansiirtäjärjestelmät, hallintalaitteet, jäähdyttimen puhallin jne.). Märkä lumi muuttuu jääksi ajoneuvon jäähtyessä ja sitä on vaikeampi poistaa seuraavassa käyttöä edeltävässä tarkastuksessa.



Lumessa ajaminen saattaa heikentää jarrujen jarrutuskykyä. Hidasta nopeus turvalliseksi ja huomioi pitempi jarrutusmatka. Kerääntyvä lumi saattaa muodostaa jäää tai lunta kasaantuu jarrujen osiin ja hallintalaitteisiin. Käytä jarruja säännöllisesti estääksesi jään tai lumen kerääntymisen.

### **Ajaminen hiekalla**

Hiekalla ja hiekkadyyneillä, tai lumessa ajo on myös ainutlaatuinen kokemus, mutta näiden kohdalla on huomioitava tiettyjä perusvarotoimia. Ajoneuvo voi menettää märässä, syvässä tai hienossa hiekassa/lumessa pyörien vetovoiman, mikä aiheuttaa ajoneuvon liukumisen, kaatumisen tai pyörien uppoutumisen. Etsi kiinteämpää maata tällaisessa tilanteessa. Paras neuvo on jälleen hidastaminen ja olosuhteiden tarkka silmällä pitäminen.

Hiekkadyyneillä ajettaessa suositellaan ajoneuvoon kiinnitettäväksi antennityypistä turvalippua. Tämä helpottaa näkyvyyttä, jolloin muut havaitsevat sinut seuraavan hiekkakummun takaa. Jos näet edessäsi toisen turvalipun, etene varoen. Koska antennityyppinen turvalippu voi taipua ja ponnahtaa itseesi jos se jää kiinni johonkin, älä käytä sitä sellaisissa paikoissa, joissa on matalalla olevia oksia tai esteitä.

### **Irtokivillä ajaminen**

Irtokivillä tai soralla ajaminen on hyvin samanlaista kuin jäällä ajo. Sora ja kivet vaikuttavat ajoneuvon ohjattavuuteen aiheuttaen mahdollisesti sen liukumista tai keikahtamisen, etenkin jos vauhti on kova. Lisäksi se voi vaikuttaa jarrumatkaan. Muista, että äkkinäinen kaasuttaminen tai liukuminen voivat singota irtokiviä taaksepäin, toista kuljettajaa kohti. Älä koskaan tee sitä tahallasi.

# KUORMIEN KULJETTAMINEN JA TYÖAJO

## Ajoneuvolla työskentely

Ajoneuvosi avulla voit suorittaa lukuisia KEVYITÄ toimenpiteitä, lumen aurauksesta puiden vetämiseen tai kuormien kantamiseen. Can-Am Off-Road -jälleenmyyjältä on saatavissa lukuisia lisävarusteita. Mahdollisen vahingoittumisen välttämiseksi on noudatettava lisävarusteiden mukana seuraavia ohjeita ja varoituksia. Noudata aina ajoneuvon kuormarajoja. Ajoneuvon ylikuormittaminen voi rasittaa komponentteja liikaa ja aiheuttaa niiden vioittumisen. Vältä ylläsiirtämistä itseäsi, jos nostat tai vedät raskaita kuormia tai käsin työntät ajoneuvoa.

### VAROITUS

**Asennettu laitteisto on laskettava maahan ennen kuin ajoneuvo jätetään.**

## Kuormien kuljetus

Kaikki ajoneuvolla kuljetetut kuormat vaikuttavat ajoneuvon käsiteltävyyteen, hallintaan, vakauteen ja jarrutusmatkaan. Älä ylitä tämän ajoneuvon sallittua kokonaiskuormaa, mukaan luettuina kuljettajan, kuorman, tarvikkeiden ja perävaunun aisakuorman painot. Katso *Tekniset tiedot*. Varmistu aina, että kuorma on kiinnolla kiinni, sen paino on oikein jaettu ja ettei se haittaa ajoneuvon valoja. Huomioi aina, että kuorma voi liukua tai pudota ja aiheuttaa onnettomuuden. Vältä sivulta esiin työntyviä kuormia, jotka voivat tarttua pensaikoon tai muihin esteisiin.

### VAROITUS

**Älä koskaan ylikuormaa, hinaa tai kannaa kuormaa väärällä tavalla. Kuormia kannettaessa ja perävaunua vedettäessä hidasta turvallisesti vauhtia maasto-olosuhteiden mukaan. Vältä myös mäkiä ja hankalaa maastoa. Huomioi pitempi jarrutusmatka. Kiinnitä kuorma aina niin alas kuin mahdollista, jotta korkeamman painopisteen vaikutukset ovat vähäiset. Ellei näitä suosituksia noudateta, ajoneuvon käsiteltävyys saattaa muuttua aiheuttaen mahdollisesti onnettomuuden.**

### Enimmäiskuormitusten taulukko

Sallittu kokonaiskuorma	141 kg (310 lb)	Sisältää kuljettajan, kuorman, tarvikkeiden ja aisakuorman painon.
Takakuorma-alueen maksimikuorma	23 kg (50 lb)	Sisältää takatavaratilan ja aisakuorman painon (jos varusteena).

Seuraavassa on esimerkki sopivasta ajoneuvon kuorman jakamisesta:

Esimerkki kuorman jakamisesta				
Ajoneuvon kokonaiskuorma	Kuljettaja	Kuorma	Lisävarusteet	Aisakuorman paino
141 kg (310 lb)	108 kg (238 lb)	9 kg (20 lb)	10 kg (22 lb)	13 kg (30 lb)

### Takakuorma-alueen kuormaaminen

Kuormaa kuorma niin alas kuin mahdollista – korkea kuorma voi nostaa ajoneuvon painopistettä, mikä saattaa vähentää sen vakautta. Aseta kuorma telineelle mahdollisimman tasaisesti.

Kiinnitä kuorma takakuorma-alueelle. Älä kiinnitä kuormaa ajoneuvon muihin osiin. Jos kuorma ei ole huolellisesti kiinnitettynä, se saattaa liukua tai pudota osuen ajoneuvossa oleviin tai sivullisiin, tai se saattaa liikkua ajon aikana vaikuttaen ajoneuvon käsiteltävyyteen.

Korkeat esineet voivat haitata kuljettajan näkökykyä ja sinkoutua ajoneuvosta onnettomuuden sattuessa. Sivusta esiin työntyvät kuormat voivat tarttua tai juuttua pensasiin, oksiin tai muihin esineisiin. Älä anna kuorman peittää jarruvaloa. Varmista, että kuorma ei työnny tavaratilan ulkopuolelle eikä huononna kuljettajan näkyvyyttä tai ajoneuvon hallintaa.

## TÄRKEÄÄ

Älä ylitä tavaratelineen sallittua painoa. Katso *tekniset tiedot*.

Älä kuljeta takakuorma-alueella bensiinisäiliö(i)tä tai muita vaarallisia nesteitä.

## VAROITUS

Älä koskaan ylikuormaa, hinaa tai kanna kuormaa väärällä tavalla. Kuormia kannettaessa ja perävaunua vedettäessä hidasta turvallisesti vauhtia maasto-olosuhteiden mukaan. Vältä myös mäkiä ja hankalaa maastoa. Huomioi pitempi jarrutusmatka. Kiinnitä kuorma aina niin alas kuin mahdollista, jotta korkeamman painopisteen vaikutukset ovat vähäiset. Ellei näitä suosituksia noudateta, ajoneuvon käsiteltävyys saattaa muuttua aiheuttaen mahdollisesti onnettomuuden.

### Kuorman vetäminen (jos vetokoukku varusteena)

Älä koskaan kiinnitä kuormaa puskuriin, takatavaratilaan tai muihin osiin tai lisävarusteisiin hinaamista varten, koska tällöin ajoneuvo saattaa kaatua. Käytä kuorman vetämiseen vain perävaunun vetokoukkuja (jos asennettu) tai vinssiä.

Voit käyttää koukkuja maastoon juuttuneen ajoneuvon irrottamiseen. Katso *apukoukkujen* osio kappaleessa *Varusteet*.

Kun vedät kuormaa ketjulla tai vaijerilla, varmista ettei siinä ennen käynnistystä ole löysää ja säilytä jännite vetämisen aikana.

Jarruta vähitellen vetäessäsi kuormaa ketjulla tai vaijerilla. Kuorman inertia voi aiheuttaa törmäyksen.

Kun vedät kuormaa perävaunulla, noudata suurinta sallittua vetokapasiteettia. Katso tässä osassa kohta *perävaunun vetäminen*.

**VAROITUS**

**Löysä ketju tai vaijeri voi rikkoutua ja sinkoutua takaisin.**

Hinattaessa toista ajoneuvoa on varmistettava että joku kontrolloi hinattavaa ajoneuvoa. Hinattavaa ajoneuvoa on jarrutettava ja ohjattava, jotta se ei riistäydä hallinnasta.

Ennen kuin vedät kuormia vinssillä, katso vinssin valmistajan käyttöohjeet.

Vähennä vauhtia kuormaa vetäessäsi ja käänny asteittain. Vältä mäkiä ja epätasaista maastoa. Älä koskaan yritä ajaa jyrkkiä mäkiä. Jätä normaalia pidempi jarrutusmatka, erityisesti kaltevilla pinnoilla. Varo luistoa tai liukumista.

**Perävaunun hinaaminen (jos vetokoukku varusteena)**

**TÄRKEÄÄ**

**Perävaunun hinaamista varten ajoneuvoon tulee asentaa BRP:n hyväksymä takavetokoukku.**

Perävaunun hinaaminen tällä ajoneuvolla lisää huomattavasti kaatumisvaaraa, etenkin rinteissä. Mikäli ajoneuvolla aiotaan hinata perävaunua varmista, että sen vetokoukku sopii yhteen ajoneuvossa olevan lisävarustekoukun kanssa. Varmista, että perävaunu on vaakatasossa ajoneuvon kanssa. (Tietyissä tapauksissa pitää ajoneuvon vetokoukkuun mahdollisesti asentaa erityinen jatkovarsi.) Varmista perävaunun kiinnitys ajoneuvoon ketjuilla tai vaijereilla.

Vähennä vauhtia perävaunua vetäessäsi ja käänny asteittain. Vältä mäkiä ja epätasaista maastoa. Älä koskaan yritä ajaa jyrkkiä mäkiä. Jätä normaalia pidempi jarrutusmatka, erityisesti kaltevilla pinnoilla. Varo luistoa tai liukumista.

Perävaunun kuormaaminen väärin voi aiheuttaa hallinnan menettämisen.

Älä ylitä sallittua hinauskapasiteettia tai aisapainoa. Katso *Tekniset tiedot*.

Varmista, että aisalle kohdistuu ainakin hiukan painoa.

Varmista aina, että kuorma on tasaisesti jaettu ja turvallisesti kiinnitetty perävau- nuun; tasaisesti tasapainotettu perävaunu on helpompi hallita.

Aseta aina vaihdevipu asentoon L (hidas ajonopeusalue) hinatessasi perävau- nua – ajaminen hitaalla ajonopeusalueella tarjoaa enemmän vääntöä ja lisäksi se helpottaa tasaamaan takarenkaille kohdistuvaa kuormitusta.

Estä ajoneuvon mahdollinen liikkuminen kiilaamalla sen ja perävaunun pyörät pysähdyttyäsi tai pysäköityäsi.

Ole varovainen irrottaessasi kuormattua perävaunua, se tai sen kuorma voi kaata sinun tai muiden päälle.

Kun vedät kuormaa perävaunulla, noudata seuraavaa maksimi vetokapasiteettia.

---

# TUOTTEESSA OLEVAT TÄRKEÄT KILVET (KANADAN JA YHDYSVALTOJEN ULKOPUOLISET MAAT)

Lue ja sisäistä kaikkien ajoneuvon varoituskilpien sisältö.

Nämä kilvet on kiinnitetty ajoneuvoon kuljettajan, matkustajien tai sivullisten turvallisuuden vuoksi.

Ajoneuvostasi löytyvät seuraavat kilvet, joiden on katsottava kuuluvan vakituisesti ajoneuvoon. Ne on pidettävä aina puhtaina ja näkyvillä. Vaihda kilvet uusiin, jos ne katoavat tai vahingoittuvat. Varoituskilpiä on saatavilla maksutta. Ota yhteyttä valtuutettuun Can-Am Off-Road -jälleenmyyjään.

Kun tilaat varaosia osille, joihin on kiinnitetty varoituskilpiä, muista tilata (maksutta) myös asianmukaiset varoituskilvet, jollei niitä ole jo kiinnitetty varaosiin.

## **TÄRKEÄÄ:**

Mikäli ajoneuvon ja tämän käyttäjän käsikirjan välillä esiintyy eroavaisuuksia, ajoneuvon kiinnitetyillä ohjekilvillä on ensisijainen asema käsikirjan ohjeistukseen nähden.

## **Turvallisuuskuvake**

Lue ja sisäistä kaikkien ajoneuvon varoituskilpien sisältö.

Nämä kilvet on kiinnitetty ajoneuvon kuljettajan tai sivullisten turvallisuuden vuoksi.

Ajoneuvon varoituskilpiä on pidettävä ajoneuvon kuuluvina osina.

Jos niitä puuttuu tai ne ovat vahingoittuneet, ne voi korvata uusilla ilmaiseksi. Ota yhteyttä valtuutettuun Can-Am Off-Road -jälleenmyyjään.

### **TÄRKEÄÄ:**

Mikäli ajoneuvon ja tämän asiakirjan välillä esiintyy eroavaisuuksia, ajoneuvon kiinnitetyillä ohjekilvillä on ensisijainen asema käyttäjän käsikirjan ohjeistukseen nähden.

## Yleiset varoituskuvakkeet

### ⚠ VAROITUS

- ATV:n väärä käyttö voi johtaa VAKAAN LOUKKAANTUMISEEN tai KUOLEMAAN. Noudata kaikkia ohjeita ja varoituksia.
- Käytä aina hyväksyttyä kypärää ja suojarusteita.
- Käytä aina kuulosuojaimia.
- Etsi ja lue käyttäjän käsikirja ja katso turvallisuusvideo.
- Älä koskaan aja yleisillä teillä.
- Älä koskaan kuljeta matkustajaa.
- Älä koskaan aja huumeiden tai alkoholin vaikutuksen alaisena.

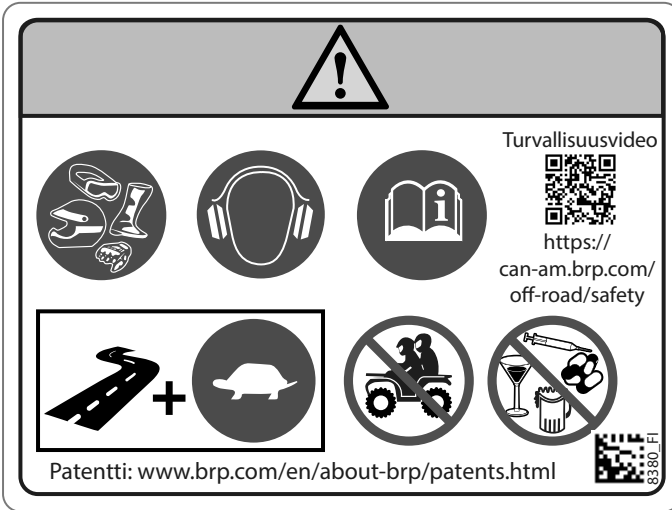



## Matkustajavaroituskuvake

### ⚠ VAROITUS

- Lue koko käyttäjän käsikirja ja katso turvallisuusvideo.
- ÄLÄ KOSKAAN kuljeta matkustajaa.

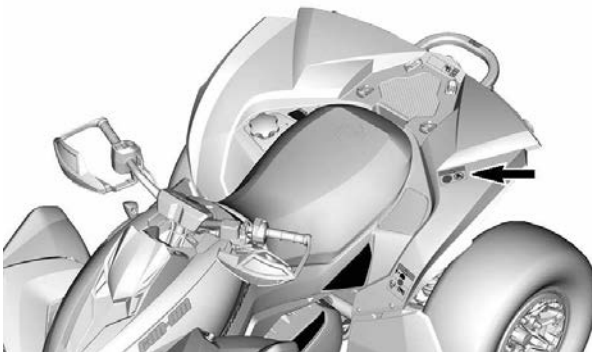
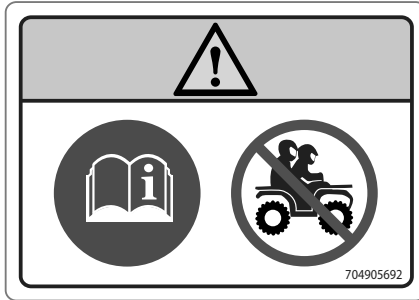

## Rengaspaine ja enimmäiskuormitus – Varoituskilpi

### ⚠ VAROITUS

- Älä ylitä ajoneuvon 141 kg:n(310 lb) kuormarajaa, mukaan luettuina kuljettajan, kuorman, tarvikkeiden( ja perävaunun aisakuorman, jos varusteena) painot.
- Pidä renkaissa AINA oikea rengaspaine kuvan mukaisesti. Väärä rengaspaine ja ylikuorma saattavat aiheuttaa hallinnan menetyksen johtaen VAKAVAAN LOUKKAANTUMISEEN tai KUOLEMAAN.
- Etsi ja lue käyttäjän käsikirja ja katso turvallisuusvideo.

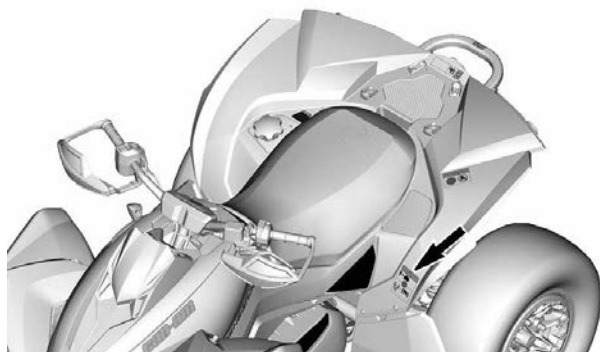
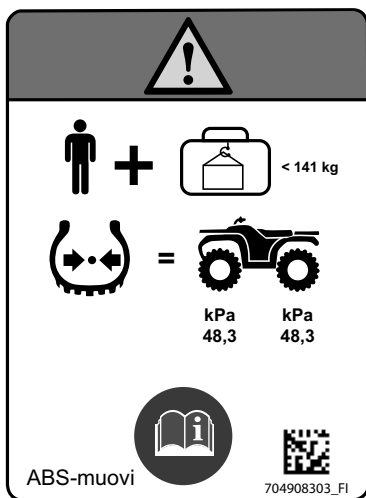

## Enimmäiskuorma telineillä – Varoituskuvake

### ⚠ VAROITUS

- Älä KOSKAAN kuljeta matkustajaa tällä kulkuneuvolla.
- **MAKSIMI TAKAKUORMA: 23 kg (50 lb)** tasaisesti jaettuna (sisältää perävaunun aisan painon, jos varusteena).

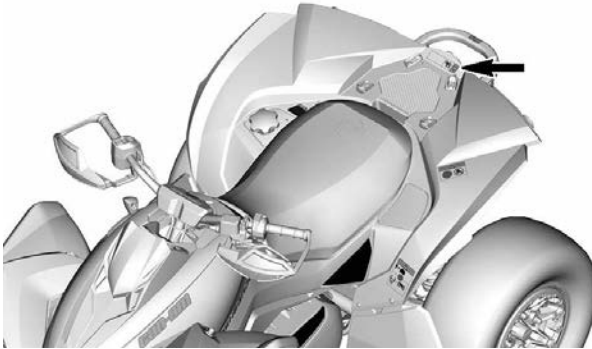
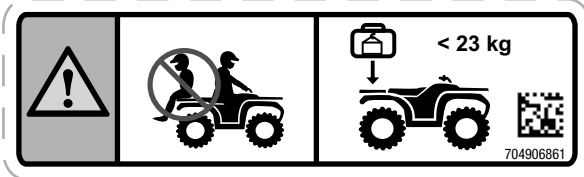

## Ikäsuositus - Varoituskilpi

### ⚠ VAROITUS

Alle 16-vuotiaan henkilön ajaminen tällä ATV:llä lisää kuljettajan vaaraa LOUKKAANTUA VAKAVASTI tai KUOLLA.  
ÄLÄ KOSKAAN aja tällä ATV:llä, jos olet alle 16-vuotias.

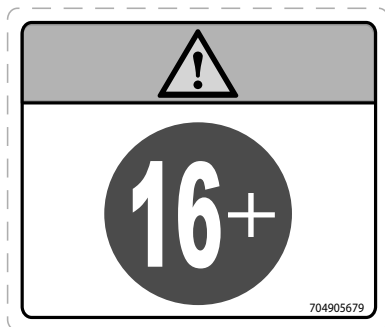

## Vaihtamisen toimenpiteet - Tärkeää-kilpi

### TÄRKEÄÄ

Tämä ajoneuvo täytyy pysäyttää ennen vaihdevivun käyttöä. Paina AINA jalkajarrua vaihtaessasi Park (P) -asennosta vapaalle (N).

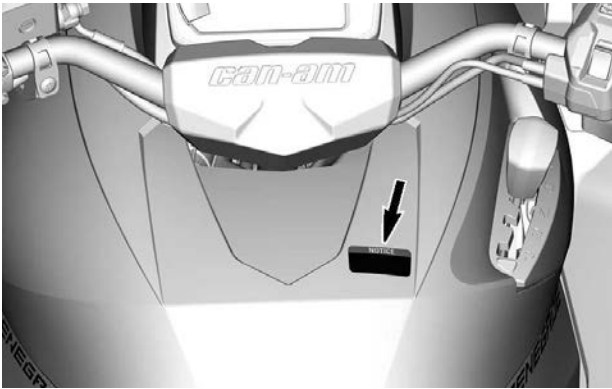
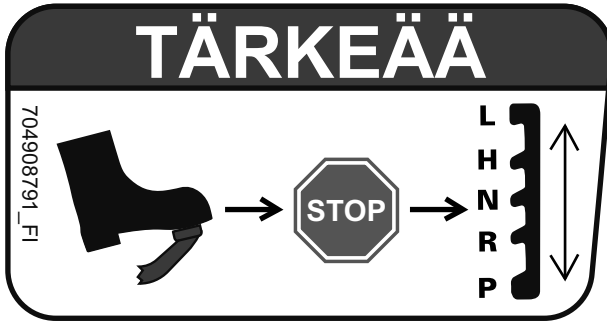

## Kuorman vetäminen telineillä tai puskurilla - Varoituskilpi

### ⚠ VAROITUS

ÄLÄ KOSKAAN kiinnitä puskuriin tai tavaratelineeseen kuorman vetämistä varten. Se saattaa aiheuttaa ajoneuvon kaatumisen. Käytä kuorman vetämiseen AINA perävaunun vetokoukkaa tai apukoukkaa.



## Jäähdytysneste kuumaa – Varoituskilpi

 **VAROITUS**

Älä avaa kuumana.

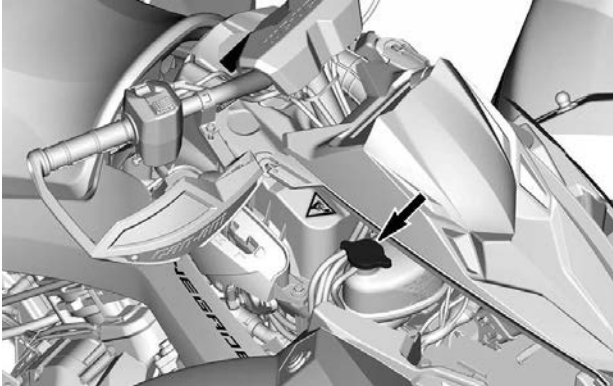

## Mahdollinen palaminen - Varoituskilpi

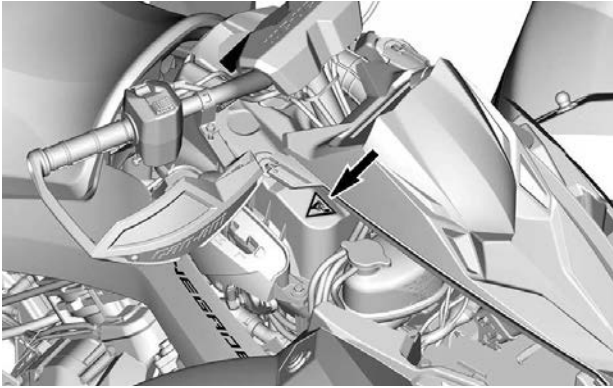



# TIETOA AJONEUVOSTA

# ENSISIJAISET HALLINTALAITTEET

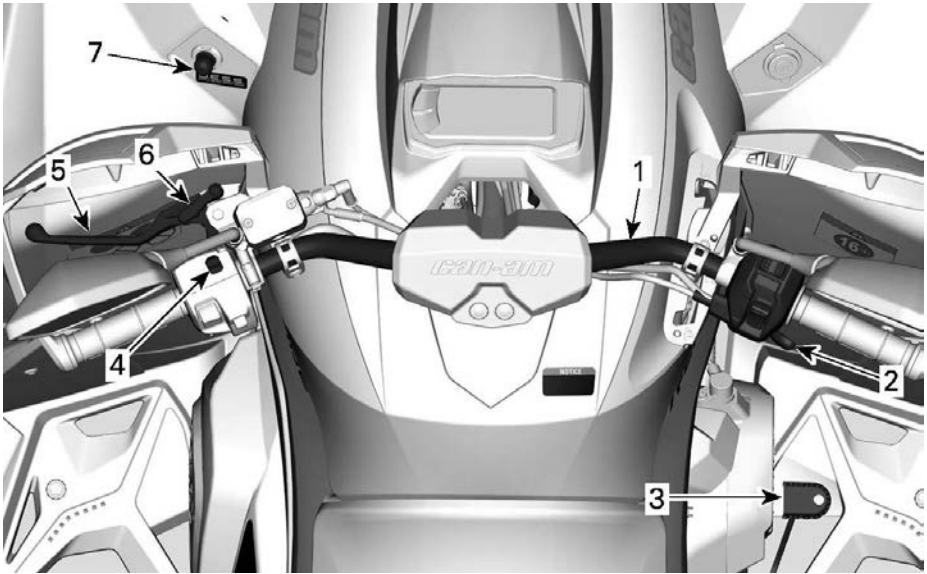

1. Ohjaustanko
2. Kaasuvipu
3. Jarrupoljin
4. Moottorin pysäytyskytkin
5. Jarruvipu
6. Jarrun lukitusvipu
7. RF D.E.S.S. -pistoke

Muista tätä käyttäjän käsikirjaa lukiessasi:

## **VAROITUS**

Osoittaa mahdollista vaaratilannetta, joka voi johtaa vakavaan loukkaantumiseen tai kuolemaan, ellei sitä vältetä.

## TANKO

Ohjaustangolla hallitaan ajoneuvon ajosuuntaa.

Kun ohjaustankoa käännetään oikealle tai vasemmalle, etupyörät kääntyvät ja ajoneuvo ohjautuu samaan suuntaan.

### ⚠ VAROITUS

**Kelkan vakauden ja hallinnan voi menettää helposti, kun peruuttaa liian nopeaa ja kääntää samanaikaisesti.**

## KAASUVIPU

Kaasuvipu sijaitsee ohjaustangon oikealla puolella.

Kaasuvivulla säädetään moottorin käyntinopeutta.

Kun haluat lisätä ajoneuvon nopeutta tai ylläpitää sen, paina kaasuvipua oikealla peukalollasi.

Kun haluat vähentää ajoneuvon nopeutta, vapauta kaasuvipu.

## JARRUVIPU

Jarruvipu sijaitsee ohjaustangon vasemmalla puolella.

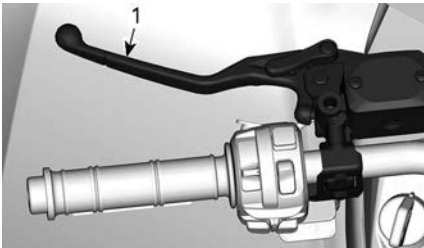

1. Jarruvipu

Jarruvivun tehtävä on hidastaa ajoneuvon nopeutta tai pysäyttää se.

Etu- ja takajarrut jarruttavat, kun jarruvipua puristetaan.

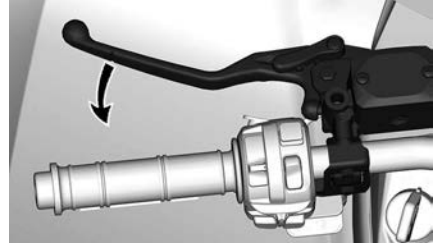

Jarrutusteho on suhteessa voimaan, jolla vipua painetaan.

## JARRUN LUKKOVIPU

Jarrun lukitusvipu sijaitsee ohjaustangon vasemmalla puolella.

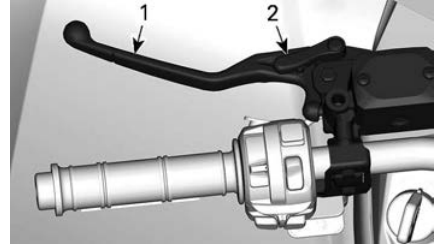

1. Jarruvipu
2. Jarrun lukitusvipu

Kytke jarrun lukko aina päälle, kun pysäköit ajoneuvon.

### ⚠ VAROITUS

**Kytke aina jarrun lukko päälle ja aseta vaihevipu pysäköintiasentoon, kun ajoneuvo ei ole käytössä.**

Jarrun lukkovipu kytetään seuraavasti:

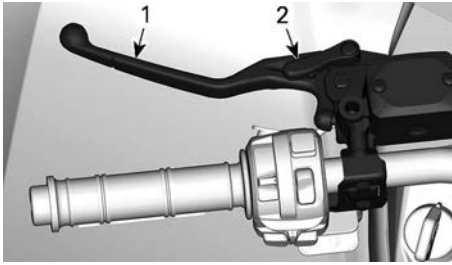

1. Jarruvipu
2. Jarrun lukitusvipu

### TÄRKEÄÄ:

Jarrun lukitusvivun voi säätää useisiin eri asentoihin.

### TÄRKEÄÄ

**Varmista, että ajoneuvo pysyy varmasti paikoillaan kytkettyäsi jarrulukon.**

Jarrun lukkovipu avataan yksinkertaisesti puristamalla jarruvipua. Sen pitää palata lepoasentoon.

### ⚠ VAROITUS

**Varmistu, että jarrun lukko on kokonaan pois päältä ennen ajoneuvon käyttöä.**

**Jos jarrun lukko jätetään PÄÄLLE ajon ajaksi, se voi vaurioittaa jarrujärjestelmää ja aiheuttaa jarrutehon menetyksen ja/tai tulipalon.**

## JARRUPOLJIN

Jarrupoljin sijaitsee oikean jalkatuen luona.



1. Jarrupoljin

Takajarrut jarruttavat, kun jarrupoljinta painetaan.

Kun se vapautetaan, jarrupolkimen pitäisi palata alkuperäiseen asentoonsa.

Jarrutusteho on suhteessa voimaan, jolla poljinta painetaan.

### TÄRKEÄÄ:

Jarru vaikuttaa voimansiirron kautta myös etupyöriin 4-pyörävedon ollessa kytkettynä.

Mikäli jarruvipujärjestelmä pettää, voidaan takajarrulla jarruttaa painamalla jarrupoljinta.

## MOOTTORIN PYSÄYTYSKÄYTTÖ

Tätä kytkintä voidaan käyttää moottorin pysäyttämiseen ja hätäkeinona.

Pysäytä moottori vapauttamalla kaasuvipu kokonaan ja asettamalla sitten moottorin pysäytyskytkin asentoon STOP (SEIS).

Vaikka moottori voidaankin pysäyttää joko kääntämällä avain virtalukossa POIS-asentoon tai irrottamalla D.E.S. S.-avain, suosittelemme, että moottori pysäytetään asettamalla moottorin pysäytyskytkin asentoon STOP.

Moottorin pysäytyskytkin sijaitsee monitoimikatkaisimen yläosassa.

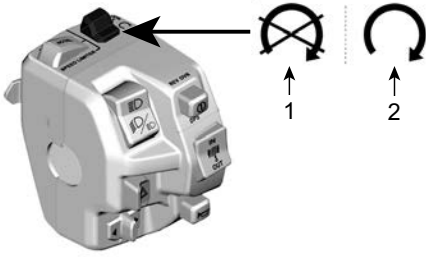

1. SEIS-asento (STOP)
2. Ajoasento (RUN)

## RF D.E.S.S. AVAIN JA PISTOKE

### D.E.S.S. -avain

Avaimissa on elektronisen piirin muodostama ainutlaatuinen elektroninen sarjanumero.

D. E. S. S.-järjestelmä lukee avaimen koodin ja sallii moottorin käynnistämisen tunnistettuaan avaimen.

Tätä ajoneuvoa voi käyttää kahdella erilaisella avainohjelmoinnilla:

- Normaali
- Suorituskyky

Tiedustele valtuutetulta Can-Am Off-road -jälleenmyyjältä sen saatavuutta ja mahdollista aktivointia.

Ajoneuvon mukana toimitetaan 1 suorituskykyavain.

### TÄRKEÄÄ:

Lisäavaimia saa jälleenmyyjältä lisävarusteena.

## ⚠ VAROITUS

Vakavaan loukkaantumiseen tai kuolemaan johtavat kaatumiset, ympäripyörähtämiset, törmäykset ja hallinnan menettämiset ovat mahdollisia teho- tai normaaliavaimen kanssa. Normaaliavaimen käyttö ei korvaa sitä, että kuljettaja on valmistautunut, pätevä ja ajaa varoen.

### Tehoavain

Tehoavaimen avulla kuljettaja voi käyttää moottorin täyttä vääntövoimaa ja ajoneuvon huippunopeutta.

Tämä avain saattaa olla käytännöllinen kuljettajille, jotka pitävät nopeamasta kiihtyvyydestä, tai ajavat ympäristössä, jossa suuret nopeudet ja suuri kiihtyvyys ovat olosuhteisiin sopivia.

Esimerkiksi leveillä, suorilla reiteillä, kuljettaja saattaa haluta käyttää tehoavainta.

### Normaaliavain

Normaaliavain rajoittaa ajoneuvon kiihtyvyyttä ja rajoittaa ajoneuvon nopeudeksi 70 km/h (43 MPH).

## ⚠ VAROITUS

Jyrkissä alamäissä moottorin nopeudenrajoitin ei ehkä kykene estämään ajoneuvon kiihtymistä tuon nopeuden yläpuolelle

Tämä avain saattaa olla käytännöllinen kuljettajille, jotka toivovat enemmän asteittaista kiihtyvyyttä, tai ajavat ympäristössä, jossa täysi nopeus ja suuri kiihtyvyys eivät ole tarpeen.

Esimerkiksi kapeilla, mutkaisilla reiteillä saattaa kuljettaja haluta käyttää normaaliavainta.

### ***D.E.S.S. – joustava järjestelmä***

Can-Am Off-road-jälleenmyyjäsi voi ohjelmoida ajoneuvosi D. E. S. S.-järjestelmään jopa 8 erilaista avainkoodia.

Jos sinulla on useampi kuin yksi D.E. S. S.-varustettu Can-Am-ajoneuvo, jokainen D.E. S. S.-avain voidaan ohjelmoida sopimaan muihinkin ajoneuvoihin valtuutetun Can-Am Off-road-jälleenmyyjän toimesta.

## MUUT HALLINTALAITTEET

Jotkut esitellyistä ominaisuuksista eivät välttämättä koske sinun malliasi tai ne on saatavana lisävarusteina.

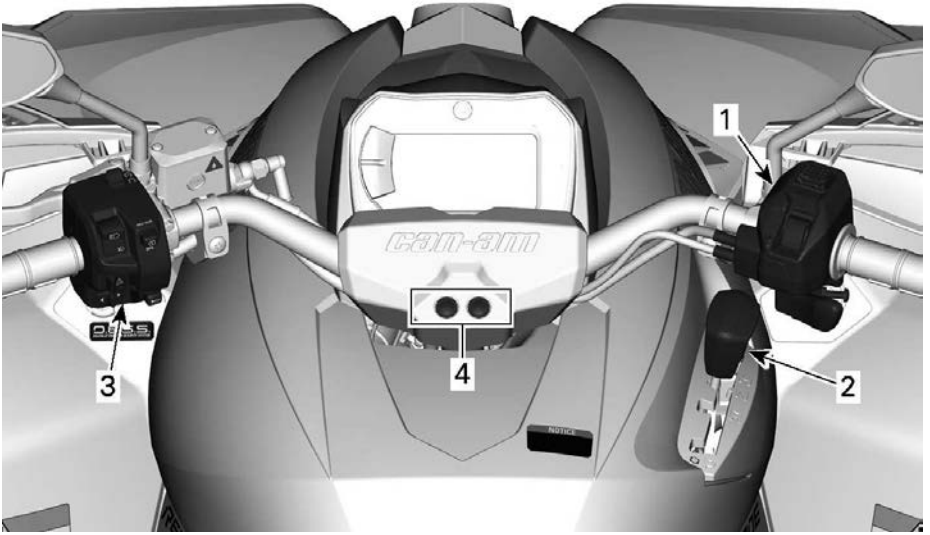

1. Kaasuvivun kotelo
2. Vaihdevipu
3. Monitoimikatkaisin
4. Merkkivalojen LED

Muista tätä käyttäjän käsikirjaa lukiessasi:

### **VAROITUS**

Osoittaa mahdollista vaaratilannetta, joka voi johtaa vakavaan loukkaantumiseen tai kuolemaan, ellei sitä vältetä.

## KAASUVIVUN KOTELO

### Elektroninen kaasuttimen ohjaus (ETC)

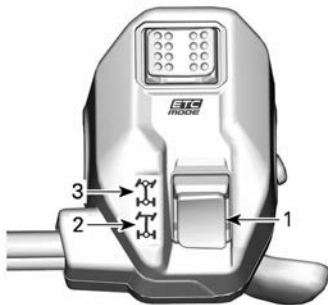

1. 2WD/4WD-valitsin
2. 2-pyörävedon asento
3. 4-pyörävedon asento

### Vetotilan vaihto

Ennen 2- tai 4-vedon kytkemistä:

1. Pysäytä ajoneuvo kokonaan.
2. Jätä moottori joutokäynnille.
3. Valitse haluamasi vetotila.

### TÄRKEÄÄ

Etutasauspyörästä voi vahingoittua, jos 2WD/4WD-valitsinta käytetään ajoneuvon liikkuessa.

### 2-vetotila

Tässä vetotilassa moottorin teho välittyy vain takapyöriin.

2-vetotila kytketään päälle painamalla valitsin **ALAS**.

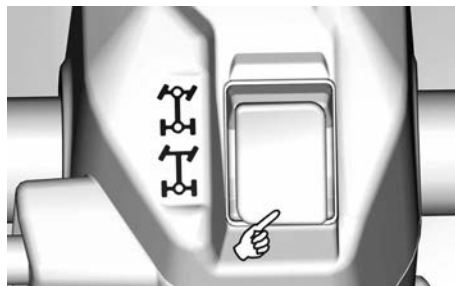

### 4-vetomuoto

Tässä vetotilassa moottorin teho välittyy vain takapyöriin.

4-veto kytketään päälle painamalla valintakytkin **YLÖS**.

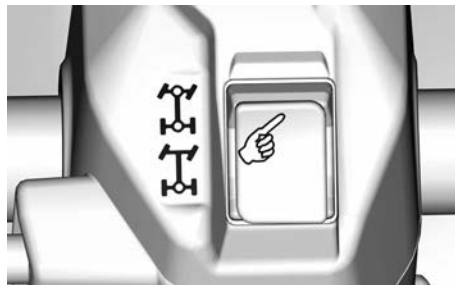

### Ajotilojen valitsin



1. Ajotilojen valitsin

Ajotilojen valitsin sijaitsee kaasuvivukotelon yläosassa.

2 tiettyä tilaa voidaan valita:

- ECO tai tWORK-tila
- SPORT



Valittu tilaa näkyy mittarin tilanäytössä.

Kun SPORT-tila on aktivoitu, kuuluu myös äänimerkki.

**ECO tai WORK-tila**

ECO- tai WORK-tilassa kaasuvaste on tasaisempi ja huippunopeudeksi rajoitetaan 70 km/h (43 MPH).

Aktivoi ECO- tai WORK-tila vaihtamalla valitsin vasemmalle.

Passivoi painamalla OIKEALLE.

**SPORTtila**

SPORT-tilassa kaasu reagoi nopeammin.

Tämä tila voidaan aktivoida kaikilla avaintyypeillä, ja se tarjoaa käytössä olevan avaimen maksimitehot.

Aktivoi SPORT-tila vaihtamalla valitsin vasemmalle.

Passivoi painamalla VASEMMALLE.

**TÄRKEÄÄ:** 850-, 1000- ja 1000R-malleissa, SPORT-tila poistetaan käytöstä automaattisesti digitaalisen näytön täydellisen sammutuksen jälkeen.

**Älykkään moottorijarrutuksen (iEB) tilanvalitsein (jos on)**

Älykkään moottorijarrutuksen (iEB) avulla käyttäjä voi säätää

moottorijarrutuksen tasoa ennen ajoa tai ajon aikana.

**⚠ VAROITUS**

**Moottorijarrutuksen taso vaikuttaa hidastuvuussuhteeseen, kun kaasuvipu vapautetaan. iEB-asetusta ei ole suositeltavaa muuttaa, kun tiettyjä toimenpiteitä suoritetaan. Tällaisia toimenpiteitä ovat muun muassa jarrutus, kääntyminen tai alamäki. Ole valmis käyttämään jarrua, jotta voit vähentää nopeutta tarvittaessa.**

iEB-valitsin sijaitsee kaasuvipukotelon talaosassa.

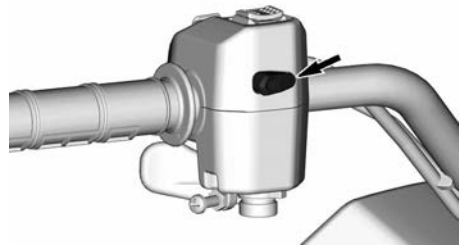

Käytettävissä on kolme (3) erityistä tasoa, ja valittu tila näkyy mittariston tilanäytössä.

Tila	Kuvaus	Näyttö viesti
Tila 1	Maksimimoottorijarrutus	IEB MAX
Tila 2	Keskitason moottorijarrutus	IEB MED
Tila 3	Erittäin vähäinen moottorijarrutus	IEB MIN

Käytä valitsinta iEB-tason vaihtamiseen tai valitun tason näyttämiseen mittaristossa.

- **Lyhyt painallus (alle 0,5 sekuntia):** Näyttää senhetkisen iEB-tason mittaristossa.
- **Pitkä painallus (yli 1 sekunti):** Vaihda seuraavalle tasolle.

Tasonvaihto on jaksotettu MAX-tasosta MIN-tasoon kullakin pitkällä painalluksella ja palaamaan MAX-tasoon MIN-tason jälkeen.

Kun tasoa on vaihdettu, mittariston viesti näyttää uuden valitun tason.

Kun MAX-taso on valittu ja kaasuvipu vapautetaan, pelkkä moottorijarrutus hidastaa ajoneuvoa huomattavasti, jolloin jarruvipua tarvitsee käyttää vähemmän.

MIN-tasolla ajoneuvon hidastamiseen tai pysäyttämiseen täytyy käyttää enemmän jarruvipua.

Viimeksi valittu taso aktivoituu automaattisesti, kun ajoneuvo käynnistetään uudelleen täydellisen sammutuksen jälkeen.

## VAIHDEVIPU

Vaihdevipu sijaitsee ajoneuvon oikealla puolella lähellä ohjauspylvästä.



VAIHDEVIPUN SIJAINTI

Vaihdevipua käytetään vaihteen valitsemiseen.

Vaihdevivulla on viisi asentoa:

Vaihdevivun asennot	
Asento	Vaihte
P	Pysäköinti
R	Peruutusvaihte
N	Vapaa
P	Nopea alue (eteenpäin)
L	Hidas alue (eteenpäin)



### VAIHTAMISKUVIO

Ajoneuvo on pysäytettävä ja jarrutettava ennen minkään vaihteen valitsemista.

## TÄRKEÄÄ

**Tämän vaihdelaatikon vaihteita ei ole suunniteltu vaihtamiseen ajoneuvon liikkeessä.**

### Pysäköinti

Pysäköintiasento (P) lukitsee vaihteiston estääkseen ajoneuvon liikkumisen.

## VAROITUS

**Käytä pysäköintiasentoa (P) aina, kun ajoneuvo ei ole käytössä. Ajoneuvo saattaa liikkua, ellei vaihdevipu ole pysäköintiasennossa (P).**

## Peruutusvaihde

Tällä vaihdevivun asennolla ajoneuvolla voi peruuttaa.

### TÄRKEÄÄ:

Peruutettaessa moottorin kierros-luku on rajoitettu, mikä rajoittaa ajoneuvon peruutusnopeutta.

### VAROITUS

**Kun peruutat alamäkeen, painovoima saattaa kasvattaa ajoneuvon nopeuden rajoitettua peruutusnopeutta suuremmaksi.**

## Vapaa

Vaihteen vapaa-asento kytkee vaihdelaatikon pois päältä.

### VAROITUS

**Käytä pysäköintiasentoa (P) aina, kun ajoneuvo ei ole käytössä. Ajoneuvo saattaa liikkua, kun vaihdevipu on vapaa-asennossa (N).**

## Nopea alue (eteenpäin)

Tämä asento valitsee vaihteiston nopean ajonopeusalueen. Se on normaali ajonopeusalue. Sillä ajoneuvo saavuttaa maksiminopeutensa.

## Hidas alue (eteenpäin)

Tämä asento valitsee vaihteiston hitaan ajonopeusalueen. Sillä ajoneuvo kulkee hitaasti ja renkaissa on maksimivääntövoima.

### TÄRKEÄÄ

**Käytä hidasta aluetta perävaunun vetämiseen, raskaan kuorman kuljettamiseen, esteiden ylittämiseen tai ajamiseen mäkeä ylös- ja alas päin.**

## Monitoimikatkaisin

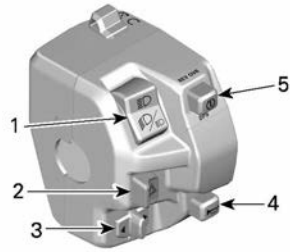

1. Ajovalojen katkaisin
2. Hätävilkkukytkin
3. Vilkkukytkin
4. Äänimerkkipainike
5. Käynnistys-/DPS-/ohituspainike

## Käynnistys-/DPS-/ohituspainike Moottorin käynnistyspainike

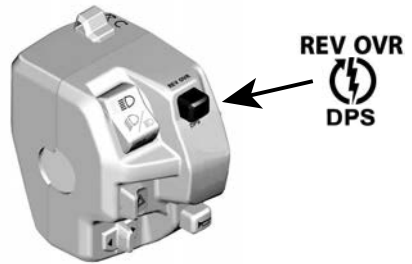

Käynnistä moottori painamalla painiketta ja pitämällä se painettuna.

Vapauta painike heti, kun moottori on käynnistynyt.

Katso *Moottorin käynnistys* osassa *Perustoimenpiteet*.

## Ohitustoiminto

Tällä toiminnolla voidaan moottorin

nopeusrajoitin ohittaa, kun ajoneuvoa peruutetaan tai käytetään.

### ⚠ VAROITUS

Varmista, että ajoneuvon ymäristö on turvallinen, ennen kuin käytät ohitustoimintoa. Ohitustilaa saa käyttää vain alhaisessa nopeudessa ja kun ajoneuvo on juuttunut mutaan tai muuhun pehmeään maastoon. Älä käytä ohitustoimintoa ajaessa normaalisti peruutusvaihteella; se voi nostaa nopeuden liian korkealle.

Kytke ohitustoiminto päälle seuraavalla tavalla:

1. Varmista, että vaihdevipu on asetettu peruutusasentoon (R).
2. Varmista, että ajoneuvo on täysin pysähdyksissä.
3. Paina ohituspainike pohjaan ja paina sitten kaasuvipua vaiheittain.
4. Kun haluat kytkeä ohitustoiminnon pois päältä, vapauta yksinkertaisesti ohituskatkaisin.

**TÄRKEÄÄ:** Käytettäessä ohitustoimintoa mittaristossa rullaa viesti **VERRIDE (OHITUSTOIMINTO)** vahvistaen, että toiminto on kytkeytynyt päälle.

### DPS-toiminto

Tällä painikkeella voidaan myös vaihtaa DPS-ohjaustehostimen tilaa.

Kun haluat vaihtaa DPS-tilaa, katso *Viritä ajo-olosuhteiden mukaan.*

### Ajovalojen katkaisin

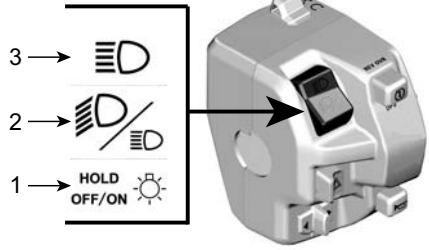

1. Katkaisin / valot pois päältä
2. Lähivalo
3. Kaukovalo

**Kaukovalo:** Valitse kaukovalo siirtämällä kytkintä ylöspäin.

**Lähivalo:** Valitse lähivalo siirtämällä kytkin keskelle.

**Katkaisin / OFF:**

- Lyhyt painallus: Vaihto lähi- ja kaukovalojen välillä.
- Pitkä painallus: kytkee kaukovalot pois päältä.

### Suuntavilkun katkaisin

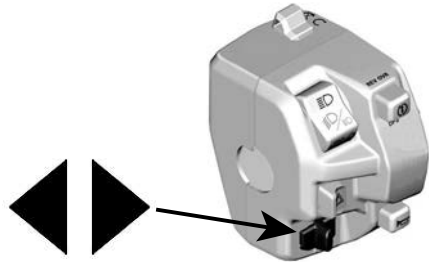

Kytke vasemman puolen suuntavilkut painamalla katkaisinta vasemmalle, oikean puolen suuntavilkut painamalla sitä oikealle.

Kytke suuntavilkut pois päältä siirtämällä katkaisin takaisin keskiasentoon.

## Hätävilkkupainike

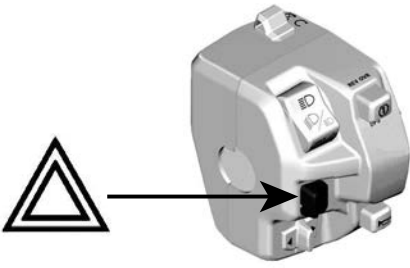

Aktivoi hätävilkut painamalla painike sivuun. Kytke pois päältä painamalla se toiselle puolelle.

Hätävilkkujärjestelmä käyttää kaikkia suuntavilkkuja yhtä aikaa. Hätävilkkuja käytetään ajoneuvon ollessa paikoillaan osoittamaan, että ajoneuvo haittaa tilapäisesti liikennettä.

Hätävilkkuja voidaan käyttää myös ajoneuvon sähköjärjestelmän ollessa pois päältä.

## Äänimerkkipainike

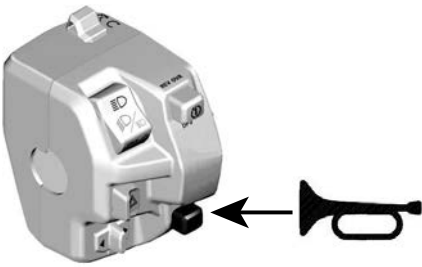

Käytä äänimerkkiä painamalla painiketta. Kun painike vapautetaan, äänimerkki lakkaa.

## MERKKIVALO-LEDIT

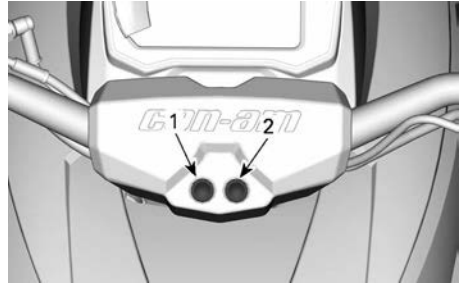

1. Sivuvallot
2. Perävaunun vilkku

Merkkivalo-LEDit	
	Perävaunun vilkku
	Sivuvallot

# VARUSTUS

Jotkin varusteet eivät välttämättä koske sinun mallejasi tai voivat olla lisävarusteita.

## KULJETTAJAN ISTUIN

Istuin on suunniteltu pelkästään kuljettajalle.

### **VAROITUS**

**Älä koskaan kuljeta matkustajaa tällä ajoneuvolla.**

### *Istuimen irrotus*

1. Työnnä sen salpaa eteenpäin. Salpa sijaitsee istuimen takapäällä.

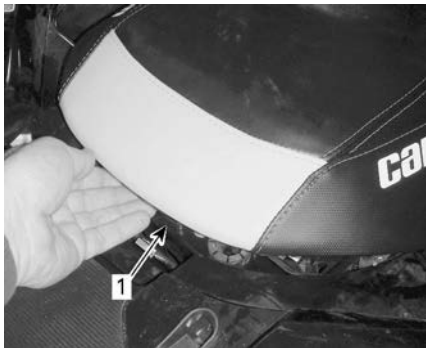

1. Istuimen salpa

2. Vedä istuinta taaksepäin. Jatka nostoliikettä kunnes voit vapauttaa istuimen alla olevan etukiinnikkeen kiinnitystangosta, poista istuin siten kokonaan.

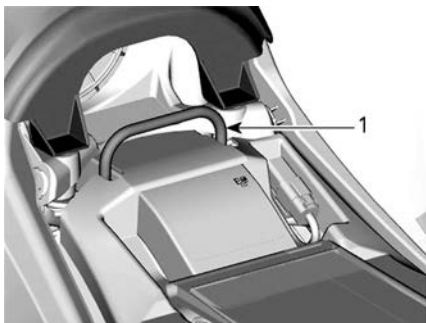

1. Kiinnitystanko

### *Istuimen asennus*

1. Aseta istuimen etupää siten, että etukiinnike istuimen alla lukittuu kiinnitystankoon.

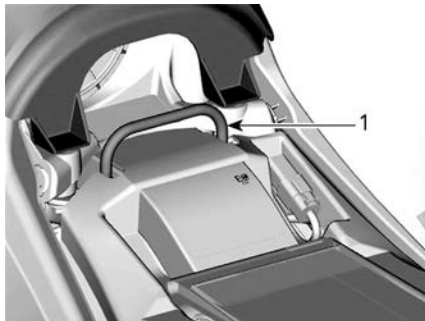

1. Kiinnitystanko

2. Kun istuin on kevyesti paikallaan, paina sitä reilusti alas, jolloin salpa lukkiutuu. Tunnet selvän napsahduksen.
3. Varmista kahteen kertaan, että istuin ja sen salpa ovat kunnolla kiinni nykäisemällä sitä.

### **VAROITUS**

**Varmista, että kuljettajan istuin on varmasti lukkiutunut paikoilleen vetämällä sitä taakse- ja ylöspäin useita kertoja. Vaikka asennuksen aikana kuuluisi selkeä napsahdus, vedä istuin aina taakse- ja ylöspäin kunnollisen lukituksen varmistamiseksi.**

## JALKATAPIT

Jalkatapit sijaitsevat jalkatukien oikealla ja vasemmalla puolella.



### TYYPILLINEN

1. Oikea jalkatappi

### ⚠ VAROITUS

Kuljettajan on pidettävä molemmat jalkansa jalkatapeilla aina ajoneuvoa käyttäessään.

## 12 VOLTIN PISTORASIA

Kätevä roikkaa tai muita kannettavia laitteita varten.

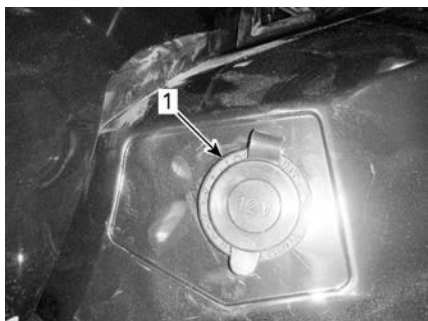

1. Virran ulosotto 12 V

Irrota suojakansi ennen käyttöä. Kiinnitä se aina paikalleen käytön jälkeen suojaamaan ilmastoa vastaan.

## TAKATAVARATILA

Takatavaratilan avulla voi kätevästi kuljettaa pieniä varusteita.

Kiinnitä kuorma kiinnityssilmukoita käyttäen.

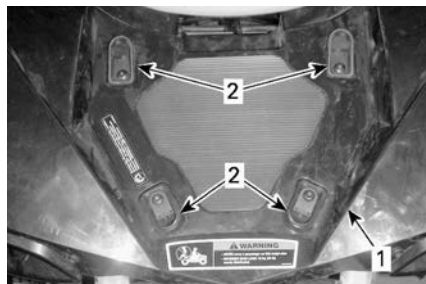

1. Tavaratila
2. Muovisilmukat

### ⚠ VAROITUS

Tavaratilan SUURIN SALLITTU kuorman paino on 16 kg (35 lb).

### ⚠ VAROITUS

- Älä koskaan kuljeta matkustajaa takatavaratilassa.
- Kuorma ei saa koskaan häiritä kuljettajan näkökenttää tai heikentää hänen kykyään ohjata ajoneuvoa.
- Kuorma on kiinnitettävä, eikä se saa tulla yli tavaratilasta.

## TYÖKALUSARJA

Työkalusarja sijaitsee istuimen alla. Se sisältää perushuoltotoimenpiteisiin tarvittavat työkalut.

## MITTARISTON TUKI

### Mittariston tuen irrotus

1. Vedä mittarin kannatinta ylös vapauttaaksesi korvakkeet läpivienneistä.
2. Liu'uta mittarin kannatinta taaksepäin vapauttaaksesi sen konsolista.

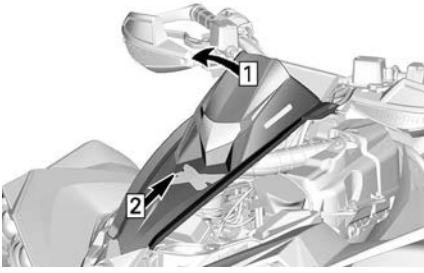

1. Vedä ylös
2. Liu'uta taaksepäin

3. Irrota mittariston liitin.

### Mittariston tuen asennus

Toimi päinvastaisessa järjestyksessä kuin irrotuksessa.

## KONSOLI

### Konsolin irrotus

1. Katso menettelyä tässä osassa ja irrota istuin.
2. Vapauta molemmat etukorvakkeet vetämällä konsolin etuosaa ylös.
3. Vapauta molemmat koukut jatkamalla nostamista.

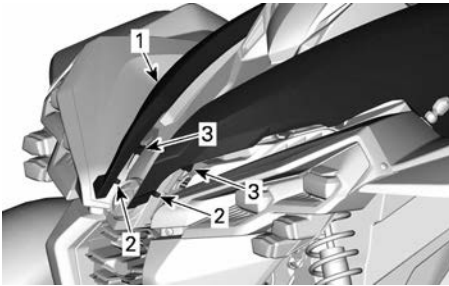

1. Konsoli
2. Korvakkeet
3. Koukut

4. Vedä takakonsoli ylös vapauttaaksesi korvakkeet läpivienneistä.

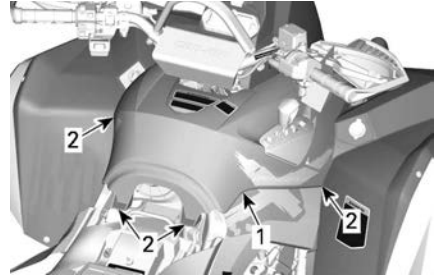

1. Takakonsoli
2. Korvakkeet

5. Irrota suodatin vetämällä sitä taaksepäin.

### Konsolin asennus

Toimi päinvastaisessa järjestyksessä kuin irrotuksessa.

### Perävaunun vetokoukku

Helppokäyttöinen vetokoukku perävaunun tai jonkin muun varusteen vetämistä varten. Asenna oikea perävaunun valmistajan suositusten mukainen pallo. Katso *Teknisistä tiedoista* tai turvaetiketistä vetoaisan kuormitus ja vetokapasiteetti.

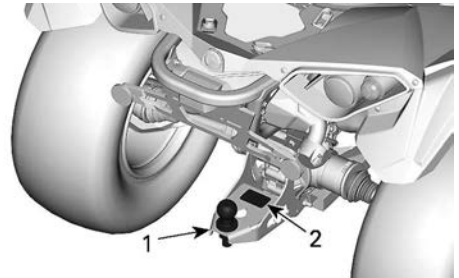

1. Perävaunun vetokoukku
2. Varoituskilpi

### ⚠ VAROITUS

**Muista asentaa sopivan kokoinen pallo, joka sopii vedettävään laitteeseen.**



**TÄRKEÄÄ:**

Noudata valmistajan oikeanlaista kiinnitystä koskevia ohjeita.

**Perävaunun liitin**

Perävaunun liitintä käytetään, jos perävaunu on varustettu valoilla.

Katso ohjeet hinaamista varten vetokoukussa olevasta kilvestä.

Kun perävaunu on liitettynä ja suunta-tilkut tai hätätilkut ovat toiminnassa, ohjaustangon kotelossa vilkkuu merkivalo. Katso kohta *Merkkivalo-LEDit*.

**TÄRKEÄÄ:**

Perävaunun vilkkumoduuli on suunniteltu perävaunun valoille, joiden teho on yhteensä 40 W. Jos perävaunun valojen teho poikkeaa tästä, se vaikuttaa vilkkutaajuuteen.

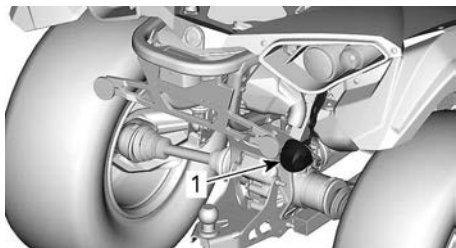

1. Perävaunuliitin

**Rekisterikilven valo**

Valo valaisee rekisterikilven.

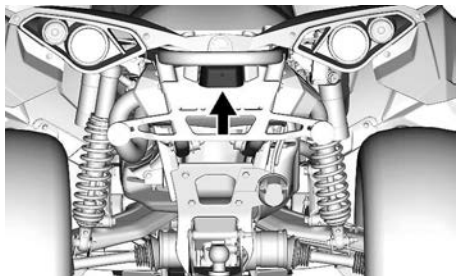

# 4,5” DIGITAALINÄYTTÖ

## Monitoiminäyttö

### Alanäyttö



Seuraavat tiedot voidaan näyttää:

- RPM
- Nopeus
- Moottorin lämpötila
- Akun jännite
- Asetukset
- Viestit

Voit muuttaa näytettäviä tietoja ALEM-MALLA (VALIKKO) painikkeella.

Nopeusnäyttö näyttää enimmäis- ja keskinopeuden.

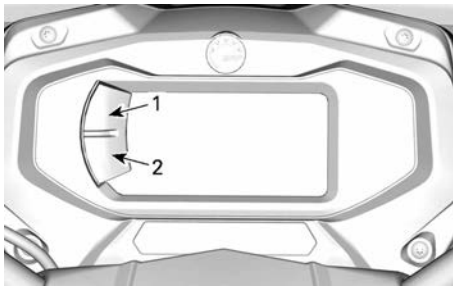

1. Ylempi painike
2. Alempi painike

### Vasen sivunäyttö

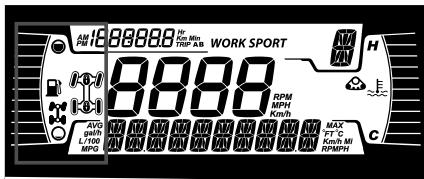

Vasemman sivunäytön toiminnot:

- Polttoainemittari
- 2- ja 4-pyörävedon merkkivalo

Kuvake	Kuvaus
	2x4-kuvake
	4x4-kuvake

### Oikea sivunäyttö

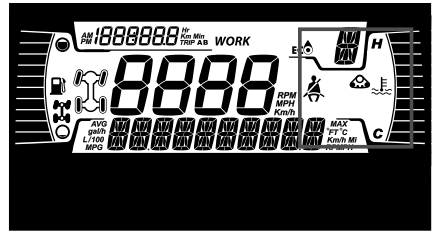

Oikean sivunäytön toiminnot:

- Moottorin lämpötila
- Telasarja aktiivinen

Kun telasarja on asennettu, alanäytössä rullaa viesti.

### Keskinäyttö

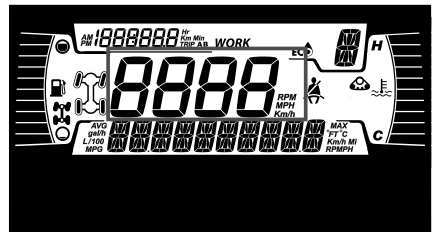

Näyttää ajoneuvon nopeuden muodossa km/h tai mph.

## Vaihteiston asennon näyttö

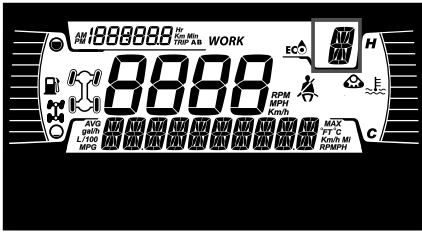

Tämä näyttö osoittaa vaihteiston asennon:

- P (pysäköinti)
- R (peruutus)
- N (vapaa)
- H (nopea alue)
- L (hidas alue)
- - (kelvoton alue)

## Ajotilan näyttö

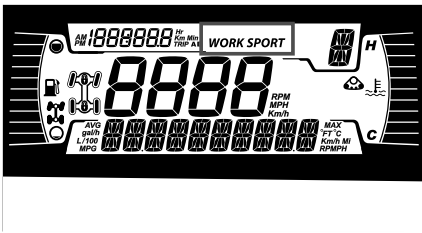

Ajotilan näyttö osoittaa, mikä toimintatila on valittuna:

- SPORT
- ECO tai WORK

## Matkamittarin näyttö

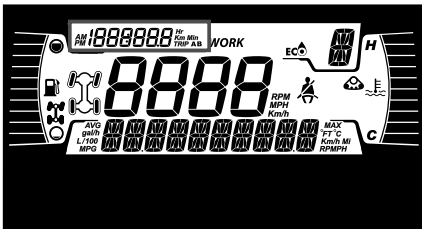

Tässä näytetään matkamittaritiedot:

- Kokonaismatkamittari
- Osamatkamittari A
- Osamatkamittari B

- Ajoneuvon tuntimittari
- Kello

Käytä YLEMPI-painiketta vaihtaaksesi näytettyjä tietoja.



Paina YLEMPÄÄ painiketta A- ja B-osamatkamittarien nollaamiseksi.

## Merkkivalot



### Varoitus- ja merkkivalot



VAROITUS- JA MERKKIVALOT	
	VIHREÄ - Vilkkuvat
	Vaarasta varoitettava vilkkuvalo - Kaikki etu- ja takavilkkut vilkkuvat
	ORANSSI - ajoneuvon toimintahäiriö
	SININEN - kaukovalo
	PUNAINEN - liian korkea moottorin lämpötila
	VIHREÄ - vapaa-asento
	PUNAINEN - Jarrun lukkoviipu on käytössä tai jarrujärjestelmässä on vikatila
	PUNAINEN - Akun jännite on liian alhainen tai on ongelma sähköjärjestelmän kanssa
	ORANSSI - ABS-järjestelmän vikatila
	PUNAINEN - alhainen öljynpaine Palaa normaalisti moottori sammutettuna

VAROITUS- JA MERKKIVALOT	
	ORANSSI – polttoaine vähissä
	ORANSSI <b>Palaa:</b> Ajoneuvon päästöjen hallintajärjestelmän vikatila <b>Viikkuu:</b> Moottorin ongelmia, turvatila aktivoidaan. Käytä ajoneuvo välittömästi huollossa.

### Kuvakkeet ja merkkivalot – monitoiminäyttö

Kuvakkeet ja merkkivalot	
<i>SPORT</i>	– Osoittaa, että SPORT-tila on valittu.
<i>WORK</i>	– Osoittaa, että työtila on valittu.
	– Kun valo palaa, on suoritettava huolto. – Ota huoltoa varten yhteys valtuutettuun Can-Am Off-road -jälleenmyyjään tai valitsemaasi henkilöön.
	– Telasarja aktiivinen (jos varusteena).

### Asetukset

Valikoissa navigoimiseen tarvittavat painikkeet sijaitsevat nestekidenäytön vasemmalla puolella.

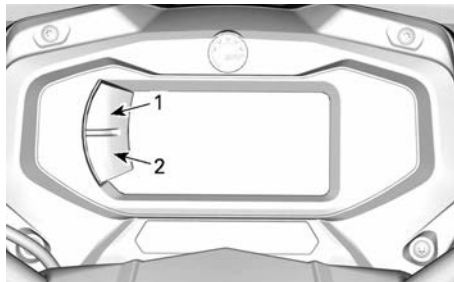

1. Ylempi painike
2. Alempi painike

### Asetukset

Valitse ALEMMALLA painikkeella asetukset (SETTINGS) ja pidä painettuna siirtyäksesi asetusvalikkoon.

### Nopeuden rajoitustila

Nopeuden rajoitustilan avulla kuljettaja voi säätää haluamansa maksiminopeuden.

Tämä on kätevä toiminto ajettaessa nopeusrajoitusalueilla.

Kuljettajan on pidettävä kaasuvipu painettuna, jotta eteenpäin suuntautuva vauhti säilyy.

Kun maksiminopeus on asetettu, kuljettaja voi kaasua käyttämällä vaihdella nopeutta paikallaanolon ja asetetun nopeuden välillä.

Asetettu nopeus ylittyy, jos kaasu painetaan pohjaan. Tällöin nopeudenrajoitin passivoituu tilapäisesti (kuvake vilkkuu), kunnes ajoneuvon nopeus laskee pienemmäksi tai yhtä suureksi kuin nopeudenrajoittimen asetus.

Kun ajat asettamallasi nopeudella, säilytä huomiosi tarkkaavaisena ajotilanteessa.

Hidastaminen tapahtuu vapauttamalla kaasu.

### Nopeuden rajoitustilan aktivointi

1. Siirry asetusvalikkoon (Settings) painamalla monitoimikatkaisinta.

2. Valitse SPEED LIM, minkä jälkeen voit valita:

Yksikön valinta	Näytetyt tiedot
Metriinen (km/h)	– – (rajoittamaton) – 30 km/h:n ja 100 km/h:n välillä 10 km/h:n portain.
Englantilainen (MPH)	– – (rajoittamaton) – 20 mph:n ja 65 mph:n välillä 5 mph:n portain.

Nopeuden rajoitustilan merkkivalo



syttyy.

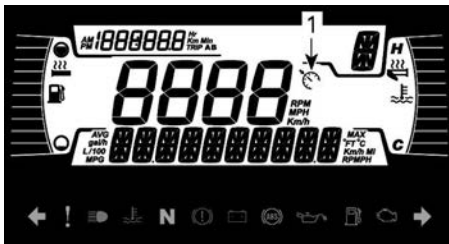

1. Nopeusrajoittimen merkkivalo
3. Vahvista nopeusrajoituksen valinta pitämällä valikkopainiketta painettuna.

Kun nopeuden rajoitustila on aktivoituna, se rajoittaa käytettävissä olevaa maksimijonopeutta ainoastaan kaasua painettaessa.

Kaasu on pidettävä painettuna, jotta vauhti eteenpäin säilyy.

Nopeutta voidaan vaihdella joutokäynnin ja asetetun nopeuden välillä käyttämällä kaasua, kun

nopeuden rajoitustoiminto on aktivoituna.

## Nopeuden rajoitustilan passivointi

1. Voit poistaa nopeuden rajoitustilan valitsemalla asetuksista (Settings) vaihtoehdon Speed lim ja sitten arvon – (rajoittamaton).

## Huoltonollaus

Katso MAINTENANCE (vaatii huoltoa) -viestin poistoa varten alaosio *Viestin nollaus: Huolto vaaditaan osassa huoltotoimenpiteet.*

**TÄRKEÄÄ:** Saatavilla ainoastaan silloin, kun huollon suorittaminen on ajankohtaista (moottorin jokaisen 100 käyttötunnin jälkeen).

## Vikakoodit

Näkyvä ainoastaan, kun vähintään yksi koodi on aktivoitu.

Valitse ALEMMALLA painikkeella koodit CODES ja pidä painiketta painettuna, jotta näet aktiiviset vikakoodit.

Vikakoodit rullaavat alanäytössä.

## Tilastojen nollaus

Käyttämällä ALEMPI-painiketta, valitse NOLLAA TILASTO ja pidä painettuna nollataksesi.

## Mittayksiköiden valinta

Monitoimimittaristo on tehtaalla asetettu näyttämään englantilaisia mittayksiköitä, mutta se voidaan muuttaa näyttämään metrisiä yksiköitä.

Valitse ALEMMALLA painikkeella yksiköt (UNITS) ja pidä painettuna vaihtaaksesi yksiköitä.

## Kellon asettaminen

Seuraavat toimenpiteet on suoritettava käyttäen ALEMPAA painiketta.

1. Valitse kello **CLOCK** ja pidä painettuna ajan säätämiseksi.
2. Paina painiketta valitaksesi kellon näytön.
3. Paina ja pidä painettuna 1 sekunnin ajan.
4. Paina painiketta valitaksesi 12:00 AM PM tai 24:00 aikanäytön.
5. Paina ja pidä painiketta painettuna kuitataksesi valinnan.
6. Paina painiketta vaihtaaksesi tunteja (tunnit vilkkuvat).
7. Paina ja pidä painiketta painettuna kuitataksesi tuntivalinnan.
8. Paina painiketta vaihtaaksesi minuutteihin (minuutit vilkkuvat).
9. Paina ja pidä painiketta painettuna kuitataksesi minuuttivalinnan.

### ***Kielen asettaminen***

Mittariston näyttökieli on vaihdettavissa.

Ota yhteys valtuutettuun Can-Am Off-road -jälleenmyyjään kielivaihtoehtojen ja mittariston säätämiseksi mieltymystesi mukaisesti.

### ***Kirkkauden asetus***

LCD-näytön kirkkaus on säädettävissä.

Valitse ALEMMALLA painikkeella kirkkaus (**BRIGHTNESS**) ja pidä painettuna kirkkauden säätämiseksi.

Säädä kirkkautta ALEMMALLA painikkeella ja vahvasta sitten asetus painamalla painiketta pitkään.

# AJAMISTA AVUSTAVAT TEKNOLOGIAT (JOS VARUSTEENA)

Nämä järjestelmät hallitsevat aktiivisesti jarrutusta ja pitoa.

Tietyissä olosuhteissa kuljettaja voi aistia järjestelmien toiminnan vähentyneenä moottorijarrutuksena, värinä tai pieninä nykäyksinä ohjaustangossa, jarrupolkimessa tai jarruvivussa. Tämä on normaalia.

## Lukkiutumaton jarrujärjestelmä (ABS)

Tämä järjestelmä estää pyöriä lukkiutumasta jarrutuksessa, mikä parantaa ajoneuvon vakautta ja renkaiden kontaktia maahan.

**Rajoitukset:** Renkaiden heikko yhteys maahan rajoittaa jarrutuskykyä. Tällaisissa olosuhteissa jarrutusmatka pitenee ABS-järjestelmästä huolimatta.

## Elektroninen yhdistetty jarrujärjestelmä (eCBS)

Tämä järjestelmä hallitsee aktiivisesti jarrutusvoimien tasapainoa etu- ja taka-akselin välillä.

## Jarrujen luistonesto (BTC)

Tämä järjestelmä hallitsee aktiivisesti vetopitoa etupyörien välillä kiihdytyksessä, jotta ne eivät luistaisi.

Järjestelmä on aktiivinen vain 4-vetotilassa.

## Hidastuksen väännönhallinta (DTC)

Jarrutuksen aikana tämä järjestelmä estää pyöriä luistamasta, kun ajoneuvoa hidastetaan moottorijarrutuksen avulla pyytäen kevyttä ja rajoitettua vääntömomenttia. 4-Vetotilassa DTC on helpommin havaittavissa, sillä se poistaa valtaosan

moottorijarrutuksesta. Tämä takaa ABS-järjestelmän oikean toiminnan.

### VAROITUS

**Yksikön muutokset kuten erilaisen rengasmallin tai -koon käyttö voivat aiheuttaa epätoivottua järjestelmän käytöstä kuten yli- tai alireagointia.**

# POLTTOAINE

Muista tätä käyttäjän käsikirjaa lukiessasi:



## VAROITUS

Osoittaa mahdollista vaaratilannetta, joka voi johtaa vakavaan loukkaantumiseen tai kuolemaan, ellei sitä vältetä.

## POLTTOAINEVAATIMUKSET

### TÄRKEÄÄ

**Käytä aina tuoretta bensiiniä. Bensiini hapettuu, ja tämä johtaa oktaaniluvun ja haihtuvien yhdisteiden vähenemiseen sekä tahnan sekä hartsin muodostumiseen, mikä voi vahingoittaa polttoainejärjestelmää.**

Alkoholipolttoaineseokset vaihtelevat maasta ja alueesta riippuen. Ajoneuvosi on suunniteltu käytettäväksi suositelluilla polttoaineilla. Ota kuitenkin seuraavat seikat huomioon:

- Ei ole suositeltavaa käyttää polttoainetta, jonka alkoholipitoisuus ylittää paikallisten säännösten rajan, sillä tällöin polttoainejärjestelmän komponenteissa saattaa ilmetä seuraavia ongelmia:
  - käynnistys- ja käyntiongelmat
  - kumi- ja muoviosien heikkeneminen
  - metalliosien korrosio
  - moottorin sisäisten osien vaurioituminen.
- Tarkasta säännöllisesti polttoainevuotojen varalta tai polttoainejärjestelmässä mahdollisesti ilmenevien muiden epänormaalien toiminnan ka kunnan varalta, jos epäilet, että polttoaineen alkoholipitoisuus on paikallisia säännöksiä suurempi.
- Alkoholilla sisältävät polttoaineseokset keräävät kosteutta, joka saattaa johtaa polttoaineen ainesosien jakautumiseen ja aiheuttaa

moottorin suorituskykyongelmia tai moottorivaurioita.

### Suosittelava polttoaine

Polttoaineen vähimmäisoktaaniluvun on täytettävä seuraavat vaatimukset.

Normaali lyijytön bensiini, jolla on AKI (R+M)/2 -luokituksen oktaaniluku 87 tai RON-luokituksen oktaaniluku 91

Käytä lyijytöntä bensiiniä, joka sisältää ENINTÄÄN 10 % etanolia.

E10

### TÄRKEÄÄ

**Älä koskaan kokeile muita polttoaineita. Vääränlaisen polttoaineen käyttö saattaa vaurioittaa moottoria tai polttoainejärjestelmää.**

### TÄRKEÄÄ

**ÄLÄ käytä polttoainetta polttoainepumpuista, joissa on merkintä E85.**



## AJONEUVON TANKKAAMINEN

### ⚠ VAROITUS

- Polttoaine on tulenarkaa ja tiettyissä olosuhteissa räjähdysherkkää.
- Älä koskaan käytä avotulta polttoainemäärän tarkastamiseen.
- Älä koskaan tupakoi tai salli läheisyydessä avotulta tai kipinöitä.
- Työskentele aina hyvin tuuletetuissa tiloissa.
- Ajoneuvon on oltava tasaisella alustalla polttoaineen tankkausta varten.

1. Pysäytä moottori.

### ⚠ VAROITUS

**Pysäytä aina moottori ennen tankkaamista.**

2. Kuljettajan on nouseva ajoneuvosta.

### ⚠ VAROITUS

**Älä anna kenenkään istua ajoneuvossa tankkaamisen aikana. Jos tankatessa syttyy tulipalo tai tapahtuu räjähdys, ajoneuvossa istuja ei ehkä pystyisi poistumaan alueelta nopeasti.**

3. Kierrä polttoainesäiliön korkki auki hitaasti vastapäivään irrottaaksesi sen.



1. Polttoainesäiliön korkki

### ⚠ VAROITUS

**Mikäli havaitset paine-eron (polttoainesäiliön korkkia avattaessa kuuluu viheltävä ääni), tarkastuta ja/tai korjauta ajoneuvo, ennen kuin jatkat sen käyttämistä.**

4. Aseta suppilo täyttöputkeen
5. Kaada polttoainetta hitaasti, jotta ilma pääsee poistumaan säiliöstä eikä tapahdu takaisinvirtausta. Varo ettei polttoainetta vuoda ulos.
6. Lopeta täyttäminen, kun polttoaine saavuttaa täyttöputken pohjan. **Älä täytä liikaa.**

### ⚠ VAROITUS

**Älä koskaan täytä polttoainesäiliötä piripintaan ennen ajoneuvon viemistä lämpimään. Lämpötilan noustessa polttoaine laajenee ja saattaa vuotaa yli.**

7. Kiristä polttoainesäiliön korkki myötäpäivään kunnolla kiinni.

### ⚠ VAROITUS

**Pyyhi ajoneuvosta aina ylivuotanut polttoaine pois.**

# SISÄÄNAJOVAIHE

Muista tätä käyttäjän käsikirjaa lukiessasi:



## **VAROITUS**

Osoittaa mahdollista vaaratilannetta, joka voi johtaa vakavaan loukkaantumiseen tai kuolemaan, ellei sitä vältetä.

## **Käyttö sisäänajovaiheessa**

Ajoneuvo tarvitsee 10 käyttötunnin tai 300 km:n(200 mi) sisäänajon.

### ***Moottori***

Sisäänajovaiheen aikana:

- Vältä ajamista täydellä kaasulla.
- Vältä painamasta kaasupoljinta enempää kuin 3/4 sen liikematkasta.
- Vältä jatkuvia kiihdytyksiä.
- Vältä pitkiä ajoja täydellä nopeudella.
- Vältä moottorin ylikuumentamista.

On kuitenkin hyvä suorittaa sisäänajon aikana lyhyitä kiihdytyksiä sekä vaihdella ajonopeutta.

### ***Jarrut***



## **VAROITUS**

Uudet jarrut eivät toimi tehokkaimmillaan, ennen kuin sisäänaajo on tehty. Jarrutusteho voi olla alentunut, joten ole erityisen varovainen.

Käytä kohtuullista jarrutusvoimaa ensimmäisiin 40–50 jarrutukseen.

### ***Hihna***

Uusi hihna vaatii 50 km: n (30 mi) sisäänajon.

Sisäänajovaiheen aikana:

- Vältä voimakasta kiihdyttämistä ja hidastamista.
- Vältä kuorman hinaamista.
- Vältä ajamista täydellä nopeudella.

# PERUSTOIMENPITEET

Muista tätä käyttäjän käsikirjaa lukiessasi:



## VAROITUS

Osoittaa mahdollista vaaratilannetta, joka voi johtaa vakavaan loukkaantumiseen tai kuolemaan, ellei sitä vältetä.

## Sähköjärjestelmän herättäminen

Paina käynnistuspainiketta (START) alle puoli sekuntia ja vapauta se, jolloin sähköjärjestelmä kytkeytyy päälle:

- 30 sekunniksi, ilman virtaa laitteistossa:
  - Ilman D.E.S.S.-avaimen asennusta tai virta-avainta POIS-asennossa, **TAI**
  - Moottorin pysäytyskatkaisin asetettuna STOP-asentoon
- 10 minuutiksi virta päällä laitteistossa:
  - D.E.S.S.-avain asennettuna tai virta-avain PÄÄLLÄ-asennossa, **JA**
  - Moottorin pysäytyskatkaisin asetettuna KÄY-asentoon.

Sähköjärjestelmä kytkeytyy pois päältä 30 sekunnin kuluttua, jos joko D.E.S.S.-avain irrotetaan **TAI** moottorin pysäytyskytkin asetetaan STOP-asentoon.

## TÄRKEÄÄ

Sähköjärjestelmän toistuva herättäminen tai sähkölaitteiden käyttö kuluttaa akkua, ja et ehkä pysty käynnistämään moottoria.

## TÄRKEÄÄ:

Mukavuussyistä moottori voidaan ohi-tusmuodossa käynnistä vaihdevivun ollessa missä asennossa tahansa. Paina jatkuvasti jarruvipua tai jarrupol-jinta samalla, kun painat moottorin käynnistuspainiketta.

Varmista, että D. E. S. S.-avain on asennettu D.E.S.S.-pistokkeeseen.

Aseta moottorin pysäytyskytkin ajoa-sentoon (RUN).

Paina moottorin käynnistuspainiketta ja pidä painettuna, kunnes moottori käynnistyy.

Vapauta moottorin käynnistuspainike välittömästi, kun moottori on käynnistynyt.

## TÄRKEÄÄ

**Älä pidä avainta käynnistysasen-nossa 10 sekuntia kauempaa, vaikka moottori ei käynnistyisi tä-nä aikana.**  
**Katso Vianetsintä.**

## Moottorin käynnistys

Aseta vaihdevipu joko pysäköintiasen-toon tai vapaalle.

## Moottorin pysäytys

### ⚠ VAROITUS

Vältä ajoneuvon pysäyttämistä seuraavissa tilanteissa:

- Jyrkässä rinteessä, sillä ajoneuvo saattaa lähteä rullamaan liikkeelle.
- Paikoissa, joissa sen kuumat osat saattavat aiheuttaa tulipalon.

### ⚠ VAROITUS

Kytke aina pysäköintijarru päälle pysäyttäessäsi ajoneuvon.

1. Valitse tasaisin mahdollinen maasto.
2. Pysäytä ajoneuvo kokonaan.
3. Kytke seisontajarru päälle.
4. Sammuta ajoneuvo käyttämällä moottorin pysäytyskytkintä.
5. Ajoneuvosta riippuen:
  - Irrota D.E.S.S.-avain D.E.S.S.-pistokkeesta tai
  - Käännä virta-avain OFF (POIS)-asentoon ja irrota se virtalukosta.
6. Kun pysäköit jyrkkään rinteeseen tai ajoneuvo on kuormattuna, kiilaa pyörät kiiloilla. Jos niitä ei ole, käytä kiviä tai tiiliä.

## Seisontajarrun kytkeminen

Seisontajarrun kytkentä tehdään seuraavilla kahdella toimenpiteellä.

1. Kun ajoneuvo on pysähtynyt täysin, siirrä vaihdevipu pysäköintiasentoon JA
2. kytke jarrun lukitusvipu; katso kohta *Jarrun lukitusvipu* osiossa *Ensisijaiset hallintalaitteet*.

### TÄRKEÄÄ:

Kun pysäköit jyrkkään rinteeseen tai ajoneuvo on kuormattuna, kiilaa pyörät kiiloilla. Jos niitä ei ole, käytä kiviä tai tiiliä.

## Vaihteen valinta

Paina jarruja ja estä ajoneuvon liikkuminen, valitse sitten haluamasi vaihdevivun asento.

Vapauta jarrut.

### TÄRKEÄÄ

**Kun vaihdat vaihdetta, pysäytä ajoneuvo aina kokonaan ja paina jarrua sekä pidä poljin painettuna ennen vaihtamista. Vaihteisto saattaa vaurioitua.**

Nosta moottorin käyntinopeutta painamalla kaasuvipua vähitellen, jolloin portaaton voimansiirto (CVT) kytkeytyy päälle.

Käänteisesti, kun kaasuvipu vapautetaan, moottorin käyntinopeus laskee.

# ERIKOISTOIMENPITEET

## Polttoaine tulvinut moottoriin

Ellei moottori käynnisty ja siihen on tulvinut polttoainetta, voidaan ottaa käyttöön tämä erityinen tila, joka estää polttoaineen ruiskutuksen ja katkaisee sytytyksen käynnistyspyörityksen aikana. Toimi seuraavasti:

1. Aseta vaihdevipu pysäköintiasentoon.
2. Työnnä avain D.E.S.S.-pistokkeeseen tai käännä virta-avain ON (PÄÄLLÄ) -asentoon.
3. Paina kaasuvipu pohjaan ja PIDÄ sitä siellä.
4. Paina moottorin KÄYNNISTYS--painiketta 20 sekuntia.
5. Vapauta kaasuvipu.
6. Paina KÄYNNISTYS-painiketta uudestaan, jotta moottori käynnistyy.

Jos moottori ei edelleenkään käynnisty:

1. Irrota ruiskusuuttimen sähköliitin
2. Puhdista sytytystulppien hattujen ympäristö ja irrota ne.
3. Irrota sytytystulpat.
4. Pyöritä moottoria useita kertoja.
5. Asenna uudet sytytystulpat, jos mahdollista, tai puhdista ja kuivaa tulpat.
6. Käynnistä moottori edellä selostetulla tavalla.

Jos moottori tulvii edelleen, ota yhteys valtuutettuun Can-Am Off-road -jälleenmyyjään.

### TÄRKEÄÄ

Varmista, että moottoriöljyssä ei ole polttoainetta. Jos on, vaihda moottoriöljy.

## Portaattomassa voimansiirrossa on vettä

CVT:n tyhjennystulppa sijaitsee CVT:n kannen takaosassa. Pääset siihen käsiksi vasemman takalokasuojan kautta.

Tarkasta tyhjennystulppa havaitaksesi onko CVT:ssä vettä.

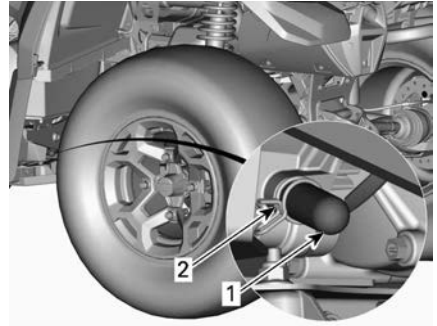

1. tyhjennystulppa
2. Jousikiristin

### TÄRKEÄÄ

Jos CVT:ssä on vettä, se saattaa johtaa hihnan luistamiseen. Moottori kiihtyy, mutta ajoneuvo pysyy paikoillaan.

Jos havaitset vettä, irrota CVT:n tyhjennystulppa tyhjentääksesi veden.

Asenna tyhjennystulppa takaisin paikalleen ja kiinnitä se jousikiristimellä.

### TÄRKEÄÄ:

Varmista, että letku on työnnetty huolellisesti CVT:n kannen putkeen.

### TÄRKEÄÄ

Pydä valtuutettua Can-Am Off-Road -jälleenmyyjää tarkastamaan ja puhdistamaan CVT (portaaton voimansiirto).

## Vettä on päässyt ilmansuodattimen koteloon

Irrota vasen sivupaneeli.

Tarkasta ilmansuodattimen kotelon alla olevasta tyhjennysäiliöstä, että onko kotelossa vettä.

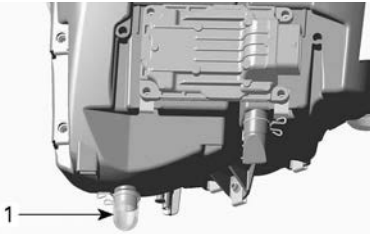
**TYYPILLINEN**

## 1. Ilmansuodattimen kotelon tyhjennyssäiliö

Jos kotelossa on vettä, paina kiinnikettä ja irrota säiliö päästääksesi veden valumaan ilmansuodattimen kotelosta.

Jos jokin seuraavista ehdoista täyttyy, vie ajoneuvo lähimmän valtuutetun Can-Am Off-road -jälleenmyyjän luokse huoltoa varten:

- Jos ilmansuodattimen kotelossa on vettä yli 50 ml (2 fl oz (US)) (noin viisi tyhjennyssäiliötä).
- Jos tyhjennyssäiliössä on jotain jäämiä.

Sellaisessa tapauksessa ajoneuvolle on suoritettava seuraavat huoltotoimenpiteet:

- Ilmaletkut
- CVT:n ilmansuodattimen puhdistus
- CVT:n puhdistus
- Polttoainesäiliön huohottimen suodattimen vaihto
- Voiteluaineiden tarkastus ja vaihto tarvittaessa (moottori, vaihdelaatikko ja takatoisiovälitys).

**TÄRKEÄÄ**

**Ellei ajoneuvoa huolleta, pysyviä vahinkoja saattaa aiheutua seuraaville osille, niihin kuitenkin rajoittumatta:**

- Moottori ja vaihdelaatikko
- Polttoainepumppu
- CVT
- Etutasauspyörästä
- Takatoisiovälitys.

**Ajoneuvo pyörähtää ympäri**

Kun ajoneuvo on pyörähtänyt ympäri tai jäänyt kumolleen, käännä se takaisin pyörilleen.

Tarkasta ajoneuvo vaurioiden varalta.

**VAROITUS**

**Älä koskaan käytä ajoneuvoa, jos se on vaurioitunut. Ota yhteyttä valtuutettuun Can-Am Off-Road -jälleenmyyjään.**

Ellei ajoneuvo ole vaurioitunut, katso *huoltotoimenpiteet* ja tarkasta seuraavat seikat.

- Tarkasta, ettei ilmansuodatinkotelossa ole öljyjäämiä. Jos löydät öljyä, puhdista ilmansuodatin ja ilmansuodatinkotelo.
- Tarkasta moottorin öljymäärä ja täytä tarvittaessa.
- Tarkasta moottorin jäähdytysnesteen määrä ja täytä tarvittaessa.
- Tarkasta vaihdelaatikon öljymäärä ja täytä tarvittaessa.
- Tarkasta takatoisiovälityksen öljymäärä ja täytä tarvittaessa.
- Käynnistä moottori. Jos öljynpaineen merkkivalo jää palamaan, moottorin käynnistämisen jälkeen, pysäytä moottori välittömästi. Ota yhteyttä valtuutettuun Can-Am Off-Road -jälleenmyyjään.

Aina kun ajoneuvo on kaatunut, valtuutetun Can-Am Off-road -jälleenmyyjän on tarkastettava se.

**Ajoneuvo uppoaa veteen**

Jos ajoneuvo uppoaa veteen, sammuta moottori välittömästi.

Älä käytä mitään sähkölaitteita, myöskään vinssiä.

Ajoneuvo on vietävä mahdollisimman nopeasti valtuutetulle Can-Am Off-road -jälleenmyyjälle. **ÄLÄ**

**KOSKAAN YRITÄ KÄYNNISTÄÄ MOOTTORIA!****TÄRKEÄÄ**

Ajoneuvon uppoaminen voi aiheuttaa vakavia vahinkoja, jos uudelleen käynnistämisessä ei noudateta oikeita toimenpiteitä.

Suorita seuraavat toimenpiteet heti kun ajoneuvo on saatu vedettyä pois vedestä:

- Tyhjennä ilmansuodattimen kotelo, katso ohjeet kohdasta *Vettä on päässyt ilmansuodattimen koteloon.*
- Tyhjennä CVT, katso ohjeet kohdasta *Vettä on päässyt CVT:hen.*

**TÄRKEÄÄ**

Valtuutetun Can-Am Off-road -jälleenmyyjän olisi huollettava ajoneuvo mahdollisimman pian.

# VIRITÄ AJO-OLOSUHTEIDEN MUKAAN

Muista tätä käyttäjän käsikirjaa lukiessasi:

## VAROITUS

Osoittaa mahdollista vaaratilannetta, joka voi johtaa vakavaan loukkaantumiseen tai kuolemaan, ellei sitä vältetä.

## VAROITUS

Jousituksen säätäminen saattaa vaikuttaa ajoneuvon käsiteltävyyteen. Käytä aina aikaa perehtyäksesi ajoneuvon käyttäytymiseen, kun olet muuttanut jotain jousituksen säätöä.

Seuraavassa on suuntaa antavia ohjeita jousituksen hienosäätöön.

Käytä työkalusarjassa mukana olevaa jousituksen säätötyökalua.

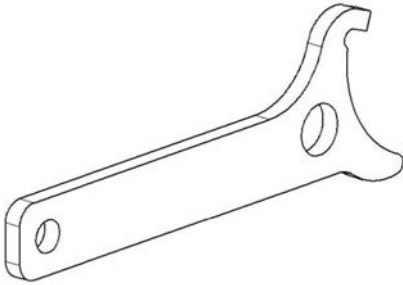

## Jousituksen säätäminen

Jousituksen säätäminen ja kuorma saattavat vaikuttaa ajoneuvosi käsiteltävyyteen ja ajomukavuuteen.

Jousituksen säätöjen valinta riippuu kuljettajan painosta, hänen henkilökohtaisista mieltymyksistään, ajoneuvopeudesta ja maasto-olosuhteista.

Suorita säätö muuttamalla asentoa yksi kerrallaan (naksaus). Koeaja ajoneuvo säädön yhteydessä aina samoissa olosuhteissa; sama reitti, ajoneuvo, kuljettajan ajoasento jne.

Etene järjestelmällisesti kunnes olet tyytyväinen.

Tehdasasetukset sopivat lähes kaikkiin olosuhteisiin. Ota huomioon, että suurempi maavara voi vaikuttaa ajoneuvon käsittelyyn.

## Etujousituksen esikuormituksen tehdasasetukset

Malli	Tehdasasetukset
650	49 mm (1,9 in)
1000	42,5 mm (1,67 in)

## Takajousituksen esikuormituksen tehdasasetukset

Malli	Tehdasasetus
650	107 mm (4,2 in)
1000	59 mm (2,32 in)

## Jousen esikuormituksen säätö

### VAROITUS

**Etu- ja takajousituksen vasen ja oikea säätö on aina asetettava samaan asentoon. Älä koskaan säädä vain yhtä iskunvaimenninta. Epätasainen säätö voi hankaloittaa käsiteltävyyttä ja aiheuttaa vakauden menetyksen sekä johtaa onnettomuuteen.**



Lyhennä jousia jäykempää ajoa ja epätasaista, rankkaa ajo-olosuhdetta varten.

Pidennä jousia pehmeämpää ajoa ja tasaista ajo-olosuhdetta varten.

Säädä jousen esikuormitusta kääntämällä säätörengasta.

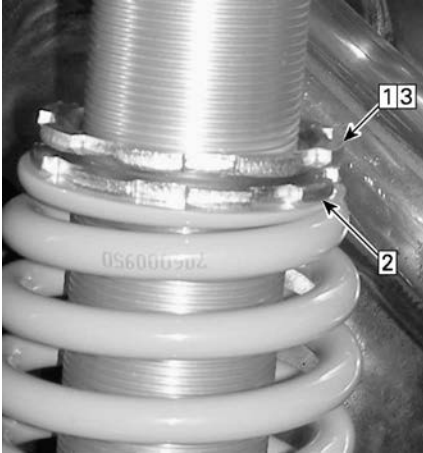

**TYYPILLINEN - ISKUNVAIMENTIMET  
KIERTEISTETYLLÄ SÄÄDÖLLÄ**

1. Löysää yläpään lukkorengas
2. Käännä säätörengasta tarvittava määrä
3. Kiristä yläpään lukkorengas kiinni

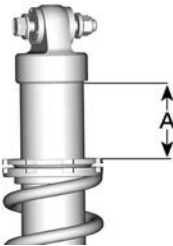

**A = JOUSIEN ESIJÄNNITYSETÄISYYS**

**Iskunvaimentimen vaimennus - X xc -malli**

<b>Etujousituksen vaimennus, tehdasasetukset</b>	
Paluuvaimennus	12 pykälää vastapäivään ääriasennosta
Nopea puristusvaimennus	2,25 kierrosta vastapäivään ääriasennosta
Hidas puristusvaimennus	2,25 kierrosta vastapäivään ääriasennosta

<b>Takajousituksen vaimennus, tehdasasetukset</b>	
Paluuvaimennus	12 pykälää vastapäivään ääriasennosta
Nopea puristusvaimennus	2,25 kierrosta vastapäivään ääriasennosta
Hidas puristusvaimennus	2,25 kierrosta vastapäivään ääriasennosta

**Iskunvaimentimen puristusvaimennussäädöt - X xc -mallit**

Puristusvaimennus ohjaa sitä, miten iskunvaimentimen puristusliikettä rajoitetaan.



**PURISTUSVAIMENNUS – ISKUNVAIMENTIMEN YLÄOSA**

1. *Lisää (kovempi)*
2. *Vähennä (pehmeämpi)*

Toimenpide	Tulos
Puristusvaimennusvoiman lisääminen	Puristusvaimennus kovenee
Puristusvaimennusvoiman vähentäminen	Puristusvaimennus pehmenee

**⚠ VAROITUS**

**Varmista, että puristusvaimennuksen asetukset ovat samat molemmilla puolilla.**

**Iskunvaimentimen vetovaimennus - X xc -mallit**

Vetovaimennus ohjaa sitä, miten iskunvaimentimen ojentumista rajoitetaan.

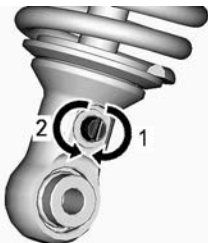

**VETOVAIMENNUS – ISKUNVAIMENTIMEN ALAOSA**

1. *Lisää (kovempi)*
2. *Vähennä (pehmeämpi)*

**Dynaamisen ohjaustehostimen (DPS) ohjausavustuksen tehon säätäminen (DPS:llä varustetut mallit)**

DPS:n säätäminen ei ole mahdollista, jos ajoneuvon vaihde on asetettu peruutusasentoon (REVERSE).

Kolmitoiminen dynaaminen ohjaustehostin (Dynamic Power Steering, DPS) avustaa ohjausta helpottaen kuljettajan ajamista. Ohjausavustuksen teho säätyy automaattisesti ajoneuvon nopeuden ja kuljettajan vaatimusten mukaisesti ja on maksimaalinen hitaissa nopeuksissa, jolloin avustuksen tehon tarve on yleensä suurempi. Nopeuden kasvaessa ohjausavustuksen teho vähenee progressiivisesti, jolloin kuljettajan ohjaustuntuma ja ohjaustarkkuus säilyvät maksimaalisina.

Ohjaustehostimen avustustasoja on valittavissa kolme erilaista: Minimi, keskivoimakas ja maksimi ohjaustehostus. Kukin taso jatkaa automaattisesti tehostuksen säätymistä ajoneuvon nopeuteen ja kuljettajan vaatimuksiin nähden, joten tasoa ei tarvitse vaihtaa ajon aikana. Näiden tilojen avulla säädetään ohjausavustuksen teho kunkin kuljettajan mieltymysten mukaisesti.

Ajoneuvoon on esisäädetty seuraavat DPS-tilat.

DPS-TILA (DPS MODE)	
DPS MAX.	Maksimiohjaustehostus
DPS MED.	Keskimääräinen ohjaustehostus
DPS MIN.	Minimiohjaustehostus

Moottorin on oltava käynnissä, jotta DPS-tilaa voidaan vaihtaa käyttämällä

monitoimikatkaisinta. Sähköjärjestelmän aktivointi ei riitä tähän toimenpiteeseen.

Aktiivinen DPS-tila selviää seuraavasti:

- Paina DPS-painiketta lyhyesti (1 sekunnin ajan).

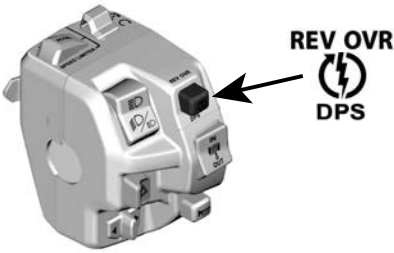

- Paina taas samaa painiketta palataksesi edelliselle näytölle.

DPS-tilan vaihtaminen:

- Paina DPS-painiketta lyhyesti (1 sekunnin ajan) nähdäksesi, mikä DPS-tila on aktiivinen.
- Paina DPS-painiketta pitkään (2 sekunnin ajan) valitaksesi toisen tilan. Toista, kunnes haluttu tila on aktivoitu.

**TÄRKEÄÄ:** DPS-tilaa voi vaihtaa myös painamalla pitkään joko ALEMPÄÄ painiketta mittaristossa tai MATKA/VALIKKO-katkaisinta (riippuen mallista). Moottorin ei tarvitse olla tässä käynnissä, mutta sähköjärjestelmässä on oltava virta.

# AJONEUVON KULJETTAMINEN

Kun otat yhteyttä kuljetuspalveluun, muista varmistaa, että heillä on tasa-pohjainen peräkärri (vaakapohjainen) sekä lastaussilta tai nostosilta ajoneuvon turvallista nostamista varten sekä kiinnitysliinat kiinnittämistä varten. Varmista, että ajoneuvo kuljetetaan asianmukaisesti tässä osassa kuvatujen ohjeiden mukaisesti.

## TÄRKEÄÄ

Älä hinaa tätä ajoneuvoa — hinaaminen voi vakavasti vaurioittaa ajoneuvon vetojärjestelmää.

## TÄRKEÄÄ

Vältä ajoneuvon kiinnittämistä ketjuilla – ne saattavat vahingoittaa pintaa tai muoviosia.

## VAROITUS

Vakavien vammojen tai kuoleman sekä tärkeiden osien vaurioiden välttämiseksi:

- Älä koskaan kiinnitä ajoneuvoa vinssin vaijerilla/köydellä perävaunuun kuljetuksen ajaksi.
- Älä koskaan aja, jos vinssin vaijeri/köysi on kiinnitetty kuormaan tai toiseen ajoneuvoon.
- Käytä vinssiä vain lumeen, liejuun yms. juuttuneen ajoneuvon auttamiseen.
- Lue aina vinssin valmistajan ohjeet ennen kuormien vetämistä.

## VAROITUS

Varmista, että kaikki istuimet, liisävarusteet, kuorma ja irtonaiset tavarat ajoneuvon sisällä on kiinnitetty kunnolla, tai poista ne, jotta ne eivät pääse putoamaan perässä tulevien ajoneuvojen eteen.

## VAROITUS

Kuljeta ajoneuvoa aina ajosuunta eteenpäin välttääksesi vaurioitamaa tuulilasia tai muita komponentteja. Osia saattaa irrota kuljetuksen aikana.

## VAROITUS

Ennen kuin yrität nostaa ajoneuvon kuljetusalustalle tai perävaunuun, varmista, että noudatat seuraavia varoituksia.

## VAROTOIMET

Kuljetusväline	Kuljetusvälineen (alusta, perävaunu tai lava) mitoituksen ja kantokyvyn on oltava riittävä ajoneuvon turvalliseen kuljetukseen.
Vetävä ajoneuvo	Älä ylitä vetävän ajoneuvon vetokyvyn ja teknisten tietojen rajoja. Varmista, että perävaunu tai kuljetusalusta on kiinnitetty kunnolla vetävän ajoneuvon vetolaitteeseen.
Näkyvyys	Varmista, että näkyvyys on hyvä koko operaation ajan.
Maasto	Vetävän ajoneuvon ja perävaunun on oltava tasaisella pinnalla. Estä vetävän ajoneuvon ja perävaunun liikkeet pyöräkiiloilla.
Rampit	Käytä tarkoitukseen soveltuvia rampeja, ja kiinnitä rampit perävaunuun tai alustaan. Vältä teräsrampeja.

VAROTOIMET	
Sivulliset	Varmista aina, että sivulliset eivät ole ajoneuvon tai perävaunuvarustuksen lähellä, kun ajoneuvoa siirretään kyytiin.
Istuin ja lisävarusteet	Varmista, että kaikki istuimet, lisävarusteet ja tavarat on kiinnitetty kunnolla, tai poista ne, jotta ne eivät pääse putoamaan perässä tulevien ajoneuvojen eteen.

## Nousu perävaunuun ajoneuvon omalla voimalla

Jos ajoneuvo pystyy nousemaan kyytiin omalla voimallaan, toimi seuraavasti:

1. Käytä suojavarusteita.
2. Käytä vain hidasta nopeusaluetta (jos varusteena).
3. Istu aina paikallasi ajamisen aikana.
4. Varmista, että ajoneuvo kohdistuu oikein raiteille tai alustalle.
5. Aloita lähestyminen riittävän kaukaa, jotta saat ajoneuvon suuntautumaan suorassa linjassa rampeille. Älä koskaan yritä muuttaa suuntaa lähestyessäsi rampeja. Saapuessasi rampeille takapyörät eivät ehkä osu kohdilleen ja ajoneuvo saattaa pudota.
6. Aja etupyörät hitaasti rampeille varmistaaksesi, että ajoneuvo on oikein suunnattu.
7. Peruuta ajoneuvo, varmista vielä rampin turvallinen kiinnitys ja aja sitten eteenpäin riittäväällä nopeudella.
8. Aja ajoneuvo varovasti kuljetusalustan tai perävaunun kyytiin. Aja riittäväällä nousunopeudella ilman pyörien luistamista tai äkillistä kiihdytystä. Vältä kiihdyttämistä

rampeilla, jotta rampit eivät pääse liikkumaan.

9. Jos perävaunussa on kallistus eteenpäin, anna ajoneuvon vain rullata kiihdyttämättä.
10. Kun ajoneuvo on noussut kyytiin, aseta vaihdevipu pysäköintiasentoon (P). Kytke jarrun lukko päälle (jos varusteena).

Jos ajoneuvo ei pysty liikkumaan omalla voimallaan tai on riski, että kyytiinnousu menee pitkäksi, tai jokin vaaratekijä estää ajoneuvon oman voiman turvallisen käytön, käytä vinssiä:

## Ajoneuvon vetäminen perävaunuun vinssin avulla

Jos ajoneuvo ei pysty nousemaan kyytiin omalla voimallaan, toimi seuraavasti:

### VAROITUS

Pyydä toinen henkilö avustajaksi. Toisen on oltava ajoneuvossa käyttämässä ohjauslaitteita, jarruja ja vinssin katkaisinta, ja toinen valvoo ympäristöä ja toiminnan turvallisuutta.

### VAROITUS

Varmista, että vinssin koukku voidaan kiinnittää turvallisesti asianmukaiseen kiinnityspisteeseen. Käytä asianmukaista tukilaitteistoa.

## TÄRKEÄÄ:

Jos ajoneuvo voidaan käynnistää turvallisesti, anna moottorin käydä joutokäyntiä vinssauksen ajan, jotta akku ei tyhjenisi.

1. Siirrä vaihdevipu VAPAALLE (N).
2. Jos ajoneuvo on varustettu vinssillä, hinaa se vinssin avulla kuljetusalustalle.
3. Jos ajoneuvoa ei ole varustettu vinssillä, menettele seuraavasti:

1. Kiinnitä hihna etuspuskurin alempaan ankkuriin.
2. Kiinnitä hihna hinaavan ajoneuvon vinssivaijeriin.
3. Vedä ajoneuvo peräkärkyyn vinssin avulla.
4. Aseta vaihdevipu pysäköintiasentoon (P). Kytke jarrun lukko päälle (jos varusteena).

## Ajoneuvon kiinnitys kuljetusta varten

Kun ajoneuvoa siirtokuljetetaan, kiinnitä se sopivilla kiinnikkeillä perävaunuun tai avopakettiautoon. Tavallisten köysien käyttö ei ole suositeltavaa.

- Aseta vaihdevipu pysäköintiasentoon.
- Kytke seisontajarru päälle.
- Kiinnitä ajoneuvo etu- ja takakiinnityspisteistä.

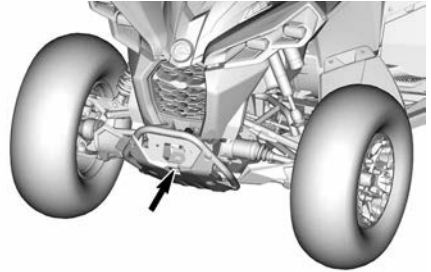

### ⚠ VAROITUS

Vakavien vammojen tai kuoleman sekä tärkeiden osien vaurioiden välttämiseksi:

- Älä koskaan kiinnitä ajoneuvoa vinssin vaijerilla/köydellä perävaunuun kuljetuksen ajaksi.
- Älä koskaan aja, jos vinssin vaijeri/köysi on kiinnitetty kuormaun tai toiseen ajoneuvoon.
- Käytä vinssiä vain lumeen, liejuun yms. juuttuneen ajoneuvon auttamiseen.
- Lue aina vinssin valmistajan ohjeet ennen kuormien vetämistä.

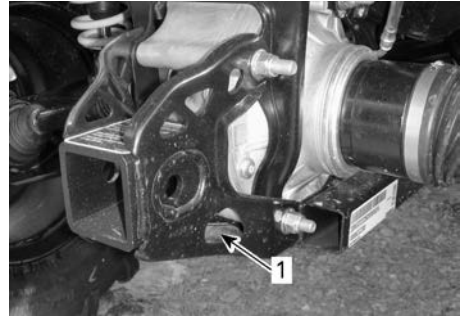

1. Takakiinnityspisteen sijainti

### TÄRKEÄÄ

Ajoneuvon kiinnittäminen muista kohdista voi vahingoittaa sitä.

### ⚠ VAROITUS

Älä hinaa tätä ajoneuvoa auton tai toisen ajoneuvon perässä. Käytä perävaunua. Älä koskaan kallista tätä ajoneuvoa siirtokuljetusta varten pituussuuntaan. Ajoneuvon on oltava sen normaalissa käyttöasennossa (kaikkien renkaidensa varassa).

## Ajoneuvon poistaminen perävaunusta

### ⚠ VAROITUS

Ajoneuvo on saattanut liikkua kuljetuksen aikana. Ennen kuin jatkat, varmista, että ajoneuvo on oikeassa asennossa rampeihin nähden.

Muista:

- Poista kuorma tavaratelineiltä ennen ajoneuvon siirtokuljetusta.

**⚠ VAROITUS**

Näkyvyys on heikko, kun ajoneuvoa peruutetaan perävaunun kylistä. Pyydä toinen henkilö avustajaksi valvomaan, että ajoneuvo on oikeassa suunnassa ja toiminta sujuu turvallisesti.

Tämä sivu on jätetty tarkoituksella tyhjäksi



# HUOLTO

# HUOLTOTAULUKKO

Ajoneuvosi huoltaminen on erittäin tärkeää, jotta se pysyy turvallisessa käyttökunnossa. Ajoneuvo on huollettava huoltotaulukon mukaisesti.

Asianmukainen huolto on omistajan vastuulla. Takuuvaade voidaan hylätä, jos omistaja tai käyttäjä on mm. aiheuttanut ongelman sopimattomalla kunnossapidolla tai käytöllä.

Suorita määräaikaisten tarkastukset ja noudata huoltotaulukkoa. **Huoltotaulukko ei mitätöi käyttöä edeltävää tarkastusta.**

Vikakoodien vahvistamista suositellaan huollon ensimmäisessä vaiheessa.

## VAROITUS

**Jos ajoneuvon asianmukainen ja huoltotaulukon mukainen huolto laiminlyödään, ajoneuvon käyttö ei välttämättä ole turvallista.**

## Käytön jälkeinen huolto aina, kun ajoneuvoa on käytetty äärimmäisissä ajo-olosuhteissa.

- Huuhto koko ajoneuvo makealla vedellä.
- Puhdista CVT-ilmansuodattimet.
- Tyhjennä CVT-kansi. Poista kansi ja puhdista, jos siellä on vettä tai likaa.
- Tarkasta moottorin ilmansuodatin. Puhdista moottorin ilmansuodattimen kotelo, jos siellä on vettä tai likaa.
- Tarkasta silmämääräisesti, onko ilmaletkuihin kertynyt vettä (polttoainesäiliö, vaihdelaatikko, etutasauspyörästä ja takatoisiopyörästä). Vie ajoneuvo valtuutetulle Can-Am Off-Road -jälleenmyyjälle tarkastusta ja huoltoa varten, jos vettä löytyy.
- Puhdista iskunvaimentimet estääksesi pölyn ja lian aiheuttamat vauriot.
- Puhdista vetoakselin kumisuojat.

## Erittäin pölyiset olosuhteet

Jos ajoneuvoa käytetään seuraavissa olosuhteissa, katso huoltokaavion **RASKAS KÄYTTÖ** -taulukko:

- Jos vedetään toistuvasti kuormia, jotka ovat yli 75 % enimmäiskapasiteetista.
  - Voimansiirtoon kohdistuva ylimääräinen rasitus lyhentää tasauspyörästöjen, vaihteiston/vetoakselien ja moottoriöljyn käyttöikää. Tämä lyhentää sisäisten komponenttien käyttöikää, jos niitä ei vaihdeta taajempaan.
- Ajo liiallisella nopeudella pitkiä aikoja kerrallaan.

Keskivertoista hyötykäyttöä tai kaupallista käyttöä nopeampi ajo edellyttää taajempaa nesteiden ja kulutusosien vaihtoa kuin tavallinen reittiajo, virkistyskäyttö tai satunnainen hyötykäyttö.

## *Ilmansuodattimen huolto-ohjeet*

Ilmansuodattimen huolto on suoritettava ajo-olosuhteista riippuen.

Ilmansuodatin on huollettava useammin seuraavissa pölyisissä olosuhteissa:

- Ajaminen kuivassa hiekassa
- Ajaminen kuivan maa-aineksen peittämällä pinnolla
- Ajaminen lumisilla pinoilla

- Ajaminen kuivilla sorateillä tai vastaavissa olosuhteissa.

Jos näissä olosuhteissa ajetaan ryhmänä, ilmansuodatin on huollettava useammin.

### TÄRKEÄÄ:

Lisävaruste-esisuodatinta käytetään välttämään lumen kertyminen, kun ajoneuvoa käytetään tällaisissa olosuhteissa. Ota yhteys valtuutettuun Can-Am-jälleenmyyjään lisätietojen saamiseksi.

## Huoltotaulukko

Suorita asianmukaiset huollot taulukossa suositelluin väliajoin.

Huoltokaavion aikavälit perustuvat 3 tekijään:

- Kalenteriaika
- Ajotunnit
- Matkamittarin lukema.

Huoltoväli määritetään sen perusteella, mikä näistä täyttyy ensin.

Ajotapasi määrittävät tekijät, joita tässäkin tulee noudattaa. Esimerkki:

- Jos käytät ajoneuvoa joka toinen viikko reittiajossa kavereiden kanssa, huoltoväli määrittyy todennäköisesti **matkamittarin lukeam** perusteella.
- Jos käytät ajoneuvoa harvoin vuoden aikana tai vain tietyissä tilanteissa (metstäys, leirintä), huoltoväli määrittyy todennäköisesti **kalenteriajan** perusteella.
- Jos käytät ajoneuvoa päivittäin/viikoittain pitkiä aikoja esimerkiksi maataloissa, huoltoväli määrittyy todennäköisesti **ajotuntien** perusteella.

**TÄRKEÄÄ:** Seuraavissa taulukoissa näkyy ensimmäisten 3 vuoden huolto-työt. Vuorottele myöhempinä vuosina samaa huoltomallia.

Säännöllisen huollon yleiskatsaus			
Kalenterivuodet	Ajotunnit	Matkamittari	Tavallinen käyttö
1	100	3000 km:n (1900 mailin) välein	A
2	200	6000 km:n (3700 mailin) välein	A ja B
3	300	9000 km:n (5600 mailin) välein	A

## Erittäin raskaan käytön ja muta-/vesikäytön huollon yleiskatsaus

Kalenterivuodet	Ajotunnit	Matkamittari	Erittäin raskas käyttö ja syvä muta/vesi
0,5	50	1500 km:n (900 mailin) välein	<b>A+</b>
1	100	3000 km:n (1900 mailin) välein	<b>A+ ja A</b>
1,5	150	4500 km:n (2800 mailin) välein	<b>A+</b>
2	200	6000 km:n (3700 mailin) välein	<b>A+ ja A ja B</b>
2,5	250	7500 km:n (4700 mailin) välein	<b>A+</b>
3	300	9000 km:n (5600 mailin) välein	<b>A+ ja A</b>

TAVALLINEN KÄYTTÖ	A	B
<b>A = Säädä</b> <b>C = Puhdista</b> <b>I = Tarkasta</b> <b>L = Voitele</b> <b>R = Vaihda</b> <b>T = Momentti</b>	<b>Joka vuosi tai 100 tuntia tai 3000 km (1900 mi)</b>	<b>2 vuoden tai 200 tunnin tai 6000 km:n (3700 mi) välein</b>
<b>Ilman ja polttoaineen jakelu</b>		
Moottorin ilmansuodatin	I, C, L tai R	
Ilmansyöttöosat ja niiden toiminta (imukotelo, kaasuläpän runko, putket, kiristimet)*	I, C	
Polttoainejärjestelmän osat ja toiminta (polttoainesäiliön korkki, polttoainesäiliö, letkut, kiristimet, vuodot)*	I	
Polttoainepumpun paine		I
<b>Kori, runko ja lisävarusteet</b>		
Rungon kunto	I	
Istuimen salpa	I	
Vinssi	I, C	
<b>Moottori ja jäähdytys</b>		
Moottoriöljy ja suodatin	R	
Venttiilivällys (kalenteriajasta riippumatta)	I, A	
Sytytystulpat (kalenteriajasta riippumatta)		R
Moottorin tiivisteet	I	
Moottorin jäähdytysosat (jäähdytysnesteen väkevyys ja määrä, letkujen kunto, kiristimet, vuodot)*	I, A	
Jäähdytysneste	<b>R</b> <b>5 vuoden tai 12 000 km:n (7500 mailin) välein</b>	
Jäähdytin	C	
<b>Pakopäästöt</b>		
Polttoainesäiliön huohottimen suodatin (muut kuin EVAP-mallit)	R	
Kanisterin ilmauksen esisuodatin (CARB ja EVAP)		R
Pakoputkisto (tiivisteet, putket, äänenvaimentimen kunto, vuodot)*	I, C	
Pakoputken ja äänenvaimentimen alueen roskat	C	

<b>TAVALLINEN KÄYTTÖ</b>	<b>A</b>	<b>B</b>
<b>A = Säädä</b> <b>C = Puhdista</b> <b>I = Tarkasta</b> <b>L = Voitele</b> <b>R = Vaihda</b> <b>T = Momentti</b>	Joka vuosi tai 100 tuntia tai 3000 km (1900 mi)	2 vuoden tai 200 tunnin tai 6000 km:n (3700 mi) välein
Äänenvaimentimen kipinäsammutin	C	
<b>Jarru</b>		
Jarrukomponentit ja niiden toiminta (jarrunesteen määrä, jarrupalat, -levyt, -satulat, -putket, pääsylinteri)*	I, C, L, A	
Jarruneste	R 2 vuoden välein	
<b>Vetotapa</b>		
Vaihdelaatikon öljy	R Vaihda ensimmäisten 3000 km:n (1900 mailin) ja 6000 km:n (3700 mailin) jälkeen ja noudata sitten säännöllistä aikataulua	
Vaihdelaatikon öljy	I, A	R
Etutasauspyörästö-öljy	I, A	R
Takatoisiopyörästön öljy	I, A	R
Renkaat (kuluminen ja paine)	I, A	
Beadlock-vanteiden pultit (jos varusteena)	T	
Pyöränmutterit	T	
Voimansiirtokomponentit ja niiden toiminta (tulo- ja lähtöakselien tiivisteet, vetoakselien suojakumit, kardaniakselin ristiveit)*	I, L	
<b>Ohjaimet</b>		
Vaihdevivun toiminta	I, A	
Kaasuvaijeri (jos varusteena)	I, A, L	
Kaasun toiminta	I	
<b>Portaaton voimansiirto (CVT)</b>		
CVT-komponentit ja niiden toiminta*	I, C	L
<b>Sähkölaitteet</b>		
Akun liitokset ja kunto	I, C	
Sähkömoduulit (vikakoodit ja soveltuvat ohjelmistopäivitykset)	I	
Johtosarjan reititys	I	

TAVALLINEN KÄYTTÖ	A	B
<b>A = Säädä</b> <b>C = Puhdista</b> <b>I = Tarkasta</b> <b>L = Voitele</b> <b>R = Vaihda</b> <b>T = Momentti</b>	<b>Joka vuosi tai 100 tuntia tai 3000 km (1900 mi)</b>	<b>2 vuoden tai 200 tunnin tai 6000 km:n (3700 mi) välein</b>
Hallintalaitteiden katkaisimien ja valojen toiminta (kaikkien valojen ja katkaisimien toiminta)*	I	
Ajoneuvon nopeuden anturi	C	
<b>Ohjaus</b>		
Ohjauskomponentit ja niiden toiminta (ohjauspylväs, raidetangot)*	I	
Ohjauspylvään puolilaakerit		I, C, L
<b>Jousitus</b>		
Jousituskomponentit ja niiden toiminta (iskunvaimentimet, jousitusvarret, pallonivelet, tukivarret)*	I, L	
Vakaajatangon holkit	I, L Suositus 1 000 km:n (620 mailin) välein	
*Pyydä kattava lista suoritettavista huoltotoimista paikalliselta jälleenmyyjältä		

<b>ERITTÄIN RASKAS KÄYTTÖ</b>	<b>A+</b>	<b>A</b>	<b>B</b>
A = Säädä C = Puhdista I = Tarkasta L = Voitele R = Vaihda T = Momentti	6 kuukauden tai 50 tunnin tai 1500 km:n (900 mi) välein	Joka vuosi tai 100 tunnin tai 3000 km:n (1900 mi) välein	2 vuoden tai 200 tunnin tai 6000 km:n (3700 mi) välein
<b>Ilman ja polttoaineen jakelu</b>			
Moottorin ilmansuodatin	I, C, L tai R		
Ilmansyöttöosat ja niiden toiminta (imukotelo, kaasuläpän runko, putket, kiristimet)*	I, C		
Polttoainejärjestelmän osat ja toiminta (polttoainesäiliön korkki, polttoainesäiliö, letkut, kiristimet, vuodot)*		I	
Polttoainepumpun paine			I
<b>Kori, runko ja lisävarusteet</b>			
Rungon kunto		I	
Istuimen salpa		I	
Vinssi	I, C		
<b>Moottori ja jäähdytys</b>			
Moottoriöljy ja suodatin	R		
Venttiilivälitys (kalenteriajasta riippumatta)		I, A	
Sytytystulpat (kalenteriajasta riippumatta)			R
Moottorin tiivisteet		I	
Moottorin jäähdytysosat (jäähdytysnesteen väkevyys ja määrä, letkujen kunto, kiristimet, vuodot)*		I, A	I
Jäähdytysneste	R 5 vuoden tai 12 000 km:n (7500 mailin) välein		
Jäähdytin		C	
<b>Pakopäästöt</b>			
Polttoainesäiliön huohottimen suodatin (muut kuin EVAP-mallit)		R	
Kanisterin ilmauksen esisuodatin (CARB ja EVAP)			R



<b>ERITTÄIN RASKAS KÄYTTÖ</b>	<b>A+</b>	<b>A</b>	<b>B</b>
A = Sääädä C = Puhdista I = Tarkasta L = Voitele R = Vaihda T = Momentti	6 kuukauden tai 50 tunnin tai 1500 km:n (900 mi) välein	Joka vuosi tai 100 tunnin tai 3000 km:n (1900 mi) välein	2 vuoden tai 200 tunnin tai 6000 km:n (3700 mi) välein
Pakoputkisto (tiivisteet, putket, äänenvaimentimen kunto, vuodot)*		I, C	
Pakoputken ja äänenvaimentimen alueen roskat	C		
Äänenvaimentimen kipinänsammutin	C		
<b>Jarru</b>			
Jarrukomponentit ja niiden toiminta (jarrunesteen määrä, jarrupalat, -levyt, -satulat, -putket, pääsylinteri)*	I, C, L, A		
Jarruneste	R 2 vuoden välein		
<b>Vetotapa</b>			
Vaihdelaatikon öljy	R Vaihda ensimmäisten 3000 km:n (1900 mailin) ja 6000 km:n (3700 mailin) jälkeen ja noudata sitten säännöllistä aikataulua		
Vaihdelaatikon öljy	I, A	R	
Etutasauspyörästö-öljy	I, A	R	
Takatoisiopyörästön öljy	I, A	R	
Renkaat (kuluminen ja paine)	I, A		
Beadlock-vanteiden pultit (jos varusteena)		T	
Pyöränmutterit	T		
Voimansiirtokomponentit ja niiden toiminta (tulo- ja lähtöakselien tiivisteet, vetoakselien suojakumit, kardaaniakselin ristinivelet)*	I, L		
<b>Ohjaimet</b>			
Vaihdevivun toiminta		I, A	
Kaasuvaijeri (jos varusteena)		I, A, L	
Kaasun toiminta		I	
<b>Portaaton voimansiirto (CVT)</b>			

<b>ERITTÄIN RASKAS KÄYTTÖ</b>	<b>A+</b>	<b>A</b>	<b>B</b>
A = Sääädä C = Puhdista I = Tarkasta L = Voitele R = Vaihda T = Momentti	6 kuukauden tai 50 tunnin tai 1500 km:n (900 mi) välein	Joka vuosi tai 100 tunnin tai 3000 km:n (1900 mi) välein	2 vuoden tai 200 tunnin tai 6000 km:n (3700 mi) välein
CVT-komponentit ja niiden toiminta*		I, C	L
<b>Sähkölaitteet</b>			
Akun liitokset ja kunto		I, C	
Sähkömoduulit (vikakoodit ja soveltuvat ohjelmistopäivitykset)		I	
Johtosarjan reititys		I	
Hallintalaitteiden katkaisimien ja valojen toiminta (kaikkien valojen ja katkaisimien toiminta)*		I	
Ajoneuvon nopeuden anturi		C	
<b>Ohjaus</b>			
Ohjauskomponentit ja niiden toiminta (ohjauspylväs, raidetangot)*	I		
Ohjauspylvään puolilaakerit			I, C, L
<b>Jousitus</b>			
Jousituskomponentit ja niiden toiminta (iskunvaimentimet, jousitusvarret, pallonivelet, tukivarret)*	I, L		
Vakaajatangon holkit	I, L Suositus 1 000 km:n (620 mailin) välein		
*Pyydä kattava lista suoritettavista huoltotoimista paikalliselta jälleenmyyjältä			

<b>SYVÄ MUTA/VESI</b>	<b>A+</b>	<b>A</b>	<b>B</b>
A = Säädä C = Puhdista I = Tarkasta L = Voitele R = Vaihda T = Momentti	6 kuukauden tai 50 tunnin tai 1500 km:n (900 mi) välein	Joka vuosi tai 100 tunnin tai 3000 km:n (1900 mi) välein	2 vuoden tai 200 tunnin tai 6000 km:n (3700 mi) välein
<b>Ilman ja polttoaineen jakelu</b>			
Moottorin ilmansuodatin	I, C, L tai R		
Ilmansyöttöosat ja niiden toiminta (imukotelo, kaasuläpän runko, putket, kiristimet)*	I, C		
Polttoainejärjestelmän osat ja toiminta (polttoainesäiliön korkki, polttoainesäiliö, letkut, kiristimet, vuodot)*		I	
Polttoainepumpun paine			I
<b>Kori, runko ja lisävarusteet</b>			
Rungon kunto		I	
Istuimen salpa		I	
Vinssi	I, C		
<b>Moottori ja jäähdytys</b>			
Moottoriöljy ja suodatin	I, A	R	
Venttiilivällys (kalenteriajasta riippumatta)		I, A	
Sytytystulpat (kalenteriajasta riippumatta)			R
Moottorin tiivisteet		I	
Moottorin jäähdytysosat (jäähdytysnesteen väkevyys ja määrä, letkujen kunto, kiristimet, vuodot)*		I, A	I
Jäähdytysneste	R 5 vuoden tai 12 000 km:n (7500 mailin) välein		
Jäähdytin	C		
<b>Pakopäästöt</b>			
Polttoainesäiliön huohottimen suodatin (muut kuin EVAP-mallit)		R	
Kanisterin ilmauksen esisuodatin (CARB ja EVAP)			R

<b>SYVÄ MUTA/VESI</b>	<b>A+</b>	<b>A</b>	<b>B</b>
A = Säädä C = Puhdista I = Tarkasta L = Voitele R = Vaihda T = Momentti	6 kuukauden tai 50 tunnin tai 1500 km:n (900 mi) välein	Joka vuosi tai 100 tunnin tai 3000 km:n (1900 mi) välein	2 vuoden tai 200 tunnin tai 6000 km:n (3700 mi) välein
Pakoputkisto (tiivisteet, putket, äänenvaimentimen kunto, vuodot)*	I, C		
Pakoputken ja äänenvaimentimen alueen roskat	C		
Äänenvaimentimen kipinänsammutin	C		
<b>Jarru</b>			
Jarrukomponentit ja niiden toiminta (jarrunesteen määrä, jarrupalat, -levyt, -satulat, -putket, pääsylinteri)*	I, C, L, A		
Jarruneste	R 2 vuoden välein		
<b>Vetotapa</b>			
Vaihdelaatikon öljy	R Vaihda ensimmäisten 3000 km:n (1900 mailin) ja 6000 km:n (3700 mailin) jälkeen ja noudata sitten säännöllistä aikataulua		
Vaihdelaatikon öljy	I, A		R
Etutasauspyörästö-öljy	I, A		R
Takatoisiopyörästön öljy	I, A		R
Renkaat (kuluminen ja paine)	I, A		
Beadlock-vanteiden pultit (jos varusteena)		T	
Pyöränmutterit	T		
Voimansiirtokomponentit ja niiden toiminta (tulo- ja lähtöakselien tiivisteet, vetoakselien suojakumit, kardaniakselin ristinivelet)*	I, L		
<b>Ohjaimet</b>			
Vaihdevivun toiminta		I, A	
Kaasuvaijeri (jos varusteena)		I, A, L	
Kaasun toiminta	I		
<b>Portaaton voimansiirto (CVT)</b>			
CVT-komponentit ja niiden toiminta*		I, C	L

<b>SYVÄ MUTA/VESI</b>	<b>A+</b>	<b>A</b>	<b>B</b>
A = Säädä C = Puhdista I = Tarkasta L = Voitele R = Vaihda T = Momentti	6 kuukauden tai 50 tunnin tai 1500 km:n (900 mi) välein	Joka vuosi tai 100 tunnin tai 3000 km:n (1900 mi) välein	2 vuoden tai 200 tunnin tai 6000 km:n (3700 mi) välein
<b>Sähkölaitteet</b>			
Akun liitokset ja kunto		I, C	
Sähkömoduulit (vikakoodit ja soveltuvat ohjelmistopäivitykset)		I	
Johtosarjan reititys		I	
Hallintalaitteiden katkaisimien ja valojen toiminta (kaikkien valojen ja katkaisimien toiminta)*		I	
Ajoneuvon nopeuden anturi		C	
<b>Ohjaus</b>			
Ohjauskomponentit ja niiden toiminta (ohjauspylväs, raidetangot)*	I		
Ohjauspylvään puolilaakerit			I, C, L
<b>Jousitus</b>			
Jousituskomponentit ja niiden toiminta (iskunvaimentimet, jousitusvarret, pallonivelet, tukivarret)*	I, C, L		
Vakaajatangon holkit	I, L Suositus 1 000 km:n (620 mailin) välein		
*Pyydä kattava lista suoritettavista huoltotoimista paikalliselta jälleenmyyjältä			

**Suoritettut huoltotoimenpiteet**

Lähetä kopio huoltopöytäkirjasta tarvittaessa BRP:lle.

Luovutustarkastus	
Sarjanumero:	Allekirjoitus / nimen selvennys:
Ajokilometrit:	
Aukioloajat:	
Päiväys:	
Jälleenmyyjän nro:	
Huomautukset:	
Katso tarkat asennusohjeet ajoneuvon luovutustarkastustiedotteesta.	

ENSITARKASTUS	
Ajokilometrit:	Allekirjoitus / nimen selvennys:
Aukioloajat:	
Päiväys:	
Jälleenmyyjän nro:	
Huomautukset:	
Katso huoltotaulukko tämän käsikirjan osasta Huolto	

Huolto	
Ajokilometrit:	Allekirjoitus / nimen selvennys:
Aukioloajat:	
Päiväys:	
Jälleenmyyjän nro:	
Huomautukset:	
Katso huoltotaulukko tämän käsikirjan osasta Huolto	

Huolto	
Ajokilometrit:	Allekirjoitus / nimen selvennys:
Aukioloajat:	
Päiväys:	
Jälleenmyyjän nro:	
Huomautukset:	
Katso huoltotaulukko tämän käsikirjan osasta Huolto	

**Huolto**

Ajokilometrit:

\_\_\_\_\_

Aukioloajat:

\_\_\_\_\_

Päiväys:

\_\_\_\_\_

Jälleenmyyjän  
nro:

\_\_\_\_\_

Huomautukset:

\_\_\_\_\_

\_\_\_\_\_

Allekirjoitus / nimen  
selvennys:

Katso huoltotaulukko tämän käsikirjan osasta Huolto



<b>Huolto</b>	
Ajokilometrit: _____	Allekirjoitus / nimen selvennys:
Aukioloajat: _____	
Päiväys: _____	
Jälleenmyyjän nro: _____	
Huomautukset: _____ _____	
Katso huoltotaulukko tämän käsikirjan osasta Huolto	

<b>Huolto</b>	
Ajokilometrit: _____	Allekirjoitus / nimen selvennys:
Aukioloajat: _____	
Päiväys: _____	
Jälleenmyyjän nro: _____	
Huomautukset: _____ _____	
Katso huoltotaulukko tämän käsikirjan osasta Huolto	

**Huolto**

Ajokilometrit:

Aukioloajat:

Päiväys:

Jälleenmyyjän  
nro:

Huomautukset:

Allekirjoitus / nimen  
selvennys:

Katso huoltotaulukko tämän käsikirjan osasta Huolto

Huolto	
Ajokilometrit:	Allekirjoitus / nimen selvennys:
Aukioloajat:	
Päiväys:	
Jälleenmyyjän nro:	
Huomautukset:	
Katso huoltotaulukko tämän käsikirjan osasta Huolto	

Huolto	
Ajokilometrit:	Allekirjoitus / nimen selvennys:
Aukioloajat:	
Päiväys:	
Jälleenmyyjän nro:	
Huomautukset:	
Katso huoltotaulukko tämän käsikirjan osasta Huolto	

**Huolto**

Ajokilometrit:

Aukioloajat:

Päiväys:

Jälleenmyyjän  
nro:

Huomautukset:

Allekirjoitus / nimen  
selvennys:

Katso huoltotaulukko tämän käsikirjan osasta Huolto

<b>Huolto</b>	
Ajokilometrit: _____	Allekirjoitus / nimen selvennys:
Aukioloajat: _____	
Päiväys: _____	
Jälleenmyyjän nro: _____	
Huomautukset: _____ _____	
Katso huoltotaulukko tämän käsikirjan osasta Huolto	

<b>Huolto</b>	
Ajokilometrit: _____	Allekirjoitus / nimen selvennys:
Aukioloajat: _____	
Päiväys: _____	
Jälleenmyyjän nro: _____	
Huomautukset: _____ _____	
Katso huoltotaulukko tämän käsikirjan osasta Huolto	

**Huolto**

Ajokilometrit:

\_\_\_\_\_

Aukioloajat:

\_\_\_\_\_

Päiväys:

\_\_\_\_\_

Jälleenmyyjän  
nro:

\_\_\_\_\_

Huomautukset:

\_\_\_\_\_

\_\_\_\_\_

Allekirjoitus / nimen  
selvennys:

Katso huoltotaulukko tämän käsikirjan osasta Huolto

# HUOLTOTOIMENPITEET

Tämä osa sisältää perushuoltotoimenpiteiden ohjeet.

Koska jotkin huoltotoimenpiteet ovat monimutkaisia, niiden suorittamiseen tarvitaan hyviä mekaanikkotaitoja.

Jollet tunne voivasi suorittaa näitä toimenpiteitä, ota yhteys Can-Am-maastojoneuvojen jälleenmyyjään, korjaamoon tai valitsemaasi henkilöön.

## ⚠ VAROITUS

Ellei toisin todeta, moottori tulee pysäyttää ja avain tulee aina poistaa ennen minkään huollon suorittamista

## ⚠ VAROITUS

Mikäli joudutaan irrottamaan jokin lukituslaite (esim. kiinnitysnauha, itselukkiutuva kiinnike jne.), se on aina vaihdettava uuteen.

## Viestin nollaus: Huolto suoritettava

Tämä valinta on saatavilla ainoastaan silloin, kun huollon suorittaminen on ajankohtaista.

1. Käytä ALEMPAA painiketta (4.5" digitaalinäyttö) tai MENU-painiketta (7.6" digitaalinäyttö) ja valitse RES MAIN kohdasta ASETUKSET.
2. Nollaa huoltoviesti pitämällä painiketta painettuna.

# MOOTTORIN ILMANSUODATIN

## Moottorin ilmansuodattimen poisto

### TÄRKEÄÄ

Älä koskaan poista tai tee muutoksia ilmansuodattimen kotelon osiin. Muussa tapauksessa moottorin suorituskyky voi kärsiä tai voi aiheutua vaurioita. Moottori on kalibroitu toimimaan nimenomaan näillä komponenteilla.

1. Irrota istuin.
2. Nosta keskipaneelin etuosaa.

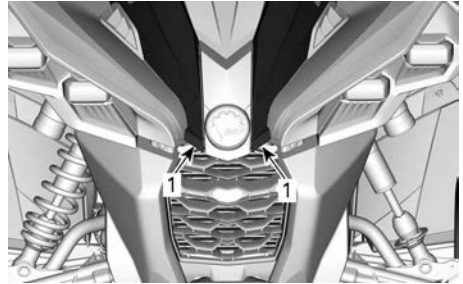

1. Nosta tästä

3. Irrota konsoli, katso kohta Varusteet.
4. Kierrä ilmansuodattimen kantta vastapäivään irrottaaksesi sen.

### TÄRKEÄÄ:

Voit käyttää hylsyavainta irrottamisen helpottamiseksi.



1. Ilmansuodattimen kansi

5. Irrota ilmansuodatin.



**ILMANSUODATTIMEN IRROTUS**

**Moottorin ilmansuodattimen kotelon tarkastus ja tyhjennys**

1. Irrota vasen sivupaneeli.
2. Tyhjennä ilmansuodattimen kotelon imutyhjennysputki.

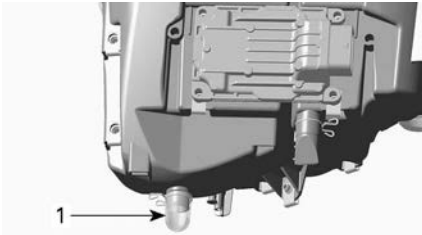

**TYYPILLINEN**

1. Ilmansuodattimen kotelon tyhjennysäiliö
3. Tarkasta ilmansuodattimen likakammion puhtaus.
  - Jos ilmansuodattimen kammiossa on likaa tai vettä, puhdistista se pölynimurilla.

**TÄRKEÄÄ**

**Älä puhalla paineilmaa ilmansuodattimen kammioon.**

4. Tarkasta ilmansuodattimen tyhjennysputki (puhdistista kammio).
  - Jos löydät likaa tai vettä, katso **ERIKOISTOIMENPITEET**.
  - Tutki, mikä aiheuttaa likaantumisen.

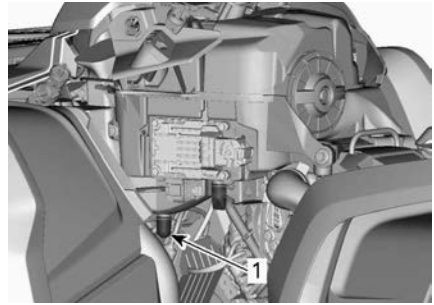

1. Ilmansuodattimen tyhjennysputki

**Moottorin ilmansuodattimen puhdistus ja öljyminen**

**Paperisuodattimen puhdistus**

1. Varmista, että vaahtomuovisuodatin on irrotettu paperisuodattimesta.
2. Naputa suuret pölykertymät pois paperisuodattimesta.

Tällöin lika ja pöly pääsevät poistumaan paperisuodattimesta.

**TÄRKEÄÄ:**

Paperisuodattimen käyttöikä on rajallinen, likainen tai tukkeutunut suodatin on vaihdettava uuteen.

**TÄRKEÄÄ**

**Ei ole suositeltavaa puhallaa paineilmaa paperisuodattimeen, koska se saattaisi vaurioittaa paperikuituja ja huonontaa suodattimen suodatuskykyä pölyisessä ympäristössä. Jos moottorin ilmansuodatin on liian likainen eikä sitä voida puhdistaa suositeltua toimenpidettä käyttäen, se on vaihdettava.**

**TÄRKEÄÄ**

**Älä pese paperisuodatinta millään puhdistusaineella.**



## Vaahtosuodattimen puhdistus

1. Suihkuta vaahtomuovisuodattimen sisälle ja ulkopinnalle hyvälaatuista ilmansuodattimen puhdistusainetta sekä noudata valmistajan ohjeita.



TYYPILLINEN

2. Kuivaa vaahtomuovisuodatintäysin.

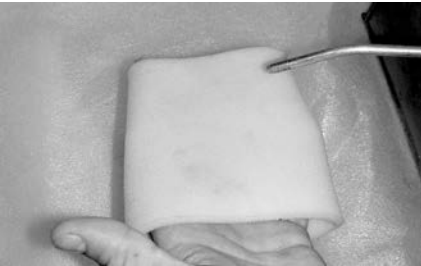

TYYPILLINEN

### TÄRKEÄÄ:

Toinen käsittelykerta voi olla tarpeen, jos panos on voimakkaasti likaantunut.

### Vaahtomuovisuodattimen öljyäminen

1. Varmista, että ilmansuodatin on puhdas. Katso *Vaahtosuodattimen puhdistus*.
2. Suihkuta ilmansuodatinöljyä aikaisemmin kuivattuun vaahtomuovisuodattimeen.



TYYPILLINEN

3. Anna asettua 3–5 minuutin ajan.
4. Poista liika öljy, joka saattaisi kulkeutua paperisuodattimeen, käärimällä vaahtomuovisuodattin imukykyiseen liinaan ja puristamalla kevyesti. Näin varmistat myös öljyn levittymisen koko vaahtomuovisuodattimeen.
5. Asenna vaahtomuovisuodatin paperisuodattimen päälle.

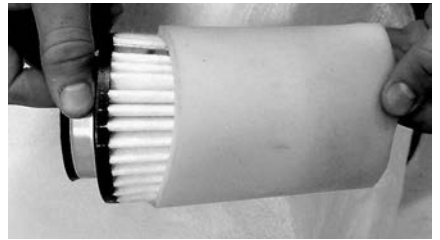

TYYPILLINEN

6. Rasvaa kevyesti suodattimen muovirunko asennuksen ja myöhemmän irrotuksen helpottamiseksi.

### Ilmansuodattimen asennus

1. Asenna öljytty vaahtomuovisuodatin takaisin paperisuodattimeen.
2. Rasvaa kevyesti O-rengastiiviste ja ilmansuodattimen muovirunko.
3. Asenna ilmansuodatin takaisin päinvastaisessa järjestyksessä kuin irrotit sen.
4. Varmista, että ilmansuodattimen kansi on oikein lukittu ilmansuodattimen koteloon. Katso merkit suodattimen kannessa ja kotelossa.

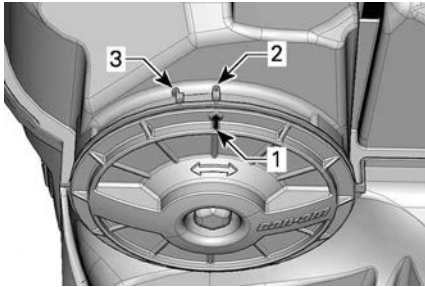

1. Kannen asentoa osoittava nuoli
  2. Lukittuna
  3. Avoinna
5. Asenna kaikki irrotetut osat takaisin.

## CVT:n (PORTAATON VOIMANSIIRTO) ILMANSUODATIN

### CVT:n ilmansuodattimen irrotus

1. Irrota mittariston tuki, katso kohta *Varusteet*
2. Irrota ilmansuodatin CVT:n (portaaton voimansiirto) ilmanotosta.



1. CVT:n (portaaton voimansiirto) ilmansuodatin

### CVT-ilmansuodattimen puhdistus

1. Tarkasta suodatin ja vaihda se, jos se on vaurioitunut.
2. Puhdista suodatin varovaisesti miedolla hanaveteen liuotetulla saippualla, huuhtele sitten perusteellisesti.
3. Kuivaa suodatin kokonaan.

4. Puhdista CVT:n (portaaton voimansiirto) ilmansuodattimen imuletku.

### CVT:n ilmansuodattimen asennus

1. Asenna ilmansuodatin CVT:n (portaaton voimansiirto) ilmanottoon venyttämällä sitä sivuilta.
2. Asenna mittariston tuki takaisin, katso kohta *Varusteet*

## MOOTTORIÖLJY

### Moottoriöljyn pinnantason varmistus

#### TÄRKEÄÄ

Moottorin/vaihteiston käyttö väärällä öljymäärällä voi vaurioittaa moottoria/vaihteistoa vakavasti.

#### TÄRKEÄÄ

Tarkasta öljymäärä moottorin ollessa kylmä.

1. Aseta ajoneuvo tasaiselle alustalle.
2. Puhdista mittatikun ympäriltä, jotta vältetään epäpuhtauksien putoaminen moottoriin.

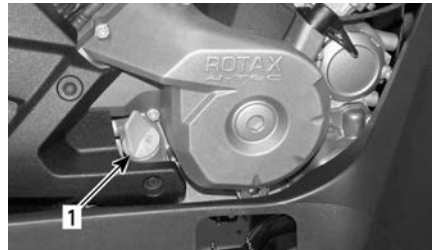

### TYYPILLINEN – MOOTTORIN OIKEA PUOLI

1. Mittatikku
3. Ruuvaa mittatikku auki, poista tikku ja pyyhi se puhtaaksi.
4. Asenna mittatikku takaisin paikalleen ja kierrä se kokonaan perille.
5. Poista mittatikku ja tarkasta öljyn pinnan taso. Sen pitäisi olla

ylemmän merkin kohdalla tai lähellä sitä.

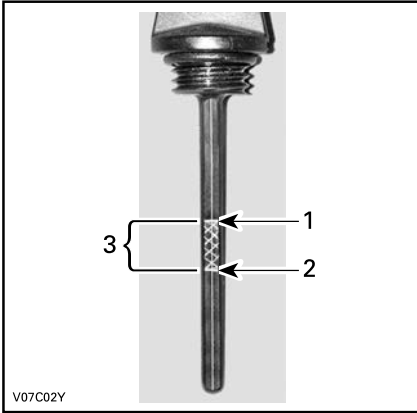

#### TYYPILLINEN

1. Täysi
2. Lisää
3. Käyttöalue

Jos öljynpinta on merkkien välissä, asenna mittatikku takaisin.

Jos öljynpinta on alemman merkin alapuolella, lisää öljyä seuraavasti:

- Aseta suppilo mittatikkuputkeen.
- Lisää pieni määrä suositeltua öljyä ja tarkasta uudelleen öljyn pinnan taso.
- Jatka öljyn lisäämistä, kunnes öljynpinta on ylemmän merkin kohdalla.

### TÄRKEÄÄ

Älä täytä liikaa. Pyyhi kaikki roiskeet pois.

6. Kiristä mittatikku kunnolla paikalleen.

#### Suosittelut moottoriöljy

Rotax®-moottorit on kehitetty ja valittu XPS®-öljyn käyttöön.

BRP suosittelee käyttämään aina sen omaa XPS-moottoriöljyä tai vastaavan tasoista öljyä.

Moottorille sopimattoman öljyn käytöstä aiheutuneet vahingot eivät kuulu BRP:n rajoitetun takuun piiriin.

#### Suosittelut XPS-moottoriöljy

Yleinen käyttötarkoitus	Osasynteettinen 5W40-öljy
Kylmä sää	Synteettinen 0W40-öljy
Lämmin sää	Synteettinen 10W50-öljy

Jos suositeltua XPS-moottoriöljyä ei ole saatavilla

Käytä synteettistä SAE-nelitahtimoottoriöljyä, joka täyttää tai ylittää seuraavat voiteluaineluokituksukset.

Tarkista aina, että öljykanisterin API-merkinnässä on ainakin yksi mainituista kirjainyhdistelmistä.

- API-luokitus SN tai
- JASO MA2.

#### Moottoriöljyn vaihtaminen

### ⚠ HUOMIO

Moottoriöljy voi olla erittäin kuumaa. Odota, kunnes moottoriöljy on jäähtynyt lämpimäksi.

### TÄRKEÄÄ

Moottoriöljy ja suodatin on vaihdettava yhtä aikaa.

1. Varmista, että ajoneuvo on tasaisella alustalla.
2. Saata moottori normaaliin käyttölämpötilaan ja pysäytä se.
3. Irrota mittatikku.

- Puhdista öljyn tyhjennystulpan ympäristö.
- Aseta öljyn tyhjennystulpan alle sopiva astia.
- Ruuvaa tyhjennystulppa auki ja hävitä tiivisterengas.

**⚠ HUOMIO**

**Moottoriöljy voi olla erittäin kuumaa.**

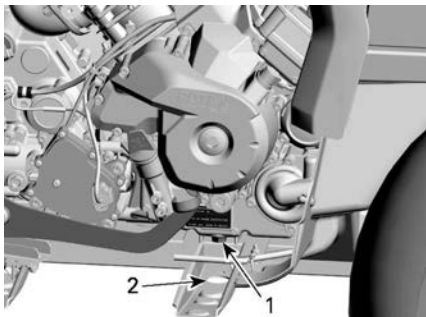

- Magneettinen tyhjennystulppa
- Pääsy rungon läpi

- Anna öljylle aikaa valua moottorista ja öljynsuodattimesta.
- Vaihda öljynsuodatin katsomalla ohjeet kohdasta *Moottorin öljynsuodatin*.
- Puhdista magneettinen tyhjennystulppa metallihiukkasista ja jäämistä.

**TÄRKEÄÄ**

**Lian kerääntyminen viittaa moottorin sisäpuoliseen vikaan.**

- Asenna UUSI tyhjennystulpan tiivisterengas.

**TÄRKEÄÄ**

**Älä koskaan käytä samaa tiivisterengasta toista kertaa. Vaihda se aina uuteen.**

- Asenna ja kiristä tyhjennystulppa.

**Kiristysmomentti**

M12-tyhjennystulppa	20 ± 2 Nm (15 ± 1 lbf-ft)
M18-tyhjennystulppa	30 ± 2 Nm (22 ± 1 lbf-ft)

- Lisää moottoriin oikea määrä suositeltua öljyä.

Katso öljysäiliön tilavuus kohdasta *Tekniset Tiedot*.

- Käynnistä moottori ja anna käydä muutaman minuutin joutokäynnillä.
- Varmista, ettei öljynsuodattimen tai öljyn tyhjennystulpan alueilla näy vuotoa.
- Pysäytä moottori.
- Anna öljyn valua takaisin kampiakammioon ja tarkasta sitten öljyn pinnan taso.
- Lisää tarvittaessa.
- Hävitä öljy paikallisten määräysten mukaan.

**MOOTTORIN ÖLJYNSUODATIN**

**Öljynsuodattimen irrotus**

Puhdista öljynsuodattimen alue.

Irrota öljynsuodattimen kansi.

Irrota öljynsuodatin.

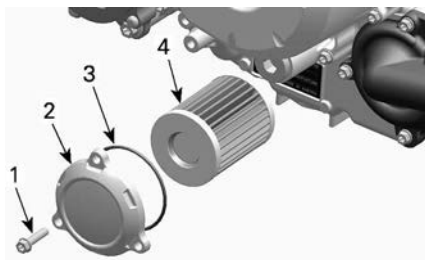

**TYYPILLINEN**

- Öljynsuodattimen ruuvi
- Öljynsuodattimen kansi
- O-rengas
- Öljynsuodatin

## Öljynsuodattimen asennus

1. Tarkasta ja puhdista öljynsuodattimen syöttö ja poistoalue liasta.

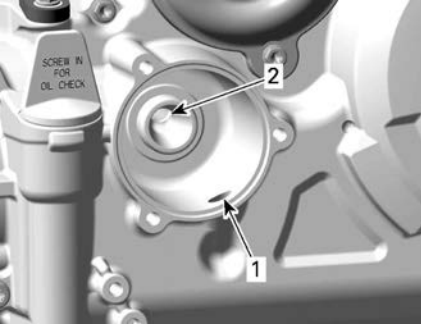

1. Syöttöaukko öljypumpulta öljynsuodattimeen
2. Poistoaukko moottorin öljynsyöttöjärjestelmään

2. Asenna UUSI O-renkas öljynsuodattimen kanteen.
3. Asenna uusi suodatin kanteen.
4. Laita O-renkaaseen öljyä ja rasvaa suodattimen päähän.

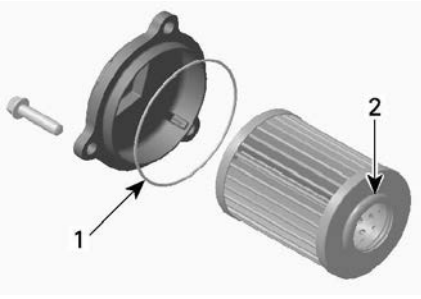

1. Öljyä ohuesti
2. Öljyä ohuesti

### TÄRKEÄÄ

**Varo, ettei O-renkas jää litistykseen asentaessasi suodatinta ja kantta.**

5. Asenna kansi moottoriin.
6. Kiristä öljynsuodattimen kannen ruuvit suositeltuun kiristysmomenttiin.

### Kiristysmomentti

Öljynsuodattimen kannen ruuvit

$10 \pm 1 \text{ Nm}$   
( $89 \pm 9 \text{ lbf-in}$ )

7. Pyyhi moottorille mahdollisesti vaunut öljy.

## POLTTOAINESÄILIÖN HUOHOTTIMEN SUODATIN

### Polttoainesäiliön ilmaletkun huohottimen suodattimen vaihto

Polttoainesäiliön ilmaletkun huohottimen suodatin sijaitsee takalokasuojan alla polttoainesäiliön kaulan ja istuimen välissä.

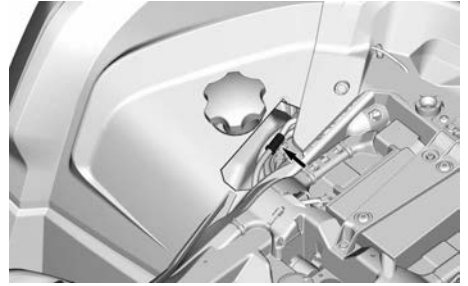

1. Irrota letkut suodattimesta oikeanpuoleisen pyöräkotelon kohdalta.

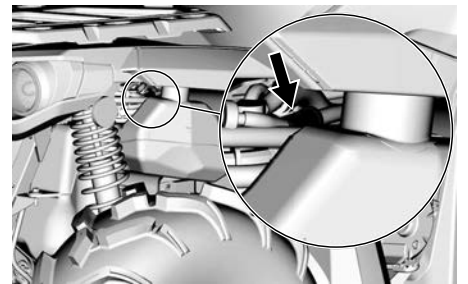

2. Irrota ja hävitä suodatin.
3. Asenna uusi suodatin siten, että nuolet osoittavat ajoneuvon takaa kohti.

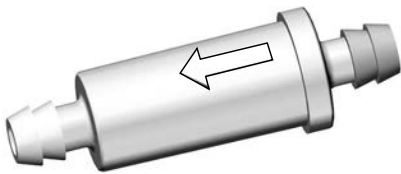

4. Varmista, että letkut on kiinnitetty kunnolla.

## JÄÄHDYTIN

### Jäähdyttimen tarkastus

Tarkasta ajoittain, että jäähdyttimen ympäristö on puhdas.

1. Vedä etusäleikköä niin, että se yltää jäähdytimeen.

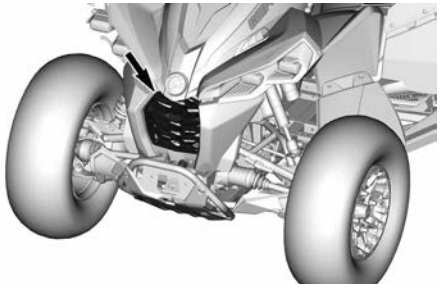

2. Tarkasta, ettei jäähdyttimessä ja letkuissa ole vuotoja tai muita vaurioita.
3. Tarkasta jäähdyttimen lamellit. Niissä ei saa olla mutaa, likaa, lehtiä tai muita kerääntymiä, jotka voisivat estää jäähdytintä jäähdyttämästä kunnolla.
4. Poista käsin niin paljon kerääntymiä kuin mahdollista. Jos lähistöllä on käytettävissä puutarhaletku, yritä huuhtoa jäähdyttimen lamellit vedellä.

## ⚠ HUOMIO

Älä koskaan puhdistista kuumaa jäähdytintä käsin. Anna jäähdyttimen jäähtyä ennen puhdistamista.

## TÄRKEÄÄ

Varo jäähdyttimen lamellien vahingoittamista puhdistuksen yhteydessä. Älä käytä mitään esinettä/työkalua, joka voisi vaurioittaa lamelleja. Käytä letkulla puhdistamisessa pelkästään pientä vedenpainetta. Älä koskaan käytä KORKEAPAINEPESURIA.

5. Ota yhteys valtuutettuun Can-Am Off-road -jälleenmyyjään, johonkin korjaamoon tai valitsemaasi henkilöön jäähdytysjärjestelmän toiminnan tarkastamista varten.

## MOOTTORIN JÄÄHDYTYSNESTE

### Moottorin jäähdytysnestetason tarkastus

## ⚠ VAROITUS

Tarkasta jäähdytysnesteen pinnan taso moottorin ollessa kylmä. Älä koskaan lisää jäähdytysnestettä jäähdytysjärjestelmään moottorin ollessa kuuma.

1. Aseta ajoneuvo tasaiselle alustalle.
2. Irrota istuin.
3. Nosta keskipaneelin etuosaa.

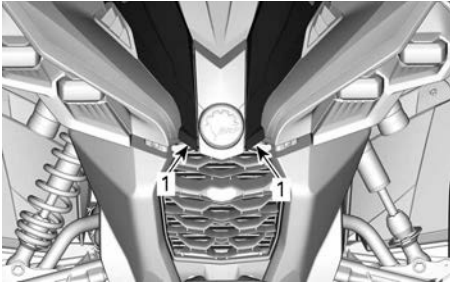

1. Nosta tästä

4. Irrota konsoli, katso kohta *Varusteet*.
5. Irrota moottorin jäähdytysnestesäiliön korkki.
6. Ajoneuvon ollessa tasaisella alustalla nesteen pitäisi olla jäähdytysnestesäiliön MIN.- ja MAKS.-merkkien välissä.



1. Moottorin jäähdytysnestesäiliö

### TÄRKEÄÄ:

Kun taso tarkistetaan alle 20 °C:n (68 °F), lämpötilassa, se voi olla hieman minimimerkin alapuolella.

7. Lisää jäähdytysnestettä tarvittaessa.

### VAROITUS

**Älä irrota jäähdytysnestesäiliön korkkia moottorin ollessa kuuma.**

8. Käytä suppiloa, jotta nestettä ei loisku yli. **Älä täytä liikaa.**

9. Aseta säiliön korkki huolellisesti paikalleen ja kiristä se.

### VAROITUS

**Vältä palovammat – älä koske jäähdyttimen korkkiin moottorin ollessa kuuma.**

### TÄRKEÄÄ:

Jos jäähdytysjärjestelmä tarvitsee lisää jäähdytysnestettä usein, se viittaa vuotoihin tai moottoriongelmiin. Ota yhteys valtuutettuun Can-Am Off Road -jälleenmyyjään.

10. Asenna kaikki irrotetut osat takaisin.

### Suosittelun moottorin jäähdytysneste

#### SUOSITELTU moottorin XPS-jäähdytysneste

XPS pitkäikäinen esisekoitettu jäähdytysneste

Jos suositeltua XPS-jäähdytysnestettä ei ole saatavana

Tislattun veden ja pakkasnesteen sekoitus (50 % tislattua vettä, 50 % pakkasnestettä)

### TÄRKEÄÄ

**Käytä aina erityisesti alumiini-moottoreille tarkoitettua, korrosionestoainetta sisältävää etyleeniglykolipakkasnestettä.**

### Moottorin jäähdytysnesteen vaihto

#### Jäähdytysjärjestelmän tyhjennys

1. Irrota konsoli, katso kohta *Varusteet*.
2. Irrota jäähdytysnestesäiliön korkki.

**VAROITUS**

**Älä polta itseäsi – älä irrota painekorkkia tai löysää jäähdytysnesteen tyhjennystulppaa, jos moottori on kuuma.**



1. Moottorin jäähdytysnestesäiliön korkki

3. Ruuvaa jäähdytysnesteen tyhjennystulppa auki ja anna jäähdytysnesteen valua sopivaan astiaan.

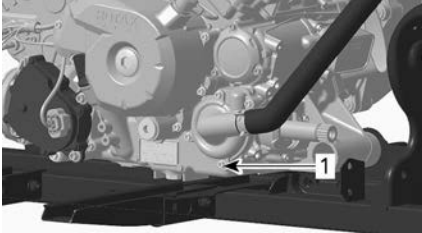

1. Jäähdytysnesteen tyhjennystulppa

**TÄRKEÄÄ:**

Älä avaa jäähdytysnesteen tyhjennystulppaa kokonaan.

- 650-moottorit  
4. Irrota jäähdyttimen alaletku ja tyhjennä jäljellä oleva jäähdytysneste sopivaan astiaan.

**TÄRKEÄÄ:**

Huomioi ja muista letkunkiristimen paikka jäähdyttimen alaletkussa.

5. Asenna alempi jäähdyttimen letku takaisin paikalleen.  
6. Aseta jäähdyttimen letkun letkunkiristin samoin paikoilleen kuin se oli irrotettaessa.

Kaikki moottorit

7. Asenna jäähdytysjärjestelmän tyhjennystulppa uuden tiivisterenkaan kanssa ja kiristä annettuun ohjearvoon.

**Kiristysmomentti**

Jäähdytysjärjestelmän tyhjennystulppa	10 ± 1 Nm (89 ± 9lbf-in)
---------------------------------------	-----------------------------

8. Ilmaa jäähdytysjärjestelmä, katso, *Jäähdytysjärjestelmän ilmaaminen*.

**Jäähdytysjärjestelmän ilmaus**

1. Ruuvaa etu- ja takasyntereissä olevat ilmausruuvit auki.

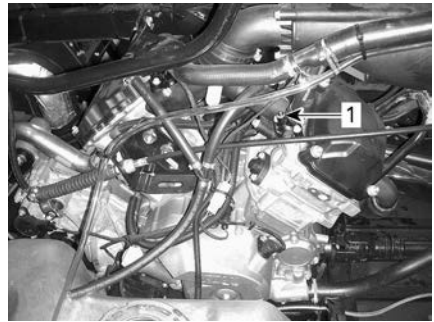

**TYYPILLINEN**

1. Etusylinterin ilmausruuvi

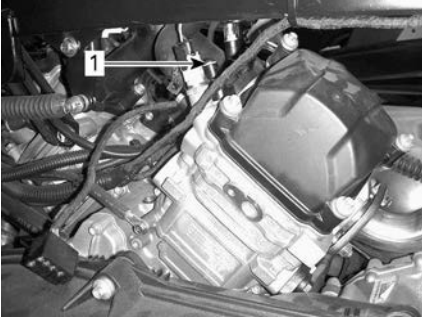

**TYYPILLINEN**

1. Takasynterin ilmausruuvi
2. Irrota painekorkki.
3. Lisää jäähdytysnestettä jäähdytysjärjestelmään kunnes sitä tulee ilmausruuvista (-ruuveista) ulos.
4. Asenna ilmausruuvit paikoilleen käyttäen **UUSIA** tiivisterenkaita ja kiristä teknisten vaatimusten mukaan.

Kiristysmomentti	
Ilmausruuvi	5 ± 0,6Nm (44 ± 5 lbf-in)

5. Lisää jäähdytysnestettä kunnes järjestelmä on täynnä painekorkin alustaan saakka.
6. Käynnistä moottori.

**TÄRKEÄÄ:**

Älä asenna painekorkkia vielä.

7. Käytä moottoria tyhjäkäynnillä kunnes jäähdyttimen tuuletin **KÄYNNISTYY**.

**TÄRKEÄÄ:**

Valvo jäähdytysnesteen tasoa moottorin lämmitessä ja lisää jäähdytysnestettä tarvittaessa.

8. Paina kaasuvipua pari kolme kertaa; tarkista sitten jäähdytysnesteen määrä.
9. Sammuta moottori ja anna sen jäähtyä.

10. Tarkasta, ettei jäähdytysjärjestelmässä ole vuotoja.
11. Tarkasta jäähdytysnesteen määrä säiliöstä. Lisää jäähdytysnestettä tarvittava määrä.
12. Asenna painekorkki takaisin paikoilleen.
13. Asenna kaikki irrotetut osat takaisin.

**ÄÄNENVAIMENNIN JA KIPINÄNSAMMUTIN****Pakojärjestelmän ympäristön puhdistus****⚠ VAROITUS**

Lian kertyminen voi aiheuttaa ajoneuvon tulipalon, kun pakojärjestelmä on kuuma ja liika kuivaa. Joissakin tapauksissa tämä voi johtaa vakaviin omaisuus- ja henkilövahinkoihin tai jopa kuolemaan.

Puhdista pakojärjestelmän ympäristö usein ja säännöllisesti, etenkin jos ajoneuvolla on ajettu suossa, hangessa, heinässä tai pudonneissa lehdistä. Tee puhdistus muussa tapauksessa aikataulun mukaisesti.

**⚠ HUOMIO**

Älä koskaan suorita tätä toimenpidettä heti sen jälkeen, kun moottori on käynyt, koska pakojärjestelmä on erittäin kuuma.

1. Puhdista äänenvaimentimen ympäristö ajoneuvon takaa.
2. Irrota istuin.
3. Irrota vasen sivupaneeli ja keskipaneeli.
4. Irrota vasemman puolen sisempi etupuskuri.
5. Puhdista etupakoputken ympäristö ja takapakoputken ympäristö.

**VAROITUS**

Puhdista myös lämpölevyjien alta

6. Asenna kaikki irrotetut osat takaisin.

**Vaimentimen kipinäsuojuksen puhdistus ja tarkastus**

**TÄRKEÄÄ:**

Kipinäsuojan ruudun vaihtaminen on tarpeen ainoastaan, jos se on vahingoittunut.

**HUOMIO**

Anna jäähdytysjärjestelmän jäähtyä ennen puhdistamista ja tarkastamista.

1. Irrota pakoputken kiinnitysruuvit ja hävitä ne.

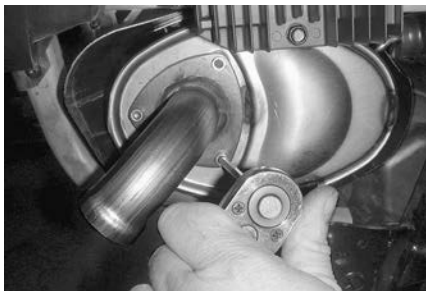

**TYYPILLINEN - IRROTA PAKOPUTKI**

2. Irrota pakoputki, tiiviste (hävitä) ja kipinäsuoja.

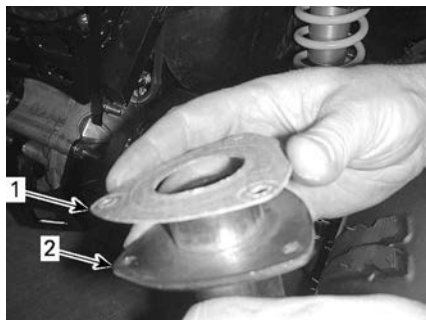

**TYYPILLINEN**

1. Tiiviste  
2. Pakoputki

3. Irrota kipinänsammuttimessa oleva karsta harjalla.

**TÄRKEÄÄ**

Käytä pehmeää metallista harjaa ja vältä kipinäsuojan verkon vahingoittamista.



1. Puhdista kipinäsuoja.

4. Tarkasta kipinäsuojan verkko vaurioiden varalta. Vaihda tarpeen mukaan.  
5. Tarkasta kipinäsuojan kammio äänenvaimentimessa. Puhdista kaikki lika tarvittaessa.  
6. Asenna uusi tiiviste, pakoputki ja uudet kiinnitysruuvit.  
7. Asenna äänenvaimentimen suoja uusia kiinnitysruuveja käyttäen. Kiristä ohjearvoon.

Kiristysmomentti	
Pakoputken kiinnitysruuvit	11 ±1 Nm (97 ±9 lbf-in)
Suojan kiinnitysruuvit	

## VAIHDELAATIKKO

### Vaihdelaatikon öljytason tarkastus

#### TÄRKEÄÄ

Tarkasta taso ja täytä tarvittaessa. Älä täytä liikaa. Vaihdelaatikon käyttö asiaankuulumattomalla öljymäärällä voi vaurioittaa vakavasti vaihdelaatikkoo. Pyyhi kaikki roiskeet pois.

1. Aseta ajoneuvo tasaiselle alustalle.
2. Valitse vaihteen asennoksi vapaa (N).
3. Kytke seisontajarru päälle.

#### TÄRKEÄÄ:

Tarkista vaihdelaatikon öljytaso moottorin ollessa kylmä ja seistessä.

4. Irrota vaihdelaatikon öljyn tason tulppa.

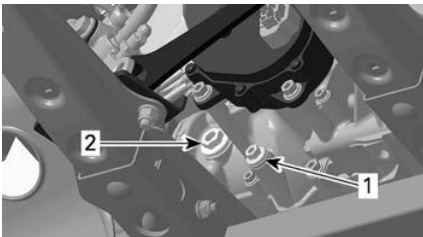

#### TYYPILLINEN

1. Tyhjennystulppa
  2. Öljyn täyttötulppa
5. Tarkasta öljymäärä. Öljypinnan olisi oltava öljypinnan reiän pohjan tasalla.

6. Täytä tarvittaessa kunnes öljy vuotaa öljyn pinnan reiästä.

### Suosittelava vaihdelaatikon öljy

XPS-öljy on suunniteltu erityisesti tämän vaihteiston vaativia käyttöolosuhteita varten. BRP suosittelee erityisesti käyttämään sen XPS-öljyä.

#### Suosittelu XPS-vaihteistoöljy

XPS 75W140 synteettinen vaihteistoöljy

Jos suositeltavaa XPS-vaihteistoöljyä ei ole saatavana

Käytä vaihteistoöljyä, joka täyttää tai ylittää seuraavat voiteluaineluokitukset.

- 75W 140 API GL-5 synteettinen vaihteistoöljy

#### TÄRKEÄÄ

Älä käytä muun tyyppistä öljyä huoltojen yhteydessä.

### Vaihdelaatikon öljynvaihto

#### Vaihdelaatikkoöljyn tyhjennys

1. Varmista, että ajoneuvo on tasaisella alustalla.
2. Saata moottori normaaliin käyttölämpötilaan ja pysäytä se.

**TÄRKEÄÄ:** Moottorin käyttäminen tyhjäkäynnillä ei riitä vaan vaihteistoa on myös käytettävä.

3. Puhdista tyhjennystulpan ja täyttötulpan ympäristö.

#### ⚠ HUOMIO

Vaihdelaatikko ja vaihdelaatikon öljy voivat olla erittäin kuumia.

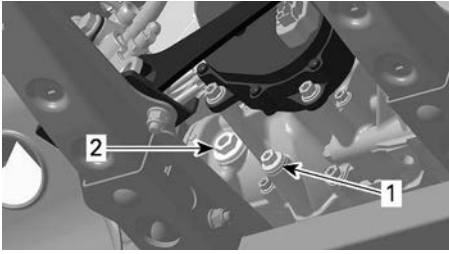

1. Tyhjennystulppa
2. Öljyn täyttötulppa

4. Aseta tyhjennystulpan ja täyttötulpan alle sopiva astia.
5. Irrota magneettinen tyhjennystulppa.
6. Hävitä tiivisterengas.
7. Irrota öljyn täyttötulppa ja sen O-rengas.
8. Vaihdelaatikon tyhjentämiseksi kokonaan on vasemman jalkatuen alle asetettava nostolaite ja ajoneuvoa kallistettava oikealle.
9. Odota hetki, jotta kaikki öljy ehtii valua vaihdelaatikosta.
10. Kun vaihdelaatikko on tyhjä, aseta tyhjennystulppa paikalleen ja palauta ajoneuvo maahan.
11. Puhdista magneettinen tyhjennystulppa metallihiukkasista ja jäämistä.

### TÄRKEÄÄ

Lian kerääntyminen viittaa vaihdelaatikon sisäpuoliseen vikaan.

12. Asenna UUSI tiivistealuslevy tyhjennystulppaan.

### TÄRKEÄÄ

Älä koskaan käytä samaa tiivistealuslevyä toista kertaa. Vaihda se aina uuteen.

13. Asenna ja kiristä tyhjennystulppa.

### Kiristysmomentti

Magneettinen tyhjennystulppa	20 ± 2 Nm (15 ± 1 lbf-ft)
------------------------------	------------------------------

14. Hävitä öljy paikallisten määräysten mukaan.

### Vaihdelaatikkoöljyn täyttö

1. Lisää suositeltua vaihteistoöljyä öljyn täyttötulpalla öljypinnan aukon kautta kunnes pinta saavuttaa aukon alareunan.
2. Asenna öljyn tason tulppa ja sen O-rengas.

### Kiristysmomentti

Öljyn täyttötulppa	5 ± 0,6 Nm (44 ± 5 lbf-in)
--------------------	-------------------------------

## KAASULÄPPÄRUNKO

### Kaasuläppärungon tarkastus

1. Irrota ilmansuodatinkotelo.
2. Irrota sovitusletku ilmansuodattimen kotelon ja kaasuläppärungon väliltä.
3. Tarkasta silmämääräisesti, että kaasuläppä ja kaasuläppärungon venturi (kavennus) ovat puhtaita.
4. Puhdista tarvittaessa kaasuläppärunko käyttäen tavallista kaasuläppärungon puhdistusainetta.

### Kaasuläppärungon voitelu

Kaasuläppärunkoa ei tarvitse voidella.

### Kaasuttimen rungon irrotus

1. Irrota ilman syöttöletku kaasuläppärungosta.
2. Tarkasta kaasuläppärungon puhdistus taskulampulla. Avaa kaasuläppä kokonaan ja tarkasta:
  - Kaasuläppärungon aukko
  - Kaasuläppän reuna.

Katso onko niissä:

- Likaa

- Öljyisiä pintoja
  - Hiili- ja suolajäämiä kaasuläppässä ja ympärivässä aukossa.
3. Puhdista tarpeen mukaan.
  4. Käytä kaasuläppärungon puhdistamiseen tarkoitettua ainetta kuten GUNK INTAKE MEDIC tai vastaavaan.

### TÄRKEÄÄ

Käytä ainoastaan sellaista kaasuläppärungon puhdistusainetta, joka ei vaurioita O-renkaita ja EFI-antureita.

### ⚠ HUOMIO

Käytä tätä tuotteita hyvin ilmastoituissa tilassa. Lue tuotteen valmistajan varoitukset.

5. Vältä lian pääsy moottoriin ruiskuttamalla puhdistusainetta puhtaalle rievulle ja hankaamalla rievulla kaasuläppä ja aukko puhtaaksi. Voit käyttää myös hammasharjaa.

### ⚠ HUOMIO

Varmista, ettei avain ole paikallaan, jotta kukaan ei voi aktivoida sähköjärjestelmää. Muuten ECM käynnistyisi. Tämä saattaisi vahingoittaa sormeja vakavasti, sillä kaasuläppä liikkuu nopeasti.

6. Avaa varoen kaasuläppä ja pidä se kokonaan auki, jotta ulotut puhdistamaan kaikki pinnat.
7. Irrota jäämät suihkuttamalla puhdistusainetta kaasuläppään ja aukkoon.
8. Asenna irrotetut osat takaisin.

## SYTYTYSTULPAT

### Sytytystulpan irrotus

1. Irrota sivupaneelit päästäksesi paremmin käsiksi sytytystulppiin.

2. Irrota sytytystulpan johto.
3. Kierrä sytytystulppia kierroksen verran auki.
4. Puhdista sytytystulpat ja sylinterikannet paineilmalla, jos mahdollista.
5. Kierrä sytytystulpat kokonaan irti käyttäen sytytystulpan holkkia ja irrota ne sitten.

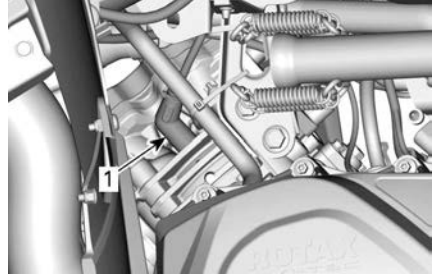

OIKEA PUOLI — TAKASYLINTERI

1. Sytytystulppa

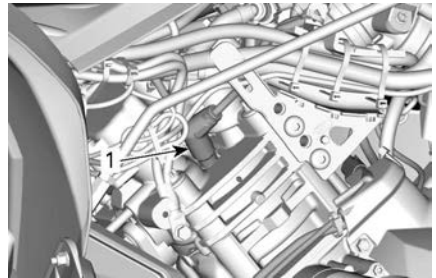

VASEN PUOLI — ETUSYLINTERI

1. Sytytystulppa

### Sytytystulpan asennus

1. Ennen asentamista varmista, että sylinterikannan ja sytytystulppien kosketuspinnassa ei ole nokea.
2. Säädä rakotulkin avulla tulpan kärkiväli ohjearvoon kuten määritetty kohdassa *tekniset tiedot*.
3. Laita sytytystulpan kierteisiin pieni määrä voiteluainetta mahdollisen kiinnileikkautumisen estämiseksi.

**Kuparipohjainen kiinnileikkautumisen estävä voiteluaine**

4. Kierrä sytytystulpat käsin sylinterinkanteen ja kiristä momenttiavaimella ja sopivalla hylsällä.

### TÄRKEÄÄ

Älä kiristä sytytystulppia liikaa, koska se voi vahingoittaa moottoria.

#### Kiristysmomentti

650	20 ± 2 Nm (15 ± 2 lbf-ft)
1000	11 ± 1 Nm (97 ± 9 lbf-in)

## CVT-KANSI

Moottori on poistettu joistakin havainnekuvista paremman käsityksen saamiseksi. Seuraavien toimien suorittamiseksi moottoria ei välttämättä tarvitse poistaa.

### VAROITUS

Älä koskaan kosketa CVT:tä (portaaton voimansiirto) moottorin ollessa käynnissä.

Älä koskaan käytä ajoneuvoa, kun CVT:n (portaaton voimansiirto) kansi on poistettu.

### HUOMIO

Moottorin tulee olla jäähtynyt ennen kuin kantta voidaan poistaa.

### TÄRKEÄÄ

Tämä CVT-järjestelmä (portaaton voimansiirto) on voiteluvapaa.

Älä koskaan voitele muita osia kuin I-variaattorin laakeria.

### Pääsy CVT:n kanteen

CVT:n kansi sijaitsee ajoneuvon vasemmalla puolella.

1. Irrota sivupaneelit.
2. Irrota astinlautapaneeli.

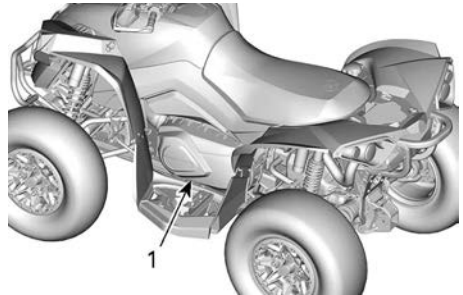

1. Portaattoman voimansiirron kansi

### CVT-kannen poisto

1. Irrota ilmakehän tulo- ja lähtöletkut CVT:n kannesta.
2. Irrota kaikki CVT-kannen kiinnitysruuvit.
3. Irrota poiston yhteydessä kannen yläpuolella keskellä oleva viimeinen kiinnitysruuvi.

### TÄRKEÄÄ

Älä irrota CVT:n (portaaton voimansiirto) kannen ruuveja voima-avaimella.

4. Irrota CVT:n (portaaton voimansiirto) kansi ja kannentiivistet.

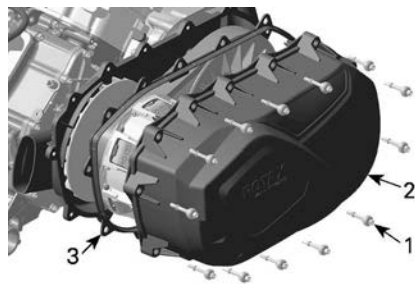

1. CVT:n kannen ruuvi
2. Portaattoman voimansiirron kansi
3. Tiivistet

### Asennuksen CVT-kansi

1. Aseta kansi moottoria vasten.

2. Kiinnitä kannen yläpuolella keskelä oleva ruuvi ensimmäiseksi.

### TÄRKEÄÄ

Älä asenna CVT:n kannen ruuveja iskuvääntimellä.

3. Kiristä CVT:n (portaaton voimansiirto) kannen ruuvit ilmoitetussa järjestyksessä.

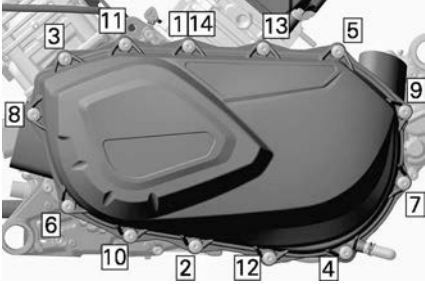

### Kiristysmomentti

CVT:n (portaaton voimansiirto) kannen ruuvit	$7 \pm 0,8 \text{ Nm}$ ( $62 \pm 7 \text{ lbf-in}$ )
--	---

4. Irrota ilmakehän tulo- ja lähtöletkut.

## VARIAATTORIIHNA

### Variaattorihinnan tarkastus

1. Tarkasta variaattorihinna halkeamien, kulumien tai epänormaalin kulumisen varalta. Vaihda tarvittaessa.
2. Tarkista vetohihnan leveys johdon tasolla. Vaihda hihna, mikäli se ei ole määritysten mukainen.

### Variaattorihinnan leveys

Vaihtoraja	30 mm (1,181 in)
------------	---------------------

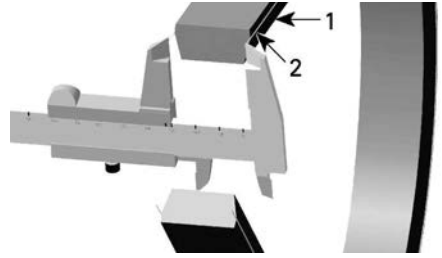

1. Variaattorihihna
2. Johto variaattorihihnassa

### Variaattorihinnan irrotus

### TÄRKEÄÄ

Mikäli variaattorihinna vaurioituu, CVT:n kansi, tyhjennys säiliö ja ilmanpoistoputki tulee puhdistaa ja tarkastaa esteiden varalta.

1. Poista CVT:n kansi.
2. Avaa II-variaattori.

### Veto- / kiinnitysavain

(529036098)



3. Ruuvaa työkalu II-variaattorin kiertaiseen reikään ja kiristä avataksesi variaattorin.

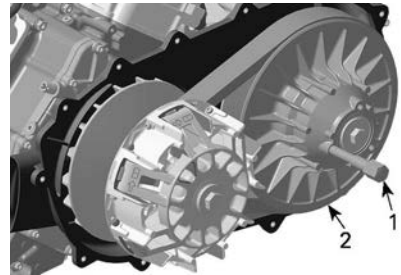

1. Veto- / kiinnitysavain
2. Kiinnitetty II-variaattorin laakeri.

4. Irrota hihna liu'uttamalla se kiinteän hihnapyörän yli.



### Variaattorihihnan asennus

Asennus tapahtuu päinvastaisessa järjestyksessä kuin irrotus. Kiinnitä huomiota seuraavaan.

Vetohihnan pisin käyttöikä saavutetaan, kun hihnan pyörimissuunta on oikea.

1. Asenna hihna siten, että siinä oleva nuoli osoittaa ajoneuvon etuosan suuntaisesti, kuten kuvassa on esitetty.

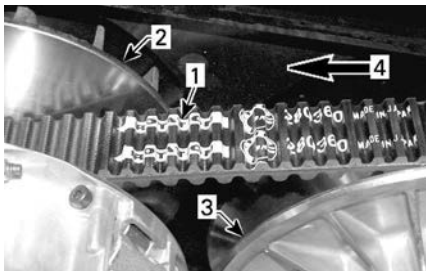

1. Vetohihnassa oleva nuoli
2. I-variaattori (edessä)
3. II-variaattori (takana)
4. Pyörimissuunta

2. Kierrä II-variaattoria, kunnes vetohihnan etupinnalla olevien hammaspyörien alin osa on samalla tasolla variaattorin reunan kanssa.



1. Variaattorihihnan ulkopinnan hammastuksen alin osa

## I- JA II-VARIAATTORIT

### I- ja II-variaattorien tarkastus

Valtuutetun Can-Am Off-Road -jälleenmyyjän, korjaamon tai valitsemasi henkilön on suoritettava tämä tarkastus kunnossapitoa, korjausta tai vaihtoa varten.

#### I-variaattori

Tarkasta I-variaattorin liukurullan holkit ja rullat ja vaihda kuluneet osat.

#### II-variaattori

Tarkasta II-variaattorin nokan holkit ja liukurulla sekä vaihda kuluneet osat.

## AKKU

**⚠ HUOMIO**

**Älä koskaan lataa akkua sen ollessa kiinni ajoneuvossa.**

Nämä ajoneuvot on varustettu VRLA-akuilla (venttiiliohjattu lyijyhappoakku). Se on niin kutsuttu huoltovapaa akkutyyppeä, joten akkuun ei tarvitse lisätä vettä eikä tarkistaa akkukapakan määrää.

**TÄRKEÄÄ**

**Älä koskaan irrota akun sinettikantta.**



## Akun irrotus

1. Irrota ensin MUSTA (-) kaapeli ja sitten PUNAINEN (+) kaapeli.

### TÄRKEÄÄ

**Irrota aina MUSTA (-) negatiivinen johto ensin.**

2. Irrota kiinnitysruuvit ja akun kiinnityshihna, vedä akku sitten rungosta pois.

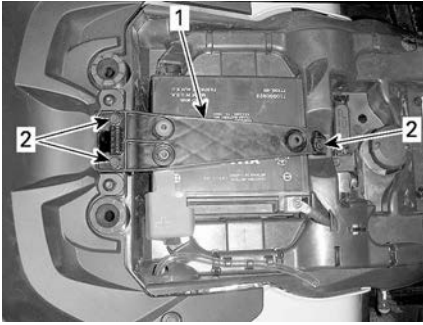

1. Akun kiinnityshihna
2. Kiinnitysruuvit

## Akun puhdistus

1. Puhdista akku, akkukotelo ja akun navat leivinsoodan ja veden sekoituksella.
2. Poista akun navoista korroosio karkealla teräsharjalla.

## Akun asennus

Asennus tapahtuu päinvastaisessa järjestyksessä kuin irrotus.

### TÄRKEÄÄ

**Kiinnitä aina akun PUNAINEN (+) kaapeli ensiksi.**

## Pääsulakekotelon kuvaus

**Mallit, joissa on sähköinen kaasunhallinta (ETC)**

NRO	Kuvaus	Arvo
RY1	Tuulettimen rele	—

## SULAKKEET

### Sulakkeiden sijainti

Pääsulakekotelo sijaitsee mittariston tuen alla.

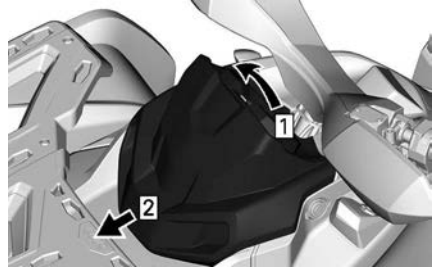

1. Vedä ylös
2. Liu'uta

### TÄRKEÄÄ:

Tarkasta sulakekotelon kannen sisäpuolelta sulakkeiden sijainti.

Seuraavien sulakkeiden pidikkeet sijaitsevat oikean sivupaneelin takana.

Akun/jännitteensäätimen sulake	40 A
DPS:n sulake	40 A
ABS-muovi	40 A

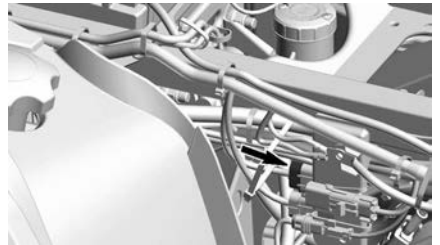

RY2	Päärele	—
RY3	Valojen rele	—
RY5	Lisärele	—
RY6	Jarrurele	—
F1	Käynnistyspainike/ Mittaristo	10A
F2	Valot	30A
F3	ACC 1	20A
F4	ACC2	20A
F5	Polttoainepumppu/ Ruiskut/Sytytyspuolat/ EVAP	10A
F6	Mittaristo/releet/DPS/ Nopeuden rajoitin	10A
F7	Jarruvalot/Takavalot	10A
F8	D.E.S.S./ECM	10A
F9	2-veto/4-veto	10A
F12	Tuuletin (palautettava)	25A

## VALOT

### HUOMIO

Poista D.E.S.S.avain aina D.E.S.S.-pistokkeesta tai käännä virtalukko aina OFF (POIS) -asentoon ennen palaneen polttimon vaihtamista.

Tarkasta aina vaihtamisen jälkeen, että polttimo toimii.

### *Ajovalon polttimon vaihto*

Ajovalon polttimoa ei tarvitse vaihtaa tässä ajoneuvossa. Ajovalot ovat LED-lamppuja. Tämä teknologia on osoittautunut erittäin luotettavaksi.

Siinä harvinaisessa tapauksessa, että ne eivät toimi, tarkastuta valot valtuutetulla Can-Am Off-Road

-jälleenmyyjällä, korjaamalla tai valitsemasi asiantuntijalla.

### *Ajovalon suuntaaminen*

1. Kuormaa ajoneuvo normaalin käytön mukaisesti.
2. Aseta ajoneuvo tasaiselle pinnalla 5 m (16 ft) testipinnan eteen (seinä tai ruutu) ensimmäisen kuvan mukaisesti.
3. Mittaa etäisyys kummankin ajovalon keskeltä maahan (kauko- ja lähivalo)
4. Seuraa viivaa testipinnalla maan mukaisesti kussakin mitatussa korkeudessa (yksi kaukovalolle ja yksi lähivalolle).

Lähivalon suuntaus on oikea, kun sen huippu on 50 mm (2 in) testipinnalla seuratun vaakasuoran

keskiviivanalapuolella ohjearvon mukaisesti.

Kaukovalon suuntaus on oikea, kun sen keskiosa (tarkennuskohta) on 40 mm (1,57 in) testipinnalla seuratun vaakasuoran keskiviivan alapuolella ohjearvon mukaisesti.

**TÄRKEÄÄ:** Ajovaloja voidaan säätää vain pystysuunnassa.

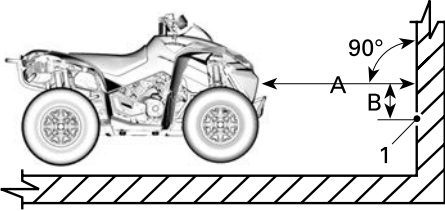

1. Valokeilan keskilinja

A. 5 m (16 ft)

B. Valon suuntauksen tiedot

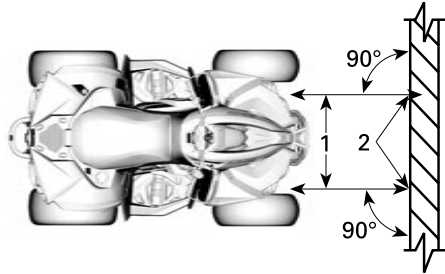

1. Ajovalojen keskilinjat

2. Valokeilan keskilinja

5. Mikäli säätöä tarvitaan, kierrä säätöruuvia.

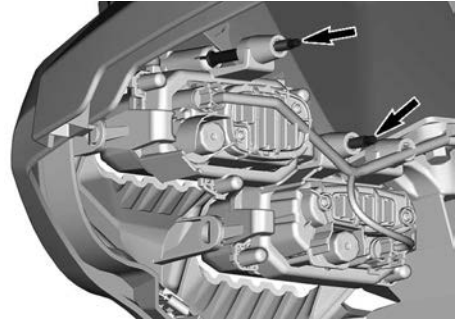

### Taka-/jarruvalon polttimon vaihtaminen

1. Kierrä polttimon pidikettä vastapäivään irrottaaksesi sen takavalon kotelosta.



2. Kytke lampun polttimon liitin irti.  
3. Kierrä polttimoa vastapäivään irrottaaksesi sen takavalosta.



4. Asennus tapahtuu päinvastaisessa järjestyksessä kuin irrottaminen.

## VETOAKSELIN PALJE JA SUOJUS

### Vetoakselin palkeen ja suojuksene tarkastus

1. Tarkasta silmämääräisesti vetoakselin suojuksien ja suojakumien kunto.
2. Tarkasta ovatko suojuukset vaurioituneet tai hankautuneet akseleita vastaan.
3. Tarkasta ovatko suojakumit halkeilleet, repeilleet, vuotaneet rasvaa jne.
4. Korjaa tai vaihda vaurioituneet osat tarpeen mukaan.

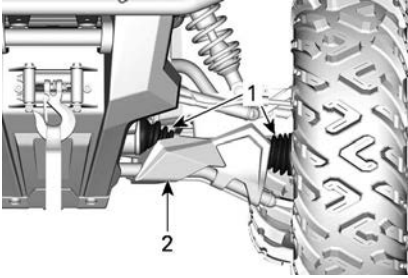

TYYPILLINEN — AJONEUVON ETUOSA

1. Vetoakselin suojakumit
2. Suojus

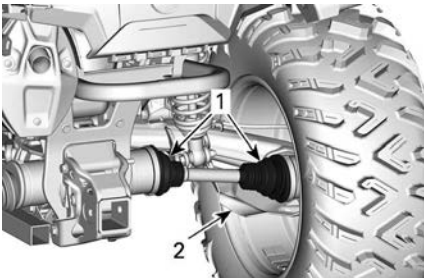

TYYPILLINEN — AJONEUVON TAKAOSA

1. Vetoakselin suojakumit
2. Suojus

## PYÖRÄNLAAKERI

### Pyörän laakerin tarkastus

1. Aseta ajoneuvo tasaiselle alustalle.

2. Kytke seisontajarru päälle.
3. Nosta ajoneuvo ja tue se.
4. Tue ajoneuvo tunkeilla.
5. Työnnä ja vedä pyörää sen yläreunasta, jolloin tunnet pyörän vällyksen.
6. Jos tuntuu epänormaalia vällystä, ota yhteys valtuutettuun Can-Am Off-road -jälleenmyyjään.



TYYPILLINEN

## RENKAAT JA VANTEET

### Rengaspaine

#### ⚠ VAROITUS

Rengaspaine vaikuttaa huomattavasti ajoneuvon käsiteltävyyteen ja vakauteen.

Riittämätön paine voi tyhjentää renkaan, jolloin se alkaa pyöriä vanteella.

Ylipaine voi räjäyttää renkaan.

Noudata aina suositeltua painetta.

Älä koskaan säädä rengaspainetta alle minimin. Renkas voisi irrota vanteelta.

Tarkasta paine kun renkaat ovat kylmät ennen ajoneuvon käyttöä. Rengaspaine vaihtelee lämpötilan ja korkeuden mukaan. Tarkasta paine uudelleen, jos jokin em. olosuhteista on muuttunut.

Katso oikea rengaspaine osiosta *Ren-gaspaine ja enimmäiskuormitus*.

### TÄRKEÄÄ:

Vaikka renkaat on erityisesti suunniteltu maastoajokäyttöön, voi rengas silti tyhjentyä. Siksi suositellaan, että pidät mukana rengasmittarin, rengaspumpun ja korjaussarjan.

### Renkaiden tarkastus

Tarkasta, ettei rengas ole vaurioitunut eikä kulunut. Vaihda tarvittaessa.

#### VAROITUS

**Älä kierrätä renkaita. Etu- ja takarenkaat ovat eri kokoa. Vasemmilla ja oikeilla renkailla on keskenään erilainen yksisuuntakuviointi.**

### Renkaan vaihto

Valtuutetun Can-Am Off-Road -jälleenmyyjän, korjaamon tai valitsemasi henkilön pitää vaihtaa renkaat.

#### VAROITUS

**Vaihda renkaat ainoastaan samantyyppisiin ja samankokoisiin kuin alkuperäisrenkaat. Jos renkaissa on yksisuuntakuviointi, varmista että ne on asennettu pyörimään oikeaan suuntaan. Renkaat on vaihdettava kokeneen henkilön toimesta, rengasalan normien ja työkalujen mukaisesti.**

### Renkaan irrotus

1. Aseta ajoneuvo tasaiselle alustalle.
2. Kytke seisontajarru päälle.
3. Löysää pyöränmutteri, nosta sitten ajoneuvoa.
4. Tue ajoneuvo tunkeilla.
5. Irrota pyöränmutterit, ja irrota sitten pyörä.

### Pyörän asennus

Pyöränmutterit pitää ajoittain irrottaa ja laittaa pultteihin kiinnileikkautumisen estorasvaa muttereiden tulevan irrottamisen helpottamiseksi. Tämä on erityisen tärkeää, kun ajoneuvoa käytetään suolavesiympäristössä tai mudassa. Irrota yksi mutteri kerrallaan, voitele ja kiristä uudelleen.

1. Juuttumisenestoainetta mutterin kierteissä.

#### Loctite 767 (kiinnileikkautumisen estävä voiteluaine)

2. Jos renkaissa on yksisuuntakuviointi, varmista että asennat ne pyörimään oikeaan suuntaan.
3. Kiristä varovasti pyöränmutterit vuoronperään ristikkäin ja kiristä oikeaan momenttiin.

### TÄRKEÄÄ

**Käytä aina pyörätyypille suositeltuja pyöränmuttereita. Erilaisten pyöränmuttereiden käyttö voi vahingoittaa vannetta tai pultteja.**

#### Kiristysmomentti

Pyöränmutterit	80 ± 5 Nm (59 ± 4 lbf-ft)
----------------	------------------------------

### Beadlock-vanteen tarkastus

### Beadlock-vanteen kiristäminen

#### TÄRKEÄÄ

**Älä käytä iskutyökalua beadlock--ruuvien kiristämiseen. Käytettäessä iskutyökalua on vaarana, että ruuvi rikkoutuu tai ruuvien kierreet vaurioituvat.**

1. Kiristä kaikki ruuvit annettuun ohjearvoon seuraavassa kiristysjärjestyksessä.

**Kiristysmomentti**

Beadlock-ruuvit	11 ± 1 Nm (97 ± 9 lbf-in)
-----------------	------------------------------

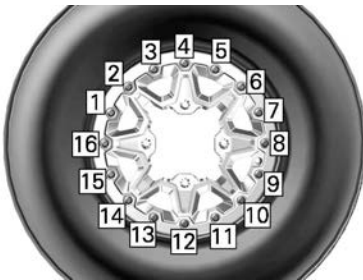

**TYYPILLINEN – LOPULLINEN KIRISTYSJÄRJESTYS**

2. Kiristä ruuvit **muutamia kierroksia kerrallaan** varmistaaksesi tasaisen paineen beadlock-kiinnitysrenkaalle.

**TÄRKEÄÄ:**

On normaalia, että beadlock-kiinnitysrenkas joustaa hiukan, jotta renkaan palle asettuu kunnolla.

**Pyörän beadlock-vanteen välyksen tarkistus**

1. Tarkasta renkaan ja beadlock-kiinnitysrenkaan välys, sen tulisi olla sama joka puolella rengasta.

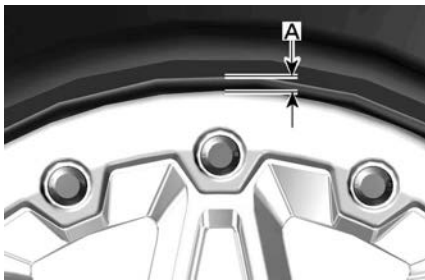

**TYYPILLINEN**

1. Välys renkaan ja kiinnitysrenkaan välillä

Jos välys on virheellinen, katso kohta **Renkaan asennus beadlock-vanteelle**.

**Renkaan asennus beadlock-vanteelle**

1. Laita renkaan asennusrasvaa renkaan sisäreunaan beadlockin vastakkaiselle puolelle ja vanteelle varmistaaksesi, että rengas istuu tiiviisti ilmaa lisättäessä.
2. Asenna sisäreuna vanteen yli kuten normaalisti.
3. Aseta renkaan ulkoreuna beadlockin sisäkehän laippaan ja keskitä rengas.
4. Asenna kaikki beadlock-ruuvit käsin välttääksesi kierteiden rikkoutumisen.

**TÄRKEÄÄ**

**Älä käytä iskutyökalua beadlock-ruuvien kiristämiseen. Käytettäessä iskutyökalua on vaarana, että ruuvi rikkoutuu tai ruuvin kierreet vaurioituvat.**

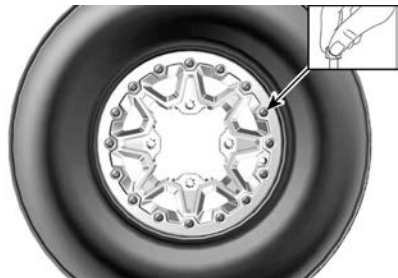

**TYYPILLINEN**

5. Kiristä beadlock-ruuvit seuraaviin ohjearvoihin ja ilmoitetussa järjestyksessä.

**TÄRKEÄÄ:**

Kiristä ruuvit **muutamia kierroksia kerrallaan** varmistaaksesi tasaisen paineen beadlock-kiinnitysrenkaalle.

**Kiristysmomentti**

Beadlock-ruuvit (ENSIMMÄINEN sarja)	3 ± 1 Nm (27 ± 9 lbf-in)
-------------------------------------	-----------------------------

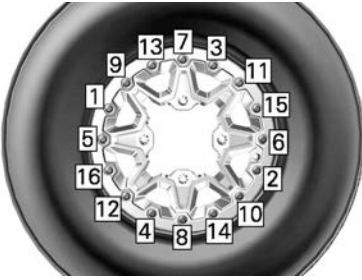

**TYYPILLINEN KIRISTYSJÄRJESTYS**

6. Tarkasta nyt, että rengas on edelleen keskitettynä vanteella. Keskitä se tarvittaessa uudelleen.
7. Kiristä beadlock-ruuvit **toiseen** momenttiin samassa kiristysjärjestyksessä.

Kiristysmomentti	
Beadlock-ruuvit (TOINEN sarja)	8 ± 1 Nm (71 ± 9 lbf-in)



**TYYPILLINEN KIRISTYSJÄRJESTYS**

**TÄRKEÄÄ:**

Beadlock-kiinnitysrengas saattaa hiukan joustaa, jotta se sopii renkaan reunaan. **TÄMÄ ON NORMAALIA.**

8. Tarkasta renkaan ja beadlock-kiinnitysrenkaan välys, sen tulisi olla sama joka puolella rengasta.

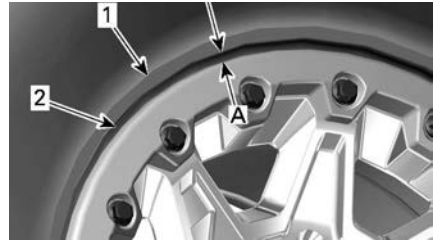

1. Rengas
2. Beadlock-kiinnitysrenkaan reunus

1. Välys sama joka puolella beadlock-kiinnitysrenkaassa

Jos välys ei ole oikeanlainen:

- Löysää kaikki ruuvit.
- Tarkasta renkaan paikka vanteella ja aseta se tarvittaessa paremmin paikalleen.
- Kiristä ruuvit uudelleen annetussa järjestyksessä.

9. Kiristä beadlock-ruuvit **viimeiseen momenttiin** noudattaen annettua kiristysjärjestystä.

Kiristysmomentti	
Beadlock-ruuvit (LOPULLINEN sarja)	11 ± 1 Nm (97 ± 9 lbf-in)



**TYYPILLINEN – VIIMEINEN KIRISTYSJÄRJESTYS**

10. Lisää renkaaseen ilmaa, jotta se istuu hyvin vanteen sisäreunaan. Käytä aina turvallisia menetelmiä ja laitteita, kuten renkaan turvakehää.

**VAROITUS**

**Älä koskaan ylitä renkaan suurinta suositeltua painetta reunojen sovittamiseksi.**

## OHJAUS

### *Tarkasta raidetangon päät*

1. Aseta ajoneuvo tasaiselle alustalle.
2. Kytke seisontajarru päälle.
3. Nosta ajoneuvo.
4. Tue ajoneuvo tunkeilla.
5. Tarkasta raidetangon suojakumit halkeamien varalta.
6. Työnnä ja vedä pyörää sen etu- tai takareunasta, jolloin tunnet pyörän vällyksen.
7. Jos epänormaalia vällystä tuntuu tai suoja on haljennut, ota yhteys valtuutettuun Can-Am Off-road -jälleenmyyjään.

**VAROITUS**

**Jos suoja on haljennut tai epänormaalia vällystä tuntuu, raidetanko on vaihdettava.**

## JOUSITUS

### *Etujousituksen voitelu*

1. Voitele etuvakaajatangon holkki ja tukivarsien rasvanipat.

**Syntetinen XPS-jousitusrasva**

### *Takajousituksen voitelu*

1. Voitele takavakaajan yhdystankojen ja olkatappien helojen rasvanipat.

**Syntetinen XPS-jousitusrasva**

### *Jousituksen tarkastus*

Jos havaitset ongelmia, ota yhteyttä valtuutettuun Can-Am Off-Road -jälleenmyyjään, korjaamoon tai valitsemaasi henkilöön.

### **Iskunvaimentimet**

1. Tarkasta, ettei iskunvaimentimissa ole öljyvuootoja tai muita vaurioita.
2. Tarkasta kiinnikkeiden kireys.
3. Ota tarpeen vaatiessa yhteys valtuutettuun Can-Am Off-road -jälleenmyyjään.

### **Pallonivelet**

1. Aseta ajoneuvo tasaiselle alustalle.
2. Kytke seisontajarru päälle.
3. Nosta ajoneuvo.
4. Tue ajoneuvo tunkeilla.
5. Tarkasta palloniveleen suojakumit vaurioiden varalta.
6. Työnnä ja vedä pyörää sen ylä- ja alareunasta, jolloin tunnet pyörän vällyksen.
7. Jos epänormaalia vällystä tuntuu tai suoja on haljennut, ota yhteys valtuutettuun Can-Am Off-road -jälleenmyyjään.





TYYPILLINEN

### ⚠ VAROITUS

Jos suoja on haljennut tai epänormaalia välystä tuntuu, pallonivel on vaihdettava.

### Etujousituksen tukivarret

1. Tarkasta, ettei jousituksen tukivarissa ole murtumia, taipumia tai muita vaurioita.
2. Ota tarpeen vaatiessa yhteys valtuutettuun Can-Am Off-road -jälleenmyyjään.

### Pitkittäiset takatukivarret

1. Tarkasta, etteivät pitkittäiset tukivarret ole vääntyneet, murtuneet tai taipuneet.
2. Mahdollisten ongelmien ilmetessä ota yhteys valtuutettuun Can-Am Off-road -jälleenmyyjään.

## JARRUT

### Etujarrusäiliön tason tarkastus

1. Varmista kääntämällä ohjaus suoraan eteenpäin, että säiliö on vaakatasossa.
2. Tarkasta jarrunesteen pinta; säiliö on täysi, kun neste on ikkunan yläreunan tasalla.
3. Tarkasta silmämääräisesti vivun kumisuojan kunto.

4. Tarkasta, onko murtumia, repeyty-miä jne. Vaihda, jos vaurioita näkyy.

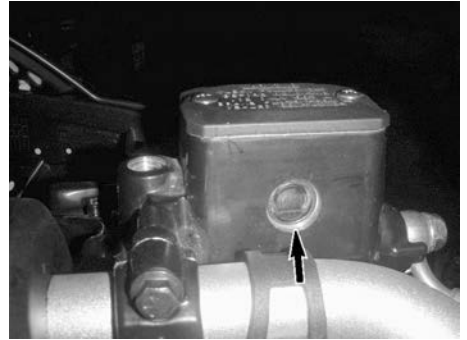

### Takasäiliön tason tarkastus

1. Irrota istuin.
2. Ajoneuvon ollessa tasaisella alustalla nesteen pitäisi olla jarrupolki-men nestesäiliön MIN.- ja MAKS.-merkkien välissä.



1. Takajarrunestesäiliö

### Jarrunesteen lisääminen

1. Puhdista täyttöaukon korkki.

### ⚠ VAROITUS

Puhdista täyttökorkki ennen sen irrottamista välttääksesi jarrujärjestelmän saastumisen.

2. Irrota säiliön korkki.

3. Käytä puhdasta suppiloa ja lisää tarvittava määrä nestettä. Älä täytä liikaa.

**TÄRKEÄÄ**

Jarruneste saattaa vaurioittaa muovi- ja maalipintoja. Pyyhi vuotopois ja puhdista.

4. Kiinnitä säiliön korkki uudelleen.

**TÄRKEÄÄ:**

Varmista, että täyttökorkin kalvo painuu sisään, ennen kuin suljet jarrunestesäiliön.

5. Kiristä etusäiliön kiinnitysruuvit määritysten mukaisiksi.

**Kiristysmomentti**

Jarrunestesäiliön ruuvit	1,3 ± 0,1 Nm (12 ± 1 lbf-in)
--------------------------	---------------------------------

**Suosittelut jarruneste**

Käytä aina pelkästään DOT 4 -vaatimukset täyttävää jarrunestettä.

**TÄRKEÄÄ**

Välttääksesi vakavat jarrujärjestelmän vauriot älä käytä muuta kuin suositeltua nestettä. Älä myöskään sekoita eri nesteitä keskenään. Älä käytä vanhoista tai jo avatuista astioista otettua jarrunestettä.

**Jarrujärjestelmän tarkastus**

**VAROITUS**

Valtuutetun Can-Am Off-Road -jälleenmyyjän on suoritettava jarrunesteen vaihto tai jarrujärjestelmän huolto ja korjaukset.

**HUOMIO**

Jarrut saattavat olla hyvin kuumat ja aiheuttaa palovammoja, kun ajoneuvoa on käytetty pitkään. Odota, että jarrut jäähtyvät.

Ainoastaan valtuutettu Can-Am Off-road -jälleenmyyjä saa suorittaa jarrujärjestelmän tarkastus-, huolto- ja korjaustoimenpiteitä.

1. Tarkasta kuitenkin seuraavat seikat säännöllisesti myös niinä aikoina, kun ajoneuvosi ei ole jälleenmyyjällä huollettavana:
  - Jarrunesteen määrä
  - Jarrujärjestelmä nestevuotojen varalta
  - Jarrujen puhtaus.

# AJONEUVON HOITO

## Ajoneuvon puhdistus ja suojaaminen

### TÄRKEÄÄ

Älä koskaan puhdista ajoneuvoa korkeapainepesurilla. **KÄYTÄ VAIN PIENTÄ PAINETTA** (kuten puutarhaletkua). Korkeapaine voi aiheuttaa sähkö- tai mekaanisten osien vaurioita.

Kiinnitä huomiota sellaisiin kohtiin ja alueisiin, joihin saattaa kertyä suolavettä, mutaa tai likaa ja jotka voivat aiheuttaa seuraavia:

- Tulipalo
- Kuluminen
- Häiriöitä
- Korroosiota

Tällaisiin alueisiin sisältyvät seuraavat paikat, niihin kuitenkin rajoittumatta:

- Pakojärjestelmän ympärillä ja äänenvaimentimen ja äänenvaimentimen kannen välissä
- Polttoainesäiliön alapuoli ja ympäristö
- Jäähdytin
- Iskunvaimentimet
- Etu- ja takapyörästäön ympäristö
- Moottorin ja vaihdelaatikon alapuolella ja niiden ympärillä
- Pyörien sisällä

- Liukulevyjen (pohjapanssareiden) päällä

### VAROITUS

Lian kertyminen voi aiheuttaa ajoneuvon tulipalon, kun pakojärjestelmä on kuuma ja liika kuivaa. Joissakin tapauksissa tämä voi johtaa vakaviin omaisuus- ja henkilövahinkoihin tai jopa kuolemaan.

Puhdista pakojärjestelmän ympäristö usein ja säännöllisesti, etenkin jos ajoneuvolla on ajettu suossa, hängessä, heinässä tai pudonneissa lehdissä.

**Tee puhdistus muussa tapauksessa aikataulun mukaisesti.**

Kun ajoneuvoa on käytetty merivesiympäristössä, on ajoneuvo syytä huuhtoa makealla vedellä jokaisen käyttöpäivän jälkeen ajoneuvon ja sen komponenttien kunnossapitämiseksi.

Metalliosien voitelu on erittäin suositeltavaa.

Käytä korroosiolta suojaavaa voiteluainetta tai vastaavaa.

XPS-voitelu- ja korroosionestoaine

Estä ruostuminen maalaamalla vaurioituneet maalatut osat kunnolla uudelleen.

Tarvittaessa pese kori lämpimällä vedellä ja saippualla (käytä vain mietoa pesuainetta). Vahaa hiomattomalla vahalla.

### TÄRKEÄÄ

Älä koskaan puhdista muoviosia voimakkaalla pesuaineella, rasvanpoistoaineella, tinnerillä, asetonilla, tms.

Suojaa ajoneuvo peitteellä pölyä vastaan varastoinnin aikana.

### TÄRKEÄÄ

Ajoneuvo tulee säilyttää viileässä ja kuivassa paikassa ja peittää läpinäkymättömällä kankaalla. Tämä suojaa auringonsäteiltä ja haalistumiselta ajoneuvon maali-pintaa ja muoviosia.

#### Sopimattomat puhdistustuotteet

Materiaali tyyppi	Sopimattomat puhdistustuotteet
Polypropeeni	<ul style="list-style-type: none"> <li>– KAIKKI BENSIINIPOHJAISET PUHDISTUS TUOTTEET</li> <li>– Pintakäsittelys pray XPS ATV</li> <li>– Puhdistussarja XPS ATV (sisältää edellä mainitun pintakäsittelys prayn XPS ATV)</li> </ul>

#### Sopivat puhdistustuotteet

Materiaali tyyppi	Sopivat puhdistustuotteet
Polypropeeni	<ul style="list-style-type: none"> <li>– Pesuaine XPS ATV</li> <li>– Saippuavesi</li> </ul>

---

## VARASTOINTI JA AJOKAUTTA EDELTÄVÄT VALMISTELUT

Kun ajoneuvoa ei käytetä neljää kuukautta pitempään aikaan, se on varastoitava oikealla tavalla.

Jos ajoneuvoa ei aiota käyttää yli 21 päivään, kytke irti akun MUSTA (-) johto.

Pieniampeerisen akkulaturin käyttö on suositeltavaa akun pitämiseksi täyteen ladattuna.

Muista tätä käyttäjän käsikirjaa lukiessasi:



### **VAROITUS**

Osoittaa mahdollista vaaratilannetta, joka voi johtaa vakavaan loukkaantumiseen tai kuolemaan, ellei sitä vältetä.

Tämä sivu on jätetty tarkoituksella tyhjäksi

# TEKNISET TIEDOT

# AJONEUVON TUNNISTAMINEN

Ajoneuvosi pääkomponentit (moottori ja runko) tunnistetaan erilaisilla sarjanumeroilla. Näitä numeroita tarvitaan toisinaan takuukysymyksissä, tai ajoneuvosi tunnistamiseen jos se häviää. Myös valtuutettu Can-Am Off-Road -jälleenmyyjä tarvitsee näitä numeroita, jotta hän voi täyttää takuuhakemukset asianmukaisesti. Suosittelemme, että kaikki ajoneuvon sarjanumerot merkitään muistiin ja annetaan vakuutusyhtiölle.

## Ajoneuvon tunnistusnumero

VIN sijaitsee lakisääteisessä kilvessä istuimen alla ja VIN-kilvessä.

Bombardier Recreational Products Inc. 

1 → TXX  
 2 → eXXXXXXXXXXXXXXXXXXXX  
 3 → XXXXXXXXXXXXXXXXXXXX  
 4 → XXXX kg  
 5 → A-1: XXX kg  
 6 → A-2: XXX kg  
 7 → A-3: XXX kg

	T-1	T-2	T-3
B-1	XXX kg	XXX kg	XXX kg
B-2	XXX kg	XXX kg	XXX kg

## LAKISÄÄTEINEN KILPI

- 1: Kategoria  
 2: Tyyppihyväksyntänumero  
 3: VIN  
 4: Ajoneuvon suurin sallittu kuormapaino  
 5-7: Suurin sallittu paino akselia kohti  
 B-1: Suurin sallittu hinauspaino takakytkentäkohdassa; jarruttamaton perävaunu  
 B-2: Suurin sallittu hinauspaino takakytkentäkohdassa; inertiajarruilla varustettu perävaunu

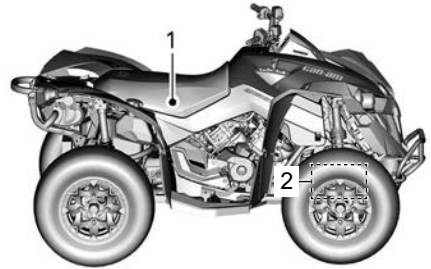

1. VIN-kilpi – rungossa istuimen alla  
 2. Leimattu VIN-kilpi - Oikealla etutasauspyörästön alla

## Moottorin tunnistusnumero (EIN)

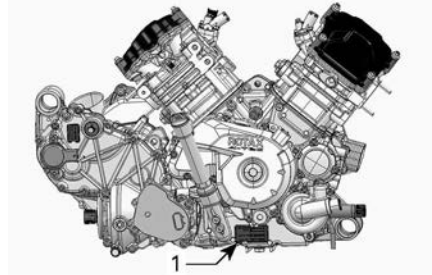

## TYYPILLINEN – MOOTTORIN OIKEA PUOLI

1. Moottorin tunnistusnumero (EIN)

## Kelpoisuuskilpi



### Asetus (EU) 2016/1628 liikkuville työkoneille

Ajoneuvoissa, jotka täyttävät asetuksen (EU) 2016/1628 vaatimukset liikkuville työkoneille (NRMM), on tunniste moottorin venttiilikannessa ja rungossa istuimen alla.

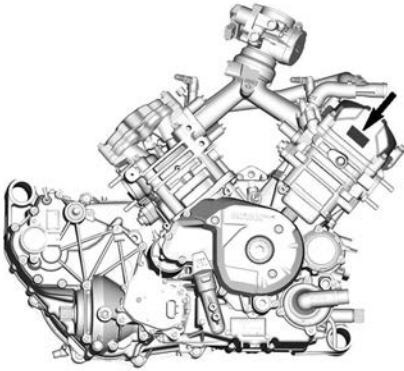



TYYPILLINEN

8639 FI		<b>Rotax</b> NRSC G1 CO2 g/kWh: XXXX
		nro MXXXXXXXX
		Valmistuspvm: KK-VVVV
		Tuoteperheen tyyppi: XXXXXX
		AT1/P V-####

**TYYPILLINEN  
NRMM-TUNNISTEMERKINTÄ**

**TÄRKEÄÄ:**  
Moottorin tai sen osien peukalointi mitätöi kyseisen moottorin EU-tyyppihyväksynnän.

**Päästörajoituksia koskeva tieto (tyypillisesti)**

CARB- ja EPA-mallit	Vain EPA-mallit
<p style="text-align: center;"><b>CARB- ja EPA-mallit</b></p> <p><b>VEHICLE EMISSIONS CONTROL INFORMATION</b> </p> <p><small>THIS VEHICLE IS CERTIFIED TO OPERATE ON UNLEADED GASOLINE AND IS CERTIFIED TO OPERATE ON UNLEADED GASOLINE AND DIESEL FUELS FOR ALL YEARS EPA &amp; CARB EMISSION REGULATIONS. FULLY COMPLIANT WITH ALL FEDERAL AND STATE EMISSIONS REGULATIONS. FULLY COMPLIANT WITH ALL FEDERAL AND STATE EMISSIONS REGULATIONS. FULLY COMPLIANT WITH ALL FEDERAL AND STATE EMISSIONS REGULATIONS. FULLY COMPLIANT WITH ALL FEDERAL AND STATE EMISSIONS REGULATIONS.</small></p> <p>Engine Family / Famille de moteur</p> <p>Transmission Family / Famille de transmission</p> <p>Certification standards (EPA) / Normes de certification (EPA)</p> <p>Displacement / Cylindres</p> <p>Emission control system / Système de contrôle des émissions</p> <p><b>EC 121</b></p> <p><small>THIS VEHICLE CONFORMS TO CALIFORNIA EXHAUSTIVE EMISSIONS REGULATIONS APPLICABLE TO NEW ALL TERRAIN VEHICLE AND IS CERTIFIED TO 10-TON GREASE-FREE DRY EXHAUSTIVE EMISSIONS. THIS VEHICLE CONFORMS TO ALL FEDERAL AND STATE EMISSIONS REGULATIONS. FULLY COMPLIANT WITH ALL FEDERAL AND STATE EMISSIONS REGULATIONS. FULLY COMPLIANT WITH ALL FEDERAL AND STATE EMISSIONS REGULATIONS. FULLY COMPLIANT WITH ALL FEDERAL AND STATE EMISSIONS REGULATIONS.</small></p>	<p style="text-align: center;"><b>Vain EPA-mallit</b></p> <p><b>VEHICLE EMISSIONS CONTROL INFORMATION</b> </p> <p><small>THIS VEHICLE IS CERTIFIED TO OPERATE ON UNLEADED GASOLINE AND IS CERTIFIED TO OPERATE ON UNLEADED GASOLINE AND DIESEL FUELS FOR ALL YEARS EPA &amp; CARB EMISSION REGULATIONS. FULLY COMPLIANT WITH ALL FEDERAL AND STATE EMISSIONS REGULATIONS. FULLY COMPLIANT WITH ALL FEDERAL AND STATE EMISSIONS REGULATIONS. FULLY COMPLIANT WITH ALL FEDERAL AND STATE EMISSIONS REGULATIONS.</small></p> <p>Engine Family / Famille de moteur</p> <p>Transmission Family / Famille de transmission</p> <p>Certification standards (EPA) / Normes de certification (EPA)</p> <p>Displacement / Cylindres</p> <p>Emission control system / Système de contrôle des émissions</p> <p><b>EC 121</b></p> <p style="text-align: right; font-size: small;">9671</p> <p><small>SEE OPERATOR'S GUIDE FOR MAINTENANCE SCHEDULE AND FUEL, OIL AND SPARK PLUG SPECIFICATIONS. USE LE CALIFORNIA EXHAUSTIVE EMISSIONS REGULATIONS. FULLY COMPLIANT WITH ALL FEDERAL AND STATE EMISSIONS REGULATIONS. FULLY COMPLIANT WITH ALL FEDERAL AND STATE EMISSIONS REGULATIONS.</small></p>

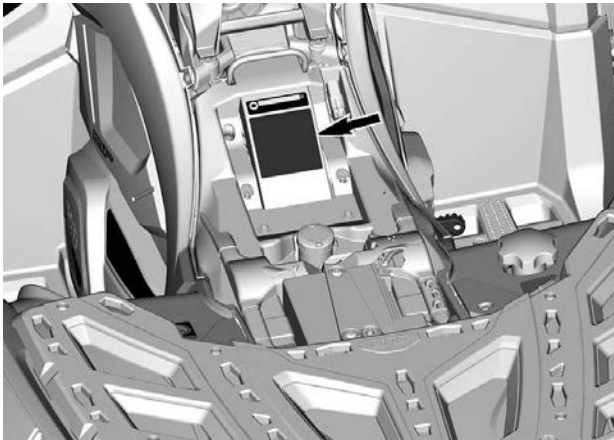

**Perävaunun  
vaatimustenmukaisuus****Luokan 1 ajoneuvo**

Tämä kilpi sijaitsee polttoainesäiliön korkin edessä.	
LUOKKA 1	Ohjaamo ei tarjoa lainkaan suojaa terveydelle haitallisia aineita vastaan.
	

**Polttoaineen etanoliluku**

Tämä kilpi sijaitsee lähellä polttoainesäiliön korkkia.

## Teknisiä tietoja sisältävät kilvet

### Ilmansuodattimen huolto

#### ILMANSUODATTIMEN HUOLTO

HUOLTO ON TEHTÄVÄ KÄYTTÄJÄN KÄSIKIRJAN OHJEIDEN MUKAISESTI. ILMANSUODATTIN ON HUOLLETTAVA USEAMMIN VAATIVIMMISSA (PÖLYISISSÄ) OLOSUHTEISSA.

#### AIR FILTER MAINTENANCE

MAINTENANCE MUST BE PERFORMED AS SPECIFIED IN THE OPERATOR'S GUIDE. AIR FILTER MAINTENANCE SHOULD INCREASE IN FREQUENCY IN MORE SEVERE (DUSTY) CONDITIONS.

707800373

SIJAITSEE ISTUMEN ALLA

### Pysäköintiasentovivun kuvake

Tämä kuvake sijaitsee vaihdekuvion vieressä.



### Jarrunesteen kuvake

Tämä kuvake sijaitsee kaikkien jarrunestesäiliöiden lähellä.



### Rasvanipponjen asento – Etujousitus

Nämä etiketit sijaitsevat alajousituksen tukivarsissa lähellä runkoa.

Ne kertovat rasvanipponjen lukumäärän.

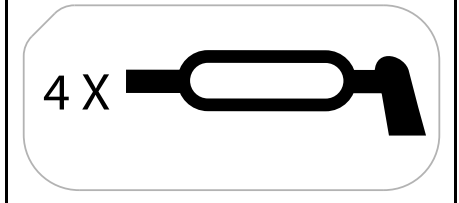

## Rasvanippojen asento – Takajousitus

Nämä etiketit sijaitsevat takatukivarsissa lähellä renkaita.

Ne kertovat rasvanippojen lukumäärän.

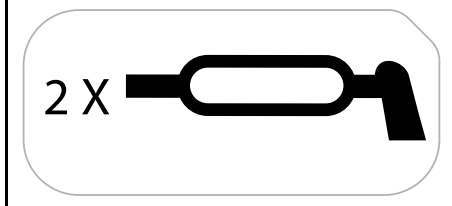

## Nostokohtien varoituskilpi

Nämä etiketit sijaitsevat paikoissa, joihin asetetaan nostolaite (nostamiseen) tai tunkki (ajoneuvon tukemiseen).

Katso *Ohjeita ajoneuvon nostamiseksi* nostokohtia ja toimenpiteitä varten.

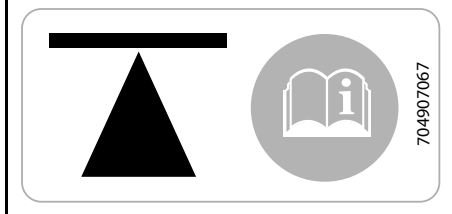

---

# DIGITAALINEN RADIOTAAJUUSTEKNIIKKAA KÄYTTÄVÄ KÄYNNISTYKSEN ESTOJÄRJESTELMÄ (RF D.E.S.S. -AVAIN)

Tämä laite on FCC:n sääntöjen osan 15 ja alalla sovellettavien kanadalaisten lupavapautta koskevien RSS-standardien mukainen. Käyttöön liittyy seuraavat kaksi ehtoa: (1) tämä laite ei saa aiheuttaa häiriöitä, ja (2) tämän laitteen tulee sietää häiriöitä, mukaan lukien häiriöt, jotka voivat aiheuttaa ei-toivottua toimintaa.

Muutokset ilman vaatimustenmukaisuudesta vastaavan tahon nimenomaista hyväksyntää voivat mitätöidä käyttäjän oikeuden käyttää laitetta.

IC-rekisteröintinumero: 12006A-1001317030

FCC-tunnus: 2ACER1001317030

Me, vaatimustenmukaisuudesta vastaava osapuoli, vakuutamme omalla vastuullamme, että laite on seuraavan neuvoston direktiivin määräysten mukainen: 2014/53/EU. Tämän vakuutus alainen laite täyttää olennaiset vaatimukset ja muut asiaankuuluvat vaatimukset. Tuote vastaa seuraavia direktiivejä, yhdenmukaistettuja standardeja ja määräyksiä: Radiolaitedirektiivi (RED) 2014/53/EU ja yhdenmukaistetut standardit: EN 300 330-2, EN 60950-1.

---

# MELUEMISSION RAJOITUSSÄÄDÖS (KANADA/ USA)

## Meluntorjuntajärjestelmän vahingoittaminen on kiellettyä!

Yhdysvaltain liittovaltiolaki ja Kanadan läänilait voivat kieltää seuraavat toimenpiteet tai niiden aiheuttamisen:

1. Uuteen ajoneuvoon meluntorjuntaa varten sisällytettyjen laitteitten tai rakennosien kenenkään toimesta poistaminen tai toimimattomaksi saattaminen ennen sen myyntiä tai toimittamista lopulliselle ostajalle tai sen ollessa käytössä, muuta kuin huolto-, korjaus- tai vaihtamistarkoituksessa, tai
2. Ajoneuvon käyttö sen jälkeen, kun tällainen laite tai rakenneosa on irrotettu tai saatettu toimimattomaksi kenen tahansa toimesta.

## Seuraavassa on lueteltu peukaloinniksi katsottavia toimenpiteitä:

1. Äänenvaimentimen tai minkään muun moottorin pakokaasuja pois ohjaavan moottorin osan irrottaminen, tai muuttaminen, tai puhkaiseminen.
2. Minkä tahansa imujärjestelmän osan irrottaminen, tai muuttaminen, tai puhkaiseminen.
3. Ajoneuvon liikkuvien osien, tai pako- tai imujärjestelmän osien vaihtaminen muihin kuin valmistajan määrittämiin osiin.
4. Kunnollisen ylläpidon puute.

# MELUPÄÄSTÖ- JA TÄRINÄARVOT (KAIKKI MAAT PAITSI KANADA/USA)

Melu ja värinä			
Ulkoisen melutaso (dB (A)) Asetuksen (EU) 2018/985 liitteen II mukaan	Paikallaan	650	79 dB(A)
		1000	80 dB(A)
	Liikkeellä	650	84 dB(A)
		1000	85 dB(A)
Kuljettajan havaitsema melutaso (dB (A)) asetuksen (EU) 1322/2014 liitteen XIII mukaan		650	76 dB(A)
		1000	76 dB(A)
Istuimen värinä asetuksen (EU) 1322/2014 liitteen XIV mukaan		650	0,51 m/s <sup>2</sup>
		1000	0,89 m/s <sup>2</sup>





565 de la Montagne Street  
Valcourt (Québec) J0E 2L0  
Canada  
www.brp.com

## EU-vaatimustenmukaisuusvakuutus

**Valtuutettu edustaja:** BRP-Rotax GmbH Co. KG, Rotaxstrasse 1, Gunskirchen,  
A-4623 Itävalta

Tämä vaatimustenmukaisuusvakuutus on annettu täysin valmistajan vastuulla.

Allekirjoittanut vakuuttaa valmistajan edustajana, että mallivuoden **2024 maastoajoneuvot**, joilla on **CE**-merkintä ja 17-merkkinen ajoneuvon tunnistusnumero rakenteeltaan **3JBxxxxxxRxxxxxx** sekä kaupan nimi **Can-am Outlander** tai **Can-am Renegade**, täyttävät seuraavien direktiivien ja asetusten vaatimukset kaikin olennaisin osin:

Konedirektiivi 2006/42/EY muutoksineen asetukseen (EU) 2019/1243 asti	ISO 12100:2010
Asetus (EU) 2016/1628 liikkuvien työkoneiden (NRMM) kaasupäästöistä muutoksineen asetukseen (EU) 2020/1040 asti	Kategoria ATS, Stage V -päästörajat
Sähkömagneettista yhteensopivuutta (EMC) koskeva direktiivi 2014/30/EU muutoksineen asetukseen (EU) 2018/1139 asti	CISPR 12:2007/A1:2009 ja IEC 61000-6-1:2016 tai UN R10.04 tai myöhempi versio
Akkudirektiivi 2006/66/EY lisäyksineen direktiiviin (EU) 2018/849 asti ja asetus (EU) 1103/2010 akkukapasiteettimerkinnöistä	EN 50342-7:2015
Radiolaitedirektiivi (RED) 2014/53/EU lisäyksineen asetukseen (EU) 2018/1139 asti (jos varustettu radiotaajuisella (RF) D.E.S.S.-avaimella)	Art. 3.1a: IEC 62368-1:2014 Art. 3.1b: CISPR 25:2016 ja ISO 11452-2:2004 Art. 3.2: ETSI EN 300 330 V2.1.1:2017

Renald Plante, suunnittelu-  
ja tuotekehitysjohtaja, Can-Am  
Bombardier Recreational Products Inc.

Valcourt, QC, Kanada

19.04.2023

**skt-doo LYNX SEV-200 EVR-100 ROTAX CAN-AM**



565 de la Montagne Street  
Valcourt (Québec) J0E 2L0  
Canada  
www.brp.com

## UK-vaatimustenmukaisuusvakuutus

**Valtuutettu edustaja:** BRP UK Ltd., (BWM Accountants Limited), Suite 5.1,  
12 Tithebarn Street, Liverpool, L2 2DT

Tämä vaatimustenmukaisuusvakuutus on annettu täysin valmistajan vastuulla.

Allekirjoittanut vakuuttaa valmistajan edustajana, että mallivuoden **2024 maastoajoneuvot**, joilla on **UK CA** -merkintä ja 17-merkkinen ajoneuvon tunnistusnumero rakenteeltaan **3JBxxxxxRxxxxxx** sekä kaupp nimi **Can-am Outlander** tai **Can-am Renegade**, täyttävät seuraavien lakisäätöiden instrumenttien vaatimukset kaikin olennaisin osin:

Koneiden toimituksen (turvallisuus) asetus 2008, UK:n asetus 2008/1597 muutoksineen asetukseen 2020/1112 asti	ISO 12100:2010
Itsestään kulkevien maastokoneiden (tyyppihyväksyntä sekä kaasua- ja hiukkassaastepäästö) määräykset 2018, UK:n asetus 2018/764 muutoksineen asetukseen 2020/1393 asti	Kategoria ATS, Stage V -päästörajat
Sähkömagneettisen yhteensopivuuden määräykset 2016, UK:n asetus 2016/1091 muutoksineen asetukseen 2020/1112 asti	CISPR 12:2007/A1:2009 ja IEC 61000-6-1:2016 tai UN R10.04 tai myöhempi versio
Akkujen (markkinoille laskeminen) määräykset 2008, UK:n asetus 2008/2164 muutoksineen asetukseen 2020/904 asti	EN 50342-7:2015
Radiolaitemääräykset 2017, UK:n asetus 2017/1206 muutoksineen asetukseen 2020/1112 asti (jos varustettu radiotaajuisella (RF) D.E.S.S.-avaimella)	Art. 3.1a: IEC 62368-1:2014 Art. 3.1b: CISPR 25:2016 ja ISO 11452-2:2004 Art. 3.2: ETSI EN 300 330 V2.1.1:2017

Renaud Plante, suunnittelu-  
ja tuotekehitysjohtaja, Can-Am ATV ja Spyder  
Bombardier Recreational Products Inc.

Valcourt, QC, Kanada

19.04.2023

**ski-doo LYNX SEV-000 EVINRUDE ROTAX CAN-AM**

**Jätetty tyhjäksi Euraasian vaatimustenmukaisuusmerkkiä  
varten;  
käytetään tarpeen mukaan**

Tämä sivu on jätetty tarkoituksella tyhjäksi

# TEKNISET TIEDOT

# TEKNISET TIEDOT

MOOTTORI			
Moottorityyppi		ROTAX®, 4-tahtinen, 2 sylinteriä (V2), nestejäähdytys	
Venttiilikoneisto		4 venttiiliä/sylinteri (mekaaninen säätö), yksi yläpuolinen nokka-akseli (SOHC) jakopään ketjulla	
Venttiilivällys	Imu	0,06–0,14 mm (0,0024–0,0055 in)	
	Pako	0,11–0,19 mm (0,0043 –0,0075 in)	
Sylinterin halkaisija	650	82 mm (3,23")	
	1000	91 mm (3,58")	
Iskun pituus	650	61,5 mm (2,42")	
	1000	75 mm (2,95")	
Sylinteritilavuus	650	650 cm <sup>3</sup> (39,7 in <sup>3</sup> )	
	1000	976 cm <sup>3</sup> (59,6 in <sup>3</sup> )	
Pakojärjestelmä		Katalysaattori	
Ilmansuodatin		Synteettinen paperisuodatin ja vaahtoa	

VOITELUJÄRJESTELMÄ			
Tyyppi		Märkä öljypohja. Vaihdeettava suodatinpanos	
Öljynsuodatin		BRP Rotax, paperityyppinen, vaihdettava	
Moottoriöljy	Määrä (öljynvaihto suodattimen kanssa)		2,0 l (2,1 qt (liq. US))
	Suositella va XPS-öljy	Yleinen käyttötarkoitus	Osasynteettinen 5W40-öljy
		Kylmä sää	Synteettinen 0W40-öljy
		Lämmin sää	Synteettinen 10W50-öljy

VOITELUJÄRJESTELMÄ		
	Jos XPS-tuotetta ei ole saatavana	5W40- tai 10W50-moottoriöljy, joka täyttää API-luokituksen SN tai JASO MA2

JÄÄHDYTYSJÄRJESTELMÄ		
Jäähdytysneste	Suosittelut XPS-jäähdytysneste	Pitkäikäinen esisekoitettu XPS-jäähdytysneste
	Jos XPS-tuotetta ei ole saatavana	Etyylyglykoli-/vesiseos (50 % / 50 %) tai nimenomaan alumiinimoottoreille tarkoitettu jäähdytysneste
	Kantavuus ja tilavuudet	3,5 l (0,92 gal (liq. US))

VAIHTEISTO	
Tyyppi	CVT (portaaton voimansiirto), aluevaihdejassa L/H/N/R/P, moottorijarrutus vakiona
Kytkeytyminen, kierr./min	1800 ± 100 kierr./min

VAIHDELAATIKKO		
Tyyppi		Kaksialueinen (HI-LO), mukana pysäköinti, vapaa ja peruutus
Vaihdelaatikon öljy	Kantavuus ja tilavuudet	450 ml (15,22 fl oz (US))
	Suosittelava XPS-öljy	XPS 75W140 synteettinen vaihteistoöljy
	Jos XPS-tuotetta ei ole saatavana	Synteettinen vaihteistoöljy 75W140 API GL-5

SÄHKÖJÄRJESTELMÄ	
Magneeton lähtöteho	650 W / 6000 kierr./min
Sytytysjärjestelmätyyppi	IDI (induktiivinen purkaussytytys)

SÄHKÖJÄRJESTELMÄ		
Sytytyksen ajoitus		Ei säädettävissä
Sytytystulppa	Määrä	2
	Merkki ja tyyppi	NGK DCPR8E tai vastaava
	Kärkiväli	0,8–0,9 mm (0,031–0,035 in)
Moottorin kierroslukurajoittimen asetus	Eteenpäin	8000 ± 100 kierr./min
	Peruutusvaijde	15 km/h (9 MPH) (ilman ohitustoimintoa)
Akku	Tyyppi	Huoltovapaa
	Jännite	12 V
	Nimellisarvo	18 A•h
	Käynnistimen teho	0,7 kW
Ajovalot	Korkea	LED-merkkivalot
	Matala	LED-merkkivalot
Takavalot		2 x 5/21 W
Suuntavilkut	Edessä	LED-merkkivalot
	Takana	4 x 10 W
Sivupalot	Edessä	LED-merkkivalot
	Takana	2 x 5 W
Rekisterikilven valo		1 x 10 W
Sulakkeet		Katso <i>Sulakkeet</i> osasta <i>Huolto</i>

POLTTOAINEJÄRJESTELMÄ		
Polttoaineen syöttöjärjestelmä		Sähköinen EFI-polttoaineenruiskutus, 46 mm:n kaasuläppärunko, 1 ruisku/sylinteri
Polttoainepumppu	Tyyppi	Sähköinen (polttoainesäiliössä)
Joutokäynti		1250 ± 100 kierr./min
Polttoaine	Tyyppi	Lyijytön bensiini Katso kohta <i>Polttoainevaatimukset</i>
	Vähimmäisoktaaniluku	91 RON tai 95 E10 RON



<b>POLTTOAINEJÄRJESTELMÄ</b>	
Polttoainesäiliön tilavuus	20,5 l (5,4 gal (liq. US))
Jäljellä oleva polttoanemäärä vähäisen polttoaineen merkivalon SYTTYESSÄ	±5 l (1,3 gal (liq. US))

<b>VOIMANSIIRTOJÄRJESTELMÄ</b>		
Voimansiirtojärjestelmän tyyppi		Valittavissa 2-veto/ 4-veto
Edessä		Visco ABS, avoin tasauspyörästö ja BTC (jarrujen luistonesto)
Välityssuhde edessä		3,6:1
Takana		Kierteinen kartiopyörä / akselivetoinen vetopyörästö
Välityssuhde takana		3,6:1
Etutasauspyörästö-öljy	Kantavuus ja tilavuudet	500 ml (17 fl oz (US))
	Suosittelava XPS-öljy	Synteettinen XPS 75W90 -vaihteistoöljy
	Jos XPS-tuotetta ei ole saatavana	Synteettinen vaihteistoöljy 75W90 API GL-5
Takatoisiopyörästön öljy	Kantavuus ja tilavuudet	250 ml (8,45 fl oz (US))
	Suosittelava XPS-öljy	XPS 75W140 synteettinen vaihteistoöljy
	Jos XPS-tuotetta ei ole saatavana	Synteettinen vaihteistoöljy 75W140 API GL-5
Voimansiirtonivelistön rasva		XPS voimansiirtonivelrasva tai vastaava
Nivelakselin rasva		XPS-nivelakselirasva tai vastaava

ETUJOUSITUS			
Jousituksen tyyppi			Kaksoistukivarsijousitus, dive-control-jousitusgeometria ja ulkoinen kallistuksenvakaaja
Joustopatka			23,3 cm (9,2 in)
Iskunvaimennin	Määrä		2
	Tyyppi	Base	HPG
		X xc	
Esikuormituksen säätötyyppi			Kierteistetty

TAKAJOUSITUS			
Jousituksen tyyppi			TTI-erillisjousitus (Torsional Trailing arm Independent) ulkoisella vakaajalla
Joustopatka			25,1 cm (9,9 in)
Iskunvaimennin	Määrä		2
	Tyyppi	Base	HPG
		X xc	
Esikuormituksen säätötyyppi			Kierteistetty

JARRUT		
Tyyppi		Hydrauliset levyjarrut ja ABS
Etujarru	Määrä	2
	Tyyppi	214 mm:n poikittaisporatut jarrulevyt hydraulisilla

JARRUT		
		kaksimäntäisillä jarrusatuloilla
Takajarru	Määrä	1
	Tyyppi	214 mm:n poikittaisporattu jarrulevy hydraulisella kaksimäntäisellä jarrusatulalla
Jarruneste	Kantavuus ja tilavuudet	340 ml (11,5 fl oz (US))
	Tyyppi	DOT 4
Jarrusatula		Kaksi kelluvaa mäntää (2 x 26 mm)
Jarrupalan materiaali		Orgaaninen
Jarrupalan vähimmäispaksuus		1 mm (0,4 in)
Jarrulevyn vähimmäispaksuus		4,0 mm (0,157 in)
Jarrulevyn enimmäiskäyryys		0,2 mm (0,1 in)

RENKAAT		
Paine		Suositteltu renkaan paine löytyy renkaan merkinnästä. Katso sen sijainti kohdasta <i>Tuotteessa olevat tärkeät kilvet.</i>
Renkaan urituksen vähimmäissyvyys		3 mm (0,118 in)
Koko	Edessä	205/80R-12 (25x8R-12)
	Takana	280/60R-12 (25x11R-12)

PYÖRÄT		
Tyyppi	Base	Valettu alumiini
	X xc	Alumiiniset beadlockeilla
Vanteiden koko	Edessä	30,5 x 15,2 cm (12 x 6 in)
	Takana	30,5 x 19,1 cm (12 x 7,5 in)

PYÖRÄT		
Vaakasuora poikkeama	Edessä	41,2 mm (1,6 in)
	Takana	51 mm (2 in)
Pyöränmutterien kireys		80 ±5 Nm (59 ±4 lbf-ft)

MITAT		
Kokonaispituus		218,4 cm (86")
Kokonaisleveys		121,9 cm (48")
Kokonaiskorkeus		124 cm (49")
Akseliväli		129,5 cm (51")
Raideväli	Edessä	102 cm (40,2")
	Takana	97,5 cm (38,4")
Maavara		26,7 cm (10,5")

PAINO JA KUORMANKANTOKYKY		
Kuivapaino	650 Base	348 kg (768 lb)
	650 X xc	364 kg (803 lb)
	1000 X xc	369 kg (813 lb)
Takakuorma-alueen kapasiteetti		23 kg (50 lb)
Takasäilytyslokeron kuormauskapasiteetti		Ei takasäilytyslokeroa
Ajoneuvon suurin sallittu kokonaiskuorma (mukaan lukien kuljettaja, muu kuorma sekä lisävarusteet).		141 kg (310 lb)
Painon jakautuminen akselia kohti edessä/takana (%)		49/51

**PAINO JA KUORMANKANTOKYKY**

Hinauskapasiteetti	Jarrullinen peräkärri	660 kg (1 455 lb)
	Jarruton perävaunu	395 kg (871 lb)
Aisan kuormituskyky		75 kg (165 lb)

Tämä sivu on jätetty tarkoituksella tyhjäksi

# OSALUETTELO

---

# KUVITETTU SÄHKÖINEN OSALUETTELO

Löydät Can-Am ATV -ajoneuvojen varaosat internetsivuiltamme osoitteesta:

[www.epc.brp.com](http://www.epc.brp.com)



# VIANETSINTÄ

---

# VIANETSINTÄOHJEITA

## **Moottori ei pyöri.**

### **1. Moottorin pysäytyskytkin.**

- Varmista, että moottorin pysäytyskytkin on ON (PÄÄLLÄ) -asennossa.

### **2. D.E.S.S.-avain ei ole kytketty D.E.S.S.-pistokkeeseen.**

- Kytke D.E.S.S.-avain hyvin D.E.S.S.-pistokkeeseen.

### **3. Digitaalinäyttö näyttää viestin BAD KEY.**

- Väärä D.E.S.S.-avain, käytä tähän ajoneuvoon kuuluvaa avainta.

### **4. Vaihdevipu ei ole pysäköinti- tai vapaa-asennossa.**

- Aseta vaihdevipu joko pysäköintiasentoon tai vapaalle tai paina jarruvipua.
- Paina jarruvipua

### **5. Palanut sulake.**

- Tarkasta pääsulake.

### **6. Heikko akku tai irtonaiset liitokset.**

- Tarkasta latausjärjestelmä.
- Tarkasta liitosten ja liitosnapojen kunto.
- Tarkastuta akku.
- Ota yhteyttä valtuutettuun Can-Am Off-Road -jälleenmyyjään.

### **7. Heikko käynnistin tai irtonaiset liitokset.**

- Tarkasta käynnistimen liitokset.
- Tarkasta käynnistimen rele.

## **Moottori pyörii muttei käynnisty**

### **1. Moottori saa liikaa polttoainetta (sytytystulppa märkä kun se irrotetaan).**

- Katso Tulvinut moottori kohdasta Erikoistoimenpiteet.

### **2. Moottori ei saa polttoainetta (sytytystulppa kuiva kun se irrotetaan).**

- Tarkasta polttoaineen määrä säiliössä.
- Tarkasta polttoainepumpun sulake ja rele.
- Polttoainepumppu on saattanut vioittua.
- Jos moottori ei käynnisty, vie ajoneuvo huoltoon valtuutetulle Can-Am Off-road -jälleenmyyjälle, korjaamoon tai valitsemallesi henkilölle kunnossapittoa, korjausta tai vaihtoa varten.

### **3. Sytytystulppa/sytytys (ei kipinää).**

- Tarkasta ruiskusuuttimien/sytytyksen sulakkeen kunto.
- Irrota sytytystulppa ja yhdistä uudestaan sytytyspuolaan.

- Käynnistä moottori samalla, kun pidät sytytystulppaa maadoitettuna moottoriin poissa tulpan reiästä. Jos kipinää ei synny, vaihda tulppa uuteen.
- Jos ongelma ei ratkea, vie ajoneuvo valtuutetulle Can-Am Off-road -jälleenmyyjälle, korjaamoon tai valitsemallesi henkilölle kunnossapittoa, korjausta tai vaihtoa varten

#### **4. TARKASTA MOOTTORI -merkkivalo palaa ja näytössä on viesti CHECK ENGINE (tarkasta moottori).**

- Vie ajoneuvo valtuutetulle Can-Am Off-road -jälleenmyyjälle, korjaamoon tai valitsemallesi henkilölle huoltoa, korjausta tai vaihtoa varten.

#### **5. Moottori on turvatilassa (limp home, moottorin turvtila).**

- Jos monitoimimittariston Tarkasta moottori -merkkivalo palaa ja näytössä näkyy CHECK ENGINE, käy huollossa valtuutetun Can-Am Off-road -jälleenmyyjän, korjaamon tai valitsemasi henkilön luona kunnossapittoa, korjausta tai vaihtoa varten.

### **Moottori ei kiihdy, tai siitä puuttuu tehoa**

#### **1. Likaantunut tai vaurioitunut sytytystulppa.**

- Katso kohta MOOTTORI PYÖRII MUTTA EI KÄYNNISTY.

#### **2. Moottori ei saa polttoainetta.**

- Katso kohta MOOTTORI PYÖRII MUTTA EI KÄYNNISTY.

#### **3. Moottori ylikuumenee. (TARKASTA MOOTTORI -merkkivalo syttyy ja HI TEMP (korkea lämpötila) ilmestyy digitaalinäyttöön.)**

- Katso kohta MOOTTORI YLIKUUMENEE.

#### **4. Ilmansuodatin/kotelo tukossa tai likainen.**

- Tarkasta ilmansuodatin ja puhdista tarvittaessa.
- Tarkasta onko ilmansuodattimen kotelon tyhjennysputkessa keräytymiä.
- Tarkasta ilmanottoputken asento.

#### **5. Portaaton voimansiirto likainen tai loppuun kulunut.**

- Ota yhteyttä valtuutettuun Can-Am Off-Road -jälleenmyyjään.

#### **6. Moottori on turvatilassa (limp home).**

- Tarkasta onko digitaalinäytössä viestejä.
- Jos digitaalinäytön Tarkasta moottori -merkkivalo palaa ja näytössä näkyy CHECK ENGINE tai LIMP HOME, käy huollossa valtuutetun Can-Am Off-road -jälleenmyyjän, korjaamon tai valitsemasi henkilön luona kunnossapittoa, korjausta tai vaihtoa varten.

## **Moottori ylikuumenee**

### **1. Vähän jäähdytysnestettä jäähdytysjärjestelmässä.**

- *Tarkasta moottorin jäähdytysnesteen määrä, katso Moottorin jäähdytysnesteen tarkastus osassa huoltotoimenpiteet.*

### **2. Likaiset jäähdyttimen lamellit.**

- *Puhdista jäähdyttimen lamellit, katso kohta Jäähdyttimen tarkastus osassa huoltotoimenpiteet.*

### **3. Jäähdyttimen tuuletin ei toimi.**

- *Tarkasta tuulettimen sulake tai rele, katso kohta sulakkeet osassa huoltotoimenpiteet. Jos sulake on kunnossa, vie ajoneuvo Can-Am Off-road -jälleenmyyjälle, johonkin korjaamoon tai valitsemallesi henkilölle huoltamista, korjaamista tai osien vaihtamista varten.*

## **Moottori nakuttaa (jätkisytytys)**

### **1. Pakojärjestelmässä vuoto.**

- *Vie ajoneuvo valtuutetulle Can-Am Off-road -jälleenmyyjälle, korjaamoon tai valitsemallesi henkilölle huoltoa, korjausta tai vaihtoa varten.*

### **2. Moottori käy liian kuumana.**

- *Katso kohta MOOTTORI EI KIIHDY, TAI SIINÄ EI OLE TEHOA.*

### **3. Sytytyksen ajoitus on väärä tai sytytysjärjestelmässä on vika.**

- *Vie ajoneuvo valtuutetulle Can-Am Off-road -jälleenmyyjälle, korjaamoon tai valitsemallesi henkilölle huoltoa, korjausta tai vaihtoa varten.*

## **Moottori käy katkonaisesti**

### **1. Likainen/vaurioitunut/kulunut sytytystulppa.**

- *Puhdista/tarkasta sytytystulppa ja lämpötila-alue. Vaihda tarpeen mukaan.*

### **2. Vettä polttoaineessa.**

- *Tyhjennä polttoainejärjestelmä ja täytä uudella polttoaineella.*

## **Ajoneuvo ei saavuta täyttä vauhtia**

### **1. Moottorissa ongelmia.**

- *Katso kohta MOOTTORI EI KIIHDY, TAI SIINÄ EI OLE TEHOA.*

### **2. Jarrun lukitusvipu kytketty.**

- *Varmista, että jarrun lukitusvipu on täysin vapautettu.*

### 3. Ilmansuodatin/kotelo tukossa tai likainen.

- Tarkasta ilmansuodatin ja puhdistä tarvittaessa.
- Tarkasta onko ilmansuodattimen kotelon tyhjennysputkessa keräytyymiä.
- Tarkasta ilmanottoputken asento.

### 4. Portaaton voimansiirto likainen tai loppuun kulunut.

- Ota yhteyttä valtuutettuun Can-Am Off-Road -jälleenmyyjään.

### 5. Moottori on turvatilassa (limp home, moottorin turvatila).

- Tarkasta onko digitaalinäytössä viestejä.
- Jos digitaalinäytön Tarkasta moottori -merkkivalo palaa ja näytössä näkyy CHECK ENGINE tai LIMP HOME, käy huollossa valtuutetun Can-Am Off-road -jälleenmyyjän, korjaamon tai valitsemasi henkilön luona kunnossapitoa, korjausta tai vaihtoa varten.

### Vaihdevipua on vaikea siirtää

#### 1. Vaihteiston hammaspyörät ovat asennossa, joka estää vaihdevivun toiminnan.

- Heiluta ajoneuvoa eteen- ja taaksepäin, jolloin vaihteiston hammaspyörät liikkuvat ja vaihdevipu pääsee kohdalleen.

#### 2. Portaaton voimansiirto likainen tai loppuun kulunut.

- Ota yhteyttä valtuutettuun Can-Am Off-Road -jälleenmyyjään.

### Kierrosluku nousee, mutta ajoneuvo ei liiku

#### 1. Vaihdevipu on pysäköinti- tai vapaa-asennossa.

- Valitse R-, HI- tai LO-asento.

#### 2. Portaaton voimansiirto likainen tai loppuun kulunut.

- Ota yhteyttä valtuutettuun Can-Am Off-Road -jälleenmyyjään.

#### 3. CVT:n kotelossa on vettä.

- Ota yhteyttä valtuutettuun Can-Am Off-Road -jälleenmyyjään.

### Heikentynyt ohjaustehostimen avustusteho

#### 1. Kun DPS:ää käytetään tietyissä olosuhteissa, järjestelmä saattaa vähentää DPS-moottorin ohjaustehostuksen vaikutusta järjestelmän suojausta varten.



- Kun kuormitus vähenee, ohjaustehostin vaikuttaa jälleen normaalisti.

#### 2. TARKASTA MOOTTORI -merkkivalo palaa ja näytössä on viesti CHECK DPS (tarkasta DPS).

- *Vie ajoneuvo valtuutetulle Can-Am Off-road -jälleenmyyjälle, korjaamoon tai valitsemaallesi henkilölle huoltoa, korjausta tai vaihtoa varten.*

# DIGITAALINEN NÄYTÖN VIESTIT

Viesti	Merkkiva lo(t) PÄÄLLÄ	Piippari	Kuvaus
BAD KEY		Ei mitään	Kertoo, että olet käyttänyt väärä virta-avainta tai D.E.S.S.-avainta, käytä ajoneuvoon kuuluvaa oikeata avainta. On myös mahdollista, että virta-avain ei saa kunnon kosketusta, poista ja puhdista avain.
DESS KEY NOT RECOGNIZED		Ei mitään	Osoittaa, että kontakti on mahdollisesti huono, poista avain ja puhdista se.
BRAKE		Yksi - lyhyt	Tulee näyttöön, kun jarrun lukko on ollut päällä yli 15 sekuntia (ajon aikana) tai Kun jarruvipu tai jarrupoljin aktivoidaan ajon aikana.
LO BATT (alhainen akkujännite)		Ei mitään	Alhainen akkujännite, tarkasta akun jännite ja latausjärjestelmä.
HI BATT (korkea akkujännite)		Ei mitään	Korkea akkujännite, tarkasta akun jännite ja latausjärjestelmä.
LOW OIL (1)		Yksi - pitkä	Alhainen moottorin öljynpaine, pysäytä moottori välittömästi.
HI TEMP		Yksi - pitkä	Moottori ylikuumenee, katso kohta <b>MOOTTORI YLIKUUMENEE</b> osiosta <i>Vianetsintä</i>
LIMP HOME		Yksi - pitkä	Moottorissa vakava vika, joka voi muuttaa sen normaalia käyntiä; myös TARKASTA MOOTTORI -merkkivalo vilkkuu, katso lisätietoja kohdasta <b>VIANETSINTÄ</b> .
CHECK ENGINE		Ei mitään	Vika moottorissa; myös TARKASTA MOOTTORI -merkkivalo palaa, katso lisätietoja kohdasta <b>VIANETSINTÄ</b> .
NO ECM COMMUNICATION (ei yhteyttä)		Ei mitään	Yhteysvika nopeusmittarin ja moottorin ohjausyksikön (ECM) välillä.

ECM-moduuliin)			
CHECK DPS		Ei mitään	Osoittaa, että dynaaminen ohjaustehostin (DPS) ei toimi oikein. Ota yhteys valtuutettuun Off-road Can-Am -jälleenmyyjään.
MAINTENAN CE REQUIRED		Ei mitään	Näkyvä mittaristossa, kun ajoneuvon huolto on suoritettava pian.
TPS FAULT PRESS OVERRIDE BUTTON TO LIMP HOME		Ei mitään	Kaasun asentoanturi ei toimi oikein. Sinun on toimitettava ajoneuvo valtuutetulle Off-road Can-Am -jälleenmyyjälle, johonkin korjaamoon tai valitsemallesi henkilölle huoltamista, korjaamista tai osien vaihtamista varten.
ETUTASAUS PYÖRÄSTÖN LUKITUS - AVAA LUKITUS	Ei mitään	Kaksois - lyhyt	Etutasauspyörästön lukitus on avattu.
SPORT MODE ACTIVE (Sport-tila aktiivinen)	<i>SPORT</i>	Yksi - lyhyt	SPORT-tila on nyt valittu.

## TÄRKEÄÄ

(1) Jos viesti ja moottorivian merkkivalo pysyvät näytössä moottorin käynnistyksen jälkeen, pysäytä moottori. Tarkasta moottoriöljyn taso. Lisää tarvittaessa. Jos öljyä on riittävä määrä, vie ajoneuvo Can-Am off road -jälleenmyyjälle, johonkin korjaamoon tai valitsemallesi henkilölle huoltamista, korjaamista tai osien vaihtamista varten. Takuuvaateista on tietoa tämän käsikirjan kohdassa USA:n EPA:n päästöjä koskeva takuu. Älä käytä ajoneuvoa, ennen kuin se on korjattu.



# TAKUU

---

# BRP:N RAJOITETTU TAKUU YHDYSVALLOISSA JA KANADASSA: 2024 CAN-AM® ATV

## 1) RAJOITETUN TAKUUN SISÄLTÖ

Bombardier Recreational Products Inc. ("BRP") myöntää valtuutetun BRP-jälleenmyyjän (siten kuin jäljempänä määritelty) myymille vuoden 2024 Can-Am ATV: illeen Yhdysvalloissa ("USA") ja Kanadassa materiaalivikoja ja työn laatua koskevan takuun, jonka kesto ja ehdot on määritelty alla.

Tämä rajoitettu takuu on mitätön eikä päde, jos:

1. Tuotetta on käytetty joissain vaiheessa kilpailemiseen tai johonkin muuhun kilpailutoimintaan, vaikka kyseessä olisi edellinen omistaja; tai
2. Tuotetta on muutettu tai säädetty sillä tavoin, että muutokset vaikuttavat sen toimintaan, suorituskykyyn tai kestävyYTEEN, tai muutokset ja säädöt ovat muuttaneet sen käyttötarkoitusta.

Tämä rajoitettu takuu ei kata muualla kuin tehtaalla asennettuja osia ja lisävarusteita. Lue asiaan kuuluvien osien ja lisävarusteiden rajoitettua takuuta koskeva teksti.

## 2) VASTUUVELVOLLISUUDEN RAJOITUKSET

LAIN SALLIMASSA MÄÄRIN TÄMÄ RAJOITETTU TAKUU KORVAA KAIKKI MUUT SUORAT TAI KONKLUDENTTISET TAKUUT, MUKAAN LUETTUINA ILMAN RAJOITUSTA KAIKKI KAUPALLISTA HYÖDYNNETÄVYYTTÄ TAI TIETTYYN TARKOITUKSEEN SOPIVUUTTA KOSKEVAT TAKUUT. SIKÄLI KUIN NIISTÄ EI VOIDA SANOUTUA IRTI, KONKLUDENTTISET TAKUUSITOUMUKSET RAJOITTUVAT KESTOLTAAN KYSEESSÄ OLEVAN TAKUUN VOIMASSAOLOON. TÄMÄ TAKUU EI KATA SATUNNAISIA EIKÄ SEURANNAISVAHINKOJA. JOTKIN VALTIOT/MAAKUNNAT EIVÄT SALLI EDELLÄ YKSILOITYJÄ VASTUUVAPAUTUSLAUSEKKEITA, RAJOITUKSIA JA POIKKEUKSIA. TÄSTÄ JOHTUEN NE MAHDOLLISESTI EIVÄT KOSKE SINUA. TÄMÄN TAKUUN PERUSTEELLA SINULLA ON TIETTYJÄ OIKEUKSIA, JA LISÄKSI SINULLA SAATTAO OLLA MUITA (OSA) VALTIOSTA TAI PROVINSSISTA TOISEEN VAIHTELEVIA LAILLISIA OIKEUKSIA.

Maahantuojalla tai yhdelläkään BRP-jälleenmyyjällä tai kenelläkään muulla henkilöllä ei ole valtuuksia minkään muun tuotetta koskevan vahvistuksen, edustuksen tai takuun antamiseen kuin ne, mitä tähän rajoitettuun takuuseen sisältyy, ja mikäli näin tapahtuu, niitä ei voida käyttää BRP:tä vastaan.

BRP pidättää itsellään oikeuden muuttaa tätä rajoitettua takuuta milloin tahansa, ja on itsestään selvää, että kyseiset muutokset eivät muuta niitä takuehtoja, jotka koskevat tämän takuun voimassaollessa myytyjä tuotteita.

## 3) POIKKEUKSET, JOITA TAKUU EI KATA

Takuu ei korvaa seuraavia tapauksia missään olosuhteissa:

- Normaali kuluminen;
- Rutiininomaiset huoltokohteet, viritykset, säädöt;
- Vauriot, jotka johtuvat muunlaisesta kuin tämän käyttäjän käsikirjan mukaisesta ylläpidosta ja / tai varustoinnista;
- Vauriot, jotka johtuvat osien irrottamisesta, vääränlaisista korjauksista, huollosta, ylläpidosta, muutoksista, tai osien käytöstä, joita BRP ei ole valmistanut

tai hyväksynyt, tai muun kuin valtuutetun huoltavan BRP-jälleenmyyjän tekemistä korjauksista;

- Väärinkäytöstä, epätavallisesta käytöstä, laiminlyönnistä, tai sellaisesta tuotteen käytöstä johtuvat vahingot, joka ei noudata tuotteen käyttäjän käsikirjassa suositeltua käyttöä;
- Vahingot, jotka johtuvat onnettomuudesta, uppoamisesta, tulesta, varkaudesta, vandalismista tai ylivoimaisesta esteestä;
- Sellaisten polttoaineitten, öljyjen tai voiteluaineiden käyttö, jotka eivät sovi käytettäväksi tuotteessa (ks. käyttäjän käsikirja);
- Ruosteesta, korroosiosta tai ilmastotekijöistä johtuvat vahingot;
- Veden tai lumen sisäänmenosta johtuvat vahingot;
- Satunnaiset tai seurannaisvahingot, tai minkään muunlaiset vahingot, mukaan luettuina ilman rajoitusta hinaamis-, kuljetus-, varastoimis-, puhelin-, vuokra-, taksi-, haitta-, vakuutus- tai lainojen maksukustannukset, ajan menetykset tai ansiotulon menetykset tai huoltotyöstä johtuvan käyttökatkoksen aiheuttamat ajan menetykset.

## 4) TAKUUAIKA

Tämä rajoitettu takuu on voimassa (1) ensimmäisen kuluttajan ostopäivästä tai (2) tuotteen ensimmäisestä käyttöpäivästä lukien, kumpi hyvänsä ensin kohdalle osuu:

- KUUSI (6) peräkkäistä kuukautta omistajalle, joka käyttää sitä yksityiseen tai kaupalliseen tarkoitukseen
- **Katso pakokaasupäästöjen rajoitusjärjestelmän osiin liittyviä tietoja kohdasta USA:n EPA:n päästöjä koskeva takuu.**
- **BRP:n valmistamat, Kalifornian osavaltiossa myytäväksi tarkoitetut haihtuvien päästöjen järjestelmällä varustettujen ajoneuvojen haihtuvien päästöjen järjestelmän komponentit, jotka on alunperin myyty tai joiden takuu on jälkepäin rekisteröity Kalifornian osavaltion asukkaalle: katso soveltuva California Evaporative Emission Control Warranty Statement.**

Osien korjaus tai korvaaminen, tai huollon suorittaminen tämän takuun puitteissa ei pidennä tämän rajoitetun takuun takuuaikaa sen alkuperäistä loppumisajan-kohtaa pitemmälle.

## 5) TAKUUN VOIMASSAOLOEHTO

Tämä takuu on voimassa ainoastaan, **jos jokainen** seuraavista ehdoista täyttyy:

- Tuotteen ensimmäisen omistajan on ostettava ajoneuvo uutena ja käyttämättömänä jälleenmyyjältä, joka on valtuutettu myymään tuotetta ostomaassa ("jälleenmyyjä");
- BRP:n määrittelemä tuotteen luovutushuolto on suoritettu, dokumentoitu ja siihen on saatu ostajan allekirjoitus;
- Valtuutetun jälleenmyyjän on rekisteröitävä tuote asianmukaisella tavalla;
- Tuote on ostettava siitä maasta, jossa ostaja asuu;
- Takuun ylläpitämiseksi on määräaikaishuollot suoritettava käyttäjän käsikirjassa mainitulla tavalla. BRP pidättää oikeuden tehdä takuusuoja riippuvaiseksi asianmukaisista huollon todisteista.

BRP ei myönnä tätä rajoitettua takuuta kenelläkään yksityiselle omistajalle tai kaupalliseen tarkoitukseen ajoneuvoa käyttävälle omistajalle, elleivät kaikki

edellä mainitut ehdot täyty. Rajoitukset ovat tarpeen, jotta BRP voisi taata tuotteittensa, kuluttajien ja yleisön turvallisuuden.

## 6) ASIAKKAAN SUORITTAMAT TOIMENPITEET

Asiakkaan on lopetettava tuotteen käyttö vian ilmetessä, ilmoitettava huoltavalle BRP:n jälleenmyyjälle kolmen(3) päivän kuluessa vian ilmestymisestä, ja hänen on kohtuullisesti mahdollistettava jälleenmyyjän pääsy tuotteen luo ja annettava kohtuullinen mahdollisuus vian korjaamiseen.

Asiakkaan on myös esitettävä jälleenmyyjälle tuotteen ostotodistus ja allekirjoitettava korjaus-/työmääräin ennen korjauksen alkamista takuunalaisen korjauksen vahvistamiseksi.

Kaikki tämän takuun puitteissa korvatut osat ovat jatkossa BRP:n omaisuutta.

## 7) BRP:N SUORITTAMAT TOIMENPITEET

BRP:n velvollisuus on tämän takuun puitteissa rajoitettu siihen, että se oman harkintansa mukaan korjaa tai vaihtaa normaalikäytössä, -ylläpidossa ja -huollossa viallisiksi havaitut osat veloituksetta millä tahansa valtuutetulla BRP-jälleenmyyjällä tässä takuuta koskevassa osassa kuvattujen ehtojen mukaisesti. Mikään takuurikkomusvaade ei voi olla syynä Tuotteen omistajalle tapahtuneen myynnin mitätöimiselle tai peruuntumiselle.

Jos ajoneuvoa joudutaan huoltamaan muussa kuin alkuperäisessä ostomaassaan, omistaja vastaa kaikista lisäkustannuksista, jotka aiheutuvat paikallisista käytännöistä ja ehdoista; mukaan lukien mutta ei rajoittuen seuraaviin esimerkkeihin; kuljetuskustannukset, vakuutuskustannukset, verot, lupamaksut, tuontimaksut sekä mitkä tahansa ja kaikki muut mahdolliset taloudelliset kustannukset, joita eri valtiot, liittovaltiot tai alueet ja heidän vastaavat edustajansa perivät.

BRP pidättää oikeuden muuttaa tai parantaa tuotteita ilman, että aikaisemmin valmistettuihin tuotteisiin tehdään samoja muutoksia.

## 8) LUOVUTUS

Mikäli tuotteen omistusoikeus siirretään takuuajana, siirtyy myös tämä takuu ehtoineen ja edellytyksineen. Takuu on voimassa takuuajan loppuun edellyttäen, että BRP:lle tai tuotteen valtuutetulle maahantuojalle/jälleenmyyjälle voidaan todistaa, että aikaisempi omistaja on hyväksynyt omistusoikeuden luovutuksen, sekä uuden omistajan yhteystiedot on ilmoitettu jommallekummalle edellä mainituista tahoista.

## 9) KULUTTAJANEUVONTA

Mikäli tämän rajoitetun takuun suhteen syntyy kiistaa tai riitaa, BRP ehdottaa, että asia yritetään ensiksi ratkaista jälleenmyyjätasolla. Suosittelemme, että asiaa keskustellaan valtuutetun jälleenmyyjäliikkeen huoltopäällikön tai liikkeen omistajan kanssa.

Jos asia ei tästä huolimatta ratkea, ota yhteyttä BRP:hen täyttämällä lomake osoitteessa [www.brp.com](http://www.brp.com) tai ota yhteyttä BRP:hen postitse johonkin osoitteeseen, joka on lueteltu tämän oppaan kohdassa Ota yhteyttä.

---

# USA:N EPA:N PÄÄSTÖJÄ KOSKEVA TAKUU

Bombardier Recreational Products Inc. ("BRP") takaa lopulliselle ostajalle ja kullekin seuraavalle ostajalle, että tämä uusi ajoneuvo, mukaan lukien kaikki sen pakokaasupäästöjen rajoitusjärjestelmän ja sen haihtuvien päästöjen rajoitusjärjestelmän osat, täyttää kaksi vaatimusta:

1. Se on suunniteltu, valmistettu ja varustettu siten, että se on myyntiajankohtana lopulliselle ostajalle seuraavien vaatimusten mukainen: 40 CFR 1051 ja 40 CFR 1060.
2. Siinä ei ole materiaalien tai työn laadun vikoja, joiden vuoksi se ei täyttäisi 40 CFR 1051- ja 40 CFR 1060 -vaatimuksia.

Takuun piiriin kuuluvissa tapauksissa BRP korjaa tai vaihtaa oman päätöksensä mukaisesti minkä tahansa osan tai komponentin, jossa on materiaalivika tai työn laadun vika, joka lisäisi moottorin jonkin säännellyn saastuttavan aineen päästöjä annettuna takuuajanaa veloittamatta omistajaa, mukaan lukien vianmääritykseen ja päästöihin liittyvien osien korjaukseen tai vaihtoon liittyvät kustannukset. Kaikki tämän takuun puitteissa korvatut vialliset osat ovat jatkossa BRP:n omaisuutta.

BRP rajoittaa päästöihin liittyvien osien vianmäärityksen ja korjaukset päästöihin liittyvissä takuuhakemuksissa valtuutettujen Can-Am-jälleenmyyjien tehtäväksi, muissa kuin seuraavassa luettelossa olevan kohdan kaksi mukaisissa kiireellisissä tapauksissa.

Hyväksynnän hankkivana valmistajana BRP ei hylkää päästöihin liittyviä takuuvaateita seuraavin perustein:

1. Kunnossapito tai muu huolto, jonka BRP tai BRP:n valtuutetut yhteistyökumppanit ovat suorittaneet.
2. Moottorin/laitteen korjaustyö, jonka kuljettaja on suorittanut BRP:n syyksi luettavien vaarallisten olosuhteiden korjaamiseksi, mikäli kuljettaja pyrkii korjaamaan moottorin/laitteen sen oikeaan konfiguraatioon mahdollisimman pian.
3. Takuuvaateeseen liittymätön kuljettajan toimenpide tai toimenpiteen laiminlyönti.
4. Kunnossapito, joka on suoritettu useammin, kuin BRP edellyttää.
5. Kaikki, mikä on BRP:n syytä tai vastuulla.
6. Laitteen käyttöalueella yleisesti saatavana olevan polttoaineen käyttö, paitsi jos BRP:n kirjalliset kunnossapito-ohjeet ilmaisevat, että tämän polttoaineen käyttö vaurioittaa laitteen päästöjenrajoitusjärjestelmää, ja oikeanlainen polttoaine on kuljettajalle helposti saatavana. Katso huoltotietojen osio sekä polttoainevaatimukset polttoaineosioista.

## Päästöihin liittyvä takuuajaka

Päästöihin liittyvä takuu on voimassa seuraavan ajan (sen mukaan, mikä ensin täyttyy).

	TUNTIA	KUU KAUTTA	KILOMETRIÄ
Pakokaasupäästöihin liittyvät komponentit	500	30	5000
Haihtuviin päästöihin liittyvät komponentit	—	24	—

## Sisältyvät komponentit

Päästöihin liittyvä takuu kattaa kaikki komponentit, joiden vika lisäisi moottorin jonkin säännellyn saastuttavan aineen päästöjä, mukaan lukien alla luetellut komponentit:

1. Pakokaasupäästöjen kohdalla päästöihin liittyvät komponentit sisältävät kaikki moottorin osat, jotka liittyvät seuraaviin järjestelmiin:
  - Ilmanottojärjestelmä
  - Polttoainejärjestelmä
  - Sytytysjärjestelmä
  - Pakokaasujen takaisinkierätyksjärjestelmät.
2. Myös seuraavat osat lasketaan kuuluviksi pakokaasupäästöihin liittyviin komponentteihin:
  - Jälkikäsitteilylaitteet
  - Kampikammion tuuletusventtiilit
  - Anturit
  - Elektroniset ohjausyksiköt.
3. Seuraavat osat lasketaan kuuluviksi haihtuviin päästöihin liittyviin komponentteihin:
  - Polttoainesäiliö
  - Polttoainesäiliön korkki
  - Polttoaineputki
  - Polttoaineputken liittimet
  - Kiristimet\*
  - Paineenalennusventtiilit\*
  - Säästöventtiilit\*
  - Säästösolenoidit\*
  - Elektroniset säätimet\*
  - Alipainesäädön kalvot\*
  - Ohjauskaapelit\*
  - Säästövivut\*
  - Poistovennttiilit
  - Höyryletkut
  - Nesteen-/höyrynerotin
  - Hiilisäiliö
  - Säiliön asennuskiinnikkeet
  - Kaasuttimen poistokanavan liitin.

**TÄRKEÄÄ:** \*Sikäli kuin ne liittyvät haihtuvien päästöjen rajoitusjärjestelmään.

4. Päästöihin liittyviin komponentteihin sisältyy myös mikä hyvänsä muu osa, jonka ainoa tarkoitus on vähentää päästöjä tai jonka vika lisää päästöjä heikentämättä huomattavasti moottorin/laitteen suorituskykyä.

## Rajoitettu sovellettavuus

Hyväksynnän hankkivana valmistajana BRP voi hylätä päästöihin liittyvät takuuvaateet sellaisten vikojen kohdalla, jotka ovat aiheutuneet omistajan tai käyttäjän laitteen sopimattomasta kunnossapidosta tai käytöstä, onnettomuuksista, joista valmistaja ei ole vastuussa, tai ylivoimaisesta esteestä. Esimerkiksi päästöihin liittyvää takuuvaadetta ei tarvitse korvata sellaisten vikojen kohdalla, jotka johtuvat suoranaisesti käyttäjän moottorin tai laitteen väärinkäytöstä tai käyttäjän moottorin tai laitteen käytöstä tavalla, jota varten sitä ei ole suunniteltu, ja jotka eivät millään muotoa ole valmistajan syyksi luettavia.

Jos sinulla on kysyttävää takuuseen liittyvistä oikeuksista ja velvollisuuksista tai haluat tietää lähimmän BRP-jälleenmyyjän nimen ja sijainnin, ota yhteys BRP:hen täyttämällä yhteydenottolomake osoitteessa [www.brp.com](http://www.brp.com) tai ottamalla yhteyttä postitse johonkin tämän käyttöoppaan kohdassa OTA YHTEYTTÄ luetelluista osoitteista tai soittamalla numeroon 1-888-272-9222.

---

# KALIFORNIAN PÄÄSTÖRAJOITUKSIIN LIITTYVÄ TAKUUILMOITUS

Takuuaika alkaa ajankohdasta, jona uusi virkistyskäyttöön tarkoitettu maastoajoneuvo (eli Off-Highway Recreational Vehicle "OHRV") toimitetaan lopulliselle ostajalle.

Bombardier Recreational Products Inc. ("BRP") antaa lopulliselle ostajalle ja sen kullekin myöhemmälle ostajalle takuun, että OHRV on:

1. suunniteltu, valmistettu ja varustettu niin, että se on myyntiajankohtana kaikkien soveltuvien lakien, sääntöjen ja asetusten mukainen eikä
2. siinä ole materiaali- tai valmistusvirheitä, jotka voisivat aiheuttaa takuuseen kuuluvan osan vioittumisen. Kaikkien varaosien on oltava olennaisesti samanlaisia kuin BRP:n sertifiointihakemuksen toimeenpanomääräyksessä kuvailut osat.

Päästöihin liittyvien osien takuu toimii seuraavasti.

1. Takuunalaisen osan korjaus tai vaihto on suoritettava takuukorjaamolla OHRV:n omistajalle maksutta, paitsi tilapäisessä korjauksessa, kun takuunalainen osa tai takuukorjaamo ei ole kohtuudella OHRV:n omistajan käytettävissä. Mikäli tilapäinen korjaus sallitaan, ne voidaan suorittaa millä tahansa korjaamolla tai omistajan tiloissa käyttäen mitä tahansa varaosaa. BRP:n on korvattava omistajalle hänen tilapäisestä korjauksesta tai vaihdosta aiheutuneet kulunsa, muun muassa diagnostiikkamaksut, kunhan vaihdetut osat eivät ylitä BRP:n myyntihintasuosituksen ja työtaksat perustuvat BRP:n antamaan takuukorjauksen aikasuositukseen ja alueella pätevään tuntitaksaan.
2. Takuunalaisten osien puute tai korjausten epätäydellisyys kohtuullisen ajan kuluessa, joka ei saa ylittää 30 päivää OHRV:n tuomisesta takuukorjaamolle korjattavaksi, muodostaa tilapäisen korjauksen tarpeen.
3. Kaikki takuunalaiset osat, jotka eivät kuulu kirjallisten huolto-ohjeiden mukaiseen vaihtoon, on taattava jäljempänä määritellyksi takuuajaksi. Jos sellainen osa vioittuu takuuajana, BRP:n on korjattava tai vaihdettava se. Takuunalaisena korjatulle tai vaihdetulle osalle on myönnettävä täysimittainen takuu.
4. Kaikki takuunalaiset osat, jotka tarvitsee vain tarkastaa säännöllisesti kirjallisten huolto-ohjeiden mukaan, on taattava jäljempänä määritellyksi takuuajaksi. Kirjallisten ohjeiden sisältämä maininta "korjaa tai vaihda tarpeen mukaan" ei lyhennä takuuaikaa. Takuunalaisena korjatulle tai vaihdetulle osalle myönnetään takuu jäljellä olevaksi takuuajaksi.
5. Takuun alainen osa, jonka on määrätty vaihdettavaksi kirjallisten huolto-ohjeiden perusteella, saa takuun kyseisen osan ensimmäiseen määritellyyn vaihtopäivään saakka. Jos osa vioittuu ennen ensimmäistä määräaikaivaihtoa, BRP korjaa tai vaihtaa sen. Takuunalaisena korjatulle tai vaihdetulle osalle myönnetään takuu jäljellä olevaksi takuuajaksi ennen kyseisen osan ensimmäistä määräaikaivaihtoa.
6. Kaikki valmistajan omistamat ja sellaiset jälleenmyyjät, joilla on valtuudet huoltaa kyseisiä OHRV-ajoneuvoja, tarjoavat takuuhuoltoja tai -korjauksia.
7. OHRV:n omistajalta ei veloiteta diagnostiikkatyöstä, jolla todetaan, että takuunalainen osa onkin viallinen, sillä ehdolla että kyseinen diagnostiikkatyö suoritetaan takuukorjaamolla.
8. BRP on takuun perusteella korvausvelvollinen takuunalaisen osan välillisesti aiheuttamista muiden ajoneuvon osien vaurioista.



9. OHRV:n omistajalle maksutta tehdyissä korjauksissa voidaan käyttää mitä tahansa BRP:n osoittamaa varaosaa. Sellainen käyttö ei vähennä BRP:n takuuvuoroita, paitsi että BRP ei ole vastuussa minkään varaosan, joka ei kuulu takuun piiriin, korjauksesta tai vaihdosta.
10. OHRV:ssä voidaan käyttää mitä tahansa lisättyä tai muutettua osaa, jonka Air Resources Board on vapauttanut Kalifornian ajoneuvolain 27156 osan kielloista. Sellainen käyttö ei itsessään ole takuuvaatimuksen kieltämiseen riittävä peruste. BRP ei ole velvollinen takaamaan lisättyjen tai muutettujen osien käytöstä aiheutuvaa takuunalaisten osien vioittumista, elleivät kyseiset osat ole myös takuunalaisia.

Ehdot ja poikkeukset:

- BRP voi evätä takuukorvaukset, mikäli OHRV tai sen osa on rikkoutunut suoraan väärinkäytön, huolimattomuuden, vääränlaisen huollon tai luvottomien muutosten takia.

## TAKUUSEEN PERUSTUVAT OIKEUDET JA VELVOLLISUUDET

California Air Resources Board esittelee mielellään haihtuvien päästöjen kontrollijärjestelmän takuun mallivuoden 2024 ATV-ajoneuvollesi. Kaliforniassa uudet maastoon tarkoitetut vapaa-ajanajoneuvot on suunniteltava, valmistettava ja varustettava siten, että ne täyttävät osavaltion tiukat anti-smog-määräykset. BRP:n on annettava takuu ATV-ajoneuvosi haihtuvien päästöjen kontrollijärjestelmälle alla esitetyiksi aikajaksoiksi sillä edellytyksellä, että ajoneuvoa ei käytetä väärin, sen huoltoa ei laiminlyödä tai tehdä virheellisesti eikä siihen tehdä luvattomia muutoksia.

Päästöjenhallintajärjestelmään saattavat kuulua sellaiset osat kuin kaasutin tai polttoaineen ruiskutusjärjestelmä, polttoainesäiliö, polttoaineletkut, hiilisäiliö ja moottorinohjauslaite. Lisäksi se saattaa sisältää letkuja, hihnoja, liittimiä ja muita haihtuviin päästöihin liittyviä osakokoonpanoja. Takuuehtojen mukaisessa tilanteessa Bombardier Recreational Products Inc. korjaa ATV-ajoneuvosi veloittamatta, mukaan lukien vianmääritys, varaosat ja työ.

## OHRV VALMISTAJAN MYÖNTÄMÄ TAKUU

Tämän OHRV-ajoneuvon takuu-aika on 60 kuukautta tai 5000 mailia tai 500 käyttötuntia sen mukaan, mikä ensin kohdalle osuu.

Takuun piiriin kuuluvat osat:

1. Säiliön asennuskiinnike (-kiinnikkeet)
2. Hiilisäiliö
3. Poistokanavan liitin
4. Kiristin (kiristimet)\*
5. Elektroniset säätimet\*
6. Polttoainesäiliön korkki
7. Täyttökaula
8. Täyttökaulan letku
9. Polttoaineputki(et)
10. Polttoaineputken kiinnitin (kiinnittimet)
11. Polttoainesäiliö
12. Paineenvapausventtiili(t)\*

13. Poistoventtiilin (-ien) korjaus
14. Tarkasta venttiili(t)\*
15. Höyryletku(t)\*
16. Virraaman rajoitin
17. Suodatin (suodattimet)\*
18. Polttoainepumppu
19. Kaikki listaamattomat osat voivat vaikuttaa haihtuvien päästöjen kontrollijärjestelmään.

**TÄRKEÄÄ:** \*Sikäli kuin ne liittyvät haihtuvien päästöjen rajoitusjärjestelmään.

Jos jokin haihtuviin päästöihin liittyvä osa tässä ATV-ajoneuvossa on viallinen, Bombardier Recreational Products Inc -yhtiön on vaihdettava tai korjattava se.

## **Omistajan takuuta koskevat velvollisuudet**

ATV-ajoneuvon omistajana olet vastuussa siitä, että käsikirjassasi luetellut huoltotoimenpiteet suoritetaan asianmukaisesti ajallaan. Bombardier Recreational Products Inc. suosittelee, että säilytät kaikki ATV-ajoneuvoasi koskevat huoltotoimenpiteiden kuitit. Bombardier Recreational Products Inc. ei kuitenkaan voi hylätä takuuta pelkästään kuittien puuttumisen vuoksi tai yksinomaan siitä syystä, että et mahdollisesti ole kyennyt varmistamaan kaikkien määräaikaishuoltojen asianmukaista suorittamista.

Omistajana olet vastuussa siitä, että viet ATV-ajoneuvosi Bombardier Recreational Products Inc. -jälleenmyyjälle heti, kun siinä esiintyy ongelma. Takuukorjaukset on teetettävä mahdollisimman nopeasti, enintään 30 päivän sisällä.

ATV-ajoneuvon omistajana sinun on oltava tietoinen myös siitä, että Bombardier Recreational Products Inc. voi evätä takuukorvaukset, mikäli ajoneuvo tai jokin sen osa on rikkoutunut väärinkäytön, huolimattomuuden, vääränlaisen huollon tai luvattomien muutosten takia.

Jos sinulla on kysyttävää takuuseen liittyvistä oikeuksistasi tai velvollisuuksistasi, ota yhteyttä:

- Bombardier Recreational Products Inc. puh. 1-888-272-9222 tai
- The California Air Resources Board osoitteessa 4001 Iowa Avenue, Riverside, CA 92507.

---

# BRP:N KANSAINVÄLINEN RAJOITETTU TAKUU: 2024 CAN-AM® ATV

## 1) RAJOITETUN TAKUUN SISÄLTÖ

Bombardier Recreational Products Inc. ("BRP") myöntää vuoden 2024 Can-Am ATV:illeen ("tuotteet") Yhdysvaltain liittovaltion ("USA"), Kanadan ja Euroopan talousalueen valtioiden (joka käsittää Euroopan unionin jäsenmaat, Yhdistyneen kuningaskunnan, Norjan, Islannin ja Liechtensteinin) ("ETA"), Turkin ja Itsenäisten valtioiden yhteisön (mukaan lukien Ukrainan ja Turkmenistanin) ("IVY") ulkopuolella BRP:n valtuuttamien tuotteiden maahantuoja/jälleenmyyjien myymien tuotteiden materiaali- ja valmistustakuun, jonka pituus ja ehdot on kuvattu seuraavassa.

Tämä rajoitettu takuu on mitätön eikä päde, jos:

1. Tuotetta on käytetty joissain vaiheessa kilpailemiseen tai johonkin muuhun kilpailutoimintaan, vaikka kyseessä olisi edellinen omistaja; tai
2. Tuotetta on muutettu tai säädetty sillä tavoin, että muutokset vaikuttavat sen toimintaan, suorituskykyyn tai kestävyYTEEN, tai muutokset ja säädöt ovat muuttaneet sen käyttötarkoitusta.

Tämä rajoitettu takuu ei kata muualla kuin tehtaalla asennettuja osia ja lisävarusteita. Lue asiaan kuuluvien osien ja lisävarusteiden rajoitettua takuuta koskeva teksti.

## 2) VASTUUVELVOLLISUUDEN RAJOITUKSET

LAIN SALLIMASSA MÄÄRIN TÄMÄ RAJOITETTU TAKUU KORVAA KAIKKI MUUT SUORAT TAI KONKLUDENTTISET TAKUUT, MUKAAN LUETTUINA ILMAN RAJOITUSTA KAIKKI KAUPALLISTA HYÖDYNNETTÄVYYTTÄ TAI TIETTYYN TARKOITUKSEEN SOPIVUUTTA KOSKEVAT TAKUUT. SIKÄLI KUIN NIISTÄ EI VOIDA SANOUTUA IRTI, KONKLUDENTTISET TAKUUSITOUMUKSET RAJOITTUVAT KESTOLTAAN KYSEESSÄ OLEVAN TAKUUN VOIMASSAOLON. TÄMÄ TAKUU EI KATA SATUNNAISIA EIKÄ SEURANNAISVAHINKOJA. JOTKIN VALTIOT/MAAKUNNAT EIVÄT SALLI EDELLÄ YKSILÖITYJÄ VASTUUVAPAUTUSLAUSEKKEITA, RAJOITUKSIA JA POIKKEUKSIA. TÄSTÄ JOHTUEN NE MAHDOLLISESTI EIVÄT KOSKE SINUA. TÄMÄN TAKUUN PERUSTEELLA SINULLA ON TIETTYJÄ OIKEUKSIA, LISÄKSI SINULLA SAATTAO LLA MUITA MAASTA TOISEEN VAIHTELEVIA LAILLISIA OIKEUKSIA. BRP EI VASTAA SIITÄ, JOS TUOTTEITA TAI TAKUUSIA EI OLE SAATAVANA TIETUISSÄ MAISSA BRP:STÄ RIIPPUMATTOMIEN SYIDEN VUOKSI.

Katso Australiasta ostettujen tuotteiden tiedot Australiaa käsittelevästä osiosta alla.

Maahantuojalla tai yhdelläkään BRP-maahantuojalla/jälleenmyyjällä tai muulla henkilöllä ei ole valtuuksia minkään muun tuotetta koskevan vahvistuksen, edustuksen, tai takuun antamiseen kuin ne, mitä tähän rajoitettuun takuuseen sisältyy, ja mikäli näin tapahtuu, niitä ei voida käyttää BRP:tä vastaan.

BRP pidättää itsellään oikeuden muuttaa tätä rajoitettua takuuta milloin tahansa, ja on itsestään selvää, että kyseiset muutokset eivät muuta niitä takuuehtoja, jotka koskevat tämän takuun voimassaollessa myytyjä tuotteita.

### 3) POIKKEUKSET, JOITA TAKUU EI KATA

Takuu ei korvaa seuraavia tapauksia missään olosuhteissa:

- Normaali kuluminen;
- Rutiininomaiset huoltokohteet, viritykset, säädöt;
- Vauriot, jotka johtuvat muunlaisesta kuin tämän käyttäjän käsikirjan mukaisesta ylläpidosta ja / tai varastoinnista;
- Vauriot, jotka johtuvat osien irrottamisesta, vääränlaisista korjauksista, huollosta, ylläpidosta, muutoksista, tai osien käytöstä, joita BRP ei ole valmistanut tai hyväksynyt, tai muun kuin valtuutetun huoltavan BRP-jälleenmyyjän/maahantuojan tekemistä korjauksista;
- Väärinkäytöstä, epätavallisesta käytöstä, laiminlyönnistä, tai sellaisesta tuotteen käytöstä johtuvat vahingot, joka ei noudata tuotteen käyttäjän käsikirjassa suositeltua käyttöä;
- Vahingot, jotka johtuvat onnettomuudesta, uppoamisesta, tulesta, varkaudesta, vandalismista tai ylivoimaisesta esteestä;
- Sellaisten polttoaineitten, öljyjen tai voiteluaineiden käyttö, jotka eivät sovi käytettäväksi tuotteessa (ks. käyttäjän käsikirja);
- Ruosteesta, korroosiosta tai ilmastotekijöistä johtuvat vahingot;
- Veden tai lumen sisäänmenosta johtuvat vahingot;
- Satunnaiset tai seurannaisvahingot, tai minkään muunlaiset vahingot, mukaan luettuina ilman rajoitusta hinaamis-, kuljetus-, varastois-, puhelin-, vuokra-, taksi-, häihta-, vakuutus- tai lainojen maksukustannukset, ajan menetykset tai ansiotulon menetykset tai huoltotyöstä johtuvan käyttökatkoksen aiheuttamat ajan menetykset.

### 4) TAKUUAIKA

Tämä rajoitettu takuu on voimassa (1) ensimmäisen kuluttajan ostopäivästä tai (2) tuotteen ensimmäisestä käyttöpäivästä lukien, kumpi hyvänsä ensin kohdalle osuu:

- KUUSI (6) peräkkäistä kuukautta omistajalle, joka käyttää sitä yksityiseen tai kaupalliseen tarkoitukseen

Vain AUSTRALIASSA ja UUESSA-SEELANNISSA tämä takuu on voimassa (1) ensimmäiselle vähittäisasiakkaalle tehdyn toimituksen päivämäärästä tai (2) tuotteen ensimmäisestä käyttöpäivästä sen mukaan, kumpi tapahtuu ensin, (1) KAKSITOISTA (12) PERÄKKÄISTÄ KUUKAUTTA ja yhteensä KOLMEKYMMENTÄKUUSI (36) KUUKAUTTA vain voimansiirtolinjan moottori vaihteistojärjestelmille, yksityiseen tai kaupalliseen käyttöön.

Osien korjaus tai korvaaminen, tai huollon suorittaminen tämän takuun puitteissa ei pidennä tämän takuun takuuaikaa sen alkuperäistä loppumisajankohtaa pitemmälle.

Yllä kuvattu takuuaika on rajoitettu vähimmäistakuu aika, jota voidaan jatkaa millä tahansa soveltuvalle takuuohjelmalla tilanteen mukaan.

Ota huomioon, että voimassa oleva takuuaika ja muut takuun kattavuutta koskevat modaliteetit saattavat vaihdella riippuen sovellettavissa ja voimassa olevista kansallisista tai paikallisista laeista.

VAIN AUSTRALIASSA MYYDYT TUOTTEET

Tuotteissamme on takuu, jota ei voida sulkea pois Australian kuluttajansuojalain piiristä.

Merkittävän vian osalta olet oikeutettu vaihtoon tai hyvitykseen ja kaikkien muiden kohtuudella ennakoitavien menetysten tai vaurioiden korvaukseen.

Sinulla on myös oikeus korjauttaa tai vaihdattaa tuotteet, elleivät ne ole hyväksyttävää laatua ja vika ei yllä merkittävän vian tasolle.

Minkään näissä takuun ehoissa ei saa pitää jättävän pois, rajoittavan tai muokkaan mitään Competition and Consumer Act 2010 (Cth) -lain ehtoja, takuita, oikeutta tai sen alaisena myönnettyä oikeutta tai korvausta, mukaan lukien Australian kuluttajalaki tai muu laki, jos tämä olisi ristiriidassa kyseisen lain kanssa tai voisi aiheuttaa jonkin näiden ehtojen mitätöimisen. Tämän rajoitetun takuun alaisena sinulle annetut edut annetaan muiden Australian lain alaisena sinulle myönnettyjen lakien ja korvausten lisäksi.

## 5) TAKUUN VOIMASSAOLOEHTO

Tämä takuu on voimassa ainoastaan, **jos jokainen** seuraavista ehoista täyttyy:

- Tuotteen ensimmäisen omistajan on ostettava ajoneuvo uutena ja käyttämättömänä maahantuojalta/jälleenmyyjältä, joka on valtuutettu myymään tuotetta ostomaassa ("maahantuoja/jälleenmyyjä");
- BRP:n määrittelemä tuotteen luovutushuolto on suoritettu, dokumentoitu ja siihen on saatu ostajan allekirjoitus;
- Valtuutettu maahantuoja/jälleenmyyjä on takuurekisteröinyt tuotteen asianmukaisesti;
- Tuote on ostettava siitä maasta, jossa ostaja asuu;
- Takuun ylläpitämiseksi on määräaikaishuollot suoritettava käyttäjän käsikirjassa mainitulla tavalla. BRP pidättää oikeuden tehdä takuusuoja riippuvaiseksi asianmukaisista huollon todisteista.

BRP ei myönnä tätä rajoitettua takuuta kenelläkään yksityiselle omistajalle tai kaupalliseen tarkoitukseen ajoneuvoa käyttävälle omistajalle, elleivät kaikki edellä mainitut ehdot täyty. Rajoitukset ovat tarpeen, jotta BRP voisi taata tuotteitensa, kuluttajien ja yleisön turvallisuuden.

## 6) ASIAKKAAN SUORITTAMAT TOIMENPITEET

Asiakkaan on lopetettava tuotteen käyttö vian ilmetessä, ilmoitettava huoltavalle BRP:n jälleenmyyjälle/maahantuojalte kahden (2) kuukauden kuluessa vian ilmestymisestä, ja hänen on kohtuullisesti mahdollistettava maahantuojan/jälleenmyyjän pääsy tuotteen luo ja annettava kohtuullinen mahdollisuus vian korjaamiseen.

Ilmoitusaika saattaa vaihdella riippuen maasi sovellettavista ja voimassa olevista kansallisista tai paikallisista laeista.

Asiakkaan on myös esitettävä maahantuojalte/jälleenmyyjälle tuotteen ostotodistus ja allekirjoitettava korjaus-/työmääräin ennen korjauksen alkamista takuunalaisen korjauksen vahvistamiseksi.

Kaikki tämän takuun puitteissa korvatut osat ovat jatkossa BRP:n omaisuutta.

## 7) BRP:N SUORITTAMAT TOIMENPITEET

BRP:n velvollisuus on tämän takuun puitteissa rajoitettu siihen, että se oman harkintansa mukaan korjaa normaalikäytössä, -ylläpidossa ja -huollossa viallisiksi todetut osat, tai korvaa tällaiset osat uusilla osista tai työajasta veloittamatta, mikä tahansa valtuutetulla BRP-maahantuojalla/jälleenmyyjällä takuukauden aikana tässä kuvatuin ehdoin. Mikään takuurikkomusvaade ei voi olla syynä Tuotteen omistajalle tapahtuneen myynnin mitätöimiselle tai peruuntumiselle. Sinulla saat olla muita laillisia oikeuksia, jotka saattavat vaihdella maittain.

Jos ajoneuvoa joudutaan huoltamaan muussa kuin alkuperäisessä ostomaassaan, omistaja vastaa kaikista lisäkustannuksista, jotka aiheutuvat paikallisista käytännöistä ja ehdoista; mukaan lukien mutta ei rajoittuen seuraaviin esimerkkeihin; kuljetuskustannukset, vakuutuskustannukset, verot, lupamaksut, tuontimaksut sekä mitkä tahansa ja kaikki muut mahdolliset taloudelliset kustannukset, joita eri valtiot, osavaltiot, alueet ja niiden vastaavat edustajat

BRP pitää oikeuden muuttaa tai parantaa tuotteita ilman, että aikaisemmin valmistettuihin tuotteisiin tehdään samoja muutoksia.

## 8) LUOVUTUS

Mikäli tuotteen omistusoikeus siirretään takuuaikana, siirtyy myös tämä takuu ehtoineen ja edellytyksineen. Takuu on voimassa takuuajan loppuun edellyttäen, että BRP:lle tai tuotteen valtuutetulle maahantuojalle/jälleenmyyjälle voidaan todistaa, että aikaisempi omistaja on hyväksynyt omistusoikeuden luovutuksen, sekä uuden omistajan yhteystiedot on ilmoitettu jommallekummalle edellä mainituista tahoista.

## 9) KULUTTAJANEUVONTA

Mikäli tämän rajoitetun takuun suhteen syntyä kiistaa tai riitaa, BRP ehdottaa, että asia yritetään ensiksi ratkaista jälleenmyyjätasolla. Suosittelemme, että asiaa keskustellaan valtuutetun maahantuojan/jälleenmyyjäliikkeen huoltopäällikön tai liikkeen omistajan kanssa.

Jos asia ei tästä huolimatta ratkea, ota yhteyttä BRP:hen täyttämällä lomake osoitteessa [www.brp.com](http://www.brp.com) tai ota yhteyttä BRP:hen postitse johonkin osoitteeseen, joka on lueteltu tämän oppaan kohdassa Ota yhteyttä.

---

# BRP:N RAJOITETTU TAKUU EUROOPAN TALOUSALUEELLA, ITSENÄISTEN VALTIOIDEN YHTEISÖSSÄ JA TURKISSA: 2024 CAN-AM® ATV

## 1) RAJOITETUN TAKUUN SISÄLTÖ

Bombardier Recreational Products Inc. ("BRP") myöntää Euroopan talousalueen valtioiden (joka käsittää Euroopan unionin jäsenmaat, Norjan, Islannin ja Liechtensteinin) ("ETA"), Turkin, Itsenäisten valtioiden yhteisön (entisen Neuvostoliiton jäsenmaat, mukaan lukien Ukraina ja Turkmenistan) ("IVY") BRP:n valtuuttamien maahantuojien/jälleenmyyjien myymille mallivuoden 2024 Can-Am ATV:ille ("tuotteet") materiaalivikoja ja työn laatua koskevan takuun, jonka kesto ja ehdot on määritelty alla.

Tämä rajoitettu takuu on mitätön eikä päde, jos:

1. Tuotetta on käytetty joissain vaiheissa kilpailemiseen tai johonkin muuhun kilpailutoimintaan, vaikka kyseessä olisi edellinen omistaja; tai
2. Tuotetta on muutettu tai säädetty sillä tavoin, että muutokset vaikuttavat sen toimintaan, suorituskykyyn tai kestävyYTEEN, tai muutokset ja säädöt ovat muuttaneet sen käyttötarkoitusta.

Tämä rajoitettu takuu ei kata muualla kuin tehtaalla asennettuja osia ja lisävarusteita. Lue asiaan kuuluvien osien ja lisävarusteiden rajoitettua takuuta koskeva teksti.

## 2) VASTUUVELVOLLISUUDEN RAJOITUKSET

LAIN SALLIMASSA MÄÄRIN TÄMÄ RAJOITETTU TAKUU KORVAA KAIKKI MUUT SUORAT TAI KONKLUDENTTISET TAKUUT, MUKAAN LUETTUINA ILMAN RAJOITUSTA KAIKKI KAUPALLISTA HYÖDYNNETÄVYYTTÄ TAI TIETTYYN TARKOITUKSEEN SOPIVUUTTA KOSKEVAT TAKUUT. SIKÄLI KUIN NIISTÄ EI VOIDA SANOUTUA IRTI, KONKLUDENTTISET TAKUUSITOUMUKSET RAJOITTUVAT KESTOLTAAN KYSEESSÄ OLEVAN TAKUUN VOIMASSAOLON. TÄMÄ TAKUU EI KATA SATUNNAISIA EIKÄ SEURANNAISVAHINKOJA. JOTKIN VALTIOT/MAAKUNNAT EIVÄT SALLI EDELLÄ YKSILÖITYJÄ VASTUUVAPAUTUSLAUSEKKEITA, RAJOITUKSIA JA POIKKEUKSIA. TÄSTÄ JOHTUEN NE MAHDOLLISESTI EIVÄT KOSKE SINUA. TÄMÄN TAKUUN PERUSTEELLA SINULLA ON TIETTYJÄ OIKEUKSIA, JA LISÄKSI SINULLA SAATTA OLLA MUITA (OSA) VALTIOSTA TAI PROVINSSISTA TOISEEN VAIHTELEVIA LAILLISIA OIKEUKSIA. BRP EI VASTAA SIITÄ, JOS TUOTTEITA TAI TAKUUOSIA EI OLE SAATAVANA TIETYISSÄ MAISSA BRP:STÄ RIIPPUMATTOMIEN SYIDEN VUOKSI.

Katso Ranskasta ostettujen tuotteiden tiedot Ranskaa käsittelevästä osiosta alla.

Maahantuojalla tai yhdelläkään BRP-maahantuojalla/jälleenmyyjällä tai muulla henkilöllä ei ole valtuuksia minkään muun tuotetta koskevan vahvistuksen, edustuksen, tai takuun antamiseen kuin ne, mitä tähän rajoitettuun takuuseen sisältyy, ja mikäli näin tapahtuu, niitä ei voida käyttää BRP:tä vastaan.

BRP pidättää itsellään oikeuden muuttaa tätä rajoitettua takuuta milloin tahansa, ja on itsestään selvää, että kyseiset muutokset eivät muuta niitä takuuehtoja, jotka koskevat tämän takuun voimassaollessa myytyjä tuotteita.

### 3) POIKKEUKSET, JOITA TAKUU EI KATA

Takuu ei korvaa seuraavia tapauksia missään olosuhteissa:

- Normaali kuluminen;
- Rutiininomaiset huoltokohteet, viritykset, säädöt;
- Vauriot, jotka johtuvat muunlaisesta kuin tämän käyttäjän käsikirjan mukaisesta ylläpidosta ja / tai varastoinnista;
- Vauriot, jotka johtuvat osien irrottamisesta, vääränlaisista korjauksista, huollosta, ylläpidosta, muutoksista, tai osien käytöstä, joita BRP ei ole valmistanut tai hyväksynyt, tai muun kuin valtuutetun huoltavan BRP-jälleenmyyjän/maahantuojan tekemistä korjauksista;
- Väärinkäytöstä, epätavallisesta käytöstä, laiminlyönnistä, tai sellaisesta tuotteen käytöstä johtuvat vahingot, joka ei noudata tuotteen käyttäjän käsikirjassa suositeltua käyttöä;
- Vahingot, jotka johtuvat onnettomuudesta, uppoamisesta, tulesta, varkaudesta, vandalismista tai ylivoimaisesta esteestä;
- Sellaisten polttoaineitten, öljyjen tai voiteluaineiden käyttö, jotka eivät sovi käytettäväksi tuotteessa (ks. käyttäjän käsikirja);
- Ruosteesta, korroosion tai ilmastotekijöistä johtuvat vahingot;
- Veden tai lumen sisäänmenosta johtuvat vahingot;
- Satunnaiset tai seurannaisvahingot, tai minkään muunlaiset vahingot, mukaan luettuina ilman rajoitusta hinaamis-, kuljetus-, varastois-, puhelin-, vuokra-, taksi-, haitta-, vakuutus- tai lainojen maksukustannukset, ajan menetykset tai ansiotulon menetykset tai huoltotyöstä johtuvan käyttökatkoksen aiheuttamat ajan menetykset.

### 4) TAKUUAIKA

Tämä rajoitettu takuu on voimassa (1) ensimmäisen kuluttajan ostopäivästä tai (2) tuotteen ensimmäisestä käyttöpäivästä lukien, kumpi hyvänsä ensin kohdalle osuu:

1. KAKSIKYMMENTÄNELJÄ (24) peräkkäistä kuukautta yksityisessä käytössä.
2. KUUSI (6) peräkkäistä kuukautta kaupallisessa käytössä.

Tuotetta käytetään kaupalliseen tarkoitukseen, mikäli sitä käytetään tuloa tuottavan työn tai työsuhteen yhteydessä missä tahansa takuuajan vaiheessa. Tuotetta käytetään kaupalliseen tarkoitukseen myös, mikäli se on missä tahansa takuuajan vaiheessa rekisteröity kaupalliseen käyttöön.

Osien korjaus tai korvaaminen, tai huollon suorittaminen tämän takuun puitteissa ei pidennä tämän takuun takuuaikaa sen alkuperäistä loppumisajankohtaa pitemmälle.

Yllä kuvattu takuu aika on rajoitettu vähimmäistakuu aika, jota voidaan jatkaa millä tahansa soveltuvalle takuuohjelmalla tilanteen mukaan.

Ota huomioon, että voimassa oleva takuu aika ja muut takuun kattavuutta koskevat modaliteetit saattavat vaihdella riippuen sovellettavissa ja voimassa olevista kansallisista tai paikallisista laeista.

### 5) VAIN RANSKASSA MYYDYT TUOTTEET:



Myyjän on toimitettava tuotteet sopimuksen mukaisesti ja myyjä on vastuussa toimituksen yhteydessä aiheutuneista mahdollisista vioista. Myyjä on myös vastuussa vaurioista, jotka aiheutuvat pakkaamisesta, kokoonpano-ohjeista tai asentamisesta silloin, kun se on sopimuksen mukaisesti myyjän vastuulla tai hän on suorittanut sen vastuunalaisesti. Jotta tuote vastaa sopimusta, tuotteen on:

1. oltava kunnossa normaalin käyttöön kuten vastaavanlaiset tuotteet, ja (mikäli sovellettavissa)
  - sen on vastattava myyjän antamaa kuvausta, ja sen laadun ja ominaisuuksien on oltava samanlaiset kuin ostajalle on esitetty esimerkein tai esittelymallin avulla.
  - Sen laadullisten ominaisuuksien on oltava sellaiset, joita ostajalla on oikeus odottaa myyjän, valmistajan tai tämän edustajan antamien julkisten tietojen perusteella, mukaan lukien mainonta ja tuoteselosteet; tai
2. Siinä on oltava sellaiset ominaisuudet, jotka molemmat osapuolet ovat hyväksyneet tai sen on sovellettava ostajan aikomaan erityiskäyttöön, jonka ostaja on ilmoittanut myyjälle ja tämä on hyväksynyt aikomuksen.

Tuotteen vastaamattomuus määritellään kahden vuoden kuluttua siitä, kun tuote on toimitettu. Myyjän on sisällytettävä myymänsä tuotteen piilevät virheet takuun piiriin, jos virheet tekevät tuotteesta tarkoituksenmukaiseen käyttöön kelpaamattoman, tai jos ne vaikuttavat tuotteen käyttöön vähentävästi siten, että ostaja ei olisi ostanut tuotetta tai olisi maksanut siitä vähemmän, jos olisi tiennyt tämän. Ostajan on ilmoitettava esinevirheistä kahden vuoden kuluessa vian havaitsemisesta.

## 6) TAKUUN VOIMASSAOLOEHTO

Tämä takuu on voimassa ainoastaan, **jos jokainen** seuraavista ehdoista täyttyy:

- Tuotteen ensimmäisen omistajan on ostettava ajoneuvo uutena ja käyttämättömänä maahantuoja/jälleenmyyjältä ("maahantuoja/jälleenmyyjä"), joka on valtuutettu myymään tuotteita ostomaassa (tai ETA:n tapauksessa maiden liittoutumassa);
- BRP:n määrittelemä tuotteen luovutushuolto on suoritettu, dokumentoitu ja siihen on saatu ostajan allekirjoitus;
- Valtuutettu maahantuoja/jälleenmyyjä on takuurekisteröinyt tuotteen asianmukaisesti;
- Tuote on ostettu maasta (tai maiden liittoutumasta, kun kyseessä on ETA), jossa ostaja asuu;
- Takuun ylläpitämiseksi on määrääaikaishuollot suoritettava käyttäjän käsikirjassa mainitulla tavalla. BRP pidättää oikeuden tehdä takuusuoja riippuvaiseksi asianmukaisista huollon todisteista.

BRP ei myönnä tätä rajoitettua takuuta kenelläkään yksityiselle omistajalle tai kaupalliseen tarkoitukseen ajoneuvoa käyttävälle omistajalle, elleivät kaikki edellä mainitut ehdot täyty. Rajoitukset ovat tarpeen, jotta BRP voisi taata tuotteitensa, kuluttajien ja yleisön turvallisuuden.

## 7) ASIAKKAAN SUORITTAMAT TOIMENPITEET

Asiakkaan on lopetettava tuotteen käyttö vian ilmetessä, ilmoitettava huoltavalle BRP:n jälleenmyyjälle/maahantuojalle kahden (2) kuukauden kuluessa vian ilmestymisestä, ja hänen on kohtuullisesti mahdollistettava maahantuojan/

jälleenmyyjän pääsy tuotteen luo ja annettava kohtuullinen mahdollisuus vian korjaamiseen.

Ilmoitusaika saattaa vaihdella riippuen maasi sovellettavista ja voimassa olevista kansallisista tai paikallisista laeista.

Asiakkaan on myös esitettävä maahantuojalle/jälleenmyyjälle tuotteen ostotodistus ja allekirjoitettava korjaus-/työmääräin ennen korjauksen alkamista takuunalaisen korjauksen vahvistamiseksi.

Kaikki tämän takuun puitteissa korvatut osat ovat jatkossa BRP:n omaisuutta.

## **8) BRP:N SUORITTAMAT TOIMENPITEET**

BRP:n velvollisuus on tämän takuun puitteissa rajoitettu siihen, että se oman harkintansa mukaan korjaa normaalkäytössä, -ylläpidossa ja -huollossa viallisiksi todetut osat, tai korvaa tällaiset osat uusilla osista tai työajasta veloittamatta, mikä tahansa valtuutetulla BRP-maahantuojalla/jälleenmyyjällä takuukauden aikana tässä kuvatuin ehdoin. Mikään takuurikkomusvaade ei voi olla syynä Tuotteen omistajalle tapahtuneen myynnin mitätöimiselle tai peruuntumiselle. Sinulla saat- taan olla muita laillisia oikeuksia, jotka saattavat vaihdella maittain.

Mikäli takuuhuoltoa vaaditaan alkuperäisen myyntimaan ulkopuolella, tai EEA:ssa asuvia koskien: jos takuuhuoltoa vaaditaan EEA:n ulkopuolella, ovat paikallisista käytännöistä ja olosuhteista mahdollisesti johtuvat lisäkustannukset omistajan vastuulla, mukaan lukien mutta ei rajoittuen hallitusten, valtioiden, maa-alueiden ja niitä vastaavien elinten veloittamaan rahtiin, vakuutukseen, veroihin, lisenssimaksuihin, tuontitulleihin ja mihin tahansa ja kaikkiin muihin rahoituskuluihin.

BRP pidättää oikeuden muuttaa tai parantaa tuotteita ilman, että aikaisemmin valmistettuihin tuotteisiin tehdään samoja muutoksia.

## **9) LUOVUTUS**

Mikäli tuotteen omistusoikeus siirretään takuuajana, siirtyy myös tämä takuu ehtoineen ja edellytyksineen. Takuu on voimassa takuuajan loppuun edellyttäen, että BRP:lle tai tuotteen valtuutetulle maahantuojalle/jälleenmyyjälle voidaan todistaa, että aikaisempi omistaja on hyväksynyt omistusoikeuden luovutuksen, sekä uuden omistajan yhteystiedot on ilmoitettu jommallekummalle edellä mainituista tahoista.

## **10) KULUTTAJANEUVONTA**

Mikäli tämän rajoitetun takuun suhteen syntyy kiistaa tai riitaa, BRP ehdottaa, että asia yritetään ensiksi ratkaista jälleenmyyjätasolla. Suosittelemme, että asia- ta keskustellaan valtuutetun maahantuojan/jälleenmyyjäliikkeen huoltopäällikön tai liikkeen omistajan kanssa.

Jos asia ei tästä huolimatta ratkea, ota yhteyttä BRP:hen täyttämällä lomake osoitteessa [www.brp.com](http://www.brp.com) tai ota yhteyttä BRP:hen postitse johonkin osoitteeseen, joka on lueteltu tämän oppaan kohdassa Ota yhteyttä.

# TIETOA ASIAKKAALLE

---

# TIETOSUOJAA KOSKEVAT TIEDOT

Bombardier Recreational Products inc ja sen tytäryhtiöt ("BRP") ovat sitoutuneet suojelemaan yksityisyyttäsi ja tukemaan yleistä avoimuuden periaatetta sen suhteen, miten keräämme, käytämme ja luovutamme muille henkilötietojasi, kun olemme suhteessa sinuun. **Lisätietoja saat BRP:n tietosuojakäytännössä osoitteesta:**

<https://brp.com/en/privacy-policy.html> tai skannaamalla alla olevan QR-koodin.

Voit olla varma siitä, että meillä on tarvittavat turvallisuustoimet henkilökohtaisten tietojasi suojaamiseen katoamiselta ja luvattomalta käytöltä.

Henkilökohtaisia tietojasi, joita BRP voi kerätä joko suoraan sinulta, valtuutetuilta jälleenmyyjiltä tai valtuutetuilta kolmansilta osapuolilta, ovat seuraavat:

- **Yhteystiedot, demografiset ja rekisteröintitiedot** (esim. nimi, täydellinen osoite, puhelinnumero, sähköposti, sukupuoli, omistushistoria, kommunikointikieli)
- **Ajoneuvotiedot** (esim. sarjanumero, osto- ja toimituspäivä, yksikön käyttö, ajoneuvon sijainti ja liikkeet)
- **Kolmannen osapuolen tiedot** (esim. BRP:n kumppaneilta saadut tiedot, yhteisten markkinointitoimien tiedot, sosiaalinen media)
- **Teknologiset tiedot** (esim. IP-osoite, laitetyyppi, käyttöjärjestelmä, selaintyyppi, katsomasi verkkosivut, evästeet ja samankaltaiset teknologiat, kun käytät BRP:n tai jälleenmyyjien verkkosivustoja tai mobiilisovelluksia)
- **Vuorovaikutus BRP-tietojen kanssa** (esim. tiedot, jotka kerätään, kun soitat BRP:n talon sisäisille myyntiedustajille, ostat tuotteita BRP:n, rekisteröidyt BRP:n sähköposteihin, osallistut BRP:n sponsoroimiin kilpailuihin ja arvontoihin tai osallistut BRP:n sponsoroimiin tapahtumiin)
- **Tapahtumatiedot** (esim. palautusten käsittelyyn tarvittavat tiedot, maksutiedot, kun ostat tuotteitamme tai palveluitamme verkkosivustoidemme tai mobiilisovellustemme kautta sekä BRP:n tuotteiden ostamiseen liittyvät ongelmat)

Näitä tietoja voidaan käyttää ja käsitellä seuraaviin tarkoituksiin:

- Tietosuoja ja turvallisuus
- Myynnin asiakastuki ja jälkimarkkinointituki (esim. oston tai huollon suorittaminen tai seuranta)
- Rekisteröinti ja takuu
- Kommunikointi (esim. BRP:n tyytyväisyyskyselyn lähettäminen sinulle)
- Verkkokäyttäytymiseen perustuva mainonta, profilointi ja sijaintipohjaiset palvelut (esim. mukautetun käyttökokemuksen tarjoamista varten)
- Vaatimustenmukaisuus ja kiistojen ratkaisu
- Markkinointi ja mainonta
- Avustaminen (esim. toimitukseen, palautusten käsittelyyn ja muihin BRP:n tuotteiden ostamiseen liittyvät ongelmat).

Voimme käyttää henkilökohtaisia tietoja myös koostetun tai tilastollisen datan muodostamiseen, josta sinua ei enää voida tunnistaa henkilökohtaisesti.

**Henkilökohtaisia tietojasi voidaan paljastaa seuraaville: BRP, BRP:n valtuutetut jälleenmyyjät, jakelijat, palveluntarjoajat, mainonta- ja markkinatutkimuskumppanit ja muut valtuutetut kolmannet osapuolet.**

Voimme vastaanottaa sinua koskevia tietoja eri lähteistä, mukaan lukien kolmansilta osapuolilta, kuten BRP:n valtuutetuilta jälleenmyyjiltä ja kumppaneilta,

joiden kanssa tarjoamme palveluita tai suoritamme yhteisiä markkinointitoimia. Saatamme saada tietoja myös sosiaalisen median alustoilta, kuten Facebookista ja Twitteristä, kun olet yhteydessä meihin niiden kautta.

Olosuhteista riippuen henkilökohtaisia tietojasi voidaan viestiä asuinpaikkasi ulkopuolelle. Henkilötietojasi säilytetään ainoastaan niin kauan kuin se on tarpeen sitä tarkoitusta varten, johon olemme niitä keränneet, ja säilytyskäytäntöjemme mukaisesti.

Jos haluat harjoittaa rekisteröidyn oikeuksiasi (esim. käyttö- tai korjausoikeutta) tai perua suostumuksesi ja poistua markkinointiin, tyytyväisyyskyselyyn tai yleisiin tietoturvakysymyksiin tarkoitettusta osoiteluettelosta, ota yhteyttä BRP:n tietosuojavastaavaan sähköpostitse osoitteessa **privacyofficer@brp.com** tai postitse osoitteessa:

BRP Legal Service, 726 St-Joseph, Valcourt, Quebec, Canada, J0E 2L0.

**Kun BRP käsittelee henkilökohtaisia tietojasi, se tehdään BRP:n tietosuojakäytännön mukaisesti, joka löytyy osoitteesta: <https://www.brp.com/en/privacy-policy.html> tai seuraavalla QR-koodilla.**



---

# OTA YHTEYTTÄ

[www.brp.com](http://www.brp.com)

## Aasian ja Tyynenmeren alue

### Australia

Level 26  
477 Pitt Street  
Sydney, NSW 2020

### Kiina

上海市徐汇区衡山路10号6号楼301  
Rm 301, Building 6,  
No.10 Heng Shan Rd,  
Shanghai, China

### Japani

21F Shinagawa East One Tower  
2-16-1 Konan, Minato-ku-ku,  
Tokyo 108-0075

### Uusi-Seelanti

Suite 1.6, 2-8 Osborne Street,  
Newmarket, Auckland 2013

## Eurooppa, Lähi-itä ja Afrikka

### Belgia

Oktrooiplein 1  
9000 Gent

### Tšekin tasavalta

Stefanikova 43a  
Praha 5  
150 00

### Saksa

Itterpark 11  
40724 Hilden

### Suomi

Isoaavantie 7  
PL 8040  
96101 Rovaniemi

### Ranska

Arteparc Bâtiment B  
Route de la côte d'Azur,  
13 590 Meyreuil

### Norja

Ingvold Ystgaardsvei 15  
N-7484 Trondheim  
Myynti, markkinointi, jälkimarkkinointi

### Ruotsi

Spinnvägen 15

903 61 Umeå  
90821

### Sveitsi

Avenue d'Ouchy 4-6  
1006 Lausanne

## Latinalainen Amerikka

### Brasilia

Av. James Clerck Maxwell, 230  
Campinas, Sao Paulo  
CEP 13069-380

### Meksiko

Av. Ferrocarril 202  
Parque Industrial Querétaro  
Santo Rosa Jauregui, Querétaro  
C.P. 76220

## Pohjois-Amerikka

### Kanada

3200A, rue King Ouest,  
Suite 300  
Sherbrooke (Québec) J1L 1C9

### Yhdysvallat

10101 Science Drive  
Sturtevant, Wisconsin  
53177

---

## OSOITTEEN JA OMISTAJAN MUUTOS

Jos osoitteesi on muuttunut, tai jos olet ajoneuvon uusi omistaja, muista ilmoittaa siitä BRP:lle jollakin seuraavista tavoista:

- Ottamalla yhteyttä valtuutettuun Can-Am-jälleenmyyjään.
- **Vain Pohjois-Amerikka:** soita numeroon 1 888 272-9222.
- Lähettämällä jokin seuraavien sivujen osoitteenmuutuskorteista yhteen tämän oppaan osiosta *Ota yhteyttä* löytyvään BRP:n osoitteeseen.

Mikäli omistussuhde muuttuu, liitä mukaan todistus siitä, että edellinen omistaja on suostunut luovutukseen.

BRP:lle ilmoittaminen on erittäin tärkeätä, jopa rajoitetun takuun umpeutumisen jälkeen, koska siten BRP:llä on mahdollisuus tavoittaa tarvittaessa ajoneuvon omistaja, esim. jos joudutaan suorittamaan turvallisuudesta johtuvia palautuspyyntöjä. BRP:lle ilmoittaminen on omistajan vastuulla.

**VARASTETUT TUOTTEET:** Jos henkilökohtainen ajoneuvosi varastetaan, siitä pitäisi ilmoittaa BRP:lle, tai valtuutetulle Can-Am -jälleenmyyjälle. Pyydämme ilmoittamaan nimen, osoitteen, puhelinnumeron, ajoneuvon tunnistusnumeron, ja päivän, jolloin varkaus tapahtui.

OSOITTEEN MUUTOS <input type="checkbox"/>		MUUTOS OMISTUSSUHITEISSA <input type="checkbox"/>		
AJONEUVONTUNNISTENUMERO				
<input type="text"/>	<input type="text"/>	<input type="text"/>		
Mallinumero		Ajoneuvon tunnistusnumero (V.I.N.)		
VANHA OSOITE TAI EDELLINEN OMISTAJA:		_____		
		NIMI		
Nro	KATU	AS.		
PAIKKAKUNTA	VALTIO/LÄÄNI	POSTINUMERO		
VALTIO	PUHELINNUMERO			
UUSI OSOITE TAI UUSI OMISTAJA:		_____		
		NIMI		
Nro	KATU	AS.		
PAIKKAKUNTA	VALTIO/LÄÄNI	POSTINUMERO		
VALTIO	PUHELINNUMERO			
_____				
SÄHKÖPOSTIOSOITE				

OSOITTEEN MUUTOS <input type="checkbox"/>		MUUTOS OMISTUSSUHITEISSA <input type="checkbox"/>		
AJONEUVONTUNNISTENUMERO				
<input type="text"/>	<input type="text"/>	<input type="text"/>		
Mallinumero		Ajoneuvon tunnistusnumero (V.I.N.)		
VANHA OSOITE TAI EDELLINEN OMISTAJA:		_____		
		NIMI		
Nro	KATU	AS.		
PAIKKAKUNTA	VALTIO/LÄÄNI	POSTINUMERO		
VALTIO	PUHELINNUMERO			
UUSI OSOITE TAI UUSI OMISTAJA:		_____		
		NIMI		
Nro	KATU	AS.		
PAIKKAKUNTA	VALTIO/LÄÄNI	POSTINUMERO		
VALTIO	PUHELINNUMERO			
_____				
SÄHKÖPOSTIOSOITE				



Tämä sivu on  
tarkoituksella tyhjä

OSOITTEEN MUUTOS

MUUTOS OMISTUSSUHTEISSA



AJONEUVONTUNNISTENUMERO

--	--	--	--	--	--	--	--	--	--	--	--	--	--	--	--	--	--	--	--	--	--	--

Mallinumbero

Ajoneuvon tunnistusnumero (V.I.N.)

VANHA OSOITE  
TAI EDELLINEN OMISTAJA:

\_\_\_\_\_ NIMI \_\_\_\_\_  
 Nro \_\_\_\_\_ KATU \_\_\_\_\_ AS. \_\_\_\_\_

\_\_\_\_\_ PAIKKAKUNTA \_\_\_\_\_ VALTIO/LÄÄNI \_\_\_\_\_ POSTINUMERO \_\_\_\_\_

\_\_\_\_\_ VALTIO \_\_\_\_\_ PUHELINNUMERO \_\_\_\_\_

UUSI OSOITE  
TAI UUSI OMISTAJA:

\_\_\_\_\_ NIMI \_\_\_\_\_  
 Nro \_\_\_\_\_ KATU \_\_\_\_\_ AS. \_\_\_\_\_

\_\_\_\_\_ PAIKKAKUNTA \_\_\_\_\_ VALTIO/LÄÄNI \_\_\_\_\_ POSTINUMERO \_\_\_\_\_

\_\_\_\_\_ VALTIO \_\_\_\_\_ PUHELINNUMERO \_\_\_\_\_

\_\_\_\_\_ SÄHKÖPOSTIOSOITE \_\_\_\_\_

OSOITTEEN MUUTOS

MUUTOS OMISTUSSUHTEISSA



AJONEUVONTUNNISTENUMERO

--	--	--	--	--	--	--	--	--	--	--	--	--	--	--	--	--	--	--	--	--	--	--

Mallinumbero

Ajoneuvon tunnistusnumero (V.I.N.)

VANHA OSOITE  
TAI EDELLINEN OMISTAJA:

\_\_\_\_\_ NIMI \_\_\_\_\_  
 Nro \_\_\_\_\_ KATU \_\_\_\_\_ AS. \_\_\_\_\_

\_\_\_\_\_ PAIKKAKUNTA \_\_\_\_\_ VALTIO/LÄÄNI \_\_\_\_\_ POSTINUMERO \_\_\_\_\_

\_\_\_\_\_ VALTIO \_\_\_\_\_ PUHELINNUMERO \_\_\_\_\_

UUSI OSOITE  
TAI UUSI OMISTAJA:

\_\_\_\_\_ NIMI \_\_\_\_\_  
 Nro \_\_\_\_\_ KATU \_\_\_\_\_ AS. \_\_\_\_\_

\_\_\_\_\_ PAIKKAKUNTA \_\_\_\_\_ VALTIO/LÄÄNI \_\_\_\_\_ POSTINUMERO \_\_\_\_\_

\_\_\_\_\_ VALTIO \_\_\_\_\_ PUHELINNUMERO \_\_\_\_\_

\_\_\_\_\_ SÄHKÖPOSTIOSOITE \_\_\_\_\_

Tämä sivu on  
tarkoituksella tyhjä

**MUISTIINPANOJA:** \_\_\_\_\_

---

---

---

---

---

---

---

---

---

---

---

---

---

---

---

---

---

---

---

---

---

---

---

MUISTIINPANOJA: \_\_\_\_\_

\_\_\_\_\_

\_\_\_\_\_

\_\_\_\_\_

\_\_\_\_\_

\_\_\_\_\_

\_\_\_\_\_

\_\_\_\_\_

\_\_\_\_\_

\_\_\_\_\_

\_\_\_\_\_

\_\_\_\_\_

\_\_\_\_\_

\_\_\_\_\_

\_\_\_\_\_

\_\_\_\_\_

\_\_\_\_\_

\_\_\_\_\_

\_\_\_\_\_

**MUISTIINPANOJA:** \_\_\_\_\_

\_\_\_\_\_

\_\_\_\_\_

\_\_\_\_\_

\_\_\_\_\_

\_\_\_\_\_

\_\_\_\_\_

\_\_\_\_\_

\_\_\_\_\_

\_\_\_\_\_

\_\_\_\_\_

\_\_\_\_\_

\_\_\_\_\_

\_\_\_\_\_

\_\_\_\_\_

\_\_\_\_\_

\_\_\_\_\_

\_\_\_\_\_

\_\_\_\_\_

\_\_\_\_\_

MUISTIINPANOJA: \_\_\_\_\_

---



---



---



---



---



---



---



---



---



---



---



---



---



---



---



---



---



---



---

**MUISTIINPANOJA:** \_\_\_\_\_

---

---

---

---

---

---

---

---

---

---

---

---

---

---

---

---

---

---

---

---

---

---

---

---

---

---

---

---

---

---



MUISTIINPANOJA: \_\_\_\_\_

\_\_\_\_\_

\_\_\_\_\_

\_\_\_\_\_

\_\_\_\_\_

\_\_\_\_\_

\_\_\_\_\_

\_\_\_\_\_

\_\_\_\_\_

\_\_\_\_\_

\_\_\_\_\_

\_\_\_\_\_

\_\_\_\_\_

\_\_\_\_\_

\_\_\_\_\_

\_\_\_\_\_

\_\_\_\_\_

\_\_\_\_\_

\_\_\_\_\_

\_\_\_\_\_

\_\_\_\_\_

\_\_\_\_\_

\_\_\_\_\_



MUISTIINPANOJA: \_\_\_\_\_

\_\_\_\_\_

\_\_\_\_\_

\_\_\_\_\_

\_\_\_\_\_

\_\_\_\_\_

\_\_\_\_\_

\_\_\_\_\_

\_\_\_\_\_

\_\_\_\_\_

\_\_\_\_\_

\_\_\_\_\_

\_\_\_\_\_

\_\_\_\_\_

\_\_\_\_\_

\_\_\_\_\_

\_\_\_\_\_

\_\_\_\_\_

\_\_\_\_\_

\_\_\_\_\_

\_\_\_\_\_

\_\_\_\_\_

\_\_\_\_\_



MUISTIINPANOJA: \_\_\_\_\_

\_\_\_\_\_

\_\_\_\_\_

\_\_\_\_\_

\_\_\_\_\_

\_\_\_\_\_

\_\_\_\_\_

\_\_\_\_\_

\_\_\_\_\_

\_\_\_\_\_

\_\_\_\_\_

\_\_\_\_\_

\_\_\_\_\_

\_\_\_\_\_

\_\_\_\_\_

\_\_\_\_\_

\_\_\_\_\_

\_\_\_\_\_

\_\_\_\_\_

\_\_\_\_\_

\_\_\_\_\_

Tämä sivu on jätetty tarkoituksella tyhjäksi

Mallin nro \_\_\_\_\_

**AJONEUVON**  
TUNNISTUSNUMERO (V.I.N.) \_\_\_\_\_

**MOOTTORIN**  
TUNNISTUSNUMERO (E.I.N.) \_\_\_\_\_

**Omistaja:** \_\_\_\_\_

NIMI

\_\_\_\_\_  
NRO

KATU

AS.

\_\_\_\_\_  
PAIKKAKUNTA

VALTIO/LÄÄNI

POSTINUMERO

**Ostopäivämäärä** \_\_\_\_\_

VUOSI

KUUKAUSI

PÄIVÄ

**Takuun**  
**päättymispäivämäärä** \_\_\_\_\_

VUOSI

KUUKAUSI

PÄIVÄ

Jälleenmyyjä täyttää myyntihetkellä.

JÄLLEENMYYJÄN LEIMA

## ⚠ VAROITUS

### TÄMÄN AJONEUVON KÄYTTÖ VOI OLLA VAARALLISTA.

Jos toimit varomattomasti, kolari tai ympäripyörähdys voi sattua helposti jopa rutiininomaisten toimenpiteiden yhteydessä, kuten käännytessä ja ajettaessa rinteessä tai ylitettäessä esteitä.

**VAKAVA LOUKKAANTUMINEN TAI KUOLEMA** voi olla seurauksena, ellei näitä ohjeita noudateta:

- LUE KÄYTTÄJÄN KÄSIKIRJA JA KAIKKI TUOTTEESSA OLEVAT VAROITUSKILVET JA KATSO TURVALLISUUSVIDEO ENNEN TÄMÄN AJONEUVON KÄYTTÖÄ.



- ÄLÄ KOSKAAN KÄYTÄ TÄTÄ AJONEUVOA ILMAN ASIANMUKAISTA OPASTUSTA. Osallistu sertifioidulle harjoituskurssille.
- ÄLÄ YLITÄ AJONEUVON ISTUMAPAIKKOJEN ENIMMÄISMÄÄRÄÄ.
- 1UP-MALLEILLA EI SAA KOSKAAN KULJETTAA MATKUSTAJAA. Matkustajan kuljettaminen lisää hallinnan menetyksen vaaraa.

- ÄLÄ KOSKAAN KÄYTÄ TÄTÄ AJONEUVOA KESTOPÄÄLLYSTEPINNALLA.

Päällistetyllä tiellä ajaminen lisää hallinnan menetyksen vaaraa.

- ÄLÄ KOSKAAN KÄYTÄ TÄTÄ AJONEUVOA YLEISILLÄ TEILLÄ.

Saatat kolaroida toisen ajoneuvon kanssa, jos ajat yleisillä teillä.

- KULJETTAJAN JA MATKUSTAJAN (MAX-MALLIT) ON AINA KÄYTETTÄVÄ HYVÄKSYTTYÄ KYPÄRÄÄ, suojalaseja ja suojavaatetusta.

- ÄLÄ KOSKAAN AJA HUUMEIDEN TAI ALKOHOLIN VAIKUTUKSEN ALAISENA. Ne hidastavat reaktionopeuttasi ja vaikuttavat arviointikykyysi.

- ÄLÄ KOSKAAN AJA TÄTÄ AJONEUVOA LIIAN SUURELLA NOPEUDELLA.

Maastoon, näkyvyysolosuhteisiin tai omaan kokemukseesi nähden liian suuri nopeus lisää hallinnan menetyksen vaaraa.

- ÄLÄ KOSKAAN YRITÄ TAKAPYÖRILLÄ AJOA, HYPPIJÄ TAI MUITA TEMPPUJA.

©TM- ja BRP-logo ovat BOMBARDIER RECREATIONAL PRODUCTS INC:n tai sen tytäryhtiöiden tavaramerkkejä.

©2023 BOMBARDIER RECREATIONAL PRODUCTS INC. KAIKKI OIKEUDET PIDÄTETÄÄN.

[www.brp.com](http://www.brp.com)

SKI-DOO®

LYNX®

MANITOU®

SEA-DOO®

ROTAX®

QUINTREX®

CAN-AM®

ALUMACRAFT®

219002359\_FI