

**can-am**



RENEGADE 系列

# 《使用手册》

包括安全、使用和保养信息

REN  
E  
G  
A  
D  
E

## ⚠ 警告

请通读本《使用手册》。本手册含有重要的安全信息。

建议操作者年龄不得小于：16岁或以上年龄。

请始终将本《使用手册》存放在车上。

拆卸或修改此 OHRV 上的蒸发排放相关零件是非法的。

违反者可能会受到加州和联邦法律的民事和/或刑事处罚。

**⚠ 警告**

您的车辆运行时可能会有危险。如果您未采取适当的预防措施，即使是在转向、在山路上行驶或遇到障碍等常规操作期间，您也可能会很快发生碰撞或翻车。

为了您的安全，请了解并遵循本《使用手册》所包含及车辆标签上的所有警告。若不遵循这些警告可能会导致严重受伤或死亡！

请始终将本《使用手册》存放在车上。

**⚠ 警告**

不遵守本《使用手册》、安全视频以及产品上的安全标签所含的任何安全预防措施和说明可能会造成受伤，甚至可能造成死亡！

**⚠ 警告**

本车的性能可能会胜过您以前开过的其他车辆。请花时间熟悉您的新车。

## 加州 65 号提案警告

**⚠ 警告**

在操作、维修和保养越野车时，可能会接触发动机废气、一氧化碳、邻苯二甲酸盐和铅等被加利福尼亚州列为导致癌症、先天缺陷或其他生殖损害的化学物质。为了尽量降低接触风险，避免呼吸废气，不要在不必要时急速运转发动机，在通风良好的区域维修车辆并佩戴手套或勤洗手。有关更多信息，请转至：

[www.p65warnings.ca.gov/products/passenger-vehicle](http://www.p65warnings.ca.gov/products/passenger-vehicle)。

TM® BRP 或其附属机构的商标。

以下是属于 Bombardier Recreational Products Inc. 或其附属公司财产的部分商标列表：

有些司法管辖区可能没有注册以下商标。

Can-Am®

D.E.S.S.™

DPST™

Renegade®

ROTAX®

TTI™

XPS®

保留所有权利。未经 Bombardier Recreational Products Inc. 书面批准，不得以任何形式复制该手册的任何部分。

©Bombardier Recreational Products Inc. (BRP) 2023

Deutsch	Dieses Handbuch ist möglicherweise in Ihrer Landessprache verfügbar. Bitte wenden Sie sich an Ihren Händler oder besuchen Sie: <a href="http://www.operatorsguides.brp.com">www.operatorsguides.brp.com</a>
English	This guide may be available in your language. Check with your dealer or go to: <a href="http://www.operatorsguides.brp.com">www.operatorsguides.brp.com</a>
Español	Es posible que este manual esté disponible en su idioma. Consulte a su distribuidor o visite: <a href="http://www.operatorsguides.brp.com">www.operatorsguides.brp.com</a>
Français	Ce guide peut être disponible dans votre langue. Vérifier avec votre concessionnaire ou aller à: <a href="http://www.operatorsguides.brp.com">www.operatorsguides.brp.com</a>
Italiano	Questa guida potrebbe essere disponibile nella propria lingua. Contattare il concessionario o consultare: <a href="http://www.operatorsguides.brp.com">www.operatorsguides.brp.com</a>
中文	本手册可能有您的语种的翻译版本。请向经销商询问，或者登录 <a href="http://www.operatorsguides.brp.com">www.operatorsguides.brp.com</a> 查询。
日本語	このガイドは、言語によって翻訳版が用意されています。ディーラーに問い合わせるか、次のアドレスでご確認ください： <a href="http://www.operatorsguides.brp.com">www.operatorsguides.brp.com</a>
Nederlands	Deze handleiding kan beschikbaar zijn in uw taal. Vraag het aan uw dealer of ga naar: <a href="http://www.operatorsguides.brp.com">www.operatorsguides.brp.com</a>
Norsk	Denne boken kan finnes tilgjengelig på ditt eget språk. Kontakt din forhandler eller gå til: <a href="http://www.operatorsguides.brp.com">www.operatorsguides.brp.com</a>
Português	Este manual pode estar disponível em seu idioma. Fale com sua concessionária ou visite o site: <a href="http://www.operatorsguides.brp.com">www.operatorsguides.brp.com</a>
Русский	Воспользуйтесь руководством на вашем языке. Узнайте о его наличии у дилера или на странице по адресу <a href="http://www.operatorsguides.brp.com">www.operatorsguides.brp.com</a>
Suomi	Käyttöohjekirja voi olla saatavissa omalla kielelläsi. Tarkista jälleenmyyjältä tai käy osoitteessa: <a href="http://www.operatorsguides.brp.com">www.operatorsguides.brp.com</a>
Svenska	Denna bok kan finnas tillgänglig på ditt språk. Kontakta din återförsäljare eller gå till: <a href="http://www.operatorsguides.brp.com">www.operatorsguides.brp.com</a>

涉及的型号

Renegade 650

Renegade X xc 1000R

本产品在美国的分销和维修事宜由 Bombardier Recreational Products Inc. (BRP) 负责。

本产品在美国的分销及维修事宜由 BRP ( 美国 ) 有限公司负责。

在欧洲经济区 ( 包括欧盟成员国以及英国、挪威、冰岛和列支敦士登 )、独立国家联合体 ( 包括乌克兰和土库曼斯坦 ) 以及土耳其境内，产品的分销和维修事宜由 BRP European Distribution S.A. 以及 BRP 的其他分支机构和子公司负责。

对于所有其他国家/地区，产品的分销和维修事宜由 Bombardier Recreational Products Inc. (BRP) 或其分支机构负责。

阅读本《使用手册》时，切记：

 **警告**

**表示潜在危险，若不避免，可能会导致严重伤害或死亡。**



# 目录

## 一般信息

一般信息	8
使用前须知	8
安全信息	8
关于本《使用手册》	9

## 安全信息

常规注意事项	12
避免一氧化碳中毒	12
避免汽油火灾和其他危险	12
避免热零件烫伤	12
配件和改动	12
特别安全信息	13
操作警告	15
携带乘客	17
骑行时不穿戴防护装备	19
药物或酒精	20
过快的速度	21
骑车的适当姿势	22
不熟悉的地形	23
在极为崎岖、光滑或松动的地形上操作	24
转弯不当	25
极其陡峭的山坡	26
爬坡	27
下坡	28
横穿山坡或在山坡上转弯	29
爬坡时熄火、向后溜车或下车	30
越过障碍物	31
打滑或滑行	32
不当改造	36
装载、携带或牵引货物	37
驾驶前检查	39
驾驶前检查表	39
骑行车辆	42
骑行装备	42
禁止搭载乘客	43
休闲驾驶者	43
环境	44
设计限制	44
越野操作	44
驾驶技术	45
搬运负载物及进行工作	52
使用车辆	52
运载货物	52
重要的产品标签 ( 加拿大/美国 )	55
安全吊牌	55
安全标签	56
合规吊牌	68

重要的产品标签 ( 加拿大/美国以外的国家/地区 ) .....	69
安全图示 .....	70
报告安全缺陷 .....	80

## 车辆信息

<b>主要控件</b> .....	<b>82</b>
手把 .....	83
油门杆 .....	83
制动锁定杆 .....	83
制动锁定杆 .....	83
制动踏板 .....	84
发动机停止开关 .....	84
仅 RF D.E.S.S. 钥匙和柱式安全开关 .....	84
<b>辅助控件</b> .....	<b>86</b>
油门杆控制壳体 .....	87
换挡杆 .....	88
多功能开关 .....	90
喇叭按钮 .....	91
<b>设备</b> .....	<b>92</b>
操作员座椅 .....	92
脚踏板 .....	92
12 V 电源插座 .....	93
后部载货区 .....	93
工具套件 .....	93
仪表支架 .....	93
控制台 .....	93
<b>4.5 英寸数字显示屏</b> .....	<b>95</b>
多功能显示区 .....	95
指示灯 .....	96
设置 .....	97
<b>燃油</b> .....	<b>99</b>
燃油要求 .....	99
车辆加油程序 .....	99
<b>磨合期</b> .....	<b>101</b>
磨合期间的运行 .....	101
<b>基本步骤</b> .....	<b>102</b>
唤醒电气系统 .....	102
起动发动机 .....	102
停止发动机 .....	102
施用驻车制动器 .....	102
更改档位选择 .....	103
<b>特殊程序</b> .....	<b>104</b>
溢油的发动机 .....	104
CVT 进水 .....	104
空气滤清器壳体进水 .....	104
车辆翻车 .....	105
车辆浸在水中 .....	105
<b>调节您的座驾</b> .....	<b>106</b>
悬架调节 .....	106
动态动力转向 (DPS) 助力级别调整 ( 配备 DPS 的型号 ) .....	108

<b>运输本车辆</b> .....	<b>110</b>
发动车辆使其向上攀爬行驶到拖运设备上 .....	110
使用绞盘将车辆拉动到拖运设备上 .....	111
固定车辆以便运输 .....	111
将车辆从拖车上卸下 .....	112

## 维护

<b>保养时间表</b> .....	<b>114</b>
EPA 法规 - 加拿大与美国交通工具 .....	114
极端环境下每次使用后的操作后养护 .....	114
繁重工作状况 .....	114
保养时间表 .....	115
保养记录 .....	126
<b>保养程序</b> .....	<b>132</b>
重置消息：需要保养 .....	132
发动机空气滤清器 .....	132
CVT 空气滤清器 .....	134
发动机油 .....	135
发动机机油滤清器 .....	137
燃油通气口滤清器 .....	137
散热器 .....	138
发动机冷却液 .....	138
消音器和进口阻火器 .....	141
齿轮箱 .....	142
油门体 .....	143
火花塞 .....	144
CVT 箱盖 .....	145
驱动皮带 .....	145
驱动皮带盘和从动皮带盘 .....	147
蓄电池 .....	147
保险丝 .....	147
灯 .....	149
驱动轴波纹管和保护罩 .....	150
车轮轴承 .....	150
车轮和轮胎 .....	151
转向系统 .....	154
悬架 .....	154
刹车 .....	155
<b>车辆保养</b> .....	<b>157</b>
车辆清洁和保护 .....	157
<b>储存和季前准备</b> .....	<b>158</b>

## 技术信息

<b>车辆识别</b> .....	<b>160</b>
车辆识别号 .....	160
发动机识别号 (EIN) .....	160
合规吊牌 .....	161
合规标签 .....	162
技术信息标签 .....	165

射频数字编码防盗系统 ( RF D.E.S.S. 钥匙 ) .....	166
噪音排放控制系统法规 ( 加拿大/美国 ) .....	167
噪声发射值和振动值 ( 除了加拿大/美国以外的所有国家/地区 ) .....	168
EC 合规声明 .....	169
英国符合性声明 .....	170
EAC 合规声明 .....	171

## 技术规格

技术规格 .....	174
------------	-----

## 故障排除

故障排除指南 .....	182
发动机不转动 .....	182
发动机运转，但无法起动 .....	182
发动机加速无力或动力不足 .....	183
发动机过热 .....	184
发动机回火 .....	184
发动机点不着火 .....	184
车辆无法达到最高车速 .....	184
换挡杆难以移动 .....	185
转速增加但是车辆不移动 .....	185
动力转向助力降低 .....	185
数字显示屏消息 .....	187

## 保修

BRP 有限保修 ( 美国和加拿大 ) : 2024 款 CAN-AM® ATV .....	190
US EPA 排放 - 相关保修 .....	193
加利福尼亚州蒸发排放控制保修声明 .....	195
BRP 国际有限保修 : 2024 款 CAN-AM® ATV .....	198
适用于欧洲经济区、独立国家联合体和土耳其的 BRP 有限保修 : 2024 款 CAN-AM® ATV .....	201

## 客户信息

数据隐私信息 .....	206
联系我们 .....	208
亚太地区 .....	208
欧洲、中东和非洲 .....	208
拉丁美洲 .....	208
北美 .....	208
更改地址 / 所有权 .....	209

# 一般信息

---

## 一般信息

恭喜您购买新的 Can-Am® ATV 车辆。本车辆由 BRP 有限保修和经授权的 Can-Am Off-road 经销商网络提供强大的后盾支持，随时准备为您提供您需要的零件、配件或服务。

交货时，将会告知您保修范围并让您签署“交付前检查表”以确保您对新车的准备工作完全满意。

经销商将竭诚为您服务。如果您需要更多信息，请咨询经销商。

## 使用前须知

若要了解如何降低您或旁观者发生事故的风险，请在操作车辆之前阅读此《使用手册》。

同时请阅读车辆上的所有安全标签，并观看安全视频，网址为：

<https://can-am.brp.com/off-road/safety>

或扫描以下二维码。



本车辆仅用于越野用途。主要用于一般娱乐用途，但也可用于实用用途。

不遵循本《使用手册》中给出的警告，可能会导致严重伤害或死亡。

## 年龄建议

本车辆为 S 类，务必遵循以下年龄建议：

- 16 岁以下者不得操作本车辆。

## 培训课程

切勿在未经适当指导的情况下操作本车辆。参加培训课程。所有操作员都应接受认证讲师的培训。

有关 ATV 安全的更多信息，请联系经授权的 Can-Am Off-road 经销商，了解离您最近的可用培训课程。

在美国，请致电美国特种车辆协会 (SVIA)，电话为 1800 887-2887；在加拿大，请致电加拿大安全委员会 (CSC)，电话为 1 613 739-1535。

## 安全信息

本手册中对安全信息的类型，外观以及使用方法说明如下：

安全警告标志  表示潜在受伤危险。

**⚠ 警告**

表示潜在危险，若不避免，可能会导致严重伤害或死亡。

**⚠ 注意**

指出如不加以避免就可能造成轻微或中等伤害的危险情况。

**备注**

指出如不遵循就可能严重损坏车辆部件或其他财产的指导说明。

**关于本《使用手册》**

本《使用手册》旨在让新车的所有者/操作者熟悉关于车辆控制、维护和安全驾驶的各种说明。这是正确使用产品必不可少的一步。

请将本《使用手册》放在车辆中，以便在维护、排除故障或指导他人时参考。

请注意本手册提供多种语言版本。存在任何不一致时，应以英文版本为准。

如果您要查看和/或打印《使用手册》额外副本，只需访问以下网站即可：

[www.operatorsguides.brp.com](http://www.operatorsguides.brp.com)

本文件所包含信息在出版时正确。但是，BRP奉行持续改进公司产品的政策，但无任何义务对公司之前制造的产品实施此类改进。由于后期变更，已制造的产品与本手册中的说明和 / 或规格之间可能存在一些差异。BRP 保留随时停用或变更规格、设计、功能、型号或设备的权利，而自身不承担任何义务。

本《使用手册》应在车辆出售时一并转交。

阅读本《使用手册》时，切记：

**⚠ 警告**

表示潜在危险，若不避免，可能会导致严重伤害或死亡。

此页特意留空



# 安全信息

---

## 常规注意事项

### 避免一氧化碳中毒

所有发动机排气都含有一氧化碳和致命气体。吸入一氧化碳可能会导致头痛、眩晕、困倦、恶心、头晕，最终死亡。

一氧化碳是一种无色、无嗅、无味的气体，即使在您没有看见或闻到任何发动机排气，该气体也可能存在。一氧化碳的致死量能够快速累积，然后您会很快晕倒且无法自救。另外，在密闭或通风较差的区域，一氧化碳的致死量可能会保持几小时或几天。如果您出现任何一氧化碳中毒迹象，请立即离开该区域，呼吸新鲜空气并就医。

为了防止一氧化碳造成严重伤害或死亡：

- 切勿在车库、车棚或仓库等通风较差或部分封闭的地点运行车辆。即使您试图使用风扇或通过打开门窗让发动机排气通风，一氧化碳也会快速达到危险水平。
- 切勿在发动机排气可能会通过窗户或门等开口排入建筑的室外区域运行车辆。

### 避免汽油火灾和其他危险

汽油极度易燃并具有极高的爆炸性。燃油蒸汽可能会扩散，被距离发动机很远的火花或火焰点燃。为了降低爆炸危险，请遵循以下说明：

汽油有毒并且可能会导致伤害或死亡。

- 切勿用嘴虹吸汽油。
- 若不慎吞食汽油、汽油进入眼睛或吸入汽油蒸汽，请立即就医。
- 如果汽油溅到身上，请用肥皂和水清洗并换掉衣物。

### 避免热零件烫伤

车辆运行时，某些组件（例如制动盘和排放组件）会产生高温。请避免在车辆运行期间或运行之后短时间内接触这些部件，以避免烫伤。

### 配件和改动

任何 BRP 批准的改动或加装配件，都可能会影响车辆操控性。一旦进行了改动，您必须花费时间熟悉车辆，以了解如何相应地调整您的驾驶行为。

请勿为车辆安装未经 BRP 特别批准的设备，并避免进行未经授权的改动。这些改动和设备未经 BRP 测试，可能会带来风险。例如，它们可能：

- 造成失控并增加撞车风险
- 导致过热或短路，增加火灾或烧伤的风险
- 影响车辆提供的保护功能。
- 影响运输车辆时的拖车行为
- 在道路上运输时可能会导致物品丢失。

您的车辆也可能变成非法上路。

请咨询经授权的 BRP 经销商，了解您车辆的适用配件。

# 特别安全信息

本车辆并非玩具，可能会出现操作危险。

- 本车辆的操作方法与其他车辆（包括摩托车和汽车）有所不同。如果您未采取适当的预防措施，即使是在转向、在道路上行驶或遇到障碍等常规操作期间，您也可能会很快发生碰撞或翻车。

如果您不遵循下列说明，可能会导致严重伤害或死亡：

- 仔细阅读本《使用手册》、产品上的所有安全标签，并遵循所述的操作步骤进行操作。仔细观看安全视频，然后再操作车辆。
- 务必遵循以下年龄建议：16岁以下者不得操作本车辆。
- 未佩戴适当尺寸的经批准头盔和其他所需骑行装备，切勿骑乘本车辆。有关详细信息，请参阅骑行车辆中的骑行装备。
- 务必在驾驶前检查并确认车辆的安全运行状态。请参阅驾驶前检查。务必遵循本《使用手册》中所述的保养时间表。请参阅保养。
- 在单座车型上，请勿进行任何改装以搭载乘客或使用行李架来搭载乘客。
- 切勿在本车辆上搭载乘客。乘客会影响平衡和转向并增加失控风险。
- 除非您驾驶的是双座车型，否则切勿在本车辆上搭载乘客。乘客会影响平衡和转向并增加失控风险。
- 本车辆的轮胎不适合在铺装路面上行驶。
- 切勿在任何铺装路面（包括人行道、车道、停车场和街道上）驾乘本车辆。
- 本车辆设计不适合在铺装路面上驾驶；如果您必须在此类路面上短时间使用车辆，请避免对方向把、加速器以及制动踏板进行剧烈操作。降速行驶。
- 本车不适用于在道路或高速公路上行驶（在大多数地方，这是一种非法行为）。在道路或高速公路上驾驶本车辆可能会与其他车辆发生碰撞。
- 切勿在疲劳或生病时，服用药物或酒精后操作本 ATV。乘客也必须遵守此规定（如果适用）。上述情况会让您的反应时间和判断受到很大影响。务必稳健操作您的 ATV。
- 切勿尝试后轮支撑车技、跳跃或其他特技。
- 请勿以过快的速度驾驶此车。务必根据地形、能见度和运行状态并根据您的经验以合适的速度行驶。
- 在不熟悉的地形上操作时，务必缓慢行驶并格外小心。操作本车辆时，务必对不断变化的地形条件保持警惕。
- 在您了解或练习如何在过度崎岖、光滑或松动的地形上操作本车辆之前，请勿在此类地形上操作。在这类地形上务必特别留意。
- 务必按照驾驶技术中所述的正确转弯步骤进行操作。
- 切勿在对于车辆或您的能力而言过于陡峭的山坡上操作此车辆。
- 务必按照驾驶技术中所述的正确爬坡步骤进行操作。在您开始攀爬任何山坡之前，请仔细查看地形。请勿在路面过于光滑或松动的山坡上进行爬坡。
- 务必按照驾驶技术中所述的正确下坡和坡道制动步骤进行操作。在您开始下行任何山坡之前，请仔细查看地形。
- 务必按照驾驶技术中所述的正确横穿斜坡步骤进行操作。避开路面过于光滑或松动的山坡。
- 如果您在爬坡时熄火或向后滚动，请务必使用正确的操作步骤。为了避免熄火，爬坡时请使用低速档并保持稳定的速度。如果您熄火或向后滚动，请务必按照驾驶技术中所述的驾驶技术步骤进行操作。
- 在新的区域操作时，务必查看障碍物。切勿试图越过大型障碍物，如大型岩石或倒下的树木。务必按照驾驶技术章节所述的正确步骤越过障碍物。
- 在打滑或滑行时务必小心。通过在低速和平坦的地形上练习，学会安全地控制打滑或滑行。在冰面等极滑的路面上，为降低滑移失控的风险，应缓慢行驶并保持高度谨慎。
- 倒车时务必确保车辆后方没有障碍物或人员。继续倒车安全时，请缓慢行驶。

- 切勿超过本车辆规定的载荷极限（包括驾驶员、所有其他负载物，以及附加配件）。货物应妥善分布并牢牢固定。装载货物或牵引挂车时请减速并遵循本手册中的说明。留出更大的制动距离。
- 本车辆并非为跳跃而设计，也不能完全吸收跳跃等操作过程中产生的高冲击能量，而这些能量会传递到驾驶员身上。使用后轮支撑车技可能会导致车辆倾翻到驾驶员身上。这两种做法对驾驶员身上都有很高的风险，应始终避免。
- 在打滑或滑行时务必小心。通过在低速和平坦的地形上练习，学会安全地控制打滑或滑行。在冰面等极滑的路面上，为降低滑移失控的风险，应缓慢行驶并保持高度谨慎。如果您驾驶的是双座车型，且车上有乘客，切勿尝试打滑或滑行；否则可能发生翻车或乘客飞出。
- 倒车时务必确保车辆后方没有障碍物或人员。继续倒车安全时，请缓慢行驶。注意，在双座车型上，乘客可能会阻碍您的视线。
- 切勿超过本车辆规定的载荷极限（包括驾驶员、乘客(双座型)、所有其他负载物，以及附加配件）。货物应妥善分布并牢牢固定。装载货物或牵引挂车时请减速并遵循本手册中的说明。留出更大的制动距离。
- 本车辆并非为跳跃而设计，也不能完全吸收跳跃等操作过程中产生的高冲击能量，而这些能量会传递到驾驶员身上。使用后轮支撑车技可能会导致车辆倾翻到驾驶员身上。这两种做法对驾驶员和乘客（双座型）都有很高的风险，应始终避免。
- 切勿在深水或湍急的水流中操作本车辆。水面高度不得超越车轮的中央。请记住，制动器受潮可能会降低制动性能。离开水、泥沼或雪地之后请测试您的制动器。如有必要，施用制动器数次，通过摩擦使制动片干燥。
- 始终记住，制动距离容易受到包括但不限于以下因素的影响：天气和地形条件、制动系统和轮胎条件、车辆速度和姿态以及包括牵引物在内的车辆负载。记住要相应地调整驾驶方式。
- 在倒车时，BRP 建议您坐在 ATV 上。避免站立。您的体重可能会导致油门杆被前压，导致意外加速，并可能导致失控。
- 如果控件不能正常运作，切勿操作本车辆。
- 务必维持适当的轮胎压力。更换轮胎时，只能使用推荐的轮胎尺寸和类型。有关轮胎信息，请参阅本手册中的技术规格。
- 以超出您技术和条件的过快速度驾驶可能导致人身伤害。仅施加足够的油门以安全行驶。统计数据显示，事故和人身伤害通常是因高速转弯而导致。务必牢记本车很重！如果本车翻倒，仅其净重便可使您陷入困境，导致人身伤害。
- 切勿通过不当安装或使用配件来改装车辆。只能使用 BRP 批准的配件。
- 切勿超过本车辆规定的载荷极限（包括驾驶员、所有其他负载物，以及附加配件）。货物应妥善分布并牢牢固定。装载货物或牵引挂车时请减速并遵循本手册中的说明。留出更大的制动距离。

## 操作警告

美国消费品安全委员会要求提供以下警告及其格式，并要求加入到所有 ATV 的《使用手册》中。

以下插图仅用于一般性展示。与您的型号可能有所不同。

### 在未经适当指导的情况下操作车辆

#### ⚠ 警告



#### 可能的危险

在未经适当指导的情况下操作本车辆。

#### 可能出现的情况

如果操作员不知道如何在不同的情况和不同类型的地形上正确操作本车辆，则事故风险会大大增加。

#### 如何避开危险

初学者和无经验的操作员应完成培训课程。然后，他们应定期练习课程中学习的技能以及本《使用手册》中描述的操作技巧。

有关培训课程的更多信息，请联系经授权的 Can-Am 经销商。

## 年龄建议

 警告



V00A1AQ

### 可能的危险

不遵守此车辆的使用年龄建议。

### 可能出现的情况

不尊重这一年龄建议可能导致儿童严重受伤或死亡。

即使一个人可能满足本车辆推荐的年龄范围，但如果他不具备安全操作本车辆所需的技能、能力或判断能力，也可能卷入严重事故。

### 如何避开危险

18岁以下者不得操作本车辆。

## 携带乘客

## ⚠ 警告



V00A02Q

**可能的危险****在本车辆上搭载乘客。****可能出现的情况****大幅降低您平衡和控制本车辆的能力。****可能导致事故，对您和/或您的乘客造成人身伤害。****如何避开危险****切勿搭载乘客。较长的座椅是为了给操作员提供不受限制的移动空间，其设计并非用于搭载乘客。**

## 车辆在公共街道、马路或高速公路上

**警告**



### 可能的危险

在公共街道、马路或高速公路上驾驶本车辆。

### 可能出现的情况

可能会与其他车辆相撞。

### 如何避开危险

切勿在任何公共街道、马路或公路上操作本车辆，即使在土路或碎石路上也不行。在许多州内，在公共街道、马路或公路上操作本车辆都属于违法行为。



## 骑行时不穿戴防护装备

### ⚠ 警告



#### 可能的危险

在未佩戴经批准的头盔、护目镜和防护装备的情况下驾驶本车辆。

#### 可能出现的情况

- 未佩戴经批准的头盔，在发生事故时会增加严重头部受伤或死亡的可能性。
- 在未佩戴护眼装置的情况下骑行可能会导致事故，并增加发生事故时严重受伤的可能性。
- 未穿戴防护装备，在发生事故时会增加严重受伤的可能性。

#### 如何避开危险

务必正确穿戴获准的头盔。您还应穿戴：

- 护眼装置（护目镜或面罩）
- 牢固的下颌保护装置
- 手套和靴子
- 长袖衬衫或夹克衫
- 长裤。

## 药物或酒精

 警告



V00A07Q

### 可能的危险

在服药或饮酒后使用本车辆。

可能出现的情况

可能会严重影响您的判断能力。

可能会让您反应更慢。

可能会影响您的平衡能力和感知能力。

可能导致事故或死亡。

如何避开危险

切勿在服药或饮酒后使用车辆。

## 过快的速度

### 警告

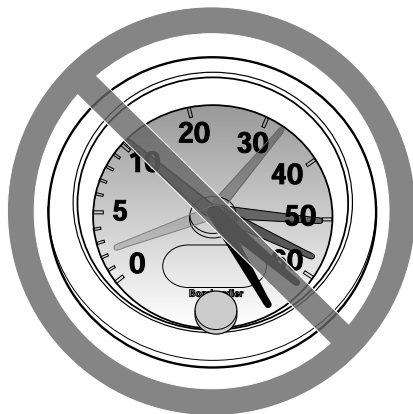

V00A08Q

#### 可能的危险

以过快的速度操作本车辆。

#### 可能出现的情况

增加车辆失控从而导致事故的可能性。

#### 如何避开危险

务必根据地形、能见度和运行状态并根据您的经验以合适的速度行驶。

## 后轮支撑车技、跳跃或其他特技。

### 警告



#### 可能的危险

尝试后轮支撑车技、跳跃或其他特技。

#### 可能出现的情况

增加发生事故的可能性，包括翻车。

#### 如何避开危险

切勿尝试后轮支撑车技或跳跃等特技。不要试图炫耀。

## 车辆检查

### ⚠ 警告

#### 可能的危险

操作前不检查车辆。

未能正确保养车辆。

#### 可能出现的情况

增加发生事故或设备损坏的可能性。

#### 如何避开危险

驾驶前务必检查车辆，以确保车辆处于安全运行状态。

务必遵循本《使用手册》中所述的保养时间表。

## 冰冻的水道

### ⚠ 警告

#### 可能的危险

在冰冻的水道上行驶。

#### 可能出现的情况

冰面破裂可能会导致严重伤害或死亡。

#### 如何避开危险

在确定冰层足够厚、足够坚固以支撑车辆及其负载以及移动车辆产生的力之前，切勿在冰冻表面上驾驶本车辆。

## 骑车的适当姿势

### ⚠ 警告



#### 可能的危险

在操作过程中，手离开手把或将脚离开搁脚板。

#### 可能出现的情况

即使是一只手或一只脚离开，也会降低您控制车辆的能力，或者会导致您失去平衡并从车辆上摔下来。如果脚离开搁脚板，那么您的脚或腿可能会与后轮接触，而这可能会对您造成人身伤害或导致事故。

#### 如何避开危险

车辆行驶期间，操作员应将双手放在手把上，双脚牢牢放在搁脚板上。

## 不熟悉的地形

### ⚠ 警告



#### 可能的危险

在不熟悉的地形上操作本车辆时，未格外小心。

#### 可能出现的情况

您可能会遇到隐藏的岩石、土包或洞穴，而没有足够的时间做出反应。

可能导致车辆倾覆或失控。

#### 如何避开危险

在不熟悉的地形上操作时，应缓慢行驶并格外小心。

操作本车辆时，务必对不断变化的地形条件保持警惕。

## 在极为崎岖、光滑或松动的地形上操作

### ⚠ 警告



#### 可能的危险

在过于颠簸、湿滑或松软的地形上操作本车辆时，未格外小心。

#### 可能出现的情况

可能会导致牵引力丧失或车辆失控，从而引发事故，包括翻车。

#### 如何避开危险

在您了解或练习如何在过度崎岖、光滑或松动的地形上操作本车辆之前，请勿在此类地形上操作。

在这类地形上务必特别留意。

## 转弯不当

⚠ 警告



**可能的危险**

转弯不当。

**可能出现的情况**

车辆可能失控，导致碰撞或翻车。

**如何避开危险**

始终遵循本《使用手册》中所述的正确转弯程序进行操作。在尝试以更快的速度转弯之前，先练习低速转弯。

不要超速转弯。

## 极其陡峭的山坡

 警告

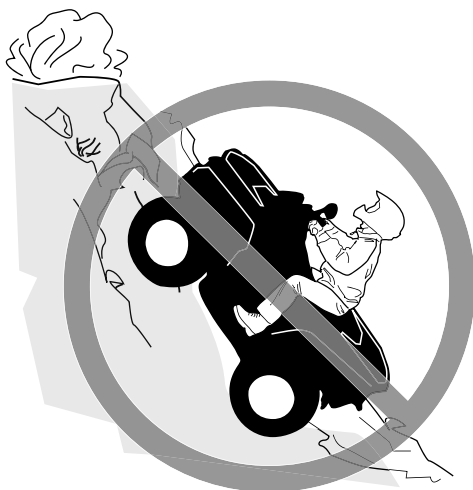

### 可能的危险

在极其陡峭的山坡上操作。

### 可能出现的情况

与在平地或小山丘上相比，车辆在极其陡峭的山坡上更容易翻车。

### 如何避开危险

切勿在对于车辆或您的能力而言过于陡峭的山坡上操作此车辆。

在尝试较大的山丘之前，先在较小的山丘上练习。



## 爬坡

## ⚠ 警告

**可能的危险**

以不当的方式爬坡。

可能出现的情况

可能导致车辆失控或翻车。

如何避开危险

始终遵循本《使用手册》中所述的正确爬坡程序进行操作。

在您开始攀爬任何山坡之前，务必仔细查看地形。

请勿在路面过于光滑或松动的山坡上进行爬坡。

将身体重心往前偏移。

切勿突然轰油门或突然换挡。车辆可能向后翻转。

请勿以高速越过任何山丘的顶部。山坡的另一侧可能有障碍物、陡坡或其他车辆或人员。

## 下坡

 **警告**



### 可能的危险

不适当地下坡。

可能出现的情况

可能导致车辆失控或翻车。

如何避开危险

始终遵循本《使用手册》中所述的正确下坡程序进行操作。

注：

下坡时制动需要使用特殊的技术。

在您开始下行任何山坡之前，务必仔细查看地形。

将身体重心往后偏移。

切勿高速下坡。

避免以可能导致车辆急剧向一侧倾斜的角度下坡。如果情况允许，应直接下坡。

## 横穿山坡或在山坡上转弯

⚠ 警告



### 可能的危险

不恰当地横穿山坡或在山坡上转弯。

### 可能出现的情况

可能导致车辆失控或翻车。

### 如何避开危险

在掌握本《使用手册》中所述的平地转弯技术之前，切勿尝试在任何山坡上转弯。在任何山坡上转弯时都要非常小心。

尽可能避免横穿陡峭的山坡。

### 横穿山坡侧面时：

务必遵循本《使用手册》中所述的适当步骤进行操作。

避开路面过于光滑或松动的山坡。

操作员必须将身体的重心移向车辆的上坡侧。

## 爬坡时熄火、向后溜车或下车

### ⚠ 警告

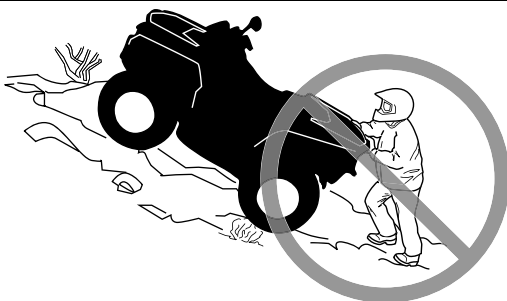

#### 可能的危险

爬坡时熄火、向后溜车或以不当的方式下车。

可能出现的情况

可能导致车辆倾覆。

如何避开危险

爬坡时使用低速档并保持稳定的速度。

如果失去所有前进速度：

操作员的身体必须朝上坡方向倾斜。切勿突然轰油门或突然换档。车辆可能向后翻转。

施用制动器。

停车后锁定驻车制动器。

在上坡的一侧下车，如果是直上坡，则从侧面下车。

如果您开始向后溜车：

操作员的身体必须朝上坡方向倾斜。切勿突然轰油门或突然换档。车辆可能向后翻转。

向后溜车时切勿使用后制动器。

逐步施用制动器。

完全停止后，再施用后制动器并锁定驻车制动器。

在上坡的一侧下车，如果是直上坡，则从侧面下车。

按照本《使用手册》中进一步描述的步骤，将车辆掉头并重新上车。

## 越过障碍物

⚠ 警告



**可能的危险**

不当的越过障碍物操作。

可能出现的情况

可能导致失控或碰撞。

可能导致车辆翻车。

**如何避开危险**

在新区域中操作之前，先检查障碍物。

切勿试图越过大型障碍物，如大型岩石或倒下的树木。

越过障碍物时，务必遵循本《使用手册》中所述的适当步骤进行操作。

## 打滑或滑行

 警告



**可能的危险**

不适当的打滑或滑行。

**可能出现的情况**

本车辆可能失控。

您还可能意外地重新获得牵引力，这可能会导致车辆翻车。

**如何避开危险**

通过在低速和平坦的地形上练习，学会安全地控制打滑或滑行。

在冰面等极滑的路面上，为降低打滑或滑行失控的风险，应缓慢行驶并保持高度谨慎。

## 深水或湍急的水流

**警告**



### 可能的危险

操作本车辆穿过深水或湍急的水流。

### 可能出现的情况

轮胎可能会浮起，导致牵引力丧失和失控，从而导致事故。

### 如何避开危险

切勿在湍急的水流中或深水中操作本车辆。

在您尝试穿过任何水域之前，请检查水深和水流。水面高度不得超越车轮的中心。

请记住，制动器受潮可能会降低制动性能。离开水之后请测试您的制动器。

如有必要，施用制动器数次，通过摩擦使制动片干燥。

## 倒车

 警告



**可能的危险**

倒车时不当操作。

**可能出现的情况**

您可能会撞到车辆后方的障碍物或人员，导致严重受伤。

**如何避开危险**

选择倒档时，确保车辆后方没有障碍物或人员。在安全的情况下，慢慢倒车。



## 轮胎压力

## ⚠ 警告

**可能的危险**

在轮胎不正确或轮胎压力不正确或不均匀的情况下操作本车辆。

**可能出现的情况**

在本车辆上使用不当的轮胎，或在轮胎压力不正确或不均匀的情况下操作本车辆，可能会导致失控、爆胎、轮胎在轮辋上四处移动，从而增加事故风险。

**如何避开危险**

对于本车辆，务必使用本《使用手册》中规定的轮胎尺寸和类型。

务必保持循本《使用手册》中所述的适当轮胎压力。

务必更换损坏的车轮或轮胎。

## 不当改造

 警告



### 可能的危险

操作经过了不当改装的车辆。

### 可能出现的情况

配件安装不当或车辆改装不当可能会导致操控性发生变化，在某些情况下可能会导致事故。

### 如何避开危险

切勿通过不当安装或使用配件来改装车辆。添加到此车辆上的所有零件和配件都应获得 BRP 的批准，并应按照说明进行安装和使用。如果您有任何疑问，请咨询经授权的 Can-Am Off-road 经销商。

切勿安装乘客座椅或使用载货架搭载乘客。

改造车辆以提高速度和性能，可能会违反车辆有限保修的条款和条件。此外，根据大多数法律，某些改装（包括拆除发动机或排气部件）是非法的。

## 装载、携带或牵引货物

### ⚠ 警告



#### 可能的危险

本车超载，装载或牵引货物不当。

#### 可能出现的情况

可能会导致车辆的操控性发生变化，从而引发事故。

#### 如何避开危险

切勿超过本车辆规定的承载能力（包括驾驶员、所有其他负载物，以及附加配件）。

货物应妥善分布并牢牢固定。

携带货物或牵引挂车时应减速行驶。留出更大的制动距离。

装载货物或牵引挂车时，请遵循本《使用手册》中的说明。

## 运输易燃或危险材料

 警告



V03M01Q

**可能的危险**

运输易燃或危险材料可能会导致爆炸。

**可能出现的情况**

可能会导致严重人身伤害或死亡。

**如何避开危险**

切勿运输易燃或危险材料。

## 驾驶前检查

### ⚠ 警告

每次驾驶前执行驾驶前检查以检测任何可能在操作期间发生的潜在问题。驾驶前检查有助于您监控部件是否出现磨损及老化以防引起故障。修复您所发现的问题以降低故障或撞车风险。

使用本车辆之前，操作者务必完成以下驾驶前检查表。

### 驾驶前检查表

起动发动机前要进行的操作（钥匙置于 OFF（关闭））

待检查的项目	待执行的检查	✓
发动机油	检查机油位。	
冷却液	检查冷却液液位。	
制动液	检查制动液液位	
泄漏	检查车辆下方是否存在任何泄漏	
油门杆	激活几次油门杆以确保其可以顺畅操作。松开油门杆后，油门杆必须返回怠速位置	
制动锁定杆	接合制动锁定杆，并检查它是否正常运行	
发动机空气滤清器	检查并清洁发动机空气滤清器	
CVT 空气滤清器	检查并清洁 CVT 空气滤清器	
排气系统	如果尚未清洁排气系统，请清洁排气系统周围的区域，尤其是最后一次行驶期间，经过了沼泽、泥沼、干草或枯叶时	
散热器	检查散热器的清洁度	
座椅	向后拉并向上拉座椅几次，确保驾驶员座椅正确锁定到位。即使在安装过程中已经听到了明显的咔嚓声，也要将其向后拉并向上拉，以确认正确锁定。	
驱动轴波纹管	检查驱动轴波纹管和保护装置的情况	
轮胎	检查胎压和条件。请参阅轮胎压力和最大载重标签，并根据载重进行调节。	
车轮	检查车轮是否损坏以及车轮轴毂间隙是否异常，并检查轮毂螺母是否拧紧。拧紧锁胎轮毂的螺栓（如有配备）。获取扭矩规格的相关信息，请参阅 保养程序 章节中的 车轮和轮胎 子章节。	

待检查的项目	待执行的检查	✓
货物	如果您运输货物，请遵循车辆的承载能力。请参阅装载货架。 确保将货物正确固定在货架上	
	如果您牵引挂车或其他设备： - 检查栓钩和挂车球头的情况 - 应遵循栓钩标签上指示的牵引杆承载能力和牵引承载能力，或参阅技术规格。 - 确保挂车正确固定在栓钩上。	
储物箱	检查后储物箱是否正确锁住	
底盘与悬架	检查车辆下方的底盘或悬架部件上是否有任何碎片，并适当地将其清除	

**起动发动机前要进行的操作（钥匙置于 ON（打开））**

待检查的项目	待执行的检查	✓
数字显示屏	检查数字显示屏中的指示灯运行情况（钥匙转到 ON（打开）时的前几秒内）。	
	检查数字显示屏中的消息。	
灯	检查以下零件的运作情况和清洁度： - 前大灯（远/近光） - 尾灯 - 制动灯。	
燃油油位	检查燃油油位。	
喇叭	检查喇叭的运行情况（如配备）。	

**起动发动机后要进行的操作**

待检查的项目	待执行的检查	✓
方向把	通过将方向把从一侧完全转到另一侧来检查其是否操作自如	
换档杆	检查换档杆的操作（P、R、N、H 以及 L）	
2WD/4WD 选择器	检查 2WD/4WD 选择器的操作	
刹车	向前缓慢行驶几英尺然后分别施用制动杆和制动踏板。制动器必须捏到底或踩到底。松开后，制动杆和踏板必须完全复位	

待检查的项目	待执行的检查	✓
发动机熄火开关	检查发动机熄火开关是否能正常工作	
仅 RF D.E.S.S. 柱式安全开关	通过从 D.E.S.S. 柱式安全开关中拔出 D.E.S.S. 钥匙并将发动机熄火，从而检查 D.E.S.S. 柱式安全开关是否正常工作	

## 骑行车辆

为了充分享受驾乘本车辆的乐趣和刺激，您必须遵守一些基本规则和提示。对您来说，其中有些规则可能是完全陌生的，另一些规则可能是常识或不言而喻的。

请花些时间学习本《使用手册》、所有产品安全标签以及安全视频，其地址位于：<https://can-am.brp.com/off-road/safety>。其中更全面地描述了您在驾驶车辆之前应该了解的内容。

无论您是新用户还是经验丰富的骑手，了解本车的控制装置和功能都对您的人身安全至关重要。同样重要的还有了解如何正确骑行。

这是一辆高性能的 ATV，仅用于越野。缺乏经验的驾驶者可能会忽略危险，并对此 ATV 在任何地形条件下的具体表现感到惊讶。

本《使用手册》中的信息有限。强烈建议您从当地管理机构、ATV 俱乐部、公认的 ATV 培训机构获取更多信息和培训，或联系经授权的 Can-Am Off-road 经销商。

我们建议遵循装置所粘贴安全标签上的年龄建议。即使一个人可能满足本车辆推荐的年龄范围，但如果他不具备安全操作本车辆所需的技能、能力或判断能力，也可能卷入严重事故。

有认知或身体障碍的人或高风险人员会承受更多的翻车或碰撞风险，而这可能导致包括死亡在内的严重人身伤害。

并非所有车辆都相同。每款车辆都有自己独特的性能特征、控制装置和功能。每款车辆的骑行和操控方式都不同。

在冒险进行越野之前，应完全熟悉车辆的操作控制装置和一般操作。在没有危险的适当地区练习驾驶，感觉每个控件的反应。低速驾驶。较高的速度需要更多的经验、知识以及适合的驾驶条件。

各个地方的骑行条件各不相同。每个地方的骑行条件都会受到天气条件的影响，这些天气条件可能会随着时间和季节的变化而发生根本性的变化。

在沙地上骑行，与雪地上骑行或穿过森林或沼泽骑行绝不相同。每个位置可能需要更高层次的意识和技能。表现出良好的判断能力。始终小心前行。请勿承担任何不必要的风险，否则可能会使您陷入困境或受伤。

请勿认为车辆在任何地点都可以安全行驶。因地形凹陷、洼地、陡坡、地面变硬或变软或其他不平整路况引起的突然变化，可能造成车辆倾倒或使车辆不稳。为避免出现这种情况，请减速行驶并务必观察前方地形。如果车辆确实开始倾倒或翻车，最好的建议是立即远离翻倒方向！

我们建议您对车辆进行年度安全检查。有关更多详细信息，请联系经授权的 Can-Am Off-road 经销商。尽管没有要求，但还是建议让经授权的 Can-Am Off-road 经销商执行车辆季前准备。每次联络经授权的 Can-Am Off-road 经销商，都是让经销商检查车辆是否在安全活动范围内的好机会。如果您了解到任何相关安全活动，我们也建议您联络经授权的 Can-Am Off-road 经销商。

请咨询经授权的 Can-Am Off-road 经销商，了解您车辆可能需要的可用配件。

## 骑行装备

实际天气情况可帮助您决定如何穿戴。应根据最冷的预计气温来着装。贴身的保暖内衣也可提供良好的保温效果。操作员务必始终穿戴合适的骑行防护装备，包括获准的头盔、护眼装置、靴子、手套、长袖衬衫和裤子。这种类型的衣服可为您提供保护，使您免受途中可能遇到的一些轻微危险。操作员不得穿着如围巾之



类的宽松衣物，以免被车辆或树枝和灌木缠住。根据具体情况，可能需要防雾护目镜或太阳镜。可将不同颜色的镜片用于护目镜或太阳镜，帮助您区分地形变化。太阳镜只能在白天佩戴。

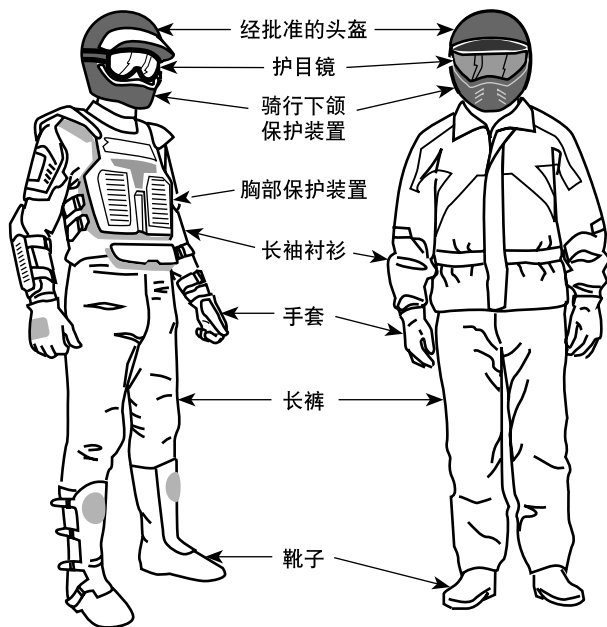

装备恰当的驾驶者

## 禁止搭载乘客

本车辆专门设计为只能搭载操作员。虽然具有较长的座椅，但其设计并非用于搭载乘客。切勿安装乘客座椅或使用载货区搭载乘客。搭载乘客可能影响车辆的稳定性和您对车辆的控制。

## 休闲驾驶者

尊重他人的权利和限制。远离其他类型的指定越野区域。其中包括雪地车道、骑马道、越野滑雪道、山地自行车道等。切勿认为道路上没有其他用户。始终靠车道右侧行驶，并且请勿频繁变换车道。如果在车道上，您的前方出现另一位用户，请做好在路边停止或停车的准备。

加入您当地的 ATV 俱乐部。俱乐部将会为您提供地图和建议，或者告知您哪些地方可以行驶。如果您所在地区没有俱乐部，请协助建立一个俱乐部。组团驾驶和俱乐部活动会给您带来愉快的社交体验。

务必与其他驾驶者保持安全距离。您对速度、地形条件、天气、车辆机械状况的判断，以及您对周围其他人的“判断信任”将帮助您更好地选择适当的安全距离。和所有其他机动车辆一样，此车辆无法“立即”停止。

驾驶前，告诉某个人您计划的旅途目的地以及预计返回的时间。

根据您的行驶距离，带上其他工具、饮用水、视频和应急设备。了解您可以在哪些地方获取更多汽油和机油。为您将遇到的可能情况做好准备。

急救药箱	活动扳手
移动电话	刀
绝缘胶带	手电筒
绳索	彩色镜片的护目镜
备用灯泡	雪道地图
随附的工具套件	零食

## 环境

此车辆的其中一个优点就是能够让您打破常规，远离喧嚣。但是在享受乐趣时，您务必应当尊重自然和他人权利。请勿在环境敏感地区行驶。请勿在森林作物或灌木上行驶、砍伐树木、压倒围栏，以及转动车轮和破坏地形。“放轻脚步”。

如果在此车辆的排气装置或其他发动机热源附近有碎屑堆积并点燃，然后掉落到干草上，可能会导致 OHV 火灾。避免在潮湿地区行驶、穿过泥岩沼泽地或深草区等碎屑可能堆积的地方。如果您在这些地区行驶，请检查发动机和热源处并清除所有碎屑。有关详细信息，请参阅车辆护理。

在很多地区追赶野生动物是违法的。被机动车追赶后，野生动物可能会死于精力衰竭。如果您在路途中遇到动物，请小心地停车并静静地观察。这将会成为您生命中一次美好的回忆。

请遵守“带进来的东西，请带出去”的规则。请勿乱扔垃圾。请勿点燃篝火，除非您获得允许，点燃篝火时请远离干燥区域。您在路途中制造的危险可能会对他人或您自己造成伤害，即便在日后也可能造成危害。

请尊重农业土地。在私人土地上驾驶之前，务必获得土地所有者的允许。不妨害农作物、农场动物，并尊重地界线。

最后，请勿污染溪流、湖泊或河流，并且请勿改装发动机或排气系统，或拆除其任何部件，这将改变车辆的排放。

## 设计限制

尽管本测量在其级别上非常坚固，但根据其定义上仍然是一辆轻型车，其操作必须限于其正确用途。

该车辆任何部分的重量增加，都会改变其重力稳定性并改变其性能。

## 越野操作

越野操作的性质本身就非常危险。由于无法预测地形物质、性质以及倾斜度，任何尚未对承载车辆做好专门准备的地形，都带有其固有的危险。地形本身具有持续的危险元素，任何一名要进行探险的人员都必须明确并接受这一点。

进行车辆越野的操作者应极度谨慎地选择最安全的路径，并密切关注其前方的地形。任何尚未完全熟知适用于车辆的驾驶说明的人都不得操作车辆，也不得在陡峭或险恶的地形上操作车辆。

## 驾驶技术

本手册中的信息有限。请参加经过认证的培训课程，增加知识并提升技能。

小心、谨慎、经验以及驾驶技能是预防车辆操作危险的最佳措施。

尊重并遵守所有张贴的路标。这些路标可以帮助您和其他人。

在山地或斜坡上驾驶时，有两点非常重要：对光滑的路面或地形变化以及障碍物做好准备，使用适当的身体姿势。

在任何时候，只要对车辆是否能安全越过障碍或穿过某一特定地形产生一点点怀疑，就务必选择替代路线。

在越野操作中，动力和牵引力非常重要，而不是速度。请勿使行驶速度超过能见度和您自己有可能选择安全路线的能力。

持续关注前方的地形以防斜坡或障碍物出现突然变化，例如岩石或树桩，从而导致车辆失去稳定性，造成倾翻或翻车。

如果控件不能正常运作，切勿操作本车辆。

停止或停车时，务必将换挡杆置于 PARK（停车）位置，并施用驻车制动器。当车停在斜坡上时，这一点尤其重要。在非常陡峭的斜坡上或者当车辆运载货物时，应当使用石块或砖块卡住车轮。

务必运用适当的驾驶技术，以避免车辆在山路或崎岖地形以及转弯时倾翻。

## 身体姿势

为了保持正常的控制，强烈建议您将双手放在手把以及易于接触到所有控件的范围内。您的双脚亦是如此，应放在脚踏板上。为了尽可能降低腿部或脚部受伤的可能性，请始终将脚放在脚踏板上。不要将脚趾向外伸出脚踏板，也不要伸出脚来帮助转弯，因为这样脚部可能会被经过的障碍物击中或卡住，或者与车轮接触。

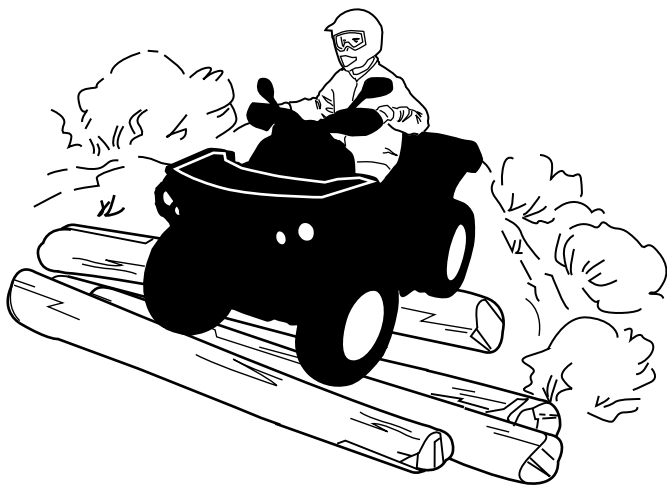

即使本车辆设有悬架，所存在的“凹凸不平”或粗糙的地形条件也会让您感到不舒服，甚至会导致背部受伤。通常需要“俯卧”或蹲坐驾驶。放慢速度，让弯曲的双腿吸收部分冲击能量。

### 过马路

如果必须横穿马路，领头的司机应该下车观察，并为其他骑手指示方向。横穿马路后的最后一个人，应协助领头司机横穿马路。不要在人行道上行驶。人行道仅供行人使用。

### 转向

在尝试以更快的速度转弯之前，先练习低速转弯。

双手放在手把上，双脚放在搁脚板上。

转弯时保持恒定速度或轻微加速。

为了降低翻车的风险：

- 转弯时要小心。
  - 根据速度和环境，转动手把的幅度不要太大，速度也不要太快。相应地调整转向幅度。
  - 进入弯道前减速行驶。避免在转弯时急刹车。
  - 避免在转弯时突然或急速加速，即使是从停车或低速状态加速也不可。
- 不要尝试绕圈、滑行、滑移、甩尾、跳跃或其他特技。如果车辆开始滑行或滑移，向滑行或滑移的方向转向。请勿猛踩制动器并将车刹住。
- 避免在铺筑路面行驶。本车辆不适用于在铺筑路面上操作，且更加容易翻车。如果您必须在铺筑路面上行驶，请采取渐进式转弯、缓慢行驶并避免急剧加速和制动。

转弯时避免突然进行转向、油门或制动器操作。

### 警告

**切勿尝试超速转弯。**

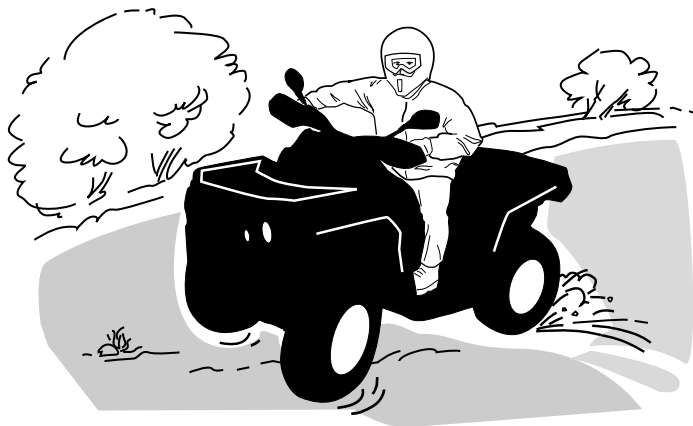

如果您确实出现打滑或滑行，在您重新控制住车辆之前，向滑行的方向转动手把可能会有帮助。请勿堵住制动器并将车刹住。

### ⚠ 警告

本车辆的轮胎不适合在铺装路面上行驶。另外，本车辆未配备后差速器（后轮始终以相同速度转动）。出于这些原因，铺装路面可能会严重影响车辆的操控和控制。

### 制动

制动时，始终将双手放在手把上，双脚放在搁脚板上。

练习制动以熟悉制动器的反应。

- 首先以低速练习，然后增加速度。
- 以不同速度和不同制动力度练习直线制动。
- 练习紧急制动；通过应用高力度在直线上获得最佳制动，而不用将车刹住。

记住，制动距离取决于车速、负载物以及路面类型。同样，轮胎及制动条件也起到重要的作用。

### 注：

如果向前行驶，制动时车辆重量会转移到前轮上。为了获得更高的制动效率，制动系统会将更多的制动力分配给前轮。剧烈制动时，这会影响车辆的操控性和转向控制。制动时要考虑到这一点。

### 倒档操作

倒车时，检查车辆后方路径是否没有任何人或障碍物。减速并避免急转弯。

在倒车时，我们建议您坐在ATV上。避免站立。您的身体可能会朝着油门杆前倾，从而导致意外加速。

### ⚠ 警告

在ATV倒档运行时发生意外加速，可能会导致车辆失控。

## 障碍物

穿越“小路”上的障碍物时应多加小心。障碍物包括松动的岩石、倒下的树木、湿滑的表面、栅栏、柱子、路堤和洼地。您应当尽量避开这些障碍物。切记一些障碍物可能太大或太危险而无法穿过，因此请避开这些障碍物。小岩石或倒下的树木可以垂直角度安全穿过。站在搁脚板上，同时保持膝盖弯曲。在不失去动力的情况下调整速度，不要“猛轰”油门。牢牢握住手把。保持操作员身体重心向后行驶。不要试图将车辆前轮抬高离地。注意，物体可能比较光滑或者可能会在车辆跨越时移动。

## 上坡驾驶

由于配置的原因，这款车具有出色的爬坡能力，因此在失去牵引力之前可能会倾翻。例如，山顶受侵蚀到一定程度会使山峰变得十分陡峭，遇到这种地形状况是很常见的。车辆可以很容易地通过这样的地形条件，然而，这样做时，当车辆的前部被驱动到车辆平衡点后移时，可能会发生倾翻。

如果障碍物导致车辆前部爬升超过预期，则同样的情况可能适用。如果发生这种情况，请选择另一条路线。进行此操作时，请注意侧坡危险。

了解山坡或陡坡另一侧的地形条件也是非常明智的做法。山坡的另一侧经常会有无法越过或下行的很陡的斜坡。

在试图爬坡之前，请记住这些事项。只有经验丰富的操作员才能尝试爬坡。从缓坡开始。始终保持上坡直行，前进时保持身体重心朝着山顶。双脚放在搁脚板上，将ATV换到较低的档位，并在开始攀爬前加速。尽量保持稳定的速度，放松油门以避免加速。突然的坡度或地形变化或将一个车轮碾过障碍物可能会对稳定性产生很大影响，因为这会抬高车辆前部，增加翻车的风险。有些山坡太陡，在一次失败的攀爬尝试后无法安全地停止或恢复。尽量避开陡坡。如果您不多加小心，上山时可能会翻车。如果山坡太陡，您无法继续行驶或车辆开始向后溜车，请施用制动器，小心不要滑动，然后应用驻车制动器。从左侧下车，然后使用“K”形掉头方式（靠近车辆的上坡侧，一边向后走，一边用手握住制动杆，慢慢移动车辆使车尾朝向山顶，然后向下行驶）。始终在上坡侧行走或下车，同时注意与车辆及其旋转车轮保持距离。如果车辆开始倾倒，不要试图抓住车辆。别挡路。请勿以高速越过任何山丘的顶部。可能存在障碍物，包括陡峭的山崖。



## 下坡行驶

本车辆可以攀爬更加陡峭的斜坡，但无法像上坡一样安全地下坡。因此，在爬坡之前，务必确保有安全地下坡路线。

通过陡滑下坡时减速，可能会导致车辆“滑行”。保持稳定的速度及/或轻微加速以重新获得控制。

保持身体重心向后。逐渐施用制动器以防止打滑。不要仅使用发动机压缩或挂空挡沿斜坡“滑行”。尽量避开陡坡。如果您不多加小心，下坡时可能会翻车。

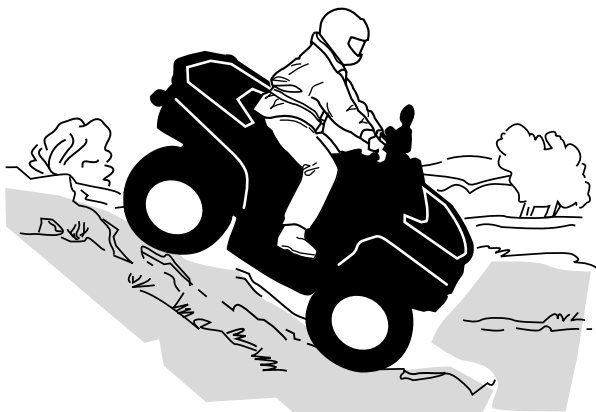

### 走山腰

这是**最危险**的骑行方式之一，因为它可能会极大地改变车辆的平衡。应尽可能避免这种骑行方式。然而，如果有必要这样做，那么您必须始终保持身体重心靠向斜坡的上方，并时刻准备在车辆开始倾倒时从上坡侧下车。**不要试图停车或保护车辆免受损坏。**

避开所有会加剧车辆一侧高于另一侧现象的物体或洼地，因为这样会造成翻车。

#### ⚠ 警告

**装载货物及运输储液器时须保持谨慎。走山腰时它们会向下坡方向施力，影响车辆的稳定性并增加翻车的风险。**

### 山崖

如果本车辆的前轮或后轮行驶在山崖上，它将“滑落到底”，而且通常会停止运转。如果山崖比较陡或比较深，车辆就会头朝下俯冲并倾翻。

#### ⚠ 警告

**避免越过山崖。倒车并选择替代路线。**

### 涉水

水域可以成为一种特别的危害。如果水域过深，车辆可能会“漂浮”并倾倒。在您尝试穿过任何水域之前，请检查水深和水流。水面不应高于搁脚板。当心水中及岸边的岩石、草地、木材等光滑的表面。可能会失去牵引力。切勿尝试以高速驶入水中。水体会起到刹车的作用，让您从车座上飞出。

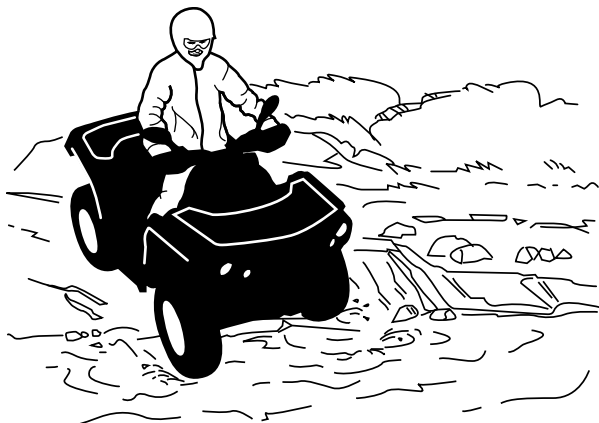

制动器进水会影响车辆的制动能力。车辆离开水域、泥地或雪地之后，确保应用制动器数次以使其干燥。留出更大的制动距离。

水域附近可能会有淤泥或沼泽地。做好准备以防突然出现“凹陷”或深度变化。与此类似，当心岩石、木材等物体上有植被覆盖的部分带来的危险。

### 在冰面上驾驶

如果您的路线穿过结冰的水道，请确保冰层足够厚且坚固，足以支撑您自己、车辆及其负载的总重量。要时刻注意开阔的水域，这是了解冰层厚度变化的可靠迹象。

结冰也会影响车辆的控制。减速行驶，切勿“猛轰”油门。这将只会造成轮胎空转并可能造成车辆翻车。避免急刹车。这也可能导致车辆失控滑动和翻倒。应始终避开泥浆，因为泥浆会阻碍车辆的操作或控制。

### 在积雪路面上行驶

在执行驾驶前检查时，特别注意车辆上积雪及/或覆冰的位置，它们可能妨碍尾灯和反光条的能见度、堵塞通风口、卡住散热器和风扇以及干扰控制杆、开关和制动踏板的运转。在起动 ATV 之前，检查方向把、油门和制动杆及踏板的操作是否无干扰。

无论何时，当 ATV 在积雪的路面上行驶时，由于车辆对操作者的控制操作输入有不同的反应，轮胎的抓地力通常会降低。在抓地力低的路面上，转向反应并不精准，停车距离增长，加速反应也会变慢。减速行驶，切勿“猛轰”油门。这将只会造成轮胎空转并可能造成车辆过度转向滑行。避免急刹车。这将可能造成车辆直线滑行。再次建议最好按照预期的操作安全地降低速度，以便在车辆失控之前重新获得车辆的全面控制。。

在您驾驶 ATV 越过积雪覆盖较松散的地面时，车辆移动产生的尾流会扬起雪粒，使其落到并堆积在一些暴露在外的部件（包括制动盘等旋转的零件）上或者在这些部件上融化。水、雪或冰都会影响 ATV 制动系统的反应时间。即使在不需降低车速时，也要频繁施用制动器以便防止覆冰或积雪的产生并使制动片和制动盘干燥。在低风险驾驶条件下这样做的同时，您将对抓地水平进行测试并对车辆如何回应控制操作输入保持警觉。始终保持制动踏板、搁脚板、地板、制动杆和油门杆上没有积雪或覆冰。经常擦拭座椅、把手、前大灯、尾灯和反光条上的积雪。



积雪覆盖的深度会将岩石、树桩或其他物体掩盖起来，如果积雪融化，车辆在泥泞的雪地中会停滞不前或者完全失去牵引力，这将会完全阻碍驾驶性能。远眺前方，务必留心任何可以提示存在此类障碍物的可见线索。如有疑问，则避开。在确定冰面可安全承载 ATV、驾驶者及其装载的货物之前，切勿在任何结冰的水面上行驶。请记住，给定厚度的冰可能足以支撑雪地摩托，但不能支撑相同重量的 ATV，因为与雪车履带和滑雪板相比，四个轮胎接触面的承载表面较小。

为了最大限度地提高舒适度并避免冻伤，请始终穿着适合您在骑行过程中所暴露的天气条件的衣服和 ATV 防护设备。

每次驾驶之后，养成良好的习惯，清洁车身及所有移动部件（制动器、转向部件、传动系、控件、散热器风扇，等）上的积雪或覆冰。融化的积雪在停车期间会结冰，在下次驾驶前检查时会更加难以清除。

在雪地骑行可能会降低制动器的制动能力。安全地降低速度并留出更大的制动距离。积雪可能会导致制动器部件和控制装置结冰或积雪。频繁应用制动器，可防止冰雪积聚。

### **在沙地中驾驶**

在沙地、沙丘或雪地骑行是另一种独特的体验，但是有一些应当遵守的基本预防措施。湿润、深厚的沙地或细沙地/雪地可能会使车辆失去牵引力，并造成车辆打滑、滑落或陷入泥沼。如果出现这种情况，请寻找更加坚固的路面。再次建议最好是减速行驶并注意周围的情况。

在沙丘中驾驶时，建议为车辆配备天线类型的安全旗帜。这会使下一个沙丘上的其他人更加清楚地看到您的位置。如果看到前方出现安全旗帜，继续前进时保持谨慎。由于天线类型的安全旗帜如果被卡住，反弹回来会打在您的身体上，因此不要在有低垂树枝或障碍物的区域使用。

### **在松散的石块上行驶。**

在松散的石块或碎石上驾驶与在冰面上驾驶十分类似。它们将会影响车辆的转向，尤其是在高速行驶时，可能导致车辆打滑或倾翻。此外，制动距离也会受到影响。记住，“猛轰”油门或滑行可能会造成松散的石块向后弹飞并射向后方其他骑手。请不要故意这样做。

# 搬运负载物及进行工作

## 使用车辆

您的车辆可以帮助您完成多种不同的轻松任务，包括除雪、拖运木材或搬运货物。您可从经授权的 Can-Am Off-road 经销商处购买多种配件。为了防止可能受到的伤害，请遵循配件附带的说明和警告。始终遵循车辆的载荷极限。车辆超载会造成部件受力过度从而出现故障。如果需要搬运或拖重物或者手动推车，请勿过度用力。

### 警告

在离开车辆之前，必须将已安装的机械降到地面上。

## 运载货物

车辆所承载的任何负荷都会影响车辆的操作、稳定性以及制动距离。切勿超出本车辆允许的总载荷，包括驾驶员、乘客、货物、配件和牵引杆的重量。请参阅技术规格。务必确保货物已正确分布和固定，并且不会干扰控件灯。务必注意货物可能会滑动或掉落并导致事故发生。避免负载物偏向任何一侧，以免被灌木丛或其他障碍物钩住或卡住。

### 警告

不得超载、以不当方式牵引或载货。在载货或牵引挂车时，根据地形情况安全减速，并避开山地和崎岖的地形。留出更大的制动距离。将货物固定在尽可能低的位置，以减少较高重心造成的影响。若不遵循上述建议，可能会影响对车辆的操纵性，从而可引发事故。

### 最大载荷表

允许的总载荷	141 kg	包括驾驶员、乘客、货物、配件及牵引杆的重量。
后部载货区的最大载荷	23 kg	包括后部载货区和牵引杆重量（如适用）。

下方提供了适当的车辆载荷分布示例：

### 载荷分布示例

车辆总载荷	驾驶员	货物装载	配件	牵引杆重量
141 kg	108 kg	9 kg	10 kg	13 kg

## 后部载货区装货

装载货物尽可能低平堆放—重物堆放较高会提高车辆的重心，降低稳定性。将货物尽量均匀地分布在货架上。

将负载物固定在后部载货区。不要将货物固定于车辆的其他部分。如果固定不当，负载物会滑动或掉落，可能会砸到乘员或旁观者；或者会在驾驶期间来回移动，影响车辆的操作。

高出的物体会影响驾驶员视野，发生事故时可能会弹射出去。向侧边突出的负载物会钩住或挂住灌木、树枝或其他障碍物。防止货物盖住或遮住制动灯。确保货物没有从载货区突出，且货物不会影响您的视野或对车辆的控制。

### 备注

**不得超出货架的最大承载能力。务必参阅车身上的安全标签。**

切勿使用后部载货区装载汽油罐或任何危险液体。

### 警告

**不得超载、以不当方式牵引或载货。在载货或牵引挂车时，根据地形情况安全减速，并避开山地和崎岖的地形。留出更大的制动距离。将货物固定在尽可能低的位置，以减少较高重心造成的影响。若不遵循上述建议，可能会影响对车辆的操纵性，从而可引发事故。**

### 牵引负载物 (若配备栓钩)

请勿将负载物绑在保险杠、后部载货区或其他装置或配件上进行牵引；这会造成车辆倾翻。只能使用挂车栓钩（如有安装）或绞盘牵引负载物。

在紧急情况下，请使用挂接钩施救被困车辆。请参阅设备中的挂接钩一节。

使用牵引链或牵引索牵引负载物时，在开始牵引前确保不会出现松动，并在牵引期间维持张力。

使用牵引链或牵引索牵引负载物时，务必要进行渐进式制动。负载物的惯性可能会造成冲击。

牵引负载物时，请遵循最大牵引能力。请参阅本章节中的牵引挂车。

### 警告

**牵引链或牵引索松动可造成其断裂后回弹。**

在牵引另一辆车时，确保有人在控制被牵引的车辆。他们必须进行制动及转向以防止车辆失去控制。

使用绞盘牵引重物之前，请参阅绞盘的制造商说明书。

牵引货物时降低速度，缓慢转弯。避开山地和崎岖的地形。切勿尝试在陡坡上行驶。留出更大的制动距离，尤其是在倾斜路面上。小心不要滑动或滑行。

### 牵引挂车 (如配备栓钩)

### 备注

**为了牵引挂车，必须在车辆上安装经 BRP 批准的后部栓钩。**

牵引挂车时驾驶此车辆大大增加了翻车的风险，尤其是在倾斜的斜坡上。如果车辆后方使用了挂车，确保它的栓钩与车辆上的栓钩配件相匹配。确保挂车与车辆

保持水平。(在某些情况下,必须在车辆栓钩上安装专门的延长装置)。使用安全牵引链或牵引索将挂车固定在车辆上。

牵引挂车时降低速度,缓慢转弯。避开山地和崎岖的地形。切勿尝试在陡坡上行驶。留出更大的制动距离,尤其是在倾斜路面上。小心不要滑动或滑行。

不当地装载挂车可能会造成失控。

切勿超过牵引能力或牵引杆能力。请参阅规格章节。

确保牵引杆至少承受一些重量。

始终确保负载物分布均匀且牢固固定在挂车上;负载平衡的挂车更容易控制。

牵引挂车-时始终将换档杆置于L(低速档)-除了能提供更大的扭矩,以低速档操作也有助于将增加的负荷转移到后轮胎上。

停止或停车时,卡住车辆与挂车车轮以防出现移动的可能性。

放开装载的挂车时要当心;挂车或其装载物可能会将您或他人推倒。

牵引负载物时,请遵循以下最大牵引能力。

# 重要的产品标签 (加拿大/美国)

## 安全吊牌

此车辆附带了包含重要安全信息的吊牌和标签。

任何驾驶此车辆的人员都应在驾驶前阅读并了解此类信息。

# S

## 运动模式

此 ATV 仅供  
经验丰富的操作员用于娱乐。

仅允许操作者驾驶，禁止搭载乘客

禁止 16 岁以下人员操作

---

S 类别（运动）ATV 是一辆高性能的 ATV，  
仅用于越野。它用于为具有高超技能和丰富  
经验的操作员提供运动娱乐和竞技用途。

---

提供教授 ATV 驾驶技巧的培训课程。  
如需更多信息，请咨询经销商。

---

请咨询经销商以了解有关 ATV 操作的  
州或当地法律。

不得在出售前移除本吊牌。

704903318\_CN

# 警告

不当使用 ATV 可能会导致严重受伤或死亡。



请务必穿戴批准的头盔和其他防护装备。 切勿在公路上使用。 切勿搭载乘客。 切勿在服药或饮酒后使用。

切勿在以下情况下操作：

- 未经适当培训或指导。
- 以超出您技术和条件的过快速度驾驶。
- 在公路上驾驶，可能会导致与其他车辆相撞。
- 搭载乘客，乘客会影响平衡和转向并增加失控风险。

务必：

- 运用适当的驾驶技术以避免车辆在山路或崎岖地形，以及转弯时倾翻。
- 避开铺装路面，铺装路面可能会严重影响操纵和控制。

找到并阅读《使用手册》。  
遵循所有说明和警告。

## 安全标签

阅读并理解车辆上的所有安全标签。

这些标签贴附在车辆上，用于确保操作者或他人的安全。

安全标签位于车辆上，应视为车辆的固定零件。

若有丢失或损坏，可进行免费更换。联系经授权的 Can-Am Off-road 经销商。

**注：**  
如果本手册和车辆有任何不符，车辆上的安全标签优先于本文件中的标签。

## 一般警告标签

 **警告**

不当使用 ATV 可能会导致严重受伤或死亡。



请务必穿戴批准的  
头盔和其他  
防护装备



切勿在公路上  
使用



切勿搭载乘客



切勿在服药或  
饮酒后使用

**切勿** 在以下情况下操作：

- 未经适当的 ATV 培训或指导。
- 以超出您技术和条件的过快速度驾驶。
- 在公路上驾驶，可能会导致与其他车辆相撞。
- 搭载乘客，乘客会影响平衡和转向并增加失控风险。

**务必：**

- 运用适当的驾驶技术以避免车辆在山路或崎岖地形，以及转弯时倾翻。
- 避开铺筑路面，铺筑路面可能会严重影响操纵和控制。

阅读理解所有安全标签，找到并阅读《使用手册》，并在操作前观看安全视频（使用二维码链接或访问 [Can-am 网站](http://Can-am.com)）。

查找并阅读《使用手册》。遵循所有说明和警告。



专利： [www.brp.com/en/about-brp/patents.html](http://www.brp.com/en/about-brp/patents.html)

8016\_CN

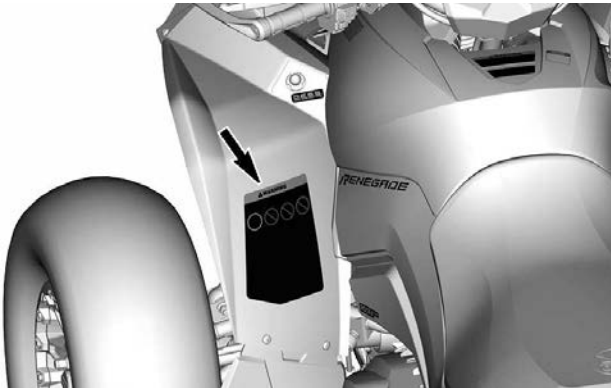

## 乘客警告标签

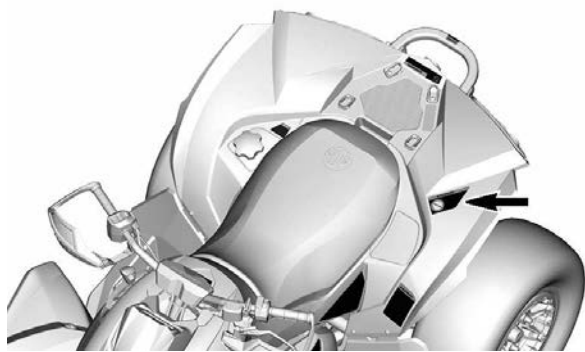



## 轮胎压力和最大载重 - 警告标签

### 警告

轮胎压力不当或超载可能会引起失控，导致严重受伤或死亡。

**务必** 根据车辆上的负载情况保持适当的轮胎压力。参见表格。

**切勿** 让轮胎充气不足，否则会导致轮胎偏离轮辋。

**切勿** 超出车辆 **141 kg** 的承载能力，包括操作者、货物和配件的重量。

如果总载重超过 **114 kg**，车速 **切勿** 超过 **110 km/h**。

冷胎压	
前	48.3 kPa
后	48.3 kPa

7620\_CN

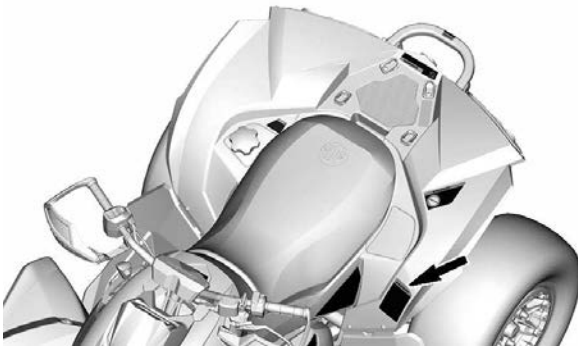

## 最大后行李区载荷 - 警告标签



## 推荐的年龄 - 警告标签



## 不可上路 - 警告标签

### ⚠ 警告

您的车辆是一辆全地形车，  
且不适合在公路上使用。

704905680\_CN

### ⚠ WARNING

This vehicle is an all terrain vehicle  
and is not intended for use  
on public roads.

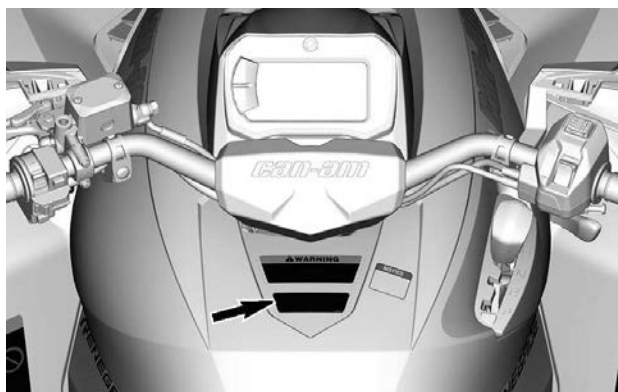

## 车辆性能 - 警告标签



熟悉此 ATV；它在性能方面可能超过您过去所驾驶过的其他 ATV。

这是一辆高性能的 ATV，仅用于越野。缺乏经验的驾驶者可能会忽略危险，并对此 ATV 在任何地形条件下的具体表现感到惊讶。

704905707\_CN



## 换档程序 - 注意标签

# 注意

- 换档之前必须停止 ATV。
- 从停车 (P) 换到空档 (N) 时务必使用脚刹。

704906054\_CN

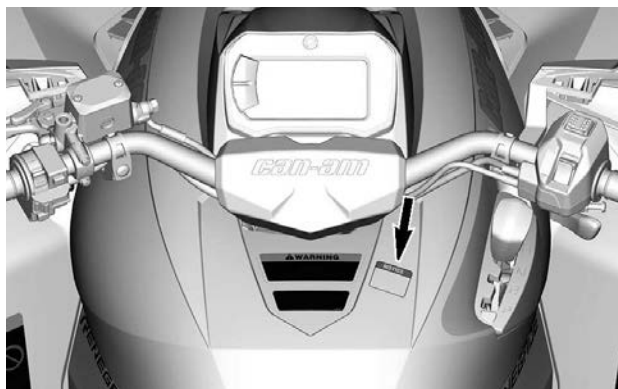

## 使用货架牵拉重物 - 警告图片



**切勿附接在此处或行李架上来  
牵引负载。**

**这样做可能会导致车辆倾翻。**

**请务必使用挂车栓钩或挂接钩  
牵引负载。**

704905698\_CN



## 冷却液高温 - 警告标签

**⚠ 警告**

高温时切勿打开。

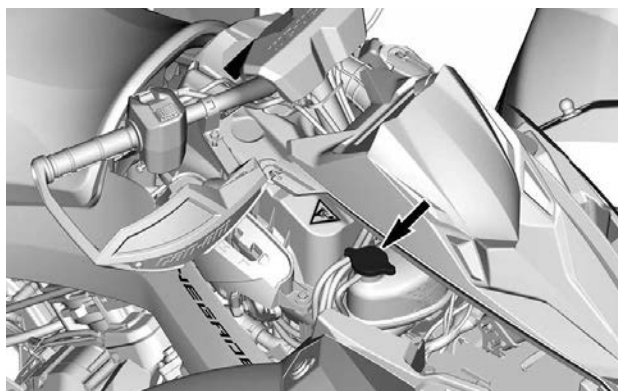



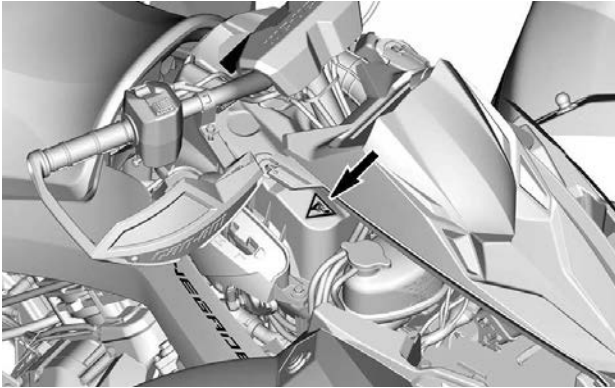

## 可能烫伤 - 警告图文



## 合规吊牌

### 加州 65 号提案警告

 **警告：** 在操作、维修和保养越野车时， 可能会接触发动机废气、一氧化碳、邻苯二甲酸盐和铅等被加利福尼亚州列为导致癌症、先天缺陷或其他生殖损害的化学物质。

为了尽量降低接触风险，避免呼吸废气，不要在不必要时怠速运转发动机，在通风良好的区域维修车辆并佩戴手套或勤洗手。

有关更多信息，请转至：  
[www.p65warnings.ca.gov/  
products/passenger-vehicle](http://www.p65warnings.ca.gov/products/passenger-vehicle)



704906872\_CN

---

## 重要的产品标签 ( 加拿大/美国以外的国家/地区 )

阅读并理解车辆上的所有安全标签。

这些标签贴附在摩托艇上，用于确保操作者、乘客或旁观者的安全。

以下标签位于车辆上，应视为车辆的固定零件。标签需要始终清晰可见。若出现丢失或损坏，则需进行更换。安全标签可免费提提供。请咨询经授权的 Can-Am Off-road 经销商。

在更换带有警告标签的零件前，若替换件上没有安全警告标签，则应先预定（免费）相应的安全警告标签。

注：

如果本手册和车辆有任何不符，车辆上的安全标签优先于本手册中的标签。

## 安全图示

阅读并理解车辆上的所有安全标签。

这些标签贴附在车辆上，用于确保操作者或他人的安全。

安全标签位于车辆上，应视为车辆的固定零件。

若有丢失或损坏，可进行免费更换。联系经授权的 Can-Am Off-road 经销商。

**注：**

如果本手册和车辆有任何不符，车辆上的安全标签优先于本文件中的标签。

## 一般警告图文

### ⚠ 警告

- 不当使用 ATV 可能会导致严重受伤或死亡。遵循所有说明和警告。
- 务必使用获准的头盔和防护装备。
- 务必穿戴听力保护装置。
- 找到并阅读本《使用手册》并观看安全视频。
- 切勿在公路上使用。
- 切勿搭载乘客。
- 切勿在服药或饮酒后驾驶。



安全视频



<https://can-am.brp.com/off-road/safety>

专利: [www.brp.com/en/about-brp/patents.html](http://www.brp.com/en/about-brp/patents.html) 8012\_CN



## 乘客警告图文

### ⚠ 警告

- 通读本《使用手册》并观看安全视频。
- 切勿搭载乘客。

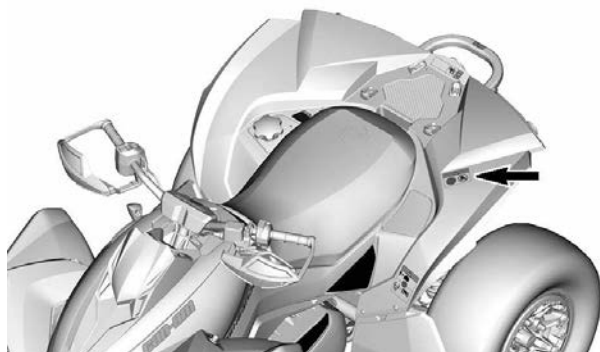
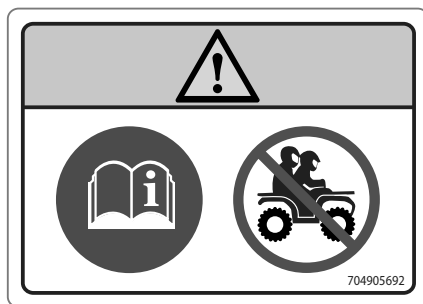

## 轮胎压力和最大载重 - 警告图文

### ⚠ 警告

- 切勿超出车辆 141 kg 的承载能力，包括操作者、乘客、货物和配件的重量（如适用，还包括挂车牵引杆重量）。
- 总载重达到 114 kg 时，车速切勿超过 110 km/h。
- 找到并阅读本《使用手册》并观看安全视频。
- 务必保持适当的胎压（如图所示）。轮胎压力不当或超载可能会引起失控，导致严重受伤或死亡。

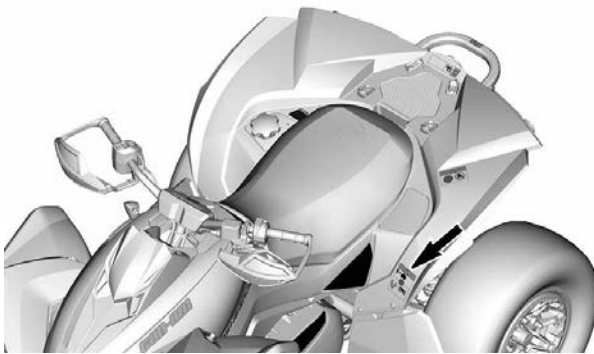
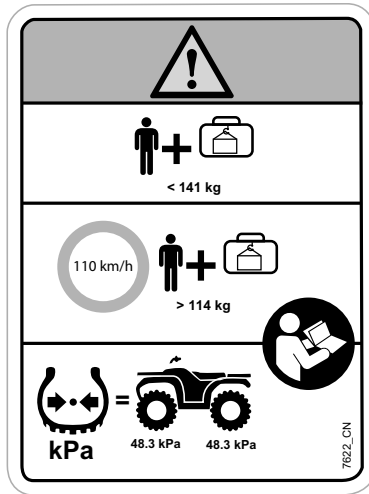

## 最大货架负载 - 警告标签

### ⚠ 警告

- 切勿在此车上搭载乘客。
- 后部最大负载：均匀分布 23 kg ( 适用时包含挂车牵引杆的重量 ) 。

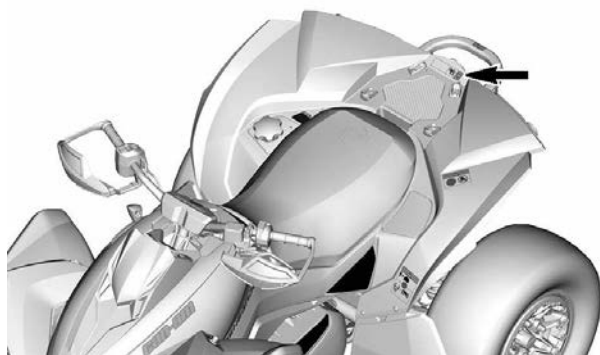
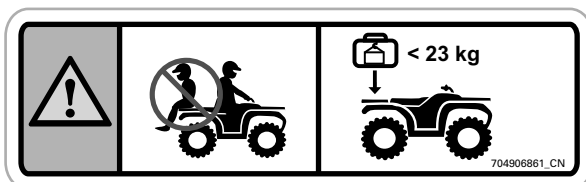



## 推荐的年龄 - 警告图文

### ⚠ 警告

16 岁以下人员操作此 ATV 会增加操作者严重受伤或死亡的可能性。  
若您未年满 16 岁，切勿操作此 ATV。

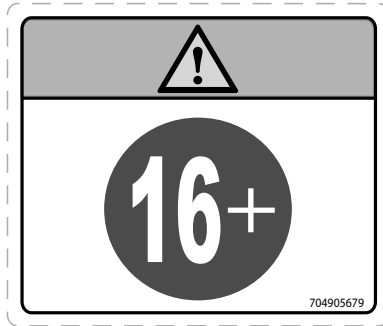

## 换档程序 - 注意图文

### 备注

换档之前必须停止本车辆。从停车 (P) 换到空档 (N) 时务必使用脚刹。

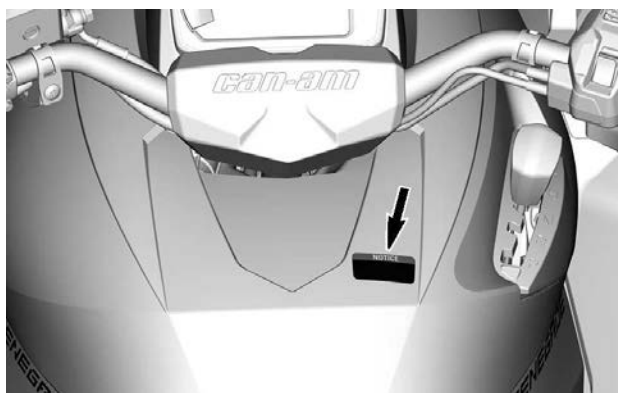
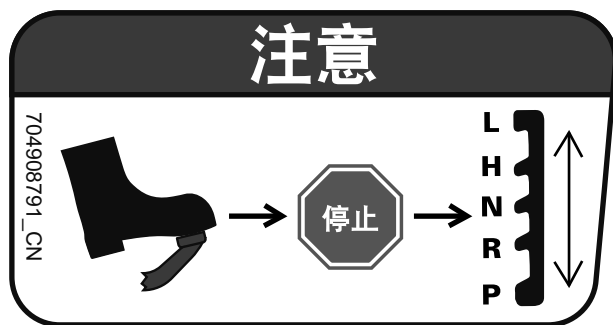

## 使用货架或保险杠牵拉重物 - 警告图片

### ⚠ 警告

切勿将重物连接到保险杠或行李架上进行牵拉，否则可能导致车辆翻倒。  
请务必使用挂车栓钩或挂接钩牵引负载。

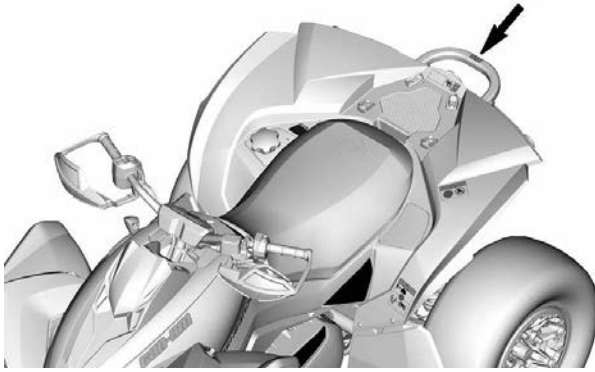

## 冷却液高温 - 警告标签

**⚠ 警告**

高温时切勿打开。

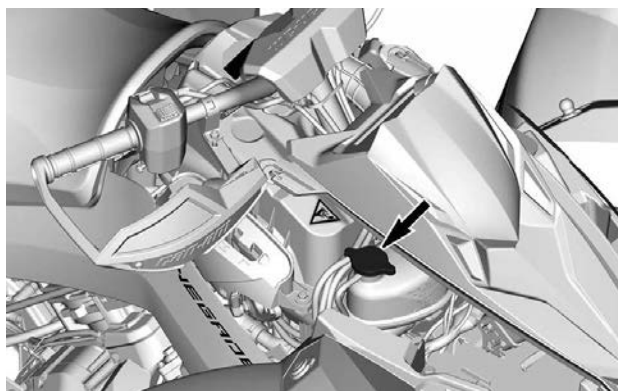

## 可能烫伤 - 警告图文

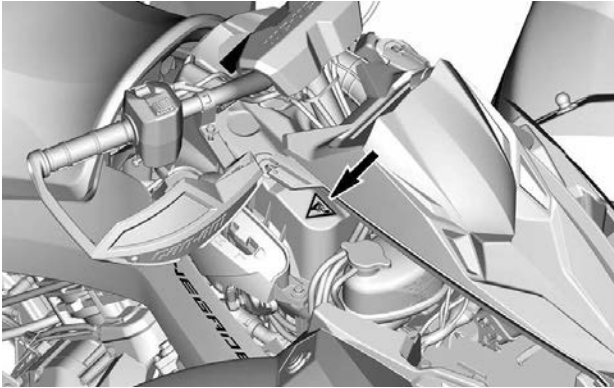

---

## 报告安全缺陷

在加拿大，如果您认为自己的车辆存在可能导致碰撞或伤亡的缺陷，除了通知 Bombardier Recreational Products Inc. 外，您还应立即通知加拿大交通部。

如果加拿大交通部收到类似的投诉，它可能会展开调查，并且如果发现在一组车辆中存在安全缺陷，它可以下令进行召回和补救活动。但是，加拿大交通部不能介入您、您的经销商或 Bombardier Recreational Products Inc. 之间的任何个别问题。

### 加拿大交通部的联系方式：



819-994-3328 (加蒂诺渥太华地区或国际)  
免费电话：1 800-333-0510 (加拿大境内)



Transport Canada - ASFAD  
330 Sparks Street  
Ottawa, ON  
K1A 0N5



<https://www.tc.gc.ca/recalls>

# 车辆信息

## 主要控件

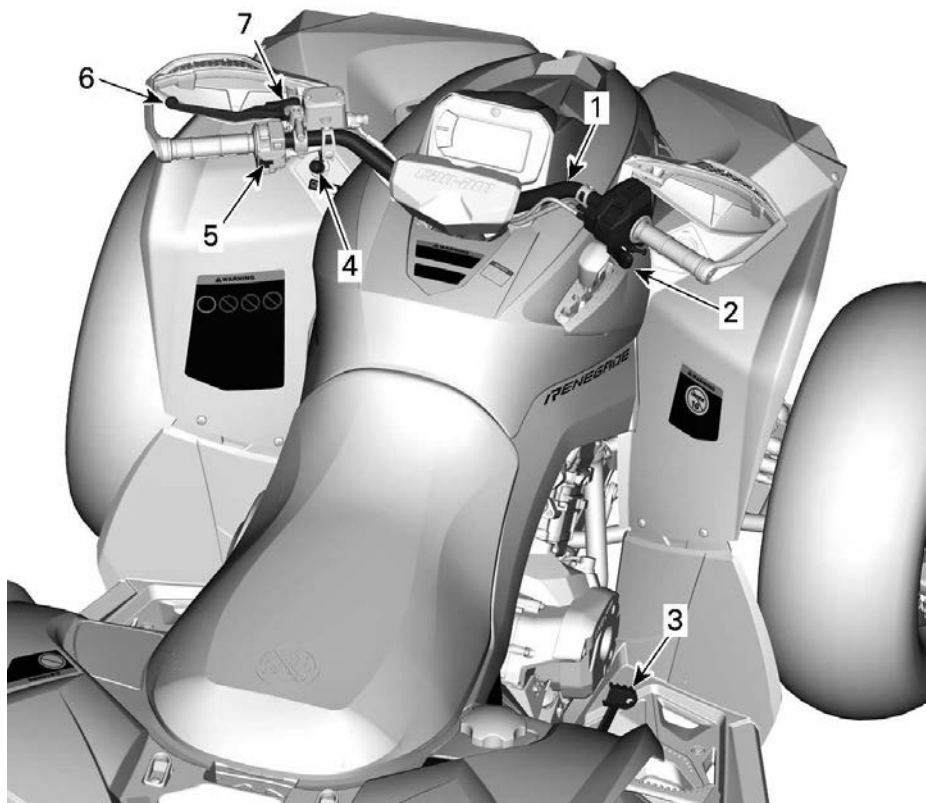

1. 操纵杆
2. 油门杆
3. 制动踏板
4. R.F.D.E.S.S. 柱式安全开关或点火开关
5. 发动机熄火开关
6. 制动杆
7. 制动锁定杆

阅读本《使用手册》时，切记：

### 警告

表示潜在危险，若不避免，可能会导致严重伤害或死亡。



## 手把

手把可控制车辆的转向。

随着手把向右或向左转动，车轮也会随其方向转动，从而使车辆转向。

### 警告

若在转向时快速倒车，可能会导致车辆丧失稳定性并且失控。

## 油门杆

油门杆位于手把的右侧。

油门杆控制发动机的转速。

若要提高或保持车速，请用右手拇指按压油门杆。

若要降低车速，请松开油门杆。

## 制动锁定杆

制动杆位于左侧手把上。

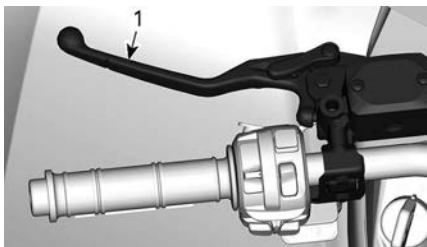

1. 制动杆

制动杆的功能是将车辆减速或停住。

压下制动杆时，同时接合前后制动器。

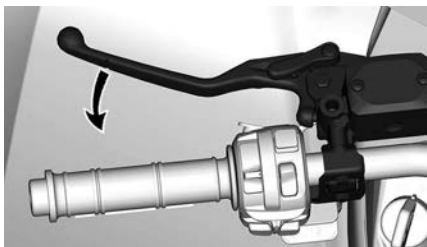

制动效果与施加于制动杆上的力成正比。

## 制动锁定杆

制动锁定杆位于左侧手把上。

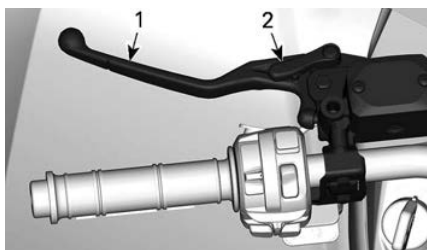

1. 制动杆  
2. 制动锁定杆

无论何时，只要车辆停下来，就应接合制动锁定杆。

### 警告

当车辆未运行时，务必接合制动锁定杆并将换挡杆移到 PARK（停车）位置，从而施用驻车制动器。

要接合制动锁定杆，请按图示步骤进行操作：

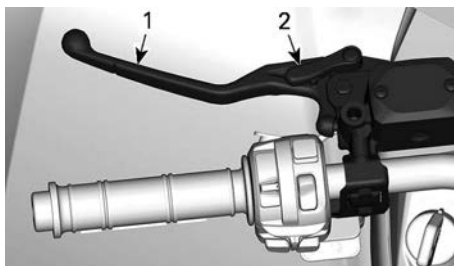

1. 制动杆  
2. 制动锁定杆

注：  
制动锁定杆可以设置在多个位置。

### 备注

施用制动锁定杆后，确保车辆牢牢固定到位。

要解锁制动锁定杆，只需捏合制动杆即可。它应该返回到平衡位置。

### 警告

确保在运行车辆前，制动锁定杆已松开。  
若骑行时制动锁定杆仍处于接合状态，可能会损坏制动系统，从而导致制动能力丧失和/或起火。

## 制动踏板

制动踏板位于搁脚板的右侧。



1. 制动踏板

踩下制动踏板时，接合后制动器。

松开时，制动踏板会自动回到原位。

制动效果与施加于踏板上的力成正比。

注：

当 4WD 接合时，制动器还将通过传动系统对前轮产生影响。

如果制动杆系统发生故障，可踩下制动踏板使用后制动器。

## 发动机停止开关

该开关可用于停止发动机并作为紧急控制装置。

要停止发动机，请完全释放油门杆，然后将发动机熄火开关设置到 STOP（熄火）位置。

即使可以通过将点火钥匙转到 OFF 位置或按下 D.E.S.S. 钥匙来停止发动机，我们也建议通过将发动机熄火开

关设置到 STOP（熄火）位置来停止发动机。

发动机熄火开关位于多功能开关的中间。

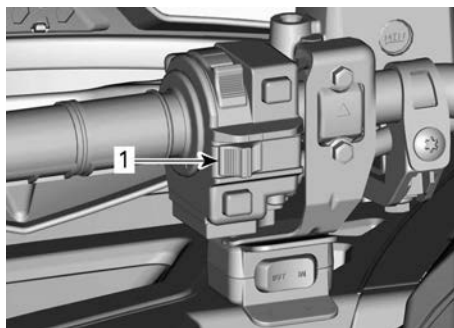

1. 发动机熄火开关

## 仅 RF D.E.S.S. 钥匙和柱式安全开关

### D.E.S.S. 钥匙

这些钥匙包含电子电路，用于发出独特的电子序列号。

D.E.S.S. 系统读取钥匙编码并使发动机根据其识别到的钥匙启动。

本车辆可以使用以下 2 种不同类型的钥匙编码：

- 普通
- 性能

有关完整信息，请咨询经授权的 Can-Am Off-road 经销商。

本车辆随车附送 1 把性能钥匙。

注：

您的经销商可提供额外的钥匙作为配件。

### 警告

使用性能钥匙或普通钥匙，都有可能因翻车、倾翻、碰撞以及失控而造成重伤或者死亡。使用普通钥匙不代替操作员的准备、资格以及谨慎操作。

## 性能钥匙

性能钥匙允许用户使用发动机的最大扭矩，并达到车辆的最高速度。

对于喜欢更灵敏油门响应的驾驶者以及适合更高速度和更大加速度的环境而言，这把钥匙十分有用。

例如，在开阔、笔直的道路上，操作者可能会更倾向于使用性能钥匙。

## 普通钥匙

普通钥匙会限制车辆加速能力，和/或将车速限制到 70 km/h。

### 警告

**在较陡的下坡路段，发动机限速器可能无法制止车辆的加速超过此速度。**

对于更喜欢渐进式加速的驾驶者或者更喜欢在不需全速及高加速度行驶的环境中驾驶的驾驶者而言，这把钥匙十分有用。

例如，在狭窄弯曲的道路上，操作者可能会更倾向于使用普通钥匙。

## D.E.S.S. 灵活性

经授权的 Can-Am Off-road 经销商可将您车辆的 D.E.S.S. 编程为接受最多 8 把不同的钥匙。

如果您拥有不止一辆配有 D.E.S.S. 的 Can-Am 车辆，则可以让经授权的 Can-Am Off-road 经销商对它们编程，让它们的 D.E.S.S. 钥匙可互换使用。

## 辅助控件

部分特性可能不适用于您的型号，或者可能作为选配提供。

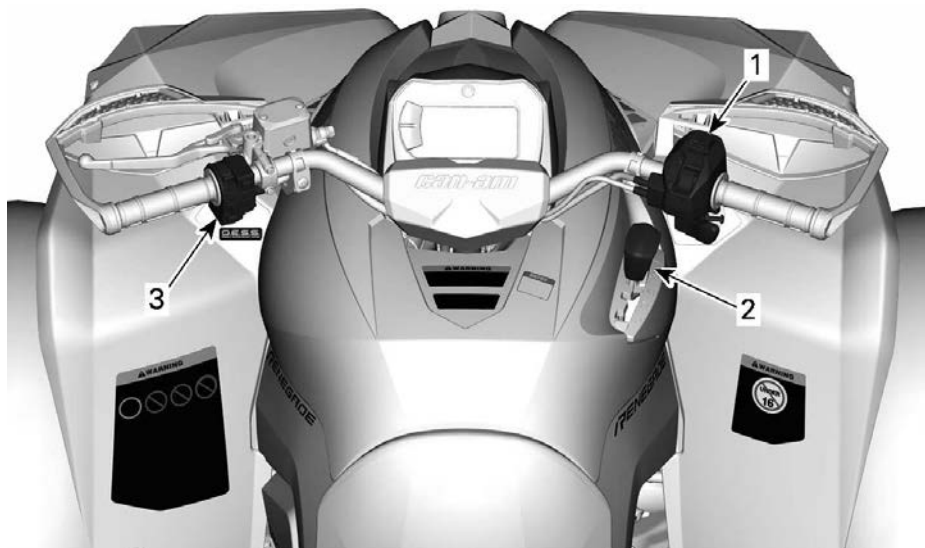

1. 油门杆控制壳体
2. 换档杆
3. 多功能开关

阅读本《使用手册》时，切记：

**!** 警告

表示潜在危险，若不避免，可能会导致严重伤害或死亡。

## 油门杆控制壳体

### 电子油门控制 (ETC)

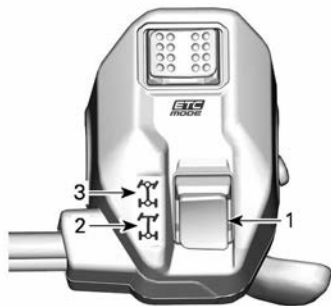

1. 2WD/4WD 选择器
2. 2WD 位置
3. 4WD 位置

### 更改牵引模式

在以 2WD 或 4WD 模式行驶通过之前：

1. 将车辆完全停止。
2. 让发动机怠速运转。
3. 选择所需的模式。

#### 备注

如果在车辆行驶时使用 2WD/4WD 选择器，可能会损坏前差速器。

### 2WD 模式

在此模式下，发动机动力只会传递到后车轮上。

要启用 2WD 模式，请将选择器向下按。

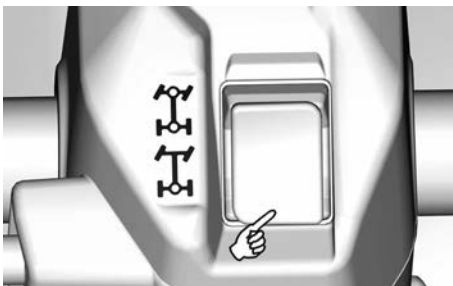

### 4WD 模式

在此模式下，发动机动力只会传递到后车轮上。

要启用 4WD 模式，请将选择器向上按。

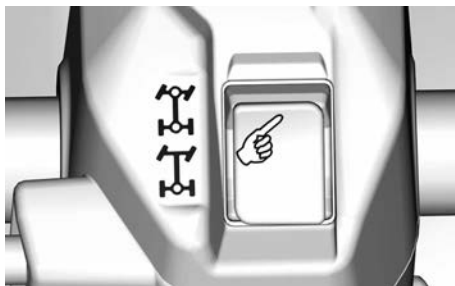

### 驱动模式选择器



1. 驱动模式选择器

驱动模式选择器位于油门杆控制壳体的顶部。

可以选择两种特殊模式：

- “经济省油”或“工作”
- 运动

选中的模式将显示在仪表的模式显示区。

另外，激活运动模式时会听到一次哔哔声。

#### 经济省油或工作模式

经济省油或工作模式可提供更流畅的油门响应，并将最大速度限制为 70 km/h。

要激活经济省油或工作模式，请将选择器拨向“左方”。

拨向“右方”可停用。

### 运动模式

运动模式提供更加灵活的油门反应。

此模式可以通过所有类型的钥匙激活，并提供所使用钥匙的最大动力。

要激活运动模式，请将选择器拨向“右方”。

拨向“左方”可停用。

**注：在 850、1000 和 1000R 车型上，数字显示屏完全关闭后，运动模式将自动禁用。**

### 智能发动机制动 (iEB) 模式选择器 (如配备)

利用智能发动机制动 (iEB)，用户可在骑行前或骑行时调整发动机制动水平。

#### 警告

松开油门杆时，发动机制动级别将影响减速率。  
执行某些操作时，不建议更改 iEB 设置。  
这些操作包括但不限于：制动、转弯或下坡时。  
准备好在需要使用制动器降低速度。

iEB 选择器位于油门杆控制壳体的后部。

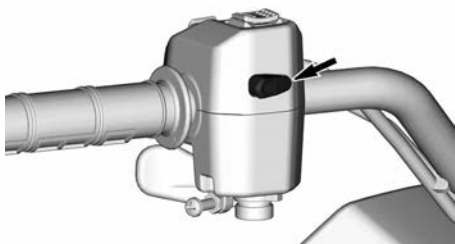

提供了三 (3) 个特定级别，所选模式会显示在仪表的模式显示区中。

模式	描述	显示的消息
模式 1	发动机最大制动	IEB MAX
模式 2	发动机中等制动	IEB MED
模式 3	发动机极低制动	IEB MIN

使用选择器可更改 iEB 级别或在仪表中显示所选的级别。

- **短按 (小于 0.5 秒)：**在仪表中显示当前 iEB 级别。
- **长按 (大于 1 秒)：**变到下一级别。

每长按一次，级别就按照从 MAX 到 MIN 的顺序变化一次，变到 MIN 之后，再长按一次就会返回到 MAX 级别。

级别变化后，仪表中的信息将显示新的选定级别。

选中 MAX 级别并松开油门杆时，只使用发动机制动也可显著降低车辆速度，从而减少制动杆的使用。

使用 MIN 级别时，需要更多地使用制动杆来减速或停止车辆。

当车辆完全停机后重新启动时，将自动激活最后一次选中的级别。

### 换挡杆

换挡杆位于车辆右侧，转向柱旁。



换档杆的位置

换档杆用于改变齿轮箱的位置。

换档杆有 5 个档位：

换档杆的位置	
位置	档位
P	停车
R	倒档
N	空档
H	高速档 (前进)
L	低速档 (前进)



换档图案

选择任何档位之前，必须先用制动器刹住车辆。

### 备注

车辆行进时，此齿轮箱无法换档。

## 停车

停车位置可将齿轮箱锁定以防止车辆移动。

### 警告

车辆不在运行状态时，务必使用 PARK ( 停车 ) (P) 位置。如果换档杆没有设置在 PARK ( 停车 ) (P) 位置，车辆会前进。

## 倒档

倒档位置使车辆能够后退。

### 注：

倒车时，发动机的转速受到限制，因此会限制车辆的倒车速度。

### 警告

如果在下坡时倒车，重力会使车速增加，超过所设置的倒车速度限制。

## 空档

空档位置时可松开齿轮箱。

### 警告

车辆不在运行状态时，务必使用 PARK ( 停车 ) (P) 位置。如果换档杆设置在 N ( 空档 ) 位置，车辆可能会溜车。

## 高速档 (前进)

此位置选择齿轮箱的高速范围。这是正常的驾驶速度范围。此位置使车辆能够达到其最大速度。

## 低速档 (前进)

此位置选择齿轮箱的低速范围。这个位置通过在车轮上施加最大扭矩使车辆缓慢移动。

### 备注

使用低速范围牵引挂车、承载较重货物、越过障碍物、在泥地行驶或者进行上坡及下坡驾驶。

## 多功能开关

多功能开关位于左侧手把上。

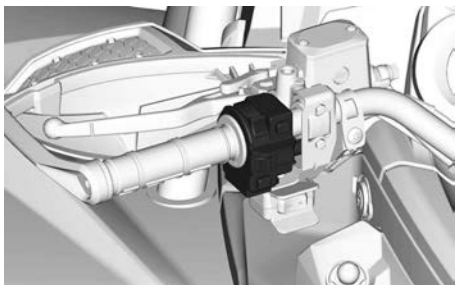

### 前大灯开关



1. 灯熄灭
2. 近光灯和尾灯
3. 远光灯和尾灯

### 发动机起动按钮

发动机起动按钮位于多功能开关的顶部。

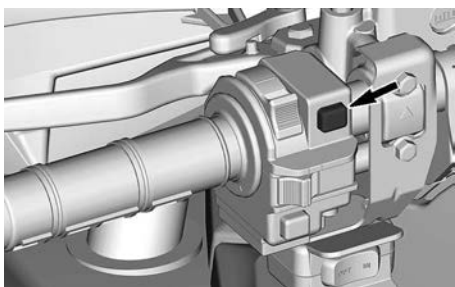

按下并按住此按钮时，会起动发动机。

请参阅基本程序章节中的*起动发动机*以了解完整的起动程序。

### 越控/DPS 按钮

此按钮位于多功能开关的底部。

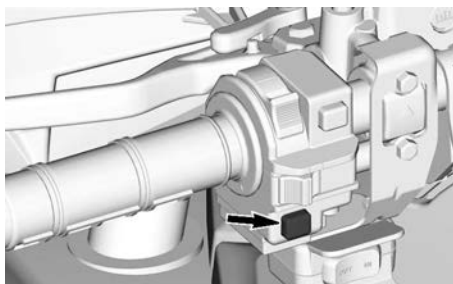

它具有 2 个功能。

- 激活越控功能
- 变更 DPS 模式。

### 越控功能

此功能允许在车辆倒车时绕过发动机限速器的限制。

#### **警告**

在使用“越控”模式前，应确保车辆周边区域的无障碍物。  
越控模式只能在低速和车辆陷入泥泞或其他松软地形时使用。  
在正常倒车驾驶中切勿使用“越控”模式，这将导致车辆速度过快。

若要启用越控功能，按以下步骤操作：

1. 确保车辆完全停止。
2. 按下并按住越控/DPS 开关，然后逐渐压下油门杆。

注：

使用越控功能时，仪表将会滚动显示 **OVERRIDE**（越控）消息以确认已激活此功能。

3. 若要关闭越控功能，只需松开越控/DPS 按钮即可。



## DPS 功能

此按钮还可用于更改动态动力转向 (DPS) 模式。

有关 DPS 模式的完整信息，请参阅适应性调节。

## 喇叭按钮

**仅适用于在芬兰销售的车辆**

喇叭按钮位于左侧多功能开关下方。

按下喇叭按钮可激活喇叭。

## 设备

部分设备可能不适用于您的型号，或者可能作为选配提供。

### 操作员座椅

此座椅仅供驾驶员乘坐。

#### ⚠ 警告

切勿让任何人作为乘客坐在本车上。

#### 拆卸座椅

1. 将其锁扣向前推。此锁扣位于座椅后部下方。

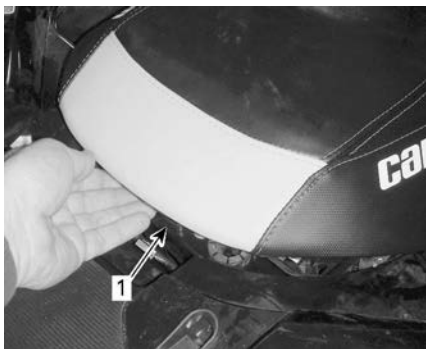

1. 座椅锁扣

2. 将座椅向后拉。继续提升，直到可以从固定杆上松开座椅下方的前固定装置，然后完全拆下座椅。

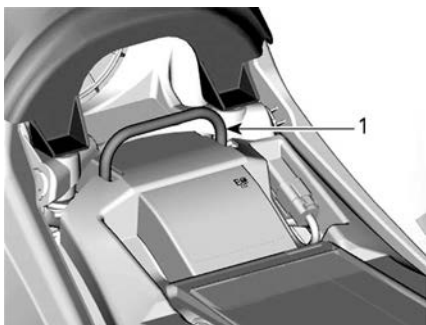

1. 固定杆

#### 安装座椅

1. 调整座椅前端的位置，使座椅下方的前固定装置与固定杆接合。

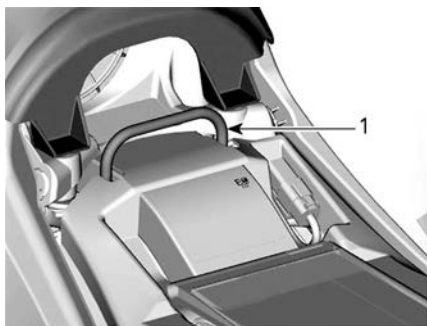

1. 固定杆

2. 当座椅就位后，用力将座椅向下推至锁止位置。将感到明显的卡入感。
3. 用力拖座椅以确认座椅已牢固锁定，从而再次确定座椅已固定。

#### ⚠ 警告

向后拉并向上拉座椅几次，确保驾驶员座椅正确锁定到位。即使在安装过程中已经听到了明显的咔嚓声，也要将其向后拉并向上拉，以确认正确锁定。

### 脚踏板

脚踏板位于左侧和右侧搁脚板上。



典型示例

1. 右侧脚踏板

#### ⚠ 警告

车辆行驶期间，操作员应将双脚牢牢放在搁脚板上。

## 12 V 电源插座

便于使用手持式聚光灯或其他便携式设备。

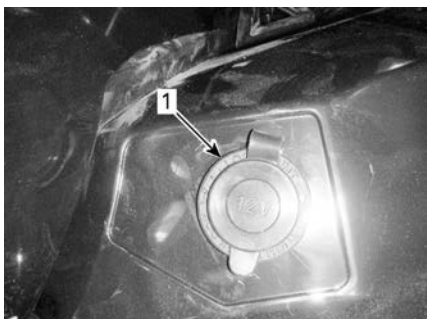

1. 12V 电源插座

使用时取下保护盖。使用后务必重新装上保护盖以防恶劣天气。

## 后部载货区

后部载货区便于携带小型物品。

使用金属孔环固定货物。

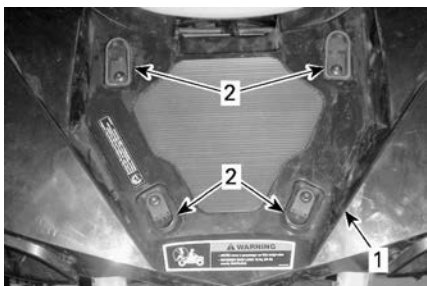

1. 载货区域  
2. 塑料孔环

### ⚠ 警告

载货区的最大承载能力为 16 kg。

### ⚠ 警告

- 切勿在后部载货区上搭载乘客。
- 货物不得影响驾驶员的视线，或降低其操纵车辆的能力。
- 货物必须固定，不得突出载货区域。

## 工具套件

工具套件位于座椅下方。其中包含基本保养的工具。

## 仪表支架

### 拆卸仪表支架

1. 向上拉动仪表支架，以从扣眼上松开凸耳。
2. 向后滑动仪表支架，以将其从控制台上松开。

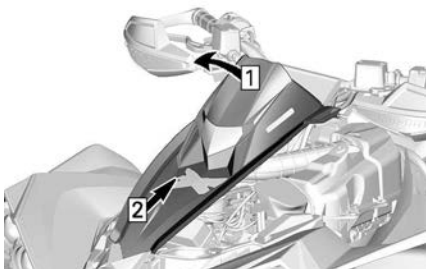

1. 拉起
2. 向后滑动

3. 断开仪表接头。

### 安装仪表支架

按照和拆卸程序相反的顺序进行安装。

## 控制台

### 拆卸控制台

1. 请按照该章节中的程序，拆卸座椅。
2. 向上拉动控制台前部以松开两个前凸耳。
3. 继续向上拉以松开两个挂钩。

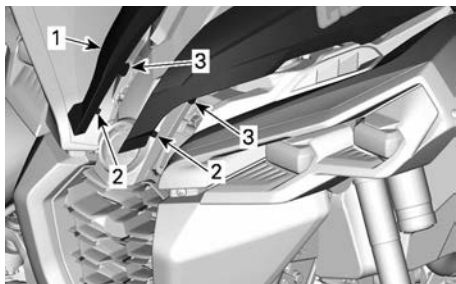

1. 控制台
2. 凸耳
3. 挂钩

4. 向上拉动控制台后部，以从扣眼上松开凸耳。

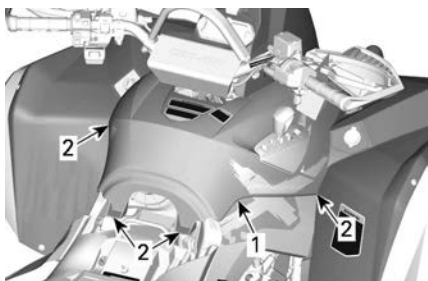

1. 控制台后部
2. 凸耳

5. 向后拉动控制台，将其拆下。

### 安装控制台

按照和拆卸程序相反的顺序进行安装。

# 4.5 英寸数字显示屏

## 多功能显示区

### 下部显示区

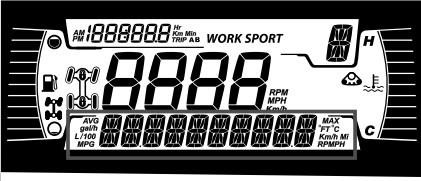

可显示以下内容：

- RPM
- 速度
- 发动机温度
- 蓄电池电压
- 设置
- 消息

按下部 (MENU) 按钮可以更改所显示的信息。

SPEED 显示区显示最大速度和平均速度。

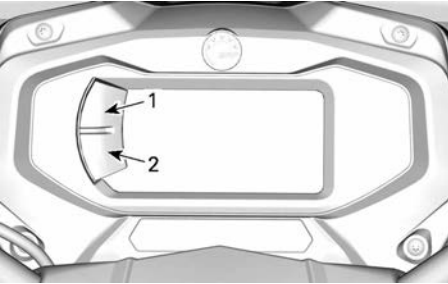

1. Upper 按钮
2. Lower 按钮

### 左侧显示区

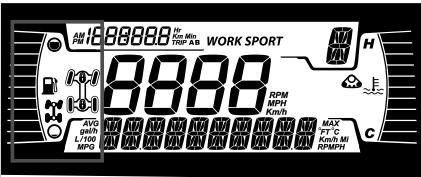

左侧显示区内容包含：

- 燃油液位指示灯
- 2X4/4X4 指示符号

图标	描述
	2x4 图标
	4x4 图标

### 右侧显示区

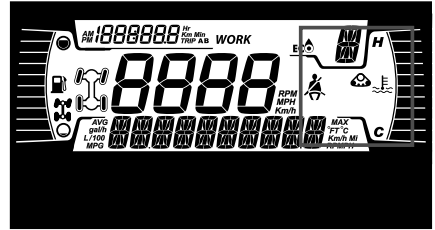

右侧显示区内容包含：

- 发动机温度
- 履带套件使用中

安装了履带套件时，下部显示区上会滚动显示一条消息。

### 中央显示区

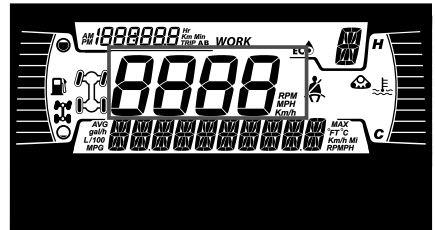

以 Km/h 或 MPH 为单位显示车速。

## 变速器位置显示区

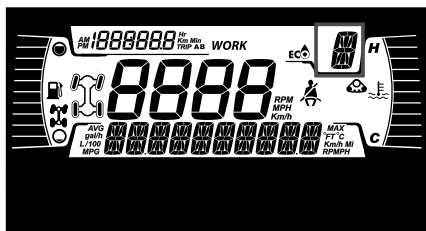

此显示区显示变速器的档位：

- P ( 停车 )
- R ( 倒档位置 )
- N ( 空档位置 )
- H ( 高速 )
- L ( 低速 )
- - ( 无效的范围 )

## 模式显示区

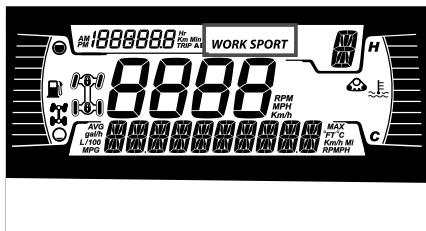

模式显示区显示选定的驾驶模式：

- 运动
- “经济省油”或“工作”

## 行程显示

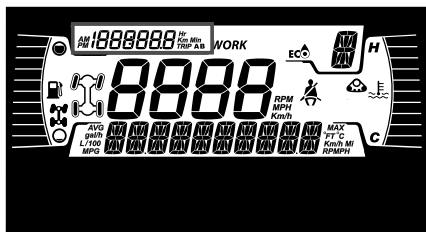

此显示区显示行程信息：

- 累计行程里程表
- 行程 A
- 行程 B
- 车辆计时表
- 时钟

按上部按钮可以更改所显示的信息。

按住上部按钮可重置“行程 A/B”表。

## 指示灯

### 警告与指示灯



警告与指示灯	
	橙色 - 车辆故障
	蓝色 - 远光灯
	红色 - 发动机温度过高。
	绿色 - 空档
	红色 - 制动锁定杆接合，或制动系统发生故障
	红色 - 电池电压过低，或发生电气系统问题
	红色 - 机油压力低 发动机关机时常亮
	橙色 - 燃油液位低
	橙色 亮起：摩托车排放控制系统发生故障 闪烁：发动机出现问题，缓行返回模式被激活。请立即将摩托车送修。

## 图标和指示符 - 多功能显示器

图标与指示符	
<b>SPORT</b>	- 表示选择了 SPORT 模式。
<b>WORK</b>	- 表示选择了工作模式。
	- 亮起表示需要进行维护。 - 向经授权的 Can-Am Off-road 经销商或自己选定的人员寻求保养。
	- 履带套件已激活 (如已安装)。

## 设置

这些用于导航菜单的按钮位于 LCD 显示屏的左侧。

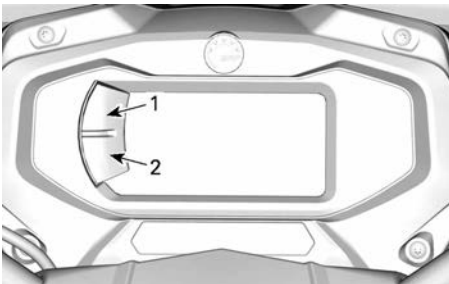

1. Upper 按钮

2. Lower 按钮

## 设置

使用下部按钮选择 **SETTINGS** (设置) 然后按住, 便可进入设置菜单。

## 限速模式

### 如可用

限速器模式允许操作者设置所要求的最大速度。

在限速区域中行驶时, 此功能十分实用。

操作者必须持续压入油门杆, 以保持前进航速。

设定了最高速度后, 操作者可使用油门在怠速和设定速度之间调节车速。

当油门被完全踩下时, 将超过设定速度, 此时, 限速器将暂时停用 (图标将闪烁), 直到车速小于或等于限速器的设定值。

由于您是用恒定的速度设置前进, 请集中注意力以更好地观察周边形势。

要减速, 就要松开油门。

## 激活限速模式

1. 按下仪表开关进入 **SETTINGS** (设置) 菜单。
2. 选择 **SPEED LIM** (限速器), 然后您可以选择:

单位选择	所显示的信息
公制 (km/h)	- -- (无限制) - 从 30 km/h 至 100 km/h, 每级 10 km/h。
英制 (MPH)	- -- (无限制) - 从 20 MPH 至 65 MPH, 每级 5 MPH。

限速器指示灯  将亮起。

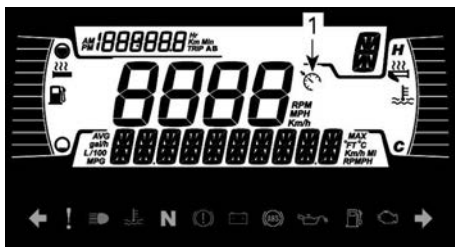

1. 限速器指示灯
3. 按住 Menu (菜单) 按钮以确认选定的速度限值。

激活限速模式运行仅会限制压下油门时可达到的最高速度。

要保持前进速度，必须持续压住油门杆。

激活限速器功能后，可使用油门杆令车速在怠速到设定速度之间变化。

### 停用限速模式

1. 要停用限速器模式，请在 SETTINGS (设置) 中选择 SPEED LIM (限速器)，然后选择“-” (无限制)。

### 保养重置

要重置保养消息，请参阅保养程序章节中的重置消息：需要保养。

注：仅适用于保养到期的情况 (发动机每工作 100 小时后)。

### 故障代码

只有至少激活一个代码时可用。

使用向下按钮，选择 CODES (代码) 并按住不放以查看激活的故障代码。

故障代码将在下部显示区上滚动显示。

### 重置统计信息

使用下部按钮选择 RESET STAT (重置统计信息) 然后按住，便可进行重置。

### 单位选择

此多功能仪表出厂时预设设为英制单位，但可以将其更改为公制单位。

使用下部按钮选择 UNITS (单位) 然后按住按钮，便可更改单位。

### 设置时钟

所有以下措施必须使用向下按钮执行。

1. 选择 CLOCK (时钟) 并按住不放以调整时钟。
2. 按该按钮以选择时钟显示屏。
3. 按住该按钮，持续 1 秒。
4. 按该按钮选择使用分为上午和下午的 12 小时制，或使用 24 小时制。
5. 按住该按钮，以确认所作的选择。
6. 按下该按钮以更改时间中的小时 (小时数字闪烁)。
7. 按住该按钮，以确认所作的小时选择。
8. 按该按钮切换到分钟 (分钟部分将闪烁)。
9. 按住该按钮，以确认所作的分钟选择。

### 设置语言

仪表的显示语言可以更改。

请咨询经授权的 Can-Am Off-road 经销商了解可用的语言，并根据您的偏好设置仪表。

### 设置亮度

LCD 显示屏的亮度可以调整。

使用向下按钮，选择 BRIGHTNESS (亮度) 并按住不放以更改亮度。

使用向下按钮调整亮度后，可按住该按钮不放以确认所选的值。



# 燃油

阅读本《使用手册》时，切记：

## 警告

表示潜在危险，若不可避免，可能会导致严重伤害或死亡。

## 燃油要求

### 备注

请务必使用新鲜的汽油。汽油会氧化；导致辛烷、挥发性化合物损失，产生胶状和漆状沉积物，这可能会损坏燃油系统。

各个国家和地区的酒精燃油配比不同。您的车辆经过专门设计，需要使用推荐燃油，但是请知悉以下内容：

- 不建议使用酒精含量高于政府法规指定百分比的燃油，否则可能会导致燃油系统部件出现以下问题：
  - 起动机和操作故障。
  - 橡胶和塑料零件劣化。
  - 金属零件腐蚀。
  - 内部发动机零件损坏。
- 如果您怀疑汽油中的酒精含量超出了当前政府法规所规定的含量，请经常检查是否出现燃油泄漏或其他燃油系统异常。
- 混合酒精的燃油会吸收并保持水分，这可能会使燃油相分离，并导致发动机性能故障或发动机损坏。

### 推荐燃油

此汽油必须符合以下的最小辛烷值要求：

1000R 发动机	请使用 AKI (R+M)/2 辛烷值为 91 或 RON 辛烷值为 95 的优质无铅汽油
所有其他发动机	请使用 AKI (R+M)/2 辛烷值为 87 或 RON 辛烷值为 91 的普通无铅汽油

使用至多含有 10% 乙醇的无铅汽油。

E10

### 备注

切勿尝试使用其他燃油。使用不合适的燃油可能会导致发动机或燃油系统损坏。

### 备注

请勿使用标有 E85 的燃油泵中的燃油。

US EPA 法规禁止使用标有 E15 的燃油。

## 车辆加油程序

### 警告

- 燃油在特定情况下易燃易爆。
- 切勿使用明火检查燃油液位。
- 切勿在附近吸烟，并且不得有明火或火花。
- 务必在通风良好的区域工作。
- 要在加注燃油，车辆必须停放在水平表面上。

1. 停止发动机。

### 警告

再次加油之前务必关闭发动机。

2. 让操作者下车。

**警告**

加油期间请勿让任何人留在车内。如果加油期间发生火灾或爆炸，车辆乘员可能无法快速离开该区域。

3. 缓慢地逆时针拧开油箱加注口盖以将其取下。



1. 油箱加注口盖

**警告**

在进一步操作之前，如果发现有压差（松开油箱加注口盖时听见口哨声），请检查车辆并 / 或进行维修。

4. 将加油枪嘴插入注油颈。
5. 缓慢倾倒燃油，以便让空气从燃油箱中逸出并防止燃油回流。请小心不要将燃油洒出。
6. 当燃油达到注油颈底部时停止加注。不要加得过满。

**警告**

在将车辆放到温暖区域之前，切勿加满燃油箱。随着温度上升，燃油会受热膨胀并可能会溢出。

7. 完全顺时针拧紧油箱加注口盖。

**警告**

务必擦掉车辆中所有溅出的燃油。

## 磨合期

阅读本《使用手册》时，切记：



表示潜在危险，若不可避免，可能会导致严重伤害或死亡。

### 磨合期间的运行

车辆需要 10 个工作小时或 300 km 的磨合期。

#### 发动机

在磨合期间：

- 避免油门全开操作。
- 避免按压油门杆超过 3/4 冲程。
- 避免持续加速。
- 避免长时间的巡航速度。
- 避免发动机过热。

但是，短暂的加速和变速会产生很好的磨合。

#### 刹车



在磨合期结束之前，新的制动器不会以其最大效率运作。制动性能可能有所降低，因此请格外小心。在刚开始 40 到 50 次制动事件中，请施加适度的制动力。

#### 皮带

新皮带需要 50 km 的磨合期。

在磨合期间：

- 避免大幅加速和减速。
- 避免牵引负载。
- 避免高速行驶。

## 基本步骤

阅读本《使用手册》时，切记：



**警告**

表示潜在危险，若不可避免，可能会导致严重伤害或死亡。

### 唤醒电气系统

按下并松开 START（启动）按钮不到一秒钟，电气系统将 ON（打开）：

- 持续 30 秒，不给任何设备供电：
  - 未安装 D.E.S.S. 钥匙或点火钥匙处于 OFF 位置，或
  - 发动机熄火开关设为 STOP（熄火）位置
- 持续 10 分钟，为设备供电：
  - 已安装 D.E.S.S. 钥匙或点火钥匙处于 ON 位置，且
  - 发动机熄火开关设为 RUN（运行）位置。

如果按下 D.E.S.S. 钥匙或点火钥匙或者发动机熄火开关设置为 STOP（熄火）位置，则电气系统将在 30 秒后关闭。

#### 备注

反复唤醒电气系统或者使用电气系统会使蓄电池放电，您可能无法启动发动机。

### 启动发动机

换挡杆必须设置到 PARK（停车）或 NEUTRAL（空档）位置。

**注：**  
为方便起见，越控模式允许在换挡杆处于任何位置时启动发动机。按下并按住制动杆或踩住制动踏板，同时按压发动机启动按钮。

确保 D.E.S.S. 钥匙已安装到 D.E.S.S. 柱式安全开关上。

将发动机熄火开关设置为 RUN（运行）。

按住发动机启动按钮直至发动机启动。

发动机启动后，请立即释放发动机启动开关。

#### 备注

如果几秒后发动机未启动，也请勿按住启动位置超过 10 秒。请参阅故障排除。

### 停止发动机



**警告**

避免将车辆停在：

- 陡坡上，否则车辆可能会溜车。
- 高温零件可能引发火灾的地方。



**警告**

停车时请务必启用驻车制动器。

1. 请选择最平坦的地形。
2. 将车辆完全停止。
3. 应用驻车制动器。
4. 使用车辆的发动机熄火开关将车辆熄火。
5. 根据车辆的具体情况：
  - 从 D.E.S.S. 柱式安全开关上取下 D.E.S.S. 钥匙，或
  - 将点火钥匙转到 OFF 位置，然后将其从点火开关中拔出。
6. 在较陡的斜面上停车或运载了货物时，请使用车轮楔块卡住车轮。如果没有车轮楔块，请使用石块或砖块。

### 施用驻车制动器

施用驻车制动器包含以下两个动作。

1. 完全停止车辆后，将换挡杆移至 PARK ( 停车 ) 位置，并...
2. 接合制动锁定杆，请参阅主控制器中的 *制动锁定杆*。

**注：**

在较陡的斜面上停车或运载了货物时，请使用车轮楔块卡住车轮。如果没有车轮楔块，请使用石块或砖块。

## 更改档位选择

施用制动器并停车，然后选择所需的换挡杆位置。

释放制动器。

### 备注

**变换档位选择时，务必在换档之前将车辆完全停下并施用制动器。可能会损坏齿轮箱。**

逐渐压下油门杆以提高发动机转速，从而接合无级变速器 (CVT)。

相反，当松开油门杆时，发动机转速降低。

## 特殊程序

### 溢油的发动机

如果发动机不起动并且溢油，则可以启用此特殊模式防止在起动机燃油喷射并切断点火。按以下步骤操作：

1. 将换挡杆置于 PARK（停车）位置。
2. 将钥匙安装到 D.E.S.S. 钥匙柱上，或将点火钥匙转动到 ON 位置。
3. 将油门杆完全压入并保持。
4. 按住发动机 START（起动机）按钮，持续 20 秒。
5. 松开油门杆。
6. 再次按下 START（起动机）按钮，起动车辆。

如果发动机不起动：

1. 断开喷油器电气接头
2. 清洁火花塞帽区域，然后将其拆下。
3. 拆卸火花塞。
4. 启动发动机几次。
5. 如有可能，安装新的火花塞或清洁并干燥火花塞。
6. 按照上方的说明起动机。

如果发动机仍然溢油，请咨询经授权的 Can-Am Off-road 经销商。

#### 备注

确认发动机机油中没有燃油。如果有，请更换发动机机油。

### CVT 进水

CVT 排放塞位于 CVT 箱盖的后部。可从左后挡泥板接近该装置。

检查 CVT 排放塞，以确认是否有水。

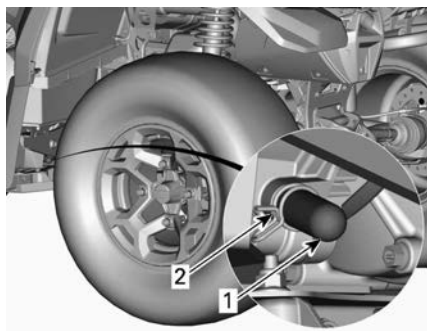

1. 排放塞
2. 弹簧卡箍

#### 备注

如果 CVT 中有水，可能导致皮带打滑。发动机将会加速，但是车辆仍然保持静止。

如果有水，请取下 CVT 排放塞以进行排水。

装回排放塞并用弹簧卡箍固定。

注：

确保软管已经正确插入 CVT 盖接头。

#### 备注

请咨询经授权的 Can-Am Off-road 经销商，检查并清洁 CVT。

### 空气滤清器壳体进水

拆下左侧板。

检查空气滤清器壳体下方的排放储液罐，以确认是否有水。

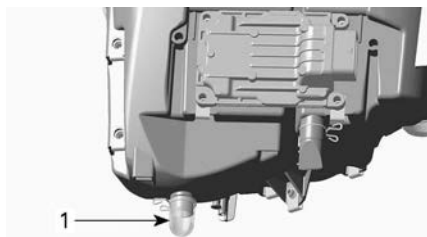

典型示例

1. 空气滤清器外壳排放储液罐

如果有水，请按压卡箍并拆下储液罐，以排出空气滤清器壳体中的水。

如果满足以下条件之一，请将车辆带到最近的授权 Can-Am Off-road 经销商处进行维修：

- 如果在空气滤清器壳体中发现超过 50 ml 的水（大约是排放储液罐容积的 5 倍）。
- 如果排放储液罐中存在任何沉积物。

在此类情况下，车辆必须进行以下维修：

- 通风管
- CVT 空气滤清器清洁
- CVT 清洁
- 燃油箱通气口更换
- 根据需要检查和更换润滑剂（发动机、齿轮箱和后主减速器）。

### 备注

不对车辆进行维修，可能会导致以下部件永久性损坏，包括但不限于：

- 发动机和齿轮箱
- 燃油泵
- CVT
- 前差速器
- 后主减速器。

## 车辆翻车

当车辆翻车或向侧面倾斜时，请将车辆摆正，使其轮胎正常着地。

检查车辆是否损坏。

### 警告

如果损坏，切勿操作车辆。  
请咨询经授权的 Can-Am Off-road 经销商。

如果车辆没有损坏，请参阅保养程序并检查以下内容。

- 检查空气滤清器壳体有无机油积聚，如果发现任何机油，清洁空气滤清器和空气滤清器壳体。

- 检查发动机机油液位，必要时加注。
- 检查发动机冷却液液位，必要时加注。
- 检查齿轮箱油液位，必要时加注。
- 检查后主减速器机油液位，必要时加注。
- 起动发动机。如有机油压力指示灯仍然亮起，请立即将发动机熄火。请咨询经授权的 Can-Am Off-road 经销商。

只要发生翻车事故，就应由经授权的 Can-Am Off-Road 经销商对车辆进行检查。

## 车辆浸在水中

如果车辆浸入水中，请立即将发动机熄火。

不得使用任何电气设备，包括绞盘。

必须尽快将车辆运送到经授权的 Can-Am Off-road 经销商处。切勿尝试起动发动机！

### 备注

若不遵循正确的重新启动步骤，车辆浸水可能会导致发动机严重损坏。

将车辆拉出水面后，请立即执行以下操作：

- 为空气滤清器壳体排水，请参阅空气滤清器壳体进水。
- 为 CVT 排水，请参阅 CVT 进水。

### 备注

车辆应立即送交经授权的 Can-Am Off-road 经销商执行维修。

## 调节您的座驾

阅读本《使用手册》时，切记：

### ⚠ 警告

表示潜在危险，若不避免，可能会导致严重伤害或死亡。

### ⚠ 警告

悬架调节会影响车辆的操作。  
进行任何悬架调节之后务必花时间  
使自己熟悉车辆的表现。

以下提供了悬架微调指南。

使用工具套件中的悬架调节工具。

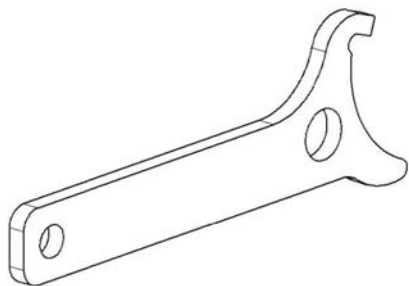

### 悬架调节

悬架调节和荷载可能会影响车辆的操作性和舒适度。

悬架调节的选择随驾驶员体重、个人喜好、骑行速度和场地条件而变化。

每次调节一个位置（掣子）。在相同的条件（道路、速度、雪况、操作者骑行姿势等）下试运行车辆。有条不紊地操作，直至满意为止。

出厂设置几乎适用于所有情况。应考虑到离地间隙的增加可影响到车辆的操作。

### 前悬架出厂预载荷设置

车型	出厂设置
650	49 mm
1000R	42.6 mm

### 后悬架出厂预载荷设置

车型	出厂设置
650	107 mm
1000R	106 mm

### 弹簧预载荷调节

### ⚠ 警告

前部或后部悬架的左侧和右侧减震器调节必须始终设置在相同的位置。  
切勿仅调节一侧的减震器。  
两侧调节不均匀，可能导致操控力和稳定性变差，从而引发事故。

在较为坚固的路面以及在不平坦的驾驶条件下，将弹簧缩短。

在较软的路面以及平坦的驾驶条件下，将弹簧拉长。

旋转调节器环以调节弹簧预紧力。



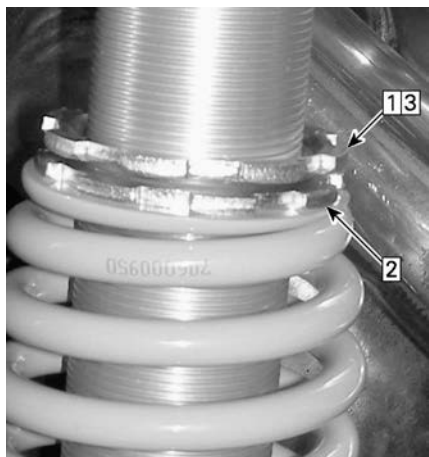

典型示例 - 带螺纹调节的减震器

1. 松开顶部锁环
2. 视需要转动调节器环
3. 紧固顶部锁环

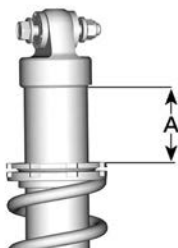

A = 弹簧预载距离

### 减震器阻尼 - X xc 型号

前悬架阻尼出厂设置	
回弹	从完全停止位置逆时针转动，以发出12次咔哒声为准
高速压缩	从完全停止位置逆时针转动，转动2.25圈
低速压缩	从完全停止位置逆时针转动，转动2.25圈

### 后悬架阻尼出厂设置

回弹	从完全停止位置逆时针转动，以发出12次咔哒声为准
高速压缩	从完全停止位置逆时针转动，转动2.25圈
低速压缩	从完全停止位置逆时针转动，转动2.25圈

**减震器阻尼压缩阻尼调整 - X xc 型号**  
 压缩阻尼控制减震器约束压缩行程的方式。



压缩阻尼 - 减震器的顶部

1. 增加 (更硬)
2. 降低 (更软)

操作	结果
增加压缩阻尼力	压缩阻尼变硬
减小压缩阻尼力	压缩阻尼变软

### ⚠ 警告

确保两侧的压缩阻尼设置相同。

### 减震器回弹阻尼 - X xc 型号

回弹阻尼控制减震器约束延伸件行程的方式。

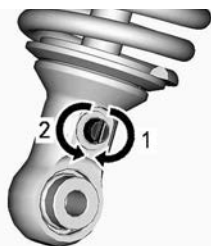

回弹阻尼 - 减震器的底部

1. 增加 (更硬)
2. 降低 (更软)

## 动态动力转向 (DPS) 助力级别调整 ( 配备 DPS 的型号 )

如果将变速杆设置为倒档，则无法变更 DPS 模式。

三模式动态动力转向装置 (DPS) 可为驾驶者提供轻松转向的助力。助力水平将自动适应车速和驾驶员需求，在较低车速下 ( 这是转向控制通常需要较大的力量 ) 提供最大转向助力。随着车速升高，辅助水平逐渐降低，使驾驶者享受最佳转向操纵感和精良操控。

可在三种辅助模式间选择：最小、中等、最大每种模式将持续自动适应车速和驾驶员需求，因此驾驶时无需变更模式。这些模式用于设置辅助水平，使其符合每位驾驶员的偏好。

车辆的预设 DPS 模式如下：

DPS 模式	
DPS MA X. ( 最大 DPS )	最大转向助力
DPS ME D. ( 中等 DPS )	中等转向助力
DPS MIN. ( 最小 DPS )	最小转向助力

要使用多功能开关更改 DPS 模式，发动机必须处于运行状态。仅唤醒电气系统不足以执行此程序。

要查看当前激活的是哪个 DPS 模式。

- 短按 ( 1 秒 ) DPS 按钮。

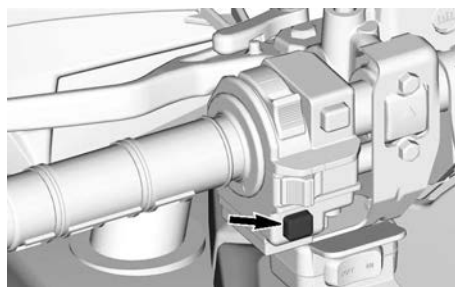

- 再按一次相同的按钮可返回到上一个画面。

要更改 DPS 模式。

- 短按 ( 1 秒 ) DPS 按钮可查看当前激活的是哪个 DPS 模式。
- 长按 ( 2 秒 ) DPS 按钮可选择其他

---

模式。重复此操作，直至选中所需模式为止。

注：还可以通过长按仪表盘的下部按钮或 TRIP/MENU（行程/菜单）开关（取决于您的型号）来更改 DPS 模式。此操作不需要发动机处于运行状态，但电气系统必须处于唤醒状态。

## 运输本车辆

在练习牵引或运输服务时，确保询问他们是否具有平板拖车、装卸踏板或动力踏板，以便安全地搬运车辆并捆好绑带。确保车辆按照本章节所述进行正确的运输。

### 备注

请勿牵引此车辆 - 牵引为严重损坏车辆的传动系统。

### 备注

不要使用牵引链捆绑车辆 - 它们可能会损坏漆面或塑料组件。

### 警告

避免重伤或死亡或重要部件损坏。

- 拖运期间，切勿使用绞盘缆绳/绳索来固定车辆。
- 行驶时，切勿将绞车缆绳/绳索连接到承载物品或其他车辆上。
- 只能使用绞盘帮助陷住（雪地、泥地等）的车辆。
- 拖拉重物之前，请务必参阅绞盘制造商的说明书。

### 警告

应确保所有座椅、配件、货物和车内松散物体都已正确固定，否则请将其卸下以避免掉落在路上，为后面的车辆带来危险。

### 警告

运输车辆时，务必将车辆正面朝向前方，以避免挡风玻璃或其他组件受损。在运输期间，零件可能会松脱。

### 警告

尝试将车辆固定到平台或拖车上之前，请确保完成以下安全预防措施。

### 安全预防措施

搬运设备	搬运设备（平台或拖车或平车）的尺寸和承载能力必须足以满足支承和运输车辆的要求。
牵引车	切勿超过车辆的拖运能力和规定值。确保拖车或平台与牵引车栓钩之间的固定牢固。
可见性	确保整个操作期间，都具备良好的可见性。
地形	牵引车和拖车必须位于水平地面上。请在牵引车和拖车的车轮下使用车轮挡块以避免车辆发生任何移动。
倾斜板	使用适当级别的倾斜板，并将倾斜板固定到拖车或平台上。不得过度倾斜倾斜板。
旁观者	车辆爬坡时，务必确保车辆或拖运设备附近没有任何旁观者。
座椅和配件	应确保所有座椅、配件和货物都已正确固定，否则请将其卸下以避免掉落在路上，为后面的车辆带来危险。

## 发动车辆使其向上攀爬行驶到拖运设备上

当车辆能够凭借自身动力行驶登车时，请执行以下操作：

1. 穿戴防护装备。
2. 仅使用低速档（如有配备）。
3. 行驶过程中，请一直坐在座椅上。
4. 确保正确对齐轨道或平台。
5. 从距离拖车足够远的位置出发，对准倾斜板形成的路线，一直开到拖车上面去。靠近倾斜板时，切勿尝试转向。如果这时进行了转向，那么开上倾斜板时，车辆的后轮可能会偏离板面，继而可能造成车辆掉落。
6. 慢慢地将前轮开到倾斜板上，以检验是否对齐。

7. 将车辆往后倒，检验倾斜板是否仍然牢牢固定，然后以适当的速度继续向前开。
8. 小心地将车辆行驶到平台或拖车上。请保持适当的上坡速度，切勿猛打方向或猛烈加速。在倾斜板上行驶时，切勿加速，以避免倾斜板发生移动。
9. 如果拖车向前倾斜，则只需将车辆开进即可，无需加速。
10. 车辆行驶到拖车或平台上的相应位置后，将档位切换到 Park（停车）档。应用制动锁闭装置（如配备）

如果车辆无法凭借自身动力移动，或自行行驶登车有风险或存在不允许凭借自身动力登车的危险状况时，请使用绞盘进行吊运；

## 使用绞盘将车辆拉动到拖运设备上

当车辆无法使用自身动力行驶登车时，请执行以下操作：

### 警告

需要一名助手的协助。车辆上应留一个人操作车辆的方向盘、制动装置和绞盘开关；而另一个人负责控制操作的环境和安全性。

### 警告

确保绞车挂钩安全连接到适当的吊挂点上。使用适当的索具。

注：

如果车辆能安全起动，在吊运期间，请让车辆发动机保持怠速运转状态，以避免蓄电池电量用尽。

1. 将换挡杆置于空档(N)。
2. 如果车辆配备有绞盘，使用绞盘将车辆拉动至平台上。
3. 如果车辆未配备绞盘，请执行以下操作：
  1. 将皮带连接到前保险杠下部固定件上。

2. 将皮带连接到牵引车辆的绞盘绳索上。
3. 使用绞盘在平板拖车上牵引车辆。
4. 将档位切换到 Park（停车）档。应用制动锁闭装置（如配备）

## 固定车辆以便运输

运输本车辆时，请将其固定在拖车上或使用合适的系紧装置固定在皮卡车厢中。不建议使用普通绳索。

### 警告

避免重伤或死亡或重要部件损坏。

- 拖运期间，切勿使用绞盘缆绳/绳索来固定车辆。
- 行驶时，切勿将绞车缆绳/绳索连接到承载物品或其他车辆上。
- 只能使用绞盘帮助陷住（雪地、泥地等）的车辆。
- 拖拉重物之前，请务必参阅绞盘制造商的说明书。

### 警告

请勿将在汽车或其他车辆后面拖曳本车辆。使用挂车。切勿让车辆斜向一端进行运输。车辆必须处于正常工作位置（所有车轮着地）。

切记：

- 运输前先卸载车架。
- 将换挡杆置于 PARK（停车）位置。
- 设定驻车制动器。
- 通过前后栓系点固定车辆。

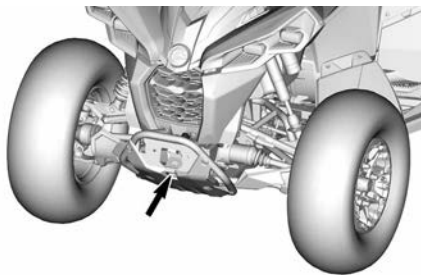

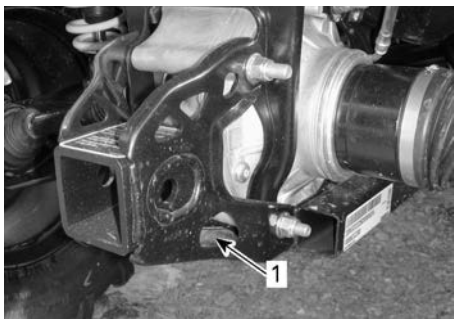

1. 后栓系点的位置

### 备注

在其他位置固定车辆，可能会损坏车辆。

## 将车辆从拖车上卸下

### ⚠ 警告

运输期间，车辆位置可能发生了移动。请确保车辆正确对齐倾斜板，然后再继续操作。

### ⚠ 警告

从拖车上倒车下来时，可见性会大幅降低。务必让助手帮忙，确保正确对齐和环境安全。

# 维护

## 保养时间表

保养对于车辆保持安全运行状态来说非常重要。应按照保养时间表对车辆进行保养。

正确保养是车主的责任。除了其他方面，如果物主或操作者因保养或使用不当而导致故障，则可拒绝保修索赔。

请根据保养时间表进行保养并执行定期检查。就算已经根据保养时间表执行了保养，仍需进行驾驶前检查。

强烈建议在保养时首先验证故障代码，这是经过实践检验的有效方法。

### 警告

如果不能按照保养时间表和程序维修车辆，则会导致其不能安全运行。

## EPA 法规 - 加拿大与美国交通工具

物主选择的修理厂或人员可维修、更换或修理排放控制装置和系统。这些指导说明不要求使用 BRP 或经授权的 Can-Am Off-road 经销商提供的部件或服务。

尽管经授权的 Can-Am Off-road 经销商具备深厚的技术知识和维修车辆所需的工具，但是，与排放相关的保修并不要求使用经授权的 Can-Am Off-road 经销商或其他与 BRP 有商业关系的机构。

正确保养是车主的责任。除了其他方面，如果物主或操作者因保养或使用不当而导致故障，则可拒绝保修索赔。

对于与排放相关的保修索赔，BRP 指定由经授权的 Can-Am Off-Road 经销商执行排放相关零件的诊断和修理。有关详细信息，请参阅包含于保修章节中的 *US EPA 排放相关保修*。

您必须遵循本手册的燃油加注章节中有关燃油要求的指导说明。虽然现在很容易获得乙醇含量超过十个体积百分比的汽油，但是，US EPA 发布了乙醇含量超过 10 vol% 的汽油的使用禁令，此禁令也适用于该车辆。在该发动机上使用乙醇含量超过 10 vol% 的汽油可能会损坏排放控制系统。

## 极端环境下每次使用后的操作后养护

- 使用淡水冲洗整个车辆。
- 清洁 CVT 空气滤清器。
- 排干 CVT 箱盖。如果发现任何泥水，请拆下并清洁箱盖。
- 检查发动机空气滤清器。如果发现任何泥水，请拆下并清洁发动机空气滤清器壳体。
- 目视检查通风软管（齿轮箱、前差速器和后主减速器）中是否有积水。如果有水，请将车辆带到离您最近的授权 Can-Am Off-Road 经销商处，进行检查和维修。
- 清洁减震器，以防灰尘或污垢造成损坏。
- 清洁驱动轴波纹管。

## 繁重工作状况

如果您的车辆在以下条件下使用，请参阅保养周期表中的繁重工作表：

- 以超过最大承载能力 75% 的承载量反复搬运货物。
  - 驱动系统工作负荷的增加，会加速差速器、齿轮箱/变速箱和发动机机油的使用寿命消耗。如果不更频繁地更换，内部组件的使用寿命会缩短。



- 长期超速行驶。

高于平均公用事业用或商用速度，需要比拖车、娱乐或偶尔公用事业用途更频繁地更换液体和/和磨损部件。

### 空气滤清器保养指南

空气滤清器保养应根据驾驶条件进行调整。

在以下灰尘条件下，空气滤清器保养频率必须增加：

- 在干燥的沙地中行驶
- 在干燥的泥土路面上行驶
- 在积雪路面上行驶
- 在干燥的碎石路或类似的条件下行驶

在这些条件下组队行驶，也要增加空气滤清器保养频率。

注：

车辆在这种条件下行驶时，应使用辅助预滤器以避免积雪。获取详细信息，请联系经授权的 Can-Am 经销商。

### 保养时间表

确保以表格中所示的建议时间间隔执行适当的保养。

保养时间表的时间间隔取决于 3 个因素：

- 日历时间
- 车时
- 里程表读数。

确定维护阈值时，以先到者为准。

您的驾驶习惯也与决定因素有关。例如：

- 每隔一个周末和朋友一起驾车出行的人，很可能会根据里程表读数来确定保养时间间隔。
- 一年中很少使用车辆或仅在少数情况下（打猎、露营）使用车辆的人，很可能会按照日历时间来确定保养时间间隔。
- 每天/每周长时间使用车辆（如农业/工作）的人，很可能会按照车时来确定保养时间间隔。

**重要信息：**下表显示了前 3 年的适当保养应用。后续年份请交替重复相同的方式。

常规保养概述			
日历年	车时	里程表	正常工作
1	100	3000 km	A
2	200	6000 km	A 和 B
3	300	9000 km	A

## 繁重工作和泥浆/水环境工作保养概述

日历年	车时	里程表	繁重工作和深泥浆/水环境
0.5	50	1500 km	<b>A+</b>
1	100	3000 km	<b>A+ 和 A</b>
1.5	150	4500 km	<b>A+</b>
2	200	6000 km	<b>A+、A 和 B</b>
2.5	250	7500 km	<b>A+</b>
3	300	9000 km	<b>A+ 和 A</b>

正常工作	A	B
A = 调整 C = 清洁 I = 检查 L = 润滑 R = 更换 T = 扭矩调节	每年 或 每 100 小时 或 3000 km	每 2 年 或 每 200 小时 或 6000 km
<b>空气和燃料供给</b>		
发动机空气滤清器	I、C、或 R	
空气供给部件和功能 ( 进气箱、气门体、导管、卡箍 )	I、C	
燃油部件和功能 ( 燃油箱盖、燃油箱、软管、卡箍、泄漏 )	I	
燃油泵压力		I
<b>车身、底盘和配件</b>		
机架状况	I	
座椅锁扣	I	
绞盘	I、C	
<b>发动机和冷却</b>		
发动机油和滤清器	R	
气门间隙 ( 不考虑日历时间 )	I、A	
火花塞 ( 不考虑日历时间 )		R
发动机密封件和密封垫	I	
发动机冷却组件 ( 冷却液浓度、冷却液液位、软管状况、卡箍、泄漏 )*	I、A	
冷却液	R 每 5 年或 12 000 km	
散热器	C	
<b>排气和排放</b>		
燃油箱通气口滤清器 ( 非 EVAP 型号 )	R	
滤罐通气预滤清器 ( CARB 和 EVAP 型号 )		R
排气组件 ( 垫片、管道、消声器状况、泄漏 )*	I、C	
排气管和消音器区域周围的碎屑	C	
消音器进口阻火器	C	
<b>制动</b>		
制动部件和功能 ( 油位、制动片、制动盘、卡钳、制动管路和总泵 )*	I、C、L、A	

<b>正常工作</b>	<b>A</b>	<b>B</b>
<b>A = 调整</b> <b>C = 清洁</b> <b>I = 检查</b> <b>L = 润滑</b> <b>R = 更换</b> <b>T = 扭矩调节</b>	<b>每年</b> <b>或</b> <b>每 100 小时</b> <b>或</b> <b>3000 km</b>	<b>每 2 年</b> <b>或</b> <b>每 200 小时</b> <b>或</b> <b>6000 km</b>
制动液	<b>R</b> 每 2 年	
<b>驱动</b>		
齿轮箱油	<b>R</b> 首次达到 3000 km 时以及 6000 km 时 更换，之后遵循常规时间表执行	
齿轮箱油	<b>I、A</b>	<b>R</b>
前差速器机油	<b>I、A</b>	<b>R</b>
后主减速器机油	<b>I、A</b>	<b>R</b>
轮胎（磨损、气压）	<b>I、A</b>	
车轮防脱圈的螺栓（如有配备）	<b>T</b>	
轮毂螺帽	<b>T</b>	
驱动部件和功能（输入和输出轴密封件、驱动轴波纹管、传动轴万向节）*	<b>I、L</b>	
<b>控件</b>		
齿轮箱档位杆操作	<b>I、A</b>	
油门拉索（如配备）	<b>I、A、L</b>	
油门操作	<b>I</b>	
<b>无级自动变速器 (CVT)</b>		
CVT 部件和功能*	<b>I、C</b>	<b>L</b>
<b>电气</b>		
蓄电池接头和状况	<b>I、C</b>	
电子模块（故障代码和对应软件更新）	<b>I</b>	
电气线束布线	<b>I</b>	
控制开关和灯光的操作（所有灯的运行情况、所有开关的运行情况）*	<b>I</b>	
车辆速度传感器	<b>C</b>	
<b>方向把</b>		
转向部件和功能（转向柱、横拉杆）*	<b>I</b>	
转向柱半体衬套		<b>I、C、L</b>
<b>悬架</b>		

正常工作	A	B
A = 调整 C = 清洁 I = 检查 L = 润滑 R = 更换 T = 扭矩调节	每年 或 每 100 小时 或 3000 km	每 2 年 或 每 200 小时 或 6000 km
悬架部件和功能 ( 减震器、悬架臂、球头接头和拖曳臂 ) *	I、L	
稳定杆衬套	I、L 建议每行驶 1000 km	
*有关待执行保养操作的详细列表，请咨询当地经销商		

<b>繁重工作</b>	<b>A+</b>	<b>A</b>	<b>B</b>
<b>A = 调整</b> <b>C = 清洁</b> <b>I = 检查</b> <b>L = 润滑</b> <b>R = 更换</b> <b>T = 扭矩调节</b>	每 6 个月 或 每 50 小时 或 1500 km	每年 或 每 100 小时 或 3000 km	每 2 年 或 每 200 小时 或 6000 km
<b>空气和燃料供给</b>			
发动机空气滤清器	I、C、或 R		
空气供给部件和功能 ( 进气箱、气门体、导管、卡箍 )	I、C		
燃油部件和功能 ( 燃油箱盖、燃油箱、软管、卡箍、泄漏 )		I	
燃油泵压力			I
<b>车身、底盘和配件</b>			
机架状况		I	
座椅锁扣		I	
绞盘	I、C		
<b>发动机和冷却</b>			
发动机油和滤清器	R		
气门间隙 ( 不考虑日历时间 )		I、A	
火花塞 ( 不考虑日历时间 )			R
发动机密封件和密封垫		I	
发动机冷却组件 ( 冷却液浓度、冷却液液位、软管状况、卡箍、泄漏 )*		I、A	I
冷却液	R 每 5 年或 12 000 km		
散热器		C	
<b>排气和排放</b>			
燃油箱通气口滤清器 ( 非 EVAP 型号 )		R	
滤罐通气预滤清器 ( CARB 和 EVAP 型号 )			R
排气组件 ( 垫片、管道、消声器状况、泄漏 )*		I、C	
排气管和消音器区域周围的碎屑	C		
消音器进口阻火器	C		
<b>制动</b>			

繁重工作	A+	A	B
A = 调整 C = 清洁 I = 检查 L = 润滑 R = 更换 T = 扭矩调节	每 6 个月 或 每 50 小时 或 1500 km	每年 或 每 100 小时 或 3000 km	每 2 年 或 每 200 小时 或 6000 km
制动部件和功能 (油位、制动片、制动盘、卡钳、制动管路和总泵)*	I、C、L、A		
制动液	R 每 2 年		
<b>驱动</b>			
齿轮箱油	R 首次达到 3000 km 时以及 6000 km 时更换，之后遵循常规时间表执行		
齿轮箱油	I、A	R	
前差速器机油	I、A	R	
后主减速器机油	I、A	R	
轮胎 (磨损、气压)	I、A		
车轮防脱圈的螺栓 (如有配备)		T	
轮毂螺帽	T		
驱动部件和功能 (输入和输出轴密封件、驱动轴波纹管、传动轴万向节)*	I、L		
<b>控件</b>			
齿轮箱档位杆操作		I、A	
油门拉索 (如配备)		I、A、L	
油门操作		I	
<b>无级自动变速器 (CVT)</b>			
CVT 部件和功能*		I、C	L
<b>电气</b>			
蓄电池接头和状况		I、C	
电子模块 (故障代码和对应软件更新)		I	
电气线束布线		I	
控制开关和灯光的操作 (所有灯的运行情况、所有开关的运行情况)*		I	
车辆速度传感器		C	
方向把			

繁重工作	A+	A	B
A = 调整 C = 清洁 I = 检查 L = 润滑 R = 更换 T = 扭矩调节	每 6 个月 或 每 50 小时 或 1500 km	每年 或 每 100 小时 或 3000 km	每 2 年 或 每 200 小时 或 6000 km
转向部件和功能 ( 转向柱、横拉杆 ) *	I		
转向柱半体衬套			I、C、L
<b>悬架</b>			
悬架部件和功能 ( 减震器、悬架臂、球头接头和拖曳臂 ) *	I、L		
稳定杆衬套	I、L 建议每行驶 1000 km		
*有关待执行保养操作的详细列表，请咨询当地经销商			



深泥浆/水环境	A+	A	B
A = 调整 C = 清洁 I = 检查 L = 润滑 R = 更换 T = 扭矩调节	每 6 个月 或 每 50 小时 或 1500 km	每年 或 每 100 小时 或 3000 km	每 2 年 或 每 200 小时 或 6000 km
<b>空气和燃料供给</b>			
发动机空气滤清器	I、C、或 R		
空气供给部件和功能 ( 进气箱、气门体、导管、卡箍 )	I、C		
燃油部件和功能 ( 燃油箱盖、燃油箱、软管、卡箍、泄漏 )		I	
燃油泵压力			I
<b>车身、底盘和配件</b>			
机架状况		I	
座椅锁扣		I	
绞盘	I、C		
<b>发动机和冷却</b>			
发动机油和滤清器	I、A	R	
气门间隙 ( 不考虑日历时间 )		I、A	
火花塞 ( 不考虑日历时间 )			R
发动机密封件和密封垫		I	
发动机冷却组件 ( 冷却液浓度、冷却液液位、软管状况、卡箍、泄漏 ) *		I、A	I
冷却液	R 每 5 年或 12 000 km		
散热器	C		
<b>排气和排放</b>			
燃油箱通气口滤清器 ( 非 EVAP 型号 )		R	
滤罐通气预滤清器 ( CARB 和 EVAP 型号 )			R
排气组件 ( 垫片、管道、消声器状况、泄漏 ) *	I、C		
排气管和消音器区域周围的碎屑	C		
消音器进口阻火器	C		
<b>制动</b>			

深泥浆/水环境	A+	A	B
A = 调整 C = 清洁 I = 检查 L = 润滑 R = 更换 T = 扭矩调节	每 6 个月 或 每 50 小时 或 1500 km	每年 或 每 100 小时 或 3000 km	每 2 年 或 每 200 小时 或 6000 km
制动部件和功能 ( 油位、制动片、制动盘、卡钳、制动管路和总泵 ) *	I、C、L、A		
制动液	R 每 2 年		
<b>驱动</b>			
齿轮箱油	R 首次达到 3000 km 时以及 6000 km 时更换，之后遵循常规时间表执行		
齿轮箱油	I、A		R
前差速器机油	I、A		R
后主减速器机油	I、A		R
轮胎 ( 磨损、气压 )	I、A		
车轮防脱圈的螺栓 ( 如有配备 )		T	
轮毂螺帽	T		
驱动部件和功能 ( 输入和输出轴密封件、驱动轴波纹管、传动轴万向节 ) *	I、L		
<b>控件</b>			
齿轮箱档位杆操作		I、A	
油门拉索 ( 如配备 )		I、A、L	
油门操作	I		
<b>无级自动变速器 (CVT)</b>			
CVT 部件和功能*		I、C	L
<b>电气</b>			
蓄电池接头和状况		I、C	
电子模块 ( 故障代码和对应软件更新 )		I	
电气线束布线		I	
控制开关和灯光的操作 ( 所有灯的运行情况、所有开关的运行情况 ) *		I	
车辆速度传感器		C	
<b>方向把</b>			

深泥浆/水环境	A+	A	B
A = 调整 C = 清洁 I = 检查 L = 润滑 R = 更换 T = 扭矩调节	每 6 个月 或 每 50 小时 或 1500 km	每年 或 每 100 小时 或 3000 km	每 2 年 或 每 200 小时 或 6000 km
转向部件和功能 ( 转向柱、横拉杆 ) *	I		
转向柱半体衬套			I、C、L
<b>悬架</b>			
悬架部件和功能 ( 减震器、悬架臂、球头接头和拖曳臂 ) *	I、C、L		
稳定杆衬套	I、L 建议每行驶 1000 km		
*有关待执行保养操作的详细列表，请咨询当地经销商			

## 保养记录

需要时，将保养记录的照片副本发给 BRP。

交付前	
序列号： _____	签字/印刷体：
里程/km： _____	
时数： _____	
日期： _____	
经销商编号： _____	
注： _____ _____	
请参阅摩托艇《交付前公告》，获取详细的安装步骤。	

首次检查	
里程/km： _____	签字/印刷体：
时数： _____	
日期： _____	
经销商编号： _____	
注： _____ _____	
保养计划，见本《使用手册》中的维修信息章节。	

<b>服务</b>	
里程/km: _____ 时数: _____ 日期: _____ 经销商编号: _____ 注: _____ _____	签字/印刷体: _____     
保养计划，见本《使用手册》中的维修信息章节。	

<b>服务</b>	
里程/km: _____ 时数: _____ 日期: _____ 经销商编号: _____ 注: _____ _____	签字/印刷体: _____     
保养计划，见本《使用手册》中的维修信息章节。	

<b>服务</b>	
里程/km: _____ 时数: _____ 日期: _____ 经销商编号: _____ 注: _____ _____	签字/印刷体: _____     
保养计划，见本《使用手册》中的维修信息章节。	

**服务**

里程/km:

时数:

日期:

经销商编号:

注:

签字/印刷体:

保养计划，见本《使用手册》中的维修信息章节。

<b>服务</b>	
里程/km: _____ 时数: _____ 日期: _____ 经销商编号: _____ 注: _____ _____	签字/印刷体: _____     
保养计划，见本《使用手册》中的维修信息章节。	

<b>服务</b>	
里程/km: _____ 时数: _____ 日期: _____ 经销商编号: _____ 注: _____ _____	签字/印刷体: _____     
保养计划，见本《使用手册》中的维修信息章节。	

<b>服务</b>	
里程/km: _____ 时数: _____ 日期: _____ 经销商编号: _____ 注: _____ _____	签字/印刷体: _____     
保养计划，见本《使用手册》中的维修信息章节。	

**服务**

里程/km: \_\_\_\_\_

时数: \_\_\_\_\_

日期: \_\_\_\_\_

经销商编号: \_\_\_\_\_

注: \_\_\_\_\_

签字/印刷体: \_\_\_\_\_

保养计划，见本《使用手册》中的维修信息章节。

**服务**

里程/km: \_\_\_\_\_

时数: \_\_\_\_\_

日期: \_\_\_\_\_

经销商编号: \_\_\_\_\_

注: \_\_\_\_\_

签字/印刷体: \_\_\_\_\_

保养计划，见本《使用手册》中的维修信息章节。

**服务**

里程/km: \_\_\_\_\_

时数: \_\_\_\_\_

日期: \_\_\_\_\_

经销商编号: \_\_\_\_\_

注: \_\_\_\_\_

签字/印刷体: \_\_\_\_\_

保养计划，见本《使用手册》中的维修信息章节。



<b>服务</b>	
里程/km: _____ 时数: _____ 日期: _____ 经销商编号: _____ 注: _____ _____	签字/印刷体: _____     
保养计划，见本《使用手册》中的维修信息章节。	

<b>服务</b>	
里程/km: _____ 时数: _____ 日期: _____ 经销商编号: _____ 注: _____ _____	签字/印刷体: _____     
保养计划，见本《使用手册》中的维修信息章节。	

<b>服务</b>	
里程/km: _____ 时数: _____ 日期: _____ 经销商编号: _____ 注: _____ _____	签字/印刷体: _____     
保养计划，见本《使用手册》中的维修信息章节。	

## 保养程序

本章节包含基本保养程序说明。

由于一些保养程序很复杂，因此需要良好的机械技术。

如果您无法轻松自如地完成这些程序，请立即联系授权 Can-Am Off-road 经销商、您自己选择的修理厂或人员。

### 警告

除非另有说明，否则在进行任何保养之前，必须将发动机熄火并拔下钥匙。

### 警告

如果需要拆卸锁定装置（如锁片、自锁紧固件等），请务必更换新的锁定装置。

## 重置消息：需要保养

此选项仅在保养即将到期时出现。

1. 使用下部按钮（4.5 英寸数字显示屏）或 MENU（菜单）按钮（7.6 英寸数字显示屏），在 SETTINGS（设置）中选择 RES MAIN（需要保养）。
2. 按住该按钮可重置保养消息。

## 发动机空气滤清器

### 拆卸发动机空气滤清器

#### 备注

切勿拆卸或改造空气滤清器壳体中的任何组件。否则可能会降低发动机性能或损坏发动机。校准发动机以专门与这些部件一起运行。

1. 拆下座椅。
2. 抬起中央板件的前部。

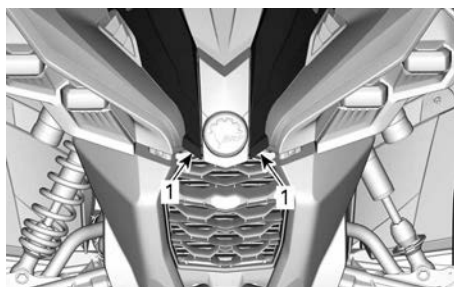

1. 在此处撬下

3. 拆下控制台，请参阅设备。
4. 逆时针旋转空气滤清器盖可将其拆卸。

注：  
可使用套筒扳手以便拆卸。



1. 空气滤清器罩

5. 拆下空气滤清器。



空气滤清器拆卸

### 检查并排空发动机空气滤清器外壳

1. 拆下左侧板。
2. 排空空气滤清器外壳入口排水管。

此举可清除纸滤器中的泥土和灰尘。

**注：**  
纸滤器的使用期限有限，脏污或阻塞过度时可更换滤器。

### 备注

不建议在纸滤芯上吹入压缩空气；当在灰尘较多的环境中使用时，这样做可能会损坏纸纤维并降低其过滤能力。如果发动机空气滤清器过脏，且无法使用推荐的程序进行清洁，应进行更换。

### 备注

切勿使用任何清洁溶液清洗纸滤器。

### 备注

切勿将压缩空气泄气至空气滤清器滤腔。

#### 典型示例

1. 空气滤清器外壳排放储液罐
3. 检查空气滤清器脏污滤腔是否清洁。
  - 如果发现任何碎片或水，使用真空吸尘器清洁空气滤清器滤腔。

4. 检查空气滤清器排水管（清洁滤腔）。
  - 如果发现任何碎片或水，请参阅特殊程序。
  - 调查污染源。

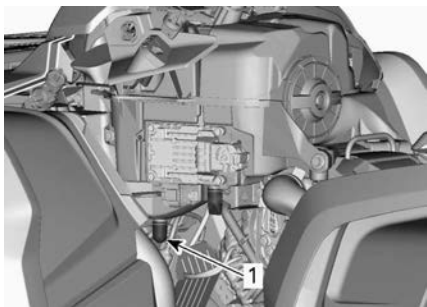

1. 空气滤清器排水管

## 清洁发动机空气滤清器并涂油

### 清洁纸滤器

1. 确保泡沫过滤元件从纸滤器拆掉。
2. 从纸滤器上将厚积的灰尘弹掉。

### 清洁泡沫过滤元件

1. 在泡沫过滤元件内外喷涂良好的空气滤清器清洁剂并遵循制造商说明书。



#### 典型示例

2. 使泡沫过滤元件彻底干燥。

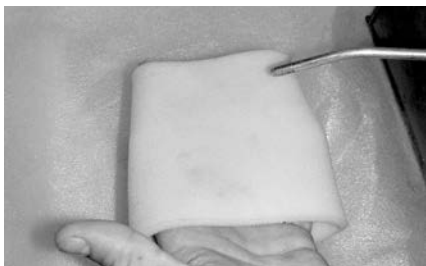

典型示例

**注：**  
泥土沉积过多的元件可能需要喷涂两遍。

### 为泡沫过滤元件加油

1. 确保过滤原件干净。请参阅清洁泡沫过滤元件。
2. 将空气滤清器油喷涂到已干燥的泡沫过滤元件上。



典型示例

3. 静置 3 至 5 分钟。
4. 将泡沫过滤元件包裹在吸水布中并轻轻挤压，以去除可能转移到纸滤器的多余机油。这也可确保泡沫过滤元件上的油均匀分布。
5. 将加油后的泡沫过滤元件重新安装到纸滤器上。

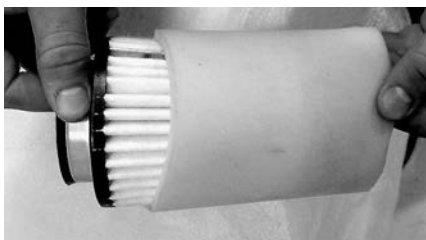

典型示例

6. 为过滤器的塑料器身涂抹少量润滑脂，以便于安装和未来的拆卸。

### 安装空气滤清器

1. 将已注油的泡沫过滤元件重新安装到纸滤器上。
2. 轻轻在空气滤清器的 O 型环密封件及塑料主体上涂抹润滑脂。
3. 按照与拆卸相反的顺序，安装空气滤清器。
4. 确保空气滤清器盖妥善锁定至空气滤清器外壳。见滤清器盖和外壳上的指示。

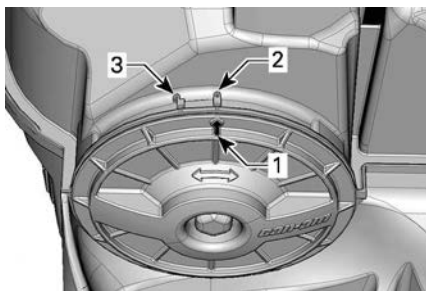

1. 盖位置箭头
2. 锁定
3. 解锁

5. 重新安装所有卸下的零件。

### CVT 空气滤清器

#### 拆卸 CVT 空气滤清器

1. 拆下仪表支座，请参阅设备。
2. 拉开其两侧可从 CVT 进气孔拆下空气滤清器。



1. CVT 空气滤清器

## 清洁 CVT 空气滤清器

1. 检查滤清器，如有损坏，请进行更换。
2. 使用温和的肥皂水缓慢清洁滤清器，然后用水冲洗。
3. 使滤清器彻底干燥。
4. 清洁 CVT 进气管道内部。

## 安装 CVT 空气滤清器

1. 拉开其两侧将空气滤清器安装到 CVT 进气口。
2. 装回仪表支架，请参阅设备。

## 发动机油

### 检查机油液位

#### 备注

运行液位不正确的发动机/齿轮箱会严重损坏发动机/齿轮箱。

#### 备注

在发动机冷却后检查机油液位。

1. 将车辆停放在水平表面上。
2. 清洁机油尺区域，以避免异物落入发动机。

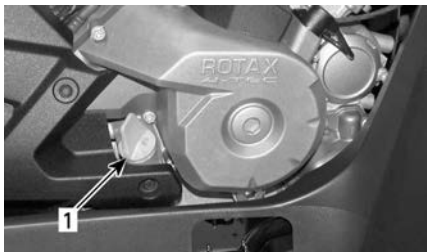

典型示例 - 发动机右侧

1. 机油尺
3. 旋松机油尺，然后将其拆下并擦干净。
4. 重新安装机油尺，将其完全拧紧。
5. 拆下机油尺并查看机油液位。其应当靠近或等于上标记。

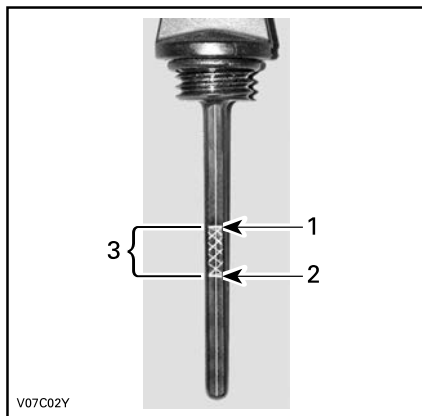

典型示例

1. 已满
2. 添加
3. 运行范围

如果液位在标记之间，请将机油尺装回。

如果液位低于最下方的标记，请通过以下方式加注机油：

- 将漏斗插入机油尺孔。
- 添加少量的推荐机油并重新检查机油液位。
- 继续加油，直到油位达到上方的标记。

#### 备注

不要加得过满。擦掉溢出物。

6. 适当紧固机油尺。

### 推荐的发动机油

Rotax® 发动机的开发和验证都以使用 XPS® 机油为前提。

BRP 建议始终使用其 XPS 发动机油或同等产品。

使用不适合发动机的机油造成的损坏不在 BRP 有限保修范围内。

### XPS 推荐的发动机油

通用	5W40 合成混合机油
低温	0W40 合成机油
高温	10W50 合成机油

### 如果没有推荐的 XPS 发动机油

使用符合或超过以下润滑剂工业规格的 4 冲程 SAE 发动机油。

务必检查机油容器上的 API 维修标签证明，标签上必须至少包含以上标准之一。

- API 维修类别 SN，或
- JASO MA2。

### 更换发动机油

#### ⚠ 注意

发动机油温度可能非常高。请等待发动机油变为温热。

#### 备注

发动机油和机油滤清器必须同时更换。

1. 确保车辆停放在水平面上。
2. 将发动机预热至正常工作温度，将其熄火。
3. 拆下机油尺。
4. 清洁机油排放塞区域。
5. 将排放盘放在机油排放塞区域下方。
6. 拧松磁性排放塞并丢弃环形垫片。

#### ⚠ 注意

发动机油温度可能非常高。

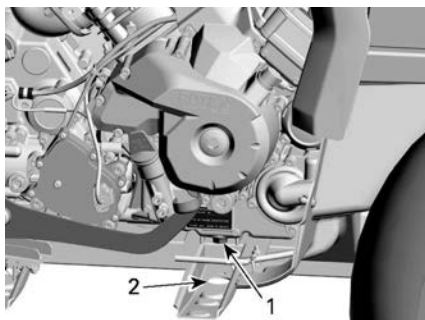

1. 磁性排放塞
2. 穿过车架接触

7. 等待一段时间，待机油从发动机和机油滤清器中流出。
8. 更换机油滤清器，请参阅发动机油滤清器。
9. 清理磁性排放塞上的金属碎屑和残留物。

#### 备注

出现碎屑表明发动机内部损坏。

10. 在磁性排放塞上安装“新的”环形垫片。

#### 备注

切勿二次使用垫环。始终更换成新的垫环。

11. 安装并拧紧磁性排放塞。

#### 紧固扭矩

M12 排放塞	20 ± 2 Nm
M18 排放塞	30 ± 2 N·m

12. 将推荐的发动机油加注正确液位。  
请参阅技术规格以了解机油容量。
13. 起动发动机，让其怠速运转几分钟。
14. 确保机油滤清器区域和排放塞区域未泄漏。
15. 停止发动机。
16. 等待片刻使机油流动至曲轴箱，然后检查机油液位。
17. 必要时加注机油。

18. 按照当地环境法规处理机油。

## 发动机机油滤清器

### 拆卸机油滤清器

清洁机油滤清器区域。

拆下机油滤清器盖。

拆下机油滤清器。

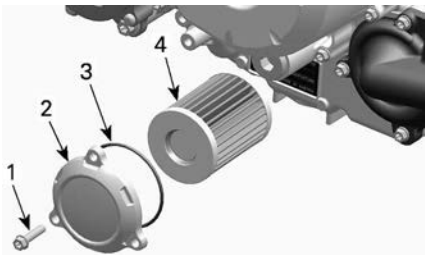

#### 典型示例

1. 机油滤清器螺钉
2. 机油滤清器盖
3. O型圈
4. 机油滤清器

### 安装机油滤清器

1. 检查机油滤清器进口和出口区域是否有脏物或其他污染物并根据需要进行清洁。

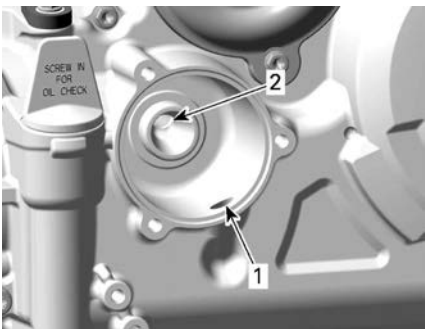

1. 从机油泵至机油滤清器的进口孔
2. 至发动机油供给系统的出口孔

2. 在机油滤清器盖上安装新的 O 型圈。
3. 将新滤清器安装到盖中。
4. 在 O 型圈涂抹发动机机油，在滤清器末端上涂抹润滑脂。

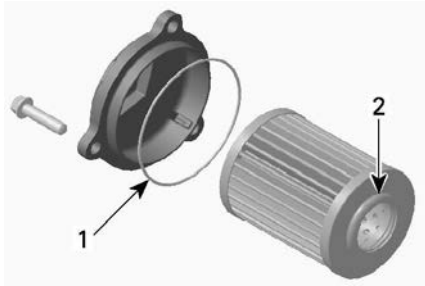

1. 稍稍加油
2. 稍稍加油

### 备注

在安装滤清器和盖的过程中注意避免挤压 O 型圈。

5. 将盖子安装到发动机上。
6. 将机油滤清器盖螺钉拧紧至推荐规格。

### 紧固扭矩

机油滤清器盖螺钉	10 ± 1 N·m
----------	------------

7. 擦掉溅到发动机上的所有机油。

## 燃油通气口滤清器

### 更换燃油通气口滤清器

燃油通气口滤清器位于后挡泥板下方，燃油箱颈和座椅之间。



1. 在右后轮拱处，从滤清器上拔下软管。

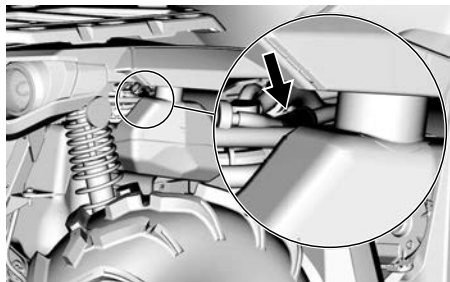

2. 拆下并丢弃滤清器。
3. 安装新滤清器，使箭头指向车辆后方。

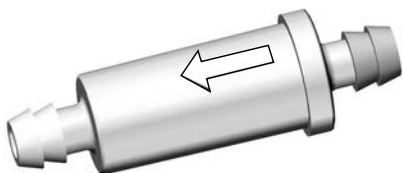

4. 确保软管插好。

## 散热器

### 检查散热器

定期检查散热器区域清洁度。

1. 拉出前格栅以访问散热器。

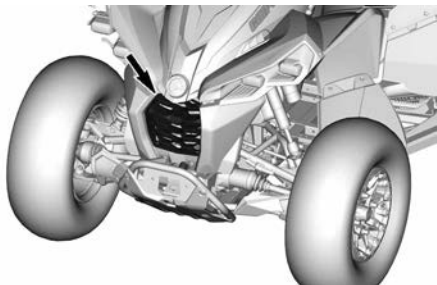

2. 检查散热器和软管是否有泄漏或任何损坏。
3. 检查散热片。散热片必须干净、未沾染泥土、灰尘、树叶和任何其他会阻止散热器适当冷却的沉积物。
4. 用手尽可能多地清除沉积物。如果附近有花园软管，请尝试冲洗散热片。

## ⚠ 注意

切勿在散热器温度较高时用手清洁。清洁前请让散热器冷却。

## 备注

清洁时请小心不要损坏散热片。切勿使用任何可能会损坏散热片的物品/工具。用软管冲洗时，请仅使用低压。切勿使用高压清洗装置。

5. 请联系经授权的 Can-Am Off-road 经销商、修理厂或您自己所选的人员，检查冷却系统的性能。

## 发动机冷却液

### 检查发动机冷却液液位

## ⚠ 警告

在发动机冷机时检查冷却液液位。当发动机很热时，切勿为冷却系统加液。

1. 将车辆停放在水平表面上。
2. 拆下座椅。
3. 抬起中央板件的前部。

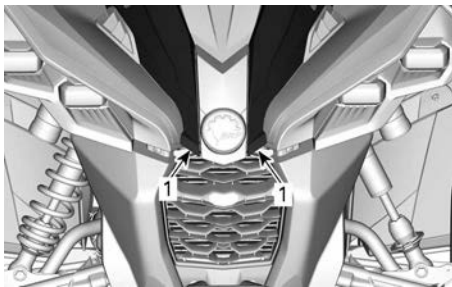

1. 在此处撬下

4. 拆下控制台，请参阅设备。
5. 拆下发动机冷却液储液罐盖。
6. 车辆在水平表面上时，液位应处在冷却液储液罐的 MIN. (最低) 和 MAX. (最高) 标记之间。





1. 发动机冷却液储液罐

**注：**  
在低于 20 °C 的温度下检查液位时，液位可能会稍低于 MIN. (最低) 标记。

7. 视需要添加冷却液。

**警告**

如果发动机很热，切勿拆卸冷却液储液罐盖。

8. 使用漏斗以避免溢出。不要加得过多。

9. 重新妥善安装并上紧储液罐盖子。

**警告**

为避免烫伤，请勿在发动机高温时拆下散热器盖。

**注：**  
冷却系统需要频繁加注冷却液，表示有泄漏的迹象或是发动机出现问题。请咨询经授权的 Can-Am Off-road 经销商。

10. 重新安装所有卸下的零件。

**推荐的发动机冷却液**

**XPS 推荐的发动机冷却液**

XPS 超长使用寿命的预混合冷却液

如果没有推荐的 XPS 发动机冷却液

蒸馏水和防冻液溶液 (50% 蒸馏水，50% 防冻液)

**备注**

务必使用专用于铝制内燃机的、含缓蚀剂的乙二醇防冻液。

**更换发动机冷却液**

**排放冷却系统**

1. 拆下控制台，请参阅设备。
2. 拆下冷却液储液罐盖。

**警告**

为避免烫伤，请勿在发动机高温时取下压力盖或旋松冷却液排放塞。



1. 发动机冷却液储液罐盖

3. 旋松冷却液排放塞，并将冷却液排入合适的容器中。

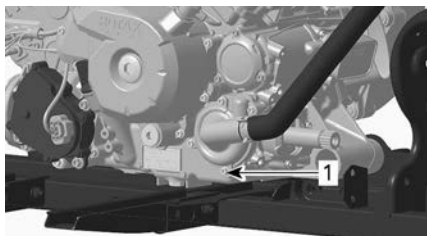

1. 冷却液排放塞

**注：**  
请勿完全旋松冷却液排放塞。

- 650 发动机
- 断开下散热器软管连接，将剩余冷却液排入合适的容器。

**注：**  
记录软管卡箍在散热器的下散热器软管上的位置。

- 将下散热器软管装回原位。
- 根据拆卸期间做好的记号，放置散热器软管卡箍。

所有发动机

- 安装冷却系统排放塞及新的密封圈，并紧固到规定值。

紧固扭矩	
冷却系统排放塞	$10 \pm 1 \text{ N}\cdot\text{m}$

- 冷却系统排气，请参阅冷却系统排气。

### 冷却系统排气

- 旋松前气缸和后气缸上的放气螺钉。

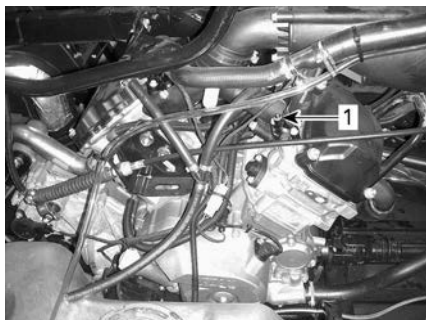

典型示例

1. 前气缸放气螺钉

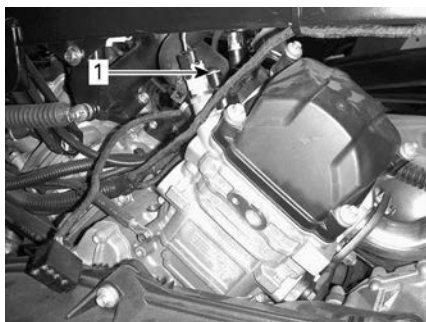

典型示例

1. 后气缸放气螺钉

- 拆下压力盖。
- 加注冷却系统直至冷却液溢出放气螺钉。
- 使用新的环形垫片安装放气螺钉并紧固至规定值。

紧固扭矩	
放气螺钉	$5 \pm 0.6 \text{ N}\cdot\text{m}$

- 添加冷却液，直到冷却系统加满至压力盖座。
- 起动发动机。

**注：**  
切勿安装压力盖。

- 怠速运转发动机，直至冷却液风扇开始转动。

注：

在发动机预热期间监测冷却液液位，并根据需要添加冷却液。

8. 压入油门杆两到三次；检查冷却液的液位。
9. 停止发动机并让其冷却。
10. 检查冷却系统是否有泄漏。
11. 检查储液罐中的冷却液液位。视需要添加冷却液。
12. 安装压力盖。
13. 重新安装所有卸下的零件。

## 消音器和进口阻火器

### 清洁排气系统周围的区域

#### ⚠ 警告

当排气系统高温且碎屑干燥时，碎屑堆积可能导致车辆起火。在某些情况下，这可能会导致严重的财产损失、人身伤害甚至死亡。如果在沼泽、沼泽、干草或枯叶中行驶，请经常或定期清理排气系统周围的区域。在其他行驶条件下，请按照保养时间表对车辆进行清洁。

#### ⚠ 注意

切勿在发动机运行之后立即执行此操作，因为排气系统非常热。

1. 从车尾，清洁消音器周围的区域。
2. 拆下座椅。
3. 拆下左侧板件和中间板件。
4. 拆下左前内挡板。
5. 清洁前排气管周围和后排气管周围的所有区域。

#### ⚠ 警告

请清洁热护罩下方。

6. 重新安装所有卸下的零件。

## 检查和清洁消音器进口阻火器

注：

仅当阻火器滤网损坏时，才需要更换。

#### ⚠ 注意

待排气系统冷却后，再进行清洁和检查。

1. 拆下并丢弃尾管固定螺钉。

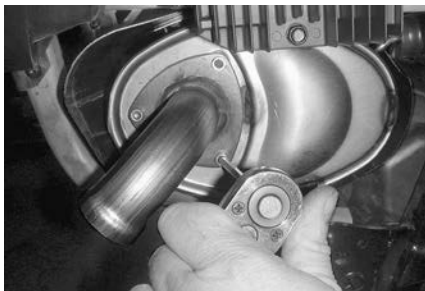

典型示例 - 拆卸尾管

2. 拆下排气尾管、垫片（丢弃）和进口阻火器。

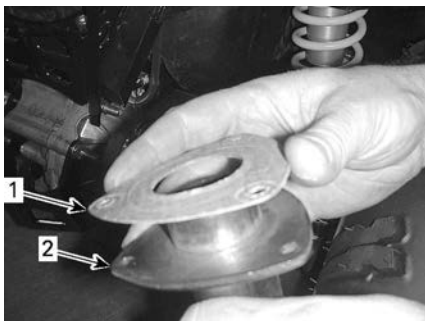

典型示例

1. 垫片
2. 排气尾管

3. 用刷子从进口阻火器清除积碳。

#### 备注

请使用金属软刷并且小心避免损坏进口阻火器网。

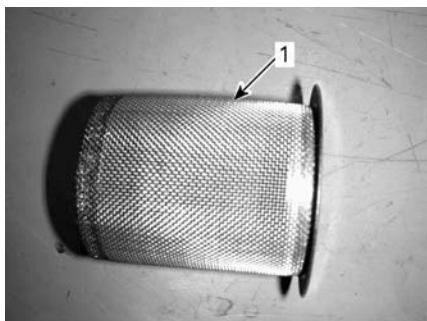

1. 清洁进口阻火器

4. 检查进口阻火器网是否有任何损坏。按需予以更换。
5. 检查消音器中的进口阻火器腔。根据需要清理所有碎屑。
6. 安装新垫片、尾管和新固定螺钉。
7. 用新固定螺钉将消音器盖装回原位。按照规格要求拧紧。

紧固扭矩	
尾管固定螺钉	11 ± 1 N·m
盖板固定螺钉	

## 齿轮箱

### 检查齿轮箱油液位

备注
<p>检查液位并按需加注。 不要加得过满。 运行液位不正确的齿轮箱会严重损坏齿轮箱。 擦掉溢出物。</p>

1. 将车辆停放在水平表面上。
2. 选择 NEUTRAL (空档) 位置。
3. 应用驻车制动器。

**注：**  
当发动机处于冷机状态且未运行时，检查齿轮箱油位。

4. 取下变速箱机油液位塞。

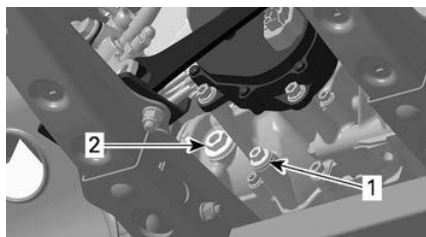

**典型示例**

1. 排放塞
2. 机油液位塞

5. 检查液位。机油液位应当处于机油液位孔的底部。
6. 根据需要重新加注，直到齿轮箱液位够及液位孔。

### 推荐的齿轮箱油

XPS 机油专为此齿轮箱的润滑要求定制。BRP 强烈建议使用其 XPS 机油。

XPS 推荐的齿轮箱油
XPS 75W140 合成齿轮油
如果没有推荐的 XPS 齿轮油
<p>使用符合或超过以下润滑剂工业规格的齿轮油。</p> <p>– 75W 140 API GL-5 合成齿轮油</p>

备注
维修时请勿使用其他类型的机油。

### 更换齿轮箱油

#### 排放变速箱机油

1. 确保车辆停放在水平面上。
2. 将发动机预热至正常工作温度，将其熄火。

**注：** 仅靠发动机急速运转并不足够，还需操作车辆齿轮箱。

3. 清洁排放塞和液位塞周围的区域。

**注意**

齿轮箱和齿轮箱油温度可能非常高。

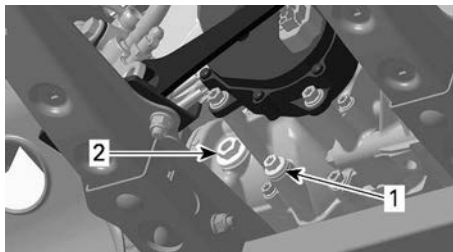

1. 排放塞
2. 机油液位塞

4. 在排放塞和液位塞下方放一个排放盘。
5. 拆下磁性排放塞。
6. 丢弃密封圈。
7. 拆下机油油位塞及其 O 型圈。
8. 要完全排空齿轮箱，请将千斤顶放在左搁脚板下方，并将车辆向右倾斜。
9. 等候一会儿，让齿轮箱中的机油流出。
10. 齿轮箱排空后，安装排放塞并将车辆放回地面上。
11. 清理磁性排放塞上的金属碎屑和残留物。

**备注**

出现碎屑表明齿轮箱内部损坏。

12. 在磁性排放塞上安装“新”的密封垫圈。

**备注**

密封垫圈不可重复使用。始终更换成新的垫环。

13. 安装并拧紧磁性排放塞。

**紧固扭矩**

磁性排放塞	20 ± 2 N·m
-------	------------

14. 按照当地环境法规处理机油。

**加注变速箱机油**

1. 使用油位塞，通过油位孔添加推荐的齿轮箱油，直到油位达到孔的底部。
2. 使用 O 型环安装机油液位塞。

**紧固扭矩**

机油液位塞	5 ± 0.6 N·m
-------	-------------

**油门体****检查油门体**

1. 拆下空气滤清器外壳。
2. 拆下空气滤清器外壳与油门体之间的配接软管。
3. 目视检查油门翻板和油门体文氏管的清洁度是否符合标准。
4. 必要时，使用常用油门体清洁剂清洁油门体内部。

**润滑油门体**

无需润滑。

**清洁油门体**

1. 从油门体拆下进气软管。
2. 使用手电筒检查油门体清洁度。完全打开油门翻板并检验：
  - 油门体孔
  - 油门翻板边缘。

寻求以下特色：

- 脏污
  - 带油表面
  - 油门翻板和周围的孔上的积碳和盐类沉积。
3. 必要时予以清洁。
  4. 使用油门体清洁剂，如 GUNK INTAKE MEDIC 或等效的油门体清洁剂。

### 备注

仅可使用不会对 O 型圈和 EFI 传感器造成损坏的合适油门体清洁剂。

### ⚠ 注意

仅可在通风良好的区域使用此产品。请参阅产品制造商警告。

5. 为了防止污垢进入发动机，在干净的布上喷洒清洁剂，然后使用此布擦净油门翻板和孔。可能还要使用牙刷。

### ⚠ 注意

确保拔出钥匙，这样就没人能激活电气系统，否则 ECM 将打开。由于油门翻板在快速运动，如此会导致手指严重损伤。

6. 轻轻打开油门翻板并将其固定在全开位置，从而能接触所有表面。
7. 为了去除残余污垢，在油门翻板和孔上喷洒清洁剂。
8. 重新安装拆下的零件。

## 火花塞

### 拆卸火花塞

1. 拆下侧面面板以接近火花塞区域。
2. 拔下火花塞电缆。
3. 将火花塞拧松一圈。
4. 如有可能，使用压缩空气清洁火花塞和气缸盖。
5. 用火花塞套筒完全拧下火花塞，然后将其拆下。

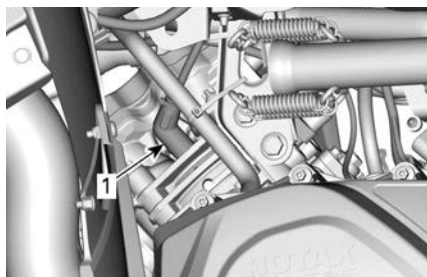

右侧—后气缸

1. 火花塞



左侧—前气缸

1. 火花塞

### 安装火花塞

1. 在安装之前，确保气缸盖和火花塞的接触面没有污垢。
2. 使用测隙规，根据技术规格中的要求设置电极间隙。
3. 在火花塞螺纹上涂抹少量润滑剂，以防卡滞。

### 铜基防过热卡死润滑剂

4. 用手将火花塞旋入气缸盖，并用扭力扳手和合适的套筒紧固。

### 备注

请勿将火花塞拧得过紧，否则会损坏发动机。

### 紧固扭矩

650	20 ± 2 N·m
1000R	11 ± 1 N·m

## CVT 箱盖

为了便于理解，一部分插图是将发动机从车辆中取出后的效果。若要执行以下说明，无需拆下发动机。

### 警告

发动机运转时请勿触摸 CVT。  
CVT 箱盖拆下时请勿驾驶车辆。

### 注意

取下箱盖之前，必须使发动机冷却。

### 备注

此 CVT 无需润滑。  
除驱动皮带盘轴承之外，请勿润滑任何部件。

## 检修 CVT 箱盖

CVT 箱盖位于车辆左侧。

1. 拆下侧板。
2. 拆除踏板的板件。

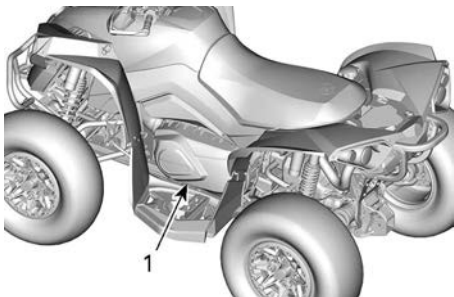

1. CVT 箱盖

## 拆卸 CVT 箱盖

1. 从 CVT 箱盖上断开进气和排气冷却管。
2. 拆下所有 CVT 箱盖固定螺钉。
3. 拆卸时，最后拆下中心顶端螺钉以支撑箱盖。

### 备注

请勿使用冲击工具来拆卸 CVT 箱盖螺钉。

4. 拆下 CVT 箱盖及其垫片。

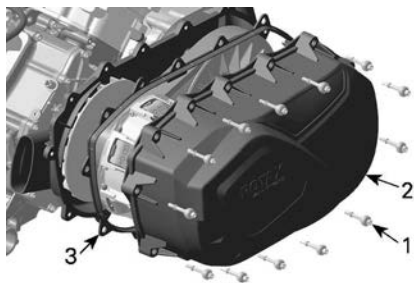

1. CVT 箱盖螺钉
2. CVT 箱盖
3. 垫片

## 安装 CVT 箱盖

1. 将盖子抵住发动机放置。
2. 首先安装中心顶端螺钉。

### 备注

请勿使用冲击工具来安装 CVT 箱盖螺钉。

3. 按照以下顺序拧紧 CVT 箱盖螺钉。



### 紧固扭矩

CVT 箱盖螺钉	$7 \pm 0.8 \text{ N}\cdot\text{m}$
----------	------------------------------------

4. 安装进气和排气冷却管。

## 驱动皮带

### 检查驱动皮带

1. 检查驱动皮带有无裂纹、擦破或异常磨损。必要时予以更换。

- 在绳子高度处测量驱动皮带的宽度。如果皮带不合格，则进行更换。

驱动皮带宽度	
使用极限	30 mm

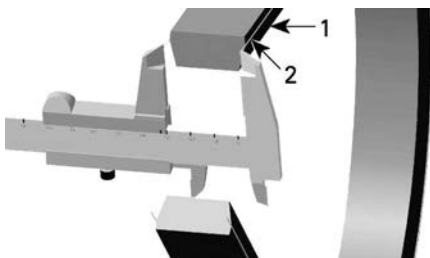

- 驱动皮带
- 驱动皮带中的绳子

### 拆卸驱动皮带

#### 备注

如果驱动皮带出现故障，必须清洁 CVT 箱盖、排油罐以及空气出口，并检查是否被堵塞。

- 拆下 CVT 箱盖。
- 打开从动皮带盘。

#### 拉拔器/锁定工具

(529036098)



- 将工具旋进从动皮带轮的螺纹孔中并旋紧以打开皮带轮。

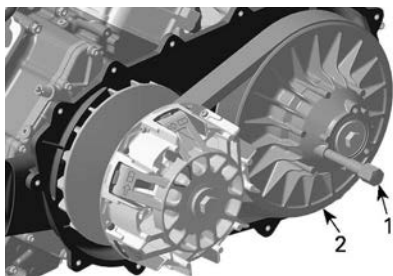

- 拉拔器/锁定工具
- 从动皮带轮的固定槽轮

- 在固定槽轮顶部边缘滑动皮带，以将其拆下。

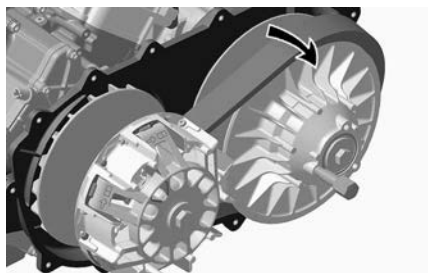

### 安装驱动皮带

要进行安装，请倒序执行拆卸程序即可。请注意以下详细信息。

驱动皮带的转动方向正确时，便可获得最大驱动皮带使用期限。

- 安装驱动皮带，使皮带上所印的箭头指向车辆前方（从上方看时）。

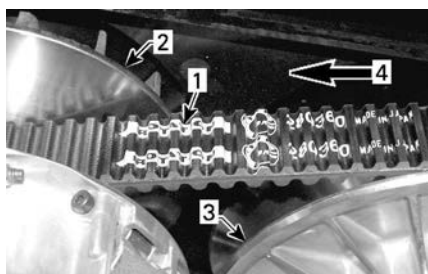

- 皮带上所印的箭头
- 驱动皮带盘（前）
- 从动皮带盘（后）
- 转动方向

- 转动从动皮带轮直至驱动皮带外部表面上的轮齿最低部分与从动皮带轮的边缘齐平。





1. 轮齿最低部分与传动皮带的外部表面齐平

## 驱动皮带盘和从动皮带盘

### 检查驱动皮带盘和从动皮带盘

该项检查必须由经授权的 Can-Am Off-road 经销商、修理厂或您所选择的保养、修理或更换工作人员执行。

### 驱动皮带盘

检查驱动皮带盘滑动槽轮的衬套和滚柱，更换磨损的零件。

### 从动皮带盘

检查凸轮衬套和从动皮带盘滑动槽轮，更换磨损零件。

## 蓄电池

### ⚠ 注意

蓄电池安装在车辆中时，切勿对其充电。

这些车辆配备了 VRLA 蓄电池（阀控铅酸蓄电池）。这是一种免维护型蓄电池，不需要添加水来调节电解液液面。

### 备注

切勿拆下蓄电池密封帽。

### 拆卸蓄电池

1. 先断开黑色 (-) 导线，然后再断开红色 (+) 导线。

### 备注

务必先断开黑色 (-) 蓄电池电缆。

2. 拆下固定螺钉、蓄电池固定带，然后将蓄电池从车架中拉出。

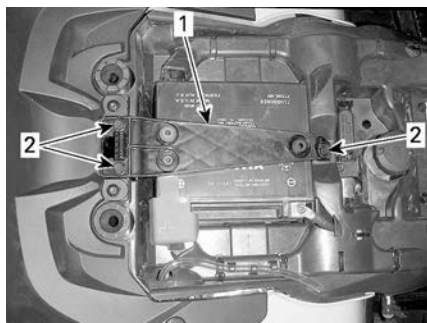

1. 蓄电池固定带
2. 固定螺钉

### 清洁蓄电池

1. 使用小苏打和水的混合溶液清洁蓄电池、蓄电池外壳和蓄电池极柱。
2. 使用一把坚固耐用的钢丝刷清除蓄电池导线接头和蓄电池极柱上的锈蚀部分。

### 安装蓄电池

安装可按照拆卸程序反向执行。

### 备注

请始终首先连接红色 (+) 蓄电池缆线。

## 保险丝

### 保险丝位置

主保险丝盒位于仪表支架下方。

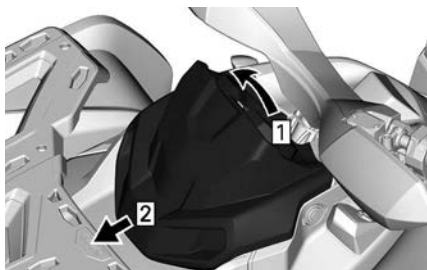

1. 拉起
2. 滑块

**注：**  
检查保险丝盒盖内部，以了解保险丝的位置。

以下保险丝的支座位于右侧板件后部的后方。

蓄电池/电压调节器保险丝	40 A
DPS 保险丝	40 A

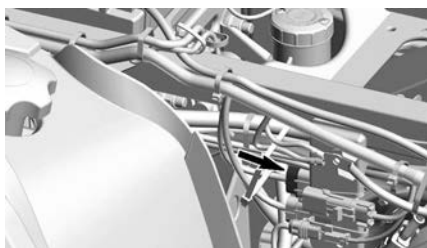

### 主保险丝盒说明

装有电子油门控制 (ETC) 装置的型号

编号	描述	额定值
RY1	冷却风扇继电器	—
RY2	主继电器	—
RY3	照明继电器	—
RY5	辅助继电器	—
RY6	制动器继电器	—
F1	起动开关/仪表盘	10A
F2	灯	30A
F3	ACC 1	20A
F4	ACC2	20A
F5	燃油泵/喷油器/点火线圈 /EVAP	10A
F6	仪表盘/继电器/DPS/限速器	10A
F7	制动指示灯/尾灯	10A
F8	D.E.S.S/ECM	10A

F9	2WD/4WD	10A
F12	冷却风扇 (自恢复式)	25A

## 灯

### ⚠ 注意

务必从 D.E.S.S. 柱式安全开关上取下 D.E.S.S. 钥匙，或将点火开关转到 OFF 位置，然后再更换有缺陷的灯泡。

更换之后务必检查车灯运作。

### 前灯灯泡更换

本车辆无需更换前大灯灯泡。车辆配有 LED (发光二极管) 前大灯。这项技术已证明非常可靠。

虽然可能性不大，但是，一旦这些灯不工作，请让经授权的 Can-Am Off-road 经销商、修理厂或您自己所选的人员执行检查。

### 大灯光束瞄准

1. 按照正常使用情况对车辆加载载荷。
2. 将车辆停放在水平表面上，位于第一张图中测试表面（壁或屏幕）前方 5 米处。
3. 测量每个大灯中心到地面的距离（远光和近光）。
4. 在平行于每个测得高度（一个针对远光，一个针对近光）地面的测试表面上划一条线。

当近光的顶点低于按照规格在测试表面上所划适用的水平中心线 50 mm 时，近光对准正确。

当远光的中心（焦点）低于按照规格在测试表面上所划适用的水平中心线 40 mm 时，远光对准正确。

注：前大灯只能垂直调节。

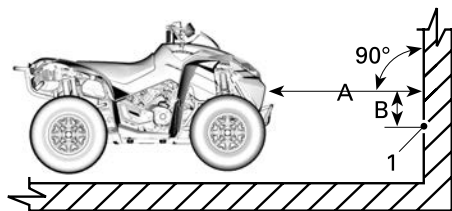

1. 光束中心

- A. 5 米
- B. 光束对准规格

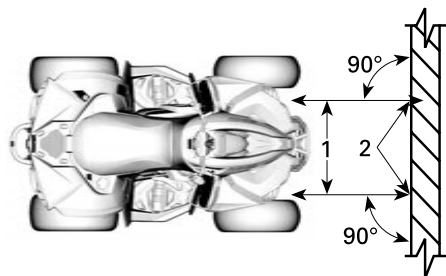

1. 大灯中心线
2. 光束中心

5. 要进行调节，请转动调节螺钉。

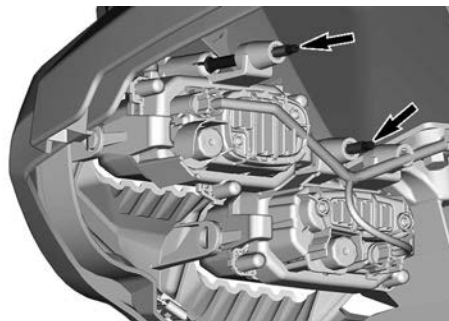

### 尾灯/制动灯灯泡更换

1. 逆时针旋转尾灯，可将其从尾灯灯罩拆下。



2. 断开灯泡接头。
3. 逆时针旋转灯泡从尾灯拆下。



4. 安装可按照拆卸程序反向执行。

## 驱动轴波纹管和保护罩

### 检查驱动轴波纹管和保护罩

1. 目视检查驱动轴波纹管和保护罩的状况。
2. 检查保护罩是否损坏，或者与轴之间是否有摩擦。
3. 检查波纹管有无裂纹、裂痕、润滑脂泄漏等情况。
4. 必要时维修或更换损坏的零件。

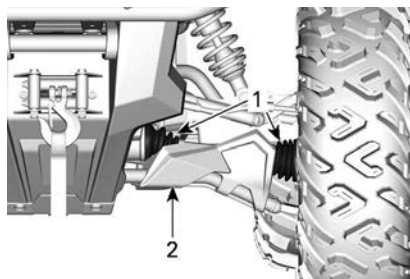

典型示例 - 车辆前部

1. 驱动轴波纹管
2. 护套

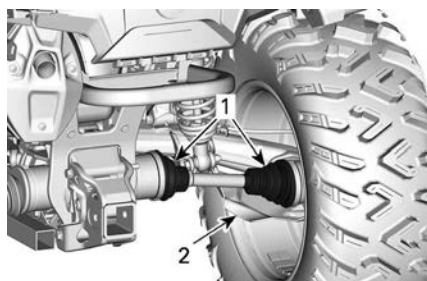

典型示例 - 车辆后部

1. 驱动轴波纹管
2. 护套

## 车轮轴承

### 检查车轮轴承

1. 将车辆停放在水平表面上。
2. 应用驻车制动器。
3. 提升并支撑起车辆。
4. 将车辆固定在千斤顶上。
5. 从上边缘推拉车轮来感受其轴毂间隙状况。
6. 如果有异常间隙，请咨询经授权的 Can-Am Off-road 经销商。



典型示例

## 车轮和轮胎

### 轮胎压力

#### ⚠ 警告

轮胎压力对车辆的操控性和稳定性影响很大。压力不足可能导致轮胎放气并在车轮上打滑。轮胎超压则可能会爆胎。务必遵循建议的压力。切勿让轮胎压力低于最低值。否则会导致轮胎偏离轮辋。

使用车辆前，当轮胎为冷却状态时检查压力。轮胎压力随着温度和海拔高度而变化。如果其中一项条件发生变化，则请重新检查压力。

请参阅车上的轮胎压力和最大载重标签，了解适用的轮胎压力。

#### 注：

尽管轮胎时专为越野使用而设计，但仍然可能会发生轮胎漏气。因此，建议您最好携带一个轮胎气压计、轮胎充气泵和一个修理包。

### 轮胎检查

检查轮胎是否损坏或磨损。必要时予以更换。

#### ⚠ 警告

请勿轮换车胎。前轮胎和后轮胎的尺寸不同。左右两侧的轮胎具有不同的单向胎面花纹。

### 轮胎更换

应由经授权的 Can-Am Off-road 经销商、修理厂或您所选的人员更换轮胎。

#### ⚠ 警告

请仅更换与原来轮胎类型和大小相同的轮胎。对于单向胎面花纹，请确保以正确的旋转方向安装轮胎。轮胎应由具备经验的人员根据轮胎行业标准使用工具进行更换。

### 拆卸车轮

1. 将车辆停放在水平表面上。
2. 应用驻车制动器。
3. 松开轮毂螺母，然后抬起车辆。
4. 将车辆固定在千斤顶上。
5. 拆下轮毂螺母，然后拆下车轮。

### 安装车轮

有时，应拆下车轮轮毂螺母，以便在螺柱上涂抹防过热卡死润滑剂，以便于日后拆卸。当车辆在盐水环境或泥泞中使用，这一点尤为重要。一次拆下一个螺母，润滑后重新拧紧。

1. 在螺纹上涂抹防过热卡死润滑剂。

#### Loctite 767 (防过热卡死润滑剂)

2. 如果轮胎是单向的，请确保根据轮胎旋转方向安装车轮。
3. 以十字交叉顺序小心地拧紧轮毂螺母，然后拧紧至规定扭矩。

#### 备注

务必使用推荐的适合车轮类型的轮毂螺母。使用其他车轮轮毂螺母可能会导致轮辋或螺杆损坏。

紧固扭矩	
车轮轮毂螺母	80 ± 5 N·m

## 检查车轮防脱圈

### 车轮防脱圈重新紧固

#### 备注

切勿使用冲击扳手安装防脱圈螺钉。使用冲击扳手时，螺钉折断或螺钉打滑的风险较高。

- 按照以下拧紧顺序将所有螺钉重新拧紧至规定扭矩。

紧固扭矩	
防脱圈螺钉	11 ± 1 N·m



#### 典型示例 - 最终紧固顺序

- 以一次紧几圈的方法紧固螺钉，确保胎圈锁止器锁紧圈上压力均匀。

注：  
胎圈锁止器锁紧圈可稍微弯曲以匹配胎圈，这属于正常现象。

### 检查车轮防脱圈的间隙

- 检查轮胎和防脱圈锁紧圈之间的间隙，锁紧圈周围的间隙应当大致相同。

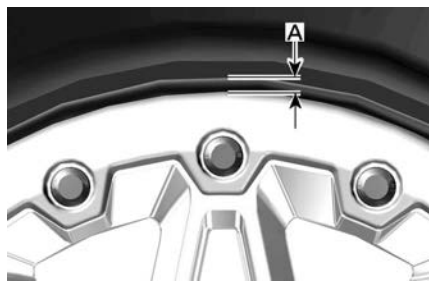

#### 典型示例

- 轮胎和环之间的间隙

如果间隙不可接受，请参阅在防脱圈车轮上安装轮胎。

### 在车轮防脱圈上安装轮胎

- 在防脱圈相反的一侧，在轮胎的内胎圈和车轮上涂抹轮胎安装润滑剂，确保在充气时轮胎正确就位。
- 按照正常情况将内胎圈安装在车轮上。
- 将轮胎外胎圈放在防脱圈内环的凸肩和轮胎中心。
- 手动安装所有防脱圈螺钉，以避免螺纹错扣。

#### 备注

切勿使用冲击扳手安装防脱圈螺钉。使用冲击扳手时，螺钉折断或螺钉打滑的风险较高。

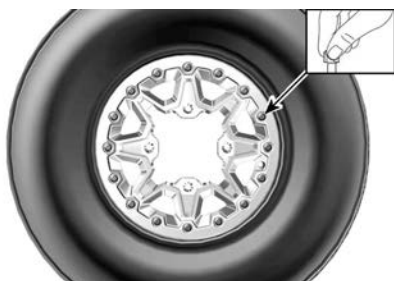

#### 典型示例

- 按照如下说明与顺序紧固防脱圈螺钉。

注：  
为了保证防脱圈锁紧圈均匀受力，每次只将螺钉拧紧几圈。

紧固扭矩	
防脱圈螺钉 (首次安装顺序)	$3 \pm 1 \text{ N}\cdot\text{m}$



典型示例 - 紧固顺序

- 此时检查轮胎是否仍处在车轮中间。必要时予以复位。
- 以相同的顺序按照第二次紧固扭矩紧固防脱圈螺钉。

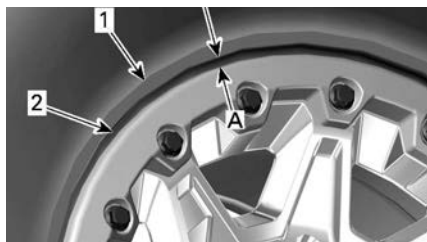

- 轮胎
- 防脱圈锁紧圈边缘

- 防脱圈锁紧圈周围的间隙相同

如果间隙不合格，

- 松开所有螺钉。
  - 检查轮胎在车轮上的位置，视需要进行复位。
  - 重新按照说明按顺序紧固。
- 按照所述的顺序最后一次紧固防脱圈螺钉。

紧固扭矩	
防脱圈螺钉 (第二次安装顺序)	$8 \pm 1 \text{ N}\cdot\text{m}$



典型示例 - 紧固顺序

注：  
防脱圈锁紧圈可稍微弯曲以匹配胎圈。这是正常的。

- 检查轮胎和防脱圈锁紧圈之间的间隙，锁紧圈周围的间隙应当大致相同。

紧固扭矩	
防脱圈螺钉 (最终安装顺序)	$11 \pm 1 \text{ N}\cdot\text{m}$



典型示例 - 最终紧固顺序

- 给轮胎充气以使内胎圈在车轮上就位。始终使用安全措施，比如轮胎安全罩。

**警告**

使胎圈就位时请勿超出推荐的轮胎最大胎压。

### 转向系统

#### 检查拉杆球头

1. 将车辆停放在水平表面上。
2. 应用驻车制动器。
3. 抬起车辆。
4. 将车辆固定在千斤顶上。
5. 检查拉杆球头波纹管有无裂纹。
6. 从前后边缘推拉车轮来感受其轴毂间隙状况。
7. 如果有异常间隙或波纹管破裂，请咨询经授权的 Can-Am Off-road 经销商。

**警告**

如果波纹管开裂或间隙异常，则必须更换拉杆球头。

### 悬架

#### 润滑前悬架

1. 使用黄油嘴润滑前平衡杆衬套和悬架臂。

XPS 合成悬架润滑脂

#### 润滑后悬架

1. 使用黄油嘴润滑后平衡杆连杆和枢轴衬套。

XPS 合成悬架润滑脂

#### 检查悬架

如果检测到任何问题，请联系经授权的 Can-Am Off-road 经销商、修理厂或您自己所选的人员。

#### 减震器

1. 检查减震器有无机油泄漏或其他损坏。
2. 检查紧固件的紧固度。

3. 必要时，请咨询经授权的 Can-Am Off-road 经销商。

#### 球形接头

1. 将车辆停放在水平表面上。
2. 应用驻车制动器。
3. 抬起车辆。
4. 将车辆固定在千斤顶上。
5. 检查球头接头波纹管有无裂纹。
6. 从上下边缘推拉车轮来感受其轴毂间隙状况。
7. 如果有异常间隙或波纹管破裂，请咨询经授权的 Can-Am Off-road 经销商。



典型示例

**警告**

如果波纹管开裂或间隙异常，则必须更换球头接头。

#### 前悬架臂

1. 检查悬架臂上是否存在裂纹、弯曲或其他损坏。
2. 必要时，请咨询经授权的 Can-Am Off-road 经销商。

#### 后纵臂

1. 检查纵臂是否变形、开裂或弯曲。
2. 如果检测到任何问题，请咨询经授权的 Can-Am Off-road 经销商。



## 刹车

### 验证前制动器储液罐液位

1. 转动转向系统至正前位置，确保储液罐处于水平位置。
2. 检查制动液液位，当制动液到达窗口顶部时储液罐已满。
3. 目视检查杆保护罩状况。
4. 检查是否存在裂纹、裂痕等。如果损坏请更换。

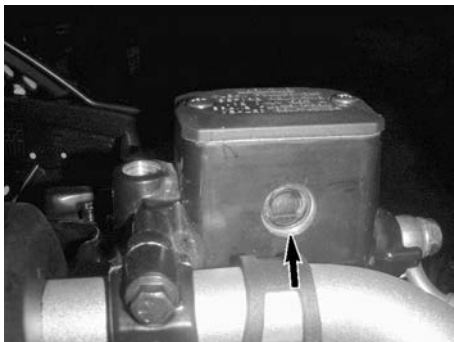

### 检查后部储液罐的液位

1. 拆下座椅。
2. 将摩托艇放在水平表面上，制动液液位应处在制动踏板储液罐的 MIN. (最低) 和 MAX. (最高) 标记之间。



1. 制动踏板储液罐

### 添加制动液

1. 清洁加油盖。

### 警告

拆卸前清洁加注口盖，以避免制动系统污染。

2. 拆下储液罐盖子。
3. 使用干净的漏斗按要求加注。不要加得过满。

### 备注

制动液会损坏塑料涂装表面。擦掉并清洁溢出物。

4. 将储液罐盖装回。

**注：**  
盖上海制动液储液罐之前，请确保将加注口盖隔膜推入盖子内。

5. 将前储液罐上的螺钉紧固至规定值。

### 紧固扭矩

制动液储液罐 螺钉	1.3 ± 0.1 N·m
--------------	---------------

### 推荐的制动液

务必仅使用符合规格 DOT 4 的制动液。

### 备注

为了避免给制动系统带来严重损坏，除了推荐的液体之外，切勿使用其他液体，也不可将不同的液体混合以进行补给。切勿使用旧容器或已打开容器内的制动液。

## 检查制动系统

### 警告

制动液的更换，或制动系统的保养和维修应当由经授权的 Can-Am Off-road 经销商执行。

### 注意

长时间使用车辆后，制动器可能非常热，并可能导致烫伤。请让散热器冷却。

制动器的检查、保养和维修应当由经授权的 Can-Am Off-road 经销商执行。

1. 但是，在联络经销商的间隔之间，请检查以下各项：
  - 制动液液位
  - 制动系统有无液体泄漏
  - 制动器清洁度。

# 车辆保养

## 车辆清洁和保护

### 备注

切勿使用高压清洗装置清洁车辆。只可使用压力较低的装置（如花园浇水用软管）。高压会损坏电气或机械部件。

请注意盐水、泥土或碎屑可能堆积、导致：

- 起火
- 磨损
- 干扰
- 腐蚀。

此列表包括但不限于下列区域：

- 排气系统周围区域以及消音器与消音器盖之间的区域
- 燃油箱下方及附近区域
- 散热器
- 减震器
- 前后差速器附近区域
- 发动机和齿轮箱周围及下方区域
- 车轮内部
- 车底护板顶部。

### 警告

当排气系统高温且碎屑干燥时，碎屑堆积可能导致车辆起火。在某些情况下，这可能会导致严重的财产损失、人身伤害甚至死亡。如果在沼泽、沼泽、干草或枯叶中行驶，请经常或定期清理排气系统周围的区域。在其他行驶条件下，请按照保养时间表对车辆进行清洁。

当车辆在含盐水域环境中使用时，每天使用后，必须用淡水冲洗车辆以保护车辆及其部件。

强烈建议对金属零件进行润滑。

使用防腐剂或等效产品。

XPS 润滑剂和防腐剂

受损的涂漆零件，应进行适当的重新喷漆处理以避免生锈。

如有需要，用温水和肥皂清洗车身（仅使用温和的洗涤剂）。使用非腐蚀性蜡进行涂抹。

### 备注

切勿用高强度的清洁剂、脱脂剂、油漆稀释剂、丙酮等清洁塑料零件。

使用一个车罩保护车辆，以防灰尘在储存过程中积聚。

### 备注

必须将车辆储存在清凉干燥的地方，并用不透明防水遮阳布遮盖。这可遮挡太阳照射和灰尘，防止影响塑料部件和车辆面漆。

## 不相容的清洁用品

材料类型	不相容的清洁用品
聚丙烯	<ul style="list-style-type: none"><li>- 任何石油基清洁用品</li><li>- XPS ATV 抛光喷雾</li><li>- XP-S ATV 清洁套装（它含有上述XP-S ATV 抛光喷雾）</li></ul>

## 相容的清洁用品

材料类型	相容的清洁用品
聚丙烯	<ul style="list-style-type: none"><li>- XPS ATV 清洗液</li><li>- 肥皂水</li></ul>

## 储存和季前准备

当车辆超过四 (4) 个月未使用时，必须进行适当的储存。

如预计有 21 天以上不使用车辆，应断开电瓶的黑色 (-) 电缆。

建议使用低电流涓流充电器，以保持电池充满电。

经过存放之后，要使用车辆之前，需要执行一些准备工作。

请联系经授权的 Can-Am Off-road 经销商、修理厂或您自己所选的人员，为您的车辆进行整備。

阅读本《使用手册》时，切记：



表示潜在危险，若不避免，可能会导致严重伤害或死亡。

# 技术信息

## 车辆识别

车辆的主要部件（发动机和车架）通过不同的序列号来识别。有时，为了保修或在车辆丢失时追踪车辆，可能需要查找这些编号。经授权的 Can-Am Off-road 经销商完成适当的保修索赔时需要这些编号。我们强烈建议您记下车辆上的所有序列号并将其提供给保险公司。

## 车辆识别号



北美以外的型号 - 除 NRMM 以外的型号



北美以外的型号 - NRMM 型号

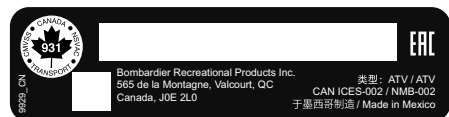

北美型号

## 发动机识别号 (EIN)

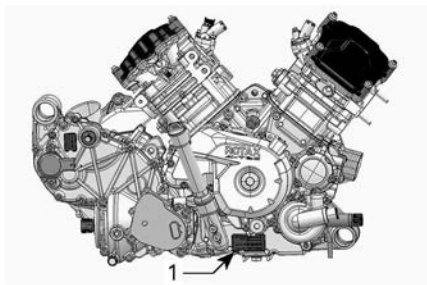

典型示例 - 发动机右侧

1. 发动机识别号 (EIN)

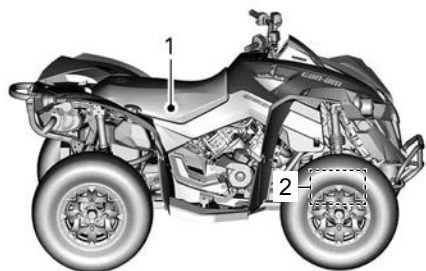



1. VIN 标签 - 位于座椅下方的车架上

2. 压印的 VIN - 位于前差速器下方的右侧

# 合规吊牌

## EPA 认证

<p>车辆型号:</p> <p>发动机说明:</p> <p style="text-align: center;"><b>经过 EPA 认证</b></p> <p style="text-align: center;">NER (标准排放率) = <input style="width: 40px;" type="text"/></p> <p style="font-size: small;">在量程为 0 到 10 的量表上, 0 表示最清洁。  <b>Bombardier Recreational Products Inc.</b>                  *销售前不要拆除。</p>	
<p>VEHICLE MODEL NAME:</p> <p>ENGINE DESCRIPTION:</p> <p style="text-align: center;"><b>EPA CERTIFIED</b></p> <p style="text-align: center;">NER (NORMALIZED EMISSION RATE) = <input style="width: 40px;" type="text"/></p> <p style="font-size: small;">ON 0 TO 10 SCALE, 0 BEING THE CLEANEST.  <b>BOMBARDIER RECREATIONAL PRODUCTS INC.</b>                  *NOT TO BE REMOVED PRIOR SALE.</p>	<p style="writing-mode: vertical-rl; font-size: x-small;">704909197_CN</p> 

## 合规标签

### 适用于非公路移动机械的法规 (EU) 2016/1628

符合法规 (EU) 2016/1628 (NRMM) 的车辆发动机气门盖上以及座椅下方车架上都有此标识。

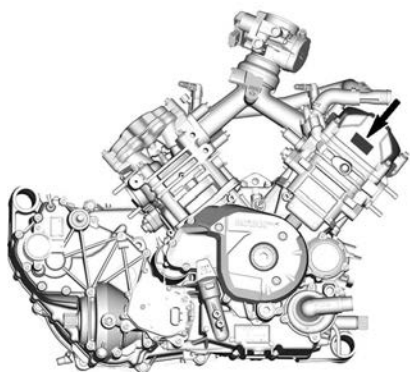

典型示例





8639_CN	<b>Rotax</b>	NRSC G1 CO2 g/kWh:	XXXX
		#	MXXXXXXX
		生产日期:	MM-YYYY
		系列类型:	XXXXXX
		<b>e13</b>	AT1/P V-####

### 典型 - NRMM 标识标签

**注：**  
擅自改造发动机或其组件，会导致该发动机的 EU 类型批准失效。



排放控制信息 (典型示例)

CARB 和 EPA 型号	仅 EPA 型号
<p><b>VEHICLE EMISSIONS CONTROL INFORMATION</b></p> <p>THIS VEHICLE IS CERTIFIED TO OPERATE ON UNLEADED GASOLINE AND IS CONFORMANT TO FEDERAL, STATE AND CALIFORNIA REGULATIONS APPLICABLE TO NEW ALL TERRAIN VEHICLES AND IS CERTIFIED TO LEAD FREE GASOLINE FUEL. SEE OPERATOR'S GUIDE FOR MAINTENANCE SCHEDULE AND FUEL OIL AND SPARE PLUG SPECIFICATIONS. (SEE CALIFORNIA STATEMENT AND THE SPECIFICATIONS CONCERNING STATE AND FEDERAL COMPLIANCE AND NUMBER OF LEAD FREE GASOLINE FUEL.)</p> <p>Engin: Family / Famille de motor</p> <p>Permis: Family / Famille de permis</p> <p>Certification standards (FEV) / Normes de certification (SEF)</p> <p>Deployment / Cycle</p> <p>Emission control system / Systeme de controle des emissions</p> <p>THIS VEHICLE CONFORMS TO CALIFORNIA EXHAUSTIVE EMISSION REGULATIONS APPLICABLE TO NEW ALL TERRAIN VEHICLES AND IS CERTIFIED TO LEAD FREE GASOLINE FUEL. SEE OPERATOR'S GUIDE FOR MAINTENANCE SCHEDULE AND FUEL OIL AND SPARE PLUG SPECIFICATIONS. (SEE CALIFORNIA STATEMENT AND THE SPECIFICATIONS CONCERNING STATE AND FEDERAL COMPLIANCE AND NUMBER OF LEAD FREE GASOLINE FUEL.)</p>  	<p><b>VEHICLE EMISSIONS CONTROL INFORMATION</b></p> <p>THIS VEHICLE IS CERTIFIED TO OPERATE ON UNLEADED GASOLINE AND IS CONFORMANT TO FEDERAL, STATE AND CALIFORNIA REGULATIONS APPLICABLE TO NEW ALL TERRAIN VEHICLES AND IS CERTIFIED TO LEAD FREE GASOLINE FUEL. SEE OPERATOR'S GUIDE FOR MAINTENANCE SCHEDULE AND FUEL OIL AND SPARE PLUG SPECIFICATIONS. (SEE CALIFORNIA STATEMENT AND THE SPECIFICATIONS CONCERNING STATE AND FEDERAL COMPLIANCE AND NUMBER OF LEAD FREE GASOLINE FUEL.)</p> <p>Engin: Family / Famille de motor</p> <p>Permis: Family / Famille de permis</p> <p>Certification standards (FEV) / Normes de certification (SEF)</p> <p>Deployment / Cycle</p> <p>Emission control system / Systeme de controle des emissions</p> <p>SEE OPERATOR'S GUIDE FOR MAINTENANCE SCHEDULE AND FUEL OIL AND SPARE PLUG SPECIFICATIONS. (SEE CALIFORNIA STATEMENT AND THE SPECIFICATIONS CONCERNING STATE AND FEDERAL COMPLIANCE AND NUMBER OF LEAD FREE GASOLINE FUEL.)</p>   <p>9571</p>

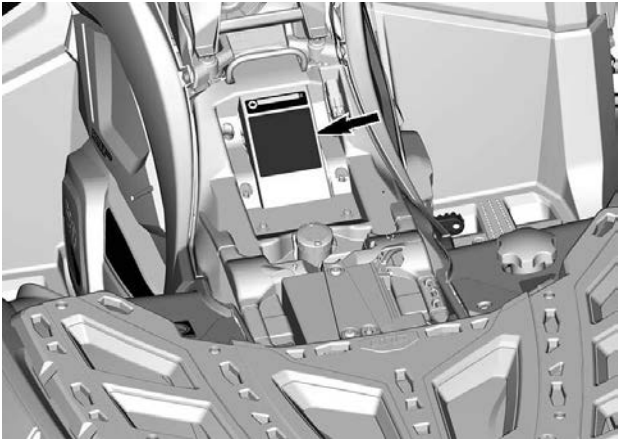

## ANSI/SVIA 合规性

Bombardier Recreational Products Inc. 证明，  
该 ATV 符合 ANSI/SVIA-1-2017 标准，并受 BRP  
提交并存档于美国消费者产品安全委员会的获批  
“ATV 行动计划”的约束。

90741 GN



## 燃油乙醇比例

此标签位于燃油箱盖附近。



## 技术信息标签

### 空气滤清器保养

#### 空气滤清器保养

应按照《使用手册》中的规定执行保养。在更严苛（多灰尘）的条件下，必须增加空气滤清器的保养频率。

#### AIR FILTER MAINTENANCE

MAINTENANCE MUST BE PERFORMED AS SPECIFIED IN THE OPERATOR'S GUIDE. AIR FILTER MAINTENANCE SHOULD INCREASE IN FREQUENCY IN MORE SEVERE (DUSTY) CONDITIONS.

707800373\_CN

位于座椅下方

### 推荐燃油



1000R 发动机 - 燃油箱盖附近

---

## 射频数字编码防盗系统 ( RF D.E.S.S. 钥匙 )

该设备符合 FCC 第 15 部分以及加拿大工业局许可豁免 RSS 标准。设备操作必须符合以下两个条件：(1) 该设备不会造成干扰，(2) 该设备必须接受任何干扰，包括造成意外操作的干扰。

未经合规负责方明确许可的变更或改动，都可能致使用户失去操作该设备的权限。

IC 登记号：12006A-1001317030

FCC ID：2ACER1001317030

我们作为合规负责方，在自行承担责任的的情况下声明，该设备符合以下委员会指令的规定：2014/53/EU。此声明涉及的内容符合基本要求及其他相关要求。该产品符合以下指令、统一标准及法规：无线电设备指令 (RED) 2014/53/EU 和统一标准：EN 300 330-2、EN 60950-1。

---

# 噪音排放控制系统法规 ( 加拿大/美国 )

## 禁止篡改噪音控制系统！

美国联邦法律和加拿大各省法律禁止以下行为或其导致的结果：

1. 在车辆销售或交付给最终购买者之前、车辆正在使用时或在以下情况下，为了进行噪音控制，任何人员出于保养、维修或更换任何新车所包含的任何设备或设计元件以外的目的而进行拆卸或致使其无效
2. 在此类设备或设计元件被任何人员拆卸或致使无效后使用车辆。

假定构成篡改的行为如下：

1. 拆卸、改装消音器或任何发动机部件，或者对其打孔，清除发动机废气。
2. 拆卸或改装任何进气系统零件，或对其打孔。
3. 使用非制造商指定的零件更换车辆的任何活动零件，以及进气或排气系统零件。
4. 缺少适当的保养。

# 噪声发射值和振动值 (除了加拿大/美国以外的所有国家/地区)

噪音排放和振动值 <sup>1</sup>			
噪声	声音压力(L <sub>pA</sub> )	650	78 dB(A) @ 3600 RPM (不确定值 (K <sub>pA</sub> ) 3 dB(A) )
		1000R	84 dB(A) @ 3500 RPM (不确定值 (K <sub>pA</sub> ) 3 dB(A) )
	声音力度水平(L <sub>WA</sub> )	650	93 dB(A) @ 4000 RPM (不确定值 (K <sub>pA</sub> ) 3 dB(A) )
		1000R	94 dB(A) @ 3500 RPM (不确定值 (K <sub>pA</sub> ) 3 dB(A) )
震动	手臂系统	650	3.5 m/s <sup>2</sup> @ 3600 RPM (不确定值 1.715 m/s <sup>2</sup> )
		1000R	3.5 m/s <sup>2</sup> @ 3500 RPM
	全身入座	650	<0.5 m/s <sup>2</sup> @ 3600 RPM
		1000R	<0.5 m/s <sup>2</sup> @ 3500 RPM
1: 噪声发射值和振动值是依据标准 EN 15997 : 2011 在挂空档的情况下于铺装路面上测量的。			



565 de la Montagne Street  
Valcourt (Québec) J0E 2L0  
Canada  
www.brp.com

## EU 合规声明

授权代表: BRP-Rotax GmbH Co. KG, Rotaxstrasse 1, Gunskirchen,  
A-4623, Austria

本合规声明由制造商全权负责发布。

以下签字人, 谨代表制造商在此声明, 标有 CE 标记和 17 个字符的车辆识别号 (结构为 3JBxxxxxRxxxxxxx), 商业名称为 Can-Am Outlander 和 Can-Am Renegade 的 2024 款型全地形车, 符合以下指令和条例:

机械指令 (MD) 2006/42/EC (最新修订版) 且包含规章 (EU) 2019/1243	ISO 12100:2010 & EN 15997:2011
非道路移动机械 (NRMM) 规章 (EU) 2016/1628 关于气体污染物的条款 (最新修订版) 且包含规章 (EU) 2020/1040	类别 ATS, 第五阶段排放限值
电磁兼容性 (EMC) 指令 2014/30/EU (最新修订版) 且包含规章 (EU) 2018/1139	CISPR 12:2007/A1:2009 & IEC 61000-6-1:2016 或 UN R10,04 或后续版本
蓄电池指令 2006/66/EC (最新修订版) 且包含指令 (EU) 2018/849 以及, 关于蓄电池容量标注的规章 (EU) 1103/2010	EN 50342-7:2015
无线电设备 (RED) 指令 2014/53/EU (最新修订版) 且包含规章 (EU) 2018/1139 (若装有射频 (RF) D.E.S.S. 钥匙)	第 3.1a 条: IEC 62368-1:2014 第 3.1b 条: CISPR 25:2016 & ISO 11452-2:2004 第 3.2 条: ETSI EN 300 330 V2.1.1:2017

Renald Plante, Eng.  
Director (技术总监), Product Development  
(产品开发), Can-Am ATV  
Bombardier Recreational Products Inc.

Valcourt, QC, Canada

2023 年 4 月 19 日

SKI-DOO LYNX SEVADOO EVINRUDE ROTAX CAN-AM



565 de la Montagne Street  
Valcourt (Québec) J0E 2L0  
Canada  
www.brp.com

## 英国符合性声明

授权代表: BRP UK Ltd., (BWM Accountants Limited), Suite 5.1,  
12 Tithebarn Street, Liverpool, L2 2DT

本合规声明由制造商全权负责发布。

以下签字人, 谨代表制造商在此声明, 标有 **UK** 标记和 17 个字符的车辆识别号 (结构为 3JBxxxxxxRxxxxxx), 商业名称为 **Can-Am Outlander** 和 **Can-Am Renegade** 的 **2024 款车型地形车**, 符合以下法定文书的所有相关规定:

机械供应 (安全) 法规 2008, UK SI 2008/1597 (最新修订版) 且包含 SI 2020/1112	ISO 12100:2010 & EN 15997:2011
非道路移动机械 (气体和颗粒污染物的型号认证和排放) 法规 2018, 英国 SI 2018/764, 最新修订 SI 2020/1393	类别 ATS, 第五阶段排放限值
电磁兼容性法规 2016, 英国 SI 2016/1091, 最新修订 SI 2020/1112	CISPR 12:2007/A1:2009 & IEC 61000-6-1:2016 或 UN R10.04 或后续版本
电池及蓄电池 (投放市场) 法规 2008, 英国 SI 2008/2164, 最新修订英国 SI 2020/904	EN 50342-7:2015
无线电设备法规 2017, 英国 SI 2017/1206, 最新修订 SI 2020/1112 (若装有射频 (RF) D.E.S.S. 钥匙)	第 3.1a 条: IEC 62368-1:2014 第 3.1b 条: CISPR 25:2016 & ISO 11452-2:2004 第 3.2 条: ETSI EN 300 330 V2, 1.1:2017

Renald Plante, Eng.  
Director (技术总监), Product Development  
(产品开发), Can-Am ATV  
Bombardier Recreational Products Inc.

Valcourt, QC, Canada

2023 年 4 月 19 日

**ski-doo LYNX SEA-DOO Evinrude ROTAX Can-Am**



欧亚联盟地区的合规声明留空  
标出适用的那些

此页特意留空

# 技术规格

# 技术规格

发动机		
发动机类型		ROTAX®, 4 冲程, 2 气缸 (V 型双缸), 液冷
气门机构		4 气门/气缸 (机械调节), 含正时链条的单顶置凸轮轴 (SOHC)
气门间隙	进气	0.06 至 0.14 mm
	排气	0.11 至 0.19 mm
缸径	650	82 mm
	1000R	91 mm
冲程	650	61.5 mm
	1000R	75 mm
排量	650	650 cm <sup>3</sup>
	1000R	976 cm <sup>3</sup>
排气系统	NRMM 型号	催化剤
	所有其他型号	美国农业部森林署批准的进口阻火器
空气滤清器		带泡沫的合成纸滤器

润滑系统			
类型		湿式油底壳。可更换的滤筒式滤清器	
机油滤清器		BRP Rotax 纸张类型, 可更换	
发动机油	容量 (使用滤清器更换机油)		2.0 L
	推荐的 XPS 机油	通用	5W40 合成混合机油
		低温	0W40 合成机油
		高温	10W50 合成机油
如果没有 XPS 用品		使用符合 API 维修类别 SN 或 JASO MA2 要求的 5W40 或 10W50 车用机油。	

冷却系统		
冷却液	推荐的 XPS 冷却液	超长使用寿命的预混合冷却液
	如果没有 XPS 用品	乙二醇/水混合物 (50%/50%) 或专为铝发动机设计的冷却液

冷却系统			
	容量	650	3.4 L
		1000R	3.5 L
变速箱			
类型		CVT ( 无级变速器 ) , 带 L/H/N/R/P 的副变速器, 标准发动机制动	
接合 RPM		1800 RPM $\pm$ 100 RPM	
齿轮箱			
类型		停车、空档和倒档位置 时的双量程 (HI-LO)	
齿轮箱油	容量	450 ml	
	推荐的 XPS 机油	75W140 合成齿轮油	
	如果没有 XPS 用品	75W140 API GL-5 合成 齿轮油	
电气系统			
磁电机输出	无 DPS	6000 RPM 时为 400 W	
	含 DPS	6000 RPM 时为 650 W	
点火系统类型		IDI ( 电感放电点火 )	
点火正时		不可调	
火花塞	数量	650	2
	品牌和型号		NGK DCPR8E 或同等产 品
	间隙		0.8 至 0.9 mm
	数量	1000R	2
	品牌和型号		NGK LMAR8D-J 或同等 产品
	间隙		0.7 至 0.9 mm
发动机转速限制器设置	前进	8000 转/分	
	倒档	15 km/h ( 不越控 )	
蓄电池	类型	无需保养	
	电压	12 volts	
	标称额定值	20 A·h	
	动力启动机输出	0.7 KW	

电气系统		
大灯	高	LED
	低	LED
尾灯		2 x 5/21 W
保险丝		请参阅 保养中的 保险丝

燃油系统			
燃油供给		650	电子燃油喷射 (EFI), 46 mm 油门体, 1 喷油器/气缸
		1000R	电子燃油喷射 (EFI), 54 mm 油门体, 1 喷油器/气缸
燃油泵	类型	电气 ( 燃油箱中 )	
怠速		1250 ± 100 RPM ( 不可调 )	
燃油	类型	650	普通无铅汽油
	最小辛烷值		87 泵接线柱 AKI ( 91 RON 或 95 E10 RON )
	类型	1000R	高级无铅汽油
	推荐辛烷值		91 泵接线柱 AKI (95 E10 RON)
最小辛烷值	87 泵接线柱 AKI ( 91 RON 或 95 E10 RON )		
油箱容量		20.5 L	
低燃油液位指示灯亮起时的剩余燃油		5 L	

驱动系统		
驱动系统类型		可选择 2WD/4WD
前轮驱动	Renegade Base	Visco-Lok 自锁式前差速器
	所有其他型号	Visco-Lok QE 自锁式前差速器
前轮驱动比		3.6:1
后轮驱动		直齿锥齿轮 / 轴驱动主减速器
后轮驱动比		3.6:1
前差速器机油	容量	500 ml

驱动系统		
	推荐的 XPS 机油	75W90 合成齿轮油
	如果没有 XPS 用品	75W90 API GL-5 合成齿轮油
后主减速器机油	容量	250 ml
	推荐的 XPS 机油	75W140 合成齿轮油
	如果没有 XPS 用品	75W140 API GL-5 合成齿轮油
等速万向节润滑脂		轮轴铰节润滑脂或同等物
传动轴润滑脂		叶轮轴润滑脂或同等物

前悬架			
悬架类型		双悬架臂，带防点头控制结构和外部平衡杆	
悬架行程		23.3 cm	
减震器	数量	2	
	类型	650	HPG
		X xc	Fox RC2 减震器，带副油槽，双速度压缩阻尼调整和回弹调整。
预载荷调节型		螺纹式	

后悬架			
悬架类型		扭转纵臂独立 (TTI) 带外部稳定杆	
悬架行程		25.1 cm	
减震器	数量	2	
	类型	650	HPG
		X xc	Fox RC2 减震器，带副油槽，双速度压缩阻尼调整和回弹调整。
预载荷调节型		螺纹式	

刹车		
前制动器	数量	2
	类型	带液压双活塞卡钳的 214 mm 交叉钻孔盘式制动器
后制动器	数量	1

刹车		
	类型	带液压双活塞卡钳的 214 mm 交叉钻孔盘式制动器
制动液	容量	260 ml
	类型	DOT 4
卡钳		浮动双活塞式 (2 x 26 mm)
制动片材料		有机
最小制动片厚度		1 mm
最小制动盘厚度		4.0 mm
最大制动盘翘曲变形量		0.2 mm

轮胎		
压力		推荐的轮胎充气压力位于轮胎标签上。 有关位置的说明，请参阅对应的 <b>重要产品标签</b> 章节。
最低轮胎螺纹深度		3 mm
尺寸	前部	205/80R12 (25x8R12)
	后部	280/60R12 (25x11R12)

车轮		
类型	基础	铸铝
	X xc	铝制，带防脱圈
轮辋尺寸	前部	30.5 x 15.2 cm
	后部	30.5 x 19.1 cm
车轮偏移	前部	41.6 mm
	后部	51 mm
车轮轮毂螺母扭矩		80 ± 5 N·m

尺寸	
全长	218.4 cm
全宽	122 cm
全高	124 cm
轴距	129.5 cm



尺寸		
轮距	前部	102 cm
	后部	97.5 cm
离地间隙		26.7 cm

重量和载客能力		
干重	650	340 kg
	1000R	361 kg
后部货物区域承载能力		16 kg
后部储物箱承载能力		无可用的后部储物箱
总车辆允许载荷 (包括驾驶者、乘客、所有其他负载物, 以及附加配件)		141 kg
牵引承载能力		590 kg
后部负载 (包括后部载货区和卡舌荷载(如适用))		23 kg

此页特意留空

# 故障排除

---

## 故障排除指南

### 发动机不转动

#### 1. 发动机熄火开关。

- 确保发动机熄火开关处于 ON 位置。

#### 2. D.E.S.S. 钥匙未安装到 D.E.S.S. 柱式安全开关上。

- 将 D.E.S.S. 钥匙牢固地安装到 D.E.S.S. 柱式安全开关上。

#### 3. 数字显示屏显示 BAD KEY ( 钥匙错误 ) 。

- 错误的 D.E.S.S. 钥匙，请使用适合该车辆的正确钥匙。

#### 4. 变速器不在 PARK ( 停车 ) 或 NEUTRAL ( 空档 ) 位置。

- 将变速器置于 PARK ( 停车 ) 或 NEUTRAL ( 空档 ) 位置，或压下制动杆。
- 压下制动杆

#### 5. 保险丝熔断。

- 检查主保险丝的状况。

#### 6. 蓄电池电力不足或连接松动。

- 检查充电系统。
- 检查接头和端子的状况。
- 检查蓄电池。
- 联系经授权的 Can-Am Off-road 经销商。

#### 7. 起动机动力不足或连接松动。

- 检查起动机的连接。
- 检查起动继电器。

### 发动机运转，但无法起动

#### 1. 发动机溢油 ( 拆下时火花塞为湿 ) 。

- 请参阅特殊程序中的溢油的发动机一节。

#### 2. 无燃油注入发动机 ( 拆下时火花塞为干 ) 。

- 检查燃油箱液位。
- 检查燃油泵的保险丝和继电器。
- 燃油泵可能发生了故障。
- 如果发动机不能起动，从经授权的 Can-Am Off-road 经销商、修理厂或您自己所选的人员处寻求服务以进行保养、修理或更换。

有关保修索赔的信息，请参阅本手册中的 US EPA 排放相关保修。

#### 3. 火花塞/点火装置 ( 无火花 ) 。

- 检查喷油器/点火装置保险丝的状况。
- 拆下火花塞，然后重新连接点火线圈。

- 通过接地到远离火花塞孔发动机的火花塞起动发动机。如果没有出现火花，请更换火花塞。
- 如果问题仍然存在，从经授权的 Can-Am Off-road 经销商、修理厂或您自己所选的人员处寻求服务以进行保养、修理或更换。

有关保修索赔的信息，请参阅本手册中的 US EPA 排放相关保修。

#### 4. 发动机检查指示灯亮起且数字显示屏显示“CHECK ENGINE”（检查发动机）。

- 让经授权的 Can-Am Off-road 经销商、修理厂或您自己所选的人员进行保养、修理或零件更换。

有关保修索赔的信息，请参阅本手册中的 US EPA 排放相关保修。

#### 5. 发动机处于保护模式（跛行回家模式）。

- 发动机检查指示灯亮起，并且屏幕上显示“CHECK ENGINE”（检查发动机），请从经授权的 Can-Am Off-road 经销商、修理厂或您自己所选的人员处寻求服务以进行保养、修理或更换。

有关保修索赔的信息，请参阅本手册中的 US EPA 排放相关保修。

### 发动机加速无力或动力不足

#### 1. 火花塞脏污或有故障。

- 请参阅发动机运转，但无法起动。

#### 2. 发动机燃油不足。

- 请参阅发动机运转，但无法起动。

#### 3. 发动机过热。（发动机检查指示灯点亮，数字显示器中显示“HI TEMP”。）

- 请参阅发动机过热。

#### 4. 空气滤清器/壳体阻塞或脏污。

- 检查空气滤清器，必要时进行清洁。
- 检查空气滤清器壳体排气管中的沉积物
- 检查进气管的位置。

#### 5. CVT 脏污或磨损。

- 联系经授权的 Can-Am Off-road 经销商。

#### 6. 发动机处于保护模式（跛行回家模式）。

- 查看数字显示屏上的消息。
- 发动机检查指示灯亮起，并且屏幕上显示“CHECK ENGINE”（检查发动机）或“LIMP HOME”（跛行回家模式），请从经授权的 Can-Am Off-road 经销商、修理厂或您自己所选的人员处寻求服务以进行保养、修理或更换。

有关保修索赔的信息，请参阅本手册中的 US EPA 排放相关保修。

## 发动机过热

### 1. 冷却系统中的冷却液液位低。

- 请参阅保养程序中的检查发动机冷却液。

### 2. 散热器鳍片脏污。

- 请参阅保养程序中的检查散热器。

### 3. 冷却风扇不工作。

- 请参阅保养程序中的保险丝如果保险丝正常，请从经授权的 Can-Am Off-road 经销商、修理厂或您自己所选的人员处寻求服务以进行保养、修理或更换。

有关保修索赔的信息，请参阅本手册中的 US EPA 排放相关保修。

## 发动机回火

### 1. 排气系统泄漏。

- 让经授权的 Can-Am Off-road 经销商、修理厂或您自己所选的人员进行保养、修理或零件更换。

有关保修索赔的信息，请参阅本手册中的 US EPA 排放相关保修。

### 2. 发动机运转时的温度过高。

- 请参阅发动机加速无力或动力不足。

### 3. 点火正时不正确或点火系统有故障。

- 让经授权的 Can-Am Off-road 经销商、修理厂或您自己所选的人员进行保养、修理或零件更换。

有关保修索赔的信息，请参阅本手册中的 US EPA 排放相关保修。

## 发动机点不着火

### 1. 火花塞脏污/有故障/磨损。

- 清洁/验证火花塞和热值。按需予以更换。

### 2. 燃油进水。

- 排空燃油系统并注入淡水。

## 车辆无法达到最高车速

### 1. 发动机问题。

- 请参阅发动机加速无力或动力不足。

### 2. 制动锁定杆已接合。

- 确保制动锁定杆已完全松开。

### 3. 空气滤清器/壳体阻塞或脏污。

- 检查空气滤清器，必要时进行清洁。
- 检查空气滤清器壳体排气管中的沉积物
- 检查进气管的位置。

### 4. CVT 脏污或磨损。

- 联系经授权的 *Can-Am Off-road* 经销商。

### 5. 发动机处于保护模式 ( 跛行回家模式 ) 。

- 查看数字显示屏上的消息。
- 发动机检查指示灯亮起，并且屏幕上显示“CHECK ENGINE” ( 检查发动机 ) 或“LIMP HOME” ( 跛行回家模式 )，请从经授权的 *Can-Am Off-road* 经销商、修理厂或您自己所选的人员处寻求服务以进行保养、修理或更换。

有关保修索赔的信息，请参阅本手册中的 *US EPA* 排放相关保修。

## 换挡杆难以移动

### 1. 变速器齿轮处于妨碍换挡杆工作的位置。

- 前后摇动车辆以移动变速器中的齿轮，并设置换挡杆。

### 2. CVT 脏污或磨损。

- 联系经授权的 *Can-Am Off-road* 经销商。

## 转速增加但是车辆不移动

### 1. 变速器在 PARK ( 停车 ) 或 NEUTRAL ( 空档 ) 位置。

- 选择 R、HI 或 LO 档位。

### 2. CVT 脏污或磨损。

- 联系经授权的 *Can-Am Off-road* 经销商。

### 3. CVT 壳体进水。

- 联系经授权的 *Can-Am Off-road* 经销商。

## 动力转向助力降低

### 1. DPS 面临持续的严重转向状况时，DPS 电机提供的助力可能会减少，以保护系统。

- 负载降低后，将恢复正常转向助力。

### 2. 发动机检查指示灯亮起且数字显示屏显示“CHECK DPS” ( 检查 DPS )

- 让经授权的 Can-Am Off-road 经销商、修理厂或您自己所选的人员进行保养、修理或零件更换。



# 数字显示屏消息

信息	指示灯亮起	蜂鸣器	描述
钥匙错误		无	指出您使用了错误的点火钥匙或 D.E.S.S. 钥匙，请使用适合该车辆的钥匙。 也有可能是钥匙接触不良，应取下并清洁钥匙。
DESS KEY NOT RECOGNIZED ( D.E.S.S. 钥匙未识别 )		无	表示可能是接触不良，应取下并清洁钥匙。
BRAKE ( 制动 )		响一声 - 短促	当制动锁定杆接合超过 15 秒 ( 行驶时 ) 时显示或， 骑行时制动杆或制动踏板启动时显示。
LO BATT ( 蓄电池电压低 )		无	蓄电池电压低，请检查蓄电池电压和充电系统。
HI BATT ( 蓄电池电压高 )		无	蓄电池电压高，请检查蓄电池电压和充电系统。
LOW OIL ( 机油不足 ) <sup>(1)</sup>		响一下 - 长响	发动机机油压力低，请立即将发动机熄火。
HI TEMP ( 温度高 )		响一下 - 长响	发动机过热，请参阅故障排除中的发动机过热
跛行回家		响一下 - 长响	发动机存在会改变发动机正常工作的严重故障，发动机检查指示灯也会闪烁，请参阅故障排除。
检查发动机		无	发动机故障，发动机检查指示灯也会亮起，请参阅故障排除。
NO ECM COMMUNICATION ( 无法与 ECM 通信 )		无	车速表和发动机控制模块 (ECM) 之间发生通信错误
检查 DPS		无	表示动态动力转向 (DPS) 没有正常工作。请咨询经授权的 Off-road Can-Am 经销商。
MAINTENANCE REQUIRED ( 需要保养 )		无	车辆需要保养时仪表会显示此消息
TPS FAULT PRESS		无	油门位置传感器没有正常工作。从经授权的 OFF-road Can-Am 经销

<p>VERRIDE BUTTON TO LIMP HOME ( TPS 故障, 请按 VERRIDE 按钮跛行回家 )</p>			<p>商、修理车间或您自己所选的人员处寻求服务以进行保养、修理或更换。 有关保修索赔的信息, 请参阅包含于此中的 US EPA 排放相关保修。</p>
<p>FRONT DIFFERENTIAL LOCK -UNLOCK ( 前 差速器锁定 - 解锁 )</p>	无	响两声 - 短促	前差速器解锁。
<p>SPORT MODE ACTIVE ( 运 动模式已激活 )</p>	<i>SPORT</i>	响一声 - 短促	表示现在选择了运动模式。

### 备注

(1)如果发动机启动后仍然显示本消息且检查发动机检查灯保持亮起, 请将发动机熄火。检查机油位。必要时加注机油。如果机油液位正常, 请从经授权的 Can-Am Off-road 经销商、修理厂或您自己所选的人员处寻求服务以进行保养、修理或更换。有关保修索赔的信息, 请参阅包含于此中的 US EPA 排放相关保修。维修前请勿使用本车辆。

# 保修

---

# BRP 有限保修 ( 美国和加拿大 ) : 2024 款 CAN-AM® ATV

## 1) 有限保修范围

Bombardier Recreational Products Inc. ( 以下简称“BRP” ) 对授权 BRP 经销商 ( 定义如下 ) 在美国和加拿大范围内出售的 2024 Can-Am ATV ( 以下简称“本产品” ) 提供保修, 前提是在满足下述时间期限和条件, 且与材料或工艺缺陷相关。

出现以下情况, 本有限保修无效:

1. 任意时间本产品曾被用于竞赛或任何竞技活动, 即使是前物主也算在内; 或
2. 本产品的改装或改动方式会对其运转、性能或耐久性带来不利影响或改装或改动改变了其预期用途。

非原厂安装的零件和配件不在本有限保修的范围内。请参阅适用的零件和配件有限保修文本。

## 2) 责任限制

在法律允许的范围内, 本保修是明确给出且获得认可的, 代替其他一切明示或默示保修, 包括但不限于任何适销性或特殊用途适用性保修。如果没有否认, 默示保修受明示保修的持续时间限制。附带及从属损失不在此保修范围内。某些州/省不支持上述免责声明、限制条件和除外条款。因此, 它们可能对您不适用。此保修为您提供特定权利, 您可能还享有其他合法权利, 这些权利在各州、各省皆有不同。

分销商、任何 BRP 经销商或任何其他人员未经授权均不得作出任何与产品相关的断言、表述或担保, 除非是本有限保修中所包含的, 但如果作出这些, 也不得强加给 BRP。

BRP 保留随时修改此有限保修的权利, 请您理解, 此类改动不会改变适用于在此保修有效时出售的本产品的保修条件。

## 3) 排除条款 – 不保修

在任何情况下, 不对以下情况保修:

- 正常磨损及破裂;
- 日常保养项目、调节、调整;
- 因疏忽或未能按照《使用手册》所述提供合适的保养和/或储存而造成的损坏;
- 因拆卸零件、不当修理、维修、保养、修改或使用未经 BRP 生产或批准的零件造成的损坏, 或者因为由未经授权的 BRP 维修经销商进行修理而造成的损坏;
- 因滥用、误用、疏忽或以不符合本产品《使用手册》中所建议操作方式来操作产品而造成的损坏;
- 因意外、沉没、火灾、盗窃、故意破坏或天灾等造成的损坏;
- 使用不适用于本产品的燃油、机油或润滑剂 ( 参见《使用手册》 );
- 因生锈、腐蚀或接触元素等导致的损坏;
- 因进水或雪水而导致的损坏;
- 附带或从属损失, 或包括但不限于, 运输费用、牵引、储存、电话、租借、出租车、不便、保险承保范围、贷款偿付、时间损失、收入损失或因维修工作造成错过停机时间等任何类型的损失。

## 4) 保修范围期限

本有限保修将于 (1) 交付给首个零售客户的日期或 (2) 第一次使用产品的日期 (以先到者为准) 生效, 并在以下适用的期限内有效:

- 私人用途或商业用途的所有者为连续六 (6) 个月
- 有关排放相关的部件, 也请参阅 US EPA 排放相关保修。
- 对于由 BRP 生产、在加利福尼亚州出售的配备蒸发性排放控制系统的加利福尼亚州型号的蒸发性排放相关部件, 如果是一开始就出售给居民或随后由加利福尼亚州居民注册保修, 也请参阅加利福尼亚州蒸发性排放控制保修声明。

根据本保修修理或更换零件, 或执行维修, 不会将此有限保修延长到其原始到期日期以外。

## 5) 享有保修的条件

本保修范围只有在以下各个条件均满足时才有效:

- 本产品必须是由其首个物主从经授权在销售所在国家/地区销售本产品的经销商 (简称“经销商”) 处购买, 购买时为新的且未经使用。
- 必须完成并记录 BRP 指定的交付前检查程序, 且由购买者进行签字。
- 本产品必须由经授权的经销商进行正常的注册;
- 购买者必须是在其居住的国家/地区内购买本产品;
- 必须及时执行《使用手册》中列出的日常保养以便维持保修范围。BRP 保留根据正常保养证明确认保修范围的权利。

如果前述条件中有一项未满足, BRP 将不会对任何私人用途物主或商业用途物主提供此有限保修。为了使 BRP 能够同时保持其产品的安全性以及其消费者和普通大众的安全, 此类限制是必要的。

## 6) 获得保修范围的方式

客户必须在出现异常时停止使用本产品, 并在出现异常后的三 (3) 天内通知 BRP 维修经销商, 向其提供合理的本产品访问机会和维修机会。

客户必须同时向经授权的经销商提供本产品购买证明并且必须在开始修理之前在修理单/工单上签字, 以验证保修修理。

根据此有限保修更换的所有零件均成为 BRP 的财产。

## 7) BRP 的义务

本保修中 BRP 的义务范围是, 在适用的保修范围期限内, 按照此处所述的条件下, 由其自行决定, 由任何经授权的 BRP 经销商修理或更换在因正常使用、保养及维修下发现故障的零件, 而不收取零件及人工费用。任何违反保修的要求均不得成为取消或解除向物主出售本产品的理由。

如果需要在原始出售国家/地区之外进行维修, 物主将负责承担因当地惯例与条件产生的任何额外费用, 例如, 但不限于, 运费、保险、税费、许可费、进口关税以及一切其他财务费用, 包括由政府、州、地域及其相关机构收取的费用。

BRP 保留不时地改进或修改产品的权利, 无需承担任何对之前制造的产品进行修改的义务。

## 8) 转让

如果在保修范围内转让本产品所有权，根据其条款及条件，也应当转让本有限保修，其剩余的保修时间仍有效，前提是 BRP 或经授权的本产品经销商/分销商收到前物主同意转让所有权的证明以及新物主的位置。

## 9) 消费者援助

如果出现与此有限保修相关的争议或纠纷，BRP 建议您尝试在经销商层面上解决这些问题。我们建议您与授权经销商维修经理或所有者讨论这些问题。

如果问题仍未解决，请通过以下方式联系 BRP：填写 [www.brp.com](http://www.brp.com) 上的客户联系表或发送邮件至本手册“联系我们”节下列出的地址。

# US EPA 排放 - 相关保修

Bombardier Recreational Products Inc. (“BRP”)\*\* 向最终购买者及各后续购买者保证，此类新型车辆，包括其废气排放控制系统及其蒸发性排放控制系统的所有零件，满足两个条件：

1. 在其出售给最终购买者时，其设计、建造及装配符合 40 CFR 1051 及 40 CFR 1060 的要求。
2. 其材料及工艺不存在任何使其不能满足 40 CFR 1051 及 40 CFR 1060 要求的缺陷。

在所述的保修期限内，对于任何因在材料或工艺方面存在缺陷而使发动机增加任何监管污染物排放的零件或部件，只要满足保修条件，BRP 将酌情选择进行修理或更换，无需车主承担任何费用，包括与诊断及修理或更换排放相关零件有关费用。根据此有限保修更换的所有缺陷零件均成为 BRP 的财产。

对于所有排放相关的保修索赔，除非出现以下列表中的 2 个项目需要紧急修理的情况，否则 BRP 将排放相关零件的诊断和修理权均仅授予经授权的 Can-Am 经销商。

作为认证的制造商，BRP 将不会拒绝基于以下任何一项提出的排放相关保修：

1. 保养或其他服务由 BRP 或 BRP 的授权机构执行的。
2. 对于归咎于 BRP 的不安全紧急状况，由操作员执行的、试图尽快将发动机/设备恢复到其正确配置的维修校正工作。
3. 操作者采取的与保修要求不相关的任何行动或未采取的行动。
4. 执行的保养比 BRP 指定的更加频繁。
5. 因 BRP 的错误或责任引起的任何事项。
6. 使用任何设备运行时常用的燃油（BRP 书面的保养说明声明这种燃油将损害设备的排放控制系统且操作者可以立即找到适当燃油的情况除外）。请参见保养信息章节和燃油加注章节中的燃油要求一节。

## 排放相关保修期限

排放相关保修在以下期限内有效（以先到者为准）。

	小时	月	公里
废气排放相关部件	500	30	5000
蒸发性排放相关部件	不可用	24	不可用

## 保修的部件

排放相关保修涵盖出现故障会导致发动机排放任意监管污染物增加的所有部件，包括以下所列部件：

1. 对于废气排放，排放相关部件包括任何与以下系统相关的发动机零件：
  - 空气感应系统
  - 燃油系统
  - 点火系统
  - 废气再循环系统。
2. 以下零件也可视为废气排放相关部件：
  - 后处理装置
  - 曲轴箱通风阀

- 传感器
  - 电子控制单元。
3. 以下零件也可视为蒸发性排放相关部件：
- 燃油箱
  - 燃油箱盖
  - 燃油管路
  - 燃油管路管件
  - 卡箍\*
  - 泄压阀\*
  - 控制阀\*
  - 控制电磁线圈\*
  - 电子控制\*
  - 真空控制膜片\*
  - 控制导线\*
  - 控制联动装置\*
  - 排气阀
  - 蒸汽软管
  - 液体/蒸汽分离器
  - 碳罐
  - 碳罐安装支架
  - 化油器清洗口连接器。

注：\* 与蒸发排放控制系统相关。

4. 排放相关部件还包括其他任何此类部件；其唯一目的是减少排放或其故障将增加排放，而不会显著降低发动机/设备性能的部件。

## 有限的适用性

对于因车主或操作者保养或使用不当、非制造商责任的事故或天灾引起的排放相关故障，作为认证的制造商，BRP 可以拒绝相关的保修要求。例如，对于因操作者滥用发动机/设备，或者操作者将发动机/设备用于设计之外的用途而直接引起的（在任何情况下都无法归咎于制造商的）故障，可以拒绝排放相关的保修要求。

如果您对自己的保修权利和责任有任何疑问，或者需要离您最近的、经授权的 BRP 经销商姓名和位置，应填写 [www.brp.com](http://www.brp.com) 上的客户联系表或发送邮件至本手册**联系我们**章节下列出的任一地址或致电 1-888-272-9222 来联系 BRP。



# 加利福尼亚州蒸发性排放控制保修声明

保修期自新型越野休闲车（Off-Highway Recreational Vehicle，以下简称“OHV”）交付给最终购买者之日起开始计算。

Bombardier Recreational Products Inc.（以下简称“BRP”）向最终购买者和各后续购买者保证，OHV：

1. 在出售时，其设计、建造及装配符合所有适用法律、法规和规定的要求；以及
2. 不存在可能导致保修零件故障的材料和工艺缺陷。所有更换零件，在所有材料方面必须与 BRP 认证行政命令申请中描述的零件相同。

排放相关零件的保修详情如下：

1. 除非在紧急情况下，无法合理地向 OHRV 车主提供保修零件或无法前往保修站，否则任何保修零件的维修或更换均必须在保修站进行，且不收取 OHRV 车主任何费用。允许在紧急情况下进行临时维修，可在任何可用的服务机构进行维修，或由车主使用任何更换零件进行维修。对于此类临时维修或更换，BRP 必须补偿车主包括诊断费用在内的开支，但零件费不得超过 BRP 建议的所有更换保修零件的零售价，人工费用不得超过 BRP 建议的保修维修工时和当地适用的工时费率。
2. 在合理期限内（不超过 OHRV 最初提交给保修站进行维修后的 30 天）无法提供保修零件或维修未完成，即构成紧急情况，有合理理由进行临时维修。
3. 书面说明中保养要求未计划更换的任何保修零件，保修时必须使用下文规定的保修期，或任何此类零件在保修期内出现故障，必须由 BRP 进行维修或更换。在保修期内维修或更换的任何此类零件，必须予以全额保修。
4. 书面说明中仅要求定期检查的任何保修零件，保修时必须使用下文规定的保修期。此类书面说明中关于“必要时维修或更换”的声明，不应缩短保修期。在保修期内维修或更换的任何此类零件，在剩余保修期内保修。
5. 书面说明中保养要求计划更换的任何保修零件，在该零件的首次计划内更换节点之前，根据保修时间进行保修。如果该零件在首次计划内更换节点之前出现故障，由 BRP 进行维修或更换。在达到首次计划内更换节点之前进行保修维修或更换后的任何此类零件，在剩余保修期内保修。
6. 保修服务或维修，由制造商拥有或被特许为目标 OHRV 提供服务的所有制造商经销商提供。
7. 如果在保修站进行此类诊断工作，则不向 OHRV 车主收取确诊保修零件实际存在缺陷的人工费用。
8. BRP 对因保修期内任何保修零件故障直接导致的其他车辆部件损坏负责。
9. BRP 指定的任何更换零件均可用于向 OHRV 车主免费提供的保修维修。此类使用不会减少 BRP 的保修义务，除非 BRP 不负责维修或更换任何非保修零件的更换零件。
10. 《加利福尼亚州车辆法规》第 27156 节禁止、但被空气资源委员会豁免的任何加装件或改装件，都可用于 OHRV 上。此类使用本身不成为拒绝保修索赔的理由。除非加装件或改装件也有保修，否则 BRP 不对因此类零件而导致的保修部件故障负责。

条件与排除：

- 如果 OHRV 整车或某个零件因滥用、疏忽、不当保养或未经批准的改造而发生故障，BRP 可能会拒绝您的保修。

## 您的保修权利和义务

加州空气资源委员会很荣幸为您解释 2024 款全地形车蒸发性排放控制系统的保修。在加利福尼亚，新娱乐性越野车的设计、制造及装配必须符合州内严格的防烟雾标准。BRP 须在以下所列的时限内为您全地形车上的蒸发性排放控制系统提

供保修，前提是您未滥用、疏忽、不当保养或在未经批准的情况改动您的全地形车。

您的挥发性排放控制系统可能包含化油器或燃油喷射系统、燃油箱、燃油软管，碳罐和发动机计算机等零件。可能还包含软管、皮带、连接器以及其他与挥发性排放相关的组件。若有相关保证条件，Bombardier Recreational Products Inc. 将为您修理全地形车，而不收取故障诊断、零件和人工费用。

## OHRV 的制造商保修范围

本 OHRV 的保修期为 60 个月，或 5000 英里，或 500 小时，以先到者为准。

保修零件：

1. 碳罐安装支架
2. 碳罐
3. 吹扫口连接器
4. 卡箍\*
5. 电子控制\*
6. 燃油箱盖
7. 注油颈
8. 注油颈软管
9. 燃油管线
10. 燃油管线连接件
11. 燃油箱
12. 卸压阀\*
13. 扫气阀
14. 单向阀\*
15. 蒸汽软管
16. 节流器
17. 滤清器\*
18. 燃油泵
19. 此处未列出的其他零件均有可能影响挥发性排放控制系统。

注：\* 与蒸发排放控制系统相关。

如果您的全地形车上有任何挥发性排放相关零件有故障，将由 Bombardier Recreational Products Inc. 进行修理或更换。

## 车主保修责任

您作为本全地形车的车主，有责任履行车主手册中列出的保养要求。Bombardier Recreational Products Inc. 建议您保留所有全地形车所有的保养收据，但是 Bombardier Recreational Products Inc. 不能仅因为缺少收据或您未能确保履行所有计划的保养而拒绝保修。

您作为所有者，一旦出现问题，有责任将全地形车尽快送至 Bombardier Recreational Products Inc. 的经销商处。应在合理的期限内完成保修修理，此期限不应超过 30 天。

作为全地形车的所有者，您还应知晓如果您的全地形车或零件因滥用、疏忽、不当保养或未经批准的改动而发生故障，Bombardier Recreational Products Inc. 可能会拒绝您的保修。

如果您对自己的保修权利和责任有任何疑问，请联系：

- Bombardier Recreational Products Inc，电话 1-888-272-9222，或
- 加州空气资源委员会，其邮寄地址为 4001 Iowa Avenue, Riverside, CA 92507。

---

# BRP 国际有限保修：2024 款 CAN-AM® ATV

## 1) 有限保修范围

Bombardier Recreational Products Inc. (“BRP”) 根据下方所述的条件，对于经 BRP 授权、在美国、加拿大、欧洲经济区（由欧盟成员国以及英国、挪威、冰岛和列支敦士登组成）成员国 (“EEA”)、独联体成员国（包括乌克兰和土库曼斯坦） (“CIS”) 以及土耳其境外销售本产品的代理商或经销商出售的 2024 Can-Am ATV（以下简称“本产品”）因材料或工艺引起的缺陷提供限期保修。

出现以下情况，本有限保修无效：

1. 任意时间本产品曾被用于竞赛或任何竞技活动，即使是前物主也算在内；或
2. 本产品的改装或改动方式会对其运转、性能或耐久性带来不利影响或改装或改动改变了其预期用途。

非原厂安装的零件和配件不在本有限保修的范围内。请参阅适用的零件和配件有限保修文本。

## 2) 责任限制

在法律允许的范围内，本保修是明确给出且获得认可的，代替其他一切明示或默示保修，包括但不限于任何适销性或特殊用途适用性保修。如果没有否认，默示保修受明示保修的持续时间限制。附带及从属损失不在此保修范围内。某些州/省不支持上述免责声明、限制条件和除外条款。因此，它们可能对您不适用。此保修为您提供特定权利，您可能还享有其他合法权利，这些权利在各个国家皆有所不同。如果由于 BRP 无法控制的原因，无法在某些国家/地区提供产品或保修零件，BRP 不承担任何责任。

（对于在澳大利亚购买的本产品，请参见下方指定的澳大利亚章节）。

分销商、任何 BRP 经销商/代理商或任何其他人员未经授权均不得作出任何与产品相关的断言、表述或担保，除非是本有限保修中所包含的，但如果有作出这些，也不得强加给 BRP。

BRP 保留随时修改此有限保修的权利，请您理解，此类改动不会改变适用于在此保修有效时出售的本产品的保修条件。

## 3) 排除条款 – 未经担保

在任何情况下，不对以下情况保修：

- 正常磨损及破裂；
- 日常保养项目、调节、调整；
- 因疏忽或未能按照《使用手册》所述提供合适的保养和/或储存而造成的损坏；
- 因拆卸零件、不当修理、维修、保养、修改或使用未经 BRP 生产或批准的零件造成的损坏，或者因为由未经授权的 BRP 维修经销商/代理商进行修理而造成的损坏；
- 因滥用、误用、疏忽或以不符合本产品《使用手册》中所建议操作方式来操作产品而造成的损坏；
- 因意外、沉没、火灾、盗窃、故意破坏或天灾等造成的损坏；
- 使用不适用于本产品的燃油、机油或润滑剂（参见《使用手册》）；
- 因生锈、腐蚀或接触元素等导致的损坏；
- 因进水或雪水而导致的损坏；

- 附带或从属损失、或包括但不限于，运输费用、牵引、储存、电话、租借、出租车、不便、保险承保范围、贷款偿付、时间损失、收入损失或因维修工作造成错过停机时间等任何类型的损失。

#### 4) 保修范围期限

本有限保修将于 (1) 交付给首个零售客户的日期或 (2) 第一次使用产品的日期 (以先到者为准) 生效，并在以下适用的期限内有效：

- 私人用途或商业用途的所有者为连续六 (6) 个月

仅当位于澳大利亚和新西兰时，此保修将于 (1) 交付给首个零售消费者的日期或 (2) 本产品首次投入使用的日期 (以先到者为准) 生效，且仅为动力传动系统发动机和传动系统提供连续十二 (12) 个月和连续三十六 (36) 个月的有效期限，无论是私人使用还是商用。

根据本保修修理或更换零件，或执行维修，不会将此保修延长到其原始到期日期以外。

上述保修期是最短有限保修期，可因任何适用的保修促销计划视情况进行延长。

请注意，保修范围的期限以及任何其他形式均受到客户所在国家/地区适用的国家法或地区法的制约。

仅适用于在澳大利亚出售的产品

我们的商品带有不可根据澳大利亚消费者法排除的保证。

对于重大故障，您有权进行更换或退款，或赔偿您任何其他合理可预见的损失或损坏。

如果商品的质量不可接受，且故障未达到重大故障，您也有权要求修理或更换商品。

不得利用本保修条款及条件中的任何规定排除、限制或修改 2010 竞争与消费者法案 (Cth) 赋予或默示的任何条件、保修、保证、权利或救济的应用，包括澳大利亚消费者法或任何其他法律，在此，若作出此类行为将违反法律，或导致此条款及条件的任何部分无效。根据本有限保修而为您提供的利益不包括您依据澳大利亚法律享有的其他权利和救济。

#### 5) 享有保修的条件

本保修范围只有在以下各个条件均满足时才有效：

- 本产品必须是由其首个物主从经授权在销售所在国家/地区分销本产品的分销商/经销商处购买，购买时为新的且未经使用 (“分销商/经销商”)。
- 必须完成并记录 BRP 指定的交付前检查程序，且由购买者进行签字。
- 本产品必须由经授权的经销商/分销商进行正常的注册；
- 购买者必须是在其居住的国家/地区内购买本产品；
- 必须及时执行《使用手册》中列出的日常保养以便维持保修范围。BRP 保留根据正常保养证明确认保修范围的权利。

如果前述条件中有一项未满足，BRP 将不会对任何私人用途物主或商业用途物主提供此有限保修。为了使 BRP 能够同时保持其产品的安全性以及其消费者和普通大众的安全，此类限制是必要的。

## 6) 获得保修范围的方式

客户必须在出现异常时停止使用本产品，并在出现异常后的两 (2) 月内通知 BRP 维修代理商/经销商，向其提供合理的本产品访问机会和维修机会。

通知时间期限根据客户所在国/地区适用的国家或当地法律而定。

客户必须同时向经授权的经销商/分销商提供本产品购买证明并且必须在开始修理之前在修理单/工单上签字，以验证保修修理。

根据此有限保修更换的所有零件均成为 BRP 的财产。

## 7) BRP 的义务

在法律许可的范围内，本保修中 BRP 的义务范围是，在适用的保修范围期限内，按照此处所述的条件下，由其自行决定，由任何经授权的 BRP 经销商/分销商修理或更换在因正常使用、保养及维修下发现故障的零件，而不收取零件及人工费用。任何违反保修的要求均不得成为取消或解除向物主出售本产品的理由。您可能享有其他合法权利，这些权利因国家不同而不同。

如果需要在原始出售国家 / 地区之外进行维修，物主将负责承担因当地惯例与条件产生的任何额外费用，例如，但不限于，运费、保险、税费、许可费、进口关税以及一切其他财务费用，包括由政府、州、地域及其相关机构收取的费用

BRP 保留不时地改进或修改产品的权利，无需承担任何对之前制造的产品进行修改的义务。

## 8) 转让

如果在保修范围时间内转让本产品所有权，根据其条款及条件，也应当转让本有限保修，其剩余的保修时间仍有效，前提是 BRP 或经授权的本产品经销商/分销商收到前物主同意转让所有权的证明以及新物主的位置。

## 9) 消费者援助

如果出现与此有限保修相关的争议或纠纷，BRP 建议您尝试在经销商层面上解决这些问题。我们建议您与授权经销商/经销商维修经理或所有者讨论这些问题。

如果问题仍未解决，请通过以下方式联系 BRP：填写 [www.brp.com](http://www.brp.com) 上的客户联系表或发送邮件至本手册“联系我们”节下列出的地址。

# 适用于欧洲经济区、独立国家联合体和土耳其的 BRP 有限保修：2024 款 CAN-AM® ATV

## 1) 有限保修范围

Bombardier Recreational Products Inc. (以下简称“BRP”) 对获 BRP 授权向欧洲经济区成员国 (由欧洲联盟成员国加上英国、挪威、冰岛和列支敦士登组成) (简称“EEA”)、土耳其和独立国家联合体成员国 (包括乌克兰和土库曼斯坦) (简称“CIS”) 范围内分销本产品的经销商/代理商 (简称“经销商/代理商”) 所出售的 2024 款 Can-Am ATV (简称“本产品”) 提供保修, 前提是在满足下述时间期限和条件, 且与材料或工艺缺陷相关。

出现以下情况, 本有限保修无效:

1. 任意时间本产品曾被用于竞赛或任何竞技活动, 即使是前物主也算在内; 或
2. 本产品的改装或改动方式会对其运转、性能或耐久性带来不利影响或改装或改动改变了其预期用途。

非原厂安装的零件和配件不在本有限保修的范围内。请参阅适用的零件和配件有限保修文本。

## 2) 责任限制

在法律允许的范围内, 本保修是明确给出且获得认可的, 代替其他一切明示或默示保修, 包括但不限于任何适销性或特殊用途适用性保修。如果没有否认, 默示保修受明示保修的持续时间限制。附带及从属损失不在此保修范围内。某些州/省不支持上述免责声明、限制条件和除外条款。因此, 它们可能对您不适用。此保修为您提供特定权利, 您可能还享有其他合法权利, 这些权利在各州、各省皆有所不同。如果由于 BRP 无法控制的原因, 无法在某些国家/地区提供产品或保修零件, BRP 不承担任何责任。

(对于在法国购买的本产品, 请参见下方指定的法国章节)。

分销商、任何 BRP 经销商/代理商或任何其他人员未经授权均不得作出任何与产品相关的断言、表述或担保, 除非是本有限保修中所包含的, 但如果作出这些, 也不得强加给 BRP。

BRP 保留随时修改此有限保修的权利, 请您理解, 此类改动不会改变适用于在此保修有效时出售的本产品的保修条件。

## 3) 排除条款 – 未经担保

在任何情况下, 不对以下情况保修:

- 正常磨损及破裂;
- 日常保养项目、调节、调整;
- 因疏忽或未能按照《使用手册》所述提供合适的保养和/或储存而造成的损坏;
- 因拆卸零件、不当修理、维修、保养、修改或使用未经 BRP 生产或批准的零件造成的损坏, 或者因为由未经授权的 BRP 维修经销商/代理商进行修理而造成的损坏;
- 因滥用、误用、疏忽或以不符合本产品《使用手册》中所建议操作方式来操作产品而造成的损坏;
- 因意外、沉没、火灾、盗窃、故意破坏或天灾等造成的损坏;
- 使用不适用于本产品的燃油、机油或润滑剂 (参见《使用手册》);
- 因生锈、腐蚀或接触元素等导致的损坏;

- 因进水或雪水而导致的损坏；
- 附带或从属损失、或包括但不限于，运输费用、牵引、储存、电话、租借、出租车、不便、保险承保范围、贷款偿付、时间损失、收入损失或因维修工作造成错过停机时间等任何类型的损失。

#### 4) 保修范围期限

本有限保修将于 (1) 交付给首个零售客户的日期或 (2) 第一次使用产品的日期 (以先到者为准) 生效，并在以下适用的期限内有效：

1. 私人用途的所有者为连续二十四 (24) 个月。
2. 商业用途的物主为连续六 (6) 个月。

本产品在本保修期内任何一段时间用于产生收入或任何工作或就业时则是用于商业用途。在保修期限内的任何一个时间点，本产品获得许可用于商业用途时，也可用于商业用途。

根据本保修修理或更换零件，或执行维修，不会将此保修延长到其原始到期日期以外。

上述保修期是最短有限保修期，可因任何适用的保修促销计划视情况进行延长。

请注意，保修范围的期限以及任何其他形式均受到客户所在国家/地区适用的国家法或地区法的制约。

#### 5) 仅适用于在法国出售的本产品

卖方应交付符合合同的商品，并应当对交付时存在的缺陷负责。在根据合同属于卖方责任或按照卖方责任完成时，卖方还应当对因包装、组装说明或安装产生的缺陷负责。为了符合合同规定，商品应当：

1. 适合用于类似商品的正常用途，且如果适用：
  - 符合卖方提供的说明，其质量与向买方提供的样品或型号相符合。
  - 拥有买方在参考卖方、其代表的制造商的公开声明 (包括在广告或标签中) 后合理期望的质量；或
2. 拥有双方互相认同的特点，或适合买方预期的特殊用途，且引起卖方的注意并获得认可。

未能遵守规定的行为在交货后的两年后失效。如果已出售商品的隐藏缺陷致使商品不适合用于预定用途，或者使其用途减弱，且如果买方知晓，本不会购买该商品或本应给出更低的价格，卖方须负责为此类隐藏的缺陷进行保修。买方须在发现缺陷的 2 年内针对此类隐藏缺陷采取行动。

#### 6) 享有保修的条件

本保修范围 **只有** 在 **以下各个条件均满足时** 才有效：

- 本产品必须是由其首个物主从经授权在销售所在国家/地区 (或者，如果是欧洲经济区，则为国家联盟) 分销本产品的经销商/分销商 (“经销商/分销商”) 处购买，购买时为新的且未经使用；
- 必须完成并记录 BRP 指定的交付前检查程序，且由购买者进行签字。
- 本产品必须由经授权的经销商/分销商进行正常的注册；



- 购买者必须是在其居住的国家/地区（或者，如果是欧洲经济区，则为国家联盟）范围内购买本产品；
- 必须及时执行《使用手册》中列出的日常保养以便维持保修范围。BRP 保留根据正常保养证明确认保修范围的权利。

如果前述条件中有一项未满足，BRP 将不会对任何私人用途物主或商业用途物主提供此有限保修。为了使 BRP 能够同时保持其产品的安全性以及其消费者和普通大众的安全，此类限制是必要的。

## 7) 获得保修范围的方式

客户必须在出现异常时停止使用本产品，并在出现异常后的两 (2) 月内通知 BRP 维修代理商/经销商，向其提供合理的本产品访问机会和维修机会。

通知时间期限根据客户所在国/地区适用的国家或当地法律而定。

客户必须同时向经授权的经销商/分销商提供本产品购买证明并且必须在开始修理之前在修理单/工单上签字，以验证保修修理。

根据此有限保修更换的所有零件均成为 BRP 的财产。

## 8) BRP 的义务

在法律许可的范围内，本保修中 BRP 的义务范围是，在适用的保修范围期限内，按照此处所述的条件，由其自行决定，由任何经授权的 BRP 经销商/分销商修理或更换在因正常使用、保养及维修下发现故障的零件，而不收取零件及人工费用。任何违反保修的要求均不得成为取消或解除向物主出售本产品的原因。您可能享有其他合法权利，这些权利因国家不同而不同。

如果需要在原始出售国家/地区之外进行维修，或对于 EEA 居民而言，如果需要在 EEA 范围之外进行维修，物主将负责承担因当地惯例与条件产生的任何额外费用，例如，但不限于，运费、保险、税费、许可费、进口关税以及一切其他财务费用，包括由政府、州、领地及其相关机构收取的费用。

BRP 保留不时地改进或修改产品的权利，无需承担任何对之前制造的产品进行修改的义务。

## 9) 转让

如果在保修范围内转让本产品所有权，根据其条款及条件，也应当转让本有限保修，其剩余的保修时间仍有效，前提是 BRP 或经授权的本产品经销商/分销商收到前物主同意转让所有权的证明以及新物主的位置。

## 10) 消费者援助

如果出现与此有限保修相关的争议或纠纷，BRP 建议您尝试在经销商层面上解决这些问题。我们建议您与授权分销商/经销商维修经理或所有者讨论这些问题。

如果问题仍未解决，请通过以下方式联系 BRP：填写 [www.brp.com](http://www.brp.com) 上的客户联系表或发送邮件至本手册“联系我们”节下列出的地址。

此页特意留空

# 客户信息

---

## 数据隐私信息

Bombardier Recreational Products inc.、其附属机构和子公司（以下简称“BRP”）承诺保护您的隐私，且会公开说明我们在与您交流期间将以何种方式收集、使用和披露您的个人信息。有关更多详情，请访问 BRP 的《隐私政策》，其网址为：  
<https://brp.com/en/privacy-policy.html>，或扫描下方二维码。

请放心，我们已落实适当的安全措施确保您的个人信息受到保护，以防丢失和未经授权的访问。

BRP 可直接从您或授权经销商或授权第三方收集您的个人信息，包括：

- **联系方式、人口统计和注册信息**（例如姓名、完整地址、电话号码、电子邮件、性别、所有权历史、沟通语言）
- **车辆信息**（例如，序列号、购买和交付日期、装置使用情况、车辆位置和移动路线）
- **第三方信息**（例如，从 BRP 合作伙伴收集的信息、联合营销活动信息、社交媒体信息）
- **技术信息**（例如，您使用 BRP 或经销商网站或移动应用程序时使用的 IP 地址、设备类型、操作系统、浏览器类型、您查看的网页、Cookie 和类似技术）
- **与 BRP 交互的信息**（例如，您致电 BRP 内部销售代表、从 BRP 网站购物、注册 BRP 电子邮件、参加 BRP 赞助的比赛和抽奖或参加 BRP 赞助的活动时收集的信息）。
- **事务信息**（例如，当您通过我们的网站或移动应用程序购买产品或服务时，处理退货所需的信息、付款信息以及与您购买 BRP 产品相关的其他问题）

使用和处理此信息可用于以下目的：

- 安全与安保
- 销售和售后服务的客户支持（例如，完成或跟进您的购买或保养）
- 注册与保修
- 通讯（例如，向您发送 BRP 满意度调查表）
- 在线行为广告、分析和定位服务（例如，提供个性化定制体验）
- 合规与争议解决
- 营销与广告
- 协助（例如，帮助解决任何交付问题、处理退货以及与您购买 BRP 产品相关的其他问题）。

我们还可能使用个人信息生成不可识别您个人身份的汇总或统计数据。

**您的个人信息可能会被披露给以下各方：BRP、BRP 的授权经销商、分销商、服务提供商、广告和市场研究合作伙伴以及其他授权第三方。**

我们可能会从不同来源（包括第三方，如 BRP 的授权经销商和提供服务或参与营销活动的合作伙伴）收到关于您的信息。当您在 Facebook 和 Twitter 等社交媒体平台上与我们互动时，我们也可能会收到关于您的信息。

根据具体情况，您的个人信息可能会被传输到您居住地之外的某个位置。您的个人信息保留期长度为我们获取该信息所需达成目的的必要时间，具体情况根据我们的保留政策而定。

要行使您的数据隐私权（如访问权、更正权）、撤回您的同意以将自己从营销目的或满意度调查地址列表中删除、或有关于一般数据隐私方面的问题，请联系 BRP 的数据保护官，其电子邮件地址为：**privacyofficer@brp.com**，邮寄地址为：

BRP Legal Service, 726 St-Joseph, Valcourt, Quebec, Canada, J0E 2L0。

BRP 处理您的个人信息时，须遵循其《隐私政策》，可通过以下网址访问：<https://www.brp.com/en/privacy-policy.html>，或扫描下方二维码。



---

## 联系我们

[www.brp.com](http://www.brp.com)

### 亚太地区

#### 澳大利亚

Level 26  
477 Pitt Street  
Sydney, NSW 2020

#### 中国

上海市徐汇区  
衡山路 10 号  
6 号楼 301

#### 日本

21F Shinagawa East One Tower  
2-16-1 Konan, Minato-ku-ku,  
Tokyo 108-0075

#### 新西兰

Suite 1.6, 2-8 Osborne Street,  
Newmarket, Auckland 2013

### 欧洲、中东和非洲

#### 比利时

Oktrooiplein 1  
9000 Gent

#### 捷克共和国

Stefanikova 43a  
Prague 5  
150 00

#### 德国

Itterpark 11  
40724 Hilden

#### 芬兰

Isoaavantie 7  
PL 8040  
96101 Rovaniemi

#### 法国

Arteparc Bâtiment B  
Route de la côte d'Azur,  
13 590 Meyreuil

#### 挪威

Ingvald Ystgaardsvei 15  
N-7484 Trondheim  
Salg, marketing, ettermarked

#### 瑞典

Spinnvägen 15  
903 61 Umeå

Sweden 90821

#### 瑞士

Avenue d'Ouchy 4-6  
1006 Lausanne

### 拉丁美洲

#### 巴西

Av. James Clerck Maxwell, 230  
Campinas, Sao Paulo  
CEP 13069-380

#### 墨西哥

Av. Ferrocarril 202  
Parque Industrial Querétaro  
Santo Rosa Jauregui, Querétaro  
C.P. 76220

### 北美

#### 加拿大

3200A, rue King Ouest,  
Suite 300  
Sherbrooke (Québec) J1L 1C9

#### 美国

10101 Science Drive  
Sturtevant, Wisconsin  
53177

---

## 更改地址 / 所有权

如果您的地址发生改变，或者如果您是车辆的新所有者，请确保通过以下方式通知 BRP：

- 请通知经授权的 Can-Am 经销商。
- **仅针对北美地区：**拨打 1 888 272-9222。
- 邮寄以下页面上的卡片中的一张（更改地址）至本手册 *联系我们* 章节下列出的 BRP 地址。

如果所有权变更，请带上前物主同意转让的证明。

即使在有限保修过期之后，也务必通知 BRP，因为可以使 BRP 在必要时联系到车辆的所有者，比如发起安全召回时。通知 BRP 是车主的责任。

**被盗装置：**如果您的私人车辆被盗，您应当通知 BRP 或经授权的 Can-Am 经销商。我们将要求您提供您的姓名、地址、电话号码、车/艇身序号以及被盗日期。





本页特此留空



本页特此留空





















注释: \_\_\_\_\_

\_\_\_\_\_

\_\_\_\_\_

\_\_\_\_\_

\_\_\_\_\_

\_\_\_\_\_

\_\_\_\_\_

\_\_\_\_\_

\_\_\_\_\_

\_\_\_\_\_

\_\_\_\_\_

\_\_\_\_\_

\_\_\_\_\_

\_\_\_\_\_

\_\_\_\_\_

\_\_\_\_\_

\_\_\_\_\_

\_\_\_\_\_

此页特意留空

型号 \_\_\_\_\_

**车辆**

识别号 (V.I.N.) \_\_\_\_\_

**发动机**

识别号 (E.I.N.) \_\_\_\_\_

物主: \_\_\_\_\_

姓名

编号

街道

公寓

城市

州/省

邮政编码

购买日期 \_\_\_\_\_

年份

月

日

保修期截止到 \_\_\_\_\_

年份

月

日

由经销商在售出时填写。

经销商盖章处

## 警告

本车辆可能会出现操作危险。

如果您未采取适当的预防措施，即使是在转向、在山路上行驶或遇到障碍等常规操作期间，也可能很快就会发生碰撞或翻车。

如不遵循以下说明，可能会导致严重受伤或死亡：

- 在您操作此车之前，请阅读本《使用手册》，产品上的所有安全标签并观看安全视频。
- 切勿在未经适当指导的情况下操作此车。  
请完成认证培训课程。
- 切勿超出车辆的载客人数。
- 对于单座车型，切勿搭载乘客。  
如果您搭载乘客，则会增加失控风险。



- 切勿在铺筑路面上操作此车。  
如果您在铺筑路面上操作此车，则会增加失控风险。
- 切勿在公路上操作此车。  
如果您在公路上操作此车，则可能会与其他车辆相撞。
- 操作者和乘客（MAX 车型）务必穿戴批准的头盔、护目镜和防护服。
- 切勿在服药或饮酒后使用。  
它们会削弱反应力和影响判断力。
- 切勿以过快的速度操作此车。  
如果您以对于地形、能见度条件或您的经验而言过快的速度操作此车，则会增加失控风险。
- 切勿尝试旋转、跳跃或其他特技。

®TM 与 BRP 徽标是 BOMBARDIER RECREATIONAL PRODUCTS INC. 或其附属公司的商标。

©2023 BOMBARDIER RECREATIONAL PRODUCTS INC.保留所有权利。

[www.brp.com](http://www.brp.com)

SKI-DOO®

LYNX®

MANITOU®

SEA-DOO®

ROTAX®

QUINTREX®

CAN-AM®

ALUMACRAFT®