

**can-am**



**OUTLANDER OG OUTLANDER MAX**

# BRUKERHÅND- BOK

Inneholder informasjon om sikkerhet, bruk og vedlikehold

**N  
O  
R  
4**

## **▲ ADVARSEL**

Les denne brukerhåndboken grundig. Den inneholder viktig informasjon om sikkerhet. Minste anbefalte alder for bruker: 16 eller eldre. Oppbevar alltid brukerhåndboken sammen med kjøretøyet. Fjerning eller modifisering av utslippsrelaterte deler på denne OHRV er ikke tillatt. Brudd på dette kan føre til straffeansvar underlagt Californias lover.

### ADVARSEL

**KJØRETØYET KAN VÆRE FARLIG Å BRUKE.** En kollisjon eller velt kan skje raskt hvis du ikke tar riktige forholdsregler, selv under standardmanøvre som f.eks. snumanøvre og kjøring i bakker eller over hindringer. For din egen sikkerhet må du forstå og følge alle advarslene i denne håndboken og på dekalene på kjøretøyet. Hvis du ikke tar hensyn til disse advarslene, kan det føre til **ALVORLIG SKADE ELLER DØDSFALL**. Oppbevar alltid brukerhåndboken sammen med kjøretøyet.

### ADVARSEL

Å overse noen av sikkerhetsforanstaltningene og instruksene i denne brukerhåndboken, **SIKKERHETSVIDEOEN** og sikkerhetsmerker på kjøretøyet, kan resultere i alvorlig eller dødelig personskade.

### ADVARSEL

Ytelsene til dette kjøretøyet kan være høyere enn andre kjøretøy du har kjørt tidligere. Ta deg tid til å gjøre deg kjent med det nye kjøretøyet ditt.

## ADVARSEL I HENHOLD TIL ERKLÆRING 65 CALIFORNIA

### ADVARSEL

Bruk, servicearbeid og vedlikehold av et terrengkjøretøy kan utsette deg for kjemikalier, inkludert motoreksos, karbonmonoksid, ftalater og bly som anses i staten California som kreftfremkallende og kan forårsake fødselsdefekter eller annen reproduktiv skade. For å minimere eksponering skal du unngå å innånde eksos, ikke la motoren gå på tomgang bortsett fra når nødvendig, vedlikehold kjøretøyet på et godt ventilert område og bruk hansker eller vask hendene ofte når du vedlikeholder kjøretøyet. For mer informasjon kan du gå til [www.p65warnings.ca.gov/products/passenger-vehicle](http://www.p65warnings.ca.gov/products/passenger-vehicle).

TM® Varemerker for BRP eller dets tilknyttede selskaper.

Dette er en ikke uttømmende liste over varemerker som tilhører Bombardier Recreational Products Inc. eller dens tilknyttede selskaper.

Varemerker er kanskje ikke registrert i alle land.

Can-Am®

D.E.S.S.™

DPST™

Outlander™

ROTAX®

TTI™

XPS®

Alle rettigheter forbeholdes. Ingen del av denne brukerhåndboken skal reproduseres i noen for uten skriftlig forhåndstillatelse fra Bombardier Recreational Products Inc.

©Bombardier Recreational Products Inc. (BRP) 2023

Deutsch	Dieses Handbuch ist möglicherweise in Ihrer Landessprache verfügbar. Bitte wenden Sie sich an Ihren Händler oder besuchen Sie: <a href="http://www.operatorsguides.brp.com">www.operatorsguides.brp.com</a>
English	This guide may be available in your language. Check with your dealer or go to: <a href="http://www.operatorsguides.brp.com">www.operatorsguides.brp.com</a>
Español	Es posible que este manual esté disponible en su idioma. Consulte a su distribuidor o visite: <a href="http://www.operatorsguides.brp.com">www.operatorsguides.brp.com</a>
Français	Ce guide peut être disponible dans votre langue. Vérifier avec votre concessionnaire ou aller à: <a href="http://www.operatorsguides.brp.com">www.operatorsguides.brp.com</a>
Italiano	Questa guida potrebbe essere disponibile nella propria lingua. Contattare il concessionario o consultare: <a href="http://www.operatorsguides.brp.com">www.operatorsguides.brp.com</a>
中文	本手册可能有您的语种的翻译版本。请向经销商询问，或者登录 <a href="http://www.operatorsguides.brp.com">www.operatorsguides.brp.com</a> 查询。
日本語	このガイドは、言語によって翻訳版が用意されています。ディーラーに問い合わせるか、次のアドレスでご確認ください： <a href="http://www.operatorsguides.brp.com">www.operatorsguides.brp.com</a>
Nederlands	Deze handleiding kan beschikbaar zijn in uw taal. Vraag het aan uw dealer of ga naar: <a href="http://www.operatorsguides.brp.com">www.operatorsguides.brp.com</a>
Norsk	Denne boken kan finnes tilgjengelig på ditt eget språk. Kontakt din forhandler eller gå til: <a href="http://www.operatorsguides.brp.com">www.operatorsguides.brp.com</a>
Português	Este manual pode estar disponível em seu idioma. Fale com sua concessionária ou visite o site: <a href="http://www.operatorsguides.brp.com">www.operatorsguides.brp.com</a>
Русский	Воспользуйтесь руководством на вашем языке. Узнайте о его наличии у дилера или на странице по адресу <a href="http://www.operatorsguides.brp.com">www.operatorsguides.brp.com</a>
Suomi	Käyttöohjekirja voi olla saatavissa omalla kielelläsi. Tarkista jälleenmyyjältä tai käy osoitteessa: <a href="http://www.operatorsguides.brp.com">www.operatorsguides.brp.com</a>
Svenska	Denna bok kan finnas tillgänglig på ditt språk. Kontakta din återförsäljare eller gå till: <a href="http://www.operatorsguides.brp.com">www.operatorsguides.brp.com</a>

## Modeller som dekkes

Outlander 850 STD Outlander 850 DPS Outlander 850 Hunting Edition Outlander 850 XT Outlander 850 XT-P	Outlander MAX 850 DPS Outlander MAX 850 XT Outlander MAX 850 XT-P
Outlander 1000R DPS Outlander 1000R XT Outlander 1000R XT-P Outlander 1000R X xc	Outlander MAX 1000R DPS Outlander MAX 1000R Limited Outlander MAX 1000R XT Outlander MAX 1000R XT-P

I Canada distribueres og vedlikeholdes produkter av Bombardier Recreational Products Inc. (BRP).

I USA ytes service på og foretas distribusjon av produktene av BRP US Inc.

Innen EØS (som består av medlemsstater i EU pluss Storbritannia, Norge, Island og Liechtenstein), samveldet av uavhengige stater (inklusive Ukraina og Turkmenistan) og Tyrkia blir produktene distribuert og får service av BRP European Distribution S.A. Og andre tilknyttede selskaper og datterselskaper av BRP.

For alle andre land distribueres og vedlikeholdes produkter av Bombardier Recreational Products Inc. (BRP) og deres partnere.



---

# INNHOOLD

## GENERELL INFORMASJON

<b>GENERELL INFORMASJON</b> .....	<b>10</b>
Hva du må vite før du kjører .....	10
Sikkerhetsmeldinger .....	11
Om denne brukerhåndboken .....	11

## SIKKERHETSINFORMASJON

<b>GENERELLE FORHOLDSREGLER</b> .....	<b>14</b>
Unngå karbonmonoksidforgiftning .....	14
Unngå bensinbranner og andre farer .....	14
Unngå brannskader fra varme deler .....	14
Tilbehør og modifikasjoner .....	14
<b>SPEIELLE SIKKERHETSMELDINGER</b> .....	<b>16</b>
2-setersmodeller – Førerens ansvar .....	18
2-setersmodeller – Passasjerens ansvar .....	18
<b>DRIFTSADVARSLER</b> .....	<b>20</b>
Kjøretøy på fast dekke .....	24
<b>KONTROLL FØR KJØRING</b> .....	<b>42</b>
Liste over kontroller for kjøring .....	42
<b>BRUK AV KJØRETØYET</b> .....	<b>45</b>
Kjøreutstyr .....	46
Kjøre med passasjer .....	47
Fritidskjøring .....	47
Miljø .....	48
Begrensninger i utformingen .....	48
Bruk i terrenget .....	48
Kjøreteknikker .....	49
<b>KJØRE MED LAST OG UTFØRE ARBEID</b> .....	<b>60</b>
Arbeide med kjøretøyet .....	60
Last .....	60
Last på lastestativene .....	62
Slepe last .....	62
Kjøring med tilhenger .....	63
<b>VIKTIGE DEKALER PÅ PRODUKTET (CANADA/USA)</b> .....	<b>64</b>
Hengermerke sikkerhet .....	64
Sikkerhetsdekalering .....	66
Samsvarshengermerker .....	82
<b>VIKTIGE DEKALER PÅ PRODUKTET (LAND UTENFOR CANADA/USA)</b> .....	<b>83</b>
Sikkerhetspiktogram .....	84
<b>RAPPORTERE SIKKERHETSDEFEKTER</b> .....	<b>96</b>

## INFORMASJON OM KJØRETØYET

<b>PRIMÆRE BETJENINGSORGANER</b> .....	<b>98</b>
STYRE .....	99
GASSHÅNDTAK .....	99
BREMSESPAK .....	99
LÅSESPAK FOR BREMS .....	99
BREMSEPEDAL .....	100

MOTORSTOPPBRYTER .....	100
RF D.E.S.S. NØKKELOG STOLPE .....	101
<b>ANDRE KONTROLLER .....</b>	<b>102</b>
STYREHUS FOR GASSHENDEL .....	103
GIRSPAK .....	105
FLERFUNKSJONSBRYTER .....	107
TRIP-/MENYBRYTER (utstyrsavhengig) .....	108
OPPVARMEDE HÅNDTAK FOR FØREREN (hvis utstyrt) .....	108
OPPVARMET GASSHÅNDTAK (hvis utstyrt) .....	109
HORNKNAPP .....	109
<b>UTSTYR .....</b>	<b>110</b>
FØRERSETE .....	110
PASSASJERSETE .....	110
FOTSTØTTER .....	111
GRIPEHÅNDTAK (2-setersmodeller) .....	112
12-VOLTS STRØMUTTAK .....	112
OPPBEVARINGSROM BAK .....	112
BAGASJESTATIV .....	113
INSTRUMENTSTØTTE .....	113
VERKTØYSETT .....	114
VINSJ (hvis montert) .....	114
BERGINGSKROK .....	115
TILHENGERFESTE .....	115
BESKYTTELSESPLETER PÅ UNDERSTELLET .....	115
<b>4,5" DIGITALT DISPLAY .....</b>	<b>116</b>
Multifunksjonsdisplay .....	116
Retningslys .....	117
Innstillinger .....	118
<b>7,6" DIGITALT DISPLAY .....</b>	<b>121</b>
Grunnfunksjoner .....	121
Innstillinger .....	124
<b>DRIVSTOFF .....</b>	<b>127</b>
DRIVSTOFFKRAV .....	127
Fylling av drivstoff .....	128
<b>INNKJØRINGSPERIODE .....</b>	<b>129</b>
Kjøring under innkjøringsperioden .....	129
<b>GRUNNLEGGENDE PROSEDYRER .....</b>	<b>130</b>
Aktivere det elektriske systemet .....	130
Starte motoren .....	130
Stoppe motoren .....	130
Sette på parkeringsbremsen .....	131
Skifte gir .....	131
<b>SPESIELLE PROSEDYRER .....</b>	<b>132</b>
Rå motor .....	132
Vann i CVT-enheten .....	132
Vann i luftfilterhuset .....	132
Kjøretøyet er veltet .....	133
Kjøretøyet er nedsenket i vann .....	133
<b>JUSTERE KJØREEGENSKAPER .....</b>	<b>135</b>
Oppheng fabrikkinnstillinger .....	135
Dynamisk servostyring (DPS) Justering av hjelpenivå (modeller med DPS) .....	138

<b>LØFTE KJØRETØYET</b> .....	<b>140</b>
Generell sikkerhetsinformasjon for løfting .....	140
Løfte hele kjøretøyet .....	140
<b>TRANSPORT AV KJØRETØYET</b> .....	<b>142</b>
Bruke kjøretøyets egen kraft til å klatre opp på transportutstyr .....	143
Bruke en vinsj for å trekke kjøretøy opp på transportutstyr .....	143
Sikre kjøretøyet for transport .....	144
Hvordan få kjøretøy av tilhenger .....	144

## **VEDLIKEHOLD**

<b>VEDLIKEHOLDSPLAN</b> .....	<b>148</b>
EPA-forskrifter – kjøretøy i Canada og USA .....	148
Vedlikehold etter bruk i ekstreme forhold .....	148
<b>OMFATTENDE STØVFORHOLD</b> .....	<b>149</b>
Bruk i dyp gjørme / vann .....	149
Vedlikeholdsplan .....	150
Dokumentasjon av vedlikehold .....	161
<b>VEDLIKEHOLDSPROSEDYRER</b> .....	<b>166</b>
Nullstille meldingen: Vedlikehold nødvendig .....	166
<b>MOTORLUFTFILTER</b> .....	<b>166</b>
<b>CVT LUFTFILTER</b> .....	<b>169</b>
<b>MOTOROLJE</b> .....	<b>170</b>
<b>MOTOROLJEFILTER</b> .....	<b>172</b>
<b>FILTER I SYSTEMET FOR GASSUTSLIPP</b> .....	<b>173</b>
<b>VENTILASJONSFILTER DRIVSTOFFTANK</b> .....	<b>173</b>
<b>RADIATOR</b> .....	<b>174</b>
<b>MOTORKJØLEVÆSKE</b> .....	<b>175</b>
<b>EKSOSYSTEM</b> .....	<b>177</b>
<b>GIRKASSE</b> .....	<b>179</b>
<b>TENNPLUGGER</b> .....	<b>181</b>
<b>CVT-DEKSEL</b> .....	<b>181</b>
<b>DRIVREIM</b> .....	<b>182</b>
<b>MOTOVARIATOR OG SEKUNDÆRVARIATORER</b> .....	<b>184</b>
<b>BATTERI</b> .....	<b>184</b>
<b>SIKRINGER</b> .....	<b>185</b>
<b>LYS</b> .....	<b>186</b>
<b>DRIVAKSELMANSJETT OG -BESKYTTELSE</b> .....	<b>187</b>
<b>HJULLAGER</b> .....	<b>188</b>
<b>FELGER OG DEKK</b> .....	<b>188</b>
<b>STYRING</b> .....	<b>191</b>
<b>FJÆRING</b> .....	<b>192</b>
<b>BREMSER</b> .....	<b>192</b>
<b>STELL AV KJØRETØYET</b> .....	<b>195</b>
Rengjøring og beskyttelse .....	195
<b>LAGRING OG KLARGJØRING FØR SESONGSTART</b> .....	<b>197</b>

## **TEKNISK INFORMASJON**

<b>IDENTIFIKASJON AV KJØRETØYET</b> .....	<b>200</b>
Kjøretøyets identifikasjonsnummer .....	200

Motorens identifikasjonsnummer (EIN) .....	200
Samsvarshengermerke .....	200
Samsvarsdekal .....	202
Dekaler med teknisk informasjon .....	204
<b>KONTROLLSYSTEM FOR FORDAMPINGSUTSLIPP .....</b>	<b>205</b>
<b>RADIOFREKVENS DIGITALT KODET SIKKERHETSSYSTEM (RF D. E. S. S. NØKKEL) .....</b>	<b>206</b>
<b>FORSKRIFTER FOR STØYUTSLIPPSKONTROLLSYSTEMET (CANADA/ USA) .....</b>	<b>207</b>
<b>VERDIER FOR STØYUTSLIPP OG VIBRASJON (ALLE LAND UNNTATT CANADA/USA) .....</b>	<b>208</b>
<b>EU-SAMSVARSERKLÆRING .....</b>	<b>209</b>
<b>UK-SAMSVARSERKLÆRING .....</b>	<b>210</b>
<b>EAC-SAMSVARSERKLÆRING .....</b>	<b>211</b>

### TEKNISKE SPESIFIKASJONER

TEKNISKE SPESIFIKASJONER .....	214
--------------------------------	-----

### FEILSØKING

RETNINGSLINJER FOR FEILSØKING .....	224
Motoren dreies ikke rundt .....	224
Motoren dreies rundt, men starter ikke .....	224
Motoren mangler akselerasjon eller kraft .....	225
Motoren overopphetes .....	226
Tilbaketenning i motor .....	226
Motoren feiltenner .....	227
Kjøretøyet kan ikke oppnå full hastighet .....	227
Girspaken er vanskelig å flytte .....	227
Turtallet øker, men kjøretøyet beveger seg ikke .....	228
Redusert servostyring .....	228
MELDINGER PÅ DIGITALT DISPLAY .....	229

### GARANTI

BRPS BEGRENSEDE GARANTI I USA OG CANADA: 2024 CAN-AM® ATV .....	232
GARANTI RELATERT TIL US EPA-UTSLIPP .....	235
GARANTIERKLÆRING FOR UTSLIPPSKONTROLL I CALIFORNIA .....	238
BRPS INTERNASJONALE BEGRENSEDE GARANTI: 2024 CAN-AM® ATV .....	241
BRPS BEGRENSEDE GARANTI FOR EØS, SAMVELDET AV UAVHENGI- GE STATER OG TYRKIA: 2024 CAN-AM® ATV .....	245

### KUNDEINFORMASJON

INFORMASJON OM DATAVERN .....	250
KONTAKT OSS .....	252
Asia og Stillehavsområdet .....	252

Europa, Midtøsten og Afrika .....	252
Latin-Amerika .....	252
Nord-Amerika .....	252
<b>ADRESSEENDRING / SKIFTE AV EIER.....</b>	<b>253</b>

Denne siden er blank med  
hensikt

# GENERELL INFORMASJON

---

# GENERELL INFORMASJON

Gratulerer med kjøpet av en ny Can-Am® ATV. Det dekkes av en BRP begrenset garanti og et nettverk av autoriserte Can-Am Off-road-forhandlere som er klare til å tilby deler, tilbehør eller service du måtte ha behov for.

Ved levering ble du informert om hva garantien dekker, og du signerte listen med kontrollpunkter før levering for å sikre at du var fornøyd med klargjøringen av det nye kjøretøyet.

Forhandleren din jobber for at du skal bli fornøyd. Hvis du trenger mer informasjon, ber vi deg kontakte forhandleren.

## Hva du må vite før du kjører

Les denne brukerhåndboken før du bruker kjøretøyet, for å lære hvordan du kan redusere risikoen for at du selv og personer i nærheten blir skadet.

Du må også lese alle sikkerhetsdekalene på kjøretøyet og se *sikkerhetsvideoen* på:

<https://can-am.brp.com/off-road/safety>

Eller bruk følgende QR-kode.

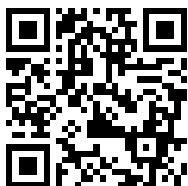

Dette kjøretøyet er bare beregnet på kjøring i terrenget. Det er i første rekke beregnet på fritidsbruk, men det kan også brukes til nyttekjøring.

Dersom du ikke følger disse advarslene kan det resultere i ALVORLIG PERSONSKADE ELLER DØD.

### **Anbefalt alder**

Dette er et kjøretøy i kategori G. Følg alltid denne anbefaling om minimumsalder:

- Personer under 16 år skal aldri bruke dette kjøretøyet.
- Passasjerer på 2-seters modeller må være i stand til å holde føttene på fotstøttene og hendene på gripehåndtakene hele tiden når han/hun sitter på kjøretøyet.

### **Opplæringskurs**

Kjør aldri dette kjøretøyet uten nødvendige instruksjoner. **Delta på et føreropplæringskurs.** Alle førere bør gjennomføre et opplæringskurs med en sertifisert instruktør.

Hvis du vil ha mer informasjon om ATV-sikkerhet, kan du kontakte en autorisert Can-Am Off-Road-forhandler angående tilgjengelige opplæringskurs som måtte finne sted i nærheten.



I USA, ring til Specialty Vehicle Institute of America (SVIA) på 1 800 887–2887 eller i Canada, Canada Safety Council (CSC) på 1 613 739–1535.

## Sikkerhetsmeldinger

Typen sikkerhetsmeldinger, hvordan de ser ut og hvordan de brukes i denne veiledningen forklares som følger:

Varselsymbolet  indikerer fare for skade.

### ADVARSEL

**Tegn på en potensiell fare som, hvis den ignoreres, kan resultere i alvorlig eller dødelig personskade.**

### FORSIKTIG

**Indikerer en farlig situasjon som vil resultere i mindre eller moderat personskade hvis den ikke unngås.**

### MERKNAD

**Indikerer en instruksjon som, hvis den ikke følges, kan føre til alvorlig skade på kjøretøyets komponenter eller annet materiell.**

## Om denne brukerhåndboken

Denne brukerhåndboken har blitt utarbeidet med tanke på å gjøre eieren/føreren av det nye kjøretøyet kjent med dets ulike anordninger for betjening og instruksjoner for vedlikehold og sikker bruk. Den er uunnværlig for riktig bruk av produktet.

Oppbevar operatørhåndboken i kjøretøyet, slik at du kan få informasjon om vedlikehold, feilsøking og instruering av andre.

Merk at denne guiden er tilgjengelig på flere språk. Hvis det finnes forskjeller, skal den engelske versjonen gjelde.

Hvis du vil vise og/eller skrive ut en ekstra kopi av brukerhåndboken, kan du gå til følgende webområde:

**[www.operatorsguides.brp.com](http://www.operatorsguides.brp.com)**

Informasjonen i dette dokument er riktig ved tidspunktet for publisering. BRPs politikk er imidlertid å kontinuerlig forbedre sine produkter uten med dette å forplikte seg selv til å montere dem i tidligere produserte produkter. På grunn av sene endringer kan det oppstå noen forskjeller mellom det produserte produktet og beskrivelser og/eller spesifikasjoner i denne håndboken. BRP forbeholder seg retten til når som helst å avbryte eller endre spesifikasjoner, konstruksjon, funksjoner, modeller eller utstyr uten å påta seg noen forpliktelser.

Denne brukerhåndboken skal følge med kjøretøyet når det selges.

Når du leser denne brukerhåndboken, må du huske at:



## **ADVARSEL**

Tegn på en potensiell fare som, hvis den ignoreres, kan resultere i alvorlig eller dødelig personskaade.

# SIKKERHETSINFORMASJON

---

# GENERELLE FORHOLDSREGLER

## Unngå karbonmonoksidforgiftning

All motoreksos inneholder karbonmonoksid, som er en dødelig gass. Å puste inn karbonmonoksid kan forårsake hodepine, svimmelhet, søvnløshet, kvalme, forvirring og til slutt død.

Karbonmonoksid er en fargeløs, luktfri, smakløs gass som kan være tilstede selv om du ikke ser eller lukter noen motoreksos. Dødelige nivåer av karbonmonoksid kan nås raskt, og du kan raskt bli overmannet og ikke klare å redde deg selv. Dødelige nivåer av karbonmonoksid kan også henge ved i timer eller dager i lukkede eller dårlig ventilerte områder. Hvis du opplever noen symptomer for karbonmonoksidforgiftning, forlat området umiddelbart, få frisk luft og medisinsk behandling.

For å unngå alvorlig skade eller død fra karbonmonoksid:

- Kjør aldri motoren i dårlig ventilerte eller delvis lukkede områder som garasje, parkeringskjeller eller låve. Selv om du prøver å luften ut motoreksos med vifter eller åpne vinduer og dører, kan karbonmonoksid raskt nå farlige nivåer.
- Kjør aldri motoren utendørs hvor motoreksosen kan trekkes inn i en bygning gjennom åpninger som vinduer og dører.

## Unngå bensinbranner og andre farer

Bensin er ekstremt brennbart og svært eksplosivt. Drivstoffdamp kan spres og antennes av en gnist eller flamme mange meter unna motoren. For å redusere risikoen for brann eller eksplosjon, følg disse instruksjonene:

Bensin er giftig og kan føre til personskade eller dødsfall.

- Sug aldri opp bensin med munnen.
- Hvis du svelger bensin, får bensin i øynene eller inhalerer bensingass, må du øyeblikkelig kontakte lege.
- Hvis du får bensinsøl på deg, vask deg med såpe og vann og bytt klærne dine.

## Unngå brannskader fra varme deler

Visse deler, f.eks. bremserotorer og komponenter i eksosanlegget, blir varme under bruk. Unngå kontakt med disse delene under og rett etter bruk for å unngå brannskader.

## Tilbehør og modifikasjoner

Alle modifikasjoner eller tillegg av tilbehør godkjent av BRP kan påvirke kjøretøyets manøvreringsegenskaper. Det er viktig å ta seg tid til å bli kjent med kjøretøyet når en modifisering er gjort, for å forstå hvordan du skal tilpasse kjøringen din tilsvarende.

Unngå montering av utstyr som ikke er spesifikt godkjent av BRP for kjøretøyet og unngå uautoriserte modifikasjoner. Disse modifikasjonene og utstyret er ikke blitt testet av BRP og kan være en kilde til farer. De kan for eksempel:

- Føre til tap av kontroll og økt kollisjonsfare
- Forårsake overoppheting eller kortslutninger som øker faren for brann eller brannskår
- Påvirke beskyttelsesfunksjoner som kjøretøyet har.

- Påvirke tilhengerens bevegelser når kjøretøyet blir transportert.
- Kan risikere å miste objekter på veien under transport.

Det kan også bli ulovlig å kjøre kjøretøyet.

**Kontakt en autorisert BRP-forhandler for tilgjengelig tilbehør til kjøretøyet ditt.**

---

# SPESIELLE SIKKERHETSMELDINGER

**DETTE KJØRETØYET ER IKKE NOE LEKETØY OG KAN VÆRE FARLIG Å BRUKE.**

- Dette kjøretøyet oppfører seg annerledes enn andre kjøretøy, inkludert motorsykler og biler. En kollisjon eller velt kan skje raskt hvis du ikke tar riktige forholdsregler, selv under standardmanøvre som f.eks. snumanøvre og kjøring i bakker eller over hindringer.

**ALVORLIGE SKADER ELLER DØDSFALL** kan bli resultatet hvis du ikke følger disse anvisningene:

- Les og forstå brukerhåndboken'og alle sikkerhetsdekalere på kjøretøyet før det tas i bruk. Se på og følg med på sikkerhetsvideoen før du bruker kjøretøyet.
- Følg alltid anbefalingen om minimumsalder: Personer under 16 år skal aldri bruke dette kjøretøyet.
- Sett deg aldri på dette kjøretøyet uten en godkjent hjelm av riktig størrelse og annet påkrevd kjøreutstyr. Se *KJØREUTSTYR* i *BRUK AV KJØRETØYET* for detaljert informasjon.
- Inspiser og bekreft at kjøretøyet er i trygg kjøretilstand for du bruker det. Se *KONTROLL FØR KJØRING*. Følg alltid vedlikeholdsplanene slik de beskrives i denne brukerhåndboken'. Se *VEDLIKEHOLD*.
- Ikke utfør endringer på 1-setersmodeller for å få plass til passasjer, og ikke bruk stativene til å ta med passasjer.
- Ta aldri med en passasjer på dette kjøretøyet med mindre du kjører en 2-setersmodell. Passasjer(er) påvirker balansen og styreegenskapene og øker risikoen for å miste kontroll.
- Kjøretøyets dekk egner seg ikke for kjøring på fast veidekke.
- Bruk aldri kjøretøyet på underlag med fast dekke, inkludert fortauer, innkjørsler, parkeringsplasser eller gater.
- Kjøretøyet er ikke utformet for å kjøres på fast dekke. Hvis du må kjøre et kort stykke slikt underlag, må du unngå brå manøvreringer med rattet og gass- og bremsepedalen. Reduser hastigheten.
- Kjøretøyet er ikke utformet for kjøring på veier eller motorveier (de fleste steder er dette ulovlig). Kjøring på veier eller motorveier kan føre til kollisjon med andre kjøretøyer.
- Kjør aldri etter å ha brukt narkotika eller alkohol eller hvis du føler deg trøtt eller uvel. Dette gjelder også passasjerer (hvis aktuelt). Reaksjonstiden og bedømmelsesevnen påvirkes mye i slike tilstander. Bruk alltid ATV-en på en forsvarlig måte.
- Forsøk aldri å steile og kjøre på to hjul, hoppe eller utføre andre stunt.
- Kjør aldri med for stor hastighet. Kjør alltid i en hastighet som er tilpasset terrenget, sikten, kjøreforholdene og erfaringen din.
- Kjør alltid langsomt, og vær ekstra forsiktig ved kjøring i ukjent terreng. Vær alltid oppmerksom på endring av terrengforholdene når du opererer dette kjøretøyet.
- Kjør ikke på svært ujevnt, glatt eller løst underlag før du har fått opplæring i og har tilegnet deg de ferdighetene som kreves for å beherske kjøretøyet i slikt terreng. Vær alltid ekstra forsiktig i slikt terreng.
- Følg alltid riktige prosedyrer for svinging som er beskrevet i avsnittet *KJØRETEKNIKKER*.
- Kjør aldri i bakker som er for bratte for kjøretøyet eller for ferdighetene dine.

- Følg alltid riktige prosedyrer for klatring eller nedkjøring i bakker som er beskrevet i avsnittet *KJØRETEKNIKKER*. Kontroller terrenget nøye før du kjører opp bakker. Kjør aldri i motbakker med veldig glatte eller løse overflater.
- Følg alltid riktige prosedyrer ved kjøring nedover og bremsing i bakker slik det er beskrevet i *KJØRETEKNIKKER* i denne brukerhåndboken. Kontroller terrenget nøye før du kjører ned bakker.
- Følg alltid riktige prosedyrer ved kjøring langs skråningen i bakker slik det er beskrevet i *KJØRETEKNIKKER* i denne brukerhåndboken. Unngå bakker med svært glatte eller løse overflater.
- Følg alltid riktige prosedyrer hvis maskinen stopper eller ruller bakover ved kjøring opp bakker. Unngå dette ved å alltid bruke lavt gir og holde jevn hastighet ved kjøring opp bakker. Hvis du stopper eller ruller bakover, må du følge kjøreteknikkprosedyrene som beskrives i *KJØRETEKNIKKER* i denne brukerhåndboken.
- Kontroller alltid om det finnes hindringer før du kjører i et ukjent område. Forsøk aldri å kjøre over store hindringer, som store steiner eller trær som har falt ned. Følg alltid riktige prosedyrer for klatring eller nedkjøring i bakker som beskrevet i *KJØRETEKNIKKER*.
- Vær alltid forsiktig når du skrenser eller skli. Lær deg hvordan du kan skrense eller skli på en sikker og kontrollert måte ved en lav hastighet og i et jevnt terreng. Kjør langsomt på meget glatte underlag, som for eksempel is, og vær ekstra forsiktig slik at du ikke mister kontrollen når du får sleng. Når du kjører en 2-seters modell og har med passasjer, må du ikke prøve å skrense eller skli. Kjøretøyet kan velte, eller passasjeren kan kastes av.
- Bekreft alltid at det ikke finnes hindringer eller mennesker bak kjøretøyet når du rygger. Når du ser at det er sikkert å rygge, rygger du langsomt. Vær oppmerksom at passasjeren på en 2-seters modell kan hindre sikten.
- Overskrid aldri oppgitte lastbegrensninger for dette kjøretøyet inkludert fører, passasjer (2-setersmodeller), all annen last og ekstra tilbehør. Last skal være jevnt fordelt og godt festet. Senk hastigheten, og følg anvisningene i denne håndboken ved kjøring med last eller tilhenger. Hold større avstand for nedbremsing.
- Kjøretøyet er ikke utformet for hopping, og det kan ikke absorbere bevegelsesenergien som oppstår under manøvrer som hopping, slik at denne energien overføres til føreren. Kjøring på to hjul kan forårsake at kjøretøyet faller over deg. Både hopping og kjøring på bakhjulene medfører høy risiko både for deg selv og passasjeren (2-setersmodeller) og bør alltid unngås.
- Kjør aldri dette kjøretøyet gjennom dype eller sterke vannstrømmer. Vann må aldri gå over midt på hjulene. Husk at våte bremsesystemer kan føre til redusert bremskraft. Test bremsene når du kjører ut av vann, søle eller snø. Brems om nødvendig flere ganger slik at friksjonsvarmen tørker bremsene.
- Husk alltid at bremselengden lett påvirkes av en rekke forhold som omfatter, men ikke er begrenset til: vær- og terrengforhold, bremsesystem og dekkenes tilstand og kjøretøyets hastighet og tilstand, samt kjøretøyets last inkludert sleping. Tilpass alltid kjøringen i henhold til dette.
- BRP anbefaler deg å sitte på ATV-en når du rygger. Unngå å stå oppreist. Vekten din kan forskyves fremover mot gasspaken og forårsake en utilsikket akselerasjon slik at du mister kontrollen.
- Bruk aldri kjøretøyet hvis betjeningsorganene ikke fungerer normalt.

- Sørg for at dekkene alltid har riktig dekktrykk. Bruk alltid anbefalt dekkdimensjon og -type når du bytter dekk. Informasjon om dekk finner du under **TEKNI-SKE SPESIFIKASJONER** i denne håndboken.
- Kjøring i hastigheter som er for høye for kjøreforholdene eller ferdighetene dine, kan føre til personskade. Ikke bruk mer gass enn det som er nødvendig for sikker kjøring. Statistikken viser at uhell og skader ofte skyldes svinging i høye hastigheter. Husk at kjøretøyet er tungt! Bare vekten alene kan føre til at du blir sittende fast under kjøretøyet og pådrar deg skader hvis det velter.
- Modifiser aldri dette kjøretøyet uten å bruke riktige monteringsmetoder eller deler. Bruk bare BRP-godkjent utstyr.
- Overskrid aldri den angitte lastekapasiteten for kjøretøyet inkludert fører, all annen last og tilbehør som er montert. Last skal være jevnt fordelt og godt festet. Senk hastigheten, og følg anvisningene i denne håndboken ved kjøring med last eller tilhenger. Hold større avstand for nedbremsing.

## 2-setersmodeller – Førers ansvar

### Føreren må:

- Ikke glemme at det er han/hun som er ansvarlig for sikkerheten til passasjerene.
- Opplyse passasjerene om grunnleggende regler for sikker kjøring.
- Sørg for at passasjerene leser kjøretøyets sikkerhetsmerker og ser *sikkerhetsvideoen*.
- Alltid manøvrere i henhold til beskrivelsene i denne brukerhåndboken for kjøring med og uten passasjer. Det kreves større ferdigheter når du kjører med en passasjer.
- Husk alltid at kjøretøyets manøvrering og stabilitet kan bli påvirket når du kjører med en passasjer. Reduser hastigheten til et trygt nivå. Bruk sunn fornuft. Ikke prøv en manøver hvis du er i tvil, og la passasjerene gå av før manøveren utføres.
- Husk alltid at kjøretøyets bremselengde kan bli lenger når du kjører med en passasjer. Hold større avstand for nedbremsing.
- Ikke ta med passasjer på en 2-seters modell hvis et passasjer sete ikke er riktig montert.
- Aldri ta med mer enn én (1) passasjer. Ikke la passasjerer sitte andre steder enn på passasjer setet.
- Ta aldri med en passasjer hvis du tror passasjerens ferdigheter eller bedømmelse ikke er god nok til at han/hun kan konsentrere seg om terrengforholdene og tilpasse seg disse.
- Ta aldri med en passasjer som har brukt narkotika, medikamenter eller alkohol, eller er trøtt eller uvel. Disse reduserer reaksjonstiden og påvirker bedømmelsen.

## 2-setersmodeller – Passasjerens ansvar

### Passasjerene må:

- Være i stand til å hvile foten på fotstøttene og hendene på gripehåndtaket når han/hun sitter på dette kjøretøyet.
- Aldri sette seg på dette kjøretøyet uten å bruke en godkjent hjelm (inkludert hakebeskytter) som er riktig tilpasset. Passasjerene må også bruke øyevern (briller eller visir), hansker, egnet skotøy, langermet skjorte eller jakke og langbukser.



- Sitte på passasjeretset'.
- Alltid holde begge hendene på håndtaket og begge føttene på fotstøttene under kjøring. Ikke holde tak i føreren.
- Aldri reise seg under bruk av kjøretøyet. Slike bevegelser kan føre til at du mister kontrollen over kjøretøyet.
- Være oppmerksom på kjøretøyets og førerens bevegelser.
- Ikke vent, og få føreren til å senke hastigheten eller stoppe hvis du av en eller annen grunn føler deg utilpass eller usikker under kjøringen.

# DRIFTSADVARSLER

Følgende advarsel og formatet er anmodet av den amerikanske kommisjonen for forbruksproduksikkerhet (Consumer Product Safety Commission) og skal være i brukerhåndbøkene til alle ATV-er.

Illustrasjonene er kun generelle representasjoner. De kan se annerledes ut på din modell.

## Bruke kjøretøyet uten riktig opplæring

### ⚠ ADVARSEL



#### POTENSIELL RISIKOSITUASJON

Betjene dette kjøretøyet uten riktig opplæring.

#### HVA KAN SKJE

Risikoen for en ulykke øker drastisk hvis du ikke vet hvordan du betjener kjøretøyet på riktig måte i ulike situasjoner og terrengforhold.

#### HVORDAN DU KAN UNNGÅ FAREN

Begynnere og uerfarne operatører bør fullføre et treningskurs. Etter treningskurset bør de sørge for at de regelmessig praktiserer det de har lært på kurset og også ser på driftsteknikkene beskrevet i denne brukerhåndboken.

Hvis du vil ha mer informasjon om opplæringskurs, kan du kontakte en autorisert Can-Am-forhandler.

## Aldersanbefalinger

**⚠ ADVARSEL**

V00A1AQ

**POTENSIELL RISIKOSITUASJON**

Hvis du ikke følger den anbefalte kjørealderen for dette kjøretøyet.

**HVA KAN SKJE**

Alvorlige personskader eller dødsfall kan være resultatet hvis du ikke respekterer den anbefalte kjørealderen.

Selv om et barn befinner seg innen den anbefalte aldersgruppen for betjening av dette kjøretøyet, betyr ikke det at han/hun har ferdighetene, evnen eller dømmekraften som er nødvendig for å betjene dette kjøretøyet sikkert og kan derved bli involvert i en alvorlig ulykke.

**HVORDAN DU KAN UNNGÅ FAREN**

Ingen under 16 år skal bruke dette kjøretøyet.

## Passasjerens fysiske begrensninger

### ⚠ ADVARSEL

#### Bare 2-setersmodeller



—/2014-000-100

#### POTENSIELL RISIKOSITUASJON

Unnlate å ta hensyn til de fysiske begrensningene for passasjerene på 2-setersmodeller.

#### HVA KAN SKJE

Hvis passasjerene ikke fullstendig kan støtte føttene på fotstøttene, kan passasjerene bli kastet av i ujevnt terreng.

#### HVORDAN DU KAN UNNGÅ FAREN

Passasjerene må være i stand til å hvile foten på fotstøttene og hendene på gripehåndtakene når han/hun sitter på kjøretøyet.

## Kjøre med passasjer

### ⚠ ADVARSEL

#### Bare 1-setersmodeller



V004200

#### POTENSIELL RISIKOSITUASJON

Å ta med en passasjer på dette kjøretøyet.

#### HVA KAN SKJE

Din mulighet til å holde kjøretøyet i balanse og kontrollere det reduseres betraktelig.

Det kan føre til en ulykke som kan skade deg og/eller passasjerene.

#### HVORDAN DU KAN UNNGÅ FAREN

Ta aldri med passasjerer. Hensikten med det lange setet er å gi føreren mulighet til å endre stilling etter behov ved kjøring. Det er ikke utformet for eller beregnet til å ta med passasjer(er).

## Ha med mer enn én (1) passasjer

### ⚠ ADVARSEL

Bare 2-setersmodeller



V084100

#### POTENSIELL RISIKOSITUASJON

Ha med mer enn én (1) passasjer på dette kjøretøyet.

#### HVA KAN SKJE

Å ha med mer enn én (1) passasjer reduserer evnen til å balansere og kontrollere kjøretøyet.

Det kan føre til en ulykke som kan skade deg og/eller passasjerene.

#### HVORDAN DU KAN UNNGÅ FAREN

Aldri ta med mer enn én (1) passasjer. Selv med et langt sete som gir ubegrenset bevegelse for føreren, er ikke kjøretøyet designet for eller ment å bære mer enn én (1) fører og én (1) passasjer. Passasjeren må bruke tiltenkt passasjer sete når han/hun sitter på kjøretøyet med føttene fast plantet på fothvilerne og alltid holde i gripehåndtakene.

## Be passasjer(en) sitte på stativene foran eller bak

### ⚠ ADVARSEL



V084000

#### POTENSIELL RISIKOSITUASJON

Å la passasjer(er) sitte på fremre eller bakre lastestativ på dette kjøretøyet.

#### HVA KAN SKJE

Passasjerer på stativene kan:

- påvirke kjøretøyet stabilitet, som igjen kan føre til tap av kontroll.
- resultere i at passasjer(er) skader seg ved fall på harde overflater
- Forårsake en ulykke, noe som kan resultere i at du og/eller dine passasjerer skader seg.

#### HVORDAN DU KAN UNNGÅ FAREN

La aldri en passasjer sitte på det fremre eller bakre lastestativet på dette kjøretøyet.

## Kjøretøy på fast dekke

**⚠ ADVARSEL**



### POTENSIELL RISIKOSITUASJON

Kjøre kjøretøyet på fast dekke.

### HVA KAN SKJE

Dekkene er utformet kun for terrengbruk, ikke for fast dekke.

Fast dekke kan sterkt påvirke håndtering og betjening av kjøretøyet og føre til at du mister kontrollen over det.

### HVORDAN DU KAN UNNGÅ FAREN

Bruk aldri kjøretøyet på underlag med fast dekke, inkludert fortauer, innkjørsler, parkeringsplasser eller gater.

## Kjøretøy på offentlige gater, veier eller motorveier

**⚠ ADVARSEL**



### POTENSIELL RISIKOSITUASJON

Bruk av dette kjøretøyet på offentlig gate, vei eller motorvei.

### HVA KAN SKJE

Du kan kollidere med et annet kjøretøy.

### HVORDAN DU KAN UNNGÅ FAREN

Bruk aldri kjøretøyet på offentlige gater, veier eller motorveier, ikke en gang på grus- eller jordveier. I mange land er det ulovlig å bruke dette kjøretøyet på offentlig gate, vei eller motorvei.

## Kjøring uten beskyttelsesutstyr

### ⚠ ADVARSEL



#### POTENSIELL RISIKOSITUASJON

Operere dette kjøretøyet uten å bruke godkjent hjelm, øyevern og andre verneklær. Passasjerer på 2-setersmodeller må også bruke godkjent hjelm med hakebeskyttelse.

#### HVA KAN SKJE

- Kjøring uten godkjent hjelm øker sjansen for alvorlige hodeskader eller dødsfall hvis en ulykke skulle oppstå.
- Kjøring uten øyevern kan resultere i en ulykke og øke sjansen for alvorlige personskader hvis en ulykke skulle oppstå.
- Kjøring uten sikkerhetsutstyr øker sjansen for alvorlige personskader hvis en ulykke skulle oppstå.

#### HVORDAN DU KAN UNNGÅ FAREN

Alltid ha på deg en godkjent hjelm som passer godt. Du bør også ha på deg:

- øyevern (vernebriller eller visir)
- stiv hakebeskyttelse
- hansker og støvler
- langermet skjorte eller jakke
- lange bukser

## Narkotika og alkohol

### ⚠ ADVARSEL



V06A210

#### POTENSIELL RISIKOSITUASJON

Bruke dette kjøretøyet under innflytelse av medikamenter eller alkohol.  
**HVA KAN SKJE**

Kan føre til at passasjerer faller av (2-setersmodeller).

Kan ha stor påvirkning på dømmekraften din.

Kan svekke reaksjonsevnen.

Kan påvirke balansen og persepsjonen.

Kan resultere i en ulykke eller dødsfall.

#### HVORDAN DU KAN UNNGÅ FAREN

Føreren og passasjerer (2-setersmodeller) skal aldri bruke dette kjøretøyet etter å ha inntatt alkohol eller medikamenter.

## For høye hastigheter

### ⚠ ADVARSEL



V06A600

#### POTENSIELL RISIKOSITUASJON

Kjøre dette kjøretøyet ved for høy hastighet.

#### HVA KAN SKJE

Øker sjansen på å miste kontrollen av kjøretøyet, noe som kan resultere i en ulykke.

#### HVORDAN DU KAN UNNGÅ FAREN

Alltid kjør ved en hastighet som er tilpasset terrenforholdene, synligheten, kjøreforholdene og erfaringen din.

Husk alltid at kjøretøyets manøvrering, stabilitet og bremselengde kan bli påvirket når du kjører med en passasjer. Reduser hastigheten for å oppnå sikker kjøring med passasjer. Hold større avstand for nedbremsing.



## Kjøring på to hjul, hopp og andre vågestykker

### ⚠ ADVARSEL



#### POTENSIELL RISIKOSITUASJON

Prøve ulike stunt med kjøretøyet som å kjøre på bakhjulene og å hoppe.

#### HVA KAN SKJE

Øker sjansen for en ulykke, inkludert velt.

#### HVORDAN DU KAN UNNGÅ FAREN

Aldri prøv å utføre stunt som å kjøre på bakhjulene eller å hoppe. Ikke prøv å vise deg frem.

## Kjøretøykontroll

### ⚠ ADVARSEL

#### POTENSIELL RISIKOSITUASJON

Ingen inspeksjon av kjøretøyet for du tar det i bruk.

Mangel på å vedlikeholde kjøretøyet ordentlig.

#### HVA KAN SKJE

Øker muligheten for en ulykke eller skader på utstyr.

#### HVORDAN DU KAN UNNGÅ FAREN

Inspiser alltid kjøretøyet før du skal bruke det, for å forsikre deg om at det er i god og sikker stand.

Følg alltid vedlikeholdsplanen som beskrives i denne brukerhåndboken.

## Frosne vannveier

### ⚠ ADVARSEL

#### POTENSIELL RISIKOSITUASJON

Kjøre på frosne vannveier.

#### HVA KAN SKJE

Alvorlige personskader eller dødsfall kan være resultatet hvis du går gjennom is.

#### HVORDAN DU KAN UNNGÅ FAREN

Aldri kjør dette kjøretøyet på en frossen overflate med mindre du er helt sikker på at isen er tykk og sterk nok til å takle kjøretøyet med eventuell last. Ta også hensyn til kraften som oppstår når et kjøretøy er i bevegelse.

## Riktig posisjon på kjøretøyet

### ⚠ ADVARSEL



#### POTENSIELL RISIKOSITUASJON

Slippe styret eller håndgrepene for henholdsvis fører eller passasjer (2-seters modeller), eller løfte føttene fra fotstøttene under kjøring.

#### HVA KAN SKJE

Evnen til å kunne kontrollere kjøretøyet reduseres når du tar bort en hånd eller fot. I tillegg kan dette føre til at du mister balansen og faller av kjøretøyet. Hvis du løfter opp en fot fra fotstøtten, kan foten eller benet komme i kontakt med bakhjulet, noe som kan føre til personskade eller en ulykke.

#### HVORDAN DU KAN UNNGÅ FAREN

Føreren må alltid holde begge hendene på håndtakene og passasjerer (2-setersmodeller) på gripehåndtakene. Begge føtter (fører og passasjer på 2-setersmodeller) må hvile på fotstøttene under bruk av kjøretøyet.

## Ukjent terreng

### ⚠ ADVARSEL



#### POTENSIELL RISIKOSITUASJON

Hvis du ikke er ekstra forsiktig når du betjener dette kjøretøyet i ukjent terreng.

#### HVA KAN SKJE

Du kan komme borti skjulte stener, humper eller hull, uten nok tid til å reagere.

Dette kan føre til tap av kontroll, at passasjerer faller av (2-setersmodeller) eller at kjøretøyet velter.

#### HVORDAN DU KAN UNNGÅ FAREN

Kjør langsomt og vær ekstra forsiktig ved kjøring i ukjent terreng.

Vær alltid oppmerksom på endring av terrengforholdene når du bruker dette kjøretøyet.

Ikke glem at på 2-setersmodeller har føreren ansvaret for passasjerens sikkerhet. Reduser hastigheten for å oppnå sikker kjøring med passasjer.

## Bruk i veldig ujevnt, glatt eller løst terreng

### ⚠ ADVARSEL



#### POTENSIELL RISIKOSITUASJON

Hvis du ikke er ekstra forsiktig når du betjener kjøretøyet i veldig ujevnt, glatt eller løst terreng.

#### HVA KAN SKJE

Dette kan forårsake at du mister veigrepet eller kontrollen av kjøretøyet, noe som kan resultere i en ulykke, inkludert velt, eller at passasjerer faller av (2-setersmodeller).

#### HVORDAN DU KAN UNNGÅ FAREN

Kjør ikke på meget ujevnt, glatt eller løst underlag før du har fått opplæring i og har tilegnet deg de ferdighetene som kreves for å beherske kjøretøyet i slikt terreng.

Vær alltid ekstra forsiktig i slikt terreng.

Ikke glem at på 2-setersmodeller har føreren ansvaret for passasjerens sikkerhet. Hvis du er i tvil, lar du passasjerer stige av før du kjører i slikt terreng.

## Svinge på en uforsvarlig måte

### ⚠ ADVARSEL



#### POTENSIELL RISIKOSITUASJON

Hvis du ikke svinger på riktig måte.

#### HVA KAN SKJE

Du kan miste kontrollen over kjøretøyet, noe som kan forårsake kollisjon eller velt, eller at en passasjer faller av (2-setersmodeller).

#### HVORDAN DU KAN UNNGÅ FAREN

Alltid følg prosedyrene på hvordan du svinger kjøretøyet på riktig måte slik som beskrevet i brukerhåndboken. Øv først på å svinge kjøretøyet ved lav hastighet før du prøver å svinge ved høyere hastigheter.

Ikke glem at på 2-setersmodeller har føreren ansvaret for passasjerens sikkerhet. Ikke utfør denne manøveren med passasjer. Husk alltid at kjøretøyets manøvreringsevne, stabilitet og bremseavstand kan bli påvirket når du kjører med en passasjer.

Ikke sving kjøretøyet hvis du kjører i høy hastighet.

## Veldig bratte bakker

### ⚠ ADVARSEL



#### POTENSIELL RISIKOSITUASJON

Betjene kjøretøyet i veldig bratte bakker.

#### HVA KAN SKJE

Det er lettere for kjøretøyet å velte i bratte bakker enn det er på jevne overflater eller små bakker.

#### HVORDAN DU KAN UNNGÅ FAREN

Kjør aldri i bakker som er for bratte for kjøretøyet eller for ferdighetene dine.

Øv først, med og uten passasjer (2-setersmodeller) i mindre bakker før du forsøker deg i større bakker.

Husk alltid at det ikke er anbefalt å klatre slike skråninger med en passasjer på 2-setersmodeller, selv om kjøretøyet kan klatre opp bratte skråninger. Vedkommende må gå av kjøretøyet før denne manøvreringen prøves. Vurder forholdene nøye.

## Kjøre oppoverbakke

### ⚠ ADVARSEL



#### POTENSIELL RISIKOSITUASJON

Hvis du ikke kjører på riktig måte i motbakker.

#### HVA KAN SKJE

Kan føre til at du mister kontrollen, at passasjerens kastes av (2-setersmodeller) eller at kjøretøyet velter.

#### HVORDAN DU KAN UNNGÅ FAREN

Følg alltid prosedyrene for hvordan du kjører i motbakker som beskrevet i brukerhåndboken.

Kontroller alltid terrenget nøye før du begynner å kjøre i en motbakke. Ikke glem at på 2-setersmodeller har føreren ansvaret for passasjerens sikkerhet. Hvis du er i tvil, lar du passasjerens stige av før du kjører opp en bakke. Husk alltid at kjøretøyets manøvreringsevne, stabilitet og bremseavstand kan bli påvirket når du kjører med en passasjer.

Kjør aldri i motbakker med veldig glatte eller løse overflater.

Forskyv kroppsvekten fremover (fører og passasjerens på 2-seters modeller).

Åpne aldri gassen for raskt og skift aldri brått gir. Kjøretøyet kan velte bakover.

Kjør aldri over bakketopper i høy hastighet. En hindring, en bratt skråning, et annet kjøretøy eller en person kan befinne seg på den andre siden av bakken.

## Kjøre nedoverbakke

### ⚠ ADVARSEL



#### POTENSIELL RISIKOSITUASJON

Kjøre ned en bakke på feil måte.

#### HVA KAN SKJE

Kan føre til at du mister kontrollen, at passasjeren kastes av (2-setersmodeller) eller at kjøretøyet velter.

#### HVORDAN DU KAN UNNGÅ FAREN

Følg alltid prosedyrene på hvordan du kjører i nedoverbakker som beskrevet i brukerhåndboken.

#### MERK:

En spesiell bremseteknikk er nødvendig når du kjører ned en bakke.

Kontroller alltid terrenget nøye før du begynner å kjøre ned en bakke. Ikke glem at på 2-setersmodeller har føreren ansvaret for passasjerens sikkerhet. Hvis du er i tvil, lar du passasjeren stige av før du kjører ned en bakke. Husk alltid at kjøretøyets manøvreringsevne, stabilitet og bremseavstand kan bli påvirket når du kjører med en passasjer.

Forskyv kroppsvekten bakover (fører og passasjerer på 2-setersmodeller).

Kjør aldri ned en bakke med høy hastighet.

Unngå å kjøre ned en bakke i en vinkel som kan føre til at kjøretøyet lener seg skarpt mot én side. Kjør rett ned en bakke hvis mulig.

## Krysse eller svinge i bakker

### ⚠ ADVARSEL



#### **POTENSIELL RISIKOSITUASJON**

Krysse eller svinge i bakker på feil måte.

#### **HVA KAN SKJE**

Kan føre til at du mister kontrollen, at passasjeren kastes av (2-setersmodeller) eller at kjøretøyet velter.

#### **HVORDAN DU KAN UNNGÅ FAREN**

Ikke prøv denne manøveren på 2-setersmodeller når du har med passasjer. La passasjeren stige av først.

Forsøk aldri å snu kjøretøyet rundt i en bakke før du har mestret svingteknikken på jevnt underlag, som beskrevet i denne brukerhåndboken. Vær forsiktig når du svinger i en bakke.

Unngå å krysse en bratt bakke på tvers hvis mulig.

Når du krysser en bakke på tvers:

Følg alltid prosedyrene som beskrevet i denne brukerhåndboken.

Unngå bakker med svært glatte eller løse overflater.

Fører og passasjer (2-setersmodeller) må skifte vekten til den siden av kjøretøyet som vender oppover bakken.



## Steile, rulle bakover eller stige av kjøretøyet på feil måte under kjøring i motbakke

### ⚠ ADVARSEL



V00A1PQ

#### POTENSIELL RISIKOSITUASJON

Steile, rulle bakover eller stige av kjøretøyet på feil måte mens du kjører i motbakker.

#### HVA KAN SKJE

Dette kan resultere i at kjøretøyet velter.

#### HVORDAN DU KAN UNNGÅ FAREN

Bruk et lavt gir og holde en jevn hastighet når du kjører i motbakker.

Hvis du mister all hastigheten fremover:

- Føreren og passasjerene (2-setersmodeller) må holde kroppsvekten forskjøvet i retning opp bakken. Åpne aldri gassen for raskt og skift aldri brått gir. Kjøretøyet kan velte bakover.
- Bruk bremsen.
- Sett på parkeringsbremsen etter at du har stoppet.
- Gå av på den siden som vender oppover bakken, eller på en av sidene hvis den står med fronten rett opp bakken (passasjerene først på 2-setersmodeller).

Hvis du begynner å rulle bakover:

- Føreren og passasjerene (2-setersmodeller) må holde kroppsvekten forskjøvet i retning opp bakken. Åpne aldri gassen for raskt og skift aldri brått gir. Kjøretøyet kan velte bakover.
- Bruk aldri bremsene bak når du ruller bakover.
- Brems gradvis med bremsen foran.
- Sett på parkeringsbremsen når kjøretøyet har stoppet helt.
- Gå av på den siden som vender oppover bakken, eller på en av sidene hvis den står med fronten rett opp bakken (passasjerene først på 2-setersmodeller).
- Sving kjøretøyet rundt og stig på igjen slik det beskrives i denne brukerhåndboken.

## Kjøre over hindringer

**⚠ ADVARSEL**



### POTENSIELL RISIKOSITUASJON

Feil manøvrering over hinder.

### HVA KAN SKJE

Det kan føre til at du mister kontrollen (og at passasjeren kastes av på 2-setersmodeller), eller til kollisjon.

Kjøretøyet kan velte.

### HVORDAN DU KAN UNNGÅ FAREN

Se etter hinder før du bruker kjøretøyet i et ukjent område.

Prøv aldri å kjøre over store hinder, som for eksempel store steiner eller falne trær.

På 2-setersmodeller har føreren ansvaret for passasjerens sikkerhet.

Hvis du er i tvil, lar du passasjeren stige av før du kjører over hindringer.

Husk alltid at kjøretøyets manøvrering og stabilitet kan bli påvirket når du kjører med en passasjer.

Følg alltid prosedyrene som er beskrevet i denne brukerhåndboken når du kjører over hinder.

## Sladding eller skrensing

### ⚠ ADVARSEL



#### POTENSIELL RISIKOSITUASJON

Skrense eller skli på feil måte.

#### HVA KAN SKJE

Du kan miste kontrollen over kjøretøyet.

Du kan også plutselig få tilbake veigrepet, noe som kan føre til at kjøretøyet velter eller at passasjerer kastes av (2-setersmodeller).

#### HVORDAN DU KAN UNNGÅ FAREN

Lær deg hvordan du kan skrense eller skli på en sikker og kontrollert måte ved en lav hastighet og i et jevnt terreng.

Ikke skrens eller skli med passasjer på 2-setersmodeller. Husk alltid at kjøretøyets manøvrering og stabilitet kan bli påvirket når du kjører med en passasjer.

Kjør langsomt på meget glatte underlag, som for eksempel is, og vær ekstra forsiktig slik at du ikke mister kontrollen når du får sleng.

## Dypt eller raskstrømmende vann

### ⚠ ADVARSEL



#### POTENSIELL RISIKOSITUASJON

Operere dette kjøretøyet gjennom dype eller sterke vannstrømmer.

#### HVA KAN SKJE

Dekkene kan gi nok oppdrift til at du mister veigrepet og kontrollen. Dette kan føre til ulykker.

#### HVORDAN DU KAN UNNGÅ FAREN

Kjør aldri dette kjøretøyet gjennom dypt vann eller sterke vannstrømmer. Kontroller vanddybden og strømmen før du forsøker å krysse vann. Vann må ikke gå over midt på hjulene.

Husk at våte brems kan føre til redusert bremskraft. Teste bremsene når du forlater vannet. Brems om nødvendig flere ganger slik at friksjonsvarmen tørker bremsene.

## Bruk i revers

### ⚠ ADVARSEL



#### POTENSIELL RISIKOSITUASJON

Kjøre i revers på feil måte.

#### HVA KAN SKJE

Du kan kjøre på en hindring eller person som befinner seg bak kjøretøyet, noe som kan resultere i alvorlige personskader.

#### HVORDAN DU KAN UNNGÅ FAREN

Når du velger reversgiret, må du sørge for at det ikke befinner seg noen hindringer eller personer bak kjøretøyet. Hvis det er trygt å fortsette, kjør sakte. Vær oppmerksom at passasjerer i 2-UP-modeller kan hindre sikten.

## Dekktrykk

### ⚠ ADVARSEL



#### **POTENSIELL RISIKOSITUASJON**

**Kjøre dette kjøretøyet med feil dekk, eller med feil eller ujevnt dekktrykk.  
HVA KAN SKJE**

**Bruk av feil dekk på dette kjøretøyet, eller bruk av dette kjøretøyet med feil eller ujevnt dekktrykk, kan forårsake tap av kontroll, punktering av dekk, at dekk beveger seg rundt på felgen og økt risiko for en ulykke.**

#### **HVORDAN DU KAN UNNGÅ FAREN**

**Bruk alltid dekk av riktig type og størrelse i henhold til spesifikasjonen i dette kjøretøyetets brukerhåndbok.**

**Følg alltid prosedyrene for hvordan du svinger kjøretøyet på riktig måte som beskrevet i brukerhåndboken.**

**Skift alltid ut hjul eller dekk som er skadet.**

## Uforsvarlige modifikasjoner

### ⚠ ADVARSEL



#### POTENSIELL RISIKOSITUASJON

Kjøretøyet kjøres med feil modifikasjoner.

#### HVA KAN SKJE

Feil installasjon av tilbehør eller modifikasjon av dette kjøretøyet kan forårsake endringer i håndteringen, noe som i enkelte situasjoner kan føre til en ulykke.

#### HVORDAN DU KAN UNNGÅ FAREN

Modifiser aldri dette kjøretøyet uten å bruke riktige monteringsmetoder eller deler. Alle deler og tilbehør som legges til kjøretøyet skal være godkjent av BRP og må installeres og brukes ifølge instruksjonene. Hvis du har spørsmål, kan du rådføre deg med en autorisert Can-Am-forhandler. Monter **ALDRI** et reservepassasjerstole på 1-seters modeller, og **IKKE** bruk bagasjestativene til å frakte en passasjer.

Endringer på kjøretøyet for å øke hastigheten og ytelsen kan være et brudd på vilkårene i den begrensede garantien for kjøretøyet. I tillegg er visse modifikasjoner, inkludert fjerning av motoren eller eksoskomponenter, forbudt under de fleste lovverk.

## Laste, bære eller trekke last

### ⚠ ADVARSEL



#### POTENSIELL RISIKOSITUASJON

Overbelastning av kjøretøyet, ta med eller slepe last på feil måte.

#### HVA KAN SKJE

Dette kan påvirke håndteringen av kjøretøyet og føre til en ulykke.

#### HVORDAN DU KAN UNNGÅ FAREN

Overskrid aldri oppgitt lastekapasitet for dette kjøretøyet inkludert fører, passasjer (2-setersmodeller), eventuell annen last og ekstra tilbehør. Last skal være jevnt fordelt og godt festet.

Reduser hastigheten når du har med last eller sleper en tilhenger. Hold større avstand for nedbremsing.

Følg alltid instruksjonene i denne brukerhåndboken med hensyn til last og sleping.

## Transport av brennbart eller farlig materiale

 **ADVARSEL**



V03M010

### **POTENSIELL RISIKOSITUASJON**

Transport av brannfarlig eller farlig materiale kan føre til eksplosjoner.

### **HVA KAN SKJE**

Dette kan forårsake alvorlige personskader eller dødsfall.

### **HVORDAN DU KAN UNNGÅ FAREN**

Transporter aldri brannfarlige eller farlige materialer.

# KONTROLL FØR KJØRING

## ADVARSEL

Utfør en kontroll før start hver gang du skal kjøre, for å oppdage eventuelle potensielle problemer som kan oppstå under kjøring. Kontrollen før kjøring kan hjelpe deg å følge med på og oppdage slitasje og forringelse på komponenter før de fører til problemer. Korrigjer eventuelle problemer du oppdager, for å redusere risikoen for motorstopp eller ulykke.

Du må alltid utføre kontrollene i listen over inspeksjoner før kjøring nedenfor hver gang kjøretøyet brukes.

## Liste over kontroller for kjøring

### Kontroller før du starter motoren (nøkkel i AV)

Elementer som skal undersøkes	Inspeksjon som skal utføres	✓
Motorolje	Kontroller motoroljenivået.	
Kjølevæske	Kontroller kjølevæskens nivå.	
Bremsevæske	Kontroller bremsevæskens nivå	
Lekkasjer	Kontroller om det er lekkasjer under kjøretøyet	
Gasspak	Beveg gasshåndtaket flere ganger for å kontrollere at det beveger seg fritt. Det må gå tilbake til tomgangsposisjon når det slippes.	
Låsespak for brems	Kople inn bremselåsespaken, og kontroller at den virker som den skal	
Motorluftfilter	Inspiser og rengjør motorens luftfilter	
CVT luftfilter	Inspiser og rengjør CVT-luftfilteret.	
Eksossystem	Hvis det ikke allerede er gjort, må du rengjøre området rundt eksossystemet, spesielt hvis kjøretøyet på den siste turen ble brukt i myr, gjørme, høy eller dødt løv.	
Radiator	Kontroller om radiatoren er ren	
Sete(r)	Se til at førersetet er låst skikkelig på plass ved å trekke bakover og opp flere ganger. Selv om du hører et klikk når det installeres, må du alltid dra det opp igjen og kontrollere at det sitter ordentlig fast.	
	Kontroller at passasjeret eller hanskerommet er på plass og skikkelig låst fast (2-seters modeller)	



Elementer som skal undersøkes	Inspeksjon som skal utføres	✓
	Kontroller tilstanden til ryggstøtten og gripehåndtakene for passasjeren (2-setersmodeller).	
Dekk	Kontroller dekktrykk og dekkenes tilstand. Se dekalen <i>Dekktrykk og maksimal belastning</i> og juster i henhold til lasten.	
Felger	Kontroller at dekkene ikke er skadet eller har uvanlige spor, og kontroller at knastboltene er stramme. Stram boltene til felglåsen (hvis montert). Se <i>Hjul og dekk</i> i <i>Vedlikeholdsprosedyrer</i> for dreiemoment.	
Drivakselmangseter	Kontroller tilstanden til drivakselbelger og -beskyttelser	
Cargopakke	Ta hensyn til lastekapasiteten hvis du transporterer last. Se <i>Laste lastestativene</i> . Påse at lasten er godt festet til stativene	
	Hvis du trekker en tilhenger eller annet utstyr: <ul style="list-style-type: none"> <li>– Kontroller tilstanden til tilhengerfeste og -kule.</li> <li>– Overhold kapasiteten til tilhengerfestet som anvist på etiketten på tilhengerfestet eller se <i>Tekniske spesifikasjoner</i>.</li> <li>– Kontroller at tilhengeren er skikkelig festet.</li> </ul>	
Oppbevaringsrom	Kontroller at oppbevaringsrommet bak er skikkelig låst	
Chassis og oppheng	Kontroller om chassis eller opphengskomponentene under kjøretøyet er skitne og rengjør dem grundig	

### Kontroller før du starter motoren (nøkkel i PÅ)

Elementer som skal undersøkes	Inspeksjon som skal utføres	✓
Digitalt display	Kontroller at indikatorlampene på det digitale displayet virker (i løpet av de første sekundene etter at nøkkelen settes til PÅ).	
	Se etter om det er meldinger på det digitale displayet.	
Lys	Kontroller virkemåten og rensligheten til: <ul style="list-style-type: none"> <li>– Frontlys (fjernlys og nærlys)</li> <li>– Baklys</li> </ul>	

Elementer som skal undersøkes	Inspeksjon som skal utføres	✓
	– Bremselys.	
Drivstoffnivå	Kontroller drivstoffnivået.	
Horn	Kontroller at hornet virker (utstyrsavhengig).	

**Kontroller som skal gjøres etter at motoren er startet**

Elementer som skal undersøkes	Inspeksjon som skal utføres	✓
Styring	Kontroller at styringen fungerer uten hindringer ved å bevege styret fra side til side.	
Girspak	Kontroll at girspaken virker (P, R, N, H og L).	
Bryter for tohjuls/ firehjuls drift	Kontroller funksjonen til bryteren for tohjuls/ firehjulsdrift	
Bremser	Kjør sakte fremover noen meter, og betjen bremsehåndtaket og bremsepedalen hver for seg for å teste dem. Bremsene må ha full virkning. Håndtaket og pedalen må gå helt tilbake når de slippes.	
Motorstoppbryter	Sjekk at motorstoppbryteren virker skikkelig	
RF D.E.S.S. terminal	Kontroller at D.E.S.S-kontakten virker som den skal, ved å trekke ut D.E.S.S-nøkkelen fra D.E.S.S-kontakten og stoppe og starte motoren på nytt.	
Tenningsbryter	Kontroller at den tenningsbryteren virker som den skal, ved å stoppe og starte motoren på nytt	

---

# BRUK AV KJØRETØYET

Det finnes en del grunnleggende regler som du MÅ følge for å nyte gledene og spenningen ved kjøring med dette kjøretøyet. Noen av dem er kanskje nye for deg, mens andre er innlysende og bygger på sunn fornuft.

Ta deg tid til å studere denne brukerhåndboken og alle sikkerhetsmerkene på kjøretøyet, i tillegg til sikkerhetsvideoen på <https://can-am.brp.com/off-road/safety>. Der gis det en fullstendig beskrivelse av det du bør vite om dette kjøretøyet før du begynner å kjøre.

Enten du er ny eller erfaren fører, er det viktig for din personlige sikkerhet at du kjenner alle kontroller og egenskaper på kjøretøyet. Like viktig er det å vite hvordan du kjører.

Dette er en ATV med høy ytelse som bare må brukes til kjøring i terrenget. Uerfarne førere kan overse farer og bli overrasket av oppførselen til ATV-en under alle typer terrengforhold.

Informasjonen i denne brukerhåndboken er begrenset. Vi anbefaler sterkt at du skaffer deg ytterligere informasjon og opplæring fra lokale myndigheter, ATV--klubber, en anerkjent ATV-organisasjon eller hos en autorisert Can-Am Off-Road-forhandler.

Vi anbefaler deg å følge anbefalingene for alder angitt på sikkerhetsdekalen som er festet på enheten. Selv om en person er i den anbefalte aldersgruppen for betjening av dette kjøretøyet, betyr ikke det at han/hun har ferdighetene, evnen eller dømmekraften som er nødvendig for å betjene dette kjøretøyet sikkert, og kan derved bli involvert i en alvorlig ulykke.

Det er større sjanse for at personer med nedsatt kognitiv eller fysisk evne eller personer som liker å ta risikoer, blir utsatt for velt eller kollisjon, noe som kan føre til personskade og dødsfall.

Alle kjøretøyer er ikke like. Hver enkelt har unike ytelsesegenskaper, betjeningsorganer og funksjoner. De håndteres forskjellig og har ulike kjøreegenskaper.

Gjør deg godt kjent med betjeningsorganene og med generell bruk av kjøretøyet før du begynner å kjøre i terreng. Øv deg i å kjøre på et passende sted som er fritt fra farer, og bli kjent med virkningen av hver styrekontroll. Kjør med lav hastighet. Ved høyere hastigheter kreves større erfaring, kunnskap og egnede kjøreforhold.

Kjøreforholdene kan variere fra sted til sted. De påvirkes i tillegg av værforhold som kan endres mye i løpet av kort tid eller fra årstid til årstid.

Kjøring på sand skiller seg fra kjøring i snø eller gjennom skog eller våtmarker. Enkelte steder kan kreve større oppmerksomhet og dyktighet fra føreren. Vurder forholdene nøye. Vær alltid forsiktig. Ta ingen unødvendige sjanser som kan føre til at du kjører deg fast eller skader deg.

Du må aldri anta at kjøretøyet kan kjøres sikkert overalt. Plutselige terrengendringer grunnet hull, fordypninger, voller, mykere eller hardere "grunn" eller andre uregelmessigheter kan føre til at kjøretøyet tipper over eller blir ustabil. Unngå dette ved å senke farten og alltid følge med på terrenget foran deg. Hvis kjøretøyet begynner å helle eller velte, er det beste rådet å komme seg av umiddelbart og i MOTSATT retning av velteretningen!

Vi anbefaler at kjøretøyet gis en årlig sikkerhetsinspeksjon. Kontakt en autorisert Can-Am Off-Road-forhandler for mer informasjon. Selv om det ikke kreves, anbefales det at en autorisert Can-Am Off-Road-forhandler utfører forberedelser på kjøretøyet før sesongstart. Hvert besøk hos den autoriserte Can-Am Off-Road-forhandleren gir forhandleren en ypperlig mulighet til å kontrollere om vannscooteren omfattes av en sikkerhetskampanje. Vi anbefaler også på det sterkeste at du oppsøker din lokale autoriserte Can-Am Off-Road-forhandler så snart som mulig hvis du blir oppmerksom på eventuelle sikkerhetsrelaterte kampanjer.

Kontakt en autorisert Can-Am Off-Road-forhandler hvis du trenger ekstrautstyr.

## Kjøreutstyr

Ta hensyn til værforholdene når du velger bekledning. Kle deg for det kaldeste været du kan vente deg. Termoundertøy rett på huden kan også gi god isolasjon. Det er viktig at du alltid bruker egnede, beskyttende kjøreklær og -utstyr, inkludert godkjent hjelm, øyebeskyttelse, støvler, hansker, langermet skjorte og lange bukser. Denne type bekledning vil gi deg beskyttelse mot noen av de mindre farene som kan dukke opp når du kjører. Bruk aldri løstsittende klær, som for eksempel skjerf, som kan vikle seg fast i kjøretøyet eller i greiner og busker. Avhengig av forholdene kan også kjørebriller som ikke dugger eller solbriller være nødvendig. Kjørebriller eller solbriller med glass i forskjellige farger kan hjelpe deg å skille detaljer og variasjoner i terrenget. Solbriller bør kun brukes på dagtid.

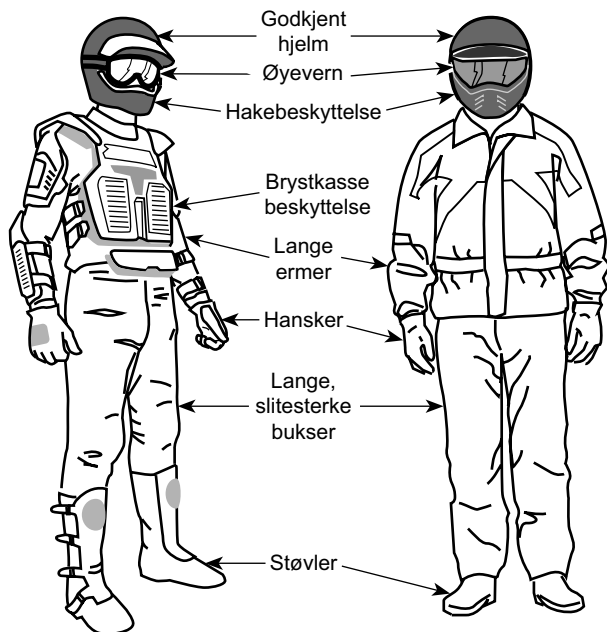

Førere med riktig kjøreutstyr

## Kjøre med passasjer

### 1-setersmodeller

Dette kjøretøyet er bare beregnet for én (1) person. Ikke monter passasjer sete, og ikke bruk laststativene til å frakte passasjerer.

### 2-setersmodeller

Dette kjøretøyet er kun beregnet for én fører og ÉN (1) passasjer. Passasjerer må alltid sitte i passasjer setet og holde i gripehåndtakene. IKKE monter et annet passasjer sete enn det som anbefales av BRP. Ikke bruk lastestativene eller området rundt disse til å frakte passasjerer. Å ta med mer enn én (1) passasjer kan påvirke stabiliteten og kontrollen over kjøretøyet. Når det er montert et hanskeroom (i stedet for baksete), blir kjøretøyet et kjøretøy for ÉN PERSON (1-seters modell), og du må da IKKE TA MED PASSASJER.

## Fritidskjøring

Respekter andres rettigheter og begrensinger. Kjør ikke på områder som er beregnet for andre typer terrengbruk. Dette inkluderer snøscooterspor, ridespor, skispor, terrengsykkelbaner og så videre. Gå aldri ut fra at det ikke finnes andre brukere i sporet / på banen. Hold alltid til høyre, og sving ikke vekselvis fra én side av banen til den andre. Vær forberedt på å stoppe eller kjøre til siden om du møter en annen som bruker sporet/banen.

Bli med i en lokal ATV-klubb. De kan hjelpe deg med kart og råd, eller fortelle deg hvor det er tillatt å kjøre. Om det ikke finnes noen klubb i nærhet, kan du kanskje hjelpe til å starte en. Å kjøre sammen med andre eller i en klubb er en trivelig, sosial opplevelse.

Hold alltid sikker avstand til andre kjøretøyer. Din vurdering av hastighet, terrengforhold, vær, mekanisk tilstand til kjøretøyet og den tillit du har til andre rundt deg, vil hjelpe deg til å gjøre et bedre valg av passende sikker avstand. Dette kjøretøyet, i likhet med andre motoriserte kjøretøy, trenger en viss avstand "for å stanse helt". Hold større avstand for nedbremsing. Husk alltid at kjøretøyets manøvrering, stabilitet og bremselengde kan bli påvirket når du kjører med en passasjer. Reduser hastigheten for å oppnå sikker kjøring med passasjer.

Før du starter bør du si fra til noen hvor du har tenkt å kjøre og når du forventer å være tilbake.

Avhengig av hvor langt du har tenkt å kjøre må du også ta med ekstra verktøy, drikkevann, mat og nødutstyr. Finn ut hvor du kan fylle drivstoff eller olje. Forbered deg på ulike forhold du kan møte.

Førstehjelpssett	Skiftenøkkel
Mobiltelefon	Kniv
Isoleringstape	Lommelykt
Et tau	Briller med fargede glass

Ekstra lyspærer	Kart over kjøreruten
Verktøysett	Matbit

## Miljø

En av fordelene med dette kjøretøyet er at du kan komme deg bort fra allfarvei og unna bebyggelse og folk. Du må imidlertid alltid ta hensyn til naturen og andres rett til å bruke den. Ikke kjør i områder der miljøet lett påvirkes. Ikke kjør over dyrket mark, i plantefelt eller gjennom busker, ikke hugg ned trær eller ødelegg gjerder, ikke la hjulene spinne og ødelegge terrenget. "Kjør forsiktig".

Dette kjøretøyet kan forårsake brann dersom smuss og avfall bygger seg opp ved eksosen eller andre varme motordeler, antennes og faller av og ned i tørt gress. Unngå kjøring i våte områder, gjennom sump eller høyt gress, hvor rester kan bygge seg opp. Dersom du kjører i slike områder må du kontrollere og fjerne alle rester fra motoren og andre varme deler. Se *stell av kjøretøyet* for mer informasjon.

Å drive jakt fra eller jage vilt med kjøretøyet er ulovlig på mange steder. Dyr kan dø av utmattelse etter å ha blitt jaget med et motorisert kjøretøy. Om du kommer over dyr når du er ute og kjører, stopp og se på stille og varsomt. Det kan bli et godt minne å ta med seg.

Overhold regelen "det du tar med inn, tar du med ut". Ikke bidra til forsøpling. Ikke tenn bål uten at du har tillatelse til det, og hold deg alltid unna tørre områder. Eventuelle spor du etterlater deg, kan skade både andre og deg selv, også på et senere tidspunkt.

Respekter landbruksområder. Be alltid grunneieren om tillatelse før du kjører på privat område. Respekter dyrket mark, husdyr og eiendomsgrenser.

Ikke forurens bekker, elver eller sjøer, og ikke endre motoren eller eksosanlegget eller fjern deler fra dem, da det vil endre utslippene fra kjøretøyet

## Begrensninger i utformingen

Selv om kjøretøyet er usedvanlig robust til denne kjøretøytypen å være, er det et lett kjøretøy, og bruk av det må derfor begrenses til de formål det er beregnet for.

Økning av vekten på enhver del av kjøretøyet endrer stabiliteten og yteevnen.

## Bruk i terrenget

Det å kjøre i terrenget utgjør en fare i seg selv. Alt terreng som ikke er preparert spesielt for kjøretøy, utgjør i seg selv et risikoområde der det ikke er mulig å forutsi terrengets form, beskaffenhet og helling. Selve terrenget utgjør hele tiden en risiko, og den som gir seg ut i det må alltid være bevisst på og ta hensyn til dette.

Ved terrengkjøring må føreren alltid gjøre sitt beste for å velge den sikreste veien og holde nøye oppsikt med terrenget foran kjøretøyet. Kjøretøyet må aldri kjøres av noen som ikke er fullstendig fortrolig med kjøreinstruksjonene som gjelder for den, og den må heller ikke kjøres i bratt eller farlig terreng.

## Kjøreteknikker

Informasjonen i denne håndboken er begrenset. Øk dine kunnskaper og oppnå bedre ferdigheter ved å følge et sertifisert opplæringskurs.

Aktsomhet, forsiktighet, erfaring og gode kjøreferdigheter er de beste forholdsreglene mot farene ved bruk av kjøretøyet.

Respekter og følg alle oppsatte skilt. De er der for å hjelpe deg og andre.

Ved terrengkjøring er det styrke og veigrep som er viktig, ikke høy fart. Kjør aldri raskere enn det sikten og din egen evne til å velge en sikker vei tillater.

Se alltid etter plutselige endringer i terrengets helling og etter hindringer foran deg, for eksempel steiner og røtter, som kan forårsake ubalanse eller velt.

Det er også fornuftig å gjøre seg kjent med terrenget på andre siden av en bakke eller høyde. Alltfar ofte finnes der en bratt skråning som er umulig å passere eller kjøre ned.

Hvis du er i det minste tvil om at kjøretøyet kan ta seg sikkert over en hindring eller en bestemt del av terrenget, bør du alltid velge en annen rute.

Bruk alltid riktige kjøreteknikker for å unngå at kjøretøyet velter i bakker og grovt terreng og i svinger.

### Kroppstilling

For å beholde tilstrekkelig kontroll anbefales det på det sterkeste at du holder begge hendene på håndtakene og innenfor rekkevidde for alle betjeningsorganer. Det samme gjelder for føttene på fotstøttene. For å redusere faren for skader på føtter og ben bør du ha føttene på fotstøttene hele tiden. Ikke la tærne peke utover, og strekk ikke ut føttene for å hjelpe til ved svinging. Føttene kan støte mot eller feste seg i hindringer eller komme i kontakt med hjulene.

Selv om det er fjæring på dette kjøretøyet, kan du komme ut for "vaskebrett" eller ujevne terrengforhold som får deg til å føle deg ukomfortabel og som til og med kan forårsake ryggskade. Ofte kan det være nødvendig å vekselvis stå og sitte eller å kjøre i sammenhukt stilling. Senk farten, bøy knærne, og la beina absorbere en del av støtenergien.

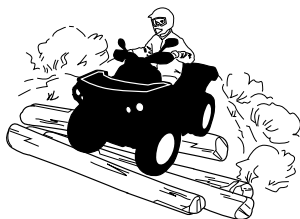

### 2-UP-modeller

Passasjerer må hele tiden holde hendene på gripehåndtakene og føttene på fotstøttene.

Passasjerer må også synkronisere bevegelsene sine med føreren.

## Krysse veier

Hvis det blir nødvendig å krysse en vei, må du sørge for at du har full oversikt over trafikk på begge sider, og bestemme deg for hvor du skal kjøre av veien igjen på den andre siden. Kjør i rett linje mot dette stedet. Ikke foreta skarpe retningsendringer eller raske akselerasjoner da det kan øke faren for å velte. Ikke kjør på gang- eller sykkelveier da disse er forbeholdt bare slik bruk.

## Svinge

Øv først på å svinge kjøretøyet ved lav hastighet før du prøver å svinge ved høyere hastigheter.

Hold begge hendene på håndtakene og føttene på fotstøttene.

Hold konstant hastighet eller bare svak akselerasjon når du svinger.

Slik reduserer du faren for å velte:

- Vær forsiktig i svinger.
  - Ikke dreii styret for mye eller for raskt i forhold til hastigheten og miljøet. Tilpass bruken av styret i henhold til dette.
  - Reduser hastigheten før du kjører inn i en sving. Unngå å bremse hardt mens du svinger.
  - Unngå plutselig eller kraftig akselerasjon når du svinger, også fra lave hastigheter eller når du starter etter en stopp.
- Forsøk aldri å spinne rundt på stedet, skrense eller skli, bremse ned ved å skrense sidelengs eller spinne, hoppe eller utføre andre stunt. Hvis kjøretøyet begynner å spinne eller skli, styr i den retninger det skli. Ikke trykk raskt på bremsene og lås hjulene.
- Unngå asfalterte overflater. Dette kjøretøyet er ikke designet for kjøring på fast dekke og er mer utsatt for å velte. Sving gradvis, kjør sakte og unngå raske akselerasjoner hvis du må kjøre på fast dekke.

Unngå å svinge, gi gass eller bremse brått mens du svinger.

## ⚠ ADVARSEL

**Ikke prøv å svinge i for høy hastighet.**

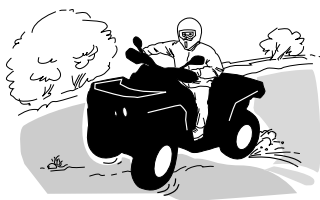

Hvis du får en skrens eller sleng, kan det hjelpe å svinge håndtaket i samme retning som skrensen til du gjenvinner kontrollen. Ikke trykk inn bremsene eller lås hjulene.



**⚠ ADVARSEL**

**Kjøretøyets dekk egner seg ikke for kjøring på fast veidekke. Dette kjøretøyet er heller ikke utstyrt med differensial bak (bakhjulene roterer alltid med samme hastighet). På grunn av dette kan veidekket i stor grad påvirke håndteringen av og kontrollen over kjøretøyet.**

**Bremsing**

Hold alltid begge hendene på håndtakene og føttene på fotstøttene når du bremses.

Øv på å bremse for å bli kjent med hvordan bremsing virker på kjøretøyet.

- Øv først med lav hastighet, og øk deretter hastigheten.
- Øv på å bremse langs en rett linje i ulike hastigheter og med ulik bremsekraft.
- Øv på å å nødbrømse. Optimal bremsing oppnås langs en rett linje med høy bremsekraft uten å låse hjulene.

Husk, bremseavstanden avhenger av kjøretøyets hastighet, last og type underlag. Tilstanden til dekkene og bremsene har også stor betydning.

**MERK:**

Ved kjøring forover overføres kjøretøyets vekt til forhjulene ved bremsing. For å få mer effektiv nedbremsing fordeler bremsesystemet mer bremsekraft til forhjulene. Dette vil påvirke kjøretøyets manøvreringsevne og styringskontroll ved kraftig bremsing. Ta hensyn til dette når du bremses.

**Ryggning**

Kontroller alltid at det ikke finnes hindringer eller personer bak kjøretøyet når du rygger. Kjør sakte, og unngå skarpe svinger.

Når du kjører en 2-setersmodell, må du være oppmerksom at passasjerer kan hindre sikten. La om nødvendig passasjerer gå av.

Vi anbefaler deg å sitte på ATV-en når du rygger. Unngå å stå oppreist. Vekten din kan forskyves fremover og mot gasspaken og forårsake en utilsiktet akselerasjon.

**⚠ ADVARSEL**

**Uventet akselerasjon når du rygger med ATV-en, kan føre til at du mister kontrollen.**

**Hindringer**

Vær forsiktig når du må kjøre over hindringer på banen eller i "sporet". Det omfatter løse steiner, trær som har falt ned, glatte overflater, gjerder, stolper, voller og fordypninger.

Unngå alltid denne typen hindringer hvis det er mulig. Husk at noen hindringer er for store eller for farlige å krysse, og at disse bør unngås.

Mindre steiner og trær som har falt ned, kan krysses trygt ved en vinkel på omtrent 90°.

Stå på fotstøttene med bøyde knær. Juster hastigheten uten å miste fremdriften, og unngå å "gi gass" plutselig.

Hold godt tak i styret (fører) eller gripehåndtakene (passasjerer på 2-setersmodeller). Plasser kroppsvekten bakover (fører og passasjerer på 2-setersmodeller), og fortsett.

Ikke forsøk å løfte opp kjøretøyets forhjul fra bakken. Vær oppmerksom på at hindringen kan være glatt eller bevege seg når du kjører over den.

Under kjøring med 2-setersmodeller har føreren ansvaret for passasjerens sikkerhet, og bør, hvis det er den minste tvil, la passasjerer gå av før kjøringen fortsetter.

### **Kjøring opp bakker**



#### **1-UP-modeller**

Ta hensyn til dette når du skal kjøre i bakker.

Kun erfarne førere bør kjøre i bakker.

Start med slake bakker.

Kjør alltid rett oppover, og forskyv kroppsvekten fremover mot toppen av bakken.

Hold føttene på fotstøttene, sett ATV-en i et lavere gir og akselerer før du begynner å klatre.

Prøv å holde jevn hastighet, og vær varsom med gassen slik at du unngår akselerasjon.

Bratte bakker, store variasjoner i terrenget eller å rulle ett hjul over en hindring kan ha stor innvirkning på stabiliteten fordi fronten på kjøretøyet løftes og øker faren for å velte.

Enkelte bakker er for bratte til å stoppe på en sikker måte og hente seg inn igjen etter et mislykket forsøk på å kjøre opp bakken.

Prøv å unngå for bratte skråninger. Hvis du ikke er forsiktig, kan du velte ved kjøring opp bakker.

Hvis bakken er for bratt og du ikke kan fortsette, eller hvis kjøretøyet begynner å rulle bakover, må du bruk bremsene, men vær forsiktig slik at du ikke sklir. Sett på parkeringsbremsen. Gå av på venstre side, og utfør deretter en "K"-sving (mens du går tilbake, på den siden som vender oppover og med én hånd på bremsehåndtaket, rygger du kjøretøyet bakre del oppover mot toppen av bakken, og deretter kjører du nedover).

Gå eller stig av på den siden som vender oppover, og hold avstand til kjøretøyet og hjulene som går rundt.

Ikke forsøk å holde kjøretøyet hvis det begynner å velte. Hold avstand.

Ikke kjør over toppen av bakken i høy hastighet. Det kan finnes hindringer, inkludert bratte fall, på den andre siden.

## **2-UP-modeller**

Passasjeren må synkronisere bevegelsene sine med føreren. Passasjeren må alltid sitte på setet.

Husk at føreren er ansvarlig for sikkerheten til passasjeren. Hvis du er i tvil, lar du passasjeren gå av før du kjører opp en bakke.

Ta hensyn til dette når du skal kjøre i bakker. Kun erfarne førere bør kjøre i bakker.

Start med slake bakker. Kjør alltid rett opp.

Føreren og passasjeren må forskyve kroppsvekten fremover mot toppen av bakken. Hold føttene på fotstøttene, sett ATV-en i et lavere gir og akselerer før du begynner å klatre. Prøv å holde jevn hastighet, og vær varsom med gassen slik at du unngår akselerasjon.

Bratte bakker, store variasjoner i terrenget eller å rulle ett hjul over en hindring kan ha stor innvirkning på stabiliteten fordi fronten på kjøretøyet løftes og øker faren for å velte.

Enkelte bakker er for bratte til å stoppe på en sikker måte og hente seg inn igjen etter et mislykket forsøk på å kjøre opp bakken. Prøv å unngå for bratte skråninger. Hvis du ikke er forsiktig, kan du velte ved kjøring opp bakker.

Hvis bakken er for bratt og du ikke kan fortsette, eller hvis kjøretøyet begynner å rulle bakover, bruker du bremsene, men vær forsiktig slik at du ikke sklir og sett på parkeringsbremsen. Be passasjeren om å gå av først. Utfør deretter en "K"-sving (rygg bakenden av kjøretøyet sakte mot toppen av bakken mens du går bakover, ved siden av kjøretøyet, med én hånd på bremsespaken. Kjør deretter forsiktig ned bakken). Gå eller stig av på den siden som vender oppover, og hold avstand til kjøretøyet og hjulene som går rundt.

Ikke forsøk å holde kjøretøyet hvis det begynner å velte. Hold avstand. Ikke kjør over toppen av bakken i høy hastighet. Det kan finnes hindringer, inkludert bratte fall, på den andre siden.

Passasjeren bør først sette seg på kjøretøyet når kjøretøyet er tilbake på trygt sted.

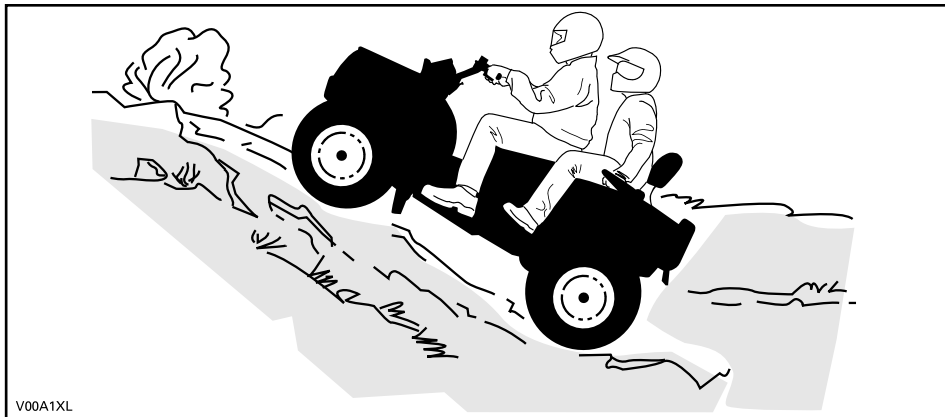

V00A1XL

### Kjøretøyets adferd

På grunn av konstruksjonen har dette kjøretøyet utmerket klatreevne, så god at det er mulig å velte før du mister veigrepet. Ofte er for eksempel terrenget erodert ved bakkens topp slik at toppen blir meget skarp. Kjøretøyet takler godt slike forhold, men når kjøretøyet's forpart kommer til et punkt der balansen forskyves bakover, kan det velte bakover.

Det samme kan skje om en hindring får kjøretøyets forpart til å løfte seg mer enn ønsket. I slike situasjoner er det bedre å ta en annen rute. Vær oppmerksom på farer ved å kjøre langs skråningen hvis du gjør det. Se *KJØRING LANGS SKRÅNINGER* nedenfor.

### Kjøring ned bakker

#### 1-UP-modeller

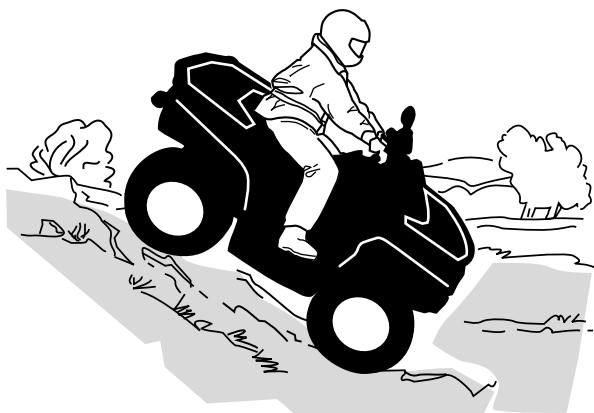

Forskyv kroppsvekten bakover. Hold deg på setet. Brems gradvis for å unngå å skli. Ikke "kast" ned bakken ved å bare bremse med motoren eller med giret i fri.

Reduksjon av farten i en glatt nedoverbakke kan få kjøretøyet til å "skli". Hold jevn hastighet og/eller akselerer litt for å gjenvinne kontrollen. Prøv å unngå for bratte skråninger. Hvis du ikke er forsiktig, kan du velte ved kjøring ned bakker.

## 2-UP-modeller

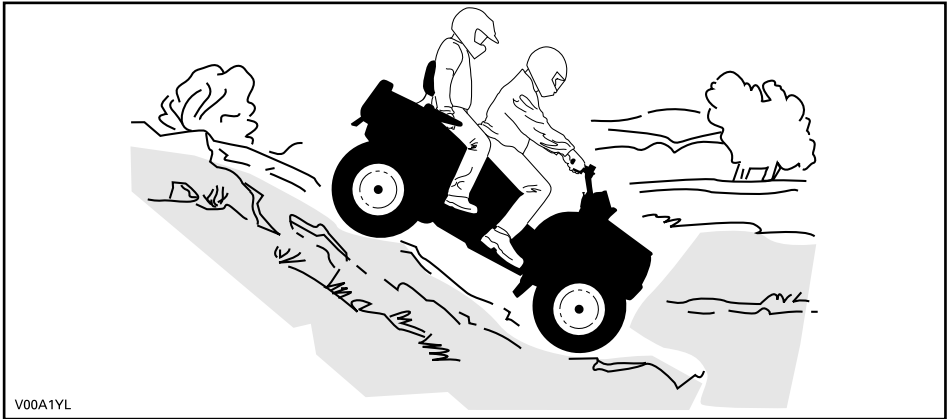

Føreren har ansvaret for passasjerens sikkerhet, og bør, hvis det er den minste tvil, sette av passasjerer før kjøringen fortsetter.

Husk alltid at kjøretøyets manøvreringsevne, stabilitet og bremseavstand kan bli påvirket når du kjører med en passasjer.

Passasjerer må synkronisere bevegelsene sine med føreren. Passasjerer må alltid sitte på setet.

Føreren og passasjerer må holde kroppsvekten sin forskjøvet bakover. Brems gradvis for å unngå å skli. Ikke "kast" ned bakken ved å bare bremse med motoren eller med giret i fri. Prøv å unngå for bratte skråninger. Hvis du ikke er forsiktig, kan du velte ved kjøring ned bakker.

### Kjøretøyets adferd

Dette kjøretøyet kan kjøres opp skråninger som er brattere enn det som er sikkert når du skal kjøre ned. Derfor er det viktig å forsikre seg om at det finnes en sikker vei nedover en bakke, før du kjører opp.

### Kjøring langs skråninger

Dette er en av de **mest risikofylte** kjøremåtene fordi det kan endre kjøretøyets balanse dramatisk. Det bør alltid unngås når det er mulig. Hvis det er nødvendig å gjøre dette, er det imidlertid viktig at du ALLTID har kroppsvekten forskjøvet mot toppen av hellingen, og vær forberedt på å gå av på denne siden hvis kjøretøyet begynner å velte.

Unngå alle hindringer og groper som kan få den ene siden av kjøretøyet til å løfte seg høyere enn den andre slik at det kan velte.

**⚠ ADVARSEL**

**Ikke forsøk å stoppe kjøretøyet eller hindre at det skades.**

**⚠ ADVARSEL**

**Vær forsiktig når du laster og transporterer væskebeholdere. De kan påvirke kjøretøyets stabilitet ved kjøring sidelengs i bakker ved å dra kjøretøyet nedover og øke risikoen for rulling.**

**2-UP-modeller**

Passasjerer må synkronisere bevegelsene sine med føreren. Passasjerer må alltid sitte på setet.

Føreren har ansvaret for passasjerens sikkerhet, og bør, hvis det er den minste tvil, sette av passasjerer før kjøringen fortsetter.

**Bratte fall i terrenget****⚠ ADVARSEL**

**Unngå å kjøre utfor fall i terrenget. Rygg og finn en alternativ rute.**

Kjøretøyet vil "bunne ut" og vanligvis stoppe hvis enten for- eller bakhjulene kjøres ut over et fall i terrenget. Hvis fallet i terrenget er skarpt eller dypt, kan kjøretøyet tippe forover og velte.

Under kjøring med en 2-setersmodell har føreren ansvaret for passasjerens sikkerhet, og bør, hvis det er den minste tvil, sette av passasjerer før kjøringen fortsetter.

**Krysse vann**

Vann kan utgjøre en spesiell risiko. Dersom det er for dypt kan kjøretøyet "flyte" og tippe over. Kontroller vanddybden og strømforholdene før du forsøker å krysse vann.

Vannet må ikke komme over fotstøttene.

Vær oppmerksom på glatte overflater som steiner, gress og trerøtter og så videre, både i og ved vannet. Du kan miste veigrepet. Ikke forsøk å kjøre ned i vannet i høy hastighet. Vannet fungerer som en brems og kan kaste deg av kjøretøyet.



Våte bremses påvirker kjøretøyets bremseevne. Tørk bremsene ved å bremse flere ganger etter at kjøretøyet kjøres ut av vann, søle eller snø. Hold større avstand for nedbremsing.

Det kan finnes myr- og sumpområder i nærheten av vann og elver. Vær forberedt på plutselige "hull" og dybdeendringer. Se også opp for mulige farer fra steiner og trerøtter og lignende som kan være delvis dekket av vegetasjon.

### ***Kjøring på is***

Dersom du krysser frosset vann, må du forsikre deg om at isen er tykk og solid nok til å bære hele vekten av deg selv, passasjerer din (2-setersmodeller), kjøretøyet og lasten. Se opp for åpent vann, det er et sikkert tegn på at isens tykkelse varierer.

På 2-setersmodeller har føreren ansvaret for passasjerens sikkerhet. Ikke prøv å krysse hvis det er den minste tvil.

Isen påvirker også kontrollen over kjøretøyet. Senk hastigheten, og unngå å gi "gass" plutselig. Det fører bare til at hjulene spinner og at kjøretøyet kan velte, eller passasjerer kan kastes av (2-seters modeller).

Unngå rask nedbremsing. Det kan føre til en ukontrollert skrens og at kjøretøyet velter eller at passasjerer (2-seters modeller) kastes av.

Unngå alltid slaps og søle, fordi det kan blokkere kjøretøyets funksjoner eller betjeningsorganer.

### ***Kjøre på underlag med snø***

Når du utfører inspeksjon før kjøring, må du være spesielt oppmerksom på steder på kjøretøyet der oppsamlet snø og/eller is kan hindre at baklyset og reflektorer vises, tette igjen ventilasjonsåpninger, blokkere radiatoren og viften og hindre bevegelse av kontrollspaker, brytere og bremsepedalen. Før du starter ATV-en må du kontrollere at styring, gass- og bremsehåndtak og pedalkontroller beveger seg fritt.

Når en ATV kjøres på en snødekket løype eller vei er dekkgrepet generelt redusert. Det får kjøretøyet til å reagere annerledes på førerens styring og bevegelser. På underlag med dårlig feste er ikke responsen fra styring like skarp og presis, stoppelengden øker og akselerasjonen blir ujevn. Senk hastigheten, og unngå å gi gass plutselig. Det fører bare til at hjulene spinner og at kjøretøyet får skrens på grunn av overstyring. Unngå hard nedbremsing. Det kan føre til at kjøretøyet sklir rett frem. Det beste rådet er nok en gang å redusere hastigheten før en manøver slik at du får tid og avstand nok til å beholde full kontroll og hindre at kjøretøyet spinner ut av kontroll.

Hvis du kjører ATV-en på underlag med løs snø, vil snøføyk samles opp av turbulens bak kjøretøyet når det beveger seg, og denne snøen kan transporteres slik at den kommer i kontakt med og samler seg opp på utsatte komponenter, inkludert roterende deler som bremseskivene. Vann, snø og is kan påvirke reaksjonstiden til bremsesystemet på ATV-en. Selv om det ikke kreves for å redusere kjøretøyets hastighet, må du bruke bremsene ofte for å hindre ansamling av snø eller is og for å tørke bremsebånd og -skiver. Når det ikke er til fare for kjøringen, må du teste grepet mot underlaget og holde deg oppdatert med hvordan kjøretøyet reagerer når du bruker kontrollene. Hold alltid bremsepedalen, fotstøtten, fotbrett og bremse- og gashåndtak fri for snø og is. Børst regelmessig av snø fra setet, håndtakene, frontlysene, baklysene og refleksene.

Snødybden kan skjule steiner, trestammer og andre gjenstander. Hvis det er vått, kan det totalt vanskeliggjøre kjøreevnen hvis kjøretøyet kjører seg fast eller helt mister grepet i den våte snømassen. Se langt fremover, og vær alltid på vakt etter eventuelle synlige spor som kan indikere at slike gjenstander finnes. Kjør til side for slike hvis du er i tvil. Unngå å kjøre på islagt vann før du har kontrollert at isen er trygg for kjøring med ATV-en, førerne og lasten som er med. Husk at en gitt tykkelse av isen kan være nok til å holde en snøscooter, men ikke en ATV med samme vekt, fordi en mindre kontaktflate fra de fire hjulene fører til større trykk mot underlaget sammenlignet med beltet og skiene på en snøscooter.

For å få best mulig komfort og unngå forfrysninger, må du alltid bruke klær og ATV-beskyttelsesutstyr som egner seg for værforholdene du kan bli utsatt for i løpet av kjøreturen.

Etter kjøreturen er det en god vane å rengjøre kjøretøyets karosseri og alle bevegelige komponenter (bremses, styrekomponenter, drivverk, kontroller, radiatorribber osv.) for eventuell oppsamlet snø eller is. Våt snø vil bli til is mens kjøretøyet ikke er i bruk, og denne kan bli vanskeligere å fjerne ved neste inspeksjon før kjøring.

Kjøring på snø kan redusere bremseegenskapene. Reduser hastigheten til sikker hastighet, og hold større avstand for nedbremsing. Snø som kastes opp, kan føre til at det dannes snø- eller isavsetninger på bremsekomponenter og -kontroller. Bruk bremsene ofte for å forhindre ansamling av snø eller is.

### ***Kjøring på sand***

Kjøring på sand eller sanddyner er en annen enestående opplevelse, men det finnes enkelte grunnleggende sikkerhetsregler du må følge.

Våt, dyp og fin sand kan føre til at kjøretøyet mister grepet slik at det sklir, faller av eller "synker".

Hvis det skjer, må du se etter et fastere underlag. Igjen er det beste rådet å senke farten og være oppmerksom på forholdene.

Kjør enda langsommere ved kjøring med passasjer.

Hvis du kjører i sanddyner, bør du utstyre kjøretøyet med et sikkerhetsflagg av antenntype. Det gjør deg mer synlig for andre førere på den andre siden av sanddynene.

Kjør forsiktig hvis du ser en annen føreres sikkerhetsflagg foran deg.



Sikkerhetsflagg av antennetype kan sette seg fast og deretter sprette tilbake mot kroppen din. Du bør derfor ikke bruke dem i områder med hengende grener eller hindringer.

Husk alltid når du kjører at kjøretøyets kjøreegenskaper og stabilitet kan bli påvirket når du kjører med en passasjer.

### ***Kjøring på løse steiner***

Kjøring over løse steiner eller grus er meget likt kjøring på is. Det påvirker styreevnen og kan føre til at kjøretøyet sklir eller velter ved høy hastighet (og kan resultere i at fører og passasjer blir kastet av (2-seters modeller)).

Igjen er det beste rådet å senke farten og være oppmerksom på forholdene. Når du kjører med passasjer (2-seters modeller), må du kjøre enda saktere.

I tillegg kan bremselengden øke. Tenk på at hvis du "gir gass" for raskt eller sladder, er det fare for at løse steiner kastes bakover mot eventuelle kjøretøyer bak deg. Gjør aldri dette med overlegg.

# KJØRE MED LAST OG UTFØRE ARBEID

## Arbeide med kjøretøyet

Kjøretøyet ditt kan hjelpe deg med å utføre en rekke ulike LETTE oppgaver fra fjerning av snø, trekke tømmer eller frakte last. Et stort utvalg tilbehør er tilgjengelig hos autoriserte Can-Am Off-road-forhandlere. For å unngå mulige persons-kader må du følge instruksjonene og advarslene som gis i dokumentasjonen for tilbehøret. Respekter alltid kjøretøyets lastebegrensninger. Overlast av kjøretøyet kan føre til belastning på komponenter og forårsake svikt. Unngå å presse deg selv for hardt hvis du løfter eller trekke tung last, eller skyver kjøretøyet manuelt.

### ⚠ ADVARSEL

**Montert maskineri må senkes ned på bakken før kjøretøyet forlates.**

## Last

All last som transporteres på ATVen inkludert passasjer (2-seters modeller) og/ eller bagasjebærere, påvirker håndteringen av og stabiliteten og bremselengden til ATVen.

Ikke overskrid total tillatt last for dette kjøretøyet, inkludert vekten av fører og passasjer, last, tilbehør og tilhengerfeste. Se *Tekniske spesifikasjoner*.

X xc-modeller



1. Last ikke tillatt
2. Maksimal tillatt last: 90 kg (200 lb)

Alle andre modeller

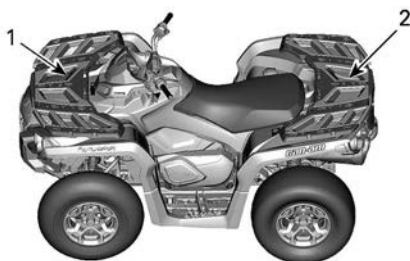

1. 1/3 av vekten av lasten
2. 2/3 av vekten av lasten

Kontroller alltid til at lasten er sikkert festet, riktig fordelt (1/3 av vekten på lasten foran og 2/3 av vekten på lasten bak) og ikke påvirker forsvarlig kontroll eller lysene.

Vær alltid oppmerksom på at lasten kan gli eller falle av og føre til en ulykke.

Unngå at last stikker ut på sidene og fester seg i busker eller andre hindringer.

Reduser hastigheten i henhold til terrengforholdene ved kjøring med last eller tilhenger.

Hold større avstand for nedbremsing.

Fest alltid lasten så lavt som mulig på stativet bak for å redusere effekten av et høyere tyngdepunkt.

### ⚠ ADVARSEL

Kjøretøyets manøvrerbarhet, stabilitet og bremsestrekning påvirkes av lastene på stativene og måten kjøretøyet brukes på. Det er derfor viktig med riktig lasting og fordeling av vekten. Utsett aldri kjøretøyet for overlast eller feil lasting eller sleping. Kontroller alltid at lasten er sikkert fastspent og riktig fordelt på stativ før du bruker kjøretøyet. Reduser hastigheten på en trygg måte i henhold til terrenget når du transporterer last eller trekker tilhenger, og unngå bakker og vanskelig terreng. Hold større avstand for nedbremsing, spesielt i skrånende terreng og når du har med passasjer (2-seters modeller). Vær forsiktig slik at du ikke får skrens eller skliir. Fest alltid lasten så lavt som mulig på stativene for å redusere effekten av et høyere tyngdepunkt. Hvis du ikke følger disse anbefalingen, kan dette kan påvirke håndteringen av kjøretøyet som kan føre til en ulykke.

**Tabell over maksimal nyttelast**

Totalt tillatt nyttelast	1-seters modeller	235 kg (517 lb)	Inkluderer vekt av fører, passasjer, last og tilbehør og belastning på tilhengerfestet.
	2-seters modeller	272 kg (600 lb)	
Last foran	X xc	Last ikke tillatt	—
	Alle andre modeller	45 kg (100 lb)	Jevnt fordelt.
Last bak		90 kg (200 lb)	Jevnt fordelt. Inkluderer stativ bak, hanskerom bak og belastning på tilhengerfeste.

**Eksempel på egnet total kjøretøylast (modeller med 235 kg (517 lb) total last)**

Total kjøretøynyttelast	Fører og passasjer	Last	Tilbehør	Belastning på tilhengerfestet
235 kg (517 pund)	100 kg (220 pund)	105 kg (231 pund)	10 kg (22 pund)	20 kg (44 pund)

## Last på lastestativene

Plasser lasten så lavt som mulig – last som plasseres høyt hever kjøretøyets tyngdepunkt, som kan redusere stabiliteten. Plasser lasten så jevnt over stativet som mulig.

Fest lasten på lastestativet. Ikke fest last til andre deler av kjøretøyet. Hvis lasten ikke er skikkelig festet, kan det skli eller falle av, muligens treffe passasjerer eller personer i nærheten, eller forflytte seg under kjøringen og dermed påvirke manøvreringen av kjøretøyet.

Høye objekter kan redusere sjåførens sikt og kan forandres til prosjektiler dersom en ulykke skulle inntreffe. Last som stikker ut på sidene, kan feste seg i busker, greiner eller andre hindringer. Unngå at bremselysene dekkes helt eller delvis av lasten. Sørg for at lasten ikke stikker ut utenfor lastestativene, og at last ikke hindrer sikten din eller kontrollen med kjøretøyet.

### MERKNAD

**Ikke overskrid lastekapasiteten til lastestativene. Se Tekniske spesifikasjoner.**

Du må aldri transportere bensinbeholdere eller farlige væsker på lastestativet.

## Slepe last

Bruk aldri støtdemperen som feste for å trekke last. Det kan få kjøretøyet til å velte. Kun tilhengerfestet (hvis installert) skal brukes til å trekke en last.

I en nødssituasjon kan du bruke redningskroken til å redde et kjøretøy som har satt seg fest. Se *Redningskroker*.

Når du trekker last med en kjetting eller kabel:

- Sørg for at det ikke er noen slakk før du starter og pass på at den hele tiden er stram mens du trekker.
- Sørg for å bremse gradvis. Lastens treghet vil kunne føre til et sammenstøt.

### ⚠ ADVARSEL

**Slakke kjettinger eller kabler kan brette og sprette tilbake.**

Overhold maksimalbelastningene for trekking ved trekk av last. Se *Trekke en tilhenger*.

Ved trekking av et annet kjøretøy, sørg for at noen styrer kjøretøyet som trekkes. De må bremse og styre for å hindre at kjøretøyet mister kontrollen.

Reduser hastigheten når du trekker last, og sving gradvis.

Unngå bakker og grovt terreng.

Ikke prøv å kjøre i bratte bakker.

Hold større avstand for nedbremsing, spesielt i skrånende terreng og når du har med passasjer (2-setersmodeller).

Vær forsiktig slik at du ikke får skrens eller sklir.

## Kjøring med tilhenger

### MERKNAD

**Et BRP-godkjent hengerfeste må installeres riktig på kjøretøyet for å trekke hengere.**

Kjøring av kjøretøyet med tilhenger øker i betydelig grad risikoen for velt, spesielt i skråninger. Hvis du kjører med tilhenger, må du kontrollere at tilhengerfestet er kompatibelt med det som finnes på kjøretøyet. Sørg for at tilhengeren står horisontalt i forhold til kjøretøyet. (I visse tilfeller må det monteres en spesiell forlengelse på kjøretøyet tilhengerfeste). Bruk sikkerhetskjettinger eller kabler for å sikre tilhengeren til kjøretøyet.

Reduser hastigheten når du trekker en tilhenger og sving gradvis. Unngå bakker og grovt terreng. Ikke prøv å kjøre i bratte bakker. Hold større avstand for nedbremsing, spesielt i skrånende terreng og når du har med passasjer (2-setersmodeller). Vær forsiktig slik at du ikke får skrens eller sklir.

Feil lasting av en tilhenger kan føre til at du mister kontrollen over kjøretøyet.

Ikke overskrid tauekapasiteten og vekten på tilhengerfestet. Se *Tekniske spesifikasjoner*.

Pass på at det alltid hviler noe tyngde på tilhengerfestet.

Pass på at lasten er jevnt fordelt og sikkert festet på tilhengeren. Det er lettere å ha kontroll over en tilhenger som er jevnt balansert.

Sett alltid girspaken i posisjon L (low range) for trekking av tilhenger – i tillegg til at det gir økt kraftmoment, vil det også utligne den økte lasten og bakdekkene.

Blokker kjøretøyet hjul og tilhengerhjulene fra å bevege seg når du har stoppet eller parkert.

Vær forsiktig når du kobler fra en lastet tilhenger. Tilhengeren eller lasten på den kan falle over deg eller andre.

Når du trekker en tilhenger må du ta hensyn til slepekapasiteten som står skrevet på dekalen på tilhengerfestet.

Slepekapasiteten inkluderer vekten på tilhengeren.

### ADVARSEL

**Hold avstand til området mellom kjøretøyet og kjøretøyet som trekkes.**

### ADVARSEL

**Følg nøye instruksene som står i brukerhåndboken for montert eller trukket maskineri eller tilhengeren, og bruk aldri kombinasjonen kjøretøy-maskin eller kjøretøy-tilhenger med mindre alle instruksjoner er blitt fulgt.**

# VIKTIGE DEKALER PÅ PRODUKTET (CANADA/USA)

## Hengermerke sikkerhet

Kjøretøyet leveres med løse dekaleringer og etiketter som inneholder viktig informasjon om sikkerhet.

Alle som skal kjøre eller sitte på dette kjøretøyet må lese og forstå denne informasjonen før kjøring.

**G**  
**MODELL FOR GENERELL  
BRUK**

**DETTE KJØRETØYET ER BARE  
MENT FOR FRITIDSBRUK ELLER  
NYTTEKJØRING**

**KUN FØRER – INGEN PASSASJERER**

**FØREREN MÅ VÆRE OVER 16 ÅR**

---

**PÅ OPPLÆRINGSKURS KAN DU LÆRE  
NØDVENDIGE FERDIGHETER FOR Å KJØRE  
ATV. TA KONTAKT MED FORHANDLEREN FOR  
MER INFORMASJON.**

---

**TA KONTAKT MED EN FORHANDLER FOR  
MER INFORMASJON OM STATLIGE ELLER  
LOKALE FORSKRIFTER SOM GJELDER BRUK  
AV ATV.**

**DETTE MERKET SKAL IKKE FJERNES FØR SALG.**

704903310\_NO

TYPISK – 1-UP-MODELLER

**⚠ ADVARSEL**

Feil bruk av ATV-en kan føre til **ALVORLIG  
PERSONSKADE** eller **DØDSFALL**.

			
<b>BRUK ALLTID EN GODKJENT HJELM OG VERNEUTSTYR.</b>	<b>KJØR ALDRI PÅ OFFENTLIG VEI.</b>	<b>TA ALDRI MED PASSASJER.</b>	<b>ALDRI BRUK MED NARKOTIKA ELLER ALKOHOL.</b>

**Kjør ALDRI:**

- uten riktig ATV-opplæring eller instruksjoner.
- i hastigheter som er for høye i forhold dine egenskaper og kjøreforhold.
- på offentlig vei – det kan føre til kollisjon med andre kjøretøyer.
- med passasjer – passasjerer påvirker balansen og styreegenskapene og øker risikoen for å miste kontroll.

**ALLTID :**

- bruk riktige kjøreteknikker for å unngå at kjøretøyet velter i bakker og grovt terreng og i svinger.
- unngå fast dekke – fast dekke kan i stor grad påvirke håndtering og kontroll.

FINN FREM OG LES BRUKERHÅNDBOKEN.  
FØLG ALLE INSTRUKSJONER OG ADVARSLER.

**G****MODELL FOR GENERELL BRUK**

**DETTE KJØRETØYET ER BARE  
MENT FOR FRITIDSBruk ELLER  
NYTTEKJØRING**

**FØREREN MÅ VÆRE OVER 16 ÅR**

**PÅ OPPLÆRINGSKURS KAN DU  
LÆRE NØDVENDIGE FERDIGHETER  
FOR Å KJØRE ATV.  
FOM MER INFORMASJON KAN DU  
TA KONTAKT MED FORHANDLEREN.  
SE SIKKERHETSVIDEOEN.**

**TA KONTAKT MED EN FORHANDLER  
FOR MER INFORMASJON OM  
STATLIGE ELLER LOKALE  
FORSKRIFTER SOM GJELDER BRUK  
AV ATV.**

Denne dekalen må ikke fjernes før salg.

TYPISK – 2-UP-MODELLER

**ADVARSEL**

Feil bruk kan føre til **ALVORLIG PERSONSKADE** eller **DØDSFALL**



BRUK ALLTID  
GODKJENT  
HJELM OG  
VERNEUTSTYR  
FOR FØRER OG  
PASSASJER.



KJØR ALDRI  
PÅ  
OFFENTLIG  
VEI.



TA ALDRI MED  
MER ENN EN  
PASSASJER.



ALDRI BRUK  
MED  
NARKOTIKA  
ELLER  
ALKOHOL.

**Kjør ALDRI:**

- uten riktig ATV-opplæring eller instruksjoner.
- i hastigheter som er for høye i forhold dine egenskaper og kjøreforhold.
- på offentlig vei – det kan føre til kollisjon med andre kjøretøyer.
- med passasjer med mindre passasjerstet er festet sikkert på plass.

**FØREREN MÅ ALLTID**

- bruk riktige kjøreteknikker for å unngå velt i bakker og grovt terreng og i svinger.
- unngå fast dekke – fast dekke kan i stor grad påvirke håndtering og kontroll.
- redusere hastigheten og hele tiden være oppmerksom når en passasjer er med – la passasjeren gå av når forholdene krever det.
- passe på at passasjeren leser og forstår denne dekalen og dekalen om sikkerhet for passasjeren.

FINN FREM OG LES BRUKERHÅNDBOKEN.  
FØLG ALLE INSTRUKSJONER OG ADVARSLER.

Denne dekalen må ikke fjernes før salg.

704903314\_NO

## Sikkerhetsdekalering

Les og forstå alle sikkerhetsdekaleringer på kjøretøyet ditt.

Disse dekaleringene er festet på kjøretøyet for å sørge for sikkerheten til sjåfør, passasjerer (2-UP) og tilskuere.

Sikkerhetsdekaleringene på kjøretøyet skal anses som en permanent del av kjøretøyet.

Hvis de mangler eller er skadet, kan de erstattes uten kostnad. Kontakt en autorisert Can-Am Off-Road-forhandler.

### **MERK:**

I tilfelle eventuelle forskjeller mellom denne brukerhåndboken og kjøretøyet, har sikkerhetsdekaleringene på kjøretøyet forrang over dekaleringene i dette dokumentet.



## Generell varseldekal

### 1-setersmodeller

**⚠ ADVARSEL**

Feil bruk av ATV-en kan føre til  
**ALVORLIG PERSONSKADE eller DØDSFALL**



**BRUK ALLTID EN GODKJENT HJELM OG VERNEUTSTYR.**



**KJØR ALDRI PÅ OFFENTLIG VEL.**



**TA ALDRI MED PASSASJER.**



**ALDRI BRUK MED NARKOTIKA ELLER ALKOHOL.**

Kjør **ALDRI**:

- uten riktig ATV-opplæring eller instruksjoner.
- i hastigheter som er for høye i forhold til dyktighet og kjørsferhold.
- på offentlig vei – det kan føre til kollisjon med andre kjøretøyer.
- med passasjer – passasjerer påvirker balansen og styreegenskapene og øker risikoen for å miste kontroll.

Du må **ALLTID**:

- bruk riktige kjøreteknikker for å unngå at kjøretøyet velter i bakker og grovt terreng og i svinger.
- unngå fast dekke – fast dekke kan i stor grad påvirke håndtering og kontroll.

Før bruk, les og forstå alle sikkerhetsdekalene, finn og les brukerhåndboken og se sikkerhetsvideoen hjelp av QR-koden eller ved å besøke Can-Am-nettstedet.

**FINN FREM OG LES BRUKERHÅNDBOKEN.  
FØLG ALLE INSTRUKSJONER OG ADVARSLER.**



8010\_NO

Patent: [www.brp.com/en/about-brp/patents.html](http://www.brp.com/en/about-brp/patents.html)

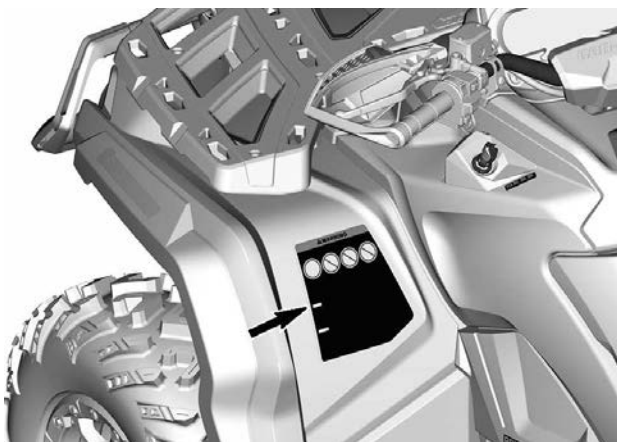

## 2-setersmodeller

### **⚠ ADVARSEL**

Feil bruk av ATV-en kan føre til  
**ALVORLIG PERSONSKADE eller DØDSFALL**



**BRUK ALLTID  
GODKJENT HJELM  
OG VERNEUTSTYR  
FOR FØRER OG  
PASSASJER.**



**KJØR ALDRI PÅ  
OFFENTLIG VEI.**



**TA ALDRI MED MER  
ENN EN  
PASSASJER.**



**ALDRI BRUK MED  
NARKOTIKA ELLER  
ALKOHOL.**

**Kjør **ALDRI**:**

- uten riktig ATV-opplæring eller instruksjoner.
- i hastigheter som er for høye i forhold dine egenskaper og kjøreforhold.
- på offentlig vei – det kan føre til kollisjon med andre kjøretøyer.
- med passasjer med mindre passasjerstet er festet sikkert på plass.

**FØREREN MÅ **ALLTID**:**

- bruk riktige kjøreteknikker for å unngå velt i bakker og grovt terreng og i svinger.
- unngå fast dekke – fast dekke kan i stor grad påvirke håndtering og kontroll.
- redusere hastigheten og hele tiden være oppmerksom når en passasjer er med – la passasjeren gå av når forholdene krever det.
- passe på at passasjeren leser og forstår denne dekalen og dekalen om sikkerhet for passasjeren.

Før bruk, les og forstå alle sikkerhetsdekalene, finn og les brukerhåndboken og se sikkerhetsvideoen hjelp av QR-koden eller ved å besøke Can-Am-nettstedet.

**FINN FREM OG LES BRUKERHÅNDBOKEN.  
FØLG ALLE INSTRUKSJONER OG ADVARSLER.**

Patent: [www.brp.com/en/about-brp/patents.html](http://www.brp.com/en/about-brp/patents.html)



8014\_NO

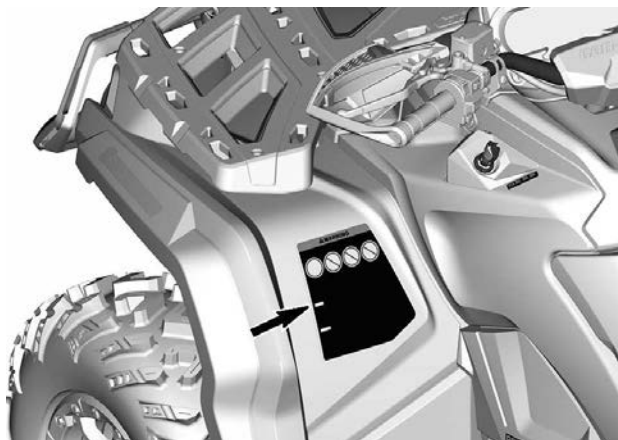

## Passasjer varseldekal

## 1-seters modell



## 2-setersmodeller

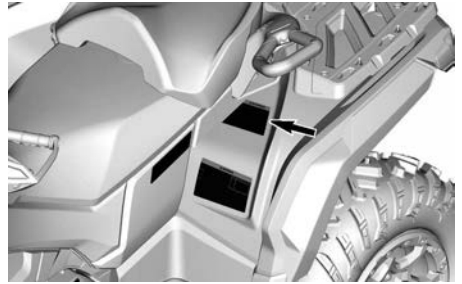

## Montere passasjerasetet – varseldekal

2-setersmodeller

### **⚠ ADVARSEL**

**Sørg alltid for at passasjerasetet er forsvarlig montert før du kjører.**

#### **INSTALLASJON AV PASSASJERSETE**

- Sørg for at låsepaken er i åpen posisjon ved å trekke den mot fremre del av setet.
- Beveg setet fremover og plasser begge tappene foran på setet i festet på kjøretøyet.
- Drei nedover for å koble inn låsen bak.
- Lukk låsepaken ved å dreie den bakover og sikre setet på plass.
- Kontroller at setet er fast sikret på plass før du bruker det.



8401\_NO



**SE BRUKERHÅNDBOKEN FOR MER INFORMASJON**

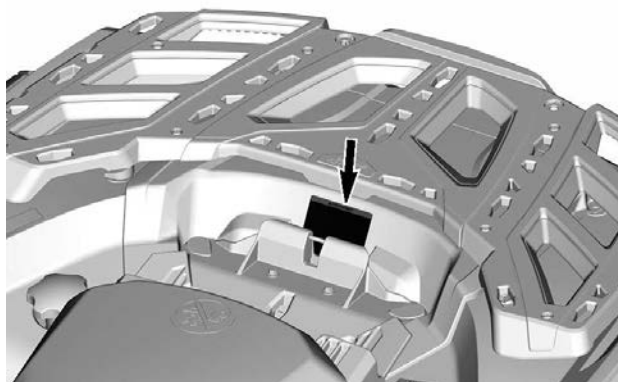

## Dekktrykk og maksimal belastning - Varseldekal

1-setersmodeller

### **⚠ ADVARSEL**

Feil dekktrykk og overbelastning kan føre til tap av kontroll, noe som kan føre til **ALVORLIG PERSONSKADE** eller **DØDSFALL**.

Oppretthold **ALLTID** riktig dekktrykk i henhold til lasten på kjøretøyet. Se tabellen.

Ha **ALDRI** for lavt dekktrykk, da det kan føre til at dekket løsner fra felgen.

Overskrid **ALDRI** kjøretøyets lastekapasitet på 235 kg.

Du må **ALDRI** kjøre fortere enn 90 km/t hvis totallasten er mer enn 164 kg.

#### ATV MED LAST/TILHENGER

- Last eller tilhenger kan påvirke stabilitet og håndtering.  
Lasten må fordeles jevnt på bagasjebærene.
- Ved kjøring med last eller tilhenger:
  - Reduser hastigheten.
  - Beregn større avstand for å stoppe.
  - Unngå bratte bakker og grovt terreng.

#### KALDT DEKKTRYKK

FRONT	68,9 kPa
BAK	68,9 kPa



7614\_NO



## 2-setersmodeller

**⚠ ADVARSEL**

Feil dekktrykk og overbelastning kan føre til tap av kontroll, noe som kan føre til **ALVORLIG PERSONSKADE** eller **DØDSFALL**.

Oppretthold **ALLTID** riktig dekktrykk i henhold til lasten på kjøretøyet. Se tabellen.

Ha **ALDRI** for lavt dekktrykk, da det kan føre til at dekket løsner fra felgen.

Overskrid **ALDRI** kjøretøyets maksimale lastekapasitet på 272 kg inkludert vekt av fører, last, tilbehør og vekt på tilhengerfestet.

Du må **ALDRI** kjøre fortere enn 90 km/t hvis totallasten er mer enn 132 kg.

Kjør **ALDRI** fortere enn 90 km/t med passasjer.

**ATV MED LAST/TILHENGER**

- Last eller tilhenger kan påvirke stabilitet og håndtering.  
Lasten må fordeles jevnt på bagasjebærerne.
- Ved kjøring med last eller tilhenger:
  - Reduser hastigheten.
  - Beregn større avstand for å stoppe.
  - Unngå bratte bakker og grovt terreng.

KALDT DEKKTRYKK	
FRONT	68,9 kPa
BAK	68,9 kPa



7617\_NO

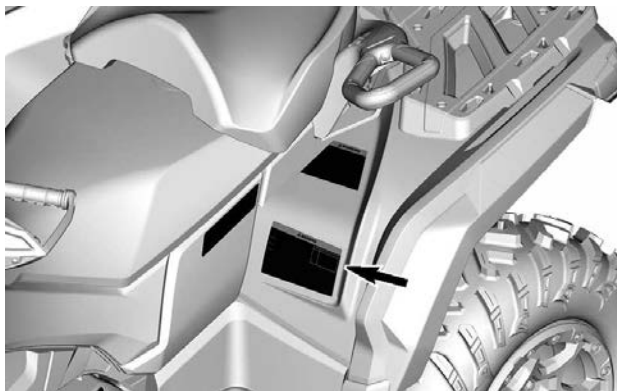

## Maksimal belastning av stativ - varseldekal

X xc-modeller



### ⚠ ADVARSEL

Du må **ALDRI** kjøre med en passasjer på lastepanet bak eller foran på kjøretøyet.

MAKSIMAL BELASTNING FORAN: Last ikke tillatt.

MAKSIMAL BELASTNING BAK: 91 kg jevnt fordelt, (inkludert belastning på eventuelt tilhengerfeste).

8992\_NO

Alle modeller unntatt X xc



### ⚠ ADVARSEL

Passasjerer må **ALDRI** transporteres på dette stativet. 8992\_NO

MAKSIMAL BELASTNING FORAN: 45 kg jevnlig fordelt.

MAKSIMAL BELASTNING BAK: 91 kg jevnt fordelt, (inkludert belastning på eventuelt tilhengerfeste).

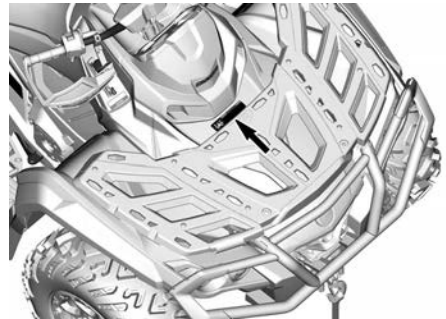
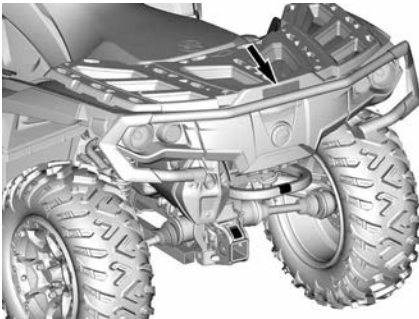

## Anbefalt alder – varseldekal

1-setersmodeller



2-setersmodeller





## Ikke for veibruk – varseldekal

### **⚠ ADVARSEL**

Denne ATV-en er et terrengkjøretøy og er ikke beregnet brukt på offentlige veier. 704905680\_NO

### **⚠ WARNING**

This vehicle is an all terrain vehicle and is not intended for use on public roads.



## Kjøretøyytelse – varseldekal

# ADVARSEL

Gjør deg kjent med denne ATV-en. Den kan ha høyere ytelse enn andre ATV-er du har kjørt tidligere.

Dette er en ATV med høy ytelse som bare må brukes til kjøring i terrenget. Uerfarne førere kan overse farer og bli overrasket av oppførselen til ATV-en under alle typer terrengforhold.

704905707\_NO



## Skifteprosedyre – merknadsdekal

### OBS

- Dette KJØRETØYET MÅ bli stoppet før du skifter gir.
- Bruk ALLTID fotbremsen for å skifte fra Park (P) og Nøytral (N).

704905695\_NO



## Sleping og vektor på tilhengerfeste - Varseldekal

### **ADVARSEL**

Feil lastning av tilhenger kan føre til tap av kontroll over kjøretøyet, noe som kan føre til alvorlig personskade eller dødsfall.

- Maksimal trukket last (uten bremses eller påløpsbremses):  
750 kg
- Maksimal vekt på tilhengerfestet (uten bremses eller påløpsbremses):  
75 kg

7406\_NO

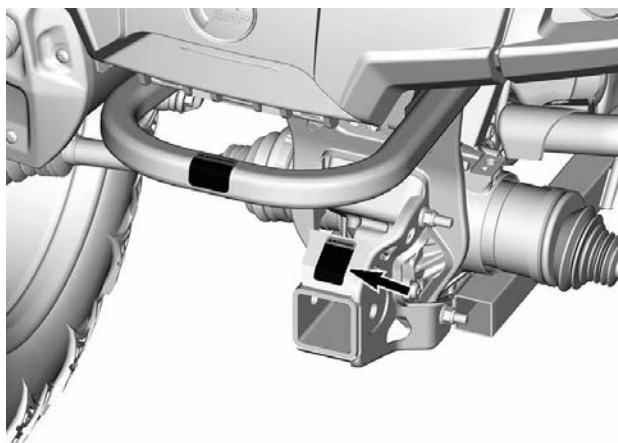

## Trekk av last med stativene - varseldekal

### **⚠ ADVARSEL**

Fest **ALDRI** her eller på bagasjebæreren for å trekke last.

Dette kan forårsake at kjøretøyet tipper over.

Bruk **ALLTID** tilhengerfestet eller bergingskroken til å trekke last.

704905698\_NO

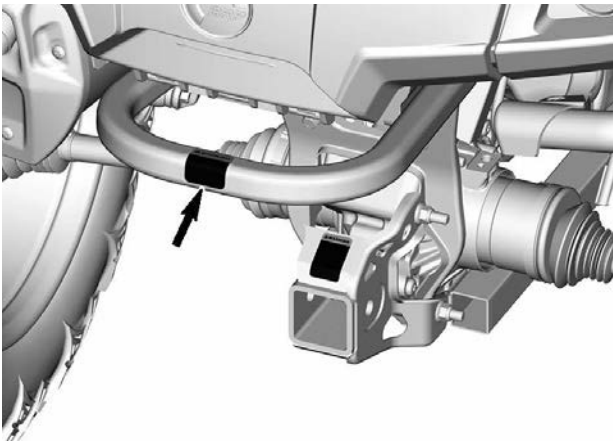

## Kjølevæske varm Varseldekal

 **ADVARSEL**

**Må ikke åpnes når den er VARM.**



## Mulig brannskade – varselpiktogram



## Samsvarshengermerker

### ADVARSEL I HENHOLD TIL LOVFORSLAG 65 CALIFORNIA

**⚠️ ADVARSEL:** Bruk, servicearbeid og  vedlikehold av et terrengkjøretøy kan utsette deg for kjemikalier, inkludert motoreksos, karbonmonoksid, ftalater og bly som anses i staten California som kreftfremkallende og kan forårsake fødselsdefekter eller annen reproduktiv skade.

For å minimere eksponering skal du unngå å innånde eksos, ikke la motoren gå på tomgang bortsett fra når nødvendig, vedlikehold kjøretøyet på et godt ventilert område og bruk hansker eller vask hendene ofte når du vedlikeholder kjøretøyet.

For mer informasjon, gå til  
[www.P65Warnings.ca.gov/  
products/passenger-vehicle](http://www.P65Warnings.ca.gov/products/passenger-vehicle)



704906872\_NO



---

## VIKTIGE DEKALER PÅ PRODUKTET (LAND UTENFOR CANADA/USA)

Les og forstå alle sikkerhetsdekaleringer på kjøretøyet ditt.

Disse dekaleringene er festet på kjøretøyet for å sørge for sikkerheten til sjåfør, passasjerer og tilskuere.

Følgende dekaleringer finnes på kjøretøyet, og de er å oppfatte som en permanent del av den. De må være rene og synlige til enhver tid. Hvis de mangler eller er skadet, må de skiftes ut. Sikkerhetsdekaleringene er gratis. Kontakt en autorisert Can-Am Off-road-forhandler.

Hvis du skifter ut deler som har sikkerhetsdekaleringer på seg, må du sørge for at du bestiller (gratis) de gjeldende sikkerhetsdekaleringene hvis de ikke allerede er festet på de nye delene.

### **MERK:**

I tilfelle eventuelle forskjeller mellom denne håndboken og kjøretøyet, har sikkerhetsdekaleringene på kjøretøyet forrang over dekaleringene i denne håndboken.

## Sikkerhetspiktogram

Les og forstå alle sikkerhetsdekalere på kjøretøyet ditt.

Disse dekalene er festet på kjøretøyet for å sørge for sikkerheten til sjåfør, passasjerer (2-UP) og tilskuere.

Sikkerhetsdekalene på kjøretøyet skal anses som en permanent del av kjøretøyet.

Hvis de mangler eller er skadet, kan de erstattes uten kostnad. Kontakt en autorisert Can-Am Off-Road-forhandler.

### **MERK:**

I tilfelle eventuelle forskjeller mellom denne brukerhåndboken og kjøretøyet, har sikkerhetsdekalene på kjøretøyet forrang over dekalene i dette dokumentet.

## Generelt varselpiktogram

### ⚠ ADVARSEL

- Feil bruk av ATV-en kan føre til **ALVORLIG PERSONSKADE** eller **DØDSFALL**. Følg alle instruksjoner og advarsler.
- Bruk alltid godkjent hjelm og verneutstyr.
- Bruk alltid ørebeskyttelse.
- Finn og les brukerhåndboken og se på sikkerhetsvideoen.
- Kjør aldri på offentlig vei.
- Ta aldri med passasjer på 1-setersmodeller, og ta **ALDRI** med mer enn én passasjer på 2-setersmodeller.
- Kjør aldri etter å ha inntatt alkohol eller medikamenter.

#### 1-setersmodeller



#### 2-setersmodeller

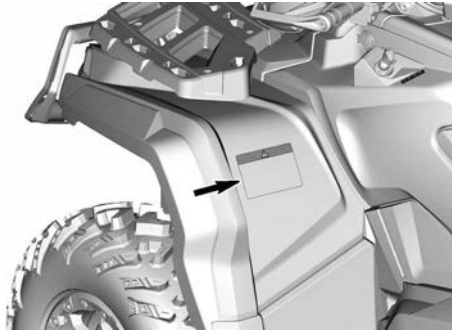

## Passasjervarsel-piktogram

### ⚠ ADVARSEL

- Finn og les brukerhåndboken og se på sikkerhetsvideoen. Feil bruk av ATV-en kan føre til ALVORLIG PERSONSKADE eller DØDSFALL.
- Ta ALDRI med passasjer på 1-setersmodeller, og ta ALDRI med mer enn én passasjer på 2-setersmodeller.
- Passasjer på 2-setersmodeller må alltid bruke godkjent hjelm og verneutstyr.
- Passasjer på 2-setersmodeller må ALDRI kjøre etter å ha inntatt alkohol, rusmidler eller medikamenter.

1-setersmodeller

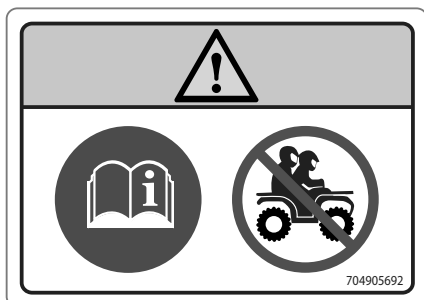

2-setersmodeller

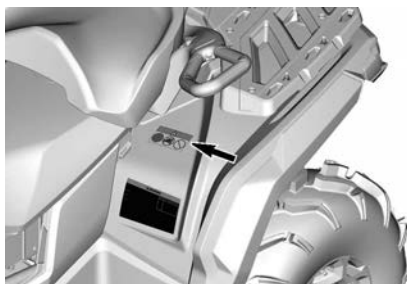















## Dekktrykk og maksimal belastning – varselpiktogram

### ADVARSEL

- Den maksimale tilhengervekten på 750 kg (1654 lb) må ALDRI overskrides.
- Den maksimale belastning på tilhengerfestet på 75 kg (165 lb) må ALDRI overskrides.
- Finn og les brukerhåndboken og se på sikkerhetsvideoen. Feil bruk av ATV-en kan føre til ALVORLIG PERSONSKADE eller DØDSFALL.
- Sørg for at dekktrykket ALLTID er som angitt. Feil dekktrykk og overbelastning kan føre til tap av kontroll, noe som kan føre til ALVORLIG PERSONSKADE eller DØDSFALL.
- På 1-seters modeller: Overskrid ALDRI maksimal belastning på 235 kg (517 lb) inkludert vekt av fører, last, utstyr og belastning på tilhengerfestet.
- På 2-seters modeller: Overskrid ALDRI maksimal belastning på 272 kg (600 lb) inkludert vekt av fører, last, utstyr og belastning på tilhengerfestet.
- Bruk ALLTID tilhengerfestet eller bergingskroken til å trekke last.
- På 1-setersmodeller må 90 km/t (55 MPH) ALDRI overskrides hvis total last er mer enn 164 kg (360 lb).
- På 2-setersmodeller må 90 km/t (55 MPH) ALDRI overskrides hvis totallasten er mer enn 132 kg (291 lb) eller når det er med en passasjer.

1-setersmodeller

2-setersmodeller

 <p>  +  +  =  =  </p> <p>&lt; 235 kg      68,9 kPa    68,9 kPa</p> <p>kPa</p>	 <p>  +  +  =  =  </p> <p>&lt; 272 kg      68,9 kPa    68,9 kPa</p> <p>kPa</p>		
<p>90 km/h</p>	<p>750 kg</p>	<p>90 km/h</p>	<p>750 kg</p>
<p>&gt; 164 kg</p>	<p>75 kg</p>  <p>70101-040</p>	<p>&gt; 132 kg</p>	<p>75 kg</p>  <p>70101-040</p>

## Maksimal belastning av stativ – varselpiktogram

X xc-modeller

### ⚠ ADVARSEL

- Passasjerer må **ALDRI** transporteres på dette stativet.
- **MAKSIMAL BELASTNING FORAN:** Last ikke tillatt.
- **MAKSIMAL BELASTNING BAK:** 91 kg (200 lb) jevnt fordelt (inkludert belastning på eventuelt tilhengerfeste).

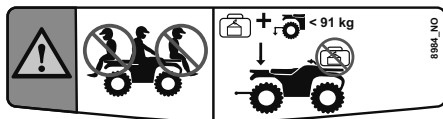

Alle andre modeller

### ⚠ ADVARSEL

- Passasjerer må **ALDRI** transporteres på dette stativet.
- **MAKSIMAL BELASTNING FORAN:** 45 kg (100 lb) jevnt fordelt.
- **MAKSIMAL BELASTNING BAK:** 91 kg (200 lb) jevnt fordelt (inkludert belastning på eventuelt tilhengerfeste).

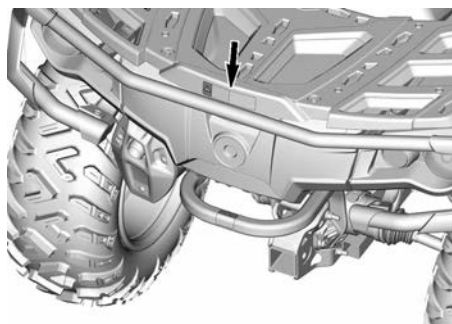
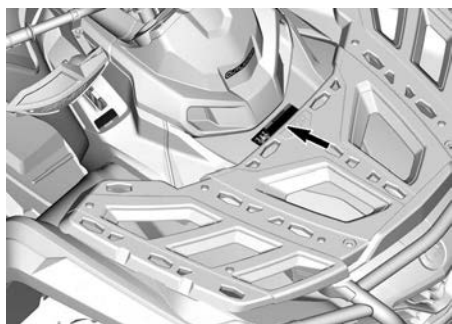
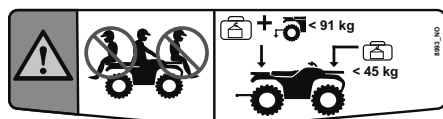

## Montere passasjeretset – varselpiktogram

### ⚠ ADVARSEL

1. Sørg for at låsespaken er i åpen posisjon ved å trekke den mot fremre del av setet.
2. Beveg setet fremover og plasser begge tappene foran på setet i festet på kjøretøyet.
3. Dreie bakover for å koble inn låsen bak.
4. Lukk låsespaken ved å dreie den bakover og sikre setet på plass. Finn og les brukerhåndboken og se på sikkerhetsvideoen. Feil bruk av ATV-en kan føre til ALVORLIG PERSONSKADE eller DØDSFALL.

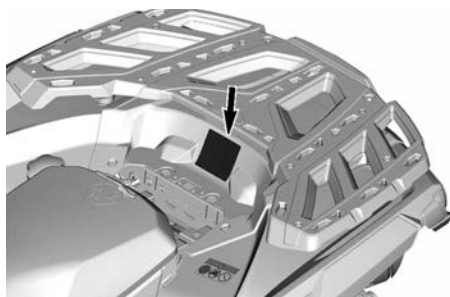
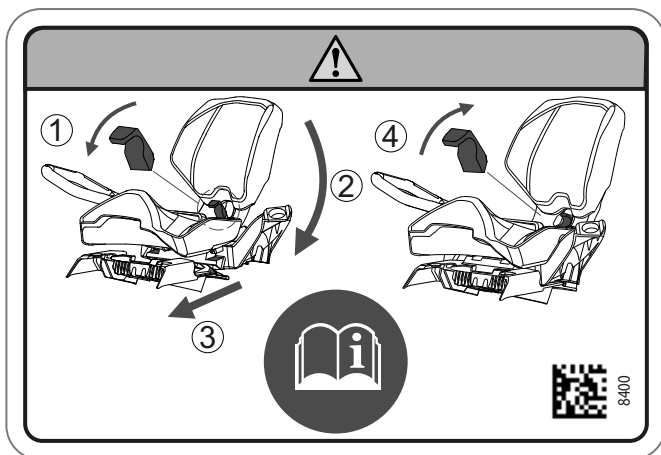



## Anbefalt alder – varselpiktogram

### ⚠ ADVARSEL

Kjøring med denne ATV-en av personer som er under 16 år, øker sjansen for ALVORLIG PERSONSKADE eller DØDSFALL for både fører og passasjer på 2-seters modeller.

IKKE kjør denne ATV-en hvis du er under 16 år.

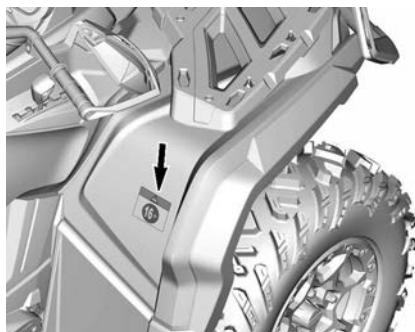
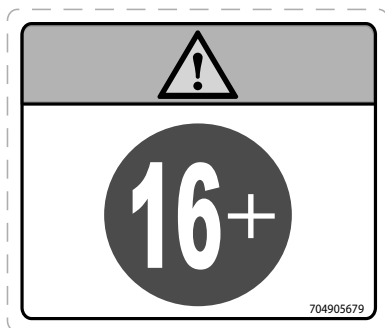

## Skifteprosedyrer – merknadspiktogram

### MERKNAD

Dette kjøretøyet må stoppe før du skifter gir. Bruk ALLTID fotbremsen for å skifte fra Park (P) og Nøytral (N).

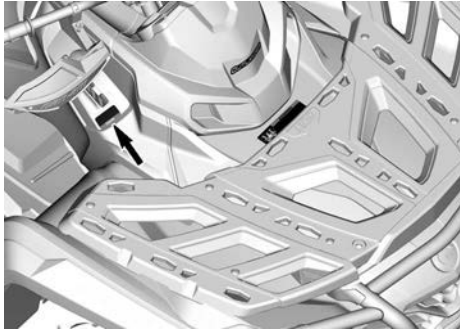
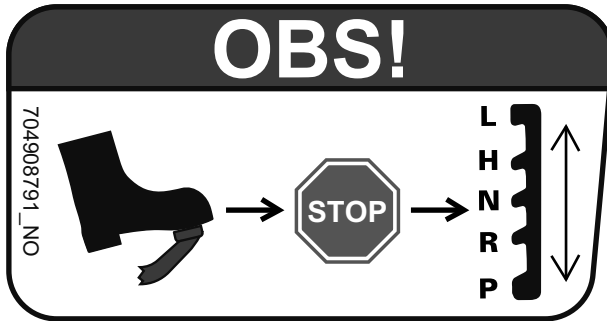

## Trekking av last ved bruk av stativer eller støtfangere – varselspiktogram

### ⚠ ADVARSEL

Bruk **ALDRI** støtfangeren eller på bagasjegrunden som feste for trekk av last. Dette kan føre til at kjøretøyet velter.

Bruk **ALLTID** tilhengerfestet eller bergingskroken til å trekke last.

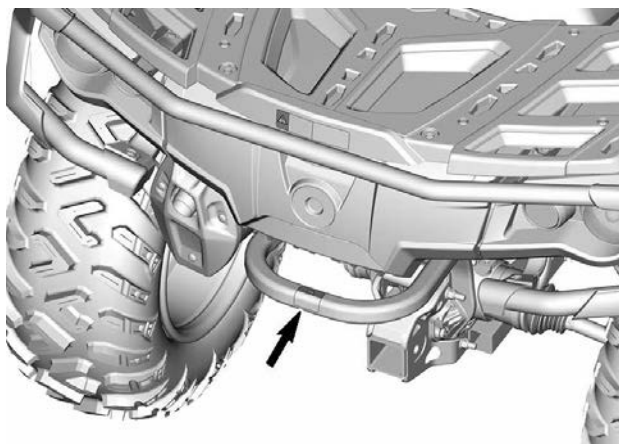

## Kjølevæske varm Varseldekal

 **ADVARSEL**

**Må ikke åpnes når den er VARM.**



## Mulig brannsrør – varselpiktogram



---

# RAPPORTERE SIKKERHETSDEFEKTER

I tillegg til å varsle Bombardier Recreational Products Inc. bør du i Canada også umiddelbart informere Transport Canada hvis du tror kjøretøyet har en defekt som kan føre til ulykke eller til personskade eller dødsfall.

Hvis Transport Canada mottar lignende klager, kan det bli satt i gang undersøkelser, og hvis det blir oppdaget at en sikkerhetsdefekt finnes på en gruppe kjøretøy, kan det bli bestilt en kampanje for tilbakekalling og oppretting av feilen. Transport Canada kan imidlertid ikke involvere seg i individuelle problemer mellom deg, forhandleren din eller Bombardier Recreational Products Inc.

## Slik tar du kontakt med Transport Canada:



819-994-3328 (Gatineau-Ottawa-området eller internasjonalt)  
Grønt nummer: 1 800-333-0510 (i Canada)



Transport Canada - ASFAD  
330 Sparks Street  
Ottawa, ON  
K1A 0N5



<https://www.tc.gc.ca/recalls>

# INFORMASJON OM KJØRETØYET

# PRIMÆRE BETJENINGSORGANER

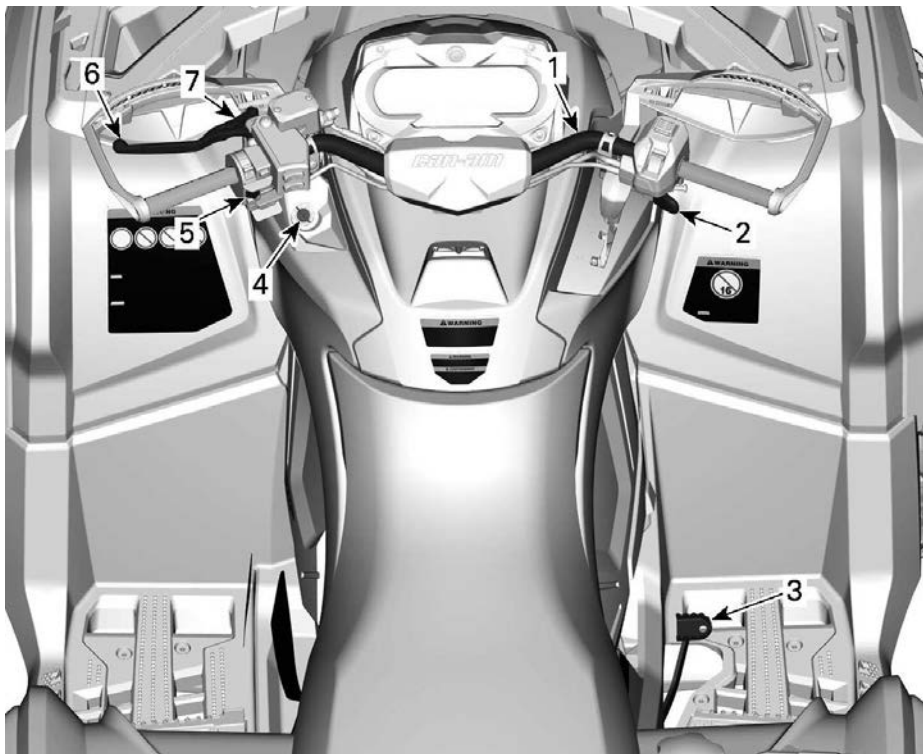

1. Styre
2. Gasspak
3. Brems pedal
4. RF D.E.S.S.-kontakt eller tenningsbryter
5. Motorstoppbryter
6. Brems håndtak
7. Låsespak for brems

Når du leser denne brukerhåndboken, må du huske at:

## **ADVARSEL**

Tegn på en potensiell fare som, hvis den ignoreres, kan resultere i alvorlig eller dødelig personskade.



## STYRE

Styret brukes til å styre kjøretøyet.

Når styret svinges til høyre eller venstre, svinges forhjulene i denne retningen for å styre kjøretøyet.

### ⚠ ADVARSEL

**Hurtig revers mens du styrer kan føre til at du tap av stabilitet og kontroll.**

## GASSHÅNDTAK

Gasshåndtaket er plassert på høyre side av styret.

Gasshåndtaket kontrollerer motorhastigheten.

Hvis du vil øke eller opprettholde kjøretøyets hastighet, trykker du på gasshåndtaket med høyre tommel.

Slipp gasshåndtaket opp for å redusere kjøretøyets hastighet.

## BREMSEPAK

Bremsehåndtaket er plassert på venstre side av styret.

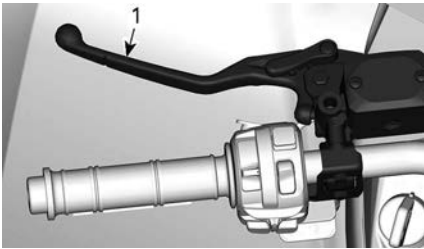

1. Bremsehåndtak

Bremsehåndtakets funksjon er å senke farten eller stanse kjøretøyet.

Når bremsehåndtaket trykkes inn, aktiveres bremsene både foran og bak.

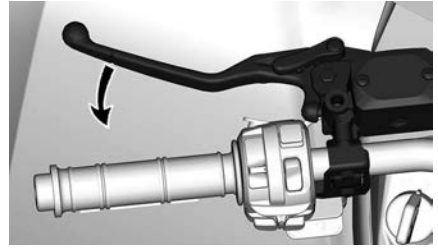

Bremseeffekten er proporsjonal med trykket på håndtaket.

## LÅSEPAK FOR BREMS

Bremselåsespaken er plassert på venstre side av styret.

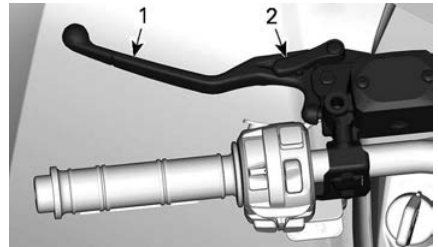

1. Bremsehåndtak

2. Låsespak for brems

Sett på bremselåsen når kjøretøyet er parkert.

### ⚠ ADVARSEL

**Bruk alltid bremselåsen og sett girspaken i PARK (parkering) når kjøretøyet ikke brukes.**

Gjør som anvist for å aktivere låsespaken for bremsen:

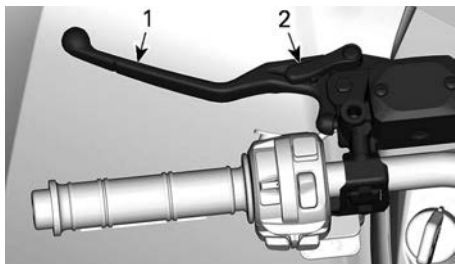

1. Bremseshåndtak
2. Låsespak for brems

**MERK:**

Bremselåsspaken kan justeres til flere posisjoner.

**MERKNAD**

**Kontroller at kjøretøyet holdes trygt på plass når bremselåsen er satt på.**

Du frigir låsespaken for bremsen ved å klemme inn bremsehendelen. Det går tilbake til hvileposisjon når det slippes.

**⚠ ADVARSEL**

**Kontroller at parkeringsbremsen er utløst før du opererer kjøretøyet.**

**Hvis bremselåsen er PÅ under kjøring, kan bremsesystemet skades og det kan oppstå brann og/eller tap av bremsekraft.**

**BREMSEPEDAL**

Bremsepedalen er plassert på høyre side av fotstøtten.



1. Bremsepedal

Når bremsepedalen trykkes ned, aktiveres bremsen bak.

Når du slipper bremsepedalen, skal den automatisk gå tilbake til den opprinnelige posisjonen.

Bremseeffekten er proporsjonal med trykket på pedalen.

**MERK:**

Bremsene vil også virke på forhjulene via drivverket når firehjuls drift kobles inn.

Hvis det oppstår feil i bremshåndtakssystemet, kan bakkbremsen aktiveres ved å trykke på bremsepedalen.

**MOTORSTOPPBRYTER**

Denne bryteren kan brukes til å stoppe motoren og som nødstoppbryter.

Slipp gasshendelen helt og sett deretter motorstoppbryteren i STOPP-stillingen.

Selv om det er mulig å stoppe motoren enten ved å dreie tenningsnøkkelen til AV eller ved å ta ut D. E. S. S-nøkkelen, anbefaler vi at motoren stoppes ved å sette motorstoppbryteren i STOPP-stillingen.

Motorstoppknappen befinner seg midt på flerfunksjonsbryteren.

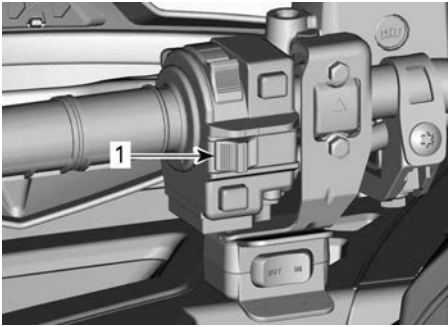

1. Motorstoppbryter

## RF D.E.S.S. NØKKELE OG STOLPE

### D.E.S.S. Nøkkel

Disse nøklene inneholder en elektronisk krets som gir den et unikt elektronisk serienummer.

D. E. S. S.-systemet leser nøkkelkodene og tillater at motoren starter for nøkler som gjenkjennes.

Dette kjøretøyet kan brukes med to forskjellige nøkkelprogrammeringer:

- Normal
- Ytelse

Du kan få fullstendig informasjon fra en autorisert Can-Am Off-Road-forhandler.

Dette kjøretøyet leveres med 1 effektnøkkel.

### MERK:

Flere nøkler er tilgjengelige fra forhandleren som tilbehør.

### ⚠ ADVARSEL

Velt, kollisjon og tap av kontroll kan føre til alvorlige skader eller død med effektnøkkelen eller den normale nøkkelen. Bruk av den normale nøkkelen er ingen erstatning for en sjåfør som er forberedt, kvalifisert og kjører med forsiktighet.

### Effektnøkkel

Effektnøkkelen hjelper føreren til å oppnå motorens maksimale turtall, i tillegg til kjøretøyets topphastighet.

Dette kan være nyttig for førere som foretrekker litt hurtigere akselerasjon eller i situasjoner der det kan være riktig å bruke høyere hastigheter og akselerasjon.

En fører kan for eksempel foretrekke å bruke effektnøkkelen ved kjøring i åpne og rette spor.

### Vanlige nøkkel

Den vanlige nøkkelen begrenser kjøretøyets akselerasjon og/eller kjøretøyhastigheten til 70 km/t (43 MPH).

### ⚠ ADVARSEL

I bratte nedoverbakker er det ikke sikkert turtallsbegrensingen hindrer at kjøretøyet akselerer over denne hastigheten.

Denne nøkkelen kan være nyttig for førere som foretrekker mer gradvis akselerasjon eller i situasjoner der det kan være riktig å bruke full hastighet og akselerasjon.

På smale veier med mange svinger kan det hende at operatører foretrekker normal nøkkel.

### D.E.S.S. Fleksibilitet

D. E. S. S.-enheten på kjøretøyet kan programmeres av en autorisert Can-Am Off-Road-forhandler til å godta opptil 8 forskjellige nøkler.

Hvis du har mer enn ett D. E. S. S.-utstyrt Can-Am-kjøretøy, kan en autorisert Can-Am Off-Road-forhandler programmere hver av dem til å bruke de andre kjøretøyenes D. E. S. S.-nøkler.

## ANDRE KONTROLLER

Det kan hende enkelte funksjoner ikke gjelder for din modell eller er ekstrautstyr.



1. Styrehus for gasshendel
2. Girspak
3. Trip-/menybrytere
4. Vinsjbryter
5. Flerfunksjonsbryter
6. Bryter for førerens oppvarmede håndtak og tommelvarmer

Når du leser denne brukerhåndboken, må du huske at:

### **ADVARSEL**

Tegn på en potensiell fare som, hvis den ignoreres, kan resultere i alvorlig eller dødelig personskade.

## STYREHUS FOR GASSHENDEL

### Elektronisk gasskontroll (ETC)

#### Modeller uten 4WDLock

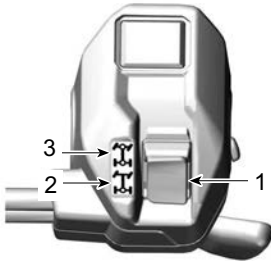

1. Bryter for tohjuls/firehjuls drift
2. Posisjon for tohjuls drift
3. Posisjon for firehjulsdrift

#### Modeller med 4WDLock

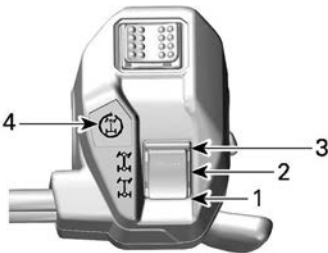

1. Posisjon for tohjuls drift
2. Posisjon for firehjulsdrift
3. 4WDLock-modus
4. 4WDLock-indikator

## Skifte greppmodus

Før skifte i 2WD- eller 4WD-modus:

1. Stans kjøretøyet helt.
2. La motoren gå på tomgang.
3. Velg ønsket modus.

### MERKNAD

Det kan oppstå skade på fremre differensial hvis du bruker 2WD/4WD-valgbryteren når kjøretøyet er i bevegelse.

#### Modeller med 4WDLock-modus

Aktivere eller deaktivere 4WDLock-modus:

1. Påse at 4WD-modus er valgt.
2. Reduser hastigheten til under 30 km/t (20 mph).
3. Slipp opp gassen.
4. Trykk velgeren helt opp et øyeblikk.
5. For å oppheve 4WDLock-modus trykker du bryteren opp igjen.

Når 4WDLock er aktivert, vil kontrol-lampen på styrehus for gasshendel og ikonet i det digitale slå seg på og det høres en pipelyd.

### MERK:

Dersom indikatoren blinker og deretter slukker, er anmodningen ikke godkjent. Reduser hastigheten til under 30 km/t (20 mph), slipp gassen og prøv på nytt.

## 2WD-modus

I denne modusen overføres det kraft fra motoren kun til bakhjulene.

Trykk velgeren **NED** for å aktivere 2WD-modus.



## 4WD-modus

Kraften fra motoren fordeles på både for- og bakhjulene.

Overføringen mellom forhjulene skjer avhengig av trekkraften ved bruk av Visco-Lok-systemet

For å aktivere 4WD-modus, beveges velgeren til senter.



## 4WDLock-modus

### ⚠ ADVARSEL

Plutselig endring av retningen kan forårsake tap av kontroll eller personskade.

Aktiver aldri 4WDLock-modus før du kjører inn i en sving eller mens du svinger.

Kjøretøyets egenskaper endres ved aktivering av 4WDLock-modus.

Svingradiusen øker også.

Denne modusen er designet for å låse den fremre differensialen, slik at mer trekkraft frigjør kjøretøyet fra en situasjon (f.eks. kjøretøy fanget i gjørme eller annen myk masse).

Motorkraften distribueres da likt til alle 4 hjulene.

I 4WDLock-modus begrenser hastighetsbegrenseren kjøretøyets hastighet til 40 km/t (25 mph). Se avsnittet Multifunksjonsbryter for mer informasjon om hvordan du kan overstyre denne begrensningen.

## Kjøremodusvelger



### 1. Kjøremodusvelger

Kjøremodusvelgeren befinner seg øverst på gasshåndtaket.

Det kan velges 2 spesifikke moduser:

- ECO eller WORK
- SPORT

Den valgte modusen angis i modusvisningen i måleren.

Det høres også et lydsignal når SPORT-modus aktiveres.

### **ECO- eller WORK-modus**

ECO- eller WORK-modus gir jevnere gassrespons og er begrenset til maks. hastighet 70 km/t (43 MPH).

Aktiver ECO- eller WORK-modus ved å trykke velgeren til VENSTRE.

Trykk knappen til HØYRE for å deaktivere.

### **SPORT-modus**

SPORT-modus gir bedre gassrespons.

SPORT-modus kan aktiveres med alle nøkketyper, og gir maksimal kraft med nøkkelen som brukes.

Aktiver SPORT-modus ved å trykke velgeren til HØYRE.

Trykk knappen til VENSTRE for å deaktivere.

**MERK:** På 850, 1000 og 1000R-modellene deaktiveres SPORT-modus automatisk etter at den digitale skjermen er fullstendig slått av.

### Modusvelger for intelligent motorbremsing (iEB) (utstyrsavhengig)

Intelligent motorbremsing (iEB) gjør det mulig for brukeren å justere nivået med motorbremsing før eller under kjøring.

#### **⚠ ADVARSEL**

**Motorbremsnivået vil ha en effekt på nedbremsingshastigheten når gasshendelen slippes. Det anbefales ikke å endre iE-B-innstillingen under utførelse av noen handlinger. Disse handlingene omfatter, men er ikke begrenset til følgende: bremse, sving eller kjører nedover. Vær klar til å bruke bremsen til å redusere hastigheten ved behov.**

iEB-velgeren sitter på baksiden av gasshendelhuset.

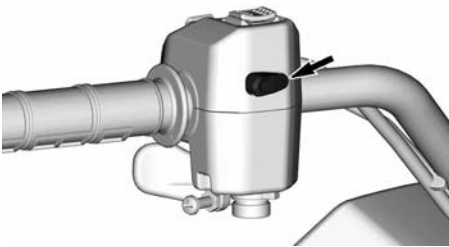

Det er tre (3) spesifikke nivåer tilgjengelig og den valgte modusen vises på modusdisplayet på instrumentet.

Mode	Beskrivelse	Melding på displayet melding
Modus 1	Maksimal motorbremsing	IEB MAX
Modus 2	Middels motorbremsing	IEB MED
Modus 3	Meget liten motorbremsing	IEB MIN

Bruk velgeren til å endre iEB-nivået eller vise det valgte nivået i instrumentet.

- **Kort trykk (under 0,5 sekund):**  
Vis gjeldende iEB-nivå på instrumentet.
- **Langt trykk (mer enn 1 sekund):**  
Skift til neste nivå.

Nivåendringen skjer i rekkefølge fra MAX til MIN ved hvert lange trykk, og går tilbake til MAX etter MIN.

Etter hver nivåendring viser meldingen på instrumentet det nyvalgte nivået.

Når MAX-nivået er valgt og gasshendelen slippes, senker motorbremsingen alene farten til kjøretøyet betraktelig, slik at det blir mindre behov for å bruke bremsehendelen.

Med MIN-nivået kreves det mer bruk av bremsehendelen for å senke farten eller stoppe kjøretøyet.

Nivået som ble valgt sist, aktiveres automatisk når kjøretøyet startes på nytt etter å ha blitt slått helt av.

### GIRSPAK

Girspaken sitter på høyre side av kjøretøyet nær rattstammen.

**PLASSERING AV GIRSPAK**

Girspaken brukes til å skifte girkassestillingen.

Girspaken har fem posisjoner.

Girspakposisjoner	
Posisjon	Utstyr
P	Parker
R	Revers
N	Nøytral
H	"High range" (fremover)
L	"Low range" (fremover)

**GIRMØNSTER**

Kjøretøyet må stanses og bremses aktiveres før det velges gir.

**MERKNAD**

Girkassen er ikke konstruert for å skifte mens kjøretøyet er i bevegelse.

**Parker**

Parkeringsposisjonen låser girkassen for å hindre at kjøretøyet beveger seg.

**⚠ ADVARSEL**

Bruk bestandig PARK-posisjonen (P) når kjøretøyet ikke er i bruk. Kjøretøyet kan begynne å rulle hvis girspaken ikke står i PARK (P).

**Revers**

Reversposisjonen gjør at kjøretøyet kan gå bakover.

**MERK:**

Når det kjøres i revers er motorens OPM begrenset, og dermed begrenses kjøretøyets hastighet bakover.

**⚠ ADVARSEL**

Når du kjører nedoverbakke i revers, kan tyngdekraften øke kjøretøyets hastighet til mer enn den innstilte begrensningen for hastighet i revers.

**Nøytral**

Nøytral (fri) posisjon kobler ut girkassen.

**⚠ ADVARSEL**

Bruk bestandig PARK-posisjonen (P) når kjøretøyet ikke er i bruk. Kjøretøyet kan begynne å rulle hvis girspaken står i N (NØYTRAL).



### High range (fremover)

Denne posisjonen velger girområdet for høy hastighet. Dette er området for normal kjørehastighet. Da kan kjøretøyet komme opp i sin maksimale hastighet.

### Low range (fremover)

Denne posisjonen velger girområdet for lav hastighet. Her kan kjøretøyet beveges sakte med maksimalt dreiemoment på hjulene.

## MERKNAD

**Bruk lavt turtallsområde til å trekke tilhenger, transportere tung last, kjøre over hindringer, kjøre i søle eller å kjøre opp og ned bakker.**

## FLERFUNKSJONSBRYTER

Flerfunksjonsbryteren er plassert på venstre side av styret.

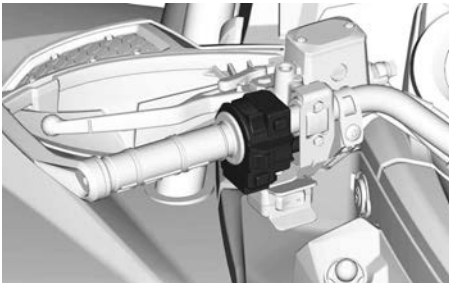

### Frontlysbyter



1. Lys AV
2. Nærlys og baklys
3. Fjernlys og baklys

### Motorstartknapp

Motorstartknappen sitter øverst på flerfunksjonsbryteren.

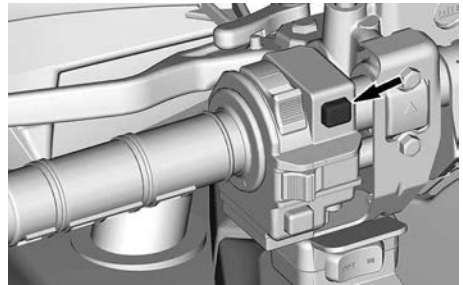

Motoren starter når knappen trykkes inn og holdes.

Se *Starte motoren under Grunnleggende prosedyrer* for hele startprosedyren.

### Overstyrings-/DPS-knapp

Denne knappen sitter nederst på flerfunksjonsbryteren.

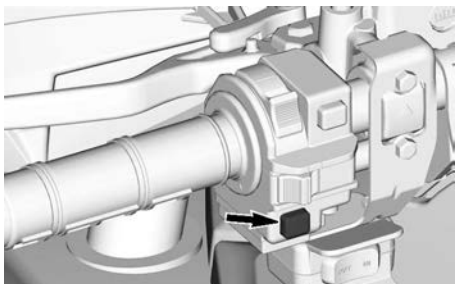

Den har 2 funksjoner.

- Aktivere overstyringsfunksjonen
- Skifte DPS-moduser.

### Overstyringsfunksjon

Denne funksjonen gjør det mulig å omgå motorhastighetsbegrenseren når kjøretøyet brukes i revers eller i 4WDLock-modus.

I 4WDLock setter overstyringsmodusen en høyere hastighetsbegrensning:

- 60 km/t (37 mph) i HØY- eller LAV-gir
- 25 km/t (16 mph) i revers.

### **⚠ ADVARSEL**

Sjekk at området rundt kjøretøyet er sikret før du bruker overstyringsmodus.

Denne modusen må kun anvendes i lav hastighet og når kjøretøyet er fanget i gjørme eller annen myk masse.

Ikke bruk overstyringsmodus når du kjører normalt i revers, dette vil føre til for høy hastighet.

Ikke bruk overstyringsmodus når du kjører normalt i 4WDLock, det kan føre til at du mister kontrollen over kjøretøyet.

Slik kobler du inn overstyringsfunksjonen:

1. Kontroller at kjøretøyet er stoppet.

2. Trykk på og hold overstyrings-/DPS-knappen nede, og trykk deretter gradvis på gasshåndtaket.

### MERK:

Når du bruker overstyringsfunksjonen, ruller meldingen **OVERSTYR** på måleren for å vise at funksjonen er aktivert.

3. Deaktivering av overstyringsfunksjonen skjer ved å slippe overstyrings-/DPS-bryteren.

### DPS-funksjon

Denne knappen brukes også til å endre DPS-modusen (dynamisk servostyring).

Se *Justere kjøreegenskaper* for fullstendig informasjon om DPS-moduser.

### TRIP-/MENYBRYTER (utstyrsavhengig)

Denne bryteren brukes til å navigere i det 7,6 tommers digitale displayet.



### OPPVARMEDE HÅNDTAK FOR FØREREN (hvis utstyrt)

De oppvarmede håndtakene har fire varmenivåer.

Varmenivået vises av LED-lampene over bryteren. Hvis ingen LED-lampe lyser, betyr det at varmenivået er av.

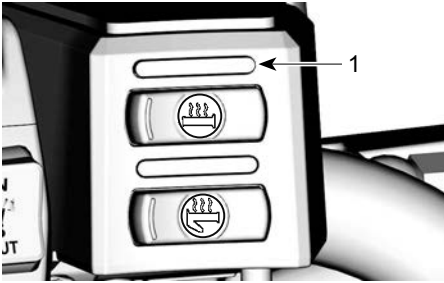

1. LED-lampe for varmenivå

Trykk på bryteren én gang for å slå på.

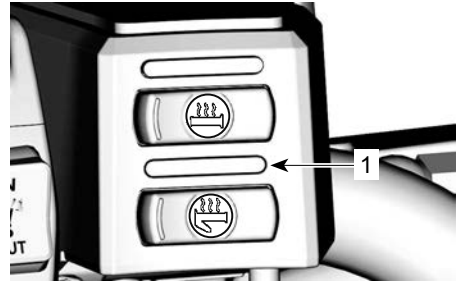

1. LED-lampe for varmenivå

Trykk på bryteren én gang for å slå på.

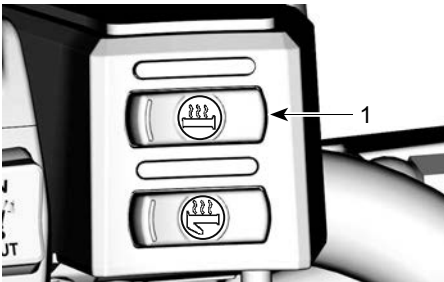

1. Varmehåndtaksbryter

Trykk på bryteren igjen for å øke varmenivået. Hver gang du trykker på bryteren, økes varmenivået.

For å slå av går du til maksimalt nivå og trykker på bryteren en gang til.

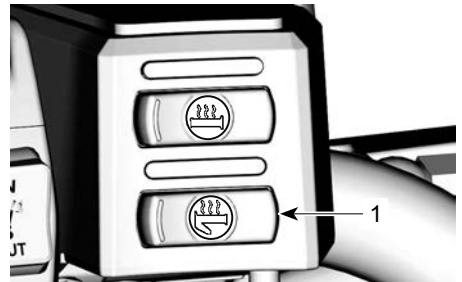

1. Varmegasshåndtaksbryter

Trykk på bryteren igjen for å øke varmenivået. Hver gang du trykker på bryteren, økes varmenivået.

For å slå av går du til maksimalt nivå og trykker på bryteren en gang til.

## OPPVARMET GASSHÅNDTAK (hvis utstyrt)

Tommelvarmeren har 4 varmenivåer.

Varmenivået vises av LED-lampene over bryteren. Hvis ingen LED-lampe lyser, betyr det at varnehåndtakene er av.

## HORNKNAPP

*Bare kjøretøy som selges i Finland*

Hornknappen sitter under venstre flerfunksjonsbryter.

Trykk på hornknappen for å aktivere hornet.

# UTSTYR

Når du leser denne brukerhåndboken, må du huske at:

## **ADVARSEL**

Tegn på en potensiell fare som, hvis den ignoreres, kan resultere i alvorlig eller dødelig personskaade.

## FØRERSETE

Setet er utformet bare for føreren.

### **ADVARSEL**

Du må aldri la noen sitte på som passasjer på dette kjøretøyet.

### Ta av setet

1. Skyv setelåsen oppover. Låsen er plassert under bakre del av setet.



1. Setelås

2. Trekk setet oppover, deretter bakover.
3. Fortsett løftebevegelsen til du kan festeanordningen foran, og ta deretter setet helt av.

### Montering av setet

1. Sett tappene foran på setet inn i stålkrokene på rammen.
2. Når setet er på riktig plass, trykker du det ned for å låse det. Du vil kjenne at det klikker på plass.
3. Dobbeltsjekk at setet er sikret, ved å rykke i det for å kontrollere låsingen.

### **ADVARSEL**

Se til at førersetet er låst skikkelig på plass ved å trekke bakover og opp flere ganger. Selv om du hører et klikk når det installeres, må du alltid dra det opp igjen og kontrollere at det sitter ordentlig fast.

## PASSASJERSETE

### **ADVARSEL**

Ikke kjør uten passasjeretset montert. Uten passasjeretset blir kjøretøyet et kjøretøy for ÉN PERSON (1-UP-modell), og du kan IKKE TA MED PASSASJER.

Passasjeretsetet er utformet for bare for én passasjer. Den integrerte ryggstøtten støtter ryggen under kjøringen.

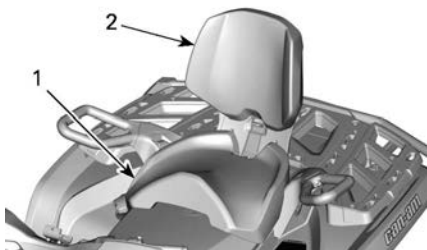

1. Passasjeretsete'
2. Integrert ryggstøtte

### Fjerne passasjeretsetet

1. Trekk låsespaken for passasjeretsetet mot fremre del av setet.

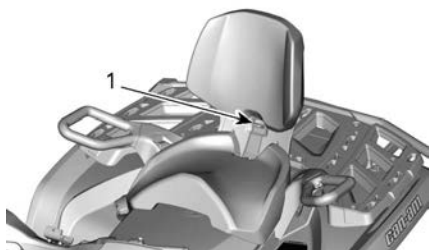

1. Setehåndtak

2. Mens du holder låsespaken trukket fremover trykker du nedover på bakre del av låsespaken for å løsne den bakre låsen fra pinnen, og rigger setet fremover ved hjelp av ryggstøtten.
3. På modeller med oppvarmede håndtak og/eller oppvarmet visir på passasjersiden, skal du kople fra den elektriske kontakten under setet.
4. Trekk setet bakover og vekk for å frigjøre tappene foran.

### Montering av passasjeret

1. Sørg for at låsespaken er i åpen posisjon ved å trekke den mot fremre del av setet.
2. Beveg setet fremover og plasser begge tappene foran på setet i festet på kjøretøyet.
3. På modeller med oppvarmet håndtak og/eller oppvarmet visir på passasjersiden, skal du kople til den elektriske kontakten under setet.
4. Drei bakover for å koble inn låsen bak.
5. Lukk låsespaken ved å dreie den bakover og sikre setet på plass.
6. Kontroller at setet er fast sikret på plass før du bruker det.

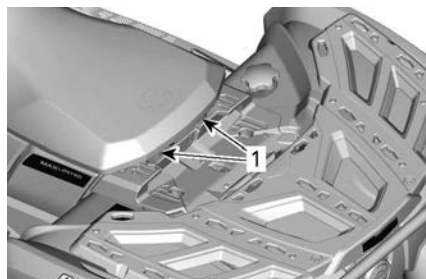

1. Pinner foran

### ⚠ ADVARSEL

Det er meget viktig for passasjerens sikkerhet at du kontrollerer at passasjeret er skikkelig låst på plass, ved å prøve å trekke det bak og opp flere ganger.

## FOTSTØTTER

Fotstøttene for føreren er plassert på høyre og venstre side av kjøretøyet.

### 1-setersmodeller



1. Venstre fotstøtte for fører

### ⚠ ADVARSEL

Føreren må alltid ha begge føttene på fotstøttene under kjøring.

### 2-setersmodeller

Fotstøttene for passasjeren er plassert på høyre og venstre side av kjøretøyet bak fotstøttene for føreren.

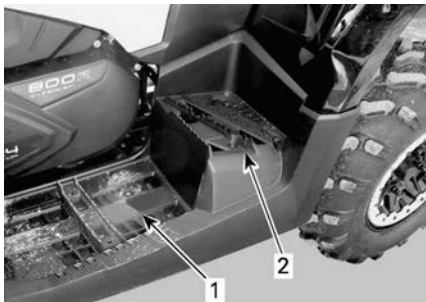

1. Venstre fotstøtte for fører
2. Venstre fotstøtte for passasjer

**⚠ ADVARSEL**

**Passasjerer må alltid ha begge føttene på fotstøttene under kjøring.**

**GRİPEHÅNDTAK  
(2-setersmodeller)**

Gripehåndtakene er plassert på høyre og venstre side av passasjeretset.

De må brukes av passasjerer til å ta godt tak når kjøretøyet er i bruk.

**⚠ ADVARSEL**

**Passasjerer må alltid holde fast i gripehåndtakene bak, ikke fører. Passasjerer må også la begge føttene hvile på fotstøttene.**

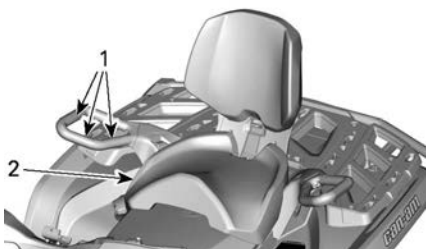

**TYPISK**

1. Gripehåndtak
2. Passasjeretset

**12-VOLTS STRØMUTTAK**

Praktisk for håndholdt søkelys eller annet bærbart utstyr.

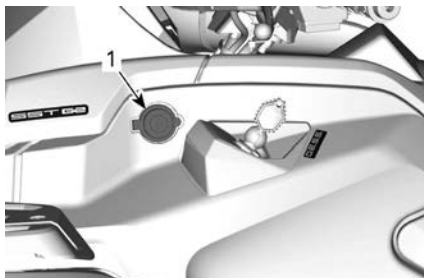

1. 12 V strømuttak

Fjern beskyttelsesdekselet før bruk. Må alltid settes på plass etter bruk for å beskytte mot vær og vind.

**OPPBEVARINGSROM BAK**

Praktisk til transport av personlige artikler.



1. Deksel for oppbevaringsrom bak

**⚠ ADVARSEL**

**Sett alltid giret i P (PARKERING) før du åpner dekslet. Ikke legg tunge gjenstander eller gjenstander som lett kan ødelegges, i oppbevaringsområdet. Lås dekslet før du kjører.**

### Åpne det bakre oppbevaringsrommet

1. Lås opp dekslet, og senk det forsiktig ned.



1. Lås for oppbevaringsrom bak

### Lukke det bakre oppbevaringsrommet

1. Løft forsiktig dekslet opp og skyv det til låset klikker to ganger, for å sikre at forseglingen komprimeres.

## BAGASJESTATIV

### ⚠ ADVARSEL

- En passasjer må aldri sitte på lastestativet.
- Last må aldri forstyrre sjåførens sikt eller påvirke hans evne til å styre kjøretøyet på korrekt måte.
- Kjøretøyet må ikke overbelastes.
- Kontroller at lasten er skikkelig festet og ikke stikker utenfor stativene.

Du bør alltid sjekke *Maksimal belastning av stativer* – varseldekal for anbefalinger om lastevekt.

### X xc-modeller

På denne modellen er det ikke lov å frakte last på de fremre stativet.

Lastestativet bak er praktisk for transport av utstyr og diverse annen last. Det må aldri brukes til en passasjer.

### Alle andre modeller

Lastestativet er praktisk for plassering av utstyr og annen last. De må ikke brukes til passasjerer.



LASTESTATIV FORAN



BAGASJEBÆRER BAK

## INSTRUMENTSTØTTE

### Fjerning av målerstøtten

Løft baksiden av målerstøtten og skyv forover.

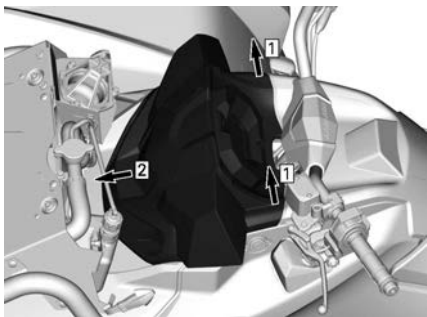

### Montere målerstøtten

Skyv målerstøtten bakover for å hekte på de fremre tappene.

Skyv baksiden av målerstøtten for å feste den.

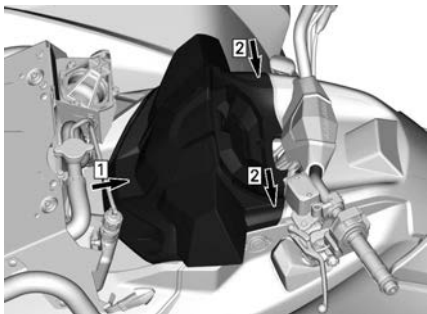

### VERKTØYSETT

Verktøysettet er plassert under setet. Det inneholder verktøy for grunnleggende vedlikehold.

### VINSJ (hvis montert)

#### ⚠ ADVARSEL

Slik unngår du alvorlig personskade eller dødsfall, eller skade på viktige komponenter.

- Du må aldri bruke vinsjkabelen/-repet til å holde fast et kjøretøy under trekk av tilhenger.
- Du må aldri kjøre med vinsjkabelen/-repet festet til en last eller annet kjøretøy.
- Vinsjen skal bare brukes til å hjelpe et kjøretøy som sitter fast (snø, søle osv.).
- Du må alltid sjekke vinsjproduzentens instruksjoner før du trekker last.

En styrevalse brukes til å hindre skader på kjøretøyet og føre vaieren riktig inn på vinsjen.

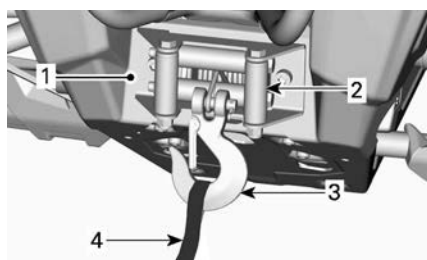

1. Vinsj
2. Styreverull
3. Vinsjkrok
4. Krokstropp

#### MERK:

Tung bruk av vinsjen over lengre tid kan tømme batteriet.

Følgende råd vil hjelpe med å redusere risikoen for å tømme batteriet:

**Trekk ut kabelen manuelt:** Lås opp vinsjen med håndtaket og trekk deretter i krokstroppen for å trekke den ut.

Det anbefales at motoren er i gang når du vinsjer inn. Ikke stopp motoren



umiddelbart etter å ha vinsjet for at batteriet kan lades opp.

Det anbefales også at du øker motorens omdreininger til omtrent 3000 OPM når du vinsjer i over 30 sekunder slik at du øker kraften som går til batteriet.

### MERKNAD

**Sørg for at kjøretøyet står i NØYTRAL (N) før du øker motorens dreiemoment.**

Se instruksen fra vinsjprodusenten som følger med kjøretøyet, for mer informasjon om vinsjen.

### BERGINGSKROK

Praktisk krok som kan brukes til å berge en ATV som har kjørt seg fast.

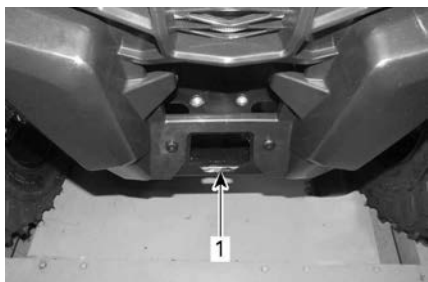

1. Bergingskrok foran



1. Bergingskrok bak

### TILHENGERFESTE

Praktisk feste til montering av kule for sleping av tilhenger eller annet utstyr. Monter riktig kule i henhold til tilhengerprodusentens anvisninger.

Se *Belastning på tilhengerfestet*– varseldekal for anbefalinger om flytting og trekking av last.

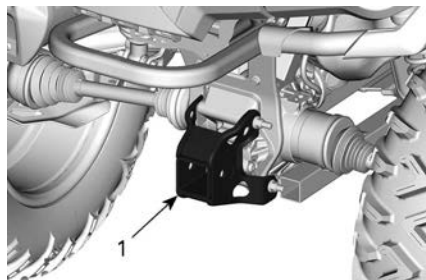

TYPISK

1. Tilhengerfeste

### ⚠ ADVARSEL

**Monter riktig kulestørrelse for utstyret du vil slepe.**

### MERK:

Følg produsenten's anvisninger om riktig festing.

### BESKYTTELSESPLETER PÅ UNDERSTELLET

Aluminiumsplater som beskytter understellet og opphengsarmene.

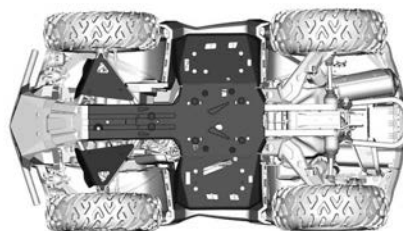

# 4,5" DIGITALT DISPLAY

## Multifunksjonsdisplay

### Nedre display



Kan vise følgende:

- RPM
- Hastighet
- Motortemperatur
- Batterispennning
- Innstillinger
- Meldinger

Bruk LOWER-knappen (MENU) for å endre den viste informasjonen.

SPEED-displayet viser maksimal og gjennomsnittlig hastighet.

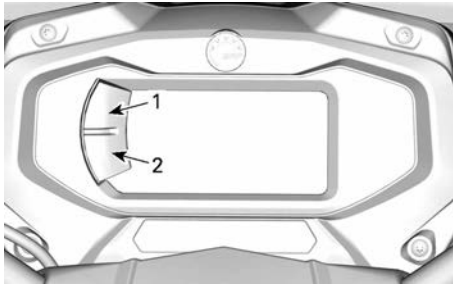

1. Øvre knapp
2. Nedre knapp

### Venstre side-display

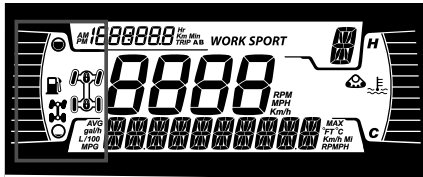

Venstre side-display inkluderer:

- Drivstoffmåler
- 2x4/4x4-indikator

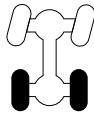
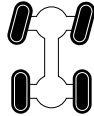
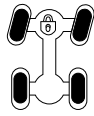
Ikon	Beskrivelse
	2x4-ikon
	4X4-ikon
	Differensialsperr re foran

### Høyre side-display

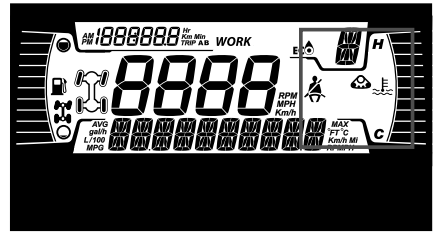

Det høyre side-displayet inkluderer:

- Motortemperatur
- Banesett aktivt

Når et track kit er installert, ruller en melding over det nedre displayet.

### Hovedskjerm

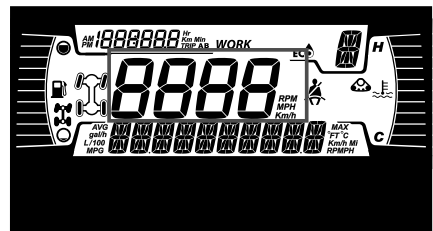

Viser kjøretøyets hastighet i km/t eller MPH.

## Girposisjonsvisning

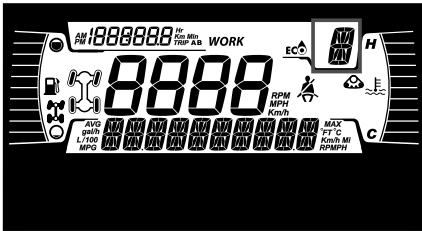

Dette displayet viser posisjonene i girkassen:

- P (Park)
- R (Revers)
- N (Nøytral)
- H (Høyt område)
- L (Lavt område)
- - (Ugyldig område)

## MODE display

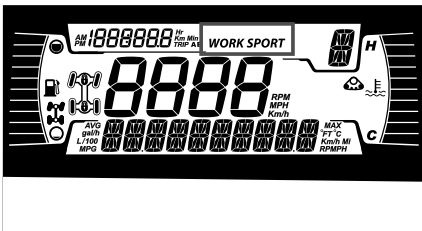

MODE-skjermen viser det valgte moduset:

- SPORT
- ECO eller WORK

## Tur-display

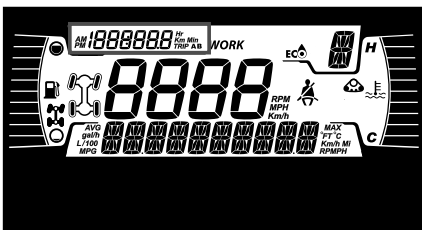

Dette displayet viser informasjon om turer:

- Kumulativ kilometerteller for kjørelengde

- Trippsteller A
- Trippsteller B
- Timeteller for kjøretøy
- Klokke

Bruk UPPER-knappen for å endre den viste informasjonen.



Hold UPPER-knappen for å tilbakestille tripp A/B-tellerne.

## Retningslys



### Varsler og varsellys



VARSEL- og indikatorlamper	
	ORANSJE – feil på kjøretøyet
	Blå – fjernlys
	RØD – motortemperaturen er for høy.
	GRØNN – fri
	RØD - bremselåsspaken er aktivert, eller funksjonssvikt i bremsesystemet
	RØD – Batterispenningen er for lav, eller det er et problem med det elektriske systemet
	RØD – Lavt oljetrykk Vanligvis ON når motor er OFF.

VARSEL- og indikatorlamper	
	ORANSJE – lavt drivstoffnivå
	ORANSJE <b>skru på:</b> Funksjonssvikt i kjøretøyets utslippskontrollsystem <b>Blink:</b> Motorproblemer. Limp-home-modus er aktivert. Utfør service på kjøretøyet umiddelbart.

### Ikoner og indikatorer – Multifunksjonsskjerm

Ikoner og indikatorer	
<i>SPORT</i>	– Viser at SPORT-modus er valgt.
<i>WORK</i>	– Viser at WORK-modus er valgt.
	– Når den lyser, indikerer det at vedlikehold er påkrevd. – Kontakt nærmeste autoriserte Can-Am Off-Road-forhandler eller en annen kompetent person for vedlikehold.
	– Banesett aktivt (når montert).
	– Viser fremre differensialsperrere – Visco-4Lok er aktivert. Når dette alternativet er tilgjengelig.

### Innstillinger

Knappene for navigering gjennom menyer er plassert på venstre side av LCD-displayet.

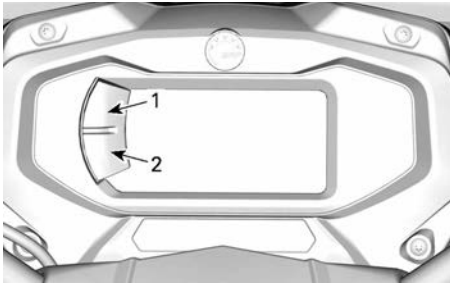

1. Øvre knapp
2. Nedre knapp

### Oppsett

Bruk LOWER-knappen, velg **SETTINGS** og hold for å åpne innstillingsmenyen.

### Hastighetsbegrensingsmodus

Hastighetsbegrensingsmodus lar føreren innstille ønsket maksimumshastighet.

Dette er praktisk ved kjøring i soner med hastighetsbegrensning.

Føreren må holde gassen inne for å opprettholde farten forover.

Når maksimumshastighet er innstilt, kan føreren variere hastigheten fra stans opp til den innstilte hastigheten ved bruk av gassen.

Den innstilte hastigheten kan overstyres hvis gasspedalen trås helt inn, på det tidspunktet vil hastighetsbegrenseren bli midlertid deaktivert (symbolet vil blinke) helt til kjøretøyets hastighet er under eller lik hastighetsbegrenserens innstilte punkt.

Når du kjører i konstant hastighet, bør du opprettholde oppmerksomhetsnivået og ha god oversikt over situasjonen.

Sakke farten handler om å slippe opp gassen.

### Aktivere hastighetsbegrensingsmodus

1. Trykk på instrumentbryteren for å gå til INNSTILLINGER-menyen.
2. Velg **HASTIGHETSBEGREN-NING**, så får du valget mellom:

Valg av enhet	Informasjon vist
Metrisk (km/t)	<ul style="list-style-type: none"> <li>- -- (Ubegren set)</li> <li>- Fra 30 km/t til 100 km/t i trinn på 10 km/t.</li> </ul>
Britisk/ amerikansk (MPH)	<ul style="list-style-type: none"> <li>- -- (Ubegren set)</li> <li>- Fra 20 MPH til 65 MPH i trinn på 5 MPH.</li> </ul>

Indikatoren  for hastighetsbegrenseren tennes.

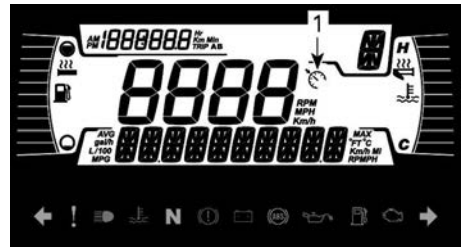

1. Indikator for fartssperre
3. Hold menyknappen for å bekrefte valgt hastighetsbegrensning.

Aktivere fartskontrollmodus begrenser bare den tilgjengelige maksimumshastigheten når du trykker på gassen.

Gassen må holdes inne for å opprettholde hastigheten forover.

Hastigheten kan varieres fra tomgangshastighet opp til den innstilte hastigheten så snart fartskontroll-funksjonen er aktivert.

### Deaktivere fartskontrollmodus

1. For å deaktivere fartskontrollmodus, i **INNSTILLINGER**, velg **SPEED LIM** og velg – (ubegrenset) grense.

### Vedlikeholdstilbakestilling

Hvordan du nullstiller vedlikeholdsmeldingen, finner du i *Nullstille vedlikeholdsmeldingen: Vedlikehold nødvendig i delen Vedlikeholdsprosedyrer.*

**MERK:** Kun tilgjengelig når det er på tide med vedlikehold (etter hver 100. driftstime).

### Feilkoder

Kun tilgjengelig når minst én kode er aktivert.

Bruk **LOWER**-knappen, velg **CODES** og hold for å se aktive feilkoder.

Feilkoder rulles på nedre skjerm.

### Nullstillingstatus

Bruk **LOWER**-knappen, velg **RESET STAT** og hold for å tilbakestille.

### Valg av måleenhet

Denne flerfunksjonsmåleren er fabrikkinnstilt på britiske måleenheter, men er mulig å endre til metriske enheter.

Bruk **LOWER**-knappen, velg **UNITS** og hold knappen for å endre enheter.

### Stille klokken

Alle følgende tiltak må utføres ved bruk av **LOWER**-knappen.

1. Velg **KLOKKE** og hold knappen for å stille klokken.
2. Trykk på knappen for å velge klokkevisning.

3. Trykk og hold på knappen i 1 sekund.
4. Trykk på knappen for å velge 12-timers (AM/PM) eller 24-timer klokke.
5. Trykk og hold på knappen for å bekrefte valget.
6. Trykk på knappen for å endre timer (timer blinker).
7. Trykk og hold på knappen for å bekrefte timevalget.
8. Trykk på knappen for å skifte til minutter (minuttene blinker).
9. Trykk og hold på knappen for å bekrefte minuttvalget.

### Velge språk

Visningsspråket for målerne kan endres.

Kontakt en autorisert Can-Am Off-Road-forhandler for å endre språk og konfigurere måleren slik du ønsker.

### Sett lysstyrke

Lysstyrken på LCD displayet kan justeres.

Bruk **LOWER**-knappen, velg **BRIGHTNESS** og hold knappen inne for å endre lysstyrke..

Bruk **LOWER**-knappen, juster lysstyrken og trykk og hold knappen for å bekrefte valget.

# 7,6" DIGITALT DISPLAY

## Grunnfunksjoner

### Beskrivelse av flerfunksjonsmåleren

#### ⚠ ADVARSEL

Ikke juster displayet mens du kjører, du kan miste kontrollen.

## Nedre display



Kan vise følgende:

- RPM
- Hastighetsstatistikk
- Motortemperatur
- Batterispennning
- Innstillinger
- Meldinger

SPEED STAT-displayet viser maksimal og gjennomsnittlig hastighet.

## Venstre side-display

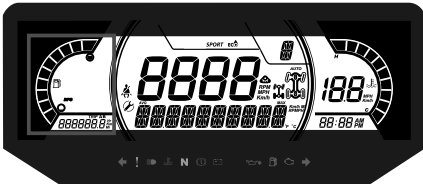

Venstre side-display inkluderer:

- Drivstoffmåler
- Trippteller (A - B)
- Kilometerteller
- Timeteller
- DPS indikator

## Høyre side-display



Det høyre side-displayet inkluderer:

- Motortemperatur
- Klokke
- Hastighetsindikator

Hastighetsindikatoren i dette displayet aktiveres når displayet i hovedskjermen viser annen informasjon enn hastigheten. Ellers er den tom.

## Hovedskjerm



Kan vise følgende:

- RPM
- Kjøretøyhastighet

## Girposisjonsvisning

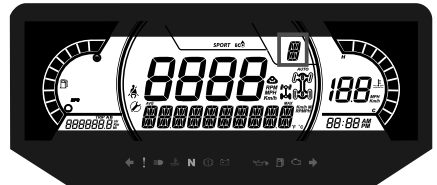

Dette displayet viser girposisjonen i girkassen:

- P (Park)
- R (Revers)
- N (Nøytral)
- H (Høyt område)
- L (Lavt område)
- - (Ugyldig gir)

## MODE display



## Visning i modusdisplayet

Modeller	Valgbare moduser
X xc	- SPORT - ECO
Alle andre modeller	- SPORT - ARBEID

På modeller som er utstyrt med en elektronisk gass, brukes denne bryteren for å skifte modus.



**MODELLER MED EN ELECTRONIC THROTTLE CONTROL (ETC) ELLER ELEKTRONISK GASS.**

## 1. Kjøremodusbryter

En melding om den valgte modusen vil bli vist i det nedre displayet ved aktivering og deaktivering som følger:

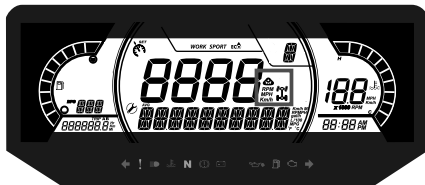

Kjøremodus	Aktive ringsmelding	Deaktive ringsmelding
Sport	Sport	Sport OFF
Work	Work	Arbeid AV
ECO	ECO	ECO AV

## Midtre høyre display

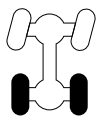
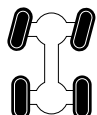

Midtre høyre display viser valgt kjøremodus:

- 2X4
- 4X4
- Banesett aktivt
- Differensialsperr foran (Visco-4Lok)

Ikon	Beskrivelse
	2X4-ikon
	4X4-ikon
	Beltesett-ikon
	Differensialsperr foran



## Midtre venstre display









Midtre venstre side-display inkluderer:



- Påminnelse om vedlikehold
- Hastighetsbegrenser

## Retningslys







## Varsler og varsellys



VARSEL- og indikatorlamper	
	ORANSJE – feil på kjøretøyet
	Blå – fjernlys
	RØD – motortemperaturen er for høy.
	GRØNN – fri
	RØD - bremselåsspaken er aktivert, eller funksjonssvikt i bremsesystemet
	RØD – Batterispenningen er for lav, eller det er et problem med det elektriske systemet
	RØD – Lavt oljetrykk Vanligvis ON når motor er OFF.

VARSEL- og indikatorlamper	
	ORANSJE – lavt drivstoffnivå
	ORANSJE <b>skru på:</b> Funksjonssvikt i kjøretøyet utslippskontrollsystem <b>Blink:</b> Motorproblemer. Limp-home-modus er aktivert. Utfør service på kjøretøyet umiddelbart.

## Ikoner og indikatorer – Multifunksjonsskjerm

Ikoner og indikatorer	
	– Viser at SPORT-modus er valgt.
	– Viser at ECO-modus er valgt. <b>X xc-modeller</b>
	– Viser at WORK-modus er valgt. <b>XT-P og Limited-modeller</b>
	– Når den lyser, indikerer det at vedlikehold er påkrevd. – Kontakt nærmeste autoriserte Can-Am Off-Road-forhandler eller en annen kompetent person for vedlikehold.
	– Banesett aktivt (når montert).
	– Viser fremre differensialsperrere – Visco-4Lok er aktivert. Når dette alternativet er tilgjengelig.

## Innstillinger

Knappene for å navigere gjennom menyene er på konsollet, under styret.



### Oppsett

Bruk MENU-knappen, velg **INNSTILLINGER** og hold for å gå inn i innstillingsmenyen.

### Vedlikeholdstilbakestilling

Hvordan du nullstiller vedlikeholdsmeldingen, finner du i *Nullstille vedlikeholdsmeldingen*: Vedlikehold nødvendig i delen Vedlikeholdsprosedyrer.

**MERK:** Kun tilgjengelig når det er på tide med vedlikehold (etter hver 100. driftstime).

### Feilkoder

Kun tilgjengelig når minimum én kode er aktivert.

Bruk MENY-knappen, velg **CODES** og hold for å se aktive feilkoder.

Feilkoder rulles på nedre skjerm.

### Hastighet/OPM

Du kan bytte mellom displayene for hastighet og OPM.

Bruk MENU-knappen, velg **Speed/RPM** og hold knappen for å veksle mellom hastighet og OPM-visning.

### Valg av måleenhet

Denne flerfunksjonsmåleren er fabrikkinnstilt på britiske måleenheter, men er mulig å endre til metriske enheter.

Bruk MENU-knappen, velg **ENHETER** og hold knappen nede for å bytte enheter.

### Hastighetsbegrensningsmodus

Hastighetsbegrensningsmodus lar føreren innstille ønsket maksimumshastighet.

Dette er praktisk ved kjøring i soner med hastighetsbegrensning.

Føreren må holde gassen inne for å opprettholde farten forover.

Når maksimumshastighet er innstilt, kan føreren variere hastigheten fra stans opp til den innstilte hastigheten ved bruk av gassen.

Den innstilte hastigheten kan overstyres hvis gasspedalen trås helt inn, på det tidspunktet vil hastighetsbegrenseren bli midlertid deaktivert (symbolet vil blinke) helt til kjøretøyets hastighet er under eller lik hastighetsbegrenserens innstilte punkt.

Når du kjører i konstant hastighet, bør du opprettholde oppmerksomhetsnivået og ha god oversikt over situasjonen.

Sakke farten handler om å slippe opp gassen.

### Aktivere hastighetsbegrensningsmodus

1. Trykk på instrumentbryteren for å gå til INNSTILLINGER-menyen.
2. Velg HASTIGHETSBEGRENSNING, så får du valgt mellom:

Valg av enhet	Informasjon vist
Metrisk (km/t)	-- (Ubegrenset) -- Fra 30 km/t til 100 km/t i trinn på 10 km/t.
Britisk/amerikansk (MPH)	-- (Ubegrenset) -- Fra 20 MPH til 65 MPH i trinn på 5 MPH.

Indikatoren  for hastighetsbegrenseren tennes.

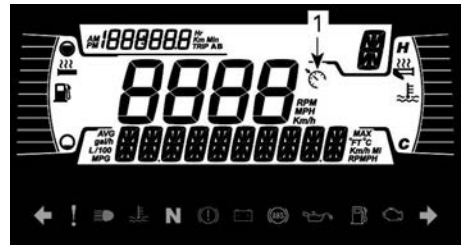

1. Indikator for fartssperre
3. Hold menyknappen for å bekrefte valgt hastighetsbegrensning.

Aktivere fartskontrollmodus begrenser bare den tilgjengelige maksimumshastigheten når du trykker på gassen.

Gassen må holdes inne for å opprettholde hastigheten forover.

Hastigheten kan varieres fra tomgangshastighet opp til den innstilte hastigheten så snart fartskontrollfunksjonen er aktivert.

### Deaktivere fartskontrollmodus

1. For å deaktivere fartskontrollmodus, i INNSTILLINGER, velg

SPEED LIM og velg – (ubegrenset) grense.

### **Nullstillingstatus**

Bruk MENU-knappen, velg **RESET STAT** og hold for å tilbakestille.

### **Stille klokken**

Følgende må utføres med bruk av MENU-knappen.

1. Velg **KLOKKE** og hold for å endre tid.
2. Trykk på knappen for å velge klokkevisning.
3. Trykk og hold knappen i 1 sekund.
4. Trykk på knappen for å velge mellom 12-timers (AM/PM) eller 24-timers klokke.
5. Trykk og hold knappen eller OK-knappen for å bekrefte valget.
6. Trykk på knappen for å endre timer (timer blinker).
7. Trykk og hold knappen eller OK-knappen for å bekrefte timevalget.
8. Trykk på knappen for å skifte til minutter (minutter blinker).
9. Trykk og hold knappen for å bekrefte minuttvalget.

### **Sett lysstyrke**

Lysstyrken på LCD displayet kan justeres.

Bruk MENU-knappen, velg **BRIGHTNESS** og hold MENU-knappen inne for å endre lysstyrkeinnstillingen.

Bruk MENU-knappen, juster lysstyrken og trykk og hold MENU-knappen for å bekrefte valget.

### **Velge språk**

Visningsspråket for målerne kan endres.

Kontakt en autorisert Can-Am Off-road-forhandler for å endre språk og konfigurere måleren slik du ønsker.

### **DPS-modi**

Den nederste skjermen kan vise hvilket DPS-modus som er aktivt.

Se under *Justere kjøreegenskaper*.

# DRIVSTOFF

Når du leser denne brukerhåndboken, må du huske at:

## **ADVARSEL**

Tegn på en potensiell fare som, hvis den ignoreres, kan resultere i alvorlig eller dødelig personskade.

## DRIVSTOFFKRAV

### MERKNAD

**Bruk bestandig ny bensin. Bensin oksiderer, resultatet er redusert oktan, flyktige forbindelser og produksjon av oljerester og avsetninger som kan skade drivstoffsystemet.**

Blanding av alkohol i drivstoffet varierer med land og region. Kjøretøyet er konstruert for å brukes med det anbefalte drivstoffet, men være oppmerksom på følgende:

- Bruk av drivstoff som inneholder mer alkohol en prosenttallet angitt av statlige forskrifter anbefales ikke og kan føre til følgende problemer i drivstoffsystemets komponenter:
  - Vanskeligheter med start og kjøring.
  - Forringelse av gummi- eller plastdeler.
  - Korrosjon av metalleder.
  - Skade på innvendige deler i motoren.
- Kontroller ofte om det har oppstått drivstofflekkasjer eller andre uvanlige tilstander i drivstoffsystemet hvis du mistenker at alkoholen i bensinen overskrider gjeldende offentlige forskrifter.
- Alkoholholdig drivstoff tiltrekker seg og holder på fuktighet som kan føre til drivstoff-faseseparasjon som kan føre til ytelsesproblemer eller skader på motoren.

## Anbefalt drivstoff

Bensinen må ha følgende minste oktantal:

1000R-motorer	Bruk vanlig blyfri bensin med oktantal 91 AKI (R+M)/2 eller oktantal 95 RON
Alle andre motorer	Vanlig blyfri bensin med oktantal 87 AKI (R+M)/2 eller a 91 RON

Bruk blyfri bensin som inneholder **MAKSIMALT 10 % etanol.**



### MERKNAD

**Eksperimenter aldri med andre drivstoffer. Skader på motoren eller drivstoffsystemet kan oppstå hvis det brukes utilstrekkelig drivstoff.**

### MERKNAD

**IKKE bruk drivstoff fra pumper som er merket E85.**

Bruk av drivstoff som er merket E15 er forbudt av USAs miljømyndigheter.

## Fylling av drivstoff

### ⚠ ADVARSEL

- Drivstoff er brennbart og eksplosivt under visse forhold.
- Bruk aldri en åpen flamme til å kontrollere drivstoffnivået.
- Du må aldri røyke eller tillate flammer eller gnister i nærheten.
- Sørg alltid for å arbeide på et godt ventilert område.
- Kjøretøyet må stå på et vannrett underlag når parkeringsbremsen justeres.

1. Stopp motoren.

### ⚠ ADVARSEL

**Stopp bestandig motoren før du fyller drivstoff.**

2. Fører og/eller passasjer må gå av kjøretøyet.

### ⚠ ADVARSEL

**Ikke la være noen være i kjøretøyet mens du fyller drivstoff. Hvis det oppstår brann eller en eksplosjon mens drivstoff fylles, kunne det være at eventuelle personer som sitter på kjøretøyet ikke klarer å komme seg raskt nok unna.**

3. Skru sakte lokket på drivstoffbeholderen mot urviseren for å ta det av.



1. Lokk for drivstofftank

### ⚠ ADVARSEL

**Hvis du legger merke til forskjell i trykket (du hører en plystrelyd når du løsner tanklokket), få kjøretøyet kontrollert og/eller reparert før det brukes videre.**

4. Sett tuten inn i påfyllingshalsen.
5. Fyll på drivstoff sakte slik at luft kan slipp ut av tanken og på den måten forhindre at drivstoffet strømmer ut igjen. Vær forsiktig så du ikke søler.
6. Slutt å fylle når drivstoffet når bunnen av påfyllingshalsen. **Ikke fyll for mye.**

### ⚠ ADVARSEL

**Fyll aldri drivstofftanken helt opp før du plasserer kjøretøyet på et varmt sted. Når temperaturen øker, utvides drivstoffet og kan flomme over.**

7. Trekk til tanklokket godt med klokken.

### ⚠ ADVARSEL

**Tørk bestandig bort drivstoffsøl på kjøretøyet.**

---

# INNKJØRINGSPERIODE

Når du leser denne brukerhåndboken, må du huske at:

## **ADVARSEL**

Tegn på en potensiell fare som, hvis den ignoreres, kan resultere i alvorlig eller dødelig personskade.

### **Kjøring under innkjøringsperioden**

Det kreves en innkjøringsperiode på 10 brukstimer eller 300 km (200 mi) for kjøretøyet.

#### **Motor**

Under innkjøringsperioden:

- Unngå å bruke full gass.
- Unngå å trykke inn gasshendelen mer enn 3/4 av utslaget.
- Unngå vedvarende akselerasjoner.
- Unngå langvarig høy hastighet.
- Unngå overoppheting av motoren.

Korte akselerasjoner og hastighetsvariasjoner med gass er imidlertid bra ved innkjøring.

#### **Bremser**

## **ADVARSEL**

**Nye bremses vil ikke fungere med maksimal effekt før de er innkjørt. Bremseytelsen kan være redusert, så vær ekstra oppmerksom. Bruk moderat bremsekraft i de 40 til 50 første bremsingene.**

#### **Belte**

En ny variatorreim krever en innkjøringsperiode på 50 km (30 miles).

Under innkjøringsperioden:

- Unngå kraftig akselerasjon og nedbremsing.
- Unngå å trekke last.
- Unngå vedvarende høy fart.

# GRUNNLEGGENDE PROSEDYRER

Når du leser denne brukerhåndboken, må du huske at:



## ADVARSEL

Tegn på en potensiell fare som, hvis den ignoreres, kan resultere i alvorlig eller dødelig personskade.

### Aktivere det elektriske systemet

Trykk på og slipp START-knappen i mindre enn et halvt sekund for å slå det elektriske systemet PÅ:

- I 30 sekunder, **uten** strømforsyning til noe utstyr:
  - Uten D.E.S.S.-nøkkelen installert eller tenningsnøkkelen i OFF-posisjon, **ELLER**
  - Med motorstoppbryteren i STOPP-posisjon
- I 10 sekunder, med strømforsyning til utstyr:
  - Uten D.E.S.S.-nøkkelen installert eller tenningsnøkkelen i ON-posisjon, **OG**
  - Med motorstoppbryteren i satt i KJØR-posisjon.

Det elektriske systemet vil bli slått av etter 30 sekunder hvis enten D.E.S.S.-nøkkelen fjernes **ELLER** nødstoppbryteren for motoren settes i STOPP-posisjon.

### MERKNAD

Hvis det elektriske systemet aktiveres gjentatte ganger eller det elektriske utstyret brukes, lades batteriet ut og du vil ikke kunne starte motoren.

### Starte motoren

Giret må stå i PARKERING eller NØYTRAL.

### MERK:

Du kan også bruke en overstyringsmodus der motoren kan startes uansett hvilken posisjon girspaken står i. Trykk på og hold bremsehåndtaket eller bremsepedalen mens du trykker på motorstartknappen.

Avhengig modellen:

- Sett D.E.S.S.-nøkkelen i D.E.S.S.-kontakten, eller
- Sett nøkkelen i tenningsbryteren og drei til stillingen ON.

Sett motorstoppbryteren til KJØR.

Trykk på motorstartknappen og hold til motoren starter.

Slipp motorstartknappen med en gang motoren starter.

### MERKNAD

Hvis motoren ikke starter etter et par sekunder, skal du ikke holde startposisjonen inne i mer enn 10 sekunder.  
*Se Feilsøking.*

### Stoppe motoren



### ADVARSEL

Unngå å stoppe kjøretøyet:

- I bratte skråninger da kjøretøyet kan begynne å rulle.
- I et område der varme deler av bilen kan starte en brann.



### ADVARSEL

Sett alltid på parkeringsbremsen når du stopper kjøretøyet.



1. Velg det flateste terreng som er tilgjengelig.
2. Stans kjøretøyet helt.
3. Sett på parkeringsbremsen.
4. Bruk kjøretøyet motorstoppbryter til å stoppe kjøretøyet.
5. Avhengig av kjøretøyet:
  - Fjern D.E.S.S.-nøkkelen fra D. E.S.S.-kontakten eller
  - Sett tenningsnøkkelen på OFF, og fjern deretter nøkkelen fra tenningsbryteren.
6. Når du parkerer i en bratt skråning eller kjøretøyet har last, må du blokkere hjulene hjulkiler. Hvis slike ikke er tilgjengelig, kan du bruke steiner eller murstein.

CVT-systemet (Continuously Variable Transmission - kontinuerlig variabel girkasse).

I motsatt situasjon, når gasshåndtaket slippes, reduseres motorens turtall.

## Sette på parkeringsbremsen

Det kreves en kombinasjon av de 2 følgende handlingene for å sette på parkeringsbremsen.

1. Etter at kjøretøyet er stoppet helt, flytt girspak til PARK OG...
2. Kople inn bremselåsespaken, se *Bremselåsespak* under *Primære betjeningsorganer*.

### MERK:

Når du parkerer i en bratt skråning eller kjøretøyet har last, må du blokkere hjulene hjulkiler. Hvis slike ikke er tilgjengelig, kan du bruke steiner eller murstein.

## Skifte gir

Trekk til bremsene og stopp kjøretøyet helt, og velg den ønskede girspakstillingen.

Slipp bremsene.

### MERKNAD

**Stopp alltid kjøretøyet helt og sett på bremsene før du skifter gir. Det kan oppstå skade på girkassen.**

Trykk inn gasshåndtaket gradvis for å øke motorens turtall for å aktivere

# SPESIELLE PROSEDYRER

## Rå motor

Hvis motoren ikke starter fordi den har fått for mye drivstoff, kan denne spesialmodusen aktiveres for å hindre innsprøyting av drivstoff og hindre tenning når motoren dreies rundt. Gjør følgende:

1. Plasser girspaken i parkeringsposisjon.
2. Sett nøkkelen i D.E.S.S.-kontakten eller drei tenningsnøkkelen til PÅ.
3. Trykk helt inn og HOLD gassspaken.
4. Trykk på motorens START-knapp i 20 sekunder.
5. Slipp opp gasspaken.
6. Trykk på motorens START-knapp igjen og hold til motoren starter.

Hvis motoren ikke starter:

1. Trekk ut den elektriske kontakten for injektoren
2. Rengjør området rundt tennpluggene, og ta dem ut.
3. Ta ut tennpluggene.
4. Kvern motoren flere ganger.
5. Installer nye tennplugger hvis mulig, eller rengjør og tørk tennpluggene.
6. Start motoren som forklart ovenfor.

Hvis motoren fortsatt er rå, kan du rådføre deg med en autorisert Can-Am Off-Road-forhandler.

### MERKNAD

**Kontroller at det ikke er drivstoff i motoroljen. Hvis du finner at det er, må du skifte motorolje.**

## Vann i CVT-enheten

CVT-avtappingspluggen er plassert på bakre del av CVT-dekslet. Du får tilgang til den fra venstre baksjerm.

Inspiser CVT-avtappingspluggen for å finne ut om det finnes vann der.

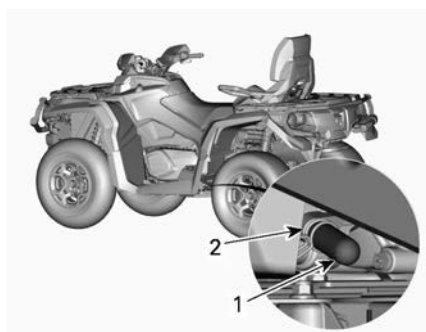

1. Tappeplugg
2. Fjærklemme

### MERKNAD

**Hvis det er vann i CVT-en, kan det føre til at variatorreimen slurer. Motoren vil ruses opp, men kjøretøyet blir stående i ro.**

Hvis det er vann til stede, tar du ut CVT-avtappingspluggen for å tappe det bort.

Sett på plass avtappingspluggen, og sikre den med fjærklemmen.

### MERK:

Pass på at slangen blir skikkelig satt på plass på nippelen på CVT-dekslet.

### MERKNAD

**Kontakt en autorisert Can-Am Off-road-forhandler for å kontrollere og rengjøre CVT-systemet.**

## Vann i luftfilterhuset

Ta av sidepanelet på venstre side.

Under avtappingsbeholderen under luftfilterhuset for å finne ut om det finnes vann der.

Hvis det er vann der, trykker du på klemmen og fjerner beholderen for å tappe av vann fra luftfilterhuset.

Hvis en av følgende tilstander er til stede, må du ta kjøretøyet til

nærmeste autoriserte Can-Am Off-Road-forhandler for å utføre service på det:

- Hvis det blir funnet mer enn 50 ml (2 fl oz (US)) med vann (ca. 5 tappebeholdere) i luftfilterhuset.
- Hvis det finnes avsetninger i avtappingsbeholderen.

I slike tilfeller må det utføres følgende service på kjøretøyet:

- ventiler
- rengjøring av CVT-luftfilter
- rengjøring av CVT
- bytte ventilator på drivstofftank
- kontroll av smøring og utskifting hvis det er nødvendig (motor, girkasse og sluttoverføring bak)

### MERKNAD

Hvis du ikke utfører service på kjøretøyet, kan det føre til permanent skade på følgende komponenter, men ikke begrenset til disse:

- motor og girkasse
- Drivstoffpumpe
- CVT
- Differensial foran
- sluttoverføring bak

### Kjøretøyet er veltet

Hvis kjøretøyet har veltet rundt eller ligger på siden, må du få det tilbake på hjulene.

Undersøk om det finnes skader på kjøretøyet.

### ⚠ ADVARSEL

**Du må aldri bruke kjøretøyet hvis det er skadet. Kontakt en autorisert Can-Am Off-Road-forhandler.**

Hvis det ikke er skader på kjøretøyet, følger du *Vedlikeholdsprosedyrene* og undersøker følgende.

- Kontroller om det har samlet seg olje i luftfilterhuset, og rengjør luftfilteret og luftfilterhuset hvis du finner olje.
- Kontroller motoroljenivået, og etterfyll ved behov.
- Kontroller kjølevæskeni nivået, og etterfyll ved behov.
- Kontroller oljenivået på gir-kassen, og etterfyll ved behov.
- Kontroller oljenivået på sluttoverføringen bak, og etterfyll ved behov.
- Start motoren. Hvis oljetrykkslampe fortsetter å lyse, må du stanse motoren umiddelbart. Kontakt en autorisert Can-Am Off-road-forhandler.

Hvis kjøretøyet har veltet, må det kontrolleres av en autorisert Can-Am Off-Road-forhandler.

### Kjøretøyet er nedsenket i vann

Hvis kjøretøyet kommer under vann, må du umiddelbart stoppe motoren.

Ikke bruk elektrisk utstyr, inkludert vinsjen.

Kjøretøyet må tas med til en autorisert Can-Am Off-Road-forhandler så snart som mulig. **DU MÅ IKKE PRØVE Å STARTE MOTOREN!**

### MERKNAD

**Hvis kjøretøyet har vært under vann, kan alvorlige materielle skader bli resultatet hvis riktig startprosedyre ikke følges.**

Gjør følgende så snart du har trukket kjøretøyet opp fra vannet:

- Tapp luftfilterhuset. Se *Vann i luftfilterhuset*.
- Tapp CVT. Se *Vann i CVT-enheten*.

### **MERKNAD**

**Det må utføres en service på kjøretøyet så snart som mulig hos en autorisert Can-Am Off-Road-forhandler.**

# JUSTERE KJØREEGENSKAPER

Når du leser denne brukerhåndboken, må du huske at:

## **ADVARSEL**

Tegn på en potensiell fare som, hvis den ignoreres, kan resultere i alvorlig eller dødelig personskade.

## **ADVARSEL**

**Justering av fjæringen kan påvirke kjøretøyets kjøreegenskaper. Du må alltid ta deg tid til å gjøre deg kjent med kjøretøyets atferd etter justering av fjæringen.**

Følgende retningslinjer gjelder for fininnstilling av fjæring.

Bruk verktøyet for justering av fjæring i verktøysettet.

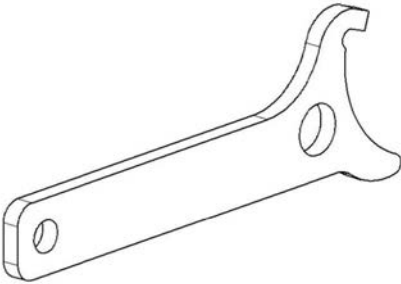

## Oppheng fabrikkinnstillinger

Belastningen og justering av fjæringen kan ha betydning for kjørekomforten og håndtering av kjøretøyet.

Valg av fjæringsinnstillinger varierer med føreren's vekt, personlige ønsker, kjørehastighet og terrengforholdene.

### **MERK:**

Fabrikkinnstillingene passer nesten alle forhold. Ta i betraktning at økt bakkeklaring kan påvirke håndteringen av kjøretøyet.

## Forhjulsoppheng

### Forhåndsbelastning av fjæren

 <b>A = AVSTAND FOR FOR HÅNDSBE LASTNING AV FJÆREN</b>	Limited	45 mm (1,78 tommer)
	XT-P, X xc	42,6 mm (1,7 tommer)
	Andre modeller	Kamposi sjon 3

### Komprimeringsdemping

	Limited XT-P	Posisjon 2
---	-----------------	------------

### Kompresjonsdemping – lav hastighet

	X xc	2,25 omdreinin ger mot klokka fra full stopp
---	------	--

### Kompresjonsdemping – høy hastighet

	X xc	2,25 omdreinin ger mot klokka fra full stopp
---	------	--

Returdemping		
	X xc	12 klikk mot klokka fra full stopp

Kompresjonsdemping – høy hastighet		
	X xc	2,25 omdreininger mot klokka fra full stopp

## Bakhjulsoppheng

Forhåndsbelastning av fjæren		
 <b>A = AVSTAND FOR HÅNDSBE LASTNING AV FJÆREN</b>	Limited	100 mm (4 tommer)
	XT-P	108 mm (4,3 tommer)
	X xc	106 mm (4,2 tommer)
	Andre modeller	Kamposisjon 3

Returdemping		
	X xc	12 klikk mot klokka fra full stopp

### Forhåndsjustering av fjær

⚠ ADVARSEL
<p>Venstre og høyre justeringskammer for støtdempere på oppheng foran og bak må alltid settes til samme posisjon. Ikke juster bare én støtdemper. Ujevn justering kan føre til dårlige manøvreringsegenskaper og tap av stabilitet, noe som kan føre til en ulykke.</p>

Komprimeringsdemping		
	Limited XT-P	Posisjon 2

Kompresjonsdemping – lav hastighet		
	X xc	2,25 omdreininger mot klokka fra full stopp

Forkort fjærene for å få en stivere kjøring og tøffere forhold.

Forleng fjærene for å få en mykere kjøring og jevne forhold.

Juster fjærenes forhåndsbelastning ved å dreie kammern eller justeringsringen.

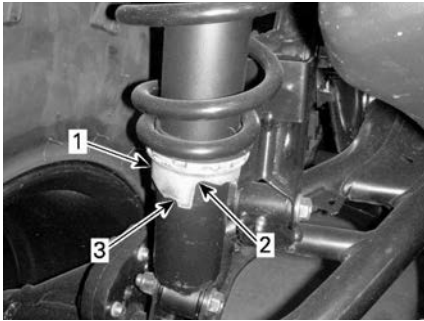

**TYPISK – STØT MED JUSTERINGSKAM**

1. Justeringskam
2. Mykere justering
3. Stivere justering

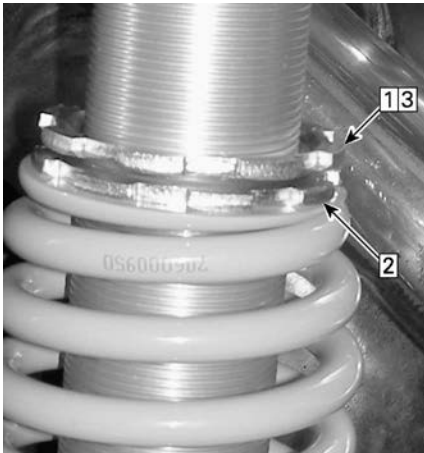

**TYPISK – STØT MED GJENGEJUSTERING**

1. Løsne øvre låsering
2. Dreii justeringsringen i henhold til dette
3. Trekk til øvre låsering

### Justeringer av støtdempere

Kompresjonsdemping bestemmer hvordan støtdemperen reagerer ved kjøring.

Regulatoren sitter øverst på støtdemperhuset eller øverst på den eksterne beholderen.

Drei justeringen med klokken for å øke dempeeffekten (stivere).

Drei justeringen mot klokken for å redusere dempeeffekten (mykere).

Tiltak	Resultat
Øke komprimeringsdempingens effekt	Fastere komprimeringsdemping
Redusere komprimeringsdempingens effekt	Mykere komprimeringsdemping

### ⚠ ADVARSEL

**Påse at kompresjonsdempingen er lik på begge sider.**

Posisjon	Innstilling	Resultat i store dumper
1	Myk	Mykere komprimeringsdemping
2	Middels (for håndinnstilling)	Middels kompresjonsdemping
3	Hard	Fastere komprimeringsdemping

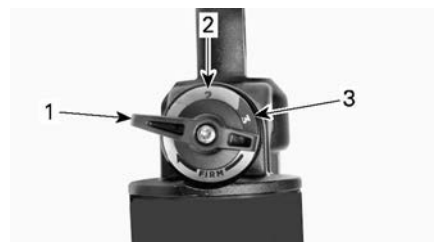

1. Posisjon 1
2. Posisjon 2
3. Posisjon 3

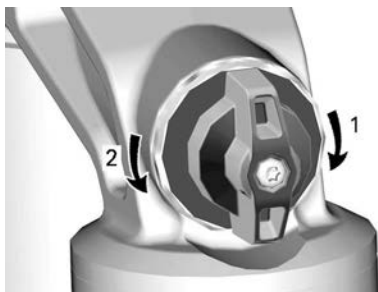

**KOMPRESJONSDEMPING**

1. Øker demping (stivere)
2. Reduserer demping (mykere)

**Returstøtdemping**

Returdempingen kontrollerer hvordan støtdemperen begrenser utslaget ved utvidelse.

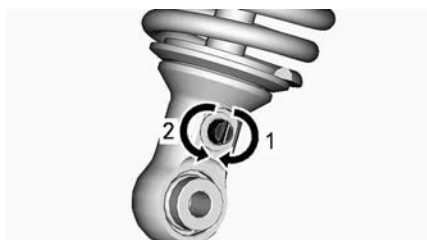

**RETURSTØTDEMPING – BUNN AV STØTDEMPERE**

1. Øker (fastere)
2. Reduserer (mykere)

**Dynamisk servostyring (DPS)  
Justering av hjelpenivå  
(modeller med DPS)**

DPS-modus kan ikke endres hvis girs-paken står i REVERS.

Dynamisk servostyring med tre moduser (DPS) gjør det lettere for føreren å styre. Hjelpenivået justeres automatisk i henhold til kjøretøyets hastighet og førerens krav, slik at føreren har maksimal styrekraft ved lave hastigheter der det normalt er større behov for det. Etter hvert som hastigheten øker, reduseres hjelpenivået mer og mer for å gi føreren presis styring og maksimal kontroll over styringen.

Det finnes tre hjelpenivåer: Minimum, Middels og Maksimum. Hver modus tilpasses automatisk kjøretøyets hastighet og førerens krav, og trenger ikke endres under kjøring. Disse modusene brukes for å angi et hjelpenivå som passer for hver enkelt fører.

Kjøretøyet har følgende DPS-moduser.

DPS-MODUS	
DPS MAKS.	Maksimum servostyring
DPS MED.	Medium servostyring
DPS MIN.	Minimum servoassistanse

Modeller utstyrt utstyr med a Visco-4lok-differensial foran
Når 4WDLock-modus er valgt, velges det automatisk en spesialinnstilling for å gi optimal hjelp.
Det er ikke mulig å endre DPS-innstillingen mens 4WDLock-modus er valgt.

Motoren må være i gang for å kunne endre DPS-modus med flerfunksjonsbryteren. Det holder ikke å vekke opp det elektriske systemet for å gjennomføre denne prosedyren.

Slik ser du hvilken DPS-modus som er aktivert.

- Trykk kort (1 sekund) på DPS-knappen.



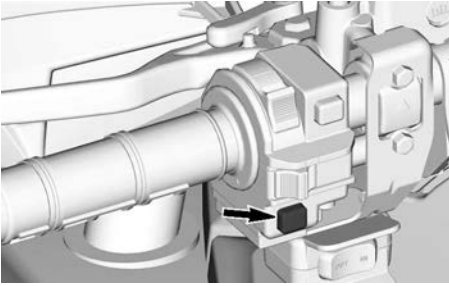

- Trykk på samme knapp en gang til for å gå tilbake til forrige skjermbilde.

#### Endre DPS-modus.

- Trykk kort (1 sekund) på DPS-knappen for å se hvilken DPS-modus som er aktivert.
- Trykk lenge (2 sekunder) på DPS-knappen for å velg en annen modus. Gjenta til ønsket modus er aktivert.

**MERK:** Det er også mulig å skifte DPS-modusen med et langt trykk på enten LOWER-knappen på instrumentpanelet eller på TRIP/MENU-knappen (avhengig av modellen). Motoren behøver ikke å være i gang for å gjøre dette, men det elektriske systemet må være aktivert.

# LØFTE KJØRETØYET

## Generell sikkerhetsinformasjon for løfting

1. Bruke 4WD-modus.

### MERK:

4WD-modus kobles inn når motoren går og kjøretøyet har beveget seg omtrent én meter.

2. Plasser girspaken i PARKERING.
3. Lås bremsene.

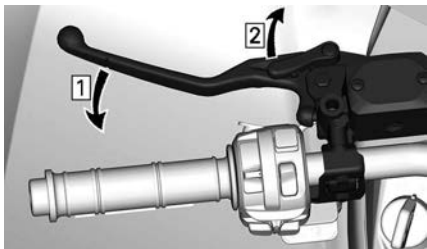

1. Aktiver bremsene
2. Lås bremsene

4. Løft kjøretøyet med egnet løfteutstyr.

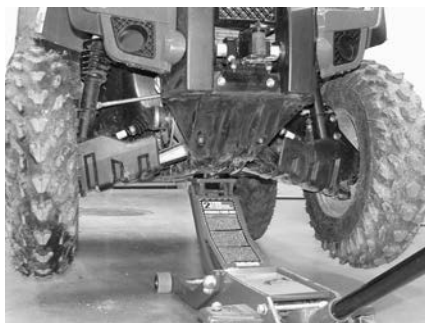

BILDET VISER – LØFTEPUNKT FORAN PÅ KJØRETØYET



BILDET VISER – LØFTEPUNKT BAK PÅ KJØRETØYET

### ADVARSEL

Påse at alle hjulene er låst før du løfter kjøretøyet. Ikke overskrid lastekapasiteten til løfteutstyret. Bruk bare utstyr som er godkjent for å løfte denne kjøretøytypen. Ikke flytt kjøretøyet med løfteutstyr. Se produsentens advarsler og instruksjoner før bruk.

## Løfte hele kjøretøyet

1. Bruk en egnet løfteinnretning og løft fronten av bilen.
2. Sikre kjøretøyet fra siden ved hjelp av jekkstativer på stabiliseringspunktene.

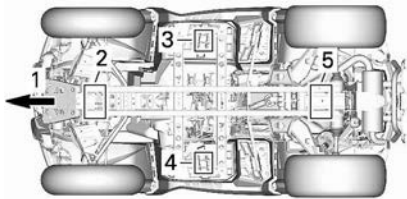

1. Foran på kjøretøyet
2. Fremre løftepunkt
3. Venstre stabiliseringspunkt
4. Høyre stabiliseringspunkt
5. Bakre løftepunkt

3. Løft bakenden av kjøretøyet.

4. Juster høyden på jekkstativene.

 **ADVARSEL**

**Løft aldri forsiden OG baksiden av kjøretøyet uten å sikre stabiliseringspunktene. Løft aldri kjøretøyet med bare stabiliseringspunktene.**

# TRANSPORT AV KJØRETØYET

Når du kontakter en taue- eller transporttjeneste, pass på å spørre om de har en flatvogn, lasterampe eller hydraulisk rampe for å løfte kjøretøyet på en trygg måte, og festestropper. Kontroller at kjøretøyet fraktes på riktig måte som spesifisert i denne seksjonen.

## MERKNAD

Ikke slep dette kjøretøyet — sleping kan gi alvorlige skader på drivsystemet.

## MERKNAD

Ikke bruk kjetting til å feste kjøretøyet — den kan skade overflatefinishen eller plastkomponentene.

## ⚠ ADVARSEL

Slik unngår du alvorlig personska-  
de eller dødsfall, eller skade på  
viktige komponenter.

- Du må aldri bruke vinsjkabelen/-repet til å holde fast et kjøretøy under trekk av tilhenger.
- Du må aldri kjøre med vinsjkabelen/-repet festet til en last eller annet kjøretøy.
- Vinsjen skal bare brukes til å hjelpe et kjøretøy som sitter fast (snø, søle osv.).
- Du må alltid sjekke vinsjprodu-  
sentens instruksjoner før du trek-  
ker last.

## ⚠ ADVARSEL

Sørg for at alle seter, tilbehør, last og løse gjenstander inne i kjøretøyet er forsvarlig sikret, eller fjern dem for å forhindre at de faller ned på veien og fører til farlige situasjoner for etterfølgende kjøretøy.

## ⚠ ADVARSEL

Transport alltid kjøretøyet vendt fremover for å unngå å skade vindruten eller andre komponenter. Deler kan løsne under transport.

## ⚠ ADVARSEL

Før du prøver å montere kjøretøy på en plattform eller tilhenger, må du sørge for at du respekterer følgende sikkerhetstiltak.

## SIKKERHETSTILTAK

Transportstyr	Transportutstyret (plattform eller tilhenger eller flatt-bed) må være av passende dimensjoner og kapasitet til å sikre og støtte kjøretøyet på en sikker måte.
Transport kjøretøy	Ikke overstig kjøretøyet's kapasitet og spesifikasjoner. Kontroller at tilhengeren eller plattformen er ordentlig festet til kjøretøyet's hengerfeste.
Sikt	Forsikre deg om at du har god sikt under hele manøvreren.
Terreng	Kjøretøyet og tilhengeren må stå på en jevn overflate. Bruk hjulkiler på tilhenger og kjøretøy for å unngå bevegelse.
Ramper	Bruk ramper med riktig klassifisering og sikre ramper til tilhenger eller plattform. Unngå bratte ramper.

SIKKERHETSTILTAK	
Tilskuere	Sørg alltid for at tilskuere ikke er nær kjøretøyet eller transportutstyret mens det klatrer opp.
Sete og tilbehør	Sørg for at seter, tilbehør og last er ordentlig sikret, eller fjern disse for å forhindre at de faller på veien og fører til farlige situasjoner for etterfølgende kjøretøy.

## Bruke kjøretøyets egen kraft til å klatre opp på transportutstyr

Når kjøretøyet kan klatre opp for egen kraft, fortsett som følger;

1. Bruk verneutstyr.
2. Bruk kun lavt gir (hvis utstyrt).
3. Forbli sittende hele tiden ved kjøring.
4. Sørg for riktig justering på skinner eller plattform.
5. Start fra tilstrekkelig avstand fra tilhengeren for å justere kjøretøyet i en rett linje med rampene. Forsøk aldri å svinge mens du kommer nærmere rampen. Bakhjulene er kanskje ikke på linje når du kommer til rampen, og kjøretøyet kan falle av.
6. Kjør forsiktig forhjulene opp på rampen for å bekrefte innretningen.
7. Kjør kjøretøyet tilbake, verifiser at ramper fortsatt er sikre, og fortsett deretter med riktig hastighet.
8. Kjør kjøretøyet forsiktig opp på plattform eller tilhenger. Bruk tilstrekkelig hastighet til å klatre uten å spinne eller brått akselerere. Unngå akselerasjon mens du er på rampene for å hindre bevegelse av rampene.

9. Hvis tilhengeren peker nedover mot front, kan du bare la kjøretøyet rulle inn uten akselerasjon.
10. Når kjøretøyet er kjørt opp, sett skiftespaken til Park. Aktiver bremselåsmekanismen (hvis utstyrt).

**Når kjøretøyet ikke kan bevege seg for egen kraft, eller i tilfelle overskyting er en risiko, eller hvis en farlig tilstand forhindrer oppkjøring for egen kraft, fortsett med en vinsj;**

## Bruke en vinsj for å trekke kjøretøy opp på transportutstyr

Når kjøretøyet ikke kan klatre opp for egen kraft, fortsett som følger;

### ⚠ ADVARSEL

Få hjelp av en assistent. En person bør være på kjøretøyet for å få tilgang til styring, bremses og vinsjbryter, mens den andre personen styrer miljøet og sikkerheten til manøveren.

### ⚠ ADVARSEL

Forsikre deg om at vinsjkroken kan festes sikkert til et riktig forankringspunkt. Bruk riktig rigging.

## MERK:

Hvis kjøretøyet kan startes trygt, la motoren gå på tomgang under vinsjing for å unngå at batteriet tømmes.

1. Sett girspaken til FRI (N).
2. Hvis kjøretøyet er utstyrt med vinsj, bruker du denne til å trekke den opp på plattformen.
3. Hvis kjøretøyet ikke er utstyrt med vinsj, gjør du følgende:
  1. Fest stroppen for å senke fremre støtfangerfeste.
  2. Fest stroppen til vinsjkabelen på kjøretøyet som sleper.

3. Trekk kjøretøyet opp på flåtvognhengeren med vinsjen.
4. Sette girspaken i Park. Aktiver bremselåsemekanismen (hvis utstyrt).

## Sikre kjøretøyet for transport

Ved transport av kjøretøyet må du sikre det på tilhengeren eller på lasteplanet med egnede festereimer. Bruk av vanlig tau anbefales ikke.

### ⚠ ADVARSEL

Slik unngår du alvorlig personska-  
de eller dødsfall, eller skade på  
viktige komponenter.

- Du må aldri bruke vinsjkabe-  
len/-repet til å holde fast et kjø-  
retøy under trekk av tilhenger.
- Du må aldri kjøre med vinsjka-  
belen/-repet festet til en last el-  
ler annet kjøretøy.
- Vinsjen skal bare brukes til å  
hjelpe et kjøretøy som sitter  
fast (snø, søle osv.).
- Du må alltid sjekke vinsjprodu-  
sentens instruksjer før du trek-  
ker last.

### ⚠ ADVARSEL

Ikke slep dette kjøretøyet med bil  
eller et annet kjøretøy. Bruk en til-  
henger. Ikke vipp kjøretøyet over  
på siden for transport. Kjøretøyet  
må være i normal kjøreposisjon  
(på alle fire hjulene).

Husk følgende:

- Ta av eventuell last fra stativene  
på kjøretøyet før transport.
- Se til at setene er låst skikkelig på  
plass ved å trekke bakover og opp  
flere ganger.
- Sett girspaken i PARK-stillingen.
- Kople inn bremselåsespaken.

- Sikre kjøretøyet med festepunkte-  
ne foran og bak.

### ⚠ ADVARSEL

Sørg for at seter, tilbehør og last  
er ordentlig sikret, eller fjern disse  
for å forhindre at de faller på veien  
og fører til farlige situasjoner for  
etterfølgende kjøretøy.

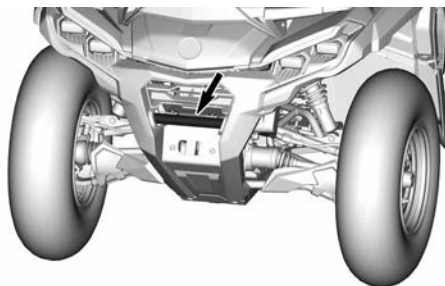

PLASSERING AV FESTEPUNKT FORAN

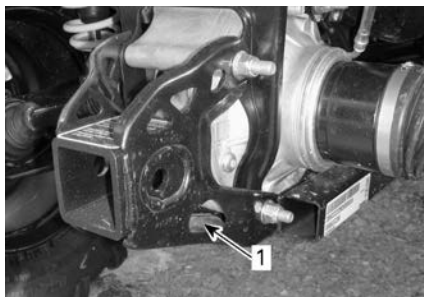

TYPISK

1. Plassering av festepunkt bak

### MERKNAD

Hvis du sikrer kjøretøyet med an-  
dre festepunkter, kan det skades.

## Hvordan få kjøretøy av tilhenger

### ⚠ ADVARSEL

Kjøretøyet kan ha flyttet på seg  
under transport. Kontroller at kjø-  
retøyet er riktig innstilt med ram-  
peene før du fortsetter.

 **ADVARSEL**

Siktet vil bli sterkt redusert når du rygger ned av traileren. Få hjelp av en assistent for å sikre riktig innstilling og trygt miljø.

Denne siden er blank med  
hensikt



# VEDLIKEHOLD

---

# VEDLIKEHOLDSPLAN

Vedlikehold er svært viktig for å opprettholde kjøretøyets trygge driftstilstand. Service på kjøretøyet må utføres i henhold til vedlikeholdsplanen.

Riktig vedlikehold er eierens ansvar. Et garantikrav kan avvises hvis eieren eller operatøren blant annet har forårsaket problemet på grunn av feil vedlikehold eller bruk.

Utfør periodiske kontroller, og følg vedlikeholdsplanen. **Vedlikeholdsplanen fritar ikke fra behovet for kontroll før kjøring.**

Det er god praksis og anbefales sterkt at man kontrollerer feilkoder som det første trinnet i vedlikeholdet.

## ADVARSEL

**Å ikke vedlikeholde kjøretøyet skikkelig i henhold til vedlikeholdsplan og prosedyrer kan gjøre det utrygt å bruke.**

## EPA-forskrifter – kjøretøy i Canada og USA

Et verksted eller en person som velges av eieren kan utføre vedlikehold, utskiftinger eller reparasjoner på kontrollenheter og systemer. Disse instruksjonene krever ikke komponenter eller service fra BRP eller autoriserte Can-Am Off-Road-forhandlere.

Selv om en autorisert Can-Am Off-Road-forhandler har en grundig teknisk kunnskap og verktøy for å betjene kjøretøyet, er den utslippsrelaterte garantien ikke betinget av bruk av en autorisert Can-Am Off-Road-forhandler eller noe annet etablissement som BRP har et kommersielt forhold til.

Riktig vedlikehold er eierens ansvar. Et garantikrav kan avvises hvis eieren eller operatøren blant annet har forårsaket problemet på grunn av feil vedlikehold eller bruk.

For utslippsrelaterte garantikrav, begrenser BRP diagnose og reparasjon av utslippsrelaterte deler til autoriserte Can-Am Off Road-forhandlere. Hvis du vil ha mer informasjon, se *US EPA utslippsrelatert garanti* i avsnittet *Garanti*.

Du må følge instruksjonene for krav til drivstoff i drivstoffdelen av denne håndboken. Selv om bensin som inneholder mer enn ti volumprosent etanol er tilgjengelig, har US EPA utstedt et forbud mot bruk av bensin som inneholder mer enn 10 vol% etanol for dette kjøretøyet. Bruk av bensin med mer enn 10 volumprosent etanol i denne motoren kan skade utslippskontrollsystemet.

## Vedlikehold etter bruk i ekstreme forhold

- Skyll hele kjøretøyet med ferskvann.
- Rengjør CVT-luftfilteret/filtrene.
- Tapp av CVT-enheten. Fjern dekselet og rengjør hvis det finnes vann eller gjørme.
- Inspiser motorluftfilteret. Rengjør motorluftfilterhuset hvis det finnes vann eller gjørme.
- Kontroller visuelt om vann eventuelt har samlet seg opp i luftslangene til gir-kassen, differensial foran og bakre sluttdekk. Hvis det finnes vann, ta med

kjøretøyet til din nærmeste, autoriserte Can-Am Off-Road-forhandler for kontroll og service.

- Rengjør støtdemperne for å unngå skade fra støv eller skitt.
- Rengjør drivaksel-mansjettene.

## OMFATTENDE STØVFORHOLD

Hvis kjøretøyet brukes under følgende forhold, kan du se **HARD BELASTNING**-tabellen i vedlikeholdsplanen:

- Gjentatt sleping av last med mer enn 75 % av maksimal kapasitet.
  - Økning av arbeidslast ved bruk av drivsystemet påvirker levetiden for differensialene, girkasse/overføring og motorolje. Dette reduserer levetiden for interne komponenter hvis de ikke byttes oftere.
- Kjøring i høy hastighet over lenger tid.

Mer enn gjennomsnittlig bruk eller kommersiell bruk krever hyppigere utskifting av væsker og slitekomponenter enn kjøring i terreng, for rekreasjon eller tilfeldig bruk.

### *Veiledning for vedlikehold av luftfilter*

Vedlikehold av luftfilteret må justeres etter kjøreforholdene.

Vedlikehold av luftfilteret må utføres oftere under følgende støvforhold:

- Kjøring på tørr sand
- Kjøring på tørre jordoverflater
- Kjøre på underlag med snø
- Kjøring på tørre grusveier eller lignende forhold

Ved kjøring i gruppe øker forholdene behovet for vedlikehold av luftfilteret.

### **MERK:**

Et spesielt forfilter bør brukes for å forhindre oppsamling av snø når kjøretøyet kjøres i slike forhold. Kontakt en autorisert Can-Am-forhandler for informasjon.

## Bruk i dyp gjørme / vann

Uansett om kjøretøyet ditt er en X mr-modell eller ble brukt ved kjøring i gjørme / vann, krever denne brukstypen hyppigere vedlikehold og inspeksjoner for å sikre at smussen ikke har kommet inn i mekaniske komponenter.

Hvis du kjører ofte i dyp gjørme eller vann, henvises til avsnittet **Dyp gjørme / vann** i vedlikeholdsplanen.

Etter bruk må **Vedlikehold etter bruk i omgivelser med dyp gjørme / vann** gjennomføres.

### ***Vedlikehold etter bruk i omgivelser med dyp gjørme / vann***

- Skyll kjøretøyet og dets komponenter med ferskvann.
- Rengjør CVT-luftfiltrene.
- Drener CVT-rommet og rengjør hvis vann eller gjørme er tilstede.
- Kontroller og rengjør motorens luftfilter og dekselet til luftfilteret.
- Rengjør radiator.

- Kontroller visuelt om vann har eventuelt samlet seg opp i luftslangene (bensintank, girkasse, differensial foran og bakre driv). Hvis det finnes vann, bringes kjøretøyet til din nærmeste, autoriserte Can-Am-forhandler for inspeksjon og service av hovedkomponentene relatert til ventilene.
- Rengjør støtdemperne foran og bak for å unngå skade på forseglingen fra støv eller skitt.
- Rengjør drivakselmansjetter og mellomakselstag eller mansjetter.

## Vedlikeholdsplan

Pass på at skikkelig vedlikehold utføres ved anbefalte intervall som angitt i tabellene.

Vedlikeholdsintervallene i tabellen er basert på 3 faktorer:

- Kalendertid
- Kjøretøytimer
- Kilometeravlesning.

Ta hensyn til det som inntreffer først når du skal bestemme vedlikeholdsterskelen.

Kjørevanene dine bestemmer faktorene du må følge. Eksempel:

- De som bruker kjøretøyet annenhver helg for løypekjøring med venner vil mest sannsynlig følge **kilometeravlesningen** for å bestemme vedlikeholdsintervallet.
- De som bruker kjøretøyet sjelden i løpet av året eller bare ved noen få anledninger (jakt, camping) vil mest sannsynlig følge **kalendertiden** for å bestemme vedlikeholdsintervallet.
- De som bruker kjøretøyet daglig/ukentlig i lange perioder for eksempel til jordbruk/arbeid, vil mest sannsynlig følge **kjøretøytimer** for å bestemme vedlikeholdsintervallet.

**VIKTIG::** De følgende tabellene viser aktuelle vedlikeholdsoppgaver for de 3 første årene. For de neste årene gjentas det samme mønsteret alternativt.

<b>Oversikt over regelmessig vedlikehold</b>			
Kalenderår	Kjøretøytimer	Kilometerteller	Vanlig bruk
1	100	Etter 3000 km (1900 miles)	<b>A</b>
2	200	Etter 6000 km (3700 miles)	<b>A og B</b>
3	300	Etter 9000 km (5600 miles)	<b>A</b>

## Oversikt over vedlikehold for krevende bruk og søle/vann

Kalenderår	Kjøretøytimer	Kilometerteller	Krevende bruk og dyp søle/vann
0,5	50	Etter 1500 km (900 miles)	<b>A+</b>
1	100	Etter 3000 km (1900 miles)	<b>A+ og A</b>
1,5	150	Etter 4500 km (2800 miles)	<b>A+</b>
2	200	Etter 6000 km (3700 miles)	<b>A+ og A og B</b>
2,5	250	Etter 7500 km (4700 miles)	<b>A+</b>
3	300	Etter 9000 km (5600 miles)	<b>A+ og A</b>

<b>VANLIG BRUK</b>	<b>A</b>	<b>B</b>
<b>A = Juster</b> <b>C = Rengjør</b> <b>I = Undersøk</b> <b>L = Smør</b> <b>R = Skift ut</b> <b>T = Ettetrek</b>	Hvert år eller 100 timer eller 3000 km (1900 mi)	Hvert 2. år eller 200 timer eller 6000 km (3700 mi)
<b>Luft- og drivstofftilførsel</b>		
Motorluftfilter	I, C, L eller R	
Luftleveringskomponenter og -funksjon (luftboks, gasspjeldhus, kanaler, klemmer)*	I, C	
Drivstoffkomponenter og funksjoner (drivstofflokk, drivstofftank, slanger, klemmer, lekkasjer)*	I	
Drivstoffpumpetrykk		I
<b>Karosseri, understell og tilbehør</b>		
Rammetilstand	I	
Setelås	I	
Vinsj	I, C	
<b>Motor og kjøling</b>		
Motorolje og -filter	R	
Ventilklaring (uansett kalendertid)	I, A	
Tennplugger (uansett kalendertid)		R
Motorpakninger og -tetninger	I	
Motorkjølekomponenter (kjølevæskekonsentrat, kjølevæsknivå, slangetilstand, klemmer, lekkasje)*	I, A	I
Motorkjølevæske	<b>R</b> Hvert 5. år eller hver 12 000 km (7500 miles)	
Radiator	C	
<b>Eksos og utslipp</b>		
Åndefilter i drivstofftankens luftehull (modeller uten EVAP)	R	
Forfilter av patrontypen (CARB- og EVAP-modeller)		R
Eksoskomponenter (pakninger, piper, lyddempers tilstand, lekkasjer)*	I, C	
Gnistbeskyttelse på eksospotte	C	
Rusk rundt eksosrør og lyddemper	C	

<b>VANLIG BRUK</b>	<b>A</b>	<b>B</b>
<b>A = Juster</b> <b>C = Rengjør</b> <b>I = Undersøk</b> <b>L = Smør</b> <b>R = Skift ut</b> <b>T = Ettetrek</b>	Hvert år eller 100 timer eller 3000 km (1900 mi)	Hvert 2. år eller 200 timer eller 6000 km (3700 mi)
<b>Bremse</b>		
Bremsekomponenter og funksjon (oljenivå, bremseklosser, bremsekiver, kalipere, bremseledninger, hovedsylinder)*	I, C, L, A	
Bremsevæske	R Hvert 2. år	
<b>Drev</b>		
Girkasseolje	R Skift ut etter de første 3000 km (1900 miles) og etter 6000 km (3700 miles) og deretter etter planen	
Girkasseolje	I, A	R
Differensialolje foran	I, A	R
Olje på sluttoverføringen bak	I, A	R
Dekk (slitasje og trykk)	I, A	
Bolter for dekkvulstlås (hvis utstyrt)	D	
Hjulmutrer	D	
Drivkomponenter og funksjon (tetninger for inngangs- og utgangsaksler, drivakselmansjetter, U-koblinger for mellomaksel)*	I, L	
<b>Betjeningsorganer</b>		
Betjening av girkassespak	I, A	
Gassvaier (utstyrsavhengig)	I, A, L	
Gasspjelfunksjon	I	
<b>Continuously Variable Transmission (CVT)</b>		
CVT-komponenter og funksjon *	I, C	L
<b>Elektrisk</b>		
Batterikoplinger og tilstand	I, C	
Elektronikkmoduler (feilkoder og gjeldende oppdateringer av programvare)	I	
Ruting av elektrisk ledningsnett	I	
Hastighetssensor	C	

<b>VANLIG BRUK</b>	<b>A</b>	<b>B</b>
<b>A = Juster</b> <b>C = Rengjør</b> <b>I = Undersøk</b> <b>L = Smør</b> <b>R = Skift ut</b> <b>T = Ettetrekk</b>	Hvert år eller 100 timer eller 3000 km (1900 mi)	Hvert 2. år eller 200 timer eller 6000 km (3700 mi)
Betjening av kontrollbrytere og lys (all lysbetjening, alle bryteroperasjoner)*	I	
<b>Styring</b>		
Styrekomponenter og funksjon (styrestamme, parallelstag)*	I	
Halvbøssing på rattstammen		I, C, L
<b>Oppheng</b>		
Opphengskomponenter og funksjon (støtdemper, sfæriske lagere, opphengsarmer, bærearmer)*	I, C, L, T	
Hylser for stabilisatorstag	I, L Anbefalt hver 1000 km (620 miles)	

\*Snakk med nærmeste forhandler hvis du vil ha en omfattende liste med vedlikeholdstiltak



<b>KREVENDE BRUK</b>	<b>A+</b>	<b>A</b>	<b>B</b>
<b>A = Juster</b> <b>C = Rengjør</b> <b>I = Undersøk</b> <b>L = Smør</b> <b>R = Skift ut</b> <b>T = Ettetrek</b>	Hvert 6. måned eller 50 timer eller 1500 km (900 mi)	Hvert år eller 100 timer eller 3000 km (1900 mi)	Hvert 2. år eller 200 timer eller 6000 km (3700 mi)
<b>Luft- og drivstofftilførsel</b>			
Motorluftfilter	I, C, L eller R		
Luftleveringskomponenter og -funksjon (luftboks, gasspjeldhus, kanaler, klemmer)*	I, C		
Drivstoffkomponenter og funksjoner (drivstofflokk, drivstofftank, slanger, klemmer, lekkasjer)*		I	
Drivstoffpumpetrykk			I
<b>Karosseri, understell og tilbehør</b>			
Rammetilstand		I	
Setelås		I	
Vinsj	I, C		
<b>Motor og kjøling</b>			
Motorolje og -filter	R		
Ventilklaring (uansett kalendertid)		I, A	
Tennplugger (uansett kalendertid)			R
Motorpakninger og -tetninger		I	
Motorkjølekomponenter (kjølevæskekonsentrat, kjølevæskenivå, slangetilstand, klemmer, lekkasje)*		I, A	I
Motorkjølevæske	R Hvert 5. år eller hver 12 000 km (7500 miles)		
Radiator		C	
<b>Eksos og utslipp</b>			
Åndefilter i drivstofftankens luftehull (modeller uten EVAP)		R	
Forfilter av patrontypen (CARB- og EVAP-modeller)			R
Eksoskomponenter (pakninger, piper, lyddempers tilstand, lekkasjer)*		I, C	

<b>KREVENDE BRUK</b>	<b>A+</b>	<b>A</b>	<b>B</b>
<b>A = Juster</b> <b>C = Rengjør</b> <b>I = Undersøk</b> <b>L = Smør</b> <b>R = Skift ut</b> <b>T = Ettetrek</b>	Hvert 6. måned eller 50 timer eller 1500 km (900 mi)	Hvert år eller 100 timer eller 3000 km (1900 mi)	Hvert 2. år eller 200 timer eller 6000 km (3700 mi)
Gnistbeskyttelse på eksospotte	C		
Rusk rundt eksosrør og lydtemper	C		
<b>Bremse</b>			
Bremsekomponenter og funksjon (oljenivå, bremseklosser, bremsekiver, kalipere, bremseledninger, hovedsylindere)*	I, C, L, A		
Bremsevæske	R Hvert 2. år		
<b>Drev</b>			
Girkasseolje	R Skift ut etter de første 3000 km (1900 miles) og etter 6000 km (3700 miles) og deretter etter planen		
Girkasseolje	I, A	R	
Differensialolje foran	I, A	R	
Olje på sluttoverføringen bak	I, A	R	
Dekk (slitasje og trykk)	I, A		
Bolter for dekkvulstlås (hvis utstyrt)		D	
Hjulmutrer	D		
Drivkomponenter og funksjon (tetninger for inngangs- og utgangsakslar, drivakselmansjetter, U-koblinger for mellomaksel)*	I, L		
<b>Betjeningsorganer</b>			
Betjening av girkassespak		I, A	
Gassvaier (utstyrsavhengig)		I, A, L	
Gasspjeldfunksjon		I	
<b>Continuously Variable Transmission (CVT)</b>			
CVT-komponenter og funksjon *		I, C	L
<b>Elektrisk</b>			
Batterikoblinger og tilstand		I, C	

<b>KREVENDE BRUK</b>	<b>A+</b>	<b>A</b>	<b>B</b>
<b>A = Juster</b> <b>C = Rengjør</b> <b>I = Undersøk</b> <b>L = Smør</b> <b>R = Skift ut</b> <b>T = Ettetrek</b>	Hvert 6. måned eller 50 timer eller 1500 km (900 mi)	Hvert år eller 100 timer eller 3000 km (1900 mi)	Hvert 2. år eller 200 timer eller 6000 km (3700 mi)
Elektronikkmoduler (feilkoder og gjeldende oppdateringer av programvare)		I	
Ruting av elektrisk ledningsnett		I	
Hastighetssensor		C	
Betjening av kontrollbrytere og lys (all lysbetjening, alle bryteroperasjoner)*		I	
<b>Styring</b>			
Styrekomponenter og funksjon (styrestamme, parallellstag)*	I		
Halvbøssing på rattstammen			I, C, L
<b>Oppheng</b>			
Opphengskomponenter og funksjon (støtdemper, sfæriske lagere, opphengsarmer, bærearmer)*	I, C, L	D	
Hylser for stabilisatorstag	I, L Anbefalt hver 1000 km (620 miles)		

\*Snakk med nærmeste forhandler hvis du vil ha en omfattende liste med vedlikeholdstiltak

<b>DYP SØLE/VANN</b>	<b>A+</b>	<b>A</b>	<b>B</b>
<b>A = Juster</b> <b>C = Rengjør</b> <b>I = Undersøk</b> <b>L = Smør</b> <b>R = Skift ut</b> <b>T = Ettetrek</b>	Hvert 6. måned eller 50 timer eller 1500 km (900 mi)	Hvert år eller 100 timer eller 3000 km (1900 mi)	Hvert 2. år eller 200 timer eller 6000 km (3700 mi)
<b>Luft- og drivstofftilførsel</b>			
Motorluftfilter	I, C, L eller R		
Luftleveringskomponenter og -funksjon (luftboks, gasspeldhus, kanaler, klemmer)*	I, C		
Drivstoffkomponenter og funksjoner (drivstofflokk, drivstofftank, slanger, klemmer, lekkasjer)*		I	
Drivstoffpumpetrykk			I
<b>Karosseri, understell og tilbehør</b>			
Rammetilstand		I	
Setelås		I	
Vinsj	I, C		
<b>Motor og kjøling</b>			
Motorolje og -filter	I, A	R	
Ventilklaring (uansett kalendertid)		I, A	
Tennplugg (uansett kalendertid)			R
Motorpakninger og -tetninger		I	
Motorkjølekomponenter (kjølevæskekonsentrat, kjølevæsknivå, slangetilstand, klemmer, lekkasje)*		I, A	I
Motorkjølevæske	R Hvert 5. år eller hver 12 000 km (7500 miles)		
Radiator	C		
<b>Eksos og utslipp</b>			
Åndefilter i drivstofftankens luftehull (modeller uten EVAP)		R	
Forfilter av patrontypen (CARB- og EVAP-modeller)			R
Eksoskomponenter (pakninger, piper, lyddempers tilstand, lekkasjer)*	I, C		

<b>DYP SØLE/VANN</b>	<b>A+</b>	<b>A</b>	<b>B</b>
A = Juster C = Rengjør I = Undersøk L = Smør R = Skift ut T = Ettertrekk	Hvert 6. måned eller 50 timer eller 1500 km (900 mi)	Hvert år eller 100 timer eller 3000 km (1900 mi)	Hvert 2. år eller 200 timer eller 6000 km (3700 mi)
Gnistbeskyttelse på eksospotte	C		
Rusk rundt eksosrør og lydtemper	C		
<b>Bremse</b>			
Bremsekomponenter og funksjon (oljenivå, bremseklosser, bremsekiver, kalipere, bremseledninger, hovedsylinder)*	I, C, L, A		
Bremsevæske	R Hvert 2. år		
<b>Drev</b>			
Girkasseolje	R Skift ut etter de første 3000 km (1900 miles) og etter 6000 km (3700 miles) og deretter etter planen		
Girkasseolje	I, A		R
Differensialolje foran	I, A		R
Olje på sluttoverføringen bak	I, A		R
Dekk (slitasje og trykk)	I, A		
Bolter for dekkvulstlås (hvis utstyrt)		D	
Hjulmutrer	D		
Drivkomponenter og funksjon (tetninger for inngangs- og utgangsaksler, drivakselmansjetter, U-koblinger for mellomaksel)*	I, L		
<b>Betjeningsorganer</b>			
Betjening av girkassespak		I, A	
Gassvaier (utstyrsavhengig)		I, A, L	
Gasspjeldfunksjon	I		
<b>Continuously Variable Transmission (CVT)</b>			
CVT-komponenter og funksjon *		I, C	L
<b>Elektrisk</b>			
Batterikoplinger og tilstand		I, C	

<b>DYP SØLE/VANN</b>	<b>A+</b>	<b>A</b>	<b>B</b>
<b>A = Juster</b> <b>C = Rengjør</b> <b>I = Undersøk</b> <b>L = Smør</b> <b>R = Skift ut</b> <b>T = Ettertrekk</b>	Hvert 6. måned eller 50 timer eller 1500 km (900 mi)	Hvert år eller 100 timer eller 3000 km (1900 mi)	Hvert 2. år eller 200 timer eller 6000 km (3700 mi)
Elektronikkmoduler (feilkoder og gjeldende oppdateringer av programvare)		I	
Ruting av elektrisk ledningsnett		I	
Hastighetssensor		C	
Betjening av kontrollbrytere og lys (all lysbetjening, alle bryteroperasjoner)*		I	
<b>Styring</b>			
Styrekomponenter og funksjon (styrestamme, parallellstag)*	I		
Halvbøssing på rattstammen			I, C, L
<b>Oppheng</b>			
Opphengskomponenter og funksjon (støtdemper, sfæriske lagere, opphengsarmer, bærearmer)*	I, C, L	D	
Hylser for stabilisatorstag	I, L Anbefalt hver 1000 km (620 miles)		

\*Snakk med nærmeste forhandler hvis du vil ha en omfattende liste med vedlikeholdstiltak

## Dokumentasjon av vedlikehold

Send fotokopi av vedlikeholdsdokumenter til BRP hvis nødvendig.

Før levering	
Serienummer _____ Miles/km kjørt: _____ Timer: _____ Dato: _____ Forhandlernr.: _____ Notater: _____ _____	Signatur/trykk: _____ _____ _____
Se kjøretøyets servicemelding før levering for detaljerte installasjonsprosedyrer	

FØRSTE kontroll	
Miles/km kjørt: _____ Timer: _____ Dato: _____ Forhandlernr.: _____ Notater: _____ _____	Signatur/trykk: _____ _____ _____
Se avsnittet Vedlikeholdsinformasjon i denne brukerhåndboken for informasjon om vedlikeholdsplan.	

Service	
Miles/km kjørt: _____ Timer: _____ Dato: _____ Forhandlernr.: _____ Notater: _____ _____	Signatur/trykk: _____ _____ _____
Se avsnittet Vedlikeholdsinformasjon i denne brukerhåndboken for informasjon om vedlikeholdsplan.	

**Service**

Miles/km kjørt: \_\_\_\_\_

Timer: \_\_\_\_\_

Dato: \_\_\_\_\_

Forhandlernr.: \_\_\_\_\_

Notater: \_\_\_\_\_

Signatur/trykk:

Se avsnittet Vedlikeholdsinformasjon i denne brukerhåndboken for informasjon om vedlikeholdsplan.

**Service**

Miles/km kjørt: \_\_\_\_\_

Timer: \_\_\_\_\_

Dato: \_\_\_\_\_

Forhandlernr.: \_\_\_\_\_

Notater: \_\_\_\_\_

Signatur/trykk:

Se avsnittet Vedlikeholdsinformasjon i denne brukerhåndboken for informasjon om vedlikeholdsplan.

**Service**

Miles/km kjørt: \_\_\_\_\_

Timer: \_\_\_\_\_

Dato: \_\_\_\_\_

Forhandlernr.: \_\_\_\_\_

Notater: \_\_\_\_\_

Signatur/trykk:

Se avsnittet Vedlikeholdsinformasjon i denne brukerhåndboken for informasjon om vedlikeholdsplan.



Service	
Miles/km kjørt: _____	Signatur/trykk:
Timer: _____	
Dato: _____	
Forhandlernr.: _____	
Notater: _____	
_____	
Se avsnittet Vedlikeholdsinformasjon i denne brukerhåndboken for informasjon om vedlikeholdsplan.	

Service	
Miles/km kjørt: _____	Signatur/trykk:
Timer: _____	
Dato: _____	
Forhandlernr.: _____	
Notater: _____	
_____	
Se avsnittet Vedlikeholdsinformasjon i denne brukerhåndboken for informasjon om vedlikeholdsplan.	

Service	
Miles/km kjørt: _____	Signatur/trykk:
Timer: _____	
Dato: _____	
Forhandlernr.: _____	
Notater: _____	
_____	
Se avsnittet Vedlikeholdsinformasjon i denne brukerhåndboken for informasjon om vedlikeholdsplan.	

**Service**

Miles/km kjørt: \_\_\_\_\_

Timer: \_\_\_\_\_

Dato: \_\_\_\_\_

Forhandlernr.: \_\_\_\_\_

Notater: \_\_\_\_\_

Signatur/trykk:

Se avsnittet Vedlikeholdsinformasjon i denne brukerhåndboken for informasjon om vedlikeholdsplan.

**Service**

Miles/km kjørt: \_\_\_\_\_

Timer: \_\_\_\_\_

Dato: \_\_\_\_\_

Forhandlernr.: \_\_\_\_\_

Notater: \_\_\_\_\_

Signatur/trykk:

Se avsnittet Vedlikeholdsinformasjon i denne brukerhåndboken for informasjon om vedlikeholdsplan.

**Service**

Miles/km kjørt: \_\_\_\_\_

Timer: \_\_\_\_\_

Dato: \_\_\_\_\_

Forhandlernr.: \_\_\_\_\_

Notater: \_\_\_\_\_

Signatur/trykk:

Se avsnittet Vedlikeholdsinformasjon i denne brukerhåndboken for informasjon om vedlikeholdsplan.

Service	
Miles/km kjørt: _____	Signatur/trykk:
Timer: _____	
Dato: _____	
Forhandlernr.: _____	
Notater: _____	
_____	
Se avsnittet Vedlikeholdsinformasjon i denne brukerhåndboken for informasjon om vedlikeholdsplan.	

Service	
Miles/km kjørt: _____	Signatur/trykk:
Timer: _____	
Dato: _____	
Forhandlernr.: _____	
Notater: _____	
_____	
Se avsnittet Vedlikeholdsinformasjon i denne brukerhåndboken for informasjon om vedlikeholdsplan.	

Service	
Miles/km kjørt: _____	Signatur/trykk:
Timer: _____	
Dato: _____	
Forhandlernr.: _____	
Notater: _____	
_____	
Se avsnittet Vedlikeholdsinformasjon i denne brukerhåndboken for informasjon om vedlikeholdsplan.	

# VEDLIKEHOLDSPROSEDYRER

Denne seksjonen inkluderer instruksjoner for grunnleggende vedlikeholdsprosedyrer.

På grunn av kompleksiteten ved visse vedlikeholdsprosedyrer, er det nødvendig med gode mekaniske ferdigheter.

Hvis du ikke føler deg komfortabel med disse prosedyrene, ikke nøl med å kontakte en autorisert Can-Am ofroad-forhandler, verksted eller en person du selv velger.

## ⚠ ADVARSEL

Hvis ikke noe annet er angitt, må motoren være stoppet og nøkkelen må alltid fjernes før du utfører vedlikehold

## ⚠ ADVARSEL

Hvis det blir nødvendig å ta bort en sperreanordning (for eksempel låsetapp, selvåslående fester osv.), må du alltid bytte ut med en ny.

## Nullstille meldingen: Vedlikehold nødvendig

1. Bruk LOWER-knappen (4,5-tommers digitalt display) eller MENY-knappen (7,6-tommers digitalt display), til å velge RES MAIN i INNSTILLINGER.
2. Hold på knappen for å nullstille vedlikeholdsmeldingen.

## MOTORLUFTFILTER

### Fjerning av motorluftfilter

## MERKNAD

Du må ikke endre eller fjerne komponenter i luftfilterhuset. Hvis du ikke tar hensyn til dette, kan motorens ytelse reduseres og den kan også skades. Motoren er kalibrert til å fungere spesielt med disse komponentene.

1. Ta av setet.
2. Løft bakre del av konsollen oppover til tappene frigjøres fra hullene.

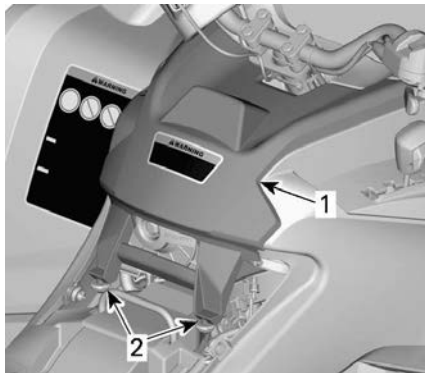

### TYPISK

1. Konsoll
2. Tapper og hull
3. Trekk konsollen bakover.
4. Drei luftfilterdekslet mot klokka for å ta det av.

### MERK:

Du kan bruke en pipenøkkel for å gjøre det enklere å ta av.



1. Luftfilterdeksel

5. Ta ut luftfilteret.



### Undersøke og tappe luftfilterhuset for motoren

1. Ta av venstre sidepanel.
2. Tapp av innløpsavtappingsrøret på filterhuset.

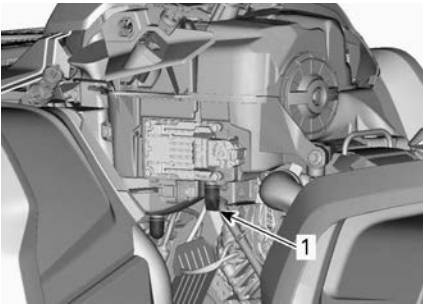

#### TYPEBILDE

1. Innløpsavtappingsrør på filterhus
3. Kontroller at luftfilterkammeret er rent for smuss.
  - Hvis du finner smuss eller vann, rengjør du filterkammeret med en støvsuger.

#### MERKNAD

**Ikke blås komprimert luft inn i luftfilterkammeret.**

4. Kontroller avtappingsrør for luftfilter (rengjør kammer).
  - Se *Spesielle prosedyrer* hvis du finner rusk eller vann.
  - Finn ut hvor forurensningen stammer fra.

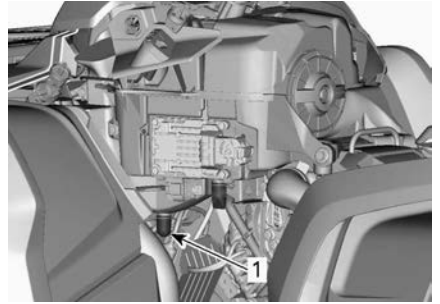

#### TYPEBILDE

1. Avtappingsrør på luftfilter

### Rengjøring og smøring av motorluftfilteret

#### Rengjøre papirfilteret

1. Kontroller at skumfilterelementet fjernes fra papirfilteret.
2. Bank tungt støv ut fra papirfilteret.

Det vil føre til at skitt og støv kommer ut av papirfilteret.

#### MERK:

Et papirfilter har begrenset levetid. Bytt ut filteret hvis det er for skittent eller tilstoppet.

#### MERKNAD

**Vi anbefaler deg ikke å bruke trykkluft på papirelementet. Det kan skade papirfibrene og reduserer filtreringsevnen når det brukes under støvete forhold. Hvis motorluftfilteret er for skittent og ikke kan rengjøres skikkelig med den anbefalte prosedyren, må det byttes ut.**

#### MERKNAD

**Ikke vask papirfilteret med noen form for vaskeoppløsning.**

#### Rengjøre skumplastfilteret

1. Spray skumfilteret innvendig og utvendig med et godt rensmiddel

for luftfilter, og følg produsenten's instruksjoner.



**TYPISK**

2. La skumfilteret tørke helt.

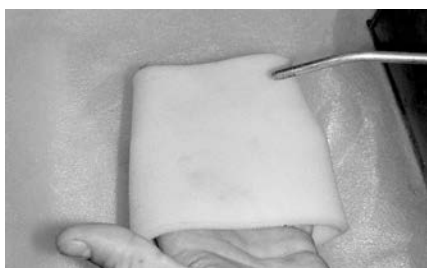

**TYPISK**

**MERK:**

En andre påføring kan være nødvendig for veldig skitne elementer.

**Smøring av luftfilter**

1. Kontroller at filteret er rent. Se *Rengjøre skumplastfilteret*.
2. Sprøyt luftfilterolje på skumplastfilteret som ble tørket tidligere.



**TYPISK**

3. La virke i 3 til 5 minutter.

4. Fjern eventuell overflødig olje som kan overføres til papirfiltret, ved å pakke inn skumfilteret i en absorberende klut og klemme forsiktig. Det vil sørge for at skumfiltret blir helt dekket med olje.
5. Sett på plass skumfilteret over papirfiltret.

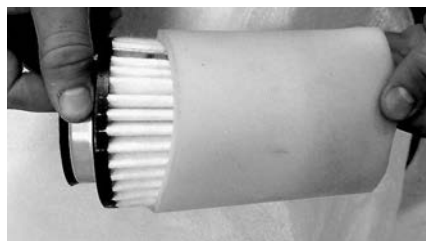

**TYPISK**

6. Smør forsiktig plasthuset for filteret slik at det blir lettere å sette det inn og ta det ut senere.

**Montere motorluftfilter**

1. Sett på plass skumfilteret med påført olje i papirluftfilteret.
2. Smør O-ring og plastdelen av luftfilteret med litt fett.
3. Sett på luftfilteret i omvendt rekkefølge av ved fjerning.
4. Pass på at luftfilterdekslet låses riktig på plass på luftfilterhuset. Se angivelse på filterdekslet og filterhuset.

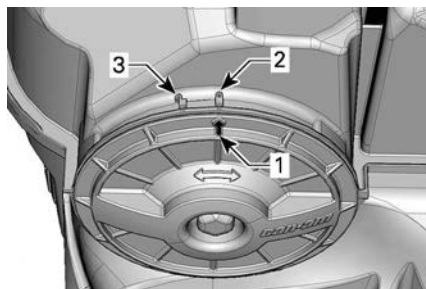

1. Posisjonspil på deksel
2. Låst
3. Ikke låst

5. Sett på konsollen i omvendt rekkefølge av ved fjerning. Ta imidlertid hensyn til følgende.
  - Still inn tappene foran på konsollen i forhold til åpningene, og skyv deretter konsollen fremover.
  - Plasser tappene i forhold til og i hullene på den bakre delen av konsollen til tappene festes i hullene.

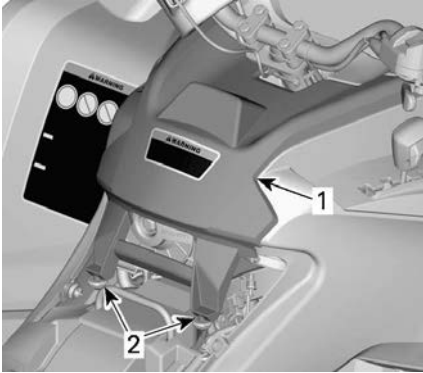
**TYPISK**

1. Konsoll
2. Tapper og hull

6. Sett på plass setet.

**CVT LUFTFILTER****Fjerning av CVT-luftfilter**

1. Ta av målerstøtten.

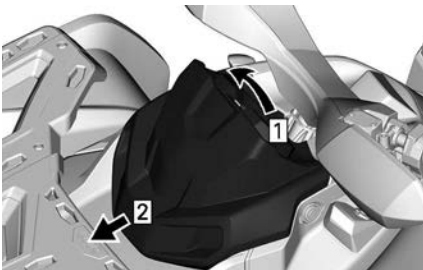

1. Trekk opp
2. Skyv

2. Trykk på tappene (3), og ta ut luftfilteret.

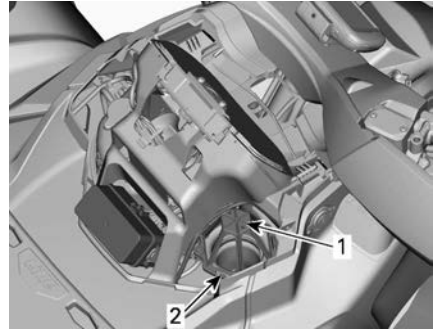

1. CVT luftfilter
2. Tabulator

**Rengjøre CVT-luftfilteret**

1. Spray filteret innvendig og utvendig med et godt rensmiddel for luftfilter, og følg produsenten's instruksjoner.
2. La filteret tørke helt.

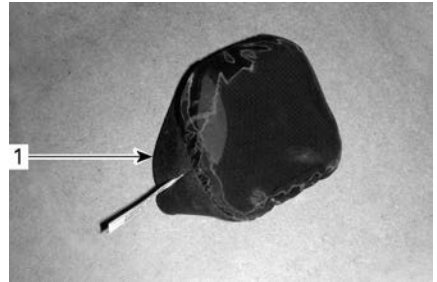

1. CVT-luftfilter (Slip-On-type)



1. CVT-luftfilter (Clip-On-type)

3. Rengjør innsiden av enden på CVT-luftinntaket.

**Montere CVT-luftfilteret****Modeller med Slip-On-luftfilter**

Monter filtret på CVT-luftinntaket ved å strekke sidene på det.

### Modeller med Clip-On-luftfilter

Sett på luftfilteret på CVT ved å sette tappene i de tilhørende åpningene og trykke på luftfilteret til det klikker.

### Alle modeller

Monter målerstøtten.

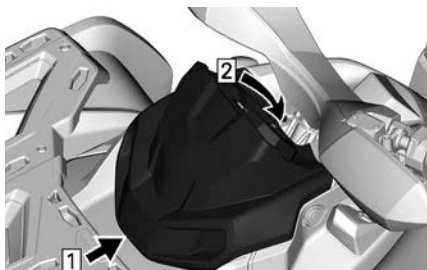

1. Krok
2. Aktiver festetappen

## MOTOROLJE

### Kontroll av motoroljenivå

#### MERKNAD

Hvis motoren/girkassen brukes med feil oljenivå, kan den få alvorlige skader.

#### MERKNAD

Kontroller oljenivået når motoren er kald.

1. Plasser kjøretøyet på et jevnt underlag.
2. Rengjør rundt peilepinnen for å unngå at partikler faller ned i motoren.



TYPEBILDE – HØYRE SIDE AV MOTOREN

1. Peilepinne

3. Skru ut peilepinnen og tørk av den.
4. Sett tilbake peilepinnen, og skru den helt inn.
5. Ta ut peilestaven, og kontroller oljenivået. Det skal være nær eller på det øverste merket.

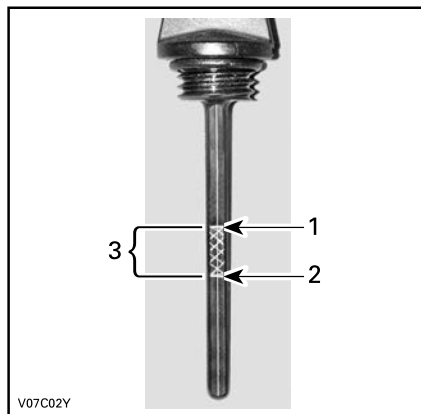

TYPISK

1. Fullt
2. Fyll på
3. Driftsområde

Sett inn igjen peilepinnen dersom nivået er mellom merkene.

Hvis nivået er under det nederste merket, etterfyller olje som følger:

- Plasser en trakt i hullet for peilestaven.
- Fyll på en liten mengde olje, og kontroller oljenivået på nytt.



- Fortsett etterfylling til nivået når det øverste merket.

### MERKNAD

**Ikke fyll på for mye. Tørk av eventuelt oljesøl.**

6. Skru peilepinnen skikkelig på plass.

### Anbefalt motorolje

Rotax®-motorer ble utviklet og godkjent med bruk av XPS®-olje.

BRP anbefaler at du alltid bruker XPS-olje eller tilsvarende.

Det kan hende at skader som skyldes bruk av olje som ikke egner seg for motoren, ikke dekkes av den begrensede garantien fra BRP.

### XPS anbefalt motorolje

Generelt formål	5W40 syntetisk blandingsolje
Kald temperatur	0W40 syntetisk olje
Varm temperatur	10W50 syntetisk olje

Hvis den anbefalte XPS-motoroljen ikke er tilgjengelig

Bruk en 4-takts SAE motorolje som overholder eller overgår følgende smøremiddelspesifikasjoner.

Kontroller alltid API-servicemerkesertifisering på oljebeholderen, den må inneholde minst en av de angitte standardene.

- API-serviceklassifisering SN eller
- JASO MA2.

### Skifte girkasseolje

#### ⚠ FORSIKTIG

**Motoroljen kan være svært varm. Vent til motoroljen er varm.**

### MERKNAD

**Motoroljen og oljefilteret må byttes samtidig.**

1. Kontroller at kjøretøyet står på et jevnt underlag.
2. Bring motoren til normal driftstemperatur og stans den.
3. Ta ut oljepeilepinnen.
4. Rengjør området rundt oljeavtappingspluggen.
5. Plasser en oppsamlingsbeholder under avtappingspluggen på motoren.
6. Skru ut den magnetiske tappepluggen og kast ringpakningen.

#### ⚠ FORSIKTIG

**Motoroljen kan være svært varm.**

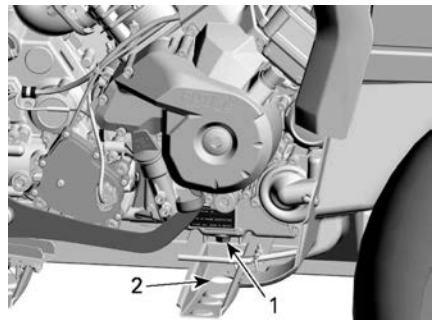

1. Magnetisk tappeplugg
2. Tilgang gjennom rammen
7. La oljen få tid til å renne ut av motoren og oljefilteret.
8. Skift ut oljefilteret. Se *Motoroljefilter*.
9. Rengjør den magnetiske dreneringspluggen.

**MERKNAD**

Tilstedeværelse av rusk er en indikasjon på interne skader i motoren.

10. Monter en NY ringpakning på den magnetiske tappepluggen.

**MERKNAD**

Bruk aldri tetningsringer på nytt. Skift alltid ut med en ny.

11. Monter og stram den magnetiske tappepluggen.

**Strammingsmoment**

M12 tappeplugg	20 ± 2 Nm (15 ± 1 lbf-ft)
M18 tappeplugg	30 ± 2 Nm (22 ± 1 lbf-ft)

12. Fyll på motorolje til riktig nivå ned anbefalt olje.

Du finner oljekapasiteten under *Tekniske spesifikasjoner*.

13. Start motoren, og kjør den på tomgang i noen minutter.  
14. Kontroller at det ikke er lekkasje rundt oljefilteret og oljeavtappingspluggen.  
15. Stopp motoren.  
16. Vent litt, slik at oljen rekker å renne ned i veivhuset, og kontroller deretter oljenivået.  
17. Fyll på hvis nødvendig.  
18. Kast oljen i henhold til lokale miljøbestemmelser og -forordninger.

**MOTOROLJEFILTER****Ta av oljefilteret**

Rengjør oljefilteret.

Ta av oljefilterdekslet.

Ta ut oljefilteret.

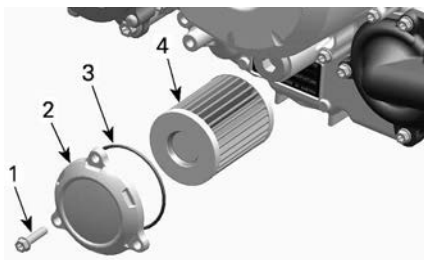
**TYPISK**

1. Oljefilterskrue
2. Oljefilterdeksel
3. O-ring
4. Oljefilter

**Montere oljefilteret**

1. Kontroller og rengjør innløps- og utløpsområdet på oljefilteret for smuss og annen forurensning.

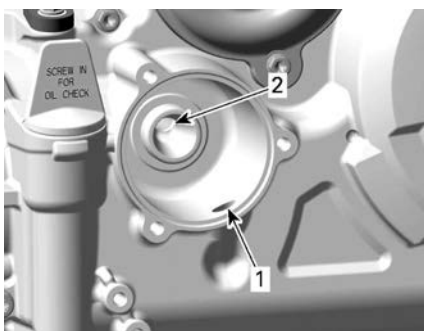

1. Inngangshull fra oljepumpen til oljefilteret
2. Utgangshull til oljeforsyningsssystemet

2. Monter en NY O-ring på oljefilterdekslet.
3. Monter det nye filteret i dekslet.
4. Smør motorolje på O-ringene, og smør den andre enden av filteret.

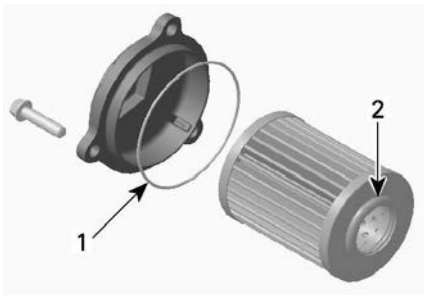

1. Påfør litt olje
2. Påfør litt olje

### MERKNAD

Vær nøye slik at du unngår at O-ringene kommer i klem når filteret og dekslet installeres.

5. Sett på dekslet på motoren.
6. Trekk til skruene på oljefilterdekslet med anbefalt tiltrekkingmoment.

#### Strammingsmoment

Skruer til oljefilterdekslet	10 ± 1 Nm (89 ± 9 lbf-in)
------------------------------	------------------------------

7. Tørk av eventuelt oljesøl på motoren.

## FILTER I SYSTEMET FOR GASSUTSLIPP

### Skifte filter i system for gassutslipp

Filteret i systemet for gassutslipp sitter bak den indre skjermen på venstre side foran, på toppen av EVAP-beholderen.

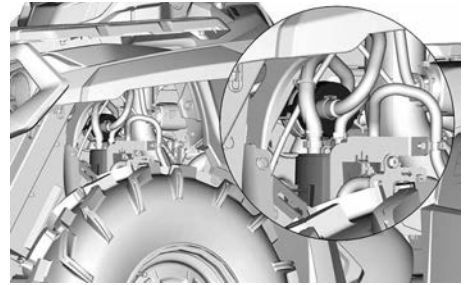

1. Skjær av stripen som holder det runde filteret fast til toppen av støtten for EVAP-beholderen.
2. Trekk ut filteret nok til å få tilgang til begge slangene.
3. Skjær av Oetiker-klemmene som holder slangene fast til filteret.
4. Fjern og kast filteret.
5. Monter det nye filteret ved bruk av nye Oetiker-klemmer.

## VENTILASJONSFILTER DRIVSTOFFTANK

### Skift drivstoffutluftingsfilteret

Drivstoffutluftingsfilteret sitter under bakre skjerm mellom halsen på drivstofftanken og setet.



1. Kople slangene fra filteret ved bakre høyre hjulbue.

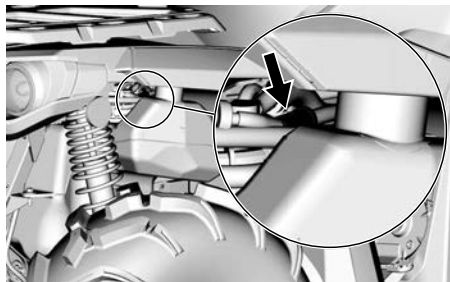

2. Fjern og kast filteret.
3. Monter det nye filteret med pilen pekende mot bakenden av kjøretøyet.

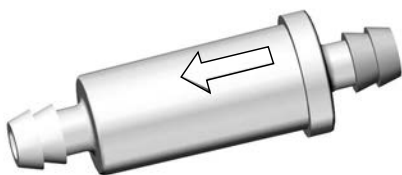

4. Sørg for at slangene er forsvarlig tilkopleet.

## RADIATOR

### *Inspeksjon av radiatoren*

1. Kontroller regelmessig at området rundt radiatoren er rent.



### *TYPISK*

2. Kontroller om det er lekkasjer eller skader på radiatoren eller slangene.
3. Kontroller radiatorribbene. De må være rene, fri for søle, smuss, løv

- og andre avsetninger som kan hindre radiatoren i å fungere riktig.
4. Ta bort så mye avsetning som mulig for hånd.

### **MERK:**

Innerskjermene kan tas av slik at det blir letter å gjøre rent.

Hvis det finnes vann i nærheten, kan du forsøke å skylle radiatorribbene.

### **⚠ FORSIKTIG**

**Rengjør aldri radiatoren for hånd mens den er varm.  
La radiatoren avkjøles før rengjøring.**

### **MERKNAD**

**Vær forsiktig slik at radiatorribbene ikke skades under rengjøringen.  
Bruk ikke gjenstander/verktøy som kan skade ribbene.  
Ribbene er med hensikt tynne for gi effektiv kjøling.  
Ved spyling må du alltid bruke vann med lavt trykk.  
Bruk aldri HØYTRYKKS VASK.**

5. Kontakt en autorisert Can-Am Off-Road-forhandler, et autorisert verksted eller en annen kompetent person for å kontrollere kjølesystemets ytelse.

## MOTORKJØLEVÆSCKE

### Kontroll av motorens kjølevæskeni­vå

#### ⚠ ADVARSEL

Kontroller nivået på kjølevæskens motoren er kald.  
Fyll aldri på kjølevæske når motoren er varm.

#### MERK:

Et kjølesystem som ofte må etterfylles, er en indikasjon på lekkasje eller motorproblemer. Kontakt en autorisert Can-Am Off-road-forhandler.

1. Plasser kjøretøyet på et jevnt underlag.
2. Ta av målerstøtten.

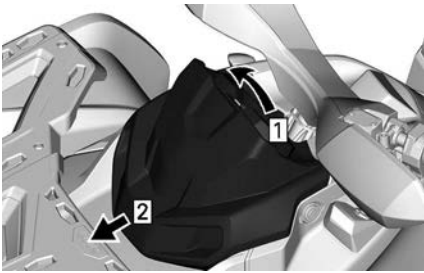

1. Trekk opp
2. Skyv

3. Ta av lokket på kjølevæskebeholderen.

#### ⚠ ADVARSEL

Ikke ta av lokket på kjølevæskebeholderen hvis motoren er varm.

4. Med kjøretøyet på et jevnt underlag skal kjølevæskeni­vået være mellom MIN- og MAX-merkene på kjølevæskebeholderen.



1. Beholder for motorkjølevæske

#### MERK:

Hvis nivået kontrolleres ved lavere temperatur enn 20 °C (68 °F), kan det være noe lavere enn MIN-merket.

5. Hell i kjølevæske ved behov.

**MERK:** Bruk en oljetrakt for å unngå søl. **Ikke fyll for mye.**

6. Sett lokket på beholderen skikkelig på plass og trekk til.
7. Sett på plass målerstøtten.

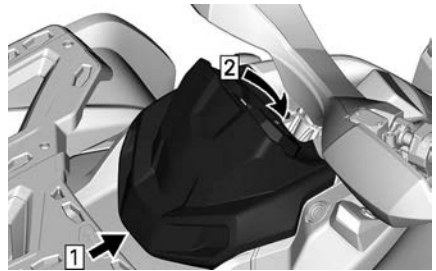

1. Krok
2. Aktiver festetappen

**Anbefalt motorkjølevæske****Anbefalt XPS-kjølevæske**

XPS ferdigblandet kjølevæske med lengre levetid

Hvis den anbefalte XPS-kjølevæsken ikke er tilgjengelig

Destillert vann og kjølevæskeoppløsning (50 % destillert vann, 50 % kjølevæske)

**MERKNAD**

Bruk alltid etylenglykolbasert frostvæske som inneholder korrosjonshindrende midler spesielt beregnet for forbrenningsmotorer av aluminium.

**Skifte ut kjølevæske****Avlufting av kjølesystemet**

1. Ta av målerstøtten.

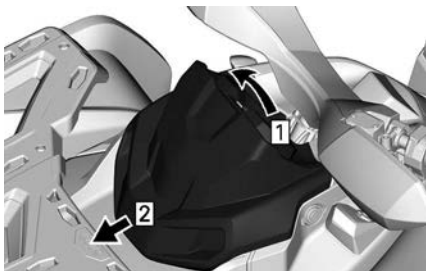

1. Trekk opp
2. Skyv

2. Ta av lokket på kjølevæskebeholderen.

**⚠ ADVARSEL**

For å unngå forbrenninger må du ikke ta av trykklokket eller løse dreneringspluggen for kjølevæsken når motoren er varm.



1. Lokk for kjølevæskebeholder

3. Skru tappepluggen for kjølevæsken delvis ut, og la kjølevæsken renne ned i en egnet beholder.

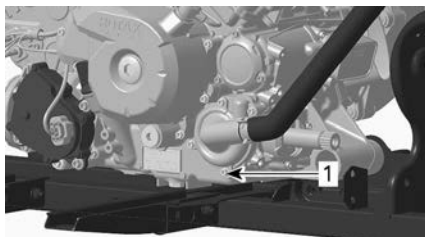

1. Avtappingsplugg for kjølevæske

4. Koble fra den nedre radiatorslangen, og tapp den resterende kjølevæsken i en egnet beholder.

**MERK:**

Merk deg plasseringen av slangeklemmen på nedre radiatorslange ved radiatoren.

5. Sett på plass radiatorslangen slik du noterte deg før du tok den av.

**Alle motorer**

6. Sett på plass avtappingspluggen for kjølesystemet med en ny tetningsring.
7. Trekk til avtappingspluggen for kjølevæske.

**Tiltrekkingsmoment**

Tappeplugg

$10 \pm 1$  Nm  
( $89 \pm 9$  lbf-in)

8. Luft kjølesystemet. Se *Fylle og lufte kjølesystemet*.

### Fylle og lufte kjølesystemet

1. Skru ut lufteskruene ovenfor både fremre og bakre sylindere.



TYPISK

1. Lufteskruer for fremre sylindere

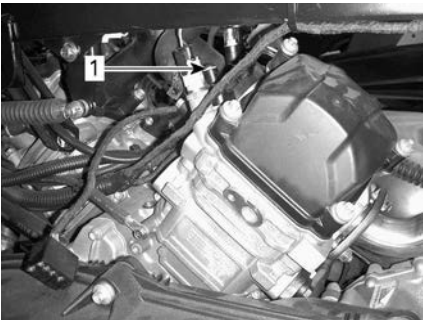

TYPISK

1. Lufteskruer for bakre sylindere

2. Fyll på kjølesystemet til kjølevæsken kommer ut av hullet for lufteskruen(e).  
3. Klem flere ganger øverst på kjølevæskeslangen mellom radiatoren og kjølevæskepumpen til all luft luftes ut fra det høyeste punktet på slangen.

#### Alle modeller

4. Sett på plass lufteskruen med **NYE** tetningsringer, og trekk til i henhold til spesifikasjonene.

### Strammingsmoment

Lufteskruer	5,0 ± 0,6 Nm (44 ± 5 lbf-in)
-------------	---------------------------------

5. Fortsett å fylle på kjølevæske til systemet er fylt opp til trykklokket.  
6. Fyll på kjølevæskebeholderen til MAX-nivåmerket.  
7. Kjør motoren på tomgang med radiatorlokket av. Fyll sakte på kjølevæske hvis det er nødvendig.  
8. Vent deretter til motoren når normal driftstemperatur.  
9. Trykk inn gasshåndtaket to eller tre ganger, og fyll deretter på kjølevæske hvis det er nødvendig.  
10. Stopp motoren og la den avkjøles.  
11. Sett på plass lokk for kjølevæskebeholder.  
12. Kontroller at ingen tilkoblinger leker, og kontroller kjølevæsknivået i beholderen.

## EKSOSSYSTEM

### Rengjør området rundt eksossystemet

#### ⚠ ADVARSEL

Oppsamlet rusk kan føre til kjøretøybrann når eksossystemet er varmt og rusket er tørt.

I noen tilfeller kan dette resultere i alvorlig skade på eiendom, personskader eller til og med dødsfall.

Rengjør området rundt eksossystemet ofte og regelmessig når du kjører i myr, søle, høy eller dødt løv.

I andre situasjoner kan du rengjøre i henhold til kravene i vedlikeholdsplanen.

#### ⚠ FORSIKTIG

Utfør aldri denne prosedyren rett etter at motoren har gått, fordi eksossystemet da er meget varmt.

1. Bak kjøretøyet skal du rengjør området rundt eksospotten.
2. Ta av setet.
3. Fjern venstre sidepanel sammen med midtpanelet.
4. Fjern innerskjermen foran til venstre.
5. Rengjør områdene rundt det fremre eksosrøret og langs det bakre eksosrøret.

**⚠ ADVARSEL**

Rengjør også under varmeskjoldene.

6. Sett tilbake alle deler som tidligere er tatt av.

**Rengjøring og inspeksjon av eksospottens gnistfangere**

**MERK:**

Utskifting av gnistfangerskjermen er nødvendig bare når den er skadet.

**⚠ FORSIKTIG**

La eksossystemet avkjøles før du fortsetter med rengjøring og inspeksjon.

1. Ta av dekslet på eksospotten. Kast festeskrueene.

**MERKNAD**

Ikke bruk slagverktøy til å ta ut skruer.

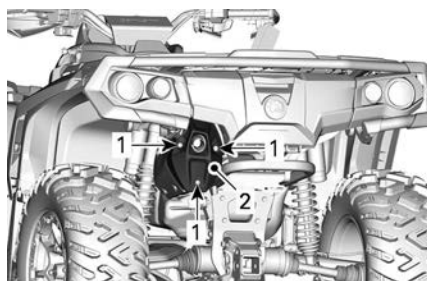

**TYPISK**

1. Skruer
2. Trekk

2. Ta av og kast festeskrueene på utblåsningsrøret.

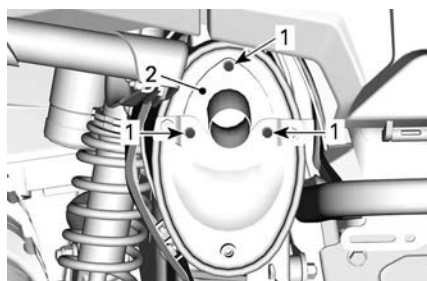

**TYPISK**

1. Skruer
2. Utblåsningsrør

3. Ta av eksosutblåsningsrøret, pakningen (kast) og gnistfangeren.

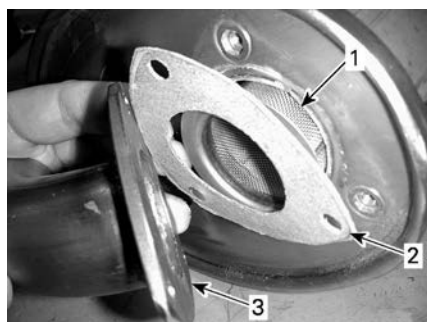

**TYPISK**

1. Gnistfanger
2. Pakning
3. Eksosutblåsningsrør



4. Bruk en børste for å fjerne karbonavsetninger fra gnistfangeren.

### MERKNAD

Bruk en myk metallbørste, og vær forsiktig slik at du ikke skader gnistbeskyttelsesnettet.

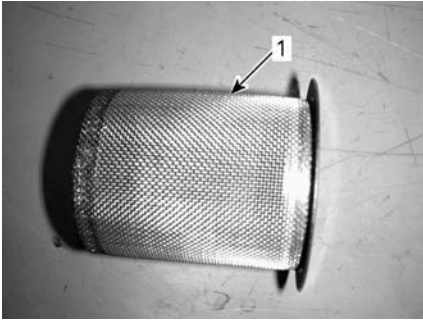

1. Rengjør gnistfangeren

5. Inspiser nettingen i gnistfangeren og se etter skader. Skift ut hvis det er nødvendig.

### MERK:

Utskifting av gnistbeskyttelsesskjermen er nødvendig bare når den er skadet.

6. Inspiser gnistfangerkammeret i lyddemperen. Rengjør hvis det er nødvendig.  
7. Monter en ny pakning, nytt utblåsingrør og nye festeskruer.  
8. Sett på plass dekslet på eksospotten med nye festeskruer. Stram til spesifikasjonen.

### Strammingsmoment

Skruer for utblåsingrør	11 ± 1 Nm (97 ± 9 lbf-in)
Skruer på deksel	

## GIRKASSE

### Kontroll av giroljenivået

### MERKNAD

Kontroller nivået, og etterfyll ved behov.

Ikke fyll for mye.

Hvis girkassen brukes med feil oljenivå, kan den få alvorlige skader.

Tørk av eventuelt oljesøl.

1. Plasser kjøretøyet på en flat overflate.
2. Velg NØYTRAL.
3. Sett på parkeringsbremsen.

### MERK:

Kontroller motoroljenivået på girkassen når motoren er kald og ikke er i gang.

4. Ta ut oljenivåpluggen.

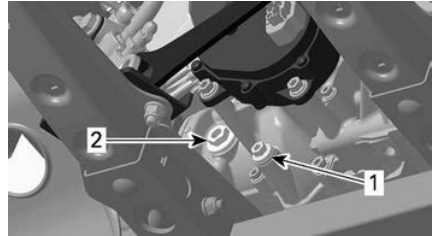

### TYPISK

1. Tappeplugg
2. Oljenivåplugg

5. Kontroller nivået. Oljen skal være på nivå med nederste kant av oljenivåhullet.
6. Fyll på til giroljen begynner å flyte ut gjennom oljenivåhullet.

### Anbefalt girkasseolje

XPS-oljen er spesielt utviklet og testet for å tilfredsstille kravene til smøring av denne girkassen. BRP anbefaler sterkt å bruke sin XPS-olje.

**XPS anbefalt girolje**

XPS 75W140 syntetisk girolje

Hvis den anbefalte XPS-giroljen ikke er tilgjengelig

Bruk en girolje som innfrir eller overgår følgende smøremiddelspesifikasjoner.

- 75W 140 API GL-5 syntetisk girolje

**MERKNAD**

**Ikke bruk andre oljetyper til etterfylling.**

**Skifte girkasseolje****Tappe girkasseoljen**

1. Kontroller at kjøretøyet står på et jevnt underlag.
2. Bring motoren til normal driftstemperatur og stans den.

**MERK:** Det er ikke nok å motoren gå på tomgang, girkassen må brukes.

3. Rengjør områdene omkring tappe- og nivåpluggen.

**⚠ FORSIKTIG**

**Girkassen og giroljen kan være svært varm.**

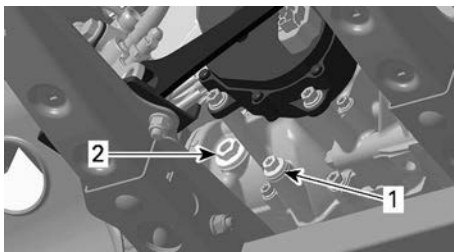

1. Tappeplugg
2. Oljenivåplugg

4. Plasser en oppsamlingsbeholder under tappe- og nivåpluggen.
5. Fjern den magnetiske tappepluggen.
6. Kast tetningsringen.
7. Fjern oljenivåpluggen og dens O-ring.
8. For å få tømt girkassen fullstendig plasserer du en jekk under den venstre fotstøtten og vipper kjøretøyet mot høyre side.
9. Vent til oljen har rent ut av girkassen.
10. Når girkassen er tom, setter du på avtappingspluggen og setter kjøretøyet tilbake på plass på bakken.
11. Rengjør den magnetiske dreneringspluggen.

**MERKNAD**

**Tilstedeværelse av rusk er en indikasjon på interne skader i girkassen.**

12. Monter en NY tetningsskive på den magnetiske tappepluggen.

**MERKNAD**

**Bruk aldri tetningsskivene på nytt. Skift alltid ut med en ny.**

13. Monter og stram den magnetiske tappepluggen.

**Tiltrekkingsmoment**

Magnetisk tappeplugg	20 ± 2 Nm (15 ± 1 lbf-ft)
----------------------	------------------------------

14. Kast oljen i henhold til lokale miljøbestemmelser og -forordninger.

**Fylle girolje på girkassen**

1. Fyll anbefalt girolje på girkassen via oljenivåhullet til oljenivået nær bunnen av hullet.
2. Sett på oljenivåpluggen med O-ringen.

Strammingsmoment	
Oljenivåplugg	5 ± 0,6 Nm (44 ± 5 lbf-in)

## TENNPLUGGER

### Fjerning av tennplugg

1. Fjern sidepanelene for å nå tennpluggområdet.
2. Ta av tennpluggkabelen.
3. Skru ut tennpluggene én omdreining.
4. Rengjør tennpluggene og sylindrehodene med trykkluft hvis det er mulig.
5. Skru ut tennpluggene fullstendig med en pluggnøkkel og ta dem ut.

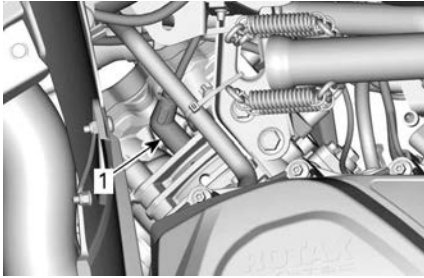

RH-SIDE — BAKRE SYLINDER

1. Tennplugg

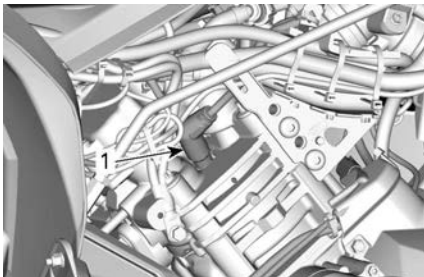

LH-SIDE — FRONTSYLINDER

1. Tennplugg

### Installere tennplugg

1. Før du setter inn tennpluggen må du kontrollere at kontaktflaten på

sylinderhodene og tennpluggene er fri for smuss.

2. Bruk en føler for å stille inn elektroavstanden som spesifisert i *Tekniske spesifikasjoner*.
3. Smør en liten mengde smøremiddel på gjengene på tennpluggen for å hindre fastbrenning.

### Kobberbasert glidesmøremiddel

4. Skru inn tennpluggene i sylindrehodene for hånd, og trekk til med en momentnøkkel og en passende kopp.

### MERKNAD

**Ikke stram tennpluggene for hardt, dette kan skade motoren.**

### Tiltrekkingsmoment

850 1000R	11 ± 1 Nm (97 ± 9 lbf-in)
--------------	------------------------------

## CVT-DEKSEL

Noen illustrasjoner er tatt med motoren ute av bilen for å gi bedre forståelse. For å utføre følgende instruksjoner er det ikke nødvendig å ta ut motoren.

### ⚠ ADVARSEL

**Ta aldri på CVT når motoren er i gang.  
Kjør aldri kjøretøyet når CVT-dekselet er fjernet.**

### ⚠ FORSIKTIG

**Motoren må være kald før dekslet kan fjernes.**

### MERKNAD

**Denne CVT er smørefri.  
Aldri smør komponenter bortsett fra drivreimlager.**

## Tilgang til CVT-dekslet

CVT-dekselet er plassert på venstre side av kjøretøyet.

Demonter følgende deler:

- Venstre side og forlengelsespaneler
- Fotbrettpanell på venstre side

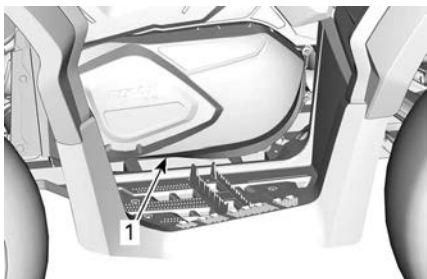

TYPISK

1. CVT-deksel

## Fjerning av CVT-dekslet

1. Koble fra innløps- og utløpskanalene for kjøling fra CVT-dekselet.
2. Ta ut alle festeskrueene for CVT-dekselet.
3. Fjern den øverste skruen i midten sist for å støtte dekselet under fjerning.

### MERKNAD

**Ikke bruk et slagverktøy til å fjerne skruene i CVT-dekselet.**

4. Fjern CVT-dekselet og pakningen.

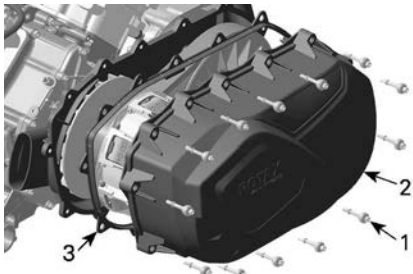

1. Skrue på CVT-dekselet
2. CVT-deksel
3. Pakning

## Installering av CVT-dekslet

1. Plasser dekselet på motoren.
2. Sett inn toppskruen i midten først.

### MERKNAD

**Ikke bruk noen støtverktøy for å installere CVT-dekselskrueene.**

3. Stram skruene til CVT-dekselet i følgende rekkefølge.



### Strammingsmoment

Skrue CVT-deksel	$7 \pm 0,8 \text{ Nm}$ ( $62 \pm 7 \text{ lbf-in}$ )
---------------------	---

4. Monter innløps- og utløpskanalene for kjøling.

## DRIVREIM

### Undersøke drivreimen

1. Undersøk drivreimen for sprekker, frynsing eller unormal slitasje. Bytt dekk hvis nødvendig.
2. Kontroller bredden til drivreimen på kordelnivå. Skift det ut hvis reimen er utenfor spesifikasjon.

### Drivreibredde

Servicegrense	30 mm (1,181 tommer)
---------------	-------------------------

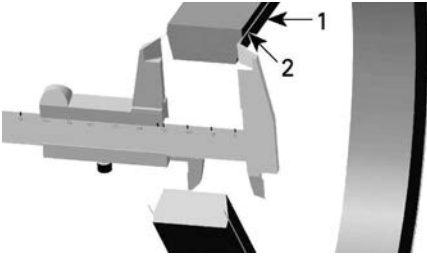

1. Drivbelte
2. Kordell i drivremmen

### Fjerning av drivbeltet

#### MERKNAD

Ved feil på drivbeltet må CVT-dekselet, avløpsbeholder og luftutløp rengjøres og inspiseres for hindring.

1. Fjerning av CVT-dekslet.
2. Åpne variatorreimskiven.

#### Trekke-/låseverktøy

(529036098)



3. Skru verktøyet i det gjengede hullet på dreven reimskive, og trekk til for å åpne reimskiven.

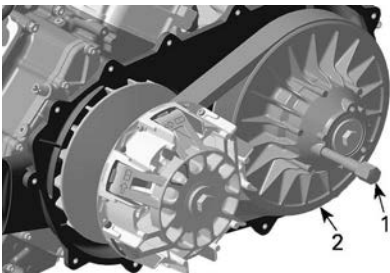

1. Trekke-/låseverktøy
  2. Fast skive i sekundærvariator
4. Skyv beltet over den øvre kanten av den faste skiven for å fjerne den.

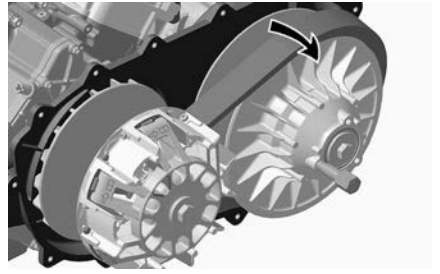

### Montere drivbeltet

Monteringen skjer i omvendt rekkefølge av demonteringen. Ta hensyn til følgende detaljer.

Maksimum levetid for drivreimen oppnås når drivreimen har riktig rotasjonsretning.

1. Monter drivreimen slik at pilen som er trykket på reimen peker mot forsiden av kjøretøyet, sett ovenfra.

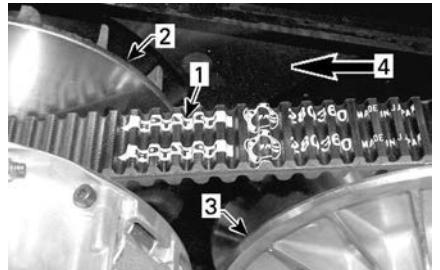

1. Pil trykt på reimen
  2. Motorvariator (front)
  3. Sekundærvariator (bak)
  4. Rotasjonsretning
2. Vri sekundærvariatoren til laveste del av tennene på den eksterne overflaten til drivreimen står i kant med kanten på drivhjulet.



1. Den nederste delen av tennene i kant med den eksterne overflaten til drivreimen

## MOTOVARIATOR OG SEKUNDÆRVARIATORER

### *Inspeksjon av motovariator og sekundærvariatorer*

Denne kontrollen må utføres av en autorisert Can-Am Off-road-forhandler, et verksted eller en person du velger for vedlikehold, reparasjoner eller utskiftinger.

### Drivreim

Kontroller føringene og rullene på glideskiven for drivhjulet, og skift slitte deler.

### Sekundærvariator

Kontroller føringene på kammen og på glideskiven for sekundærvariatoren, og skift slitte deler.

## BATTERI

### ⚠ FORSIKTIG

Lad aldri et batteri mens det er montert i kjøretøyet.

Disse kjøretøyene er utstyrt med et VRLA-batteri (ventilregulert blysyrebatteri). Dette er et vedlikeholdsfritt batteri, og det er ikke nødvendig å etterfylle vann for å justere elektrolyttnivået.

### MERKNAD

Den forseglede toppen på batteriet må ikke tas av.

### Fjerne batteriet

1. Koble fra SVART (-) kabel først og deretter RØD (+) kabel.

### MERKNAD

Koble alltid fra SVART (-) batterikabel først.

2. Ta av festeskrue og stroppen som holder batteriet, og trekk batteriet ut av rammen.

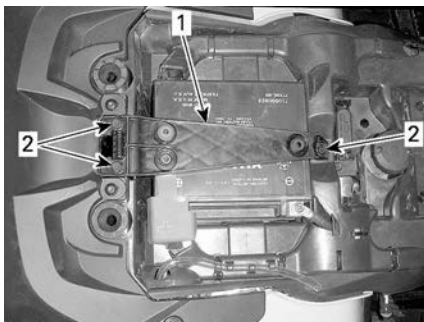

1. Stropp for å holde batteriet
2. Festeskruer

### Rengjøre batteriet

1. Rengjør batteriet, batterihuset og batteripolene med en blanding av bakepulver og vann.
2. Fjern eventuell korrosjon fra terminalene og polene til batteriet med en hard stålborste.

### Montere batteriet

Monteringen skjer i omvendt rekkefølge av fjerningsprosedyren.

### MERKNAD

Koble alltid til RØD (+) batterikabel først.

## SIKRINGER

### *Plassering av sikringer*

Hovedsikringsboksen sitter under målerstøtten.

### **MERK:**

Sikringenes plassering finner du på innsiden av dekslet på sikringsboksen.

Holderen for følgende sikring sitter på baksiden av de høyre sidepanelet.

Sikring for batteri/ spenningsregulator	40 A
DPS-sikring	40 A

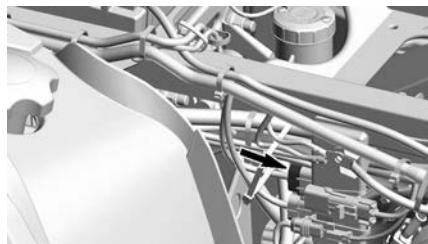

### *Beskrivelse hovedsikringsboks*

#### *Modeller med elektronisk gasshendel (ETC)*

Nr.	Beskrivelse	Klassifisering
RY1	Relé kjølevifte	—
RY2	Hovedrele	—
RY3	Lysrele	—
RY5	Tilbehørsrelee	—
RY6	Bremserelé	—
F1	Startbryter/ instrumentpanel	10 A
F2	Lys	30 A
F3	ACC 1	20 A
F4	ACC2	20 A
F5	Drivstoffpumpe/ Injektorer/ Tenningsspoler/EVAP	10 A
F6	Grupper/releer/DPS/ hastighetsbegrenser	10 A
F7	Bremselys/baklys	10 A
F8	D.E.S.S/ECM	10 A

F9	Tohjuls-/firehjulsdrift	10 A
F12	Kjølevifte (kan tilbakestilles)	25 A

## LYS

### ⚠ FORSIKTIG

Fjern alltid D.E.S.S.-nøkkelen fra D.E.S.S.-kontakten eller drei tenningsnøkkelen til AV før du skifter en røket pære.

Kontroller alltid at lysene fungerer etter at pærene er byttet.

### Bytte lyspære i hovedlykt

Det er ikke nødvendig å skifte pære i frontlyktene på dette kjøretøyet. Det er utstyrt med LED-frontlys. Denne teknologien har vist seg å være svært pålitelig.

I tilfelle de ikke virker, må du få dem kontrollert av en autorisert Can-Am Off-Road-forhandler, et verksted eller person etter eget valg.

### Justering av frontlysene

1. Last kjøretøyet for normal bruk.
2. Sett kjøretøyet på et plant underlag 5 m (16 fot) foran en testflate (vegg eller skjerm) som i den første illustrasjonen.
3. Mål avstanden fra midten av hver frontlykt til bakken (fjernlys og nærlys).
4. Tegn en strek på testflaten parallelt med bakken i hver målehøyde (én for fjernlys og én for nærlys).

Nærlyset er korrekt innsiktet når toppen av nærlysstrålen er 50 mm (2 tommer) **under** den aktuelle horisontale midtlinjen som er tegnet på testflaten i henhold til spesifikasjonen.

Fjernlyset er korrekt innsiktet når midten av fjernlysstrålen (fokuspunktet) er 40 mm (1,57 tommer)

**under** den aktuelle horisontale midtlinjen som er tegnet på testflaten i henhold til spesifikasjonen.

**MERK:** Frontlysene kan kun justeres vertikalt.

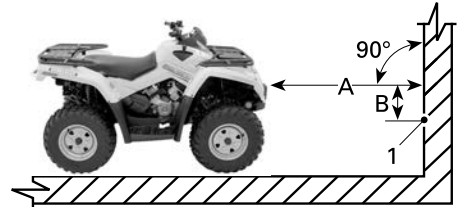

#### TYPISK

1. Midtpunktet i lysstrålen

A. 5 m (16 fot)

B. Spesifikasjon for innsikting av lysstrålen

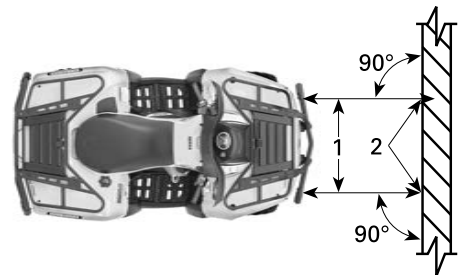

#### TYPISK

1. Midtlinjene på frontlykten
2. Midtpunktet i lysstrålen

5. Drei på justeringskruen for å justere.



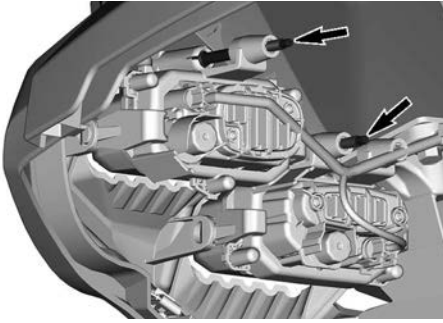

### Bytte lyspærer i baklys

Drei lyspæren mot klokken for å ta den ut av baklysinfatningen.



Trekk ut baklyset.

Ta ut kontakten fra lyspæren.

Drei lyspæren mot klokken for å fjerne den fra baklyset.



Ta ut lampesokkelen fra baklyset.

Monteringen skjer i omvendt rekkefølge av fjerningsprosedyren.

## DRIVAKSELMANSJETT OG -BESKYTTELSE

### Undersøke drivakselmansjett og -beskyttelsen

Kontroller visuelt tilstanden til drivakselens mansjetter og beskyttelse.

Kontroller om beskyttelsen er skadet eller gnisser mot akslene.

Se etter sprekker, rifter, fettlekkasje osv. på mansjettene.

Reparer eller bytt ut skadede deler hvis det er nødvendig.

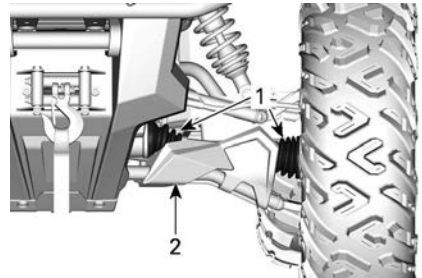

**TYPEBILDE – FORAN PÅ KJØRETØYET**

1. Drivakselmansjetter
2. Beskyttelse

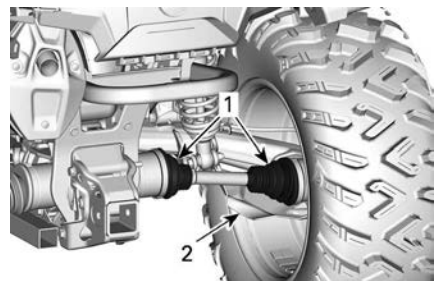

**TYPEBILDE – BAK PÅ KJØRETØYET**

1. Drivakselmansjetter
2. Beskyttelse

## HJULLAGER

### Inspisere hjullager

1. Plasser kjøretøyet på et jevnt underlag.
2. Sett på parkeringsbremsen.
3. Løft opp og støtt under kjøretøyet.
4. Sikre kjøretøyet på støttebukker.
5. Trykk og dra i hjulenes overkant for å se om det er slark.
6. Kontakt en autorisert Can-Am Off-Road-forhandler hvis det er uvanlig slark.



TYPISK

## FELGER OG DEKK

### Dekktrykk

#### ⚠ ADVARSEL

Dekkenes lufttrykk har stor innvirkning på kjøretøyets manøvreringsegenskaper og stabilitet. Utilstrekkelig trykket kan føre til dekk å slippe ut luften og rotere på hjulet.

Ved for høyt trykk kan dekket punktere. Følg alltid anbefalt dekktrykk.

Bruk ALDRI hjultrykk som er under minimum. Det kan føre til at dekket løsner fra felgen.

Kontroller dekktrykket når dekkene er kalde, før du bruker kjøretøyet. Dekktrykket varierer med temperatur og

høyde over havet. Kontroller trykket på nytt hvis noen av disse forholdene endres.

Du finner riktig dekktrykk på dekalen *Dekktrykk og maksimal belastning*.

### MERK:

Selv om dekkene er utformet for terrengkjøring, kan punktering kan inntruffe. Det anbefales derfor å ta med en dekkmåler, dekkpumpe og reparasjonssett ved kjøring.

### Dekk kontroll

Kontroller om det er skader og slitasje på dekkene. Bytt dekk hvis nødvendig.

#### ⚠ ADVARSEL

Ikke roter dekkene. Dekkene foran og bak er av ulik størrelse. Venstre og høyre dekkene har retningsbestemt mønster av ulik type.

### Bytte dekk

Dekkbyste skal utføres av en autorisert Can-Am Off-road-forhandler, reparasjonsverksted eller en annen kompetent person.

#### ⚠ ADVARSEL

Bytt dekkene bare med samme type og størrelse som originaldekkene.

For dekkmønstre som er retningsbestemt må du passe på at dekkene settes på med riktig rotasjonsretning.

Dekkene må byttes, av en person med erfaring, i henhold til standarder og verktøy som brukes av dekkleverandører.

### Fjerne hjulet

1. Plasser kjøretøyet på et jevnt underlag.
2. Sett på parkeringsbremsen.

- Løse mutrene, og løft deretter opp kjøretøyet.
- Sikre kjøretøyet på støttebukker.
- Ta av mutrene, og ta deretter av hjulet.

### Montere hjulet

Av og til bør knastmutrene på hjulene tas av slik at piggene kan smøres med glidemiddel for å gjøre det lettere å ta av i fremtiden. Dette er spesielt viktig når kjøretøyet brukes i saltvannsmiljø eller i søle. Ta av én mutter om gangen, smør, og trekk deretter til igjen.

- Smør gjengesmøring på boltgjengene.

#### Loctite 767 (glidesmøremiddel)

- Hvis dekkene er retningsbestemte, må du passe på å sette dem på i henhold til rotasjonsretningen.
- Trekk forsiktig til hjulmutrene i krysssekvens, og trekk til i henhold til spesifikasjonene.

### MERKNAD

**Bruk alltid anbefalte hjulmutrer for den aktuelle felgtypen. Bruk av andre typer hjulmutre kan skade felgen eller boltene.**

#### Tiltrekkingsmoment

Hjulmutter	80 ± 5 Nm (59 ± 4 lbf-ft)
------------	------------------------------

### Inspeksjon av dekkvulstlåsen

#### Trekk til dekkvulstlåsene

### MERKNAD

**Ikke bruk slagskrunøkkel til montering av dekkvulstlåsene. Det er stor risiko for at skruer går av eller deformeres når en slagskrunøkkel brukes.**

- Trekk til alle skruer til spesifikasjonen og i henhold til tiltrekkingsrekkefølgen nedenfor.

#### Strammingsmoment

Dekkvulst låsskruer	11 ± 1 Nm (97 ± 9 lbf-in)
---------------------	------------------------------

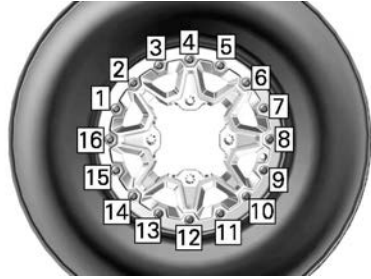

#### TYPEBILDE – TILTREKKINGSREKKEFØLGE SISTE TILTREKKING

- Trekk til skruene **noen omdreininger om gangen** for å sikre jevnt trykk på vulstlåslemmeringene.

#### MERK:

Det er normalt at vulstlåslemmeringene endres litt for å tilpasse seg dekkvulsten.

#### Kontroll av klaring i dekkvulstlås

- Kontroller avstanden mellom dekket og vulstlåslemmeringen. Den skal være praktisk talt like stor rundt hele ringen.

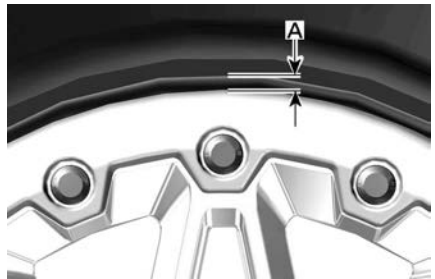

#### TYPISK

- Avstand mellom dekk og ring

Hvis avstanden ikke er tilfredsstillende, se *Montering av dekk på dekkvulstfelger*.

### Montering av dekk på dekkvulstfelger

1. På motsatt side av felglåsen plasserer du smøreolje på den indre delen av dekk og hjul for å sørge for at det sitter riktig når det blåses opp.
2. Plasser den indre slangen over hjulet som vanlig.
3. Plasser dekkets ytre dekkvulst på skulderen av dekkvulstlåsens indre ring, og sentrer dekket.
4. Monter alle perlelåsskruer for hånd for å unngå kryssgjenger.

### MERKNAD

**Ikke bruk slagskrunøkkel til montering av dekkvulstlåsskrueene. Det er stor risiko for at skrue går av eller deformeres når en slagskrunøkkel brukes.**

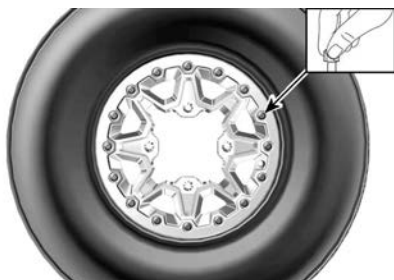

#### TYPISK

5. Trekk til dekkvulstlåsskrueene i henhold til spesifikasjoner og riktig tiltrekkingsrekkefølge.

#### MERK:

For å sikre jevnt trykk på vulstlås-klemmeringen, må du trekke til skrueene med **noen få omdreininger om gangen**.

### Strammingsmoment

Felglåsskrue er (FØRSTE sekvens)	$3 \pm 1 \text{ Nm}$ ( $27 \pm 9 \text{ lbf-in}$ )
----------------------------------	---

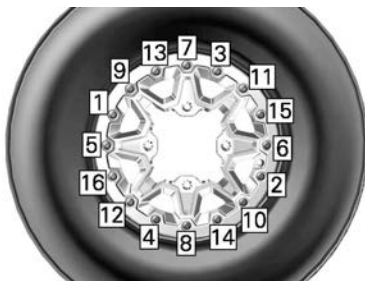

#### TYPISK – STRAMMESEKVENSS

6. Nå sjekker du om dekket fremdeles står midt på hjulet. Plasser på nytt hvis det er nødvendig.
7. Stram felglåsskrueene i henhold til **andre** stramming i samme rekkefølge.

### Strammingsmoment

Felglåsskrue er (ANDRE sekvens)	$8 \pm 1 \text{ Nm}$ ( $71 \pm 9 \text{ lbf-in}$ )
---------------------------------	---

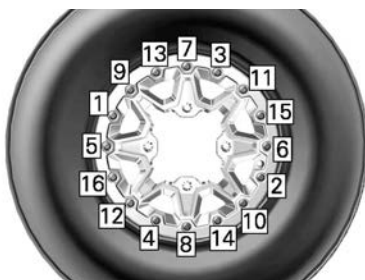

#### TYPISK – STRAMMESEKVENSS

#### MERK:

Klemmeringen til felglåsen kan bøyes litt slik at den passer til dekket. **DETTE ER NORMALT.**

8. Kontroller avstanden mellom dekket og vulstlås-klemmeringen. Den

skal være praktisk talt like stor rundt hele ringen.

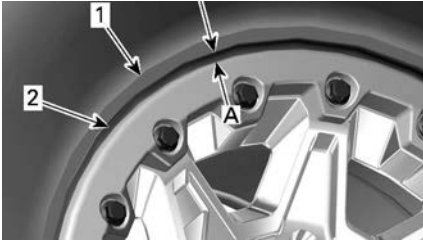

1. Dekk
2. Kant på klemmering til felglås

1. Lik åpning rundt hele vulstlåslemmeringen

Hvis åpningen ikke kan aksepteres,

- løsner du alle skruene.
- Kontroller dekkets plassering på felgen, og endre om nødvendig plasseringen.
- Utfør tiltrekkingsrekkefølgen på nytt som tidligere angitt.

9. Stram felglåsskruer en siste gang i den angitt rekkefølgen.

Strammingsmoment	
Felglåsskruer (ENDELIG sekvens)	11 ± 1 Nm (97 ± 9 lbf-in)

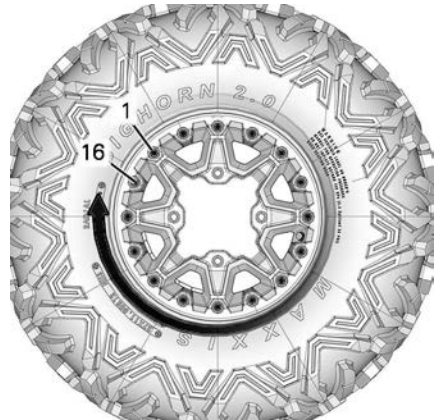

#### TYPISK – SISTE STRAMMESEKVEN

10. Pump opp dekket slik at den indre vulsten på dekket glir på plass på felgen. Bruk alltid sikre arbeidsrutiner, for eksempel ved å bruke et sikkerhetsbur for dekk.

#### ⚠ ADVARSEL

Du må aldri overskride et dekkas anbefalte makstrykk for dekkringer.

## STYRING

### Undersøke parallellstagenes endeled

1. Plasser kjøretøyet på et jevnt underlag.
2. Sett på parkeringsbremsen.
3. Løft opp kjøretøyet.
4. Sikre kjøretøyet på støttebukker.
5. Undersøk om det er sprekker i belgene på parallellstagenes.
6. Trykk og trekk i hjulenes overkant for å sjekke om det finnes slark.
7. Kontakt en autorisert Can-Am Off-Road-forhandler hvis det er uvanlig slark eller belgen har sprekker.

#### ⚠ ADVARSEL

Parallellstagenen må byttes hvis belgen har sprekker eller har unormal slark.

## FJÆRING

### Smøre fjæring foran

1. Smør fjæringen på stabilisatorstøtten og fjæringsarmene foran gjennom smøreniplene.

**XPS Synthetic suspension grease**

### Smøre fjæring bak

1. Smør koplings- og leddføringer på stabilisatorstøtten bak på smøreniplene.

**XPS Synthetic suspension grease**

### Inspeksjon av fjæringen

Oppsøk en autorisert Can-Am Of-f-Road-forhandler, et verksted eller andre kvalifiserte personer hvis du oppdager problemer.

### Støtdempere

1. Kontroller om det er lekkasje eller annen skade på støtdempere.
2. Kontroller strammingen av fester.
3. Kontakt en autorisert Can-Am Of-f-Road-forhandler hvis det er nødvendig.

### Kuleledd

1. Plasser kjøretøyet på et jevnt underlag.
2. Sett på parkeringsbremsen.
3. Løft opp kjøretøyet.
4. Sikre kjøretøyet på støttebukker.
5. Undersøk om det er sprekker på belgene på kuleleddene.
6. Trykk og dra i hjulene øverst og nederst i kantene for å sjekke om det er slark.
7. Kontakt en autorisert Can-Am Of-f-Road-forhandler hvis det er uvanlig slark eller mansjetten er sprukket.



TYPISK

### ⚠ ADVARSEL

**Kuleleddet må byttes hvis belgen har sprekker eller har unormal slark.**

### Opphengsarmer foran

1. Kontroller om opphengsarmerne er sprukket, bøyd eller har andre skader.
2. Kontakt en autorisert Can-Am Of-f-Road-forhandler hvis det er nødvendig.

### Sidearmer bak

1. Kontroller om bakakselarmene er skjeve, sprukket eller bøyd.
2. Kontakt en autorisert Can-Am Of-f-Road-forhandler hvis du oppdager noe feil.

## BREMSER

### Kontrollere nivået i bremsevæskebeholderen foran

1. Drei styringen til posisjon rett fremover for å sikre at beholderen er vannrett.
2. Kontroller bremsevæsknivået. Beholderen er full når væsken når øverste kant av vinduet.
3. Kontroller beskyttelsen på spaken visuelt.
4. Se etter sprekker eller andre skader. Skift ut hvis den er skadet.



TYPISK

### Kontrollere nivået i bremsevæskebeholderen bak

1. Ta av setet.
2. Med kjøretøyet på et jevnt underlag skal væsknivået være mellom MIN- og MAX-merkene på bremsevæskebeholderen.



1. Bremsevæskebeholder for bremser bak

### Fylle på bremsevæske

1. Rengjør påfyllingslokket.

#### **⚠ ADVARSEL**

Rengjør påfyllingslokket før du fjerner det slik at du unngår forurensning av bremsesystemet.

2. Ta av lokket på beholderen.
3. Fyll på væske etter behov ved bruk av en ren trakt. **Ikke fyll for mye.**

### MERKNAD

Bremsevæske kan skade plast og lakkerte overflater. Tørk av og rengjør ved eventuelt søl.

4. Sett på beholderlokket igjen.

#### MERK:

Sørg for at påfyllingslokkmembranen er presset inn i hetten før du lukker bremsevæskebeholderen.

5. Stram skruene i henhold til spesifikasjonen på den fremre beholderen.

#### Strammingsmoment

Skruer i bremsevæske beholderen	1,3 ± 0,1 Nm (12 ± 1 lbf-in)
---------------------------------	---------------------------------

### Anbefalt bremsevæske

Bruk kun bremsevæske som oppfyller kravene i DOT 4-spesifikasjonen.

### MERKNAD

Unngå alvorlige skader på bremsesystemet ved å ikke bruke andre væsker enn den anbefalte. Bland heller ikke ulike væsker ved påfylling. **Ikke bruk bremsevæske fra gamle eller allerede åpnede beholdere.**

## Undersøke bremsesystemet

### ADVARSEL

Bytte av bremsevæske eller eventuelt vedlikehold og reparasjon av bremsesystemet må utføres av en autorisert Can-Am Off-Road-forhandler.

### FORSIKTIG

Bremsene kan bli meget varme ved lengre bruk av kjøretøyet og føre til forbrenninger. Vent til bremsene avkjøles.

Inspeksjon, vedlikehold og reparasjon av bremseser må utføres av en autorisert Can-Am Off-Road-forhandler.

1. Følgende bør du imidlertid kontrollere mellom besøkene hos forhandler:
  - bremsevæsknivå
  - om bremsesystemet har væskelekkasje
  - om bremsene er rene



# STELL AV KJØRETØYET

## Rengjøring og beskyttelse

### MERKNAD

**Bruk aldri høytrykksspyler til å vaske kjøretøyet. BRUK ALLTID LAVT TRYKK (for eksempel en hageslange). Høyt trykk kan skade elektriske og mekaniske komponenter.**

Vær spesielt oppmerksom på steder der saltvann, søle eller rusk kan samle seg opp og potensielt forårsake:

- Brann
- Slitasje
- Forstyrrelse
- Korrosjon.

Listen omfatter, men er ikke begrenset til følgende:

- Rundt eksossystemet og mellom eksospotten og dekslet på eksospotten
- Under og rundt drivstofftanken
- Radiator
- Støtdempere
- Rundt differensialene foran og bak
- Rundt og under motoren og girkassen
- På innsiden av hjulene
- Oppe på beskyttelsesplater

### ⚠ ADVARSEL

**Oppsamlet rusk kan føre til kjøretøybrann når eksosystemet er varmt og rusket er tørt.**

**I noen tilfeller kan dette resultere i alvorlig skade på eiendom, personskader eller til og med dødsfall.**

**Rengjør området rundt eksosystemet ofte og regelmessig når du kjører i myr, søle, høy eller dødt løv.**

**I andre situasjoner kan du rengjøre i henhold til kravene i vedlikeholdsplanen.**

hver bruksdag for å beskytte det og dets komponenter.

Smøring av metaldeler anbefales sterkt.

Bruk smøremiddel med antirust eller tilsvarende.

XPS-smøremiddel og korrosjonshemmende middel

Lakkerte deler som er skadet, bør lakkeres på riktig måte for å beskytte mot rust.

Vask chassiset med varm såpevannløsning (bruk bare mildt rengjøringsmiddel) hvis det er nødvendig. Bruk voks som ikke inneholder slipemiddel.

### MERKNAD

**Rengjør aldri plastdeler med sterkt rengjøringsmiddel, avfetningsmiddel, tynner, acetone eller lignende.**

Beskytt kjøretøyet med et deksel for å hindre oppsamling av støv under lagring.

### MERKNAD

**Kjøretøyet må lagres på et kjølig og tørt sted og dekkes med en presenning som ikke er gjennom-siktig. Det vil hindre at solstråler og smuss påvirker plastkomponenter og kjøretøyets finish.**

Hvis kjøretøyet brukes i saltvannsmiljø, må det spyles med ferskvann etter

**Ikke-kompatible rengjøringsmidler**

Materialtype	ikke-kompatible rengjøringsmidler
Polypropylen	<ul style="list-style-type: none"> <li>- Alle petroleumbaserte rengjøringsmidler</li> <li>- XPS ATV finishing spray</li> <li>- XPS ATV cleaning kit (inneholder ovennevnte XPS ATV Finishing Spray)</li> </ul>

**Kompatible rengjøringsmidler**

Materialtype	Kompatible rengjøringsmidler
Polypropylen	<ul style="list-style-type: none"> <li>- XPS ATV wash</li> <li>- Såpevann</li> </ul>

## LAGRING OG KLARGJØRING FØR SESONGSTART

Hvis kjøretøyet ikke skal brukes i løpet av 4 måneder eller mer, må det lagres på riktig måte.

Hvis kjøretøyet ikke skal brukes i løpet av 21 dager eller mer, frakoples den SVARTE (-) batterikabelen.

Bruk av lavstrøms vedlikeholdslader anbefales for å holde batteriet fulladet.

Når du skal bruke kjøretøyet etter lagring, er det nødvendig med en klargjøring.

Kontakt en autorisert Can-Am Off-road-forhandler, et autorisert verksted eller en annen kompetent person som kan utføre korrekt klargjøring.

Når du leser denne brukerhåndboken, må du huske at:



### **ADVARSEL**

Tegn på en potensiell fare som, hvis den ignoreres, kan resultere i alvorlig eller dødelig personskaade.

Denne siden er blank med  
hensikt

# TEKNISK INFORMASJON

# IDENTIFIKASJON AV KJØRETØYET

Kjøretøyets hovedkomponenter (motor og ramme) identifiseres via ulike serienumre.

Hvis det noen gang blir nødvendig å finne disse numrene for garantiformål eller for å spore kjøretøyet ditt hvis det blir stjålet.

Den autoriserte Can-Am Off-Road-forhandleren vil be om disse numrene for å fremsette krav om garanti på riktig måte.

Vi anbefaler på det sterkeste at du skriver ned alle serienumre på kjøretøyet ditt og oppgir dem til forsikrings-selskapet ditt.

## Kjøretøyets identifikasjonsnummer

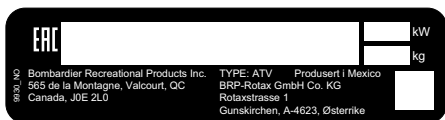

UTENFOR NORD-AMERIKA — UNNTATT NRMM-MODELLER



UTENFOR NORD-AMERIKA — NRMM-MODELLER

## Samsvarshengermerke

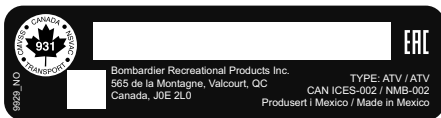

## NORDAMERIKANSKE MODELLER

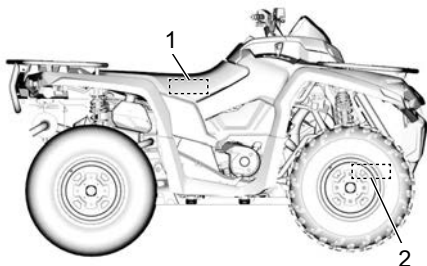

1. Plasseringen av VIN-skiltet – på rammen under setet
2. Stemplet VIN – på høyre side under fremre differensial

## Motorens identifikasjonsnummer (EIN)

### V-Twin-motor



1. E.I.N. (motorens identifikasjonsnummer)

**Sertifisering av EPA****KJØRETØY MODELLNAVN:****MOTORBESKRIVELSE:****EPA-SERTIFISERT**NER (NORMALIZED EMISSION RATE) = 

PÅ EN SKALA FRA 0 TIL 10, ER 0 RENEST.

**BOMBARDIER RECREATIONAL PRODUCTS INC.****\*MÅ IKKE FJERNES FØR SALG.**

## Samsvarsdekal

**Direktiv (EU) 2016/1628 som gjelder mobile kjøretøy ikke på vei**

Kjøretøy som overholder direktiv (EU) 2016/1628 (NRMM) er identifisert på motorens ventillokk og på rammen under setet.

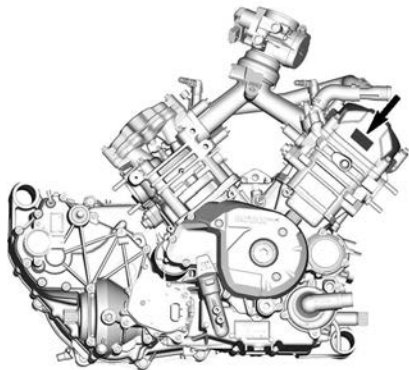

TYPISK

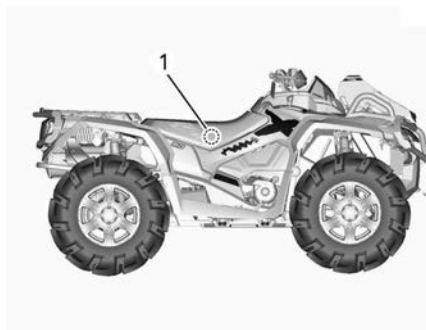

TYPISK

1. NRMM skilt – På rammen under setet.

8639 NO		<b>Rotax</b> NRSC G1 CO2 g/kWh: XXXX
		# MXXXXXX
		Produksjonsdato: MM-ÅÅÅÅ
		Familietype: XXXXXX
<span style="border: 1px solid black; padding: 2px;">e13</span> AT1/P V-####		

TYPISK

**NRMM-IDENTIFIKASJONSDEKAL**

**MERK:**

Modifikasjoner på motoren eller komponentene gjør EU-typegodkjenningen ugyldig for denne spesielle motoren.



**Informasjon om utslippskontroll (typisk)**

CARB- og EPA-modeller	Kun EPA-modeller
<p><b>CARB- og EPA-modeller</b></p> <p><b>VEHICLE EMISSIONS CONTROL INFORMATION</b></p> <p>THIS VEHICLE IS CERTIFIED TO OPERATE ON UNLEADED GASOLINE AND IS COMPLIANT WITH THE U.S. EPA AND CARB EMISSIONS REGULATIONS FOR ALL VEHICLES IN CALIFORNIA. SEE OPERATOR'S GUIDE FOR MAINTENANCE SCHEDULE AND FUEL OIL AND SPARE PLUG SPECIFICATIONS. WORK IS CALIFORNIA'S CENTER FOR THE OPERATIONS OF SERVICE, TRUCKS AND BUSES. CALIFORNIA'S CENTER FOR THE OPERATIONS OF SERVICE, TRUCKS AND BUSES.</p> <p>Engin/Familie / Familia de motor</p> <p>Permisjon/Familie / Familia de permisjon</p> <p>Certifikasjonsstandarder (EPA) / Normas de certificacion (EPA)</p> <p>Deplasjement / Cylindrar</p> <p>Emissionskontrollsystem / Sistema de control de emisiones</p> <p><b>EC 121</b></p>	<p><b>Kun EPA-modeller</b></p> <p><b>VEHICLE EMISSIONS CONTROL INFORMATION</b></p> <p>THIS VEHICLE IS CERTIFIED TO OPERATE ON UNLEADED GASOLINE AND IS COMPLIANT WITH THE U.S. EPA AND CARB EMISSIONS REGULATIONS FOR ALL VEHICLES IN CALIFORNIA. SEE OPERATOR'S GUIDE FOR MAINTENANCE SCHEDULE AND FUEL OIL AND SPARE PLUG SPECIFICATIONS. WORK IS CALIFORNIA'S CENTER FOR THE OPERATIONS OF SERVICE, TRUCKS AND BUSES. CALIFORNIA'S CENTER FOR THE OPERATIONS OF SERVICE, TRUCKS AND BUSES.</p> <p>Engin/Familie / Familia de motor</p> <p>Permisjon/Familie / Familia de permisjon</p> <p>Certifikasjonsstandarder (EPA) / Normas de certificacion (EPA)</p> <p>Deplasjement / Cylindrar</p> <p>Emissionskontrollsystem / Sistema de control de emisiones</p> <p><b>EC 121</b></p> <p>9671</p>

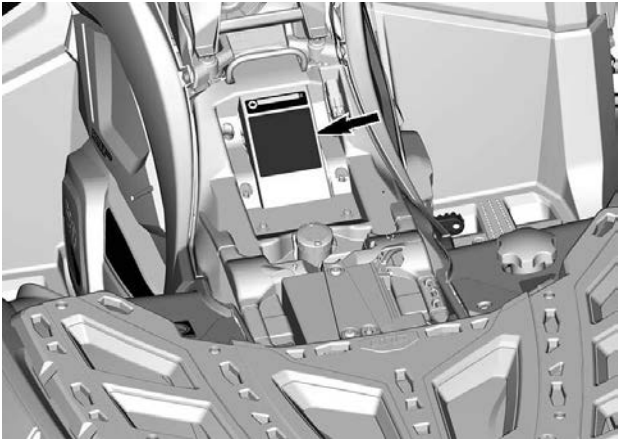

## ANSI/SVIA-samsvar

Bombardier Recreational Products Inc. sertifiserer at denne ATV-en er i samsvar med ANSI / SVIA-1-2017-standarden og er underlagt en godkjent ATV-tiltaksplan levert av BRP og som er registrert hos forbrukerombudet i USA (U.S. Consumer Product Safety Commission).



## Drivstoffets oktantall

Denne dekalen sitter i nærheten av drivstofflokket.



## Dekaler med teknisk informasjon

### Vedlikehold av luftfilter dekal

Denne dekalen sitter under setet.

#### VEDLIKEHOLD AV LUFTFILTER

VEDLIKEHOLD MÅ UTFØRES SLIK DET ER SPESIFISERT I BRUKERHÅNDBOKEN. VEDLIKEHOLD AV LUFTFILTERET BØR UTFØRES OFTERE UNDER MER EKSTREME (STØVETE) FORHOLD.

#### AIR FILTER MAINTENANCE

MAINTENANCE MUST BE PERFORMED AS SPECIFIED IN THE OPERATOR'S GUIDE. AIR FILTER MAINTENANCE SHOULD INCREASE IN FREQUENCY IN MORE SEVERE (DUSTY) CONDITIONS.

707800373

## Anbefalt drivstoff

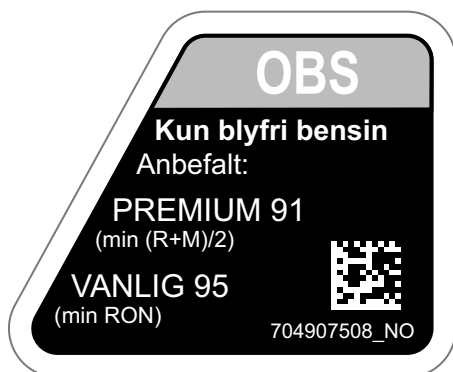

1000R-MOTORER –  
DRIVSTOFFTANKLOKKET

NÆR

---

# KONTROLLSYSTEM FOR FORDAMPINGSUTSLIPP

## California-modeller med kontrollsystem for gassutslipp

Fra og med 2018-kjøretøymodeller, er enkelte California-modeller sertifisert for å være i samsvar med CARB (California Air Resources Board) TP-933. Disse modellene er utstyrt med et kontrollsystem for gassutslipp som består av en drivstofftank og drivstoffslanger med lav gjennomtrenging og et en aktivt spylt karbonbeholder.

Følgende erklæringen er påkrevd av CCR (California Code of Regulation): Tilleggsutstyr eller endrede deler må være i samsvar med de gjeldende ARB-standardene for utslippskontroll. Brudd på dette kravet er straffbart i henhold til lov og kan føre til strafferettslig ansvar.

---

# **RADIOFREKVENNS DIGITALT KODET SIKKERHETSSYSTEM (RF D.E.S.S. NØKKEL)**

Denne enheten er i samsvar med FCC del 15 og den lisensfritatte RSS-standarden RSS-210 fra Industry Canada. Driften er avhengig av følgende to vilkår: (1) denne enheten skal ikke forårsake skadelig interferens, og (2) denne enheten må håndtere eventuell interferens som mottas, inkludert interferens som kan forårsake uønsket drift.

Endringer eller modifikasjoner som ikke er uttrykkelig godkjent av parten som er ansvarlig for overholdelse, kan frata brukeren retten til å bruke utstyret.

IC-registreringsnummer: 12006A-1001317030

FCC ID: 2ACER1001317030

Vi, parten som er ansvarlig for overholdelse, erklærer under vårt eneansvar at utstyret er i samsvar med bestemmelsene i følgende rådsdirektiv: 2014/53/EU. Utstyret overholder essensielle krav og andre relevante vilkår. Produktet er i samsvar med følgende direktiver, harmoniserte standarder og forskrifter: Direktiv for radioutstyr (RED) 2014/53/EU og harmoniserte standarder: EN 300 330-2, EN 60950-1.

---

# FORSKRIFTER FOR STØYUTSLIPPSKONTROLLSYSTEMET (CANADA/ USA)

## **Det er forbudt å foreta ulovlige endringer på støykontrollsystemet!**

U. S. føderal lovgivning og kanadiske lokale myndigheter kan forby følgende handlinger eller det som forårsaker dem:

1. Hvis systemet fjernes eller settes ut av drift av andre årsaker enn vedlikehold, reparasjon eller utskifting av innretninger eller designelementer som er innebygd i et nytt kjøretøy for støykontroll før salg eller levering til sluttkunden mens det er i bruk eller
2. Bruk av kjøretøyet etter at slike innretninger eller designelementer har blitt demontert eller satt ut av drift.

## **Følgende handlinger regnes som ulovlige endringer:**

1. Fjerning eller endring eller punktering av lydtemperen eller en hvilken som helst motorkomponent som har som funksjon å fjerne motorens eksosgasser.
2. Fjerning, endring eller punktering av deler i innsugssystemet.
3. Utskifting av bevegelige deler i kjøretøyet eller deler av eksos- eller innsugssystemet med andre deler enn spesifisert av produsenten.
4. Manglende vedlikehold.

# VERDIER FOR STØYUTSLIPP OG VIBRASJON (ALLE LAND UNNTATT CANADA/USA)

MODELL		850	1000R
VERDIER FOR STØYUTSLIPP OG VIBRASJON <sup>1</sup>			
Støy	Lydtrykk (L <sub>pA</sub> )	80 dB(A) ved 4000 o/min (usikkerhet (K <sub>pA</sub> ) 3 dB(A))	80 dB(A) ved 4000 o/min (usikkerhet (K <sub>pA</sub> ) 3 dB(A))
Vibrasjon	Hånd-arm-sy stem	3,5 m/s <sup>2</sup> @ 4000 OPM (usikkerhet 1,715 m/s <sup>2</sup> )	<2,5 m/s <sup>2</sup> ved 4000 o/min
	Hele kroppen på setet	<0,5 m/s <sup>2</sup> ved 4000 o/min	<0,5 m/s <sup>2</sup> ved 4000 o/min
1: Verdier for støyutslipp og vibrasjon er målt i henhold til standarden 15997:2011 på fast dekke i nøytral.			

# EU-SAMSVARSERKLÆRING



565 de la Montagne Street  
Valcourt (Québec) J0E 2L0  
Canada  
www.brp.com

## EU-samsvarserklæring

**Autorisert representant:** BRP-Rotax GmbH Co. KG, Rotaxstrasse 1, Gunskirchen  
A-4623 Østerrike

Denne konformitetsdeklarasjonen er utgitt under produsentens eneansvar.

Den undertegnede, som representerer produsenten, erklærer herved at modellår **2024 ATV (All Terrain Vehicle)** merket med **CE**-merket og et 17-tegns VIN-nummer strukturert som **3JBxxxxxxRxxxxxx** under de kommersielle navnene **Can-Am Outlander** og **Can-Am Renegade** overholder alle aktuelle bestemmelser for følgende direktiver og forskrifter:

Maskindirektivet (MD) 2006/42/EC med endringer opp til og inkludert forskriften (EU) 2019/1243	CISPR 12100:2010 og EN 15997:2011
Forskrift om gassforurensninger fra mobile, ikke-veigående maskiner (NRMM) (EU) 2016/1628 med endringer opp til og med forskriften (EU) 2020/1040	Kategori ATS, Utslippsgrenser for trinn V
Elektromagnetisk kompatibilitet (EMC)-direktivet 2014/30/EU med endringer til og med forskriften (EU) 2018/1139	CISPR 12:2007/A1:2009 & IEC 61000-6-1:2016 eller UN R10.04 eller nyere versjon
Batteridirektivet 2006/66/EC med endringer opp til og med direktiv (EU) 2018/849, og forskriften (EU) 1103/2010 om merking av batterikapasitet	EN 50342-7:2015
Radioutstyr (RED)-direktivet 2014/53/EU med endringer til og med forskriften (EU) 2018/1139 (Hvis montert med radiofrekvensnøkkel (RF) D.E.S.S.)	Para. 3.1a: IEC 62368-1:2014 Para. 3.1b: CISPR 25:2016 og ISO 11452-2:2004 Para. 3.2: ETSI EN 300 330 V2.1.1:2017

Renald Plante, Ing.  
Direktør, produktutvikling, Can-Am ATV  
Bombardier Recreational Products Inc.

Valcourt, QC, Canada

19 april 2023

**ski-doo LYNX SEA-DOO Evinrude ROTAX Can-Am**



565 de la Montagne Street  
Valcourt (Québec) J0E 2L0  
Canada

www.brp.com

## Storbritannia samsvarserklæring

**Autorisert representant:** BRP UK Ltd., (BWM Accountants Limited), Suite 5.1,  
12 Tithebarn Street, Liverpool, L2 2DT

Denne konformitetsdeklarasjonen er utgitt under produsentens eneansvar.

Den undertegnede, som representerer produsenten, erklærer herved at modell år **2024 ATV (All Terrain Vehicle)** merket med **UK** -merket og et 17-tegns VIN-nummer strukturert som **3JBxxxxRxxxxxx** under de kommersielle navnene **Can-Am Outlander** og **Can-Am Renegade** overholder alle aktuelle bestemmelser for følgende lovpålagte instrumenter:

Forskrifter om forsyning av maskiner (sikkerhet) 2008, UK SI 2008/1597 med endringer opp til og med SI 2020/1112	CISPR 12100:2010 og EN 15997:2011
Forskrift om utslipp fra mobile maskiner som ikke er på veier (typegodkjenning og utslipp av gasser og partikler) 2018, UK lovpålagte instrumenter 2018/764 med endringer opp til og inkludert instrument 2020/1393	Kategori ATS, Utslippsgrenser for trinn V
Forskrift om elektromagnetisk kompatibilitet 2016, UK lovpålagte instrumenter 2016/1091 med endringer opp til og inkludert instrument 2020/1112	CISPR 12:2007/A1:2009 & IEC 61000-6-1:2016 eller UN R10.04 eller nyere versjon
Forskrift om batterier og akkumulatører (markedsføring) 2008, UK lovpålagte instrumenter 2008/2164 med endringer opp til og inkludert instrument 2020/904	EN 50342-7:2015
Forskrift om elektromagnetisk kompatibilitet 2017, UK lovpålagte instrumenter 2017/1206 med endringer opp til og inkludert instrument SI 2020/1112 (Hvis montert med radiofrekvensnøkkel (RF) D.E.S.S.)	Para. 3.1a: IEC 62368-1:2014 Para. 3.1b: CISPR 25:2016 og ISO 11452-2:2004 Para. 3.2: ETSI EN 300 330 V2.1.1:2017

Renald Plante, Ing.  
Direktør, produktutvikling, Can-Am ATV  
Bombardier Recreational Products Inc.

Valcourt, QC, Canada

19 april 2023

**ski-doo** **LYNX** **SEA-DOO** **EVINRUDE** **ROTAX** **CAN-AM**



**Er tom for eurasisk samsvar  
merk hvis aktuelt**

Denne siden er blank med  
hensikt

# **TEKNISKE SPESIFIKASJONER**

# TEKNISKE SPESIFIKASJONER

MOTOR			
Motortype		ROTAX®, 4-takt, 2-sylinder (V-twin), væskeavkjølt	
Ventilrekke		4 ventiler/sylinder (mekanisk justering), enkel overliggende kamaksel (SOHC) med registerkjede	
Ventilklaring	Innsug	0,06 til 0,14 mm (0,0024 til 0,0055 tommer)	
	Eksos	0,11 til 0,19 mm (0,0043 til 0,0075 tommer)	
Boring	850	94 mm (3,7 tommer)	
	1000R	91 mm (3,58 tommer)	
Slaglengde	850	61,5 mm (2,42 tommer)	
	1000R	75 mm (2,95 tommer)	
Slagvolum	850	854 cm <sup>3</sup> (52,1 tommer <sup>3</sup> )	
	1000R	976 cm <sup>3</sup> (59,6 tommer <sup>3</sup> )	
Eksossystem	NRMM-mo deller	Katalysator	
	Andre modeller	Gniststopper godkjent av det amerikanske USDA Forest Service	
Luftfilter		Syntetisk papirfilter med skum	

Smøresystem			
Type		Våt sump. Utskiftbar oljefilterinnsats	
Oljefilter		BRP Rotax papirtype, utskiftbart	
Motorolje	Kapasitet (oljeskift med filter)		2,0 l (2,1 qt (liq.,US))
	Anbefalt XPS-olje	Generelt formål	XPS 4T 5W40 syntetisk blandingsolje
		Kald temperatur	XPS 4T 0W40 syntetisk olje

Smøresystem			
		Varm temperatur	XPS 4T 10W50 syntetisk olje
	Alternativ olje hvis XPS-produktene ikke er tilgjengelige		5W40 eller 10W50 motorolje som innfrir kravene for API-klassifiseringen SN eller JASO MA2

KJØLESYSTEM			
Kjølevæske	Anbefalt XPS-kjølevæske		Ferdigblandet kjølevæske med lengre levetid
	Alternativ hvis XPS-produkt ikke er tilgjengelig		Etylglykol/vann-blanding (50:50).  eller kjølevæske som er spesielt utformet for aluminiumsmotorer.
	Kapasitet		3,5 l (92 gal (liq.,US))

GIRKASSE	
Type	CVT (Continuously Variable Transmission – kontinuerlig variabel girkasse), underordnet gir med L/H/N/R/P, standard motorbrems
Oppstarturtall	1800 omdr/min.

GIRKASSE		
Type	To girrområder (HI-LO) med parkering, fri og revers	
Girkasseolje	Kapasitet	450 ml (15,22 fl oz(US))
	Anbefalt XPS-olje	75W140 syntetisk girolje
	Alternativ hvis XPS-produkt ikke er tilgjengelig	75W140 API GL-5 syntetisk girolje

ELEKTRISK SYSTEM		
Magnetgeneratoreffekt	Uten DPS	400 W ved 6000 O/MIN
	Med DPS	650 W ved 6000 O/MIN
Type tenningsystem	IDI (Inductive Discharge Ignition)	

ELEKTRISK SYSTEM		
Tenningsinnstilling		Ikke justerbar
Tennplugg	Mengde	2
	Modell og type	NGK LMAR8D-J eller tilsvarende
	Åpning	0,7 til 0,9 mm (0,028 til 0,035 tommer)
Begrenserinnstilling motors OPM	Fremover	8000 omdr/min.
	Revers	15 km/t (9 mph) (uten overstyring)
Batteri	Type	Vedlikeholdsfritt
	Spenning	12 volt
	Nominell klassifisering	18 A•h
	Strømstartereffekt	0,7 KW
Frontlys	Høy	Lysdioder
	Lav	Lysdioder
Baklys	2 x 5/21 W	
Sikringer	Se <i>Sikringer</i> i <i>Vedlikehold</i>	

DRIVSTOFFSYSTEM			
Drivstofftilførsel		Elektronisk drivstoffinnsprøytning (EFI), 54 mm spjeldhus, 1 injektor per sylinder	
Type drivstoffpumpe		Elektrisk (i drivstofftank)	
Tomgangshastighet		1250 ± 100 o/min (ikke justerbart)	
Drivstoff	Type	850	Vanlig blyfri bensin Se <i>Drivstoffkrav</i>
		1000R	Premium blyfri bensin Se <i>Drivstoffkrav</i>
	Minimum oktantall	850	87-pumpemerket-AKI (92 RON eller 95 E10 RON)
		1000R	91 pumpemerket AKI (95 E10 RON)
Drivstofftankkapasitet		20,5 l (5,4 gal (liq.,US))	
Gjenværende drivstoff når drivstofflampen slås PÅ		± 5 l (1,3 gal (liq.,US))	

DRIVSYSTEM			
Type styringssystem		Limited XT-P Xxc (europiske modeller)	Valgbar 2WD, 4WD og 4WDLock
		Alle andre modeller	Valgbar 2WD/4WD
Frontdrivverk		Grunnmodell	Visco-Lok automatisk sperrende frontdifferensial
		DPS Hunting edition XT XU Xxc (Canada og USA)	Visco-Lok QE automatisk framhjulsdifferensial
		Limited XT-P Xxc (europiske modeller)	Visco-4Lok automatisk sperrende frontdifferensial
Forhold frontdrivverk			3,6:1
Bakre drivverk			Sluttdrev
Forhold bakre drivverk			3,6:1
Differensialolje foran	Kapasitet	Visco-Lok	500 ml (17 fl oz (US))
		Visco-4Lok	400 ml (14 fl oz (US))
	Anbefalt olje		75W90 syntetisk girolje
	Hvis XPS-produktene ikke er tilgjengelige		Bruk syntetisk girolje 75W90 API GL-5
Olje på sluttoverføringsbak	Kapasitet	250 ml (8,45 fl oz (US))	
	Anbefalt olje		75W140 syntetisk girolje
	Hvis XPS-produktene ikke er tilgjengelige		Bruk syntetisk girolje 75W140 API GL-5
Fett for CV-aksel			XPS CV-leddfett eller tilsvarende
Fett for mellomaksel			XPS-fett for drivaksel eller tilsvarende

<b>FJÆRING FORAN</b>			
Opphengstype		Dobbel opphengsarm med geometri som demper «dykking», og eksternt stabilisatorstag	
Fjæringsbevegelse		23,3 cm (9,2 tommer)	
Støtdemper	Ant	2	
	Type	XT-P Limited	Fox QS3† støtdempere med piggyback-beholder, hurtigbryter med 3 stillinger
		X xc	Fox RC2-støtdemper med piggyback-beholder og justering av kompresjons- og returdemping for to hastigheter.
		Alle andre modeller	Olje
Forspenningsjustering		XT-P X xc Limited	Med gjenger
		Alle andre modeller	5-posisjons kam
<b>BAKRE OPPHENG</b>			
Opphengstype		Uavhengig torsjonsbakakselarm (TTI) med eksternt stabilisatorstag	
Fjæringsbevegelse		25,1 cm (9,9 itom.)	
Støtdemper	Ant	2	
	Type	XT-P Limited	Fox QS3† støtdempere med piggyback-beholder, hurtigbryter med 3 stillinger
		X xc	Fox RC2-støtdemper med piggyback-beholder og justering av kompresjons- og returdemping for to hastigheter.
		Alle andre modeller	Olje
Forspenningsjustering		XT-P X xc Limited	Med gjenger



BAKRE OPPHENG		
	Alle andre modeller	Kam med 5 posisjoner

BREMSE		
Forbrems	Ant	2
	Type	214 mm ventilerte (cross-drilled) skivebremser med hydrauliske bremseklaver med to stempler
Bakbrems	Ant	1
	Type	214 mm ventilert (cross-drilled) skivebrems med hydraulisk bremseklave med to stempler
Bremsevæske	Kapasitet	260 ml (8,8 fl oz(US))
	Type	DOT 4
Kaliper		Flytende tvillingstempler (2 x 26 mm)
Bremseklossmateriale		Organisk
Minste bremseklosstykkelse		1 mm (0,04 tommer)
Minste bremsekivetykkelse		4,0 mm (0,157 tommer)
Maksimal bremsekivevridning		0,2 mm (0,01 tommer)

DEKK			
Trykk		Anbefalt dekktrykk finner du på dekketiketten. Se delen <i>Viktige dekaler på produktet</i> for plasseringen.	
Minimumsdybde dekkprofil		3 mm (0,118 tommer)	
Størrelse	Foran	Basismodell Hunting edition XU	205/90-12 (26x8-12)
		MAX Limited	240/70R14 (27x9R14)

DEKK			
	Bakre	Alle andre modeller	205/75R14 (26x8R14)
		Basismodell Hunting edition XU	255/70-12 (26x10-12)
		MAX Limited	280/60R14 (27x11R14)
		Alle andre modeller	255/65R14 (26x10R14)

FELGER				
Type		Basismodell DPS XU	Stål	
		XT-P X xc	Aluminium med dekkvulstlås	
		Alle andre modeller	Støpt aluminium	
Felgstørrelse	Foran	Basismodell DPS XU XT	30,5 x 15,2 cm (12 x 6 tommer)	
		XT-P X xc Hunting edition	35,5 x 16,5 cm (14 x 6,5 tommer)	
		Bakre	Basismodell DPS XU XT	30,5 x 19,1 cm (12 x 7,5 tommer)
		XT-P X xc Hunting edition	35,6 x 20,3 cm (14 x 8 tommer)	
	Sporforskyvning	Foran		41,2 mm (1,62 tommer)
		Bakre		51 mm (2,01 tommer)
Tiltrekkingsmoment, hjulmutter			80 ± 5 Nm (59 ± 4 lbf-ft)	

DIMENSJONER		
Total lengde	1-seter	218,4 cm (86 tommer)

DIMENSJONER		
	2-seter	238,8 cm (94 tommer)
Total bredde		121,9 cm (48 tommer)
Total høyde	1-seter	126 cm (49,5 tommer)
	2-seter	135 cm (53 tommer)
Akselavstand	1-seter	129,5 cm (51 tommer)
	2-seter	149,9 cm (59 tommer)
Sporvidde	Foran	104,2 cm (41 tommer)
	Bakre	98 cm (38,6 tommer)
Bakkeklaring		27,9 cm (11 tommer)

VEKT OG LASTEKAPASITET			
Tørrvekt	1-seter	850	371 kg (817 pund)
		1000R	406 kg (895 pund)
	2-seter	850	394 kg (869 pund)
		1000R	433 kg (954 pund)
Kapasitet stativ foran		X xc	Last ikke tillatt
		Alle andre modeller	45 kg (100 pund)
Kapasitet stativ bak			90 kg (200 pund)
Lastekapasitet oppbevaringsrom bak			21,4 l (5,7 gal (liq., US)) eller 10 kg (22 lb)
Totalt tillatt kjøretøynyttelast (inkludert fører, passasjer, all annen last og påmontert tilbehør)		1-seter	235 kg (517 pund)
		2-seter	272 kg (600 pund)

<b>VEKT OG LASTEKAPASITET</b>	
Taukapasitet (uten bremses eller treghetsbrems)	750 kg 1654 lb
Tilhengerfestekapasitet (uten bremses eller treghetsbrems)	75 kg (165 pund)
Vinsjkapasitet (hvis montert)	1588 kg (3500 lb)

# FEILSØKING

---

# RETNINGSLINJER FOR FEILSØKING

## Motoren dreies ikke rundt

### 1. Motorstoppbryter.

- Kontroller at motorstoppbryteren står på PÅ.

### 2. D.E.S.S-nøkkelen er ikke plassert på D.E.S.S-kontakten.

- Sett D.E.S.S.-nøkkelen på D.E.S.S.-kontakten.

### 3. Det digitale displayet viser BAD KEY (dårlig nøkkel).

- Feil D.E.S.S.-nøkkel. Bruk den riktige nøkkelen for dette kjøretøyet.

### 4. Giret står ikke i PARKERING eller NØYTRAL.

- Sett giret i PARKERING eller NØYTRAL, eller trykk inn bremsehåndtaket.
- Trykk på bremsehendelen

### 5. En sikring har gått.

- Undersøk tilstanden til hovedsikringen.

### 6. Svakt batteri eller løse tilkoblinger.

- Kontroller ladesystemet.
- Kontroller tilkoblinger og kontakter.
- Få kontrollert batteriet.
- Kontakt en autorisert Can-Am Off-Road-forhandler.

### 7. Svak startmotor eller løse tilkoblinger.

- Kontroller startermotorens tilkoblinger.
- Kontroller starterrelé.

## Motoren dreies rundt, men starter ikke

### 1. Rå motor (tennplugg som tas ut, er våt).

- Se Rå motor i Spesielle prosedyrer.

### 2. Ikke noe drivstoff til motoren (tennplugg som tas ut, er tørr).

- Kontroller drivstoffnivået.
- Kontroller sikringen og releet til drivstoffpumpen.
- Det kan være feil på drivstoffpumpen.
- Hvis motoren ikke starter, kontakt en autorisert Can-Am Off-Road-forhandler, et autorisert verksted eller en annen kompetent person som kan utføre vedlikehold, reparasjoner eller utskiftinger.

Se inkluderte US EPA utslippsrelatert garanti i dette dokumentet for å få informasjon om garantikrav.

### 3. Tennplugg/tenning (ingen gnist).

- Undersøk tilstanden til injektorene/tenningssikringen.
- Ta ut tennpluggen, og koble på tennspolen igjen.
- Start motoren med tennpluggen i kontakt med motoren, men hold den unna tennplugghullet. Hvis det ikke vises noen gnist, skifter du tennpluggen.
- Hvis problemet vedvarer, må du få service utført av en autorisert Can-Am Off-Road-forhandler, et verksted eller en person du selv velger for vedlikehold, reparasjoner eller utskiftinger

Se inkluderte US EPA utslippsrelatert garanti i dette dokumentet for å få informasjon om garantikrav.

#### **4. CHECK ENGINE (kontroller motor)-indikatorlampen lyser og det digitale displayet viser KONTROLLER MOTOR.**

- Kontakt en autorisert Can-Am Off-Road-forhandler, et autorisert verksted eller en annen kompetent person som kan utføre vedlikehold, reparasjoner eller skifte deler.

Se inkluderte US EPA utslippsrelatert garanti i dette dokumentet for å få informasjon om garantikrav.

#### **5. Motoren er i en beskyttet modus (nødmodus).**

- CHECK ENGINE (kontroller motor)-indikatorlampen lyser, og det digitale displayet viser KONTROLLER MOTOR. Kontakt en autorisert Can-Am Off-Road-forhandler, et autorisert verksted eller en annen kompetent person som kan utføre vedlikehold, reparasjoner eller utskiftinger.

Se inkluderte US EPA utslippsrelatert garanti i dette dokumentet for å få informasjon om garantikrav.

### **Motoren mangler akselerasjon eller kraft**

#### **1. Smuss eller skade på tennplugg.**

- Se Motoren dreies rundt, men starter ikke.

#### **2. For lite drivstoff til motoren.**

- Se Motoren dreies rundt, men starter ikke.

#### **3. Motoren overopphetes. (CHECK ENGINE (kontroller motor)-indikatorlampen tennes og HI TEMP (høy temperatur) vises på det digitale displayet.)**

- Se Motoren overopphetes.

#### **4. Tilstoppet eller skittent luftfilter/luftfilterhus.**

- Kontroller luftfilteret og rengjør ved behov.
- Kontroller om det er avsetninger i filterhusets avtapping.
- Kontroller luftinntaksrørets plassering.

#### **5. Skitten eller utslitt CVT-enhet.**

- Kontakt en autorisert Can-Am Off-Road-forhandler.

## **6. Motoren er i en beskyttet modus (nødmodus).**

- Se etter meldinger på det digitale displayet.
- CHECK ENGINE (kontroller motor)-indikatorlampen lyser, og det digitale displayet viser KONTROLLER MOTOR eller NØDMODUS. Kontakt en autorisert Can-Am Off-Road-forhandler, et autorisert verksted eller en annen kompetent person som kan utføre vedlikehold, reparasjoner eller utskiftinger.

Se inkluderte US EPA utslippsrelatert garanti i dette dokumentet for å få informasjon om garantikrav.

## **Motoren overopphetes**

### **1. Lite kjølevæske i kjølesystem.**

- Kontroller kjølevæsken i motoren. Se Bekreftede kjølevæske i motoren under Vedlikeholdsprosedyrer.

### **2. Skitne radiatorribber.**

- Se Undersøke radiatoren under Vedlikeholdsprosedyrerom rengjøring av radiatorribber.

### **3. Kjølevifte fungerer ikke.**

- Sjekk sikringen eller releet for kjøleviften. Se Sikringer under Vedlikeholdsprosedyrer. Hvis sikringen er i orden, kontakt en autorisert Can-Am Off-Road-forhandler, et autorisert verksted eller en annen kompetent person som kan utføre vedlikehold, reparasjoner eller utskiftinger.

Se inkluderte US EPA utslippsrelatert garanti i dette dokumentet for å få informasjon om garantikrav.

## **Tilbaketening i motor**

### **1. Lekkasje i eksossystemet.**

- Kontakt en autorisert Can-Am Off-Road-forhandler, et autorisert verksted eller en annen kompetent person som kan utføre vedlikehold, reparasjoner eller skifte deler.

Se inkluderte US EPA utslippsrelatert garanti i dette dokumentet for å få informasjon om garantikrav.

### **2. Motoren blir for varm.**

- Se Motoren mangler akselerasjon eller kraft.

### **3. Tenningsinnstillingen er feil, eller det er feil i tenningsystemet.**

- Kontakt en autorisert Can-Am Off-Road-forhandler, et autorisert verksted eller en annen kompetent person som kan utføre vedlikehold, reparasjoner eller skifte deler.



Se inkluderte US EPA utslippsrelatert garanti i dette dokumentet for å få informasjon om garantikrav.

## Motoren feiltenner

### 1. Skitten/skadet/utslitt tennplugg.

- Rengjør/kontroller tennplugg og varmeklasse. Skift ut hvis det er nødvendig.

### 2. Vann i drivstoffet.

- Tapp av drivstoffsystemet, og fyll på med nytt drivstoff.

## Kjøretøyet kan ikke oppnå full hastighet

### 1. Motorproblemer.

- Se Motoren mangler akselerasjon eller kraft.

### 2. Bremslåsespak innkoplet.

- Kontroller at bremslåsespaken er fullstendig utkoplet.

### 3. Tilstoppet eller skittent luftfilter.

- Kontroller luftfilteret og rengjør ved behov.
- Kontroller om det er avsetninger i filterhusets avtapping.
- Kontroller luftinntaksrørets plassering.

### 4. Skitten eller utslitt CVT-enhet.

- Kontakt en autorisert Can-Am Off-Road-forhandler.

### 5. Motoren er i en beskyttet modus (nødmodus).

- Se etter meldinger på det digitale displayet.
- CHECK ENGINE (kontroller motor)-indikatorlampen lyser, og det digitale displayet viser KONTROLLER MOTOR eller NØDMODUS. Kontakt en autorisert Can-Am Off-Road-forhandler, et autorisert verksted eller en annen kompetent person som kan utføre vedlikehold, reparasjoner eller utskiftinger.

Se inkluderte US EPA utslippsrelatert garanti i dette dokumentet for å få informasjon om garantikrav.

## Girspaken er vanskelig å flytte

### 1. Girene er i en posisjon som hindrer girspaken fra å fungere.

- Skyv kjøretøyet frem og tilbake for å flytte girene i transmisjonen slik at girspaken kan brukes.

### 2. Skitten eller utslitt CVT-enhet.

- Kontakt en autorisert Can-Am Off-Road-forhandler.

## **Turtallet øker, men kjøretøyet beveger seg ikke**

### **1. Giret står i PARKERING eller NØYTRAL.**

- *Velg R, H1 eller LO.*

### **2. Skitten eller utslitt CVT-enhet.**

- *Kontakt en autorisert Can-Am Off-Road-forhandler.*

### **3. Vann i CVT-huset.**

- *Kontakt en autorisert Can-Am Off-Road-forhandler.*

## **Redusert servostyring**











### **1. Når den dynamiske servostyringen utsettes for vedvarende, vanskelige styreforhold, kan servostyringen bli redusert for å beskytte systemet.**



- *Når belastningen reduseres, gjenoprettes normal servostyring.*

### **2. CHECK ENGINE (kontroller motor)-indikatorlampen LYSER og det digitale displayet viser KONTROLLER DPS**

- *Kontakt en autorisert Can-Am Off-Road-forhandler, et autorisert verksted eller en annen kompetent person som kan utføre vedlikehold, reparasjoner eller skifte deler.*

## MELDINGER PÅ DIGITALT DISPLAY

Melding	Kontrolllampe(r) PÅ	Lydalarm	Beskrivelse
DÅRLIG NØKKE		Ingen	Angir at du har satt inn feil tenningsnøkkel eller D.E.S.S.-nøkkel, og at du må bruke riktig nøkkel for dette kjøretøyet. Det kan også hende at nøkkelen har dårlig kontakt, og da må du ta ut og rengjøre nøkkelen.
DESS-NØKKE IKKE GJENKJENT		Ingen	Det er mulig at det er dårlig kontakt. Ta ut og rengjør nøkkelen.
BREMS		Enkelt – kort	Vises hvis bremselåsespaken er innkoplet i mer enn 15 sekunder (mens du kjører) eller, Når bremsespaken eller fotbremspedalen aktiveres under kjøring.
LAV BATT SPENNING		Ingen	Lav batterispenning. Kontroller batteriets spenning og ladesystemet.
HØY BATTSP		Ingen	Høy batterispenning. Kontroller batteriets spenning og ladesystemet.
LOW OIL (1)		Enkelt – lang	Lavt oljetrykk. Stopp motoren umiddelbart.
HI TEMP		Enkelt – lang	Hvis motoren blir for varm, se <i>OVEROPPHETING AV MOTOR</i> i <i>Feilsøking</i>
LIMP HOME		Enkelt – lang	Alvorlig skade på motoren som kan endre normal drift av motoren. Indikatorlampen for KONTROLL AV MOTOR vil også blinke. Se under <i>Feilsøking</i> .
CHECK ENGINE (Kontroller motor)		Ingen	Motorfeil, Indikatorlampen for KONTROLL AV MOTOR vil også LYSE. Se under <i>Feilsøking</i> .
INGEN ECM-KOMMUNIKASJON		Ingen	Kommunikasjonsfeil mellom speedometeret og motorkontrollmodulen (ECM).
SJEKK DPS		Ingen	Indikerer at dynamisk servostyring (DPS) ikke fungerer som den skal.

			Kontakt en autorisert Off-road Can-Am-forhandler.
MAINTENANCE REQUIRED		Ingen	Vises i instrumentet når kjøretøyet trenger vedlikehold
TPS FAULT PRESS OVERRIDE BUTTON TO LIMP HOME		Ingen	Gasspeldstillingsføleren fungerer ikke som den skal. Kontakt en autorisert OFF-road Can-Am-forhandler, et autorisert verksted eller en annen kompetent person som kan utføre vedlikehold, reparasjoner eller utskiftinger.
FREMRE DIFFERENSIALSPERRE – AKTIVERE SPERREN		Enkelt – kort	Fremre differensialsperr er aktivert.
FREMRE DIFFERENSIALSPERRE – LÅSE OPP	Ingen	Dobbel – kort	Fremre differensialsperr er låst opp.
SPORTSMODUS AKTIV	<i>SPORT</i>	Enkelt – kort	SPORT-modus er nå valgt.

### MERKNAD

(1) Hvis meldingen og lampen for motorkontroll fremdeles vises etter at motoren har startet, må du stoppe motoren. Kontroller motoroljenivået. Fyll på hvis nødvendig. Hvis oljenivået er i orden, må du kontakte en autorisert Can-Am Off-Road-forhandler, et autorisert verksted eller en annen kompetent person som kan utføre vedlikehold, reparasjoner eller utskiftinger. Se den inkluderte utslippsrelaterte garantien US EPA for informasjon om garantikrav. Ikke bruk kjøretøyet før det er reparert.

# **GARANTI**

---

# BRPS BEGRENSEDE GARANTI I USA OG CANADA: 2024 CAN-AM® ATV

## 1) DEN BEGRENSEDE GARANTIENS OMFANG

Bombardier Recreational Products Inc. ("BRP") garanterer at 2024-modeller av Can-Am ATV ("Produkt(er)") som selges av autoriserte BRP-forhandlere (som definert nedenfor) i De forente stater ("USA") og i Canada, ikke har material- eller produksjonsfeil i løpet av perioden og under de vilkårene som beskrives nedenfor.

Denne begrensede garantien vil bli ugyldig hvis:

1. Produktet brukes eller har blitt brukt til kappkjøring eller annen konkurransepreget aktivitet, på et hvilket som helst tidspunkt, også av en tidligere eier, eller
2. Produktet har blitt endret eller modifisert på en slik måte at det påvirker driften, yteevnen eller holdbarheten på en negativ måte eller slik at tilsiktet bruk er endret.

Deler og tilbehør som ikke er installert fra fabrikk er ikke dekket under denne begrensede garantien. Se den aktuelle teksten om den begrensede garantien for deler og tilbehør.

## 2) ANSVARSBEGRENSNINGER

SÅ FREMT LOVEN TILLATER DET GJELDER OG GODTAS DENNE UTTRYKKELIGE GARANTIEN I STEDET FOR ALLE ØVRIGE UTTRYKKELIGE ELLER UNDERFORSTÅTTE GARANTIER, INKLUSIVE, OG UTEN BEGRENSNING, ENHVER GARANTI OM SALGBARHET ELLER EGNETHET FOR NOE SPESIELT FORMÅL. I DEN UTSTREKNING DE IKKE KAN FRASKRIVES, ER UNDERFORSTÅTTE GARANTIER BEGRENSET TIL VARIGHETEN AV DEN UTTRYKTE GARANTIEN. TILFELDIGE SKADER OG FØLGESKADER ER UTELUKKET FRA DEKNING UNDER DENNE GARANTIEN. NOEN STATER/PROVINSER TILLATER IKKE FRAVIKELSENE, BEGRENSNINGENE OG EKSKLUSJONENE SOM ER IDENTIFISERT OVER. AV DEN GRUNN KAN DET HENDE AT DE IKKE GJELDER FOR DEG. DENNE GARANTIEN GIR DEG SPESIELLE RETTIGHETER, OG DU KAN OGSÅ HA ANDRE RETTIGHETER SOM VARIERER FRA STAT TIL STAT OG PROVINS TIL PROVINS.

Verken distributøren, BRP-forhandleren eller andre personer har fullmakt til å gi noen form for bekreftelse, representasjon eller garanti når det gjelder Produktet utenom det som står i denne begrensede garantien. Hvis det skjer, kan det ikke håndheves mot BRP.

BRP forbeholder seg retten til å endre denne begrensede garantien på et hvilket som helst tidspunkt, under den forståelse at slike endringer ikke vil forandre garantivilkårene som gjelder for Produktene som ble solgt med denne garantien.

## 3) UNNTAK – HAR IKKE GARANTI

Følgende punkter dekkes ikke under noen omstendigheter av garantien:

- naturlig slitasje
- punkter med rutinemessig vedlikehold, trimming, justeringer
- Skade som skyldes uaktsomhet eller manglende egnet vedlikehold og/eller lagring, som beskrevet i brukerhåndboken;

- skade som er et resultat av at deler er fjernet, feilaktig reparasjon, service, vedlikehold eller endring, eller bruk av deler som ikke er produsert eller godkjent av BRP, eller som er et resultat av at reparasjoner er utført av en person som ikke er en autorisert BRP-forhandler
- Skade som er forårsaket av misbruk, unormal bruk, forsømmelse eller bruk av produktet som ikke er i overensstemmelse med anbefalt bruk beskrevet i Produktets brukerhåndbok.
- skader som skyldes ulykker, nedsenking i vann, brann, tyveri, vandalisme eller enhver uavvendelig hendelse;
- Bruk av drivstoff, oljer eller smøremidler som ikke er beregnet for bruk i Produktet (se brukerhåndboken);
- Skader fra rust, korrosjon eller slitasje fra vær og vind.
- Skade som har oppstått på grunn inntrenging av vann eller snø.
- Tilfeldige skader, følgeskader eller skader av noe slag, inkludert men ikke begrenset til transportkostnader, sleping, lagring, telefon, leie, drosje, uleilighet, forsikringsdekning, låneavdrag, tap av tid, tap av inntekter eller tid tapt grunnnet nedetid som et resultat av servicearbeid.

#### 4) GARANTIENS DEKNINGSPERIODE

Denne garanti trer i kraft fra (1) den dagen produktet overleveres til den første kunden, eller (2) første bruksdag (avhengig av hvilken som inntreffer først) og er gyldig som følger:

- SEKS (6) etterfølgende måneder, for privat eller kommersiell bruk
- **Mer informasjon om utslippsrelaterte komponenter** finner du i US EPA utslippsrelatert garanti.
- **For komponenter relatert til gassutslipp på California-modeller med kontrollsystem for gassutslipp produsert av BRP for salg i staten California**, som opprinnelig er solgt til en innbygger i eller senere registrert til en innbygger i staten California, henvises også til gjeldende Garantierklæring for gassutslippskontroll i California.

Reparasjon eller erstatning av deler eller ytelse av service under denne garantien forlenger ikke gyldigheten av denne begrensede garantien ut over dens opprinnelige utløpsdato.

#### 5) VILKÅR FOR GARANTIDEKNING

Denne garantidekningen er tilgjengelig **bare** når **alle** betingelsene nedenfor er oppfylt:

- Produktet må være kjøpt som ny og ubrukt av den første eieren fra en Forhandler som er autorisert til å selge Produkter i landet der salget ble utført ("Forhandler").
- BRPs spesifiserte kontroll før levering må være utført, dokumentert og undertegnet av kjøperen;
- Produktet må være riktig registrert av en autorisert Forhandler;
- Produktet må være i kjøpt i landet der kjøperen bor;
- Rutinevedlikehold som er beskrevet i brukerhåndboken, må utføres til rett tid for at garantidekningen skal opprettholdes. BRP forbeholder seg retten til å gjøre garantidekningen avhengig av bevis på riktig vedlikehold.

BRP vil ikke innfri denne begrensede garantien for privat bruk eller kommersiell bruk hvis ett eller flere av vilkårene foran ikke er tilfredsstillt. Slike begrensninger

er nødvendige for at BRP skal kunne beholde både sikkerheten til sine produkter og for sine kunder og publikum generelt.

## **6) HVA DU MÅ GJØRE FOR Å FÅ GARANTIDEKNING**

Kunden må slutte å bruke Produktet når noe unormalt oppstår, varsle en BRP-forhandler i løpet av tre (3) dager etter at en feil opptrer, og sørge for nødvendig tilgang for Forhandleren til Produktet og mulighet til å reparere det.

Kunden må ovenfor Forhandleren også presentere kjøpsbevis på Produktet, og må signere reparasjons-/arbeidsordren før reparasjonen starter for å godkjenne garantireparasjonen.

Alle deler som skiftes ut under denne begrensede garantien blir BRPs eiendom.

## **7) HVA BRP GJØR FOR DEG**

BRPs forpliktelser i denne garantien er begrenset til, etter deres vurdering, reparasjon eller utskifting av deler som er funnet defekte under normal bruk, vedlikehold og service, uten å betale for deler og arbeid, hos en autorisert BRP-forhandler i løpet av dekningsperioden for garantien med vilkårene beskrevet her. Eieren kan ikke kreve at Produktet skal tilbakekalles eller at kjøpet skal annulleres hvis han/hun mener at garantien ikke blir overholdt.

I tilfelle service er påkrevet utenfor det opprinnelige salgsstedet, vil eieren være ansvarlig for eventuelle tilleggsavgifter på grunn av lokale rutiner og vilkår, for eksempel, men ikke begrenset til frakt, forsikring, skatter, lisensavgifter, importavgifter og alle andre økonomiske avgifter, inkludert de som pålegges av regjeringer, stater, territorier og deres respektive byråer.

BRP forbeholder seg retten til å forbedre eller endre produkter fra tid til annen uten å påta seg noen forpliktelse til å endre produkter som er produsert tidligere.

## **8) OVERFØRING**

Hvis Produktet skifter eier i løpet av garantiens dekningsperiode, skal denne begrensede garantien i henhold til vilkårene og betingelsene overføres til den nye eieren og være gyldig for den resterende dekningsperioden forutsatt at BRP eller den autoriserte Distributøren/Forhandleren mottar et bevis på at den forrige eieren godtar overføringen av eierskap og i tillegg mottar kontaktopplysninger for den nye eieren.

## **9) BRUKERHJELP**

Hvis det skulle oppstå strid eller diskusjon i forbindelse med denne begrensede garantien, anbefaler BRP at du forsøker å løse problemet på forhandlernivå. Vi anbefaler at du drøfter saken med servicesjefen eller eieren hos den autoriserte forhandleren.

Hvis saken fremdeles ikke har fått noen løsning, ber vi deg ta kontakt med BRP ved å fylle ut kundekontakt skjemaet på [www.brp.com](http://www.brp.com) eller kontakte BRP per post på en av adressene som er oppgitt under seksjonen Kontakt oss i denne håndboken.



# GARANTI RELATERT TIL US EPA-UTSLIPP

Bombardier Recreational Products Inc. ("BRP") garanterer til sluttbrukeren og alle kjøpere etter dette at dette nye kjøretøyet, inkludert alle deler av eksosutslippssystemet og kontrollsystemet for gassutslipp, oppfyller to betingelser:

1. Den er konstruert, bygget og utstyrt på en slik måte at den på det tidspunktet solgt til sluttkjøperen fant sted, oppfylte kravene i 40 CFR 1051 og 40 CFR 1060.
2. Den har ikke materialfeil og konstruksjonsfeil som kan gjøre at den ikke oppfyller kravene i 40 CFR 1051 og 40 CFR 1060.

Der det foreligger en tilstand som dekkes av garantien, vil BRP etter eget valg reparere eller skifte delen eller komponenten med materialfeil eller konstruksjonsfeil som vil øke motorens utslipp av regulerte forurensende stoffer innenfor den garantiperioden som er gitt uten kostnader for eieren, inkludert utgifter relatert til feilsøking og reparasjon eller utskifting av utslippsrelaterte deler. Alle defekte deler som byttes ut under garantien, tilfaller BRP.

For alle utslippsrelaterte garantikrav begrenser BRP feilsøking og reparasjon av utslippsrelaterte deler til autoriserte Can-Am-forhandlere med mindre det handler om nødreparasjoner iht. punkt 2 i listen nedenfor.

Som sertifisert produsent vil BRP ikke avvise utslippsrelaterte garantikrav som er basert på følgende:

1. Vedlikehold eller andre tjenester som er utført av BRP eller av BRPs autoriserte ressurser.
2. Reparasjonsarbeider på motor/utstyr som en operatør har utført for å korrigere en utrygg nødsituasjon som kan tillegges BRP, så lenge operatøren prøver å gjenopprette motoren/utstyret til riktig konfigurasjon så snart som mulig.
3. Handlinger eller mangel på handling av operatøren, som ikke er relatert til garantikravet.
4. Vedlikehold som er utført oftere enn spesifisert av BRP.
5. Alt som er BRPs feil eller ansvar.
6. Bruk av drivstoff som er tilgjengelig der hvor utstyret brukes med mindre BRPs skrevne vedlikeholdsinstruksjoner sier at dette drivstoffet vil skade utstyrets utslippskontrollsystem og det er fullt mulig for operatøren å finne egnet drivstoff. Se avsnittet om vedlikeholdsinformasjon og krav til drivstoff i avsnittet om drivstoff.

## Utslippsrelatert garantiperiode

Den utslippsrelaterte garantien er gyldig for følgende periode (det som inntreffer først).

	TIMER	MÅNE DER	KILOMETER
Eksosutslippsrelaterte komponenter	500	30	5000
Gassutslippsrelaterte komponenter	Ikke tilgjengelig	24	Ikke tilgjengelig

## Komponenter som dekkes

Den utslippsrelaterte garantien dekker alle komponenter som, hvis de er defekte, vil øke motorens utslipp av regulerte, forurensende stoffer inkludert komponentene som er oppført nedenfor:

1. For eksosutslipp inkluderer utslippsrelaterte komponenter alle motordeler som er relatert til følgende systemer:
  - Luftinnblåsningsystem
  - Drivstoffsystem
  - tenningsystem
  - Systemer for resirkulering av eksosgass.
2. Følgende deler regnes også som utslippsrelaterte deler for eksosutslipp:
  - Etterbehandlingsutstyr
  - ventilasjonsventiler i veivhuset
  - sensorer
  - Elektroniske styreenheter.
3. Følgende deler regnes også som utslippsrelaterte deler for gassutslipp:
  - Drivstofftank
  - Tanklokk
  - drivstoffledning
  - fester for drivstoffledning
  - klemmer\*
  - trykkavlastningsventiler\*
  - kontrollventiler\*
  - kontrollsolenoider\*
  - elektroniske kontroller\*
  - vakuumpkontrollmembraner\*
  - kontrolledninger\*
  - kontrolloverføringer\*
  - spyleventiler
  - dampslanger
  - Væske-/gass-utskiller
  - kullbeholder
  - beholder for monteringsbraketter
  - Kontakt for forgasserens tømmeport.

**MERK:** \*Som relatert til gassutslipps-kontrollsystemet.

4. Utslippsrelaterte komponenter inkluderer også alle deler som har som eneste formål å redusere utslipp eller som hvis de svikter vil forårsake økt utslipp uten at motorens/utstyrets ytelse reduseres betydelig.

## Begrenset bruk

Som sertifisert produsent kan BRP avvise utslippsrelaterte garantikrav for feil som er forårsaket av feil vedlikehold eller bruk fra eierens eller operatørens side, av ulykker som produsenten ikke er ansvarlig for eller lignende. Et utslippsrelatert garantikrav må ikke godkjennes for feil som er direkte forårsaket av at føreren har misbrukt motoren/utstyret eller at føreren har brukt motoren/utstyret på en måte som kjøretøyet ikke er konstruert for, og kan ikke tilskrives produsenten på noen måte.

Hvis du har spørsmål om dine rettigheter og plikter i forbindelse med garantien, eller trenger navn og adresse på din nærmeste autoriserte BRP-forhandler, må du fylle ut kundekontaktskjemaet på **www.brp.com** eller kontakte BRP per post på en av adressene som står oppført under KONTAKT OSS, eller ringe 1- 888-272-9222.

---

# GARANTIERKLÆRING FOR UTSLIPPSKONTROLL I CALIFORNIA

Garantiperiodene begynner på samme dato som det nye terrengkjøretøyet (Off-Highway Recreational Vehicle ("OHRV")) leveres til den endelige kjøperen.

Bombardier Recreational Products Inc. ("BRP") garanterer til sluttbrukeren og alle påfølgende kjøpere OHRV-en er:

1. Designet, bygget og utstyrt for å være i samsvar, på salgstidspunktet, med alle gjeldende lover, regler og forskrifter, og
2. Fri for defekter i materialer og utførelse som kan føre til svikt i en garantert del. Alle reservedeler må være identiske i alle vesentlige henseender til delen som beskrevet i BRPs styringsordre for søknad om sertifisering.

Garantien på utslippsrelaterte deler fungerer som følger:

1. Reparasjon eller utskifting av garanterte deler må utføres uten kostnad for OHRV-eieren på en garantistasjon, bortsett fra midlertidig reparasjon når en garantert del eller en garantistasjon ikke er rimelig tilgjengelig for OHRV-eieren. Hvis en midlertidig reparasjon er tillatt, kan reparasjoner utføres på et hvilket som helst tilgjengelig serviceverksted, eller av eieren og ved bruk av en hvilken som helst reservedel. BRP skal refundere eieren for hans eller hennes utgifter, inklusive diagnostiske kostnader for slik midlertidig reparasjon eller utskifting, uten å overstige BRPs veiledende pris for alle garanterte deler som skiftes ut og arbeidskostnader basert på BRPs anbefalte tidsbruk for garantireparasjonen og geografisk passende timelønn.
2. Mangel på tilgjengelighet av garanterte deler eller ufullstendighet av reparasjoner innen en rimelig tidsperiode, og som ikke skal overstige 30 dager fra det tidspunktet OHRV-en først ble presentert for garantistasjonen for reparasjon, skal kvalifisere som behov for midlertidig reparasjon.
3. Enhver garantert del som ikke inngår i planen for utskifting som del av vedlikeholdet i de skriftlige instruksene, må garanteres i garantiperioden som definert nedenfor. Hvis en slik del svikter i løpet av garantiperioden, skal den repareres eller skiftes ut av BRP. Hver del som repareres eller skiftes ut i henhold til garanti, må ha full garantidekning.
4. Enhver garantert del som inngår i planen kun i kontrollsammenheng i de skriftlige instruksjonene, må garanteres i garantiperioden slik som definert nedenfor. Et utsagn i slike skriftlige instruksjoner om at «reparer eller skift ut etter behov» skal ikke redusere garantiens dekningsperiode. Enhver slik del som repareres eller skiftes ut i henhold til garantien, garanteres for den gjenværende garantiperioden for originaldelen.
5. Enhver garantert del som skal skiftes ut som en del av nødvendig vedlikehold i de skriftlige instruksene, garanteres i tidsperioden før det første planlagte utskiftingspunktet for angjeldende del. Hvis delen svikter før det første planlagte utskiftingspunktet, vil delen repareres eller skiftes ut av BRP. Enhver slik del som repareres eller skiftes ut i henhold til garantien, garanteres for den gjenværende garantiperioden for originaldelen.
6. Tjenester eller reparasjoner i henhold til garanti, leveres av alle produsentforhandlere som er eid av produsenten eller autorisert til å utførte service på de aktuelle OHRV-ene.
7. OHRV-eieren vil ikke bli belastet for diagnosearbeid som bekrefter at en garantert del faktisk er , defekt, forutsatt at diagnosearbeidet utføres på en garantistasjon.

8. BRP er ansvarlig for skader på andre kjøretøykomponenter som er umiddelbart forårsaket av en svikt, under garanti, i en garantert del.
9. En reservedel som BRP utpeker, kan brukes i garantireparasjoner uten kostnader for OHRV-eieren. Slik bruk vil ikke redusere garantiforpliktelsene til BRP, med unntak av at BRP ikke vil være ansvarlig for reparasjon eller utskifting av noen reservedel som ikke er en garantert del.
10. Enhver tilleggsdel eller modifisert del som av Air Resources Board er unntatt fra forbudene i seksjon 27156 i kjøretøyregelverket i California, kan brukes på en OHRV. Slik bruk i seg selv, vil ikke være grunnlag for å avvise et garanti-krav. BRP er ikke ansvarlig for svikt i garanterte deler som er forårsaket av bruk av en tilleggsdel eller modifiserte deler, med mindre slike deler også er under garanti.

Vilkår og eksklusjoner:

- BRP kan nekte deg garantidekning dersom din OHRV eller en del har sviktet på direkte grunn av misbruk, vanstall, feilaktig vedlikehold eller ikke godkjente modifikasjoner.

## Dine rettigheter og plikter i henhold til garantien

California Air Resources Board vil med glede kunne forklare garantien for kontrollsystemet for gassutslipp på ditt 2024 terrengkjøretøy. I California må nye fritidskjøretøy for terrengbruk være utformet, bygget og utstyrt for å innfri statens strenge anti-smogstandarder. BRP må garantere utslippskontrollsystemet på ditt terrengkjøretøy for tidsperioden som er oppført nedenfor forutsatt at de ikke har blitt utsatt for misbruk, vanstall, feil vedlikehold eller endringer som ikke er godkjente på terrengkjøretøyet.

Kontrollsystemet for damputslipp kan omfatte deler som forgasseren eller drivstoffinsprøytningssystemet, drivstofftanken, drivstoffslangene, karbonbeholderen og motorstyringen. Det kan også omfatte slanger, remmer, kontakter og andre utslippsrelaterte enheter. Der det finnes en tilstand som dekkes av garantien vil Bombardier Recreational Products Inc. reparere terrengkjøretøyet uten kostnad for deg, inkludert diagnose, deler og arbeid.

## Terrengkjøretøyet garanteres fra produsent

Garantiperioden for dette terrengkjøretøyet er 60 måneder eller 8000 kilometer, eller 500 driftstimer, av det som måtte inntreffe først.

Deler som dekkes:

1. Beholder for monteringsbrakett(er)
2. Karbonbeholder
3. Kontakt for tømmeport
4. klemme(r)\*
5. Elektronisk kontroll\*
6. tanklokk
7. Påfyllingshals
8. Slange til påfyllingshals
9. Drivstoffslange(r)
10. feste(r) til drivstoffslange
11. drivstofftank
12. trykkavlastningsventil(er)\*

13. Spyleventil(er)
14. Kontrollventil(er)\*
15. dampslange(r)
16. Flytreduserer
17. Filter/filtre\*
18. Drivstoffpumpe
19. alle andre deler som ikke er oppført, men som kan ha innvirkning på kontrollsystemet for damputslipp

**MERK:** \*Som relatert til gassutslipps-kontrollsystemet.

Hvis en del relatert til kontrollsystemet for gassutslipp på ditt terrengkjøretøy er defekt, vil denne delen bli skiftet ut eller reparert av Bombardier Recreational Products Inc.

## Eierens garantiansvar

Som eier av terrengkjøretøyet er du ansvarlig for at det utføres nødvendig vedlikehold som oppført i brukerhåndboken. Bombardier Recreational Products Inc. anbefaler at du tar vare på alle kvitteringer som er knyttet til vedlikehold av terrengkjøretøyet, men Bombardier Recreational Products Inc. kan ikke nekte garantidekning kun på grunn av mangel på kvitteringer eller fordi du ikke har sørget for å få utført alt planlagt vedlikehold.

Som eier er du ansvarlig for å ta terrengkjøretøyet til en Bombardier Recreational Products Inc.-forhandler så snart et problem oppstår. Garantireparasjoner vil bli fullført innen rimelig tid, som ikke skal overskride 30 dager.

Som eier av terrengkjøretøyet må du imidlertid være oppmerksom på at Bombardier Recreational Products Inc. kan nekte deg garantidekning hvis terrengkjøretøyet eller en del har sviktet på grunn av misbruk, vanstell, feil vedlikehold eller ikke godkjente modifikasjoner.

Hvis du har spørsmål vedrørende dine garantirettigheter og -plikter, kan du kontakte:

- Bombardier Recreational Products Inc. på 1-888-272-9222 eller
- The California Air Resources Board at 4001 Iowa Avenue, Riverside, CA 92507.

---

# BRPS INTERNASJONALE BEGRENSEDE GARANTI: 2024 CAN-AM® ATV

## 1) DEN BEGRENSEDE GARANTIENS OMFANG

Bombardier Recreational Products Inc. ("BRP") garanterer at 2024 Can-Am ATV ("Produkt(er)") som selges av distributører eller forhandlere som er autorisert av BRP å distribuere Produktene utenfor USA, Canada, medlemslandene i det europeiske økonomiske samarbeidsområdet (som består av statene i EU pluss Storbritannia, Norge, Island og Liechtenstein) ("EØS"), Tyrkia, medlemslandene i Samveldet av uavhengige stater (inkludert Ukraina og Turkmenistan) ("CIS"), er fri for defekter i materiale eller utførelse for perioden og under forholdene som er beskrevet nedenfor.

Denne begrensede garantien vil bli ugyldig hvis:

1. Produktet brukes eller har blitt brukt til kappkjøring eller annen konkurransepreget aktivitet, på et hvilket som helst tidspunkt, også av en tidligere eier, eller
2. Produktet har blitt endret eller modifisert på en slik måte at det påvirker driften, yteevnen eller holdbarheten på en negativ måte eller slik at tilsiktet bruk er endret.

Deler og tilbehør som ikke er installert fra fabrikk er ikke dekket under denne begrensede garantien. Se den aktuelle teksten om den begrensede garantien for deler og tilbehør.

## 2) ANSVARSBEGRENSNINGER

SÅ FREMT LOVEN TILLATER DET GJELDER OG GODTAS DENNE UTTRYKKELEGE GARANTIEN I STEDET FOR ALLE ØVRIGE UTTRYKKELEGE ELLER UNDERFORSTÅTTE GARANTIER, INKLUSIVE, OG UTEN BEGRENSNING, ENHVER GARANTI OM SALGBARHET ELLER EGNETHET FOR NOE SPESIELT FORMÅL. I DEN UTSTREKNING DE IKKE KAN FRASKRIVES, ER UNDERFORSTÅTTE GARANTIER BEGRENSET TIL VARIGHETEN AV DEN UTTRYKTE GARANTIEN. TILFELDIGE SKADER OG FØLGESKADER ER UTELUKKET FRA DEKNING UNDER DENNE GARANTIEN. NOEN STATER/PROVINSER TILLATER IKKE FRAVIKELSENE, BEGRENSENINGENE OG EKSKLUSJONENE SOM ER IDENTIFISERT OVER. AV DEN GRUNN KAN DET HENDE AT DE IKKE GJELDER FOR DEG. DENNE GARANTIEN GIR DEG SPESIELLE RETTIGHETER, OG DU KAN OGSÅ HA ANDRE RETTIGHETER SOM VARIERER FRA LAND TIL LAND. BRP VIL IKKE VÆRE ANSVARLIG DERSOM PRODUKTER ELLER DELER AV GARANTIEN IKKE ER TILGJENGELIG I VISSE LAND AV ÅRSAKER SOM BRP IKKE HAR KONTROLL OVER.

Se seksjonen som er spesiell for Australia nedenfor, for produkter kjøpt i Australia.

Verken distributøren, BRP-distributører/-forhandlere eller andre personer har fullmakt til å gi noen bekreftelse, representasjon eller garanti når det gjelder produktet utenom det som står i denne begrensede garantien. Hvis det skjer, kan det ikke håndheves mot BRP.

BRP forbeholder seg retten til å endre denne begrensede garantien på et hvilket som helst tidspunkt, under den forståelse at slike endringer ikke vil forandre garantivilkårene som gjelder for Produktene som ble solgt med denne garantien.

### 3) UNNTAK – HAR IKKE GARANTI

Følgende punkter dekkes ikke under noen omstendigheter av garantien:

- naturlig slitasje
- punkter med rutinemessig vedlikehold, trimming, justeringer
- Skade som skyldes uaktsomhet eller manglende egnet vedlikehold og/eller lagring, som beskrevet i brukerhåndboken;
- Skade som er et resultat av at deler er fjernet, feilaktig reparasjon, service, vedlikehold eller endring, eller bruk av deler som ikke er produsert eller godkjent av BRP, eller som er et resultat av at reparasjoner er utført av en person som ikke er en autorisert BRP-distributør/-forhandler.
- Skade som er forårsaket av misbruk, unormal bruk, forsømmelse eller bruk av produktet som ikke er i overensstemmelse med anbefalt bruk beskrevet i Produktets brukerhåndbok.
- skader som skyldes ulykker, nedsenking i vann, brann, tyveri, vandalisme eller enhver uavvendelig hendelse;
- Bruk av drivstoff, oljer eller smøremidler som ikke er beregnet for bruk i Produktet (se brukerhåndboken);
- Skader fra rust, korrosjon eller slitasje fra vær og vind.
- Skade som har oppstått på grunn inntrenging av vann eller snø.
- Tilfeldige skader, følgeskader eller skader av noe slag, inkludert men ikke begrenset til transportkostnader, sleping, lagring, telefon, leie, drosje, uleilighet, forsikringsdekning, låneavdrag, tap av tid, tap av inntekter eller tid tapt grunnet nedetid som et resultat av servicearbeid.

### 4) GARANTIENS DEKNINGSPERIODE

Denne garanti trer i kraft fra (1) den dagen produktet overleveres til den første kunden, eller (2) første bruksdag (avhengig av hvilken som inntreffer først) og er gyldig som følger:

- SEKS (6) etterfølgende måneder, for privat eller kommersiell bruk

Bare i AUSTRALIA og NEW ZEALAND: Denne begrensede garantien gjelder fra (1) leveringsdato til første detaljforbruker eller fra (2) den dato produktet ble tatt i bruk for første gang, alt etter hvilken dato som kommer først, for en periode på TOLV (12) ETTERFØLGENDE MÅNEDER og TRETTISEKS (36) ETTERFØLGENDE MÅNEDER for bare drivverkmotor og overføringsystem, for privat eller kommersiell bruk.

Reparasjon eller erstatning av deler eller ytelse av service under denne garantien forlenger ikke gyldigheten av denne garantien ut over dens opprinnelige utløpsdato.

Garantiperioden som angis ovenfor, er en minste begrenset garantiperiode. Den kan utvides av aktuelle kampanjeprogrammer.

Vær oppmerksom på at varigheten og eventuelle andre modaliteter i garantidekningen er underlagt gjeldende nasjonalt eller lokalt lovverk.

#### KUN FOR PRODUKTER SOM SELGES I AUSTRALIA

Våre varer leveres med garantier som ikke kan utelukkes under den australske forbrukerloven.



Du har krav på en erstatning eller refusjon for en stor feil og til kompensasjon for eventuelle andre rimelig overskuelig tap eller skader.

Du har også rett til å få varene reparert eller skiftet ut hvis varene ikke holder akseptabel kvalitet og feilen ikke kan sies å være en stor feil.

Ingenting i disse garantivilkårene og -betingelsene må tas for å utelukke, begrense eller endre bruken av enhver betingelse, produktgaranti, garanti, rettighet eller remedie som gis eller er underforstått i Konkurrans- og forbrukerloven av 2010 (Cth), inkludert den australske forbrukerloven eller enhver annen lov der det å gjøre dette ville bestride denne loven eller føre til at noen del av disse vilkårene og betingelsene ville bli ugyldige. Fordelene du gis under denne begrensede garantien kommer i tillegg til andre rettigheter og rettsmidler du har ifølge australsk lov.

## 5) VILKÅR FOR GARANTIDEKNING

Denne garantidekningen er tilgjengelig **bare** når **alle** betingelsene nedenfor er oppfylt:

- Produktet må være kjøpt som nytt og ubrukt av den første eieren fra en Distributør/Forhandler som er autorisert til å distribuere Produkter i landet der salget skjedde ("Distributør/Forhandler");
- BRPs spesifiserte kontroll før levering må være utført, dokumentert og undertegnet av kjøperen;
- Produktet må være riktig registrert av en autorisert Distributør/Forhandler;
- Produktet må være i kjøpt i landet der kjøperen bor;
- Rutinevedlikehold som er beskrevet i brukerhåndboken, må utføres til rett tid for at garantidekningen skal opprettholdes. BRP forbeholder seg retten til å gjøre garantidekningen avhengig av bevis på riktig vedlikehold.

BRP vil ikke innfri denne begrensede garantien for privat bruk eller kommersiell bruk hvis ett eller flere av vilkårene foran ikke er tilfredsstillt. Slike begrensninger er nødvendige for at BRP skal kunne beholde både sikkerheten til sine produkter og for sine kunder og publikum generelt.

## 6) HVA DU MÅ GJØRE FOR Å FÅ GARANTIDEKNING

Kunden må slutte å bruke Produktet når noe unormalt oppstår, varsle en BRP-Distributør/Forhandler i løpet av to (2) måneder etter at en feil opptrer, og sørge for nødvendig tilgang for Distributør/Forhandler til Produktet og mulighet til å reparere det.

Varslingsfristen er underlagt gjeldende nasjonale eller lokale lover i kundens land.

Kunden må ovenfor Distributøren/Forhandleren også presentere kjøpsbevis på Produktet, og må signere reparasjons-/arbeidsordren før reparasjonen starter for å godkjenne garantireparasjonen.

Alle deler som skiftes ut under denne begrensede garantien blir BRPs eiendom.

## 7) HVA BRP GJØR FOR DEG

I den grad det er tillatt under gjeldende lov, er BRPs forpliktelser under denne garantien begrenset til, etter eget skjønn, reparasjon eller utskifting av deler som er identifisert som defekte under normal bruk, vedlikehold og service, uten å ta betalt for deler og arbeid hos en autorisert BRP-Distributør/Forhandler i løpet av garantiens dekningsperiode under betingelsene som er beskrevet her. Eieren kan ikke kreve at Produktet skal tilbakekalles eller at kjøpet skal annulleres hvis han/hun mener at garantien ikke blir overholdt. Du kan ha andre juridiske rettigheter som kan variere fra land til land.

I tilfelle service er påkrevet utenfor det opprinnelige salgsstedet, vil eieren være ansvarlig for eventuelle tilleggsavgifter på grunn av lokale rutiner og vilkår, for eksempel, men ikke begrenset til frakt, forsikring, skatter, lisensavgifter, importavgifter og alle andre økonomiske avgifter, inkludert de som pålegges av regjeringer, stater, territorier og deres respektive organer

BRP forbeholder seg retten til å forbedre eller endre produkter fra tid til annen uten å påta seg noen forpliktelse til å endre produkter som er produsert tidligere.

## **8) OVERFØRING**

Hvis Produktet skifter eier i løpet av garantiens dekningsperiode, skal denne begrensede garantien i henhold til vilkårene og betingelsene overføres til den nye eieren og være gyldig for den resterende dekningsperioden forutsatt at BRP eller den autoriserte Distributøren/Forhandleren mottar et bevis på at den forrige eieren godtar overføringen av eierskap og i tillegg mottar kontaktopplysninger for den nye eieren.

## **9) BRUKERHJELP**

Hvis det skulle oppstå strid eller diskusjon i forbindelse med denne begrensede garantien, anbefaler BRP at du forsøker å løse problemet på forhandlernivå. Vi anbefaler at du drøfter saken med servicesjefen eller eieren hos den autoriserte distributøren/forhandleren.

Hvis saken fremdeles ikke har fått noen løsning, ber vi deg ta kontakt med BRP ved å fylle ut kundekontakt skjemaet på [www.brp.com](http://www.brp.com) eller kontakte BRP per post på en av adressene som er oppgitt under seksjonen Kontakt oss i denne håndboken.

---

# BRPS BEGRENSEDE GARANTI FOR EØS, SAMVELDET AV UAVHENGIGE STATER OG TYRKIA: 2024 CAN-AM® ATV

## 1) DEN BEGRENSEDE GARANTIENS OMFANG

Bombardier Recreational Products Inc. ("BRP") garanterer at 2024 Can-Am ATV ("Produkt(er)") som selges av distributører eller forhandlere som er autorisert av BRP å distribuere Produktene i medlemslandene i det europeiske økonomiske samarbeidsområdet (som består av statene i EU pluss Storbritannia, Norge, Island og Liechtenstein) ("EØS"), Tyrkia, medlemslandene i Samveldet av uavhengige stater (inkludert Ukraina og Turkmenistan) ("CIS") ("Distributør/Forhandler"), er fri for defekter i materiale eller utførelse for perioden og under forholdene som er beskrevet nedenfor.

Denne begrensede garantien vil bli ugyldig hvis:

1. Produktet brukes eller har blitt brukt til kappkjøring eller annen konkurransepreget aktivitet, på et hvilket som helst tidspunkt, også av en tidligere eier, eller
2. Produktet har blitt endret eller modifisert på en slik måte at det påvirker driften, yteevnen eller holdbarheten på en negativ måte eller slik at tilsiktet bruk er endret.

Deler og tilbehør som ikke er installert fra fabrikk er ikke dekket under denne begrensede garantien. Se den aktuelle teksten om den begrensede garantien for deler og tilbehør.

## 2) ANSVARSBEGRENSNINGER

SÅ FREMT LOVEN TILLATER DET GJELDER OG GODTAS DENNE UTTRYKKELEGE GARANTIEN I STEDET FOR ALLE ØVRIGE UTTRYKKELEGE ELLER UNDERFORSTÅTTE GARANTIER, INKLUSIVE, OG UTEN BEGRENSNING, ENHVER GARANTI OM SALGBARHET ELLER EGNETHET FOR NOE SPESIELT FORMÅL. I DEN UTSTREKNING DE IKKE KAN FRASKRIVES, ER UNDERFORSTÅTTE GARANTIER BEGRENSET TIL VARIGHETEN AV DEN UTTRYKTE GARANTIEN. TILFELDIGE SKADER OG FØLGESKADER ER UTELUKKET FRA DEKNING UNDER DENNE GARANTIEN. NOEN STATER/PROVINSER TILLATER IKKE FRAVIKELSENE, BEGRENSNINGENE OG EKSKLUSJONENE SOM ER IDENTIFISERT OVER. AV DEN GRUNN KAN DET HENDE AT DE IKKE GJELDER FOR DEG. DENNE GARANTIEN GIR DEG SPESIELLE RETTIGHETER, OG DU KAN OGSÅ HA ANDRE RETTIGHETER SOM VARIERER FRA STAT TIL STAT OG PROVINS TIL PROVINS. BRP VIL IKKE VÆRE ANSVARLIG DERSOM PRODUKTER ELLER DELER AV GARANTIEN IKKE ER TILGJENGELIG I VISSE LAND AV ÅRSAKER SOM BRP IKKE HAR KONTROLL OVER.

Se seksjonen som er spesiell for Frankrike nedenfor, for produkter kjøpt i Frankrike.

Verken distributøren, BRP-distributør/forhandlere eller andre personer har fullmakt til å gi noen bekreftelse, representasjon eller garanti når det gjelder produktet utenom det som står i denne begrensede garantien. Hvis det skjer, kan det ikke håndheves mot BRP.

BRP forbeholder seg retten til å endre denne begrensede garantien på et hvilket som helst tidspunkt, under den forståelse at slike endringer ikke vil forandre garantivilkårene som gjelder for Produktene som ble solgt med denne garantien.

### 3) UNNTAK – HAR IKKE GARANTI

Følgende punkter dekkes ikke under noen omstendigheter av garantien:

- naturlig slitasje
- punkter med rutinemessig vedlikehold, trimming, justeringer
- Skade som skyldes uaktsomhet eller manglende egnet vedlikehold og/eller lagring, som beskrevet i brukerhåndboken;
- Skade som er et resultat av at deler er fjernet, feilaktig reparasjon, service, vedlikehold eller endring, eller bruk av deler som ikke er produsert eller godkjent av BRP, eller som er et resultat av at reparasjoner er utført av en person som ikke er en autorisert BRP-distributør/-forhandler.
- Skade som er forårsaket av misbruk, unormal bruk, forsømmelse eller bruk av produktet som ikke er i overensstemmelse med anbefalt bruk beskrevet i Produktets brukerhåndbok.
- skader som skyldes ulykker, nedsenking i vann, brann, tyveri, vandalisme eller enhver uavvendelig hendelse;
- Bruk av drivstoff, oljer eller smøremidler som ikke er beregnet for bruk i Produktet (se brukerhåndboken);
- Skader fra rust, korrosjon eller slitasje fra vær og vind.
- Skade som har oppstått på grunn inntrenging av vann eller snø.
- Tilfeldige skader, følgeskader eller skader av noe slag, inkludert men ikke begrenset til transportkostnader, sleping, lagring, telefon, leie, drosje, uleilighet, forsikringsdekning, låneavdrag, tap av tid, tap av inntekter eller tid tapt grunnet nedetid som et resultat av servicearbeid.

### 4) GARANTIENS DEKNINGSPERIODE

Denne garanti trer i kraft fra (1) den dagen produktet overleveres til den første kunden, eller (2) første bruksdag (avhengig av hvilken som inntreffer først) og er gyldig som følger:

1. TJUEFIRE (24) etterfølgende måneder , for privat bruk.
2. SEKS (6) etterfølgende måneder, for kommersiell bruk.

Et produkt brukes kommersielt når det brukes i forbindelse med arbeid eller beskjeftigelse som skaper inntekt i løpet av en hvilken som helst garantiperiode. Et produkt brukes også kommersielt når det, på noe tidspunkt i løpet av garantiperioden, er registrert for kommersiell bruk.

Reparasjon eller erstatning av deler eller ytelse av service under denne garantien forlenger ikke gyldigheten av denne garantien ut over dens opprinnelige utløpsdato.

Garantiperioden som angis ovenfor, er en minste begrenset garantiperiode. Den kan utvides av aktuelle kampanjeprogrammer.

Vær oppmerksom på at varigheten og eventuelle andre modaliteter i garantidekningen er underlagt gjeldende nasjonalt eller lokalt lovverk.

### 5) KUN FOR PRODUKTER SOM SELGES I FRANKRIKE

Selgeren skal levere varer som overholder kontrakten, og skal være ansvarlig for defekter som eksisterer ved levering. Selger skal også være ansvarlig for feil som følge av emballasje, monteringsanvisninger eller installasjonen når den er dennes ansvar i henhold til kontrakten eller hvis utført under dennes ansvar. For å være i samsvar med kontrakten må godet:

1. Være tilpasset normal bruk for lignende varer og, hvis aktuelt:
  - Samsvare med beskrivelsen gitt av selgeren og ha kvalitetene som ble presentert kjøperen via prøve eller modell;
  - Ha kvalitetene en kjøper med rette kan forvente med tanke på de offentlige erklæringene til selgeren, produsenten eller dens representant, inkludert i reklame eller merking; eller
2. Ha de egenskapene som er gjensidig avtalt mellom partene, eller være egnet for den spesifikke bruken forespeilet av kjøperen og påpekt av selgeren, og som er godtatt.

Handlingen for manglende overholdelse må utføres innen to år etter levering av varen. Selgeren er ansvarlig for garantien for den solgte varens skjulte defekter dersom disse skjulte defektene gjør varen uegnet for tiltenkt bruk, eller dersom de reduserer dens bruk på en slik måte at kjøperen ikke ville ha anskaffet varen eller ville gitt en lavere pris hvis dette hadde vært kjent. Handlingen for slike skjulte defekter skal tas av kjøperen innen 2 år etter at defekten er oppdaget.

## 6) VILKÅR FOR GARANTIDEKNING

Denne garantidekningen er tilgjengelig **bare** når **alle** betingelsene nedenfor er oppfylt:

- Produktet må kjøpes som nytt og ubrukt av den første eieren fra en Distributør/Forhandler som er autorisert til å distribuere Produkter i det landet (eller for EØS, sammenslutning av land) der salget fant sted (Distributør/Forhandler);
- BRPs spesifiserte kontroll før levering må være utført, dokumentert og undertegnet av kjøperen;
- Produktet må være riktig registrert av en autorisert Distributør/Forhandler;
- Produktet må være i kjøpt i landet (eller for EØS, sammenslutning av land) der kjøperen bor;
- Rutinevedlikehold som er beskrevet i brukerhåndboken, må utføres til rett tid for at garantidekningen skal opprettholdes. BRP forbeholder seg retten til å gjøre garantidekningen avhengig av bevis på riktig vedlikehold.

BRP vil ikke innfri denne begrensede garantien for privat bruk eller kommersiell bruk hvis ett eller flere av vilkårene foran ikke er tilfredsstillt. Slike begrensninger er nødvendige for at BRP skal kunne beholde både sikkerheten til sine produkter og for sine kunder og publikum generelt.

## 7) HVA DU MÅ GJØRE FOR Å FÅ GARANTIDEKNING

Kunden må slutte å bruke Produktet når noe unormalt oppstår, varsle en BRP-Distributør/Forhandler i løpet av to (2) måneder etter at en feil opptrer, og sørge for nødvendig tilgang for Distributør/Forhandler til Produktet og mulighet til å reparere det.

Varslingsfristen er underlagt gjeldende nasjonale eller lokale lover i kundens land.

Kunden må ovenfor Distributøren/Forhandleren også presentere kjøpsbevis på Produktet, og må signere reparasjons-/arbeidsordren før reparasjonen starter for å godkjenne garantireparasjonen.

Alle deler som skiftes ut under denne begrensede garantien blir BRPs eiendom.

## **8) HVA BRP GJØR FOR DEG**

I den grad det er tillatt under gjeldende lov, er BRPs forpliktelser under denne garantien begrenset til, etter eget skjønn, reparasjon eller utskifting av deler som er identifisert som defekte under normal bruk, vedlikehold og service, uten å ta betalt for deler og arbeid hos en autorisert BRP-Distributør/Forhandler i løpet av garantiens dekningsperiode under betingelsene som er beskrevet her. Eieren kan ikke kreve at Produktet skal tilbakekalles eller at kjøpet skal annulleres hvis han/hun mener at garantien ikke blir overholdt. Du kan ha andre juridiske rettigheter som kan variere fra land til land.

Hvis det er behov for service utenfor det landet hvor Produktet ble kjøpt, eller, for de som er bosatt innen EØS, hvis service er nødvendig utenfor EØS, må eieren betale for tilleggsutgifter ifølge lokal forhold og forskrifter. Disse utgiftene kan blant annet være frakt, forsikring, skatter, lisensavgifter, importtoll og alle andre økonomiske utgifter, inkludert de som regjeringer, stater, territorier og deres respektive organer pålegger.

BRP forbeholder seg retten til å forbedre eller endre produkter fra tid til annen uten å påta seg noen forpliktelse til å endre produkter som er produsert tidligere.

## **9) OVERFØRING**

Hvis Produktet skifter eier i løpet av garantiens dekningsperiode, skal denne begrensede garantien i henhold til vilkårene og betingelsene overføres til den nye eieren og være gyldig for den resterende dekningsperioden forutsatt at BRP eller den autoriserte Distributøren/Forhandleren mottar et bevis på at den forrige eieren godtar overføringen av eierskap og i tillegg mottar kontaktopplysninger for den nye eieren.

## **10) BRUKERHJELP**

Hvis det skulle oppstå strid eller diskusjon i forbindelse med denne begrensede garantien, anbefaler BRP at du forsøker å løse problemet på forhandlernivå. Vi anbefaler at du drøfter saken med servicesjefen eller eieren hos den autoriserte distributøren/forhandleren.

Hvis saken fremdeles ikke har fått noen løsning, ber vi deg ta kontakt med BRP ved å fylle ut kundekontaktskjemaet på [www.brp.com](http://www.brp.com) eller kontakte BRP per post på en av adressene som er oppgitt under seksjonen Kontakt oss i denne håndboken.

# KUNDEINFORMASJON

---

# INFORMASJON OM DATAVERN

Bombardier Recreational Products inc., tilknyttede selskaper og datterselskaper («BRP») forplikter seg til å beskytte ditt personvern og støtter en generell policy med åpenhet om hvordan vi samler inn, bruker og utleverer personlige opplysninger om deg som del av å utviklet vår relasjon til deg. **Du finner mer informasjon under BRPs retningslinjer for personvern:**

<https://brp.com/en/privacy-policy.html> eller ved å skanne QR-koden nedenfor.

Vi har passende sikkerhetstiltak for å beskytte dine personlige opplysninger mot tap og uautorisert tilgang.

Personlige opplysninger som kan samles inn av BRP, direkte fra deg eller fra autoriserte forhandlere eller autoriserte tredjeparter, inkluderer:

- **Informasjon om kontakt, demografi og registrering** (f.eks. navn, komplett adresse, telefonnummer, e-post, kjønn, eierskapshistorikk, kommunikasjonsspråk)
- **Informasjon om kjøretøyet** (f.eks. serienummer, kjøps- og leveringsdato, enhetsbruk, kjøretøyets plassering og bevegelser)
- **Tredjepartsinformasjon** (f.eks. informasjon fra BRP-partnere, informasjon om felles markedsføringsaktiviteter, sosiale medier)
- **Teknologisk informasjon** (f.eks. IP-adresse, type enhet, operativsystem, type nettleser, nettsider du besøker, informasjonsskapsler og lignede teknologi når du bruker nettsidene til BRP eller forhandlere eller mobile applikasjoner)
- **Informasjon om kontakt med BRP** (f.eks. informasjon som samles inn når du ringer en BRP-salgsrepresentant, kjøper noe fra nettsiden til BRP, registrerer deg for BRPs e-poster, deltar i konkurranser o.l. som sponses av BRP eller deltar på begivenheter som sponses av BRP)
- **Informasjon om transaksjonen** (f.eks. informasjon som kreves for å håndtere returer, betalingsinformasjon når du kjøpte produkter eller tjenester via våre nettsider eller mobile apper og andre problemer knyttet til kjøp av BRP-produkter)

Denne informasjonen kan brukes til og behandles for følgende formål:

- Sikkerhet
- Kundestøtte for salg og ettersalg (f.eks. fullføre eller følge opp kjøpet eller vedlikehold)
- Registrering og garanti
- Kommunikasjon (f.eks. sende en BRP-tilfredshetsundersøkelse)
- Atferdsbasert reklame, profilering og stedsbaserte tjenester (f.eks. tilby tilpasset opplevelse)
- Samsvar og løsning av tvister
- Markedsføring og reklame
- Assistanse (f.eks. hjelp med leveringsproblemer, håndtere returer og andre problemer knyttet til ditt kjøp av BRP-produkter).

Vi kan også bruke personlig informasjon til å generere samlet eller statistisk informasjon som ikke lenger identifiserer deg personlig.

**Dine personlige opplysninger kan utleveres til følgende: BRP, BRPs autoriserte forhandlere, distributører, tjenesteleverandører, reklame- og markedsføringspartnere og andre autoriserte tredjeparter.**

Vi kan motta informasjon om deg fra forskjellige kilder, inkludert tredjepart, for eksempel BRBs forhandlernettsverk og partnere som vi tilbyr felles tjenester med



eller har felles markedsføringsaktiviteter. Vi kan også motta informasjon om deg fra sosiale plattformer som Facebook og Twitter når du kommuniserer med oss på disse plattformene.

Avhengig av omstendighetene kan dine personlige opplysninger kommuniseres utenfor regionen der du bor. Dine personlige opplysninger beholdes bare så lenge som det er nødvendig for det formålet de ble innhentet for og i henhold til vår oppbevaringspolicy.

Hvis du vil bruke din rett angående personvern (f.eks. rett til tilgang, rett til korrigering), for å trekke tilbake ditt samtykke og bli fjernet fra adresselisten for markedsføringsformål tilfredshetsundersøkelse eller hvis du har generelle spørsmål om personvern, kan du ta kontakt med BRPs personvernombud på e-post **privacyofficer@brp.com** eller via vanlig post:

BRP Legal Service, 726 St-Joseph, Valcourt, Quebec, Canada, J0E 2L0.

**Når BRP behandler dine personlige opplysninger, gjøres det i samsvar med retningslinjene for personvern, tilgjengelig her: <https://www.brp.com/en/privacy-policy.html> eller ved å bruke følgende QR-kode.**



---

# KONTAKT OSS

[www.brp.com](http://www.brp.com)

## Asia og Stillehavsområdet

### Australia

Level 26  
477 Pitt Street  
Sydney, NSW 2020

### China

上海市徐汇区衡山路10号6号楼301  
Rm 301, Building 6,  
No.10 Heng Shan Rd,  
Shanghai, China

### Japan

21F Shinagawa East One Tower  
2-16-1 Konan, Minato-ku-ku,  
Tokyo 108-0075

### New Zealand

Suite 1.6, 2-8 Osborne Street,  
Newmarket, Auckland 2013

## Europa, Midtøsten og Afrika

### Belgia

Oktrooi plein 1  
9000 Gent

### Tsjekkia

Stefanikova 43a  
Prague 5  
150 00

### Tyskland

Itterpark 11  
40724 Hilden

### Finland

Isoaavantie 7  
PL 8040  
96101 Rovaniemi

### Frankrike

Arteparc Bâtiment B  
Route de la côte d'Azur,  
13 590 Meyreuil

### Norge

Ingvald Ystgaardsvei 15  
N-7484 Trondheim  
Salg, marketing, ettermarked

### Sverige

Spinnvägen 15

903 61 Umeå  
Sweden 90821

### Sveits

Avenue d'Ouchy 4-6  
1006 Lausanne

## Latin-Amerika

### Brasil

Av. James Clerck Maxwell, 230  
Campinas, Sao Paulo  
CEP 13069-380

### Mexico

Av. Ferrocarril 202  
Parque Industrial Querétaro  
Santo Rosa Jauregui, Querétaro  
C.P. 76220

## Nord-Amerika

### Canada

3200A, rue King Ouest,  
Suite 300  
Sherbrooke (Québec) J1L 1C9

### USA

10101 Science Drive  
Sturtevant, Wisconsin  
53177

---

## ADRESSEENDRING / SKIFTE AV EIER

Hvis adressen din er endret eller du er den nye eieren av kjøretøyet, ber vi deg varsle BRP ved å enten:

- Varsle en autorisert Can-Am-forhandler.
- **Bare Nord-Amerika:** ring 1 888 272-9222.
- Send inn ett av adresseendringskortene på de følgende sidene til én av adressene til BRP som er angitt i avsnittet *Kontakt oss* denne håndboken.

I tilfelle skifte av eier, legg ved bevis på at den tidligere eieren har sagt seg enig i overføringen.

Denne informasjon er dessuten meget viktig også etter at den begrensede garantien har utløpt, fordi BRP kan kontakte eieren av kjøretøyet hvis det blir nødvendig, for eksempel hvis tilbakekalling blir nødvendig av sikkerhetsmessige årsaker. Det er eierens ansvar å varsle BRP.

**STJÅLNE ENHETER:** Hvis kjøretøyet ditt blir stjålet, bør du varsle BRP eller en autorisert Can-Am forhandler. Vi vil be deg om å oppgi navn, adresse, telefonnummer, kjøretøyets identifikasjonsnummer og datoen det ble stjålet.

ENDRING AV ADRESSE NY EIER 

KJØRETØYETS IDENTIFIKASJONSNUMMER

Modellnummer

Kjøretøyets identifikasjonsnummer (V.I.N.)

GAMMEL ADRESSE  
ELLER TIDLIGERE EIER:

NAVN

NR.

GATE

LEIL

STED

FYLKE

POSTNUMMER

LAND

TELEFON

NY ADRESSE  
ELLER NY EIER:

NAVN

NR.

GATE

LEIL

STED

FYLKE

POSTNUMMER

LAND

TELEFON

E-POSTADRESSE

ENDRING AV ADRESSE NY EIER 

KJØRETØYETS IDENTIFIKASJONSNUMMER

Modellnummer

Kjøretøyets identifikasjonsnummer (V.I.N.)

GAMMEL ADRESSE  
ELLER TIDLIGERE EIER:

NAVN

NR.

GATE

LEIL

STED

FYLKE

POSTNUMMER

LAND

TELEFON

NY ADRESSE  
ELLER NY EIER:

NAVN

NR.

GATE

LEIL

STED

FYLKE

POSTNUMMER

LAND

TELEFON

E-POSTADRESSE

Denne siden er  
tom med hensikt

ENDRING AV ADRESSE 
NY EIER 
✂

---

KJØRETØYETS IDENTIFIKASJONSNUMMER

Modellnummer

Kjøretøyets identifikasjonsnummer (V.I.N.)

GAMMEL ADRESSE  
ELLER TIDLIGERE EIER:

---

NR.
GATE
LEIL

---

STED
FYLKE
POSTNUMMER

---

LAND
TELEFON

---

NY ADRESSE  
ELLER NY EIER:

---

NR.
GATE
LEIL

---

STED
FYLKE
POSTNUMMER

---

LAND
TELEFON

---

E-POSTADRESSE

ENDRING AV ADRESSE 
NY EIER 
✂

---

KJØRETØYETS IDENTIFIKASJONSNUMMER

Modellnummer

Kjøretøyets identifikasjonsnummer (V.I.N.)

GAMMEL ADRESSE  
ELLER TIDLIGERE EIER:

---

NR.
GATE
LEIL

---

STED
FYLKE
POSTNUMMER

---

LAND
TELEFON

---

NY ADRESSE  
ELLER NY EIER:

---

NR.
GATE
LEIL

---

STED
FYLKE
POSTNUMMER

---

LAND
TELEFON

---

E-POSTADRESSE

256

Denne siden er  
tom med hensikt

MERKNADER: \_\_\_\_\_

\_\_\_\_\_

\_\_\_\_\_

\_\_\_\_\_

\_\_\_\_\_

\_\_\_\_\_

\_\_\_\_\_

\_\_\_\_\_

\_\_\_\_\_

\_\_\_\_\_

\_\_\_\_\_

\_\_\_\_\_

\_\_\_\_\_

\_\_\_\_\_

\_\_\_\_\_

\_\_\_\_\_

\_\_\_\_\_

\_\_\_\_\_

\_\_\_\_\_

\_\_\_\_\_

\_\_\_\_\_

\_\_\_\_\_

\_\_\_\_\_



MERKNADER: \_\_\_\_\_

\_\_\_\_\_

\_\_\_\_\_

\_\_\_\_\_

\_\_\_\_\_

\_\_\_\_\_

\_\_\_\_\_

\_\_\_\_\_

\_\_\_\_\_

\_\_\_\_\_

\_\_\_\_\_

\_\_\_\_\_

\_\_\_\_\_

\_\_\_\_\_

\_\_\_\_\_

\_\_\_\_\_

\_\_\_\_\_

\_\_\_\_\_

\_\_\_\_\_

\_\_\_\_\_

\_\_\_\_\_

MERKNADER: \_\_\_\_\_

---

---

---

---

---

---

---

---

---

---

---

---

---

---

---

---

---

---

---

---

---

---

---

MERKNADER: \_\_\_\_\_

\_\_\_\_\_

\_\_\_\_\_

\_\_\_\_\_

\_\_\_\_\_

\_\_\_\_\_

\_\_\_\_\_

\_\_\_\_\_

\_\_\_\_\_

\_\_\_\_\_

\_\_\_\_\_

\_\_\_\_\_

\_\_\_\_\_

\_\_\_\_\_

\_\_\_\_\_

\_\_\_\_\_

\_\_\_\_\_

\_\_\_\_\_

\_\_\_\_\_

\_\_\_\_\_

\_\_\_\_\_

\_\_\_\_\_

\_\_\_\_\_

MERKNADER: \_\_\_\_\_

\_\_\_\_\_

\_\_\_\_\_

\_\_\_\_\_

\_\_\_\_\_

\_\_\_\_\_

\_\_\_\_\_

\_\_\_\_\_

\_\_\_\_\_

\_\_\_\_\_

\_\_\_\_\_

\_\_\_\_\_

\_\_\_\_\_

\_\_\_\_\_

\_\_\_\_\_

\_\_\_\_\_

\_\_\_\_\_

\_\_\_\_\_

\_\_\_\_\_

\_\_\_\_\_

\_\_\_\_\_

\_\_\_\_\_

MERKNADER: \_\_\_\_\_

\_\_\_\_\_

\_\_\_\_\_

\_\_\_\_\_

\_\_\_\_\_

\_\_\_\_\_

\_\_\_\_\_

\_\_\_\_\_

\_\_\_\_\_

\_\_\_\_\_

\_\_\_\_\_

\_\_\_\_\_

\_\_\_\_\_

\_\_\_\_\_

\_\_\_\_\_

\_\_\_\_\_

\_\_\_\_\_

\_\_\_\_\_

\_\_\_\_\_

\_\_\_\_\_

\_\_\_\_\_

\_\_\_\_\_

\_\_\_\_\_

\_\_\_\_\_

MERKNADER: \_\_\_\_\_

\_\_\_\_\_

\_\_\_\_\_

\_\_\_\_\_

\_\_\_\_\_

\_\_\_\_\_

\_\_\_\_\_

\_\_\_\_\_

\_\_\_\_\_

\_\_\_\_\_

\_\_\_\_\_

\_\_\_\_\_

\_\_\_\_\_

\_\_\_\_\_

\_\_\_\_\_

\_\_\_\_\_

\_\_\_\_\_

\_\_\_\_\_

\_\_\_\_\_

\_\_\_\_\_

\_\_\_\_\_

MERKNADER: \_\_\_\_\_

---

---

---

---

---

---

---

---

---

---

---

---

---

---

---

---

---

---

---

---

---

---

---

---

MERKNADER: \_\_\_\_\_

\_\_\_\_\_

\_\_\_\_\_

\_\_\_\_\_

\_\_\_\_\_

\_\_\_\_\_

\_\_\_\_\_

\_\_\_\_\_

\_\_\_\_\_

\_\_\_\_\_

\_\_\_\_\_

\_\_\_\_\_

\_\_\_\_\_

\_\_\_\_\_

\_\_\_\_\_

\_\_\_\_\_

\_\_\_\_\_



MERKNADER: \_\_\_\_\_

---

---

---

---

---

---

---

---

---

---

---

---

---

---

---

---

---

---

---

---

---

---

---

Denne siden er blank med  
hensikt

Modellnr. \_\_\_\_\_

**KJØRETØYETS**

IDENTIFIKASJONSNUMMER (V.I.N.) \_\_\_\_\_

**MOTORENS**

IDENTIFIKASJONSNUMMER (E.I.N.) \_\_\_\_\_

**Eier:** \_\_\_\_\_

NAVN

Nr.

GATE

LEIL

STED

FYLKE

POSTNUMMER

**Kjøpsdato** \_\_\_\_\_

ÅR

MÅNED

DAG

**Utløpsdato for garanti** \_\_\_\_\_

ÅR

MÅNED

DAG

Skal fylles ut av forhandleren ved salgstidspunktet.

OMRÅDE FOR FORHANDLERSTEMPEL

## ⚠ ADVARSEL

### DET KAN VÆRE FARLIG Å BRUKE KJØRETØYET.

En kollisjon eller velt kan skje raskt, også under rutinemånøvre som svinging og kjøring i bakker eller over hindringer, hvis du ikke følger nødvendig forholdsregler.

**ALVORLIGE SKADER ELLER DØDSFALL** kan bli resultatet hvis du ikke følger disse anvisningene:

- **FØR DU BRUKER DETTE KJØRETØYET, MÅ DU LESE DENNE BRUKERHÅNDBOKEN, ALLE SIKKERHETSDEKALENE PÅ PRODUKTET OG SE SIKKERHETSVIDEOEN.**



- **KJØR ALDRI DETTE KJØRETØYET UTEN TILSTREKKELIGE INSTRUKSJONER.**  
Fullfør et sertifisert opplæringskurs.
- **IKKE OVERSKRID KJØRETØYETS SETEKAPASITET.**
- **FOR 1-SETERS MODELLER MÅ DU ALDRI TA MED EN PASSASJER.**  
Du øker risikoen for å miste kontrollen hvis du tar med en passasjer.

- **KJØR ALDRI DETTE KJØRETØYET PÅ ASFALTERTE OVERFLATER.**

Du øker risikoen for å miste kontrollen hvis du kjører dette kjøretøyet på asfalterte overflater.

- **KJØR ALDRI DETTE KJØRETØYET PÅ OFFENTLIGE VEIER.**

Du kan kollidere med et annet kjøretøy hvis du bruker dette kjøretøyet på en offentlig vei.

- **FØRER OG PASSASJER (MAX-modeller) SKAL ALLTID HA PÅ SEG EN GODKJENT HJELM, beskyttelsesbriller og beskyttende klær.**

- **BRUK ALDRI SAMMEN MED NARKOTIKA ELLER ALKOHOL.**

Disse reduserer reaksjonstiden og svekker dømmekraften.

- **KJØR ALDRI DETTE KJØRETØYET VED FOR HØY HASTIGHET.**

Du øker risikoen for å miste kontrollen hvis du kjører dette kjøretøyet ved hastigheter som er for høye i forhold til terrenget, visibilitet eller ditt erfaringsnivå.

- **FORSØK ALDRI Å STEILE, HOPPE ELLER UTFØRE ANDRE STUNT.**

®TM og BRP-logoen er varemerker som eies av BOMBARDIER RECREATIONAL PRODUCTS INC. eller dets tilknyttede selskaper.

©2023 BOMBARDIER RECREATIONAL PRODUCTS INC. ALLE RETTIGHETER RESERVERT.

[www.brp.com](http://www.brp.com)

SKI-DOO®

LYNX®

MANITOU®

SEA-DOO®

ROTAX®

QUINTREX®

CAN-AM®

ALUMACRAFT®