

SEA-DOO®



SERIE GTX E WAKE PRO

GUIDA DEL CONDUCENTE

Include informazioni sulla sicurezza, l'utilizzo e la manutenzione

N O N 4

AVVERTENZA

Leggere attentamente questa guida. Contiene informazioni importanti per la sicurezza.
Età minima consigliata del conducente: 16 anni.
Tenere questa guida del conducente sempre a disposizione nella moto d'acqua.

AVVERTENZA SULLA PROPOSIZIONE 65 DELLA CALIFORNIA

AVVERTENZA

la guida, la manutenzione e l'assistenza di un'imbarcazione da diporto possono esporre a contatto con sostanze chimiche, compresi i fumi di scarico, il monossido di carbonio, gli ftalati e il piombo, sostanze riconosciute dallo stato della California come cause di cancro, malformazioni del feto o altri difetti legati alla riproduzione. Per ridurre al minimo l'esposizione, evitare di respirare i fumi di scarico, eseguire la manutenzione dell'imbarcazione in aree ben ventilate e indossare guanti o lavarsi le mani di frequente durante le operazioni di manutenzione. Per ulteriori informazioni, visitare la pagina: www.p65warnings.ca.gov/marine

In Canada i prodotti sono distribuiti e assistiti da Bombardier Recreational Products Inc. (BRP)

Negli Stati Uniti, i prodotti sono distribuiti e assistiti da BRP US Inc.

Nello Spazio economico europeo (che comprende gli Stati membri dell'Unione Europea più Regno Unito, Norvegia, Islanda e Liechtenstein), nella Comunità degli Stati Indipendenti (inclusi Ucraina e Turkmenistan) e in Turchia, la distribuzione e l'assistenza dei prodotti sono eseguite da BRP European Distribution S.A. e da altre affiliate o controllate di BRP.

Per tutti gli altri paesi, la distribuzione e l'assistenza dei prodotti sono eseguite da Bombardier Recreational Products Inc. (BRP) o dalle sue affiliate.

TM® Marchi registrati di BRP o delle sue affiliate.

Si tratta di un elenco non esaustivo di marchi commerciali proprietà di Bombardier Recreational Products Inc. o delle sue affiliate.

I marchi non possono essere registrati in ogni giurisdizione:

ACE TM	D.E.S.S. TM	ECO TM	iBR TM
iControl TM	iTC TM	GTI TM	GTR TM
LinQ TM	ROTAX [®]	SEA-DOO [®]	Sea-Doo LK TM
T.O.P.S. TM	VTST TM	Wake TM 170	XPS [®]

Tutti i diritti riservati. Nessuna delle parti di questo Manuale può essere riprodotta in alcun modo senza il previo consenso scritto da parte di Bombardier Recreational Products Inc.

© Bombardier Recreational Products Inc. (BRP) 2023

ISTRUZIONI PRELIMINARI

regole di base per il funzionamento sicuro dell'imbarcazione personale

Istruzioni preliminari:

Regole di base per il funzionamento sicuro della moto d'acqua

Un utilizzo non corretto può causare lesioni gravi o morte.

Gli operatori devono essere qualificati

- ☑ Assicurarsi che l'operatore abbia almeno 16 anni e abbia seguito un corso di sicurezza per diportista. Potrebbero esserci requisiti aggiuntivi in base al proprio Stato (o provincia).



Gli operatori devono evitare le collisioni

- ☑ Prestare costantemente attenzione a persone, oggetti e altre imbarcazioni.
- ☑ Tenersi sempre a debita distanza dagli altri in modo da avere sempre spazio per fermarsi in sicurezza.
- ☑ Non rilasciare l'acceleratore quando si cerca di allontanarsi dagli oggetti: analogamente agli altri natanti a motore, **bisogna accelerare per sterzare.**



Proteggere tutti gli utenti

- ☑ Le cadute possono provocare gravi lesioni o morte.
- ☑ Tutti gli utenti devono indossare pantaloncini con neoprene (materiale per mute) per evitare che l'acqua venga spinta forzatamente nel retto o nella vagina durante una caduta all'indietro. Tutti gli utenti che non hanno indossato pantaloncini in neoprene hanno riportato gravi lesioni interne, al retto e alla vagina con conseguenti danni permanenti.
- ☑ Tutti gli utenti devono indossare un dispositivo personale di galleggiamento (PFD) a norma.
- ☑ Assicurarsi che i passeggeri siano correttamente seduti e si stiano tenendo. È possibile essere sbalzati fuoribordo dalla moto d'acqua durante un'accelerazione imprevista o manovre aggressive. Evitare manovre aggressive, brusche sterzate e accelerazione inaspettata.
- ☑ Non azionare l'acceleratore quando qualcuno sta salendo a bordo o sul retro della moto d'acqua.
- ☑ Non saltare le onde o le scie: i salti possono causare danni come una lesione alla schiena o alla spina dorsale (paralisi).

Non guidare il veicolo se non si è vestiti in modo appropriato.



Non consentire l'uso imprudente:

- ☑ Non avvicinarsi agli altri per spruzzarli o schizzarli con l'acqua, non avvicinarsi troppo agli altri natanti e non andare troppo veloce rispetto alla viabilità.
- ☑ Non guidare mai il veicolo dopo l'assunzione di stupefacenti o alcool.

Lingue disponibili

Deutsch	Dieses Handbuch ist möglicherweise in Ihrer Landessprache verfügbar. Bitte wenden Sie sich an Ihren Händler oder besuchen Sie: www.operatorsguides.brp.com
English	This guide may be available in your language. Check with your dealer or go to: www.operatorsguides.brp.com
Español	Es posible que este manual esté disponible en su idioma. Consulte a su distribuidor o visite: www.operatorsguides.brp.com
Français	Ce guide peut être disponible dans votre langue. Vérifier avec votre concessionnaire ou aller à: www.operatorsguides.brp.com
Italiano	Questa guida potrebbe essere disponibile nella propria lingua. Contattare il concessionario o consultare: www.operatorsguides.brp.com
中文	本手册可能有您的语种的翻译版本。请向经销商询问，或者登录 www.operatorsguides.brp.com 查询。
日本語	このガイドは、言語によって翻訳版が用意されています。ディーラーに問い合わせるか、次のアドレスでご確認ください： www.operatorsguides.brp.com
Nederlands	Deze handleiding kan beschikbaar zijn in uw taal. Vraag het aan uw dealer of ga naar: www.operatorsguides.brp.com
Norsk	Denne boken kan finnes tilgjengelig på ditt eget språk. Kontakt din forhandler eller gå til: www.operatorsguides.brp.com
Português	Este manual pode estar disponível em seu idioma. Fale com sua concessionária ou visite o site: www.operatorsguides.brp.com
Русский	Воспользуйтесь руководством на вашем языке. Узнайте о его наличии у дилера или на странице по адресу www.operatorsguides.brp.com
Suomi	Käyttöohjekirja voi olla saatavissa omalla kielelläsi. Tarkista jälleenmyyjältä tai käy osoitteessa: www.operatorsguides.brp.com
Svenska	Denna bok kan finnas tillgänglig på ditt språk. Kontakta din återförsäljare eller gå till: www.operatorsguides.brp.com

Modelli coperti
GTX 170 GTX 170 iDF e AUDIO GTX 230 GTX 230 iDF e AUDIO GTX 300 GTX 300 AUDIO
GTX Limited 300
Wake PRO 230

INDICE

ISTRUZIONI PRELIMINARI	1
INFORMAZIONI GENERALI	
INTRODUZIONE	12
Istruzioni preliminari	12
Messaggi sulla sicurezza	12
Informazioni su questa Guida del conducente	12
INFORMAZIONI SULLA SICUREZZA	
ISTRUZIONI PRELIMINARI	16
Età e capacità di guida	16
Droghe e alcool	16
Corsi di navigazione sicura	16
Legislazione sulla navigazione applicabile	16
Abbigliamento protettivo	16
Caschi: Rischi e vantaggi a confronto	17
Equipaggiamenti previsti	18
PRENDERE FAMILIARITÀ CON QUESTA MOTO D'ACQUA	19
Spinta a getto	19
Guida	19
Cordino di sicurezza (cordoncino di sicurezza)	19
Azione frenante	20
Chiave di programmazione (disponibile come accessorio)	20
Carichi e conservazione	20
Accessori e modifiche	21
GUIDA SICURA	22
Viaggiare con passeggeri	22
Evitare collisioni	22
Comportamenti durante l'utilizzo	23
Viaggiare ad alta velocità	23
Reimbarco	23
Parti mobili	24
Conoscere le acque	24
Regole di navigazione	24
Utilizzo durante la notte	25
Avvelenamento da monossido di carbonio (CO)	25
Incendi prodotti da benzina e altri pericoli	26
Bruciature da parti calde	26
Sport acquatici (traino con la moto d'acqua)	26
ESERCITARSI NELLE MANOVRE	30
Dove esercitarsi	30
Esercitarsi nelle manovre	30
RIFORMIMENTO	32
Procedura di alimentazione carburante	32
Requisiti carburante	32
Carburante raccomandato	33
TRASPORTO DELL'IMBARCAZIONE	35
ETICHETTE IMPORTANTI PRESENTI SUL PRODOTTO	37
Etichette di sicurezza dell'imbarcazione	37

Etichetta di avviso conformità canadese	60
Cartellino	61
CONTROLLO PRE-GUIDA	64
Cose da fare prima di varare l'imbarcazione	64
Cose da fare dopo il varo dell'imbarcazione	71
Cose da fare dopo aver lasciato l'imbarcazione	71
MANUTENZIONE ANNUALE DI SICUREZZA	73

INFORMAZIONI SULL'IMBARCAZIONE

COMANDI	76
Manubrio	77
Leva dell'acceleratore	77
Dispositivo di controllo destro	77
Pulsante BRP Connect (se presente)	77
Interruttore di spegnimento del motore	77
Dispositivo di controllo sinistro	78
Pulsante di START/STOP motore	80
Leva iBR (intelligent Brake and Reverse, frenata e retromarcia intelligente)	80
EQUIPAGGIAMENTO	82
Scomparto anteriore	83
Supporto estintore	83
Supporto kit di sicurezza	84
Comando inclinazione dello sterzo	84
Vano portaoggetti	85
Impianto BRP Audio Premium	86
Sedile	88
Maniglie passeggero	89
Piattaforma di imbarco	89
Supporto per wakeboard (modelli Wake)	90
Pilone per gli sci retrattile (modelli WAKE)	92
Tasselli per ormeggio	94
Scaletta d'imbarco (se presente)	95
Occhioni anteriori e posteriori	95
Tappi di scarico sentina	96
DISPLAY DIGITALE 7.6"	97
Funzioni base	97
Spie	98
Impostazioni	100
Messaggi nell'indicatore multifunzione	101
GRANDE DISPLAY LCD PANORAMICO DA 7,8"	104
Funzioni base	104
Impostazioni	106
Programmazione della Modalità Ski	108
Abbinamento dello smartphone tramite Bluetooth	109
App BRP GO!	109
Presentazione rapida dell'app BRP GO!	110
Messaggi nell'indicatore multifunzione	111
PERIODO DI RODAGGIO	113
Funzionamento durante il periodo di rodaggio	113

ISTRUZIONI DI FUNZIONAMENTO	114
Imbarco	114
Avvio del motore.....	118
Spegnimento del motore	119
Virare con l'imbarcazione	119
Cambio in folle.....	120
Marcia avanti.....	121
Innesto della retromarcia	121
Azione frenante	122
Sistema di variazione dell'assetto (VTS).....	124
Attivazione del sistema di pompaggio intelligente senza detriti (sistema iDF) (se in dotazione).....	126
Consigli generali di funzionamento.....	127
MODALITÀ OPERATIVE	130
Modalità Touring.....	130
Modalità Sport.....	130
Modalità ECO (Modalità risparmio carburante).....	131
Modalità di controllo della velocità (se presente).....	131
Modalità sci (se presente).....	134
PROCEDURE SPECIALI	136
Pulizia della presa dell'acqua e della girante	136
Capovolgimento dell'imbarcazione.....	139
Immersione dell'imbarcazione.....	140
Motore ingolfato di acqua	140
Traino dell'imbarcazione nell'acqua.....	140
MANUTENZIONE	
PROGRAMMA DI MANUTENZIONE	142
Regolamento EPA – Moto d'acqua canadesi e USA	142
Uso di acqua salata/acqua sporca.....	143
Programma di manutenzione.....	143
PROCEDURE DI MANUTENZIONE	148
Coperchio di manutenzione del motore.....	148
Olio motore	149
Liquido refrigerante motore.....	151
Bobine di accensione.....	152
Candele	153
Sistema di scarico.....	154
Piastra di navigazione e griglia presa dell'acqua.....	155
Anodi sacrificali	155
Pilone per sci/wakeboard (se presente).....	156
Fusibili	157
CURA DELL'IMBARCAZIONE	159
Cura dopo l'utilizzo.....	159
Pulizia del sedile.....	159
Scafo e carrozzeria.....	159
RIMESSAGGIO E PREPARAZIONE PRESTAGIONALE	161
Rimessaggio	161
Preparazione prima dell'uso	165

REGISTRO DI MANUTENZIONE	166
--------------------------------	-----

INFORMAZIONI TECNICHE

NUMERI DI IDENTIFICAZIONE	176
Numero di identificazione scafo	176
Numero di identificazione motore	176
Identificazione del fabbricante del motore	176
CONFORMITÀ	177
Cartellino sul controllo delle emissioni – 3 stelle	177
Etichetta sul controllo delle emissioni – 3 stelle	178
Targhetta di conformità EPA	179
Etichetta di esenzione regolamento	180
BRP European Distribution SA	181
REP Francia - Segnaletica TRIMAN	181
BLOCCHETTO D.E.S.S.	182
INFORMAZIONI SULLE NORMATIVE DELL'INDICATORE	
MULTIFUNZIONE	184
SISTEMA AUDIO BRP	188
INFORMAZIONI SULLE EMISSIONI DEL MOTORE	189
Responsabilità del produttore	189
Responsabilità del concessionario	189
Responsabilità del proprietario	189
Normative sulle emissioni dell'agenzia EPA	189
Sistema di controllo delle emissioni di vapori	189
DICHIARAZIONE DI CONFORMITÀ UE	191
Lasciato vuoto per Conformità UE	191
DICHIARAZIONE DI CONFORMITÀ REGNO UNITO	192
Lasciato vuoto per Conformità del Regno Unito	192
DICHIARAZIONE DI CONFORMITÀ EAC	193

SPECIFICHE TECNICHE

MOTORE	196
Rotax 1630 ACE - 170	196
Rotax 1630 ACE - 230	197
Rotax 1630 ACE - 300	199
VEICOLO	202
GTX e Wake PRO	202

RISOLUZIONE DEI PROBLEMI

LINEE GUIDA PER LA RISOLUZIONE DEI PROBLEMI	208
SISTEMA DI MONITORAGGIO	215
Codici guasto	215
Informazioni sulle spie luminose e sul display messaggi	216
Informazioni sui codici del cicalino	218

GARANZIA

GARANZIA LIMITATA BRP – STATI UNITI E CANADA: MOTO D'ACQUA SEA-DOO 2024	222
1) AMBITO DELLA GARANZIA LIMITATA	222
2) LIMITAZIONI DELLA RESPONSABILITÀ	222
3) ESCLUSIONI–QUANTO DI SEGUITO ESPOSTO NON È COPERTO DA GARANZIA	222
4) PERIODO DI COPERTURA DELLA GARANZIA	223
5) CONDIZIONI PER LA COPERTURA DELLA GARANZIA	224
6) COME PROCEDERE PER OTTENERE LA COPERTURA DELLA GARANZIA	224
7) LE RESPONSABILITÀ DI BRP	224
8) TRASFERIMENTO	225
9) ASSISTENZA CLIENTI	225
GARANZIA RELATIVA ALLE EMISSIONI DELL'AGENZIA PER LA PROTEZIONE DELL'AMBIENTE (EPA) DEGLI STATI UNITI	226
Periodo di validità della garanzia relativa alle emissioni	226
Componenti coperti	227
Applicabilità limitata	228
DICHIARAZIONE DI GARANZIA DEL SISTEMA DI CONTROLLO DELLE EMISSIONI DI VAPORI PER LO STATO DELLA CALIFORNIA	229
Diritti e doveri del cliente in merito alla garanzia	229
Copertura assicurativa per il produttore	229
Responsabilità del proprietario per usufruire della garanzia	229
DICHIARAZIONE DI GARANZIA SUL CONTROLLO DELLE EMISSIONI DI VAPORI DEGLI STATI DELLA CALIFORNIA E DI NEW YORK PER LE MOTO D'ACQUA SEA-DOO® MODELLO ANNO 2024	231
Diritti e doveri del cliente in merito alla garanzia	231
sistema di classificazione mediante stelle	233
GARANZIA LIMITATA INTERNAZIONALE BRP: IMBARCAZIONE SEA-DOO® 2024	235
1) AMBITO DELLA GARANZIA LIMITATA	235
2) LIMITAZIONI DELLA RESPONSABILITÀ	235
3) ESCLUSIONI–QUANTO DI SEGUITO ESPOSTO NON È COPERTO DA GARANZIA	236
4) PERIODO DI COPERTURA DELLA GARANZIA	236
SOLO PER PRODOTTI VENDUTI IN AUSTRALIA	237
5) CONDIZIONI PER LA COPERTURA DELLA GARANZIA	237
6) COME PROCEDERE PER OTTENERE LA COPERTURA DELLA GARANZIA	238
7) LE RESPONSABILITÀ DI BRP	238
8) TRASFERIMENTO	238
9) ASSISTENZA CLIENTI	238
GARANZIA BRP LIMITATA PER L'AREA ECONOMICA EUROPEA, IL COMMONWEALTH DEGLI STATI INDIPENDENTI E LA TURCHIA: MOTO D'ACQUA SEA-DOO® 2024	240
1) AMBITO DELLA GARANZIA LIMITATA	240
2) LIMITAZIONI DELLA RESPONSABILITÀ	240
3) ESCLUSIONI–QUANTO DI SEGUITO ESPOSTO NON È COPERTO DA GARANZIA	241

4) PERIODO DI COPERTURA DELLA GARANZIA	241
5) SOLO PER PRODOTTI VENDUTI IN FRANCIA.....	242
6) CONDIZIONI PER LA COPERTURA DELLA GARANZIA	242
7) COME PROCEDERE PER OTTENERE LA COPERTURA DELLA GARANZIA	243
8) LE RESPONSABILITÀ DI BRP	243
9) TRASFERIMENTO	243
10) ASSISTENZA CLIENTI	244

INFORMAZIONI AI CLIENTI

INFORMATIVA SULLA PRIVACY	246
CONTATTACI	248
Asia Pacifico	248
Europa, Medio Oriente e Africa	248
America Latina	248
Nord America	248
CAMBIO DI INDIRIZZO/PROPRIETÀ	249

Questa pagina è intenzionalmen-
te vuota

INFORMAZIONI GENERALI

INTRODUZIONE

Congratulazioni per l'acquisto della nuova moto d'acqua Sea-Doo® (PWC) (qui di seguito denominata "moto d'acqua"). Il prodotto è coperto da garanzia BRP; avrete inoltre a disposizione una rete di concessionari autorizzati di moto d'acqua Sea-Doo in grado di fornire tutti i componenti, l'assistenza e gli accessori di cui potreste avere bisogno.

Il concessionario si impegna per la massima soddisfazione del cliente. Grazie alla sua formazione, egli potrà effettuare la messa a punto iniziale, l'ispezione dell'imbarcazione e completare la regolazione finale prima che prendiate possesso. Rivolgersi al proprio concessionario nel caso in cui fossero necessarie informazioni più complete relative alla manutenzione.

Alla consegna, sono state inoltre fornite informazioni sulla copertura della garanzia ed è stato firmato l'*Elenco dei controlli pre-fornitura* per garantire che la nuova imbarcazione sia stata predisposta a garanzia di una completa soddisfazione.

Istruzioni preliminari

Per informazioni su come ridurre il rischio di lesioni o di decesso, leggere attentamente le seguenti sezioni prima di utilizzare l'imbarcazione:

- *Informazioni sulla sicurezza*
- *informazioni sull'imbarcazione.*

Leggere e assicurarsi di comprendere tutte le etichette di sicurezza presenti sull'imbarcazione e guardare con attenzione il *video sulla sicurezza* disponibile su:

<https://www.sea-doo.com/safety>

Oppure, utilizzare il seguente codice QR:



Messaggi sulla sicurezza

Questa Guida del conducente utilizza i seguenti simboli e termini per mettere in evidenza particolari informazioni:

Il simbolo di allarme di sicurezza  indica un potenziale rischio di lesioni personali.

PERICOLO

Indica un potenziale rischio che, se non viene evitato, causerà gravi lesioni o la morte.

AVVERTENZA

Indica un potenziale rischio che, se non viene evitato, potrebbe causare gravi lesioni o la morte.

ATTENZIONE

Indica una situazione potenzialmente pericolosa che, se non evitata, potrebbe causare lesioni di lieve entità.

AVVISO

Indica un'istruzione che, se non osservata, potrebbe danneggiare seriamente i componenti dell'imbarcazione o altre proprietà.

Informazioni su questa Guida del conducente

La Guida del conducente è stata preparata per portare a conoscenza del possessore/conducente o del passeggero di questa moto d'acqua i

comandi e le istruzioni per la manutenzione e la guida sicura.

Conservare questa Guida del conducente nell'imbarcazione come riferimento per la guida, la manutenzione, la risoluzione dei problemi e per istruire altri utenti. In caso di vendita della moto d'acqua, la presente Guida del conducente deve sempre essere consegnata all'acquirente.

La guida è disponibile in numerose lingue. In caso di discrepanze, farà fede la versione inglese.

Se desidera visualizzare e/o stampare un'altra copia della guida del conducente, visitare il seguente sito Web:

www.operatorsguides.brp.com

Le informazioni contenute in questo documento sono corrette alla data di pubblicazione. Tuttavia, BRP segue una politica di continuo miglioramento dei propri prodotti, senza però assumersi alcun obbligo di installazione su prodotti fabbricati in precedenza. A causa di cambiamenti dell'ultimo momento, si potrebbero trovare alcune discrepanze tra i prodotti fabbricati e le descrizioni e/o caratteristiche tecniche illustrate nella presente guida. BRP si riserva il diritto, in qualsiasi momento, di sospendere o cambiare specifiche, design, caratteristiche, modelli o dotazioni senza incorrere in alcun obbligo.

Questa pagina è intenzionalmen-
te vuota

INFORMAZIONI SULLA SICUREZZA

ISTRUZIONI PRELIMINARI

AVVERTENZA

La mancata osservanza delle precauzioni e istruzioni di sicurezza contenute nella presente sezione potrebbe provocare lesioni gravi o mortali. Qualsiasi potenziale conducente dovrebbe leggere e capire la presente guida prima dell'utilizzo della moto d'acqua.

Età e capacità di guida

Gli operatori devono essere qualificati. Assicurarsi che l'operatore abbia almeno 16 anni e abbia seguito un corso di sicurezza per diportista. Potrebbero esserci requisiti aggiuntivi in base al proprio stato (o provincia). Le leggi che disciplinano l'età minima e i requisiti di concessione della patente variano da una giurisdizione all'altra. Rivolgersi alle autorità di navigazione locali per ottenere informazioni in merito all'utilizzo legale di una moto d'acqua nella giurisdizione in cui ne è previsto l'utilizzo.

Non è consigliabile manovrare questa moto d'acqua se si è affetti da una disabilità che compromette la vista, il tempo di reazione, la capacità di giudizio o azionamento dei comandi.

Ricordare che sole, vento, stanchezza o malessere possono limitare la propria capacità di giudizio e il tempo di reazione.

Una volta seduto, ogni passeggero deve essere in grado di poggiare simultaneamente entrambi i piedi saldamente contro il vano piedi.

Droghe e alcool

Non guidare mai il veicolo dopo l'assunzione di stupefacenti o alcool. Viaggiare su un'imbarcazione prevede che l'operatore e i passeggeri siano sobri, attenti e vigili. L'uso di droghe e alcool, singolarmente o in associazione, riduce il tempo di reazione, crea impedimento alla capacità di giudizio, limita la visione e inibisce la capacità di viaggiare su un'imbarcazione in maniera sicura.

Corsi di navigazione sicura

In molti paesi è consigliato oppure obbligatorio seguire un corso sulla sicurezza in navigazione. Contattare le autorità locali competenti.

Legislazione sulla navigazione applicabile

Controllare la legislazione sulla navigazione applicabile alle acque in cui si intende usare l'imbarcazione. Imparare le regole di navigazione locali.

Abbigliamento protettivo

Tutti gli utenti DEVONO indossare:

1. un **dispositivo personale di galleggiamento (PFD)** approvato che soddisfi le normative del paese in questione. Le dimensioni del salvagente dovranno essere idonee per chi lo indossa.
2. **Si devono indossare pantaloncini con neoprene** (materiale per mute) per evitare che l'acqua venga spinta forzatamente nel retto o nella vagina durante una caduta all'indietro. Gli utenti sprovvisti di pantaloncini in neoprene hanno subito gravi lesioni rettali, vaginali e interne con conseguenti danni

permanenti. I costumi da bagno tradizionali non proteggono da un eventuale accesso forzato dell'acqua nelle zone inferiori del corpo di maschi o femmine.

Si possibile indossare calzature, guanti e occhiali, a maschera o normali. Vento, spruzzi d'acqua, insetti e velocità possono produrre lacrimazione e offuscare la vista.



Se si prevede di fare un giro in condizioni climatiche o in acque fredde, prendere in considerazione di indossare anche adeguati indumenti caldi come una muta completa o una muta stagna. In questo modo, guidare non solo sarà più comodo, ma ritarderà o proteggerà dall'ipotermia se si cade in acqua. Prepararsi a un cambiamento delle condizioni.

Caschi: Rischi e vantaggi a confronto

Considerato che ciascuna opzione riduce alcuni rischi e ne comporta altri, prima di mettersi alla guida è bene decidere se indossare il casco in base alla situazione specifica. Se si decide di indossare un casco, munirsi di uno conforme agli standard DOT o Snell e, se possibile, progettati specificamente per praticare gli sport a motore acquatici.

I caschi sono progettati per garantire uno specifico grado di protezione in caso di impatto alla testa. Nella maggior parte degli sport a motore, i vantaggi di indossare un casco superano considerevolmente gli svantaggi. Tuttavia, nel caso degli sport a motore acquatici come la guida di una imbarcazione personale, questo non è sempre vero, in quanto esistono particolari rischi associati all'acqua.

Vantaggi

Il casco aiuta a ridurre il rischio di lesioni in caso di impatto della testa contro una superficie dura, come ad esempio in caso di collisione con un'altra imbarcazione. Allo stesso modo, un casco provvisto di mentoniera può aiutare a prevenire lesioni al volto, alla mascella o ai denti.

Rischi

D'altro canto, in alcune situazioni, in caso di caduta all'esterno dell'imbarcazione, i caschi tendono a riempirsi d'acqua, al pari di un "secchio", sovraccaricando

gravemente il collo e la colonna vertebrale. Questa condizione può arrivare a causare il soffocamento, lesioni gravi o permanenti al collo e alla colonna vertebrale, o arrivare ad avere addirittura conseguenze fatali. I caschi possono inoltre interferire con la visione periferica e l'udito e aumentare l'affaticamento contribuendo ad aumentare il rischio di incidenti.

Equipaggiamenti previsti

In quanto tale, il proprietario dell'imbarcazione ha la responsabilità di accertarsi che l'equipaggiamento di sicurezza sia a bordo. Consultare le normative locali per verificare i requisiti.

Tra questi figurano:

- Estintore. Le operazioni di manutenzione, riparazione e riempimento devono essere eseguite nel rispetto delle istruzioni fornite dal fabbricante.
- Una torcia elettrica a tenuta stagna o segnali luminosi approvati.
- Dispositivo di emissione sonora (sirena, fischio o campana ecc.)
- Segnale visivo di soccorso
- Telefono in un vano a tenuta stagna progettato per questa applicazione
- Cartina locale attuale
- Kit di pronto soccorso
- Corda da lancio.

PRENDERE FAMILIARITÀ CON QUESTA MOTO D'ACQUA

Le prestazioni di questa imbarcazione possono superare quelle di altre imbarcazioni utilizzate in precedenza. Non dare per scontato che tutte le moto d'acqua si maneggino in maniera identica.

Leggere attentamente e comprendere la Guida del conducente per prendere confidenza con i comandi e con il funzionamento della propria moto d'acqua prima di fare la prima escursione o di invitare altri passeggeri a bordo per la prima volta. Se ne è mancata la possibilità in precedenza, fare pratica in un'area adatta e priva di traffico e provare la risposta di ciascun comando. Acquisire familiarità con tutti i comandi prima di accelerare oltre la velocità minima.

Spinta a getto

La moto d'acqua presenta un sistema di propulsione a getto. L'acqua viene fatta risalire da sotto alla moto d'acqua dalla grata di aspirazione e subisce un'accelerazione prodotta dall'effetto Venturi per ottenere la spinta. L'acqua così accelerata fuoriesce nella parte posteriore dell'imbarcazione.

Tutti gli utenti devono indossare pantaloncini con neoprene (materiale per mute) per evitare che l'acqua venga spinta forzatamente nel retto o nella vagina durante una caduta all'indietro. Gli utenti sprovvisti di pantaloncini in neoprene hanno subito gravi lesioni rettali, vaginali e interne con conseguenti danni permanenti. I costumi da bagno tradizionali non proteggono da un eventuale accesso forzato dell'acqua nelle zone inferiori del corpo di maschi o femmine.

La pompa a getto può raccogliere detriti e lanciarli indietro, causando rischi di lesioni alle persone, danni alla pompa stessa o ad altra proprietà.

Non accendere il motore o utilizzare l'imbarcazione in presenza di persone in acqua nelle vicinanze o nei pressi della parte posteriore dell'imbarcazione.

Guida

L'imbarcazione ha un ugello orientabile nella parte posteriore della barca controllato dal manubrio che direzionano il flusso dell'acqua da sinistra a destra. Per girare l'imbarcazione sono necessari sterzo e potenza.

Non rilasciare l'acceleratore quando si cerca di allontanarsi dagli oggetti: analogamente agli altri natanti a motore, è necessaria potenza per sterzare.

Se si spegne il motore, si perde il controllo dello sterzo.

Cordino di sicurezza (cordoncino di sicurezza)

Mantenere sempre l'estremità del cordoncino di sicurezza attaccato al salvagente o al polso del conducente (è necessaria una cinghia da polso) e assicurarsi che non si impigli nel manubrio per garantire che il motore si spenga nel caso di caduta del conducente.

Qualora il conducente cada dalla moto d'acqua e il cordino di sicurezza non sia attaccato così come raccomandato, il motore non si arresterà e la moto d'acqua continuerà a funzionare senza un pilota. Il conducente potrebbe non essere in grado di nuotare di nuovo verso l'imbarcazione.

Al termine, rimuovere sempre il cordoncino di sicurezza dall'interruttore di spegnimento del motore, così da evitare l'uso non autorizzato da parte di bambini o altre persone e per impedire l'avvio in un ambiente chiuso (ad es., in garage).

Per evitare una partenza accidentale, staccare sempre il cordoncino di sicurezza dall'interruttore di spegnimento motore quando i passeggeri stanno salendo a bordo o si trovano nei pressi del mezzo, nonché durante la rimozione di alghe e detriti dalla griglia di aspirazione.

Azione frenante

La maggior parte delle imbarcazioni non è dotata di mezzi per frenare.

Su alcuni modelli, il progresso nelle tecnologie ci consente ora di offrire un sistema di frenatura denominato iBR (intelligent Brake and Reverse). Esercitarsi con le manovre di frenata in una zona sicura e poco trafficata, per prendere dimestichezza con la guida in caso di frenata e con le distanze di frenata in varie condizioni operative.

La distanza di frenata varia in base alla velocità iniziale, al carico, al vento, al numero di passeggeri e alle condizioni dell'acqua. La quantità di potenza frenante applicata dal conducente tramite la leva iBR influirà anche sulla distanza di frenata.

Nel frenare, il guidatore deve sorreggersi per resistere alla forza di decelerazione e non cadere in avanti sull'imbarcazione perdendo l'equilibrio.

Nel guidare un'imbarcazione dotata di iBR, occorre ricordare che altre imbarcazioni che seguono o che si trovano nelle immediate vicinanze potrebbero non essere in grado di frenare altrettanto velocemente. Informare il conducente di una moto d'acqua che intende seguire un altro conducente in una formazione a convoglio della capacità frenante della moto d'acqua e della necessità di mantenere una distanza maggiore tra le moto d'acqua.

La caratteristica di frenata prevista dal sistema iBR non impedisce alla moto d'acqua di andare alla deriva a causa di correnti o di venti. Non ha alcun effetto frenante sulla velocità quando in retromarcia. Si segnala inoltre che il motore deve essere in funzione per poter usare il freno.

Chiave di programmazione (disponibile come accessorio)

La chiave di programmazione di Sea-Doo LK™ limita la velocità dell'imbarcazione. Per gli utilizzatori neofiti e i conducenti meno esperti potrebbe essere un'opportunità per imparare a usare l'imbarcazione.

Recarsi presso il concessionario Sea-Doo autorizzato di BRP per vedere se questo accessorio è disponibile per il modello posseduto.

Carichi e conservazione

Non riporre oggetti nelle zone che non sono specificatamente destinate a tale scopo.

Non trasportare carichi sulla piattaforma posteriore a meno che questi non siano fissati correttamente con un sistema LinQ™ certificato BRP. Accessori compatibili non certificati da BRP potrebbero non essere adeguati a questo impiego.

Quando si trasportano carichi sulla piattaforma posteriore o sugli accessori del carico, ridurre la velocità e adattare il comportamento di guida per ridurre il rischio di espulsione dalla moto d'acqua o il contatto con il carico, che potrebbe causare lesioni.

Non superare i limiti di carico o di passeggeri prescritti per questa imbarcazione. Il sovraccarico può influire su manovrabilità, stabilità e prestazioni. Inoltre, il mare agitato riduce la capacità.

Non trasportare mai carichi sulla piattaforma posteriore quando si praticano sport acquatici. Il carico potrebbe interferire con la fune e sganciarsi, diventando un pericolo per chi viene trainato.

Per la capacità di carico massima, vedere la sezione *Caratteristiche tecniche*.

Accessori e modifiche

Qualsiasi modifica o aggiunta di accessori approvata da BRP può influire sul controllo del veicolo. È importante riprendere confidenza con il veicolo dopo ogni modifica, per capire come adattare il vostro stile di guida alla nuova configurazione.

Evitare di installare apparecchiature non specificatamente approvate da BRP per il veicolo ed evitare di apportare modifiche non autorizzate. Tali modifiche e apparecchiature non sono state testate da BRP e possono creare pericoli. Ad esempio, potrebbero:

- Creare una perdita di controllo e accrescere il rischio di incidenti
- Causare surriscaldamento o cortocircuiti, aumentando così il rischio di incendi o ustioni
- Compromettere le funzioni di protezione fornite dal veicolo.

La guida del veicolo potrebbe inoltre diventare illegale.

Ad esempio, l'installazione di ulteriore supporto per sistema GPS o cellulare può pregiudicare le capacità di guida del veicolo e aumentare il rischio di una perdita di controllo.

Chiedete al vostro concessionario autorizzato BRP quali sono gli accessori adatti al vostro veicolo.

GUIDA SICURA

Viaggiare con passeggeri

Accettare un passeggero solo se il veicolo è dotato del sedile e delle maniglie appositi.

Spetta al conducente informare e proteggere i passeggeri invitati a fare un giro.

Avvertire tutti i passeggeri di usare i sostegni in dotazione, la cinghia di sicurezza o di mantenersi alla vita di chi siede davanti. Una volta seduto, ogni passeggero deve essere in grado di poggiare simultaneamente entrambi i piedi saldamente contro il vano piedi.

Assicurarsi che i passeggeri siano correttamente seduti e si stiano tenendo. È possibile essere sbalzati fuoribordo dall'imbarcazione durante un'accelerazione imprevista o manovre aggressive. Evitare manovre aggressive, brusche sterzate e accelerazione inaspettata.

Le cadute possono provocare gravi lesioni o morte.

Tutti gli utenti devono indossare pantaloncini con neoprene (materiale per mute) per evitare che l'acqua venga spinta forzatamente nel retto o nella vagina durante una caduta all'indietro. Gli utenti sprovvisti di pantaloncini in neoprene hanno subito gravi lesioni rettali, vaginali e interne con conseguenti danni permanenti.

Quando si affrontano delle onde, i conducenti dovranno alzare leggermente il corpo dal sedile per assorbire il colpo con le gambe.

Nel frenare o decelerare, il guidatore deve sorreggersi per resistere alla forza di decelerazione e non cadere in avanti sull'imbarcazione perdendo l'equilibrio.

La guida con passeggeri determina una reazione diversa dell'imbarcazione e richiede una maggiore abilità di guida.

Evitare collisioni

Esaminare l'ambiente circostante costantemente per scorgere persone, oggetti e altre moto d'acqua.

Tenersi sempre a debita distanza dagli altri in modo da avere sempre spazio per fermarsi in sicurezza. Non rilasciare l'acceleratore quando si cerca di allontanarsi da oggetti: analogamente agli altri natanti a motore, bisogna accelerare per sterzare.

Tenere in considerazione eventuali condizioni che possano limitare la visibilità propria o altrui.

Non avvicinarsi agli altri per spruzzarli o schizzarli con l'acqua, non avvicinarsi troppo agli altri natanti e non andare troppo veloce rispetto alla viabilità. Si potrebbero sopravvalutare le capacità dell'imbarcazione o la propria abilità di guida e urtare un'altra imbarcazione o persone.

Se l'imbarcazione è dotata di un sistema frenante, bisogna ricordarsi che altre imbarcazioni che seguono o che si trovano nelle immediate vicinanze potrebbero non essere in grado di frenare altrettanto velocemente.

La distanza di frenata varia in base alla velocità iniziale, al carico, al vento e alle condizioni atmosferiche. La quantità di potenza frenante applicata dal conducente tramite la leva iBR influirà anche sulla distanza di frenata.

Sebbene per evitare un ostacolo sia preferibile virare lontano da esso con l'acceleratore in uso, il sistema iBR può essere usato anche frenando completamente e cambiando direzione per evitare l'ostacolo.

Comportamenti durante l'utilizzo

Guidare entro i limiti del proprio livello di capacità.

Prestare costantemente attenzione a persone, oggetti e altre imbarcazioni. Tenersi sempre a debita distanza dagli altri in modo da avere sempre spazio per fermarsi in sicurezza.

Evitare le manovre aggressive, le virate brusche e l'accelerazione imprevista che possono far cadere le persone fuoribordo.

Evitare di uscire con l'imbarcazione se l'acqua è molto mossa o non eseguire manovre estreme come saltare le onde o le scie: i salti possono causare danni come una lesione alla schiena o alla spina dorsale (paralisi).

Viaggiare ad alta velocità

Anche se questa imbarcazione è in grado di funzionare ad alte velocità, si consiglia vivamente di utilizzarla ad alte velocità solo in condizioni ideali e quando tale velocità è consentita. L'uso a velocità maggiori richiede un alto grado di capacità e aumenta il rischio di gravi lesioni.

Le forze generate sul corpo del conducente in virata, mentre affronta le onde o le scie, quando naviga in condizioni di mare corto o cade dall'imbarcazione, specialmente ad alte velocità, possono causare lesioni, compresa la rottura di ossa o lesioni ancora più gravi.

Reimbarco

Il conducente e i passeggeri devono saper nuotare e tornare a bordo dell'imbarcazione dall'acqua. La navigazione in acque profonde può essere difficoltosa.

Inoltre, conducente e passeggeri devono saper tornare a bordo se gli accessori sono installati nella parte posteriore. Salire a bordo dell'imbarcazione dalla parte posteriore ed evitare con attenzione gli accessori. In caso di difficoltà, occorre saper rimuovere gli accessori e spostarli verso la parte anteriore per rendere più agevole l'accesso alla piattaforma di imbarco.

Se gli accessori risultano ancora troppo pesanti, nuotare verso il fianco, utilizzare la maniglia per i passeggeri e/o la cinghia del sedile per salire a bordo.

Chiedere ai guidatori inesperti di esercitarsi a salire a bordo dell'imbarcazione vicino a riva (tutti i metodi sono spiegati in questo manuale) prima di avventurarsi in acque profonde, in particolare se il carico è installato a bordo sulla piattaforma posteriore.

Per impedire un avvio accidentale, staccare sempre il cordoncino di sicurezza dall'interruttore di spegnimento del motore se i passeggeri risalgono a bordo dopo una nuotata.

Parti mobili

Mai girare il manubrio in presenza di persone vicino alla parte posteriore dell'imbarcazione. Mantenere le distanze dai componenti della timoneria in fase di virata (iniettore, portello iBR, tiranteria, ecc.).

Tenersi lontani dalla griglia di aspirazione dell'acqua quando il motore è in funzione. Capelli lunghi, abiti larghi o cinghie di sicurezza possono incastrarsi nei componenti in movimento.

Tenere presente il movimento del portello iBR quando si accende il motore, quando si spegne il motore o quando si utilizza la leva iBR. Il movimento automatico del portello può schiacciare le dita delle mani o dei piedi di coloro che si sostengono al retro della moto d'acqua.

Conoscere le acque

Conoscere le acque in cui si deve utilizzare l'imbarcazione.

Pianificare il percorso ed evitare acque basse o rocce nascoste, rapide e altri possibili rischi. Quando si lascia il molo, informare sempre qualcuno di fiducia sulla terraferma dell'itinerario previsto e dell'ora di arrivo prevista. In questo modo potrà contattare i soccorsi nel caso in cui siate in ritardo e non li abbiate raggiunti.

Correnti, maree, rapide, ostacoli nascosti, scie e onde, ecc. possono influire sulla sicurezza delle operazioni. È sconsigliabile utilizzare l'imbarcazione in acque mosse o in condizioni meteorologiche avverse. Controllare sempre le condizioni meteorologiche. Controllare le previsioni locali del tempo prima di partire. Fare attenzione ad eventuali cambiamenti di tali condizioni.

Tenere a bordo cartine accurate e aggiornate dell'area di navigazione. Prima di partire, controllare le condizioni dell'acqua nell'area di navigazione prevista.

Accertarsi che vi sia abbastanza carburante a bordo per il viaggio programmato. Verificare sempre il livello di carburante prima di utilizzare l'imbarcazione e durante l'utilizzo. Applicare il principio di 1/3 del carburante per raggiungere la destinazione, 1/3 per tornare, e 1/3 di riserva. Prevedere la possibilità di cambiamenti di rotta dovuti a tempo avverso o ad altri imprevisti.

In acque poco profonde, procedere con cautela e a velocità ridotta. Arenamento o arresti improvvisi potrebbero provocare lesioni e danni all'imbarcazione. Prestare sempre attenzione a detriti e oggetti nell'acqua. È possibile che questi in questo modo vengano raccolti e poi lanciati all'indietro dalla pompa a getto contro persone.

Regole di navigazione

Guidare sempre con senso di responsabilità e prudenza. Usare il buon senso e la cortesia.

L'uso di una imbarcazione può essere paragonato alla guida in autostrade e strade non contrassegnate. Per impedire collisioni o l'urto di altri naviganti, attenersi a un sistema di regole operative. Genericamente: mantenere la destra ed evitare collisioni mantenendo la distanza di sicurezza da altre imbarcazioni, persone e oggetti.

Accertarsi di conoscere e comprendere la legislazione sulla navigazione applicabile alle acque in cui si intende usare l'imbarcazione.

Accessori di navigazione a riva o in acqua, quali segnali o gavitelli, possono aiutare a identificare le acque sicure. Indicano:

- se bisogna tenersi a destra (tribordo) o a sinistra (babordo) del gavitello
- su quale rotta è possibile continuare
- se si sta entrando in un'area vietata o controllata quali un'area dove è proibito fare la scia o procedere ad alta velocità
- rischi
- limiti di velocità, navigazione a motore spento, ancoraggio e altre informazioni utili.

Rispettare le aree dove è proibita la scia e i diritti degli altri utenti che si trovano in acqua.

Utilizzo durante la notte

Questa moto d'acqua non è stata progettata per il funzionamento notturno.

Avvelenamento da monossido di carbonio (CO)

Gli scarichi del motore contengono monossido di carbonio (CO), un gas mortale che, se inalato, può causare cefalea, vertigini, sonnolenza, nausea, confusione e persino la morte.

Il monossido di carbonio è un gas incolore, inodore e insapore che potrebbe essere presente anche se i gas di scarico non sono percepiti a livello visivo oppure olfattivo. Il CO può accumularsi a livelli mortali in modo rapido e causare sovrapproduzione e incapacità di mettersi in salvo. I livelli mortali di CO possono inoltre accumularsi per ore o giorni in zone chiuse o scarsamente ventilate. In caso di sintomi di avvelenamento da CO, uscire immediatamente dalla zona, recarsi all'aperto e rivolgersi a un medico.

Per evitare lesioni gravi o mortali da CO:

- non utilizzare mai l'imbarcazione in zone parzialmente chiuse o scarsamente ventilate come, ad esempio, all'interno di boat house, garage, frangiflutti/dighe o con altre moto d'acqua nelle immediate vicinanze. Anche se si cerca di ventilare i gas di scarico, il CO può raggiungere rapidamente livelli pericolosi.
- Non utilizzare mai l'imbarcazione in zone in cui i gas di scarico possono penetrare in edifici attraverso aperture quali porte e finestre.
- Non posizionarsi mai dietro l'imbarcazione se il motore è in funzione. Chi si trovasse dietro un motore in funzione potrebbe inalare un'elevata concentrazione di gas di scarico.

Al termine, rimuovere sempre il cordoncino di sicurezza dall'interruttore di spegnimento del motore, così da evitare l'uso non autorizzato da parte di bambini o altre persone e per impedire l'avvio in un ambiente chiuso (ad es.: garage).

Incendi prodotti da benzina e altri pericoli

La benzina è estremamente infiammabile e altamente esplosiva. I vapori di carburante possono diffondersi e infiammarsi a causa di una scintilla o fiamma a molti metri di distanza dal motore. Per ridurre il rischio di incendio o esplosione, seguire le istruzioni riportate di seguito:

- Utilizzare solo contenitori di benzina rossi approvati per il trasporto del carburante.
- Attenersi rigorosamente alle istruzioni contenute nella sezione *Rifornimento*.
- Non avviare mai l'imbarcazione se nel vano motore è presente benzina o si sente odore di benzina.
- Non avviare o azionare il motore se il tappo del carburante non è fissato correttamente.
- Non trasportare contenitori di benzina in *NESSUNO* degli scomparti.
- Utilizzare esclusivamente la tanica del carburante LinQ approvata da BRP, installata e fissata correttamente.
- Non riempire la tanica del carburante a bordo della moto d'acqua; questa operazione deve essere eseguita presso il molo o a terra.
- Non trainare uno sciatore o un wakeboarder se sulla piattaforma bagno è installata una tanica di carburante.

La benzina è velenosa e può causare lesioni gravi o mortali.

- Non travasare mai la benzina con la bocca.
- Qualora la benzina venisse ingerita, andasse negli occhi o i suoi vapori venissero inalati, rivolgersi immediatamente a un medico.

In caso di contatto, risciacquare con acqua e sapone e cambiarsi d'abito.

Bruciature da parti calde

Alcuni componenti si surriscaldano durante l'utilizzo. Evitare il contatto durante e subito dopo l'utilizzo per evitare bruciature.

Sport acquatici (traino con la moto d'acqua)

Solo modelli con capacità di 3 o più posti

Dispositivi di attacco e traino

Alcuni modelli di imbarcazione sono dotati di occhioni di traino o pilone per sci.

Utilizzare il pilone per sci d'acqua (se in dotazione) per fissare una fune da traino per lo sci nautico o wakeboard.

Utilizzare l'occhione di traino posteriore per fissare una fune da traino per un tubo.

Non utilizzare questi punti di fissaggio o qualsiasi altra parte dell'imbarcazione per trainare parapendii, aquiloni, alianti o qualsiasi dispositivo che può diventare aereo o per tirare qualsiasi altra imbarcazione. Ne potrebbero derivare lesioni personali o gravi danni.

Non trasportare mai carichi sulla piattaforma posteriore quando si praticano sport acquatici. Il carico potrebbe interferire con la fune, questo potrebbe sganciarsi diventando un pericolo per chi viene trainato.

Capacità della moto d'acqua in caso di traino

Farsi affiancare da qualcuno che possa osservare chi viene trainato e informare il conducente dei segnali manuali del partecipante. Il conducente deve concentrare la propria attenzione sulla guida dell'imbarcazione e sullo specchio d'acqua che ha di fronte.

È necessario avere posti a sedere per tutti: conducente, osservatore, persona rimorchiata. Pertanto, se è l'unico natante, è necessario avere una moto d'acqua con una capacità di 3 posti ed è possibile trainare solo una persona.

Traino e osservazione

Se in passato non si è mai trainato nessuno dietro la propria imbarcazione, è consigliabile prevedere alcune ore come osservatore, lavorando con un conducente esperto e imparando da lui. È anche importante essere al corrente delle abilità e dell'esperienza della persona da trainare.

Tirando un tubo, uno sciatore o un wakeboarder, l'imbarcazione reagisce in maniera diversa ai comandi e richiede una maggiore abilità di guida.





Rispettare la sicurezza e il comfort della persona trainata.

Procedere unicamente alla velocità necessaria e seguire le istruzioni dell'osservatore.

Evitare le curve repentine mentre si traina una persona sugli sci o altri passeggeri. Le curve strette possono provocare un'accelerazione improvvisa o la velocità della persona sugli sci/del passeggero. Non utilizzare il sistema frenante a meno che non sia assolutamente necessario. Si deve ricordare che sebbene questa imbarcazione sia manovrabile e abbia delle capacità di frenata, la persona che si sta trainando potrebbe non essere in grado di evitare un ostacolo o l'imbarcazione.

Il conducente, l'osservatore e la persona trainata, sugli sci o i passeggeri, devono imparare i segnali manuali prima della partenza.

Partecipare agli sport acquatici solo in zone sicure. Mantenersi lontani da altre imbarcazioni, rotte, spiagge, aree ristrette, nuotatori e corsi d'acqua fortemente trafficati e ostacoli sott'acqua.

Segnali manuali			
1. Accelerare Pollice in su		5. Spegnerne il motore Mano che taglia la gola	
2. Rallentare Pollice in giù		6. OK dopo caduta Mani giunte sopra la testa	

Segnali manuali

3. Girare Movimento rotatorio sopra la testa puntando poi in direzione della curva		7. Fermarsi Mano sollevata con le dita distese	
4. Tornare a riva Colpetto sulla sommità della testa		8. Tutto OK Uno "0" formato con il pollice e l'indice	

Sciatore o passeggero caduto

Qualsiasi caduta potrebbe provocare lesioni: Prestare immediata attenzione a una persona caduta. Essa è vulnerabile in acqua da sola e potrebbe non essere vista da altri naviganti.

tenere sempre lo sciatore o il passeggero caduto in vista e sul lato del conducente dell'imbarcazione. Circoscrivere lentamente lo sciatore o il passeggero caduto per restituire la maniglia della fune di traino o raccogliere lo sciatore/il pilota caduto. Spegnerne sempre il motore quando uno sciatore/passeggero sale o scende dall'imbarcazione o si trova in prossimità della stessa.

Fune da traino

Non avvolgere mai la fune da traino intorno al polso, alla mano o qualsiasi parte del corpo. L'allentamento della fune potrebbe improvvisamente venire meno e causare gravi lesioni come un'amputazione.

Sia il conducente che l'osservatore dovranno monitorare la posizione della fune quando si partecipa agli sport acquatici. Una fune allentata può impigliarsi in persone oppure oggetti sulla moto d'acqua o in acqua, in particolare in caso di curva stretta o quando si gira e causare gravi lesioni personali.

Non tirare la fune da traino davanti ad altre barche e prestare attenzione a non correre sopra la corda con la moto d'acqua perché potrebbe rimanere intrappolata nella pompa a getto.

Mai trainare una persona praticando un qualsiasi sport acquatico con una fune di traino tanto corta da farle inalare gas di scarico in concentrazione. L'inalazione dei gas di scarico concentrati, contenenti monossido di carbonio, può causare un'intossicazione da CO, lesioni personali e la morte.

Utilizzare sempre una fune di traino di adeguata resistenza alla trazione e di lunghezza sufficiente. Ispezionare la fune e i connettori prima di ogni utilizzo. Non utilizzare il prodotto qualora sia danneggiato. Assicurarsi che la fune di traino sia adeguatamente fissata alla moto d'acqua.

Scollegare sempre la fune di traino e riporla in sicurezza nella moto d'acqua quando non viene utilizzata. Anche se alcune imbarcazioni sono o possono essere dotate di un meccanismo di traino appositamente progettato, evitare di

montare un'asta di traino su una moto d'acqua. Potrebbe essere pericoloso se qualcuno vi inciampasse sopra.

ESERCITARSI NELLE MANOVRE

È sempre consigliabile esercitarsi e prendere dimestichezza con tutti i comandi, funzioni e caratteristiche di guida dell'imbarcazione prima di avventurarsi in acqua.

Dove esercitarsi

Trovare un'area adatta in cui esercitarsi. Assicurarsi che l'area soddisfi i requisiti necessari:

- assenza di traffico
- assenza di ostacoli
- assenza di bagnanti
- assenza di correnti
- ampio spazio di manovra
- Profondità acqua adeguata

Esercitarsi nelle manovre

Eseguire i seguenti esercizi.

Sterzata

Esercitarsi nella virata in cerchio in entrambe le direzioni a bassa velocità.

Quando si è acquisita la necessaria sicurezza con un esercizio, aumentare il grado di difficoltà disegnando alcune figure a 8.

Una volta acquisita padronanza anche su questa manovra, ripetere gli esercizi precedenti ma ad una velocità superiore.

Distanze di fermata

Esercitarsi a fermare l'imbarcazione in linea retta a varie velocità e applicando una forza frenante diversa. Ricordare che anche la velocità dell'imbarcazione, il carico, le condizioni dell'acqua, la corrente e il vento influiscono sulle distanze di fermata.

Esercitarsi a rilasciare l'acceleratore mentre si procede in velocità e percepire il tasso di decelerazione a diversa velocità.

Ripetere l'esercizio, ma questa volta azionando la leva dell'iBR (se in dotazione). Si ricordi che il sistema iBR assume il controllo dell'acceleratore.

Sterzare ed evitare un ostacolo

Esercitarsi su come evitare gli ostacoli (scegliere un punto immaginario sull'acqua) virando l'imbarcazione e mantenendo l'accelerazione.

Ripetere l'esercizio, ma questa volta rilasciando l'acceleratore durante la virata.

Ripetere l'esercizio, ma questa volta azionando la leva dell'iBR (se in dotazione). Si ricordi che il sistema iBR assume il controllo dell'acceleratore.

NOTA:

Questo esercizio insegna che c'è bisogno di accelerazione per far virare l'imbarcazione in una direzione differente.

Retromarcia

Esercitarsi con la retromarcia per apprendere il funzionamento dell'imbarcazione in retromarcia e le sue reazioni in caso di virata.

NOTA:

Ricordare che la direzione di virata è invertita quando si procede in retromarcia.

Ormeggio

Esercitarsi nella manovra di ormeggio usando l'acceleratore, lo sterzo e la leva iBR (se in dotazione) per prendere dimestichezza con le reazioni della moto d'acqua e per acquisire buone capacità di controllo.

Modalità a bassa velocità, Modalità sci e Modalità limitatore di velocità (se in dotazione)

Se l'imbarcazione è provvista di tali modalità, è altresì importante comprenderne il funzionamento e acquisire familiarità con queste caratteristiche prima di utilizzarle durante una navigazione con altre persone.

AVVERTENZA

Le modalità sci e limitatore di velocità non costituiscono un pilota automatico; non servono a guidare l'imbarcazione al posto vostro.

RIFORNIMENTO

Procedura di alimentazione carburante

AVVERTENZA

La benzina è estremamente infiammabile e altamente esplosiva in particolari condizioni. Seguire scrupolosamente le istruzioni di questa sezione. Un uso improprio di combustibile può causare danni a beni personali e lesioni gravi o mortali. Le perdite di carburante possono provocare incendi o esplosioni. Ispezionare il sistema di frequente per individuare eventuali perdite.

Il carburante è infiammabile ed esplosivo in particolari condizioni. Non fumare o non sostare in prossimità di fiamme vive o scintille.

1. Spegnerne il motore.
2. Accertarsi che il conducente e i passeggeri non si trovino all'interno dell'imbarcazione.
3. Se ci si trova sull'acqua, ormeggiare l'imbarcazione al molo in modo sicuro.
4. Allentare lentamente il tappo del carburante in senso antiorario per stabilizzare la pressione prima di rimuoverlo.

NOTA:

Un breve fischio è normale.

5. Inserire il beccuccio nel bocchettone di alimentazione.

NOTA:

Assicurarsi di mettere il carburante nel posto giusto e di non utilizzare per errore un foro di ventilazione o un foro per i piloni da sci.

6. Versare il carburante lentamente, in modo da lasciare che l'aria fuoriesca dal serbatoio ed evitare un riflusso del carburante. Fare attenzione a non spargere il carburante.
7. Interrompere il rifornimento di carburante dopo aver rilasciato il manico dell'iniettore della pompa di benzina e attendere un momento prima di rimuovere il beccuccio. Non ritrarre l'iniettore della pompa di benzina per mettere più carburante nel serbatoio. Non riempire eccessivamente.
8. Installare il tappo del serbatoio e stringerlo in senso orario fino a quando si avverte il rumore di fine corsa.
9. Rimuovere sempre i residui di carburante fuoriusciti dall'imbarcazione.
10. Dopo il rifornimento, tenere sempre aperto o rimuovere il sedile o il pannello laterale (in base ai modelli) per assicurarsi che non ci sia alcun odore di benzina all'interno del vano motore. Non avviare l'imbarcazione se si sente odore di benzina.

Requisiti carburante

AVVISO

Utilizzare sempre benzina fresca.

La benzina si ossida, determinando la perdita di numero di ottano, composti volatili, e la produzione di depositi di gomma e vernici che possono danneggiare il sistema di alimentazione.

Le miscele di carburante a base di alcool variano a seconda del Paese e dell'area geografica. Questo veicolo è stato progettato per un funzionamento basato sull'utilizzo dei carburanti consigliati. In ogni caso, occorre tenere presente quanto segue:

- L'utilizzo di carburante contenente alcool in percentuale maggiore di quella specificata dalle normative governative non è consigliato e può causare i problemi elencati di seguito ai componenti del sistema di alimentazione:
 - Problemi di accensione e guida.
 - Deterioramento delle parti in gomma o plastica.
 - Corrosione delle parti metalliche.
 - Danni alle parti interne del motore.
- Ispezionare frequentemente per determinare la presenza di perdite di carburante o altre anomalie nel sistema di alimentazione qualora si ritenga che la presenza di alcol nella benzina ecceda le normative in vigore.
- La miscela alcol-benzina attira e trattiene l'umidità; questo potrebbe determinare la separazione di fase del carburante e causare problemi di prestazioni o danni al motore.

Carburante raccomandato

Per quanto riguarda il numero minimo di ottano, la benzina deve soddisfare i seguenti requisiti.

Motore	Carburante raccomandato
300	Utilizzare benzina super con numero di ottani 92 AKI (RON+MON)/2 oppure numero di ottani 95 RON.
Tutti gli altri	Utilizzare benzina comune con numero di ottani 87 AKI (RON+MON)/2 oppure numero di ottani 91 RON.

Utilizzare benzina senza piombo con un contenuto MASSIMO di etanolo pari al 10%.



AVVISO

Non provare mai altri tipi di carburante. L'utilizzo di carburante non adatto può comportare danni al motore o al sistema di alimentazione.

AVVISO

NON usare il carburante delle pompe etichettate E85.

L'utilizzo di carburante E15 è vietato dalla normativa U.S. EPA Regulations.

TRASPORTO DELL'IMBARCAZIONE

AVVISO

La distanza tra i ganci del rimorchio, compresa la larghezza del gancio, deve essere regolata per fornire supporto lungo tutta la lunghezza dello scafo. Le estremità di entrambi i ganci del rimorchio non devono superare la lunghezza dell'imbarcazione.

Accertarsi che le ruote del rimorchio siano posizionate in maniera tale che il centro di gravità dell'imbarcazione sia leggermente spostato in avanti rispetto alle ruote per distribuire adeguatamente il peso dell'imbarcazione.

Portare l'imbarcazione in posizione di funzionamento normale.

Verificare quali siano le leggi e le normative in vigore nella propria zona in merito al traino di un rimorchio, in particolare in merito a:

- Sistema frenante
- Lunghezza del rimorchio
- Specchietti.

Rispettare la capacità massima di peso e la capacità massima di lunghezza previste per il rimorchio e suggerite dalla casa costruttrice.

Legare l'imbarcazione ad entrambi gli occhioni, anteriore e posteriore (prua/pop-pa), fissandola saldamente sul rimorchio. Utilizzare altri punti di ancoraggio supplementari se necessario.

Accertarsi che il tappo del serbatoio del carburante, la copertura del contenitore portaoggetti, il coperchio del vano portaoggetti, la piattaforma di imbarco e il sedile siano chiusi correttamente.

Assicurarsi che tutti gli accessori e il carico siano fissati correttamente.

Rispettare le norme di sicurezza per il traino.

Non far passare le funi o i punti di ancoraggio sopra il sedile o non fissarli alla maniglia di presa per evitare che queste parti siano danneggiate in modo permanente. Avvolgere le funi o i punti di ancoraggio con stracci o altre protezioni simili nei punti in cui possono venire a contatto con il corpo dell'imbarcazione.

Una copertura Sea-Doo può essere utilizzata per proteggere l'imbarcazione, in particolare prima di guidare su strade sporche, per evitare che lo sporco possa entrare dalle aperture per l'ingresso dell'aria.

Quando si trasportano due imbarcazioni, può essere necessario rimuovere il supporto del wakeboard interno, se in dotazione.

Per maggiori informazioni, vedere il seguente video: SEA-DOO HOW TO SERIES - PROPER WATERCRAFT TRAILERING (SERIE DI ISTRUZIONI OPERATIVE SEA-DOO - RIMORCHIO CORRETTO DELL'IMBARCAZIONE)

<https://www.youtube.com/watch?v=mXtHWIdt7yI>

Oppure, utilizzare il seguente codice QR:



⚠ AVVERTENZA

Fare in modo che tutti i sedili, gli accessori e il carico siano fissati correttamente, o rimuoverli per evitare che cadano sulla strada e creino un pericolo per i veicoli che seguono.

ETICHETTE IMPORTANTI PRESENTI SUL PRODOTTO

Etichette di sicurezza dell'imbarcazione

Queste etichette sono affisse sul veicolo per la sicurezza del conducente, dei passeggeri o per le persone che si trovano nelle vicinanze.

Il conducente e, se opportuno, il passeggero, devono leggere e comprendere queste informazioni prima di partire.

Le etichette illustrate nelle pagine seguenti sono presenti sull'imbarcazione. Se assenti o danneggiate, possono essere sostituite gratuitamente. Contattare un concessionario autorizzato Sea-Doo.

NOTA:

In caso di discrepanze tra questa guida e quanto riportato sul veicolo, le etichette di sicurezza sul veicolo avranno la precedenza su quelle contenute in questa guida.

Informazioni generali – Etichetta di avvertenza

⚠ AVVERTENZA

Richiede il corretto utilizzo del natante
Un utilizzo non corretto può causare lesioni gravi o morte.

16+ Gli operatori devono essere qualificati
Assicurarsi che l'operatore abbia almeno 16 anni e abbia seguito un corso di sicurezza per diportista. Potrebbero esserci requisiti aggiuntivi in base al proprio stato (o provincia).

Gli operatori devono evitare le collisioni

- ✔ Prestare costantemente attenzione a persone, oggetti e altre imbarcazioni.
- ✔ Tenersi sempre a debita distanza dagli altri in modo da avere sempre spazio per fermarsi in sicurezza.
- ✘ Non rilasciare l'acceleratore quando si cerca di allontanarsi dagli oggetti: analogamente agli altri natanti a motore, **bisogna accelerare per sterzare.**

Leggere la Guida del conducente

Guardare il video sulla sicurezza.
(<https://www.sea-doo.com/owners/safety/safety-video.html>)

Proteggere tutti gli utenti

- ✔ **Indossare pantaloncini con neoprene (materiale delle mute) e un giubbotto salvagente approvato** - vedere la sezione Sicurezza Utenti di questa etichetta.
- Assicurarsi che gli utenti abbiano letto la sezione Sicurezza Utenti e che siano vestiti in modo appropriato.
- ✘ Non azionare l'acceleratore quando qualcuno sta salendo a bordo o sul retro della moto d'acqua.
- ✔ Assicurarsi che i passeggeri siano correttamente seduti e si stiano tenendo.
- ✔ Evitare le manovre aggressive, le virate brusche e l'accelerazione imprevista che possono far cadere le persone fuoribordo.
- ✘ Non saltare le onde o le scie: i salti possono causare danni come lesioni alla schiena o alla spina dorsale (paralisi).

Non consentire l'uso imprudente:

- ✘ Non avvicinarsi agli altri per spruzzarli o schizzarli con l'acqua, non avvicinarsi troppo agli altri natanti e non andare troppo veloce rispetto alla viabilità.
- ✘ Non guidare mai il veicolo dopo l'assunzione di stupefacenti o alcool.



SICUREZZA UTENTI

Le cadute possono provocare gravi lesioni o morte

- ✔ **È necessario indossare pantaloncini con neoprene (materiale per mute)** per evitare che l'acqua venga spinta forzatamente nel retto o nella vagina durante una caduta all'indietro. Gli utenti sprovvisti di pantaloncini in neoprene hanno subito gravi lesioni rettili, vaginali e interne con conseguenti danni permanenti.
- ✔ **È necessario indossare un dispositivo personale di galleggiamento (PFD) a norma.**
- ✔ **Sedersi correttamente e tenersi.**
È possibile essere sbalzati fuoribordo dalla moto d'acqua durante un'accelerazione imprevista o manovre aggressive.
- ✘ Non guidare mai il veicolo dopo l'assunzione di stupefacenti o alcool.

Non guidare il veicolo se non si è vestiti in modo appropriato.



Indossare un dispositivo personale di galleggiamento (PFD)

→



Indossare neoprene

Vedere la Guida del conducente

Brevetti:
www.brp.com/en/about-brp/patents.html

5632_IT



INFORMAZIONI GENERALI – ETICHETTA DI AVVERTENZA

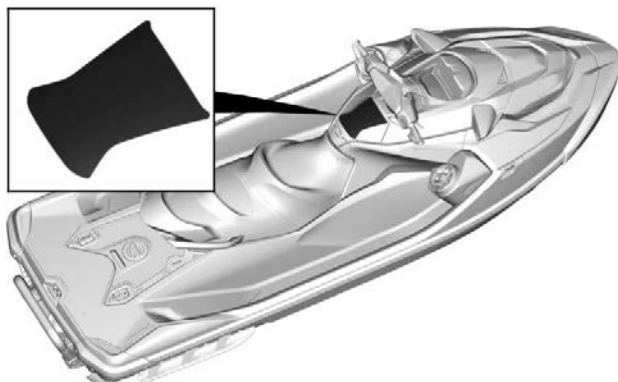

ESEMPIO TIPO – POSIZIONE DELLE ETICHETTE

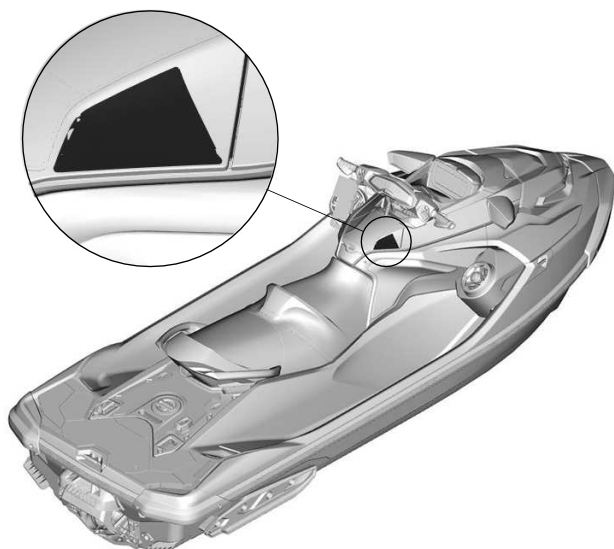
Veicolo ad alte prestazioni - Etichetta di avvertenza**VEICOLO AD ALTE PRESTAZIONI - ETICHETTA DI AVVERTENZA****POSIZIONE DELLE ETICHETTE**

Vano portaoggetti - Etichetta di avviso

AVVISO

Fare riferimento alla Guida dell'operatore per le raccomandazioni su come utilizzare il vano portaoggetti. 5677_IT



VANO PORTAOGGETTI - ETICHETTA DI AVVISO



ESEMPIO TIPO - POSIZIONE DELLE ETICHETTE

Etichetta di avviso carburante raccomandato (solo GTX 300)

AVVISO

Utilizzare benzina senza piombo super con numero di ottani 91 AKI (RON+MON)/2 oppure numero di ottani 95 RON.



5707_IT

CARBURANTE RACCOMANDATO - ETICHETTA DI AVVISO



ESEMPIO TIPO – POSIZIONE DELLE ETICHETTE

Procedura di rifornimento carburante - Etichetta di avvertenza

⚠ ATTENZIONE	⚠ WARNING
<ul style="list-style-type: none">• Dopo il rifornimento, tenere sempre aperta la seduta per assicurarsi che non ci sia alcun vapore di benzina all'interno del vano motore.• Il vapore di benzina può causare incendi o esplosioni.• Non riempire troppo il serbatoio. • Evitare di far fuoriuscire la benzina.• Assicurare immediatamente eventuali fuoriuscite di benzina.• Tenere l'imbarcazione lontana da fiamme libere e scintille.• Non avviare l'imbarcazione in presenza di benzina liquida o vapore di benzina.• Rimontare sempre la seduta prima di avviare il motore.	<ul style="list-style-type: none">• After refueling, always open the seat to ensure there is no gasoline vapor odor inside the engine compartment.• Gasoline vapor may cause fire or explosion.• Do not overfill gas tank. • Avoid spilling gasoline. • Wipe up spilled gasoline immediately.• Keep the watercraft away from open flames and sparks.• Do not start watercraft if liquid gasoline or gasoline vapor odor is present.• Always replace the seat before starting.  <p>219905484_IT</p>

PROCEDURA DI RIFORMIMENTO CARBURANTE - ETICHETTA DI AVVERTENZA

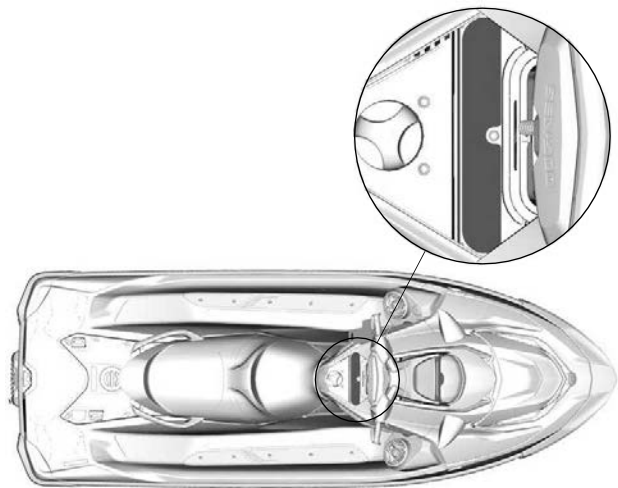

ESEMPIO TIPO - POSIZIONE DELLE ETICHETTE

Batteria - Etichetta di avvertenza

⚠ AVVERTENZA

- Rimuovere la batteria dall'alloggio prima di caricarla.
- Non sovraccaricare la batteria.
- Caricare la batteria impropriamente può causare esplosioni.

⚠ WARNING

- Remove battery from boat before charging.
- Do not over charge battery.
- Improper charging of battery can cause explosion.



219905306_IT

BATTERIA – ETICHETTA DI AVVERTENZA



ESEMPIO TIPO – POSIZIONE DELLE ETICHETTE

Silenziatore di aspirazione - Etichetta di avviso

AVVISO

- Per conformità con le normative sulla rumorosità, questo motore è stato concepito per funzionare con un silenziatore della presa d'aria.
- L'uso senza silenziatore di aspirazione d'aria o con uno non correttamente installato può causare danni al motore.

219903177A_IT

SILENZIATORE DI ASPIRAZIONE - ETICHETTA DI AVVISO



ESEMPIO TIPO - POSIZIONE DELLE ETICHETTE

Non aprire quando è molto caldo - Etichetta di avvertenza



NON APRIRE QUANDO È MOLTO CALDO - ETICHETTA DI AVVERTENZA

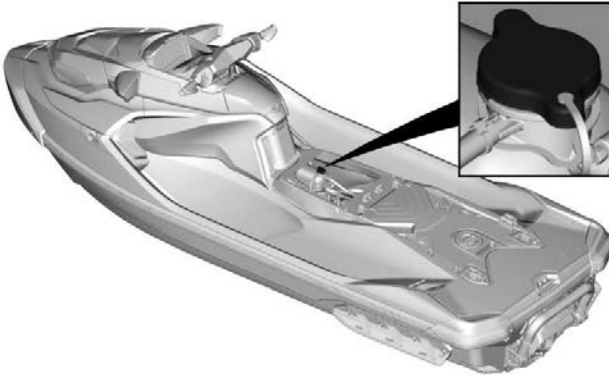

ESEMPIO TIPO - POSIZIONE DELLE ETICHETTE

Livello olio motore - Etichetta di avviso

AVVISO

CONTROLLARE IL LIVELLO DELL'OLIO NEL MOTORE

- Assicurarsi che il motore sia a temperatura di esercizio.
(Non lasciare mai che il motore sia privo di acqua senza il kit di scarico collegato in quanto si potrebbero prodursi danni al motore.)
- Il veicolo deve essere a livello per eseguire la verifica.
- Lasciare il motore al minimo per circa 30 secondi.
- Fermare il motore e attendere almeno 30 secondi.
- Verificare il livello dell'olio con l'astina.

5859_IT

LIVELLO OLIO MOTORE - ETICHETTA DI AVVISO

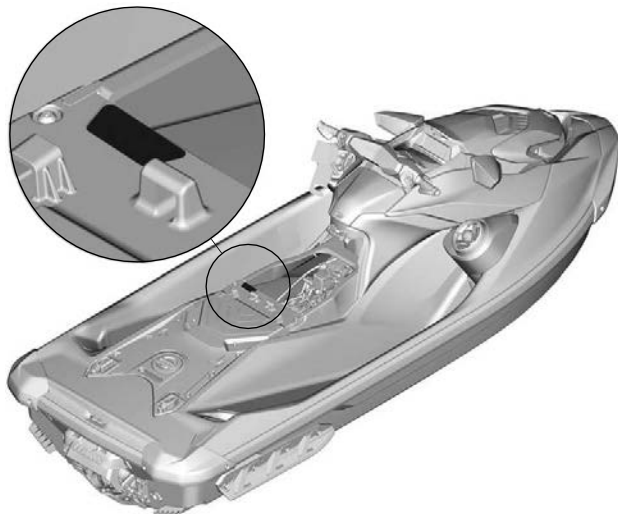

ESEMPIO TIPO - POSIZIONE DELLE ETICHETTE

Componenti surriscaldati - Etichetta di attenzione



COMPONENTI SURRISCALDATI - ETICHETTA DI ATTENZIONE

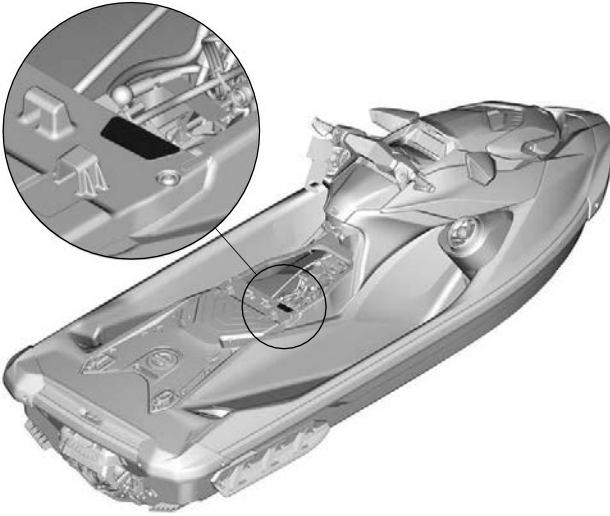

ESEMPIO TIPO - POSIZIONE DELLE ETICHETTE

Pittogramma Non sedere qui - Etichetta di avvertenza

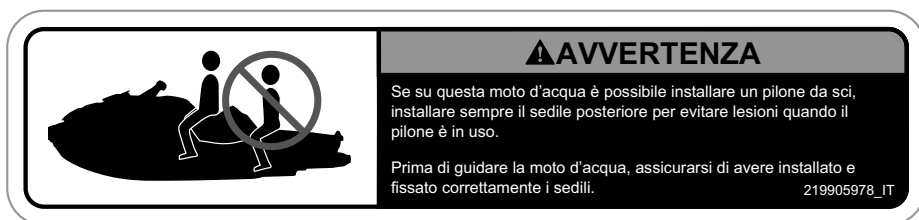

PITTOGRAMMA NON SEDERE QUI - ETICHETTA DI AVVERTENZA

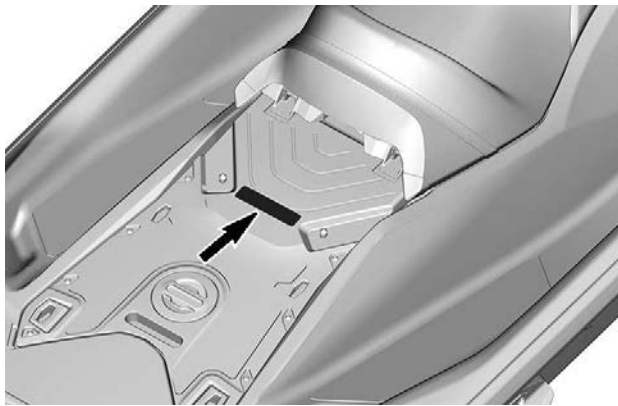

POSIZIONE DELLE ETICHETTE

Abbigliamento appropriato del passeggero - Pittogramma di avvertenza

Questo pittogramma si trova sull'estremità del sedile del passeggero. Se il sedile non presenta questo pittogramma, non accettare un passeggero su questo veicolo.

⚠ AVVERTENZA

- Consultare l'etichetta di sicurezza generale che si trova nel vano portaoggetti.
- I passeggeri devono sempre indossare un salvagente approvato.
- I passeggeri devono sempre indossare pantaloncini con neoprene (materiale per mute).

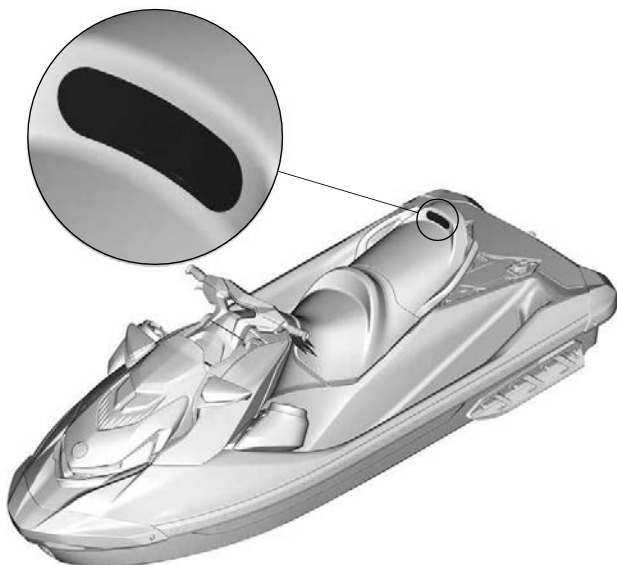
**ABBIGLIAMENTO APPROPRIATO PER I PASSEGGERI - PITTOGRAMMA DI AVVERTENZA****ESEMPIO TIPO - POSIZIONE DELLE ETICHETTE**

Supporto wakeboard – Etichetta di avvertenza (se presente)



SUPPORTO WAKEBOARD – ETICHETTA DI AVVERTENZA

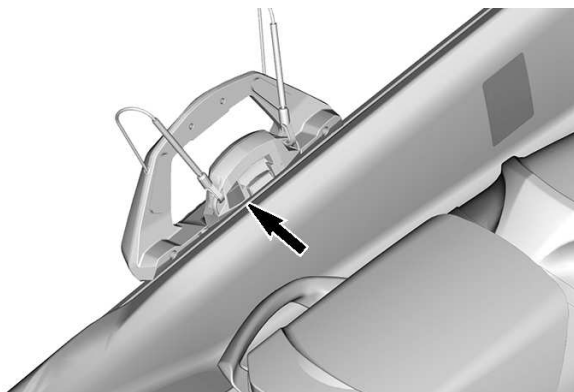

POSIZIONE DELLE ETICHETTE

Asta retrattile per gli sci - Utilizzo – Etichetta di avvertenza (se presente)



ASTA RETRATTILE PER GLI SCI – UTILIZZO – ETICHETTA DI AVVERTENZA

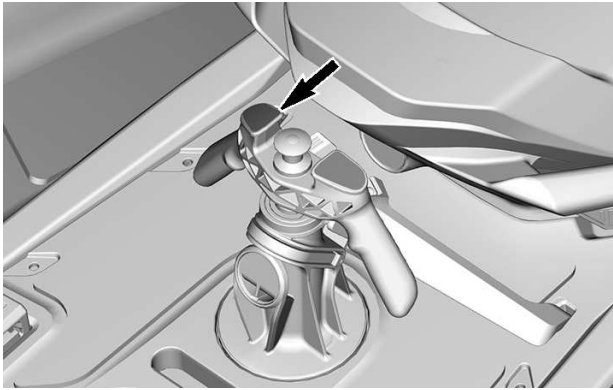

POSIZIONE DELLE ETICHETTE

Asta retrattile per gli sci - Assistente e peso – Etichetta di avvertenza (se presente)



ASTA RETRATTILE PER GLI SCI - ASSISTENTE E PESO – ETICHETTA DI AVVERTENZA

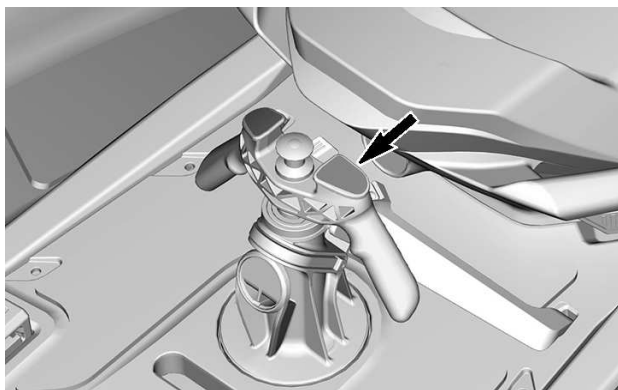

POSIZIONE DELLE ETICHETTE

Nessun carburante – Pittogramma sagomato di avvertenza

⚠ AVVERTENZA

Non versare mai benzina in questo foro. La benzina è estremamente infiammabile e altamente esplosiva. I vapori di carburante possono diffondersi e infiammarsi a causa di una scintilla o fiamma anche a molti metri di distanza.



NESSUN CARBURANTE – PITTOGRAMMA SAGOMATO DI AVVERTENZA

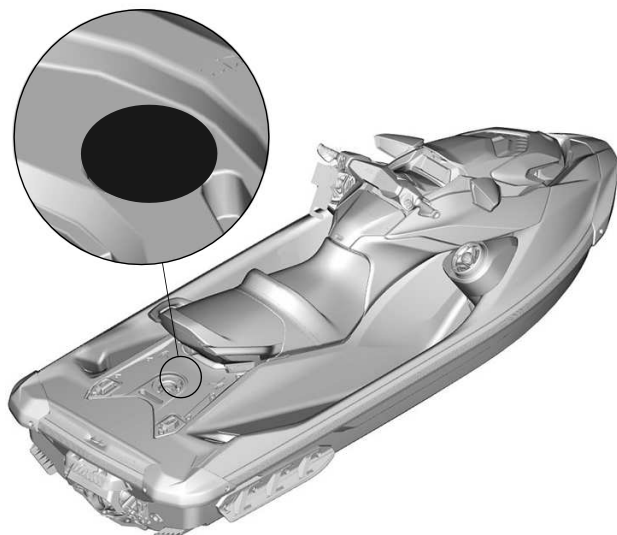

ESEMPIO TIPO – POSIZIONE DELLE ETICHETTE

Risalita a bordo - Etichetta di avvertenza

⚠ AVVERTENZA

EVITARE LESIONI GRAVI O MORTE:

- Il motore deve essere spento prima del reimbarco.
- Tenersi lontani dal sistema di propulsione e dalla griglia di aspirazione.

AL REIMBARCO:

- Reimbarcare una persona alla volta.
- Stare al centro e mantenersi in equilibrio. Non utilizzare mai la scaletta di imbarco (se in dotazione) per estrarre, trainare, saltare o salire su un PWC che si trova fuori dall'acqua o per qualsiasi scopo per il quale non sia stata progettata.

219905498



RISALITA A BORDO - ETICHETTA DI AVVERTENZA



ESEMPIO TIPO - POSIZIONE DELLE ETICHETTE

Risciacquo del sistema di scarico – Motori sovralimentati

AVVISO

È molto importante risciacquare con acqua fresca (da 1-1/2 a 2 minuti) il sistema di scarico dopo l'uso in acqua salata o sporca.



219905495

RISCIACQUO DEL SISTEMA DI SCARICO – MOTORI SOVRALIMENTATI

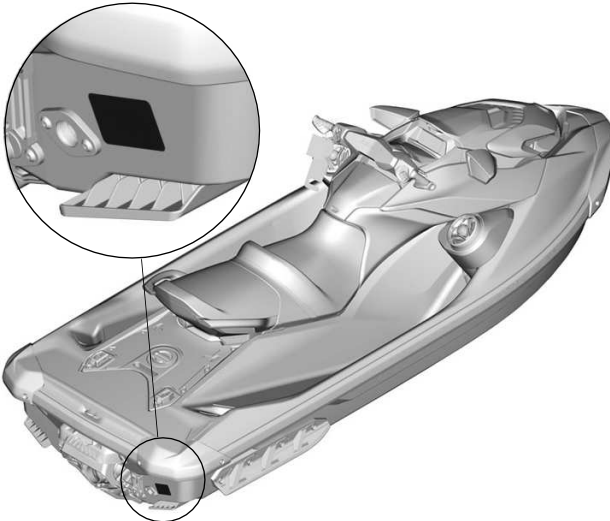

POSIZIONE DELLE ETICHETTE

Ribaltamento - Etichetta di attenzione

⚠ ATTENZIONE

Azionando il motore mentre l'imbarcazione non è in acqua, lo scambiatore di calore nella piastra di navigazione può surriscaldarsi. Evitare il contatto con la piastra in quanto può provocare ustioni.



219905494



- Assicurarsi che il motore sia spento.
- Afferrare la griglia di entrata e salire sulla barra paraurti.
- Scivolo imbarcazione

AVVISO

RIBALTAMENTO - ETICHETTA DI ATTENZIONE

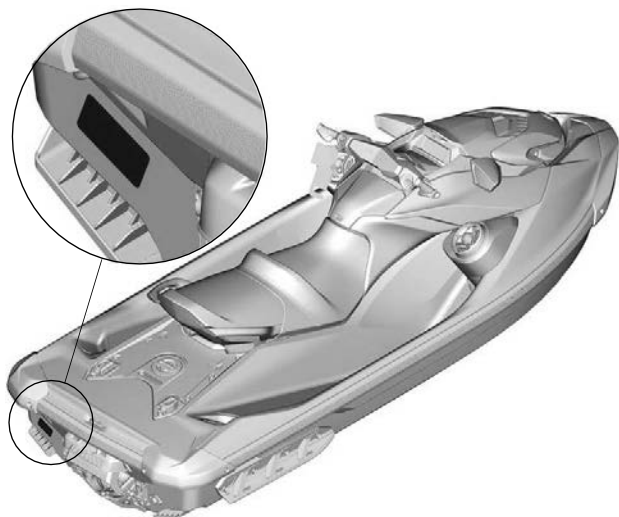

ESEMPIO TIPO - POSIZIONE DELLE ETICHETTE

Non usare per l'imbarco



NON USARE PER L'IMBARCO – ETICHETTA

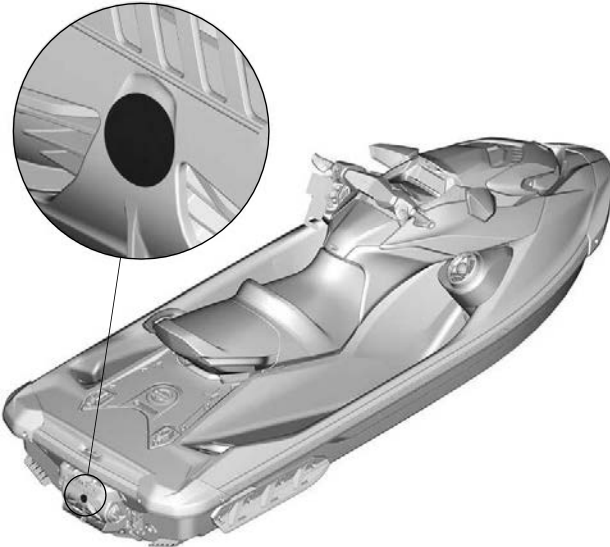

ESEMPIO TIPO – POSIZIONE DELLE ETICHETTE

Portello iBR - Etichetta di avvertenza



PORTELLO iBR - ETICHETTA DI AVVERTENZA

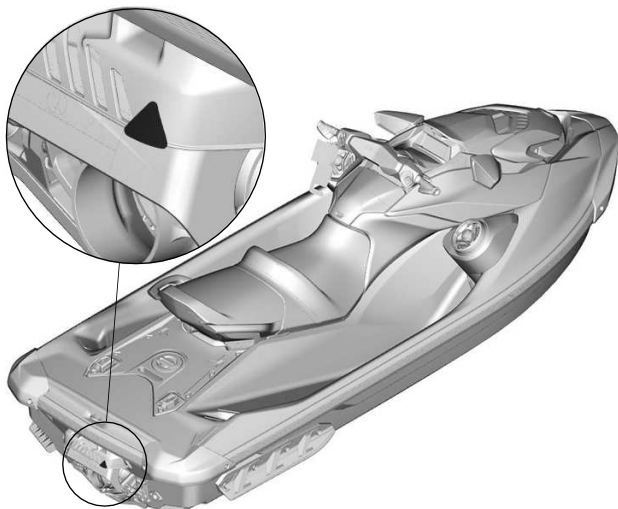

ESEMPIO TIPO - POSIZIONE DELLE ETICHETTE

Portello iBR - Etichetta di avvertenza





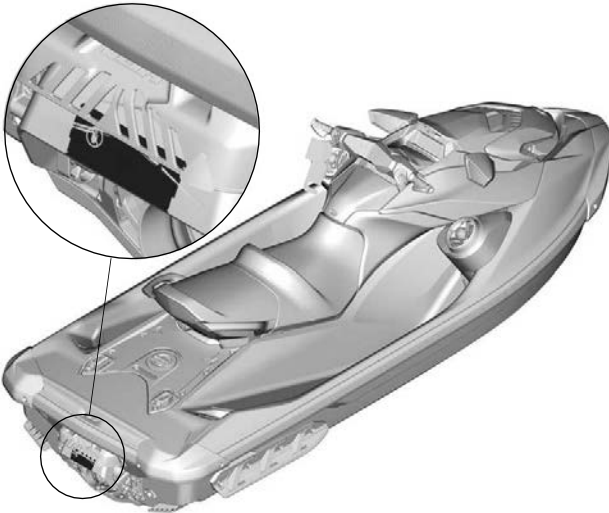





PORTELLO IBR - ETICHETTA DI AVVERTENZA



ESEMPIO TIPO - POSIZIONE DELLE ETICHETTE

Etichetta di avviso conformità canadese

AVVISO DI CONFORMITÀ CANADESE CANADIAN COMPLIANCE NOTICE	
LIMITI DI SICUREZZA MASSIMI MAXIMUM RECOMMENDED SAFE LIMITS	
MAX 	kg lbs/lb
MAX  + 	kg lbs/lb
CATEGORIA / CATEGORY:	
ONDA MASSIMA / MAXIMUM WAVE: m	
VELOCITÀ MASSIMA VENTO / MAXIMUM WIND SPEED: nodi / knots	
BOMBARDIER RECREATIONAL PRODUCTS INC. (YDV) 565 de la Montagne, Valcourt, J0E 2L0, QC, CA Rotaxstrasse 1, Gunskirchen, A-4623, AT	
MODELLO / MODEL:	
<p>IL COSTRUTTORE DICHIARA CHE IL PRESENTE PRODOTTO È CONFORME AI REQUISITI COSTRUTTIVI DELLE NORMATIVE SULLE PICCOLE IMBARCAZIONI, COSÌ COME SI PRESENTANO ALLA DATA NELLA QUALE VIENE IMPORTATO IL BATTELLO.</p> <p>THE MANUFACTURER DECLARES THAT THIS PRODUCT COMPLIES WITH THE CONSTRUCTION REQUIREMENTS OF THE SMALL VESSEL REGULATIONS, AS THEY READ ON THE DAY ON WHICH THE CONSTRUCTION OF THE VESSEL WAS STARTED OR ON THE DAY ON WHICH THE VESSEL WAS IMPORTED.</p>	
<p>CAPACITÀ MASSIME LE INFORMAZIONI DI CUI SOPRA SI APPLICANO ANCHE NEGLI STATI UNITI D'AMERICA.</p>	<div style="display: flex; justify-content: space-around; align-items: center;">     </div> <div style="display: flex; justify-content: space-around; align-items: center;">   </div> <p style="font-size: small; text-align: center;">CAN ICES-002 / NMB-002</p>

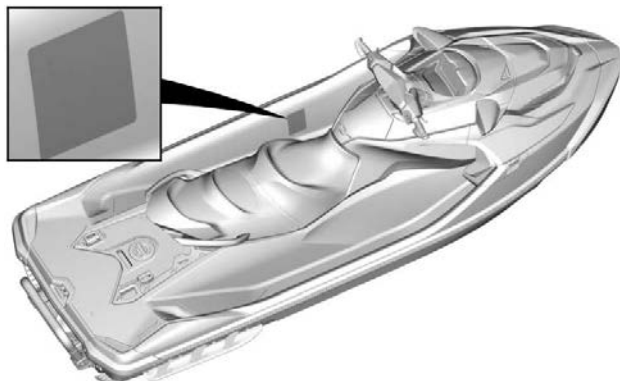

ESEMPIO TIPO – POSIZIONE DELLE ETICHETTE

Cartellino

Avvertenza Proposition 65 della California

 **AVVERTENZA.** la guida, la manutenzione e l'assistenza di un'imbarcazione da diporto possono esporre a contatto con sostanze chimiche, compresi i fumi di scarico, il monossido di carbonio, gli ftalati e il piombo, sostanze riconosciute dallo stato della California come cause di cancro, malformazioni del feto o altri difetti legati alla riproduzione.

Per ridurre al minimo l'esposizione, evitare di respirare i fumi di scarico, eseguire la manutenzione dell'imbarcazione in aree ben ventilate e indossare guanti o lavarsi le mani di frequente durante le operazioni di manutenzione.



Per ulteriori informazioni, visitare la pagina www.P65warnings.ca.gov/products/marine

219905280

Cartellino iBR



Come frenare

- Tirare la leva del freno

Come fare retromarcia

- Mantenere la leva del freno ingranata

Come andare avanti

- Premere la leva dell'acceleratore per avanzare dalla posizione di folle.
- Premere la leva dell'acceleratore per accelerare.

Come arrivare al folle

- Premere la leva del freno

Per ulteriori informazioni vedere la Guida del conducente.



21996A001_IT

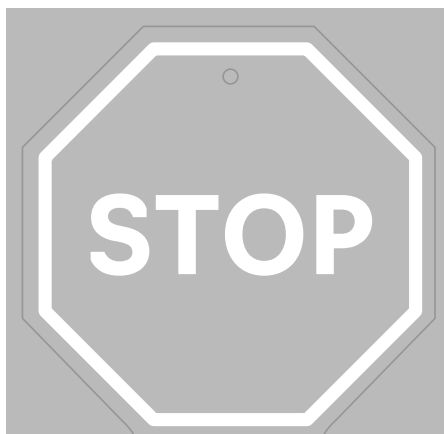

iBR

**FRENATA E RETROMARCIA
INTELLIGENTE**

TERZA GENERAZIONE

- Consente di fermare l'imbarcazione prima per **una maggiore tranquillità**.
- Riconosciuto fin dal 2009 dalla Guardia costiera degli Stati Uniti per il **miglioramento apportato alla sicurezza nella navigazione**.
- Il sistema Terza generazione comprende un **controllo più preciso e reattivo** in fase di frenata e ormeggio.

SEA-DOO

Modello ad alte prestazioni - Cartellino

 **AVVERTENZA**

QUESTO PWC È UN MODELLO AD ALTE PRESTAZIONI PER USO SPORTIVO RICREATIVO E/O COMPETITIVO.

QUESTO PWC DEVE ESSERE UTILIZZATO DA OPERATORI CON GRANDE ESPERIENZA.

QUESTA ETICHETTA NON DEVE ESSERE RIMOSSA PRIMA DELLA VENDITA.

219904038_JT

 **AVVERTENZA**

QUESTO PWC È UN MODELLO AD ALTE PRESTAZIONI PER USO SPORTIVO RICREATIVO E/O COMPETITIVO.

QUESTO PWC DEVE ESSERE UTILIZZATO DA OPERATORI CON GRANDE ESPERIENZA.

QUESTA ETICHETTA NON DEVE ESSERE RIMOSSA PRIMA DELLA VENDITA.

CONTROLLO PRE-GUIDA

Controllare sempre e confermare la condizione di funzionamento sicuro del veicolo prima di mettersi alla guida.

Seguire sempre il programma di manutenzione descritto in questa Guida del conducente.

AVVERTENZA

Eseguire un controllo pre-guida prima di ogni utilizzo per rilevare eventuali problemi durante la guida. Il controllo pre-guida può aiutare a monitorare l'usura e il deterioramento prima che diventino un problema grave. Correggere eventuali problemi rilevati per ridurre il rischio di guasti o incidenti.

Prima di utilizzare questo veicolo, il conducente deve sempre eseguire i controlli preliminari previsti nella seguente lista.

Consultare la sezione *Procedure di manutenzione* per ulteriori dettagli.

Cose da fare prima di varare l'imbarcazione.

AVVERTENZA

Il motore deve essere spento e il cappuccio del cordoncino di sicurezza deve essere sempre rimosso dall'interruttore di spegnimento del motore prima di verificare qualunque dei seguenti punti. Avviare l'imbarcazione solo dopo che tutti gli elementi sono stati controllati e funzionano correttamente, o se è necessario eseguire una procedura specifica.

NOTA: Prima di avviare il motore e partire, si raccomanda di scuotere verticalmente il retro dell'imbarcazione per scroglare la sabbia che potrebbe essersi accumulata nei pressi dei sistemi di propulsione e retromarcia.

Controllare le voci elencate nella seguente tabella prima di varare l'imbarcazione.

VOCE	FUNZIONAMENTO
Scafo	Ispezionare lo scafo, la piastra di navigazione e la griglia di presa acqua per accertare la presenza di danni. Pulire adeguatamente lo scafo prima di mettere in acqua l'imbarcazione quando ci si sposta su un altro specchio d'acqua per evitare la diffusione di specie invasive acquatiche (AIS)
Presa dell'acqua pompa a getto	Ispezionare/pulire

Tappi di scarico	Serrare
Serbatoio carburante	Rabbocco
Vano motore	Verificare che non vi siano perdite di liquidi e odore di benzina
Livello dell'olio nel motore	Controllare il livello. Fare riferimento a <i>Livello dell'olio nel motore</i> nella sezione sulle <i>Procedure di manutenzione</i>
Livello del liquido refrigerante	Controllare il livello. Fare riferimento a <i>Livello del liquido refrigerante</i> nella sezione sulle <i>Procedure di manutenzione</i>
Sistema di virata	Verificare il funzionamento
Leva iTC	Verifica del funzionamento. (Abbassare e rilasciare la leva per verificare che il movimento sia libero. Qualora si percepisca una frizione nella leva dell'acceleratore, rivolgersi a un concessionario Sea-Doo autorizzato.)
Leva iBR (se presente)	Verifica del funzionamento. (Abbassare e rilasciare la leva per verificare che il movimento sia libero. Qualora si percepisca una frizione nella leva iBR, rivolgersi a un concessionario Sea-Doo autorizzato.)
Coperchio stiva anteriore (se in dotazione), vano portaoggetti e sedile	Accertarsi che siano chiusi e bloccati con il chiavistello.
Supporto per wakeboard (se in dotazione)	<ul style="list-style-type: none"> – Accertarsi che il supporto sia montato e fissato correttamente. – Accertarsi che i cavi elastici siano in buone condizioni. – Verificare che il wakeboard sia installato e fissato correttamente nella rastrelliera.
Pilone per sci/wakeboard (se in dotazione)	Ispezionare e verificare il funzionamento.

Pulsante START/STOP motore	Verifica del funzionamento. Fare riferimento ad <i>Avvio del motore</i> nella sezione <i>Istruzioni operative</i> .
Interruttore di spegnimento del motore e cicalino di controllo	Verifica del funzionamento. Fare riferimento ad <i>Avvio del motore</i> nella sezione <i>Istruzioni operative</i> .
Condizione e collegamenti della batteria	Controllare ogni mese
Anodi sacrificali	Controllare ogni mese (con maggiore frequenza per l'uso in acque salate) e sostituire se necessario

Scafo

Accertarsi dell'assenza di rotture o danni sullo scafo.

Pulire adeguatamente lo scafo prima di mettere in acqua l'imbarcazione quando ci si sposta su un altro specchio d'acqua per evitare la diffusione di specie invasive acquatiche. Vedere *Che cosa fare dopo essere usciti dall'acqua* in questa sezione.

Preso d'acqua della pompa a getto

Rimuovere alghe, conchiglie o qualsiasi altro corpo estraneo che possa limitare il flusso dell'acqua e danneggiare l'unità di propulsione. Pulire quanto necessario. Se un'eventuale ostruzione non può essere rimossa, rivolgersi a un concessionario autorizzato *Sea-Doo* per richiedere assistenza.

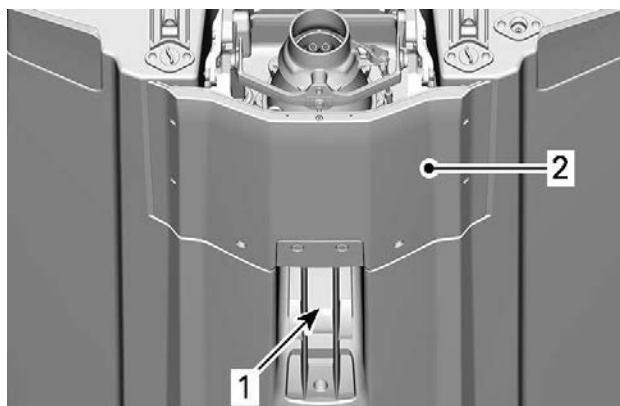

1. Presa dell'acqua
2. Piastra di navigazione

Tappi di scarico

Stringere i tappi di scarico della sentina.

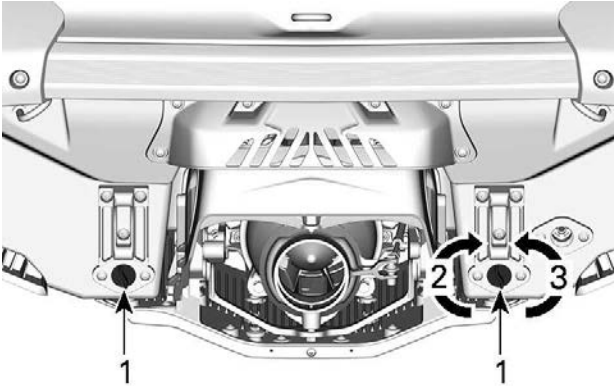

1. Tappo di scarico sentina
2. Serrare
3. Sbloccare

⚠ AVVERTENZA

Accertarsi che i tappi di scarico sentina siano fissati saldamente prima di rimettere l'imbarcazione in acqua.

Serbatoio carburante

Riempire il serbatoio del carburante.

⚠ AVVERTENZA

Rispettare rigorosamente le istruzioni specificate nella *Procedura di rifornimento*.

Vano motore

Ispezionare il vano motore e verificare l'assenza di odore di carburante.

⚠ AVVERTENZA

In presenza di perdite o odore di benzina, non utilizzare energia elettrica né avviare il motore. Rivolgersi a un concessionario *Sea-Doo* autorizzato, a un'officina di riparazioni o a una persona di fiducia per la manutenzione, la riparazione o la sostituzione. Consultare la *Garanzia relativa alle emissioni dell'Agenzia per la protezione dell'ambiente (EPA) degli Stati Uniti* qui acclusa per maggiori informazioni sulle richieste di intervento in garanzia.

Per accedere al vano motore, rimuovere i sedili. Fare riferimento a *Rimozione del sedile*.

Olio motore

Accertarsi che il livello dell'olio sia entro i limiti specificati nella sezione *Procedure di manutenzione*.

Liquido refrigerante motore

Accertarsi che il livello del liquido refrigerante sia entro i limiti specificati nella sezione *Procedure di manutenzione*.

Accertarsi dell'assenza di perdite di liquido refrigerante dal motore, dalla sentina e dalla piastra di navigazione.

ATTENZIONE

Azionando il motore mentre l'imbarcazione non è in acqua, il motore e lo scambiatore di calore nella piastra di navigazione possono surriscaldarsi. Evitare qualsiasi contatto con le parti calde del motore e con la piastra di navigazione per evitare bruciature.

Sistema di timoneria

Con l'aiuto di un'altra persona, accertarsi del corretto funzionamento della timoneria.

Quando il manubrio è orizzontale, l'iniettore della pompa a getto deve trovarsi in posizione diritta. Accertarsi che l'iniettore della pompa a getto e le pale laterali ruotino facilmente e nella stessa direzione del manubrio (ad es., quando il manubrio è girato a sinistra, la bocca dell'iniettore deve essere rivolta verso il lato sinistro dell'imbarcazione).

AVVERTENZA

Prima di avviare l'imbarcazione, accertarsi che il manubrio e l'iniettore dello sterzo funzionino correttamente. Mai girare il manubrio in presenza di persone vicino alla parte posteriore dell'imbarcazione. Mantenere le distanze dai componenti della timoneria in fase di virata (iniettore, portello iBR, tiranteria, ecc.).

Leva iTC (controllo dell'acceleratore)

Accertarsi che la leva iTC funzioni correttamente. Essa deve tornare alla posizione di partenza immediatamente dopo essere stata lasciata.

AVVERTENZA

Prima di avviare il motore, accertarsi del corretto funzionamento della leva iTC. Qualora si percepisca una frizione nella leva iTC, rivolgersi a un concessionario Sea-Doo autorizzato.

Leva iBR

Accertarsi che la leva iBR funzioni correttamente. Essa deve tornare alla posizione di partenza immediatamente dopo essere stata lasciata.

⚠ AVVERTENZA

Prima di avviare il motore, accertarsi del corretto funzionamento della leva iBR. Qualora si percepisca una frizione nella leva iBR, rivolgersi a un concessionario Sea-Doo autorizzato.

Contenitori portaoggetti, Piattaforma di imbarco e Sedile

Accertarsi che il vano portaoggetti, la piattaforma di imbarco, i pannelli di accesso e il sedile siano tutti chiusi e bloccati.

⚠ AVVERTENZA

Assicurarsi che il sedile, la piattaforma di imbarco, i pannelli di accesso e tutte le coperture dei contenitori portaoggetti siano accuratamente bloccati.

Supporto per wakeboard (se presente)

⚠ AVVERTENZA

Accertarsi che il supporto per wakeboard sia fissato correttamente allo scafo dell'imbarcazione e che il wakeboard sia posizionato correttamente e fissato al supporto prima di usare l'imbarcazione. Accertarsi che le fascette di bloccaggio del wakeboard siano in buone condizioni.

Puntello per sci/wakeboard (se presente)

Accertarsi che il pilone per gli sci d'acqua/wakeboard sia completamente estratto

e bloccato prima di utilizzarlo. Ritrarlo completamente e bloccarlo quando non utilizzato.

⚠ AVVERTENZA

Se si utilizza il pilone per gli sci d'acqua, non trasportare mai carichi o accessori sulla piattaforma d'imbarco.

⚠ AVVERTENZA

Durante il traino degli sci o della tavola da wakeboard prestare particolare attenzione, in quanto la fune di traino potrebbe far resistenza all'imbarcazione una volta rilasciata. Evitare le curve repentine mentre si traina una persona sugli sci, sul wakeboard o su qualsiasi altro mezzo. Riporre sempre la corda da traino quando non in uso.

AVVISO

Il pilone per sci d'acqua/wakeboard è progettato per trainare uno sciatore o un wakeboarder che pesa al massimo 114 kg (250 lb).

⚠ ATTENZIONE

Non utilizzare mai il pilone per sci per trainare dispositivi gonfiabili galleggianti. Usare sempre i ganci da ormeggio per trainare dispositivi gonfiabili galleggianti.

Interruttore di spegnimento del motore e Pulsante di START/STOP del motore

Premere il pulsante di avviamento una volta senza installare il cordoncino di sicurezza all'interruttore di spegnimento del motore.

Installare il cappuccio del cordoncino di sicurezza sull'interruttore di spegnimento del motore.

Premere il pulsante di START/STOP per avviare il motore, quindi arrestarlo premendo nuovamente il pulsante di START/STOP.

Riavviare il motore, quindi arrestarlo rimuovendo il cordoncino di sicurezza dall'interruttore di spegnimento del motore.

⚠ AVVERTENZA

Qualora il cappuccio del cordoncino di sicurezza sia allentato o non rimanga sull'interruttore di spegnimento del motore, sostituirlo immediatamente al fine di evitare un utilizzo non sicuro. Se rimuovendo il cappuccio del cordoncino di sicurezza dall'interruttore o premendo il pulsante START/STOP il motore non si spegne, non utilizzare l'imbarcazione. Contattare un concessionario autorizzato *Sea-Doo*.

Cose da fare dopo il varo dell'imbarcazione

Controllare le voci elencate nella seguente tabella dopo aver varato l'imbarcazione e prima di mettersi in viaggio.

AVVERTENZA

Il motore deve essere spento e il cappuccio del cordoncino di sicurezza deve essere sempre rimosso dall'interruttore di spegnimento del motore prima di verificare qualunque dei seguenti punti. Avviare l'imbarcazione solo dopo che tutti gli elementi sono stati controllati e funzionano, o se è necessario eseguire una procedura specifica.

NOTA: Prima di avviare il motore e partire, si raccomanda di scuotere verticalmente il retro dell'imbarcazione per scrollare la sabbia che potrebbe essersi accumulata nei pressi dei sistemi di propulsione e retromarcia.

Sistema iBR

AVVISO

Accertarsi che vi sia spazio sufficiente davanti e dietro l'imbarcazione da poter svolgere il collaudo del sistema iBR ed evitare una collisione. L'imbarcazione sarà in movimento durante il collaudo.

1. Rimuovere le corde dagli ormeggi che assicurano l'imbarcazione al pontile.
2. Avviare il motore ed accertarsi che l'imbarcazione non si muova.
3. Sulla parte sinistra del manubrio, abbassare fino in fondo la leva iBR, l'imbarcazione dovrebbe muoversi lentamente all'indietro.
4. Rilasciare la leva iBR, non dovrebbe esservi alcuna spinta in retromarcia.

AVVERTENZA

Accertarsi sempre del corretto funzionamento del sistema iBR prima di prendere l'imbarcazione e mettersi in viaggio.

Sistema VTS (Variable Trim System) (se presente)

Con il motore a marcia in avanti, utilizzare il VTS per muovere in su l'iniettore della pompa a getto, e quindi in giù, in alternanza, per verificare il funzionamento del VTS. Il movimento dell'indicatore di posizione VTS può essere visualizzato anche nella centralina informazioni.

Verificare inoltre le posizioni di assetto preimpostate del VTS facendo doppio clic sul pulsante VTS UP/DOWN (se pertinente al proprio modello).

Per istruzioni dettagliate, vedere *Istruzioni per l'uso*.

Cose da fare dopo aver lasciato l'imbarcazione

Le Specie Invasive Acquatiche (AIS) sono specie vegetali o animali non native che minacciano la diversità o l'abbondanza delle specie native. Inoltre minacciano l'ecologia naturale del corso d'acqua che infestano. L'AIS ha quasi sempre un

impatto negativo sul corso d'acqua, sulle sue specie autoctone e sulle attività ricreative o commerciali.

Esempi comuni di AIS includono:

- Millefoglio d'acqua comune
- Idrilla
- Lampreda di mare
- Cozza zebra
- Carpa comune
- Ghiozzo.

Sono presenti altri esempi di AIS in tutti i corsi d'acqua del mondo.

Un fattore tipico nelle infestazione da AIS è che le specie non native sono state introdotte dalle attività umane. Alcune AIS sono state introdotte a seguito di operazioni commerciali; tuttavia le AIS possono venire introdotte tramite attività marine ricreative. Il trasporto di imbarcazioni da diporto e attrezzature per sport acquatici tra corsi d'acqua può essere un fattore importante nella diffusione delle AIS.

Come proprietario responsabile di un'imbarcazione, DEVI fare la tua parte per prevenire la diffusione di questi autostoppisti acquatici. Controlla la tua imbarcazione ogni volta che la porti in secca! In molti casi è richiesto dalla legge, pertanto controlla attentamente le normative locali per i corsi d'acqua in cui navighi.

Pulisci, scarica e asciuga -tutto e sempre!

Dopo ogni uscita in barca, prima di lasciare l'accesso all'acqua, seguire questi tre semplici passi per fermare la diffusione dell'AIS. Questo è il modo in cui i diportisti possono contribuire a proteggere l'ambiente dai danni che l'AIS può causare.

Pulire

Prima di lasciare il corpo idrico, ispezionare e rimuovere eventuali piante, pesci, animali, fango o altri detriti visibili dall'imbarcazione (compresi lo scafo, la griglia di aspirazione e l'ugello della pompa a getto), dal rimorchio e da qualsiasi attrezzatura, equipaggiamento e accessorio per sport acquatici.

Pulire tutte le parti, le attrezzature e gli equipaggiamenti che sono entrati in contatto con l'acqua.

Scaricare.

Scaricare e sciacquare tutta l'acqua dall'imbarcazione, dall'impianto di scarico, dalla sentina, dai galleggianti del pontone e da ogni possibile spazio o oggetto che possa contenere acqua.

Smaltisci le esche vive che non usi più nella spazzatura.

Asciuga

Lasciare che tutto si asciughi completamente (per 5 giorni o di più, fare riferimento alle leggi locali) prima di visitare altri specchi d'acqua.

MANUTENZIONE ANNUALE DI SICUREZZA

BRP consiglia di sottoporre il veicolo a un'ispezione di sicurezza annuale. Contattare un concessionario autorizzato Sea-Doo di fiducia per maggiori dettagli.

Nonostante non sia obbligatorio, è vivamente consigliato far eseguire da un concessionario BRP autorizzato i preparativi prima dell'utilizzo stagionale.

Ogni visita ai concessionari autorizzati Sea-Doo è un'ottima occasione per verificare se il veicolo è interessato da una campagna di sicurezza. Invitiamo inoltre a rivolgersi tempestivamente a un concessionario autorizzato Sea-Doo qualora si venga a conoscenza di una campagna di sicurezza riguardante la propria motoslitte.

Questa pagina è intenzionalmen-
te vuota

INFORMAZIONI SULL'IMBARCAZIONE

COMANDI

Alcune etichette di sicurezza del veicolo non sono riportate nelle illustrazioni. Per le informazioni sulle etichette di sicurezza, fare riferimento a *Etichette importanti presenti sul prodotto*.

Alcune delle indicazioni, funzioni e caratteristiche descritte in questa sezione potrebbero non essere applicabili a tutti i modelli di imbarcazione personale, oppure potrebbero essere disponibili come opzione.

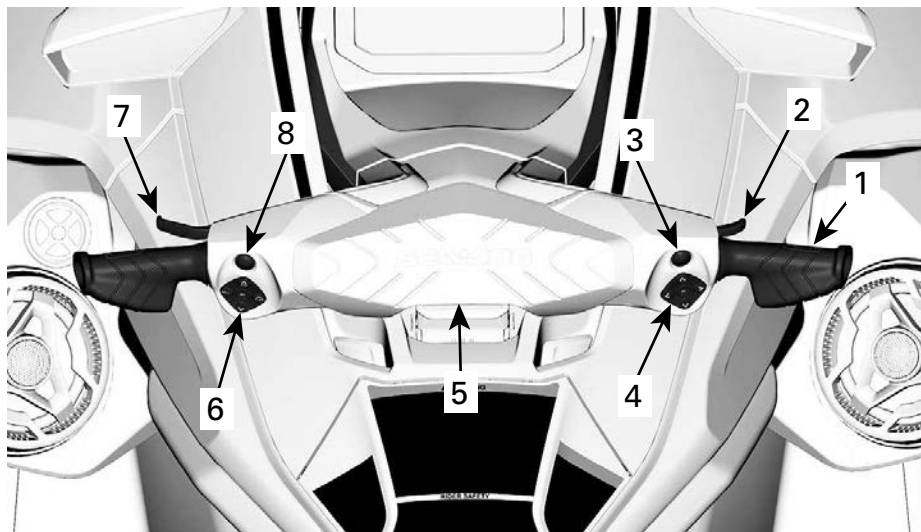

1. Manubrio
2. Leva acceleratore
3. Pulsante BRP Connect (se presente)
4. Dispositivo di controllo destro
5. Interruttore di spegnimento del motore
6. Dispositivo di controllo sinistro
7. Leva iBR
8. Pulsante di START/STOP motore

Manubrio

Il manubrio controlla la direzione dell'imbarcazione. Durante il funzionamento in avanti, girando il manubrio verso destra si fa virare l'imbarcazione verso destra e viceversa.

AVVERTENZA

Prima di avviare l'imbarcazione, accertarsi che il manubrio e l'iniettore dello sterzo funzionino correttamente. Mai girare il manubrio in presenza di persone vicino alla parte posteriore dell'imbarcazione. Mantenere le distanze dal sistema di propulsione.

Nel procedere in retromarcia, la direzione di virata è inversa. Girando il manubrio a destra quando si procede in retromarcia, l'imbarcazione vira a sinistra.

Leva dell'acceleratore

La leva dell'acceleratore sul manubrio di destra controlla elettronicamente la velocità del motore.

Per aumentare o mantenere la velocità dell'imbarcazione, tirare la leva dell'acceleratore con un dito.

Per diminuire la velocità dell'imbarcazione, rilasciare la leva dell'acceleratore.

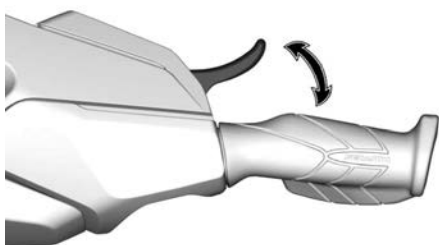

La leva dell'acceleratore è caricata a molla e dovrebbe ritornare nella posizione di riposo (folle) se non è premuta.

Dispositivo di controllo destro

Il dispositivo di controllo destro si trova sul lato DX del manubrio.



TIPICO

Il dispositivo di controllo destro comprende i comandi che consentono di spostarsi nell'indicatore multifunzione.

- Freccia SU
- Freccia DX
- Freccia Giù
- Freccia SX
- Pulsante OK.

Pulsante BRP Connect (se presente)

Il pulsante BRP Connect è situato al di sopra del dispositivo di controllo.



Questo pulsante consente di accedere rapidamente a BRP Connect. Ad ogni clic si passa dalla visualizzazione app alla visualizzazione funzioni dell'indicatore multifunzione.

Interruttore di spegnimento del motore

L'interruttore di spegnimento del motore si trova al centro del manubrio.

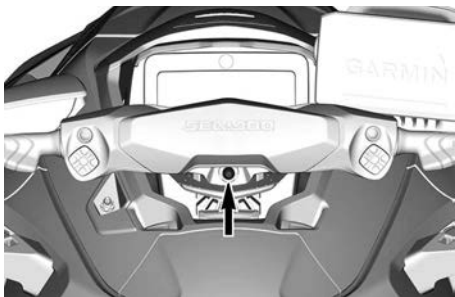

Per consentire al motore di avviarsi, il cappuccio del cordoncino di sicurezza deve essere saldamente fissato all'interruttore di spegnimento del motore.

⚠ AVVERTENZA

Attaccare sempre la parte finale del cordoncino di sicurezza al salvagente del conducente o al suo polso (è richiesta una fascia da polso) prima di accendere il veicolo.



ESEMPIO TIPO

1. Il cappuccio del cordoncino di sicurezza è installato sull'interruttore di spegnimento del motore
2. Il cordoncino di sicurezza è fissato al salvagente del conducente.

Per arrestare il motore, tirare il cappuccio del cordoncino di sicurezza dall'interruttore di spegnimento del motore.

⚠ AVVERTENZA

Nel caso in cui il motore venga arrestato, vengono a perdersi la funzione freno e tutti i comandi di direzione dell'imbarcazione.

⚠ AVVERTENZA

Staccare sempre il cordoncino di sicurezza quando l'imbarcazione non è in funzione, al fine di evitare l'accensione accidentale o l'uso non autorizzato da parte di bambini e di altre persone o per impedirne il furto.

Radio Frequency Digitally Encoded Security System (RF D.E.S.S.)

Il cappuccio del cordoncino di sicurezza contiene un circuito elettronico (chiave D.E.S.S.™) programmato per fornire un numero di serie elettronico univoco. Si tratta di una soluzione simile a un tradizionale codice di protezione.

Il sistema D.E.S.S. legge la chiave installata sull'interruttore di spegnimento del motore e consente l'avvio del motore solo alle chiavi riconosciute.

Il sistema D.E.S.S. è estremamente flessibile. È possibile acquistare cordoncini di sicurezza aggiuntivi e far programmare le chiavi D.E.S.S. per l'imbarcazione.

È possibile programmare un totale di dieci chiavi D.E.S.S.

Per far programmare una chiave per l'imbarcazione, rivolgersi a un concessionario BRP Sea-Doo autorizzato.

Dispositivo di controllo sinistro

Il dispositivo di controllo sinistro si trova sul lato SX del manubrio.



Pulsante del Sistema di assetto variabile (VTS)

il pulsante VTS regola il trim di beccheggio dell'imbarcazione regolando la posizione verticale dell'iniettore a getto.

Il VTS può essere regolato elettronicamente all'assetto desiderato, oppure a una delle tre posizioni preimpostate (completamente sollevata, centrale, completamente abbassata).

Per maggiori dettagli vedere *Istruzioni per l'uso*.

NOTA:

La funzione del pulsante VTS è la regolazione del folle. Serve a regolare la posizione di folle dell'imbarcazione. Per maggiori dettagli, vedere *Modalità operative*



1. Assetto appoppato
2. Assetto appruato

Pulsante di controllo della velocità



ESEMPIO TIPO

Consente di impostare e controllare le funzioni relative alla velocità.

- Limitatore di velocità
- Modalità a bassa velocità.

Pulsante Modalità



ESEMPIO TIPO

Viene utilizzato per scegliere tra la modalità Normale, Sport o Eco.

Per maggiori dettagli vedere *Modalità operative*.

Pulsante iDF (intelligent Debris Free Pump, sistema di pompaggio intelligente senza detriti) (se in dotazione)

Situato al centro del dispositivo di controllo sinistro.



Consente di attivare il sistema iDF. Fare riferimento a *Attivazione del sistema di pompaggio intelligente senza detriti* nella sezione *Istruzioni di funzionamento*.

Pulsante di START/STOP motore

Il pulsante di START/STOP motore si trova sul lato sinistro del manubrio.



TIPICO - PULSANTE START/STOP MOTORE

Avvio e arresto del motore

Per le procedure complete su come avviare e arrestare il motore, consultare le *Istruzioni per l'uso*.

Attivazione dell'impianto elettrico

Premere il pulsante di START/STOP una volta, senza installare il cordoncino di sicurezza all'interruttore di spegnimento del motore.

Ciò farà avviare l'impianto elettrico; la centralina informazioni completa il proprio ciclo di auto-test.

L'impianto elettrico rimarrà in funzione per circa 75 secondi dopo che è stato premuto il pulsante START/STOP.

Quando il cordoncino di sicurezza è installato sull'interruttore di spegnimento del motore, il sistema rimarrà acceso per 60 minuti (se in dotazione).

Ogni volta che il pulsante START/STOP viene premuto, il conto alla rovescia riparte. Quando il voltaggio della batteria scende sotto 12.3V, l'indicatore TENSIONE BATTERIA BASSA si accenderà e l'impianto elettrico si spegnerà dopo 75 secondi.

Gestione della batteria dopo la guida (se in dotazione)

Questa funzione mantiene attivo l'impianto elettrico per consentire l'utilizzo degli accessori quando il motore è spento. Impedisce anche che la batteria si scarichi eccessivamente quando si utilizzano gli accessori. Quando la tensione della batteria raggiunge 12,3 V o meno, l'impianto si spegne automaticamente, per garantire che resti abbastanza alimentazione per avviare il motore.

Quando l'impianto elettrico viene attivato dalla breve pressione del pulsante START/STOP mentre il motore è spento, il tempo di riattivazione può essere gestito come segue.

- Chiave non inserita: il sistema si spegne dopo 75 secondi.
- Chiave inserita: il sistema di spegne dopo 60 minuti oppure se viene raggiunta la soglia di tensione.

Leva iBR (Intelligent Brake and Reverse, frenata e retromarcia intelligente)

La leva iBR sulla parte sinistra del manubrio può comandare elettronicamente:

- Freni
- Retromarcia

– Folle.

NOTA:

Per attivare le funzioni iBR è necessaria una pressione sulla leva iBR di almeno il 25%.

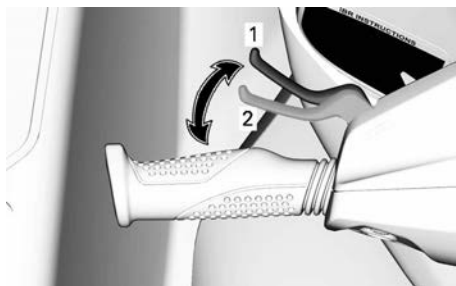

TIPICO

1. Posizione di riposo della leva
2. Necessaria una pressione sulla leva di almeno il 25% per attivare le funzioni iBR

A velocità superiori a 14 km/h (9 MPH), tirando la leva iBR si attiverà il freno.

NOTA:

Con correnti dell'acqua di 14 km/h (9 MPH) o più, non è possibile inserire la retromarcia in quanto il limite di velocità per la retromarcia verrebbe superato.

A velocità inferiori a 14 km/h (9 MPH), tirando la leva iBR si attiverà la retromarcia.

Quando si rilascia la leva iBR dopo una frenata o un movimento in retromarcia, viene inserita la folle.

⚠ AVVERTENZA

Se la leva dell'acceleratore è ancora tirata quando viene rilasciata la leva dell'iBR, la marcia in avanti inizierà dopo un breve intervallo. Se non si desidera una accelerazione in avanti, rilasciare la leva dell'acceleratore.

NOTA:

La posizione del folle può essere messa a punto regolando il sistema iBR.

Per istruzioni dettagliate, vedere *Istruzioni per l'uso*.

EQUIPAGGIAMENTO

Le illustrazioni potrebbero non essere accurate per ogni modello e sono fornite solo come indicazione visiva.

Alcune etichette di sicurezza del veicolo non sono riportate nelle

illustrazioni. Per informazioni sulle etichette di sicurezza del veicolo, fare riferimento alla sezione *Etichette di sicurezza dell'imbarcazione*.

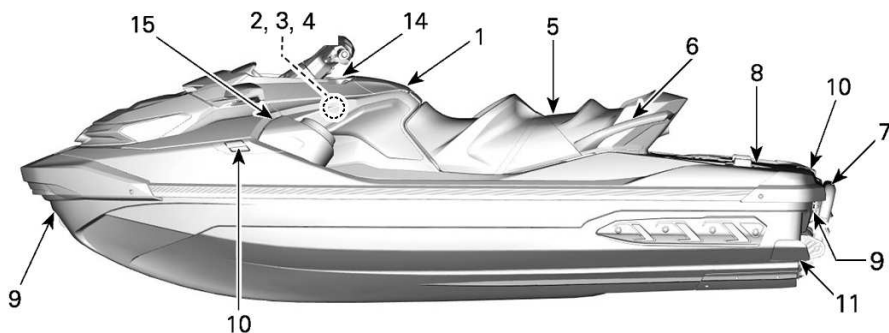

TIPICO

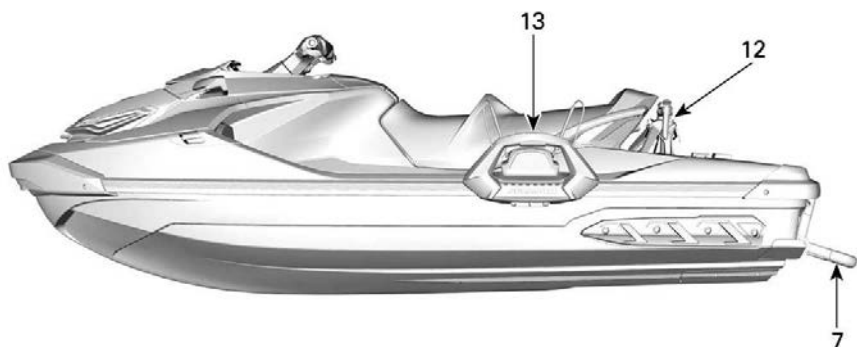

MODELLI WAKE PRO

1. Vano portaoggetti
2. Vano di carico anteriore
3. Supporto estintore
4. Supporto kit di sicurezza
5. Sedile
6. Poignées de maintien du passager
7. Scaletta d'imbarco (se presente)
8. Piattaforma di imbarco
9. Occhioni anteriori e posteriori
10. Tasselli per ormeggio
11. Tappi di scarico sentina
12. Piloni per gli sci retrattile (modello Wake PRO)
13. Supporto per wakeboard (modello Wake PRO)
14. Comando inclinazione dello sterzo

15. Impianto BRP Audio Premium (se presente)

Scomparto anteriore

Lo scomparto anteriore, che può essere utilizzato per trasportare articoli personali più grandi, si trova sotto il coperchio anteriore.



SCOMPARTO ANTERIORE

Sacco divisorio contenitore portaoggetti anteriore (se presente)



1. Sacco divisorio contenitore portaoggetti anteriore

Apertura della copertura del vano bagagli anteriore

Spegnere il motore.

⚠ AVVERTENZA

Quando il coperchio del vano portaoggetti anteriore è aperto, i controlli non sono accessibili al guidatore.

Aprire il contenitore portaoggetti premendo sui due pulsanti di sgancio e sollevando la maniglia.

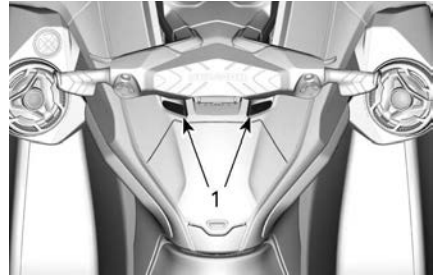

1. Pulsanti di rilascio

AVVISO

Il carico massimo consentito per scomparto anteriore è di 13 kg (30 lb) uniformemente distribuiti.

⚠ AVVERTENZA

Non lasciare mai oggetti sfusi pesanti o frangibili nello scomparto anteriore. Non sovraccaricare. Non conservare o trasportare mai carburante o altri prodotti infiammabili in questo scomparto. Non azionare mai l'imbarcazione con il coperchio dello scomparto aperto o con il carico fissato in modo non corretto.

Supporto estintore

NOTA:

L'estintore è venduto a parte.

Il supporto per estintore si trova sotto al coperchio del cestello portaoggetti anteriore.

Usare le cinghie in gomma per bloccare correttamente l'estintore.

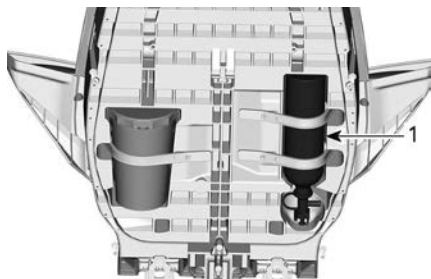

1. Estintore

Supporto kit di sicurezza

NOTA:

Il kit di sicurezza è venduto a parte.

Il supporto per il kit di sicurezza si trova sotto al coperchio del cestello portaoggetti anteriore.

Usare le cinghie in gomma per bloccare correttamente il kit di sicurezza.

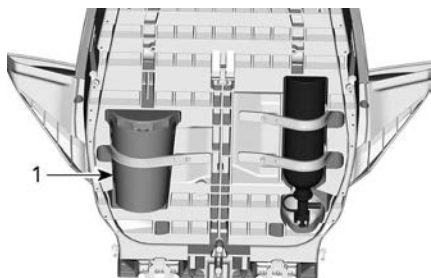

1. Kit di sicurezza

Comando inclinazione dello sterzo

È possibile regolare la posizione del manubrio in base alle esigenze del conducente.

Per effettuare questa regolazione, tirare la manopola di rilascio alla base della colonna dello sterzo subito innanzi al vano portaoggetti, e inclinare il manubrio nella posizione desiderata.

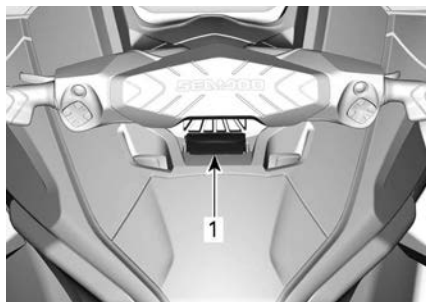

TIPICO

1. Manopola di rilascio

Quando il manubrio è nella posizione desiderata rilasciare la maniglia di blocco e accertarsi che il dente di arresto del chiavistello si inserisca correttamente in una scanalatura nel supporto dello sterzo. Assicurarsi inoltre che la maniglia di blocco sia rivolta in avanti.

⚠ AVVERTENZA

Per impedire il movimento improvviso della colonna dello sterzo, accertarsi sempre che il dente di arresto sul chiavistello della colonna dello sterzo sia correttamente inserito in una delle scanalature sul supporto dello sterzo.

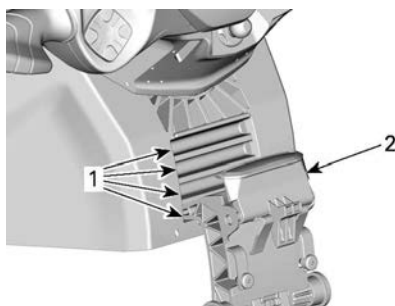

TIPICO - CHIAVISTELLO DI REGOLAZIONE DELLA COLONNA DELLO STERZO CORRETTAMENTE FISSATO

1. Scanalature supporto dello sterzo
2. Manopola di rilascio bloccata

Vano portaoggetti

Si tratta di un piccolo vano nel quale conservare alcuni oggetti personali.

Premere verso l'alto il chiavistello per aprire il vano portaoggetti.

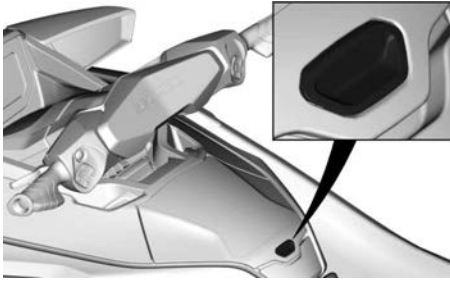

Compartimento stagno

All'interno del vano portaoggetti si trova un piccolo vano a tenuta stagna per gli oggetti personali. Tirare indietro i due fermi per aprire.



TIPICO

Il compartimento stagno è rivestito con una schiuma protettiva per proteggere il telefono da eventuali danni. Assicurarsi che il telefono sia bloccato dal rivestimento interno e non dai bordi dell'alloggiamento, e che sia possibile chiudere il coperchio. Assicurarsi sempre che il rivestimento protettivo interno sia completamente asciutto prima di usarlo.

Consultare la scheda *Grandezza massima telefono*.

Grandezza massima telefono

Lunghezza	160 mm (6,3 poll.)
Larghezza	85 mm (3,3 poll.)

NOTA:

A causa delle differenze nelle dimensioni degli smartphone e negli stili delle custodie, assicurarsi che il connettore e/o il telefono non si schiaccino quando il coperchio viene chiuso.

Alcuni modelli sono equipaggiati con una porta USB usata per la ricarica. Quando si utilizza una porta USB per ricaricare il telefono, assicurarsi sempre di passare il cavo in modo che non si crei pressione sulle estremità del cavo per prevenire danni ai connettori o al telefono.

NOTA:

Per prestazioni ottimali, usare sempre cavi USB OEM. Cavi di ricambio a basso costo potrebbero non avere linee dati e/o impedenze più elevate che potrebbero comportare prestazioni di ricarica scadenti o episodi di surriscaldamento.

Molti modelli di smartphone hanno connettori molto delicati, quindi è necessaria particolare attenzione quando si inserisce il telefono nel compartimento stagno. BRP consiglia l'uso di un cavo corto (non oltre 25 cm (10 poll.)) così da dover riporre una minore lunghezza del cavo in eccesso.

I modelli non equipaggiati con una porta USB per la ricarica sono invece equipaggiati con una guarnizione in gomma per garantire l'impermeabilità. È presente una membrana di ventilazione che bilancia la pressione tra l'interno e l'esterno del compartimento per assicurare che possa essere

aperto senza risucchiare gocce d'acqua all'interno. La membrana stessa è stagna. L'impermeabilità del compartimento è inoltre assicurata dal fatto che lo sportello aderisce alla guarnizione grazie ai due fermi.

Per assicurare che gli oggetti all'interno del compartimento siano protetti dall'ambiente esterno, attenersi alle seguenti raccomandazioni.

Prima e durante l'utilizzo:

- assicurarsi che la guarnizione sia intatta, pulita e posizionata correttamente;
- assicurarsi che la membrana di ventilazione sia intatta e posizionata correttamente;
- assicurarsi che la guarnizione intorno alla porta USB (o guarnizione in gomma) sia intatta e posizionata correttamente;
- asciugare completamente il compartimento e il suo contenuto prima di chiuderlo;
- assicurarsi che nulla rimanga incastrato tra il coperchio e la scatola nel chiudere il compartimento;
- chiudere sempre il compartimento completamente usando i due fermi;

Dopo l'utilizzo:

- rimuovere lo smartphone dal compartimento;
- Il tappo in gomma integrato della porta USB deve essere installato per coprire il connettore.
- chiudere sempre il compartimento completamente usando i due fermi;

NOTA:

l'uso di essiccante nel compartimento stagno è consigliabile al fine di eliminare la condensa. sostituire l'essiccante frequentemente.

Impianto BRP Audio Premium

L'impianto BRP Audio Premium è composto da due involucri per altoparlanti impermeabili che si collegano a uno smartphone via Bluetooth.

Premendo il pulsante START/STOP, l'impianto viene alimentato per 75 secondi. Quando il cordoncino di sicurezza è installato sull'interruttore di spegnimento del motore e l'interruttore START/STOP viene premuto, l'impianto rimarrà acceso per 60 minuti. Questo consente l'ascolto dell'impianto BRP Audio Premium per un periodo maggiore. Quando il voltaggio della batteria scende sotto 12,3 V, l'indicatore TENSIONE BATTERIA BASSA si accenderà e l'impianto elettrico si spegnerà dopo 10 secondi affinché la batteria sia alimentata a sufficienza per avviare il motore.

Modalità associazione Bluetooth – Tranne display panoramico grande da 7.8”

Quando l'unità viene accesa, il sistema cercherà di associarsi automaticamente con l'ultimo dispositivo collegato oppure entrerà in modalità associazione se non vengono rilevati dispositivi associati. Quando il sistema è in modalità associazione, l'indicatore luminoso **Play/Pause/Power** (1) lampeggerà. Per avviare manualmente la modalità associazione, tenere premuto il pulsante **Play/Pause/Power** per 1 secondo. L'unità emetterà 2 brevi segnali acustici e il pulsante **Play/Pause/Power** inizierà a lampeggiare per indicare che è in modalità associazione. Ricerca di BRP REMOTE dal menù Bluetooth del vostro dispositivo.

Modalità associazione Bluetooth – Display panoramico grande da 7.8”

L'associazione avviene con il display. Fare riferimento a *Display panoramico grande da 7.8”*.

NOTA:

Tutti i dispositivi precedentemente associati che si trovano nelle vicinanze devono essere spenti.

Dopo l'associazione, selezionare una playlist o un'altra sorgente audio dal proprio telefono.

Non associare mai uno smartphone o cambiare playlist o fonte audio sul dispositivo durante la guida o l'utilizzo del veicolo.

⚠ AVVERTENZA

Utilizzare lo smartphone o tentare di associare un dispositivo durante la guida può distrarre l'utente dalla conduzione dell'imbarcazione. Usare sempre i pulsanti con attenzione e restare sempre vigili in acqua, tenere sempre lo sguardo sull'ambiente circostante.

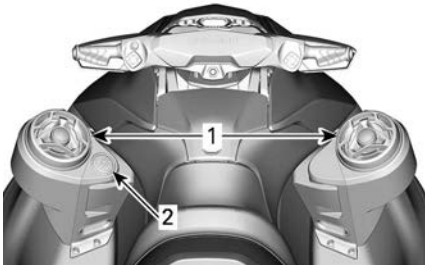
**ESEMPIO TIPO**

1. Altoparlanti
2. Tastierino

Il tastierino è usato per controllare l'impianto audio.



1. Play/Pause/Power
2. Volume UP
3. Volume DOWN
4. Previous track
5. Next track

Play/Pause/Power - Questo pulsante Play/Pause/Power consente di avviare o mettere in pausa la traccia corrente con una singola pressione. Premendo il pulsante si accenderà l'unità quando è spenta, oppure tenendolo premuto per 3 secondi si potrà spegnere l'unità quando è accesa. L'unità emetterà 4 brevi segnali acustici per indicare quando l'alimentazione viene interrotta. Notare che tutti i pulsanti si illumineranno quando l'unità viene accesa.

Volume Up e Volume Down - Questi pulsanti servono ad aumentare o a diminuire il volume. Quando l'unità ha raggiunto il volume minimo o massimo, questa emetterà un suono per indicare che non sono possibili ulteriori regolazioni.

Su tutti i veicoli, eccetto i modelli equipaggiati con il *Grande display LCD panoramico da 7,8"*, la porta USB posizionata all'interno del vano portaoggetti del compartimento stagno è usata solo per caricare il telefono e non per trasferire musica.

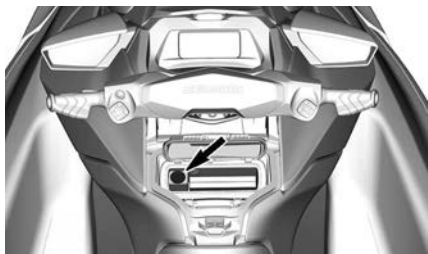

TIPICO

⚠ ATTENZIONE

Una esposizione prolungata alla musica ad alto volume può danneggiare l'udito. Suggeriamo una pausa di 10 minuti ogni 45 minuti di ascolto.

Sedile

Questo modello è dotato di un sedile ergonomico che si assottiglia nella parte anteriore, con un sistema esclusivo di alloggiamento delle ginocchia che consente al conducente di posizionare le gambe verso l'interno del vano piedi, minimizzando l'affaticamento della parte superiore del corpo e garantendo un maggiore controllo in curva.

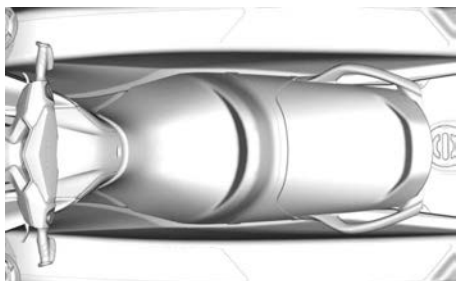

SEDILO ERGONOMICO

Rimozione del sedile

1. Premere sui due pulsanti di rilascio e sollevare l'estremità posteriore del sedile posteriore.

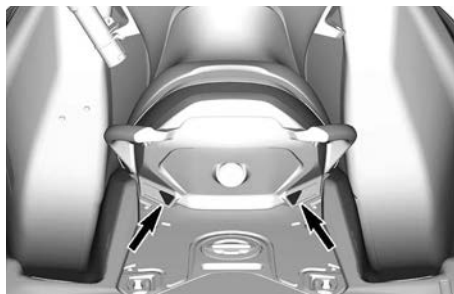

2. Quindi tirare la maniglia di blocco verso l'alto e rimuovere il sedile anteriore dall'imbarcazione.

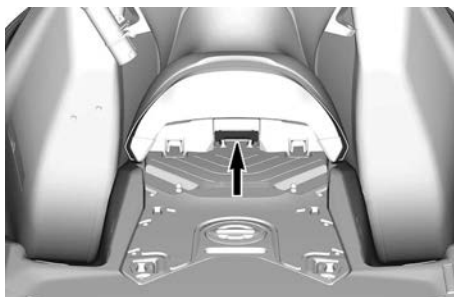

Installazione del sedile

1. Per installare il sedile, inserire l'estremità anteriore del sedile anteriore nel suo fermo.

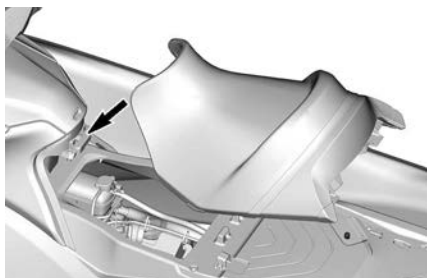

FERMO DEL SEDILO

2. Spingere l'estremità posteriore del sedile anteriore verso il basso per bloccarlo.
3. Tirare verso l'alto sul sedile anteriore per assicurarsi che sia bloccato in posizione.
4. Inserire la parte anteriore del sedile posteriore nei fermi.

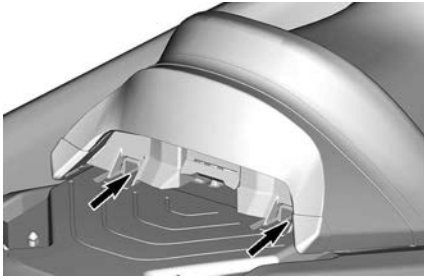
**FERMI DEL SEDILE**

5. Posizionare i chiavistelli del sedile in corrispondenza dei perni del chiavistello e premere fermamente verso il basso sulla parte posteriore del sedile per bloccarlo.

**PERNI DEL CHIAVISTELLO**

6. Tirare verso l'altro la parte posteriore del sedile per verificare che sia effettivamente chiuso con il chiavistello.

⚠ ATTENZIONE

Accertarsi che il chiavistello sia correttamente bloccato sul perno.

Maniglie passeggero

La cinghia del sedile offre un sostegno a cui un passeggero può sorreggersi durante la guida.

I lati della maniglia di sostegno sagomata sul retro del sedile offrono anch'essi un sostegno per un passeggero. La parte posteriore della maniglia sagomata offre un sostegno per un assistente allo sciatore/wakeboarder (se applicabile) o quando si

sale a bordo dell'imbarcazione direttamente dall'acqua.

AVVISO

Non utilizzare la maniglia di sostegno sagomata per trainare alcunché o per sollevare l'imbarcazione.

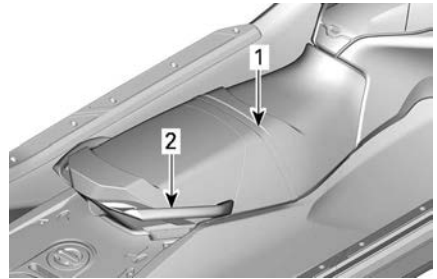
**TIPICO**

1. Cinghia sedile
2. Maniglia di sostegno sagomata

Piattaforma di imbarco

La piattaforma di imbarco copre l'area posteriore del ponte.

⚠ ATTENZIONE

I due punti di ancoraggio LinQ sono usati per trasportare accessori e devono sempre essere ritratti quando non sono utilizzati.

Due rientranze nella piattaforma sono usate come poggiatesta per l'assistente rivolto verso la parte posteriore, quando si traina uno sciatore, un wakeboarder o un tuber.

Un pilone per gli sci può essere installato rimuovendo il coperchio del foro per il pilone al centro della piattaforma. Il coperchio del foro per il pilone

di traino per gli sci **non** è il tappo del serbatoio.

ATTENZIONE

Applicare sempre il coperchio sul foro del pilone quando questo non è in uso.

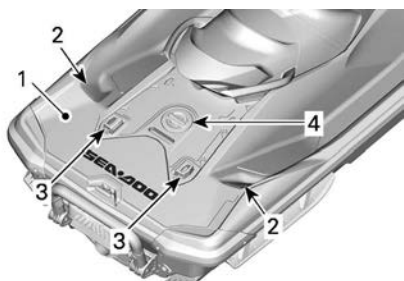

1. Piattaforma di imbarco
2. Poggiapiedi per l'assistente
3. Collegamenti LinQ
4. coperchio del foro del pilone sci

Supporto per wakeboard (modelli Wake)

Un comodo supporto rimovibile per il trasporto del wakeboard sull'imbarcazione quando è in acqua.

NOTA:

Il supporto per wakeboard può essere installato sul lato sinistro dell'imbarcazione.

Montaggio

1. Inserire i ganci presenti nella parte inferiore del supporto nella staffa di sostegno inferiore che si trova sullo scafo sotto il paraurti di sinistra.

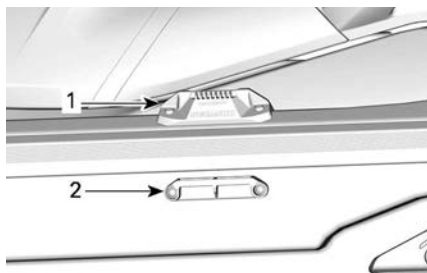

STAFFE DI SOSTEGNO PER IL SUPPORTO PER WAKEBOARD

1. Staffa di sostegno superiore
 2. Staffa di sostegno inferiore
2. Ruotare all'insù il supporto e spingere il terminale del supporto verso l'interno sino a quando la maniglia si innesta nella staffa di sostegno superiore.

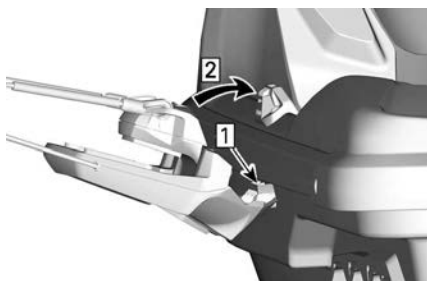

1. Inserire
2. Ruotare

AVVERTENZA

Se il supporto non è fissato saldamente sull'imbarcazione, potrebbe allentarsi e staccarsi improvvisamente, con rischio di lesioni alle persone circostanti. Accertarsi periodicamente che il supporto sia correttamente innestato sul suo sostegno.

1. Inserire i ganci della parte inferiore del supporto nella staffa di fissaggio inferiore

2. Ruotare il supporto verso l'alto e spingere la parte superiore verso l'interno.
3. Nell'installare un wakeboard sul relativo supporto, posizionare verso l'esterno l'aletta (o alette) del wakeboard, con il tacco degli stivali rivolto in basso vicino al bordo libero dell'imbarcazione personale.
4. Fissare il wakeboard utilizzando cavi elastici.

⚠ AVVERTENZA

Per evitare possibili lesioni e tagli causati dalle alette del wakeboard, rivolgere sempre **LE ALETTE VERSO L'ESTERNO**.



WAKEBOARD INSTALLATO CON LE ALETTE RIVOLTE VERSO L'ESTERNO

5. Dopo il montaggio, tirare e premere il wakeboard per accertarsi che sia saldamente fissato al supporto.

⚠ AVVERTENZA

Se il wakeboard non è fissato correttamente sul supporto, potrebbe allentarsi e staccarsi improvvisamente, con rischio di lesioni alle persone circostanti. Evitare

- Ispezionare le condizioni dei cavi elastici e sostituirli se sono danneggiati.
- Fissare il wakeboard correttamente sul supporto.
- Accertarsi periodicamente che la fascia sia attaccata correttamente.

NOTA:

Quando si rimuove il wakeboard dal supporto, fissare i cavi elastici in maniera tale che non si muovano liberamente durante la guida dell'imbarcazione.

AVVISO

Il supporto è progettato per sostenere un solo wakeboard. Non usarlo per più wakeboard o per trasportare sci o altri oggetti. Non usare i supporti come punti di ormeggio o per la risalita nell'imbarcazione.

⚠ AVVERTENZA

Con wakeboard e/o supporti montati, guidare con la massima cautela:

- Non eseguire MAI manovre aggressive, compreso il testa-coda.
- Non saltare MAI le onde.
- Usare il buon senso e rispettare i limiti di velocità.

In caso contrario il wakeboard potrebbe staccarsi oppure i passeggeri potrebbero cadere e rimanere feriti dal wakeboard o dal supporto.

⚠ AVVERTENZA

Nel traino dell'imbarcazione, non lasciare MAI un wakeboard montato sul supporto. Le alette del wakeboard potrebbero causare lesioni agli astanti oppure il wakeboard potrebbe cadere sulla strada. I cavi elastici sono tesi e potrebbero schizzare e colpire qualcuno nel momento in cui vengono rilasciati. Fare attenzione.

6. Per rimuovere il supporto del wakeboard, premere la leva sulla

parte terminale del supporto e rimuoverlo dalle sue staffe di sostegno.

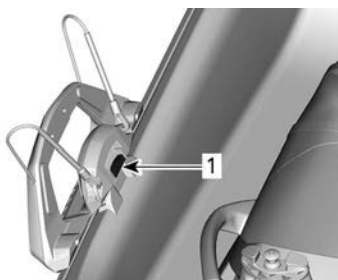

RIMOZIONE DEL SUPPORTO PER WAKEBOARD

1. Premere questa maniglia per rilasciare il supporto per wakeboard

Pilone per gli sci retrattile (modelli WAKE)

Tirare su la manopola per allungare il pilone. Accertarsi che entrambe le sezioni del pilone siano completamente allungate e correttamente bloccate prima di attaccare una fune da sci o wakeboard.

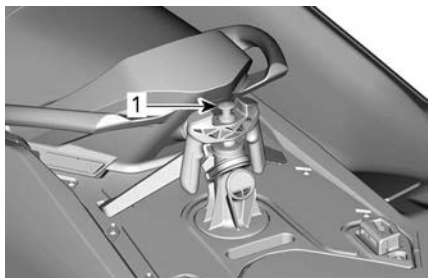

PILONE SCI RETRATTO

1. Tirare la manopola per allungare

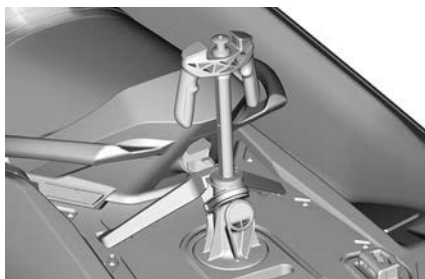

PILONE SCI ESTESO

Per richiudere il pilone, spingere l'estremità verso il basso.

Se il pilone diventa difficile da allungare o richiudere, spingere simultaneamente entrambi i lati del fermaglio di blocco verso la parte anteriore dell'imbarcazione.

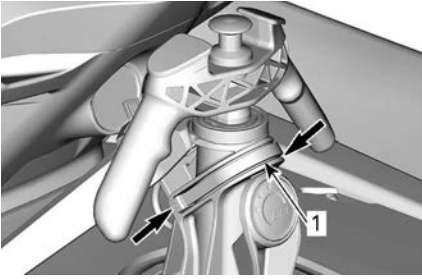

CONFIGURAZIONE TIPICA - SPINGERE VERSO LA PARTE ANTERIORE PER SBLOCCARE E RIMUOVERE IL PILONE

1. Fermaglio di blocco

⚠ AVVERTENZA

Accertarsi che il pilone per gli sci d'acqua sia completamente estratto e bloccato prima di utilizzarlo. Ritrarlo completamente e bloccarlo quando non utilizzato. Durante il traino degli sci o della tavola da wakeboard prestare particolare attenzione, in quanto la fune di traino potrebbe far resistenza all'imbarcazione una volta rilasciata. Evitare le curve repentine mentre si traina una persona sugli sci o su wakeboard. Riporre sempre la corda da traino quando non in uso.

⚠ AVVERTENZA

Se si utilizza il pilone per gli sci d'acqua, non trasportare mai carichi o accessori sulla piattaforma d'imbarco.

⚠ AVVERTENZA

Installare sempre il sedile del passeggero quando il pilone per gli sci è montato.

AVVISO

Il pilone per sci d'acqua è progettato per trainare uno sciatore o un wakeboarder che pesa al massimo 114 kg (250 lb).

Oltre al conducente, sull'imbarcazione è bene prevedere la presenza di un osservatore.

NOTA:

Le maniglie sul pilone per sci hanno la funzione di sostegno per l'assistente.

AVVISO

Non utilizzare mai il pilone per sci per trainare altre imbarcazioni. Rispettare il limite di carico massimo specificato per il pilone per sci. Il sovraccarico può influire su manovrabilità, stabilità e prestazioni. In caso di emergenza, usare il tassello per ormeggio posteriore per trainare un'altra imbarcazione.

Rimozione/installazione del pilone per sci

Rimuovere il sedile posteriore.

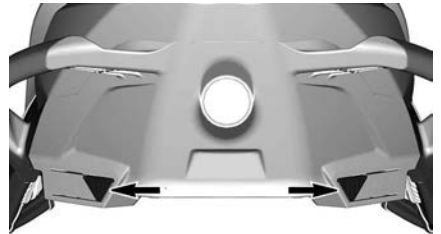

PULSANTI DI RILASCIO

Sbloccare gli attacchi LinQ.



1. Leva LinQ

Inclinare il supporto verso la parte anteriore e sollevare.

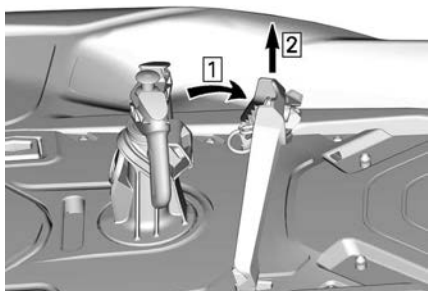

1. Supporto antiribaltamento
2. Sollevare il supporto

Svitare il pilone girandolo di un quarto di giro e sollevandolo.

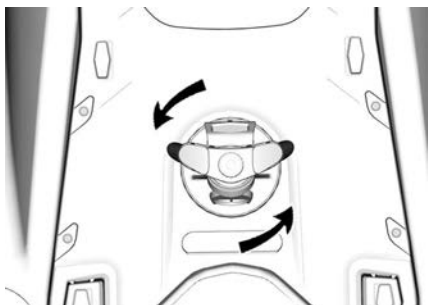

AVVISO

È molto importante installare il coperchio del foro del pilone per prevenire infiltrazioni d'acqua nello scafo.

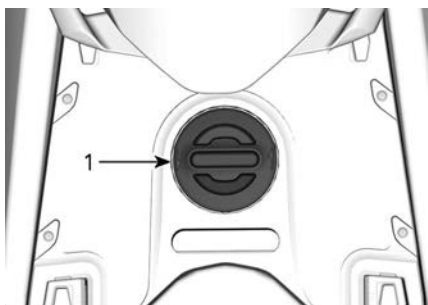

1. Coperchio del pilone sci

Quando non si utilizza, conservare il pilone e il supporto in un luogo sicuro.

Non condurre mai l'imbarcazione senza il sedile posteriore.

La procedura di montaggio è l'inverso di quella di rimozione.

Tasselli per ormeggio

Per l'ormeggio è possibile utilizzare questi tasselli. Il gancio posteriore può essere usato per trainare un gonfiabile galleggiante.

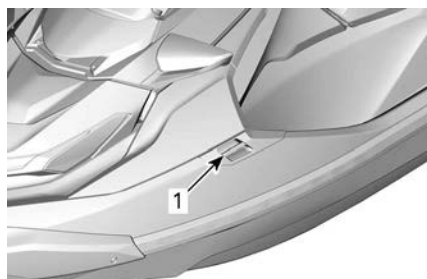

ESEMPIO TIPO

1. Tasselli per ormeggio



1. Tassello per ormeggio

⚠ AVVERTENZA

Non utilizzare i tasselli per ormeggio per trainare o per sollevare l'imbarcazione.

Scaletta d'imbarco (se presente)

Una comoda scaletta usata per salire a bordo dell'imbarcazione direttamente dall'acqua.

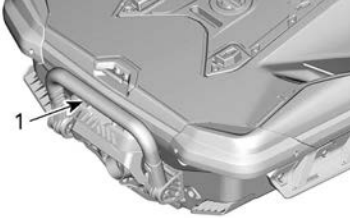

ESEMPIO TIPO

1. Scaletta di reimbarco

⚠ AVVERTENZA

Non azionare l'acceleratore quando qualcuno sta salendo a bordo o sul retro della moto d'acqua. Spegnerne il motore

Spingere verso il basso la scaletta con la mano e tenerla in questa posizione, quindi appoggiare un piede o un ginocchio.

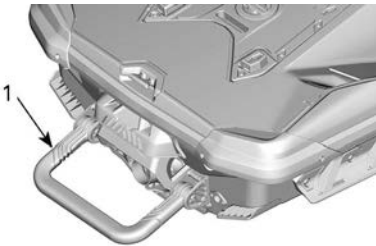

ESEMPIO TIPO

1. Scaletta d'imbarco in posizione abbassata

AVVISO

- Non utilizzare mai la scaletta per salire a bordo dell'imbarcazione quando questa è fuori dall'acqua.
- Non utilizzare mai la scaletta per trainare, tirare, tuffarsi o saltare o altro, salvo che come scaletta d'imbarco.
- Stare al centro della scaletta.
- Sulla scaletta può sostare soltanto una persona alla volta.

⚠ AVVERTENZA

Tenere presente il movimento del portello iBR quando si accende il motore, quando si spegne il motore o quando si utilizza la leva iBR. Il movimento automatico del portello può schiacciare le dita delle mani o dei piedi di chi che si aggrappa alla schiena o alla moto d'acqua. Non utilizzare mai il portello iBR come punto di appoggio per salire a bordo dell'imbarcazione.

Occhioni anteriori e posteriori

Gli occhioni possono essere utilizzati per ormeggiare, trainare e come punto di fissaggio durante il traino dell'imbarcazione.



TIPICO – OCCHIELLI ANTERIORI

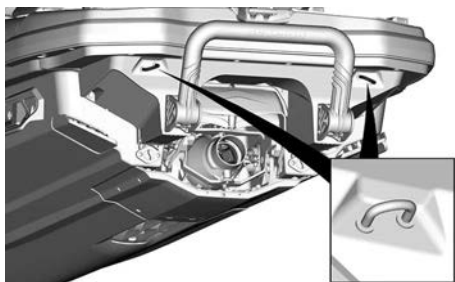

OCCHIONE POSTERIORE

⚠ AVVERTENZA

Non utilizzare questo occhielli per sollevare l'imbarcazione.

NOTA:

- **Responsabilità:** È responsabilità del proprietario/dell'operatore assicurarsi che le cime di ormeggio, i cavi da rimorchio, la/le catene delle ancore, i cavi delle ancore e le ancore siano adeguate per l'utilizzo previsto dell'imbarcazione; vale a dire che i cavi o le catene non superino l'80% del carico di rottura del rispettivo punto di forza. Il proprietario è inoltre tenuto a considerare le azioni necessarie da intraprendere in fase di fissaggio di un cavo da rimorchio a bordo.
- **Punti di forza non metallici:** Laddove vengo installati punti di forza non metallici, occorre tenere in considerazione il loro arco di vita limitato. Tali punti di forza devono essere sostituiti non appena mostrano segni di deterioramento, crepe superficiali visibili o deformazioni permanenti.

Tappi di scarico sentina

Svitare i tappi di scarico ogni volta che l'imbarcazione si trova sul traino. Così si permetterà all'acqua accumulata nella sentina di uscire e aiuterà a ridurre la condensa.

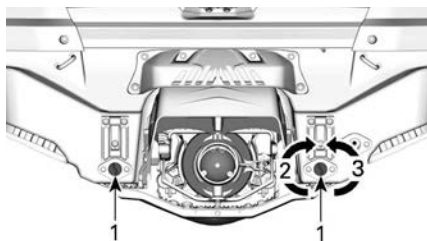

ESEMPIO TIPO

1. Tappi di scarico
2. Stringere
3. Allentare

AVVISO

Accertarsi che i tappi di scarico siano fissati saldamente prima di rimettere l'imbarcazione in acqua.

DISPLAY DIGITALE 7.6"

Funzioni base

Display multifunzione



Display laterale sinistro



Il display laterale sinistro comprende:

- Indicatore livello carburante
- Bussola
- Autonomia residua
- Tempo residuo
- Contachilometri parziale

L'utilizzatore può scegliere di visualizzare nel contachilometri in basso a sinistra nel display una delle seguenti informazioni:

- Ore veicolo: Visualizza le ore veicolo totali
- KM parziali: Visualizza i chilometri percorsi dall'ultima reimpostazione.
- Ore parziali: Visualizza le ore dall'ultima reimpostazione.

NOTA:

La bussola sarà solo visibile quando l'imbarcazione è in movimento e se il GPS riceve un segnale.

⚠ AVVERTENZA

Utilizzare la bussola soltanto come supporto di guida per la navigazione. Da non utilizzare ai fini della navigazione di precisione.

Display centrale

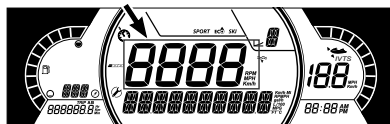

Il display centrale visualizza la velocità del veicolo.

Display laterale destro

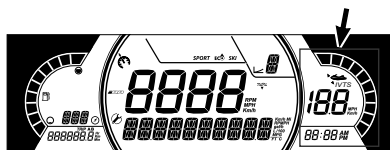

Il display laterale destro comprende:

- Posizione VTS
- Indicatore velocità target
- Orario

L'indicatore della velocità in questo display è attivo solo quando è stata impostata una velocità target.

NOTA:

L'orologio è visualizzato solo se il GPS integrato riceve un segnale dai satelliti. Potrebbe richiedere parecchi secondi dopo l'avvio del sistema.

Display inferiore

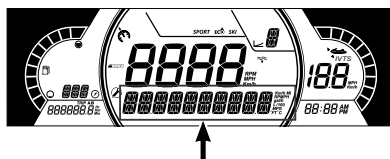

L'utilizzatore può decidere di visualizzare una delle seguenti informazioni:

- Giri/min: Visualizza i giri/min del motore
- Temp. acqua (se in dotazione): Visualizza la temperatura dell'acqua
- Profondità (se in dotazione): Visualizza la profondità dell'acqua

- Impostazioni
- Messaggi
- Stat Vel. (se in dotazione): Mostra la velocità media e massima raggiunte nel ciclo di guida in corso

Display della posizione iBR

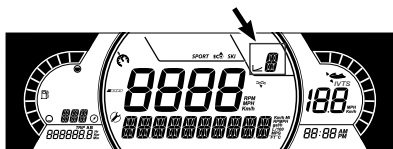

Questo display mostra la posizione delle marce dell'iBR:

- N (folle)
- F (Avanti)
- R (retromarcia)

Può visualizzare anche il livello di velocità selezionato (da 1 a 9) quando è stata selezionata la modalità a bassa velocità.

Display MODALITÀ

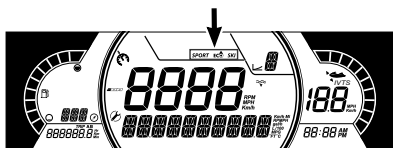

Il display MODALITÀ visualizza la modalità di funzionamento alternativa selezionata:

- SPORT
- ECO
- SKI (se presente)

Per scorrere le diverse MODALITÀ;

- Premere il pulsante MODE
- Confermare il ricevimento del messaggio sulla sicurezza premendo il pulsante MODE e mantenendolo premuto fino ad attivare la modalità SPORT
- Premere ancora il pulsante MODALITÀ per entrare in modalità SCI (se presente),



- Premendo nuovamente il pulsante MODE si attiva la modalità ECO.

Spie

Spie di segnalazione e guasto









Luci	Descrizione
	ARANCIONE – Malfunzionamento del veicolo
	ROSSO - La temperatura del motore è troppo alta.
	VERDE - Folle selezionato
	ROSSO – Se si illumina durante la guida, indica un malfunzionamento. Spegnerne tutti i dispositivi elettrici non necessari e far controllare i sistemi elettrici e di caricamento.
	ROSSO – Se si illumina a motore acceso o durante la guida, indica un malfunzionamento. Arrestare il veicolo non appena possibile e spegnere il motore. Controllare il livello dell'olio motore. Fare controllare al più presto il sistema lubrificante, anche se l'etichetta è corretta.

Luci	Descrizione
	<p>ARANCIONE – Si illumina quando il livello di carburante è basso o quando il serbatoio del carburante è quasi vuoto. Fare rifornimento non appena possibile.</p>
	<p>ARANCIONE Accesa: Malfunzionamento del sistema di controllo delle emissioni del veicolo Lampeggia: Limitazione del motore, è attivata la modalità LIMP HOME (modalità di emergenza). Fare revisionare immediatamente il veicolo.</p>

Icone e indicatori

Icone	Descrizione
SPORT	Indica che è selezionata la modalità SPORT.
	Indica che è selezionata la modalità ECO.
SKI	Indica che la modalità SCI è selezionata (se presente)
	Indica la direzione del veicolo. Da non utilizzare per la navigazione di precisione.
	Lampeggio: indicata che il Launch Control è pronto.
	Fissa ACCESA: indica che il VTS è attivo. (se previsto)

Icone	Descrizione
	Quando è acceso, indica che è necessario un intervento di manutenzione. Rivolgersi al concessionario Sea-Doo autorizzato o al proprio meccanico di fiducia per la manutenzione
	Indica che la modalità limitatore di velocità, a bassa velocità o sci è selezionata. (Se presente)
	Quando è acceso, indica un guasto del sistema iBR. Rivolgersi al concessionario Sea-Doo autorizzato o al proprio meccanico di fiducia per la riparazione.
	Indicatore carburante
	Indicatore temperatura
	Uscita audio altoparlanti (se in dotazione)

Impostazioni

Per...	Azione
Navigare nel menu	Premere una volta su INFO
Entrare nel menu	Premere a lungo INFO
Modificare valore	Premere una volta su INFO

Per...	Azione
Cambiare display informazioni	Premere TRIP
Reimpostare Trip (se visualizzato)	Premere a lungo TRIP
Codici di guasto/manutenzione	Premere a lungo INFO

Utilizzare il pulsante della freccia DESTRA o SINISTRA per spostarsi nei menu di impostazione. Utilizzare il pulsante OK per entrare nel menu di impostazione, per confermare la selezione o per resettare alcuni valori. Utilizzare il tasto della freccia verso l'ALTO o verso il BASSO per cambiare il valore selezionato.

Menu impostazioni

Utilizzare il pulsante della freccia DESTRA o SINISTRA, selezionare **SETTINGS** (IMPOSTAZIONI) e premere il pulsante OK per entrare nei menu di impostazione.

Ripristino manutenzione

Selezionare **RES MAINT** (RIP MANUT) e tenere premuto per ripristinare la manutenzione.

NOTA:

La reimpostazione della richiesta di manutenzione può essere effettuata solo entro i primi 15 secondi di attivazione dell'ECM quando è richiesta una manutenzione.

Codici visualizzati

Fare riferimento a *Visualizzazione dei codici di guasto*.

Impostazione del contachilometri

Selezionare **TRIP** (PARZIALI) e premere Trip per scorrere tra **Vehicle Hours** (Ore veicolo), **Trip KM**

(Chilometri parziali) e **Trip HR** (Ore parziali).

Premere e tenere premuto Trip per resettare l'informazione parziale selezionata.

Impostazione della chiave di programmazione (se in dotazione)

Collegare una chiave normale al veicolo. Selezionare **L-KEY #** e premere il tasto della freccia ALTO o BASSO per impostare il livello della learning key desiderato tra 1 e 5.

Tenere premuto il pulsante OK per confermare.

NOTA:

Il livello predefinito per la learning key è 1 (prestazioni minime).

Selezione unità

Selezionare **UNITS** (UNITÀ) e premere il tasto della freccia ALTO o BASSO per cambiare unità.

NOTA:

La modifica apportata alle unità sarà applicata a tutte le unità visualizzate.

Impostazione della luminosità

Selezionare **BRIGHTNESS** (LUMINOSITÀ) e premere il tasto della freccia ALTO o BASSO per regolare il livello di luminosità (da -4 a 4).

Impostazione dell'orologio

Selezionare **CLOCK** (OROLOGIO).

Messaggi nell'indicatore multifunzione

Sull'indicatore multifunzione vengono visualizzate informazioni importanti sulle condizioni del veicolo. Quando si avvia il motore, verificare sempre se sul quadro indicatore multifunzione sono presenti messaggi particolari o spie accese.

1. Premere il pulsante OK per selezionare il display dell'orologio.
2. Premere il pulsante della freccia ALTO o BASSO per selezionare il formato a 12 o 24 ore.
3. Premere OK per confermare.
4. Premere il pulsante della freccia ALTO o BASSO per modificare l'ora.
5. Premere OK per confermare.

NOTA:

Questo menu è disponibile solo se il GPS è sincronizzato.

Per uscire dal menu **SETTINGS** (IMPOSTAZIONI), selezionare **EXIT** (ESCI) e premere il pulsante OK.

Reset delle Statistiche di velocità (se in dotazione)

Selezionare **SPEED STAT** (STATISTICHE VELOCITÀ) e tenere premuto il pulsante OK per resettare le statistiche di velocità.





NOTA:





Le statistiche di velocità vengono reimpostate automaticamente dopo lo spegnimento dell'indicatore.

Impostazione della lingua

La lingua del display è preimpostata sull'inglese. Per le lingue disponibili e per configurare l'indicatore secondo le proprie preferenze, rivolgersi a un concessionario autorizzato Sea-Doo.

Spie (Malfunzionamenti)

Spia	Messaggio/ Avvertenza	Causa	Cosa fare
Nessuna spia	 CHIAVE ERR	Chiave difettosa	Contattare un concessionario autorizzato Sea-Doo.
	 CHIAVE ERRATA	Chiave errata	Utilizzare la chiave giusta per il veicolo o contattare un concessionario autorizzato Sea-Doo.
	 ALTA TEMPERATURA DEL MOTORE	Il motore si sta surriscaldando.	<ul style="list-style-type: none"> - Fermarsi e lasciare raffreddare il motore. - Controllare la presenza di eventuali perdite. - Controllare il livello del refrigerante e regolare (vedere <i>Procedure di manutenzione</i>).

Spie (Malfunzionamenti)			
Spia	Messaggio/ Avvertenza	Causa	Cosa fare
	 LIMP HOME (MODALITÀ DI EMERGEN ZA)	Importante componente di gestione del motore	Fare trasportare il veicolo presso il più vicino concessionario autorizzato Sea-Doo. Se si utilizza il veicolo in LIMP HOME, evitare manovre brusche. In LIMP HOME, il regime (giri/min) del motore è limitato, influenzando allo stesso modo la velocità del veicolo.
	 LIVELLO OLIO BASSO - ARRESTARE MOTORE	Pressione olio bassa	<ul style="list-style-type: none"> - Verificare la presenza di perdite d'olio. - Controllare il livello dell'olio e regolare (vedere <i>Procedure di manutenzione.</i>

Possono inoltre essere visualizzati messaggi informativi importanti in concomitanza con le spie.

Potrebbe verificarsi una combinazione di due diversi avvertimenti.

In caso di segnalazione sul display digitale, il messaggio sarà visualizzato per 6 secondi a intervalli di 60 secondi. Durante i 60 secondi, l'indicatore digitale lampeggerà. Questa sequenza sarà ripetuta per tre volte e si interromperà dopo 15 minuti. Durante i 15 minuti saranno attive solo le spie.

GRANDE DISPLAY LCD PANORAMICO DA 7,8"

Funzioni base

Display LCD

Display predefinito



Display multifunzione



Display laterale sinistro

Il display laterale sinistro comprende:

- Indicatore livello carburante
- Tachimetro
- Contachilometri parziale
- Limitatore di velocità
- Orologio
- Modalità di guida
- Messaggi di avvertenza a comparsa
- Distanza o tempo allo svuotamento
- Temperatura dell'acqua
- Bussola
- Posizione VTS

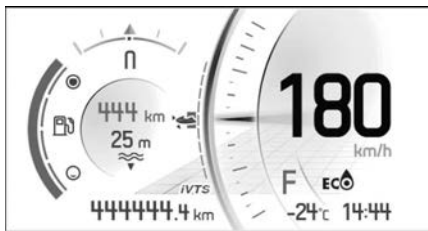

Per selezionare il valore da visualizzare nel contachilometri parziale;

1. Accedere alla schermata Stats/Trip (Stat/cont. parz.)
2. Selezionare il gruppo di statistiche desiderato da visualizzare (Total (Totale), A o B)

Per regolare il VTS, premere il pulsante VTS SU o VTS GIÙ.

Display laterale destro

Il display laterale destro comprende:

- Contagiri
- Volume
- Menu
 - Telefono
 - Statistiche
 - Audio
 - Impostazioni



Vedere il display digitale

L'indicatore multifunzione comprende indicatori analogici (contachilometri e tachimetro), spie e un dispositivo dedicato alle informazioni e all'intrattenimento con schermo digitale.

È consigliato fare pratica selezionando alcune funzioni del centro informazioni e intrattenimento prima di lasciare il pontile. In questo modo ci si abituerà ai comandi e risulteranno più facili da usare una volta lasciato il pontile.

Premendo il pulsante OK si accede alla funzione di selezione dei menu nello schermo destro, nell'ordine seguente:

- Telefono
- Statistiche
- Audio
- Impostazioni

Quando un'icona viene selezionata, apparirà la relativa schermata.

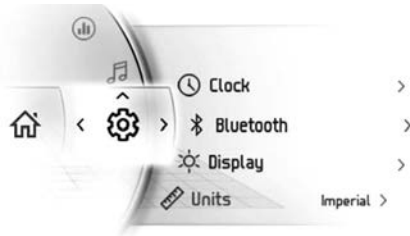

Quando un elemento viene selezionato, questo lo imposterà al valore attuale.

Spie

Spie di segnalazione e guasto











Luci	Descrizione
	ARANCIONE – Malfunzionamento del veicolo
	ROSSO - La temperatura del motore è troppo alta.
N	VERDE - Folle selezionato
	ROSSO – Se si illumina durante la guida, indica un malfunzionamento. Spegnerne tutti i dispositivi elettrici non necessari e far controllare i sistemi elettrici e di caricamento.

Luci	Descrizione
	ROSSO – Se si illumina a motore acceso o durante la guida, indica un malfunzionamento. Arrestare il veicolo non appena possibile e spegnere il motore. Controllare il livello dell'olio motore. Fare controllare al più presto il sistema lubrificante, anche se l'etichetta è corretta.
	ARANCIONE – Si illumina quando il livello di carburante è basso o quando il serbatoio del carburante è quasi vuoto. Fare rifornimento non appena possibile.
	ARANCIONE Accesa: Malfunzionamento del sistema di controllo delle emissioni del veicolo Lampeggia: Limitazione del motore, è attivata la modalità LIMP HOME (modalità di emergenza). Fare revisionare immediatamente il veicolo.

Icone e indicatori

Icone	Descrizione
SPORT	Indica che è selezionata la modalità SPORT.
	Indica che è selezionata la modalità ECO.
SKI	Indica che la modalità SCI è selezionata (se presente)

Icone	Descrizione
	Indica la direzione del veicolo. Da non utilizzare per la navigazione di precisione.
	Lampeggio: indicata che il Launch Control è pronto.
	Fissa ACCESA: indica che il VTS è attivo.
	Quando è acceso, indica che è necessario un intervento di manutenzione. Rivolgersi al concessionario Sea-Doo autorizzato o al proprio meccanico di fiducia per la manutenzione
	Indica che la modalità limitatore di velocità, a bassa velocità o sci è selezionata. (Se presente)
	Quando è acceso, indica un guasto del sistema iBR. Rivolgersi al concessionario Sea-Doo autorizzato o al proprio meccanico di fiducia per la riparazione.
	Indica che la modalità PROFONDITÀ ACQUA è selezionata (se presente)
	Connessione alla rete smartphone
	Dispositivo Bluetooth

Icone	Descrizione
	Indicatore livello di carica batteria smartphone
	Indicatore carburante
	Indicatore temperatura
	Uscita audio altoparlanti

Impostazioni

Interruttori menu



LATO DESTRO DEL MANUBRIO

1. Pulsante SU
2. Pulsante DESTRA
3. Pulsante GIÙ
4. Pulsante SINISTRA
5. Pulsante OK
6. Pulsante BRP CONNECT

Utilizzare i pulsanti di direzione per controllare le numerose funzionalità dell'indicazione multifunzione.

Utilizzare il pulsante BRP Connect per accedere rapidamente a BRP Connect. Ad ogni clic si passa dalla visualizzazione app alla visualizzazione funzioni dell'indicatore multifunzione.

Menu

BRP Connect



Prima di poter utilizzare BRP Connect, è necessario scaricare l'app sul telefono. L'app può essere scaricata da Apple App Store o Google Play Store effettuando una semplice ricerca. Non tutti i telefoni sono compatibili.

Per maggiori dettagli, visitare il nostro sito:

www.brpconnecttutorial.com

NOTA:

Lo smartphone deve essere collegato tramite Bluetooth e con un cavo USB alla porta USB situata nel vano portaoggetti.

I dati personali dell'utente verranno eliminati dal quadro quando si cancella l'associazione al telefono.

L'utente acconsente al trasferimento dei dati personali (elenco contatti e registro chiamate) al quadro nel momento in cui lo smartphone è connesso.

L'elenco contatti e il registro chiamate sono memorizzati in modo permanente nel quadro. Per eliminare queste informazioni, è necessario annullare l'associazione al telefono o sovrascriverla utilizzando un altro smartphone.

Statistiche



Il menu Statistiche viene usato per ottenere:

- Informazioni sulla distanza di viaggio
- Informazioni sul tempo di viaggio trascorso
- Consumo istantaneo di carburante
- Consumo medio di carburante
- Velocità massima
- Velocità media

In memoria sono conservati 3 gruppi di statistiche. Ciascun gruppo di statistiche può essere reimpostato in modo indipendente.

Il pulsante di SINISTRA e quello di DESTRA consentono di spostarsi tra i 3 gruppi di statistiche.

Quando viene visualizzato un valore memorizzato, tenere premuto il pulsante GIÙ per reimpostarlo.

Audio



Il menu Audio del telefono consente di:

- Regolare la configurazione di:
 - Controllo volume automatico
 - Equalizzatore
 - Fade/Balance

- Accedere al dispositivo di riproduzione audio Bluetooth

Controlli audio

NOTA:

I pulsanti di direzione controllano i comandi dell'audio dalla schermata iniziale.

Utilizzare i pulsanti di direzione per controllare il volume. Pulsanti SU per aumentare il volume.

Per disattivare l'audio, premere il pulsante GIÙ per più di un secondo. Con l'audio disattivato, premere il pulsante SU per ripristinare il volume precedentemente impostato.

Per gli annunci, viene utilizzato un livello del volume separato (ossia: il comando vocale dall'app di navigazione BRP Connect). Durante un annuncio, la barra del volume visualizza il livello del volume dell'annuncio. La barra del volume diventa gialla e la sorgente audio visualizza l'**ANNUNCIO**. Mentre l'annuncio è in corso, è possibile regolarne il livello del volume.

Quando viene selezionata la sorgente audio Bluetooth, le funzioni a sinistra e a destra saranno le seguenti:

- Sinistra: brano precedente
- Destra: brano successivo

Configurazione audio

Il menu della configurazione audio è il seguente:

- Controllo volume automatico
- Equalizzatore
- Fade/Balance

Impostazioni

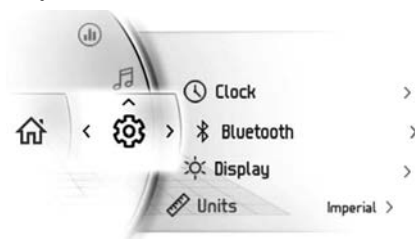

Il menu Impostazioni consente di:

- Regolare l'orologio
- Associare i dispositivi Bluetooth
- Regolare la luminosità del display
- Impostare le unità (imperiali/metriche)
- Personalizzazione di distanza o tempo allo svuotamento
- Impostare la lingua
- Determinare la versione
- Mostrare i codici di guasto del veicolo

Programmazione della Modalità Ski

1. Agendo sul pulsante MODALITÀ, selezionare SKI.

Il display a destra passa a visualizzare le impostazioni della modalità Ski.

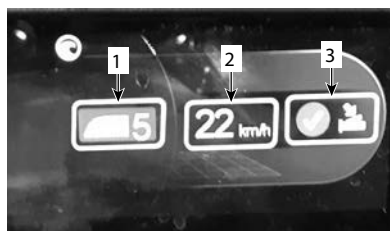

1. *Rampa elettrica*
2. *Velocità desiderata*
3. *Conferma*

2. Regolare la rampa elettrica appropriata (da 1 a 5).
 - 1 = bassa potenza e avvio lento.

- 5 = piena potenza e avvio rapido.

La selezione deve essere effettuata in base all'esperienza della persona trainata, al suo peso e all'attrezzatura da sci nautico utilizzata (sci o tavola).

3. Selezionare la velocità desiderata in base alla persona trainata.
4. Confermare la selezione.

Abbinamento dello smartphone tramite Bluetooth

1. Sul veicolo

Il Bluetooth è ora visibile.

1. Premere brevemente i pulsanti direzionali per accedere al menu.
2. Scorrere verso il basso e selezionare "Settings" (Impostazioni), quindi premere a **DESTRA**.
3. Selezionare "Bluetooth" e premere a **DESTRA**.
4. Selezionare "Phone" (Telefono) e premere a **DESTRA**.
5. Selezionare "Add Phone" (Aggiungi telefono) e premere a **DESTRA**.

2. Sul telefono

1. Attivare la funzione Bluetooth del telefono.

NOTA:

Fare riferimento alla guida dell'utente del produttore per la procedura dettagliata.

2. Selezionare "BRP Connect".
3. Sullo schermo del telefono e sullo schermo dell'indicatore del veicolo comparirà un numero di conferma. Verificare che i numeri corrispondano.
4. Premere "Pair" (Associa) sul telefono e selezionare il segno

di spunta verde sull'indicatore del veicolo.

5. Abilitare la sincronizzazione di "Contacts" (Contatti) e "Favorite" (Preferiti) sul telefono.

App BRP GO!

Seguire questi passaggi per impostare lo smartphone con BRP Connect.

Scaricare l'app per smartphone BRP GO!

Scaricare l'app BRP GO! dall'App Store per Apple™ o da Google™ Play Store per Android.

Scaricare le app compatibili con BRP Connect

Visitare il nostro sito web per ulteriori informazioni sulle app compatibili:

Queste app miglioreranno la tua esperienza di guida. Alcune app potrebbero richiedere acquisti aggiuntivi per essere compatibili con il sistema o potrebbero richiedere dispositivi supplementari.

www.brpconnecttutorial.com

Collega il tuo smartphone utilizzando il cavo di ricarica/trasferimento dati

Si consiglia di utilizzare un cavo di ricarica originale del costruttore dello smartphone per ottimizzare il trasferimento tra il telefono e il veicolo. Utilizzare la porta USB anteriore.

1. Sbloccare lo schermo del telefono
2. Collegare il cavo di ricarica del telefono
3. Una volta eseguito il collegamento, sullo schermo del telefono comparirà un segno di spunta.

Accedi alle tue app

Premere brevemente il pulsante OK per accedere al menu.

Premere il pulsante **SU** per selezionare "Launch BRP Connect" (Avviare BRP Connect), quindi premere il pulsante **A DESTRA**.

Selezionare l'app da utilizzare e premere OK.

- Per uscire dall'app, tenere premuto a lungo OK.
- Per tornare al menu principale, premere il pulsante BRP Connect.

Presentazione rapida dell'app BRP GO!







1. Percorso di guida: Seleziona il percorso di guida per vedere il





contenuto relativo al tuo veicolo. Per le motoslitte Ski-Doo, seleziona il percorso di guida Snow.

2. Navigazione: Accedere alle funzioni di navigazione dell'app quali pianificazione del percorso, navigazione curva dopo curva, posizione amici, navigazione offline e altre. È possibile accedere a migliaia di sentieri per motoslitte in Nord America e in Europa sulla mappa.
3. BRP Connect: Vedere l'elenco di app compatibili che possono essere utilizzate sul display del veicolo. È inoltre possibile accedere da lì alla Guida alla connessione del veicolo come ausilio per connettere il tuo telefono al display del veicolo.
4. FAQ: questo link porta alle risposte alle domande comuni poste da altri conducenti. È necessaria una connessione Internet.
5. Tragitti: Facile accesso ai propri tragitti progettati e completati grazie alle funzioni di navigazione dell'app BRP GO!.
6. Negozio: Questo link conduce allo store online del tuo veicolo. È necessaria una connessione Internet.
7. Impostazioni: Gestisci il tuo profilo e le impostazioni del tuo account.

Messaggi nell'indicatore multifunzione

Sull'indicatore multifunzione vengono visualizzate informazioni importanti sulle condizioni del veicolo. Quando si avvia il motore, verificare sempre se sul quadro indicatore multifunzione sono presenti messaggi particolari o spie accese.

Spie (Malfunzionamenti)			
Spia	Messaggio/ Avvertenza	Causa	Cosa fare
Nessuna spia	 CHIAVE ERR	Chiave difettosa	Contattare un concessionario autorizzato Sea-Doo.
	 CHIAVE ERRATA	Chiave errata	Utilizzare la chiave giusta per il veicolo o contattare un concessionario autorizzato Sea-Doo.
	 ALTA TEMPERATURA DEL MOTORE	Il motore si sta surriscaldando.	<ul style="list-style-type: none"> - Fermarsi e lasciare raffreddare il motore. - Controllare la presenza di eventuali perdite. - Controllare il livello del refrigerante e regolare (vedere <i>Procedure di manutenzione</i>).

Spie (Malfunzionamenti)			
Spia	Messaggio/ Avvertenza	Causa	Cosa fare
	 LIMP HOME (MODALITÀ DI EMERGEN ZA)	Importante componente di gestione del motore	Fare trasportare il veicolo presso il più vicino concessionario autorizzato Sea-Doo. Se si utilizza il veicolo in LIMP HOME, evitare manovre brusche. In LIMP HOME, il regime (giri/min) del motore è limitato, influenzando allo stesso modo la velocità del veicolo.
	 LIVELLO OLIO BASSO - ARRESTARE MOTORE	Pressione olio bassa	<ul style="list-style-type: none"> - Verificare la presenza di perdite d'olio. - Controllare il livello dell'olio e regolare (vedere <i>Procedure di manutenzione.</i>

Possono inoltre essere visualizzati messaggi informativi importanti in concomitanza con le spie.

Potrebbe verificarsi una combinazione di due diversi avvertimenti.

In caso di segnalazione sul display digitale, il messaggio sarà visualizzato per 6 secondi a intervalli di 60 secondi. Durante i 60 secondi, l'indicatore digitale lampeggerà. Questa sequenza sarà ripetuta per tre volte e si interromperà dopo 15 minuti. Durante i 15 minuti saranno attive solo le spie.

PERIODO DI RODAGGIO

Funzionamento durante il periodo di rodaggio

È raccomandato un periodo di rodaggio di 5 ore di funzionamento prima che l'imbarcazione possa essere usata a velocità massima.

Durante questo periodo, l'accelerazione massima non deve superare $1/2 - 3/4$ di apertura. Ciononostante, brevi accelerazioni complete e variazioni di velocità contribuiscono a un buon rodaggio.

AVVISO

Il funzionamento continuo al massimo dell'accelerazione, e una velocità di crociera prolungata sono dannosi durante il periodo di rodaggio.

Durante le prime 3 ore di funzionamento, il sistema di gestione del motore limita la coppia del motore per la protezione del motore stesso. Le prestazioni del motore aumenteranno gradualmente durante questo periodo.

ISTRUZIONI DI FUNZIONAMENTO

⚠ AVVERTENZA

Eseguire sempre un *controllo pre-guida* prima di utilizzare l'imbarcazione. Leggere le sezioni *Informazioni sulla sicurezza e Informazioni sull'imbarcazione* e acquisire familiarità con la tecnologia iControl.

Qualora un comando o una istruzione non siano stati ben compresi, rivolgersi a un concessionario Sea-Doo autorizzato.

Imbarco

Come avviene per ogni imbarcazione, procedere con cautela durante l'imbarco.

Accertarsi di acquistare familiarità con i metodi per salire a bordo per avere la certezza di salire a bordo in qualsiasi potenziale condizione.

⚠ AVVERTENZA

Non azionare l'acceleratore quando qualcuno sta salendo a bordo o sul retro della moto d'acqua. Spegnere il motore

Imbarcazione con sistema iBR

⚠ AVVERTENZA

Tenere presente il movimento del portello iBR quando si accende il motore, quando si spegne il motore o quando si utilizza la leva iBR. Il movimento automatico del portello può schiacciare le dita delle mani o dei piedi di chi che si aggrappa alla schiena o alla moto d'acqua. Non utilizzare mai il portello iBR come punto di appoggio per salire a bordo dell'imbarcazione.

Imbarco da un pontile

1. Posizionare lentamente un piede sulla pedana dell'imbarcazione più

vicina al pontile tenendo il manubrio e, allo stesso tempo, trasferire il peso del corpo all'altro lato per bilanciare l'imbarcazione.

2. Quindi, appoggiare l'altro piede oltre il sedile sull'altra pedana.
3. Allontanare con una spinta l'imbarcazione dal molo.



Salire a bordo direttamente da acque poco profonde.

⚠ AVVERTENZA

Tenere gli arti lontano dal sistema di propulsione o dalla griglia di aspirazione. Non utilizzare mai i sistemi di propulsione come punto di appoggio per salire a bordo dell'imbarcazione.

1. Salire a bordo dell'imbarcazione da un lato o dalla parte posteriore.
2. Accertarsi che ci siano almeno 90 cm (3 piedi) di acqua sotto la porzione posteriore più bassa dello scafo.

NOTA:

Prima di avviare il motore e quando il motore è già in funzione, si tenga presente che lo scafo tende ad abbassarsi nell'acqua quando tutti i passeggeri sono a bordo. Accertarsi di mantenere la profondità specificata in modo che sabbia, sassi e pietre non vengano catturati nella pompa a getto.

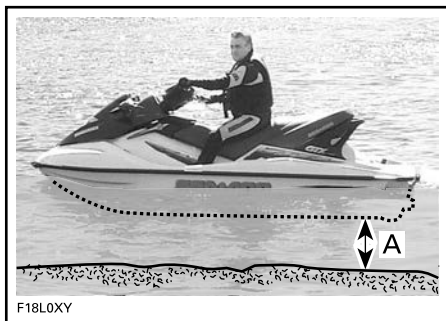

- A. Mantenere almeno 90 cm (3 piedi) di profondità sotto la porzione posteriore più bassa dello scafo quando tutti i passeggeri sono a bordo

AVVISO

L'avviamento del motore o la guida dell'imbarcazione in acque poco profonde può danneggiare la girante o altri componenti della pompa a getto. Rimanere al centro del gradino. Solo una persona alla volta sulla scaletta.

Imbarco dall'acqua profonda

⚠ AVVERTENZA

Tenere gli arti lontano dal sistema di propulsione o dalla griglia di aspirazione. Non utilizzare mai i sistemi di propulsione come punto di appoggio per salire a bordo dell'imbarcazione.

⚠ AVVERTENZA

Chiedere ai guidatori inesperti di esercitarsi a salire a bordo dell'imbarcazione vicino a riva (tutti i metodi sono spiegati in questo manuale) prima di avventurarsi in acque profonde, in particolare se il carico è installato a bordo sulla piattaforma posteriore.

Conducente da solo senza una scaletta di imbarco

1. Usando una mano, afferrare la maniglia posteriore.



1. Maniglia posteriore

NOTA:

Se il carico è fissato correttamente sulla piattaforma d'imbarco, può essere usato come maniglia o rimosso e riposto nel vano per i piedi per accedere alla maniglia. Bloccare sempre il carico prima di guidare il mezzo.

2. Con l'altra mano sulla piattaforma di imbarco, sollevare il corpo sino a quando non si è in grado di posare un ginocchio sulla piattaforma di imbarco.
3. Posare l'altro ginocchio sulla piattaforma di imbarco.



ESEMPIO TIPO

4. Tenersi al sedile o alla cinghia del sedile per aiutarsi a mantenere l'equilibrio e avanzare sulle pedane poste su entrambi i lati del sedile.



ESEMPIO TIPO

5. Sedersi a cavalcioni del sedile.

È possibile nuotare verso il fianco, utilizzare la maniglia per i passeggeri e/o la cinghia del sedile per salire a bordo.

NOTA:

Salire dal fianco dell'imbarcazione non è consigliato come primo tentativo per salire a bordo. Deve essere usato come ultimo metodo perché è il più difficile per salire a bordo di un'imbarcazione.

Conducente da solo con una scaletta di imbarco

1. Nuotare a poppa dell'imbarcazione.
2. Usando una mano, abbassare la scaletta d'imbarco.



ESEMPIO TIPO

3. Usando l'altra mano, tenersi al bordo della piattaforma di imbarco, quindi tirarsi su in maniera da potersi inginocchiare sulla scaletta d'imbarco.



ESEMPIO TIPO

AVVISO

- **Stare al centro della scaletta.**
- **Sulla scaletta può sostare soltanto una persona alla volta.**

4. Allungare una mano e tenersi alle maniglie sagomate che si trovano ai lati del sedile posteriore o alla maniglia posteriore, quindi mettersi in piedi sulla scaletta d'imbarco.



1. Maniglia posteriore



ESEMPIO TIPO

NOTA:

Se il carico è fissato correttamente sulla piattaforma d'imbarco, può essere usato come maniglia o rimosso e riposto nel vano per i piedi per accedere alla maniglia. Bloccare sempre il carico prima di guidare il mezzo.

5. Con entrambe le mani sulla maniglia che si trova dietro il sedile, salire sulla piattaforma di imbarco.

**ESEMPIO TIPO****ESEMPIO TIPO**

6. Tenersi alla cinghia del sedile per aiutarsi a mantenere l'equilibrio e avanzare sulle pedane poste su entrambi i lati del sedile.

**ESEMPIO TIPO**

7. Sedersi a cavalcioni del sedile.

Conducente con un passeggero

1. Il conducente sale a bordo nello stesso modo descritto in precedenza.

In condizioni di mare corto il passeggero, ancora in acqua, può tenere l'imbarcazione ferma per aiutare il conducente a salire a bordo.

**ESEMPIO TIPO****AVVISO**

**Rimanere al centro del gradino.
Solo una persona alla volta sul gradino.**

2. Quindi, tocca al passeggero salire a bordo mentre il conducente mantiene l'equilibrio stando seduto il più vicino possibile alla console.

**CONFIGURAZIONE TIPICA - SI INDICA IL MODELLO DOTATO DI SCALETTA D'IMBARCO**



ESEMPIO TIPO



ESEMPIO TIPO

3. Il passeggero deve sedersi a cavalcioni del sedile e mantenere una salda presa di una maniglia o della vita della persona che gli sta davanti.



ESEMPIO TIPO

Avvio del motore

⚠ AVVERTENZA

Prima di avviare il motore, conducente e passeggero devono sempre:

- Essere seduti correttamente nell'imbarcazione.
- Sostenersi saldamente ai sostegni o mantenersi alla vita di chi siede davanti.
- Indossare abiti protettivi specifici, tra cui un salvagente approvato dalle autorità locali e una muta.

AVVISO

Prima di avviare il motore, quando tutti i passeggeri sono a bordo accertarsi che ci siano almeno 90 cm (3 piedi) di acqua sotto la porzione posteriore più bassa dello scafo. Altrimenti possono verificarsi danni ai componenti del sistema di propulsione.

1. Attaccare la parte finale del cordoncino di sicurezza al salvagente o al polso (è necessaria una fascia da polso).

⚠ AVVERTENZA

Il gancio del cordinco di sicurezza dovrà essere sempre attaccato al salvagente del conducente o al polso (è necessaria una cinghia da polso) quando si avvia o si guida l'imbarcazione.

2. Afferrare saldamente il manubrio con la mano sinistra ed appoggiare entrambi i piedi sulle pedane.
3. Premere il pulsante START/STOP del motore per avviare l'impianto elettrico.
4. Mentre la centralina informazioni completa il proprio ciclo di autotest, installare il cordoncino di

sicurezza sull'interruttore di spegnimento del motore.

- Per spegnere il motore, premere il pulsante di START/STOP.

AVVISO

Nel caso in cui il motore non si avvii immediatamente, non tenere premuto il pulsante START/STOP per più di 10 secondi per evitare che il motorino di accensione si surriscaldi. Fermarsi tra un'accensione e l'altra per far raffreddare il motorino di avviamento. Vedere la sezione *RISOLUZIONE DEI PROBLEMI*.

- Una volta azionato il motore, lasciare immediatamente il pulsante di START/STOP.

Spegnimento del motore

⚠ AVVERTENZA

Per mantenere il controllo direzionale dell'imbarcazione, il motore dovrà continuare a girare fino a quando l'imbarcazione non si arresta.

- premere il pulsante di START/STOP, o
- tirare il cappuccio del cordoncino di sicurezza sull'interruttore di spegnimento del motore.

⚠ AVVERTENZA

Non lasciare mai il cordoncino di sicurezza sull'interruttore di spegnimento del motore quando si sbarca dall'imbarcazione per prevenire furti, l'avvio accidentale del motore e per evitare l'uso non autorizzato da parte di bambini e altre persone.

Se il motore viene spento usando il pulsante di START/STOP e il cordoncino di sicurezza viene

lasciato sull'interruttore di spegnimento del motore, l'alimentazione elettrica si spegnerà dopo circa 60 minuti per impedire che la batteria si scarichi.

Virare con l'imbarcazione

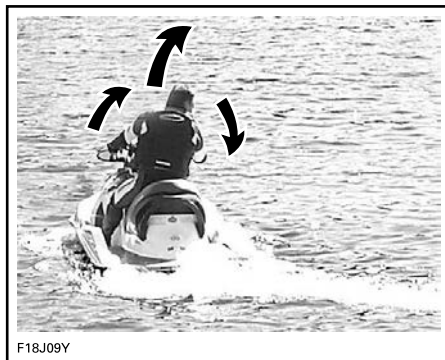

F18J09Y

Girando il manubrio, l'iniettore della pompa a getto che controlla la direzione dell'imbarcazione gira su sé stesso. Girando il manubrio a destra, l'imbarcazione vira a destra e viceversa. È necessario premere l'acceleratore per sterzare.

⚠ AVVERTENZA

Per cambiare direzione, accelerare e girare il manubrio. L'effetto sterzante dipende dall'accelerazione applicata, dal numero di passeggeri, dal carico, dalle condizioni dell'acqua e dai fattori ambientali, tra cui il vento.

A differenza di un'automobile, un'imbarcazione per girare ha bisogno di essere fatta leggermente accelerare. Esercitarsi in un'area sicura, accelerando e provando ad allontanarsi da un oggetto immaginario. Questa è una buona tecnica per imparare ad evitare le collisioni.

⚠ AVVERTENZA

Quando l'acceleratore viene rilasciato e quando il motore è spento, il controllo direzionale si riduce.

L'imbarcazione risponde in maniera diversa con un passeggero a bordo ed in questo caso si richiede maggiore abilità. I passeggeri sono tenuti a sorreggersi alla cinghia del sedile, alla maniglia di sostegno sagomata o alla vita della persona di fronte. Rallentare ed evitare curve brusche. Evitare di navigare in condizioni di mare corto con altri passeggeri a bordo.

Virate strette e altre manovre speciali

Qualunque virata stretta o altra manovra speciale che possa far finire le aperture per l'ingresso dell'aria sotto il livello dell'acqua per un periodo di tempo prolungato porterà ad infiltrazioni d'acqua nella sentina.

I motori a combustione necessitano di aria per funzionare; di conseguenza questa imbarcazione non può essere completamente stagna.

AVVISO

Se le aperture per l'ingresso dell'aria sono tenute sott'acqua, come quando si vira costantemente in cerchi stretti, si lancia la prua attraverso le onde, o si capovolge l'imbarcazione, l'acqua potrà filtrare in sentina e causare gravi danni alle parti interne del motore. Fare riferimento alla sezione *Garanzia* contenuta in questa guida.

Cambio in folle**⚠ AVVERTENZA**

L'albero motore e il girante girano continuamente quando il motore è in funzione, anche quando il portello iBR è posizionato in folle. Tenersi lontani dal sistema di propulsione dell'imbarcazione.

Quando si fa partire inizialmente il motore, il sistema iBR imposta automaticamente il portello iBR in folle.

Dalla posizione di marcia in avanti, toccare la leva iBR. Il portello si sposterà su folle.

Se si frena o si usa la retromarcia, il portello iBR si sposterà in folle quando la leva iBR viene rilasciata se l'acceleratore non è in uso.

NOTA:

La leva dell'acceleratore deve essere completamente rilasciata affinché il portello iBR possa spostarsi in folle quando la leva iBR viene rilasciata.

Se il motore viene arrestato in posizione di avanzamento o di retromarcia, il cancello iBR si sposterà in folle allo spegnimento del motore.

Regolazione dell'assetto in folle dell'iBR

Quando è inserito il FOLLE, se l'imbarcazione si muove in avanti o all'indietro, è possibile regolare l'assetto del sistema iBR.

NOTA:

I movimenti dell'imbarcazione quando è in folle possono essere causati dal vento o dalle correnti.

1. Tenere premuto su o giù pulsante VTS per 0,5 secondi per entrare nella modalità **Regolazione a folle**.

Verrà visualizzato il messaggio **Neutral Adjust** (Regolazione del folle).

2. Regolare la posizione di folle:
 - l'imbarcazione si sta spostando avanti - premere il pulsante VTS GIÙ
 - l'imbarcazione si sta spostando in retromarcia - premere il pulsante VTS SU.

La regolazione deve essere tale da evitare qualsiasi movimento quando il motore gira al minimo.



1. Assetto appoppato
2. Assetto appruato

3. Premere il pulsante OK e attendere 25 secondi per uscire nella modalità **Regolazione a folle**.

Marcia avanti

Dalla posizione di folle, toccare con il piede sulla leva dell'acceleratore per inserire la marcia avanti. Il portello si sposterà in posizione di marcia in avanti e l'imbarcazione accelererà in avanti.

Quando si è in retromarcia, rilasciare la leva iBR azionando l'acceleratore moderatamente.

Dopo aver frenato, tirare simultaneamente la leva dell'acceleratore e rilasciare la leva iBR. L'imbarcazione accelererà in avanti dopo un breve intervallo.

Innesto della retromarcia

La retromarcia può essere inserita solo tra il minimo e una velocità soglia di 14 km/h (9 MPH).

1. Tirare la leva dell'iBR almeno per 25% della sua corsa.
2. Rilasciare la leva iBR per interrompere il funzionamento della retromarcia.
3. Premere sull'un acceleratore quanto basta per arrestare il movimento all'indietro.

⚠ AVVERTENZA

La funzione freno non ha alcun effetto quando ci si sposta in retromarcia.

Quando si usa la leva iBR in modalità retromarcia, è possibile usare la leva dell'acceleratore per controllare i giri/min. del motore e quindi l'ammontare di spinta in retromarcia generato.

Modulando simultaneamente sia la leva iBR che quella dell'acceleratore, la spinta in retromarcia può essere controllata con maggiore precisione. Un numero eccessivo di giri comporta la creazione di turbolenza in acqua e riduce la potenza della Retromarcia.

NOTA:

La potenza del motore si ridurrà al minimo quando si cambia la posizione della leva iBR.

In retromarcia, la potenza disponibile del motore è limitata con conseguente limitazione della velocità. Tuttavia, è possibile ottenere in retromarcia

velocità superiori a 14 km/h (9 MPH) a seconda delle condizioni.

⚠ AVVERTENZA

Utilizzare la retromarcia soltanto a bassa velocità e per il minor tempo possibile. Accertarsi sempre che la zona posteriore sia libera da oggetti, ostacoli o persone.

In posizione di retromarcia, girare il manubrio nella direzione opposta a quella in cui si vuole spostare la poppa dell'imbarcazione.

Ad esempio, per portare la poppa dell'imbarcazione verso babordo (sinistra), girare il manubrio verso tribordo (destra).



F18J08Z

CONFIGURAZIONE TIPICA – LA DIREZIONE DI VIRATA È INVERTITA QUANDO SI PROCEDE ALL'INDIETRO

⚠ ATTENZIONE

Con la retromarcia, la direzione di virata è opposta a quella della marcia in avanti. Per girare la poppa a babordo (sinistra) girare il manubrio a tribordo (destra). Per girare la poppa a tribordo (destra) girare il manubrio a babordo (sinistra). Esercitarsi al funzionamento in retromarcia in acque aperte, al fine di acquisire familiarità con i comandi e con la guida dell'imbarcazione prima di guidare in spazi ristretti.

Azione frenante

⚠ AVVERTENZA

Il motore deve essere in funzione per poter utilizzare il freno. È possibile azionare il freno solo quando si opera in marcia avanti e non ha alcun effetto sulla velocità all'indietro. Il freno non può impedire che la motore vada alla deriva a causa della corrente o del vento.

La funzione frenante può essere attivata solo durante la guida in avanti alla velocità soglia di 14 km/h (9 MPH) o più.

La frenata è azionata e controllata quando la leva iBR sulla parte sinistra del manubrio viene tirata per almeno il 25% della propria corsa.

⚠ AVVERTENZA

Ci si deve esercitare con la frenata in acque aperte e aumentando gradualmente la velocità al fine di acquisire familiarità con i comandi e con le caratteristiche di guida dell'imbarcazione.

Quando si aziona la leva iBR, il comando della leva dell'acceleratore è annullato e il controllo

sull'accelerazione del motore dipende ora dalla posizione della leva iBR. La frenata può dunque essere modulata utilizzando solo la leva iBR.

La decelerazione dell'imbarcazione è proporzionalmente alla forza di frenata applicata. Più si tira la leva iBR maggiore sarà la forza di frenata applicata. La decelerazione è anche legata al peso totale dell'imbarcazione. Un'imbarcazione a pieno carico (carico e passeggeri) non decelererà con la stessa velocità con cui potrebbe farlo senza un carico simile.

NOTA:

Si deve fare attenzione ad attivare la leva iBR gradualmente, in modo da adattare l'intensità della forza frenante, e rilasciare simultaneamente la leva di accelerazione.

ATTENZIONE

Nel frenare, il guidatore deve sorreggersi per resistere alla forza di decelerazione e non cadere in avanti sull'imbarcazione perdendo l'equilibrio. Il conducente deve sempre tenere entrambe le mani sul manubrio, e tutti i passeggeri devono tenersi mantenere una presa salda sul proprio sedile e/o sul corrimano.

AVVERTENZA

La distanza di frenata varia in base alla velocità iniziale, al carico, al vento, al numero di passeggeri, alle condizioni dell'acqua, e all'ammontare di forza frenante applicata dal conducente. Adeguare lo stile di guida di conseguenza.

Quando l'imbarcazione rallenta a meno di 14 km/h (9 MPH), la modalità di frenata si disattiva e viene attivata la modalità retromarcia. Rilasciare la leva iBR una volta arrestata

l'imbarcazione. In caso contrario, inizierà un movimento in retromarcia.

ATTENZIONE

Mentre l'imbarcazione rallenta sino a fermarsi, la scia creata dall'imbarcazione stessa la raggiungerà spingendola in avanti. Accertarsi che non vi siano ostacoli o bagnanti nella direzione di guida.

Se la leva dell'acceleratore è ancora tirata quando si rilascia la leva iBR, dopo una breve pausa l'imbarcazione inizierà a muoversi in avanti. L'accelerazione dipenderà proporzionalmente dalla posizione della leva dell'acceleratore.

AVVERTENZA

Se non si desidera accelerare in avanti quando si rilascia la leva del freno, rilasciare la leva dell'acceleratore.

AVVERTENZA

È importante informare altri conducenti che intendono seguire un conducente nella formazione di un convoglio, sulla capacità di frenata e di manovra del veicolo e sul fatto che si dovrebbe mantenere una distanza maggiore.

Frenare durante una virata

Quando si vira, l'acceleratore deve essere azionato così da assicurare il controllo della direzione. Tuttavia, è possibile iniziare una frenata durante una virata utilizzando la leva iBR come descritto in precedenza. Prepararsi a mantenere l'equilibrio quando la scia attraversa la moto d'acqua.

⚠ ATTENZIONE

Mentre l'imbarcazione rallenta sino a fermarsi durante la frenata in virata, la scia creata dall'imbarcazione stessa la raggiungerà spingendola di lato. Prepararsi a mantenere l'equilibrio quando la scia attraversa l'imbarcazione.

Sistema di variazione dell'assetto (VTS)

Il sistema ad assetto variabile (VTS) consente di modificare la posizione dell'iniettore della pompa a getto, mettendo a disposizione dell'operatore un sistema rapido ed efficace per compensare il peso, la spinta, la posizione di guida e le condizioni dell'acqua. Se regolato correttamente, può migliorare la manovrabilità, ridurre il delfinamento e posizionare l'imbarcazione nell'attitudine di guida migliore per ottenere il massimo delle prestazioni.

Quando utilizza l'imbarcazione per la prima volta, l'operatore dovrebbe acquistare familiarità con il sistema ad assetto variabile (VTS) a diverse velocità e nelle varie condizioni dell'acqua. A velocità di crociera, generalmente, si applica un'escursione di assetto media. Soltanto l'esperienza può insegnare quale sia l'escursione di assetto migliore in base alle condizioni. Il periodo di rodaggio, quando si consiglia di mantenere velocità più basse, offre un'opportunità eccellente per familiarizzare con la regolazione dell'escursione di assetto e i suoi effetti.

Con l'iniettore girato verso l'alto, il getto d'acqua dirige la prua dell'imbarcazione verso l'alto. Questa posizione viene utilizzata per ottimizzare l'alta velocità.

Con l'iniettore rivolto verso il basso, la prua viene a sua volta costretta verso il basso, migliorando le capacità di svolta dell'imbarcazione. Come con qualsiasi altra imbarcazione, la

velocità e la posizione e il movimento dell'operatore determinano il grado e l'angolazione della curva fatta dall'imbarcazione. Il delfinamento può essere ridotto o eliminato indirizzando verso il basso l'iniettore e regolando in maniera proporzionalmente la velocità.

NOTA:

La posizione del VTS è segnalata da un indicatore a barre previsto nel display laterale destro della centralina di informazioni.

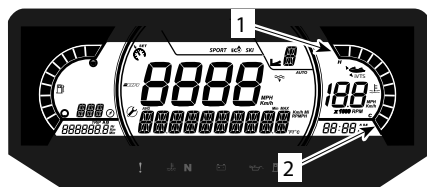
**CENTRALINA INFORMAZIONI — INDICATORE POSIZIONE VTS**

1. Assetto appoppato
2. Assetto appruato

Il sistema VTS consente la regolazione manuale dell'assetto dell'iniettore.

Metodi di regolazione dell'assetto VTS

Metodi di regolazione dell'assetto VTS disponibili			
	GTX	RXT	WA KE PRO
Pulsante regolazione assetto VTS	X	X	X
"Preimpostazioni" VTS	X	X	X
regolazione assetto VTS con "doppio clic" (esteso)	-	X	-
Controllo del lancio	-	X	-
X = Indica una caratteristica di serie - = Rivolgersi al proprio concessionario Sea-Doo per la disponibilità. N/A = Non disponibile			

Regolazione del VTS

Sono disponibili nove posizioni di assetto.

Quando l'imbarcazione è in funzione con la marcia in avanti, seguire la seguente procedura.

NOTA:

Premere il pulsante di regolazione VTS senza che il motore sia in funzione con la marcia in avanti cambierà solamente l'indicazione. L'iniettore si sposterà alla posizione di assetto VTS selezionata quando verrà azionata la marcia in avanti.

1. Premere una volta il pulsante VTS SU per regolare la prua dell'imbarcazione alla posizione di assetto superiore.

2. Premere una volta il pulsante VTS GIÙ per regolare la prua dell'imbarcazione alla posizione di assetto inferiore.



1. Assetto appoppato
2. Assetto appruato

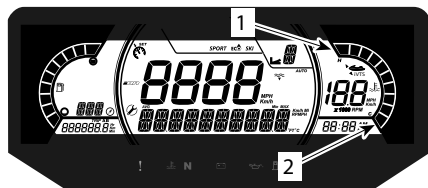

CENTRALINA INFORMAZIONI — INDICATORE POSIZIONE VTS

1. Assetto appoppato
2. Assetto appruato

NOTA:

Se si tiene premuto il pulsante VTS SU o GIÙ, l'iniettore della pompa continuerà a muoversi fino a quando il pulsante non sarà rilasciato in corrispondenza dell'assetto desiderato o fino a quando non viene raggiunta la posizione massima (in su o in giù).

Utilizzo delle posizioni di assetto preimpostate

È possibile selezionare tre posizioni di assetto preimpostate.

Per impostare l'assetto nella posizione di assetto più alta registrata, fare doppio clic sul pulsante VTS SU (assetto appoppato).



Per impostare l'assetto nella posizione di assetto più bassa registrata, fare doppio clic sul pulsante VTS GIÙ (assetto appruato).



La scelta della posizione di assetto medio dipende dalla posizione di assetto attuale. Fare doppio clic sul pulsante VTS SU se è posizionata sotto l'assetto medio oppure fare doppio

clic sul pulsante VTS GIÙ se è posizionata sopra l'assetto medio.



NOTA:

Queste posizioni di assetto preimpostate non sono modificabili.

Attivazione del sistema di pompaggio intelligente senza detriti (sistema iDF) (se in dotazione)

Il sistema iDF è progettato per consentire la rimozione di piccoli detriti o di una corda impigliata nella pompa a getto ruotando l'elica in senso inverso per alcuni secondi.

Per pulire il sistema, procedere come descritto di seguito:

1. Spegnerne il motore.
2. Premere e tenere premuto il pulsante iDF.

Durante questa fase possono apparire sul display digitale i seguenti messaggi.

- **Inserimento + icona R lampeggiante** - La richiesta è accettata e la sequenza inizia.

- **Arrestare motore quindi tenere premuto iDF** - Il motore è ancora in funzione e deve essere fermato prima di premere nuovamente il tasto iDF.
 - **Temperatura di scarico elevata** - La temperatura di scarico è troppo elevata e deve essere raffreddata prima di attivare la sequenza.
 - **Disabilitare** - Il sistema iDF non è abilitato sull'imbarcazione, consultare un concessionario autorizzato Sea-Doo per abilitarlo.
3. Avviare il motore quando viene visualizzato il messaggio **Premere avvio per partire**.

Una volta completata la sequenza, verrà visualizzato il messaggio **Pronto all'avvio**.

4. Premere sull'acceleratore quando richiesto.

Se viene visualizzato il messaggio **Girante bloccata**, significa che il blocco è troppo importante e il sistema non riesce a girare l'elica nella direzione opposta. Rivolgersi ad un concessionario Sea-Doo autorizzato per l'assistenza.

5. Dopo alcuni secondi, il motore si spegnerà automaticamente. **Verrà visualizzato Inserimento + icona R lampeggiante**.
6. Avviare il motore quando viene visualizzato il messaggio **Premere avvio per partire**.

Una volta completata la sequenza, verrà visualizzato il messaggio **Pronto all'avvio**.

7. Avviare il motore e provare l'imbarcazione quando viene visualizzato il messaggio **Pronto all'avvio**.
8. Se il sistema di propulsione non è tornato al 100% delle sue prestazioni originali a causa di eventuali detriti residui, arrestare il motore ed eseguire nuovamente questi passaggi.

Un moderato intasamento delle erbacce può richiedere più cicli prima di poterle eliminare completamente.

- Tra un ciclo e l'altro, è più efficiente cercare di guidare l'imbarcazione e consentirle di planare in modo da aiutare a rimuovere le erbacce rimanenti prima di riprendere il ciclo dell'iDF.

Se il problema persiste dopo svariati tentativi, provare la procedura *Pulizia con acqua spiaggia*, fare riferimento a *Aspirazione acqua pompa a getto e pulizia della girante* nella sezione *Procedure speciali*.

Consigli generali di funzionamento

AVVISO

I motori a combustione necessitano di aria per funzionare; di conseguenza questa imbarcazione non può essere completamente stagna. Qualunque manovra, come girare costantemente in cerchi stretti, lanciare la prua attraverso le onde, o capovolgere l'imbarcazione, che possa far finire le aperture per l'ingresso dell'aria sotto il livello dell'acqua può causare seri danni al motore a seguito dell'incameramento di acqua. Si rimanda al capitolo su *Come virare l'imbarcazione* nella sezione *Istruzioni per l'uso* e nella sezione *Garanzia* contenute in questa Guida del conducente.

Navigazione in acque mosse o in condizioni di scarsa visibilità

Evitare la navigazione in queste condizioni. Se fosse assolutamente necessario, procedere con cautela, a velocità minima.

Attraversare scie o onde

1. Il conducente deve afferrare saldamente il manubrio ed appoggiare entrambi i piedi sulle pedane.
2. Il passeggero deve afferrare saldamente le maniglie ed appoggiare entrambi i piedi sulle pedane.
3. Rallentare.
4. Essere sempre pronti a virare e a mantenere l'equilibrio in base alle necessità.
5. Quando si affrontano delle onde alzare leggermente il corpo dal sedile per assorbire il colpo con le gambe.
6. Per attraversare le onde, mantenere sempre una distanza di sicurezza davanti all'imbarcazione.

⚠ AVVERTENZA

Per attraversare le scie o le onde, rallentare. I conducenti e i passeggeri dovrebbero proteggersi e adottare una posizione semi-eretta per riuscire ad assorbire gli urti. Non saltare le scie o le onde: tale azione può causare lesioni alla schiena o alla spina dorsale (paralisi).

Arresto/Ormeggio

Quando l'acceleratore viene rilasciato, l'imbarcazione viene rallentata per effetto della resistenza dell'acqua contro lo scafo. La distanza di arresto dipende dalle dimensioni, dal peso, dalla velocità dell'imbarcazione, dalle condizioni della superficie dell'acqua, dalla presenza e dalla direzione del vento e della corrente.

Il sistema iBR può anche essere usato per rallentare o fermarsi più rapidamente, e per aumentare la manovrabilità, specialmente in fase di ormeggio.

Il conducente deve esercitarsi in acque aperte e a varie velocità, così da acquisire familiarità con le diverse distanze di arresto in condizioni diverse. È necessario esercitarsi a fondo con

l'arresto utilizzando il sistema iBR in linea retta e in virata per acquisire familiarità con le caratteristiche di guida dell'imbarcazione in condizioni di frenata parziale o totale.

⚠ AVVERTENZA

Esercitarsi alla frenata sempre in acque aperte, accertandosi che non vi siano imbarcazioni nelle immediate vicinanze, in particolare modo a poppa. Gli altri utenti presenti nello specchio d'acqua potrebbero non essere in grado di manovrare o arrestarsi in tempo per evitare una collisione in caso di arresto improvviso di fronte a loro.

⚠ AVVERTENZA

È importante informare altri conducenti che intendono seguire un conducente nella formazione di un convoglio, sulla capacità di frenata e di manovra del veicolo e sul fatto che si dovrebbe mantenere una distanza maggiore.

Il conducente dovrebbe inoltre esercitarsi nelle attività di ormeggio con un pontile immaginario, usando i vari comandi disponibili (leva iBR e leva dell'acceleratore).

Lasciare l'acceleratore a una distanza sufficiente dalla zona di approdo prevista.

Ridurre al minimo il regime del motore.

Manovrare utilizzando in combinazione la leva iBR e la leva dell'acceleratore, inserendo il folle, la retromarcia o la marcia in avanti, a seconda della necessità

Ricordare che, nel procedere in retromarcia, la direzione di virata è inversa.

Girare il manubrio a sinistra farà muovere la poppa verso destra quando si procede in retromarcia, e viceversa.

⚠ AVVERTENZA

Quando l'acceleratore viene rilasciato e quando il motore è spento, il controllo direzionale si riduce. La direzione di virata è invertita quando l'imbarcazione procede in retromarcia.

Alaggio

AVVISO

Si sconsiglia di portare l'imbarcazione fino alla spiaggia.

Guidare lentamente verso la spiaggia e spegnere il motore prima che l'acqua arrivi a 90 cm (3 ft) di profondità sotto la porzione posteriore più bassa dello scafo. Tirare quindi l'imbarcazione a riva.

AVVISO

Guidando l'imbarcazione in acque basse la girante, i componenti del sistema iBR o altri componenti della pompa a getto possono venire danneggiati. Spegnerne sempre il motore prima che l'acqua arrivi a meno di 90 cm (3 ft) di profondità e non usare mai la retromarcia o il freno.

MODALITÀ OPERATIVE

Modalità operativa disponibile	GTX	RXT-X	WAKE PRO
Modalità Touring	X	X	X
Modalità Sport	X	X	X
Modalità ECO	X	X	X
Modalità limitatore della velocità	X	X	X
Modalità a bassa velocità	X	X	X
Modalità sci	-	-	X
Modalità Learning key	-	-	-

X = Indica una caratteristica **di serie**
 - = Rivolgersi al concessionario Sea-Doo per la disponibilità.
 N.A. = Non disponibile

Per cambiare la modalità di funzionamento:

1. Premere il pulsante MODE
2. Confermare il ricevimento del messaggio sulla sicurezza premendo il pulsante MODE e mantenendolo premuto fino ad attivare la modalità SPORT
3. Premendo nuovamente il pulsante MODE si attiva la modalità ECO.



ESEMPIO TIPO

Modalità Touring

Al momento dell'avvio, questa è la modalità di guida impostata dell'imbarcazione.

È anche chiamata la modalità di guida Normale.

Quando si seleziona questa modalità, sul display viene visualizzata l'icona ECO+OFF.

Modalità Sport

La MODALITÀ SPORT offre una risposta immediata all'acceleratore ed

accelerazioni più rapide rispetto alla MODALITÀ di guida PREDEFINITA.

Una volta attivata, la MODALITÀ SPORT rimane attiva fino a che il conducente la disattiva o il motore viene spento; in quest'ultimo caso essa torna per default alla MODALITÀ di guida PREDEFINITA.

Attivazione della Modalità Sport

Per attivare la modalità Sport, premere una volta il pulsante MODALITÀ mentre è impostata la modalità PREDEFINITA. L'icona della modalità Sport inizierà a lampeggiare e sul display scorrerà un messaggio sulla sicurezza. Per ragioni di sicurezza, seguire le istruzioni del messaggio sulla sicurezza per attivare la modalità Sport. Una volta attivata questa modalità, sarà visualizzata l'icona SPORT.

Disattivazione della Modalità Sport

Premendo una volta il pulsante della MODALITÀ si ritorna alla modalità ECO.

Modalità ECO (Modalità risparmio carburante)

La modalità ECO prevede una risposta più moderata all'accelerazione al fine di ridurre i consumi.

Modalità di controllo della velocità (se presente)

Per entrare in una delle modalità di Controllo della velocità, premere il pulsante SPEED CTRL (CONTROLLO VELOCITÀ). In base alla velocità dell'imbarcazione, verrà attivata soltanto una delle seguenti modalità.

Una volta attivata la modalità desiderata, premere il pulsante SPEED CTRL (CONTROLLO VELOCITÀ) e modificare il valore con il tasto della

freccia SU o GIÙ mentre il messaggio SET LEVEL (IMPOSTA LIVELLO) o SET SPEED (IMPOSTA VELOCITÀ) è attivo.

Per uscire dalla modalità di controllo della velocità selezionata, premere il pulsante MODE (MODALITÀ) o premere a lungo il pulsante SPEED CTRL (CONTROLLO VELOCITÀ).

Modalità limitatore della velocità

La modalità limitatore della velocità è una funzione del sistema iTC (Intelligent Throttle Control) che consente al conducente di impostare la velocità massima desiderata dell'imbarcazione.

Ciò è utile quando si percorrono lunghe distanze, quando si viaggia in zone con limiti di velocità o quando si traina un tuber, uno sciatore o uno wakeboarder.

Il conducente deve tenere premuto l'acceleratore per mantenere la velocità.

Una volta impostata la velocità massima, il conducente potrà variare la velocità dell'imbarcazione dal minimo sino alla velocità massima impostata, usando la leva dell'acceleratore. La velocità impostata non sarà superata nemmeno se la leva dell'acceleratore viene abbassata completamente.

Quando si procede con una velocità costante impostata, mantenere viva l'attenzione per avere una buona padronanza della situazione.

Per rallentare basta rilasciare la leva dell'acceleratore al di sotto del punto impostato oppure tirare la leva iBR.

Se la leva iBR viene tirata per frenare, la modalità Limitatore della velocità verrà ignorata ma **non disattivata**.

Una volta che la leva iBR viene rilasciata e viene azionato l'acceleratore

per dare velocità in avanti, la funzione limitatore della velocità si attiverà nuovamente per limitare la velocità dell'imbarcazione come precedentemente impostato.

Presupposto per l'attivazione della Modalità Limitatore della velocità

La MODALITÀ Limitatore della velocità può essere attivata mentre l'imbarcazione procede ad una velocità superiore a 15 km/h (9 mi/h).

NOTA:

La modalità Limitatore della velocità non è disponibile se è inserita la modalità a bassa velocità.

Attivazione della Modalità Limitatore della velocità

1. Mantenere una velocità costante.
2. Premere il pulsante di Controllo della velocità sul tastierino di sinistra.



ESEMPIO TIPO

Si sentirà un segnale acustico che indica che si è in modalità Limitatore della velocità, e si accenderà una spia MODALITÀ Limitatore della velocità.

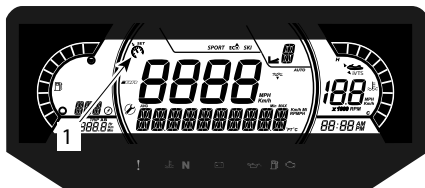

ESEMPIO TIPO

1. INDICATORE MODALITÀ Limitatore della velocità/ Bassa velocità

NOTA:

L'attivazione della modalità Limitatore della velocità limita esclusivamente la velocità massima disponibile quando si preme la leva dell'acceleratore. La leva dell'acceleratore deve essere tenuta tirata per mantenere la velocità. La velocità dell'imbarcazione può essere variata dal minimo fino alla velocità di crociera impostata, usando la leva dell'acceleratore una volta attivata la funzione limitatore della velocità. La velocità dell'imbarcazione può variare a seconda delle condizioni dell'acqua durante il suo utilizzo.

Disattivazione della Modalità Limitatore della velocità

Per disattivare la Modalità Limitatore della velocità:

1. Rilasciare la leva dell'acceleratore.
2. Tenere premuto il pulsante del limitatore della velocità.

La disattivazione della modalità Limitatore della velocità è segnalata da:

- La spia del limitatore della velocità si spegne.

NOTA:

Se la leva dell'acceleratore non viene completamente rilasciata quando si preme il pulsante per disattivare la modalità limitatore della velocità, l'indicatore corrispondente rimane acceso. La funzione di limitazione della velocità rimarrà attiva fino a quando l'acceleratore non sarà completamente rilasciato, quindi il relativo indicatore si spegnerà.

Modalità a bassa velocità

Il controllo intelligente dell'accelerazione (Intelligent Throttle Control) prevede inoltre una Modalità a bassa velocità in cui il guidatore può regolare e impostare il minimo. È utile quando si procede in zone a velocità limitata in cui il conducente deve fare particolare attenzione a evitare possibili ostacoli.

Se si accelera al di sopra di circa 14 km/h (9 mi/h), la Modalità a Bassa Velocità sarà disattivata e il motore tornerà a numero di giri/min. minimo quando l'acceleratore viene rilasciato.

Laddove si verifichi una situazione in cui il conducente deve arrestare o accelerare e allontanarsi rapidamente da una situazione di pericolo, tirando la leva iBR, oppure tirando la leva dell'acceleratore si disattiverà la modalità a bassa velocità e il conducente avrà nuovamente a disposizione i comandi normali dell'imbarcazione.

Requisito base per attivare la modalità a bassa velocità.

La MODALITÀ Bassa velocità può essere attivata mentre l'imbarcazione

procede ad una velocità inferiore a 15 km/h (9 mi/h).

NOTA:

La modalità Limitatore della velocità non è disponibile se è inserita la modalità a bassa velocità.

Attivazione della Modalità a bassa velocità

Per attivare la modalità a bassa velocità:

1. Rilasciare la leva dell'acceleratore sino al minimo di giri/min.
2. Premere il pulsante di Controllo della velocità sul tastierino di sinistra.

**ESEMPIO TIPO**

Sul display multifunzione si accende l'indicatore Limitatore di velocità/Bassa velocità per indicarne l'attivazione.

**ESEMPIO TIPO**

1. **INDICATORE MODALITÀ** Limitatore della velocità/ Bassa velocità

Un messaggio scorrerà sul display multifunzione per segnalare che si sta ora viaggiando in modalità a bassa velocità.

L'impostazione della velocità bassa predefinita pari a 5 verrà mostrata sul display numerico.

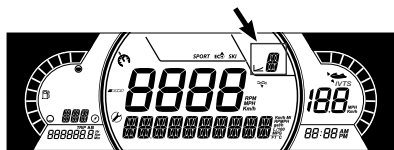

Cambiare la bassa velocità impostata

Per **aumentare** o **diminuire** la bassa velocità impostata, premere il pulsante SU/GIÙ sul lato sinistro del manubrio, una volta o ripetutamente.

NOTA:

Sono disponibili 9 impostazioni di bassa velocità (da 1 a 9). Regolare la modalità di bassa velocità alla velocità desiderata.

Premendo il pulsante su/giù, verrà visualizzato il messaggio "SET LEVEL" (Imposta livello). È possibile selezionare una delle 9 impostazioni di bassa velocità (da 1 a 9).

Il livello 5 è l'impostazione predefinita e corrisponde al minimo normale del veicolo. Con i livelli 1-4 è possibile rallentare il veicolo fino a 1,5 km/h (1 mi/h). La modalità bassa velocità può essere usata come modalità di traino ed è utile per la pesca. I livelli 6-9 permettono di accelerare a 12 km/h (7 mi/h)

senza toccare la leva dell'acceleratore.

⚠ AVVERTENZA

Il conducente deve essere sempre seduto in posizione di guida quando l'imbarcazione procede ad alta velocità. - Il cordino di sicurezza deve essere sempre attaccato al salvagente del conducente o al polso (è necessaria una cinghia da polso).

NOTA:

La velocità varia in base alle condizioni di carico, vento e onde.

Disattivazione della Modalità a bassa velocità

La modalità a bassa velocità può essere disattivata usando uno qualunque dei seguenti metodi:

- Tenere premuto il pulsante di controllo della velocità.
- Abbassando la leva iBR.
- Accelerando oltre la bassa velocità impostata.

Quando si disattiva la MODALITÀ A BASSA VELOCITÀ accelerando utilizzando la leva dell'acceleratore, il portello iBR rimarrà nella posizione di marcia in avanti.

Quando si usa la leva iBR, il portello iBR si muove verso la posizione di retromarcia, quindi in folle quando viene rilasciata la leva.

La disattivazione della MODALITÀ A BASSA VELOCITÀ sarà segnalata nel seguente modo:

- La spia del Limitatore della velocità si spegne

Modalità sci (se presente)

La modalità sci consente partenze ripetute e controllate, e una velocità di traino impostata, specificatamente per

trainare uno sciatore o un wakeboarder.

NOTA: Affinché la funzione sci appaia nel cluster è necessario un segnale GPS. Per ottenere un segnale GPS appropriato, consigliamo di portare l'imbarcazione all'aperto.

Funzione RAMP

La funzione RAMP offre una impostazione pre-programmata per la partenza ed accelerazione dell'imbarcazione.

RAMP 1 offre:

- La partenza più lenta (più morbida)
- L'accelerazione più lenta

RAMP 5 offre:

- la partenza più rapida
- l'accelerazione più rapida

Funzione VELOCITÀ TARGET

La funzione VELOCITÀ TARGET limita la velocità massima di traino.

Una volta selezionata una RAMP, una velocità target media dell'imbarcazione per quella RAMP verrà visualizzata sul display numerico.

Il conducente può aumentare o diminuire la velocità target a qualsiasi valore che sia compreso nella gamma di velocità della RAMP selezionata.

Utilizzo della modalità Sci

1. Premere il pulsante MODALITÀ per selezionare la modalità SCI.
2. Premere il pulsante OK quando l'icona SCI lampeggia.
3. Selezionare la rampa usando i pulsanti freccia SU e GIÙ. L'opzione Rampa 1 fornirà l'accelerazione minima.

NOTA:

Il comportamento della rampa di accelerazione varia in funzione del tipo di veicolo, del carico del veicolo e delle condizioni dell'acqua. Per motivi di sicurezza, iniziare sempre con la rampa n. 1 per familiarizzare con l'accelerazione, quindi modificare la rampa secondo necessità.

4. Premere il tasto OK o freccia DESTRA per confermare la rampa di accelerazione.
5. Selezionare la velocità target massima usando i pulsanti freccia SU e GIÙ.
6. Premere il tasto OK o freccia DESTRA per confermare.

NOTA:

In qualsiasi momento, usare la freccia SINISTRA e DESTRA per cambiare la rampa e la selezione della velocità.

7. Una volta effettuata la selezione, premere il pulsante OK per attivare la funzione.

Verrà visualizzato il messaggio **SKI READY (SCI PRONTO)**.

Tenere l'acceleratore completamente applicato sullo sci.

Rilasciare l'acceleratore o applicare il freno per interrompere la modalità SCI; quindi premere il pulsante OK per riattivare la modalità SCI.

NOTA:

la MODALITÀ rimane attiva e pronta fino a quando non viene scelta un'altra modalità di guida.

Disattivazione della Modalità Sci

Per finire una corsa con gli sci e disattivare completamente la modalità sci, rilasciare l'acceleratore al minimo e quindi premere il pulsante MODALITÀ.

PROCEDURE SPECIALI

Pulizia della presa dell'acqua e della girante

AVVERTENZA

Stare lontani dalla griglia di aspirazione quando il motore è acceso. Capelli lunghi, abiti larghi o cinghie di sicurezza si possono incastrare nei componenti in movimento.

Alghe, conchiglie e detriti possono rimanere incastrati nella griglia di presa, nell'albero di trasmissione e/o nella girante. Se la presa dell'acqua dovesse rimanere ostruita, si possono verificare diversi problemi, tra cui:

- **Cavitazione:** La velocità del motore è elevata, ma l'imbarcazione si muove lentamente a causa di una riduzione della spinta. I componenti della pompa a getto potrebbero essere danneggiati.
- **Surriscaldamento:** Poiché la pompa a getto controlla il flusso dell'acqua per raffreddare il sistema di scarico, una presa ostruita può provocare un surriscaldamento del motore e danni ai componenti interni del motore.

Per pulire una zona ostruita dalle alghe, procedere nel seguente modo:

AVVERTENZA

Qualora fosse necessario allungarsi per rimuovere corpi estranei dal sistema di propulsione, il cordoncino di sicurezza DEVE ESSERE RIMOSSO dall'interruttore di spegnimento del motore.

Pulizia in acqua

AVVISO

Prima di avviare il motore, quando tutti i passeggeri sono a bordo accertarsi che ci siano almeno 90 cm (3 piedi) di acqua sotto la porzione posteriore più bassa dello scafo. Altrimenti possono verificarsi danni ai componenti del sistema di propulsione.

Modelli dotati del sistema iDF

Se l'imbarcazione è dotata del sistema iDF, utilizzarlo in questo momento. Fare riferimento a *Come utilizzare il sistema di pompaggio intelligente senza detriti* nella sezione *Istruzioni di funzionamento*.

Modelli senza il sistema iDF

1. Far dondolare l'imbarcazione diverse volte. Molto spesso, questa procedura è sufficiente ad eliminare l'ostruzione.
2. Avviare il motore ed accertarsi che l'imbarcazione funzioni correttamente.

Se il metodo appena descritto non funziona:

3. con il motore acceso e prima di azionare l'acceleratore, tirare la leva dell'iBR per selezionare il funzionamento in retromarcia.
4. Variare rapidamente l'accelerazione diverse volte.
5. Ripetere la procedura se necessario.

Qualora il sistema continui a essere bloccato, spostare l'imbarcazione fuori dall'acqua e pulirla. Consultare il capitolo *Pulizia con acqua sulla riva*.

Pulizia con acqua sulla riva

⚠ AVVERTENZA

Il cordoncino di sicurezza DEVE ESSERE RIMOSSO dall'interruttore di spegnimento del motore per impedire l'avvio accidentale del motore prima di pulire la zona della pompa a getto.

1. Appoggiare un pezzo di cartone o un tappeto accanto all'imbarcazione per evitare di graffiarla nel ribaltarla per pulirla.
2. Ruotare l'imbarcazione su ogni lato per pulirla.

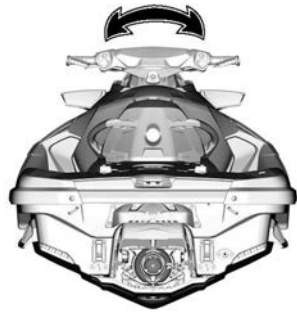

ESEMPIO TIPO

3. Se in dotazione, spostare l'iBR nella posizione avanti. Fare riferimento a *Funzione annullamento iBR* per istruzioni dettagliate.
4. Pulire la zona di presa dell'aria.

Se l'impianto fosse ancora ostruito, richiedere l'intervento di un concessionario Sea-Doo autorizzato.

AVVISO

Accertarsi che la griglia della presa acqua non sia danneggiata. Rivolgersi a un concessionario Sea-Doo autorizzato per l'esecuzione di eventuali riparazioni.

Funzione annullamento iBR

Quando la funzione di annullamento dell'iBR viene attivata, consente all'utente di muovere elettricamente il portello iBR e l'iniettore per l'intera gamma di movimenti utilizzando il pulsante di controllo VTS.

NOTA:

La funzione di annullamento iBR è disponibile solo quando il motore non è in funzione.

⚠ AVVERTENZA

Quando si sposta il selettore iBR usando la funzione di annullamento dell'iBR, assicurarsi che nessuno si trovi nelle vicinanze del retro dell'imbarcazione. Il movimento del portello potrebbe schiacciare le dita.

AVVISO

Un oggetto o uno strumento rimasto nel sistema iBR quando si usa la funzione di annullamento iBR può causare danni ai componenti del sistema iBR. Rimuovere tutti i corpi estranei rigidi che potrebbero ostruire la corsa del portello iBR prima di muoverlo.

⚠ AVVERTENZA

Qualora fosse necessario allungarsi per rimuovere un corpo estraneo dal sistema di propulsione, rispettare rigorosamente quanto segue prima di procedere:

- Rimuovere il cappuccio del cordoncino di sicurezza dall'interruttore di spegnimento del motore.
- Attendere almeno 5 minuti.
- Non premere il pulsante START/STOP. Qualora venga premuto il pulsante START/STOP, attendere altri 5 minuti.

Attivazione della funzione annullamento iBR

1. Accendere il sistema elettrico premendo il pulsante START/STOP.
2. Installare il cordoncino di sicurezza sull'interruttore di spegnimento del motore.

NOTA: Il cordoncino di sicurezza deve essere installato per assicurare che la centralina informazioni non spenga tutte le indicazioni una volta completata la sua funzione di auto-test. L'alimentazione elettrica rimarrà innescata per circa 1 ora.

3. Tirare la leva iBR e mantenerla in questa posizione nel corso dell'intera procedura.

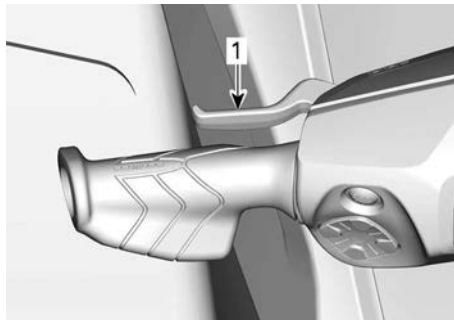

1. Leva iBR tirata e mantenuta in posizione

4. Se viene visualizzato il messaggio **IBR OVERRIDE - PRESS MODE BUTTON** (ANNULLAMENTO IBR - PREMERE IL PULSANTE MODALITÀ) nell'indicatore multifunzione, premere il pulsante MODALITÀ.

Quando la funzione è attiva, viene visualizzato il messaggio ON.

5. Mentre si tiene tirata la leva iBR, premere il pulsante VTS UP/DOWN per muovere il portello iBR nella posizione desiderata. Assicurarsi che l'indicazione relativa al VTS nell'indicatore multifunzione cambi in base al movimento del portello iBR. Se il portello iBR si muove verso l'alto, anche l'indicazione si sposta verso l'alto.
6. Rilasciare la leva iBR.
7. Staccare il cordoncino di sicurezza dall'interruttore di spegnimento del motore.

⚠ AVVERTENZA

Qualora fosse necessario allungarsi per rimuovere un corpo estraneo dal sistema di propulsione, rispettare rigorosamente quanto segue prima di procedere:

- Rimuovere il cappuccio del cordoncino di sicurezza dall'interruttore di spegnimento del motore.
- Attendere almeno 5 minuti.
- Non premere il pulsante START/STOP. Qualora venga premuto il pulsante START/STOP, attendere altri 5 minuti.



ESEMPIO TIPO

Il motore è dotato di un sistema di protezione in caso di ribaltamento (T.O.P. S.™). In caso di capovolgimento dell'imbarcazione, il motore si arresta automaticamente.

Una volta che l'imbarcazione viene rimessa nella posizione originale, il motore può essere avviato normalmente.

Capovolgimento dell'imbarcazione

L'imbarcazione è stata progettata in modo tale da non poter essere capovolta facilmente. Due sponsoni montati sul lato dello scafo contribuiscono alla stabilità dell'imbarcazione. Se si dovesse capovolgere, rimarrebbe capovolta.

Per riportare in posizione l'imbarcazione capovolta, accertarsi che il motore sia spento e che la chiave D. E. S. S. **NON** sia inserita nella relativa postazione, quindi afferrare la griglia di entrata, appoggiare un piede su una barra paraurti laterale e con il proprio peso ruotare l'imbarcazione verso di voi.

NOTA:

Un'etichetta a poppa, vicino i connettori di risciacquo riporta le istruzioni su come riportare in posizione l'imbarcazione capovolta. L'etichetta è capovolta, così da poter essere letta quando viene capovolta l'imbarcazione.

AVVISO

Se l'imbarcazione fosse rimasta capovolta per 5 minuti, non tentare di avviare il motore per evitare che l'incameramento di acqua possa danneggiarlo. Rivolgersi a un concessionario Sea-Doo autorizzato non appena possibile.

AVVISO

Se il motore non si dovesse avviare, non fare ulteriori tentativi. In caso contrario, il motore potrebbe venire danneggiato. Rivolgersi a un concessionario Sea-Doo autorizzato non appena possibile.

Non appena possibile, accertarsi della presenza di acqua nella sentina. Svuotare quanto necessario non appena tornati a riva.

Immersione dell'imbarcazione

Per limitare i danni al motore, procedere quanto prima nel seguente modo:

1. Scaricare la sentina.
2. Se l'imbarcazione fosse rimasta sommersa in acqua salata, spruzzare acqua dolce sulla sentina e su tutti i componenti utilizzando un flessibile da giardino per fermare l'effetto corrosivo del sale.

AVVISO

Non provare ad avviare il motore. L'acqua intrappolata nel collettore di aspirazione fluirebbe verso il motore e potrebbe causare gravi danni al motore.

3. Portare l'imbarcazione a un concessionario Sea-Doo autorizzato non appena possibile per i necessari interventi.

AVVISO

Il mancato intervento sul motore può comportare gravi danni allo stesso.

Motore ingolfato di acqua

AVVISO

Non provare ad avviare il motore. L'acqua intrappolata nel collettore di aspirazione fluirebbe verso il motore e potrebbe causare gravi danni al motore.

Portare l'imbarcazione a un concessionario Sea-Doo autorizzato non appena possibile per i necessari interventi.

AVVISO

Il mancato intervento sul motore può comportare gravi danni allo stesso.

Traino dell'imbarcazione nell'acqua

Usare precauzioni speciali quando si traina una imbarcazione Sea-Doo in acqua.

La velocità massima di traino raccomandata è di 8 km/h (5 MPH).

La procedura impedirà il riempimento del sistema di scarico che potrebbe comportare il passaggio di acqua nel motore, riempiendolo. Se il motore non è in funzione, non si produce alcuna pressione in grado di far uscire l'acqua dallo scarico.

AVVISO

Il mancato rispetto di queste istruzioni può causare danni al motore. In caso di traino di una imbarcazione arenata in acqua, accertarsi di non superare la velocità massima di traino di 8 km/h (5 MPH).

AVVISO

Non trainare mai un'imbarcazione all'indietro per evitare di imbarcare acqua.

ATTENZIONE

Un cavo da rimorchio deve sempre essere fissato in modo che possa essere rilasciato quando sotto carico.

MANUTENZIONE

PROGRAMMA DI MANUTENZIONE

Gli interventi di manutenzione sono essenziali per mantenere la moto d'acqua in condizioni operative sicure. Il veicolo deve essere revisionato secondo quanto previsto nel programma di manutenzione.

È responsabilità del proprietario garantire una corretta manutenzione. Una richiesta di intervento in garanzia può essere rifiutata se, tra le altre cose, è stato il proprietario o il conducente a causare il problema per un uso o una manutenzione impropri.

Eseguire controlli periodici e attenersi al programma di manutenzione. **Il programma di manutenzione non esime dall'eseguire il controllo pre-guida.**

AVVERTENZA

La manutenzione non corretta dell'imbarcazione in base al programma e alle procedure di manutenzione potrebbe ridurre la sicurezza di guida.

Regolamento EPA – Moto d'acqua canadesi e USA

Un'officina di riparazioni o una persona di fiducia scelta dal proprietario possono occuparsi della manutenzione o della riparazione dei dispositivi e dei sistemi di controllo delle emissioni. Queste istruzioni non necessitano di componenti o servizi da parte di BRP o di concessionari autorizzati Sea-Doo.

Sebbene un concessionario autorizzato Sea-Doo disponga di una conoscenza tecnica approfondita e di utensili per la manutenzione del veicolo, la garanzia relativa alle emissioni non è subordinata all'intervento di un concessionario autorizzato Sea-Doo o di un altro ente con cui BRP abbia un rapporto commerciale.

È responsabilità del proprietario garantire una corretta manutenzione. Una richiesta di intervento in garanzia può essere rifiutata se, tra le altre cose, è stato il proprietario o il conducente a causare il problema per un uso o una manutenzione impropri.

Per le richieste di intervento in garanzia relativamente alle emissioni, la BRP limita la diagnosi e la riparazione delle parti coinvolte nelle emissioni a concessionari Sea-Doo autorizzati. Per maggiori informazioni, consultare la *Garanzia sulle emissioni dell'EPA degli Stati Uniti* contenuta nella sezione della *Garanzia*.

È necessario seguire le istruzioni relative ai requisiti carburante nella sezione rifornimento del presente manuale. Benché sia facile procurarsi benzina con una percentuale di etanolo superiore al 10%, l'Agenzia per la protezione dell'ambiente (EPA) degli Stati Uniti ha emesso un divieto di utilizzo di benzina con una percentuale di etanolo superiore al 10% che riguarda questo veicolo. L'uso di benzina con una percentuale di etanolo superiore al 10% con questo motore può danneggiare il sistema di controllo delle emissioni.

Uso di acqua salata/acqua sporca

Ogni volta che l'imbarcazione viene utilizzata in acqua salata o sporca, questo tipo di utilizzo richiede interventi di manutenzione da eseguire tra gli intervalli annuali regolari. Tali attività sono indicate come A+ nella tabella in basso.

Se si utilizza regolarmente il veicolo in **acqua salata o sporca**, seguire l'intervallo A+ ed esegui le attività indicate nella tabella in basso.

Programma di manutenzione

Assicurarsi di eseguire la manutenzione corretta con la frequenza indicata nelle tabelle.

La tabella di manutenzione indica gli elementi che devono essere affrontati in base a 2 criteri, qualunque sia il primo:

- Tempo del calendario
- Ore imbarcazione

Le abitudini di guida determinano i fattori da osservare. Ad esempio:

- Qualcuno che usa la sua imbarcazione ogni fine settimana seguirà la **lettura oraria** per stabilire la frequenza della propria manutenzione.
- Qualcuno che usa l'imbarcazione raramente durante l'anno o solo in poche occasioni, seguirà il **tempo del calendario** per determinare la frequenza della sua manutenzione.

NOTA: Importante Le seguenti tabelle mostrano l'applicazione di manutenzione appropriata per i primi 3 anni. Per gli anni successivi, ripetere alternativamente lo stesso schema.

Panoramica sulla manutenzione		
Tempo del calendario	Contatore orario	Acqua normale/salata/ sporca
Ogni mese		A+
1 anno	100 ore	A
Ogni mese		A+
2 anni	200 ore	A e B
Ogni mese		A+
3 anni	300 ore	A

Motori Rotax 1630 ACE

Normale	A	B
A = regolare C = pulire F = sciacquare I = ispezionare L = lubrificare R = sostituire T = serrare	Ogni anno o 100 ore	Ogni 2 anni o 200 ore
Erogazione aria e carburante		
Componenti erogazione dell'aria e funzionamento (condotti, tubi flessibili e fascette)	I, C	
Componenti carburante e funzione (tappo del serbatoio del carburante, fissaggio del serbatoio del carburante, stato dei tubi flessibili, perdite)	I	
Sovralimentatore		I
Ponte e scafo		
Anodi sacrificali	I	
Pannelli per carrozzeria e hardware	I, T	
Scafo	I	
Motore e raffreddamento		
Componenti del sistema di raffreddamento motore (concentrazione refrigerante, livello refrigerante, stato dei flessibili, morsetti, perdite)	I, A	
Olio motore e filtro dell'olio	R	
Componenti e funzionamento accensione	I	
Montaggi in gomma del motore	I	
Candele		R
Liquido refrigerante motore	R Ogni 5 anni o 300 ore	
Scarico ed emissioni		
Componenti di scarico (guarnizioni, tubi, condizione marmitta, perdite)	I	
Scarico	F	
iBR		
Componenti e funzionamento iBR	I,	
Propulsione		
Componenti e funzionamento propulsione	I	I, L

Normale	A	B
A = regolare C = pulire F = sciacquare I = ispezionare L = lubrificare R = sostituire T = serrare	Ogni anno o 100 ore	Ogni 2 anni o 200 ore
Specifiche elettriche		
Collegamenti e condizione batteria	I	
Percorso cablaggio elettrico	I	
Moduli e aggiornamenti software applicabili	I	
Funzionamento degli interruttori dei comandi e dell'illuminazione	I	
Volante e comandi		
Componenti e funzionamento sterzo	I	
Funzionamento dell'acceleratore	I	
Caratteristica		
Supporto trasduttore del Fish Finder	I, A	

ACQUA SALATA/ SPORCA	A+	A	B
A = regolare C = pulire F = sciacquare I = ispezionare L = lubrificare R = sostituire T = serrare	Dopo ogni utilizzo in acqua salata o sporca o mensilmente se usata in acqua salata o sporca	Ogni anno o 100 ore	Ogni 2 anni o 200 ore
Erogazione aria e carburante			
Componenti erogazione dell'aria e funzionamento (condotti, tubi flessibili e fascette)		I, C	
Componenti carburante e funzione (tappo del serbatoio del carburante, fissaggio del serbatoio del carburante, stato dei tubi flessibili, perdite)		I	
Sovralimentatore			I
Ponte e scafo			
Anodi sacrificali	I Ogni mese	I	
Pannelli per carrozzeria e hardware		I, T	
Scafo		I	
Motore e raffreddamento			
Vano motore	F Dopo ogni utilizzo		
Componenti metallici vano motore	L Ogni mese		
Componenti del sistema di raffreddamento motore (concentrazione refrigerante, livello refrigerante, stato dei flessibili, morsetti, perdite)		I, A	
Olio motore e filtro dell'olio		R	
Componenti e funzionamento accensione		I	
Montaggi in gomma del motore		I	
Candele			R

ACQUA SALATA/ SPORCA	A+	A	B
A = regolare C = pulire F = sciacquare I = ispezionare L = lubrificare R = sostituire T = serrare	Dopo ogni utilizzo in acqua salata o sporca o mensilmente se usata in acqua salata o sporca	Ogni anno o 100 ore	Ogni 2 anni o 200 ore
Liquido refrigerante motore		R Ogni 5 anni o 300 ore	
Scarico ed emissioni			
Componenti di scarico (guarnizioni, tubi, condizione marmitta, perdite)		I	
Scarico	F Dopo ogni utilizzo	F	
iBR			
Componenti e funzionamento iBR		I,	
Propulsione			
Componenti e funzionamento propulsione		I	I, L
Specifiche elettriche			
Collegamenti e condizione batteria		I	
Percorso cablaggio elettrico		I	
Moduli e aggiornamenti software applicabili		I	
Funzionamento degli interruttori dei comandi e dell'illuminazione		I	
Volante e comandi			
Componenti e funzionamento sterzo		I	
Funzionamento dell'acceleratore		I	
Volante e comandi			
Componenti e funzionamento sterzo		I	
Funzionamento dell'acceleratore		I	
Caratteristica			
Supporto trasduttore del Fish Finder		I, A	

PROCEDURE DI MANUTENZIONE

In questa sezione vengono fornite istruzioni relative ai principali interventi di manutenzione.

⚠ AVVERTENZA

Spegnere il motore e attenersi alle procedure di manutenzione durante l'esecuzione degli interventi di manutenzione. La mancata osservanza delle corrette procedure di manutenzione potrebbe provocare lesioni causate dalle parti calde, parti in movimento, elettricità, agenti chimici e altri rischi.

⚠ AVVERTENZA

Nel caso in cui sia necessario rimuovere i dispositivi di blocco (es. linguette di blocco, fermagli autobloccanti, ecc.), sostituirli sempre con dispositivi nuovi.

AVVISO

Non lasciare alcun tipo di oggetto, straccio, utensile ecc. nel vano motore o nella sentina.

Coperchio di manutenzione del motore



Rimozione del coperchio di servizio del motore

1. Rimuovere i sedili.

2. Rimuovere il coperchio del pilone per gli sci d'acqua/wakeboard.



TIPICO

3. Rimuovere le viti.

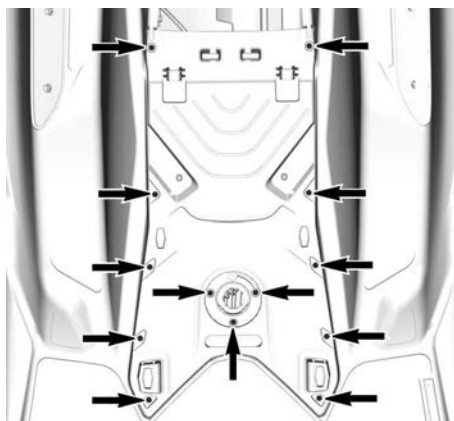

TIPICO

4. Rimuovere il coperchio.

Installazione del coperchio di servizio del motore

1. La procedura di montaggio è l'inverso di quella di rimozione. Tuttavia, prestare particolare attenzione alle seguenti indicazioni.
2. Posizionare tutte le viti.
3. Serrare le viti come da specifiche.

Coppia di serraggio	
vite del coperchio di servizio del motore	2,8 ± 0,2 Nm (25 ± 2 lbf-in)

Olio motore

Olio motore consigliato

I motori Rotax® sono stati sviluppati e collaudati utilizzando l'olio XPS®.

BRP raccomanda di utilizzare sempre l'olio sintetico XPS o equivalente.

I danni causati dall'utilizzo di un olio non adatto a questo motore non saranno coperti dalla garanzia limitata BRP.

Olio motore XPS raccomandato	
Usò generico	Olio di miscela sintetico 5W40
Temperature alte	Olio sintetico 10W50

Se l'olio motore XPS raccomandato non è disponibile

Motore senza sovralimentatore	Utilizzare un olio motore sintetico 4 tempi SAE che soddisfi o superi le seguenti specifiche tecniche del settore dei lubrificanti. Controllare sempre l'etichetta di certificazione di servizio API sul contenitore dell'olio, deve contenere almeno uno degli standard sopra indicati. Classificazione del servizio API SN o JASO-MA2
Motore dotato di sovralimentatore	Utilizzare un olio motore per motociclette a 4 tempi SAE compatibile con frizioni in bagno d'olio che soddisfi o superi le seguenti specifiche tecniche del settore dei lubrificanti. Controllare sempre l'etichetta di certificazione API sul contenitore dell'olio, deve contenere almeno uno degli standard sopra indicati. Classificazione del servizio API SN o JASO-MA2

Verificare il livello dell'olio motore

AVVISO

Utilizzando il motore con un livello inadeguato di olio si possono causare gravi danni al motore.

ATTENZIONE

Molti componenti del vano motore possono essere molto caldi. Un contatto diretto può causare ustioni.

Se l'imbarcazione è fuori dall'acqua

AVVISO

L'imbarcazione deve essere a livello.

ATTENZIONE

Azionando il motore mentre l'imbarcazione non è in acqua, lo scambiatore di calore nella piastra di navigazione può surriscaldarsi. Evitare qualsiasi contatto con la piastra di navigazione: rischio di ustione.

1. Sollevare l'asta di traino e bloccarla in posizione quando la sbarra parabordi è a livello.
2. Montare una manichetta da giardino sul connettore di risciacquo del sistema di scarico. Fare riferimento a *Sistema di scarico* in questa sezione e seguire la procedura.

AVVISO

Non azionare il motore senza aver prima alimentato acqua nel sistema di scarico. Il mancato raffreddamento del sistema di scarico può danneggiarlo gravemente. Non azionare il motore per più di 2 minuti. La guarnizione della linea di trasmissione non viene raffreddata quando l'imbarcazione è fuori dall'acqua.

3. Rimuovere le sedi.
4. Avviare il motore.
5. Aprire il rubinetto dell'acqua.
6. Far funzionare il motore FREDDO al minimo per 30 secondi.
7. Chiudere il rubinetto dell'acqua.
8. Portare i giri/min del motore a 4000-4500 per 15 secondi.
9. Arrestare bruscamente il motore, premendo il tasto di avvio/arresto oppure rimuovendo il cordoncino di sicurezza.
10. Attendere almeno 30 secondi affinché l'olio si distribuisca nel motore, quindi estrarre l'astina e pulirla.

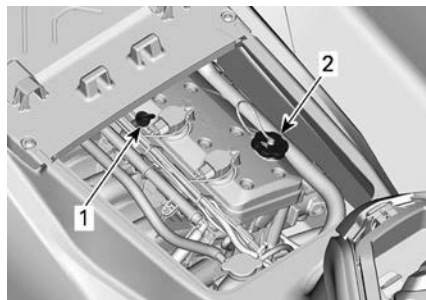

ESEMPIO TIPO

1. Astina di misurazione olio
2. Tappo di rabbocco olio

11. Inserire nuovamente l'astina e spingerla a fondo.
12. Rimuovere nuovamente l'astina e leggere il livello dell'olio. Dovrebbe trovarsi tra la tacca PIENO e quella RABBOCCARE.

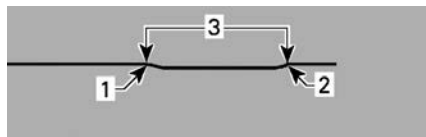

ESEMPIO TIPO

1. Pieno
2. Aggiungi
3. Intervallo di esercizio

13. Rabboccare l'olio fino a raggiungere il livello richiesto tra le tacche.
1. Rimuovere il tappo dell'olio.

2. Posizionare un imbuto nell'apertura del coperchio valvole.
3. Aggiungere una piccola quantità di olio raccomandato per raggiungere il livello corretto.

AVVISO

Non riempire eccessivamente.

NOTA:

Ogni volta che si aggiunge olio al motore, deve essere seguita nuovamente la procedura completa spiegata in questa sezione. In caso contrario, si otterrà una lettura errata del livello dell'olio.

14. Rimettere a posto il tappo dell'olio e l'astina di misurazione del livello.

AVVISO

Accertarsi che il tappo dell'olio sia chiuso correttamente. In caso contrario, l'olio motore potrebbe fuoriuscire.

Cambio dell'olio motore e sostituzione del filtro

Il cambio dell'olio e la sostituzione del filtro possono essere effettuati da un concessionario Sea-Doo autorizzato, da un'officina di riparazioni o da una persona di fiducia.

Liquido refrigerante motore**Liquido refrigerante motore consigliato****Liquido refrigerante XPS raccomandato**

Liquido refrigerante premiscelato a lunga durata

Se il liquido refrigerante XPS raccomandato non è disponibile

Usare un fluido di raffreddamento a basso contenuto di silicato, premiscelato con etilene glicolico (50% -50%) a lunga durata, specificamente formulato per i motori a combustione interna in alluminio.

AVVISO

Usare sempre un antigelo a base di glicole etilenico che contenga inibitori della corrosione specifici per la combustione interna di motori in alluminio.

Per evitare un possibile deterioramento del sistema antigelo, usare sempre la stessa marca. Non mischiare mai marche diverse a meno che l'impianto di raffreddamento sia stato completamente lavato e riempito.

Livello del liquido refrigerante**⚠ AVVERTENZA**

Controllare il livello del liquido refrigerante a motore freddo. Non aggiungere mai liquido refrigerante quando il motore è caldo.

⚠ ATTENZIONE

Molti componenti del vano motore possono essere molto caldi. Un contatto diretto può causare ustioni.

1. Rimuovere i sedili.
2. Trovare il tappo del serbatoio a espansione



ESEMPIO TIPO

A motore freddo, tenendo l'imbarcazione su una superficie orizzontale, il livello del liquido dovrebbe essere compreso tra le tacche MIN e MAX del serbatoio del liquido refrigerante.

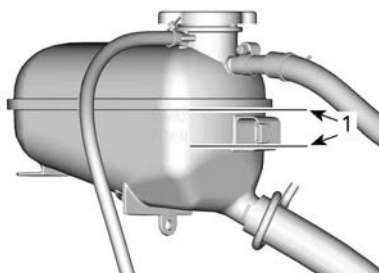

VASO DI ESPANSIONE DEL LIQUIDO DI RAFFREDDAMENTO

1. Livello tra le due tacche a motore freddo

NOTA:

L'imbarcazione è a livello quando si trova in acqua. Se appoggiata su un rimorchio, sollevare il timone del rimorchio e bloccarlo in questa posizione quando la parte inferiore dello scafo è a livello.

Aggiungere refrigerante, vedere *Liquido refrigerante motore consigliato* per conoscere le specifiche, portando il livello del liquido

refrigerante tra le tacche. Usare un imbuto per impedire le perdite di liquido. Non riempire eccessivamente.

3. Stringere correttamente il tappo del vaso di espansione. Reinstallare i sedili.

NOTA:

Un sistema di raffreddamento che richiede frequenti rabbocchi è indice di perdite o problemi del motore. Contattare un concessionario autorizzato Sea-Doo.

Sostituzione del liquido refrigerante motore

Il cambio del liquido refrigerante deve essere eseguito da un concessionario autorizzato Sea-Doo.

Bobine di accensione

Accesso alla bobina di accensione

1. Rimuovere il cappuccio del condoncino di sicurezza dall'interruttore di spegnimento del motore.
2. Rimuovere il sedile.
3. Rimuovere il coperchio di manutenzione del motore, fare riferimento a *Rimozione del coperchio di manutenzione del motore*.

Rimozione della bobina di accensione

1. Staccare il connettore della bobina di accensione

AVVISO
Non fare leva sulla bobina di accensione con alcuno strumento.

2. Rimuovere la vite di fissaggio della bobina di accensione.
3. Rimuovere la bobina di accensione dalla candela ruotando la bobina da un lato all'altro mentre si tira.

Montaggio della bobina di accensione

1. Allineare il foro della vite di fissaggio della bobina di accensione con il foro filettato del coperchio delle valvole.
2. Installare la bobina di accensione sulla candela e spingerla fino al bloccaggio sul coperchio della valvola.
3. Installare la vite di fissaggio e stringere in base alle seguenti specifiche.

Coppia di serraggio	
Vite di fissaggio della bobina di accensione	$9 \pm 1 \text{ Nm}$ ($80 \pm 9 \text{ lbf-in}$)

4. Collegare il connettore bobina di accensione.

Candele

Rimozione della candela

1. Togliere le bobine di accensione. Consultare *Rimozione della bobina di accensione*.
2. Pulire la candela e la testata del cilindro con aria compressa.
3. Svitare completamente la candela utilizzando una chiave per candele.

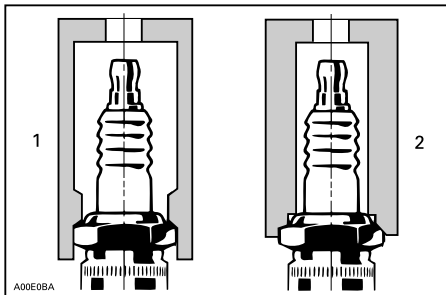

1. Chiave approvata
2. Chiave non adatta

4. Usare la bobina di accensione per rimuovere la candela dalla sua sede.

Montaggio della candela

Prima di procedere con l'installazione, accertarsi che la superficie di contatto della testata e della candela siano pulite.

1. Con uno spessimetro per cavi, controllare la distanza degli elettrodi come specificato nelle *Caratteristiche tecniche*. Se la candela è fuori specifica, sostituirla.

AVVISO

Non regolare la distanza su questo tipo di candela. La regolazione potrebbe indebolire gli elettrodi negativi e portare alla loro rottura con conseguenti gravi danni al motore.

2. Applicare del lubrificante anti-grippaggio sui filetti delle candele per pervenire un possibile blocco.
3. Avvitare a mano la candela nella testata. Quindi, stringere la candela in senso orario secondo le specifiche con una chiave per candele.

Coppia di serraggio	
Candela	$18 \pm 2 \text{ Nm}$ ($159 \pm 18 \text{ lbf-in}$)

4. Installare le bobine di accensione. Consultare *Bobina di accensione*.

Sistema di scarico

⚠ PERICOLO

NON avviare il motore in luoghi chiusi o in assenza di un'adeguata ventilazione, né permettere ai fumi di scarico di accumularsi in aree poco ventilate. Gli scarichi del motore contengono monossido di carbonio (CO) che, se inalato, può provocare gravi danni cerebrali o morte.

Risciacquo dell'impianto di scarico

Il risciacquo del sistema di scarico con acqua dolce è fondamentale per neutralizzare gli effetti corrosivi del sale o di altri prodotti chimici presenti nell'acqua. In questo modo si rimuovono sabbia, sale, conchiglie ed altre particelle presenti nei rivestimenti impermeabili e/o nei flessibili.

Il risciacquo va effettuato quando si prevede che nello stesso giorno l'imbarcazione non sarà più utilizzata o se l'imbarcazione rimane inutilizzata per un periodo più lungo.

AVVISO

Il mancato risciacquo del sistema, quando necessario, può causare gravi danni all'intercooler del motore e/o al sistema di scarico stesso. Accertarsi che il motore funzioni durante l'intera procedura.

⚠ AVVERTENZA

Eseguire queste operazioni sempre in un'area ben ventilata. Alcuni componenti nel vano motore potrebbero essere molto caldi. Un contatto diretto può causare ustioni. Durante il normale funzionamento del motore, non toccare nessuno dei componenti elettrici o la zona della pompa a getto.

⚠ AVVERTENZA

Azionando il motore mentre l'imbarcazione non è in acqua, lo scambiatore di calore nella piastra di navigazione può surriscaldarsi. Evitare qualsiasi contatto con la piastra di navigazione: rischio di ustione.

1. Collegare un flessibile da giardino al connettore previsto sul retro dell'imbarcazione. **Non aprire ancora il rubinetto dell'acqua.**

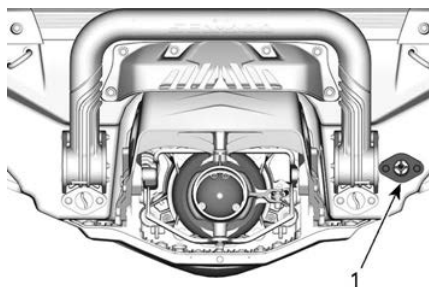

1. Connettore di ingresso dell'acqua

NOTA:

Per facilitare l'installazione del flessibile da giardino si consiglia il seguente strumento nel caso in cui venga utilizzato un adattatore ad attacco rapido.

Strumento consigliato

Adattatore per
connettore di
risciacquo
295 500 473

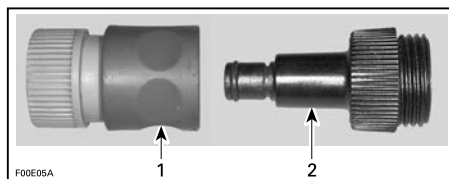

1. Adattatore a collegamento rapido
2. Adattatore per connettore di risciacquo

2. Avviare il motore, quindi aprire immediatamente il rubinetto dell'acqua.

AVVISO

Avviare sempre il motore prima di aprire il rubinetto dell'acqua. Aprire il rubinetto dell'acqua immediatamente dopo aver avviato il motore per evitarne il surriscaldamento. Non azionare il motore senza aver prima alimentato acqua nel sistema di scarico se l'imbarcazione si trova fuori dall'acqua.

3. Tenere acceso il motore per 90 secondi al minimo.

AVVISO

Evitare di mantenere il motore in funzione per più di 2 minuti. La guarnizione della linea di trasmissione non viene raffreddata quando l'imbarcazione è fuori dall'acqua.

4. Durante il risciacquo, accertarsi che l'acqua fuoriesca dalla pompa a getto.
5. Chiudere il rubinetto dell'acqua, portare il motore a 5.000 giri/min per 5 secondi poi arrestare il motore.

AVVISO

Chiudere sempre il rubinetto dell'acqua prima di fermare il motore.

6. Scollegare il flessibile da giardino all'adattatore per il risciacquo (se è stato usato).

Piastra di navigazione e griglia presa dell'acqua

Ispezione della piastra di navigazione e della griglia di presa dell'acqua

Accertarsi dell'assenza di danni nella piastra di navigazione e nella griglia presa dell'acqua della pompa a getto. Recarsi presso il concessionario Sea-Doo autorizzato per far riparare o sostituire eventuali parti danneggiate.

⚠ AVVERTENZA

Il cordoncino di sicurezza deve essere sempre rimosso dall'interruttore di spegnimento del motore prima di ispezionare la griglia di aspirazione.

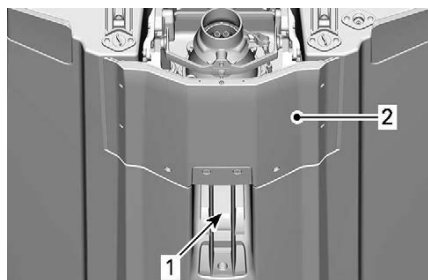

ISPEZIONARE QUESTE AREE

1. Presa dell'acqua
2. Piastra di navigazione

Anodi sacrificali

Ispezione dell'anodo sacrificale

Gli anodi sacrificali sono situati su:

- Pompa
- Piastra di navigazione
- Intercooler (se presente).

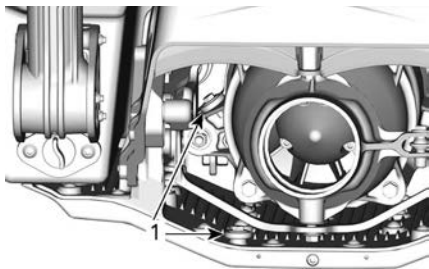

1. Anodi sacrificali

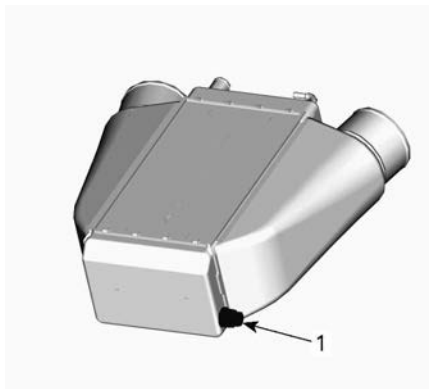

INTERCOOLER - 230 (SE PREVISTO)

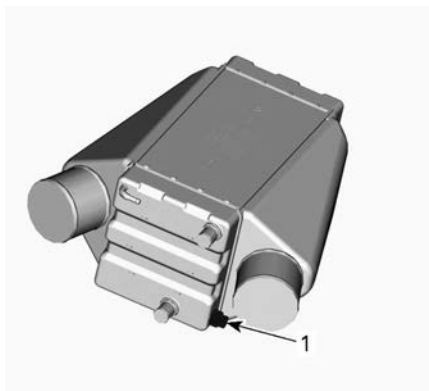

INTERCOOLER - 300 (SE PREVISTO)

Controllare gli anodi sacrificali per verificare che non siano usurati. Se più della metà è usurata, sostituirli.

Rimozione dell'anodo di zinco

Svitare il dado di tenuta dell'anodo di zinco e rimuovere l'anodo.

Montaggio dell'anodo di zinco

La procedura di installazione è l'inverso di quella di rimozione.

Coppia di serraggio
9 ± 1 Nm (80 ± 9 lbf-in)

Pilone per sci/wakeboard (se presente)

Ispezione del pilone per sci/wakeboard

Controllare il funzionamento del pilone per sci/wakeboard. Accertarsi che scorra facilmente.

Controllare il funzionamento del meccanismo di arresto.

Controllare la tenuta dei dispositivi di fissaggio. Nel caso si riscontrasse un possibile difetto, non utilizzare il pilone per gli sci/wakeboard e recarsi presso un concessionario Sea-Doo autorizzato per l'esecuzione della riparazione.

Lubrificazione del pilone per sci/wakeboard

Pulire il pilone per gli sci d'acqua/wakeboard, quindi applicare un sottile strato di grasso Super Lube o un prodotto equivalente.

Lubrificare il pilone su tutta la lunghezza.

Pulire tutto il grasso in eccesso e reinstallare il pilone.

Allungare e ritrarre diverse volte per distribuire il lubrificante.

Fusibili

Posizione fusibili

Tutti i fusibili si trovano all'interno di un'unica scatola dei fusibili.

Per accedere alla scatola dei fusibili:

Rimuovere il sedile.

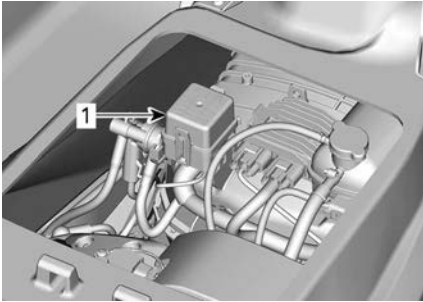

ESEMPIO TIPO

1. Scatola fusibili

Per rimuovere il coperchio dei fusibili, stringere le levette di bloccaggio, afferrare e tirare il coperchio della scatola fusibili per aprire.

NOTA:

L'ampereaggio e la posizione dei fusibili sono illustrati sul coperchio della scatola dei fusibili.

Utilizzare il dispositivo di installazione/rimozione del fusibile incluso nella scatola dei fusibili per agevolare la rimozione dei fusibili.

Ispezione di un fusibile

Controllare le condizioni del fusibile e sostituirlo, se necessario.

⚠ AVVERTENZA

Non usare un fusibile di potenza maggiore rispetto alle specifiche.

Per rimuovere il fusibile dall'alloggiamento, estrarlo. Controllare se il filamento è fuso.

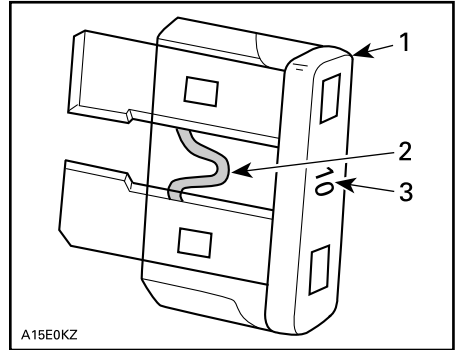

ESEMPIO TIPO

1. Fusibile
2. Controllare se bruciato
3. Amperaggio

⚠ AVVERTENZA

Se il fusibile si brucia ripetutamente, stabilire la causa del guasto ed eliminarla prima di riavviare il veicolo. Recarsi presso un concessionario Sea-Doo autorizzato per assistenza.

Descrizione dei fusibili

Fusibile	Amperaggio	Descrizione
1	-	Non usato
2	15 A	Iniett. carb., acc. Bobine e pompa del carburante
3	3 A	Pompa di sentina (se equipaggiata)
4	-	Non usato
5	-	Non usato
6	30 A	Carica
7	5 A	Cluster (Quadro strumenti)
8	-	Non usato
9	30 A	iBR

Fusi bile	Ampe raggio	Descrizione
10	5 A	Start/Stop
11	5 A	ECM
12	30 A	Batteria
13	15 A	Strumento diagnostico 2
14	15 A	Strumento diagnostico 1, connettore accessorio

CURA DELL'IMBARCAZIONE

Rimuovere l'imbarcazione dall'acqua ogni giorno.

Cura dopo l'utilizzo

Risciacquo dell'impianto di scarico

Il sistema di scarico deve essere lavato ogni giorno quando l'imbarcazione viene utilizzata in acqua salata o inquinata.

Fare riferimento a *Procedure di manutenzione*.

Cura supplementare per il funzionamento in presenza di acqua inquinata o salata

Se l'imbarcazione naviga in acqua inquinata ed in particolare nell'acqua salata, è bene prestare una cura maggiore per proteggere l'imbarcazione ed i suoi componenti.

Risciacquare la sentina dell'imbarcazione con acqua dolce.

Mai utilizzare un dispositivo di lavaggio ad alta pressione per pulire la sentina. **UTILIZZARE SOLTANTO BASSA PRESSIONE (una manichetta da giardino ad esempio).**

L'alta pressione può causare danni all'impianto elettrico o meccanico.

ATTENZIONE

Attendere che il motore si sia raffreddato prima di eseguire qualsiasi intervento di manutenzione.

AVVISO

L'inosservanza di una cura adeguata, come ad esempio, il lavaggio dell'imbarcazione, il lavaggio del sistema di scarico e il trattamento anticorrosione, se l'imbarcazione viene utilizzata in acqua salata, la può danneggiare o ne può danneggiare i componenti. Mai lasciare l'imbarcazione esposta alla luce solare diretta.

Pulizia del sedile

Prima di applicare un prodotto di pulizia sul sedile, provare a rimuovere i segni con una gomma bianca.

Molti segni, come quelli delle scarpe, possono essere facilmente rimossi con questo metodo.

Scafo e carrozzeria

Riparazioni

Per eventuali riparazioni da eseguire sui componenti dello scafo, rivolgersi al proprio concessionario autorizzato Sea-Doo.

Pulizia

Lavare la carrozzeria e lo scafo con una soluzione di acqua e sapone (usare solo detersivo neutro). Risciacquare con cura con acqua dolce.

Rimuovere gli organismi marini dall'interno e dall'esterno dello scafo.

AVVISO

Mai pulire utilizzando i seguenti prodotti:

- Detergente per uso intensivo XPS S4
- Detergente forte
- Agente sgrassante
- Ammoniaca
- Acetone o altri chetoni
- Alcool
- Toluene o altri solventi aromatici
- Solventi clorinati
- Alcool minerali
- Diluenti per vernice
- Prodotti a base di petrolio.

Eliminare eventuali macchie dai sedili e dalle superfici in vetroresina, utilizzando il detergente multiuso XPS e uno sgrassatore o un altro prodotto equivalente.

Per pulire i tappetini, utilizzare il detergente a base di agrumi 3M™

(bomboletta spray da 24 oz (0,68 kg))
o un prodotto equivalente.

⚠ AVVERTENZA

Non applicare una patina protettiva per vinile o plastica sui tappeti o sul sedile in quanto la superficie potrebbe diventare scivolosa e gli occupanti potrebbero cadere dall'imbarcazione.

Rispettare l'ambiente, accertandosi che carburante, olio o soluzioni detergenti non vengano scaricati nei corsi d'acqua.

Protezione

Applicare cera marina di buona qualità sullo scafo.

Se l'imbarcazione deve essere lasciata all'aperto, coprirla con un telone opaco per evitare che i raggi del sole e lo sporco possano danneggiare le parti in plastica e la finitura dell'imbarcazione, oltre che per pervenire eventuali accumuli di polvere.

AVVISO

Mai lasciare l'imbarcazione in acqua se inutilizzata per un lungo periodo. Mai lasciare l'imbarcazione esposta alla luce solare diretta. Mai custodire l'imbarcazione avvolta nella plastica.

RIMESSAGGIO E PREPARAZIONE PRESTAGIONALE

Rimessaggio

AVVERTENZA

Poiché il carburante e l'olio sono infiammabili, far ispezionare il sistema di alimentazione per verificare l'integrità da un concessionario Sea-Doo autorizzato, da un'officina di riparazioni o da una persona di fiducia, conformemente a quanto specificato nello schema di ispezione periodica.

Si consiglia di far eseguire gli interventi di manutenzione dell'imbarcazione da un concessionario autorizzato Sea-Doo, da un'officina di riparazioni o da una persona di fiducia; le seguenti operazioni possono comunque essere eseguite dal proprietario dell'imbarcazione con un minimo di utensili a disposizione.

NOTA:

Eseguire le seguenti operazioni nell'ordine indicato.

AVVISO

Non avviare il motore durante il periodo di rimessaggio.

Sistema di propulsione

Pulizia della pompa a getto

AVVERTENZA

Il cordoncino di sicurezza DEVE ESSERE RIMOSSO dall'interruttore di spegnimento del motore per impedire l'avvio accidentale del motore prima di pulire la zona della pompa a getto. Il motore deve essere spento per questa operazione.

Risciacquare la pompa a getto spruzzando acqua attraverso le aperture di ingresso e di uscita.

Spruzzare un prodotto anticorrosivo sui componenti del sistema di propulsione.

Prodotto di manutenzione

Lubrificante anticorrosivo XPS o equivalente

Ispezione della pompa a getto

Visitare il proprio concessionario Sea-Doo autorizzato.

Sistema di alimentazione

Protezione del sistema di alimentazione

Uno stabilizzatore di carburante deve essere aggiunto nel serbatoio del carburante per pervenire il deterioramento del carburante e l'ingommatura del sistema di alimentazione. Seguire le istruzioni della casa produttrice dello stabilizzatore per un uso corretto.

Riempire completamente il serbatoio del carburante. Verificare che nel serbatoio del carburante non sia presente acqua.

AVVISO

Eventuale acqua nel serbatoio del carburante potrebbe creare gravi danni interni al sistema di iniezione del carburante.

Motore e scarico

Risciacquo dell'impianto di scarico

Eseguire la procedura come descritto nella sezione *Procedure di manutenzione*.

Cambio dell'olio motore e del filtro dell'olio

Il cambio dell'olio e la sostituzione del filtro possono essere effettuati da un concessionario Sea-Doo autorizzato, da un'officina di riparazioni o da una persona di fiducia.

Svuotamento dell'intercooler

È importante espellere eventuale acqua accumulatasi dalla condensa nell'intercooler.

Procedere nel seguente modo:

1. Rimuovere il sedile.
2. Rimuovere il coperchio di manutenzione del motore. Consultare *Coperchio di manutenzione del motore*.
3. Accertarsi che vi sia una linea di allineamento disegnata sul flessibile di ingresso dell'intercooler. Così si assicura che il flessibile non venga storto o piegato quando viene reinstallato.
4. Allentare il morsetto che trattiene il flessibile di ingresso dell'intercooler.
5. Rimuovere il flessibile di ingresso dall'intercooler.

NOTA:

Questo flessibile alimenta l'aria compressa calda dal sovralimentatore del motore all'ingresso dell'intercooler.

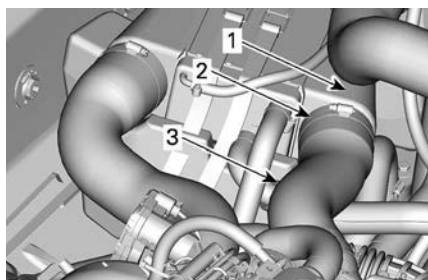

1. Linee di allineamento del flessibile
2. Fascetta stringitubo flessibile
3. Flessibile di ingresso dell'intercooler

6. Il lato aria dell'intercooler è auto-drenante nel collettore d'ingresso dell'intercooler. Quando si scollega l'intercooler, la presenza di eventuale condensa d'acqua è visibile e drenabile correttamente a motore spento.
7. Rimontare il flessibile di ingresso dell'aria dell'intercooler, accertarsi che sia correttamente allineato come era prima della sua rimozione per garantire il corretto funzionamento del motore.

Svuotamento del sistema di scarico

Nelle zone in cui la temperatura potrebbe scendere sotto lo zero, è necessario rimuovere l'acqua accumulatasi nel sistema di scarico e nell'intercooler.

Usando l'adattatore per il risciacquo, iniettare aria pressurizzata a 379 kPa (55 lbf/in²) nel sistema fino a quando non vi è più acqua che scorre dalla pompa a getto.

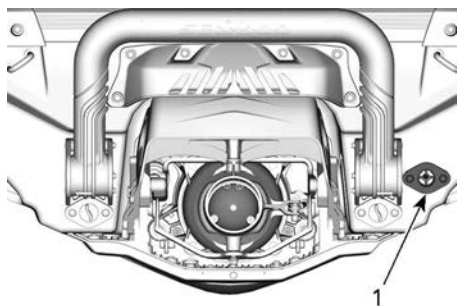

1. Connettore di risciacquo

Per facilitare la procedura di svuotamento potrebbero essere disponibili i flessibili seguenti.

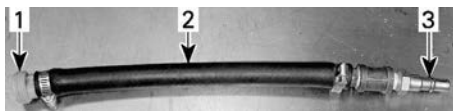
**ESEMPIO TIPO**

1. Adattatore per connettore di risciacquo
2. Flessibile 12,7 mm (1/2 poll.)
3. Adattatore maschio per flessibile dell'aria

AVVISO

Il mancato drenaggio del sistema di scarico potrebbe causare seri danni al collettore di scarico.

Rimuovere gli utensili speciali.

Lubrificazione dei cilindri motore

1. Estrarre le candele. Fare riferimento alla sezione *Procedure di manutenzione*.
2. Spruzzare il lubrificante in ciascun cilindro attraverso i fori delle candele.

Prodotto di manutenzione

Lubrificante anticorrosivo XPS o equivalente

3. Abbassare a fondo la leva dell'acceleratore. Premendo la leva dell'acceleratore si impedisce l'iniezione di carburante e si disattiva l'accensione durante l'avviamento del motore.
4. Premere il pulsante START/STOP per accendere il motore un paio di volte. In questo modo si distribuirà l'olio sulle pareti del cilindro.
5. Applicare lubrificante anti-grippaggio sui filetti delle candele ed inserirle di nuovo nel motore. Fare riferimento alla sezione *Procedure di manutenzione*.
6. Installare le bobine di accensione. Fare riferimento alla sezione *Procedure di manutenzione*.

Verifica della densità del liquido refrigerante

Se l'antigelo non viene sostituito, controllarne la densità.

La sostituzione dell'antigelo e un test di densità possono essere effettuati da un concessionario Sea-Doo autorizzato, da un'officina di riparazioni o da una persona di fiducia. Fare riferimento alla sezione *Programma di manutenzione*.

AVVISO

Nel caso in cui l'imbarcazione venga conservata in un'area dove è possibile raggiungere il punto di congelamento, una densità errata dell'antigelo potrebbe causare il congelamento del liquido nel sistema di raffreddamento, con gravi conseguenze per il motore.

Impianto elettrico**Batteria****Manutenzione della batteria**

In caso di rimessaggio della moto d'acqua, la batteria deve sempre essere conservata in un luogo caldo e asciutto.

⚠ AVVERTENZA

Non caricare o avviare la batteria mentre è installata sull'imbarcazione

Questo veicolo è dotato di una batteria che non richiede manutenzione e l'aggiunta di acqua per regolare il livello dell'elettrolita.

AVVISO

Non rimuovere mai la cinghia della batteria dai tappi o aggiungere elettrolito per la durata in vita della batteria.

Estrazione della batteria

1. Rimuovere il sedile.
2. Disconnettere i cavi della batteria.

AVVISO

Scollegare sempre prima il cavo NERO (-) e poi il cavo ROSSO (+).

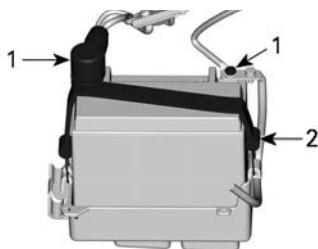

1. Polo della batteria
2. Fascetta
3. Rimuovere la cinghia di fissaggio.

Carica della batteria

Usare qualsiasi tipo di caricabatterie automobilistico. Fare sempre riferimento alle istruzioni del produttore del caricabatteria.

Pulizia della batteria

Pulire il rivestimento esterno e i poli della batteria utilizzando una spazzola morbida e una soluzione di acqua e bicarbonato di sodio.

Rimuovere la corrosione presente sui terminali dei cavi e i morsetti della batteria mediante un spazzola con setole metalliche.

Sciacquare con acqua e asciugare bene.

Installazione della batteria

1. Collegare i cavi della batteria.

NOTA: Prima di installare la batteria, rimuovere l'acqua o i detriti eventualmente presenti nel vano.

AVVISO

L'eventuale inversione di polarità della batteria danneggerà il regolatore di tensione.

AVVISO

Collegare sempre prima il cavo ROSSO (+) quindi quello NERO (-).

2. Serrare le viti del cavo della batteria secondo le specifiche.

Coppia di serraggio

Vite cavo batteria	$4 \pm 0,5 \text{ Nm}$ ($35 \pm 4 \text{ lbf-in}$)
--------------------	---

3. Applicare del grasso dielettrico sui poli della batteria.
4. Coprire il polo positivo con la cuffia in gomma.
5. Verificare il percorso e gli attacchi del cavo.

Vano motore

Pulizia del vano motore

1. Pulire la sentina con acqua calda ed un detergente o un prodotto adatto alla sentina.
2. Risciacquare con cura.
3. Sollevare la parte anteriore dell'imbarcazione per svuotare completamente la sentina tramite i tappi di scarico della sentina.

Trattamento anticorrosione

1. Asciugare tutti i residui di acqua nel vano motore.
2. Lubrificare tutti i componenti metallici nel vano motore.

Prodotto di manutenzione
Lubrificante anticorrosivo o equivalente

NOTA:

Il sedile dev'essere rimosso durante lo stoccaggio. In questo modo si previene la formazione di condensa nel vano motore ed un'eventuale corrosione.

Scafo e carrozzeria

Riparare, pulire e proteggere l'imbarcazione come stabilito nelle procedure della sezione *Cura dell'imbarcazione*.

Preparazione prima dell'uso

La preparazione stagionale deve essere eseguita in conformità al *Programma di manutenzione*.

Eeguire tutte le attività specificate nella tabella **Ogni anno o ogni 100 ore**.

La manutenzione di preparazione stagionale può essere effettuata da un concessionario Sea-Doo autorizzato, da un'officina di riparazioni o da una persona di fiducia.

REGISTRO DI MANUTENZIONE

Se richiesto, inviare una fotocopia dello storico manutenzione a BRP.

Pre-consegna

Numero di
serie:

Chilometraggio:

Ore:

Data:

N.
concessionario:

Note:

Firma/Timbro:

Vedere il bollettino delle procedure pre-consegna per conoscere le procedure di installazione dettagliate

Prima ispezione

Chilometraggio: _____

Firma/Timbro:

Ore: _____

Data: _____

N.

cessionario: _____

Note: _____

Per il programma di manutenzione vedere la sezione Informazioni sulla manutenzione di questa Guida del conducente

Assistenza

Chilometraggio: _____

Firma/Timbro:

Ore: _____

Data: _____

N.

cessionario: _____

Note: _____

Per il programma di manutenzione vedere la sezione Informazioni sulla manutenzione di questa Guida del conducente

Assistenza

Chilometraggio: _____

Ore: _____

Data: _____

N.
cessionario: _____

Note: _____

Firma/Timbro:

Per il programma di manutenzione vedere la sezione Informazioni sulla manutenzione di questa Guida del conducente

Assistenza

Chilometraggio: _____

Ore: _____

Data: _____

N.
cessionario: _____

Note: _____

Firma/Timbro:

Per il programma di manutenzione vedere la sezione Informazioni sulla manutenzione di questa Guida del conducente

Assistenza	
Chilometraggio: _____ Ore: _____ Data: _____ N. concessionario: _____ Note: _____ _____	Firma/Timbro:
Per il programma di manutenzione vedere la sezione Informazioni sulla manutenzione di questa Guida del conducente	

Assistenza	
Chilometraggio: _____ Ore: _____ Data: _____ N. concessionario: _____ Note: _____ _____	Firma/Timbro:
Per il programma di manutenzione vedere la sezione Informazioni sulla manutenzione di questa Guida del conducente	

Assistenza

Chilometraggio: _____

Ore: _____

Data: _____

N.
cessionario: _____

Note: _____

Firma/Timbro:

Per il programma di manutenzione vedere la sezione Informazioni sulla manutenzione di questa Guida del conducente

Assistenza

Chilometraggio: _____

Ore: _____

Data: _____

N.
cessionario: _____

Note: _____

Firma/Timbro:

Per il programma di manutenzione vedere la sezione Informazioni sulla manutenzione di questa Guida del conducente

Assistenza	
Chilometraggio: _____ Ore: _____ Data: _____ N. concessionario: _____ Note: _____ _____	Firma/Timbro:
Per il programma di manutenzione vedere la sezione Informazioni sulla manutenzione di questa Guida del conducente	

Assistenza	
Chilometraggio: _____ Ore: _____ Data: _____ N. concessionario: _____ Note: _____ _____	Firma/Timbro:
Per il programma di manutenzione vedere la sezione Informazioni sulla manutenzione di questa Guida del conducente	

Assistenza

Chilometraggio: _____

Ore: _____

Data: _____

N.
cessionario: _____

Note: _____

Firma/Timbro:

Per il programma di manutenzione vedere la sezione Informazioni sulla manutenzione di questa Guida del conducente

Assistenza

Chilometraggio: _____

Ore: _____

Data: _____

N.
cessionario: _____

Note: _____

Firma/Timbro:

Per il programma di manutenzione vedere la sezione Informazioni sulla manutenzione di questa Guida del conducente

Assistenza	
Chilometraggio: _____ Ore: _____ Data: _____ N. cessionario: _____ Note: _____ _____	Firma/Timbro:
Per il programma di manutenzione vedere la sezione Informazioni sulla manutenzione di questa Guida del conducente	

Assistenza	
Chilometraggio: _____ Ore: _____ Data: _____ N. cessionario: _____ Note: _____ _____	Firma/Timbro:
Per il programma di manutenzione vedere la sezione Informazioni sulla manutenzione di questa Guida del conducente	

Questa pagina è intenzionalmen-
te vuota

INFORMAZIONI TECNICHE

NUMERI DI IDENTIFICAZIONE

I componenti principali dell'imbarcazione (motore e scafo) vengono identificati da numeri di serie diversi. A volte può essere necessario conoscere questi numeri per esigenze di garanzia o per rintracciare l'imbarcazione in caso di furto.

Numero di identificazione scafo

Il numero di identificazione dello scafo (Hull Identification Number - H.I.N.) è posizionato sulla pedana sul lato posteriore dell'imbarcazione.

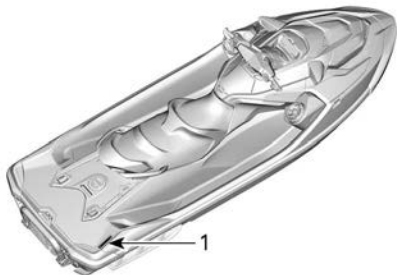

ESEMPIO TIPO

1. Numero di identificazione scafo (H.I.N.)

È composto da 12 cifre:

YDV	12345	L	8	09
				Anno del modello
				Anno di fabbricazione
				Mese di fabbricazione
				Numero di serie (al posto delle cifre possono anche essere inserite delle lettere)
				Produttore

Numero di identificazione motore

Il numero di identificazione motore (Engine Identification Number - EIN) è posizionato sul lato anteriore del motore.

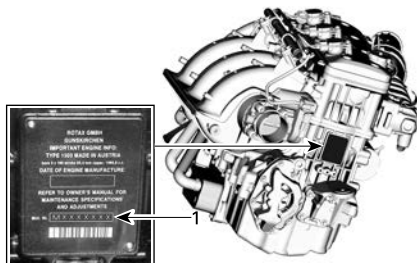

ESEMPIO TIPO

1. Numero di identificazione motore (EIN)

Identificazione del fabbricante del motore



ETICHETTA DI IDENTIFICAZIONE DEL FABBRICANTE DEL MOTORE

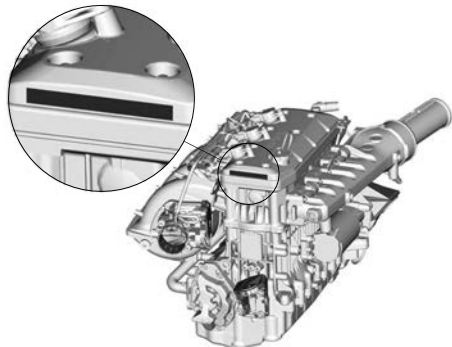

POSIZIONE DELLE ETICHETTE

CONFORMITÀ

Cartellino sul controllo delle emissioni – 3 stelle

BASSA
EMISSIONE

1 stella, emissioni basse
L'etichetta con una stella identifica i motori che soddisfano gli standard 2001 per le emissioni dei gas di scarico dei motori marini per moto d'acqua e fuoribordo emessi dall'Air Resources Board. I motori che soddisfano questi standard emettono il 75% in meno di emissioni rispetto ai tradizionali motori a due tempi carburati. Questi motori sono equivalenti agli standard 2006 emessi dall'EPA statunitense, per i Motori marini.

MOLTO BASSA
EMISSIONE

2 stelle, emissioni molto basse
L'etichetta con due stelle identifica i motori che soddisfano gli standard 2004 per le emissioni dei gas di scarico dei motori marini per moto d'acqua e fuoribordo emessi dall'Air Resources Board. I motori che soddisfano questi standard emettono il 20% in meno di emissioni rispetto ai motori a basse emissioni a una stella.

BASSISSIMA
EMISSIONE

3 stelle, emissioni ultra basse
L'etichetta con tre stelle identifica i motori che soddisfano gli standard 2008 per le emissioni dei gas di scarico dei motori marini per moto d'acqua e fuoribordo emessi dall'Air Resources Board o gli standard per le emissioni dei gas di scarico 2003-2008 per i motori marini dei gruppi poppieri ed entroborde. I motori che soddisfano questi standard emettono il 65% in meno di emissioni rispetto ai motori a basse emissioni a una stella.

ESTREMAMENTE BASSE
EMISSIONE

4 stelle, emissioni super ultra basse
L'etichetta con quattro stelle identifica i motori che soddisfano gli standard 2009 per le emissioni dei gas di scarico dei motori marini per gruppi poppieri ed entroborde emessi dall'Air Resources Board. Anche i motori marini delle moto d'acqua e dei fuoribordo possono essere conformi a questi standard. I motori che soddisfano questi standard emettono il 90% in meno di emissioni rispetto ai motori a basse emissioni a una stella.

Bombardier Recreational Products Inc.
VALCOURT, QUÉBEC, CANADA
Cleaner Watercraft - Get the facts
1-800-END-SMOG
www.arb.ca.gov

219906047_IT

BASSA
EMISSIONE

MOLTO BASSA
EMISSIONE

BASSISSIMA
EMISSIONE

ESTREMAMENTE BASSE
EMISSIONE

L'etichetta a forma di stella indica motori marini più puliti
Questo motore è stato certificato come una:

Il simbolo per i motori marini più puliti:
Aria e acqua più pulite - uno stile di vita e un ambiente più sano.
migliore economia di carburante - consuma il 30%-40% in meno di gas e olio rispetto ai tradizionali motori a due tempi carburati, con risparmio sui costi e sulle risorse.
Garanzia più lunga sulle emissioni - tutela i consumatori garantendo operazioni senza preoccupazioni.

CARTELLINO SUL CONTROLLO DELLE EMISSIONI - 3 STELLE

Etichetta sul controllo delle emissioni – 3 stelle



ETICHETTA SUL CONTROLLO DELLE EMISSIONI - 3 STELLE



ESEMPIO TIPO – POSIZIONE DELLE ETICHETTE

Targhetta di conformità EPA

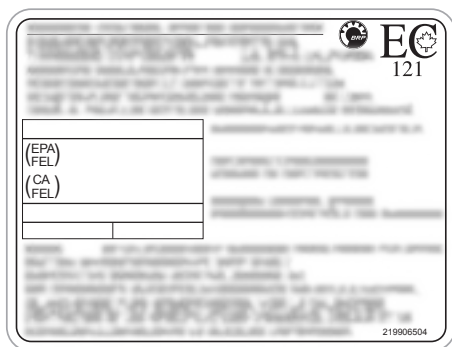

**ESEMPIO TIPO - POSIZIONE DELLE
ETICHETTE**

Etichetta di esenzione regolamento

QUESTA IMBARCAZIONE È PRODOTTA DA BOMBARDIER RECREATIONAL PRODUCTS INC. IN CONFORMITÀ ALLE DISPOSIZIONI CONTENUTE NEL TITOLO 46, SEZIONE 4305 DEL CODICE DEGLI STATI UNITI E ALLA CONCESSIONE DI ESENZIONE (CGB 88-001) DELLA GUARDIA COSTIERA DEGLI STATI UNITI, CHE ESENTA QUESTA IMBARCAZIONE DA UNO O PIÙ REGOLAMENTI SULLA SICUREZZA. LA CGB 88-001 STABILISCE CHE DETERMINATI REGOLAMENTI NON SONO APPLICABILI IN CONSIDERAZIONE DELLE CARATTERISTICHE DI QUESTA IMBARCAZIONE E CHE L'ESENZIONE NON PRODURRÀ EFFETTI SFAVOREVOLI SULLA SICUREZZA DELL'IMBARCAZIONE RICREATIVA. QUESTA IMBARCAZIONE RISPETTA LE NORME DI SICUREZZA DELLA GUARDIA COSTIERA DEGLI STATI UNITI IN VIGORE ALLA DATA DI CERTIFICAZIONE. DURANTE LA GUIDA DI QUESTA IMBARCAZIONE IL CONDUCENTE E I PASSEGGERI A BORDO DEVONO INDOSSARE UN GIUBBOTTO DI SALVATAGGIO (SALVAGENTE).

ASSEMBLATA IN MESSICO



ETICHETTA DI ESENZIONE REGOLAMENTO

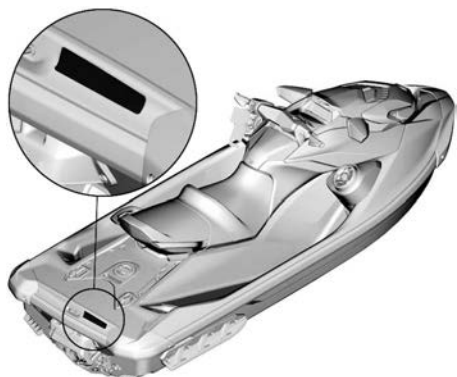

ESEMPIO TIPO - POSIZIONE DELLE ETICHETTE

BRP European Distribution SA

BRP è membro dell'Association for Eco-Responsible Pleasure Craft, che si dedica allo smantellamento e al riciclaggio delle imbarcazioni da diporto e delle moto d'acqua a fine vita. L'identificativo univoco del produttore di BRP European Distribution SA è: FR219503_18XCIB

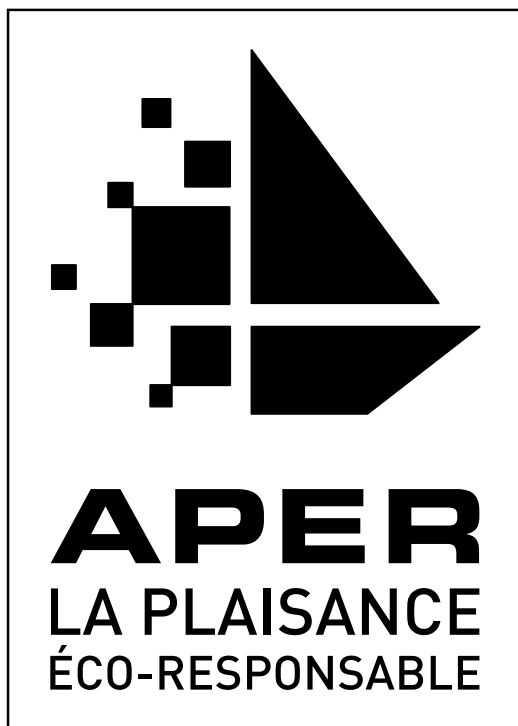

REP Francia - Segnaletica
TRIMAN

Solo per la Francia



**En fin de vie,
votre bateau de plaisance
doit être confié à
l'éco-organisme dédié**

Plus d'infos sur www.quefairedemesdechets.fr

Les bateaux de plaisance hors d'usage ne doivent pas être abandonnés, ni apportés en déchetterie ou lieu de vente. Ils doivent être confiés à l'éco-organisme dédié, qui procédera gratuitement à leur déconstruction et leur recyclage. Les demandes de déconstruction sont à effectuer sur www.recyclermonbateau.fr

BLOCCHETTO D.E.S.S.

Questo dispositivo è conforme agli standard FCC Part 15 e agli standard RSS esenti da licenza di Industry Canada.

Il loro funzionamento è soggetto alle due seguenti condizioni: 1) questo dispositivo non può causare interferenze e 2) deve accettare qualsiasi interferenza, incluse quelle che possono causare un funzionamento indesiderato.

Qualsiasi variazione o modifica non espressamente approvata dalla parte responsabile della conformità potrebbe invalidare il diritto dell'utilizzatore di usare l'attrezzatura.

Numero di registrazione IC: 12006A-1001317030

ID FCC: 2ACER-1001317030

In qualità di parte responsabile della conformità, dichiariamo, a nostra esclusiva responsabilità, che il dispositivo è conforme alle disposizioni della direttiva del Consiglio: 2014/53/UE. L'oggetto della presente dichiarazione è conforme ai requisiti essenziali e ad altri requisiti rilevanti di tale direttiva. Il prodotto è inoltre conforme alle seguenti direttive, normative e standard armonizzati:

Direttiva 2014/53/UE concernente l'armonizzazione delle legislazioni degli Stati membri relative alla messa a disposizione sul mercato di apparecchiature radio e standard armonizzati:

EN 300 330-2, EN 60950-1

Questo dispositivo è conforme alla Parte 15 delle norme FCC. Il loro funzionamento è soggetto alle due seguenti condizioni: (1) Questo dispositivo non può causare interferenze dannose e (2) Questo dispositivo deve accettare qualsiasi interferenza, incluse quelle che possono causare un funzionamento indesiderato.

Qualsiasi variazione o modifica non espressamente approvata dalla parte responsabile della conformità potrebbe invalidare il diritto dell'utilizzatore di usare l'attrezzatura.

Questo dispositivo contiene trasmettitori/ricevitori esenti da licenza conformi agli standard RSS di Innovation, Science and Economic Development Canada. Il loro funzionamento è soggetto alle due seguenti condizioni:

(1) Questo dispositivo non può causare interferenze dannose.

(2) Questo dispositivo deve accettare qualsiasi interferenza, incluse le interferenze che potrebbero causare un funzionamento indesiderato del dispositivo.

L'émetteur/récepteur exempt de licence contenu dans le présent appareil est conforme aux CNR d'Innovation, Sciences et Développement économique Canada applicables aux appareils radio exempts de licence. L'exploitation est autorisée aux deux conditions suivantes:

(1) l'appareil ne doit pas produire de brouillage;

(2) l'appareil doit accepter tout brouillage radioélectrique subi, même si le brouillage est susceptible d'en compromettre le fonctionnement.

Direttiva sulle Apparecchiature Radio (RED)	2014/53/UE
Articolo 3.1a	Sicurezza e salute IEC 62368-1:2014
Articolo 3.1b	EMC CISPR 25:(2016); emissione condotta CISPR 25:(2016); emissione irradiata ISO 11452-2 (2004); campo elettromagnetico in radiofrequenza (emissione irradiata)
Articolo 3.2	Efficienza di utilizzo dello spettro ETSI EN 300 330 V2.1.1 (2017-2)

INFORMAZIONI SULLE NORMATIVE DELL'INDICATORE MULTIFUNZIONE

Informazioni tecniche

Trasmettitore:

- Gamma di frequenze operative
BT: 2402 – 2480 MHz
- Versione BT: 4.2 (non BTLE)
- Potenza in uscita BT: < 8,5 dBm

Ricevitore:

- Gamma operativa FM: 76-108 MHz

Produttore e indirizzo

Produttore:

- Robert Bosch LLC

Indirizzo:

- 38000 Hills Tech Drive,
Farmington Hills, MI 48331,
USA

Per visualizzare le informazioni sulle normative sul display digitale del veicolo: dalla schermata home, accedere al menu principale e tenere premuto il joystick per più di 10 secondi.

Stati Uniti e Canada

Questo dispositivo è conforme agli standard FCC Part 15 e agli standard RSS esenti da licenza di Industry Canada. Il funzionamento è soggetto alle due seguenti condizioni:

- (1) questo dispositivo non può causare interferenze e
- (2) deve accettare qualsiasi interferenza, incluse quelle che possono causare un funzionamento indesiderato.

Le présent appareil est conforme aux CNR d'Industrie Canada applicables aux appareils radio exempts de licence. L'exploitation est autorisée aux deux conditions suivantes:

- (1) l'appareil ne doit pas produire de brouillage, et
- (2) l'utilisateur de l'appareil doit accepter tout brouillage radioélectrique subi, même si le brouillage est susceptible d'en compromettre le fonctionnement.

Qualsiasi variazione o modifica non espressamente approvata dalla parte responsabile della conformità potrebbe invalidare il diritto dell'utilizzatore di usare l'attrezzatura.

IC: 22868 - VDIBRHS01

ID FCC: 2AMJS - VDIBRHS01

Esposizione alle radiofrequenze:

1. Questo dispositivo è conforme ai limiti di esposizione alle radiofrequenze (RF) stabiliti dalla normativa FCC per un ambiente non controllato.
2. Il dispositivo deve essere installato e utilizzato ad una distanza di separazione di almeno 20 cm dalle persone.
3. L'antenna utilizzata per questo trasmettitore non deve essere posizionata insieme a o utilizzata in concomitanza con altre antenne o altri trasmettitori.

Messico

IFETEL

Marca: Robert Bosch LLC

Modelo(s): VIPHI2BT

Número: RCPBOVI18-0967

NOM-208-SCFI-2016

La operación de este equipo está sujeta a las siguientes dos condiciones: (1) es posible que este equipo o dispositivo no cause interferencia perjudicial y (2) este equipo o dispositivo debe aceptar cualquier interferencia, incluyendo la que pueda causar su operación no deseada.

Brasile



03473-18-04473

Este equipamento opera em caráter secundário, isto é, não tem direito a proteção contra interferência prejudicial, mesmo de estações do mesmo tipo, e não pode causar interferência a sistemas operando em caráter primário.

Giappone

Il presente dispositivo è garantito ai sensi della legge giapponese sulle

comunicazioni radio (電波法) e della legge giapponese sulle telecomunicazioni (電気通信事業法). Questo dispositivo non deve essere modificato (altrimenti il numero di designazione assegnato non è più valido).

Europa

Dichiarazione di conformità

Dichiarazione di conformità UE semplificata secondo la direttiva sulle apparecchiature radio 2014/53/UE



DE

Hiermit erklärt Robert Bosch LLC, dass der Funkanlagentyp VIPHI2BT der Richtlinie 2014/53/EU entspricht. Der vollständige Text der EU-Konformitätserklärung ist unter der folgenden Internetadresse verfügbar: eu-doc.bosch.com

FR

Le soussigné, Robert Bosch LLC, déclare que l'équipement radioélectrique du type VIPHI2BT est conforme à la directive 2014/53/UE.

Le texte complet de la déclaration UE de conformité est disponible à l'adresse internet suivante: eu-doc.bosch.com

BG

С настоящото Robert Bosch LLC декларира, че този тип радиосъоръжение VIPHI2BT е в съответствие с Директива 2014/53/ЕС.

Цялостният текст на ЕС декларацията за съответствие може да се намери на следния интернет адрес: eu-doc.bosch.com

EL

Με την παρούσα ο/η Robert Bosch LLC, δηλώνει ότι ο ραδιοεξοπλισμός VIPHI2BT πληροί την οδηγία 2014/53/ΕΕ. Το πλήρες κείμενο της δήλωσης συμμόρφωσης ΕΕ διατίθεται στην ακόλουθη ιστοσελίδα στο διαδίκτυο: eu-doc.bosch.com

CS

Tímto Robert Bosch LLC prohlašuje, že typ rádiového zařízení VIPHI2BT je v souladu se směrnicí 2014/53/EU. Úplné znění EU prohlášení o shodě je k dispozici na této internetové adrese: eu-doc.bosch.com

DA

Hermed erklærer Robert Bosch LLC, at radioudstyretypen VIPHI2BT er i overensstemmelse med direktiv 2014/53/EU.

EU-overensstemmelseserklæringens fulde tekst kan findes på følgende internetadresse: eu-doc.bosch.com

ET

Käesolevaga deklareerib Robert Bosch LLC, et käesolev raadioseadme tüüp VIPHI2BT vastab direktiivi 2014/53/EL nõuetele.

ELi vastavusdeklaratsiooni täielik tekst on kättesaadav järgmisel internetiaadressil: eu-doc.bosch.com

ES

Por la presente, Robert Bosch LLC declara que el tipo de equipo radioeléctrico VIPHI2BT es conforme con la Directiva 2014/53/UE.

El texto completo de la declaración UE de conformidad está disponible en la dirección Internet siguiente: eu-doc.bosch.com

FI

Robert Bosch LLC vakuuttaa, että radiolaitetyyppi VIPHI2BT on direktiivin 2014/53/EU mukainen. EU-vaatimustenmukaisuusvakuutuksen täysimittainen teksti on saatavilla seuraavassa internetosoitteessa: eu-doc.bosch.com

EN

Hereby, Robert Bosch LLC declares that the radio equipment type VIPHI2BT is in compliance with Directive 2014/53/EU.

The full text of the EU declaration of conformity is available at the following internet address: eu-doc.bosch.com

Robert Bosch LLC ovime izjavljuje da je radijska oprema tipa VIPHI2BT u skladu s Direktivom 2014/53/EU. Cjeloviti tekst EU izjave o sukladnosti dostupan je na sljedećoj internetskoj adresi: eu-doc.bosch.com

HU

Robert Bosch LLC igazolja, hogy a VIPHI2BT típusú rádióberendezés megfelel a 2014/53/EU irányelvnek. Az EU-megfelelőségi nyilatkozat teljes szövege elérhető a következő internetes címen: eu-doc.bosch.com

IT

Il fabbricante, Robert Bosch LLC, dichiara che il tipo di apparecchiatura radio VIPHI2BT è conforme alla direttiva 2014/53/UE.

Il testo completo della dichiarazione di conformità UE è disponibile al seguente indirizzo Internet: eu-doc.bosch.com

LT
 Aš, Robert Bosch LLC, patvirtinu, kad radijo įrenginių tipas VIPHI2BT atitinka Direktyvą 2014/53/ES.
 Visas ES atitikties deklaracijos tekstas prieinamas šiuo interneto adresu: eu-doc.bosch.com

LV
 Ar šo Robert Bosch LLC deklarē, ka radioiekārta VIPHI2BT atbilst Direktīvai 2014/53/ES.
 Pilns ES atbilstības deklarācijas teksts ir pieejams šādā internetā vietnē: eu-doc.bosch.com

MT
 B'dan, Robert Bosch LLC, niddikjara li dan it-tip ta' taghmir tar-radju VIPHI2BT huwa konformi mad-Direttiva 2014/53/UE.
 It-test kollu tad-dikjarazzjoni ta' konformità tal-UE huwa disponibbli f'dan l-indirizz tal-Internet li ġej: eu-doc.bosch.com

NL
 Hierbij verklaar ik, Robert Bosch LLC, dat het type radioapparatuur VIPHI2BT conform is met Richtlijn 2014/53/EU.
 De volledige tekst van de EU-conformiteitsverklaring kan worden geraadpleegd op het volgende internetadres: eu-doc.bosch.com

PL
 Robert Bosch LLC niniejszym oświadcza, że typ urządzenia radiowego VIPHI2BT jest zgodny z dyrektywą 2014/53/UE.
 Pełny tekst deklaracji zgodności UE jest dostępny pod następującym adresem internetowym: eu-doc.bosch.com

PT
 O(a) abaixo assinado(a) Robert Bosch LLC declara que o presente tipo de equipamento de rádio VIPHI2BT está em conformidade com a Diretiva 2014/53/UE.
 O texto integral da declaração de conformidade está disponível no seguinte endereço de Internet: eu-doc.bosch.com

RO
 Prin prezenta, Robert Bosch LLC declară că tipul de echipamente radio VIPHI2BT este în conformitate cu Directiva 2014/53/UE.
 Textul integral al declarației UE de conformitate este disponibil la următoarea adresă internet: eu-doc.bosch.com

SV
 Härmed försäkrar Robert Bosch LLC att denna typ av radioutrustning VIPHI2BT överensstämmer med direktiv 2014/53/EU.
 Den fullständiga texten till EU-försäkran om överensstämmelse finns på följande webbadress: eu-doc.bosch.com

SL
 Robert Bosch LLC potrjuje, da je tip radijske opreme VIPHI2BT skladen z Direktivo 2014/53/EU.
 Celotno besedilo izjave EU o skladnosti je na voljo na naslednjem spletnem naslovu: eu-doc.bosch.com

SK
 Robert Bosch LLC týmto vyhlasuje, že rádiové zariadenie typu VIPHI2BT je v súlade so smernicou 2014/53/EÚ.
 Úplné EÚ vyhlásenie o zhode je k dispozícii na tejto internetovej adrese: eu-doc.bosch.com

IS
 Robert Bosch LLC lýsir því hér með yfir að þráðlausí fjarskiptabúnaðurinn VIPHI2BT er í samræmi við tilskipun 2014/53/ESB.
 Óstytta texta ESB-samræmisýfirlýsingarinnar er að finna á veffanginu: eu-doc.bosch.com

Liechtenstein
 Hiermit erklärt Robert Bosch LLC, dass der Funkanlagentyp VIPHI2BT der Richtlinie 2014/53/EU entspricht.
 Der vollständige Text der EU-Konformitätserklärung ist unter der folgenden Internetadresse verfügbar: eu-doc.bosch.com

NO
 Hermed erklærer Robert Bosch LLC at radioustyrstypen VIPHI2BT er i samsvar med direktiv 2014/53/EU.
 Hele teksten i EU-samsvarserklæringen finnes på følgende internettadresse: eu-doc.bosch.com

RU
 Компания Robert Bosch LLC настоящим заявляет, что радиотехническое оборудование категории VIPHI2BT отвечает требованиям Директивы 2014/53/EU.
 Полный текст декларации соответствия ЕС доступен на сайте eu-doc.bosch.com.

SISTEMA AUDIO BRP

Questa apparecchiatura è stata testata e trovata conforme ai limiti di un dispositivo digitale di Classe B, in conformità alla Parte 15 delle norme FCC. Questi limiti sono pensati per fornire una protezione ragionevole dalle interferenze dannose in un'installazione residenziale.

Questa apparecchiatura genera, utilizza ed è in grado di irradiare energia in radiofrequenza e, se non installata e utilizzata secondo le istruzioni, può causare interferenze dannose alle comunicazioni radio. Tuttavia, ciò non assicura che si verifichino interferenze in una particolare installazione.

Se questa apparecchiatura causa interferenze dannose alla ricezione radio o televisiva, che possono essere determinate spegnendo o riaccendendo l'apparecchiatura, si consiglia di provare a correggere l'interferenza adottando una o più delle seguenti misure:

- Riorientare o riposizionare l'antenna ricevente.
- Aumentare la distanza tra l'apparecchiatura e il ricevitore.
- Collegare l'apparecchiatura a una presa su un circuito diverso da quello a cui è collegato il ricevitore.
- Consultare il rivenditore o un tecnico radio/TV per ricevere assistenza.

Qualsiasi variazione o modifica non espressamente approvata da Mitek Corporation potrebbe invalidare il diritto dell'utente a usare l'apparecchiatura. Questo dispositivo è conforme alla Parte 15 delle norme FCC.

Il loro funzionamento è soggetto alle due seguenti condizioni:

- (1) questo dispositivo non può causare interferenze dannose e
- (2) questo dispositivo deve accettare qualsiasi interferenza ricevuta, incluse le interferenze che potrebbero causare un funzionamento indesiderato.

Numero di registrazione IC:
22793-278003465

ID FCC: 2AAOY - 278003465

L'émetteur/ récepteur exempt de licence contenu dans le présent appareil est conforme aux CNR d'Innovation, Sciences et Développement économique Canada applicables aux appareils radio exempts de licence. L'exploitation est autorisée aux deux conditions suivantes :

(1) l'appareil ne doit pas produire de brouillage;

(2) l'appareil doit accepter tout brouillage radioélectrique subi, même si le brouillage est susceptible d'en compromettre le fonctionnement.

Direttiva 2014/53/UE concernente l'armonizzazione delle legislazioni degli Stati membri relative alla messa a disposizione sul mercato di apparecchiature radio e standard armonizzati:

- ETSI EN 300 328 V2.1.1 (2016-11)
- ETSI EN301 489-1 V2.1.1 (2017-02)
- ETSI EN301 489-17 V3.1.1 (2017-02)
- EN 62479:2010

INFORMAZIONI SULLE EMISSIONI DEL MOTORE

Responsabilità del produttore

I produttori dei motori marini devono determinare i livelli delle emissioni dei gas di scarico per ogni gamma di potenza e certificarli con l'agenzia americana per la protezione ambientale United States of America Environmental Protection Agency (EPA). In fase di produzione, su ciascun motore marino a propulsione con accensione a scintilla (SIPME) deve essere applicata un'etichetta con le informazioni sul controllo delle emissioni che riporti i livelli di emissione e le specifiche del motore.

Responsabilità del concessionario

Quando si effettua la manutenzione su una Sea-Doo SIPME dotata di etichetta con informazioni sul controllo delle emissioni, le regolazioni devono essere mantenute all'interno delle specifiche tecniche di fabbrica pubblicate.

La sostituzione o la riparazione di qualsiasi componente correlato alle emissioni deve essere eseguita in modo da mantenere i livelli di emissioni entro gli standard di certificazione prescritti.

I concessionari non devono modificare il motore in qualsiasi modo che alteri la potenza in cavalli o che permetta ai livelli di emissioni di superare le specifiche prestabilite in fabbrica.

Esistono tuttavia eccezioni che comprendono le modifiche prescritte dal produttore, quali ad esempio le regolazioni di altitudine.

Responsabilità del proprietario

Il proprietario/conducente deve fare effettuare la manutenzione del motore allo scopo di mantenere i livelli di emissione entro gli standard di certificazione prescritti.

Il proprietario/conducente non è autorizzato a e non deve consentire la modifica del motore in qualsiasi modo che alteri la potenza in cavalli o permetta ai livelli di emissione di superare le caratteristiche tecniche di fabbrica prefissate.

Normative sulle emissioni dell'agenzia EPA

Le imbarcazioni Sea-Doo SIPME prodotte da BRP sono certificate in base alle normative EPA per il controllo dell'inquinamento atmosferico prodotto dai motori delle SIPME nuove. Tale certificazione è soggetta a determinate regolazioni fissate come standard di fabbrica. Per questo motivo, la procedura di fabbrica per la manutenzione del prodotto deve essere rigorosamente seguita e, se fattibile, ricreare l'intento originale del progetto.

Le responsabilità sopra elencate hanno carattere generale e non costituiscono assolutamente un elenco completo delle regole e normative che riguardano i requisiti EPA sulle emissioni di scarico per i prodotti marini. Per ulteriori informazioni dettagliate a riguardo, è possibile consultare:

U. S. Environmental Protection Agency
Certification Division
Gasoline Engine Compliance Center
2000 Traverwood Drive
Ann Arbor MI 48105
USA

SITO INTERNET DELL'EPA:
www.epa.gov/otaq

Sistema di controllo delle emissioni di vapori

Le moto d'acqua marine con accensione a scintilla (SIMW) vendute nello Stato della California sono certificate conformi alle normative californiane sulle emissioni di vapori per le SIMW del California Air Resources Board

(13 CCR 2850 - 2869). Questi modelli sono dotati di un sistema di controllo delle emissioni di vapori costituito da un serbatoio del carburante a bassa permeazione (LPFT), da tubazioni del carburante a bassa permeazione (LPFL) e da una valvola di sfiato pressione (PRV).

DICHIARAZIONE DI CONFORMITÀ UE



ADVENTURE BY DESIGN

565 de la Montagne Street
Valcourt (Québec) J0E 2L0
Canada

Dichiarazione di conformità della moto d'acqua Sea-Doo ai requisiti della Direttiva 2013/53/UE

Produttore: Bombardier Recreational Products Inc.
Indirizzo: 565 de la Montagne, Valcourt, J0E 2L0, Canada

Rappresentante autorizzato: BRP-Rotax GmbH Co. KG
Indirizzo: Rotaxstrasse 1, GunsKirchen, A-4623, AT

Organismo notificato per la valutazione sulle emissioni di rumore:
International Marine Certification Institute
Indirizzo: Rue Abbe Cuypers 3, Brussels, B-1040, Belgio.
Numero ID: 0609

Organismo notificato per la valutazione sulle emissioni di scarico:
International Marine Certification Institute
Indirizzo: Rue Abbe Cuypers 3, Brussels, B-1040, Belgio.
Numero ID: 0609

Modulo di valutazione di costruzione: A , di emissioni di rumore: Aa/A1 , di emissioni di scarico: B+C

Altre Direttive comunitarie applicate:

RED 2014/53/EU (EN 300 330-2, EN 60950-1);
EMC 2014/30/EU (EN 55012:2007/A1:2009, EN 61000-6-1:2007);
Direttiva batterie 2006/66/CE, e successive modifiche, inclusa la Dir. (UE) 2018/849

Cicli di combustione motore: 2 tempi <input type="checkbox"/> , 4 tempi <input checked="" type="checkbox"/>	Progettazione e costruzione	EN ISO 13590:2003/AC:2004, EN ISO 13590:2022 EN ISO 10087:2019
Tipo di carburante: Benzina: <input checked="" type="checkbox"/> , Diesel: <input type="checkbox"/>	Emissioni di scarico	EN ISO 18854:2015
Categoria di progettazione del natante: C <input checked="" type="checkbox"/> , D <input type="checkbox"/>	Emissioni di rumore	EN ISO 14509-1:2008
Marchio di fabbrica del natante: Sea-Doo		

Modello Sea-Doo PWC	Motore a propulsione	Certificato di emissioni di scarico	Cilindrata (cm ³)	Potenza nominale (kW)	Certificato di emissioni di rumore	N. di persone	Lunghezza scafo (m)	Larghezza scafo (m)
Explorer PRO 170	Rotax 1630 ACE-170	EXBORP012	1.630,5	125,03	SDBORP013	3	3,64	1,25
Explorer PRO 230	Rotax 1630 ACE-230	EXBORP010	1.630,5	169,16	SDBORP013	3	3,64	1,25
FishPro SCOUT 130	Rotax 1630 ACE-130	EXBORP012	1.630,5	100	SDBORP014	3	3,27	1,23
FishPro SPORT 170	Rotax 1630 ACE-170	EXBORP012	1.630,5	125,03	SDBORP013	3	3,64	1,25
FishPro TROPHY 170	Rotax 1630 ACE-170	EXBORP012	1.630,5	125,03	SDBORP013	3	3,64	1,25
GTI 130	Rotax 1630 ACE-130	EXBORP012	1.630,5	100	SDBORP014	3	3,27	1,23
GTI SE 130	Rotax 1630 ACE-130	EXBORP012	1.630,5	100	SDBORP014	3	3,27	1,23
GTI SE 170	Rotax 1630 ACE-170	EXBORP012	1.630,5	125,03	SDBORP014	3	3,27	1,23
GTR 230	Rotax 1630 ACE-230	EXBORP010	1.630,5	169,16	SDBORP014	3	3,27	1,23
GTR-X RS 300	Rotax 1630 ACE-300	EXBORP006	1.630,5	217	SDBORP014	3	3,27	1,23
GTX 170	Rotax 1630 ACE-170	EXBORP012	1.630,5	125,03	SDBORP013	3	3,35	1,25
GTX 230	Rotax 1630 ACE-230	EXBORP010	1.630,5	169,16	SDBORP013	3	3,35	1,25
GTX Limited 300	Rotax 1630 ACE-300	EXBORP006	1.630,5	217	SDBORP013	3	3,35	1,25
GTX PRO 130	Rotax 1630 ACE-130	EXBORP012	1.630,5	100	SDBORP013	3	3,35	1,25
RXP-X RS 325	Rotax 1630 ACE-325	EXBORP011	1.630,5	239	SDBORP015	2	3,27	1,23
RXT-X RS 325	Rotax 1630 ACE-325	EXBORP011	1.630,5	239	SDBORP013	3	3,35	1,25
SPARK 60 per 2	Rotax 900 ACE-60	EXBORP004	899,3	44,13	SDBORP018	2	2,78	1,17
SPARK 90 per 3	Rotax 900 ACE-90	EXBORP004	899,3	66,19	SDBORP018	3	3,02	1,17
SPARK Conv. 90 per 2	Rotax 900 ACE-90	EXBORP004	899,3	66,19	SDBORP018	2	2,78	1,17
SPARK Conv. 90 per 3	Rotax 900 ACE-90	EXBORP004	899,3	66,19	SDBORP018	3	3,02	1,17
SPARK TRIXX 90 per 1	Rotax 900 ACE-90	EXBORP004	899,3	66,19	SDBORP018	2	2,78	1,17
SPARK TRIXX 90 per 3	Rotax 900 ACE-90	EXBORP004	899,3	66,19	SDBORP018	3	3,02	1,17
Wake 170	Rotax 1630 ACE-170	EXBORP012	1.630,5	125,03	SDBORP014	3	3,27	1,23
WAKE PRO 230	Rotax 1630 ACE-230	EXBORP010	1.630,5	169,16	SDBORP013	3	3,35	1,25

La presente dichiarazione di conformità viene pubblicata sotto la responsabilità esclusiva del produttore di moto d'acqua. Dichiaro per conto del produttore di moto d'acqua di cui sopra che i modelli e motori di moto d'acqua dell'anno 2024 sopra menzionati che sono dotati di marchio **CE** sono conformi a tutti i requisiti applicabili nel modo specificato e sono conformi al tipo per il quale i suddetti certificati di esame UE del tipo sono stati emessi.

Nome e funzione: Kim Ross

Firma e titolo: Direttore_Vehicles Engineering Sea-Doo

Data (an/mese/gio): Kim Ross 23/03/20, Valcourt, QC, Canada

ski-doo LYNX SEA-DOO Evinrude ROTAX can-am

DICHIARAZIONE DI CONFORMITÀ REGNO UNITO



ADVENTURE BY DESIGN

565 de la Montagne Street
Valcourt (Québec) J0E 2L0
Canada

Declaration of Conformity for Sea-Doo Personal Watercraft with the requirements of S.I. 2017/737 as amended up to and including S.I. 2021/1273

Manufacturer: Bombardier Recreational Products Inc.
Address: 565 de la Montagne, Valcourt, J0E 2L0, Canada

Authorised Representative: BRP Recreational Products UK Ltd.,
Address: Castle Chambers, 43 Castle Street, Liverpool, L2 9SH

Notified Body for noise emission assessment: International Marine Certification Society
Address: 53 Rodney Street, Liverpool L1 9ER, England.
ID Number: 22120

Notified Body for exhaust emission assessment: International Marine Certification Society
Address: 53 Rodney Street, Liverpool L1 9ER, England.
ID Number: 22120

Assessment Module of construction: A , of noise emission: Aa/A1 , of exhaust emission: B+C

Other Community Directives applied:

Radio Equipment Regulations 2017, UK SI 2017/1206 as amended up to and including SI 2021/1273 (EN 300 330-2, EN 60950-1);

Electromagnetic Compatibility Regulations 2016, UK SI 2016/1091 as amended up to and including SI 2021/1273 (EN 55012:2007/A1:2009, EN 61000-6-1:2007);

Batteries and Accumulators (Placing on the Market) Regulations 2008, UK SI 2008/2164 as amended up to and including UK SI 2020/904;

Engine combustion cycle: 2 stroke <input type="checkbox"/> , 4 stroke <input checked="" type="checkbox"/>	Design and construction	EN ISO 13590:2018 EN ISO 10087:2019
Engine fuel type: Petrol: <input checked="" type="checkbox"/> Diesel: <input type="checkbox"/>	Exhaust emission	EN ISO 18854:2015
Craft Design Category: C <input checked="" type="checkbox"/> D <input type="checkbox"/>	Noise emission	EN ISO 14509-1:2018
Craft Trademark : Sea-Doo		

Sea-Doo PWC model	Propulsion engine	Exhaust emission certificate	Engine displ. (cm ³)	Rated Power (kW)	Noise emission certificate	# of persons	Length of hull (m)	Width of hull (m)
Explorer PRO 170	Rotax 1630 ACE-170		1630,5	125,03		3	3,64	1,25
Explorer PRO 230	Rotax 1630 ACE-230		1630,5	169,16		3	3,64	1,25
FishPro SCOUT 130	Rotax 1630 ACE-130		1630,5	100		3	3,27	1,23
FishPro SPORT 170	Rotax 1630 ACE-170		1630,5	125,03		3	3,64	1,25
FishPro TROPHY 170	Rotax 1630 ACE-170		1630,5	125,03		3	3,64	1,25
GTI 130	Rotax 1630 ACE-130		1630,5	100		3	3,27	1,23
GTI SE 130	Rotax 1630 ACE-130		1630,5	100		3	3,27	1,23
GTI SE 170	Rotax 1630 ACE-170		1630,5	125,03		3	3,27	1,23
GTR 230	Rotax 1630 ACE-230		1630,5	169,16		3	3,27	1,23
GTR-X RS 300	Rotax 1630 ACE-300		1630,5	217		3	3,27	1,23
GTX 170	Rotax 1630 ACE-170		1630,5	125,03		3	3,35	1,25
GTX 230	Rotax 1630 ACE-230		1630,5	169,16		3	3,35	1,25
GTX Limited 300	Rotax 1630 ACE-300		1630,5	217		3	3,35	1,25
GTX PRO 130	Rotax 1630 ACE-130		1630,5	100		3	3,35	1,25
RXP-X RS 325	Rotax 1630 ACE-325		1630,5	239		2	3,27	1,23
RXT-X RS 325	Rotax 1630 ACE-325		1630,5	239		3	3,35	1,25
SPARK 60 for 2	Rotax 900 ACE-60		899,3	44,13		2	2,78	1,17
SPARK 90 for 3	Rotax 900 ACE-90		899,3	66,19		3	3,02	1,17
SPARK Conv. 90 for 2	Rotax 900 ACE-90		899,3	66,19		2	2,78	1,17
SPARK Conv. 90 for 3	Rotax 900 ACE-90		899,3	66,19		3	3,02	1,17
SPARK TRIXX 90 for 1	Rotax 900 ACE-90		899,3	66,19		2	2,78	1,17
SPARK TRIXX 90 for 3	Rotax 900 ACE-90		899,3	66,19		3	3,02	1,17
Wake 170	Rotax 1630 ACE-170		1630,5	125,03		3	3,27	1,23
WAKE PRO 230	Rotax 1630 ACE-230		1630,5	169,16		3	3,35	1,25

This declaration of conformity is issued under the sole responsibility of the personal watercraft manufacturer. I declare on behalf of the above **model year 2024** personal watercraft manufacturer that the watercraft model(s) and engine(s) mentioned above which are **UK** marked comply with all applicable requirements in the way specified and are in conformity with the type for which above mentioned EU type-examination certificate(s) has(have) been issued.

Name & function : Kim Ross

Signature and title: Director, Vehicles Engineering Sea-Doo

Date (yr/month/day) Kim Ross 23/01/20 Valcourt, QC, Canada

ski-doo LYNX SEA-DOO Evinrude ROTAX can-am

Lasciato vuoto per segno Conformità
eurasiatica dove applicabile

Questa pagina è intenzionalmen-
te vuota

SPECIFICHE TECNICHE

MOTORE

Rotax 1630 ACE - 170

Motore	
Tipo di motore	4 tempi, distribuzione con un albero a camme in testa (SOHC)
Potenza dichiarata (potenza dichiarata come da ISO 8665 all'albero di trasmissione).	125 kW @ 8000 RPM
Induzione	Ad aspirazione naturale
Numero di cilindri	3
Numero di valvole	12 valvole con eccentrici idraulici (senza regolazione)
Alesaggio	100 mm (3,9 in)
Tempo	69,2 mm (2,7 in)
Cilindrata	1.630,5 cm ³ (99,5 in ³)
Rapporto di compressione	11:1

Sistema di alimentazione	
Tipo a iniezione di carburante	Iniezione carburante multi-point con iTC (controllo acceleratore intelligente) Singolo corpo farfallato (60 mm) con un attuatore
Minimo (non regolabile)	1800 ± 50 giri/min.

Impianto elettrico		
Tipo di sistema di accensione		Iniezione a scarica induttiva (Inductive Discharge Ignition, IDI)
Candela (Non provare ad adeguare la distanza su questa candela.)	Tipo	NGK, DCPR8E con postazione solida o equivalente

Impianto elettrico		
	Distanza	Da 0,80 a 0,90 mm (da 0,031 a 0,035 in)

Lubrificazione			
Olio motore	Olio XPS racco mandato	Uso generico	Olio di miscela sintetico 5W40
		Tempera ture alte	Olio sintetico 10W50
	Alternare l'olio se i prodotti XPS non sono disponibili		Utilizzare un olio motore sintetico 4 tempi SAE che soddisfi o superi le seguenti specifiche tecniche del settore dei lubrificanti. Controllare sempre l'etichetta di certificazione di servizio API sul contenitore dell'olio, deve contenere almeno uno degli standard sopra indicati. Classificazione del servizio API SN o JASO-MA2
	Capacità	Cambio olio con filtro	3 l (3,2 qt (liq.,US))
		Totale	5 l (5,3 qt (liq.,US))

Rotax 1630 ACE - 230

Motore	
Tipo di motore	4 tempi, distribuzione con un albero a camme in testa (SOHC)
Potenza dichiarata (potenza dichiarata come da ISO 8665 all'albero di trasmissione.)	169,16 kW @ 8000 RPM
Induzione	Motore sovralimentato con refrigerazione intermedia

Motore	
Numero di cilindri	3
Numero di valvole	12 valvole con eccentrici idraulici (senza regolazione)
Alesaggio	100 mm (3,9 in)
Tempo	69,2 mm (2,7 in)
Cilindrata	1.630,5 cm ³ (99,5 in ³)
Rapporto di compressione	8.3:1

Sistema di alimentazione	
Tipo a iniezione di carburante	Iniezione carburante multi-point con iTC (controllo acceleratore intelligente) Singolo corpo farfallato (60 mm) con un attuatore
Minimo (non regolabile)	1750 ± 50 giri/min.

Impianto elettrico		
Tipo di sistema di accensione		Iniezione a scarica induttiva (Inductive Discharge Ignition, IDI)
Candela (Non provare ad adeguare la distanza su questa candela.)	Tipo	NGK, DCPR8E con postazione solida o equivalente
	Distanza	Da 0,80 a 0,90 mm (da 0,031 a 0,035 in)

Lubrificazione			
Olio motore	Olio XPS racco mandato	Uso generico	Olio di miscela sintetico 5W40
		Temperature alte	Olio sintetico 10W50

Lubrificazione			
	Alternare l'olio se i prodotti XPS non sono disponibili		<p>Utilizzare un olio motore per motociclette a 4 tempi SAE compatibile con frizioni in bagno d'olio che soddisfi o superi le seguenti specifiche tecniche del settore dei lubrificanti.</p> <p>Controllare sempre l'etichetta di certificazione API sul contenitore dell'olio, deve contenere almeno uno degli standard sopra indicati.</p> <p>Classificazione del servizio API SN o JASO-MA2</p>
	Capacità	Cambio olio con filtro	3 l (3,2 qt (liq.,US))
		Totale	5 l (5,3 qt (liq.,US))

Rotax 1630 ACE - 300

Motore	Rotax 1630 ACE - 300
Tipo di motore	4 tempi, distribuzione con un albero a camme in testa (SOHC)
Potenza dichiarata ⁽¹⁾	217 kW @ 8000 RPM
Induzione	Motore sovralimentato con refrigerazione intermedia
Numero di cilindri	3
Numero di valvole	12 valvole con eccentrici idraulici (senza regolazione)
Alesaggio	100 mm (3,9 poll.)
Tempo	69,2 mm (2,7 poll.)
Cilindrata	1.630,5 cm ³ (99,5 in ³)
Rapporto di compressione	8.45:1

SISTEMA DI ALIMENTAZIONE	
Tipo a iniezione di carburante	Iniezione carburante multi-point con iTC (controllo acceleratore intelligente) Singolo corpo farfallato (60 mm) con un attuatore
Minimo (non regolabile)	1750 ± 50 giri/min.

IMPIANTO ELETTRICO		
Tipo di sistema di accensione		Iniezione a scarica induttiva (Inductive Discharge Ignition, IDI)
Candele ⁽²⁾	Tipo	NGK, KR9C-G con postazione solida o equivalente
	Distanza	Da 0,80 a 0,90 mm (da 0,031 a 0,035 in)

LUBRIFICAZIONE			
Olio motore ⁽³⁾	Olio XPS raccomandato	Uso generico	Olio di miscela sintetica 5W40
		Temperature alte	Olio sintetico 10W50
	Alternare l'olio se i prodotti XPS non sono disponibili		Utilizzare un olio motore per motociclette a 4 tempi SAE compatibile con frizioni in bagno d'olio che soddisfi o superi le seguenti specifiche tecniche del settore dei lubrificanti. Controllare sempre l'etichetta di certificazione API sul contenitore dell'olio, deve contenere almeno uno degli standard sopra indicati. Classificazione del servizio API SN o JASO-MA2
	Capacità	Cambio olio con filtro	3 l (3,2 qt (liq.,US))

LUBRIFICAZIONE			
		Totale	5 l (5,3 qt (liq.,US))

(1)	Potenza dichiarata come da ISO 8665 all'albero di trasmissione.		
(2)	AVVISO	Non provare ad adeguare la distanza su questa candela.	
(3)	Per istruzioni dettagliate, vedere <i>Olio motore</i> .		

VEICOLO

GTX e Wake PRO

BRP si riserva il diritto di modificare i progetti e le specifiche e/o eseguire aggiunte o miglioramenti ai prodotti senza alcun obbligo di modificare i prodotti realizzati in precedenza.

Sistema di raffreddamento		
Tipo		Sistema di raffreddamento a circuito chiuso (CLCS)
Refrigerante	Raccomandato	premiscelato a lunga durata XPS consigliato
	In alternativa, o se non è disponibile	Usare un fluido di raffreddamento a basso contenuto di silicato, premiscelato con etilene glicolico (50% -50%) a lunga durata, specificamente formulato per i motori a combustione interna in alluminio.
	Capacità	5,4 l (5,7 qt(liq.,US))

Sistema di alimentazione			
Pompa carburante		Sistema elettrico all'interno del serbatoio	
Carburante	Tipo	Rotax 1630 ACE - 170 Rotax 1630 ACE - 230	Normale senza piombo Vedere <i>Requisiti carburante</i>
		Rotax 1630 ACE - 300	Carburante senza piombo di alta qualità Vedere <i>Requisiti carburante</i>
	Numero di ottani	Rotax 1630 ACE - 170 Rotax 1630 ACE - 230	Valore AKI 87 esposto alla pompa (RON+MON)/2 o 91 (RON) E10
		Rotax 1630 ACE - 300	Valore AKI 91 esposto alla pompa (RON+MON)/2 o 95 (RON) E10
Capacità del serbatoio	Pieno	70 l (18,5 gal(liq. US))	

	Riserva (dal segno di livello basso - circa.)	14 l (3,7 gal(liq. US))
--	--	----------------------------

Impianto elettrico

Batteria	12 V, 18 Ah
----------	-------------

Resa sistema totale	420 W a 6.000 giri/min
---------------------	------------------------

Fusibili	F2	Iniett. carb., acc. Bobine e pompa del carburante	15 A
	F3	Pompa di sentina (se presente)	3 A
	F6	Carica	30 A
	F7	Quadro strumenti	5 A
	F9	iBR	30 A
	F10	Start/Stop	5 A
	F11	ECM	5 A
	F12	Batteria	30 A
	F13	Connettore diagnostico (6), Connettore accessorio (2)	15 A
	F14	Connettore diagnostico (5), Connettore accessorio (1)	15 A
Relè	RY1	Principale	—

Propulsione

Sistema di propulsione	Pompa a getto Sea-Doo®
------------------------	------------------------

Pompa a getto	Tipo	A flusso assiale, monofase.
---------------	------	-----------------------------

		Ampio mozzo con doppio binario a cuscinetti a sfera
	Materiale	Alluminio
Elica		Acciaio inossidabile
Trasmissione	Tipo	Trasmissione diretta

Peso e capacità di carico

Peso a secco	GTX 170	352 kg (776 lb)
	GTX 170 (con sistema audio)	361 kg (796 lb)
	GTX 230	367 kg (.809 lb)
	GTX 230 (con sistema audio)	376 kg (.829 lb)
	GTX 300	366 kg (.806 lb)
	GTX 300 (con sistema audio)	376 kg (.829 lb)
	GTX Limited 300	385 kg (849 lb)
	Wake Pro 230	379 kg (855 lb)
Numero di passeggeri (compreso il conducente)		3
Limite di carico (passeggeri e bagaglio, accessori inclusi)		272 kg (600 lb)
Capacità di carico		98,9 l (26,1 gal(liq., US))

Dimensioni	
Lunghezza totale	345,1 cm (135,9 in)
Larghezza totale	125,5 cm (49,4 in)
Altezza complessiva	113,8 cm (44,8 in)

Questa pagina è intenzionalmen-
te vuota

RISOLUZIONE DEI PROBLEMI

LINEE GUIDA PER LA RISOLUZIONE DEI PROBLEMI

IL MOTORE NON PARTE

- 1. Interruttore generale aperto.**
 - *Chiudere l'interruttore generale.*
- 2. Cordoncino di sicurezza rimosso.**
 - *Premere pulsante START/STOP*
 - *Installare il cappuccio del cordoncino di sicurezza sull'interruttore di spegnimento del motore entro 5 secondi dopo aver premuto il pulsante START/STOP.*
 - *Premere pulsante START/STOP*
- 3. L'ECM non riconosce la chiave D.E.S.S.**
 - *Rivolgersi ad un concessionario autorizzato Sea-Doo.*
- 4. Fusibile bruciato: principale, motorino di avviamento elettrico o ECM.**
 - *Controllare il cablaggio, quindi sostituire il fusibile(i).*
- 5. Batteria scarica.**
 - *Rivolgersi ad un concessionario autorizzato Sea-Doo.*

AVVERTENZA

Non caricare o avviare la batteria mentre è installata sull'imbarcazione. L'elettrolita è velenoso e pericoloso. Evitare il contatto con occhi, pelle e indumenti.

- 6. Collegamenti della batteria corrosi o lenti. Cattiva messa a terra.**
 - *Rivolgersi ad un concessionario autorizzato Sea-Doo.*
- 7. Motore ingolfato di acqua**
 - *Vedere la sezione Motore ingolfato di acqua in Procedure speciali.*
- 8. Sensore o ECM guasto.**
 - *Rivolgersi a un concessionario Sea-Doo autorizzato, a un'officina di riparazioni o a una persona di fiducia per la manutenzione, la riparazione o la sostituzione. Consultare la Garanzia relativa alle emissioni dell'Agenzia per la protezione dell'ambiente (EPA) degli Stati Uniti qui acclusa per maggiori informazioni sulle richieste di intervento in garanzia.*
- 9. Pompa a getto grippata**
 - *Provare a pulire. Altrimenti, rivolgersi ad un concessionario autorizzato Sea-Doo.*

AVVIO LENTO DEL MOTORE

1. **Collegamenti del cavo della batteria lenti.**
 - *Controllare/pulire/stringere.*
2. **Batteria scarica o quasi scarica.**
 - *Rivolgersi ad un concessionario autorizzato Sea-Doo.*
3. **Motorino di avviamento usurato.**
 - *Rivolgersi ad un concessionario autorizzato Sea-Doo.*

IL MOTORE GIRA NORMALMENTE MA NON PARTE

1. **Serbatoio del carburante vuoto o contaminato dall'acqua.**
 - *Rabboccare. Spurgare e riempire con carburante nuovo.*
2. **Candele sporche/difettose.**
 - *Sostituire.*
3. **Fusibile bruciato.**
 - *Controllare il cablaggio, quindi sostituire il fusibile(i).*
4. **Motore ingolfato di acqua**
 - *Vedere la sezione Motore ingolfato di acqua in Procedure speciali.*
5. **Rilevato guasto del sistema di gestione motore (controllare che la spia pilota del motore sia accesa).**
 - *Rivolgersi a un concessionario Sea-Doo autorizzato, a un'officina di riparazioni o a una persona di fiducia per la manutenzione, la riparazione o la sostituzione. Consultare la Garanzia relativa alle emissioni dell'Agenzia per la protezione dell'ambiente (EPA) degli Stati Uniti qui acclusa per maggiori informazioni sulle richieste di intervento in garanzia.*
6. **Sistema di alimentazione del carburante difettoso.**
 - *Rivolgersi a un concessionario Sea-Doo autorizzato, a un'officina di riparazioni o a una persona di fiducia per la manutenzione, la riparazione o la sostituzione. Consultare la Garanzia relativa alle emissioni dell'Agenzia per la protezione dell'ambiente (EPA) degli Stati Uniti qui acclusa per maggiori informazioni sulle richieste di intervento in garanzia.*

PERDITA DI COLPI DEL MOTORE, FUNZIONAMENTO IRREGOLARE

1. **Candele sporche/difettose/usurate.**
 - *Sostituire.*
2. **Carburante: Livello troppo basso, secco o contaminato dall'acqua.**
 - *Scaricare e/o rabboccare.*
3. **Bobina (bobine) di accensione difettosa (difettose).**
 - *Rivolgersi a un concessionario Sea-Doo autorizzato, a un'officina di riparazioni o a una persona di fiducia per la manutenzione, la riparazione o la sostituzione. Consultare la Garanzia relativa alle emissioni dell'Agenzia per la protezione dell'ambiente (EPA) degli Stati Uniti qui acclusa per maggiori informazioni sulle richieste di intervento in garanzia.*
4. **Iniettori ostruiti.**
 - *Rivolgersi a un concessionario Sea-Doo autorizzato, a un'officina di riparazioni o a una persona di fiducia per la manutenzione, la riparazione o la sostituzione. Consultare la Garanzia relativa alle emissioni dell'Agenzia per la protezione dell'ambiente (EPA) degli Stati Uniti qui acclusa per maggiori informazioni sulle richieste di intervento in garanzia.*
5. **Rilevato guasto del sistema di gestione motore (controllare che la spia pilota del motore sia accesa).**
 - *Vedere Sistema di controllo.*

IL MOTORE FUMA**1. Livello dell'olio troppo alto.**

- *Rivolgersi a un concessionario Sea-Doo autorizzato, a un'officina di riparazioni o a una persona di fiducia per la manutenzione, la riparazione o la sostituzione. Consultare la Garanzia relativa alle emissioni dell'Agenzia per la protezione dell'ambiente (EPA) degli Stati Uniti qui acclusa per maggiori informazioni sulle richieste di intervento in garanzia.*

2. Incameramento d'acqua, perdite di refrigerante o guarnizioni della testa cilindro danneggiate.

- *Rivolgersi a un concessionario Sea-Doo autorizzato, a un'officina di riparazioni o a una persona di fiducia per la manutenzione, la riparazione o la sostituzione. Consultare la Garanzia relativa alle emissioni dell'Agenzia per la protezione dell'ambiente (EPA) degli Stati Uniti qui acclusa per maggiori informazioni sulle richieste di intervento in garanzia.*

3. Danni interni al motore.

- *Rivolgersi a un concessionario Sea-Doo autorizzato, a un'officina di riparazioni o a una persona di fiducia per la manutenzione, la riparazione o la sostituzione. Consultare la Garanzia relativa alle emissioni dell'Agenzia per la protezione dell'ambiente (EPA) degli Stati Uniti qui acclusa per maggiori informazioni sulle richieste di intervento in garanzia.*

IL MOTORE SI SURRISCALDA**1. Impianto di raffreddamento dello scarico ostruito.**

- *Risciacquare l'impianto di raffreddamento dello scarico.*

2. Livello del liquido refrigerante troppo basso.

- *Fare riferimento a Procedure di manutenzione.*

3. Collegare rapidamente l'adattatore sinistro al connettore di risciacquo.

- *Estrarre l'adattatore dal connettore di risciacquo e riprovare l'imbarcazione. Se il problema persiste, rivolgersi a un concessionario Sea-Doo autorizzato, a un'officina di riparazioni o a una persona di fiducia per la manutenzione, la riparazione o la sostituzione. Consultare la Garanzia relativa alle emissioni dell'Agenzia per la protezione dell'ambiente (EPA) degli Stati Uniti qui acclusa per maggiori informazioni sulle richieste di intervento in garanzia.*

IL MOTORE MANCA DI ACCELERAZIONE O POTENZA

1. **Si è usata la Learning key.**
 - Usare una chiave normale.
2. **Non in modalità Sport.**
 - Selezionare modalità Sport.
3. **Presa dell'acqua della pompa a getto ostruita.**
 - Pulire. Vedere Ingresso dell'acqua nella pompa a getto e pulizia girante nella sezione Procedure speciali.
4. **Girante danneggiata o anello usurato.**
 - Sostituire. Rivolgersi ad un concessionario autorizzato Sea-Doo.
5. **Livello dell'olio motore troppo alto.**
 - Rivolgersi a un concessionario Sea-Doo autorizzato, a un'officina di riparazioni o a una persona di fiducia per la manutenzione, la riparazione o la sostituzione. Consultare la Garanzia relativa alle emissioni dell'Agenzia per la protezione dell'ambiente (EPA) degli Stati Uniti qui acclusa per maggiori informazioni sulle richieste di intervento in garanzia.
6. **Scintilla debole.**
 - Fare riferimento alla sezione IL MOTORE NON SI ACCENDE O GIRA IN MANIERA IRREGOLARE.
7. **Rilevato guasto del sistema di gestione motore (controllare che la spia pilota del motore sia accesa).**
 - Vedere Sistema di controllo.
8. **Iniettori ostruiti.**
 - Rivolgersi a un concessionario Sea-Doo autorizzato, a un'officina di riparazioni o a una persona di fiducia per la manutenzione, la riparazione o la sostituzione. Consultare la Garanzia relativa alle emissioni dell'Agenzia per la protezione dell'ambiente (EPA) degli Stati Uniti qui acclusa per maggiori informazioni sulle richieste di intervento in garanzia.
9. **Bassa pressione del carburante.**
 - Rivolgersi a un concessionario Sea-Doo autorizzato, a un'officina di riparazioni o a una persona di fiducia per la manutenzione, la riparazione o la sostituzione. Consultare la Garanzia relativa alle emissioni dell'Agenzia per la protezione dell'ambiente (EPA) degli Stati Uniti qui acclusa per maggiori informazioni sulle richieste di intervento in garanzia.
10. **Acqua nel carburante.**
 - Scaricare e sostituire.
11. **Motore danneggiato dall'acqua incamerata.**
 - Rivolgersi ad un concessionario autorizzato Sea-Doo.

L'IMBARCAZIONE NON RAGGIUNGE LA VELOCITÀ DI PUNTA

1. **Presenza dell'acqua della pompa a getto ostruita.**
 - Pulire. Vedere Ingresso dell'acqua nella pompa a getto e pulizia girante nella sezione Procedure speciali.
2. **Girante danneggiata o anello usurato.**
 - Sostituire. Rivolgersi ad un concessionario autorizzato Sea-Doo.
3. **Rilevato guasto del sistema di gestione motore (controllare che la spia pilota del motore sia accesa).**
 - Vedere Sistema di controllo.

L'IMBARCAZIONE RIMANE IN FOLLE DOPO L'AZIONAMENTO DELLA LEVA iBR

1. **Il portello iBR rimane in folle.**
 - Rilasciare l'acceleratore sino al minimo di giri/min.

L'iBR NON RITORNA IN FOLLE (LA SPIA LUMINOSA iBR È ACCESA)

1. **L'iBR è intasato di detriti.**
 - Pulire e controllare che non vi siano danni al portello dell'iBR e nell'area dell'iniettore.
2. **Malfunzionamento del sistema iBR.**
 - Rimuovere il cordoncino di sicurezza, attendere quattro minuti, reinserire la chiave e controllare la spia iBR per accertarsi che il guasto sia sistemato.
 - Se il guasto persiste o si verifica frequentemente, rivolgersi a un concessionario Sea-Doo autorizzato.

L'iBR NON RITORNA IN FOLLE (LA SPIA LUMINOSA iBR È SPENTA)

1. **La leva dell'acceleratore non è completamente rilasciata durante il funzionamento.**
 - Rilasciare completamente la leva dell'acceleratore per far tornare il portello dell'iBR su folle.
2. **La leva dell'acceleratore non ritorna completamente a zero una volta rilasciata.**
 - Rivolgersi ad un concessionario autorizzato Sea-Doo.

IL SISTEMA DI PROPULSIONE PRODUCE UN RUMORE ANOMALO

1. **Alge o detriti intrappolati attorno alla girante.**
 - Pulire. Vedere *Ingresso dell'acqua nella pompa a getto e pulizia girante nella sezione Procedure speciali.*
 - Controllare la presenza di eventuali danni.
2. **Albero della girante o albero di trasmissione danneggiato.**
 - Rivolgersi ad un concessionario autorizzato Sea-Doo.
3. **Acqua nella pompa che provoca il grippaggio dei cuscinetti.**
 - Rivolgersi ad un concessionario autorizzato Sea-Doo.

ACQUA NELLA SENTINA

1. **Malfunzionamento sistema pompa di sentina.**
 - Far ispezionare il sistema a un concessionario autorizzato Sea-Doo.
2. **Perdite nel sistema di scarico.**
 - Rivolgersi ad un concessionario autorizzato Sea-Doo.
3. **Fascia di carbonio dell'albero di trasmissione consumata.**
 - Rivolgersi ad un concessionario autorizzato Sea-Doo.
4. **Guarnizione di scafo e/o ponte spostata o dispositivi di fissaggio allentati.**
 - Rivolgersi ad un concessionario autorizzato Sea-Doo.

SISTEMA DI MONITORAGGIO

Un sistema monitora i componenti elettronici dell'EMS (engine management system – sistema di gestione motore), l'iBR e gli altri componenti del sistema elettrico. In caso di guasto, esso invia un messaggio visivo attraverso la centralina e/o un segnale acustico tramite un cicalino per informare della presenza di una condizione particolare.

È possibile che venga registrato un codice guasto.

In presenza di un guasto di lieve entità o transitorio, il guasto e il segnale acustico scompaiono automaticamente se la condizione cessa.

Lasciando l'acceleratore e consentendo al motore di tornare al minimo è possibile ripristinare un funzionamento normale. Se non funziona, provare a rimuovere e reinstallare il cordoncino di sicurezza sull'interruttore di spegnimento del motore.

L'impianto elettronico reagirà in maniera diversa in base al tipo di guasto. Nel caso di un guasto grave, il motore potrebbe non ripartire. In altri casi, il motore funzionerà con difficoltà (a velocità ridotta).

In caso di guasto, consultare la *Garanzia relativa alle emissioni dell'Agenzia per la protezione dell'ambiente (EPA) degli Stati Uniti* qui acclusa per maggiori informazioni sulle richieste di intervento in garanzia.

Codici guasto

In caso di guasto, potrà essere registrato un codice guasto numerico, a seconda del tipo di guasto e del sistema.

Questi codici di guasto sono usati dai concessionari Sea-Doo autorizzati per individuare e risolvere i problemi riscontrati nei sistemi dell'imbarcazione confrontandoli con una lista di guasti.

I codici di guasto sono visibili sul display multifunzione della centralina informazioni, tuttavia questa funzione è disponibile solo per i guasti ancora in essere.

In presenza di un codice di guasto attivo, questo è visibile dal conducente sul display multifunzione. Il conducente potrà quindi decidere di rivolgersi al proprio concessionario Sea-Doo autorizzato per comunicargli il codice di guasto. Il concessionario suggerirà al conducente i passi necessari per risolvere il problema, oppure consiglierà di interrompere l'utilizzo dell'imbarcazione e di portarla dal concessionario per le necessarie riparazioni.

Visualizzazione dei codici di guasto

Selezionare **CODES** (CODICI). Se nel corso del viaggio è stato generato un codice di guasto, nel menu delle impostazioni sarà disponibile il menu **CODES** (CODICI). Premere Ok per visualizzare l'elenco dei guasti.

NOTA:



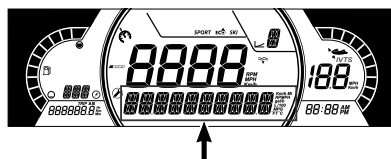

Nelle normali condizioni di marcia, potrebbero essersi verificate delle anomalie. Prima di rivolgersi al concessionario di zona, rimuovere la chiave, attendere 2 minuti per lo spegnimento dell'impianto elettrico, quindi premere Start per attivare l'impianto elettrico. In questo modo le anomalie verificatesi verranno cancellati e rimarranno attivi nel menu **CODES** solo i codici dei guasti attivi.



Informazioni sulle spie luminose e sul display messaggi

Le spie luminose (spie pilota) e i messaggi visualizzati sulla centralina informazioni segnalano una condizione particolare o la presenza di un'anomalia.

Per informazioni sulle spie luminose normali, consultare il display digitale pertinente.

Spia luminosa / Icona (attiva)	Visualizzazione dei messaggi	Descrizione
	TENSIONE BATTERIA TROPPO ALTA o TROPPO BASSA.	Tensione batteria bassa/alta.
	ALTA TEMPERATURA	Surriscaldamento del motore o del sistema di scarico
	CONTROLLARE IL MOTORE o FUNZIONAMENTO DISTURBATO	Controllare il motore (guasto di lieve entità che richiede manutenzione) o FUNZIONAMENTO DISTURBATO (guasto rilevante al motore)
	PRESSIONE BASSA DELL'OLIO	Pressione olio bassa
	ERRORE MODULO iBR	La luce è fissa con un cicalino e una spia di controllo del motore: guasto del sistema iBR (rivolgersi a un concessionario Sea-Doo autorizzato)
	–	La luce è lampeggiante: guasto del sistema iBR (rivolgersi ad un concessionario Sea-Doo autorizzato)
	–	La spia lampeggia senza alcun segnale acustico: il sistema iBR è funzionante ma deve essere ispezionato da un rivenditore Sea-Doo autorizzato

Visualizzazione dei messaggi	Descrizione
TEMPERATURA DI SCARICO ELEVATA	Individuata una temperatura di scarico elevata
ALTA TEMPERATURA DEL MOTORE	Rilevata temperatura elevata nel motore
CONTROLLARE IL MOTORE	Malfunzionamento sistema motore e/o manutenzione necessaria

Visualizzazione dei messaggi	Descrizione
LIMP HOME (MODALITÀ DI EMERGENZA)	Rilevato un guasto importante, potenza del motore limitata
SENSORE CARBURANTE DIFETTOSO	Guasto al sensore del livello del carburante
SENSORE DELLA TEMPERATURA DELL'ACQUA DIFETTOSO	Problema con sensore di temperatura dell'acqua, non invia informazioni sulla temperatura dell'acqua.
ERRORE MODULO IBR	Malfunzionamento sistema iBR.
NECESSARIA MANUTENZIONE	Necessaria manutenzione imbarcazione

AVVISO

Lasciando il motore in funzione con una pressione dell'olio bassa si può gravemente danneggiare il motore.

Informazioni sui codici del cicalino

Codici cicalino	Descrizione
1 segnale acustico lungo (mentre si installa il cordino di sicurezza sull'interruttore di spegnimento del motore)	Errato collegamento del sistema D.E.S.S.. Reinstallare correttamente il cappuccio del cordoncino di sicurezza sull'interruttore di spegnimento del motore.
	Chiave D.E.S.S. errata. Utilizzare un cordoncino di sicurezza programmato per l'imbarcazione.
	Chiave D.E.S.S. difettosa. Utilizzare un altro cordoncino di sicurezza con chiave D.E.S.S. programmata.
	Interruttore di spegnimento del motore difettoso. Rivolgersi a un concessionario Sea-Doo autorizzato.
Un segnale di 2 secondi ogni 15 minuti	Guasto del sistema di gestione motore. Richiedere assistenza a un concessionario autorizzato Sea-Doo, a un'officina o a una persona di propria scelta per la manutenzione, la riparazione o la sostituzione. Consultare la <i>Garanzia relativa alle emissioni dell'Agenzia per la protezione dell'ambiente (EPA) degli Stati Uniti</i> qui acclusa per maggiori informazioni sulle richieste di intervento in garanzia.
	Guasto del sistema iBR. Rivolgersi a un concessionario Sea-Doo autorizzato.
Un segnale di 2 secondi ogni 10 minuti	Livello basso di carburante. Rabboccare il serbatoio del carburante. Se il problema persiste, rivolgersi a un concessionario autorizzato Sea-Doo.
Beep di 2 secondi	Temperatura alta del liquido refrigerante del motore. Consultare la sezione <i>Surriscaldamento del motore</i> .

Codici cicalino	Descrizione
	<p>Pressione dell'olio bassa. Fermare il motore il più presto possibile. Controllare il livello di olio ed eseguire un rabbocco. Rivolgersi a un concessionario Sea-Doo autorizzato, a un'officina di riparazioni o a una persona di fiducia per la manutenzione, la riparazione o la sostituzione. Consultare la <i>Garanzia relativa alle emissioni dell'Agenzia per la protezione dell'ambiente (EPA) degli Stati Uniti</i> qui acclusa per maggiori informazioni sulle richieste di intervento in garanzia.</p>
<p>Segnale acustico costante (smette quando il veicolo viene SPENTO)</p>	<p>Temperatura di scarico elevata. Richiedere assistenza a un concessionario autorizzato Sea-Doo, a un'officina o a una persona di propria scelta per la manutenzione, la riparazione o la sostituzione. Consultare la <i>Garanzia relativa alle emissioni dell'Agenzia per la protezione dell'ambiente (EPA) degli Stati Uniti</i> qui acclusa per maggiori informazioni sulle richieste di intervento in garanzia.</p>

AVVISO

Se il cicalino di controllo dovesse suonare continuamente, fermare il motore non appena possibile.

Questa pagina è intenzionalmen-
te vuota

GARANZIA

GARANZIA LIMITATA BRP – STATI UNITI E CANADA: MOTO D'ACQUA SEA-DOO 2024

1) AMBITO DELLA GARANZIA LIMITATA

Bombardier Recreational Products Inc. ("BRP") garantisce le sue moto d'acqua Sea-Doo 2024 ("Prodotti") vendute dai concessionari autorizzati BRP (come qui di seguito definiti) negli Stati Uniti ("USA") e in Canada in caso di difetti di materiale o nella qualità di esecuzione per il periodo e in base alle condizioni di seguito descritte.

Questa garanzia limitata è invalidata e resa priva di valore legale se:

1. il Prodotto è stato utilizzato per gare o qualsiasi altra attività competitiva, in qualsiasi momento, persino dal proprietario precedente; o
2. Il Prodotto è stato alterato o modificato in modo da pregiudicarne il funzionamento, la prestazione o la durata oppure è stato alterato o modificato per cambiare l'uso al quale era destinato.

Questa garanzia limitata non è applicabile a parti e accessori non installati in fabbrica. Si prega di fare riferimento al testo applicabile della garanzia limitata alle parti e accessori.

2) LIMITAZIONI DELLA RESPONSABILITÀ

NELLA MISURA CONSENTITA DALLA LEGGE, QUESTA GARANZIA VIENE ESPLICITAMENTE CONCESSA E ACCETTATA IN LUOGO DI TUTTE LE ALTRE GARANZIE, ESPLICITE O IMPLICITE, COMPRESSE, TRA L'ALTRO, QUELLE DI COMMERCIALIZZABILITÀ O IDONEITÀ A UNO SCOPO PARTICOLARE. DAL MOMENTO CHE NON È POSSIBILE RINUNCIARE AGLI OBBLIGHI DELLE GARANZIE IMPLICITE, ESSE SARANNO LIMITATE, IN DURATA, ALLA VITA DELLE GARANZIE ESPLICITE. I DANNI INCIDENTALI E CONSEGUENZIALI SONO ESCLUSI DALLA COPERTURA DELLA PRESENTE GARANZIA. ALCUNI STATI/PROVINCE NON CONSENTONO LE RINUNCE, LE LIMITAZIONI E LE ESCLUSIONI SOPRA IDENTIFICATE. LA CONSEGUENZA È CHE POTREBBERO NON ESSERE PERTINENTI PER IL VOSTRO CASO. QUESTA GARANZIA ATTRIBUISCE DIRITTI SPECIFICI AI QUALI POTREBBERO AGGIUNGERSENE ALTRI DI TIPO LEGALE CHE POTREBBERO DIFFERIRE DA STATO A STATO, O DA PROVINCIA A PROVINCIA.

Nessun distributore, concessionario BRP o altra persona è autorizzato a rendere alcuna affermazione, a dichiarare o a fornire alcuna garanzia in merito al prodotto diversa da quanto espresso nella presente garanzia limitata e, in caso contrario, non sarà applicabile contro BRP.

BRP si riserva il diritto di modificare questa garanzia limitata in qualsiasi momento, a condizione che tale modifica non alteri le condizioni di garanzia applicabili ai Prodotti venduti mentre questa garanzia è in vigore.

3) ESCLUSIONI—QUANTO DI SEGUITO ESPOSTO NON È COPERTO DA GARANZIA

Quanto qui di seguito esposto non è coperto, in nessuna circostanza, da garanzia:

- Normale usura;
- Componenti soggetti a manutenzione ordinaria, messe a punto, regolazioni;

- Danni causati da negligenza o dalla mancata manutenzione e/o magazzinaggio corretti, come descritto nella Guida del conducente;
- Danni derivanti dalla rimozione di parti, riparazioni, manutenzione o modifiche non corrette o utilizzo di parti o accessori non realizzati o approvati da BRP, oppure derivanti da riparazioni effettuate da una persona che non è un concessionario BRP autorizzato;
- Danni causati da abuso, uso scorretto, uso anormale, negligenza o funzionamento del prodotto in un modo non coerente con il funzionamento raccomandato descritto nella Guida del conducente del Prodotto;
- Danni risultanti da incidenti, immersione, incendio, furto, atti di vandalismo o qualsiasi causa di forza maggiore;
- Funzionamento con carburanti, oli o lubrificanti che non sono adatti all'impiego nel Prodotto (consultare la Guida del conducente);
- Danni derivanti da ruggine, corrosione o esposizione alle intemperie;
- Danni da incameramento di acqua o neve;
- Danni accidentali o consequenziali, o danni di qualsiasi tipo inclusi, tra l'altro, spese di trasporto, traino o rimorchio, rimessaggio, spese telefoniche, nolo, taxi, inconvenienti, copertura assicurativa, pagamenti dei prestiti, perdita di tempo, perdita di reddito o tempo perso per l'inattività dovuta al lavoro di assistenza;
- Danni dovuti al blocco del sistema di raffreddamento o della pompa a getto per la presenza di materiale esterno; e
- Danni al gel coat, comprese, tra l'altro, la finitura estetica in gel coat, la formazione di bolle o la delaminazione della fibra di vetro causata da rigonfiamenti, scropolature o rigature.

4) PERIODO DI COPERTURA DELLA GARANZIA

Questa garanzia limitata entrerà in vigore (1) dalla data di consegna al primo consumatore al dettaglio, ovvero (2) dalla data in cui il prodotto è stato utilizzato per la prima volta, in base all'eventualità che si verifica per prima e per un periodo di:

1. DODICI (12) mesi consecutivi, per uso privato.
2. QUATTRO (4) mesi consecutivi in caso d'uso commerciale.

Un Prodotto ha un uso commerciale se viene utilizzato in relazione a qualsiasi lavoro o impiego che genera profitto durante un qualsiasi segmento del periodo di garanzia. Un Prodotto ha uso commerciale anche quando, in qualsiasi momento durante il periodo di garanzia, viene concesso in licenza per uso commerciale.

1. Per i componenti associati alle emissioni, consultare anche la Garanzia sulle emissioni per la normativa EPA degli Stati Uniti.
2. Per le imbarcazioni personali Sea-Doo prodotte dalla BRP ai fini della vendita negli Stati della California o di New York, venduti originariamente a un residente o successivamente registrati ai fini della garanzia a un residente nello Stato della California o di New York, fare riferimento anche alla Dichiarazione di garanzia per il controllo delle emissioni applicabile in California e New York.
3. Per le moto d'acqua Sea-Doo prodotte da BRP ai fini della vendita nello Stato della California, vendute originariamente a un residente o successivamente registrate ai fini della garanzia a un residente nello Stato della California,

vedere anche la Dichiarazione di garanzia per il controllo delle emissioni applicabile in California qui contenuta.

La riparazione e la sostituzione di pezzi o l'esecuzione di manutenzione in base a questa garanzia non estende la durata della presente garanzia limitata oltre la data di scadenza originale.

5) CONDIZIONI PER LA COPERTURA DELLA GARANZIA

Questa copertura di garanzia è disponibile **solo** se tutte le **seguenti condizioni** sono soddisfatte:

1. Il Prodotto deve essere acquistato dal primo proprietario nuovo e mai utilizzato presso un Concessionario autorizzato a vendere i Prodotti nel Paese in cui è avvenuta la vendita ("Distributore");
2. L'ispezione di pre-consegna specificata da BRP deve essere completata, documentata e firmata dall'acquirente;
3. Il Prodotto deve essere stato debitamente registrato da parte di un Concessionario autorizzato;
4. Il Prodotto deve essere stato acquistato nel Paese di residenza dell'acquirente;
5. La manutenzione ordinaria descritta nella Guida del conducente deve essere effettuata puntualmente per mantenere la copertura della garanzia. BRP si riserva il diritto di far dipendere la copertura della garanzia dalla presentazione della prova di avvenuta corretta manutenzione.

BRP non terrà fede a questa garanzia limitata per proprietari che fanno uso privato o commerciale del mezzo se non sono state soddisfatte tutte le precedenti condizioni. Tali limitazioni sono necessarie per consentire a BRP di proteggere la sicurezza dei propri prodotti, dei consumatori e del pubblico in generale.

6) COME PROCEDERE PER OTTENERE LA COPERTURA DELLA GARANZIA

Il cliente deve smettere di usare il Prodotto alla comparsa di un'anomalia, informare un Concessionario BRP per la manutenzione entro tre (3) giorni dalla comparsa dell'anomalia e consentire al Concessionario un ragionevole accesso al Prodotto e la possibile riparazione.

Il cliente deve inoltre presentare al Concessionario la prova di acquisto del prodotto e firmare l'ordine di riparazione/di lavoro prima dell'inizio delle operazioni effettive per convalidare la riparazione in garanzia.

Tutti i pezzi sostituiti in base alla presente garanzia diventano proprietà di BRP.

7) LE RESPONSABILITÀ DI BRP

In base a questa garanzia, gli obblighi di BRP sono limitati, a sua unica discrezione, alla riparazione o sostituzione di parti che sono risultate difettose nelle normali condizioni di utilizzo, manutenzione e assistenza di tali parti senza addebito dei costi per le parti e la manodopera presso qualsiasi concessionario autorizzato BRP durante il periodo di garanzia e in base alle condizioni sopra descritte. Nessun reclamo per violazione della garanzia sarà causa dell'annullamento o revoca della vendita del Prodotto al proprietario.

Nel caso in cui la manutenzione sia richiesta al di fuori del paese di vendita originale, il proprietario sarà responsabile di qualsiasi costo aggiuntivo dovuto alle pratiche e alle condizioni locali, quali, ma non limitate solamente ad esse, trasporto, assicurazione, tasse, oneri di licenza, dazi d'importazione e qualsiasi altra spesa finanziaria comprese quelle applicate da governi, stati, territori e dai rispettivi enti.

BRP si riserva il diritto di migliorare o modificare di quando in quando i Prodotti senza assumersi alcun obbligo di modificare i Prodotti precedentemente realizzati.

8) TRASFERIMENTO

Se la proprietà di un Prodotto viene trasferita durante il periodo di copertura della garanzia limitata, la garanzia, soggetta a termini e condizioni, verrà anch'essa trasferita e sarà valida per il restante periodo di copertura, ammesso che BRP o un Distributore/Concessionario autorizzato del Prodotto riceva prova che il precedente proprietario ha autorizzato il trasferimento di proprietà, oltre ai dati del nuovo proprietario.

9) ASSISTENZA CLIENTI

In caso di controversia o disputa in relazione alla presente garanzia limitata, BRP consiglia di provare a risolvere la questione con il proprio concessionario. Si consiglia di risolvere il problema con il responsabile della manutenzione presso il concessionario autorizzato o con il proprietario.

Se la questione rimane irrisolta, contattare BRP compilando il modulo di contatto su www.brp.com o contattare BRP per posta a uno dei recapiti riportati nella sezione Contattaci di questa guida.

GARANZIA RELATIVA ALLE EMISSIONI DELL'AGENZIA PER LA PROTEZIONE DELL'AMBIENTE (EPA) DEGLI STATI UNITI

Bombardier Recreational Products Inc. ("BRP") garantisce all'acquirente finale e a ogni successivo acquirente che questo nuovo motore, incluse tutte le parti del suo sistema di controllo delle emissioni di scarico e del suo sistema di controllo delle emissioni di vapori, soddisfa due condizioni:

1. È progettato, costruito ed equipaggiato per essere conforme, al momento dell'acquisto da parte dell'acquirente finale, ai requisiti di cui al titolo 40 sezioni 1045 e 1060 del Codice dei regolamenti federali degli Stati Uniti.
2. È privo di difetti nei materiali e nella lavorazione che possono impedirgli di soddisfare i requisiti di cui al titolo 40 sezioni 1045 e 1060 del Codice dei regolamenti federali degli Stati Uniti.

Nel caso si verifichi una condizione coperta da garanzia, BRP riparerà o sostituirà, a propria discrezione, ogni parte o componente con un difetto nei materiali o nella lavorazione che potrebbe provocare un aumento delle emissioni del motore di inquinanti regolamentati, entro il periodo di garanzia, senza nessun costo per il proprietario, incluse le spese relative alla diagnosi e alla riparazione o sostituzione delle parti coinvolte nelle emissioni. Tutti i pezzi difettosi sostituiti ai sensi della presente garanzia diventano proprietà di BRP.

Per tutte le richieste di intervento concernenti la garanzia relativa alle emissioni, la BRP limita la diagnosi e la riparazione delle parti coinvolte nelle emissioni ai concessionari Sea-Doo autorizzati, a esclusione delle riparazioni di emergenza come al punto 2 del seguente elenco.

In qualità di produttore, BRP non rifiuterà nessuna richiesta di intervento concernente la garanzia relativa alle emissioni che sia basata su uno dei fatti seguenti:

1. Qualsiasi intervento di manutenzione effettuato da BRP o da una struttura autorizzata da BRP.
2. La riparazione del motore/mezzo eseguita da un conducente per risolvere una condizione pericolosa, di emergenza, imputabile a BRP purché il conducente si impegni a ripristinare la conformazione corretta del motore/mezzo il prima possibile.
3. Qualsiasi azione o inazione del conducente non relativa alla richiesta di intervento in garanzia.
4. Interventi di manutenzione più frequenti di quanto indicato da BRP.
5. Qualsiasi cosa che sia imputabile a BRP
6. L'uso di qualsiasi carburante che sia comunemente disponibile nel luogo in cui si utilizza il mezzo, a meno che nelle istruzioni scritte per la manutenzione non sia specificato che suddetto carburante può danneggiare il sistema di controllo delle emissioni del mezzo e il conducente possa trovare facilmente il carburante adeguato. Vedere la sezione relativa alle informazioni sulla manutenzione e i requisiti carburante della sezione rifornimento.

Periodo di validità della garanzia relativa alle emissioni

Il periodo di validità della garanzia relativa alle emissioni è il seguente periodo, a seconda di ciò che si verifica per primo:

	Ore	Mesi
Componenti coinvolti nelle emissioni di gas di scarico	175	30
Componenti coinvolti nelle emissioni di vapori	N/D	24

Componenti coperti

La garanzia relativa alle emissioni copre tutti i componenti che, se danneggiati, potrebbero incrementare le emissioni da parte di un motore di un qualsiasi inquinante regolamentato, ivi compresi i seguenti componenti:

1. Per le emissioni di gas di scarico, i componenti coinvolti nelle emissioni includono ogni parte del motore coinvolta nei seguenti sistemi:
 - Impianto di ammissione aria
 - Sistema di alimentazione
 - Sistema di accensione
 - Sistema di ricircolo dei gas di scarico
2. Anche le seguenti parti sono considerate componenti coinvolti nelle emissioni per le emissioni di gas di scarico:
 - Dispositivi di post-trattamento
 - Valvole di ventilazione del carter
 - Sensori
 - Unità di controllo elettronico
3. Le seguenti parti sono considerate componenti coinvolti nelle emissioni per le emissioni di vapori:
 - Serbatoio carburante
 - Tappo del serbatoio
 - Condotto del carburante
 - Raccordi del condotto del carburante
 - Fascette*
 - Valvole di sovrappressione*
 - Valvole di controllo*
 - Solenoidi di controllo*
 - Controlli elettronici*
 - Diaframmi di controllo del vuoto*
 - Cavi di controllo*
 - Collegamenti di controllo*
 - Valvole di spurgo
 - Tubi flessibili per il vapore
 - Separatore liquido-vapore
 - Filtro a carbone
 - Staffe di montaggio del filtro

- Tubo di spurgo del carburatore

NOTA:

* In quanto connessi al sistema di controllo delle emissioni di vapori.

4. I componenti coinvolti nelle emissioni includono inoltre ogni altra parte il cui unico scopo sia la riduzione delle emissioni o che, se danneggiata, incrementerà le emissioni senza ridurre le prestazioni del motore/mezzo in modo significativo.

Applicabilità limitata

In qualità di produttore, BRP può rifiutare richieste di intervento concernenti la garanzia relativa alle emissioni per guasti causati dalla manutenzione o dall'uso impropri da parte del proprietario o del conducente, da incidenti per cui il produttore non ha alcuna responsabilità, o per cause di forza maggiore. Per esempio, una richiesta di intervento concernente la garanzia relativa alle emissioni non può essere accolta se i guasti sono una conseguenza diretta dell'uso improprio del motore/mezzo da parte del conducente, o dell'utilizzo del motore/mezzo da parte del conducente in un modo diverso da quello previsto e non possono essere attribuiti in alcun modo al produttore.

Per qualsiasi domanda relativa ai diritti e alle responsabilità previsti dalla garanzia, o per conoscere il nome e l'indirizzo del concessionario BRP più vicino, contattare BRP compilando il modulo di contatto del cliente che si trova all'indirizzo www.brp.com oppure contattare BRP per posta a uno degli indirizzi elencati sotto la sezione CONTATTACI di questa guida, oppure telefonare al numero 1-888-272-9222.

DICHIARAZIONE DI GARANZIA DEL SISTEMA DI CONTROLLO DELLE EMISSIONI DI VAPORI PER LO STATO DELLA CALIFORNIA

Diritti e doveri del cliente in merito alla garanzia

Il California Air Resources Board è lieto di spiegare la garanzia del sistema di controllo delle emissioni di vapori sull'imbarcazione con accensione a candela modello 2024 (SIMW). In California, le nuove imbarcazioni con accensione a candela devono essere progettate, costruite ed equipaggiate in modo da soddisfare i rigidi standard antinquinamento emessi dallo Stato. Bombardier Recreational Products Inc. deve garantire il sistema di controllo delle emissioni di vapori sull'imbarcazione con accensione a candela, per il periodo di tempo indicato di seguito, a condizione che non siano riscontrati utilizzi impropri, negligenze o errata manutenzione dell'imbarcazione con accensione a candela.

Il sistema di controllo delle emissioni di vapori può includere parti come: filtri, carburatori, fascette, connettori, filtri, tappi carburante, flessibili del carburante, serbatoi carburante, valvole, tubi del vapore e altri componenti associati al sistema di controllo delle emissioni di vapori

Copertura assicurativa per il produttore

Questo sistema di controllo delle emissioni di vapori è garantito per due anni. Se una parte correlata alle emissioni di vapori delle imbarcazioni con motori marini con accensione a scintilla dovesse risultare difettosa, Bombardier Recreational Products Inc. provvederà a ripararla o sostituirla.

Parti coperte da garanzia:

1. Fascette*
2. Tappo del serbatoio
3. Condotto/i del carburante
4. Raccordi dei condotti del carburante
5. Serbatoio carburante
6. Valvole di sfiato della pressione*
7. Flessibili dei vapori
8. Tutti gli altri componenti non elencati che possono essere interessati dal sistema di controllo delle emissioni di vapori

NOTA:

* In quanto connessi al sistema di controllo delle emissioni di vapori.

Responsabilità del proprietario per usufruire della garanzia

Il proprietario delle imbarcazioni con motori marini con accensione a scintilla è responsabile dell'esecuzione dei previsti interventi di manutenzione specificati nella Guida del proprietario. Bombardier Recreational Products Inc. raccomanda di conservare tutte le ricevute relative agli interventi di manutenzione sulla propria imbarcazione con motori marini con accensione a scintilla, ma Bombardier Recreational Products Inc. non potrà negare la garanzia esclusivamente a causa della mancanza di ricevute.

Il proprietario dell'imbarcazione con motori marini con accensione a scintilla deve tenere presente, tuttavia, che Bombardier Recreational Products Inc. ha facoltà di rifiutare la copertura in garanzia in caso di guasto del motore dell'imbarcazione

con motori marini con accensione a scintilla o di una parte a causa di utilizzo improprio, negligenza, errata manutenzione o modifiche non approvate.

Il proprietario è responsabile di presentare l'imbarcazione con motori marini con accensione a scintilla a un centro distribuzione o servizi di Bombardier Recreational Products Inc. non appena si presenta il problema. Le riparazioni coperte dalla garanzia devono essere eseguite in un intervallo di tempo ragionevole, inferiore ai 30 giorni di calendario. In caso di eventuali domande relative alla copertura in garanzia, rivolgersi a Bombardier Recreational Products Inc. al numero 1-888-272-9222.

DICHIARAZIONE DI GARANZIA SUL CONTROLLO DELLE EMISSIONI DI VAPORI DEGLI STATI DELLA CALIFORNIA E DI NEW YORK PER LE MOTO D'ACQUA SEA-DOO® MODELLO ANNO 2024

Diritti e doveri del cliente in merito alla garanzia

Il California Air Resources Board, il New York State Department of Environmental Conservation e Bombardier Recreational Products Inc. ("BRP") sono lieti di illustrare la garanzia per il sistema del controllo delle emissioni sulla moto d'acqua Sea-Doo modello anno 2024. Negli stati della California e di New York, i nuovi motori delle moto d'acqua devono essere progettati, costruiti ed equipaggiati in modo da soddisfare i rigorosi standard antinquinamento previsti. BRP deve garantire il sistema di controllo delle emissioni sul motore della moto d'acqua venduta per il periodo di tempo ivi indicato, a condizione che non siano riscontrati utilizzi impropri, negligenze o errata manutenzione del motore dell'imbarcazione.

Il sistema di controllo delle emissioni può includere parti quali il sistema di alimentazione del carburante, il sistema di accensione e la marmitta catalitica. Possono essere compresi flessibili, cinghie, connettori e altri gruppi correlati alle emissioni.

Se viene riscontrata una condizione coperta da garanzia, BRP riparerà il motore della moto d'acqua senza alcun costo, compresa la diagnosi, le parti di ricambio e la manodopera, a condizione che tale riparazione sia eseguita da un concessionario autorizzato BRP.

Copertura della garanzia limitata del produttore

Questa garanzia limitata delle emissioni copre la moto d'acqua Sea-Doo anno modello 2024 certificata e prodotta da BRP ai fini della vendita negli Stati della California o di New York, venduti originariamente negli Stati della California o di New York a un residente, o successivamente registrati ai fini della garanzia a un residente, negli Stati della California o di New York. Le condizioni della garanzia limitata BRP per le moto d'acqua Sea-Doo sono comunque applicabili a questi modelli con le necessarie modifiche. Le parti specifiche di controllo delle emissioni per la moto d'acqua Sea-Doo 2024 sono garantite dalla data di consegna al primo consumatore al dettaglio per un periodo di 4 anni o 250 ore di utilizzo, a seconda della condizione che si verifica per prima. Tuttavia, la copertura in garanzia basata sulle ore di consumo è consentita solo per le moto d'acqua equipaggiate con l'apposito contatore o dispositivo equivalente. Se una parte correlata alle emissioni del motore dovesse risultare difettosa nel periodo della garanzia, BRP provvederà a ripararla o sostituirla.

Parti coperte per una moto d'acqua Sea-Doo modello anno 2024

Sovralimentatore	Adattatore presa dell'aria
Sensore di posizione valvola	Candele
Sensore di pressione aria collettore di ingresso	Bobine di accensione

Sensore di temperatura aria collettore di ingresso	Cassa di ventilazione
Sensore di temperatura del motore	Valvola di scarico e di ingresso e guarnizione
Sensore di battito	Collettore di aspirazione
Modulo di controllo motore (ECM)	Valvola di ventilazione del carter
Corpo farfallato	Guarnizione del corpo sfarfallato
Collettore di distribuzione carburante	Guarnizione collettore di ingresso
Iniettori del carburante	Cablaggio e connettori
Regolatore pressione del carburante	Filtro del carburante
Pompa carburante	-

La garanzia delle emissioni copre i danni ad altri componenti del motore causati dal guasto della parte coperta dalla garanzia. Nella Guida del conducente BRP sono riportate istruzioni per la manutenzione e l'utilizzo corretti della moto d'acqua. BRP garantisce tutte le parti della garanzia per emissioni per l'intero periodo di garanzia della moto d'acqua, a condizione che la parte non debba essere sostituita, come previsto ai fini della manutenzione nella Guida del conducente.

Le parti coperte dalla garanzia per emissioni di cui è prevista la sostituzione, come stabilito ai fini della manutenzione, sono garantite da BRP per il periodo di tempo antecedente la prima data prevista di sostituzione di detta parte. Le parti coperte dalla garanzia per emissioni di cui è prevista l'ispezione periodica, ma non la periodica sostituzione, sono garantite da BRP per l'intero periodo di garanzia della moto d'acqua. Le parti coperte dalla garanzia per emissioni riparate o sostituite in conformità ai termini della presente dichiarazione di garanzia sono garantite da BRP per il periodo di garanzia residuo della parte originale. Tutti i pezzi sostituiti in base alla presente garanzia diventano proprietà di BRP.

Le ricevute di manutenzione e le relative informazioni dovrebbero essere trasmesse a ogni successivo proprietario della moto d'acqua.

Responsabilità del proprietario per usufruire della garanzia

In qualità di proprietario di una moto d'acqua Sea-Doo 2024, si è responsabili dell'esecuzione dei previsti interventi di manutenzione specificati nella Guida del conducente. BRP consiglia di conservare tutte le ricevute degli interventi effettuati in garanzia sulla propria moto d'acqua, tuttavia BRP non può rifiutare la

garanzia esclusivamente per la mancanza di ricevute o perché non sono stati eseguiti tutti gli interventi di manutenzione previsti

Il proprietario della moto d'acqua Sea-Doo deve essere consapevole che tuttavia BRP può negare la copertura in garanzia in caso di guasto del motore o di un componente causato da abuso, negligenza, manutenzione non corretta o esecuzione di modifiche non autorizzate.

Il proprietario è tenuto a rivolgersi a un concessionario Sea-Doo BRP autorizzato nel momento in cui si manifesta il problema. Le riparazioni coperte dalla garanzia saranno eseguite in un intervallo di tempo ragionevole, inferiore ai 30 giorni

Per qualsiasi dubbio in merito ai diritti e alle responsabilità per usufruire della garanzia o per informazioni sul concessionario Sea-Doo BRP autorizzato più vicino, rivolgersi al Customer Assistance Center al numero 1-888-272-9222.

sistema di classificazione mediante stelle

Negli Stati della California e di New York l'imbarcazione Sea-Doo 2024 (SIMW) deve avere una speciale etichetta ambientale, come stabilito dal California Air Resources Board. L'etichetta ha 3 stelle. Su un cartellino, fornito insieme al Prodotto (SIMW), è descritto il significato del sistema di classificazione mediante stelle.

L'etichetta a forma di stella indica motori marini più puliti

Il simbolo per i motori marini più puliti:



F18L3CQ

Aria e acqua pulite

Per uno stile di vita e un ambiente più sano.

Maggiori risparmi sui consumi

Consuma il 30%-40% in meno di carburante e olio rispetto ai tradizionali motori a due tempi carburati, con risparmio sui costi e sulle risorse.

Garanzia relativa alle emissioni più lunga

Tutela i consumatori garantendo operazioni senza preoccupazioni.

1 stella – emissioni basse

L'etichetta con una stella identifica motori per imbarcazioni personali, fuoribordo, gruppi poppieri e "inboard" che soddisfano gli standard 2001 per le emissioni dei gas di scarico dei motori marini per imbarcazioni personali e fuoribordo emessi dall'Air Resources Board. I motori che soddisfano questi standard emettono il 75% in meno di emissioni rispetto ai tradizionali motori a due tempi carburati. Questi motori sono equivalenti agli standard 2006 emessi dell'EPA statunitense, per i motori marini.

2 stelle – emissioni molto basse

L'etichetta con due stelle identifica motori per imbarcazioni personali, fuoribordo, gruppi poppieri e "inboard" che soddisfano gli standard 2004 per le emissioni dei gas di scarico dei motori marini per imbarcazioni personali e fuoribordo emessi dall'Air Resources Board. I motori che soddisfano questi standard emettono il 20% in meno di emissioni rispetto ai motori a basse emissioni a una stella.

3 stelle – emissioni ultra basse

L'etichetta con tre stelle identifica i motori che soddisfano gli standard 2008 per le emissioni dei gas di scarico dei motori marini per imbarcazioni personali e fuoribordo emessi dall'Air Resources Board o gli standard per le emissioni dei gas di scarico 2003 per i motori marini dei gruppi poppieri e "inboard". I motori che soddisfano questi standard emettono il 65% in meno di emissioni rispetto ai –motori a basse emissioni a una stella.

4 stelle – emissioni super ultra basse

L'etichetta con quattro stelle identifica motori che soddisfano gli standard 2012 per le emissioni dei gas di scarico dei motori marini per gruppi poppieri e "inboard" emessi dall'Air Resources Board. Anche i motori marini delle moto d'acqua e dei fuoribordo possono essere conformi a questi standard. I motori che soddisfano questi standard emettono il 90% in meno di emissioni rispetto ai –motori a basse emissioni a una stella.

Per ulteriori informazioni:	Cleaner Watercraft – Get the Facts 1 800 END-SMOG www.arb.ca.gov
-----------------------------	--

GARANZIA LIMITATA INTERNAZIONALE BRP: IMBARCAZIONE SEA-DOO® 2024

1) AMBITO DELLA GARANZIA LIMITATA

Bombardier Recreational Products Inc. ("BRP") garantisce la sua imbarcazione Sea-Doo 2024 ("Prodotti") venduta da distributori o concessionari autorizzati da BRP a distribuire i Prodotti al di fuori degli Stati Uniti d'America ("USA"), Canada, Stati membri dello Spazio Economico Europeo ("SEE", composto dagli Stati dell'Unione Europea oltre a Regno Unito, Norvegia, Islanda e Liechtenstein), Turchia, Stati membri della Comunità di Stati Indipendenti ("CIS", compresi Ucraina e Turkmenistan) da difetti di materiali o manodopera per il periodo e alle condizioni qui previsti.

Questa garanzia limitata è invalidata e resa priva di valore legale se:

1. il Prodotto è stato utilizzato per gare o qualsiasi altra attività competitiva, in qualsiasi momento, persino dal proprietario precedente; o
2. Il Prodotto è stato alterato o modificato in modo da pregiudicarne il funzionamento, la prestazione o la durata oppure è stato alterato o modificato per cambiare l'uso al quale era destinato.

Questa garanzia limitata non è applicabile a parti e accessori non installati in fabbrica. Si prega di fare riferimento al testo applicabile della garanzia limitata alle parti e accessori.

2) LIMITAZIONI DELLA RESPONSABILITÀ

NELLA MISURA CONSENTITA DALLA LEGGE, QUESTA GARANZIA VIENE ESPLICITAMENTE CONCESSA E ACCETTATA IN LUOGO DI TUTTE LE ALTRE GARANZIE, ESPLICITE O IMPLICITE, COMPRESSE, TRA L'ALTRO, QUELLE DI COMMERCIALIZZABILITÀ O IDONEITÀ A UNO SCOPO PARTICOLARE. DAL MOMENTO CHE NON È POSSIBILE RINUNCIARE AGLI OBBLIGHI DELLE GARANZIE IMPLICITE, ESSE SARANNO LIMITATE, IN DURATA, ALLA VITA DELLE GARANZIE ESPLICITE. I DANNI INCIDENTALI E CONSEGUENZIALI SONO ESCLUSI DALLA COPERTURA DELLA PRESENTE GARANZIA. ALCUNI STATI/PROVINCE NON CONSENTONO LE RINUNCE, LE LIMITAZIONI E LE ESCLUSIONI SOPRA IDENTIFICATE. LA CONSEGUENZA È CHE POTREBBERO NON ESSERE PERTINENTI PER IL VOSTRO CASO. QUESTA GARANZIA ATTRIBUISCE DIRITTI SPECIFICI AI QUALI POTREBBERO AGGIUNGERSENE ALTRI DI TIPO LEGALE CHE POTREBBERO DIFFERIRE DI PAESE IN PAESE. BRP NON SARÀ RITENUTA RESPONSABILE SE I PRODOTTI O LE PARTI IN GARANZIA NON SONO DISPONIBILI IN CERTI PAESI, PER RAGIONI ESTERNE AL CONTROLLO DI BRP.

Per i prodotti acquistati in Australia, si rimanda alla successiva sezione dedicata a tale paese.

Nessun distributore, distributore/concessionario BRP o altra persona è autorizzato a rilasciare alcuna affermazione, dichiarazione o garanzia in merito al prodotto diversa da quanto espresso nella presente garanzia limitata e, in caso contrario, non sarà applicabile contro BRP.

BRP si riserva il diritto di modificare questa garanzia limitata in qualsiasi momento, a condizione che tale modifica non alteri le condizioni di garanzia applicabili ai Prodotti venduti mentre questa garanzia è in vigore.

3) ESCLUSIONI—QUANTO DI SEGUITO ESPOSTO NON È COPERTO DA GARANZIA

Quanto qui di seguito esposto non è coperto, in nessuna circostanza, da garanzia:

- Normale usura;
- Componenti soggetti a manutenzione ordinaria, messe a punto, regolazioni;
- Danni causati da negligenza o dalla mancata manutenzione e/o magazzinaggio corretti, come descritto nella Guida del conducente;
- Danni derivanti dalla rimozione di parti, riparazioni, manutenzione o modifiche non corrette o utilizzo di parti o accessori non realizzati o approvati da BRP, oppure derivanti da riparazioni effettuate da una persona che non è un distributore/concessionario BRP autorizzato;
- Danni causati da abuso, uso scorretto, uso anormale, negligenza o funzionamento del prodotto in un modo non coerente con il funzionamento raccomandato descritto nella Guida del conducente del Prodotto;
- Danni risultanti da incidenti, immersione, incendio, furto, atti di vandalismo o qualsiasi causa di forza maggiore;
- Funzionamento con carburanti, oli o lubrificanti che non sono adatti all'impiego nel Prodotto (consultare la Guida del conducente);
- Danni derivanti da ruggine, corrosione o esposizione alle intemperie;
- Danni da incameramento di acqua o neve;
- Danni accidentali o consequenziali, o danni di qualsiasi tipo inclusi, tra l'altro, spese di trasporto, traino o rimorchio, rimessaggio, spese telefoniche, nolo, taxi, inconvenienti, copertura assicurativa, pagamenti dei prestiti, perdita di tempo, perdita di reddito o tempo perso per l'inattività dovuta al lavoro di assistenza;
- Danni dovuti al blocco del sistema di raffreddamento o della pompa a getto per la presenza di materiale esterno;
- Danni al gel coat, compresi, a titolo di esempio, difetti nella finitura estetica in gel coat, la formazione di bolle, screpolature a stella, screpolature generali e la delaminazione della fibra di vetro causata da rigonfiamenti, screpolature o rigature, incrinature capillari.

4) PERIODO DI COPERTURA DELLA GARANZIA

Questa garanzia limitata entrerà in vigore (1) dalla data di consegna al primo consumatore al dettaglio, ovvero (2) dalla data in cui il prodotto è stato utilizzato per la prima volta, in base all'eventualità che si verifica per prima e per un periodo di:

1. DODICI (12) mesi consecutivi, per uso privato. Solo per AUSTRALIA e NUOVA ZELANDA, VENTIQUEATTRO (24) mesi consecutivi in caso d'uso privato ricreativo.
2. QUATTRO (4) mesi consecutivi in caso d'uso commerciale. Un Prodotto ha un uso commerciale se viene utilizzato in relazione a qualsiasi lavoro o impiego che genera profitto durante un qualsiasi segmento del periodo di garanzia. Un Prodotto ha uso commerciale anche quando, in qualsiasi momento durante il periodo di garanzia, viene concesso in licenza per uso commerciale.

La riparazione e la sostituzione di pezzi o l'esecuzione di manutenzione in base a questa garanzia non estende la durata della presente garanzia oltre la data di scadenza originale.

Il periodo di copertura della garanzia indicato sopra è un periodo di garanzia minimo limitato che può essere esteso tramite qualsiasi programma promozionale di garanzia appropriato, a seconda dei casi.

Si ricorda che la durata e altre modalità della copertura di garanzia sono subordinate alla legislazione locale e nazionale applicabile nel proprio Paese.

SOLO PER PRODOTTI VENDUTI IN AUSTRALIA

I nostri prodotti sono coperti da garanzie che non possono essere escluse ai sensi della legge australiana a tutela del consumatore (Australian Consumer Law).

L'utente ha diritto alla sostituzione o al rimborso in caso di guasto grave e al risarcimento per qualsiasi altro danno o perdita ragionevolmente prevedibili.

L'utente ha inoltre il diritto alla riparazione o sostituzione dei prodotti se questi non sono di qualità accettabile e se il guasto non è di grave entità.

Niente di quanto contenuto nelle presenti condizioni di garanzia potrà essere interpretato come esclusione, restrizione o modifica dell'applicazione di qualsiasi condizione, garanzia, diritto o rimedio conferiti in modo espresso o implicito dalla Legge sulla Concorrenza e il Consumo (Competition and Consumer Act 2010 - Cth), compresa la legge australiana sulla tutela dei consumatori o da qualunque altra normativa, qualora tale esclusione o restrizione violi la suddetta legge o renda nulle le presenti condizioni. I benefici concessi ai sensi della presente garanzia limitata sono aggiuntivi rispetto ad altri diritti e rimedi eventualmente a disposizione ai sensi della legge australiana.

5) CONDIZIONI PER LA COPERTURA DELLA GARANZIA

Questa copertura di garanzia è disponibile **solo** se è stata rispettata **ciascuna** delle seguenti condizioni:

- A) il Prodotto deve essere acquistato dal primo proprietario nuova e mai utilizzata, presso un Distributore/Concessionario autorizzato a distribuire i Prodotti nel Paese in cui è avvenuta la vendita ("Distributore/Concessionario");
- B) il processo di ispezione pre-consegna specificato da BRP deve essere completato, documentato e sottoscritto dall'acquirente;
- C) il Prodotto deve essere stato debitamente registrato da parte di un Distributore/Concessionario autorizzato;
- D) il Prodotto deve essere stata acquistata nel Paese di residenza dell'acquirente;
- E) la manutenzione periodica indicata nella Guida del conducente deve essere effettuata tempestivamente per mantenere la copertura della garanzia. BRP si riserva il diritto di far dipendere la copertura della garanzia dalla presentazione della prova di avvenuta corretta manutenzione.

BRP non terrà fede a questa garanzia limitata per proprietari che fanno uso privato o commerciale del mezzo se non sono state soddisfatte tutte le precedenti condizioni. Tali limitazioni sono necessarie per consentire a BRP di proteggere la sicurezza dei propri prodotti, dei consumatori e del pubblico in generale.

6) COME PROCEDERE PER OTTENERE LA COPERTURA DELLA GARANZIA

Il cliente deve smettere di usare il Prodotto alla comparsa di un'anomalia, informare un Distributore/Concessionario BRP per la manutenzione entro due (2) mesi dalla comparsa dell'anomalia e consentire al Distributore/Concessionario un ragionevole accesso al Prodotto e la possibile riparazione.

La notifica è subordinata alla legislazione locale e nazionale applicabile nel Paese del cliente.

Il cliente deve inoltre presentare al Distributore/Concessionario la prova di acquisto del prodotto e firmare l'ordine di riparazione/di lavoro prima dell'inizio delle operazioni effettive per convalidare la riparazione in garanzia.

Tutti i pezzi sostituiti in base alla presente garanzia diventano proprietà di BRP.

7) LE RESPONSABILITÀ DI BRP

Nella misura consentita dalla legge, gli obblighi di BRP previsti ai sensi della presente garanzia sono limitati, a sua unica discrezione, alla riparazione o sostituzione di parti che sono risultate difettose nelle normali condizioni di utilizzo, manutenzione, e assistenza senza addebito dei costi per le parti e la manodopera presso qualsiasi Distributore/Concessionario BRP autorizzato durante il periodo di copertura della garanzia e in base alle condizioni sopra descritte. Nessun reclamo per violazione della garanzia sarà causa dell'annullamento o revoca della vendita del Prodotto al proprietario. Potrebbero essere disponibili altri diritti legali che variano di Paese in Paese.

Nel caso in cui la manutenzione sia richiesta al di fuori del paese di vendita originale, il proprietario sarà responsabile di qualsiasi costo aggiuntivo dovuto alle pratiche e alle condizioni locali, quali, ma non limitate solamente ad esse, trasporto, assicurazione, tasse, oneri di licenza, dazi d'importazione e qualsiasi altra spesa finanziaria comprese quelle applicate da governi, stati, territori e dai rispettivi enti.

BRP si riserva il diritto di migliorare o modificare di quando in quando i Prodotti senza assumersi alcun obbligo di modificare i Prodotti precedentemente realizzati.

8) TRASFERIMENTO

Se la proprietà di un Prodotto viene trasferita durante il periodo di copertura della garanzia limitata, la garanzia, soggetta a termini e condizioni, verrà anch'essa trasferita e sarà valida per il restante periodo di copertura, ammesso che BRP o un Distributore/Concessionario autorizzato del Prodotto riceva prova che il precedente proprietario ha autorizzato il trasferimento di proprietà, oltre ai dati del nuovo proprietario.

9) ASSISTENZA CLIENTI

In caso di controversia o disputa in relazione alla presente garanzia limitata, BRP consiglia di provare a risolvere la questione con il proprio concessionario. Si raccomanda di discutere la situazione con il responsabile della manutenzione presso il distributore/concessionario autorizzato o con il proprietario.

Se la questione rimane irrisolta, contattare BRP compilando il modulo di contatto su www.brp.com o contattare BRP per posta a uno dei recapiti riportati nella sezione Contattaci di questa guida.

GARANZIA BRP LIMITATA PER L'AREA ECONOMICA EUROPEA, IL COMMONWEALTH DEGLI STATI INDIPENDENTI E LA TURCHIA: MOTO D'ACQUA SEA-DOO® 2024

1) AMBITO DELLA GARANZIA LIMITATA

Bombardier Recreational Products Inc. ("BRP") garantisce la sua moto d'acqua Sea-Doo 2024 ("Prodotti") venduta da distributori o concessionari autorizzati da BRP a distribuire i Prodotti negli Stati membri dello Spazio Economico Europeo ("SEE", composto dagli Stati dell'Unione Europea oltre a Regno Unito, Norvegia, Islanda e Liechtenstein), Turchia, Stati membri della Comunità di Stati Indipendenti ("CIS", compresi Ucraina e Turkmenistan) ("Distributore/Concessionario) da difetti di materiali o manodopera per il periodo e alle condizioni qui previsti.

Questa garanzia limitata è invalidata e resa priva di valore legale se:

1. il Prodotto è stato utilizzato per gare o qualsiasi altra attività competitiva, in qualsiasi momento, persino dal proprietario precedente; o
2. Il Prodotto è stato alterato o modificato in modo da pregiudicarne il funzionamento, la prestazione o la durata oppure è stato alterato o modificato per cambiare l'uso al quale era destinato.

Questa garanzia limitata non è applicabile a parti e accessori non installati in fabbrica. Si prega di fare riferimento al testo applicabile della garanzia limitata alle parti e accessori.

2) LIMITAZIONI DELLA RESPONSABILITÀ

NELLA MISURA CONSENTITA DALLA LEGGE, QUESTA GARANZIA VIENE ESPLICITAMENTE CONCESSA E ACCETTATA IN LUOGO DI TUTTE LE ALTRE GARANZIE, ESPLICITE O IMPLICITE, COMPRESSE, TRA L'ALTRO, QUELLE DI COMMERCIALIZZABILITÀ O IDONEITÀ A UNO SCOPO PARTICOLARE. DAL MOMENTO CHE NON È POSSIBILE RINUNCIARE AGLI OBBLIGHI DELLE GARANZIE IMPLICITE, ESSE SARANNO LIMITATE, IN DURATA, ALLA VITA DELLE GARANZIE ESPLICITE. I DANNI INCIDENTALI E CONSEGUENZIALI SONO ESCLUSI DALLA COPERTURA DELLA PRESENTE GARANZIA. ALCUNI STATI/PROVINCE NON CONSENTONO LE RINUNCE, LE LIMITAZIONI E LE ESCLUSIONI SOPRA IDENTIFICATE. LA CONSEGUENZA È CHE POTREBBERO NON ESSERE PERTINENTI PER IL VOSTRO CASO. QUESTA GARANZIA ATTRIBUISCE DIRITTI SPECIFICI AI QUALI POTREBBERO AGGIUNGERSENE ALTRI DI TIPO LEGALE CHE POTREBBERO DIFFERIRE DA STATO A STATO, O DA PROVINCIA A PROVINCIA. BRP NON SARÀ RITENUTA RESPONSABILE SE I PRODOTTI O LE PARTI IN GARANZIA NON SONO DISPONIBILI IN CERTI PAESI, PER RAGIONI ESTERNE AL CONTROLLO DI BRP.

Per i prodotti acquistati in Francia, si rimanda alla successiva sezione dedicata a tale paese.

Nessun distributore, distributore/concessionario BRP o altra persona è autorizzato a rilasciare alcuna affermazione, dichiarazione o garanzia in merito al prodotto diversa da quanto espresso nella presente garanzia limitata e, in caso contrario, non sarà applicabile contro BRP.

BRP si riserva il diritto di modificare questa garanzia limitata in qualsiasi momento, a condizione che tale modifica non alteri le condizioni di garanzia applicabili ai Prodotti venduti mentre questa garanzia è in vigore.

3) ESCLUSIONI–QUANTO DI SEGUITO ESPOSTO NON È COPERTO DA GARANZIA

Quanto qui di seguito esposto non è coperto, in nessuna circostanza, da garanzia:

- Normale usura;
- Componenti soggetti a manutenzione ordinaria, messe a punto, regolazioni;
- Danni causati da negligenza o dalla mancata manutenzione e/o magazzinaggio corretti, come descritto nella Guida del conducente;
- Danni derivanti dalla rimozione di parti, riparazioni, manutenzione o modifiche non corrette o utilizzo di parti o accessori non realizzati o approvati da BRP, oppure derivanti da riparazioni effettuate da una persona che non è un distributore/concessionario BRP autorizzato;
- Danni causati da abuso, uso scorretto, uso anormale, negligenza o funzionamento del prodotto in un modo non coerente con il funzionamento raccomandato descritto nella Guida del conducente del Prodotto;
- Danni risultanti da incidenti, immersione, incendio, furto, atti di vandalismo o qualsiasi causa di forza maggiore;
- Funzionamento con carburanti, oli o lubrificanti che non sono adatti all'impiego nel Prodotto (consultare la Guida del conducente);
- Danni derivanti da ruggine, corrosione o esposizione alle intemperie;
- Danni da incameramento di acqua o neve;
- Danni accidentali o consequenziali, o danni di qualsiasi tipo inclusi, tra l'altro, traino o rimorchio, magazzinaggio, spese telefoniche, nolo, taxi, inconvenienti, copertura assicurativa, pagamenti dei prestiti, perdita di tempo, perdita di reddito.
- Danni dovuti al blocco del sistema di raffreddamento o della pompa a getto per la presenza di materiale esterno;
- Danni al gel coat, compresi, a titolo di esempio, difetti nella finitura estetica in gel coat, la formazione di bolle, screpolature a stella, screpolature generali e la delaminazione della fibra di vetro causata da rigonfiamenti, screpolature o rigature, incrinature capillari

4) PERIODO DI COPERTURA DELLA GARANZIA

Questa garanzia limitata entrerà in vigore (1) dalla data di consegna al primo consumatore al dettaglio, ovvero (2) dalla data in cui il prodotto è stato utilizzato per la prima volta, in base all'eventualità che si verifica per prima e per un periodo di:

1. VENTiquATTRO (24) mesi consecutivi in caso d'uso privato ricreativo.
2. QUATTRO (4) mesi consecutivi in caso d'uso commerciale. Un Prodotto ha un uso commerciale se viene utilizzato in relazione a qualsiasi lavoro o impiego che genera profitto durante un qualsiasi segmento del periodo di garanzia. Un Prodotto ha uso commerciale anche quando, in qualsiasi momento durante il periodo di garanzia, viene concesso in licenza per uso commerciale.

La riparazione e la sostituzione di pezzi o l'esecuzione di manutenzione in base a questa garanzia non estende la durata della presente garanzia oltre la data di scadenza originale.

Il periodo di copertura della garanzia indicato sopra è un periodo di garanzia minimo limitato che può essere esteso tramite qualsiasi programma promozionale di garanzia appropriato, a seconda dei casi.

Si ricorda che la durata e altre modalità della copertura di garanzia sono subordinate alla legislazione locale e nazionale applicabile nel proprio Paese.

5) SOLO PER PRODOTTI VENDUTI IN FRANCIA

Il venditore è tenuto a consegnare le merci in conformità a quanto stabilito nel contratto e sarà responsabile per difetti rilevati all'atto della consegna. Il venditore è altresì responsabile per difetti risultanti dall'imballaggio, istruzioni di assemblaggio o installazione nel caso in cui tale responsabilità sia prevista in virtù del contratto o se tali operazioni vengono eseguite sotto la propria responsabilità. Per risultare conforme al contratto, la merce deve soddisfare i requisiti seguenti:

1. Essere idonea al normale utilizzo previsto per merci simili e, se applicabile:
 - Corrispondere alla descrizione fornita dal venditore e avere le qualità illustrate all'acquirente tramite campione o modello;
 - Avere le qualità che un acquirente potrebbe legittimamente aspettarsi a fronte delle dichiarazioni pubbliche del venditore, del produttore del relativo rappresentante, compresi mezzi pubblicitari o etichette; o
2. Avere le caratteristiche reciprocamente concordate tra le parti o essere idonea per un uso specifico previsto dall'acquirente e illustrato al venditore il quale ha confermato tale idoneità.

Le merci possono risultare non conformi a tali requisiti a decorrere da due anni dalla data di consegna. Il venditore è responsabile della garanzia per difetti nascosti delle merci se tali difetti rendono le merci non adatte per l'utilizzo previsto o se ne riducono l'utilizzo nella misura in cui l'acquirente non avrebbe acquistato le merci o avrebbe pagato un prezzo inferiore qualora fosse stato a conoscenza di suddetti difetti. L'azione per i difetti occulti deve essere intrapresa dall'acquirente entro 2 anni dall'individuazione del difetto.

6) CONDIZIONI PER LA COPERTURA DELLA GARANZIA

Questa copertura della garanzia è disponibile **solo** se è stata rispettata **ciascuna** delle seguenti condizioni:

A) il Prodotto deve essere acquistato dal primo proprietario nuova e mai utilizzata, presso un Distributore/Concessionario autorizzato a distribuire i Prodotti nel Paese (o nel caso del SEE, l'unione dei Paesi) in cui è avvenuta la vendita ("Distributore/Concessionario");

B) il processo di ispezione pre-consegna specificato da BRP deve essere completato, documentato e sottoscritto dall'acquirente;

C) il Prodotto deve essere stato debitamente registrato da parte di un Distributore/Concessionario autorizzato;

D) il Prodotto deve essere stata acquistata nel paese (o nel caso del SEE, l'unione dei Paesi) di residenza dell'acquirente;

E) la manutenzione periodica indicata nella Guida del conducente deve essere effettuata tempestivamente per mantenere la copertura della garanzia.

BRP si riserva il diritto di far dipendere la copertura della garanzia dalla presentazione della prova di avvenuta corretta manutenzione.

BRP non terrà fede a questa garanzia limitata per proprietari che fanno uso privato o commerciale del mezzo se non sono state soddisfatte tutte le precedenti condizioni. Tali limitazioni sono necessarie per consentire a BRP di proteggere la sicurezza dei propri prodotti, dei consumatori e del pubblico in generale.

7) COME PROCEDERE PER OTTENERE LA COPERTURA DELLA GARANZIA

Il cliente deve smettere di usare il Prodotto alla comparsa di un'anomalia, informare un Distributore/Concessionario BRP per la manutenzione entro due (2) mesi dalla comparsa dell'anomalia e consentire al Distributore/Concessionario un ragionevole accesso al Prodotto e la possibile riparazione.

La notifica è subordinata alla legislazione locale e nazionale applicabile nel Paese del cliente.

Il cliente deve inoltre presentare al Distributore/Concessionario la prova di acquisto del prodotto e firmare l'ordine di riparazione/di lavoro prima dell'inizio delle operazioni effettive per convalidare la riparazione in garanzia.

Tutti i pezzi sostituiti in base alla presente garanzia diventano proprietà di BRP.

8) LE RESPONSABILITÀ DI BRP

Nella misura consentita dalla legge, gli obblighi di BRP previsti ai sensi della presente garanzia sono limitati, a sua unica discrezione, alla riparazione o sostituzione di parti che sono risultate difettose nelle normali condizioni di utilizzo, manutenzione, e assistenza senza addebito dei costi per le parti e la manodopera presso qualsiasi Distributore/Concessionario BRP autorizzato durante il periodo di copertura della garanzia e in base alle condizioni sopra descritte. Nessun reclamo per violazione della garanzia sarà causa dell'annullamento o revoca della vendita del Prodotto al proprietario. Potrebbero essere disponibili altri diritti legali che variano di Paese in Paese.

Nel caso in cui la manutenzione sia richiesta al di fuori del paese di vendita originale o, per i residenti AEE, la manutenzione sia richiesta al di fuori dell'AEE, il proprietario sarà responsabile di qualsiasi costo aggiuntivo dovuto alle pratiche e alle condizioni locali, quali, ma non limitate solamente ad esse, trasporto, assicurazione, tasse, oneri di licenza, dazi d'importazione e qualsiasi altra spesa finanziaria comprese quelle applicate da governi, stati, territori e dai rispettivi enti.

BRP si riserva il diritto di migliorare o modificare di quando in quando i Prodotti senza assumersi alcun obbligo di modificare i Prodotti precedentemente realizzati.

9) TRASFERIMENTO

Se la proprietà di un Prodotto viene trasferita durante il periodo di copertura della garanzia limitata, la garanzia, soggetta a termini e condizioni, verrà anch'essa trasferita e sarà valida per il restante periodo di copertura, ammesso che BRP o un Distributore/Concessionario autorizzato del Prodotto riceva prova che il

precedente proprietario ha autorizzato il trasferimento di proprietà, oltre ai dati del nuovo proprietario.

10) ASSISTENZA CLIENTI

In caso di controversia o disputa in relazione alla presente garanzia limitata, BRP consiglia di provare a risolvere la questione con il proprio concessionario. Si raccomanda di discutere la situazione con il responsabile della manutenzione presso il distributore/concessionario autorizzato o con il proprietario.

Se la questione rimane irrisolta, contattare BRP compilando il modulo di contatto su www.brp.com o contattare BRP per posta a uno dei recapiti riportati nella sezione Contattaci di questa guida.

INFORMAZIONI AI CLIENTI

INFORMATIVA SULLA PRIVACY

Bombardier Recreational Products inc., le sue affiliate e sussidiarie ("BRP") si impegna a proteggere la tua privacy e sostiene una politica generale di apertura su come raccogliamo, utilizziamo e divulghiamo le tue informazioni personali nel corso del nostro rapporto. **Per ulteriori informazioni, puoi leggere la Politica sulla privacy di BRP su:**

<https://brp.com/en/privacy-policy.html> o scansionando il Codice QR in basso.

Ti garantiamo che adottiamo appropriate misure di sicurezza per assicurare che i tuoi dati personali siano protetti da perdita o accesso non autorizzato.

I tuoi dati personali che possono essere raccolti da BRP, direttamente da te o da rivenditori autorizzati o terze parti autorizzate, sono:

- **Dati anagrafici, di contatto e di registrazione** (ad es., nome, indirizzo completo, numero di telefono, e-mail, sesso, storico della proprietà, lingua di comunicazione)
- **Informazioni sul veicolo** (ad es., numero di serie, data di acquisto e consegna, utilizzo dell'unità, posizione e movimenti del veicolo)
- **Informazioni di terze parti** (ad es., informazioni ricevute da partner di BRP, informazioni su attività di co-marketing, social media)
- **Informazioni tecnologiche** (ad es., indirizzo IP, tipo di dispositivo, sistema operativo, tipo di browser, pagine web che visualizzi, cooky e tecnologie simili quando utilizzi i siti web o l'app mobile di BRP o di concessionari)
- **Interazione con le informazioni di BRP** (ad es., informazioni raccolte quando chiami i rappresentanti di vendita BRP, acquisti articoli su un sito web di BRP, ti registri alle e-mail di BRP, partecipi a promozioni e concorsi a premi sponsorizzati da BRP o partecipi ad eventi sponsorizzati da BRP)
- **Informazioni transazionali** (ad es., informazioni necessarie per gestire restituzioni, informazioni sul pagamento quando acquisti i nostri prodotti o servizi tramite i nostri siti web o app mobili e altre questioni relative al tuo acquisto di prodotti BRP)

Tali informazioni potranno essere utilizzate ed elaborate per i seguenti scopi:

- Sicurezza e protezione
- Assistenza al cliente per attività di vendita e post-vendita (ad es., interazioni relative all'acquisto e alla manutenzione del tuo veicolo)
- Registrazione e Garanzia
- Comunicazioni (ad es., inviarti un sondaggio sul tuo livello di soddisfazione nei riguardi di BRP)
- Pubblicità comportamentale online, Profiling e servizi basati sulla posizione (ad es., offerta di un'esperienza personalizzata)
- Conformità e risoluzione di contenziosi
- Marketing e pubblicità
- Assistenza (ad es., supporto per problemi di consegna, gestione delle restituzioni e altre questioni relative al tuo acquisto di prodotti BRP).

Potremmo inoltre utilizzare i dati personali per generare dati aggregati o statistici che non ti identificano più al livello personale.

I tuoi dati personali possono essere divulgati a: BRP, concessionari, distributori e fornitori di servizi autorizzati di BRP, partner di servizi di marketing e ricerche di mercato ed altre terze parti autorizzate.

Possiamo ricevere informazioni sul tuo conto da altre fonti, incluse terze parti, quali concessionari e partner autorizzati di BRP con i quali offriamo servizi o collaboriamo in attività di co-marketing. Inoltre possiamo ottenere informazioni su di te tramite piattaforme di social media, come ad esempio Facebook e Twitter, quando interagisci con noi su queste piattaforme.

A seconda delle circostanze, i tuoi dati personali potrebbero essere comunicati al di fuori dell'area geografica in cui risiedi. I tuoi dati personali vengono conservati solo per il tempo strettamente necessario al conseguimento dello scopo per cui sono stati raccolti e in conformità alle nostre politiche di conservazione.

Per esercitare i tuoi diritti alla riservatezza dei dati (ad es. diritto di accesso, diritto di rettifica), per revocare il tuo consenso al fine di essere rimosso dall'elenco di indirizzi per scopi di marketing o per il sondaggio sulla soddisfazione, o per domande generali sulla riservatezza dei dati, puoi contattare l'Ufficio protezione dati di BRP all'indirizzo privacyofficer@brp.com o inviare una lettera all'indirizzo: BRP Legal Service, 726 St-Joseph, Valcourt, Quebec, Canada, J0E 2L0.

BRP elabora i tuoi dati personali in conformità alla propria Politica sulla privacy, disponibile su: <https://www.brp.com/en/privacy-policy.html> oppure scansionando il seguente Codice QR.



CONTATTACI

www.brp.com

Asia Pacifico

Australia

Level 26
477 Pitt Street
Sydney, NSW 2020

Cina

上海市徐汇区衡山路10号6号楼301
Rm 301, Building 6,
No.10 Heng Shan Rd,
Shanghai, China

Giappone

21F Shinagawa East One Tower
2-16-1 Konan, Minato-ku-ku,
Tokyo 108-0075

Nuova Zelanda

Suite 1.6, 2-8 Osborne Street,
Newmarket, Auckland 2013

Europa, Medio Oriente e

Africa

Belgio

Oktrooiplein 1
9000 Gent

Repubblica Ceca

Stefanikova 43a
Praga 5
150 00

Germania

Itterpark 11
40724 Hilden

Finlandia

Isoaavantie 7
PL 8040
96101 Rovaniemi

Francia

Arteparc Bâtiment B
Route de la côte d'Azur,
13 590 Meyreuil

Norvegia

Ingvald Ystgaardsvei 15
N-7484 Trondheim
Salg, marketing, ettermarked

Svezia

Spinnvägen 15
903 61 Umeå
Sweden 90821

Svizzera

Avenue d'Ouchy 4-6
1006 Lausanne

America Latina

Brasile

Av. James Clerck Maxwell, 230
Campinas, Sao Paulo
CEP 13069-380

Messico

Av. Ferrocarril 202
Parque Industrial Querétaro
Santo Rosa Jauregui, Querétaro
C.P. 76220

Nord America

Canada

3200A, rue King Ouest,
Suite 300
Sherbrooke (Québec) J1L 1C9

Stati Uniti d'America

10101 Science Drive
Sturtevant, Wisconsin
53177

CAMBIO DI INDIRIZZO/PROPRIETÀ

Se il vostro indirizzo è cambiato o se siete i nuovi proprietari dell'imbarcazione, accertatevi di informare BRP in uno dei modi seguenti:

- Informare un concessionario autorizzato Sea-Doo.
- **Solo per Nord America:** telefonare al 1 888 272-9222.
- Spedire una delle schede di cambio indirizzo che si trovano nelle seguenti pagine a uno degli indirizzi BRP indicati nella sezione *CONTATTACI* di questa guida.

In caso di trasferimento della proprietà, dimostrare che il precedente proprietario acconsente a tale trasferimento.

Informare BRP, anche dopo la scadenza della garanzia limitata, è molto importante in quanto consente a BRP di raggiungere il proprietario dell'imbarcazione, in caso di necessità, ad esempio quando si deve richiamare in fabbrica il veicolo per motivi di sicurezza. È responsabilità del proprietario' informare BRP.

UNITÀ RUBATE: Nel caso di furto dell'imbarcazione, informare il reparto garanzia del distributore di zona. Verrà chiesto di indicare il proprio nome, indirizzo, numero di telefono, numero di identificazione del veicolo e data del furto.

Questa pagina è stata lasciata
intenzionalmente vuota

MODIFICA INDIRIZZO PASSAGGIO DI PROPRIETÀ 

NUMERO DI IDENTIFICAZIONE DEL VEICOLO

Numero del modello

Numero di identificazione del veicolo (V.I.N.)

VECCHIO INDIRIZZO O
PROPRIETARIO PRECEDENTE:

NOME

N.

STRADA

APP

CITTÀ

STATO/PROVINCIA

CODICE POSTALE

PAESE

TELEFONO

NUOVO INDIRIZZO O
NUOVO PROPRIETARIO:

NOME

N.

STRADA

APP

CITTÀ

STATO/PROVINCIA

CODICE POSTALE

PAESE

TELEFONO

INDIRIZZO E-MAIL

MODIFICA INDIRIZZO PASSAGGIO DI PROPRIETÀ 

NUMERO DI IDENTIFICAZIONE DEL VEICOLO

Numero del modello

Numero di identificazione del veicolo (V.I.N.)

VECCHIO INDIRIZZO O
PROPRIETARIO PRECEDENTE:

NOME

N.

STRADA

APP

CITTÀ

STATO/PROVINCIA

CODICE POSTALE

PAESE

TELEFONO

NUOVO INDIRIZZO O
NUOVO PROPRIETARIO:

NOME

N.

STRADA

APP

CITTÀ

STATO/PROVINCIA

CODICE POSTALE

PAESE

TELEFONO

INDIRIZZO E-MAIL

Questa pagina è stata lasciata
intenzionalmente vuota

NOTE: _____

NOTE: _____

Questa pagina è intenzionalmen-
te vuota

N. di Modello

IMBARCAZIONE _____

SCAFO

Numero di Identificazione (H.I.N.) _____

MOTORE

Numero di Identificazione (E.I.N.) _____

PROPRIETARIO: _____

NOME

N.

STRADA

APP

CITTÀ

STATO/PROVINCIA

CODICE POSTALE

Data di acquisto

ANNO	MESE	GIORNO

Data di scadenza della garanzia

ANNO	MESE	GIORNO

Da compilare al momento dell'acquisto da parte del concessionario
Sea-Doo autorizzato.

SPAZIO DEDICATO AL CONCESSIONARIO

⚠ AVVERTENZA

La mancata osservanza di qualsiasi precauzione e istruzione di sicurezza presente nella Guida del conducente, nel video sulla sicurezza e sulle targhette del prodotto potrebbe comportare lesioni, fino alla morte.



www.brp.com

SKI-DOO®

LYNX®

MANITOU®

SEA-DOO®

ROTAX®

QUINTREX®

CAN-AM®

ALUMACRAFT®