

# SEA-DOO®



## GTX PRO 130

# BEDIENUNGSAN- LEITUNG

Umfasst Informationen zu Sicherheit, Verwendung und  
Wartung

# N O R M 4

### **WARNUNG**

Diese Bedienungsanleitung sorgfältig lesen. Sie enthält wichtige Sicherheitsinformationen.  
Empfohlenes Mindestalter des Fahrers: 16 Jahre.  
Bewahren Sie diese Bedienungsanleitung jederzeit im Wasserfahrzeug auf.

---

# CALIFORNIA PROPOSITION 65 WARNUNG

## WARNUNG

Durch Betrieb, Service und Wartung eines Freizeitwasserfahrzeugs können Sie Chemikalien wie Motorabgasen, Kohlenmonoxid, Phthalaten und Blei ausgesetzt werden, die der Staat Kalifornien als Krebserreger, Verursacher von Geburtsfehlern oder anderen reproduktiven Schäden eingestuft hat. Um das Risiko zu mindern, vermeiden Sie Abgase einzuatmen, warten Sie Ihr Wasserfahrzeug nur in gut belüfteten Räumlichkeiten, und tragen Sie während der Fahrzeugwartung Handschuhe oder waschen Sie Ihre Hände häufig. Weitere Informationen finden Sie unter: [www.p65warnings.ca.gov/marine](http://www.p65warnings.ca.gov/marine)

In Kanada werden die Produkte durch Bombardier Recreational Products Inc. (BRP) vertrieben und gewartet.

In den USA werden die Produkte durch BRP US Inc. vertrieben und gewartet.

Im Europäischen Wirtschaftsraum (der sich aus den Mitgliedstaaten der Europäischen Union sowie dem Vereinigten Königreich, Norwegen, Island und Liechtenstein zusammensetzt), in der Gemeinschaft Unabhängiger Staaten (einschließlich der Ukraine und Turkmenistan) und in der Türkei werden die Produkte von BRP European Distribution S.A. und anderen verbundenen Unternehmen oder Tochtergesellschaften von BRP vertrieben und gewartet.

In allen anderen Ländern werden die Produkte von Bombardier Recreational Products Inc. (BRP) oder deren Tochtergesellschaften vertrieben.

™® Marken von BRP oder seiner Tochtergesellschaften.

Es folgt eine unvollständige Auflistung von Marken, die Eigentum der Bombardier Recreational Products Inc. oder ihrer Tochtergesellschaften sind.

Marken sind möglicherweise nicht in jedem Land registriert:

ACE™	D.E.S.S.™	ECO™	iBR®
iControl®	iTC™	GTX™	LinQ®
ROTAX®	SEA-DOO®	Sea-Doo LK™	T.O.P.S.™
VTST™	XPS®		

Alle Rechte vorbehalten. Kein Teil dieses Handbuchs darf in irgendeiner Form ohne vorherige schriftliche Genehmigung der Bombardier Recreational Products Inc. reproduziert werden.

© Bombardier Recreational Products (BRP) 2023

# VOR FAHRTANTRITT

## Grundregeln für den sicheren Jet-Boot-Betrieb

### Vor Fahrtantritt: Grundregeln für den sicheren Jet-Boot-Betrieb

Unsachgemäße Nutzung kann zu schweren oder tödlichen Verletzungen führen.

#### Die Nutzer müssen qualifiziert sein

- ☑ Die Nutzer müssen mindestens 16 Jahre alt sein und einen Kurs zum Führen eines Boots absolviert haben. In Ihrem Land (oder Ihrer Region) gibt es möglicherweise weitere Anforderungen.



#### Nutzer müssen Zusammenstöße vermeiden

- ☑ Halten Sie ständig Ausschau nach Menschen, Gegenständen und anderen Wasserfahrzeugen.
- ☑ Halten Sie genug Abstand, um jederzeit stoppen zu können.
- ☑ Gehen Sie nicht vom Gas, wenn Sie versuchen, Gegenständen auszuweichen. Wie bei anderen Sportbooten auch, **ist Gas zum Steuern notwendig.**



#### Alle Fahrer schützen

- ☑ Ein Fall kann zu schweren oder tödlichen Verletzungen führen.
- ☑ Alle Fahrer müssen kurze Hosen mit Neopren (Nassanzugmaterial) tragen, damit kein Wasser bei einem Hintenüberfallen in ihre Körperöffnungen gelangen kann. Bei Fahrern, die keine Neoprenhosen tragen, sind in der Vergangenheit schwere Verletzungen an den Körperöffnungen aufgetreten.

Fahren Sie nicht, wenn Sie nicht angemessen gekleidet sind.

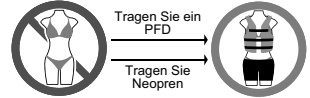

- ☑ Alle Fahrer müssen eine zugelassene Schwimmweste (Personal Flotation Device, PFD) tragen.
- ☑ Sorgen Sie dafür, dass die Fahrer richtig sitzen und sich festhalten. Fahrer können bei unerwarteten Beschleunigungen oder aggressivem Fahrverhalten abgeworfen werden. Vermeiden Sie aggressives Fahren, abrupte Kurven und unerwartete Beschleunigung.
- ☑ Geben Sie nicht Gas, wenn eine Person an Bord kommt oder sich im hinteren Bereich befindet.
- ☑ Springen Sie nicht über Kielwasser oder Wellen, da dies Verletzungen im Rücken- und Halsbereich (Lähmungen) hervorrufen kann.



#### Lassen Sie keine rücksichtslose Nutzung zu:

- ☑ Nähern Sie sich keinen anderen Personen, um sie mit Wasser zu bespritzen, oder anderen Booten und vermeiden Sie zu hohe Geschwindigkeit.
- ☑ Fahren Sie niemals nach dem Konsum von Drogen oder Alkohol.

## Verfügbare Sprachen

Deutsch	Dieses Handbuch ist möglicherweise in Ihrer Landessprache verfügbar. Bitte wenden Sie sich an Ihren Händler oder besuchen Sie: <a href="http://www.operatorsguides.brp.com">www.operatorsguides.brp.com</a>
English	This guide may be available in your language. Check with your dealer or go to: <a href="http://www.operatorsguides.brp.com">www.operatorsguides.brp.com</a>
Español	Es posible que este manual esté disponible en su idioma. Consulte a su distribuidor o visite: <a href="http://www.operatorsguides.brp.com">www.operatorsguides.brp.com</a>
Français	Ce guide peut être disponible dans votre langue. Vérifier avec votre concessionnaire ou aller à: <a href="http://www.operatorsguides.brp.com">www.operatorsguides.brp.com</a>
Italiano	Questa guida potrebbe essere disponibile nella propria lingua. Contattare il concessionario o consultare: <a href="http://www.operatorsguides.brp.com">www.operatorsguides.brp.com</a>
中文	本手册可能有您的语种的翻译版本。请向经销商询问，或者登录 <a href="http://www.operatorsguides.brp.com">www.operatorsguides.brp.com</a> 查询。
日本語	このガイドは、言語によって翻訳版が用意されています。ディーラーに問い合わせるか、次のアドレスでご確認ください： <a href="http://www.operatorsguides.brp.com">www.operatorsguides.brp.com</a>
Nederlands	Deze handleiding kan beschikbaar zijn in uw taal. Vraag het aan uw dealer of ga naar: <a href="http://www.operatorsguides.brp.com">www.operatorsguides.brp.com</a>
Norsk	Denne boken kan finnes tilgjengelig på ditt eget språk. Kontakt din forhandler eller gå til: <a href="http://www.operatorsguides.brp.com">www.operatorsguides.brp.com</a>
Português	Este manual pode estar disponível em seu idioma. Fale com sua concessionária ou visite o site: <a href="http://www.operatorsguides.brp.com">www.operatorsguides.brp.com</a>
Русский	Воспользуйтесь руководством на вашем языке. Узнайте о его наличии у дилера или на странице по адресу <a href="http://www.operatorsguides.brp.com">www.operatorsguides.brp.com</a>
Suomi	Käyttöohjekirja voi olla saatavissa omalla kielelläsi. Tarkista jälleenmyyjältä tai käy osoitteessa: <a href="http://www.operatorsguides.brp.com">www.operatorsguides.brp.com</a>
Svenska	Denna bok kan finnas tillgänglig på ditt språk. Kontakta din återförsäljare eller gå till: <a href="http://www.operatorsguides.brp.com">www.operatorsguides.brp.com</a>

### Abgedeckte Modelle

GTX PRO 130  
GTX PRO 130 iBR

---

# INHALT

## ALLGEMEINE INFORMATION

<b>VORWORT</b> .....	<b>10</b>
Vor Fahrtantritt .....	10
Sicherheitshinweise .....	10
Über diese Bedienungsanleitung .....	11

## SICHERHEITSHINWEISE

<b>VOR FAHRTANTRITT</b> .....	<b>14</b>
Mindestalter und Fähigkeit .....	14
Drogen und Alkohol .....	14
Bootsführer-Sicherheitskurse .....	14
Einschlägige Vorschriften über das Führen von Booten .....	14
Schutzkleidung .....	14
Helme: Abwägung der Risiken und der Vorteile .....	15
Erforderliche Sicherheitsausrüstung .....	16
<b>MACHEN SIE SICH MIT DEM WASSERFAHRZEUG VERTRAUT</b> .....	<b>17</b>
Strahlschubkraft .....	17
Lenkung .....	17
Haltegurt (Sicherheitsleine) .....	17
Bremsen .....	18
Learning Key (als Zubehör erhältlich) .....	18
Lasten und Aufbewahrung .....	19
Zubehör und Änderungen .....	19
<b>SICHERES FAHREN</b> .....	<b>20</b>
Führen mit Mitfahrer(n) .....	20
Zusammenstöße vermeiden .....	20
Fahrverhalten .....	21
Fahren mit hoher Geschwindigkeit .....	21
Wiederaufsteigen .....	21
Bewegliche Teile .....	22
Machen Sie sich mit den Gewässern vertraut .....	22
Navigationsrichtlinien .....	23
Nachtbetrieb .....	23
Kohlenmonoxidvergiftung (CO) .....	23
Benzinfeuer und andere Gefahren .....	24
Verbrennungen durch heiße Teile .....	24
Wassersport (Schleppen mit dem Wasserfahrzeug) .....	24
<b>ÜBUNGEN</b> .....	<b>28</b>
Wo Sie Übungen durchführen können .....	28
Übungen .....	28
<b>TANKEN</b> .....	<b>30</b>
Tanken .....	30
Kraftstoffanforderungen .....	30
Empfohlener Kraftstoff .....	31
<b>WASSERFAHRZEUG TRANSPORTIEREN</b> .....	<b>33</b>
<b>WICHTIGE HINWEISSCHILDER AM PRODUKT</b> .....	<b>35</b>
Sicherheitsschilder am Wasserfahrzeug .....	35
Kanadische Compliance – Hinweisschild .....	52
Anhängeschild .....	53

<b>ÜBERPRÜFUNG VOR FAHRTANTRITT</b> .....	<b>55</b>
Vor dem Start des Jet-Boots .....	55
Nach dem Start des Wasserfahrzeugs .....	61
Vorgehensweise nach dem Verlassen des Wassers .....	62
<b>JÄHRLICHE SICHERHEITSWARTUNG</b> .....	<b>64</b>

## **INFORMATIONEN ÜBER DAS WASSERFAHRZEUG**

<b>BEDIENELEMENTE</b> .....	<b>66</b>
Lenker .....	67
Gashebel .....	67
Hebel für das intelligente Brems- & Rückfahrsystem (iBR)(falls vorhanden).....	67
Motorausschalter .....	68
START-/STOP-Taste des Motors .....	69
INFO-Taste (falls vorhanden) .....	69
Modus-Taste .....	70
TRIP-Taste (falls vorhanden) .....	70
<b>AUSSTATTUNG</b> .....	<b>71</b>
Vorderes Aufbewahrungsfach .....	72
Feuerlöscherhalter .....	72
Halterung des Sicherheitspakets .....	73
Handschuhfach .....	73
Sitz .....	74
Beifahrer-Haltegriffe .....	76
Aufsteigeplattform .....	76
Anlege-Befestigungshaken .....	77
Einstiegsleiter (sofern vorhanden) .....	77
Bug- und Heckkösen .....	78
Ablaufstopfen Kielraum .....	79
<b>4.5"-DIGITALANZEIGE</b> .....	<b>80</b>
Beschreibung des Multifunktionsanzeigeeinstruments .....	80
Warnlampen und Anzeigeleuchten .....	81
Einstellungen .....	83
<b>EINFABRPHASE</b> .....	<b>85</b>
Betrieb während der Einfahrzeit .....	85
<b>BEDIENUNGSANLEITUNG</b> .....	<b>86</b>
Aufsteigen auf das Fahrzeug .....	86
Starten des Motors .....	90
Abschalten des Motors .....	91
Wasserfahrzeug lenken .....	91
Modelle ohne iBR .....	92
In den Leerlauf schalten .....	93
In den Vorwärtsgang schalten .....	94
In den Rückwärtsgang schalten .....	94
Bremsen .....	95
Allgemeine Betriebsempfehlungen .....	97
<b>BETRIEBSMODI</b> .....	<b>99</b>
Touring-Modus .....	99
Sport-Modus .....	99
ECO-Modus (Kraftstoffsparmodus) .....	99

Lernschlüsselmodus (falls vorhanden) .....	100
<b>BESONDERE VERFAHREN</b> .....	<b>101</b>
Reinigung Wasseransaugung Strahlpumpe und Schraube.....	101
Gekentertes Fahrzeug .....	104
Untergetauchtes Fahrzeug .....	105
Wasserüberfluteter Motor .....	105
Schleppen des Fahrzeugs im Wasser .....	105

## **WARTUNG**

<b>WARTUNGSPLAN</b> .....	<b>108</b>
EPA-Bestimmungen – Wasserfahrzeuge in Kanada und den USA .....	108
Verwendung von Salz-/Schmutzwasser .....	109
Wartungsplan .....	109
<b>WARTUNGSMABNAHMEN</b> .....	<b>115</b>
Motorwartungsabdeckung .....	115
Motoröl .....	116
Motorkühlmittel .....	118
Zündspulen .....	120
Zündkerzen .....	120
Auspuffsystem .....	121
Schwingplatte und Wasseransauggitter .....	122
Opferanoden .....	123
Sicherungen .....	123
<b>PFLEGE DES WASSERFAHRZEUGS</b> .....	<b>125</b>
Pflege nach jeder Fahrt .....	125
Reinigung des Sitzes .....	125
Rumpf und Aufbau .....	125
<b>LAGERUNG UND VORBEREITUNG AUF DIE SAISON</b> .....	<b>127</b>
Lagerung .....	127
Vorbereitungen vor der Saison .....	130
<b>WARTUNGSNACHWEISE</b> .....	<b>131</b>

## **TECHNISCHE INFORMATIONEN**

<b>IDENTIFIZIERUNGSNUMMERN</b> .....	<b>140</b>
Rumpf-Identifizierungsnummer .....	140
Motor-Identifizierungsnummer .....	140
Identifikation des Motorherstellers .....	140
<b>COMPLIANCE</b> .....	<b>141</b>
Anhängeschild zur Abgasregelung – 3 Sterne .....	141
Hinweisschild zur Abgasreinigung– 3 Sterne .....	142
EPA-Konformitätskennzeichnung .....	143
Ausnahmeregelung - Hinweisschild .....	144
BRP European Distribution SA .....	145
REP Frankreich – TRIMAN Beschilderung .....	145
<b>D.E.S.S.- MODELL</b> .....	<b>146</b>
<b>INFORMATIONEN ÜBER EMISSIONEN DES MOTORS</b> .....	<b>148</b>
Haftung des Herstellers .....	148
Händlerhaftung .....	148
Verantwortung des Eigentümers .....	148

EPA-Emissionsbestimmungen.....	148
System zur Verminderung der Verdunstungsemission .....	149
<b>EU-KONFORMITÄTSEKTLÄRUNG .....</b>	<b>150</b>
Leer gelassen für EU-Konformität .....	150
<b>UK-KONFORMITÄTSEKTLÄRUNG .....</b>	<b>151</b>
Leer gelassen für UK-Konformität .....	151
<b>EAC-KONFORMITÄTSEKTLÄRUNG .....</b>	<b>152</b>

### **TECHNISCHE DATEN**

<b>MOTOR .....</b>	<b>154</b>
ROTAX 1630 ACE – 130 .....	154
<b>FAHRZEUG .....</b>	<b>156</b>
GTX PRO 130 .....	156

### **FEHLERBEHEBUNG**

<b>FEHLERSUCHE .....</b>	<b>160</b>
<b>ÜBERWACHUNGSSYSTEM .....</b>	<b>167</b>
Fehlercodes .....	167
Anzeigeleuchten und Informationen auf dem Display .....	168
Informationen über akustische Signale .....	170

### **GARANTIE**

<b>EINGESCHRÄNKTE GARANTIE VON BRP – USA UND KANADA: 2024</b>	
<b>PERSÖNLICHES SEA-DOO® WASSERFAHRZEUG .....</b>	<b>174</b>
1) UMFANG DER EINGESCHRÄNKTEN GARANTIE .....	174
2) HAFTUNGSBESCHRÄNKUNG .....	174
3) VON DER GARANTIE AUSGESCHLOSSEN .....	175
4) GARANTIEZEITRAUM .....	175
5) BEDINGUNGEN FÜR DIE GARANTIE .....	176
6) VORGEHENSWEISE ZUM BEANSPRUCHEN VON GARANTIELEISTUNGEN .....	176
7) VERPFLICHTUNGEN VON BRP IN BEZUG AUF GARANTIELEISTUNGEN .....	177
8) ÜBERTRAGUNG .....	177
9) KUNDENUNTERSTÜTZUNG .....	177
<b>US EPA EMISSIONSBEZOGENE GEWÄHRLEISTUNG .....</b>	<b>178</b>
Emissionsrelevanter Gewährleistungszeitraum .....	178
Enthaltene Bauteile .....	179
Beschränkte Anwendbarkeit .....	180
<b>GARANTIEERKLÄRUNG ZUR ABGASREGELUNG IN KALIFORNIEN .....</b>	<b>181</b>
Ihre Gewährleistungsrechte und -pflichten .....	181
Gewährleistung des Herstellers .....	181
Garantieverantwortung des Eigentümers .....	181



<b>GEWÄHRLEISTUNGSERKLÄRUNG FÜR DIE ABGASREGELUNG IN KALIFORNIEN UND NEW YORK FÜR DAS PERSÖNLICHE SEA-DOO® WASSERFAHRZEUG, MODELLJAHR 2024</b> .....	<b>183</b>
Ihre Gewährleistungsrechte und -pflichten .....	183
Bewertungssystem mit Sternen .....	185
<b>BESCHRÄNKTE INTERNATIONALE GARANTIE VON BRP: SEA-DOO® WASSERFAHRZEUG 2024</b> .....	<b>187</b>
1) UMFANG DER EINGESCHRÄNKTEN GARANTIE .....	187
2) HAFTUNGSBESCHRÄNKUNG .....	187
3) VON DER GARANTIE AUSGESCHLOSSEN .....	188
4) GARANTIEZEITRAUM .....	188
NUR FÜR IN AUSTRALIEN VERTRIEBENE PRODUKTE .....	189
5) BEDINGUNGEN FÜR DIE GARANTIE .....	189
6) VORGEHENSWEISE ZUM BEANSPRUCHEN VON GARANTIELEISTUNGEN .....	190
7) VERPFLICHTUNGEN VON BRP IN BEZUG AUF GARANTIELEISTUNGEN .....	190
8) ÜBERTRAGUNG .....	191
9) KUNDENUNTERSTÜTZUNG .....	191
<b>BRP EINGESCHRÄNKTE GARANTIE FÜR DEN EUROPÄISCHEN WIRTSCHAFTSRAUM, DIE GEMEINSCHAFT UNABHÄNGIGER STAATEN UND DIE TÜRKEI: SEA-DOO® PERSÖNLICHES WASSERFAHRZEUG 2024</b> .....	<b>192</b>
1) UMFANG DER EINGESCHRÄNKTEN GARANTIE .....	192
2) HAFTUNGSBESCHRÄNKUNG .....	192
3) VON DER GARANTIE AUSGESCHLOSSEN .....	193
4) GARANTIEZEITRAUM .....	193
5) NUR FÜR IN FRANKREICH VERKAUFTE PRODUKTE .....	194
6) BEDINGUNGEN FÜR DIE GARANTIE .....	195
7) VORGEHENSWEISE ZUM BEANSPRUCHEN VON GARANTIELEISTUNGEN .....	195
8) VERPFLICHTUNGEN VON BRP IN BEZUG AUF GARANTIELEISTUNGEN .....	195
9) ÜBERTRAGUNG .....	196
10) KUNDENUNTERSTÜTZUNG .....	196

## **KUNDENINFORMATIONEN**

<b>DATENSCHUTZINFORMATIONEN</b> .....	<b>198</b>
<b>WENDEN SIE SICH AN UNS</b> .....	<b>200</b>
Asien-Pazifik-Raum .....	200
Europa, Naher Osten und Afrika .....	200
Lateinamerika .....	200
Nordamerika .....	200
<b>ADRESSENÄNDERUNG/HALTERWECHSEL</b> .....	<b>201</b>

Diese Seite wurde absichtlich  
leer gelassen

# **ALLGEMEINE INFORMATION**

# VORWORT

Herzlichen Glückwunsch zum Kauf Ihres neuen Sea-Doo® Jet-Bootes (Personal Watercraft, PWC) (nachfolgend als „Wasserfahrzeug“ bezeichnet). Es wird durch die BRP-Garantie und ein Netz von Sea-Doo Wasserfahrzeug-Vertragshändlern gestützt, die von Ihnen gewünschte Teile, Services oder Zubehör anbieten.

Ihr Händler ist verpflichtet, Sie zufrieden zu stellen. Er hat Schulungen zur Durchführung der Ersteinrichtung und -inspektion des Fahrzeugs durchlaufen und die endgültigen Einstellungen vor Übernahme des Fahrzeugs durch Sie vorgenommen. Wenn Sie weitere Informationen über die Wartung und Reparatur benötigen, wenden Sie sich an Ihren zuständigen Händler.

Bei der Auslieferung wurden Sie außerdem über die Garantieabdeckung informiert und unterzeichneten die *Checkliste vor Auslieferung*, die sicherstellt, dass Ihr neues Fahrzeug zu Ihrer vollständigen Zufriedenheit vorbereitet wurde.

## Vor Fahrtantritt

Lesen Sie vor dem Bedienen des Wasserfahrzeugs die folgenden Abschnitte, um zu erfahren, wie Sie das Risiko einer Verletzung oder eines Todesfalls für sich und andere Personen senken können:

- *Sicherheitsinformationen*
- *Informationen über das Wasserfahrzeug.*

Lesen Sie alle Sicherheitsaufkleber an Ihrem Wasserfahrzeug und sehen Sie sich das *Sicherheitsvideo* aufmerksam an.

<https://www.sea-doo.com/safety>

Oder benutzen Sie den nachstehenden QR-Code.

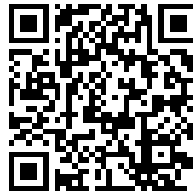

## Sicherheitshinweise

In dieser Bedienungsanleitung werden die folgenden Symbole und Wörter verwendet, um bestimmte Informationen hervorzuheben:

Das Sicherheitswarnsymbol  weist auf eine potenzielle Verletzungsgefahr hin.

### GEFAHR

Weist auf eine gefährliche Situation hin, deren Nichtvermeidung zu schweren Verletzungen oder zum Tod führt.

### WARNUNG

Weist auf eine mögliche Gefahr hin, die – wenn sie nicht vermieden wird – einen schweren Personenschaden bis hin zum Tod zur Folge haben kann.

### VORSICHT

Weist auf eine mögliche Gefahrensituation hin, deren Nichtvermeidung geringfügige bis mittlere Verletzungen verursachen könnte.

### HINWEIS

Hiermit wird eine Anweisung gekennzeichnet, bei deren Nichtbefolgen es zu schweren Beschädigungen der Wasserfahrzeugbestandteile oder anderer Objekte kommen kann.

## Über diese Bedienungsanleitung

Diese Bedienungsanleitung wurde erstellt, um den Eigentümer/Fahrer oder Beifahrer mit diesem Wasserfahrzeug und seinen verschiedenen Bedienelementen sowie den Hinweisen zur Wartung und zur Fahrsicherheit vertraut zu machen.

Bewahren Sie diese Bedienungsanleitung im Wasserfahrzeug auf, sodass Sie bei Fragen zum Betrieb, bei der Anweisung anderer Personen, bei Wartungsbedarf sowie bei der Fehlersuche und -beseitigung schnell auf die Anleitung zugreifen können. Diese Bedienungsanleitung muss jederzeit im Wasserfahrzeug verbleiben.

Diese Anleitung ist in mehreren Sprachen verfügbar. Wenn es durch die Übersetzung zu Unstimmigkeiten kommt, gilt immer die englische Version.

Möchten Sie Ihre Bedienungsanleitung auf dem PC betrachten oder eine zusätzliche Ausfertigung ausdrucken? Dann besuchen Sie einfach die Website:

**[www.operatorsguides.brp.com](http://www.operatorsguides.brp.com)**

Die in diesem Dokument enthaltenen Informationen haben Gültigkeit bei Veröffentlichung. BRP arbeitet jedoch ständig an der Verbesserung seiner Produkte, ohne dass dadurch eine Verpflichtung entsteht, diese Veränderungen bei zuvor gefertigten Produkten nachträglich einzubauen. Aufgrund von spät vorgenommenen Änderungen kann es zu Abweichungen zwischen dem gefertigten Produkt und den Beschreibungen und/oder Spezifikationen in dieser Bedienungsanleitung kommen. BRP behält sich das Recht vor, jederzeit Spezifikationen, Designs, Funktionen, Modelle oder Ausrüstungen zu verändern oder ganz aus dem Programm zu nehmen,

ohne dass daraus irgendeine Verpflichtung entsteht.

Diese Seite wurde absichtlich  
leer gelassen

# SICHERHEITSHINWEISE

# VOR FAHRTANTRITT

## **WARNUNG**

Die Nichtbeachtung einer der in diesem Abschnitt aufgeführten Sicherheitsvorkehrungen und -hinweise kann zu Verletzungen oder zum Tod führen! Jeder potenzielle Bootsführer sollte vor dem Führen des Wasserfahrzeugs diese Bedienungsanleitung lesen und verstehen.

## Mindestalter und Fähigkeit

Die Bootsführer müssen qualifiziert sein. Stellen Sie sicher, dass Bootsführer mindestens 16 Jahre alt ist und einen Kurs zum Führen eines Boots absolviert hat. In Ihrem Land (oder Ihrer Region) gibt es möglicherweise weitere Anforderungen. Gesetzliche Vorschriften bezüglich des Mindestalters und der Lizenzanforderungen können von Land zu Land variieren. Wenden Sie sich an die örtlichen Bootsfahrtbehörden, um Informationen bezüglich des legalen Betriebs eines Wasserfahrzeugs im vorgesehenen Land zu erhalten.

Das Führen dieses Wasserfahrzeugs durch Personen mit Behinderungen, die Sicht, Reaktionszeit, Urteilsvermögen oder Bedienung der Bedienelemente beeinträchtigen, wird nicht empfohlen.

Bedenken Sie, dass Sonne, Wind, Ermüdung oder Krankheit Ihr Urteilsvermögen und Ihre Reaktionszeit beeinträchtigen können.

Jeder Mitfahrer muss in der Lage sein, beide Füße gleichzeitig fest auf jede Fußrinne zu stellen, wenn er richtig sitzt.

## Drogen und Alkohol

Fahren Sie niemals nach dem Konsum von Drogen oder Alkohol. Das Führen eines Bootes erfordert Nüchternheit und Aufmerksamkeit vom Fahrer und von Beifahrern. Die Einnahme von Drogen und Alkohol, einzeln oder in Kombination, vermindert die Reaktionszeit, beeinträchtigt das Urteilsvermögen und die Sicht und blockiert Ihre Fähigkeit zum sicheren Führen eines Bootes.

## Bootsführer-Sicherheitskurse

In vielen Ländern wird die Teilnahme an Bootsführer-Sicherheitskursen empfohlen oder gefordert. Erkundigen Sie sich bei den für Sie zuständigen Behörden.

## Einschlägige Vorschriften über das Führen von Booten

Informieren Sie sich in den einschlägigen Vorschriften über das Führen von Booten über die Wasserwege, auf denen Sie Ihr Boot nutzen wollen. Lernen Sie die örtlichen Navigationsrichtlinien.

## Schutzkleidung

Alle Fahrer **MÜSSEN** Folgendes tragen:

1. Eine zugelassene **Schwimmweste (Personal Flotation Device, PFD)**, die die Bestimmungen Ihres Landes erfüllt. Die Größe der Schwimmweste muss für den Träger angemessen sein.
2. **Kurze Hosen mit Neopren** (Nassanzugmaterial), damit kein Wasser bei einem Hintenüberfallen in ihre Körperöffnungen gelangen kann. Bei Fahrern,



die keine Neoprenhosen trugen, sind in der Vergangenheit schwere Verletzungen an den Körperöffnungen aufgetreten. Normale Schwimmbekleidung bietet keinen angemessenen Schutz gegen das gewaltsame Eindringen von Wasser in die Körperöffnungen des Unterleibs von Männern und Frauen.

Schuhwerk, Handschuhe und Augenschutz/Brille können getragen werden. Wind, Wasserspritzer, Insekten und Fahrgeschwindigkeit können dazu führen, dass Augen tränen und die Sehfähigkeit eingeschränkt wird.



Wenn Sie eine Fahrt in kaltem Wasser oder bei kalter Witterung planen, sollten Sie angemessene, warme Bekleidung, z. B. einen kompletten Naß- oder Trockenanzug, in Betracht ziehen. Dies macht Ihre Fahrt nicht nur angenehmer, sondern kann auch eine Unterkühlung verzögern oder verhindern, wenn Sie in kaltes Wasser fallen. Seien Sie auf wechselnde Bedingungen gefasst.

## Helme: Abwägung der Risiken und der Vorteile

Da jede Option manche Risiken verringert, andere dagegen erhöht, müssen Sie vor jeder Fahrt anhand ihrer spezifischen Situation entscheiden, ob Sie einen Helm tragen werden oder nicht. Wenn Sie einen Helm tragen möchten, wählen Sie einen aus, der den DOT- oder Snell-Standards entspricht und entscheiden Sie sich möglichst für einen Helm, der für den Motorwassersport konzipiert ist.

Helme sollen im Falle eines Aufpralls dem Kopf einen gewissen Schutz bieten. In den meisten Motorsportarten überwiegen die Vorteile des Tragens eines Helmes eindeutig die Nachteile. Im Falle des Motorwassersports, beispielsweise beim Fahren eines Jet-Bootes, gilt dies nicht unbedingt, da mit dem Wasser einige besondere Risiken verbunden sind.

### Vorteile

Ein Helm trägt dazu bei, das Verletzungsrisiko im Falle des Aufpralls des Kopfes auf eine harte Oberfläche, beispielsweise ein anderes Boot bei einer Kollision, zu verringern. In ähnlicher Weise kann ein Helm mit Kinnschutz zur Verhütung von Gesichts-, Kiefer- oder Zahnverletzungen beitragen.

## **Risiken**

Andererseits besteht in einigen Situationen beim Sturz vom Jet-Boot die Möglichkeit, dass Helme das Wasser sammeln wie ein "Eimer", wodurch Genick oder Wirbelsäule starken Belastungen ausgesetzt werden. Dies könnte zu Ersticken, zu schweren oder bleibenden Genick- oder Wirbelsäulenverletzungen und sogar zum Tode führen. Helme können auch das Gesichtsfeld und das Hörvermögen einschränken oder die Müdigkeit erhöhen, was zur Erhöhung des Kollisionsrisikos beitragen könnte.

## **Erforderliche Sicherheitsausrüstung**

Als Besitzer des Wasserfahrzeugs sind Sie dafür verantwortlich, sicherzustellen, dass sich die gesamte erforderliche Sicherheitsausrüstung an Bord befindet. Prüfen Sie lokale Vorschriften hinsichtlich der Erfordernisse

Dazu zählen möglicherweise:

- Feuerlöscher Wartung, Reparatur und Befüllung dürfen nur von qualifiziertem Personal den Anweisungen des Herstellers entsprechend vorgenommen werden.
- Eine wasserdichte Taschenlampe oder zugelassene Leuchtkugeln
- Tonerzeugende Geräte (Hupe, Pfeife oder Klingel usw.).
- Visuelles Notsignal
- Telefon in wasserdichtem Fach, das speziell für diese Anwendung konzipiert wurde
- Aktuelle Umgebungskarte
- Erste-Hilfe-Satz
- Wurftau

---

# MACHEN SIE SICH MIT DEM WASSERFAHRZEUG VERTRAUT

Die Leistung dieses Wasserfahrzeugs kann die Leistung anderer von Ihnen bisher bedienten Wasserfahrzeuge möglicherweise überschreiten. Gehen Sie nicht davon aus, dass sich alle Wasserfahrzeuge gleich verhalten.

Stellen Sie sicher, dass Sie vor Antritt Ihrer ersten Fahrt oder dem Mitnehmen von Personen die Bedienungsanleitung gelesen und den Inhalt verstanden haben, damit Sie mit den Bedienelementen und den Funktionen des Wasserfahrzeugs vertraut sind. Wenn Sie noch keine Gelegenheit dazu hatten, üben Sie in einem passenden verkehrsfreien Bereich, um ein Gefühl für die Reaktion eines jeden Bedienungselements zu bekommen. Sie sollten zunächst mit allen Bedienelementen vertraut sein, bevor Sie über die Leerlaufdrehzahl hinaus Gas geben.

## Strahlschubkraft

Ihr Wasserfahrzeug verfügt über einen Wasserstrahlantrieb. Das Wasser wird von unterhalb des Wasserfahrzeugs vom Ansauggitter angesaugt und durch die Venturidüse beschleunigt, um Schubkraft zu erzeugen. Dieses beschleunigte Wasser tritt am Heck des Boots aus.

Alle Fahrer müssen kurze Hosen mit Neopren (Nassanzugmaterial) tragen, damit bei einem Hintenüberfallen kein Wasser in ihre Körperöffnungen gelangen kann. Bei Fahrern, die keine Neoprenhosen trugen, sind in der Vergangenheit schwere Verletzungen an den Körperöffnungen aufgetreten. Normale Schwimmbekleidung bietet keinen angemessenen Schutz gegen das gewaltsame Eindringen von Wasser in die Körperöffnungen des Unterleibs von Männern und Frauen.

Unter Umständen kann die Strahlpumpe Schmutzteilchen mitreißen und nach hinten schleudern und Verletzungen oder Schäden an der Strahlpumpe oder anderen Gegenständen verursachen.

Lassen Sie den Motor des Wasserfahrzeugs nicht an und benutzen Sie es nicht, wenn sich im Wasser eine Person in der Nähe des Wasserfahrzeugs befindet.

## Lenkung

Ihr Wasserfahrzeug verfügt über eine steuerbare Düse am Heck des Boots, die durch die Lenker gesteuert wird und den Wasserstrahl von rechts nach links richtet. Um die Richtung des Wasserfahrzeugs zu verändern, ist sowohl Lenken als auch Gasgeben notwendig.

Gehen Sie nicht vom Gas, wenn Sie versuchen, Gegenständen auszuweichen. Wie bei anderen Sportbooten auch, ist Gas zum Steuern notwendig.

Wenn der Motor ausgeschaltet ist, geht die Lenkung verloren.

## Haltegurt (Sicherheitsleine)

Die Haltegurtklammer muss immer an der Schwimmweste oder am Handgelenk (Armband erforderlich) des Fahrers befestigt sein und darf sich nicht am Lenker verfangen, um sicherzustellen, dass der Motor ausgeschaltet wird, falls der Fahrer herunterfällt.

Wenn der Fahrer vom Wasserfahrzeug fällt und der Haltegurt nicht wie empfohlen befestigt ist, hält der Wasserfahrzeugmotor nicht an und das Wasserfahrzeug wird ohne Fahrer weiterfahren. Der Fahrer kann möglicherweise nicht zum Boot zurück schwimmen.

Ziehen Sie nach dem Fahren die Sicherheitsleine vom Motoraussschalter ab, um den unerlaubten Gebrauch durch Kinder und andere Personen und das Starten in einem umschlossenen Raum zu verhindern (z. B. Garage).

Um ungewolltes Starten zu verhindern, entfernen Sie immer den Haltegurt vom Motoraussschalter, insbesondere wenn Schwimmer aufsteigen oder in der Nähe sind. Das Gleiche gilt vor dem Entfernen von Pflanzenresten und Abfällen aus dem Ansauggitter.

## **Bremsen**

Die meisten Boote können nicht gebremst werden.

Einige Modelle sind nun dank fortschrittlicher Technologie mit einem Bremssystem, dem iBR (intelligent Brake and Reverse) ausgerüstet. Üben Sie Bremsmanöver in einer sicheren, verkehrsfreien Umgebung, um sich mit dem Verhalten beim Bremsen und den Haltewegen unter unterschiedlichen Betriebsbedingungen vertraut zu machen.

Der Bremsweg ist je nach Ausgangsgeschwindigkeit, Ladung, Wind, Anzahl der Mitfahrer und Wasserverhältnisse unterschiedlich. Die Stärke der Bremskraft, die vom Bootsführer mithilfe des iBR-Hebels angefordert wird, wirkt sich ebenfalls auf den Halteweg aus.

Beim Anhalten müssen Fahrer sich auf die Bremskraft vorbereiten, um zu verhindern, dass sie auf dem Fahrzeug nach vorne geschleudert werden und das Gleichgewicht verlieren.

Wenn Sie ein mit iBR ausgestattetes Fahrzeug fahren, beachten Sie, dass Boote, die hinter Ihnen oder in Ihrer Nähe fahren, möglicherweise nicht so schnell anhalten können. Informieren Sie den Bootsführer eines Wasserfahrzeugs, das Ihnen in einer Konvoiformation folgen will, über die Bremsfähigkeit Ihres Wasserfahrzeugs und die Notwendigkeit eines größeren Abstands zwischen Wasserfahrzeugen.

Die Bremsfunktion des iBR-Systems kann ein Driften Ihres Wasserfahrzeugs aufgrund von Strömung oder Wind nicht verhindern. Sie hat keine Bremswirkung auf die Rückwärtsgeschwindigkeit. Beachten Sie auch, dass der Motor laufen muss, um die Bremse nutzen zu können.

## **Learning Key (als Zubehör erhältlich)**

Der Sea-Doo LK™ Learning Key begrenzt die Geschwindigkeit des Wasserfahrzeugs. Er könnte eine Möglichkeit für Anfänger und weniger erfahrene Fahrer darstellen, um die Bedienung des Wasserfahrzeugs zu lernen.

Bitte besuchen Ihren von BRP autorisierten Sea-Doo-Händler, ob dieses Zubehörteil für Ihr Modell erhältlich ist.

## Lasten und Aufbewahrung

Bewahren Sie keine Gegenstände an Stellen auf, die nicht speziell für die Lagerung gedacht sind.

Eine Last darf nur auf der hinteren Plattform mitgeführt werden, wenn sie mit zertifizierten BRP LinQ™ Zubehör ordnungsgemäß gesichert ist. Austauschbare Zubehörsätze, die nicht von BRP zertifiziert sind, dürfen für diesen Zweck nicht als geeignet angesehen werden.

Beim Tragen von Lasten auf der hinteren Plattform des Wasserfahrzeugs oder auf dem Gepäckzubehörbereich verringern Sie die Geschwindigkeit und passen Sie Ihr Fahrverhalten an, um die Gefahr zu verringern, dass Sie aus dem Wasserfahrzeug geschleudert werden oder durch Kontakt mit der Last Verletzungen erleiden.

Die erlaubte Zuladung und die erlaubte Anzahl an Personen auf dem Fahrzeug nicht überschreiten. Das Überladen kann das Manövrierverhalten, die Stabilität und die Fahreigenschaften beeinflussen. Außerdem vermindert schwere See die Tragfähigkeit.

Tragen Sie niemals Ladung auf der hinteren Plattform, wenn Wassersport ausgeübt wird. Die Last kann das Seil behindern und aufklinken und damit für die gezogene Person zum Hindernis werden.

Die Höchstlast ist unter *Technische Daten* angegeben.

## Zubehör und Änderungen

Jede Veränderung oder Ergänzung von Zubehör, das von BRP genehmigt ist, kann Auswirkungen auf das Handling Ihres Fahrzeugs haben. Es ist wichtig, dass Sie sich die Zeit nehmen, sich mit dem Fahrzeug vertraut zu machen, nachdem Änderungen vorgenommen wurden, um zu lernen, wie Sie Ihr Fahrverhalten entsprechend anpassen müssen.

Vermeiden Sie den Einbau von Geräten, die nicht speziell von BRP für das Fahrzeug freigegeben wurden, und vermeiden Sie nicht genehmigte Änderungen. Diese Änderungen und Geräte wurden noch nicht von BRP getestet und können daher eine Gefahr darstellen. Sie können beispielsweise:

- Einen Kontrollverlust verursachen und das Risiko eines Zusammenstoßes erhöhen.
- Eine Überhitzung oder Kurzschlüsse verursachen und die Gefahr von Feuer oder Brandverletzungen erhöhen
- Die am Fahrzeug befindlichen Schutzvorrichtungen beeinträchtigen.

Das Fahren des Fahrzeugs kann ungesetzlich sein.

Beispielsweise kann die Anbringung einer zusätzlichen GPS- oder Mobiltelefonhalterung das Fahrzeugverhalten beeinträchtigen und die Gefahr eines Kontrollverlusts erhöhen.

**Erkundigen Sie sich bei Ihrem BRP Vertragshändler nach geeignetem Zubehör, das für Ihr Fahrzeug erhältlich ist.**

---

# SICHERES FAHREN

## Führen mit Mitfahrer(n)

**Nehmen Sie einen Mitfahrer nur dann mit, wenn das Fahrzeug über einen Mitfahrersitz und Mitfahrer-Haltegriffe verfügt.**

Der Bootsführer ist für die Anweisung und den Schutz der Mitfahrer verantwortlich.

Weisen Sie alle Mitfahrer an, die Haltegriffe, Sitzriemen zu benutzen oder sich an der Taille der vor ihm sitzenden Person festzuhalten. Jeder Mitfahrer muss in der Lage sein, beide Füße gleichzeitig fest auf jede Fußrinne zu stellen, wenn er richtig sitzt.

Sorgen Sie dafür, dass die Fahrer richtig sitzen und sich festhalten. Fahrer können bei unerwarteten Beschleunigungen oder aggressivem Fahrverhalten vom Wasserfahrzeug abgeworfen werden. Vermeiden Sie aggressives Fahren, abrupte Kurven und unerwartete Beschleunigung.

Ein Fall kann zu schweren oder tödlichen Verletzungen führen.

Alle Fahrer müssen kurze Hosen mit Neopren (Nassanzugmaterial) tragen, damit kein Wasser bei einem Hintenüberfallen in ihre Körperöffnungen gelangen kann. Bei Fahrern, die keine Neoprenhosen tragen, sind in der Vergangenheit schwere Verletzungen an den Körperöffnungen aufgetreten.

Beim Fahren auf Wellen müssen Fahrer ihren Körper leicht vom Sitz heben, um die Stöße mit den Beinen aufzufangen.

Beim Anhalten müssen Fahrer sich auf die Bremskraft vorbereiten, um zu verhindern, dass sie auf dem Wasserfahrzeug nach vorne geschleudert werden und das Gleichgewicht verlieren.

Beim Fahren mit Beifahrern wird das Fahrverhalten des Wasserfahrzeugs beeinflusst und es ist ein größeres fahrerisches Können erforderlich.

## Zusammenstöße vermeiden

Achten Sie in Ihrer Umgebung stets auf Menschen, Gegenstände und andere Wasserfahrzeuge.

Halten Sie genug Abstand, um jederzeit stoppen zu können. Gehen Sie nicht vom Gas, wenn Sie versuchen, Gegenständen auszuweichen. Wie bei anderen Sportbooten auch, ist Gas zum Steuern notwendig.

Seien Sie auf Bedingungen gefasst, die Ihnen die Sicht nehmen oder Ihre Sicht auf andere beeinträchtigen könnten.

Nähern Sie sich keinen anderen Personen, um sie mit Wasser zu bespritzen, oder anderen Booten und vermeiden Sie zu hohe Geschwindigkeit. Sie überschätzen möglicherweise die Fähigkeiten des Bootes oder Ihre eigenen Fahrfähigkeiten und treffen ein Boot oder Personen.

Wenn Ihr Wasserfahrzeug mit einem Bremssystem ausgestattet ist, beachten Sie, dass Boote, die hinter Ihnen oder in Ihrer Nähe fahren, möglicherweise nicht so schnell anhalten können.

Der Halteweg ist je nach Ausgangsgeschwindigkeit, Ladung, Wind und Wasser-  
verhältnissen unterschiedlich. Die Stärke der Bremskraft, die vom Bootsführer  
mithilfe des iBR-Hebels angefordert wird, wirkt sich ebenfalls auf den Halteweg  
aus.

Obwohl beim Ausweichen eines Hindernisses das Wegsteuern während des  
Gasgebens das vorzuziehende Manöver ist, kann auch das iBR genutzt werden,  
indem vollständig gebremst und in die jeweils erforderliche Richtung gelenkt  
wird, um dem Hindernis auszuweichen.

## **Fahrverhalten**

Fahren Sie gemäß der Grenzen Ihrer Fahrfertigkeiten.

Halten Sie ständig Ausschau nach Menschen, Gegenständen und anderen Was-  
serfahrzeugen. Halten Sie genug Abstand, um jederzeit stoppen zu können.

Vermeiden Sie aggressive Nutzung, abrupte Kurven und unerwartete Beschleu-  
nigung, durch die Fahrer abgeworfen werden könnten.

Vermeiden Sie es, in sehr unruhigen Gewässern zu fahren oder extreme Manö-  
ver wie das Springen über Kielwasser oder Wellen zu üben, da dies Verletzun-  
gen im Rücken- und Halsbereich (Lähmungen) hervorrufen kann.

## **Fahren mit hoher Geschwindigkeit**

Obwohl Ihr Wasserfahrzeug sehr schnell fahren kann, wird der Betrieb bei hohen  
Geschwindigkeiten nur empfohlen, wenn ideale Bedingungen bestehen und dies  
erlaubt ist. Das Fahren bei hohen Geschwindigkeiten erfordert ein höheres Maß  
an Fertigkeiten und erhöht das Risiko von schweren Verletzungen.

Die auf den Körper des Fahrers wirkenden Kräfte beim Kurvenfahren, Nehmen  
von Kielwasser oder Wellen, beim Fahren auf rauem Wasser oder beim Herun-  
terfallen vom Boot können, insbesondere bei höheren Geschwindigkeiten, zu  
Verletzungen bis hin zu Knochenbrüchen oder noch schwereren Verletzungen  
führen.

## **Wiederaufsteigen**

Der Bootsführer und alle Mitfahrer müssen wissen, wie sie schwimmen und vom  
Wasser auf das Wasserfahrzeug steigen können. Das Aufsteigen in tiefem Was-  
ser kann anstrengend sein.

Stellen Sie außerdem sicher, dass Sie und alle Mitfahrer wissen, wie sie wieder  
auf das Jet-Boot steigen können, wenn Zubehörteile am Heck installiert sind. Be-  
steigen Sie das Boot vom Heck und navigieren Sie vorsichtig um das Zubehör.  
Wenn dies Schwierigkeiten bereitet, müssen Sie wissen, wie die Zubehörteile  
ausgebaut und in der Nähe des Bugs installiert werden können, um besseren Zu-  
gang zur Aufsteigeplattform zu gewähren.

Wenn die Zubehörteile zu schwer sind, schwimmen Sie zur Seite, benutzen Sie  
den Mitfahrerhaltegriff und/oder den Sitzriemen, um sich an Bord zu heben.

Unerfahrene Fahrer sollten das Aufsteigen (alle hier erläuterten Methoden) erst  
in Strandnähe üben, bevor sie sich in tiefe Gewässer wagen – insbesondere  
wenn eine Last am Ende der Plattform angebracht ist.

Um ungewolltes Starten zu verhindern, lösen Sie stets die Sicherheitsleine vom Motoraussschalter, wenn schwimmende Mitfahrer aufsteigen.

## **Bewegliche Teile**

Drehen Sie niemals den Lenker, wenn sich jemand in der Nähe des Fahrzeughecks befindet. Halten Sie sich von den beweglichen Teilen der Lenkung (Düse, iBR-Umkehrfläche, Gestänge usw.) fern.

Halten Sie sich vom Ansauggitter fern, solange der Motor läuft. Langes Haar, weite Kleidung und Riemen der Schwimmweste könnten sich in beweglichen Teilen verfangen.

Beachten Sie, dass sich die iBR-Umkehrfläche beim Anlassen oder Abschalten des Motors und beim Betätigen des iBR-Hebels bewegt. Durch die automatische Bewegung der Umkehrfläche können die Finger oder Zehen von Personen, die sich an der Rückseite Ihres Wasserfahrzeugs festhalten, eingeklemmt werden.

## **Machen Sie sich mit den Gewässern vertraut**

Machen Sie sich mit den Gewässern, in denen Sie das Boot betreiben wollen, vertraut.

Planen Sie Ihre Route und vermeiden Sie seichte Gewässer oder versteckte Felsen, Stromschnellen sowie andere mögliche Gefahren. Informieren Sie eine vertrauenswürdige Person an Land über Ihre geplante Route und geschätzte Ankunftszeit, wenn Sie das Dock verlassen. Diese Person kann anschließend einen Rettungsdienst benachrichtigen, falls Sie verspätet sind und die Person nicht kontaktiert hatten.

Strömungen, Gezeiten, Stromschnellen, verborgene Hindernisse, Kielwasser und Wellen etc. können einen sicheren Betrieb beeinträchtigen. Es ist nicht ratsam, das Boot unter rauen und stürmischen Witterungsbedingungen zu benutzen. Beobachten Sie die Witterungsbedingungen. Informieren Sie sich vor der Abfahrt über die Wettervorhersagen. Achten Sie auf sich ändernde Bedingungen.

Führen Sie genaue und aktuelle Karten über das Wassergebiet mit. Informieren Sie sich vor dem Losfahren über die Wasserbedingungen im Gebiet der geplanten Bootstour.

Stellen Sie sicher, dass sich an Bord genügend Kraftstoff für die geplante Tour befindet. Prüfen Sie stets den Kraftstofffüllstand vor der Benutzung und während der Fahrt. Wenden Sie folgendes Prinzip an: 1/3 des Kraftstoffs für das Erreichen des Ziels, 1/3 für die Rückkehr und 1/3 als Reserve. Planen Sie Änderungen aufgrund von schlechten Witterungsbedingungen oder anderen Verzögerungen ein.

Fahren Sie in seichtem Wasser vorsichtig und sehr langsam. Ein Auf-Grund-Laufen oder ein plötzliches Anhalten kann zu Verletzungen oder Beschädigung des Fahrzeugs führen. Achten Sie stets auf Trümmer und Gegenstände im Wasser. Sie könnten aufgenommen und von der Strahlpumpe nach hinten auf Menschen geschleudert werden.



## Navigationsrichtlinien

Fahren Sie immer verantwortungsbewusst und vorsichtig. Lassen Sie stets Vernunft und Rücksicht walten.

Das Betreiben eines Bootes kann mit dem Fahren auf unmarkierten Autobahnen und Straßen verglichen werden. Um Kollisionen mit anderen Booten zu vermeiden, muss ein Verkehrssystem befolgt werden. Bleiben Sie generell auf der rechten Seite und vermeiden Sie Kollisionen, indem Sie einen sicheren Abstand zu anderen Fahrzeugen, Personen und Objekten halten.

Machen Sie sich mit dem gültigen Navigationssystem auf den Wasserwegen vertraut, auf denen Sie Ihr Boot benutzen wollen.

Navigationshilfsmittel wie Zeichen oder Bojen am Ufer oder im Wasser können eine Hilfe beim Erkennen sicherer Gewässer sein. Sie können Folgendes anzeigen:

- ob Sie rechts (steuerbords) oder links (backbords) von der Boje bleiben sollen
- in welcher Fahrrinne Sie bleiben können
- ob Sie in einen beschränkten oder kontrollierten Bereich, Bereich ohne Kielwasser oder mit Geschwindigkeitsbeschränkung, einfahren.
- Gefahren
- Geschwindigkeitsbeschränkungen, Verbote für Motorboote, Ankerplätze und andere nützliche Informationen.

Kielwasserfreie Zonen, Umweltschutzbestimmungen sowie Rechte anderer Wassernutzer sind zu beachten.

## Nachtbetrieb

Dieses Wasserfahrzeug ist nicht für Fahrten bei Nacht gedacht.

## Kohlenmonoxidvergiftung (CO)

Alle Motorabgase enthalten das tödliche Kohlenmonoxid (CO). Das Einatmen von CO kann Kopfschmerzen, Schwindelgefühl, Benommenheit, Übelkeit sowie Verwirrtheit hervorrufen und sogar zum Tod führen.

Kohlenmonoxid ist ein farbloses, geruchloses, geschmacksneutrales Gas, welches vorhanden sein kann, ohne dass Sie Motorabgase sehen oder riechen. Es können sich schnell tödliche CO-Konzentrationen bilden, die Sie beeinträchtigen, so dass Sie sich nicht mehr selbst retten können. Tödliche CO-Konzentrationen in geschlossenen oder schlecht belüfteten Räumen können über mehrere Stunden oder Tage fortbestehen. Wenn sich bei Ihnen Symptome einer CO-Vergiftung zeigen, verlassen Sie den Raum sofort, sorgen Sie dafür, dass Sie frische Luft einatmen und begeben Sie sich in ärztliche Behandlung.

Achten Sie auf Folgendes, um schwere Verletzungen bzw. Tod durch CO zu vermeiden:

- Lassen Sie das Wasserfahrzeug niemals in schlecht belüfteten oder teilweise geschlossenen Bereichen laufen, z. B. in Bootshäusern, Garagen, an Dämmen oder in unmittelbarer Nähe anderer Boote. Auch wenn Sie versuchen,

- die Motorabgase zu entlüften, kann das CO schnell gefährliche Werte erreichen.
- Lassen Sie das Wasserfahrzeug niemals in Außenbereichen laufen, in denen Motorabgase durch Öffnungen, wie Fenster und Türen, in ein Gebäude eingesaugt werden können.
  - Halten Sie sich niemals hinter dem Jet-Boot auf, während der Motor läuft. Eine Person, die hinter einen laufenden Motor steht, könnte hohe Konzentrationen an Abgasen einatmen.

Ziehen Sie nach dem Fahren die Sicherheitsleine vom Motoraussschalter ab, um den unerlaubten Gebrauch durch Kinder und andere Personen und das Starten in einem umschlossenen Raum zu verhindern (z. B. Garage).

## Benzinfeuer und andere Gefahren

Benzin ist leicht entzündbar und hochexplosiv. Kraftstoffgase können sich verteilen und durch einen Funken oder ein Flamme mehrere Meter vom Fahrzeug entfernt entzündet werden. Befolgen Sie diese Anweisungen, um das Brand- und Explosionsrisiko zu verringern:

- Benutzen Sie nur einen zugelassenen roten Behälter für die Lagerung von Kraftstoff.
- Halten Sie sich genau an die Anweisungen im Abschnitt *BETANKEN*.
- Lassen Sie den Motor des Wasserfahrzeugs keinesfalls an, wenn sich Benzin im Motorraum befindet oder Sie aus dem Motorraum kommenden Benzindampf riechen.
- Der Motor darf keinesfalls angelassen oder laufengelassen werden, wenn der Tankdeckel nicht ordnungsgemäß gesichert ist.
- Führen Sie keine Benzinkanister in *IRGENDWELCHEN* Staufächern mit.
- Verwenden Sie ausschließlich einen von BRP zugelassenen LinQ-Benzinbehälter. Dieser muss ordnungsgemäß installiert und gesichert sein.
- Füllen Sie den Benzinbehälter niemals auf dem Wasserfahrzeug, sondern am Deck oder an Land auf.
- Schleppen Sie niemals einen Wasserskifahrer oder Wakeboarder, wenn eine Badeplattform installiert ist.

Benzin ist giftig und kann zu Verletzungen oder zum Tod führen.

- Saugen Sie auf keinen Fall Benzin mit dem Mund an.
- Wenn Sie Benzin verschluckt, in die Augen bekommen oder Benzindämpfe eingeatmet haben, suchen Sie sofort einen Arzt auf.

Wenn Sie mit Benzin bespritzt wurden, waschen Sie Ihre Haut mit Seife und Wasser und wechseln Sie Ihre Kleidung.

## Verbrennungen durch heiße Teile

Bestimmte Komponenten können während des Betriebs heiß werden. Vermeiden Sie mit diesen Teilen während und kurz nach dem Betrieb direkten Kontakt, damit Sie keine Verbrennungen davontragen.

## Wassersport (Schleppen mit dem Wasserfahrzeug)

Nur Modelle mit mindestens 3 Sitzplätzen

### ***Befestigungs- und Zugvorrichtungen***

Bestimmte Jet-Boot-Modelle sind mit Abschleppösen oder einem Zugmast ausgestattet.

Verwenden Sie den Zugmast zum Festmachen von Zugleinen für Wasserskifahrer oder für Wakeboarder.

Verwenden Sie die hintere Abschleppöse zum Festmachen einer Zugleine für ein Schlauchfahrzeug.

Benutzen Sie diese Befestigungspunkte oder andere Teile des Wasserfahrzeugs nicht zum Ziehen von Parasails, Kites, Segler oder anderen Geräten, die in die Luft fliegen können, oder zum Ziehen anderer Fahrzeuge. Dies kann zu Verletzungen oder schweren Schäden führen.

Tragen Sie niemals Ladung auf der hinteren Plattform, wenn Wassersport ausgeübt wird. Die Last kann das Seil behindern und unsicher machen und damit für die gezogene Person zum Hindernis werden.

### ***Schleppplast des Wasserfahrzeugs***

Es muss stets eine zweite Person an Bord sein, die die zu ziehende Person beobachtet und den Fahrer über Handzeichen dieser Person informiert. Der Fahrer muss sich voll auf das Führen des Bootes und das Gewässer vor ihm konzentrieren.

Es müssen Sitze für alle Personen vorhanden sein: Bootsführer, Beobachter, gezogene Person. Wenn also nur ein Boot verwendet wird, ist ein Wasserfahrzeug mit 3 Sitzen erforderlich und es kann nur eine Person gezogen werden.

### ***Ziehen und Beobachten***

Wenn Sie zuvor noch nie jemanden mit Ihrem Wasserfahrzeug gezogen haben, sollten Sie erst einmal einige Stunden einem erfahrenen Fahrer zuschauen, mit ihm zusammenarbeiten und von ihm lernen. Außerdem ist es wichtig, sich von den Fähigkeiten und Erfahrungen der zu ziehenden Person zu überzeugen.

Das Ziehen von Schlauchfahrzeugen, Wasserskifahrern oder Wakeboardern verändert die Handhabung des Wasserfahrzeugs und erfordert größeres fahrerisches Können.

Achten Sie stets auf die Sicherheit und auf das Wohlergehen der gezogenen Person.

Fahren Sie nur so schnell wie unbedingt nötig und befolgen Sie die Anweisungen des Beobachters.

Fahren Sie keinesfalls scharfe Kurven, wenn Sie Wasserskifahrer oder Wakeboarder ziehen. Scharfe Kurven können zu einer plötzlichen Beschleunigung der Geschwindigkeit des Wasserskifahrers/Wakeboarders führen. Betätigen Sie das Bremssystem nur, wenn dies unbedingt erforderlich ist. Denken Sie daran, dass dieses Wasserfahrzeug zwar sehr manövrierfähig ist und über ein Bremssystem verfügt, die zu ziehende Person aber möglicherweise nicht in der Lage ist, Hindernissen oder Ihrem Wasserfahrzeug auszuweichen.

Der Fahrer, der Beobachter und die zu ziehende Person müssen vor Abfahrt Handsignale lernen.

Nehmen Sie nur in sicheren Bereichen an Wassersportaktivitäten teil. Halten Sie Abstand zu anderen Wasserfahrzeugen, Kanälen, Stränden, Verbotsbereichen, Schwimmbädern, verkehrsreichen Wasserwegen und Hindernissen unter Wasser.

Handzeichen			
<b>1. Beschleunigen</b> Daumen nach oben 	<b>5. Motor abstellen</b> Mit der Hand waagrecht über den Hals fahren 		
<b>2. Verlangsamen</b> Daumen nach unten 	<b>6. OK nach Sturz</b> Hände über dem Kopf falten 		
<b>3. Kurve fahren</b> Kreisende Bewegung über dem Kopf ausführen und anschließend in die Richtung der Kurve zeigen 	<b>7. Stoppen</b> Hand mit ausgestreckten Fingern anheben 		
<b>4. Zurück zum Ufer</b> Mit der Hand oben auf den Kopf klopfen 	<b>8. Alles OK</b> Mit Daumen und Zeigefinger ein „O“ bilden 		

### ***Gestürzte Wasserskifahrer oder Wakeboarder***

Ein Sturz kann zu Verletzungen führen: Helfen Sie unverzüglich Personen, die ins Wasser gefallen sind. Diese Personen sind allein im Wasser gefährdet und könnten durch andere Bootsführer übersehen werden.

Behalten Sie den gestürzten Wasserskifahrer oder Wakeboarder stets im Auge und auf der Fahrerseite des Wasserfahrzeugs. Umkreisen Sie den gestürzten Wasserskifahrer oder Wakeboarder langsam, um ihm den Schleppseilgriff zurückzugeben oder den gestürzten Wasserskifahrer oder Wakeboarder aufzunehmen. Schalten Sie den Motor stets AUS, wenn ein Wasserskifahrer oder Wakeboarder das Wasserfahrzeug besteigt/von ihm aussteigt, oder wenn er sich in der Nähe des Wasserfahrzeugs befindet.

### ***Zugleine***

Wickeln Sie das Schleppseil niemals um Ihr Handgelenk, Ihre Hand oder andere Körperteile. Das Seil kann plötzlich gestrafft werden und schwere Verletzungen, u. a. Amputation, verursachen.

Sowohl der Bootsführer als auch der Beobachter müssen während des Ziehens von beispielsweise Wakeboardern oder Wasserskifahrern auf die Position des Zugseils achten. Ein schlaffes Schleppseil kann sich mit Personen oder Objekten auf dem Wasserfahrzeug oder im Wasser verheddern und schwere Verletzungen verursachen, insbesondere beim Fahren einer engen Kurve oder eines Kreises.

Ziehen Sie das Schleppseil nicht vor andere Boote und achten Sie darauf, mit dem Wasserfahrzeug nicht über das Seil zu fahren, da es sich in der Strahlpumpe verfangen könnte.

Bei keiner Wassersportaktivität dürfen Personen an einem zu kurzen Abschleppseil gezogen werden, so dass diese konzentrierte Abgase einatmen. Das Einatmen von konzentrierten Abgasdämpfen, die Kohlenmonoxid enthalten, kann zu CO-Vergiftungen, Personenschäden und zum Tod führen.

Verwenden Sie stets ein Schleppseil, das eine ordnungsgemäß Mindestzugfestigkeit und ausreichende Länge aufweist. Prüfen Sie das Seil und die Verbindungsstücke vor jeder Fahrt. Bei Beschädigung nicht verwenden! Vergewissern Sie sich, dass das Schleppseil ausreichend am Wasserfahrzeug befestigt ist.

Trennen Sie stets das Schleppseil und verstauen Sie es sicher im Wasserfahrzeug, wenn Sie es nicht verwenden. Auch wenn einige Wasserfahrzeuge mit einem speziell konstruiertem Schleppmechanismus ausgestattet sind oder nachgerüstet werden können, vermeiden Sie den Anbau eines Abschlepphakens an einem Wasserfahrzeug. Dieser kann zu einer Gefahr werden, wenn jemand darauf fällt.

---

# ÜBUNGEN

Es wird empfohlen, das Bedienen aller Bedienelemente und Funktionen zu üben und sich mit ihnen sowie dem Fahrverhalten Ihres Wasserfahrzeugs vertraut zu machen, bevor Sie sich weiter hinaus auf das Wasser wagen.

## Wo Sie Übungen durchführen können

Suchen Sie sich einen geeigneten Bereich, in dem Sie die Übungen durchführen können. Vergewissern Sie sich, dass der Bereich die folgenden Anforderungen erfüllt:

- Kein Verkehr
- Keine Hindernisse
- Keine Schwimmer
- Keine Strömung
- Reichlich Platz zum Manövrieren
- Ausreichende Wassertiefe

## Übungen

Führen Sie die folgenden Übungen durch.

### ***Kurven fahren***

Üben Sie das Fahren von Kurven in beide Richtungen bei niedriger Geschwindigkeit.

Wenn Sie diese Übung beherrschen, üben Sie das Fahren einer 8.

Wenn Sie diese Übung beherrschen, wiederholen Sie die gerade erwähnten Übungen mit erhöhter Geschwindigkeit.

### ***Anhalteweg***

Üben Sie das Anhalten des Wasserfahrzeugs in einer geraden Linie bei unterschiedlichen Geschwindigkeiten und Bremsintensitäten. Bedenken Sie, dass die Wasserfahrzeuggeschwindigkeit, die Ladung, Wasserbedingungen, Strömung und Wind ebenfalls den Anhalteweg beeinflussen können.

Üben Sie das Loslassen des Gashebels bei hoher Geschwindigkeit und beachten Sie die Verlangsamungsrate bei unterschiedlichen Geschwindigkeiten.

Wiederholen Sie diese Übung, diesmal aber während Sie den iBR Hebel betätigen (falls vorhanden). Beachten Sie, dass das iBR System die Kontrolle über das Gas übernimmt.

### ***Lenken und Hindernissen ausweichen***

Üben Sie das Ausweichen vor einem Hindernis (wählen Sie einen fiktiven Punkt auf dem Wasser) durch Lenkeingaben und bei beibehaltenem Gas.

Wiederholen Sie diese Übung, nehmen Sie dieses Mal allerdings das Gas während des Lenkens weg.

Wiederholen Sie diese Übung, diesmal aber während Sie den iBR Hebel betätigen (falls vorhanden). Beachten Sie, dass das iBR System die Kontrolle über das Gas übernimmt.

**NOTIZ:**

Bei dieser Übung werden Sie merken, dass Gas gegeben werden muss, um beim Wasserfahrzeug eine Richtungsänderung einleiten zu können.

***Rückwärtsgang***

Üben Sie das Zurückstoßen, um sich mit dem Verhalten des Wasserfahrzeugs bei diesem Manöver und mit seinen Reaktionen bei Lenkeingaben vertraut zu machen.

**NOTIZ:**

Bedenken Sie, dass die Lenkrichtung beim Zurücksetzen umgekehrt ist.

***Anlegen***

Üben Sie das Anlegen durch Betätigung des Gashebels, des Lenkers und des iBR-Hebels (falls vorhanden), um sich mit der Reaktion des Wasserfahrzeugs vertraut zu machen und zu üben, wie Sie Kontrolle über das Wasserfahrzeug ausüben können.

***Niedriggeschwindigkeitsmodus, Ski-Modus und Geschwindigkeitsbegrenzungsmodus (falls vorhanden)***

Wenn Ihr Wasserfahrzeug über einen oder mehrere dieser Modi verfügt, ist es wichtig, die Bedienung dieser Modi zu verstehen und sich mit Ihnen vertraut zu machen, bevor Sie diese Modi bei einer Fahrt mit weiteren Personen an Bord anwenden.

** WARNUNG**

**Der Ski- und der Geschwindigkeitsbegrenzungsmodus sind nicht als Autopilot zu verstehen, der das Wasserfahrzeug automatisch für Sie fährt.**

# TANKEN

## Tanken

### **WARNUNG**

**Kraftstoff ist extrem entflammbar und unter bestimmten Bedingungen hochexplosiv. Befolgen Sie die Anweisungen in diesem Abschnitt genauestens. Ein nicht ordnungsgemäßer Umgang mit Kraftstoff kann zu Sach- und Personenschäden führen. Kraftstoffleckagen können zu Feuer und Explosionen führen. Untersuchen Sie das System häufig auf Undichtigkeiten.**

Kraftstoff ist entzündlich und unter bestimmten Bedingungen explosiv. Sorgen Sie dafür, dass der Arbeitsbereich gut belüftet ist.

1. Den Motor abstellen.
2. Fahrer und Beifahrer müssen das Wasserfahrzeug verlassen.
3. Wenn Sie sich auf dem Wasser befinden, machen Sie das Wasserfahrzeug sicher am Dock fest.
4. Schrauben Sie den Tankdeckel langsam im Gegenuhrzeigersinn ab, um den Druck vor dem Entfernen zu stabilisieren.

### **NOTIZ:**

Ein kurzes Pfeifen ist normal.

5. Führen Sie das Füllrohr in den Einfüllstutzen ein.

### **NOTIZ:**

Vergewissern Sie sich, dass Sie den Kraftstoff an der richtigen Stelle und nicht versehentlich in eine Belüftungsöffnung oder das Zugmastloch einfüllen.

6. Füllen Sie den Kraftstoff langsam ein, damit die Luft entweichen kann und Kraftstoffrückfluss vermieden wird. Achten Sie darauf, keinen Kraftstoff zu verschütten.
7. Beenden Sie das Füllen nach dem Freigeben des Düsenhebels der Benzinpumpe und warten Sie einen Moment, bevor Sie den Stutzen entfernen. Ziehen Sie die Benzinpumpendüse nicht heraus, um mehr Kraftstoff in den Tank einzufüllen. Nicht überfüllen.
8. Bringen Sie den Tankdeckel wieder an und ziehen Sie ihn im Uhrzeigersinn fest, bis Sie das Sperrgeräusch hören.
9. Wischen Sie verschütteten Kraftstoff immer vom Wasserfahrzeug ab.
10. Öffnen oder entfernen Sie nach dem Auftanken immer die Sitzbank oder das Seitenteil (je nach Modell) und vergewissern Sie sich, dass im Motorraum kein Benzingeruch wahrzunehmen ist. Starten Sie das Wasserfahrzeug nicht, wenn Sie Benzingeruch wahrnehmen.

## Kraftstoffanforderungen

### **HINWEIS**

**Verwenden Sie immer frisches Benzin.**



Benzin oxidiert. Die Folge sind ein Verlust an Oktan, flüchtige Verbindungen und das Entstehen von Gummi- und Lackablagerungen, die das Kraftstoffsystem beeinträchtigen können.

Alkoholbrennstoffmischungen variieren nach Land und Region. Ihr Fahrzeug wurde zum Betrieb mit den vorgegebenen Kraftstoffen entwickelt. Es ist aber auf Folgendes zu achten:

- Verwendung von Kraftstoff mit Alkohol über der von der Regierung angegebenen Prozentzahlregulierungen sind nicht empfohlen und können zu folgenden Problemen der Komponenten im Benzinssystem führen:
  - Start- und Betriebsschwierigkeiten.
  - Verschleiß von Gummi- oder Plastikteilen.
  - Korrosion der Metallteile.
  - Beschädigung von internen Motorteilen.
- Überprüfen Sie regelmäßig, ob Benzin ausläuft oder andere Anomalien des Kraftstoffsystems vorhanden sind, wenn Sie vermuten, dass der Alkoholgehalt im Benzin die aktuellen Regierungsregulierungen übersteigt.
- Alkohol-gemischte Brennstoffe ziehen und halten Feuchtigkeit, was zu einer Phasentrennung des Benzins und zu Motorleistungsproblemen oder Motorschaden führen kann.

## Empfohlener Kraftstoff

Das Benzin muss die folgenden Mindestoktanforderungen erfüllen:

Motor	Empfohlener Kraftstoff
300	Verwenden Sie Superbenzin mit einer AKI (RON+MON)/2 Oktanzahl von 92 oder einer RON-Oktanzahl von 95.
Alle anderen	Verwenden Sie gewöhnliches bleifreies Benzin mit einer AKI (RON+MON)/2 Oktanzahl von 87 oder einer RON-Oktanzahl von 91.

Verwenden Sie bleifreies Benzin mit MAXIMAL 10 % Ethanol.



### HINWEIS

**Experimentieren Sie nie mit anderen Kraftstoffen. Der Gebrauch von ungeeignetem Kraftstoff kann Schäden an wichtigen Teilen des Kraftstoffsystems und des Motors verursachen.**

### HINWEIS

**Verwenden Sie keinen Kraftstoff von Kraftstoffpumpen, die mit dem Code E85 etikettiert sind.**

Die Verwendung von E15-Kraftstoff ist gemäß US-EPA-Verordnung verboten.

# WASSERFAHRZEUG TRANSPORTIEREN

## HINWEIS

**Die Spanne zwischen den Latten des Anhängers, einschließlich der Breite der Latten, muss so angepasst werden, dass die Gesamtlänge des Rumpfes unterstützt wird. Die Enden der beiden Latten des Anhängers sollten nicht über die Länge des Fahrzeugs hinausragen.**

Stellen Sie sicher, dass die Anhängerräder so positioniert sind, dass sich der Schwerpunkt des Wasserfahrzeugs etwas vor den Rädern befindet, um das Gewicht des Fahrzeugs ordentlich zu unterstützen.

Transportieren Sie das Fahrzeug in seiner normale Betriebsposition.

Erkundigen Sie sich nach den örtlichen Gesetzen und Vorschriften für das Ziehen eines Anhängers, insbesondere in Bezug auf folgende Punkte:

- Bremssystem
- Gewicht des Zugfahrzeugs
- Spiegel.

Beachten Sie die maximale Kapazität des Zugfahrzeugs und die Anhängelastkapazität, die vom Hersteller empfohlen ist.

Binden Sie das Fahrzeug sowohl an den Bugösen als auch an den Heckösen fest, damit es vollkommen sicher auf dem Hänger befestigt ist. Verwenden Sie zusätzliche Befestigungen, wenn nötig.

Stellen Sie sicher, dass Kraftstofftankdeckel, Abdeckung des vorderen Staufachs, Handschuhfachabdeckung, Aufsteigeplattform und Sitz ordnungsgemäß befestigt sind.

Achten Sie darauf, dass das gesamte Zubehör und die Ladung ordnungsgemäß befestigt sind.

Befolgen Sie die Sicherheitsvorschriften für den Transport auf Anhängern.

Führen Sie Seile oder Befestigungen nicht über den Sitz und befestigen Sie sie nicht am Handgriff, da diese Teile dauerhaft beschädigt werden können. Umwickeln Sie Seile oder Befestigungen an Stellen, an denen sie mit dem Aufbau oder dem Rumpf des Fahrzeugs in Berührung kommen könnten, mit Lappen oder einem ähnlichen Schutz.

Das Fahrzeug kann mit einer Sea-Doo-Plane abgedeckt werden, besonders bei der Fahrt über staubige Straßen, um das Eindringen von Staub durch die Luftansaugöffnungen zu vermeiden.

Wenn zwei Wasserfahrzeuge auf einem Anhänger transportiert werden, muss möglicherweise die innere Wakeboard-Halterung (sofern vorhanden) abgenommen werden.

Weitere Informationen finden Sie in folgendem Video: SEA-DOO-ANLEITUNGS-VIDEOS – ORDNUNGSGEMÄSSER ANHÄNGERTRANSPORT VON WASSERFAHRZEUGEN

<https://www.youtube.com/watch?v=mXtHWldt7yl>

Oder benutzen Sie den nachstehenden QR-Code.



**⚠️ WARNUNG**

Stellen Sie sicher, dass alle Sitze, Zubehörteile und Lasten ordnungsgemäß gesichert sind, oder entfernen Sie sie, um zu verhindern, dass sie auf die Straße fallen und eine Gefahr für nachfolgende Fahrzeuge darstellen.

---

# WICHTIGE HINWEISSCHILDER AM PRODUKT

## Sicherheitsschilder am Wasserfahrzeug

Diese Schilder wurden zur Sicherheit des Fahrers, der Passagiere und von Zuschauern am Fahrzeug angebracht.

Der Fahrer, und ggf. der Mitfahrer, muss diese Informationen vor Fahrtantritt lesen und verstehen.

An Ihrem Wasserfahrzeug sind die auf den folgenden Seiten dargestellten Hinweisschilder angebracht. Wenn sie fehlen oder beschädigt sind, können sie kostenlos ersetzt werden. Suchen Sie dazu einen autorisierten Sea-Doo-Händler auf.

### **NOTIZ:**

Im Falle von Abweichungen zwischen den Angaben in dieser Anleitung und den Angaben auf dem Fahrzeug haben die Angaben auf den Schildern am Fahrzeug Vorrang gegenüber den Schildern in dieser Anleitung.

# Allgemeine Informationen – Warnschild

## ⚠️ WARNUNG

### Sachgemäße Nutzung des Boots

Unschlagmäßige Nutzung kann zu schweren oder tödlichen Verletzungen führen.

**16+** Die Nutzer müssen qualifiziert sein  
Die Nutzer müssen mindestens 16 Jahre alt sein und einen Kurs zum Führen eines Boots absolviert haben. In Ihrem Land (oder Ihrer Region) gibt es möglicherweise weitere Anforderungen.

**Nutzer müssen Zusammenstöße vermeiden**

- ✓ Halten Sie ständig Ausschau nach Menschen, Gegenständen und anderen Wasserfahrzeugen.
- ✓ Halten Sie genug Abstand, um jederzeit stoppen zu können.
- ✗ Gehen Sie nicht vom Gas, wenn Sie versuchen, Objekten auszuweichen. Wie bei anderen Powerboats ist Gas zum Steuern notwendig.

**Alle Fahrer schützen**

- ✓ Tragen Sie Shorts mit Neopren (Nassanzugmaterial) und eine zugelassene Schwimmweste
- Siehe Abschnitt Fahrerhinweis dieser Marke.
- Fordern Sie die Fahrer auf, den Abschnitt zur Fahrersicherheit zu lesen und sorgen Sie dafür, dass sie angemessen gekleidet sind.
- ✗ Geben Sie nicht Gas, wenn eine Person an Bord kommt oder sich im hinteren Bereich befindet.
- ✓ Sorgen Sie dafür, dass die Fahrer richtig geben und sich festhalten.
- ✓ Vermeiden Sie aggressive Nutzung, abrupte Kurven und unerwartete Beschleunigung, durch die Fahrer abgeworfen werden könnten.
- ✗ Springen Sie nicht auf Wellen oder Strömungen, da dies Verletzungen im Rücken- und Halsbereich hervorrufen kann.

**Lassen Sie keine rücksichtslose Nutzung zu:**

- ✗ Nähern Sie sich kleinen anderen Personen, um sie mit Wasser zu bespritzen, oder anderen Booten und vermeiden Sie zu hohe Geschwindigkeit.
- ✗ Fahren Sie niemals nach dem Konsum von Drogen oder Alkohol.



Sicherheitsvideo ansehen.  
(<https://www.sea-doo.com/owners/safety/safety-video.html>)

## FAHRERSICHERHEIT

Fälle können zu schweren oder tödlichen Verletzungen führen

- ✓ Tragen Sie kurze Hosen mit Neopren (Nassanzugmaterial), damit kein Wasser bei einem Fall rückwärts in Ihre Körperöffnungen gelangen kann.
- Bei Fahrern, die keine Neoprenhosen tragen, sind in der Vergangenheit schwere Verletzungen an den Körperöffnungen aufgetreten.
- ✓ Sie müssen ein zugelassenes PFD (Personal Flotation Device) tragen.
- ✓ Achten Sie darauf, dass Sie richtig sitzen und sich festhalten.
- Fahrer können bei unerwarteten Beschleunigungen oder aggressivem Fahrverhalten abgeworfen werden.
- ✗ Fahren Sie niemals nach dem Konsum von Drogen oder Alkohol.



Tragen Sie ein PFD



Tragen Sie Neopren

Siehe Bedienungsanleitung

Patents:  
[www.brp.com/en/about-brp/patents.html](http://www.brp.com/en/about-brp/patents.html)

5632\_DE



## ALLGEMEINE INFORMATIONEN – WARNSCHILD

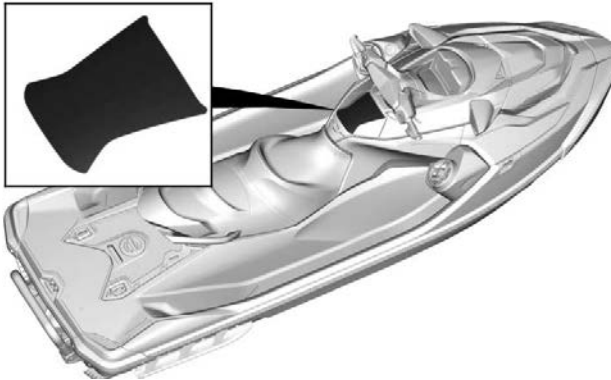

TYPISCH - POSITION DES SCHILDS

## Angemessene Kleidung für Passagiere – Warnpiktogramm

### ⚠️ WARNUNG

- Siehe das allgemeine Sicherheitsschild im Handschuhfach.
- Fahrer müssen stets eine zugelassene Schwimmweste tragen.
- Fahrer müssen stets kurze Hosen mit Neopren (Nassanzugmaterial) tragen.

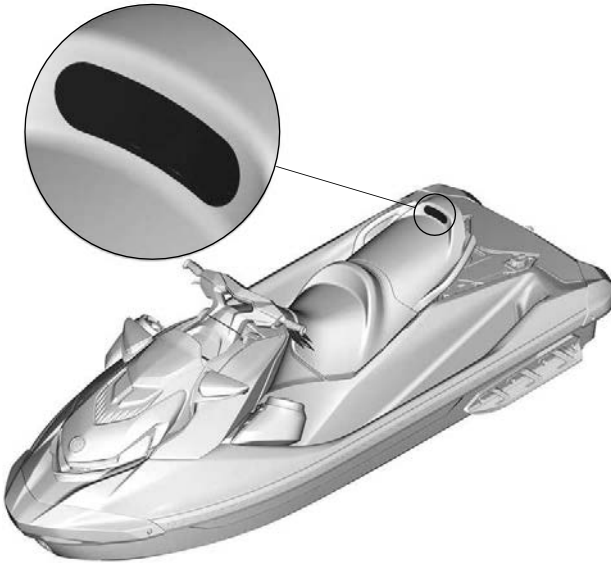
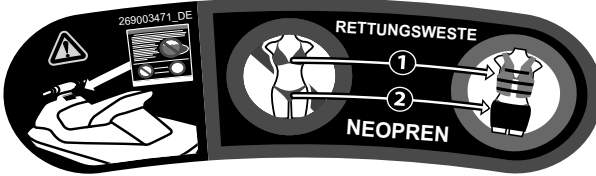

TYPISCH - POSITION DES SCHILDS

## Nicht sitzen-Piktogramm – Warnschild

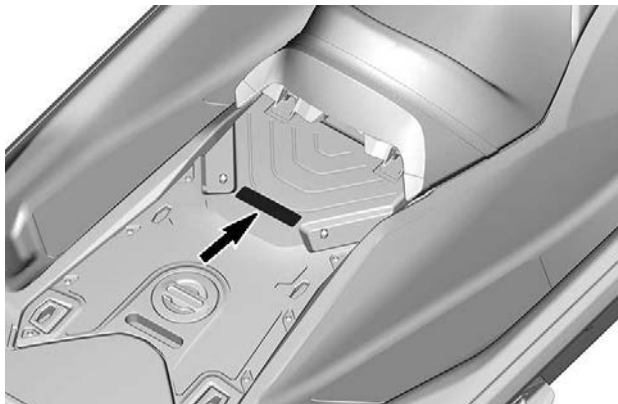
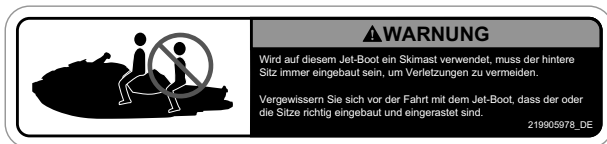

**POSITION DES SCHILDS**



# Tankverfahren - Warnschild

## ⚠ WARNUNG

- Öffnen Sie nach dem Betanken immer die Sitzbank und vergewissern Sie sich, dass sich im Motorraum kein Benzindampf befindet.
- Benzindämpfe können Brände oder Explosionen verursachen.
- Überfüllen Sie den Benzintank nicht. • Verschütten Sie kein Benzin.
- Wischen Sie verschüttetes Benzin sofort auf.
- Halten Sie das Wasserfahrzeug von offenen Flammen und Funken fern.
- Starten Sie das Fahrzeug nicht, wenn Benzin oder Benzindampf vorhanden ist.
- Bringen Sie vor dem Starten immer den Sitz wieder an.

## ⚠ WARNUNG

- After refueling, always open the seat to ensure there is no gasoline vapor odor inside the engine compartment.
- Gasoline vapor may cause fire or explosion.
- Do not overfill gas tank. • Avoid spilling gasoline. • Wipe up spilled gasoline immediately.
- Keep the watercraft away from open flames and sparks.
- Do not start watercraft if liquid gasoline or gasoline vapor odor is present.
- Always replace the seat before starting.

219905484\_DE

## TANKVERFAHREN - WARNSCHILD

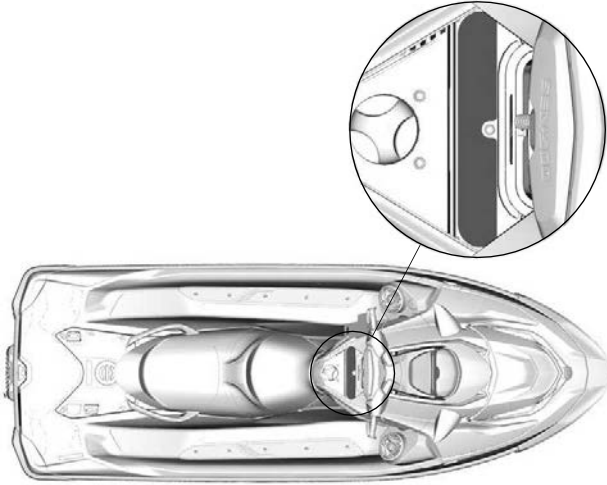

TYPISCH - POSITION DES SCHILDS

## Kein Kraftstoff - Warnpiktogramm

### **WARNUNG**

Niemals Kraftstoff in dieses Loch füllen. Benzin ist leicht entzündbar und hochexplosiv. Kraftstoffdämpfe können sich verteilen und durch einen Funken oder ein Flamme mehrere Meter entfernt entzündet werden.

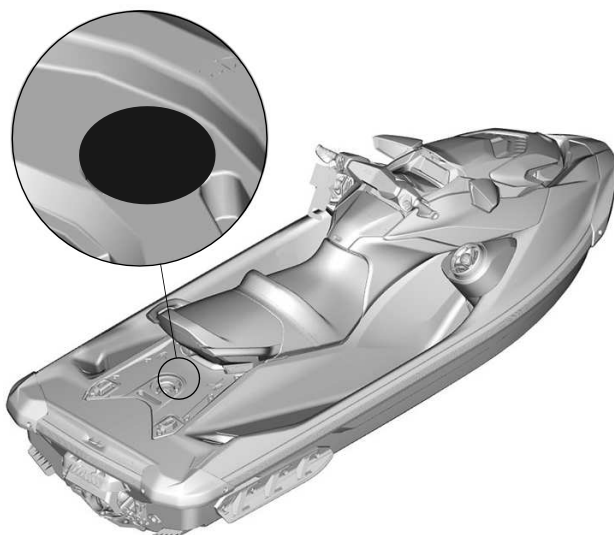

TYPISCH - POSITION DES SCHILDS

## Wiederaufsteigen - Warnschild

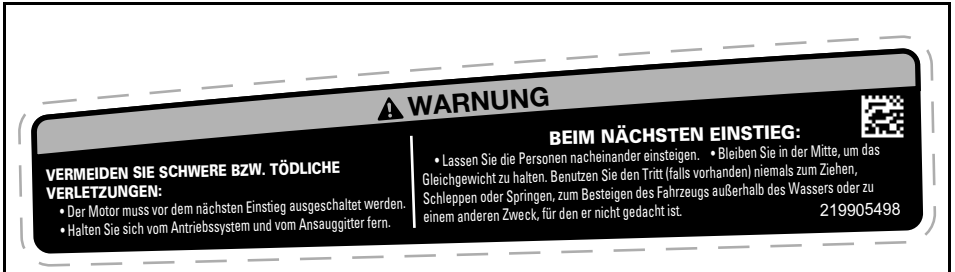

TYPISCH - POSITION DES SCHILDS

## Batterie laden – Warnschild

**⚠ WARNUNG**

- Entfernen Sie die Batterie vor dem Aufladen aus dem Fahrzeug.
- Überladen Sie die Batterie nicht.
- Eine fehlerhafte Ladung der Batterie kann zu Explosion führen.

**⚠ WARNUNG**

- Remove battery from boat before charging.
- Do not over charge battery.
- Improper charging of battery can cause explosion.



219905305\_DE



**TYPISCH - POSITION DES SCHILDS**

## Nicht öffnen wenn heiß – Warnschild

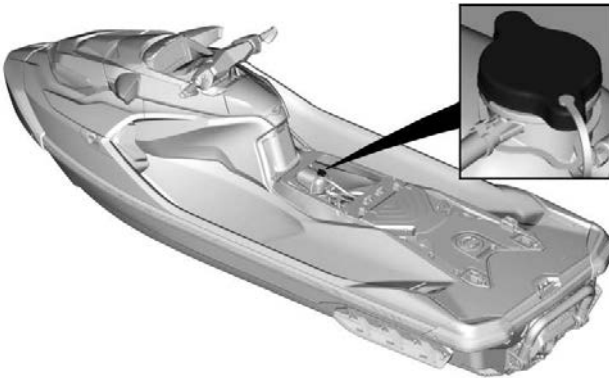

TYPISCH - POSITION DES SCHILDS

## Kippgefahr - Vorsichtsschild

**⚠ VORSICHT**

Wenn der Motor läuft, während sich das Fahrzeug außerhalb des Wassers befindet, kann der Wärmeaustauscher in der Schwingplatte sehr heiß werden. Vermeiden Sie den Kontakt mit der Platte, da es sonst zu Verbrennungen kommen kann.

219905494 



- Vergewissern Sie sich, dass der Motor ausgeschaltet ist.
- Halten Sie sich am Ansaugtrichter fest und steigen Sie auf die Stößeiste.
- Drehen Sie das Boot und steigen Sie das Boot.

HINWEIS

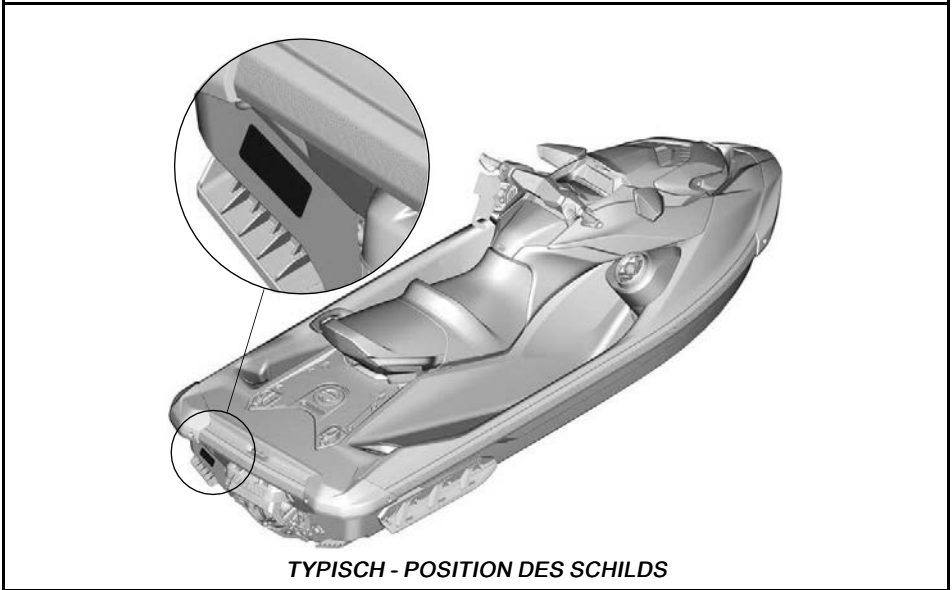

## Heiße Teile – Vorsichtschild

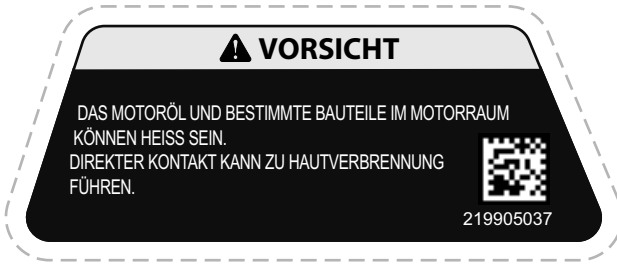

*TYPISCH - POSITION DES SCHILDS*

## Handschuhfach - Hinweisschild



**TYPISCH - POSITION DES SCHILDS**



## Nicht zum Aufsteigen verwenden

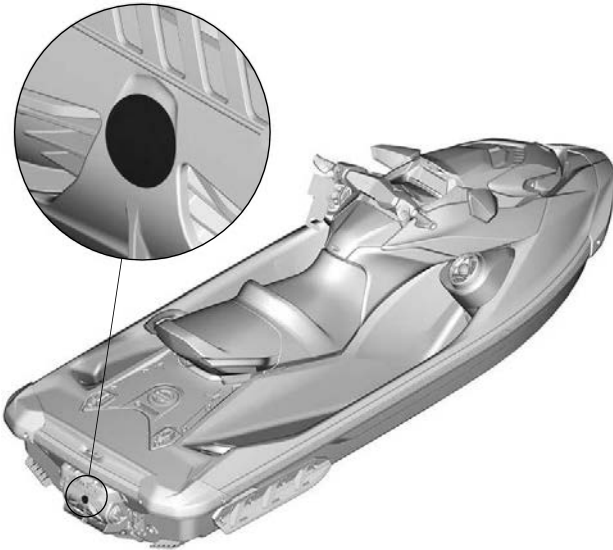

TYPISCH - POSITION DES SCHILDS

## Luftansaugerschalldämpfer

### ZUR BEACHTUNG

- Zur Erfüllung der Geräuschemissionsvorschriften wurde dieser Motor für den Betrieb mit einem Luftansaugerschalldämpfer konzipiert.
- Der Betrieb ohne Luftansaugerschalldämpfer oder mit einem nicht ordnungsgemäß installierten Luftansaugerschalldämpfer kann zu Motorschäden führen.

219903177A

### LUFTANSAUGSCHALLDÄMPFER- HINWEISSCHILD



TYPISCH- LAGE DER HINWEISSCHILDER

## Motorölstand

### HINWEIS

#### MOTORÖLSTAND PRÜFEN

- Sorgen Sie dafür, dass der Motor Betriebstemperatur hat. (Lassen Sie den Motor nie ohne Wassers ohne angeschlossenen Spülsatz laufen, da sonst der Motor Schaden nehmen kann.)
- Das Fahrzeug muss sich bei der Prüfung auf einer ebenen Fläche befinden.
- Lassen Sie den Motor mindestens 30 Sekunden im Leerlauf laufen.
- Schalten Sie den Motor aus und warten Sie mindestens 30 Sekunden.
- Prüfen Sie den Ölstand mit dem Ölmesstab.

5859\_DE

### MOTORÖLSTAND – HINWEISSCHILD

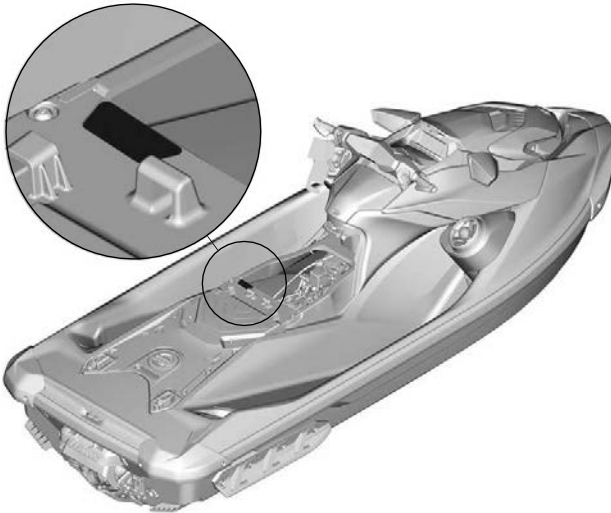

### TYPISCH- LAGE DER HINWEISSCHILDER

## iBR-Umkehrfläche



**IBR-GATE – WARNSCHILD**

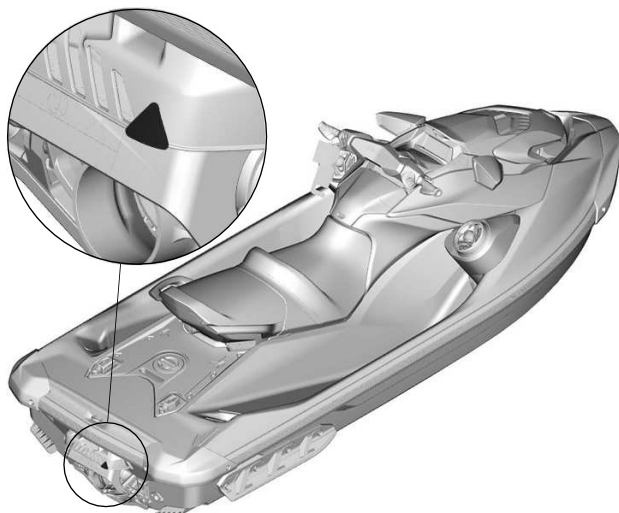



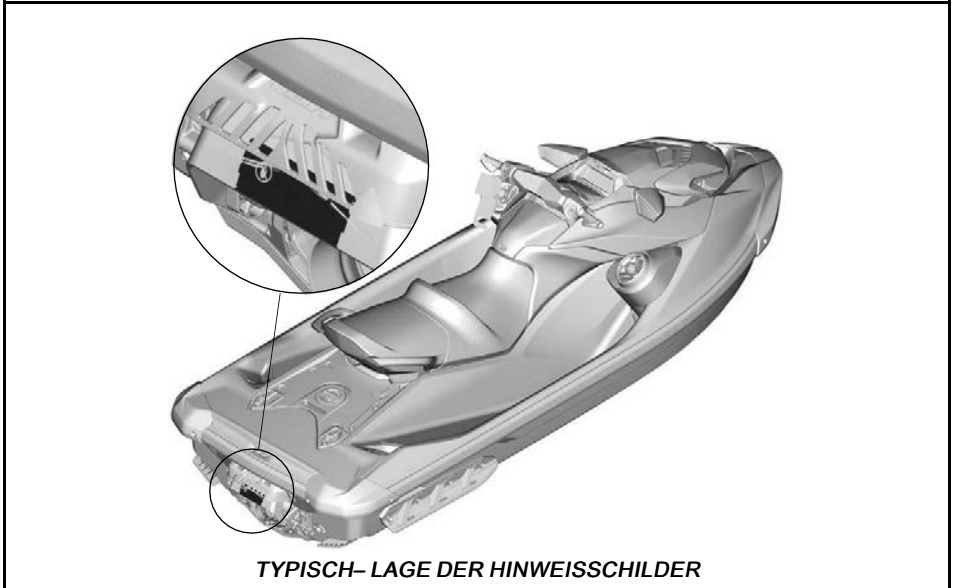

**TYPISCH- LAGE DER HINWEISSCHILDER**

## iBR-Gate – Warnschild



# Kanadische Compliance – Hinweisschild

<b>KANADISCHER EINHALTUNGSHINWEIS</b> <b>CANADIAN COMPLIANCE NOTICE</b>	
EMPFOHLENE MAXIMALE SICHERHEITSGRENZEN MAXIMUM RECOMMENDED SAFE LIMITS	
MAX. 	kg
MAX.  + 	kg
<b>KATEGORIE / CATEGORY:</b> MAXIMALE WELLENHÖHE / MAXIMUM WAVE: m MAXIMALE WINDGESCHWINDIGKEIT / MAXIMUM WIND SPEED: knoten / knots	
<b>BOMBARDIER RECREATIONAL PRODUCTS INC. (YDV)</b> 565 de la Montagne, Valcourt, J0E 2L0, QC, CA Rotaxstraße 1, Gunskirchen, A-4623, AT	
<b>MODELL / MODEL:</b> DER HERSTELLER ERKLÄRT, DASS DIESES PRODUKT DIE HERSTELLUNGSANFORDERUNGEN DER KLEINBOOTBESTIMMUNGEN, WIE SIE AM TAG DES HERSTELLUNGSBEGINNS DES BOOTES ODER AM TAG, AN DEM DAS BOOT IMPORTIERT WURDE, GELTEN, EINHÄLT. THE MANUFACTURER DECLARES THAT THIS PRODUCT COMPLIES WITH THE CONSTRUCTION REQUIREMENTS OF THE SMALL VESSEL REGULATIONS, AS THEY READ ON THE DAY ON WHICH THE CONSTRUCTION OF THE VESSEL WAS STARTED OR ON THE DAY ON WHICH THE VESSEL WAS IMPORTED.	
<b>MAXIMALE TRAGFÄHIGKEIT</b> OBIGE INFORMATIONEN GELTEN AUCH IN DEN USA.	     CAN ICES-002 / NMB-002

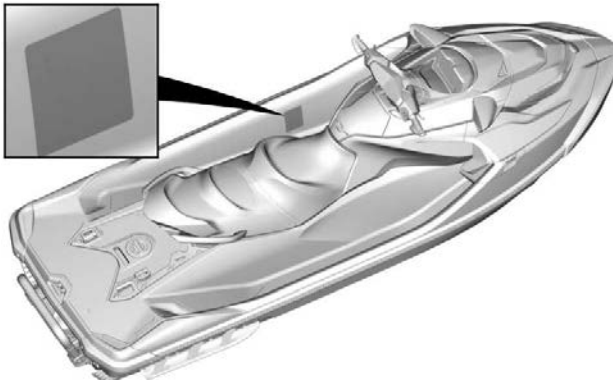

TYPISCH - POSITION DES SCHILDS

## Anhängeschild

### Warnung gemäß California Proposition 65

 **WARNUNG.** Durch Betrieb, Service und Wartung eines Freizeitwasserfahrzeugs können Sie Chemikalien wie Motorabgasen, Kohlenmonoxid, Phthalaten und Blei ausgesetzt werden, die der Staat Kalifornien als Krebserreger, Verursacher von Geburtsfehlern oder anderen reproduktiven Schäden eingestuft hat. Um das Risiko zu mindern, vermeiden Sie Abgase einzuatmen, warten Sie Ihr Wasserfahrzeug nur in gut belüfteten Räumlichkeiten, und tragen Sie während der Fahrzeugwartung Handschuhe oder waschen Sie Ihre Hände häufig.



Weitere Informationen finden Sie unter [www.P65warnings.ca.gov/products/marine](http://www.P65warnings.ca.gov/products/marine)

219905280

## iBR-Anhängeschild



### So bremsen Sie:

- Drücken Sie den Bremshebel

### So fahren Sie rückwärts:

- Halten Sie den Bremshebel in betätigter Stellung

### So fahren Sie vorwärts:

- Betätigen Sie leicht den Gashebel, um eine Vorwärtsbewegung auszulösen.
- Drücken Sie den Gashebel, um zu beschleunigen.

### So schalten Sie in die

#### Neutralstellung:

- Betätigen Sie leicht den Bremshebel

Weitere Informationen finden Sie in der Bedienungsanleitung.



219904001 DE

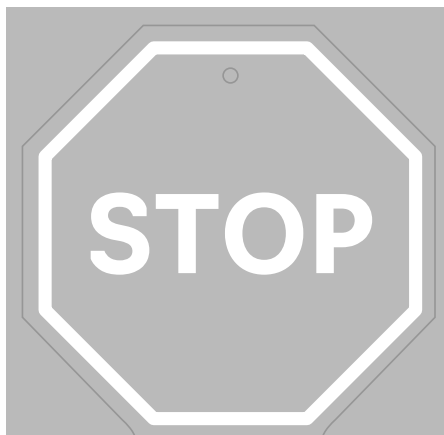

# iBR

INTELLIGENTES BREMS- UND  
RÜCKFAHRSYSTEM

DRITTE GENERATION

- Bringt das Jetboot früher zum Stillstand. So können Sie sich stets **sicher fühlen**.
- Anerkannt seit 2009 von der U.S. Coast Guard, um die **Bootssicherheit zu verbessern**.
- Die dritte Generation bietet eine **präzisere und reaktionsschnellere Kontrolle** beim Bremsen und Anlegen.

SEA-DOO



# ÜBERPRÜFUNG VOR FAHRTANTRITT

Vergewissern Sie sich vor jedem Fahrtantritt, dass der Betriebszustand des Fahrzeugs einwandfrei ist.

Halten Sie immer den Wartungsplan ein, der in dieser Bedienungsanleitung beschrieben ist.

 <b>WARNUNG</b>
<b>Vor jeder Fahrt ist eine entsprechende Inspektion durchzuführen, um potenzielle Probleme zu erkennen. Die Inspektion vor Fahrtantritt kann Verschleiß und Zustandsverschlechterung aufzeigen, bevor daraus ein Problem entsteht. Alle erkannten Probleme sind zu beheben, um das Risiko eines Ausfalls oder Unfalls zu vermindern.</b>

Vor Nutzung dieses Fahrzeugs sollte der Fahrer immer die folgende Checkliste für die Kontrolle vor Fahrtantritt durchgehen.

Einzelheiten siehe *Wartungsverfahren*.

## Vor dem Start des Jet-Boots

 <b>WARNUNG</b>
<b>Bevor Sie die nachstehenden Punkte überprüfen, müssen Sie den Motor ausschalten und die Haltegurtkappe vom Motorausshalter entfernen. Starten Sie das Wasserfahrzeug erst, nachdem alle Komponenten geprüft wurden und ordnungsgemäß funktionieren, oder wenn dies für ein bestimmtes Verfahren erforderlich ist.</b>

**NOTIZ:** Vor dem Starten des Motors und dem Losfahren wird empfohlen, die Rückseite des Wasserfahrzeugs vertikal zu schütteln, um Sand, der sich in der Nähe der Antriebs- und Rückfahrssysteme angesammelt haben könnte, abzuschütteln.

Überprüfen Sie vor dem Start des Wasserfahrzeugs die in der folgenden Tabelle genannten Punkte.

TEIL	TÄTIGKEIT
Rumpf	Untersuchen Sie Rumpf, die Fahrplattform und das Wassereinlassgitter auf Schäden. Reinigen Sie den Rumpf ordnungsgemäß, bevor Sie das Wasserfahrzeug zu Wasser lassen, wenn Sie in ein anderes Wassergebiet wechseln, um die Ausbreitung invasiver Arten (AIS) im Wasser zu verhindern.
Wasseransaugung Strahlpumpe	Überprüfen/Reinigen

Ablaufstopfen	Nachziehen
Kraftstofftank	Nachfüllung
Motorraum	Prüfen Sie auf sichtbare Undichtigkeiten und Benzindampfgeruch
Motorölstand	Öfüllstand überprüfen. Siehe <i>Motorölstand</i> im Abschnitt <i>Wartungsmaßnahmen</i> .
Motorkühlmittelstand	Öfüllstand überprüfen. Siehe <i>Motorkühlmittelstand</i> im Abschnitt <i>Wartungsverfahren</i> .
Lenksystem	Funktion prüfen
iTC-Hebel	Funktion prüfen. Den Hebel drücken und loslassen, um festzustellen, ob er sich frei bewegt. Wenn der Hebel reibt, wenden Sie sich an einen autorisierten Sea-Doo Händler.
iBR-Hebel (falls vorhanden)	Funktion prüfen. Den Hebel drücken und loslassen, um festzustellen, ob er sich frei bewegt. Wenn der Hebel reibt, wenden Sie sich an einen autorisierten Sea-Doo Händler.
VTS-Hebel (falls vorhanden)	Funktion prüfen. Den Hebel drücken und loslassen, um festzustellen, ob er sich frei bewegt. Wenn der Hebel reibt, wenden Sie sich an einen autorisierten Sea-Doo Händler.
Abdeckung des vorderen Staufachs, Handschuhfach und Sitz	Überprüfen Sie, dass diese geschlossen und eingerastet sind.

START-/STOP-Taste des Motors	Funktion prüfen. Siehe <i>Motoranlassverfahren</i> im Abschnitt <i>Betriebsanleitungen</i> .
Motorausschalter und Signalton des Überwachungssystems	Funktion prüfen. Siehe <i>Motoranlassverfahren</i> im Abschnitt <i>Betriebsanleitungen</i> .
Batteriezustand und Anschlüsse	Jeden Monat prüfen
Opferanoden	Jeden Monat prüfen (öfter bei Gebrauch in Salzwasser) und bei Bedarf auswechseln

### **Rumpf**

Rumpf auf Risse oder andere Schäden kontrollieren.

Reinigen Sie den Rumpf ordnungsgemäß, bevor Sie das Wasserfahrzeug zu Wasser lassen, wenn Sie in ein anderes Wassergebiet wechseln, um die Ausbreitung invasiver Arten im Wasser zu verhindern. Siehe *Vorgehensweise, nachdem Sie die Wasserfläche verlassen haben*, am Ende dieses Abschnitts.

### **Wasseransaugung Strahlpumpe**

Algen, Muscheln, Schmutz oder andere Dinge, die den Wasserdurchfluss behindern oder die Antriebseinheit beschädigen könnten, entfernen. Reinigen Sie den Bereich erforderlichenfalls. Wenn Sie Fremdkörper nicht selbst entfernen können, suchen Sie einen *Sea-Doo* Vertragshändler auf, um das Fahrzeug warten zu lassen.

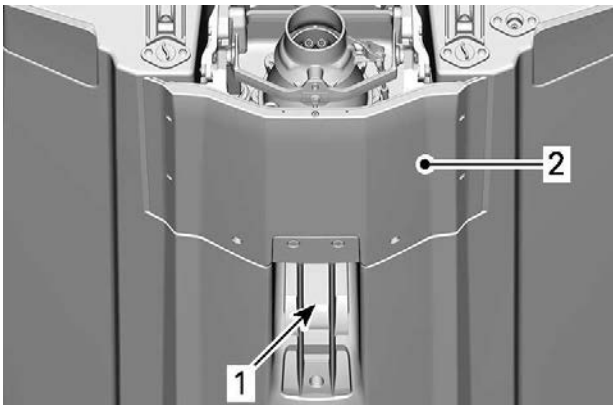

1. Wasseransaugung
2. Schwingplatte

### **Ablaufstopfen**

Schließen sie danach die Ablaufstopfen wieder fest.

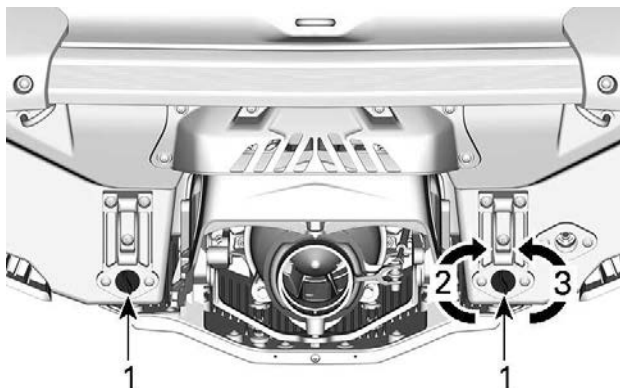

1. Bilgenablaufstopfen
2. Nachziehen
3. Lösen

**⚠ WARNUNG**

Vergewissern Sie sich, dass die Ablaufstopfen fest angezogen sind, bevor Sie das Fahrzeug wieder zu Wasser lassen.

### **Kraftstofftank**

Befüllen Sie den Kraftstofftank.

**⚠ WARNUNG**

Halten Sie sich genau an die Anweisungen unter *Tanken*.

### **Motorraum**

Prüfen Sie den Motorraum auf Kraftstoffdampf.

**⚠ WARNUNG**

Starten Sie den Motor nicht im Falle von Leckagen oder Benzingeruch. Wenden Sie sich im Zusammenhang mit einer Wartung, Reparatur oder einem Austausch an einen *Sea-Doo*-Vertragshändler, eine Werkstatt oder eine Person Ihrer Wahl. Bezüglich Informationen über Garantieansprüche verweisen wir auf die hier angeführte *US EPA emissionsrelevante Gewährleistung*.

Entfernen Sie die Sitze, um auf den Motorraum zugreifen zu können. Siehe *Sitz ausbauen*.

### **Motoröl**

Stellen Sie gemäß der Beschreibung im Abschnitt *Wartungsverfahren* sicher, dass der Ölstand der Vorgabe entspricht.

### **Motorkühlmittel**

Stellen Sie gemäß der Beschreibung im Abschnitt *Wartungsverfahren* sicher, dass der Kühlmittelstand der Vorgabe entspricht.

Suchen Sie nach Kühlmittelleckagen am Motor, im Rumpf und an der Schwingplatte.

#### **⚠ VORSICHT**

**Wenn der Motor läuft, während sich das Wasserfahrzeug außerhalb des Wassers befindet, können der Motor und der Wärmeaustauscher an der Gleitplatte sehr heiß werden. Vermeiden Sie jeglichen Kontakt mit heißen Motorteilen und der Gleitplatte, da es sonst zu Verbrennungen kommen kann.**

### **Lenksystem**

Überprüfen Sie mit Hilfe einer zweiten Person die freie Beweglichkeit der Lenkung.

Befindet sich der Lenker in Horizontallage, muss die Strahlpumpendüse vollkommen gerade stehen. Stellen Sie sicher, dass sich die Düse der Strahlpumpe leichtgängig und in die gleiche Richtung wie der Lenker schwenken lässt. (Beispiel: Wenn der Lenker nach links gedreht wird, muss die Düsenöffnung zur linken Seite des Wasserfahrzeugs zeigen).

#### **⚠ WARNUNG**

**Überprüfen Sie den Lenker und die entsprechende Lenkdüsenfunktion, bevor Sie losfahren. Drehen Sie niemals den Lenker, wenn sich jemand in der Nähe des Fahrzeughecks befindet. Halten Sie sich von den beweglichen Teilen der Lenkung (Düse, iBR-Umkehrfläche, Gestänge usw.) fern.**

### **iTC-Hebel ( Drosselklappensteuerung)**

Überprüfen Sie den iBR-Hebel auf Leichtgängigkeit. Er sollte beim Loslassen sofort in die Ausgangsposition zurückkehren.

#### **⚠ WARNUNG**

**Überprüfen Sie die Funktion des iTC-Hebels, bevor Sie den Motor starten. Wenn beim iTC-Hebel Reibung festgestellt wird, wenden Sie sich an einen *Sea-Doo*-Vertragshändler.**

### **iBR Hebel**

Überprüfen Sie den iBR-Hebel auf Leichtgängigkeit. Er sollte beim Loslassen sofort in die Ausgangsposition zurückkehren.

**⚠ WARNUNG**

**Überprüfen Sie die Funktion des iBR Hebels, bevor Sie den Motor starten. Wenn beim iBR-Hebel Reibung festgestellt wird, wenden Sie sich an einen autorisierten Sea-Doo Händler.**

***Staufächer, Aufsteigeplattform und Sitz***

Stellen Sie sicher, dass das Handschuhfach, die Aufsteigeplattform, die Zugriffsabdeckungen und der Sitz geschlossen und die Schließmechanismen eingerastet sind.

**⚠ WARNUNG**

**Stellen Sie sicher, dass die Schließmechanismen des Sitzes, der Aufsteigeplattform, der Zugriffsabdeckung und aller Staufachabdeckungen eingerastet sind.**

***Motorausschalter und START-/STOP-Taste des Motors***

Drücken Sie einmal die Start-/Stopp-Taste, ohne den Haltegurt am Motorausschalter zu befestigen.

Befestigen Sie die Haltegurtkappe am Motorausschalter.

Drücken Sie die START-/STOP-Taste, um den Motor zu starten, und halten Sie ihn dann wieder an, indem Sie die START-/STOP-Taste ein zweites Mal drücken.

Starten Sie den Motor erneut und schalten Sie ihn dann aus, indem Sie den Haltegurt vom Motorausschalter entfernen.

**⚠ WARNUNG**

**Sollte die Haltegurtkappe locker sein oder nicht am Motorausschalter bleiben, tauschen Sie den Haltegurt unverzüglich aus, um eine Gefährdung durch unsichere Verwendung zu vermeiden. Wenn der Motor durch Entfernen der Haltegurtkappe vom Motorausschalter oder durch Drücken der START-/STOP-Taste nicht ausgeschaltet wird, benutzen Sie das Wasserfahrzeug nicht. Wenden Sie sich an Ihren Sea-Doo Vertragshändler.**

## Nach dem Start des Wasserfahrzeugs

Überprüfen Sie nach dem Start des Wasserfahrzeugs und vor der Fahrt die in der folgenden Tabelle genannten Punkte.

### **WARNUNG**

**Bevor Sie die nachstehenden Punkte überprüfen, müssen Sie den Motor ausschalten und die Haltegurtkappe vom Motorausshalter entfernen. Starten Sie das Wasserfahrzeug erst, nachdem alle Komponenten geprüft wurden und funktionieren, oder wenn dies für ein bestimmtes Verfahren erforderlich ist.**

**NOTIZ:** Vor dem Starten des Motors und dem Losfahren wird empfohlen, die Rückseite des Wasserfahrzeugs vertikal zu schütteln, um Sand, der sich in der Nähe der Antriebs- und Rückfahrssysteme angesammelt haben könnte, abzuschütteln.

### *iBR-System*

### **HINWEIS**

**Stellen Sie sicher, dass es vor und hinter dem Fahrzeug ausreichend Platz gibt, um den iBR-Systemtest sicher auszuführen und eine Kollision zu verhindern. Das Fahrzeug bewegt sich während des Tests.**

1. Entfernen Sie die Leinen, mit denen das Wasserfahrzeug am Dock befestigt ist.
2. Lassen Sie den Motor an und stellen Sie sicher, dass sich das Wasserfahrzeug nicht bewegt.
3. Drücken Sie den iBR-Hebel am linken Lenkergriff vollständig. Das Wasserfahrzeug sollte sich langsam rückwärts bewegen.
4. Lassen Sie den iBR-Hebel los; es sollte keinen Rückwärtsschub geben.

### **WARNUNG**

**Vergewissern Sie sich vor Beginn einer jeden Fahrt mit dem Boot, dass das iBR-System ordnungsgemäß funktioniert.**

### *Variables Trimmsystem (VTS) (falls vorhanden)*

Während der Motor mit Vorwärtsschub läuft, nutzen Sie das VTS, um die Strahlpumpendüse abwechselnd nach oben und nach unten zu bewegen und das VTS zu prüfen. Überprüfen Sie die Bewegung der VTS-Positionsanzeige im Info-Center.

Testen Sie auch die voreingestellten VTS Trimmpositionen, indem Sie auf die Taste VTS HINAUF/HINUNTER (je nach Modell) doppelklicken.

Eine ausführliche Anweisung finden Sie in der *Bedienungsanleitung*.

## Vorgehensweise nach dem Verlassen des Wassers

Bei aquatischen invasiven Arten (AIS) handelt es sich um nicht einheimische Pflanzen- und Tierarten, die die Vielfalt oder Fülle der einheimischen Arten bedrohen. Sie stellen ebenfalls eine Bedrohung für die natürliche Ökologie des von ihnen befallenen Gewässers dar. AIS haben fast immer eine negative Auswirkung auf das Gewässer, dessen einheimische Arten sowie Freizeit- oder kommerzielle Aktivitäten.

Typische Beispiele für AIS:

- Eurasisches Tausendblatt
- Grundnessel
- Meeresneunauge
- Zebramuscheln
- Asiatischer Karpfen
- Grundeln

In allen Gewässern der Welt gibt es viele weitere Beispiele für AIS.

Typisch für den Befall mit AIS ist, dass nicht einheimische Arten durch menschliches Handeln eingebracht werden. Einige AIS werden durch kommerzielle Aktivitäten eingebracht, können jedoch auch durch Sportboote eingeschleppt werden. Der Transport von Sportbooten und Wassersportausrüstung zwischen Gewässern kann ein Hauptfaktor bei der Ausbreitung von AIS sein.

Als verantwortungsbewusste Bootseigentümer MÜSSEN wir unseren Beitrag leisten, um die Verbreitung dieser aquatischen Arten zu verhindern. Überprüfen Sie Ihr Boot jedes Mal, wenn Sie es aus dem Wasser holen! In vielen Fällen sind Sie sogar gesetzlich dazu verpflichtet. Machen Sie sich daher mit den örtlichen Vorschriften für die Gewässer, die Sie mit Ihrem Boot befahren, vertraut.

## Reinigen, Entleeren und Trocknen – Alles, jedes Mal!

Befolgen Sie nach jeder Bootsahrt und bevor Sie das Gewässers verlassen, die nachstehenden Verfahren, um dabei zu helfen, die Ausbreitung von AIS zu verhindern. Auf diese Weise trägt der Bootsfahrer dazu bei, die Umwelt vor den von AIS verursachten Schäden zu schützen.

### **Reinigen**

Prüfen und entfernen Sie alle sichtbaren Pflanzen, Fische, Tiere, Schlamm oder anderen Schmutz vom Wasserfahrzeug (einschließlich Rumpf, Ansauggitter und Strahlpumpendüse), Anhänger und Wassersportausrüstung, Ausrüstung und Zubehör, bevor Sie das Gewässer verlassen.

Reinigen Sie alle Teile, Geräte und Ausrüstungen, die mit dem Wasser in Kontakt gekommen sind.

### **Entleeren**

Entleeren und spülen Sie das gesamte Wasser aus dem Wasserfahrzeug, dem Auspuffsystem, der Bilge, den Pontonschwimmern und allen anderen Räumen oder Gegenständen, die Wasser aufnehmen können.

Entsorgen Sie alle unerwünschten Lebewürmer in einem Abfallbehälter.



## **Trocknen**

Lassen Sie das Boot (5 Tage oder länger, je nach örtlichen Vorschriften) vollständig trocknen, bevor Sie andere Gewässer aufsuchen.

---

# JÄHRLICHE SICHERHEITSWARTUNG

BRP empfiehlt, eine jährliche Sicherheitsinspektion Ihres Fahrzeugs vornehmen zu lassen. Weitere Einzelheiten erfahren Sie bei Ihrem Sea-Doo-Vertragshändler.

Es wird empfohlen, obgleich nicht erforderlich, dass Sie die Vorbereitungsarbeiten für die kommende Saison von einem autorisierten BRP-Vertragshändler durchführen lassen.

Jeder Besuch bei Ihrem Sea-Doo-Vertragshändler stellt für Ihren Händler eine großartige Möglichkeit dar, zu überprüfen, ob Ihr Fahrzeug in eine Sicherheitskampagne aufgenommen wurde. Ferner raten wir Ihnen dringend, zeitnah Ihren Sea-Doo-Vertragshändler aufzusuchen, wenn Sie von sicherheitsbezogenen Kampagnen erfahren.

# **INFORMATIONEN ÜBER DAS WASSERFAHRZEUG**

# BEDIENELEMENTE

Einige Sicherheitshinweisschilder des Fahrzeugs sind auf den Abbildungen nicht zu sehen. Zu den Informationen der Sicherheitshinweisschilder des Fahrzeugs, siehe *Wichtige Hinweisschilder am Fahrzeug*.

In diesem Abschnitt beschriebene Anzeigen, Funktionen und Ausstattungsumfänge können je nach Jetboot-Modell unterschiedlich sein und sind möglicherweise optional erhältlich.

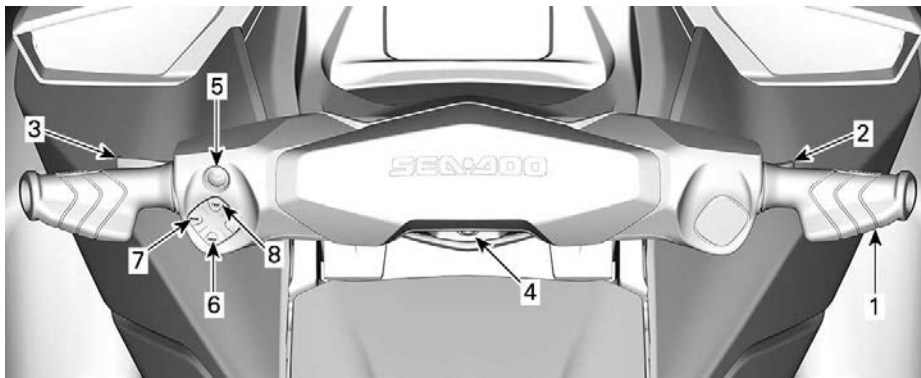

1. Lenker
2. Gashebel
3. iBR-Hebel (falls vorhanden)
4. Motorausshalter
5. START-/STOP-Taste des Motors
6. INFO-Taste
7. Modus-Taste
8. TRIP-Taste

## Lenker

Mit dem Lenker wird die Richtung des Wasserfahrzeugs kontrolliert. Während der Vorwärtsfahrt schwenkt das Wasserfahrzeug bei Drehen des Lenkers nach rechts auch nach rechts und umgekehrt.

### ⚠️ WARNUNG

**Überprüfen Sie den Lenker und die entsprechende Lenkdüsenfunktion, bevor Sie losfahren. Drehen Sie niemals den Lenker, wenn sich jemand in der Nähe des Wasserfahrzeughecks befindet. Halten Sie sich vom Antriebssystem fern.**

Bei der Rückwärtsfahrt ist die Lenkrichtung umgekehrt. Durch Drehen des Lenkers nach rechts während der Rückwärtsfahrt schwenkt das Wasserfahrzeug nach links.

## Gashebel

Der Gashebel rechts am Lenker regelt elektronisch die Motordrehzahl.

Ziehen Sie zum Steigern oder Beibehalten der Geschwindigkeit des Wasserfahrzeugs den Gashebel mit Ihrem Finger.

Lassen Sie zum Senken der Geschwindigkeit des Wasserfahrzeugs den Gashebel los.

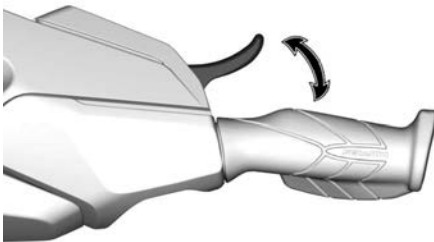

Der Gashebel ist federbelastet und sollte im unbetätigten Zustand in die Ausgangsposition (Leerlauf) zurückkehren.

## Hebel für das intelligente Brems- & Rückfahrssystem (iBR)(falls vorhanden)

Der iBR Hebel links am Lenker kann elektronisch Folgendes veranlassen:

- Bremsen
- Rückwärtsgang
- Neutral.

### NOTIZ:

Es sind mindestens 25 % des iBR Hebelwegs erforderlich, um die iBR Funktionen zu aktivieren.

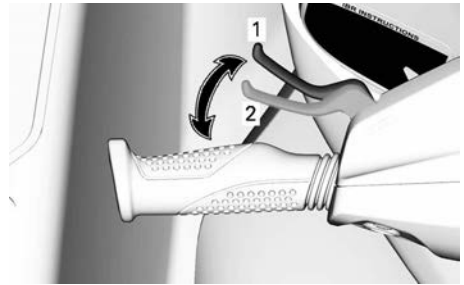

### TYPISCH

1. Hebel in unbetätigter Stellung
2. Mindestens 25 % des Hebelwegs erforderlich, um iBR Funktionen zu aktivieren

Bei Geschwindigkeiten über 14 km/h (9 mph) wird durch Ziehen des iBR Hebels gebremst.

### NOTIZ:

Beträgt der Wasserstrom 14 km/h (9 mph) oder mehr, kann der Rückwärtsgang nicht eingelegt werden, da der Geschwindigkeitsgrenzwert für das Rückwärtsfahren überschritten ist.

Bei Geschwindigkeiten unter 14 km/h (9 mph) wird durch Ziehen des iBR Hebels der Rückwärtsgang eingelegt.

Wenn der iBR Hebel nach dem Bremsen oder dem Zurückstoßen losgelassen wird, wird der Leerlauf eingelegt.

**⚠️ WARNUNG**

Wenn der Gashebel immer noch angezogen ist, während der iBR Hebel losgelassen wird, wird nach einer kurzen Verzögerung eine Vorwärtsbewegung eingeleitet. Wenn keine Vorwärtsbeschleunigung gewünscht wird, lassen Sie den Gashebel los.

**NOTIZ:**

Die Neutralstellung kann durch Anpassen des iBR Systems feineingestellt werden.

Eine ausführliche Anweisung finden Sie in der *Bedienungsanleitung*.

**Motorausschalter**

Der Motorausschalter befindet sich in der Mitte des Lenkers.

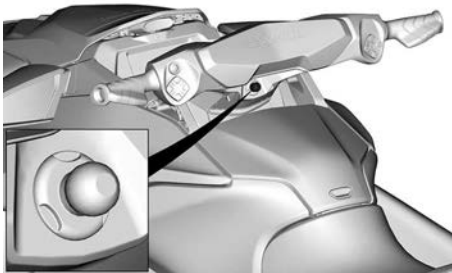

*TYPISCH*

Um den Motor starten zu können, muss die Haltegurtkappe sicher am Motorausschalter befestigt sein.

**⚠️ WARNUNG**

Befestigen Sie vor dem Starten des Fahrzeugs grundsätzlich die Haltegurtklammer an Ihrer Schwimmweste oder an Ihrem Handgelenk (Armband erforderlich).



*TYPISCH*

1. Haltegurtkappe am Motorausschalter
2. Haltegurtklammer an Schwimmweste des Fahrers befestigt

Ziehen Sie zum Ausschalten des Motors die Haltegurtkappe vom Motorausschalter ab.

**⚠️ WARNUNG**

Wenn der Motor angehalten wird, gehen die Bremsfunktionalität und die Richtungskontrolle des Fahrzeugs verloren.

**⚠️ WARNUNG**

Ziehen Sie stets den Haltegurt ab, wenn das Wasserfahrzeug nicht in Gebrauch ist, um versehentlichem Starten des Motors, unerlaubtem Gebrauch durch Kinder oder andere Personen und Diebstahl vorzubeugen.

**Digital codiertes Hochfrequenzsicherheitssystem (RF D.E.S.S.)**

Die Haltegurtkappe enthält eine elektronische Schaltung (D. E. S. S.™ Schlüssel), die so programmiert ist, dass sie eine einzigartige elektronische Seriennummer in sich trägt. Dies entspricht einem herkömmlichen Schlüssel.

Das D.E.S.S. liest den am Motorausschalter befestigten Schlüssel und

ermöglicht ein Starten des Motors nur mit Schlüsseln, die es erkennt.

Das D. E. S. S.-System ermöglicht große Flexibilität. Sie können zusätzliche Haltegurte kaufen und die D. E. S. S. Schlüssel für Ihr Wasserfahrzeug programmieren lassen.

Insgesamt können zehn D. E. S. S. Schlüssel programmiert werden.

Wenden Sie sich zum Programmieren eines Schlüssels für Ihr Wasserfahrzeug an Ihren Sea-Doo-Vertragshändler.

## START-/STOP-Taste des Motors

Die START-/STOP-Taste des Motors befindet sich links am Lenker.



**TYPISCH – START-/STOPP-TASTE DES MOTORS**

### Starten und Stoppen des Motors

Das vollständige Verfahren zum Starten und Ausschalten des Motors finden Sie in den *Betriebsanleitungen*.

### Aktivieren des elektrischen Systems

Drücken Sie einmal die START-/STOP-Taste, ohne den Haltegurt am Motorausshalter zu befestigen.

Dadurch wird das elektrische System aktiviert; das Informationscenter durchläuft eine Selbsttestfunktion.

Die elektrische Anlage bleibt für etwa 75 Sekunden nach dem Drücken der START-/STOPP-Taste eingeschaltet.

Wenn der Haltegurt am Motorausshalter befestigt ist, wird das System für 60 Minuten eingeschaltet (sofern vorhanden).

Bei jedem Drücken der START-/STOPP-Taste wird der Countdown neu gestartet. Wenn die Batteriespannung unter 12,3 V fällt, leuchtet das NIEDRIGE BATTERIE-Anzeigelicht auf und das elektrische System schaltet nach 75 Sekunden aus.

### Batteriemanagement nach der Fahrt (sofern vorhanden)

Mit dieser Funktion kann das elektrische System aktiviert bleiben, damit Zubehör genutzt werden kann, wenn der Motor ausgeschaltet ist. Es verhindert auch, dass die Batterie durch den Gebrauch des Zubehörs zu sehr entleert wird. Wenn die Batteriespannung 12,3 V oder weniger erreicht, wird das System automatisch ausgeschaltet, um sicherzustellen, dass ausreichend Energie vorhanden bleibt, um den Motor wieder zu starten.

Wenn das elektrische System durch kurzes Drücken auf START/STOPP aktiviert wird, während der Motor aus ist, wird die Aufwachzeit folgendermaßen gehandhabt:

- Schlüssel aus: System schaltet nach 75 Sekunden aus.
- Schlüssel an: System schaltet nach 60 Minuten aus oder wenn der Spannungsschwellenwert erreicht ist.

### INFO-Taste (falls vorhanden)

Die Taste INFO befindet sich links am Lenker.

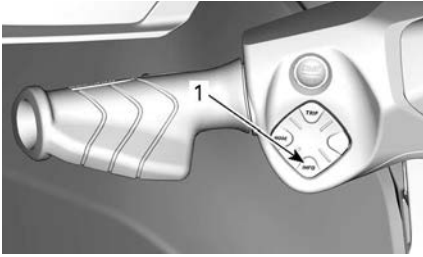

1. Taste INFO

Sie wird zum Navigieren durch das Menü und zum Ändern einiger Einstellungen verwendet.

Einzelheiten siehe *Betriebsmodi*.

## Modus-Taste



TYPISCH

Wird für Wechsel zwischen Normal-, Sport- und Eco-Modus verwendet.

Einzelheiten siehe *Betriebsmodi*.

## TRIP-Taste (falls vorhanden)

Die Taste TRIP befindet sich links am Lenker.

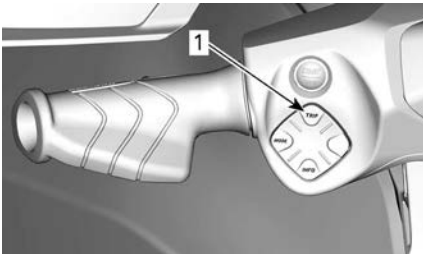

1. Taste TRIP

Sie wird zum Durchlaufen der Tageskilometerzähler-Anzeigen und zum Anzeigen der Uhr oben links verwendet.

Einzelheiten siehe *Betriebsmodi*.



# AUSSTATTUNG

Die Abbildungen können je nach Modell ungenau sein und sind nur als bildliche Orientierung gedacht.

Einige Sicherheitshinweisschilder des Fahrzeugs sind auf den Abbildungen

nicht zu sehen. Zu den Informationen der Sicherheitshinweisschilder des Fahrzeugs, siehe *Sicherheitsschilder am Wasserfahrzeug*.

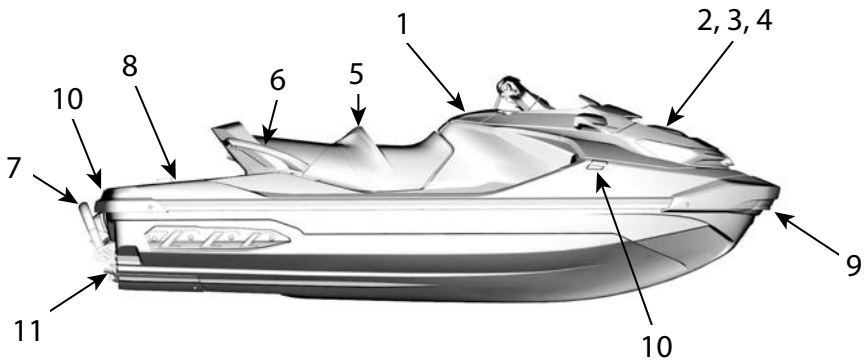

1. Handschuhfach
2. Staubehälter
3. Feuerlöscherhalter
4. Halterung des Sicherheitspakets
5. Sitz
6. Beifahrer-Haltegriffe
7. Einstiegsleiter (sofern vorhanden)
8. Aufsteigeplattform
9. Bugösen
10. Anlege-Befestigungshaken
11. Ablaufstopfen Kielraum

## Vorderes Aufbewahrungsfach

Unter der vorderen Abdeckung befindet sich das vordere Aufbewahrungsfach, das zur Beförderung größerer persönlicher Gegenstände verwendet werden kann.



VORDERES AUFBEWAHRUNGSFACH

### Organizer-Tasche für vorderes Staufach (falls vorhanden)



1. Organizer-Tasche für vorderes Staufach

### Öffnen der Abdeckung des vorderen Staufachs

Den Motor abstellen.

#### **⚠️ WARNUNG**

**Wenn die Abdeckung des vorderen Staufachs offen ist, kann der Fahrer die Bedienelemente nicht erreichen.**

Öffnen Sie den Gepäckbehälter, indem Sie auf die beiden Knöpfe drücken und den Griff anheben.

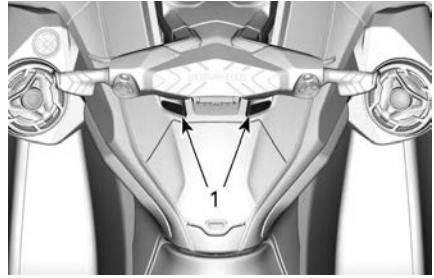

1. Freigabeknöpfe

#### **HINWEIS**

**Die maximal zulässige Belastung für das vordere Staufach beträgt 13 kg (30 lb) bei gleichmäßiger Verteilung.**

#### **⚠️ WARNUNG**

**Bewahren Sie keine schweren oder zerbrechlichen Gegenstände lose im vorderen Staufach auf. Nicht überladen. Transportieren Sie niemals leicht entzündliche oder gefährliche Stoffe in diesem Staufach. Betreiben Sie das Wasserfahrzeug niemals mit geöffneter Abdeckung des vorderen Staufachs oder unzureichend befestigter Last.**

## Feuerlöscherhalter

### NOTIZ:

Feuerlöscher wird separat verkauft.

Die Feuerlöscherhalterung befindet sich unter der Abdeckung des vorderen Gepäckbehälters.

Den Feuerlöscher mit den Gummi-Sicherungsgurten befestigen.

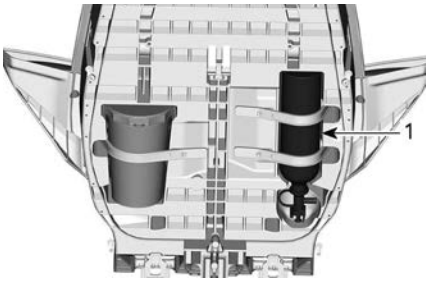

1. Feuerlöscher

## Halterung des Sicherheitspakets

### NOTIZ:

Das Sicherheitspaket wird separat verkauft.

Die Sicherheitspakethalterung befindet sich unter der Abdeckung des vorderen Gepäckbehälters.

Das Sicherheitspaket mit den Gummisicherheitsgurten befestigen.

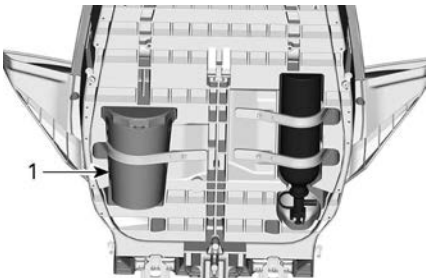

1. Sicherheitspaket

## Handschuhfach

Ein kleines Fach für persönliche Dinge.

Drücken Sie auf den Verschluss des Deckels um das Handschuhfach zu öffnen.



## Wasserdichtes Fach

Im Handschuhfach befindet sich ein kleines wasserdichtes Staufach für persönliche Dinge. Ziehen Sie zum Öffnen die beiden Verriegelungen zurück.



### TYPISCH

In dem wasserdichten Fach befindet sich ein Schutzschaumstoff, der das Telefon vor Beschädigung schützt. Vergewissern Sie sich, dass das Smartphone von dem Schaumstoff gehalten wird und nicht der Behälter und dass Sie den Deckel schließen können. Der Schaumstoff muss immer ganz trocken sein, wenn er verwendet wird.

Siehe Tabelle *Maximale Größe des Telefons*.

Maximale Größe des Telefons	
Länge	160 mm (6,3 in)
Breite	85 mm (3,3 in)

**NOTIZ:**

Aufgrund der Unterschiede bei den Smartphone-Größen und den Arten der Hüllen sollten Sie sich vergewissern, dass beim Schließen des Deckels kein Druck auf den Steckverbinder und/oder das Telefon entsteht.

Einige Modelle sind mit einem USB--Anschluss zum Laden ausgestattet. Wenn Sie einen USB-Anschluss zum Laden eines Smartphones verwenden, sollten Sie immer sicherstellen, dass das Kabel so geführt wird, dass kein Druck auf die Kabelenden ausgeübt wird, damit Beschädigungen von Kabel oder Smartphone-Steckverbindern verhindert wird.

**NOTIZ:**

Für optimale Ergebnisse sollten Sie immer USB-Kabel in OEM-Qualität verwenden. Kostengünstige Aftermarket-Kabel haben möglicherweise keine Datenleitungen und/oder eine höhere Impedanz, was zu schlechter Ladeleistung oder Überhitzung führen kann.

Viele Smartphone-Modelle haben einen spröden Buchsensteckverbinder, deshalb sollten Sie beim Einstecken in das wasserdichte Fach besonders sorgfältig sein. BRP empfiehlt die Verwendung eines kurzen Kabels (nicht länger als 25 cm(10 in)) so dass weniger zusätzliche Kabellänge zu verstauen ist.

Die Modelle, die nicht über einen USB-Ladeanschluss verfügen, sind stattdessen mit einer Gummidichtung versehen, um Wasserdichte zu gewährleisten. Über eine Lüftungsmembrane wird der Druck innerhalb und außerhalb des Faches ausgeglichen. So wird sichergestellt, dass das Fach geöffnet werden kann, ohne dass Wassertröpfchen nach innen gesaugt werden. Die Membrane selbst ist wasserdicht. Die Wasserdichtigkeit

des Fachs wird schließlich durch das Drücken der Tür des Fachs auf die umgebende Dichtung mit den beiden Verriegelungen gewährleistet.

Um sicherzustellen, dass Gegenstände im Fach vor Umwelteinflüssen geschützt sind, sollten folgende Empfehlungen befolgt werden:

Vor und während dem Gebrauch:

- Vergewissern Sie sich, dass die Dichtung intakt, geräumt und richtig platziert ist.
- Vergewissern Sie sich, dass die Lüftungsmembrane intakt und richtig platziert ist.
- Vergewissern Sie sich, dass die Dichtung um den USB-Ladeanschluss (oder die Gummidichtung) intakt und richtig platziert ist.
- Vor dem Schließen müssen Fach und Inhalt vollständig trocken sein.
- Vergewissern Sie sich, dass nichts zwischen Abdeckung und Box eingeklemmt ist, wenn das Fach geschlossen wird.
- Das Fach muss immer mit den beiden Verriegelungen vollständig geschlossen werden.

Nach dem Gebrauch:

- Smartphone aus dem Fach nehmen.
- Die integrierte Gummikappe des USB-Ladeanschlusses sollte so angebracht werden, dass sie den Anschluss abdeckt.
- Das Fach muss immer mit den beiden Verriegelungen vollständig geschlossen werden.

**NOTIZ:**

Die Verwendung von Trockenmittel im wasserdichten Fach wird empfohlen, um Kondensation zu vermeiden. Das Trockenmittel sollte häufig ersetzt werden.

**Sitz**

Dieses Modell ist mit einem ergonomischen Sitz ausgestattet, der nach

vorne schmal zuläuft und über Knieausbuchtungen verfügt, die eine ideale Bein- und Fußhaltung im Fußraum erlauben. So wird einer Ermüdung des Fahrers während der Fahrt entgegengewirkt und bessere Kontrolle über das Fahrzeug bei Kurvenfahrt ermöglicht.

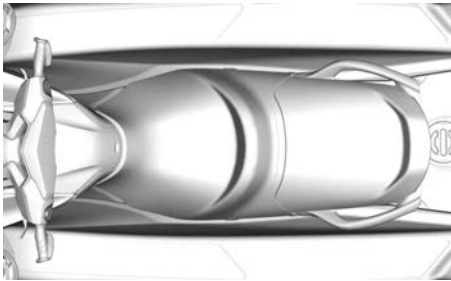

**ERGONOMISCHER SITZ**

### **Ausbauen des Sitzes**

1. Drücken Sie auf die beiden Entriegelungsknöpfe und heben Sie das hintere Ende des hinteren Sitzes an.

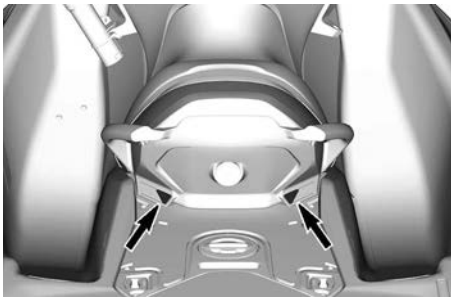

2. Ziehen Sie dann den Verriegelungshebel nach oben und entfernen Sie den vorderen Sitz vom Wasserfahrzeug.

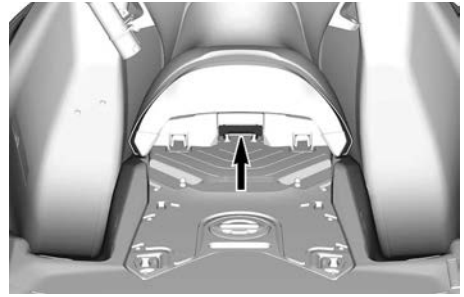

### **Montieren des Sitzes**

1. Zum Einbau des Sitzes, setzen Sie das vordere Ende des vorderen Sitzes in dessen Halterung ein.

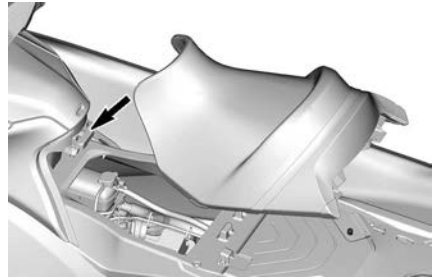

### **SITZHALTERUNG**

2. Drücken Sie die das hintere Ende des vorderen Sitz nach unten, um diesen zu verriegeln.
3. Ziehen Sie am vorderen Sitz nach oben, um sicherzustellen, dass er eingerastet ist.
4. Fügen Sie den vorderen Teil des Rücksitzes in die Halterungen ein.

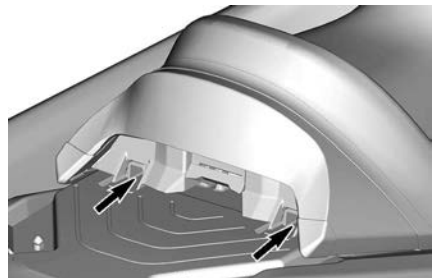

### **SITZHALTERUNGEN**

5. Richten Sie die Sitzverriegelungen auf die Raststifte aus, und drücken

Sie fest auf den hinteren Bereich der Sitzbank, um sie zu verriegeln.



**RASTSTIFTE**

6. Ziehen Sie am hinteren Bereich der Sitzbank nach oben, um sich zu vergewissern, dass die Sitzbank einwandfrei verriegelt ist.

<b>⚠ VORSICHT</b>
<b>Stellen Sie sicher, dass die Verriegelung fest auf dem Stift eingekastet ist.</b>

**Beifahrer-Haltegriffe**

Der Sitzriemen ist dafür gedacht, dass sich ein Mitfahrer während der Fahrt daran festhalten kann.

An den Flanken des geformten Haltegriffs hinten am Sitz kann sich ein Mitfahrer ebenfalls festhalten. Am hinteren Bereich des geformten Haltegriffs kann sich der Beobachter des Wasserski-/Wakeboard-Fahrers (sofern vorhanden) festhalten. Außerdem kann man sich beim Aufsteigen auf das Wasserfahrzeug aus dem Wasser heraus daran hochziehen.

<b>HINWEIS</b>
<b>Verwenden Sie den geformten Haltegriff keinesfalls, um etwas zu ziehen oder um das Wasserfahrzeug anzuheben.</b>

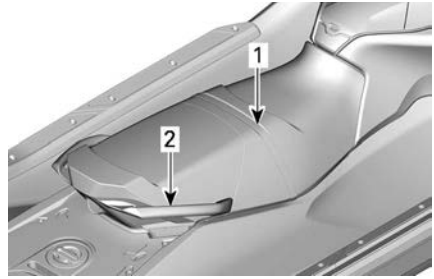

**TYPISCH**

1. Sitzhalteriemens
2. Gegossener Haltegriff

**Aufsteigeplattform**

Eine Aufsteigeplattform bedeckt den hinteren Deckbereich.

<b>⚠ VORSICHT</b>
<b>Die beiden LinQ Befestigungspunkte werden verwendet, um Zubehör zu tragen. Sie sollten immer eingezogen sein, wenn sie nicht in Gebrauch sind.</b>

Zwei Vertiefungen in der Plattform dienen als Fußstützen für den nach hinten schauenden Beobachter beim Schleppen eines Skifahrers, Wakeboarders oder einer Schwimmschlauchs.

Ein Zugmast kann montiert werden, wenn die Zugmastloch-Abdeckung in der Mitte der Plattform abgenommen wird. Die Zugmastloch-Abdeckung ist **nicht** der Kraftstofftankdeckel.

<b>⚠ VORSICHT</b>
<b>Wenn der Zugmast nicht installiert ist, sollte immer die Zugmastloch-Abdeckung montiert sein.</b>

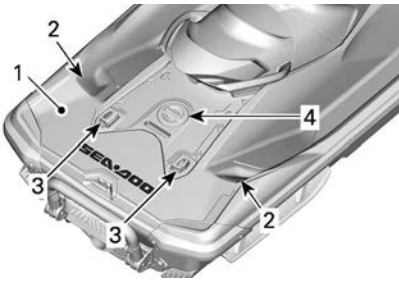

- 1. Aufsteigeplattform
- 2. Fußstützen für Spotter
- 3. LinQ Befestigungen
- 4. Zugmastloch-Abdeckung

### Anlege-Befestigungshaken

Diese Haken können für das Anlegen verwendet werden. Der hintere Befestigungshaken kann zum Ziehen eines aufblasbaren Schwimmschlauchs verwendet werden.

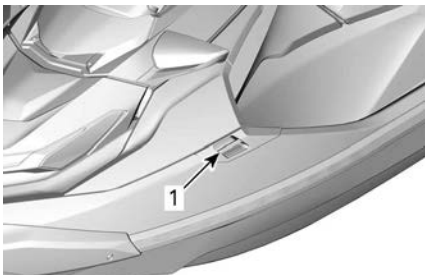

TYPISCH

- 1. Anlege-Befestigungshaken



- 1. Befestigungshaken

### ⚠️ WARNUNG

Benutzen Sie die Anlege-Befestigungshaken niemals zum Ziehen oder Heben des Fahrzeugs.

### Einstiegsleiter (sofern vorhanden)

Eine praktische Leiter, die zum Einsteigen in das Wasserfahrzeug aus dem Wasser verwendet wird.

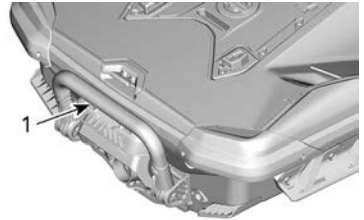

TYPISCH

- 1. Badeleiter

### ⚠️ WARNUNG

Geben Sie kein Gas, wenn eine Person an Bord kommt oder sich im hinteren Bereich des Wasserfahrzeugs befindet. Stellen Sie den Motor ab

Die Leiter mit der Hand nach unten ziehen und festhalten, bis ein Fuß oder ein Knie auf die Leiter aufgesetzt wird.

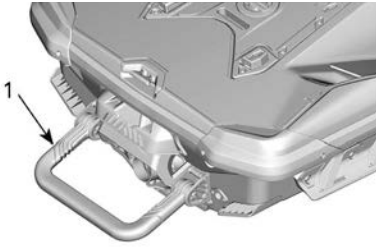

**TYPISCH**

1. Einstiegsleiter in abgesenkter Position

**HINWEIS**

- Benutzen Sie die Leiter niemals zum Einsteigen in ein Wasserfahrzeug, das sich außerhalb des Wassers befindet.
- Verwenden Sie die Leiter niemals zum Ziehen, Abschleppen, Tauchen oder Springen oder zu anderen Zwecken als zum Einsteigen.
- Steigen Sie in der Mitte der Leiter nach oben.
- Es darf sich immer nur eine Person auf der Einsteigehilfe befinden.

**⚠️ WARNUNG**

Beachten Sie, dass sich die iBR-Umkehrfläche beim Anlassen oder Abschalten des Motors und beim Betätigen des iBR-Hebels bewegt. Die automatische Bewegung der Umkehrfläche kann Finger oder Zehen von Personen quetschen, die sich auf der Rückseite oder Ihrem Wasserfahrzeug festhalten. Die iBR-Umkehrfläche darf niemals als Stützhilfe zum Einsteigen in das Wasserfahrzeug verwendet werden.

**Bug- und Heckösen**

Die Ösen können zum Festmachen, zum Ziehen und zur Befestigung des Wasserfahrzeugs beim Transport auf einem Anhänger verwendet werden.



**TYPISCH – VORDERE ÖSE**

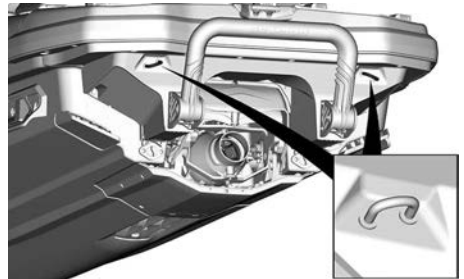

**HECKÖSEN**

**⚠️ WARNUNG**

Verwenden Sie diese Ösen nicht, um das Wasserfahrzeug anzuheben.



**NOTIZ:**

- **Verantwortung:** Es liegt in der Verantwortung des Eigentümers/ Betreibers sicherzustellen, dass Befestigungsleinen, Schleppleinen, Ankerkette(n), Ankerleinen und Anker für die beabsichtigte Verwendung des Bootes geeignet sind, d. h. die Leinen oder Ketten dürfen 80 % der Bruchfestigkeit des jeweiligen Befestigungspunktes nicht überschreiten. Eigentümer sollten sich auch überlegen, welche Maßnahmen bei der Befestigung einer Schleppleine an Bord erforderlich sind.
- **Nicht-metallische Befestigungspunkte:** Wenn nicht-metallische Befestigungspunkte eingebaut werden, ist deren begrenzte Lebensdauer zu berücksichtigen. Sie müssen ersetzt werden, wenn Anzeichen von Verschleiß, sichtbare Oberflächenrisse oder bleibende Verformung auftreten.

**HINWEIS**

**Vergewissern Sie sich, dass die Ablaufstopfen fest angezogen sind, bevor Sie das Fahrzeug wieder zu Wasser lassen.**

**Ablaufstopfen Kielraum**

Drehen Sie die Ablaufstopfen heraus, wenn sich das Jet-Boot auf dem Anhänger befindet. So kann das im Kielraum angesammelte Wasser ablaufen, was zur Verminderung von Kondensation beiträgt.

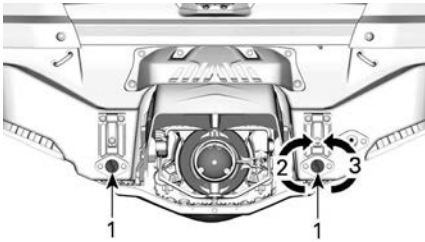
**TYPISCH**

1. Ablaufstopfen
2. Anziehen
3. Lösen

# 4.5"-DIGITALANZEIGE

## Beschreibung des Multifunktionsanzeigeeinstruments

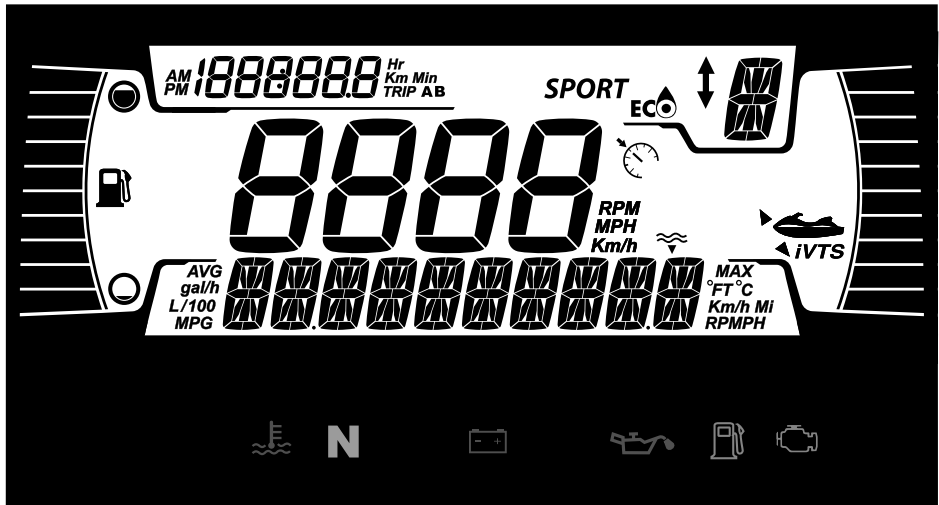

### ⚠️ WARNUNG

Das Ablesen oder Bedienen des Multifunktionsanzeigeeinstruments kann von der Bedienung des Fahrzeugs ablenken, insbesondere von der ständigen Beobachtung der Umgebung.

Achten Sie stets auf die Wasserbedingungen und stellen Sie sicher, dass die Umgebung frei von Hindernissen ist.

Schauen Sie während der Fahrt nur kurz auf die Multifunktionsanzeige, um Ihre Umgebung nicht aus den Augen zu verlieren.

Die Multifunktionsanzeige enthält digitale Anzeigen (Temperatur und Tachometer), Kontrollleuchten, Symbole und eine digitale Anzeige für wichtige Informationen (Geschwindigkeit, U/min usw.).

### Untere Anzeige

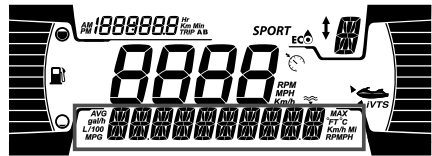

Der Benutzer kann sich entscheiden, eine der folgenden Optionen anzuzeigen:

- RPM
- Tiefe (falls vorhanden)
- Einstellungen
- Meldungen
- Geschwindigkeitsstatistik (falls vorhanden)

### Linke Seitenanzeige



Auf der linken Seitenanzeige finden sich:

- Kraftstoffstandanzeige

### Mittlere Anzeige



Die mittlere Anzeige umfasst u. a.:

- Fahrzeuggeschwindigkeit
- Geschwindigkeitsregelungsanzeige (falls vorhanden)

Die Geschwindigkeitsregelungsanzeige in der rechten Seitenanzeige ist nur aktiviert, wenn eine Zielgeschwindigkeit eingestellt ist.

### iBR-Positionsanzeige

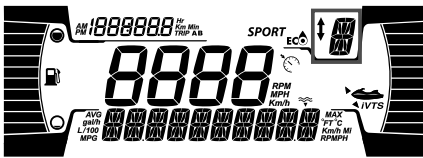

Diese Anzeige zeigt die iBR-Getriebe-  
stellung an (sofern vorhanden):

- N (neutral)
- F (vorwärts)
- R (rückwärts)

Hier kann auch die ausgewählte Geschwindigkeitsstufe (1 bis 9) angezeigt werden, wenn der Niedriggeschwindigkeitsmodus aktiviert ist.

### Anzeige links oben

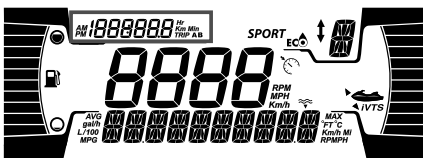

Auf der linken Seitenanzeige finden sich:

- Tageskilometerzähler
- Uhr

Der Tageskilometerzähler blättert durch:

- Wasserfahrzeug-Stunden: Zeigt die gesamten Betriebsstunden des Fahrzeugs an.
- Reisekilometer: Zeigt die Entfernung an, die seit dem letzten Zurücksetzen zurückgelegt wurde.
- Reisezeit: Zeigt die Fahrzeit seit dem letzten Zurücksetzen an.

### NOTIZ:

Die Uhr wird nur angezeigt, wenn das integrierte GPS-System ein Satellitensignal empfängt. Dies kann nach dem Einschalten des Systems einige Sekunden dauern.

### MODE-Anzeige



Die MODE-Anzeige zeigt den gewählten alternativen Betriebsmodus an:

- SPORT
- ECO

Zum Durchblättern der MODI.

- Drücken Sie die Taste MODE.
- Bestätigen Sie die Sicherheitsmeldung, indem Sie die Taste MODE drücken und festhalten. Daraufhin wird der SPORT-Modus aktiviert.
- Durch erneutes Drücken der MODUS-Taste wechseln Sie in den Trixx-Modus. Bestätigen Sie die Sicherheitsmeldung, indem Sie MODUS gedrückt halten.
- Das erneute Drücken der MODUS-Taste aktiviert den ECO-Modus.

### Warnlampen und Anzeigeleuchten

Die folgenden Anzeigeleuchten weisen auf einen Fahrzeugzustand hin, der problematisch werden kann.

Manche Lampen leuchten, wenn das Fahrzeug angelassen wird, um zu bestätigen, dass sie funktionieren. Wenn Lampen nach dem Anlassen des Fahrzeugs eingeschaltet bleiben, sollten die Informationen zur betreffenden Systemwarnlampe beachtet werden.

**NOTIZ:**

Einige Warnleuchten werden in der Anzeige auf der Multifunktions-Gruppe angezeigt und funktionieren wie ein Blinker, werden aber beim Anlassen des Fahrzeugs nicht angezeigt.

**Kontrollleuchten – Untere Leiste**





Leuch ten	Beschreibung
	ORANGEFARBEN – Fehlfunktion des Fahrzeugs
	ROT – Motortemperatur ist zu hoch.
	GRÜN - Der Leerlauf ist ausgewählt
	ROT – Wenn dies während der Fahrt leuchtet, liegt eine Fehlfunktion vor. Alle nicht erforderlichen elektrischen Geräte ausschalten und die elektrischen und Ladesysteme prüfen lassen.
	ROT – Wenn dies bei laufendem Motor oder während der Fahrt leuchtet, liegt eine Fehlfunktion vor. Fahrzeug stoppen, solange dies sicher möglich ist, und Motor

Leuch ten	Beschreibung
	ausschalten. Ölstand prüfen. Ölsystem so schnell wie möglich prüfen lassen, auch wenn der Stand korrekt zu sein scheint.
	ORANGEFARBEN – Leuchtet, wenn der Kraftstoffstand niedrig oder der Tank fast leer ist. So schnell wie möglich nachtanken.
	ORANGEFARBEN <b>Leuchtet:</b> Fehlfunktion des Systems zur Abgasemissionsregelung des Fahrzeugs <b>Blinkt:</b> Motorlimitierung, der Notlaufmodus ist aktiviert. Das Fahrzeug muss umgehend gewartet werden.

**Symbole und Anzeigen – Multifunktionsanzeige**

Symbole	Beschreibung
	Zeigt an, dass der SPORT-Modus ausgewählt ist.
	Zeigt an, dass der ECO-Modus ausgewählt ist.

Symbole	Beschreibung
	Leuchten: Zeigt an, dass das VTS aktiviert ist (falls vorhanden).
	Zeigt Geschwindigkeitsbegrenzungsmodus oder niedrigen Geschwindigkeitsmodus an (falls vorhanden).

## Einstellungen

Funktion	Maßnahme
Navigieren Sie im Menü	Einmal auf INFO drücken
Menü eingeben	Lange auf INFO drücken
Wert bearbeiten	Einmal auf INFO drücken
Informationsanzeige ändern	Auf TRIP drücken
Fahrt zurücksetzen (bei Anzeige)	Lange auf TRIP drücken
Fehlercodes/Wartung	Lange auf INFO drücken

Verwenden Sie die Pfeiltasten nach RECHTS oder LINKS, um durch die Einstellungsmenüs zu navigieren. Verwenden Sie die OK-Taste, um in das Einstellungsmenü zu gelangen, die Auswahl zu bestätigen oder einige Werte zurückzusetzen. Verwenden Sie die Pfeiltasten nach OBEN oder UNTEN, um den ausgewählten Wert zu ändern.

### Einstellungsmenü

Wählen Sie mit den Pfeiltasten nach RECHTS oder LINKS die

**EINSTELLUNGEN** aus und drücken Sie die OK-Taste, um in die Einstellungsmenüs zu gelangen.

### Wartungsrücksetzung

Wählen Sie **RES MAINT** und halten Sie die OK-Taste gedrückt, um die Wartung zurückzusetzen.

### NOTIZ:

Die Wartungsrücksetzung kann nur innerhalb der ersten 15 Sekunden des ECM-Wakeups durchgeführt werden, wenn eine Wartung erforderlich ist.

### Anzeige-Codes

Siehe *Anzeigen von Fehlercodes*.

### Einstellen des Tageskilometerzählers

Wählen Sie **FAHRT** und drücken Sie **Fahrzeugstunden**, um zwischen **Reisekilometern** und **Reisezeit** zu wechseln.

Halten Sie die Taste **FAHRT** gedrückt, um die ausgewählten Reiseinformationen zurückzusetzen.

### Lernschlüssel einstellen (sofern vorhanden)

Schließen Sie einen normalen Schlüssel an das Fahrzeug an. Wählen Sie **L-KEY #** und drücken Sie die Pfeiltasten nach OBEN oder UNTEN, um die gewünschte Stufe des Learning Keys zwischen 1 und 5 einzustellen.

Halten Sie zur Bestätigung die OK--Taste gedrückt.

### NOTIZ:

Die Standardeinstellung für den Learning Key ist 1 (niedrigste Leistung).

## Auswahl der Einheit

Wählen Sie **UNITS** und drücken Sie die Pfeiltasten nach **OBEN** oder **UNTEN**, um die Einheiten zu ändern.

### NOTIZ:

Die Änderung der Einheiten gilt für alle angezeigten Einheiten.

## Einstellung der Helligkeit

Wählen Sie **BRIGHTNESS** und drücken Sie die Pfeiltasten nach **OBEN** oder **UNTEN**, um die Helligkeit einzustellen (von -4 bis 4).

## Uhr einstellen

Wählen Sie **CLOCK**.

1. Drücken Sie die **INFO**-Taste, um die Uhranzeige auszuwählen.
2. Drücken Sie lange die **INFO**-Taste, um die Uhreinstellung aufzurufen.
3. Drücken Sie die **INFO** Taste, um das 24-Stunden-Format oder das 12-Stunden-Format (AM/PM) auszuwählen.
4. Drücken Sie lange die **INFO**-Taste, um zu bestätigen und die Stunden anzuzeigen.
5. Drücken Sie die **INFO**-Taste, um die Stunden zu ändern.
6. Drücken Sie lange die **INFO**-Taste, um zu bestätigen.

### NOTIZ:

Das Menü ist nur verfügbar, wenn das GPS synchronisiert ist.

Um die **EINSTELLUNGEN** zu verlassen, wählen Sie **BEENDEN** und drücken die **OK**-Taste.

## Geschwindigkeitsstatistik (falls vorhanden) zurücksetzen

Wählen Sie **SPEED STAT** und halten Sie die **OK**-Taste gedrückt, um die

Geschwindigkeitsstatistik zurückzusetzen.

### NOTIZ:

Die Geschwindigkeitsstatistik wird nach dem Abschalten des Messgeräts automatisch zurückgesetzt.

## Sprache einstellen

Als Anzeigesprache ist werksseitig standardmäßig Englisch festgelegt. Wenden Sie sich an einen Sea-Doo--Vertragshändler, um die verfügbaren Sprachen zu erfahren und das Anzeigement nach Ihrem Wunsch umzustellen.

---

# EINFAHRPHASE

## Betrieb während der Einfahrzeit

Es ist eine Einfahrzeit von 5 Betriebsstunden erforderlich, bevor das Wasserfahrzeug über lange Strecken mit Vollgas gefahren werden darf.

Während der Einfahrphase sollte der Motor nicht höher als 50 % bis 75 % der maximalen Drehzahl gedreht werden. Kurzzeitige, volle Beschleunigungen und Geschwindigkeitsveränderungen tragen jedoch zu einem guten Einfahren des Fahrzeugs bei.

### **HINWEIS**

**Wiederholte Beschleunigung mit Vollgas, wiederholter Betrieb unter Vollgas sowie fortlaufendes Fahren mit gleichbleibender Geschwindigkeit während der Einfahrzeit können den Motor beschädigen.**

Während der ersten 3 Betriebsstunden begrenzt das Motormanagementsystem die Motorhöchstdrehzahl, um den Motor zu schonen. Die Motorleistung nimmt während dieser Periode stufenweise zu.

# BEDIENUNGSANLEITUNG

## **⚠ WARNUNG**

Führen Sie vor einer Fahrt mit dem Fahrzeug stets die *Kontrolle vor der Fahrt* durch. Lesen Sie unbedingt die Abschnitte *Sicherheitsinformationen* und *Informationen über das Wasserfahrzeug* und sorgen Sie dafür, dass Sie mit der iControl-Technologie vertraut sind.

Sollten Sie ein Bedienelement oder eine Anweisung nicht völlig verstehen, wenden Sie sich an einen autorisierten Sea-Doo-Händler.

## **Aufsteigen auf das Fahrzeug**

Wie bei jedem Wasserfahrzeug muss das Aufsteigen vorsichtig erfolgen.

Achten Sie darauf, alle Einstiegsmethoden zu üben, bis Sie in der Lage sind, unter allen möglichen Bedingungen sicher einzusteigen.

## **⚠ WARNUNG**

Geben Sie kein Gas, wenn eine Person an Bord kommt oder sich im hinteren Bereich des Wasserfahrzeugs befindet. Stellen Sie den Motor ab

## **Wasserfahrzeuge mit iBR-System**

## **⚠ WARNUNG**

Beachten Sie, dass sich die iBR-Umkehrfläche beim Anlassen oder Abschalten des Motors und beim Betätigen des iBR-Hebels bewegt. Die automatische Bewegung der Umkehrfläche kann Finger oder Zehen von Personen quetschen, die sich auf der Rückseite oder Ihrem Wasserfahrzeug festhalten. Die iBR-Umkehrfläche darf niemals als Stützhilfe zum Einsteigen in das Wasserfahrzeug verwendet werden.

## **Aufsteigen vom Dock**

1. Setzen Sie einen Fuß langsam auf die dockseitige Fußauflage des Fahrzeugs, während Sie sich am Lenker festhalten, und verlagern Sie dabei gleichzeitig das Körpergewicht auf die andere Seite, um das Fahrzeug im Gleichgewicht zu halten.
2. Heben Sie dann den anderen Fuß über den Sitz und stellen Sie ihn auf die andere Fußauflage.
3. Stoßen Sie dann das Fahrzeug vom Dock ab.



## **Aufsteigen in seichtem Wasser**

## **⚠ WARNUNG**

Halten Sie die Gliedmaßen vom Antriebssystem oder dem Ansauggitter fern. Verwenden Sie Antriebssysteme niemals als Stütze, um das Wasserfahrzeug zu besteigen.

1. Steigen Sie von der Seite oder von hinten auf das Fahrzeug auf.
2. Vergewissern Sie sich, dass mindestens 90 cm (3 ft) Wasser unter dem am tiefsten liegenden hinteren Teil des Rumpfes liegen.



**NOTIZ:**

Berücksichtigen Sie vor dem Starten des Motors und bei laufendem Motor, dass der Rumpf tiefer im Wasser liegen wird, wenn alle Mitfahrer an Bord sind. Sorgen Sie unbedingt für die angegebene Wassertiefe, damit kein Sand, keine Kiesel und keine Steine in die Strahlpumpe eingesaugt werden.

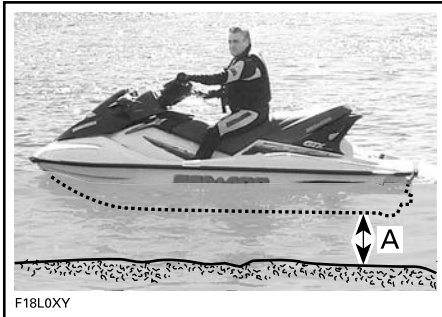

- A. Sorgen Sie dafür, dass mindestens 90 cm (3 ft) Wasser unter dem am tiefsten liegenden hinteren Teil des Rumpfes liegen, wenn alle Mitfahrer an Bord sind

**HINWEIS**

**Das Anlassen des Motors oder das Fahren des Wasserfahrzeugs in flacherem Wasser kann das Laufrad oder andere Komponenten der Strahlpumpe beschädigen. Bleiben Sie in der Mitte der Stufe. Immer nur eine Person auf der Leiter.**

**Aufsteigen in tiefem Wasser****⚠ WARNUNG**

**Halten Sie die Gliedmaßen vom Antriebssystem oder dem Ansauggitter fern. Verwenden Sie Antriebssysteme niemals als Stütze, um das Wasserfahrzeug zu besteigen.**

**⚠ WARNUNG**

**Unerfahrene Fahrer sollten das Aufsteigen (alle hier erläuterten Methoden) erst in Strandnähe üben, bevor sie sich in tiefe Gewässer wagen – insbesondere wenn eine Last am Ende der Plattform angebracht ist.**

**Fahrer allein ohne Einstiegsleiter**

1. Umgreifen Sie mit einer Hand den hinteren Griff.



1. Hinterer Griff

**NOTIZ:**

Wenn Gepäck auf der Aufsteigeplattform richtig befestigt ist, kann es beim Einsteigen als Griff verwendet werden oder Sie setzen es in den Fußraum, um an den Griff zu kommen. Das Gepäck sollte vor dem Fahren immer gut befestigt werden.

2. Stützen Sie sich mit der anderen Hand auf der Aufsteigeplattform ab und stemmen Sie sich hinauf, bis Sie sich mit einem Knie auf der Aufsteigeplattform abstützen können.
3. Heben Sie das andere Knie auf die Aufsteigeplattform.



**TYPISCH**

4. Ergreifen Sie den Sitz oder den Sitzhalteriemens, um das Gleichgewicht besser halten zu können, und steigen Sie nach vorne auf die Fußauflagen auf beiden Seiten des Sitzes.



**TYPISCH**

5. Setzen Sie sich rittlings auf den Sitz.

Es ist möglich, zur Seite zu schwimmen und den Haltegriff und/oder den Sitzgurt zu benutzen, um sich an Bord zu ziehen.

**NOTIZ:**

Die Methode des seitlichen Aufstiegens wird nicht als erste Wahl für das Aufsteigen empfohlen. Sie darf nur als letzte Möglichkeit benutzt werden, da das Aufsteigen von der Seite nicht die einfachste Methode ist.

**Fahrer allein mit Einstiegsleiter**

1. Schwimmen Sie zum Heck des Fahrzeugs.
2. Senken Sie die Einstiegsleiter mit einer Hand ab.



**TYPISCH**

3. Halten Sie sich mit der anderen Hand an der Kante der Einstiegsplattform fest und ziehen Sie sich dann nach oben, so dass Sie auf die Einstiegsleiter knien können.



**TYPISCH**

**HINWEIS**

- Steigen Sie in der Mitte der Leiter nach oben.
- Es darf sich immer nur eine Person auf der Einsteigeilfe befinden.

4. Greifen Sie mit einer Hand nach vorne und greifen Sie nach den geformten Griffen an den Seiten des Rücksitzes oder dem hinteren Griff, dann stellen Sie sich auf die Einstiegsleiter.



1. Hinterer Griff



TYPISCH

**NOTIZ:**

Wenn Gepäck auf der Aufsteigeplattform richtig befestigt ist, kann es beim Einsteigen als Griff verwendet werden oder Sie setzen es in den Fußraum, um an den Griff zu kommen. Das Gepäck sollte vor dem Fahren immer gut befestigt werden.

- Halten Sie sich mit beiden Händen am Griff hinter dem Sitz fest und steigen Sie auf die Aufsteigeplattform.



TYPISCH

**TYPISCH**

- Ergreifen Sie den Sitzhalteriemen, um das Gleichgewicht besser halten zu können, und steigen Sie nach vorne auf die Fußauflagen auf beiden Seiten des Sitzes.

**TYPISCH**

- Setzen Sie sich rittlings auf den Sitz.

**Fahrer mit einem Mitfahrer**

- Der Fahrer steigt wie oben beschrieben auf das Fahrzeug auf.

In unruhigem Wasser kann der Mitfahrer das Fahrzeug vom Wasser aus festhalten, um dem Fahrer beim Aufsteigen behilflich zu sein.



TYPISCH

## HINWEIS

**Bleiben Sie in der Mitte der Stufe. Immer nur eine Person auf der Leiter.**

2. Dann klettert der Mitfahrer auf das Fahrzeug, während der Fahrer das Gleichgewicht hält, indem er sich möglichst nah an die Konsole setzt.



**TYPISCH - MODELL MIT ABGEBILDETER EINSTIEGSLEITER**



**TYPISCH**



**TYPISCH**

3. Der Beifahrer muss rittlings auf dem Sitz sitzen und fest einen Handgriff oder die Taille der Person vor ihm greifen.



**TYPISCH**

## Starten des Motors

### ⚠ WARNUNG

Bevor der Motor angelassen wird, sollten Fahrer und Mitfahrer stets:

- Ordnungsgemäß auf dem Wasserfahrzeug sitzen.
- Einen Haltegriff fest umfassen oder sich an der Taille der vor ihm sitzenden Person festhalten.
- Tragen Sie immer angemessene Schutzkleidung einschließlich einer zugelassenen Schwimmweste sowie eine Neoprenhose.

## HINWEIS

Kontrollieren Sie vor dem Starten des Motors, dass mindestens 90 cm (3 ft) Wasser unter dem tiefsten hinteren Teil des Rumpfes sind, wenn alle Mitfahrer an Bord sind. Anderenfalls kann es zur Beschädigung von Komponenten des Antriebssystems kommen.

1. Befestigen Sie stets die Klammer des Haltegurts an Ihrer Schwimmweste oder an Ihrem Handgelenk (Armband erforderlich).

**⚠️ WARNUNG**

Die Sicherheitsleine sollte immer an der Schwimmweste oder am Handgelenk (Armband erforderlich) des Fahrers befestigt sein, wenn das Wasserfahrzeug gesteuert oder bedient wird.

- Halten Sie sich mit Ihrer linken Hand am Haltegriff fest und stellen Sie beide Füße auf die Fußauflagen.
- Drücken Sie kurz die START-/STOPP-Taste, um die elektrische Anlage zu aktivieren.
- Befestigen Sie den Haltegurt am Motoraussschalter, während das Informationscenter seine Selbsttestfunktion durchläuft.
- Drücken Sie zum Starten des Motors die START-/STOPP-Taste.

**HINWEIS**

Sollte der Motor einmal nicht direkt starten, halten Sie die START-/STOPP-Taste nicht länger als 10 Sekunden gedrückt, um eine Überhitzung des Anlassers zu vermeiden. Zwischen den einzelnen Anlasszyklen sollten Ruhepausen eingelegt werden, damit der Anlasser abkühlen kann. Siehe Abschnitt **FEHLERBEHANDLUNG**.

- Lassen Sie die START-/STOPP--Taste des Motors sofort nach dem Anspringen des Motors los.

**Abschalten des Motors****⚠️ WARNUNG**

Um die Richtungskontrolle des Fahrzeugs zu erhalten, muss der Motor laufen, bis das Fahrzeug zum Stillstand gebracht wurde.

- Drücken Sie die START-/STOP--Taste des Motors oder

- Ziehen Sie die Kappe des Haltekegels vom Motor-aus-Schalter ab.

**⚠️ WARNUNG**

Lassen Sie den Haltegurt niemals am Motoraussschalter, wenn Sie das Wasserfahrzeug verlassen, um Diebstahl, versehentlichem Starten des Motors und unerlaubtem Gebrauch durch Kinder oder andere Personen vorzubeugen.

Wenn der Motor mithilfe der START-/STOPP-Taste ausgeschaltet und der Haltegurt am Motoraussschalter gelassen wird, wird die gesamte Elektrik nach etwa 60 Minuten ausgeschaltet, um eine Entladung der Batterie zu verhindern.

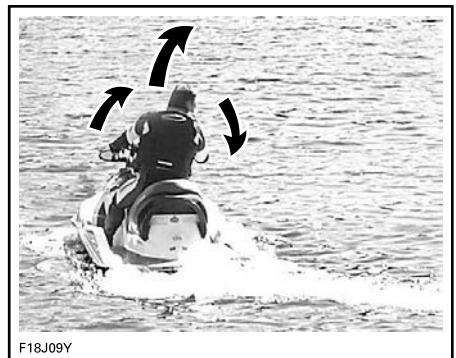
**Wasserfahrzeug lenken**

F18J09Y

Durch Drehen des Lenkers wird die Strahlpumpendüse geschwenkt, wodurch wiederum die Fahrtrichtung bestimmt wird. Durch Drehen des Lenkers nach rechts schwenkt auch das Fahrzeug nach rechts und umgekehrt. Sie müssen Gas geben, um steuern zu können.

**⚠️ WARNUNG**

**Der Gashebel muss betätigt und der Lenker bewegt werden, um die Richtung des Fahrzeugs zu verändern. Die Effizienz der Steuerung hängt davon ab, wie viel Gas gegeben wird, wie viele Mitfahrer sich auf dem Fahrzeug befinden, wie hoch die Zuladung ist und wie die Wasserverhältnisse sowie die Umgebungsbedingungen, beispielsweise Wind, sind.**

Im Gegensatz zu einem Auto muss beim Kurvenfahren mit einem Wasserfahrzeug etwas Gas gegeben werden. Üben Sie in einem sicheren Bereich das Gasgeben und das Ausweichen vor einem imaginären Hindernis. Dies ist eine gute Technik zur Vermeidung von Zusammenstößen.

**⚠️ WARNUNG**

**Die Richtungskontrolle ist vermindert, wenn der Gashebel losgelassen wird, und geht verloren, wenn der Motor ausgeschaltet wird.**

Das Verhalten des Fahrzeugs ändert sich, wenn ein Mitfahrer mitgenommen wird, und erfordert mehr Geschicklichkeit vom Fahrer. Jeder Mitfahrer muss angewiesen werden, den Sitzriemen, den geformten Haltegriff oder die Taille der vorderen Person zu umfassen. Verringern Sie die Geschwindigkeit und vermeiden Sie scharfe Kurven. Fahren Sie möglichst nicht bei unruhigen Wasserbedingungen, wenn Sie einen Mitfahrer mitnehmen.

**O.T.A.S.™ System (sofern vorhanden)  
(Off-Throttle Assisted Steering)**

Das O. T. A. S. (Off-Throttle Assisted Steering) System bietet zusätzliche

Manövrierfähigkeit in Situationen, in denen kein Gas gegeben wird.

Wenn der Fahrer das Gas bis zum Erreichen der Leerlaufdrehzahl wegnimmt, wenn er eine volle Wende einleitet, wird das O. T. A. S. System elektronisch aktiviert. Es erhöht dann etwas die Motordrehzahl, damit die Wende vollständig ausgeführt werden kann.

Wenn der Lenker wieder in Richtung Mittelstellung bewegt wird, wird die Leerlaufdrehzahl wiederhergestellt.

Wir empfehlen Ihnen, sich während der ersten Fahrt mit dieser Funktion vertraut zu machen.

**Enge Kurven und andere spezielle Manöver**

Bei engen Kurven oder besonderen Manövern, die dazu führen, dass die Lufteinlassöffnungen sich für längere Zeit unter Wasser befinden, dringt Wasser in den Kielraum ein.

Verbrennungsmotoren benötigen Luft für den Betrieb; infolgedessen kann dieses Wasserfahrzeug nicht völlig wasserdicht sein.

**HINWEIS**

**Wenn die Lufteinlassöffnungen unter Wasser gehalten werden, beispielsweise durch ununterbrochenes Fahren in engen Kurven, Eintauchen des Bugs in die Wellen oder Kentern des Fahrzeugs, kann Wasser in den Kielraum gelangen, was schwere Schäden an internen Motorkomponenten führen kann. Siehe Abschnitt *Garantie* in dieser Anleitung.**

**Modelle ohne iBR**

Bei diesen Modellen ist das Jet-Boot stets in Bewegung nach vorn, sobald der Motor läuft.

Für diese Modelle ist kein Bremssystem verfügbar. Seien Sie vorsichtig.

## In den Leerlauf schalten

### **⚠️ WARNUNG**

**Die Antriebswelle und die Schraube drehen immer, wenn der Motor läuft, auch wenn die iBR-Umkehrfläche in der Neutralstellung steht. Halten Sie sich vom Antriebssystem des Fahrzeugs fern.**

Wenn das Fahrzeug gestartet wird, stellt das iBR-System die iBR-Umkehrfläche automatisch in die Neutralstellung.

Wenn sich die Umkehrfläche in der Vorwärtsschubstellung befindet, tippen Sie den iBR-Hebel an. Die Umkehrfläche bewegt sich in die Neutralstellung.

Wenn die Brems- oder Rückfahrfunktion verwendet wird, bewegt sich die iBR-Umkehrfläche in die Neutralstellung, wenn der iBR-Hebel losgelassen wird und kein Gas gegeben wird.

### **NOTIZ:**

Der Gashebel muss vollständig losgelassen werden, damit sich die iBR-Umkehrfläche in die Neutralstellung bewegt, wenn der iBR-Hebel losgelassen wird.

Wenn der Motor im Vorwärts- oder Rückwärtsgang angehalten wird, bewegt sich die iBR-Umkehrfläche beim Abschalten des Motors in die Neutralstellung.

### **Neutralstellung des iBR justieren**

Wenn sich das Wasserfahrzeug in der NEUTRALstellung langsam nach vorn oder hinten bewegt, kann ein

Justieren des iBR Systems erforderlich sein.

### **NOTIZ:**

In der Neutralstellung kann ein Bewegen des Wasserfahrzeugs auf Wind oder Wasserströmung zurückzuführen sein.

1. Drücken Sie VTS-Taste 0,5 Sekunden NACH OBEN oder NACH UNTEN, um den **Neutralstellungsmodus** einzugeben.

Daraufhin erscheint die Meldung **Neutral Adjust** (Neutraleinstellung).

2. Gehen Sie zum Einstellen der Neutralstellung folgendermaßen vor:
  - Wasserfahrzeug bewegt sich vorwärts - drücken Sie die Taste VTS AB.
  - Wasserfahrzeug bewegt sich rückwärts - drücken Sie die Taste VTS AUF.

Nehmen Sie die Einstellung so vor, dass keine Bewegung erfolgt, wenn der Motor im Leerlauf läuft.



1. Bug Oben (Heben)
2. Bug Unten (Senken)
3. Drücken Sie die OK-Taste oder warten Sie 25 Sekunden, um den **Neutralstellungsmodus** zu verlassen.

## In den Vorwärtsgang schalten

Tippen Sie im Leerlauf den Gashebel an, um in den Vorwärtsgang zu schalten. Die Umkehrfläche bewegt sich in die Vorwärtsschubstellung und das Fahrzeug beschleunigt in Vorwärtsrichtung.

Lassen Sie im Rückwärtsgang den iBR-Hebel los, während Sie mäßig Gas geben.

Um nach dem Bremsen wieder in die Vorwärtsstellung zu schalten, ziehen Sie am Gashebel und lassen Sie gleichzeitig den iBR Hebel los. Nach einer kurzen Verzögerung beschleunigt das Fahrzeug vorwärts.

## In den Rückwärtsgang schalten

Der Rückwärtsgang kann nur zwischen Leerlaufdrehzahl und Schwellenvorwärtsgeschwindigkeit von 14 km/h (9 mph aktiviert) werden.

1. Ziehen Sie den iBR-Hebel um mindestens 25% des Hebelwegs an.
2. Lassen Sie den iBR-Hebel los, um den Rückwärtsbetrieb zu beenden.
3. Geben Sie genügend Gas, um die Rückwärtsbewegung zu stoppen.

### **WARNUNG**

**Die Bremsfunktion hat beim Rückwärtsfahren keine Auswirkung.**

Wenn der iBR-Hebel im Rückwärtsmodus betätigt wird, kann der Gashebel zur Steuerung der Motordrehzahl und somit zur Höhe des erzeugten Schubs verwendet werden.

Durch gleichzeitige Positionsänderung von iBR- und Gashebel kann der Rückwärtsschub genauer kontrolliert werden. Zu hohe Drehzahlen erzeugen Wasserturbulenzen und

reduzieren die Effizienz der Rückwärtsbewegung.

### **NOTIZ:**

Die Motorleistung wird auf Leerlauf reduziert, wenn die iBR-Hebelstellung geändert wird.

Die verfügbare Motorleistung ist beim Rückwärtsfahren begrenzt, was die Geschwindigkeit beim Rückwärtsfahren beschränkt. Abhängig von den Bedingungen können beim Rückwärtsfahren jedoch Geschwindigkeiten von mehr als 14 km/h (9 mph) erzielt werden.

### **WARNUNG**

**Benutzen Sie den Rückwärtsgang nur bei geringer Geschwindigkeit und nur so kurz wie möglich. Vergewissern Sie sich immer, dass der Weg hinter Ihnen frei von Objekten, Hindernissen und Menschen ist.**

In Rückwärtsstellung drehen Sie den Lenker in die umgekehrte Richtung, in die Sie das Heck des Fahrzeugs bewegen wollen.

Wollen Sie beispielsweise das Heck des Fahrzeugs nach backbord (links) steuern, drehen Sie den Lenker nach steuerbord (rechts).



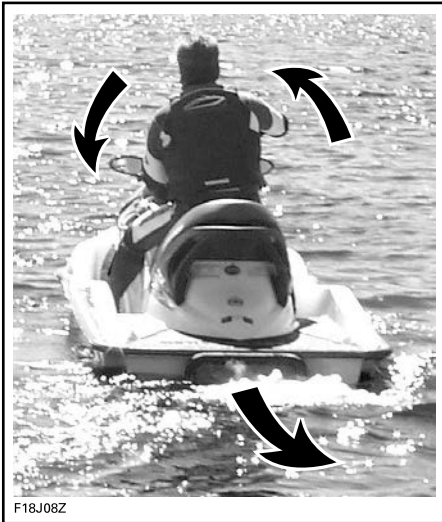

F18J08Z

**TYPISCH - LENKRICHTUNG BEIM ZURÜCKSETZEN UMGEKEHRT**

### ⚠ VORSICHT

Die Lenkrichtung beim Rückwärtsschub ist der beim Vorwärtsschub entgegengesetzt. Um das Heck im Rückwärtsgang nach backbord (links) zu lenken, drehen Sie den Lenker nach steuerbord (rechts). Um das Heck nach steuerbord (rechts) zu steuern, drehen Sie den Lenker nach backbord (links). Der Betrieb im Rückwärtsgang sollte in offenem Wasser geübt werden, um sich vollständig mit den Bedienelementen und Handhabungseigenschaften des Fahrzeugs vertraut zu machen, bevor die Funktion auf begrenztem Raum genutzt wird.

## Bremsen

### ⚠ WARNUNG

Der Motor muss laufen, um die Bremse betätigen zu können. Die Bremse kann nur bei Vorwärtsfahrt betätigt werden, bei Rückwärtsfahrt hat sie keine Wirkung. Die Bremse kann nicht verhindern, dass Ihr Wasserfahrzeug aufgrund von Strömung oder Wind driftet.

Die Bremsfunktion kann nur bei einer Vorwärtsbewegung mit oder über der Schwellengeschwindigkeit von 14 km/h (9 mph aktiviert) werden.

Die Bremse wird aktiviert und gesteuert, wenn der iBR-Hebel am linken Lenker mindestens 25 % seines Hebelwegs angezogen wird.

### ⚠ WARNUNG

Das Bremsen sollte in offenem Wasser und bei allmählich ansteigender Geschwindigkeit geübt werden, um sich vollständig mit der Bedienung und den Handhabungseigenschaften des Fahrzeugs vertraut zu machen.

Wenn der iBR-Hebel betätigt wird, wird der Befehl des Gashebels übersteuert und die Motordrosselklappensteuerung hängt jetzt von der Position des iBR-Hebels ab. Das Bremsen kann daher allein durch Verwendung des iBR-Hebels moduliert werden.

Die Abbremsung des Jet-Boots ist proportional zur Bremskraft. Je weiter der iBR-Hebel angezogen wird, desto größer ist die angewandte Bremskraft. Die Verzögerung steht auch im Verhältnis zum Gesamtgewicht des Wasserfahrzeugs. Ein voll beladenes Wasserfahrzeug (Ladung und Passagiere) verzögert nicht so schnell wie ohne Ladung.

**NOTIZ:**

Achten Sie darauf, den iBR-Hebel allmählich zu betätigen, um die Stärke der Bremskraft anzupassen, und den Gashebel gleichzeitig loszulassen.

**⚠ VORSICHT**

Beim Anhalten müssen Fahrer sich auf die Bremskraft vorbereiten, um zu verhindern, dass sie auf dem Fahrzeug nach vorne geschleudert werden und das Gleichgewicht verlieren. Der Bootsführer sollte immer beide Hände am Lenker halten, und alle Mitfahrer sollten sich fest an ihrem Sitz und/oder an einem Handlauf festhalten.

**⚠ WARNUNG**

Der Halteweg ist je nach Ausgangsgeschwindigkeit, Ladung, Wind, Anzahl Mitfahrern, Wasserhältnissen und der vom Bootsführer angeforderten Bremskraft sehr unterschiedlich. Passen Sie Ihren Fahrstil immer entsprechend an.

Wenn das Wasserfahrzeug auf weniger als 14 km/h (9 mph verlangsamt), endet der Bremsmodus und der Rückwärtsgang wird aktiviert. Lassen Sie den iBR-Hebel los, sobald das Fahrzeug zum Stehen gekommen ist. Andernfalls wird eine Rückwärtsbewegung eingeleitet.

**⚠ VORSICHT**

Wenn das Fahrzeug zum Halten kommt, holt das vom Fahrzeug erzeugte Kielwasser auf und tendiert dazu, das Fahrzeug vorwärts zu treiben. Stellen Sie sicher, dass sich in Fahrtrichtung keine Hindernisse oder Schwimmer befinden.

Wenn der Gashebel immer noch angezogen wird, während der iBR-Hebel losgelassen wird, beschleunigt das Fahrzeug nach einer kurzen Verzögerung vorwärts. Die Beschleunigung ist proportional zur Position des Gashebels.

**⚠ WARNUNG**

Wenn eine Vorwärtsbeschleunigung beim Loslassen des Bremshebels nicht gewünscht ist, lassen Sie den Gashebel los.

**⚠ WARNUNG**

Es ist wichtig, die Fahrer von Fahrzeugen, die Ihnen in einer Konvoiformation folgen möchten, über die Brems- und Manövrierfähigkeit Ihres Wasserfahrzeugs und die Notwendigkeit eines größeren Abstands zwischen den Wasserfahrzeugen zu informieren.

*Bremsen in einer Kurve*

Beim Kurvenfahren muss Gas gegeben werden, um die Richtungskontrolle sicherzustellen. Der Bremsvorgang kann jedoch während einer Kurve mithilfe des iBR-Hebels wie vorstehend beschrieben eingeleitet werden. Seien Sie vorbereitet, um nicht das Gleichgewicht zu verlieren, wenn das Kielwasser Ihr Wasserfahrzeug erreicht.

**⚠ VORSICHT**

Wenn das Fahrzeug beim Bremsen in einer Kurve zum Halten kommt, holt das vom Fahrzeug erzeugte Kielwasser auf und tendiert dazu, das Fahrzeug zur Seite zu treiben. Seien Sie vorbereitet, um nicht das Gleichgewicht zu verlieren, wenn das Kielwasser Ihr Jet-Boot erreicht.

## Allgemeine Betriebsempfehlungen

### HINWEIS

Verbrennungsmotoren benötigen Luft für den Betrieb; infolgedessen kann dieses Wasserfahrzeug nicht völlig wasserdicht sein. Jegliche Manöver wie ununterbrochenes Fahren in engen Kreisen, Eintauchen des Bogs in die Wellen oder Kentern des Fahrzeugs, die dazu führen, dass sich die Lufteinlassöffnungen unter Wasser befinden, können aufgrund des Eindringens von Wasser zu schweren Motorproblemen führen. Lesen Sie den Abschnitt *So lenken Sie das Wasserfahrzeug* in den *Betriebsanweisungen* und den Abschnitt *Garantie* in dieser Bedienungsanleitung.

### Fahren bei rauem Wasser oder schlechter Sicht

Vermeiden Sie es, unter diesen Bedingungen zu fahren. Ist es unvermeidlich, fahren Sie äußerst vorsichtig und mit ganz geringer Geschwindigkeit.

### Durchfahren von Kielwasser oder Wellen

1. Der Bootsführer muss den Lenker fest halten und beide Füße auf den Trittbrettern lassen.
2. Der Bootsführer muss den Lenker mit beiden Händen fest halten und beide Füße auf den Trittbrettern lassen.
3. Drosseln Sie die Geschwindigkeit.
4. Seien Sie stets auf möglicherweise notwendige Lenkmanöver und Gleichgewichtskorrekturen vorbereitet.
5. Beim Fahren auf Wellen den Körper leicht vom Sitz heben, um die Stöße mit den Beinen aufzufangen.

6. Halten Sie beim Durchfahren von Kielwasser immer einen sicheren Abstand zu dem Fahrzeug vor Ihnen.

### ⚠️ WARNUNG

Drosseln Sie beim Durchfahren von Kielwasser oder Wellen die Geschwindigkeit. Bootsführer und Mitfahrer sollten vorbereitet sein und eine halb stehende Haltung einnehmen, um die Stöße besser auffangen zu können. Springen Sie nicht über Kielwasser oder Wellen, da dies Verletzungen im Rücken- und Halsbereich (Lähmungen) hervorrufen kann.

### Anhalten/Anlegen

Wenn der Gashebel losgelassen wird, wird das Fahrzeug durch den Wasserwiderstand gegen den Rumpf abgebremst. Der Halteweg hängt von der Fahrzeuggröße, dem Gewicht, der Geschwindigkeit, den Wasserbedingungen, den Windverhältnissen und der Strömung ab.

Das iBR-System kann auch verwendet werden, um schneller abzubremsen oder anzuhalten oder die Manövrierfähigkeit insbesondere beim Anlegen zu erhöhen.

Der Bootsführer sollte in offenem Wasser bei unterschiedlichen Geschwindigkeiten üben, um sich mit den Haltewegen unter unterschiedlichen Bedingungen vertraut zu machen. Das Anhalten mithilfe des iBR-Systems beim Geradeausfahren und in Kurven sollte ausgiebig geübt werden, um sich mit der Handhabung des Fahrzeugs bei Teil- oder Vollbremsungen vertraut zu machen.

**⚠ WARNUNG**

Üben Sie das Bremsen immer in offenen Gewässern und stellen Sie sicher, dass sich keine Wasserfahrzeuge in Ihrer unmittelbaren Umgebung befinden, insbesondere hinter Ihnen. Andere Benutzer der Wasserwege können möglicherweise nicht rechtzeitig manövrieren oder anhalten, um Ihnen auszuweichen, wenn Sie unerwartet vor Ihnen anhalten.

**⚠ WARNUNG**

Es ist wichtig, die Fahrer von Fahrzeugen, die Ihnen in einer Konvoiformation folgen möchten, über die Brems- und Manövrierfähigkeit Ihres Wasserfahrzeugs und die Notwendigkeit eines größeren Abstands zwischen den Wasserfahrzeugen zu informieren.

Der Bootsführer sollte auch das Anlegen an einem imaginären Dock mithilfe der verschiedenen verfügbaren Bedienelemente (iBR-Hebel und Gashebel) üben.

Lassen Sie den Gashebel in ausreichendem Abstand vor der vorgesehenen Anlegestelle los.

Die Drehzahl auf die Leerlaufdrehzahl verringern.

Manövrieren Sie mithilfe einer Kombination von iBR-Hebel und Gashebel, Schalten in Neutral, Rückwärtsgang oder Vorwärtsgang je nach Bedarf.

Denken Sie daran, dass sich beim Rückwärtsfahren die Lenkrichtung umkehrt. Wenn Sie den Lenker nach links bewegen, bewegt sich das Heck

beim Zurücksetzen nach rechts und umgekehrt.

**⚠ WARNUNG**

Die Richtungssteuerung vermindert sich beim Loslassen des Gashebels und sie geht vollkommen verloren, wenn der Motor ausgeschaltet wird. Die Lenkrichtung kehrt sich beim Betrieb des Fahrzeugs in Rückwärtsfahrt um.

*Anlanden am Strand*

**HINWEIS**

Das Anlanden des Fahrzeugs am Strand ist nicht ratsam.

Nähern Sie sich langsam dem Strand und schalten Sie den Motor aus, bevor die Wassertiefe weniger als 90 cm (3 ft) unter dem am tiefsten liegenden hinteren Bereich des Rumpfes beträgt. Ziehen Sie dann das Wasserfahrzeug zum Strand.

**HINWEIS**

Wenn Sie das Wasserfahrzeug in flachem Wasser fahren, kann es zur Beschädigung des Impellers, von iBR Bestandteilen oder von anderen Bestandteilen der Strahlpumpe kommen. Schalten Sie immer den Motor aus, bevor die Wassertiefe weniger als 90 cm (3 ft) beträgt und nutzen Sie nie die Rückfahr- oder Bremsfunktion.

# BETRIEBSMODI

Verfügbarer Betriebsmodus	GTX PRO
Touring-Modus	X
Sport-Modus	X
ECO-Modus	N/A
Geschwindigkeitsbegrenzermodus	N/A
Langsam-Geschwindigkeitsmodus (Schleppangelmodus)	N/A
Ski-Modus	N/A
Startkontrolle	N/A
Modus Learning Key	X
X = Kennzeichnet ein serienmäßiges Ausstattungsmerkmal	

Gehen Sie zum Wechseln des Betriebsmodus wie folgt vor:

1. Drücken Sie die Taste MODE.
2. Bestätigen Sie die Sicherheitsmeldung, indem Sie die Taste MODE drücken und festhalten. Daraufhin wird der SPORT-Modus aktiviert.
3. Das erneute Drücken der MODUS-Taste aktiviert den ECO-Modus.



TYPISCH

## Touring-Modus

Dies ist die Standardeinstellung für den Fahrmodus beim Starten des Wasserfahrzeugs.

Der Modus wird auch als Normal-Fahrmodus bezeichnet.

Wenn dieser Modus ausgewählt wird, erscheint das Symbol ECO +OFF im Display.

## Sport-Modus

Der SPORT-Modus sorgt für sofortige Gasannahme und schnellere Beschleunigung als der STANDARD-FAHRMODUS.

Der SPORT-MODUS bleibt solange aktiv, bis er vom Fahrer deaktiviert wird oder der Motor ausgeschaltet wird. Dadurch wird das Wasserfahrzeug wieder in den STANDARD-FAHRMODUS zurückgesetzt.

### **Sport-Modus aktivieren**

Um den Sport-Modus zu aktivieren, drücken Sie im STANDARD-Fahrmodus einmal die Taste MODE. Daraufhin beginnt das Sport-Symbol zu blinken und eine Sicherheitsmeldung wird angezeigt. Befolgen Sie aus Sicherheitsgründen unbedingt die Anweisungen in dieser Meldung, wenn Sie den Sport-Modus aktivieren. Nach der Aktivierung des Sport-Modus leuchtet das SPORT-Symbol.

### **Sport-Modus deaktivieren**

Durch einmaliges Drücken der Taste MODE wechseln Sie in den ECO-Modus.

## ECO-Modus (Kraftstoffsparmodus)

Der ECO-Modus bietet eine sanftere Gasannahme und senkt den Kraftstoffverbrauch.

## **Lernschlüsselmodus (falls vorhanden)**

Learning Key ermöglicht einen Betriebsmodus, bei dem Motorleistung und Geschwindigkeit begrenzt werden.

Es stehen 5 Geschwindigkeitseinstellungen zur Verfügung.

Die standardmäßige Geschwindigkeitseinstellung ist Nr. 1.

Für die Einstellung beachten Sie bitte die *4,5"-Digitalanzeige*.

# BESONDERE VERFAHREN

## Reinigung Wasseransaugung Strahlpumpe und Schraube

### **WARNUNG**

Halten Sie sich vom Wasseransauggitter fern, solange der Motor läuft. Langes Haar, weite Kleidung und Riemen der Schwimmweste könnten sich in beweglichen Teilen verfangen.

## Reinigung im Wasser

### **HINWEIS**

Kontrollieren Sie vor dem Starten des Motors, dass mindestens 90 cm (3 ft) Wasser unter dem tiefsten hinteren Teil des Rumpfes sind, wenn alle Mitfahrer an Bord sind. Anderenfalls kann es zur Beschädigung von Komponenten des Antriebssystems kommen.

Algen, Muscheln oder Schmutz können sich im Ansauggitter, an der Antriebswelle und/oder in der Schraube verfangen. Eine verstopfte Wasseransaugung kann unter anderem folgende Probleme verursachen:

- **Kavitation:** Die Motordrehzahl ist hoch, aber das Fahrzeug bewegt sich aufgrund verminderter Düsen Schubkraft langsam; Teile der Düse können beschädigt sein.
- **Überhitzung:** Da die Funktion der Strahlpumpe den Wasserstrom zur Kühlung des Abgassystems steuert, bewirkt eine verstopfte Ansaugung eine Überhitzung des Motors und damit die Zerstörung innerer Teile.

Ein durch Algen verstopfter Bereich kann wie folgt gereinigt werden:

### **WARNUNG**

Wenn Sie hereingreifen müssen, um Fremdkörper zu entfernen, die sich im Antriebssystem verfangen haben, MUSS der Haltegurt vom Motoraussschalter ENTFERNT SEIN.

## Modelle mit iDF-System

Wenn das Wasserfahrzeug mit dem iDF-System ausgerüstet ist, nutzen Sie es nun. Siehe *Wie das intelligente verschmutzungsfreie Pumpsystem verwendet wird* im Abschnitt *Anleitungen zum sicheren Fahren*.

## Modelle ohne iDF-System

1. Schaukeln Sie mehrmals mit dem Fahrzeug. In den meisten Fällen wird dadurch die Blockierung beseitigt.
2. Starten Sie den Motor und vergewissern Sie sich, dass das Fahrzeug normal funktioniert.

Wenn die beschriebene Methode nicht funktioniert:

3. Ziehen Sie bei laufendem Motor und vor dem Gasgeben den iBR-Hebel, um den Rückwärtsbetrieb zu wählen.
4. Bewegen Sie den Gashebel dann schnell mehrere Male.
5. Wiederholen Sie den Vorgang, wenn nötig.

Ist das System weiterhin blockiert, holen Sie das Fahrzeug zur Reinigung aus dem Wasser. Siehe *Reinigung am Strand*.

## Reinigung am Strand

### ⚠️ WARNUNG

**Der Haltegurt MUSS vom Motor-ausschalter vor dem Reinigen des Strahlpumpenbereichs ENTFERNT WERDEN, um einen versehentlichen Motorstart zu vermeiden.**

1. Legen Sie Pappe oder einen Teppich neben das Fahrzeug, um ein Zerkratzen zu verhindern, wenn Sie das Fahrzeug zum Reinigen auf die Seite legen.
2. Drehen Sie das Fahrzeug zur Reinigung in beide Richtungen.

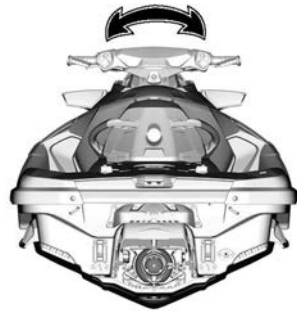

### TYPISCH

3. Bringen Sie iBR in die Vorwärtsposition (falls vorhanden). Eine ausführliche Beschreibung finden Sie in *iBR Übersteuerung-Funktion*.
4. Reinigen Sie den Wasseransaugbereich.

Ist das System immer noch verstopft, wenden Sie sich zu Wartungszwecken an einen Sea-Doo Vertragshändler.

### HINWEIS

**Untersuchen Sie das Wasseran-sauggitter auf Schäden. Sollte eine Reparatur erforderlich sein, wenden Sie sich an einen Sea-Doo Vertragshändler.**

## iBR-Übersteuerungsfunktion

Wenn die iBR Übersteuerungsfunktion aktiv ist, kann der Benutzer die iBR Klappe und Düse elektrisch mit der VTS Steuertaste durch ihren gesamten Bewegungsbereich bewegen.

### NOTIZ:

Die iBR-Übersteuerungsfunktion ist nur verfügbar, wenn der Motor nicht läuft.



**⚠ WARNUNG**

Wenn Sie die iBR Klappe mithilfe der iBR Übersteuerungsfunktion bewegen, stellen Sie sicher, dass sich niemand in der Nähe des Wasserfahrzeughecks befindet. Die Bewegung der Umkehrfläche kann zu eingeklemmten Fingern führen.

**HINWEIS**

Befindet sich während der Funktion „iBR außer Kraft setzen“ in dem iBR System ein Gegenstand (z. B. ein Werkzeug), kann es zu einer Beschädigung der iBR Bestandteile kommen. Entfernen Sie alle Fremdkörper, die den Weg der iBR-Umkehrfläche behindern könnten, bevor Sie sie bewegen.

**⚠ WARNUNG**

Wenn Sie hereingreifen müssen, um Fremdkörper zu entfernen, die sich im Antriebssystem verfangen haben, gehen Sie davor genau nach dem folgenden Verfahren vor:

- Entfernen Sie den Haltegurt vom Motorausschalter.
- Warten Sie mindestens 5 Minuten.
- Drücken Sie nicht auf die START-/STOP-Taste. Wenn die START-/STOP-Taste gedrückt wird, warten Sie erneut 5 Minuten.

**Aktivieren der iBR-Übersteuerungsfunktion**

1. Aktivieren Sie das elektrische System, indem Sie die START-/STOP-Taste drücken.
2. Befestigen Sie den Haltegurt am Motorausschalter.

**NOTIZ:** Der Haltegurt muss montiert sein, um sicherzustellen, dass das Informationscenter nach seiner Selbsttestfunktion nicht alle Anzeigen abschaltet. Die Energieversorgung bleibt für ungefähr 1 Stunde eingeschaltet.

3. Ziehen Sie den iBR-Hebel an und halten Sie ihn während des gesamten Vorgangs.

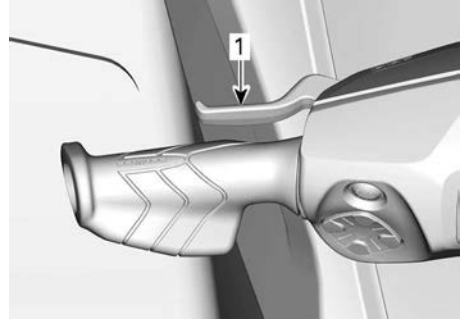

1. iBR-Hebel angezogen und gehalten

4. Wenn die Meldung **IBR OVERRIDE - PRESS MODE BUTTON** im Multifunktionsanzeigeeinstrument erscheint, drücken Sie die MODUS-Taste.

Ist die Funktion aktiviert, wird eine entsprechende Meldung (EIN) angezeigt.

5. Während Sie noch den iBR-Hebel halten, drücken Sie die Taste VTS HINAUF/HINAB, um die iBR-Klappe in die gewünschte Stellung zu bewegen. Stellen Sie sicher, dass sich die VTS-Anzeige im Multifunktionsanzeigeeinstrument mit der Bewegung der iBR-Klappe ändert. Wenn sich die iBR-Klappe nach oben bewegt, bewegt sich auch die Anzeige nach oben.
6. Lösen Sie den iBR-Hebel.
7. Entfernen Sie den Haltegurt vom Motorausschalter.

**⚠️ WARNUNG**

Wenn Sie hereingreifen müssen, um Fremdkörper zu entfernen, die sich im Antriebssystem verfangen haben, gehen Sie davor genau nach dem folgenden Verfahren vor:

- Entfernen Sie den Haltegurt vom Motorausshalter.
- Warten Sie mindestens 5 Minuten.
- Drücken Sie nicht auf die START-/STOP-Taste. Wenn die START-/STOP-Taste gedrückt wird, warten Sie erneut 5 Minuten.

**Gekentertes Fahrzeug**

Das Fahrzeug ist so konstruiert, dass es nicht leicht kentert. Zwei Luftkammern, die an der Seite des Rumpfs angebracht sind, erhöhen die Stabilität des Fahrzeugs. Wenn es kentert, bleibt es in dieser Lage.

Um das Fahrzeug wieder aufzurichten, muss der Motor ausgeschaltet sein und der D.E.S.S.-Schlüssel darf **NICHT** auf dem Kontaktstift sitzen. Halten Sie sich am Ansauggitter fest, steigen Sie auf die seitliche Stoßleiste und setzen Sie Ihr Körpergewicht ein, um das Fahrzeug aufzurichten.

**NOTIZ:**

Ein Hinweisschild am Heck in der Nähe des Spülanschlusses enthält Anweisungen zum Aufrichten des Wasserfahrzeugs. Das Hinweisschild steht auf dem Kopf, so dass es lesbar ist, wenn das Fahrzeug gekentert ist.



*TYPISCH*

Der Motor verfügt über einen Kippenschutz (T.O.P.S.™). Wenn das Fahrzeug kentert, wird der Motor automatisch angehalten.

Nachdem das Fahrzeug wieder in seine normale Fahrposition gebracht wurde, kann der Motor normal gestartet werden.

**HINWEIS**

**Wenn das Fahrzeug länger als fünf Minuten in gekenteter Position war, versuchen Sie nicht, den Motor anzulassen, um zu verhindern, dass Wasser angesaugt wird, weil dies den Motor beschädigen könnte. Wenden Sie sich baldmöglichst an einen Sea-Doo Vertragshändler.**

**HINWEIS**

**Wenn der Motor nicht anspricht, versuchen Sie nicht mehr, ihn zu starten. Der Motor könnte dadurch beschädigt werden. Wenden Sie sich baldmöglichst an einen Sea-Doo Vertragshändler.**

Überprüfen Sie so schnell wie möglich, ob sich Wasser im Rumpf befindet. Lassen Sie es gegebenenfalls ablaufen, wenn Sie wieder an Land sind.

## Untergetauchtes Fahrzeug

Führen Sie so schnell wie möglich das folgende Verfahren durch, um Motorschäden einzudämmen.

1. Lassen Sie das Wasser aus dem Kielraum ablaufen.
2. War das Fahrzeug in Salzwasser untergetaucht, spülen Sie den Kielraum und alle Komponenten mit Süßwasser, um die korrodierende Wirkung des Salzes zu unterbinden; benutzen Sie dazu einen Gartenschlauch.

### HINWEIS

**Versuchen Sie niemals, den Motor durchzudrehen oder anzulassen. Im Ansaugkrümmer befindliches Wasser würde zum Motor laufen, wo es schwere Schäden anrichten könnte.**

3. Bringen Sie das Fahrzeug zu Wartungszwecken so schnell wie möglich zu einem autorisierten Sea-Doo-Händler.

### HINWEIS

**Wird der Motor nicht ordnungsgemäß gewartet, kann dies zu schweren Motorschäden führen.**

## Wasserüberfluteter Motor

### HINWEIS

**Versuchen Sie niemals, den Motor durchzudrehen oder anzulassen. Im Ansaugkrümmer befindliches Wasser würde zum Motor laufen, wo es schwere Schäden anrichten könnte.**

Bringen Sie das Fahrzeug zu Wartungszwecken so schnell wie möglich zu einem autorisierten Sea-Doo-Händler.

### HINWEIS

**Wird der Motor nicht ordnungsgemäß gewartet, kann dies zu schweren Motorschäden führen.**

## Schleppen des Fahrzeugs im Wasser

Beim Schleppen eines Sea-Doo-Wasserfahrzeugs im Wasser sind besondere Vorsichtsmaßnahmen zu beachten.

Die empfohlene Höchstgeschwindigkeit beim Ziehen beträgt 8 km/h (5 mph).

Dies verhindert, dass sich das Abgasystem mit Wasser füllt, was dazu führen könnte, dass Wasser in den Motor eingespritzt wird und diesen füllt. Wenn der Motor nicht läuft, ist kein Druck im Auspuff, der das Wasser hinausdrückt.

### HINWEIS

**Werden diese Anweisungen nicht befolgt, kann es zu einem Motorschaden kommen. Wenn Sie ein liegen gebliebenes Wasserfahrzeug im Wasser abschleppen müssen, achten Sie darauf, die beim Abschleppen geltende Höchstgeschwindigkeit von 8 km/h (5 mph) nicht zu überschreiten.**

### HINWEIS

**Schleppen Sie niemals ein Wasserfahrzeug rückwärts ab, da Wasser eindringen kann.**

### ⚠ VORSICHT

**Eine Schleppleine muss immer so befestigt werden, dass sie unter Last gelöst werden kann.**

Diese Seite wurde absichtlich  
leer gelassen

# WARTUNG

---

# WARTUNGSPLAN

Wartung ist sehr wichtig für den Erhalt des sicheren Betriebszustandes Ihres Wasserfahrzeugs. Das Fahrzeug sollte gemäß dem Wartungszeitplan gewartet werden.

Für die richtige Wartung ist der Eigentümer verantwortlich. Ein Gewährleistungsanspruch kann unter anderem dann verweigert werden, wenn das Problem vom Eigentümer oder Bootsführer durch nicht ordnungsgemäße Wartung oder Nutzung verursacht wurde.

Führen Sie regelmäßig Kontrollen durch und befolgen Sie den Wartungsplan. **Auch bei Einhaltung des Wartungszeitplans muss das Fahrzeug weiterhin vor jeder Fahrt überprüft werden.**

## **WARNUNG**

**Wenn das Jet-Boot nicht richtig gemäß dem Wartungsplan unter Verwendung der beschriebenen Verfahren gewartet wird, kann es unter Umständen nicht mehr sicher geführt werden.**

## EPA-Bestimmungen – Wasserfahrzeuge in Kanada und den USA

Es kann entweder eine Werkstatt oder eine vom Eigentümer ausgewählte Person mit der Wartung, dem Austausch oder der Reparatur von Einrichtungen und Systemen zur Abgasemissionsregelung beauftragt werden. Bei diesen Arbeitsanleitungen bedarf es keiner Komponenten bzw. Serviceleistungen von BRP oder Sea-Doo-Vertragshändlern.

Autorisierte Sea-Doo-Händler haben zwar fundierte technische Kenntnisse und Werkzeuge für die Wartung Ihres Fahrzeugs, aber bezüglich der emissionsbezogenen Garantie muss kein autorisierter Sea-Doo-Händler oder anderer Partner aufgesucht werden, mit dem BRP eine Geschäftsbeziehung unterhält.

Für die richtige Wartung ist der Eigentümer verantwortlich. Ein Gewährleistungsanspruch kann unter anderem dann verweigert werden, wenn das Problem vom Eigentümer oder Bootsführer durch nicht ordnungsgemäße Wartung oder Nutzung verursacht wurde.

Hinsichtlich emissionsrelevanter Gewährleistungsansprüche beschränkt BRP die Diagnose und Reparatur von emissionsrelevanten Teilen auf Sea-Doo-Vertragshändler. Weitere Informationen finden Sie in der *US EPA Emission-bezogene Garantie* im Abschnitt *Garantie*.

Mit Blick auf den Brennstoffbedarf müssen Sie die in diesem Handbuch angeführten Anweisungen im Abschnitt "Auftanken" einhalten. Auch wenn Benzin mit mehr als zehn Volumenprozent Ethanol jederzeit verfügbar ist, gibt es bezüglich Benzin mit mehr als 10 Vol% Ethanol seitens der US EPA ein dementsprechendes Nutzungsverbot, das für dieses Fahrzeug Gültigkeit hat. Wird bei diesem Motor Benzin mit einem Ethanolanteil von mehr als 10 Vol% verwendet, kann dies die emissionsmindernden Einrichtungen beeinträchtigen.

## Verwendung von Salz-/Schmutzwasser

Wenn Ihr Wasserfahrzeug in Salz- oder Schmutzwasser gefahren wird, sind Wartungsarbeiten, die zwischen den regelmäßigen jährlichen Intervallen durchgeführt werden müssen, erforderlich. Diese sind mit A+ in der Tabelle unten gekennzeichnet.

Wenn Sie regelmäßig in **Salz- oder Schmutzwasser** fahren, halten Sie sich an das A+-Intervall und führen Sie in der Tabelle unten aufgeführten Wartungsarbeiten durch.

## Wartungsplan

Stellen Sie sicher, dass Sie den in den Tabellen empfohlenen Abständen entsprechende ordnungsgemäße Wartung durchführen.

Der Wartungsplan zeigt die Punkte an, die auf der Grundlage von 2 Kriterien behandelt werden müssen, je nachdem, was zuerst eintritt:

- Kalenderzeit
- Wasserfahrzeug Stunden.

Ihre Fahrgewohnheiten bestimmen die Faktoren, nach denen Sie sie richten sollten. Zum Beispiel:

- Eine Person, die ihr Wasserfahrzeug jedes Wochenende verwendet, würde sich am **Stundenzähler** orientieren, um die Häufigkeit der Wartung festzulegen.
- Eine Person, die ihr Wasserfahrzeug selten oder nur wenige Male im Jahr benutzt, würde sich an der **Kalenderzeit** orientieren, um die Häufigkeit der Wartung festzulegen.

**HINWEIS: Wichtig** In den folgenden Tabellen wird die ordnungsgemäße Wartungsanwendung für die ersten 3 Jahre aufgeführt. Für die weiteren Jahre wiederholen Sie das gleiche Muster abwechselnd.

Wartungsübersicht		
Kalenderzeit	Stundenzähler	Regelmäßig/ Salzwasser/ Schmutzwasser
Jeden Monat		<b>A+</b>
1 Jahr	100 Stunden	<b>A</b>
Jeden Monat		<b>A+</b>
2 Jahre	200 Stunden	<b>A und B</b>
Jeden Monat		<b>A+</b>
3 Jahre	300 Stunden	<b>A</b>

**Rotax 1630 ACE-Motoren**

<b>Regelmäßig</b>	<b>A</b>	<b>B</b>
<b>A = Einstellen</b> <b>C = Reinigen</b> <b>F = Spülen</b> <b>I = Inspizieren</b> <b>L = Schmieren</b> <b>R = Austauschen</b> <b>T = Festziehen</b>	<b>Jedes Jahr</b> <b>oder</b> <b>100 Stunden</b>	<b>Alle 2 Jahre</b> <b>oder</b> <b>200 Stunden</b>
<b>Luft-/Kraftstoffversorgung</b>		
Komponenten der Luftzufuhr und Funktionen (Leitungen, Schläuche, Schellen)	I, C	
Kraftstoffkomponenten und Funktion (Kraftstofftankkappe, Kraftstofftankbefestigung, Schlauchzustand, Leckagen)	I	
Turbolader		I
<b>Deck und Rumpf</b>		
Opferanode/n	I	
Karosserieverkleidungen und Hardware	I, T	
Rumpf	I	
<b>Motor und Kühlung</b>		
Motorkühlungskomponenten (Kühlmittelkonzentration, Kühlmittelfüllstand, Schlauchzustand, Schellen, Undichtigkeiten)	I, A	
Motor und Ölfilter	R	
Zündkomponenten und Funktion	I	
Gummihalfterungen des Motors	I	
Zündkerzen		R
Motorkühlmittel	R Alle 5 Jahre oder 300 Stunden	
<b>Auspuff und Emissionen</b>		
Abgaskomponenten (Dichtungen, Rohre, Zustand des Auspuffs, Leckagen)	I	
Auspuff	F	
<b>iBR</b>		
iBR-Komponenten und Funktion	I,	
<b>Antrieb</b>		
Antriebskomponenten und Funktion	I	I, L
<b>Elektrik</b>		



<b>Regelmäßig</b>	<b>A</b>	<b>B</b>
<b>A = Einstellen</b> <b>C = Reinigen</b> <b>F = Spülen</b> <b>I = Inspizieren</b> <b>L = Schmieren</b> <b>R = Austauschen</b> <b>T = Festziehen</b>	<b>Jedes Jahr oder 100 Stunden</b>	<b>Alle 2 Jahre oder 200 Stunden</b>
Batterieanschlüsse und -zustand	I	
Kabelstrang-Verlegung	I	
Module und entsprechende Softwareupdates	I	
Funktion der Bedien- und Lichtschalter prüfen.	I	
<b>Lenkung und Bedienelemente</b>		
Lenkkomponenten und Funktion	I	
Gasannahme	I	
<b>Merkmal</b>		
Fischfinder-Wandlerhalter	I, A	

<b>SALZ-/ SCHMUTZWASSER</b>	<b>A+</b>	<b>A</b>	<b>B</b>
<b>A = Einstellen</b> <b>C = Reinigen</b> <b>F = Spülen</b> <b>I = Inspizieren</b> <b>L = Schmierien</b> <b>R = Austauschen</b> <b>T = Festziehen</b>	Nach jeder Fahrt im Salz- oder Schmutzwasser oder monatlich, wenn in Salz- oder Schmutzwasser gefahren	Jedes Jahr oder 100 Stunden	Alle 2 Jahre oder 200 Stunden
<b>Luft-/Kraftstoffversorgung</b>			
Komponenten der Luftzufuhr und Funktionen (Leitungen, Schläuche, Schellen)		I, C	
Kraftstoffkomponenten und Funktion (Kraftstofftankkappe, Kraftstofftankbefestigung, Schlauchzustand, Leckagen)		I	
Turbolader			I
<b>Deck und Rumpf</b>			
Opferanode/n	I Jeden Monat	I	
Karosserieverkleidungen und Hardware		I, T	
Rumpf		I	
<b>Motor und Kühlung</b>			
Motorraum	F Nach jeder Fahrt		
Metallkomponenten des Motorraums	L Jeden Monat		
Motorkühlungskomponenten (Kühlmittelkonzentration, Kühlmittelfüllstand, Schlauchzustand, Schellen, Undichtigkeiten)		I, A	
Motor und Ölfilter		R	
Zündkomponenten und Funktion		I	
Gummihalfterungen des Motors		I	

<b>SALZ-/ SCHMUTZWASSER</b>	<b>A+</b>	<b>A</b>	<b>B</b>
<b>A = Einstellen</b> <b>C = Reinigen</b> <b>F = Spülen</b> <b>I = Inspizieren</b> <b>L = Schmieren</b> <b>R = Austauschen</b> <b>T = Festziehen</b>	<b>Nach jeder Fahrt im Salz- oder Schmutzwass er oder monatlich, wenn in Salz- oder Schmutzwass er gefahren</b>	<b>Jedes Jahr oder 100 Stunden</b>	<b>Alle 2 Jahre oder 200 Stunden</b>
Zündkerzen			R
Motorkühlmittel		R Alle 5 Jahre oder 300 Stunden	
<b>Auspuff und Emissionen</b>			
Abgaskomponenten (Dichtungen, Rohre, Zustand des Auspuffs, Leckagen)		I	
Auspuff	F Nach jeder Fahrt	F	
<b>iBR</b>			
iBR-Komponenten und Funktion		I,	
<b>Antrieb</b>			
Antriebskomponenten und Funktion		I	I, L
<b>Elektrik</b>			
Batterieanschlüsse und -zustand		I	
Kabelstrang-Verlegung		I	
Module und entsprechende Softwareupdates		I	
Funktion der Bedien- und Lichtschalter prüfen.		I	
<b>Lenkung und Bedienelemente</b>			
Lenkkomponenten und Funktion		I	
Gasannahme		I	
<b>Lenkung und Bedienelemente</b>			
Lenkkomponenten und Funktion		I	

<b>SALZ-/ SCHMUTZWASSER</b>	<b>A+</b>	<b>A</b>	<b>B</b>
<p>A = Einstellen                      C = Reinigen                      F = Spülen                      I = Inspizieren                      L = Schmieren                      R = Austauschen                      T = Festziehen</p>	<p>Nach jeder                      Fahrt im                      Salz-                      oder                      Schmutzwass                      ser                      oder                      monatlich,                      wenn in                      Salz-                      oder                      Schmutzwass                      ser gefahren</p>	<p>Jedes Jahr                      oder                      100 Stunden</p>	<p>Alle 2 Jahre                      oder                      200 Stunden</p>
Gasannahme		I	
<b>Merkmal</b>			
Fischfinder-Wandlerhalter		I, A	

# WARTUNGSMÄßNAHMEN

Dieser Abschnitt enthält Anweisungen über grundlegende Wartungsmaßnahmen.

**⚠️ WARNUNG**

Schalten Sie für Wartungsarbeiten den Motor aus und befolgen Sie die Wartungsverfahren. Wenn Sie die richtigen Wartungsverfahren nicht befolgen, können Sie durch heiße, sich bewegende Teile, Elektrizität, Chemikalien oder andere Gefahren verletzt werden.

**⚠️ WARNUNG**

Wenn die Demontage einer Sicherungsvorrichtung (z. B. Arretiernasen, selbstsichernde Befestigungselemente usw.) erforderlich ist, muss diese stets durch eine neue ersetzt werden.

**HINWEIS**

Lassen Sie nie irgendwelche Gegenstände, Lappen, Werkzeug usw. im Motorraum oder in der Bilge liegen.

## Motorwartungsabdeckung



### Entfernung des Motorwartungsdeckels

1. Entfernen Sie die Sitze.

2. Entfernen Sie Kappe des Wasserski-Zugmastes.



TYPISCH

3. Entfernen Sie die Schrauben.

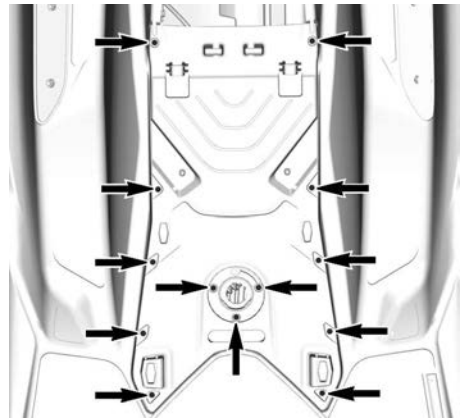

TYPISCH

4. Entfernen Sie die Abdeckung.

### Einbau vom Motorwartungsdeckel

1. Der Einbau erfolgt in der umgekehrten Reihenfolge des Ausbaus. Achten Sie jedoch auf Folgendes:
2. Bauen Sie alle Schrauben ein.
3. Die Schrauben anhand der technischen Daten festziehen.

Anzugsdrehmoment	
Schraube der Motorwartungsabdeckung	2,8 ± 0,2 Nm (25 ± 2 lbf-in)

## Motoröl

### Empfohlenes Motoröl

Bei der Entwicklung und Validierung von Rotax® Motoren wurde der Betrieb mit XPS®-Öl zugrunde gelegt.

BRP empfiehlt die Verwendung seines XPS Motoröls oder eines gleichwertigen Öls.

Schäden, die durch die Verwendung eines für den Motor nicht geeigneten Öl verursacht werden, sind nicht von der eingeschränkten BRP Garantie abgedeckt.

EMPFOHLENES XPS-Motoröl	
Universal	5W40 Synthetik-Mischöl
Hohe Temperatur	10W50 Synthetiköl

Falls das empfohlene XPS-Motoröl nicht verfügbar ist:

Motor <b>ohne</b> Turbolader	Verwenden Sie ein <b>synthetisches 4-Takt-SAE-Motorenöl</b> , das die folgenden Spezifikationen der Schmierstoffindustrie erfüllt oder übertrifft: Überprüfen Sie immer die Zertifizierung des API-Serviceetiketts auf dem Ölbehälter, diese muss mindestens eine der angegebenen Normen enthalten. <b>API-Service-Klassifizierung SN oder JASO-MA2</b>
Motor <b>mit</b> Turbolader	Verwenden Sie ein <b>für Nasskupplungen geeignetes 4-Takt-SAE-Motoröl für Motorräder</b> , das die folgenden Spezifikationen der Schmierstoffindustrie erfüllt oder übertrifft. Überprüfen Sie immer die Zertifizierung des API-Serviceetiketts auf dem Ölbehälter, diese muss mindestens eine der angegebenen Normen enthalten. <b>API-Service-Klassifizierung SN oder JASO-MA2</b>

**Motorölstand überprüfen****HINWEIS**

Wenn Sie den Motor mit falschem Ölstand laufen lassen, kann dies schwere Motorschäden zur Folge haben.

**⚠ VORSICHT**

Viele Komponenten im Motorraum könnten sehr heiß sein. Direkter Kontakt kann zu Hautverbrennungen führen.

**Wasserfahrzeug ist im Trockenen****HINWEIS**

Das Fahrzeug muss sich in waagerechter Lage befinden.

**⚠ VORSICHT**

Wenn der Motor läuft, während sich das Fahrzeug außerhalb des Wassers befindet, kann der Wärmeaustauscher in der Gleitplatte sehr heiß werden. Vermeiden Sie den Kontakt mit der Schwingplatte, da es sonst zu Verbrennungen kommen kann.

1. Heben Sie die Anhängerstange an und sichern Sie ihn in dieser Stellung, sobald die Stoßstange waagrecht steht.
2. Installieren Sie einen Gartenschlauch am Spülanschluss des Abgassystems. Befolgen Sie das Verfahren unter *Abgassystem* in diesem Abschnitt.

**HINWEIS**

Lassen Sie niemals den Motor laufen, ohne Wasser in das Abgassystem zu geben. Eine mangelnde Kühlung des Abgassystems kann dieses ernsthaft beschädigen. Lassen Sie den Motor nie länger als 2 Minuten laufen. Die Dichtung der Kraftübertragung wird nicht gekühlt, wenn sich das Fahrzeug nicht im Wasser befindet.

3. Sitz(e) entfernen.
4. Starten Sie den Motor.
5. Öffnen Sie den Wasserhahn.
6. Lassen Sie den KALTEN Motor **30 Sekunden im Leerlauf laufen**.
7. Schließen Sie den Wasserhahn.
8. Bringen Sie die Motordrehzahl 15 Sekunden lang auf 4000-4500 U/min.
9. Stellen Sie den Motor abrupt ab, indem Sie die Start-/Stopptaste drücken oder das Halteseil entfernen.
10. Warten Sie mindestens 30 Sekunden, damit sich das Öl im Motor setzt, und ziehen Sie dann den Ölmesstab heraus und wischen Sie ihn ab.

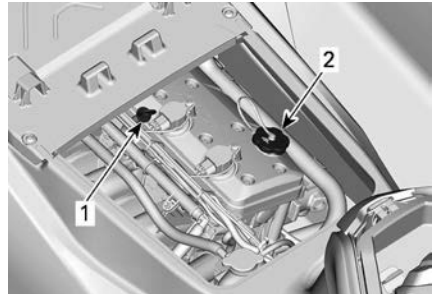
**TYPISCH**

1. Ölmesstab
2. Öleinfüllkappe

11. Schieben Sie den Messstab wieder ganz ein.
12. Ziehen Sie den Messstab erneut heraus und lesen Sie den Ölstand

ab. Er sollte zwischen den Markierungen VOLL und ERGÄNGEN liegen.

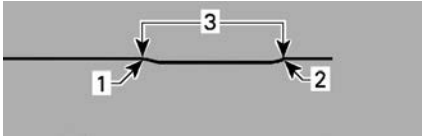

**TYPISCH**

1. Voll
2. Hinzufügen
3. Betriebsbereich

13. Füllen Sie Öl nach, bis der Ölstand, wie vorgeschrieben, zwischen den beiden Markierungen liegt.

1. Nehmen Sie den Öleinfülldeckel ab.
2. Stecken Sie einen Trichter in die Ventilabdeckungsöffnung.
3. Fügen Sie etwas von dem empfohlenen Öl hinzu, um den richtigen Stand zu erreichen.

**HINWEIS**

**Nicht überfüllen.**

**NOTIZ:**

Bei jedem Nachfüllen von Motoröl muss das gesamte in diesem Abschnitt beschriebene Verfahren durchgeführt werden. Anderenfalls erhalten Sie einen falschen Ölstandswert.

14. Schrauben Sie den Öleinfüllverschluss wieder fest auf und schieben Sie den Ölmesstab wieder ganz ein.

**HINWEIS**

**Stellen Sie sicher, dass der Öleinfüllverschluss richtig geschlossen ist. Ansonsten kann Motoröl überschwappen.**

**Motorölwechsel und Auswechseln des Ölfilters**

Der Ölwechsel und Filteraustausch kann von einem Sea-Doo-Vertrags-händler, einer Werkstatt oder einer Person Ihrer Wahl durchgeführt werden.

**Motorkühlmittel**

**Empfohlenes Motorkühlmittel**

<b>Empfohlenes XPS-Kühlmittel</b>
Langzeit-Kühlmittel, vorgemischt
Falls das empfohlene XPS-Kühlmittel nicht verfügbar ist.
Verwenden Sie ein silikatarmes, langlebiges und vorgemischtes Ethylen-Glykol-Kühlmittel (50 % - 50 %), das speziell für Aluminium-Verbrennungsmotoren entwickelt wurde.

**HINWEIS**

**Verwenden Sie immer Ethylen-Glykol-Frostschutz mit Antikorrosionsmitteln speziell für Aluminium-Verbrennungsmotore.**

Um einen Wirksamkeitsverlust des Frostschutzmittels zu verhindern, verwenden Sie stets dieselbe Marke. Mischen Sie niemals verschiedene Marken oder Konzentrationen miteinander, sofern das Kühlsystem nicht vollständig gespült und neu gefüllt wird.

**Motorkühlmittelstand**

**⚠️ WARNUNG**

**Überprüfen Sie den Stand des Kühlmittels bei kaltem Motor. Füllen Sie niemals Kühlmittel nach, wenn der Motor heiß ist.**



## ⚠ VORSICHT

Viele Komponenten im Motorraum könnten sehr heiß sein. Direkter Kontakt kann zu Hautverbrennungen führen.

1. Nehmen Sie die Sitze ab.
2. Finden Sie den Verschluss des Expansionsgefäßes.

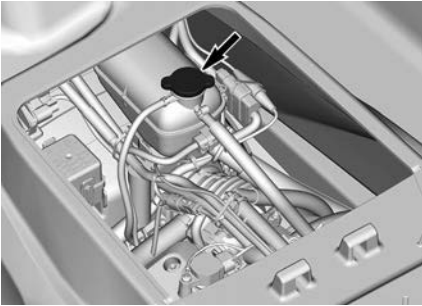

### TYPISCH

Bei horizontaler Lage des Wasserfahrzeugs sollte der Pegel bei kaltem Motor zwischen den Markierungen MIN. und MAX. am Kühlmittelbehälter stehen.

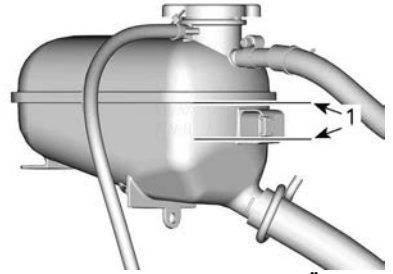

### KÜHLMITTEL-AUSGLEICHSBEHÄLTER

1. Stand zwischen den Markierungen bei kaltem Motor

### NOTIZ:

Das Wasserfahrzeug liegt waagrecht, wenn es sich im Wasser befindet. Wenn sich das Wasserfahrzeug auf einem Anhänger befindet, heben Sie die Anhängerstange an und sichern Sie sie in dieser Position, wenn der untere Teil des Rumpfes waagrecht ist.

Füllen Sie Kühlmittel nach, siehe *Empfohlenes Motorkühlmittel* für Vorgaben, bis der Kühlmittelstand wie vorgeschrieben zwischen den beiden Markierungen liegt. Mit einem Trichter vermeiden Sie das Verschütten von Flüssigkeit. Nicht überfüllen.

3. Kappe des Kühlmittelausgleichsbehälters wieder richtig festziehen. Bauen Sie die Sitze wieder ein.

### NOTIZ:

Wenn Sie in einem Kühlsystem häufig Kühlmittel nachfüllen müssen, ist dies ein Hinweis auf Undichtigkeiten oder Probleme mit dem Motor. Suchen Sie dazu einen autorisierten Sea-Doo-Händler auf.

### Auswechseln des Motor-Kühlmittels

Der Austausch des Kühlmittels ist von einem autorisierten Sea-Doo Händler vorzunehmen.

## Zündspulen

### Zündspulen-Zugriff

1. Entfernen Sie den Haltegurt vom Motoraussschalter.
2. Entfernen Sie den/die Sitz/e
3. Nehmen Sie die Motor-Wartungsabdeckung ab. Siehe *Motor-Wartungsabdeckung abnehmen*.

### Zündspule entfernen

1. Klemmen Sie den Zündspulen-Steckverbinder ab.

#### HINWEIS

**Stemmen Sie die Zündspule nicht mit einem Werkzeug heraus.**

2. Lösen und entfernen Sie den Befestigungsschraube der Zündspule.
3. Nehmen Sie die Zündspule aus der Zündkerze. Drehen Sie beim Herausziehen die Zündspule hin und her.

### Die Zündspule befestigen

1. Richten Sie die Halteschraubenbohrungen der Zündspule an der Gewindebohrung der Ventilabdeckung aus.
2. Befestigen Sie die Zündspule in der Zündkerze und drücken Sie sie nach unten bis sie in der Ventilabdeckung einrastet.
3. Installieren Sie die Befestigungsschrauben und ziehen Sie sie gemäß der unten aufgeführten Produktbeschreibung an.

#### Anzugsdrehmoment

Zündspulen-Befestigungsschraube

$9 \pm 1 \text{ Nm}$   
( $80 \pm 9 \text{ lbf-in}$ )

4. Schließen Sie den Zündspulen-Steckverbinder an.

## Zündkerzen

### Ausbauen der Zündkerze

1. Bauen Sie die Zündspulen aus. Siehe *Zündspule ausbauen*.
2. Reinigen Sie die Zündkerze und den Zylinderkopf mit Druckluft.
3. Mit einem Zündkerzenansatzstück schrauben Sie die Zündkerzen vollständig ab.

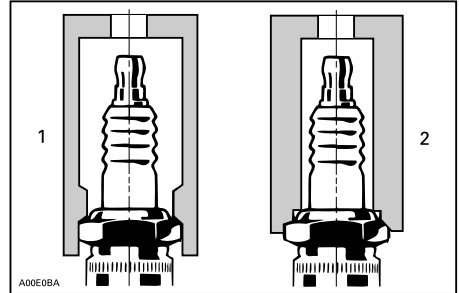

1. Geeigneter Steckschlüssel
2. Ungeeigneter Steckschlüssel
4. Nehmen Sie mit Hilfe der Zündspule die Zündkerze aus ihrem Loch.

### Zündkerze einsetzen

Stellen Sie vor dem Einbau sicher, dass die Kontaktflächen des Zylinderkopfes und der Zündkerze frei von Ruß sind.

1. Stellen Sie mit einer Fühlerlehre den Elektrodenabstand gemäß *Technische Daten* ein. Tauschen Sie die Zündkerze aus, wenn sie nicht den Vorgaben entspricht.

#### HINWEIS

**Versuchen Sie nicht, den Elektrodenabstand an diesem Typ von Zündkerze einzustellen. Die Einstellung könnte die negativen Elektroden schwächen und zum Bruch der Elektrode führen oder einen schweren Motorschaden verursachen.**

2. Tragen Sie ein Schmiermittel gegen Festfressen auf das Zündkerzengewinde auf.
3. Setzen Sie die Zündkerze in den Zylinderkopf ein und ziehen Sie sie handfest an. Ziehen Sie die Zündkerze anschließend mit einem Zündkerzen-Steckschlüssel mit dem vorgeschriebenen Drehmoment an.

Anzugsdrehmoment	
Zündkerze	18 ± 2 Nm (159 ± 18 lbf-Zoll)

4. Zündspulen montieren. Siehe *Zündspulen*.

## Auspuffsystem

⚠ GEFAHR
Lassen Sie den Motor NICHT in Innenräumen oder ohne ausreichende Belüftung laufen, und gestatten Sie NICHT die Ansammlung von Abgasen in geschlossenen Bereichen. Motorabgase enthalten Kohlenmonoxid (CO), das zu schweren Hirnschäden oder sogar zum Tod führen kann, wenn es eingeatmet wird.

### Spülen des Abgassystems

Das Spülen des Auspuffsystems mit Süßwasser ist unverzichtbar, um die korrodierenden Wirkungen von Salz oder anderen im Wasser enthaltenen chemischen Produkten zu neutralisieren. Es trägt dazu bei, Sand, Salz, Muscheln und andere Fremdkörper aus den Leitungen und/oder Schläuchen zu entfernen.

Das Spülen des Abgassystems sollte vorgenommen werden, wenn das Wasserfahrzeug an diesem Tag voraussichtlich nicht mehr benutzt wird oder wenn es für längere Zeit eingelagert werden soll.

HINWEIS
Wird das System bei Bedarf nicht gespült, wird das Abgassystem schwer beschädigt. Versichern Sie sich, dass der Motor während des ganzen Vorgangs läuft.

⚠ WARNUNG
Führen Sie diese Arbeiten in einem gut belüfteten Bereich aus. Manche Teile des Motorraums können sehr heiß sein. Direkter Kontakt kann zu Hautverbrennungen führen. Berühren Sie bei laufendem Motor keine elektrischen Teile oder den Strahlpumpenbereich.

⚠ WARNUNG
Wenn der Motor läuft, während sich das Fahrzeug außerhalb des Wassers befindet, kann der Wärmeaustauscher in der Schwingplatte sehr heiß werden. Vermeiden Sie den Kontakt mit der Schwingplatte, da es sonst zu Verbrennungen kommen kann.

1. Schließen Sie an den an der Rückseite des Wasserfahrzeugs befindlichen Steckverbinder einen Gartenschlauch an. **Öffnen Sie den Wasserhahn noch nicht.**

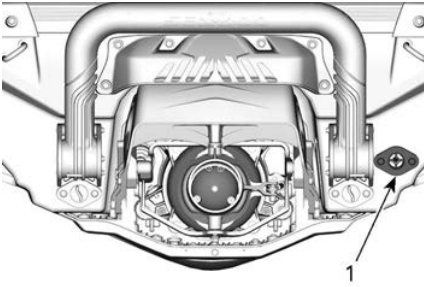

1. Wassereinlassstutzen

**NOTIZ:**

Wird ein Schnellkupplungsadapter benutzt, empfehlen wir mit Blick auf einen leichteren Einbau der Gartenschlauchs das folgende Werkzeug.

<b>Empfohlenes Werkzeug</b>	
Spüladapterstecker binder 295 500 473	

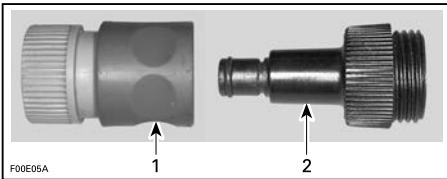

- 1. Schnellkupplung
- 2. Spülanschluss

2. Starten Sie den Motor und öffnen danach sofort den Wasserhahn.

<b>HINWEIS</b>
<p>Starten Sie immer den Motor, bevor Sie den Wasserhahn öffnen. Öffnen Sie den Wasserhahn sofort, nachdem Sie den Motor angelassen haben, um eine Überhitzung zu vermeiden. Lassen Sie niemals den Motor laufen, ohne Wasser in das Abgassystem zu geben, wenn sich das Fahrzeug nicht im Wasser befindet.</p>

3. Lassen Sie den Motor 90 Sekunden im Leerlauf laufen.

<b>HINWEIS</b>
<p>Lassen Sie den Motor niemals länger als 2 Minuten laufen. Die Dichtung der Kraftübertragung wird nicht gekühlt, wenn sich das Fahrzeug nicht im Wasser befindet.</p>

- 4. Vergewissern Sie sich, dass während des Spülens Wasser aus der Strahlpumpe fließt.
- 5. Schließen Sie den Wasserhahn, lassen Sie den Motor 5 Sekunden bei 5.000 U/min laufen und halten Sie ihn dann an.

<b>HINWEIS</b>
<p>Schließen Sie stets den Wasserhahn, bevor Sie den Motor abstellen.</p>

6. Trennen Sie den Gartenschlauch und den Spülanschlussadapter (wenn verwendet).

**Schwingplatte und Wasseransauggitter**

*Fahrplattform und Wasseransauggitter prüfen*

Untersuchen Sie die Schwingplatte und das Wasseransauggitter der Strahlpumpe auf Beschädigungen. Wenden Sie sich an Ihren Sea-Doo Händler, um beschädigte Teile reparieren oder austauschen zu lassen.

<b>⚠️ WARNUNG</b>
<p>Vor der Überprüfung des Ansauggitters muss der Haltegurt stets vom Motorausshalter entfernt werden.</p>

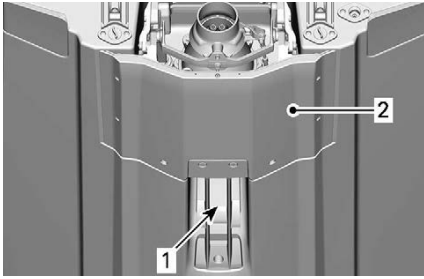

### DIESE BEREICHE UNTERSUCHEN

1. Wasseransaugung
2. Schwingplatte

## Opferanoden

### Prüfung der Opferanoden

Lage der Opferanoden:

- Pumpe
- Schwingplatte

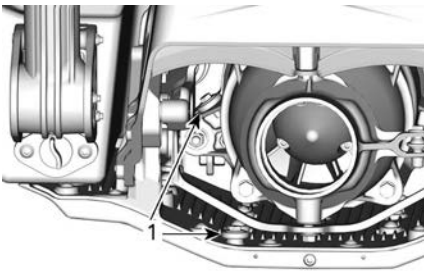

1. Opferanoden

Prüfen Sie die Opferanoden auf Abnutzung. Wenn sie mehr als zur Hälfte abgenutzt sind, wechseln Sie sie aus.

### Ausbauen der Opferanode

Lösen Sie die Befestigungsmutter der Opferanode und entfernen Sie anschließend die Anode.

### Einbauen der Opferanode

Zur Installation wird das Ausbaurverfahren in umgekehrter Reihenfolge angewandt.

## Anzugsdrehmoment

$9 \pm 1 \text{ Nm}$  ( $80 \pm 9 \text{ lbf-in}$ )

## Sicherungen

### Einbauort der Sicherungen

Alle Sicherungen befinden sich in einem einzelnen Sicherungskasten.

Zugriff auf den Sicherungskasten:

Entfernen Sie den/die Sitz/e

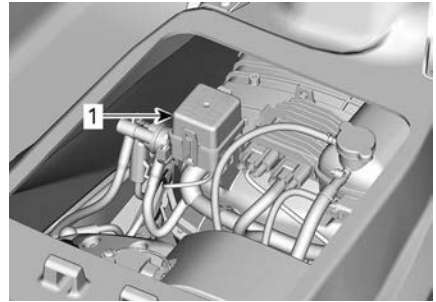

### TYPISCH

1. Sicherungsfach

Zum Entfernen der Abdeckung des Sicherungskastens drücken Sie die beiden Schnappstifte zusammen, halten Sie sie fest und ziehen Sie zum Öffnen an der Abdeckung des Sicherungskastens.

### NOTIZ:

Amperenzahl und Position der Sicherung sind auf der Abdeckung des Sicherungskastens angegeben.

Verwenden Sie zur Vereinfachung des Ausbaus der Sicherung das Werkzeug zum Ausbauen/Einbauen von Sicherungen, welches sich im Sicherungskasten befindet.

### Sicherung überprüfen

Kontrollieren Sie die Sicherung und ersetzen Sie sie bei Bedarf.

**⚠️ WARNUNG**

**Verwenden Sie niemals eine Sicherung mit höheren Stromwerten als den Vorgabewerten.**

Um die Sicherung aus der Fassung zu nehmen, ziehen Sie sie heraus. Überprüfen Sie, ob der Sicherungsdraht durchgebrannt ist.

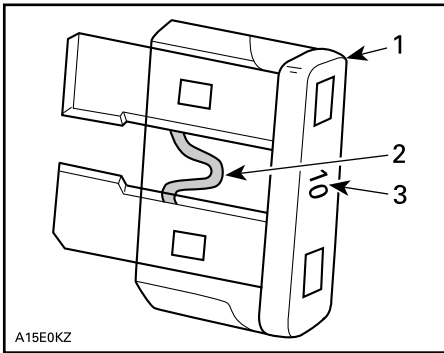

**TYPISCH**

1. Sicherung
2. Auf Durchbrennen prüfen
3. Amperezahl

**⚠️ WARNUNG**

**Wenn die Sicherung wiederholt durchbrennt, sollte vor dem Neustart der Grund dafür festgestellt und behoben werden. Besuchen Sie zu Wartungszwecken einen Sea-Doo-Vertragshändler.**

### Beschreibung der Sicherungen

Sicherung	Beurteilung	Beschreibung
1	-	Nicht verwendet
2	15 A	Kraftstoffeinspritzung, Spulen und Kraftstoffpumpe
3	3 A	Bilgenpumpe (falls ausgestattet)
4	-	Nicht verwendet
5	-	Nicht verwendet
6	30 A	Lader
7	5 A	Gerätegruppe
8	-	Nicht verwendet
9	30 A	iBR
10	5 A	Start/Stop
11	5 A	ECM
12	30 A	Batterie
13	15 A	Diagnosewerkzeug 2
14	15 A	Diagnosewerkzeug 1, Zubehör-Steckverbinder

# PFLEGE DES WASSERFAHRZEUGS

Ziehen Sie das Wasserfahrzeug jeden Tag aus dem Wasser.

## Pflege nach jeder Fahrt

### *Spülen des Abgassystems*

Das Abgassystem sollte täglich gespült werden, wenn das Jet-Boot in schmutzigem Wasser oder Salzwasser eingesetzt wird.

Siehe Abschnitt *Wartungsverfahren*.

### *Zusätzliche Pflege bei Betrieb in schmutzigem Wasser oder Salzwasser*

Wenn das Fahrzeug in verschmutztem Wasser und insbesondere in Salzwasser benutzt wird, sollten zum Schutz des Fahrzeugs und seiner Komponenten zusätzliche Pfllegetätigkeiten ausgeführt werden.

Spülen Sie den Kielbereich des Fahrzeugs mit Süßwasser.

Reinigen Sie den Kielraum niemals mit einem Hochdruckreiniger. **WENDEN SIE NUR NIEDRIGEN DRUCK AN** (z. B. mit einem Gartenschlauch).

Die Verwendung von Hochdruck kann zu Schäden an elektrischen und mechanischen Systemen führen.

### **VORSICHT**

**Lassen Sie den Motor abkühlen, bevor Sie irgendwelche Wartungsarbeiten durchführen.**

### **HINWEIS**

**Eine nicht ordnungsgemäße Pflege, wie z.B. Spülung des Wasserfahrzeugs, Auspuffanlagenspülung und Korrosionsschutzbehandlung führt - wenn das Wasserfahrzeug in Salzwasser verwendet wird - zu Schäden am Wasserfahrzeug und dessen Komponenten. Lagern Sie das Fahrzeug niemals in direktem Sonnenlicht.**

## Reinigung des Sitzes

Bevor Sie ein Reinigungsmittel auf den Sitz auftragen, versuchen Sie, Flecken mit einem weißen Radiergummi zu entfernen.

Viele Spuren, wie z. B. Schuhabdrücke, können mit dieser Methode leicht entfernt werden.

## Rumpf und Aufbau

### *Reparatur*

Falls Reparaturen am Aufbau oder am Rumpf nötig sind, wenden Sie sich an Ihren autorisierten Sea-Doo Händler.

### *Reinigung*

Reinigen Sie den Aufbau und den Rumpf mit einer Lösung aus Wasser und Seife (benutzen Sie ausschließlich milde Reinigungsmittel). Spülen Sie gründlich mit Süßwasser nach.

Entfernen Sie Meeresorganismen von der Innen- und Außenseite des Rumpfes.

### HINWEIS

Reinigen Sie niemals mit den folgenden Produkten:

- XPS S4 Hochleistungsreiniger
- Starkes Reinigungsmittel
- Entfettungsmittel
- Ammoniak
- Aceton oder andere Ketone
- Alkohol
- Toluol oder andere aromatische Lösungsmittel
- Chlorierte Lösungsmittel
- Testbenzin
- Lackverdünner
- Produkte auf Erdölbasis.

### HINWEIS

Das Fahrzeug darf niemals im Wasser gelagert werden. Lagern Sie das Fahrzeug niemals in direktem Sonnenlicht. Lagern Sie das Fahrzeug niemals in einer Kunststoffhülle.

Flecken können von den Sitzen und vom Fiberglas mit XPS Allzweckreiniger und Entfetter oder einem gleichwertigen Produkt entfernt werden.

Verwenden Sie für die Reinigung der Teppiche 3M™ Citrus Base Cleaner (Sprühdose, 24 oz.) oder ein gleichwertiges Produkt.

### ⚠ WARNUNG

Tragen Sie nie Kunststoff- oder Vinylschutz auf Teppiche oder Sitz auf, da die Oberfläche dadurch glatt wird und die Insassen vom Jet-Boot fallen können.

Schützen Sie die Umwelt, indem Sie dafür sorgen, dass kein Kraftstoff, Öl oder Reinigungslösungen in die Gewässer gelangen.

### Schutz

Behandeln Sie den Aufbau mit einem qualitativ hochwertigen Schiffswachs.

Wenn das Fahrzeug im Freien gelagert wird, decken Sie es mit einer lichtundurchlässigen Plane ab; so schützen Sie die Kunststoffteile und den Lack des Fahrzeugs vor Sonneneinstrahlung und Schmutz; ferner beugen Sie dem Einstauben vor.



# LAGERUNG UND VORBEREITUNG AUF DIE SAISON

## Lagerung

### ⚠️ WARNUNG

Da Brennstoff und Öl brennbar sind, sollten Sie sich, wie in der periodischen Prüftabelle angegeben, im Hinblick auf die Überprüfung der Systemintegrität an einen Sea-Doo-Vertragshändler, eine Werkstatt oder eine Person Ihrer Wahl wenden.

Es wird empfohlen, das Wasserfahrzeug vor einer Lagerung von einem Sea-Doo-Vertragshändler, einer Werkstatt oder einer Person Ihrer Wahl warten zu lassen. Die folgenden Arbeiten können Sie aber selbst mit einem Minimum an Werkzeugen ausführen.

### NOTIZ:

Führen Sie die folgenden Aufgaben in derselben Reihenfolge aus wie sie in diesem Abschnitt beschrieben werden.

### HINWEIS

Lassen Sie den Motor während der Lagerung nicht laufen.

## Antriebssystem

### Reinigen der Strahlpumpe

### ⚠️ WARNUNG

Der Haltegurt muss vom Motor-ausschalter immer vor dem Reinigen des Strahlpumpenbereichs entfernt werden, um einen versehentlichen Motorstart zu vermeiden. Während dieses Vorgangs darf der Motor nicht laufen.

Spülen Sie die Strahlpumpe, indem Sie Wasser durch ihre Einlass- und Auslassöffnungen spritzen.

Sprühen Sie Korrosionsschutzmittel auf die Teile des Antriebssystems.

### Serviceprodukt

Verwenden Sie XPS Korrosionsschutz-Schmiermittel oder ein gleichwertiges Produkt

### Untersuchen der Strahlpumpe

Besuchen Sie Ihren Sea-Doo-Vertragshändler.

### Kraftstoffanlage

#### Schützen des Kraftstoffsystems

Ein Kraftstoffstabilisator sollte in den Kraftstofftank gegeben werden, um eine Verschlechterung des Kraftstoffs und Gummiablagerungen im Kraftstoffsystem zu verhindern. Beachten Sie dabei die Anwendungsvorschriften' des Herstellers.

Füllen Sie den Kraftstofftank ganz auf. Stellen Sie sicher, dass sich kein Wasser im Kraftstofftank befindet.

### HINWEIS

Bleibt Wasser im Kraftstofftank eingeschlossen, kann das Kraftstoffeinspritzsystem stark beschädigt werden.

### Motor und Abgas

#### Spülen des Abgassystems

Führen Sie das Verfahren wie im Abschnitt *Wartungsverfahren* beschrieben durch.

#### Motoröl und Motorölfilter wechseln

Der Ölwechsel und Filteraustausch kann von einem Sea-Doo-Vertragshändler, einer Werkstatt oder einer Person Ihrer Wahl durchgeführt werden.

## Ablassen des Abgassystems

In Regionen, in denen die Temperatur unter den Gefrierpunkt fallen kann, muss im Abgassystem und im Zwischenkühler angesammeltes Wasser entfernt werden.

Führen Sie mithilfe des Spülanschlusses Druckluft mit 379 kPa (55 lbf/in<sup>2</sup>) in das System ein, bis kein Wasser mehr aus der Strahlpumpe austritt.

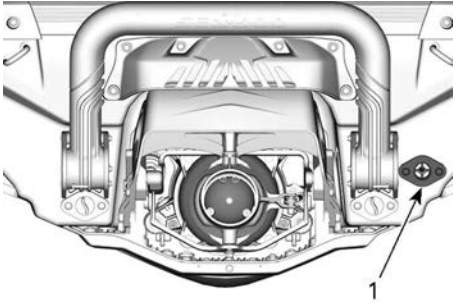

1. Spülanschluss

Zur Vereinfachung der Entwässerung kann folgender Schlauch angefertigt werden.

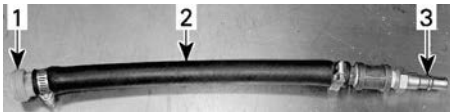

### TYPISCH

1. Spülanschluss
2. Schlauch 12,7 mm (1/2 in)
3. Stecker-Adapter für Luftschlauch

## HINWEIS

**Wenn das Abgassystem nicht entleert wird, kann dies schwere Schäden am Abgaskrümmter verursachen.**

Entfernen Sie jegliche Spezialwerkzeuge.

## Motorzylinder schmieren

1. Zündkerzen heraus-schrauben. Siehe Abschnitt *Wartungsverfahren*.
2. Sprühen Sie Schmiermittel durch die Zündkerzenbohrungen in jeden Zylinder.

### Serviceprodukt

Verwenden Sie XPS Korrosionsschutz-Schmiermittel oder ein gleichwertiges Produkt

3. Drehen Sie den Gashebel ganz auf. Durch Aufdrehen des Gashebels wird verhindert, dass Kraftstoff eingespritzt wird und die Zündung beim Anlassen des Motors deaktiviert wird.
4. Drücken Sie kurz die START-/STOP-Taste, um den Motor um einige Umdrehungen zu drehen. Dadurch verteilt sich das Öl auf der Zylinderwand.
5. Tragen Sie ein Schmiermittel gegen Festfressen auf die Gewinde der Zündkerzen auf und setzen Sie sie wieder in den Motor ein. Siehe Abschnitt *Wartungsverfahren*.
6. Zündspulen montieren. Siehe Abschnitt *Wartungsverfahren*.

## Dichte des Motorkühlmittels testen

Wenn das Frostschutzmittel nicht ausgetauscht wird, prüfen Sie seine Dichte.

Der Austausch des Frostschutzmittels und ein Dichtetest können von einem Sea-Doo-Vertragshändler, einer Werkstatt oder einer Person Ihrer Wahl durchgeführt werden. Siehe *Wartungszeitplan*.

**HINWEIS**

Eine falsche Frostschutzmitteldichte kann dazu führen, dass die Flüssigkeit im Kühlsystem gefriert, wenn das Wasserfahrzeug in einem Bereich gelagert wird, in dem der Gefrierpunkt erreicht wird. Dies würde zu schweren Beschädigungen des Motors führen.

**Elektrisches System****Batterie****Wartung der Batterie**

Wenn das Wasserfahrzeug eingelagert wird, muss die Batterie an einem warmen, trockenen Ort aufbewahrt werden.

**⚠ WARNUNG**

Laden Sie die Batterie nicht, während sie im Fahrzeug installiert ist.

Dieses Fahrzeug ist mit einer wartungsfreien Batterie ausgerüstet. Es ist keine Anpassung des Elektrolytstands durch Nachfüllen von Wasser erforderlich.

**HINWEIS**

Während der Lebensdauer der Batterie ist es nicht erforderlich, den Abdeckstreifen zu entfernen oder Elektrolyt hinzuzufügen.

**Herausnehmen der Batterie**

1. Entfernen Sie den Sitz.
2. Batteriekabel abklemmen.

**HINWEIS**

Klemmen Sie zuerst das **SCHWARZE** Batteriekabel (-) und danach das **ROTE** Kabel (+) ab.

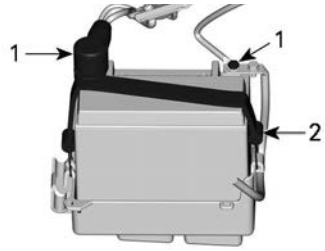

1. Batterie-Pol
2. Gurt
3. Entfernen Sie den Halteriemengurt.

**Die Batterie aufladen**

Verwenden Sie ein beliebiges Ladegerät für Fahrzeuge. Befolgen Sie stets die Anweisungen des Ladegeräteherstellers.

**Batterie reinigen**

Reinigen Sie das Batteriegehäuse und die Batteriepole mit einer Lösung aus Natriumhydrogencarbonat und Wasser.

Entfernen Sie Korrosion von den Batteriekabelklemmen und den Batteriepolen mit einer festen Drahtbürste.

Spülen Sie den Bereich mit klarem Wasser ab und trocknen Sie ihn gründlich.

**Einbau der Batterie**

1. Schließen Sie die Batteriekabel an.

**NOTIZ:** Bevor die Batterie eingebaut wird, müssen Wasser oder Schmutz aus dem Gehäuse entfernt werden.

**HINWEIS**

Umgekehrte Batteriepolartität beschädigt den Spannungsregler.

**HINWEIS**

Schließen Sie immer zuerst das **ROTE (+)** Kabel und danach das **SCHWARZE (-)** Kabel an.

- Ziehen Sie die Kabelklemmschrauben gemäß Vorgabe an.

Anzugsdrehmoment	
Schraube für Batterieka- bel	$4 \pm 0,5 \text{ Nm}$ ( $35 \pm 4 \text{ lbf-Zoll}$ )

- Tragen Sie nichtleitfähiges Schmiermittel auf die Batteriepole auf.
- Platzieren Sie eine Gummimuffe über dem Batteriepluspol.
- Prüfen Sie die Kabelführung und -aufhängung.

### Motorraum

#### Reinigen des Motorraums

- Reinigen Sie den Kielraum mit heißem Wasser und Reinigungsmittel oder mit Kielraumreiniger.
- Spülen Sie gründlich nach.
- Heben Sie die Fahrzeugvorderseite an, um den Kielraum über die Ablaufstopfen vollständig zu entleeren.

#### Korrosionsschutzbehandlung

- Wischen Sie alle Wasserrückstände im Motorraum ab.
- Schmieren Sie alle Metallkomponenten im Motorraum.

Serviceprodukt
Verwenden Sie Schmiermittel und Korrosionsschutz oder ein gleichwertiges Produkt

#### NOTIZ:

Während der Lagerung sollte der Sitz ausgebaut werden. Dies verhindert die Bildung von Kondenswasser und eine eventuelle Korrosion im Motorraum.

### Rumpf und Aufbau

Reparieren, reinigen und schützen Sie das Fahrzeug gemäß den Verfahren im Abschnitt *Pflege von Wasserfahrzeugen*.

### Vorbereitungen vor der Saison

Die vorsaisonale Wartungsvorbereitung muss in Übereinstimmung mit dem *Wartungsplan* erfolgen.

Achten Sie darauf, dass alle Arbeiten in der Tabelle **Jedes Jahr oder alle 100 Betriebsstunden** ausgeführt werden.

Die vorsaisonale Wartungsvorbereitung kann von einem Sea-Doo-Vertagshändler, einer Werkstatt oder einer Person Ihrer Wahl durchgeführt werden.

# WARTUNGSNACHWEISE

Schicken Sie eine Kopie des Wartungsberichts an BRP, falls notwendig.

Vorauslieferung	
Seriennummer: _____	Unterschrift/Druckschrift:
Kilometerstand / km: _____	
Geschäftszeiten: _____	
Date: _____	
Händler-Nr.: _____	
Hinweise: _____	
_____	
Eine ausführliche Installation entnehmen Sie dem Fahrzeugeingangsbericht	

**Erstinspektion**

Kilometerstand / km: _____ Geschäftszeiten: _____ Date: _____ Händler-Nr.: _____ Hinweise: _____ _____	Unterschrift/Druckschrift:
Wartungsplan: siehe Abschnitt „Wartungsinformationen“ in dieser Bedienungsanleitung	

**Service**

Kilometerstand / km: _____ Geschäftszeiten: _____ Date: _____ Händler-Nr.: _____ Hinweise: _____ _____	Unterschrift/Druckschrift:
Wartungsplan: siehe Abschnitt „Wartungsinformationen“ in dieser Bedienungsanleitung	

<b>Service</b>	
Kilometerstand / km: _____  Geschäftszeiten: _____	Unterschrift/Druckschrift:
Date: _____	
Händler-Nr.: _____	
Hinweise: _____	
_____	
Wartungsplan: siehe Abschnitt „Wartungsinformationen“ in dieser Bedienungsanleitung	

<b>Service</b>	
Kilometerstand / km: _____  Geschäftszeiten: _____	Unterschrift/Druckschrift:
Date: _____	
Händler-Nr.: _____	
Hinweise: _____	
_____	
Wartungsplan: siehe Abschnitt „Wartungsinformationen“ in dieser Bedienungsanleitung	

**Service**

Kilometerstand  
/ km:

Geschäftszei  
ten:

Date:

Händler-Nr.:

Hinweise:

Unterschrift/Druckschrift:

Wartungsplan: siehe Abschnitt „Wartungsinformationen“ in dieser Bedienungsanleitung

**Service**

Kilometerstand  
/ km:

Geschäftszei  
ten:

Date:

Händler-Nr.:

Hinweise:

Unterschrift/Druckschrift:

Wartungsplan: siehe Abschnitt „Wartungsinformationen“ in dieser Bedienungsanleitung



Service	
Kilometerstand / km: _____ Geschäftszei ten: _____ Date: _____ Händler-Nr.: _____ Hinweise: _____ _____	Unterschrift/Druckschrift:
Wartungsplan: siehe Abschnitt „Wartungsinformationen“ in dieser Bedienungsanleitung	

Service	
Kilometerstand / km: _____ Geschäftszei ten: _____ Date: _____ Händler-Nr.: _____ Hinweise: _____ _____	Unterschrift/Druckschrift:
Wartungsplan: siehe Abschnitt „Wartungsinformationen“ in dieser Bedienungsanleitung	

**Service**

Kilometerstand  
/ km:

\_\_\_\_\_

Geschäftszei  
ten:

\_\_\_\_\_

Date:

\_\_\_\_\_

Händler-Nr.:

\_\_\_\_\_

Hinweise:

\_\_\_\_\_

Unterschrift/Druckschrift:

Wartungsplan: siehe Abschnitt „Wartungsinformationen“ in dieser Bedienungsanleitung

**Service**

Kilometerstand  
/ km:

\_\_\_\_\_

Geschäftszei  
ten:

\_\_\_\_\_

Date:

\_\_\_\_\_

Händler-Nr.:

\_\_\_\_\_

Hinweise:

\_\_\_\_\_

Unterschrift/Druckschrift:

Wartungsplan: siehe Abschnitt „Wartungsinformationen“ in dieser Bedienungsanleitung

<b>Service</b>	
Kilometerstand / km: _____  Geschäftszeiten: _____  Date: _____  Händler-Nr.: _____  Hinweise: _____  _____	Unterschrift/Druckschrift:
Wartungsplan: siehe Abschnitt „Wartungsinformationen“ in dieser Bedienungsanleitung	

<b>Service</b>	
Kilometerstand / km: _____  Geschäftszeiten: _____  Date: _____  Händler-Nr.: _____  Hinweise: _____  _____	Unterschrift/Druckschrift:
Wartungsplan: siehe Abschnitt „Wartungsinformationen“ in dieser Bedienungsanleitung	

**Service**

Kilometerstand  
/ km:

\_\_\_\_\_

Geschäftszei  
ten:

\_\_\_\_\_

Date:

\_\_\_\_\_

Händler-Nr.:

\_\_\_\_\_

Hinweise:

\_\_\_\_\_

Unterschrift/Druckschrift:

Wartungsplan: siehe Abschnitt „Wartungsinformationen“ in dieser Bedienungsanleitung

**Service**

Kilometerstand  
/ km:

\_\_\_\_\_

Geschäftszei  
ten:

\_\_\_\_\_

Date:

\_\_\_\_\_

Händler-Nr.:

\_\_\_\_\_

Hinweise:

\_\_\_\_\_

Unterschrift/Druckschrift:

Wartungsplan: siehe Abschnitt „Wartungsinformationen“ in dieser Bedienungsanleitung

# **TECHNISCHE INFORMATIONEN**

# IDENTIFIZIERUNGNUMMERN

Die wichtigsten Komponenten des Fahrzeugs (Motor und Rumpf) sind mit unterschiedlichen Seriennummern versehen. Unter Umständen kann es wichtig sein, diese Nummern zu kennen, zum Beispiel zu Garantiezwecken oder zur Rückverfolgung des Fahrzeugs im Falle eines Diebstahls.

## Rumpf-Identifizierungsnummer

Die Rumpf-Identifizierungsnummer (H.I.N.) befindet sich hinten am Fahrzeug an der Fußauflage.

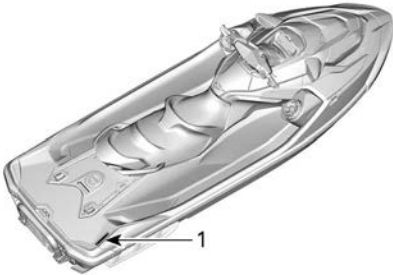

**TYPISCH**

1. Rumpf-Identifizierungsnummer (H.I.N.)

Sie besteht aus 12 Zeichen:

YDV	12345	L	8	09
			Modelljahr	
			Jahr der Herstellung	
			Monat der Herstellung	
	Seriennummer (Hier kann auch ein Buchstabe stehen)			
Hersteller				

## Motor-Identifizierungsnummer

Die Motor-Identifizierungsnummer (E.I.N.) befindet sich am vorderen Ende des Motors.

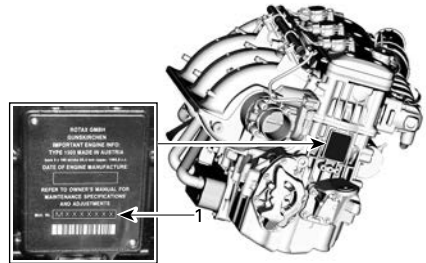

**TYPISCH**

1. Motor-Identifikationsnummer (EIN)

## Identifikation des Motorherstellers



**IDENTIFIKATION DES MOTORHERSTELLERS – SCHILD**

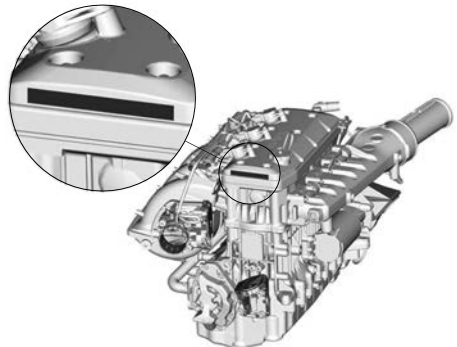

**ANORDNUNG DER HINWEISSCHILDER**

# COMPLIANCE

## Anhängeschild zur Abgasregelung – 3 Sterne

○



**Ein Stern - tiefer Ausstoß**  
Das Ein-Sterne-Label kennzeichnet Motoren, die den Abgasnormen 2001 der Luftreinhaltebehörde für Motoren von persönlichen Wasserfahrzeugen und Außenborden entsprechen. Diesen Normen entsprechende Motoren erzeugen 75 % weniger Abgase als übliche 2-Takt-Vergasermotoren. Diese Motoren entsprechen den U.S. EPA 2006 Standards für Bootsmotoren.

**Zwei Sterne - sehr tiefer Ausstoß**  
Das Zwei-Sterne-Label kennzeichnet Motoren, die den Abgasnormen 2004 der Luftreinhaltebehörde für Motoren von persönlichen Wasserfahrzeugen und Außenborden entsprechen. Diesen Normen entsprechende Motoren erzeugen 20 % weniger Abgase als Einstern-Motoren mit niedrigem Ausstoß.



**Drei Sterne - extrem tiefer Ausstoß**  
Das Drei-Sterne-Label kennzeichnet Motoren, die den Abgasnormen 2008 der Luftreinhaltebehörde für Motoren von persönlichen Wasserfahrzeugen und Außenborden oder den Abgasnormen 2003–2008 für Z-Antriebe und Innenbordmotoren entsprechen. Diesen Normen entsprechende Motoren erzeugen 65 % weniger Abgase als Einstern-Motoren mit niedrigem Ausstoß.

**Vier Sterne - superextrem tiefer Ausstoß**  
Mit dem Four-Star-Label werden Motoren ausgezeichnet, die den Abgasemissionsstandards 2009 für Heckantriebs- und Innenbordmotoren des Air Resources Board entsprechen. Motoren für persönliche Wasserfahrzeuge und Außenbord-Motoren können ebenfalls diesen Normen entsprechen. Diesen Normen entsprechende Motoren erzeugen 90 % weniger Abgase als Einstern-Motoren mit niedrigem Ausstoß.



**Bombardier Recreational Products Inc.**  
**VALCOURT (QUEBEC) KANADA**  
Saubere Wasserfahrzeuge – Erfahren Sie die Fakten  
1-800-END-SMOG  
www.arb.ca.gov

219906047\_DE

○

□



□



□



□



**Das Stern-Label bedeutet saubere Schiffsmotoren**  
Dieser Motor wurde zertifiziert als ein:

**Das Symbol für saubere Bootsmotoren:**  
Saubere Luft und Wasser – für gesünderes Leben und Umwelt.  
Bessere Kraftstoffeffizienz – verbrennt bis zu 30–40 Prozent weniger Benzin und Öl als herkömmliche Zweitaktmotoren mit Vergaser, was Geld und Ressourcen spart.  
Längere Emissionsgarantie – schützt die Verbraucher und ermöglicht sorgenfreien Betrieb.

## ANHÄNGESCHILD ZUR ABGASREGELUNG – 3 STERNE

## Hinweisschild zur Abgasreinigung– 3 Sterne



### HINWEISSCHILD ZUR ABGASREGELUNG – 3 STERNE



### TYPISCH- LAGE DER HINWEISSCHILDER



## EPA-Konformitätskennzeichnung

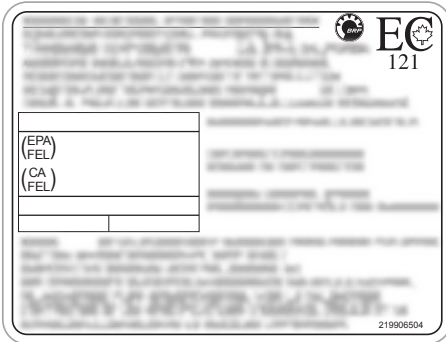

**TYPISCH-LAGE DER HINWEISSCHILDER**

## Ausnahmeregelung - Hinweisschild



### AUSNAHMEREGELUNG - HINWEISSCHILD



TYPISCH- LAGE DER HINWEISSCHILDER

## BRP European Distribution SA

BRP ist Mitglied der Association for Eco-Responsible Pleasure Craft, die sich der Demontage und dem Recycling von Freizeitbooten und persönliches Wasserfahrzeug am Ende ihrer Lebensdauer verschrieben hat. Die Produkte werden von der BRP European Distribution SA vertrieben: FR219503\_18XCIB



REP Frankreich – TRIMAN  
Beschilderung  
Nur für Frankreich



**En fin de vie,  
votre bateau de plaisance  
doit être confié à  
l'éco-organisme dédié**

Plus d'infos sur [www.quefairedemesdechets.fr](http://www.quefairedemesdechets.fr)

Les bateaux de plaisance hors d'usage ne doivent pas être abandonnés, ni apportés en déchetterie ou lieu de vente. Ils doivent être confiés à l'éco-organisme dédié, qui procèdera gratuitement à leur déconstruction et leur recyclage. Les demandes de déconstruction sont à effectuer sur [www.recyclermonbateau.fr](http://www.recyclermonbateau.fr)

---

## D.E.S.S.- MODELL

Dieses Gerät erfüllt FCC Teil 15 und den/die RSS Standard (s) von Industry Canada.

Für den Betrieb gelten folgende Bedingungen: (1) Dieses Gerät darf keine Funkstörungen verursachen, und (2) Dieses Gerät muss empfangene Störungen, einschließlich solcher, die zu einem unerwünschten Betrieb führen können, aufnehmen.

Alle nicht von der für die Einhaltung der Bestimmungen verantwortlichen Partei ausdrücklich genehmigten Änderungen oder Ergänzungen, können die Befugnis des Benutzers, das Gerät zu betreiben, aufheben.

IC Registriernummer: 12006A-1001317030

FCC ID: 2ACER-1001317030

Wir, die für die Einhaltung der Bestimmungen verantwortliche Partei erklären als einziger Verantwortlicher, dass das Gerät in Übereinstimmung mit den Bestimmungen der folgenden Richtlinie steht: 2014/53/EU. Auf was sich diese Erklärung bezieht, entspricht den grundlegenden und allen anderen relevanten Anforderungen. Das Produkt entspricht den folgenden Richtlinien, harmonisierten Normen und Bestimmungen:

Radio Equipment Directive (RED - Richtlinie für Funkanlagen) 2014/53/EU und Harmonisierte Normen:

EN 300 330-2, EN 60950-1

Das Produkt entspricht Teil 15 der FCC-Richtlinien. Für den Betrieb gelten folgende Bedingungen: (1) Dieses Gerät darf keine schädlichen Funkstörungen verursachen, und (2) dieses Gerät muss empfangene Störungen, einschließlich solcher, die zu einem unerwünschten Betrieb führen können, aufnehmen.

Von der für die Einhaltung der Bestimmungen verantwortlichen Partei nicht ausdrücklich genehmigte Änderungen oder Ergänzungen können die Befugnis des Benutzers zum Betrieb des Geräts aufheben.

*Dieses Gerät enthält lizenzfreie Sender/Empfänger, die mit der kanadischen lizenzfreien RSS(s) von Innovation, Science and Economic Development übereinstimmen. Für den Betrieb gelten folgende Bedingungen:*

(1) Dieses Gerät darf keine schädlichen Störungen verursachen.

(2) Dieses Gerät muss jede empfangene Störung, auch solche, die gegebenenfalls zu einem unerwünschten Betrieb führen können, aufnehmen.

*L'émetteur/récepteur exempt de licence contenu dans le présent appareil est conforme aux CNR d'Innovation, Sciences et Développement économique Canada applicables aux appareils radio exempts de licence. L'exploitation est autorisée aux deux conditions suivantes:*

(1) l'appareil ne doit pas produire de brouillage;

(1) l'appareil ne doit pas produire de brouillage, et (2) l'utilisateur de l'appareil doit accepter tout brouillage radioélectrique subi, même si le brouillage est susceptible d'en compromettre le fonctionnement.

Radio Equipment Directive (RED - Richtlinie für Funkanlagen)	2014/53/EU
Artikel 3.1a	Sicherheit und Gesundheit IEC 62368-1:2014
Artikel 3.1b	EMV CISPR 25:(2016); leitungsgebundene Emission CISPR 25:(2016); Strahlungsemission ISO 11452-2 (2004); Störfestigkeit gegen elektromagnetische Felder
Artikel 3.2	Frequenznutzungseffizienz ETSI EN 300 330 V2.1.1 (2017-2)

---

# INFORMATIONEN ÜBER EMISSIONEN DES MOTORS

## Haftung des Herstellers

Hersteller von Bootsmotoren müssen die Abgasemissionswerte für jede Motorleistungsgruppe bestimmen und diese Motoren von der United States Environmental Protection Agency (EPA) zertifizieren lassen. Auf jedem Ottomotor für Boote mit (Spark-Ignition Propulsion Marine Engines, SIPME) muss zum Zeitpunkt der Herstellung ein Informationsschild mit Angaben zu den Emissionswerten und Motorspezifikationen an diesem angebracht werden.

## Händlerhaftung

Bei der Ausführung von Wartungsarbeiten an allen zertifizierten Sea-Doo SIPME, die ein ECI-Hinweisschild tragen, müssen die Einstellungen entsprechend den Grenzwerten der veröffentlichten Werksnormen erfolgen.

Der Austausch und die Reparatur von emissionsbezogenen Komponenten muss so vorgenommen werden, dass die Emissionswerte weiterhin die vorgeschriebenen Zertifizierungsanforderungen einhalten.

Händler dürfen am Motor keine Modifikationen vornehmen, die die Leistung verändern oder die Emissionswerte über die festgelegten Werksspezifikationen erhöhen würden.

Ausnahmen schließen die vorgeschriebenen, durch den Hersteller vorzunehmenden Änderungen ein, wie beispielsweise Einstellungen infolge der Höhenlage.

## Verantwortung des Eigentümers

Der Eigentümer/Fahrer muss den Motor so warten lassen, dass die Emissionswerte weiterhin die vorgeschriebenen Zertifizierungsanforderungen einhalten.

Der Eigentümer/Fahrer darf den Motor nicht so verändern und niemandem eine Veränderung des Motors dahingehend erlauben, dass die Pferdestärken oder Emissionswerte des Motors die vorgegebenen Werksnormen übersteigen.

## EPA-Emissionsbestimmungen

Sea-Doo SIPME, die von BRP hergestellt wurden, verfügen über die EPA-Zertifizierung und entsprechen somit den Anforderungen der Vorschriften für die Begrenzung der Luftverschmutzung durch neue SIPME. Diese Zertifizierung ist abhängig von bestimmten Einstellungen, die Gegenstand von Werksnormen geworden sind. Daher müssen das werkseitig festgelegte Wartungsverfahren und die ursprüngliche Konstruktion wann immer zweckmäßig streng eingehalten werden.

Die oben aufgeführten Haftungen sind allgemeine Auflagen und stellen in keiner Weise eine vollständige Aufstellung der Regeln und Vorschriften dar, die die EPA-Anforderungen hinsichtlich der Abgasemissionen für Seeprodukte betreffen. Für nähere Informationen zu diesem Thema können Sie die folgenden Stellen kontaktieren:

U. S. Environmental Protection Agency  
Certification Division  
Gasoline Engine Compliance Center  
2000 Traverwood Drive  
Ann Arbor MI 48105  
USA

**EPA INTERNET WEBSITE:**  
[www.epa.gov/otaq](http://www.epa.gov/otaq)

## **System zur Verminderung der Verdunstungsemission**

Wasserfahrzeuge mit Ottomotorantrieb (Spark-Ignition Marine Watercraft (SIMW), die im Staat Kalifornien verkauft werden, sind zertifiziert, dass sie den Bestimmungen der Luftreinhalungskommission Kaliforniens (California Air Resources Board) für Verdunstungsemissionen entsprechen (13 CCR 2850 bis 2869). Diese Modelle sind mit einem Kraftstoffverdunstungssystem ausgestattet, das aus einem Kraftstofftank mit geringer Permeation (LPFT), Benzinleitungen mit geringer Permeation (LPFL) und einem Druckentlastungsventil besteht (PRV).

# EU-KONFORMITÄTSERKLÄRUNG



ADVENTURE BY DESIGN

565 de la Montagne Street  
Valcourt (Québec) J0E 2L0  
Canada

## Konformitätserklärung für das Sea-Doo persönliche Wasserfahrzeug mit Anforderungen der Richtlinie 2013/53/EU

Hersteller: Bombardier Recreational Products Inc.  
Adresse: 565 de la Montagne, Valcourt, J0E 2L0, Kanada

Autorisierte Vertretung: BRP-Rotax GmbH Co. KG  
Adresse: Rotaxstraße 1, Gunskirchen, A-4623, AT

Benannte Stelle für die Bewertung der Lärmemission:  
International Marine Certification Institute  
Adresse: Rue Abbe Cuypers 3, Brüssel, B-1040, Belgien.  
ID-Nummer: 0609

Benannte Stelle für die Bewertung der Abgasemission:  
International Marine Certification Institute  
Adresse: Rue Abbe Cuypers 3, Brüssel, B-1040, Belgien.  
ID-Nummer: 0609

Bewertung des Konstruktionsmoduls: A , Lärmemission: Aa/A1 , Abgasemission: B+C

Sonstige, angewendete Richtlinien der EU

RED (Funkausrüstung) 2014/53/EU (EN 300 330-2, EN 60950-1);  
EMC 2014/30/EU (EN 55012:2007/A1:2009, EN 61000-6-1:2007);  
Batterierichtlinie 2006/66/EG in der geänderten Fassung bis einschließlich Richtlinie (EU) 2018/849

Arbeitszyklen des Motors: 2-Takt <input type="checkbox"/> , 4-Takt <input checked="" type="checkbox"/>	Design und Konstruktion	EN ISO 13590:2003/AC:2004, EN ISO 13590:2022 EN ISO 10087:2019
Empfohlener Kraftstofftyp: Benzin <input checked="" type="checkbox"/> , Diesel: <input type="checkbox"/>	Abgasemission	EN ISO 18854:2015
Konstruktionsklasse: C <input checked="" type="checkbox"/> , D <input type="checkbox"/>	Lärmemission	EN ISO 14509-1:2008
Handwerksmarke: Sea-Doo		

Modell Sea-Doo Jetboot	Antriebsmotor	Abgasemissions zertifikat	Hubraum (cm <sup>3</sup> )	Nennleistung (kW)	Lärmemissions zertifikat	# mit einer Person	Rumpflänge (m)	Rumpfbreite (m)
Explorer PRO 170	Rotax 1630 ACE-170	EXBORP012	1.630,5	125,03	SDBORP013	3	3,64	1,25
Explorer PRO 230	Rotax 1630 ACE-230	EXBORP010	1.630,5	169,16	SDBORP013	3	3,64	1,25
FishPro SCOUT 130	Rotax 1630 ACE-130	EXBORP012	1.630,5	100	SDBORP014	3	3,27	1,23
FishPro SPORT 170	Rotax 1630 ACE-170	EXBORP012	1.630,5	125,03	SDBORP013	3	3,64	1,25
FishPro TROPHY 170	Rotax 1630 ACE-170	EXBORP012	1.630,5	125,03	SDBORP013	3	3,64	1,25
GTI 130	Rotax 1630 ACE-130	EXBORP012	1.630,5	100	SDBORP014	3	3,27	1,23
GTI SE 130	Rotax 1630 ACE-130	EXBORP012	1.630,5	100	SDBORP014	3	3,27	1,23
GTI SE 170	Rotax 1630 ACE-170	EXBORP012	1.630,5	125,03	SDBORP014	3	3,27	1,23
GTR 230	Rotax 1630 ACE-230	EXBORP010	1.630,5	169,16	SDBORP014	3	3,27	1,23
GTR-X RS 300	Rotax 1630 ACE-300	EXBORP006	1.630,5	217	SDBORP014	3	3,27	1,23
GTX 170	Rotax 1630 ACE-170	EXBORP012	1.630,5	125,03	SDBORP013	3	3,35	1,25
GTX 230	Rotax 1630 ACE-230	EXBORP010	1.630,5	169,16	SDBORP013	3	3,35	1,25
GTX Limited 300	Rotax 1630 ACE-300	EXBORP006	1.630,5	217	SDBORP013	3	3,35	1,25
GTX PRO 130	Rotax 1630 ACE-130	EXBORP012	1.630,5	100	SDBORP013	3	3,35	1,25
RXP-X RS 325	Rotax 1630 ACE-325	EXBORP011	1.630,5	239	SDBORP015	2	3,27	1,23
RXT-X RS 325	Rotax 1630 ACE-325	EXBORP011	1.630,5	239	SDBORP013	3	3,35	1,25
SPARK 60 für 2	Rotax 900 ACE-60	EXBORP004	899,3	44,13	SDBORP018	2	2,78	1,17
SPARK 90 für 3	Rotax 900 ACE-90	EXBORP004	899,3	66,19	SDBORP018	3	3,02	1,17
SPARK Conv. 90 für 2	Rotax 900 ACE-90	EXBORP004	899,3	66,19	SDBORP018	2	2,78	1,17
SPARK Conv. 90 für 3	Rotax 900 ACE-90	EXBORP004	899,3	66,19	SDBORP018	3	3,02	1,17
SPARK TRIXX 90 für 1	Rotax 900 ACE-90	EXBORP004	899,3	66,19	SDBORP018	2	2,78	1,17
SPARK TRIXX 90 für 3	Rotax 900 ACE-90	EXBORP004	899,3	66,19	SDBORP018	3	3,02	1,17
Wake 170	Rotax 1630 ACE-170	EXBORP012	1.630,5	125,03	SDBORP014	3	3,27	1,23
WAKE PRO 230	Rotax 1630 ACE-230	EXBORP010	1.630,5	169,16	SDBORP013	3	3,35	1,25

Die alleinige Verantwortung für die Ausstellung dieser Konformitätserklärung trägt der Hersteller des persönlichen Wasserfahrzeugs. Ich erkläre im Namen des oben genannten Herstellers von persönlichen Wasserfahrzeugen, dass die oben genannten Wasserfahrzeugmodelle und Motoren des **Modelljahres 2024**, die mit der Kennzeichnung **CE** versehen sind, alle geltenden Anforderungen in der angegebenen Weise erfüllen und dem Typ entsprechen, für den die oben genannte(n) EU-Baumusterprüfbescheinigung(n) ausgestellt wurde.

Name und Funktion: Kim Ross

Unterschrift und Titel: Direktor, Fahrzeugtechnik Sea-Doo

Datum (Jahr/Monat/Tag): Kim Ross 23/01/20, Valcourt, QC, Kanada

**ski-doo LYNX SEA-DOO Evinrude ROTAX Can-Am**



# UK-KONFORMITÄTSERKLÄRUNG



ADVENTURE BY DESIGN

565 de la Montagne Street  
Valcourt (Québec) J0E 2L0  
Canada

## Declaration of Conformity for Sea-Doo Personal Watercraft with the requirements of S.I. 2017/737 as amended up to and including S.I. 2021/1273

Manufacturer: Bombardier Recreational Products Inc.  
Address: 565 de la Montagne, Valcourt, J0E 2L0, Canada

Authorised Representative: BRP Recreational Products UK Ltd.,  
Address: Castle Chambers, 43 Castle Street, Liverpool, L2 9SH

Notified Body for noise emission assessment: International Marine Certification Society  
Address: 53 Rodney Street, Liverpool L1 9ER, England.  
ID Number: 22120

Notified Body for exhaust emission assessment: International Marine Certification Society  
Address: 53 Rodney Street, Liverpool L1 9ER, England.  
ID Number: 22120

Assessment Module of construction: A , of noise emission: Aa/A1 , of exhaust emission: B+C

Other Community Directives applied:

Radio Equipment Regulations 2017, UK SI 2017/1206 as amended up to and including SI 2021/1273 (EN 300 330-2, EN 60950-1);

Electromagnetic Compatibility Regulations 2016, UK SI 2016/1091 as amended up to and including SI 2021/1273 (EN 55012:2007/A1:2009, EN 61000-6-1:2007);

Batteries and Accumulators (Placing on the Market) Regulations 2008, UK SI 2008/2164 as amended up to and including UK SI 2020/904;

Engine combustion cycle: 2 stroke <input type="checkbox"/> , 4 stroke <input checked="" type="checkbox"/>	Design and construction	EN ISO 13590:2018 EN ISO 10087:2019
Engine fuel type: Petrol: <input checked="" type="checkbox"/> Diesel: <input type="checkbox"/>	Exhaust emission	EN ISO 18854:2015
Craft Design Category: C <input checked="" type="checkbox"/> D <input type="checkbox"/>	Noise emission	EN ISO 14509-1:2018
Craft Trademark : Sea-Doo		

Sea-Doo PWC model	Propulsion engine	Exhaust emission certificate	Engine displ. (cm <sup>3</sup> )	Rated Power (kW)	Noise emission certificate	# of persons	Length of hull (m)	Width of hull (m)
Explorer PRO 170	Rotax 1630 ACE-170		1630.5	125.03		3	3.64	1.25
Explorer PRO 230	Rotax 1630 ACE-230		1630.5	169.16		3	3.64	1.25
FishPro SCOUT 130	Rotax 1630 ACE-130		1630.5	100		3	3.27	1.23
FishPro SPORT 170	Rotax 1630 ACE-170		1630.5	125.03		3	3.64	1.25
FishPro TROPHY 170	Rotax 1630 ACE-170		1630.5	125.03		3	3.64	1.25
GTI 130	Rotax 1630 ACE-130		1630.5	100		3	3.27	1.23
GTI SE 130	Rotax 1630 ACE-130		1630.5	100		3	3.27	1.23
GTI SE 170	Rotax 1630 ACE-170		1630.5	125.03		3	3.27	1.23
GTR 230	Rotax 1630 ACE-230		1630.5	169.16		3	3.27	1.23
GTR-X RS 300	Rotax 1630 ACE-300		1630.5	217		3	3.27	1.23
GTX 170	Rotax 1630 ACE-170		1630.5	125.03		3	3.35	1.25
GTX 230	Rotax 1630 ACE-230		1630.5	169.16		3	3.35	1.25
GTX Limited 300	Rotax 1630 ACE-300		1630.5	217		3	3.35	1.25
GTX PRO 130	Rotax 1630 ACE-130		1630.5	100		3	3.35	1.25
RXP-X RS 325	Rotax 1630 ACE-325		1630.5	239		2	3.27	1.23
RXT-X RS 325	Rotax 1630 ACE-325		1630.5	239		3	3.35	1.25
SPARK 60 for 2	Rotax 900 ACE-60		899.3	44.13		2	2.78	1.17
SPARK 90 for 3	Rotax 900 ACE-90		899.3	66.19		3	3.02	1.17
SPARK Conv. 90 for 2	Rotax 900 ACE-90		899.3	66.19		2	2.78	1.17
SPARK Conv. 90 for 3	Rotax 900 ACE-90		899.3	66.19		3	3.02	1.17
SPARK TRIXX 90 for 1	Rotax 900 ACE-90		899.3	66.19		2	2.78	1.17
SPARK TRIXX 90 for 3	Rotax 900 ACE-90		899.3	66.19		3	3.02	1.17
Wake 170	Rotax 1630 ACE-170		1630.5	125.03		3	3.27	1.23
WAKE PRO 230	Rotax 1630 ACE-230		1630.5	169.16		3	3.35	1.25

This declaration of conformity is issued under the sole responsibility of the personal watercraft manufacturer. I declare on behalf of the above **model year 2024** personal watercraft manufacturer that the watercraft model(s) and engine(s) mentioned above which are **UK** marked comply with all applicable requirements in the way specified and are in conformity with the type for which above mentioned EU type-examination certificate(s) has(have) been issued.

Name & function : Kim Ross

Signature and title: Director, Vehicles Engineering Sea-Doo

Date (yr/month/day) Kim Ross 23/01/20 Valcourt, QC, Canada

**ski-doo LYNX SEA-DOO Evinrude ROTAX can-am**

Leer gelassen für eurasische  
Konformitätskennzeichnung,  
falls zutreffend

# TECHNISCHE DATEN

# MOTOR

## ROTAX 1630 ACE – 130

MOTOR	ROTAX 1630 ACE – 130
Motortyp	Viertakter mit einzelner obenliegender Nockenwelle (SOHC)
Angegebene Leistung <sup>(1)</sup>	100 kW bei 6000 U/min
Induktion	Natürlich angesaugt
Anzahl Zylinder	3
Anzahl der Ventile	12 Ventile mit hydraulischen Stößeln (keine Einstellung)
Bohrung	100 mm (3,9 Zoll)
Hub	69,2 mm (2,7 Zoll)
Hubraum	1.630,5 cm <sup>3</sup> (99,5 in <sup>3</sup> )
Kompressionsverhältnis	11:1

### KRAFTSTOFFSYSTEM

Art der Kraftstoffeinspritzung	Multipoint-Kraftstoffeinspritzung mit iTC (intelligente Drosselklappensteuerung). Einzeldrosselklappe (60 mm) mit einem Stellglied
Leerlaufdrehzahl (nicht einstellbar)	1800 ± 50 U/min

### ELEKTRISCHES SYSTEM

Zündsystem	IDI (induktive Zündung)	
Zündkerze <sup>(2)</sup>	Typ	NGK DCPR8E mit festem Stift oder ein gleichwertiges Produkt
	Elektrodenabstand	0,80 bis 0,90 mm (.031 bis .035 Zoll)

### SCHMIERUNG

Motoröl <sup>(3)</sup>	Empfohlenes XPS-Öl	Universal	5W40 Synthetik-Mischöl
		Hohe Temperatur	10W50 Synthetiköl

SCHMIERUNG			
	Alternatives Öl, falls XPS-Öle nicht verfügbar sind		Verwenden Sie ein für <b>Nasskupplungen geeignetes 4-Takt-SAE-Motoröl für Motorräder</b> , das die folgenden Spezifikationen der Schmierstoffindustrie erfüllt oder übertrifft. Überprüfen Sie immer die Zertifizierung des API-Serviceetiketts auf dem Ölbehälter, diese muss mindestens eine der angegebenen Normen enthalten. <b>API-Service-Klassifizierung SN oder JASO-MA2</b>
	Kapazität	Ölwechsel mit Filter	3 l (3,2 qt (liq.,US))
		Gesamt-	5 l (5,3 qt (liq.,US))

(1) Angegebene Leistung in der Kardanwelle gemäß ISO 8665.

(2) **HINWEIS** Versuchen Sie bei dieser Zündkerze nicht, den Elektrodenabstand einzustellen.

(3) Ausführliche Informationen finden Sie unter *Motoröl*.

# FAHRZEUG

## GTX PRO 130

Kühlsystem		
Typ		Geschlossenes Kühlsystem (CLCS)
Kühlmittel	Empfohlen	XPS Vorgemischtes Kühlmittel mit verlängerter Lebensdauer
	Alternative, falls nicht verfügbar	Verwenden Sie ein silikatarmes, langlebiges und vorgemischtes Ethylen-Glykol-Kühlmittel (50 % - 50 %), das speziell für Aluminium-Verbrennungsmotoren entwickelt wurde.
	Kapazität	5,4 l (5,7 qt (liq.,US))

Kraftstoffsystem		
Kraftstoffpumpe		Elektrisch im Tank
Kraftstoff	Typ	Bleifreies Normalbenzin Siehe <i>Kraftstoffanforderungen</i>
	Oktanzahl	87 AKI Zapfsäule (RON+MON)/2 oder 91 RON) E10
Tankinhalt	Voll	70 l (18,5 gal (liq. US))
	Reservetank (ab Kraftstoffman gelanzeige - ca.)	14 l (3,7 gal (liq. US))

Elektrisches System			
Batterie		12 V, 18 Ah	
Gesamtleistung des Systems		420 W bei 6.000 U/min	
Sicherungen	F2	Kraftstoffein spritzung, Spulen und Kraftstoffpum pe	15 A

	F3	Bilgenpumpe (sofern vorhanden)	3 A
	F6	Lader	30 A
	F7	Gerätegruppe	5 A
	F9	iBR	30 A
	F10	Start/Stopp	5 A
	F11	ECM	5 A
	F12	Batterie	30 A
	F13	Diagnosean- schluss (6), Zubehöran- schluss (2)	15 A
	F14	Diagnosean- schluss (5), Zubehöran- schluss (1)	15 A
Relais	RY1	Hauptsiche- rung	-

<b>Antrieb</b>		
Antriebssystem		Sea-Doo®-Strahlpumpe
Strahlpumpe	Typ	Axialdurchfluss, einstufig. Große Nabe mit zweireihigen Kugellagern
	Material	Aluminiumboot
Impeller		Edelstahl
Getriebe	Typ	Direktantrieb

<b>Gewicht- und Ladekapazität</b>	
Trockengewicht	356 kg (785 lb)
Anzahl der Passagiere (einschließl. Fahrer)	3
Höchstzuladung (Passagiere und Gepäck, einschl. Zubehör)	272 kg (600 lb)
Stauraum	98,9 l (26,1 gal(liq.,US))

Abmessungen	
Gesamtlänge	345,1 cm (135,9 Zoll)
Gesamtbreite	125,5 cm (49,4 Zoll)
Gesamthöhe	114 cm (44,9 Zoll)

**NOTIZ:**

BRP behält sich das Recht vor, jederzeit Veränderungen am Design und an den technischen Daten und/oder Ergänzungen oder Verbesserungen an seinen Produkten vorzunehmen, ohne dass hieraus die Verpflichtung entsteht, zuvor hergestellte Produkte zu modifizieren.



# FEHLERBEHEBUNG

# FEHLERSUCHE

## MOTOR STARTET NICHT

- 1. Hauptschalter geöffnet.**
  - Schließen Sie den Hauptschalter.
- 2. Haltegurt entfernt.**
  - Drücken Sie die START-/STOP-Taste.
  - Befestigen Sie die Haltegurtkappe innerhalb von 5 Sekunden nach Drücken der START-/STOPP-Taste am Motoraussschalter.
  - Drücken Sie die START-/STOP-Taste.
- 3. ECM erkennt den D.E.S.S.-Schlüssel nicht.**
  - Wenden Sie sich an einen autorisierten Sea-Doo Händler.
- 4. Durchgebrannte Sicherung: Hauptsicherung, elektrischer Anlasser oder ECM.**
  - Kabel überprüfen, dann Sicherung(en) auswechseln.
- 5. Batterie entladen.**
  - Wenden Sie sich an einen autorisierten Sea-Doo Händler.

### **WARNUNG**

Laden Sie die Batterie nicht, während sie im Fahrzeug installiert ist. Batteriefüllsäure ist giftig und gefährlich. Vermeiden Sie den Kontakt mit der Haut, den Augen und der Kleidung.

- 6. Batterieanschlüsse korrodiert oder lose. Erdungsfehler.**
  - Wenden Sie sich an einen autorisierten Sea-Doo Händler.
- 7. Wasserüberfluteter Motor.**
  - Siehe Wasserüberfluteter Motor im Abschnitt Besondere Verfahren.
- 8. Defekter Sensor oder ECM.**
  - Wenden Sie sich im Zusammenhang mit einer Wartung, Reparatur oder einem Austausch an einen Sea-Doo-Vertragshändler, eine Werkstatt oder eine Person Ihrer Wahl. Informationen zu Garantieansprüchen finden Sie in der hier angeführten US EPA emissionsrelevanten Gewährleistung.
- 9. Festgefressene Strahlpumpe.**
  - Reinigen, wenn möglich. Wenden Sie sich anderenfalls an einen autorisierten Sea-Doo Händler.

## MOTOR DREHT LANGSAM

- 1. Lockere Batteriekabelanschlüsse.**
  - Prüfen/Reinigen/Festziehen.
- 2. Entladene oder schwache Batterie.**
  - Wenden Sie sich an einen autorisierten Sea-Doo Händler.
- 3. Abgenutzter Anlasser.**
  - Wenden Sie sich an einen autorisierten Sea-Doo Händler.

**MOTOR DREHT, STARTET ABER NICHT**

1. **Kraftstofftank leer oder durch Wasser verschmutzt.**
  - *Auffüllen. Kraftstoff abpumpen und frischen Kraftstoff einfüllen.*
2. **Verschmutzte/defekte Zündkerzen.**
  - *Ersetzen.*
3. **Sicherung durchgebrannt.**
  - *Kabel überprüfen, dann Sicherung(en) auswechseln.*
4. **Wasserüberfluteter Motor.**
  - *Siehe Wasserüberfluteter Motor im Abschnitt Besondere Verfahren.*
5. **Fehler Motormanagementsystem erkannt (überprüfen Sie, ob die Motorkontrollleuchte AN ist).**
  - *Wenden Sie sich im Zusammenhang mit einer Wartung, Reparatur oder einem Austausch an einen Sea-Doo-Vertragshändler, eine Werkstatt oder eine Person Ihrer Wahl. Informationen zu Garantieansprüchen finden Sie in der hier angeführten US EPA emissionsrelevanten Gewährleistung.*
6. **Fehlerhaftes Kraftstoffsystem**
  - *Wenden Sie sich im Zusammenhang mit einer Wartung, Reparatur oder einem Austausch an einen Sea-Doo-Vertragshändler, eine Werkstatt oder eine Person Ihrer Wahl. Informationen zu Garantieansprüchen finden Sie in der hier angeführten US EPA emissionsrelevanten Gewährleistung.*

## MOTOR ZÜNDET FEHL, LÄUFT UNRUND

1. **Verschmutzte/defekte/abgenutzte Zündkerzen.**
  - Ersetzen.
2. **Kraftstoff: Zu geringer Füllstand, alt oder wasserverunreinigt.**
  - Abpumpen und/oder nachfüllen.
3. **Defekte Zündspule(n).**
  - Wenden Sie sich im Zusammenhang mit einer Wartung, Reparatur oder einem Austausch an einen Sea-Doo-Vertragshändlers, eine Werkstatt oder eine Person Ihrer Wahl. Informationen zu Garantieansprüchen finden Sie in der hier angeführten US EPA emissionsrelevanten Gewährleistung.
4. **Verstopfte Einspritzdüsen.**
  - Wenden Sie sich im Zusammenhang mit einer Wartung, Reparatur oder einem Austausch an einen Sea-Doo-Vertragshändlers, eine Werkstatt oder eine Person Ihrer Wahl. Informationen zu Garantieansprüchen finden Sie in der hier angeführten US EPA emissionsrelevanten Gewährleistung.
5. **Fehler Motormanagementsystem erkannt (überprüfen Sie, ob die Motorkontrollleuchte AN ist).**
  - Siehe Überwachungssystem.

## MOTOR RAUCHT

1. **Ölstand zu hoch.**
  - Wenden Sie sich im Zusammenhang mit einer Wartung, Reparatur oder einem Austausch an einen Sea-Doo-Vertragshändlers, eine Werkstatt oder eine Person Ihrer Wahl. Informationen zu Garantieansprüchen finden Sie in der hier angeführten US EPA emissionsrelevanten Gewährleistung.
2. **Wasser eingedrungen, Kühlmittleck oder beschädigte Zylinderkopfdichtung.**
  - Wenden Sie sich im Zusammenhang mit einer Wartung, Reparatur oder einem Austausch an einen Sea-Doo-Vertragshändlers, eine Werkstatt oder eine Person Ihrer Wahl. Informationen zu Garantieansprüchen finden Sie in der hier angeführten US EPA emissionsrelevanten Gewährleistung.
3. **Interner Motorschaden.**
  - Wenden Sie sich im Zusammenhang mit einer Wartung, Reparatur oder einem Austausch an einen Sea-Doo-Vertragshändlers, eine Werkstatt oder eine Person Ihrer Wahl. Informationen zu Garantieansprüchen finden Sie in der hier angeführten US EPA emissionsrelevanten Gewährleistung.

**MOTOR ÜBERHITZT**

1. **Abgaskühlsystem verstopft.**
  - *Spülen Sie das Abgaskühlsystem.*
2. **Motorkühlmittelstand zu hoch.**
  - *Siehe Abschnitt Wartungsverfahren.*
3. **Schnellkupplung an Spülanschluss verblieben.**
  - *Schnellkupplung von Spülanschluss entfernen und Wasserfahrzeug neu starten. Bleiben die Probleme bestehen, wenden Sie sich im Zusammenhang mit einer Wartung, Reparatur oder einem Austausch an einen Sea-Doo-Vertragshändlers, eine Werkstatt oder eine Person Ihrer Wahl. Informationen zu Garantieansprüchen finden Sie in der hier angeführten US EPA emissionsrelevanten Gewährleistung.*

**BESCHLEUNIGUNG ODER LEISTUNG DES MOTORS IST UNZUREICHEND**

1. **Learning Key verwendet.**
  - *Einen normalen Schlüssel verwenden.*
2. **Nicht im Sport-Modus.**
  - *Sport-Modus auswählen.*
3. **Wasseransaugung der Strahlpumpe verstopft.**
  - *Reinigen. Siehe Reinigung der Wasseransaugung der Strahlpumpe und der Schraube im Abschnitt Besondere Verfahren.*
4. **Beschädigte Schraube oder abgenutzter Anlauffring.**
  - *Ersetzen. Wenden Sie sich an einen autorisierten Sea-Doo Händler.*
5. **Motorölstand zu hoch.**
  - *Wenden Sie sich im Zusammenhang mit einer Wartung, Reparatur oder einem Austausch an einen Sea-Doo-Vertragshändlers, eine Werkstatt oder eine Person Ihrer Wahl. Informationen zu Garantieansprüchen finden Sie in der hier angeführten US EPA emissionsrelevanten Gewährleistung.*
6. **Schwacher Zündfunken.**
  - *Siehe unter FEHLZÜNDUNGEN, MOTOR LÄUFT UNREGELMÄSSIG.*
7. **Fehler Motormanagementsystem erkannt (überprüfen Sie, ob die Motorkontrollleuchte AN ist).**
  - *Siehe Überwachungssystem.*
8. **Verstopfte Einspritzdüsen.**
  - *Wenden Sie sich im Zusammenhang mit einer Wartung, Reparatur oder einem Austausch an einen Sea-Doo-Vertragshändlers, eine Werkstatt oder eine Person Ihrer Wahl. Informationen zu Garantieansprüchen finden Sie in der hier angeführten US EPA emissionsrelevanten Gewährleistung.*
9. **Niedriger Kraftstoffdruck.**
  - *Wenden Sie sich im Zusammenhang mit einer Wartung, Reparatur oder einem Austausch an einen Sea-Doo-Vertragshändlers, eine Werkstatt oder eine Person Ihrer Wahl. Informationen zu Garantieansprüchen finden Sie in der hier angeführten US EPA emissionsrelevanten Gewährleistung.*
10. **Wasser im Kraftstoff.**
  - *Abpumpen und ersetzen.*
11. **Motor durch eindringendes Wasser beschädigt.**
  - *Wenden Sie sich an einen autorisierten Sea-Doo Händler.*

## WASSERFAHRZEUG KANN HÖCHSTGESCHWINDIGKEIT NICHT ERREICHEN

1. **Wasseransaugung der Strahlpumpe verstopft.**
  - *Reinigen. Siehe Reinigung der Wasseransaugung der Strahlpumpe und der Schraube im Abschnitt Besondere Verfahren.*
2. **Beschädigte Schraube oder abgenutzter Anlauftring.**
  - *Ersetzen. Wenden Sie sich an einen autorisierten Sea-Doo Händler.*
3. **Fehler Motormanagementsystem erkannt (überprüfen Sie, ob die Motorkontrollleuchte AN ist).**
  - *Siehe Überwachungssystem.*

## DAS WASSERFAHRZEUG BLEIBT NACH DEM BETÄTIGEN DES iBR-HEBELS IN NEUTRALSTELLUNG

1. **Die iBR-Umkehrfläche bleibt in Neutralstellung.**
  - *Lassen Sie den Gashebel los, um auf Leerlaufdrehzahl zu wechseln.*

## iBR KEHRT NICHT IN DIE NEUTRALSTELLUNG ZURÜCK (iBR-ANZEIGENLEUCHE EIN)

1. **iBR durch Abfälle verklemmt.**
  - *Reinigen Sie den Bereich der iBR-Umkehrfläche und der Düse und prüfen Sie sie auf Schäden.*
2. **Defekt im iBR-System.**
  - *Entfernen Sie den Haltegurt, warten Sie vier Minuten, bringen Sie den Schlüssel wieder an und prüfen Sie die iBR Leuchte, um sicherzugehen, dass der Fehler verschwunden ist.*
  - *Wenden Sie sich an einen autorisierten Sea-Doo Händler, wenn der Defekt weiterhin besteht oder häufig wieder auftritt.*

## iBR KEHRT NICHT IN DIE NEUTRALSTELLUNG ZURÜCK (iBR-ANZEIGENLEUCHE AUS)

1. **Gashebel während des Betriebs nicht vollständig losgelassen.**
  - *Lassen Sie den Gashebel vollständig los, um sicherzustellen, dass die iBR-Umkehrfläche in die Neutralstellung zurückkehrt.*
2. **Der Gashebel kehrt nicht vollständig in die Ausgangsstellung zurück, wenn er losgelassen wird.**
  - *Wenden Sie sich an einen autorisierten Sea-Doo Händler.*

**UNNORMALE GERÄUSCHE VOM ANTRIEBSSYSTEM**

1. **Pflanzenreste oder Schmutz in Schraube verfangen.**
  - *Reinigen. Siehe Reinigung der Wasseransaugung der Strahlpumpe und der Schraube im Abschnitt Besondere Verfahren.*
  - *Prüfen Sie auf Schäden.*
2. **Beschädigte Schraubenwelle oder Antriebswelle.**
  - *Wenden Sie sich an einen autorisierten Sea-Doo Händler.*
3. **Eindringen von Wasser in Strahlpumpe führt zum Festfressen der Lager.**
  - *Wenden Sie sich an einen autorisierten Sea-Doo Händler.*

**WASSER IN BILGE**

1. **Störung an der Bilgenpumpe.**
  - *Lassen Sie das System durch einen Sea-Doo-Vertragshändler überprüfen.*
2. **Leck im Abgassystem.**
  - *Wenden Sie sich an einen autorisierten Sea-Doo Händler.*
3. **Kohlenstoffring an der Antriebswelle verschlissen.**
  - *Wenden Sie sich an einen autorisierten Sea-Doo Händler.*
4. **Rumpf- oder Deckdichtung verschoben oder Befestigungselemente lose.**
  - *Wenden Sie sich an einen autorisierten Sea-Doo Händler.*



# ÜBERWACHUNGSSYSTEM

Ein System überwacht die elektronischen Komponenten des EMS (Motormanagementsystem), des iBR und andere Komponenten des elektrischen Systems. Wenn eine Störung auftritt, sendet dieses System optische Meldungen über das Info-Center und/oder akustische Signale über eine Signalvorrichtung, um Sie über einen bestimmten Status zu informieren.

Es kann auch ein Fehlercode aufgezeichnet werden.

Wenn eine geringfügige oder vorübergehende Störung auftritt, verschwinden die Störungsmeldung und der Signalton, wenn die Ursache der Störung nicht mehr vorliegt.

Wenn Sie den Gashebel loslassen und den Motor zur Leerlaufdrehzahl zurückkehren lassen, kann dies dazu führen, dass die normale Funktion wiederhergestellt wird. Wenn dies nicht funktioniert, entfernen Sie den Haltegurt vom Motoraussschalter und befestigen Sie ihn dann wieder an ihm.

Das elektronische System wird je nach Art der Störung unterschiedlich reagieren. Bei schweren Störungen kann es vorkommen, dass der Motor nicht gestartet werden darf. In anderen Fällen wird der Motor im Notlaufmodus arbeiten (verminderte Drehzahl).

Wenn ein Defekt auftritt, verweisen wir auf die Informationen über Garantieansprüche, die in der hier angeführten *US EPA emissionsrelevante Gewährleistung* enthalten sind.

## Fehlercodes

Wenn eine Störung auftritt, kann abhängig von Störungstyp und System ein numerischer Fehlercode gespeichert werden.

Diese Fehlercodes werden von autorisierten Sea-Doo-Händlern für die Fehlerbehebung an den Systemen des

Jet-Boots verwendet, indem sie sie mit einer Fehlerliste vergleichen.

Fehlercodes können auf der Multifunktionsanzeige des Info-Centers angezeigt werden; diese Funktion ist jedoch nur verfügbar, wenn eine Störung noch aktiv ist.

Wenn es einen aktiven Fehlercode gibt, kann dieser vom Bootsführer auf der Multifunktionsanzeige angezeigt werden. Der Bootsführer kann dann seinen autorisierten Sea-Doo-Händler anrufen, um den Fehlercode durchzugeben. Der Händler informiert den Bootsführer dann, welche Schritte zur Behebung des Problems zu ergreifen sind oder dass das Fahrzeug nicht mehr verwendet werden, sondern für Reparaturen zum Händler gebracht werden sollte.

## Anzeigen von Fehlercodes

Wählen Sie **CODES**. Wenn während Ihres Fahrzyklus ein Fehlercode aufgetreten ist, steht Ihnen im Einstellungs Menü das Menü **CODES** zur Verfügung. Drücken Sie **OK**, um die Liste der Fehler anzuzeigen.

## NOTIZ:



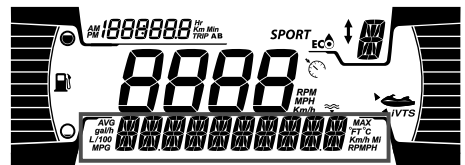

Bei normalen Fahrbedingungen können einige Fehlercodes auftreten. Bevor Sie sich an Ihren Händler wenden, ziehen Sie den Schlüssel ab, warten Sie 2 Minuten, bis sich das elektrische System abschaltet, und drücken Sie dann **Start**, um das elektrische System erneut zu aktivieren. Dadurch wird sichergestellt, dass der aufgetretene Fehler verschwindet und nur die aktiven Codes im Menü **CODES** erhalten bleiben.



## Anzeigeleuchten und Informationen auf dem Display

Die Anzeigeleuchten (Kontrollleuchten) und die im Info-Center angezeigten Meldungen informieren Sie über einen bestimmten Zustand oder eventuelle abnormale Bedingungen.

Weitere Informationen zu normalen Anzeigeleuchten finden Sie in der entsprechenden Digitalanzeige.

Anzeigeleuchte/ Symbol (AN)	Meldungsanzeige	Beschreibung
	BATT. SPANNUNG NIEDRIG oder HOCH	Niedrige/hohe Batteriespannung
	HOHE TEMPERATUR	Überhitzung von Motor oder Abgassystem
	MOTORFUNKTIONEN ÜBERPRÜFEN oder NOTLAUF	Motor prüfen (geringfügige Störung, die Wartung erfordert) oder NOTLAUFMODUS (schwere Motorstörung)
	NIEDRIGER MOTORÖLDRUCK	Geringer Öldruck
	IBR MODUL FEHLER	Die Leuchte leuchtet durchgehend, es ist ein Summer zu hören und die Lampe „Motor prüfen“ geht an: iBR-Systemfehler (Wenden Sie sich an einen Sea-Doo-Vertragshändler)
	–	Blinkende Leuchte: iBR-Systemfehler (Wenden Sie sich an einen Sea-Doo-Vertragshändler)
	–	Licht brennt durchgehend ohne Summer: iBR System noch funktionstüchtig, muss aber von einem autorisierten Sea-Doo Vertragshändler kontrolliert werden.

Meldungsanzeige	Beschreibung
HOHE ABGASTEMPERATUR	Hohe Abgastemperatur festgestellt
ÜBERHITZUNG	Hohe Motortemperatur festgestellt

Meldungsanzeige	Beschreibung
MOTORFUNKTIONEN ÜBERPRÜFEN	Systemstörung des Motors und/oder Wartung erforderlich
NOTLAUF	Schwere Störung festgestellt, Motorleistung begrenzt
KRAFTSTOFFSENSOR FEHLER	Störung des Kraftstoffstandsensors
WASSEITEMPERATURSENSOR DEFEKT	Problem mit dem Wassertemperatursensor, sendet keine Informationen über Wassertemperatur.
IBR MODUL FEHLER	iBR System-Störung
WARTUNG ERFORDERLICH	Wasserfahrzeugwartung erforderlich

***HINWEIS***

**Wenn der Motor mit niedrigem Öldruck läuft, kann dies zu schweren Motorschäden führen.**

## Informationen über akustische Signale

Verschiedene akustische Signale	Beschreibung
<p>Ein langes akustisches Signal (beim Befestigen des Haltegurts am Motoraussschalter des Wasserfahrzeugs)</p>	<p><b>Schlechte D.E.S.S. Systemverbindung.</b> Bringen Sie den Haltegurtdeckel wieder richtig am Motortrennschalter an.</p>
	<p><b>Falscher D.E.S.S. Schlüssel.</b> Benutzen Sie einen Haltegurt, der für dieses Wasserfahrzeug programmiert wurde.</p>
	<p><b>Defekter D.E.S.S. -Schlüssel.</b> Verwenden Sie einen anderen, mit einem D.E.S.S. Schlüssel programmierten Haltegurt.</p>
	<p><b>Defekter Motortrennschalter.</b> Wenden Sie sich an einen autorisierten Sea-Doo-Händler.</p>
	<p><b>Fehlbetrieb des ECM oder Kabelstrangs.</b> Wenden Sie sich im Zusammenhang mit einer Wartung, Reparatur oder einem Austausch an einen Sea-Doo-Vertragshändlers, eine Werkstatt oder eine Person Ihrer Wahl. Informationen zu Garantieansprüchen finden Sie in der hier angeführten <i>US EPA emissionsrelevanten Gewährleistung</i>.</p>
<p>Ein 2 Sekunden dauerndes akustisches Signal in Intervallen von 15 Minuten</p>	<p><b>Motormanagement-Systemfehler.</b> Wenden Sie sich im Zusammenhang mit einer Wartung, Reparatur oder einem Austausch an einen Sea-Doo-Vertragshändlers, eine Werkstatt oder eine Person Ihrer Wahl. Informationen zu Garantieansprüchen finden Sie in der hier angeführten <i>US EPA emissionsrelevanten Gewährleistung</i>.</p>
	<p><b>iBR-Systemfehler.</b> Wenden Sie sich an einen Sea-Doo-Vertragshändler.</p>
<p>Ein 2 Sekunden dauerndes akustisches Signal in Intervallen von 10 Minuten</p>	<p><b>Niedriger Kraftstoffstand.</b> Kraftstofftank auffüllen. Wenn das Problem weiter besteht, wenden Sie sich an einen autorisierten Sea-Doo Händler.</p>
<p>2 Sekunden lange Signaltöne</p>	<p><b>Hohe Motorkühlmitteltemperatur.</b> Siehe <i>Motorüberhitzung</i>.</p>

<p><b>Verschiedene akustische Signale</b></p>	<p><b>Beschreibung</b></p>
	<p><b>Geringer Öldruck.</b> Schalten Sie den Motor so bald wie möglich ab. Prüfen Sie den Ölstand und füllen Sie Öl nach. Wenden Sie sich im Zusammenhang mit einer Wartung, Reparatur oder einem Austausch an einen Sea-Doo-Vertragshändlers, eine Werkstatt oder eine Person Ihrer Wahl. Informationen zu Garantieansprüchen finden Sie in der hier angeführten <i>US EPA emissionsrelevanten Gewährleistung.</i></p>
<p>Konstantes Piepen (Stoppt, wenn das Fahrzeug ausgeschaltet wird)</p>	<p><b>Hohe Abgastemperatur.</b> Wenden Sie sich im Zusammenhang mit einer Wartung, Reparatur oder einem Austausch an einen Sea-Doo-Vertragshändlers, eine Werkstatt oder eine Person Ihrer Wahl. Informationen zu Garantieansprüchen finden Sie in der hier angeführten <i>US EPA emissionsrelevanten Gewährleistung.</i></p>

**HINWEIS**

**Wenn der Signalton des Überwachungssystems ohne Unterbrechung erklingt, stellen Sie den Motor sobald wie möglich ab.**

Diese Seite wurde absichtlich  
leer gelassen

# **GARANTIE**

---

# EINGESCHRÄNKTE GARANTIE VON BRP – USA UND KANADA: 2024 PERSÖNLICHES SEA-DOO® WASSERFAHRZEUG

## 1) UMFANG DER EINGESCHRÄNKTEN GARANTIE

Bombardier Recreational Products Inc. („BRP“) garantiert, dass seine von BRP-Vertragshändlern (wie nachstehend definiert) in den Vereinigten Staaten von Amerika (USA) und Kanada verkauften Sea-Doo Wasserfahrzeuge („Produkt“) des Modelljahres 2024 für den den unten beschriebenen Zeitraum und unter den unten beschriebenen Bedingungen weder Material- noch Herstellungsfehler aufweisen.

Diese beschränkte Garantie verliert ihre Gültigkeit, wenn:

1. das Produkt zu irgendeinem Zeitpunkt zum Fahren von Rennen oder für andere Aktivitäten im Rahmen von Wettbewerben, selbst wenn es sich um eine solche Verwendung durch den vorherigen Eigentümer handelt, benutzt wurde; oder
2. das Produkt dahingehend verändert oder modifiziert wurde, dass der Betrieb, die Leistung oder die Lebensdauer des Produkts beeinträchtigt werden oder das Produkt verändert oder modifiziert wurde, um es zweckzuentfremden.

Nicht-werkseitig installierte Teile und Zubehör sind unter dieser beschränkten Gewährleistung nicht abgedeckt. Hinweise entnehmen Sie bitte dem Text zur beschränkten Gewährleistung für die entsprechenden Teilen und das Zubehör.

## 2) HAFTUNGSBESCHRÄNKUNG

SOFERN GESETZLICH ZULÄSSIG, WIRD DIESE GARANTIE AUSDRÜCKLICH GEWÄHRT UND ERSETZT ALLE AUSDRÜCKLICHEN ODER STILLSCHWEIGENDEN GARANTIEN, EINSCHLIESSLICH SOLCHER, DIE DIE MARKTFÄHIGKEIT ODER EIGNUNG FÜR EINEN BESONDEREN ZWECK GARANTIEREN. IN DEM UMFANG, IN DEM SIE NICHT WIDERRUFEN WERDEN KÖNNEN, SIND DIE STILLSCHWEIGENDEN GARANTIEN IN IHRER DAUER AUF DIE DAUER DER AUSDRÜCKLICHEN GARANTIE BESCHRÄNKT. NEBEN- UND FOLGESCHÄDEN SIND VON DER GARANTIE AUSGESCHLOSSEN. IN EINIGEN STAATEN/PROVINZEN SIND DIE OBEN GENANNTEN AUSSCHLUSSERKLÄRUNGEN, BESCHRÄNKUNGEN UND HAFTUNGSAUSSCHLÜSSE NICHT ZUGELASSEN. DESHALB GELTEN SIE MÖGLICHERWEISE NICHT FÜR SIE. DIESE GARANTIE GIBT IHNEN BESTIMMTE RECHTE UND SIE KÖNNEN AUCH SONSTIGE GESETZLICHE RECHTE HABEN, DIE VON LAND ZU LAND ODER STAAT ZU STAAT UNTERSCHIEDLICH SEIN KÖNNEN.

Kein Vertreter, kein BRP Händler sowie keine sonstige Person ist berechtigt, eine Beteuerung, Geltendmachung oder Garantie in Bezug auf das Produkt zu erklären, die nicht in dieser beschränkten Garantie enthalten ist. Falls dies jedoch erfolgt ist, wird sie gegenüber BRP nicht durchsetzbar sein.

BRP behält sich das Recht vor, diese beschränkte Garantie jederzeit zu modifizieren, wobei vorausgesetzt wird, dass eine solche Modifizierung nicht die anwendbaren Garantiebedingungen für die Produkte ändert, die während der Wirksamkeit dieser Garantie verkauft wurden.



### 3) VON DER GARANTIE AUSGESCHLOSSEN

Unter keinen Umständen wird für Folgendes eine Garantie übernommen:

- Natürliche Abnutzung und Verschleiß.
- Routinemäßige Wartungsarbeiten, Tunen und Einstellungen.
- Durch Fahrlässigkeit oder falsche Wartung und/oder Lagerung entstandene Schäden, wie sie in der Bedienungsanleitung beschrieben sind.
- Durch Abbauen von Teilen, unsachgemäße Reparaturen, Modifizierungen oder Gebrauch von nicht geeigneten Teilen, die nicht von BRP produziert oder zugelassen sind, verursachte Schäden bzw. solche, die bei Reparaturarbeiten durch einen Händler, der von BRP nicht dazu autorisiert ist, BRP-Produkte zu warten, entstanden sind.
- Durch Missbrauch, unsachgemäßen Gebrauch, Fahrlässigkeit oder eine Fahrweise, die der in der Bedienungsanleitung empfohlenen Fahrweise im Einklang entspricht, entstandene Schäden.
- Schäden, die entstanden sind durch Unfall, unter Wasser setzen, Feuer, Diebstahl, Vandalismus oder höhere Gewalt.
- Betrieb mit Kraftstoffen, Ölen oder Schmiermitteln, die nicht für die Verwendung mit dem Produkt geeignet sind (siehe Bedienungsanleitung);
- Schäden durch Rost, Korrosion oder Witterung.
- Schaden durch Eindringen von Wasser oder Schnee.
- Unbeabsichtigte Schäden oder Folgeschäden oder Schäden gleich welcher Art, einschließlich, jedoch nicht beschränkt auf Transportkosten, Abschleppen, Lagerung, sowie Ausgaben wie Abschleppgebühren, Telefonate oder Taxikosten, Versicherungsdeckung, Kreditzahlungen, Zeitverlust, Einkommensverlust oder verlorene Zeit während der Ausfallzeit für Servicearbeiten;
- Schäden durch Verstopfung (durch Fremdkörper) des Kühlsystems oder der Strahlpumpe; und
- Schäden am Gelcoat-Finish, einschließlich (aber nicht ausschließlich) ästhetischer Art, Blasenbildung oder Abblättern der Glasfaser durch Blasen, Riefenbildung oder Haarrisse.

### 4) GARANTIEZEITRAUM

Diese beschränkte Garantie wird wirksam (1) ab dem Lieferdatum an den ersten Einzelhandelskunden oder (2) ab dem Datum, an dem das Produkt zum ersten Mal benutzt wird, je nachdem was zuerst eintritt, und gilt für den jeweils zutreffenden Zeitraum unten:

1. ZWÖLF (12) aufeinander folgende Monate bei privater Nutzung.
2. VIER (4) aufeinanderfolgende Monate bei gewerblicher Nutzung.

Ein Produkt wird gewerblich genutzt, wenn es während des Garantiezeitraumes in Verbindung mit einer Arbeit oder Beschäftigung genutzt wird, mit der ein Einkommen erwirtschaftet wird. Ein Produkt wird ebenfalls gewerblich genutzt, wenn es zu irgendeinem Zeitpunkt während des Garantiezeitraumes für die gewerbliche Nutzung lizenziert wurde.

1. Für emissionsrelevante Bauteile siehe die hier angeführte US EPA Emissionsrelevante Gewährleistung.
2. Bei Sea-Doo Wasserscooter, die von BRP für den Verkauf in den US-Bundesstaaten Kalifornien oder New York hergestellt wurden, und die ursprünglich an Personen mit Wohnsitz in Kalifornien oder New York verkauft wurden

oder für die nachträglich eine Garantie auf den Namen einer Person mit Wohnsitz in Kalifornien oder New York ausgestellt wurde, verweisen wir, hinsichtlich der Abgasregelung für Kalifornien und New York, auf die geltende Garantieerklärung.

3. Bei Sea-Doo persönlichen Wasserfahrzeugen, die von BRP für den Verkauf im US-Bundesstaat Kalifornien hergestellt wurden und die ursprünglich an Personen mit Wohnsitz in Kalifornien verkauft wurden oder für die nachträglich eine Garantie auf den Namen einer Person mit Wohnsitz in Kalifornien ausgestellt wurde, siehe in der hier enthaltenen Garantieerklärung zur Abgasregelung in Kalifornien.

Die Reparatur oder der Austausch von Teilen oder die Serviceleistung im Rahmen dieser Garantie verlängert nicht den Zeitraum dieser beschränkten Garantie über dessen ursprünglichen Ablaufzeitpunkt hinaus.

## 5) BEDINGUNGEN FÜR DIE GARANTIE

Die Garantie gilt **nur** dann, wenn **jede** der folgenden Bedingungen erfüllt ist:

1. Das Produkt muss neu und unbenutzt durch den ersten Eigentümer von einem Händler erworben worden sein, der für den Vertrieb des Produkts im Land, in dem der Verkauf erfolgte, zugelassen ist („Händler“);
2. Die von BRP vorgeschriebene Inspektion vor der Auslieferung muss abgeschlossen, dokumentiert und vom Käufer unterschrieben sein;
3. Das Produkt muss ordnungsgemäß durch einen Vertragshändler registriert worden sein;
4. Das Produkt muss in dem Land gekauft worden sein, in dem der Käufer seinen Wohnsitz hat;
5. Zur Übernahme der Gewährleistung müssen die in der Bedienungsanleitung beschriebenen routinemäßigen Wartungsarbeiten in den richtigen Zeitabständen ausgeführt werden. BRP behält sich das Recht vor, die Garantie nur dann zu übernehmen, wenn eine Prüfung ergeben hat, dass die Wartungsarbeiten ordnungsgemäß ausgeführt wurden.

BRP wird diese eingeschränkte Garantie gegenüber einem Eigentümer bei privater Nutzung oder bei gewerblicher Nutzung nicht übernehmen, wenn eine der vorstehenden Bedingungen nicht erfüllt ist. Solche Einschränkungen sind erforderlich, damit BRP sowohl die Sicherheit seiner Produkte als auch die Sicherheit seiner Kunden und der Öffentlichkeit schützen kann.

## 6) VORGEHENSWEISE ZUM BEANSPRUCHEN VON GARANTIELEISTUNGEN

Der Kunde muss nach Auftreten einer Anomalie die Verwendung des Produkts einstellen, einem BRP-Händler innerhalb von drei (3) Tagen ab dem Auftreten der Anomalie davon Mitteilung machen und dem Händler angemessenen Zugang zum Produkt verschaffen und angemessene Gelegenheit zu einer Reparatur geben.

Der Kunde muss dem Händler einen Nachweis über den Kauf des Produkts vorlegen und vor der Reparatur das Reparaturformular unterschreiben, damit diese unter die Garantie fällt.

Alle infolge dieser beschränkten Garantie ausgetauschten Teile gehen in das Eigentum von BRP über.

## **7) VERPFLICHTUNGEN VON BRP IN BEZUG AUF GARANTIELEISTUNGEN**

Die Verpflichtungen von BRP im Rahmen dieser Garantie beschränken sich nach eigenem Ermessen auf die Reparatur oder den Austausch von Teilen, die sich bei normalem Gebrauch, Wartung und Service als defekt erwiesen haben, bei jedem BRP-Vertragshändler während des Garantiezeitraums gemäß den hier beschriebenen Bedingungen. Keine Garantieverletzung soll Grund für die Aufhebung oder Anfechtung des Verkaufs des Produkts an den Eigentümer sein.

Falls ein Service außerhalb des Landes, in dem der ursprüngliche Verkauf stattgefunden hat, erforderlich ist, trägt der Eigner die Verantwortung für jegliche zusätzliche Kosten, die aufgrund von lokaler Praxis und lokalen Bedingungen, insbesondere Frachtgebühr, Versicherung, Steuern, Lizenzgebühren, Einfuhrzölle und jegliche andere Gebühren, einschließlich solche, die durch Regierungen, Staaten, Hoheitsgebiete und ihre jeweiligen Behörden erhoben werden, entstehen.

BRP behält sich das Recht vor, Produkte von Zeit zu Zeit zu verbessern oder zu verändern, ohne dass eine Verpflichtung eingegangen wird, zuvor hergestellte Produkte zu modifizieren.

## **8) ÜBERTRAGUNG**

Wenn der Produkteignerstatus während des Garantiezeitraums übertragen wird, wird auch diese beschränkte Garantie unter Berücksichtigung ihrer Bedingungen übertragen und wird für die restliche Garantiezeit gültig bleiben, sofern BRP oder ein Vertriebspartner/Vertragshändler für das Produkt neben den Daten des neuen Eigentümers eine Bestätigung des alten Eigentümers über den Eigentümerwechsel erhält.

## **9) KUNDENUNTERSTÜTZUNG**

Sollte es im Zusammenhang mit dieser beschränkten Garantie zu Uneinigkeiten oder zu einem Konflikt kommen, rät BRP Ihnen zu versuchen, diese Probleme auf Händlerebene zu lösen. Wir raten Ihnen, sich dort an den Serviceleiter oder an den Eigentümer des Vertragshändlers zu wenden.

Kann die Angelegenheit weiterhin nicht geklärt werden, kontaktieren Sie BRP, indem Sie das Kunden-Kontaktformular auf [www.brp.com](http://www.brp.com) ausfüllen, oder wenden Sie sich schriftlich an eine der im Abschnitt „Kontaktieren Sie uns“ dieser Anleitung aufgeführten Adressen.

---

# US EPA EMISSIONSBEZOGENE GEWÄHRLEISTUNG

Bombardier Recreational Products Inc. („BRP“) garantiert dem Endverbraucher und jedem nachfolgenden Käufer, dass dieser neue Motor, einschließlich aller Teile seiner emissionsmindernden Einrichtung und seines Systems zur Vermin- derung der Verdunstungsemission, zwei Bedingungen erfüllt:

1. Das Produkt ist so konzipiert, gebaut und ausgestattet, dass es zum Zeit- punkt des Verkaufs an den Endkäufer die Anforderungen von 40 CFR 1045 und 40 CFR 1060It erfüllt.
2. Es weist keine Material-und Verarbeitungsfehler, die der Erfüllung von 40 CFR 1045 und 40 CFR 1060 entgegenstehen, auf.

Liegt ein Garantieanspruch vor, wird BRP jeden Teil oder Bauteil mit einem Ma- terial- oder Verarbeitungsfehler, der zur Erhöhung der Motoremission eines regu- lierten Schadstoffes führt, innerhalb des angeführten Gewährleistungszeitraums nach eigener Wahl reparieren oder austauschen. Dem Eigentümer entstehen da- durch keine Kosten und das gilt auch für Kosten, die sich auf die Diagnose und Reparatur und Austausch emissionsrelevanter Ersatzteile beziehen. Alle infolge dieser Gewährleistung ausgetauschten Teile gehen in das Eigentum von BRP über.

Für alle emissionsbezogenen Gewährleistungsansprüche beschränkt BRP die Diagnose und Reparatur von emissionsbezogenen Ersatzteilen auf Sea-Doo-- Vertragshändler, sofern nicht, wie in Punkt 2 der folgenden Aufstellung darge- legt, eine Notfallreparatur vorliegt.

Als zertifizierender Hersteller weist BRP in folgenden Fällen keine emissionsbe- zogenen Gewährleistungsansprüche zurück:

1. Wartung und andere BRP-Dienstleistungen bzw. die in zugelassenen Anla- gen von BRP' durchgeführt wurden.
2. Reparaturarbeiten an Motoren/Ausrüstungsgegenständen, die ein Fahrer im Hinblick auf die Berichtigung einer unsicheren Notfallbedingung durchführte und die BRP zuzurechnen ist, sofern der Fahrer so rasch als möglich ver- sucht, die ordnungsgemäße Konfiguration des Motors/Ausrüstungsgegens- tands wieder herzustellen.
3. Alle vom Fahrer veranlasste Maßnahmen oder das Unterlassen von Maßnah- men, die nicht im Zusammenhang mit dem Garantieanspruch stehen.
4. Die Wartung wurde häufiger durchgeführt, als von BRP angegeben.
5. Alles, was als Fehler von BRP gilt oder in die Zuständigkeit von BRP fällt
6. Der Einsatz von handelsüblichen Kraftstoffen für den Betrieb des Geräts, so- fern es seitens BRP keine schriftliche Wartungsanweisungen gibt, die darauf hinweisen, dass dieser Kraftstoff die emissionsmindernde Einrichtung des Geräts beeinträchtigen könnte und die Fahrer mühelos einen geeigneten Kraftstoff haben können. Siehe dazu den Abschnitt Wartungsinformationen sowie den Abschnitt Kraftstoffanforderungen.

## Emissionsrelevanter Gewährleistungszeitraum

Die emissionsrelevante Gewährleistung gilt, je nach dem, was zuerst eintritt, für den folgenden Zeitraum:

	Stunden:	Monate
Abgasemissionsrelevante Bauteile	175	30
Verdampfungsemissionsrelevante Bauteile	N/A	24

## Enthaltene Bauteile

Die emissionsbezogene Gewährleistung erstreckt sich auf alle Bauteile, deren Fehlfunktion zur Erhöhung der Motoremission eines regulierten Schadstoffes führt, wozu auch die folgenden Bauteile gehören:

1. Bei der Abgasemission gelten alle Motorteile die sich auf die folgenden Systeme beziehen als emissionsbezogene Bauteile:
  - Luftansaugsystem
  - Kraftstoffanlage
  - Zündsystem
  - Abgasrückführungssysteme
2. Die folgenden Bauteile gelten ebenso also emissionsbezogene Bauteile für Schadstoffausstöße:
  - Nachbehandlungseinrichtungen
  - Kurbelgehäuse-Belüftungsventile
  - Sensoren
  - Elektronische Steuergeräte
3. Die folgenden Bauteile gelten ebenso also emissionsbezogene Bauteile für Verdampfungsemissionen:
  - Kraftstofftank
  - Tankdeckel
  - Kraftstoffleitung
  - Kraftstoffleitungsarmaturen
  - Klemmen\*
  - Druckentlastungsventile\*
  - Regelventile\*
  - Regelmagnete\*
  - Elektronische Regler\*
  - Saugluftsteuerungsmembran\*
  - Steuerkabel\*
  - Steuergestänge\*
  - Spülventile
  - Dampfschläuche
  - Flüssigkeits-/Dampfabscheider
  - Aktivkohlekanister
  - Kanistermontagehalterungen

- Vergaserspülanschluss

**NOTIZ:**

\* Im Zusammenhang mit dem System zur Verminderung der Verdunstungsemission.

4. Zu emissionsbezogenen Bauteilen gehören auch alle übrigen Teile, deren Aufgabe darin besteht, die Emissionen zu reduzieren oder deren Ausfall die Emissionen erhöht, ohne die Motor-/Geräteleistung erheblich zu verringern.

**Beschränkte Anwendbarkeit**

Als zertifizierender Hersteller kann BRP emissionsbezogene Gewährleistungsansprüche ablehnen, wenn diese auf nicht ordnungsgemäße Wartung oder Nutzung durch den Eigentümer oder Fahrer zurückzuführen ist, bei Unfällen, die nicht im Verantwortungsbereich des Hersteller liegen, und in Fällen höherer Gewalt. Beispielsweise kann ein emissionsbezogener Gewährleistungsanspruch nicht für Ausfälle geltend gemacht werden, die auf eine missbräuchliche Verwendung des Motors/der Ausrüstung durch den Betreiber oder die Verwendung des Motors/der Ausrüstung durch den Betreiber in einer Weise verursacht wurden, für die das Fahrzeug nicht ausgelegt ist, so dass diese Fehler dem Hersteller nicht angelastet werden können.

Wenn Sie Fragen in Bezug auf Ihre Garantirechte und -pflichten haben oder zum Namen und Standort des nächstgelegenen BRP-Vertragshändlers haben, wenden Sie sich bitte an BRP, indem Sie das Kundenkontaktformular auf [www.brp.com](http://www.brp.com) ausfüllen, sich schriftlich an eine der im Abschnitt KONTAKT dieser Anleitung aufgeführten Adressen wenden oder BRP unter der Rufnummer 1-888-272-9222 kontaktieren.

---

# **GARANTIEERKLÄRUNG ZUR ABGASREGELUNG IN KALIFORNIEN**

## **Ihre Gewährleistungsrechte und -pflichten**

Das California Air Resources Board erklärt Ihnen gern die für Ihr Wasserfahrzeug mit Funkenzündung, Modelljahr 2024, geltende Gewährleistung. In Kalifornien müssen neue Wasserfahrzeuge mit Funkenzündung so entwickelt, gebaut und ausgestattet sein, dass sie die strengen Anti-Smog-Standards des Staates erfüllen. Bombardier Recreational Products Inc. muss die Funktionsfähigkeit des Abgasverdunstungsregelsystems bei Ihrem Wasserfahrzeug mit Funkenzündung für den im Folgenden aufgeführten Zeitraum gewährleisten, sofern kein Missbrauch, keine Nachlässigkeit und keine unsachgemäße Wartung an Ihrem Wasserfahrzeug mit Funkenzündung durchgeführt wurden.

Zum System des Abgasverdunstungsregelsystems gehören folgende Teile: Kanister, Vergaser, Klemmen, Anschlüsse, Filter, Tankverschlusskappen, Kraftstoffleitungen, Kraftstofftanks, Ventile, Dampfschläuche und andere mit dem Abgasverdunstungsregelsystem verbundene Komponenten

## **Gewährleistung des Herstellers**

Dieses Abgasregelsystem ist für zwei Jahre garantiert. Wenn ein für die Verdunstungsemission relevantes Bauteil Ihres mit einem Ottomotor ausgestatteten Wasserfahrzeugs defekt ist, wird es von Bombardier Recreational Products Inc. repariert oder ausgetauscht.

Das gilt für die folgenden Teile:

1. Schelle(n)
2. Kraftstoffdeckel
3. Kraftstoffleitungen
4. Kraftstoffleitungsanschlussstück
5. Kraftstofftank
6. Druckentlastungsventil(e)\*
7. Dampfschläuche
8. Alle anderen nicht hier angeführten Teile können das Kraftstoffverdunstungssystem beeinträchtigen

### **NOTIZ:**

\* Im Zusammenhang mit dem System zur Verminderung der Verdunstungsemission.

## **Garantieverantwortung des Eigentümers**

Als Eigentümer des mit einem Ottomotor ausgestatteten Wasserfahrzeugs sind Sie für die Durchführung der in der Betriebsanleitung aufgeführten Wartungsarbeiten verantwortlich. Bombardier Recreational Products Inc. empfiehlt, dass Sie Nachweise für alle Wartungsarbeiten an Ihrem mit einem Ottomotor ausgestatteten Wasserfahrzeug aufbewahren. Bombardier Recreational Products Inc. kann allerdings die Gewährleistung nicht einfach deshalb ablehnen, weil Nachweise fehlen.

Als Eigentümer des mit einem Ottomotor ausgestatteten Wasserfahrzeugs müssen Sie sich bewusst sein, dass Bombardier Recreational Products Inc. die Garantieübernahme ablehnen kann, wenn Ihr mit einem Ottomotor ausgestattetes

Wasserfahrzeug oder ein Teil davon durch Missbrauch, Vernachlässigung, unsachgemäße Wartung oder nicht erlaubte Änderungen versagt.

Sie sind dafür verantwortlich, Ihr mit einem Ottomotor ausgestattetes Wasserfahrzeug von einem von Bombardier Recreational Products Inc. genehmigten Vertriebs- oder Wartungcenter begutachten zu lassen, sobald ein Problem auftritt. Die Gewährleistungsreparaturen müssen in einem angemessenen Zeitraum (maximal 30 Kalendertage) durchgeführt werden. Bei Fragen in Bezug auf Ihre Garantieübernahme wenden Sie sich bitte an Bombardier Recreational Products Inc. unter 1-888-272-9222.



---

# GEWÄHRLEISTUNGSERKLÄRUNG FÜR DIE ABGASREGELUNG IN KALIFORNIEN UND NEW YORK FÜR DAS PERSÖNLICHE SEA-DOO® WASSERFAHRZEUG, MODELLJAHR 2024.

## Ihre Gewährleistungsrechte und -pflichten

Die Luftreinhaltungskommission Kaliforniens (California Air Resources Board), die New York Umweltschutzbehörde und Bombardier Recreational Products Inc. ("BRP") freuen sich, Ihnen die Gewährleistung für die Abgasemissionsregelung, die für Ihr persönliches Sea-Doo Wasserfahrzeug des Modelljahres 2024 Gültigkeit hat, erläutern zu dürfen. In Kalifornien müssen die Motoren neuer persönlicher Wasserfahrzeuge so ausgelegt, gebaut und ausgerüstet sein, dass sie die strengen Anti-Smog-Anforderungen Kaliforniens erfüllen. BRP muss das Abgasregelungssystem des Motors Ihres persönlichen Wasserfahrzeugs über die unten aufgeführte Dauer mit einer Garantie abdecken. Diese Garantie setzt voraus, dass der Motor Ihres Wasserfahrzeugs nicht missbraucht, nicht vernachlässigt und nicht unsachgemäß gewartet wird.

Ihr Abgasregelungssystem kann Teile umfassen wie das Kraftstoffeinspritzsystem, das Zündsystem und den Katalysator. Dazu gehören können auch Schläuche, Riemen, Anschlüsse oder weitere Teile mit Auswirkung auf die Abgasemission.

Sofern entsprechende Garantiebedingungen vorliegen, wird der Motor Ihres persönlichen Wasserfahrzeugs von BRP kostenlos repariert, einschließlich Diagnose, Teile und Arbeitszeit, sofern diese Arbeiten von einem BRP-Vertragshändler ausgeführt werden.

### **Deckungsumfang der eingeschränkten Gewährleistung des Herstellers**

Diese begrenzte Garantie für abgasrelevante Bestandteile gilt für persönliche Sea-Doo Wasserfahrzeuge des Modelljahres 2024, die von BRP für den Verkauf in Kalifornien oder New York zertifiziert und hergestellt wurden, die ursprünglich in Kalifornien oder New York an eine Person mit Wohnsitz in Kalifornien oder New York verkauft wurden oder für die nachträglich eine Garantie auf den Namen einer Person mit Wohnsitz in Kalifornien oder New York ausgestellt wurde. Die Bedingungen für die begrenzte Garantie für persönliche Sea-Doo Wasserfahrzeuge gelten weiterhin für diese Modelle mit den notwendigen Änderungen. Die Garantie gilt für ausgewählte Teile der Abgasregelung Ihres persönlichen Sea-Doo Wasserfahrzeugs des Modelljahres 2024 vom Datum der Auslieferung an den ersten Einzelhandelskunden über eine Dauer von 4 Jahren oder 250 Betriebsstunden ab, je nachdem, was zuerst eintritt. Allerdings gilt die nach Stunden zählende Garantiezeit nur dann, wenn das persönliche Wasserfahrzeug mit einem geeigneten Stundenzähler oder Ähnlichem ausgerüstet ist. Ist irgendein Teil mit Auswirkung auf die Abgasemission unter Garantie defekt, wird es durch BRP repariert oder ersetzt.

### **Abgedeckte Teile bei einem persönlichen Sea-Doo Wasserfahrzeug Modelljahr 2024**

Turbolader	Luftansaugadapter
Drosselklappenstellungssensor	Zündkerzen

Einlasskrümmer-Luftdrucksensor	Zündspulen
Einlasskrümmer-Temperatursensor	Luftfiltergehäuse
Motortemperaturfühler	Einlass- und Auslassventil und Dichtungen
Klopfsensor	Ansaugkrümmer
Motorsteuermodul ECM	Kurbelgehäuse-Belüftungsventil
Drosselklappengehäuse	Drosselklappengehäusedichtung
Kraftstoffverteilerleiste	Ansaugkrümmerdichtung
Einspritzdüsen	Kabelbaum und Anschlüsse
Kraftstoffdruck-Regler	Kraftstofffilter
Kraftstoffpumpe	-

Die Emissionsgarantie deckt Schäden an anderen Motorkomponenten, die durch den Defekt eines garantierten Teils entstehen. Die mitgelieferte Bedienungsanleitung von BRP enthält schriftliche Anweisungen für den geeigneten Erhalt und Einsatz Ihres persönlichen Wasserfahrzeugs. Alle Teile der Emissionsgarantie werden von BRP für die gesamte Garantiezeit des persönlichen Wasserfahrzeugs garantiert, aber es betrifft nicht das Teil, das, wie unter Wartung in der Bedienungsanleitung gefordert, für einen Ersatz vorgesehen ist.

Teile mit Emissionsgarantie, die gemäß Wartungsplan für einen Ersatz vorgesehen sind, werden von BRP für den Zeitraum garantiert, der vor dem ersten vorgesehenen Datum für den Ersatz dieses Teils liegt. Teile mit Emissionsgarantie, die für regelmäßige Kontrolle, aber nicht für einen regelmäßigen Ersatz vorgesehen sind, werden von BRP für die gesamte Garantiezeit des persönlichen Wasserfahrzeugs garantiert. Jedes unter den Bedingungen dieser Garantieerklärung reparierte oder ersetzte Teil mit Emissionsgarantie wird durch BRP für die verbleibende Garantiezeit des Originalteils garantiert. Alle infolge dieser beschränkten Garantie ausgetauschten Teile gehen in das Eigentum von BRP über

Wartungsbestätigungen und -berichte sollten dem nächsten Eigentümer des persönlichen Wasserfahrzeugs weitergegeben werden.

### **Garantieverantwortung des Eigentümers**

Als Eigentümer eines persönlichen Sea-Doo Wasserfahrzeugs des Modelljahres 2024 sind Sie für die Durchführung der in der Bedienungsanleitung geforderten

Wartungsarbeiten verantwortlich. BRP empfiehlt, dass Sie alle Bestätigungen über Wartungsarbeiten am Motor Ihres persönlichen Wasserfahrzeugs aufbewahren. BRP kann allerdings die Garantie nicht einfach deshalb ablehnen, weil Bestätigungen fehlen oder Sie nicht die Erbringung aller vorgesehenen Wartungsarbeiten sicherstellen

Als Besitzer eines persönlichen Sea-Doo Wasserfahrzeugs müssen Sie sich bewusst sein, dass BRP die Garantiedeckung ablehnen kann, wenn der Motor Ihres Sportboots oder ein Teil davon durch Missbrauch, Vernachlässigung, unsachgemäße Wartung oder nicht erlaubte Änderungen versagt.

Sie sind dafür verantwortlich, Ihren Motor von einem BRP Vertragshändler prüfen zu lassen, sobald ein Problem auftritt. Die Garantiereparaturen werden in einem vernünftigen Zeitraum durchgeführt, der 30 Tage nicht überschreitet

Wenn Sie Fragen zu Ihren Garantirechten und -pflichten haben oder den Namen und die Anschrift des nächsten BRP Vertragshändlers wissen möchten, wenden Sie sich an den Kundendienst (Customer Assistance Center) unter +1 888 272 9222.

## **Bewertungssystem mit Sternen**

Für Kalifornien und New York befindet sich an Ihrem Sea-Doo Wasserfahrzeug (SIMW) des Modelljahrs 2024 ein spezielles von der Luftreinhaltungskommission Kaliforniens (California Air Resources Board) gefordertes Umweltschutz-Hinweisschild. Das Schild hat 3 Sterne. Ein mit dem Produkt (SIMW) geliefertes Anhängerschild beschreibt die Bedeutung der Bewertungssysteme mit Sternen.

### ***Das Schild mit Sternen bedeutet sauberere Bootsmotoren***

Das Symbol für sauberere Bootsmotoren:



F18L3CQ

### ***Sauberere Luft und Wasser***

Für saubereres Leben und Umwelt.

### ***Höhere Wirtschaftlichkeit beim Kraftstoffverbrauch***

Verbrennt bis zu 30 bis 40 Prozent weniger Benzin und Öl als herkömmliche Zweitakt-Vergasermotoren, wodurch Geld gespart wird und die Ressourcen geschont werden.

### ***Längere Emissionsgarantie***

Schützt die Verbraucher und ermöglicht sorgenfreien Betrieb.

### ***Ein Stern – niedrige Emissionen***

Das Einstern-Schild bestimmt Jet-Boote, Außenborder, Heckantriebe und Innenbordmotoren, welche die Abgasnormen 2001 des Air Resources Board für

Jet-Boote und Außenbordmotoren erfüllen. Diesen Normen entsprechende Motoren erzeugen 75 % weniger Abgase als übliche 2-Takt-Vergasermotoren. Diese Motoren entsprechen den U.S. EPA 2006 Standards für Bootsmotoren.

### ***Zwei Sterne – sehr niedrige Emissionen***

Das Zweistern-Schild bestimmt Jet-Boote, Außenborder, Heckantriebe und Innenbordmotoren, welche die Abgasnormen 2004 des Air Resources Board für Jet-Boote und Außenbordmotoren erfüllen. Diesen Normen entsprechende Motoren erzeugen 20 % weniger Abgase als Einstern-Motoren mit tiefem Ausstoß.

### ***Drei Sterne – extrem geringe Emissionen***

Das Dreistern-Schild bestimmt Motoren, welche die Abgasnormen 2008 des Air Resources Board für Jet-Boote und Außenbordmotoren erfüllen oder die Abgasnormen 2003 für Heckantriebe und Innenbordmotoren. Diesen Normen entsprechende Motoren erzeugen 65% weniger Abgase als Einstern-Motoren mit niedrigen Emissionen.

### ***Vier Sterne – superextrem niedrige Emissionen***

Das Vierstern-Schild bestimmt Motoren, welche die Abgasnormen 2012 des Air Resources Board für Heckantriebe und Innenbordmotoren erfüllt. Motoren für Jet-Boote und Außenbord-Motoren können ebenfalls diesen Normen entsprechen. Diesen Normen entsprechende Motoren erzeugen 90% weniger Abgase als Einstern-Motoren mit niedrigen Emissionen.

Weitere Informationen:	Cleaner Watercraft – Get the Facts 1 800 END-SMOG <a href="http://www.arb.ca.gov">www.arb.ca.gov</a>
------------------------	--

---

# BESCHRÄNKTE INTERNATIONALE GARANTIE VON BRP: SEA-DOO® WASSERFAHRZEUG 2024

## 1) UMFANG DER EINGESCHRÄNKTEN GARANTIE

Bombardier Recreational Products Inc. („BRP“) garantiert, dass die von autorisierten BRP Vertriebspartnern oder Händlern („Vertriebspartner/Händler“) außerhalb der Vereinigten Staaten von Amerika („USA“), Kanada, in den Mitgliedstaaten des Europäischen Wirtschaftsraums (bestehend aus den Mitgliedstaaten der Europäischen Union plus Vereinigtes Königreich, Norwegen, Island und Liechtenstein) („EWR“), der Türkei, den Mitgliedstaaten des Commonwealth Unabhängiger Staaten (einschließlich Ukraine und Turkmenistan) („GUS“) verkauften Sea-Doo Wasserfahrzeuge („Produkt“) des Modelljahrs 2024 in dem nachstehend beschriebenen Zeitraum und unter den nachstehend beschriebenen Bedingungen frei von Material- und Herstellungsfehlern sind.

Diese beschränkte Garantie verliert ihre Gültigkeit, wenn:

1. das Produkt zu irgendeinem Zeitpunkt zum Fahren von Rennen oder für andere Aktivitäten im Rahmen von Wettbewerben, selbst wenn es sich um eine solche Verwendung durch den vorherigen Eigentümer handelt, benutzt wurde; oder
2. das Produkt dahingehend verändert oder modifiziert wurde, dass der Betrieb, die Leistung oder die Lebensdauer des Produkts beeinträchtigt werden oder das Produkt verändert oder modifiziert wurde, um es zweckzuentfremden.

Nicht-werkseitig installierte Teile und Zubehör sind unter dieser beschränkten Gewährleistung nicht abgedeckt. Hinweise entnehmen Sie bitte dem Text zur beschränkten Gewährleistung für die entsprechenden Teilen und das Zubehör.

## 2) HAFTUNGSBESCHRÄNKUNG

SOFERN GESETZLICH ZULÄSSIG, WIRD DIESE GARANTIE AUSDRÜCKLICH GEWÄHRT UND ERSETZT ALLE AUSDRÜCKLICHEN ODER STILLSCHWEIGENDEN GARANTIEN, EINSCHLIESSLICH SOLCHER, DIE DIE MARKTFÄHIGKEIT ODER EIGNUNG FÜR EINEN BESONDEREN ZWECK GARANTIEREN. IN DEM UMFANG, IN DEM SIE NICHT WIDERRUFEN WERDEN KÖNNEN, SIND DIE STILLSCHWEIGENDEN GARANTIEN IN IHRER DAUER AUF DIE DAUER DER AUSDRÜCKLICHEN GARANTIE BESCHRÄNKT. NEBEN- UND FOLGESCHÄDEN SIND VON DER GARANTIE AUSGESCHLOSSEN. IN EINIGEN STAATEN/PROVINZEN SIND DIE OBEN GENANNTEN AUSSCHLUSSERKLÄRUNGEN, BESCHRÄNKUNGEN UND HAFTUNGSAUSSCHLÜSSE NICHT ZUGELASSEN. DESHALB GELTEN SIE MÖGLICHERWEISE NICHT FÜR SIE. DIESE GARANTIE GIBT IHNEN BESTIMMTE RECHTE, UND SIE KÖNNEN AUCH SONSTIGE GESETZLICH VORGESCHRIEBENE RECHTE HABEN, DIE VON LAND ZU LAND VERSCHIEDEN SEIN KÖNNEN. BRP KANN NICHT HAFTBAR GEMACHT WERDEN, WENN PRODUKTE ODER GARANTIETEILE IN IHREM LAND AUS GRÜNDEN, DIE AUSSERHALB DER KONTROLLE VON BRP LIEGEN, NICHT VERFÜGBAR SIND.

In Australien gekaufte Produkte siehe spezifischen Abschnitt für Australien unten.

Kein Lieferant, kein BRP Vertragshändler/Lieferant sowie keine sonstige Person ist berechtigt, eine Beteuerung, Geltendmachung oder Garantie in Bezug auf

das Produkt zu erklären, die nicht in dieser beschränkten Garantie enthalten ist. Falls dies jedoch erfolgt ist, wird sie gegenüber BRP nicht durchsetzbar sein.

BRP behält sich das Recht vor, diese beschränkte Garantie jederzeit zu modifizieren, wobei vorausgesetzt wird, dass eine solche Modifizierung nicht die anwendbaren Garantiebedingungen für die Produkte ändert, die während der Wirksamkeit dieser Garantie verkauft wurden.

### **3) VON DER GARANTIE AUSGESCHLOSSEN**

Unter keinen Umständen wird für Folgendes eine Garantie übernommen:

- Natürliche Abnutzung und Verschleiß.
- Routinemäßige Wartungsarbeiten, Tunen und Einstellungen.
- Durch Fahrlässigkeit oder falsche Wartung und/oder Lagerung entstandene Schäden, wie sie in der Bedienungsanleitung beschrieben sind.
- Durch Abbauen von Teilen, unsachgemäße Reparaturen, Modifizierungen oder Gebrauch von nicht geeigneten Teilen, die nicht von BRP produziert oder zugelassen sind, verursachte Schäden bzw. solche, die bei Reparaturarbeiten durch einen nicht von BRP autorisierten BRP Händler/Lieferant entstanden sind;
- Durch Missbrauch, unsachgemäßen Gebrauch, Fahrlässigkeit oder eine Fahrweise, die der in der Bedienungsanleitung empfohlenen Fahrweise im Einklang entspricht, entstandene Schäden.
- Schäden, die entstanden sind durch Unfall, unter Wasser setzen, Feuer, Diebstahl, Vandalismus oder höhere Gewalt.
- Betrieb mit Kraftstoffen, Ölen oder Schmiermitteln, die nicht für die Verwendung mit dem Produkt geeignet sind (siehe Bedienungsanleitung);
- Schäden durch Rost, Korrosion oder Witterung.
- Schaden durch Eindringen von Wasser oder Schnee.
- Unbeabsichtigte Schäden oder Folgeschäden oder Schäden gleich welcher Art, einschließlic, jedoch nicht beschränkt auf Transportkosten, Abschleppen, Lagerung, sowie Ausgaben wie Abschleppgebühren, Telefonate oder Taxikosten, Versicherungsdeckung, Kreditzahlungen, Zeitverlust, Einkommensverlust oder verlorene Zeit während der Ausfallzeit für Servicearbeiten;
- Schäden durch Verstopfung (durch Fremdkörper) des Kühlsystems oder der Strahlpumpe;
- Schäden am Gelcoat-Lack, insbesondere ästhetischer Art, Gelcoat-Lackfehler, Blasenbildung, Risse mit spinnennetzförmiger Ausbildung oder Haarrisse und Glasfaserablösung durch Blasenbildung, Mikrorisse, Risse mit spinnennetzförmiger Ausbildung oder Haarrisse.

### **4) GARANTIEZEITRAUM**

Diese beschränkte Garantie wird wirksam (1) ab dem Lieferdatum an den ersten Einzelhandelskunden oder (2) ab dem Datum, an dem das Produkt zum ersten Mal benutzt wird, je nachdem was zuerst eintritt, und gilt für den jeweils zutreffenden Zeitraum unten:

1. ZWÖLF (12) aufeinander folgende Monate bei privater Nutzung. Nur für AUSTRALIEN und NEUSEELAND: VIERUNDZWANZIG (24) aufeinanderfolgende Monate bei privater Nutzung zur Freizeitgestaltung.
2. VIER (4) aufeinanderfolgende Monate bei gewerblicher Nutzung. Ein Produkt wird gewerblich genutzt, wenn es während des Garantiezeitraumes in

Verbindung mit einer Arbeit oder Beschäftigung genutzt wird, mit der ein Einkommen erwirtschaftet wird. Ein Produkt wird ebenfalls gewerblich genutzt, wenn es zu irgendeinem Zeitpunkt während des Garantiezeitraumes für die gewerbliche Nutzung lizenziert wurde.

Die Reparatur oder der Austausch von Teilen oder die Serviceleistung im Rahmen dieser Garantie verlängert nicht den Zeitraum dieser Garantie über dessen ursprünglichen Ablaufzeitpunkt hinaus.

Bei der oben identifizierten Garantiezeit handelt sich um einen Mindestzeitraum für die beschränkte Garantie, der ggfs. durch ein gültiges Gewährleistungsbeprogramm verlängert werden kann.

Beachten Sie, dass die Dauer und andere Modalitäten der Garantieabdeckung vom nationalen oder regionalen Recht abhängen, das im Land des Kunden gilt.

## NUR FÜR IN AUSTRALIEN VERTRIEBENE PRODUKTE

Unsere Waren sind von Garantien gedeckt, die nicht unter der australischen Gesetzgebung ausgeschlossen werden können.

Sie haben das Recht auf einen Ersatz oder eine Gutschrift, wenn ein größerer Betriebsausfall auftritt sowie auf Ausgleich für einen anderen voraussichtlichen Verlust oder Schaden.

Sie haben ebenfalls das Recht, das Produkt reparieren oder austauschen zu lassen, wenn dieses nicht der angegebenen Qualität entspricht und der Ausfall kein größerer ist.

Keine der in dieser Garantie aufgeführten Bedingungen soll die Anwendung jeglicher Bedingung, Garantie, Gewährleistung, Rechte oder Rechtsmittel, die unter dem Competition and Consumer Act 2010 (Cth), der australischen Verbrauchergesetzgebung oder einem Teil dieser Vertragsbedingungen aufgeführt oder impliziert sind, einschränken oder verändern. Die Ihnen durch unsere ausdrücklichen Garantiebedingungen hierzu entstehenden Vorteile gelten zusätzlich zu anderen Rechten und Rechtsmitteln, die Ihnen unter dem australischen Verbrauchergesetz zustehen.

## 5) BEDINGUNGEN FÜR DIE GARANTIE

Diese Garantieabdeckung gilt **nur**, wenn **alle** folgenden Bedingungen erfüllt sind:

- A) Das Produkt muss vom ersten Eigner neu und ungebraucht von einem Vertriebspartner/Vertragshändler erworben werden, der dazu autorisiert ist, Produkte im Land, in dem der Verkauf erfolgt, zu vertreiben („Vertriebspartner/Vertragshändler“);
- B) Das von BRP festgelegte Inspektionsverfahren vor Auslieferung muss vollständig durchgeführt und dokumentiert und vom Käufer unterzeichnet werden;
- C) Das Produkt muss ordnungsgemäß von einem Vertriebspartner/Vertragshändler registriert werden;
- D) Das Produkt muss im Land, in dem der Käufer wohnhaft ist, erworben werden;

E) Die routinemäßigen Wartungsarbeiten müssen zur dauerhaften Übernahme der Garantie, wie in der Bedienungsanleitung beschrieben, in den richtigen Zeitabständen ausgeführt werden. BRP behält sich das Recht vor, die Garantie nur dann zu übernehmen, wenn eine Prüfung ergeben hat, dass die Wartungsarbeiten ordnungsgemäß ausgeführt wurden.

BRP wird diese eingeschränkte Garantie gegenüber einem Eigentümer bei privater Nutzung oder bei gewerblicher Nutzung nicht übernehmen, wenn eine der vorstehenden Bedingungen nicht erfüllt ist. Solche Einschränkungen sind erforderlich, damit BRP sowohl die Sicherheit seiner Produkte als auch die Sicherheit seiner Kunden und der Öffentlichkeit schützen kann.

## **6) VORGEHENSWEISE ZUM BEANSPRUCHEN VON GARANTIELEISTUNGEN**

Der Kunde muss nach Auftreten einer Anomalie die Verwendung des Produkts einstellen, einem BRP-Vertriebspartner/Händler innerhalb von zwei (2) Monaten ab dem Auftreten der Anomalie davon Mitteilung machen und dem Vertriebspartner/Händler angemessenen Zugang zum Produkt verschaffen und angemessene Gelegenheit zu einer Reparatur geben.

Die Mitteilungsfrist richtet sich nach anwendbarer nationaler und lokaler Gesetzgebung in Ihrem Land.

Der Kunde muss dem Vertriebspartner/Händler einen Nachweis über den Kauf des Produkts vorlegen und vor der Reparatur das Reparaturformular unterschreiben, damit diese unter die Garantie fällt.

Alle infolge dieser beschränkten Garantie ausgetauschten Teile gehen in das Eigentum von BRP über.

## **7) VERPFLICHTUNGEN VON BRP IN BEZUG AUF GARANTIELEISTUNGEN**

Soweit gesetzlich zugelassen, verpflichtet sich BRP unter dieser Garantie einzig und allein, nach eigenem Ermessen und ohne Material- oder Arbeitszeit zu berechnen, defekte Teile bei einem BRP Vertriebspartner/Vertragshändler zu reparieren oder zu ersetzen, wenn sich der Defekt bei normalem Gebrauch, normaler Wartung und normalem Service eingestellt hat, und zwar während des beschriebenen Garantiezeitraums und unter den hier beschriebenen Bedingungen. Keine Garantieverletzung soll Grund für die Aufhebung oder Anfechtung des Verkaufs des Produkts an den Eigentümer sein. Sie haben u. U. andere gesetzlich vorgeschriebene Rechte, die von Land zu Land unterschiedlich sein können.

Falls ein Service außerhalb des Landes, in dem der ursprüngliche Verkauf stattgefunden hat, erforderlich ist, trägt der Eigner die Verantwortung für jegliche zusätzliche Kosten, die aufgrund von lokaler Praxis und lokalen Bedingungen, insbesondere Frachtgebühr, Versicherung, Steuern, Lizenzgebühren, Einfuhrzölle und jegliche andere Gebühren, einschließlich solche, die durch Regierungen, Staaten, Hoheitsgebiete und ihre jeweiligen Behörden erhoben werden, entstehen.



BRP behält sich das Recht vor, Produkte von Zeit zu Zeit zu verbessern oder zu verändern, ohne dass eine Verpflichtung eingegangen wird, zuvor hergestellte Produkte zu modifizieren.

## **8) ÜBERTRAGUNG**

Wenn der Produkteignerstatus während des Garantiezeitraums übertragen wird, wird auch diese beschränkte Garantie unter Berücksichtigung ihrer Bedingungen übertragen und wird für die restliche Garantiezeit gültig bleiben, sofern BRP oder ein Vertriebspartner/Vertragshändler für das Produkt neben den Daten des neuen Eigentümers eine Bestätigung des alten Eigentümers über den Eigentümerwechsel erhält.

## **9) KUNDENUNTERSTÜTZUNG**

Sollte es im Zusammenhang mit dieser beschränkten Garantie zu Uneinigkeiten oder zu einem Konflikt kommen, rät BRP Ihnen zu versuchen, diese Probleme auf Händlerebene zu lösen. Wir empfehlen Ihnen, diese Angelegenheit mit dem Kundendienstleiter oder Inhaber des Großhändlers/Vertragshändlers zu besprechen.

Kann die Angelegenheit weiterhin nicht geklärt werden, kontaktieren Sie BRP, indem Sie das Kunden-Kontaktformular auf [www.brp.com](http://www.brp.com) ausfüllen, oder wenden Sie sich schriftlich an eine der im Abschnitt „Kontaktieren Sie uns“ dieser Anleitung aufgeführten Adressen.

---

# **BRP EINGESCHRÄNKTE GARANTIE FÜR DEN EUROPÄISCHEN WIRTSCHAFTSRAUM, DIE GEMEINSCHAFT UNABHÄNGIGER STAATEN UND DIE TÜRKEI: SEA-DOO® PERSÖNLICHES WASSERFAHRZEUG 2024**

## **1) UMFANG DER EINGESCHRÄNKTEN GARANTIE**

Bombardier Recreational Products Inc. („BRP“) \* garantiert, dass ihre Sea-Doos persönlichen Wasserfahrzeuge („Produkte“) des Modelljahres 2024, die von Großhändlern/Vertragshändlern, die von BRP für den Vertrieb der Produkte in Mitgliedsstaaten des Europäischen Wirtschaftsraums, (bestehend aus den Mitgliedsstaaten der Europäischen Union sowie dem Vereinigten Königreich, Norwegen, Island und Liechtenstein) („EWR“), Türkei, in Mitgliedstaaten der Gemeinschaft Unabhängiger Staaten (inklusive Ukraine und Turkmenistan) („GUS“) (Vertriebspartner/Händler“) berechtigt sind, verkauft wurden, für den nachstehend beschriebenen Zeitraum und unter den nachfolgenden Bedingungen frei von Material- oder Verarbeitungsfehlern sind.

Diese beschränkte Garantie verliert ihre Gültigkeit, wenn:

1. das Produkt zu irgendeinem Zeitpunkt zum Fahren von Rennen oder für andere Aktivitäten im Rahmen von Wettbewerben, selbst wenn es sich um eine solche Verwendung durch den vorherigen Eigentümer handelt, benutzt wurde; oder
2. das Produkt dahingehend verändert oder modifiziert wurde, dass der Betrieb, die Leistung oder die Lebensdauer des Produkts beeinträchtigt werden oder das Produkt verändert oder modifiziert wurde, um es zweckzuentfremden.

Nicht-werkseitig installierte Teile und Zubehör sind unter dieser beschränkten Gewährleistung nicht abgedeckt. Hinweise entnehmen Sie bitte dem Text zur beschränkten Gewährleistung für die entsprechenden Teile und das Zubehör.

## **2) HAFTUNGSBESCHRÄNKUNG**

SO FERN GESETZLICH ZULÄSSIG, WIRD DIESE GARANTIE AUSDRÜCKLICH GEWÄHRT UND ERSETZT ALLE AUSDRÜCKLICHEN ODER STILLSCHWEIGENDEN GARANTIEN, EINSCHLIESSLICH SOLCHER, DIE DIE MARKTFÄHIGKEIT ODER EIGNUNG FÜR EINEN BESONDEREN ZWECK GARANTIEREN. IN DEM UMFANG, IN DEM SIE NICHT WIDERRUFEN WERDEN KÖNNEN, SIND DIE STILLSCHWEIGENDEN GARANTIEN IN IHRER DAUER AUF DIE DAUER DER AUSDRÜCKLICHEN GARANTIE BESCHRÄNKT. NEBEN- UND FOLGESCHÄDEN SIND VON DER GARANTIE AUSGESCHLOSSEN. IN EINIGEN STAATEN/PROVINZEN SIND DIE OBEN GENANNTEN AUSSCHLUSSERKLÄRUNGEN, BESCHRÄNKUNGEN UND HAFTUNGSAUSSCHLÜSSE NICHT ZUGELASSEN. DESHALB GELTEN SIE MÖGLICHERWEISE NICHT FÜR SIE. DIESE GARANTIE GIBT IHNEN BESTIMMTE RECHTE UND SIE KÖNNEN AUCH SONSTIGE GESETZLICHE RECHTE HABEN, DIE VON LAND ZU LAND ODER STAAT ZU STAAT UNTERSCHIEDLICH SEIN KÖNNEN. BRP KANN NICHT HAFTBAR GEMACHT WERDEN, WENN PRODUKTE ODER GARANTIETEILE IN IHREM LAND AUS GRÜNDEN, DIE AUSSERHALB DER KONTROLLE VON BRP LIEGEN, NICHT VERFÜGBAR SIND.

In Frankreich gekaufte Produkte siehe spezifischen Abschnitt für Frankreich unten.

Kein Lieferant, kein BRP Vertragshändler/Lieferant sowie keine sonstige Person ist berechtigt, eine Beteuerung, Geltendmachung oder Garantie in Bezug auf das Produkt zu erklären, die nicht in dieser beschränkten Garantie enthalten ist. Falls dies jedoch erfolgt ist, wird sie gegenüber BRP nicht durchsetzbar sein.

BRP behält sich das Recht vor, diese beschränkte Garantie jederzeit zu modifizieren, wobei vorausgesetzt wird, dass eine solche Modifizierung nicht die anwendbaren Garantiebedingungen für die Produkte ändert, die während der Wirksamkeit dieser Garantie verkauft wurden.

### **3) VON DER GARANTIE AUSGESCHLOSSEN**

Unter keinen Umständen wird für Folgendes eine Garantie übernommen:

- Natürliche Abnutzung und Verschleiß.
- Routinemäßige Wartungsarbeiten, Tunen und Einstellungen.
- Durch Fahrlässigkeit oder falsche Wartung und/oder Lagerung entstandene Schäden, wie sie in der Bedienungsanleitung beschrieben sind.
- Durch Abbauen von Teilen, unsachgemäße Reparaturen, Modifizierungen oder Gebrauch von nicht geeigneten Teilen, die nicht von BRP produziert oder zugelassen sind, verursachte Schäden bzw. solche, die bei Reparaturarbeiten durch einen nicht von BRP autorisierten BRP Händler/Lieferant entstanden sind;
- Durch Missbrauch, unsachgemäßen Gebrauch, Fahrlässigkeit oder eine Fahrweise, die der in der Bedienungsanleitung empfohlenen Fahrweise im Einklang entspricht, entstandene Schäden.
- Schäden, die entstanden sind durch Unfall, unter Wasser setzen, Feuer, Diebstahl, Vandalismus oder höhere Gewalt.
- Betrieb mit Kraftstoffen, Ölen oder Schmiermitteln, die nicht für die Verwendung mit dem Produkt geeignet sind (siehe Bedienungsanleitung);
- Schäden durch Rost, Korrosion oder Witterung.
- Schaden durch Eindringen von Wasser oder Schnee.
- Unbeabsichtigte Schäden oder Folgeschäden oder Schäden gleich welcher Art durch Transportkosten, Abschleppen, Lagerung, sowie Ausgaben wie Abschleppgebühren, Telefonate oder Taxikosten, Versicherungsdeckung, Kreditzahlungen, Zeitverlust, Einkommensverlust oder verlorene Zeit während der Ausfallzeit für Servicearbeiten unabhängig von ihrer jeweiligen Höhe
- Schäden durch Verstopfung (durch Fremdkörper) des Kühlsystems oder der Strahlpumpe;
- Schäden am Gelcoat-Lack, unter anderem Gelcoat-Lackfehler, Blasenbildung, Risse mit spinnennetzförmiger Ausbildung oder Haarrisse und Glasfaserablösung durch Blasenbildung, Mikrorisse, Risse mit spinnennetzförmiger Ausbildung oder Haarrisse

### **4) GARANTIEZEITRAUM**

Diese beschränkte Garantie wird wirksam (1) ab dem Lieferdatum an den ersten Einzelhandelskunden oder (2) ab dem Datum, an dem das Produkt zum ersten Mal benutzt wird, je nachdem was zuerst eintritt, und gilt für den jeweils zutreffenden Zeitraum unten:

1. VIERUNDZWANZIG (24) aufeinanderfolgende Monate bei privater Nutzung zur Freizeitgestaltung.
2. VIER (4) aufeinanderfolgende Monate bei gewerblicher Nutzung. Ein Produkt wird gewerblich genutzt, wenn es während des Garantiezeitraumes in Verbindung mit einer Arbeit oder Beschäftigung genutzt wird, mit der ein Einkommen erwirtschaftet wird. Ein Produkt wird ebenfalls gewerblich genutzt, wenn es zu irgendeinem Zeitpunkt während des Garantiezeitraumes für die gewerbliche Nutzung lizenziert wurde.

Die Reparatur oder der Austausch von Teilen oder die Serviceleistung im Rahmen dieser Garantie verlängert nicht den Zeitraum dieser Garantie über dessen ursprünglichen Ablaufzeitpunkt hinaus.

Bei dem oben bestimmten Garantiedeckungszeitraum handelt es sich um einen beschränkten Garantiezeitraum, der ggfs. durch ein anwendbares Garantie-Werbeprogramm verlängert werden kann.

Beachten Sie, dass die Dauer und andere Modalitäten der Garantieabdeckung vom nationalen oder regionalen Recht abhängen, das im Land des Kunden gilt.

## **5) NUR FÜR IN FRANKREICH VERKAUFTE PRODUKTE**

Der Verkäufer hat Güter zu liefern, die vertragskonform sind und ist verantwortlich für Mängel bei der Lieferung. Der Verkäufer ist ebenso verantwortlich für Mängel, die durch die Verpackung, die Montageanweisung oder die Montage entstanden sind, wenn diese Verantwortung im Vertrag festgehalten ist oder wenn die Verpackung, die Montageanweisung oder die Montage unter seine Zuständigkeit fällt. Um vertragskonform zu sein, muss das Produkt:

1. für den für ähnliche Güter normalen Gebrauch geeignet sein und, falls zutreffend:
  - der Beschreibung des Verkäufers entsprechen und die Eigenschaften, die dem Käufer durch ein Beispiel oder ein Modell gezeigt wurden, aufweisen;
  - die Eigenschaften aufweisen, die ein Käufer legitimer Weise aufgrund der öffentlichen Erklärungen, einschließlich Werbung oder Beschriftung, des Verkäufers, des Herstellers oder seines Beauftragten erwarten kann oder
2. über die Eigenschaften verfügen, über die sich die beiden Parteien geeinigt haben oder für den vom Käufer beabsichtigten spezifischen Verwendungszweck geeignet sein, der vom Verkäufer zur Kenntnis genommen und akzeptiert wurde.

Ein Anspruch wegen Nichteinhaltung erlischt nach zwei Jahren nach Lieferung des Produkts. Der Verkäufer trägt die Verantwortung für versteckte Mängel der verkauften Ware, wenn solche Mängel die Ware für den vorgesehenen Verwendungszweck ungeeignet machen oder wenn sie die Verwendung der Ware so beeinträchtigen, dass der Käufer die Ware nicht gekauft hätte oder bei Kenntnis die Ware nur unter der Voraussetzung eines niedrigeren Preises gekauft hätte. Ein Anspruch aufgrund von versteckten Mängeln muss vom Käufer innerhalb von 2 Jahren nach Entdecken des Mangels geltend gemacht werden.

## 6) BEDINGUNGEN FÜR DIE GARANTIE

Diese Garantieabdeckung gilt **nur**, wenn **alle** folgenden Bedingungen erfüllt sind:

- A) Das Produkt muss vom ersten Eigner neu und ungebraucht von einem Vertriebspartner/Händler erworben werden, der dazu autorisiert ist, Produkte im Land (oder im Falle des EWR der Union von Ländern), in dem der Verkauf erfolgt, zu vertreiben („Vertriebspartner/Händler“);
- B) Das von BRP festgelegte Inspektionsverfahren vor Auslieferung muss vollständig durchgeführt und dokumentiert und vom Käufer unterzeichnet werden;
- C) Das Produkt muss ordnungsgemäß von einem Vertriebspartner/Vertragshändler registriert werden;
- D) Das Produkt muss im Land (oder im Falle des EWR der Union von Ländern), in dem der Käufer wohnhaft ist, erworben werden;
- E) Die routinemäßigen Wartungsarbeiten müssen zur dauerhaften Übernahme der Garantie, wie in der Bedienungsanleitung beschrieben, in den richtigen Zeitabständen ausgeführt werden. BRP behält sich das Recht vor, die Garantie nur dann zu übernehmen, wenn eine Prüfung ergeben hat, dass die Wartungsarbeiten ordnungsgemäß ausgeführt wurden.

BRP wird diese eingeschränkte Garantie gegenüber einem Eigentümer bei privater Nutzung oder bei gewerblicher Nutzung nicht übernehmen, wenn eine der vorstehenden Bedingungen nicht erfüllt ist. Solche Einschränkungen sind erforderlich, damit BRP sowohl die Sicherheit seiner Produkte als auch die Sicherheit seiner Kunden und der Öffentlichkeit schützen kann.

## 7) VORGEHENSWEISE ZUM BEANSPRUCHEN VON GARANTIELEISTUNGEN

Der Kunde muss nach Auftreten einer Anomalie die Verwendung des Produkts einstellen, einem BRP-Vertriebspartner/Händler innerhalb von zwei (2) Monaten ab dem Auftreten der Anomalie davon Mitteilung machen und dem Vertriebspartner/Händler angemessenen Zugang zum Produkt verschaffen und angemessene Gelegenheit zu einer Reparatur geben.

Die Mitteilungsfrist richtet sich nach anwendbarer nationaler und lokaler Gesetzgebung in Ihrem Land.

Der Kunde muss dem Vertriebspartner/Händler einen Nachweis über den Kauf des Produkts vorlegen und vor der Reparatur das Reparaturformular unterschreiben, damit diese unter die Garantie fällt.

Alle infolge dieser beschränkten Garantie ausgetauschten Teile gehen in das Eigentum von BRP über.

## 8) VERPFLICHTUNGEN VON BRP IN BEZUG AUF GARANTIELEISTUNGEN

Soweit gesetzlich zugelassen, verpflichtet sich BRP unter dieser Garantie einzig und allein, nach eigenem Ermessen und ohne Material- oder Arbeitszeit zu berechnen, defekte Teile bei einem BRP Vertriebspartner/Vertragshändler zu reparieren oder zu ersetzen, wenn sich der Defekt bei normalem Gebrauch, normaler

Wartung und normalem Service eingestellt hat, und zwar während des beschriebenen Garantiezeitraums und unter den hier beschriebenen Bedingungen. Keine Garantieverletzung soll Grund für die Aufhebung oder Anfechtung des Verkaufs des Produkts an den Eigentümer sein. Sie haben u. U. andere gesetzlich vorgeschriebene Rechte, die von Land zu Land unterschiedlich sein können.

Für den Fall, dass die Reparatur außerhalb des Landes, in dem das Produkt ursprünglich verkauft wurde, oder bei EWR-Bürgern außerhalb des EWR durchgeführt werden muss, trägt der Eigentümer alle zusätzlichen Kosten aufgrund örtlicher Praktiken und Bedingungen, z. B. Fracht, Versicherung, Steuern, Lizenzgebühren, Importabgaben und sämtliche andere finanzielle Abgaben, einschließlich solcher, die durch Regierungen, Staaten, Territorien und deren entsprechende Behörden erhoben werden.

BRP behält sich das Recht vor, Produkte von Zeit zu Zeit zu verbessern oder zu verändern, ohne dass eine Verpflichtung eingegangen wird, zuvor hergestellte Produkte zu modifizieren.

## **9) ÜBERTRAGUNG**

Wenn der Produkteignerstatus während des Garantiezeitraums übertragen wird, wird auch diese beschränkte Garantie unter Berücksichtigung ihrer Bedingungen übertragen und wird für die restliche Garantiezeit gültig bleiben, sofern BRP oder ein Vertriebspartner/Vertragshändler für das Produkt neben den Daten des neuen Eigentümers eine Bestätigung des alten Eigentümers über den Eigentümerwechsel erhält.

## **10) KUNDENUNTERSTÜTZUNG**

Sollte es im Zusammenhang mit dieser beschränkten Garantie zu Uneinigkeiten oder zu einem Konflikt kommen, rät BRP Ihnen zu versuchen, diese Probleme auf Händlerebene zu lösen. Wir empfehlen Ihnen, diese Angelegenheit mit dem Kundendienstleiter oder Inhaber des Großhändlers/Vertragshändlers zu besprechen.

Kann die Angelegenheit weiterhin nicht geklärt werden, kontaktieren Sie BRP, indem Sie das Kunden-Kontaktformular auf [www.brp.com](http://www.brp.com) ausfüllen, oder wenden Sie sich schriftlich an eine der im Abschnitt „Kontaktieren Sie uns“ dieser Anleitung aufgeführten Adressen.

# KUNDENINFORMATIONEN

---

# DATENSCHUTZINFORMATIONEN

Bombardier Recreational Products inc. sowie seine Tochter- und Partnerunternehmen („BRP“) verpflichten sich, Ihre Privatsphäre zu schützen und unterstützen eine allgemeine Politik der Offenheit darüber, wie wir Ihre personenbezogenen Daten im Rahmen der Verwaltung unserer Beziehung zu Ihnen sammeln, verwenden und offenlegen. **Weitere Einzelheiten finden Sie in der Datenschutzrichtlinie von BRP unter:**

**<https://brp.com/en/privacy-policy.html> oder durch Scannen des QR-Codes unten.**

Bitte seien Sie versichert, dass wir angemessene Sicherheitsmaßnahmen ergriffen haben, um sicherzustellen, dass Ihre personenbezogenen Daten vor Verlust und unbefugtem Zugriff geschützt sind.

Ihre personenbezogenen Daten, die von BRP direkt von Ihnen oder von Vertragshändlern oder autorisierten Dritten gesammelt werden können, umfassen:

- **Kontakt-, demographische und Registrierungsinformationen** (z. B. Name, vollständige Adresse, Telefonnummer, E-Mail, Geschlecht, Eigentumshistorie, Kommunikationssprache)
- **Fahrzeuginformationen** (z.B. Seriennummer, Kauf- und Lieferdatum, Nutzung des Fahrzeugs, Standort und Bewegungen des Fahrzeugs)
- **Informationen von Dritten** (z. B. von BRP-Partnern erhaltene Informationen, Informationen über gemeinsame Marketingaktivitäten, soziale Medien)
- **Technologische Informationen** (z. B. IP-Adresse, Gerätetyp, Betriebssystem, Browsertyp, von Ihnen aufgerufene Webseiten, Cookies und ähnliche Technologien, wenn Sie die Websites von BRP oder Händlern oder mobile Anwendungen nutzen)
- **Interaktion mit Informationen von BRP** (z. B. Informationen, die gesammelt werden, wenn Sie die internen BRP-Vertriebsmitarbeiter anrufen, Artikel auf einer BRP-Website kaufen, sich für E-Mails von BRP anmelden, an von BRP gesponserten Gewinnspielen und Verlosungen teilnehmen oder von BRP gesponserte Veranstaltungen besuchen)
- **Transaktionsinformationen** (z. B. Informationen, die für die Bearbeitung von Rücksendungen erforderlich sind, Zahlungsinformationen, wenn Sie unsere Produkte oder Dienstleistungen über unsere Websites oder mobilen Anwendungen kaufen, sowie andere Fragen im Zusammenhang mit Ihrem Kauf von BRP-Produkten)

Diese Informationen können für die folgenden Zwecke verwendet und verarbeitet werden:

- Sicherheit
- Kundensupport für Verkauf und Kundendienst (z. B. Abschluss oder Nachverfolgung Ihres Kaufs oder der Wartung)
- Registrierung und Garantie
- Kommunikation (z. B. Zusendung einer Zufriedenheitsumfrage von BRP)
- Verhaltensbasierte Online-Werbung, Profiling und standortbezogene Dienste (z. B. Angebot eines maßgeschneiderten Erlebnisses)
- Konformität und Streitbeilegung
- Marketing und Werbung
- Unterstützung (z. B. Hilfe bei Lieferproblemen, Bearbeitung von Rücksendungen und anderen Fragen im Zusammenhang mit Ihrem Kauf von BRP-Produkten).



Wir können Ihre personenbezogenen Daten auch verwenden, um aggregierte oder statistische Daten zu generieren, die Sie nicht mehr persönlich identifizieren.

**Ihre personenbezogenen Daten können an die folgenden Stellen weitergegeben werden: BRP, BRP-Vertragshändler, Distributoren, Dienstleister, Werbe- und Marktforschungspartner und andere autorisierte Drittparteien.**

Wir können Informationen über Sie aus verschiedenen Quellen erhalten, darunter auch von Dritten, wie den Vertragshändlern und Partnern von BRP, mit denen wir Dienstleistungen anbieten oder gemeinsame Marketingaktivitäten durchführen. Wir können auch Informationen über Sie von Social Media-Plattformen wie Facebook und Twitter erhalten, wenn Sie mit uns auf diesen Plattformen interagieren.

Je nach den Umständen können Ihre personenbezogenen Daten auch außerhalb der Region, in der Sie wohnen, übermittelt werden. Ihre personenbezogenen Daten werden nur so lange aufbewahrt, wie es für den Zweck, für den wir sie erhalten haben, erforderlich ist, und gemäß unseren Aufbewahrungsrichtlinien.

Zur Ausübung Ihrer Datenschutzrechte (z. B. Auskunftsrecht, Recht auf Berichtigung), zum Widerruf Ihrer Zustimmung, um aus der Adressliste für Marketingzwecke oder für die Zufriedenheitsumfrage gelöscht zu werden, oder für allgemeine Fragen zum Datenschutz wenden Sie sich bitte an den Datenschutzbeauftragten von BRP unter [privacyofficer@brp.com](mailto:privacyofficer@brp.com) oder per Post an: BRP Legal Service, 726 St-Joseph, Valcourt, Quebec, Kanada, J0E 2L0.

**Wenn BRP Ihre personenbezogenen Daten verarbeitet, geschieht dies in Übereinstimmung mit der Datenschutzrichtlinie, die Sie unter <https://www.brp.com/en/privacy-policy.html> oder über den folgenden QR-Code abrufen können.**



---

# WENDEN SIE SICH AN UNS

[www.brp.com](http://www.brp.com)

## Asien-Pazifik-Raum

### Australien

Level 26  
477 Pitt Street  
Sydney, NSW 2020

### China

上海市徐汇区衡山路10号6号楼301  
Rm 301, Building 6,  
No.10 Heng Shan Rd,  
Shanghai, China

### Japan

21F Shinagawa East One Tower  
2-16-1 Konan, Minato-ku-ku,  
Tokio 108-0075

### Neuseeland

Suite 1.6, 2-8 Osborne Street,  
Newmarket, Auckland 2013

## Europa, Naher Osten und Afrika

### Belgien

Oktrooiplein 1  
9000 Gent

### Tschechische Republik

Stefanikova 43a  
Prag 5  
150 00

### Deutschland

Itterpark 11  
40724 Hilden

### Finnland

Isoaavantie 7  
PL 8040  
96101 Rovaniemi

### Frankreich

Arteparc Bâtiment B  
Route de la côte d'Azur,  
13 590 Meyreuil

### Norwegen

Ingvald Ystgaardsvei 15  
N-7484 Trondheim  
Salg, marketing, ettermarked

### Schweden

Spinnvägen 15  
903 61 Umeå  
Schweden 90821

### Schweiz

Avenue d'Ouchy 4-6  
1006 Lausanne

## Lateinamerika

### Brasilien

Av. James Clerck Maxwell, 230  
Campinas, Sao Paulo  
PLZ 13069-380

### Mexiko

Av. Ferrocarril 202  
Parque Industrial Querétaro  
Santo Rosa Jauregui, Querétaro  
PLZ 76220

## Nordamerika

### Kanada

3200A, rue King Ouest,  
Suite 300  
Sherbrooke (Québec) J1L 1C9

### Vereinigte Staaten von Amerika

10101 Science Drive  
Sturtevant, Wisconsin  
53177

---

## ADRESSENÄNDERUNG/HALTERWECHSEL

Wenn sich Ihre Adresse geändert hat oder wenn Sie der neue Eigentümer des Boots sind, benachrichtigen Sie BRP unbedingt darüber durch:

- Benachrichtigung an einen autorisierten Sea-Doo-Händler.
- **Nur Nordamerika:** telefonisch unter 1 888 272-9222.
- Einsenden einer der Adressänderungskarten auf den folgenden Seiten an eine der BRP-Adressen, die im Abschnitt *Kontakt* in dieser Bedienungsanleitung aufgeführt sind.

Im Falle eines Eigentümerwechsels fügen Sie bitte einen Beleg bei, dass der frühere Eigentümer mit dem Wechsel einverstanden ist.

Die Benachrichtigung von BRP, auch nach Ablauf der eingeschränkten Garantie, ist sehr wichtig, da dies BRP ermöglicht, den Eigentümer des Boots bei Bedarf zu erreichen, zum Beispiel bei Einleitung von Rückrufen aus Sicherheitsgründen. Der Eigentümer ist für die Benachrichtigung von BRP verantwortlich.

**DIEBSTAHL:** Wenn Ihr Boot gestohlen wurde, müssen Sie die Garantieabteilung Ihres örtlichen Vertriebshändlers informieren. Wir werden Sie nach Ihrem Namen, Adresse, Telefonnummer, der Rumpf-Identifizierungsnummer und dem Datum, an dem es gestohlen wurde, fragen.



Diese Seite wurde  
absichtlich frei gelassen

ADRESSÄNDERUNG <input type="checkbox"/>		EIGENTÜMERÄNDERUNG <input type="checkbox"/>		
FAHRZEUG-IDENTIFIKATIONSNUMMER				
<input type="text"/>		<input type="text"/>		
Modellnummer		Fahrzeug-Identifizierungsnummer (V.I.N.)		
ALTE ADRESSE ODER BISHERIGER HALTER:		NAME		
NR.		STRASSE		WOHNUNG
STADT		STAAT/PROVINZ		POSTLEITZAHL
LAND		TELEFON		
NEUE ADRESSE ODER NEUER HALTER:		NAME		
NR.		STRASSE		WOHNUNG
STADT		STAAT/PROVINZ		POSTLEITZAHL
LAND		TELEFON		
E-MAIL-ADRESSE				

ADRESSÄNDERUNG <input type="checkbox"/>		EIGENTÜMERÄNDERUNG <input type="checkbox"/>		
FAHRZEUG-IDENTIFIKATIONSNUMMER				
<input type="text"/>		<input type="text"/>		
Modellnummer		Fahrzeug-Identifizierungsnummer (V.I.N.)		
ALTE ADRESSE ODER BISHERIGER HALTER:		NAME		
NR.		STRASSE		WOHNUNG
STADT		STAAT/PROVINZ		POSTLEITZAHL
LAND		TELEFON		
NEUE ADRESSE ODER NEUER HALTER:		NAME		
NR.		STRASSE		WOHNUNG
STADT		STAAT/PROVINZ		POSTLEITZAHL
LAND		TELEFON		
E-MAIL-ADRESSE				

Diese Seite wurde  
absichtlich frei gelassen

**NOTIZEN:** \_\_\_\_\_

\_\_\_\_\_

\_\_\_\_\_

\_\_\_\_\_

\_\_\_\_\_

\_\_\_\_\_

\_\_\_\_\_

\_\_\_\_\_

\_\_\_\_\_

\_\_\_\_\_

\_\_\_\_\_

\_\_\_\_\_

\_\_\_\_\_

\_\_\_\_\_

\_\_\_\_\_

\_\_\_\_\_

\_\_\_\_\_

\_\_\_\_\_

\_\_\_\_\_

\_\_\_\_\_

\_\_\_\_\_

\_\_\_\_\_

\_\_\_\_\_



NOTIZEN: \_\_\_\_\_

\_\_\_\_\_  
\_\_\_\_\_  
\_\_\_\_\_  
\_\_\_\_\_  
\_\_\_\_\_  
\_\_\_\_\_  
\_\_\_\_\_  
\_\_\_\_\_  
\_\_\_\_\_  
\_\_\_\_\_  
\_\_\_\_\_  
\_\_\_\_\_  
\_\_\_\_\_  
\_\_\_\_\_  
\_\_\_\_\_  
\_\_\_\_\_  
\_\_\_\_\_  
\_\_\_\_\_  
\_\_\_\_\_  
\_\_\_\_\_  
\_\_\_\_\_

**NOTIZEN:** \_\_\_\_\_

\_\_\_\_\_

\_\_\_\_\_

\_\_\_\_\_

\_\_\_\_\_

\_\_\_\_\_

\_\_\_\_\_

\_\_\_\_\_

\_\_\_\_\_

\_\_\_\_\_

\_\_\_\_\_

\_\_\_\_\_

\_\_\_\_\_

\_\_\_\_\_

\_\_\_\_\_

\_\_\_\_\_

\_\_\_\_\_

\_\_\_\_\_

NOTIZEN: \_\_\_\_\_

\_\_\_\_\_  
\_\_\_\_\_  
\_\_\_\_\_  
\_\_\_\_\_  
\_\_\_\_\_  
\_\_\_\_\_  
\_\_\_\_\_  
\_\_\_\_\_  
\_\_\_\_\_  
\_\_\_\_\_  
\_\_\_\_\_  
\_\_\_\_\_  
\_\_\_\_\_  
\_\_\_\_\_  
\_\_\_\_\_  
\_\_\_\_\_  
\_\_\_\_\_  
\_\_\_\_\_  
\_\_\_\_\_  
\_\_\_\_\_  
\_\_\_\_\_



NOTIZEN: \_\_\_\_\_

\_\_\_\_\_

\_\_\_\_\_

\_\_\_\_\_

\_\_\_\_\_

\_\_\_\_\_

\_\_\_\_\_

\_\_\_\_\_

\_\_\_\_\_

\_\_\_\_\_

\_\_\_\_\_

\_\_\_\_\_

\_\_\_\_\_

\_\_\_\_\_

\_\_\_\_\_

\_\_\_\_\_

\_\_\_\_\_

\_\_\_\_\_

\_\_\_\_\_

Diese Seite wurde absichtlich  
leer gelassen

**WASSERFAHRZEUG**

MODELL Nr. \_\_\_\_\_

**RUMPF-**

Identifizierungsnummer (H.I.N.) \_\_\_\_\_

**MOTOR-**

Identifizierungsnummer (E.I.N.) \_\_\_\_\_

**EIGENTÜMER:** \_\_\_\_\_

NAME

Nein.

STRASSE

WOHNUNG

STADT

STAAT/PROVINZ

POSTLEITZAHL

**Kaufdatum**

Jahr	Monat	Tag

**Garantie-Ablaufdatum**

Jahr	Monat	Tag

Vom ermächtigten Sea-Doo-Händler zum Zeitpunkt des Kaufes abzuschließen.

HÄNDLER-WERBEFLÄCHE

## **⚠️ WARNUNG**

Die Nichtbeachtung einer Sicherheitsvorkehrung und Anweisung in der Bedienungsanleitung, im Sicherheitsvideo und auf den Sicherheitsschildern am Fahrzeug kann Verletzungen verursachen und sogar zum Tod führen.



[www.brp.com](http://www.brp.com)

**SKI-DOO®**

**LYNX®**

**MANITOU®**

**SEA-DOO®**

**ROTAX®**

**QUINTREX®**

**CAN-AM®**

**ALUMACRAFT®**