

SEA-DOO®



FISHPRO SPORT OG TROPHY-SERIEN

BRUKERHÅND- BOK

Inneholder informasjon om sikkerhet, bruk og vedlikehold

N O R 4

⚠ ADVARSEL

Les nøye gjennom denne håndboken. Den inneholder viktig informasjon om sikkerhet.
Minimum anbefalte alder for bruker: 16 år.
Oppbevar alltid brukerhåndboken sammen med vannscooteren.

VIKTIG Å VITE FØR DU STARTER

Grunnleggende regler for trygg bruk av vannscooter

Viktig å vite før du starter:

Grunnleggende regler for trygg bruk av vannscooter

Feil bruk utgjør en fare for liv og helse.

Førere må være kvalifisert

- ☒ Forsikre deg om at føreren er 16 år eller eldre og har gjennomgått et båtsikkerhetskurs. Avhengig av hvor du bor kan myndighetene ha fastsatt andre krav.



Førere må unngå kollisjoner

- ☒ Vær på konstant utkikk etter mennesker, gjenstander og andre fartøy.
- ☒ Hold deg langt nok unna andre slik at du alltid kan cruise trygt ned til full stopp.
- ☒ Ikke slipp gassen når du prøver å styre unna gjenstander-likhet med andre motorbåter **trenger du gassen for å styre.**



Beskytt alle brukere

- ☒ Fall kan føre til alvorlig personskade eller død.
- ☒ Alle brukere må bruke shorts med neopren (våtdraktmateriale) for å forhindre at vannet blir injisert kraftig i endetarmen eller skjeden under et fall bakover. Brukere som ikke hadde på seg kortbukser av neopren, har lidd alvorlige rektale, vaginale og interne skader, med varige mén som følge.
- ☒ Alle brukere må alltid bruke godkjent flyteutstyr (PFD eller Personal Flotation Device).
- ☒ Sørg for brukerne sitter godt og kan holde deg fast. Brukere kan kastes av vannscooteren under uventet akselerasjon eller aggressiv bruk. Unngå aggressiv kjøring, skarpe svinger og uventet akselerasjon.
- ☒ Ikke bruk gassen når noen er i ferd med å gå om bord eller befinner seg bak på vannscooteren.
- ☒ Unngå hopp i bølger eller kjølvann – hopping kan føre til personskader som rygg- eller ryggmargskade (lammelse).

Ikke kjør hvis du ikke er forsvarlig kledd.

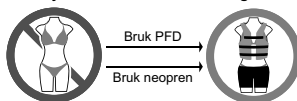

Ikke tillat farefull bruk:

- ☒ Ikke kjør nær andre for å sprute eller dynke dem med vann, ikke kjør for nær andre fartøy, og ikke kjør for fort i forhold til trafikkforholdene.
- ☒ Kjør aldri etter å ha inntatt alkohol eller medikamenter.

Tilgjengelige språk

Deutsch	Dieses Handbuch ist möglicherweise in Ihrer Landessprache verfügbar. Bitte wenden Sie sich an Ihren Händler oder besuchen Sie: www.operatorsguides.brp.com
English	This guide may be available in your language. Check with your dealer or go to: www.operatorsguides.brp.com
Español	Es posible que este manual esté disponible en su idioma. Consulte a su distribuidor o visite: www.operatorsguides.brp.com
Français	Ce guide peut être disponible dans votre langue. Vérifier avec votre concessionnaire ou aller à: www.operatorsguides.brp.com
Italiano	Questa guida potrebbe essere disponibile nella propria lingua. Contattare il concessionario o consultare: www.operatorsguides.brp.com
中文	本手册可能有您的语种的翻译版本。请向经销商问询，或者登录 www.operatorsguides.brp.com 查询。
日本語	このガイドは、言語によって翻訳版が用意されています。ディーラーに問い合わせるか、次のアドレスでご確認ください： www.operatorsguides.brp.com
Nederlands	Deze handleiding kan beschikbaar zijn in uw taal. Vraag het aan uw dealer of ga naar: www.operatorsguides.brp.com
Norsk	Denne boken kan finnes tilgjengelig på ditt eget språk. Kontakt din forhandler eller gå til: www.operatorsguides.brp.com
Português	Este manual pode estar disponível em seu idioma. Fale com sua concessionária ou visite o site: www.operatorsguides.brp.com
Русский	Воспользуйтесь руководством на вашем языке. Узнайте о его наличии у дилера или на странице по адресу www.operatorsguides.brp.com
Suomi	Käyttöohjekirja voi olla saatavissa omalla kielelläsi. Tarkista jälleenmyyjältä tai käy osoitteessa: www.operatorsguides.brp.com
Svenska	Denna bok kan finnas tillgänglig på ditt språk. Kontakta din återförsäljare eller gå till: www.operatorsguides.brp.com

Modeller som dekkes

FishPro SPORT 170
FishPro SPORT 170 Audio

FishPro TROPHY 170
FishPro TROPHY 170 Audio

INNHold

GENERELL INFORMASJON

FORORD	10
Viktig å vite før du starter.....	10
Sikkerhetsmeldinger.....	10
Om denne brukerhåndboken.....	10

SIKKERHETSINFORMASJON

VIKTIG FØR DU STARTER	14
Førerens alder og evner.....	14
Medikamenter og alkohol.....	14
Sikkerhetskurs for båtførere.....	14
Gjeldende sjøvettsregler.....	14
Beskyttelsesutstyr.....	14
Hjelmer: Vurdere farene mot fordelene.....	15
Nødvendig utstyr.....	16
GJØR DEG KJENT MED VANNSCOOTEREN	17
Vannjet.....	17
Styring.....	17
Nødstoppsnor (sikkerhetsline).....	17
Bremsing.....	18
Lærenøkkel (tilgjengelig som tilbehør).....	18
Last og lagring.....	18
Tilbehør og modifikasjoner.....	19
KJØR TRYGT	20
Kjøring med passasjer(er).....	20
Unngå kollisjoner.....	20
Kjøreatferd.....	21
Høy hastighet.....	21
Ombordstigning fra vann.....	21
Bevegelige deler.....	21
Kjenn farvannet.....	22
Regler for navigering.....	22
Kjøring om natten.....	23
Karbonmonoksid (CO)-forgiftning.....	23
Bensinbrann og andre farer.....	23
Forbrenning fra varme deler.....	24
Vannsport (trekke med vannscooteren).....	24
TRENINGSØVELSER	27
Steder der øvelseskjøring kan utføres.....	27
Treningsøvelser.....	27
FYLLE DRIVSTOFF	29
Fylling av drivstoff.....	29
Krav til drivstoff.....	29
Anbefalt drivstoff.....	30
TRANSPORTERE VANNSCOOTEREN	31
VIKTIGE DEKALER PÅ PRODUKTET	33
Sikkerhetsdekalering på fartøyet.....	33
Samsvar for Canada - OBSI-dekal.....	56
Hengermerke.....	58

KONTROLL FØR KJØRING	60
Tiltak før vannscooteren sjøsettes	60
Dette skal gjøres etter at vannscooteren er sjø satt	65
Dette skal gjøres etter at vannet forlates	66
ÅRLIG SIKKERHETSVEDLIKEHOLD	68

INFORMASJON OM FARTØY

BETJENINGSORGANER	70
Styre	71
Gasshåndtak	71
Høyre styringsenhet	71
BRP Connect-knapp (hvis montert)	71
Motorstoppbryter	71
Venstre styringsenhet	72
START/STOPP-knapp for motor	73
Spak for intelligent brems og revers (iBR)	74
UTSTYR	76
Oppbevaringsrom foran	78
Holder for brannslukningsapparat	78
Sikkerhetssettholder	79
Fish Finder-sonar og -feste	79
Hanskerom	81
BRP Audio Premium-system	82
Anker (hvis det finnes)	83
Stangholder foran for dorging	85
Koppholder	86
Sete	86
Passasjerhåndtak	88
Pidestallsete (hvis montert)	88
Fothviler på siden	90
Ombordstigningsplattform	90
Kjøleboks	91
Kjøleboks - Hyttefat (hvis montert)	93
Fortøyningsklamper	96
Stigetrinn (hvis utstyrt)	96
Festeøyler foran og bak	97
Dreneringsplugg	98
7,6 TOMMERS DIGITALT DISPLAY	99
Multifunksjonsdisplay	99
Retningslys	100
Innstillinger	101
STORT PANORAMA LCD-DISPLAY MED 7,8 TOMMERS BREDDE	104
Grunnfunksjoner	104
Innstillinger	106
Pare smarttelefonen din via Bluetooth	108
BRP GO! App	109
Hurtig gjennomgang av BRP GO! App	109
Meldinger på flerfunksjonsmåleren	111
INNKJØRINGSPERIODE	113
Innkjøring	113

INSTRUKSJONER FOR BRUK	114
Gå ombord på vannscooteren	114
Starte motoren	118
Stoppe motoren	119
Styre fartøyen	119
Skifte til nøytral	120
Skifte til drift fremover	121
Skifte til revers	121
Bremsing	122
Variabelt trimsystem (VTS)	123
Aktivere det intelligente ruskfrie pumpesystemet (IDF-systemet) (utstyrsavhengig)	126
Generelle anbefalinger for bruk	127
DRIFTSMODUSER	129
Turmodus	129
Sportsmodus	129
ECO-modus (modus for drivstofføkonomi)	129
Hastighetskontrollmodi	129
SPESIELLE PROSEDYRER	133
Rengjøring av vanninntak for jetpumpe og impeller	133
Kantret vannscooter	135
Vannscooter under vann	136
Oversvømt motor	136
Slepe fartøyen gjennom vannet	136
VEDLIKEHOLD	
VEDLIKEHOLDSPLAN	138
EPA-forskrifter – Vannscootere i Canada og USA	138
Bruk i saltvann/skittent vann	139
Vedlikeholdsplan	139
VEDLIKEHOLDPROSEDYRER	144
Motorens servicedeksel	144
Motorolje	145
Kjølevæske	147
Tenningscoiler	148
Tennplugger	148
Eksossystem	149
Bunnplate og vanninntaksgitter	150
Offeranoder	150
Sikringer	151
PLEIE AV VANNSCOOTEREN	153
Stell etter bruk	153
Rengjøring av setet	153
Skrog	153
OPPBEVARING OG KLARGJØRING FØR SESONGSTART	155
Oppbevaring	155
Klargjøring før sesongstart	158

DOKUMENTASJON AV VEDLIKEHOLD 159

TEKNISK INFORMASJON

IDENTIFIKASJONSNUMRE **168**
 Identifikasjonsnummeret for skroget 168
 Motorens identifikasjonsnummer 168
 Motorprodusentidentifikasjon 168

SAMSVAR **169**
 Utslippskontroll-hengermerke – 3 stjerner 169
 Utslippskontrolldekal - 3 stjerner 170
 Samsvarsdekal for EPA 171
 Unntaksdekal for forskrifter 172
 BRP European Distribution SA 173
 REP Frankrike - TRIMAN-signal 173

RF D.E.S.S. NØKSEL **174**

LOVFESTET INFORMASJON OM MULTIFUNKSJONSINSTRUMENT **176**

BRP-LYDSYSTEM **180**

INFORMASJON OM UTSLIPP FRA MOTOR **181**
 'Produsentens ansvar 181
 'Forhandlerens ansvar 181
 Eierens ansvar 181
 Utslippsforskrifter fra EPA 181
 Kontrollsystem for fordampingsutslipp 181

EU-SAMSVARSERKLÆRING **182**
 Er tom for EU-samsvar 182

STORBRIANNIA SAMSVARSERKLÆRING **183**
 Er tom for britisk samsvar 183

EAC-SAMSVARSERKLÆRING **184**

TEKNISKE SPESIFIKASJONER

MOTOR **186**
 Rotax 1630 ACE – 170 186

KJØRETØY **188**
 FishPro SPORT 170 og TROPHY 170 188

FEILSØKING

RETNINGSLINJER FOR FEILSØKING **192**

OVERVÅKINGSSYSTEM **198**
 Feilkoder 198
 Informasjon fra indikatorlamper og meldingsdisplayet 198
 Informasjon om lydsignaler 201

GARANTI

BRPS BEGRENSEDE GARANTI – USA OG CANADA: 2024 SEA-DOO VANNSCOOTER **204**
 1) DEN BEGRENSEDE GARANTIENS OMFANG 204

2) ANSVARSBEGRENSNINGER	204
3) UNNTAK – HAR IKKE GARANTIDEKNING	204
4) GARANTIENS DEKNINGSPERIODE	205
5) VILKÅR FOR GARANTIDEKNING	206
6) HVA DU MÅ GJØRE FOR Å FÅ GARANTIDEKNING	206
7) HVA BRP GJØR FOR DEG	206
8) OVERFØRING	206
9) BRUKERHJELP	207
UTSLIPPSRELATERT GARANTI US EPA	208
Utslippsrelatert garantiperiode	208
Komponenter som dekkes	209
Begrenset bruk	209
GARANTIERKLÆRING FOR UTSLIPPSKONTROLLSYSTEM I CALIFORNIA	211
Dine rettigheter og plikter i henhold til garantien	211
Garantidekning fra produsent:	211
Eierens garantiansvar	211
GARANTIERKLÆRING FRA CALIFORNIA OG NEW YORK VEDRØRENDE UTSLIPPSKONTROLL FOR MODELLÅR 2024	
SEA-DOO®-VANNSCOOTER	213
Dine rettigheter og plikter i henhold til garantien	213
Stjerneklassifiseringssystem	215
BRP INTERNASJONALE BEGRENSEDE GARANTI: 2024 SEA-DOO® VANNSCOOTER	217
1) DEN BEGRENSEDE GARANTIENS OMFANG	217
2) ANSVARSBEGRENSNINGER	217
3) UNNTAK – HAR IKKE GARANTIDEKNING	218
4) GARANTIENS DEKNINGSPERIODE	218
5) VILKÅR FOR GARANTIDEKNING	219
6) HVA DU MÅ GJØRE FOR Å FÅ GARANTIDEKNING	219
7) HVA BRP GJØR FOR DEG	220
8) OVERFØRING	220
9) BRUKERHJELP	220
BRP BEGRENSET GARANTI FOR EØS, SAMVELDET AV UAVHENGIGE STATER (SUS) OG TYRKIA: 2024 SEA-DOO® VANNSCOOTER	221
1) DEN BEGRENSEDE GARANTIENS OMFANG	221
2) ANSVARSBEGRENSNINGER	221
3) UNNTAK – HAR IKKE GARANTI	222
4) GARANTIENS DEKNINGSPERIODE	222
5) KUN FOR PRODUKTER SOM SELGES I FRANKRIKE	223
6) VILKÅR FOR GARANTIDEKNING	223
7) HVA DU MÅ GJØRE FOR Å FÅ GARANTIDEKNING	224
8) HVA BRP GJØR FOR DEG	224
9) OVERFØRING	224
10) BRUKERHJELP	224

KUNDEINFORMASJON

INFORMASJON OM DATAVERN	228
KONTAKT OSS	230
Asia og Stillehavsområdet	230
Europa, Midtøsten og Afrika	230
Latin-Amerika	230
Nord-Amerika	230
ADRESSEENDRING / SKIFTE AV EIER	231

GENERELL INFORMASJON

FORORD

Gratulerer med kjøpet av ditt nye Sea-Doo® personlige vannfartøy (PWC) (heretter kalt en "vannscooter"). Den følges opp med BRP-garantien og et nettverk av autoriserte forhandlere av Sea-Doo-vannscoutere som kan tilby reservedeler, service og det tilbehøret du trenger.

Forhandleren din jobber for at du skal bli fornøyd. Han har kvalifisert seg for å kunne utføre en første klargjøring og kontroll av vannscooteren og har også utført endelig klargjøring og justering før du overtok den. Hvis du trenger mer utfyllende informasjon om service, ber vi deg kontakte forhandleren.

Ved levering ble du også informert om hva garantien dekker, og du signerte *listen med kontrollpunkter* før levering for å sikre at du var fornøyd med klargjøringen av den nye vannscooteren.

Viktig å vite før du starter

Les følgende seksjoner før du bruker vannscooteren, for å lære hvordan du kan redusere risikoen for at du selv, passasjerer og andre personer i nærheten blir skadet eller omkommer:

- *Sikkerhetsanbefalinger*
- *Informasjon om vannscooteren.*

Les og forstå alle advarsels-/sikkerhetsdekaleringer på vannscooteren og se hele *sikkerhetsvideoen* som du finner på:

<https://www.sea-doo.com/safety>

Eller bruk følgende QR-kode:



Sikkerhetsmeldinger

I denne brukerhåndboken brukes følgende symboler og ord for å poengtere spesielt viktig informasjon:

Varselsymboler  indikerer fare for skade.

FARE

Tegn på en potensiell fare som, hvis den ignoreres, vil resultere i alvorlig eller dødelig personskade.

ADVARSEL

Tegn på en potensiell fare som, hvis den ignoreres, kan resultere i alvorlig eller dødelig personskade.

FORSIKTIG

Indikerer en potensielt farlig situasjon som kan resultere i liten til moderat personskade hvis den ikke unngås.

MERKNAD

Angir en instruksjon som, hvis den ikke følges, kan føre til alvorlig skade på vannscooterens komponenter eller annet materiell.

Om denne brukerhåndboken

Denne brukerhåndboken har blitt utarbeidet med tanke på å gjøre eieren/føreren eller passasjerer kjent med denne vannscooteren og de ulike betjeningsorganene og instruksjoner for vedlikehold og sikker bruk.

Oppbevar denne brukerhåndboken i vannscooteren slik at du kan bruke den når du skal kjøre, når du skal instruere andre og ved vedlikehold eller feilsøking. Denne brukerhåndboken skal følge med vannscooteren hele tiden.

Denne veiledningen er tilgjengelig på flere språk. Hvis det finnes forskjeller, skal den engelske versjonen gjelde.

Hvis du vil vise og/eller skrive ut en ekstra kopi av brukerhåndboken, kan du gå til følgende webområde:

www.operatorsguides.brp.com

Informasjonen i dette dokument er riktig ved tidspunktet for publisering. BRP forbedrer produktene sine kontinuerlig, men forplikter seg ikke til å oppgradere tidligere produserte produkter med nye forbedringer. På grunn av sene endringer kan det oppstå noen forskjeller mellom det produserte produktet og beskrivelser og/eller spesifikasjoner i denne håndboken. BRP forbeholder seg retten til når som helst å avbryte eller endre spesifikasjoner, konstruksjon, funksjoner, modeller eller utstyr uten å påta seg noen forpliktelser.

Denne siden er blank med
hensikt

SIKKERHETSINFORMASJON

VIKTIG FØR DU STARTER

ADVARSEL

Hvis du unnlater å følge noen av sikkerhetsforholdsreglene eller instruksene i denne delen, kan det føre til personskade og mulighet for dødsfall. Enhver potensiell fører må lest og forstå denne håndboken før vedkommende bruker vannscooteren.

Førerens alder og evner

Førere må være kvalifiserte. Påse at føreren er 16 år eller eldre og har tatt et båt-sikkerhetskurs. Avhengig av hvor du bor kan myndighetene ha fastsatt andre krav. Lover vedrørende minstealder og krav til sertifikater varierer fra land til land. Sett deg alltid inn i lover og regler som gjelder for området, og kontakt eventuelle myndigheter som kan gi informasjon.

Bruk av vannscooteren av en person med funksjonshemming som innebærer svekket syn, reaksjonstid, dømmekraft eller betjening av kontrollene, anbefales ikke.

Husk at sol, vind, tretthet og sykdom kan gi deg nedsatt dømmekraft og reaksjonstid.

Alle passasjerer må kunne plassere begge føttene samtidig og støtt i fotbrønnen når hun/han sitter skikkelig.

Medikamenter og alkohol

Kjør aldri etter å ha inntatt alkohol eller medikamenter. Å føre en vannscooter forutsetter at fører og passasjer(er) er edruelige, oppmerksomme og våkne. Bruk av medikamenter og alkohol, alene eller i kombinasjon, reduserer reaksjonstiden og dømmekraften, påvirker synsevnen og begrenser evnen til sikker kjøring med vannscooter.

Sikkerhetskurs for båtførere

Mange land krever eller anbefaler kurs i båtsikkerhet. Sjekk det lokale regelverket.

Gjeldende sjøvettsregler

Sjekk lover og -forskrifter for bruk av fartøyer i farvannene der du planlegger å bruke vannscooteren. Lær deg lokale navigasjonsregler.

Beskyttelsesutstyr

Alle brukere SKAL bruke:

1. Godkjent **flyteutstyr** som oppfyller regelverket i landet. Størrelsen av flyteutstyret må også være riktig for den som bruker det.
2. **Du må ha på deg kortbukser av neopren** (våtdraktsmateriale) for å forhindre at vann injiseres med kraft i rektum eller vagina under et fall bakover. Brukere som ikke hadde på seg kortbukser av neopren, har lidd alvorlige rektale, vaginale og interne skader, med varige mén som følge. Vanlig badetøy beskytter ikke i tilstrekkelig grad mot kraftig vanninntrenging i åpningene i kroppens nedre deler på menn og kvinner.

Fottøy, hansker, maske eller briller anbefales. Vind, vannsprut, insekter og fart kan få en persons øyne til å fylles med tårer og forårsake redusert syn.

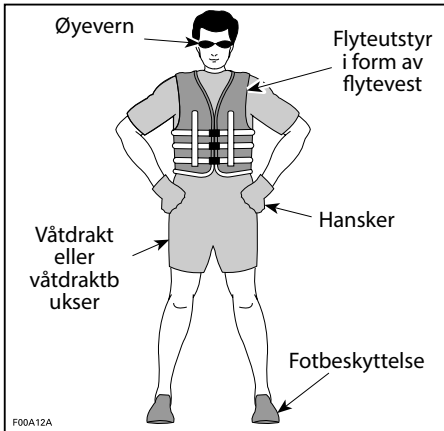

Hvis du planlegger en tur i kaldt vær eller vann, kan du vurdere å legge til passende varme klær som en komplett våtdrakt eller tørrdrakt. Ikke bare vil det gjøre turen mer komfortabel, men det kan forsinke eller beskytte deg mot hypotermi hvis du faller i kaldt vann. Vær forberedt på skiftende forhold.

Hjelmer: Vurdere farene mot fordelene

Siden hvert alternativ minimerer noen farer, men øker andre, må du før hver tur bestemme om du skal bruke hjelm eller ikke på grunnlag av den gitte situasjonen. Velger du å bruke hjelm, må det være en som innfrir DOT- eller Snell-standardene, og om mulig, en som er konstruert for motorsport på vann.

Hjelmer er konstruert for å gi en viss grad av beskyttelse ved støt mot hodet. I de fleste typer motorsport er fordelene ved å bruke hjelm mye større enn ulempene. Når det gjelder motorsport på vannet, som å kjøre en vannscooter, så stemmer nødvendigvis ikke dette, da det er noen spesielle farer forbundet med vannet.

Fordeler

En hjelm hjelper til å redusere skadefaren hvis hodet støter mot noe hardt, for eksempel ved kollisjon med et annet fartøy. Tilsvarende kan en hjelm med hakevern hjelpe til å forhindre skader på ansikt, kjeve eller tenner.

Farer

På den andre siden, i visse situasjoner når man faller av vannscooteren, kan hjelmer ha en tendens til å samle vann, som en "bøtte", og legge stort press på nakken og ryggraden. Dette kan føre til kvelning, alvorlig eller permanent skade på nakke eller ryggrad eller være dødelig. Hjelmer kan forstyrre sidesynet og hørselen, eller være utmattende, noe som kan bidra til å øke faren for en kollisjon.

Nødvendig utstyr

Som eier av vannscooteren er du ansvarlig for at alt påkrevd sikkerhetsutstyr finnes ombord. Sjekk det lokale regelverket for gjeldende krav.

Dette kan omfatte:

- Brannslukningsapparat. Vedlikehold, reparasjon og påfylling må utføres i samsvar med produsentens anvisninger.
- En vanntett lommelykt eller godkjente nødbluss
- Lydproduserende enhet (horn, fløyte eller klokke osv.)
- Visuelt nødsignal
- Telefon i et vanntett rom designet for slik oppbevaring
- Gjeldende lokalt kart
- Førstehjelpssett
- Redningstau.

GJØR DEG KJENT MED VANNSCOOTEREN

Ytelsen til denne vannscooteren kan være kraftigere enn andre vannscootere du har kjørt. Ikke anta at alle vannscootere oppfører seg likt.

Les og forstå innholdet i denne brukerhåndboken slik at du blir godt kjent med hvordan betjeningsenhetene for vannscooteren fungerer før du tar din første tur eller tar med en eller flere passasjerer. Hvis du ikke har hatt muligheten til å øve, bør du øvelseskjøre på et passende område uten trafikk og finne ut hvordan hvert betjeningsorgan virker. Lær å bruke alle betjeningsorganer før du akselerer over tomgangshastighet.

Vannjet

Vannscooteren har et fremdriftssystem hvor en stråle av vann brukes som skyvekraft. Vannet trekkes opp fra undersiden av vannscooteren i inntaksristen og akselereres som følge av venturieffekten for å produsere skyvekraft. Dette akselererte vannet presses ut akter på farkosten.

Alle brukere må bruke shorts med neopren (våtdraktmateriale) for å forhindre at vannet blir injisert kraftig i endetarmen eller skjeden under et fall bakover. Brukere som ikke hadde på seg kortbukser av neopren, har lidt alvorlige rektale, vaginale og interne skader, med varige mén som følge. Vanlig badetøy beskytter ikke i tilstrekkelig grad mot kraftig vanninntrenging i åpningene i kroppens nedre deler på menn og kvinner.

Jetstrålepumpen kan fange opp små gjenstander og partikler og kaste dem bakover, og det kan utgjøre en fare for å skade personer i nærheten eller føre til skade på jetstrålepumpen.

Ikke start eller bruk vannscooteren hvis det er noen i umiddelbar nærhet i vannet, eller det er noen bak vannscooteren.

Styring

Fartøyet har en vridbar dyse akter som styres av styret som dirigerer vannstrømmen mot venstre eller høyre. Det er nødvendig med både styring og effekt for å svinge med fartøyet.

Ikke slipp gassen når du prøver å styre unna gjenstander — i likhet med andre motorbåter trenger du effekt for å styre.

Hvis motoren stopper, vil ikke styringen fungere.

Nødstoppsnor (sikkerhetsline)

Klemmen på nødstoppsnoren må alltid være festet til førerens flyteutstyr eller håndledd (med armbånd) for å sikre at motoren stopper hvis føreren faller av. Snoren må ikke kunne sette seg fast i styret.

Hvis føreren faller av vannscooteren og nødstoppsnoren ikke er festet slik som anbefalt, stopper ikke motoren og vannscooteren men vil fortsette å kjøre uten fører. Det kan være at føreren ikke er i stand til å svømme tilbake til den.

Etter en tur må du alltid fjerne nødstoppsnoren fra motorstoppbryteren for å hindre uautorisert bruk av barn eller andre og for å forhindre start i lukkede omgivelser (f.eks.: garasje).

For å forhindre utilsiktet start må nødstoppsnoren kobles fra motorstoppbryter når svømmere kommer ombord eller befinner seg i nærheten, eller under fjerning av tang eller avfall fra inntaksgitteret.

Bremsing

De fleste vannscooterene har ingen bremsemuligheter.

På noen modeller gjør ny teknologi oss nå i stand til å tilby et bremsesystem kalt iBR (intelligent Brake and Reverse). Øv deg på å bremse i et trygt område uten trafikk for å bli kjent med hvordan du bremser og med stopplengder under forskjellige forhold.

Stoppedistansen vil variere avhengig av opprinnelig hastighet, last, antall passasjerer og vind- og vannforhold. Mengden bremseeffekt som føreren bruker på iBR-spaken vil også påvirke stoppavstanden.

Ved bremsing må fører og passasjerer være oppmerksom på kraften i nedbremsingen for å hindre at de presses fremover på vannscooteren og mister balansen.

Ved bruk av vannscooter med iBR er det viktig å være oppmerksom på at det ikke er sikkert at andre båter som følger etter, eller er i nærheten, kan stoppe like fort. Informer føreren av en eventuell vannscooter som har til hensikt å følge deg i konvoiformasjon om bremseevnen til din vannscooter og behovet for å holde større avstand mellom vannscooterene.

Bremsemekanismen i iBR-systemet kan ikke hindre vannscooteren din fra å drive hvis det er strøm eller vind. Den har ingen bremseeffekt på bevegelse bakover. I tillegg må motoren være i gang for at det skal være mulig å bruke bremsen.

Lærenøkkel (tilgjengelig som tilbehør)

Sea-Doo LK™-lærenøkkelen setter begrensninger på vannscooterens hastighet. Det kan være aktuelt for førstegangsbrukere og mindre erfarne førere for å lære seg å bruke fartøyet.

Besøk en BRP-autorisert Sea-Doo-forhandler for å sjekke om dette tilbehøret er tilgjengelig for din modell.

Last og lagring

Ikke lagre noe på steder som ikke er spesielt utformet for lagring.

Ikke transporter last på plattformen bak med mindre den er tilstrekkelig sikret med BRP LinQ™-sertifisert tilbehør. Kompatibelt tilleggsutstyr som ikke er BRP-sertifisert kan ikke regnes som egnet for dette formålet.

Når du har last på bakre plattform eller på tilleggsutstyr for last, skal du redusere hastigheten og tilpasse kjøringen for å redusere risikoen for at du faller av eller kommer i kontakt med lasten på måter som kan føre til personskader.

Ikke overskrid begrensningene for last og passasjerer for vannscooteren. Overbelastning kan påvirke hvordan vannscooteren manøvreres, dens stabilitet og ytelse. Høy sjø reduserer også kapasiteten.

Bær aldri last på plattformen bak under vannsportaktiviteter. Lasten kan forstyrre tauet, slik at den løsner og blir til hinder for personen som blir tauet.

Se *Tekniske spesifikasjoner* for maksimal lastekapasitet.

Tilbehør og modifikasjoner

Alle modifikasjoner eller tillegg av tilbehør godkjent av BRP kan påvirke kjøretøyets manøvreringsegenskaper. Det er viktig å ta seg tid til å gjøre seg kjent med kjøretøyet etter at modifikasjonene er gjort for å forstå hvordan du tilpasser din kjøreadferd tilsvarende.

Unngå montering av utstyr som ikke er spesifikt godkjent av BRP for kjøretøyet og unngå uautoriserte modifikasjoner. Disse modifikasjonene og utstyret er ikke blitt testet av BRP og kan være en kilde til farer. De kan for eksempel:

- Føre til tap av kontroll og økt kollisjonsfare
- Forårsake overoppheting eller kortslutninger som øker faren for brann eller brannskade
- Påvirke beskyttelsesfunksjoner som kjøretøyet har.

Det kan også bli ulovlig å kjøre kjøretøyet.

Som eksempel kan nevnes at montering av en ekstra GPS eller mobiltelefonholder kan være til hindring for kjøretøyets kjøreegenskaper og øke risikoen for å miste kontrollen.

Spør din autoriserte BRP-forhandler for passende, tilgjengelig tilbehør for ditt kjøretøy.

KJØR TRYGT

Kjøring med passasjer(er)

Godta en passasjer kun dersom vannscooteren er utstyrt med passasjer-sete og håndtak.

Føreren er ansvarlig for å informere og beskytte passasjer(en) som er med på turen.

Alle passasjerer må gis instruks om å bruke håndtakene eller å holde fast om livet på personen foran dem. Alle passasjerer må kunne plassere begge føttene samtidig og støtt i fotbrønnen når hun/han sitter skikkelig.

Sørg for brukerne sitter godt og kan holde deg fast. Fører og passasjer kan kastes av vannscooteren under uventet akselerasjon eller aggressiv bruk. Unngå aggressiv kjøring, skarpe svinger og uventet akselerasjon.

Fall kan føre til alvorlig personskade eller død.

Alle brukere må bruke shorts med neopren (våttraktmateriale) for å forhindre at vannet blir injisert kraftig i endetarmen eller skjeden under et fall bakover. Brukere som ikke hadde på seg kortbukser av neopren, har lidd alvorlige rektale, vaginale og interne skader, med varige mén som følge.

Ved passering av bølger må de ombord løfte kroppen litt fra setet for å absorbere støtene med benene.

Ved bremsing må fører og passasjerer holde mot kraften fra nedbremsingen for å hindre at de presses fremover på vannscooteren og mister balansen.

Når du kjører med passasjer(er), oppfører vannscooteren seg annerledes, noe som krever større ferdighet.

Unngå kollisjoner

Hold konstant utkikk med omgivelsene for mennesker, gjenstander og andre fartøy.

Hold deg langt nok unna andre slik at du alltid kan cruise trygt ned til full stopp. Ikke slipp gassen når du prøver å styre unna gjenstander – i likhet med andre motorbåter trenger du gassen for å styre.

Vær oppmerksom på forhold som kan begrense sikten eller skjule andre for deg.

Ikke kjør nær andre for å sprute eller dynke dem med vann, ikke kjør for nær andre fartøy, og ikke kjør for fort i forhold til trafikkforholdene. Du kan feilbedømme vannscooterens egenskaper eller dine egne kjøreferdigheter og treffe en båt eller person.

Ved bruk av vannscooter med iBR er det viktig å være oppmerksom på at det ikke er sikkert at andre båter som følger etter, eller er i nærheten, kan stoppe like fort.

Stopplengden vil variere avhengig av opprinnelig hastighet, last, vind- og vannforhold. Mengden bremseeffekt som føreren bruker på iBR-spaken vil også påvirke stoppavstanden.

Selv om den foretrukne manøveren for å unngå en hindring er å styre til siden mens du bruker gasspådrag, kan iBR også brukes for å bremse for fullt mens du svinger i riktig retning for å unngå hindringen.

Kjøreatferd

Kjør innenfor dine egne grenser med hensyn til kjøreferdighet.

Vær på konstant utkikk etter mennesker, gjenstander og andre fartøy. Hold deg langt nok unna andre slik at du alltid kan cruise trygt ned til full stopp.

Unngå aggressiv kjøring, skarpe svinger og uventet akselerasjon, ettersom dette kan føre til at folk slynges av.

Unngå å kjøre i svært urolig vann eller øve på ekstreme manøvrer som å hoppe i kjølvann eller bølger. Hopp kan forårsake skader som rygg- eller ryggmargsskader (lammelse).

Høy hastighet

Selv om vannscooteren har evnen til å kjøre i høy hastighet, anbefaler vi på det sterkeste at du bare kjører i høy fart når det er ideelle forhold, og når det er tillatt. Kjøring i høy fart krever et høyere ferdighetsnivå og øker faren for alvorlige skader.

Kreftene som virker på kroppen til fører og passasjerer i svinger, forsering av bølger eller kjølvann, kjøring i krapp sjø eller å falle av vannscooteren, spesielt i høy hastighet, kan forårsake personskade, blant annet muligheten for å brette bein eller mer alvorlige personskader.

Ombordstigning fra vann

Fører og passasjer(e) må kunne svømme og vite hvordan de skal komme seg ombord på vannscooteren igjen fra vannet. Det kan være slitsomt å komme seg ombord på dypt vann.

Forsikre deg også om at du og alle passasjerer vet hvordan man tar seg ombord når tilbehør er installert akter. Entre vannscooteren fra akter og kom deg varsomt rundt tilbehøret. Hvis du har vanskeligheter, bør du vite hvordan du fjerner tilbehøret og flytter det mot front for å få bedre tilgang til plattformen.

Hvis tilbehøret er for tungt, svøm langs siden og bruk passasjerhåndtaket og/eller setestroppen for å løfte deg selv ombord.

Be uerfarne brukere om å øve seg på å stige ombord på vannscooteren nær land (alle metodene forklart her) før de legger ut på dypt vann, spesielt når det befinner seg last på den bakre plattformen.

For å forhindre utilsiktet start, skal du alltid trekke nødstoppsnoren ut fra motorstoppbryteren når passasjerer kommer ombord fra vannet.

Bevegelige deler

Ikke drei styret når noen er i nærheten av bakenden av vannscooteren. Hold deg unna bevegelige styredeler (dyse, iBR-sjeld, leddkoblinger osv.).

Hold deg unna inntaksgitteret når motoren går. Langt hår, løse klær eller stropper fra flyteutstyr kan sette seg fast i deler som beveger seg.

Vær oppmerksom på bevegelsen i iBR-spjeldet når du starter motoren, slår av motoren eller bruker iBR-spaken. Den automatiske bevegelsen i spjeldet kan klemme fingre og tær til personer som holder seg fast bak på vannscooteren.

Kjenn farvannet

Lær farvannet der vannscooteren skal brukes å kjenne.

Planlegg ruten og unngå grunt vann eller skjulte grunner, stryk samt andre mulige risikoer. Når du legger ut fra kai må du alltid informere noen på land som du stoler på om den planlagte ruten, og beregnet ankomsttid. De kan da kontakte redningstjenesten hvis du er forsinket og ikke har kontaktet dem.

Strøm, tidevann, stryk, skjulte hindringer, kjølvann og bølger osv. kan påvirke sikkerheten. Det er ikke tilrådelig å bruke vannscooteren i grov sjø eller dårlig vær. Vær oppmerksom på været. Undersøk værmeldingene før du drar. Vær oppmerksom på endringer som kan skje.

Oppbevar nøyaktige og oppdaterte kart over områder du skal kjøre i, på vannscooteren. Undersøk vannforholdene i det planlagte området før du drar av gårde.

Kontroller at der er nok drivstoff til den planlagte turen. Kontroller alltid drivstoffnivået både før og mens du bruker båten. Bruk grunnregelen om 1/3 drivstoff for å nå bestemmelsesstedet, 1/3 til tilbaketuren og 1/3 i reserve. Vær forberedt på endringer på grunn av været eller andre forsinkelser.

Kjør forsiktig og veldig sakte på grunt vann. Hvis du grunnstøter eller stanser brått, kan det resultere i at vannscooteren skades eller ødelegges. Vær alltid på vakt for gjenstander som flyter i vannet. De bli fanget opp av jetpumpen, bli kastet bakover og treffe personer.

Regler for navigering

Kjør alltid ansvarlig og sikkert. Bruk sunn fornuft og høflighet.

Å kjøre en vannscooter kan sammenlignes med å kjøre på umerkede veier. For å forhindre kollisjoner og unngå andre fartøyer, finnes det et system med kjøreregler som må følges. Generelt skal du holde til høyre og unngå andre fartøyer ved å holde en forsvarlig avstand fra andre vannscootere, båter, personer og gjenstander.

Sørg for at du er kjent med og forstår navigasjonssystemet som gjelder i farvannet der du skal bruke vannscooteren.

Navigasjonsmidler til sjøs eller langs strand, som for eksempel bøyer, kan hjelpe deg til å identifisere trygt farvann. De kan indikere:

- om du skal holde til høyre (styrbord) eller til venstre (babord) av bøyen
- hvilken kanal du kan følge
- hvorvidt du begir deg inn i et område med begrenset adgang eller et kontrollert område, for eksempel der du må begrense kjølvannet eller du kommer inn i en sone med påbudt lav hastighet.

- farer
- fartsgrenser, forbud mot motorbåter eller båter, ankerplasser og annen nyttig informasjon.

Respekter forbudte farvann, miljøet og andre som bruker vannet og sjøen.

Kjøring om natten

Denne vannscooteren er ikke konstruert for å brukes om natten.

Karbonmonoksid (CO)-forgiftning

All motoreksos inneholder karbonmonoksid (CO), som er en dødelig gass. Å puste CO kan forårsake hodepine, svimmelhet, søvnighet, kvalme, forvirring og til slutt død.

Karbonmonoksid er en fargeløs, luktfri, smakløs gass som kan være tilstede selv om du ikke ser eller lukter noen motoreksos. Dødelige nivåer av CO kan nås raskt, og du kan raskt bli overmannet og ikke klare å redde deg selv. Dødelige nivåer av CO kan også henge ved i timer eller dager i lukkede eller dårlig ventilerte områder. Hvis du opplever noen symptomer for CO-forgiftning, forlat området umiddelbart, få frisk luft og medisinsk behandling.

For å unngå alvorlig skade eller død fra CO:

- Ikke kjør vannscooteren i dårlig ventilerte eller delvis lukkede områder som naust, garasjer og diker eller mellom andre fartøyer i nærheten. Selv om du prøver å ventilere motoreksosen, kan CO-konsentrasjonen raskt nå farlige nivåer.
- Ikke kjør vannscooteren utendørs på steder der motoreksosen kan bli trukket inn i en bygning via åpninger som vinduer eller dører.
- Ikke stå eller la andre stå bak vannscooteren mens motoren går. En person som oppholder seg bak en motor som er i gang, kan inhalere høye konsentrasjoner av eksosgass.

Etter en tur må du alltid fjerne nødstoppsnoren fra motorstoppbryteren for å hindre uautorisert bruk av barn eller andre og for å forhindre start i lukkede omgivelser (f.eks.: garasje).

Bensinbrann og andre farer

Bensin er ekstremt brennbart og svært eksplosivt. Drivstoffdamp kan spres og antennes av en gnist eller flamme mange meter unna motoren. For å redusere risikoen for brann eller eksplosjon, følg disse instruksjonene:

- Bruk bare godkjente røde bensinkanner til oppbevaring av drivstoff.
- Følg nøye instruksjonene gitt under *Fylling av drivstoff*.
- Start aldri vannscooteren hvis det er bensin eller lukter bensin i motorrommet.
- Start eller bruk aldri motoren hvis tankklokke ikke er skikkelig sikret.
- Ikke oppbevar bensinkanner i *NOEN* av oppbevaringsrommene.
- Bruk bare en BRP-godkjent LinQ bensinkanne, som må oppbevares skikkelig festet.
- Etterfyll aldri bensinkannen ombord vannscooteren. Fyll den på kaien eller på land.

- Ha aldri en person på vannski eller et wakeboard på slep når du har en bensinkanne montert på svømmeplattformen.

Bensin er giftig og kan føre til personskade eller dødsfall.

- Ikke sug bensin med munnen i en hevert eller lignende.
- Hvis du svelger bensin, får bensin i øynene eller inhalerer bensingass, må du øyeblikkelig kontakte lege.

Hvis du søler bensin på deg, må du vaske deg med såpe og vann og skifte klærne.

Forbrenning fra varme deler

Noen deler kan bli varme under normal drift. Unngå kontakt under og like etter bruk slik at du unngår forbrenninger.

Vannsport (trekke med vannscooteren)

Kun modeller med sitteplasser for 3 eller flere

Feste- og slepeanordninger

Noen fartøy modeller er utstyrt med slepeøyler eller en skisøyle.

Anvend skisøylen som feste for slepetau for personer på vannski eller på vannbrett.

Anvend det bakre slepeøyet for feste av slepetau for ror.

Ikke bruk disse festepunktene eller andre deler av fartøyet til å trekke parasail, drage, glider eller andre innretninger som kan bli luftbårne eller for å slepe noe annet fartøy. Det kan føre til personskader eller store materielle skader.

Bær aldri last på plattformen bak under vannsportaktiviteter. Lasten kan komme i konflikt med tauet, gjøre det utrygt og være til hinder for personen som blir tauet.

Vannscooterens kapasitet under sleping

Ha alltid en observatør for å observere personen som trekkes og informere føreren om personens håndsignaler. Føreren må fokusere på å kjøre vannscooteren og følge med farvannet foran.

Du må ha sete plass for alle: fører, observatør, person som trekkes. Hvis ditt er det eneste fartøyet, må vannscooteren ha sitteplasser for 3 eller flere og du kan kun taue én person.

Sleping og observering

Hvis du aldri har trukket noen med fartøyet tidligere, anbefales det at du følger med som tilskuer noen timer først slik at du kan få opplæring fra en erfaren fører. Det er også viktig å ta hensyn til ferdighetene og erfaringen til den som blir trukket.

Å trekke et ror, en vannskiløper eller wakeboarder gjør håndteringen av fartøyet annerledes og krever større dyktighet.









Respekter alltid sikkerheten og komforten til den personen som trekkes.

Kjør bare med den hastigheten som er nødvendig, og følg instruksene fra observatøren.

Ikke kjør skarpe svinger når du trekker vannski eller bølgebrett. Skarpe svinger kan føre til plutselig akselerasjon eller ski-/brettførerens hastighet. Ikke bruk bremsesystemet med mindre det er absolutt nødvendig. Husk at selv om denne fartøyet kan manøvreres og har muligheter til å stanse, er det ikke sikkert den som trekkes, er i stand til å unngå en hindring eller fartøyet.

Føreren, observatøren og personen som tauses, står på ski eller rir, må lære seg håndsignalene før avgang.

Utfør vannsportsaktiviteter bare i sikre områder. Hold deg unna andre fartøyer, kanaler, strandområder, forbudte områder, svømmere og vannveier med stor trafikk og konstruksjoner under vann.

Håndsignal	
1. Øk hastigheten Tommel opp 	5. Slå av motoren Slår hånden over halsen 
2. Senk hastigheten Tommel ned 	6. OK etter fall Hendene samlet over hodet 
3. Snu Sirkelende bevegelse over hodet etterfulgt av peking i ønsket retning 	7. Stopp Hånden hevet med utstrakte fingre 
4. Tilbake til land Klapp på hodet 	8. Alt OK En "0" formet med tommel og pekefinger 

Vannskikjører eller rytter som har falt

Et fall kan føre til personskade: Ta umiddelbart hensyn til og hjelp en person som faller. Han eller hun er sårbar i vannet alene og kan være vanskelig å oppdage av andre.

Hold alltid den falne skikjører eller rytteren i sikte og på førerens side av fartøyet. Kjør sakte i sirkel rundt den falne skikjører eller rytteren for å ta inn slepetauhåndtaket eller å plukke opp den falne skikjører/rytteren. Slå alltid AV motoren når en skikjører/rytter kommer ombord på fartøyet eller er i nærheten av den.

Slepetau

Tvinn aldri slepetauet rundt håndledd, hånd eller noen annen kroppsdel. Tauet kan plutselig bli strammet og føre til alvorlige personskader som amputasjon.

Både føreren og observatøren må følge med plasseringen av slepetauet ved deltagelse i vannsportsaktiviteter. Et slakt tau kan feste seg i en person eller i gjenstander på vannscooteren eller på vannet, spesielt i skarpe svinger eller ved kjøring i sirkel, og føre til alvorlig personskade.

Ikke trekk tauet foran andre båter og vær forsiktig så du ikke kjører over tauet med vannscooteren da det kan bli fanget i jetpumpen.

Ikke trekk en person i en eller annen aktivitet med for kort slepetau slik han/hun kan inhalere konsentrert eksos. Inhalering av konsentrert eksos, som inneholder karbonmonoksid, kan føre til kullsforgiftning, personskade og død.

Bruk alltid et slepetau med riktig strekkfasthet og tilstrekkelig lengde. Undersøk tauet og koplingene før hver gangs bruk. Bruk ikke hvis ødelagt. Kontroller at slepetauet er tilstrekkelig godt festet til vannscooteren.

Du må alltid kople fra og stuet slepetauet forsvarlig bort i vannscooteren når det ikke er i bruk. Selv om noen vannscootere er utstyrt med, eller kan få montert en spesielt konstruert slepemekanisme, må du ikke montere en trekkstang på en vannscooter. Den kan bli et faremoment hvis noen faller på den.

TRENINGSØVELSER

Det er alltid en god ide å trene og bli kjent med alle kontroller, funksjoner og hvordan vannscooteren reagerer før du kjører lengre turer.

Steder der øvelseskjøring kan utføres

Finn et egnet område for å øvelseskjøre. Kontroller at området tilfredsstillende følger følgende krav:

- ingen trafikk
- ingen hindringer
- ingen svømmere
- ingen strøm
- tilstrekkelig plass å kjøre på
- Tilstrekkelig vanddybde

Treningsøvelser

Øv på følgende øvelser.

Svinge

Øv på å kjøre i sirkler i begge retninger i lav hastighet.

Når du føler at du mestrer øvelsen, kan du øke vanskelighetsgraden ved å kjøre i 8-tall.

Når du mestrer dette, gjentar du øvelsene over i høyere hastighet.

Stopplengder

Øv på å stoppe vannscooteren i en rett linje i forskjellige hastigheter og med forskjellig bremsekraft. Husk at vannscooterens hastighet, last, vannforhold, strøm og vind også vil påvirke stopplengdene.

Øv deg på å slippe gassen i fart, og kjenn på retardasjonshastigheten i ulike hastigheter.

Gjenta øvelsen, men denne gang med iBR-håndtaket (hvis utstyrt). Merk at iBR-systemet tar kontroll over gassen.

Navigering og unngåelse av hindringer

Øv på å unngå hindringer (velg et tenkt punkt på vannet) ved å styre vannscooteren og holde gasspådraget.

Gjenta øvelsen, men denne gang slipper du gasspådraget mens du svinger.

Gjenta øvelsen, men denne gang med iBR-håndtaket (hvis utstyrt). Merk at iBR-systemet tar kontroll over gassen.

MERK:

Med denne øvelsen vil du lære at du trenger gasspådrag for å svinge vannscooteren i en annen retning.

Revers

Øv på kjøring bakover for å lære hvordan vannscooteren oppfører seg i revers og hvordan den reagerer på styringen.

MERK:

Husk at styreretningen er motsatt ved rygging.

Fortøyning

Øv på å legge til kai ved å bruke gassen, styringen og iBR-spaken (utstyrsavhengig) for å bli kjent med hvordan vannscooteren reagerer, og for å utvikle gode styreferdigheter.

FYLLE DRIVSTOFF

Fylling av drivstoff

ADVARSEL

Bensin er ekstremt brannfarlig og svært eksplosivt under visse forhold. Følg instruksene i dette avsnittet nøyaktig. Hvis du håndterer drivstoff på feil måte, kan dette resultere i alvorlig skade på eiendom eller personer, eller i verste fall død. Drivstoff som lekker er brannfarlig og kan eksplodere. Undersøk systemet ofte for lekkasjer.

Drivstoff er brennbart og eksplosivt under visse forhold. Ikke røyk, og ikke tillat bruk av åpen ild eller gnist i nærheten.

1. Stopp motor.
2. Fører og passasjer(er) skal forlate vannscooteren.
3. Hvis du er på vannet, skal du fortøye vannscooteren forsvarlig til kaien.
4. Drei drivstofftankklokke sakte mot klokken for å utligne trykket før det tas av.

MERK:

En kort plystrelyd er normalt.

5. Sett tuten inn i påfyllingshalsen.

MERK:

Forsikre deg om at du fyller drivstoff på rett sted og ikke bruker et ventilasjonshull eller skisøylehull ved en feiltakelse.

6. Fyll på drivstoff sakte slik at luft kan slipp ut av tanken og på den måten forhindre at drivstoffet strømmer ut igjen. Vær forsiktig så du ikke søler.
7. Avslutt fyllingen, og vent et lite øyeblikk etter at ventilen i påfyllingspistolen har stengt, før du tar ut fylletuten. Ikke trekk fylletuten tilbake for å fylle enda mer drivstoff i tanken. Ikke fyll for mye.
8. Sett på plass tankklokke, og trekk til med klokken til du hører en skrallelyd.
9. Tørk alltid vekk drivstoffsøl på vannscooteren.
10. Etter påfylling må du alltid åpne eller fjerne setet eller sidepanelet (avhengig av modellen) og forsikre deg om at det ikke er bensinlukt i motorrommet. Ikke start vannscooteren hvis du lukter bensin.

Krav til drivstoff

MERKNAD

Bruk bestandig ny bensin.

Bensin oksiderer, resultatet er redusert oktan, flyktige forbindelser og produksjon av oljerester og avsetninger som kan skade drivstoffsystemet.

Blanding av alkohol i drivstoffet varierer med land og region. Kjøretøyet er konstruert for å brukes med det anbefalte drivstoffet, men være oppmerksom på følgende:

- Bruk av drivstoff som inneholder mer alkohol en prosenttallet angitt av statlige forskrifter anbefales ikke og kan føre til følgende problemer i drivstoffsystemets komponenter:

- Vanskeligheter med start og kjøring.
 - Forringelse av gummi- eller plastdeler.
 - Korrosjon av metaldeler.
 - Skade på innvendige deler i motoren.
- Kontroller ofte om det har oppstått drivstofflekkasjer eller andre uvanlige tilstander i drivstoffsystemet hvis du mistenker at alkoholen i bensinen overskrider gjeldende offentlige forskrifter.
 - Alkoholholdig drivstoff tiltrekker seg og holder på fuktighet som kan føre til drivstoff-faseseparasjon som kan føre til ytelsesproblemer eller skader på motoren.

Anbefalt drivstoff

Bensinen må ha følgende minste oktantal:

Motor	Anbefalt drivstoff
300	Bruk premium bensin med oktantal 92 AKI (RON+MON)/2 eller oktantal 95 RON.
Alle andre	Bruk vanlig bensin med oktantal 87 AKI (RON+MON)/2 eller oktantal 91 RON.

Bruk blyfri bensin som inneholder MAKSIMALT 10 % etanol.



MERKNAD

Eksperimenter aldri med andre drivstoffer. Skader på motoren eller drivstoffsystemet kan oppstå hvis det brukes utilstrekkelig drivstoff.

MERKNAD

IKKE bruk drivstoff fra pumper som er merket E85.

Bruk av drivstoff som er merket E15 er forbudt av USAs miljømyndigheter.

TRANSPORTERE VANNSCOOTEREN

MERKNAD

Lengden og avstanden på tilhengerens støtter bør justeres slik at de gir støtte langs hele skroget. Støttene på tilhengeren bør ikke være lenger enn lengden til vannscooteren.

For å få riktig vektfordeling skal hjulene på tilhengeren plasseres slik at vannscooterens tyngdepunkt ligger litt foran hjulene.

Transporter vannscooteren i normal bruksposisjon.

Sjekk gjeldende lover og forskrifter i ditt område vedrørende kjøring med tilhenger, spesielt for følgende punkter:

- Bremsesystem
- Trekkvognens vekt
- speil

Ta hensyn til trekkvognens maksimale slepekapasitet samt produsentens anbefalte vektbelastning på slepekroken.

Bind vannscooteren fast til festeøynene både foran og bak (baug/hekk) slik at den er godt festet på tilhengeren. Bruk ekstra tau etter behov.

Pass på at tanklokket, deksel for fremre oppbevaringsrom, lokket på hanskeboksen, ombordstigningsplattformen og setet er låst skikkelig.

Påse at alt tilbehør og bagasje er godt festet.

Følg forholdsreglene for trygg tilhengertransport.

Ikke før tau, spennbånd eller surring over setet og ikke fest dem til gripehåndtaket. Dette for å unngå at disse delene blir permanent skadet. Dekk tauene med filler eller lignende beskyttelse der de kan komme i kontakt med skroget.

For å hindre at støv og skitt kommer inn i luftinntakene når du kjører på støvete veier, kan du bruke et Sea-Doo-trekk til å beskytte vannscooteren.

Når to vannscootere transporteres på tilhenger, kan det være nødvendig å fjerne det indre vannbrettstativet, hvis utstyrt.

For ytterligere informasjon, se følgende video: SEA-DOO HOW TO SERIES - PROPER WATERCRAFT TRAILERING (Sea-Doo Hvordan-serien: Korrekt transport av vannscooteren på tilhenger)

<https://www.youtube.com/watch?v=mXtHWIdt7yl>

Eller bruk følgende QR-kode:



⚠ ADVARSEL

Sørg for at seter, tilbehør og last er ordentlig sikret, eller fjern disse for å forhindre at de faller på veien og fører til farlige situasjoner for etterfølgende kjøretøy.

VIKTIGE DEKALER PÅ PRODUKTET

Sikkerhetsdekalering på fartøyet

Disse dekaleringene er festet på kjøretøyet for å sørge for sikkerheten til sjåfør, passasjerer og tilskuere.

Føreren og passasjerer, når det er aktuelt, skal lese og må forstå denne informasjonen før kjøring.

Dekaleringene som er vist på disse sidene, finnes på ditt fartøy. Hvis de mangler eller er skadet, kan de erstattes uten kostnad. Kontakt en autorisert Sea-Doo-forhandler.

MERK:

I tilfelle eventuelle forskjeller mellom denne håndboken og kjøretøyet, har sikkerhetsdekaleringene på kjøretøyet forrang over dekaleringene i denne håndboken.

Generell informasjon – varseldekal

⚠ ADVARSEL

Krev riktig bruk av fartøyet
Føll bruk utgjør en fare for liv og helse.

16+ Førere må være kvalifisert

Forsikre deg om at ferien er 16 år eller eldre og har gjennomgått et båtsikkerhetskurs. Anbefaling av hvor du bor kan myndighetene ha fastsatt andre krav.

Førere må unngå kotteløper

- ✓ Vær på konstant lukkk etter mennesker, gjenstander og andre fartøy.
- ✓ Hold deg langt nok unna andre slik at du alltid kan cruise trygt til full stopp.
- ✗ Ikke slipp gassen når du prøver å styre unna gjenstander – i likhet med andre kraftfartøy trenger du gassen for å styre.

Les operatørhåndboken

Se sikkerhetsvideoen.
(<https://www.sea-doo.com/owners/safety/safety-video.html>)

Bestytt alle brukere

- ✓ Bruk kortbukser med neopren (materiale som brukes i våldrakter) og en godkjent svømmevest (PFD) – se delen om brukersikkerhet på denne etiketten.
- Be brukerne om å lese avsnittet om brukersikkerhet og sørg for at de er forsvarlig kledd.
- ✗ Ikke bruk gassen når noen er i ferd med å gå om bord eller befinner seg bak på vannscouteren.
- ✓ Sørg for brukerne sitter godt og kan holde deg fast.
- ✓ Unngå aggressiv kjøring, skarpe svinger og uventet akselerasjon, ettersom dette kan føre til at folk slynges av.
- ✗ Unngå hopp i bølger eller kjølvann – hopping kan føre til personskader som rygg- eller ryggmargskade (lammeise).

Unngå farefull bruk:

- ✗ Ikke kjør nær andre for å sprute eller dymke dem med vann, ikke kjør for nær andre fartøy, og ikke kjør for fort i forhold til trafikksituasjonen.
- ✗ Kjør aldri etter å ha inntatt alkohol eller medikamenter.



BRUKERSIKKERHET

Fall kan utgjøre en fare for liv og helse

- ✓ Du må ha på deg kortbukser av neopren (våldraktsmateriale) for å forhindre at vann injiseres med kraft i rektum eller vagina under et fall bakover. Brukere som ikke hadde på seg kortbukser av neopren, har lidd alvorlige rektale, vaginale og interne skader, med varige mén som følge.
- ✓ Du må alltid bruke godkjent flyteulstyr.
- ✓ Sørg for at du sitter godt og kan holde deg fast. Brukere kan kastes av vannscouteren under uventet akselerasjon eller aggressiv bruk.
- ✗ Kjør aldri etter å ha inntatt alkohol eller medikamenter.

Ikke kjør hvis du ikke er forsvarlig kledd.



Patentnr:
www.bzp.com/en/about-brp/patents.html



Bruk PFD
Bruk neopren

5632_NO

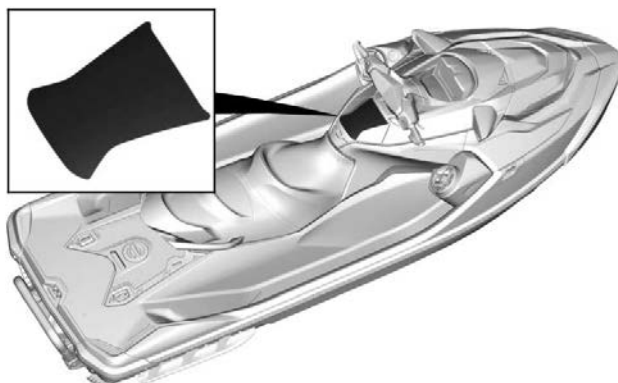

Se operatørhåndboken

GENERELL INFORMASJON – VARSELDEKAL



TYPEBILDE – Plassering av dekal

Anbefalt drivstoff – varseldekal**OBS!**

Bruk premium blyfri bensin med
oktantall 91 AKI (RON+MON)/2
eller oktantal 95 RON.



5707_NO

ANBEFALT DRIVSTOFF – VARSELDEKAL**TYPEBILDE – PLASSERING AV DEKALER**

Passende klær for passasjerer – Varselpiktogram

⚠ ADVARSEL

- Se den generelle sikkerhetsdekalen som sitter på hanskerommet.
- Fører og passasjerer må alltid bruke godkjent flyteutstyr.
- Fører og passasjerer må alltid ha på seg shorts av neopren (våtdraktmateriale).

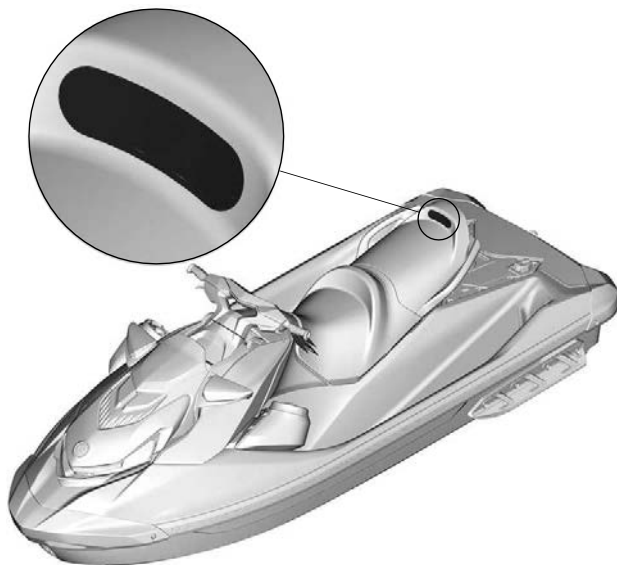
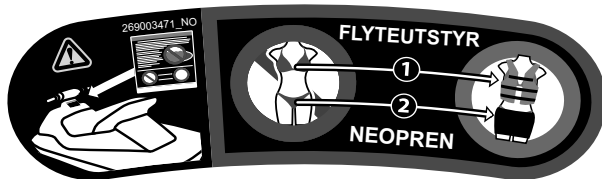

TYPEBILDE – PLASSERING AV DEKALER

Piktogram, ikke sitt her – Varseldekal

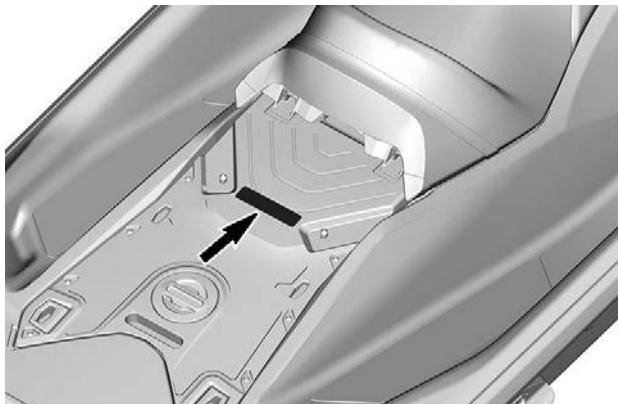
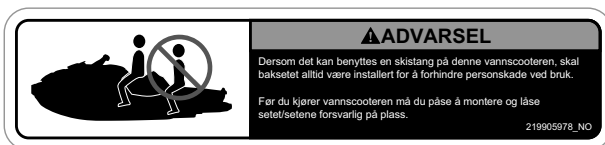

PLASSERING AV DEKAL

Drivstoffpåfyllingsprosedyre – Varseldekal

⚠ ADVARSEL

- Etter at du har fylt drivstoff, må du alltid åpne setet for å forsikre deg om at det ikke lukter bensin inne i motorrommet.
- Bensindamp kan forårsake brann eller eksplosjon.
- Ikke overfyll bensintanken. • Unngå å søle bensin.
- Tørk opp eventuelt bensinsøl umiddelbart.
- Hold vannscooteren unna åpne flammer og gnister.
- Ikke start vannscooteren hvis det er bensin i flytende form til stede eller lukter bensin.
- Sett alltid på plass setet før du starter motoren.

⚠ WARNING

- After refueling, always open the seat to ensure there is no gasoline vapor odor inside the engine compartment.
- Gasoline vapor may cause fire or explosion.
- Do not overfill gas tank. • Avoid spilling gasoline. • Wipe up spilled gasoline immediately.
- Keep the watercraft away from open flames and sparks.
- Do not start watercraft if liquid gasoline or gasoline vapor odor is present.
- Always replace the seat before starting.

219905484_NO



DRIVSTOFFPÅFYLINGSPROSEDYRE – VARSELDEKAL

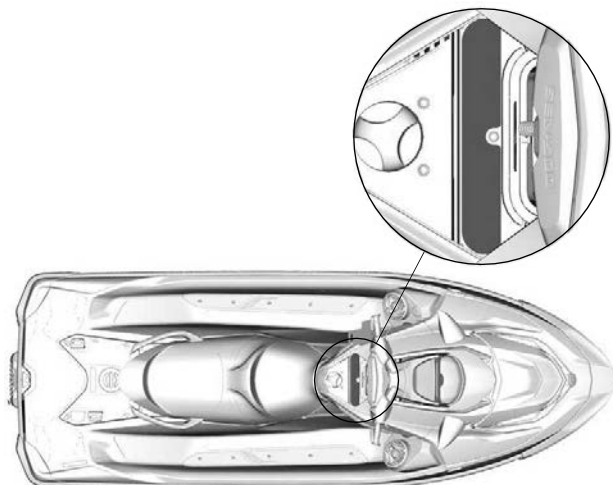

TYPEBILDE – PLASSERING AV DEKALER

Ikke drivstoff – Formet varselpiktogram

⚠ ADVARSEL

Du må aldri fylle drivstoff i dette hullet! Bensin er ekstremt brennbart og svært eksplosivt. Bensingass eller -damp kan spre seg og antennes av en gnist eller åpen flamme mange meter unna.

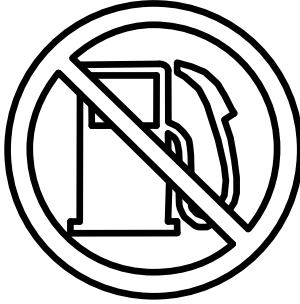

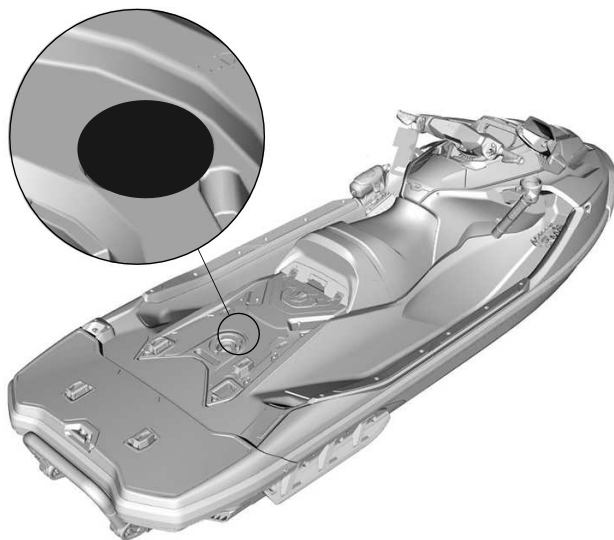

PLASSERING AV PIKTOGRAM

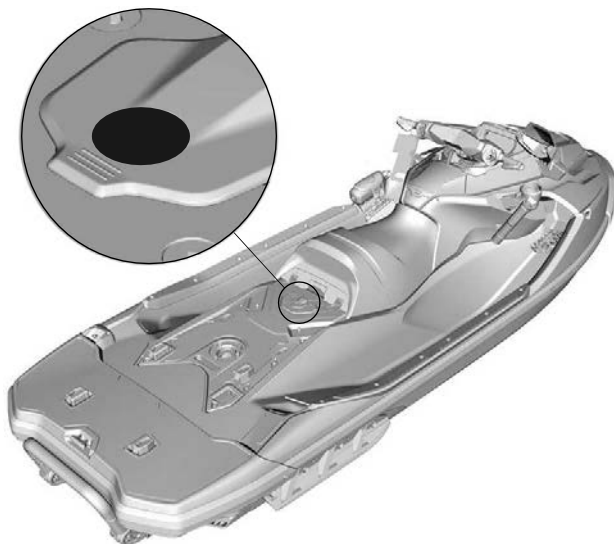

PLASSERING AV PIKTOGRAM – FISHPRO TROPHY

Påstigning - Varseldekal



TYPEBILDE – PLASSERING AV DEKALER

Lading av batteriet - Varseldekal

⚠ ADVARSEL

- Ta batteriet ut av båten før det lades.
- Ikke la batteriet overlades.
- Feil lading av batteriet kan føre til eksplosjon.

⚠ WARNING

- Remove battery from boat before charging.
- Do not overcharge battery.
- Improper charging of battery can cause explosion.

219905305



TYPEBILDE – PLASSERING AV DEKALER

Må ikke åpnes når den er varm – Varseldekal

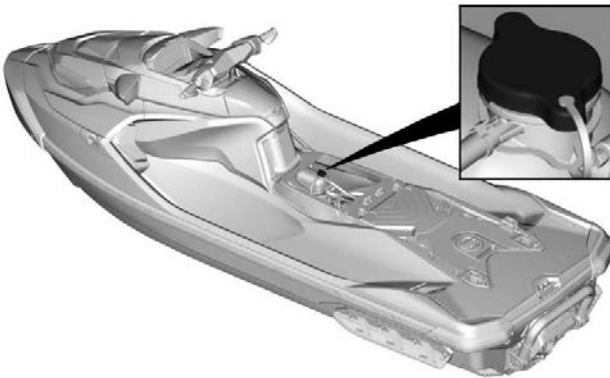

TYPEBILDE – PLASSERING AV DEKALER

Velting - OBS!-dekal

⚠ OBS

Når det er nødvendig å ha motoren i gang mens vannscooteren er ute av vannet kan varmeveksleren i bunnplaten bli veldig varm. Unngå kontakt med platen slik at du unngår brannskår.

219905494 



- Pass på at motoren er stanset.
- Ta tak i inntaksgitteret, og trakk på fenderlisten.
- Rull vannscooteren

OBS!

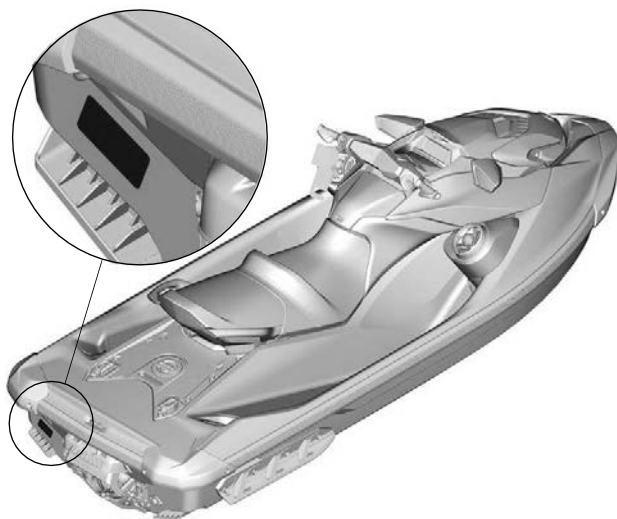

TYPEBILDE – PLASSERING AV DEKALER

Varme deler – OBS!-dekal**⚠ OBS!**

MOTORLJEN OG ENKELTE KOMPONENTER I
MOTORROMMET KAN VÆRE VARME
DIREKTE KONTAKT KAN FØRE TIL BRANNSÅR PÅ
HUDEN.



219905037

**TYPEBILDE – PLASSERING AV DEKALER**

Hanskerom - OBS!-dekal

OBS!



Se brukerhåndboken for anbefalinger om hvordan hanskerommet skal brukes.



5677_NO



TYPEBILDE – PLASSERING AV DEKALER

Må ikke brukes til ombordstigning

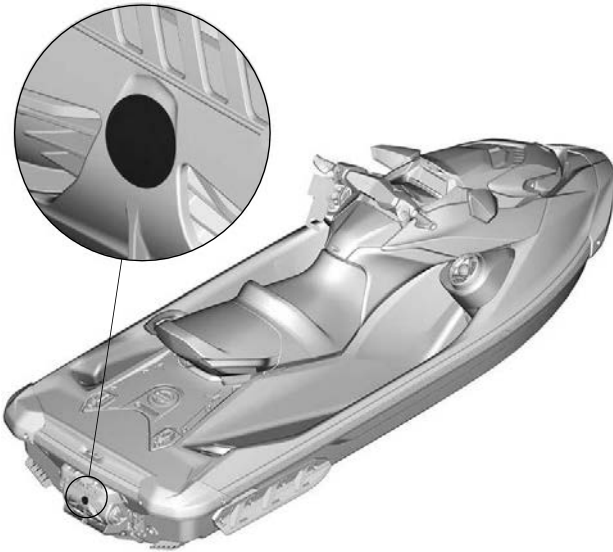

TYPEBILDE – PLASSERING AV DEKALER

Luftinntaklyddemper

OBS

- For å være i samsvar med støyforskriftene er denne motoren konstruert for å bruke lyddemper på luftinntaket.
- Bruk uten lyddemper på luftinntaket eller en som ikke er korrekt montert, kan skade motoren.

LUFTINNTAK LYDDEMPER - OBS!-DEKAL



TYPEBILDE – PLASSERING AV DEKAL

Motoroljenivå

OBS

KONTROLLERE MOTOROLJENIVÅET

- Pass på at motoren har normal driftstemperatur. (Ikke la motoren gå tom for vann uten at spylesettet er tilkoblet, da det kan skade motoren.)
- Vannscoteren må stå vannrett for å kunne utføre kontrollen.
- La motoren gå på tomgang i minst 30 sekunder.
- Stopp motoren, og vent minst 30 sekunder.
- Kontroller oljenivået med peilestaven.

5859_NO

MOTOROLJENIVÅ – OBS!-DEKAL

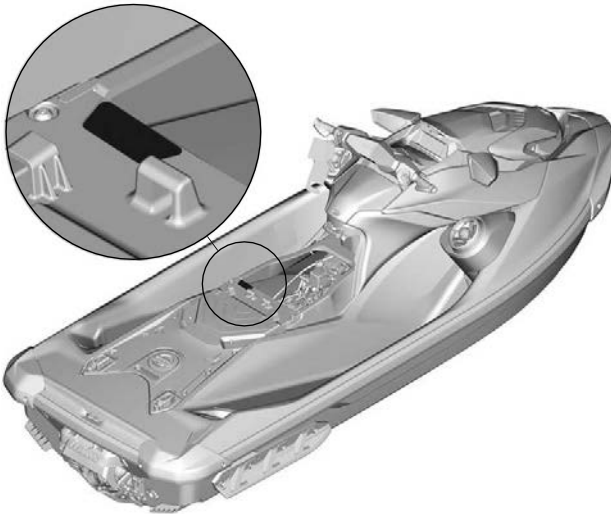

TYPEBILDE – PLASSERING AV DEKAL

Anker - Varseldekal (hvis utstyrt)



ANKER - VARSELDEKAL

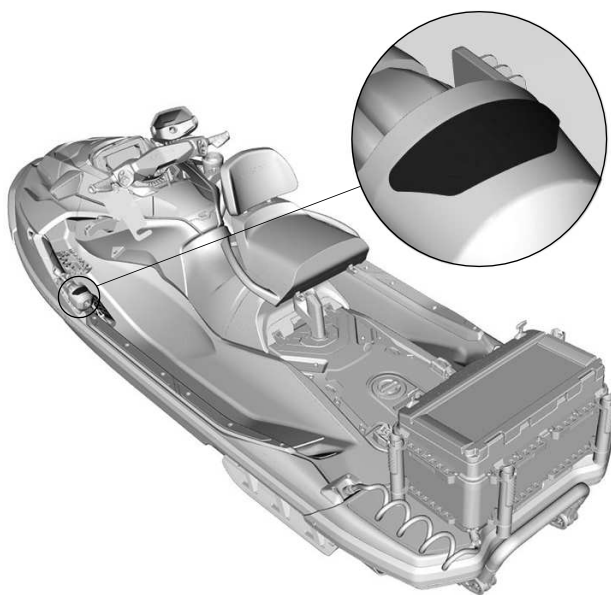

PLASSERING AV DEKAL

Stolpe baksete – Varseldekal (hvis montert)



STOLPE BAKSETE – VARSELDEKAL



PLASSERING AV DEKAL

Ryggstøtte baksete – Varseldekal (hvis montert)

⚠ ADVARSEL

For å redusere risikoen for alvorlig personskade.

Du må **ALDRI** kjøre med denne ryggstøtten installert på setet.

Benytt denne ryggstøtten **UTELUKKENDE** når kjøretøyet ligger i ro og setet er installert på festet.

219905981_NO

SETERYGG BAKSETE – VARSELDEKAL

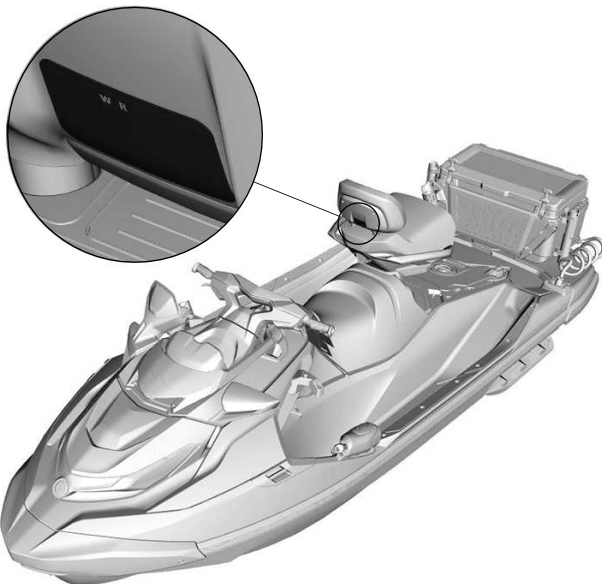

PLASSERING AV DEKAL

Bruk av kjøleboks - Varseldekal

⚠ ADVARSEL

- Transporter **ALDRI** barn eller kjæledyr i kjøleboksen. Lokket på kjøleboksen er lufttett, noe som kan føre til kvelning.
- Transporter **ALDRI** brannfarlige eller farlige materialer. Transport av brannfarlig eller farlig materiale kan føre til eksplosjoner.
- Du må **ALDRI** overskride maksimalbelastningen på 50 kg (110 lb) i kjøleboksen.

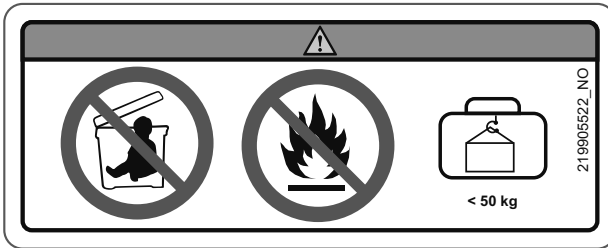

BRUK AV KJØLEBOKS - VARSELDEKAL

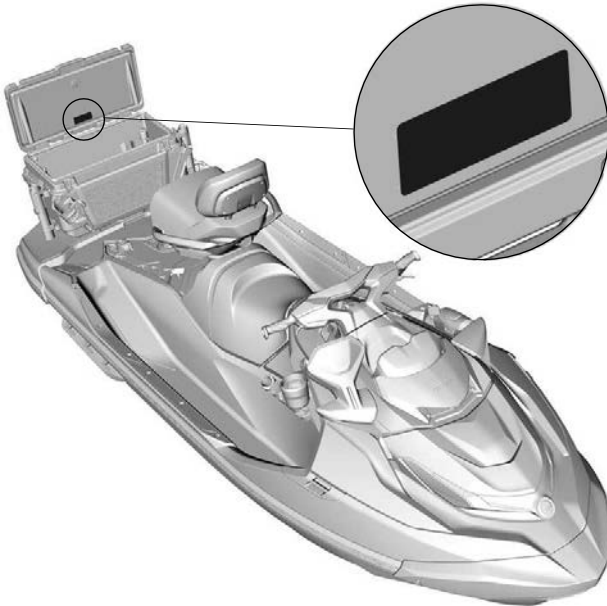

TYPEBILDE – PLASSERING AV DEKALER

Installasjon av kjøleboks - Varseldekal

⚠ ADVARSEL

- Pass alltid på at kjøleboksen er forsvarlig festet til plattformen før hver tur og før du sleper vannscooteren på tilhenger.
- Før du kjører, må du forsikre deg om at du og alle brukerne av vannscooteren vet hvordan man går om bord fra vannet med denne kjøleboksen på plass.

219905521_NO

INSTALLASJON AV KJØLEBOKS - VARSELDEKAL

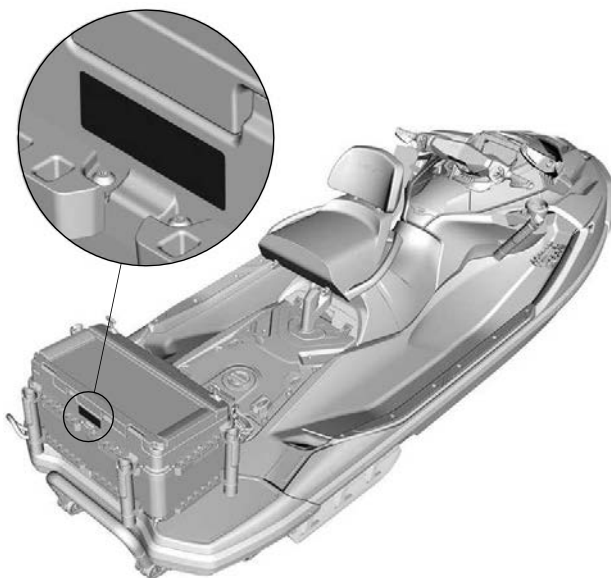

TYPEBILDE – PLASSERING AV DEKALER

Maks. lastekapasitet – Varseldekal

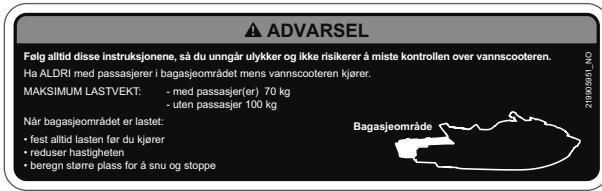

MAKS. LASTEKAPASITET – VARSELDEKAL

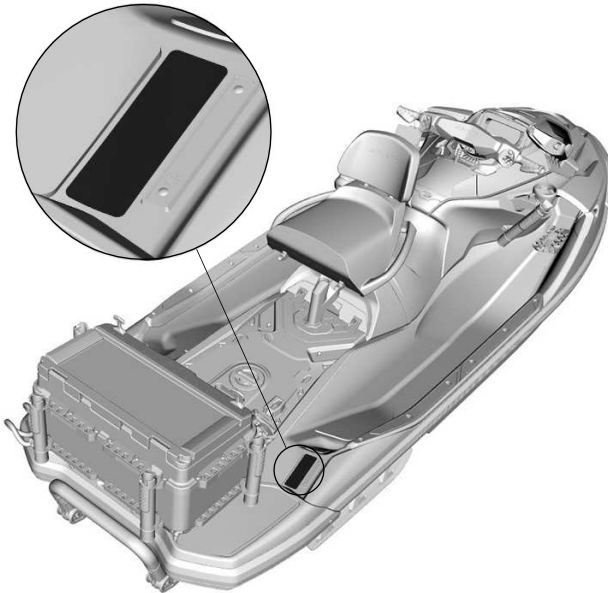

TYPEBILDE – PLASSERING AV DEKALER

Samsvar for Canada - OBS!-dekal

**MERKNAD OM SAMSVAR FOR CANADA
CANADIAN COMPLIANCE NOTICE**

**MAKSIMALE ANBEFALTE SIKKERHETSGRENSER
MAXIMUM RECOMMENDED SAFE LIMITS**

MAKS.  **kg**

MAKS.  +  **kg**

KATEGORI / CATEGORY:

MAKSIMAL BØLGE / MAXIMUM WAVE: m

MAKSIMAL VINDHASTIGHET / MAXIMUM WIND SPEED: knop / knots

**BOMBARDIER RECREATIONAL PRODUCTS INC. (YDV)
565 de la Montagne, Valcourt, J0E 2L0, QC, CA
Rotaxstrasse 1, Gunskirchen, A-4623, AT**

MODELL / MODEL:

PRODUSENTEN ERKLÆRER AT DETTE PRODUKTET ER I SAMSVAR MED KONSTRUKSJONSKRAVENE I FORSKRIFTENE FOR SMÅ FARTØYER SLIK DE GJELDER DEN DAGEN KONSTRUKSJONEN AV FARTØYET BLE STARTET ELLER PÅ DEN DAGEN FARTØYET BLE IMPORTERT.

THE MANUFACTURER DECLARES THAT THIS PRODUCT COMPLIES WITH THE CONSTRUCTION REQUIREMENTS OF THE SMALL VESSEL REGULATIONS, AS THEY READ ON THE DAY ON WHICH THE CONSTRUCTION OF THE VESSEL WAS STARTED OR ON THE DAY ON WHICH THE VESSEL WAS IMPORTED.

**MAKSIMALKAPASITETER
INFORMASJONEN OVENFOR
GJELDER OGSÅ FOR USA.**

6108_NO



CAN ICES-002 / NMB-002

REGELSAMSVAR I CANADA – NOTISDEKAL

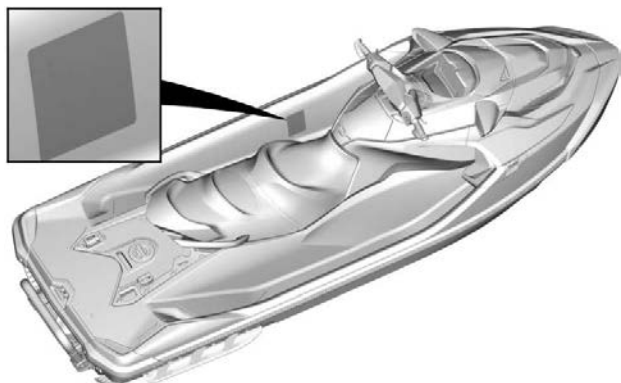

TYPEBILDE – PLASSERING AV DEKAL

Hengermerke

ADVARSEL I HENHOLD TIL LOVFORSLAG 65 CALIFORNIA

 **ADVARSEL.** Bruk, servicearbeid og vedlikehold av et vannfartøy for fritidsbruk kan utsette deg for kjemikalier, inkludert motoreksos, karbonmonoksid, ftalater og bly som anses i staten California som kreftfremkallende og kan forårsake fødselsdefekter eller annen reproduktiv skade. For å minimere eksponering skal du unngå å innånde eksos, vedlikeholde kjøretøyet på et godt ventilert område og bruke hansker eller vaske hendene ofte når du vedlikeholder kjøretøyet.



For mer informasjon kan du gå til
www.P65warnings.ca.gov/products/marine

219905280

iBR-hengemerke**Slik bremses du**

- Trykk inn bremsehåndtaket

Slik kjører du i revers

- Hold bremsehåndtaket inne

Slik kjører du forover

- Trykk kort på gasspaken for å koble inn drift forover fra nøytral posisjon.
- Trykk inn gasspaken for å akselerere.

Slik går du til nøytral

- Trykk på bremsehåndtaket

Se brukerhåndboken for mer informasjon.



Z19906001 NO

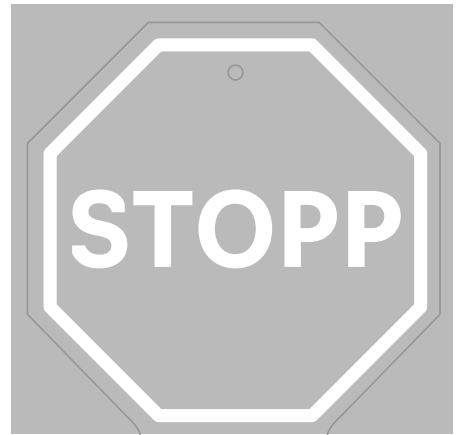

iBR

INTELLIGENT BREMS OG REVERS

TREDJE GENERASJON

- Gjør at du kan stoppe hurtigere, noe som gir **økt trygghet**.
- Anerkjent av U.S. Coast Guard for å ivareta **bedre sikkerhet på vannet siden 2009**.
- Vår tredje generasjon gir en **mer presis og responsiv kontroll** ved bremsing og dokking.

SEA-DOO.

KONTROLL FØR KJØRING

Inspiser og bekreft at vannscooteren er i trygg kjøretilstand for du tar den i bruk.

Følg alltid vedlikeholdsplanen som beskrives i denne brukerhåndboken.

ADVARSEL

Utfør en kontroll før start hver gang du skal kjøre, for å oppdage mulige problemer som kan oppstå. Kontrollen før kjøring kan hjelpe deg å følge med og oppdage slitasje og forringelse før de fører til problemer. Korrigjer eventuelle problemer du oppdager, for å redusere risikoen for motorstopp eller ulykke.

Du må alltid utføre kontrollene i listen over inspeksjoner før kjøring nedenfor hver gang kjøretøyet brukes.

Du finner detaljer under *Vedlikeholdsprosedyrer*.

Tiltak før vannscooteren sjøsettes

ADVARSEL

Motoren må være av, og nødstoppsnoren's hette må alltid være tatt av motorstoppbryteren før du kontrollerer noe av det nedenfor. Start vannscooteren først når alle punktene er sjekket og fungerer, eller ved behov for å utføre en spesiell prosedyre.

MERK: Før du starter motoren og begynner å gjøre anbefaler vi deg å riste bakenden av vannscooteren vertikalt for å riste av eventuell sand som kan ha samlet seg i nærheten av fremdriftssystemet og reverssystemet.

Kontroller punktene i denne tabellen før du sjøsetter vannscooteren.

PUNKT	BETJENING
Skrog	Undersøk skroget, bunnplaten og vanninntaksgitteret for skader. Rengjør skroget grundig før sjøsetting av vannscooteren ved flytting til et annet vann for å hindre spredning av vannbårne inntrengende arter (AIS)
Jetpumpens vanninntak	Undersøk/rengjør
Dreneringspluggen	Stramme
Bensintank	Etterfyll
Motorrom	Kontroller for synlige væskelekkasjer eller bensinlukt

Motoroljenivå	Kontroller nivået. Se <i>Motoroljenivå</i> i avsnittet <i>Vedlikeholdsprosedyrer</i> .
Kjølevæsknivå	Kontroller nivået. Se <i>Motor kjølevæsknivå</i> i avsnittet <i>Vedlikeholdsprosedyrer</i> .
Styresystem	Kontroller funksjon
iTC-spak	Kontroller funksjon. Trykk ned og frigjør deretter spaken for å kontrollere fri bevegelighet. Merker du motstand i spaken, kontakter du en autorisert Sea-Doo-forhandler
iBR-spak (hvis montert)	Kontroller funksjon. Trykk ned og frigjør deretter spaken for å kontrollere fri bevegelighet. Merker du motstand i spaken, kontakter du en autorisert Sea-Doo-forhandler
VTS-knapp (utstyrsavhengig)	Kontroller funksjon. Trykk inn og frigjør knappen for å kontrollere fri bevegelighet. Merker du motstand i spaken, kontakter du en autorisert Sea-Doo-forhandler
Deksel for fremre oppbevaringsrom, hanskerom og sete	Sørg for at de er lukket og låst.
START/STOPP-knapp for motor	Kontroller funksjon. Se <i>Startprosedyre motor</i> under <i>Instruksjoner for bruk</i> .
Motorstoppbryter og lydsignal	Kontroller funksjon. Se <i>Startprosedyre motor</i> under <i>Instruksjoner for bruk</i> .

Batteritilstand og -koblinger	Kontroller hver måned
Offeranoder	Inspiser hver måned (oftere ved bruk i saltvann) og skift hvis nødvendig.

Skrog

Inspiser om det er sprekker eller andre skader i skroget.

Rengjør skroget grundig før sjøsetting av fartøyen ved flytting til et annet vann for å hindre spredning av vannbårne inntrengende arter. Se *Tiltak etter at vannet forlates* på slutten av dette avsnittet.

Jetpumpens vanninntak

Fjern tang, skjell, avfall eller andre ting som kan begrense strømmen av vann og som kan skade fremdriftsenheten. Rengjør etter behov. Hvis en hindring ikke kan fjernes, må du ta kontakt med en autorisert *Sea-Doo*-forhandler for å få service.

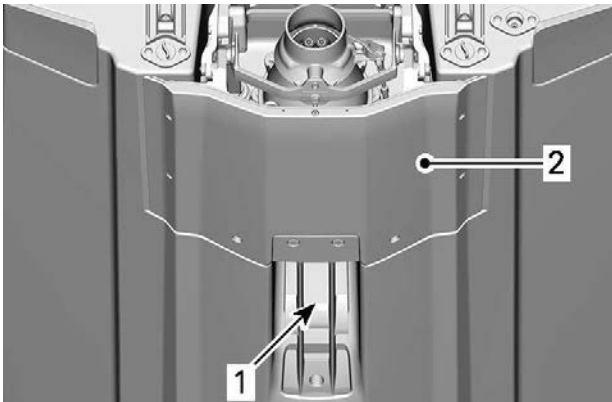

1. Vanninntak
2. Kjøreplate

Dreneringsplugg

Sett på plass og fest dreneringspluggene.

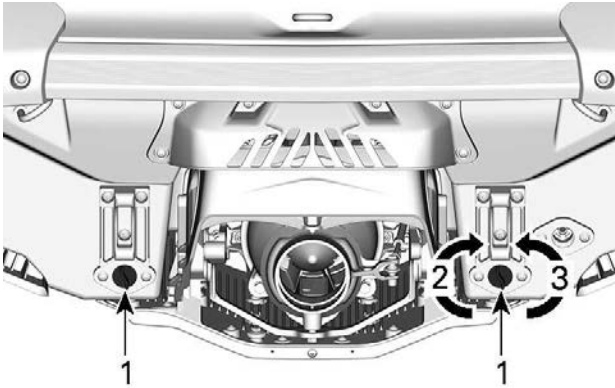

1. Dreneringsplugg for bunnvann
2. Stramme
3. Løsne

⚠ ADVARSEL

Sørg for at dreneringspluggene for bunnvann er forsvarlig festet før du setter vannscooteren på vannet.

drivstofftank

Fyll på drivstofftanken.

⚠ ADVARSEL

Følg nøye instruksjonene gitt under *Fylling av drivstoff*.

Motorrom

Kontroller om det er lukt av drivstoff i motorrommet.

⚠ ADVARSEL

Ikke slå på strømmen eller start motoren hvis det er lekkasje eller lukter bensin. Kontakt en autorisert *Sea-Doo*-forhandler, et autorisert verksted eller en annen kompetent person som kan utføre vedlikehold, reparasjoner eller utskiftninger. Se *US EPA Emissions-related warranty (utslippsrelatert garanti)* i dette dokumentet for informasjon om garantikrav.

For å komme til motorrommet må du ta av setene. Se *Ta av setet*.

Motorolje

Sørg for at oljenivået tilsvarer det som er spesifisert under *Vedlikeholdsprosedyrer*.

Kjølevæske

Sørg for at kjølevæskenivået tilsvarer det som er spesifisert under *Vedlikeholdsprosedyrer*.

Kontroller for kjølevæskelekkasjer på motoren, i kimmingen og fra bunnplaten.

⚠ FORSIKTIG

Når det er nødvendig å ha motoren i gang mens vannscooteren er ute av vannet, kan motoren og varmeveksleren i bunnplaten bli meget varme. Unngå kontakt med varme motordeler og bunnplaten slik at du unngår brannskår.

Styresystem

Få en annen person til å hjelpe deg og kontroller at styrekomponentene beveger seg fritt.

Når håndtaket er horisontalt skal jetpumpedysen stå rett frem. Sørg for at jetpumpedysen dreier lett og i samme retning som styret (d.v.s. Når styret vris til venstre, må dyseåpningen peke mot venstre side av fartøy.

⚠ ADVARSEL

Kontroller at styret og tilhørende styredyser fungerer som de skal før start. Ikke drei styret når noen er i nærheten av bakenden av vannscooteren. Hold deg unna bevegelige styredeler (dyse, iBR-spjeld, leddkoblinger osv.).

iTC-spak (gasskontroll)

Kontroller at iTC-spaken kan flyttes lett og jevnt. Den skal gå tilbake til utgangstillingen med en gang den slippes.

⚠ ADVARSEL

Kontroller at iTC-spaken virker før du starter motoren. Hvis du merker motstand i iTC-spaken, må du kontakte en autorisert *Sea-Doo*-forhandler.

iBR-spak

Kontroller at iBR-spaken kan flyttes lett og jevnt. Den skal gå tilbake til utgangstillingen med en gang den slippes.

⚠ ADVARSEL

Sjekk iBR-spaken før du starter motoren. Hvis du merker motstand i spaken, kontakter du en autorisert *Sea-Doo*-forhandler.

Oppbevaringsrom, ombordstigningsplattform og sete

Kontroller at hanskerommet, ombordstigningsplattformen, tilgangspanelene og setet er lukket og låst.

ADVARSEL

Kontroller at setet, ombordstigningsplattformen, tilgangspanelene og dekslene på alle oppbevaringsbokser er lukket og forsvarlig låst.

Motorstopbryter og START/STOPP-knapp for motoren

Trykk på START-knappen en gang uten å sette på nødstoppsnoren på motorstopbryteren.

Sett på hetten på nødstoppsnoren på motorstopbryteren.

Trykk på START/STOPP-knappen for å starte motoren, og trykk deretter på START/STOPP-knappen en gang til for å stoppe den.

Start motoren på nytt, og stopp den deretter ved å ta av nødstoppsnoren fra motorstopbryteren.

ADVARSEL

Hvis hetten på nødstoppsnoren er løs eller ikke holdes på plass på motorstopbryteren, må den byttes umiddelbart for å unngå farlige situasjoner. Ikke bruk vannscooteren hvis motoren ikke stopper når hetten på nødstoppsnoren fjernes fra motorstopbryteren, eller når du trykker på START/STOPP-knappen. Kontakt en autorisert Sea-Doo-forhandler.

Dette skal gjøres etter at vannscooteren er sjøsatt

Kontroller punktene i denne tabellen etter at vannscooteren er sjøsatt og før du kjører.

ADVARSEL

Motoren må være av, og nødstoppsnorens hette må alltid være tatt av motorstopbryteren før du kontrollerer noe av det nedenfor. Start vannscooteren først når alle punktene er sjekket og fungerer, eller ved behov for å utføre en spesiell prosedyre.

MERK: Før du starter motoren og begynner å gjøre anbefaler vi deg å riste bakenden av vannscooteren vertikalt for å riste av eventuell sand som kan ha samlet seg i nærheten av fremdriftssystemet og reverssystemet.

iBR-system

MERKNAD

Sørg for at der er nok plass foran og bak vannscooteren for å kunne teste ut iBR-systemet for å unngå kollisjon. Vannscooteren vil bevege seg under testen.

1. Fjern fortøyningene som holder vannscooteren fast i kaien.
2. Start motoren, og kontroller at vannscooteren ikke beveger seg.
3. Trykk iBR-spaken på venstre side av styret helt inn. Vannscooteren skal nå bevege seg sakte bakover.
4. Slipp iBR-spaken. Det skal nå ikke være noe som skyver bakover.

⚠ ADVARSEL

Kontroller alltid at iBR-systemet virker slik det skal, før du kjører med vannscooteren.

Variable Trim System (VTS) (hvis montert)

Mens motoren gir kraft forover bruker du VTS for å bevege jetpumpedysen opp og deretter ned flere ganger for å kontrollere VTS-funksjonen. Kontroller at VTS-posisjonsindikatoren beveger seg riktig i informasjonssenteret.

Test også de forhåndsinnstilte trimposisjonene ved å dobbeltklikke på OPP/NED-knappen for VTS (på modellene der de er tilgjengelige).

Se *brukerveiledningen* for mer detaljerte instruksjoner.

Dette skal gjøres etter at vannet forlates

Aquatic Invasive Species (AIS) er ikke-stedegne plante- eller dyrearter som truer mangfoldet eller utbredelsen av stedegne arter. De truer også den naturlige økologien til vannområdene de invaderer. AIS har nesten alltid en negativ innvirkning på vannveien, dens stedegne arter og fritids- eller kommersielle aktiviteter.

Vanlige eksempler på AIS er:

- Eurasisk tusenblad
- Hydrilla
- Havniøyer
- Sebramuslinger
- Asiatisk karpe
- Kutlinger.

Det finnes mange andre eksempler på AIS i verdens vannveier.

En typisk faktor ved AIS-invasjoner er at de ikke-stedegne artene introduseres gjennom menneskelig aktivitet. En del AIS introduseres av kommersielle operasjoner, men AIS kan også introduseres gjennom fritidsbåtaktiviteter. Transport av fritidsbåter og vannsportutstyr mellom vannveier kan spille en stor rolle ved spredning av AIS.

Som ansvarlige båtiere MÅ vi gjøre vårt for å forhindre spredning av disse vannbårne haikerne. Sjekk båten din hver gang du forlater vannet! I mange tilfeller finnes det lovpåbud. Sørg for å sjekke lokale bestemmelser for vannveiene du besøker.

Rengjør, drener og tørk – alt utstyr, hver gang!

Etter hver båttur og før du forlater en vannvei, må du følge disse tre enkle trinnene for å forhindre spredning av AIS. Dette er båtførerens måte å bidra til å beskytte miljøet mot skader som AIS kan medføre.

Rengjør

Undersøk og fjern eventuelle synlige planter, fisker, dyr, søle eller annen smuss fra fartøyet (inkludert skrog, inntaksgitter og jetpumpedyse), tilhenger og eventuelt vannsportutstyr, klær og tilbehør før du forlater vannveien.

Rengjør alle deler, utstyr og klær som har vært i kontakt med vannet.

Drener

Drener og spyl alt vann fra fartøyet, eksosanlegget, kjølrømmet, pontonger og alle mulige rom eller gjenstander som kan inneholde vann.

Kvitt deg med uønsket levende åte i avfallssystemet.

Tørr

La alt tørke fullstendig (5 dager eller mer, se lokale forskrifter) før du ferdes i andre vannsystemer.

ÅRLIG SIKKERHETSVEDLIKEHOLD

BRP anbefaler at kjøretøyet gis en årlig sikkerhetsinspeksjon. Kontakt en autorisert Sea-Doo-forhandler for mer informasjon.

Selv om det ikke kreves, anbefales det at en autorisert BRP-forhandler utfører forberedelser til forsesongen på kjøretøyet.

Hvert besøk hos den autoriserte Sea-Doo-forhandleren gir forhandleren en ypperlig mulighet til å kontrollere om vannscooteren omfattes av en sikkerhetskampanje. Vi oppfordrer deg også til å besøke den autoriserte Sea-Doo-forhandleren så raskt som mulig når du blir gjort kjent med sikkerhetsrelaterte kampanjer.

INFORMASJON OM FARTØY

BETJENINGSORGANER

Noen av kjøretøyets sikkerhetsdekaleringer er ikke vist på illustrasjonene. For informasjon om kjøretøyets sikkerhetsmerker, se *viktige merker på produktet*.

Noen indikasjoner, visninger, funksjoner eller egenskaper som er beskrevet i denne delen er kanskje ikke relevante for alle vannscootermodelle-
ne, eller de kan være tilgjengelige som et tillegg.

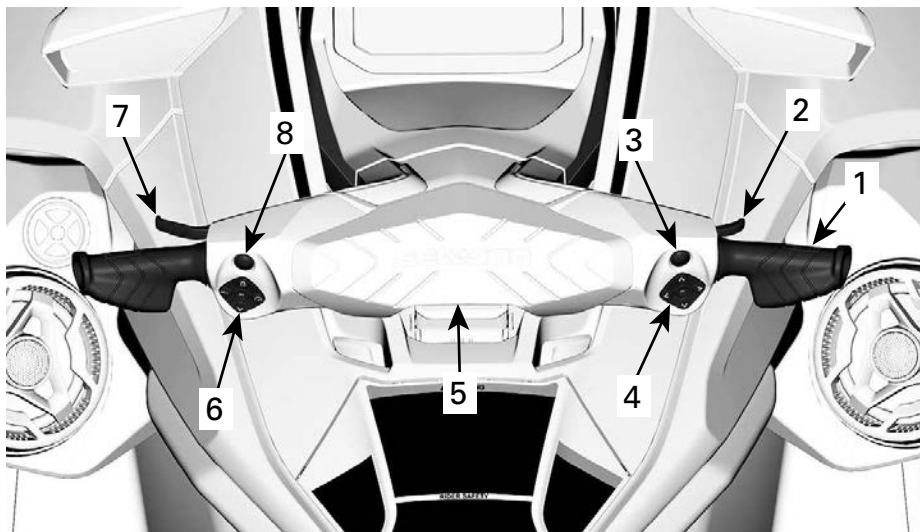

1. Styre
2. Gasspak
3. BRP Connect-knapp
(utstyrsavhengig)
4. Høyre styringsenhet
5. Motorstoppbryter
6. Venstre styringsenhet
7. iBR-spak
8. START/STOPP-knapp for motor

Styre

Styret brukes til å styre fartøyet. Dreining av styret mot høyre styrer fartøyet mot høyre, og omvendt.

⚠ ADVARSEL

Kontroller at styret og tilhørende styredyser fungerer som de skal før start. Ikke drei styret når noen er i nærheten av bakenden av fartøyet. Hold avstand til fremdriftssystemet.

Når du kjører bakover, vil styringsretningen være motsatt. Hvis du dreier styret mot høyre når du rygger, vil fartøyet svinge til venstre.

Gasshåndtak

Gasspaken på høyre side av styret styrer motorhastigheten elektronisk.

Trekk i gasspaken med fingeren for å øke eller for å holde hastigheten for vannscooteren.

For å senke vannscooterens hastighet, slipp opp gasshåndtaket.

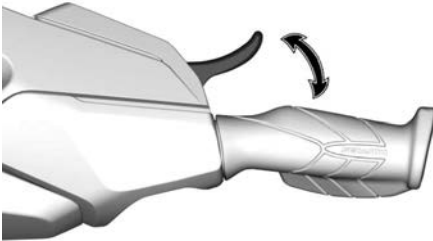

Gasspaken er fjærbelastet og skal gå tilbake i hvilestilling (tomgang) når den ikke betjenes.

Høyre styringsenhet

Høyre styringsenhet sitter på høyre side av styret.



TYPISK

Den høyre styringsenheten har brytere som brukes til å navigere på flerfunksjonsmåleren.

- Pil OPP
- Pil høyre
- Pil ned
- Pil venstre
- OK-knapp.

BRP Connect-knapp (hvis montert)

BRP Connect-knappen sitter over høyre styringsenhet.

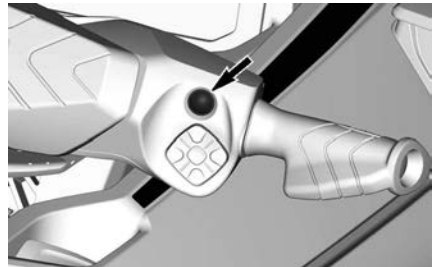

Denne knappen gir rask tilgang til BRP Connect. Hvert klikk veksler mellom app-oversikten og funksjonsoversikten til flerfunksjonsmåleren.

Motorstoppbryter

Motorstoppbryteren er plassert midt på styret.

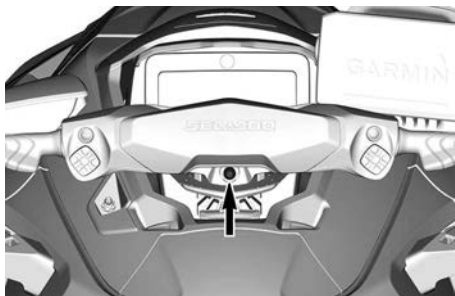

Hetten på nødstoppsnoren må være godt festet til motorstoppbryteren for å kunne starte motoren.

⚠ ADVARSEL

Fest alltid nødstoppsnoren til førerens flyteutstyr eller til håndledet (med armbånd) flir du starter kjøretøyet.



TYPISK

1. Hetten på nødstoppsnoren på motorstoppbryteren.
2. Nødstoppsnor festet til førerens flyteutstyr.

Trekk hetten på nødstoppsnoren vekk fra motorstoppbryteren for å stoppe motoren.

⚠ ADVARSEL

Hvis motoren stopper, mister du kontroll over vannscooterens bremsefunksjon og retningskontroll.

⚠ ADVARSEL

Ta alltid av nødstoppsnoren når vannscooteren ikke er i bruk, for å hindre at motoren blir startet ved et uhell, for å hindre at barn eller andre bruker vannscooteren uten tillatelse eller for å hindre at den blir stjålet.

RF D.E.S.S. (Radio Frequency Digitally Encoded Security System)

Hetten på nødstoppsnoren inneholder en elektronisk krets (D.E.S.S.™-nøkkel) som er programmert med et unikt, elektronisk serienummer. Dette tilsvarende en konvensjonell nøkkel.

D.E.S.S.-systemet leser nøkkelnummeret på motorstoppbryteren og gjør det mulig å starte motoren med nøkler systemet gjenkjenner.

D.E.S.S.-systemet er veldig fleksibelt. Du kan kjøpe ekstra nødstoppsnorer og få D.E.S.S.-nøkler programmert for din fartøy.

Totalt ti D. E. S. S.-nøkler kan programmeres.

Du må kontakte en autorisert BRP Sea-Doo-forhandler for å programmere nøkler til fartøyet.

Venstre styringsenhet

Venstre styringsenhet sitter på venstre side av styret.



Knapp for variabelt trimsystem (VTS)

VTS-knappen gjør at du kan justere trimmingen til fartøyet ved å justere den vertikale posisjonen til jetdysen.

VTS kan trimmes elektrisk til ønsket stilling, eller til en av tre forhåndsinnstilte trimposisjoner (helt opp, midtstilling og helt ned).

Se *brukerveiledningen* for mer informasjon.

MERK:

VTS-knappen brukes for nøytral justering. Dette er for å justere den nøytrale posisjonen til fartøyet. Se *Driftsmoduser* for mer informasjon



1. Baug-opp
2. Baug-ned

Fartskontrollknapp



TYPISK

Gjør det mulig å stille inn og regulere hastighetsrelaterte funksjoner.

- Hastighetsbegrenser
- Modus for lav hastighet.

Modusknapp



TYPISK

Den brukes til å velge mellom normal, sports- og øko-modus.

Se *Driftsmoduser* for mer informasjon.

Knapp for intelligent ruskfri pumpe (iDF) (utstyrsavhengig)

Sitter på midten av venstre styringsenhet.



Brukes til å aktivere iDF-systemet. Se *Aktivere det intelligente ruskfrie pumpesystemet* i delen *Bruksanvisninger*.

START/STOPP-knapp for motor

START/STOPP-knappen for motoren er plassert på venstre side av styret.



TYPEBILDE – START/STOPP-KNAPP FOR MOTOR

Starte og stoppe motoren

Se *brukerveiledning* for fullstendige prosedyrer om hvordan du starter og stopper motoren.

Aktivere det elektriske systemet

Trykk på START/STOPP-knappen én gang uten å sette på hetten på nødstoppsnoren på motorstoppbryteren.

Dette vil forsyne strøm til det elektriske systemet; informasjonssenteret vil gå gjennom en syklus med egentest.

Det elektriske systemet vil være på i omtrent 75 sekunder etter at START/STOPP-knappen har blitt trykket.

Når nødstoppsnoren er festet på motorstoppbryteren, vil systemet ha strøm i 60 minutter (hvis utstyrt).

Hver gang du trykker på START/STOPP-knappen for motoren, begynner nedtellingen. Når batterispenningen faller til under 12,3 V, lyster indikatoren for LAVT BATTERI og det elektriske systemet stenges ned etter 75 sekunder.

Batterihåndtering etter kjøring (hvis utstyrt)

Denne funksjonen gjør at det elektriske systemet kan være slått på etter at motoren er slått av, slik at du kan fortsette å bruke tilbehør. Den forhindrer også at batteriet tappes for mye

mens du bruker ekstrautstyr. Når batterispenningen når 12,3 volt eller lavere, slår systemet seg av automatisk for å sikre nok gjenværende strøm til at motoren kan starte.

Når det elektriske systemet aktiveres ved å trykke raskt på START/STOPP mens motoren er slått av, vil tiden systemet er aktivert styres som følger:

- Nøkkel til av: Systemet slås av etter 75 sekunder.
- Nøkkel til på: Systemet slås av etter 60 minutter, eller hvis spenningskelen nås.

Spak for intelligent brems og revers (iBR)

iBR-spaken på venstre side kan elektronisk styre:

- Brems
- Revers
- fri

MERK:

Minimum 25 % utslag av iBR-spaken kreves for å aktivere iBR-funksjonene.

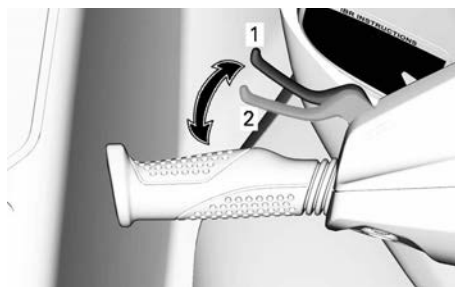

TYPISK

1. Hvileposisjon for spak
2. 25 % utslag kreves for å aktivere iBR-funksjonen

Ved hastighet over 14 km/t (9 MPH), kobler iBR-spaken inn bremsen.

MERK:

Hvis strømmen i vannet er 14 km/t (9 MPH) eller raskere, kan ikke revers kobles inn fordi hastigheten er større enn hastighetsbegrensningen for revers.

Ved hastigheter under 14 km/t (9 MPH), kobler iBR-spaken inn revers hvis du trekker i den.

Når iBR-spaken slippes etter bremsing eller reversering, går den til nøytralstilling.

⚠ ADVARSEL

Hvis gasspaken fremdeles er trykket inn når iBR-spaken slippes, begynner bevegelsen fremover etter en kort forsinkelse. Slipp gasspaken hvis det ikke er behov for akselerasjon fremover.

MERK:

Nøytralstilling kan finjusteres ved å justere iBR-systemet.

Se *brukerveiledningen* for mer detaljerte instruksjoner.

UTSTYR

Det er ikke sikkert illustrasjonene stemmer nøyaktig for alle modeller. De er ment som en visuell veiledning.

Noen av kjøretøyets sikkerhetsdekalere er ikke vist på illustrasjonene. For informasjon om dekalene på vannscooteren, se *Sikkerhetsdekalere på vannscooteren*.

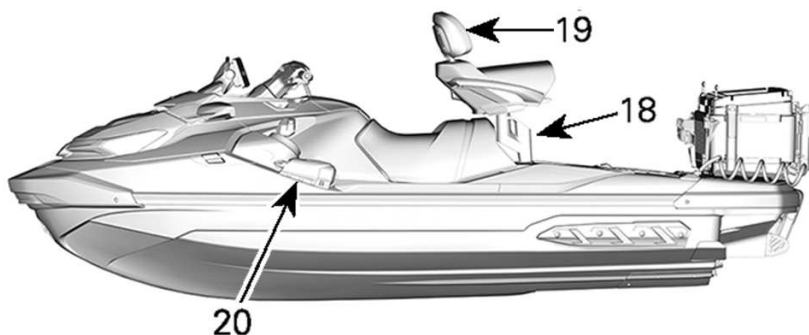
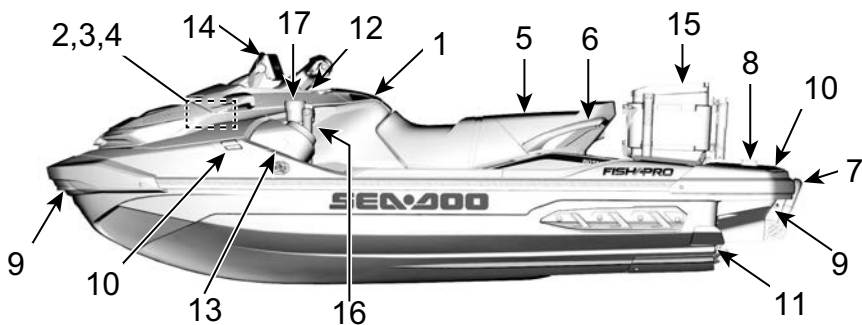

FISHPRO TROPHY 170

1. Hanskerom
2. Oppbevaringsrom foran
3. Holder for brannslukningsapparat
4. Sikkerhetssettholder
5. Sete
6. Passasjerhåndtak
7. Ombordstigningsstige
8. Ombordstigningsplattform
9. Festeøyer foran og bak
10. Fortøyningsklamper
11. Dreneringsplugger
12. Håndtak for styrets vinkel
13. BRP Audio Premium-system
14. Fish Finder-sonar og -feste
15. Kjøleboks/ hyttefat
16. Stangholder foran for dorging
17. Koppholder

- 18. Stang for pidestallsete
- 19. Ryggstøtten til pidestallsetet
- 20. Anker

Oppbevaringsrom foran

Det fremre oppbevaringsrommet som kan brukes til å transportere større personlige artikler, er plassert under frontdekslet.



OPPBEVARINGSROM FORAN

Organisatorbag for fremre oppbevaringsboks (hvis utstyrt)



1. Organisatorbag for fremre oppbevaringsboks

Åpne dekslet på det fremre oppbevaringsrommet

Stopp motor.

⚠ ADVARSEL

Når dekslet til fremre oppbevaringsboks åpnes, er ikke kontrollene tilgjengelige for føreren.

Åpne oppbevaringsrommet ved å trykke på de to frigjøringsknappene og løfte håndtaket.

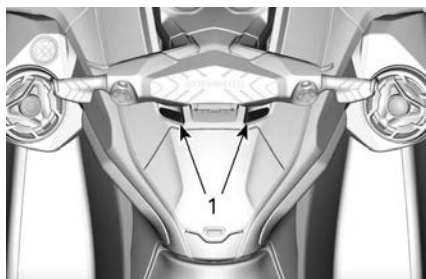

1. Utløserknapper

MERKNAD

Maksimalt tillatt last lasterommet foran er 13 kg (30 lb) jevnt fordelt.

⚠ ADVARSEL

Ikke legg tunge gjenstander eller gjenstander som lett kan ødelegges, i det fremre oppbevaringsrommet. Må ikke overbelastes. Ikke lagre eller transporter drivstoff eller andre brennbare produkter i dette oppbevaringsrommet. Bruk aldri vannscooteren med dekslet til oppbevaringsrom åpent eller med feilsikret last.

Holder for brannslukningsapparat

MERK: Brannslukningsapparatet selges separat.

Festet for brannslukningsapparatet er plassert under dekslet til oppbevaringsrommet foran.

Bruk gummistroppene for å feste brannslukningsapparatet.

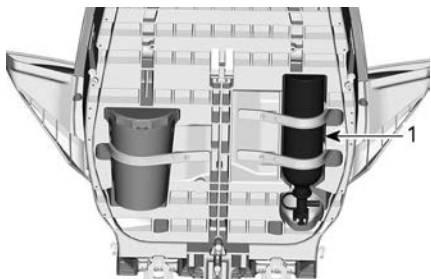

1. Brannslukkingsapparat

Sikkerhetssettholder

MERK:

Sikkerhetssett selges separat.

Festet for sikkerhetssettet er plassert under dekslet til oppbevaringsrommet foran.

Bruk gummistroppene for å feste sikkerhetssettet.

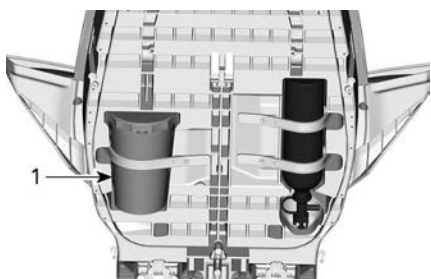

1. Sikkerhetspakke

Fish Finder-sonar og -feste

Velg den aktuelle prosedyren avhengig av modellen.

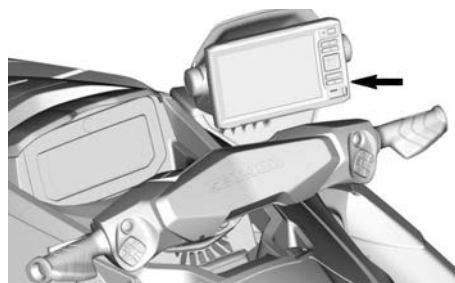

Nøkkelstyrt 6" sonar

For å fjerne løftes festet og koble fra de elektriske tilkoblingene.

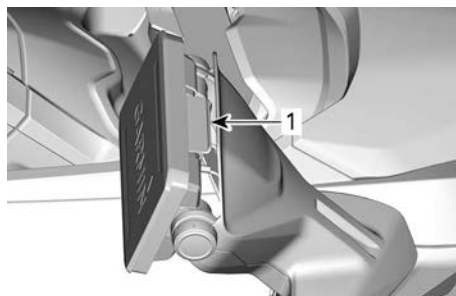

1. Løft festet for å ta det av

Nøkkelstyrt 7" sonar

For å fjerne løftes knottene på sidene helt og koble fra de elektriske tilkoblingene.

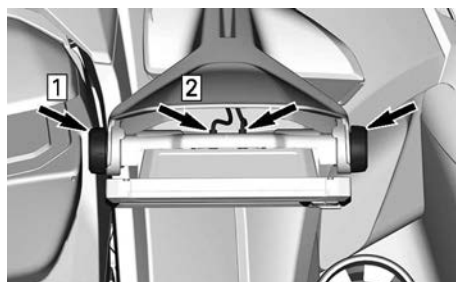

Trinn 1. Løsne knotter

Trinn 2. Koble fra elektriske kontakter

Berøringsskjerm nøkkelassistert 7" sonar

For å fjerne løftes festet og fjern den avtagbare skjermen fra støtten.

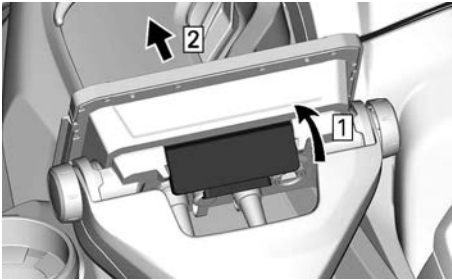

Trinn 1. Løft tappen

Trinn 2. Fjerne skjerm

For alle sonarer

Når den er fjernet fra fartøy, monteres beskyttelsesdekslet på Fish Finder-skjermen.

Sørg for at det alltid er et tynt lag dielektrisk fett på kontaktpunktene.

Se i den medfølgende håndboken fra produsenten for mer utfyllende instruksjoner.

For å justere vinkelen på sonaren, løses bare knottene på sidene, plasser sonaren i ønsket vinkel og stram knottene igjen.



TYPISK

1. Vinkelknapper

Hanskerom

Et lite oppbevaringsrom for personlige ting.

Trykk på deksellåsen for å åpne hanskerommet.



Vanntett rom

I hanskerommet finnes det et lite vanntett oppbevaringsrom for personlige artikler. Trekk de to låsene bakover for å åpne.



TYPISK

Det finnes beskyttende skum på innsiden av det vanntette rommet for å beskytte telefonen mot skader. Påse at smarttelefonen holdes på plass av skummet og ikke kantene på beholderen og at du kan lukke lokket. Sjekk alltid at skummet er helt tørt før bruk.

Se tabellen *Maksimal telefonstørrelse*.

Maksimal telefonstørrelse	
Lengde	160 mm (6,3 tommer)
Bredde	85 mm (3,3 tommer)

MERK:

På grunn av variasjoner i størrelser på telefoner og deksler, skal du påse at det ikke trykkes på kontakten og/eller telefonen når du lukker lokket.

Noen modeller er utstyrt med en USB-port for ladning. Når du bruker USB-porten til å lade en smarttelefon, skal du alltid påse at kablen føres slik at det ikke klemmes på noen av kabelendene, for å unngå skade på kablen eller kontaktene til smarttelefonen.

MERK:

Bruk alltid originale USB-kabler for optimal ytelse. Billigkabler kan ha manglende datalinjer og/eller høyere impedans som kan føre til dårlig ladeytelse eller overoppheting.

Mange smarttelefonmodeller har en porøs hunnkjønnkontakt, så du må ta ekstra hensyn til dette når de legges inn i det vanntette rommet. BRP anbefaler at du bruker en kort kabel (ikke lengre enn 25 cm (10 tommer)) slik at du har mindre kabellengde å legge på plass.

Modellene som ikke er utstyrt med en USB-ladeport er i stedet utstyrt med en gummipakning som sikrer vanntettethet. Det finnes en ventileringsembran som utjevner trykket mellom innsiden og utsiden slik at det kan åpnes uten å trekke inn vanndråper. Selve membranen er vanntett. Rommets vanntetthet blir til sist sikret ved å trykke døren til rommet på den omliggende pakningen, ved hjelp av de to låsene.

For å sikre at objekter i rommet er beskyttet mot omgivelsene, skal følgende anbefalinger følges:

Før og under bruk:

- Påse at forseglingen er intakt, ren og riktig plassert.
- Påse at ventilasjonsmembranen er intakt, ren og riktig plassert.
- Påse at pakningen rundt USB-ladeporten (eller gummipakningen) er intakt og riktig plassert.
- Tørk rommet og innholdet fullstendig før du lukker.
- Påse at ingenting blir klemt mellom dekslet og boksen når du lukker rommet.
- Lukk alltid beholderen fullstendig ved å bruk de to låsene.

Etter bruk:

- Ta smarttelefonen ut av rommet.
- Den integrerte gummihetten til USB-ladeporten skal monteres for å dekke kontakten.
- Lukk alltid beholderen fullstendig ved å bruk de to låsene.

MERK:

Bruk av tørkemiddel i det vanntette rommet anbefales for å fjerne kondens. Bytt ut tørkemidlet regelmessig.

BRP Audio Premium-system

BRP Audio Premium-lydsystemet består av to vanntette høyttalere som kobles til en smarttelefon via Bluetooth.

Når du trykker på START/STOPP-knappen, er systemet på i 75 sekunder. Når nødstoppsnoren er festet på motorstoppbryteren, og du trykker på START/STOPP-knappen, vil systemet ha strøm i 60 minutter. Dette vil gi deg mulighet til å lytte til BRP Audio Premium-systemet i en lengre periode. Når batterispenningen faller til under 12,3 V, lyser indikatoren for LAVT BATTERI og det elektriske systemet stenges ned etter 10 sekunder slik at

det forblir nok strøm i batteriet til å starte motoren.

Bluetooth paringsmodus – Unntatt 7,8 tommers panoramadisplay

Når enheten er slått På, vil fjernkontrollen automatisk forsøke å pare med den sist tilkoblede enheten eller den går inn i paringsmodus hvis ingen paret enheter blir funnet. Når systemet er i sammenkoblingsmodus, blinker lampen **Play/Pause/Power** (1). For å gå inn i sammenkoblingsmodus manuelt, holder du inne knappen **Play/Pause/Power** i ett sekund. Enheten avgir to korte lydsignaler og knappen **Play/Pause/Power** begynner å blinke for å vise at den er i sammenkoblingsmodus. Søk etter BRP REMOTE på enhetens Bluetooth-meny.

Bluetooth paringsmodus – 7,8 tommers panoramadisplay

Paringen vises på displayet. Se 7,8" panoramadisplay.

MERK:

Alle tidligere sammenkoblede enheter må være slått AV.

Når sammenkoblingen er fullført kan du velge en spilleliste eller annen musikkilde fra smarttelefonen.

Du må aldri sammenkoble en smarttelefon eller endre spillelisten eller musikkilden på enheten når du kjører.

ADVARSEL

Bruk av en smarttelefon eller forsøk på å sammenkoble en enhet mens du kjører kan distrahere føreren fra kjøringen av vannscooteren. Du må alltid være oppmerksom når du bruker knappene og være oppmerksom på vannet og holde øyekontakt med miljøet til enhver tid.

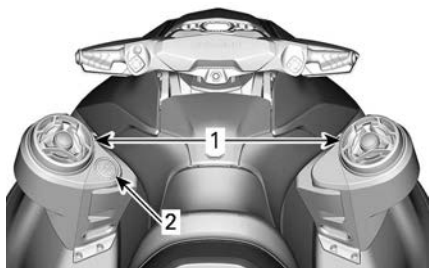

TYPISK

1. Høytalere
2. Tastatur

Tastaturet brukes til å kontrollere lydsystemet.



1. Spill / pause / av/på
2. Volum OPP
3. Volum NED
4. Forrige spor
5. Neste spor

Play/Pause/Power – Denne knappen gir deg mulighet til å spille av eller pause nåværende spor med ett enkelt trykk. Hvis du trykker på knappen slås enheten på hvis den er av eller hvis du holder den inne i tre sekunder slås enheten av hvis den var på. Enheten vi avgi fire korte lydsignaler for å indikere når den slås av. Merk at alle knappene vi lyse når enheten er slått på.

Volum opp og volum ned – Disse knappene øker eller reduserer lydstyrken. Når enheten har nådd minimum

eller maksimum lydstyrke, piper enheten for å indikere at du ikke kan justere den mer.

På alle kjøretøyer unntatt modeller utstyrt med det store panoramiske 7,8 tommer brede LCD-displayet, brukes USB-porten, som sitter på innsiden av det vanntette rommet i hanskerommet, bare til å lade smarttelefonen, ikke til å overføre musikken.

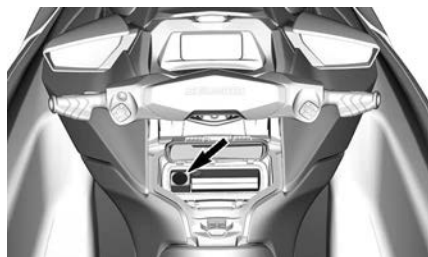

TYPISK

 FORSIKTIG
--

<p>Lytting til høy musikk over lang tid kan skade hørselen. Vi foreslår derfor at du tar en 10 minutters pause etter at du har lyttet i 45 minutter.</p>

Anker (hvis det finnes)

Denne vannscooteren er utstyrt med et 1,6 kg (3,5 lb) sammenfellbart anker med 30 m (100 ft) langt tau. Denne ankermodellen ble valgt på grunn av dens evne til å lagres på små fartøyer, som en vannscooter. Det er ment å brukes ved midlertidig oppankring og fungerer best når det kan hektes på en stein eller en gjenstand på bunnen.



Når det ikke er i bruk, skal ankeret alltid være i det dedikerte oppbevaringsrommet.

Tauets lengdeforhold (omfang) er veldig viktig for riktig forankring.

Lengdeforholdet beregnes som følger:
 $\text{Omfang} = \text{taulengde} / \text{vanndybde}$ (inkludert fribordets høyde).

Forholdet bør være minst 5 og ideelt mellom 7 og 10. Det vil avhenge av typen bunn (gjørme, sand, bergarter), vinden, tidevannet, strømmen og allvorlighetsgraden av forholdene.

For å maksimere sjansen for at ankeret hekter seg fast, bør lengden på tauet som skal brukes være 7–10 ganger vanndybden. Vannscouteren din er utstyrt med et tau på 30 m (100 ft). Ankeret vil kanskje fungerer på dybder over 6 m (20 ft), men sjansen for at det hekter seg fast er redusert.

Ankre opp

For å ankre opp stopper du vannscouteren i trygge omgivelser og kontroller avlesningen av dybdefunksjonen.

Trekk ut ankeret fra holderen ved å åpne dekselet.

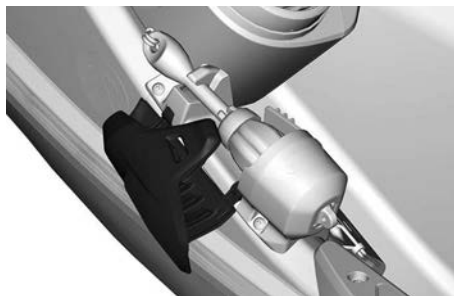

Åpne den som vist ved å vri og skyve på låsekragen.

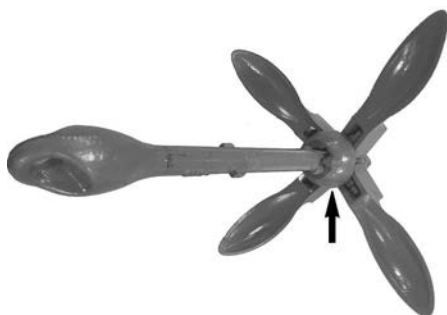

La den falle ned i vannet til den når bunnen. Sørg for at vannscouteren forblir på stedet.

Slipp tauet gradvis ut til 7 ganger dybden, og fest deretter tauet til kryssholtet.

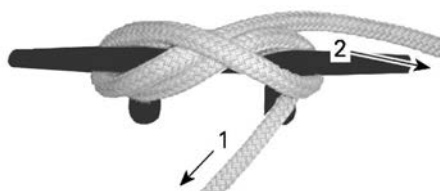

1. Retning ankeret
2. Retning oppbevaringsbag

Sørg for at ankeret er godt festet.

Når du er befinner deg på en fortøyningsplass for fiske, må du være oppmerksom på eventuelle posisjonsendringer ved å følge med på omgivelsene.

⚠ ADVARSEL

- Ankre bare opp i områder der vannscooteren ikke er til sjenanse for andre båter eller for nær land, da vannscooteren kan rotere rundt ankeret. Det kan oppstå kollisjoner.
- Vannscooteren kan bare forankres under gunstige vær- og sjøforhold. Den er utelukkende designet med tanke på fiske.
- Kryssholtet på vannscooteren skal kun brukes med det medfølgende ankeret.

MERKNAD

La aldri en forankret vannscooter være uten en kunnskapsrik operatør ombord. Hvis du må forlate vannscooteren, må du være kontinuerlig oppmerksom og overvåke den ettersom ankeret kan løsnes uventet, eller det kan oppstå ankerdraging.

Heve anker

Trekk tauet opp og stu det vekk samtidig som vannscooteren kommer tettere inn på ankeret.

Når tauet henger nær loddrett, løsner du ankeret, trekker det opp, skyller og rengjør det for rusk eller gjørme. Deretter folder du og fester det i beholderen.

Den beste metoden å håndtere tauet på for å unngå knuter, er å slippe tauet ned i oppbevaringsposen når det trekkes inn.

Fest tauet til kryssholtet og sørg for at tauet legges rett foran oppbevaringsrommet for ankeret.

Start motoren og kjør sakte ut fra fortøyningsplassen.

⚠ ADVARSEL

Ikke la ankertauet komme nær akterenden av vannscooteren mens motoren går. Tauet kan vikle seg inn i turbinen og skade personen som holder den, og det kan føre til tap av motorkraft.

Stangholder foran for dorging

To stangholderstøtter er plassert nær styret for montering av en stangholder.

Denne holderen kan brukes til å holde og observere en fiskestang under dorging.



TYPISK

⚠ ADVARSEL

Du må aldri kjøre med en fiskestang i holderen unntatt under dorging. Du må bestandig fjerne fiskestangen fra holderen ved kjøring fra ett sted til et annet. En treblekrok kan forårsake personskade.

Trykk på tappen og løft for å fjerne stangholderen.



1. Trykk på tappen
2. Løft holderen

Plasser holderen på venstre eller høyre side.

Koppholder



Hvis du ønsker det kan det settes en koppholder på støtten for fiskestangholderen på venstre eller høyre side.

Størrelsen på beholderen (flaske, kopp osv.) er viktig. En beholder med stor diameter holdes bedre fast enn en med liten.

Det anbefales derfor å velge en beholder med så stor diameter som mulig.

⚠ FORSIKTIG

For å unngå skade må du fjerne ting fra koppholderen når det er krapp sjø.

Trykk på tappen og løft for å fjerne koppholderen.

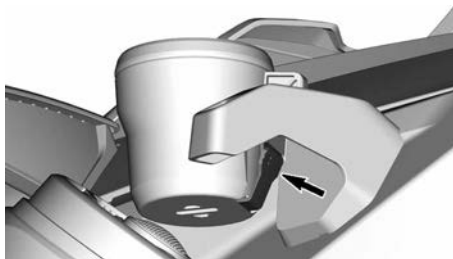

Plasser koppholderen på støtten for fiskestangholderen på venstre eller høyre side.

Sete

Denne modellen er utstyrt med et ergonomisk utformet sete som smalner framme og er utformet slik at du får

feste for knærne, noe som gjør at du kan plassere beina mot innsiden av fotbrønnene og dermed redusere belastningen på kroppen og gi mer kontroll når du virkelig trenger det.

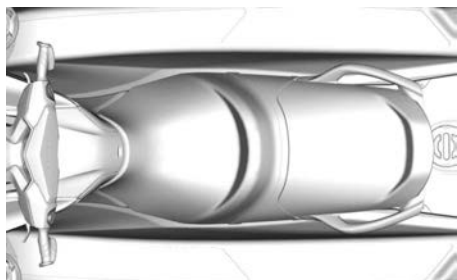

ERGONOMISK SETE

Ta av setet

1. Trykk på de to utløserknappene og løfte bakenden av baksetet.

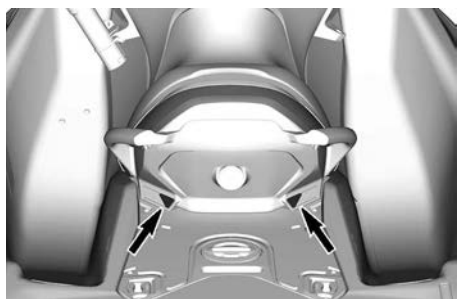

2. Trekk deretter låsehåndtaket opp og ta forsetet av fra fartøyet.

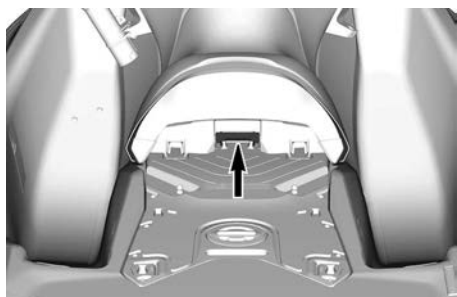

Montering av setet

1. Setet monteres ved å sette fremre enden av forsetet inn i setefestet.



SETEFESTE

2. Skyv bakenden på forsetet ned for å låse det.
3. Trekk forsetet oppover for å være sikker på at det er låst på plass.
4. Sett inn den fremre delen av baksetet inn i festene.

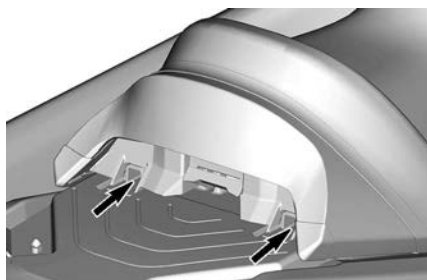

SETEHOLDERE

5. Juster setelåsene med låsepinne, og trykk med et fast trykk på bakre del av setet for å låse det på plass.

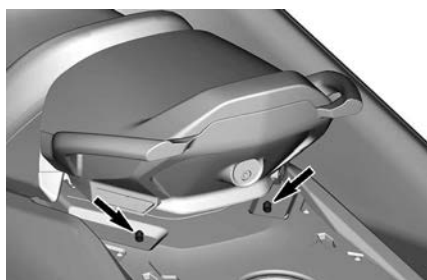

LÅSESTIFTER

6. Trekk opp bakre del av setet for å forsikre deg om at det er skikkelig låst.

⚠ FORSIKTIG

Kontroller at låsen er skikkelig låst til pinnen.

Passasjerhåndtak

Passasjerer kan holde seg fast i setestroppen under kjøring.

Passasjerene kan også holde seg fast i de støpte håndtakene bak på setet. Den bakre delen av det støpte håndtaket er fungerer også som et håndtak for eventuelle person som trekkes på vannski/bølgebrett for å gå ombord i vannscooteren fra vannet.

MERKNAD

Bruk aldri støpte håndtaket til å trekke noe eller til å løfte vannscooteren.

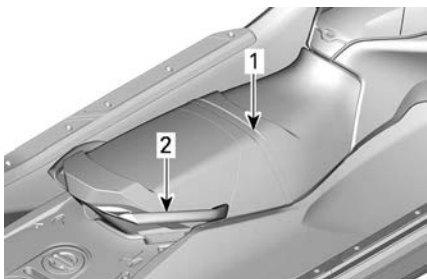
**TYPISK**

1. Setestropp
2. Støpt gripehåndtak

Pidestallsete (hvis montert)

Denne modellen tilbyr en mer komfortabel fiskestilling ved å bruke baksetet på toppen av stolpen og ved å legge til en ryggstøtte.

⚠ ADVARSEL

Aldri bruk vannscooteren mens noen sitter på pidestallsetet.

**⚠ ADVARSEL**

Stangen til pidestallsetet og skistammen er inkompatible til hverandre og skal aldri installeres på vannscooteren samtidig. Lagre og oppbevar den ubrukte gjenstanden korrekt innen du begynner å installere den andre.

Hvis du er klar for en fisketur, fortsetter du som følger.

Ta av passasjeretset for å bruke stolpen.



Åpne festehullet.



Sett stolpen i festehullet. Sikre med stroppen. Stolpen kan monteres forover eller bakover. Det høres et lyd-signal som bekreftelse på installasjon av stolpen. Det vises en melding i det digitale displayet hvis det er en systemfeil. I slike tilfeller kan du kontakte din forhandler eller distributør.

MERK: Vannscoterens hastighet vil være begrenset til 30 km/t (19 mph) når stolpen er installert.



MERK: Å oppbevare gjenstander i kjølenettet kan hindre installasjonen av stolpen.

Monter setet og, dersom du ønsker det, ryggstøtten.

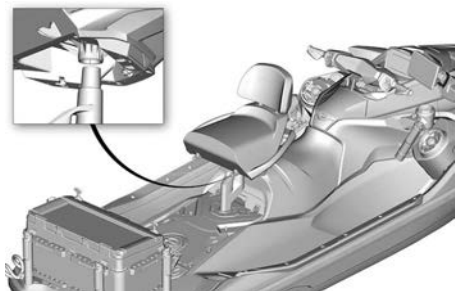

For å installere ryggstøtten korrekt, må du sørge for at den er satt helt inn. En avstand på 10 mm (3/8 tommer) er normalt.



A. Avstand 10 mm (3/8 tommer)

MERK: Ryggstøtten kan kun installeres når setet er montert på stolpen.

⚠ ADVARSEL

- Ikke la stolpen være montert uten at passasjeret er installert.
- Monter alltid setet når stolpen er montert.
- Aldri la ryggstøtten være på setet under kjøring.
- Forsøk aldri å installere ryggstøtten bak noe sete under kjøring.
- Unngå all kjøring når setet og stolpen er montert.
- La aldri motoren gå uten at sikkerhetssnoren er festet til deg, spesielt ikke når du sitter på pidestallsetet. Faller du i vannet, vil vannscoteren være utenfor rekkevidde.

Når det ikke er i bruk, skal stolpen være sikret i hyttefatet.



Trinn 1. Senk stolpen på kroken.

Trinn 2. Skyv stolpen inn i fliken til den er sikret.

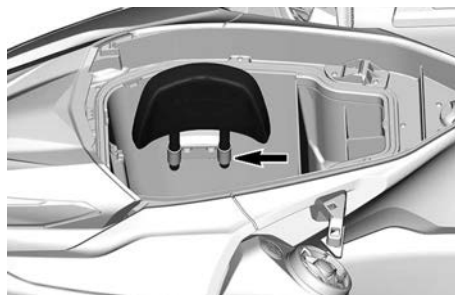

Dekselet må dekke hullet.



Fothviler på siden

Beregnet for å gi grep ved innstiging eller sitting sideveis.



TYPISK

Ombordstigningsplattform

En ombordstigningsplattform dekker det bakre dekkområdet.

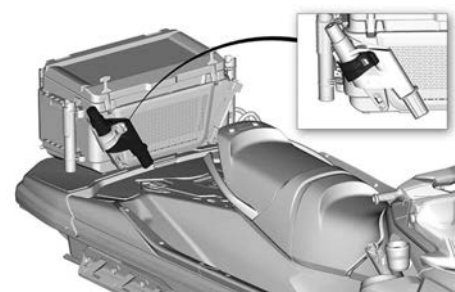
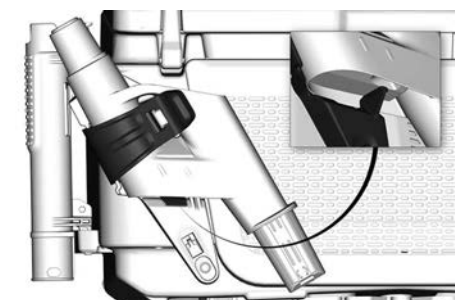

Oppbevar ryggstøtten i oppbevaringsrommet foran.

FORSIKTIG

LinQ-festepunktene brukes til å frakte tilleggsutstyr og skal alltid være inntrukket når de ikke er i bruk.

To innfellinger i plattformen brukes som fotstøtter for observatøren som sitter bakovervendt når du trekker en person på vannski, wakeboard eller i badering.

En skistolpe kan monteres ved å fjerne dekslet over hullet for skistolpen i midten av plattformen. Dekslet over hullet for skistolpen er **ikke** tanklokket.

⚠ ADVARSEL

Stangen til pidestallsetet og skistammen er inkompatible til hvevandrer og skal aldri installeres på vannscooteren samtidig. Lagre og oppbevar den ubrukte gjenstanden korrekt innen du begynner å installere den andre.

⚠ FORSIKTIG

Sett alltid på plass dekslet når skistolpen ikke er montert.

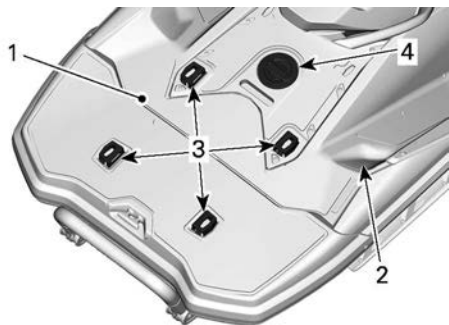

1. Ombordstigningsplattform
2. Fotstøtter for observatør
3. LinQ-fester
4. Deksel over hullet for skistolpe

Kjøleboks

Noen modeller er utstyrt med en kjøleboks og fiskestangholdere.

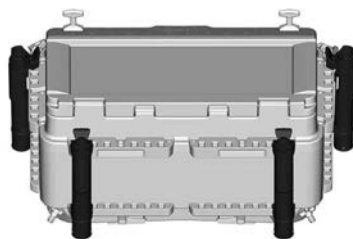

Gjør følgende for å installere kjøleboksen:

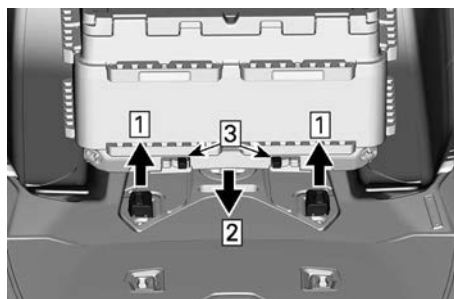

- Trinn 1. Løft opp LinQ
 Trinn 2. Senk kjøleren
 Trinn 3. Lås kjøleren på plass

1. Løft LinQ-festene, og sørg for at de er dratt skikkelig ut.
2. Senk kjøleboksen med festeområdene i riktig posisjon.

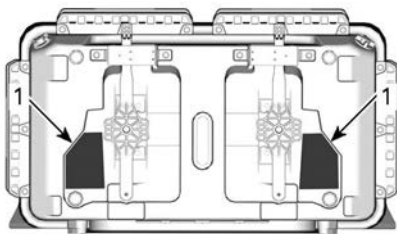

1. Festeområder
3. Skyv festene mot ytterkantene for å feste.

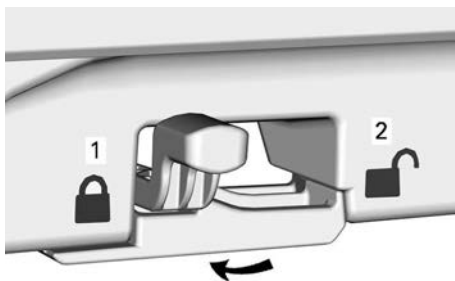

1. Låst
2. Ikke låst

4. Beveg kjøleboksen fra side til side og fremover og bakover for å forsikre at den er ordentlig festet.

For å fjerne kjøleboksen, skyv festene mot midten og løft kjøleboksen.

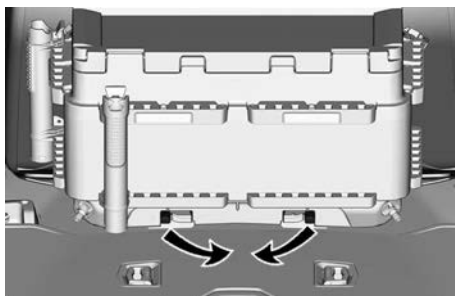

Press ned LinQ-festene for å senke dem når de ikke er i bruk.

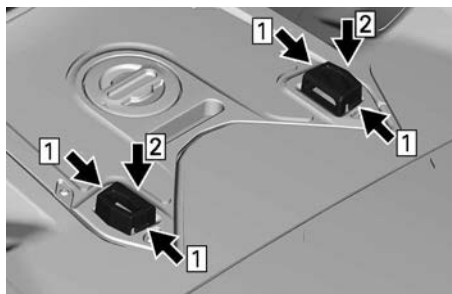

Trinn 1. Press ned LinQ-festene.

Trinn 2. Senk LinQ-festene, og sørg for at de er presset skikkelig inn.

⚠ FORSIKTIG

Senk alltid LinQ-festene når de ikke er i bruk, for å redusere risiko for skade.

De inkluderte holderne kan monteres flere steder på kjøleboksen.

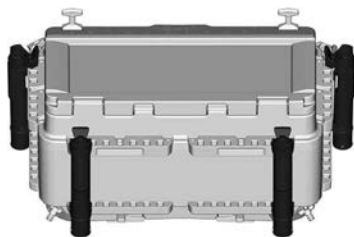

For å fjerne holderne, trykk inn tappen og løft.

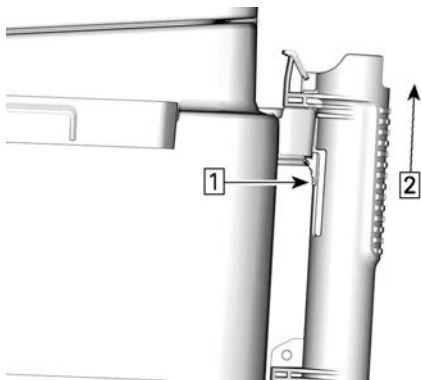

Trinn 1. Trykk på tappen

Trinn 2. Løft holderen

To praktiske dreneringsplugger er plassert for å tømme kjøleboksen.

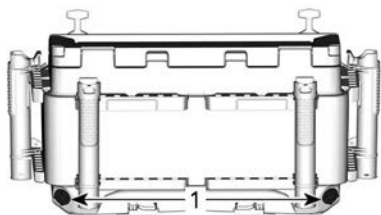

1. Dreneringsplugger

Oppbevaringsnettet kan brukes til å oppbevare forskjellige småting.



For lengre reiser, eller reiser med høyere hastighet, kan du montere

kjøleboksen så langt frem som mulig for optimal kjøreytelse.

⚠ ADVARSEL

Juster farten etter at kjøleboksen er installert. En full kjøleboks vil endre vannscooterens oppførsel. Sett aldri noe på kjøleboksløkket mens du kjører eller transporterer vannscooteren.

Kjøleboks - Hyttefat (hvis montert)

Kjøleboksen konverteres til et hyttefat ved å installere de medfølgende etikettene, rørene, gjengede rørkoblinger og vannforsyningsslangen.

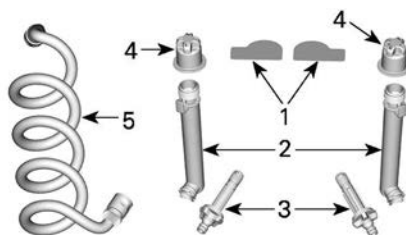

1. Dekal
2. Tube
3. Gjengede rørkoblinger
4. Lokk
5. Vanntilførselsslange

Når du bruker hyttefatet, vil det strømme vann fra vanninntaket, gjennom pumpen/lufteren og ned i kjøleboksen. Derfra går vannet ut av de gjengede rørkoblingene.

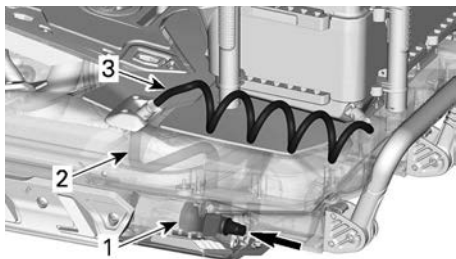

Monter etiketter innvendig som vist.

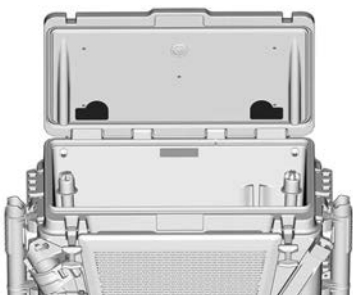

Fjern de to tappepluggene og installer de gjengede rørkoblingene for hyttefatet.

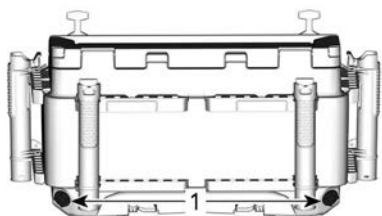

1. Dreneringsplugger

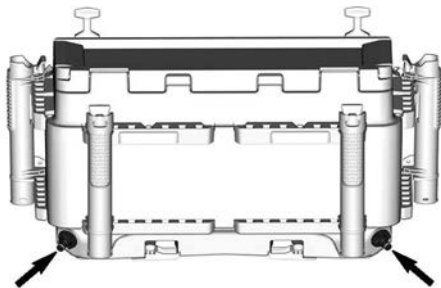

Installer rørene inne i kjøleboksen ved å skru dem fast på de nye gjengede rørkoblingene.

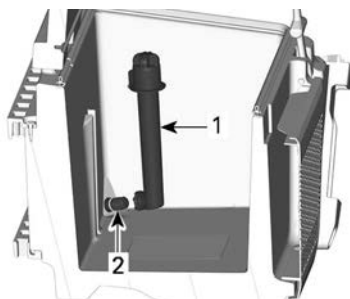

1. Tube
2. Gjengede rørkoblinger

Juster vannrørene inne i kjøleboksen for riktig vannføring.

MERK: Ved høyere motorhastighet enn tomgang vil det ikke være noen vannføring ettersom vanninntaket ikke vil finne seg under vann.

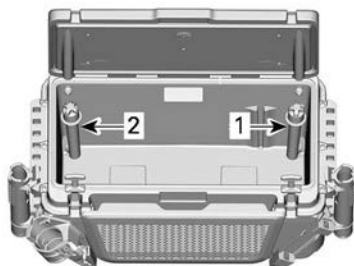

1. Vanninntak for hyttefat
2. Vannuttak for hyttefat

For normal bruk av hyttefatet anbefaler vi at du bruker de små hullene for tilførsel av friskt vann og de store rektangulære hullene for å drenering.

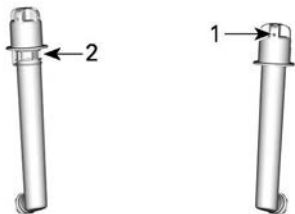

1. Småhull
2. Store rektangulære hull

Kople til vanntilførselsslangen

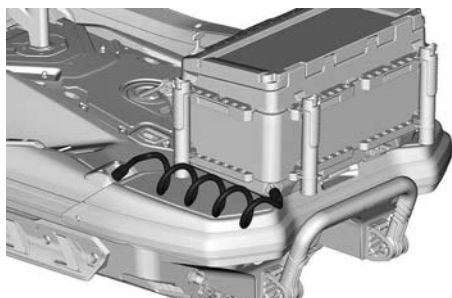

MERK: Vannforsyningsslangen kan føres mellom kjøleren og en stangholder for å forhindre at den siger ned.

Forsikre deg om at vanninntaket er fritt for rusk og fremmedlegemer og gir korrekt drift og vannføring.

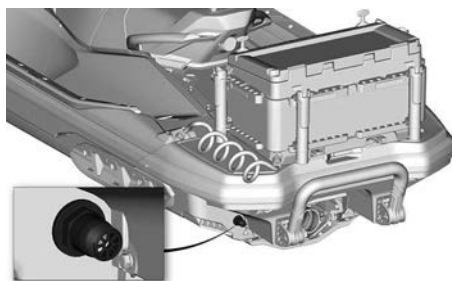

Friskt vann kan tilføres 30 sekunder hvert tredje minutt eller kontinuerlig,

dette styres av bryteren. Den intermitterende funksjonen er designet for å minimere batteribelastningen når motoren er slått av.

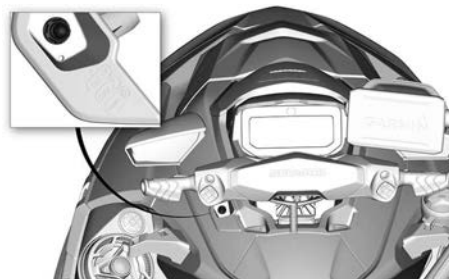

Vanntilførselsslangen kan også anvendes til å rengjøre kjøleboksen og/eller vannscooteren.

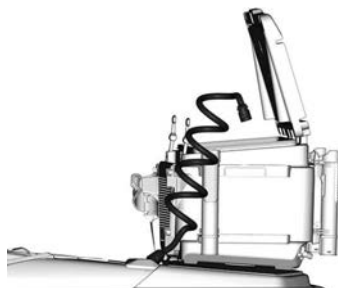

For drenering, skruer du de gjengede rørkoblingene tre (3) til fem (5) omdreininger.

MERK: For å unngå å fjerne avløpspluggen helt, skal den ikke skrus ut mer enn 5 omdreininger.

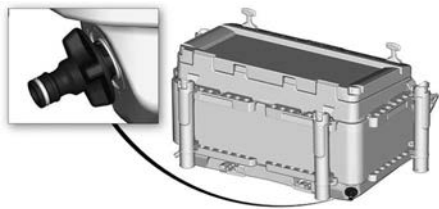

⚠ ADVARSEL

Juster farten etter at kjøleboksen er installert. En full kjøleboks vil endre vannscooterens oppførsel. Sett aldri noe på kjøleboksløkket mens du kjører eller transporter vannscooteren.

Pumpen for hyttefatet kan rengjøres når vanntilførselen er redusert. Rengjøring av pumpen kan utføres av en autorisert Sea-Doo-forhandler, verksted eller en person som du selv velger.

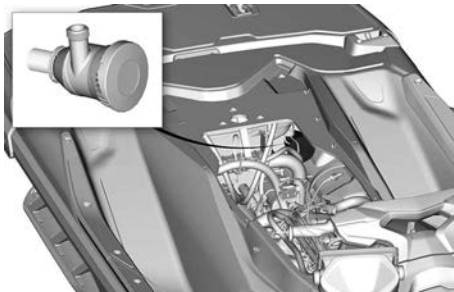

MERK: Deler tatt av for bedre illustrasjon

Fortøyningsklamper

Disse klampene kan brukes til fortøying. Den bakre fortøyningsklampen kan brukes til å trekke en oppblåsbar ring.

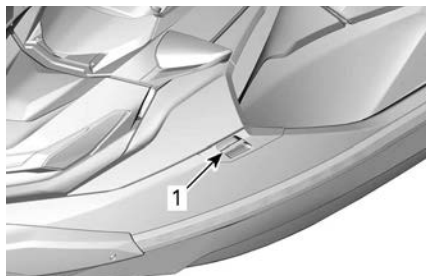

TYPISK

1. Fortøyningsklamper



1. Fortøyningsklampe

⚠ ADVARSEL

Fortøyningsklampene må ikke brukes til å trekke eller løfte vannscooteren.

Stigetrinn (hvis utstyrt)

En praktisk stige for å komme seg om bord på vannscooteren fra vannet.



TYPISK

1. Ombordstigningsstige

⚠ ADVARSEL

Ikke bruk gassen når noen er i ferd med å gå om bord eller befinner seg bak ved vannscooteren. Slå av motoren

Trekk ned stigen for hånd og hold den inntil en fot eller et kne settes på stigen.

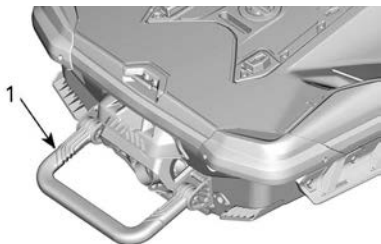
**TYPISK**

1. Bordingsstige i senket posisjon

MERKNAD

- Bruk aldri stigen til å gå om bord på en vannscooter som ikke er på vannet.
- Bruk aldri stigen til å trekke, taue, stupe eller hoppe eller til andre formål enn som bordingsstige.
- Stå på midten av stigen.
- Kun én person om gangen på stigen.

⚠ ADVARSEL

Vær oppmerksom på bevegelsen i iBR-spjeldet når du starter motoren, slår av motoren eller bruker iBR-spaken. Den automatiske bevegelsen i spjeldet kan klemme fingre og tær til personer som holder seg fast bak på vannscooteren. Bruk aldri iBR-spjeld som støttepunkt ved ombordstigning.

Festeøyer foran og bak

Øynene kan brukes til fortøyning og trekking og som festepunkt når vannscooteren transporteres på tilhenger.

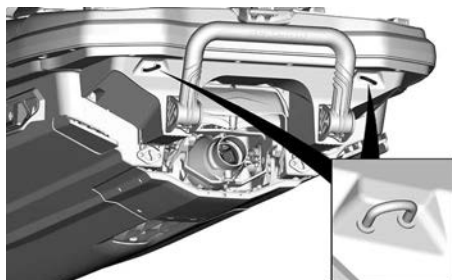
**TYPEBILDE – FREMRE SLEPEØYE****BAKRE FESTEØYER****⚠ ADVARSEL**

Ikke bruk disse øynene til å løfte fartøyet.

MERK:

- **Ansvar:** Det er eierens/operatørens ansvar å sørge for at fortløyningsliner, slepelinjer, ankerkjetting (er), ankerliner og anker er tilstrekkelig for fartøyets tiltenkte bruk, dvs. at linene eller kjettingene ikke belastes mer enn 80 % av bruddstyrken til de respektive festepunktene. Eiere bør også vurdere hvilke handlinger som vil være nødvendig når de sikrer en slepeline om bord.
- **Ikke-metalliske festepunkter:** Når det er installert ikke-metalliske festepunkter, må deres begrensede levetid tas i betraktning. De skal skiftes ut når de viser tegn til forringelse, synlige overflatesprekker eller permanent deformasjon.

Dreneringsplugger

Skru alltid ut dreneringspluggene når fartøy er på tilhengeren. Dette gjør at vann som har samlet seg i skroget, slipper ut og reduserer kondenseringen.

**TYPISK**

1. Dreneringsplugger
2. Stram til
3. Løsne

MERKNAD

Sørg for at dreneringspluggene er forsvarlig festet før du setter vannscooteren på vannet.

7,6 TOMMERS DIGITALT DISPLAY

Multifunksjonsdisplay

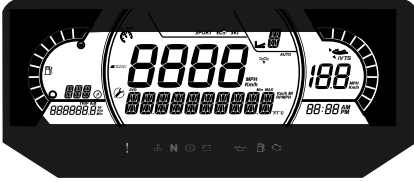

Venstre side-display

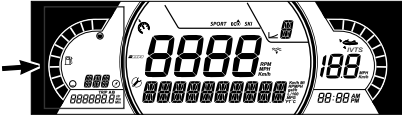

Venstre side-display inkluderer:

- Drivstoffmåler
- Kompass
- Avstand til tomt
- Tid til tom
- Tripteller

Brukeren kan bestemme seg for å vise ett av følgende på tripmåleren, som finnes nederst til venstre på displayet:

- Kjøretøytimer: Viser kjøretøyets totale timer
- Trip KM: Viser avstand siden forrige nullstilling
- Trip HR: Viser tiden siden forrige nullstilling

MERK:

Kompasset er kun synlig når vannscooteren er i bevegelse og hvis GPS mottar et signal.

⚠ ADVARSEL

Kompasset er kun veiledende. Det kan ikke brukes til nøyaktig navigasjon.

Hovedskjerm

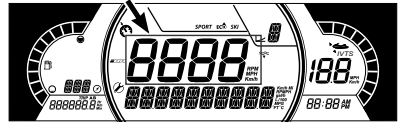

Hovedskjermen viser kjøretøyets hastighet.

Høyre side-display

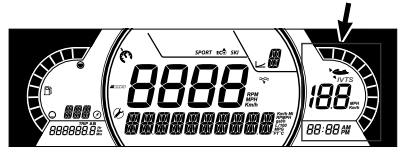

Den høyre sidevisningen inkluderer:

- VTS-posisjon
- Målhastighetsindikator
- Klokkeslett

Hastighetsindikatoren i dette displayet aktiveres kun når en målhastighet er innstilt.

MERK:

Klokken vises kun hvis den integrerte GPS-en mottar et signal fra satellittene. Dette kan ta flere sekunder etter at systemet våkner opp.

Nedre display

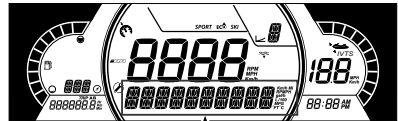

Brukeren kan bestemme seg for å vise ett av følgende:

- OPM: Viser motorens turtall.
- Vanntemp (hvis utstyrt): Viser vanntemperaturen.
- Dybde (hvis montert): Viser vanddybden.

- Innstillinger
- Meldinger
- Hastighetsstatistikk (hvis utstyrt):
Viser gjennomsnittlig og maks. hastighet oppnådd i den pågående kjøperioden.

iBR-posisjonsdisplay

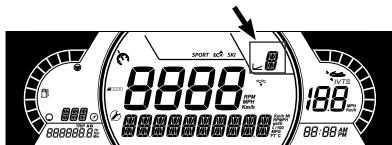

Denne skjermen viser girposisjonen til iBR:

- N (nøytral)
- F (forover)
- R (revers)

Det kan vise valgt hastighetsnivå (1 til 9) når saktmodus er valgt.

MODE display

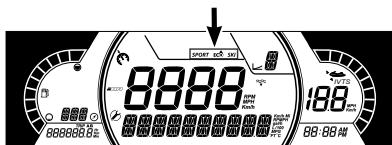

MODUS-display viser valgt alternativ kjøremodus:

- SPORT
- ECO
- SKI (hvis utstyrt)



Slik velger du forskjellige MODI:

- Trykk på MODUS-knappen,
- Bekrefte sikkerhetsmelding ved å trykke på og holde MODUS-knappen vil få SPORT-modus,
- Trykk på MODE-knappen igjen for å aktivere SKI-modus.
- Trykk på MODE-knappen igjen hvis du vil aktivere ECO-modus,

Retningslys

Varsler og varsellys



Lys	Beskrivelse
!	ORANSJE - funksjonssvikt i kjøretøyet
	RØD - motortemperaturen er for høy.
N	GRØNT - Det nøytrale giret er valgt
	RØD - hvis den lyser under kjøring, er det tegn på funksjonssvikt. Skru av alt unødvendig elektrisk utstyr og få den elektriske og ladesystemene sjekket.
	RØD - hvis den lyser når motoren er i gang eller under kjøring, viser dette en funksjonssvikt. Stans kjøretøyet så snart det er trygt og skru av motoren. Sjekk motoroljenivået. Få smøresystemet sjekket snarest mulig, selv om oljenivået er korrekt.

Lys	Beskrivelse
	ORANSJE - lyser når drivstoffnivået er lavt eller drivstofftanken er nesten tom. Fyll drivstoff så snart som mulig.
	ORANSJE Slått på. Funksjonssvikt i kjøretøyets utslippskontrollsystem Blink: Motorbegrensning, nød-moduser aktivert. Utfør service på kjøretøyet umiddelbart.

Ikoner og indikatorer	
	Angir modusen fartsbegrensning eller sakte fart
	Når den lyser, indikerer det en feil på iBR-systemet. Besøk din autoriserte Sea-Doo-forhandler eller en annen kompetent person for reparasjon.
	Angir VANNDYBDE hvis montert

Ikoner og indikatorer

Ikoner og indikatorer	
SPORT	Viser at SPORT-modus er valgt.
	Viser at ECO-modus er valgt.
	Viser kjøretøyets retning. Det kan ikke brukes til nøyaktig navigasjon.
	Kontinuerlig PÅ: Indikerer at VTS er aktivert.
	Når den lyser, indikerer det at vedlikehold er påkrevd. Besøk din autoriserte Sea-Doo-forhandler eller en annen kompetent person for vedlikehold

Innstillinger

Bruk HØYRE eller VENSTRE piltast for å navigere gjennom innstillingsmenyene. Bruk OK-knappen til å åpne innstillingsmenyen for å bekrefte valg eller nullstille enkelte verdier. Bruk OPP- eller NED-pilen for å endre den valgte verdien.

Innstillingsmeny

Bruk HØYRE eller VENSTRE piltast, velg **INNSTILLINGER** og trykk på OK for å åpne innstillingsmenyen.

Vedlikeholdstilbakestilling

Velg **RES MAINT** og hold OK-knappen inne for å nullstille vedlikehold.

MERK:

Nullstilling av vedlikehold kan kun gjøres innen de første 15 sekundene etter ECM-oppvåkning når vedlikehold er påkrevd.

Vise koder

Se *Vise feilkoder*.

Tilbehørsmodus

Når denne modusen aktiviseres (PÅ), får tilbehørssystemet strøm i 1 time selv om D.E.S.S.-nøkkelen er fjernet.

Uten denne modusen vil det elektriske anlegget slå av noen få minutter etter at D.E.S.S.-nøkkelen ble fjernet.

Dette gjør det mulig å lytte til BRP Audio Premium-systemet eller bruke annet tilbehør.

MERK:

Husk at når batterispenningen faller til under 12,3 V, lyster indikatoren for LAVT BATTERI og det elektriske systemet stenges ned etter 75 sekunder. På dette tidspunktet har batteriet fortsatt mye energi til start av motoren.

Å kjøre batteriet ned til 12,3 volt gjentatte ganger vil ikke skade batteriet.

Tilbehør som er aktivt mens motoren er slått av, vil sakte eller raskt lade ut batteriet avhengig av type tilbehør som kjører. For å forlenge tiden innen 12,3 volt terskelen nås, må du slå av alt unødig tilbehør.

Her er noen tips for å minimalisere batteribruken:

- Bruk hyttefatet med tidsbryterfunksjonen
- Senk lydsystemets volum
- Slå av oppvarmede håndtak (hvis utstyrt).

Stille inn trippmåleren

Velg **TRIP** og trykk på OPP- eller NED-piltasten for å bla gjennom **Kjøretøytimer**, **Trip KM** og **Trip HR**.

Hold OK-knappen inne for å nullstille den valgte trippinfoen.

Angi avstand

Velg **RANGE** og trykk på OPP- eller NED-piltasten for å bla gjennom **Distance to empty (Avstand til tom)**,

Time to empty (Tid til tom) eller ingen visning.

MERK:

Avstandsalternativene må bare brukes som et anslag når du planlegger en tur. Den viste verdien er kanskje ikke nøyaktig.

Angi programmeringsnøkkel

Koble en normal nøkkel til kjøretøyet. Velg **L-KEY #** og trykk på OPP- eller NED-piltasten for å angi ønsket programmeringsnøkkelnivå mellom 1 og 5.

Holde OK-knappen inne for å bekrefte valget.

MERK:

Standard programmeringsnøkkelnivå er 1 (laveste ytelse).

Valg av måleenhet

Velg **UNITS** og trykk på OPP- eller NED-piltasten for å endre enhet.

MERK:

Endring av enheter vil gjelde for alle enheter som vises.

Sett lysstyrke

Velg **BRIGHTNESS (LYSSTYRKE)** og trykk på OPP- eller NED-piltasten for å justere lysstyrkenivået (fra -4 til 4).

Stille klokken

Velg **CLOCK (KLOKKE)**.

1. Trykk på OK-knappen for å velg klokkevisning.
2. Trykk på OPP- eller NED-piltasten for å velge mellom 12-timers (AM/PM) eller 24-timers klokke.
3. Trykk på OK for å bekrefte.
4. Trykk på OPP- eller NED-piltasten for å endre tid.
5. Trykk på OK for å bekrefte.

MERK:

Meny bare tilgjengelig hvis GPS er synkronisert.

Når du skal gå ut av **SETTINGS (INNSTILLINGER)**, velger du **EXIT (AVSLUTT)** og trykker på OK.

Nullstille hastighetsstatistikk (hvis montert)

Velg **SPEED STAT (HASTIGHETS-STATISTIKK)** og hold OK-knappen inne for å nullstille hastighetsstatistikken.

MERK:

Hastighetsstatistikken blir automatisk nullstilt etter at måleren er avstengt.

Velge språk

Visningsspråket for målerne kan endres. Kontakt en autorisert Sea-Doo-forhandler for å endre språk og for å konfigurere måleren slik du ønsker.

STORT PANORAMA LCD-DISPLAY MED 7,8 TOMMERS BREDDE

Grunnfunksjoner

LCD Display

Standard-display



Multifunksjonsdisplay



Venstre side-display

Venstre side-display inkluderer:

- Drivstoffmåler
- Speedometer
- Trippteller
- Hastighetsbegrenser
- Klokke
- Kjøremodi
- Varselmelding
- Distanse eller tid til tom
- Vanntemperatur
- Kompass
- VTS-posisjon

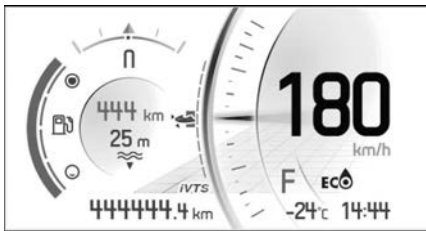

For å velge verdien som skal vises i tripptelleren,

1. Åpner du stat/tripp-skjermbildet

2. Velg ønsket sett med statistikk som skal vises (total, A eller B)

Du justerer VTS ved å trykke på VTS UP- eller VTS DOWN-knappen.

Høyre side-display

Det høyre side-displayet inkluderer:

- Turteller
- Lydvolum
- Meny
 - Telefon
 - Statistikk
 - Lyd
 - Innstillinger

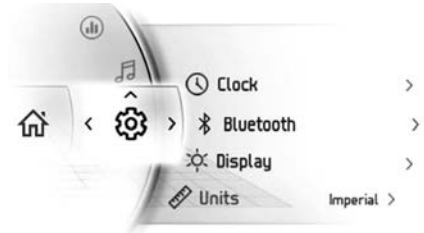

Navigere i det digitale displayet

Flerfunksjonsmåleren inneholder analoge målere (speedometer og turteller), indikatorlamper og et infotainmentsenter med en digital skjerm.

Vi anbefaler deg å øve på å velge enkelte av funksjonene på infotainmentsenteret før du forlater bryggen. Når du blir mer vant med dem, blir det enklere å bruke dem etter at du har forlatt bryggen.

Når du trykker på OK-knappen vises Meny-valget i det høyre skjermbildet, i denne rekkefølgen:

- Telefon
- Statistikk
- Lyd
- Innstillinger

Når et bestemt ikon er valgt, vises det tilhørende skjermbildet.



Når et element velges, angis elementet til den gjeldende verdien.

Retningslys

Varsler og varsellys













Lys	Beskrivelse
	ORANSJE - funksjonssvikt i kjøretøyet
	RØD – motortemperaturen er for høy.
N	GRØNT – Det nøytrale giret er valgt
	RØDT – Hvis det lyser under kjøring, indikerer dette en feil. Slå av alt unødvendig elektrisk utstyr og kontroller de elektriske og ladesystemene.

Lys	Beskrivelse
	RØD - hvis den lyser når motoren er i gang eller under kjøring, viser dette en funksjonssvikt. Stans kjøretøyet så snart det er trygt og skru av motoren. Kontroller motoroljenivået Kontroller smøresystemet så raskt som mulig, selv om nivået er riktig.
	ORANSJE – Lyser når drivstoffnivået er lavt, eller når drivstofftanken er nær tom. Fyll på så raskt som mulig.
	ORANSJE Slått på. Funksjonssvikt i kjøretøyet utslippskontrollsystem Blink: Motorbegrensning, nød-moduser aktivert. Utfør service på kjøretøyet umiddelbart.

Ikoner og indikatorer

Symboler	Beskrivelse
SPORT	Viser at SPORT-modus er valgt.
ECO	Viser at ECO-modus er valgt.
SKI	SKI-modus er valgt (hvis utstyrt med dette).
	Indikerer kjøretøyet retning. Må ikke brukes for nøyaktige navigeringsformål.

Symboler	Beskrivelse
	Blinker: indikerer at Launch Control er klar. Fast på: indikerer at VTS er aktivert.
	Når den lyser, indikerer det at vedlikehold er påkrevet. Besøk din autoriserte Sea-Doo-forhandler eller en annen kompetent person for vedlikehold
	Speed Limiter-, Slow Speed- eller SKI-modus er valgt. (hvis montert)
	Når den lyser, indikerer det en feil i iBR-systemet. Besøk din autoriserte Sea-Doo-forhandler eller en annen kompetent person for reparasjon.
	Merk at Water DEPTH (vanndybde)-modus er valgt (utstyrsavhengig)
	Nettverkstilkobling for smarttelefon
	Bluetooth-enhet
	Batterinivåindikator for smarttelefon
	Drivstoffindikator

Symboler	Beskrivelse
	Temperaturindikator
	Høytalere lydutganger

Innstillinger

Menybrytere

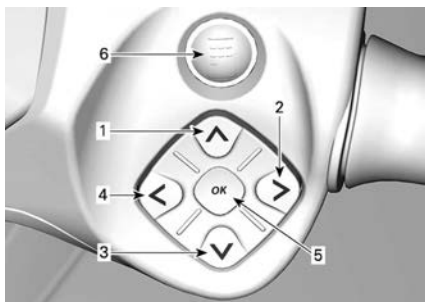

HØYRE SIDE AV STYRET

1. OPP-knapp
2. HØYRE-knapp
3. NED-knapp
4. VENSTRE-knapp
5. OK-knapp
6. BRP CONNECT-knapp

Bruk retningsknappene til å styre mange funksjoner på flerfunksjonsmåleren.

Bruk BRP Connect-knappen for hurtigtilgang til BRP Connect. Hvert klikk veksler mellom app-oversikten og funksjonsoversikten til flerfunksjonsmåleren.

Meny

BRP Connect



Før BRP Connect tas i bruk må appen lastes ned på telefonen. Appen kan lastes ned fra Apple App Store eller Google Play Store via et enkelt søk. Ikke alle telefoner er kompatible.

Du finner mer informasjon på nettstedet:

www.brpconnecttutorial.com

MERK:

Smarttelefonen må kobles til via Bluetooth **og** med en USB-ledning til USB-porten plassert i hanskerommet.

Brukerens personopplysninger vil bli slettet fra instrumentpanelet når telefonparingen slettes.

Brukeren godtar at personopplysninger (kontaktliste og samtalehistorikk) overføres til instrumentpanelet når smarttelefonen er tilkoppelt.

Kontaktliste og samtalehistorikk lagres permanent i instrumentet. For å slette denne informasjon må du kople fra din smarttelefon eller overskrive ved hjelp av en annen smarttelefon.

Statistikk



Statistikk-menyen brukes til å få:

- Informasjon om turavstand
- Informasjon om hvor lang tid som har gått
- Drivstofforbruk i øyeblikket
- Gjennomsnittlig drivstofforbruk
- Maksimumshastighet
- Gjennomsnittshastighet

3 sett med statistikk lagres i minnet. Hvert statistikksett kan tilbakestilles hver for seg.

Den VENSTRE og den HØYRE knappen navigerer mellom de 3 statistikksettene.

Hvis du holder på DOWN-knappen når en lagret verdi vises, blir den nullstilt.

Lyd



Telefonens lydmeny er for å:

- Justere konfigurasjonen til:
 - Automatisk volumkontroll
 - Utjevner
 - Fade/balanse
- Tilgang Bluetooth lydspiller

Lydkontroll

MERK:

Retningsknappene styrer talekommandoene når man er på Hjemmeskjermbildet.

Bruk retningsknappene til å regulere lydvolümet. UP (opp)-knapper for høyere.

Du demper lyden ved å trykke på DOWN (ned)-knappen og holde den i mer enn ett sekund. Når lyden er dempet, gjenoppretter du lydvolümet til forrige nivå ved å trykke på UP (opp)-knappen.

Et separat volumnivå brukes for annonsering (dvs.: Stemmekommando fra BRP Connect navigasjonsapp). Mens annonseringen pågår, viser lyd-søylen volumnivået på annonseringen. Volumlinjen blir gul og lydkilden viser **BESKJED**. Det er mulig å justere annonseringens volumnivå under annonseringen.

Når Bluetooth-lydkilden velges, er venstre og høyre joystickfunksjon som følger:

- Venstre: Forrige sang
- Høyre: Neste sang

Lydkonfigurasjon

Lyd-konfigurasjonsmenyen er som følger:

- Automatisk volumkontroll
- Utjevner
- Fade/balanse

Innstillinger



Innstillinger-menyen er for å:

- justere klokken
- pare Bluetooth-enheter
- justere lysstyrken i displayet
- justere enhetene (britiske/metriske)
- Persontilpasset distanse eller tid til tom
- velge språk
- få versjon
- Vis kjøretøyets feilkoder

Pare smarttelefonen din via Bluetooth

1. På kjøretøyet

Bluetooth er nå synlig.

1. Trykk kort på retningsknappene til for å få tilgang til menyen.
2. Gå ned og velg Innstillinger og trykk **HØYRE**.
3. Velg Bluetooth og trykk **HØYRE**.
4. Velg Telefon og trykk **HØYRE**.
5. Velg Legg til telefon og trykk **HØYRE**.

2. Opptatt i telefonen

1. Aktiver Bluetooth-funksjonen på telefonen din.

MERK:

Se produsentens brukerhåndbok for den detaljerte prosedyren.

2. Velg "BRP Connect".
3. Et bekreftelsesnummer vil vises på telefonskjermen og på kjøretøyets målerskjerm. Kontroller at disse numrene stemmer overens.
4. Trykk "Pare" på telefonen og velg det grønne hakemerket på kjøretøyets målere.
5. Tillat synkronisering av kontakter og favoritter på telefonen din.

BRP GO! App

Følg disse trinnene for å koble mobiltelefonen din til BRP Connect.

Last ned BRP GO! Smarttelefon-app

Last ned appen BRP GO! fra App Store for Apple™ eller Google™ Play Store for Android.

Last ned apper som er kompatible med BRP Connect

Gå til nettstedet vårt for å finne ut mer om de kompatible appene:

Disse appene vil gi deg en bedre kjøreopplevelse. Noen apper kan kreve tilleggskjøp for å bli kompatible med systemet eller de krever flere enheter for å kunne brukes.

www.brpconnecttutorial.com

Kople til smarttelefonen med lade-/ dataoverføringskabelen

Det anbefales å bruke den opprinnelige ladekabelen fra mobilprodusenten for best mulig overføring mellom telefonen og kjøretøyet. Bruk fremre USB-port.

1. Lås opp telefonskjermen
2. Kolbe til ladekabelen for telefonen
3. Et hakemerke vises på telefonskjermen så snart tilkoblingen er på plass.

Åpne appene dine

Trykk kort på OK-knappen for å få tilgang til menyen.

Trykk på UP (opp) for å velge "Launch BRP Connect" (start BRP Connect) og trykk på RIGHT (høyre).

Velg appen du vil bruke, og trykk på OK.

- Du forlater appen ved å trykke lenge på OK.
- For å gå tilbake til hovedmenyen, trykk på BRP Connect-knappen.

Hurtig gjennomgang av BRP GO! App











1. Lekeklass: Velg lekeklassen din for å se innhold relatert til kjøretøyet ditt. For Ski-Doo-snøscootere kan du velge Snow-lekeklassen.
2. Navigasjon: Få tilgang til navigasjonsfunksjoner i appen som ruteplanlegging, navigasjon sving-for-sving, plassering for venner, offline-navigasjon og mer. Du har tilgang til flere tusen snøscooterspor i Nord-Amerika og Europa på kartet.

3. BRP Connect: Se listen over kompatible apper som kan brukes på kjøretøysdisplayet. Herfra får du også tilgang til tilkoblingsveiledningen for kjøretøy, som hjelper deg med å kople telefonen til kjøretøysdisplayet.
4. Vanlige spørsmål: Denne koblingen sender deg til svarene på vanlige spørsmål som stilles av førere som deg. Du trenger en internettforbindelse.
5. Kjøreturer: Få enkel tilgang til planlagte og fullførte turer tatt med navigasjonsfunksjonen i appen BRP GO!
6. Butikk: Denne koblingen tar deg til nettbutikken for kjøretøyet. Du trenger en internettforbindelse.
7. Innstillinger: Administrer profilen og kontoinnstillingene.

Meldinger på flerfunksjonsmåleren

Viktig informasjon om kjøretøyets tilstand vises på flerfunksjonsmåleren. Når du starter motoren, må du alltid sjekke indikatorlamper som lyser, og spesialmeldinger på måleren.

Indikatorlamper (feil)			
Retningslys	Melding/ Advarsel	Årsak	Tiltak
Ingen indikatorlampe	 DÅRLIG NØKKE	Defekt nøkkel	Kontakt en autorisert Sea-Doo-forhandler.
	 FEIL NØKKE	Feil nøkkel	Bruk riktig nøkkel for kjøretøyet, eller kontakt en autorisert Sea-Doo-forhandler.
	 HØY MOTORTEMPERATUR	Motoren er overopphetet	<ul style="list-style-type: none"> - Stopp og vent til motoren blir avkjølt. - Se etter lekkasjer. - Kontroller kjølevæsknivå og etterfyll (se <i>Vedlikeholdsprosedyrer</i>).
	 NØDMODUS	Viktig komponent for styring av motoren	Få transportert kjøretøyet til nærmeste autoriserte Sea-Doo-forhandler. Hvis du bruker kjøretøyet i LIMP HOME, må du unngå brå manøvre. I LIMP HOME er turtallet begrenset, og dermed er hastigheten også begrenset.
	 LITE OLJE – STOPP MOTOREN	Lavt oljetrykk	<ul style="list-style-type: none"> - Se etter oljlekkasjer. - Kontroller oljenivå og etterfyll (se <i>Vedlikeholdsprosedyrer</i>).

Meldinger med viktig informasjon kan også bli vist midlertidig som utfyllende forklaring for indikatorlampene.

En kombinasjon av to forskjellige advarsler kan forekomme.

Når en digital advarsel vises, vil den vare i seks sekunder og deretter forsvinne i 60 sekunder. Den lille digitale indikatoren blinker i løpet av de 60 sekundene. Denne sekvensen gjentas tre ganger og opphører deretter i 15 minutter. I løpet av de 15 minuttene vil kun indikatorlampene være aktivert.

INNKJØRINGSPERIODE

Innkjøring

Det anbefales en innkjøringsperiode på fem driftstimer før vannscooteren kan kjøres med full gass i lengre perioder.

I denne perioden bør ikke maksimalt gasspådrag overstige $\frac{1}{2}$ til $\frac{3}{4}$ av fullt pådrag. Korte akselerasjoner og hastighetsvariasjoner med full gass er imidlertid bra ved innkjøring.

MERKNAD

Langvarig akselerasjon eller kjøring med fullt gasspådrag eller kjøring i lengre perioder er skadelig under i innkjøringsperioden.

Under de første 3 timene kjøring begrenser motorstyringen motorens maksimale dreiemoment for å beskytte motoren. Motorytelsen vil øke jevnt i denne perioden.

INSTRUKSJONER FOR BRUK

⚠ ADVARSEL

Utfør alltid *Inspeksjon før kjøring* før du bruker vannscooteren. Les *Informasjon om sikkerhet og Informasjon om vannscooteren*, og gjør deg grundig kjent med iControl-teknologien.

Hvis det er en kontroll eller instruksjon du ikke fullt ut forstår, kan du kontakte en autorisert Sea-Doo-forhandler.

Gå ombord på vannscooteren

Som med alle andre fartøy må ombordstigning gjøres forsiktig og uten at motoren er i gang.

Sørg for å trene på ombordstigningsmetoder inntil du er fullt i stand til å borde trygt i alle situasjoner.

⚠ ADVARSEL

Motoren må være slått AV ved bording av vannscooteren eller ved bruk av bordingsstigen.

⚠ ADVARSEL

Vær oppmerksom på bevegelsen i iBR-sjeldet når du starter motoren, slår av motoren eller bruker iBR-spaken. Den automatiske bevegelsen i sjeldet kan klemme fingre og tær til personer som holder seg fast bak på vannscooteren. Bruk aldri iBR-sjeld som støttepunkt ved ombordstigning.

Gå ombord fra en kai/brygge

1. Plasser en fot sakte på det stigtrinnet på vannscooteren som er nærmest bryggen, og samtidig overføre kroppsvekten til den andre siden for å balansere vannscooteren mens du holder i styret.
2. Deretter løfter du den andre foten over setet og setter den på det andre stigtrinnet.

3. Skyv vannscooteren vekk fra bryggen.



Ombordstigning fra grunt vann

⚠ ADVARSEL

Hold lemmer unna fremdriftssystemet og inntaksgitteret. Fremdriftssystemene må aldri brukes som støttepunkt ved ombordstigning.

1. Stiger ombord i vannscooteren enten fra siden eller bakfra.
2. Sørg for at det er minst 90 cm (3 fot med vann under den laveste) bakkdelen på skroget.

MERK:

Før du starter motoren og når motoren allerede er i gang, må du ta hensyn til at skroget vil være lavere i vannet når alle passasjerene er ombord. Vær nøye med å opprettholde den angitte dybden slik at sand, småstein og steiner ikke blir dratt opp i jetpumpen.



A. La det være minst 90 cm (3 fot) under den laveste bakre delen av skroget når alle passasjerer er ombord

MERKNAD

Start av motoren eller kjøring av vannscooteren i grunnere vann kan skade impelleren eller andre komponenter av jetpumpen. Stå på midten av trinnet. Kun én person om gangen på stigen.

Ombordstigning fra vannet med kjøleboks montert

Du border vannscooteren ved hjelp av bordingsstigen og beveger deg forsiktig rundt kjøleboksen. Se **BORDING PÅ DYPT VANN**. Hvis du har problemer, fortsetter du som følger.

Løsne kjøleboksen og flytt den fremover for å få enklere tilgang til badeplattformen.

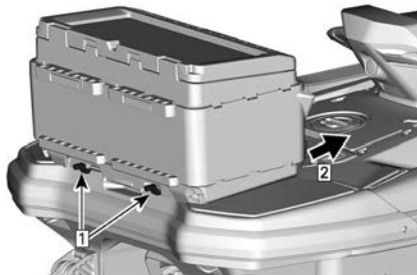

1. Løsne kjøleboksen
2. Løft og flytt fremover

Hvis kjøleboksen er for tung, skru løs dreneringspluggene for å fjerne litt vekt og prøv å flytte den igjen.

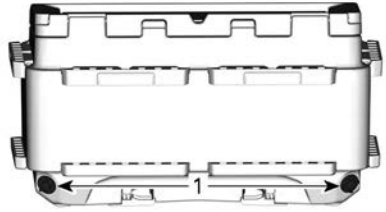

1. Dreneringsplugger

Hvis kjøleboksen fortsatt er for tung, svøm til siden og bruk passasjerhåndtaket og/eller setestroppen for å løfte deg selv ombord.

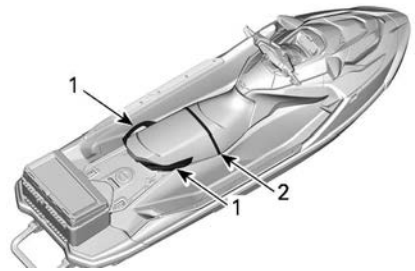

1. Passasjerhåndtak
2. Setestropp

Ombordstigning på dypt vann

⚠ ADVARSEL

Hold lemmer unna fremdriftssystemet og inntaksgitteret. Fremdriftssystemene må aldri brukes som støttepunkt ved ombordstigning.

⚠ ADVARSEL

Be uerfarne brukere om å øve seg på å stige ombord på vannscooteren nær land (alle metodene forklart her) før de legger ut på dypt vann, spesielt når det befinner seg last på den bakre platformen.

Fører alene uten bordingsstige

1. Grip tak i det bakre håndtaket med én hånd.



1. Bakre håndtak

MERK:

Hvis lasten er godt sikret til ombordstigningsplattformen, kan det brukes som et håndtak eller fjernes og plasseres i fotbrønnen for enkel tilgang til håndtaket. Sikre alltid lasten godt før kjøring.

2. Bruk den andre hånden på ombordstigningsplattformen, og løft opp kroppen slik at du får kneet på ombordstigningsplattformen.
3. Plasser det andre kneet på ombordstigningsplattformen.



TYPISK

4. Ta tak i setet eller setestroppen for å holde balansen, og gå fremover til fotbrettene på hver side av setet.



TYPISK

5. Sett deg overskrevet på setet.

Det er mulig å svømme til siden, bruke passasjerhåndtaket og/eller setestroppen for å løfte deg selv ombord.

MERK:

Metoden for ombordstigning fra siden anbefales ikke som første ombordstigningsmåte. Den må kun brukes som siste utvei, da det ikke er den enkleste metoden for å komme seg ombord på en vannscooter.

Fører alene med bordingsstige

1. Svøm slik at du er bak fartøyet.
2. Senk ned bordingsstigen med én hånd.



TYPISK

3. Bruk den andre hånden til å ta tak i kanten av bordingsplattformen, og trekk deg selv opp slik at du får kneet på bordingsstigen.



TYPISK

MERKNAD

- Stå på midten av stigen.
- Kun én person om gangen på stigen.

4. Strekk frem én hånd, ta tak i et formstøpte håndtak på siden av baksetet, og stig deretter opp på bordingsstigen.



1. Bakre håndtak



TYPISK

MERK:

Hvis lasten er godt sikret til ombordstigningsplattformen, kan det brukes som et håndtak eller fjernes og plasseres i fotbrønnen for enkel tilgang til håndtaket. Sikre alltid lasten godt før kjøring.

5. Med begge hendene på håndtaket bak setet kan du nå stige opp på ombordstigningsplattformen.



TYPISK



TYPISK

6. Ta tak i stroppen over setet for å holde balansen, og gå fremover til fotbrettene på hver side av setet.



TYPISK

7. Sett deg overskrevet på setet.

Fører med en passasjer

1. Føreren klatrer opp på fartøyen på samme måte som forklart ovenfor.

I krapp sjø kan passasjerer, mens han fremdeles er i vannet, holde fartøyen for å hjelpe føreren å klatre ombord.



TYPISK



TYPISK



TYPISK

MERKNAD

Stå på midten av stigtrinet. Kun én person om gangen på stigtrinet.

2. Deretter klatrer passasjerer ombord på fartøyen mens føreren holder balansen ved å sitte så nære konsollen som mulig.



TYPEBILDE – MODELL MED BORDINGSSTIGE VIST

3. Passasjerer må sitte overskrevet på setet og holde seg godt fast i et håndtak eller rundt midjen til personen foran seg.



TYPISK

Starte motoren

⚠ ADVARSEL

Før du starter motoren må føreren og passasjerer(e) alltid:

- Sitte ordentlig på vannscooteren.
- Holde godt tak i håndtaket eller holde rundt midjen til personen foran seg.
- Bruke egnet beskyttende bekledding i tillegg til godkjent flyteutstyr og våtdraktbukse.

MERKNAD

Pass på at det er minst 90 cm (3 fot) med vann under den laveste bakre delen av skroget når alle passasjerer er ombord, før du starter motoren. Hvis ikke kan fremdriftssystemet påføres skade.

1. Fest alltid nødstoppsnoren til flyteutstyret eller til håndleddet (med armbånd).

⚠ ADVARSEL

Nødstoppsnoren skal alltid være koblet til førerens flytevest eller håndledd (med armbånd) når vannscooteren startes eller brukes.

2. Grip godt tak i styret med venstre hånd og sett begge føttene på fotbrettene.
3. Trykk på START/STOPP-knappen for å aktivere det elektriske systemet.
4. Mens informasjonssentret går gjennom selvttestfunksjonen setter du hetten på nødstoppsnoren på motorstoppbryteren.
5. Trykk på START/STOPP-knappen for å starte motoren.

MERKNAD

Hvis motoren ikke starter med en gang, må du ikke holde inne START/STOPP-knappen i mer enn ti sekunder, slik at starteren ikke overopphetes. Du bør vente en stund mellom startsyklusene slik at den elektriske starteren får kjøle seg ned. Se i avsnittet om *Fellsøking*.

6. Slipp motorens START/STOPP-knapp umiddelbart når motoren har startet.

Stoppe motoren**⚠ ADVARSEL**

For å gi vannscooteren retningsstyring må motoren være i gang til vannscooteren ligger stille.

1. Trykk på motorens START/STOPP-knapp, eller
2. trekk nødstoppsnoren hette av motorstoppbryteren.

⚠ ADVARSEL

For å hindre tyveri, utilsiktet start av motoren eller at barn eller andre bruker vannscooteren uten tilatelse må du aldri la nødstoppsnoren stå i motorstoppbryteren når du går fra vannscooteren.

Hvis motoren slås av med START/STOPP-knappen og nødstoppsnoren fremdeles er festet på motorstoppbryteren, slås elektrisk strøm av etter omtrent 60 minutter for å hindre at batteriet lades ut.

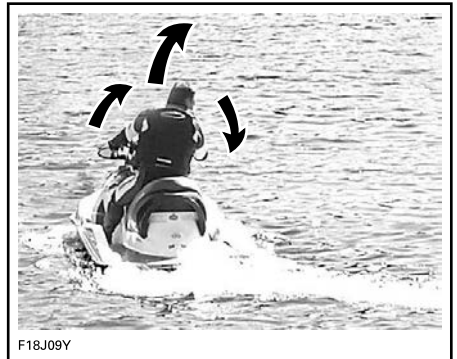
Styre fartøyen

F18J09Y

Når du dreier på styret, dreies jetpumpedysen som styrer retningen på fartøyen. Dreining av styret mot høyre styrer fartøyen mot høyre, og omvendt. Du trenger å gi gass for å styre.

⚠ ADVARSEL

Gassen må brukes sammen med styret for å skifte retning på vannscooteren. Styringen påvirkes av gasspådrag, antall passasjerer, lasten, forhold på vannet og miljøfaktorer som f.eks. vind.

Ulikt en bil trenger en fartøy litt gass for å kunne svinge. Øv på et trygt område med å gi gass og svinge vekk fra innbilte gjenstander. Dette er god teknikk for å unngå kollisjoner.

⚠ ADVARSEL

Det er mindre retningskontroll når gassen er sluppet og ingen kontroll når motoren er slått av.

Fartøyen oppfører seg annerledes med en passasjer og dette krever større ferdighet. Passasjer(e) skal holde tak i setestroppen, det støpte håndtaket eller rundt midjen til personen foran seg. Reduser hastigheten og unngå skarpe svinger. Unngå knapp sjø når du har passasjer.

Krappe svinger og andre spesielle manøvre

Krappe svinger eller spesielle manøvre som vil føre til at luftinntakene holdes under vann over tid, vil føre til at det kommer vann inn i skroget.

Forbrenningsmotorer trenger luft for å virke og derfor kan ikke denne vannscooteren være helt vannrett.

MERKNAD

Hvis luftinntakene holdes under vann for eksempel ved hele tiden kjøre i krappe sirkler, skjære bagen gjennom bølgene eller ved å kante vannscooteren, kan det komme vann inn i skroget, noe som kan forårsake alvorlig skade på indre deler av motoren. Se under *Garanti* i denne veiledningen.

Skifte til nøytral**⚠ ADVARSEL**

Drivakslingen og impelleren går alltid rundt så lenge motoren er i gang, også når iBR-spjeldet er satt i nøytral stilling. Hold avstand til vannscooterens fremdriftssystem.

Når fartøyen startes, vil iBR-systemet som standard automatisk sette fremdriftssystemet i nøytral stilling.

Når spjeldet er i posisjon for drift forover, trykker du på iBR-spaken. Spjeldet flyttes til nøytral stilling.

Hvis brems eller revers brukes, beveger iBR-spjeldet seg til nøytral stilling når iBR-spaken slippes, hvis det ikke brukes gass.

MERK:

Gasspaken må slippes helt for at iBR-spjeldet skal kunne bevege seg til nøytral stilling når iBR-spaken slippes.

Hvis motoren stoppes i forover eller revers, beveger iBR-spjeldet seg til nøytral posisjon når motoren stopper.

Justere nøytralstillingen for iBR

Hvis fartøyen kryper fremover eller bakover når den står i nøytral, kan iBR-systemet trimmes.

MERK:

Vind eller strøm i vannet kan gjøre at fartøyen beveger seg når den står i nøytral.

1. Hold nede opp- eller ned-knappen for VTS i 0,5 s for å gå til **Justere nøytral**-modus.

Meldingen **Neutral Adjust** vises.

2. Justere nøytralstillingen:
 - Fartøyen beveger seg forover – trykk på VTS DOWN-knappen.

- Fartøyen bakker – trykk på VTS UP-knappen.

Juster for å oppnå ingen bevegelse når motoren går på tomgang.



1. *Baug-opp*
2. *Baug-ned*
3. Trykk på OK-knappen eller vent 25 s for å avslutte **Justere nøytral**-modus.

Skifte til drift fremover

Fra nøytral berøres gasspaken for å skifte til forover. Spjeldet beveger seg til stilling for drift forover, og fartøyen akselerer forover.

Fra revers slippes iBR-spaken mens du gir moderat gass.

Fra bremsing trekkes gasspaken inn mens iBR-spaken samtidig slippes. Fartøyen vil akselerere etter en kort tidsforsinkelse.

Skifte til revers

Revers kan bare kobles inn mellom tomgangshastighet og en hastighet forover på 14 km/t (9 MPH).

1. Trekk inn iBR-spaken minst 25 % spakgangen.
2. Slipp iBR-spaken for å avslutte reverseringen.
3. Gi nok gass til å stanse bakoverbevegelse.

⚠ ADVARSEL

Bremsefunksjonen har ingen effekt når du beveger deg bakover.

Når du bruker iBR-spaken i reversmodus, kan gasspaken brukes for å styre motorhastigheten, og dermed hvor mye reverskraft som tilføres.

Ved å jobbe med iBR- og gasspaken samtidig kan reverskraften styres mer presist. For høyt turtall vil skape turbulens i vannet og redusere reverseffekten.

MERK:

Motorkraften reduseres til tomgang når stillingen til iBR-spaken endres.

Motorkraften som er tilgjengelig, er begrenset i revers, noe som begrenser farten bakover. Hastigheter over 14 km/t (9 MPH) kan imidlertid oppnås i revers avhengig av forholdene.

⚠ ADVARSEL

Bruk bare revers i sakte hastighet og i så korte perioder som mulig. Pass alltid på at det ikke befinner seg noe eller noen bak vannscooteren.

Når du kjører i revers, dreier du styret i motsatt retning av den du ønsker å svinge bakenden av fartøyen i.

For å styre bakenden av fartøyen mot babord (venstre) dreier du for eksempel styret mot styrbord (høyre).



F18J08Z

TYPEBILDE – STYRERETNINGEN ER MOTSATT NÅR DU RYGGER

⚠ FORSIKTIG

Styreretningen ved drift bakover er motsatt av drift forover. For å styre akterenden til babord (venstre) må du dreie styret til styrbord (høyre). For å styre akterenden til styrbord (høyre) må du dreie styret til babord (venstre). For å bli kjent med hvordan du styrer og hvordan vannscooteren reagerer når ved drift bakover, bør du øve på å rygge på åpent hav før du gjør det i trange farvann.

Bremsing

⚠ ADVARSEL

Motoren være i gang for at det skal være mulig å bruke bremsen. Bremsen kan brukes bare når du kjører fremover, og har ingen effekt når du kjører bakover. Bremsmekanismen kan ikke hindre vannscooteren din fra å drive hvis det er strøm eller vind.

Bremsefunksjonen kan bare kobles inn når du går forover eller ved en hastighet på mer enn 14 km/t (9 MPH).

Bremsen kobles inn og styres når iBR-spaken på venstre side av styret trekkes inn minst 25 % av totalt utslag.

⚠ ADVARSEL

Du bør øve på å bremse i åpne farvann og med gradvis større fart for å bli kjent med hvordan styringen fungerer og hvordan vannscooteren reagerer.

Når iBR-spaken brukes, overstyres gasspaken, og gasspådraget styres av stillingen til iBR-spaken. Bremsen kan dermed styres ved bare å bruke iBR-spaken.

Fartsreduksjonen er proporsjonal med bremskraften. Jo lenger iBR-spaken trekkes inn, desto mer bremskraft tilføres. Oppbremsing er direkte knyttet til fartøyets totalvekt. En fullastet fartøy (bagasje og passasjerer) bremser ikke opp så raskt som den kunne uten denne lasten.

MERK:

Vær nøye med å justere bremsekraften med iBR-spaken gradvis for å justere bremsekraften samtidig som du slipper opp gasspaken.

⚠ FORSIKTIG

Ved bremsing må fører og passasjerer være oppmerksom på kraften i nedbremsingen for å hindre at de presses fremover på fartøyen og mister balansen. Føreren må alltid holde begge hendene på styret, og alle passasjerene må holde seg godt fast i setet og/eller håndtakene.

⚠ ADVARSEL

Stopplengden vil variere avhengig av opprinnelig hastighet, last, vind, antall personer ombord, strøm, forholdene på vannet, mengden bremsing og krefter som styres av føreren. Tilpass kjørestilen tilsvarende.

Når fartøyen reduserer hastigheten til under 14 km/t (9 MPH), avsluttes bremsemodus, og reversmodus aktiveres. Slipp iBR-spaken når fartøyen stopper. Hvis ikke vil den begynne å bevege seg bakover.

⚠ FORSIKTIG

Når vannscooteren senker farten for å stoppe, vil kjølvannsbølgen som vannscooteren har laget, komme sigende og prøve å skyve vannscooteren forover. Forsikre deg om at der ikke er hindringer eller badende i kjøreretningen.

Hvis gasspaken fremdeles er trykket inn når iBR-spaken slippes, begynner bevegelsen forover etter en kort forsinkelse. Akselerasjonen vil være

proporsjonal med stillingen til gasspaken.

⚠ ADVARSEL

Hvis du ikke ønsker å akselerere forover når bremsespaken slippes, slipper du gasspaken.

⚠ ADVARSEL

Det er viktig å informere andre førere som har til hensikt å følge etter i rekke hvilke bremseegenskaper ditt kjøretøy har og at det er nødvendig å holde større avstand.

Bremse i en sving

Det må brukes gasspådrag for å ha kontroll over styringen i en sving. Likevel kan du bremse ved hjelp av iBR-spaken mens du svinger, som beskrevet tidligere. Vær klar til å holde balansen mens kjølvannsbølgen krysser vannscooteren.

⚠ FORSIKTIG

Når vannscooteren senker farten for å stoppe, vil kjølvannsbølgen som vannscooteren har laget, komme sigende og prøve å skyve vannscooteren sidelengs. Vær forberedt på å holde balansen mens kjølvannsbølgen krysser vannscooteren.

Variabelt trimsystem (VTS)

Det variable trimsystemet (VTS) endrer vinkelen på jetpumpedysen slik at føreren får et raskt og effektivt system for å kompensere for last, drivkraft, kjørestilling og vannforhold. Korrekt regulert kan det gi bedre håndtering, redusere hopping på vannet og posisjonere fartøyen i den kjørestillingen som gir best ytelse.

Ved første gangs bruk av fartøyen må føreren gjøre seg kjent med bruken av

det variable trimsystemet (VTS) ved forskjellige hastigheter og vannforhold. Generelt brukes det en trim i midtområdet ved kjøring. Det er kun erfaring som kan angi den beste trimmingen etter forholdene. Innkjøringsperioden, der det anbefales å kjøre med lavere hastigheter, er en utmerket mulighet for å gjøre seg kjent med trimreguleringer og effektene av dem.

Når dysen plasseres i en oppadvendt vinkel, skyver vannkraften baugen på fartøyen oppover. Denne posisjonen brukes til å optimere høy hastighet.

Når dysen vender nedover, tvinges baugen nedover og øker svingeegenskapene til fartøyen. Som på alle fartøy vil farten og førerens kroppsstilling og bevegelse bestemme graden og krappheten av svingen. Hopping på vannet kan reduseres eller elimineres hvis dysen peker nedover og hastigheten justeres deretter.

MERK:

VTS-posisjonen angis av en stolpe-måler på høyre side-display på informasjonscenteret.

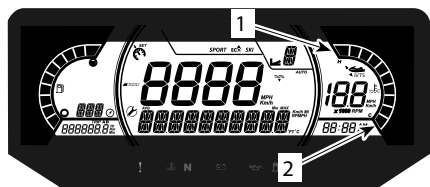

INFORMASJONSSENTER — VTS POSISJONSINDIKATOR

1. Baug-opp
2. Baug-ned

VTS-systemet gjør det mulig å manuelt justere trimposisjonen til dysen.

VTS-trimmetoder

TILGJENGELIGE VTS-TRIMMETODER	FISH PRO
VTS-trimknapp	X
VTS-trimming med "dobbelklikk"	X
Startkontroll	-
Utvidet VTS	-

X = Indikerer en standardfunksjon
 - = Ta kontakt med en Sea-Doo-forhandler for å sjekke tilgjengelighet.

Justere VTS

Der er ni tilgjengelige trimposisjoner.

Mens fartøyen har drift forover gjør du følgende.

MERK:

Hvis du trykker på VTS-knappen uten at motoren er satt i drift forover, vil det kun endre indikasjonen. Dysen vil bevege seg til valgt VTS-trimposisjon når du aktiverer drift forover.

1. Trykk én gang på OPP-knappen for VTS for å trimme baugen på fartøyen opp til neste trimposisjonen.
2. Trykk én gang på NED-knappen for VTS for å trimme baugen på fartøyen ned til neste trimposisjonen.



1. Baug-opp
2. Baug-ned

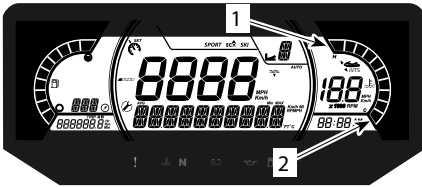

INFORMASJONSSENTER — VTS POSISJONSINDIKATOR

1. Baug-opp
2. Baug-ned

MERK:

Hvis VTS UP- eller DOWN-knappen holdes inne, vil pumpedysen bevege seg helt til du slipper knappen ved ønsket trimvinkel, eller når maksimal trimposisjon (oppe eller nede) er nådd.

Bruke forhåndsinnstilte trim-posisjoner

Tre forhåndsinnstilte trimposisjoner kan velges.

For å velge trimposisjonen med høyeste innstilling dobbeltklikker du på OPP-knappen for VTS (baug opp).



For å velge trim-posisjonen med laveste innstilling dobbeltklikker du på NED-knappen for VTS (baug ned).

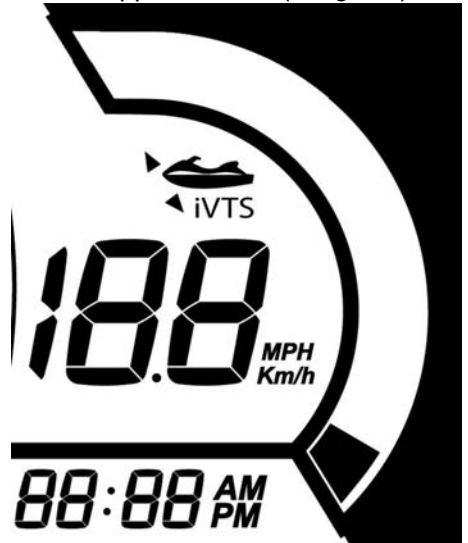

Hvis du vil velge midtre trimposisjon, avhenger det av den faktiske trimme-posisjonen. Dobbeltklikk på VTS UP-knappen hvis den er plassert nedenfor midtre trimposisjon, eller dobbeltklikk

på VTS DOWN-knappen hvis den er plassert over midtre trimposisjon.



MERK:

Disse forhåndsdefinerte trimposisjonene kan ikke justeres.

Aktivere det intelligente ruskfrie pumpesystemet (iDF-systemet) (utstyrsavhengig)

iDF-systemet er beregnet på å gjøre det mulig å fjerne smårusk eller en tråd som er fanget i strålepumpen ved å dreie propellen i motsatt retning et par sekunder.

Gjør følgende for å aktivere systemet:

1. Stopp motoren.
2. Trykk på iDF-knappen.

Følgende meldinger kan vises på det digitale displayet på dette trinnet.

- **Engaging + R-ikonet blinker** – Forespørselen er godtatt og sekvensen starter.
- **Stans motoren og hold deretter iDF** – Motoren går

fremdeles og må stoppes før du kan trykk på iDF-knappen igjen.

- **Høy eksostemperatur** – Eksostemperaturen er for høy og må kjøles ned før sekvensen kan aktiveres.
- **Deaktivert** – iDF-systemet er ikke aktivert på ditt fartøy. Kontakt en autorisert Sea-Doo-forhandler for å aktivere det.

3. Start motoren når meldingen **Trykk på start for å kjøre** vises.

Når sekvensen er fullført, vises meldingen **Klar til start**.

4. Gi gass når du blir bedt om det.

Hvis meldingen **Skovlhjul blokkert** vises, betyr det at blokkeringen er for vesentlig og at systemet ikke kan dreie propellen i motsatt retning. Bring fartøyet til en autorisert Sea-Doo-forhandler for service.

5. Etter et par sekunder vil motoren slå seg av automatisk. **Blinkende Engaging + R-ikon** vises.
6. Start motoren når meldingen **Trykk på start for å kjøre** vises.

Når sekvensen er fullført, vises meldingen **Klar til start**.

7. Start motoren og prøv fartøyet når meldingen **Klar til start** vises.
8. Hvis fremdriftssystemet ikke har gått tilbake til 100 % av opprinnelig ytelse på grunn av gjenværende rusk, må du stanse motoren og gjenta trinnene en gang til.

En moderat tilstopping av tang kan kreve flere sykluser før det er fjernet helt.

- Mellom sykluser er det mer effektivt å kjøre fartøyet og få den til å plane for å bidra til å rykke løs eventuell gjenværende tang før du prøver å gjennomføre iDF-syklusen på nytt.

Hvis problemene vedvarer etter flere forsøk, kan du prøve prosedyren *Vask med vann på stranden*. Se *Rengjøre vanninntak for jetpumpe og impeller* i delen *Spesielle prosedyrer*.

Generelle anbefalinger for bruk

MERKNAD

Forbrenningsmotorer trenger luft for å virke og derfor kan ikke denne vannscooteren være helt vannrett. Manøvre som å kjøre i konstante, krappe svinger, skjære baugen gjennom bølger eller kantere med vannscooteren, kan føre til at åpningene for luftinntak kommer under vann og forårsake alvorlige motorproblemer på grunn av at vann blir sugd inn. Se *Styre vannscooteren* i delen *Brukerveiledningen* og delen *Garanti* i denne brukerhåndboken.

Kjøring i krapp sjø eller med dårlig sikt

Unngå kjøring under disse forholdene. Hvis du må kjøre, må du kjøre forsiktig og forsvarlig med minimum hastighet.

Kryse kjølvann eller bølger

1. Føreren må ta godt tak i styret og holde begge føttene på fotbrettene.
2. Passasjerer må ta godt tak i håndtakene med begge hendene og holde begge føttene på fotbrettene.
3. Reduser hastigheten.
4. Vær alltid forberedt på å styre og holde balansen.
5. Ved passering av bølger må du løfte kroppen litt fra setet for å absorbere støtene med benene.
6. Ved kryssing av kjølvann må du alltid holde god avstand til fartøyet foran.

⚠ ADVARSEL

Senk farten når du krysser kjølvann eller bølger. Fører og passasjer(er) bør avstive seg og innta en halvstående stilling for å lindre støt. Ikke hopp på kjølvann eller bølger - hopp kan forårsake skader som rygg- eller ryggmargskade (lammelse).

Stoppe/legge til kai

Når du slipper gasspaken, bremses fartøyet av vannet mot skroget. Stoppedistansen vil variere med fartøyens størrelse, vekt, hastighet, forholdene på vannflaten, vind og vindretning samt strøm.

iBR-systemet kan også brukes for å senke farten eller for å stoppe raskere, og spesielt for å øke manøvrerbarheten når du legger til kai.

Føreren bør øve seg i åpent farvann i forskjellige hastigheter for å gjøre seg kjent med stopplengdene under forskjellige forhold. Du bør øve mye på å stoppe ved hjelp av iBR-systemet både når du kjører rett frem og i sving, for å gjøre deg kjent med hvordan fartøyet oppfører seg ved full eller delvis oppbremsing.

⚠ ADVARSEL

Bremseøvelser skal alltid foregå i åpent farvann og når du er sikker på at det ikke er andre vannscootere eller båter i umiddelbar nærhet, og da spesielt bakover. Det er ikke sikker at andre som er i området vil klare å svinge utenom eller å stoppe hvis du uventet skulle stoppe helt opp rett foran dem.

⚠ ADVARSEL

Det er viktig å informere andre førere som har til hensikt å følge etter i rekke hvilke bremseegenskaper ditt kjøretøy har og at det er nødvendig å holde større avstand.

Føreren bør også øve på å legge til kai i til en tenkt havn ved hjelp av de forskjellige styringene som er tilgjengelige (iBR-spak og gasspak).

Slipp gassen på tilstrekkelig avstand før det forventede landingsområdet.

Reduser hastigheten til tomgang.

Manøvrer med en kombinasjon av iBR-spaken og gasspaken, bytt til nøytral, revers og forover.

Legg merke til at når du kjører bakover, vil styringsretningen være motsatt. Når du vrir styret til venstre, vil akterenden bevege seg til høyre når du rygger, og motsatt.

⚠ ADVARSEL

Det er mindre retningskontroll når gassen er sluppet og ingen når motoren er slått av. Styreretningen er motsatt når du kjører bakover.

Legge til land**MERKNAD**

Det anbefales ikke å kjøre vannscooteren opp på stranden.

Kjør sakte mot stranden og slå av motoren før dybden er mindre enn 90 cm (3 fot) under den laveste bakre delen

av skroget. Deretter trekker du vannscooteren mot stranden.

MERKNAD

Kjøring av vannscooteren på grunt vann kan skade impelleren, iBR-komponentene eller andre jetpumpekomponenter. Slå alltid av motoren før vannet blir grunne enn 90 cm (3 fot), og ikke bruk revers eller bremsing.

DRIFTSMODUSER

Tilgjengelige driftsmoduser	FishPro
Turmodus	X
Sport-modus	X
ECO-modus	X
Hastighetsbegrensingsmodus	X
Modus for lav hastighet (dorgemodus)	X
Skimodus	-
Opplæringsnøkkelmodus	-

X = Indikerer en standardfunksjon
- = Ta kontakt med en Sea-Doo-forhandler for å sjekke tilgjengelighet.

For å endre modus;

1. Trykk på MODUS-knappen,
2. Bekrefte sikkerhetsmelding ved å trykke på og holde MODUS-knappen vil få SPORT-modus,
3. Trykk på MODE-knappen igjen hvis du vil aktivere ECO-modus,



TYPISK

Turmodus

Fartøyen settes i denne kjøremodusen når den startes.

Den kalles også normal kjøremodus.

Ikonet ECO +OFF vises på displayet når denne modusen er valgt.

Sportsmodus

SPORTSMODUS sørger for umiddelbar gassrespons og raskere akselerasjon enn modus for standardkjøring.

Når SPORTSMODUS er aktivert, vil den være aktiv helt til den blir deaktivert av føreren, eller til motoren slås av og modusen går tilbake til STANDARD KJØREMODUS.

Aktivere sportsmodus

For å aktivere sportmodus, trykk en gang på modusknappen mens du er i standardmodus. Sport-ikonet vil begynne å blinke og en sikkerhetsmelding vil vises. Av sikkerhetshensyn skal du følge instruksjonen i sikkerhetsmeldingen for å aktivere sportmodus. Når den er aktivert, vil SPORT-ikonet slå seg PÅ.

Deaktivere sportsmodus

Et enkelt trykk på MODUS-knappen tar deg til ECO-modus.

ECO-modus (modus for drivstofføkonomi)

ECO-modus gir smidigere gassbruk og bedre drivstofføkonomi.

Hastighetskontrollmodi

Hvis du vil gå inn i en av hastighetskontrollmodiene, trykker du på SPEED CTRL-knappen. Avhengig av vannscooterens hastighet vil bare én av følgende modier aktiveres.

Så snart ønsket modus er aktivert, trykker du på SPEED CTRL-knappen og endrer verdien med OPP- eller NED-piltasten mens meldingen SET LEVEL (ANGI NIVÅ) er aktiv.

Når du skal gå ut av den valgte hastighetskontrollmodusen, trykker du på

MODE-knappen eller trykker lenge på SPEED CTRL-knappen.

Hastighetsbegrensningsmodus

Hastighetsbegrensningsmodus er en funksjon av iTC-systemet (Intelligent Throttle Control) som lar føreren innstille ønsket makshastighet på vannscooteren.

Den er nyttig ved cruising over lengre distanser, kjøring i soner med begrenset hastighet eller trekking av en person på vannski eller bølgebrett.

Føreren må holde gassen inne for å opprettholde farten forover.

Når maksimumshastighet er innstilt, kan føreren variere vannscooterens hastighet fra tomgangshastighet opp til den innstilte hastigheten ved bruk av gassen. Innstilt hastighet vil ikke bli overskredet selv om gasshåndtaket er trykket helt inn.

Når du kjører i konstant hastighet, bør du opprettholde oppmerksomhetsnivået og ha god oversikt over situasjonen.

For å redusere hastigheten må gasspaken slippes til under det angitte maksimalpunktet, eller du kan trekke inn iBR-spaken.

Hvis iBR-spaken trekkes inn for bremsing, overstyres hastighetsbegrensningsmodus, men blir **ikke deaktivert**.

Når iBR-spaken slippes opp og gassen trekkes inn for å skyte fart forover, vil hastighetsbegrensningsmodus iverksettes igjen for å begrense vannscooterens hastighet slik den ble innstilt tidligere.

Forutsetning for aktivering av hastighetsbegrensningsmodus

Hastighetsbegrensningsmodus kan

aktiveres når vannscooteren kjører i mer enn 15 km/t (9 mph).

MERK:

Hastighetsbegrensningsmodus er ikke tilgjengelig hvis sakte-fart-modus er aktivert.

Aktivere hastighetsbegrensningsmodus

1. Hold om konstant hastighet.
2. Trykk på knappen Speed Control (Fartskontroll) på venstre tastatur.



TYPISK

Du vil høre et pip som bekrefter at du nå er i hastighetsbegrensningsmodus, og en varselampe for fartskontroll vil tennes.

**TYPISK**

1. Indikator for fartskontroll/sakte-fart-modus

MERK:

Aktivere fartskontrollmodus begrenser bare den tilgjengelige maksimumshastigheten når du trykker på gasspaken. Gasspaken må holdes inne for å opprettholde hastigheten forover. Vannscooterens hastighet kan varieres fra tomgang og opptil den angitte hastigheten ved bruk av gasspaken straks hastighetsbegrensningsfunksjonen har blitt aktivert. Vannscooterens hastighet kan variere avhengig av vannforholdene under bruk.

Deaktivere fartskontrollmodus

For å deaktivere fartskontrollmodus:

1. Slipp opp gasspaken.
2. Hold fartskontrollknappen inne.

Deaktivering av fartskontrollmodus vises ved at:

- Varsellampen for fartskontroll vil slukke.

MERK:

Dersom gasshåndtaket ikke slippes fullstendig når knappen trykkes for å deaktivere hastighetsbegrensningsmodus, vil indikatoren fortsatt være på. Hastighetsbegrensningsmodus vil fortsette å være aktiv inntil gassen slippes fullstendig, og deretter vil indikatoren skrus av.

Modus for lav hastighet

Intelligent gasskontroll gir også mulighet for en modus for lav hastighet der føreren kan endre og angi tomgangshastigheten. Det er nyttig ved kjøring i

soner med begrenset hastighet der føreren må være spesielt oppmerksom for å unngå potensielle hindringer.

Hvis du akselerere over omtrent 14 km/t (9 mph), deaktiveres modus for lav hastighet, og motoren går tilbake til tomgangsturtallet når gassen slippes.

Hvis det skulle oppstå en situasjon der føreren må stoppe eller akselerere raskt unna en farlig situasjon, kan modus for lav hastighet deaktiveres ved å trykke inn iBR-spaken eller trykke inn gasspaken, og føreren får da normal kontroll over vannscooteren.

Forutsetning for aktivering av modus for lav fart

Slow Speed-modus kan aktiveres når vannscooteren kjører saktere enn 15 km/t (9 mph).

MERK:

Hastighetsbegrensningsmodus er ikke tilgjengelig hvis sakte-fart-modus er aktivert.

Aktivere modus for lav hastighet

Slik aktiverer du modus for lav hastighet:

1. Slipp gasspaken til tomgangsturtall.
2. Trykk på knappen Speed Control (Fartskontroll) på venstre tastatur.

**TYPISK**

Varsellampen for Fartskontroll eller Slow Speed vil tennes på

multifunksjonsinstrumentet for å bekrefte aktiveringen.



TYPISK

1. Indikator for fartskontroll/sakte-fart-modus

Det ruller en melding over flerkunnsjonsdisplayet for å angi at du nå er i modus for lav hastighet.

Standardinstillingen for lav hastighet (5) vil vises på talldisplayet.

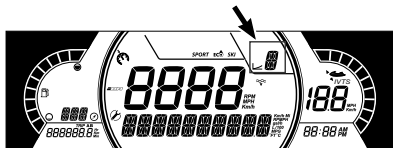

Endre angitt lav hastighet

For å **øke** eller **redusere** angitt lav hastighet trykker du én gang på OPP/NED-knappen på høyre side på styret, eller flere ganger.

MERK:

Det finnes 9 tilgjengelige innstillinger for sakte fart (1 til 9). Juster modus for lav hastighet til den ønskede hastigheten.

Når du trykker på opp/ned-knappen, vil meldingen "SET LEVEL" vises. Du kan velge en av de 9 innstillingene for sakte fart (1 til 9).

Trinn 5 er standard og tilsvarer normal tomgangshastighet for kjøretøyet. Ved å bruke trinn 1- 4 kan de sakke farten på vannscooteren og kjøre så sakte som 1,5 km/t (1 mph). Modus for lav hastighet kan brukes som modus for dorging og er praktisk til fising. Trinn 6-9 gir deg muligheten til å kjøre i

opptil 12 km/t (7 mph) uten å berøre gasspaken.

⚠ ADVARSEL

Føreren må alltid sitte i kjøreposisjon når fartøyet er i bevegelse. - Nødstoppsnoren skal alltid være festet til førerens flytevest eller håndledd (med armbånd) når vannscooteren brukes.

MERK:

Hastigheten vil variere avhengig av belastning, vind og bølger

Deaktivere modus for lav hastighet

Modus for lav hastighet kan deaktiveres med en av følgende metoder:

- Holde fartskontrollknappen inne.
- trykke inn iBR-spaken
- akselerere over den angitte lave hastigheten

Når SLOW SPEED-modus deaktiveres ved å akselerere ved hjelp av gassen, vil iBR-spjeldet stå i foroverposisjon.

Når iBR-spaken brukes, flyttes iBR-spjeldet til revers posisjon og deretter til nøytral når spaken slippes.

Deaktivering av modus for lav hastighet vil bli angitt på følgende måte:

- Varsellampen for fartskontroll vil slukke

SPESIELLE PROSEDYRER

Rengjøring av vanninntak for jetpumpe og impeller

ADVARSEL

Hold deg unna inntaksgitteret når motoren er i gang. Langt hår, løse klær eller stropper fra flyteutstyr kan sette seg fast i deler som beveger seg.

Tang, skjell eller avfall kan bli sittende i inntaksgitteret, drivakselen og/eller impelleren. Et tilstoppet vanninntak kan forårsake problemer som:

- **Kavitasjon:** Turtallet er høyt, men vannscooteren beveger seg sakte på grunn av redusert drivkraft. Komponentene i jetpumpen kan være skadet.
- **Overoppheting:** Siden jetpumpen styrer strømmen av vann som kjøler av eksossystemet, vil et tilstoppet inntak føre til overoppheting av motoren og skade motorens interne komponenter.

Et område tilstoppet av tang kan rengjøres på følgende måte:

ADVARSEL

Hvis det er nødvendig å ta ut fremmedlegemer fra fremdriftssystemet, MÅ DU FJERNE nødstoppsnoren fra motorstoppbryteren.

Rengjøring i vannet

MERKNAD

Pass på at det er minst 90 cm (3 fot) med vann under den laveste bakre delen av skroget når alle passasjerer er ombord, før du starter motoren. Hvis ikke kan fremdriftssystemet påføres skade.

Modeller utstyrt med iDF-systemet

Hvis fartøyet er utstyrt med iDF-systemet, skal du bruke det nå. Se *Hvordan bruke det intelligente ruskfrie pumpe-systemet* i delen *Bruksanvisninger*.

Modeller uten iDF-system

1. Rugg vannscooteren flere ganger. Som oftest vil dette fjerne blokkeringen.
2. Start motoren og sørg for at vannscooteren fungerer som den skal.

Hvis den ovennevnte metoden ikke virker:

3. La motoren gå og sett iBR-spaken i revers før du gir gass.
4. Varier gasspådraget raskt flere ganger.
5. Gjenta prosedyren om nødvendig.

Hvis systemet fremdeles er blokkert, må du ta vannscooteren ut av vannet for rengjøring. Se *Rengjøring med vann på stranden*.

Rengjøring med vann på stranden

ADVARSEL

Nødstoppsnoren MÅ FJERNES fra motorstoppbryteren før du rengjør jetpumpeområdet, for å hindre at motoren starter ved et uhell.

1. Plasser en kartong eller et teppe ved siden av vannscooteren for å forhindre riper når den veltes over for rengjøring.
2. Velt vannscooteren på siden for rengjøring.

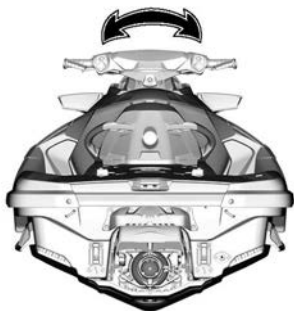

TYPISK

3. Flytt iBR til fremre stilling (utstyr-savhengig). Se *Overstyring av iBR-funksjonen* for detaljerte instruksjer.
4. Rengjør området rundt vanninntaket

Hvis systemet fremdeles er tilstoppet, må du kontakte en autorisert Sea-Doo-forhandler for service.

MERKNAD

Undersøk om det er skade på vanninntaksgitteret. Kontakt en autorisert Sea-Doo-forhandler for service eller reparasjon etter behov.

Funksjonen for overstyring av iBR

Når funksjonen for overstyring av iBR er aktivert, kan brukeren bevege iBR-spjeldet og dysen elektrisk over hele arbeidsområdet ved hjelp av VTS-knappen.

MERK:

Funksjonen for overstyring av iBR er tilgjengelig bare når motoren er stoppet.

⚠ ADVARSEL

Når du skal bevege iBR-spjeldet ved hjelp av funksjonen for overstyring av iBR, må du passe på at ingen befinner seg nær ved bakenden av vannscooteren. Fingre kan komme i klem når du beveger spjeldet.

MERKNAD

Et objekt eller et verktøy som fanges opp i iBR-systemet når du bruker funksjonen for overstyring av iBR kan føre til skade på iBR-komponentene. Fjern alle fremmedlegemer som kan hindre iBR-spjeldet, før du prøver å bevege det.

⚠ ADVARSEL

Hvis det er nødvendig å fjerne fremmedlegemer som sitter fast i fremdriftssystemet, må du merke deg følgende før du fortsetter:

- Fjern nødstoppsnoren fra motorstoppbryteren.
- Vent i minst 5 minutter.
- Ikke trykk på START/STOPP--knappen. Hvis du trykker på START/STOPP-knappen, må du vente fem nye minutter.

Aktivere funksjonen for overstyring av iBR

1. Slå på det elektriske systemet ved å trykke på START/STOPP-knappen.
2. Plasser nødstoppsnoren på motorstoppbryteren.

MERK: Nødstoppsnoren må være på plass for å sikre at informasjonsentret ikke slår seg av etter at selvtesten er ferdig. Elektrisk strøm vil være på i omtrent 1 time.

3. Trekk inn og hold på iBR-spaken gjennom hele prosedyren.

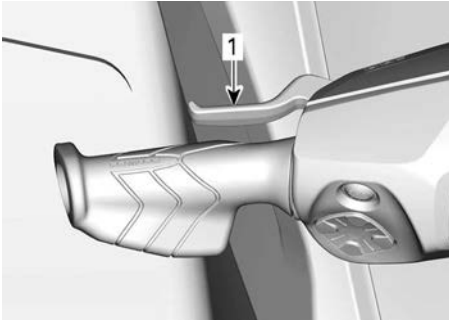

1. iBR-spak trukket inn og holdt

4. Når meldingen **IBR OVERRIDE – PRESS MODE BUTTON** vises i flerfunksjonsmåleren, trykk på MODE-knappen.

Når funksjonen er aktivert, vil meldingen ON vises.

5. Mens du holder iBR-spaken inne, trykk på VTS UP/DOWN-knappen for å bevege iBR-spjeldet til ønsket posisjon. Kontroller at VTS-indikasjonen på flerfunksjonsdisplayet endrer seg med bevegelsen av iBR-spjeldet. Hvis iBR-spjeldet beveger seg oppover, skal indikasjonen bevege seg oppover.
6. Frigjør iBR-spaken.
7. Ta av nødstoppsnoren fra motorstoppbryteren.

⚠ ADVARSEL

Hvis det er nødvendig å fjerne fremmedlegemer som sitter fast i fremdriftssystemet, må du merke deg følgende før du fortsetter:

- Fjern nødstoppsnoren fra motorstoppbryteren.
- Vent i minst 5 minutter.
- Ikke trykk på START/STOPP-knappen. Hvis du trykker på START/STOPP-knappen, må du vente fem nye minutter.

Kantret vannscooter

Vannscooteren er konstruert slik at den ikke er lett å kantre. Det er to

finner på hver side av skroget for øke vannscooterens stabilitet. Hvis den kantro, vil den forbli kantret.

Før du retter opp vannscooteren må du sørge for at motoren er slått av og at D.E.S.S.-nøkkelen **IKKE** står i bryteren. Deretter griper du tak i inntaksgitteret, trækker på fenderlisten og bruker all din vekt til å rotere vannscooteren i ønsket retning.

MERK:

På en dekal på akterenden, nær spyletilkoblingen, finnes det informasjon om hvordan du snur vannscooteren med riktig side opp. Dekalen er opp ned slik at den kan leses når vannscooteren ligger opp ned.



TYPISK

Motoren har et kantbeskyttelsessystem (T.O.P.S.™). Hvis vannscooteren kantro, stoppes motoren automatisk.

Når vannscooteren rettes opp til normal kjørestilling, kan motoren startes på normal måte.

MERKNAD

Når vannscooteren har vært kantret i mer enn 5 minutter, må du ikke prøve å starte motoren, for å unngå at motoren inntar vann og blir skadet. Kontakt en autorisert Sea-Doo-forhandler så raskt som mulig.

MERKNAD

Hvis motoren ikke starter, må du ikke prøve å starte den flere ganger. Det kan skade motoren. Kontakt en autorisert Sea-Doo-forhandler så raskt som mulig.

Kontroller om det er vann i kimmingen så snart som mulig. Drener etter behov når du er tilbake på land.

Vannscooter under vann

For å begrense skadene på motoren må du gjøre følgende så snart som mulig.

1. Drener kimmingen.
2. Hvis den lå i saltvann, må du spyle kimmingen og alle komponenter med ferskvann fra en hageslange for å stoppe korrosjonseffekten til saltet.

MERKNAD

Ikke prøv å starte motoren. Vann som ligger i inntaksmanifolden, vil da strømme mot motoren og kunne forårsake alvorlig skade på motoren.

3. Ta med vannscooteren til en autorisert Sea-Doo-forhandler for service så snart som mulig.

MERKNAD

Å la ikke utføre skikkelig service av motoren kan være meget skadelig for motoren.

Oversvømt motor**MERKNAD**

Ikke prøv å starte motoren. Vann som ligger i inntaksmanifolden, vil da strømme mot motoren og kunne forårsake alvorlig skade på motoren.

Ta med vannscooteren til en autorisert Sea-Doo-forhandler for service så snart som mulig.

MERKNAD

Å la ikke utføre skikkelig service av motoren kan være meget skadelig for motoren.

Slepe fartøyen gjennom vannet

Det må tas spesielle forholdsregler hvis det er nødvendig å slepe en Sea-Doo-fartøy gjennom vannet.

Maksimal anbefalt tauehastighet er 8 km/t (5 MPH).

Dette vil forhindre at eksossystemet fylles med vann, noe som kan føre til at vann trenger inn i og oversvømmer motoren. Uten at motoren er i gang er det ikke noe eksostrykk som kan skyve ut vannet gjennom eksosåpningen.

MERKNAD

Å la være å følge disse instruksjonene kan føre til skade på motoren. Hvis du må slepe en grunnstøtt vannscooter på vannet, må du sørge for å holde deg godt under den maksimale slepehastigheten på 8 km/t (5 MPH).

MERKNAD

Slep aldri en vannscooter akterover da det er risiko for inntrengning av vann.

⚠ FORSIKTIG

En slepeline skal alltid fastgjøres slik at den kan frigjøres selv når den er belastet.

VEDLIKEHOLD

VEDLIKEHOLDSPLAN

Vedlikehold er svært viktig for å holde vannscooteren i trygg driftstilstand. Service på kjøretøyet må utføres i henhold til vedlikeholdsplanen.

Riktig vedlikehold er eierens ansvar. Et garantikrav kan avvises hvis eieren eller operatøren blant annet har forårsaket problemet på grunn av feil vedlikehold eller bruk.

Utfør periodiske kontroller, og følg vedlikeholdsplanen. **Vedlikeholdsplanen fritar ikke fra behovet for kontroll før kjøring.**

ADVARSEL

Å ikke vedlikeholde vannscooteren skikkelig i henhold til vedlikeholdsplan og prosedyrer kan gjøre den utrygg å bruke.

EPA-forskrifter – Vannscootere i Canada og USA

Et verksted eller en person som velges av eieren kan utføre vedlikehold, utskiftinger eller reparasjoner på kontrollenheter og systemer. Disse instruksene krever ikke komponenter eller service av BRP eller autoriserte Sea-Doo-forhandlere.

Selv om en autorisert Sea-Doo-forhandler har inngående teknisk kunnskap og verktøy til å utføre service på kjøretøyet, forutsetter ikke garantien som dekker utslippsrelaterte enheter, at service utføres av en autorisert Sea-Doo-forhandler eller annet sted som har et forretningsmessig forhold til BRP.

Riktig vedlikehold er eierens ansvar. Et garantikrav kan avvises hvis eieren eller operatøren blant annet har forårsaket problemet på grunn av feil vedlikehold eller bruk.

Vedrørende utslippsrelaterte garantikrav, begrenser BRP diagnostikk og reparasjon av utslippsrelaterte deler til autoriserte Sea-Doo-forhandlere. Du finner mer informasjon under *US EPA utslippsgaranti* i *Garanti*-avsnittet.

Du må følge instruksjonene for krav til drivstoff i drivstoffdelen av denne håndboken. Selv om bensin som inneholder mer enn ti volumprosent etanol er tilgjengelig, har US EPA utstedt et forbud mot bruk av bensin som inneholder mer enn 10 vol% etanol for dette kjøretøyet. Bruk av bensin med mer enn 10 volumprosent etanol i denne motoren kan skade utslippskontrollsystemet.

Bruk i saltvann/skittent vann

Når fartøyen er brukt i saltvann eller skittent vann, krever denne brukstypen at det utføres vedlikehold mellom de vanlige årlige intervallene. Disse identifiseres som A+ i oversikten nedenfor.

Hvis du regelmessig kjører i **saltvann eller skittent vann**, må du følge A+ intervallene og utføre oppgavene som er oppført i tabellen nedenfor.

Vedlikeholdsplan

Pass på at skikkelig vedlikehold utføres ved anbefalte intervall som angitt i tabellene.

Vedlikeholdsoversikten viser hva som må sjekkes basert på to kriterier, det som inntreffer først:

- Kalendertid
- Fartøy-timer.

Kjørevanene dine bestemmer faktorene du må følge. Eksempel:

- De som bruker fartøy hver helg, bør følge **timeavlesningen** for å bestemme vedlikeholdsfrekvensen.
- De som bruker fartøy sjelden i løpet av året eller bare ved noen få anledninger, bør følge **kalendertiden** for å bestemme vedlikeholdsfrekvensen.

VIKTIG:: Følgende tabeller viser riktig vedlikeholdstiltak i de første 3 årene. For påfølgende år skal det samme mønsteret benyttes vekselvis.

Vedlikeholdsoversikt		
Kalendertid	Timeteller	Jevnlig / saltvann / skittent vann
Hver måned		A+
1 år	100 timer	A
Hver måned		A+
2 år	200 timer	A og B
Hver måned		A+
3 år	300 timer	A

Rotax 1630 ACE-motorer

Vanlig	A	B
A = Juster C = Rengjør F = Skyll I = Undersøk L = Smør R = Skift ut T = Ettetrek	Hvert år eller hver 100. time	Hvert 2. år eller hver 200. time
Luft- og drivstofftilførsel		
Luftleveringskomponenter og -funksjoner (kanaler, slanger, klemmer)	I, C	
Drivstoffkomponenter og funksjoner (drivstofflokk, drivstofftankfeste, slangetilstand, lekkasjer)	I	
Kompressor		I
Dekk og skrog		
Offeranode(r)	I	
Rammepanel og maskinvare	I, T	
Skrog	I	
Motor og kjøling		
Motorkjølekomponenter (kjølevæskekonsentrat, kjølevæskenivå, slangetilstand, klemmer, lekkasje)	I, A	
Motorolje og oljefilter	R	
Tenningskomponenter og -funksjon	I	
Motorens gummifester	I	
Tenningsplugg		R
Motorkjølevæske	R Hvert 5. år eller hver 300. time	
Eksos og utslipp		
Eksoskomponenter (pakninger, piper, lyddempers tilstand, lekkasjer)	I	
Eksos	F	
iBR		
iBR-komponenter og funksjon	I,	
Drivsystem		
Fremdriftskomponenter og funksjon	I	I, L
Elektrisk		

Vanlig	A	B
A = Juster C = Rengjør F = Skyll I = Undersøk L = Smør R = Skift ut T = Eettertrekk	Hvert år eller hver 100. time	Hvert 2. år eller hver 200. time
Batterikoplinger og tilstand	I	
Ruting av elektrisk ledningsnett	I	
Moduler og gjeldende oppdateringer av modulprogramvare	I	
Betjening av kontrollbrytere og lys	I	
Styring og kontroller		
Styrekomponenter og -funksjon	I	
Gasspjeldfunksjon	I	
Funksjon		
Fish finder transduser-støtte	I, A	

SALTVANN/ SKITTENT VANN	A+	A	B
A = Juster C = Rengjør F = Skyll I = Undersøk L = Smør R = Skift ut T = Ettetrek	Etter hver bruk i saltvann eller skittent vann eller månedlig ved bruk i saltvann eller skittent vann	Hvert år eller hver 100. time	Hvert 2. år eller hver 200. time
Luft- og drivstofftilførsel			
Luftleveringskomponenter og -funksjoner (kanaler, slanger, klemmer)		I, C	
Drivstoffkomponenter og funksjoner (drivstofflokk, drivstofftankfeste, slangetilstand, lekkasjer)		I	
Kompressor			I
Dekk og skrog			
Offeranode(r)	Hver måned	I	
Rammepanel og maskinvare		I, T	
Skrog		I	
Motor og kjøling			
Motorrom	F Etter hver kjøring		
Metallic-komponenter i motorrommet	L Hver måned		
Motorkjølekomponenter (kjølevæskeskonsentrat, kjølevæsknivå, slangetilstand, klemmer, lekkasje)		I, A	
Motorolje og oljefilter		R	
Tenningskomponenter og -funksjon		I	
Motorens gummifester		I	
Tenningsplugg			R
Motorkjølevæske		R Hvert 5. år eller hver 300. time	

SALTVANN/ SKITTENT VANN	A+	A	B
A = Juster C = Rengjør F = Skyll I = Undersøk L = Smør R = Skift ut T = Eettertrekk	Etter hver bruk i saltvann eller skittent vann eller månedlig ved bruk i saltvann eller skittent vann	Hvert år eller hver 100. time	Hvert 2. år eller hver 200. time
Eksos og utslipp			
Eksoskomponenter (pakninger, piper, lydempers tilstand, lekkasjer)		I	
Eksos	F Etter hver kjøring	F	
iBR			
iBR-komponenter og funksjon		I,	
Drivsystem			
Fremdriftskomponenter og funksjon		I	I, L
Elektrisk			
Batterikoplinger og tilstand		I	
Ruting av elektrisk ledningsnett		I	
Moduler og gjeldende oppdateringer av modulprogramvare		I	
Betjening av kontrollbrytere og lys		I	
Styring og kontroller			
Styrekomponenter og -funksjon		I	
Gasspjeldfunksjon		I	
Styring og kontroller			
Styrekomponenter og -funksjon		I	
Gasspjeldfunksjon		I	
Funksjon			
Fish finder transduser-støtte		I, A	

VEDLIKEHOLDPROSEDYRER

Denne seksjonen inkluderer instruksjoner for grunnleggende vedlikeholdsprosedyrer.

⚠ ADVARSEL

Slå av motoren, og følg disse vedlikeholdsprosedyrene når du utfører vedlikehold. Hvis du ikke følger prosedyrene nøye, kan du bli skadet av varme deler, bevegelige deler, elektrisitet, kjemikalier eller andre farer.

⚠ ADVARSEL

Hvis det blir nødvendig å ta bort en sperreanordning (for eksempel låsetapper, selvlåsende fester osv.) ved demontering/montering, må du alltid bytte ut med en ny.

MERKNAD

La det aldri ligge igjen noen gjenstand, fille, verktøy osv. i motorrommet eller i kimmingen.

Motorens servicedeksel



Fjerne motorens servicedeksel

1. Ta av setene.
2. Ta av ski / vannbrett-søylen på fartøyet.



TYPISK

3. Ta ut skruene.

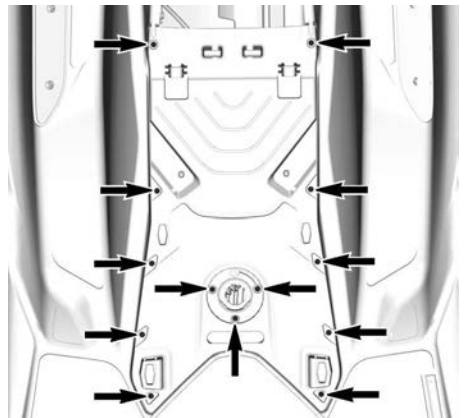

TYPISK

4. Fjern dekslet.

Montere motorens servicedeksel

1. Monteringen skjer i omvendt rekkefølge av fjerningsprosedyren. Ta imidlertid hensyn til følgende.
2. Monter alle skruer.
3. Trekk til skruene med anbefalt strammingsmoment.

Strammemoment

Skrue for motorens servicedeksel	$2,8 \pm 0,2 \text{ Nm}$ ($25 \pm 2 \text{ lbf-in}$)
----------------------------------	---

Motorolje

Anbefalt motorolje

Rotax®-motorer ble utviklet og godkjent med bruk av XPS®-olje.

BRP anbefaler at du alltid bruker XPS-olje eller tilsvarende.

Det kan hende at skade som skyldes bruk av olje som ikke egner seg for motoren, ikke dekkes av den begrensede garantien fra BRP.

XPS anbefalt motorolje	
Generelt formål	5W40 syntetisk blandingsolje
Varm temperatur	10W50 syntetisk olje

Hvis den anbefalte XPS-motoroljen ikke er tilgjengelig:

Motor uten kompressor	<p>Bruk 4-takts SAE syntetisk motorolje som tilfredsstiller eller overgår følgende bransjespesifikasjoner for smøremiddel.</p> <p>Kontroller alltid API-servicemerkesertifisering på oljebeholderen, den må inneholde minst en av de angitte standardene.</p> <p>API-tjenesteklassifisering SN eller JASO-MA2</p>
Motor med kompressor	<p>Bruk 4-takts SAE motorolje for motorsykel som er kompatibel med våte clutcher og som tilfredsstiller eller overgår følgende bransjespesifikasjoner for smøremiddel.</p> <p>Kontroller alltid API-servicemerkesertifisering på oljebeholderen, den må inneholde minst en av de angitte standardene.</p> <p>API-tjenesteklassifisering SN eller JASO-MA2</p>

Kontroll av motoroljenivå

MERKNAD

Hvis motoren brukes med feil oljenivå, kan den få alvorlige skader.

FORSIKTIG

Mange komponenter i motorrommet kan bli veldig varme. Direkte kontakt kan føre til brannskår på huden.

Hvis vannscooteren er ute av vannet

MERKNAD

Vannscooteren må være i plan.

⚠ FORSIKTIG

Når det er nødvendig å ha motoren i gang mens vannscooteren er ute av vannet, kan varmeveksleren i bunnplaten bli veldig varm. Unngå kontakt med bunnplaten slik at du unngår brannskår.

1. Løft trekkstangen på tilhengeren, og lås den i stilling når fenderlisten er i plan.
2. Monter en hageslange på spylekoblingen for eksossystemet. Se under *Eksossystem* i denne delen, og følg fremgangsmåten.

MERKNAD

Ikke la motoren gå uten å tilføre vann til eksossystemet. Dersom eksossystemet ikke kjøles ned, kan det bli påført alvorlig skade. La aldri motoren gå i mer enn 2 minutter. Tetningen på kraftoverføringen får ikke avkjøling når vannscooteren er ute av vannet.

3. Ta av setet(ene).
4. Start motoren.
5. Åpne vannkranen.
6. Kjør den KALDE motoren **på tomgang i 30 sekunder**.
7. Lukk vannkranen.
8. Bring motorens turtall til 4000–4500 opm i 15 sekunder.
9. Du kan stoppe motoren brått ved å trykke på start/stopp-knappen eller fjerne snoren.
10. Vent i minst 30 sekunder slik at oljen setter seg i motoren, trekk deretter peilepinnen ut og rengjør den.

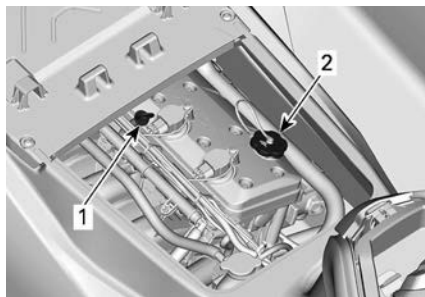

TYPISK

1. Peilestav for olje
2. Oljepåfyllingslokk

11. Sett tilbake peilestaven, og skyv den helt inn.
12. Ta ut peilestaven igjen, og les av oljenivået. Det skal være mellom FULL- og ADD-merkene.

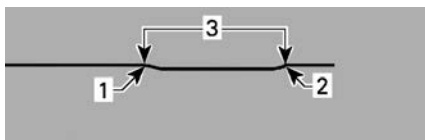

TYPISK

1. Full
2. Fyll på
3. Bruksområde

13. Fyll på olje ved behov slik at nivået er mellom merkene.
 1. Ta av oljelokket.
 2. Sett en trakt i påfyllingsåpningen.
 3. Fyll på en liten mengde anbefalt olje for å nå riktig nivå.

MERKNAD

Ikke fyll for mye.

MERK:

Hver gang du fyller olje må hele prosedyren som er beskrevet her, utføres på ny. Hvis ikke kan du få feil avlesing av oljenivået.

14. Monter oljelokket og peilestaven på korrekt måte.

MERKNAD

Pass på at oljelokket er godt festet. Ellers kan olje lekke ut.

Skifte motorolje og bytte oljefilter

Oljeskift og filterbytte kan utføres av en autorisert Sea-Doo-forhandler, verksted eller en person som du selv velger.

Kjølevæske**Anbefalt motorkjølevæske****XPS anbefalt kjølevæske**

Ferdigblandet kjølevæske med lengre levetid

Hvis den anbefalte XPS-kjølevæsken ikke er tilgjengelig

Bruk en forhåndsblendt kjølevæske (50 % etylen, 50 % glykol) med lavt silikatinnhold og lang levetid, laget spesielt for forbrenningsmotorer av aluminium.

MERKNAD

Bruk alltid etylenglykolbasert frostvæske som inneholder korrosjonshindrende midler spesielt beregnet for forbrenningsmotorer av aluminium.

For å forhindre at frostvæsken forringes, bør du alltid bruke samme merke og grad. Ikke bland forskjellige merker eller grader med mindre kjølesystemet tømmes og fylles på nytt.

Kjølevæskeniå**⚠ ADVARSEL**

Kontroller nivået på kjølevæsken mens motoren er kald. Fyll aldri på kjølevæske når motoren er varm.

⚠ FORSIKTIG

Mange komponenter i motorrommet kan bli veldig varme. Direkte kontakt kan føre til brannskår på huden.

1. Ta av setene.
2. Finn lokket for ekspansjonstanken.

**TYPISK**

Med vannscooteren på et jevnt underlag skal kjølevæskeniået være mellom MIN- og MAX-merkene på kjølevæskebeholderen når motoren er kald.

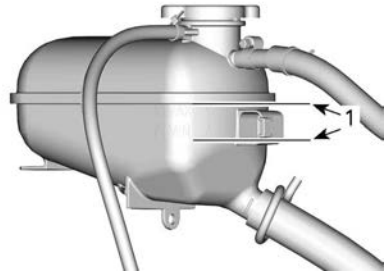
**EKSPANSJONSTANK FOR KJØLEVÆSKE**

1. Nivå mellom merkene når motoren er kald

MERK:

Fartøyet er i plan når den står på vannet. Når den er på en tilhenger, må du heve trekkstangen på tilhengeren og låse den i stilling når den nedre delen av skroget er plan.

- Etterfyll kjølevæske, se *Anbefalt kjølevæske* for spesifikasjon, for å justere kjølevæskemengden mellom merkene etter behov. Bruk en oljetrakt for å unngå søl. Ikke fyll for mye.
3. Sett tanklokket på ekspansjonstanken skikkelig på plass. Sett tilbake setene.

MERK:

Et kjølesystem som ofte må etterfylles, er en indikasjon på lekkasje eller motorproblemer. Kontakt en autorisert Sea-Doo-forhandler.

Skifte ut kjølevæske

Skifte av kjølevæske bør utføres av en autorisert Sea-Doo-forhandler.

Tenningscoiler**Tilgang til tenningspole**

1. Fjern nødstoppsnoren fra motorstoppbryteren.
2. Ta av setet/setene.
3. Fjern motorens servicedekselet, se *Fjerne motorens servicedeksel*.

Fjerne tenningscoilen

1. Koble fra kontakten på tenningspolen.

MERKNAD

Ikke øv trykk på tenningspolen med noe slags verktøy.

2. Ta ut festeskruen for tenningspolen.
3. Ta tenningspolen av tennpluggen ved å dreie spolen fra side til side mens du trekker opp.

Montere tenningscoilen

1. Juster hullet for festeskruen på tenningspolen i forhold til det gjengede hullet på ventildekslet.

2. Sett tenningspolen på tennpluggen, og skyv den helt ned til den hviler på ventildekslet.
3. Sett på festeskruen, og trekk til med tiltrekkingsmomentet angitt nedenfor.

Strammemoment	
Festeskrue for tenningspole	9 ± 1 Nm (80 ± 9 lbf-in)

4. Koble til kontakten på tenningspolen.

Tennplugger**Fjerning av tennplugger**

1. Fjern tenningscoilene. Se *Fjerne tenningscoilen*.
2. Rengjør tennpluggen og sylindertoppen med trykkluft.
3. Skru ut tennpluggen fullstendig med en pluggnøkkel.

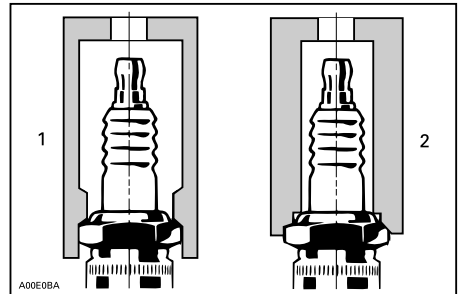

1. Godkjent pluggnøkkel
2. Feil pluggnøkkel

4. Bruk tenningspolen til å ta pluggen ut av tennplugghullet.

Installere tennplugg

Kontroller at kontaktflatene på toppen av sylinderen og tennpluggen er rene før du setter inn pluggen.

1. Bruk føleblader for å kontrollere elektrodeavstanden angitt i *tekniske spesifikasjoner*. Skift ut tennpluggen hvis den ikke er innen spesifikasjonene.

MERKNAD

Ikke juster åpningen på denne typen tennplugg. Justeringen kan svekke negative elektroder, og det kan føre til at elektroden brytes av og skader motoren alvorlig.

2. Påfør gjengesmøring på tennplugggjengene for å hindre at den setter seg fast.
3. Skru tennpluggen inn i sylindertoppen med hånden. Trekk så til tennpluggen til angitt moment med pluggnøkkel.

Strammemoment

Tennplugg	18 ± 2 Nm (159 ± 18 lbf-in)
-----------	--------------------------------

4. Monter tenningscoilene. Se *Tenningscoil*.

Eksossystem**⚠ FARE**

IKKE kjør motoren innendørs eller uten tilstrekkelig ventilasjon, og UNNGÅ at eksos samles opp i avgrensede områder. Eksos fra motoren inneholder karbonmonoksid (CO) som, hvis den inhaleres, kan føre til bevisstløshet, hjerneskade eller død.

Spyling av eksosanlegget

Spyling av eksossystemet med ferskvann er viktig for å nøytralisere de korroderende effektene av salt eller andre kjemiske stoffer i vannet. Det vil hjelpe til å fjerne sand, salt, skjelle og andre partikler i kjølekappene og/eller slanger.

Spyling av eksossystemet bør utføres når det ikke er planer om å bruke fartøy mer samme dag, eller når fartøyen skal lagres i lengre tid.

MERKNAD

Dersom systemet ikke spyles, ved behov, vil det påføre eksossystemet alvorlig skade. Sørg for at motoren går under hele prosedyren.

⚠ ADVARSEL

Utfør disse operasjonene i et godt ventilert område. Noen komponenter i motorrommet kan bli veldig varme. Direkte kontakt kan føre til brannskår på huden. Ikke berør elektriske deler eller jetpumpeområdet mens motoren er i gang.

⚠ ADVARSEL

Når det er nødvendig å ha motoren i gang mens fartøyen er ute av vannet kan varmeveksleren i bunnplaten bli veldig varm. Unngå kontakt med bunnplaten slik at du unngår brannskår.

1. Koble en vannslange til koblingen som er plassert bak på fartøy. Ikke åpne vannkranen enda.

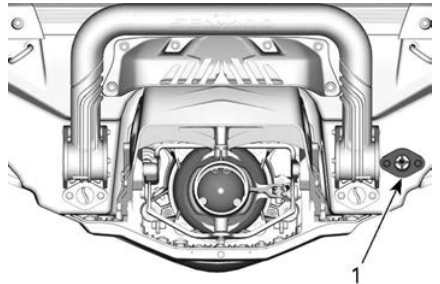

1. Vanninntakskobling

MERK:

Følgende verktøy anbefales når det brukes en hurtigkobling for å gjøre det enklere å montere hageslangen.

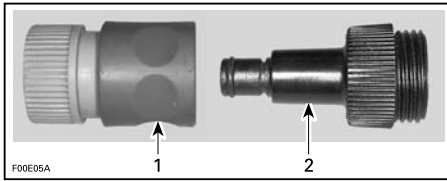
Anbefalt verktøySpylekontaktadapter
295 500 473

1. Hurtigkoblingsadapter
2. Spylekoblingsadapter

2. Start motoren og åpne deretter vannkranen umiddelbart.

MERKNAD

Motoren må bestandig startes før vannkranen åpnes. Åpne vannkranen umiddelbart etter motoren er blitt startet for å forhindre overoppheting. Når fartøyet er ute av vannet må du ikke la motoren gå uten å tilføre vann til eksossystemet.

3. Kjør motoren i 90 sekunder på tomgang.

MERKNAD

La aldri motoren gå i mer enn 2 minutter. Tetningen på kraftoverføringen får ikke avkjøling når fartøyet er ute av vannet.

4. Sørg for at vannet strømmer ut av jetpumpen under spyling.
5. Lukk vannventilen, kjør motoren i 5000 o/min i 5 sekunder og stopp motoren.

MERKNAD

Steng alltid vannkranen før du slår av motoren.

6. Frakoble hageslangen og spyleadapteren (hvis brukt).

Bunnplate og vanninntaksgitter**Inspisere bunnplate og vanninntaksgitter**

Undersøk om det er skade på bunnplaten og jetpumpens vanninntaksgitter. Besøk en Sea-Doo-forhandler hvis du må bytte ut eller reparere ødelagte deler.

⚠ ADVARSEL

Før du inspiserer inntaksgitteret må du alltid fjerne nødstoppsnoeren fra motorstoppbryteren.

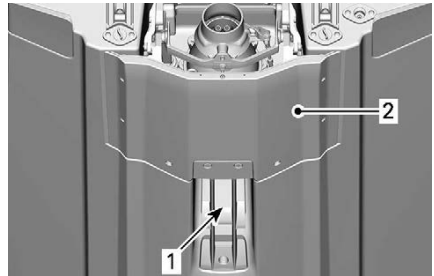
**UNDERSØK DISSE OMRÅDENE**

1. Vanninntak
2. bunnplate

Offeranoder**Undersøke offeranodene**

Offeranoder sitter på:

- Pumpen
- Bunnplaten.

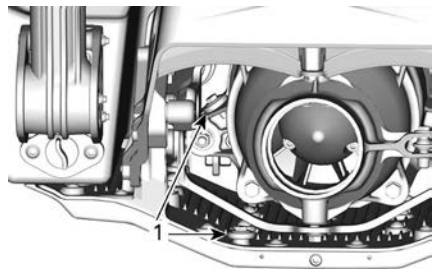

1. Offeranoder

Kontroller offeranodene for slitasje. Hvis mer enn halvparten er slitt, må de skiftes ut.

Fjerne offeranoden

Skru løs festemutteren for offeranoden og ta den ut.

Montere offeranoden

Monteringen skjer i omvendt rekkefølge av fjerningsprosedyren.

Strammemoment
9 ± 1 Nm (80 ± 9 lbf-in)

Sikringer

Plassering av sikringer

De fleste sikringer finnes i en enkelt sikringsboks.

Slik får du tilgang til sikringsboksen:

Ta av setet/setene.

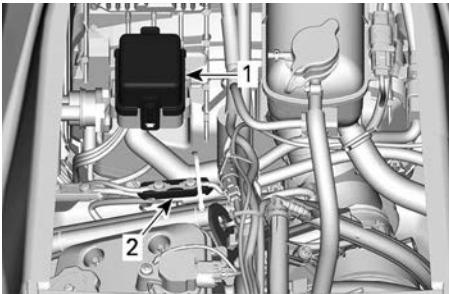

1. Sikringsboks
2. Hovedsikring

Ta av dekslet på sikringsboksen ved å klemme låsetappene sammen, og hold og trekk opp dekselet for å åpne.

MERK:

Sikringsstørrelser og plassering er vist på lokket til sikringsboksen.

Bruk verktøyet for å ta ut / montere sikringer i sikringsboksen for å gjøre det enklere å ta ut sikringene.

En enkelt sikring er plassert foran i fartøyet. Kontakt en Sea-Doo-forhandler hvis du vil ha flere detaljer.

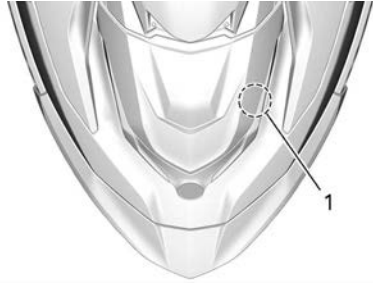

1. Sonarsikring

Undersøke en sikring

Kontroller tilstanden til sikringen, og bytt den om nødvendig.

⚠ ADVARSEL
Bruk aldri en sikring med høyere tall enn spesifisert.

Trekk ut sikringen for å fjerne den fra holderen. Kontroller om glødetråden har smeltet.

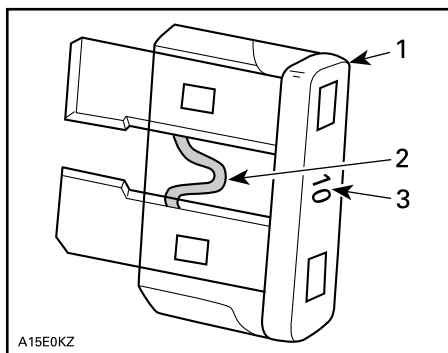

A15E0KZ

TYPISK

1. Sikring
2. Kontroller om den er smeltet
3. Amperetall

⚠ ADVARSEL

Hvis sikringen går gjentatte ganger, må årsaken til feilen finnes og rettes før motoren startes på nytt. Besøk en autorisert Sea-Doo-forhandler for service.

Beskrivelse av sikringer

Enkelt sikring i baug	
3 A	Sonar

Si kring	Klassifisering	Beskrivelse
1	-	Ikke i bruk
2	15 A	Drivstoffinjeksj., Ing. Coiler og drivstoffpumpe
3	3 A	Lensepumpe (hvis utstyrt)
4	-	Ikke i bruk
5	-	Ikke i bruk
6	30 A	Ladning
7	5 A	Målere

Si kring	Klassifisering	Beskrivelse
8	3 A	Dybdemåler (hvis utstyrt)
9	30 A	iBR
10	5 A	Start/Stop
11	5 A	ECM
12	30 A	Batteri
13	15 A	Diagnoseverktøy 2
14	15 A	Diagnoseverktøy 1, tilbehørskontakt

Enkelt sikring ved siden av sikringsboks

50 A	Hoved
------	-------

Relé

-	Hoved
-	Pumpe for hyttefat (hvis utstyrt)

PLEIE AV VANNSCOOTEREN

Ta vannscooteren ut av vannet hver dag.

Stell etter bruk

Skulle eksossystemet

Eksossystemet bør spyles hver dag når vannscooteren brukes i salt eller skittent vann.

Se *Vedlikeholdsprosedyrer*.

Ekstra pleie etter bruk i skittent vann eller saltvann

Når vannscooteren brukes i skittent vann, og spesielt i saltvann, må det gis ekstra pleie for å beskytte vannscooteren og dens komponenter.

Skull vannscooterens kimmingområde med ferskvann.

Bruk aldri høytrykksspyler til å vaske kimmingen. **BRUK ALLTID LAVT TRYKK** (for eksempel en hageslange).

Høyt trykk kan føre til skade på det elektriske eller mekaniske systemet.

FORSIKTIG

La motoren kjøle ned før det utføres vedlikehold.

MERKNAD

Å la være å utføre forsvarlig pleie, som å rengjøre vannscooteren, spyle eksossystemet og gjøre tiltak mot korrosjon når vannscooteren brukes i saltvann, vil føre til skade på vannscooteren og komponentene i den. Ikke oppbevar vannscooteren i direkte sollys.

Rengjøring av setet

Før du bruker et rengjøringsprodukt på setet, må du prøve å fjerne merker med et hvitt viskelær.

Mange merker, for eksempel skomerker, kan enkelt fjernes med denne metoden.

Skrog

Reparasjon

Kontakt en autorisert Sea-Doo-forhandler hvis det er behov for reparasjoner av komponenter eller skrog.

Rengjøring

Vask karosseriet og skroget av med såpevann (bruk bare milde vaskemidler). Skyll grundig med ferskvann.

Fjern sjøorganismer fra inn- og utsiden av skroget.

MERKNAD

Følgende produkter må aldri brukes til rengjøring:

- XPS S4 Heavy Duty Cleaner
- Sterkt vaskemiddel
- Avfettingsmiddel
- Amoniakk
- Aceton eller andre ketoner
- Alkohol
- Toluen eller andre aromatiske løsningsmidler
- Klorerte løsemidler
- White spirit
- Tynner
- Oljebaserte produkter.

Flekker kan fjernes fra setet og fiberglasset med XPS All Purpose Cleaner eller tilsvarende.

For å rengjøre tepper, bruk 3M™ sitrusbasert rengjøringsmiddel (24 oz sprayboks) eller tilsvarende.

ADVARSEL

Ikke bruk plast eller vinylbeskyttelse på teppene eller setet, da overflaten blir glatt og fører eller passasjerer kan skli av vannscooteren.

Vern om miljøet ved å sørge for at drivstoff, olje eller rengjøringsmidler ikke tømmes i vannet.

Beskyttelse

Poler skroget med en marinvoks av god kvalitet.

Hvis vannscooteren skal lagres uten-dørs, bør den dekket til med en ugjenomsiktig presenning for å forhindre at solstråler og skitt påvirker plastkomponenter, beskytte lakken og forhindre at det samler seg støv.

MERKNAD

Vannscooteren må aldri lagres på vannet. Ikke oppbevar vannscooteren i direkte sollys. Vannscooteren må aldri lagres i en plastpose.

OPPBEVARING OG KLARGJØRING FØR SESONGSTART

Oppbevaring

ADVARSEL

I og med at drivstoff og olje er lett antennelige, bør du få en autorisert Sea-Doo-forhandler, verksted eller person som du selv velger, til å undersøke drivstoffsystemets integritet som angitt i tabellen for regelmessig vedlikehold.

Det anbefales at vannscooteren får service av en autorisert Sea-Doo-forhandler, verksted eller person som du selv velger, men du kan selv gjøre følgende med et minimum av verktøy.

MERK:

Utfør følgende oppgaver i samme rekkefølge som beskrevet i denne delen.

MERKNAD

Ikke kjør motoren under lagringsperioden.

Fremdriftssystem

Rengjøre jetpumpen

ADVARSEL

Nødstoppsnoren må alltid fjernes fra motorstoppbryteren for å hindre uventet start av motoren, før du rengjør komponentene i jetpumpeområdet. Motoren må være slått av når du gjør dette.

Skyll strålepumpen gjennom inntaks- og avløpsåpningene.

Sprøyt et korrosjonshemmende produkt på delene i fremdriftssystemet.

Serviceprodukt

XPS Anti-Corrosive Lubricant eller tilsvarende

Undersøke jetpumpen

Besøk en autorisert Sea-Doo-forhandler.

Drivstoffsystem

Beskytte drivstoffsystemet

Det bør fylles på stabiliseringsmiddel for drivstoff (eller tilsvarende) på drivstofftanken for å forhindre at drivstoffet forringes og harpiksdannelse i drivstoffsystemet. Følg produsentens anvisninger for riktig bruk.

Fyll drivstofftanken helt. Forsikre deg om at det ikke er vann i drivstofftanken.

MERKNAD

Hvis det er vann i drivstofftanken, kan det oppstå alvorlig skade på innsprøytingssystemet.

Motor og eksos

Skylle eksossystemet

Utfør prosedyren beskrevet delen *Vedlikeholdsprosedyrer*.

Skifte motorolje og oljefilter

Oljeskift og filterbytte kan utføres av en autorisert Sea-Doo-forhandler, verksted eller en person som du selv velger.

Drenere eksosanlegget

I områder der det kan bli kuldegrader, må vann som er fanget opp i eksossystemet og mellomkjøleren, fjernes.

Bruk spylekontakten, sprøyt inn trykluft med trykk på 379 kPa (55 lbf/in²) i systemet til det ikke kommer mer vann fra jetpumpen.

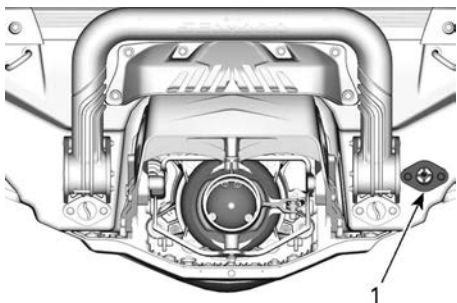

1. Spyletilkobling

Følgende slange kan lages for å gjøre dreneringen enklere.

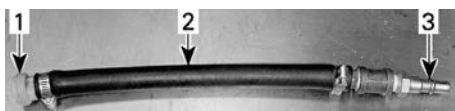

TYPISK

1. Spylekoblingsadapter
2. Slange 12,7 mm (1/2 tomme)
3. Hannadapter luftslange

MERKNAD

Hvis du lar være å tappe av eksossystemet, kan det føre til alvorlig skade på eksosmanifolden.

Fjern spesialverktøyene.

Smøre motorsylindrene

1. Fjern tennpluggene. Se delen *Vedlikeholdsprosedyrer*.
2. Sprøyt smøremiddel på hver sylinder gjennom tennplugghullene.

Serviceprodukt

XPS Anti-Corrosive Lubricant eller tilsvarende

3. Trykk gasshåndtaket helt inn. Når du trykker inn gasshåndtak forhindrer det at det sprøytes inn drivstoff og deaktiverer tenningen under start av motoren.
4. Trykk på START/STOPP-knappen for å rotere motoren noen

omdreininger. Dette vil fordele oljen ut over sylinderveggene.

5. Påfør gjengesmøring på tennpluggene og sett pluggene inn igjen. Se delen *Vedlikeholdsprosedyrer*.
6. Monter tenningscoilene. Se delen *Vedlikeholdsprosedyrer*.

Teste densiteten i motorkjølevæsken

Test kjølevæskens tetthet hvis frostvæsken ikke skiftes ut.

Skifte av frostvæske og densitetstesten bør utføres av en autorisert Sea-Doo-forhandler, et verksted eller en person som du selv velger. Se *Vedlikeholdsskjema*.

MERKNAD

Feil tetthet i kjølevæsken kan føre til at væsken i kjølesystemet fryser hvis kjøretøyet lagres i et område der temperaturen kommer under frysepunktet. Det kan føre til omfattende skader på motoren.

Elektrisk system

Batteri

Batterivedlikehold

Når vannscooteren lagres, må batteriet alltid oppbevares på et varmt og tørt sted.

⚠ ADVARSEL

Lad aldri et batteri mens det er montert i vannscooteren.

Dette kjøretøyet er utstyrt med et vedlikeholdsfritt batteri, og det er ikke nødvendig å etterfylle vann for å justere elektrolyttinnvået.

MERKNAD

Du må aldri fjerne batteristripsen fra lokkene eller fylle på elektrolytt så lenge batteriet er i bruk.

Fjerne batteriet

1. Ta av setet.
2. Koble fra batterikablene.

MERKNAD

Koble alltid fra den SVARTE (-) kablen først og deretter den RØDE (+) kablen.

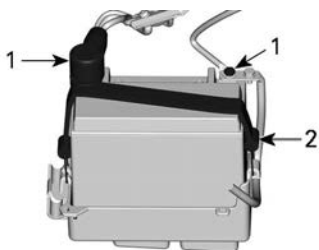

1. Batteripoler
2. Stropp
3. Fjern festestroppen.

Skifte batteriet

Du kan bruke enhver batterilader som er beregnet på biler. Følg alltid laderprodusentens instruksjer.

Rengjøre batteriet

Rengjør batteriet, batterihuset og batteripolene med en myk børste og en blanding av bakepulver og vann.

Fjern eventuell korrosjon fra terminalene og polene til batteriet med en hard stålborste.

Skyll med rent vann, og tørk skikkelig.

Montere batteriet

1. Koble til batterikablene.

MERK: Fjern vann eller smuss hvis det finnes i rommet før batteriet monteres.

MERKNAD

Feil batteripolaritet vil skade spenningsregulatoren.

MERKNAD

Koble alltid til den RØDE (+) kablen først og deretter den SVARTE (-) kablen.

2. Stram til batterikabelskruene i henhold til spesifikasjonen.

Strammemoment

Skrue for batterikabel	$4 \pm 0,5 \text{ Nm}$ ($35 \pm 4 \text{ lbf-in}$)
------------------------	---

3. Smør batteripolene med dielektrisk fett.
4. Dekk positiv pol med gummisko.
5. Kontroller føring av kablene og festene.

Motorrom

Rengjøre motorrommet

1. Rengjør kimmingen med varmt vann og vaskemiddel, eller et spesialmiddel.
2. Skyll grundig.
3. Løft fronten av vannscooteren for å tømme skroget fullstendig for vann, gjennom dreneringspluggene i skroget.

Rustbehandling

1. Tørk eventuelt gjenværende vann i motorrommet.
2. Smør alle metallkomponenter i motorrommet.

Serviceprodukt
Smøremiddel og korrosjonshemmer eller tilsvarende

Klargjøring før sesongstart

Klargjøringen før sesongstart må utføres i henhold til *Vedlikeholdsplanen*.

Utfør alle oppgavene inkludert i tabellen **Hvert år eller 100 timer**.

Klargjøringsvedlikehold før sesongstart kan utføres av en autorisert Sea-Doo-forhandler, et verksted eller en person som du selv velger.

MERK:

Setet skal fjernes under lagring. Dette vil forhindre kondens i motorrommet og mulig korrosjon.

Sonarsignalomformer

Kontroller nivået av kjølevæske under signalomformeren ved å fjerne den.

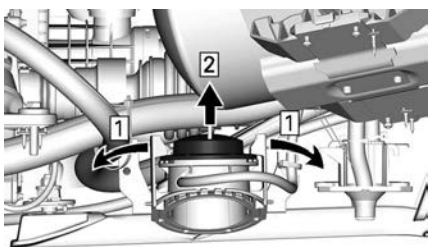

1. Frigjør låsetappene
2. Løft signalomformeren

Sørg for at det er nok væske, omtrent opp til låsestripsen.

Se *Tekniske spesifikasjoner* for type og mengde væske.

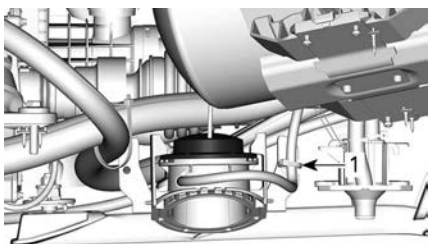

Skrog

Reparer, rengjør og beskytt vannscooteren i henhold til instruksene i delen om *Vedlikehold* av vannscooteren.

DOKUMENTASJON AV VEDLIKEHOLD

Send fotokopi av vedlikeholdsdokumenter til BRP hvis nødvendig.

Før levering	
Serienummer _____	Signatur/trykk:
Miles/km kjørt: _____	
Timer: _____	
Dato: _____	
Forhandlernr.: _____	
Notater: _____ _____	
Se kjøretøyets servicemelding før levering for detaljerte installasjonsprosedyrer	

Førstegangs inspeksjon

Miles/km kjørt: _____

Timer: _____

Dato: _____

Forhandlernr.: _____

Notater: _____

Signatur/trykk:

Se avsnittet Vedlikeholdsinformasjon i denne brukerhåndboken for informasjon om vedlikeholdsplan.

Service

Miles/km kjørt: _____

Timer: _____

Dato: _____

Forhandlernr.: _____

Notater: _____

Signatur/trykk:

Se avsnittet Vedlikeholdsinformasjon i denne brukerhåndboken for informasjon om vedlikeholdsplan.

Service	
Miles/km kjørt: _____ Timer: _____ Dato: _____ Forhandlernr.: _____ Notater: _____ _____	Signatur/trykk:
Se avsnittet Vedlikeholdsinformasjon i denne brukerhåndboken for informasjon om vedlikeholdsplan.	

Service	
Miles/km kjørt: _____ Timer: _____ Dato: _____ Forhandlernr.: _____ Notater: _____ _____	Signatur/trykk:
Se avsnittet Vedlikeholdsinformasjon i denne brukerhåndboken for informasjon om vedlikeholdsplan.	

Service

Miles/km kjørt: _____

Timer: _____

Dato: _____

Forhandlernr.: _____

Notater: _____

Signatur/trykk:

Se avsnittet Vedlikeholdsinformasjon i denne brukerhåndboken for informasjon om vedlikeholdsplan.

Service

Miles/km kjørt: _____

Timer: _____

Dato: _____

Forhandlernr.: _____

Notater: _____

Signatur/trykk:

Se avsnittet Vedlikeholdsinformasjon i denne brukerhåndboken for informasjon om vedlikeholdsplan.

Service	
Miles/km kjørt: _____ Timer: _____ Dato: _____ Forhandlernr.: _____ Notater: _____ _____	Signatur/trykk:
Se avsnittet Vedlikeholdsinformasjon i denne brukerhåndboken for informasjon om vedlikeholdsplan.	

Service	
Miles/km kjørt: _____ Timer: _____ Dato: _____ Forhandlernr.: _____ Notater: _____ _____	Signatur/trykk:
Se avsnittet Vedlikeholdsinformasjon i denne brukerhåndboken for informasjon om vedlikeholdsplan.	

Service

Miles/km kjørt: _____

Timer: _____

Dato: _____

Forhandlernr.: _____

Notater: _____

Signatur/trykk:

Se avsnittet Vedlikeholdsinformasjon i denne brukerhåndboken for informasjon om vedlikeholdsplan.

Service

Miles/km kjørt: _____

Timer: _____

Dato: _____

Forhandlernr.: _____

Notater: _____

Signatur/trykk:

Se avsnittet Vedlikeholdsinformasjon i denne brukerhåndboken for informasjon om vedlikeholdsplan.

Service	
Miles/km kjørt: _____ Timer: _____ Dato: _____ Forhandlernr.: _____ Notater: _____ _____	Signatur/trykk:
Se avsnittet Vedlikeholdsinformasjon i denne brukerhåndboken for informasjon om vedlikeholdsplan.	

Service	
Miles/km kjørt: _____ Timer: _____ Dato: _____ Forhandlernr.: _____ Notater: _____ _____	Signatur/trykk:
Se avsnittet Vedlikeholdsinformasjon i denne brukerhåndboken for informasjon om vedlikeholdsplan.	

Service

Miles/km kjørt: _____

Timer: _____

Dato: _____

Forhandlernr.: _____

Notater: _____

Signatur/trykk:

Se avsnittet Vedlikeholdsinformasjon i denne brukerhåndboken for informasjon om vedlikeholdsplan.

Service

Miles/km kjørt: _____

Timer: _____

Dato: _____

Forhandlernr.: _____

Notater: _____

Signatur/trykk:

Se avsnittet Vedlikeholdsinformasjon i denne brukerhåndboken for informasjon om vedlikeholdsplan.

TEKNISK INFORMASJON

IDENTIFIKASJONSNUMRE

fartøyen hovedkomponenter (motor og skrog) identifiseres via ulike serienumre. Det kan noen ganger være nødvendig å finne disse numrene for garantiformål eller for å spore fartøyen i tilfelle den blir stjålet.

Identifikasjonsnummeret for skroget

Identifikasjonsnummeret for skroget (HIN) er plassert på stigbrettet bak på vannscooteren.

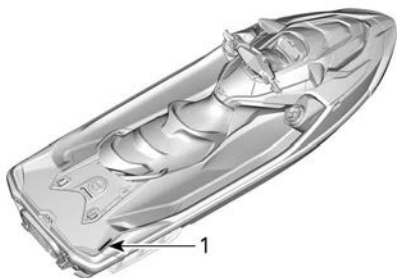

TYPISK

1. Identifikasjonsnummeret for skroget (HIN)

Det består av 12 sifre:

YDV	12345	L	8	09
				Modellår
				Produksjonsår
				Produksjonsmåned
				Serienummer (en bokstav kan også brukes som et siffer)
				Produsent

Motorens identifikasjonsnummer

Motorens identifikasjonsnummer (EIN) er plassert foran på motoren.

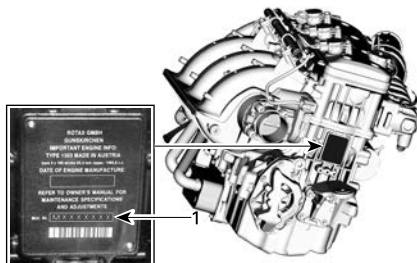

TYPISK

1. Motorens identifikasjonsnummer (EIN)

Motorprodusentidentifikasjon



DEKAL MED IDENTIFIKASJON AV MOTORPRODUSENTEN

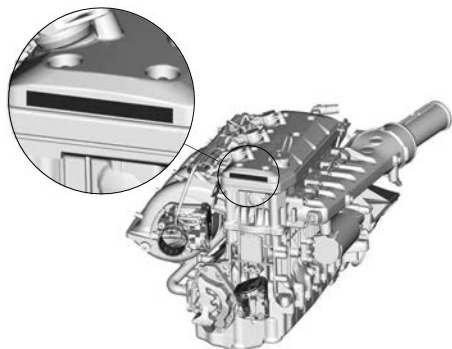

PLASSERING AV DEKAL

Utslippskontroll-hengermerke – 3 stjerner

○



En stjerne – Lavt utslipp
En-stjernemerket identifiserer motorer som innfrir Air Resources Board-standardene fra 2001 for eksosutslipp fra vannscootere og påhengsmotorer. Motorer som innfrir disse standardene har 75 % lavere utslipp enn konvensjonelle totaktsmotorer med forgasser. Disse motorene innfrir det som tilsvarer standardene til EPA for båtmotorer fra 2006.



To stjerner – Meget lavt utslipp
To-stjernemerket identifiserer motorer som innfrir Air Resources Board-standardene fra 2004 for eksosutslipp fra vannscootere og påhengsmotorer. Motorer som innfrir disse standardene har 75 % lavere utslipp enn lavutslippsmotorer med én stjerne.



Tre stjerner – Ultralavt utslipp
Merket med tre stjerner identifiserer motorer som innfrir Air Resources Board-standardene fra 2006 for eksosutslipp fra vannscootere og påhengsmotorer eller fra 2003–2008 for eksosutslipp fra hekkaggregater og innenbordsmotorer. Motorer som innfrir disse standardene har 65 % lavere utslipp enn lavutslippsmotorer med én stjerne.





Fire stjerner – Superultralavt utslipp
Merket med fire stjerner identifiserer motorer som innfrir Air Resources Board-standardene fra 2009 for eksosutslipp fra hekkaggregater og innenbordsmotorer. Vannscootere og påhengsmotorer kan også innfrir disse standardene. Motorer som innfrir disse standardene har 90 % lavere utslipp enn lavutslippsmotorer med én stjerne.

Bombardier Recreational Products Inc.
VALCOURT, QUÉBEC, CANADA
Renere fartøy – Skaff deg faktaene
1-800-END-SMOG
www.arb.ca.gov

219906047_NO

○









Stjernemerket betyr renere båtmotorer
Denne motoren er sertifisert som en:

Symboler på renere båtmotorer:
Renere luft og vann – for en sunnere livsstil og et sunnere miljø.
Bedre drivstofføkonomi – forbrenner 30 til 40 prosent mindre bensin og olje enn totaktsmotorer med vanlig forgasser, og sparer dermed penger og ressurser.
Utvådet utslippsgaranti – færre bekymringer for brukeren.

UTSLIPPSKONTROLL-HENGERMERKE – 3 STJERNER

Utslippkontrolldekal - 3 stjerner



UTSLIPPSKONTROLLDEKAL – 3 STJERNER



TYPEBILDE – PLASSERING AV DEKAL

Samsvarsdekal for EPA

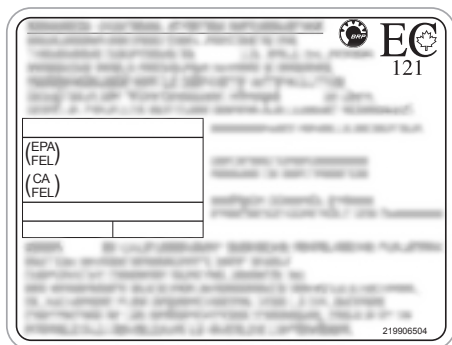

TYPEBILDE – PLASSERING AV DEKAL

Unntaksdekal for forskrifter

DENNE BÅTEN ER PRODUSERT AV BOMBARDIER RECREATIONAL PRODUCTS INC. I TRÅD MED 46 U.S.C. 4305 OG DEN AMERIKANSKE KYSTVAKTENS FRITAK (CGB 88-001). DEN AMERIKANSKE KYSTVAKTEN FRITAR DETTE FARTØYET FRA EN ELLER FLERE SIKKERHETSFORSKRIFTER. CGB 88-001 ERKLÆRER AT VISSE FORSKRIFTER ER UANVENDELIGE I LYS AV FARTØYETS NATUR, OG AT FRITAKET IKKE VIL HA NOEN NEGATIVE FØLGER FOR SIKKERHETEN VED BRUK AV FRITIDSBÅTER. DENNE BÅTEN ER I SAMSVAR MED DEN AMERIKANSKE KYSTVAKTENS GJELDENDE SIKKERHETSSTANDARDS PÅ DATOEN FOR SERTIFISERINGEN. BÅDE FØREREN OG PASSASJERENE BØR BRUKE FLYTEVEST (FLYTEUTSTYR) MENS DE KJØRER ELLER SITTE PÅ VANNSCOOTEREN.

MONTERT I MEXICO



UNNTAKSDEKAL FOR FORSKRIFTER

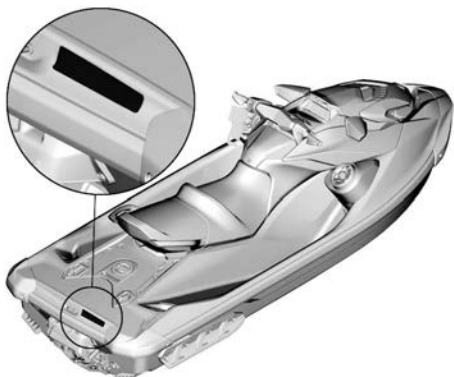

TYPEBILDE – Plassering av dekal

BRP European Distribution SA

BRP er medlem av Association for Eco-Responsible Pleasure Craft, som er dedisert til å demontere og resirkulere fritidsbåter og vannscootere ved slutten av levetiden. Den unike produsentidentifikatoren for BRP European Distribution SA er: FR219503_18XCIB

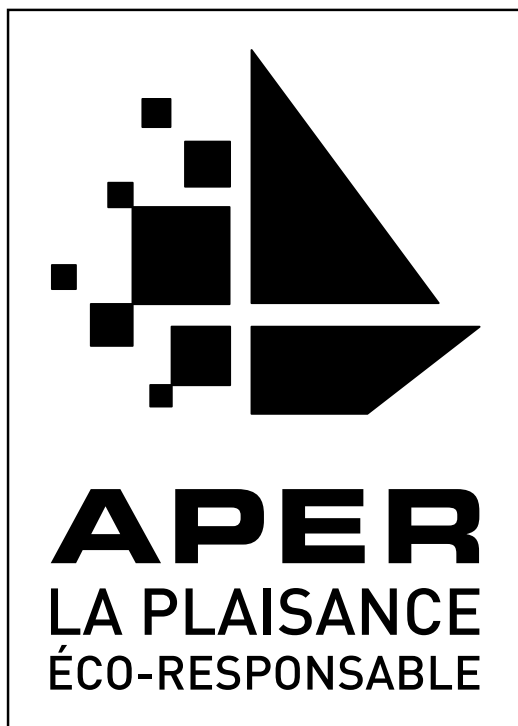

REP Frankrike -
TRIMAN-signal
Kun for Frankrike



**En fin de vie,
votre bateau de plaisance
doit être confié à
l'éco-organisme dédié**

Plus d'infos sur www.quefairedemesdechets.fr

Les bateaux de plaisance hors d'usage ne doivent pas être abandonnés, ni apportés en déchetterie ou lieu de vente. Ils doivent être confiés à l'éco-organisme dédié, qui procédera gratuitement à leur déconstruction et leur recyclage. Les demandes de déconstruction sont à effectuer sur www.recyclermonbateau.fr

RF D.E.S.S. NØKKEL

Denne enheten er i samsvar med FCC del 15 og den lisensfritatte RSS-standarden RSS-210 fra Industry Canada.

Driften er avhengig av følgende to vilkår: (1) denne enheten skal ikke forårsake skadelig interferens, og (2) denne enheten må håndtere eventuell interferens som mottas, inkludert interferens som kan forårsake uønsket drift.

Endringer eller modifikasjoner som ikke er uttrykkelig godkjent av parten som er ansvarlig for overholdelse, kan frata brukeren retten til å bruke utstyret.

IC-registreringsnummer: 12006A-1001317030

FCC ID: 2ACER-1001317030

Vi, parten som er ansvarlig for overholdelse, erklærer under vårt eneansvar at utstyret er i samsvar med bestemmelsene i følgende rådskonklusjon: 2014/53/EU. Utstyret overholder essensielle krav og andre relevante vilkår. Produktet er i samsvar med følgende direktiver, harmoniserte standarder og forskrifter:

Direktiv for radioutstyr (RED) 2014/53/EU og harmoniserte standarder:

EN 300 330-2, EN 60950-1

Dette utstyret overholder FCC-regelverkets del 15. Driften er avhengig av følgende to vilkår: (1) Denne enheten skal ikke forårsake skadelig interferens og (2) denne enheten må håndtere eventuell interferens som mottas, inkludert interferens som kan forårsake uønsket drift.

Endringer eller modifikasjoner som ikke uttrykkelig er godkjent av den organisasjonen som er ansvarlig for overholdelse, kan ugyldiggjøre brukerens tillatelse til å kjøre kjøretøyet.

Denne enheten inneholder sendere/mottakere som har fritak fra lisens, og som er i samsvar med RSS-er med lisensfritak fra Innovation, Science and Economic Development Canada. Driften er avhengig av følgende to vilkår:

(1) Denne enheten skal ikke forårsake interferens.

(2) Denne enheten må håndtere eventuell interferens, inkludert interferens som kan forårsake uønsket drift av enheten.

L'émetteur/récepteur exempt de licence contenu dans le présent appareil est conforme aux CNR d'Innovation, Sciences et Développement économique Canada applicables aux appareils radio exempts de licence. L'exploitation est autorisée aux deux conditions suivantes:

(1) l'appareil ne doit pas produire de brouillage;

(2) l'appareil doit accepter tout brouillage radioélectrique subi, même si le brouillage est susceptible d'en compromettre le fonctionnement.

Radioutstyrsdirektiv (RED)	2014/53/EU
Paragraf 3.1a	Sikkerhet og helse IEC 62368-1:2014
Artikkel 3. 1b	EMC CISPR 25:(2016); førte utslipp CISPR 25:(2016); utstrålte utslipp ISO 11452-2 (2004); immunitet mot utstrålte elektromagnetiske felt
Artikkel 3.2	Effektiv bruk av spekteret ETSI EN 300 330 V2.1.1 (2017-2)

LOVFESTET INFORMASJON OM MULTIFUNKSJONSINSTRUMENT

Teknisk informasjon

Sender:

- BT frekvensrekkevidde: 2402–2480 MHz
- BT versjon: 4.2 (ingen BTLE)
- BT utgangseffekt: < 8,5 dBm

Mottaker:

- FM driftsrekkevidde: 76 – 108 MHz

Produsent og adresse

Produsent:

- Robert Bosch LLC

Adresse:

- 38000 Hills Tech Drive,
Farmington Hills, MI 48331,
USA

For å vise lovfestet informasjon på kjøretøyets digitale display: Fra hjemskjermbildet, gå inn i hovedmenyen og hold joysticken trykket ned i mer enn 10 sekunder.

USA og Canada

Denne enheten er i samsvar med FCC del 15 og den lisensfritatte RSS-standarden RSS-210 fra Industry Canada. Bruk av apparatet må overholde følgende to betingelser:

- (1) at dette apparatet ikke forårsaker interferens, og
- (2) at dette apparatet må akseptere all interferens, også interferens som kan skape uønsket funksjon i enheten.

Le présent appareil est conforme aux CNR d'Industrie Canada applicables aux appareils radio exempts de licence. L'exploitation est autorisée aux deux conditions suivantes:

- (1) l'appareil ne doit pas produire de brouillage, et
- (2) l'utilisateur de l'appareil doit accepter tout brouillage radioélectrique subi, même si le brouillage est susceptible d'en compromettre le fonctionnement.

Endringer eller modifikasjoner som ikke uttrykkelig er godkjent av den organisasjonen som er ansvarlig for overholdelse, kan ugyldiggjøre brukens tillatelse til å kjøre kjøretøyet.

IC: 22868 - VDIBRHS01

FCC ID: 2AMJS - VDIBRHS01

RF-eksponering:

1. Utstyret er i samsvar med FCC RF-eksponeringsverdiene fastsatt for et ikke-kontrollert miljø.
2. Dette utstyret må monteres og brukes med en avstand på minst 20 cm fra alle personer.
3. Antennen(e) brukt til denne senderen må ikke plasseres eller brukes sammen med andre antenner eller sendere.

Mexico

IFETEL

Marca: Robert Bosch LLC

Modelo(s): VIPHI2BT

Número: RCPBOVI18-0967

NOM-208-SCFI-2016

La operación de este equipo está sujeta a las siguientes dos condiciones: (1) es posible que este equipo o dispositivo no cause interferencia perjudicial y (2) este equipo o dispositivo debe aceptar cualquier interferencia, incluyendo la que pueda causar su operación no deseada.

Brasil



03473-18-04473

Este equipamento opera em caráter secundário, isto é, não tem direito a proteção contra interferência prejudicial, mesmo de estações do mesmo tipo, e não pode causar interferência a sistemas operando em caráter primário.

Japan

Denne enheten er anerkjent i henhold til japansk radiolov (電波法) og japansk telekommunikasjonslovgivning (電気通信事業法). Denne enheten

må ikke modifieres (ellers vil det utstedte typenummeret bli ugyldig).

Europa

Samsvarserklæring

Forenklet EU samsvarserklæring i henhold til Radio Equipment Directive 2014/53/EU



DE

Hiermit erklärt Robert Bosch LLC, dass der Funkanlagentyp VIPHI2BT der Richtlinie 2014/53/EU entspricht. Der vollständige Text der EU-Konformitätserklärung ist unter der folgenden Internetadresse verfügbar: eu-doc.bosch.com

FR

Le soussigné, Robert Bosch LLC, déclare que l'équipement radioélectrique du type VIPHI2BT est conforme à la directive 2014/53/UE.

Le texte complet de la déclaration UE de conformité est disponible à l'adresse internet suivante: eu-doc.bosch.com

BG

С настоящото Robert Bosch LLC декларира, че този тип радиосъоръжение VIPHI2BT е в съответствие с Директива 2014/53/ЕС.

Цялостният текст на ЕС декларацията за съответствие може да се намери на следния интернет адрес: eu-doc.bosch.com

EL

Με την παρούσα ο/η Robert Bosch LLC, δηλώνει ότι ο ραδιοεξοπλισμός VIPHI2BT πληροί την οδηγία 2014/53/ΕΕ. Το πλήρες κείμενο της δήλωσης συμμόρφωσης ΕΕ διατίθεται στην ακόλουθη ιστοσελίδα στο διαδίκτυο: eu-doc.bosch.com

CS

Tímto Robert Bosch LLC prohlašuje, že typ rádiového zařízení VIPHI2BT je v souladu se směrnicí 2014/53/EU. Úplné znění EU prohlášení o shodě je k dispozici na této internetové adrese: eu-doc.bosch.com

DA

Hermed erklærer Robert Bosch LLC, at radioudstyrtypen VIPHI2BT er i overensstemmelse med direktiv 2014/53/EU.

EU-overensstemmelseserklæringens fulde tekst kan findes på følgende internetadresse: eu-doc.bosch.com

ET

Käesolevaga deklareerib Robert Bosch LLC, et käesolev raadioseadme tüüp VIPHI2BT vastab direktiivi 2014/53/EL nõuetele.

ELi vastavusdeklaratsiooni täielik tekst on kättesaadav järgmisel internetiaadressil: eu-doc.bosch.com

ES

Por la presente, Robert Bosch LLC declara que el tipo de equipo radioeléctrico VIPHI2BT es conforme con la Directiva 2014/53/UE.

El texto completo de la declaración UE de conformidad está disponible en la dirección Internet siguiente: eu-doc.bosch.com

FI

Robert Bosch LLC vakuuttaa, että radiolaitetyyppi VIPHI2BT on direktiivin 2014/53/EU mukainen. EU-vaatimustenmukaisuusvakuutuksen täysimittainen teksti on saatavilla seuraavassa internetosoitteessa: eu-doc.bosch.com

EN

Hereby, Robert Bosch LLC declares that the radio equipment type VIPHI2BT is in compliance with Directive 2014/53/EU.

The full text of the EU declaration of conformity is available at the following internet address: eu-doc.bosch.com

HR

Robert Bosch LLC ovime izjavljuje da je radijska oprema tipa VIPHI2BT u skladu s Direktivom 2014/53/EU. Cjeloviti tekst EU izjave o sukladnosti dostupan je na sljedećoj internetskoj adresi: eu-doc.bosch.com

HU

Robert Bosch LLC igazolja, hogy a VIPHI2BT típusú rádióberendezés megfelel a 2014/53/EU irányelvnek. Az EU-megfelelőségi nyilatkozat teljes szövege elérhető a következő internetes címen: eu-doc.bosch.com

IT

Il fabbricante, Robert Bosch LLC, dichiara che il tipo di apparecchiatura radio VIPHI2BT è conforme alla direttiva 2014/53/UE.

Il testo completo della dichiarazione di conformità UE è disponibile al seguente indirizzo Internet: eu-doc.bosch.com

LT
Aš, Robert Bosch LLC, patvirtinu, kad radijo įrenginių tipas VIPHI2BT atitinka Direktyvą 2014/53/ES.
Visas ES atitikties deklaracijos tekstas prieinamas šiuo interneto adresu: eu-doc.bosch.com

LV
Ar šo Robert Bosch LLC deklarē, ka radioiekārta VIPHI2BT atbilst Direktīvai 2014/53/ES.
Pilns ES atbilstības deklarācijas teksts ir pieejams šādā internetā vietnē: eu-doc.bosch.com

MT
B'dan, Robert Bosch LLC, niddikjara li dan it-tip ta' taghmir tar-radju VIPHI2BT huwa konformi mad-Direttiva 2014/53/UE.

It-test kollu tad-dikjarazzjoni ta' konformità tal-UE huwa disponibbli f'dan l-indirizz tal-Internet li ġej: eu-doc.bosch.com

NL
Hierbij verklaar ik, Robert Bosch LLC, dat het type radioapparatuur VIPHI2BT conform is met Richtlijn 2014/53/EU.

De volledige tekst van de EU-conformiteitsverklaring kan worden geraadpleegd op het volgende internetadres: eu-doc.bosch.com

PL
Robert Bosch LLC niniejszym oświadcza, że typ urządzenia radiowego VIPHI2BT jest zgodny z dyrektywą 2014/53/UE.

Pełny tekst deklaracji zgodności UE jest dostępny pod następującym adresem internetowym: eu-doc.bosch.com

PT
O(a) abaixo assinado(a) Robert Bosch LLC declara que o presente tipo de equipamento de rádio VIPHI2BT está em conformidade com a Diretiva 2014/53/UE.

O texto integral da declaração de conformidade está disponível no seguinte endereço de Internet: eu-doc.bosch.com

RO
Prin prezenta, Robert Bosch LLC declară că tipul de echipamente radio VIPHI2BT este în conformitate cu Directiva 2014/53/UE.

Textul integral al declarației UE de conformitate este disponibil la următoarea adresă internet: eu-doc.bosch.com

SV
Härmed försäkrar Robert Bosch LLC att denna typ av radioutrustning VIPHI2BT överensstämmer med direktiv 2014/53/EU.

Den fullständiga texten till EU-försäkran om överensstämmelse finns på följande webbadress: eu-doc.bosch.com

SL
Robert Bosch LLC potrjuje, da je tip radijske opreme VIPHI2BT skladen z Direktivo 2014/53/EU.

Celotno besedilo izjave EU o skladnosti je na voljo na naslednjem spletnem naslovu: eu-doc.bosch.com

SK
Robert Bosch LLC týmto vyhlasuje, že rádiové zariadenie typu VIPHI2BT je v súlade so smernicou 2014/53/EÚ.

Úplné EÚ vyhlásenie o zhode je k dispozícii na tejto internetovej adrese: eu-doc.bosch.com

IS
Robert Bosch LLC lýsir því hér með yfir að þráðlausi fjarskiptabúnaðurinn VIPHI2BT er í samræmi við tilskipun 2014/53/ESB.

Óstytta texta ESB-samræmisýfirlýsingarinnar er að finna á veffanginu: eu-doc.bosch.com

Liechtenstein
Hiermit erklärt Robert Bosch LLC, dass der Funkanlagentyp VIPHI2BT der Richtlinie 2014/53/EU entspricht.

Der vollständige Text der EU-Konformitätserklärung ist unter der folgenden Internetadresse verfügbar: eu-doc.bosch.com

NO
Hermed erklærer Robert Bosch LLC at radioustyrstypen VIPHI2BT er i samsvar med direktiv 2014/53/EU.

Hele teksten i EU-samsvarserklæringen finnes på følgende internettadresse: eu-doc.bosch.com

RU
Компания Robert Bosch LLC настоящим заявляет, что радиотехническое оборудование категории VIPHI2BT отвечает требованиям Директивы 2014/53/EU.

Полный текст декларации соответствия ЕС доступен на сайте eu-doc.bosch.com.

BRP-LYDSYSTEM

Utstyret er testet og funnet å overholde grenseverdiene for digitalt utstyr i Klasse B, i henhold til det amerikanske FCC-regelverkets Del 15. Disse grenseverdiene skal gi rimelig beskyttelse mot skadelig interferens i en boliginstallasjon.

Dette utstyret genererer, bruker og kan sende ut radiostråling, og hvis det ikke installeres og brukes i henhold til instruksjonene, kan det forårsake skadelig interferens med radiokommunikasjon. Det kan uansett ikke gis noen garanti for at interferens ikke vil forekomme i en bestemt installasjon.

Hvis dette utstyret forårsaker skadelig interferens for radio- eller TV-mottaket, noe som kan avgjøres ved å slå utstyret av eller på, kan du forsøke følgende for å korrigere interferensen:

- Snu på eller flytt mottakerantennen.
- Øk avstanden mellom utstyret og mottakeren.
- Koble utstyret til et uttak på en annen krets enn den mottakeren er koblet til.
- Kontakt leverandøren eller en erfarne radio-/TV-tekniker for hjelp.

Endringer eller modifikasjoner som ikke er uttrykkelig godkjent av Mitek Corporation, kan frata brukeren retten til å bruke utstyret. Dette utstyret overholder FCC-regelverkets Del 15.

Driften er avhengig av følgende to vilkår:

- (1) Denne enheten skal ikke forårsake skadelig interferens, og
- (2) denne enheten må håndtere eventuell interferens som mottas, inkludert interferens som kan forårsake uønsket drift.

IC-registreringsnummer:
22793-278003465

FCC ID: 2AAOY - 278003465

L'émetteur/récepteur exempt de licence contenu dans le présent appareil

est conforme aux CNR d'Innovation, Sciences et Développement économique Canada applicables aux appareils radio exempts de licence. L'exploitation est autorisée aux deux conditions suivantes:

(1) l'appareil ne doit pas produire de brouillage;

(2) l'appareil doit accepter tout brouillage radioélectrique subi, même si le brouillage est susceptible d'en compromettre le fonctionnement.

Direktiv for radioutstyr (RED) 2014/53/EU og harmoniserte standarder:

- ETSI EN 300 328 V2.1.1 (2016-11)
- ETSI EN301 489-1 V2.1.1 (2017-02)
- ETSI EN301 489-17 V3.1.1 (2017-02)
- EN 62479:2010

INFORMASJON OM UTSLIPP FRA MOTOR

'Produsentens ansvar

Produsenter av båtmotorer må bestemme utslippsnivåene for motorer i hver hestekreftklasse og få disse motorene godkjent av Environmental Protection Agency (EPA) i USA. Under produksjonen må hvert båtmotor med gnisttenning (SIPME) utstyres med et utslippskontrollmerke hvor det står utslippsnivå og motorspesifikasjoner på produksjonstidspunktet.

'Forhandlerens ansvar

Når det utføres vedlikeholdsarbeid på en Sea-Doo SIPME som har utslippskontrollmerke, må justeringer gjøres i samsvar med offentliggjorte fabrikkspesifikasjoner.

Utskifting eller reparasjon av utslippsrelaterte deler må utføres slik at utslippsnivåene forblir innenfor rammene for de godkjente standardene.

Forhandlere må ikke endre motoren på en måte som kan forandre hestekraftene eller tillate utslippsnivåene å overgå de forhåndsbestemte fabrikkspesifikasjonene.

Unntak inkluderer endringer som må utføres av produsenten, slik som justeringer i forhold til høyde over havet.

Eierens ansvar

Eieren/føreren må sørge for at motoren vedlikeholdes slik at utslippsnivået forblir innenfor rammene for godkjente standarder.

Eieren/føreren må ikke selv, eller tillate noen andre, å endre motoren på noen måte som kan forandre hestekraftene eller tillate utslippsnivåene å overgå de forhåndsbestemte fabrikkspesifikasjonene.

Utslippsforskrifter fra EPA

Sea-Doo SIPME produsert av BRP, er godkjente av EPA. De innfrir kravene i EPAs forskrifter om kontroll av

luftforurensing fra nye SIPME. Denne godkjenningen er betinget av visse justeringer som bestemmes av fabrikkstandarder. Av denne grunn må fabrikkens serviceprosedyrer følges nøyaktig og, når det lar seg gjøre, beholde den originale designen.

Ansvarer nevnt ovenfor er generelt og på ingen måte en komplett liste over reglene og forskriftene vedrørende EPAs krav når det gjelder eksosutslipp fra sjøprodukter. Hvis du ønsker mer detaljert informasjon om dette emnet, kan du kontakte følgende:

U. S. Environmental Protection Agency
Certification Division
Gasoline Engine Compliance Center
2000 Traverwood Drive
Ann Arbor MI 48105
USA

EPAs NETTSTED:

www.epa.gov/otaq

Kontrollsystem for fordampingsutslipp

Fartøyer med gnisttenning (SIMW) som selges i staten California er sertifiserte i henhold til Californias utslippsregler for SIMW fra California Air Resources Board (13 CCR 2850 til 2869). Disse modellene er utstyrt med et kontrollsystem for gassutslipp som består av en drivstofftank og drivstoffslanger med lav gjennomtrenging og en trykkventil.

EU-SAMSVARSERKLÆRING



ADVENTURE BY DESIGN

565 de la Montagne Street
Valcourt (Québec) J0E 2L0
Canada

Konformitetserklæring for Sea-Doo Vannscoter med kravene i EU-direktivet 2013/53/EU

Produsent: Bombardier Recreational Products Inc.
Adresse: 565 de la Montagne, Valcourt, J0E 2L0, Canada

Autorisert representant: BRP-Rotax GmbH Co. KG
Adresse: Rotaxstrasse 1, Gunkskirchen, A-4623, AT

Varøstet organ for vurdering av støytstøt:
International Marine Certification Institute
Adresse: Rue Abbe Cuypers 3, Brussels, B-1040, Belgia.
ID-nummer: 0609

Varøstet organ for vurdering av eksosutslipp:
International Marine Certification Institute
Adresse: Rue Abbe Cuypers 3, Brussels, B-1040, Belgia.
ID-nummer: 0609

Vurderingsmodul for konstruksjon: A , for støytstøt: Aa/A1 , for eksosutslipp: B+C

Andre anvendte EU-direktiver:

RED 2014/53/EU (EN 300 330-2, EN 60950-1);
EMC 2014/30/EU (EN 55012:2007/A1:2009, EN 61000-6-1:2007);
Batteriedirektiv 2006/66/EC med endringer opp til og inkludert Dir. (EU) 2018/849

Driftsytusyklus for motorer: 2-Takter <input type="checkbox"/> , 4-takter <input checked="" type="checkbox"/>	Design og konstruksjon	EN ISO 13590:2003/AC:2004, EN ISO 13590:2022 EN ISO 10087:2019
Drivstoff: bensin: <input checked="" type="checkbox"/> , Diesel: <input type="checkbox"/>	Eksosutslipp	EN ISO 18854:2015
Konstruksjonskategori: C <input checked="" type="checkbox"/> , D <input type="checkbox"/>	Støytstøt	EN ISO 14509-1:2008
Varemerke: Sea-Doo		

Sea-Doo PWC-modell	Fremdriftsmotor	Sertifikat for eksosutslipp	Motorens slagvolum (cm ³)	Nominell effekt (kW)	Sertifikat for støytstøt	# personer	Skrog lengde (m)	Skrog bredde (m)
Explorer PRO 170	Rotax 1630 ACE-170	EXBORP012	1 630,5	125,03	SDBORP013	3	3,64	1,25
Explorer PRO 230	Rotax 1630 ACE-230	EXBORP010	1 630,5	169,16	SDBORP013	3	3,64	1,25
FishPro SCOUT 130	Rotax 1630 ACE-130	EXBORP012	1 630,5	100	SDBORP014	3	3,27	1,23
FishPro SPORT 170	Rotax 1630 ACE-170	EXBORP012	1 630,5	125,03	SDBORP013	3	3,64	1,25
FishPro TROPHY 170	Rotax 1630 ACE-170	EXBORP012	1 630,5	125,03	SDBORP013	3	3,64	1,25
GTI 130	Rotax 1630 ACE-130	EXBORP012	1 630,5	100	SDBORP014	3	3,27	1,23
GTI SE 130	Rotax 1630 ACE-130	EXBORP012	1 630,5	100	SDBORP014	3	3,27	1,23
GTI SE 170	Rotax 1630 ACE-170	EXBORP012	1 630,5	125,03	SDBORP014	3	3,27	1,23
GTR 230	Rotax 1630 ACE-230	EXBORP010	1 630,5	169,16	SDBORP014	3	3,27	1,23
GTR-X RS 300	Rotax 1630 ACE-300	EXBORP006	1 630,5	217	SDBORP014	3	3,27	1,23
GTX 170	Rotax 1630 ACE-170	EXBORP012	1 630,5	125,03	SDBORP013	3	3,35	1,25
GTX 230	Rotax 1630 ACE-230	EXBORP010	1 630,5	169,16	SDBORP013	3	3,35	1,25
GTX Limited 300	Rotax 1630 ACE-300	EXBORP006	1 630,5	217	SDBORP013	3	3,35	1,25
GTX PRO 130	Rotax 1630 ACE-130	EXBORP012	1 630,5	100	SDBORP013	3	3,35	1,25
RXP-X RS 325	Rotax 1630 ACE-325	EXBORP011	1 630,5	239	SDBORP015	2	3,27	1,23
RXT-X RS 325	Rotax 1630 ACE-325	EXBORP011	1 630,5	239	SDBORP013	3	3,35	1,25
SPARK 60 for 2	Rotax 900 ACE-60	EXBORP004	899,3	44,13	SDBORP018	2	2,78	1,17
SPARK 90 for 3	Rotax 900 ACE-90	EXBORP004	899,3	66,19	SDBORP018	3	3,02	1,17
SPARK Conv. 90 for 2	Rotax 900 ACE-90	EXBORP004	899,3	66,19	SDBORP018	2	2,78	1,17
SPARK Conv. 90 for 3	Rotax 900 ACE-90	EXBORP004	899,3	66,19	SDBORP018	3	3,02	1,17
SPARK TRIXX 90 for 1	Rotax 900 ACE-90	EXBORP004	899,3	66,19	SDBORP018	2	2,78	1,17
SPARK TRIXX 90 for 3	Rotax 900 ACE-90	EXBORP004	899,3	66,19	SDBORP018	3	3,02	1,17
Wake 170	Rotax 1630 ACE-170	EXBORP012	1 630,5	125,03	SDBORP014	3	3,27	1,23
WAKE PRO 230	Rotax 1630 ACE-230	EXBORP010	1 630,5	169,16	SDBORP013	3	3,35	1,25

Denne konformitetserklæringen er utgitt under produsentens eneansvar. På vegne av den ovennevnte vannscoterprodusenten, erklærer jeg at vannscotermodellene og motorene fra **modellår 2024**, som er **CE**-merket, er i samsvar med alle relevante krav på den spesifiserte måten, og at de er i samsvar med typen som det ovennevnte EU-typegodkjenningssertifikatet er utstedt for.

Navn og funksjon: Kim Ross

Signatur og tittel: Director, Vehicles Engineering Sea-Doo

Dato (dag/måned/år): Kim Ross 23/04/20, Valcourt, QC, Canada

ski-doo LYNX SEA-DOO EVINRUDE ROTAX CAN-AM

STORBRITANNIA SAMSVARSEKTLÆRING



ADVENTURE BY DESIGN

565 de la Montagne Street
Valcourt (Québec) J0E 2L0
Canada

Declaration of Conformity for Sea-Doo Personal Watercraft with the requirements of S.I. 2017/737 as amended up to and including S.I. 2021/1273

Manufacturer: Bombardier Recreational Products Inc.
Address: 565 de la Montagne, Valcourt, J0E 2L0, Canada

Authorised Representative: BRP Recreational Products UK Ltd.,
Address: Castle Chambers, 43 Castle Street, Liverpool, L2 9SH

Notified Body for noise emission assessment: International Marine Certification Society
Address: 53 Rodney Street, Liverpool L1 9ER, England.
ID Number: 22120

Notified Body for exhaust emission assessment: International Marine Certification Society
Address: 53 Rodney Street, Liverpool L1 9ER, England.
ID Number: 22120

Assessment Module of construction: A , of noise emission: Aa/A1 , of exhaust emission: B+C

Other Community Directives applied:

Radio Equipment Regulations 2017, UK SI 2017/1206 as amended up to and including SI 2021/1273 (EN 300 330-2, EN 60950-1);

Electromagnetic Compatibility Regulations 2016, UK SI 2016/1091 as amended up to and including SI 2021/1273 (EN 55012:2007/A1:2009, EN 61000-6-1:2007);

Batteries and Accumulators (Placing on the Market) Regulations 2008, UK SI 2008/2164 as amended up to and including UK SI 2020/904;

Engine combustion cycle: 2 stroke <input type="checkbox"/> , 4 stroke <input checked="" type="checkbox"/>	Design and construction	EN ISO 13590:2018 EN ISO 10087:2019
Engine fuel type: Petrol: <input checked="" type="checkbox"/> Diesel: <input type="checkbox"/>	Exhaust emission	EN ISO 18854:2015
Craft Design Category: C <input checked="" type="checkbox"/> , D <input type="checkbox"/>	Noise emission	EN ISO 14509-1:2018
Craft Trademark : Sea-Doo		

Sea-Doo PWC model	Propulsion engine	Exhaust emission certificate	Engine displ. (cm ³)	Rated Power (kW)	Noise emission certificate	# of persons	Length of hull (m)	Width of hull (m)
Explorer PRO 170	Rotax 1630 ACE-170		1630.5	125.03		3	3.64	1.25
Explorer PRO 230	Rotax 1630 ACE-230		1630.5	169.16		3	3.64	1.25
FishPro SCOUT 130	Rotax 1630 ACE-130		1630.5	100		3	3.27	1.23
FishPro SPORT 170	Rotax 1630 ACE-170		1630.5	125.03		3	3.64	1.25
FishPro TROPHY 170	Rotax 1630 ACE-170		1630.5	125.03		3	3.64	1.25
GTI 130	Rotax 1630 ACE-130		1630.5	100		3	3.27	1.23
GTI SE 130	Rotax 1630 ACE-130		1630.5	100		3	3.27	1.23
GTI SE 170	Rotax 1630 ACE-170		1630.5	125.03		3	3.27	1.23
GTR 230	Rotax 1630 ACE-230		1630.5	169.16		3	3.27	1.23
GTR-X RS 300	Rotax 1630 ACE-300		1630.5	217		3	3.27	1.23
GTX 170	Rotax 1630 ACE-170		1630.5	125.03		3	3.35	1.25
GTX 230	Rotax 1630 ACE-230		1630.5	169.16		3	3.35	1.25
GTX Limited 300	Rotax 1630 ACE-300		1630.5	217		3	3.35	1.25
GTX PRO 130	Rotax 1630 ACE-130		1630.5	100		3	3.35	1.25
RXP-X RS 325	Rotax 1630 ACE-325		1630.5	239		2	3.27	1.23
RXT-X RS 325	Rotax 1630 ACE-325		1630.5	239		3	3.35	1.25
SPARK 60 for 2	Rotax 900 ACE-60		899.3	44.13		2	2.78	1.17
SPARK 90 for 3	Rotax 900 ACE-90		899.3	66.19		3	3.02	1.17
SPARK Conv. 90 for 2	Rotax 900 ACE-90		899.3	66.19		2	2.78	1.17
SPARK Conv. 90 for 3	Rotax 900 ACE-90		899.3	66.19		3	3.02	1.17
SPARK TRIXX 90 for 1	Rotax 900 ACE-90		899.3	66.19		2	2.78	1.17
SPARK TRIXX 90 for 3	Rotax 900 ACE-90		899.3	66.19		3	3.02	1.17
Wake 170	Rotax 1630 ACE-170		1630.5	125.03		3	3.27	1.23
WAKE PRO 230	Rotax 1630 ACE-230		1630.5	169.16		3	3.35	1.25

This declaration of conformity is issued under the sole responsibility of the personal watercraft manufacturer. I declare on behalf of the above **model year 2024** personal watercraft manufacturer that the watercraft model(s) and engine(s) mentioned above which are **UK** marked comply with all applicable requirements in the way specified and are in conformity with the type for which above mentioned EU type-examination certificate(s) has(have) been issued.

Name & function : Kim Ross

Signature and title: Director, Vehicles Engineering Sea-Doo

Date (yr/month/day) Kim Ross 23/01/20 Valcourt, QC, Canada

ski-doo LYNX SEA-DOO Evinrude ROTAX can-am

Er tom for eurasisk samsvar
der det er aktuelt

TEKNISKE SPESIFIKASJONER

MOTOR

Rotax 1630 ACE – 170

Motor	
Motortype	4-takts, SOHC (Single Over Head Camshaft)
Oppgitt effekt (Oppgitt effekt på propellaksel i henhold til ISO 8665.)	125 kW ved 8000 O/MIN
Innsug	Selvsugende
Antall sylindere	3
Antall ventiler	12 ventiler med hydrauliske løftere (ingen justering)
Boring	100 mm (3,9 tommer)
Slaglengde	69,2 mm (2,7 tommer)
Slagvolum	1630,5 cm ³ (99,5 tommer ³)
Kompresjonsforhold	11:1

Drivstoffsystem	
Drivstoffinnsprøytingstype	Flerpunkts drivstoffinnsprøyting med intelligent gasskontroll (iTC). Enkelt gasspjeldhus (60 mm) med aktuator
Tomgangshastighet (ikke justerbar)	1800 ± 50 OPM

Elektrisk system		
Type tenningsystem	IDI (Inductive Discharge Ignition)	
Tennplugg (Ikke forsøk å justere åpningen på denne tennpluggen.)	Type	NGK DCPR8E med fastmontert terminal eller tilsvarende
	Åpning	0,80 til 0,90 mm (0,031 til 0,035 tommer)

Smøring			
Motorolje	Anbefalt XPS-olje	Generelt formål	5W40 syntetisk blandingsolje
		Varm temperatur	10W50 syntetisk olje
	Alternativ olje hvis XPS-produktene ikke er tilgjengelige		Bruk en 4-takts SAE syntetisk motorolje som tilfredsstillter eller overgår følgende bransjespesifikasjoner for smøremiddel. Kontroller alltid API-servicemerkesertifisering på oljebeholderen, den må inneholde minst en av de angitte standardene. API-tjenesteklassifisering SN eller JASO-MA2
	Kapasitet	Oljeskift med filter	3 l (3,2 qt (liq.,US))
		Total	5 l (5,3 qt (liq.,US))

KJØRETØY

FishPro SPORT 170 og TROPHY 170

Kjølesystem		
Type		Lukket kjølesystem (CLCS)
Kjølevæske	Anbefalt	XPS forhåndsblandet kjølevæske for lang levetid
	Alternativ, eller hvis ikke tilgjengelig	Bruk en forhåndsblandet kjølevæske (50 % etylen, 50 % glykol) med lavt silikatinhold og lang levetid, laget spesielt for forbrenningsmotorer av aluminium.
	Kapasitet	5,4 l (5,7 qt (liq.,US))

Drivstoffsystem		
Drivstoffpumpe		In-tank elektrisk
Drivstoff	Type	Vanlig blyfri Se <i>Drivstoffkrav</i>
	Oktantall	87 pumpemerket AKI (RON+MON)/2 eller 91 (RON) E10
Tankkapasitet	Fullt	70 l (18,5 gal(liq. US))
	Reserve (fra signal om lavt nivå - ca.)	14 l (3,7 gal(liq. US))

Elektrisk system		
Batteri	Sport	12 V, 18 Ah
	Trophy	2 X 12 V, 18 Ah
Total systemutgang	Sport	420 W ved 6000 O/MIN
	Trophy	650 W ved 6000 O/MIN
Sikringer	F2	Drivstoffin jeksj., lgn. Coiler og drivstoffpumpe 15 A

	F3	Lensepumpe	3 A
	F4	Livewell-pumpe (hvis utstyrt med dette)	4 A
	F7	Målere	5 A
	F9	iBR	30 A
	F10	Start/Stop	5 A
	F11	ECM	5 A
	F12	Batteri	30 A
	F13	Diagnoseverktøy 2	15 A
	F14	Diagnoseverktøy 1	15 A
	Sikringsholder	Transducer	3 A
Relé	RY1	Hoved	—
	RY2	Livewell-pumpe	—
Transducer-væske		Anbefalt	BRP forhåndsblandet kjølevæske for lang levetid
		Alternativ olje hvis XPS-produkter ikke er tilgjengelige	Bruk en forhåndsblandet kjølevæske (50 % etylen, 50 % glykol) med lavt silikatinhold og lang levetid, laget spesielt for forbrenningsmotorer av aluminium.
		Kapasitet	135 ml (4,6 fl oz (US))

Drivsystem		
Drivsystem		Sea-Doo®-jetpumpe
Jetpumpe	Type	Aksialvifte, ettrinns. Stort nav med dobbeltradrige kulelagre
	Materiale	Aluminium

Rotor	Rustfritt stål
Gir	Type
	Direkte drift

Vekt og lastekapasitet		
Tørrvekt	Sport	386 kg (852 lb)
	Sport (med lydsystem)	395 kg (871 lb)
	Trophy	416 kg (938 lb)
Antall personer (med fører)		3
Lastegrense (passasjer(er), bagasje, inkludert tilbehør)		272 kg (600 lb)
Oppbevaringskapasitet		98,9 l (26,1 gal(liq.,US)) + 51 l (13,5 gal(liq.,US))

Dimensjoner	
Total lengde	373,4 cm (147 tommer)
Total bredde	125,5 cm (49,4 tommer)
Total høyde	115,1 cm (45,3 tommer)

MERK:

BRP forbeholder seg retten til å foreta endringer i design og spesifikasjoner og/eller legge til eller forbedre sine produkter uten å gi seg selv noen forpliktelse om å montere dem på produkter som allerede er produsert.

FEILSØKING

RETNINGSLINJER FOR FEILSØKING

MOTOREN VIL IKKE STARTE

- Nødstoppsnor fjernet.**
 - Trykk på *START/STOPP*-knappen.
 - Sett hetten til nødstoppsnoren på motorstoppbryteren innen fem sekunder etter at *START/STOPP*-knappen er trykket.
 - Trykk på *START/STOPP*-knappen.
- ECM kjenner ikke D.E.S.S.-nøkkelen.**
 - Kontakt en autorisert *Sea-Doo*-forhandler.
- Røket sikring: hovedsikring, elektrisk starter eller ECM.**
 - Kontroller ledningene når du skifter sikring(er).
- Utladet batteri.**
 - Kontakt en autorisert *Sea-Doo*-forhandler.

ADVARSEL

Lad aldri et batteri mens det er montert i vannscooteren. Elektrolytten er giftig og farlig. Unngå kontakt med øyne, hud og klær.

- Batteritilkoblingene er løse eller korroderte. Dårlig jording.**
 - Kontakt en autorisert *Sea-Doo*-forhandler.
- Oversvømt motor.**
 - Se *Oversvømt motor* i *Spesielle prosedyrer*.
- Defekt sensor eller ECM.**
 - Ta kontakt med en autorisert *Sea-Doo*-forhandler, verksted, eller person som du selv velger for reparasjon, vedlikehold eller bytte. Se inkluderte *US EPA* utslippsrelatert garanti i dette dokumentet for å få informasjon om garantikrav.
- Blokkert jetpumpe.**
 - Prøv å rengjøre. Ellers, kontakt en autorisert *Sea-Doo*-forhandler.

MOTOREN GÅR SAKTE RUNDT

- Løse batterikabeltilkoblinger.**
 - Sjekk/rengjør/trekk til.
- Utladet eller svakt batteri.**
 - Kontakt en autorisert *Sea-Doo*-forhandler.
- Slitt starter.**
 - Kontakt en autorisert *Sea-Doo*-forhandler.

MOTOREN DREIES SOM NORMALT, MEN VIL IKKE STARTE

1. **Drivstofftanken tom eller forurenset av vann.**
 - *Etterfyll. Tøm med hevert og etterfyll med ferskt drivstoff.*
2. **Skitne/skadede tennplugger.**
 - *Skift.*
3. **Sikring har gått.**
 - *Kontroller ledningene når du skifter sikring(er).*
4. **Oversvømt motor.**
 - *Se Oversvømt motor i Spesielle prosedyrer.*
5. **Feil påvist i motorstyringssystemet (EMS) (kontrollampe for motorkontroll er PÅ).**
 - *Ta kontakt med en autorisert Sea-Doo-forhandler, verksted, eller person som du selv velger for reparasjon, vedlikehold eller bytte. Se inkluderte US EPA utslippsrelatert garanti i dette dokumentet for å få informasjon om garantikrav.*
6. **Feil på drivstoffpumpe.**
 - *Ta kontakt med en autorisert Sea-Doo-forhandler, verksted, eller person som du selv velger for reparasjon, vedlikehold eller bytte. Se inkluderte US EPA utslippsrelatert garanti i dette dokumentet for å få informasjon om garantikrav.*

MOTOREN FEILTENNER, GÅR UJEVNT

1. **Skitne/skadede/utslitte tennplugger.**
 - *Skift.*
2. **Drivstoff: Nivå for lavt, dårlig eller forurenset av vann.**
 - *Tøm med hevert og/eller etterfyll.*
3. **Feil på tennspole(r).**
 - *Ta kontakt med en autorisert Sea-Doo-forhandler, verksted, eller person som du selv velger for reparasjon, vedlikehold eller bytte. Se inkluderte US EPA utslippsrelatert garanti i dette dokumentet for å få informasjon om garantikrav.*
4. **Tilstoppede injektorer.**
 - *Ta kontakt med en autorisert Sea-Doo-forhandler, verksted, eller person som du selv velger for reparasjon, vedlikehold eller bytte. Se inkluderte US EPA utslippsrelatert garanti i dette dokumentet for å få informasjon om garantikrav.*
5. **Feil påvist i motorstyringssystemet (EMS) (kontrollampe for motorkontroll er PÅ).**
 - *Se Overvåkningssystem.*

RØYK FRA MOTOREN

1. For høyt oljenivå.

- Ta kontakt med en autorisert Sea-Doo-forhandler, verksted, eller person som du selv velger for reparasjon, vedlikehold eller bytte. Se inkluderte US EPA utslippsrelatert garanti i dette dokumentet for å få informasjon om garantikrav.

2. Vanninntak, kjølevæskelekkasje eller skadet pakning i topplokk.

- Ta kontakt med en autorisert Sea-Doo-forhandler, verksted, eller person som du selv velger for reparasjon, vedlikehold eller bytte. Se inkluderte US EPA utslippsrelatert garanti i dette dokumentet for å få informasjon om garantikrav.

3. Intern motorskade.

- Ta kontakt med en autorisert Sea-Doo-forhandler, verksted, eller person som du selv velger for reparasjon, vedlikehold eller bytte. Se inkluderte US EPA utslippsrelatert garanti i dette dokumentet for å få informasjon om garantikrav.

MOTOREN OVEROPPHETES

1. Tilstoppet eksossystem.

- Spyling av eksossystem.

2. Kjølevæsknivået for lavt.

- Se Vedlikeholdsprosedyrer.

3. Hurtigtilkoblingsadapter etterlatt i spyletilkoblingen.

- Fjern adapteren fra spyletilkoblingen og prøv igjen. Dersom problemet vedvarer, ta kontakt med en autorisert Sea-Doo-forhandler, verksted, eller person som du selv velger for reparasjon, vedlikehold eller bytte. Se inkluderte US EPA utslippsrelatert garanti i dette dokumentet for å få informasjon om garantikrav.

MOTOREN MANGLER AKSELERASJON ELLER MOTORKRAFT

1. **Opplæringsnøkkel brukt**
 - *Bruk en normal nøkkel.*
2. **Ikke i sportsmodus.**
 - *Velg sportmodus.*
3. **Jetpumpens vanninntak tilstoppet.**
 - *Rengjør. Se Rengjøre vanninntak for jetpumpe og impeller under Spesielle prosedyrer.*
4. **Skadet impeller eller slitt slitering.**
 - *Skift. Kontakt en autorisert Sea-Doo-forhandler.*
5. **For høyt motoroljenivå.**
 - *Ta kontakt med en autorisert Sea-Doo-forhandler, verksted, eller person som du selv velger for reparasjon, vedlikehold eller bytte. Se inkluderte US EPA utslippsrelatert garanti i dette dokumentet for å få informasjon om garantikrav.*
6. **Svak gnist.**
 - *Se MOTOREN FEILTENNER, GÅR UJEVNT.*
7. **Feil påvist i motorstyringsystemet (EMS) (kontrollampe for motorkontroll er PÅ).**
 - *Se Overvåkningssystem.*
8. **Tilstoppede injektorer.**
 - *Ta kontakt med en autorisert Sea-Doo-forhandler, verksted, eller person som du selv velger for reparasjon, vedlikehold eller bytte. Se inkluderte US EPA utslippsrelatert garanti i dette dokumentet for å få informasjon om garantikrav.*
9. **Lavt drivstofftrykk.**
 - *Ta kontakt med en autorisert Sea-Doo-forhandler, verksted, eller person som du selv velger for reparasjon, vedlikehold eller bytte. Se inkluderte US EPA utslippsrelatert garanti i dette dokumentet for å få informasjon om garantikrav.*
10. **Vann i drivstoffet.**
 - *Tøm med hevert og etterfyll.*
11. **Motor skadet av vanninntak.**
 - *Kontakt en autorisert Sea-Doo-forhandler.*

VANNSCOOTEREN NÅR IKKE TOPPFART

1. **Jetpumpens vanninntak tilstoppet.**
 - Rengjør. Se Rengjøre vanninntak for jetpumpe og impeller under Spesielle prosedyrer.
2. **Skadet impeller eller slitt slitering.**
 - Skift. Kontakt en autorisert Sea-Doo-forhandler.
3. **Feil påvist i motorstyringssystemet (EMS) (kontrolllampe for motorkontroll er PÅ).**
 - Se Overvåkningsystem.

VANNSCOOTEREN BLIR VÆRENDE I NØYTRAL NÅR iBR-SPAKEN BRUKES

1. **iBR-spjeldet blir værende i nøytral.**
 - Slipp gassen til tomgangsturtall.

iBR GÅR IKKE TILBAKE TIL NØYTRALSTILLING (iBR-INDIKATORLAMPE PÅ)

1. **Smuss har kilt fast iBR.**
 - Rengjør og kontroller om iBR-spjeldet eller dysen er skadet.
2. **Feil på iBR-systemet.**
 - Ta av nødstoppsnoren, vent i fire minutter, sett inn nøkkelen igjen, og kontroller at feilen er borte.
 - Kontakt en autorisert Sea-Doo-forhandler hvis feilen ikke forsvinner eller kommer igjen ofte.

iBR GÅR IKKE TILBAKE TIL NØYTRALSTILLING (iBR-INDIKATORLAMPE AV)

1. **Gasspaken ble ikke sluppet helt ut under bruk.**
 - Slipp gasspaken helt ut for å sikre at iBR-spjeldet går tilbake til nøytral stilling.
2. **Gasspaken går ikke helt tilbake når den slippes.**
 - Kontakt en autorisert Sea-Doo-forhandler.

UNORMAL STØY FRA DRIVSYSTEMET

1. **Tang eller avfall har satt seg fast rundt impelleren.**
 - Rengjør. Se Rengjøre vanninntak for jetpumpe og impeller under Spesielle prosedyrer.
 - Kontroller for skade.
2. **Skadet impelleraksel eller drivaksel.**
 - Kontakt en autorisert Sea-Doo-forhandler.
3. **Vann trenger inn i jetpumpen og forårsaker at lageret kjører seg fast.**
 - Kontakt en autorisert Sea-Doo-forhandler.

VANN FUNNET I KIMMINGEN

1. **Øsesystemet fungerer ikke som det skal.**
 - Få systemet undersøkt hos en autorisert Sea-Doo-forhandler.
2. **Lekkasje i eksosystem.**
 - Kontakt en autorisert Sea-Doo-forhandler.
3. **Karbonringen på drivakslingen er slitt.**
 - Kontakt en autorisert Sea-Doo-forhandler.

OVERVÅKINGSSYSTEM

Et system overvåker de elektroniske EMS-komponentene (motorstyrings-systemet), iBR og andre komponenter i det elektriske systemet. Når det oppstår en feil sender det visuelle meldinger gjennom informasjonssenteret og/eller lydsignaler for å informere deg om en bestemt tilstand.

En feilkode kan også være registrert.

Hvis det oppstår en liten eller en kortvarig feil, vil feilmeldingen og lydsignalet stoppe automatisk hvis årsaken til feilen forsvinner.

Å slippe gassen og la motoren gå tilbake til tomgang kan føre til at driftstilstanden går tilbake til normalt. Hvis dette ikke virker, kan du prøve å ta av og sette på nødstoppsnoren på motorstopbryteren.

Det elektroniske systemet vil reagere forskjellig avhengig av feiltypen. Ved alvorlig feil kan det hende at motoren ikke tillates å starte. I andre tilfeller vil motoren gå i nødmodus.

Når det oppstår en feil, se *US EPA utslippsrelatert garanti* i dette dokumentet for å få informasjon om garantikrav.

Feilkoder

Når det oppstår en feil, kan det bli lagret en numerisk feilkode, avhengig av feiltypen og systemet.

Disse feilkodene brukes av autoriserte Sea-Doo-forhandlere til å feilsøke systemene i vannscooteren, og sammenligne dem med en feilliste.

Informasjon fra indikatorlamper og meldingsdisplayet

Indikatorlampene (signallampene) og meldingene som vises i informasjonssenteret, vil fortelle deg om spesielle forhold eller hvis noe unormalt skulle oppstå.

For informasjon om vanlige indikatorlamper, kan du se angjeldende digitale display.

Feilkoder kan leses i flerfunksjonsdisplayet i informasjonssenteret hvis feilen fremdeles er aktiv.

Hvis det er en aktiv feilkode, kan den vises for føreren på flerfunksjonsdisplayet. Føreren kan da velge å ta kontakt med en autorisert Sea-Doo-forhandler for å viderefremme feilkoden. Forhandleren vil da gi råd om hva som må gjøres for å løse problemet, eller om du bør slutte å bruke vannscooteren og levere den til forhandleren for reparasjon.





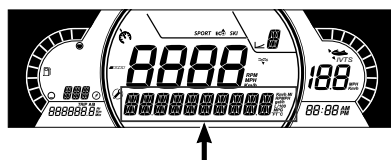

Vise feilkoder

Velg **CODES (KODER)**. Hvis en feilkode ble vist under kjøringen, vil en CODES-meny være tilgjengelig på innstillingsmenyen. Trykk OK for å se listen over feil.

MERK:

Ved normale kjøreforhold kan visse feilkoder oppstå. Før du kontakter din lokale forhandler, ta ut nøkkelen, vent i 2 minutter til det elektriske systemet slår seg av, og trykk deretter på start for å vekke det elektriske systemet. Det vil sikre at oppstått feil forsvinner og kun aktive koder står på i CODES-menyen.



Indikator lampe/ikon (PÅ)	Meldingsdisplay	Beskrivelse
	LOW eller HIGH BATTERY VOLTAGE	Lav/høy batterispenning
	HIGH TEMPERATURE	Overopphetning i motor eller eksossystem
	CHECK ENGINE eller LIMP HOME MODE	Undersøk motoren (mindre feil som krever vedlikehold) eller LIMP HOME MODE (alvorlig motorfeil)
	LOW OIL PRESSURE	Lavt oljetrykk
	IBR MODULE ERROR	Lyser kontinuerlig med summelyd og sjekk-motoren-lys: iBR systemfeil (kontakt en autorisert Sea-Doo-forhandler)
	–	Lyset blinker: iBR systemfeil (kontakt en autorisert Sea-Doo-forhandler)
	–	Kontinuerlig lys uten varselyd: iBR-systemet fungerer fremdeles, men det må inspiseres av en autorisert Sea-Doo-forhandler
–	Sete med setepinne montert	Når pidestall er montert
	Feil med sete med setepinne	Kontinuerlig lys med varselyd og utropstegn: Feil med sete med setepinne (kontakt en autorisert Sea-Doo-forhandler)

Meldinger som vises

HIGH EXHAUST TEMPERATURE	Høy eksostemperatur
HØY MOTORTEMPERATUR	Høy motortemperatur
CHECK ENGINE	Motoren har en feil eller det er nødvendig med vedlikehold
NØDMODUS	Det er oppdaget en større feil – motorkraften er begrenset

Meldinger som vises

FUEL SENSOR FAULT	Feil på nivåmåler for drivstoff
WATER TEMP SENSOR DEFECTIVE	Problem med vanntemperatursensor, det sendes ikke informasjon om vanntemperatur.
IBR MODULE ERROR	Feil på iBR-systemet
MAINTENANCE REQUIRED	Vannscooteren trenger vedlikehold

MERKNAD

Bruk av motoren når oljetrykket er lavt kan gjøre alvorlig skade på motoren.

Informasjon om lydsignaler

Lydsignalkoder	Beskrivelse
1 langt pip (mens du setter nødstoppsnoren på motorstoppbryteren)	Dårlig D.E.S.S.-systemkontakt. Sett nødstoppsnorenns hette på motorstoppbryteren igjen, på riktig vis.
	Feil D.E.S.S.-nøkkel. Bruk en nødstoppsnor som er programmert for vannscooteren.
	Defekt D.E.S.S.-nøkkel. Bruk en annen nødstoppsnor med programmert D.E.S.S.-nøkkel.
	Defekt motorstoppbryter. Kontakt en autorisert Sea-Doo-forhandler.
	Feilfunksjon i ECM eller defekt ledningskabel. Ta kontakt med en autorisert Sea-Doo-forhandler, verksted, eller person som du selv velger for reparasjon, vedlikehold eller bytte. Se inkluderte <i>US EPA utslippsrelatert garanti</i> i dette dokumentet for å få informasjon om garantikrav.
	Feilaktig installasjon av sete med setepinne. Kontakt en autorisert Sea-Doo-forhandler.
Et 2-sekunders lydsignal med 15 minutters intervaller	Feil på motorstyringssystem. Få service utført av en autorisert Sea-Doo-forhandler, et verksted eller en person du selv velger for vedlikehold, reparasjoner eller utskiftinger. Se inkluderte <i>US EPA utslippsrelatert garanti</i> i dette dokumentet for å få informasjon om garantikrav.
	iBR-systemfeil. Kontakt en autorisert Sea-Doo-forhandler.
Et 2-sekunders lydsignal med 10 minutters intervaller	Lavt drivstoffnivå. Fyll drivstofftanken. Hvis problemet vedvarer, må du kontakte en autorisert Sea-Doo-forhandler.
2-sekunders lydsignaler	Høy kjølevæsketemperatur. <i>Se Motoren overopphtes.</i>
	Lavt oljetrykk. Slå av motoren så snart som mulig. Kontroller oljenivået og etterfyll. Ta kontakt med en autorisert Sea-Doo-forhandler, verksted, eller person som du selv velger for reparasjon, vedlikehold eller bytte. Se

Lydsignalkoder	Beskrivelse
	inkluderte <i>US EPA utslippsrelatert garanti</i> i dette dokumentet for å få informasjon om garantikrav.
Konstant lydsignal (Stopper når kjøretøyet slås AV)	Høy eksostemperatur. Ta kontakt med en autorisert Sea-Doo-forhandler, verksted, eller person som du selv velger for reparasjon, vedlikehold eller bytte. Se inkluderte <i>US EPA utslippsrelatert garanti</i> i dette dokumentet for å få informasjon om garantikrav.
1 kort lydsignal	Sete med setepinne montert.

MERKNAD

Hvis overvåkingssystemets lyd-signal lyder kontinuerlig, må du stanse motoren så snart som mulig.

GARANTI

BRPS BEGRENSEDE GARANTI – USA OG CANADA: 2024 SEA-DOO VANNSCOOTER

1) DEN BEGRENSEDE GARANTIENS OMFANG

Bombardier Recreational Products Inc. (“BRP”) garanterer at 2024-modeller av Sea-Doo vannscootere (“Produkter”) som selges av autoriserte BRP-forhandlere (som definert nedenfor) i De forente stater (“USA”) og i Canada, ikke har material- eller produksjonsfeil i løpet av perioden og under de vilkårene som beskrives nedenfor.

Denne begrensede garantien vil bli ugyldig hvis:

1. Produktet brukes eller har blitt brukt til kappkjøring eller annen konkurransepreget aktivitet, på et hvilket som helst tidspunkt, også av en tidligere eier, eller
2. Produktet har blitt endret eller modifisert på en slik måte at det påvirker driften, yteevnen eller holdbarheten på en negativ måte eller slik at tilsiktet bruk er endret.

Deler og tilbehør som ikke er installert fra fabrikk er ikke dekket under denne begrensede garantien. Se den aktuelle teksten om den begrensede garantien for deler og tilbehør.

2) ANSVARSBEGRENSNINGER

SÅ FREMT LOVEN TILLATER DET GJELDER OG GODTAS DENNE UTTRYKKELIGE GARANTIEN I STEDET FOR ALLE ØVRIGE UTTRYKKELIGE ELLER UNDERFORSTÅTTE GARANTIER, INKLUSIVE, OG UTEN BEGRENSNING, ENHVER GARANTI OM SALGBARHET ELLER EGNETHET FOR NOE SPESIELT FORMÅL. I DEN UTSTREKNING DE IKKE KAN FRASKRIVES, ER UNDERFORSTÅTTE GARANTIER BEGRENSET TIL VARIGHETEN AV DEN UTTRYKTE GARANTIEN. TILFELDIGE SKADER OG FØLGESKADER ER UTELUKKET FRA DEKNING UNDER DENNE GARANTIEN. NOEN STATER/PROVINSER TILLATER IKKE FRAVIKELSENE, BEGRENSNINGENE OG EKSKLUSJONENE SOM ER IDENTIFISERT OVER. AV DEN GRUNN KAN DET HENDE AT DE IKKE GJELDER FOR DEG. DENNE GARANTIEN GIR DEG SPESIELLE RETTIGHETER, OG DU KAN OGSÅ HA ANDRE RETTIGHETER SOM VARIERER FRA STAT TIL STAT OG PROVINS TIL PROVINS.

Verken distributøren, BRP-forhandleren eller andre personer har fullmakt til å gi noen form for bekreftelse, representasjon eller garanti når det gjelder Produktet utenom det som står i denne begrensede garantien. Hvis det skjer, kan det ikke håndheves mot BRP.

BRP forbeholder seg retten til å endre denne begrensede garantien på et hvilket som helst tidspunkt, under den forståelse at slike endringer ikke vil forandre garantivilkårene som gjelder for Produktene som ble solgt med denne garantien.

3) UNNTAK – HAR IKKE GARANTIDEKNING

Følgende punkter dekkes ikke under noen omstendigheter av garantien:

- naturlig slitasje
- punkter med rutinemessig vedlikehold, trimming, justeringer
- Skade som skyldes uaktsomhet eller manglende egnet vedlikehold og/eller lagring, som beskrevet i brukerhåndboken;

- skade som er et resultat av at deler er fjernet, feilaktig reparasjon, service, vedlikehold eller endring, eller bruk av deler som ikke er produsert eller godkjent av BRP, eller som er et resultat av at reparasjoner er utført av en person som ikke er en autorisert BRP-forhandler
- Skade som er forårsaket av misbruk, unormal bruk, forsømmelse eller bruk av produktet som ikke er i overensstemmelse med anbefalt bruk beskrevet i Produktets brukerhåndbok.
- skader som skyldes ulykker, nedsenking i vann, brann, tyveri, vandalisme eller enhver uavvendelig hendelse;
- Bruk av drivstoff, oljer eller smøremidler som ikke er beregnet for bruk i Produktet (se brukerhåndboken);
- Skader fra rust, korrosjon eller slitasje fra vær og vind.
- Skade som har oppstått på grunn inntrenging av vann eller snø.
- Tilfeldige skader, følgeskader eller skader av noe slag, inkludert men ikke begrenset til transportkostnader, sleping, lagring, telefon, leie, drosje, uleilighet, forsikringsdekning, lånevdrag, tap av tid, tap av inntekter eller tid tapt grunnet nedetid som et resultat av servicearbeid.
- Skader fra blokkert kjølesystem eller jetpumpe av fremmedlegemer, og
- skader knyttet til gelbelegget, herunder, men ikke begrenset til kosmetisk gelbelegg, blærer eller glassfiberavskalling forårsaket av blærer, rissdannelser, stjernesprekker eller hårriss.

4) GARANTIENS DEKNINGSPERIODE

Denne garanti trer i kraft fra (1) den dagen produktet overleveres til den første kunden, eller (2) første bruksdag (avhengig av hvilken som inntreffer først) og er gyldig som følger:

1. TOLV (12) etterfølgende måneder, for privat bruk.
2. FIRE (4) etterfølgende måneder, for kommersiell bruk.

Et produkt brukes kommersielt når det brukes i forbindelse med arbeid eller beskjeftigelse som skaper inntekt i løpet av en hvilken som helst garantiperiode. Et produkt brukes også kommersielt når det, på noe tidspunkt i løpet av garantiperioden, er registrert for kommersiell bruk.

1. Mer informasjon om utslippsrelaterte komponenter finner du i US EPA utslippsrelatert garanti.
2. For Sea-Doo-vannscootere som produseres av BRP for salg i delstaten California eller New York, som opprinnelig selges til, eller for hvilket garantien registreres på, en person som er bosatt i delstaten California eller New York, gjelder også garantierklæringer for utslippskontroll i California eller New York.
3. For Sea-Doo-vannscootere som produseres av BRP for salg i delstaten California, som opprinnelig selges til, eller for hvilket garantien registreres på, en person som er bosatt i delstaten California, gjelder også den medfølgende Garantierklæringen for gassutslippskontroll i California.

Reparasjon eller erstatning av deler eller ytelse av service under denne garantien forlenger ikke gyldigheten av denne begrensede garantien ut over dens opprinnelige utløpsdato.

5) VILKÅR FOR GARANTIDEKNING

Denne garantidekningen er tilgjengelig **bare** når **alle** betingelsene nedenfor er oppfylt:

1. Produktet må være kjøpt som ny og ubrukt av den første eieren fra en Forhandler som er autorisert til å selge Produkter i landet der salget ble utført (“Forhandler”).
2. BRPs spesifiserte kontroll før levering må være utført, dokumentert og undertegnet av kjøperen;
3. Produktet må være riktig registrert av en autorisert Forhandler;
4. Produktet må være i kjøpt i landet der kjøperen bor;
5. Rutinevedlikehold som er beskrevet i brukerhåndboken, må utføres til rett tid for at garantidekningen skal opprettholdes. BRP forbeholder seg retten til å gjøre garantidekningen avhengig av bevis på riktig vedlikehold.

BRP vil ikke innfri denne begrensede garantien for privat bruk eller kommersiell bruk hvis ett eller flere av vilkårene foran ikke er tilfredsstillt. Slike begrensninger er nødvendige for at BRP skal kunne beholde både sikkerheten til sine produkter og for sine kunder og publikum generelt.

6) HVA DU MÅ GJØRE FOR Å FÅ GARANTIDEKNING

Kunden må slutte å bruke Produktet når noe unormalt oppstår, varsle en BRP-forhandler i løpet av tre (3) dager etter at en feil opptrer, og sørge for nødvendig tilgang for Forhandleren til Produktet og mulighet til å reparere det.

Kunden må ovenfor Forhandleren også presentere kjøpsbevis på Produktet, og må signere reparasjons-/arbeidsordren før reparasjonen starter for å godkjenne garantireparasjonen.

Alle deler som skiftes ut under denne begrensede garantien blir BRPs eiendom.

7) HVA BRP GJØR FOR DEG

BRPs forpliktelser i denne garantien er begrenset til, etter deres vurdering, reparasjon eller utskifting av deler som er funnet defekte under normal bruk, vedlikehold og service, uten å betale for deler og arbeid, hos en autorisert BRP-forhandler i løpet av dekningsperioden for garantien med vilkårene beskrevet her. Eieren kan ikke kreve at Produktet skal tilbakekalles eller at kjøpet skal annulleres hvis han/hun mener at garantien ikke blir overholdt.

I tilfelle service er påkrevet utenfor det opprinnelige salgsstedet, vil eieren være ansvarlig for eventuelle tilleggsavgifter på grunn av lokale rutiner og vilkår, for eksempel, men ikke begrenset til frakt, forsikring, skatter, lisensavgifter, importavgifter og alle andre økonomiske avgifter, inkludert de som pålegges av regjeringer, stater, territorier og deres respektive byråer.

BRP forbeholder seg retten til å forbedre eller endre produkter fra tid til annen uten å påta seg noen forpliktelse til å endre produkter som er produsert tidligere.

8) OVERFØRING

Hvis Produktet skifter eier i løpet av garantiens dekningsperiode, skal denne begrensede garantien i henhold til vilkårene og betingelsene overføres til den nye

eieren og være gyldig for den resterende dekningsperioden forutsatt at BRP eller den autoriserte Distributøren/Forhandleren mottar et bevis på at den forrige eieren godtar overføringen av eierskap og i tillegg mottar kontaktopplysninger for den nye eieren.

9) BRUKERHJELP

Hvis det skulle oppstå strid eller diskusjon i forbindelse med denne begrensede garantien, anbefaler BRP at du forsøker å løse problemet på forhandlernivå. Vi anbefaler at du drøfter saken med servicesjefen eller eieren hos den autoriserte forhandleren.

Hvis saken fremdeles ikke har fått noen løsning, ber vi deg ta kontakt med BRP ved å fylle ut kundekontakt skjemaet på www.brp.com eller kontakte BRP per post på en av adressene som er oppgitt under seksjonen Kontakt oss i denne håndboken.

UTSLIPPSRELATERT GARANTI US EPA

Bombardier Recreational Products Inc. ("BRP") garanterer til sluttbrukeren og alle kjøpere etter dette at denne nye motoren, inkludert alle deler av eksosutslippssystemet og kontrollsystemet for gassutslipp, oppfyller to betingelser:

1. Den er konstruert, bygget og utstyrt på en slik måte at den på det tidspunktet solgt til sluttkjøperen fant sted, oppfylte kravene i 40 CFR 1045 og 40 CFR 1060It.
2. Den har ikke materialfeil og konstruksjonsfeil som kan gjør at den ikke oppfyller kravene i 40 CFR 1045 og 40 CFR 1060.

Der det foreligger en tilstand som dekkes av garantien, vil BRP etter eget valg reparere eller skifte delen eller komponenten med materialfeil eller konstruksjonsfeil som vil øke motorens utslipp av regulerte forurensende stoffer innenfor den garantiperioden som er gitt uten kostnader for eieren, inkludert utgifter relatert til feilsøking og reparasjon eller utskifting av utslippsrelaterte deler. Alle defekte deler som byttes ut under garantien, tilfaller BRP.

Når det gjelder alle utslippsrelaterte garantikrav, begrenser BRP diagnostikken og reparasjonen av utslippsrelaterte deler til autoriserte Sea-Doo-forhandlere, med unntak av nødreparasjoner som er påkrevd i henhold til punkt 2 i den påfølgende listen.

Som sertifisert produsent vil BRP ikke avvise utslippsrelaterte garantikrav som er basert på følgende:

1. Vedlikehold eller andre tjenester som er utført av BRP eller av BRPs autoriserte ressurser.
2. Reparasjonsarbeider på motor/utstyr som en operatør har utført for å korrigere en utrygg nødsituasjon som kan tillegges BRP, så lenge operatøren prøver å gjenopprette motoren/utstyret til riktig konfigurasjon så snart som mulig.
3. Handlinger eller mangel på handling av operatøren, som ikke er relatert til garantikravet.
4. Vedlikehold som er utført oftere enn spesifisert av BRP.
5. Alt som er BRPs feil eller ansvar
6. Bruk av drivstoff som er tilgjengelig der hvor utstyret brukes med mindre BRPs skrevne vedlikeholdsinstruksjoner sier at dette drivstoffet vil skade utstyrets utslippskontrollsystem og det er fullt mulig for operatøren å finne egnet drivstoff. Se avsnittet om vedlikeholdsinformasjon og krav til drivstoff i avsnittet om drivstoff.

Utslippsrelatert garantiperiode

Den utslippsrelaterte garantien er gyldig for følgende periode (det som inntreffer først):

	Timer	Måneder
Eksosutslippsrelaterte komponenter	175	30
Gassutslippsrelaterte komponenter	Ikke tilgjengelig	24

Komponenter som dekkes

Den utslippsrelaterte garantien dekker alle komponenter som, hvis de er defekte, vil øke motorens utslipp av regulerte, forurensende stoffer inkludert komponentene som er oppført nedenfor:

1. For eksosutslipp inkluderer utslippsrelaterte komponenter alle motordeler som er relatert til følgende systemer:
 - luftinnblåsningsystem
 - Drivstoffsystem
 - tenningsystem
 - systemer for resirkulering av eksosgass
2. Følgende deler regnes også som utslippsrelaterte deler for eksosutslipp:
 - etterbehandlingsinnretninger
 - ventilasjonsventiler i veivhuset
 - Sensorer
 - elektroniske kontrollenheter
3. Følgende deler regnes også som utslippsrelaterte deler for gassutslipp:
 - Bensintank
 - Tanklokk
 - drivstoffledning
 - fester for drivstoffledning
 - klemmer*
 - trykkavlastningsventiler*
 - kontrollventiler*
 - kontrollsolenoider*
 - elektroniske kontroller*
 - vakuumpkontrollmembraner*
 - kontrolledninger*
 - kontrolloverføringer*
 - spyleventiler
 - dampslanger
 - Væske-/gass-utskiller
 - kullbeholder
 - beholder for monteringsbraketter
 - kontakt for forgasserens tømmeport

MERK:

* Som relatert til gassutslipps-kontrollsystemet.

4. Utslippsrelaterte komponenter inkluderer også alle deler som har som eneste formål å redusere utslipp eller som hvis de svikter vil forårsake økt utslipp uten at motorens/utstyrets ytelse reduseres betydelig.

Begrenset bruk

Som sertifisert produsent kan BRP avvise utslippsrelaterte garantikrav for feil som er forårsaket av feil vedlikehold eller bruk fra eierens eller operatørens side, av ulykker som produsenten ikke er ansvarlig for eller lignende. Eksempelvis trenger ikke et utslippsrelatert garantikrav godkjennes i forbindelse med feil som er direkte forårsaket av at føreren har misbrukt motoren/utstyret eller fordi

føreren har brukt motoren/utstyret på en måte som vannscooteren ikke er konstruert for, og ikke kan tilskrives produsenten på noen måte.

Hvis du har spørsmål om dine rettigheter og plikter i forbindelse med garantien, eller trenger navn og adresse på din nærmeste autoriserte BRP-forhandler, må du fylle ut kundekontaktskjemaet på www.brp.com eller kontakte BRP per post på en av adressene som står oppført under KONTAKT OSS, eller ringe 1-888-272-9222.

GARANTIERKLÆRING FOR UTSLIPPSKONTROLLSYSTEM I CALIFORNIA

Dine rettigheter og plikter i henhold til garantien

The California Air Resources Board forklarer gjerne garantierklæringen for utslippskontrollsystemet som gjelder for din 2024-årsmodell fartøy med gnisttenning (SIMW). I California må nye fritidsfartøy med gnisttenning være utformet, bygget og utstyrt for å innfri statens strenge anti-smogstandarder. Bombardier Recreational Products Inc. må garantere utslippskontrollsystemet for motoren med gnisttenning på ditt fartøy for tidsperiodene oppført nedenfor, forutsatt at det ikke har vært misbruk, forsømmelse eller feil vedlikehold av vannfartøyet med gnisttenning.

Utslippskontrollsystemet kan inneholde deler som: beholdere, forgassere, klemmer, kontakter, filtre, drivstofflokk, drivstoffledninger, drivstofftanker, ventiler, dampslanger og andre komponenter som tilhører

Garantidekning fra produsent:

Damputslippskontrollsystemet er garantert for to år. Hvis en del relatert til kontrollsystemet for damputslipp på ditt vannfartøy med gnisttenning er defekt, vil denne delen bli byttet ut eller reparert av Bombardier Recreational Products Inc.

Deler som dekkes:

1. klemme(r)*
2. tanklokk
3. Drivstoffslange(r)
4. feste(r) til drivstoffslange
5. drivstofftank
6. trykkavlastningsventil(er)*
7. dampslange(r)
8. alle andre deler som ikke er oppført, men som kan ha innvirkning på kontrollsystemet for damputslipp

MERK:

* Som relatert til gassutslipps-kontrollsystemet.

Eierens garantiansvar

Som eier av et fartøy med gnisttenning, er du ansvarlig for at det utføres nødvendig vedlikehold som oppført i brukerhåndboken. Bombardier Recreational Products Inc. anbefaler at du tar vare på alle kvitteringer som er knyttet til vedlikehold av fartøyet med gnisttenning, men Bombardier Recreational Products Inc. kan ikke nekte garantidekning kun på grunn av mangel på kvitteringer.

Som eier av fartøyet med gnisttenning må du imidlertid være oppmerksom på at Bombardier Recreational Products Inc. kan nekte deg garantidekning dersom fartøyet med gnisttenning eller en del har sviktet på grunn av misbruk, vanstell, feil vedlikehold eller ikke godkjente modifikasjoner.

Du er ansvarlig for å vise fartøyet med gnisttenning til et distribusjonssenter eller servicesenter for Bombardier Recreational Products Inc. så snart problemet oppstår. Garantireparasjoner vil bli fullført innen rimelig tid, som ikke skal overskride

30 kalenderdager. Hvis du har spørgsmål om garantidekningen, skal du ta kontakt med Bombardier Recreational Products Inc. på 1-888-272-9222.

GARANTIERKLÆRING FRA CALIFORNIA OG NEW YORK VEDRØRENDE UTSLIPPSKONTROLL FOR MODELLÅR 2024 SEA-DOO®-VANNSCOOTER

Dine rettigheter og plikter i henhold til garantien

California Air Resources Board, New York State Department of Environmental Conservation og Bombardier Recreational Products Inc. («BRP») vil med glede forklare garantien for utslippskontrollsystemet på din 2024-modell Sea-Doo-vannscooter. I California og New York må nye vannscootermotorer være utformet, bygget og utstyrt for å innfri statens strenge anti-smogstandarder. BRP må garantere utslippskontrollsystemet for motoren på din vannscooter for tidsperiodene oppført nedenfor, forutsatt at det ikke har vært misbruk, forsømmelse eller feil vedlikehold av fartøysmotoren.

Utslippskontrollsystemet kan omfatte deler som drivstoffinnsprøytningssystemet, tenningsystemet og katalysatoren. Det kan også omfatte slanger, remmer, kontakter og andre utslippsrelaterte enheter.

Der det finnes en tilstand som dekkes av garantien, vil BRP reparere motoren på vannscooteren uten kostnad for deg. Dette omfatter diagnose, deler og arbeid, forutsatt at dette arbeidet utføres av en autorisert BRP-forhandler.

Begrenset garantidekning fra produsent

Denne begrensede garantien dekker 2024-modell Sea-Doo-vannscootere som er sertifiserte og produsert av BRP for salg i California eller New York, som er opprinnelig solgt i California eller New York til en innbygger i California eller New York, eller der garantien er registrert til en innbygger i California eller New York. Betingelsene i BRPs begrensede garanti for Sea-Doo vannscootere gjelder også disse modellene, med de nødvendige endringene. Utvalgte utslippskontrolldelene på 2024 Sea-Doo-vannscootere er garantert fra datoen for levering til første detaljkunde i en periode på 4 år, eller 250 driftstimer, avhengig av hva som inntreffer først. Garantidekning basert på antall timer er imidlertid kun tillatt for vannscootere som er utstyrt med timeteller eller tilsvarende. Hvis noen utslippsrelatert del i motoren svikter i garantiperioden, vil delen bli reparert eller skiftet ut av BRP.

Deler dekket for en modellår 2024 Sea-Doo-vannscooter

Kompressor	Luftinntaksovergang
Gasspjeldstillingssensor	Tenningsplugg
Lufttrykksensor i inntaksmanifold	Tennspoler
Lufttemperatursensor i inntaksmanifold	Luftboks
Motortemperatursensor	Inntaks- og eksosventil og tetninger
Sensor for banking	Innsugsmanifold

ECM motorstyringsmodul	Ventilasjonsventil i veivhuset
Gasspjeldenhet	Spjeldhustetning
Drivstoffordeler	Tetning for inntaksmanifold
Drivstoffinjektorer	Ledningsnett og kontakter
Drivstofftrykkregulator	Drivstoffilter
Drivstoffpumpe	-

Utslippsgarantien dekker skade på andre motorkomponenter som forårsakes av svikt i den garanterte delen. BRP-brukerhåndboken inneholder skrevne instruksjoner for riktig vedlikehold og bruk av din vannscooter. Alle utslippsgaranti-deler garanteres av BRP for hele garantiperioden til vannscooteren, med mindre delen skal skiftes som nødvendig vedlikehold slik det fremgår av brukerhåndboken.

Deler som dekkes av utslippsgarantien som skal skiftes ut som en del av planlagt vedlikehold garanteres av BRP i perioden før den første planlagte utskiftningen av denne delen. Deler som dekkes av utslippsgarantien som skal undersøkes regelmessig, men ikke skiftes ut, garanteres av BRP i hele garantiperioden for vannscooteren. Enhver del som dekkes av utslippsgarantien som repareres eller skiftes ut i henhold til betingelsene i denne garantierklæringen, garanteres av BRP i resten av garantiperioden for originaldelen. Alle deler som skiftes ut under denne begrensede garantien blir BRPs eiendom

Kvittinger og registrering for/av vedlikehold skal overføres til hver påfølgende eier av vannscooteren.

Eierens garantiansvar

Som eier av en 2024 Sea-Doo vannscooter er du ansvarlig for at det utføres nødvendig vedlikehold som oppført i brukerhåndboken. BRP anbefaler at du tar vare på alle kvittinger som er knyttet til vedlikehold av vannscootermotoren, men BRP kan ikke nekte garantidekning kun på grunn av mangel på kvittinger eller fordi du ikke har sørget for å få utført alt planlagt vedlikehold

Som eier av en Sea-Doo vannscooter må du være oppmerksom på at BRP kan nekte deg garantidekning hvis motoren eller en del har sviktet på grunn av misbruk, forsømmelse, manglende vedlikehold eller ikke-godkjente modifiseringer.

Du er ansvarlig for å levere motoren til en autorisert BRP Sea-Doo-forhandler så snart det oppstår et problem. Garantireparasjoner vil bli fullført innen rimelig tid, som ikke skal overskride 30 dager

Hvis du har spørsmål om dine rettigheter og plikter i forbindelse med garantien, eller trenger navn og adresse på nærmeste autoriserte BRP Sea-Doo-forhandler, må du kontakte Customer Assistance Center på 1-888-272-9222.

Stjerneklassifiseringssystem

I California og New York er 2024-modellen av Sea-Doo-fartøy (SIMW) utstyrt med et spesielt miljømerke som kreves av California Air Resources Board. Dekalene har 3 stjerner. Merkelapp som følger produktet (SIMW), beskriver betydningen av stjernesystemet.

Stjernemerket betyr renere båtmotorer

Symbolet på renere båtmotorer:



F18L3CQ

Renere luft og vann

For en sunnere livsstil og bedre miljø.

Bedre drivstofføkonomi

Forbrenner 30-40 prosent mindre bensin og olje enn totaktsmotorer med vanlig forgasser, og sparer dermed penger og ressurser.

Lenger utslippsgaranti

Beskytter forbrukeren slik at fartøyet kan brukes uten bekymringer.

Én stjerne – Lavt utslipp

Merket med én stjerne identifiserer vannscootere, påhengsmotorer, hekkaggater og innenbordsmotorer som innfrir Air Resources Board-standardene fra 2001 for eksosutslipp fra vannscootere og påhengsmotorer. Motorer som innfrir disse standardene har 75 % lavere utslipp enn konvensjonelle totaktsmotorer med forgasser. Disse motorene innfrir det som tilsvarer standardene til U.S. EPA for båtmotorer fra 2006.

To stjerner – Meget lavt utslipp

Merket med to stjerner identifiserer vannscootere, påhengsmotorer, hekkaggater og innenbordsmotorer som innfrir Air Resources Board-standardene fra 2004 for eksosutslipp fra vannscootere og påhengsmotorer. Motorer som innfrir disse standardene har 20 % lavere utslipp enn motorer med én stjerne.

Tre stjerner – Ultralavt utslipp

Merket med tre stjerner identifiserer motorer som innfrir Air Resources Board-standardene for 2008 for eksosutslipp eller hekkaggater og innenbordsmotorer som innfrir eksosutslippsstandardene fra 2003. Motorer som innfrir disse standardene har 65 % lavere utslipp enn motorer med én stjerne.

Fire stjerner – Superultralavt utslipp

Merket med fire stjerner identifiserer motorer som innfrir Air Resources Board--standardene for eksosutslipp fra hekkaggregater og innenbordsmotorer for 2012. Vannscootere og påhengsmotorer kan også innfri disse standardene. Motorer som innfrir disse standarden har 90 % lavere utslipp enn motorer med én stjerne.

Mer informasjon:	Cleaner Watercraft – Get the Facts 1 800 END-SMOG www.arb.ca.gov
------------------	--

BRPS INTERNASJONALE BEGRENSEDE GARANTI: 2024 SEA-DOO® VANNSCOOTER

1) DEN BEGRENSEDE GARANTIENS OMFANG

Bombardier Recreational Products Inc. ("BRP") garanterer at 2024 Sea-Doo vannscooter ("Produkt(er)") som selges av distributører eller forhandlere som er autorisert av BRP å distribuere Produktene utenfor USA, Canada, medlemslandene i det europeiske økonomiske samarbeidsområdet (som består av statene i EU pluss Storbritannia, Norge, Island og Liechtenstein) ("EØS"), Tyrkia, medlemslandene i Samveldet av uavhengige stater (inkludert Ukraina og Turkmenistan) ("CIS"), er fri for defekter i materiale eller utførelse for perioden og under forholdene som er beskrevet nedenfor.

Denne begrensede garantien vil bli ugyldig hvis:

1. Produktet brukes eller har blitt brukt til kappkjøring eller annen konkurransepreget aktivitet, på et hvilket som helst tidspunkt, også av en tidligere eier, eller
2. Produktet har blitt endret eller modifisert på en slik måte at det påvirker driften, yteevnen eller holdbarheten på en negativ måte eller slik at tilsiktet bruk er endret.

Deler og tilbehør som ikke er installert fra fabrikk er ikke dekket under denne begrensede garantien. Se den aktuelle teksten om den begrensede garantien for deler og tilbehør.

2) ANSVARSBEGRENSNINGER

SÅ FREMT LOVEN TILLATER DET GJELDER OG GODTAS DENNE UTTRYKKELEGE GARANTIEN I STEDET FOR ALLE ØVRIGE UTTRYKKELEGE ELLER UNDERFORSTÅTTE GARANTIER, INKLUSIVE, OG UTEN BEGRENSNING, ENHVER GARANTI OM SALGBARHET ELLER EGNETHET FOR NOE SPESIELT FORMÅL. I DEN UTSTREKNING DE IKKE KAN FRASKRIVES, ER UNDERFORSTÅTTE GARANTIER BEGRENSET TIL VARIGHETEN AV DEN UTTRYKTE GARANTIEN. TILFELDIGE SKADER OG FØLGESKADER ER UTELUKKET FRA DEKNING UNDER DENNE GARANTIEN. NOEN STATER/PROVINSER TILLATER IKKE FRAVIKELSENE, BEGRENSNINGENE OG EKSKLUSJONENE SOM ER IDENTIFISERT OVER. AV DEN GRUNN KAN DET HENDE AT DE IKKE GJELDER FOR DEG. DENNE GARANTIEN GIR DEG SPESIELLE RETTIGHETER, OG DU KAN OGSÅ HA ANDRE RETTIGHETER SOM VARIERER FRA LAND TIL LAND. BRP VIL IKKE VÆRE ANSVARLIG DERSOM PRODUKTER ELLER DELER AV GARANTIEN IKKE ER TILGJENGELIG I VISSE LAND AV ÅRSAKER SOM BRP IKKE HAR KONTROLL OVER.

Se seksjonen som er spesiell for Australia nedenfor, for produkter kjøpt i Australia.

Verken distributøren, BRP-distributører/forhandlere eller andre personer har fullmakt til å gi noen bekreftelse, representasjon eller garanti når det gjelder produktet utenom det som står i denne begrensede garantien. Hvis det skjer, kan det ikke håndheves mot BRP.

BRP forbeholder seg retten til å endre denne begrensede garantien på et hvilket som helst tidspunkt, under den forståelse at slike endringer ikke vil forandre garantivilkårene som gjelder for Produktene som ble solgt med denne garantien.

3) UNNTAK – HAR IKKE GARANTIDEKNING

Følgende punkter dekkes ikke under noen omstendigheter av garantien:

- naturlig slitasje
- punkter med rutinemessig vedlikehold, trimming, justeringer
- Skade som skyldes uaktsomhet eller manglende egnet vedlikehold og/eller lagring, som beskrevet i brukerhåndboken;
- Skade som er et resultat av at deler er fjernet, feilaktig reparasjon, service, vedlikehold eller endring, eller bruk av deler som ikke er produsert eller godkjent av BRP, eller som er et resultat av at reparasjoner er utført av en person som ikke er en autorisert BRP-distributør/-forhandler.
- Skade som er forårsaket av misbruk, unormal bruk, forsømmelse eller bruk av produktet som ikke er i overensstemmelse med anbefalt bruk beskrevet i Produktets brukerhåndbok.
- skader som skyldes ulykker, nedsenking i vann, brann, tyveri, vandalisme eller enhver uavvendelig hendelse;
- Bruk av drivstoff, oljer eller smøremidler som ikke er beregnet for bruk i Produktet (se brukerhåndboken);
- Skader fra rust, korrosjon eller slitasje fra vær og vind.
- Skade som har oppstått på grunn inntrenging av vann eller snø.
- Tilfeldige skader, følgeskader eller skader av noe slag, inkludert men ikke begrenset til transportkostnader, sleping, lagring, telefon, leie, drosje, uleilighet, forsikringsdekning, låneavdrag, tap av tid, tap av inntekter eller tid tapt grunnet nedetid som et resultat av servicearbeid.
- Skader fra blokkert kjølesystem eller jetpumpe av fremmedlegemer.
- Skader på gelbelegget, herunder, men ikke begrenset til kosmetisk gelbelegg, blærer, rissdannelser eller glassfiberavskalling forårsaket av blærer, rissdannelser, stjernesprekker eller hårriss.

4) GARANTIENS DEKNINGSPERIODE

Denne garanti trer i kraft fra (1) den dagen produktet overleveres til den første kunden, eller (2) første bruksdag (avhengig av hvilken som inntreffer først) og er gyldig som følger:

1. TOLV (12) etterfølgende måneder, for privat bruk. Bare for AUSTRALIA og NEW ZEALAND, TJUEFIRE (24) etterfølgende måneder for privat fritidsbruk.
2. FIRE (4) etterfølgende måneder, for kommersiell bruk. Et produkt brukes kommersielt når det brukes i forbindelse med arbeid eller beskjeftigelse som skaper inntekt i løpet av en hvilken som helst garantiperiode. Et produkt brukes også kommersielt når det, på noe tidspunkt i løpet av garantiperioden, er registrert for kommersiell bruk.

Reparasjon eller erstatning av deler eller ytelse av service under denne garantien forlenger ikke gyldigheten av denne garantien ut over dens opprinnelige utløpsdato.

Garantiperioden som angis ovenfor, er en minste begrenset garantiperiode. Den kan utvides av aktuelle kampanjeprogrammer.

Vær oppmerksom på at varigheten og eventuelle andre modaliteter i garantidekningen er underlagt gjeldende nasjonalt eller lokalt lovverk.

KUN FOR PRODUKTER SOM SELGES I AUSTRALIA

Våre varer leveres med garantier som ikke kan utelukkes under den australske forbrukerloven.

Du har krav på en erstatning eller refusjon for en stor feil og til kompensasjon for eventuelle andre rimelig overskuelig tap eller skader.

Du har også rett til å få varene reparert eller skiftet ut hvis varene ikke holder akseptabel kvalitet og feilen ikke kan sies å være en stor feil.

Ingenting i disse garantivilkårene og -betingelsene må tas for å utelukke, begrense eller endre bruken av enhver betingelse, produktgaranti, garanti, rettighet eller remedie som gis eller er underforstått i Konkurrans- og forbrukerloven av 2010 (Cth), inkludert den australske forbrukerloven eller enhver annen lov der det å gjøre dette ville bestride denne loven eller føre til at noen del av disse vilkårene og betingelsene ville bli ugyldige. Fordelene du gis under denne begrensede garantien kommer i tillegg til andre rettigheter og rettsmidler du har ifølge australsk lov.

5) VILKÅR FOR GARANTIDEKNING

Denne garantidekningen er tilgjengelig **bare** hvis **alle** følgende betingelser er oppfylt:

- A) Produktet må være kjøpt som nytt og ubrukt av den første eieren fra en Distributør/Forhandler autorisert til å distribuere Produkter i landet hvor salget fant sted ("Distributør/Forhandler");
- B) Den BRP-spesifiserte klargjøringsprosessen før salg må være gjennomført og dokumentert og underskrevet av kjøperen;
- C) Produktet må ha gjennomgått korrekt registrering hos en autorisert Distributør/Forhandler;
- D) Produktet må være kjøpt i landet hvor kjøperen bor;
- E) Rutinemessig vedlikehold som beskrevet i brukerhåndboken, må være utført i rett tid for å opprettholde garantidekningen. BRP forbeholder seg retten til å gjøre garantidekningen avhengig av bevis på riktig vedlikehold.

BRP vil ikke innfri denne begrensede garantien for privat bruk eller kommersiell bruk hvis ett eller flere av vilkårene foran ikke er tilfredsstillt. Slike begrensninger er nødvendige for at BRP skal kunne beholde både sikkerheten til sine produkter og for sine kunder og publikum generelt.

6) HVA DU MÅ GJØRE FOR Å FÅ GARANTIDEKNING

Kunden må slutte å bruke Produktet når noe unormalt oppstår, varsle en BRP-Distributør/Forhandler i løpet av to (2) måneder etter at en feil opptrer, og sørge for nødvendig tilgang for Distributør/Forhandler til Produktet og mulighet til å reparere det.

Varslingsfristen er underlagt gjeldende nasjonale eller lokale lover i kundens land.

Kunden må ovenfor Distributøren/Forhandleren også presentere kjøpsbevis på Produktet, og må signere reparasjons-/arbeidsordren før reparasjonen starter for å godkjenne garantireparasjonen.

Alle deler som skiftes ut under denne begrensede garantien blir BRPs eiendom.

7) HVA BRP GJØR FOR DEG

I den grad det er tillatt under gjeldende lov, er BRPs forpliktelser under denne garantien begrenset til, etter eget skjønn, reparasjon eller utskifting av deler som er identifisert som defekte under normal bruk, vedlikehold og service, uten å ta betalt for deler og arbeid hos en autorisert BRP-Distributør/Forhandler i løpet av garantiens dekningsperiode under betingelsene som er beskrevet her. Eieren kan ikke kreve at Produktet skal tilbakekalles eller at kjøpet skal annulleres hvis han/hun mener at garantien ikke blir overholdt. Du kan ha andre juridiske rettigheter som kan variere fra land til land.

I tilfelle service er påkrevet utenfor det opprinnelige salgsstedet, vil eieren være ansvarlig for eventuelle tilleggsavgifter på grunn av lokale rutiner og vilkår, for eksempel, men ikke begrenset til frakt, forsikring, skatter, lisensavgifter, importavgifter og alle andre økonomiske avgifter, inkludert de som pålegges av regjeringer, stater, territorier og deres respektive byråer.

BRP forbeholder seg retten til å forbedre eller endre produkter fra tid til annen uten å påta seg noen forpliktelse til å endre produkter som er produsert tidligere.

8) OVERFØRING

Hvis Produktet skifter eier i løpet av garantiens dekningsperiode, skal denne begrensede garantien i henhold til vilkårene og betingelsene overføres til den nye eieren og være gyldig for den resterende dekningsperioden forutsatt at BRP eller den autoriserte Distributøren/Forhandleren mottar et bevis på at den forrige eieren godtar overføringen av eierskap og i tillegg mottar kontaktopplysninger for den nye eieren.

9) BRUKERHJELP

Hvis det skulle oppstå strid eller diskusjon i forbindelse med denne begrensede garantien, anbefaler BRP at du forsøker å løse problemet på forhandlernivå. Vi anbefaler at du drøfter saken med servicesjefen eller eieren hos den autoriserte distributøren/forhandleren.

Hvis saken fremdeles ikke har fått noen løsning, ber vi deg ta kontakt med BRP ved å fylle ut kundekontakt skjemaet på www.brp.com eller kontakte BRP per post på en av adressene som er oppgitt under seksjonen Kontakt oss i denne håndboken.

BRP BEGRENSET GARANTI FOR EØS, SAMVELDET AV UAVHENGIGE STATER (SUS) OG TYRKIA: 2024 SEA-DOO® VANNSCOOTER

1) DEN BEGRENSEDE GARANTIENS OMFANG

Bombardier Recreational Products Inc. («BRP») garanterer at 2024-modeller av Sea-Doo-vannscotere («Produkt(er)») som selges av distributører eller forhandlere som er autorisert av BRP til å distribuere Produktene i medlemsstater i Det europeiske økonomiske samarbeidsområdet (som består av landene som er medlemmer av EU, pluss Storbritannia, Norge, Island og Liechtenstein) («EØS»), i Tyrkia, i stater som er medlemmer av Samveldet av uavhengige stater (inkludert Ukraina og Turkmenistan) («SUS») («Distributør/Forhandler») ikke har material- eller produksjonsfeil i løpet av perioden og under de vilkårene som beskrives nedenfor.

Denne begrensede garantien vil bli ugyldig hvis:

1. Produktet brukes eller har blitt brukt til kappkjøring eller annen konkurransepreget aktivitet, på et hvilket som helst tidspunkt, også av en tidligere eier, eller
2. Produktet har blitt endret eller modifisert på en slik måte at det påvirker driften, yteevnen eller holdbarheten på en negativ måte eller slik at tilsiktet bruk er endret.

Deler og tilbehør som ikke er installert fra fabrikk er ikke dekket under denne begrensede garantien. Se den aktuelle teksten om den begrensede garantien for deler og tilbehør.

2) ANSVARSBEGRENSNINGER

SÅ FREMT LOVEN TILLATER DET GJELDER OG GODTAS DENNE UTTRYKKE-
KELIGE GARANTIEN I STEDET FOR ALLE ØVRIGE UTTRYKKE-
LIGE ELLER UNDERFORSTÅTTE GARANTIER, INKLUSIVE, OG UTEN BEGREN-
SNING, ENHVER GARANTI OM SALGBARHET ELLER EGNETHET FOR NOE SPE-
SIELT FORMÅL. I DEN UTSTREKNING DE IKKE KAN FRASKRIVES, ER UN-
DERFORSTÅTTE GARANTIER BEGRENSET TIL VARIGHETEN AV DEN
UTTRYKTE GARANTIEN. TILFELDIGE SKADER OG FØLGESKADER ER
UTELUKKET FRA DEKNING UNDER DENNE GARANTIEN. NOEN STATER/
PROVINSER TILLATER IKKE FRAVIKELSENE, BEGRENSENINGENE OG EK-
SKLUSJONENE SOM ER IDENTIFISERT OVER. AV DEN GRUNN KAN DET
HENDE AT DE IKKE GJELDER FOR DEG. DENNE GARANTIEN GIR DEG
SPESIELLE RETTIGHETER, OG DU KAN OGSÅ HA ANDRE RETTIGHETER
SOM VARIERER FRA STAT TIL STAT OG PROVINS TIL PROVINS. BRP VIL
IKKE VÆRE ANSVARLIG DERSOM PRODUKTER ELLER DELER AV GARAN-
TIEN IKKE ER TILGJENGELIG I VISSE LAND AV ÅRSAKER SOM BRP IKKE
HAR KONTROLL OVER.

Se seksjonen som er spesiell for Frankrike nedenfor, for produkter kjøpt i Frankrike.

Verken distributøren, BRP-distributører/-forhandlere eller andre personer har fullmakt til å gi noen bekreftelse, representasjon eller garanti når det gjelder produktet utenom det som står i denne begrensede garantien. Hvis det skjer, kan det ikke håndheves mot BRP.

BRP forbeholder seg retten til å endre denne begrensede garantien på et hvilket som helst tidspunkt, under den forståelse at slike endringer ikke vil forandre garantivilkårene som gjelder for Produktene som ble solgt med denne garantien.

3) UNNTAK – HAR IKKE GARANTI

Følgende punkter dekkes ikke under noen omstendigheter av garantien:

- naturlig slitasje
- punkter med rutinemessig vedlikehold, trimming, justeringer
- Skade som skyldes uaktsomhet eller manglende egnet vedlikehold og/eller lagring, som beskrevet i brukerhåndboken;
- Skade som er et resultat av at deler er fjernet, feilaktig reparasjon, service, vedlikehold eller endring, eller bruk av deler som ikke er produsert eller godkjent av BRP, eller som er et resultat av at reparasjoner er utført av en person som ikke er en autorisert BRP-distributør/-forhandler.
- Skade som er forårsaket av misbruk, unormal bruk, forsømmelse eller bruk av produktet som ikke er i overensstemmelse med anbefalt bruk beskrevet i Produktets brukerhåndbok.
- skader som skyldes ulykker, nedsenking i vann, brann, tyveri, vandalisme eller enhver uavvendelig hendelse;
- Bruk av drivstoff, oljer eller smøremidler som ikke er beregnet for bruk i Produktet (se brukerhåndboken);
- Skader fra rust, korrosjon eller slitasje fra vær og vind.
- Skade som har oppstått på grunn inntrenging av vann eller snø.
- Tilfeldige skader, følgeskader eller skader av noe slag, inkludert men ikke begrenset til transportkostnader, sleping, lagring, telefon, leie, drosje, uleilighet, forsikringsdekning, lånevadrag, tap av tid, tap av inntekter eller tid tapt grunnet nedetid som et resultat av servicearbeid.
- Skader fra blokkert kjølesystem eller jetpumpe av fremmedlegemer.
- Skader på gelbelegget, herunder, men ikke begrenset til kosmetisk gelbelegg, blærer, rissdannelser eller glassfiberavskalling forårsaket av blærer, rissdannelser, stjernesprekker eller hårriss.

4) GARANTIENS DEKNINGSPERIODE

Denne garanti trer i kraft fra (1) den dagen produktet overleveres til den første kunden, eller (2) første bruksdag (avhengig av hvilken som inntreffer først) og er gyldig som følger:

1. TJUEFIRE (24) etterfølgende måneder for privat fritidsbruk.
2. FIRE (4) etterfølgende måneder , for kommersiell bruk. Et produkt brukes kommersielt når det brukes i forbindelse med arbeid eller beskjeftigelse som skaper inntekt i løpet av en hvilken som helst garantiperiode. Et produkt brukes også kommersielt når det, på noe tidspunkt i løpet av garantiperioden, er registrert for kommersiell bruk.

Reparasjon eller erstatning av deler eller ytelse av service under denne garantien forlenger ikke gyldigheten av denne garantien ut over dens opprinnelige utløpsdato.

Garantiperioden som angis ovenfor, er en minste begrenset garantiperiode. Den kan utvides av kampanjeprogrammer med utvidet garanti.

Vær oppmerksom på at varigheten og eventuelle andre modaliteter i garantidekningen er underlagt gjeldende nasjonalt eller lokalt lovverk.

5) KUN FOR PRODUKTER SOM SELGES I FRANKRIKE

Selgeren skal levere varer som overholder kontrakten, og skal være ansvarlig for defekter som eksisterer ved levering. Selger skal også være ansvarlig for feil som følge av emballasje, monteringsanvisninger eller installasjonen når den er dennes ansvar i henhold til kontrakten eller hvis utført under dennes ansvar. For å være i samsvar med kontrakten må godet:

1. Være tilpasset normal bruk for lignende varer og, hvis aktuelt:
 - Samsvare med beskrivelsen gitt av selgeren og ha kvalitetene som ble presentert kjøperen via prøve eller modell;
 - Ha kvalitetene en kjøper med rette kan forvente med tanke på de offentlige erklæringene til selgeren, produsenten eller dens representant, inkludert i reklame eller merking; eller
2. Ha de egenskapene som er gjensidig avtalt mellom partene, eller være egnet for den spesifikke bruken forespeilet av kjøperen og påpekt av selgeren, og som er godtatt.

Handlingen for manglende overholdelse må utføres innen to år etter levering av varen. Selgeren er ansvarlig for garantien for den solgte varens skjulte defekter dersom disse skjulte defektene gjør varen uegnet for tiltenkt bruk, eller dersom de reduserer dens bruk på en slik måte at kjøperen ikke ville ha anskaffet varen eller ville gitt en lavere pris hvis dette hadde vært kjent. Handlingen for slike skjulte defekter skal tas av kjøperen innen 2 år etter at defekten er oppdaget.

6) VILKÅR FOR GARANTIDEKNING

Denne garantidekningen er tilgjengelig **bare** hvis **alle** følgende betingelser er oppfylt:

- A) Produktet må være kjøpt som nytt og ubrukt av den første eieren fra en Distributør/Forhandler autorisert til å distribuere Produkter i landet hvor salget fant sted (eller for EØS, union av land) ("Distributør/Forhandler");
- B) den BRP-spesifiserte klargjøringsprosessen før salg må være gjennomført og dokumentert og underskrevet av kjøperen;
- C) Produktet må ha gjennomgått korrekt registrering hos en autorisert Distributør/Forhandler;
- D) Produktet må være kjøpt i landet (eller for EØS, union av land) hvor kjøperen bor;
- E) Rutinemessig vedlikehold som beskrevet i brukerhåndboken, må være utført i rett tid for å opprettholde garantidekningen. BRP forbeholder seg retten til å gjøre garantidekningen avhengig av bevis på riktig vedlikehold.

BRP vil ikke innfri denne begrensede garantien for privat bruk eller kommersiell bruk hvis ett eller flere av vilkårene foran ikke er tilfredsstillt. Slike begrensninger er nødvendige for at BRP skal kunne beholde både sikkerheten til sine produkter og for sine kunder og publikum generelt.

7) HVA DU MÅ GJØRE FOR Å FÅ GARANTIDEKNING

Kunden må slutte å bruke Produktet når noe unormalt oppstår, varsle en BRP-Distributør/Forhandler i løpet av to (2) måneder etter at en feil opptrer, og sørge for nødvendig tilgang for Distributør/Forhandler til Produktet og mulighet til å reparere det.

Varslingsfristen er underlagt gjeldende nasjonale eller lokale lover i kundens land.

Kunden må ovenfor Distributøren/Forhandleren også presentere kjøpsbevis på Produktet, og må signere reparasjons-/arbeidsordren før reparasjonen starter for å godkjenne garantireparasjonen.

Alle deler som skiftes ut under denne begrensede garantien blir BRPs eiendom.

8) HVA BRP GJØR FOR DEG

I den grad det er tillatt under gjeldende lov, er BRPs forpliktelser under denne garantien begrenset til, etter eget skjønn, reparasjon eller utskifting av deler som er identifisert som defekte under normal bruk, vedlikehold og service, uten å ta betalt for deler og arbeid hos en autorisert BRP-Distributør/Forhandler i løpet av garantiens dekningsperiode under betingelsene som er beskrevet her. Eieren kan ikke kreve at Produktet skal tilbakekalles eller at kjøpet skal annulleres hvis han/hun mener at garantien ikke blir overholdt. Du kan ha andre juridiske rettigheter som kan variere fra land til land.

Hvis det er behov for service utenfor det landet hvor Produktet ble kjøpt, eller, for de som er bosatt innen EØS, hvis service er nødvendig utenfor EØS, må eieren betale for tilleggsutgifter ifølge lokal forhold og forskrifter. Disse utgiftene kan blant annet være frakt, forsikring, skatter, lisensavgifter, importtoll og alle andre økonomiske utgifter, inkludert de som regjeringer, stater, territorier og deres respektive organer pålegger.

BRP forbeholder seg retten til å forbedre eller endre produkter fra tid til annen uten å påta seg noen forpliktelse til å endre produkter som er produsert tidligere.

9) OVERFØRING

Hvis Produktet skifter eier i løpet av garantiens dekningsperiode, skal denne begrensede garantien i henhold til vilkårene og betingelsene overføres til den nye eieren og være gyldig for den resterende dekningsperioden forutsatt at BRP eller den autoriserte Distributøren/Forhandleren mottar et bevis på at den forrige eieren godtar overføringen av eierskap og i tillegg mottar kontaktopplysninger for den nye eieren.

10) BRUKERHJELP

Hvis det skulle oppstå strid eller diskusjon i forbindelse med denne begrensede garantien, anbefaler BRP at du forsøker å løse problemet på forhandlernivå. Vi anbefaler at du drøfter saken med servicesjefen eller eieren hos den autoriserte distributøren/forhandleren.

Hvis saken fremdeles ikke har fått noen løsning, ber vi deg ta kontakt med BRP ved å fylle ut kundekontakt skjemaet på www.brp.com eller kontakte BRP per

post på en av adressene som er oppgitt under seksjonen Kontakt oss i denne håndboken.

Denne siden er blank med
hensikt

KUNDEINFORMASJON

INFORMASJON OM DATAVERN

Bombardier Recreational Products inc., tilknyttede selskaper og datterselskaper («BRP») forplikter seg til å beskytte ditt personvern og støtter en generell policy med åpenhet om hvordan vi samler inn, bruker og utleverer personlige opplysninger om deg som del av å utviklet vår relasjon til deg. **Du finner mer informasjon under BRPs retningslinjer for personvern:**

<https://brp.com/en/privacy-policy.html> eller ved å skanne QR-koden nedenfor.

Vi har passende sikkerhetstiltak for å beskytte dine personlige opplysninger mot tap og uautorisert tilgang.

Personlige opplysninger som kan samles inn av BRP, direkte fra deg eller fra autoriserte forhandlere eller autoriserte tredjeparter, inkluderer:

- **Informasjon om kontakt, demografi og registrering** (f.eks. navn, komplett adresse, telefonnummer, e-post, kjønn, eierskapshistorikk, kommunikasjonsspråk)
- **Informasjon om kjøretøyet** (f.eks. serienummer, kjøps- og leveringsdato, enhetsbruk, kjøretøyets plassering og bevegelser)
- **Tredjepartsinformasjon** (f.eks. informasjon fra BRP-partnere, informasjon om felles markedsføringsaktiviteter, sosiale medier)
- **Teknologisk informasjon** (f.eks. IP-adresse, type enhet, operativsystem, type nettleser, nettsider du besøker, informasjonsskapsler og lignede teknologi når du bruker nettsidene til BRP eller forhandlere eller mobile applikasjoner)
- **Informasjon om kontakt med BRP** (f.eks. informasjon som samles inn når du ringer en BRP-salgsrepresentant, kjøper noe fra nettsiden til BRP, registrerer deg for BRPs e-poster, deltar i konkurranser o.l. som sponses av BRP eller deltar på begivenheter som sponses av BRP)
- **Informasjon om transaksjonen** (f.eks. informasjon som kreves for å håndtere returer, betalingsinformasjon når du kjøpte produkter eller tjenester via våre nettsider eller mobile apper og andre problemer knyttet til kjøp av BRP-produkter)

Denne informasjonen kan brukes til og behandles for følgende formål:

- Sikkerhet
- Kundestøtte for salg og ettersalg (f.eks. fullføre eller følge opp kjøpet eller vedlikehold)
- Registrering og garanti
- Kommunikasjon (f.eks. sende en BRP-tilfredshetsundersøkelse)
- Atferdsbasert reklame, profilering og stedsbaserte tjenester (f.eks. tilby tilpasset opplevelse)
- Samsvar og løsning av tvister
- Markedsføring og reklame
- Assistanse (f.eks. hjelp med leveringsproblemer, håndtere returer og andre problemer knyttet til ditt kjøp av BRP-produkter).

Vi kan også bruke personlig informasjon til å generere samlet eller statistisk informasjon som ikke lenger identifiserer deg personlig.

Dine personlige opplysninger kan utleveres til følgende: BRP, BRPs autoriserte forhandlere, distributører, tjenesteleverandører, reklame- og markedsføringspartnere og andre autoriserte tredjeparter.

Vi kan motta informasjon om deg fra forskjellige kilder, inkludert tredjepart, for eksempel BRBs forhandlernetverk og partnere som vi tilbyr felles tjenester med

eller har felles markedsføringsaktiviteter. Vi kan også motta informasjon om deg fra sosiale plattformer som Facebook og Twitter når du kommuniserer med oss på disse plattformene.

Avhengig av omstendighetene kan dine personlige opplysninger kommuniseres utenfor regionen der du bor. Dine personlige opplysninger beholdes bare så lenge som det er nødvendig for det formålet de ble innhentet for og i henhold til vår oppbevaringspolicy.

Hvis du vil bruke din rett angående personvern (f.eks. rett til tilgang, rett til korrigering), for å trekke tilbake ditt samtykke og bli fjernet fra adresselisten for markedsføringsformål tilfredshetsundersøkelse eller hvis du har generelle spørsmål om personvern, kan du ta kontakt med BRPs personvernombud på e-post **privacyofficer@brp.com** eller via vanlig post:

BRP Legal Service, 726 St-Joseph, Valcourt, Quebec, Canada, J0E 2L0.

Når BRP behandler dine personlige opplysninger, gjøres det i samsvar med retningslinjene for personvern, tilgjengelig her: <https://www.brp.com/en/privacy-policy.html> eller ved å bruke følgende QR-kode.



KONTAKT OSS

www.brp.com

Asia og Stillehavsområdet

Australia

Level 26
477 Pitt Street
Sydney, NSW 2020

China

上海市徐汇区衡山路10号6号楼301
Rm 301, Building 6,
No.10 Heng Shan Rd,
Shanghai, China

Japan

21F Shinagawa East One Tower
2-16-1 Konan, Minato-ku-ku,
Tokyo 108-0075

New Zealand

Suite 1.6, 2-8 Osborne Street,
Newmarket, Auckland 2013

Europa, Midtøsten og Afrika

Belgia

Oktrooiplein 1
9000 Gent

Tsjekkia

Stefanikova 43a
Prague 5
150 00

Tyskland

Itterpark 11
40724 Hilden

Finland

Isoaavantie 7
PL 8040
96101 Rovaniemi

Frankrike

Arteparc Bâtiment B
Route de la côte d'Azur,
13 590 Meyreuil

Norge

Ingvald Ystgaardsvei 15
N-7484 Trondheim
Salg, marketing, ettermarked

Sverige

Spinnvägen 15

903 61 Umeå
Sweden 90821

Sveits

Avenue d'Ouchy 4-6
1006 Lausanne

Latin-Amerika

Brasil

Av. James Clerck Maxwell, 230
Campinas, Sao Paulo
CEP 13069-380

Mexico

Av. Ferrocarril 202
Parque Industrial Querétaro
Santo Rosa Jauregui, Querétaro
C.P. 76220

Nord-Amerika

Canada

3200A, rue King Ouest,
Suite 300
Sherbrooke (Québec) J1L 1C9

USA

10101 Science Drive
Sturtevant, Wisconsin
53177

ADRESSEENDRING / SKIFTE AV EIER

Hvis adressen din er endret eller du er den nye eieren av båten, ber vi deg varsle BRP ved å enten

- kontakte en autorisert Sea-Doo-forhandler
- **Bare Nord-Amerika:** ring 1888272-9222.
- Sende inn ett av adresseendringskortene på de følgende sidene til én av adressene til BRP som er angitt i avsnittet *Kontakt oss* i denne håndboken.

I tilfelle skifte av eier, legg ved bevis på at den tidligere eieren har sagt seg enig i overføringen.

Denne informasjon er dessuten meget viktig også etter at den begrensede garantien har utløpt, fordi BRP kan kontakte eieren av båten hvis det blir nødvendig, for eksempel hvis tilbakekalling blir nødvendig av sikkerhetsmessige årsaker. Det er eierens ansvar å varsle BRP.

STJÅLNE ENHETER: Hvis båten skulle bli stjålet, må du varsle garantiavdelingen hos distributøren for området om dette. Vi vil be deg oppgi navn, adresse, telefonnummer, identifikasjonsnummer for skroget og dato for tyveriet.

Denne siden er
tom med hensikt

Denne siden er
tom med hensikt

MERKNADER: _____

MERKNADER: _____

Denne siden er blank med
hensikt

VANNFARTØY-

Modell-nr. _____

SKROG

Identifikasjonsnummer (H.I.N.) _____

MOTOR

Identifikasjonsnummer (E.I.N.) _____

EIER: _____

NAVN

Nr.

GATE

LEIL

STED

FYLKE

POSTNUMMER

Kjøpsdato

ÅR	MÅNED	DAG

Utløpsdato for garanti

ÅR	MÅNED	DAG

Skal fylles ut av den autoriserte Sea-Doo-forhandleren ved salgstidspunktet.

OMRÅDE FOR FORHANDLERSTEMPEL

⚠ ADVARSEL

Å overse noen av sikkerhetsforanstaltningene og instruksene i denne brukerhåndboken, sikkerhetsvideoen og sikkerhetsdekaleringer på produktet, kan resultere i alvorlig eller dødelig personskaade.



www.brp.com

SKI-DOO®

LYNX®

MANITOU®

SEA-DOO®

ROTAX®

QUINTREX®

CAN-AM®

ALUMACRAFT®