

LYNX®



RAVE 200

GUIDA DEL CONDUCENTE

Include
informazioni su
sicurezza,
manutenzione e
utilizzo



2024

⚠ AVVERTENZA

Età minima consigliata per conducenti sotto la supervisione di un adulto:
– 13 anni

Leggere attentamente la presente Guida del conducente. Contiene informazioni importanti per la sicurezza.

È richiesta la supervisione di un adulto per la corretta comprensione dei rischi implicati nell'uso di questi veicoli.

Rivedere e spiegare il contenuto della presente Guida del conducente al giovane conducente e accertarsi che questi abbia compreso il funzionamento corretto e sicuro del veicolo.

Tenere questa guida del conducente sempre a portata di mano per la consultazione.

520003173_IT

Traduzione delle
istruzioni originali

In Canada la distribuzione e l'assistenza dei prodotti sono eseguite da Bombardier Recreational Products Inc. (BRP)

Negli Stati Uniti, la distribuzione e l'assistenza dei prodotti è eseguita da BRP US Inc.

Nello Spazio economico europeo (che comprende gli Stati membri dell'Unione Europea oltre a Regno Unito, Norvegia, Islanda e Liechtenstein), nella Comunità degli Stati Indipendenti (inclusi Ucraina e Turkmenistan) e in Turchia, la distribuzione e l'assistenza dei prodotti sono eseguite da BRP European Distribution S.A. e da altre affiliate o controllate di BRP.

Per tutti gli altri paesi, la distribuzione e l'assistenza dei prodotti sono eseguite da Bombardier Recreational Products Inc. (BRP) o dalle sue affiliate.

TM® Marchi registrati di BRP o delle sue affiliate.

Si tratta di un elenco non esaustivo di marchi di fabbrica proprietà di Bombardier Recreational Products Inc. o dei suoi affiliati:

LYNX®

RAVE®

XPS®

Tutti i diritti riservati. Nessuna delle parti di questa Guida del conducente può essere riprodotta in alcun modo senza il previo consenso scritto da parte di Bombardier Recreational Products Inc.

©Bombardier Recreational Products Inc. (BRP) 2023

La guida del veicolo potrebbe comportare pericoli.

Non accelerare rapidamente o guidare a velocità elevata oltre i limiti di visibilità o senza essere completamente a conoscenza del terreno e di cosa ci si troverà davanti. Osservare i limiti di velocità e non guidare mai a velocità che non consentono adeguate distanze di manovra e arresto. Leggere e studiare per intero la Guida del conducente e il Manuale sulla sicurezza delle motoslitte.

La mancata osservanza di questa avvertenza può provocare lesioni personali a se stessi o agli altri. Per questioni di sicurezza, invitiamo il conducente a comprendere e seguire tutte le avvertenze contenute in questa Guida del conducente e su tutte le etichette presenti su questo veicolo.

Tenere questa Guida del conducente sempre a disposizione in questo veicolo. Se si smarrisce la Guida, una versione elettronica stampabile è disponibile su www.operatorsguides.brp.com o un sostituto cartaceo è reperibile presso il concessionario autorizzato di fiducia. Queste etichette di sicurezza devono essere considerate come parti fisse del veicolo stesso. Se un'etichetta sulla sicurezza si stacca o diventa quasi illeggibile, contattare il concessionario autorizzato per riceverne una sostitutiva gratuita.

IL MANCATO RISPETTO DELLE AVVERTENZE CONTENUTE NELLA PRESENTE GUIDA PUÒ COMPORTARE GRAVI LESIONI O LA MORTE.

La Guida del conducente, il Manuale sulla sicurezza delle motoslitte e le Decalcomanie delle motoslitte riportano informazioni importanti:



AVVERTENZA



ATTENZIONE

ATTENZIONE

■ **NOTA:**

Il simbolo di allerta di sicurezza sta a indicare **ATTENZIONE! STARE ALL'ERTA! È COINVOLTA LA PROPRIA SICUREZZA.**

Con **AVVERTENZA** si identificano informazioni personali sulla sicurezza. Seguire l'istruzione impartita perché riguarda la possibilità di lesioni personali gravi o perfino la morte.

ATTENZIONE indica una situazione pericolosa che, se non evitata, potrebbe causare lesioni di lieve o moderata entità.

ATTENZIONE, senza il simbolo di allerta di sicurezza, identifica pratiche non sicure. Seguire la direttiva perché riguarda la possibilità che una o più parti della motoslitte siano danneggiate.

Una **NOTA** identifica informazioni supplementari degne di particolare attenzione.

Lesione personale

- Per evitare una lesione a se stessi e agli altri, non guidare **MAI** la motoslitte senza prima aver letto e compreso la presente guida e il Manuale sulla sicurezza delle motoslitte; quindi, seguire le istruzioni e prestare attenzione alle avvertenze impartite.
- **USARE IL BUON SENSO.**
- **NON GUIDARE DOPO AVER BEVUTO ALCOLICI.**
- **TENERE SEMPRE IL CONTROLLO.**
- **INFORMARE GLI AMICI.** Se si vede un amico che guida una motoslitte in modo spericolato, a velocità eccessive o in altri modi non sicuri, non aspettare finché è troppo tardi per avvertire delle conseguenze dell'uso improprio della motoslitte. Una tale condotta mette in pericolo tutti. **ASSUMERE UN RUOLO ATTIVO NELLA PROPRIA E NELL'ALTRUI SICUREZZA.**

Questa pagina è stata lasciata
intenzionalmente vuota

Indice

Introduzione	2	Manutenzione	23-40
Regole di sicurezza delle motoslitte	3	Olio motore.....	23
Cartellini	4-6	Batteria (avviamento elettrico)	24
Etichette e informazioni di avvertenza .	7-8	Carburatore	26
Dichiarazione di conformità (UE)	9	Controllo/regolazione della leva dell'acceleratore (tensionamento).....	26
Dichiarazione di conformità (Regno Unito)	10	Filtro del carburante in linea.....	27
Regolamento sulle emissioni 2016/1628 (EU)	11	Candela	28
Segnalazione di difetti di sicurezza	12	Azione frenante	28
Prepararsi a una guida sicura della Rave 200	13	Tensione dei cingoli	29
Guida della Rave 200	15	Allineamento dei cingoli	30
Informazioni generali	16-18	Regolazione delle molle degli ammortizzatori.	31
Posizione dei comandi	16	Regolazione della tensione della molla posteriore	32
Identificazione della motoslitte	16	Allineamento degli sci	32
Benzina — Olio	16	Barra antiusura degli sci.....	33
Carburatore.....	18	Prese d'aria motorino di avviamento a strappo.....	34
Rodaggio motore	18	Luci.....	34
Marmitta	18	Registro di manutenzione	36
Sospensione	18	Preparazione per il rimessaggio	41
Batteria.....	18	Preparazione dopo il rimessaggio	42
Istruzioni per l'utilizzo	20	Caratteristiche tecniche	43
Avvio e arresto del motore	20	Garanzia	44
Tabella della manutenzione/messa a punto periodica	22	Informazioni clienti	51
		Contattaci	53
		Cambio di indirizzo/proprietà	54

Introduzione

La motoslitta Rave 200 è intesa come una motoslitta per uso didattico/ludico per un conducente responsabile con un'età minima di 13 anni e sotto la supervisione di un adulto. Questa motoslitta è destinata a essere utilizzata solo dal conducente; non è presente alcun passeggero. L'uso di questa motoslitta su vie pubbliche, strade e autostrade può essere pericoloso ed è proibito per legge nella maggior parte dei casi. Questo veicolo non è dotato di fabbrica per l'uso su piste pubbliche. Potrebbe essere necessario un equipaggiamento aggiuntivo per soddisfare le normative locali. Per maggiori informazioni rivolgersi al proprio concessionario autorizzato BRP. Tuttavia, assicurarsi di rispettare le normative locali per quanto riguarda altri requisiti quali l'età minima per il conducente e la patente. In qualità di genitore o tutore, si deve accettare la responsabilità di formare il conducente all'uso sicuro della motoslitta. Insegnare a tutti i conducenti i principi basilari di funzionamento, le regole e i regolamenti relativi alle motoslitte e, soprattutto, come arrestare la motoslitta in caso di emergenza. Inculcare nel conducente un senso di cortesia e responsabilità nell'uso della motoslitta.

Questa motoslitta è un prodotto di qualità Lynx, disegnata, progettata e assemblata per offrire un servizio affidabile. In qualità di proprietario, fare in modo di prendere dimestichezza con le sue procedure di utilizzo, manutenzione e rimessaggio. Leggere la presente guida e il Manuale sulla sicurezza delle motoslitte fornito a corredo per garantire un utilizzo sicuro e corretto della motoslitta.

La presente guida è divisa in sezioni. Le sezioni "Prepararsi a una guida sicura della Rave 200" e "Guida della Rave 200" devono essere lette e spiegate al conducente. Le altre sezioni sono destinate al proprietario/genitore/tutore e contengono informazioni sull'identificazione della motoslitta, le istruzioni per l'utilizzo sicuro, la lubrificazione, la manutenzione, il rimessaggio e la preparazione dopo il rimessaggio. Se mai fosse necessaria una riparazione o un intervento di manutenzione, contattare un concessionario autorizzato di motoslitte BRP per un'assistenza professionale.





Al momento della pubblicazione, tutte le informazioni e le illustrazioni erano corrette sotto il profilo tecnico. Non vige alcun obbligo retroattivo.

La presente Guida del conducente di Lynx deve essere considerata una parte permanente della motoslitta e deve restare in dotazione con la motoslitta se viene rivenduta.

Ogni motoslitta BRP soddisfa e supera gli standard del Snowmobile Safety and Certification Committee e riporta affissa la decalcomania SSCC. BRP supporta e incoraggia l'uso in sicurezza di tutte le motoslitte. Indossare sempre un caschetto e un occhiali protettivi. Guidare con attenzione, osservare tutte le leggi statali e locali e rispettare i diritti altrui. I membri dell'International Snowmobile Manufacturers Association (ISMA), come BRP, fanno la loro parte nel migliorare le piste, sponsorizzare eventi e, in generale, supportare lo sport praticato in motoslitta. In qualità di membro della National Snowmobile Foundation, BRP promuove l'uso delle motoslitte attraverso la formazione, la beneficenza e programmi di ricerca.

© **Bombardier Recreational Products Inc. (BRP) 2023**

Regole di sicurezza delle motoslitte

<p>5 Don't ride after midnight. Ne conduisez pas après minuit. Äör säs efter midnatt. Utrögä i kjepe efter midnatt. Non puntate dopo le mezzanotte. 真夜中以後は乗らないこと。</p> 	<p>6 Beware of trees and other hazards. Soyez attentif aux dangers routiers. Viejo pedes ja muita vaaroja. Attenti agli alberi e ad altri ostacoli. 木や障害物に用心すること。</p> 
<p>7 Always use a solid hitch for towing. remorquagez avec une attache solide pour Käytä aina vahvoja vetäviä. Always use a solid hitch for towing. 牽引にはしっかりなフックを使うこと。</p> 	<p>8 Observe proper rider capacity. Maximum two riders on 2-Up sleds. Respectez le nombre recommandé de passagers. A maximum one passenger sur les modèles réguliers. B. Maximum deux passagers sur les modèles réguliers. Begrijpsa artili duuran. A. Enkeleer: Endast förares. Opi huumonoloon kuormittamista. Kun ajetaan kaksi henkilöä maksimissaan. Varo oppimäärän pä yläosaajapaikkaitten. A. Enkeleer: Endast förares. B. Maks. Toi pörööror pä to kolera scootere. Observa la capacidad del vehículo. 2-porot: Máximo 2 pasajeros. 一人乗りに二人はだめ。 二人乗りに一人はだめ。</p> 
<p>9 Check switches and controls before starting. Vérifiez les commandes et l'instrumentation véhicule. Always use a solid hitch for towing. remorquagez avec une attache solide pour Käytä aina vahvoja vetäviä. Always use a solid hitch for towing. 牽引にはしっかりなフックを使うこと。</p> 	<p>10 Obey all local laws and regulations and use Observez tous lois et recommandations locales et usages de bon sens. Forsäkrings och lokala Bestämningar. Använd samt förförl. Housien kaiden lisäksi jä paikkalainmääräyksi, Ovinnollit lokale lover og regjeringe og bruk skilm förförl. 乗客の乗降は乗客の手配。乗客の乗降は乗客の手配。</p> 
<p>11 Read and understand your Operator's Manual. Lisez et comprenez votre Manuel de l'opérateur. Lue ja ymmärrä millä Käyttöoppaassa saatetaan. Læs og forstå Betjening af manualen, og Gådske. オーナーマニュアルをよく読んで、よくやること。</p> 	<p>12 Watch out for thin ice/water. Eau. Su uppi för tunn is/vatten. Vero hiekkoja jäätä ja avantoja. Äör opp Lynx suljetun vettä. Äör opp Lynx suljetun vettä. 乗客や乗客は乗ってはいけません。乗客は乗ってはいけません。</p> 

SNOWMOBILE SAFETY RULES

Lynx endorses and encourages the safe use of all snowmobiles. Always wear your seat belt and use proper safety equipment. Receive proper training and operate within your capabilities. See operator's manual for complete safety instructions.

RÈGLEMENTS DE SÉCURITÉ EN MOTONEIGE

Lynx endorse et encourage l'utilisation sécuritaire de toutes motoneiges. Respectez toujours ces règlements qui vous permettent de profiter de sport avec plaisir. Utilisez toujours votre ceinture de sécurité et l'équipement de sécurité approprié. Recevez une formation adéquate et opérez dans vos capacités. Consultez le manuel de l'opérateur pour les instructions complètes de sécurité.

SÄKERHETSREGLER VID SNÖSKOTERKÖRNING

Lynx mottar tillfrågningar vid säkerhetsfrågningar. Följ alltid dessa regler när du är ute och kör.

MOOTOIRIKELKAN TURVASAANNÖT

Lynx korostaa ja kannustaa mootoirikkokäytön turvallista käyttöä. Käytä aina vahvoja vetäviä. Käytä aina vahvoja vetäviä. Käytä aina vahvoja vetäviä. Käytä aina vahvoja vetäviä.

SIKKERHETSREGLER FOR BRUK AV SNØSCOOTER

Lynx oppfordrer alle til å bruke forsiklingsutrust og bruk av sikkerhetsutrust. Følg alltid disse reglene når du er ute og kjører.

NORME DI SICUREZZA PER LE MOTOSLITTE

Lynx sostiene ed incoraggia la sicurezza delle motoslitte. Par un divertimento continuo di questo sport agguista sempre la sicurezza storta.

スノーモービルの安全運転ルール

スノーモービルの安全運転ルール。スノーモービルの安全運転ルール。スノーモービルの安全運転ルール。スノーモービルの安全運転ルール。

<p>1 Don't drink and ride. Ne buvez pas lorsque vous conduisez. Äör opp Lynx suljetun vettä. Äör opp Lynx suljetun vettä. Äör opp Lynx suljetun vettä. Äör opp Lynx suljetun vettä. 乗客や乗客は乗ってはいけません。乗客は乗ってはいけません。</p> 	<p>2 Always wear a helmet. Portez toujours un casque. Always use a solid hitch for towing. remorquagez avec une attache solide pour Käytä aina vahvoja vetäviä. Always use a solid hitch for towing. 牽引にはしっかりなフックを使うこと。</p> 
<p>3 Watch out for thin ice/water. Eau. Su uppi för tunn is/vatten. Vero hiekkoja jäätä ja avantoja. Äör opp Lynx suljetun vettä. Äör opp Lynx suljetun vettä. 乗客や乗客は乗ってはいけません。乗客は乗ってはいけません。</p> 	<p>4 Use caution when crossing railroad tracks. Usez précaution lorsque vous traversez des routes et des chemins de fer. Vær forsiktig når du krysser vagnjernbaner. Usez précaution lorsque vous traversez des routes et des chemins de fer. Vær forsiktig når du krysser vagnjernbaner. Usez précaution lorsque vous traversez des routes et des chemins de fer. Usez précaution lorsque vous traversez des routes et des chemins de fer. 乗客や乗客は乗ってはいけません。乗客は乗ってはいけません。</p> 

Cartellini

Questa motoslitta presenta dei cartellini contenenti informazioni importanti sulla sicurezza. Chiunque volesse guidare questa motoslitta deve leggere e comprendere queste informazioni prima della guida.



MXZ 200 / RAVE 200

192 cm³ 4 tempi Cil 1



0 2 4 6 8 10

IL PIÙ PULITO IL MENO PULITO

Punteggio valutazione emissioni normalizzate: 5,7

Tasso emissioni normalizzate come definito da EPA. Regolamento 40 CFR 1051.135

Questo cartellino deve essere rimosso solo dopo la vendita al dettaglio

Cartellini

Questa motoslitta presenta dei cartellini contenenti informazioni importanti sulla sicurezza. Chiunque volesse guidare questa motoslitta deve leggere e comprendere queste informazioni prima della guida.

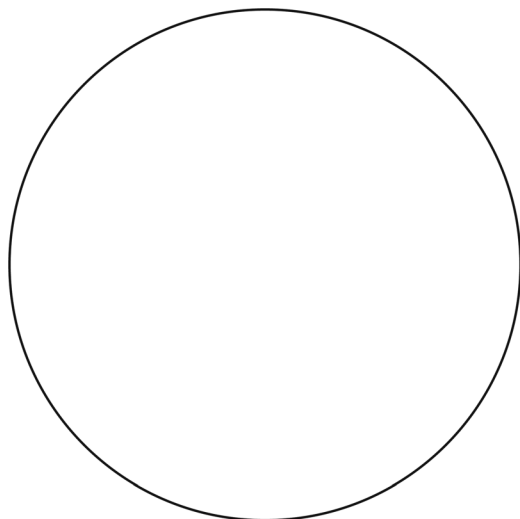

• ATTENZIONE •

**IL MOTORE A 4
TEMPI NON USA
GAS MISCELATO!**

1655-318_IT

Cartellini

Questa motoslitta presenta dei cartellini contenenti informazioni importanti sulla sicurezza. Chiunque volesse guidare questa motoslitta deve leggere e comprendere queste informazioni prima della guida.

SNOWMOBILE SAFETY AND CERTIFICATION COMMITTEE

CLASSIFICAZIONE SONORA

73/78

L'EMISSIONE SONORA DI QUESTO MODELLO DI MOTOSLITTA È STATA MISURATA IN BASE ALLE PROCEDURE DI PROVA DELL'EMISSIONE SONORA DELLA SOCIETY OF AUTOMOTIVE ENGINEERS J1161 E J192 A 15,2 m (15 ft) E NON SUPERA I 73 dB (A) DURANTE LO SPOSTAMENTO A 24 km/h (15 MPH). NÈ 78 dB (A) CON ACCELERATORE AL MASSIMO. NELLE PROCEDURE DI PROVA È PREVISTA UNA TOLLERANZA DI 2 DB (A) PER LE VARIAZIONI DELLE CONDIZIONI DI PROVA.

QUESTA ETICHETTA
NON DEVE ESSERE
RIMOSSA PRIMA
DELL'ACQUISTO.

QUESTA ETICHETTA PUÒ
ESSERE AFFISSA SULLA
MOTOSLITTA SOLO SE
RIPORTA ANCHE
UN'ETICHETTA RELATIVA
ALLA CERTIFICAZIONE DI
SICUREZZA DEL SSCC.

Etichette e informazioni di avvertenza

Questa motoslitte presenta delle etichette contenenti informazioni importanti sulla sicurezza. Chiunque volesse guidare questa motoslitte deve leggere e comprendere queste informazioni prima della guida. Queste etichette devono essere considerate come parti fisse della motoslitte. Se un'etichetta si stacca o diventa quasi illeggibile, contattare il concessionario autorizzato per riceverne una sostitutiva.

⚠ AVVERTENZA

LESIONI GRAVI O PERSINO MORTE POSSONO VERIFICARSI SE UNA DELLE SEGUENTI EVENTUALITÀ SONO IGNORATE.

- Prima di guidare questa motoslitte, tutti i conducenti devono leggere, comprendere e seguire le informazioni contenute nella Guida del conducente, nel Manuale sulla sicurezza e in tutte le Decalcomanie di avvertenza.
- Indossare un casco omologato, occhiali protettivi e appositi indumenti da motoslitte.
- Prima di avviare il motore, controllare il funzionamento corretto dell'acceleratore, del freno e dello sterzo.
- Per arrestare il motore in un'emergenza, premere l'interruttore dell'arresto di emergenza.
- Tenersi lontano dal cingolo in rotazione. Si potrebbe restare impigliati.
- Non guidare il veicolo su strade pubbliche.
- Evitare il contatto con parti calde o in movimento. Spegnerne il motore prima di aprire il cofano. Lasciare in posizione tutti gli schermi.
- Dopo il rifornimento, bloccare il tappo del serbatoio del carburante prima di sedersi su o guidare il veicolo. Non conservare il veicolo al chiuso con un serbatoio del carburante pieno.
- Controllare il livello del liquido dei freni e l'usura delle pastiglie prima di ogni utilizzo o potrebbe verificarsi la perdita dei freni. La perdita dei freni potrebbe provocare lesioni gravi o persino morte.
- L'uso eccessivo e ripetitivo del freno idraulico per arresti ad alta velocità provoca il surriscaldamento del liquido dei freni e l'usura prematura delle pastiglie, con conseguente perdita imprevista dei freni.
- Il blocco della leva del freno non è un freno di stazionamento e non deve essere azionato per periodi superiori a 5 minuti. Periodi maggiori possono causare la perdita del blocco dei freni.
- Fare riferimento alla Guida del conducente per maggiori informazioni e istruzioni. Una Guida del conducente gratuita è disponibile per questo Modello su richiesta.

⚠ ATTENZIONE

Prima del funzionamento a elevata velocità, il motore deve essere riscaldato adeguatamente o rischia di subire gravi danni. Non azionare il motore a più di metà regime di accelerazione finché il motore non ha raggiunto le normali temperature di esercizio. Se questo veicolo è dotato di una batteria, prima di girarlo su un fianco, rimuovere la batteria per impedire che subisca perdite di acido.

⚠ AVVERTENZA / WARNING

Questo veicolo è progettato solo per un (1) conducente, senza passeggeri.

This vehicle is designed for one (1) operator only, no passengers.

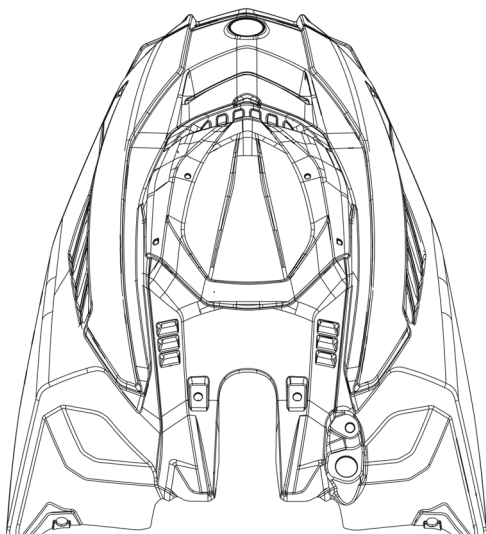

Etichette e informazioni di avvertenza

Questa motoslitte presenta delle etichette contenenti informazioni importanti sulla sicurezza. Chiunque volesse guidare questa motoslitte deve leggere e comprendere queste informazioni prima della guida. Queste etichette devono essere considerate come parti fisse della motoslitte. Se un'etichetta si stacca o diventa quasi illeggibile, contattare il concessionario autorizzato per riceverne una sostitutiva.

QUESTO MODELLO È STATO VALUTATO DA UN ORGANISMO DI COLLAUDO INDIPENDENTE ED È CONFORME A TUTTI GLI STANDARD DI SICUREZZA SSCC IN VIGORE AL MOMENTO DELLA FABBRICAZIONE.

SPONSORIZZATO DA SNOWMOBILE SAFETY AND CERTIFICATION COMMITTEE, INC.

STAMPATO NEGLI STATI UNITI

CERTIFICATO



CERTIFIED



D 5 4 4 8 7 5 4

THIS MODEL HAS BEEN EVALUATED BY AN INDEPENDENT TESTING LABORATORY AND IT MEETS ALL SSCC SAFETY STANDARDS IN EFFECT ON THE DATE OF ITS MANUFACTURE.

SPONSORED BY THE SNOWMOBILE SAFETY AND CERTIFICATION COMMITTEE, INC.

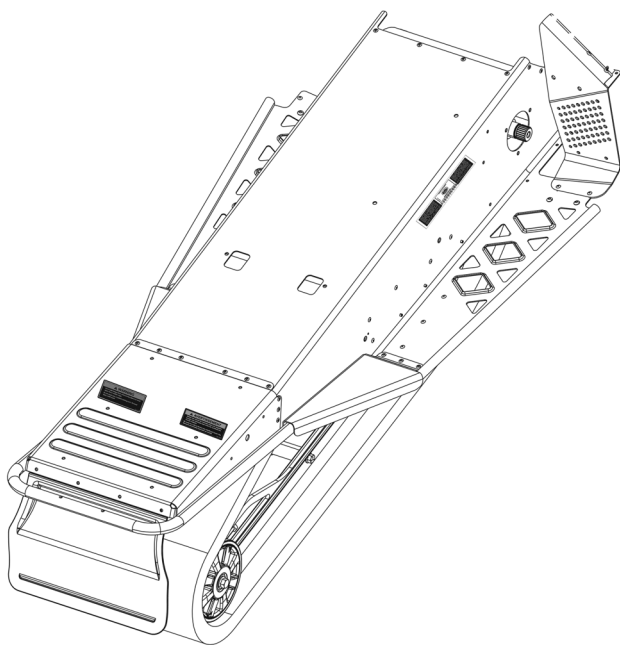

⚠ AVVERTENZA

Usare un gancio con timone robusto durante il traino degli oggetti per evitare lesioni dovute agli arresti improvvisi.

Non sostare vicino o dietro un cingolo in rotazione. Ciò potrebbe causare lesioni personali.

5611-853_IT

⚠ WARNING

Use a solid tongue hitch when towing objects to avoid injury due to sudden stops.

Do not stand near or behind rotating track. Personal injury could result.

5611-852_EN

ONS-429

Dichiarazione di conformità (UE)



ADVENTURE BY DESIGN

BRP Finland Oy
PL 8040 (Isoaavantie 7)
FI-96101 Rovaniemi, Finlandia

T 358 40 800 7700
F 358 18 318 114

www.brp.com

Dichiarazione di conformità UE

Rappresentante autorizzato: BRP Europe N.V., Skaldenstraat 125, Gent, Belgio, 9042

La presente dichiarazione di conformità viene pubblicata sotto la responsabilità esclusiva del produttore.

Il sottoscritto, in rappresentanza del produttore, dichiara che le **motoslitte** con modello anno **2024** contrassegnate con il marchio **CE** e un numero di identificazione del veicolo di 17 caratteri (VIN) strutturato come **YH2LxxxxRRxxxxxx** con i nomi commerciali **Lynx** è conforme a tutte le disposizioni pertinenti delle seguenti direttive e regolamenti:

Direttiva macchine 2006/42/CE, e successive modifiche, incluso Reg. 2019/1243/UE	ISO 12100:2010
Regolamento (UE) macchine mobili non stradali (NRMM) 2016/1628 relativo agli inquinanti gassosi	Categoria SMB, Limiti di emissioni Fase V
Direttiva compatibilità elettromagnetica (CEM) 2014/30/UE, e successive modifiche, incluso il Reg. (UE) 2018/1139	CISPR 12:2007/A1:2009 & IEC 61000-6-1:2005 o UN R10.04 o una versione successiva
Direttiva batteria 2006/66/CE, e successive modifiche, inclusa la Dir. (UE) 2018/849	EN 50342-7:2015
Direttiva sulle Apparecchiature radio 2014/53/UE, e successive modifiche, incluso il Reg. 2018/1139 (Se equipaggiate con chiave D.E.S.S. a radiofrequenza (RF))	IEC 62368-1:2014 CISPR 25:2016 ISO 11452-2:2004 ETSI EN 300 330 V2.1.1:2017

Risto Perttula
Direttore, ricerca e sviluppo, Lynx
BRP Finland Oy

Rovaniemi, Finlandia

14 dicembre 2022

ski-doo LYNX SEVADO. EVNRIDE ROTAX CAN-AM

Dichiarazione di conformità (Regno Unito)



BRP Finland Oy
PL 8040 (Isoaavantie 7)
FI-96101 Rovaniemi, Finlandia
T 358 40 800 7700
F 358 16 318 114
www.brp.com

Dichiarazione di conformità Regno Unito

Rappresentante autorizzato: BRP Recreational Products UK Ltd., Castle Chambers, 43 Castle Street, Liverpool, L2 9SH

La presente dichiarazione di conformità viene pubblicata sotto la responsabilità esclusiva del produttore.

Il sottoscritto, in rappresentanza del produttore, dichiara che le **motoslitte** con modello anno **2024** contrassegnate con il marchio **UK CA** e un numero di identificazione del veicolo di 17 caratteri (VIN) strutturato come **YH2LxxxxRRxxxxxx** con i nomi commerciali **Lynx** è conforme a tutte le disposizioni pertinenti delle seguenti direttive e regolamenti:

The Supply of Machinery (Safety) Regulations (Il regolamento sulla fornitura di macchinari (sicurezza)) 2008 , UK Statutory Instrument (Strumento statutario e regolamenti del Regno Unito) 2008/1597 e successive modifiche, incluso lo SI 2020/1112	ISO 12100:2010
Non-Road Mobile Machinery (Type-Approval and Emission of Gaseous and Particulate Pollutants) Regulation (Regolamento Macchine mobili non stradali (omologazione ed emissione di inquinanti gassosi e particolato)) 2018, UK SI (Strumento statutario e regolamenti del Regno Unito) 2018/764 e successive modifiche, incluso lo SI 2020/1393	Categoria SMB, Limiti di emissioni Fase V
Electromagnetic Compatibility Regulations (Regolamento sulla compatibilità elettromagnetica) 2016, UK SI (Strumento statutario e regolamenti del Regno Unito) 2016/1091 e successive modifiche, incluso lo SI 2020/1112	CISPR 12:2007/A1:2009 & IEC 61000-6-1:2005 o UN R10.04 o una versione successiva
Batteries and Accumulators (Placing on the Market) Regulations (Regolamento su batterie e accumulatori (Immissione sul mercato)) 2008, UK SI (Strumento statutario e regolamenti del Regno Unito) 2008/2164 e successive modifiche, incluso lo UK SI 2020/904	EN 50342-7:2015
Radio Equipment Regulations (Regolamenti sulle apparecchiature radio) 2017, UK SI (Strumento statutario e regolamenti del Regno Unito) 2017/1206 e successive modifiche fino allo SI 2020/1112 incluso	IEC 62368-1:2014 CISPR 25:2016 ISO 11452-2:2004 ETSI EN 300 330 V2.1.1:2017

Risto Perttula
Direttore, ricerca e sviluppo, Lynx
BRP Finland Oy

Rovaniemi, Finlandia

14 dicembre 2022

ski-doo LYNX SEA-DOO EVIRUDE ROTAX CAN-AM

Regolamento sulle emissioni 2016/1628 (EU)

L'equipaggiamento è conforme al Regolamento sulle emissioni 2016/1628 come raffigurato su una decalcomania di identificazione come Macchinario mobile non adibiti alla circolazione su strada (NRMM) affisse sul coperchio della testata del cilindro motore.

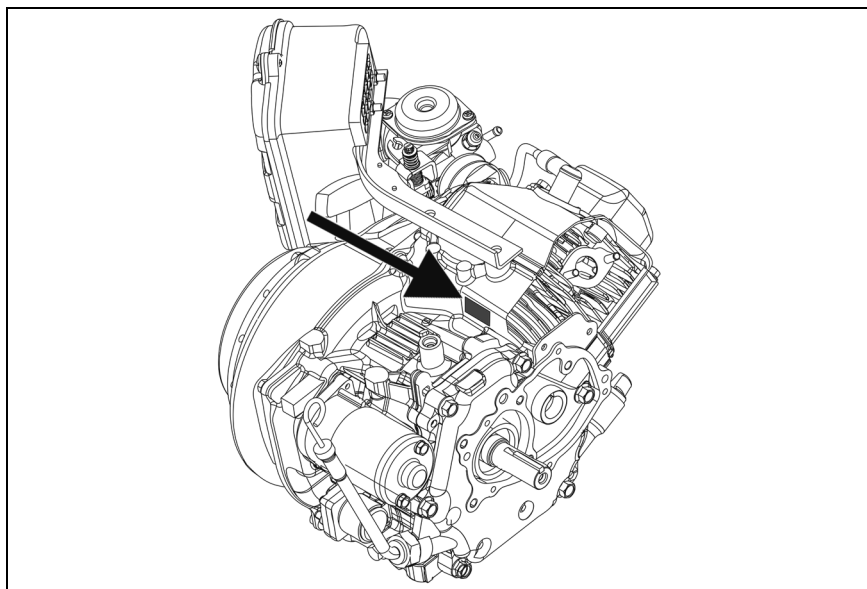

ONS-311

Segnalazione di difetti di sicurezza

In Canada, nel caso in cui si sospetti che il veicolo presenti un difetto che potrebbe causare un incidente o lesioni o morte, contattare immediatamente Transport Canada oltre a Bombardier Recreational Products Inc.

Se Transport Canada riceve una segnalazione del genere, potrebbe aprire un'indagine e, qualora rilevasse la presenza di un difetto di protezione in un gruppo di veicoli, potrebbe avviare una campagna di ritiro e di riparazione dei veicoli. Transport Canada non può tuttavia intervenire in alcun modo nei problemi personali tra l'acquirente, il concessionario o Bombardier Recreational Products Inc.

Per contattare Transport Canada

TELEFONO

- 819-994-3328 (area Gatineau-Ottawa o all'estero)
- 1-800-333-0510

POSTA

- Transport Canada – ASFAD
330 Sparks Street
Ottawa, ON K1A 0N5

INTERNET

- <http://www.tc.gc.ca/recalls>

Prepararsi a una guida sicura della Rave 200

■ **NOTA:** La presente sezione e la sezione Guida della Rave 200 devono essere lette e spiegate al conducente da parte del proprietario/genitore/tutore. Fare riferimento alla Posizione dei comandi o alla motoslitta mentre si spiega la presente sezione.

Come la maggior parte dei piloti, non si vede l'ora di guidare una motoslitta. Ricordarsi che la motoslitta non è un giocattolo. Deve essere guidata con attenzione sempre!

Innanzitutto, è necessario comprendere i comandi, sapere dove sono ubicati e come usarli correttamente.

A. **LEVA DEL FRENO** — Per rallentare o arrestare la motoslitta, è necessario tirare (premere) la leva del freno verso le impugnature del manubrio.

■ **NOTA:** Quando si usa il freno, la leva dell'acceleratore deve trovarsi in posizione di minimo (rilasciata).

B. **LEVA DELL'ACCELERATORE** — Controlla la velocità della motoslitta. Più la leva di comando dell'acceleratore è vicina all'impugnatura del manubrio (più viene premuta), maggiore sarà la velocità della motoslitta.

C. **INTERRUTTORE DI ACCENSIONE** — Quando la chiave è in posizione OFF, il motore non si avvia né funziona. Se la chiave è in posizione RUN, il motore si avvia e funziona.

D. **INTERRUTTORE DELL'ARRESTO DI EMERGENZA** Se accade qualcosa che non si comprende o in caso di emergenza, spostare l'interruttore dell'arresto di emergenza in posizione OFF (giù) per arrestare il motore immediatamente.

E. **INTERRUTTORE DI SICUREZZA** — Il motore non si avvia né funziona se il cappuccio dell'interruttore di avviamento è collegato all'interruttore di avviamento situato sul lato superiore destro della console. Il cordino di sicurezza **DEVE ESSERE** attaccato al conducente prima di avviare il motore.

In secondo luogo, è necessario controllare sempre svariati punti prima di avviare il motore.

A. Accertarsi che la leva del freno funzioni correttamente (si muove liberamente) tirando (premendo) la leva del freno e rilasciandola diverse volte.

B. Accertarsi che la leva del freno funzioni correttamente (si muove liberamente) e che scatta velocemente indietro in posizione di minimo una volta rilasciata. La posizione di minimo si realizza quando la leva dell'acceleratore è più lontana dall'impugnatura del manubrio. Se la leva dell'acceleratore non scatta velocemente indietro, il motore non deve essere riavviato e si deve provvedere a riparare l'impianto dell'acceleratore.

C. Assicurarsi di avere vestiti a sufficienza per tenersi al caldo, ma non indossare MAI indumenti come scarpe lunghe o sciolte o lacci di scarpe lunghi che potrebbero impigliarsi in una parte in movimento della motoslitta.

In terzo luogo, accertarsi di poter rispondere 'sì' a tutte le seguenti domande prima mettersi alla guida.

A. Hai il permesso del proprietario, di un genitore o di un tutore di guidare la motoslitta?

B. Indossi un casco di sicurezza omologato?

- C. Indossi qualcosa che protegge gli occhi (come occhiali protettivi e una visiera)?
- D. Sei vestito in maniera abbastanza calda?
- E. Un genitore o un tutore hanno verificato che hai abbastanza benzina?
- F. La leva dell'acceleratore e la leva del freno si muovono liberamente?
- G. Tutti gli schermi e le coperture sono al posto giusto e il cofano è agganciato saldamente?
- H. Hai un'area sicura in cui guidare? L'area è priva di rocce, cavi metallici, alberi, traffico, ecc.?

Guida della Rave 200

È necessario essere un conducente di motoslitta responsabile, attento e premuroso in qualsiasi momento. La sicurezza del conducente è una nostra preoccupazione e il conducente deve avere sempre la stessa preoccupazione.

- A. Quando si sta imparando a guidare la motoslitta, fare in modo che un genitore o un tutore accompagni il conducente in un'area aperta per far pratica con figure a "otto", partenze e arresti. Questa pratica è molto importante e darà al conducente una buona "sensazione" della motoslitta. Il conducente sarà anche in grado di capire come si comporta la motoslitta in diverse condizioni (neve alta, neve estremamente compatta, ecc.).
- B. Restare sempre seduti sul sedile e tenere i piedi sulle pedane poggiate ai piedi quando si guida la motoslitta. Non scendere dalla motoslitta finché non si è arrestata completamente.
- C. Non guidare mai la motoslitta a una velocità superiore a quella di sicurezza. Non guidare troppo vicino a strade, edifici, alberi, altre motoslitte o persone. Non fare esibizioni!
- D. Non guidare mai la motoslitta se il faro e il fanalino non sono in buono stato di funzionamento.
- E. La motoslitta è progettata per il divertimento del conducente. NON portare in giro gli amici. È realizzata per trasportare solo una persona.
- F. Non tirare slitte, slittini, ecc. dietro la motoslitta.
- G. Se si resta bloccati, spegnere il motore e chiedere aiuto.

Informazioni generali

Posizione dei comandi

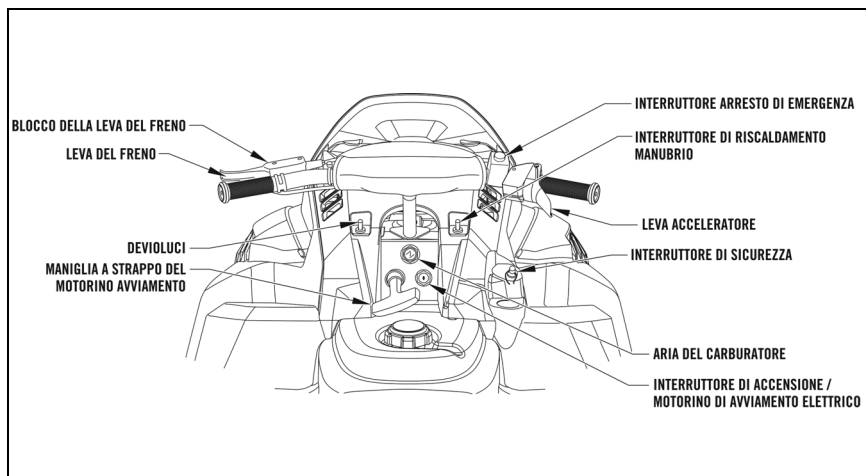

0753-827

Identificazione della motoslitte

La motoslitte presenta due numeri di identificazione: il Numero di identificazione veicolo (VIN) è stampato sul lato destro del tunnel e il Numero di serie del motore (ESN) è stampato sul lato anteriore del carter.

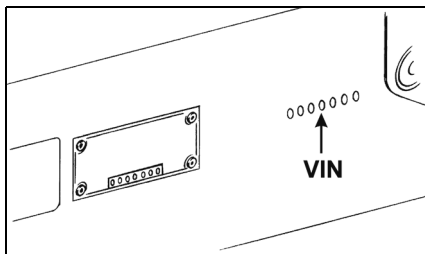

0726-200

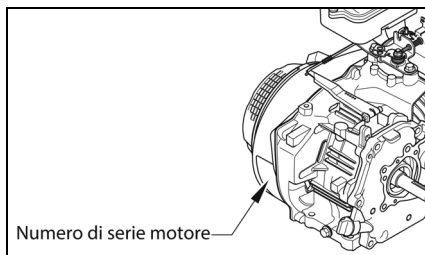

0744-926

Questi numeri sono richiesti dal concessionario per compilare correttamente i reclami in garanzia. Nessuna garanzia sarà concessa da BRP l'ESN o se il VIN è stato rimosso o in un qualunque modo danneggiato.

Fornire sempre il nome del modello di motoslitte, il VIN e l'ESN quando si contatta un concessionario autorizzato di motoslitte BRP per componenti, manutenzione, accessori o garanzia. Se si deve sostituire il motore completo, chiedere al concessionario di informare BRP per conoscere le informazioni di immatricolazione corrette.

Benzina — Olio

Questa motoslitte è dotata di un motore a quattro tempi; pertanto, non è necessario premiscelare benzina e olio.

Requisiti carburante

ATTENZIONE		
Utilizzare sempre benzina fresca. La benzina si ossida, determinando la perdita di numero di ottano, composti volatili, e la produzione di depositi di gomma e vernici che possono danneggiare il sistema di alimentazione.		

Le miscele di carburante a base di alcool variano a seconda del Paese e dell'area geografica. Questo veicolo è stato progettato per un funzionamento basato sull'utilizzo dei carburanti consigliati. In ogni caso, occorre tenere presente quanto segue:

L'utilizzo di carburante contenente alcool in percentuale maggiore di quella specificata dalle normative governative non è consigliato e può causare i problemi elencati di seguito ai componenti del sistema di alimentazione:

- Problemi di accensione e guida.
- Deterioramento delle parti in gomma o plastica.
- Corrosione delle parti metalliche.
- Danni alle parti interne del motore.
- Ispezionare frequentemente per determinare la presenza di perdite di carburante o altre anomalie nel sistema di alimentazione qualora si ritenga che la presenza di alcool nella benzina ecceda le normative in vigore.
- La miscela alcol-benzina attira e trattiene l'umidità; questo potrebbe determinare la separazione di fase del carburante e causare problemi di prestazioni o danni al motore.

Carburante raccomandato

Utilizzare benzina senza piombo con un contenuto MASSIMO di etanolo pari al 10%. La benzina deve avere il seguente numero minimo di ottani.

Tipo carburante	Motore	Numero minimo di ottani
Carburante SENZA etanolo	200	Valore AKI 87 esposto alla pompa (RON+MON)/2 92 RON

Tipo carburante	Motore	Numero minimo di ottani
Carburante che può contenere fino ad un MASSIMO del 10% di etanolo	200	91 AKI (RON+MON)/2 95 RON

ATTENZIONE
Non provare mai altri tipi di carburante. L'utilizzo di carburante non adatto può comportare danni al motore o al sistema di alimentazione.

ATTENZIONE
NON usare il carburante delle pompe etichettate E85.

L'utilizzo di carburante E15 è vietato dalla normativa U.S. EPA Regulations.

Olio raccomandato

■ **NOTA:** Questa motoslitte è dotata di fabbrica di olio sintetico SAE 0W-40.

L'olio raccomandato da usare nel motore è l'olio sintetico 0W-40. Per maggiori dettagli vedere la tabella della viscosità.

ATTENZIONE
Qualsiasi olio usato al posto di quello raccomandato può causare gravi danni al motore.

Olio motore multigrado	
OLIO MOTORE	← Sintetico 0W-40 →
TEMP °C	-30 -20 -10 0 10 20 30 40
TEMP °F	-22 -4 14 32 50 68 86 104

TABELLAOLIOJ

Carburatore

Getto massimo	Getto pilota (Si svita)	Vite pilota (Si svita)	Altezza di galleggiante
107,5	17,5	2	8 mm (0,31")

Tabella getti carburatore per: 200						
Allitudine		Getto massimo (MJ)				
Piedi (Metri)		Getto pilota (P.J)		Spillo getti (J.N)		
		Vite pilota (P.S)				
6000+ (1829+)	MJ	105	102,5	100	100	97,5
	P.J	17,5	15	15	15	15
	J.N	4E0J.B	4E0J.B	4E0J.B	4E0J.B	4E0J.B
4000 (1219)	MJ	107,5	105	102,5	100	100
	P.J	17,5	17,5	17,5	17,5	19
	J.N	4E0J.B	4E0J.B	4E0J.B	4E0J.B	4E0J.B
0 (0)	MJ	110	107,5	105	102,5	100
	P.J	17,5	17,5	17,5	15	15
	J.N	4E0J.B	4E0J.B	4E0J.B	4E0J.B	4E0J.B
-2000 (-610)	MJ	105	102,5	100	100	97,5
	P.J	17,5	15	15	15	15
	J.N	4E0J.B	4E0J.B	4E0J.B	4E0J.B	4E0J.B
Temperatura F		Da -40 a -5	Da -10 a 20	Da 15 a 45	Da 40 a 80	
Temperatura C		(Da -40 a -20)	(Da -25 a -7)	(Da -10 a 7)	(Da 4 a 27)	

ONS-257

Rodaggio motore

Il motore necessita di un breve periodo di rodaggio (all'incirca 10 ore di funzionamento) per di essere sottoposto a condizioni di carico pesante o al funzionamento con pieno regime di accelerazione. La rigorosa osservanza della procedura di rodaggio contribuirà a prestazioni ottimali e alla longevità del motore.

Durante il rodaggio, si raccomanda un massimo di 1/2 accelerazione; tuttavia, brevi accelerazioni a pieno regime e variazioni della velocità di guida contribuiscono a un buon rodaggio del motore. Dopo il periodo di rodaggio di 10 ore, la motoslitte può essere portata presso un concessionario autorizzato di motoslitte BRP per un controllo e un cambio dell'olio. Questo servizio è a discrezione e a spese del proprietario della motoslitte.

Marmitta

La marmitta è concepita per ridurre il livello di rumore del motore e migliorare le prestazioni totali del motore stesso. Se viene fatto funzionare senza aver installato la marmitta, un motore può subire gravi danni.

Sospensione

Un Kit facoltativo di molle per uso intensivo è disponibile dal concessionario di motoslitte BRP. Il kit comprende molle più rigide degli ammortizzatori degli sci oltre a molle più rigide di torsione posteriori.

Batteria

È estremamente importante che la batteria sia sempre mantenuta a piena carica e che le connessioni della batteria siano pulite e ben serrate. Se si rende necessario ricaricare la batteria, consultare la sottosezione Batteria nella sezione Manutenzione.

Avviamento di emergenza

■ **NOTA:** BRP non consiglia l'avviamento di emergenza di una motoslitte con una batteria esaurita, ma, piuttosto, la rimozione della batteria, la sua manutenzione e la corretta ricarica; tuttavia, in caso di emergenza, potrebbe essere necessario eseguire l'avviamento di emergenza di una motoslitte. In tal caso, utilizzare i seguenti passaggi per completare la presente procedura in modo attento e sicuro.

ATTENZIONE

Non è consigliabile eseguire l'avviamento di emergenza di un veicolo senza batteria, poiché in questo modo si causano danni. Inoltre, far funzionare l'unità senza una batteria installata o l'uso di un "pacchetto di ponticelli" potrebbe causare danni all'impianto elettrico.

AVVERTENZA

La manipolazione o il collegamento improprio di una batteria può provocare gravi lesioni, tra cui ustioni da acido, ustioni elettriche o cecità a causa di un'esplosione. Rimuovere sempre anelli e orologi.

1. Sulla motoslitte da sottoporre ad avviamento di emergenza, far scivolare via le guaine dei morsetti.

AVVERTENZA

Ogni volta che si esegue la manutenzione alla batteria, attenersi a quanto segue: tenere lontano scintille, fiamme libere, sigarette o qualsiasi altra fiamma. Indossare sempre occhiali protettivi. Proteggere la pelle e i vestiti quando si maneggia la batteria. Quando si sottopone la batteria a manutenzione in uno spazio chiuso, tenere l'area ben ventilata.

2. Ispezionare la batteria per verificare eventuali segni di elettrolite, morsetti allentati o rigonfiamenti laterali. Una custodia della batteria che presenta dispersioni e rigonfiamenti può indicare una batteria congelata o in cortocircuito.

⚠ AVVERTENZA

In presenza di una di queste condizioni, **NON** cercare di sottoporre la batteria ad avviamento di emergenza, un riavvio o una ricarica della batteria. Si potrebbe verificare un'esplosione che causa lesioni gravi.

3. Ispezionare il veicolo da utilizzare per l'avviamento di emergenza per determinare se la tensione e la polarità di massa sono compatibili. Il veicolo deve avere un impianto elettrico con massa negativa da 12 volt DC.

ATTENZIONE

Prima di collegare i cavi di connessione, accertarsi sempre che gli impianti elettrici abbiano la stessa tensione e la stessa polarità di massa. In caso contrario, si possono verificare gravi danni elettrici.

4. Avvicinare il veicolo da utilizzare per l'avviamento di emergenza in modo da garantire che i cavi di connessione raggiungano facilmente il veicolo; quindi, regolare e bloccare i freni, spegnere tutti gli accessori elettrici e spegnere l'interruttore di accensione.

■ **NOTA: Accertarsi che tutti gli interruttori della motoslitte da sottoporre ad avviamento di emergenza siano spenti.**

5. Collegare un morsetto del cavo positivo (rosso) al morsetto positivo (+) (1) della batteria esaurita (C) facendo attenzione a non toccare alcun metallo con l'altro morsetto; quindi, collegare l'altro morsetto del cavo positivo (rosso) al morsetto positivo (+) (2) della batteria buona (B).

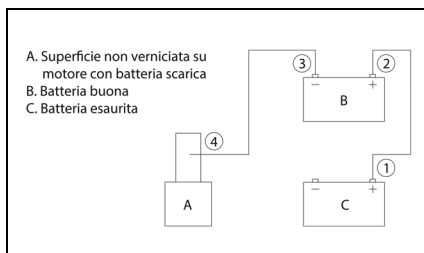

0744-527

■ **NOTA: Alcuni cavi di connessione possono avere lo stesso colore, ma le fascette o le estremità avranno codici colore rosso e nero.**

6. Collegare un morsetto del cavo di connessione negativo (nero) al morsetto negativo (-) (3) della batteria buona (B); quindi, collegare l'altro morsetto del cavo di connessione negativo (nero) (4) a una superficie metallica non verniciata (A) sul motore, lontano dalla batteria esaurita e dai componenti dell'impianto di alimentazione.

⚠ AVVERTENZA

Non eseguire mai la connessione finale a una batteria poiché una scintilla potrebbe far prendere fuoco ai gas di idrogeno che causano l'esplosione della batteria con conseguenti ustioni da acido o cecità.

7. Tenersi ben lontani dalla batteria esaurita e avviare il veicolo con la batteria buona. Far funzionare il veicolo per svariati minuti applicando un po' di carica alla batteria esaurita.
8. Avviare la motoslitte con la batteria esaurita e lasciarla funzionare per svariati minuti prima di scollegare i cavi di connessione.
9. Rimuovere i cavi di connessione in senso inverso di aggancio (4, 3, 2, 1). Fare attenzione a non mettere in cortocircuito i cavi contro il metallo nudo.

■ **NOTA: Far controllare la batteria e l'impianto elettrico prima di rimettere in funzione la motoslitte.**

Istruzioni per l'utilizzo

Avvio e arresto del motore

⚠ AVVERTENZA

Non consentire mai a nessuno di sostare davanti alla motoslitta in alcun momento, soprattutto quando sia avvia il motore.

È imperativo che, prima di avviare il motore, siano eseguiti tutti i controlli di sicurezza riportati nel Manuale sulla sicurezza delle motoslitte fornito a corredo.

Questa motoslitta è dotata di un motorino di avviamento a strappo oltre a un motorino di avviamento elettrico. La maniglia del motorino di avviamento a strappo e l'interruttore a chiave sono situati al di sotto del posto di pilotaggio.

Per avviare il motore, usare la seguente procedura:

1. Verificare la leva dell'acceleratore, premendola fino a fondo e rilasciandola diverse volte. La leva DEVE ritornare velocemente e completamente in posizione di minimo.
2. Spostare l'interruttore dell'arresto di emergenza in posizione UP o RUN.

■ NOTA: Assicurarsi che il cappuccio di sicurezza sia collegato all'interruttore di sicurezza e il cordoncino sia attaccato al pilota.

3. Inserire la chiave nell'interruttore di accensione; quindi, ruotare la chiave in posizione RUN.
4. Per un motore freddo, spostare la leva del dispositivo dell'aria in posizione di strozzatura completa. Se il motore è caldo, di norma non è necessario intervenire sull'aria del carburante.

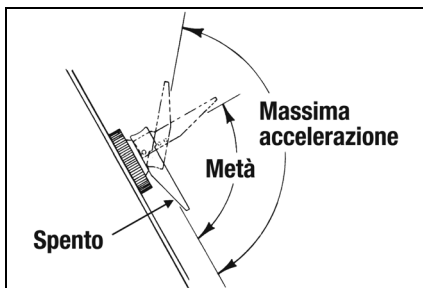

0725-001

5. Mediante il motorino di avviamento a strappo per avviare manualmente la motoslitta, tirare la maniglia del motorino di avviamento a strappo fino ad avvertire una resistenza; quindi, tirare con un movimento breve e rapido. Il motore dovrebbe avviarsi; tuttavia, se il motore non si avvia, ripetere questo passaggio applicando 1/8 di acceleratore finché il motore non è in funzione.

ATTENZIONE

Per evitare di danneggiare il motorino di avviamento a strappo, NON tirare la corda a strappo fino al suo limite o rilasciare la maniglia a strappo da una posizione estesa. Lasciare che la corda si riavvolga lentamente.

6. Utilizzare la funzione di avvio elettrico, ruotare la chiave in posizione START; quindi, quando il motore si avvia, rilasciare la chiave.

ATTENZIONE

Non far funzionare continuamente il motorino di avviamento per più di 5 secondi alla volta.

7. Quando il motore si avvia, farlo riscaldare per circa 30 secondi con la leva del dispositivo dell'aria in posizione di strozzatura completa. Dopo 30 secondi, spostare la leva del dispositivo dell'aria in posizione intermedia. La leva del dispositivo dell'aria deve essere spostata in posizione OFF quando il motore è caldo. Una lieve pressione della leva di controllo dell'acceleratore potrebbe essere necessaria dopo che il motore si avvia e durante il riscaldamento. Tenere al minimo il motore per svariati minuti finché il motore ha raggiunto la normale temperatura di funzionamento.
8. Ingolfaggio — Se il motore non si avvia quando si usa il dispositivo dell'aria, ma sembra pronto per l'avviamento, spostare la leva del dispositivo dell'aria in posizione OFF.
- **NOTA:** Un intervento continuo sull'aria del carburante contribuirà solamente a ingolfare di più il motore.
- **NOTA:** Se il motore non si avvia durante il tentativo eseguito premendo la leva dell'acceleratore, rimuovere la candela e pulirla e asciugarla accuratamente o installare una nuova candela raccomandata, adeguatamente distanziata.
9. Per spegnere il motore, girare la chiave di accensione in posizione OFF, spostare l'interruttore dell'arresto di emergenza in posizione OFF (giù) o estrarre il cappuccio di sicurezza dall'interruttore di sicurezza.

Tabella della manutenzione/messa a punto periodica

	Giornaliero	Prime 10 ore (2 settimane)	Ogni 20 ore (1 mese)	Ogni 50 ore (3 mesi)	Ogni 100 ore (6 mesi)	Ogni 300 ore (12 mesi)
Gioco valvole						IA
Motore Compressione						I
Candela					I	
Flessibile di alimentazione carburante	I**					Sostituire ogni 3 anni
Galleggiante carburatore Camera					C*	
Olio motore	I	R*			R*	
Dadi/Viti/Bulloni	I			T		
Sospensione posteriore			I			
Motorino di avviamento a strappo	I					I-IC-IL*
Carburatore						IC
Vite aria pilota						IA
Sistema frenante	I					
Filtro del carburante in linea			I			
Batteria	I					

C = Pulire
 I = Ispezionare
 R = Sostituire e
 T = Serrare
 condizioni avverse
 consigliato

IA = Ispezionare e regolare (se necessario)
 IC = Ispezionare e pulire (sostituire se necessario)
 IL = Ispezionare e lubrificare (sostituire se necessario)
 * = Eseguire la manutenzione con maggiore frequenza se usata in
 ** = Ispezionare giornalmente e sostituire se necessario o come

Manutenzione

Olio motore

■ **NOTA:** Dopo il periodo di rodaggio, l'olio motore deve essere cambiato ogni 100 ore di funzionamento (6 mesi) e prima di un rimessaggio prolungato.

Controllo

Il livello dell'olio motore deve essere controllato ogni giorno prima di utilizzare la motoslitte.

Per questa procedura, la motoslitte deve trovarsi su una superficie piana.

■ **NOTA:** Assicurarsi che il motore è "raffreddato" a temperatura ambiente per consentire all'olio di scolare nella coppa.

1. Rilasciare le due fascette di ancoraggio e aprire il cofano.
2. Rimuovere l'asta di livello dell'olio e pulirla con un panno pulito.



ZR-303

3. Installare l'asta di livello dell'olio e rimuovere l'asta di livello dell'olio; il livello dell'olio motore dovrebbe rientrare nell'intervallo di esercizio, ma non al di sopra della tacca MAX/FULL.

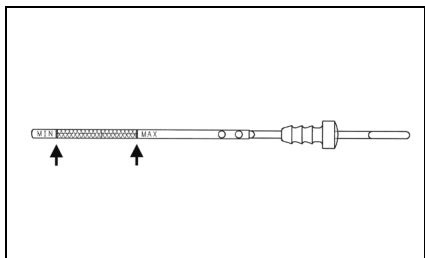

ONS-071

4. Se è stato seguito il passaggio 1-3 e il livello dell'olio non rientra nell'intervallo di esercizio, aggiungere l'olio motore consigliato attraverso il tubo dell'asta dell'olio. Installare l'asta di livello dell'olio e chiudere e agganciare il cofano.

Sostituzione

1. Rimuovere il tappo di accesso; quindi, collocare una vaschetta di raccolta sotto il motore.
2. Rilasciare le due fascette di ancoraggio e aprire il cofano.
3. Rimuovere il tappo di scarico dell'olio dal carter e far scolare l'olio.

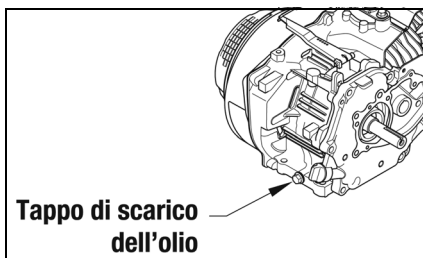

ONS-072

4. Installare il tappo di scarico e il tappo di accesso.
5. Rimuovere l'asta di livello dell'olio; quindi, versare 600 mL (20,3 fl oz) dell'olio raccomandato nel tubo dell'asta di livello dell'olio.
6. Controllare il livello dell'olio con l'asta di livello dell'olio facendo in modo che l'olio rientri nell'intervallo di esercizio.
7. Chiudere il cofano e fissare con due fascette.

Batteria (avviamento elettrico)

Queste batterie sigillate, dopo essere state in funzione, necessitano di essere pulite e ricaricate regolarmente per offrire il massimo delle prestazioni e della durata di vita. Le seguenti procedure sono raccomandate per la pulizia e la manutenzione delle batterie sigillate. Leggere e seguire sempre le istruzioni fornite con i ricarica batterie e i prodotti della batteria.

■ **NOTA:** La manutenzione della batteria può essere eseguita dal proprietario della motoslitte se munito di apposita qualifica. Se il proprietario non si sente qualificato, portare la motoslitte da un concessionario autorizzato di motoslitte BRP per questa manutenzione. Questo servizio è a discrezione e a spese del proprietario della motoslitte.

ATTENZIONE

Non è consigliabile eseguire l'avviamento di emergenza di un veicolo senza batteria, poiché in questo modo si causano danni. Inoltre, far funzionare l'unità senza una batteria installata o l'uso di un "pacchetto di ponticelli" potrebbe causare danni all'impianto elettrico.

Per rimuovere e caricare la batteria, utilizzare la seguente procedura:

⚠ AVVERTENZA

La manipolazione o il collegamento improprio di una batteria può provocare gravi lesioni, tra cui ustioni da acido, ustioni elettriche o cecità a causa di un'esplosione. Rimuovere sempre anelli e orologi. Ogni volta che si esegue la manutenzione alla batteria, attenersi a quanto segue: tenere lontano scintille, fiamme libere, sigarette o qualsiasi altra fiamma. Indossare sempre occhiali protettivi. Proteggere la pelle e i vestiti quando si maneggia la batteria. Quando si sottopone la batteria a manutenzione in uno spazio chiuso, tenere l'area ben ventilata.

⚠ AVVERTENZA

I poli della batteria, i morsetti e i relativi accessori contengono piombo e composti di piombo, sostanze chimiche che, come è noto allo Stato della California, sono causa di cancro e danni alla riproduzione. Lavare le mani dopo la manipolazione.

1. Aprire il cofano; quindi, rimuovere il cavo negativo della batteria e il filo di massa; quindi, rimuovere il cavo positivo.
2. Rimuovere la cinghia di gomma fissando la batteria. Estrarre la batteria.



ZR-306

⚠ AVVERTENZA

Evitare dispersioni e il contatto con pelle, occhi e vestiti.

ATTENZIONE

Non caricare la batteria mentre si trova sulla motoslitte con i morsetti della batteria collegati.

3. Pulire a fondo la batteria con acqua e sapone; quindi, con una spazzola metallica, pulire i poli della batteria e le estremità dei cavi rimuovendo tutto l'accumulo di sostanze corrosive.

■ **NOTA:** Se i poli della batteria o le estremità dei cavi presentano un accumulo di residuo polveroso bianco/verde, applicare acqua e bicarbonato di sodio per neutralizzare l'acido; quindi, risciacquare con acqua e sapone tiepidi.

ATTENZIONE

Non rimuovere la striscia di tenuta sulla batteria sigillata.

AVVERTENZA

L'acido della batteria è dannoso se viene a contatto con gli occhi, la pelle o i vestiti. È necessario prestare attenzione ogni qualvolta si maneggia la batteria.

4. Con un multimetro, testare la tensione della batteria. Il dispositivo di misurazione deve leggere un valore non inferiore a 12,8 volt DC per una batteria completamente carica.

■ **NOTA: A questo punto, se il dispositivo di misurazione riporta un valore specificato, la batteria può essere restituita alla manutenzione.**

5. Se il dispositivo di misurazione riporta un tensione inferiore alle specifiche, caricare la batteria utilizzando le seguenti linee guida.

- A. Quando si utilizza un caricabatterie automatico, seguire sempre le istruzioni del produttore del caricatore.
- B. Quando si usa un caricabatterie a corrente costante, usare la seguente Tabella per la ricarica della batteria.

ATTENZIONE

Non superare mai la velocità di ricarica standard.

AVVERTENZA

Una batteria surriscaldata potrebbe esplodere causando lesioni gravi o morte. Monitorare sempre con attenzione i tempi e le velocità di ricarica. Interrompere la ricarica se la batteria diventa molto calda al tatto. Lasciarla raffreddare prima di riprendere la ricarica.

Tabella di ricarica della batteria (Caricatore a corrente costante)

Tensione batteria (DC)	Carica Stato	Tempo di carica richiesto (a 1,5-2,0 Amp)
12,8 -13,0	100%	Nessuna
12,5-12,8	75%-100%	3-6 ore
12,0-12,5	50%-75%	5-11 ore
11,5-12,0	25%-50%	13 ore (minimo)
11,5 o inferiore	0-25%	20 ore (minimo)

■ **NOTA: Se la tensione della batteria è 11,5 Volt DC o inferiore, alcuni caricatori possono interrompersi e non riuscire a caricare. In tale caso, collegare la batteria ausiliaria completamente carica in parallelo (positivo con positivo e negativo con negativo) per un breve periodo con il caricabatterie collegato. Dopo 10-15 minuti, scollegare la batteria ausiliaria lasciando il caricabatterie collegato e il caricabatterie dovrebbe continuare a caricare. Se il caricabatterie si "interrompe", sostituire la batteria.**

6. Dopo aver caricato la batteria per il tempo specificato, rimuovere il caricabatterie e lasciare riposare la batteria per 1-2 ore.

7. Collegare il multimetro e verificare la tensione della batteria. Lo strumento deve riportare non meno di 12,8 Volt DC. Se la tensione è quella specificata, la batteria è pronta a funzionare.

■ **NOTA: Se la tensione al punto 7 è inferiore alle specifiche, caricare la batteria per altre 1-5 ore; quindi, ripetere il test. La batteria è pronta a funzionare.**

8. Posizionare la batteria nella motoslitta, quindi, rivestire i poli della batteria e le estremità dei cavi con un leggero strato di grasso multiuso.

ATTENZIONE

Prima di installare la batteria, verificare che l'interruttore di accensione si trovi in posizione OFF.

9. Fissare il cavo positivo rosso al morsetto positivo sulla batteria usando un bullone. Serrare saldamente.
10. Fissare il cavo negativo nero principale e il cavo negativo nero piccolo alla batteria con un bullone. Serrare saldamente.

ATTENZIONE

Collegando i cavi in senso inverso (da positivo a negativo e da negativo a positivo) si possono causare gravi danni all'impianto elettrico.

11. Fissare la batteria alla staffa utilizzando la cinghia di gomma.

Carburatore

Il carburatore è stato tarato per condizioni di guida medie; tuttavia, l'altitudine, la temperatura e l'usura generale possono rendere necessarie alcune regolazioni del carburatore. Dal momento che le regolazioni del carburatore influiscono in maniera critica sulle prestazioni e le emissioni del motore, BRP consiglia di rivolgersi a un concessionario autorizzato di motoslitte BRP; tuttavia, si possono eseguire tre regolazioni esterne al carburatore. Gli interventi riguardano la vite di arresto dell'acceleratore, la vite pilota e il cavo dell'acceleratore.

■ **NOTA:** Quando si usa una benzina senza etanolo, la vite pilota sul carburatore deve essere ruotata completamente in senso orario fino all'arresto. Quando si usa una benzina contenente etanolo, la vite pilota deve essere ruotata completamente in senso antiorario fino all'arresto.

Vite di arresto acceleratore

Questa vite controlla la posizione in sede della valvola dell'acceleratore che, a sua volta, determina la corretta velocità del minimo. Ruotare la vite in senso orario per aumentare il minimo del motore e in senso antiorario per ridurre il minimo del motore.

Controllo/regolazione della leva dell'acceleratore (tensionamento)

■ **NOTA:** Accertarsi che il cavo dell'acceleratore sia correttamente in posizione nell'alloggiamento del comando dell'acceleratore.

1. Allorché si rilascia la leva dell'acceleratore, verificare che l'interruttore tondo nell'alloggiamento di comando sia abbassato. Se l'interruttore non è abbassato, il motore non si spegnerà quando si rilascia la leva dell'acceleratore.

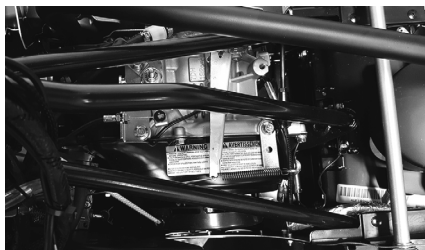

2. Se il cavo dell'acceleratore deve essere regolato, posizionare il registro in linea del cavo dell'acceleratore accanto al posto di pilotaggio.
3. Serrare il dado contro il registro in linea e coprire il registro con la guaina di gomma.

Filtro del carburante in linea

AVVERTENZA

Ogni volta che si esegue una manutenzione o un'ispezione su un impianto di alimentazione che potrebbe presentare perdite di carburante, è necessario che nell'area non vi siano saldature, fumo, fiamme libere, ecc.

BRP consiglia di controllare il filtro del carburante in linea una volta mese. Il filtro è posizionato nel tubo flessibile del carburante tra il serbatoio del gas e la pompa del carburante. L'unica pulizia possibile consiste nel risciacquare il filtro usando benzina pulita. Per controllare, pulire o sostituire il filtro, utilizzare la seguente procedura:

1. Con una pinza stringitubo adatta, staccare il tubo flessibile del carburante tra il serbatoio del gas e il filtro.
2. Rimuovere e gettare le fascette; quindi, rimuovere lentamente i tubi flessibili del carburante dal filtro del carburante. Smaltire correttamente il carburante in eccesso dal filtro.

3. Installare il filtro del carburante in linea nel tubo flessibile del carburante in modo che la freccia sul filtro sia rivolta verso la pompa del carburante. Assicurarsi che i tubi flessibili del carburante aderiscano perfettamente al filtro. Se un tubo flessibile del carburante non aderisce perfettamente, tagliare 6 mm (1/4 in) dall'estremità del tubo flessibile del carburante; quindi, installarlo sul filtro. Installare nuove fascette e rimuovere le pinze stringitubo.

ATTENZIONE

I tubi flessibili del carburante devono aderire perfettamente al filtro del carburante. Se la lunghezza del tubo flessibile del carburante non consente questa procedura, sostituirlo. Inoltre, dopo aver installato i tubi flessibili del carburante sul filtro, verificare che i tubi del carburante non entrino in contatto con componenti caldi o in rotazione.

Candela

Questa motoslitte è dotata di una speciale candela. Vedere la Tabella delle specifiche per individuare la candela corretta. Per evitare le incrostazioni dovute al freddo, assicurarsi di riscaldare a fondo il motore prima di metterlo in funzione.

Per mantenere una scintilla calda e forte, la candela deve restare priva di carbonio.

Prima di rimuovere la candela, assicurarsi di pulire l'area intorno alla candela. In caso contrario, lo sporco potrebbe penetrare nel motore durante la rimozione o l'installazione della candela.

Regolare la distanza alla quantità specificata (vedere la Tabella delle specifiche a pagina 43) per ottenere un'accensione corretta. Usare uno spessore per controllare la distanza.

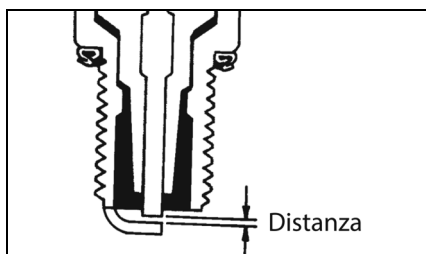

ATV0052B

Quando si installa la candela, assicurarsi di serrarla saldamente. Una candela nuova deve essere serrata di 1/2 giro quando la rondella tocca la testata del cilindro. Una candela usata deve essere serrata di 1/8-1/4 di giro quando la rondella entra in contatto con la testata del cilindro.

Azione frenante

Le seguenti voci sono elementi che il conducente deve conoscere quando utilizza questa motoslitte e il suo sistema frenante idraulico.

1. Usare i freni con saggezza. Ogni volta che si azionano i freni in tutti i sistemi frenanti idraulici, il calore viene trasferito al liquido dei freni.
5. È consentito pompare la leva del freno; tuttavia, se è necessario pompare la leva del freno più di due volte per ottenere la necessaria forza di arresto, portare immediatamente la motoslitte

2. Assicurarsi di mantenere il liquido dei freni al livello corretto e fare attenzione a non introdurre umidità nel sistema, poiché l'umidità nel liquido dei freni ne abbassa il punto di ebollizione. Se il liquido dei freni viene fatto bollire (a causa di arresti ad alta velocità o di un uso ripetitivo) o se l'umidità entra nell'impianto, è necessario sostituirlo. Non sostituire o mescolare mai tipi o gradi diversi di liquido dei freni.

AVVERTENZA

Utilizzare solo liquido per freni DOT 4 approvato da BRP. Non sostituire o mescolare mai tipi o gradi diversi di liquido dei freni. Potrebbe conseguire una perdita dei freni. Controllare il livello del liquido dei freni e l'usura delle pastiglie prima di ogni uso. La perdita dei freni può avere come conseguenza lesioni gravi o persino morte.

3. Non utilizzare mai il freno. Anche mantenendo una pressione minima sulla leva del freno, le pastiglie si trascinano sul disco e il liquido dei freni può surriscaldarsi.
4. Il blocco della leva del freno non è un freno di stazionamento e non deve essere azionato per periodi superiori a 5 minuti. **NON UTILIZZARE MAI LA MOTOSLITTE CON IL BLOCCO DELLA LEVA DEL FRENO INNESTATO.**

AVVERTENZA

Il blocco della leva del freno non è un freno di stazionamento e non deve essere azionato per periodi superiori a 5 minuti. Il blocco della leva del freno tiene la leva del freno in posizione abbassata e mantiene la pressione contro il disco del freno; tuttavia, dopo un certo periodo, la pressione esercitata sul disco del freno potrebbe allentarsi al di sotto della quantità sufficiente per tenere ferma la motoslitte.

presso un concessionario autorizzato di motoslitte BRP per la manutenzione. Se non è coperto dalla garanzia, questo servizio è a discrezione e a spese del proprietario della motoslitte.

6. Una volta installate le nuove pastiglie dei freni, è necessario un processo di "rodaggio".

Controllo della corsa della leva del freno

1. Verificare il funzionamento del sistema frenante idraulico premendo la leva del freno.
2. La leva del freno deve opporre una certa resistenza quando la si preme.
3. Per verificare la corsa della leva del freno, premere e tenere premuta la leva del freno fino alla sua massima resistenza.

■ **NOTA:** Non pompare la leva del freno poiché tale operazione produrrà una lettura non precisa.

4. Accertarsi che ci sia che ci sia spazio tra la leva del freno e il manubrio. La leva non deve incontrare il manubrio.

AVVERTENZA

Non guidare la motoslitte se la leva del freno tocca il manubrio. Potrebbe verificarsi la perdita dei freni. La perdita dei freni può avere come conseguenza lesioni personali gravi.

Rodaggio delle pastiglie dei freni

I freni a disco richiedono un periodo di rodaggio speciale per ottenere la massima potenza frenante. Il periodo di rodaggio dura circa 30-50 arresti forzati. Durante questo periodo possono verificarsi dei rumori.

Per rodare correttamente i freni, seguire la seguente procedura:

1. Scegliere un'area sufficientemente ampia per accelerare e frenare in sicurezza fino all'arresto.

■ **NOTA:** Questa procedura può essere eseguita anche utilizzando un cavalletto schermato.

2. Accelerare; quindi, premere la leva del freno per decelerare fino ad arrestarsi.
2. Posizionare la parte posteriore della motoslitte su un cavalletto di sicurezza sufficientemente alto in

■ **NOTA:** Azionare lievemente la leva del freno per giungere fino a un facile arresto; non premere eccessivamente i freni e non "bloccare" il cingolo.

3. Ripetere la procedura 10-15 volte consentendo un certo raffreddamento tra un arresto e l'altro.

AVVERTENZA

Non tentare arresti improvvisi e non mettersi in una situazione che richieda un arresto improvviso finché le pastiglie dei freni non sono ben rodiate.

Tensione dei cingoli

■ **NOTA:** La tensione dei cingoli e l'allineamento dei cingoli sono interconnessi; pertanto, controllare sempre entrambi, anche se sembra necessaria una sola regolazione.

La tensione dei cingoli è direttamente correlata alle prestazioni complessive della motoslitte. Se il cingolo è troppo allentato, può sbattere contro il tunnel causandone l'usura, oppure può gravare sui pignoni motore del cingolo. BRP consiglia di controllare la tensione del cingolo una volta al mese e regolarla di conseguenza.

AVVERTENZA

La tensione dei cingoli deve essere mantenuta correttamente. Si possono provocare lesioni personali, se si consente un eccessivo allentamento dei cingoli.

Controllo

AVVERTENZA

NON tentare di controllare o regolare la tensione dei cingoli con il motore acceso. Girare la chiave di accensione in posizione OFF. Il contatto con un cingolo in rotazione potrebbe causare lesioni personali.

1. Rimuovere gli accumuli di ghiaccio e neve in eccesso dai cingoli, dal pignone motore e dall'interno del telaio del pattino.

modo che il cingolo sia staccato dal pavimento.

3. Nella posizione di montaggio inferiore dell'ammortizzatore posteriore, agganciare una bilancia per molle intorno a un fermaglio per cingoli; quindi, tirare verso il basso la bilancia fino a 9 kg (20 lb). Misurare la deflessione (distanza) tra la parte inferiore della striscia di usura e la superficie interna del fermaglio del cingolo. La misura deve essere di 50 mm (2,0 in).

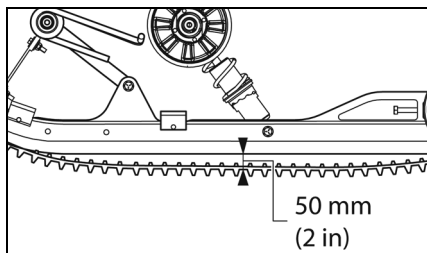

0753-328

Regolazione

1. Allentare i bulloni della ruota tendicingolo.

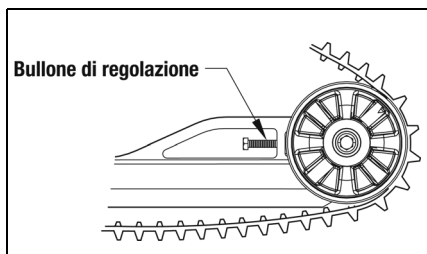

0753-329

■ **NOTA:** Per garantire una corretta regolazione della tensione dei cingoli, eseguire tutte le regolazioni su entrambi i lati della motoslitte.

2. Se la deflessione (distanza tra la parte inferiore della striscia di usura e l'interno del cingolo) supera le specifiche, stringere i bulloni di regolazione per eliminare l'eccessivo allentamento del cingolo.
3. Se la distanza tra la parte inferiore della striscia di usura e la superficie interna del cingolo è inferiore a quella specificata, allentare i bulloni di regolazione per aumentare l'allentamento del cingolo.

4. Controllare l'allineamento del cingolo (vedere la sezione Allineamento dei cingoli).
5. Una volta ottenuta la giusta tensione dei cingoli, serrare saldamente i bulloni della ruota tendicingolo.

■ **NOTA:** Poiché la tensione dei cingoli e l'allineamento dei cingoli sono intercorrelati, controllare sempre entrambi anche se sembra necessaria una sola regolazione.

⚠ AVVERTENZA

Assicurarsi sempre che i bulloni di regolazione siano aderenti all'assale e che i bulloni delle ruote tendicingolo siano serrati secondo le specifiche. In caso contrario, il cingolo potrebbe allentarsi notevolmente e, in alcune condizioni di funzionamento, le ruote tendicingolo potrebbero scavalcare i denti del cingolo, forzando il cingolo contro il tunnel e causando il "blocco" del cingolo stesso. Se un cingolo si "blocca" durante il funzionamento, si possono verificare gravi lesioni personali.

Allineamento dei cingoli

L'allineamento corretto del cingolo si ottiene quando l'esterno delle ruote tendicingolo posteriori si trova alla stessa distanza dal bordo del cingolo. Se il cingolo non è allineato correttamente, si verifica un'usura eccessiva delle ruote tendicingolo, dei denti di trasmissione e del cingolo. BRP consiglia di controllare l'allineamento dei cingoli una volta alla settimana o ogni volta che si regola la tensione dei cingoli.

Controllo

⚠ AVVERTENZA

Prima di controllare o regolare l'allineamento dei cingoli, accertarsi che la chiave di accensione sia in posizione OFF e che il cingolo non stia ruotando. Il contatto con un cingolo in rotazione potrebbe causare lesioni personali.

1. Posizionare le punte degli sci contro una parete; quindi, utilizzando un cavalletto di sicurezza schermato, sollevare dal pavimento la parte posteriore della motoslitte assicurandosi che il cingolo sia libero di ruotare.

⚠ AVVERTENZA

Per sicurezza, le punte degli sci devono essere posizionate contro una parete o un oggetto simile.

2. Avviare il motore e accelerare leggermente. Utilizzare l'acceleratore solo per far compiere al cingolo alcuni giri. **SPEGNERE IL MOTORE.**

■ **NOTA:** Consentire al cingolo di fermarsi per inerzia. **NON** azionare il freno perché potrebbe produrre una condizione di allineamento imprecisa.

3. Quando il cingolo smette di ruotare, controllare il rapporto tra le ruote tendicingolo e il bordo del cingolo. Se la distanza tra le ruote tendicingolo posteriori e il bordo del cingolo è la stessa su entrambi i lati, non è necessaria alcuna regolazione.
4. Se le distanze tra le ruote tendicingolo e il bordo del cingolo non sono le stesse su entrambi i lati, è necessaria una regolazione.

Regolazione

1. Sul lato del cingolo che ha il bordo più esterno alla ruota tendicingolo posteriore, allentare il bullone della ruota tendicingolo; quindi, ruotare il bullone di regolazione in senso orario da 1 a 1 giro e mezzo.

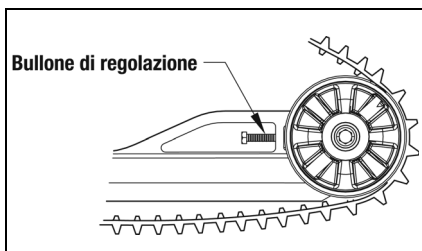

0753-329

2. Controllare l'allineamento del cingolo e continuare la regolazione fino a ottenere un allineamento corretto.

■ **NOTA:** Assicurarsi che venga mantenuta la tensione corretta del cingolo dopo aver regolato l'allineamento del cingolo (vedere la sezione Tensione dei cingoli).

3. Una volta ottenuto il giusto allineamento del cingolo, serrare saldamente il bullone della ruota tendicingolo.

⚠ AVVERTENZA

Assicurarsi sempre che i bulloni di regolazione siano aderenti all'assale e che i bulloni delle ruote tendicingolo siano serrati secondo le specifiche. In caso contrario, il cingolo potrebbe allentarsi notevolmente e, in alcune condizioni di funzionamento, le ruote tendicingolo potrebbero scavalcare i denti del cingolo, forzando il cingolo contro il tunnel e causando il "blocco" del cingolo stesso. Se un cingolo si "blocca" durante il funzionamento, si possono verificare gravi lesioni personali.

4. Prova sul campo del cingolo in condizioni reali.
5. Dopo la prova sul campo, verificare l'allineamento del cingolo. Se sono necessarie ulteriori regolazioni, ripetere la procedura di regolazione dell'allineamento del cingolo.

Regolazione delle molle degli ammortizzatori

Le molle degli ammortizzatori sono regolabili individualmente in base allo stile di guida del conducente.

■ **NOTA:** È necessario mantenere regolazioni uguali su entrambe le molle degli ammortizzatori degli sci.

Gli ammortizzatori anteriori sono dotati di un manicotto di regolazione del precarico con cinque posizioni di regolazione del precarico per aumentare o diminuire la tensione della molla a spirale.

Per regolare la tensione della molla, ruotare il manicotto di regolazione del precarico con una chiave inglese adatta fino a ottenere la tensione desiderata.

Posizione	Tensione della molla	Impostazione	Carico
1	↓	↑	↑
2			
3		↓	↓
4			
5			

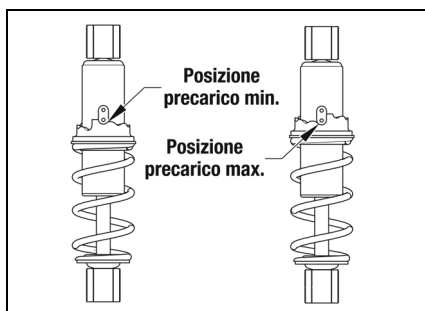

0753-279

Regolazione della tensione della molla posteriore

La regolazione della tensione della molla posteriore si realizza ruotando le camme di regolazione. La posizione 3 offre la guida più rigida, mentre la posizione 1 è destinata ai guidatori leggeri o a chi percorre le piste a bassa velocità. La posizione 2 è destinata al conducente medio in condizioni normali. Ruotare sempre la camma dalla posizione più leggera a quella più pesante.

ATTENZIONE

Non forzare mai le camme di regolazione dalla posizione bassa a quella alta. Le camme potrebbero danneggiarsi.

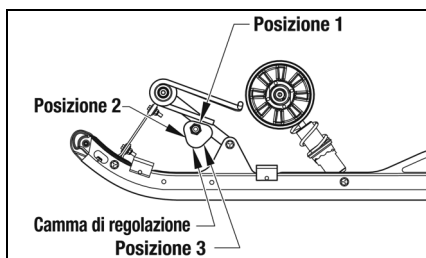

0753-327

Utilizzando una chiave da 13/16 di pollice, ruotare la camma finché non si trova nella posizione desiderata. Per irrigidire la guida, ruotare la camma in modo da alzare l'estremità della molla. Eseguire la regolazione sull'altra camma e accertarsi che entrambe le camme siano regolate allo stesso modo.

Allineamento degli sci

Gli sci sono stati allineati durante la messa a punto della motoslitte. L'allineamento degli sci di solito non cambia, a meno che non si urti una roccia o un oggetto duro simile mentre la motoslitte è in funzione. BRP consiglia di controllare l'allineamento degli sci una volta mese.

Controllo

1. Ruotare il manubrio in posizione di testa dritta.

- Misurare le distanze dai bordi interni degli sci. Misurare 127 mm (5 in) davanti al bullone di montaggio dello sci e 127 mm (5 in) dietro il bullone di montaggio dello sci.

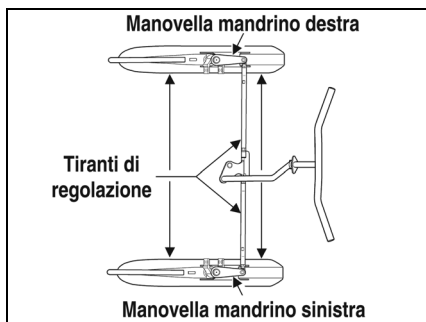

■ **NOTA:** L'allineamento degli sci è corretto quando gli sci sono paralleli l'uno all'altro (misure uguali davanti e dietro) o quando gli sci hanno fino a un massimo di 1,58-6,35 mm (1/16-1/4 di pollice) di "punta in fuori" (misura anteriore 1,58-6,35 mm [1/16-1/4 di pollice] in più della misura posteriore).

- Se l'allineamento degli sci non è quello specificato, la motoslitta tenderà a sbandare e potrebbe essere difficile da controllare; pertanto, è necessaria una regolazione.

Regolazione

- Assicurarsi che la chiave di accensione sia in posizione OFF.
- Eseguire un esame visivo degli sci per determinare quale sci non è allineato rispetto al manubrio.
- Aprire il cofano e allentare il dado di bloccaggio su ciascuna estremità dei tiranti di regolazione.
- Tenendo lo sci in posizione, ruotare il tirante di regolazione finché la misura tra gli sci non rientra nelle specifiche.

- Quando l'allineamento degli sci è corretto, applicare Loctite 243 blu sulle aree filettate dei dadi di bloccaggio e serrare saldamente ciascun dado di bloccaggio contro il relativo tirante di regolazione.

AVVERTENZA

Se si trascura di bloccare il tirante stringendo i dadi di bloccaggio contro il tirante di regolazione, si rischia di perdere il controllo della motoslitta e di subire lesioni personali.

Barra antiusura degli sci

La barra antiusura degli sci è una barra sostituibile fissata alla parte inferiore dello sci. Lo scopo della barra di usura è aiutare a girare la motoslitta, ridurre al minimo l'usura dello sci e mantenere un buon controllo dello sterzo. Se la motoslitta viene utilizzata principalmente in condizioni di neve alta, l'usura della barra antiusura degli sci sarà minima; tuttavia, se la motoslitta viene utilizzata su terreni in cui la copertura nevosa è minima, la barra antiusura degli sci si consumerà più rapidamente.

Per mantenere le caratteristiche positive di sterzata, BRP consiglia di controllare le barre antiusura degli sci una volta alla settimana e di sostituirle se usurate fino a 1/2 del diametro originale. Le barre antiusura degli sci sono disponibili presso un concessionario autorizzato di motoslitte BRP.

AVVERTENZA

Guidare la motoslitta con barre antiusura degli sci eccessivamente usurate potrebbe provocare la perdita di controllo dello sterzo.

Rimozione

- Sollevare la parte anteriore della motoslitta.
- Rimuovere i dadi di bloccaggio che fissano la barra antiusura allo sci.

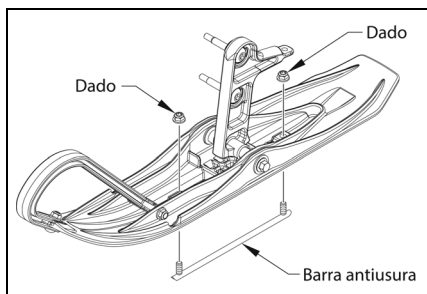

0750-990

3. Rimuovere la barra antiusura.

Installazione

1. Inserire i perni della barra antiusura nei fori dello sci.
2. Centrare i perni della barra antiusura nei fori e installare i dadi di bloccaggio.
3. Serrare saldamente i dadi di bloccaggio.

Prese d'aria motorino di avviamento a strappo

Per il corretto raffreddamento del motore, è importante tenere pulite le prese d'aria del motorino di avviamento a strappo. Queste prese d'aria devono essere controllate a cadenza periodica e pulite, se necessario.

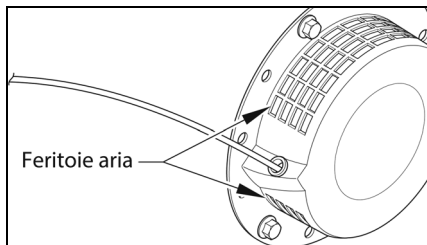

0744-923

ATTENZIONE

Se le prese d'aria non vengono mantenute pulite, il motore si surriscalda gravemente e si danneggia.

Luci

Per sostituire la lampadina del faro, usare la seguente procedura:

1. Aprire il cofano; quindi, scollegare il connettore del cablaggio dalla lampadina del faro.

2. Rimuovere la lampadina dall'alloggiamento ruotandola in senso antiorario fino ad allentarla.

ATTENZIONE

Non toccare la parte di vetro della lampadina. Se si tocca la parte di vetro, deve essere pulita con un panno asciutto prima di installarla.

3. Installare la nuova lampadina nell'alloggiamento; quindi, ruotare la lampadina in senso orario per bloccarla in sede.

Regolazione dell'assetto del faro

Il faro può essere regolato per il puntamento verticale degli abbaglianti e degli anabbaglianti. Il centro geometrico della zona dell'abbagliante deve essere utilizzato per il puntamento verticale.

1. Posizionare la motoslitte su un piano in modo che il faro si trovi a circa 8 m (25 ft) da una superficie di puntamento (parete o superficie simile).

■ **NOTA: Quando si regola il puntamento dei fari, la motoslitte deve avere un carico operativo "medio".**

2. Misurare la distanza dal pavimento al punto centrale del faro.
3. Utilizzando la misura ottenuta al punto 2, tracciare un segno orizzontale sulla superficie di puntamento.
4. Eseguire un segno verticale che intersechi il segno orizzontale sulla superficie di puntamento direttamente davanti al faro.
5. Innestare il blocco della leva del freno e avviare il motore. Spostare il devioluci dei fari in posizione anabbaglianti. **NON USARE GLI ABBAGLIANTI.**
6. Osservare il puntamento degli anabbaglianti. Il corretto puntamento avviene quando il fascio di luce anabbagliante è centrato sul segno verticale 5 cm (2 in) sotto il segno orizzontale sulla superficie di puntamento.

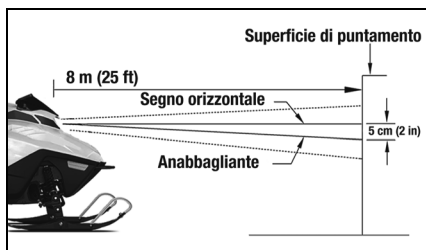

ONS-052A

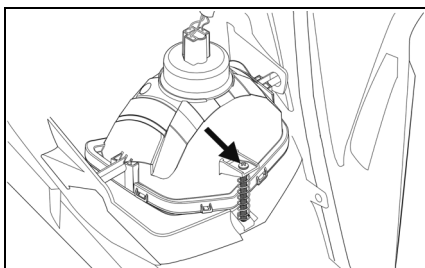

0752-957

7. Regolare il faro con la vite sul lato posteriore del faro finché non si ottiene il corretto puntamento. Spegner il motore; quindi, disinnestare il blocco della la leva del freno.

Registro di manutenzione

Se richiesto, inviare una fotocopia dello storico manutenzione a BRP.

di preconsegna

Numero di serie:	Firma/Timbro:
Chilometraggio:	
Ore:	
Data:	
N. concessionario:	
Note:	

Vedere il bollettino delle procedure pre-consegna per conoscere le procedure di installazione dettagliate

Ispezione iniziale

Chilometraggio:	Firma/Timbro:
Ore:	
Data:	
N. concessionario:	
Note:	

Per il programma di manutenzione vedere la sezione Informazioni sulla manutenzione di questa Guida del conducente.

Assistenza

Chilometraggio:	Firma/Timbro:
Ore:	
Data:	
N. concessionario:	
Note:	

Per il programma di manutenzione vedere la sezione Informazioni sulla manutenzione di questa Guida del conducente.

Assistenza

Chilometraggio:	Firma/Timbro:
Ore:	
Data:	
N. concessionario:	
Note:	

Per il programma di manutenzione vedere la sezione Informazioni sulla manutenzione di questa Guida del conducente.

Assistenza

Chilometraggio:	Firma/Timbro:
Ore:	
Data:	
N. concessionario:	
Note:	

Per il programma di manutenzione vedere la sezione Informazioni sulla manutenzione di questa Guida del conducente.

Assistenza

Chilometraggio:	Firma/Timbro:
Ore:	
Data:	
N. concessionario:	
Note:	

Per il programma di manutenzione vedere la sezione Informazioni sulla manutenzione di questa Guida del conducente.

Assistenza

Chilometraggio:	Firma/Timbro:
Ore:	
Data:	
N. concessionario:	
Note:	

Per il programma di manutenzione vedere la sezione Informazioni sulla manutenzione di questa Guida del conducente.

Assistenza

Chilometraggio:	Firma/Timbro:
Ore:	
Data:	
N. concessionario:	
Note:	

Per il programma di manutenzione vedere la sezione Informazioni sulla manutenzione di questa Guida del conducente.

Assistenza

Chilometraggio:	Firma/Timbro:
Ore:	
Data:	
N. concessionario:	
Note:	

Per il programma di manutenzione vedere la sezione Informazioni sulla manutenzione di questa Guida del conducente.

Assistenza

Chilometraggio:	Firma/Timbro:
Ore:	
Data:	
N. concessionario:	
Note:	

Per il programma di manutenzione vedere la sezione Informazioni sulla manutenzione di questa Guida del conducente.

Assistenza

Chilometraggio:	Firma/Timbro:
Ore:	
Data:	
N. concessionario:	
Note:	

Per il programma di manutenzione vedere la sezione Informazioni sulla manutenzione di questa Guida del conducente.

Assistenza

Chilometraggio:	Firma/Timbro:
Ore:	
Data:	
N. concessionario:	
Note:	

Per il programma di manutenzione vedere la sezione Informazioni sulla manutenzione di questa Guida del conducente.

Assistenza

Chilometraggio:	Firma/Timbro:
Ore:	
Data:	
N. concessionario:	
Note:	

Per il programma di manutenzione vedere la sezione Informazioni sulla manutenzione di questa Guida del conducente.

Assistenza

Chilometraggio:	Firma/Timbro:
Ore:	
Data:	
N. concessionario:	
Note:	

Per il programma di manutenzione vedere la sezione Informazioni sulla manutenzione di questa Guida del conducente.

Preparazione per il rimessaggio

Prima del rimessaggio della motoslitte, è estremamente importante che sia sottoposta ad adeguata manutenzione per impedire la corrosione e il deterioramento dei componenti. BRP consiglia la seguente procedura per preparare la motoslitte per il rimessaggio:

1. Pulire il cuscino del sedile con il protettivo per vinile e un panno umido.
2. Pulire a fondo la motoslitte lavando sporco, olio, erba e altri corpi estranei dal sottoscocca, dal tunnel, dal cofano e dalla sottocarena. Lasciare asciugare perfettamente la motoslitte. Fare in modo che l'acqua NON tocchi alcuna parte del motore.
3. Scaricare tutto il gas dal serbatoio del gas; quindi, far colare la benzina dal carburatore allentando la vite di scarico sulla camera del galleggiante del carburatore.
4. Tappare lo scarico della marmitta con un panno pulito.
5. Con la chiave di accensione in posizione OFF:
 - A. Scollegare il filo dell'alta tensione dalla candela; quindi, rimuovere la candela.
 - B. Versare 10 mL (circa due cucchiaini) di olio a base di petrolio nel foro della candela; quindi, tirare lentamente la maniglia del motorino di avviamento a strappo per circa cinque volte.

ATTENZIONE

Non avviare mai il motore senza mettere a massa la candela. Ciò potrebbe provocare danni all'accensione a transistor.

C. Installare la candela e collegare il filo dell'alta tensione.

6. Cambiare l'olio.
7. Serrare saldamente tutte le viti, i dadi e i bulloni.
8. Assicurarsi che tutti i rivetti che tengono insieme i componenti siano ben serrati. Sostituire tutti i rivetti allentati.
9. Pulire e lucidare il cofano, la console e il telaio con il detergente e lucidante spray XPS. **NON UTILIZZARE SOLVENTI. IL PROPELLENTE DANNEGGERÀ LA FINITURA.**

■ **NOTA: Scollegare i cavi della batteria, assicurandosi di scollegare prima il cavo negativo; quindi, pulire i poli e i cavi della batteria. Caricare la batteria.**

10. Se possibile, conservare la motoslitte in un luogo chiuso. Sollevare dal pavimento la parte posteriore della motoslitte e supportare l'estremità posteriore. Coprire la motoslitte con un telo di copertura per motoslitte per proteggerla da sporco e polvere.
11. Se la motoslitte deve essere conservata all'aperto, tenere tutta la motoslitte staccata da terra e coprirla con un apposito telo di copertura per proteggerla da sporco, polvere e pioggia.

ATTENZIONE

Evitare di usare un telo di plastica, poiché l'umidità si accumulerà sulla motoslitte e provoca corrosione.

Preparazione dopo il rimessaggio

Togliere la motoslitta dal rimessaggio e prepararla correttamente assicurano molti chilometri e ore di uso della motoslitta senza problemi. BRP consiglia la seguente procedura per preparare la motoslitta:

1. Pulire a fondo la motoslitta. Lucidare la parte esterna della motoslitta usando il detergente.
2. Pulire le alette di raffreddamento del motore e le prese d'aria del motorino di avviamento a strappo. Togliere il panno dalla marmitta.
3. Controllare tutti i fili e i cavi di comando per individuare segni di usura o sfilacciamento. Sostituire se necessario. Utilizzare fascette per cavi o del nastro per posare fili e cavi lontano dalle parti calde o rotanti.
4. Controllare la distanza della corsa della leva del freno, la tensione della leva dell'acceleratore, tutti i comandi, l'allineamento degli sci, la tensione dei cingoli, l'allineamento del cingolo, le pastiglie dei freni e le barre antiusura degli sci; regolare o sostituire, se necessario.
5. Esaminare il filtro del carburante in linea e pulirlo o sostituirlo, se necessario.
6. Riempire il serbatoio del gas.
7. Pulire il cuscino del sedile con protettivo per vinile.
8. Controllare la candela (pulirla, distanziarla e/o sostituirla se necessario); quindi, avviare il motore e verificare la corretta regolazione del carburatore.
9. Ricaricare completamente la batteria; quindi, collegare i cavi della batteria assicurandosi di collegare prima il cavo positivo. Verificare il sistema di avviamento elettrico.

Caratteristiche tecniche

MOTORE E TRASMISSIONE	
Tipo	Raffreddato aria forzata/4 tempi
Alesaggio x corsa	70 x 50 mm (2,76 x 1,97 in)
Disposizione delle valvole	In testa
Cilindrata	192 cc (11,7 in cubici)
Potenza bobina illuminazione	96W a 3000 giri/min
Lubrificazione	Schizzi forzati
Sistema di raffreddamento	Aria forzata
Frizione motrice	Rilevamento giri/min
Tipo freno	Freno idraulico
Tipo di accensione	CDI
Larghezza dei cingoli	25,4 cm (10 in)
Lunghezza dei cingoli	236,2 cm (93 in)
Tensione dei cingoli	50 mm (2 in) a 9 Kg (20 lb)
Stile cingolo	Cobra
Tipo di candela	NGK BPR4ES
Distanza della candela	0,7-0,8 mm (0,028-0,031 in)
Fasatura di accensione (fissa)	28° BTDC @ 3600 giri/min
CARBURATORE	
Tipo	Mikuni BS25-157
TELAIO	
Lunghezza totale	213,3 cm (84 in)
Altezza totale	91,4 cm (36 in)
Larghezza totale	91,4 cm (36 in)
Distanza da centro a centro sci	77,5 cm (30,5 in)
VARIE	
Benzina (consigliata)	Normale benzina senza piombo 87 ottani minimo
Capacità del serbatoio del gas	8,3 L (2,2 U.S. gal.)
Olio motore (consigliato)	Sintetico 0W-40
Capacità olio carter	600 mL (20,3 fl oz)
Fanalino (cod. art.)	0609-963
Lampadina faro (cod. art.)	0609-956
Sistema di avviamento	Avviamento elettrico/A strappo manuale
Peso a secco	93,9 kg (207 lb)
Batteria	100 Amp (freddo)
Vibrazione — Mano/braccio	< 3,8 m/s ²
Vibrazione — Sedile	< 0,5 m/s ²

Specifiche soggette a modifiche senza preavviso.

Garanzia

GARANZIA LIMITATA INTERNAZIONALE BRP: MOTOSLITTE 2024 LYNX®

AMBITO DELLA GARANZIA LIMITATA

Bombardier Recreational Products Inc. ("BRP") garantisce le sue motoslitte 2024 LYNX, vendute da distributori o concessionari autorizzati da BRP a distribuire le motoslitte LYNX ("Distributore/Concessionario LYNX") fuori dei 50 stati degli Stati Uniti, del Canada, degli Stati membri dello Spazio Economico Europeo ("SEE", composto dagli Stati membri dell'UE oltre a Regno Unito, Norvegia, Islanda e Liechtenstein), dagli Stati membri della Comunità di Stati Indipendenti ("CIS", compresi Ucraina e Turkmenistan) e dalla Turchia, da difetti di materiali o manodopera per il periodo e alle condizioni qui previsti.

Questa garanzia limitata non è applicabile a parti e accessori non installati in fabbrica. Si prega di fare riferimento al testo applicabile della garanzia limitata alle parti e accessori.

Questa garanzia limitata è invalidata e resa priva di valore legale se: la motoslitte (1) è stata utilizzata per gare o qualsiasi altra attività competitiva, in qualsiasi momento, anche dal proprietario precedente; o (2) è stata alterata o modificata in modo da pregiudicarne il funzionamento, le prestazioni o la durata, oppure è stata alterata o modificata per cambiarne la destinazione d'uso predefinita.

LIMITAZIONI DELLA RESPONSABILITÀ

NELLA MISURA CONSENTITA DALLA LEGGE, LA PRESENTE GARANZIA È ESPRESSAMENTE FORNITA E ACCETTATA IN SOSTITUZIONE DI

TUTTE LE ALTRE GARANZIE, ESPLICITE O IMPLICITE, COMPRESSE, TRA L'ALTRO, QUELLE DI COMMERCIALIZZABILITÀ O IDONEITÀ A UNO SCOPO PARTICOLARE. DAL MOMENTO CHE NON È POSSIBILE RINUNCIARE AGLI OBBLIGHI DELLE GARANZIE IMPLICITE, ESSE SARANNO LIMITATE, IN DURATA, ALLA VITA DELLE GARANZIE ESPLICITE. I DANNI INCIDENTALI E CONSEGUENZIALI SONO ESCLUSI DALLA COPERTURA DELLA PRESENTE GARANZIA. ALCUNE GIURISDIZIONI NON RICONOSCONO LE CLAUSOLE DI ESONERO DA EVENTUALI RESPONSABILITÀ, LE LIMITAZIONI E LE ESCLUSIONI DI CUI SOPRA CHE, PERTANTO, POTREBBERO NON ESSERE APPLICABILI NEL VOSTRO CASO. QUESTA GARANZIA ATTRIBUISCE DIRITTI SPECIFICI AI QUALI POTREBBERO AGGIUNGERSENE ALTRI DI TIPO LEGALE CHE POTREBBERO DIFFERIRE DI PAESE IN PAESE. (PER I PRODOTTI ACQUISTATI IN AUSTRALIA SI RIMANDA ALLA CLAUSOLA "SOLO PER PRODOTTI VENDUTI IN AUSTRALIA", più avanti nel testo).

Né il Distributore/Concessionario LYNX autorizzato, né nessun'altra persona è autorizzata a rendere alcuna affermazione, dichiarazione o garanzia in merito al Prodotto diversa da quanto espresso nella presente garanzia limitata e, in caso contrario, tali dichiarazioni non saranno applicabili contro BRP.

BRP si riserva il diritto di modificare la garanzia in qualsiasi momento, sottinteso che tale modifica non altererà le condizioni di garanzia applicabili ai prodotti venduti mentre questa garanzia è in vigore.

ESCLUSIONI - QUANTO DI SEGUITO ESPOSTO NON È COPERTO DA GARANZIA

Quanto qui di seguito esposto non è coperto, in nessuna circostanza, da garanzia:

- Normale usura;
- Componenti soggetti a manutenzione ordinaria, messe a punto, regolazioni;
- Danni causati dalla mancata manutenzione e/o magazzinaggio, come descritto nella Guida del conducente;
- Danni derivanti dalla rimozione di parti, riparazioni, manutenzione, assistenza o modifiche non corrette o utilizzo di parti o accessori non realizzati o approvati da BRP, che a suo ragionevole giudizio sono incompatibili con il prodotto o ne pregiudicano il funzionamento, prestazione o durata, ovvero derivanti da riparazioni effettuate da persone non autorizzate a servire concessionari/distributori di motoslitte BRP;
- Danni causati da utilizzo non corretto, uso improprio, negligenza, gare o utilizzo del prodotto su superfici diverse dalla neve o funzionamento del prodotto in un modo non coerente con l'uso raccomandato nella Guida del conducente;
- Danni risultanti da incidenti, immersione, incendio, incameramento di neve o acqua, furto, atti di vandalismo o qualsiasi causa di forza maggiore;
- Funzionamento con carburanti, oli o lubrificanti che non sono adatti all'impiego nel prodotto (vedere la Guida del conducente);
- Danni derivanti da ruggine, corrosione o esposizione agli elementi;
- Danni accidentali o consequenziali, o danni di qualsiasi tipo inclusi, tra l'altro, traino o rimorchio, magazzinaggio, spese di trasporto, spese telefoniche, nolo, taxi, inconvenienti, copertura assicurativa, pagamenti dei prestiti, perdita di tempo, perdita di reddito; o il tempo perduto a causa di inattività per lavori di manutenzione.
- Danni risultanti dall'installazione di chiodi su cingoli, se tale installazione non è conforme alle istruzioni BRP. PERIODO DI COPERTURA DELLA GARANZIA

Questa garanzia limitata entrerà in vigore dalla data di invio al primo consumatore al dettaglio o dalla data in cui il prodotto è stato utilizzato per la prima volta, in base all'eventualità che si verifica per prima per il seguente periodo:

DODICI (12) MESI CONSECUTIVI, per uso privato o commerciale. Tuttavia, il periodo di copertura della per una motoslitte consegnata tra il 1° giugno e il 1° dicembre di un dato anno scadrà il 30 novembre dell'anno successivo.

La riparazione e la sostituzione di pezzi o l'esecuzione di manutenzione in base a questa garanzia non estende la durata della presente garanzia oltre la data di scadenza originale.

Si ricorda che la durata e altre modalità della copertura di garanzia sono subordinate alla legislazione locale e nazionale applicabile nel proprio Paese.

CONDIZIONI DA SODDISFARE PER LA COPERTURA ASSICURATIVA

Questa copertura di garanzia è disponibile solo in caso di rispetto delle seguenti condizioni:

- La motoslitte 2024 LYNX deve essere acquistata dal primo proprietario nuova e mai utilizzata presso un Distributore/Concessionario LYNX autorizzato a distribuire le motoslitte LYNX nel Paese in cui è avvenuta la vendita;
- il processo di ispezione pre-consegna specifico di BRP deve essere completato e documentato e firmato dall'acquirente; – il prodotto deve essere stato debitamente registrato da parte di un Distributore/Concessionario LYNX autorizzato;

- La motoslitte LYNX 2024 deve essere stata acquistata nel Paese o nell'unione di Paesi di residenza dell'acquirente.
- La manutenzione ordinaria descritta nella Guida del conducente deve essere effettuata puntualmente per mantenere la copertura della garanzia. BRP si riserva il diritto di far dipendere la copertura della garanzia dalla presentazione della prova di avvenuta corretta manutenzione.

BRP non terrà fede a questa garanzia limitata per proprietari che fanno uso privato o commerciale del mezzo se non sono state soddisfatte tutte le precedenti condizioni. Tali limitazioni sono necessarie per consentire a BRP di proteggere la sicurezza dei propri prodotti, dei consumatori e del pubblico in generale.

COME PROCEDERE PER OTTENERE LA COPERTURA DELLA GARANZIA

In caso di anomalia, il cliente deve interrompere immediatamente l'utilizzo della motoslitte. Il cliente deve informare un Distributore/Concessionario LYNX per la manutenzione entro due (2) giorni dalla comparsa del difetto e consentire un ragionevole accesso al prodotto per la possibile riparazione. Il cliente deve inoltre presentare al Distributore/Concessionario autorizzato LYNX la prova di acquisto del prodotto e firmare l'ordine di riparazione/di lavoro prima dell'inizio delle operazioni effettive per convalidare la riparazione in garanzia. Tutti i pezzi sostituiti in base alla presente garanzia diventano proprietà di BRP.

Si ricorda che il periodo di notifica è subordinato alla legislazione locale e nazionale applicabile nel Paese del cliente.

LE RESPONSABILITÀ DI BRP

Nella misura consentita dalla legge, gli obblighi di BRP' previsti ai sensi della presente garanzia sono limitati, a sua unica discrezione, alla riparazione di parti che sono risultate difettose nelle normali condizioni di utilizzo, alla manutenzione o sostituzione di tali parti con pezzi di ricambio originali LYNX senza addebito dei costi per le parti e la manodopera presso qualsiasi Distributore/Concessionario LYNX autorizzato durante il periodo di garanzia e in base alle condizioni sopra descritte. La responsabilità di BRP è limitata all'esecuzione delle riparazioni e delle sostituzioni di pezzi necessarie. Nessun reclamo per violazione dei termini della garanzia deve essere causa di annullamento o revoca della vendita della motoslitte al proprietario. Potrebbero essere disponibili altri diritti legali che variano di Paese in Paese.

Nel caso in cui la manutenzione sia richiesta al di fuori del paese di vendita originale, il proprietario sarà responsabile di qualsiasi costo aggiuntivo dovuto alle pratiche e alle condizioni locali, quali, ma non limitate solamente ad esse, trasporto, assicurazione, tasse, oneri di licenza, dazi d'importazione e qualsiasi altra spesa finanziaria comprese quelle applicate da governi, stati, territori e dai rispettivi enti.

BRP si riserva il diritto di migliorare o modificare di quando in quando i Prodotti senza assumersi alcun obbligo di modificare i Prodotti precedentemente realizzati.

TRASFERIMENTO

Se la proprietà di un prodotto viene trasferita durante il periodo di copertura della garanzia limitata, la garanzia, soggetta a termini e condizioni, verrà anch'essa trasferita e sarà valida per il restante periodo di copertura, ammesso che BRP o un Distributore/Concessionario LYNX autorizzato riceva prova che il precedente proprietario ha autorizzato il trasferimento di proprietà, oltre ai dati del nuovo proprietario.

ASSISTENZA CLIENTI

In caso di controversia o disputa in relazione alla presente garanzia limitata, BRP consiglia di provare a risolvere la questione con il proprio Distributore/Concessionario LYNX. Si raccomanda di discutere la situazione con il responsabile della manutenzione presso il Distributore/Concessionario LYNX autorizzato o con il proprietario.

Se la questione rimane irrisolta, contattare BRP compilando il modulo di contatto su www.brp.com o contattare BRP per posta a uno dei recapiti riportati nella sezione CONTATTACI di questa guida.

GARANZIA LIMITATA BRP PER I PAESI EUROPEI, PER LO SPAZIO ECONOMICO EUROPEO E LA COMUNITÀ DEGLI STATI INDIPENDENTI (CSI) E PER LA TURCHIA: MOTOSLITTE 2024 LYNX®

AMBITO DELLA GARANZIA LIMITATA

Bombardier Recreational Products Inc. ("BRP") garantisce le sue motoslitte 2024 LYNX, vendute da distributori o concessionari autorizzati da BRP a distribuire le motoslitte LYNX ("Distributore/Concessionario LYNX") negli Stati membri dello Spazio Economico Europeo ("SEE", composto dagli Stati membri dell'UE e dal Regno Unito, Norvegia, Islanda e Liechtenstein), dagli Stati membri della Comunità di Stati Indipendenti ("CIS", compresi Ucraina e Turkmenistan) e dalla Turchia, da difetti di materiali o manodopera per il periodo e alle condizioni qui previsti.

Questa garanzia limitata non è applicabile a parti e accessori non installati in fabbrica. Si prega di fare riferimento al testo applicabile della garanzia limitata alle parti e accessori.

Questa garanzia limitata è invalidata e resa priva di valore legale se: la motoslitte (1) è stata utilizzata per gare o qualsiasi altra attività competitiva, in qualsiasi momento, anche dal proprietario precedente; o (2) è stata alterata o modificata in modo da pregiudicarne il funzionamento, le prestazioni o la durata, oppure è stata alterata o modificata per cambiarne la destinazione d'uso predefinita.

LIMITAZIONI DELLA RESPONSABILITÀ

NELLA MISURA CONSENTITA DALLA LEGGE, QUESTA GARANZIA VIENE ESPLICITAMENTE CONCESSA E ACCETTATA IN LUOGO DI TUTTE LE ALTRE GARANZIE, ESPLICITE O IMPLICITE, COMPRESE, TRA L'ALTRO, QUELLE DI COMMERCIALIZZABILITÀ O IDONEITÀ A UNO SCOPO PARTICOLARE. DAL MOMENTO CHE NON È POSSIBILE RINUNCIARE AGLI OBBLIGHI DELLE GARANZIE IMPLICITE, ESSE SARANNO LIMITATE, IN DURATA, ALLA VITA DELLE GARANZIE ESPLICITE. I DANNI INCIDENTALI E CONSEGUENZIALI SONO ESCLUSI DALLA COPERTURA DELLA PRESENTE GARANZIA. ALCUNE GIURISDIZIONI NON RICONOSCONO LE CLAUSE DI ESONERO DA EVENTUALI RESPONSABILITÀ, LE LIMITAZIONI E LE ESCLUSIONI DI CUI SOPRA CHE, PERTANTO, POTREBBERO NON ESSERE APPLICABILI NEL VOSTRO CASO. QUESTA GARANZIA ATTRIBUISCE DIRITTI SPECIFICI AI QUALI POTREBBERO AGGIUNGERSENE ALTRI DI TIPO LEGALE CHE POTREBBERO DIFFERIRE DI PAESE IN PAESE.

Né il Distributore/Concessionario LYNX autorizzato, né nessun'altra persona è autorizzata a rendere alcuna affermazione, dichiarazione o garanzia in merito al Prodotto diversa da quanto espresso nella presente garanzia limitata e, in caso contrario, tali dichiarazioni non saranno applicabili contro BRP.

BRP si riserva il diritto di modificare la garanzia in qualsiasi momento, sottinteso che tale modifica non altererà le condizioni di garanzia applicabili ai prodotti venduti mentre questa garanzia è in vigore.

ESCLUSIONI - QUANTO DI SEGUITO ESPOSTO NON È COPERTO DA GARANZIA

Quanto qui di seguito esposto non è coperto, in nessuna circostanza, da garanzia:

- Normale usura;
- Componenti soggetti a manutenzione ordinaria, messe a punto, regolazioni;
- Danni causati da negligenza o dalla mancata manutenzione e/o magazzinaggio corretti, come descritto nella Guida del conducente;
- Danni derivanti dalla rimozione di parti, riparazioni, manutenzione, assistenza o modifiche non corrette o utilizzo di parti o accessori non realizzati o approvati da BRP, che a suo ragionevole giudizio sono incompatibili con il prodotto o ne pregiudicano il funzionamento, prestazione o durata, ovvero derivanti da riparazioni effettuate da persone non autorizzate a servire concessionari/distributori di motoslitte BRP;
- Danni causati da utilizzo non corretto, uso improprio, negligenza, gare o utilizzo del prodotto su superfici diverse dalla neve o funzionamento del prodotto in un modo non coerente con l'uso raccomandato nella Guida del conducente;
- Danni risultanti da incidenti, immersione, incendio, incameramento di neve o acqua, furto, atti di vandalismo o qualsiasi causa di forza maggiore;
- Funzionamento con carburanti, oli o lubrificanti che non sono adatti all'impiego nel prodotto (vedere la Guida del conducente);
- Danni derivanti da ruggine, corrosione o esposizione agli elementi;
- Danni accidentali o consequenziali, o danni di qualsiasi tipo inclusi, tra l'altro, traino o rimorchio, magazzinaggio, spese di trasporto, spese telefoniche, nolo, taxi, inconvenienti, copertura assicurativa, pagamenti dei prestiti, perdita di tempo, perdita di reddito; o il tempo perduto a causa di inattività per lavori di manutenzione.
- Danni risultanti dall'installazione di chiodi su cingoli, se tale installazione non è conforme alle istruzioni BRP.

DURATA DELLA GARANZIA

Questa garanzia limitata entrerà in vigore (1) dalla data di consegna al primo consumatore al dettaglio ovvero (2) dalla data in cui il prodotto è stato utilizzato per la prima volta, in base all'eventualità che si verifica per prima e per un periodo di:

VENTIQUATTRO (24) MESI CONSECUTIVI in caso d'uso privato e **DODICI (12) MESI CONSECUTIVI** in caso di uso commerciale. Tuttavia, il periodo di copertura della per una motoslitte consegnata tra il 1° giugno e il 1° dicembre di un dato anno scadrà il 30 novembre dell'anno applicabile. Una motoslitte ha un uso commerciale se viene utilizzata in correlazione a qualsiasi lavoro o impiego che genera profitto durante un qualsiasi segmento del periodo di garanzia. Una motoslitte ha uso commerciale anche quando, in qualsiasi momento durante il periodo di garanzia, è provvista di etichette commerciali o possiede licenza per uso commerciale.

La riparazione e la sostituzione di pezzi o l'esecuzione di manutenzione in base a questa garanzia non estende la durata della presente garanzia oltre la data di scadenza originale.

Si ricorda che la durata e altre modalità della copertura di garanzia sono subordinate alla legislazione locale e nazionale applicabile nel proprio Paese.

CONDIZIONI PER LA COPERTURA DELLA GARANZIA

Questa copertura di garanzia è disponibile solo in caso di rispetto delle seguenti condizioni:

- La motoslitte 2024 LYNX deve essere acquistata dal primo proprietario nuova e mai utilizzata presso un Distributore/Concessionario LYNX autorizzato a distribuire i prodotti LYNX nel Paese in cui è avvenuta la vendita;
- il processo di ispezione pre-consegna specifico di BRP deve essere completato e documentato;
- il prodotto deve essere stato debitamente registrato da parte di un Distributore/Concessionario LYNX autorizzato;
- La motoslitte LYNX 2024 deve essere stata acquistata all'interno dello Spazio economico europeo da un residente nello SEE, nel CSI da un residente di uno dei Paesi compresi in quest'area e in Turchia da un residente in Turchia;
- La manutenzione ordinaria descritta nella Guida del conducente deve essere effettuata puntualmente per mantenere la copertura della garanzia. BRP si riserva il diritto di far dipendere la copertura della garanzia dalla presentazione della prova di avvenuta corretta manutenzione.

BRP non terrà fede a questa garanzia limitata per proprietari che fanno uso privato o commerciale del mezzo se non sono state soddisfatte tutte le precedenti condizioni. Tali limitazioni sono necessarie per consentire a BRP di proteggere la sicurezza dei propri prodotti, dei consumatori e del pubblico in generale.

COME PROCEDERE PER OTTENERE LA COPERTURA DELLA GARANZIA

In caso di anomalia, il cliente deve interrompere immediatamente l'utilizzo della motoslitte. Il cliente deve informare un Distributore/Concessionario di motoslitte BRP per la manutenzione entro due (2) mesi dalla comparsa del difetto e consentire un ragionevole accesso al prodotto e per la possibile riparazione. Il cliente deve inoltre presentare al Distributore/Concessionario autorizzato di motoslitte BRP la prova di acquisto del prodotto e firmare l'ordine di riparazione/di lavoro prima dell'inizio delle operazioni effettive per convalidare la riparazione in garanzia. Tutti i pezzi sostituiti in base alla presente garanzia diventano proprietà di BRP.

Si ricorda che il periodo di notifica è subordinato alla legislazione locale e nazionale applicabile nel Paese del cliente.

LE RESPONSABILITÀ DI BRP

Nella misura consentita dalla legge, gli obblighi di BRP' previsti ai sensi della presente garanzia sono limitati, a sua unica discrezione, alla riparazione di parti che sono risultate difettose nelle normali condizioni di utilizzo, alla manutenzione o sostituzione di tali parti con pezzi di ricambio originali LYNX senza addebito dei costi per le parti e la manodopera presso qualsiasi Distributore/Concessionario LYNX autorizzato durante il periodo di garanzia e in base alle condizioni sopra descritte. La responsabilità di BRP è limitata all'esecuzione delle riparazioni e delle sostituzioni di pezzi necessarie. Nessun reclamo per violazione dei termini della garanzia deve essere causa di annullamento o revoca della vendita della motoslitte al proprietario. Potrebbero essere disponibili altri diritti legali che variano di Paese in Paese.

Nel caso in cui la manutenzione sia richiesta al di fuori dello SEE, della CIS o della Turchia, il proprietario sarà responsabile di qualsiasi costo aggiuntivo dovuto alle pratiche e alle condizioni locali, quali, a mero titolo di esempio, assicurazione, tasse, oneri di licenza, dazi d'importazione e qualsiasi altra spesa finanziaria comprese quelle applicate da governi, stati, territori e dai rispettivi enti.

BRP si riserva il diritto di migliorare o modificare di quando in quando i Prodotti senza assumersi alcun obbligo di modificare i Prodotti precedentemente realizzati.

TRASFERIMENTO

Se la proprietà di un prodotto viene trasferita durante il periodo di copertura della garanzia limitata, la garanzia, soggetta a termini e condizioni, verrà anch'essa trasferita e sarà valida per il restante periodo di copertura, ammesso che BRP o un Distributore/Concessionario LYNX autorizzato riceva prova che il precedente proprietario ha autorizzato il trasferimento di proprietà, oltre ai dati del nuovo proprietario.

ASSISTENZA CLIENTI

In caso di controversia o disputa in relazione alla presente garanzia limitata, BRP consiglia di provare a risolvere la questione con il proprio Distributore/Concessionario LYNX. Si raccomanda di discutere la situazione con il responsabile della manutenzione presso il Distributore/Concessionario LYNX autorizzato o con il proprietario.

Se la questione rimane irrisolta, contattare BRP compilando il modulo di contatto su www.brp.com o contattare BRP per posta a uno dei recapiti riportati nella sezione **CONTATTACI** di questa guida.

ULTERIORI TERMINI E CONDIZIONI PER LA FRANCIA

I seguenti termini e condizioni sono applicabili ai prodotti venduti esclusivamente in Francia:

Il venditore è tenuto a consegnare le merci in conformità a quanto stabilito nel contratto e sarà responsabile per difetti rilevati all'atto della consegna. Il venditore è altresì responsabile per difetti risultanti dall'imballaggio, istruzioni di assemblaggio o installazione nel caso in cui tale responsabilità sia prevista in virtù del contratto o se tali operazioni vengono eseguite sotto la propria responsabilità. Per risultare conforme al contratto, la merce deve soddisfare i requisiti seguenti:

1. Essere idonea al normale utilizzo previsto per merci simili e, se applicabile:
 - Corrispondere alla descrizione fornita dal venditore e avere le qualità illustrate all'acquirente tramite campione o modello;
 - Avere le qualità che un acquirente potrebbe legittimamente aspettarsi a fronte delle dichiarazioni pubbliche del venditore, del produttore del relativo rappresentante, compresi mezzi pubblicitari o etichette; o
2. Avere le caratteristiche reciprocamente concordate tra le parti o essere idonea per un uso specifico previsto dall'acquirente e illustrato al venditore il quale ha confermato tale idoneità.

Le merci possono risultare non conformi a tali requisiti a decorrere da due anni dalla data di consegna. Il venditore è responsabile della garanzia per difetti nascosti delle merci se tali difetti rendono le merci non adatte per l'utilizzo previsto o se ne riducono l'utilizzo nella misura in cui l'acquirente non avrebbe acquistato le merci o avrebbe pagato un prezzo inferiore qualora fosse stato a conoscenza di suddetti difetti. L'azione per i difetti occulti deve essere intrapresa dall'acquirente entro 2 anni dall'individuazione del difetto.

Informazioni clienti

Informativa sulla privacy

Bombardier Recreational Products inc., le sue affiliate e sussidiarie (“BRP”) si impegna a proteggere la tua privacy e sostiene una politica generale di apertura su come raccogliamo, utilizziamo e divulghiamo le tue informazioni personali nel corso del nostro rapporto. **Per ulteriori informazioni, puoi leggere la Politica sulla privacy di BRP su: <https://brp.com/en/privacy-policy.html> o scansionando il Codice QR in basso.**

Ti garantiamo che adottiamo appropriate misure di sicurezza per assicurare che i tuoi dati personali siano protetti da perdita o accesso non autorizzato.

I tuoi dati personali che possono essere raccolti da BRP, direttamente da te o da concessionari autorizzati o terze parti autorizzate, sono:

- **Dati anagrafici, di contatto e di registrazione** (ad es., nome, indirizzo completo, numero di telefono, e-mail, sesso, storico della proprietà, lingua di comunicazione)
- **Informazioni sul veicolo** (ad es., numero di serie, data di acquisto e consegna, utilizzo dell'unità, posizione e movimenti del veicolo)
- **Informazioni di terze parti** (ad es., informazioni ricevute da partner di BRP, informazioni su attività di co-marketing, social media)
- **Informazioni tecnologiche** (ad es., indirizzo IP, tipo di dispositivo, sistema operativo, tipo di browser, pagine web che visualizzi, cookie e tecnologie simili quando utilizzi i siti web o l'app mobile di BRP o di concessionari)
- **Interazione con le informazioni di BRP** (ad es., informazioni raccolte quando chiami i rappresentanti di vendita BRP, acquisti articoli su un sito web di BRP, ti registri alle e-mail di BRP, partecipi a promozioni e concorsi a premi sponsorizzati da BRP o partecipi ad eventi sponsorizzati da BRP)
- **Informazioni transazionali** (ad es., informazioni necessarie per gestire restituzioni, informazioni sul pagamento quando acquisti i nostri prodotti o servizi tramite i nostri siti web o app mobili e altre questioni relative al tuo acquisto di prodotti BRP)

Tali informazioni potranno essere utilizzate ed elaborate per i seguenti scopi:

- Sicurezza e protezione
- Assistenza al cliente per attività di vendita e post-vendita (ad es., interazioni relative all'acquisto e alla manutenzione del tuo veicolo)
- Registrazione e Garanzia
- Comunicazioni (ad es., inviarti un sondaggio sul tuo livello di soddisfazione nei riguardi di BRP)
- Pubblicità comportamentale online, Profiling IP e servizi basati sulla posizione (ad es., offerta di un'esperienza personalizzata)
- Conformità e risoluzione di contenziosi
- Marketing e pubblicità
- Assistenza (ad es., supporto per problemi di consegna, gestione delle restituzioni e altre questioni relative al tuo acquisto di prodotti BRP).

Potremmo inoltre utilizzare i dati personali per generare dati aggregati o statistici che non ti identificano più al livello personale.

I tuoi dati personali possono essere divulgati a: BRP, concessionari, distributori e fornitori di servizi autorizzati di BRP, partner di servizi di marketing e ricerche di mercato ed altre terze parti autorizzate.

Possiamo ricevere informazioni sul tuo conto da altre fonti, incluse terze parti, quali concessionari e partner autorizzati di BRP con i quali offriamo servizi o collaboriamo in attività di co-marketing. Inoltre possiamo ottenere informazioni su di te tramite piattaforme di social media, come ad esempio Facebook e Twitter, quando interagisci con noi su queste piattaforme.

A seconda delle circostanze, i tuoi dati personali potrebbero essere comunicati al di fuori dell'area geografica in cui risiedi. I tuoi dati personali vengono conservati solo per il tempo strettamente necessario al conseguimento dello scopo per cui sono stati raccolti e in conformità alle nostre politiche di conservazione.

Per esercitare i tuoi diritti alla riservatezza dei dati (ad es. diritto di accesso, diritto di rettifica), per revocare il tuo consenso al fine di essere rimosso dall'elenco di indirizzi per scopi di marketing o per il sondaggio sulla soddisfazione, o per domande generali sulla riservatezza dei dati, puoi contattare l'Ufficio protezione dati di BRP all'indirizzo privacyofficer@brp.com o inviare una lettera all'indirizzo: BRP Legal Service, 726 St-Joseph, Valcourt, Quebec, Canada, J0E 2L0.

BRP elabora i tuoi dati personali in conformità alla propria Politica sulla privacy, disponibile su: <https://www.brp.com/en/privacy-policy.html> oppure scansionando il seguente Codice QR.



Contattaci

www.brp.com

Europa

Finlandia

Isoaavantie 7
PL 8040
96101 Rovaniemi

Norvegia

Ingvald Ystgaardsvei 15
N-7484 Trondheim
Salg, marketing, ettermarked

Svezia

Spinnvägen 15
903 61 Umeå
Sweden 90821

Nord America

Canada

3200A, rue King Ouest,
Suite 300
Sherbrooke, Québec J1L 1C9

Stati Uniti d'America

10101 Science Drive
Sturtevant, Wisconsin 53177

Cambio di indirizzo/proprietà

In caso di cambio di indirizzo o se si è il nuovo proprietario della motoslitta, informarne BRP in uno dei modi seguenti:

- Informare un concessionario o un distributore autorizzato per la vendita di motoslitte BRP.
- **Solo Nord America:** chiamare il numero 1-888-272-9222.
- Spedire una delle schede di cambio indirizzo che si trovano nelle seguenti pagine a uno degli indirizzi BRP indicati nella sezione Contattaci di questa guida.

In caso di trasferimento della proprietà, dimostrare che il precedente proprietario acconsente a tale trasferimento.

Informare BRP, anche dopo la scadenza della garanzia limitata, è molto importante in quanto BRP può in tal modo raggiungere il proprietario della motoslitta in caso di necessità, ad esempio quando occorre richiamare in fabbrica i veicoli per motivi di sicurezza. È responsabilità del proprietario' informare BRP.

UNITÀ RUBATE: In caso di furto della motoslitta, è necessario segnalare il fatto a BRP o a un concessionario BRP autorizzato per la vendita di motoslitte. Verrà chiesto di indicare il proprio nome, indirizzo, numero di telefono, numero di identificazione del veicolo e data del furto.

Questa pagina è stata lasciata
intenzionalmente vuota

MODIFICA INDIRIZZO 

PASSAGGIO DI PROPRIETÀ 

NUMERO DI IDENTIFICAZIONE DEL VEICOLO

Numero del modello

Numero di identificazione del veicolo (V.I.N.)

VECCHIO INDIRIZZO O
PROPRIETARIO
PRECEDENTE:

NOME

N.

STRADA

APP

CITTÀ

STATO/PROVINCIA

CODICE POSTALE

PAESE

TELEFONO

NUOVO INDIRIZZO O
NUOVO PROPRIETARIO:

NOME

N.

STRADA

APP

CITTÀ

STATO/PROVINCIA

CODICE POSTALE

PAESE

TELEFONO

INDIRIZZO E-MAIL

Questa pagina è stata lasciata
intenzionalmente vuota

NOTA

NOTA

N. DEL MODELLO **VEICOLO** _____

NUMERO DI IDENTIFICAZIONE
DEL **VEICOLO** (V.I.N) _____

NUMERO DI IDENTIFICAZIONE
DEL **MOTORE** (E.I.N.) _____

Proprietario: _____
NOME

N.

STRADA

APP

CITTÀ

STATO/PROVINCIA

CODICE POSTALE

Data di acquisto _____

ANNO

MESE

GIORNO

**Data di scadenza
della garanzia** _____

ANNO

MESE

GIORNO

Da compilare al momento dell'acquisto da parte del concessionario.

SPAZIO DEDICATO AL CONCESSIONARIO

⚠ AVVERTENZA

La mancata osservanza di qualsiasi precauzione e istruzione di sicurezza presente nella Guida del conducente, nel manuale sulla sicurezza, nel video sulla sicurezza e sulle targhette del prodotto potrebbe comportare lesioni, fino alla morte.



®TM E IL LOGO BRP SONO MARCHI DI BOMBARDIER
RECREATIONAL PRODUCTS INC. O DELLE SUE AFFILIATE.
©2023 BOMBARDIER RECREATIONAL PRODUCTS INC.
TUTTI I DIRITTI RISERVATI

www.brp.com

SKI-DOO®

LYNX®

SEA-DOO®

CAN-AM®

ROTAX®

ALUMACRAFT®

MANITOU®

QUINTREX®