

LYNX®



RAVE 120

KÄYTTÄJÄN KÄSIKIRJA

Sisältää
turvallisuus-,
huolto- ja
käyttötietoja



2024

⚠ VAROITUS

Suosittelava kuljettajan vähimmäisikä aikuisen valvonnassa:
– 6 vuotta

Lue tämä käyttäjän käsikirja läpikotaisin. Se sisältää tärkeitä turvallisuustietoja. Aikuisen valvonta on välttämätöntä, jotta nuori kuljettaja ymmärtäisi näiden ajoneuvojen käyttöön liittyvät riskit.

Lue tämä käyttäjän käsikirja yhdessä nuoren kuljettajan kanssa, selitä sen sisältö ja varmista, että hän ymmärtää, miten ajoneuvoa käytetään turvallisesti. Pidä tämä käyttäjän käsikirja aina käsillä viitteeksi.

520003172_FI

**Alkuperäisten
ohjeiden käännös**

Kanadassa tuotteiden jakelijana ja huoltajana toimii Bombardier Recreational Products Inc. (BRP).

USA:ssa tuotteiden jälleenmyyjä ja huoltotoimista vastaava on BRP US Inc.

Euroopan talousalueella (joka käsittää Euroopan unionin jäsenvaltiot sekä Yhdistyneen kuningaskunnan, Norjan, Islannin ja Liechtensteinin), Itsenäisten valtioiden yhteisössä (mukaan lukien Ukraina ja Turkmenistan) ja Turkissa, tuotteiden jakelijana ja huoltajana on BRP European Distribution S.A. ja muut BRP:n sidos- tai tytäryhtiöt.

Kaikissa muissa maissa tuotteiden jakelijana ja huoltajana toimii Bombardier Recreational Products Inc. (BRP) tai sen tytäryhtiöt.

™ BRP:n tai sen tytäryhtiöiden tavaramerkit.

Tämä ei ole täydellinen luettelo Bombardier Recreational Products Inc:n tai sen tytäryhtiöiden omistamista tavaramerkeistä:

LYNX®

RAVE®

XPS®

Kaikki oikeudet pidätetään. Mitään tämän käyttäjän käsikirjan osaa ei saa jäljentää missään muodossa ilman Bombardier Recreational Products Inc:n etukäteen antamaa kirjallista lupaa.

©Bombardier Recreational Products Inc. (BRP) 2023

Tämän ajoneuvon käyttö voi olla vaarallista.

Älä koskaan kiihdytä nopeasti tai aja suurella nopeudella yli näkyvyysrajojen tai tuntematta täysin maastoa ja sitä, mitä edessäsi on. Noudata nopeusrajoituksia äläkä koskaan aja nopeuksilla, jotka eivät salli riittävää liikkumis- ja pysähtymismatkaa. Lue ja tutustu koko käyttöoppaaseen ja moottorikelkan turvallisuuskäsikirjaan.

Tämän varoituksen noudattamatta jättäminen voi aiheuttaa henkilövahinkoja itsellesi tai muille. Turvallisuutesi vuoksi ymmärrä ja noudata kaikkia tässä käyttöoppaassa ja ajoneuvon tarroissa olevia varoituksia.

Pida tämä käyttäjän käsikirja viitteeksi vastaisen varalta. Jos kadotat oppaasi, sähköinen tulostettava versio on saatavilla osoitteessa www.operatorsguides.brp.com, tai käy valtuutetun jälleenmyyjän luona hankkimassa korvaava paperiversio. Turvatarroja on pidettävä ajoneuvon pysyvinä osina. Jos turvatarra irtoaa tai muuttuu vaikealukaiseksi, ota yhteys valtuutettuun jälleenmyyjään saadaksesi ilmaisen korvaavan tarran.

TÄSSÄ OPPIAASSA OLEVIENT VAROITUSTEN NOUDATTAMATTA JÄTTÄMINEN VOI JOHTAA VAKAVAAN LOUKKAANTUMISEEN TAI KUOLEMAAN.

Käyttöoppaassa, moottorikelkan turvallisuuskäsikirjassa ja moottorikelkan tarroissa on tärkeitä tietoja:



Turvallisuusvaroitussymboli tarkoittaa HUOM! OLE VARUILLASII! TURVALLISUUTESI ON KYSEESSÄ.



VAROITUS

VAROITUS yksilöi henkilökohtaiseen turvallisuuteen liittyviä tietoja. Noudata määräystä, koska se koskee vakavan henkilövahingon tai jopa kuoleman mahdollisuutta.



HUOMIO

HUOMIO koskee vaaratilannetta, joka voi johtaa vähäiseen tai kohtalaiseen loukkaantumiseen, ellei sitä vältetä.

HUOMIO

HUOMIO ilman vaaran hälytyssymbolia ilmoittaa vaarallisesta toiminnasta. Noudata ohjetta, koska se käsittelee moottorikelkan osan tai osien vaurioitumisen mahdollisuutta.

■ **HUOMAA:**

HUOMAUTUKSELLA osoitetaan lisätiedot, joihin on syytä kiinnittää erityistä huomiota.

Henkilövamma

- Välttääksesi loukkaantumiset itsellesi ja muille, älä KOSKAAN käytä moottorikelkkaa lukematta ja ymmärtämättä ensin tätä opasta ja moottorikelkan turvallisuuskäsikirjaa; noudata sen jälkeen annettuja ohjeita ja huomioi varoitukset.
- KÄYTÄ TERVETTÄ JÄRKEÄ.
- ÄLÄ JUO ALKOHOLIA, KUN AJAT KELKKA.
- PIDÄ KELKKA AINA HALLINNASSA.
- KERRO AIKEISTASI YSTÄVILLESII. Jos näet ystäväsi käyttävän moottorikelkkaa holtittomasti, ylinopeudella, päihtyneenä tai muulla vaarallisella tavalla, älä odota, kunnes on liian myöhäistä varoittaa moottorikelkan väärinkäytön seurauksista. Tällainen ajotapa vaarantaa kaikkia. OLE AKTIIVINEN OMA JA MUIDEN TURVALLISUUDEN VARMISTAJA

Tämä sivu on
tarkoituksella tyhjä

Sisällysluettelo

Esipuhe	2	Huolto	18-31
Moottorikelkan turvallisuussäännöt	3	Moottoriöljy	18
Riippulaput	4-6	Kaasutin	19
Varoitusmerkinnät ja tiedot	7	Polttoaineen pääsuodatin	20
Vaatimustenmukaisuusvakuutus (EU)	8	Ilmanpuhdistin/-suodatin	20
Vaatimustenmukaisuusvakuutus (UK)	9	Sytytystulppa	21
Päästöasetus 2016/1628 (EU-mallit)	10	Jarru	21
Turvavikojen raportointi	11	Voimansiirtoketju	22
Valmistelut Rave 120:n turvalliseen käyttöön	12	Voimansiirtoketjunkiristin	22
Rave 120:n käyttö	13	Telamaton kireys	22
Yleistä tietoa	14-15	Telamaton linjaus	23
Ohjainten paikat	14	Suksien etuisuknvaimentimien jousien säätö	24
Moottorikelkan tunnistaminen	14	Takajousen kireyden säätäminen	24
Bensiini – Öljy	14	Suksien linjaus	25
Moottorin sisäänajo	15	Ohjainrauta	25
Äänenvaimennin	15	Narukäynnistimen tuuletusaukot	26
Käyttöohjeet	16	Valot	26
Moottorin käynnistäminen ja pysäyttäminen	16	Suoritettut huoltotoimenpiteet	27
Määräaikaishuolto-/viritystaulukko	17	Varastoinnin valmistelu	32
		Valmistelu varastoinnin jälkeen	33
		Tekniset tiedot	34
		Takuu	35
		Asiakastiedot	42
		Ota yhteyttä	44
		Osoitteen/omistajan muutos	45

Esipuhe

Rave 120 moottorikelkka on tarkoitettu vähintään 6-vuotiaan lapsen oppimis-/huvi-moottorikelkaksi aikuisen valvonnassa. Moottorikelkka on tarkoitettu vain kuljettajan ajettavaksi; matkustajia ei sallita. Tämän moottorikelkka on myös tarkoitettu päiväsaikaan, ensikädessä rajoitetuilla hankialueilla tapahtuvaan käyttöön. Tämän moottorikelkan käyttö yleisillä kaduilla, teillä ja maanteillä voi olla vaarallista, ja se on useimmissa tapauksissa lain mukaan kielletty. Lapsen vanhemman tai huoltajan on otettava vastuu lapsen opettamisesta käyttämään moottorikelkkaa turvallisesti. Opeta kaikille käyttäjille moottorikelkan käytön peruseriaatteet, moottorikelkkasäännöt ja määräykset sekä erityisesti se, miten moottorikelkka pysäytetään hätätilanteessa. Painota lapselle kohteliaisuuden ja vastuullisuuden tarvetta moottorikelkkailussa.

Tämä moottorikelkka on laatutuote, joka on suunniteltu, valmistettu ja koottu antamaan luotettavaa palvelua. Varmista, että omistajana perehdyt perusteellisesti sen peruskäyttöön, huoltoon ja varastointimenettelyihin. Lue tämä opas ja sen liitteinä oleva Moottorikelkan turvallisuuskäsikirja varmistaaksesi moottorikelkan turvallisen ja asianmukaisen käytön.

Tämä opas on jaettu osiin. Osiot ”Valmistelut Rave 120:n turvalliseen käyttöön” ja ”Rave 120:n käyttö” on luettava ja selitettävä lapselle/kuljettajalle. Muut osiot on tarkoitettu omistajalle/vanhemmalle/huoltajalle, ja ne sisältävät tietoa moottorikelkan tunnistamisesta, turvallisista käyttöohjeista, voitelusta, huollosta, varastoinnista ja varastoinnin jälkeisistä valmisteluista. Jos korjausta tai huoltoa joskus tarvitaan, ota yhteys valtuutettuun BRP-moottorikelkkajälleenmyyjään ammattitaitoista huoltoa varten.

Julkaisuhetkellä kaikki tiedot ja kuvat olivat teknisesti oikeita. Mitään taannehtivia velvoitteita ei synny.

Tätä Lynx-käyttöopasta on pidettävä moottorikelkan pysyvänä osana, ja sen on pysyttävä moottorikelkan mukana, kun se myydään eteenpäin.

Jokainen BRP:n moottorikelkka täyttää tai ylittää moottorikelkan turvallisuus- ja sertifiointikomitean standardit, ja siinä on SSCC-merkki. BRP kannattaa ja kannustaa kaikkien moottorikelkkojen turvallista käyttöä. Käytä aina kypärää ja suojalaseja. Aja varovasti, noudata kaikkia kansallisia ja paikallisia määräyksiä ja kunnioita muiden oikeuksia. Kansainvälisen moottorikelkkavalmistajien yhdistys ISMA:n jäsenet, kuten BRP, parantavat reittejä, sponsoroivat tapahtumia ja tukevat yleisesti osaltaan moottorikelkkaurheilua. National Snowmobile Foundationin jäsenenä BRP edistää moottorikelkkailua koulutuksen, hyväntekeväisyyden ja tutkimusohjelmien avulla.

© **Bombardier Recreational Products Inc. (BRP) 2023.**

Riippulaput

Tässä ajoneuvossa on tärkeitä turvallisuustietoja sisältäviä riippulappuja. Jokaisen tätä ajoneuvoa ajavan henkilön tulee lukea ja ymmärtää kyseiset ohjeet ennen ajamista.

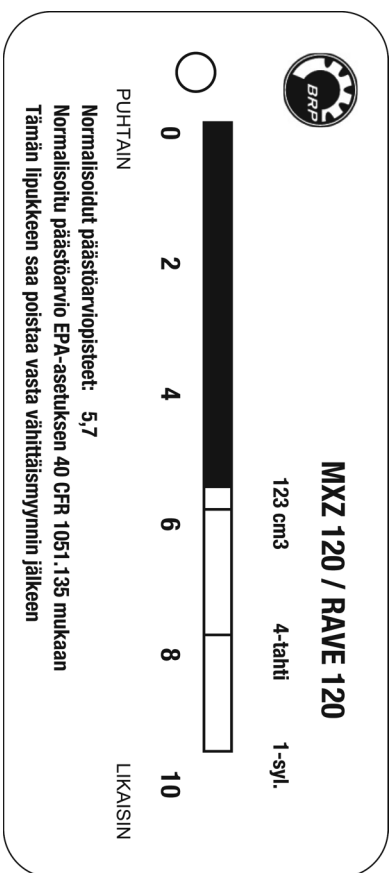

Riippulaput

Tässä ajoneuvossa on tärkeitä turvallisuustietoja sisältäviä riippulappuja. Jokaisen tätä ajoneuvoa ajavan henkilön tulee lukea ja ymmärtää kyseiset ohjeet ennen ajamista.

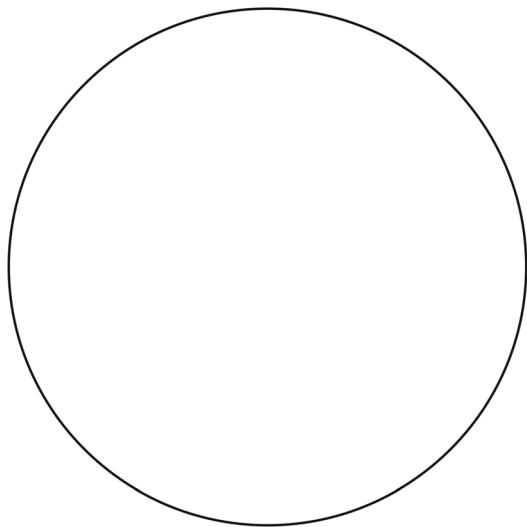

• **HUOMIO** •

**NELITAHTIMOOTT
ORI: ÄLÄ SEKOITA
BENSIINIIN ÖLJYÄ!**

1655-318_FI

Riippulaput

Tässä ajoneuvossa on tärkeitä turvallisuustietoja sisältäviä riippulappuja. Jokaisen tätä ajoneuvoa ajavan henkilön tulee lukea ja ymmärtää kyseiset ohjeet ennen ajamista.

SNOWMOBILE SAFETY AND CERTIFICATION COMMITTEE	
ÄÄNIARVIO	73/78
<p>TÄMÄN MOOTTORIKELKKAMALLIN MELUPÄÄSTÖT ON MITATTU SAE:N MELUPÄÄSTÖTESTIEN J1161 JA J192 MUKAISESTI 15,2 METRIN PÄÄSTÄ, EIVÄTKÄ NE YLITÄ 73 dB (A) KULJETTAESSA 24 KM/H NOPEUDELLA EIVÄTKÄ 78 dB (A) TÄYSKAASULLA. TESTISSÄ SALLITAAN 2 dB (A) TOLERANSSI TESTIOLOJEN VAIHTELUN VARALTA.</p>	
<p>TÄTÄ KILPEÄ EI SAA POISTAA ENNEN OSTOA.</p>	<p>TÄMÄN KILVEN SAA KIINNITTÄÄ VAIN MOOTTORIKELKKAAN, JOSSA ON MYÖS SSCC:N TURVASERTIFOINTIKILPI.</p>

Varoitusmerkinnät ja tiedot

Tässä ajoneuvossa on tärkeitä turvallisuustietoja sisältäviä kilpiä. Kaikkien moottorikelkalla ajavien on luettava ja ymmärrettävä nämä tiedot ennen ajamista. Tarroja on pidettävä moottorikelkan pysyvinä osina. Jos tarra irtoaa tai muuttuu vaikealukuiseksi, ota yhteys valtuutettuun jälleenmyyjään saadaksesi korvaavan tarran.

VAROITUS

1. Sammuta moottori ennen koneiston avaamista, jotta vältät kosketuksen liikkuviin osiin.
2. Ajoneuvo on suunniteltu vain maastokäyttöön. Käyttö julkisilla kaduilla, teillä, reiteillä tai maanteillä ei ole sallittua ja on äärimmäisen vaarallista. Käyttö on rajoitettava vähintään 6-vuotiaille lapsille aikuisten valvonnassa. Lue käyttäjän käsikirjasta ajoa edeltävät tarkistukset. Rajoitettu huippunopeus on 13 km/h.
3. Istuimelle mahtuu vain yksi ajaja.

HUOMIO

Varmista ennen käynnistystä, että kaasun hallintalaitteet toimivat vapaasti.

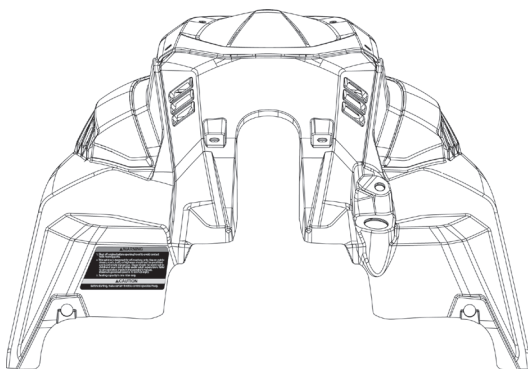

VAROITUS

Älä käytä moottoria, jos ketju on irti tai tämä suoja ei ole paikallaan.

WARNING

Do not run engine with chain removed or without this guard in place.

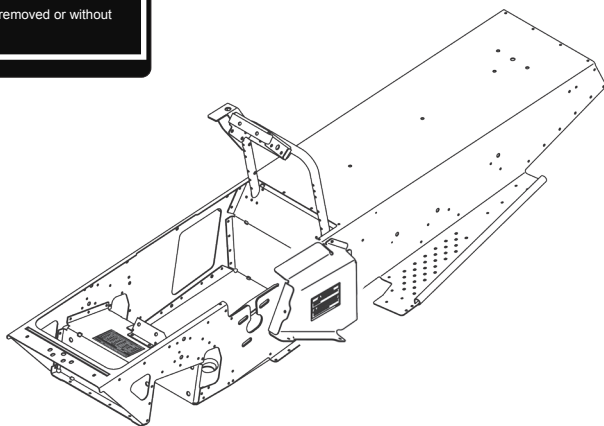

ONS-425

Vaatumustenmukaisuusvakuutus (EU)



ADVENTURE BY DESIGN

BRP Finland Oy
PL 8040 (Isoaavantie 7)
FI-96101 Rovaniemi, Suomi

Puh. +358 40 800 7700
Faksi +358 16 318 114

www.brp.com

EU-vaatumustenmukaisuusvakuutus

Valtuutettu edustaja: BRP Europe N.V., Skaldenstraat 125, Gent, Belgia, 9042

Tämä vaatimustenmukaisuusvakuutus on annettu täysin valmistajan vastuulla.

Valmistajaa edustava allekirjoittanut vakuuttaa täten, että kaupan nimellä **Lynx** myytävät mallivuoden **2024 moottorikelkat**, jotka on merkitty **CE**-merkillä ja 17-numerisella ajoneuvon tunnistenumera (VIN), jonka rakenne on **YH2LxxxxRRxxxxxx**, täyttävät seuraavien direktiivien ja asetusten kaikki asiaankuuluvat säännökset:

Konedirektiivi 2006/42/EY lisäyksineen asetukseen 2019/1243/EU	ISO 12100:2010
Asetus (EU) 2016/1628 liikkuvien työkoneneiden (NRMM) kaasupäästöistä	Kategoria SMB, Stage V -päästörajat
Sähkömagneettista yhteensopivuutta (EMC) koskeva direktiivi 2014/30/EU lisäyksineen asetukseen (EU) 2018/1139 asti	CISPR 12:2007/A1:2009 ja IEC 61000-6-1:2005 tai UN R10.04 tai myöhempi versio
Akkudirektiivi 2006/66/EY lisäyksineen direktiiviin (EU) 2018/849 asti	EN 50342-7:2015
Radiolaitedirektiivi (RED) 2014/53/EU lisäyksineen asetukseen 2018/1139 asti (jos varustettu radiotaajuisella (RF) D.E.S.S.-avaimella)	IEC 62368-1:2014 CISPR 25:2016 ISO 11452-2:2004 ETSI EN 300 330 V2.1.1:2017

Risto Perttula
Johtaja, Suunnittelu- ja tuotekehitys, Lynx
BRP Finland Oy

Rovaniemi, Suomi

14. joulukuuta 2022

skt-doo LYNX SEK-DOO. EVINRIDE. ROTAX. CAN-AM

Vaatimustenmukaisuusvakuutus (UK)



ADVENTURE BY DESIGN

BRP Finland Oy
PL 8040 (Isoaavantie 7)
FI-96101 Rovaniemi, Suomi
Puh. +358 40 800 7700
Faksi +358 16 318 114
www.brp.com

UK-vaatimustenmukaisuusvakuutus

Valtuutettu edustaja: BRP Recreational Products UK Ltd., Castle Chambers, 43 Castle Street, Liverpool, L2 9SH

Tämä vaatimustenmukaisuusvakuutus on annettu täysin valmistajan vastuulla.

Valmistajaa edustava allekirjoittanut vakuuttaa täten, että kaupanimellä **Lynx** myytävät mallivuoden **2024 moottorikelkat**, jotka on merkitty **UK**-merkillä ja 17-numeroisella ajoneuvon tunnistenumeraalla (VIN), jonka rakenne on **YH2LxxxxRRxxxxx**, täyttävät seuraavien direktiivien ja asetusten kaikki asiaankuuluvat säännökset:

Koneiden toimituksen (turvallisuus) määräykset 2008, UK:n asetus 2008/1597 muutoksineen asetukseen 2020/1112 asti	ISO 12100:2010
Itsestään kulkevien maastokoneiden (tyyppilyväksyntä sekä kaasui- ja hiukkassaastepäästöt) määräys 2018, UK:n asetus 2018/764 muutoksineen asetukseen 2020/1393 asti	Kategoria SMB, Stage V -päästörajat
Sähkömagneettisen yhteensopivuuden määräykset 2016, UK SI 2016/1091 asetus muutoksineen asetukseen 2020/1112 asti	CISPR 12:2007/A1:2009 ja IEC 61000-6-1:2005 tai UN R10.04 tai myöhempi versio
Akkujen (markkinoille laskeminen) määräykset 2008, UK:n asetus 2008/2164 muutoksineen asetukseen 2020/904 asti	EN 50342-7:2015
Radiolaitemääräykset 2017, UK:n asetus 2017/1206 muutoksineen asetukseen 2020/1112 asti	IEC 62368-1:2014 CISPR 25:2016 ISO 11452-2:2004 ETSI EN 300 330 V2.1.1:2017

Risto Perttula
Johtaja, Suunnittelu- ja tuotekehitys, Lynx
BRP Finland Oy

Rovaniemi, Suomi

14. joulukuuta 2022

Päästöasetus 2016/1628 (EU-mallit)

Laite on päästöasetuksen 2016/1628 mukainen, mikä näkyy moottorin sylinterikan-
nen kannessa olevasta NRMM-tunnisteesta (Non-Road Mobile Machinery)

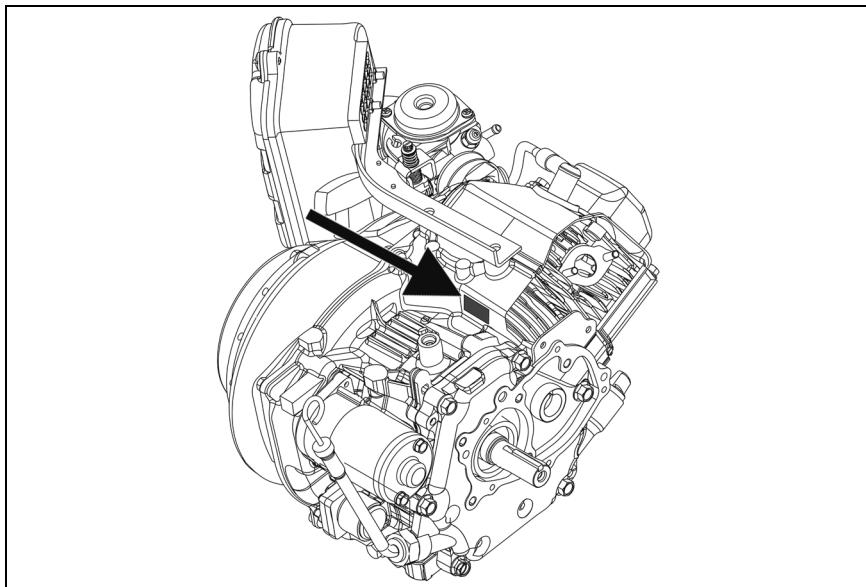

ONS-311

Turvavikojen raportointi

Jos asut Kanadassa ja uskot, että ajoneuvossasi on vika, joka saattaisi aiheuttaa kolarin, vamman tai kuoleman, sinun on välittömästi otettava yhteyttä Kanadan liikenneministeriöön (Transport Canada) sen lisäksi, että ilmoitat asiasta Bombardier Recreational Products Inc. -yhtiölle.

Jos Transport Canada vastaanottaa samanlaisia valituksia, se voi ryhtyä tutkimaan asiaa, ja jos se havaitsee, että turvallisuusvikoja esiintyy tietyssä ajoneuvoryhmässä, se saattaa määrätä tuotteille takaisinkutsun ja korjauskampanjan. Transport Canada ei kuitenkaan voi olla osallisena mihinkään yksittäiseen ongelmaan sinun, jälleenmyyjäsi tai Bombardier Recreational Products Inc. -yhtiön välillä.

Transport Canadian yhteystiedot

PUHELIN

- 819-994-3328 (Gatineau-Ottawan alueella ja ulkomailla)

POSTI:

- Transport Canada - ASFAD
330 Sparks Street
Ottawa, ON
K1A 0N5

INTERNET

- <http://www.tc.gc.ca/recalls>

Valmistelut Rave 120:n turvalliseen käyttöön

■ **HUOMAA: Omistajan/vanhemman/huoltajan on luettava ja selitettävä lapselle tämä osio ja Rave 120:n käyttö -osio. Viittaa ohjauspaikkoihin tai moottorikelkkaan selitettäessä tätä osiota.**

Useimpien poikien ja tyttöjen tapaan odotat innokkaasti moottorikelkalla ajamista. Muista, että moottorikelkka ei ole leikkikalua. Sitä on ajettava aina varovasti!

Ensinnäkin sinun on tunnettava hallintalaitteet, tiedettävä, missä hallintalaitteet ovat, ja osattava käyttää niitä oikein.

- A. **JARRUVIPU** – Moottorikelkan hidastamiseksi tai pysäyttämiseksi jarruvipua on vedettävä (puristettava) ohjaustangon kahvaa kohti.

■ **HUOMAA: Kun jarrua käytetään, kaasuvivun on oltava tyhjäkäyntiasennossa (vapautettu).**

- B. **KAASUVIPU** – Ohjaa moottorikelkan nopeutta. Mitä lähempänä kaasuvipu on ohjaustangon kahvaa (mitä enemmän sitä puristetaan), sitä nopeammin moottorikelkka kulkee.

- C. **VIRTUALUKKO** – Kun avain on OFF-asennossa, moottori ei käynnisty eikä käy. Jos avain on RUN-asennossa, moottori käynnistyy ja käy.

- D. **HÄTÄPYSÄYTYSKATKAIN** – Jos tapahtuu jotain, mitä et ymmärrä, tai sattuu hätätapaus, paina hätäpysäytyskatkaisin alas OFF-asentoon, jolloin moottori sammuu heti.

- E. **TURVAKATKAISIN** – Moottori ei käynnisty eikä käy, ellei turvakatkaisimen pistoketta ole kytketty turvakatkaisimeen, joka sijaitsee konsolin oikeassa yläkulmassa. Turvakatkaisimen nyöri **TÄYTYY** kiinnittää käyttäjään, ennen kuin moottoria yritetään käynnistää.

Toiseksi sinun on tarkistettava useita asioita joka kerta ennen moottorin käynnistämistä.

- A. Varmista, että jarruvipu toimii oikein (liikkuu vapaasti) vetämällä (puristamalla) jarruvipua ja vapauttamalla se useita kertoja.
- B. Varmista, että kaasuvipu toimii kunnonla (liikkuu vapaasti) ja että se napsahtaa takaisin tyhjäkäyntiasentoon nopeasti, kun se vapautetaan. Tyhjäkäyntiasennossa kaasuvipu on kauimpana ohjaustangon kahvasta. Jos kaasuvipu ei napsahda nopeasti takaisin, moottoria ei saa käynnistää ja kaasujärjestelmä on korjattava.
- C. Varmista, että sinulla on riittävästi vaatteita päälläsi pitämään itsesi lämpimänä, mutta älä KOSKAAN käytä vaatteita, kuten pitkiä tai löysiä huiveja tai pitkiä kengännauhoja, jotka voivat jäädä kiinni moottorikelkan liikkuvaan osaan.

Kolmanneksi varmista, että voit vastata kyllä kaikkiin seuraaviin kysymyksiin ennen jokaista ajokertaa.

- A. Onko sinulla omistajan tai vanhemman tai huoltajan lupa käyttää moottorikelkkaa?
- B. Käytätkö hyväksytyä suojakypärää?
- C. Käytätkö jotain silmiäsi suojaavaa (kuten suojalaseja tai visiiriä)?
- D. Oletko pukeutunut riittävän lämpimästi?
- E. Onko vanhempasi tai huoltajasi tarkistanut, että sinulla on riittävästi bensiniä?
- F. Liikkuvatko kaasuvipu ja jarruvipu vapaasti?
- G. Ovatko kaikki suojat ja suojukset oikeilla paikoillaan ja onko konepelti tukevasti lukittu?
- H. Onko sinulla turvallinen alue, jossa voit ajaa? Onko varmaa, että alueella ei ole kiviä, johtoja, puita, liikennettä jne.

Rave 120:n käyttö

Moottorikelkan käyttäjän on aina oltava vastuuntuntoinen, varovainen ja huomaavainen. Turvallisuutesi on meidän huolenaiheemme, ja sen on aina oltava myös sinun huolesi.

- A. Kun opettelet moottorikelkan käyttöä, pyydä vanhempaa tai huoltajaa viemään sinut avoimelle alueelle harjoittelemaan kahdeksikkoa, käynnistämistä ja pysäyttämistä. Tämä harjoittelu on tärkeää ja antaa sinulle hyvän tunteen moottorikelkan käyttöön. Voit myös oppia, miten moottorikelkka käyttäytyy erilaisissa olosuhteissa (syvä lumi, kantava lumi jne.).
- B. Istu aina istuimella ja pidä molemmat jalat astinlaudoilla, kun käytät moottorikelkkaa. Älä nouse moottorikelkan kyydistä ennen kuin se on pysähtynyt kokonaan.
- C. Älä koskaan aja moottorikelkalla turvallista nopeutta nopeammin. Älä aja liian lähellä teitä, rakennuksia, puita, muita moottorikelkkoja tai ihmisiä. Älä koskaan hurjastele tai keuli!
- D. Älä koskaan käytä moottorikelkkaa, elleivät ajovalot ja takavalot ole kunnossa.
- E. Moottorikelkka on suunniteltu sinun iloksesi. ÄLÄ tarjoa kyytiä ystävillesi. Se on tarkoitettu vain yhden henkilön kuljettamiseen.
- F. Älä vedä kelkkoja, rekiä tms. moottorikelkan perässä.
- G. Jos jäät kiinni, sammuta moottori ja hae apua.

Yleistä tietoa

Ohjainten paikat

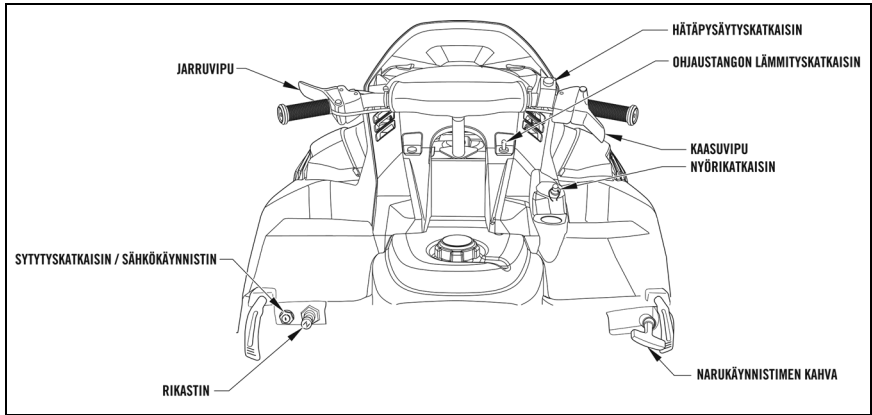

0753-830

Moottorikelkan tunnistaminen

Tässä moottorikelkassa on kaksi tunnistenumeroa: ajoneuvon valmistenumero (VIN) on meistetty tunnelin oikealle puolelle ja moottorin sarjanumero (ESN) on käynnistimen suojuksen etupuolella.

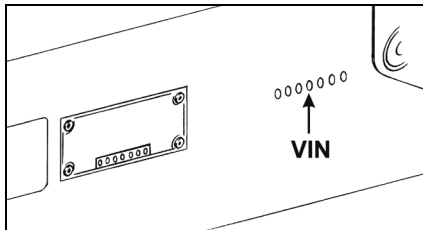

0726-200

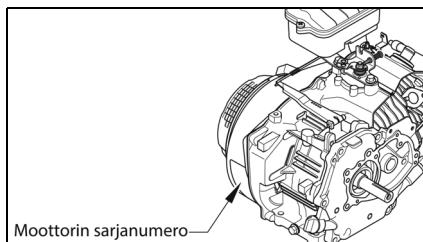

0744-926

Valtuutettu jälleenmyyjä tarvitsee näitä numerotietoja takuusiakirjojen asianmukaisessa täyttämässä. BRP ei myönnä takuuta, jos ESN- tai VIN-numero on poistettu tai vahingoitettu millään tavalla.

Ilmoita aina moottorikelkan mallinimi, VIN-numero ja moottorin sarjanumero, kun otat yhteyttä valtuutettuun BRP:n moottorikelkkamyyjään varaosia, huoltoa, lisävarusteita tai takuuta varten.

Bensiini - Öljy

Tässä moottorikelkassa on nelitahtimoottori, joten bensiiniä ja öljyä ei tarvitse sekoittaa keskenään.

Polttoainevaatimukset

HUOMIO

Käytä aina uutta tuotetta bensiiniä. Bensiini hapettuu, ja tämä johtaa oktaaniluvun ja haihtuvien yhdisteiden vähenemiseen sekä tahnan sekä hartsin muodostumiseen, mikä voi vahingoittaa polttoainejärjestelmää.

Alkoholipolttoaineseokset vaihtelevat maasta ja alueesta riippuen. Ajoneuvosi on suunniteltu käytettäväksi suosituilla polttoaineilla. Ota kuitenkin seuraavat seikat huomioon:

Ei ole suositeltavaa käyttää polttoainetta, jonka alkoholipitoisuus ylittää paikallisten säännösten rajan, sillä tällöin polttoainejärjestelmän komponenteissa saattaa ilmetä seuraavia ongelmia:

- käynnistys- ja käyntiongelmät
- kumi- ja muoviosien heikkeneminen
- metalliosien korrosio

- moottorin sisäisten osien vaurioituminen.
- Tarkasta säännöllisesti polttoainevuotojen varalta tai polttoainejärjestelmässä mahdollisesti ilmenevien muiden epänormaalin toiminnan ka kunnan varalta, jos epäilet, että polttoaineen alkoholipitoisuus on paikallisia säännöksiä suurempi.
- Alkoholilla sisältävät polttoaineseokset keräävät kosteutta, joka saattaa johtaa polttoaineen ainesosien jakautumiseen ja aiheuttaa moottorin suorituskyöngelmia tai moottorivaurioita.

Suosittelava polttoaine

Käytä lyijytöntä bensiiniä, joka sisältää ENINTÄÄN 10 % etanolia. Polttoaineen vähimmäisoktaaniluvun on täytettävä seuraavat vaatimukset.

Polttoainetyppi	Moottori	Vähimmäisoktaaniluku
Polttoaine, jossa EI ole etanolia	120	87 pumpun ilmoitettu AKI (RON+MON)/2 92 RON
Polttoaine, jossa voi olla ENINTÄÄN 10 % etanolia	120	91 AKI (RON+MON)/2 95 RON

HUOMIO

Älä koskaan kokeile muita polttoaineita. Vääränlaisen polttoaineen käyttö saattaa vaurioittaa moottoria tai polttoainejärjestelmää.

HUOMIO

ÄLÄ käytä polttoainetta polttoainepumpuista, joissa on merkintä E85.

Yhdysvaltain EPA-säännöt kieltävät E15-polttoaineen käytön.

Suosittelava öljy

■ **HUOMAA:** Tämä moottorikelkka on täytetty tehtaalla synteettisellä SAE 0W-40 öljyllä.

Moottorissa suositellaan käytettäväksi synteettistä 0W-40 öljyä. Katso lisätietoja viskositeettitaulukosta.

HUOMIO

Mikä tahansa suositellun öljyn sijasta käytetty muu öljy voi aiheuttaa vakavia moottorivaurioita.

		Moniastemoottoriöljy							
MOOTTORI ÖLJY		← 0W-40 synteettinen →							
	LÄMPÖT.	°C	-30	-20	-10	0	10	20	30
	°F	-22	-4	14	32	50	68	86	104

OLJYKAAVIO J

Moottorin sisäänajo

Moottori vaatii lyhyen sisäänajojakson (noin 10 käyttötuntia), ennen kuin se altistetaan raskaalle kuormitukselle tai täyskaasukäytölle. Sisäänajomenettelyn tarkka noudattaminen edistää moottorin optimaalista suorituskykyä ja pitkäikäisyyttä.

Sisäänajon aikana suositellaan enintään 1/2-kaasun käyttöä. Hetkellinen täyskaasulla kiihdytys ja ajonopeuden vaihtelu kuuluu kuitenkin hyvään sisäänajoon. 10 tunnin sisäänajojakson jälkeen voidaan moottorikelkka viedä valtuutetulle BRP-moottorikelkkojen jälleenmyyjälle tarkastusta ja öljynvaihtoa varten. Tämä huolto on moottorikelkan omistajan harkinnassa ja kustannuksella.

Äänenvaimennin

Äänenvaimennin on suunniteltu vähentämään moottorin melua ja parantamaan moottorin kokonaistehoa. Jos äänenvaimennin irrotetaan moottorista, moottorille aiheutuu vakavia vaurioita.

Käyttöohjeet

Moottorin käynnistäminen ja pysäyttäminen

VAROITUS

Älä koskaan anna kenenkään seisoa moottorikelkan edessä, etenkin moottoria käynnistettäessä.

On ehdottoman tärkeää, että kaikki moottorikelkan turvallisuusikäkirjassa esitetyt turvallisuustarkastukset tehdään ennen moottorin käynnistämistä.

Tämä moottorikelkka on varustettu narukäynnistimellä. Narukäynnistimen kahva sijaitsee alhaalla konsolin oikealla puolella.

■ **HUOMAA:** Jos käynnistimen naru katkeaa tai jos käynnistimessä ilmenee toimintahäiriö, vie moottorikelkka valtuutetun BRP-moottorikelkkojen jälleenmyyjän huollettavaksi.

Käynnistä moottori seuraavalla toimenpiteellä:

1. Testaa kaasuvipu puristamalla ja vapauttamalla se kokonaan useita kertoja. Vivun PITÄÄ palautua tyhjäkäyntiasentoon nopeasti ja kokonaan.
2. Avaa bensiinisäiliön alla sijaitseva sulkuventtiili kääntämällä sitä vastapäivään. Avaa venttiili kokonaan; muuten se voi sulkeutua moottorikelkan käytön aikana moottorin aiheuttaman värinän vuoksi.

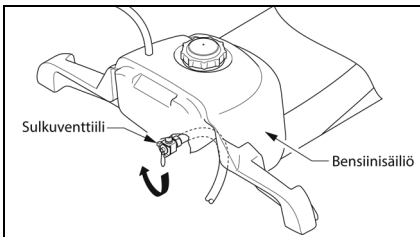

0744-944

3. Pistä avain virtalukkoon ja käännä sitten avain RUN-asentoon.

■ **HUOMAA:** Varmista, että hätäpysäytyskatkaisin on ylhäällä ON-asennossa ja nyörikatkaisimen pistoke on kytketty nyörikatkaisimeen.

4. Jos moottori on kylmä, vedä rikastinnuppi kokonaan esiin. Jos moottori on lämmin, rikastusta ei normaalisti tarvita.
5. Vedä narukäynnistimen kahvaa hitaasti, kunnes tuntuu vastusta; vetäise sitten narusta. Moottorin pitäisi käynnistyä. Jos moottori ei kuitenkaan käynnisty, toista tämä vaihe.

HUOMIO

Jotta narukäynnistin ei vahingoitu, ÄLÄ vedä käynnistimen naru aäripituuteensa äläkä päästä irti ulos vedetyn narun kahvasta. Anna narun kelautua hitaasti sisään.

6. Kun moottori käynnistyy, työnnä rikastinnuppi puoliksi sisään. Anna kylmän moottorin lämmetä noin 2–3 minuuttia. Rikastinnuppi pitää työntää kokonaan sisään moottorin lämmentyä.
7. Tulviminen – Jos moottori ei käynnisty rikastinta käytettäessä mutta vaikuttaa valmiilta käynnistymään, työnnä rikastinnuppi kokonaan sisään.

■ **HUOMAA:** Jatkuva kuristimen käyttö vain lisää moottorin tulvimista.

■ **HUOMAA:** Jos moottori ei käynnisty, kun kaasuvipua puristetaan käynnistysyrityksen aikana, irrota sytytystulppa. Puhdista ja kuivaa se huolellisesti tai asenna oikein säädetty suositeltu sytytystulppa.

8. Sammuta moottori kääntämällä virta-avain OFF-asentoon, siirtämällä hätäpysäytyskatkaisin OFF-asentoon (alas) tai vetämällä nyöripistoke turvakatkaisimesta.

■ **HUOMAA:** Ellei moottoria käynnistetä pian, sulje bensiinisäiliön sulkuventtiili (bensiinisäiliön alla) kääntämällä sitä myötäpäivään.

HUOMIO

Jos moottorikelkkaa ei aiota käyttää pitkään aikaan, varmista, että bensiinisäiliön sulkuventtiili on kiinni.

Määräaikaishuolto-/viritystaulukko

	Päivittäin	Ensimmäiset 10 tuntia (2 viikkoa)	20 tunnin välein (1 kuukausi)	50 tunnin välein (3 kuukautta)	100 tunnin välein (6 kuukautta)	300 tunnin välein (12 kuukautta)
Venttiilin vällys						IA
Moottori Puristus						I
Sytytystulppa					I	
Polttoaineen syöttöletku	I-R					Vaihda kolmen vuoden välein
Bensiinisäiliön sulkuventtiili	I				IC*	
Kaasuttimen uimuri Kammio	I				C*	
Moottoriöljy	I	R*			R*	
Mutterit/ruuvit/Pultit	I			T		
Takajousitus			IC			
Narukäynnistin	I					I-IC-IL-*
Ilmansuodatin			I*	C*		
Kaasutin						IC
Pilotti-ilmaruuvi						IA
Polttoaineen pääsuodatin			I			

C = Puhdista IA = Tarkasta ja säädä (tarvittaessa).

I = Tarkasta IC = Tarkasta ja puhdista (vaihda tarvittaessa).

R = Vaihda IL = Tarkasta ja voitele (vaihda tarvittaessa).

T = Kiristä * = Huolla useammin, jos käytetään epäsuotuisissa olosuhteissa.

Huolto

Moottoriöljy

■ **HUOMAA:** Moottorin sisäänajokason jälkeen moottoriöljy on vaihdettava 100 käyttötunnin (6 kuukauden) välein ja ennen pitkää varastointia.

Tarkastus

Moottoriöljyn taso on tarkistettava joka päivä ennen moottorikelkan käyttöä. Tarkista moottoriöljyn määrä toimimalla seuraavasti:

■ **HUOMAA:** Moottorikelkan keulaa pitää nostaa, kunnes etupuskurin alareuna on noin 47 cm (18,5 in) lattiasta, kun öljymäärää tarkistetaan. Varmista myös, että moottori on jäähtynyt huoneenlämpöiseksi, jotta öljy ehtii valua öljypohjaan.

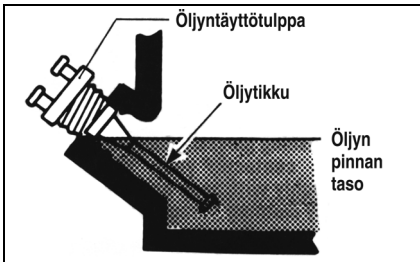

740-330A

1. Vapauta kaksi kiinnityshihnaa ja avaa konepelti.
2. Kierrä öljytikkuä vastapäivään. Poista sitten tikku kampikammioista ja pyyhi tikku puhtaaksi.

HUOMIO

Puhdista täyttöaukkoa ympäröivä alue, jotta likaa, roskaa yms. ei pääse moottoriin.

3. Pistä tikku kampikammioon, poista se ja tarkista siitä öljypinnan korkeus.

HUOMIO

Vaikka kampikammiossa näkyisi öljyä, sitä ei välttämättä ole tarpeeksi turvalliseen käyttöön. Tarkista moottoriöljyn määrä aina öljytikulla. Älä käytä moottoria, jonka öljypinta on täyttöaukon ylivuotokorkeutta matalammalla.

■ **HUOMAA:** Jos öljypinta on öljypintamerkin alapuolella, lisää suositeltua öljyä, kunnes pinta nousee öljypintamerkin tasolle.

4. Pistä öljytikku kampikammioon ja käännä sitten tikku myötäpäivään, kunnes se on pitävästi kiinni.
5. Sulje konepeitto ja kiinnitä hihnoilla.

Vaihto

Vaihda moottoriöljyä toimimalla seuraavasti:

■ **HUOMAA:** Moottorikelkan keulaa täytyy nostaa, kunnes moottori on vaakatasossa, kun öljyä vaihdetaan.

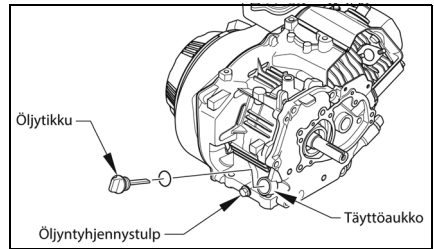

0744-920

1. Irrota pääsytulppa ja laita moottorin alle keräysastia.
2. Vapauta kaksi kiinnityshihnaa ja avaa konepelti.
3. Löysää öljytikku. Irrota sitten kampikammion öljyntyhjennystulppa ja anna öljyn valua astiaan.
4. Aseta tyhjennystulppa paikalleen.
5. Poista öljytikku. Kaada sitten täyttöaukkoon 600 ml (20,3 fl oz) suositeltua öljyä.
6. Asenna öljytikku takaisin ja kiristä kiinni. Aseta huoltotulppa paikalleen.
7. Sulje konepeitto ja kiinnitä hihnoilla.

Kaasutin

Kaasutin on kalibroitu keskimääräisiä ajo-olosuhteita varten; korkeus, lämpötila ja yleinen kuluminen voivat kuitenkin edellyttää tiettyjä kaasuttimen säätöjä. Koska kaasuttimen säädöt vaikuttavat ratkaisevasti moottorin suorituskykyyn, BRP suosittelee, että kaasuttimen sisäistä kalibrointia saa muuttaa vain valtuutettu BRP-moottorikelkkojen jälleenmyyjä. Kaasuttimelle voidaan kuitenkin tehdä kolme ulkoista säätöä. Nämä ovat kaasuläpän rajoitusruuvi, joutokäynnin säätöruuvi ja kaasuvaijeri.

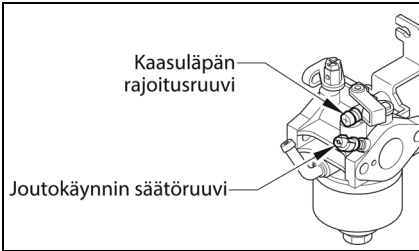

Kaasun pysäytysruuvi

Tämä ruuvi säätölee kaasuläpän istukan asentoa, joka puolestaan määrittää oikean tyhjäkäyntinopeuden. Kierrä ruuvia myötäpäivään moottorin tyhjäkäyntinopeuden nostamiseksi ja vastapäivään moottorin tyhjäkäyntinopeuden laskemiseksi.

Joutokäynnin säätöruuvi

Tämä säätöruuvi määrää joutokäynnin polttoaine/ilmaseoksen. Säädä toimimalla seuraavasti:

1. Käynnistä moottori ja lämmitä sitä puolikaasulla 5–10 minuuttia.
2. Aseta kaasuläppä joutokäyntiasentoon. Kierrä sitten joutokäynnin säätöruuvia säätöalueen sisällä, kunnes moottori käy tasaisesti matalla kierrosluvulla.

Kaasuvaijeri

Kaasuvaijeri on säädetty oikein, kun (moottori sammutettuna) kaasuläppä on täysin auki (rajoitinta vasten) samalla, kun kaasuvipu hipoo ohjaustangon kahvaa. Kaasuttimen kaasuläppävarren pitää myös koskettaa nopeudensäätöruuvia, kun kaasuvipu vapautetaan.

Säädä kaasuvaijeri toimimalla seuraavasti:

VAROITUS

Älä yritä säätää kaasuvaijeria moottorin ollessa käynnissä. Tästä voi olla seurauksena henkilövahinko.

1. Löysää kaasuvaijerin vastamutterit.

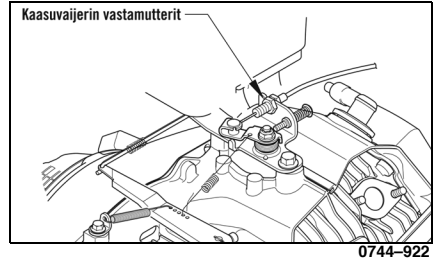

2. Vedä kaasuvaijerin ytimestä kaikki löysät pois ja vedä sitä hieman kireälle.
3. Kiristä kaasuvaijerin vastamutterit.

VAROITUS

ÄLÄ käytä moottorikelkkaa, jos jokin kaasutusjärjestelmän osa on vahingoittunut, purkautunut, taittunut, kulunut tai säädetty virheellisesti. Jos moottorikelkkaa käytetään, kun kaasutusjärjestelmä ei toimi oikein, voit loukkaantua.

Nopeudensäätöruuvi

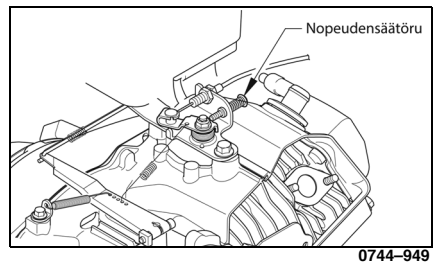

Moottorikelkan huippunopeutta voidaan vähentää säätämällä nopeudensäätöruuvia.

Voit vähentää huippunopeutta kiertämällä nopeudensäätöruuvia myötäpäivään. ÄLÄ NOSTA HUIPPUNOPETTA ALKUPERÄISEN 12,8 KM/H (8 MPH) HUIPPUNOPEUDEN YLI!

Polttoaineen pääsuodatin

VAROITUS

Aina kun polttoainejärjestelmää huolletaan tai tarkastetaan, kun polttoainetta voi vuotaa, alueella ei saa olla hitsausta, tupakointia, avotulta jne.

BRP suosittelee, että polttoainesuodatin tarkastetaan kerran kuukaudessa. Suodatin sijaitsee bensiinisäiliöstä kaasuttimeen kulkevassa polttoaineletkussa. Ainoa mahdollinen puhdistus on suodattimen käänteishuuhtelu puhtaalla bensiinillä. Tarkista, puhdista tai vaihda suodatin seuraavalla tavalla:

1. Sulje bensiinisäiliön sulkuventtiili CLOSED-asentoon.
2. Irrota ja hävitä letkunkiristimet. Irrota sitten polttoaineletkut polttoaineen pääsuodattimesta ja poista suodatin.
3. Asenna polttoaineen pääsuodatin polttoaineletkuun niin, että suodatimessa oleva nuoli osoittaa kaasutinta kohti. Varmista, että polttoaineletkut istuvat tiiviisti suodattimeen. Jos polttoaineletku ei sovi tiiviisti, leikkaa 6 mm (1/4 tuumaa) polttoaineletkun päästä; asenna se sitten suodattimeen. Asenna uudet letkunkiristimet.

HUOMIO

Polttoaineletkujen on istuttava tiiviisti polttoainesuodattimella. Jos polttoaineletkun pituus ei mahdollista tätä menettelyä, vaihda polttoaineletku. Tarkista myös polttoaineletkujen suodattimeen asentamisen jälkeen, etteivät polttoaineletkut kosketa kuumia tai pyöriviä osia.

4. Sulje bensiinisäiliön sulkuventtiili OPEN-asentoon.

Ilmanpuhdistin/-suodatin

Ilmanpuhdistimen sisällä oleva ilmansuodatin on pidettävä puhtaana hyvän moottoritehon ja polttoaineenkulutuksen vuoksi. Jos moottorikelkkaa käytetään normaalioloissa, huolla suodatin määritetyin välein. Tarkasta ja huolla suodatin taajemmin vaikeissa oloissa käytettäessä. Poista suodatin seuraavalla tavalla sen tarkastamiseksi ja/tai puhdistamiseksi.

HUOMIO

Moottori voi vaurioitua, jos ilmansuodatinta ei tarkasteta säännöllisesti käytettäessä moottorikelkkaa vaikeissa olosuhteissa.

1. Irrota molemmat ilmanpuhdistimen kiinnitysruuvit ja poista kansi.
2. Poista vaahtomuovisuodatin kotelosta.
3. Puhdista vaahtomuovisuodatin sytymättömällä liuottimella ja jätä sitten suodatin kuivumaan.
4. Laita kuiva suodatin muovipussiin. Kaada sitten suositeltua ilmansuodatinöljyä pussiin ja imeytä öljy suodattimeen.

HUOMIO

Repeytynyt ilmansuodatin voi vahingoittaa moottoria. Moottorin sisään voi päästä epäpuhtauksia, jos suodatin on repeytynyt. Tarkasta ennen suodattimen puhdistusta ja sen jälkeen, ettei siinä ole repeämiä. Vaihda suodatin uuteen, jos se no repeytynyt.

5. Puhdista ilmanpuhdistimen sisältä kaikki roskat. Varmista, ettei kaasuttimeen pääse roskia.
6. Aseta suodatin koteloon.
7. Aseta ilmanpuhdistimen kansi koteloon; kiinnitä sitten kahdella ruuvilla.

Sytytystulppa

Tämä moottorikelkka on varustettu määritellyllä sytytystulppalla. Katso sivulla 34 olevasta taulukosta oikea sytytystulpan tyyppi. Varmista, että moottori on lämmitetty perusteellisesti ennen käyttöönottoa, jotta vältät kylmällä säällä tapahtuvan nakutuksen.

Jotta sytytystulppa pysyy kuumana ja voimakkaana, pidä se vapaana hiilestä.

Puhdista sytytystulpan ympäristö ennen sytytystulpan irrottamista. Jos näin ei tehdä, moottoriin voi päästä liikaa sytytystulppaa irrotettaessa tai asennettaessa.

Säädä kärkiväli määritetyn kokoiseksi (katso Tekniset tiedot -taulukko sivulta 34), jotta sytytys toimii oikein. Tarkista väli rakotulkillilla.

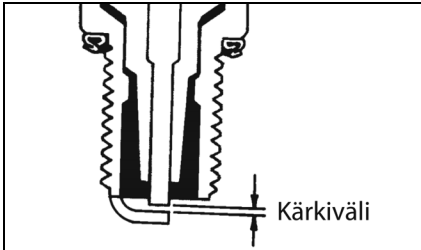

Kun asennat sytytystulppaa, muista kiristää se tiukasti. Uusi sytytystulppa on kiristettävä 1/2 kierrosta, kun aluslevy koskettaa sylinterin päätä. Käytettyä sytytystulppaa on kiristettävä 1/8-1/4 kierrosta, kun aluslevy koskettaa sylinterin päätä.

Jarru

VAROITUS

ÄLÄ käytä moottorikelkkaa, jos jokin jarrujärjestelmän osa on vahingoittunut, kulunut tai säädetty virheellisesti.

BRP suosittelee, että koko jarrujärjestelmä tarkistetaan päivittäin kulumisen tai vaurioiden varalta ja sujuvan toiminnan toteamiseksi. Ajoittain on tarkistettava, ettei jarruhihnassa ole säröilyä ja että jarrupinta on ehjä eikä liian kulunut. Vaihda jarruhihna, jos se on säröillyt tai kulunut liikaa.

Jarruvivun liikkeen tarkistaminen

1. Purista jarruvipu pohjaan.
2. Tarkista jarruvivun ja vivunrajoittimen väli. Välin pitää olla määritysten mukainen 6–13 mm (1/4–1/2 in).

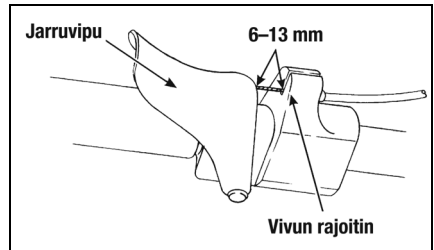

3. Jos väli ei ole määritetyn laajuinen, säädä jarrua.

Jarruvivun liikkeen säätäminen

Säädä jarruvipu toimimalla seuraavasti:

1. Irrota voimansiirtoketjun suoja.
2. Löysää jarruvaijerin takavastamutteri; kiristä sitten etuvastamutteri jarrun säätämiseksi.

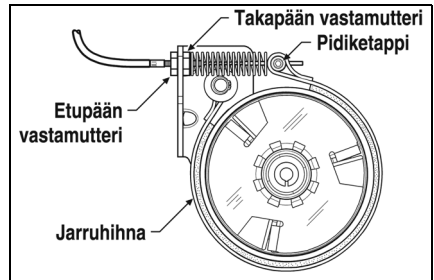

3. Tarkista ajoittain jarruvivun liike samalla, kun kiristät etuvastamutteriä. Kun väli on määritysten mukainen 6–13 mm (1/4–1/2 in), kiristä takavastamutteri säädön asettamiseksi pitävästi.

Voimansiirtoketju

Voimansiirtoketju pitää voidella 10 käyttötunnin välein Synthetic Chain Lubella tai sopivalla kuivalla, grafiittipohjaisella ketjunvoiteluaineella. Kun käytetään suositeltua voiteluainetta tai kuivaa, grafiittipohjaista ketjunvoiteluainetta, lian kertyminen voimansiirtoketjuun minimoituu. Tarkasta ennen jokaista voitelua, ettei voimansiirtoketjuun ole kertynyt likaa.

Jotta voit voidella voimansiirtoketjun, sammuta moottori, odota kaikkien liikkuvien osien pysähtymistä, irrota voimansiirtoketjun suoja ja voitele voimansiirtoketju. Voideltuasi voimansiirtoketjun, asenna voimansiirtoketjun suoja.

■ **HUOMAA:** Jos suositeltua voiteluainetta tai kuivaa, grafiittipohjaista ketjunvoiteluainetta ei ole saatavilla, voitele voimansiirtoketju muutamalla pisaralla mineraaliöljyä. Jos moottorikelkkaa käytetään kesällä valinnaisella pyörävarustuksella, voimansiirtoketjua pitää voidella taajemmin.

Voimansiirtoketjunkiristin

Voimansiirtoketjunkiristin on automaattinen; siksi moottorikelkan omistajan ei tarvitse säätää sitä. Kiristimen ja ketjun oikea toiminta ja kuluminen pitää tarkistaa joka vuosi, ja ne pitää vaihtaa tarvittaessa. Tarkista kiristin painamalla sitä alaspäin ja päästämällä irti. Sen pitäisi ponnahtaa heti takaisin ja kiristää voimansiirtoketju.

Telamaton kireys

■ **HUOMAA:** Kiskon kireys ja kiskon suuntaus liittyvät toisiinsa, joten tarkista aina molemmat, vaikka vain toinen säätö tuntuisi tarpeelliselta.

Telamaton kireys liittyy suoraan moottorikelkan yleiseen suorituskykyyn. Jos telamatto on liian löysä, se voi lyödä tunnelia vasten ja aiheuttaa kulumista, tai se voi lyödä telamaton vetopyöriä. BRP suosittelee, että telamaton kireys tarkistetaan keran kuukaudessa ja säädetään sen mukaisesti.

VAROITUS

Telamaton kireys on pidettävä kunnossa. Henkilövahinkoja voi aiheutua, jos telamaton annetaan löystyä liikaa.

Tarkastus

VAROITUS

ÄLÄ yritä tarkistaa tai säätää telaketjun kireyttä moottorin käydessä. Käännä virta-avain OFF-asentoon. Henkilövahinko voi aiheutua kosketuksesta pyörivään telamattoon.

1. Poista ylimääräinen jää ja lumi telamatosta, telamaton vetopyörästä ja luistimen rungon sisäpuolelta.
2. Aseta moottorikelkan takaosa riittävän korkealle turvajalustalle, jotta telamatto on irti lattiasta.
3. Painamatta telamattoa lainkaan mitata alakulutuslistan ja telamaton sisäpinnan väli. Välin pitää olla määritysten mukainen 6,4–9,5 mm (1/4–3/8 in). Jos väli ei ole määritysten mukainen, sitä on säädettävä.

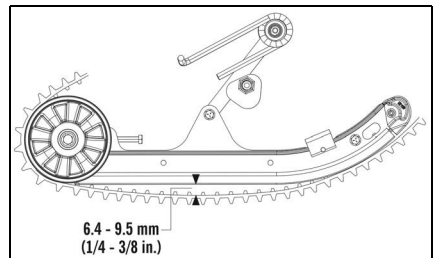

0755-095

Säätö

1. Löysää tukipyörän pultit.
2. Jos taipuma (kulumisnauhan alaosan ja raiteen sisäpuolen välinen etäisyys) ylittää määritetyt arvot, kiristä säätöpultit, jotta raiteen liiallinen löysyys saadaan poistettua.

3. Jos kulumisnauhan alaosan ja raitteen sisäpinnan välinen etäisyys on pienempi kuin määritetty, löysää säätöpultteja lisätäkseen telaketjun löysyyttä.

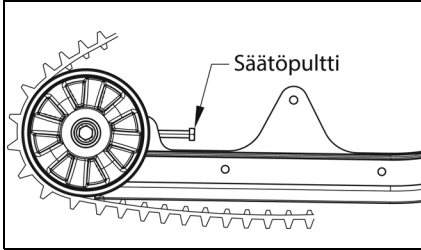

0755-096

■ HUOMAA: Varmistaaksesi, että telamaton kireys on säädetty oikein, suorita kaikki säädöt moottorikelkan molemmilta puolilta.

4. Tarkista radan kohdistus (katso kohta Telaketjun kohdistus).
5. Kun telamaton kireys on sopiva, kiristä tukipyörän pultit tukevasti.

■ HUOMAA: Koska telamaton kireys ja suuntaus liittyvät toisiinsa, tarkista aina molemmat, vaikka vain toinen säätö vaikuttaisi tarpeelliselta.

VAROITUS

Varmista aina, että säätöpultit ovat tiukasti akselia vasten ja että tukipyörän pultit on kiristetty vaatimusten mukaisesti. Jos näin ei tehdä, telamatto voi löystyä erittäin paljon ja joissakin käyttöolosuhteissa tukipyörät voivat kiivetä telamaton korvakkeiden yli pakottaen telaketjun tunnelia vasten, jolloin telamatto "lukkiutuu". Jos telamatto "lukkiutuu" käytön aikana, seurauksena voi olla vakava henkilövahinko.

Telamaton linjaus

Oikea telamaton linjaus saavutetaan, kun tukipyörät ovat yhtä kaukana telamaton reunasta. tukipyörät, vetokorvakkeet ja telamatto kuluvat liikaa, jos telamatto on kohdistettu väärin. BRP suosittelee, että telaketjun suuntaus tarkistetaan kerran viikossa tai aina kun raiteen kireyttä säädetään.

Tarkastus

VAROITUS

Varmista, että sytytysavain on OFF-asennossa ja että telaketju ei pyöri, ennen kuin tarkistat tai säädät telaketjun kohdistuksen. Pyörivään telamattoon koskeminen on vaarallista.

- Poista ylimääräinen jää ja lumi telamatosta, telamaton vetopyörästä ja luistimen rungon sisäpuolelta.
- Aseta suksien kärjet seinää vasten; nosta sitten moottorikelkan takaosa suojattua turvajalustaa käyttäen irti lattiasta varmistaen, että telamatto voi pyöriä vapaasti.

VAROITUS

Suksien kärjen on oltava seinää tai vastaavaa esinettä vasten turvallisuuden vuoksi.

- Käynnistä moottori ja kaasuta hie-man. Käytä kaasua vain sen verran, että telamatto pyörii useita kierroksia. SAMMUTA MOOTTORI.

■ HUOMAA: Anna telamaton pysähtyä. ÄLÄ käytä jarrua, koska se voi aiheuttaa epätarkan linjaustilan.

- Kun telamatto on lakannut pyörimästä, tarkista tukipyörärien ja telamaton ulkoreunan suhteellinen etäisyys. Jos tukipyörät ovat yhtä kaukana telamaton ulkoreunasta molemmilla puolilla, säätöä ei tarvita.

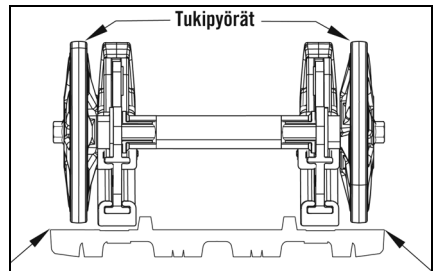

0755-097

- Jos tukipyörät eivät ole yhtä kaukana telamaton sisäpinnan vetoharjoista molemmilla puolilla, säätö on tarpeen.

Säätö

1. Telamaton puolella, jossa sisäpinnan vetoharjat ovat lähempänä tukipyörää, säädä tukipyörän pultti ja säätöpultin vastamutteri. Kierrä siten säätöpulttia myötäpäivään 1–1½ kierrosta.

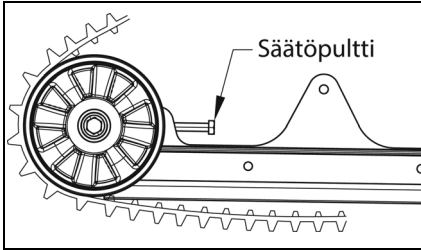

2. Tarkista telamaton suuntaus ja jatka säätöä, kunnes oikea suuntaus on saavutettu.

■ **HUOMAA:** Varmista, että telamaton kireys säilyy oikeana telamaton kohdistuksen säätämisen jälkeen (katso kohta Telamaton kireys).

3. Kun telamatto on kohdistettu oikein, kiristä tukipyörän pultti tiukasti.

⚠ VAROITUS

Varmista aina, että säätöpultit ovat tiukasti akselia vasten ja että tukipyörän pultti on kiristetty vaatimusten mukaisesti. Jos näin ei tehdä, telamatto voi löystyä erittäin paljon ja joissakin käyttöolosuhteissa tukipyörät voivat kiivetä telamaton korvakkeiden yli pakottaen telaketjun tunnelia vasten, jolloin telamatto "lukkiutuu". Jos telamatto "lukkiutuu" käytön aikana, seurauksena voi olla vakava henkilövahinko.

4. Testaa telamatto maastossa oikeissa olosuhteissa.
5. Tarkista telamaton linjaus kenttätestin jälkeen. Jos lisäsäätö on tarpeen, toista Telamaton kohdistuksen säätäminen -menettely.

Suksien etuiskunvaimentimien jousien säätö

Suksien etuiskunvaimentimien jouset voidaan säätää kuljettajan yksilöllisen ajotavan mukaisiksi.

■ **HUOMAA:** Moottorikelkan molempien puolien säädöt on pidettävä samoina.

Etuiskunvaimentimissa on esijännityksen säätöholkki, jossa on viisi esijännityksen säätöasentoa kierrejousen kireyden lisäämiseksi tai vähentämiseksi.

Jousen kireyttä säädetään kiertämällä esijännityksen säätöholkkia sopivalla jakoavaimella, kunnes haluttu jousen kireys on saavutettu.

Asento	Jousien kireys	Säätö	Kuorma
1	↓	Pehmeä	Vaalea
2		↕	↕
3			
4			
5		Lujempi	Jäykkä

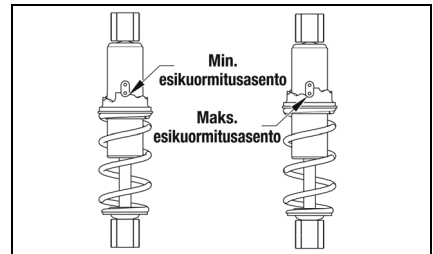

Takajousen kireyden säätäminen

Takajousen kireyden säätö tapahtuu säätönokkia kiertämällä. Asento 3 tarjoaa jäykimmän ajon, ja asento 1 on tarkoitettu kevyelle kuljettajalle tai hitaaseen maastoajoon. Asento 2 on tarkoitettu keskivertokäyttäjälle normaaliolosuhteissa. Kierrä nokka aina kevyemmästä asennosta raskaampaan asentoon.

HUOMIO

Älä koskaan siirrä säätönokkia väkisin ala-asennosta yläasentoon. Nokka voi vahingoittua.

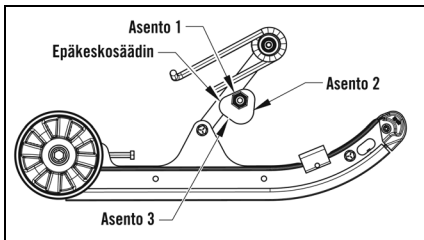

Kierrä 13/16" kiintoavaimella epäkeskoa, kunnes se on halutussa asennossa. Jos haluat jäykistää ajoa, käännä nokkia niin, että jousen pää nousee. Tee säätö toiselle nokalle ja varmista, että molemmat nokat on säädetty samalla tavalla.

Suksien linjaus

Sukset on kohdistettu moottorikelkan asenuksen yhteydessä. Suksien suuntaus ei yleensä muutu, ellei moottorikelkan käytön aikana osuta kiveen tai vastaavaan kovaan esineeseen. BRP suosittelee, että suksien suuntaus tarkistetaan kerran viikossa.

Tarkastus

1. Käännä ohjaustanko suoraan eteenpäin suuntautuvaan asentoon.
2. Mittaa etäisyydet suksien sisäreunoihin. Varmista, että mittaukset tehdään etukiinnittimen takaa ja takakiinnittimen edestä.

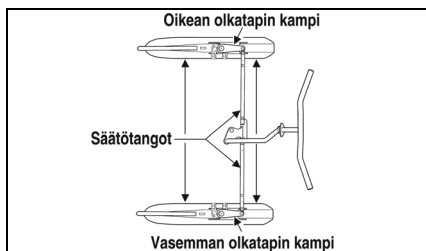

■ HUOMAA: Suksien linjaus on oikea, kun sukset ovat samansuuntaiset (samat mitat edessä ja takana) tai kun suksien haritus on enintään 6 mm (1/4 in) (eli etumitta on 6 mm (1/4 in) takamittaa suurempi).

3. Jos suksien suuntaus ei ole määritellyn mukainen, moottorikelkalla on taipumus vaeltaa ja sitä voi olla vaikea hallita; siksi säätö on tarpeen.

Säätö

1. Muista aina kääntää virta-avain OFF-asentoon.
2. Tarkasta sukset silmämääräisesti ja määritä, kumpi suksista ei ole linjassa ohjaustankoon nähden.
3. Avaa konepelti ja löysää säätöpultin molemmissa päissä olevaa mutteria.
4. Pidä sukset paikallaan ja käännä säätövannetta, kunnes suksien välinen mitta on vaatimusten mukainen.
5. Kun suksen linjaus on oikea, levitä sinistä Loctite 243 -ainetta kierteitetuille paikoille ja kiristä kukin kierteitetty mutteri tiukasti säätösauvaansa vasten.



VAROITUS

Jos tukimuttereita ei kiristetä säätövarsia vasten, moottorikelkan hallinta voi heikentyä ja henkilö voi loukkaantua.

Ohjainrauta

Suksen ohjainrauta on vaihdettava tanko, joka on kiinnitetty suksen alapuolelle. Ohjainraudan tarkoituksena on auttaa moottorikelkan kääntämisessä, minimoida suksien kuluminen ja säilyttää hyvä ohjauksen hallinta. Jos moottorikelkalla ajetaan pääasiassa syvässä lumessa, suksen ohjainraudan kuluminen on vähäistä; jos moottorikelkalla ajetaan kuitenkin maastossa, jossa lumipeite on vähäinen, suksen ohjainrauta kuluu nopeammin.

Positiivisten ohjauselementtien säilyttämiseksi BRP suosittelee, että suksien ohjainraudat tarkastetaan kerran viikossa ja vaihdetaan, jos ne ovat kuluneet 1/2 alkuperäisestä halkaisijasta. Suksien ohjainrautoja on saatavana valtuutetulta BRP-moottorikelkkamyyjältä.

VAROITUS

Moottorikelkan käyttäminen liian kuluneilla suksien ohjainraudoilla voi johtaa ohjauksen hallinnan menettämiseen.

Irrotus

1. Nosta moottorikelkan etupää ylös.
2. Irrota lukkomutterit, jotka kiinnittävät ohjainraudan sukseen.

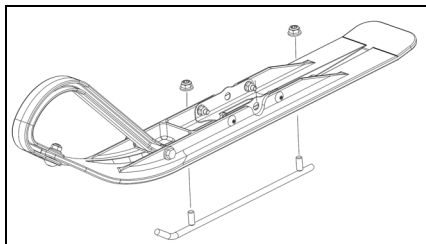

SNO-945

3. Irrota ohjainrauta.

Asennus

1. Asenna ohjainraudan tapit suksen aukkoihin.
2. Keskitä ohjainraudan tapit aukkoihin ja asenna lukkomutterit.
3. Kiristä lukkomutterit tiukasti.

Narukäynnistimen tuuletusaukot

Moottorin asianmukaisen jäähtymisen kannalta on tärkeää, että narukäynnistimessä olevat tuuletusaukot pidetään puhtaina. Nämä tuuletusaukot on tarkistettava säännöllisesti ja puhdistettava tarvittaessa.

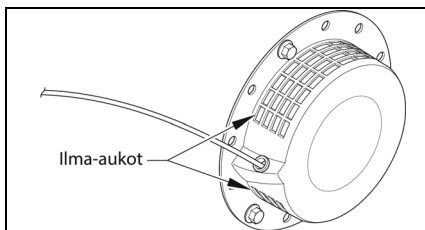

0744-923

HUOMIO

Moottorin vakava ylikuumentuminen ja moottorivaurio ovat seurauksia, jos ilmanvaihtoaukkoja ei pidetä puhtaina.

Valot

Vaihda ajovalojen polttimo seuraavasti:

1. Avaa konepelti; irrota sitten valjaskäytön liitin ajovalon polttimosta.
2. Irrota polttimo kotelosta kiertämällä sitä vastapäivään, kunnes se irtoaa.

HUOMIO

Älä koske polttimon lasiosaan. Jos lasiosaan on koskettu, se on puhdistettava kuivalla liinalla ennen asennusta.

3. Asenna uusi polttimo koteloon; kierrä sitten polttimoa myötäpäivään sen lukitsemiseksi paikalleen.

Ajovalon suuntausta voidaan säätää, jotta kuljettaja hyötyy valosta mahdollisimman paljon. Säädä ajovalon suuntausta säätöruuvilla, kunnes kuljettajan kannalta paras valokeila saadaan aikaan.

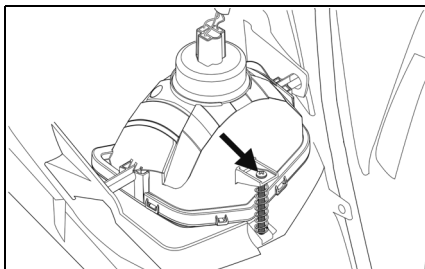

0752-957

Suoritetut huoltotoimenpiteet

Lähetä kopio huoltopöytäkirjasta tarvittaessa BRP:lle.

Luovutustarkastus-	
Sarjanumero:	Allekirjoitus / nimen selvennys:
Ajokilometrit:	
Aukioloajat:	
Päiväys:	
Jälleenmyyjän nro:	
Huomautukset:	
Katso tarkat asennusohjeet ajoneuvon luovutustarkastustiedotteesta.	

Ensimmäinen tarkastus	
Ajokilometrit:	Allekirjoitus / nimen selvennys:
Aukioloajat:	
Päiväys:	
Jälleenmyyjän nro:	
Huomautukset:	
Katso huoltotaulukko tämän käsikirjan osasta Huolto.	

Huolto	
Ajokilometrit:	Allekirjoitus / nimen selvennys:
Aukioloajat:	
Päiväys:	
Jälleenmyyjän nro:	
Huomautukset:	
Katso huoltotaulukko tämän käsikirjan osasta Huolto.	

Huolto

Ajokilometrit:	Allekirjoitus / nimen selvennys:
Aukioloajat:	
Päiväys:	
Jälleenmyyjän nro:	
Huomautukset:	

Katso huoltotaulukko tämän käsikirjan osasta Huolto.

Huolto

Ajokilometrit:	Allekirjoitus / nimen selvennys:
Aukioloajat:	
Päiväys:	
Jälleenmyyjän nro:	
Huomautukset:	

Katso huoltotaulukko tämän käsikirjan osasta Huolto.

Huolto

Ajokilometrit:	Allekirjoitus / nimen selvennys:
Aukioloajat:	
Päiväys:	
Jälleenmyyjän nro:	
Huomautukset:	

Katso huoltotaulukko tämän käsikirjan osasta Huolto.

Huolto

Ajokilometrit:	Allekirjoitus / nimen selvennys:
Aukioloajat:	
Päiväys:	
Jälleenmyyjän nro:	
Huomautukset:	

Katso huoltotaulukko tämän käsikirjan osasta Huolto.

Huolto

Ajokilometrit:	Allekirjoitus / nimen selvennys:
Aukioloajat:	
Päiväys:	
Jälleenmyyjän nro:	
Huomautukset:	

Katso huoltotaulukko tämän käsikirjan osasta Huolto.

Huolto

Ajokilometrit:	Allekirjoitus / nimen selvennys:
Aukioloajat:	
Päiväys:	
Jälleenmyyjän nro:	
Huomautukset:	

Katso huoltotaulukko tämän käsikirjan osasta Huolto.

Huolto

Ajokilometrit:	Allekirjoitus / nimen selvennys:
Aukioloajat:	
Päiväys:	
Jälleenmyyjän nro:	
Huomautukset:	

Katso huoltotaulukko tämän käsikirjan osasta Huolto.

Huolto

Ajokilometrit:	Allekirjoitus / nimen selvennys:
Aukioloajat:	
Päiväys:	
Jälleenmyyjän nro:	
Huomautukset:	

Katso huoltotaulukko tämän käsikirjan osasta Huolto.

Huolto

Ajokilometrit:	Allekirjoitus / nimen selvennys:
Aukioloajat:	
Päiväys:	
Jälleenmyyjän nro:	
Huomautukset:	

Katso huoltotaulukko tämän käsikirjan osasta Huolto.

Huolto

Ajokilometrit:	Allekirjoitus / nimen selvennys:
Aukioloajat:	
Päiväys:	
Jälleenmyyjän nro:	
Huomautukset:	

Katso huoltotaulukko tämän käsikirjan osasta Huolto.

Huolto

Ajokilometrit:	Allekirjoitus / nimen selvennys:
Aukioloajat:	
Päiväys:	
Jälleenmyyjän nro:	
Huomautukset:	

Katso huoltotaulukko tämän käsikirjan osasta Huolto.

Varastoinnin valmistelu

Ennen moottorikelkan varastointia on erittäin tärkeää, että se huolletaan asianmukaisesti korroosion ja osien heikkene-
misen estämiseksi. BRP suosittelee seuraavaa menettelyä moottorikelkan valmistelemiseksi varastointia varten:

1. Puhdista istuintyyny vinyylin suoja-
aineella ja kostealla liinalla.
2. Puhdista moottorikelkka perusteel-
lisesti suihkuttamalla lika, öljy,
ruoho ja muut vieraat aineet
alustasta, tunnelista, konepellistä ja
alapinnalta. Anna moottorikelkan
kuivua perusteellisesti. **ÄLÄ** päästä
vettä mihinkään moottorin osaan.
3. Tyhjennä bensiinisäiliö kokonaan.
Sulje bensiinisäiliön sulkuventtiili
kiertämällä sitä myötäpäivään. Tyh-
jennä sitten bensiini kaasuttimesta
kiertämällä kaasuttimen uimurikam-
miossa olevaa tyhjennysruuvia auki.
4. Tulppaa äänenvaimentimen ulostu-
loaukko puhtaalla liinalla.
5. Kun sytytysavain on OFF-asen-
nossa:
 - A. Irrota korkeajännitysjohto
sytytystulppasta; irrota sitten
sytytystulppa.
 - B. Kaada 10 ml (noin kaksi teelus-
kallista) mineraaliöljyä
sytytystulpan reikään ja vedä sit-
ten narukäynnistimen kahvasta
hitaasti noin viisi kertaa.

HUOMIO

**Älä koskaan käynnistä moottoria maa-
doittamatta sytytystulppaa. Transis-
torisytytys voi vaurioitua.**

C. Asenna sytytystulppa ja kytke
korkeajännitejohto.

6. Irrota voimansiirtoketju ja puhdista
se huolellisesti liuottimella. Asenna
voimansiirtoketju ja voitele se kuiv-
alla, grafiittipohjaisella ketjunvoitel-
uaineella.
7. Vaihda öljy. Puhdista sitten ilman-
suodatin.
8. Kiristä kaikki ruuvit, mutterit ja pul-
tit tiukasti.
9. Varmista, että kaikki osia yhteen
pitävät niitit ovat tiukasti kiinni. Vai-
hda kaikki löysät niitit.
10. Puhdista ja kiillota konepelti, kon-
soli ja alusta XPS Spray Cleaner and
Polish -suihkupuhdistusaineella.
**ÄLÄ KÄYTÄ LIUOTTIMIA PON-
NEKAASU VAHINGOITTA
MAALIPINTAA.**
11. Jos mahdollista, säilytä moottorike-
lkkää sisätiloissa. Nosta moottorike-
lkan takaosa irti lattiasta ja lukitse
takaosa. Peitä moottorikelkka moot-
torikelkan suojuksella lialta ja pöl-
yltä.
12. Jos moottorikelkka on varastoitava
ulkona, tuki koko moottorikelkka
irti maasta ja peitä se moottorikelkan
suojuksella suojataksesi sitä lialta,
pölyltä ja sateelta

HUOMIO

**Vältä muovisuojausten käyttöä, sillä
se kerää kosteutta moottorikelkan
päälle ja aiheuttaa korroosiota.**

Valmistelu varastoinnin jälkeen

Moottorikelkan ottaminen pois varastosta ja sen oikeaoppinen valmisteleminen käyttöä varten takaa monen kilometrin ja tunnin ongelmattoman moottorikelkkailun. BRP suosittelee seuraavaa menettelyä moottorikelkan valmistelemiseksi:

1. Puhdista moottorikelkka perusteellisesti. Kiillota moottorikelkan ulkopinta puhdistusaineella.
2. Puhdista moottorin jäähdytysrivat ja narukäynnistimen tuuletusaukot. Poista kangas äänenvaimentimesta.
3. Tarkista kaikki ohjausjohdot ja kaapelit kulumisen tai kulumisen merkkien varalta. Vaihda tarvittaessa. Reititä johdot ja kaapelit nipusiteillä tai teipillä pois kuumien tai pyörivien osien läheisyydestä.
4. Tarkasta voimansiirtoketju ja sen kiristin. Vaihda tarvittaessa.
5. Voitele voimansiirtoketju suositellulla voiteluaineella tai kuivalla, grafiittipohjaisella ketjunvoiteluaineella.
6. Tarkista jarruvivun liike, kaikki hallintalaitteet, suksien linjaus, telamaton kireys, telamaton linjaus, jarruhihna ja suksien ohjainraudat; säädä tai vaihda tarvittaessa.
7. Tarkista polttoaineen pääsuodatin ja vaihda tarvittaessa.
8. Täytä polttoainesäiliö.
9. Puhdista istuintyyyny vinyylisuoja-aineella.
10. Tarkista sytytystulppa (puhdista, puhdista välys ja/tai vaihda tarvittaessa); käynnistä moottori ja varmista kaasuttimen oikea säätö.

Tekniset tiedot

MOOTTORI JA VETO	
Tyyppi	Pakkoilmajäähdytteinen/4-tahti
Sylinterin halkaisija x iskupituus	56 x 50 mm (2,2 x 1,97 tuumaa)
Venttiilijärjestely	Yläpuolella
Sylinteritilavuus	123 cm ³ (11,7 cu in)
Valaistuskelan teho	12 V / 55 W
Puristussuhde	8,3: 1
Voitelu	Pakotettu roiske
Jäähdytysjärjestelmä	Pakkoilma
Ajokytkin	Keskipakoinen
Voimansiirtoketjunkturistin	Automaattinen
Jarrutyyppi	Hihna
Sytytystyyppi	Puolijohteinen
Telamaton leveys	25,4 cm (10 in)
Telamaton pituus	170,1 cm (67 in)
Telamaton kireys (vaihteluväli)	6,4–9,5 mm (1/4–3/8 in)
Telamaton tyyli	Cobra
Sytytystulpan tyyppi	NGK BPR4ES
Sytytystulpan kärkiväli	0,7–0,8 mm (0,028–0,031 in)
Sytytyksen ajoitus (kiinteä)	24° eykk @ 3600 r/min
KAASUTIN	
Tyyppi	Mikuni BV18-11-84Z1
RUNKO	
Kokonaispituus	185,4 cm (73 in)
Kokonaiskorkeus	86,3 cm (34 in)
Kokonaisleveys	91,4 cm (36 in)
Suksien väli, keskeltä keskelle (raideväli)	77,4 cm (30,5 in)
MUUTA	
Bensiini (suositus)	Vähintään 87 oktaaninen tavallinen lyijytön polttoaine
Bensiinisäiliön vetoisuus (nimellinen)	1,7 l (0,45 U.S. gal)
Moottoriöljy (suositus)	Synteettinen 0W-40
Kampikammion öljytilavuus	600 ml (20,3 fl oz)
Ilmanpuhdistin	Puolikuiva polyuretaanimuovisuodatin
Takavalo (p/n)	0609–934
Ajovalopolttimo (p/n)	0609–991
Käynnistysjärjestelmä	Narukäynnistys
Kuivapaino	75,0 kg (167 lb)
Tärinä — käsi/käsivarsi	<2,5 m/s ²
Tärinä — Istuin	<0,5 m/s ²

Tekniset tiedot voivat muuttua ilman ennakkoilmoitusta.

Takuu

BRP:N KANSAINVÄLINEN RAJOITETTU TAKUU: 2024 LYNX® SNOWMOBILES

RAJOITETUN TAKUUN LAAJUUS

Bombardier Recreational Products Inc. ("BRP")* myöntää Yhdysvaltain liittovaltion ("USA"), Kanadan ja Euroopan talousalueen valtioiden (joka käsittää Euroopan unionin jäsenmaat, Yhdistyneen kuningaskunnan Norjan, Islannin ja Liechtensteinin) ("ETA"), Itsenäisten valtioiden yhteisön (entisen Neuvostoliiton jäsenmaat, mukaan lukien Ukraina ja Turkmenistan) ("IVY") ja Turkin ulkopuolella BRP:n valtuuttamien Lynx-maahantuoja/jälleenmyyjien ("Lynx-maahantuoja/jälleenmyyjä") myymille 2024 Lynx-moottorikelkoille materiaalivikoja ja työn laatua koskevan takuun, jonka kesto ja ehdot on määritelty alla.

Tämä rajoitettu takuu ei kata muualla kuin tehtaalla asennettuja osia ja lisävarusteita. Lue asiaan kuuluvien osien ja lisävarusteiden rajoitettua takuuta koskeva teksti.

Tämä rajoitettu takuu on mitätön eikä päde, jos: (1) moottorikelkkaa käytetään missä tahansa vaiheessa kilpailemiseen tai mihinkään muuhun kilpailutoimintaan, silloinkin jos se on tapahtunut edellisen omistajan toimesta; tai (2) moottorikelkkaa on muutettu tai säädetty sillä tavoin, että muutokset vaikuttavat sen toimintaan, suorituskykyyn tai kestävytyteen, tai muutokset ja säädöt ovat vastoin sen tarkoituksenmukaista käyttöä.

VASTUUVELVOLLISUUDEN RAJOITUKSET

LAIN SALLIMASSA LAAJUUDESSA TÄMÄ TAKUU ANNETAAN NIMENOMAAN JA HYVÄKSYTÄÄN KAIKKIEN

KAIKKI MUUT NIMENOMAISET TAI EPÄSUORAT TAKUUT, MUKAAN LUKIEN RAJOITUKSETTA KAIKKI TAKUUT MYyntIKELPOISUUDESTA TAI SOVELTUVUUDESTA TIETTYYN TARKOITUKSEEN. SIKÄLI KUIN NIISTÄ EI VOIDA SANOUTUA IRTI, KONKLUDENTTIISET TAKUUSITOU- MUKSET RAJOITTUVAT KESTOLTAAN KYSEESSÄ OLEVAN TAKUUN VOIMASSAOLOON. TÄMÄ TAKUU EI KATA SATUNNAISIA EIKÄ SEURAN- NAIsvAHINKOJA. JOTKUT TUOMIOKUNNAT EIVÄT HYVÄKSY VASTUU- VAPAUTUSLAUSEKKEITA, RAJOITUKSIA TAI EDELLÄ YKSILÖITYJÄ RAJOITUKSIA, JA SEN JOHDOSTA NE EIVÄT MAHDOLLISESTI KOSKE SINUA. TÄMÄN TAKUUN PERUSTEELLA SINULLA ON TIETTYJÄ OIKEUK- SIA, LISÄKSI SINULLA SAATTA A OLLA MUITA MAASTA TOISEEN VAI- HTELEVIA LAILLISIA OIKEUKSIA. (AUSTRALIASSA OSTETTujen TUOTTEIDEN OSALTA KATSO KOHTA "VAIN AUSTRALIASSA MYYTÄVIÄ TUOTTEITA VARTEN", JÄLJEMPÄNÄ).

LYNX-maahantuojojalla/jälleenmyyjällä tai kenelläkään muulla henkilöllä ei ole valtuuksia minkään muun tuotetta koskevan vahvistuksen, edustuksen tai takuun antami- seen kuin ne, mitä tähän rajoitettuun takuuseen sisältyy, ja mikäli näin tapahtuu, niitä ei voida käyttää BRP:tä vastaan.

BRP pidättää itsellään oikeuden muuttaa tätä takuuta milloin tahansa, ja on itsestään selvää, että kyseiset muutokset eivät muuta niitä takuehtoja, jotka koskevat tämän takuun voimassaollessa myytyjä tuotteita..

POIKKEUKSET, JOITA TAKUU EI KATA

Takuu ei korvaa seuraavia tapauksia missään olosuhteissa:

- Normaali kuluminen;
- Rutiinomainen huoltokohteet, v iritykset, säädöt;
- Vahingot, jotka johtuvat muunlaisesta kuin tämän käyttäjän käsikirjan mukaisesta huollosta/ylläpidosta ja/tai varastoinnista;
- Vahingot, jotka johtuvat osien poistamisesta, vääristä korjauksista, huollosta, ylläpidosta, tai muutoksesta, tai sellaisten osien tai varaosien käyttämisestä, joita BRP ei ole valmistanut tai hyväksynyt, ja jotka kohtuullisesti arvioiden eivät sovi tuotteeseen tai vaikuttavat haitallisesti sen toimintaan, käyttäytymiseen, tai kestävyyteen, tai jotka johtuvat muiden kuin valtuutetun BRP-moottorikelkkojen jälleenmyyjän/maahantuojan tai sen valtuuttaman henkilön tekemistä korjauksista;
- Vahingot, jotka johtuvat tuotteen väärinkäytöstä, epätavallisesta käytöstä, laiminlyönnistä, kilpailukäytöstä tai ajamisesta muulla pinnalla kuin lumella tai sellaisesta tuotteen käytöstä, joka ei noudata käsikirjassa suositeltua käyttöä;
- Onnettomuudesta, uppoamisesta, tulesta, lumen tai veden sisäänmenosta, varkaudesta, vandalismista tai ylivoimaisesta esteestä johtuvat vahingot.
- Sellaisten polttoaineitten, öljyn tai voiteluaineiden käyttö, jotka eivät sovi käytettäviksi tuotteessa (ks. käyttäjän käsikirja);
- Ruosteesta, korroosioista tai ilmastotekijöistä johtuvat vahingot;
- Satunnaiset tai seurannaisvahingot, tai minkään muunlaiset vahingot, mukaan luettuina ilman rajoitusta hinaamis-, varastoimis-, kuljetus-, puhelin-, vuokra-, taksi-, haitta-, vakuutus- tai lainojen maksukustannukset, ajan menetykset tai ansiotulon menetykset tai huoltotyöstä johtuvan käyttökatkoksen aiheuttamat ajan menetykset.
- Ja vahingot, jotka aiheutuvat telamattoon asennetuista nastoista, jos nastoitus on suoritettu vastoin BRP:n PERIOD

Tämä rajoitettu takuu on voimassa ensimmäisen kuluttajan ostopäivästä tai tuotteen ensimmäisestä käyttöpäivästä lukien, kumpi hyvänsä ensin kohdalle osuu, seuraavasti:

KAKSITOISTA (12) PERÄKKÄISTÄ KUUKAUTTA yksityisessä ja ammatikäytössä. Takuuaika moottorikelkalle, joka on toimitettu 1. kesäkuuta ja 1. joulukuuta välisenä aikana, päättyy kuitenkin seuraavan vuoden 30. marraskuuta.

Osien korjaus tai korvaaminen, tai huollon suorittaminen tämän takuun puitteissa ei pidennä tämän takuun takuuaikaa sen alkuperäistä loppumisajankohtaa pitemmälle.

Ota huomioon, että voimassa oleva takuu aika ja muut takuun kattavuutta koskevat modaliteetit saattavat vaihdella riippuen sovellettavissa ja voimassa olevista kansallisista tai paikallisista laeista.

TAKUUEHDOT

Tämä takuu on voimassa ainoastaan, jos jokainen seuraavista ehdoista täyttyy:

- Mallivuoden 2024 LYNX-moottorikelkan ensimmäisen omistajan on ostettava ajoneuvo uutena ja käyttämättömänä LYNX-maahantuojalta/jälleenmyyjältä, joka on valtuutettu myymään LYNX-moottorikelkkoja ostomaassa;
- BRP:n määrittelemä luovutustarkastus on suoritettu tuotteelle ja dokumentoitu; - Valtuutettu LYNX-maahantuoja/jälleenmyyjä on rekisteröinyt tuotteen asianmukaisella tavalla;
- Mallivuoden 2024 LYNX-moottorikelkka on ostettava siitä maasta tai maiden liittoutumasta, jossa ostaja asuu.

- Takuun ylläpitämiseksi on määräaikaishuollot suoritettava käyttäjän käsikirjassa mainitulla tavalla. BRP pidättää oikeuden tehdä takuusuoja riippuvaiseksi asianmukaisista huollon todisteista.

BRP ei myönnä tätä rajoitettua takuuta kenelläkään yksityiselle omistajalle tai kaupalliseen tarkoitukseen ajoneuvoa käyttävälle omistajalle, elleivät kaikki edellä mainitut ehdot täyty. Rajoitukset ovat tarpeen, jotta BRP voisi taata tuotteittensa, kuluttajien ja yleisön turvallisuuden.

TOIMENPITEET TAKUUN MYÖNTÄMISTÄ VARTEN

Asiakkaan on lopetettava moottorikelkan käyttö havaitessaan jonkin vian tai jotakin normaalista poikkeavaa. Asiakkaan on ilmoitettava huoltavalle LYNX-jälleenmyyjälle/maahantuojalle kahden (2) kuukauden kuluessa vian ilmestymisestä ja annettava kohtuullinen mahdollisuus vian korjaamiseen. Asiakkaan on myös esitettävä valtuutetulle LYNX-maahantuojalle/jälleenmyyjälle tuotteen ostotodistus ja allekirjoitettava korjaus-/työmääräin ennen korjauksen alkamista takuunalaisen korjauksen vahvistamiseksi. Kaikki tämän takuun puitteissa korvatut osat ovat jatkossa BRP:n omaisuutta.

Ota huomioon, että ilmoitusaika saattaa vaihdella riippuen maasi sovellettavista ja voimassa olevista kansallisista tai paikallisista laeista.

MITÄ BRP TEKEE

BRP:n velvollisuus on tämän takuun puitteissa rajoitettu siihen, että se oman harkintansa mukaan korjaa normaalikäytössä, -ylläpidossa ja -huollossa viallisiksi todetut osat, tai korvaa tällaiset osat uusilla alkuperäisillä LYNX-osilla ilman osien tai työvoiman veloittamista, millä tahansa valtuutetulla LYNX-maahantuojalla/jälleenmyyjällä takuukauden aikana tässä kuvatuin ehdoin. BRP:n vastuu rajoittuu tarvittaviin korjaustoimenpiteisiin tai osien vaihtotoimenpiteisiin. Moottorikelkan omistaja ei voi vaatia ajoneuvon myynnin peruuntumista tai kumoamista sellaisissa tapauksissa, joissa BRP:lle esitetään takuurikkouksia koskevia valituksia tai vaateita. Sinulla saattaa olla muita laillisia oikeuksia, jotka saattavat vaihdella maittain.

Jos ajoneuvoa joudutaan huoltamaan muussa kuin alkuperäisessä ostomaassaan, omistaja vastaa kaikista lisäkustannuksista, jotka aiheutuvat paikallisista käytännöistä ja ehdoista; mukaan lukien mutta ei rajoittuen seuraaviin esimerkkeihin; kuljetuskustannukset, vakuutus-kustannukset, verot, lupamaksut, tuontimaksut sekä mitkä tahansa ja kaikki muut mahdolliset taloudelliset kustannukset, joita eri valtiot, liittovaltiot tai alueet ja heidän vastaavat edustajansa perivät.

BRP pidättää oikeuden muuttaa tai parantaa tuotteita ilman, että aikaisemmin valmistettuihin tuotteisiin tehdään samoja muutoksia.

SIIRTO

Mikäli tuotteen omistusoikeus siirretään takuuajana, siirtyy myös tämä takuu ehtoineen ja edellytyksineen. Takuu on voimassa takuuajan loppuun edellyttäen, että BRP:lle tai valtuutetulle LYNX-maahantuojalle/jälleenmyyjälle voidaan todistaa, että aikaisempi omistaja on hyväksynyt omistusoikeuden luovutuksen, sekä uuden omistajan yhteystiedot on ilmoitettu jommallekummalle edellä mainituista tahoista.

KULUTTAJA-APU

Mikäli tämän rajoitetun takuun suhteen syntyy kiistaa tai riitaa, BRP ehdottaa, että asia yritetään ensiksi ratkaista LYNX-maahantuojan/jälleenmyyjän tasolla. Suosittelemme, että asiasta keskustellaan valtuutetun LYNX-maahantuojan/jälleenmyyjäliikkeen huoltopäällikön tai liikkeen omistajan kanssa.

Jos asia ei tästä huolimatta ratkea, ota yhteyttä BRP:hen täyttämällä lomake osoitteessa www.brp.com tai ota yhteyttä BRP:hen postitse johonkin osoitteeseen, joka on luettelut tämän oppaan kohdassa OTA YHTEYTTÄ.

BRP:N RAJOITETTU TAKUU EUROOPAN TALOUSALUEELLA, ITSENÄISTEN VALTIOIDEN YHTEISÖN (IVY) ALUEELLA JA TURKISSA: 2024 LYNX® SNOWMOBILES

RAJOITETUN TAKUUN LAAJUUS

Bombardier Recreational Products Inc. ("BRP")* myöntää Euroopan talousalueella (joka käsittää Euroopan unionin jäsenmaat, Yhdistyneen Kuningaskunnan, Norjan, Islannin ja Liechtensteinin) ("ETA"), Itsenäisten valtioiden yhteisössä (entisen Neuvostoliiton jäsenmaat, mukaan lukien Ukraina ja Turkmenistan) ("IVY") ja Turkissa BRP:n valtuuttamien maahantuojien/jälleenmyyjien ("LYNX-maahantuojat/jälleenmyyjät") myymille mallivuoden 2024 LYNX-moottorikelkoille materiaaliavioita ja työn laatua koskevan takuun, jonka kesto ja ehdot on määritelty alla.

Tämä rajoitettu takuu ei kata muualla kuin tehtaalla asennettuja osia ja lisävarusteita. Lue asiaan kuuluvien osien ja lisävarusteiden rajoitettua takuuta koskeva teksti.

Tämä rajoitettu takuu on mitätön eikä päde, jos: (1) moottorikelkkaa käytetään missä tahansa vaiheessa kilpailemiseen tai mihinkään muuhun kilpailutoimintaan, silloinkin jos se on tapahtunut edellisen omistajan toimesta; tai (2) moottorikelkkaa on muutettu tai säädetty sillä tavoin, että muutokset vaikuttavat sen toimintaan, suorituskykyyn tai kestävyys, tai muutokset ja säädöt ovat vastoin sen tarkoituksenmukaista käyttöä.

VASTUUVELVOLLISUUDEN RAJOITUKSET

LAIN SALLIMASSA MÄÄRIN TÄMÄ RAJOITETTU TAKUU KORVAA KAIKKI MUUT SUORAT TAI KONKLUDENTTITSET TAKUUT, MUKAAN LUETTUINA ILMAN RAJOITUSTA KAIKKI KAUPALLISTA HYÖDYNNETTÄVYYTTÄ TAI TIETTYYN TARKOITUKSEEN SOPIVUUTTA KOSKEVAT TAKUUT. SIKÄLI KUIN NIISTÄ EI VOIDA SANOUTUA IRTI, KONKLUDENTTITSET TAKUUSITOUMUKSET RAJOITTUVA KESTOLTAAN KYSEESSÄ OLEVIA TAKUIDEN VOIMASSAOLON. TÄMÄ TAKUU EI KATA SATUNNAISIA EIKÄ SEURANNAISVAHINKOJA. JOTKUT TUOMIOKUNNAT EIVÄT HYVÄKSY VASTUUVAPAUTUSLAUSEKKEITA, RAJOITUKSIA TAI EDELLÄ YKSILÖITYJÄ RAJOITUKSIA, JA SEN JOHDOSTA NE EIVÄT MAHDOLLISESTI KOSKE SINUA. TÄMÄN TAKUUN PERUSTEELLA SINULLA ON TIETTYJÄ OIKEUKSIA, LISÄKSI SINULLA SAATTA OLLA MUITA MAASTA TOISEEN VAIHTELEVIA LAILLISIA OIKEUKSIA.

LYNX-maahantuojalla/jälleenmyyjällä tai kenelläkään muulla henkilöllä ei ole valtuuksia minkään muun tuotetta koskevan vahvistuksen, edustuksen tai takuun antamiseen kuin ne, mitä tähän rajoitettuun takuuseen sisältyy, ja mikäli näin tapahtuu, niitä ei voida käyttää BRP:tä vastaan.

BRP pidättää itsellään oikeuden muuttaa tätä takuuta milloin tahansa, ja on itsestään selvää, että kyseiset muutokset eivät muuta niitä takuuehtoja, jotka koskevat tämän takuun voimassaollessa myytyjä tuotteita..

POIKKEUKSET, JOITA TAKUU EI KATA

Takuu ei korvaa seuraavia tapauksia missään olosuhteissa:

- Normaali kuluminen;
- Rutiininomaiset huoltokohteet, v iritykset, säädöt;

- Vauriot, jotka johtuvat muunlaisesta kuin tämän käyttäjän käsikirjan mukaisesta ylläpidosta ja / tai varastoinnista;
- Vahingot, jotka johtuvat osien poistamisesta, vääristä korjauksista, huollosta, ylläpidosta, tai muutoksesta, tai sellaisten osien tai varaosien käyttämisestä, joita BRP ei ole valmistanut tai hyväksynyt, ja jotka kohtuullisesti arvioiden eivät sovi tuotteeseen tai vaikuttavat haitallisesti sen toimintaan, käyttäytymiseen, tai kestävyyteen, tai jotka johtuvat muiden kuin valtuutetun BRP-moottorikelkkojen jälleenmyyjän/maahantuojan tai sen valtuuttaman henkilön tekemistä korjauksista;
- Vahingot, jotka johtuvat tuotteen väärinkäytöstä, epätavallisesta käytöstä, laiminlyönnistä, kilpailukäytöstä tai ajamisesta muulla pinnalla kuin lumella tai sellaisesta tuotteen käytöstä, joka ei noudata käsikirjassa suositeltua käyttöä;
- Onnettomuudesta, uppoamisesta, tulesta, lumen tai veden sisäänmenosta, varkaudesta, vandalismista tai ylivoimaisesta esteestä johtuvat vahingot.
- Sellaisten polttoaineitten, öljyjen tai voiteluaineiden käyttö, jotka eivät sovi käytettäväksi tuotteessa (ks. käyttäjän käsikirja);
- Ruosteesta, korroosioista tai ilmastotekijöistä johtuvat vahingot;
- Satunnaiset tai seurannaisvahingot, tai minkään muunlaiset vahingot, mukaan luettuina ilman rajoitusta hinaamis-, varastoimis-, kuljetus-, puhelin-, vuokra-, taksi-, haitta-, vakuutus- tai lainojen maksukustannukset, ajan menetykset tai ansiotulon menetykset tai huoltotyöstä johtuvan käyttökatkoksen aiheuttamat ajan menetykset. ja
- Vahingot, jotka aiheutuvat telamattoon asennetuista nastoista, jos nastoitus on suoritettu vastoin BRP:n ohjeita.

TAKUUAIKA

Tämä takuu on voimassa (1) ensimmäisen kuluttajan ostopäivästä tai (2) tuotteen ensimmäisestä käyttöpäivästä lukien, kumpi hyvänsä ensin kohdalle osuu:

KAKSIKYMMENTÄNELJÄ (24) PERÄKKÄISTÄ KUUKAUTTA yksityisessä, vapaa-ajan käytössä; ja **KAKSITOISTA (12) PERÄKKÄISTÄ KUUKAUTTA** ammattikäytössä. Takuu aika moottorikelkalle, joka on toimitettu 1. kesäkuuta ja 1. joulukuuta välisenä aikana, päättyy kuitenkin kyseisen vuoden 30. marraskuuta. Moottorikelkkaa käytetään kaupalliseen tarkoitukseen, mikäli sitä käytetään tuloa tuottavan työn tai työsuhteen yhteydessä missä tahansa takuuajan vaiheessa. Moottorikelkkaa käytetään kaupalliseen tarkoitukseen myös, mikäli missä tahansa takuuajan vaiheessa siinä on kaupalliset tunnukset, tai se on rekisteröity kaupalliseen käyttöön.

Osien korjaus tai korvaaminen, tai huollon suorittaminen tämän takuun puitteissa ei pidennä tämän takuun takuuaikaa sen alkuperäistä loppumisajankohtaa pitemmälle.

Ota huomioon, että voimassa oleva takuu aika ja muut takuun kattavuutta koskevat modaliteetit saattavat vaihdella riippuen sovellettavissa ja voimassa olevista kansallisista tai paikallisista laeista.

TAKUUEHDOT

Tämä takuu on voimassa ainoastaan, jos jokainen seuraavista ehtoista täyttyy:

- Mallivuoden 2024 LYNX-moottorikelkan ensimmäisen omistajan on ostettava ajoneuvo uutena ja käyttämättömänä LYNX-maahantuojalta/jälleenmyyjältä, joka on valtuutettu myymään LYNX-tuotteita ostomaassa;
- BRP:n määrittelemä luovutustarkastus on suoritettu tuotteelle ja dokumentoitu;
- Valtuutettu LYNX-maahantuoja/jälleenmyyjä on rekisteröinyt tuotteen asianmukaisella tavalla;

- Mallivuoden 2024 LYNX-moottorikelkka on ostettava ETA:n alueella ETA-maassa asuvan henkilön toimesta, IVY-maissa jossakin kyseisen talousalueen maassa asuvan henkilön toimesta, Turkissa maassa asuvan henkilön toimesta; ja
- Takuun ylläpitämiseksi on määräaikaishuollot suoritettava käyttäjän käsikirjassa mainitulla tavalla. BRP pidättää oikeuden tehdä takuusuoja riippuvaiseksi asianmukaisista huollon toisteista.

BRP ei myönnä tätä rajoitettua takuuta kenelläkään yksityiselle omistajalle tai kaupalliseen tarkoitukseen ajoneuvoa käyttävälle omistajalle, elleivät kaikki edellä mainitut ehdot täyty. Rajoitukset ovat tarpeen, jotta BRP voisi taata tuotteittensa, kuluttajien ja yleisen turvallisuuden.

TOIMENPITEET TAKUUN MYÖNTÄMISTÄ VARTEN

Asiakkaan on lopetettava moottorikelkan käyttö havaitessaan jonkin vian tai jotakin normaalista poikkeavaa. Asiakkaan on ilmoitettava huoltavalle BRP-moottorikelkan jälleenmyyjälle/maahantuojalle kahden (2) kuukauden kuluessa vian ilmestymisestä, ja hänen on kohtuullisesti mahdollistettava tuotteen luokse pääsy ja annettava kohtuullinen mahdollisuus vian korjaamiseen. Asiakkaan on myös esitettävä BRP-moottorikelkan valtuutetulle jälleenmyyjälle/maahantuojalle tuotteen ostotodistus ja allekirjoitettava korjaus-/työtilaus ennen korjauksen aloittamista takuunalaisen korjauksen vahvistamiseksi. Kaikki tämän takuun puitteissa korvatut osat ovat jatkossa BRP:n omaisuutta.

Ota huomioon, että ilmoitusaika saattaa vaihdella riippuen maasi sovellettavista ja voimassa olevista kansallisista tai paikallisista laeista.

MITÄ BRP TEKEE

BRP:n velvollisuus on tämän takuun puitteissa rajoitettu siihen, että se oman harkintansa mukaan korjaa normaalikäytössä, -ylläpidossa ja -huollossa viallisiksi todetut osat, tai korvaa tällaiset osat uusilla alkuperäisillä LYNX-osilla ilman osien tai työvoiman veloittamista, millä tahansa valtuutetulla LYNX-maahantuojalla/jälleenmyyjällä takuukauden aikana tässä kuvatuin ehdoin. BRP:n vastuu rajoittuu tarvittaviin korjaustoimenpiteisiin tai osien vaihtotoimenpiteisiin. Moottorikelkan omistaja ei voi vaatia ajoneuvon myynnin peruuntumista tai kumoamista sellaisissa tapauksissa, joissa BRP:lle esitetään takuurikkouksia koskevia valituksia tai vaateita. Sinulla saattaa olla muita laillisia oikeuksia, jotka saattavat vaihdella maittain.

Jos ajoneuvoa joudutaan huoltamaan muualla kuin ETA:ssa, IVY-maassa tai Turkissa, omistaja vastaa kaikista lisäkustannuksista, jotka aiheutuvat paikallisista käytännöistä ja ehdoista; mukaan lukien mutta ei rajoittuen seuraaviin esimerkkeihin; kuljetuskustannukset, vakuutuskustannukset, verot, lupamaksut, tuontimaksut sekä mitkä tahansa ja kaikki muut mahdolliset taloudelliset kustannukset, joita eri valtiot, liittovaltiot tai alueet ja heidän vastaavat edustajansa perivät.

BRP pidättää oikeuden muuttaa tai parantaa tuotteita ilman, että aikaisemmin valmistettuihin tuotteisiin tehdään samoja muutoksia.

SIIRTO

Mikäli tuotteen omistusoikeus siirretään takuuaikana, siirtyy myös tämä takuu ehtoiseen ja edellytyksineen. Takuu on voimassa takuuajan loppuun edellyttäen, että BRP:lle tai valtuutetulle LYNX-maahantuojalle/jälleenmyyjälle voidaan todistaa, että aikaisempi omistaja on hyväksynyt omistusoikeuden luovutuksen, sekä uuden omistajan yhteystiedot on ilmoitettu jommallekummalle edellä mainituista tahoista.

KULUTTAJA-APU

Mikäli tämän rajoitetun takuun suhteen syntyy kiistaa tai riitaa, BRP ehdottaa, että asia yritetään ensiksi ratkaista LYNX-maahantuojan/jälleenmyyjän tasolla. Suosittelemme, että asiasta keskustellaan valtuutetun LYNX-maahantuojan/jälleenmyyjäliikkeen huoltopäällikön tai liikkeen omistajan kanssa.

Jos asia ei tästä huolimatta ratkea, ota yhteyttä BRP:hen täyttämällä lomake osoitteessa www.brp.com tai ota yhteyttä BRP:hen postitse johonkin osoitteeseen, joka on lueteltu tämän oppaan kohdassa OTA YHTEYTTÄ.

AINOASTAAN RANSKAA KOSKEVAT LISÄEHDOT

Seuraavat ehdot koskevat ainoastaan Ranskassa myytyjä tuotteita:

Myyjän on toimitettava tuotteet sopimuksen mukaisesti ja myyjä on vastuussa toimituksen yhteydessä aiheutuneista mahdollisista vioista. Myyjä on myös vastuussa vaurioista, jotka aiheutuvat pakkaamisesta, kokoonpano-ohjeista tai asentamisesta silloin, kun se on sopimuksen mukaisesti myyjän vastuulla tai hän on suorittanut sen vastuunalaisesti. Jotta tuote vastaa sopimusta, tuotteen on:

1. oltava kunnossa normaalin käyttöön kuten vastaavanlaiset tuotteet, ja (mikäli sovellettavissa)

- sen on vastattava myyjän antamaa kuvausta, ja sen laadun ja ominaisuuksien on oltava samanlaiset kuin ostajalle on esitetty esimerkein tai esittelymallin avulla.
- Sen laadullisten ominaisuuksien on oltava sellaiset, joita ostajalla on oikeus odottaa myyjän, valmistajan tai tämän edustajan antamien julkisten tietojen perusteella, mukaan lukien mainonta ja tuoteselosteet; tai

2. Siinä on oltava sellaiset ominaisuudet, jotka molemmat osapuolet ovat hyväksyneet tai sen on sovellettava ostajan aikomaan erityiskäyttöön, jonka ostaja on ilmoittanut myyjälle ja tämä on hyväksynyt aikomuksen.

Tuotteen vastaamattomuus määritellään kahden vuoden kuluttua siitä, kun tuote on toimitettu. Myyjän on sisällytettävä myymänsä tuotteen piilevät virheet takuun piiriin, jos virheet tekevät tuotteesta tarkoituksenmukaiseen käyttöön kelpaamattoman, tai jos ne vaikuttavat tuotteen käyttöön vähentävästi siten, että ostaja ei olisi ostanut tuotetta tai olisi maksanut siitä vähemmän, jos olisi tiennyt tämän. Ostajan on ilmoitettava esinevirheistä kahden vuoden kuluessa vian havaitsemisesta.

Asiakastiedot

Tietosuoja koskevat tiedot

Bombardier Recreational Products Inc. ja sen tytäryhtiöt ("BRP") ovat sitoutuneet suojelemaan yksityisyyttäsi ja tukemaan yleistä avoimuuden periaatetta sen suhteen, miten keräämme, käytämme ja luovutamme muille henkilö tietojasi asiakassuhteen aikana. **Lisätietoja on BRP:n tietosuojaselosteessa osoitteessa: <https://brp.com/en/privacy-policy.html> tai skannaamalla alla oleva QR-koodi.**

Voit olla varma siitä, että meillä on tarvittavat turvallisuustoimet henkilökohtaisten tietojesi suojaamiseen katoamiselta ja luvattomalta käytöltä.

Henkilökohtaisia tietojasi, joita BRP voi kerätä joko suoraan sinulta, valtuutetuilta jälleenmyyjiltä tai valtuutetuilta kolmansilta osapuolilta, ovat seuraavat:

- **Yhteystiedot, demografiset ja rekisteröintitiedot** (esim. nimi, täydellinen osoite, puhelinnumero, sähköposti, sukupuoli, omistushistoria, kommunikointikieli)
- **Ajoneuvotiedot** (esim. sarjanumero, osto- ja toimituspäivä, yksikön käyttö, ajoneuvon sijainti ja liikkeet)
- **Kolmannen osapuolen tiedot** (esim. BRP:n kumppaneilta saadut tiedot, yhteisten markkinointitoimien tiedot, sosiaalinen media)
- **Teknologiset tiedot** (esim. IP-osoite, laitetyyppi, käyttöjärjestelmä, selaintyyppi, katsomasi verkkosivut, evästeet ja samankaltaiset teknologiat, kun käytät BRP:n tai jälleenmyyjien verkkosivustoja tai mobiilisovelluksia)
- **Vuorovaikutus BRP-tietojen kanssa** (esim. tiedot, jotka kerätään, kun soitat BRP:n talon sisäisille myyntiedustajille, ostat tuotteita BRP:n, rekisteröidyt BRP:n sähköposteihin, osallistut BRP:n sponsoroimiin kilpailuihin ja arvontoihin tai osallistut BRP:n sponsoroimiin tapahtumiin)
- **Tapahtumatiedot** (esim. palautusten käsittelyyn tarvittavat tiedot, maksutiedot, kun ostat tuotteitamme tai palveluitamme verkkosivustoidemme tai mobiilisovellustemme kautta sekä BRP:n tuotteiden ostamiseen liittyvät ongelmat)

Näitä tietoja voidaan käyttää ja käsitellä seuraaviin tarkoituksiin:

- Tietosuoja ja turvallisuus
- Myynnin asiakastuki ja jälkimarkkinointituki (esim. oston tai huollon suorittaminen tai seuranta)
- Rekisteröinti ja takuu
- Kommunikointi (esim. BRP:n tyytyväisyyskyselyn lähettäminen sinulle)
- Verkkokäyttäytymiseen perustuva mainonta, profilointi ja sijaintipohjaiset palvelut (esim. mukautetun käyttökokemuksen tarjoamista varten)
- Vaatimustenmukaisuus ja kiistojen ratkaisu
- Markkinointi ja mainonta
- Avustaminen (esim. toimitukseen, palautusten käsittelyyn ja muihin BRP:n tuotteiden ostamiseen liittyvät ongelmat).

Voimme käyttää henkilökohtaisia tietoja myös koostetun tai tilastollisen datan muodostamiseen, josta sinua ei enää voida tunnistaa henkilökohtaisesti.

Henkilökohtaisia tietojasi voidaan paljastaa seuraaville: BRP, BRP:n valtuutetut jälleenmyyjät, jakelijat, palveluntarjoajat, mainonta- ja markkinatutkimuskumppanit ja muut valtuutetut kolmannet osapuolet.

Voimme vastaanottaa sinua koskevia tietoja eri lähteistä, mukaan lukien kolmansilta osapuolilta, kuten BRP:n valtuutetuilta jälleenmyyjiltä ja kumppaneilta, joiden kanssa tarjoamme palveluita tai suoritamme yhteisiä markkinointitoimia. Saatamme saada tietoja myös sosiaalisen median alustoilta, kuten Facebookista ja Twitteristä, kun olet yhteydessä meihin niiden kautta.

Olosuhteista riippuen henkilökohtaisia tietojasi voidaan viestiä asuinpaikkasi ulkopuolelle. Henkilötietojasi säilytetään ainoastaan niin kauan kuin se on tarpeen sitä tarkoitusta varten, johon olemme niitä keränneet, ja säilytyskäytäntöjemme mukaisesti.

Jos haluat harjoittaa rekisteröidyn oikeuksiasi (esim. käyttö- tai korjausoikeutta) tai perua suostumuksesi ja poistaa markkinointiin, tyytyväisyyskyselyyn tai yleisiin tietoturvakysymyksiin tarkoitettu osoiteluettelosta, ota yhteyttä BRP:n tietosuojavastaavaan sähköpostitse osoitteessa privacyofficer@brp.com tai postitse osoitteessa: BRP Legal Service, 726 St-Joseph, Valcourt, Quebec, Kanada, J0E 2L0.

Kun BRP käsittelee henkilötietojasi, se tekee sen tietosuojakäytännön mukaisesti, joka on saatavilla osoitteessa <https://www.brp.com/en/privacy-policy.html> tai käyttämällä seuraavaa QR-koodia.



Ota yhteyttä

www.brp.com

Eurooppa

Suomi

Isoaavantie 7
PL 8040
96101 Rovaniemi

Norja

Ingvald Ystgaardsvei 15
N-7484 Trondheim
Myynti, markkinointi, jälkimarkkinointi

Ruotsi

Spinnvägen 15
903 61 Umeå
Ruotsi 90821

Pohjois-Amerikka

Kanada

3200A, rue King Ouest,
Suite 300
Sherbrooke, Québec J1L 1C9

Yhdysvallat

10101 Science Drive
Sturtevant, Wisconsin 53177

Osoitteen/omistajan muutos

Jos osoitteesi on muuttunut, tai jos olet moottorikelkan uusi omistaja, muista ilmoittaa BRP:lle joko:

- Ilmoittaminen valtuutetulle BRP-moottorikelkkojen jälleenmyyjälle tai maahantuojalle.
- **Vain Pohjois-Amerikka:** soita numeroon 1 888 272 9222.
- Lähettämällä jokin seuraavien sivujen osoitteenmuutoskorteista yhteen tämän oppaan osiosta Ota yhteyttä löytyvään BRP:n osoitteeseen.

Mikäli omistussuhde muuttuu, liitä mukaan todistus siitä, että edellinen omistaja on suostunut luovutukseen.

BRP:lle ilmoittaminen on erittäin tärkeätä, jopa rajoitetun takuun umpeutumisen jälkeen, koska siten BRP:llä on mahdollisuus tavoittaa tarvittaessa moottorikelkan omistaja, esim. kun ryhdytään suorittamaan turvallisuudesta johtuvia palautuspyyntöjä. BRP:lle ilmoittaminen on omistajan vastuulla.

VARASTETUT TUOTTEET: Jos moottorikelkkasi varastetaan, ilmoita asiasta BRP:lle tai valtuutetulle BRP-moottorikelkkojen jälleenmyyjälle. Pyydämme ilmoittamaan nimen, osoitteen, puhelinnumeron, ajoneuvon tunnistusnumeron, ja päivän, jolloin varkaus tapahtui.

Tämä sivu on
tarkoituksella tyhjä

OSOITTEEN MUUTOS



MUUTOS OMISTUSSUHTEISSA

AJONEUVON TUNNISTENUMERO

_____|_____|_____|_____|_____|_____|_____|_____|_____|_____|_____|_____|_____|_____|_____|_____|

Mallinnumero

Ajoneuvon tunnistusnumero (V.I.N.)

VANHA OSOITE /
EDELLINEN OMISTAJA:

NIMI

Nro

KATU

AS.

PAIKKAKUNTA

VALTIO/LÄÄNI

POSTINUMERO

VALTIO

PUHELINNUMERO

UUSI OSOITE /
UUSI OMISTAJA:

NIMI

Nro

KATU

AS.

PAIKKAKUNTA

VALTIO/LÄÄNI

POSTINUMERO

VALTIO

PUHELINNUMERO

SÄHKÖPOSTIOSOITE

Tämä sivu on
tarkoituksella tyhjä

MUISTIINPANOJA

MUISTIINPANOJA

MUISTIINPANOJA

AJONEUVOMALLI Nro _____

AJONEUVON
TUNNISTUSNUMERO (V.I.N.) _____

MOOTTORIN
TUNNISTUSNUMERO (E.I.N.) _____

Omistaja: _____
NIMI

_____ NRO KATU AS.

_____ PAIKKAKUNTA VALTIO/LÄÄNI POSTINUMERO

Ostopäivämäärä _____
VUOSI KUUKAUSI PÄIVÄ

Takuun
päättymispäivämäärä _____
VUOSI KUUKAUSI PÄIVÄ

Jälleenmyyjä täyttää myyntihetkellä.

JÄLLEENMYYJÄN LEIMA

! VAROITUS

Käyttäjän käsikirjassa, turvallisuuden käsikirjassa, turvallisuusvideossa ja tuotteessa olevissa varoituskilvissä kuvattujen varotoimien ja ohjeiden noudattamatta jättäminen voi aiheuttaa vamman tai jopa kuoleman.



BOMBARDIER RECREATIONAL PRODUCTS INC.
TYTÄRYHTIÖINEEN OMISTAA ®TM-MERKITYT TAVARAMERKIT
JA BRP-LOGON.

©2023 BOMBARDIER RECREATIONAL PRODUCTS INC.
KAIKKI OIKEUDET PIDÄTETÄÄN

www.brp.com

SKI-DOO®

LYNX®

SEA-DOO®

CAN-AM®

ROTAX®

ALUMACRAFT®

MANITOU®

QUINTREX®