

LYNX®



RAVE 120/200-SERIEN

SIKKERHETS HÅNDBOK

Inkludert
sikkerhets- og
bruksinformasjon



⚠ ADVARSEL

Minste anbefalte alder for fører under tilsyn av voksne:

- 120: 6 år
- 200: 13 år

Les denne brukerhåndboken grundig. Den inneholder viktig informasjon om sikkerhet.

Tilsyn av voksen person er påkrevd for korrekt forståelse av den risikoen som er involvert i bruken av disse kjøretøyene.

Gjennomgå og forklar innholdet i denne brukerhåndboken med den unge føreren og sørg for at den unge føreren forstår riktig og sikker bruk av dette kjøretøyet.

Oppbevar alltid brukerhåndboken lett tilgjengelig for referanser.

520003171_NO

Oversettelse av den
originale instruksjonen

I Canada distribueres og vedlikeholdes produkter av Bombardier Recreational Products Inc. (BRP).

I USA distribueres og vedlikeholdes produkter av BRP US Inc.

I EØS (som består av medlemsstatene i EU pluss Storbritannia, Norge, Island og Liechtenstein), samveldet av uavhengige stater (inkludert Ukraina og Turkmenistan) og Tyrkia, distribueres og vedlikeholdes produkter av BRP European Distribution S.A. og andre partnere eller datterselskaper av BRP.

For alle andre land distribueres og vedlikeholdes produkter av Bombardier Recreational Products Inc. (BRP) og deres partnere.

TM® Varemerker for BRP eller dets tilknyttede selskaper.

Dette er en ikke uttømmende liste over varemerker som tilhører Bombardier Recreational Products Inc. eller dens tilknyttede selskaper:

LYNX®

RAVE®

XPS®

Med enerett. Ingen del av denne brukerhåndboken skal reproduseres i noen for uten skriftlig forhåndstillatelse fra Bombardier Recreational Products Inc.

©Bombardier Recreational Products Inc. (BRP) 2023

Forord

Snøscooterkjøring er en forfriskende opplevelse og en svært underholdende sport. Men det følger også mye ansvar med den. Friheten som oppleves på snøscooter vil bare kunne fortsette så lenge snøscooterførere fortsetter å kjøre ansvarlig. Det betyr egentlig å ivareta sin egen sikkerhet og andres sikkerhet, og å beskytte miljøet.

Å lese og å følge informasjonen i brukerhåndboken og denne sikkerhetshåndboken for snøscootere er første trinn i å ta vare på snøscootersporten og sikkerheten for alle. Sunn fornuft, korrekte vurderinger og opplevelser spiller alle en viktig rolle ved sikker bruk av en snøscooter. Du, føreren, er det viktigste aspektet for sikkerheten. Sikkerhet må være din interesse før, under og etter snøscooterkjøring.

Korrekt vedlikehold av snøscooter, overholdelse av alle forskrifter, opplæring av fører og erfaring bidrar alle til sikre, underholdende opplevelser. Vis tålmodighet, siden mange av de spesielle ferdigheter og kunnskaper som kreves for sikker snøscooterkjøring, må læres over lang tid.

Å delta i kurs for snøscootersikkerhet og førstehjelp, og å være med i en snøscooterklubb vil øke snøscooteropplevelsen betydelig og vil sikre deg mange års sikker snøscooterkjøring.

Alle BRP-snøscootere har en SSCC-etikett og tilfredsstillende standardene til Snowmobile Safety and Certification Committee. BRP støtter opp om og oppfordrer til sikker bruk av alle snøscootere. Bruk alltid en godkjent hjelm og briller. Kjør forsiktig, følg alle nasjonale og lokale forskrifter og respekter andres rettigheter. Medlemmer av International Snowmobile Manufacturers Association (ISMA) som f.eks. BRP, gjør sitt til å forbedre løyper, sponse arrangementer og gi generell støtte til snøscootersporten. Som medlem av American Council of Snowmobile Associations (ACSA) understøtter BRP snøscooterkjøring gjennom opplæring, veldedighet og forskningsprogrammer.

Denne sikkerhetshåndboken for snøscootere bør være en permanent del av snøscooteren og må følge med snøscooteren når den selges videre.

Innholdsfortegnelse

Før bruk	1-6
Snøscooter-betjening	1
Sleping med en snøscooter	3
Sikkerhetsdekaleringer	3
Sikkerhetsutstyr	4
Transport av snøscooter på tilhenger	6
Førerforberedelse	8-11
Hilsen til alle snøscooterførere	8
Løypeskilt	8
Korrekt bekledning	9
Vindfaktor-tabell	9
Fysisk og mental skikkethet	10
Miljø	11
Ansvar	11
Registrering og tillatelse	12
Eitiske regler	12
Bruk av snøscooter	12-14
Instruksjoner for sikker bruk	13
Klargjøring av en snøscooter	15-16
Vedlikehold	15
Inspeksjon før kjøring/start	15
Korrekt drivstoff	17
Bruk av snøscooter	18-24
Den første turen ¹⁸	
Mestring av grunnleggende betjening på snøscooter	18
Kjøreposisjoner ¹⁸	
Hvis snøscootereren sitter fast i snø	19
Gruppekjøring (safari)	19
Variasjoner i terreng og kjøremåte	20
Farer	21
Nødtilfeller	25-27
Skader på grunn av kaldt vær	25
Nødsituasjon	26
Foreslått ekstrautstyr	26
Overlevelse	27
Redningssignaler	27
Avslutning	28

Før bruk

SNØSCOOTER-BETJENING

■ **MERK:** Illustrasjonene og beskrivelsene nedenfor forklarer typiske betjeningslementer på snøscootere. Les brukerveiledningen for informasjon om betjeningslementene på din spesielle snøscootermodell.

120

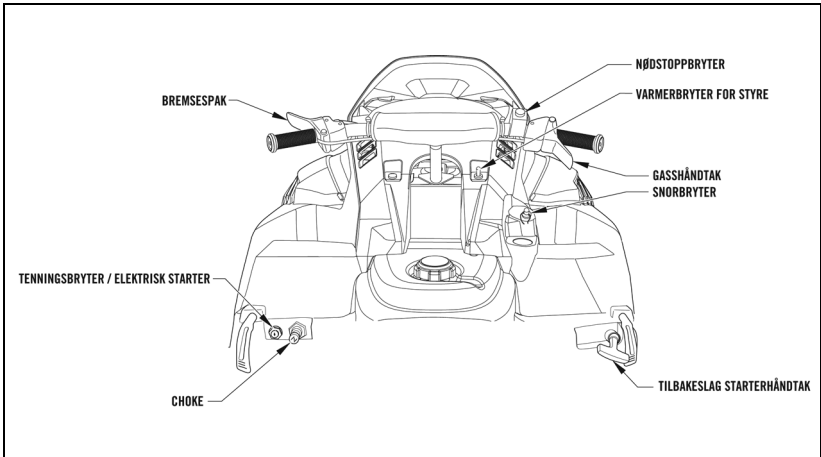

0753-830

200

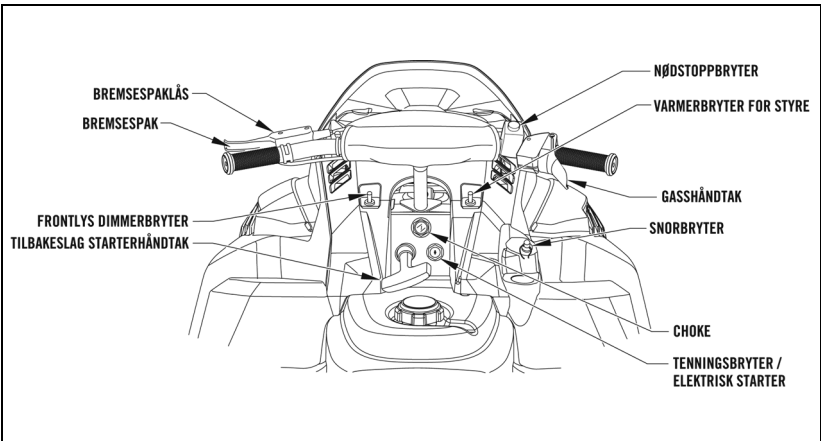

0753-827

BREMSESPAK – sitter på venstre side av styret og kan klemmes inn for å redusere farten eller stoppe snøscooterens bevegelse forover.

BREMSESPAKLÅS (200) – sitter ved siden av BREMSESPAKEN og holder BREMSESPAKEN i klemt posisjon. For å aktivere låsutløseren klemmes BREMSESPAKEN helt inn, deretter brukes pekefingeren for aktivere utløseren og frigi BREMSESPAKEN. For å frigi låsutløseren klemmes BREMSESPAKEN slik at utløseren frigis.

ADVARSEL

Bremsepaklåsen er ikke en parkeringsbrems og skal ikke brukes i perioder på mer enn 5 minutter. Bremsepaklåsen holder bremsepakken i klemt posisjon og opprettholder trykket på bremsekiven, men etter en stund kan trykket som tilføres bremsekiven falle under det nivået som er nødvendig for å holde snøscooteren i ro.

CHOK – For å starte en kald motor aktiveres choke-knappen eller choke-spaken. Les brukerveiledningen for detaljerte instruksjoner. En varm motor krever lite eller ingen bruk av choken.

NØDSTOPPBRYTEREN – sitter på høyre del av styret og kan aktiveres for stoppe motoren umiddelbart. I opp-posisjonen tillater NØDSTOPPBRYTEREN at motoren kan gå. Ved å trykke NØDSTOPPBRYTEREN ned avbrytes motortemmingen og motoren stopper slik at snøscooteren kan gli frem til stopp.

FRONTLYS DIMMERBRYTER (200) – sitter på panseret og kan trykkes for å velge enten fjernlys eller nærlys.

TENNINGSBRYTEREN – betjenes med en nøkkel og tillater at motoren kan startes (RUN- eller START-posisjon) eller stoppes (OFF-posisjon). Hvis snøscooteren er utstyrt med en startbryter og/eller snorstarter, må TENNINGSBRYTEREN være i RUN- eller START-posisjonen for å aktivere startmotoren. For å redusere muligheten for uautorisert bruk må nøkkelen alltid fjernes fra TENNINGSBRYTEREN etter bruk.

OBS

Det vil oppstå alvorlige skader på starteren og/eller motorens ringgir hvis starteren aktiveres mens motoren går eller hvis TENNINGSBRYTEREN holdes i START-posisjon etter at motoren har startet.

GASSHÅNDTAKET – sitter på høyre del av styret og brukes for å kjøre snøscooteren med forskjellige hastigheter. Den aktuelle hastigheten til snøscooteren er avhengig av terrengforholdene og er direkte proporsjonal med gasshåndtakets bevegelse. Når GASSHÅNDTAKET slippes, må det automatisk returnere til tomgangsposisjonen.

ADVARSEL

Hvis gasshåndtaket ikke dreier raskt og fullstendig til tomgangsposisjonen, må gasssystemet repareres eller skadde komponenter må erstattes for snøscooteren brukes.

VARMERBRYTERE – Disse sitter på panseret, bruk bryterne for å aktivere varmeelementene for styre, tomler (GASSHÅNDTAK).

SLEPING MED EN SNØSCOOTER

Trekking av en slede eller en annen snøscooter krever spesiell oppmerksomhet. Sleder som trekkes bak en snøscooter, må alltid være lastet med lavest mulig tyngdepunkt. Det **må** brukes et fast slepestag når en slede skal trekkes. Når det er passasjerer i en slede, må det brukes lav hastighet og ujevnt terreng må unngås av sikkerhetsmessige årsaker. Alle passasjerer må også gå ut av sleden og spasere når en vei krysses. Alle sleder må ha refleksmateriale på begge sider og bak. Bruk aldri tau for å slepe en kjelke, slede osv. med passasjerer. Slepning av slede med tau er ekstremt farlig og **er strengt forbudt!**

Hvis en snøscooter må sleses av en annen snøscooter, er første trinn å fjerne drivreimen fra snøscooterens som sleses. Deretter brukes et tau og den midtre delen av tauet sikres (med en knute) på midten av bakre støtfanger på den slepende snøscooteren. Sørg for at tauene er like lange, og surr tauene to ganger rundt en spindel på snøscooterens som skal sleses, og fest disse.

OBS

Ved sleping av en snøscooter må det brukes lav hastighet og ujevnt terreng må unngås. Ved bremsing må du også huske at den slepte snøscooteren ikke vil bremse når den førende snøscooteren bremser, men vil fortsette å gli til den stopper. Ikke slep med meiene.

SIKKERHETSMERKER

BRP-snøscootere har tre typer dekaleringer som gjelder vedlikehold og bruk av snøscooter i brukerveiledningen, sikkerhetskåp for snøscootere og på snøscooteren.

ADVARSEL  indikerer personlig sikkerhetsrelatert informasjon. Sørg for å følge retningslinjene da disse omhandler muligheten for alvorlige personskader eller til og med dødsfall.

OBS  Indikerer en farlig situasjon som kan resultere i liten til moderat personskaide hvis den ikke unngås.

OBS  Indikerer usikker håndtering som kan medføre skader på snøscooteren. Følg retningslinjene da disse omhandler muligheten for skader på deler av snøscooteren.

■MERK: indikerer tilleggsinformasjon som er verdt spesiell oppmerksomhet.

Du, eieren/føreren, må sørge for at dekaleringene finnes på snøscooteren og at den aktuelle informasjonen følges.

Minste sikkerhetsstandarder for snøscootere er vedtatt av Snowmobile Safety Certification Committee. Alle BRP-snøscootere har en sertifiseringsdekalering festet på tunnelen. Denne dekalering viser at en uavhengig testinstitusjon har godkjent at snøscooterens oppfyller sikkerhetsstandardene til SSCC.

DENNE MODELLEN ER
EVALUERT AV ET UAVHENGIG
TESTLABORATORIUM, OG
DEN OPPFYLLER ALLE
SSCC-SIKKERHETSSTANDAR
DER SOM VAR GJELDENE
DEN DATOEN DEN BLE
PRODUSET.

SPONSSET AV SNOWMOBILE SAFETY
AND CERTIFICATION COMMITTEE,
INC.

SERTIFISERT

TRYKKET I USA



CERTIFIED



THIS MODEL HAS BEEN
EVALUATED BY AN
INDEPENDENT TESTING
LABORATORY AND IT MEETS
ALL SSCC SAFETY
STANDARDS IN EFFECT ON
THE DATE OF ITS
MANUFACTURE.

SPONSORED BY THE SNOWMOBILE
SAFETY AND CERTIFICATION
COMMITTEE, INC.

0155-567A

SIKKERHETSUTSTYR

BRP-snøscootere har sikkerhetsutstyr som er utformet for å beskytte føreren og passasjeren hvis snøscooteren er konstruert for å frakte en passasjer:

- A. **TERSKELBRETT MED SKLISIKKER FLATE** – Benyttes som fotstøtte når føreren kjører snøscooteren. Den beskytter også føreren/passasjeren mot å treffe fremmede objekter i løypen. Føreren/passasjeren **må** holde føttene på TERSKELBRETTET til enhver tid. Plasser **aldri** føttene utenfor ytterkanten av snøscooteren ved forsøk på å dreie eller når snøscooteren er i bevegelse. Hvis flaten på TERSKELBRETTET pakkes med snø eller is, må flaten rengjøres med en gang. TERSKELBRETTET bør rengjøres før hver bruk. En SKLISIKKER FLATE er plassert på TERSKELBRETTET for å bidra til å hindre utilsiktet glipp hos føreren/passasjeren under bruk og inngang/utgang, når den er fri for snø og is.
- B. **SKVETTLAPP** – Stikker ut på baksiden av snøscooteren og stopper snø, is og andre gjenstander som virvles opp i sporet.



SNO-WL12

- C. **STØTFANGER FORAN** – Gir beskyttelse mot skader ved mindre kollisjoner.
- D. **STØTFANGER BAK** – Gir beskyttelse mot skader ved mindre kollisjoner. STØTFANGER BAK kan brukes som håndtak for å løfte den bakre delen av snøscooteren.
- E. **NØDSTOPPBRYTER** – Virker uavhengig av tenningsbryteren og må være i PÅ-posisjon (løftet) før motoren kan starte. Hvis det oppstår et nødstilfelle hvor motoren umiddelbart må slås av, trykkes NØDSTOPPBRYTEREN ned til AV-posisjonen for å stoppe motoren, deretter aktiveres bremsen for å stoppe snøscooterens bevegelse forover.
- F. **VINDSKJERM** – Gir komfort for føreren og beskytter ved å avvise vind og snø.

- G. **BAKLYS, BREMSELYS, FRONTLYS OG REFLEKSER – LAMPENE** gir føreren korrekt utsyn ved bruk og om natten. Snøscooteren har også reflekser for å øke synligheten av snøscooteren for sikkerhet i snøscooteren. Kjør aldri en snøscooter uten at LAMPENE virker korrekt og at REFLEKSENE er på plass.
- H. **BREMSEPAKLÅS (200)** – Fungerer som låseenhet for BREMSEPAKEN. Utløseren bør alltid aktiveres når snøscooteren er parkert, går på tomgang eller forlades uten oppsikt. Bruk aldri snøscooteren mens utløseren er aktivert.

ADVARSEL

Bremsepaklåsen er ikke en parkeringsbrems og skal ikke brukes i perioder på mer enn 5 minutter. Bremsepaklåsen holder bremsepakken i klemt posisjon og opprettholder trykket på bremsekiven, men etter en stund kan trykket som tilføres bremsekiven falle under det nivået som er nødvendig for å holde snøscooteren i ro.

- I. **GASSKONTROLLBRYTER** – Beskytter snøscooteren mot å kjøre av gårde på grunn av gassforskyving som ikke returnerer til tomgangposisjonen. Hvis det samles opp is i gassystemet eller hvis det finnes andre funksjonsfeil, vil bryteren stoppe motoren når gasshåndtaket slippes. Hvis det oppstår en situasjon hvor gassystemet ikke virker korrekt, må NØDSTOPPBRYTEREN umiddelbart aktiveres. Hvis GASSKONTROLLBRYTEREN stopper motoren eller hvis situasjonen ovenfor oppstår, må problemet rettes før motoren startes igjen.
- J. **SNORBRYTER** – Når SNORBRYTER-snoren er festet til føreren, vil SNORBRYTEREN bryte tenningskretsen når kappen fjernes fra kontakten hvis føreren faller av snøscooteren. Fest SNORBRYTER-snoren til føreren på en eller annen måte før motoren startes. Bruk av SNORBRYTER er obligatorisk for alle konkurranseforhold.

OBS

Ved bruk av SNORBRYTER må det påses at snoren ikke blir viklet inn i styret eller kommer i kontakt med grener på trær eller andre gjenstander. Dette kan medføre at kappen fjernes utilsiktet, som vil medføre uventet tap av effekt, og dette kan medføre tap av kontroll over snøscooteren og alvorlige personskader.

REIMVERN (ikke vist) – Beskytter føreren dersom clutchen eller drivreimen går i stykker. Bruk **aldri** snøscooteren eller kjør motoren uten av REIMVERN er festet og panseret/tilgangspanelet er sikkert festet.

VARMERE FOR STYRE/TOMLER (ikke vist) - Gir komfort for føreren og styres med en bryter.

ADVARSEL

Personer som ikke føler smerte i huden på grunn av høy alder, kronisk sykdom, diabetes, skader på ryggraden, medisiner, bruk av alkohol, utmattelse eller andre fysiske tilstander, må være forsiktige ved bruk av setevarmeren. Setevarmeren kan forårsake forbrenninger også ved lave temperaturer, spesielt hvis de brukes i lengre tid. Ikke plasser noe på setet som isolerer mot varme, som f.eks. et teppe eller en pute, da dette kan medføre overoppheting i setevarmeren. Ikke punkter setet med pinner, nåler eller andre spisse gjenstander da dette kan skade varmeelementet og forårsake overoppheting i setevarmeren. Et overopphetet sete kan forårsake alvorlige personskader.

GRIPEHÅNDTAK (ikke vist) – Hvis snøscooteren er utstyrt med et passasjer-sete, gir GRIPEHÅNDTAKENE sikre håndtak for passasjerene. Før kjøringen må føreren gi beskjed til passasjerene om å bruke GRIPEHÅNDTAKENE hele tiden. **Transporter aldri en passasjer på en snøscooter som er konstruert for bare en person.**

TRANSPORT AV SNØSCOOTER PÅ TILHENGER

Det foretrekkes å bruke en tilhenger som er spesielt utformet for transport av snøscootere, som f.eks. tilhengere med vippeplan, åpne tilhengere med flatt lasteplan og lukkede tilhengere. En tilhenger med vippeplan kan styres med et vinsjsystem for å hjelpe ved lasting av snøscooteren. Åpne tilhengere med flatt lasteplan er utstyrt med fellbare eller selvstyrte ramper som gjør at snøscootere kan lastes opp på tilhengeren fra baksiden og lastes ned fra tilhengeren i fronten. Lukkede tilhengere har vanligvis dører foran og bak som felles ned for å fungere som på- og avkjøringsramper.

Sørg for at du har alt nødvendig utstyr for å feste tilhengeren til kjøretøyet, inkludert sikkerhetskjeder, tilhengerkule med korrekt størrelse og korrekte elektriske tilkoblinger for å bruke tilhengerlampene. Før du frakter en snøscooter på tilhenger må du kontrollere maksimale lastekapasitetsgrenser og nødvendig dekktrykk på tilhengeren og totalvektkapasiteter og slepekapasiteter for det slepende kjøretøyet.

OBS

FØR lasting av snøscooteren på tilhengeren må det alltid dobbeltkontrolleres for å sikre at tilhengerkoblingen er korrekt festet på tilhengerkule på det slepende kjøretøyet. Dette vil hindre at tilhengeren spretter av tilhengerfestet når en snøscooter kjøres inn på tilhengerplanet, spesielt med 2-plassers tilhengere.

Ved sikring av snøscooteren på tilhengeren må det unngås å bruke tau eller gummistropper da disse lett kan frynse, strekkes eller slites av. Etter sikring av snøscooteren må det kontrolleres at tilhengerens bremses (hvis tilhengeren er utstyrt med bremses), baklys/bremselys/blinklys og sidemarkeringslys fungerer korrekt. Etter den ekstra kontrollen må snøscooteren alltid tildekkes hvis det benyttes en åpen tilhenger, for å beskytte den under sleping.

 **ADVARSEL**

Sørg for at seter, tilbehør og last er ordentlig sikret, eller fjern disse for å forhindre at de faller på veien og fører til farlige situasjoner for etterfølgende kjøretøy.

Førerforberedelse

















HILSEN TIL ALLE SNØSCOOTERFØRERE

Uansett tidligere erfaring med bruk av biler, motorsykler eller motorbåter er alle nybegynnere når de sitter bak styret på en snøscooter for første gang. Alle punkter krever erfaring og vurdering når det gjelder deltakeren for å holde farene godt innenfor akseptable grenser. Varierende forhold med snø, is, lys, terreng, vær og temperatur, og deres påvirkning på bruken av snøscooteren og føreren, **må** læres. Hvordan snøscooteren skal balanseres under varierende terrengforhold og hastigheter, **må** læres av føreren. Hvordan det skal kompenseres for andre kjøretøy eller aktiviteter under snøscooterkjøring, **må også** læres. Det anbefales på det sterkeste at en nybegynner deltar i et sertifisert sikkerhetskurs for snøscootere før snøscooteren brukes.

Alle førere av snøscootere bør gjøre seg kjent med:

1. snøscooter-betjening
2. sikkerhetsutstyr
3. løypeskilt
4. korrekt bekledning
5. ansvar
6. instruksjoner for sikker bruk
7. generelt vedlikehold

LØYPESKILT

	Blindvei / Privat løype		Høyre- eller venstresving
	Stopp		Bratt bakke
	Tillatt for snøscooter		Kryssende snøscooter
	Ikke for snøscooter		Toveis trafikk
	Enveis - Ingen innkjøring		Stopp foran
	Informasjon		Løypemerke
	Fare		Retningsmerke
	Forsiktig		Løypekryss

0000-066

Løypeskilt brukes for kontrollere, dirigere eller regulere bruken av snøscootere i løyper og for å informere føreren om løyeforhold. En snøscooterfører MÅ være kjent med og være i stand til å gjenkjenne alle skilt i alle områder.

Skilt som brukes i løyper har fire typer, nemlig forskrifter, advarsler, løypemerkning og informasjon. Løypeskiltene i illustrasjonen ovenfor benyttes av de fleste myndigheter som har jurisdiksjon i områder med bruk av snøscootere. Andre løypeskilt kan brukes i visse områder, så sørg for at du er kjent med dem før kjøring i løyper.

KORREKT BEKLEDNING

Snøscooterkjøring og tilsvarende vintersporter krever bruk av varme klær. Ved forsøk på holde seg varm kan en person imidlertid kle seg for godt, svette og ende opp med å bli avkjølt. En grunnleggende regel for å holde seg varm, er at hvis du er korrekt kledd, vil beklædningen holde kald luft ute og vil tillate at fuktighet kan fordampe fra kroppen.

Avkjøling av vind, temperaturen som føles i kroppen som følge av temperaturen og kombinert hastighet av vind/snøscooter, utgjør det største eksponeringsproblemet for snøscooterkjøring. Legg merke til i vindfaktor-tabellen nedenfor at etter hvert som vind/snøscooter-hastigheten øker, vil også faren for forfrysninger øke. Ved bruk av klær for snøscooterkjøring er det viktig å kle seg i henhold til den kaldest forventede vindfaktoren, lengden på eksponeringen og de forventede værforholdene. Som oftest er det ikke nok å kle seg i henhold til den aktuelle temperaturen og værforholdene.

Vindfaktor-tabell

VINDFAKTOR-TABELL																									
	USA-STANDARD						METRISK																		
	Aktuell termometeravlesning (°F)						Aktuell termometeravlesning (°C)																		
Kombinert hastighet for vind og snøscooter	50	40	30	20	10	0	-10	-20	-30	-40	-50	-60	Kombinert hastighet for vind og snøscooter	5	0	-5	-10	-15	-20	-25	-30	-35	-40		
mph	Ekvivalent temperatur (°F)						km/t	Ekvivalent temperatur (°C)																	
0	50	40	30	20	10	0	-10	-20	-30	-40	-50	-60	0	5	0	-5	-10	-15	-20	-25	-30	-35	-40		
5	48	37	27	16	6	-5	-15	-26	-36	-47	-57	-68	10	1	-4	-11	-16	-22	-27	-33	-38	-45	-50		
10	40	28	16	4	-9	-21	-33	-46	-58	-70	-83	-95	20	-4	-9	-17	-23	-29	-36	-42	-48	-54	-61		
15	36	22	9	-5	-18	-36	-45	-58	-72	-85	-99	-112	30	-7	-13	-21	-28	-35	-42	-48	-55	-63	-69		
20	32	18	4	-10	-25	-39	-53	-67	-82	-96	-110	-124	40	-9	-16	-24	-32	-39	-47	-53	-61	-69	-76		
25	30	16	0	-15	-29	-44	-59	-74	-88	-104	-118	-133	50	-11	-18	-26	-34	-41	-49	-57	-64	-73	-80		
30	28	13	-2	-18	-33	-48	-63	-79	-94	-109	-125	-140	60	-12	-19	-27	-35	-43	-51	-59	-66	-75	-82		
35	27	11	-4	-20	-35	-49	-67	-82	-98	-113	-129	-145	70	-13	-20	-28	-36	-44	-52	-60	-68	-76	-84		
40	26	10	-6	-21	-37	-53	-69	-85	-100	-116	-132	-148													
(Vindhastighet er større enn 40 mph har liten tilleggseffekt)	LITEN FARE* (for personer med korrekte klær)		ØKENDE FARE*		STOR FARE*								(Vindhastighet er større enn 70 km/t har liten tilleggseffekt)	LITEN FARE* (for personer med korrekte klær)		ØKENDE FARE*		STOR FARE*							
	*FARE FOR FORFRYSNING PÅ ÅPEN HUD													*FARE FOR FORFRYSNING PÅ ÅPEN HUD											

VINDFAKTOR

Alle snøscooterførere bør bruke snøscooterdresser med godt isolerende stoff av lett vekt med vannbestandig stoff av god kvalitet, i ett eller to stykker. Type og mengde klær som brukes under snøscooterdressen avhenger av dagens værforhold. Termisk, pustende undertøy nærmest huden gir et viktig lag med luftrom som er nødvendig for korrekt isolasjon.

Godkjente hjelmer som gir varme og beskyttelse, skal alltid brukes med hakestroppen festet hele tiden. Hjelmer skal være heldekkende med et beskyttende plastskjold og holdbar hakestropp. Hvis hjelmen ikke har et beskyttende plastskjold, må det brukes beskyttende briller. Briller eller ansiktsskjold er viktig antrekk for beskyttelse av øynene og for økt utsyn i varierende lysforhold. Foreslåtte linsefarger i henhold til førerens ønsker er grå eller mørkegrønn i sterkt sollys, og oker eller gul vil forbedre utsynet i overskyet vær eller på sene ettermiddager. Fargede linser må fjernes om natten. Klare linser (som passer for alle lysforhold) må brukes om natten.

I ekstremt kaldt vær anbefales en ansiktsmaske i tillegg til hjelm og briller/ansiktsskjold for å redusere muligheten for frostskafer.

Hendene må være beskyttet av et par med godt isolerte snøscooterhansker eller votter som tillater uhindret bruk av tommer og fingre for bruk av betjeningselementene.

Støvler med gummisåler med overdel av vanntett nylon eller lær og en foring av syntetisk filt eller ull, passer best for snøscooterkjøring da de gir nødvendig varme, tørrhet og friksjon. Et par med termiske eller ullsokker, i tillegg til snøscooterstøvlene, gir føttene den nødvendige beskyttelsen mot kulde. Flere punkter som gjelder snøscooterklær må understrekes:

1. Klær som puster og samtidig isolerer, er en nødvendighet.
2. Bekledning i lag som ikke begrenser bevegelsen. Bekledning i flere lag fungerer bedre enn et enkelt, tungt lag: et indre lag med ventilerende veving (termisk undertøy), et neste lag med holdbart flerbruksstoff (ullskjorte og robust bukse), og et tredje isolerende lag (snøscooterdress).
3. Husk at KOMFORTABLE og KORREKT TILPASSEDE klær er vesentlig for varme ved kjøp av snøscooterklær.
4. Hold isolerende klær tørre, da de mister den isolerende effekten når de er våte. Hold snø utenfor klærne. For å avkjøle åpnes klærne i kragen. La klærne tørke etter bruken.
5. Varme i hender og føtter er avhengig av bevegelse. Ikke bruk sokker eller hansker som er for kraftige. Et par med ull- eller termiske sokker og et par med snøscooterhansker med hanskeføring er passende for de fleste vinterforhold.
6. Dekk til all eksponert hud for å hindre frostskafer.
7. Bruk ALDRI lange skjert eller løs bekledning som kan trekkes inn eller fanges opp av bevegelige deler i snøscooteren.
8. Kle deg etter forholdene, ikke bruk for mye eller for lite klær.

FYSISK OG MENTAL SKIKKETHET

Snøscooterkjøring krever fysiske krefter. For å ha mest mulig glede av snøscooterkjøringen er det nødvendig med god fysisk trening for å håndtere snøscooteren med nødvendig muskelkraft og redusere stive muskler og verkende armer dagen etter. I vanskelige situasjoner, som f.eks. når du sitter fast i dyp snø, vil en snøscooterfører med god fysisk form også ha en god fordel.

Lange kjøreturer og snøscootersafari (gruppekjøring) krever fysisk utholdenhet ut over den utholdenheten som kreves for kortere kjøreturer. Å få nok søvn og å spise sunne måltider er gode vaner for å gi den nødvendige utholdenheten. Hyp-pige hvilestopp er helt nødvendig ved tretthet.

Kjøring i store høyder gir en annen komplikasjon. Lavere oksygennivåer i områder i store høyder medfører tidligere utmattelse og tretthet på grunn av begrenset utfoldelse. Den beste forberedelsen for kjøring i store høyder er korte "tilpasnings"-kjøreturer med mange hvilestopp.

Mental forberedelse for snøscooterkjøring er ekstremt viktig. Mental tretthet er farlig og kan medføre dårlige vurderinger og usikker ytelse under bruk. Raske reaksjoner og sakkyndige vurderinger er nødvendig til enhver tid for snøscooterførere. Hvis en fører ikke er forberedt på korrekte reaksjoner i et mulig nødstilfelle, er det ikke gjort tilstrekkelige forberedelser for å kjøre en snøscooter.

Bruk aldri en snøscooter (eller noe annet motorkjøretøy) under påvirkning av narkotika, alkohol eller medisiner som kan sette dine vurderinger eller reaksjoner i fare.

MILJØ

Miljøvennlig forvaltning er et ansvar for enhver snøscooterfører. Skade på eller ødeleggelse av snøscooterområder er strengt forbudt og kan medføre mer restriktive lover når det gjelder bruk av snøscooter. Sunn fornuft og høflighet skal være rettesnor for snøscooterføreren. Retningslinjene for alle snøscooterførere bør være: "Det du tar med inn, må du ta med ut, ta bare med deg bildene og etterlat bare beltespor." Flere retningslinjer bør følges:

1. Bruk bare snøscooteren når det er tilstrekkelig snødekke som beskytter vegetasjonen på bakken.
2. La trær og busker være i fred, ikke kjør over dem.
3. Når du oppdager dyreliv i sporet, lar du dem bevege seg fritt ut i naturen. Ikke jakt etter eller plag dyrelivet.
4. Ikke kast søppel eller forurens.
5. Kjør bare på tiltenkte områder og i tiltenkte løyper. Følg alle regler og forskrifter. Innhent tillatelser når det er nødvendig.
6. Snøscooterstøy kan forstyrre spesielle "stille soner" som sykehus, hvilehjem og boområder, så bruk sunn fornuft og høflighet når du er nær slike soner.

FOR PASSASJER

Sentrale og lokale myndigheter har vedtatt lover og forskrifter for bruk og drift av snøscootere. Det er snøscooterens eiers og førers ansvar å finne ut av og følge disse lovene og forskriftene. Eieren og føreren må også være oppmerksom på lover om ansvarsforhold, skade på eiendom og forsikring som gjelder bruk av snøscooter.

Respekter andre menneskers privatliv og eiendom til enhver tid. Innhent alltid eiers tillatelser før snøscooterkjøring på eiendommer. Kontroller hos riktige myndigheter før kjøring på offentlig eiendom og kjør langsomt i boområder.

En foresatt må vurdere et barns evner til å forstå, bruke og kontrollere en snøscooter på sikker måte. Det er den foresattes ansvar å fastslå hvor mye barnet kan delta i snøscootersport. Barn må under ingen omstendigheter kjøre en snøscooter uten oppsyn, advar dem med hensyn til hastighet, uforsiktighet og skråsikkerhet. For å redusere muligheten for uautorisert bruk må nøkkelen alltid fjernes fra tenningsbryteren etter bruk.

REGISTRERING OG TILLATELSER

De fleste land og områder krever i lovverket at nye og brukte snøscootere skal registreres hos myndighetene som har jurisdiksjon over bruk av snøscootere. Registrering av snøscootere har flere formål: Den gjør at stat eller område kan holde oversikt over eksisterende snøscootere, og disse registreringene gir eieren/føreren mulighet til å identifisere sin snøscooter hvis den gjenfinnes etter tyveri. Registreringsgebyrer gir også en inntekt for myndighetene for å etablere og vedlikeholde løyper.

Sørg for å innhente alle nødvendige tillatelser. Snøscootere kan brukes av personer i alle aldre. Men hvis en ungdom skal bruke en snøscooter på offentlig eiendom eller på privat eiendom som ikke eies av en foresatt eller verge, må det i de fleste stater og områder innhentes en førertillatelse. Ta kontakt med lokale myndigheter eller miljøforvaltning for å undersøke spesielle lover som gjelder tillatelser for unge snøscooterførere.

ETISKE REGLER

1. Jeg skal være en god snøscooterfører. Jeg erkjenner at folk vurderer alle snøscooterførere ut fra mine handlinger. Jeg skal bruke min påvirkningsevne overfor andre snøscooterførere for å fremme korrekt atferd.
2. Jeg skal ikke forsøple løyper eller campingområder, og jeg skal heller ikke forurense elver og innsjøer. Jeg tar med ut det jeg har brakt inn.
3. Jeg skal ikke skade trær, busker eller andre naturlige ting.
4. Jeg skal respektere andre menneskers eiendom og rettigheter.
5. Jeg skal gi en hjelpende hånd når jeg ser noen som er i nød.
6. Jeg skal gjøre meg selv og min snøscooter tilgjengelig for å hjelpe ved søk- og redningsoperasjoner.
7. Jeg skal ikke blande meg inn i aktivitetene til andre vintersportsentusiaster. Jeg skal respektere deres rett til å glede seg over sine rekreasjonsaktiviteter og fasiliteter.
8. Jeg skal kjenne og følge alle lover og forskrifter fra stat eller område som gjelder hastighet og bruk av snøscootere i de områdene hvor jeg kjører med snøscooter.
9. Jeg skal ikke plage dyrelivet.
10. Jeg skal ikke kjøre snøscooter der det er forbudt.
11. Jeg skal ikke bruke snøscooter under påvirkning av narkotika, alkohol eller medisiner.

Bruk av snøscooter

INSTRUKSJONER FOR SIKKER BRUK

Før snøscooterens motor startes:

1. Kontroller værmeldingen for mulig farlige værforhold.
2. Kle deg riktig. En hjelm, beskyttelse for øynene og korrekt bekledning basert på nåværende og varslede værforhold er absolutt påkrevet. Bruk aldri lange eller løse skjjerf, skolisser osv. som kan bli fanget opp av bevegelige deler i snøscooteren.
3. Informer noen om hvor du drar og når du planlegger å være tilbake.
4. Avtal kjøring med venner ved å bruke "buddy"-systemet." Unngå kjøring alene.
5. Utstyr snøscooteren med et overlevingssett og alt nødvendig tilbehør. En lommelykt, kritiske reservedeler og verktøysett bør følge med i snøscooteren til enhver tid. Det er også lurt å ha med personlig identifikasjon, penger, trådløs telefon, fyrstikker, kniv, kompass, papir og skriveutstyr.
6. Gjennomfør Inspeksjon før kjøring/start på snøscooteren (se side 16 for detaljer).
7. Forby nye eller uerfarne førere å bruke snøscooteren uten korrekt instruksjon. Veiled og kontroller disse personene i flate, forutbestemte løyper. Følg krav fra stat eller område med hensyn til minstealder for førerkort og drift. Les brukerveiledningen og sikkerhetshåndboken for snøscootere grundig, forstå og følg alle anbefalinger.
8. Innhent tillatelse før privat eiendom krysses.
9. Bruk aldri snøscooteren når du er påvirket av alkohol, narkotika eller medisiner som kan påvirke dine vurderinger eller reaksjoner.
10. Sørg for at beltet kan rotere fritt ved å vippe snøscooteren fra side til side, under visse værforhold kan beltet fryse fast til bakken eller andre kontaktflater. Denne prosedyren vil hindre unødvendig slitasje på drivreimen.
11. VÆR MENTALT FORBEREDT PÅ BRUKEN AV SNØSCOOTEREN. Nødsituasjoner krever automatiske reaksjoner.

Når snøscooterens motor kjører:

1. Kontroller frontlyset (fjernlys og nærlys), baklys og bremselys for å sikre at de virker korrekt og er riktig justert. Sørg for at alle lamper er rene for å gi maksimal belysning. Frontlys og baklys skal alltid være tent når motoren går.
2. Aktiver nødstoppbryteren for å sikre at den virker korrekt. Hvis nødstoppbryteren slår av motoren på riktig måte, startes motoren igjen.

ADVARSEL

Ikke bruk snøscooteren hvis nødstoppbryteren ikke fungerer.

3. Hold føtter, hender og klær borte fra bevegelige deler i motoren og drivverket. Slå alltid av motoren for å utføre justeringer eller reparasjoner.

4. Når snøscooteren brukes i ekstremt kaldt vær, må drivsystemet "kjøres inn". Løft bakre del av snøscooteren med et skjermet sikkerhetsstativ eller legg snøscooteren på siden og åpne gassen litt for å la beltet dreie flere omdreininger. Denne rotasjonen gjør at drivreimen, lagrene og beltet kan "varmes opp" korrekt. Kjør aldri motoren på høyt turtall når beltet "varmes opp".

ADVARSEL

Ikke la noen andre stå i nærheten av snøscooteren når beltet "varmes opp". Alvorlige personskader kan oppstå på grunn av flyvende biter eller kontakt med beltet.

5. Kontroller snorbryteren for å sikre at den fungerer ved å fjerne kappen. Fest snorbrytersnoren til føreren på en eller annen måte (dress, vest osv.) før gassen brukes.

Når kjøringen har startet:

1. Hold føttene på terskelbrettet hele tiden og borte fra det roterende beltet. Strekk **ALDRI** føttene eller beina ut over kanten på terskelbrettet i noen tilfeller mens snøscooteren beveger seg.
2. Følg begrensninger for antall kjørende. Hvis snøscooteren er konstruert for en fører, må det aldri fraktes passasjerer. Hvis snøscooteren er konstruert for kjøring av en passasjer (utstyrt med gripehåndtak), må passasjerer bare kjøres etter at passasjerer har fått opplyst sikkerhetsinstruksjonene.
3. Kjør aldri snøscooteren raskere enn tillatt ut fra tiltenkt hastighetsgrense, terreng og forhold. Bruk sunn fornuft. Unngå hindringer og mistenkelige utseende områder, snø og skarpt lys kan skjule en bratt utforbakke eller kløft.
4. Bruk aldri snøscooteren mellom jernbanespor eller der jernbanen har forkjørsrett. Lyden av tog som nærmer seg, kan drukne i lyden fra snøscooterens motor.
5. Hold deg borte fra skøyteløpere og skiløpere, bruk aldri skibakker eller skiløyper med snøscooteren.
6. Ikke kryss foran en annen snøscooters kjøreretning, en kollisjon kan medføre alvorlige personskader eller dødsfall.
7. Bruk snøscooteren langt borte fra bilveier. Stopp snøscooteren helt før gater eller hovedveier krysses, og vent på all trafikk av kjøretøy. Kjøring i nærheten av hovedveier eller mot møtende biltrafikk om natten kan medføre forvirring og bidra til alvorlige ulykker.
8. Kjør aldri raskere enn frontlyset på snøscooteren. Synlighet er nøkkelen til sikkerhet ved snøscooterkjøring. Kjør alltid snøscooteren med en hastighet som gir god tid til å gjenkjenne og unngå farer.

9. Bruk alltid passende hånd-/armsignaler, spesielt ved gruppekjøring (safari). Aerkjente signaler er:
- A. VENSTRESVING: Strekk venstre arm rett ut til venstre fra kroppen.
 - B. HØYRESVING: Strekk venstre arm horisontalt ut, bøy den ved albuen slik at hånden rettes vertikalt opp.
 - C. REDUSER FART ELLER STOPP: Løft en av armene vertikalt over hodet.

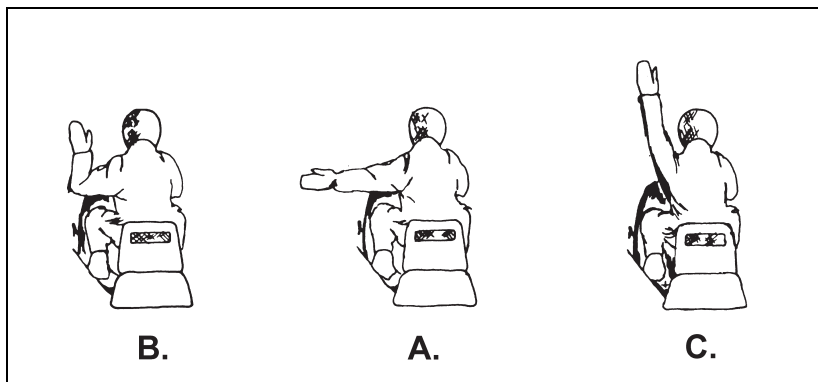

0000-051

10. Når en snøscooter kjøres i revers, må det alltid utvises forsiktighet og brukes minimal hastighet. Sørg for at reversbryteren er i den ønskede posisjonen før gassen brukes.

Klargjøring av snøscooter

VEDLIKEHOLD

For å sikre sikkerhet og fornøyelse krever snøscooteren korrekt vedlikehold og pleie med jevne intervaller. Siden snøscootere ofte brukes i barskt vær og terrengforhold, må visse mekaniske prosedyrer gjennomføres nøye. Det er viktig at alt vedlikehold av snøscootere utføres korrekt og profesjonelt hvis det er behov for det. Bruk bare originale utskiftingsdeler og tilbehør for BRP-snøscootere da disse er testet for å sikre sikkerhet og pålitelighet for din snøscooter. Følg alltid vedlikeholdsplanene og prosedyrene slik de beskrives i brukerhåndboken. Sørg for sikkerheten ved å utføre Inspeksjon før kjøring/start FØR du kjører.

I tillegg til korrekt vedlikehold og Inspeksjon før kjøring/start, er korrekt klargjøring av snøscooteren viktig for variasjoner i terrenget, høyde over havet og temperaturen. Slitestangsett for karbidski, beltepiggetsett, sett for store høyder og hjulsett er tilgjengelig for å forbedre håndtering og ytelse i snøscooteren under foreskrevne forhold. Ta kontakt med en autorisert BRP-snøscooterforhandler når det gjelder spesielle sett som skal brukes i ditt spesielle bruksterreng.

INSPEKSJON FØR KJØRING/START

Start **aldri** motoren og kjør aldri en snøscooter uten først å fullføre den følgende inspeksjonen og utføre passende korreksjoner eller justeringer:

1. Sørg for at **forgasseren** og **eksosanlegget** er godt festet.
2. Sørg for at **reimvernet** og **panser/tilgangspaneler** er på plass og godt festet.
3. Sørg for at **vindskjermen** ikke er ødelagt eller har fått hakk.
4. Kontroller for **løse bolter** eller **nagler**. Stram alle løse bolter sikkert eller til spesifiserte strammeverdier. Skift alle løse nagler.
5. Kontroller at **bremsen** virker. Utfør nødvendige justeringer etter behov.
6. Kontroller for korrekt drift i **styresystemet** med manuell (uten å tvinge) bevegelse av skiene helt til høyre og venstre. Hvis det oppdages vanskeligheter, kontrolleres og repareres/skiftes alle komponenter som forårsaker vanskeligheten eller fjern is og snø som er bygget opp og som kan hindre styrekomponentene. Det skal ikke være noen overdreven klaring i styrekoblingen, kuleleddene eller forbindelsene til skiene.
7. Kontroller at **gassen** fungerer. Press gasshåndtaket helt inn flere ganger for å sikre at det fungerer jevnt og returnerer raskt og fullstendig til tomgangsposisjonen.

ADVARSEL

Hvis gasshåndtaket ikke dreier raskt og fullstendig til tomgangsposisjonen, må gasssystemet repareres eller skadde komponenter må erstattes for snøscooteren brukes.

8. Kontroller **drivreimen** og **beltet** for slitasje og tilpasning. Skift eller juster hvis nødvendig.
9. Kontroller **bensin-** og **oljetilførsel** i snøscooteren. Kjør aldri på lengre turer uten at bensintanken er full og ha alltid en reservetank for mulige nødtilfeller. Det er en god vane å fylle bensintanken og kontrollere alle væsknivåer før kjøring med snøscooteren hver dag.

10. Sørg for at **brukerhåndboken** og alt nødvendig **nødutstyr** er tilstede i snøscooteren.
11. Sørg for at snøscooteren er **vendt mot et åpent område** og at det ikke befinner seg noen personer foran eller bak snøscooteren før du starter.

KORREKT DRIVSTOFF

Korrekt drivstoff er et ekstremt viktig aspekt ved bruk av snøscooteren. De fleste snøscooterprodusenter krever i dag ikke at bensin og olje forhåndsblendes med unntak av visse omstendigheter. Les brukerveiledningen for spesielle instruksjoner, inkludert oktantall for bensin og typekrav og oljebefalinger.

Sunn fornuft må brukes ved håndtering av bensin, da den er svært eksplosiv. Fyll alltid bensintanken på et godt ventilert område. Ikke svelg eller kom i kontakt med bensinen. Hvis bensinen svelges eller kommer i kontakt med øynene, må en lege kontaktes med en gang. Hud som har vært i kontakt med bensin, må vaskes med såpe og vann med en gang. Klær som er dynket i bensin må skiftes med en gang.

Ved påfylling av bensin fra en bensintank, bør det brukes en trakt med finmasket filter for å hindre bensinsøl og at fremmede partikler kommer inn i bensintanken. Siden bensinen utvides når temperaturen øker, må bensintanken bare fylles til angitt kapasitet.

Når det fylles drivstoff på snøscooteren:

1. Det må **ALDRI** røykes og fyrstikker må ikke tennes.
2. Fyll **ALDRI** drivstoff når snøscooterens motor går.
3. Overfyll **ALDRI** bensintanken.
4. Søl **ALDRI** drivstoff under påfylling.

Bruk av snøscooter

DEN FØRSTE TUREN

Kjør aldri en snøscooter uten nødvendige instruksjoner. Det anbefales at alle snøscooterførere deltar i et sertifisert sikkerhetskurs for snøscootere. Det viktigste målet ved første gangs kjøring med en snøscooter er å få følelsen med starting, stopping og dreining. Når snøscooter-nybegynneren har lest og forstått informasjonen i brukerhåndboken og sikkerhetshåndboken for snøscootere, og er opplært av en erfaren snøscooterfører om korrekt starting, stopping og dreieprosedyrer, bør bruk av snøscooteren praktiseres på et åpent, flatt område uten hindringer. Den viktigste advarselen til en nybegynner er at skråsikkerhet aldri må overstyre praksis og erfaring. Kjøring av en snøscooter krever spesielle ferdigheter og kunnskap som må læres over lang tid.

MESTRING AV GRUNNLEGGENDE BETJENING PÅ SNØSCOOTER

Ved starting må gassen presses lett og kjøring forover må skje langsomt. Øk hastigheten gradvis, slipp gassen og prøv å bremse. Dreining av en snøscooter ligner på dreining av en motorsykkel. Ved dreining bør føreren lene seg i samme retning som svingen. Dreining skjer ikke uten videre, den avhenger av fire grunnleggende faktorer: 1) snøscooterens hastighet, 2) dreiningens type, 3) snøforhold og 4) skienes vekt. Ved dreining av snøscooteren i myk eller lett pakket snø, i slake svinger eller i svinger med middels hastighet, bør føreren innta knelende posisjon og lene seg i svingens retning. For raskere dreininger bør føreren bruke sittende posisjon og lene seg godt inn i svingen. Dreining ved høye hastigheter på hardpakket snø eller is kan være farlig og anbefales ikke. Uerfarne førere bør holde en lavere hastighet ved øving på svinger på hardpakket snø eller is. Kun erfaring vil lære deg hvor mye du skal lene deg inn i svinger ved forskjellige hastigheter.

KJØREPOSISJONER

Stående, knelende, dempende og sittende er de fire grunnleggende posisjonene som normalt brukes ved bruk av en snøscooter. Hver posisjon har sine fordeler og ulemper under forskjellige terreng- og snøforhold. Det er bare erfaring som vil bestemme hvilken posisjon som er best for hver fører i hver enkelt situasjon.

SITTENDE — Plasser begge føtter på terskelbrettene, kroppen midtveis tilbake på setet, og hofter og knær i en fleksibel posisjon. Sitteposisjonen er ideell for snøscooterkjøring i jevnt og kjent terreng. Posisjonen er generelt akseptert som den mest avslappende og sikreste, som gir føreren mulighet til å opprettholde best kontroll i en nødsituasjon.

KNELENDE — Plasser en fot støtt på terskelbrettet og kneet på den andre foten på setet. Kneleposisjonen gjør at føreren ved lave hastigheter kan forskyve vekten raskt og legge mer automatisk kroppsbevegelse i svinger, spesielt i dyp snø. En ulempe med denne posisjonen er at vindskjermen ikke beskytter føreren mot innkommende kald luft og snø. Kneleposisjonen tillater heller ikke føreren å få rask kontroll over snøscooteren i en nødsituasjon. Raske stopper må unngås i denne posisjonen.

STÅENDE — Plasser begge føtter på terskelbrettene med knærne bøyd. Den stående posisjonen gjør at føreren ser bedre, oppnår maksimal friksjon og kan forskyve vekten slik forholdene krever det. Ved kjøring i bratte bakker bør føreren lene seg forover i den stående posisjonen. På samme måte som i kneleposisjonen, tillater ikke den stående posisjonen føreren å få rask kontroll over snøscooteren i en nødsituasjon. Raske stopper må unngås i denne posisjonen.

DEMPENDE — Plasser kroppen over setet i en nedhuket stilling. Dempeposisjonen lar benene arbeide som støtdempere ved kjøring i ujevnt terreng.

HVIS SNØSCOOTEREN SITTER FAST I SNØ

Det er alltid bedre å hindre en snøscooter fra å bli sittende fast i snø enn å slite seg ut ved forsøk på å frigjøre en snøscooter som sitter fast. To teknikker vil betydelig redusere muligheten for å bli sittende fast i snø. For det første bør snøscooteren i dyp nysnø stoppes i snø som allerede er pakket ned. Dette kan oppnås ved å kjøre snøscooteren i en hel sirkel og deretter stoppe på den pakkede omkretsen til sirkelen. For det andre bør snøscooteren alltid stoppes vendt nedover bakke, aldri oppover.

Hvis en snøscooter blir sittende fast i snø, må du ikke prøve å løfte den ut — det er fysisk tungt for personens rygg og hjerte.

I forhold med dyp snø er det to metoder for å frigjøre en snøscooter. Den første metoden er å stå på bakre del av terskelbrettet, presse gassen forsiktig (uten at beltene spinner eller friksjonen brytes), og hoppe opp og ned. Dette tilfører mer trykk på beltene til snøscooteren og fjerner noe av vekten fra skiene. Hvis denne metoden ikke virker, må gassen ikke presses til helt åpen, da dette bare vil grave snøscooteren dypere.

Den andre metoden er å slå av snøscooterens motor og trampe ned et kort spor omtrent tre til fem fot (en til to meter) foran snøscooteren til et lavere nivå enn snøscooteren. Deretter løftes (fra knærne) den bakre delen av snøscooteren inn på nysnø, start motoren, press gassen forsiktig (uten at beltene spinner eller friksjonen brytes) og kjør forover. Plasser aldri fremmede gjenstander under beltet for støtte eller forsøk på å skyve snøscooteren med styret under akselerasjon. Modeller med reversbryter kan i visse forhold frigjøre seg selv fra fastsittende situasjon, ganske enkelt ved å rygge ut.

GRUPPEKJØRING (SAFARI)

Gleden og sikkerheten ved gruppekjøring (safari) bør være av interesse for alle snøscooterførere. Før du starter på en gruppetur, bør den personen som er best kjent med løypen, utpekes til leder. Alle medlemmer av gruppen bør være kjent med den foreslåtte ruten og reisemålet. En "skygge", det vil si føreren som kjører bakerst i gruppen, bør også utpekes. Følgende kjøregregler for grupper bør følges:

1. Kjør aldri forbi lederen eller noen andre snøscootere.
2. Bruk passende håndsignaler hele tiden.
3. Oppretthold sikker avstand mellom alle snøscooterne hele tiden.
4. Bruk moderate hastigheter og hold en jevn fart. Overhold alle fartsgrenser. Kjør aldri raskere enn det forholdene og sunn fornuft tilsier.
5. Stopp jevnlig for pauser.
6. Kryss alle veier og jernbanespor i en enkel rekke i 90° vinkel.
7. Hjelp andre når det er nødvendig.
8. Ha med tilstrekkelig bensin og alt nødvendig verktøy og utstyr for nødsituasjoner.

VARIASJONER I TERRENG OG KJØREMÅTE

Ikke alle snøscootere kan kjøre i løyper. Kontroller hos lokale myndigheter for å være sikker på at din snøscooter kan brukes i løyper.

I motsetning til en bil eller motorsykkel som vanligvis kjører på kjente veier eller spor, kan en snøscooter komme inn i områder hvor andre kjøretøy ikke kan kjøre. Da en snøscooter er et allsidig kjøretøy, fristes førerne ofte til bruke snøscooteren på steder og i situasjoner som kan være farlige. Det er viktig å forstå snøscooterens begrensninger hele tiden og å kjøre forsiktig, uansett forholdene i terrenget. Lær deg å lese løypen mens du kjører. Vit hva som kommer, vær forberedt på å reagere lenge før du kommer dit. De følgende avsnittene er en gjennomgang av de forskjellige forholdene som en snøscooterfører sannsynligvis vil møte og en generell oversikt over hvordan snøscooteren bør betjenes i hver enkelt tilstand. Snøscootere er ikke konstruert for kjøring på veier, gater eller motorveier.

Preparert løype

Den sittende posisjonen er den foretrukne kjøreposisjonen i en preparert løype. Følg alltid med på løypeskilt, hold til høyre i løypen og vær forberedt på det uventede. Kjør ikke i sikksakk fra en side av løypen til den andre. Ikke stopp uventet, midt i løypen eller på et sted hvor du ikke kan ses tydelig av andre snøscooterførere i løypen.

Upreparert løype

De sittende, knelende og dempende posisjonene er foretrukne kjøreposisjoner i en upreparert løype. Du må forvente snøfonner og vaskebrett-tilstander med mindre det nettopp er kommet ny snø. På grunn av disse forholdene er det viktig å bruke moderat hastighet og å holde et våkent øye med skjulte steiner, trerøtter osv.

Dyp snø

De knelende og stående posisjonene er de foretrukne kjøreposisjonene i forhold med dyp snø. Du må forvente at snøscooteren oppfører seg annerledes i dyp pudersnø enn i snø med seks tommers (15 centimeters) dybde. Svingene blir hardere, faren for å bli sittende fast er større, og snøscooteren kan begynne å synke ned. En høyere hastighet vil være nødvendig for å takle en sving og svinger bør være store og lange. Sørg alltid for å stoppe i et tidligere oppkjørt spor med snøscooteren vendt mot et åpent område eller en nedoverbakke.

Is eller hardpakket snø

Siden skiene og beltet ikke har mye friksjon på is eller hardpakket snø, anbefales det at snøscooterføreren reduserer farten og unngår rask akselerasjon, svinging og bremsing. Friksjonshjelp anbefales for denne type kjøring. Svinging skal bare utføres med lav hastighet. Utvis alltid ekstrem forsiktighet da bremsekapasiteten er redusert på is og hardpakket snø. Hvis bremsene aktiveres hardt og beltet låses, kan snøscooteren begynne å skrense med fare for at føreren mister kontrollen. Den sittende posisjonen vil gi føreren best kontroll. Hvis det oppstår skrensing etter forsøk på å svinge eller bremse, dreies skiene i skrensens retning og gassen presses forsiktig.

Hvis mulig, bør vannveier unngås, kjøring på frosne innsjøer og elver kan være livsfarlig. Ta kontakt med lokale myndigheter når det gjelder isforhold hvis det er spørsmål eller tvil om tykkelsen eller styrken på isen, eller hvis du er ukjent med området. Gjør deg også kjent med eller spør om innløp, utløp, vannkilder, hurtige strømmer eller andre farer som kan skape tynn is. Kjør ALDRI på is som du TROR er tykk nok.

Opp bakker

Avhengig av helningens vinkel kan klatring i oppoverbakker gjennomføres med to metoder. SLALÅMMETODEN (sidelengs bakkekjøring) kan brukes hvis det er få hindringer i bakken. Føreren inntar en knelende posisjon og holder kroppsvekten på oversiden til enhver tid. Mens det holdes en jevn, sikker hastighet krysser føreren bakken i en vinkel så langt som mulig i en retning, og svinger deretter tilbake med den samme vinkelen i motsatt retning, mens han bytter kjøreposisjon for å holde vekten på oversiden av snøscooteren. DIREKTE KLATRING-metoden bør brukes med forsiktighet. Føreren bør innta en stående stilling, akselerere før starten på bakken, og deretter redusere gassen for å hindre at beltet glipper.

I begge tilfeller bør snøscooterens hastighet bare være så rask som helningen tillier. Reduser alltid hastigheten når bakkens helning nærmer seg. Hvis snøscooterer stopper, må motoren slås av, skiene frigjøres ved å trekke dem ut nedoverbakke, plasser bakre del av snøscooteren vendt oppoverbakke, plasser deg selv på snøscooteren for å unngå velting, start motoren og kjør langsomt ut med lavt, jevnt gasspress.

Ned bakker

Den sittende posisjonen er best for kjøring i nedoverbakke for å beholde full kontroll på snøscooteren. Hold et lavt tyngdepunkt og oppretthold et lavt gasspress, slik art snøscooteren kan kjøre nedover mens motoren går. Hastigheten bør holdes på et minimum, men hvis det blir en større hastighet enn det som er sikkert, aktiveres lett trykk på bremsene med korte mellomrom. Lås aldri beltene ved å blokkere bremsen.

Sideskråning

Den foretrukne posisjonen for kjøring i sideskråninger er den knelende posisjonen med beinet på nedsiden i skråningen på snøscooterens sete. Denne posisjonen vil tillate den nødvendige vektforskyvingen så snart det er nødvendig. Alle førere anbefales å lene seg inn i skråningen. Jo hardere det lenes inn i skråningen, jo mer trykk legges på innsiden av sporet og dermed bedre kontroll. "Sidelengs bakkekjøring" er relativt enkelt i dyp nysnø, men er ekstremt vanskelig på is eller hardpakket snø. Bare erfarne førere i "sidelengs bakkekjøring" bør lage spor i en isete bakke.

FARER

Snøscooterkjøring er ikke uten farer. Løypesystemer og områder med mye bruk er generelt frie for de fleste hindringer, men lavthengende grener, bardunvaiere, stolper, grøfter, hovedveier, gjerder og åpent vann er farer som bør overvåkes nøye.

Gjerder og stolper

Gjerder og stolper kan være delvis eller helt dekket av snø. Vær nøye med å lokalisere gjerder før kjøring. Kjør forsiktig i ukjent terreng. Nye gjerder som finnes, bør merkes med flagg eller reflekser. Ikke kjør over små snøhauger som kan være et gjerde eller en steinhaug.

Ledninger

Vær alltid på utkikk etter skjulte ledninger. Gjerdeledninger, bardunvaiere og kjettinger eller ledninger som brukes for å stenge veier, er alle farer som bør unngås. Løyper bør legges på trygg avstand fra bardunvaiere. Løyper bør ikke skjæres mellom en stolpe og en bardunvaier. Reflekser bør festes til bardunvaiere og gjerder for enkel gjenkjenning om natten. Ikke kjør i ukjent terreng om natten da vaiere er ekstremt vanskelige å oppdage.

Grøfter, utgravinger og kulverter

Grøfter og utgravinger kan være delvis eller helt dekket med snø og skjule eventuelle mulige farer. Åpent vann, dype grøfter, kulverter eller ujevne utgravinger er spesielle farer langs snøscooterløyper som passerer i nærheten av veier eller boområder. Snøscooterførere må ikke forsøke å kjøre i grøfter med mindre de er absolutt sikre på grøftens bunn.

Kulverter medfører mulighet for hekting av en ski, som kan føre til at snøscooteren flipper. Vær forsiktig når du nærmer deg et kryss med en kulvert eller når du mistenker at den kan finnes en kulvert.

Kryssing av hovedveier

Ukorrekt kryssing av hovedveier er farlig og noen steder også ulovlig. Når du nærmer deg en hovedvei, må du kjøre forsiktig og velge et sted som kan krysses uten vanskeligheter. Innta en stående posisjon for økt utsyn. Stopp snøscooteren helt, se begge veier, vent til trafikken er borte og kjør over veien i en vinkel på 90°. Kjør ALDRI diagonalt over en vei og husk at styring på tørr eller isete fortau er nesten umulig. Og stopp aldri snøscooteren på en brolagt vei, da det er svært vanskelig å komme i gang igjen.

Kryssing av jernbane

Snøscooterløyper kan krysse jernbanespor. Ved kryssing av spor må du stoppe snøscooteren helt, se begge veier og kjøre rett over sporet i en vinkel på 90°. Å kjøre diagonalt over sporet kan medføre at skiene kiler seg fast i sporet. Bruk ALDRI jernbanespor som snøscooterløype, da det er ulovlig og veldig farlig. På grunn av lyden i snøscootermotoren vil snøscooterføreren kanskje ikke høre et tog som nærmer seg bakfra.

Ukjent område

Bruk alltid snøscooteren med ekstrem forsiktighet i ukjente områder, også selv om du følger eksisterende snøscooterspor eller løyper. Kjør langsomt nok til å kunne gjenkjenne mulige farer og hindringer som kan forkorte kjøreturen og gleden. Selv om du bare treffer en liten stein eller stubbe, kan snøscooteren kastes ut av kontroll, og det kan føre til skade på fører eller passasjerer. Kjør sikkert, reduser hastigheten, og nyt utsikten i ukjent terreng.

I tåke eller kraftig snøvær kan også svært kjente løyper bli uoversiktlige og farlige. Hvis du må kjøre i tåke eller kraftig snøvær, må du kjøre langsomt og være oppmerksom på farer. IKKE FORTSETT dersom du ikke er sikker på hva som finnes foran.

Kjøring om natten

Kjøring av snøscooter om natten er svært populært, men kjøring om natten kan være svært farlig. Hindringer og andre farer (som enkelt kan identifiseres på dagtid) er mye vanskeligere å se og unngå. Ved nattkjøring må du påse at snøscooterens frontlys er korrekt justert og virker tilfredsstillende. Reduser hastigheten, ikke kjør raskere enn frontlyset. Kjør aldri i ukjent område og ikke kjør opp nye løyper om natten. Ha alltid med en lommelykt eller et nødbluss for signalering i nødtilfeller.

Snøskredområder

I noen tilfeller kan snøscooterførere kjøre i fjellområder. Da et enkelt fottrinn kan være nok til å starte et snøskred, vil en snøscooter selvfølgelig være i stand til å starte et skred.

Den beste måten å unngå snøskred er holde seg borte fra områder hvor det foreligger fare for snøskred. De sikreste snøskredrutene er på bakkekammer, litt over på vindsiden, vekk fra snøskavler. Løyper på vindsiden er vanligvis sikrere enn løyper på lesiden. Hvis du ikke kan kjøre på bakkekammen, er den nest sikreste ruten ut i dalen langt vekk fra bunnen av skråninger. Unngå å forstyrre snøskavler både nedenfra og ovenfra. Kjør til toppen av kammen ved å kjøre rundt skavlområder.

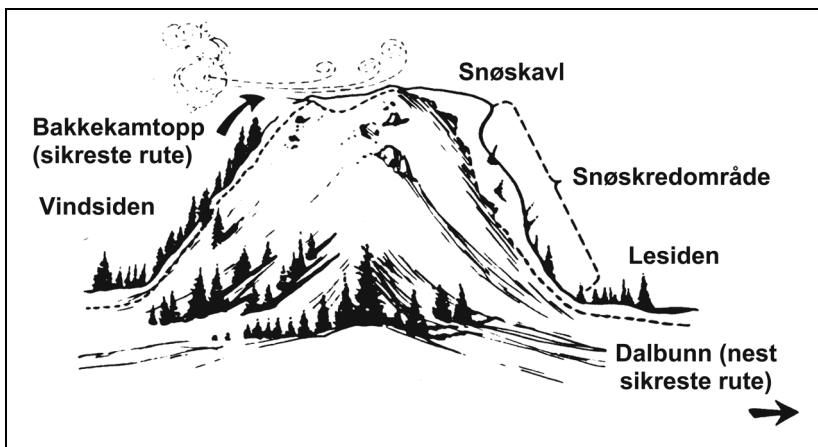

0000-063

Snøscootere bør ikke krysse de nedre delene av løyper. Ikke kjør en snøscooter på tvers av spesielt lange åpne skråninger eller kjente snøskredområder. Mange mulige fareområder vil være merket og stengt for kjøring. I skavlområder bør du henge en snøskredsnor bak snøscooteren. Hvis du blir begravet, vil denne lyse, fargede, lette snoren flyte opp til snøens overflate for å hjelpe til med rask redning.

Hvis du fanges av et snøskred, bør du glemme alt utstyret og komme deg bort fra snøscooteren. Utfør svømmende bevegelser, prøv å hold deg på toppen og prøv å komme deg ut mot siden av snøskredet. Før du stopper opp må du holde hendene foran ansiktet og prøve å lage en luftlomme i snøen når du stopper.

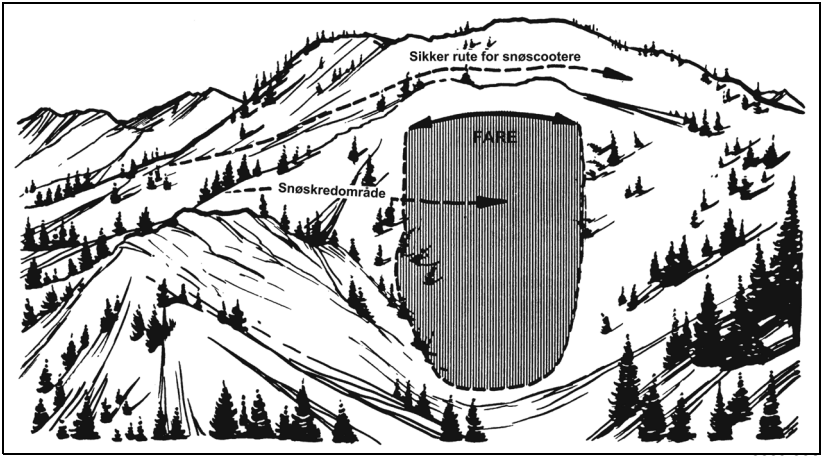

0000-064

Illustrasjoner trykket med tillatelse fra Outdoor Empire Publishing, Inc., Seattle, Washington. Copyright 1983. Med enerett.

Nødstilfeller

SKADER PÅ GRUNN AV KALDT VÆR

Frostskader, nedkjøling og snøblindhet er de vanligste skadene ved snøscooterkjøring. Gjenkjenning av tidlige symptomer på disse skadene og kunnskap om hvordan de behandles, kan forhindre permanente skader og mulige dødsfall. For din egen og andres beskyttelse bør du delta i et sertifisert førstehjelpskurs.

Frostskader

Frostskader, krystallisering av væskene og mykt underliggende vev i huden, er den vanligste skaden ved kaldt vær. Nesen, kinnene, ørene, fingrene og tærne er områdene som vanligvis berøres av frostskader. Ofrene er ofte ikke klar over frostskaden før de gjøres oppmerksomme på det av noen andre. Etter hvert som frostskaden utvikler seg, følger symptomene i denne rekkefølgen:

1. Den berørte huden blir litt rødmende.
2. Huden endres til hvitt eller grågult utseende.
3. Smerte føles på et tidlig tidspunkt, men minker senere (ofte føles ingen smerte).
4. Det kan bli vannblommer.
5. De berørte delene føles intenst kalde og numne.
6. Mental forvirring og svekkelse av vurderingsevne setter inn.
7. Offeret sjangler.
8. Synet svikter.
9. Offeret faller og blir bevisstløst.
10. Sjokk er tydelig.
11. Pusting kan opphøre.

Mindre frostskader kan behandles ved å varme opp det berørte området langsomt. Ikke gni det frostskaadede området. Alvorlige frostskader må behandles av en lege.

Hypotermi

Nedkjøling, en tilstand hvor kroppen mister varme raskere enn den kan produsere den, tapper verdifull energi fra kroppen. Etter hvert som nedkjølingen utvikler seg, følger symptomene i denne rekkefølgen:

1. Ukontrollert skjelving og fomling med hendene.
2. Nummenhet og hukommelsessvikt.
3. En farlig lav kroppstemperatur.
4. Sløvheter, hyppig snubling og en sjanglende gange.
5. Uklar, langsam tale, døsighet og tydelig utmattelse.
6. Offeret kollapse.

Nedkjøling bør behandles av en lege så snart som mulig. I mellomtiden bør offeret tildekkes med varme, tørre klær og/eller tepper. Den beste måte å forhindre nedkjøling på, er å kle seg passende og sørge for å være tørr.

Snøblindhet

Snøblindhet er en tilstand som snøscooterførere kan oppleve under middels lyse til intense solskinnsdager. Symptomene er følgende:

1. Sterk hodepine.
2. Svimmelhet.
3. Følsomhet for lys og ser stjerner.

Anbefalt behandling er umiddelbar forflytning til et totalt mørkt område. Snøblindhet kan forhindres ved bruke briller eller et ansiktsskjold med korrekt fargede linser.

NØDSITUASJON

Alle snøscooterførere anbefales å være forberedt på nødsituasjoner til enhver tid. Å informere noen om din planlagte rute og forventet tidspunkt for retur er en god forsikring for din sikkerhet. Hvis det oppdages en ulykke mens du kjører snøscooter i en løype, eller hvis snøscooteren bryter sammen og ikke kan repareres, er **DU** involvert i en nødsituasjon! Når du konfronteres med en nødsituasjon, må du huske å holde deg rolig, tørr og varm. Panikk og utmattelse kan medføre unødvendige handlinger som kan føre til personskader eller dødsfall. Ikke forsøk å gå i ekstremt dyp snø, da det kan ta to eller tre dager å dekke det området som kjøres av en snøscooter på 10 eller 20 minutter.

Lange snøscooterturer krever følgende foreslåtte tilleggsutstyr for sikkerhet og beskyttelse:

FORESLÅTT EKSTRAUTSTYR

overlevelsesteppe	tau
sjokoladeplater	lommekniv
Brukerhåndbok	friksjonstape
vanntette fyrstikker	ekstra startsnor
lommelykt	verktøysett
ekstra tennplugg	frostbeskyttelse bensin
førstehjelpspakke	snøskuffe
truger	øks
ekstra votter, sokker, og støvelfôr	nødbluss
ekstra drivreim	metallkopp eller -kanne
kompass	presenning eller plastlaken
områdekart	trådløs telefon

■ **MERK:** En enkelt snøscooter kan selvfølgelig ikke ha med alt dette utstyret alene, med mindre den er utstyrt med et bagasjestativ eller trekker en slede. Det er en av årsakene til at det er nødvendig å reise på lange turer sammen med andre snøscooterførere og dele på lasten.

OVERLEVELSE

Det er flere trinn som vil gjøre en overlevelsessituasjon enklere. Det er viktig å huske på at det beste verktøyet for overlevelse er hjernen din, bruk den i en overlevelsessituasjon. Følgende trinn vil bidra til å redde liv, KANSKJE OGSÅ DITT:

1. Ikke få panikk.
2. Lag en handlingsplan.
3. Hold dere samlet.
4. Spar på energi og varme.
5. Lag et passende tilfluktssted.
6. Lag et bål.
7. Smelt ren snø for vann.
8. Signaliser for hjelp.

■ **MERK: Besøk et bibliotek eller delta i et førstehjelpskurs for ytterligere informasjon om overlevelsesteknikker. Listen ovenfor er bare et sammendrag av trinnene som må følges.**

REDNINGSSIGNALER

Bakke til luft-nødsignaler bør stemples omtrent 100 fot (30 meter) i lengden med den ene siden av signalet "vendt opp" eller med greiner plassert i signalet for å øke synligheten. Klargjør din egen nødsituasjon ved å bruke passende signaler fra den følgende illustrasjonen:

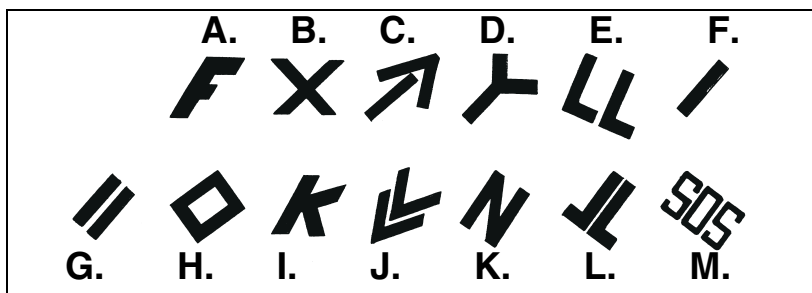

0726-101

- | | |
|--------------------------|----------------------------|
| A. Trenger mat | H. Trenger kompass og kart |
| B. Kan ikke fortsette | I. Oppgi kjøreretning |
| C. Jeg går denne veien | J. Jeg trenger et gevær |
| D. Ja | K. Nei |
| E. Alt i orden | L. Jeg forstår ikke |
| F. Trenger lege | M. Vanlig hjelp |
| G. Jeg trenger medisiner | |

Avslutning

Bli med i en snøscooterklubb eller hjelp til med å starte en. Les, forstå og følg informasjonen i Brukerhåndboken og på alle dekalene som finnes på snøscooteren. Delta i et sertifisert sikkerhetskurs for snøscootere og førstehjelpskurs. Vær en ansvarlig snøscooterfører. Nyt snøscooterkjøringen og husk, SIKKERHET FØRST!

MERKNADER

⚠ ADVARSEL

Å overse noen av sikkerhetsforanstaltningene og instruksene i denne brukerhåndboken, sikkerhetshåndboken, sikkerhetsvideoen og sikkerhetsdekalene på produktet, kan resultere i alvorlig eller dødelig personskade.



®TM OG BRP-LOGOEN ER VAREMERKER SOM EIES AV BOMBARDIER RECREATIONAL PRODUCTS INC. ELLER DETS DATTERSELSKAPER.

©2023 BOMBARDIER RECREATIONAL PRODUCTS INC. MED ENERETT

www.brp.com

SKI-DOO®

LYNX®

SEA-DOO®

CAN-AM®

ROTAX®

ALUMACRAFT®

MANITOU®

QUINTREX®