

can-am



SPYDER RT -SARJA

KÄYTTÄJÄN KÄSIKIRJA

Sisältää turvallisuutta, käyttöä ja huoltoa koskevia tietoja

N O N G

⚠ VAROITUS

Opiskele, millä tavoin ajoneuvo on erilainen.

Lue tämä käyttäjän käsikirja, ja katso turvallisuusvideo osoitteesta:

<https://can-am.brp.com/spyder/owners/safety/safety-information.html>

Suorita koulutus (jos saatavilla), harjoittele ja hanki varmuutta hallintalaitteiden käytössä.

Tarkista paikallinen lainsäädäntö – ajokorttisäännöt vaihtelevat maittain.

Säilytä tämä käsikirja etutavaratilassa.

⚠ VAROITUS

Käyttäjän käsikirjassa, turvallisuusvideossa ja tuotteessa olevissa varoituskilvissä kuvattujen varotoimien ja ohjeiden noudattamatta jättäminen voi aiheuttaa vamman tai jopa kuoleman.

KALIFORNIA PROPOSITION 65 VAROITUS

⚠ VAROITUS

henkilöajoneuvon käyttö, huolto ja kunnossapito voi aiheuttaa altistusta kemikaaleille (kuten moottorin pakokaasuille, hiilimonoksidille, ftalaateille ja lyijylle), jotka Kalifornian osavaltion viranomaisten mukaan aiheuttavat syöpää ja synnynnäisiä vammoja tai lisääntymishäiriöitä. Altistuksen minimoimiseksi tulee välttää pakokaasujen hengittämistä ja moottorin joutokäyntiä, jos se ei ole välttämätöntä, huoltaa ajoneuvo hyvin tuuletuissa tiloissa ja käyttää huollon aikana käsineitä tai pestä kädet usein. Katso lisätietoja osoitteesta www.p65warnings.ca.gov/products/passenger-vehicle.

™ BRP:n tai sen tytäryhtiöiden tavaramerkit.

Tämä ei ole täydellinen luettelo Bombardier Recreational Products Inc:n tai sen tytäryhtiöiden omistamista tavaramerkeistä.

Tavaramerkkejä ei ehkä ole rekisteröity joka oikeusalueella.

ACE™

Can-Am®

D.E.S.S.™

ROTAX®

Spyder®

XPS®

Kaikki oikeudet pidätetään. Mitään tämän käyttäjän käsikirjan osaa ei saa jäljentää missään muodossa ilman Bombardier Recreational Products Inc:n etukäteen antamaa kirjallista lupaa.

©Bombardier Recreational Products Inc. 2022

Deutsch	Dieses Handbuch ist möglicherweise in Ihrer Landessprache verfügbar. Bitte wenden Sie sich an Ihren Händler oder besuchen Sie: www.operatorsguides.brp.com
English	This guide may be available in your language. Check with your dealer or go to: www.operatorsguides.brp.com
Español	Es posible que este manual esté disponible en su idioma. Consulte a su distribuidor o visite: www.operatorsguides.brp.com
Français	Ce guide peut être disponible dans votre langue. Vérifier avec votre concessionnaire ou aller à: www.operatorsguides.brp.com
Italiano	Questa guida potrebbe essere disponibile nella propria lingua. Contattare il concessionario o consultare: www.operatorsguides.brp.com
中文	本手册可能有您的语种的翻译版本。请向经销商询问，或者登录 www.operatorsguides.brp.com 查询。
日本語	このガイドは、言語によって翻訳版が用意されています。ディーラーに問い合わせるか、次のアドレスでご確認ください： www.operatorsguides.brp.com
Nederlands	Deze handleiding kan beschikbaar zijn in uw taal. Vraag het aan uw dealer of ga naar: www.operatorsguides.brp.com
Norsk	Denne boken kan finnes tilgjengelig på ditt eget språk. Kontakt din forhandler eller gå til: www.operatorsguides.brp.com
Português	Este manual pode estar disponível em seu idioma. Fale com sua concessionária ou visite o site: www.operatorsguides.brp.com
Русский	Воспользуйтесь руководством на вашем языке. Узнайте о его наличии у дилера или на странице по адресу www.operatorsguides.brp.com
Suomi	Käyttöohjekirja voi olla saatavissa omalla kielelläsi. Tarkista jälleenmyyjältä tai käy osoitteessa: www.operatorsguides.brp.com
Svenska	Denna bok kan finnas tillgänglig på ditt språk. Kontakta din återförsäljare eller gå till: www.operatorsguides.brp.com

Kohteena olevat mallit

Spyder RT STD

SPYDER RT Limited

Spyder RT Sea-to-Sky Edition

Kanadassa tuotteiden jakelijana ja huoltajana toimii Bombardier Recreational Products Inc. (BRP).

USA:ssa tuotteiden jälleenmyyjä ja huoltotoimista vastaava on BRP US Inc.

Euroopan talousalueella (joka käsittää Euroopan unionin jäsenvaltiot sekä Yhdistyneen kuningaskunnan, Norjan, Islannin ja Liechtensteinin), Itsenäisten valtioiden yhteisössä (mukaan lukien Ukraina ja Turkmenistan) ja Turkissa, tuotteiden jakelijana ja huoltajana on BRP European Distribution S.A. ja muut BRP:n sidostai tytäryhtiöt.

Kaikissa muissa maissa tuotteiden jakelijana ja huoltajana toimii Bombardier Recreational Products Inc. (BRP) tai sen tytäryhtiöt.

SISÄLLYSLUETTELO

YLEISTÄ TIETOA

YLEISTÄ TIETOA	10
Opi ensin, aja sitten	10
Turvallisuustiedot	10
Tietoja tästä käyttäjän käsikirjasta	10
Hanki tietoa myös muista tietolähteistä	11
Erityiskiitokset	11

YLEISIÄ VAROTOIMENPITEITÄ

VÄLTÄ HÄKÄMYRKYTYSTÄ	14
VÄLTÄ POLTTOAINEPALOVAMMAT JA MUUT ONNETTOMUUDET	15
VÄLTÄ KUUMIEN OSIEN AIHEUTTAMIA PALOVAMMOJA	16
LISÄVARUSTEET JA MUUTOKSET	17

AJONEUVOTIEDOT

ENSISIJAISET HALLINTALAITTEET	20
Ohjaustanko	21
Kaasu	21
Vaihdevipu	21
Jarrupoljin	22
Seisontajarrupainike	22
MUUT HALLINTALAITTEET	24
Virtalukko	25
Katkaisinryhmä	25
Näppäimistö	27
Moottorin käynnistyspainike	28
Vakionopeuden säätimen katkaisin	28
Moottorin pysäytyskytkin	30
Hätävilkkukytkin	31
Peruutuspainike	31
BRP Connect -painike	31
Ajovalojen katkaisin	31
Suuntavilkkipainike	32
Äänimerkkipainike	32
Äänenvoimakkuuden säätö	32
Elektroninen toimintokeskus (ECC)	33
MATKUSTAJAN HALLINTALAITTEET	35
Lämmitettävien käsikahvojen katkaisin	35
Istuinlämmityksen katkaisin	35
Äänentoiston säätö	36
VARUSTUS	37
Peilit	37
Hansikaslokero	37
Etutavaratila	37
Kuljettajan istuin	37
Kuljettajan selkänoja	38
Matkustajan istuin	39

Tavaratilat	39
Kypäräkoukku	41
Työkalusarja.....	41
Käyttäjän käsikirja.....	42
Huoltokansi	42
SUURI 7.8 TUUMAN LCD-PANORAAMALAAJAKUVANÄYTTÖ	44
Perustoiminnot	44
Asetukset	46
Parimuodosta älypuhelimesi Bluetooth-yhteydellä.....	49
Kypärän parimuodostus	50
BRP Connect -sovellus:	50
BRP Connect -sovelluksen lyhyt esittely	50
TOIMINTATILAT	52
ECO-tila	52
Vakiotila	52
SPORT-tila.....	52
Tilan näyttö	52
PERUSTOIMENPITEET	53
Matkustajan jalkatuen säätäminen	53
Moottorin käynnistys ja pysäytys	53
Ajaminen peruutusvaihteella.....	54
Käyttö sisäänajovaiheessa	55
Tankkaaminen.....	55
Takajousituksen säätö	56
Äänentoistolaitteen pistoke ja USB-portit	57
OHJEET TURVALLISTA KÄYTTÖÄ VARTEN	
MITEN AJONEUVO EROAA MUISTA AJONEUVOISTA	60
Vakautta	60
Käyttäytyminen tieolosuhteissa	60
Jarrupoljin	60
Seisontajarru.....	60
Ohjaus	60
Leveys	61
Peruutusvaihde	61
Ajokortti ja paikalliset lait	61
AJAMISTA AVUSTAVAT TEKNOLOGIAT	62
Ajonvakautusjärjestelmä (VSS).....	62
Dynaaminen ohjaustehostin (DPS)	63
LIIKENTEEEN RISKITILANTEIDEN YMMÄRTÄMINEN	64
Ajoneuvon tyyppi	64
Kuljettajan taidot ja arviointikyky	64
Kuljettajan kunto	65
Ajoneuvon kunto.....	65
Tie- ja sääolosuhteet.....	65
AJOVARUSTEET	66
Kypärät	66
Muut ajovarusteet	66
TARVITTAVAT AJOTAIDOT JA KÄYTÄNNÖN HARJOITUKSET	69
Harjoittelualan valinta	69

Ajoon valmistautuminen	70
Ajoasento	70
Käytännön harjoituksia	70
Edistyksellisempien ajotaitojen kehittäminen	77
LIIKENNESTRATEGIAT	79
Suunnittele matkasi	79
Ennakoiva ajotapa	79
Ole näkyvä	80
Sijainti ajokaistalla	81
Yleiset ajotilanteet	82
Tieolosuhteet ja vaaratilanteet	84
Hätätilanteet liikenteessä	85
Rengasrikko	86
MATKUSTAJAN TAI KUORMAN KULJETTAMINEN TAI PERÄKÄRRYN HINAAMINEN	87
Painorajoitukset	87
Ajo ylimääräisen kuorman kanssa	87
Matkustajan kuljettaminen	88
Kuorman säilyttäminen	89
Peräkärryn hinaaminen	89
TIETOJEN TESTAAMINEN	93
Kysely	93
Vastaukset	96
AJONEUVON TURVALLISUUSTIEDOT	98
Riippuva lipuke	99
Turvallisuuskortti	100
Ohjekilvet	101
RAPORTOIMINEN TURVAVIOISTA	108
KÄYTTÖÄ EDELTÄVÄ TARKASTUS	
KÄYTTÖÄ EDELTÄVÄ TARKASTUSLISTA	110
Tarkasta seuraavat kohteet ennen ajoneuvon käynnistämistä:	110
Käännä virta-avain PÄÄLLE-asentoon (ON):	111
HUOLTO	
HUOLTOTAULUKKO	114
EPA-säännökset – Kanadan ja USA:n ajoneuvot	114
Erittäin pölyiset tai märät olot – moottorin ilmansuodattimen huolto-ohjeet	114
Totutuskäyttövaiheen tarkastus	115
Huoltotaulukko	115
Suoritettujen huoltotoimenpiteet	120
HUOLTOTOIMENPITEET	129
Moottoriöljy	129
Ilmansuodatin	133
Moottorin jäähdytysneste	134
Jäähdyttimen tuulettimet	135
Akku	136
Variaattorihihna	137

Pyörät ja renkaat	139
Jarrut	140
Ajovalot	142
AJONEUVON HOITO	145
Ajoneuvon puhdistus	145
Ajoneuvon suojaaminen	145
VARASTOINTI JA AJOKAUTTA EDELTÄVÄT VALMISTELUT	147
Säilytys	147
Ajokautta edeltävä valmistelu	147

KORJAUS MATKAN VARRELLA

VIANETSINNÄN OHJEITA	150
Ei vaihda vapaalle	150
Ei vaihda	150
Moottori ei käynnisty	150
MONITOIMIMITTARISTON VIESTIT	152
MITÄ TEHDÄ SEURAAVISSA TAPAUKSISSA	154
Kadonneet avaimet	154
Sivutavaratilaa ei voida avata	154
Rengasrikko	154
Tyhjä akku	155
POLTTIMON VAIHTO	156
Valot	156
SULAKKEEN VAIHTAMINEN	158
Sulakkeet	158
AJONEUVON KULJETTAMINEN	162

TEKNISET TIEDOT

AJONEUVON TUNNISTAMINEN	166
Ajoneuvon tunnistusnumero	166
Moottorin tunnistusnumero	166
AJONEUVON KELPOISUUSKILVET	167
EPA-kelpoisuuskilpi	167
Euroopan kelpoisuuskilpi	167
Vaihtoehtoisien polttoaineinfrastruktuurin noudatettavuuden merkinnän käyttöönotto	167

MELUNTORJUNTAJÄRJESTELMÄÄ KOSKEVA SÄÄDÖS	168
DIGITAALINEN RADIOTAAJUUSTEKNIikka KÄYTTÄVÄ KÄYNNISTYK- SENESTOJÄRJESTELMÄ (RF D.E.S.S. -AVAIN)	169
MONITOIMIMITTARISTON LAINSÄÄDÄNTÖÖN LIITTYVÄT TIEDOT ...	170

TEKNISET TIEDOT

TEKNISET TIEDOT	176
-----------------------	-----

TAKUU

BRP:N RAJOITETTU TAKUU YHDYSVALLOISSA JA KANADASSA: 2023 CAN-AM® SPYDER® -AJONEUVOSARJA	184
1. Rajoitetun takuun laajuus.....	184
2. Vastuuvollisuuden rajoitukset	184
3. Poikkeukset – takuu EI korvaa.....	184
4. Takuuaika	185
5. Takuun voimassaoloehdot	186
6. Toimenpiteet takuun myöntämistä varten	186
7. Mitä BRP tekee	186
8. Siirto	187
9. Kuluttajaneuvonta	187
USA:N EPA-PÄÄSTÖJÄ KOSKEVA TAKUU	188
USA:N LIITTOVALTION EPA-MELUPÄÄSTÖTAKUU	191
KALIFORNIAN PÄÄSTÖJENHALLINTAJÄRJESTELMÄN TAKUU	192
Kalifornian päästöjenhallintajärjestelmän takuuta koskeva lauseke.....	192
Kalifornian päästöjenhallintajärjestelmän vikoihin liittyvä takuu.....	192
BRP: N KANSAINVÄLINEN RAJOITETTU TAKUU: 2023 CAN-AM® SPY- DER® -AJONEUVOSARJA	195
1. Rajoitetun takuun laajuus.....	195
2. Vastuuvollisuuden rajoitukset	195
3. Poikkeukset – takuu EI korvaa.....	196
4. Takuuaika	196
5. Takuun voimassaoloehdot	197
6. Toimenpiteet takuun myöntämistä varten	198
7. Mitä BRP tekee	198
8. Siirto	198
9. Kuluttajaneuvonta	198
BRP: N RAJOITETTU TAKUU EUROOPAN TALOUSALUEELLA, ITSE- NÄISTEN VALTIOIDEN YHTEISÖSSÄ, VENÄJÄLLÄ JA TURKISSA: 2023 CAN-AM® SPYDER® -AJONEUVOSARJA	200
1. Rajoitetun takuun laajuus.....	200
2. Vastuuvollisuuden rajoitukset	200
3. Poikkeukset – takuu EI korvaa.....	201
4. Takuuaika	202
5. Takuun voimassaoloehdot	202
6. Toimenpiteet takuun myöntämistä varten	202
7. Mitä BRP tekee	203
8. Siirto	203
9. Kuluttajaneuvonta	203
10. Ainoastaan Ranskaa koskevat lisäehdot	203

TIETOA ASIAKKAALLE

TIETOSUOJAA KOSKEVAT TIEDOT.....206

YLEISTÄ TIETOA

YLEISTÄ TIETOA

Onnittelumme uuden 3-pyöräisen Can-Am®-ajoneuvon ostosta. Sitä tukee Bombardier Recreational Products Inc.:in (BRP) takuu sekä laaja ja valtuutettu jälleenmyyjäverkosto, jolta saat tarvitsemiasi varaosia, palvelua tai lisätarvikkeita.

Jälleenmyyjäsi tekee parhaansa, jotta olisit tyytyväinen. Hän on käynyt läpi koulutuksen valmistellakseen, tarkastukseen ja suorittaakseen lopulliset säädöt uuden ajoneuvosi osalta, ennen kuin se siirtyy omistukseesi.

Jos tarvitset lisätietoja koskien ajoneuvosi huoltoa, kysy jälleenmyyjältäsi.

Luovutuksen yhteydessä sait tietoja takuun kattavuudesta ja allekirjoitit myös **LUOVUTUSHUOLLON TARKASTUSLISTAN**, jonka avulla varmistetaan, että olet tyytyväinen ajoneuvollesi suoritettuun luovutus- huoltoon ja käyttöönottovalmisteluihin.

Opi ensin, aja sitten

Lue seuraavat kappaleet ennen tämän ajoneuvon käyttöä oman turvallisuutesi sekä matkustajan ja muiden mahdollisten henkilöiden turvallisuuden varmistamiseksi:

- *Yleisiä varotoimenpiteitä*
- *Ajoneuvoa koskevat tiedot*
- *Ohjeet turvallista käyttöä varten*
- *Käyttöä edeltävä tarkastus.*

Kokeneiden moottoripyöräilijöiden tulisi kiinnittää huomiota erityisesti kohtaan *Miten ajoneuvo eroaa muista ajoneuvoista.*

Turvallisuustiedot

Erilaiset tässä kirjassa esitetyt turvallisuustiedot ja se, miltä ne näyttävät sekä kuinka niitä käytetään, ilmenee seuraavasta:

Turvallisuuteen liittyvä symboli 

osoittaa mahdollista vammautumisvaaraa.

VAROITUS

Osoittaa mahdollista vaaratilannetta, joka voi johtaa vakavaan loukkaantumiseen tai kuolemaan, ellei sitä vältetä.

HUOMIO

Osoittaa vaaratilannetta, joka voi johtaa lievempään loukkaantumiseen, ellei sitä vältetä.

TÄRKEÄÄ

Merkitsee ohjetta, jonka noudattamatta jättäminen voi johtaa ajoneuvon osien tai muun omaisuuden vakavaan vaurioitumiseen.

Tietoja tästä käyttäjän käsikirjasta

Tämä käyttäjän käsikirja on kirjoitettu Pohjois-Amerikan oikeanpuoleista liikennettä silmällä pitäen. Sovella ajamisen ja ajoliikkeet oman maasi tieliikennelainsäädännön ja sääntöjen mukaisesti.

Tässä käyttäjän käsikirjassa viitataan yleensä sanalla moottoripyörä kaksipyöräiseen moottoripyörään.

Pidä tämä käyttäjän käsikirja ajoneuvossa kaikkina aikoina, jotta voit katsoa siitä esimerkiksi huoltoon ja tien varrella tapahtuviin toimenpiteisiin liittyviä tietoja ja opastaa sen avulla muita mahdollisia kuljettajia.

Jos haluat katsella käyttäjän käsikirjaasi netissä tai tulostaa siitä ylimääräisen version, käy nettisivuillamme osoitteessa:

www.operatorsguides.brp.com

Tässä käyttäjän käsikirjassa olevat tiedot ovat oikeita julkaisuhetkellä.

BRP kehittää tuotteitaan kuitenkin jatkuvasti eikä ole velvollinen asentamaan muutettuja versioita aikaisemmin valmistettuihin tuotteisiin.

Viime hetkellä tehdyistä muutoksista johtuen valmistetun tuotteen ja tässä käsikirjassa olevien kuvausten ja/tai erittelyjen välillä saattaa olla joitakin eroja. BRP varaa oikeuden lopettaa tai muuttaa teknisiä tietoja, rakenteita, ominaisuuksia, malleja tai varusteita milloin tahansa ja ilman velvoitteita.

Käyttäjän käsikirjan tulee olla ajoneuvon mukana ajoneuvoa myydessä.

Hanki tietoa myös muista tietolähteistä

Käyttäjän käsikirjan lisäksi sinun on luettava myös ajoneuvossa oleva turvallisuuskortti sekä kaikki tuotteessa olevat turvamerkinnot ja katsottava *turvallisuusvideo* osoitteessa:

<https://can-am.brp.com/spyder/owners/safety/safety-information.html>

Voit käyttää myös oheista QR-koodia.



Jos mahdollista, osallistu nimenomaan 3-pyöräisille ajoneuvoille suunnitellulle koulutuskurssille.

Lisätietoja tulevan koulutuksen saataavuudesta saat vierailemalla verkkosivuiltamme osoitteessa:

www.can-am.brp.com

Mikäli koulutus on erityisesti suunniteltu 3-pyöräiselle ajoneuvolle, eikä ole saatavana alueellasi, voi olla hyvä idea ottaa koulutuskurssi, joka on suunniteltu moottoripyörille.

Monet vaadituista taidoista ovat vastaavia ja myös vastaanotetut tiedot koskien tiellä toteutuvia riskejä ovat soveltuvia 3-pyöräiselle ajoneuvolle.

Erityiskiitokset

BRP haluaa tässä yhteydessä kiittää Motorcycle Safety Foundationia (MSF, pohjois-amerikkalainen moottoripyöräilyn turvallisuusjärjestö), joka antoi BRP:lle luvan käyttää heidän moottoripyöräilyn turvallisuutta koskevaa materiaaliaan tässä käyttäjän käsikirjassa.

MSF on kansainvälisesti tunnustettu, tuottoa tavoittelematon järjestö, jota moottoripyörävalmistajat tukevat. Se tarjoaa moottoripyöräily-yhteisöille turvallisuutta edistävää koulutusta, työkaluja ja yhteistyötä. Vieraile osoitteessa:

www.msf-usa.org

Tämä sivu on jätetty tarkoituksella tyhjäksi

YLEISIÄ VAROTOIMENPITEITÄ

VÄLTÄ HÄKÄMYRKYTYSTÄ

Kaikkien moottorien pakokaasut sisältävät hiilimonoksidia eli häkää, joka on tappavan myrkyllistä. Hiilimonoksidin hengittäminen voi aiheuttaa päänsärkyä, hui- mausta, uneliaisuutta, pahoinvointia ja sekavan olotilan sekä lopulta kuoleman.

Hiilimonoksidi on väritön, hajuton ja mauton kaasu, ja sitä saattaa olla ilmassa, vaikka et näe tai haista mitään moottorin pakokaasuja. Hiilimonoksidia saattaa kerääntyä nopeasti kuolettavia määriä, se voi myös nopeasti tehdä sinut toimin- takyvättömäksi etkä pysty enää pelastautumaan. Kuolettavia määriä hiilimonok- sidia voi säilyä ilmassa useita tunteja tai päiviä, jos tila on suljettu tai huonosti ilmastoitu. Jos havaitset jotain oireita hiilimonoksidi- eli häkämyrkytyksestä, pois- tu tilasta välittömästi. Siirry raittiiseen ilmaan ja ota yhteys lääkäriin.

Ehkäise vakava hiilidioksidin aiheuttama onnettomuus tai kuolema:

- Älä koskaan käytä moottoria huonosti ilmastoidussa tai osittain suljetussa ti- lassa, kuten autotallissa, autokatoksessa tai vajassa. Myös silloin, kun yrität poistaa moottorin pakokaasuja tuulettimilla tai pitämällä ikkunoita tai ovia au- ki, hiilidioksidimäärä saattaa nopeasti saavuttaa vaarallisen tason.
- Älä koskaan käytä ajoneuvoa ulkona, jos sen moottorin pakokaasut voivat joutua rakennuksiin ikkunoiden tai ovien kautta.

VÄLTÄ POLTTOAINEPALOVAMMAT JA MUUT ONNETTOMUUDET

Bensiini on erittäin herkästi syttyvää ja räjähtävää. Polttoainehöyryt voivat päästä leviämään, ja siksi polttoaine voi syttyä kipinästä tai liekistä hetkessä useiden metrienkin päästä moottorista. Vähennä tulipalon tai räjähdyksen vaaraa seuraavasti:

- Lisää polttoainetta ulkona, hyvin ilmastoidulla alueella ja riittävän kaukana avotulesta, kipinöistä, palavista savukkeista tai muista kipinän lähteistä.
- Älä koskaan lisää polttoainetta moottorin ollessa käynnissä.
- Älä koskaan täytä polttoainesäiliötä aivan täyteen. Jätä hiukan tilaa, jotta polttoaine voi laajentua lämpötilan muuttuessa.
- Pyyhi roiskunut tai vuotanut polttoaine pois.
- Älä koskaan käynnistä tai käytä moottoria polttoainesäiliön kansi avoinna.
- Käytä ainoastaan polttoaineen säilytykseen hyväksytyjä kanistereita polttoaineen varastointiin.
- Älä koskaan kuljeta polttoainesäiliöitä ajoneuvossa.

Bensiini on myrkyllistä ja saattaa aiheuttaa vammoja tai kuoleman.

- Älä koskaan poista polttoainetta säiliöstä imemällä sitä letkulla.
- Jos nielet polttoainetta tai sitä joutuu silmiisi tai hengität polttoainehöyryjä, ota välittömästi yhteys lääkäriin.

Jos päällesi roiskuu bensiiniä, pese roiskekohta saippualla ja vedellä ja vaihda vaatteet.

VÄLTÄ KUUMIEN OSIEN AIHEUTTAMIA PALOVAMMOJA

Pako-, öljy- ja jäähdytysjärjestelmä sekä moottori kuumenevat käytön aikana. Muut ajoneuvon osat, kuten monitoimimittariston lasi, voivat myös kuumentua, jos ne altistuvat auringonvalolle. Lämpötilaksi voidaan saavuttaa 60 °C (140 °F). Älä koske niihin käytön aikana tai heti sen jälkeen välttääksesi palovammat.

LISÄVARUSTEET JA MUUTOKSET

Älä suorita ajoneuvoosi mitään muutoksia tai käytä siinä mitään lisävarusteita tai -laitteita, jotka eivät ole BRP:n hyväksymiä. Koska sellaisia muutoksia ei ole testattu BRP:n toimesta, muutokset saattavat lisätä kolarivaaraa liikenteessä tai loukkaantumisriskiä. Muutokset saattavat myös olla vastoin tieliikennelakeja ja säädöksiä.

Toisin kuin moottoripyörissä, tämän ajoneuvon varustukseen kuuluu ajonvakautusjärjestelmä (Vehicle Stability System, VSS), joka on kalibroitu ajoneuvon normaalin rakenteen mukaiseksi. VSS-ajonvakautusjärjestelmä ei toimi oikein, jos ajoneuvoa muutetaan esimerkiksi muuttamalla painon jakautumista, akseliväliä, renkaita, jousitusta tai ohjausta.

Ota yhteys valtuutettuun Can-Am On-Road -jälleenmyyjään, jos tarvitset BRP-lisävarusteita ajoneuvoosi.

Tämä sivu on jätetty tarkoituksella tyhjäksi

AJONEUVOTIEDOT

ENSISIJAISET HALLINTALAITTEET

On tärkeää tietää kaikkien hallintalaitteiden sijainti ja toiminnot sekä

harjoitella niiden tasaista ja koordinoitua käyttöä.

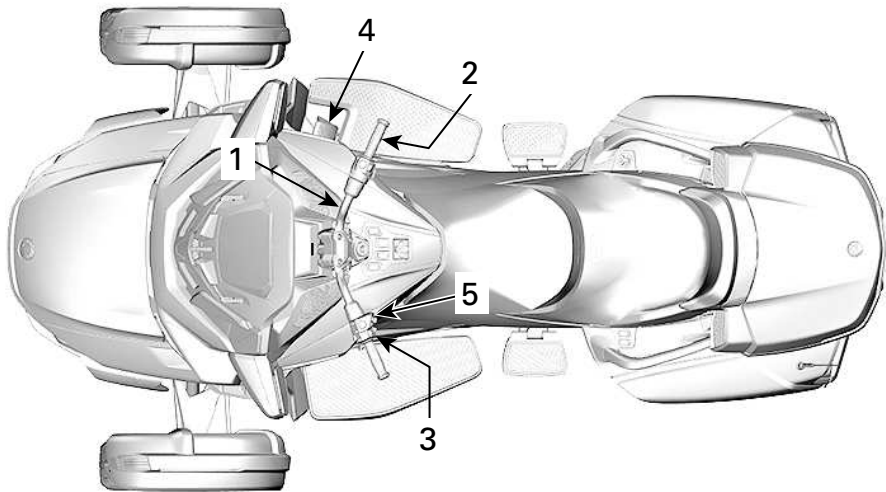

TYYPILLINEN

1. Ohjaustanko
2. Kaasu
3. Vaihdevipu
4. Jarrupoljin
5. Seisontajarrupainike

Ohjaustanko

Tartu ohjaustankoon molemmin käsin. Ohjaa ohjaustankoa suuntaan, johon haluat ajaa.

Kaasu

Kierrä oikeaa kahvaa käyttäksesi kaasutinta. Tämä ohjaa ajoneuvon nopeutta ohjaamalla polttoaineen virtausta moottoriin.

Kiihdytä kiertämällä kaasutinta itseäsi kohti (laske rannettasi).

Hidasta kiertämällä sitä pois päin itseltäsi (nosta rannettasi).



LISÄTÄKSESI NOPEUTTA



VÄHENTÄÄKSESI NOPEUTTA

Kaasukahva on jännitetty jousella ja sen pitäisi palautua tyhjäkäyntiasentoon, kun vapautat otteesi kaasukahvasta.

Tämä ajoneuvo on varustettu sähköisellä kaasujärjestelmällä (ETC, Electronic Throttle Control). Kaasuläppäruungossa sijaitsevia

kaasuläppiä ohjataan sähköisesti ja ne voidaan avata tai sulkea tarvittaessa kierrettävän kaasukahvan asennosta riippumatta.

Kiihdytettäessä ajonvakautusjärjestelmä (Vehicle Stability System, VSS) saattaa estää moottorin kiihtymisen säilyttääkseen ajoneuvon vakauden. Kun ajoneuvo on vakaa, moottorin kierros luku minuutissa nousee haluttuun korkeuteen, jos kaasukahvan asento säilytetään. Tämä tuntuu "viivästyneenä" kiihdytyksenä.

VSS ei voi koskaan kiihdyttää ajoneuvoa. Se voi ainoastaan avata kaasua hieman moottorijarrutuksen vähentämiseksi liukkaalla pinnalla. Tämä estää takarenkään luusumisen moottorijarrutuksesta johtuen.

Vaihdevipu

Vaihdevipu sijaitsee vasemman käsi kahvan alla.

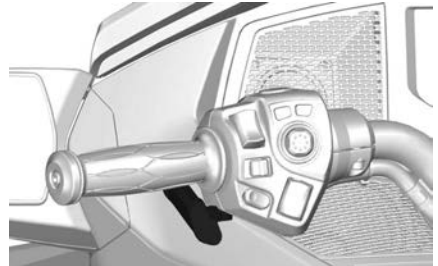

Vaihdekaavio on seuraavanlainen: peruutus-vapaa-1-2-3-4-5-6.

Paina vaihdevipua ylöspäin vaihtaaksesi suuremmalle vaihteelle. Työnnä vaihdevipua alaspäin vaihtaaksesi pienemmälle vaihteelle.

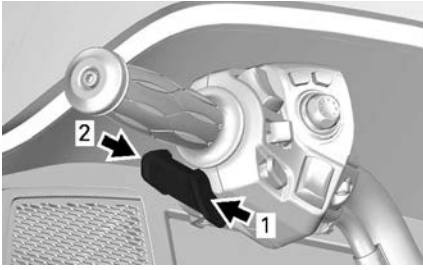

1. Vaihtaminen ylöspäin
2. Vaihtaminen alaspäin

Vaihdevivulla vaihdetaan vaiheittain yhdeltä vaihteelta seuraavalle. Vapautta vaihdevipu vaihtamisen jälkeen.

- Kun haluat vaihtaa useampien vaihteiden kautta, käytä vaihdevivua useampia kertoja.
- Kun haluat valita vapaan joko 1. vaihteelta tai peruutusvaihteelta, paina lyhyesti vaihdevivua tai vedä sitä lyhyesti. Jos painat vipua pidempään, vaihte ylittää vapaan.
- Kun haluat vaihtaa peruutukselta ensimmäiselle vaihteelle, paina jarrua ja vaihda vaihdetta.
- Kun haluat vaihtaa vapaalta ensimmäiselle vaihteelle, paina jarrua ja vaihda vaihdetta.

Kun vapautat vaihdevivun, mekanismi palauttaa sen seuraavaa ylös- tai alaspäin tapahtuvaa vaihtamista varten.

Jos kuljettaja ei hidastaessaan vaihda pienemmälle ja moottorin kierrosluku putoaa raja-arvon alapuolelle, vaihteisto vaihtaa automaattisesti seuraavaksi pienemmän käytettävissä olevan vaihteen.

Jos moottori käynnistetään vaihteen ollessa kytketty, se vaihtaa automaattisesti vapaa-asentoon.

Jarrupoljin

Jarrupoljin sijaitsee oikean jalkatuen luona. Paina se alas jarruttaaksesi. Jarrupoljin jarruttaa kaikkia kolmea pyörää.

TÄRKEÄÄ

Varmista ajon aikana, että et paina jalallasi jarrupoljinta. Muutoin moottorin hallintajärjestelmä aktivoi vikatilansuojellakseen jarrutusjärjestelmää.

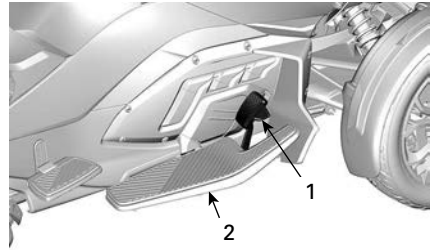

1. Jarrupoljin
2. Astinlauta

Seisontajarrupainike

Seisontajarrupainike sijaitsee ohjaustangossa vasemmalla. Sen avulla kytketään tai vapautetaan sähköinen pysäköintijarru.

Jos moottori sammutetaan eikä pysäköintijarrua ole kytketty päälle, kuuluu 20 sekunnin mittainen merkkiääni.

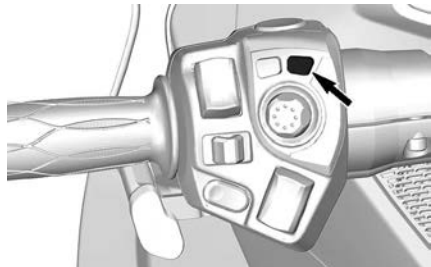

Pysäköintijarrun kytkeminen päälle

Kytke seisontajarru päälle painamalla painiketta ajoneuvon ollessa pysädyksissä ja virta-avaimen ollessa asennossa ON. Jarrun merkkivalo syttyy.

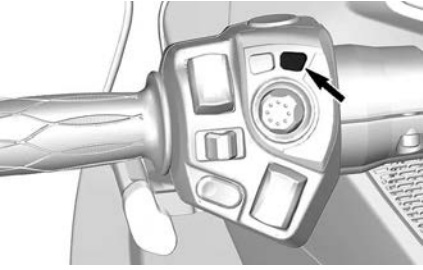

TÄRKEÄÄ:

Seisontajarrun kytkeytyminen edellyttää vähintään 11 V:n jännitettä. Jos akkujännite on alle 11 V, seisontajarrun merkkivalo alkaa vilkkua ja näyttöön tulee viesti.

⚠ HUOMIO

Henkilövahinkojen ja ajoneuvovaurioiden välttämiseksi seisontajarrua ei voi kytkeä, kun ajoneuvon nopeus on yli 10 km/h (6 mi/h).

Varmista, että pysäköintijarru on kytketty täysin päälle. Liikuta ajoneuvoa taakse- ja eteenpäin.

Pysäköintijarrun vapauttaminen

Kun haluat vapauttaa seisontajarrun, paina painiketta ja varmista, että jarrun merkkivalo sammuu.

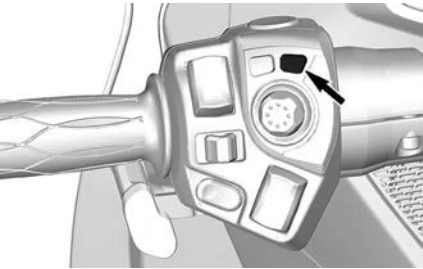

MUUT HALLINTALAITTEET

Jotkut esitellyistä ominaisuuksista eivät välttämättä koske sinun malliasi tai ne on saatavana lisävarusteina.

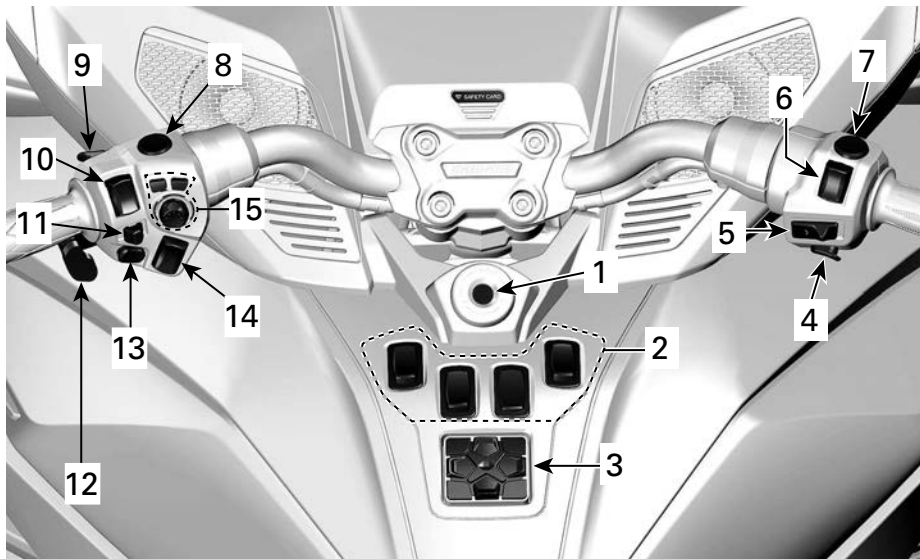

TYYPILLINEN

1. Virtalukko
2. Katkaisinryhmä
3. Näppäimistö
4. Moottorin käynnistyspainike
5. Vakionopeuden säätimen katkaisin
6. Moottorin pysäytyspainike
7. Hätävilkkukytkin
8. Peruutuspainike
9. BRP Connect -painike
10. Ajovalojen katkaisin
11. Suuntavilkkupainike
12. Vaihteenvälitsin
13. Äänimerkkipainike
14. Äänenvoimakkuuden säätö
15. Elektroninen toimintokeskus (ECC)

Virtalukko

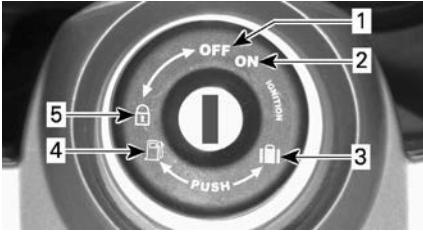

VIRTALUKKO

1. POIS
2. PÄÄLLÄ
3. Etutavaratilan aukaisu
4. Istuimen avaaminen
5. Ohjaustangon ja hansikaslokeron lukitusasento

Virtalukko sijaitsee ohjaustangon keskikohdan alapuolella.

TÄRKEÄÄ

Ellei avain käänny helposti, älä käännä sitä väkisin. Vedä se pois ja työnnä uudestaan paikoilleen.

VAROITUS

Jos käännät virta-avaimen asentoon POIS PÄÄLTÄ, moottori ja kaikki sähköjärjestelmät, mukaan lukien VSS ja DPS, kytkeytyvät pois päältä. Jos suoritat tämän ajoneuvon liikkua, voit menettää ajoneuvon hallinnan ja kolaroida.

Ajoneuvosi mukana toimitetaan kaksi avainta. Kussakin avaimessa on mikroosiru, joka on esiohjelmoitu moottorin käynnistämiseksi. Ajonestojärjestelmä lukee avaimen radiotaajuuksien kautta. Avaimet eivät sisällä paristoja. Älä pura avainta osiin. Jos ajonestojärjestelmä ei pysty lukemaan avainta, moottori ei käynnisty. Syitä, joiden takia ajonestojärjestelmä ei pysty lukemaan avainta, on lueteltu *Vianmääritysohjeissa*. Säilytä vara-avain varmassa paikassa, koska **tarvitset** sitä uuden avaimen teettämisessä

valtuutetulla Can-Am On-road -jälleenmyyjällä.

Sytytyksen toiminta

POIS

Avain voidaan työntää virtalukkoon tai poistaa siitä tässä asennossa.

OFF-asennossa ajoneuvon sähköjärjestelmä ei ole päällä.

Moottori sammutetaan kääntämällä virta-avain OFF-asentoon.

PÄÄLLÄ

Kun virta-avain käännetään tähän asentoon, ajoneuvon sähköjärjestelmä kytkeytyy päälle.

Mittarin tulisi aktivoitua.

Ajoneuvon valot syttyvät.

Moottori voidaan käynnistää.

Ohjaustangon/Hansikaslokeron lukitseminen

Lukitse ohjausmekanismi ja hansikaslokeroseuraavasti:

1. Työnnä avain virtalukkoon.
2. Käännä ohjaustanko kokonaan oikealle tai vasemmalle.
3. Käännä avainta 1/4 kierrosta vastapäivään ohjauksen lukitusasentoon ja poista avain lukosta.



AVAIMEN ASENTO OHJAUSTANGON LUKITSEMISEKSI

Katkaisinryhmä

Katkaisinryhmä sijaitsee keskikonsolissa.



Siinä on monia kytkimiä, joilla ohjataan eri sähkölaitteita.

TÄRKEÄÄ:

Akun jännitteen on oltava vähintään 11 V lisälaittekytkinten käyttämiseksi.

Tuulilasin kytkin



Vaihda tuulilasin asentoa painamalla joko kytkimen yläosaa, jolloin tuulilasi nousee, tai alaosaa, jolloin se laskee.

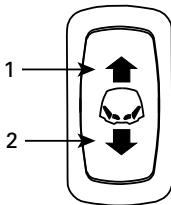

1. Nosta tuulilasia painamalla tästä
2. Laske tuulilasia painamalla tästä

Kuljettajan lämmitettävien käsikahvojen katkaisin



Lämmitettävien käsikahvojen katkaisimen avulla voit kytkeä käsikahvojen lämmityksen päälle tai pois päältä sekä säätää lämmityksen voimakkuutta.

Voit kytkeä käsikahvojen lämmityksen päälle painamalla kytkimen yläosaa (HI) tai alaosaa (LOW).

Voit sammuttaa käsikahvojen lämmityksen painamalla kytkimen keskiasentoon.

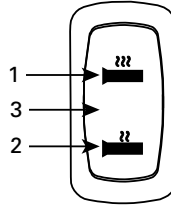

1. HI, suurin lämpö
2. PIENI lämmitysteho
3. POIS PÄÄLTÄ, keskiasento

Sähkölaitteen valokatkaisin (lisävarustepaketti)



Kytkimen kiinnityspaikka lisävaloa varten.

Kuljettajan istuinlämmityksen katkaisin

Vain Limited-mallit

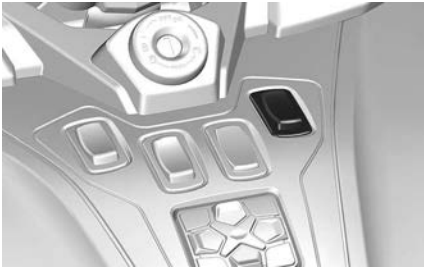

Istuinlämmityksen katkaisimen avulla voit kytkeä istuinlämmityksen päälle tai pois päältä sekä säätää lämmityksen voimakkuutta.

Voit kytkeä istuinlämmityksen päälle painamalla kytkimen yläosaa (HI) tai alaosaa (LOW).

Voit sammuttaa istuinlämmityksen painamalla kytkimen keskiasentoon.

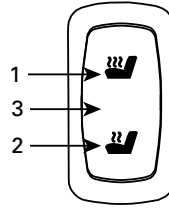

1. HI, suurin lämpö
2. PIENI lämmitysteho
3. POIS PÄÄLTÄ, keskiasento

Näppäimistö

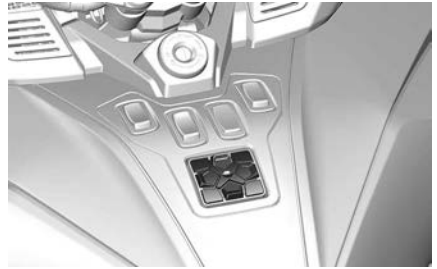

Näppäimistö sijaitsee keskipaneelissa.

Näppäimistöllä ohjataan audiojärjestelmää. Se ohjaa seuraavia toimintoja:

- Ohjelmalähde (radio tai bluetooth)
- Äänenvoimakkuus
- Esivalinta/haku
- Mykistys/toisto
- Äänilähtö (kaiuttimet tai kuulokemikrofoni)



Kun ohjelmälähteeksi valitaan FM, Esivalinta/haku-painikkeet toimivat seuraavasti:

- Lyhyt painallus: Edellinen tai seuraava esivalinta
- Pitkä painallus: Haku - ylös tai alas

Kun ohjelmälähteeksi valitaan Bluetooth, Esivalinta/haku-painikkeet toimivat seuraavasti:

- Vasen: Edellinen kappale
- Oikea: Seuraava kappale

Kun ohjelmälähteeksi valitaan IN AUX, Esivalinta/haku-painikkeet eivät ole käytössä.

Kun BRP Connect -sovellus valitaan, Apple-laitteesi esivalinta/haku-painikkeet eivät ehkä ole käytössä.

Moottorin käynnistyspainike

Moottorin käynnistyspainike sijaitsee ohjaustangon oikealla puolella.

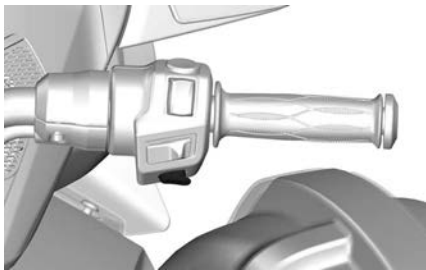

Kun sitä painetaan yhtäjaksoisesti, moottori käynnistyy.

Vakionopeuden säätimen katkaisin

Vakionopeussäätimen katkaisin sijaitsee ohjaustangon oikeanpuoleisen kotelon keskellä.

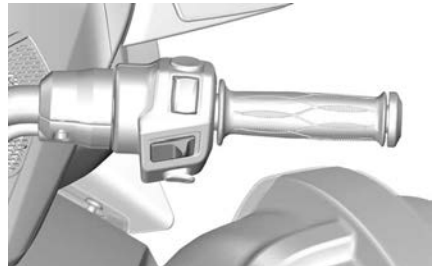

Tällä kytkimellä on monta toimintoa. Sen avulla vakionopeuden säädin voidaan kytkeä päälle, säätää sitä ja kytkeä se pois päältä.

Seuraava kuvake  tulee digitaaliseen näyttöön, kun vakionopeussäädin kytketään päälle.

VAROITUS

Ei ole suositeltavaa käyttää vakionopeuden säädintä peräkärriä hinattaessa.

Kun vakionopeuden säädin on säädetty ja käytössä, se säilyttää nopeuden tasaisena ajoneuvolla ajettaessa. Se nostaa tai laskee moottorin nopeutta tarvittaessa.

TÄRKEÄÄ:

Ajoneuvon vääntövoima saattaa hiukan vaihdella riippuen tieolosuhteista, kuten tuulesta tai ajettaessa ylä- tai alamäkeen.

Vakionopeuden säädin on suunniteltu käytettäväksi pitkillä ajoetäisyyksillä maanteillä ja moottoriteillä, joissa on vähän liikennettä. Älä koskaan käytä vakionopeuden säädintä ajaessasi kaupungin kaduilla, huonossa säässä

tai missään sellaisissa olosuhteissa, joissa sinun on säädeltävä kaasua.

Vakionopeuden säätimen rajoitukset

Vakionopeuden säädin ei ole auto- maattiohjaus, se ei aja ajoneuvoa.

Vakionopeuden säädin ei ole tietoinen siitä, mitä tiellä tapahtuu eikä se ohjaa tai jarruta ajoneuvoa puolestasi.

VAROITUS

Vakionopeuden säätimen väärä käyttö saattaa johtaa ajoneuvon hallinnan menettämiseen.

Vakionopeuden säätimen säätäminen

Jotta vakionopeuden säädintä voidaan käyttää, ajoneuvon nopeuden on oltava suurempi kuin noin 40 km/h (25 mph).

Kytke vakionopeuden säädin PÄÄLLE liu'uttamalla vakionopeuspainiketta oikealle.



1. Liu'uta painiketta oikealle

TÄRKEÄÄ:

Digitaalinäytössä vakionopeuden säätimen tilaan syttyy **harmaa** valo.

Aja ajoneuvolla sellaista nopeutta, jonka haluat säilyttää, ja paina sitten vakionopeuspainiketta alaspäin asetaaksesi (SET) nopeuden.

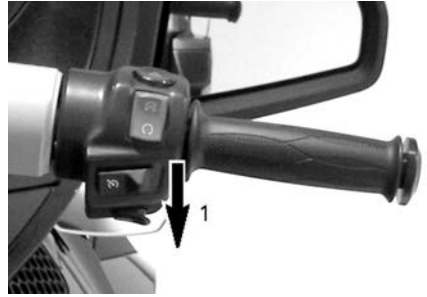

1. Työnnä painiketta alaspäin asettaaksesi (SET) nopeuden

TÄRKEÄÄ:

Digitaalinäytössä vakionopeuden säätimen tilaan syttyy **vihreä** valo.

Voit nyt vapauttaa kaasun.

VAROITUS

Pidä kummatkin kädet aina ajon aikana ohjaukskahvoissa. Muutoin saatat menettää ajoneuvon hallinnan.

TÄRKEÄÄ:

Voit kaasukahvan avulla lisätä tarvittaessa moottorin nopeutta, jos sinun on ajettava nopeammin kuin asettamasi säätö. Kaasun vapauttaminen palauttaa vakionopeuden säätimen asetettuun ajonopeuteen.

Kun vakionopeus on asetettu, nopeutta voidaan lisätä tai laskea työntämällä painiketta YLÖSpäin tai ALASpäin. Kukin painikkeen painallus muuttaa nopeuden säätöä 1,6 km/h/(1 mph). Painikkeen pitäminen muuttaa ajonopeuden säätöä kunnes painike vapautetaan tai käyttöraja on saavutettu.



1. Työnnä painiketta ylöspäin lisätäksesi ajonopeuden säätöä



1. Työnnä painiketta ylöspäin palauttaaksesi (JATKA) vakionopeuden säätimen



1. Työnnä painiketta alaspäin vähentääksesi ajonopeuden säätöä

Vakionopeuden säätimen peruuttaminen

Mikä tahansa seuraavista toimista peruuttaa vakionopeuden säätimen.

- Jarrupolkimen painaminen.
- Vaihteen vaihtaminen.
- Mikä tahansa ajonvakautusjärjestelmän toiminta.

Vakionopeuden säätimen palauttaminen

Jos vakionopeuden säätimen toiminta peruuntuu ja vakionopeuden säätimen katkaisin on yhä asennossa PÄÄLLÄ (ON), vakionopeuden säätimen toiminta voidaan palauttaa työntämällä vakionopeuspainiketta ylöspäin. Vakionopeuden säädin palaa silloin aikaisemmin asetettuun ajonopeuteen.

TÄRKEÄÄ:

Digitaalisessa näytössä vakionopeuden säätimen tilana näkyy teksti Vakionopeus asetettu (CRUISE SET).

Vakionopeuden säätimen kytkeminen pois päältä

Kun haluat kytkeä vakionopeuden säätimen kokonaan pois päältä, liu'uta vakionopeuspainiketta vasemmalle.

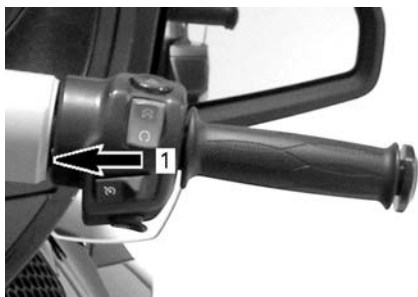

1. Liu'uta painike asentoon POIS PÄÄLTÄ

TÄRKEÄÄ:

Digitaalisessa näytössä vakionopeuden säätimen tilana näkyy teksti Vakionopeus päällä (CRUISE ON).

Moottorin pysäytyskytkin

Moottorin pysäytyskytkaisin sijaitsee ohjaustangon oikeanpuoleisen kotelon yläosassa.

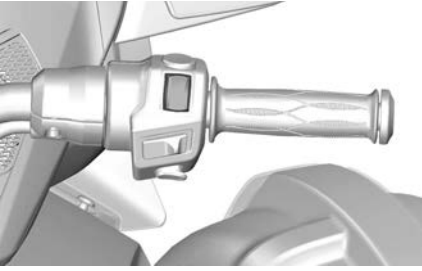

Painikkeella on kaksi asentoa ja se on asetettava käyntiasentoon moottorin käynnistämistä varten. Painikkeen avulla voit sammuttaa moottorin milloin tahansa irrottamatta kättäsi käsikahvasta.

Hätävilkkukytkin

Hätävilkkupainike sijaitsee ohjaustangon oikeanpuoleisen kotelon päällä.

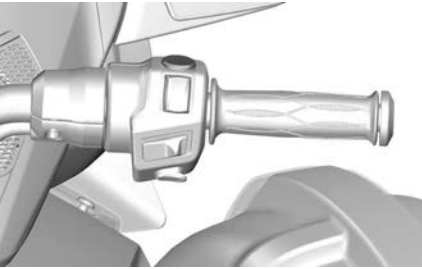

Paina painiketta kytkeäksesi hätävilkkut päälle.

Peruutuspainike

Peruutuspainike sijaitsee vasemmanpuoleisen käsikahvan kotelossa.

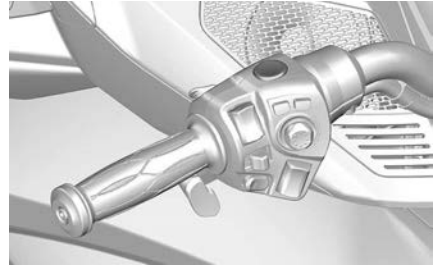

Paina peruutuspainike pohjaan ja pidä sitä painettuna voidaksesi vaihtaa peruutusvaihteelle. Katso *Ajaminen peruutusvaihteella* kappaleesta *Perustoimenpiteet*.

Peruutusvalot syttyvät, kun ajoneuvolla peruutetaan.

BRP Connect -painike

BRP Connect -painike sijaitsee ohjaustangon vasemmanpuoleisen kotelon takana.

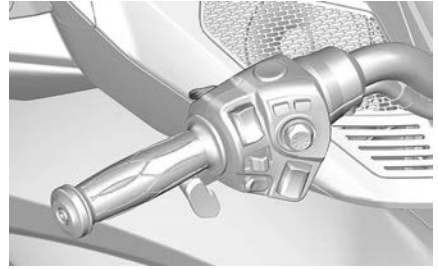

BRP Connect -painikkeella päästään nopeasti BRP Connect -sovellukseen. Jokainen napsautus vaihtaa monitoimimittariston sovellusnäkyvän ja toimintonäkymän välillä.

Ajovalojen katkaisin

Ajovalokatkaisin sijaitsee ohjaustangon vasemmanpuoleisen kotelon yläosassa vasemmalla.

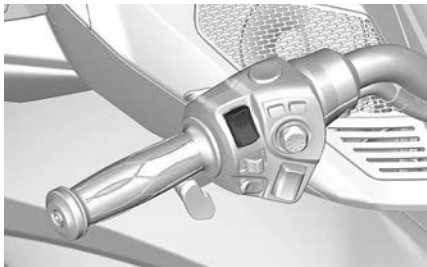

Jompikumpi seuraavista kuvakkeista () tulee digitaaliseen näyttöön, kun ajovalot kytketään päälle.

Katkaisimella valitaan ajovaloiksi joko kauko- tai lähivalot. Ajovalot kytkeytyvät automaattisesti päälle, kun moottorin kierrosluku saavuttaa 800 kierrosta minuutissa ja sammuvat noin 20 sekunnin kuluttua moottorin sammuttamisesta.

Valitaksesi kaukovalot paina katkaisin etuasentoon. Valitaksesi lähivalot paina katkaisin taka-asentoon.

Kun haluat vilkuttaa kaukovaloja, paina katkaisin ala-asentoon ja vapauta se sitten. Kaukovalot pysyvät päällä niin kauan kuin pidät katkaisinta alhaalla.

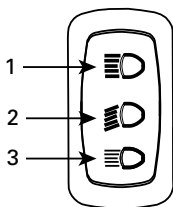

1. Kaukovalot
2. Lähivalot
3. Kaukovalojen vilkutus

Suuntavilkkupainike

Suuntavilkkupainike sijaitsee ohjaustangon vasemmanpuoleisen kotelon keskellä.

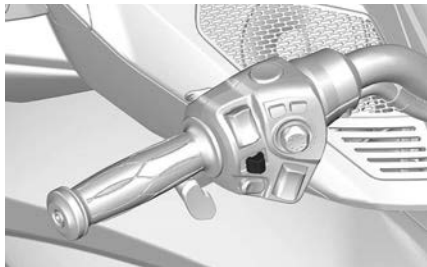

Jompikumpi seuraavista kuvakkeista () tulee digitaaliseen näyttöön, kun suuntavilkku kytketään päälle.

Suuntavilkkupainike sammuttaa suuntavilkut automaattisesti normaalin käännöksen jälkeen, mutta voit joutua kytkemään ne pois päältä loivan käännöksen tai kaistanvaihdoksen jälkeen.

Paina painike pohjaan kytkeäksesi suuntavilkut pois päältä.

Suuntavilkut kytkeytyvät automaattisesti pois päältä 30 sekunnin kuluttua ajoneuvon ollessa liikkeessä.

Äänimerkkipainike

Äänimerkkipainike sijaitsee ohjaustangon vasemmanpuoleisen kotelon pohjassa.

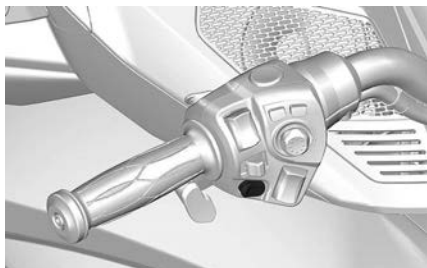

Äänenvoimakkuuden säätö

Äänenvoimakkuuden säädin sijaitsee ohjaustangon vasemmanpuoleisen kotelon pohjassa.

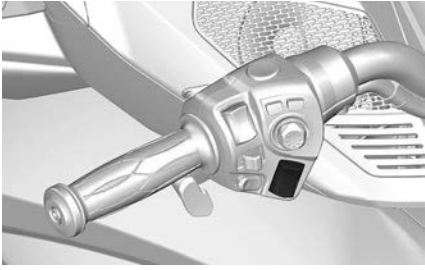

Painikkeen avulla voit nostaa tai laskea audiojärjestelmän äänenvoimakkuutta omien mieltymystesi mukaisesti.

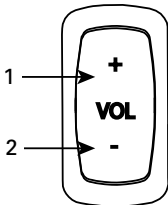

1. Suurempi äänenvoimakkuus
2. Pienempi äänenvoimakkuus

Elektroninen toimintokeskus (ECC)

ECC sijaitsee ohjaustangon vasemmanpuoleisen kotelon yläosassa oikealla.

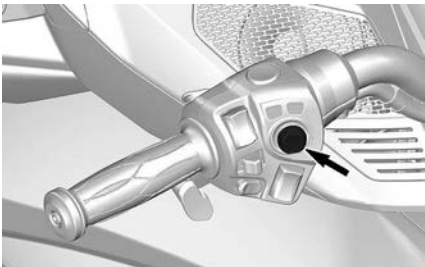

ECC on monitoimimikatkaisin, jolla voit ohjata monitoimimittariston lukuisia eri toimintoja.

TÄRKEÄÄ:

ECC-katkaisimen avulla välitetyt syötötiedot saattavat viivästyä hetken, sillä ajoneuvon sähköyksiköt asettavat ajoneuvon päätoiminnot etusijalle. Tuota viivästystä ei tule pitää toimintahäiriönä.

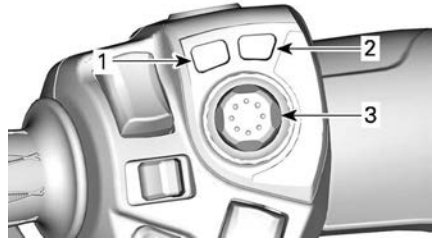

1. **MODE-painike:** kytkee ECO-tilan päälle tai pois
2. **SEISONTAJARRU-painike:** kytkee SEISONTAJARRUN päälle tai pois
3. **OHJAUSSAUVAPAINIKE:** Käytetään valikoissa liikkumiseen ylös / alas / vasemmalle / oikealle.

Pikapainallus ja sitten vapautus: siirry toimintoon.

⚠ VAROITUS

ECC:n käyttö ajon aikana saattaa kiinnittää kuljettajan huomion pois ajoneuvolla ajamisesta. Käytä aina painikkeita varoen ja tarkkaile aina liikennettä jatkuvasti.

Äänenvoimakkuuden säätö

Kytke radio päälle painamalla ohjaussauvaa YLÖS. Sulje radio painamalla ohjaussauvaa ALAS, kun äänenvoimakkuus on alhaisimmassa asennossa.

Kun ohjaussauvaa painetaan YLÖS tai ALAS aloitusnäytössä, äänenvoimakkuus nousee tai laskee.

Aktivoi äänenvoimakkuuden tason automaattinen säätö valikossa

- Audio
- Konfiguraatio

- Autom. voim.

Mykistääksesi äänen, työnnä ohjaussauvaa ALAS ja pidättele sitä yli sekunnin ajan.

Kun asetuksen ollessa äänettömänä painetaan YLÖS-painiketta, äänenvoimakkuus palautuu viimeisenä olleeseen asetukseen.

MATKUSTAJAN HALLINTALAITTEET

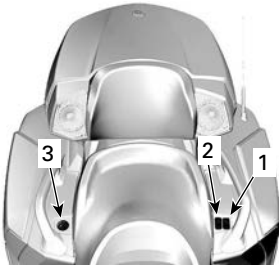

1. Lämmitettävien käsikahvojen katkaisin
2. Lämmitettävien istuinten katkaisin
3. Äänenvoimakkuuden säätö (lisävaruste)

Lämmitettävien käsikahvojen katkaisin

Lämmitettävien käsikahvojen katkaisin sijaitsee istuimen ja matkustajan vasemman käsikahvan välissä.

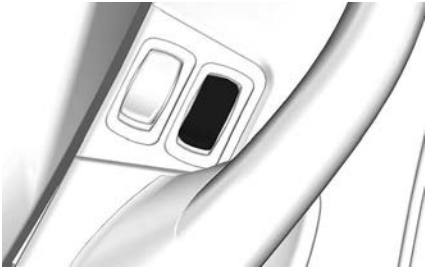

Lämmitettävien käsikahvojen katkaisimen avulla voit kytkeä käsikahvojen lämmityksen päälle tai pois päältä sekä säätää lämmityksen voimakkuutta.

Voit kytkeä käsikahvojen lämmityksen päälle painamalla kytkimen yläosaa (HI) tai alaosa (LOW).

Voit sammuttaa käsikahvojen lämmityksen painamalla kytkimen keskiasentoon.

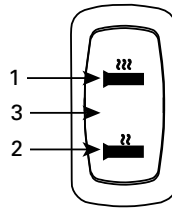

1. HI, suurin lämpö
2. PIENI lämmitysteho
3. POIS PÄÄLTÄ, keskiasento

TÄRKEÄÄ:

Lämmitettävät käsikahvat kytkeytyvät pois päältä moottorin kierrosluvun ollessa alle 800 kierrosta minuutissa eivätkä ne kytkeydy automaattisesti uudelleen päälle.

Istuinlämmityksen katkaisin

Istuinlämmityksen katkaisin sijaitsee istuimen ja matkustajan vasemman käsikahvan välissä.

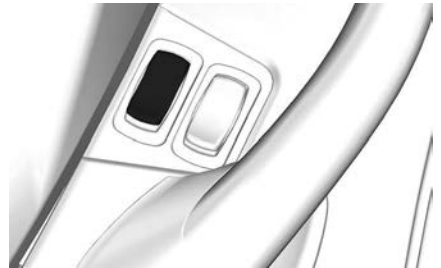

Istuinlämmityksen katkaisimen avulla voit kytkeä istuinlämmityksen päälle tai pois päältä sekä säätää lämmityksen voimakkuutta.

Voit kytkeä istuinlämmityksen päälle painamalla kytkimen yläosaa (HI) tai alaosa (LOW).

Voit sammuttaa istuinlämmityksen painamalla kytkimen keskiasentoon.

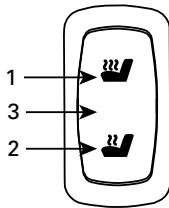

1. HI, suurin lämpö
2. PIENI lämmitysteho
3. POIS PÄÄLTÄ, keskiasento

TÄRKEÄÄ:

Istuinlämmitys kytkeytyy pois päältä moottorin käyntinopeuden pudotessa alle 800 kierrokseen minuutissa, eikä se kytkeydy automaattisesti uudelleen päälle.

Äänentoiston säätö

Äänenvoimakkuuden säätöpainikkeet sijaitsevat istuimen ja matkustajan oikean puolen käsikahvan välissä.

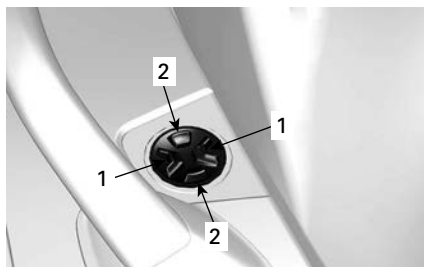

1. VASEN/OIKEA-painikkeet
2. YLÖS/ALAS-painikkeet

Niillä voidaan säätää äänenvoimakkuutta ja vaihtaa kappaletta/kanavaa, kun mittaristoon on asetettu audionäyttö.

TÄRKEÄÄ:

Osa toiminnoista ei ehkä toimi käytettävästä äänilaitteesta (älypuhelin, tabletti tms.) riippuen.

VARUSTUS

Peilit

Voit säätää peiliä neljään eri suuntaan painamalla peiliä sormillasi alla olevista kohdista.

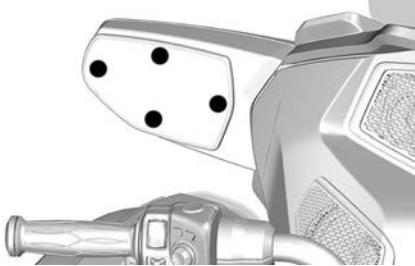

PEILIN SÄÄTÖKOHDAT

Hansikaslokero



Hansikaslokeron avaaminen

Varmista ensin, että ohjaustanko ei ole lukittu, jotta voit avata hansikaslokeron.

Vapauta kansi painamalla sen alaosaa.



1. Paina tästä vapauttaaksesi

Avaa kansi.

Kun olet valmis, sulje kansi ja paina sitten hansikaslokeron alapäätä lukitaksesi sen.

Lukitse hansikaslokero aina käytön jälkeen.

Etutavaratila

Etutavaratilan avaaminen

1. Työnnä avain virtalukkoon.
2. **Paina** ja käännä avainta neljänneskierto vastapäivään etutavaratilan aukaisukohtaan ja pidä siinä nostaussasi tavaratilan kantta.



AVAIMEN PAIKKA ETUTAVARATILAN AUKAISUA VARTEN

Kuljettajan istuin

Kuljettajan istuimessa on paikka selkänöjan asennusta varten (saatavana lisävarusteena).

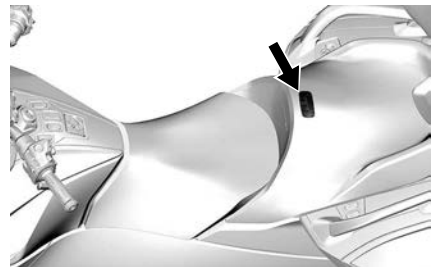

Istuimen avaaminen

1. Työnnä avain virtalukkoon.
2. Paina ja käännä avainta neljänneskierto myötäpäivään istuimen

avausasentoon ja pidä siinä nostaussasi istuinta.



AVAIMEN PAIKKA ISTUIMEN AUKAISUA VARTEN

1. Paina avainta
2. Käännä avainta neljänneskiertos

TÄRKEÄÄ

Älä avaa istuinta väkisin yli sen suurimman avauskulman, istuin saattaa rikkoutua.

Kuljettajan selkänöja

Kuljettajan selkänöjan irrotus

1. Irrota matkustajan istuin.

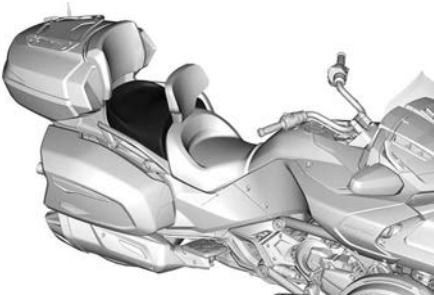

2. Vedä selkänöjaa hieman eteenpäin lukituksen avaamiseksi ja irrota nostamalla.

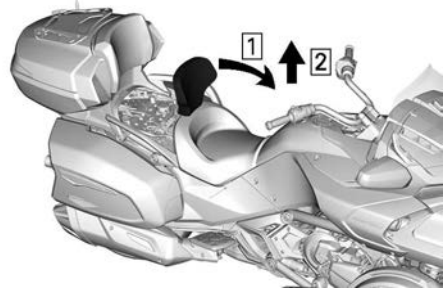

1. Vedä eteenpäin
2. Nosta

Kuljettajan selkänöjan säätö

1. Vedä selkänöjaa hieman eteenpäin lukituksen avaamiseksi ja säädä nostamalla.

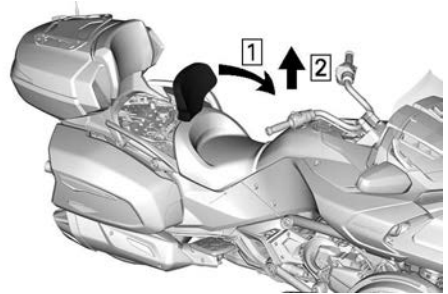

1. Vedä eteenpäin
2. Nosta
2. Kallista selkänöjaa eteenpäin ja vedä päällistä hieman ylöspäin. Säädä säätöruuvilla selkänöjan kulma haluamaasi asentoon.
 - Ruuvien myötäpäivään kääntäminen kallistaa selkänöjaa taaksepäin.
 - Ruuvien vastapäivään kääntäminen kallistaa selkänöjaa eteenpäin.

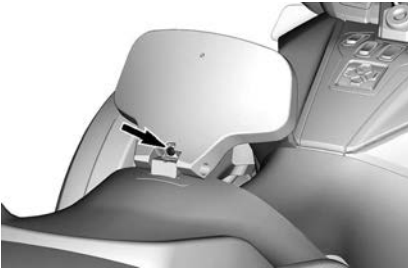

Kuljettajan selkänöjan asennus

1. Laske selkänöja paikalleen.

⚠ HUOMIO

Selkänöjassa on kaksi asentoa. Varmista, että selkänöja on kunnolla jommassakummassa asennossa.

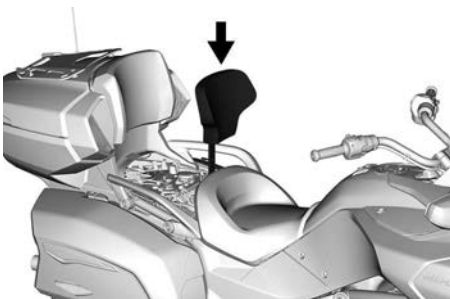

2. Asenna matkustajan istuin.

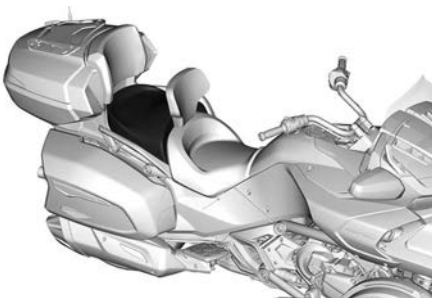

Matkustajan istuin



Istuimen irrotus

1. Avaa kuljettajan istuin.
2. Avaa istuimen lukitus. Kummallakin puolella on yksi salpa.

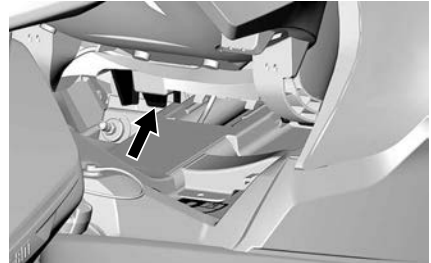

KUVASSA ON MATKUSTAJAN ISTUIMEN OIKEA SALPA

3. Vapauta takakielekkeet vetämällä istuinta eteenpäin.
4. Nosta istuinta hieman ja irrota istuinlämmittimen liitin.

Istuimen asennus

1. Kiinnitä istuinlämmittimen liitin.
2. Aseta takakielekkeet tukikappaleissa oleviin aukkoihin.
3. Lukitse istuin painamalla istuimen etuosaa.
4. Sulje kuljettajan istuin.

Tavaratilat

Sivutavaratilojen avaaminen

Salvat sijaitsevat sivutavaratilojen etuosassa.

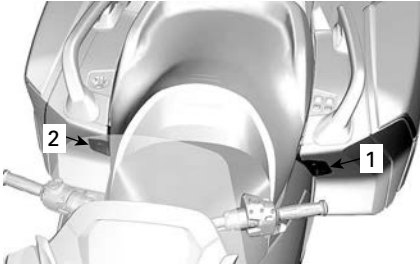

1. Vasemman sivutavaratilan salpa
2. Oikean sivutavaratilan salpa

Avaa sivutavaratilan kansi vetämällä salpaa ylös. Jos se on lukossa, avaa lukitus virta-avaimella.



TÄRKEÄÄ:

Avaa kansi hitaasti, sillä tavaratilan sisällä olevat tavarat ovat ehkä liikkuneet ajon aikana.

Sivutavaratilojen sulkeminen

VAROITUS

Sulje ja lukitse kannet aina käytön jälkeen. Älä koskaan aja ajoneuvolla, jos jokin kansista on auki tai lukittu huonosti. Tavaratilan sisältö voi pudota ulos ja aiheuttaa vaaraa tienkäyttäjille.

Sulje hitaasti, jotta ilma pääsee virtaamaan ulos.

Aseta kätesi keskelle kannen yläosaa ja lukitse painamalla.

Ylätavaratilan avaaminen

Ylätavaratilan salpa sijaitsee ajoneuvon takaosassa.



Avaa kansi vetämällä salpaa ylös. Jos se on lukossa, avaa lukitus virta-avaimella.

TÄRKEÄÄ:

Jos kansi ei avaudu, liikuta sitä varovasti edestakaisin ja sivulta toiselle samalla, kun painat salpaa. Pyydä valtuutettua Can-Am-jälleenmyyjää säätämään salpa.

Ylätavaratilan sulkeminen

TÄRKEÄÄ

Ylätavaratilan sulkeminen edellyttää, että kannen mekanismin lukitus on AUKI. Jos kansi ei sulkeudu, ÄLÄ KÄYTÄ VOIMAA. Tarkista, estääkö jokin kannen sulkeutumisen tai salvan liikkumisen.

Sulje kansi.

Aseta kätesi kannen keskellä olevan salvan yläpuolelle ja lukitse painamalla.

Ylätavaratilan irrotus

VAROITUS

Ylätavaratilan on aina oltava asennettuna ja lukittuna asianmukaisesti ajon aikana. Älä käytä ajoneuvoa, jos ylätavaratila puuttuu.

1. Avaa ylätavaratilan kansi.
2. Avaa keskimmäisen LinQ-nupin lukitus kääntämällä sitä neljäsosakierros vastapäivään.



3. Vapauta ylätavaratila ajoneuvosta takakahvan avulla.



4. Nosta tavaratilaa hieman ja liu'uta kätesi sen alle, jolloin voit irrottaa matkustajan istuimen lähellä olevan liittimen.
5. Vedä tavaratilaa taaksepäin irrotaaksesi sen ajoneuvosta.

Ylätavaratilan asennus

VAROITUS

Ylätavaratilan on aina oltava asennettuna ja lukittuna asianmukaisesti ajon aikana. Älä käytä ajoneuvoa, jos ylätavaratila puuttuu.

1. Kohdista tavaratilan molemmat varret matkustajan istuimen molemmilla puolilla oleviin tukiin.
2. Pidä tavaratilaa nostetussa asennossa ja liitä matkustajan istuimen lähellä oleva liitin.
3. Laske tavaratila alas ja lukitse se painamalla alas.

4. Avaa ylätavaratilan kansi.
5. Kiinnitä tavaratila paikalleen kääntämällä keskimmäistä LinQ-nuppia neljäsosakierros myötäpäivään.



6. Ota tukeva ote tavaratilasta ja tarkista, että se on asennettu ja lukittu ajoneuvoon oikein.
7. Sulje ylätavaratilan kansi.

Kypäräkoukku

Istuimen alla on kaksi kypäräkoukkuja, joihin voit kiinnittää kypärän.

Avaa istuin.

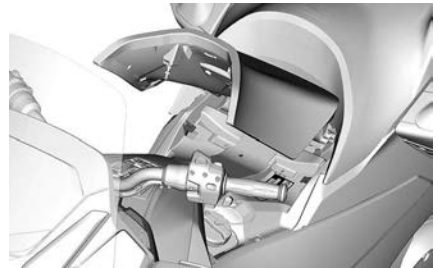

Kiinnitä kypärän hihnan solki koukkuun.

Laske kypärä varovasti ajoneuvon sivupaneeliin.

Sulje istuin huolellisesti ja lukitse se.

Työkalusarja

Työkalusarja sijaitsee yläsäilytyslokerossa.

Työkalusarja sisältää perushuoltoon tarvittavat työkalut sekä tämän käyttäjän käsikirjan.

Käyttäjän käsikirja

Käyttäjän käsikirja sijaitsee etutavaratilassa.

Huoltokansi

Etuhuoltokansi

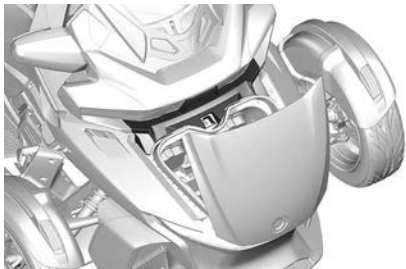

Etuhuoltokansi tulee irrottaa, jotta päästään käsiksi seuraaviin osiin:

- Jäähdytysnestesäiliö
- Diagnoosiliitin

Etuhuoltokannen irrotus

1. Avaa etutavaratilan kansi.
2. Avaa huoltokansi vetämällä kannen keskikohdasta ylhäältä.



3. Irrota huoltokansi ajoneuvosta.

Etuhuoltokannen asennus

1. Aseta huoltokannen molemmat päät konsolin kansien alle.
2. Sulje huoltokansi painamalla kannen keskikohdasta ylhäältä.

Oikeanpuoleinen huoltokansi



Oikea huoltokansi tulee irrottaa, jotta päästään käsiksi seuraaviin osiin:

- Jarrunestesäiliö
- Moottoriöljyn öljynsuodatin

Oikean huoltokannen irrotus

1. Avaa kuljettajan istuin.
2. Avaa huoltokansi vetämällä kannen alaosa takaa.



3. Irrota huoltokansi ajoneuvosta vetämällä se irti.

TÄRKEÄÄ:

Huoltokannessa on kuusi kiinnityskielekettä, jotka pitävät sen paikallaan.



KIINNITYSKIELEKKEIDEN SIJAINNIT

Oikean huoltokannen asennus

1. Asenna ensin etukiinnityskieleke.
2. Kohdista muut kiinnityskielekkeet uriinsa.
3. Kiinnitä huoltokansi painamalla kiinnityskielekkeiden kohdalta.



Vasen huoltokansi

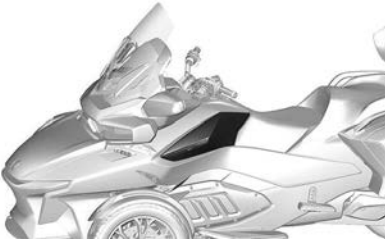

Vasen huoltokansi tulee irrottaa moottorin ilmansuodattimen käsiksi pääsyä varten.

Vasemman huoltokannen poisto

1. Avaa kuljettajan istuin.
2. Avaa huoltokansi vetämällä kannen alaosa takaa.

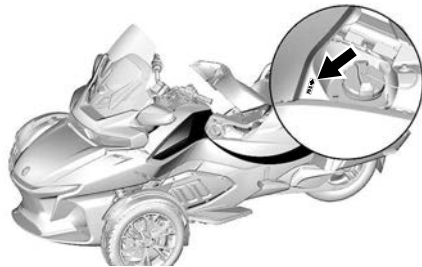

3. Irrota huoltokansi ajoneuvosta vetämällä se irti.

TÄRKEÄÄ:

Huoltokannessa on kuusi kiinnityskielekettä, jotka pitävät sen paikallaan.



KIINNITYSKIELEKKEIDEN SIJAINNIT

Vasemman huoltokannen asennus

1. Asenna ensin etukiinnityskieleke.
2. Kohdista muut kiinnityskielekkeet uriinsa.
3. Kiinnitä huoltokansi painamalla kiinnityskielekkeiden kohdalta.



SUURI 7.8 TUUMAN LCD-PANORAAMALAAJAKUVANÄYTTÖ

Perustoiminnot

LCD-näyttö

Oletusnäyttö



Monitoiminäyttö



Vasen sivunäyttö



Vasemman sivunäytön toiminnot:

- Polttoainemittari
- Nopeusmittari
- Osamatkamittari
- Vakionopeuden säädin
- Vaihteen osoitin
- Kello
- Moottorin lämpötila
- Ajotilat
- Varoitusponnahdusikkuna
- Etäisyys tyhjiään

Valitaksesi matkamittarilla näytettävän arvon;

1. Siirry Tilastot/matkanäytölle
2. Valitse haluttava näkyvien tilastojen sarja (yhteismäärä, A tai B)

3. OHJAUSSAUVA YLÖS vaihtaa vasemmalla näkyvän arvon valitun tilaston sarjan etäisyysarvon kanssa.

Oikea sivunäyttö



Oikean sivunäytön toiminnot:

- Käyntinopeusmittari
- Äänenvoimakkuus
- Äänilähdön ilmaisin
- Radioasemien esiasetus
- Valikko
 - BRP Connect
 - Puhelin
 - Tilastot
 - Audio
 - Asetukset

Navigoiminen digitaalinäytössä

VAROITUS

Monitoimimittarin lukeminen tai peukalointi voi häiritä sinua ajoneuvon käsittelyn suhteen, erityisesti jatkuvasta ympäristön havainnoimisesta. Huomioi aina tielosuhteet ja varmista, että ympärillä ei ole esteitä. Vilkaise ajon aikana monitoimimittaristoa vain lyhyesti, jotta pysyt tietoisena tielosuhteista.

Monitoimimittaristo sisältää analogisia mittareita (nopeus- ja kierroslukumittari), merkkivaloja ja tietokeskuksen digitaalisella näytöllä.

Suosittellemme, että harjoittelet joidenkin tietokeskuksen toimintojen valitsemista ennen kuin lähdet ajamaan

liikenteeseen. Näin ne tulevat tutuiksi ja niitä on helpompi käyttää liikenteessä.

Käytä ECC-ohjauskeskusta (Electronic Command Center, sähköinen ohjauskeskus) näytön toimintojen ohjaamiseen. Katso *Elektroninen toimintokeskus (ECC) osasta Toissijaiset hallintalaitteet*.



Joystickin (keskipainike) painaminen tuo valikkovalinnan oikeaan näyttöön seuraavassa järjestyksessä:

- BRP Connect
- Puhelin
- Tilastot
- Audio
- Asetukset

Kun kuvake valitaan, sen vastaava näyttö tulee näkyviin.



Kun kohta on valittuna, tämä säätää kohdan senhetkiseen arvoon.

Merkkivalot

Varoitus- ja merkkivalot



Valot	Kuvaus
	VIHREÄ - vasen tai oikea kääntymisvilkku on kytketty päälle, Vaarasta varoitettava vilkkuvalo - Kaikki etu- ja takavilkut vilkkuvat
	ORANSSI – ajoneuvon toimintahäiriö
	SININEN - Kaukovalot ovat valittuina
	PUNAINEN – liian korkea moottorin lämpötila
	VIHREÄ - Neutraali vaihte on valittu
	PUNAINEN - Pysäköintijarru on käytössä tai jarrujärjestelmän vikatila
	PUNAINEN - Jos valaistuu ajon aikana, ilmaisee vikatilan. Kytke pois päältä kaikki tarpeettomat sähkölaitteet ja tarkastuta sähkö- ja latausjärjestelmät.
	ORANSSI - ABS-järjestelmän vikatila
	PUNAINEN - Jos valaistuu moottorin käydessä tai ajon aikana, tämä ilmaisee vikatilan. Pysäytä ajoneuvo niin pian kuin on turvallista tehdä niin ja kytke

Valot	Kuvaus
	moottori pois päältä. Tarkista moottorin öljytaso. Varmista voitelujärjestelmän mahdollisimman pikainen tarkastus, silloinkin kun taso on oikein.
	ORANSSI - Valaistuu polttoaineen tason ollessa alhainen tai polttoainetankin ollessa melkein tyhjä. Täytä polttoaineella niin pian kuin mahdollista.
	ORANSSI Kytetty päälle: Ajoneuvon päästöjen hallintajärjestelmän vikatila Vilkkuu: Moottorin rajoitus, turvatila aktivoidaan. Käytä ajoneuvo välittömästi huollossa.

Kuva ke	Kuvaus
	Vakionopeuden säätimen merkkivalo
	Kaiuttimien äänilähtö
	Kypärän äänilähtö

Asetukset

Valikkokatkaisimet

ECC-katkaisimen avulla voit ohjata monitoimimittariston lukuisia eri toimintoja.

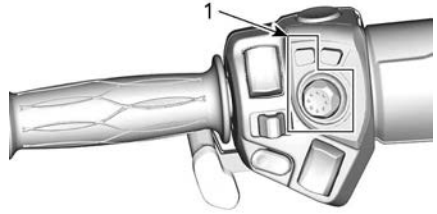

Kuvakkeet ja merkkivalot

Kuva ke	Kuvaus
	Älypuhelimien verkkoyhteys
	Bluetooth-laite
	Älypuhelimien alhaisen varauksen merkkivalo
	Kypärän pariliitoksen merkkivalo
	Polttoaineen merkkivalo
	Lämpötilan merkkivalo

1. ECC

BRP Connect -painikkeella pääset nopeasti BRP Connect -sovellukseen. Jokainen napsautus vaihtaa monitoimimittariston sovellusnäkyvän ja toimintonaikavälillä.

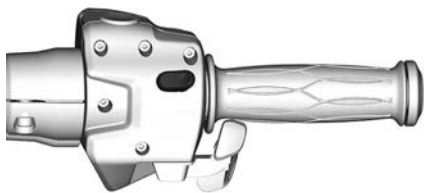

Valikko

BRP Connect



Sovellus on ladattava puhelimeen, ennen kuin voit käyttää BRP Connectia. Sovellus voidaan ladata käyttämällä yksinkertaista hakua Apple App Storessa tai Google Play Storessa. Kaikki puhelimet eivät ole yhteensopivia.

Katso lisätietoja osoitteesta sea-doo.com.

www.brpconnecttutorial.com

TÄRKEÄÄ:

Älypuhelin täytyy liittää Bluetooth-yhteydellä ja USB-johdolla hansikaslokerossa sijaitsevaan USB-porttiin.

Kun puhelimen pariliitos poistetaan, käyttäjän henkilökohtaiset tiedot poistetaan mittaristosta.

Liittäessään älypuhelimien käyttäjä hyväksyy, että hänen henkilökohtaiset tietonsa (yhteystiedot ja puheluhistoria) siirretään mittaristoon.

Yhteystiedot ja puheluhistoria tallennetaan mittaristoon pysyvästi. Jos haluat poistaa nämä tiedot, älypuhelimien pariliitos täytyy purkaa tai korvata toisella älypuhelimella.

Puhelin



Puhelinvalikon kautta päästään tarkastelemaan:

- äskeisiä puheluja
- puhelimen yhteystietoja.

TÄRKEÄÄ:

Siirtyäksesi Puhelin-valikkoon, puhelimen ja kuljettajan kypärän tulee olla parimuodostettuina. Ks. *Parimuodosta älypuhelin Bluetooth-yhteydellä*.

Tilastot



Tilastovalikon sisältö:

- Osamatkatiedot
- Osamatka-aikatiedot
- Hetkellinen polttoaineen kulutus
- Polttoaineen keskikulutus
- Enimmäisnopeus
- Keskinopeus

3 tilastojen sarjaa pidetään muistissa. Kukin tilastojen sarja voidaan asettaa itsenäisesti.

Ohjaussauva **VASEN** ja **OIKEA** navi-goivat 3 tilastosarjan välillä.

Pitäen ohjaussauvaa **ALHAALLA**, näyttäessä tilastoja, nollaa sen.

Audio



Äänivalikon toiminnot:

- Säädöt
 - Automaattiset esiasetukset
 - Automaattinen äänenvoimakkuuden säätö
 - Taajuuskorjain
 - Häivytytys/tasapaino
 - Audiolähtö
- FM-äänilähteen käyttö
- Bluetooth-äänentoistolaitteen käyttö
- Lisä-äänentoistolaitteen (Aux) käyttö

Äänenvoimakkuuden säätö

OHjaussauva ohjaa äänikomenotja Kotinäytöllä tai Äänilähteen näytöllä (FM, AUX, Bluetooth).

Kytke radio päälle painamalla ohjaussauvaa **YLÖS**. Sulje radio POIS **PÄÄLTÄ** painamalla ohjaussauvaa **ALAS**, kun äänenvoimakkuus on alhaisimmassa asennossa (mykistys).

Käytä ohjaussauvaa äänenvoimakkuuden hallitsemiseksi. Ohjaussauva **YLÖS** lisää äänenvoimakkuutta.

Mykistääksesi äänen, työnnä ohjaussauvaa **ALAS** ja pidätele sitä yli sekunnin ajan. Kun asetuksen ollessa äänettömänä painetaan **YLÖS**-painiketta, äänenvoimakkuus palautuu viimeisenä olleeseen asetukseen.

Erillinen äänenvoimakkuuden taso on käytössä ilmoitusta varten (esim.: Äänikomento BRP Connect Navigation-sovelluksesta). Ilmoituksen aikana,

äänenvoimakkuuden palkki näyttää ilmoituksen äänenvoimakkuuden tason. Äänenvoimakkuuden palkki ja äänilähde näyttävät **ILMOITUS** -sisälön. On mahdollistaa säätää ilmoituksen äänenvoimakkuuden tasoa ilmoituksen aikana.

Kun FM-äänilähde on valittuna, vasemman ja oikean ohjaussauvan toiminnot ovat seuraavat:

- Lyhyt vasen: Edellinen esiasetus
- Pitkä vasen: Hakeutuu alas
- Lyhyt oikea: Seuraava esiasetus
- Pitkä oikea: Hakeutuu ylös

Kun Bluetooth-äänilähde on valittuna, vasemman ja oikean ohjaussauvan toiminnot ovat seuraavat:

- Vasen: Edellinen kappale
- Oikea: Seuraava kappale

Kun AUX ja BRP Connect (vain Iphone) -äänilähteet, vasemmalla ja oikealla ei ole vaikutuksia.

Äänen määrittymiset

Äänen määrittymisvalikko on seuraava:

- Automaattiset FM-esiasetukset
- Automaattinen äänenvoimakkuuden säätö
- Taajuuskorjain
- Häivytytys/tasapaino
- Äänilähtö

Äänilähdön valikko käytetään valitsemaan haluttu äänilähtö: Kaiutin tai kypärä.

TÄRKEÄÄ:

Eri äänenvoimakkuuden tasoja käytetään kypärän ollessa valittuna. Tämä mahdollistaa aiemmin valitun äänenvoimakkuuden pitämisen musiikin tullessa lähetetyksi kypärään.

Siirryäksesi FM-virityksen ja esiasetus-valikkoon, paina **OHJAUSSAUVA** enemmän kuin 1 sekunnin ajan.

FM-viritys ja esiasetus

FM-virityksen ja esiasetuksen näyttölä, on mahdollista valita FM-asema ja tallettaa se haluttuun esiasetuksen numeroon.

- Valitse tallennettava FM-asema.
- Paina **OHJAUSSAUVA** valitaksesi halutun esiasetetun numeron.
- Paina ohjaussauvaa **ALAS** yli 1 sekunnin ajan tallentaaksesi valitun FM-aseman valittuun esiasetettuun numeroon.

Paina **OHJAUSSAUVA** poistuaksesi FM-virityksestä ja esiasetuksen näyttöltä.

Asetukset

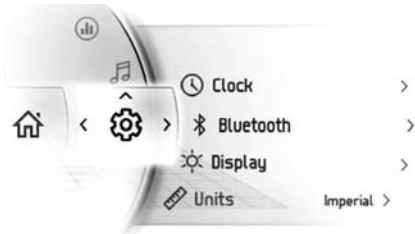

Asetusvalikon toiminnot:

- Kellonajan säätäminen
- Bluetooth-laitteiden pariitokset
 - Puhelin
 - Kuljettajan kuulokkeet
 - Matkustajan kuulokkeet
- Näytön kirkkauden säätäminen
- Yksiköiden valinta (englantilaiset/ metrit)
- Kielen valinta
- Versiotiedot
- Näytä ajoneuvon vikatilaa koodit.

Parimuodosta älypuhelimesi Bluetooth-yhteydellä

Ajoneuvossa

1. Lyhyt painallus **OHJAUSSAUVA** siirtyäksesi valikkoon.
2. Siirry alas, valitse asetukset ja paina **OIKEALLE**.

3. Valitse "Bluetooth" ja paina **OIKEALLE**.
4. Valitse "Phone" ja paina **OIKEALLE**.
5. Valitse "Add Phone" ja paina **OIKEALLE**.

Bluetooth on nyt näkyvässä.

Puhelimesta

1. Lyhyt painallus **OHJAUSSAUVA** siirtyäksesi valikkoon.
2. Siirry alas, valitse asetukset ja paina **OIKEALLE**.
3. Valitse "Bluetooth" ja paina **OIKEALLE**.
4. Valitse "Phone" ja paina **OIKEALLE**.
5. Valitse "Add Phone" ja paina **OIKEALLE**.

1. Aktivoi puhelimen Bluetooth-toiminto.

Katso yksityiskohtaiset ohjeet valmistajan käyttöoppaasta.

2. Valitse "BRP Connect".
3. Puhelimen ja ajoneuvon mittariston näyttöön tulee vahvistuskoodi. Varmista, että nämä numerot täsmäävät.
4. Vahvasta pariyhteyden muodostus puhelimesta ja valitse vihreä valintamerkki mittariston näytössä.
5. Salli yhteystietojen ja suosikkien synkronointi puhelimesta

Bluetooth on nyt näkyvässä.

Puhelimesta

1. Aktivoi puhelimen Bluetooth-toiminto.

Katso yksityiskohtaiset ohjeet valmistajan käyttöoppaasta.

2. Valitse "BRP Connect".
3. Puhelimen ja ajoneuvon mittariston näyttöön tulee vahvistuskoodi. Varmista, että nämä numerot täsmäävät.
4. Vahvasta pariyhteyden muodostus puhelimesta ja valitse vihreä valintamerkki mittariston näytössä.

- Salli yhteystietojen ja suosikkien synkronointi puhelimesta

Kypärän parimuodostus

Siirry kypärän pariliitoksen muodostusta varten asetussivulle ja valitse "Add helmet".

BRP Connect -sovellus:

Valmistele älypuhelimesi BRP Connect -yhteyttä varten näillä ohjeilla:

1) Lataa BRP Connect -älypuhelinsovellus

Lataa BRP Connect -sovellus Apple App Storesta tai Google Play Storesta.

2) Lataa sovellukset, jotka ovat yhteensopivia BRP Connectin kanssa

Vieraile verkkosivullamme saadaksesi lisätietoja yhteensopivista sovelluksista. Nämä sovellukset tekevät ajoelämyksestä entistä hienomman. Jotkin sovellukset voivat edellyttää lisämaksua tai lisälaitteita, jotta ne toimisivat järjestelmän kanssa,

www.brpconnecttutorial.com

3) Liitä älypuhelin käyttäen lataus-/ tiedonsiirtojohtoa

Suosittelaa alkuperäisen latausjohdon käyttämistä älypuhelimien OEM:stä siirron optimoimiseksi puhelimen ja ajoneuvon välillä. Käytä etumaista USB-porttia.

- Irrota puhelimesi latausjohto
- Liitä puhelimesi latausjohto
- Merkintä tulee näkyviin puhelimesi näytöllä kun yhteys on muodostettu.

3) Avaa sovelluksesi

Pikapainallus **OHJAUSSAUVA** siirtäksesi valikkoon.

Paina ohjaussauvaa **YLÖS**, valitse "Launch BRP Connect" ja paina ohjaussauvaa **OIKEALLE**.

Valitse sovellus, jota haluaisit käyttää ja paina **OHJAUSSAUVA**.

- Jättääksesi sovelluksen, suorita pitkä painallus **OHJAUSSAUVALLA**.
- Palataksesi päävalikkoon, paina BRP Connect -painiketta.

BRP Connect -sovelluksen lyhyt esittely

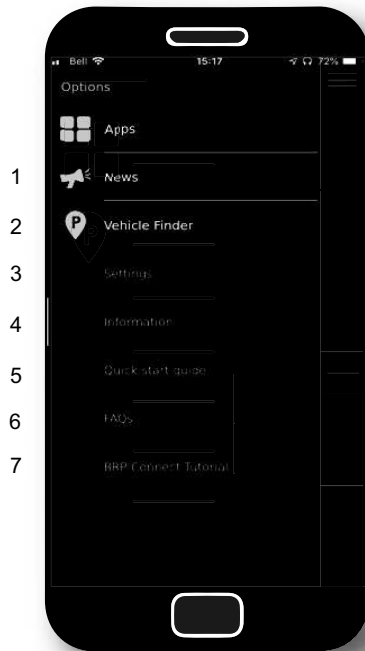

- Uutta: Viestintää voidaan toisinaan suorittaa BRP Connect -sovelluksen välityksellä ja voidaan löytää tämän valikon välityksellä.
- Vehicle Finder: Mahdollistaa sinun tallentavan ajoneuvosi sijainnin (tai minkä tahansa muun sijainnin, jonka haluat muistaa). Ominaisuus on kohtuullisen rikas, koska se

mahdollistaa sinun myös ottavan kuvia sijainnista, johon jätit ajoneuvon, tekemään muistiinpanoja (esim. pysäköintiruudun numero) ja myös navigoimaan takaisin tallennettuun sijaintipaikkaasi. Vain yksi sijainti voidaan tallentaa kerrallaan.

3. Settings: Tee haluamasi asetukset BRP Connect -järjestelmään. Missä maassa aiot käyttää BRP Connect -sovellusta? Mistä asioista haluat pysyä ajan tasalla? Huom: BRP Connect -sovelluksen elementtien asetukset voidaan muuttaa tästä valikosta.
4. Information: Yeistä tietoa BRP Connect -sovelluksesta. Näyttää nykyisen version ja kaikki oikeudelliset tiedot.
5. Quick Start Guide: Haluatko oppia käyttämään tätä sovellusta? Tästä pikaoppaasta löydät toimintaohjeet.
6. FAQ: Tämä linkki siirtää sinut tavallisten kaltaisiesi kuljettajien yleisimmin kysytyihin kysymyksiin. Internet-liittymä vaaditaan.
7. BRP Connect Tutorial: Haluatko oppia lisää? Tämä linkki siirtää sinut yksityiskohtaisten ohjeiden videoihin. Internet-liittymä vaaditaan.

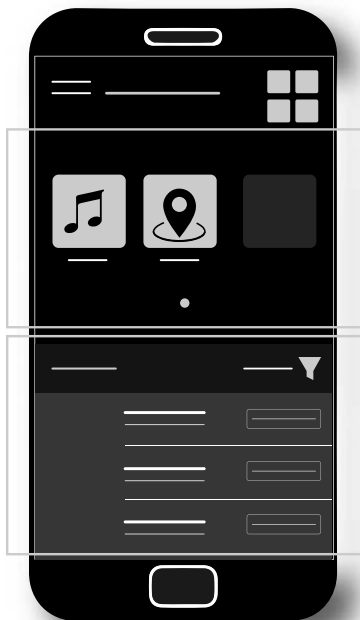

1. Asennetut sovellukset
2. Saatavana olevat sovellukset

TOIMINTATILAT

ECO-tila

Kun ECO-tila (polttoaineen säästötila) on valittuna, ajoneuvon vääntö ja nopeus ovat rajoitettuja ja ajonopeus säilyy optimaalisena reittiajoa silmällä pitäen, ja samalla polttoaineenkulutus pienenee.

Kun ECO-tila on kytketty päälle, se pysyy aktiivisena kunnes kuljettaja kytkee sen pois päältä.

Vakiotila

Vakiotilassa moottorin teho ja kiihtyvyys ovat vähäisempiä kiihdytettäessä paikaltaan ja ajettaessa alhaisella ajoneuvon nopeusalueella tietyissä olosuhteissa.

SPORT-tila

SPORT-tilassa moottorin enimmäisteho on käytettävissä koko moottorin toiminta-alueella.

Tilan näyttö

Kun ajotila valitaan, viesti näytetään alemmassa näytössä.

Samaan aikaan yksi tai useampia kuvakkeita kytkeytyy päälle vahvistaen valintasi.

Ajotila	Kuvakkeet
STD	Ei kuvaketta
ECO	
SPORT	<i>SPORT</i>

PERUSTOIMENPITEET

Matkustajan jalkatuen säätäminen

Matkustajan jalkatukien korkeutta voidaan säätää matkustajan mukavuudeksi.

1. Taita jalkatuki ylöspäin.
2. Irrota jalkatuen kiinnitysruuvi ja aluslevy.

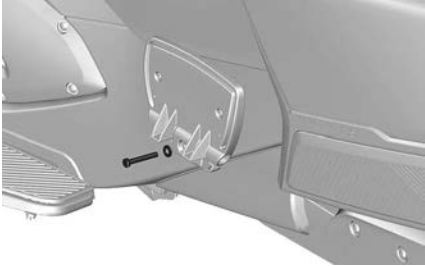

TÄRKEÄÄ:

Työkalusarjassa on avain tähän tarkoitukseen.

3. Asenna jalkatuki haluamallesi korkeudelle ja kiristä kiinnitysruuvi ohjeiukkuuteen.

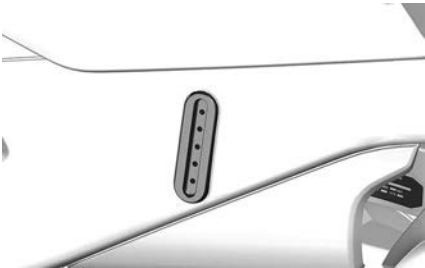

Kiristysmomentti

Matkustajan jalkatuen ruuvi	24,5 ± 3,5 Nm (18 ± 3 lbf-ft)
-----------------------------	----------------------------------

Moottorin käynnistys ja pysäytys

Moottorin käynnistys

⚠ VAROITUS

Pakokaasut sisältävät myrkyllistä hiilimonoksidia, joka kerääntyy nopeasti suljetussa tai huonosti ilmastoidussa tilassa. Tämä voi aiheuttaa vahingoittumisen tai kuoleman.

Käytä moottoria vain hyvin ilmastoidussa tilassa, joka ei ole suljettu. Katso Yleisiä varotoimenpiteitä.

1. Paina jarrupoljin alas ja pidä se alaspainettuna.

Ajoneuvo voidaan käynnistää millä tahansa vaihteella jarrupolkimen ollessa painettuna alas. Vaihteisto vaihtaa automaattisesti vapaalle, kun moottori on käynnistetty.

2. Käännä virtalukon avain PÄÄLLÄ-asentoon (ON).

TÄRKEÄÄ

Älä paina kaasua sähköjärjestelmän ollessa alustusvaiheessa.

3. Noudata turvallisuuskortin ohjeita valmistellaksesi itsesi, matkustajasi ja ajoneuvosi ja paina sitten Toimintatilapainiketta (MODE) käynnistääksesi moottorin.
4. Aseta moottorin pysäytyspainike KÄY/PÄÄLLÄ-asentoon (RUN/ON).
5. Paina moottorin käynnistyspainiketta ja pidä painettuna, kunnes moottori käynnistyy. Älä paina käynnistyspainiketta 15 sekuntia kauempaa. Jos moottori ei käynnisty, vapauta painike ja odota 30 sekuntia ennen kuin yrität uudelleen, jotta käynnistin jäähtyy.

TÄRKEÄÄ

Älä paina kaasua moottorin käynnistyksen yhteydessä.

6. Tarkista, ilmoittaako näyttö ongelmista ja varmista, että öljyvalo sammuu.
7. Vapauta pysäköintijarru. Varmista, että pysäköintijarrun merkkivalo ei pala monitoimimittaristossa.

Moottorin pysäytys

1. Vaihda vaihde vapaalle.
2. Aseta moottorin pysäytyspainike asentoon POIS PÄÄLTÄ (OFF).
3. Kytke pysäköintijarru päälle. Jarrun merkkivalo syttyy.
4. Käännä virta-avain POIS PÄÄLTÄ -asentoon (OFF).

TÄRKEÄÄ:

Ellei pysäköintijarrua ole kytketty päälle virta-avaimen ollessa asennossa POIS PÄÄLTÄ, pysäköintijarrun merkkivalo vilkkuu ja summerin merkkiääni kuuluu.

5. Varmista ennen ajoneuvosta nousemista, että pysäköintijarru on kytketty täysin päälle. Liikuta ajoneuvoa taakse- ja eteenpäin.

VAROITUS

Kytke aina pysäköintijarru päälle. Ajoneuvo voi rullata, ellei pysäköintijarrua ole kytketty päälle riippumatta siitä, mikä vaihde on päällä. Kytkin ei ole koskaan silloin päällä, kun ajoneuvo on pysähdyksissä ja siksi voimansiirto ei pidä ajoneuvoa paikoillaan.

Ajoneuvon työntäminen

Varmista ennen ajoneuvon työntämistä, että virta-avain on asennossa PÄÄLLÄ.

HUOMIO

Vältä ajoneuvon työntämistä rinteessä. Jos sinun on työnnettävä ajoneuvoa rinteessä, kiinnitä erityisesti huomiota, että jarrupoljin on ulottuvillasi, jos ajoneuvo lähtee vierimään alaspäin.

Kun haluat siirtää ajoneuvoa lyhyitä matkoja käynnistämättä moottoria:

1. Istu ajoneuvossa, paina jarrupoljin alas ja pidä se alaspainettuna.
2. Vapauta pysäköintijarru.
3. Nouse ajoneuvosta sen oikealle puolelle ja pidä samalla jalkasi jarrupolkimella.
4. Työnnä ajoneuvoa ja käytä tarvittaessa jarrua.

HUOMIO

Työnnä ainoastaan oikealta puolelta, jotta yletyt jarrupolkimeen. Pysy etäällä kuumasta pakoputkesta. Jos joudut vetämään ajoneuvoa taaksepäin, varo ettei jalkasi jää etupyörän alle.

5. Nouse ajoneuvoon ja pysäköi edellä kuvatun mukaisesti.

Ajaminen peruutusvaihteella

Katso jakso *ohjeet turvallista käyttöä varten* peruuttaaksesi turvallisesti.

Vaihtaminen peruutusvaihteelle

1. Vaihda ensimmäiselle vaihteelle tai vapaalle, kun moottori on käynnissä, ajoneuvo on pysähdyksissä ja jarrupoljin alaspainettuna.
2. Paina peruutuspainike pohjaan ja pidä sitä siinä asennossa.
3. Työnnä vaihdevipua itseäsi kohti vaihtaaksesi alaspäin peruutusvaihteelle.

Peruuttaminen

Tarkasta, että takanasi olevalla alueella ei ole esteitä. Katso taaksepäin jatkuvasti peruuttaessasi. Pidä nopeus alhaisena äläkä peruuta pitkiä etäisyyksiä.

Vaihtaminen peruutusvaihteelta pois

Kun haluat kytkeä peruutusvaihteen pois päältä, pysäytä ajoneuvo ja työnä lyhyesti vaihdepoljinta ylöspäin vaihtaaksesi vapaalle tai pidempään vaihtaaksesi ensimmäiselle vaihteelle.

TÄRKEÄÄ:

Kun haluat vaihtaa peruutukselta ensimmäiselle vaihteelle, paina jarrua ja vaihda vaihdetta.

Käyttö sisäänajoiheessa

Ajoneuvo edellyttää 1 000 km:n (600 mi) sisäänajon.

Vältä voimakasta jarruttamista ensimmäisten 300 km:n(200 mi) aikana.

VAROITUS

Uudet jarrut ja renkaat eivät toimi tehokkaimmillaan, ennen kuin sisäänajo on tehty. Jarrutus-, ohjaus- ja VSS:n teho voivat olla alentuneet, joten ole erityisen varovainen. Jarrut ja renkaat edellyttävät noin 300 km:n (200 mi) sisäänajon säännöllisesti jarruttaen ja ohjausliikkeitä suorittaen. Ellei jarruilla jarruteta säännöllisesti ja suoriteta ohjausliikkeitä, käytä enemmän aikaa jarrujen ja renkaiden sisäänajoiheeseen.

Ensimmäisten 1 000 km:n (600 mi) aikana:

- Vältä kiihdyttämistä täydellä kaasulla.
- Vältä pitkiä ajoja samalla RPM-arvolla.

- Jos jäähdyttimen tuulettimet toimivat jatkuvasti ajaessasi pysähtelvässä liikenteessä (ruuhka- tai kaupunkiajo), siirry sivuun ja pysäytä moottori, jotta se voi jäähtyä tai kiihdytä vauhtia, jotta ilma voi jäähdyttää moottoria.

Sisäänajovaiheen jälkeen ajoneuvosi on tarkastettava *Huoltotaulukon* mukaisesti.

Tankaaminen

Polttoainevaatimukset

TÄRKEÄÄ

Käytä aina tuoretta bensiiniä. Bensiini hapettuu, ja tämä johtaa oktaaniluvun ja haihtuvien yhdisteiden vähenemiseen sekä tahnan sekä hartsin muodostumiseen, mikä voi vahingoittaa polttoainejärjestelmää.

Alkoholipolttoaineseokset vaihtelevat maasta ja alueesta riippuen. Ajoneuvo on suunniteltu käytettäväksi suositelluilla polttoaineilla. Ota kuitenkin seuraavat seikat huomioon:

- Ei ole suositeltavaa käyttää polttoainetta, jonka alkoholipitoisuus ylittää paikallisten säännösten rajan, sillä tällöin polttoainejärjestelmän komponenteissa saattaa ilmetä seuraavia ongelmia:
 - käynnistys- ja käyntiongelmat
 - kumi- ja muoviosien heikkeneminen
 - metalliosien korrosio
 - moottorin sisäisten osien vaurioituminen.
- Tarkasta säännöllisesti polttoainevuotojen varalta tai polttoainejärjestelmässä mahdollisesti ilmenevien muiden epänormaalien olosuhteiden varalta, jos epäilet, että polttoaineen alkoholipitoisuus on paikallisia säännöksiä suurempi.

- Alkoholia sisältävät polttoaineseokset keräävät kosteutta, joka saattaa johtaa polttoaineen faasierkautumiseen ja aiheuttaa moottorin suorituskykyongelmia tai moottorivaurioita.

Suosittelut polttoaine

Käytä lyijytöntä polttoainetta AKI (R +M)/2 oktaaniluvulla 91 tai RON oktaaniluvulla 95.

TÄRKEÄÄ

Älä koskaan kokeile muita polttoaineita. Vääränlaisen polttoaineen käyttö saattaa vaurioittaa moottoria tai polttoainejärjestelmää.

TÄRKEÄÄ

ÄLÄ käytä polttoainetta polttoainepumpuista, joissa on merkintä E85.

Yhdysvaltain EPA-säännöt kieltävät E15-polttoaineen käytön.

Polttoaineen lisäämistoimenpiteet

⚠ VAROITUS

Bensiini on erittäin herkästi syttyvää ja räjähtävää. Noudata polttoaineen lisäämistoimenpiteitä vähentääksesi tulipalon tai räjähdysten vaaraa. Katso Yleisiä varoimenpiteitä.

Lisätäksesi polttoainetta ajoneuvoon:

1. Pysäköi ajoneuvo ulos, hyvin ilmastoidulle alueelle ja riittävän kauas avotulesta, kipinöistä, tupakoivasta henkilöstä tai muista kipinän lähteistä.
2. Pysäytä moottori.
3. Avaa istuimen lukitus ja nosta istuin (katso *Varustus*).

Polttoainesäiliön korkki sijaitsee vasemmalla puolella.

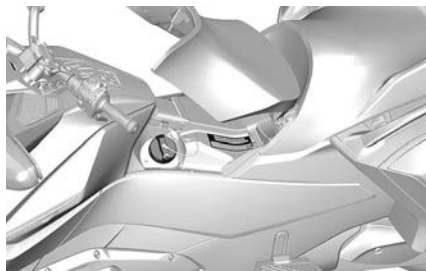

4. Kierrä korkkia hitaasti vastapäivään ja irrota se.
5. Täytä polttoainesäiliö kunnes polttoaine saavuttaa täyttöputken yläosan.

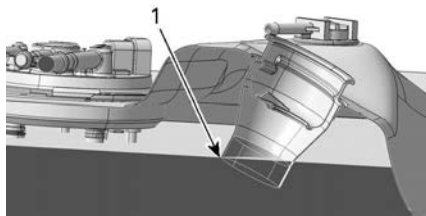

TYYPILLINEN

1. Täyttöputken yläosa

TÄRKEÄÄ:

Älä täytä polttoainesäiliötä aivan täyteen. Jätä hiukan tilaa, jotta polttoaine voi laajentua lämpötilan muuttuessa.

6. Pyyhi roiskunut tai vuotanut polttoaine pois. Jos päällesi roiskuu bensiiniä, pese roiskekohta saippualla ja vedellä ja vaihda vaatteet.
7. Aseta korkki takaisin paikoilleen ja kierrä kokonaan myötäpäivään kunnes kuulet naksahduksen. Älä koskaan käynnistä tai käytä moottoria, jos polttoainesäiliön korkki ei ole paikoillaan.
8. Sulje istuin.

Takajousituksen säätö

Perusmallit

Takajousitus on ilmasäätöinen ja se on paineistettu yleiskäyttöä varten. Jos ajoneuvon kuorma muuttuu (matkustaja tulee kyytiin, ajettaessa painavamman kuorman kanssa jne.) tai jos halutaan joko pehmeämpi tai kovempi säätö, takajousituksen painetta voidaan muuttaa mieltymyksien mukaan.

Jousituksen painetta voidaan säätää poistamalla ilmaa tai lisäämällä sitä ilmajouuseen. Käytä ilmakompressoria (huoltoasemilla) ja painemittaria.

Kun haluat pehmentää jousitusta, vähennä ilmanpainetta ja kun haluat jäykentää jousitusta, lisää ilmanpainetta.

Katso aina *Takajousituksen paine*-tarrasta, joka sijaitsee kuljettajan istuimen alla, mikä on ajoneuvon kuorituksen vaatima oikea paine.

TÄRKEÄÄ: Kilvessä esitetyt paineet on tarkoitettu ainoastaan suuntaviivaksi. Voit säätää painetta omien ajomieltymistesi mukaisesti, mutta älä ylitä suurinta sallittua painetta.

TÄRKEÄÄ

Älä ylitä suurinta sallittua painetta. Se saattaa vahingoittaa ilmajousitusta.

TÄRKEÄÄ:

Kun säädät painetta, älä ole painona ajoneuvossa äläkä laita kuormaa tavaratilaan.

Ilmajoussi on kytketty suoraan ilmaletkuun Schrader-venttiilillä, joka sijaitsee istuimen alla.

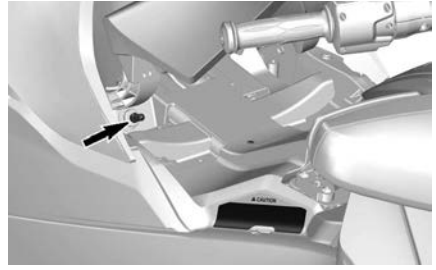

Kun haluat muuttaa ilmanpainetta, menettele samalla tavoin kuin säätäessäsi renkaan ilmanpainetta.

Kun olet valmis, muista laittaa venttiilin korkki takaisin paikoilleen.

Limited-mallit

Takajousitus on säädetty yleisajoon ja se säätyy automaattisesti sisäänrakennetun kompressorin avulla ajon aikana, jolloin se ylläpitää tämän esisäädön tieolosuhteiden muuttuessa tai jos ajoneuvon kuorma muuttuu (kyytiin tulee matkustaja, mukana on enemmän kuormaa jne.).

TÄRKEÄÄ:

On normaalia, jos kuulet ilmanpaineen vapautuvan tai ilmakompressorin toimivan moottorin käydessä. Se merkitsee, että jousitus säätää itseään.

Äänentoistolaitteen pistoke ja USB-portit

Äänentoistolaitteen pistoke sijaitsee hansikaslokerossa.

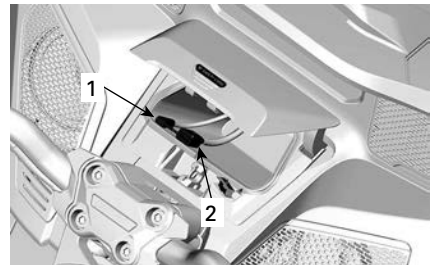

1. Äänentoistolaitteen pistoke
2. USB-pistoke

Tähän pistokkeeseen voidaan kytkeä äänentoistolaitte äänentoistojärjestelmässä soittamista varten. Laitteesta riippuen sitä voidaan ohjata kokonaan, osittain tai ei lainkaan ECC:llä ja näppäimistöllä.

BRP Connect -sovellusta täytyy käyttää edessä olevan USB-portin kautta. Katso tarkat tiedot kappaleesta *Suuri 7.8" leveä LCD-näyttö*.

Yläkotelossa olevat USB-latausportit on tarkoitettu vain älypuhelimien lataukseen. Takaosan USB-portin kautta ei siirry tietoja.

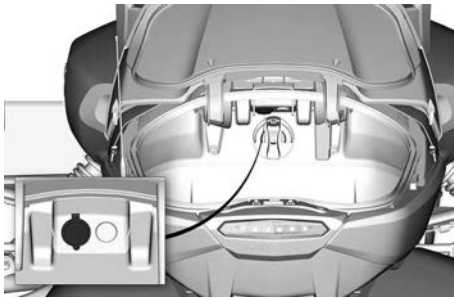

OHJEET TURVALLISTA KÄYTTÖÄ VARTEN

MITEN AJONEUVO EROAA MUISTA AJONEUVOISTA

Tässä osassa opit tietämään joitakin tämän ajoneuvon tyypillisimmistä ominaisuuksista ja erityisistä käyttöominaisuuksista.

Vakautta

Tämän 3-pyöräisen ajoneuvon "Y"-rakenteen tarjoaa suuremman matalanopeuksisen vakauden kuin moottoripyörä.

Kolmipyöräinen ei kuitenkaan ole yhtä vakaa kuin nelipyöräinen, esimerkiksi auto. Ajamista avustava teknologia, kuten esimerkiksi ajonvakautusjärjestelmä (Vehicle Stability System, VSS), auttaa säilyttämään ajoneuvon vakauden ohjausliikkeiden aikana. Tästä huolimatta voit menettää ajoneuvosi hallinnan. Ajoneuvo voi keikahtaa tai kaatua äärimmäisten ajoliikkeiden yhteydessä (esim. jyrkät käännökset), ajoneuvon ylikuormituksen yhteydessä tai ajoneuvon ajautuessa epätasaiselle pinnalle tai iskeytyessä johonkin kohteeseen. Lisäksi kuljettaja tai matkustaja voivat pudota kyydistä erittäin jyrkässä käännöksessä, kiihdytettäessä, jarrutettaessa tai törmäyksen ansiosta.

Käyttäytyminen tielosuhteissa

Tämän ajoneuvon käyttäytyminen tiellä voi olla erilaista muilla tiellä liikkuviin ajoneuvoihin verrattuna. Noudata näitä suosituksia.

- Älä aja maastossa, jäällä tai lumessa.
- Vältä lätäköitä ja virtaavaa vettä. Tämä ajoneuvo joutuu vesiliirtoon helpommin kuin auto. Jos sinun on ajettava vedessä, hidasta vauhtia.
- Hidasta sora-, muta- ja hiekkapeitteisillä teillä.
- Jos lämpötila on ajon aikana alle 5 °C (41 °F), pito heikkenee.

Katso yksityiskohtaiset tiedot kohdasta *LIIKENNESTRATEGIAT (SIVU 79) LIIKENNESTRATEGIAT*.

Jarrupoljin

Yksi jarrupoljin jarruttaa kaikkia kolmea pyörää. Ajoneuvossa ei ole käsikäyttöistä jarrua, eikä etu- ja takapyöriä voi jarruttaa erikseen.

Tämä ajoneuvo kykenee jarruttamaan ja ohjaamaan samaan aikaan paljon paremmin kuin moottoripyörä, ja se voi pysähtyä hyvin nopeasti. Huomioi, että takanasi ajavat ajoneuvot eivät ehkä kykene pysähtymään tai reagoimaan yhtä nopeasti.

Lukkiutumaton jarrujärjestelmä (ABS)

Ajoneuvo on varustettu lukkiutumattomalla jarrujärjestelmällä (ABS), joka on osa ajonvakautusjärjestelmää (VSS).

Tämä järjestelmä auttaa ylläpitämään ohjauksen hallinnan hätätilanteessa tapahtuvassa jarrutuksessa pitämällä jarrut lukkiutumattomina.

Seisontajarru

Pysäköintijarru jarruttaa mekaanisesti vain takapyörää, joka lukittuu paikoilleen vain kytkettäessä jarru päälle. Pysäköintijarrua ei ohjaa mikään ajamista avustavista järjestelmistä (esim. jarrujen lukkiutumisen esto ABS, sähköisesti ohjattu jarruvoiman jako (EBD)).

Ohjaus

Suora ohjaus

Käännä käännöstä varten ohjaustankoa aina kokonaan kääntymissuuntaan.

Moottoripyöräilijät - älkää ohjatko samalla tavalla kuin moottoripyörää. Toisin kuin moottoripyörä, tämä

3-pyöräinen ei voi kallistua käännöksessä samalla tavoin kuin moottoripyörä. Sinun on opittava uudelleen tapa kääntyä. Harjoittele kääntymisiä eri nopeuksilla niin pitkään, että hallitset ne.

Sivuttaisvoimat käännöksissä

Toisin kuin moottoripyörä, tämä ajoneuvo ei voi kallistua käännöksessä samalla tavoin kuin moottoripyörä. Tunnet mutkassa sivuttaisvoiman, joka työntää sinua mutkan ulkokaarretta kohti.

Tasapainon säilyttämiseksi kuljettajan ja matkustajan on tuettava itsensä otamalla tukeva ote molemmista käsi- kahvoista ja pitämällä jalat tukevasti jalkatapeissa.

Jyrkissä mutkissa saattaa auttaa se, että nojaat ylävartaloasi mutkan sisäkaarretta kohti.

Leveys

Koska tämä ajoneuvo on leveämpi kuin tavallinen moottoripyörä:

- Pidä aina eturenkaat omalla kais- tallasi. Ole erityisesti tietoinen eturenkaiden sijainnista siirtyessäsi mutkaan tai ohittaessasi.
- Älä aja toisten ajoneuvojen kanssa rinnakkain samalla kaistalla (äläkä kahden kaistan välissä). Aja ryhmissä aina yhdessä jonossa, myös moottoripyörien kanssa.
- Valmistaudu väistämään kauem- paa välttääksesi yhteentörmäyksen.

TÄRKEÄÄ:

Vaikka etupyörät ylittävät esteen, takapyörä ei välttämättä ylitä sitä.

Peruutusvaihte

Peruutus kuvake  näkyy valitulla vaihdenäytöllä, kun peruustila on valittuna.

Tämä ajoneuvo voi peruuttaa samalla tavalla kuin auto. Joitakin asioita sen peruuttamisessa kuitenkin on muistettava:

- Jos matkustaja rajoittaa näkyvyyttä, pyydä häntä nousemaan kyydistä.
- Muista, että ajoneuvon etuosa on leveämpi kuin takaosa. Älä peruuta liian lähelle muita esineitä, koska eturenkaat saattavat osua niihin.
- Pidä nopeus alhaisena äläkä peruuta pitkiä etäisyyksiä.
- Jos mahdollista, pysäköi siten, että sinun ei tarvitse peruuttaa pysäköintiruudusta pois.

HUOMIO

Pidä molemmat jalat jalkatapeissa peruuttaessasi. Älä koskaan laita jalkojasi maahan, kun peruutat.

Ajokortti ja paikalliset lait

Tämän ajoneuvon ajamiseen vaadittavat ajokorttivaatimukset vaihtelevat maittain. Paikallisista laeista riippuen voit tarvita autoilijan ajokortin, moottoripyöräilijän ajokortin tai tietyn hyväksynnän 3-pyöräiselle ajoneuvolle.

Tarkasta paikallisilta viranomaisilta vaatimukset, jotta sinulla on oikea ajokortti lähtiessäsi ajoneuvollasi julki- seen liikenteeseen.

AJAMISTA AVUSTAVAT TEKNOLOGIAT

Ajonvakautusjärjestelmä (VSS)

Tämä ajoneuvo on varustettu ajonvakautusjärjestelmällä (VSS, Vehicle Stability System).

Tämä järjestelmä auttaa sinua hallitsemaan ajoneuvosi suunnassa pysymistä ja vähentää kaatumisen tai pyörähtämisen riskiä joissakin tilanteissa.

VSS koostuu seuraavista:

- **Lukkiutumaton jarrujärjestelmä (ABS)** Tämä järjestelmä auttaa ylläpitämään ohjauksen hallinnan hätätilanteessa tapahtuvassa jarrutuksessa pitämällä jarrut lukkiutumattomina.
- **Sähköisesti ohjattu jarruvoiman jako (Electronic Brake Distribution (EBD))** on järjestelmä, joka automaattisesti säätää jarrutusvoiman tasapainoa kaikkien kolmen pyörän välillä. ABS kanssa yhteistyössä EBD helpottaa säilyttämään ajoneuvon suunnan ja maksimoi jarrutusvoiman riippuen renkaiden pidosta sillä hetkellä.
- **Luistonestojärjestelmä (TCS, Traction Control System)** estää takarengasta luistamista kaasutettaessa. TCS rajoittaa takarengaan luistamista vain, kun käännät ohjaustangosta (ohjaat pois suoralta linjalta) tai jos ajoneuvon nopeus ylittää 50 km/h/(31 mph). Kun ei kaasuteta (vauhti hidastuu), TCS estää takarengaan lukittumisen.
- **Vakauden hallintajärjestelmä (SCS, Stability Control System)** on suunniteltu rajoittamaan takarenkalle menevää voimaa ja jarruttamaan pyöriä yksilöllisesti, mikä vähentää ajoneuvon hallinnan menettämisen tai kaatumisen riskiä.

TÄRKEÄÄ:

Mittarin VSS-valo syttyy, kun VSS aktivoituu ja merkkivalo pysyy päällä kahden sekunnin ajan tämän jälkeen.

Rajoitukset

VSS ei voi auttaa sinua hallitsemaan ajoneuvoasi kaikissa tilanteissa.

Pinnat, joiden pito on huono

Renkaiden pito tienpintaan nähden rajoittaa maksimaalista jarrutusta. ABS- ja EBD-järjestelmistä huolimatta jarrutusmatkasi on pidempi sellaisilla pinnoilla, joissa pito on huono, tai suositellut rengaspaineet tai renkaiden kulutuspinna eivät ole ohjearvojen mukaisia tai urat ovat kuluneita.

Jos ajoneuvosi renkaiden pito irtoaa tien pinnasta, voit menettää ajoneuvosi hallinnan VSS:stä huolimatta.

Jos asfalttipäällysteinen tie on osittain jään, lumen tai sohjon peitossa, pito ei ole riittävä, jotta ajoneuvon hallittavuus säilyisi VSS:stä huolimatta. Älä aja jäällä, lumessa tai sohjossa.

TÄRKEÄÄ:

Ajoneuvon renkaiden pito alkaa vähenemään, kun alle 6 °C (43 °F).

Tämä ajoneuvo voi joutua vedessä vesiliirtoon aivan kuten muutkin tieliikenneajoneuvot (pito häviää vesikerroksen vuoksi). Jos ajat nopeasti veteen tiellä, kuten suureen lätäkköön tai virtaavaan veteen, ajoneuvo voi menettää renkaidensa pidon ja pyörähtää eikä VSS voi auttaa säilyttämään ajoneuvosi hallintaa. Vältä suuria lätäköitä tai virtaavia vesiä ja hidasta tai keskeytä ajo rankkasateen ajaksi. Jos sinun on ajettava vedessä, hidasta vauhtia niin paljon, että säilytät renkaiden pidon tien pinnassa.

Hidasta vauhtia myös muilla huonosti pitävillä pinnoilla, kuten mudassa, hiekassa, sorassa tai märällä kestopäällysteellä. Tämä ajoneuvo ei ole

rakennettu maastoajoa varten. Aja sillä aina ainoastaan hyväkuntoisilla maanteillä. Älä aja ajoneuvolla maastossa tai muunlaisilla teillä.

Renkaat

VSS:n paras suorituskyky on säädetty tietyn kokoisia renkaita, rengasmateriaalia ja rengaskuviota silmällä pitäen. Jos vaihdat renkaat sellaisiin, joita BRP ei ole hyväksynyt, VSS:n teho voi heiketä.

Käytä ainoastaan BRP:n suosittelemia renkaita, joita on saatavana vain valtuutetuilta Can-Am On-Road-jälleenmyyjiltä.

Renkaiden oikea paine ja kulutuspinnan kunto ovat erittäin tärkeitä pidon säilyttämisen kannalta, erityisesti märillä pinnoilla tai pinnoilla, joiden päällä on irtomateriaalia. Liian alhainen rengaspaine voi johtaa vesiliirtoon ja renkaiden liialliseen kuumenemiseen, kun taas liian korkea paine voi heikentää VSS-järjestelmän tehoa.

Jyrkät käännökset

VSS ei ohjaa tai rajoita ohjausvoimakkuuttasi – se ei voi estää sinua tekevästä jyrkkästä käännöstä. Suuri tai nopea ohjaustangon liike voi aiheuttaa sen, että menetät ajoneuvon hallinnan ja se voi pyörähtää, keikahtaa tai kaatua.

Liian suuri nopeus

VSS ei ohjaa ajoneuvon nopeutta muulloin kuin silloin, kun SCS aktivoituu käännyttäessä tai mutkassa. VSS ei voi estää ajoneuvoa ajautumasta mutkaan liian nopeasti. Jos ajat liian lujaa olosuhteisiin nähden, voit menettää ajoneuvosi hallinnan VSS:stä huolimatta.

Liiallinen paino

Älä koskaan kuormaa ajoneuvoa niin, että ylität määritellyt arvot.

Sallittu ajoneuvon kokonaiskuorma
252 kg (556 lb)

Dynaaminen ohjaustehostin (DPS)

DPS tulee sanoista Dynamic Power Steering, mikä tarkoittaa dynaamista ohjaustehostinta. Järjestelmä on tietokoneohjattu ja sen tehostusvoima säätyy sähkömoottorin avulla sen mukaan, kuinka paljon ohjaustehoa kuljettaja missäkin tilanteessa tarvitsee.

Ohjaustehostimen tehostusmäärä riippuu ohjaustankoon käytetystä voimasta, ohjauskulmasta ja ajoneuvon nopeudesta.

Kun ajoneuvo on peruutusvaihteella, ohjaustehostimen tehostusvoima laskee sitä mukaa kuin ajoneuvon nopeus nousee.

LIIKENTEEN RISKITILANTEIDEN YMMÄRTÄMINEN

Ennen tämän 3-pyöräisen ajoneuvon käyttöä sinun on luettava myös ajoneuvossa oleva turvallisuuskortti ja kaikki tuotteessa olevat turvamerkinnot.

Ota huomioon loukkaantumis- ja kuolemanvaara kolarissa ennen ajamista. Mieti, kuinka voit vähentää riskiä tai oletko ylipäättään valmis ottamaan tuon riskin.

Riskiin vaikuttaa monet tekijät. Joihinkin noista tekijöistä voit vaikuttaa itse. Toisiin tekijöihin, kuten muiden kuljettajien käyttäytymiseen, et voi vaikuttaa.

Tässä joitakin tekijöitä, jotka vaikuttavat riskiin:

Ajoneuvon tyyppi

Ajoneuvotyyppit vaihtelevat kokonsa näkyvyytensä ja ohjattavuutensa mukaan, lisäksi toiset ovat suojaavampia kuin toiset.

Tämä ajoneuvo on pieni ja käsiteltävissä. Ohjattavuus saattaa auttaa välttämään kolarointia. Pienemmät ajoneuvot ovat kuitenkin liikenteessä hankalammoin havaittavia, mikä lisää mahdollisuutta, että muut liikenteen osapuolet voivat kolaroida niiden kanssa. Joissakin tilanteissa Rykerin kolarialttius ei ole niin todennäköistä kuin moottoripyörän. Esimerkiksi et kaadu sillä niin helposti ajaessasi alhaisilla nopeuksilla. Joissakin tilanteissa Spyder kolarialttius on kuitenkin todennäköisempää. Esimerkiksi koska se on leveämpi ajoneuvo, et mahdu sen kanssa samankokoisista aukoista kuin mahdit monilla moottoripyörillä.

Henkilöautojen ja kuorma-autojen rakenne tarjoaa suojaa kolareissa tai muissa liikenneonnettomuuksissa. Lisäksi matkustajat voivat niissä suojautua käyttämällä turvavöitä. Yleisesti ottaen voit olettaa, että tällä ajoneuvolla ajaminen on riskialttiimpaa kuin

autolla ajaminen ja loukkaantumisriski on samankaltainen kuin moottoripyörällä ajettaessa.

Voit vähentää loukkaantumisriskiä käyttämällä hyväksytyä kypärää ja ajovarusteita.

Kuljettajan taidot ja arviointikyky

Jokainen kuljettaja osaa jotenkin hallita omia riskejään liikenteessä.

Kuljettajat, jotka kehittävät taitojaan, hallitsevat ajoneuvonsa paremmin.

Aikaisemmat kokemuksesi moottoripyörien, autojen, mönkijöiden, moottorikelkkojen tai muiden ajoneuvojen kanssa eivät riitä siihen, että olisit valmis käyttämään ajoneuvoa.

Opiskele, millä tavoin tämä ajoneuvo on erilainen. Lue tämä käyttäjän käsikirja, katso turvallisuusvideo osoitteessa:

<https://can-am.brp.com/spyder/owners/safety/safety-information.html>

Voit käyttää myös seuraavaa QR-koodia:



Käy harjoituskurssi, jos mahdollista. Tutustu hallintalaitteisiin niin, että osaat käyttää niitä taitavasti ja turvallisesti suoriutuaksesi harjoituksista oikein, ennen kuin siirryt liikenteeseen.

Kun aloitat maantieajon, aloita helpommissa olosuhteissa (esim. vähän liikennettä, alhaiset nopeudet, hyvä sää, ei matkustajaa kyydissä) ja siirry taitojesi kehittyessä vaihteittain haastavampiin olosuhteisiin. Suunnittele etukäteen välttääksesi tilanteet, jotka ovat liian vaikeita taidoillesi tai joiden riski on suurempi kuin se riski, jonka haluat ottaa.

Jopa taitavat kuljettavat aiheuttavat kolareita. Jos esimerkiksi käytät taitojasi äärimmäisiin ohjausliikkeisiin tai temppeihin, nostat omaa riskiäsi. Älykäs kuljettaja käyttää hyvää harkintakykyä taitojensa mukaisesti laajentaakseen turvallisuusmarginaalia ja minimoidakseen riskit. Opettele kappaleessa *Liikennestrategiat* kuvattu ennakoiva ajotapa.

Kuljettajan kunto

Kuljettajan on oltava valppaana, selvänä ja fyysisesti ajokunnossa. Älä koskaan aja tätä ajoneuvoa huumeiden tai alkoholin vaikutuksen alaisena. Päähtyneenä, huumautuneena, väsyneenä tai muuten heikkokuntoisena kolaroimisvaara kohoaa.

Alkoholi, huumeet, lääkkeet, rasitus, uneliaisuus tai tunteet voivat kaikki vaikuttaa kykyysi ajaa turvallisesti. Tällä ajoneuvolla, kuten moottoripyörällä, ajaminen on haastavaa toimintaa – hyvä fyysinen ja henkinen kunto ovat vieläkin tärkeämpiä kuin autolla ajettaessa. Kaikista turvallisinta on ajaa ajoneuvolla vain silloin, kun on valppaana ja täysin selvänä. Vaikka veressäsi oleva alkoholipitoisuus ei olisikaan lain salliman rajan yläpuolella, arviointikykyihisi ja taitoihisi vaikuttaa pienikin määrä alkoholia.

Sinun on fyysisesti pystyttävä käyttämään kaikkia hallintalaitteita, kääntämään ohjaustankoa sen koko ohjausalueella. Lisäksi sinun on kyettävä nousemaan ajoneuvoon ja poistumaan siitä sekä valvomaan ympäristöä ajoneuvoa käyttäessäsi.

Myös matkustajan on oltava valpas, selvänä ja hänen on kyettävä fyysisesti säilyttämään asentonsa. Hänen on pystyttävä pitämään kiinni ja reagoitava oikein mutkissa, kuopissa, kiihdytettäessä ja pysähdyksissä.

Ajoneuvon kunto

Pidä ajoneuvosi hyvässä kunnossa.

Suurita käyttöä edeltävät tarkastukset ja säännölliset huoltotoimenpiteet. Katso näkykö mittaristossa viestejä käynnistäessäsi moottoria ja poista kaikki mahdolliset ongelmat ennen ajamaan lähtemistä.

Menettele äärimmäisen varovasti käyttäessäsi monitoimimittaristoa. Näytön tutkiminen pitkään ajon aikana lisää onnettomuusvaara merkittävästi.

Tie- ja sääolosuhteet

Vilkasliikenteiset tiet, huono näkyvyys ja heikosti pitävät tien pinnat lisäävät riskiäsi. Valitse sellaiset reitit, jotka sopivat senhetkisille ajotaidoillesi ja riskitasolle, jonka olet valmis hyväksymään.

AJOVARUSTEET

Tämän ajoneuvon käyttö vaatii vastaavaa suojaruustusta kuin moottoripyörällä ajo. Vaikka ajoneuvo on alhaisissa nopeuksissa vakaampi kuin moottoripyörä, voit silti sinkoutua sen kyydistä pois.

Tämä osa perustuu pohjois-amerikkalaisen moottoripyöräilyn turvallisuusjärjestön eli Motorcycle Safety Foundationin (MSF) moottoripyöräilijöille antamiin ohjeisiin.

Kolaritapauksissa suojaruusteet saattavat ehkäistä tai vähentää vammoja. Suojaruusteet lisäävät myös omaa mukavuuttasi ja ne voivat auttaa suojaamaan sääolosuhteita vastaan.

Suosittelaviin kuljettajan ja matkustajan perussuojaruusteisiin kuuluvat jälmäkät, yli nilkan ulottuvat ajokengät, joiden pohja ei luista, pitkälahkeiset housut, takki, kunnolliset ajohansikkaat ja kaikkein tärkeimpänä hyväksytty kypärä asianmukaisella silmäsuojuksella

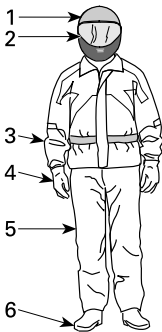

AJOVARUSTEET

1. Hyväksytty kypärä
2. Visiiri tai ajolasit
3. Pitkälahkainen takki
4. Käsiineet
5. Pitkälahkeiset housut
6. Nilkan yli ulottuvat ajosaappaat

Asianmukainen vaatetus voi lieventää sekä kuljettajan että matkustajan vammojen vakavuutta onnettomuustilanteessa.

Kypärät

Kypärä suojaa päätä ja aivoja vammoilta. Kypärä voi suojata myös matkustajan kasvoja, sillä äkkipysähdyksessä matkustajan kasvot saattavat iskeytyä kuljettajaan kypärän takaosaa vasten. Paraskaan kypärä ei voi estää vammoja, mutta tilastot osoittavat, että kypärän käyttö vähentää merkittävästi aivovammojen vaaraa. Aja siis turvallisesti ja käytä aina kypärää ajaessasi.

Kypärän valinta

Kypärän täytyisi olla sellainen, joka täyttää maassasi kypärille asetetut turvallisuusnormit.

Umpikypärä antaa parhaimman suojan iskuja vastaan, koska se suojaa koko päätä ja kasvoja. Se suojaa myös lialta, kiviltä, hyönteisiltä jne.

Kolmeneljännesosakypärä eli avokypärä on myös suojaava. Se on suunniteltu samoista peruskomponenteista, mutta siinä ei ole visiiriä eikä leuka-suoja, kuten umpikypärässä. Jos käytät avointa kypärää, sinun tulisi käyttää pikakiinnitettävää visiiriä tai ajolaseja.

TÄRKEÄÄ:

Tavalliset lasit tai aurinkolasit eivät suojaa moottoripyöräilijän silmiä riittävästi. Ne saattavat pirstoutua sirpaleiksi tai sinkoutua silmiltä, eivätkä ne välttämättä estä viiman ja ilmassa olevien esineiden pääsyä silmiin.

Käytä tummennettua visiiriä tai ajolaseja ainoastaan päiväsaikaan, älä käytä niitä yöllä tai huonossa valaistuksessa. Älä käytä niitä, jos ne vaikuttavat kykyysi erottaa värejä.

Muut ajojarusteet

Jalkineet

Käytä aina umpinaisia ajokenkiä. Tukevat, nilkan yli ulottuvat ajokengät

suojaavat monilta riskitekijöiltä, kuten maantieltä sinkoavilta kiviltä ja pako-putken mahdollisesti aiheuttamilta palovammoilta.

Vältä pitkiä kengännauhoja, jotka voivat takertua vaihdepolkimeen, jarrupolkimeen tai muihin osiin. Kumipohja ja matala korko auttaa pitämään jalan tukevammin paikoillaan jalkatuessa.

Käsineet

Kunnolliset ajohanskat suojaavat käsiä ajoviimalta, auringolta, kuumuudelta, kylmyydeltä ja lentäviltä esineiltä. Tiiviisti ja hyvin istuvat hanskat parantavat otetta ohjaustangosta ja auttavat vähentämään käsiin kohdistuvaa rasitusta. Tukevat, vahvikkeilla varustetut moottoripyörähanskat suojaavat käsiä kaatumistapauksessa. Moottoripyöräilijöille suunnitelluissa hanskoissa on saumat ulkopuolella, jotta ne eivät hankaa käsiä. Lisäksi hanskat on muotoiltu siten, että ne tarjoavat parhaan mahdollisen pidon koko käsikahvan alalta. Jos hanskat ovat liian kookkaat ja kömpelöt, niillä on hankala käyttää hallintalaitteita. Pitkävartiset hanskat suojaavat ranteita eivätkä päästä ajoviimaa virtaamaan hichoista sisälle.

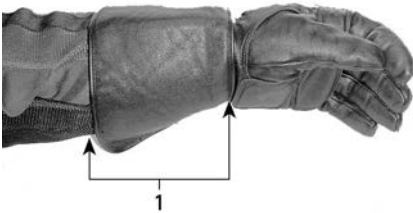

1. Pitkävartinen ajohanska

Takit, housut ja ajohaalarit

Käytä takkia ja pitkälahkeisia housuja tai ajohaalaria. Laadukas, moottoripyöräilyyn suunniteltu ajovaatetus on miellyttävä käyttää. Lisäksi se suojaa sinua epäsuotuisilta sääolosuhteilta. Kolaritapauksissa hyvälaatuinen, tukevasta materiaalista tehty

ajovaatetus voi estää tai lieventää vammoja. Joissakin ajovarusteissa on myös lisäpehmuksia tai kovia lisäsuojia, jotka auttavat vähentämään loukkaantumiseriskiä kolarin sattuessa. Ajohousut suojaavat myös kuumien osien aiheuttamilta palovammoilta.

Moottoripyöräilijöille tarjolla olevat ajovarusteet tarjoavat usein parhaimman yhdistelmän, mitä tulee istuvuuteen ja suojaavuuteen. Nämä varusteet on suunniteltu erityisesti istuvaa ajoasentoa silmällä pitäen. Niiden hihat ovat lahkeet ovat pidempiä ja niissä on enemmän tilaa olkapäiden kohdalla. Ajoasuja on saatavana sekä yksi- että kaksiosaisina.

Materiaalina nahka on hyvä valinta, koska se on kestävä, suojaa tuulelta ja auttaa myös suojaamaan vammoilta. Myös muut synteettisistä materiaaleista tehdyt ja kulutusta kestävät ajovarusteet ovat hyviä valintoja. Älä käytä löysää tai pitkää vaatekappaletta tai huivia, joka saattaa tarttua liikkuviin osiin.

Läpät ja kiinnikkeet pitävät ajoviiman poissa. Vetoketjullinen takki pitää ajoviiman paremmin kuin takki, jossa on edessä napit tai nepparit. Takin vetoketjun päällä oleva suojaläppä antaa lisäsuojaa ajoviimaa vastaan. Takki, jonka hihansuut ja vyötärö istuvat tiiviisti ohjaa on suositeltava valinta, sillä se estää ajoviiman tunkeutumisen sisään. Suuri löysä kaulus saattaa läpättää ajon aikana ja voi ärsyttää ihoa tai häiritä ajamista.

Ajaessasi kylmässä sinun on suojattava itsesi hypotermialta eli vajaalämpöisyydeltä. Hypotermia on tila, jossa ruumiin lämpötila on alhainen ja se voi aiheuttaa keskittymiskyvyn puutetta ja hidastaa reaktioaikaa. Lisäksi lihasten liikuttaminen tasaisesti ja tarkasti saattaa olla mahdotonta. Kylmässä säässä on ajoviimalta suojaavan ajovarustuksen alle ehdottomasti puettava eristäviä vaatekerroksia. Ajoviima

voi aiheuttaa sen, että palelet kovasti jo kohtuullisen alhaisissakin lämpötiloissa.

Kylmässä säässä ajamiseen varustautuneena sinulla saattaa tulla kuumaa, kun pysähdyt. Pukeudu kerroksittain, jotta voit vähentää vaatteita tarvittaessa. Suojavarustuksen päälle puettava ajoviiman pitävä ulompi kerros, estää kylmän ilman tunkeutumisen iholle.

Ajovarusteet voivat tehdä myös kuljettajasta paremmin havaittavan. Kirkkaat värit ovat viisaan kuljettajan valintoja. Jos takkisi on jo kulunut ja tumma, voit käyttää sen päällä edullista heijastavaa suojaliiviä. On myös hyvä idea lisätä kuluneisiin ajovarusteisiin heijastavaa teippiä näkyvyyden parantamiseksi.

Sadevarusteet

Jos sinun on ajettava märissä olosuhteissa, suosittelemme sadeasun tai vedenpitävän ajoasun käyttämistä. Pitkillä ajoretkillä on hyvä idea pakata sadevarusteet mukaan. Kuivana pysyneen kuljettajan olo on mukavampi ja hän on tarkkaavaisempi kuin kastunut ja viluinen kuljettaja.

Sadeasuja on saatavana yksi- tai kaksiosaisina, ja erityisesti moottoripyöräilijöille suunnitellut asut ovat parhaita. Hyvin näkyvät värit, kuten oranssi tai keltainen ovat erinomaisia valintoja. Joustonauha vyötärössä, housujen lahkeissa ja hihansuissa on yksi tärkeä ominaisuus, Takissa olisi hyvä olla korkea kaulus ja ylös ulottuva vetoketju sekä leveät suojaläpät aukkojen päällä. Ostaessasi ajoasua harkitse myös vesitiiviiden hanskojen ja ajokenkien hankkimista.

Muista, että on parasta välttää märällä säällä ajamista. Jos sinun on ajettava sateella, sinun on ehkä pysähdyttävä, jos vesi alkaa kerääntymään tielle.

Kuulosuojaimet

Pitkäaikainen altistuminen ajoviiman ja moottorin aiheuttamalle melulle ajon aikana, saattaa aiheuttaa pysyvän kuulon menetyksen. Oikein käytetyt kuulosuojat, kuten korvatulpat, voivat estää kuulon menetyksen. Tarkasta ennen minkäänlaisten kuulosuojaimien käyttöä, mitä paikallinen lainsäädäntö sanoo asiasta.

TARVITAVAT AJOTAIDOT JA KÄYTÄNNÖN HARJOITUKSET

Ennen kuin lähdet tällä ajoneuvolla liikenteeseen, sinun on kehitettävä ajotaitoja ja liikennestrategioita, joiden avulla hallitset liikenteessä ilmeneviä riskejä.

Jos sinulla on aikaisempaa kokemusta moottoripyöristä tai muista moottoriajoneuvoista, kiinnitä erityistä huomiota niihin seikkoihin, joissa tämän ajoneuvon käyttö ja suorituskyky eroavat sinulle tuttujen ajoneuvojen vastaavista seikoista.

Seuraavien harjoitusten avulla tutustut ajoneuvon perustoimintoihin. Harjoittele jokaista harjoitusta niin kauan, kunnes osaat suorittaa tehtävän ennen kuin siirryt seuraavaan harjoitukseen.

Tämä osa sisältää seuraavat harjoitukset:

1. Moottorin käyttäminen ja moottorin pysäytyspainikkeen käyttö
2. Käynnistys, pysäytys ja peruskäsittely
3. Moottorin pysäytys liikkeessä
4. Peruskäännökset
5. Äkkipysähdykset
6. Mutkitteleminen
7. Vaihtaminen
8. Väistäminen
9. Peruuttaminen.

Harjoittelualueen valinta

Suorita nämä harjoitukset asfalttipinnoitetulla, liikenteeltä suljetulla alueella, jonka koko on vähintään 76 - 30 m (250 - 100 ft). Suljettu ja hyvin merkitty pysäköintialue, jossa ei ole esteitä (lyhtypylväitä, reunuksia jne.), on hyvä harjoittelualue. Varo pysäköidyistä autoista vuotanutta öljyä. Etsi sellaista pysäköintialuetta, joka on virka-ajan ulkopuolella tyhjä. Sellaisia ovat koulujen, kirkkojen, kunnan monitoimitalojen tai ostoskeskusten pysäköintialueet. Älä mene yksityisalueelle.

Kun olet löytänyt sopivan alueen, kysy sen omistajalta lupa harjoitteluun. Jos alueella on esteitä, kuten lyhtypylväitä tai saarekkeitä, varmista etteivät ne satu alla olevassa kuvassa kuvatulle ajoharjoitusalueelle.

Pidä mielessä pysäköintialueen peruskuvaa, kun valmistelet harjoituksia. Kuvassa pysäköintiruutujen koko on 3 m (10 ft), mutta saattaa olla, että sinun käyttämäsi ruutujen koko on eri. Jos valitsemallasi pysäköintialueella ei ole viivoja tai jos pysäköintiruudut ovat paljon suurempia tai pienempiä kuin kuvissa, käytä alla olevia mittoja. Merkitse alue mittanauhalla ja liidun avulla tai merkkaukartioiden tai vedellä/hiekalla täytettyjen kanistereiden, säiliöiden tai tölkkien avulla.

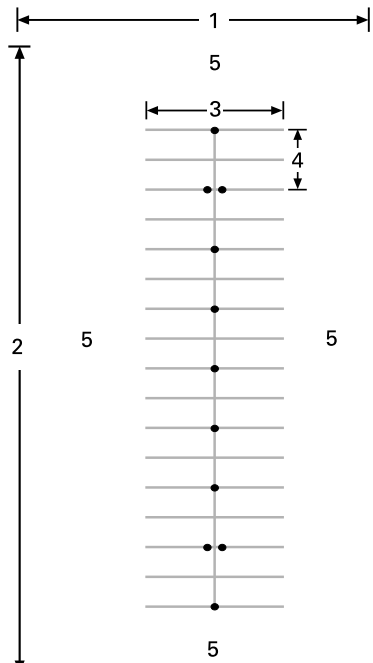

TYYPILLINEN PYSÄKÖINTIALUE

1. Vähintään 30 m (100 ft)
2. Vähintään 75 m (250 ft)
3. 12 m (40 ft)
4. 6 m (20 ft)
5. Avoin alue

Varo mahdollista liikennettä, vaikka oletkin suljetulla alueella. Tarkasta tila edessä, sivuilla ja takana ennen harjoituksen suorittamista. Varo myös lapsia ja eläimiä.

Ajoon valmistautuminen

Opettele kaikkien ajoneuvon hallintalaitteiden sijainti ja toiminta. Katso jakso *tietoa ajoneuvosta*.

Säädä ohjaustankoa, kuljettajan jalkatappeja ja jarrupoljinta täyttääksesi kuljettajan tarpeet. Ks. *Hallintaosien säätö Laitteisto* -osassa.

Suorita käyttöä edeltävä tarkastus. Katso jakso *Ennen ajoa tehtävä tarkastus*.

Käynnistä ja sammuta moottori aina kappaleen *Perustoimenpiteet* kohdassa *Moottorin käynnistys ja pysäytys* annettujen ohjeiden mukaan.

Ajoasento

Hyvä ajoasento auttaa sinua hallitsemaan ajoneuvoasi helpommin. Pidä aina molemmat kädet ja jalat oikeilla paikoillaan, jotta voit käyttää hallintalaitteita helposti. Ranteesi tulisi olla tavallisesti linjassa käsivarren kanssa (tämä asento auttaa sinua lisäämään kaasua sen verran kuin haluat). Käsivarsien tulisi olla rentoina ja taivutettuna. Pidä selkäsi suorassa ja pääsi ylhäällä sekä katse eteenpäin. Pidä molemmat jalat jalkatapeissa hallintalaitteiden lähetyvillä.

Älä koskaan aja ajoneuvolla edes lyhyttä matkaa, ellet istu oikeassa ajoasennossa,



TYYPILLINEN AJOASENTO

Käytännön harjoituksia

1) Moottorin käyttäminen ja moottorin pysäytyspainikkeen käyttö

Tarkoitus

- Opit käyttämään kierrettävää kaasukahvaa.
- Opi tuntemaan moottorin ääni eri kierrosluvuilla. Moottorin äänen perusteella opit tietämään, milloin on aika vaihtaa ylös- ja alaspäin.
- Opit käyttämään moottorin pysäytyspainiketta.

Ohjeet

- Paina oikealla jalalla jarrupoljinta ja käynnistä ajoneuvo vaihteen ollessa VAPAALLA ja pysäköintijarrun ollessa kytkettynä päälle. Tarkasta monitoimimittaristosta, että vaihde on VAPAALLA – jos vaihde on ensimmäisellä vaihteella, ajoneuvo liikkuu kaasua lisätessäsi.
- Tarkkaile kierroslukumittaria ja lisää kaasua (kiertämällä rannetta alaspäin) muutaman kerran kierrosluvun nostamiseksi noin 4000:een. Harjoittele varovaista ja sujuvaa kaasutusta pitämällä tasainen 3000 r/min ja vapauttamalla kaasu. Vaihteen ollessa vapaalla moottorin tehot eivät välity takapyörälle.
- Katkaise moottorin pysäytyspainikkeella virta ajoneuvosta kokonaan. Paina painiketta oikealla

peukalollasi, älä irrota otettasi käsikahvasta.

Vinkkejä lisäharjoitteluun

- Harjoittele moottorin pysäytyspainikkeen painamista katsomatta painiketta.

2) Käynnistys, pysäytys ja peruskäsittely

Tarkoitus

- Opit hallitsemaan kaasun ja lähtemään ajoneuvolla liikkeelle.
- Opit hidastamaan alhaisesta nopeudesta ja jarruttamaan.

Ohjeet

Jos tunnet menettäväsi ajoneuvosi hallinnan näitä harjoituksia tehdessäsi, vapauta kaasua estääksesi kiihdytyksen ja paina tarvittaessa jarrua hidastaaksesi. Voit myös katkaista virran kokonaan moottorin pysäytyspainikkeella.

2a) Lisää kaasua ja vapauta kaasua välittömästi

Ohjeet

Ensiksi käytät kaasua vain hetken verran kerrallaan ja vapautat sitten sen sekä pysäytät ajoneuvon.

- Käynnistä moottori ja vapauta pysäköintiasentovipu.
- Työnä jarrupoljin vapautettuna vaihdevipua varmistaaksesi, että eteenpäin-asento on valittu.
- Vapauta jarru.
- Lisää hitaasti kaasua, kunnes ajoneuvo alkaa hiukan liikkua eteenpäin. Heti, kun ajoneuvo liikkuu, vapauta kaasua, anna ajoneuvon rullata hetki ja pysäytä se painamalla jarrupoljinta. Toista sama kunnes olet suoran päässä.
- Kun saavutat suoran pään, pysähdy, käännä ohjaustanko kokonaan oikealle ja lisää sitten kaasua hetken aikaa, vapauta kaasua ja käänny ajoneuvo vapaalla rullaten. Sinun on ehkä käytettävä kaasua

lyhyesti useampi kertoja kääntyesäsi. Pysähdy, kun olet vastakkaiseen suuntaan suoran viivalla.

- Jatka tätä harjoitusta, kunnes kaasun lisääminen ja vapauttaminen tapahtuu varmuudella ja mukavasti.

2b) Pidä kaasua, vapauta se ja pysähdy 12 m:n (40 ft) välein

Nyt kaasutat hiukan kauemmin pysähtyen aina 12 m:n(40 ft) välein (joka toinen merkki/joka neljäs viiva).

- Lisää jälleen hitaasti kaasua, kunnes ajoneuvo alkaa hiukan liikkua eteenpäin. Pidä tällä kertaa kaasukahta tässä kohdassa.
- Heti kun saavutat pysähtymiskohdan, vapauta kaasua ja pysäytä ajoneuvo painamalla jarrupoljinta.
- Käänny suoran päässä kuten aikaisemmin, mutta nyt sinun ei tarvitse vapauttaa kaasua käännoksen aikana. Kiinnitä huomiota siihen, että säilytät kaasun asennon vakaana käännoksen aikana. Pysähdy, kun olet vastakkaiseen suuntaan suoran viivalla.

2c) Pidä kaasua, vapauta se ja pysähdy päissä

Käytä seuraavaksi koko suoran alue ja pysähdy vain päissä. Käytä kaasua vain kohtuudella.

3) Moottorin pysäytys liikkeessä

Tarkoitus

- Opit käyttämään moottorin pysäytyspainiketta liikkeessä ja tiedät, kuinka ajoneuvo reagoi siihen käyttäessäsi painiketta myöhemmin.

Ohjeet

- Kun ajonopeus on 8 km/h (5 mph) ja olet puolessa välissä suoraa, sammuta moottori pysäytyspainikkeella (asentoon OFF) ja anna ajoneuvon rullata pysähdyksiin.

- Käynnistä moottori uudelleen ja toista harjoitus. Kokeile nostaa nopeutta (enintään nopeuteen 20 km/h (12 mph) ennen moottorin pysäytyspainikkeen painamista.

TÄRKEÄÄ:

Ajoneuvon ei käynnisty vaihteen ollessa päällä ellei jarrupoljinta ole painettu alas.

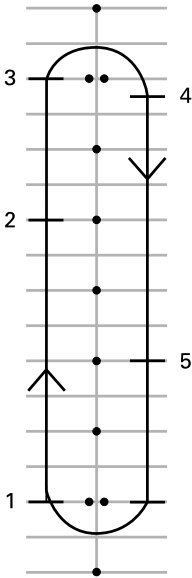

1. Käynnistys
2. Paina moottorin pysäytyspainiketta
3. Jatka suoran päähän, pysähdy ja käänny kuten aikaisemmin
4. Pysähdy
5. Paina moottorin pysäytyspainiketta

Käynnistä moottori uudelleen ja siirry seuraavaan harjoitukseen.

4) Peruskäännökset

Tarkoitus

- Opit kääntymään miellyttävästi ja hallitusti.

Ohjeet

Tämä harjoitus on muutoin samanlainen kuin aikaisemmin tekemäsi, mutta

nyt teet käännökset hitaalla nopeudella sen sijaan, että pysäyttäisit ajoneuvon.

- Rullaa eteenpäin suorassa linjassa. Aja hiukan etäämpänä merkeistä, jotta voit tehdä laajan käännöksen suoran loppupäässä.
- Lähestyessäsi mutkaa hidasta vauhtia niin, että se on enintään 8 km/h (5 mph), vapauttamalla kaasun ja tarvittaessa painamalla jarrupoljinta.
- Pidä kaasu samassa asennossa säilyttäaksesi hitaan nopeuden.
- Katso käännöksen suuntaan.
- Käänä ohjaustankoa käännöksen suuntaan vetämällä sisemmästä käsikahvasta ja työntämällä ulompa käsikahvaa. Ole varovainen, että et kaasuta vahingossa.
- Nojaaminen eteenpäin ja mutkan suuntaan saattaa auttaa kääntämään ohjaustankoa helpommin.
- Suorista ohjaustanko käännöksen jälkeen ja jatka suoraa pitkin.



TYYPILLINEN – AJOASENTO
KÄÄNNÖKSESSÄ

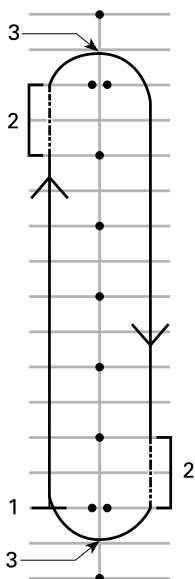

1. Käynnistys
2. Kitka-alue
3. Käännöksen uloin piste

TÄRKEÄÄ:

Moottoripyöräilijä – Mutkien ajaminen tällä ajoneuvolla on erilaista kuin moottoripyörällä. Ajoneuvo ei kallistu sisäkaarteeseen mutkassa tai käännöksessä, joten saatat joutua siirtämään vartalosi painoa käännöksen sisäkaarteeseen suuntaan pitääksesi ajoasentosi miellyttävänä. Sinä tarvitset enemmän voimaa ajoneuvosi ohjaustangon kääntämiseen kuin moottoripyörällä tarvitaan. Spyder on kuitenkin helpompi pysäyttää käännöksessä tai mutkassa kuin moottoripyörä.

Vinkkejä lisäharjoitteluun

- Kun osaat kääntyä hyvin yhteen suuntaan, kokeile ajaa reittiä toiseen suuntaan. Varo, että et lisää kaasua enempää kuin tarvitset, kun olet kääntymässä vasemmalle.
- Pysäytä käännöksen uloimmassa kohdassa tunteaksesi, miltä jarrun

käyttö tuntuu mutkassa tai käännöksessä.

5) Äkkipysähdykset

Tarkoitus

- Opit tuntemaan ajoneuvosi jarrutusominaisuudet.
- Opit käyttämään jarrua mahdollisimman vähällä voimalla.

Ohjeet

Tämä harjoitus on samanlainen kuin aikaisemmin tekemäsi, mutta nyt painat jarrua voimakkaammin ja lopulta jarruttaen niin voimakkaasti kuin mahdollista. Lukkiutumaton jarrujärjestelmä (ABS) estää renkaiden lukkiutumisen ja auttaa sinua säilyttämään ohjattavuuden jarruttaessasi maksimaalisella jarrutusvoimalla. Vapauta kaasutin aina täysin pikapysähdyksiä varten. Jos kaasutat ja jarrutat yhtä aikaa, tarvitset pidemmän matkan pysähtyäksesi.

- Aloita suoran päästä ja kiihdytä nopeuteen 8 km/h (5 mi/h). Vapauta kaasut kokonaan ja jarruta nopeasti suoran puolella välissä. Älä koskaan pumpkaa jarrua, koska ABS estää pyörän lukkiutumisen.
- Pidä pää ylhäällä ja katse eteenpäin, pidä ohjaustanko suorassa äläkä vapauta jarrua, ennen kuin olet kokonaan pysähtynyt.
- Toista harjoitus niin että, lisääät vauhtiasi ja jarrutat voimakkaammin.

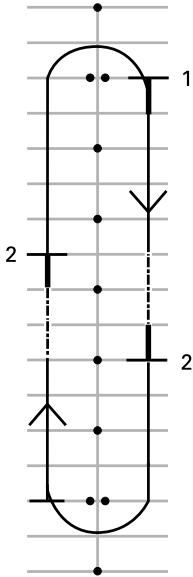

1. Käynnistys
2. Pysähdy

Vinkkejä lisäharjoitteluun

- Opettele katsomaan ensin sivupeileistä taakse ennen voimakasta jarrutusta.

6) Mutkitteleminen

Tarkoitus

- Opit lisää ajoneuvosi käsittelystä ja kuljettajan ajoasennosta.

Ohjeet

6 m:n (20 ft) mutkittelu

1. Mutkittele jokaisen merkin/ joka toisen pysäköintiruudun viivan kohdalla. Pidä nopeutesi alhaisena niin kauan, että opit muuttamaan suuntaa helposti.
2. Nojaa jokaisessa käänöksessä sisäänpäin, käännä ohjaustankoa vetämällä ja työntämällä käsikahvoista haluamaasi suuntaan.



1. Käynnistys

12 m:n (40 ft) mutkittelu

Kun edellinen harjoitus sujuu mukavasti, kokeile 12 m:n(40 ft) mutkittelua joka toisen merkin/joka neljännen pysäköintiruudun kohdalla.

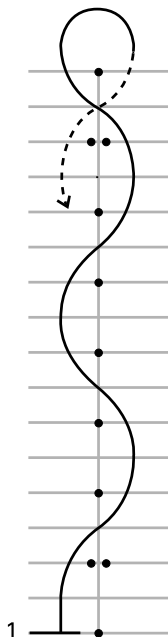

1. Käynnistys

Vinkejä lisäharjoitteluun

- Kun käsittelet ajoneuvoa varmemmin, voit asteittain nostaa nopeudeksi 16 - 19 km/h (10 - 12 mi/h), mutta hidasta U-käännöksiin päädyissä.

7) Vaihtaminen

Ajaessasi sinun on vaihdettava vaihteita, jotta moottorin nopeus vastaa tien ja liikenteen vaatimaa nopeutta. Pienempiä vaihteita käytetään alhaisemmissa nopeuksissa ja suurempia vaihteita suuremmissa nopeuksissa, aivan kuten autojen tai kuorma-autojen manuaalisissa vaihteistoissa.

Alivaihteisto vaihtaa automaattisesti alaspäin, jos moottorin kierrosluku putoaa alle 1 800 kierrokseen minuutissa.

Tarkoitus

- Opit vaihtamaan ylös- ja alaspäin.

Ohjeet

Tämä harjoitus on muutoin samanlainen kuin aikaisemmin tekemäsi, mutta nyt vaihdat vaihdetta suorilla ylöspäin ja pysäytät ajoneuvon aina suoran päässä. Ehkä haluat tehdä tämän harjoituksen pysäköintialueen ajokaistoilla mieluummin kuin ruuduissa.

7a) Harjoittele vaihdevivun käyttämistä pysähdyksissä

Harjoittele ensiksi pysähdyksissä yksittäistä vaihtamista peruutusvaihteelle, vapaalle ja ensimmäiselle vaihteelle. Harjoittele sitten:

- Vaihtamista yli kahden vaihteen peruutusvaihteelta ensimmäiselle vaihteelle
- Vaihtamista yli kahden vaihteen ensimmäiseltä vaihteelta peruutusvaihteelle
- Toista tämä harjoitus, kunnes vaihtaminen tapahtuu hyvin.

7b) Vaihtaminen ylös toiselle vaihteelle

- Kiihdytä suoralla, kunnes moottorin kierrosluku on 3 000 kierrosta minuutissa.
- Paina vaihdevivua eteenpäin vaihtaaksesi toiselle vaihteelle. Sinun ei tarvitse vapauttaa kaasua vaihtaessasi.
- Kun harjoitus sujuu hyvin, voit lisätä kaasua ajaaksesi nopeammin kakkosvaihteella.

Kun saavutat suoran pään, pysähdy:

- Vapauta kaasua
- Paina jarrua
- Alivaihteisto vaihtaa automaattisesti alaspäin, kun vauhti hidastuu. Voi vaihtaa alaspäin myös manuaalisesti vetämällä vaihdevivua itseäsi kohti.

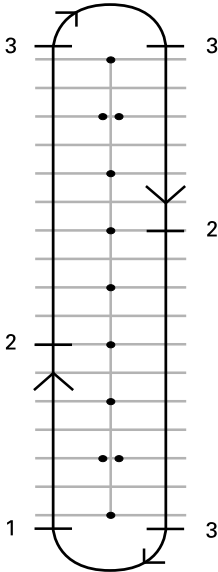

1. Käynnistys
2. Vaihda toiselle vaihteelle nopeudessa 25 km/h (16 mph)
3. Pysähdy

7c) Jos sinulla on tilaa, harjoittele vaihtamista alaspäin ensimmäiselle vaihteelle liikkeessä

Suoralla:

- Työnnä vaihdevipua itseäsi kohti vapauttamatta kaasua.
- Tunnet voimakkaamman moottorijarrutuksen, jos vaihdat alaspäin ilman kaasua.

7d) Muut vaihteet

Jos sinulla on riittävästi tilaa, voit kokeilla vaihtamista suuremmille vaihteille ja niiltä alaspäin. Menettele samoin kuin edellä ja vaihda vaihdetta yksi kerrallaan ylös- tai alaspäin.

TÄRKEÄÄ:

Kun lisää hiukan enemmän kaasua alaspäin vaihtaessasi, moottorin kierrokset soveltuvat nopeammin ajoneuvon nopeuteen ja alaspäin vaihtaminen tapahtuu tasaisemmin. Kun et lisää kaasua vaihtaessasi alaspäin, moottorijarrutus hidastaa ajoneuvon vauhtia. Tämä voi auttaa sinua hidastamaan vauhtia, mutta muista, että VSS ei ohjaa moottorijarrutusta. Jos vaihdat liian pienelle vaihteelle liian suurella nopeudella, takarengas saattaa luistaa ja voit menettää hallinnan, ajoneuvo voi pyöriä, keikahtaa tai kaatua erityisesti mutkassa.

8) Väistäminen

Tarkoitus

- Opit käsittelemään ajoneuvoasi nopeilla ohjausliikkeillä.
- Kokeile jarruttamisen ja väistämisen eri muunnoksia.

Ohjeet

Tätä harjoitusta varten sinun on muutettava reittiäsi. Aseta ajomerkit alla olevan kuvan mukaisesti. Älä käytä kiinteitä tai kovia ja raskaita esineitä merkkeinä tässä harjoituksessa.

- Aja kahden kartion välistä nopeudella (noin) 8 km/h (5 mi/h) ja säilytä sama vauhti koko ajan.
- Ohjaa kartioiden ohitse linjan mukaisesti.
- Poistu sitten kahden seuraavan kartion välistä.
- Toista harjoitus useita kertoja väistämisen molempiin suuntiin.

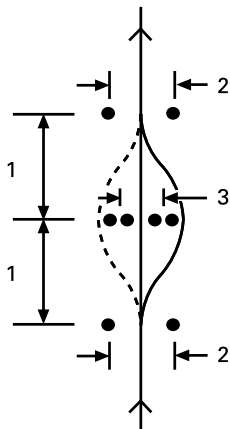

1. 6 m (20 ft)
2. 3 m (10 ft)
3. 2,5 m (8 ft)

Vinkkejä lisäharjoitteluun

- Voit asteittain nostaa aloitusnopeuttasi (ei kuitenkaan yli nopeuden 13–19 km/h (8–12 mi/h) ja kokeilla joitakin muunnoksia. Voit esimerkiksi lähentyä nopeammin ja hidastaa ennen harjoituskuviota ajamista, jarruttaa väistön aikana jne.
- Avustaja voi vaikeuttaa harjoitusta lisäämällä yllätyselementin päätteen mihin suuntaan sinun on väistettävä tai pysäyttämällä sinut väistämisen sijaan. Pyydä avustajaa seisoamaan turvallisen matkan päässä (esim. harjoittelualaueesi päädyn ulkopuolella). Kun saavutat ensimmäisen merkkisarjan, avustaja voi käsimerkein osoittaa väistösuunnan tai pyytää sinua pysähtymään.
- Opettele katsomaan ensin sivupeileistä ja tarkastamaan kuollut kulma ennen väistöliikettä.

9) Peruuttaminen

Tarkoitus

- Opit peruuttamaan ja opit tuntemaan ajoneuvosi kääntösäteen peruutettaessa.

Ohjeet

- Vaihda peruutusvaihteelle. Katso lisätietoja kohdasta *Ajaminen peruutusvaihteella* kappaleessa *Perustoimenpiteet*.
- Varmista, että takan olevalla alueella ei ole esteitä tai ihmisiä. Katso edelleen taaksepäin. Varo, että et osu etupyörillä mihinkään peruuttaessasi. Hidasta ja pysähdy vapauttamalla kaasua ja käyttämällä jarrua, aivan kuten normaalisti ajettaessa.
- Peruuta muutamia kertoja pysähtyen aina välillä.
- Pidä nopeus alhaisena äläkä peruuta pitkiä etäisyyksiä.
- Kun osaat peruuttaa riittävän varmasti, peruuta pysäköintiruutuun alla olevan kuvan osoittamalla tavalla.

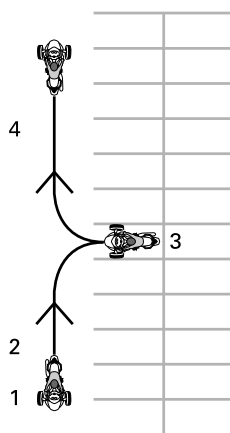

1. Käynnistys
2. Peruutusvaihde
3. Pysähdy
4. Eteenpäin

Edistyneempien ajotaitojen kehittäminen

Kun osaat perusajotaidot, voit ruveta harjoittelemaan edistyneempiä taitoja. Opettele ensin seuraavassa osassa käsitellyt *liikennestrategiat*. Sen jälkeen voit ajaa ajoneuvollasi

liikenteessä tilanteissa, jotka eivät ole kovin riskialttiita.

Aloita ajamalla vähemmän haastavissa olosuhteissa:

- Lyhyet etäisyydet
- Hyvä sää
- Vähän liikennettä
- Päiväsaikaan
- Alhaisilla nopeuksilla
- Ilman matkustajaa.

Kun taitosi kehittyvät, voit vaiheittain siirtyä enemmän haastaviin ajo-olosuhteisiin.

LIIKENNESTRATEGIAT

Tässä osassa esitellään joitakin strategioita, joiden avulla voit vähentää riskiäsi liikenteessä. Monet näistä strategioista ovat samanlaisia kuin moottoripyörien kanssa käytetyt strategiat.

Tämä osa perustuu pohjois-amerikkalaisen moottoripyöräilyn turvallisuusjärjestön eli Motorcycle Safety Foundationin (MSF) moottoripyöräilijöille antamiin ohjeisiin. Kuitenkin myös kokeneiden moottoripyöräilijöiden on syytä perehtyä tähän osaan, koska jotkut strategioista koskevat nimenomaan 3-pyöräisiä ajoneuvoja.

Suunnittele matkasi

Tarkasta aina säätiedotuksesta sääolosuhteet ennen kuin lähdet ajamaan ajoneuvollasi. Ota mukaasi sopivat ajovarusteet kaikkia odotettavissa olevia sääolosuhteita varten.

Suunnittele reitti ja aja sellaisissa olosuhteissa, jotka sopivat sinun senhetkisille ajotaidoillesi.

Ajoneuvon polttoainesäiliön tilavuus on 20 l (5,3 gal(liq.,US)). Kun alhaisen polttoainemäärän merkkivalo vilkkuu, täytä polttoainesäiliö mahdollisimman nopeasti. Suunnittele polttoaineen tankkauspaikat etukäteen, varsinkin harvaan asutuilla seuduilla.

Ennakoiva ajotapa

Spyderilla tai moottoripyörillä ajettaessa ennakoiva ajotapa voi auttaa sinua välttämään onnettomuuksia. Ole aina valppaana. Muista jatkuvasti seurata ympäristöäsi, myös aluetta takanasi. Tarkkaile aina mahdollisia vaaratilanteita, suunnittele etukäteen ja jätä tarpeeksi tilaa välttääksesi ongelmat. Älä pidä itsestään selvänä, että toiset liikenteessä liikkuvat näkevät sinut tai noudattavat liikennesääntöjä.

Turvallisuusväli

Sinun on aina pidettävä vähintään kahden sekunnin mittainen

turvallisuusväli oman ja edessä ajavan ajoneuvosi välillä, silloin kun ajo-olosuhteet ovat parhaat mahdolliset. Tämä tarkoittaa sitä, että sinun on ohitettava joku kiinteä piste tien varrella vähintään kahden täyden sekunnin kuluttua siitä, kun edelläsi ajava ajoneuvo ohitti saman pisteen.

Kun jarrutusmatkat ovat olosuhteiden vuoksi pidempiä tai näkyvyys on rajoituneempi, käytä pidempää turvallisuusväliä parantaaksesi turvallisuutta. Jarrutusmatka on pidempi esimerkiksi liukkailla tien pinnoilla, alamäkeen tai ajaessasi kuorman kanssa. Sumu, mutkat tai pimeys rajoittavat yleensä näkyvyyttä.

Tarkkaile eteenpäin

Riittävän turvallisuusvälin lisäksi seuraavaan ajoneuvoon nähden, sinun on tarkkailtava ja suunniteltava ajolinjasi kauempana edessä.

Suunnittele seuraava ajolinjasi ainakin neljäksi sekunniksi eteenpäin. Katso onko ajolinjalla mahdollisia vaaratekijöitä tai onko joku juuri tulossa tielle linjallasi.

Tarkkaile 12 sekuntia eteenpäin aikaasi reittiä havaitaksesi mahdolliset vaaratilanteet ennen kuin ne tapahtuvat. Katso sattuuko tuolle välille esimerkiksi risteyksiä, joiden kautta muita ajoneuvoja saattaa siirtyä ajovälille tai paikkoja, joissa jalankulkijoita saattaa tulla tielle. Varaudu reagoimaan mahdollisesti kehittyvään vaaratilanteeseen.

Katso myös taakse ja sivuille

Ajoneuvot tai muut vaaratilanteet saattavat yllättää kaikilta suunnilta. Tarkkaile ympäristöäsi jatkuvasti. Tarkasta sivupeleistä säännöllisesti, mitä takanasi tapahtuu. Käännä säännöllisesti myös päätäsi ja tarkasta kuollut kulma.

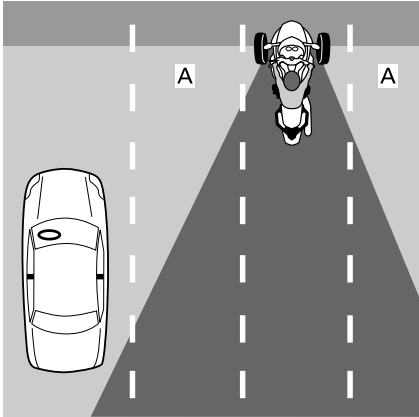

1. Kuljettajan kuolleet kulmat

Muista jarruttaessasi ottaa huomioon, että takanasi ajavat ajoneuvot eivät ehkä kykene pysähtymään yhtä nopeasti kuin sinä itse.

Pidä katseesi liikkeellä

Älä kiinnitä katsettasi yhteen kohtaan, jotta pystyt tarkkailemaan ympäristöäsi. Liikuta katsettasi jatkuvasti tarkkailaksesi tietä, liikennemerkkejä ja muita ajoneuvoja. Katso lähelle ja kauas, kaikkiin suuntiin.

Ennakoi ongelmat

Aina kun havaitset mahdollisen vaaratilanteen, suunnittele kuinka voit välttää sen. Tämä saattaa merkitä nopeutesi säätämistä tai vaihtamista paikkaa ajokaistalla tai kaistojen vaihtamista. Sinun on oltava valmis onnettomuutta ehkäiseviin ajoliikkeisiin, kuten väistämiseen ja/tai jarruttamiseen, jos jokin tulee ajolinjallesi. Jätä aina tarpeeksi aikaa ja tilaa, jotta voit reagoida ongelmiin.

Ole näkyvä

Autoilijat eivät yleensä niin helposti huomaa pienempiä ajoneuvoja kuten moottoripyöriä. Sen vuoksi sinun olisi käytettävä keinoja, joiden ansiosta näyt paremmin.

Näin sinut havaitaan paremmin liikenteessä

Valot ja heijastimet

Varmista, että ajoneuvosi ajovalot, suuntavilkut ja takavalot toimivat moitteettomasti. Ajoneuvosi on varustettu lokasuojissa, sivuilla ja takana sijaitsevilla heijastimilla. Varmista, että kaikki heijastimet ovat puhtaat eivätkä ne ole rikki tai ettei jokin niistä puutu.

Käytä kaukovaloja aina kuin mahdollista, sekä päivällä että yöllä. Käytä lähivaloja, jotta et sokaise muita kuljettajia yöllä tai kun valoa heijastuu liian paljon takaisin, esimerkiksi sumussa.

Merkit

Käytä suuntavilkujasi ilmoittaaksesi toisille aikeistasi. Ajoneuvossa on automaattinen suuntavilkujen palautus, mutta vilkut eivät välttämättä palaudu loivien käännösten jälkeen. Varmista, että suuntavilkut eivät ole enää päällä, kun olet kääntynyt; niiden jättäminen päälle saattaa hämmentää muita liikenteessä liikkuvia.

Väläytä jarruvaloasi, jos mahdollista, ennen kuin hidastat ja odotat risteyksissä, jotta takana tulevat kuljettajat tietävät olla tarkkaavaisia.

Voi käyttää myös äänimerkkiä vaaratilanteessa kiinnittämään toisten kuljettajien huomion läsnäoloon.

Älä pidä itsestään selvänä, että toiset liikenteessä liikkuvat huomaavat ajoneuvosi valot, vilkut ja äänimerkin.

Australialaiset ja venäläiset mallit

Käytä hätävilkkuja tarvittaessa tehden itsesi näkyväksi.

Kuolleet kulmat

Vältä ajamista toisten ajoneuvojen kuolleissa kulmissa. Aja kaistalla siten, että kuljettajat edessäsi näkevät sinut peileistään. Joissakin

tapauksissa, kuten esimerkiksi seurattessasi kuorma-autoa tai linja-autoa, sinun on jättäydyttävä kauemmas taakse edellä ajavasta ajoneuvosta.

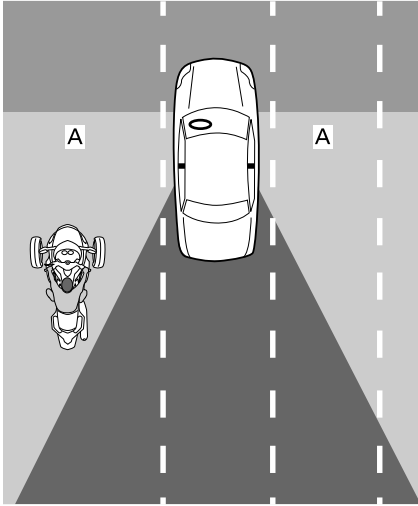

1. Toisten ajoneuvojen kuolleet kulmat

Vuorokauden aika ja sää

Hämärässä tai pimeässä, kuten yöllä, aamunkoitteessa tai illalla saatat olla huomommin havaittavissa liikenteessä. Sama koskee huonoa säätä, kuten sadetta tai sumua. Myös häikäisevä valo aamunkoitteessa, illalla tai erittäin kirkkaalla auringonpaisteella saattaa vaikuttaa siten, että muut kuljettajat eivät havaitse sinua hyvin.

Vaatetus

Kirkkaat värit ja heijastava vaatetus voi parantaa näkyvyyttäsi.

Ole varovainen, vaikka muut kuljettajat näkisivätkin sinut

Vaikka muut kuljettajat näyttäisivätkin havaitsevan sinut, he saattavat silti ajaa tavalla, joka aiheuttaa sinulle kolarivaaran. Aja valppaasti, älä luota siihen, että muut kuljettajat ajavat omilla ajoneuvoillaan turvallisesti.

Sijainti ajokaistalla

Sinun on tavallisesti ajettava ajoneuvollasi kaistan keskellä. Keskellä ajettaessa Spyderin eturenkaat pysyvät kaistalla. Keskellä voit pitää myös enemmän etäisyyttä ajoneuvoihin muilla ajokaistoilla, suurten ajoneuvojen aiheuttama ajoviima on vähäisempi samoin kuin vaara, että kaistaltaan poistuvat muut ajoneuvot osuisivat sinuun. Tässä ajaessasi ajoneuvosi eturenkaat eivät kulje kaistan keskustan liukkaalla alueella, jolloin jarrutettavuus ja ohjattavuus säilyvät parempina. Jos olet tottunut ajamaan autoa, muista, että istut ajoneuvon keskellä ja näkökenttäsi on erilainen.

Voit siirtyä kaistan vasempaan tai oikeaan osaan onnettomuuksien välttämiseksi, säilyttääksesi riittävän etäisyyden muihin ajoneuvoihin tai ajaaksesi mutkan. Voit myös siirtyä kaistan vasempaan tai oikeaan osaan nähdäksesi paremmin tai, jotta toiset liikenteessä liikkujat havaitsevat sinut paremmin. Ajoneuvon leveyden ja keskeisen istuma-asennon vuoksi saattaa muun liikkeen tarkkailu olla vaikeampaa silloinkin, kun olet lähellä kaistan reunaa. Saatat tarvita pidemmän tarkkailuetäisyyden leveän tai pitkän ajoneuvon takana. Vältä ylittämästä etupyörälläsi kaistan reunaa pystyäksesi seuraamaan liikennettä paremmin. Jotta edellä ajavat kuljettajat näkevät sinut, sinun on pysyttävä näkemään heidän peilinsä. Kun takanasi seuraa suuri ajoneuvo, ohittavat ajoneuvot eivät näe sinua kovin helposti, ellei ole kaistan vasemmalla osassa.

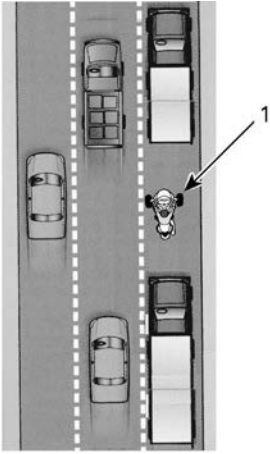

1. Ajoneuvo kaistan vasemmassa osassa

Koska ajoneuvo on leveämpi kuin moottoripyörä, sijaintivaihtoehtoja ajokaistalla on vähemmän. Kun ajat kaistan vasemmassa tai oikeassa reunassa, varmista että etupyörät pysyvät ajokaistallasi.

Valitse monikaistaisilla teillä kaista, joka sopii sinun vauhtiisi ja liikennevirtaan. Ota huomioon myös oma näkyvytesi ja se että muut näkevät sinut. Katso mahdolliset ajoväylät onnettomuutta ehkäiseviä ajoliikkeitä varten (esimerkiksi väistöliike toiselle kaistalle tai pientareelle).

Yleiset ajotilanteet

Risteykset

Risteykset, myös pienet kujille ja yksityistelle johtavat, muodostavat suuremman vaaratilanteen risteävästä liikenteestä johtuen. Tarkkaile aina liikennettä kaikissa suunnissa: takana, edessä, vasemmalla ja oikealla.

Kun pysähdyt risteyksessä, pysähdy kaistan keskelle, vaikka aikoisitkin kääntyä. Näin toiset kuljettajat havaitsevat sinut paremmin eivätkä yritä kiertää ajoneuvoasi. Katso, lähestykö sinua ajoneuvoja takaapäin. Väläytä jarruvaloasi, jos ajoneuvo lähestyy

takaa. Ole valmis liikkumaan tarpeen vaatiessa välttääksesi yhteen törmäyksen.

Kaistan vaihtaminen ja ohittaminen

Muista, että ajoneuvo on leveämpi kuin moottoripyörä, joten se tarvitsee enemmän sivuttaistilaa ohitettaessa toista ajoneuvoa. Muista myös, että ajoneuvosi ei ole niin helposti havaittavissa kuin auto. Siksi on erityisen tärkeää, että näytät suuntavilkkuilla tarpeeksi ajoissa aikovasi vaihtaa kaistaa ja tarkastat takanasi olevan alueen peleistä ja varmistat kuolleen kulman. Muista kytkeä suuntavilkku pois päältä vaihdettuasi kaistaa, koska ohjaustanko ei käännä kaistaa vaihdettaessa tarpeeksi, jotta suuntavilkku kytkeytyy automaattisesti pois päältä.

Älä koskaan aja kahden kaistan välissä (jaa kaistoja). Ajoneuvosi on siihen liian leveä.

Älä koskaan aja pientareella ohittaaksesi jonkin ajoneuvon. Jos toinen renkaasi kulkee tien reunan ulkopuolella, voit menettää ajoneuvosi hallinnan.

Kääntyminen

Muista hidastaa, tarkkailla katseellasi ja ohjata käännöksen läpi.

- **Hidasta:** Hidasta nopeutta tarpeen mukaan ennen käännöstä kaasua löysäämällä ja/tai jarruttamalla. Aja käännökseen sellaisella vauhdilla, jonka voit säilyttää koko käännöksen aikana. Vaikka tämän ajoneuvon jarrutusominaisuudet käännöksessä ovat paremmat kuin moottoripyörän, on silti tärkeää hidastaa ennen käännöstä tai mutkaa, eikä jarruttaa vasta käännöksessä. Sekä jarruttaminen että kääntyminen edellyttävät pitoa. Mitä enemmän käytät pitoa jarruttamiseen, sitä vähemmän sitä on käytettävissä kääntymiseen samalla hetkellä.

Kun ajat mutkaan liian nopeasti, huomaat ehkä sisäpyörän nousevan tien pinnasta ja kuulet, kuinka VSS vähentää moottorin tehoa. Vaikka VSS voi auttaa sinua säilyttämään hallinnan, ajoneuvosi saattaa silti luistaa ja pyörähtää jyrkässä mutkassa, jos nopeutesi on liian suuri.

- **Katso:** Seuraa katseellasi koko käännöksen ajan ja pidä katseesi liikkeessä. Arvioi koko käännös niin pian kuin mahdollista – käännöksen pinnan ominaisuudet, käännöksen jyrkkyys ja yleiset liikenneolosuhteet – jotta sinulla olisi aikaa tehdä nopeuttasi ja sijaintiasi koskevia päätöksiä. Joskus pään kääntäminen käännöksen suuntaan, auttaa säilyttämään hyvän kokonaiskuvan käännöksestä.
- **Ohjaaminen:** Käännä ohjaustankoa ohjatakseksi ajoneuvoa käännöksen suuntaan. Ajoneuvo ei ole kuten moottoripyörä, joten sillä ei voi vastaohjata eikä se kallistu käännöksessä. Muista, että tunnet käännöksen luomat sivuttaisvoimat, joten voit joutua siirtämään vartalosi painoa käännöksen sisäkaarteeseen suuntaan pitääksesi ajoasentosi miellyttävänä. Sinä tarvitset enemmän voimaa ajoneuvosi ohjaustangon kääntämiseen kuin moottoripyörällä tarvitaan.

Mutkat

Koska ajoneuvo on kapeampi kuin auto, voit liikkua mutkissa kaistalla sivulta toiselle leikaten ajolinjaasi mutkassa suuremmaksi. Mutta ajoneuvo on leveämpi kuin moottoripyörä, joten sivuttaisliikkeiden mahdollisuus on pienempi ja on erittäin tärkeää varmistaa, että eturenkaat pysyvät omalla kaistallasi.

Normaalissa mutkassa ajolinja ulkoa sisään ja ulos on paras.

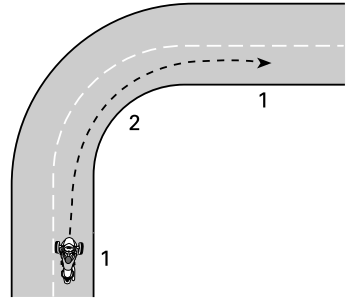

AJOLINJA TYYPILLISESSÄ MUTKASSA

1. Ulkopuoli
2. Sisällä (mutkan kärjessä)

Mäet

Ajoneuvo saattaa pysäytettynä rullata riippumatta siitä, mikä vaihe on päällä. Ajoneuvon kytkin ei ole koskaan silloin päällä, kun ajoneuvo on pysähdyksissä ja siksi voimansiirto ei pidä ajoneuvoa paikoillaan. Paina jarrupoljinta ja pidä se alaspainettuna, kun olet pysäyttänyt mäkeen. Pidä jarrupoljin alaspainettuna samalla, kun lisää kaasua mäessä. Vapauta jarrupoljin tuntiessasi kytkimen kytkeytymisen.

Ajo yöllä

Käytä ajo- ja merkkivaloja, jotta toiset kuljettajat havaitsevat sinut. Kiinnitä lisäksi huomiota omaan kykyysi nähdä yöllä. Käytä kaukovaloja tilanteen mukaan. Vältä ajamasta vauhdikkaammin kuin ajovalojesi valokeilan näkyvyys näyttää (niin lujaa, ettet näe jarrutusetaisyttä). Voit käyttää myös toisten ajoneuvojen ajovaloja hyväksesi nähdäkseksi tiellä eteenpäin.

Älä käytä tummennettua tai värillistä visiiriä tai laseja yöllä. Varmista erityisesti myös, että visiirissäsi ei ole naarmuja tai tahroja.

Ajaminen ryhmässä

Aja ainoastaan yhdessä rivissä. Älä koskaan aja kaistalla rinnakkain – edes moottoripyöräilijän kanssa.

Kun ajat moottoripyöräilijöiden kanssa, säilytä riittävä turvallisuusväli edelläsi ajavaan moottoripyörään, vaikka ajoneuvo kulkisikin kaistan toisella reunalla. Älä yritä mutkissa seurata moottoripyörien ajolinjoja. Moottoripyörät voivat siirtyä lähemmäs kaistan reunoja mutkissa – jos seuraat samaa linjaa tarkasti, eturenkaasi saattaa joutua kaistan ulkopuolelle. Moottoripyörät saattavat kyetä ajamaan mutkat nopeammin kuin tämä ajoneuvo. Älä yritä pysytellä heidän vauhdissaan.

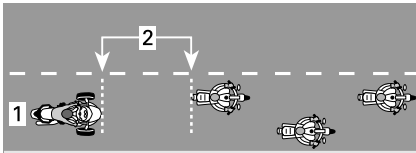

SIJAINTI AJETTAESSA RYHMÄSSÄ

1. Ajokaistan keskellä
2. Turvallisuusväli kaksi sekuntia

Kuljettajat saattavat rasittaa erityisen mutkaisilla reiteillä nopeammin kuin moottoripyöräilijät. Älä yritä pysyä väkisin moottoripyöräilijöiden vauhdissa; pysähdy jos olet väsynyt.

Tieolosuhteet ja vaaratilanteet

Jää, lumi ja sohjo

Älä aja jäällä, lumessa tai sohjossa. VSS-järjestelmästä huolimatta tällaisissa liukkaissa olosuhteissa ei ole riittävästi pitoa, jotta ajoneuvon hallinta säilyisi. Tämän ajoneuvon renkaat pyörivät liukkaalla pinnalla tyhjää todennäköisemmin kuin auton renkaat.

Sora, muta ja hiekka

Ole sora-, muta- ja hiekkapeitteisillä teillä erityisen varovainen ja hidasta vauhtiasi varsinkin mutkissa. Tällaiset pinnat eivät tarjoa yhtä paljon pitoa, kuin asfalttipinnat ja voit menettää ajoneuvosi hallinnan VSS:stä huolimatta.

Märkä kestopäällyste ja lätäköt

Normaalisti märällä tai kostealla kestopäällysteellä on riittävästi pitoa, jotta ajoneuvon hallinta on säilytettävissä, mutta jos päällysteen päällä on vesikerros (lätäköt tai virtaavaa vettä tiellä), pito voi hävitä. Muiden ajoneuvojen tapaan ajoneuvo voi joutua vesiliirtoon, jos ajat liian suurella nopeudella tielle kerääntyneen veden yli. Ajoneuvo voi kuitenkin joutua vesiliirtoon jo alhaisemmilla nopeuksilla kuin useimmat autot tai moottoripyörät. Todennäköisemmin joudut vesiliirtoon syvemmässä vedessä. Katso roiskeita, kun edellä ajavat autot ylittävät lätäkön, voit niistä päätellä lätäkön syvyyden.

Ajoneuvon joutuessa vesiliirtoon yksi tai useampi rengas nousee vesikerroksen päälle menettäen kosketuksen tien pintaan. Jos takarenkaalle tapahtuu näin, saatat tuntea sen liukuvan sivuttain. Vesiliirrosta olevilla renkailla ei ole tarpeeksi pitoa ajoneuvon hallitsemiseksi. Voit menettää hallinnan ja pyörähtää, VSS ei voi auttaa sinua säilyttämään hallintaasi.

Vältä suuria lätäköitä tai virtaavia vesisiä ja hidasta tai keskeytä ajo rankkasateen ajaksi. Jos sinun on ajettava vedessä, hidasta vauhtia niin paljon, että säilytät renkaiden pidon tien pinnassa.

Ajettuase veden ylitse kokeile jarruja. Paina jarrua tarvittaessa useita kertoja, jotta kitka kuivaa jarrupalat.

Oikein ylläpidetyt renkaat vähentävät vesiliirron riskiä. Pidä renkaissa aina suositeltu rengaspaine:

Ks. *Rengaspaine* kohdassa *Huoltotoimenpiteet*.

TÄRKEÄÄ:

Vasemman- ja oikeanpuoleisen renkaan välinen paine-ero ei saa olla yli 3,4 kPa (,5 lbf/in²).

Vaihda välittömästi rengas, joka on kulunut kulutuspinnan suurinta sallitua kuluneisuutta osoittavaan merkkiin saakka vähentääksesi vesiliirtoon joutumisen riskiä.

Kaistan keskiosa voi olla erittäin liukas muutamien minuutteja sateen alkamisesta, kun öljy ja lika sekoittuvat veteen. Kun sade jatkuu, vettä kerääntyy tien pinnassa oleviin uriin. Vältä näitä kumppaakin aluetta, jossa pito on heikko. Jos mahdollista, pidä eturenkaasi alueella, jossa on paras pito.

Maastokäyttö

Älä käytä ajoneuvoasi maastossa. Ajoneuvo ei kulje kuoppaisessa maastossa, jossa on huono pito ja maaston pinta epätasainen. Voit jäädä kiinni helposti, menettää ajoneuvosi hallinnan tai kaatua. Joillakin alueilla tällainen ajoneuvo maastokäytössä voi olla myös laiton.

Esteet, reiät ja kuopat

Yritä välttää ajamasta esteiden (tai erilaisten esineiden), reikien tai kuoppien yli aina, jos se on mahdollista. Jos sinun on ajettava tällaisten kohteiden yli, hidasta vauhtia niin paljon kuin mahdollista ja vapauta jarru ylittäessäsi kohdetta,

Lähesty leveitä esteitä tai kuoppia mahdollisimman suorassa, jotta molemmat eturenkaat ylittävät kohteen samanaikaisesti. Kun ylität estettä, kuoppaa tai reikää tiessä molemmilla etupyörillä, kohotat hiukan jalkatappien varaan ja vaimenna jaloillasi kohteen aiheuttama isku. Valmistaudu siihen, että takapyörä iskeytyy myös kohteeseen.

Kapeiden esteiden, kuoppien tai reikien ylitys tapahtuu parhaiten takarenkaalla. Jos ylität kohteen eturenkaalla, säilytä tukeva ote ohjaustangosta ja varo, että et vahingossa lisää kaasua. Valmistaudu korjaamaan liikerataa tarvittaessa.

Jos osut tarpeeksi suureen esteeseen, kuoppaan tai reikään, isku saattaa hyppäyttää ajoneuvoa ja voit itse saada iskun ja menettää ajoneuvosi hallinnan, pyörähtää tai kaatua. Myös sinä ja/tai matkustaja voi sinkoutua iskun voimasta ajoneuvosta.

Ellet voi pysäyttää kokonaan välttääksesi estettä, voit välttää yhteentörmäyksen väistämällä. Voi tarvittaessa myös väistää ja jarruttaa samanaikaisesti.

Jos kohtaat tiellä suuren eläimen, kuten peuran tai hirven, on parasta pysäyttää ennen kuin saavutat sen ja odottaa kunnes eläin poistuu, tai ohittaa se erittäin hitaalla vauhdilla.

Jos sinua ajattaa koira, voit hiljentää ja vaihtaa alaspäin koiran juuri lähesytessä ja sitten kiihdyttää pois, kun koira on pääsemässä aivan lähelle sinua.

Hätätilanteet liikenteessä

Ajoneuvon toimintahäiriö tai odottamaton tilanne saattaa tapahtua milloin tahansa ajon aikana. Hyvin huollettu ajoneuvo auttaa vähentämään toimintahäiriöiden mahdollisuutta, mutta sinun on silti valmistauduttava hätätilanteeseen.

- Säilytä käyttäjän käsikirja aina ajoneuvossa.
- Kun joudut pysähtymään tielle, noudata seuraavia varotoimenpiteitä:
 - Jos tiellä on kestopäällysteiset pientareet, ilmoita suuntamerkillä aikeistasi siirtyä pientareelle. Siirry pientareelle suurin piirtein liikenteen vauhdissa ja hidasta vasta sitten ja pysähdy lopuksi kokonaan.
 - Jos mutka ei ole päällystetty, ilmaise aikomuksesi vetäytyä tieltä, hidasta turvalliseen nopeuteen ennen poistumista päällystetylle tielle ja pysäytä ajoneuvo.

- Salli kääntövilkun aktivointi näkyvyytesi lisäämiseksi.
- Varoitusvaloilla varustelluissa malleissa voit aktivoida varoitusvalot lisätäksesi näkyvyyttäsi.
- Jos sinulla on matkapuhelin tai jokin muu kommunikointiväline, lataa se täyteen ennen pitkiä matkoja.
- Jos olet osallisena onnettomuudessa, BRP suosittelee ehdottomasti, että järjestät ajoneuvolle kuljetuksen (katso *ajoneuvon kuljettaminen*) lähimmälle Can-Am On-Road -jälleenmyyjälle, joka suorittaa perusteellisen tarkastuksen, jotta voit ajaa jälleen ajoneuvollasi turvallisesti.

Rengasrikko

Ota äkillisen rengasrikon sattuessa tukeva ote ohjaustangosta, hidasta asteittain vauhtia ja ohjaa varovasti turvalliseen pysäytyspaikkaan. Vältä voimakasta jarrutusta, vaihtamista alaspäin tai jyrkkää ohjausliikettä. Jos eturengas puhkeaa, ajoneuvo saattaa pyrkiä vetämään rikkoutuneen renkaan puolelle, joten sinun on säilytettävä tukeva ote käsikahvoista voidaksesi hallita ajoneuvon suuntaa, Katso renkaan korjausohjeet osiosta *Korjaus matkan varrella*.

MATKUSTAJAN TAI KUORMAN KULJETTAMINEN TAI PERÄKÄRRYN HINAAMINEN

Painorajoitukset

Älä ylitä kuljettajalle, matkustajalle ja kuormalle annettua painorajaa.

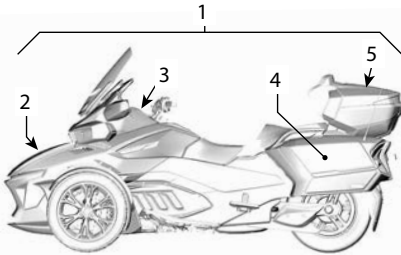

1. Ajoneuvon kuormituskapasiteetti
2. Etutavaratila
3. Hansikaslokero
4. Sivutavaratilat
5. Ylätavaratila

Liian suuri paino:

- Heikentää kiihdytys- jarrutus ja kääntymisominaisuuksia
- VSS:n (ajonvakautusjärjestelmä) teho heikkenee.
- Lisää kaatumisvaaraa raskaasti kuormattuna tai keikahtamisvaara taaksepäin
- Pienentää maavaraa, jolloin riski osua mataliin esteisiin tai esineisiin kasvaa ja tienpinnan epätasaisuus haittaa helpommin
- Lisää rengasrikon vaaraa.

Painorajoitukset	
Ajoneuvon kuormarajoitus (mukaan luettuina kuljettaja ja matkustaja, kuorma ja lisävarusteet)	252 kg (556 lb)
Etutavaratila	16 kg (35 lb)
Hansikaslokero	2 kg (4 lb)

Painorajoitukset	
Sivutavaratila (kukin)	6,8 kg (15 lb)
Ylätavaratila	6,8 kg (15 lb) (yläteline asennettuna)
	9 kg (20 lb) (ilman ylätelinettä)

Ajo ylimääräisen kuorman kanssa

Matkustajan tai raskaan kuorman kuljettaminen vaikuttaa ajoneuvon käyttäytymiseen suuremman painon ja erilaisen painon jakautumisen vuoksi.

1. Et pysty kiihdyttämään yhtä nopeasti. Tarvitset enemmän aikaa ja tilaa ohittamiseen.
2. Et pysty pysäyttämään yhtä nopeasti. Pidä turvallisuusväli edelläsi ajavaan ajoneuvoon pidempänä, vähintään kolmen sekunnin pituisena. Käytä vielä pidempää turvallisuusväliä, jos ajo-olosuhteet eivät ole parhaat mahdolliset (esim. huono näkyvyys, huono tien pinta).
3. Et pysty kääntymään yhtä jyrkästi, etkä yhtä nopeassa vauhdissa. Hidasta enemmän kuin normaalisti ennen käännöstä ja vältä jyrkkiä käännöksiä.
4. Ajoneuvo voi olla epävakampi. Kaatumisen tai keikahtamisen vaara on suurempi äärimmäisten ajoliikkeiden aikana, kun painoa on enemmän ja se on taempana (esim. matkustaja).

TÄRKEÄÄ:

VSS:n tehokkuus kärsii, kun ajoneuvoa käytetään kuormalla, joka on määritelty enimmäiskuormaa suurempi.

Matkustajan kuljettaminen

Tämä ajoneuvo on suunniteltu vain yhden matkustajan kuljettamiseen, matkustaja istuu kuljettajan takana. Älä koskaan kuljeta useita matkustajia.

Älä kyyditse matkustajaa, ellei sinulla ole tarpeeksi kokemusta ajamisesta eri olosuhteissa ja ellet osaa käsitellä ajoneuvoasi riittävän taitavasti.

Matkustaja ei saa olla alkoholin vaikutuksen alaisena ja hänen on oltava valpas. Hänen on yletyttävä matkustajan jalkatukiin ja käsikahvoihin, hänen on säilytettävä tasapainonsa myös äkkiliikkeissä ja pidettävä aina kiinni käsikahvoista, eikä hän saa häiritä kuljettajaa.

Matkustajan olisi käytettävä äänen-toistolaitetta, jotta hän voi noudattaa kuljettajan ohjeita.

Varmista, että matkustaja on asianmukaisesti pukeutunut suojaaviin ajo-varusteisiin. Matkustajan täytyy käyttää samanlaisia suoravarusteita kuin kuljettajallekin on suositeltu ja tietysti myös hyväksyttyä kypärää. Suosittelemme matkustajalle umpikypärää, sillä äkkipysähdyksen sattuessa matkustajan kasvot saattavat iskeytyä kuljettajaan kypärän ta-kaosaa vasten.

Pidä jarrut kytkettynä päällä ja vaihteisto vapaalla kunnes matkustaja on valmiina ajoasennossa.

Neuvo matkustajalle ennen liikkeelle lähtöä, kuinka kyydissä istuminen ta-ptahtuu. Pyydä matkustajaa noudatta-maan seuraavia sääntöjä:

Vältä nopeita kiihdytyksiä, äkkijarru-tuksia ja käännöksiä kovassa vauh-dissa erityisesti kokemattoman matkustajan ollessa kyydissä. Odotta-mattomat äkkiliikkeet voivat aiheuttaa matkustaja putoamisen.

1. Säilytä oikea ajoasento. Pidä aina kiinni matkustajan käsikahvoista ja pidä aina jalat matkustajan jalka-tuissa. Matkustajan jalkatukien korkeutta voidaan säätää. Katso kohtaa *Matkustajan jalkatuen säätö*.
2. Matkustaja ei saa pitää kiinni kul-jettajasta, koska kuljettaja ei kyke-ne säilyttämään tasapainoaan molempien aiheuttamia sivuttais-voimia vastaan.
3. Eri liikkeissä erilaiset otteet käsi-kahvoista voivat auttaa matkusta-jaa mukautumaan paremmin ajoon. (esim. käännöksissä toinen käsi etukulmassa ja toinen käsi vastakkaisessa takakulmassa, mo-lemmat kädet edempänä tai taem-pana muissa tilanteissa).

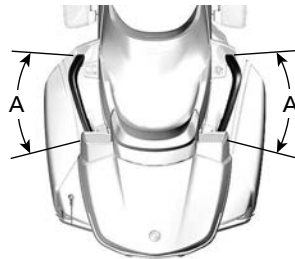
**1. Käsikahvojen käyttö**

4. Älä koske pakoputkeen, takapyö-rään ja vetohihnaan.
5. Vältä kääntymistä tai nojaamista kallistamalla muulloin kuin säilyt-tääksesi tasapainon käännök-sessä tai mutkassa. Äkillisissä tilanteissa matkustaja, joka ei ole normaalissa ajoasennossaan, voi pudota helpommin.
6. Tarkkaile tietä ja reagoi vaihtuviin tieolosuhteisiin. Nojaudu mutkissa sisäkaarteisiin vastustaaksesi

sivuttaisvoimia. Kun ajoneuvo ylit-
tää esteen, reiän tai kuopan, ko-
hottaudu hiukan istuimesta
lukitsematta kyynärpäitäsi.

Kuorman säilyttäminen

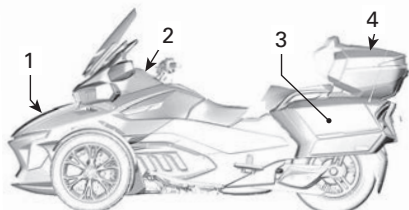

1. Etutavaratila
2. Hansikaslokero
3. Sivutavaratilat
4. Ylätavaratila

Voit kuljettaa kuormaa seuraavissa ta-
varatiloissa. Älä kuljeta kuormaa
muualla ajoneuvossa, ellei se ole va-
rustettu BRP:n hyväksymillä, tarkoi-
tuksenmukaisilla lisävarusteilla.

Älä koskaan säilytä missään näissä
tavaratiloissa mitään syttyvää, kuten
polttoainetta.

Noudata aina kunkin tavaratilan kuor-
mitusrajaa. Katso tästä osiosta
Painorajoitukset.

Hansikaslokero

Hansikaslokerossa voit säilyttää pie-
niä, henkilökohtaisia esineitäsi.

Hansikaslokerossa voit kätevästi säi-
lyttää esineitä, jotka on saatava esille
tarvittaessa nopeasti ajon aikana (ku-
ten rahaa tiemaksun maksamista
varten).

Etutavaratila

Etutavaratila on kaikkein tilavin ja sii-
nä voit säilyttää kahta kypärää tai mui-
ta esineitä. Etutavaratilassa on oma
säilytyspaikkansa myös käyttäjän
käsikirjalle.

Varmista, että tavaratilan kansi on
huolellisesti lukittu ennen kuin lähdet
ajamaan.

Sivutavaratilat

Sivutavaratilassa on tilaa yhden kypä-
rän tai muiden kevyiden esineiden
säilyttämiselle.

Varmista, että tavaratilan kansi on
huolellisesti lukittu ennen kuin lähdet
ajamaan.

Ylätavaratila

Ylätavaratilassa on tilaa yhden kypä-
rän tai muiden kevyiden esineiden
säilyttämiselle.

Varmista, että tavaratilan kansi on
huolellisesti lukittu ennen kuin lähdet
ajamaan.

Peräkärryn hinaaminen

RT-sarja on suunniteltu siten, että sillä
voidaan hinata BRP:n peräkärriä, jo-
ka on saatavana lisävarusteena (lisä-
varusteena saatavan BRP:n
vetokoukun kanssa).

RT-sarjan Spyder ajonvakau-
tusjärjestelmä (VSS, Vehicle Stability
System) sisältää ohjelman, joka sallii
BRP-peräkärryn hinaamisen niin, että
ajoneuvo säilyttää oikeanlaisen
vakauden.

Käytä ainoastaan BRP-peräkärriä,
sillä se on erityisesti suunniteltu tälle
ajoneuvolle, tai käytä BRP:n hyväksy-
mää vastaavaa peräkärriä. Tämä on
tärkeää, koska siten varmistetaan, et-
tä peräkärri ja ajoneuvo pysyvät va-
kaina normaalikäytössä eikä
peräkärryn hinaaminen häiritse
ajonvakautusjärjestelmää.

TÄRKEÄÄ

Suosittelemattoman johtosarjan käyttö saattaa johtaa ajoneuvon sähköjärjestelmän vaurioitumiseen.

VAROITUS

Jonkin muun peräkärryn käyttäminen saattaa vaurioittaa ajoneuvoa tai häiritä ajonvakautusjärjestelmän asianmukaista toimintaa. Ei ole suositeltavaa käyttää vakionopeuden säädintä peräkärriä hinattaessa.

Peräkärryn hinaaminen vaikuttaa ajoneuvon käsiteltävyyteen suuremman panon ja erilaisen painojakauman vuoksi.

- Tarvitset enemmän aikaa ja tilaa ohittamiseen.
- Jätä tilaa pidempää jarrutusmatkaa varten.
- Pidä turvallisuusväli edelläsi ajavaan ajoneuvoon pidempänä.
- Hidasta vauhtiasi enemmän kuin normaalisti ennen käännöstä ja vältä jyrkkiä käännöksiä.
- Kaatumisen tai keikahtamisen vaara on suurempi äärimmäisten ajoliikkeiden aikana.

Sivuttaistuulet tai kohtaavien ja sinua ohittavien ajoneuvojen aiheuttamat ilmahvirrat voivat häiritä ohjattavuutta ja saada peräkärryn kallistelemaan ("heijaamaan"). Minimoi ilmavirtojen vaikutus pitämällä ajoneuvon nopeus vakaana ja välttämällä nopeita ohjausliikkeitä tai korjausliikkeitä jarruttamalla.

Vähennä nopeuttasi ennen mutkaan ajamista.

Kun käännyt tai ajat mutkaan, suorita käännös laajemmalla säteellä. Tarvitset peräkärryn kanssa kääntyessäsi enemmän tilaa.

Yritä ennakoida eteen tuleva reitti ja ajotilanteet, jotta sinun ei tarvitsisi peruuttaa peräkärryn kanssa.

Aja aina hitaasti, kun peruutat. Pyydä jotakin henkilöä näyttämään suuntaa, jos mahdollista. Harjoittele ensiksi avoimella alueella. Katso *Tarvittavat ajotaidot ja käytännön harjoitukset*.

Jos mahdollista, vältä väistöliikkeitä, edestakaisliikkeitä ja kiemurtelua, jyrkkiä ja äkinäisiä käännöksiä sekä äkkijarrutusta. Edellä mainitut saattavat aiheuttaa peräkärryn menemisen linkkuun tai sen pyörähtämisen ympäri. Tyhjän peräkärryn saa helpommin epävakaaksi. Kiihdytettäessä on normaalia vaihtaa korkeammilla kierrosluvuilla, jotta vältetään moottorin liika kuormitus.

TÄRKEÄÄ

Vältä takarenkaan luistattamista. Isoja tai pieniä kiviä saattaa singota peräkärriä kohti ja vaurioittaa sitä.

Kuormarajat

VAROITUS

Älä koskaan laita kuormaa peräkärryn kannelle, sillä se lisää keikahtamisen vaaraa. Kaikki kuorma on kuormattava ja kiinnitettävä peräkärryn sisäpuolelle.

Kuormarajoja on noudatettava asianmukaisin hinausvarustein.

Hinausta koskevat tiedot	
Maksimi aisakuorman paino	18 kg (40 lb)
Maksimi hinauspaino (peräkärri ja kuorma)	182 kg (400 lb)

TÄRKEÄÄ:

Kun haluat tietoja peräkärryn kuormattavan kuorman enimmäispainosta, katso *Can-am Freedom* -peräkärryn käyttäjän opas.



1. 18 kg (40 lb)
2. 182 kg (400 lb)

Aisakuorman paino koskee peräkärystä sen ollessa kuormattuna. Aisakuorman paino voidaan mitata vaa'alla, kun peräkärri ei ole kiinnitetty ajoneuvoon. Jos peräkärri ei ole täyteen kuormattuna, aseta kuorma peräkärryn etuosaan. Jos saavutat aisakuorman painon, sijoita jäljellä oleva kuorma peräkärryn takaosaan. Painon jakaminen peräkärryssä vaikuttaa aisakuorman painoon. Jaa paino uudelleen peräkärryssä sillä tavoin, että se täyttää aisakuormalle määritellyn ohjearvon. Jos aisakuorman paino on liian suuri, ohjattavuuden hallinta heikkenee. Liian vähäinen aisakuorman paino voi tehdä peräkärystä vakaan ja se saattaa alkaa kallistelemaan.

VAROITUS

Maksimi hinauspainon ylittäminen saattaa suuresti vaikuttaa ajoneuvon käsiteltävyyteen ja suorituskykyyn. Peräkärryn hinaaminen vaikuttaa ajoneuvon käsiteltävyyteen, vakauteen, kiihtyvyyteen ja jarrutusmatkaan. Sen takia oikea kuormaus ja painonjako ovat tärkeitä. Älä koskaan ylikuormaa, hinaa tai kanna kuormaa väärällä tavalla. Varmista aina ennen ajoneuvon käyttöä, että kuorma on kunnolla kiinnitetty ja oikein jaettu peräkärryssä. Kiinnitä kuorma peräkärryyn aina niin alas kuin mahdollista, jotta korkeamman painopisteen vaikutukset ovat vähäiset. Tässä mainittujen suositusten noudattamatta jättäminen voi aiheuttaa muutoksia ajoneuvon käsiteltävyyteen, mikä saattaa johtaa ajoneuvon hallinnan menettämiseen.

TÄRKEÄÄ

Maksimi hinauspainon ylittäminen saattaa vaurioittaa ajoneuvoa tai peräkärriä. Vältä sellaisten raskeiden ja teräväreunaisten esineiden kuljettamista, jotka voivat vaurioittaa peräkärriä. Sijoita kuorma siten, että se ei pääse liikumaan peräkärriä hinattaessa.

Vetokoukku

Käytä ainoastaan BRP:n vetokoukkuja tai BRP:n hyväksymää vastaavaa vetokoukkuja. BRP:n vetokoukku sopii täysin ajoneuvon keinuvarteen ja on turvallisesti pultattu pyörän akseliin.

TÄRKEÄÄ

Hyväksymättömän vetokoukun käyttö saattaa johtaa takakeinuvarren vaurioitumiseen.

VAROITUS

Jos vetokoukku irrotetaan ajoneuvosta, asenna aina uusi sokkanaula lukitsemaan pyörän akselin mutteri.

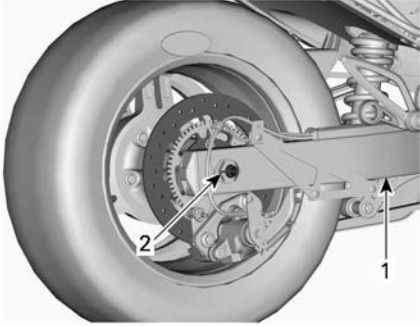

TYYPILLINEN – PYÖRÄN AKSELIN SUOJA JA ÄÄNENVAIMENNIN IRROTETTUNA SELKEYTTÄMISEN VUOKSI

1. Keinuvarsi
2. Uusi sokkanaula tähän

Turvavaijerit

Käytä aina turvavaijereita hinatessasi peräkärriä. Varmista, että ne on kiinnitetty peräkärriin ja vetokoukkuun ja että ne risteävät aisan alla. Jätä vaijereihin tarpeeksi löysää, jotta peräkärri pääsee kääntymään käänöksissä. Kun peräkärri on linjassa ajoneuvon kanssa, varmista etteivät vaijerit laahaa maata.

TIETOJEN TESTAAMINEN

Seuraavassa on esimerkkejä tiedoista, jotka sinun pitäisi tietää luettuasi tämän käyttäjän käsikirjan. Emme ole koonneet tähän kaikkea tärkeää tietoa, mutta se antaa sinulle kuvan oletko ymmärtänyt käyttäjän käsikirjan ajoneuvoa ja sen käyttämistä koskevat tiedot oikein.

Katso kohta *VASTAUKSET (SIVU 96) VASTAUKSET* kyselyä seuraavalla sivulla.

Kysely

1. Jos sinun on pysähdyttävä nopeasti, käytä sekä jarrupoljinta että pysäköintijarrua.
Kyllä Ei
2. Käyttöä edeltävä tarkastus tulisi suorittaa kerran viikossa.
Kyllä Ei
3. VSS:n ansiosta voit käyttää ajoneuvoa kaikenlaisessa säässä.
Kyllä Ei
4. Käytä renkaita vaihtaessasi ainoastaan BRP:n hyväksymiä renkaita, joita on saatavana valtuutetuilta Can-Am On-Road -jälleenmyyjiltä.
Kyllä Ei
5. On tärkeää, että matkustaja on valppaana eikä alkoholin vaikutuksen alaisena.
Kyllä Ei
6. Nimeä kuusi suojavaarustetta, jotka voivat vähentää loukkaantumisriskiäsi.
1) _____
2) _____
3) _____
4) _____
5) _____
6) _____

7. Suojavarusteet ovat erittäin tärkeitä, sillä ne estävät ja vähentävät loukkaantumisia. Lisäksi ne tekevät olosi miellyttäväksi suojaten sinua eri sääolosuhteilta.
- Kyllä Ei
8. Mikä seuraavista ei kuulu ajoneuvon hallintalaitteisiin?
- a. Ohjaustanko
b. Kierrettävä kaasukahva
c. Etujarruvipu
9. Sinun on ajettava vain lähivalot päällä päivällä, jotta näyt paremmin.
- Kyllä Ei
10. Sinun on tavallisesti ajettava ajoneuvollasi kaistan keskellä.
- Kyllä Ei
11. Toisin kuin tavallisella moottoripyörällä, sinun kannattaa jarruttaa ja kääntyä yhtä aikaa.
- Kyllä Ei
12. Normaaliolosuhteissa turvallisuusvälin on oltava vähintään _____.
- a. 1 sekunti
b. 2 sekuntia
c. 3 sekuntia
13. Älä koskaan kuljeta syttyviä nesteitä kuten bensiiniä ajoneuvossa tai tavaratilassa - silloinkaan vaikka ne olisivat hyväksytyissä säiliöissä.
- Kyllä Ei
14. Luettele viisi tapaa, joiden ansiosta muut kuljettajat havaitsevat sinut paremmin.
- 1) _____
2) _____
3) _____

4) _____

5) _____

15. Kun jarrutat pinnalla, jonka pito ei ole ihanteellinen, sinun on pumpattava jarrua säilyttääksesi ajoneuvosi hallinnan.

Kyllä

Ei

16. Ajoneuvon maksimikuorma käsittää kuljettajan, matkustajan, kuorman ja kaikki lisävarusteet

Kyllä

Ei

17. Ajoneuvolla voidaan turvallisesti hinata perävaunua.

Kyllä

Ei

18. Ajoneuvon määrityksen niin salliessa matkustajan tulee pitää tukevasti kiinni käyttäjästä.

Kyllä

Ei

19. 3-pyöräisellä ajoneuvolla ajaminen on yhtä turvallista kuin autolla ajaminen.

Kyllä

Ei

20. ABS:n ansiosta voit painaa jarrupoljinta voimakkaasti lukitsematta renkaita.

Kyllä

Ei

Vastaukset

1. Ei

Paina ainoastaan jarrupoljinta pysähtyäksesi nopeasti. Älä koskaan käytä seisontajarrua ajoneuvon liikkuesssa.

2. Ei

Sinun on suoritettava käyttöä edeltävä tarkastus ennen jokaista ajokertaa.

3. Ei

Jos tien pinnalla on jäätä, lunta, sohjoa tai riittävästi vettä, jotta ajoneuvo voi joutua vesiliirtoon, ei VSS voi auttaa sinua säilyttämään ajoneuvosi hallintaa. VSS-suoritus voi myös heikentyä, kun pyörien pito vähenee johtuen kylmistä lämpötiloista tai ajaessa päällystämättömillä teillä.

4. Kyllä

5. Kyllä

6. 1) Kypärä

2) Visiiri tai ajolasit

3) Pitkähihainen takki

4) Käsineet

5) Pitkälahkeiset housut

6) Umpinaiset, mieluiten nilkan yli ulottuvat ajosaappaat.

7. Kyllä

8. c. Etujarruvipu

Ajoneuvossa ei ole etujarruvipua.

9. Ei

Sinun pitäisi käyttää kaukovaloja myös päivällä.

10. Kyllä

11. Ei

Voit jarruttaa ja kääntyä tarvittaessa samanaikaisesti, mutta yleensä on parempi jarruttaa ennen käännoästä.

12. b. 2 sekuntia

Normaaliolosuhteissa turvallisuusvälin on oltava vähintään kaksi sekuntia.

13. Kyllä

14. 1) Varmista, että ajoneuvosi valot ja heijastimet ovat puhtaat.

2) Käytä kaukovaloja aina kun mahdollista.

- 3) Käytä suuntavilkkuja.
- 4) Väläytä jarruvalojasi ennen hidastamista.
- 5) Käytä hätävilkkuja tarvittaessa.
- 6) Käytä äänimerkkiä kiinnittääksesi toisten huomion.
- 7) Vältä ajamista kuolleissa kulmissa.
- 8) Käytä kirkkaita värejä vaatetuksessa sekä heijastavia vaatteita.

15. Ei

Paina jarrupoljinta ja pidä se alaspainettuna, älä pumpppaa. Ajoneuvo on varustettu ABS:llä, joka estää pyörien lukkiutumisen.

16. Kyllä

17. Ei

18. Ei

Matkustajan pitää aina pitää kiinni matkustajan käsikahvoista.

19. Ei

Henkilöautojen ja kuorma-autojen rakenne tarjoaa suojaa. Lisäksi matkustajat voivat niissä suojautua käyttämällä turvavöitä. Voit odottaa, että 3-pyöräisellä ajoneuvolla ajaminen on riskialttiimpaa kuin autolla ajaminen. Vammautumisriski muistuttaa enemmän vastaavaa kuin moottoripyörällä ajaessa.

20. Kyllä

AJONEUVON TURVALLISUUSTIEDOT

Tämä ajoneuvo toimitetaan varustettuna riippuvalla lipukkeella ja ohjekilvillä, jotka sisältävät tärkeitä turvallisuustietoja.

Jokaisen tällä ajoneuvolla ajavan pitää lukea ja ymmärtää kaikki nämä tiedot ennen ajamista.

TÄRKEÄÄ:

Mikäli ajoneuvon ja tämän käyttäjän käsikirjan välillä esiintyy eroavaisuuksia, ajoneuvoon kiinnitetyillä ohjekilvillä on ensisijainen asema käsikirjan ohjeistukseen nähden.

Riippuva lipuke

VAROITUS. Henkilöajoneuvon käyttö, huolto ja kunnossapito voivat aiheuttaa altistusta kemikaaleille (kuten moottorin pakokaasut, hiilimonoksidi, ftalaatit ja lyijy), jotka Kalifornian osavaltion viranomaisten mukaan aiheuttavat syöpää ja synnynnäisiä vammoja tai lisääntymishäiriöitä.

Altistuksen minimoimiseksi tulee välttää pakokaasujen hengittämistä ja moottorin tyhjäkäyntiä, jos se ei ole välttämätöntä, huoltaa ajoneuvo hyvin tuuletetuissa tiloissa ja käyttää huollon aikana käsineitä tai pestä kädet usein.

Katso lisätietoja osoitteesta
www.P65Warnings.ca.gov/products/passenger-vehicle



704906973

VAROITUS

Tämä Can-Am On-Road on eri tyyppinen ajoneuvo. Se edellyttää erityistaitoja ja -tietoja. Opi millä tavoin tuote on erilainen.

Lue käyttäjän ohjekirja ja katsele turvallisuusvideota käyttäen QR-koodilinkkiä tai vieraille Can-Am On-Road -verkkosivustolla.

Suorita koulutus (jos saatavilla), **harjoittele**, tule taidokkaaksi ohjainten käyttäjäksi ja hanki asianmukainen ajolupa.

Lue turvallisuuskortti ennen ajoa.



Käytä aina kypärää ja ajovaruksia.

Tämäntyyppisillä ajoneuvoilla ajavat ovat alttiimpia vaaroille tien päällä kuin autoilla ajavat. Jopa taitavat kuljettajat voivat törmätä toisiin ajoneuvoihin tai menettää hallinnan. Tämä ajoneuvo ei suojaa sinua törmäyksessä.

Ajettavuuden rajoitukset ja tielosuhteet

VSS-vakautusjärjestelmä ei estä sinua menettämästä hallintaa, kaatumasta tai putoamasta, jos ylität ajoneuvon käytön rajat. Tiedosta erilaisten tielosuhteiden rajat. Älä aja jäällä, lumessa tai maastossa. Vältä lätköitä ja juoksevaa vettä.

Tämäntyyppinen ajoneuvo voi joutua vesiliirtoon ja luisua sora-, muta- ja hiekkapeitteisillä teillä. Jos sinun on ajettava tällaisissa tielosuhteissa, hidasta vauhtia.

Ainoastaan asiakas saa poistaa tämän riippuvan lipukkeen.



704907713

WARNING

This Can-Am On-Road is a different type of vehicle - it requires special skills and knowledge. Learn how this product is different.

Read the operator's guide and watch the safety video using the QR code link or visit Can-Am On-Road web site.

Complete a training course (if available), **practice**, become proficient with the controls, and get a proper licence.

Refer to the Safety Card before riding.



Always wear a helmet and riding gear.

With this type of vehicle, riders are exposed to more road risks than in a car. Even skilled operators can be struck by other vehicles or lose control. This vehicle will not protect you in a crash.

Handling limits and road conditions

The Vehicle Stability System (VSS) cannot stop you from losing control, flipping over, or falling off if you exceed this vehicle's limits. Know the limits for different road conditions. Do not ride on ice, snow, or off road. Avoid puddles and running water. This type of vehicle can hydroplane on water and slip on gravel, dirt and sand covered roads. If you must go through these road conditions, slow down.

This hangtag may only be removed by the customer.

Turvallisuuskortti

Turvallisuuskortti sijaitsee hansikaslokerossa. Avaa hansikaslokeron kansi, nosta hansikaslokeron ylös ja lue turvallisuuskortti. Muista asettaa hansikaslokeron huolellisesti takaisin ennen ajoa.



VAROITUS

Tämä Can-Am On-Road -tuote on eri tyyppinen ajoneuvo. Se edellyttää erityistaitoja ja -tietoja.

Opi millä tavoin tuote on erilainen. Lue käyttäjän ohjekirja ja katsele turvallisuusvideo läpi käyttämällä QR-koodilinkkiä tai vieraille Can-Am On-Road -verkkosivustolla. Osallistu harjoituskurssille (mikäli saatavilla), harjoittele, opettele hallintalaitteiden käyttö ja hanki tarvittava ajolupa.



Ajonvakautusjärjestelmä (VSS) ei voi estää sinua menettämästä ajoneuvosi hallintaa, kaatumasta tai putoamasta ajoneuvosta, mikäli ylität ajoneuvon suorituskyvyn rajat. Älä aja jäällä, lumessa tai maastossa. Vältä lätköitä ja juoksevaa vettä. Tämäntyyppinen ajoneuvo voi joutua vesiliirtoon vedessä ja luisua sora-, muta- ja hiekkapetteisillä teillä. Jos sinun on ajettava tällaisissa tieolosuhteissa, hidasta vauhtia.

Käytä kypärää ja ajovarusteita.

Tämäntyyppisillä ajoneuvoilla ajavat ovat alttiimpia vaaroille tien päällä kuin autoilla ajavat. Jopa taitavat kuljettajat voivat törmätä toisiin ajoneuvoihin tai menettää hallinnan. Tämä ajoneuvo ei suojaa sinua törmäyksessä.

Ohjeet matkustajalle.

- Pidä aina kädensijoista kiinni ja pidä jalat jalansijoissa.
- Tarkkaile tietä. Nojautu kaarteisiin. Valmistaudu töyssyihin.

Pidä aina mielessä:

- Jarruta jalkapolkimella.
- Ohjaa käännöksen suuntaan, älä ohjaa vastaan.
- Pidä kaikki renkaat ajokaistallasi, aja aina yhdessä linjassa äläkä eri kaistoilla.
- Suorita käyttöä edeltävä tarkastus.

Paina Tila-painiketta mahdollistaaksesi käynnistimen.
Patentit: www.brp.com/en/about-brp/patents.html



8052_FI

Ohjekilvet

Nämä kilvet on kiinnitetty ajoneuvoon kuljettajan, matkustajan tai sivullisten turvallisuuden vuoksi.

Ajoneuvostasi löytyvät seuraavat kilvet, joiden on katsottava kuuluvan

vakituaisesti ajoneuvoon. Jos niitä puuttuu tai ne ovat vahingoittuneet, ne voi korvata uusilla ilmaiseksi. Ota yhteys valtuutettuun Can-Am On-Road-jälleenmyyjään.

Rengaspaine ja enimmäiskuormitus

Sijaitsee kuljettajan istuimen alla



TIETOA RENKAISTA JA KUORMITUSRAJOISTA / TIRE AND LOADING INFORMATION



ISTUMAPAIKKOJEN MÄÄRÄ / SEATING CAPACITY	YHT. TOTAL	2	EDESSÄ FRONT	1	TAKANA REAR	1
---	---------------	---	-----------------	---	----------------	---

Yhdistetty kuljetettavien ja lastin paino ei saa koskaan ylittää 252 kg
The combined weight of occupants and cargo should never exceed 252 kg

RT 8591_FI

RENGAS / TIRE	KOKO / SIZE	KYLMÄN RENKAAN PAINO / COLD TIRE PRESSURE	VANTEIDEN KOKO / RIM SIZE
EDESSÄ / FRONT	MC165/55R15 55H	138 kPa	15 x 5 in
TAKANA / REAR	MC225/50R15 76H	193 kPa	15 x 7 in
VARA / SPARE	EI MITÄÄN / NONE	EI MITÄÄN / NONE	EI MITÄÄN / NONE

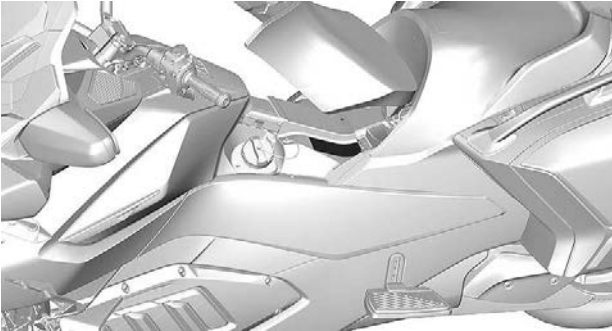

Moottoriöljyn pinnantason tarkastus

Sijaitsee kuljettajan istuimen alla

⚠ HUOMIO

MOOTTORIÖLJY JA TIETYT OSAT MOOTTORITILASSA SAATTAVAT OLLA KUUMIA.
SUORA KOSKETUS SAATTAA AIHEUTTAA IHOON PALOVAMMOJA.

Moottoriöljyn pinnantason tarkastus:

- Varmista, että moottori on toimintalämpötilassa.
- Katso toimintaohjeet käyttäjän oppaasta.
- Aja vähintään 15 km.
- Ajoneuvon on oltava tasaisella alustalla.
- Anna moottorin käydä tyhjäkäynnillä 10 minuutin ajan.
- Pysäytä moottori.
- Tee mittaus 2 minuutin kuluessa moottorin pysäyttämisestä.
- Mittatikka on ruuvattava täysin kiinni ennen öljyn pinnantason tarkastamista.
- Käytä osasynteettistä XPS-nelitahtiöljyä 5W40 tai vastaavaa moottoripyöroöljyä.

8194_FI

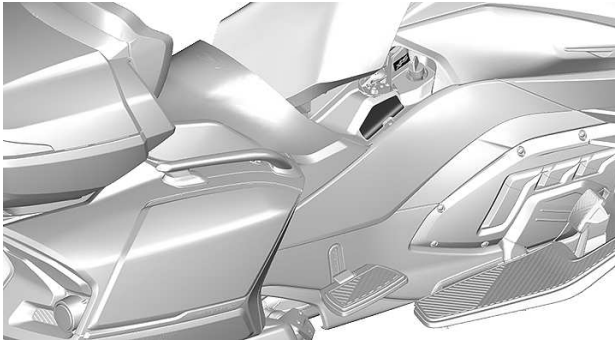

Jarruneste - Puhdista ja täytä uudelleen

Sijaitsee etuhuoltokannen takana

**VAROITUS**

Puhdista täyttöaukon korkki ennen sen irrottamista. ^{8282_F1}
Käytä ainoastaan DOT 4 -jarrunestettä avaamattomasta astiasta.

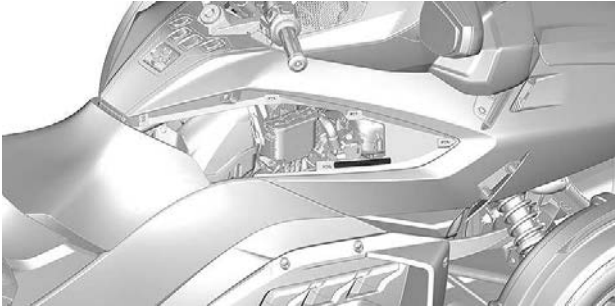

Takajousituksen paine

Sijaitsee kuljettajan istuimen alla

VAROITUS

MINIMIPAINE 70 kPa/0,7 bar
ÄLÄ YLITÄ SUOSITELTUA 70 kPa/0,70 barin KÄYTTÖPAINETTA

KUORMA		(MATKUSTAJA + KUORMA) Kg					704905155
		0	45	70	90	115	
AJAJA	Kg	kPa/bar	kPa/bar	kPa/bar	kPa/bar	kPa/bar	
	70	310/3,10	380/3,80	450/4,50	480/4,80	515/5,15	
	90	345/3,45	415/4,15	480/4,80	515/5,15	550/5,50	
	115	380/3,80	450/4,50	515/5,15	550/5,50	585/5,85	

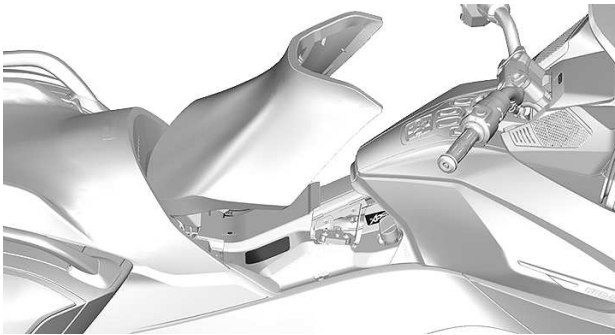

Sivutavaratilan kuorma

Sijaitsee sivutavaratilan kannen takaosassa

VAROITUS

ÄLÄ YLIKUORMITA
6,8 kg
KUORMARAJA 5122A_FI

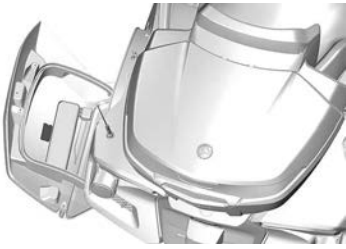
**Etutavaratilan kuorma**

Sijaitsee etutavaratilassa

VAROITUS

ÄLÄ YLIKUORMITA
16 kg
KUORMARAJA 5121A_FI

**Ylätavaratilan kuorma**

Sijaitsee ylätavaratilan kannen takaosassa

VAROITUS

ÄLÄ YLIKUORMITA: 5964_FI

Ilman ylätelinettä

Suurin suojuksen kuorma9 kg

Yläteline asennettuna

Suurin suojuksen kuorma + ylätelineen kuorma6,8 kg

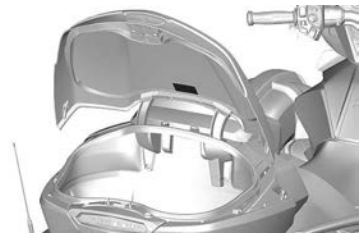

Jäähdytysaine kuuma - Älä avaa

Sijaitsee etuhuoltokannen alla



Ajoneuvon puhdistus

Sijaitsee etuhuoltotilan kannen takaosassa

HUOMAUTUS

- Mattapintainen maali vaatii erityistä hoitoa sen ulko-osun ylläpitämiseksi. Katso käyttäjän käsikirja.
- PVD-kromirengas tulee pestä vedellä ja miedolla saippualla. -Älä kiillota, äläkä käytä happopohjaisia tai hankaavia kromin puhdistusaineita PVD-kromirenkaaseen.
- Älä puhdistu tuulilasia emäksisellä tai hapollisella puhdistusaineella, polttoaineella tai liuottimella, jotta vältät tuulilasin vaurioitumisen. Katso käyttäjän käsikirja.

704904936A_FI



Vaihdekaavio (Japanin vientimalli)

Tarran asentaa jälleenmyyjä

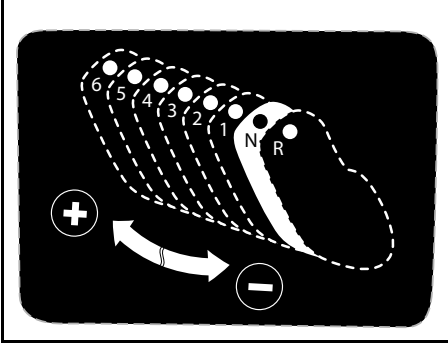

RAPORTOIMINEN TURVAVIOISTA

Bombardier Recreational Products Inc.:lle (BRP) sinun turvallisuutesi on erittäin tärkeää. Jos sinulla on asiaan liittyviä ongelmia, ota välittömästi yhteys BRP:n asiakaspalveluun.

Jos uskot, että ajoneuvossasi on vika, joka saattaisi aiheuttaa kolarin, vamman tai kuoleman, sinun on välittömästi otettava yhteyttä seuraaviin viranomaisiin sen lisäksi, että ilmoitat asiasta Bombardier Recreational Products Inc. -yhtiölle.

- Yhdysvallat: National Highway Traffic Safety Administration (NHTSA)
- Kanada: Transport Canada
- Muut maailman maat: asiaankuuluvat viranomaiset.

Jos kukaan näistä viranomaisista vastaanottaa samanlaisia valituksia, se voi ryhtyä tutkimaan asiaa, ja jos se havaitsee, että turvallisuusvikoja esiintyy tietyssä ajoneuvoryhmässä, se saattaa määrätä tuotteille takaisinkutsun ja korjauskampanjan.

Nämä viranomaiset ei kuitenkaan voi olla osallisena mihinkään yksittäiseen ongelmaan sinun, jälleenmyyjäsi tai Bombardier Recreational Products Inc. -yhtiön välillä.

Ottaaksesi yhteyttä NHTSA:han:



888-327-4236



1 800 424 9153



National Highway Traffic Safety Administration
1200 New Jersey Avenue, SE
Washington, DC 20590



www.safercar.gov

Transport Canadan yhteystiedot:



819-994-3328 (Gatineau–Ottawan alueella ja ulkomailla)
Maksuton puhelin: 1 800-333-0510 (Kanadassa)



Transport Canada - ASFAD
330 Sparks Street
Ottawa, ON
K1A 0N5



<https://www.tc.gc.ca/recalls>

KÄYTTÖÄ EDELTÄVÄ TARKASTUS

KÄYTTÖÄ EDELTÄVÄ TARKASTUSLISTA

Kehotamme tarkastuttamaan ajoneuvosi vuosittain. Kysy lisätietoa valtuutetulta Can-Am On-Road -jälleenmyyjältä. On suositeltavaa, vaikkei välttämätöntä, että valtuutettu Can-Am On-Road -jälleenmyyjä suorittaa ajoneuvolle ajokautta edeltävän valmistelun. Jokainen käynti valtuutetun BRP-jälleenmyyjän luona antaa jälleenmyyjälle mahdollisuuden tarkistaa, kuuluuko ajoneuvosi jonkin ajankohtaisen takuuhuoltokampanjan piiriin. Kehotamme sinua myös hakeutumaan mahdollisimman pian valtuutetun Can-Am On-Road -jälleenmyyjän luo, jos kuulet itse turvallisuutta koskevista huoltokampanjoista.

⚠ VAROITUS

Suorita käyttöä edeltävä tarkastus ennen jokaista ajokertaa havaitaksesi mahdolliset käyttöä haittaavat ongelmat. Käyttöä edeltävä tarkastus auttaa sinua valvomaan osien kuluneisuutta ja niiden kunnan heikentymistä ennen kuin ne muodostuvat ongelmaksi. Korjaa kaikki havaitsemasi ongelmat vähentääksesi rikkoutumis- tai kolarioimisvaaraa. Ota tarpeen vaatiessa yhteys valtuutettuun Can-Am On-Road -jälleenmyyjään.

Tarkasta seuraavat kohteet ennen ajoneuvon käynnistämistä:

Kohde	Toimenpiteet	✓
Renkaat	Tarkasta vaurioiden varalta. Tarkasta renkaiden ilma ja kulutuspinna. Katso <i>Huoltotoimenpiteet</i> .	
Pyörät ja pyöränmutterit	Tarkasta vaurioiden varalta. Kierrä jokaista etupyörän pyöränmutteria käsin varmistaaksesi kireyden. Varmista, että takapyörän akselin mutteri on paikoillaan.	
Variaattorihihna	Tarkasta rispaantumien, viiltojen, reikien ja puuttuvan hammastuksen varalta. Tarkasta linjaus. Katso lisätietoja kappaleesta <i>Huoltotoimenpiteet</i> .	
Vuodot	Tarkasta ajoneuvon alapuolen alue vuotojen varalta.	
Tavaratilojen kannet ja hansikaslokerot	Vedä varmistaaksesi, että ne kaikki on lukittu kunnolla.	
ACS-takajousitus (perusmallit)	Varmista täyttö. Katso <i>Perustoimenpiteet</i> .	
Istuimet	Varmista, että istuimen salpa on kunnolla kiinni.	
Peilit	Puhdista ja säädä: (katso <i>Peilit</i> kappaleessa <i>Varustus</i>).	

Kohde	Toimenpiteet	✓
Jarrupoljin	Paina ja varmista, että tunnet voimakkaan vastuksen. Vapautettaessa polkimen on palattava kokonaan takaisin.	
Kaasukahva	Kierrä useita kertoja. Varmista, että se toimii esteettömästi ja palautuu tyhjäkäyntiasentoon vapautettaessa.	
Vaihdevipu	Varmista, että vaihdevipu toimii normaalisti molempiin suuntiin ja palautuu keskelle vapautettaessa.	
Paino	Varmista, että ajoneuvon kokonaiskuorma (mukaan lukien kuljettaja, matkustaja, kuorma ja lisävarusteet) ei ylitä kappaleessa <i>Rengaspaine ja enimmäiskuormitus</i> suositeltua enimmäiskuormaa.	
Peräkärri	Jos hinaat perävaunua, varmista seuraavat seikat: <ul style="list-style-type: none"> – Kuorma on kuormattu ja kiinnitetty oikein – Peitteet on kiinnitetty – Perävaunu ja turvavaijerit on kiinnitetty asianmukaisesti vetokoukkuun – Kaikki perävaunun valot toimivat ja heijastimet ovat puhtaat – Renkaat ovat hyvässä kunnossa ja niissä on tarpeeksi ilmaa. 	
Jäähdyttimen tuulettimen säleiköt	Poista tarvittaessa kaikki lika etusäleiköistä. Älä puhdista painepesurilla, koska se voi vahingoittaa jäähdyttimen lamelleja. Puhdista ainoastaan paineilmalla.	

Käännä virta-avain PÄÄLLE-asentoon (ON):

Kohde	Toimenpiteet	✓
Monitoimimitaristo	Tarkasta mittarit, merkkivalot, viestit ja polttoainemäärä.	
Valot	Tarkasta ajovalojen, takavalon, jarruvalon, suuntavilkkujen ja hätävilkkujen toiminta.	
Äänimerkki	Tarkasta toiminta.	
Ohjaus	Käynnistä moottori ja tarkasta, että ohjaus toimii esteettömästi.	

Kohde	Toimenpiteet	
Moottorin pysäytyspainike	Tarkasta, että moottorin pysäytyspainike toimii oikein.	
Seisontajarru	Käynnistä moottori, vapauta seisontajarru ja varmista, että jarrun merkkivalo ei pala monitoimimittaristossa.	
Jarru	Aja lyhyt matka eteenpäin hitaasti ja jarruta testataksesi.	
Turvallisuus kortti	Asenna hansikaslokeri takaisin paikalleen ja sulje kansi, kun olet lukenut turvallisuuskortin.	

HUOLTO

HUOLTOTAULUKKO

Ajoneuvosi huoltaminen on erittäin tärkeää, jotta se pysyy turvallisessa käyttökunnossa.

Asianmukainen huolto on omistajan vastuulla. Takuuvaade voidaan hylätä, jos omistaja tai käyttäjä on mm. aiheuttanut ongelman sopimattomalla kunnossapidolla tai käytöllä.

Suorita määräaikaisten tarkastukset ja noudata huoltotaulukkoa. **Huoltotaulukko ei mitätöi käyttöä edeltävää tarkastusta.**

Vikakoodien vahvistamista suositellaan huollon ensimmäisessä vaiheessa.

VAROITUS

Jos ajoneuvon asianmukainen ja huoltotaulukon mukainen huolto laiminlyödään, ajoneuvon käyttö ei välttämättä ole turvallista.

EPA-säännökset – Kanadan ja USA:n ajoneuvot

Korjaamo tai omistajan valitsema henkilö voi huoltaa, vaihtaa tai korjata päästöjenrajoituslaitteita ja -järjestelmiä. Nämä ohjeet eivät edellytä BRP:n tai valtuutettujen Can-Am On-Road -jälleenmyyjien komponentteja tai huoltoa.

Vaikka valtuutetulla Can-Am On-Road -jälleenmyyjällä on laaja tekninen osaaminen ja työkalut ajoneuvon huoltoon, päästöjä koskeva takuu ei edellytä valtuutetun Can-Am On-Road -jälleenmyyjän tai muun sellaisen yrityksen palvelujen käyttöä, joka toimii yhteistyössä BRP:n kanssa.

Asianmukainen huolto on omistajan vastuulla. Takuuvaade voidaan hylätä, jos omistaja tai käyttäjä on mm. aiheuttanut ongelman sopimattomalla kunnossapidolla tai käytöllä.

Päästöjä koskevien takuuvaateiden kohdalla BRP rajoittaa vianmäärityksen ja päästöihin liittyvien osien korjauksen valtuutetuille Can-Am On-Road -jälleenmyyjille. Lisätietoja löytyy tämän asiakirjan kohdasta *US EPA Emissions Performance Warranty*, joka on *Takuu-osassa*.

Sinun on noudatettava tämän käsikirjan polttoainetta koskevan osion polttoainevaatimuksia käsitteleviä ohjeita. Vaikka yli 10 tilavuusprosenttia etanolia sisältävää polttoainetta on helposti saatavana, USA:n EPA on kieltänyt sellaisen polttoaineen käytön tässä ajoneuvossa. Yli 10 tilavuusprosenttia etanolia sisältävän polttoaineen käyttö tällä moottorilla saattaa vaurioittaa päästöjenrajoitusjärjestelmää.

Erittäin pölyiset tai märät olot – moottorin ilmansuodattimen huolto-ohjeet

Moottorin ilmansuodattimen ja CVT-ilmansuodattimen huolto on suoritettava ajo-olosuhteista riippuen.

Ilmansuodattimen huoltovälejä on lyhennettävä kuivalla hiekalla, maa- tai sora-teillä tai vastaavissa olosuhteissa ajettaessa, joissa pöly- tai hiukkaspitoisuus on suuri. Ajaminen sateella tai ruuhkaisessa liikenteessä lisää myös ilmansuodattimien keräämien hiukkasten määrää.

Jos näissä olosuhteissa ajetaan ajoneuvoryhmässä, suodattimet on huollettava vielä useammin.

Totutuskäyttövaiheen tarkastus

Suosittellemme, että tarkastutat ajoneuvosi valtuutetulla Can-Am On-Road -jälleenmyyjällä, korjaamolla tai valitsemallasi asiantuntijalla, kun olet ajanut ensimmäiset 5 000 km (3 000 mi). Alkutarkastus ja -huolto on erittäin tärkeä, eikä sitä pidä jättää tekemättä.

TÄRKEÄÄ: Tämän tarkastuksen maksaa ajoneuvon omistaja.

Suosittellemme, että valtuutettu Can-Am On-Road -jälleenmyyjä, korjaamon edustaja tai valitsemasi asiantuntija allekirjoittaa ensimmäisen tarkastuksen.

Tarkastuspäivä	Valtuutetun Can-Am On-Road -jälleenmyyjän, korjaamon edustajan tai muun valitun henkilön allekirjoitus
	Valtuutetun Can-Am On-Road -jälleenmyyjän, korjaamon edustajan tai muun valitun henkilön nimi

Huoltotaulukko

Suurita asianmukaiset huollot taulukossa suositelluin väliajoin.

Huoltotaulukko osoittaa huomiota tarvitsevat kohteet 2 kriteerin perusteella sen mukaan, kumpi täyttyy ensin:

- Kalenteriaika
- Matkamittarin lukema.

Ajotapasi määrittävät tekijät, joita tässäkin tulee noudattaa. Esimerkki:

- Jos käytät ajoneuvoa päivittäin tai usein pitkiin viikonloppuajoihin, huoltoväli määräytyy **matkamittarin lukeman** perusteella.
- Jos käytät ajoneuvoa harvoin vuoden aikana tai vain tietyissä tilanteissa (lomalla, toisinaan lyhyillä viikonloppuajoilla), huoltoväli määräytyy todennäköisesti **kalenteriajan** perusteella.

TÄRKEÄÄ: Seuraavassa taulukossa näkyy asiaankuuluva huolto ensimmäisille 2 vuodelle. Toista sama kuvio seuraavina vuosina vuorotellen.

Huollon yleiskatsaus

Kalenterivuodet	Matkamittari	Tavallinen käyttö
—	5 000 km (3 000 mi)	Totutuskäyttö
1	15 000 km (9 300 mi)	A
—	Yli 15 000 km (9 300 mi)	A ja B

Säännöllinen huolto	Totutus käyttö	A	B
A = Säädä C = Puhdista I = Tarkasta L = Voitele R = Vaihda T = Momentti	5 000 km (3 000 mi)	Vuoden tai 15 000 km:n (9 300 mi) välein	Ensimmäi sen vuoden tai 30 000 tai 45 000 km:n (19 000 tai 28 000 mi) välein
Ilmansyöttö			
Moottorin ilmansuodatin			R
		Pölyisissä tai märissä oloissa: R 15 000 km:n (9 300 mailin) välein kalenteriajasta huolimatta	
Moottorin ilmansuodattimen kotelo			C
		Pölyisissä tai märissä oloissa: C 15 000 km:n (9 300 mailin) välein kalenteriajasta huolimatta	
Moottori			
Moottoriöljyn pinnan taso	I 1 500 km:n (1 000 mailin) välein kalenteriajasta huolimatta		
Moottoriöljy ja öljynsuodatin	R	R	
Moottorin tiivisteet		I	
HCM:n (hydraulinen ohjausyksikkö, hydraulic control module) öljynsuodatin		R 45 000 km:n (28 000 mailin) välein kalenteriajasta huolimatta	
Sytytystulpat		R 5 vuoden tai 45 000 km:n (28000 mailin) välein	
Päästöt			
Kanisterin ilmauksen esisuodatin (CARB ja EVAP)		R 45 000 km:n (28 000 mailin) välein kalenteriajasta huolimatta	
Jäähdytys			
Moottorin jäähdytysosat (jäähdytysnesteen väkevyys ja	I, A	I, A	

Säännöllinen huolto	Totutus käyttö	A	B
A = Säädä C = Puhdista I = Tarkasta L = Voitele R = Vaihda T = Momentti	5 000 km (3 000 mi)	Vuoden tai 15 000 km:n (9 300 mi) välein	Ensimmäisen vuoden tai 30 000 tai 45 000 km:n (19 000 tai 28 000 mi) välein
määrä, letkujen kunto, kiristimet, vuodot)*			
Jäähdytin		C	
Jäähdytysneste		R 5 vuoden tai 50 000 km:n (30000 mailin) välein	
Pako			
Pakoputken kiinnitysrenkaat		I, T	
Pakoputkisto (tiivisteet, putket, äänenvaimentimen kunto, vuodot)		I	
Polttoaineen syöttöjärjestelmä			
Tarkista järjestelmän osat ja toiminta (polttoaineletkut, kiristimet, poistoletkut ja säiliö, vuodot)		I	
Polttoaineen pääsuodatin		R 5 vuoden tai 45 000 km:n (28000 mailin) välein	
Jarru			
Jarrukomponentit ja toiminto*	I	I	
Jarruneste		R 2 vuoden välein matkamittarin lukemasta huolimatta	
Vetotapa			
Tarkista vetohihnan kohdistus (valtuutetun Can-Am On-Road -jälleenmyyjän suorittamana).		I, A	
Tarkista vetohihnan kunto ja kireys (valtuutetun Can-Am On-Road -jälleenmyyjän suorittamana).	I, A	I, A	
Ajokomponentit ja toiminto*	I	I	
Renkaat		I, A	
Pyöränmutterit	T	T	

Säännöllinen huolto	Totutus käyttö	A	B
A = Säädä C = Puhdista I = Tarkasta L = Voitele R = Vaihda T = Momentti	5 000 km (3 000 mi)	Vuoden tai 15 000 km:n (9 300 mi) välein	Ensimmäisen vuoden tai 30 000 tai 45 000 km:n (19 000 tai 28 000 mi) välein
Takapyörän akselimutteri (valtuutetun Can-Am On-Road -myyntiliikkeen suorittama)	T	T	
Sähkölaitteet			
Akun liitokset ja kunto		I	
Moduulit ja soveltuvat ohjelmistopäivitykset		I	
Hallintalaitteiden katkaisimien ja valojen toiminta	I	I	
Ohjaus			
Ohjauskomponentit ja toiminto*		I	
Ohjaimet			
Kaasun toiminta		I	
Kori ja runko			
Koripaneelit ja kiinnittimet	I, T	I, T	
Nivelet, salvat, saranat ja lukkosylinterit	L	L	
Jousitus			
Jousituskomponentit ja toiminto*		I 5 vuoden tai 45 000 km:n (28 000 mailin) välein	

*Pyydä kattava lista suoritettavista huoltotoimista paikalliselta jälleenmyyjältä.

Suoritettut huoltotoimenpiteet

Lähetä kopio huoltopöytäkirjasta tarvittaessa BRP:lle.

Luovutustarkastus	
Sarjanumero: _____	Allekirjoitus / nimen selvennys:
Ajokilometrit: _____	
Aukioloajat: _____	
Päiväys: _____	
Jälleenmyyjän nro: _____	
Huomautukset: _____	
Katso tarkat asennusohjeet ajoneuvon luovutustarkastustiedotteesta.	

ENSITARKASTUS	
Ajokilometrit: _____	Allekirjoitus / nimen selvennys:
Aukioloajat: _____	
Päiväys: _____	
Jälleenmyyjän nro: _____	
Huomautukset: _____	

Katso huoltotaulukko tämän käsikirjan osasta Huolto	

Huolto	
Ajokilometrit: _____	Allekirjoitus / nimen selvennys:
Aukioloajat: _____	
Päiväys: _____	
Jälleenmyyjän nro: _____	
Huomautukset: _____	

Huolto	

Katso huoltotaulukko tämän käsikirjan osasta Huolto	

Huolto	
Ajokilometrit:	Allekirjoitus / nimen selvennys:
Aukioloajat:	
Päiväys:	
Jälleenmyyjän nro:	
Huomautukset:	

Katso huoltotaulukko tämän käsikirjan osasta Huolto	

Huolto	
Ajokilometrit:	Allekirjoitus / nimen selvennys:
Aukioloajat:	
Päiväys:	
Jälleenmyyjän nro:	
Huomautukset:	

Katso huoltotaulukko tämän käsikirjan osasta Huolto	

Huolto	
Ajokilometrit:	Allekirjoitus / nimen selvennys:
Aukioloajat:	
Päiväys:	
Jälleenmyyjän nro:	

Huolto

Huomautukset:

Katso huoltotaulukko tämän käsikirjan osasta Huolto

Huolto	
Ajokilometrit: _____	Allekirjoitus / nimen selvennys:
Aukioloajat: _____	
Päiväys: _____	
Jälleenmyyjän nro: _____	
Huomautukset: _____ _____	
Katso huoltotaulukko tämän käsikirjan osasta Huolto	

Huolto	
Ajokilometrit: _____	Allekirjoitus / nimen selvennys:
Aukioloajat: _____	
Päiväys: _____	
Jälleenmyyjän nro: _____	
Huomautukset: _____ _____	
Katso huoltotaulukko tämän käsikirjan osasta Huolto	

Huolto

Ajokilometrit:

Aukioloajat:

Päiväys:

Jälleenmyyjän
nro:

Huomautukset:

Allekirjoitus / nimen
selvennys:

Katso huoltotaulukko tämän käsikirjan osasta Huolto

Huolto	
Ajokilometrit: _____	Allekirjoitus / nimen selvennys:
Aukioloajat: _____	
Päiväys: _____	
Jälleenmyyjän nro: _____	
Huomautukset: _____	

Katso huoltotaulukko tämän käsikirjan osasta Huolto	

Huolto	
Ajokilometrit: _____	Allekirjoitus / nimen selvennys:
Aukioloajat: _____	
Päiväys: _____	
Jälleenmyyjän nro: _____	
Huomautukset: _____	

Katso huoltotaulukko tämän käsikirjan osasta Huolto	

Huolto

Ajokilometrit:

Aukioloajat:

Päiväys:

Jälleenmyyjän
nro:

Huomautukset:

Allekirjoitus / nimen
selvennys:

Katso huoltotaulukko tämän käsikirjan osasta Huolto

Huolto	
Ajokilometrit: _____ Aukioloajat: _____ Päiväys: _____ Jälleenmyyjän nro: _____ Huomautukset: _____ _____	Allekirjoitus / nimen selvennys:
Katso huoltotaulukko tämän käsikirjan osasta Huolto	

Huolto	
Ajokilometrit: _____ Aukioloajat: _____ Päiväys: _____ Jälleenmyyjän nro: _____ Huomautukset: _____ _____	Allekirjoitus / nimen selvennys:
Katso huoltotaulukko tämän käsikirjan osasta Huolto	

Huolto

Ajokilometrit:

Aukioloajat:

Päiväys:

Jälleenmyyjän
nro:

Huomautukset:

Allekirjoitus / nimen
selvennys:

Katso huoltotaulukko tämän käsikirjan osasta Huolto

HUOLTOTOIMENPITEET

Tämä osa sisältää perushuoltotoimenpiteiden ohjeet.

Koska jotkin huoltotoimenpiteet ovat monimutkaisia, niiden suorittamiseen tarvitaan hyviä mekaanikkotaitoja.

Monet huoltotoimenpiteet täytyy teettää valtuutetulla Can-Am On-Road -jälleenmyyjällä, korjaamolla tai valitsemasi asiantuntijalla.

Jollet tunne voivasi suorittaa näitä toimia, ota yhteys Can-Am On-Road -jälleenmyyjään, korjaamoon tai valitsemaasi henkilöön.

VAROITUS

Sammuta moottori ja noudata näitä huoltotoimenpiteitä huoltaessasi ajoneuvoasi. Ellet noudata asianmukaisia huoltotoimenpiteitä, kuumat tai liikkuvat osat, sähkölaitteet, kemikaalit tai jotkut muut vaaratilanteet voivat aiheuttaa loukkaantumisen.

Moottoriöljy

Suosittelun moottoriöljy

Sama öljy voitelee moottorin, vaihdelaatikon, kytkimen ja hydraulisen ohjauksikon (HCM).

Rotax®-moottorit on kehitetty ja testattu käyttäen XPS™-öljyä.

BRP suosittelee käyttämään aina sen omaa XPS-moottoriöljyä tai vastaavan tasoista öljyä.

TÄRKEÄÄ

Älä lisää mitään lisäaineita suositeltuun moottoriöljyyn.

Moottorille soveltumattomasta öljystä tai lisäaineiden käyttämisestä johtuvat vauriot eivät ehkä kuulu BRP:n rajoitetun takuun piiriin.

Suosittelun XPS-moottoriöljy

4-tahtisten osasynteettinen
5W40-öljy

Jos suositeltua XPS-tuotetta ei ole saatavana

Käytä 5W40 4-tahtista SAE synteettistä moottoriöljyä, joka täyttää tai ylittää seuraavat voitelun teolliset määritykset:

API-huoltoluokitus SJ, SL, SM tai SN

Tarkista aina API-huoltomerkitäsertifikaatti öljyn astiassa, sen tulee sisältää ainakin yksi ilmaistuista standardeista.

Moottoriöljyn pinnantason varmistus

TÄRKEÄÄ

Moottorin käyttö väärällä öljymäärällä voi vaurioittaa vakavasti moottoria. Noudata tätä menetelmää saadaksesi tarkan moottoriöljyn tason lukeman.

Moottoriöljyn pinnan tason tarkastusta tehtäessä moottorin on oltava normaalissa toimintalämpötilassa.

TÄRKEÄÄ

Jos öljyn tasoa säädetään moottorin ollessa kylmä, öljyä saattaa täytyä liikaa.

1. Aja vähintään 15 km(9 mi).
2. Pysäköi ajoneuvo lujalle, tasaiselle alustalle ja seisontajarru.
3. Anna moottorin käydä tyhjäkäynnillä 10 minuuttia.

⚠ VAROITUS

Pakokaasut sisältävät myrkyllistä hiilimonoksidia, joka kerääntyy nopeasti suljetussa tai huonosti ilmastoidussa tilassa. Tämä voi aiheuttaa vahingoittumisen tai kuoleman. Käytä moottoria vain hyvin ilmastoidussa tilassa, joka ei ole suljettu.

TÄRKEÄÄ

Jos öljyn tasoa säädetään moottorin ollessa kylmä, öljyä saattaa täyttyä liikaa.

4. Pysäytä moottori.

TÄRKEÄÄ:

Moottoriöljyn tason tarkastus tulee suorittaa kahden minuutin kuluessa moottorin sammuttamisesta.

5. Avaa istuin. Katso *Istuimen avaaminen* kappaleesta *Varustus*.
6. Ruuvaa mittatikku irti ja poista se.



1. Öljyn mittatikku
2. Öljyntäyttöletku

7. Pyyhi mittatikku.
8. Asenna mittatikku takaisin ja kierre se kokonaan paikalleen.
9. Ruuvaa mittatikku irti ja poista se uudelleen.
10. Tarkista moottoriöljyn määrä mittatikusta. Sen pitäisi olla ylemmän merkin kohdalla tai lähellä sitä.

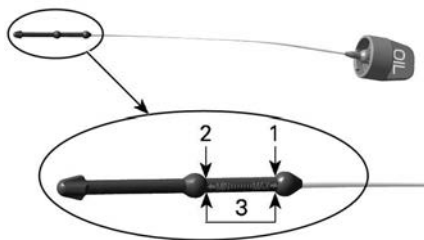

1. MAKS.
2. MIN.
3. Toimintasäde, 500 ml (17 fl oz (US))

Öljyn taso ala- (MIN) ja ylämerkin (MAX) välillä:

1. Älä lisää öljyä.
2. Aseta mittatikku huolellisesti paikalleen ja kiristä se.
3. Sulje istuin.

Öljyn taso alle alamerkin (MIN):

1. Lisää noin 500 ml (17 fl oz (US)) suositeltua öljyä.

TÄRKEÄÄ:

Ala- (MIN) ja ylämerkin (MAX) välisen öljyn määrä on 500 ml (17 fl oz(US)).

2. Käynnistä moottori uudelleen ja anna käydä 10 minuuttia tyhjäkäynnillä.

⚠ VAROITUS

Pakokaasut sisältävät myrkyllistä hiilimonoksidia, joka kerääntyy nopeasti suljetussa tai huonosti ilmastoidussa tilassa. Tämä voi aiheuttaa vahingoittumisen tai kuoleman. Käytä moottoria vain hyvin ilmastoidussa tilassa, joka ei ole suljettu.

TÄRKEÄÄ

Jos öljyn tasoa säädetään moottorin ollessa kylmä, öljyä saattaa täyttyä liikaa.

3. Pysäytä moottori.
4. Tarkasta öljymäärä uudelleen.

TÄRKEÄÄ:

Moottoriöljyn tason tarkastus tulee suorittaa kahden minuutin kuluessa moottorin sammuttamisesta.

5. Toista edellä mainitut vaiheet, kunnes öljyn pinnan taso on mittatikun ala- ja ylämerkin välillä. **Älä täytä liikaa.**
6. Aseta mittatikku huolellisesti paikoilleen ja kiristä se.
7. Sulje istuin.

Moottoriöljyn ja öljynsuodattimen vaihtaminen

1. Varmista ennen öljyn vaihtamista, että ajoneuvo on tasaisella alustalla.

TÄRKEÄÄ

Moottoriöljy ja moottorin öljynsuodatin on vaihdettava samanaikaisesti. Öljynvaihto on suoritettava moottorin ollessa lämmin.



HUOMIO

Moottoriöljy voi olla erittäin kuuma.

2. Puhdista tyhjennystulpan ympäristö öljypohjan kannen alta.
3. Aseta öljypohjan kante alle sopiva tyhjennysastia.
4. Avaa säiliön tyhjennystulppa ja hävitä tiivistealuslevy sekä O-renkaat.

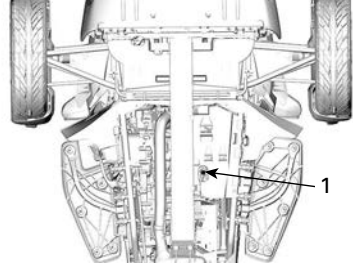

TYYPILLINEN

1. Moottoriöljyn tyhjennystulppa

5. Irrota mittatikku.
6. Varaa riittävästi aikaa ja anna kaiken öljyn valua pois.
7. Puhdista magneettisen tyhjennystulpan ympäristö kytkimen kannessa.
8. Aseta kytkimen kannen alle sopiva tyhjennysastia.
9. Avaa magneettinen tyhjennystulppa ja hävitä tiivisterengas.

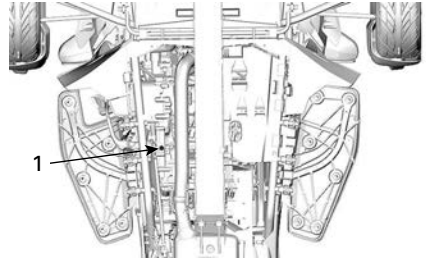

TYYPILLINEN

1. Kytkimen kannen magneettinen tyhjennystulppa
10. Poista vasen huoltokansi. Katso *Huoltokansi* kohdasta *Varustus*.
11. Avaa jarrunestetason kytkinten liitin.

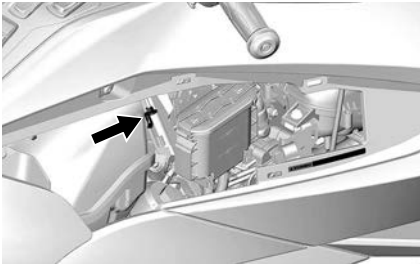

12. Irrota molemmat jarrunesteeseen taaksoyktimekmet säälliön pohjasta.

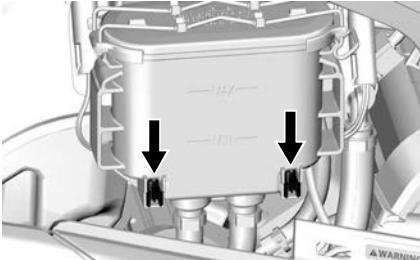

13. Siirrä jousisokkaa ja poista säälliö tuestaan.

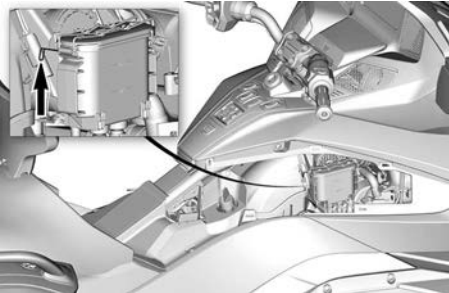

14. Siirrä säälliötä taaksepäin ja kiinnitä se ohjaustankoon joustoköydellä.

TÄRKEÄÄ

Älä päästä säälliötä roikkumaan letkujen varaan.

15. Irrota öljynsuodattimen kansi ja hävitä O-renkaat.

16. Irrota ja hävitä öljynsuodatin.

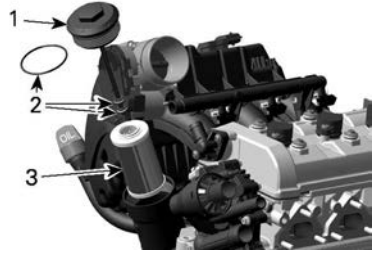

1. Öljynsuodattimen kansi
2. O-renkaat
3. Öljynsuodatin

17. Varaa riittävästi aikaa ja anna kaiken öljyn valua pois kytkimen kannesta.

18. Tarkasta öljynsuodattimen aukko ja puhdista mahdollinen lika ja epäpuhtaudet.

19. Puhdista tyhjennystulpan magneetti.

20. Asenna **UUEDET** tiivistealuslevyt ja O-renkaat, ja asenna molemmat tyhjennystulpat paikalleen.

TÄRKEÄÄ

Älä koskaan käytä tyhjennystulpan tiivistealuslevyä ja O-renkaita uudelleen irrotettuasi ne. Vaihda se aina uuteen.

21. Tiukenna tyhjennystulpat ohjeiden mukaan.

Kiristysmomentti

Tyhjennystulpa (ölypohjan kansi)	28 ± 2 Nm (21 ± 1 lbf-ft)
Magneettinen tyhjennystulpa (kytkimen kansi)	20 ± 1 Nm (15 ± 1 lbf-ft)

22. Laita **UUSI** moottorin öljynsuodatin paikalleen.

23. Asenna **UUEDET** O-renkaat öljynsuodattimen kanteen.

24. Asenna öljynsuodattimen kansi ja kiristä määritettyyn kireyteen.

Kiristysmomentti	
Öljynsuodattimen kansi	25 ± 3 Nm (18 ± 2 lbf-ft)

25. Lisää seuraava määrä suositeltua öljyä öljysäiliöön.

Suoritettava toimenpide	Määrä
Moottoriöljyn ja öljynsuodattimen vaihto	4,7 l (5 qt (liq.,US))
Moottoriöljyn, moottorin öljynsuodattimen ja HCM:n suodattimen vaihtaminen	4,9 l (5,2 qt (liq.,US))

26. Siirrä jarrunestesäiliö takaisin paikalleen.

- Asenna molemmat jarrunesteen tasokytkimet.
- Asenna kiinnitystappi takaisin säiliön takaosaan.
- Liitä jarrunesteen tasokytkinten liitin.

27. Asenna mittatikku takaisin ja kierrä se kokonaan paikalleen.

28. Tarkasta moottoriöljyn taso. Katso tämän kappaleen kohta *Moottoriöljyn pinnan tason tarkastus*.

TÄRKEÄÄ

Varmista, että öljynpaineen merkivalo sammuu viiden sekunnin kuluttua moottorin käynnistämisestä. Jos öljynpaineen merkkivalo PALAA yli viiden sekunnin kuluttua moottorin käynnistämisestä, SAMMUTA MOOTTORI ja tarkasta öljymäärä uudelleen.

29. Varmista, ettei öljynsuodattimen kannen, magneettisen tyhjennystulpan (kytkimen kansi) tai tyhjennystulpan (öljypohjan kansi) alueilla näy vuotoa.

30. Pysäytä moottori.

31. Asenna vasen huoltokansi takaisin paikalleen.

32. Hävitä jäteöljy paikallisten määräysten mukaan.

Ilmansuodatin

Ilmansuodattimen irrotus

- Irrota oikea huoltokansi. Katso *Huoltokansi* kohdasta *Varustus*.

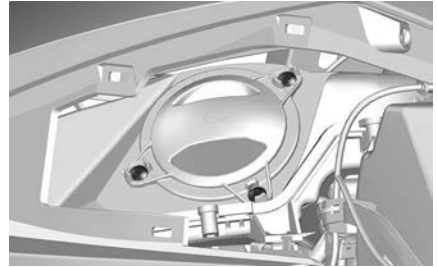

- Irrota ilmansuodattimen kansi ja suodatin.

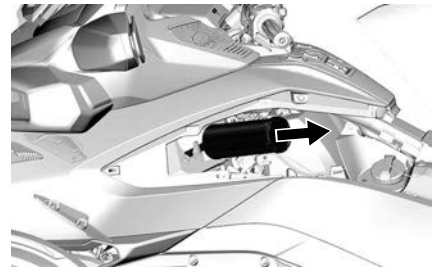

Tarkasta ilmansuodatin

Tarkasta ilmansuodattimen puhtaus ja että siinä ei ole vaurioita.

TÄRKEÄÄ

Ei ole suositeltavaa käyttää paineilmaa paperisuodattimen puhdistamiseen. Se saattaa vaurioittaa paperikuituja ja huonontaa suodattimen suodatuskykyä pölyisessä ympäristössä.

TÄRKEÄÄ

Älä pese paperisuodatinta millään puhdistusaineella.

TÄRKEÄÄ

Tarkasta imuilman äänenvaimennin ja poista pöly ja roskat. Varo puhaltamasta tai siirtämästä mitään moottorin ilmanoton puhtaalle puolelle (ilmansuodattimen taakse).

TÄRKEÄÄ

Poista pöly ja roskat, jos niitä on päätyntä imuilman äänenvaimentimen puhtaalle puolelle (ilmansuodattimen taakse). Puhdista hiukkaset vetämällä, älä työnnä niitä sisäänpäin.

Vaihda ilmansuodatin tarvittaessa; noudata huoltotaulukon suosituksia ja ota huomioon käyttöolosuhteet (erityisesti pölyinen käyttöympäristö).

Ilmansuodattimen asennus

Aseta ilmansuodatin varoen paikalleen.

TÄRKEÄÄ:

Ilmansuodattimen pitäisi olla oikein paikallaan. Ennen kuin asetat ilmansuodattimen paikoilleen, varmista, että imuletkun liitin ei ole muuttanut muotoaan.

Aseta ilmansuodattimen kansi oikein paikalleen ja kiinnitä kaikki ruuvit.

Kiristysmomentti

Ilmansuodattimen kannen ruuvit

$3 \pm 0,5 \text{ Nm}$
($27 \pm 4 \text{ lbf-in}$)

Asenna oikea huoltokansi takaisin paikalleen.

Moottorin jäähdytysneste

Suosittelun jäähdytysneste

TÄRKEÄÄ

Käytä aina erityisesti alumiini-moottoreille tarkoitettua, korrosionestoainetta sisältävää etyleeniglykolipakkasnestettä.

Jäähdytysnesteen pilaantumisen estämiseksi käytä aina samaa merkkiä ja vahvuusastetta. Älä koskaan sekoita eri merkkejä tai vahvuuksia keskenään, ellei jäähdytysjärjestelmää ole kunnolla huuhdeltu ja täytetty uudelleen.

Suosittelun XPS-jäähdytysneste

Pitkäikäinen esisekoitettu jäähdytysneste

Jos suositeltua XPS-tuotetta ei ole saatavana

Käytä esisekoitettua (50 % / 50 %) etyyliiglykoli-jäähdytysnestettä, jonka siikaattipitoisuus on alhainen ja joka on tarkoitettu erityisesti alumiinisille polttomoottoreille.

Moottorin jäähdytysnestetason tarkastus

VAROITUS

Jäähdytysneste voi olla hyvin kuumaa ja sitä voi roiskua avattaessa säiliötä moottorin ollessa kuuma. Vältä palovammat ja tarkasta jäähdytysnesteen määrä moottorin ollessa kylmä.

Tarkista jäähdytysnesteen määrä seuraavasti moottorin ollessa kylmä:

1. Pysäköi ajoneuvo lujalle, tasaiselle alustalle.
2. Avaa etutavaratilan kansi.
3. Irrota etuhuoltokansi. Katso *Huoltokansi* kohdasta *Varustus*.
4. Tarkista jäähdytysnesteen määrä jäähdytysnestesäiliön oikealta puolelta. Jäähdytysnesteen on oltava näkyvässä hiukan yli kylmän tason (COLD) merkin yläpuolella.

TÄRKEÄÄ:

Jos moottori on kuuma, jäähdytysnesteen on oltava näkyvässä ylittämättä kuuman tason (HOT) merkkiä.

5. Lisää tarvittaessa jäähdytysnestettä, kunnes sen pinta on hieman yli COLD-tason merkin. Käytä suppiloa, jotta nestettä ei loisku yli. **Älä täytä liikaa.**
6. Lopeta jäähdytysnesteen lisääminen, kun jäähdytysnestettä näkyy putkessa.

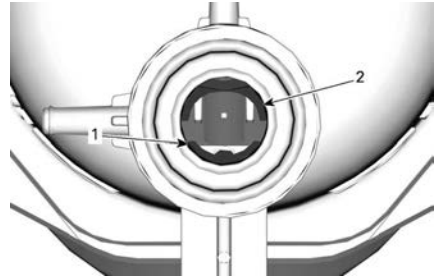

1. Jäähdytysnesteen kylmän tason (COLD) viiteviiva
2. Jäähdytysnesteen kuuman tason (HOT) viiteviiva
7. Asenne huoltokansi takaisin paikoilleen.

TÄRKEÄÄ:

Usein lisää jäähdytysnestettä tarvitseva jäähdytysjärjestelmä viittaa vuotoihin tai moottoriongelmiin. Ota yhteys valtuutettuun Can-Am On-Road-jälleenmyyjään.

Jäähdyttimen tuulettimet

Jäähdyttimen siipien puhdistus

Poista tarvittaessa kaikki lika.

TÄRKEÄÄ:

Älä puhdista painepesurilla, koska se voi vahingoittaa jäähdyttimen lamelleja. Puhdista vain paineilmalla takaa päin (puhalla ilmaa takasuunnasta eteenpäin).



TÄRKEÄÄ:

Kun moottori on käynnissä ja ajoneuvo on pysähtynyt tai kulkee alhaisella nopeudella, jäähdyttimen tuulettimet työntävät ilmaa ajoneuvon etuosaa kohti. Kun ajoneuvo kulkee nopeam- malla vauhdilla, tuulettimet puhaltavat ilmaa ajoneuvon takaosaa kohti.

Akku

Akun sijainti

Akku sijaitsee etutavaratilassa.

Avaa etutavaratila päästäksesi käsiksi akkuun.

LIMITED-MALLEISSA avaa sisäver- hoilun vetoketju.

Irrota akun huoltoluukku.

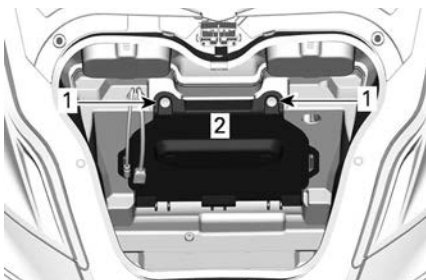

1. Ruuvi
2. Akun huoltoluukku

Akun lataus

Ajoneuvo on varustettu niin kutsutulla huoltovapaalla akkutyyppillä. Akku on täysin suljettu, joten siihen ei tarvitse lisätä vettä eikä tarkistaa akkuhapon määrää. Akku voi tarvita latausta, jos

ajoneuvolla ei ole ajettu vähintään yh- teen kuukauteen.

Älä koskaan vaihda akkua itse, akun vaihtamisen saa suorittaa vain valtuu- tettu Can-Am On-Road -jälleenmyyjä.

VAROITUS

Älä käytä perinteisiä lyijyhap- poakkuja. Perinteisen lyijyhap- poakun ylivuotoleikkusta saattaa vuotaa akkuhappoa. Happoa saattaa vuotaa myös, jos akku- happokotelo on haljennut tai vau- rioitunut, jolloin happo aiheuttaa vakavia syöpymiä.

Voit ladata akun sen ollessa paikoil- laan ajoneuvossa.

Lataamiseen voidaan käyttää va- kioakkulatureita. Suositeltava lataus- virta on 2 A. Jos akku on tyhjä, se voidaan apukäynnistää auton akulla (katso kohta *Korjaus matkan varrella*).

Kotilatauksessa voidaan käyttää "kes- tolaturia" hidastamaan akun latausta. Sen tyyppinen laturi voidaan antaa ol- la kytkettynä akkuun pidemmän aikaa vahingoittamatta akkua. Noudata aina laturin ohjeissa mainittua latausaikaa.

TÄRKEÄÄ

Noudata akkulaturisi mukana ole- via ohjeita. Väärä akun lataami- nen voi vahingoittaa akkua.

Lataa akku seuraavasti:

1. Avaa etutavaratila.
2. **LIMITED-MALLEISSA** avaa sisä- verhoilun vetoketju.
3. Irrota akun huoltoluukku.
4. Kytke ensin PUNAINEN (+) johto vastaavaan napaan.

TÄRKEÄÄ

Kytke aina PUNAINEN (+) johto ensiksi välttääksesi ajoneuvon sähköjärjestelmän vauriot.

5. Kytke MUSTA (-) johto vastaavaan napaan.

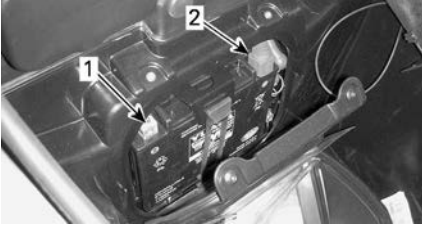

1. MUSTA (-) napa
2. PUNAINEN (+) napa

6. Käynnistä akkulaturi. Latausaika riippuu latausvirrasta. Suositeltu latausvirta on 2 A.

Kun akku on ladattu:

7. Irrota ensiksi MUSTA (-) johto.

TÄRKEÄÄ

Irrota aina MUSTA (-) johto ensiksi välttääksesi ajoneuvon sähköjärjestelmän vauriot.

8. Irrota sitten PUNAINEN (+) johto.
9. Sulje huoltokansi ja sitten etutavaratila.

Variaattorihihna

Tarkasta silmämääräisesti vetohihnan linjaus ja kunto ennen jokaista ajokertaa.

Ainoastaan valtuutetun Can-Am On-Road -jälleenmyyjän tulisi suorittaa vetohihnan linjaaminen ja kireyden säätö kappaleen *Huoltotaulukko* mukaan.

Vetohihnan linjaaminen

. Jos hihna ulottuu ketjupyörän ulko-reunan yli, linjautu se valtuutetulla Can-Am On-Road -jälleenmyyjä mahdollisimman pian.

TÄRKEÄÄ:

Hihna **EI SAA** olla kosketuksissa **ETUHAMMASPYÖRÄN** laipan kanssa.

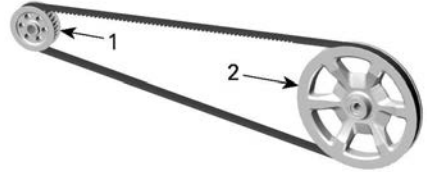
**TYYPILLINEN**

1. Etuhammaspyörä
2. Takahammaspyörä

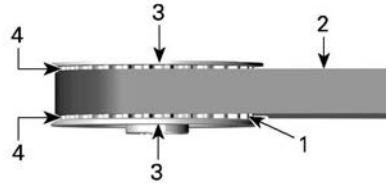
**TYYPILLINEN – ETUJOUSITUS**

1. Etuhammaspyörän hammas
2. Hihna
3. Hammaspyörän laippa
4. Laipan ja hihnan välinen rako

Vetohihnan kuluneisuus

Tarkasta vetohihna ajoneuvon ollessa tasaisella alustalla ja vaihde vapaalla, moottori sammuksissa. Sinulla on myös oltava riittävästi tilaa – sinun liikuttettava ajoneuvoa eteenpäin tai taaksepäin, jotta voit tarkastaa hihnan koko pituudeltaan.

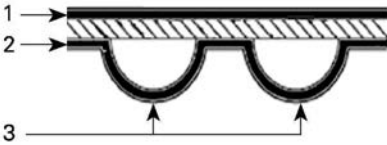

VETOHIHMAN PINNAT

1. Ulkopinta
2. Hammastuspuolen pinta
3. Hammas

Tarkasta seuraavien puutteiden varalta:

Kuluneisuus	Tarvittava toimenpide
Hyvä kunto 	Ei mitään
Hiushalkeamia 	Tarkkaile kuntoa
Pieniä lohkeamia 	Tarkkaile kuntoa
Avoimia halkeamia 	Vaihda hihna
Suuri kuluma 	Vaihda hihna
Puuttuva hammastus 	Vaihda hihna

Kuluneisuus	Tarvittava toimenpide
Hihnan kudus kulunut, sisäosat näkyvillä 	Vaihda hihna
Kivivaurio 	Vaihda hihna

TÄRKEÄÄ:

Hiushalkeamat eivät edellytä hihnan vaihtamista, mutta hihnan kuntoa on tarkkailtava jatkuvasti – hiushalkeamat saattavat johtaa avoimiin halkeamiin tai puuttuvaan hammastukseen, jolloin hihna on vaihdettava. Hihnan keskiosan vauriot edellyttävät myös jossain vaiheessa hihnan vaihtoa, mutta halkeamien ylettyessä hihnan reunaan, vika edellyttää välittömiä toimenpiteitä.

Kun vetohihna vaihdetaan, on vaihdettava myös hammaspyörät uuden hihnan käyttöiän lisäämiseksi.

Vetohihnan kireys

Jos tunnet ajaessasi, että vetohihna tärisee, pitää ääntä tai hyppää hammaspyörän hammastuksen yli, säädätä hihnan kireys valtuutetulla Can-Am On-Road -jälleenmyyjä mahdollisimman pian. Pidä tätä asiaa silmällä erityisesti sisäänajon aikana (ensimmäiset 1 000 km(600 mi)).

Pyörät ja renkaat

⚠ VAROITUS

Renkaat, jotka eivät ole suositeltua tyyppiä tai jotka ovat vaurioituneet, kuluneet kulumisosoittimen osoittamia rajoja enemmän tai joissa on virheellinen rengaspaine, voivat aiheuttaa hallinnan menetyksen. Uudet renkaat eivät toimi tehokaimmillaan, ennen kuin sisäänaajo on tehty. Jarrutus-, ohjaus- ja VSS:n teho voivat olla alentuneet, joten ole erityisen varovainen. Renkaat edellyttävät noin 300 km:n (200 mi) sisäänajon säännöllisesti jarruttaen. Ellei renkailla jarruteta säännöllisesti, niiden kuluminen suorituskykyiseen käyttökuuntoon kestää kauemmin.

Renkaat on suunniteltu erityisesti tähän ajoneuvoon. Käytä ainoastaan BRP:n suosittelemia vyörenkaita, joita on saatavana vain valtuutetuilta Can-Am On-Road -jälleenmyyjiltä.

Kun takarengas on poistettu tai korvattu, tee seuraavat toimenpiteet:

- Tarkasta ja puhdista takahammasspyörän laakerointi. Vaihda kuluneet tai vahingoittuneet osat.
- Tarkasta ja puhdista taka-akselin laakerointi. Vaihda kuluneet tai vahingoittuneet osat.
- Korvaa ja voitele taka-akselin laakerien tiivisteet.
- Korvaa ja voitele taka-akselin O-renkaat.
- Tarkasta ja puhdista taka-akselin väliholkit. Vaihda kuluneet tai vahingoittuneet osat.

Kun takapyörä on poistettu tai korvattu, tee seuraavat toimenpiteet:

- Korvaa takapyörän mutteri.
- Korvaa ja voitele taka-akselin laakerien tiivisteet.
- Korvaa ja voitele taka-akselin O-renkaat.

- Tarkasta kumivaimentimen kunto. Vaihda kuluneet tai vahingoittuneet osat.

Rengaspaine

Käytä suositeltua kylmäpainetta optimia renkaan suorituskykyä ja kulumista varten. Ali- tai ylipaine saattaa aiheuttaa epätasaisia kulumisen muotoja.

Suosittelun renkaan paine löytyy renkaan merkinnästä, joka sijaitsee oikeanpuoleisen huoltokannen sisäpuolella.

Sään lämpötilan vaihdellaessa renkaan täyttöpaineet muuttuvat myös. 6 °C:n (10 °F) pudotus voi aiheuttaa vastaavan 7 kPa:n (1 lbf/in²) pudotuksen täyttöpaineessa. Tarkista rengaspaineesi usein ja säädä ne oikeaan paineeseen.

TÄRKEÄÄ:

Vasemman- ja oikeanpuoleisen renkaan välinen paine-ero ei saa olla yli 3,4 kPa (,5 lbf/in²).

Vaurioituneet renkaat

Tarkasta kaikki renkaat:

- Viiltojen, lovien ja halkeamien varalta.
- Renkaan sivut ja kulutuspinna pulistumien tai painumien varalta.
- Renkaan sivut ja kulutuspinna nauhojen tai muiden asiaankuulumattomien esineiden varalta.
- Huonosti istuvan vanteen tai viallisen renkaan venttiilin aiheuttaman ilmapuodon (sihisevä ääni) varalta.

Jos jokin edellä esitetyistä vaurioista ilmenee, korjauta tai vaihdata rengas niin pian kuin mahdollista valtuutetulla Can-Am On-Road -jälleenmyyjällä.

Renkaiden kulutuspinnan kuluneisuus

Tarkasta renkaan kulutuspinnan minimisvyvyys kulutuspinnan kuluneisuutta

osoittavien merkkien avulla (kovat kumipalkit, jotka on puristettu renkaan runkoon; numero 1 alla olevassa kuvassa). Tarkasta renkaan kulutus-pinta kolmesta kohtaa:

- Ulkoreunasta
- Keskellä
- Sisäreunasta.

Kulutus-pinnan kulumista osoittavat merkit tulevat näkyviin kulutus-pinnan tasolle silloin, kun pinta on kulunut minimisyvytteensä. Kun vähintään yksi kulutus-pinnan kuluneisuutta osoittava merkki ylittää pinnan, korjauta tai vaihdata rengas niin pian kuin mahdollista valtuutetulla Can-Am On-Road-jälleenmyyjällä.

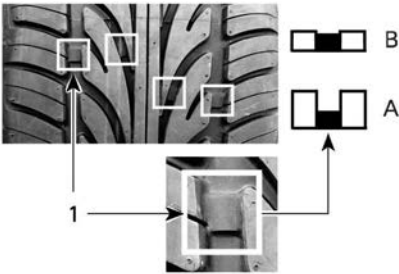

RENKAIDEN KULUNEISUUS

KULUTUSPINNAN

1. Kulutus-pinnan kuluneisuutta osoittava merkki

- A. Sopiva pinnan syvyys
 B. Kulutus-pinnan minimisyvyys, vaihda rengas

Kulutus-pinnan kuluminen epätasaisesti on normaalia riippuen tieolosuhteista ja siitä, kuinka ajoneuvoa ajetaan. Eturenkaiden ulko- tai sisäreunat ja takarenkaan pinta keskellä kuluu epätasaisesti riippuen siitä, ajetaanko ajoneuvolla tasaisesti vai aggressiivisesti.

Renkaiden pyörintä

Kierrätä renkaita, kun niiden kulutus-pinnan syvyys on 4 mm/32. Tämä maksimoi renkaiden käyttöiän.

⚠ VAROITUS

Renkaat on suunniteltu pyörimään vain yhteen suuntaan. Älä vaihda vasenta ja oikeaa eturenkasta keskenään. Renkaat on irrotettava vanteelta renkaiden kierrättämistä varten. Jos asennat renkaan väärälle puolelle, pitoa on vähemmän ja saatat menettää ajoneuvon hallinnan.

⚠ HUOMIO

Älä pyöritä vannetta sen pinnoista, sillä sormesi saattaa jäädä kiinni pyörän ja jarrusatulan väliin.

Renkaan rekisteröintikaavake

Jos joudumme suorittamaan renkaita koskevan takaisinkutsun, me voimme tavoittaa sinut vain jos meillä on nimesi ja osoitteesi. BRP rekisteröi ajoneuvon valmistajan ominaisuudessa renkaan tunnistusnumeron (TIN) ja sitä vastaavan ajoneuvon tunnistusnumeron (VIN) (katso kappale *Ajoneuvon tunnistaminen*) ja ajoneuvon nykyisen omistajan tiedot.

Jos vaihdat jonkin ajoneuvosi renkaita, sinun on täytettävä "Renkaan rekisteröintikaavake" ja lähetettävä se valmistajan asiakaspalveluosastolle. Saat renkaan rekisteröintikaavakkeen valtuutetulta Can-Am On-Road-jälleenmyyjältä.

Jarrut

⚠ VAROITUS

Uudet jarrut eivät toimi tehokkaimmillaan, ennen kuin sisäänajo on tehty. Jarrutesteho voi olla alentunut, joten ole erityisen varovainen. Jarrut edellyttävät noin 300 km:n (200 mi) sisäänajon säännöllisesti jarruttaen. Ellei jarruilla jarruteta säännöllisesti, niiden kuluminen suorituskykyiseen käyttökuntoon kestää kauemmin.

Jarrunestetason tarkistus

Käytä ainoastaan DOT 4 -jarrunestettä avaamattomasta astiasta.

Tarkista jarrunesteen määrä seuraavasti:

1. Pysäköi ajoneuvo lujalle, tasaiselle alustalle.
2. Irrota oikea huoltokansi. Katso *Huoltokansi* kohdasta *Varustus*.
3. Tarkista jarrunesteen määrä säiliössä. Sen pitäisi olla MIN-merkin yläpuolella.

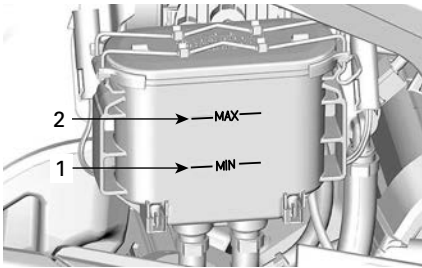

1. Jarrunesteen maksimitason merkki (MAX.)
2. Jarrunesteen minimitason merkki (MIN.)

4. Lisää nestettä tarvittaessa. Katso *Jarrunesteen lisääminen*.

⚠ HUOMIO

Vähäinen jarrunesteen määrä saattaa merkitä vuotoja tai kuluneita jarrupaloja. Ota yhteys valtuutettuun Can-Am On-Road-jälleenmyyjään.

Jarrunesteen lisääminen

1. Puhdista täyttöaukon korkki.

⚠ VAROITUS

Puhdista täyttöaukon korkki ennen sen irrottamista. Käytä ainoastaan DOT 4 -jarrunestettä avaamattomasta astiasta.

2. Irrota täyttökorkki.

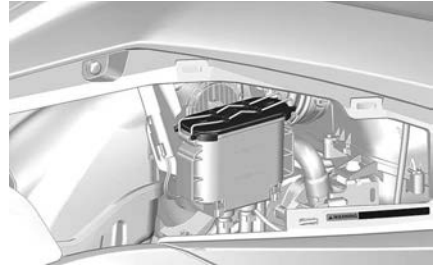

3. Lisää nestettä MAX-merkkiin saakka.

TÄRKEÄÄ:

Jarrupalojen vaihto nostaa jarrunesteen tasoa. Jos vaihto tehdään jarrunesteen ollessa maksimitasolla, jarrunestettä voi roiskua yli.

TÄRKEÄÄ

Jarruneste saattaa vaurioittaa maalattuja pintoja ja muovisia osia. Pyyhi kaikki roiskeet pois.

4. Asenna täyttökorkki takaisin ja lukitse se paikalleen.
5. Asenne huoltokansi takaisin paikoilleen.

Jarrujärjestelmän varmistus

Etu- ja takajarrut ovat hydrauliset levyjarrut. Nämä jarrut ovat itsesäätyvät eivätkä vaadi säätöä.

Myöskään jarrupoljinta ei tarvitse säätää.

Pidä jarrut hyvässä toimintakunnossa tarkastamalla seuraavat seikat *huoltotaulukon* mukaisesti:

- Ettei koko jarrujärjestelmässä ole nestevuotoja.
- Ettei jarrupoljin tunnu sienimäisen nihkeältä.
- Etteivät jarrulevyt ole liian kuluneet ja pinta huono.
- Etteivät jarrupalat ole kuluneet, vaurioituneet tai löysällä.

Jos jarrujärjestelmässä on ongelmia, ota yhteys valtuutettuun Can-Am On-Road -jälleenmyyjään.

Ajovalot

Ajovalojen kohdennuksen varmistus

1. Varmista, että renkaat on täytetty kunnolla. Tarkista kuljettajan istuimen alla oleva *Rengaspainetarra*.
2. Aseta perusmallien takajousituksen ilmanpaine oikeaa kuormitustilannetta vastaavaksi (katso *Takajousituksen paine* -tarra, joka sijaitsee myös kuljettajan istuimen alla).

TÄRKEÄÄ:

Limited-malleissa kompressorin ohjaa ajoneuvon tasoa automaattisesti.

3. Aseta ajoneuvo testipinnan eteen kuvan mukaisesti. Varmista, että ajoneuvo on tasaisella alustalla.

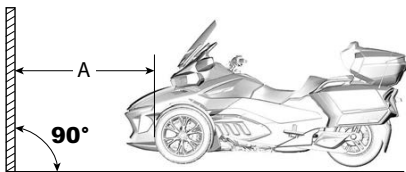

1. 10 m (33 ft)

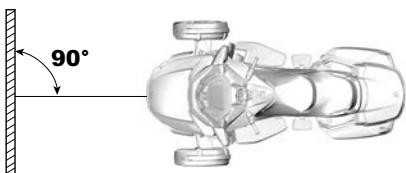

Merkitse testipinnalle kaksi viivaa maanpinnan suuntaisesti seuraavasti:

Viivat testipinnalla	
Viiva A	770 mm (30-5/16 in) maanpinnan yläpuolella
Viiva B	718 mm (28-9/32 in) maanpinnan yläpuolella

4. Valitse lähivalo.

TÄRKEÄÄ

Varmista, että kuormausolosuhteet vastaavat ajo-olosuhteita, kun säädät ajovaloja.

5. Ajovalo on oikein suunnattu, kun ajovalon valokeilan yläreuna on viivojen A ja B välissä.

Valon suuntauksen pystysuuntainen säätäminen

Ajovaloja säädettäessä lähi- ja kaukovalot säätävät samanaikaisesti.

1. Irrota peilin kehys.

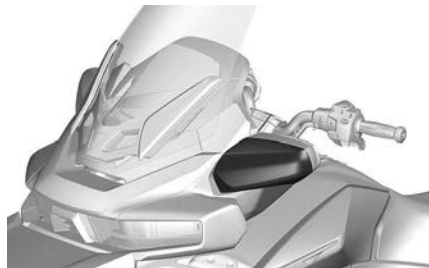

2. Australian vientimallit:

1. Irrota vilkun liitin.



2. Irrota peilin kotelon päädyssä oleva ruuvi.



3. Vedä peiliä hieman saadaksesi lisätilaa.

3. Säädä ajovaloja pystysuunnassa kääntämällä ajovalojen säädintä työkalusarjassa olevalla ristipääruuvitaltalla.

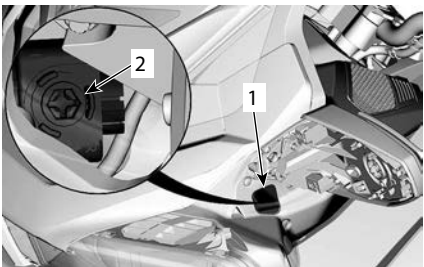

1. Huoltoaukko
2. Ajovalon säädin

Kaukovalon säätäminen

Nosta valokeilaa	Käännä säätimen ruuvia myötäpäivään
Laske valokeilaa	Käännä säätimen ruuvia vastapäivään

4. Asenna peilin kehys takaisin paikalleen.

Ajovalojen suuntaaminen vaakasuunnassa

1. Nosta hansikaslokeroylös ja siirrä sivuun saadaksesi lisätilaa.



2. Työnnä kätesi aukosta sisään ja työnnä näytön alla olevaa vaahtomuoviosaa päästäksesi käsiksi konsolin sisäosiin. Johtojärjestelmä on ehkä siirrettävä sivuun työn helpottamiseksi.
3. Etsi ajovalon kotelossa oleva säädin sormillasi.
4. Säädä ajovaloja vaakasuunnassa kääntämällä ajovalojen säädintä työkalusarjassa olevan kuusiokoloavaimen lyhyellä, taivutetulla päällä.

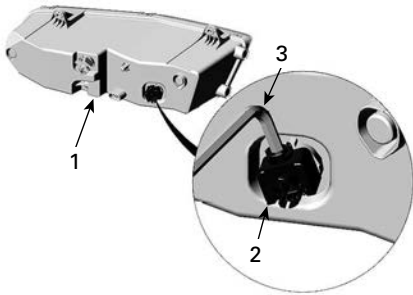

KUVASSA VASEN AJOVALON SÄÄDIN

1. Vasen ajovalon kotelo
 2. Ajovalon säädin - vaakasuuntainen säätö
 3. 6 mm kuusiokoloavain
5. Säädä ajovaloa niin, että valokeilan fokus (kirkkain piste seinällä) sijaitsee noin 160 mm (6,3 in) ajoneuvon keskilinjan kummallakin puolella.

AJONEUVON HOITO

Ajoneuvon puhdistus

Älä puhdista ajoneuvoa korkeapainepesurilla (kuten autopesuun käytettävät), koska se saattaa vahingoittaa tiettyjä ajoneuvon osia.

TÄRKEÄÄ

Älä puhdista tuulilasias emäksisellä tai hapollisella puhdistusaineella, polttoaineella tai liuottimella, jotta vältät tuulilasin vaurioitumisen.

TÄRKEÄÄ

Mattapinnalla ei käytetä vahaa, suihkeita tai muita tavalliselle maalipinnalle käytettäviä tuotteita. Älä pese hankaavilla materiaaleilla. Älä käytä mekaanisia puhdistusaineita tai kiillotusaineita, äläkä hankaa pintaa voimakkaasti.

Puhdista ajoneuvo seuraavasti:

1. Huuhtelee ajoneuvo perusteellisesti vedellä, jotta löysä lika irtoaa.
2. Pese ajoneuvo pehmeällä, puhtaalla kankaalla. Käytä pesuun vettä, johon on sekoitettu mietoa puhdistusainetta, kuten erityisesti moottoripyörien tai autojen puhdistukseen tarkoitettua saippuaa.

TÄRKEÄÄ:

Lämpimällä vedellä on hyvä poistaa ötököitä tuulilasista ja etupelleistä.

3. Kun peset ajoneuvoa, puhdista myös mahdollinen rasva ja öljy. Voit käyttää huoltotuotetta tai mietoa rasvanpoistoainetta. Noudata puhdistusaineiden valmistajien ohjeita tarkasti.

Pesuaine XPS Roadster

4. Kuivaa ajoneuvo säämiskällä tai pehmeällä pyyhkeellä.

Ajoneuvot mattapinnoilla

TÄRKEÄÄ

Älä käytä vahaa, suihkeita tai muita tavalliselle maalipinnalle käytettäviä tuotteita. Älä pese hankaavilla materiaaleilla. Älä käytä mekaanisia puhdistusaineita tai kiillotusaineita, äläkä hankaa pintaa voimakkaasti.

Pese mattapinta käsin pehmeällä pesukintaalla ja miedolla puhdistusaineella, joka sopii mattapinnalle. Jos haluat poistaa esimerkiksi hyönteisiä, käytä pehmeää sientä ja mietoa liuotainetta. Kostuta alue ennen puhdistusta. Hiero kevyesti.

Tämä maalipinta saattaa vaatia useammin tapahtuvaa puhdistusta.

Ajoneuvon suojaaminen

Laita hiomatonta vahaa muoviosiin.

TÄRKEÄÄ

Älä vahaa tai kiillota mattapintoja (mukaan lukien mattamaalilla maalattuja kohtia).

Pinta	Suositus
Kiiltävät maalipinnat	Käytä vain hiomatonta vahaa, joka on turvallinen kirkkaille maalipinnoille
Mattapinnat	Älä käytä vahaa.

TÄRKEÄÄ

Älä käytä tuulilasin kiillottamiseen mitään muoviosien puhdistus-/kiillotusainetta.

 **VAROITUS**

Älä laita vinyyli- tai muovisuoja-ainetta istuimille, koska istuimen pinnasta tulee liukas, jolloin kuljettaja tai matkustaja voivat luisua ajoneuvon kyydistä.

VARASTOINTI JA AJOKAUTTA EDELTÄVÄT VALMISTELUT

Säilytys

Jos ajoneuvolla ei ajeta vähintään neljään kuukauteen, kuten talven aikana, oikeanlaiset varastointitoimenpiteet ovat tarpeellisia, jotta ajoneuvo säilyy hyvässä kunnossa.

BRP suosittelee, että annat valtuutetun Can-Am On-Road -jälleenmyyjän, korjaamon tai valitsemasi asiantuntijan suorittaa täydelliset varastointitoimenpiteet ajoneuvollesi. Jos kuitenkin haluat mieluummin tehdä sen itse, noudata seuraavia alla esitettyjä toimenpiteitä.

Valmistele ajoneuvo varastointia varten näin

1. Tarkasta ajoneuvo ja vie se huoltoon valtuutetulle Can-Am On-Road -jälleenmyyjälle, korjaamoon tai valitsemallesi henkilölle kunnossapitoa, korjausta tai mahdollista vaihtoa varten.

TÄRKEÄÄ:

Yhdysvaltain ja Kanadan kansalaiset: ks. *US EPA Emission Performance Warranty*, joka on sisällytetty *takuun* osaan tiedoksi liittyen takuuvaatimuksiin.

2. Vaihda moottoriöljy ja öljynsuodatin. Hae palveluja valtuutetulta Can-Am On-Road -jälleenmyyjältä, jostain korjaamosta tai valitsemallesi henkilöltä huoltamista, korjaamista tai osien vaihtamista varten.
3. Tarkasta moottorin jäähdytysnesteen, jarrunesteen ja kytkinnesteen määrä.
4. Täytä polttoainesäiliö, lisää polttoaineen stabiloimisainetta ja käytä moottoria estääksesi polttoainesäiliön ruostumisen ja polttoaineen pilaantumisen. Noudata tarkkaan polttoaineen stabiloimisainesäiliössä olevia ohjeita.
5. Laita renkasiin tarvittava määrä ilmaa, jotta paine on oikea.

6. Puhdista ajoneuvo.
7. Voitele kaikki säätövaijerit, salvat ja avainurat sekä kaikkien vipujen saranakohdat.
8. Sulje ja lukitse kaikki säilytyslokerot.
9. Suojaa ajoneuvo valoa läpäisemättömällä suojapeitolla (esim. tarkoitukseen valmistetulla suojapeitteellä). Vältä käyttämästä muovipeitettä tai vastaavalla päällystettyä peitettä, joka ei hengitä. Sellainen materiaali estää ilmanvaihdon ja kerää lämpöä ja kosteutta.
10. Varastoi ajoneuvo kuivaan, aurinгонvalolta suojattuun tilaan, jonka lämpötila ei vaihtele päivittäin suuremmin.
11. Lataa akku kerran kuukaudessa suositellulla 2 A:n latausvirralla. Akkua ei tarvitse poistaa ajoneuvosta.

Ajokautta edeltävä valmistelu

Säilytyskauden jälkeen ajoneuvo on valmisteltava käyttöä varten ja tarkastettava ennen ajoa. Suorita seuraavat toimenpiteet:

1. Poista suojapeite ja puhdista ajoneuvo.
2. Lataa akku tarvittaessa.
3. Suorita käyttöä edeltävä tarkastus, suorita sitten testiajo hitaalla nopeudella.

Tämä sivu on jätetty tarkoituksella tyhjäksi

KORJAUS MATKAN VARRELLA

VIANETSINNÄN OHJEITA

TÄRKEÄÄ

Jos ajoneuvoasi ei voi ajaa, vaan se on kuljetettava, älä hinaa sitä – hinaaminen voi vakavasti vaurioittaa ajoneuvon vetojärjestelmää. Katso yksityiskohtaiset tiedot tämän jakson kappaleesta ajoneuvon kuljettaminen.

Ei vaihda vapaalle

Jos vaihteisto ei voi vaihtaa vapaalle, kun ajoneuvo ei liiku:

1. Moottorin käyntinopeus nostetaan automaattisesti n. 1 300 kierrokseen minuutissa ja palautetaan sitten tyhjäkäyntinopeudelle.
2. Tätä yritetään enintään 3 kertaa.
3. Jos tämä ei auta, yritä vaihtaa uudelleen ylös- tai alaspäin.

Ei vaihda

Kuljetuta ajoneuvo lähimpään Can-Am On-Road -myyntiliikkeeseen.

Moottori ei käynnisty

Vianetsintä

1. MOOTTORI EI PYÖRI

Monitoimimittaristossa rullaavaa turvallisuusviestiä ei ole kuitattu.

- Lue turvallisuusviesti ja paina sitten Toimintatilapainiketta (MODE).

Moottorin pysäytyspainike on POIS PÄÄLTÄ -asennossa (OFF).

- Varmista, että moottorin pysäytyspainike on PÄÄLLÄ-asennossa (ON).

Virta-avain on POIS PÄÄLTÄ -asennossa (OFF).

- Käännä virta-avain PÄÄLLÄ-asentoon (ON).

Akku on tyhjä tai huonot liitokset.

- Tarkasta akun lataus. Lataa tarvittaessa (katso Huoltotoimenpiteet).
- Tarkasta akun liitännät etutavaratilassa (katso Huoltotoimenpiteet).

Sulake palanut.

- Tarkasta sulakkeen kunto (katso tämän kappaleen kohta Sulakkeiden ja valojen vaihtaminen).

Vaihde on päällä.

- Paina jarrupoljinta, jos vaihteisto on päällä.

Avainta ei ole luettu. Jos ajonestojärjestelmä ei pysty lukemaan avainta, moottori ei käynnisty. Seuraavissa tapauksissa ajonestojärjestelmä ei pysty lukemaan avainta:

- Virheellinen mikrosiru
- Suuri metalliesine lähellä avainta
- Sähkölaite lähellä avainta
- Toinen elektronisesti koodattu avain lähellä pääavainta
- Toinen voimakas sähkömagneettinen kenttä avaimen alueella
- Jos moottori ei käynnisty ja avaimen liittyvästä virheestä näytetään ilmoitus, tarkista ettei mikään edellä mainituista tilanteista ole voimassa. Jos ongelma jatkuu vaikkei näin ole, ota yhteys valtuutettuun Can-Am On-Road jälleenmyyjääsi.

2. MOOTTORI PYÖRII MUTTEI KÄYNNISTY

Vähän polttoainetta

- Täytä polttoainesäiliö Katso Perustoimenpiteet.

Heikko akku.



- Tarkasta akun lataus. Lataa tarvittaessa (katso Huoltotoimenpiteet).
- Tarkasta akun liitännät etutavaratilassa (katso Huoltotoimenpiteet).



Moottorin hallintajärjestelmä.

- Tarkasta, palaako ON (PÄÄLLÄ) moottorivian merkkivalossa käynnistettäessä. Hae palveluja valtuutetulta Can-Am On-Road-jälleenmyyjältä, jostain korjaamosta tai valitsemtasi henkilöltä huoltamista, korjaamista tai osien vaihtamista varten. Takuuvaateista on tietoa tämän käsikirjan kohdassa USA:n EPA-päästöjä koskeva takuu.

MONITOIMIMITTARISTON VIESTIT

Monitoimimittaristossa näkyy tärkeitä tietoja ajoneuvon tilasta. Katso aina mootoria käynnistäessäsi näkykö mittaristossa jokin erityinen viesti tai merkkivalo.

Merkkivalot (häiriöt)			
Merkkivalo	Viesti/ Varoitus	Syy	Toimenpide
	BAD KEY	Viallinen avain	Ota yhteyttä valtuutettuun Can-Am On-Road -jälleenmyyjään.
	WRONG KEY	Väärä avain	Käytä oikeaa avainta tai ota yhteys valtuutettuun Can-Am On-Road -jälleenmyyjään.
	CHECK KEY	Viallinen avain	Ota yhteyttä valtuutettuun Can-Am On-Road -jälleenmyyjään.
	HIGH ENGINE TEMPERATURE	Moottori ylikuumenee	<ul style="list-style-type: none"> – Pysähdy ja odota, kunnes moottori on jäähtynyt. – Tarkasta vuotojen varalta. – Tarkasta jäähdytysnesteen määrä ja lisää tarvittaessa (katso <i>Huoltotoimenpiteet</i>).
	SUSPENSION FAULT	Ilmasäätöisen jousituksen toimintahäiriö	<ul style="list-style-type: none"> – Tarkista ilmajousen paine – Tarkista takajousituksen asentoanturi – Hanki ajoneuvollesi kuljetus lähimmän valtuutetun Can-Am On-Road -jälleenmyyjän luo, jossa ilmasäätöisen jousituksen vähimmäis-/enimmäisarvojen kalibrointi voidaan vahvistaa.
	BRAKE FAILURE	EBD:n toimintahäiriö	Järjestä ajoneuvosi kuljetus lähimmän valtuutetun Can-Am On-Road -jälleenmyyjän luo.
	TRANSMISSION SIGNAL FAULT	Voimansiirron ohjausyksikön (TCM) komponentti	<ul style="list-style-type: none"> – Irrota avain, odota 20 sekuntia ja laita se taas paikalleen. – Vie ajoneuvo korjattavaksi valtuutettuun Can-Am On-Road -myyntiliikkeeseen.
	CHECK DPS	Dynaamisen ohjaustehostimen komponentti	Vie ajoneuvo korjattavaksi valtuutettuun Can-Am On-Road -myyntiliikkeeseen.

Merkkivalot (häiriöt)			
Merkkivalo	Viesti/ Varoitus	Syy	Toimenpide
	BRAKE FAILURE - LOW BRAKE FLUID	Vähän jarrunestettä tai viallinen anturi	<ul style="list-style-type: none"> - Tarkista jarrunestejärjestelmä vuotojen varalta. - Tarkista jarrunesteen määrä ja lisää tarvittaessa (katso <i>Huoltotoimenpiteet</i>).
	LIMP HOME MODE	Tärkeä moottorin hallintajärjestelmän komponentin tai VSS:n toimintahäiriö	* Järjestä ajoneuvosi kuljetus lähimmän valtuutetun Can-Am On-Road -jälleenmyyjän luo.
	LOW OIL - STOP ENGINE	Alhainen öljynpaine	<ul style="list-style-type: none"> - Tarkasta öljyvutojen varalta. - Tarkasta öljymäärä ja lisää tarvittaessa (katso <i>Huoltotoimenpiteet</i>).

*BRP suosittelee, että järjestät ajoneuvosi kuljetuksen, jos vikatila (LIMP HOME) aktivoituu. Jos ajat ajoneuvolla VIKATILASSA, vältä äkillisiä ajoliikkeitä ja aja välittömästi lähimmän valtuutetun Can-Am On-Road -jälleenmyyjän luo huollettavaksi, ennen kuin ajat jälleen ajoneuvolla. VIKATILASSA moottorin käyntinopeutta ja sitä kautta ajonopeutta rajoitetaan.

Lisäksi voit näytöstä väliaikaisesti katsella tärkeitä ohjeviestejä, jotka toimivat merkkivalojen apuna.



TYYPILLINEN

Kun näkyviin tulee digitaalinen varoitus, se näyttää varoituksen 6 sekunnin ajan, jonka jälkeen varoitus katoaa 60 sekunniksi. Tämän 60 sekunnin aikana vilkkuu pieni digitaalinen merkkivalo. Tämä toistuu kolme kertaa ja loppuu sitten 15 minuutiksi. Tämän 15 minuutin aikana näkyvät vain merkkivalot.

MITÄ TEHDÄ SEURAAVISSA TAPAUKSISSA

Kadonneet avaimet

Anna valtuutetun Can-Am On-Road-jälleenmyyjän valmistaa vara-avaimestasi uusi avain mahdollisimman pian. **Jos molemmat avaimet ovat kadonneet**, virtalukko, takatavaratilan avainura ja peräkärryn avainura (jos käytetään BRP-peräkärä) on vaihdettava ajoneuvon omistajan kustannuksella.

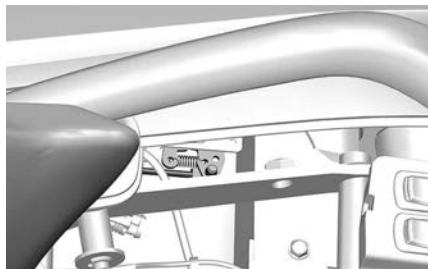

Sivutavaratilaa ei voida avata

Irrota matkustajan istuin.



Irrota huoltopaneelin molemmat kiinnitysruuvit.

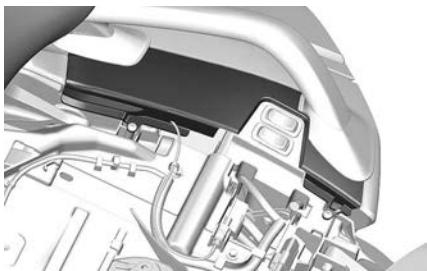

Vedä huoltopaneeli ulos.

Vapauta salpa siirtämällä mekanismia.

Rengasrikko

Jos renkaassa on **suuri** reikä tai viilto sen kulutuspinnoissa ja siinä ei ole lainkaan ilmaa, järjestä ajoneuvollesi kuljetus lähimmälle Can-Am On-Road-jälleenmyyjälle. Katso kuljetusta koskevat yksityiskohtaiset tiedot kohdasta *Ajoneuvon kuljettaminen*.

Jos renkaassa on **pieni** naulan tai kiiven aiheuttama reikä eikä se ole kokonaan tyhjä, se voidaan korjata väliaikaisesti. Korjaa rengas itsetäyttyvällä renkaan tiivistysaineella tai renkaan korjaussarjalla. Noudata renkaan tiivistysaineen tai renkaan korjaussarjan valmistajan ohjeita renkaan korjauksessa ja korjauta/vaihda rengas **mahdollisimman pian** valtuutetulla Can-Am On-Road-jälleenmyyjällä.

Kun olet joutunut korjaamaan renkaan väliaikaisesti, aja hitaasti ja varovasti sekä tarkasta säännöllisesti rengaspaineet, kunnes rengas on vaihdettu tai kokonaan korjattu.

Tyhjä akku

Jos akussa on vähän tai ei lainkaan virtaa, se voidaan apukäynnistää auton akun avulla.

VAROITUS

Kytke apukäynnistyskaapelit apukäynnistystoimenpiteissä kuvatulla tavalla.
Akuista voi päästä räjähdysalttiita kaasuja, jotka voivat syttyä, jos apukäynnistyskaapelit on kytketty väärin.

TÄRKEÄÄ

Älä irrota tyhjennettyä akkua.

1. Pysäköi akkua täydentävä ajoneuvo lähelle oman ajoneuvosi etuosaa.
2. Vaihda vaihde vapaalle (N).
3. Avaa etutavaratilan kansi.
4. Irrota akun huoltoluukku.
5. Irrota positiivinen päätekansi ja puhdista ruoste akun navoista ennen akkukaapeleiden kiinnittämistä.

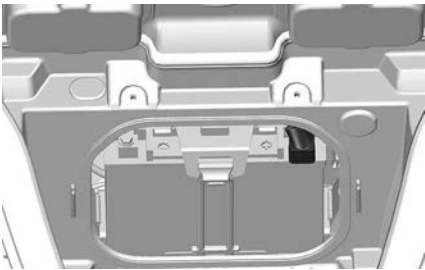

6. Aloita liittämällä PUNAISEN akkukaapelin yksi pää positiiviseen (+) napaan tyhjentyneessä akussa.
7. Kytke PUNAISEN käynnistyskaapelin toinen pää apuna käytettävän ajoneuvon akun positiiviseen (+) napaan.
8. Aloita liittämällä MUSTAN akkukaapelin yksi pää negatiiviseen (-) napaan tyhjentyneessä akussa.

9. Kytke MUSTAN käynnistyskaapelin toinen pää ajoneuvon negatiiviseen (-) napaan.
10. Käynnistä apuna käytettävä ajoneuvo ja anna sen käydä joutokäyntiä.
11. Käynnistä ajoneuvosi normaalisti; jos moottori ei käynnisty, odota muutamia minutteja ennen uutta yritystä voidaksesi suojata starttimoottoria ja lisäajoneuvon akkua.

TÄRKEÄÄ:

Jos se ei vielä käynnisty, starttimoottorin järjestelmässä voi olla ongelma. Järjestä ajoneuvosi kuljetus (katso *Ajoneuvon kuljettaminen*) lähimmän valtuutetun Can-Am On-Road -jälleenmyyjän luo ja anna heidän korjata ongelma.

12. Kun ajoneuvo on käynnistetty, anna molempien ajoneuvojen käydä tyhjäkäynnillä muutamien minuuttien ajan, ennen kuin akkukaapelit irrotetaan.
13. Irrota akkukaapelit päinvastaisessa järjestyksessä kuin ne kiinnitettiin.

TÄRKEÄÄ:

Jos moottori sammuu miltei heti apukäynnistuksen jälkeen tai kun käynnistyskaapelit on irrotettu, kyseessä voi olla latausjärjestelmän vika. Järjestä ajoneuvosi kuljetus (katso *Ajoneuvon kuljettaminen*) lähimmän valtuutetun Can-Am On-Road -jälleenmyyjän luo ja anna heidän korjata ongelma.

14. Lataa akku täyteen akkulaturilla (katso *Huoltotoimenpiteet*) tai huoltoasemalla niin pian kuin mahdollista.

Kun olet ladannut akun uudelleen, anna valtuutetun Can-Am On-Road -jälleenmyyjän tarkastaa ajoneuvosi.

POLTTIMON VAIHTO

Valot

Tämä ajoneuvo on varustettu LED-valoilla (valodiodit): tämä teknologia on osoittautunut luotettavaksi. Vain peruutusvalo ja takasuuntavilkut ovat hehkulankatyypisiä.

LED-teknologia on osoittautunut luotettavaksi, mutta siinä harvinaisessa tapauksessa, että ne eivät toimi, tarkastuta ne valtuutetulla Can-Am On-Road -jälleenmyyjällä.

Toimenpiteen monimutkaisuuden vuoksi takasuuntavilkujen ja peruutusvalon polttimoiden vaihto on syytä jättää valtuutetun Can-Am On-Road jälleenmyyjän tehtäväksi.

Australian mallit

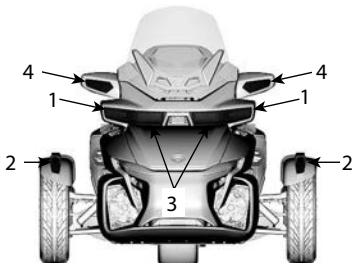

AJONEUVON ETUOSA

1. Ajovalot – lähivalo
2. Sivuvallot
3. Ajovalot – kaukovalo
4. Suuntavilkut

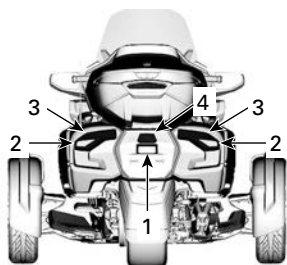

AJONEUVON TAKAOSA

1. Rekisterikilven valo
2. Takavalot ja jarruvalot
3. Suuntavilkut
4. Peruutusvalo

Japanin mallit



AJONEUVON ETUOSA

1. Ajovalot – lähivalo
2. Sivuvallot/suuntavilkut
3. Ajovalot – kaukovalo

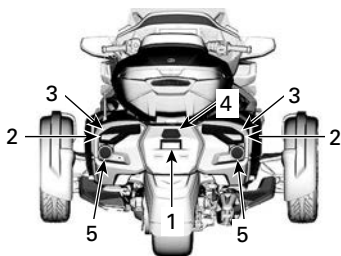

AJONEUVON TAKAOSA

1. Rekisterikilven valo
2. Takavalot
3. Suuntavilkut
4. Peruutusvalo
5. Jarruvalot

Kaikki muut mallit



AJONEUVON ETUOSA

1. Ajovalot – lähivalo
2. Sivuvallot/suuntavilkut
3. Ajovalot – kaukovalo

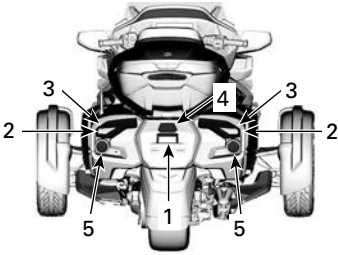
**AJONEUVON TAKAOSA**

1. Rekisterikilven valo
2. Takavalot ja jarruvalot
3. Suuntavilkut
4. Aksenttivalo (vain Limited - Kanada ja Yhdysvallat)
5. Peruutusvalo

SULAKKEEN VAIHTAMINEN

Sulakkeet

Jos jokin sähkölaitteista tai lisävarusteista lakkaa toimimasta, tarkasta palaneiden sulakkeiden varalta ja vaihda tarvittaessa.

Jos sähkövika ilmenee edelleen, anna valtuutetun Can-Am On-Road -jälleenmyyjän huoltaa ajoneuvosi.

Sulakkeiden sijainti

Sulakkeet sijaitsevat etutavaratilassa.

Avaa etutavaratila päästäksesi käsiksi sulakkeisiin.

LIMITED-MALLEISSA avaa sisäverhoilun vetoketju.

Paina sulakkeiden huoltokansia alas ja vedä kannet pois.

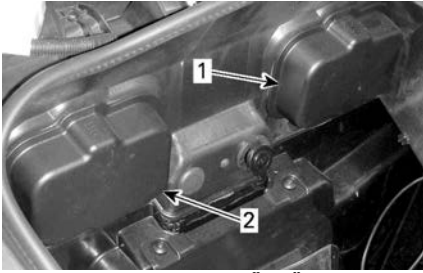

ETUTAVARATILAN SISÄLLÄ

1. Vasen sulakkeiden huoltokansi
2. Oikean sulakkeiden huoltokansi

Paina kielekkeitä alas ja poista sulakkeiden kotelon kannet varovasti.

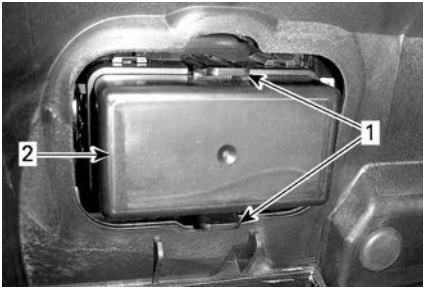

1. Kielekkeet
2. Sulakkeiden kotelon kansi

Sulakkeiden kuvaus

Katso molempien sulakkeiden välissä olevasta tarrasta sulakkeiden tunnistet.

Vasen sulakkeiden kotelotelo

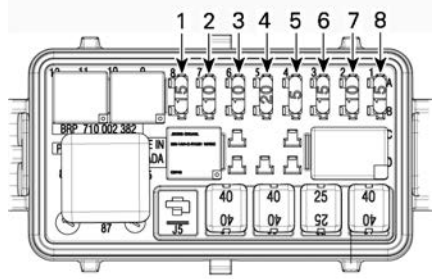

Sula ke no	Kuvaus	Arvo
1	Mittaristo / DLC	15 A
2	ECM:n aktivointi / VCM / MSR ja D.E.S.S. / SAS / YRS / PRS	10 A
3	Laturi	10 A
4	WPM	20 A
5	ECM	5 A
6	Ruiskut / sytytyspuolat	15 A
7	TCM:n aktivointi, DPS / mittaristo, polttoainemittari ja jäähdytysnesteen lämpötilan mittari	10 A
8	H02S / CAPS / polttoainepump pu / EVAP / CSV, PSR	15 A

Oikea sulakekotelo

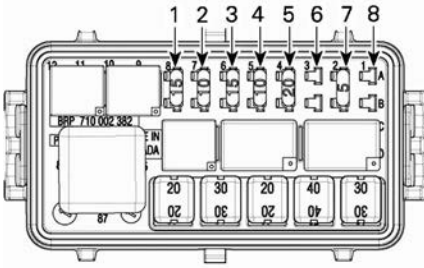

Sulake nro	Kuvaus	Arvo
1	Huomiovalot / pysäköintivalot / kilven valot	15 A
2	Jarruvalot / hätävilkku	10 A
3	Vahvistin	15 A
4	Peräkärriymoduuli	10 A
5	Äänimerkki, kuormituksen suojaus	25 A
6	DC-tulpat VKEY	5 A
7	DC-tulpat VBAT	5 A
8	EI KÄYTÖSSÄ	

TÄRKEÄÄ:

Kun sulake 6 on asennettu, 12 V:n virran pistorasia toimii ainoastaan kun virtakatkaisin on asennossa PÄÄLLÄ. Kun sulake 7 on asennettu, 12 V:n virran pistorasia toimii aina.

Vasen JCase-sulakekotelo

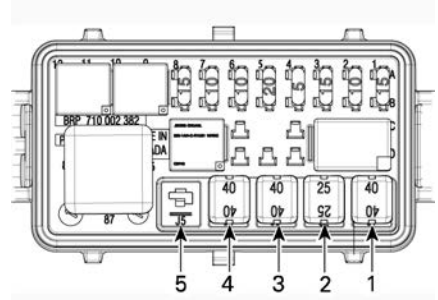

Sulake nro	Kuvaus	Arvo
1	VCM-pumppu	40 A
2	VCM-venttiilit	25 A
3	DPS	40 A
4	Pääohjaus (F1, F2, R4, R5)	40 A
5	Ei käytössä	

Oikea JCase-sulakekotelo

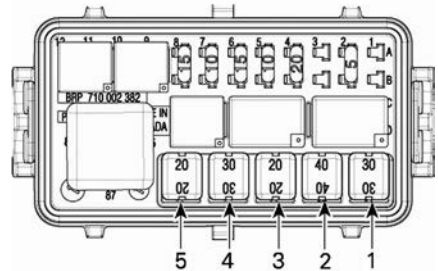

Sulake nro	Kuvaus	Arvo
1	Jäähdyttimen tuuletin	30 A
2	Lisävarusteet	40 A

Sulake nro	Kuvaus	Arvo
3	TCM:n solenoidit	20 A
4	Ajovalot, lähi	30 A
5	Ajovalot, kauko	20 A

Laturipiirin sulake

Sulakekotelo sijaitsee akun vasemmalla puolella.

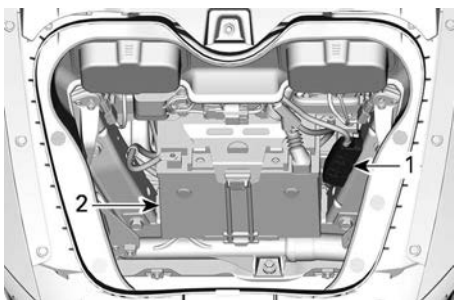

1. Sulakkeenpidin
2. Akku

Tarkista, onko sulake palanut, poistamalla sulakekotelon kansi. Jos päätyliittimien välinen metalliosa on sulanut tai katkennut, sulake on palanut.

Laturi	80 A (vain valtuutettu On-Road-jälleenmyyjä saa vaihtaa)
--------	--

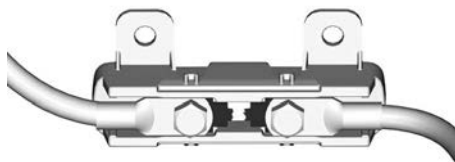

TÄRKEÄÄ

Älä vaihda palanutta sulaketta vaan kuljetuta ajoneuvo lähimmän Can-Am On-Road -jälleenmyyjän, korjaamon tai valitsemasi henkilön luokse.

Sulakkeen vaihtaminen

1. Aseta virta-avain asentoon POIS PÄÄLTÄ (OFF).
2. Vedä sulake pois.
3. Tarkasta onko lanka sulanut.

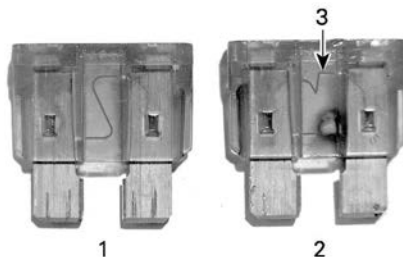

SULAKE

1. Hyvä sulake
 2. Palanut sulake
 3. Sulanut lanka
4. Vaihda tilalle samanarvoinen sulake. Varusulakkeet sijaitsevat sulakekotelon kannessa.

TÄRKEÄÄ

Suurempiarvoisen sulakkeen käyttäminen saattaa aiheuttaa vakavia vaurioita ja aiheuttaa tulipalon.

5. Sulje sulakekotelojen kannet asettamalla kannet sulakekoteloiden päälle ja painamalla varoen kunnes ne napsahtavat kiinni.
6. Sulje sulakekotelojen kannet asettamalla kannet sulakekoteloiden päälle ja painamalla varoen kunnes ne napsahtavat kiinni.
7. Asenna kori ja sulje etutavaratila.

AJONEUVON KULJETTAMINEN

Jos sinun on kuljetettava ajoneuvoasi, tee se peräkärryllä tai trailerilla, jossa on tasainen pohja ja joka on kooltaan ja kapasiteetiltaan tarkoitukseen sopiva.

⚠ HUOMIO

Jos sinun on työnnettävä ajoneuvoa, työnnä oikealta puolelta, jotta yletyt jarrupolkimeen. Jos joudut vetämään ajoneuvoa taaksepäin, varo ettei jalkasi jää etupyörän alle.

TÄRKEÄÄ

Älä hinaa tätä ajoneuvoa – hinaaminen voi vaurioittaa ajoneuvon vetojärjestelmää vakavasti.

Kun otat yhteyttä kuljetuspalveluun, muista varmistaa, että heillä on tasa-pohjainen peräkärri (vaakapohjainen) sekä lastaussilta tai nostosilta ajoneuvon turvallista nostamista varten sekä kiinnitysliinat kiinnittämistä varten. Varmista, että ajoneuvo kuljetetaan asianmukaisesti tässä osassa kuvatujen ohjeiden mukaisesti.

TÄRKEÄÄ

Vältä ajoneuvon kiinnittämistä ketjuilla – ne saattavat vahingoittaa pintaa tai muoviosia.

Menettele seuraavasti kuormataksesi ajoneuvon kuljetusta varten:

1. Vaihda vaihde vapaalle (N).
2. Irrota avain virtalukosta.
3. Laita kiinnitysliina molempien etujousien alatukivarren ympäri.

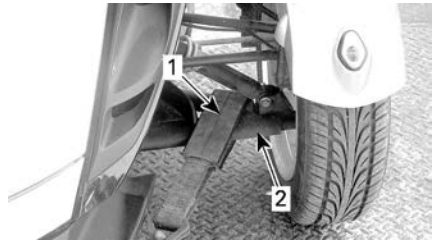

TYYPILLINEN

1. Hihna
2. Alatukivarsi

4. Kiinnitä liinat vinssin vaijeriin. Jos mahdollista, käytä ketjuja tai lisäliinoja kiinnittääksesi kiinnitysliinat vinssin vaijeriin alla olevan kuvan osoittamalla tavalla. Näin estät puskurin suojan vaurioitumisen.

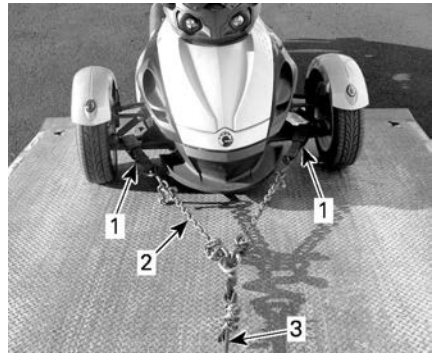

TYYPILLINEN

1. Kiinnitä liinat etujousituksen alempien tukivarsien ympäri
2. Ketjut estävät puskurin suojan vaurioitumisen
3. Vinssin vaijeri

5. Varmista, että pysäköintijarru on vapautettuna.
6. Vedä ajoneuvo peräkärriin vinssin avulla.
7. Kytke pysäköintijarru päälle.
8. Varmista, että ajoneuvon vaihde on VAPAALLA (N).
9. Kiinnitä eturenkaat liinoilla käyttäen jompaakumpaa alla kuvattua menetelmistä.

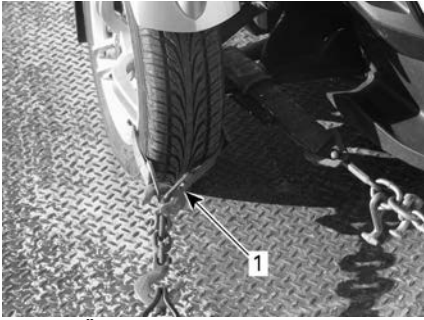

ETUPYÖRIEN KIINNITYS – TYYPILLINEN-MENETELMÄ 1

1. Kiedo liina kummankin etupyörän vanteen ympäri ja kiinnitä se peräkärryn etuosaan

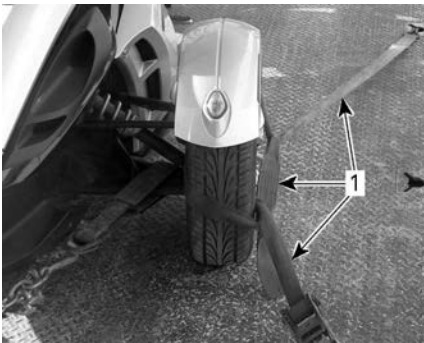

ETUPYÖRIEN KIINNITYS – TYYPILLINEN-MENETELMÄ 2

1. Kiedo liina kummankin pyörän ympäri ja kiinnitä se peräkärryn etu- ja takaosaan

10. Kuljeta kiinnitysliina ainoastaan takapyörän vanteen sisäpuolelta. Älä kuljeta kiinnitysliinaa takahammaspyörän sisäpuolelta.

TÄRKEÄÄ

Jos kiinnitysliina kulkee takahammaspyörän sisäpuolelta, vetojärjestelmä saattaa vaurioitua vakavasti.

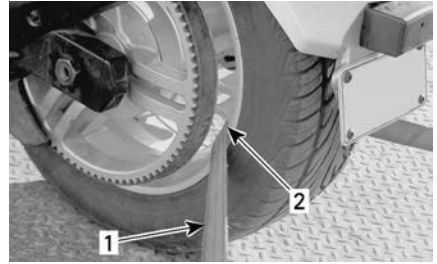

TAKAPYÖRÄN KIINNITYS – TYYPILLINEN

1. Kiinnitysliina
2. VAIN takapyörän vanteen sisäpuolelta

11. Kiinnitä takapyörän kiinnitysliina lujasti peräkärryn takaosaan hammastetulla lukolla (räikkälukolla).
12. Varmista, että sekä etupyörät että takapyörä on lujasti kiinnitetty peräkärryyn.



TYYPILLINEN – AJONEUVON KEULA KULKUSUUNTAAN

1. Etu- ja takapyörät kiinnitettyinä tukevasti ja varmasti peräkärryyn

Tämä sivu on jätetty tarkoituksella tyhjäksi

TEKNISET TIEDOT

AJONEUVON TUNNISTAMINEN

Ajoneuvosi pääkomponentit (moottori ja runko) tunnistetaan erilaisilla sarjanumeroilla. Näitä numeroita tarvitaan toisinaan takuukysymyksissä, tai ajoneuvosi tunnistamiseen jos se häviää. Valtuutettu Can-Am On-Road -jälleenmyyjä tarvitsee näitä numeroita täyttääkseen takuuhakemukset kunnolla. Suosittelemme, että kaikki ajoneuvon sarjanumerot merkitään muistiin ja annetaan vakuutusyhtiölle.

Ajoneuvon tunnistusnumero

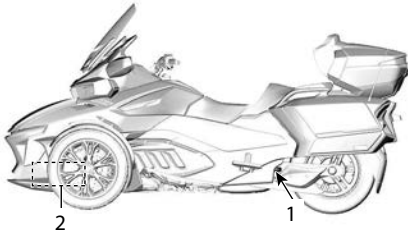

VIN-NUMERON SIJAINTI

1. Keinuvarsi (VIN-kilpi)
2. Alarunko (VIN meistetty oikealle puolelle)

Australia

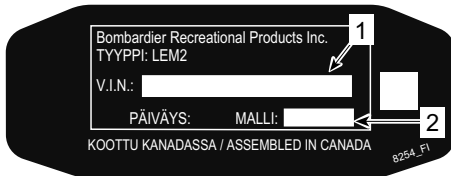

1. VIN (ajoneuvon tunnistusnumero)
2. Mallinnumero

Japani

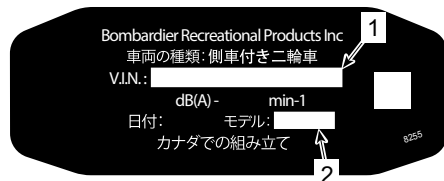

1. VIN (ajoneuvon tunnistusnumero)
2. Mallinnumero

USA ja Kanada

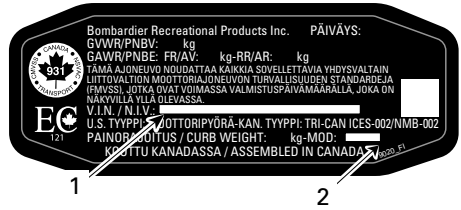

1. VIN (ajoneuvon tunnistusnumero)
2. Mallinnumero

Kaikki muut maat

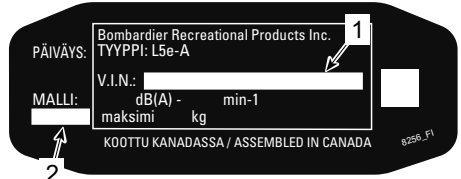

1. VIN (ajoneuvon tunnistusnumero)
2. Mallinnumero

Moottorin tunnistusnumero

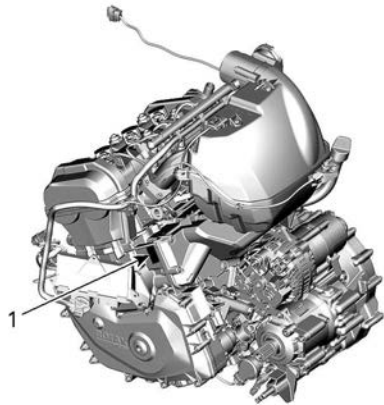

TYYPILLINEN

1. EIN-numeron (moottorin tunnistusnumero) sijainti

AJONEUVON KELPOISUUSKILVET

EPA-kelpoisuuskilpi Pohjois-Amerikan mallit

Vaihtoehtoisen polttoaineinfrastruktuurin noudatettavuuden merkinnän käyttöönotto

Mallit
ulkopuolella

Pohjois-Amerikan



SIJAITSEE POLTTOAINESÄILIÖN KORKIN
LÄHEISYYDESSÄ

AJONEUVON PÄÄSTÖJENHALLINNAN TIEDOT

BOMBARDIER RECREATIONAL PRODUCTS INC.

TÄMÄ AJONEUVO ON MALLIVUODEN UUSIA MOOTTORIPYÖRIÄ KOSKEVIEN
USAN EPA-MÄÄRÄYSTEN JA KALIFORNIAN MÄÄRÄYSTEN MUKAINEN JA SILLE ON
MYÖNNETTY G/KM³ HC+NO_x-PÄÄSTÖSTANDARDIIN PERUSTUVA TODISTUS.
Katsa tarkemmat huolto-ohjeet käyttäjän oppaasta.



VEHICLE EMISSION CONTROL INFORMATION

BOMBARDIER RECREATIONAL PRODUCTS INC.

THIS VEHICLE CONFORMS TO U.S. EPA AND CALIFORNIA REGULATIONS
APPLICABLE TO MODEL YEAR NEW MOTORCYCLES AND IS CERTIFIED
TO AN HC+NO_x EMISSION STANDARD OF GRAM/KILOMETER.

See operator's guide for maintenance specifications

Moottorin iskutilavuus		Engine Displacement
Moottoriperhe		Engine Family
Permeation-tuoteperhe		Permeation Family
Evaporation-tuoteperhe		Evaporation Family
Päästöjenhallintajärjestelmä		Exhaust Emission Control System
Tyhjäkäyntinopeus		Idle Speed
Polttoaine		Fuel

704907626_FI

TYHJÄILETKUN REITTI

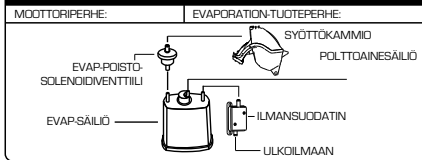

MOOTTORIPYÖRÄN MELUPÄÄSTÖJEN HALLINNAN TIEDOT

TÄMÄ MOOTTORIPYÖRÄ, VASTAA USAN EPA:N
MELUPÄÄSTÖVAATIMUKSIA dB (A) KIERROSLUVULLA RPM LIITTOVALTION
TESTAUSMENETELMIEN MUKAISESTI. MUUTOKSET, JOIDEN TAKIA TÄMÄ
MOOTTORIPYÖRÄ YLITTÄÄ LIITTOVALTION MELUSTANDARDIT, OVAT LIITTOVALTION
LAKIEN VASTAISIA.
KATSO KÄYTTÄJÄN OPAS.

TYYPILLINEN – ETUTAVARATILASSA

Euroopan kelpoisuuskilpi

Tämä kilpi sijaitsee kuljettajan istuimen alla.

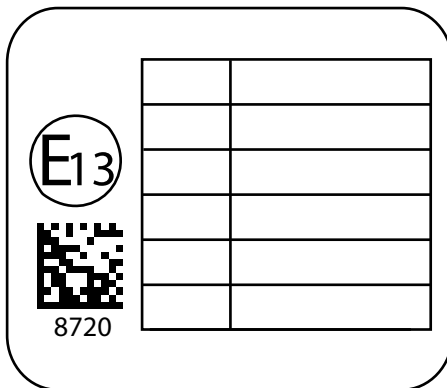

MELUNTORJUNTAJÄRJESTELMÄÄ KOSKEVA SÄÄDÖS

Meluntorjuntajärjestelmän vahingoittaminen on kiellettyä!

Yhdysvaltain liittovaltiolaki ja Kanadan läänilait voivat kieltää seuraavat toimenpiteet tai niiden aiheuttamisen:

1. Uuteen ajoneuvoon meluntorjuntaa varten sisällytettyjen laitteitten tai rakenneosien kenenkään toimesta poistaminen tai toimimattomaksi saattaminen ennen sen myyntiä tai toimittamista lopulliselle ostajalle tai sen ollessa käytössä, muuta kuin huolto-, korjaus- tai vaihtamistarkoituksessa, tai
2. Ajoneuvon käyttö sen jälkeen, kun tällainen laite tai rakenneosa on irrotettu tai saatettu toimimattomaksi kenen tahansa toimesta.

Seuraavassa on lueteltu peukaloinniksi katsottavia toimenpiteitä:

1. Äänenvaimentimen tai minkään muun moottorin pakokaasuja pois ohjaavan moottorin osan irrottaminen, tai muuttaminen, tai puhkaiseminen.
2. Minkä tahansa imujärjestelmän osan irrottaminen, tai muuttaminen, tai puhkaiseminen.
3. Ajoneuvon liikkuvien osien tai pako- tai imujärjestelmän osien vaihtaminen muihin kuin määräysten mukaisiin osiin.
4. Kunnollisen ylläpidon puute.

DIGITAALINEN RADIOTAAJUUSTEKNIikka KÄYTTÄVÄ KÄYNNISTYKSEN ESTOJÄRJESTELMÄ (RF D.E.S.S. -AVAIN)

Tämä laite on FCC:n sääntöjen osan 15 ja alalla sovellettavien kanadalaisten lupavapautta koskevien RSS-standardien mukainen. Käyttöön liittyy seuraavat kaksi ehtoa: 1) tämä laite ei saa aiheuttaa häiriötä, ja 2) tämän laitteen tulee sietää häiriötä, mukaan lukien häiriöt, jotka voivat aiheuttaa ei-toivottua toimintaa.

Le présent appareil est conforme aux CNR d'Industrie Canada applicables aux appareils radio exempts de licence. L'exploitation est autorisée aux deux conditions suivantes: (1) l'appareil ne doit pas produire de brouillage, et (2) l'utilisateur de l'appareil doit accepter tout brouillage radioélectrique subi, même si le brouillage est susceptible d'en compromettre le fonctionnement.

Muutokset ilman vaatimustenmukaisuudesta vastaavan tahon nimenomaista hyväksyntää voivat mitätöidä käyttäjän oikeuden käyttää laitetta.

IC: 11538A-246416

FCC-tunnus: 2ABBF-246416

MONITOIMIMITTARISTON LAINSÄÄDÄNTÖÖN LIITTYVÄT TIEDOT

Tekniset tiedot

Lähetin:

- Bluetooth-käyttötaajuusalue: 2402 – 2 480 MHz
- Bluetooth-versio: 4.2 (ei BTLE)
- Bluetoothin teho: < 8,5 dBm

Vastaanotin:

- FM-käyttöalue: 76–108 MHz

Valmistaja ja osoite

Valmistaja:

- Robert Bosch LLC

Osoite:

- 38000 Hills Tech Drive,
Farmington Hills, MI 48331,
USA

Kun haluat katsoa lainsäädäntöä koskevia tietoja ajoneuvon digitaalinäytöllä, siirry aloitusnäytöltä päävalikkoon ja pidä ohjaussauvaa painettuna alas yli 10 sekuntia.

USA ja Kanada

Tämä laite on FCC:n sääntöjen osan 15 ja alalla sovellettavien kanadalaisen lupavapautta koskevien RSS-standardien mukainen. Käyttöön sovelletaan kahta seuraavaa ehtoa:

- (1) tämä laite ei saa aiheuttaa häiriötä, ja
- (2) tämän laitteen tulee sietää häiriötä, mukaan lukien häiriöt, jotka voivat aiheuttaa ei-toivottua toimintaa.

Le présent appareil est conforme aux CNR d'Industrie Canada applicables aux appareils radio exempts de licence. L'exploitation est autorisée aux deux conditions suivantes:

- (1) l'appareil ne doit pas produire de brouillage, et
- (2) l'utilisateur de l'appareil doit accepter tout brouillage radioélectrique subi, même si le brouillage est susceptible d'en compromettre le fonctionnement.

Muutokset ilman vaatimustenmukaisuudesta vastaavan tahon nimenomaista hyväksyntää voivat mitätöidä käyttäjän oikeuden käyttää laitetta.

IC: 22868-VDIBRHS01

FCC-tunnus: 2AMJS-VDIBRHS01

Radiotaajuiselle säteilylle altistuminen:

1. Tämä laite noudattaa rajoja, jotka FCC on asettanut radiotaajuiselle säteilylle altistumiselle valvomattomissa ympäristöissä.
2. Tämä laite täytyy asentaa ja sitä täytyy käyttää vähintään 20 cm:n etäisyydellä ihmisistä.
3. Tämän lähettimen käyttämiä antennejä ei saa sijoittaa minkään toisen antennin tai lähettimen yhteyteen tai käyttää yhdessä minkään toisen antennin tai lähettimen kanssa.

Meksiko

IFETEL

Marca: Robert Bosch LLC

Modelo(s): VIPHI2BT

Número: RCPBOVI18-0967

NOM-121-SCT1-2009

La operación de este equipo está sujeta a las siguientes dos condiciones: (1) es posible que este equipo o dispositivo no cause interferencia perjudicial y (2) este equipo o dispositivo debe aceptar cualquier interferencia, incluyendo la que pueda causar su operación no deseada.

Brasilia



03473-18-04473

Este equipamento opera em caráter secundário, isto é, não tem direito a proteção contra interferência prejudicial, mesmo de estações do mesmo tipo, e não pode causar interferência a sistemas operando em caráter primário.

Japani

Tälle laitteelle on myönnetty hyväksyntä Japanin radiolain (電波法) ja Japanin televiestintäliiketoiminnan lain (電気通信事業法) mukaisesti. Tätä laitetta ei tule muuntaa (muutoin myönnetty määritenumero mitätöidään).

Eurooppa

Vaatimustenmukaisuusvakuutus

Yksinkertaistettu EU-vaatimustenmukaisuusvakuutus radiolaitedirektiivin 2014/53/EU mukaan



DE

Hiermit erklärt Robert Bosch LLC, dass der Funkanlagentyp VIPHI2BT der Richtlinie 2014/53/EU entspricht. Der vollständige Text der EU-Konformitätserklärung ist unter der folgenden Internetadresse verfügbar: eu-doc.bosch.com

FR

Le soussigné, Robert Bosch LLC, déclare que l'équipement radioélectrique du type VIPHI2BT est conforme à la directive 2014/53/UE.

Le texte complet de la déclaration UE de conformité est disponible à l'adresse internet suivante: eu-doc.bosch.com

BG

С настоящото Robert Bosch LLC декларира, че този тип радиосъоръжение VIPHI2BT е в съответствие с Директива 2014/53/ЕС.

Цялостният текст на ЕС декларацията за съответствие може да се намери на следния интернет адрес: eu-doc.bosch.com

EL

Με την παρούσα ο/η Robert Bosch LLC, δηλώνει ότι ο ραδιοεξοπλισμός VIPHI2BT πληροί την οδηγία 2014/53/ΕΕ. Το πλήρες κείμενο της δήλωσης συμμόρφωσης ΕΕ διατίθεται στην ακόλουθη ιστοσελίδα στο διαδίκτυο: eu-doc.bosch.com

CS

Tímto Robert Bosch LLC prohlašuje, že typ rádiového zařízení VIPHI2BT je v souladu se směrnicí 2014/53/EU. Úplné znění EU prohlášení o shodě je k dispozici na této internetové adrese: eu-doc.bosch.com

DA

Hermed erklærer Robert Bosch LLC, at radioudstyrstypen VIPHI2BT er i overensstemmelse med direktiv 2014/53/EU.

EU-overensstemmelseserklæringens fulde tekst kan findes på følgende internetadresse: eu-doc.bosch.com

ET

Käesolevaga deklareerib Robert Bosch LLC, et käesolev raadioseadme tüüp VIPHI2BT vastab direktiivi 2014/53/EL nõuetele.

ELi vastavusdeklaratsiooni täielik tekst on kättesaadav järgmisel internetiaadressil: eu-doc.bosch.com

ES

Por la presente, Robert Bosch LLC declara que el tipo de equipo radioeléctrico VIPHI2BT es conforme con la Directiva 2014/53/UE.

El texto completo de la declaración UE de conformidad está disponible en la dirección Internet siguiente: eu-doc.bosch.com

FI

Robert Bosch LLC vakuuttaa, että radiolaitetyyppi VIPHI2BT on direktiivin 2014/53/EU mukainen.

EU-vaatimustenmukaisuusvakuutuksen täysimittainen teksti on saatavilla seuraavassa internetosoitteessa: eu-doc.bosch.com

EN

Hereby, Robert Bosch LLC declares that the radio equipment type VIPHI2BT is in compliance with Directive 2014/53/EU.

The full text of the EU declaration of conformity is available at the following internet address: eu-doc.bosch.com

HR

Robert Bosch LLC ovime izjavljuje da je radijska oprema tipa VIPHI2BT u skladu s Direktivom 2014/53/EU. Cjeloviti tekst EU izjave o sukladnosti dostupan je na sljedećoj internetskoj adresi: eu-doc.bosch.com

HU

Robert Bosch LLC igazolja, hogy a VIPHI2BT típusú rádióberendezés megfelel a 2014/53/EU irányelvnek.

Az EU-megfelelőségi nyilatkozat teljes szövege elérhető a következő internetes címen: eu-doc.bosch.com

IT

Il fabbricante, Robert Bosch LLC, dichiara che il tipo di apparecchiatura radio VIPHI2BT è conforme alla direttiva 2014/53/UE.

Il testo completo della dichiarazione di conformità UE è disponibile al seguente indirizzo Internet: eu-doc.bosch.com

LT
Aš, Robert Bosch LLC, patvirtinu, kad radijo įrenginių tipas VIPHI2BT atitinka Direktyvą 2014/53/ES.
Visas ES atitikties deklaracijos tekstas prieinamas šiuo interneto adresu: eu-doc.bosch.com

LV
Ar šo Robert Bosch LLC deklarē, ka radioiekārta VIPHI2BT atbilst Direktīvai 2014/53/ES.
Pilns ES atbilstības deklarācijas teksts ir pieejams šādā interneta vietnē: eu-doc.bosch.com

MT
B'dan, Robert Bosch LLC, niddikjara li dan it-tip ta' tagħmir tar-radju VIPHI2BT huwa konformi mad-Direttiva 2014/53/UE.

It-test kollu tad-dikjarazzjoni ta' konformità tal-UE huwa disponibbli f'dan l-indirizz tal-Internet li ġej: eu-doc.bosch.com

NL
Hierbij verklaar ik, Robert Bosch LLC, dat het type radioapparatuur VIPHI2BT conform is met Richtlijn 2014/53/UE.
De volledige tekst van de EU-conformiteitsverklaring kan worden geraadpleegd op het volgende internetadres: eu-doc.bosch.com

PL
Robert Bosch LLC niniejszym oświadcza, że typ urządzenia radiowego VIPHI2BT jest zgodny z dyrektywą 2014/53/UE.
Pełny tekst deklaracji zgodności UE jest dostępny pod następującym adresem internetowym: eu-doc.bosch.com

PT
O(a) abaixo assinado(a) Robert Bosch LLC declara que o presente tipo de equipamento de rádio VIPHI2BT está em conformidade com a Diretiva 2014/53/UE.
O texto integral da declaração de conformidade está disponível no seguinte endereço de Internet: eu-doc.bosch.com

RO
Prin prezenta, Robert Bosch LLC declară că tipul de echipamente radio VIPHI2BT este în conformitate cu Directiva 2014/53/UE.
Textul integral al declarației UE de conformitate este disponibil la următoarea adresă internet: eu-doc.bosch.com

SV
Härmed förklarar Robert Bosch LLC att denna typ av radioutrustning VIPHI2BT överensstämmer med direktiv 2014/53/UE.
Den fullständiga texten till EU-försäkran om överensstämmelse finns på följande webbadress: eu-doc.bosch.com

SL
Robert Bosch LLC potrjuje, da je tip radijske opreme VIPHI2BT skladen z Direktivo 2014/53/UE.
Celotno besedilo izjave EU o skladnosti je na voljo na naslednjem spletnem naslovu: eu-doc.bosch.com

SK
Robert Bosch LLC týmto vyhlasuje, že rádiové zariadenie typu VIPHI2BT je v súlade so smernicou 2014/53/EÚ.
Úplné EÚ vyhlásenie o zhode je k dispozícii na tejto internetovej adrese: eu-doc.bosch.com

IS
Robert Bosch LLC lýsir því hér með yfir að þráðlausi fjarskiptabúnaðurinn VIPHI2BT er í samræmi við tilskipun 2014/53/ESB.
Óstytta texta ESB-samræmisfyrirlysingarinnar er að finna á veffanginu: eu-doc.bosch.com

Liechtenstein
Hiermit erkläre Robert Bosch LLC, dass der Funkanlagentyp VIPHI2BT der Richtlinie 2014/53/EU entspricht.
Der vollständige Text der EU-Konformitätserklärung ist unter der folgenden Internetadresse verfügbar: eu-doc.bosch.com

NO
Hermed erklærer Robert Bosch LLC at radioutstyrstypen VIPHI2BT er i samsvar med direktiv 2014/53/EU.
Hele teksten i EU-samsvarserklæringen finnes på følgende internettadresse: eu-doc.bosch.com

RU
Компания Robert Bosch LLC настоящим заявляет, что радиотехническое оборудование категории VIPHI2BT отвечает требованиям Директивы 2014/53/EU.
Полный текст декларации соответствия ЕС доступен на сайте eu-doc.bosch.com.

Tämä sivu on jätetty tarkoituksella tyhjäksi

TEKNISET TIEDOT

TEKNISET TIEDOT

Koska BRP kehittää jatkuvasti tuotteitaan ja niiden laatua, se pidättää itsellään oikeuden milloin tahansa tehdä muutoksia suunnitteluun, muotoiluun ja teknisiin tietoihin ja/tai tehdä lisäyksiä tai parantaa tuotteitaan ilman, että tästä aiheutuu mitään velvoitetta tehdä samoja muutoksia jo aikaisemmin valmistettuihin tuotteisiin.

MOOTTORI			
Moottorityyppi		ROTAX® 1330 ACE, 4-tahtinen, kaksi yläpuolista nokka-akselia (DOHC), nestejäähdytteinen	
Sylintereiden määrä		3	
Venttiilien lukumäärä		12	
Sylinterin halkaisija		84 mm (3,31")	
Iskun pituus		80 mm (3,15")	
Sylinteritilavuus		1 330 cm ³ (81,16 in ³)	
Puristussuhde		12:1	
Voitelu	Tyyppi	Kuiva öljypohja, erillinen öljysäiliö ja öljynjäähdytin	
	Moottoriöljyn öljynsuodatin	BRP Rotax, mikrolasikuitutyyppi, vaihdettava	
	Vaihteiston/HCM-öljyn suodatin	BRP Rotax, monikerroksinen pintasuodatin, vaihdettava	
	Moottoriöljyn määrä	Öljynvaihto uuden moottoriöljyn suodattimen kanssa	4,7 l (5 qt (liq.,US))
		Öljynvaihto uuden moottoriöljyn ja HCM:n öljynsuodattimien kanssa	4,9 l (5,2 qt (liq.,US))
Suositeltava moottoriöljy		Katso <i>Suosittelu moottoriöljy</i> tämän käsikirjan kappaleesta <i>Huoltotoimenpiteet</i> .	
Kytkin	Tyyppi	Hydraulinen kytkin + märkä monilevykytkin, jota TCM ohjaa automaattisesti	
	Kytkeytyminen	1100 kierr./min.	

MOOTTORI	
Pakojärjestelmä	Kolme putkea yhdessä -sarja, ensisijainen äänenvaimennin ja katalyysaattori, toissijainen äänenvaimennin
Ilmansuodatin	Paperielementti

VAIHDELAATIKKO	
Tyyppi	Kuusinopeuksinen, sähköinen (SE6) vaihteisto ja sähköinen peruutusvaihteen kaukolukitus

JÄÄHDYTYSJÄRJESTELMÄ		
Tyyppi		Nestejäähdytys, kaksi jäähdytintä ja tuulettimet
Jäähdytys neste	Tyyppi	Katso <i>Suosittelun moottorin jäähdytysneste</i> tämän käsikirjan kappaleesta <i>Huoltotoimenpiteet</i> .
	Kantavuus ja tilavuudet	4,2 l (1,1 gal (liq.,US))

SÄHKÖJÄRJESTELMÄ		
Sytytysjärjestelmätyyppi		Sähköinen sytytysjärjestelmä kahdella sytytyspuolalla
Sytytyksen ajoitus		Ei säädettävissä
Sytytystulpa	Määrä	3
	Merkki ja tyyppi	NGK MR7BI-8 (iridium) tai vastaava
	Kärkiväli	0,7–0,8 mm (0,028-0,031 in)
Moottorin kierrosluku rajoittimen asetus	Eteenpäin	8 100 kierrosta/min voimansiirron ollessa kytkettynä
		7500 kierrosta/min avoimella kytkimellä tai vapaalla vaihteella
Akku	Tyyppi	Huoltovapaa
	Jännite	12 V
	Nimellisarvo	21 A•h
	Suosittelava latausvirta	2 A

SÄHKÖJÄRJESTELMÄ	
Ajovalot, kauko-/lähivalo	LED
Taka-/jarruvalo	LED
Suuntavilkut	LED
Sivuvalot	LED
Rekisterikilven valo	5 W
Peruutusvalo	2 x 21 W
Sulakkeet	Katso <i>Sulakkeet</i> kappaleesta <i>Sulakkeiden ja valojen vaihtaminen</i>

POLTTOAINEJÄRJESTELMÄ		
Polttoaineen syöttöjärjestelmä	Tyyppi	Elektroninen polttoaineen monipisteruiskutus (EFI), kaasun sähköinen ohjaus (ETC) Yksi kaasuläppärunko (54 mm) ja tyhjäkäyntiventtiili
Polttoaine pumppu	Tyyppi	Sähköinen yksikkö polttoainesäiliössä
Joutokäynti		900 kierr./min Sähköisesti ohjattu, ei säädettävissä
Polttoaine	Tyyppi	Korkeaoktaaninen lyijytön bensiini
	Oktaaniluku vähintään	87 pumpun ilmoitettu AKI (RON+MON)/2
		92 RON
	Suositeltu oktaaniluku	91 pumpun ilmoitettu AKI (RON+MON)/2
95 RON		
Polttoainesäiliön tilavuus		26,5 l (7 gal (liq.,US))

VOIMANSIIRTOJÄRJESTELMÄ	
Toisiovälitysvetopyörätyyppi	Hiilikuituvahvisteinen vetohihna
Vetopyörästön välityssuhde	79/28

OHJAUS	
Tyyppi	Dynaaminen ohjaustehostin (DPS)

ETUJOUSITUS		
Jousituksen tyyppi	Kaksoistukivarsijousitus ja vakaajatanko	
Joustomatka	174 mm (6,9")	
Iskunvai mennin	Määrä	2
	Tyyppi	Öljyvaimennin
Jousen esijännityksen säätö	Ei säädettävissä	

TAKAJOUSITUS		
Jousituksen tyyppi	Base-mallit	Keinuvarsi ja monoshock-iskunvaimennin, jossa on manuaalisesti säädettävä pneumaattinen esikuormitus
	Limited-mallit	Keinuvarsi ja monoshock-iskunvaimennin. Ilmasäätöinen jousitus (ACS). Kompressoriohjattu
Joustomatka	152 mm (6")	
Iskunvai mennin	Määrä	1
	Tyyppi	Öljyvaimennin
Esijännityksen säätö (perusmallit)	Säädettävä ilmanpaine: 135–625 kPa (20–91 lbf/in ²)	
Esijännityksen säätö (ACS automaattisella säädöllä)	Ilmasäätöinen jousitus automaattisella itsetasoittuvalla säädöllä, keinuvarsi ja monoshock-iskunvaimennin	

JARRUT	
Tyyppi	Jarrupoljin, täysin sisäänrakennettu hydraulinen kolmen pyörän jarrujärjestelmä sekä ABS ja EBD
Etujarru	Kaksi 270 mm (11 in),

JARRUT		
		levyä, säteittäin asennettu yksilohkoinen Brembo nelimäntäisillä jarrusatuloilla, 2 palaa
Takajarru		Yksi 270 mm (11 in) levy, yksimäntäinen kelluva jarrusatula ja sisäänrakennettu pysäköintijarru
Jarruneste	Kantavuus ja tilavuudet	480 ml (16,2 fl oz (US))
	Tyyppi	DOT 4
Seisontajarru		Mekaaninen, sähköisesti takajarrusatulaan vaikuttava
Jarrupalan vähimmäispaksuus		1 mm (04 in)
Jarrulevyn vähimmäispaksuus		6,4 mm (252 in)
Jarrulevyn enimmäiskäyryys		0,100 mm (004 in)

RENKAAT		
Tyyppi (käytä vain BRP:n suosittelemia vyörenkaita)	Edessä	Kenda KR31 165/55R15 M/C 55H
	Takana	Kenda KR21A 225/50R15 M/C 76H
Paine		Katso rengastiedot <i>Rengaspaine ja enimmäiskuormitus</i> -merkinnästä. HUOMIO: Eturenkaiden keskinäinen paine-ero ei saa olla yli 3,4 kPa (0,5 lbf/in ²).
Renkaan urituksen vähimmäissyvyys	Edessä	2,5 mm (3/32 in)
	Takana	4,0 mm (5/32 in)

PYÖRÄT		
Koko (halkaisija x leveys)	Edessä	381 x 127 mm (15 x 5 in)
	Takana	381 x 178 mm (15 x 7 in)

PYÖRÄT	
Pyörämutterin kiristysmomentti edessä	109 ± 4 Nm (80 ± 3 lbf-ft)
Takavetoakselin mutterin kiristysmomentti	225 ± 15 Nm (166 ± 11 lbf-ft)

MITAT		
Kokonaispituus	Base	2 777 mm (109,3 in)
	Limited	2 833 mm (111,5 in)
Kokonaisleveys		1 554 mm (61,2 in)
Kokonaiskorkeus		1 464 mm (57,6 in)
Istuimen korkeus (ylä)		755 mm (29,7")
Akseliväli		1 714 mm (67,5 in)
Etupyörien raideväli		1 384 mm (54,5 in)
Maavara edessä ja moottorin alla		115 mm (4,5")

PAINO JA KUORMANKANTOKYKY		
Kuivapaino	Base	449 kg (987 lb)
	Limited	464 kg (1 021 lb)
Etutavaratila	Kantavuus ja tilavuudet	58 l (15,32 gal (liq.,US))
	Maksimikuorma	16 kg (35 lb)
Hansikaslokero	Kantavuus ja tilavuudet	2 kg (4 lb)
Satulalaukut	Kantavuus ja tilavuudet	52 l (13,74 gal (liq.,US))
	Maksimikuorma	7 kg (15 lb)
Ylätavaratila	Kantavuus ja tilavuudet	43 l (11,36 gal (liq.,US))
	Maksimikuorma	9 kg (20 lb)
Ajoneuvon suurin sallittu kokonaiskuorma (mukaan lukien kuljettaja, kaikki muut kuormat ja lisävarusteet)		224 kg (494 lb)
Ajoneuvon kokonaispaino		750 kg (1 653 lb)

PAINO JA KUORMANKANTOKYKY	
Maksimi aisakuorman paino	18 kg (40 lb)
Maksimi hinauspaino (peräkärri ja kuorma)	182 kg (400 lb)

TAKUU

BRP:N RAJOITETTU TAKUU YHDYSVALLOISSA JA KANADASSA: 2023 CAN-AM® SPYDER® -AJONEUVOSARJA

1. Rajoitetun takuun laajuus

Bombardier Recreational Products Inc. ("BRP") myöntää valmistamilleen 2023 Can-Am Spyder -ajoneuvoille ("Tuote"), jotka Can-Am On-Road -jälleenmyyjät ("Myyntiliikkeet") ovat Yhdysvalloissa ja Kanadassa myyneet, materiaali- ja valmistustakuun seuraavaksi ajaksi ja seuraavilla ehdoilla. Tämä rajoitettu takuu on mitätön eikä päde, jos: (1) Tuotetta on käytetty jossain vaiheessa kilpailemiseen tai johonkin muuhun kilpailutoimintaan, vaikka kyseessä olisi edellinen omistaja; (2) matkamittari on irrotettu tai sitä tai sen lukemaa on käsitelty; (3) Tuotetta on käytetty maastoajoon; tai (4) Tuotetta on muutettu siten, että se vaikuttaa vahingollisesti toimintaan, käyttäytymiseen tai kestävyYTEEN, tai muutettu sen käyttö-tarkoituksen muuttamiseksi.

Tämä rajoitettu takuu ei kata muualla kuin tehtaalla asennettuja osia ja lisävarusteita. Lue asiaan kuuluvien osien ja lisävarusteiden rajoitettua takuuta koskeva teksti.

2. Vastuuvollisuuden rajoitukset

LAIN SALLIMASSA MÄÄRIN TÄMÄ RAJOITETTU TAKUU KORVAA KAIKKI MUUT SUORAT TAI KONKLUDENTTITSET TAKUUT, MUKAAN LUETTUINA ILMAN RAJOITUSTA KAIKKI KAUPALLISTA HYÖDYNNETÄVYYTTÄ TAI TIETTYYN TARKOITUKSEEN SOPIVUUTTA KOSKEVAT TAKUUT. SIKÄLI KUIN NIISTÄ EI VOIDA SANOUTUA IRTI, KONKLUDENTTITSET TAKUUSITOUKUKSET RAJOITTUVAT KESTOLTAAN KYSEESSÄ OLEVAN TAKUUN VOIMASSAOLOON. TÄMÄ TAKUU EI KATA SATUNNAISIA EIKÄ SEURANNAISVAHINKOJA. JOTKIN VALTIOT/MAAKUNNAT EIVÄT HYVÄKSY VASTUUVAPAUTUSLAUSEKKEITA, RAJOITUKSIA TAI MUITA EDELLÄ YKSILÖITYJÄ RAJOITUKSIA. TÄSTÄ JOHTUEN NE MAHDOLLISESTI EIVÄT KOSKE SINUA. TÄMÄN TAKUUN PERUSTEELLA SINULLA ON TIETTYJÄ OIKEUKSIA, JA LISÄKSI SINULLA SAATTA OLLA MUITA (OSA) VALTIOSTA TAI PROVINSSISTA TOISEEN VAIHTELEVIA LAILLISIA OIKEUKSIA.

Valtuutetuilla maahantuojilla, kenelläkään jälleenmyyjällä tai kenelläkään muulla henkilöllä ei ole valtuuksia minkään muun tuotetta koskevan vahvistuksen, edustuksen tai takuun antamiseen kuin ne, mitä tähän rajoitettuun takuuseen sisältyy, ja mikäli näin tapahtuu, niitä ei voida käyttää BRP:tä vastaan.

BRP pidättää itsellään oikeuden muuttaa tätä rajoitettua takuuta milloin tahansa, ja on itsestään selvää, että kyseiset muutokset eivät muuta niitä takuehtoja, jotka koskevat tämän rajoitetun takuun voimassaoloaikana myytyjä tuotteita.

3. Poikkeukset – takuu EI korvaa

Takuu ei korvaa seuraavia tapauksia missään olosuhteissa:

- Rutiininomaiset huoltokohteet ja niiden vaihto, kuten – näihin kuitenkin rajoittumatta – öljy, voiteluaineet, nesteet, suodattimet ja sytytystulpat.
- Normaali kuluminen, kuten – näihin kuitenkin rajoittumatta – renkaiden, akun, laturin hiiliharjojen, sinetöityjen valojen ja polttimoiden, kytkinlevyjen ja

- kytkinlamellipintojen, vetohihnan, jarrupalojen, jarruhihnojen, roottoreiden ja hammaspyörien kuluminen.
- Virityksiä ja säätöjä mukaan lukien, muttei rajoittuen, hihnan säätöihin, linjaukseen ja pyörien tasapainotukseen.
 - Tuotteen ulkonäköön liittyvät vauriot, mukaan lukien, mutta ei rajoittuen, naarmut, lovet, haalistuminen, lohkeilu, kuoriutuminen ja vauriot istuimen pintamateriaalissa.
 - Vauriot, jotka johtuvat muunlaisesta kuin tämän käyttäjän käsikirjan mukaisesta huollosta/ylläpidosta tai varastoinnista.
 - Vauriot, jotka johtuvat osien irrottamisesta, vääränlaisista korjauksista, vääränlaisesta huollosta, vääränlaisesta ylläpidosta tai muutoksista, jotka eivät ole tuotteen alkuperäisten teknisten tietojen mukaisia, tai vaurioista, jotka ovat aiheutuneet jonkun muun kuin valtuutetun Jälleenmyyjän tekemistä korjauksista.
 - Vauriot, jotka johtuvat sellaisista asennetuista osista, jotka eroavat alkuperäisistä, Tuotteelle sen teknisissä tiedoissa määritellyistä osista, mukaan lukien, mutta ei rajoittuen, erilaiset renkaat, pakojärjestelmä, vanteet/pyörät tai jarrut.
 - Väärinkäytöstä, epätavallisesta käytöstä, laiminlyönnistä, tai käyttäjän käsikirjan suosituksia noudattamattomasta Tuotteen käytöstä johtuvat vahingot.
 - Veden sisäänmenosta, onnettomuudesta, liikenneonnettomuudesta, uppoamisesta, tulesta, varkaudesta, vandalismista tai ylivoimaisesta esteestä johtuvat vahingot.
 - Vauriot, jotka johtuvat sellaisten polttoaineitten, öljyjen tai nesteiden käytöstä, jotka eroavat käyttäjän käsikirjassa suositelluista tuotteista.
 - Vauriot, jotka johtuvat tiesuolan aiheuttamasta syöpymisestä, akkuhaposta, ympäristövaikutuksista tai käsittelystä ja hoidosta, joka on käyttäjän käsikirjan vastaista.
 - Satunnaiset tai seurannaisvahingot, mukaan luettuina ilman rajoitusta hinnaaminen, säilytys, puhelinkulut, vuokratulot, taksit, haitta, vakuutuskustannukset, lainojen maksut, ajan menetykset, ansiotulon menetykset.

4. Takuu aika

Tämä rajoitettu takuu on voimassa toimituspäivästä ensimmäiselle kuluttajalle tai tuotteen ensimmäisestä käyttöpäivästä lukien, kumpi ensin osuu kohdalle, seuraavassa määritetyin ajoin:

1. yksityisessä vapaa-ajan käytössä **KAKSIKYMMENTÄNELJÄ (24) PERÄKÄISTÄ KUUKAUTTA**, paitsi alla olevien kohtien (2) – (5) osat; ja kaupallisessa käytössä **KAKSITOISTA (12) PERÄKÄISTÄ KUUKAUTTA** paitsi alla olevien kohtien (2) – (5) osat.
Tuotetta käytetään kaupalliseen tarkoitukseen, mikäli sitä käytetään tuloa tuottavan työn tai työsuhteen yhteydessä missä tahansa takuuajan vaiheessa. Tuotetta käytetään kaupalliseen tarkoitukseen myös, mikäli se on missä tahansa takuuajan vaiheessa rekisteröity kaupalliseen käyttöön. Tämä on vähimmäistakuu aika, jota voidaan jatkaa millä tahansa soveltuvalla takuuohjelmalla tilanteen mukaan.
2. Akku **KUUSI (6) PERÄKÄISTÄ KUUKAUTTA**.
3. Renkaat **KUUSI (6) PERÄKÄISTÄ KUUKAUTTA** tai kunnes eturenkaat ovat kuluneet vähintään 2,38 millimetriä (3/32") ja takarengas 3,97 millimetriä (5/32") sen mukaan, mikä tapahtuu ensin.

-AJONEUVOSARJA

4. Katso päästöihin liittyvien komponenttien osalta myös tämän käsikirjan kohta *USA:n EPA-päästöjä koskeva takuu*.
5. Kalifornian osavaltiossa myytäväksi valmistetut tuotteet, jotka on alun perin myyty tai joiden takuu on jälkeenpäin rekisteröity Kalifornian osavaltion asukkailla: katso soveltuva California Emissions Control Warranty Statement.

Osien korjaus tai korvaaminen, tai huollon suorittaminen tämän takuun puitteissa ei pidennä tämän takuun takuuaikaa sen alkuperäistä loppumisajankohtaa pitemmälle.

5. Takuun voimassaoloehdot

Tämä takuu on voimassa ainoastaan, **jos jokainen** seuraavista ehdoista täyttyy:

- Tuotteen ensimmäisen omistajan on ostettava ajoneuvo uutena ja käyttämättömänä Can-Am On-Road -jälleenmyyjältä, joka on valtuutettu myymään tuotteen ostomaassa tai maiden liittoutumassa ("jälleenmyyjä").
- BRP:n määrittämä luovutustarkastus on tehtävä ja kirjattava muistiin ja ostajan on allekirjoitettava tarkastusasiakirja.
- Maahantuojan/jälleenmyyjän on takuurekisteröitävä tuote asianmukaisella tavalla Can-Am On-Road -jälleenmyyjän kanssa;
- Tuote on ostettava siitä maasta, jossa ostaja asuu.
- Käyttäjän käsikirjan ilmoittamat määräaikaishuollot on tehtävä. BRP pidättää oikeuden tehdä takuusuoja riippuvaiseksi asianmukaisista huollon todisteista.

BRP ei myönnä tätä rajoitettua takuuta kenellekään yksityiselle omistajalle tai kaupalliseen tarkoitukseen ajoneuvoa käyttävälle omistajalle, elleivät edellä mainitut ehdot täyty. Rajoitukset ovat tarpeen, jotta BRP voisi taata tuotteittensa, kulluttajien ja yleisön turvallisuuden.

6. Toimenpiteet takuun myöntämistä varten

Asiakkaan on lopetettava Tuotteen käyttö välittömästi, jos jotain epänormaalia ilmenee. Asiakas menettää oikeutensa vedota virheeseen, jollei virheestä ilmoiteta valtuutetulle Jälleenmyyjälle kolmen (3) päivän kuluessa siitä, kun hän havaitsi virheen tai hänen olisi pitänyt se havaita. Asiakkaan on järjestettävä Jälleenmyyjälle kohtuullinen mahdollisuus virheen korjaamiseen. Asiakkaan on myös esitettävä valtuutetulle Jälleenmyyjälle tuotteen ostotodistus ja allekirjoitettava korjaus-/työmääräys ennen korjauksen alkamista takuunalaisen korjauksen vahvistamiseksi. Kaikki tämän takuun puitteissa korvatut osat ovat jatkossa BRP:n omaisuutta.

7. Mitä BRP tekee

BRP:n velvollisuudet on tämän takuun puitteissa rajoitettu siihen, että se oman harkintansa mukaan korjauttaa normaalikäytössä, -ylläpidossa ja -huollossa viallisiksi todetut osat tai korvaa tällaiset tuotteen osat uusilla alkuperäisillä tuotteen osilla ilman osien tai työkustannusten veloittamista minkä tahansa valtuutetun Jälleenmyyjän toimesta takuuaikana. BRP:n vastuu rajoittuu tarvittavien korjausten tekemiseen tai osien korvaamiseen. Mikään takuurikkomusvaade ei voi olla syyinä Tuotteen omistajalle tapahtuneen myynnin mitätöimiselle tai peruuntumiselle.

Jos ajoneuvoa joudutaan huoltamaan muussa kuin alkuperäisessä ostomaassaan, omistaja vastaa kaikista lisäkustannuksista, jotka aiheutuvat paikallisista

käytännöistä ja ehdoista; mukaan lukien mutta ei rajoittuen seuraaviin esimerkkeihin; kuljetuskustannukset, vakuutus kustannukset, verot, lupamaksut, tuontimaksut sekä mitkä tahansa ja kaikki muut mahdolliset taloudelliset kustannukset, joita eri valtiot, liittovaltiot tai alueet ja heidän vastaavat edustajansa perivät.

BRP pidättää oikeuden parantaa tai muuttaa tuotteitaan ilman, että aikaisemmin valmistettuihin tuotteisiin tehdään samoja muutoksia.

8. Siirto

Mikäli tuotteen omistusoikeus siirretään takuuajana, siirtyy myös tämä takuu ehtoineen ja edellytyksineen. Takuu on voimassa takuuajan loppuun edellyttäen, että BRP:lle tai valtuutetulle maahantuojalle/jälleenmyyjälle voidaan todistaa, että aikaisempi omistaja on hyväksynyt omistusoikeuden luovutuksen, sekä uuden omistajan yhteystiedot on ilmoitettu jommallekummalle edellä mainituista tahoista.

9. Kuluttajaneuvonta

Mikäli tämän rajoitetun takuun suhteen syntyy kiistaa tai riitaa, BRP ehdottaa, että asia yritetään ensiksi ratkaista jälleenmyyjätasolla. Suosittelemme, että asiasta keskustellaan valtuutetun Jälleenmyyjän huoltopäällikön tai omistajan kanssa.

Jos ongelma ei ratkea, ota yhteys BRP:hen täyttämällä osoitteesta www.brp.com löytyvä asiakkaan yhteydenottolomake tai kirjoittamalla meille postitse johonkin tämän oppaan osiosta *Ota yhteyttä* löytyvään osoitteeseen.

USA:N EPA-PÄÄSTÖJÄ KOSKEVA TAKUU

Bombardier Recreational Products Inc. ("BRP") takaa, että jos:

1. Tuotetta ylläpidetään ja käytetään kirjallisten oikean ylläpidon ja käytön ohjeiden mukaisesti ja
2. Tuote ei jossakin käyttöikänsä vaiheessa noudata soveltuvia päästönormeja tai päästörajoituksia, jotka on EPA:n hyväksymällä päästötestillä määritetty, ja
3. Tällainen noudattamatta jättäminen johtaa tuotteen omistajalle langetettavaan sakkoon tai muuhun rangaistukseen (tuotteen käyttökielto mukaan lukien) paikallisen, alueellisen tai liittovaltion lain alaisesti, BRP ottaa noudattamatta jättämisestä täyden rahallisen vastuun, paitsi, jos tuote on ollut käytössä yli viisi (5) vuotta tai sillä on ajettu yli 30 000 kilometriä (18 641 mailia). BRP on vastuussa vain sellaisista noudattamatta jättämisistä, jotka johtuvat sellaisten komponenttien vioista, jotka on asennettu tuotteeseen ainoastaan päästöjen vähentämistarkoituksessa ja jotka eivät olleet yleisessä käytössä ennen vuosimallia 1968.

Takuuaika alkaa siitä päivästä, jona Tuote toimitetaan lopulliselle ostajalleen tai, jos Tuote on ennen toimitusta ollut käytössä "näyttelytuotteena" tai "yrityksen" moottoripyöränä, päivästä, jolloin Tuote otettiin ensi kertaa käyttöön.

Koko tuotteen elinkaaren ajan Päästöjä koskevan takuun piiriin kuuluvat osat:

Polttoainejärjestelmä ja ilmajurijärjestelmät

- Polttoaineen ruiskutuslaitteet, polttoainepumppumoduuli, polttoainesuodatinkokoonpano, kaasuläppärunko (kaasuläppän asentoanturi mukaan lukien), ilman imusarja

Virtakomponentit ja -anturit

- Moottorin valvontayksikkö (ECM), moottorin johtosarja, sytytyspuolat, sytytystulpat (vain ensimmäiseen huollossa suoritettuun vaihtoon saakka), meluanturi (nakutusanturi), nokka-akselin asentoanturi, kampiakselin asennon tunnistin, lämpötila-anturi (jäähdytysneste), paine- ja lämpötila-anturi, happianturit

Pakojärjestelmä

- Ensisijainen äänenvaimennin (katalyysaattori sisältyy), pakosarjat
- Kiristimet ja tiivisteet (moottorista ensisijaiseen äänenvaimentimeen)

Kampikammion tuuletusjärjestelmä

- Kampikammion huohotin, kampikammion ilmaletku, öljyntäyttöaukon korkki

Haihtuvien päästöjen ohjausjärjestelmä

- Polttoainesäiliö, polttoainesäiliön korkki, polttoaineletku, aktiivihiihsäiliö, aktiivihiihsäiliön kiinnike, ilmausventtiili (poistoverntiili), takaiskuventtiili, suodattimet, haihtuvien komponenttien kiinnikkeet
- Kiristin, tiiviste ja liitin (polttoainejärjestelmäkokoonpanoon liittyvät)

Katso ohjeet oikeaan huoltoon tämän käyttäjän käsikirjan huoltotietojen osiosta. Tässä käyttäjän käsikirjassa annetaan Tuotteen oikeaa käyttöä koskevia tietoja.

BRP on Päästöjä koskevan takuun alaisesti vastuussa huollon kokonaiskustannuksista, kun mikä tahansa tuote tuodaan voimassaolon aikana korjaukseen mille tahansa valtuutetulle Can-Am On-Road -jälleenmyyjälle, paitsi kun kyseessä on pikakorjaus, kuten seuraavan luettelon kohdassa 2 kuvataan. Viällisen tuotteen omistajalle langetetun sakon tai rangaistuksen laajuutta koskevat alueelliset tai paikalliset rajoitukset eivät vaikuta tähän vastuuseen.

BRP ei missään tapauksessa hylkää päästöjä koskevaa takuuvaatimusta, joka on tehty seuraaviin perustuen:

1. Takuutyöt tai luovutushuolto, jonka on suorittanut mikä tahansa BRP:n kyseisiin töihin tai palveluihin valtuuttama taho; tai
2. Häätötilanteessa suoritettavat työt sellaisen turvattoman tilan oikaisemiseksi, ajoa koskeva turvaton tila mukaan lukien, joka johtuu BRP:stä edellyttäen, että tuotteen omistaja on ajallaan yrittänyt saattaa ajoneuvon takaisin sääntöjen mukaiseen tilaan; tai
3. Valtuuttamattomien osien käyttö tai kirjallisten oikeaa huoltoa ja käyttöä koskevien ohjeiden noudattamatta jättäminen, kun kyseiset toimet eivät olleet olennaisia sen syyn kannalta, jonka perusteella tuote ei noudattanut soveltuvia päästönormeja; tai
4. Mikä tahansa BRP:stä johtuva syy; tai
5. Tuotteen maantieteellisellä sijaintialueella yleisesti saatavilla olevan polttoaineen käyttö, paitsi jos oikeaa huoltoa ja käyttöä koskevat kirjalliset ohjeet osoittavat kyseisen polttoaineen käytön vaikuttavan haitallisesti tuotteen päästöjenrajoituslaitteisiin ja -järjestelmiin ja omistajalla on käytössään yleisesti saatavilla olevaa tietoa oikean polttoaineen valinnasta. Katso huoltotietojen osio sekä polttoainevaatimukset polttoaineosiosista.

Edellisiä kohtia lukuun ottamatta BRP voi hylätä päästöjä koskevan takuuvaatimuksen sen perusteella, että Tuotteen huollossa tai korjauksessa on käytetty valtuuttamatonta jälkimarkkinaosaa ja kyseinen valtuuttamaton osa aiheutti Tuotteen kyvyttömyyden noudattaa päästönormeja. Alkuperäisosa vastuumattomien osien tai valtuuttamattomien jälkimarkkinaosien käyttö voi vaikuttaa päästöjenhallintajärjestelmän

toimintaan haitallisesti ja johtaa Tuotteen kyvyttömyyteen noudattaa päästönormeja. Käyttöön valtuutettujen osien käyttö ei vaikuta päästöjä koskevaan takuuseen. **Päästöjenrajoituslaitteiden ja -järjestelmien huollon, vaihtamisen tai korjaamisen saa suorittaa mikä tahansa moottoripyöräkorjaamo tai kuka tahansa henkilö käyttäen mitä tahansa hyväksytyä osaa.**

Olet vastuussa tuotteen tuomisesta valtuutetulle Can-Am On-Road -jälleenmyyjälle heti vian huomattessasi. Valtuutettu Can-Am On-Road -jälleenmyyjä jatkaa takuuhakemuksen käsittelyä.

Mikäli valtuutettu Can-Am On-Road -jälleenmyyjä ei kykene (syistä, jotka eivät johdu Tuotteen omistajasta tai tapahtumista, jotka ovat BRP:n tai valtuutetun Can-Am On-Road -jälleenmyyjän hallinnan ulkopuolisia) korjaamaan Tuotetta 30 päivän kuluessa sen tuomisesta valtuutetulle Can-Am On-Road -jälleenmyyjälle, omistajalla on oikeus suorittaa takuuhuolto BRP:n kustannuksella millä tahansa omistajan itse valitsemalla korjaamolla.

Kaikki tämän takuun puitteissa korvatut vialliset osat ovat jatkossa BRP:n omaisuutta.

Ota yhteys Yhdysvaltain ympäristöministeriön osoitteessa Director, Field Operations and Support Division (6406J), Environmental Protection Agency, 401 "M" Street, SW., Washington, DC 20460, USA (Attention: Warranty Claim) (huomio: takuuhakemus) saadaksesi lisätietoa päästöjä koskevasta takuusta tai ilmoittaaksesi päästöjä koskevan takuun ehtojen rikkomuksista.

Bombardier Recreational Products Inc. ("BRP")* takaa lopulliselle ostajalle ja kullekin seuraavalle ostajalle myös, että tämä uusi tuote, mukaan

lukien kaikki sen pakokaasupäästöjen rajoitusjärjestelmän ja sen haihtuvien päästöjen rajoitusjärjestelmän osat, täyttää kaksi vaatimusta:

- Se on suunniteltu, valmistettu ja varustettu siten, että se on myyntijankohtana lopulliselle ostajalle vaatimuksen 40 CFR 86 ja haihtuvia päästöjä koskevan vaatimuksen 40 CFR 1051 mukainen tiellä käytettäville moottoripyörille soveltuvin osin.
- Siinä ei ole materiaalien tai työn laadun vikoja, joiden vuoksi se ei täyttäisi vaatimusta 40 CFR 86 ja haihtuvia päästöjä koskevaa vaatimusta 40 CFR 1051 tiellä käytettäville moottoripyörille soveltuvin osin.

Takuun piiriin kuuluvissa tapauksissa BRP korjaa tai vaihtaa oman päätöksensä mukaisesti minkä tahansa osan tai komponentin, jossa on materiaalivika tai työn laadun vika, joka lisäisi moottorin jonkin säännellyn saastuttavan aineen päästöjä annettuna takuuaikana veloittamatta omistajaa, mukaan lukien vianmääritykseen ja päästöihin liittyvien osien korjaukseen tai vaihtoon liittyvät kustannukset.

Päästöihin liittyvä takuu on voimassa seuraavan ajan (sen mukaan, mikä ensin täyttyy):

	kilometriä/ mailia	v u o t ta
Pakokaasupäästöihin ja haihtuviin päästöihin liittyvät komponentit	30 000/ 18 641	5

USA:N LIITTOVALTION EPA-MELUPÄÄSTÖTAKUU

Bombardier Recreational Products Inc. ("BRP") takaa lopulliselle ostajalle ja kullekin seuraavalle ostajalle ostohetkellä, että tämä uusi tuote on suunniteltu, valmistettu ja varustettu niin, että se noudattaa kaikkia sovellettavia Yhdysvaltain liittovaltion EPA:n meluntorjuntaa koskevia säännöksiä ja että siinä ei ole materiaalien tai työn laadun vikoja, joiden vuoksi se ei oikein huollettuna ja käytettynä täyttäisi kaikkia sovellettavia Yhdysvaltain liittovaltion EPA:n melustandardien vaatimuksia seuraavan jakson aikana (kumpi tahansa tulee ensin):

kilometriä/ mailia	Vuosi
6 000/3 730	1

KALIFORNIAN PÄÄSTÖJENHALLINTAJÄRJESTELMÄN TAKUU

Kalifornian päästöjenhallintajärjestel- män takuuta koskeva lauseke

Takuuseen perustuvat oikeudet ja velvollisuudet

California Air Resources Board ja BRP US Inc. (BRP) selittävät mielellään sinulle 2023 Can-Am On-Road -ajoneuvon päästöjenhallintajärjestelmään liittyvän takuun. Kaliforniassa uudet moottoriajoneuvot on suunniteltava, valmistettava ja varustettava osavaltion tiukkojen saastepäästörajoitusten mukaisesti. BRP:n on annettava ajoneuvosi päästöjenhallintajärjestelmälle alla luetellun pituinen takuu edellyttäen, että tuotetta ei ole käytetty väärin tai huolimattomasti tai huollettu väärällä tavalla.

Päästöjenhallintajärjestelmään saattavat kuulua sellaiset osat kuin polttoaineen ruiskutusjärjestelmä, sytytysjärjestelmä, katalysaattori ja moottorinohjauslaite. Myös letkut, liittimet ja muut päästöihin liittyvät osat voivat kuulua siihen. Takuuehtojen mukaisessa tilanteessa BRP korjaa ajoneuvosi veloituksetta, mukaan lukien vianmääritys, varaosat ja työ.

Valmistajan myöntämä takuu

5 vuotta tai 30 000 km (18 641 mailia), kumpi tahansa täyttyy ensin.

Omistajan takuuta koskevat velvollisuudet

- Ajoneuvon omistajana olet vastuussa siitä, että käsikirjassasi luetellut huoltotoimenpiteet suoritetaan asianmukaisesti. BRP suosittelee, että säilytät kaikki ajoneuvosi huoltoa koskevat kuitit, mutta BRP ei voi evätä takuuta pelkästään kuittien puuttumisen takia tai siksi, että et voi todistaa

teettäneesi kaikkia määräaikaishuoltoja.

- Sinun vastuullasi on viedä ajoneuvosi jälleenmyyjälle huoltoon heti ongelman ilmaantuessa. Takuukorjaukset on teetettävä mahdollisimman nopeasti, enintään 30 päivän sisällä.
- Ajoneuvon omistajana sinun on otettava tietoinen myös siitä, että BRP voi evätä takuukorvaukset, mikäli ajoneuvosi tai sen osa on rikkoutunut väärinkäytön, huolimattomuuden, vääränlaisen huollon tai luvattomien muutosten takia.

Jos sinulla on kysyttävää takuuseen liittyvistä oikeuksistasi tai velvollisuuksistasi, ota yhteyttä:

- BRP:n asiakasneuvontakeskuksen numeroon 1 888 272 9222 tai,
- California Air Resources Boardin osoitteeseen 9528 Telstar Avenue, El Monte, CA 91731 USA.

Kalifornian päästöjenhallintajärjestel- män vikoihin liittyvä takuu

Yleisten päästövikojen takuu

BRP takaa omistajalle, että ajoneuvo:

- on suunniteltu, valmistettu ja varustettu niin, että se on Air Resources Boardin omaksumien terveys- ja turvallisuuslain 1 ja 2 kappaleen, 5 osan, 26 jaoksen soveltuvien määräyksien mukainen, eikä
- siinä ole materiaali- ja valmistusvirheitä, jotka aiheuttavat sen, ettei takuunalainen osa ole olennaisesti identtinen ajoneuvon valmistajan todistushakemuksessa kuvailun osan kanssa.

Tämä takuu alkaa siitä päivästä, jona ajoneuvo toimitetaan ensimmäiselle ostajalleen, joka ei ole valtuutettu jälleenmyyjä, tai jona ajoneuvoa käytetään ensikertaa esittely-, vuokra- tai yritysajoneuvona sen mukaan, kumpi

tapahtuu ensin, ja jatkuu alla esitetyn ajan tai kilometrimäärän.

Päästöjenrajoitusjärjestelmän vikojen takuu täydentää BRP: n rajoitettua takuuta.

Päästöihin liittyvien osien takuu toimii seuraavasti.

1. Kaikki takuunalaiset osat, joita ei tarvitse vaihtaa kirjallisten huolto-ohjeiden mukaan, taataan jäljempänä määritellyksi takuuajaksi. Jos sellainen osa vioittuu takuuajana, BRP korjaa tai vaihtaa sen. Takuunalaisena korjatulle tai vaihdetulle osalle myönnetään takuu jäljellä olevaksi takuuajaksi.
2. Kaikki takuunalaiset osat, jotka tarvitsee vain tarkastaa säännöllisesti kirjallisten huolto-ohjeiden mukaan, taataan jäljempänä määritellyksi takuuajaksi. Kirjallisten ohjeiden sisältämä maininta "korjaa tai vaihda tarpeen mukaan" ei lyhennä takuuajaa. Takuunalaisena korjatulle tai vaihdetulle osalle myönnetään takuu jäljellä olevaksi takuuajaksi.
3. Takuunalainen osa, joka on kirjallisissa huolto-ohjeissa määrää vaihtaa tarpeen mukaan, taataan siksi takuuajaksi tai kilometrimääräksi, joka täyttyy ensin ennen kyseisen osan ensimmäistä määräaikaisvaihtoa. Jos osa vioittuu ennen ensimmäistä määräaikaisvaihtoa, BRP korjaa tai vaihtaa sen. Takuunalaisena korjatulle tai vaihdetulle osalle myönnetään takuu jäljellä olevaksi takuuajaksi ennen kyseisen osan ensimmäistä määräaikaisvaihtoa.
4. Takuunalaisen osan korjaus tai vaihto suoritetaan takuukorjaamolla ajoneuvon omistajalle maksutta, paitsi hätätapauksessa, kun takuunalainen osa tai takuukorjaamo ei ole kohtuudella ajoneuvon omistajan käytettävissä. Hätätapauksessa korjaukset voidaan suorittaa millä tahansa korjaamolla tai omistajan tiloissa käyttäen mitä tahansa varaosaa. BRP korvaa omistajalle hänen hätäkorjauksesta tai -vaihdosta aiheutuneet kullunsa, muun muassa diagnostiikkamaksut, kunhan vaihdetut osat eivät ylitä valmistajan myyntihintasuositusta ja työtaksat perustuvat valmistajan antamaan takuukorjauksen aikasuositukseen ja alueella pätevään tuntitaksaan. Ajoneuvon omistajaa voidaan kohtuullisesti vaatia säilyttämään kuitit ja vioittuneet osat saadakseen takuunalaisen osien hätäkorjauksesta annettavan korjauksen sillä ehdolla, että valmistajan kirjalliset ohjeet antavat omistajalle tämän velvoitteen.
5. Kaikki BRP: n jälleenmyyjät, joilla on valtuudet huoltaa kyseisiä ajoneuvoja, tarjoavat takuuhuoltoja tai -korjauksia.
6. Ajoneuvon omistajalta ei veloiteta diagnostiikkatyöstä, jolla todetaan, että takuunalainen osa onkin viallinen, sillä ehdolla että kyseinen diagnostiikkatyö suoritetaan takuukorjaamolla.
7. BRP on takuun perusteella korvausvelvollinen takuunalaisen osan välillisesti aiheuttamista muiden ajoneuvon osien vaurioista.
8. Sellaisen osien puute tai korjauksen epätäydellisyys kohtuullisen ajan kuluessa, joka ei saa ylittää 30 päivää ajoneuvon tuomisesta takuukorjaamolle korjattavaksi, muodostaa hätätapauksen.
9. Kaikkia varaosia voidaan käyttää huollon tai korjauksen suorittamiseen. Kaikkia valmistajan osoittamia varaosia voidaan käyttää takuukorjauksiin ja ne toimitetaan maksutta ajoneuvon omistajalle. Sellainen käyttö ei vähennä ajoneuvon tai moottorin valmistajan takuunvelvollisuuksia, paitsi että BRP ei ole korvausvelvollinen varaosien, jotka eivät ole takuunalaisia osia (paitsi sikäli kuin 7

alakohdassa on säädetty), korjauksesta tai vaihdosta.

10. Ajoneuvossa voidaan käyttää mitä tahansa lisättyä tai muutettua osaa, jonka Air Resources Board on vapauttanut Ajoneuvolain osa 27156:n kielloista. Sellainen käyttö ei itsessään ole kyseisen artiklan mukaan takuuvaatimuksen kieltämiseen riittävä peruste. Kyseisen artiklan mukaan BRP ei ole velvollinen takaamaan lisätyn tai muutetun osan käytöstä aiheutuvaa takuunalaisten osien vioittumista.

Takuu aika

5 vuotta tai 30 000 km (18 641 mailia), kumpi tahansa täyttyy ensin.

Rajoitukset

Muuten takuun piiriin kuuluvan takuunalaisen osan korjaus tai vaihto jää takuun ulkopuolelle, jos BRP voi osoittaa, että ajoneuvoa on käytetty väärin, laiminlyöty tai huollettu virheellisesti ja että sellainen väärinkäyttö, laiminlyönti tai virheellinen huolto aiheuttaa suoraan osan korjaus- tai vaihtotarpeen.

Paitsi kuten edellä on todettu, tehtaalla asennetun ja oikein toimivan säädönrajoituslaitteen säätö kuuluu takuun piiriin.

Valmistajan myöntämä takuu

5 vuotta tai 30 000 km (18 641 mailia), kumpi tahansa täyttyy ensin.

Takuun piiriin kuuluvat osat

Polttoainejärjestelmä ja ilmajärjestelmät

- Polttoaineen ruiskutuslaitteet, polttoainepumppumoduuli, polttoainesuodatinkokoonpano, kaasuläppärunko (kaasuläppä asentoanturi mukaan lukien), imusarja.

Virtakomponentit ja -anturit

- Moottorin valvontayksikkö (ECM), moottorin johtosarja, sytytyspuolat, sytytystulpat (vain ensimmäiseen huollossa suoritettuun vaihtoon saakka), meluanturi (nakutusanturi), nokka-akselin asentoanturi, lämpötila-anturi (jäähdytysneste), paine- ja lämpötila-anturi, happianturit.

Pakojärjestelmä

- Ensisijainen äänenvaimennin (joka sisältää katalysaattorin) pakosarjat.
- Kiristimet ja tiivisteet (moottorista ensisijaiseen äänenvaimentimeen).

Kampikammion tuuletusjärjestelmä

- Kampikammion huohotin, kampikammion ilmaletku, öljyntäyttöaukon korkki.

Haihtuvien päästöjen ohjausjärjestelmä

- Polttoainesäiliö, polttoainesäiliön korkki, polttoaineletku, polttoainehöyryletku, aktiivihiilisäiliö, aktiivihiilisäiliön kiinnike, ilmausventtiili (poistovenktiili), takaiskuventtiili, suodattimet, haihtuvien komponenttien kiinnikkeet.
- Kiristin, tiivisteet ja liitin (polttoainejärjestelmäkokoonpanoon liittyvät).

Katso ohjeet oikeaan huoltoon tämän käyttäjän käsikirjan huoltotietojen osiosta. Tässä käyttäjän käsikirjassa annetaan ajoneuvon oikeanlaista käyttöä koskevia tietoja.

BRP:N KANSAINVÄLINEN RAJOITETTU TAKUU: 2023 CAN-AM® SPYDER® -AJONEUVOSARJA

1. Rajoitetun takuun laajuus

Bombardier Recreational Products Inc. ("BRP") myöntää Yhdysvaltain liittovaltion ("USA"), Kanadan ja Euroopan talousalueen valtioiden (joka käsittää Euroopan unionin jäsenmaat, Yhdistyneen kuningaskunnan, Norjan, Islannin ja Liechtensteinin) ("ETA"), Turkin ja Itsenäisten valtioiden yhteisön (pois lukien Venäjä, mukaan lukien Ukrainan ja Turkmenistanin) ("IVY") tai Venäjän ulkopuolella BRP:n valtuuttamien Can-Am On-Road -tuotteiden maahantuoja/jälleenmyyjien ("Can-Am On-Road -maahantuoja/jälleenmyyjä") 2023 Can-Am Spyder -ajoneuvoille ("tuotteet") materiaali- ja valmistustakuun, jonka pituus ja ehdot on kuvattu seuraavassa.

Tämä rajoitettu takuu on mitätön eikä päde, jos: (1) Tuotetta käytetään missä tahansa vaiheessa kilpailemiseen tai mihinkään muuhun kilpailutoimintaan, vaikka kyseessä olisi edellinen omistaja; tai (2) matkamittari on irrotettu tai sitä tai sen lukemaa on käsitelty; (3) Tuotetta on käytetty maastoajoon; tai (4) Tuotetta on muutettu siten, että se vaikuttaa vahingollisesti toimintaan, käyttäytymiseen tai kestävyYTEEN, tai muutettu sen käyttötarkoituksen muuttamiseksi.

Tämä rajoitettu takuu ei kata muulla kuin tehtaalla asennettuja osia ja lisävarusteita. Lue asiaan kuuluvien osien ja lisävarusteiden rajoitettua takuuta koskeva teksti.

2. Vastuuvollisuuden rajoitukset

LAIN SALLIMASSA MÄÄRIN TÄMÄ RAJOITETTU TAKUU KORVAA KAIKKI MUUT SUORAT TAI KONKLUDENTTITSET TAKUUT, MUKAAN LUETTUINA ILMAN RAJOITUSTA KAIKKI KAUPALLISTA HYÖDYNNETTÄVYYTTÄ TAI TIETTYYN TARKOITUKSEEN SOPIVUUTTA KOSKEVAT TAKUUT. SIKÄLI KUIN NIISTÄ EI VOIDA SANOUTUA IRTI, KONKLUDENTTITSET TAKUUSITOUMUKSET RAJOITTUVAT KESTOLTAAN KYSEESSÄ OLEVAN TAKUUN VOIMASSAOLOON. MITKÄÄN SATUNNAISET, SEURANNAISET, SUORAT, EPÄSUORAT TAI MUUT MINKÄ TAHANSA TYYPISET VAHINGOT EIVÄT SISÄLLY TÄMÄN TAKUUN PIIRIIN. JOTKIN OIKEUSALUEET EIVÄT SALLI VASTUUVAPAUTUSLAUSEKKEITA, RAJOITUKSIA TAI SATUNNAISIA TAI SEURANNAISVAHINKOJA TAI MUITA EDELLÄ YKSILÖITYJÄ RAJOITUKSIA. TÄSTÄ JOHTUEN NE MAHDOLLISESTI EIVÄT KOSKE SINUA. TÄMÄN TAKUUN PERUSTEELLA SINULLA ON TIETTYJÄ OIKEUKSIA, LISÄKSI SINULLA SAATTAO OLLA MUITA MAASTA TOISEEN TAI OIKEUSALUEESTA TOISEEN VAIHTELEVIA LAILLISIA OIKEUKSIA. (KATSO AUSTRALIASSA OSTETUILE TUOTTEILLE ALLA PYKÄLÄ 4).

Valtuutetuilla Maahantuojilla/Jälleenmyyjillä tai kenelläkään muulla henkilöllä ei ole valtuuksia minkään muun Tuotetta koskevan vahvistuksen, edustuksen, tai takuun antamiseen kuin ne, mitä tähän rajoitettuun takuuseen sisältyy, ja mikäli näin tapahtuu, niitä ei voida käyttää BRP:tä vastaan. BRP pidättää itsellään oikeuden muuttaa tätä takuuta milloin tahansa, ja on itsestään selvää, että kyseiset muutokset eivät muuta niitä takuehtoja, jotka koskevat tämän takuun voimassaollessa myytyjä tuotteita.

3. Poikkeukset – takuu EI korvaa

Takuu ei korvaa seuraavia tapauksia missään olosuhteissa:

- Rutiininomaiset huoltokohteet ja niiden vaihto, kuten – näihin kuitenkin rajoittumatta – öljy ja voiteluaineet, suodattimet ja sytytystulpat.
- Normaali kuluminen, kuten – näihin kuitenkin rajoittumatta – renkaiden, akun, laturin hiiliharjojen, sinetöityjen valojen ja polttimoiden, kytkinlevyjen ja kytkinlamellipintojen, vetohihnan, jarrupalojen, jarruhihnojen, roottoreiden ja hammaspörien kuluminen.
- Virytyksiä ja säätöjä mukaan lukien, muttei rajoittuen, hihnan säätöihin, linjaukseen ja pyörien tasapainotukseen.
- Tuotteen ulkonäköön liittyvät vauriot, mukaan lukien, mutta ei rajoittuen, naarmut, lovet, haalistuminen, lohkeilu, kuoriutumisen ja vauriot istuimen pintamateriaalissa.
- Vauriot, jotka johtuvat muunlaisesta kuin tämän käyttäjän käsikirjan mukaisesta ylläpidosta ja / tai varastoinnista.
- Vahingot, jotka johtuvat osien poistamisesta, vääristä korjauksista, huollosta, ylläpidosta, tai muutoksesta, tai sellaisten osien tai varaosien käyttämisestä, joita BRP ei ole valmistanut tai hyväksynyt, ja jotka kohtuullisesti arvioiden eivät sovi Tuotteeseen tai vaikuttavat haitallisesti sen toimintaan, käyttäytymiseen, tai kestävyYTEEN, tai jotka johtuvat muiden kuin valtuutetun Jälleenmyyjän/Maahantuojan tai sen valtuuttaman henkilön tekemistä korjauksista;
- Vauriot, jotka johtuvat sellaisista asennetuista osista, jotka eroavat alkuperäisistä, Tuotteelle sen teknisissä tiedoissa määritellyistä osista, mukaan lukien, mutta ei rajoittuen, erilaiset renkaat, pakojärjestelmä, vanteet/pyörät tai jarrut.
- Väärinkäytöstä, epätavallisesta käytöstä, laiminlyönnistä, kilpailukäytöstä tai Käyttäjän käsikirjan suosituksia vastaamattomasta Tuotteen käytöstä johtuvat vahingot.
- Veden sisäänmenosta, onnettomuudesta, liikenneonnettomuudesta, uppoamisesta, tulesta, varkaudesta, vandalismista tai ylivoimaisesta esteestä johtuvat vahingot.
- Vauriot, jotka johtuvat sellaisten polttoaineitten, öljyjen tai voiteluaineiden käytöstä, jotka eroavat käyttäjän käsikirjassa suositelluista tuotteista.
- Vauriot, jotka johtuvat tiesuolan aiheuttamasta syöpymisestä, akkuhaposta, ympäristövaikutuksista tai käsittelystä ja hoidosta, joka on käyttäjän käsikirjan vastaista.
- Satunnaiset tai seurannaisvahingot, tai minkään muunlaiset vahingot, mukaan luettuina ilman rajoitusta, polttoainekulut, Tuotteen kuljetus valtuutetulle maahantuojalle/jälleenmyyjälle tai sieltä pois, mekaanikon matka-aika, traileerilla kuljetus tai hinaaminen, puhelin-, kannettavan puhelimen, faksi- tai sähkökulut, vastaavan tai korvaustuotteen vuokra takuukorjauksen tai seisona-ajaksi, taksi, matkustus, majoituskulut, henkilökohtaisen omaisuuden hukkaaminen tai vahingot, haitta, vakuutuskustannukset, lainojen maksut, ajan menetykset, ansiotulon, tuoton tai voiton menetyks, tai Tuotteen nauttimisen tai käytön menetys.

4. Takuu aika

Tämä takuu on voimassa ensimmäisen kuluttajan ostopäivästä tai Tuotteen ensimmäisestä käyttöpäivästä lukien, kumpi hyvänsä ensin kohdalle osuu, seuraavasti:

1. yksityisessä vapaa-ajan käytössä **KAKSIKYMMENTÄNELJÄ (24) PERÄKÄISTÄ KUUKAUTTA**, paitsi alla olevien kohtien (2) ja (3) osat; ja kaupallisessa käytössä **KAKSITOISTA (12) PERÄKKÄISTÄ KUUKAUTTA** paitsi alla olevien kohtien (2) ja (3) osat.
Tuotetta käytetään kaupalliseen tarkoitukseen, mikäli sitä käytetään tuloa tuottavan työn tai työsuhteen yhteydessä missä tahansa takuuajan vaiheessa. Tuotetta käytetään kaupalliseen tarkoitukseen myös, mikäli se on missä tahansa takuuajan rekisteröity kaupalliseen käyttöön;
2. akku **KUUSI (6) PERÄKKÄISTÄ KUUKAUTTA**;
3. Renkaat **KUUSI (6) PERÄKKÄISTÄ KUUKAUTTA** tai kunnes eturenkaat ovat kuluneet vähintään 2,38 millimetriä (3/32") ja takarengas 3,97 millimetriä (5/32") sen mukaan, mikä tapahtuu ensin.

Osien korjaus tai korvaaminen, tai huollon suorittaminen tämän takuun puitteissa ei pidennä tämän takuun takuuaikaa sen alkuperäistä loppumisajankohtaa pitemmälle.

Ota huomioon, että voimassa oleva takuu-aika ja muut takuun kattavuutta koskevat modaliteetit saattavat vaihdella riippuen sovellettavissa ja voimassa olevista kansallisista tai paikallisista laeista.

Vain Australiassa myydyt tuotteet

Minkään näissä takuun ehdoissa ei saa pitää jättävän pois, rajoittavan tai muokkaavan mitään Competition and Consumer Act 2010 (Cth) -lain ehtoja, takuita, oikeutta tai sen alaisena myönnettyä oikeutta tai korvausta, mukaan lukien Australian kuluttajalaki tai muu laki, jos tämä olisi ristiriidassa kyseisen lain kanssa tai voisi aiheuttaa jonkin näiden ehtojen mitätöimisen. Tämän rajoitetun takuun alaisena sinulle annetut edut annetaan muiden Australian lain alaisena sinulle myönnettyjen lakien ja korvausten lisäksi.

Tuotteissamme on takuu, jota ei voida sulkea pois Australian kuluttajansuojalain piiristä. Merkittävän vian osalta olet oikeutettu vaihtoon tai hyvitykseen ja kaikkien muiden kohtuudella ennakoitavien menetysten tai vaurioiden korvaukseen. Sinulla on myös oikeus korjauttaa tai vaihdattaa tuotteet, elleivät ne ole hyväksyttävää laatua ja vika ei yllä merkittävän vian tasolle.

5. Takuun voimassaoloehdot

Tämä takuu on voimassa ainoastaan, **jos jokainen** seuraavista ehdoista täyttyy:

- Tuotteen ensimmäisen omistajan on ostettava ajoneuvo uutena ja käyttämättömänä Maahantuojalta/Jälleenmyyjältä, joka on valtuutettu myymään Tuotetta ostomaassa tai maiden liittoutumassa;
- Valtuutettu Jälleenmyyjä / Maahantuoja on suorittanut BRP:n määrittämän toimituksen luovutushuoltotoimenpiteet ja laatinut siitä asiakirjan, jonka ostaja on allekirjoittanut;
- Maahantuojan / Jälleenmyyjän on takuurekisteröitävä tuote asianmukaisella tavalla;
- Tuote on ostettava siitä maasta tai maiden liittoutumasta, jossa ostaja asuu.
- Takuun ylläpitämiseksi on määräaikaishuollot suoritettava käyttäjän käsikirjassa mainitulla tavalla ja määräaikoina. BRP pidättää oikeuden tehdä takuusuoja riippuvaiseksi asianmukaisista huollon todisteista.

BRP ei myönnä tätä rajoitettua takuuta kenelläkään yksityiselle omistajalle tai kaupalliseen tarkoitukseen ajoneuvoa käyttävälle omistajalle, elleivät edellä mainitut ehdot täyty. Rajoitukset ovat tarpeen, jotta BRP voisi taata tuotteittensa, kuluttajien ja yleisön turvallisuuden.

6. Toimenpiteet takuun myöntämistä varten

Asiakkaan on lopetettava Tuotteen käyttö välittömästi, jos jotain epänormaalia ilmenee. Asiakkaan on ilmoitettava viasta huoltavalle valtuutetulle Maahantuojalle/Jälleenmyyjälle kahden (2) kuukauden kuluessa vian ilmestymisestä ja hänen on kohtuullisesti mahdollistettava Tuotteen luoksepäästävyys ja annettava kohtuullinen mahdollisuus vian korjaamiseen. Asiakkaan on myös esitettävä valtuutetulle Maahantuojalle/Jälleenmyyjälle Tuotteen ostotodistus ja allekirjoitettava korjaus-/työmääräin ennen korjauksen alkamista takuunalaisen korjauksen vahvistamiseksi. Kaikki tämän takuun puitteissa korvatut osat ovat jatkossa BRP:n omaisuutta. Ota huomioon, että ilmoitusaika saattaa vaihdella riippuen maasi sovellettavista ja voimassa olevista kansallisista tai paikallisista laeista.

7. Mitä BRP tekee

BRP:n velvollisuus on tämän takuun puitteissa rajoitettu siihen, että se oman harkintansa mukaan korjaa normaalikäytössä, -ylläpidossa ja -huollossa viallisiksi todetut osat, tai korvaa tällaiset osat uusilla alkuperäisillä osilla ilman osien tai työvoiman veloittamista, millä tahansa valtuutetulla BRP-maahantuojalla/jälleenmyyjällä tässä takuuta koskevassa osassa kuvattujen ehtojen mukaisesti. BRP:n vastuu rajoittuu tarvittaviin korjaustoimenpiteisiin tai osien vaihtotoimenpiteisiin. Mikään takuurikkomusvaade ei voi olla syynä Tuotteen omistajalle tapahtuneen myynnin mitätöimiselle tai peruuntumiselle. Sinulla saattaa olla muita laillisia oikeuksia, jotka saattavat vaihdella maittain.

Jos ajoneuvoa joudutaan huoltamaan muussa kuin alkuperäisessä ostomaassaan, omistaja vastaa kaikista lisäkustannuksista, jotka aiheutuvat paikallisista käytännöistä ja ehdoista; mukaan lukien mutta ei rajoittuen seuraaviin esimerkeihin; kuljetuskustannukset, vakuutusmaksut, verot, lupamaksut, tuontimaksut sekä mitkä tahansa ja kaikki muut mahdolliset taloudelliset kustannukset, joita eri valtiot, liittovaltiot tai alueet ja heidän vastaavat edustajansa perivät.

BRP pidättää oikeuden muuttaa tai parantaa kaikkia tuotteita ilman, että aikaisemmin valmistettuihin tuotteisiin tehdään samoja muutoksia.

8. Siirto

Mikäli tuotteen omistusoikeus siirretään takuuajana, siirtyy myös tämä takuu ehtoihin ja edellytyksiin. Takuu on voimassa takuuajan loppuun edellyttäen, että BRP:lle tai valtuutetulle maahantuojalle/jälleenmyyjälle voidaan todistaa, että aikaisempi omistaja on hyväksynyt omistusoikeuden luovutuksen, sekä uuden omistajan yhteystiedot on ilmoitettu jommallekummalle edellä mainituista tahoista.

9. Kuluttajaneuvonta

Mikäli tämän rajoitetun takuun suhteen syntyy kiistaa tai riitaa, BRP ehdottaa, että asia yritetään ensiksi ratkaista jälleenmyyjätasolla. Suosittelemme, että asiaa keskustellaan valtuutetun Jälleenmyyjän huoltopäällikön tai omistajan kanssa.

Jos ongelma ei ratkea, ota yhteys BRP:hen täyttämällä osoitteesta www.brp.com löytyvä asiakkaan yhteydenottolomake tai kirjoittamalla meille postitse johonkin tämän oppaan osiosta *Ota yhteyttä* löytyvään osoitteeseen.

BRP:N RAJOITETTU TAKUU EUROOPAN TALOUSALUEELLA, ITSENÄISTEN VALTIOIDEN YHTEISÖSSÄ, VENÄJÄLLÄ JA TURKISSA: 2023 CAN-AM® SPYDER® -AJONEUVOSARJA

1. Rajoitetun takuun laajuus

Bombardier Recreational Products Inc. ("BRP") myöntää Euroopan talousalueen valtioissa (joka käsittää Euroopan unionin jäsenmaat, Yhdistyneen kuningaskunnan, Norjan, Islannin ja Liechtensteinin) ("ETA") ja Itsenäisten valtioiden yhteisössä (pois lukien Venäjä, mukaan lukien Ukrainan ja Turkmenistanin) ("IVY"), Venäjässä ja Turkissa BRP:n valtuuttamien Can-Am On-Road -tuotteiden maahantuojien/jälleenmyyjien ("Can-Am On-Road -maahantuojaat/jälleenmyyjä") myymille 2023 Can-Am Spyder -ajoneuvoille ("tuotteet") materiaali- ja valmistustakuun, jonka pituus ja ehdot on kuvattu seuraavassa.

Tämä rajoitettu takuu on mitätön eikä päde, jos: (1) Tuotetta käytetään missä tahansa vaiheessa kilpailemiseen tai mihinkään muuhun kilpailutoimintaan, vaikka kyseessä olisi edellinen omistaja; tai (2) matkamittari on irrotettu tai sitä tai sen lukemaa on käsitelty; (3) Tuotetta on käytetty maastoajoon; tai (4) Tuotetta on muutettu siten, että se vaikuttaa vahingollisesti toimintaan, käyttäytymiseen tai kestävyYTEEN, tai muutettu sen käyttötarkoituksen muuttamiseksi.

Tämä rajoitettu takuu ei kata muualla kuin tehtaalla asennettuja osia ja lisävarusteita. Lue asiaan kuuluvien osien ja lisävarusteiden rajoitettua takuuta koskeva teksti.

2. Vastuuvollisuuden rajoitukset

LAIN SALLIMASSA MÄÄRIN TÄMÄ RAJOITETTU TAKUU KORVAA KAIKKI MUUT SUORAT TAI KONKLUDENTTITSET TAKUUT, MUKAAN LUETTUINA ILMAN RAJOITUSTA KAIKKI KAUPALLISTA HYÖDYNNETTÄVYYTTÄ TAI TIETTYYN TARKOITUKSEEN SOPIVUUTTA KOSKEVAT TAKUUT. SIKÄLI KUIN NIISTÄ EI VOIDA SANOUTUA IRTI, KONKLUDENTTITSET TAKUUSITOUKUKSET RAJOITTUVAT KESTOLTAAN KYSEESSÄ OLEVAN TAKUUN VOIMASSAOLOON. MITKÄÄN SATUNNAISET, SEURANNAISET, SUORAT, EPÄSUORAT TAI MUUT MINKÄ TAHANSA TYYPISET VAHINGOT EIVÄT SISÄLLY TÄMÄN TAKUUN PIIRIIN. JOTKIN OIKEUSALUEET EIVÄT SALLI VASTUUVAPAUTUSLAUSEKKEITA, RAJOITUKSIA TAI SATUNNAISIA TAI SEURANNAISVAHINKOJA TAI MUITA EDELLÄ YKSILÖITYJÄ RAJOITUKSIA. TÄSTÄ JOHTUEN NE MAHDOLLISESTI EIVÄT KOSKE SINUA. TÄMÄN TAKUUN PERUSTEELLA SINULLA ON TIETTYJÄ OIKEUKSIA, LISÄKSI SINULLA SAATTA OLLA MUITA MAASTA TOISEEN TAI OIKEUSALUEESTA TOISEEN VAIHTELEVIA LAILLISIA OIKEUKSIA. BRP EI VASTAA SIITÄ, JOS TUOTTEITA TAI TAKUUOSIA EI OLE SAATAVANA MAASSASI BRP:STÄ RIIPPUMATTOMIEN SYIDEN VUOKSI.

Valtuutetuilla Maahantuojilla/Jälleenmyyjillä tai kenelläkään muulla henkilöllä ei ole valtuuksia minkään muun Tuotetta koskevan vahvistuksen, edustuksen, tai takuun antamiseen kuin ne, mitä tähän rajoitettuun takuuseen sisältyy, ja mikäli näin tapahtuu, niitä ei voida käyttää BRP:tä vastaan. BRP pidättää itsellään oikeuden muuttaa tätä takuuta milloin tahansa, ja on itsestään selvää, että kyseiset

muutokset eivät muuta niitä takuuehtoja, jotka koskevat tämän takuun voimassaollessa myytyjä tuotteita.

3. Poikkeukset – takuu EI korvaa

Takuu ei korvaa seuraavia tapauksia missään olosuhteissa:

- Rutiinomainen huoltokohteet ja niiden vaihto, kuten – näihin kuitenkaan rajoittumatta – öljy ja voiteluaineet, suodattimet ja sytytystulpat.
- Normaali kuluminen, kuten – näihin kuitenkaan rajoittumatta – renkaiden, akun, laturin hiiliharjojen, sinetöityjen valojen ja polttimoiden, kytkinlevyjen ja kytkinlamellipintojen, vetohihnan, jarrupalojen, jarruhihnojen, roottoreiden ja hammaspyörien kuluminen.
- Virityksiä ja säätöjä mukaan lukien, muttei rajoittuen, hihnan säätöihin, linjaukseen ja pyörien tasapainotukseen.
- Tuotteen ulkonäköön liittyvät vauriot, mukaan lukien, mutta ei rajoittuen, naarmut, lovet, haalistuminen, lohkeilu, kuoriutuminen ja vauriot istuimen pintamateriaalissa.
- Vauriot, jotka johtuvat muunlaisesta kuin tämän käyttäjän käsikirjan mukaisesta ylläpidosta ja / tai varastoinnista.
- Vahingot, jotka johtuvat osien poistamisesta, vääristä korjauksista, huollosta, ylläpidosta, tai muutoksesta, tai sellaisten osien tai varaosien käyttämisestä, joita BRP ei ole valmistanut tai hyväksynyt, ja jotka kohtuullisesti arvioiden eivät sovi Tuotteeseen tai vaikuttavat haitallisesti sen toimintaan, käyttäytymiseen, tai kestävyYTEEN, tai jotka johtuvat muiden kuin valtuutetun Jälleenmyyjän/Maahantuojan tai sen valtuuttaman henkilön tekemistä korjauksista;
- Vauriot, jotka johtuvat sellaisista asennetuista osista, jotka eroavat alkuperäisistä, Tuotteelle sen teknisissä tiedoissa määritellyistä osista, mukaan lukien, mutta ei rajoittuen, erilaiset renkaat, pakojärjestelmä, vanteet/pyörät tai jarrut.
- Väärinkäytöstä, epätavallisesta käytöstä, laiminlyönnistä, kilpailukäytöstä tai Käyttäjän käsikirjan suosituksia vastaamattomasta Tuotteen käytöstä johtuvat vahingot.
- Veden sisäänmenosta, onnettomuudesta, liikenneonnettomuudesta, uppoamisesta, tulesta, varkaudesta, vandalismista tai ylivoimaisesta esteestä johtuvat vahingot.
- Vauriot, jotka johtuvat sellaisten polttoaineitten, öljyjen tai voiteluaineiden käytöstä, jotka eroavat käyttäjän käsikirjassa suositelluista tuotteista.
- Vauriot, jotka johtuvat tiesuolan aiheuttamasta syöpymisestä, akkuhaposta, ympäristövaikutuksista tai käsittelystä ja hoidosta, joka on käyttäjän käsikirjan vastaista.
- Satunnaiset tai seurannaisvahingot, tai minkään muunlaiset vahingot, mukaan luettuina ilman rajoitusta, polttoainekulut, Tuotteen kuljetus valtuutetulle maahantuojalle/jälleenmyyjälle tai sieltä pois, mekaanikon matka-aika, trailleilla kuljetus tai hinaaminen, puhelin-, kannettavan puhelimen, faksi- tai sähkökulut, vastaavan tai korvaustuotteen vuokra takuukorjauksen tai seisonta-ajaksi, taksi, matkustus, majoituskulut, henkilökohtaisen omaisuuden hukkaaminen tai vahingot, haitta, vakuutus kustannukset, lainojen maksut, ajan menetykset, ansiotulon, tuoton tai voiton menetys, tai Tuotteen nauttimisen tai käytön menetys.

4. Takuu aika

Tämä takuu on voimassa ensimmäisen kuluttajan ostopäivästä tai Tuotteen ensimmäisestä käyttöpäivästä lukien, kumpi hyvänsä ensin kohdalle osuu, seuraavasti:

1. yksityisessä vapaa-ajan käytössä **KAKSIKYMMENTÄNELJÄ (24) PERÄKÄISTÄ KUUKAUTTA**, paitsi alla olevien kohtien (2) ja (3) osat; ja kaupallisessa käytössä **KAKSITOISTA (12) PERÄKKÄISTÄ KUUKAUTTA** paitsi alla olevien kohtien (2) ja (3) osat.
Tuotetta käytetään kaupalliseen tarkoitukseen, mikäli sitä käytetään tuloa tuottavan työn tai työsuhteen yhteydessä missä tahansa takuuajan vaiheessa. Tuotetta käytetään kaupalliseen tarkoitukseen myös, mikäli se on missä tahansa takuuajan rekisteröity kaupalliseen käyttöön;
2. akku **KUUSI (6) PERÄKKÄISTÄ KUUKAUTTA**;
3. Renkaat **KUUSI (6) PERÄKKÄISTÄ KUUKAUTTA** tai kunnes eturenkaat ovat kuluneet vähintään 2,38 millimetriä (3/32") ja takarengas 3,97 millimetriä (5/32") sen mukaan, mikä tapahtuu ensin.

Osien korjaus tai korvaaminen, tai huollon suorittaminen tämän takuun puitteissa ei pidennä tämän takuun takuu-aikaa sen alkuperäistä loppumisajankohtaa pitemmälle.

Ota huomioon, että voimassa oleva takuu-aika ja muut takuun kattavuutta koskevat modaliteetit saattavat vaihdella riippuen sovellettavissa ja voimassa olevista kansallisista tai paikallisista laeista.

5. Takuun voimassaoloehdot

Tämä takuu on voimassa ainoastaan, **jos jokainen** seuraavista ehtoista täyttyy:

- Tuotteen ensimmäisen omistajan on ostettava ajoneuvo uutena ja käyttämättömänä Maahantuojalta/Jälleenmyyjältä, joka on valtuutettu myymään Tuotetta ostomaassa tai maiden liittoutumassa;
- Valtuutettu Jälleenmyyjä / Maahantuoja on suorittanut BRP:n määrittämän toimituksen luovutushuoltotoimenpiteet ja laatinut siitä asiakirjan, jonka ostaja on allekirjoittanut;
- Maahantuojan / Jälleenmyyjän on takuurekisteröitävä tuote asianmukaisella tavalla;
- Tuote on ostettava siitä maasta tai maiden liittoutumasta, jossa ostaja asuu.
- Takuun ylläpitämiseksi on määräaikaishuollot suoritettava käyttäjän käsikirjassa mainitulla tavalla ja määräaikoina. BRP pidättää oikeuden tehdä takuu-suoja riippuvaiseksi asianmukaisista huollon todisteista.

BRP ei myönnä tätä rajoitettua takuuta kenelläkään yksityiselle omistajalle tai kaupalliseen tarkoitukseen ajoneuvoa käyttävälle omistajalle, elleivät edellä mainitut ehdot täyty. Rajoitukset ovat tarpeen, jotta BRP voisi taata tuotteittensa, kuluttajien ja yleisön turvallisuuden.

6. Toimenpiteet takuun myöntämistä varten

Asiakkaan on lopetettava Tuotteen käyttö välittömästi, jos jotain epänormaalia ilmenee. Asiakkaan on ilmoitettava viasta huoltavalle valtuutetulle Maahantuojalle/Jälleenmyyjälle kahden (2) kuukauden kuluessa vian ilmestymisestä ja hänen

on kohtuullisesti mahdollistettava Tuotteen luoksepäästävyys ja annettava kohtuullinen mahdollisuus vian korjaamiseen. Asiakkaan on myös esitettävä valtuutetulle Maahantuoijalle/Jälleenmyyjälle Tuotteen ostotodistus ja allekirjoitettava korjaus-/työmääräin ennen korjauksen alkamista takuunalaisen korjauksen vahvistamiseksi. Kaikki tämän takuun puitteissa korvatut osat ovat jatkossa BRP:n omaisuutta. Ota huomioon, että ilmoitusaika saattaa vaihdella riippuen maasi sovellettavista ja voimassa olevista kansallisista tai paikallisista laeista.

7. Mitä BRP tekee

BRP:n velvollisuus on tämän takuun puitteissa rajoitettu siihen, että se oman harjontansa mukaan korjaa normaalikäytössä, -ylläpidossa ja -huollossa viallisiksi todetut osat, tai korvaa tällaiset osat uusilla alkuperäisillä osilla ilman osien tai työvoiman veloittamista, millä tahansa valtuutetulla BRP-maahantuoijalla/jälleenmyyjällä tässä takuuta koskevassa osassa kuvattujen ehtojen mukaisesti. BRP:n vastuu rajoittuu tarvittaviin korjaustoimenpiteisiin tai osien vaihtotoimenpiteisiin. Mikään takuurikkomusvaade ei voi olla syynä Tuotteen omistajalle tapahtuneen myynnin mitätöimiselle tai peruuntumiselle. Sinulla saattaa olla muita laillisia oikeuksia, jotka saattavat vaihdella maittain.

Mikäli takuuhuoltoa vaaditaan alkuperäisen myyntimaan ulkopuolella, tai EEA:ssa asuvia koskien: jos takuuhuoltoa vaaditaan EEA:n ulkopuolella, ovat paikallisista käytännöistä ja olosuhteista mahdollisesti johtuvat lisäkustannukset omistajan vastuulla, mukaan lukien mutta ei rajoittuen hallitusten, valtioiden, maa-alueiden ja niitä vastaavien elinten veloittamaan rahtiin, vakuutukseen, veroihin, lisenssimaksuihin, tuontitulleihin ja mihin tahansa ja kaikkiin muihin rahoituskuluihin.

BRP pidättää oikeuden muuttaa tai parantaa kaikkia tuotteita ilman, että aikaisemmin valmistettuihin tuotteisiin tehdään samoja muutoksia.

8. Siirto

Mikäli tuotteen omistusoikeus siirretään takuuajana, siirtyy myös tämä takuu ehtoihin ja edellytyksiin. Takuu on voimassa takuuajan loppuun edellyttäen, että BRP:lle tai valtuutetulle maahantuoijalle/jälleenmyyjälle voidaan todistaa, että aikaisempi omistaja on hyväksynyt omistusoikeuden luovutuksen, sekä uuden omistajan yhteystiedot on ilmoitettu jommallekummalle edellä mainituista tahoista.

9. Kuluttajaneuvonta

Mikäli tämän rajoitetun takuun suhteen syntyy kiistaa tai riitaa, BRP ehdottaa, että asia yritetään ensiksi ratkaista jälleenmyyjätasolla. Suosittelemme, että asiaa keskustellaan valtuutetun Jälleenmyyjän huoltopäällikön tai omistajan kanssa.

Jos ongelma ei ratkea, ota yhteys BRP:hen täyttämällä osoitteesta www.brp.com löytyvä asiakkaan yhteydenottolomake tai kirjoittamalla meille postitse johonkin tämän oppaan osiosta *Ota yhteyttä* löytyvään osoitteeseen.

10. Ainoastaan Ranskaa koskevat lisäehdot

Seuraavat ehdot koskevat ainoastaan Ranskassa myytyjä tuotteita:

Myyjän on toimitettava tuotteet sopimuksen mukaisesti ja myyjä on vastuussa toimituksen yhteydessä aiheutuneista mahdollisista vioista. Myyjä on myös vastuussa vaurioista, jotka aiheutuvat pakkaamisesta, kokoonpano-ohjeista tai asentamisesta silloin, kun se on sopimuksen mukaisesti myyjän vastuulla tai hän on suorittanut sen vastuunalaisesti. Jotta tuote vastaa sopimusta, tuotteen on:

- oltava kunnossa normaalin käyttöön kuten vastaavanlaiset tuotteet, ja (mikäli sovellettavissa)
 1. sen on vastattava myyjän antamaa kuvausta, ja sen laadun ja ominaisuuksien on oltava samanlaiset kuin ostajalle on esitetty esimerkein tai esittelymallin avulla.
 2. Sen laadullisten ominaisuuksien on oltava sellaiset, joita ostajalla on oikeus odottaa myyjän, valmistajan tai tämän edustajan antamien julkisten tietojen perusteella, mukaan lukien mainonta ja tuoteselosteet; tai
- Siinä on oltava sellaiset ominaisuudet, jotka molemmat osapuolet ovat hyväksyneet tai sen on sovelluttava ostajan aikomaan erityiskäyttöön, jonka ostaja on ilmoittanut myyjälle ja tämä on hyväksynyt aikomuksen.

Tuotteen vastaamattomuus määritellään kahden vuoden kuluttua siitä, kun tuote on toimitettu. Myyjän on sisällytettävä myymänsä tuotteen piilevät virheet takuun piiriin, jos virheet tekevät tuotteesta tarkoituksenmukaiseen käyttöön kelpaamattoman, tai jos ne vaikuttavat tuotteen käyttöön vähentävästi siten, että ostaja ei olisi ostanut tuotetta tai olisi maksanut siitä vähemmän, jos olisi tiennyt tämän. Ostajan on ilmoitettava esinevirheistä kahden vuoden kuluessa vian havaitsemisesta.

TIETOA ASIAKKAALLE

TIETOSUOJAA KOSKEVAT TIEDOT

Bombardier Recreational Products inc ja sen tytäryhtiöt ("BRP") ovat sitoutuneet suojelemaan yksityisyyttäsi ja tukemaan yleistä avoimuuden periaatetta sen suhteen, miten keräämme, käytämme ja luovutamme muille henkilötietojasi, kun olemme suhteessa sinuun. **Lisätietoja saat BRP:n tietosuojakäytännössä osoitteesta:**
<https://brp.com/en/privacy-policy.html> tai skannaamalla alla olevan QR-koodin.

Voit olla varma siitä, että meillä on tarvittavat turvallisuustoimet henkilökohtaisten tietojesi suojaamiseen katoamiselta ja luvattomalta käytöltä.

Henkilökohtaisia tietojasi, joita BRP voi kerätä joko suoraan sinulta, valtuutetuilta jälleenmyyjiltä tai valtuutetuilta kolmansilta osapuolilta, ovat seuraavat:

- **Yhteystiedot, demografiset ja rekisteröintitiedot** (esim. nimi, täydellinen osoite, puhelinnumero, sähköposti, sukupuoli, omistushistoria, kommunikointikieli)
- **Ajoneuvotiedot** (esim. sarjanumero, osto- ja toimituspäivä, yksikön käyttö, ajoneuvon sijainti ja liikkeet)
- **Kolmannen osapuolen tiedot** (esim. BRP:n kumppaneilta saadut tiedot, yhteisten markkinointitoimien tiedot, sosiaalinen media)
- **Teknologiset tiedot** (esim. IP-osoite, laitetyyppi, käyttöjärjestelmä, selain tyyppi, katsomasi verkkosivut, evästeet ja samankaltaiset teknologiat, kun käytät BRP:n tai jälleenmyyjien verkkosivustoja tai mobiilisovelluksia)
- **Vuorovaikutus BRP-tietojen kanssa** (esim. tiedot, jotka kerätään, kun soitat BRP:n talon sisäisille myyntiedustajille, ostat tuotteita BRP:n, rekisteröidyt BRP:n sähköposteihin, osallistut BRP:n sponsoroimiin kilpailuihin ja arvontoihin tai osallistut BRP:n sponsoroimiin tapahtumiin)
- **Tapahtumatiedot** (esim. palautusten käsittelyyn tarvittavat tiedot, maksutiedot, kun ostat tuotteitamme tai palveluitamme verkkosivustoidemme tai mobiilisovellustemme kautta sekä BRP:n tuotteiden ostamiseen liittyvät ongelmat)

Näitä tietoja voidaan käyttää ja käsitellä seuraaviin tarkoituksiin:

- Tietosuoja ja turvallisuus
- Myynnin asiakastuki ja jälkimarkkinointituki (esim. oston tai huollon suorittaminen tai seuranta)
- Rekisteröinti ja takuu
- Kommunikointi (esim. BRP:n tyytyväisyyskyselyn lähettäminen sinulle)
- Verkkokäyttäytymiseen perustuva mainonta, profilointi ja sijaintipohjaiset palvelut (esim. mukautetun käyttökokemuksen tarjoamista varten)
- Vaatimustenmukaisuus ja kiistojen ratkaisu
- Markkinointi ja mainonta
- Avustaminen (esim. toimitukseen, palautusten käsittelyyn ja muihin BRP:n tuotteiden ostamiseen liittyvät ongelmat).

Voimme käyttää henkilökohtaisia tietoja myös koostetun tai tilastollisen datan muodostamiseen, josta sinua ei enää voida tunnistaa henkilökohtaisesti.

Henkilökohtaisia tietojasi voidaan paljastaa seuraaville: BRP, BRP:n valtuutetut jälleenmyyjät, jakelijat, palveluntarjoajat, mainonta- ja markkinatutkimuskumppanit ja muut valtuutetut kolmannet osapuolet.

Voimme vastaanottaa sinua koskevia tietoja eri lähteistä, mukaan lukien kolmansilta osapuolilta, kuten BRP:n valtuutetuilta jälleenmyyjiltä ja kumppaneilta,

joiden kanssa tarjoamme palveluita tai suoritamme yhteisiä markkinointitoimia. Saatamme saada tietoja myös sosiaalisen median alustoilta, kuten Facebookista ja Twitteristä, kun olet yhteydessä meihin niiden kautta.

Olosuhteista riippuen henkilökohtaisia tietojasi voidaan viestiä asuinpaikkasi ulkopuolelle. Henkilötietojasi säilytetään ainoastaan niin kauan kuin se on tarpeen sitä tarkoitusta varten, johon olemme niitä keränneet, ja säilytyskäytäntöjemme mukaisesti.

Jos haluat harjoittaa rekisteröidyn oikeuksiasi (esim. käyttö- tai korjausoikeutta) tai perua suostumuksesi ja poistua markkinointiin, tyytyväisyyskyselyyn tai yleisiin tietoturvakysymyksiin tarkoitettusta osoiteluettelosta, ota yhteyttä BRP:n tietosuojavastaavaan sähköpostitse osoitteessa **privacyofficer@brp.com** tai postitse osoitteessa:

BRP Legal Service, 726 St-Joseph, Valcourt, Quebec, Canada, J0E 2L0.

Kun BRP käsittelee henkilökohtaisia tietojasi, se tehdään BRP:n tietosuojakäytännön mukaisesti, joka löytyy osoitteesta: <https://www.brp.com/en/privacy-policy.html> tai seuraavalla QR-koodilla.



Tämä sivu on jätetty tarkoituksella tyhjäksi

Aasian ja Tyynenmeren alue

Australia

Level 26
477 Pitt Street
Sydney, NSW 2020

Kiina

上海市徐汇区衡山路10号6号楼301
Rm 301, Building 6,
No.10 Heng Shan Rd,
Shanghai, China

Japani

21F Shinagawa East One Tower
2-16-1 Konan, Minato-ku-ku,
Tokyo 108-0075

Uusi-Seelanti

Suite 1.6, 2-8 Osborne Street,
Newmarket, Auckland 2013

上海市徐汇区衡山路10号6号楼301

Rm 301, Building 6, No.10 Heng Shan
Rd, Shanghai, China

Eurooppa, Lähi-itä ja Afrikka

Belgia

Oktrooiplein 1
9000 Gent

Tšekin tasavalta

Stefanikova 43a
Praha 5
150 00

Saksa

Itterpark 11
40724 Hilden

Suomi

Isoaavantie 7
PL 8040
96101 Rovaniemi

Ranska

Arteparc Bâtiment B
Route de la côte d'Azur,
13 590 Meyreuil

Norja

Ingvald Ystgaardsvei 15
N-7484 Trondheim
Myynti, markkinointi, jälkimarkkinointi

Ruotsi

Spinnvägen 15
903 61 Umeå
90821

Sveitsi

Avenue d'Ouchy 4-6
1006 Lausanne

Latinalainen Amerikka

Brasilia

Av. James Clerck Maxwell, 230
Campinas, Sao Paulo
CEP 13069-380

Meksiko

Av. Ferrocarril 202
Parque Industrial Querétaro
Santo Rosa Jauregui, Querétaro
C.P. 76220

Pohjois-Amerikka

Kanada

3200A, rue King Ouest,
Suite 300
Sherbrooke (Québec) J1L 1C9

Yhdysvallat

10101 Science Drive
Sturtevant, Wisconsin
53177

Tämä sivu on jätetty tarkoituksella tyhjäksi

Jos osoitteesi on muuttunut, tai jos olet ajoneuvon uusi omistaja, muista ilmoittaa siitä BRP:lle jollakin seuraavista tavoista:

- Ottamalla yhteyttä valtuutettuun Can-Am-jälleenmyyjään.
- **Vain Pohjois-Amerikka:** soita numeroon 1 888 272-9222.
- Lähettämällä jokin seuraavien sivujen osoitteenmuutoskorteista yhteen tämän oppaan osiosta *Ota yhteyttä* löytyvään BRP:n osoitteeseen.

Mikäli omistussuhde muuttuu, liitä mukaan todistus siitä, että edellinen omistaja on suostunut luovutukseen.

BRP:lle ilmoittaminen on erittäin tärkeätä, jopa rajoitetun takuun umpeutumisen jälkeen, koska siten BRP:llä on mahdollisuus tavoittaa tarvittaessa ajoneuvon omistaja, esim. jos joudutaan suorittamaan turvallisuudesta johtuvia palautuspyyntöjä. BRP:lle ilmoittaminen on omistajan vastuulla.

VARASTETUT TUOTTEET: Jos henkilökohtainen ajoneuvosi varastetaan, siitä pitäisi ilmoittaa BRP:lle, tai valtuutetulle Can-Am -jälleenmyyjälle. Pyydämme ilmoittamaan nimen, osoitteen, puhelinnumeron, ajoneuvon tunnistusnumeron, ja päivän, jolloin varkaus tapahtui.

Tämä sivu on
tarkoituksella tyhjä

OSOITTEEN MUUTOS

MUUTOS OMISTUSSUHTEISSA



AJONEUVONTUNNISTENUMERO

Mallinumero

Ajoneuvon tunnistusnumero (V.I.N.)

VANHA OSOITE
TAI EDELLINEN OMISTAJA:

NIMI

Nro

KATU

AS.

PAIKKAKUNTA

VALTIO/LÄÄNI

POSTINUMERO

VALTIO

PUHELINNUMERO

UUSI OSOITE
TAI UUSI OMISTAJA:

NIMI

Nro

KATU

AS.

PAIKKAKUNTA

VALTIO/LÄÄNI

POSTINUMERO

VALTIO

PUHELINNUMERO

SÄHKÖPOSTIOSOITE

OSOITTEEN MUUTOS

MUUTOS OMISTUSSUHTEISSA



AJONEUVONTUNNISTENUMERO

Mallinumero

Ajoneuvon tunnistusnumero (V.I.N.)

VANHA OSOITE
TAI EDELLINEN OMISTAJA:

NIMI

Nro

KATU

AS.

PAIKKAKUNTA

VALTIO/LÄÄNI

POSTINUMERO

VALTIO

PUHELINNUMERO

UUSI OSOITE
TAI UUSI OMISTAJA:

NIMI

Nro

KATU

AS.

PAIKKAKUNTA

VALTIO/LÄÄNI

POSTINUMERO

VALTIO

PUHELINNUMERO

SÄHKÖPOSTIOSOITE

Tämä sivu on
tarkoituksella tyhjä

MUISTIINPANOJA: _____

Mallin nro _____

AJONEUVON
TUNNISTUSNUMERO (V.I.N.) _____

MOOTTORIN
TUNNISTUSNUMERO (E.I.N.) _____

Omistaja: _____

NIMI

NRO

KATU

AS.

PAIKKAKUNTA

VALTIO/LÄÄNI

POSTINUMERO

Ostopäivämäärä _____

VUOSI

KUUKAUSI

PÄIVÄ

Takuun
päättymispäivämäärä _____

VUOSI

KUUKAUSI

PÄIVÄ

Jälleenmyyjä täyttää myyntihetkellä.

JÄLLEENMYYJÄN LEIMA

⚠ VAROITUS

Tämä Can-Am On-Road -tuote on erityyppinen ajoneuvo. Se edellyttää erityistaitoja ja -tietoja. Opi millä tavoin tuote on erilainen.

- **LUE KÄYTTÄJÄN KÄSIKIRJA JA KAIKKI TUOTTEESSA OLEVAT VAROITUSKILVET JA KATSO TURVALLISUUSVIDEO ENNEN TÄMÄN AJONEUVON KÄYTTÖÄ.**



- **SUORITA** harjoituskurssi (mikäli saatavilla), harjoittele, opettele hallintalaitteiden käyttö ja hanki tarvittava ajolupa.
- **LUE** turvallisuuskortti ennen ajoa.

- **KÄYTÄ AINA KYPÄRÄÄ JA AJOVARUSTEITA.**

Tämäntyyppisillä ajoneuvoilla ajajat ovat alttiimpia tievaaroille kuin autoilla. Myös taitavat ajajat voivat menettää hallinnan tai toiset ajoneuvot voivat törmätä heihin. Tämä ajoneuvo ei suoja sinua törmäyksessä.

- **AJETTAVUUDEN RAJOITUKSET JA TIEOLOSUHTEET.**

Ajonvakuutusjärjestelmä (VSS) ei voi estää sinua menettämästä ajoneuvosi hallintaa, kaatumasta tai putoamasta ajoneuvosta, mikäli ylität ajoneuvon suorituskyvyn rajat. Tiedosta erilaisten tieolosuhteiden rajat. Älä aja jäällä, lumessa tai maastossa. Vältä lätäköitä ja virtaavaa vettä. Tämäntyyppinen ajoneuvo voi joutua vesiliirtoon vedessä ja luisua sora-, muta- ja hiekkapeitteisillä teillä. Jos sinun on ajettava tällaisissa tieolosuhteissa, hidasta vauhtia.

©TM- ja BRP-logo ovat BOMBARDIER RECREATIONAL PRODUCTS INC:n tai sen tytäryhtiöiden tavaramerkkejä.

©2022 BOMBARDIER RECREATIONAL PRODUCTS INC. KAIKKI OIKEUDET PIDÄTETÄÄN.

www.brp.com

SKI-DOO®

LYNX®

SEA-DOO®

EVINRUDE®

CAN-AM®

ROTAX®