

can-am



**СЕРИИ MAVERICK TRAIL [КАТЕГОРИИ T]
СЕРИИ MAVERICK SPORT [КАТЕГОРИИ T]**

РУКОВОДСТВО ПО ЭКСПЛУАТАЦИИ

Включает информацию о мерах безопасности,
транспортном средстве и техническом
обслуживании

**Н
О
В
Э**

⚠ ПРЕДОСТЕРЕЖЕНИЕ

Прочитайте настоящее руководство по эксплуатации. Оно содержит важную информацию по мерам безопасности.

Минимальный рекомендованный возраст водителя: 16 лет и старше с действительным водительским удостоверением. Всегда храните это руководство по эксплуатации вместе с транспортным средством.

Снятие или изменение деталей, относящихся к системе улавливания паров топлива, на этом OHRV является незаконным.

Нарушители могут быть привлечены к административной и/или уголовной ответственности по законам штата Калифорния и федеральным законам США.

⚠ ОСТОРОЖНО

МОТОВЕЗДЕХОД ОТНОСИТСЯ К ЧИСЛУ ТРАНСПОРТНЫХ СРЕДСТВ ПОВЫШЕННОЙ ОПАСНОСТИ. Если не принять соответствующих мер предосторожности, даже при выполнении обычных маневров, таких как поворот, движение по склону или преодоление препятствий, может произойти столкновение или опрокидывание мотовездехода.

Для вашей безопасности, поймите и следуйте всем инструкциям, содержащимся в данном Руководстве и на предупреждающих наклейках на корпусе мотовездехода. Пренебрежение этими предостережениями, может стать причиной получения **СЕРЬЁЗНЫХ ТРАВМ** и даже **ЛЕТАЛЬНОГО ИСХОДА**.

Всегда храните это руководство по эксплуатации вместе с транспортным средством.

⚠ ОСТОРОЖНО

Несоблюдение инструкций и рекомендаций по мерам безопасности, которые содержатся в руководстве по эксплуатации, в **ВИДЕОРОЛИКЕ ПО БЕЗОПАСНОСТИ** и на предупреждающих наклейках, расположенных на транспортном средстве, может привести к травмам, а возможно и к смерти.

⚠ ОСТОРОЖНО

По своим характеристикам это транспортное средство может превосходить другие транспортные средства, которыми вы могли управлять ранее. Уделите время, чтобы ознакомиться со своим новым транспортным средством.

™ – товарные знаки компании BRP или ее дочерних компаний..

Неполный список торговых марок, являющихся собственностью компании Bombardier Recreational Products Inc. или ее филиалов:

Can-Am®

D.E.S.S.™

DPST™

ROTAX®

XPS®

Все права защищены. Запрещается воспроизводить любую из частей настоящего руководства по эксплуатации без предварительного письменного разрешения компании Bombardier Recreational Products Inc.

©Bombardier Recreational Products Inc. (BRP) 2022

Deutsch	Dieses Handbuch ist möglicherweise in Ihrer Landessprache verfügbar. Bitte wenden Sie sich an Ihren Händler oder besuchen Sie: www.operatorsguides.brp.com
English	This guide may be available in your language. Check with your dealer or go to: www.operatorsguides.brp.com
Español	Es posible que este manual esté disponible en su idioma. Consulte a su distribuidor o visite: www.operatorsguides.brp.com
Français	Ce guide peut être disponible dans votre langue. Vérifier avec votre concessionnaire ou aller à: www.operatorsguides.brp.com
Italiano	Questa guida potrebbe essere disponibile nella propria lingua. Contattare il concessionario o consultare: www.operatorsguides.brp.com
中文	本手册可能有您的语种的翻译版本。请向经销商询问，或者登录 www.operatorsguides.brp.com 查询。
日本語	このガイドは、言語によって翻訳版が用意されています。ディーラーに問い合わせるか、次のアドレスでご確認ください： www.operatorsguides.brp.com
Nederlands	Deze handleiding kan beschikbaar zijn in uw taal. Vraag het aan uw dealer of ga naar: www.operatorsguides.brp.com
Norsk	Denne boken kan finnes tilgjengelig på ditt eget språk. Kontakt din forhandler eller gå til: www.operatorsguides.brp.com
Português	Este manual pode estar disponível em seu idioma. Fale com sua concessionária ou visite o site: www.operatorsguides.brp.com
Русский	Воспользуйтесь руководством на вашем языке. Узнайте о его наличии у дилера или на странице по адресу www.operatorsguides.brp.com
Suomi	Käyttöohjekirja voi olla saatavissa omalla kielelläsi. Tarkista jälleenmyyjältä tai käy osoitteessa: www.operatorsguides.brp.com
Svenska	Denna bok kan finnas tillgänglig på ditt språk. Kontakta din återförsäljare eller gå till: www.operatorsguides.brp.com

Модели, на которые распространяется данное руководство по эксплуатации

Maverick Trail Base 700
Maverick Trail DPS 700
Maverick Trail DPS 1000

Maverick Sport DPS 1000R

В Канаде продукция распространяется и обслуживается компанией Bombardier Recreational Products Inc. (BRP).

На территории США продукция распространяется и обслуживается компанией BRP US Inc.

В Европейской экономической зоне (которая состоит из государств Европейского союза, Соединенного Королевства, Норвегии, Исландии и Лихтенштейна) (ЕЭЗ), на территории государств-членов Содружества Независимых Государств (в том числе Украины и Туркменистана) (СНГ) и Турции продукция распространяется и обслуживается компанией BRP European Distribution S.A., а также другими дочерними компаниями BRP.

В других странах продукция распространяется и обслуживается компанией Bombardier Recreational Products Inc. (BRP) или ее дочерними компаниями.

СОДЕРЖАНИЕ

ОБЩАЯ ИНФОРМАЦИЯ

ОБЩИЕ СВЕДЕНИЯ	10
Прежде чем приступить к эксплуатации	10
Предупреждения	10
О настоящем Руководстве	10

МЕРЫ БЕЗОПАСНОСТИ

ОБЩИЕ МЕРЫ ПРЕДОСТОРОЖНОСТИ	14
Избегайте отравления угарным газом	14
Берегитесь воспламенения топлива и прочих опасностей	14
Опасность ожогов	15
Аксессуары и внесение изменений в конструкцию	15
БЕЗОПАСНАЯ ЭКСПЛУАТАЦИЯ — ОБЯЗАННОСТИ	16
Ответственность владельца	16
Квалификация и ответственность водителя	17
Двигайтесь, соблюдая осторожность	18
Система пассивных средств безопасности	18
Условия движения	18
Европейское сообщество	19
КОНТРОЛЬНЫЙ ОСМОТР ПЕРЕД ПОЕЗДКОЙ	21
Контрольный лист осмотра мотовездехода	21
ПОДГОТОВКА К ПОЕЗДКЕ	25
Перед тем, как отправиться в путь	25
Экипировка	25
Шлемы и защита органов зрения	26
Прочая экипировка	26
ЧТОБЫ ИЗБЕЖАТЬ АВАРИЙ	29
Предотвращение опрокидываний	29
Предотвращение столкновений	30
УПРАВЛЕНИЕ МОТОВЕЗДЕХОДОМ	31
Практические упражнения	31
Эксплуатация в условиях бездорожья	32
Техника вождения	32
ПЕРЕМЕЩЕНИЕ ГРУЗОВ И РАБОТЫ	40
Рабочее применение транспортного средства	40
Перевозка грузов	40
Буксировка груза	42
Буксировка прицепа	43
ВАЖНЫЕ НАКЛЕЙКИ НА ТРАНСПОРТНОМ СРЕДСТВЕ (ЗА ПРЕДЕЛАМИ КАНАДЫ И США)	44
Пиктограмма по безопасности	45

ИНФОРМАЦИЯ О ТРАНСПОРТНОМ СРЕДСТВЕ

ОСНОВНЫЕ ОРГАНЫ УПРАВЛЕНИЯ	62
Рулевое колесо	63
Педаль акселератора	63
Педаль тормоза	63

Рычаг переключения передач	63
ДОПОЛНИТЕЛЬНЫЕ ОРГАНЫ УПРАВЛЕНИЯ.....	65
Радиочастотный ключ D. E. S. S. и радиочастотное контактное устройство D. E. S. S. Контактное устройство.....	66
Кнопка запуска/остановки двигателя.....	67
Многофункциональный рычаг	68
Кнопка включения аварийной сигнализации.....	68
Пульт управления	68
Переключатель 2WD/4WD	69
Переключатель 2WD/4WD/блокировка переднего дифференциала.....	69
Переключатель блокировки заднего дифференциала (только модели с ABS).....	70
Система управляемого спуска (HDC)(только модели с ABS)	70
ОБОРУДОВАНИЕ	72
Регулируемая рулевая колонка.....	72
Подстаканники	72
Поручень пассажира	72
Багажные отсеки.....	73
Возимый комплект инструментов	73
Подножки	73
Боковые сети	73
Защита плечевого пояса	74
Ремни безопасности	74
Сиденье водителя.....	76
Пассажирское сиденье.....	76
Крышка топливного бака	76
Багажное отделение	76
Крепежные проушины	77
Сцепное устройство	77
Дышло сцепного устройства	77
Разъем световых приборов прицепа	78
Буксировочный крюк	78
Боковые зеркала	78
Электрическая розетка (12 В).....	79
Полноразмерная защита днища.....	79
ЦИФРОВОЙ ДИСПЛЕЙ С ДИАГОНАЛЬЮ 7,6 ДЮЙМА	80
Многофункциональный дисплей	80
Сигнальные лампы и индикаторы	82
настройки.....	84
СИСТЕМЫ ПОМОЩИ В УПРАВЛЕНИИ.....	88
Антиблокировочная система тормозов (ABS).....	88
Система контроля крутящего момент передних колес (FTC)	88
Система контроля торможения двигателем (DTC)	88
Система помощи при трогании на подъеме (HHC)	88
Система помощи при спуске с горы (HDC)	88
Противобуксовочная система (TCS) (при наличии)	89
РАСХОД ТОПЛИВА	90
Требования к топливу	90
Заправка топливом	91
ПЕРИОД ОБКАТКИ.....	93
Эксплуатация в период обкатки	93

ОСНОВНЫЕ ОПЕРАЦИИ	94
Пуск двигателя	94
Вывод электрооборудования из режима ожидания	94
Использование рычага переключения	94
Правильный выбор передачи (понижающая или повышающая)	94
Остановка двигателя и стоянка	96
Советы по увеличению срока службы приводного ремня	96
СПЕЦИАЛЬНЫЕ ПРОЦЕДУРЫ	97
Залитый двигатель	97
Что делать, если вода попала в вариатор	97
Действия при разряде аккумуляторной батареи	97
Что делать, если транспортное средство перевернулось	98
Действия при затоплении мотовездехода	98
ТЮНИНГ	99
Указания по регулировке подвески	99
Заводские настройки подвески	99
Настройки подвески	99
Изменение режимов работы усилителя рулевого управления (DPS)	101
ТРАНСПОРТИРОВКА ТРАНСПОРТНОГО СРЕДСТВА	102
Погрузка на транспортировочную технику с использованием собственной мощности мотовездехода	103
Использование лебедки для погрузки транспортного средства на транспортировочную технику	104
Крепление мотовездехода для перевозки	105
Выгрузка транспортного средства с прицепа	106
ПОДЪЕМ МОТОВЕЗДЕХОДА С ПОМОЩЬЮ ДОМКРАТА	107
Передняя часть мотовездехода	107
Задняя часть мотовездехода	107

ТЕХНИЧЕСКОЕ ОБСЛУЖИВАНИЕ

ГРАФИК ОБСЛУЖИВАНИЯ	110
Регламент ЕРА — транспортные средства для Канады и США	110
Порядок проведения технического обслуживания воздушного фильтра	111
Тяжелые условия эксплуатации	111
Использование в глубокой грязи/воде	112
График обслуживания	113
Учётные записи техобслуживания	123
ОПЕРАЦИИ ТЕХНИЧЕСКОГО ОБСЛУЖИВАНИЯ	129
Получение доступа к обслуживаемым компонентам	129
Воздушный фильтр двигателя	132
Воздушный фильтр вариатора	134
Моторное масло	136
Масляный фильтр	140
Радиатор	142
Охлаждающая жидкость	142
Система выпуска отработавших газов	145
Коробка передач	146
Передний дифференциал	150
Задний конечный привод (только в моделях с одноцилиндровым двигателем)	152

Свечи зажигания.....	153
Крышка вариатора.....	154
Ремень вариатора.....	155
Ведущий и ведомый шкивы.....	157
АКБ.....	157
Предохранители и перемычки.....	158
Светотехническое оборудование.....	161
Сильфоны и кожух приводного вала.....	163
Подшипник колеса.....	164
Колеса и шины.....	164
ПОДВЕСКА.....	166
Тормоза.....	168
Ремни безопасности.....	169
УХОД ЗА СНЕГОХОДОМ.....	170
Чистка и защитная обработка снегохода.....	170
ХРАНЕНИЕ И ПОДГОТОВКА К НАЧАЛУ СЕЗОНА.....	172

ТЕХНИЧЕСКАЯ ИНФОРМАЦИЯ

ИДЕНТИФИКАЦИОННЫЕ НОМЕРА ТРАНСПОРТНОГО СРЕДСТВА.....	174
Идентификационный номер транспортного средства.....	174
Идентификационный номер двигателя (EIN).....	175
Таблички соответствия.....	176
Таблички с технической информацией.....	177
ШУМОВОЕ ИЗЛУЧЕНИЕ И ВИБРАЦИОННЫЕ ВОЗДЕЙСТВИЯ.....	180
ДЕКЛАРАЦИЯ О СООТВЕТСТВИИ НОРМАМ ЕВРАЗЭС.....	181

ТЕХНИЧЕСКИЕ ХАРАКТЕРИСТИКИ

ТЕХНИЧЕСКИЕ ХАРАКТЕРИСТИКИ.....	184
--	------------

ПОИСК И УСТРАНЕНИЕ НЕИСПРАВНОСТЕЙ

РЕКОМЕНДАЦИИ ПО УСТРАНЕНИЮ НЕИСПРАВНОСТЕЙ.....	198
Проскальзывание ремня вариатора.....	198
На индикаторе выбранной передачи отображается «-».....	198
Двигатель не заводится.....	198
Коленчатый вал двигателя проворачивается, но двигатель не запускается.....	199
Плохая приемистость двигателя, двигатель не развивает полную мощность.....	200
Перегрев двигателя.....	201
Пропуски зажигания.....	201
Частота вращения коленчатого вала увеличивается, но мотовездеход не двигается с места.....	201
Частичный отклик или отсутствие отклика на нажатие педали акселератора (светится индикатор Check Engine (Проверить двигатель) и отображается сообщение PPS FAULT.....	201

СООБЩЕНИЯ ЦИФРОВОГО ДИСПЛЕЯ.....	203
----------------------------------	-----

ГАРАНТИЙНЫЕ ОБЯЗАТЕЛЬСТВА

ОГРАНИЧЕННЫЕ ГАРАНТИЙНЫЕ ОБЯЗАТЕЛЬСТВА КОМПАНИИ VRP В США И КАНАДЕ: 2023 CAN-AM® SSV.....	206
ГАРАНТИИ ПО НОРМАТИВАМ ТОКСИЧНОСТИ ОТРАБОТАВШИХ ГА- ЗОВ АГЕНТСТВА ПО ОХРАНЕ ОКРУЖАЮЩЕЙ СРЕДЫ США	210
Период действия гарантии на систему снижения токсичности отра- ботавших газов	210
Компоненты, на которые распространяются гарантийные обязательства.....	211
Ограниченное применение	212
ПОЛОЖЕНИЕ О ГАРАНТИИ ШТАТА КАЛИФОРНИЯ В ОТНОШЕНИИ СИСТЕМЫ УЛАВЛИВАНИЯ ПАРОВ ТОПЛИВА.....	213
Ваши права и обязанности в рамках гарантии.....	214
Гарантийное покрытие производителя OHRV	215
Ответственность владельца в рамках гарантии	215
МЕЖДУНАРОДНАЯ ОГРАНИЧЕННАЯ ГАРАНТИЯ КОМПАНИИ VRP: 2023 CAN-AM® SSV.....	217
ОГРАНИЧЕННАЯ ГАРАНТИЯ КОМПАНИИ VRP ДЛЯ ЕВРОПЕЙСКОЙ ЭКОНОМИЧЕСКОЙ ЗОНЫ, СОДРУЖЕСТВА НЕЗАВИСИМЫХ ГОСУ- ДАРСТВ И ТУРЦИИ: 2023 CAN-AM® SSV.....	222

ИНФОРМАЦИЯ ДЛЯ ВЛАДЕЛЬЦА

ИНФОРМАЦИЯ О КОНФИДЕНЦИАЛЬНОСТИ ДАННЫХ.....	230
СВЯЗАТЬСЯ С НАМИ	232
Азиатско-тихоокеанский регион	232
Европа, Ближний Восток и Африка.....	232
Латинская Америка	232
в Северной Америке	232
ИЗМЕНЕНИЕ АДРЕСА И ВЛАДЕЛЬЦА/ПЕРЕПРОДАЖА.....	233

Эта страница намеренно оставлена пустой.

ОБЩАЯ ИНФОРМАЦИЯ

ОБЩИЕ СВЕДЕНИЯ

Поздравляем Вас с приобретением мотовездехода Can-Am® с посадкой «бок о бок»! К Вашим услугам предоставляется ограниченная гарантия BRP и сеть уполномоченных дилеров Can-Am Off-Road, готовых предоставить необходимые Вам запчасти, комплектующие или услуги.

При получении техники вы ознакомились с условиями гарантийного обслуживания и подписали Контрольный лист предпродажной подготовки, тем самым подтвердив отсутствие претензий к новому транспортному средству.

Целью работы дилера является удовлетворение ваших потребностей. Для получения дополнительной информации просьба обращаться к вашему дилеру.

Прежде чем приступить к эксплуатации

Чтобы снизить риск несчастного случая для вас или других людей, прежде чем приступить к эксплуатации мотовездехода следует ознакомиться с настоящим Руководством по эксплуатации.

Также прочитайте все предупреждающие наклейки на вашем транспортном средстве и посмотрите *видеоролик по безопасности* на сайте:

https://can-am.brp.com/off_road/safety

Или используйте следующий QR-код.



Данный мотовездеход является внедорожным транспортным средством. Являясь по основному своему назначению техникой для активного отдыха, данный мотовездеход, однако, может использоваться и в утилитарных целях.

Несоблюдение указаний, содержащихся в данном Руководстве по эксплуатации, может привести к **ТЯЖЕЛЫМ УВЕЧЬЯМ** или **СМЕРТИ**.

Предупреждения

В настоящем Руководстве по эксплуатации используются следующие типы предупреждающих сообщений.

Данный символ  предупреждает о потенциальной опасности получения травмы.

ОСТОРОЖНО

Информирует о потенциально опасных ситуациях, которые могут стать причиной получения серьезной травмы или привести к летальному исходу.

ВНИМАНИЕ

Указывает на опасную ситуацию, которая, если не принять необходимых мер, может привести к получению травм низкой и средней степени тяжести.

УВЕДОМЛЕНИЕ

Указывает на инструкцию, несоблюдение которой может привести к серьезному повреждению компонентов мотовездехода или другого имущества.

О настоящем Руководстве

Настоящее Руководство по эксплуатации разработано с целью

ознакомить владельца/водителя с особенностями эксплуатации и технического обслуживания данного мотовездехода, а также правилами техники безопасности. Знание которых необходимо для правильной эксплуатации мотовездехода.

Храните Руководство по эксплуатации в транспортном средстве и обращайтесь к нему по вопросам технического обслуживания, устранения неисправностей и инструктажа других лиц.

Настоящее Руководство доступно на нескольких языках. В случае обнаружения разночтений помните, что англоязычная версия имеет приоритет перед остальными.

Просмотреть или распечатать дополнительную копию Руководства по эксплуатации можно перейдя по адресу:

www.operatorsguides.brp.com

Информация, содержащаяся в настоящем руководстве, достоверна на момент публикации. Однако компания BRP придерживается политики постоянного совершенствования своей продукции, не налагая на себя никаких обязательств по модернизации ранее изготовленной продукции. Следствием внесения конструктивных изменений могут являться некоторые различия между выпускаемыми изделиями и изделиями, описанными в руководстве по эксплуатации. Компания BRP оставляет за собой право в любое время изменять технические характеристики, конструкцию, свойства моделей или оборудования без каких-либо обязательств со своей стороны.

Настоящее руководство при перепродаже должно быть передано новому владельцу.

Эта страница намеренно оставлена пустой.

МЕРЫ БЕЗОПАСНОСТИ

ОБЩИЕ МЕРЫ ПРЕДОСТОРОЖНОСТИ

Избегайте отравления угарным газом

Отработавшие газы всех двигателей внутреннего сгорания содержат оксид углерода (угарный газ), который в определенных условиях может представлять смертельную опасность. Вдыхание угарного газа может стать причиной появления головной боли, головокружения, сонливости, тошноты, спутанности сознания и, в конечном итоге, стать причиной летального исхода.

Угарный газ является веществом без цвета, вкуса и запаха, которое может присутствовать в воздухе, даже если вы не видите и не ощущаете запаха отработавших газов. Смертельно опасная концентрация угарного газа может достигаться достаточно быстро, и вы можете оказаться в ситуации, в которой не сможете спасти себя самостоятельно. В плохо проветриваемом помещении опасная концентрация угарного газа может сохраняться в течение нескольких часов и даже дней. Если вы чувствуете какие-нибудь симптомы отравления угарным газом, немедленно покиньте опасную область, подышите свежим воздухом и обратитесь за медицинской помощью.

Для предотвращения возможности получения серьезных травм и летального исхода в результате отравления угарным газом:

- Никогда не эксплуатируйте транспортное средство в плохо проветриваемых и частично закрытых местах. Даже если вы попытаетесь отводить отработавшие газы, концентрация угарного газа может быстро достичь опасного уровня.
- Запуск двигателя в местах, где выхлопные газы могут быть затянуты в помещения через двери или окна, категорически запрещен.

Берегитесь воспламенения топлива и прочих опасностей

Бензин и его пары являются легковоспламеняемыми и взрывоопасными. Пары бензина могут распространяться и воспламениться на значительном расстоянии от снегохода. В целях снижения риска возгорания или взрыва следуйте приведенным ниже инструкциям:

- Используйте только соответствующую канистру, предназначенную для хранения бензина.
- Канистра должна быть надежно прикреплена к багажному отделению и размещена так, чтобы не касалась земли в случае опрокидывания. Настоятельно рекомендуется использовать канистры BRP LinQ.
- Заправка неснятой с мотовездехода топливной емкости категорически запрещена. Разряд статического электричества может привести к воспламенению топлива.
- При заправке строго следуйте инструкциям раздела *Топливо*.
- Запуск двигателя и эксплуатация снегохода при неправильно установленной крышке топливного бака категорически запрещены.

Бензин ядовит и может стать причиной причинения вреда здоровью и даже смерти.

- Не допускайте попадание бензина в рот.
- При попадании бензина в рот и/или глаза, а также при вдыхании его паров незамедлительно обратитесь к врачу.

При попадании бензина на кожу и/или одежду промойте пораженное место водой с мылом и переоденьтесь.

Опасность ожогов

Некоторые компоненты (например, тормозные роторы и компоненты выхлопной системы) во время работы могут нагреваться. Во избежание ожогов не допускайте контактов с этими деталями во время эксплуатации и спустя некоторое время после её окончания.

Аксессуары и внесение изменений в конструкцию

Внесение изменений в конструкцию транспортного средства и установка дополнительного оборудования, одобренного BRP, могут оказывать влияние на управляемость транспортного средства. После внесения изменений в конструкцию мотовездехода важно привыкнуть к управлению, чтобы, при необходимости, соответствующим образом откорректировать ваш стиль вождения.

Избегайте установки оборудования, не одобренного BRP для конкретного транспортного средства, и избегайте несанкционированных модификаций. Эти модификации и оборудование не тестировались BRP и могут создавать опасность. Например, они могут:

- Создать потерю управления и увеличить риск аварии.
- Вызвать перегрев или короткое замыкание, увеличивая риск пожара и ожогов.
- Повлиять на защитные функции, обеспечиваемыми транспортным средством.

Ваше транспортное средство также может стать незаконным для езды.

Например, установка дополнительной опоры GPS или сотового телефона может помешать управлению транспортным средством и повысить риск потери управления.

Чтобы ознакомиться с перечнем дополнительного оборудования, доступного для данного мотовездехода, обратитесь к авторизованному дилеру BRP.

БЕЗОПАСНАЯ ЭКСПЛУАТАЦИЯ — ОБЯЗАННОСТИ

Данный мотовездеход обладает высокими эксплуатационными характеристиками и предназначен исключительно для внедорожного использования. Каждый водитель данного мотовездехода должен вести себя ответственно и осторожно для предотвращения опрокидываний, столкновений, а также иных аварийных ситуаций. Несмотря на наличие устройств, обеспечивающих безопасность (каркас, ремни безопасности, боковые сети, двери) и использование защитных аксессуаров (например, шлема) в случае указанных происшествий существует опасность получения травмы и гибели. Для минимизации риска получения травмы или летального исхода следуйте указаниям данного раздела.

Ответственность владельца

Прочитайте руководство по эксплуатации и просмотрите *видеоролик по безопасности*. См. ссылку в начале руководства по эксплуатации.

Перед поездкой всегда проверяйте работоспособность и безопасность своего мотовездехода. Неукоснительно соблюдайте график проведения технического обслуживания, приведенный в настоящем Руководстве.

Не позволяя лицам, не готовым к управлению мотовездеходом с высокими эксплуатационными характеристиками, садиться за руль мотовездехода. Осуществляйте контроль за действиями новичков или молодых водителей и устанавливайте правила и ограничения (например, возможность перевозки пассажиров, допустимое использование мотовездехода, места разрешенных поездок и т. п.) для всех водителей, допущенных к эксплуатации мотовездехода.

Если транспортное средство оборудовано опциональными ключами DESS, выбирайте ключ (см. раздел «ЗАМОК ЗАЖИГАНИЯ И КЛЮЧИ») в соответствии со своим водительским опытом, характеристиками транспортного средства и окружающей обстановкой.

Проводи инструктаж по технике безопасности с каждым пользователем мотовездехода. Убедись, что каждый водитель и пассажир мотовездехода отвечают требованиям ниже и согласны соблюдать технику безопасности. Помогай пользователям освоиться с мотовездеходом.

Мы рекомендуем проведение ежегодного освидетельствования вашего транспортного средства на предмет соответствия его требованиям безопасности. Для получения более подробной информации обратитесь к официальному дилеру компании BRP. Рекомендуется проведение предсезонной подготовки вашего транспортного средства силами сотрудников авторизованного дилерского центра компании BRP. Каждое ваше посещение официального дилерского центра компании BRP — это хорошая возможность для его сотрудников проверить, не распространяется ли на ваше транспортное средство какая-либо кампания по безопасности. Мы также рекомендуем вам своевременно посетить официальный дилерский центр, если вам стало известно о проведении каких-либо кампаний, касающихся безопасности.

По вопросам приобретения дополнительного оборудования также обращайтесь для консультации к авторизованному дилеру компании BRP.

Квалификация и ответственность водителя

Прочитайте руководство по эксплуатации и просмотрите видеоролик по безопасности. См. ссылку в начале руководства по эксплуатации.

В полном объеме изучи управление мотовездеходом и особенности его эксплуатации.

Привыкните к управлению данным внедорожным транспортным средством; его эксплуатационные характеристики могут значительно превосходить характеристики транспортных средств, которыми вы управляли ранее. Данный мотовездеход обладает выдающимися динамическими характеристиками. Неподготовленный водитель может не увидеть опасности или быть удивлен специфическими режимами работы мотовездехода в различных условиях эксплуатации.

Пройдите курс обучения, если таковой имеется (для получения информации об учебных курсах обратитесь к уполномоченному дилеру Can-Am Off-Road или зайдите на сайт <http://www.rohva.org/>), и выполните практические упражнения в разделе *Практические упражнения*. Потренируйтесь в каком-либо безлюдном, безопасном месте, привыкните к реакции мотовездехода на управляющие воздействия. Первые поездки совершайте на малой скорости. Для движения на высокой скорости вам потребуются немалые знания и практический опыт, а также подходящие условия.

Минимально допустимый возраст водителя — 16 лет.

Твой рост должен позволять тебе надлежащим образом располагаться в кабине: когда ремень пристегнут, спина упирается в спинку сиденья, обе руки удерживают руль, при этом правой ногой ты можешь выжать педали акселератора и тормоза на полный ход, а левой - надежно упереться в подножку.

Имей водительские права в соответствии с местным законодательством.

Ни в коем случае не садись за руль в болезненном состоянии, усталым, в состоянии алкогольного или наркотического опьянения. Данные факторы ухудшают реакцию и возможность адекватно оценивать окружающую обстановку.

Перевозка пассажиров

Перевозите на каждом сиденье не более одного пассажира. Все пассажиры должны правильно сидеть в кокпите.

Пассажиры должны обладать достаточным ростом, чтобы занимать на сиденье правильное положение: откинувшись на спинку сиденья и пристегнув ремень безопасности, необходимо ногами опираться на специальные опоры, а обеими руками держаться за поручни.

Категорически запрещается перевозить пассажиров в случае, если последние находятся в состоянии алкогольного или наркотического опьянения, сильно устали или больны. Данные факторы ухудшают реакцию и возможность адекватно оценивать окружающую обстановку.

Укажите пассажиру на необходимость ознакомиться с информацией, приведенной на предупреждающих наклейках.

Не перевозите пассажиров, если по вашей оценке их физические и психические способности не позволяют им сконцентрироваться на условиях движения и соответствующим образом адаптироваться к ним. Пассажиры должны постоянно уделять внимание рельефу и быть готовым к толчкам.

Двигайтесь, соблюдая осторожность

- Вождение мотовездехода отличается от вождения других автомобилей. В случае несоблюдения правил эксплуатации столкновение или опрокидывание мотовездехода может быстро произойти при выполнении резких маневров, таких как резкие повороты, ускорение и торможение, движение по склону, преодоление препятствия.
- Движение на избыточных скоростях категорически запрещено. Принимайте во внимание рельеф местности, гидрометеорологические условия, состояние мотовездехода и собственный опыт вождения.
- Не пытайтесь проделывать прыжки, заносы, круги или иные трюки.
- Не пытайтесь быстро ускорять или замедлять ход при входе в крутой поворот. Они могут стать причиной опрокидывания.
- Не пытайтесь проделывать занос или скольжение. Если мотовездеход начинает сносить или заносить, поверните руль в сторону сноса или заноса. На избыточно скользких поверхностях, таких как лед, двигайтесь медленно и будьте особенно осторожны, чтобы снизить риск неконтролируемого заноса.
- При движении задним ходом убедитесь, что позади мотовездехода нет людей или препятствий. Помните о слепых зонах. В случае, если движение задним ходом возможно, двигайтесь медленно.
- Не превышайте допустимую для мотовездехода нагрузку. Груз должен быть надежно закреплен. Снижайте скорость, оставляйте больше места для торможения и следуйте прочим инструкциям, приведенным в главе «ПЕРЕВОЗКА ГРУЗОВ И ВЫПОЛНЕНИЕ РАБОТ».
- Не забывайте о значительном весе мотовездехода. Этого веса будет достаточно чтобы придавить вас в случае опрокидывания мотовездехода.

Система пассивных средств безопасности

- Транспортное средство предназначено для перевозки одного водителя и одного пассажира, которые используют соответствующее защитное снаряжение (см. подраздел «экипировка» в данном разделе).
- На протяжении всей поездки двери или боковые сетки как со стороны водителя, так и со стороны пассажиров, должны быть зафиксированы, а ремни безопасности — пристегнуты.

Условия движения

- Мотовездеход не предназначен для езды по асфальтированной поверхности. Если Вам необходимо использовать его на такой поверхности, избегайте резких поворотов рулевого колеса и нажатия на педали акселератора и тормоза.
- Будьте особо осторожны и двигайтесь с низкой скоростью при движении по незнакомой местности. Будьте готовы к внезапной смене рельефа

- при эксплуатации мотовездехода. Уделите время знакомству с поведением мотовездехода в различных условиях.
- Движение по избыточно неровной, скользкой или рыхлой поверхности без надлежащей подготовки категорически запрещено. Всегда проявляйте особую осторожность на подобных поверхностях.
 - Не используйте мотовездеход на слишком крутых холмах, если Вы не уверены в своих способностях. Потренируйтесь на небольших уклонах.
 - Соблюдайте надлежащие процедуры для езды по гористой местности в соответствии с описанием в разделе «Управление транспортным средством». Внимательно изучите рельеф местности, прежде чем начинать движение вверх или вниз по склону. Не взбирайтесь или не спускайтесь по скользким или сыпучим поверхностям. Пересечение вершины любого холма на высокой скорости категорически запрещено.
 - Никогда не предпринимайте попытки преодоления крутых подъемов и не двигайтесь по склонам при буксировке прицепа.
 - Проверьте наличие препятствий перед началом движения по незнакомой местности. При преодолении препятствий старайтесь действовать в соответствии с рекомендациями, приведенными в разделе «Управление транспортным средством».
 - Не заводите транспортное средство в быстрые потоки воды или в водоём, глубина которого превышает величину, указанную в разделе «Управление транспортным средством». Помните, что эффективность мокрых тормозов снижается. Всегда проверяйте тормоза после движения по воде. В случае необходимости несколько раз приведите в действие тормоза, чтобы просушить тормозные колодки.
 - Паркуйте мотовездеход на самом плоском участке местности. Перед тем как покинуть мотовездеход, установите рычаг переключения передач в положение парковочной блокировки, остановите двигатель, извлеките ключ.
 - Если парковки на склоне не избежать, подложите под колесо камень или похожий предмет, чтобы предотвратить его качение.
 - Не стоит думать, что мотовездеход сможет безопасно двигаться по любой местности. Внезапные изменения рельефа, такие как ямы, углубления, обрывы, рыхлые или твердые участки и прочее могут привести к потере управления мотовездеходом и/или его опрокидыванию. Для того, чтобы избежать этого, двигайтесь с малой скоростью и следите за изменением рельефа. В случае, если мотовездеход начинает опрокидываться или переворачиваться, необходимо немедленно с него прыгнуть в сторону ПРОТИВОПОЛОЖНУЮ направлению опрокидывания! Не пытайтесь остановить опрокидывание с помощью рук или ног. Не допускается высовывать конечности за пределы защитного каркаса безопасности.

Европейское сообщество

Следующие предупреждения относятся только к европейским странам, где разрешается ездить на мотовездеходе по дорогам.

- Данное транспортное средство предназначено прежде всего для ВНЕДОРОЖНОГО использования. Движение на поверхности с покрытием может серьезно повлиять на устойчивость и управляемость транспортного средства. Если вам необходимо проехать по поверхности с покрытием на небольшое расстояние, снизьте скорость, не крутите сильно

рулевое колесо и не нажимайте резко на педаль акселератора и тормоза.

- Обязательно соблюдайте правила дорожного движения при управлении своим транспортным средством даже при движении по грязи или гравию.

КОНТРОЛЬНЫЙ ОСМОТР ПЕРЕД ПОЕЗДКОЙ

Перед поездкой необходимо произвести осмотр мотовездехода и убедиться, что он готов к безопасной эксплуатации. Неукоснительно соблюдайте график проведения технического обслуживания, приведенный в настоящем Руководстве.

ОСТОРОЖНО

Проводите контрольный осмотр перед каждой поездкой, с целью выявить возможные неисправности. Контрольный осмотр поможет вам отследить износ или разрушение какого-либо узла, прежде чем это перерастет в проблему. Устраните любую обнаруженную неисправность, чтобы избежать поломки или несчастного случая.

Каждый раз перед поездкой водитель обязан проводить контрольный осмотр, согласно следующего плана.

Более подробная информация приведена в разделе *Операции технического обслуживания*.

Контрольный лист осмотра мотовездехода.

Что делать перед запуском двигателя (ключ DESS снят с контактного устройства)

Проверяемые позиции	Что необходимо проверить	✓
Моторное масло (двигатели V-Twin)	Проверьте уровень моторного масла.	
Охлаждающая жидкость	Проверить уровень охлаждающей жидкости.	
Тормозная жидкость	Проверьте уровень тормозной жидкости.	
Воздушный фильтр двигателя	Проверить состояние и, при необходимости, очистить или заменить воздушный фильтр двигателя (при эксплуатации в условиях повышенной запыленности выполнять обслуживание чаще).	
Воздушный фильтр вариатора	Проверить состояние и очистить воздушный фильтр вариатора (при эксплуатации в условиях повышенной запыленности)	
Радиатор	Проверить загрязненность радиатора.	
Решетка передней части	Проверьте состояние и, при необходимости, очистите решетку передней части.	

Проверяемые позиции	Что необходимо проверить	✓
Система выпуска	Если это еще не сделано, почистите зону вокруг выхлопной системы, особенно после поездки по болотистой, заросшей травой местности или сухим листьям.	
Сильфоны приводного вала	Проверьте состояние сильфонов и защитных кожухов приводного вала.	
Шины	Проверить давление в шинах и их состояние Обратитесь к наклейке «Давление в шинах» и выполните соответствующую регулировку нагрузки.	
Колеса	Проверьте колеса на наличие повреждений, а также убедитесь в отсутствии ненормальных люфтов Производитель надежность затяжки гаек крепления колес Моменты затяжки указаны см. в главе «Колеса и шины» в разделе <i>Операции технического обслуживания</i> .	
Загрузка:	Груз: Если вы собираетесь перевозить груз, помните, что грузоподъемность мотовездехода ограничена — сверьтесь с паспортными данными вашей модели. См. раздел <i>Загрузка багажного отделения</i> . Убедитесь, что груз в заднем багажном отделении надежно закреплен. Загрузка транспортного средства: Убедитесь, что общая нагрузка на мотовездеход (включая вес водителя, пассажиров, груза, дополнительного оборудования, а также вертикальную нагрузку на сцепное устройство) не превышает максимально допустимого значения. См. раздел «ПЕРЕВОЗКА ГРУЗА».	
Тягово-сцепное устройство	В случае буксировки прицепа или иного оборудования: – Проверьте состояние сцепного устройство и шарового шарнира прицепа. – Не превышайте вертикальную нагрузку на сцепное устройство и массу буксируемого груза, указанные на наклейке рядом со сцепным устройством или в разделе «Технические характеристики». – Убедитесь, что прицеп надежно соединен со сцепным устройством	

Проверяемые позиции	Что необходимо проверить	✓
Рама и подвеска	Выполните проверку на отсутствие мусора в выхлопной системе и рядом с ней. При обнаружении мусора удалите его и выполните надлежащую очистку. Посмотрите под днищем транспортного средства, нет ли мусора на шасси и компонентах подвески (верхнем и нижнем рычагах, колесах, амортизаторе, пружинах). Выполните надлежащую очистку.	
Двери	Проверить состояние дверей и убедиться в отсутствии каких-либо повреждений. Замените двери при обнаружении любых повреждений. Закройте обе двери и удостоверьтесь в том, что они надежно запираются.	

Что делать перед запуском двигателя (ключ DESS установлен на контактное устройство)

УЗЕЛ/ СИСТЕМА/ ЭКСПЛУАТА ЦИОННАЯ ЖИДКОСТЬ	ОПЕРАЦИЯ	✓
Цифровой дисплей	Проверьте функционирование индикаторов на цифровом дисплее (в течение нескольких секунд после поворота ключа в положение «ON»)	
	Проверить наличие сообщений на многофункциональной панели приборов	
Светотехническое оборудование	Проверьте функционирование и чистоту следующих приборов: – Фары (дальний и ближний свет) – Лампызадних фонарей – Стоп-сигналы	
Сиденья и ремни безопасности	Убедиться, что все сиденья надежно зашелкнуты.	
	Проверить наличие повреждений ремней безопасности. Пристегнуть оба ремня безопасности, убедиться в надежности их закрепления.	
Педаль акселератора	Несколько раз нажать на педаль акселератора для проверки ее свободного хода и возврата в исходное положение.	

УЗЕЛ/ СИСТЕМА/ ЭКСПЛУАТА ЦИОННАЯ ЖИДКОСТЬ	ОПЕРАЦИЯ	✓
Педаль тормоза	Нажать педаль тормоза, убедиться, что присутствует сопротивление нажатию. Кроме того, убедиться, что педаль полностью возвращается в исходное положение.	
Уровень топлива в баке	Проверить уровень топлива в баке.	

После запуска двигателя

УЗЕЛ/ СИСТЕМА/ ЭКСПЛУАТА ЦИОННАЯ ЖИДКОСТЬ	ОПЕРАЦИЯ	✓
Рулевое управление	Проверить нормальную работу рулевого управления полностью повернув руль слева направо и наоборот.	
Ключ DESS	Отсоедините ключ DESS, чтобы проверить, остановится ли двигатель. Перезапустите двигатель.	
Рукоятка переключения режимов	Проверить работу рычага переключения передач, переведя его во все доступные положения (P, R, N, H и L)	
Переключатель режимов 2WD/4WD	Проверить работу переключателя режимов 2WD/4WD	
Тормоза	Двигаясь вперед на небольшой скорости, привести в действие тормоза. При нажатии на педаль тормоза вы должны почувствовать сопротивление. При отпуске педаль должна свободно возвращаться в исходное положение. Работа тормозов должна быть адекватна воздействию на педаль.	
Лебедка	Проверьте функционирование лебедки.	

ПОДГОТОВКА К ПОЕЗДКЕ

Перед тем, как отправиться в путь

Чтобы убедиться в безопасном эксплуатационном состоянии вашего мотовездехода, выполните контрольный осмотр. См. раздел «Контрольный осмотр перед поездкой».

Водитель и пассажиры обязаны:

- Правильно расположиться на сидении.
- Защелкните сетки и двери.
- Пристегните ремень безопасности.
- Надевать соответствующую защитную экипировку. См. раздел *Экипировка*.

Экипировка

Водитель и пассажир должны надевать защитную экипировку и соответствующую одежду:

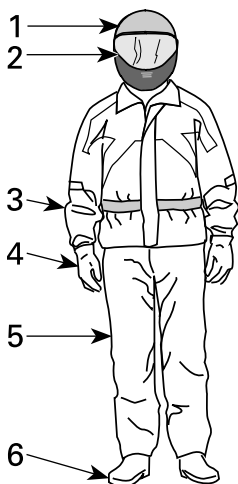

1. Сертифицированный шлем
2. Защита лица и органов зрения
3. Рубашка или куртка с длинными рукавами
4. Перчатки
5. Длинные брюки
6. Мотоботы (закрывающие лодыжку)

В зависимости от метеоусловий вам могут потребоваться незапотевающие очки.

При выборе экипировки руководствуйтесь погодными условиями. Для обеспечения максимального комфорта и предотвращения обморожений в зимний период, одевайтесь в расчете на самую низкую ожидаемую температуру. Термобелье также поможет вашему телу сохранить тепло.

Водитель ни в коем случае не должен надевать свободную одежду (в т.ч. шарфы), так как она может быть затянута движущимися частями мотовездехода или запутаться в ветках или кустах.

Шлемы и защита органов зрения

Шлем является хорошей защитой от черепно-мозговых травм. Несмотря на каркас безопасности мотовездехода и боковые сетки посторонние предметы могут проникнуть в кабину и причинить травму головы, кроме того, головой можно удариться как о каркас безопасности, так и о предметы за пределами кабины. Даже самый совершенный шлем не гарантирует абсолютной защиты от получения травм, однако статистические данные свидетельствуют, что использование шлема значительно снижает опасность получения черепно-мозговой травмы. Будьте благоразумны — всегда надевайте защитный шлем во время поездки.

Выбор шлема

Шлем должен быть изготовлен в соответствии со стандартами вашего региона или федеральными. На голове шлем должен сидеть плотно.

Предпочтительно использовать шлем с защитой лица, так как он сможет обеспечить защиту в случае лобового удара. Кроме того, подобный шлем обеспечивает защиту от посторонних предметов, камней, насекомых, осадков и т.д.

Шлем открытого типа не сможет обеспечить надлежащую защиту лица и подбородка. В случае, если вы используете шлем открытого типа, необходимо также использовать дополнительный защитный щиток и/или очки. Обычные очки или солнечные очки не обеспечивают надлежащий уровень защиты органов зрения ездоков. Они могут разбиться или слететь с головы и оказаться не в состоянии защитить глаза от находящихся в воздухе предметов.

Для поездок в зимнее время необходимо всегда надевать или возить с собой спортивную вязанную шапочку, балаклаву или защитную маску.

Использование цветных стекол допускается только в светлое время - не используйте их в темное время суток или при слабом освещении. Не используйте их, если они ухудшают вашу способность различать цвета.

Прочая экипировка

Обувь

Всегда носите обувь с закрытым носком. Прочные высокие мотоботы с нескользкой подошвой обеспечивают более высокий уровень защиты и позволяют удерживать ноги на подножках.

Избегайте использования длинных шнурков, которые могут запутаться в педалях управления дроссельной заслонкой и тормоза.

Для движения в условиях холодного времени года лучше всего подойдет обувь с резиновой подошвой, нейлоновым или кожаным верхом и съёмными войлочными вставками.

Избегайте использования резиновой обуви. Резиновая обувь может оказаться зажатой под педалью или между ними, препятствуя надлежащей работе педалей управления дроссельной заслонкой и тормоза.

Перчатки

Перчатки с закрытыми пальцами обеспечивают защиту рук от воздействия ветра, солнца, тепла, холода, а также от летящих предметов. Плотные сидящие перчатки улучшат хват руля и помогут уменьшить усталость рук. Прочные перчатки с защитными элементами, предназначенные для использования при управлении мотоциклом или мотовездеходом, помогают лучше защитить руки в случае столкновения или опрокидывания. В случае, если перчатки окажутся слишком объемными, управление мотовездеходом может быть затруднено.

В условиях зимней эксплуатации необходимо защитить руки от холода, надев снегоходные перчатки, обеспечивающие достаточную теплоизоляцию, и позволяющие задействовать органы управления пальцами.

Куртки, штаны и комбинезоны

При эксплуатации мотовездехода надевайте куртку или рубашку с длинным рукавом. Также можно использовать комбинезон. Качественная защитная экипировка, специально предназначенная для управления мотовездеходом, обеспечит высокий уровень комфорта и защитит от неблагоприятных воздействий окружающей среды. В случае аварии, прочная качественная защитная экипировка может предотвратить травму или уменьшить степень ее тяжести.

При движении в условия низких температур защитите себя от переохлаждения (гипотермии). Гипотермия - состояние пониженной температуры тела, которое может привести к рассеянности внимания, замедлению реакций, потере плавности и точности движений. При движении в условиях пониженных температур необходимо использовать подходящую одежду - надевать ветрозащитную куртку, использовать несколько слоев одежды. Вследствие воздействия ветра вы можете замерзнуть даже во время движения при умеренной температуре.

Помните о том, что во время остановки или стоянки, вам может стать жарко в экипировке, подходящей для холодной погоды. Используйте несколько слоев одежды - при желании слои можно убирать. Использование ветрозащитного слоя в качестве верхнего может предотвратить доступ к коже холодного воздуха

Непромокаемая экипировка

В случае, если вы собираетесь ехать в сырую погоду, рекомендуется использовать дождевик или непромокаемый комбинезон. В случае длительной поездки рекомендуем брать с собой дождевик. Сухой водитель чувствует себя более комфортно, кроме того он более внимателен.

Защита органов слуха

Долговременное воздействие ветра и шума двигателя при езде могут привести к постоянной потере слуха. Для предотвращения этого необходимо

использовать соответствующие средства защиты органов слуха, например, беруши. Прежде чем использовать защиту органов слуха, узнайте о нормах местного законодательства в отношении этого.

ЧТОБЫ ИЗБЕЖАТЬ АВАРИЙ

Предотвращение опрокидываний

Управление мотовездеходом отличается от управления иными транспортными средствами. Мотовездеход предназначен для движения в условиях бездорожья (принимая во внимание его колесную базу и ширину колеи, клиренс, подвеску, силовую передачу, шины и т.д.) и поэтому может перевернуться на гладкой поверхности или поверхности с покрытием.

При выполнении резких маневров, например крутых поворотов, резких ускорений и торможений при выполнении поворота, а также при движении по склонам и пересечении препятствий может произойти опрокидывание или иной несчастный случай. Резкие маневры и агрессивный стиль вождения могут привести к опрокидыванию или потере управления даже при движении по ровной поверхности. В случае опрокидывания части тела (руки, ноги, голова), оказавшиеся за границами кабины, могут быть повреждены или зажаты каркасом безопасности или иной частью мотовездехода. Кроме того вы можете получить травму в результате удара о землю, кабину или иные предметы.

Чтобы снизить риск опрокидывания:

- При выполнении поворота соблюдайте осторожность
 - Не поворачивайте руль слишком сильно или быстро по сравнению со скоростью движения и окружающими условиями. Регулируйте управляющие воздействия на рулевую систему в зависимости от скорости движения и рельефа местности.
 - Снизьте скорость перед входом в поворот. Во время выполнения поворота избегайте интенсивного торможения.
 - Избегайте резкого или интенсивного ускорения при повороте, даже при трогании с места или на малой скорости.
- двигаться с заносом по круговой траектории, выполнять заносы, скольжения, прыжки или иные трюки. Если мотовездеход начинает сносить или заносить, поверните руль в сторону сноса или заноса. Не нажимайте резко на педаль тормоза и не блокируйте колеса.
- Избегайте движения по поверхностям с покрытием. Мотовездеход не предназначен для эксплуатации на поверхностях с покрытием — это может стать причиной его опрокидывания. Если необходимо двигаться по поверхности с покрытием, поворачивайте плавно, снизьте скорость и избегайте интенсивных ускорений и торможений.

На неровной поверхности или слоне может произойти опрокидывание мотовездехода набок или через одну из колесных осей.

- Избегайте езды вдоль склона. По возможности двигайтесь по склонам прямо вниз или вверх. Избегайте движения вдоль склона. В случае, если движения вдоль склона избежать невозможно, будьте предельно осторожны, избегайте скользких поверхностей, препятствий или ям. В случае, если вы почувствуете, что мотовездеход начинает заносить или он начинает опрокидываться, направьте его в сторону подошвы склона.
- Избегайте крутых холмов и следуйте указаниям данного руководства по подъему на холмы и спуску с них.
- Внезапные изменения рельефа (выбоины, впадины, крутые склоны, рыхлая или твердая поверхность и другие неровности) могут привести к опрокидыванию или нестабильному поведению мотовездехода.

Следите за изменениями рельефа и снижайте скорость на неровных/неоднородных поверхностях.

При транспортировке или буксировке груза поведение мотовездехода изменится.

- При перевозке груза или буксировке прицепа двигайтесь с небольшой скоростью и следуйте указаниям настоящего Руководства.
- Избегайте движения по склонам и пересеченной местности.
- Увеличивайте тормозной путь.

Будьте готовы к опрокидыванию.

- Закройте обе двери и пристегните ремни безопасности, чтобы предотвратить высывывание рук или ног.
- Не хватайтесь за каркас во время езды. При опрокидывании руки могут быть зажаты между каркасом и поверхностью земли. Удерживайте руки на руле (водитель) или поручнях (пассажир).
- Не пытайтесь остановить опрокидывание руками или ногами. В случае опасности опрокидывания водителю следует удерживать руки на руле, а левую ногу надежно упереть в подножку. Пассажиру следует держаться за поручни обеими руками и упереть обе ноги в пол.

Предотвращение столкновений

Данный мотовездеход обладает способностью развивать высокую скорость. При движении с высокой скоростью возрастает риск потери управления, особенно в сложных условиях бездорожья. Аналогично возрастает риск получения травмы при столкновении. Движение на избыточных скоростях категорически запрещено. Принимайте во внимание рельеф местности, гидрометеорологические условия, состояние мотовездехода и собственный опыт вождения. Ключ максимальной производительности следует использовать исключительно в ситуациях, которые требуют движения с максимальной возможной скоростью, а также максимально возможных разгонных характеристик.

Движение по улице, дороге или шоссе, и даже по грязи или гравию, представляет собой риск столкновения и может быть незаконным в вашей юрисдикции. Двигайтесь с осторожностью только по тем дорогам или участкам дорог, на которых разрешается использование вашего транспортного средства. Данный мотовездеход не предназначен для движения по дорогам общего пользования. В частности, он не отвечает требованиям к безопасности механических транспортных средств, предъявляемым к автомобилям. Во многих странах эксплуатация мотовездехода на дорогах общего пользования запрещена законом.

Данный мотовездеход не обладает автомобильными средствами безопасности - так, мотовездеход не оснащается подушками безопасности, кабина мотовездехода не является полностью закрытой и не рассчитана на столкновение с другими транспортными средствами. Таким образом, особенно важно пристегивать ремни безопасности, закрывать двери и надевать защитный шлем сертифицированного образца.

Практические упражнения

Перед тем, как отправиться в путь, крайне важно освоиться с управлением мотовездеходом, потренировавшись в контролируемых условиях. Хорошей идеей станет прохождение более формального курса обучения для улучшения ваших водительских навыков и понимания мотовездехода.

Найдите подходящую площадку и выполните следующие упражнения. Ее размеры должны быть не менее 45 × 45 м, а также на ней не должно быть каких-либо препятствий, например, деревьев или камней. Выбрав соответствующую площадку, переходите к выполнению следующих практических упражнений.

Тренировка поворотов

Выполнение поворотов - одна из наиболее частых причин несчастных случаев. В случае, если поворот будет слишком крутым или скорость - чрезмерной, потеря сцепления с поверхностью и опрокидывание произойдут скорее. При приближении к повороту снизьте скорость.

- Для начала научитесь выполнять небольшие правые повороты на очень низких скоростях. Уберите ногу с педали акселератора перед выполнением поворота, плавно нажмите на педаль при выполнении поворота.
- Повторите упражнение, но на этот раз держите педаль газа на одном уровне при повороте.
- Наконец, повторите упражнение, постепенно повышая скорость.
- Выполните поворот в другую сторону.

Обратите внимание на поведение мотовездехода при выполнении этих упражнений. Мы рекомендуем убирать ногу с педали акселератора перед выполнением поворота для его облегчения. Вы почувствуете, как с увеличением скорости возрастает поперечная сила, как она изменяется в зависимости от вашего управляющего воздействия на рулевое управление. Следует поддерживать малую поперечную силу для предотвращения опрокидывания.

Тренировка разворотов

Потренируйтесь в выполнении разворотов.

- Постепенно увеличьте скорость и, оставаясь на низкой скорости, медленно поворачивайте рулевое колесо вправо, пока Вы не завершите разворот.
- Повторите упражнение, поворачивая руль на разный угол и оставаясь на очень низкой скорости.
- Выполните разворот в другую сторону.

Как уже говорилось в настоящем Руководстве, движение по поверхностям с покрытием запрещено, так как поведение мотовездехода будет отличаться, что может стать причиной опрокидывания.

Тренировка торможения

Попрактикуйтесь в торможении, чтобы привыкнуть к поведению мотовездехода.

- Сначала выполняйте упражнение на низкой скорости, а затем увеличьте ее.

- Упражняйтесь в торможении на прямой при различных скоростях и различной силе нажатия на педаль тормоза.
- Поупражняйтесь в экстренном торможении; оптимальное торможение получается на прямой при сильном нажатии на педаль тормоза без блокировки колес.

Помните: длина тормозного пути зависит от скорости движения мотовездехода, его загрузки и типа дорожного покрытия. Также важную роль играет состояние шин и тормозов.

Тренировка движения задним ходом

Следующий этап включает в себя движение задним ходом.

- Поставьте по одному оградительному конусу с обеих сторон мотовездехода рядом с каждым задним колесом. Двигайтесь вперед пока не увидите конусы, после чего остановите мотовездеход. Помните о расстоянии, необходимом для того, чтобы увидеть препятствия позади мотовездехода.
- Ознакомьтесь с поведением мотовездехода при движении задним ходом и его реакцией на повороты рулевого колеса.
- Выполняйте это упражнение на малых скоростях.

Тренировка аварийной остановки двигателя

Узнайте, как быстро остановить двигатель в случае аварийной ситуации.

- Двигаясь с низкой скоростью, просто снимите ключ с контактного устройства DESS.

Это необходимо, во-первых, для того, чтобы вы могли понять реакцию мотовездехода на выключение двигателя в движении, а во-вторых, для того, чтобы выработать у вас соответствующий навык.

Эксплуатация в условиях бездорожья

Движение в условиях пересеченной местности опасно само по себе. Любая местность не подготовленная специально для передвижения транспортных средств представляет опасность, в силу непредсказуемости углов наклона, а также состояния и крутизны поверхности. Поверхность сама по себе постоянный источник опасности – об этом следует помнить каждому ездоку.

Первоочередными задачами водителя мотовездехода являются выбор наиболее безопасного маршрута и постоянное наблюдение за изменениями рельефа. Ни при каких обстоятельствах не позволяйте управлять мотовездеходом лицам не знакомым с рекомендациями по вождению мотовездехода. Эксплуатация мотовездехода на чрезмерно крутых подъемах и участках с крайне изменчивым рельефом запрещена.

Техника вождения

Общие замечания по вождению

Внимательность, осторожность, опыт и умение — вот, что защитит вас от всех неприятностей.

В случае, если у вас возникает малейшее сомнение в том, сможет ли мотовездеход преодолеть то или иное препятствие или пройти по тому или иному участку местности, выбирайте альтернативный маршрут.

Вне дорог главное — мощность, сцепление и тяга, а вовсе не скорость. Выбирайте скоростной режим, соответствующий характеру местности, условиям видимости и Вашему водительскому опыту. Будьте особо осторожны и двигайтесь с низкой скоростью при движении по незнакомой местности. Во время движения будьте постоянно готовы к неожиданной смене рельефа. Будьте особенно осторожны при движении по чрезмерно пересеченным, скользким, обледеневшим или рыхлым поверхностям.

Внимательно смотрите за тем, что ждёт вас впереди. Любое неожиданное препятствие (камень, пень, яма и пр.) может стать причиной опрокидывания мотовездехода.

Эксплуатация мотовездехода с неисправным управлением категорически запрещена. Обратитесь к уполномоченному дилеру Can-Am Off-Road.

Вы будете полностью контролировать машину лишь в том случае, если обе Ваши руки лежат на рулевом колесе, а все приборы и органы управления находятся в зоне досягаемости. То же касается и положения ваших ног на подножках. Во избежание травмирования ног и ступней, левая нога во время движения должна находиться на специальной подножке, а правая — на полу мотовездехода. Не высовывайте части тела за пределы кокпита — это защитит вас от ударов о предметы, находящиеся за пределами мотовездехода.

Остерегайтесь веток и других предметов, которые могут проникнуть в кокпит и ударить вас или пассажира.

Движение задним ходом

Перед началом движения задним ходом убедитесь, что позади мотовездехода нет никаких препятствий и людей. Помните о слепых зонах. В случае, если движение задним ходом безопасно, двигайтесь медленно, избегая резких поворотов.

⚠ ОСТОРОЖНО

Воздействие на органу рулевого управления при движении задним ходом увеличивает риск опрокидывания.

ПРИМЕЧАНИЕ:

Скорость вращения коленчатого вала двигателя при движении задним ходом ограничена, соответственно ограничена и скорость движения мотовездехода.

⚠ ОСТОРОЖНО

При спуске задним ходом в результате действия силы тяжести, скорость движения мотовездехода может превышать установленное ограничение.

Пересечение дорог

В случае, если вам необходимо пересечь дорогу, убедитесь в отсутствии транспортных средств слева и справа от вас и заранее определите точку выхода на противоположной стороне дороги. Двигайтесь к данной точке по прямой. Не совершайте резких маневров или интенсивных ускорений — это может стать причиной переворачивания. Не двигайтесь по тротуарам или велосипедным дорожкам, так как они не предназначены для движения мотовездехода.

Движение по поверхностям с покрытием

Избегайте движения по поверхностям с покрытием. Мотовездеход не предназначен для эксплуатации на поверхностях с покрытием — это может стать причиной его опрокидывания. Если необходимо двигаться по поверхности с покрытием, поворачивайте плавно, снизьте скорость и избегайте интенсивных ускорений и торможений.

Пересечение неглубоких водоемов

Вода представляет особую опасность. Так как мотовездеход обладает некоторым запасом плавучести, движение в глубокой воде может привести к опрокидыванию. Перед пересечением водной преграды всегда проверяйте ее глубину и скорость течения. Глубина безопасно преодолеваемого водного препятствия не должна превышать высоту до центра колес транспортного средства. Как в воде, так и на берегу остерегайтесь скользких поверхностей, таких как камни, трава, бревна. Движение по ним может привести к потере сцепления. Не направляйте мотовездеход в воду на высокой скорости.

Мокрые тормоза негативно повлияют на возможности тормозной системы. После движения по воде, грязи или снегу обязательно несколько раз приведите в действия тормоза, для того чтобы просушить их.

Рядом с водоемами часто можно встретить грязевые или заболоченные участки. Будьте готовы к неожиданным ямам, пустотам и перепадам высоты. Также внимательно следите за препятствиями, частично скрытыми растительностью, например: крупными камнями, бревнами и т.д.

Движение по поверхностям, покрытым снегом или льдом

При проведении контрольного осмотра перед поездкой обратите особое внимание на те части мотовездехода, где скопление снега и/или льда может привести к ухудшению видимости осветительных приборов, забить вентиляционные отверстия и радиатор, помешать работе вентилятора системы охлаждения, нормальному функционированию органов управления. Перед тем как начать движение, проверьте нормальное функционирование рулевого управления, педалей управления дроссельной заслонкой и тормоза.

Во время движения по заснеженной поверхности сцепление колес ухудшается, что приводит к изменению реакции на действия водителя мотовездехода. На поверхностях с низким коэффициентом сцепления реакция на поворот руля не будет столь же резкой и точной как на поверхности с нормальным коэффициентом сцепления. Дистанция тормозного пути

возрастет. Ускорение замедлится. Снизьте скорость и не совершайте резких нажатий на педаль управления дроссельной заслонки. Подобные действия могут привести к пробуксовке шин и избыточной поворачиваемости мотовездехода. Избегайте экстренных торможений. Подобные действия могут привести к скольжению мотовездехода по прямой. Повторим: целесообразно снижать скорость перед выполнением маневра, это позволит сохранить контроль над мотовездеходом.

Рыхлый снег, поднимаемый мотовездеходом при движении может оседать и накапливаться или таять на его открытых узлах и движущихся частях, таких как тормозные диски. Вода, снег, лед могут негативно повлиять на время отклика тормозной системы. Даже если снижение скорости не требуется, чаще приводите в действие тормоза для предотвращения скопления снега и льда, а также для просушки тормозных накладок и дисков. Кроме того это поможет вам в относительно безопасных условиях проверить функционирование тормозов и то, как реагирует мотовездеход на управляющее воздействие. Не позволяйте снегу и льду скапливаться на педалях тормоза и акселератора, а также панелях пола. Чаще счищайте снег с сиденья, рулевого колеса, фар головного освещения и задних фонарей.

Крупные камни, пни и другие объекты находящиеся под снегом, а также мокрый снег могут привести к потере сцепления с поверхностью и застреванию мотовездехода. Будьте бдительны и обращайте внимание на визуальные признаки наличия подобных препятствий. При малейшем сомнении объезжайте подозрительные места. Не выезжайте на лед, не убедившись, что он достаточно прочный, чтобы выдержать совокупный вес мотовездехода, водителя и груза.

После каждой поездки обязательно очищайте от снега и льда мотовездеход и его движущиеся части (тормоза, элементы рулевого управления, карданные передачи, элементы управления, вентилятор радиатора и т. д.) Пренебрежение данным правилом может привести к образованию наледи, которую будет достаточно сложно удалить при следующем контрольном осмотре перед поездкой.

Движение по песку

Езда по песку и песчаным дюнам представляет собой особый опыт, соблюдение следующих мер предосторожности, сделает его более безопасным. Движение по мокрому, глубокому, а также мелкодисперсному песку может привести к потере сцепления с поверхностью, скольжению, проседанию или застреванию мотовездехода. В этом случае найдите более прочную опорную поверхность. Лучшим советом будет снизить скорость и следить за изменением условий.

При движении по песчаным дюнам рекомендуется оборудовать мотовездеход высоким флагштоком с предупредительным флажком. Это поможет обозначить ваше присутствие для находящихся по другую сторону дюны. Если вы увидите впереди чужой предупредительный флажок двигайтесь с осторожностью.

Движение по графию, щебню и прочим скользким поверхностям

Движение по щебенке и гравию схоже с движением по льду. Подобный тип поверхности негативно скажется на управляемости мотовездехода, что может привести к его скольжению и опрокидыванию. Также может увеличиться дистанция тормозного пути. Помните, что резкие нажатия на рычаг управления дроссельной заслонкой или скольжение мотовездехода могут привести к тому, что щебень и гравий могут вылететь в сторону следующего за вами ездока. Никогда не делайте это умышлено.

При заносе или скольжении поверните рулевое колесо в сторону заноса, чтобы восстановить контроль над машиной. Ни в коем случае не блокируйте тормоза и колеса.

Преодоление препятствий

При преодолении препятствий включайте понижающую передачу (L).

Препятствия, встреченные вами на пути, следует преодолевать с осторожностью. К таким препятствиям относятся камни, поваленные деревья и ямы. Следует по возможности избегать их. Помните, что некоторые препятствия следует объезжать, из-за их размера или опасности, которую они представляют, а не преодолевать. Следует пользоваться следующим правилом - преодоление препятствий, чья высота превышает клиренс мотовездехода, категорически запрещено. Небольшие камни и поваленные деревья можно преодолеть безопасно - приближайтесь к препятствию с небольшой скоростью и под прямым (насколько это возможно) углом. Не совершайте резких ускорений, не теряйте скорости движения. Пассажиры должны крепко держаться за поручни, а их ноги — надежно опираться на пол. Прочно, но не сжимая кулаков, возьмитесь за руль и приступайте к преодолению препятствия. Помните, что препятствие может оказаться скользким и подвижным.

Движение по склонам

Наиболее важными правилами при движении по склонам являются готовность к скользкому, изменчивому рельефу и препятствиям, а также сохранение правильного положения тела внутри мотовездехода. При подъеме или спуске по слишком скользкому или рыхлому склону вы можете потерять управление. При пересечении вершины склона на высокой скорости, у вас может не остаться времени для того, чтобы оценить рельеф на противоположной стороне. Избегайте стоянки на склоне. При остановке или стоянке всегда переводите рычаг переключения передач в соответствующее положение (P) для предотвращения неконтролируемого движения мотовездехода. При необходимости остановки на склоне, подложите под колеса камни или кирпичи.

Движение вверх по склону.

Для движения вверх по склону используйте пониженную передачу (L).

В силу конструктивных особенностей данный мотовездеход прекрасно преодолевает подъемы, но имейте в виду, что опрокидывание может произойти даже при хорошей тяге. Например, типичной является ситуация, при которой основание холма осыпалась, а вершина стала чрезмерно крутой.

Данный мотовездеход не приспособлен для подобных условий. Выберите иной маршрут.

Необходимо выяснить состояние поверхности на другой стороне холма или другом берегу. Часто вас поджидает препятствие или обрыв настолько крутой, что его невозможно преодолеть или спуститься по нему.

Если вы чувствуете, что уклон увеличился до такой степени, что затрудняет движение вверх, остановите мотовездеход нажатием на педаль тормоза. Переведите рычаг переключения передач в положение заднего хода (R), и начинайте движение вниз по склону чуть отпуская педаль тормоза, чтобы поддерживать низкую скорость движения. Не пытайтесь развернуться. Не используйте силу инерции для спуска по склону, если трансмиссия мотовездехода находится в положении нейтрали. Не совершайте резких нажатий на педаль тормоза, так как это увеличит риск опрокидывания.

Движение вниз по склону

При подъёме транспортное средство может безопасно преодолеть большую крутизну, чем при спуске. Поэтому важно заранее подумать, взбираясь на холм, как потом спуститься с его вершины.

Замедление при спуске может привести к тому, что Вы покатитесь юзом, как на санях. На спуске держите постоянную скорость и даже чуть ускоряйтесь, чтобы не терять контроль над мотовездеходом. Не нажимайте резко на педаль тормоза и не блокируйте колеса.

Движение вдоль склона

По возможности избегайте движения вдоль склона холма, а не вверх или вниз. Если же это невозможно, проявляйте особую осторожность. Движение вдоль склона при крутом уклоне может привести к опрокидыванию мотовездехода. Попадание на скользкие или рыхлые участки может привести к неконтролируемому скольжению. Избегайте препятствий, наезд на которые приведет к значительному наклону мотовездехода на одну из сторон, так это может привести к опрокидыванию. В случае, если вы почувствуете, что мотовездеход начинает заносить или он начинает опрокидываться, направьте его в сторону подошвы склона.

⚠ ОСТОРОЖНО

Будьте осторожны при загрузке и перевозке емкостей с жидкостью. Они могут повлиять на устойчивость мотовездехода во время движения вдоль склона, увеличивая риск опрокидывания.

Обрывы

Данный мотовездеход не приспособлен для преодоления обрывов. Как правило, при вывешивании с обрыва передней или задней оси, мотовездеход будет обездвижен. Если провал достаточно крутой и глубокий, то мотовездеход «ныряет» и опрокидывается.

Не пытайтесь преодолевать обрывы. Выберите другой маршрут.

Прогулки на мотовездеходе. Групповые поездки. Поездки на дальнее расстояние

Ваш отдых и развлечения не должны мешать окружающим. Держитесь в стороне от местности, не предназначенной для движения мотовездеходов. К такой местности относятся трассы снегоходов, тропы для конных верховых прогулок, гоночные трассы, трассы для горных велосипедов и т.д. Не предполагайте, что на этих трассах никого не окажется. Всегда придерживайтесь правой стороны трассы и не пересекайте ее зигзагом. Всегда будьте готовы уступить дорогу встречному транспортному средству.

Присоединитесь к местному клубу владельцев мотовездеходов. В клубе вас обеспечат картами местности, опытные водители поделятся информацией, дадут полезные советы. Если такого клуба нет в вашем районе, организуйте его сами. Совместные поездки и клубные мероприятия могут стать полезным и приятным для вас опытом общения и совместного времяпрепровождения. Эксплуатация данного мотовездехода в состоянии алкогольного, наркотического и токсического опьянения, а также в усталом или болезненном виде не допускается.

Всегда держитесь на безопасном расстоянии от других ездоков. Оцените скорость движения, окружающую обстановку, состояние своего мотовездехода — и это подскажет вам, какую дистанцию можно считать безопасной в том или ином случае. Помните, что мотовездеход не может остановиться мгновенно.

Отправляясь в дорогу, сообщите своим близким или друзьям, где вы намерены побывать и когда планируете вернуться.

Если Вы собираетесь долго пробыть в пути, запаситесь дополнительными инструментами и аварийным оборудованием. Заранее продумайте, где Вы будете заправляться в пути. Будьте готовы к встрече со всеми возможными условиями, в которых вы можете оказаться. Аптечка первой помощи всегда должна быть при Вас.

Окружающая среда

Одним из преимуществ мотовездехода является возможность путешествовать вдали от проторенных дорог и поселений. Однако не забывайте об уважении к природе и праву других людей наслаждаться ею. Не используйте мотовездеход для движения по экологически закрытым зонам. Не проезжайте на мотовездеходе через насаждения и кустарники. Не валите деревья. Не сбивайте ограждений. Не разрушайте слабый слой почвы непрерывной пробуксовкой колес. Действуйте осторожно.

Данный мотовездеход может стать причиной лесного пожара в случае, если рядом с выхлопной трубой или иными горячими частями двигателя будут скапливаться мусор и прочие инородные объекты, так как они могут воспламениться и упасть в сухую траву. Избегайте мест, где появление на вашем мотовездеходе подобных объектов наиболее вероятно: влажные участки, торфяники, высокая трава. Незамедлительно осматривайте мотовездеход на наличие инородных предметов после движения по таким местам. В случае необходимости удаляйте мусор и инородные объекты с горячих элементов. Более подробная информация приведена в разделе «Уход за мотовездеходом».

Во многих регионах преследование животных на мотовездеходе запрещено законом. Животное, преследуемое водителем мотовездехода, может погибнуть от истощения. В случае, если вам встретятся дикие животные, не преследуйте их. Остановитесь и понаблюдайте за ними в тишине. Это будет одним из наиболее запоминающихся событий в вашей жизни.

Соблюдайте правило: "Что привез – то и увез". Не разводите костры. Не разводите костров без разрешения. Если таковое у вас имеется – выбирайте пожаробезопасные места. Ущерб, нанесенный природе, скажется на вас и других людях как сейчас, так и в будущем.

Не нарушайте границ сельскохозяйственных земельных участков. Всегда получайте разрешение для движения по частным владениям или сельхозугодьям. Берегите посевы. Не пугайте домашних животных и скот. Соблюдайте границы участков.

В заключение: не засоряйте ручьи, озера или реки, не вносите изменения в конструкцию двигателя и системы выпуска отработавших газов или не снимайте какие-либо их компоненты — это может неблагоприятно повлиять на количество вредных веществ, выбрасываемых двигателем.

ПЕРЕМЕЩЕНИЕ ГРУЗОВ И РАБОТЫ

Рабочее применение транспортного средства

Данный мотовездеход поможет вам в выполнении НЕСЛОЖНЫХ дел, от уборки снега до перевозки грузов. У Вашего дилера Can-Am Off-Road Вы можете купить любое дополнительное оборудование. Чтобы избежать травмы, крайне важно следовать всем рекомендациям и предостережениям, относящимся к дополнительному оборудованию. Всегда помните о максимально допустимой нагрузке на мотовездеход. Перегрузка мотовездехода может привести к повреждению его частей. Не перенапрягайтесь при загрузке и разгрузке мотовездехода, а также при перемещении мотовездехода вручную.

ОСТОРОЖНО

Перед сходом с мотовездехода необходимо опустить на землю навесное оборудование.

Перевозка грузов

ОСТОРОЖНО

Проследите, чтобы все аксессуары, весь груз и незакрепленные предметы внутри транспортного средства были тщательно закреплены, или уберите груз, чтобы он не упал на дорогу и не создал аварийной ситуации для движущихся сзади транспортных средств.

Любой груз, перевозимый на данном мотовездеходе, негативно повлияет на его устойчивость, управляемость и тормозной путь. Не превышайте предельную полезную загрузку транспортного средства, включая вес водителя, пассажира(-ов), груза, аксессуаров и вертикальную нагрузку на тягово-сцепное устройство прицепа.

Плохо закреплённый груз может упасть и создать аварийную ситуацию.

Максимальная полезная загрузка транспортного средства

331 кг
(730 в фунтах)

Включая вес седоков, груза, нагрузку, приходящуюся на сцепное устройство, и дополнительное оборудование.

Ниже приведены примеры распределения общей полезной загрузки транспортного средства.

Пример подходящих полезных грузовок (необходимо отрегулировать в соответствии с предельной загрузкой модели)				
Водитель и пассажир	Груз в багажном отделении	Аксессуары	Нагрузка, приходящая на сцепное устройство	Общая полезная нагрузка
164 кг (360 в фунтах)	60 кг (132 в фунтах)	40 кг (88 в фунтах)	68 кг (150 в фунтах)	332 кг (730 в фунтах)

Для снижения риска потери управления или падения перевозимого груза соблюдайте данные рекомендации.

Настройка мотовездехода для перевозки грузов

При перевозке тяжелых грузов или пассажира отрегулируйте подвеску соответствующим образом.

При перевозке в багажном отделении тяжелых грузов или при буксировке прицепа устанавливайте рычаг переключения передач в положение «L» (понижающая передача).

Загрузка багажного отделения

Убедитесь, что груз не выступает за пределы багажного отделения, не ограничивает видимость и не мешает управлению мотовездеходом. негабаритные грузы, могут зацепиться за ветки, кусты и прочие препятствия или запутаться в них.

Избегайте перекрытия грузом фар головного света и/или стоп-сигнала.

Располагайте груз как можно ниже – высокое расположение груза может привести к подъему центра тяжести, что в свою очередь, может привести к ухудшению устойчивости.

Предметы, располагающиеся выше бортов платформы, могут ухудшить видимость и представлять серьезную опасность в случае столкновения.

Размещайте груз равномерно и, по возможности, ближе к передней части багажного отделения и к его центру.

Закрепляйте груз за специальные крюки, расположенные в багажном отделении. Для крепления груза используйте только крюки, расположенные на днище багажного отделения; не крепите груз к конструктивным элементам защитного каркаса или другим частям мотовездехода.

Неправильно закрепленный груз может соскользнуть или упасть, что может причинить вред водителю и пассажиру или находящимся поблизости людям; груз может сместиться во время движения, повлияв, тем самым, на управляемость мотовездехода.

Максимальная загрузка багажного отделения		
Багажное отделение	136 кг (300 в фунтах)	Груз равномерно распределен и надежно закреплен. Размещайте груз как можно ниже для уменьшения высоты расположения центра тяжести мотовездехода.

Особенности эксплуатации мотовездехода при перевозке груза

Во время перевозки груза снижайте скорость движения и выполняйте повороты плавно. Избегайте движения по склонам и пересеченной местности. Оставляйте больше места для торможения. При перевозке тяжелых грузов, особенно при движении по наклонным поверхностям, тормозной путь мотовездехода может увеличиться.

Буксировка груза

Не буксируйте грузы, закрепив их за каркас или любой другой аксессуар – это может привести к опрокидыванию мотовездехода. Для перемещения грузов используйте только сцепное устройство или лебёдку (если установлена).

При буксировке грузов с помощью цепи или троса, убедитесь в отсутствии слабину перед тем, как приступить к буксировке. Поддерживайте натяжение.

При буксировке грузов с помощью цепи или троса, помните о необходимости тормозить постепенно. Инерционные характеристики груза могут привести к столкновению.

Помните о максимальном тяговом усилии мотовездехода при буксировке груза. См. раздел «*Буксировка прицепа*».

⚠ ОСТОРОЖНО

Провисание цепи или троса может стать причиной их разрыва.

При буксировке другого транспортного средства, убедитесь, что водитель буксируемого транспортного средства контролирует его перемещение. Для управления буксируемым транспортным средством его водитель должен использовать тормоза и руль.

Прежде чем приступить к эксплуатации лебедки, необходимо ознакомиться с предоставленной производителем документацией.

При буксировке двигайтесь с безопасной скоростью, избегайте резких поворотов. Избегайте движения по склонам и пересеченной местности. Движение по крутым склонам в этом случае категорически запрещено. Оставляйте больше места для торможения, особенно на наклонных поверхностях и при перевозке пассажира (-ов). Остерегайтесь неконтролируемых заносов или скольжений.

Буксировка прицепа

Во время буксировки прицепа риск опрокидывания мотовездехода, особенно на склонах, существенно возрастает. В случае, если прицеп располагается позади мотовездехода, убедитесь, что его сцепное устройство совместимо с установленным на мотовездеходе. Прицеп и мотовездеход должны находиться в одной горизонтальной плоскости. (В некоторых случаях на сцепное устройство мотовездехода может быть установлен специальный удлинитель). Для повышения надёжности сцепки используйте специальные цепи или тросы.

При буксировке снижайте скорость и выполняйте повороты плавно. Избегайте движения по склонам и пересеченной местности. Не предпринимайте попыток преодоления крутых подъемов. Оставляйте больше места для торможения, особенно на наклонных поверхностях и при перевозке пассажира (-ов). Остерегайтесь неконтролируемых заносов или скольжений.

Неправильная загрузка прицепа может привести к потере управления.

Всегда проверяйте равномерное и безопасное размещение нагрузки на прицепе. Правильно нагруженным прицепом проще управлять.

При буксировке прицепа всегда переводите рычаг переключения передач в положение пониженной передачи (L) - это приведет к тому, что на колеса будет передаваться больший крутящий момент, а также скомпенсирует возросшую нагрузку на задние колеса.

В случае остановки или стоянки предотвращайте движение мотовездехода и прицепа блокировкой колес.

При отсоединении нагруженного прицепа будьте осторожны, так как он сам или перевозимый груз могут опрокинуться на вас или других людей.

При буксировке прицепа не превышайте максимально допустимую массу буксируемого груза и вертикальную нагрузку на сцепное устройство, указанные на табличке, расположенной на сцепном устройстве.

Убедитесь, что на дышле прицепа присутствует нагрузка.

ВАЖНЫЕ НАКЛЕЙКИ НА ТРАНСПОРТНОМ СРЕДСТВЕ (ЗА ПРЕДЕЛАМИ КАНАДЫ И США)

Прочтите все предупреждающие наклейки расположенные на данном снегоходе и уясните содержащуюся в них информацию.

Данные таблички являются неотъемлемой частью мотовездехода и играют важную роль в обеспечении безопасности водителя, пассажиров или окружающих.

Предупреждающие таблички являются неотъемлемыми частями мотовездехода. Необходимо обеспечить чистоту и хорошую видимость наклеек на протяжении всего срока эксплуатации. В случае утери или повреждения наклейки необходимо заменить. Предупреждающие наклейки предоставляются бесплатно. Обратитесь к уполномоченному дилеру Can-Am Off-Road.

При замене деталей с предупреждающими наклейками обязательно закажите (бесплатно) соответствующие предупреждающие наклейки, если они еще не наклеены на запасную часть.

ПРИМЕЧАНИЕ:

В случае разночтения между табличками, размещенными в настоящем Руководстве и размещенными на родстере, приоритетом обладают таблички, расположенные на родстере.

Пиктограмма по безопасности

Пиктограмма с общим предупреждением

ОСТОРОЖНО

- Прочитайте и уясните всю информацию, содержащуюся в предупреждающих наклейках, найдите и прочитайте Руководство по эксплуатации. Посмотрите видеоролик по мерам безопасности, используя ссылку по QR-коду или посетив веб-сайт Can-am.
- Опрокидывания приводят к тяжелым травмам и смертельным исходам, даже на плоских, открытых областях.
- Не водите мотовездеход по дорогам общественного пользования (исключение составляют участки дорог, специально выделенные для выхода внедорожников) — это может привести к столкновениям с легковыми и грузовыми автомобилями.
- Всегда надевайте одобренные к применению защитный шлем и защитную экипировку.
- Всегда носите защиту для ушей.
- Пристегните ремни безопасности и сетки.
- Убедитесь, что водители старше 16 лет и имеют действительное водительское удостоверение.
- Избегайте потери контроля и опрокидываний:
 - Избегайте резких маневров, бокового скольжения, заноса или вильяния задней части мотовездехода, и не пытайтесь проделывать круги.
 - Избегайте резких ускорение на повороте, даже при трогании с места.
 - Снизьте скорость перед входом в поворот.
 - Обращайте внимание на такие изменения рельефа, как холмы, пересеченная местность, рытвины и т. д.
 - Избегайте движения по поверхностям с покрытием.
 - Избегайте езды вдоль склона.
- Не превышайте вместимость: 2 человека.
- Каждый водитель должен иметь возможность сидеть, прислонившись спиной к сиденью, твердо поставив ноги на пол или на подножку и держась руками за рулевое колесо или поручни.
- Если Вы думаете или чувствуете, что мотовездеход может перевернуться или опрокинуться, риск получения травмы можно снизить следующим образом: Крепко держитесь за рулевое колесо или поручни и сосредоточьтесь. Не высовывайте никакие части тела за каркас мотовездехода ни по какой причине.
- Следите за тем, чтобы вы всегда полностью находились внутри мотовездехода.
- Не позволяйте водителям садиться за руль после употребления алкоголя или наркотиков.

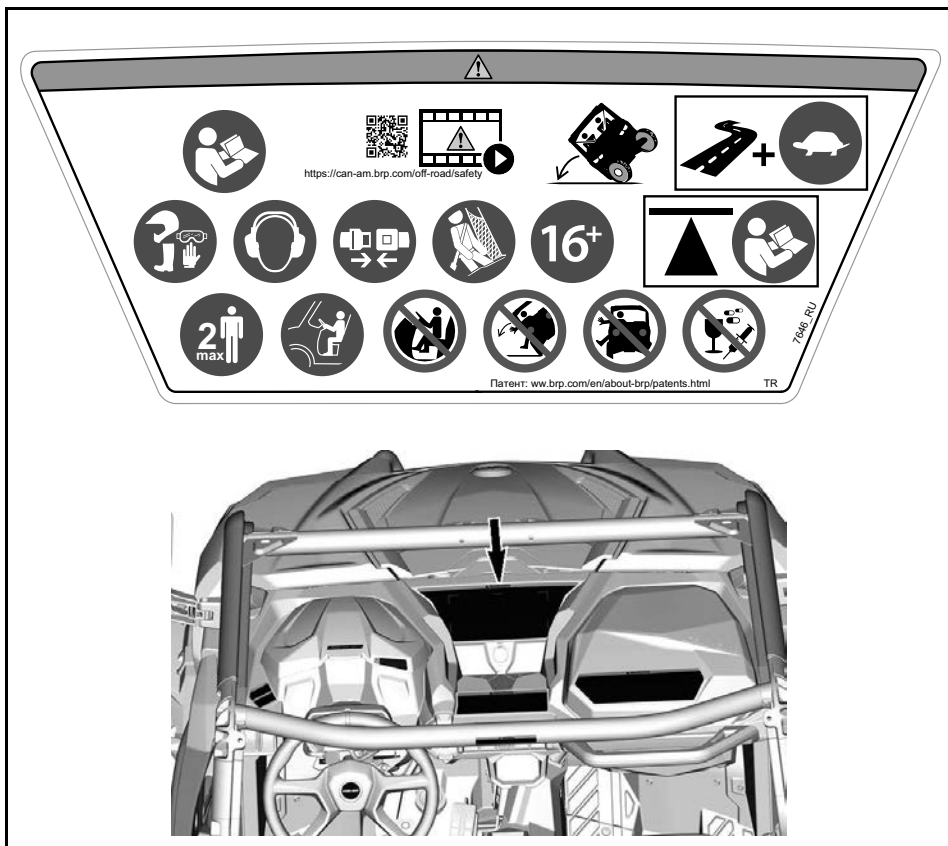

Предупреждающая табличка пассажира

⚠ ОСТОРОЖНО

- Всегда надевайте одобренные к применению защитный шлем и защитную экипировку.
- Всегда носите защиту для ушей.
- Пристегните ремни безопасности.
- Всегда запирайте сетки и двери.
- Водитель и пассажир должны сидеть, прислонившись спиной к сиденью, твердо поставив ноги на пол или на подножку и держа руками за поручни.
- Если Вы думаете или чувствуете, что мотовездеход может перевернуться или опрокинуться, риск получения травмы можно снизить следующим образом. Крепко держитесь за поручни и сосредоточьтесь. Не высовывайте никакие части тела за каркас мотовездехода ни по какой причине.
- Следите за тем, чтобы вы всегда полностью находились внутри мотовездехода.
- Не садитесь за руль мотовездехода в состоянии наркотического или алкогольного опьянения.

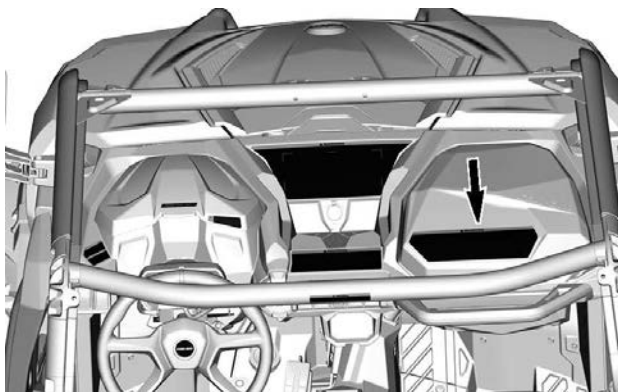

Давление в шинах и максимальная нагрузка — предупреждающая табличка

⚠ ОСТОРОЖНО

- Найдите и прочитайте Руководство по эксплуатации. – Неправильное давление в шинах или загрузка может привести к **ТЯЖКИМ УВЕЧЬЯМ** или **СМЕРТИ**, вызванным потерей управления.
- Всегда поддерживайте в шинах рекомендованное давление воздуха.
- **НИКОГДА** не превышайте грузоподъёмность мотовездехода, включая вес водителя, пассажиров, груза, дополнительных принадлежностей и вертикальную нагрузку на сцепную головку прицепа, (если применимо).
- Не перегружайте багажное отделение.
- **НИКОГДА** не перевозите пассажиров в багажном отделении и на его борту.
- **НИКОГДА** не ставьте канистру с бензином, опасными или легко воспламеняющимися жидкостями на багажник. Это может привести к взрыву.

		⚠			
		кПа		< кг	< кг
2x	Прицеп	97	159	331	136
	Спортивный	83	159		
4x	Спортивный	110	193	481	91

TR 8004 RU

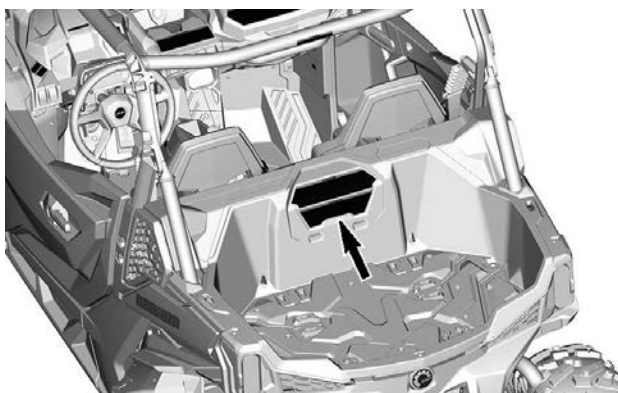

Перегрузка – табличка с предостережением

⚠ ОСТОРОЖНО

- Для получения дополнительной информации см. руководство по эксплуатации.
- НИКОГДА не ставьте канистру с бензином, опасными или легко воспламеняющимися жидкостями на багажник. Это может привести к взрыву.
- Перевозка пассажира в багажном отделении или на заднем борту не допускается.
- При перевозке грузов снижайте скорость, поворачивайте плавно, избегайте движения по склонам и пересеченной местности, а также оставляйте большее расстояние для остановки.

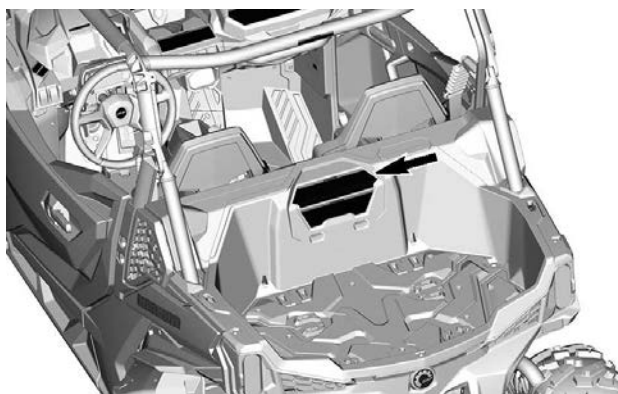
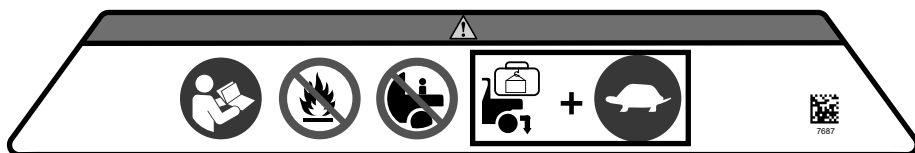

Выбор 2WD/4WD — предупреждающая табличка

⚠ ОСТОРОЖНО

- Остановите транспортное средство и нажмите на тормоз перед использованием рычага переключения передач и переключателя 2WD/4WD.
- Помещайте рычаг передач в положение ПАРКОВКИ (P) перед тем как выйти из транспортного средства. В противном случае транспортное средство может покатиться.

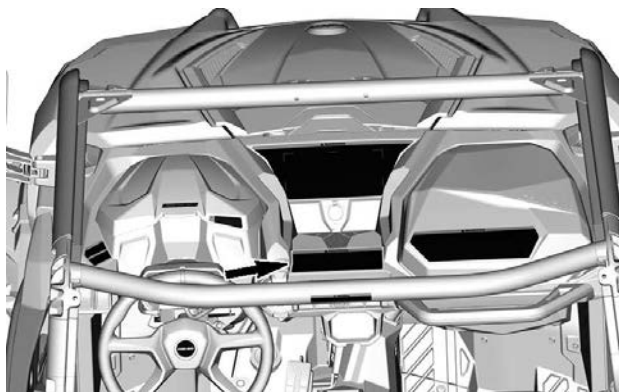
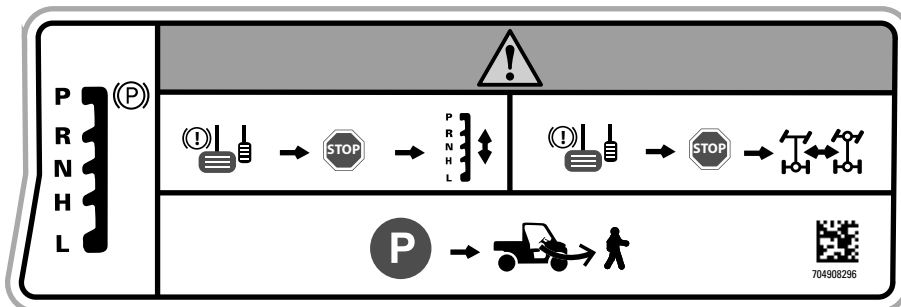

Переворот — пиктограмма

⚠ ОСТОРОЖНО

- Если Вы думаете или чувствуете, что мотовездеход может перевернуться или опрокинуться, риск получения травмы можно снизить следующим образом. Крепко держитесь за поручни и сосредоточьтесь. Не высовывайте никакие части тела за каркас мотовездехода ни по какой причине.
- Не держитесь за каркас во время езды.
- Всегда запирайте сетки и двери.
- Пристегните ремни безопасности.

Левая сторона

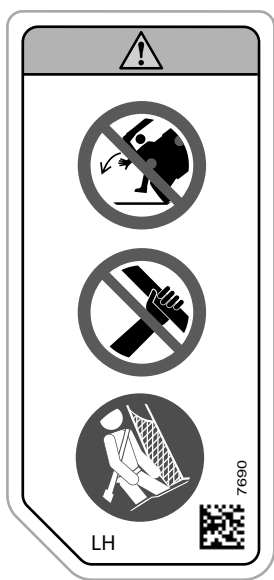

Правая сторона

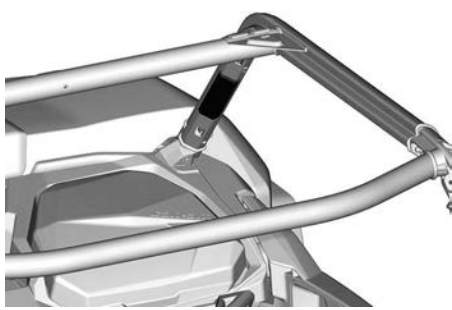

Буксировка грузов с использованием каркаса безопасности — пиктограмма

 **ОСТОРОЖНО**

ЗАПРЕЩАЕТСЯ прикреплять груз для буксировки к каркасу.
Это может привести к опрокидыванию мотовездехода.
Используйте сцепное устройство для прицепа или проушину для эвакуации для буксировки грузов.

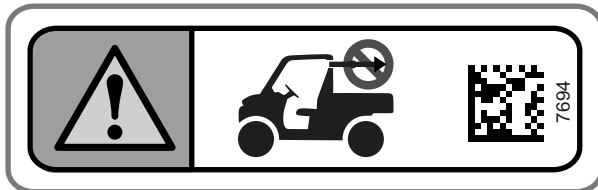

Буксировка и нагрузка, приходящаяся на сцепное устройство — пиктограмма

⚠ ОСТОРОЖНО

МАКСИМАЛЬНАЯ нагрузка, приходящаяся на сцепное устройство.
При буксировке груза переведите рычаг переключения передач на НИЗШЮЮ передачу (L).
Снижайте скорость и медленно входите в поворот.
Избегайте движения по склонам и пересеченной местности.
Увеличивайте тормозной путь.

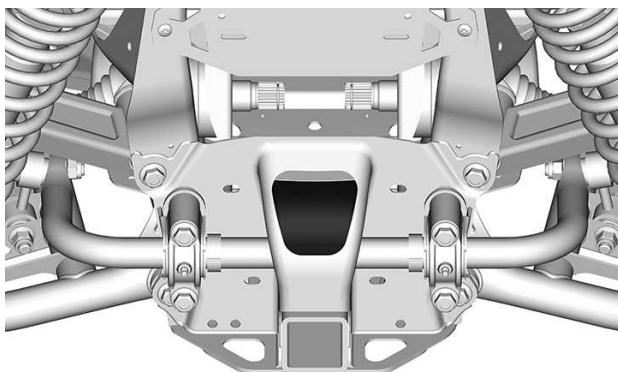

Выхлоп — пиктограмма горячей детали

 **ВНИМАНИЕ**

Не прикасаться, когда компонент горячий.

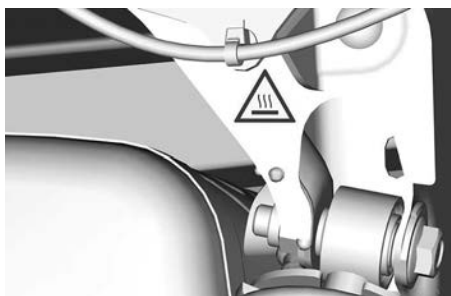

ЛЕВАЯ СТОРОНА

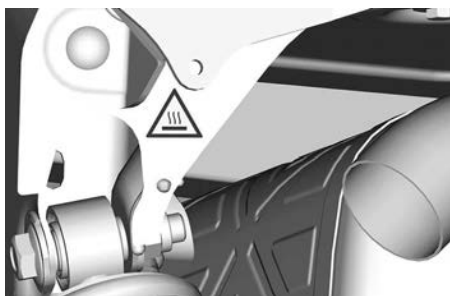

ПРАВАЯ СТОРОНА

Горячая охлаждающая жидкость — табличка с предостережением

⚠ ОСТОРОЖНО

Не открывать пока двигатель горячий.



Информация о запуске от внешнего источника — пиктограмма

УВЕДОМЛЕНИЕ

Не используйте никакие компоненты системы рулевого управления для запуска двигателя от внешнего источника. Несоблюдение этого требования приведет к неисправности модуля DPS.

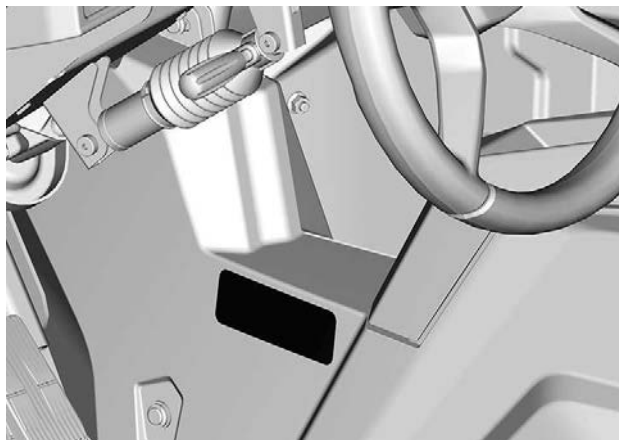
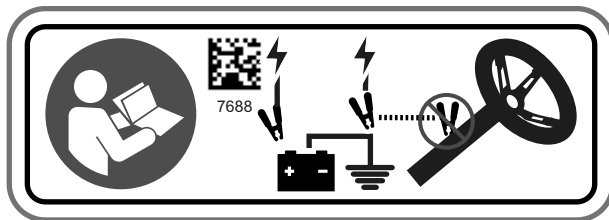

Холодный запуск — предупреждающая табличка

Только в Евразийском Союзе



Запуск двигателя при температуре окружающей среды ниже минус 30 °С не гарантируется. Ручной аварийный запуск двигателя не предусмотрен.

8730

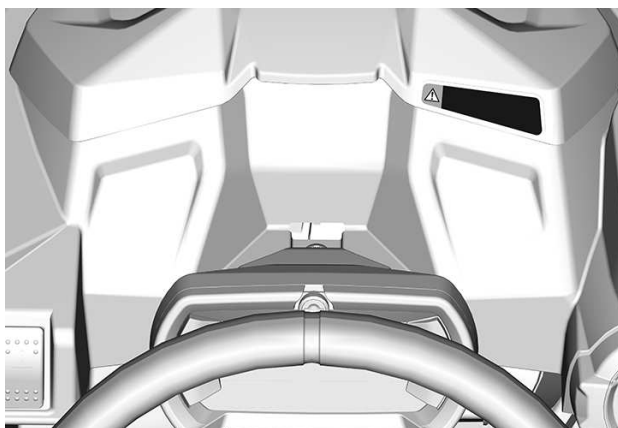

Эта страница намеренно оставлена пустой.

ИНФОРМАЦИЯ О ТРАНСПОРТНОМ СРЕДСТВЕ

ОСНОВНЫЕ ОРГАНЫ УПРАВЛЕНИЯ

Важно знать расположение и принцип действия всех органов управления родстером. Также важно развить навыки плавного и скоординированного их использования.

Некоторые из предупреждающих наклеек не проиллюстрированы в

настоящем Руководстве. Для получения информации о предупреждающих наклейках, расположенных на транспортном средстве, обратитесь к разделу *Важные наклейки на корпусе изделия.*

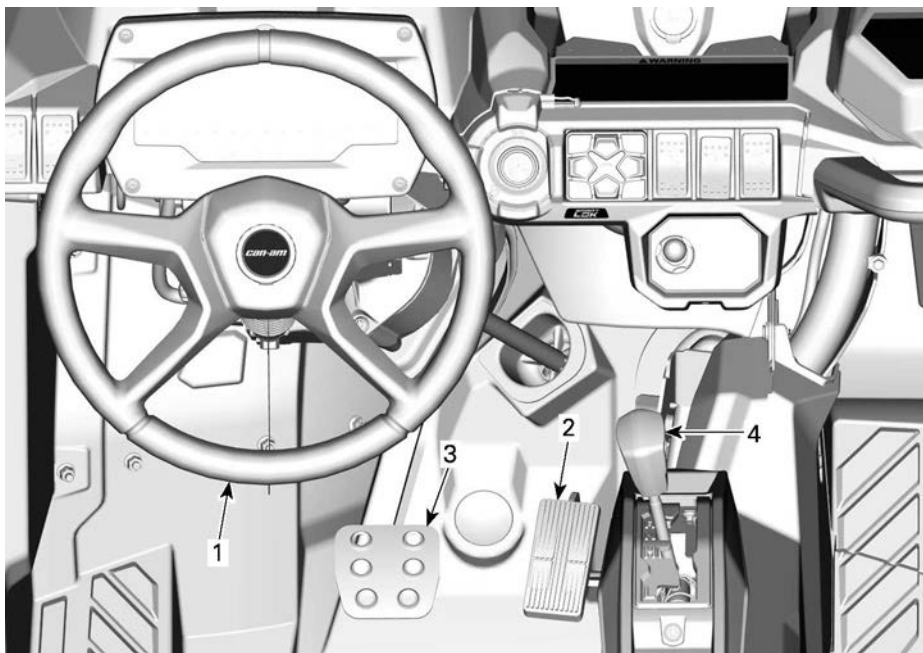

1. Руль
2. Педаль акселератора
3. Педаль тормоза
4. Рукоятка переключения режимов

Рулевое колесо

Руль располагается перед водителем сиденьем.

Посредством руля осуществляется поворот мотовездехода влево или вправо.

Поворачивайте рулевое колесо в направлении желаемого движения.

Держитесь за руль обеими руками, не обхватывайте рулевое колесо большими пальцами.

ВНИМАНИЕ

При езде по сложному рельефу или при пересечении препятствий рулевое колесо может резко дернуться в сторону и травмировать руку или запястье, если большие пальцы сомкнуты вокруг него.

Усилитель рулевого управления (DPS) уменьшает усилия поворота рулевого колеса.

Педаль акселератора

Педаль акселератора расположена справа от педали тормоза.

Данный педаль служит для управления скоростью вращения коленчатого вала двигателя.

Для увеличения или поддержания скорости движения нажмите на педаль правой ногой.

Для уменьшения скорости - отпустите педаль.

Так как педаль акселератора подпружинена, при отпускиании она должна возвращаться в исходное положение.

Педаль тормоза

Педаль тормоза расположена слева от педали тормоза.

Данный педаль служит для замедления и остановки мотовездехода.

Для уменьшения скорости движения или остановки мотовездехода нажмите на педаль правой ногой.

Педаль тормоза снабжена пружиной и должна возвращаться в исходное положение, когда она не нажата.

Рычаг переключения передач

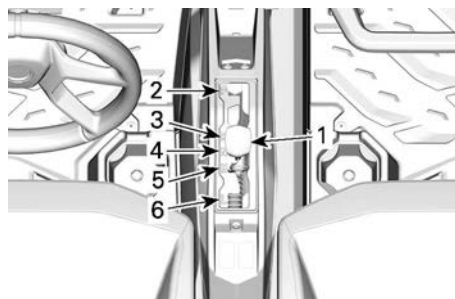

1. Рукоятка переключения режимов
2. СТОЯНОЧНАЯ
3. Задний ход
4. N (нейтральная),
5. Повышенная передача (при движении вперед)
6. Пониженная передача (при движении вперед)

Рычаг переключения передач располагается на нижней консоли, между сиденьями.

Данный рычаг используется для переключения передач.

Прежде чем включить передачу, необходимо привести в действие тормоза и полностью остановить мотовездеход.

ОСТОРОЖНО

Конструкцией коробки передач не предусмотрена возможность переключения передач во время движения.

СТОЯНОЧНАЯ

Стоянка блокирует коробку передач и предотвращает движение мотовездехода.

⚠ ОСТОРОЖНО

Если вы не пользуетесь мотовездеходом, переведите рычаг переключения передач в положение «Р» (стоянка). В противном случае мотовездеход может начать движение.

Задний ход

Когда рычаг переключения передач находится в этом положении, мотовездеход может двигаться задним ходом.

В зависимости от конфигурации вашего транспортного средства, на нем может быть установлен звуковой сигнал заднего хода. Он включается автоматически при выборе передачи заднего хода.

ПРИМЕЧАНИЕ:

Скорость вращения коленчатого вала двигателя при движении задним ходом ограничена, соответственно ограничена и скорость движения мотовездехода.

⚠ ОСТОРОЖНО

При спуске задним ходом в результате действия силы тяжести, скорость движения мотовездехода может превышать установленное ограничение.

N (нейтральная),

Данное положение прекращает передачу крутящего момента через коробку передач.

«H»: Повышающая передача (движение вперед)

Данное положение делает доступным диапазон высоких скоростей движения мотовездехода. Это самое обычное положение во время движения. Данный режим позволяет мотовездеходу развивать максимальную скорость.

«L»: Понижающая передача (движение вперед)

Данное положение делает доступным диапазон низких скоростей движения мотовездехода. Мотовездеход движется медленно, но на колеса передается максимальный крутящий момент.

УВЕДОМЛЕНИЕ

При буксировке прицепа, перевозке тяжелых грузов, штурме препятствий, а также на подъеме или спуске включайте понижающую передачу.

ДОПОЛНИТЕЛЬНЫЕ ОРГАНЫ УПРАВЛЕНИЯ

Некоторые из предупреждающих наклеек не проиллюстрированы в настоящем Руководстве. Для получения информации о предупреждающих табличках,

расположенных на транспортном средстве, обратитесь к разделу *Важные таблички на транспортном средстве*

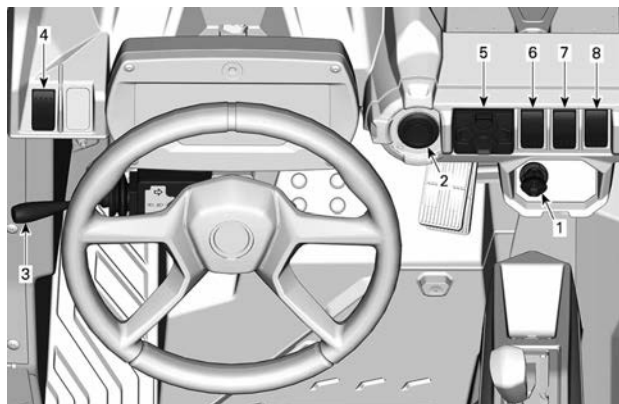

1. РЧ D.E.S.S. Контактное устройство
2. Кнопка запуска/остановки двигателя
3. Многофункциональный рычаг
4. Кнопка включения аварийной сигнализации
5. Пульт управления
6. Переключатель 2WD/4WD
7. Переключатель блокировки заднего дифференциала (только модель с ABS)
8. Выключатель системы HDC (только модель с ABS)

Радиочастотный ключ D.E.S.S. и радиочастотное контактное устройство D.E.S.S. Контактное устройство

PC D.E.S.S. Ключевые

Для получения дополнительной информации о системе DESS обратитесь к авторизованному дилеру Can-Am.

Ключи системы D.E.S.S. - цифровой кодируемой противоугонной системы

Данное транспортное средство поставляется с 1 ключом D.E.S.S.

В ключ зажигания встроена электронная схема с уникальным цифровым кодом.

Система D.E.S.S. считывает код ключа и, если ключ распознан, обеспечивает возможность запуска двигателя.

Транспортным средством можно управлять, используя 3 разных типа программирования ключа:

- Спортивные характеристики
- Обычный ключ
- Рабочий ключ

Полную информацию можно получить у дилера.

ПРИМЕЧАНИЕ:

Дополнительные ключи можно приобрести у дилера в качестве дополнительного оборудования.

ОСТОРОЖНО

Опрокидывания, перевороты, столкновения и потеря управления транспортным средством, которые ведут к серьезным травмам или смерти, возможны как с обычным ключом, так и с ключом, обеспечивающим максимальную мощность. Использование нормального ключа не отменяет необходимость использования мотовездехода подготовленным водителем и соблюдения мер предосторожности.

Ключ максимальной производительности

Ключ, обеспечивающий максимальную производительность, позволяет водителю полностью использовать крутящий момент двигателя, а также развивать максимально возможную скорость.

Этот ключ может использоваться водителями, которые предпочитают резкое ускорение или для движения в условиях, позволяющих использовать интенсивное ускорение и развивать максимальную скорость. Например, на открытой местности и прямых трассах.

Обычный ключ

При использовании нормального ключа скорость движения транспортного средства ограничена до 70 км/ч и на 50% уменьшен крутящий момент.

Этот ключ может использоваться водителями, которые предпочитают плавное ускорение или для движения в условиях, когда в максимальной скорости и интенсивном ускорении нет необходимости. Например, на узких, извилистых дорогах водителю предпочтительней использовать нормальный ключ.

Рабочий ключ

При использовании рабочего ключа имеется возможность реализовать 100% крутящего момента двигателя, но максимальная скорость мотовездехода ограничивается до 40 км/ч).

⚠ ОСТОРОЖНО

При движении вниз по крутым склонам ограничитель скорости не сможет предотвратить разгон мотовездехода.

Этот ключ может использоваться водителями, которые предпочитают плавное ускорение или для движения в условиях, когда в максимальной скорости и интенсивном ускорении нет необходимости. Например, на узких, извилистых дорогах водителю предпочтительней использовать нормальный ключ.

Модуль Гибкость системы

Уполномоченный дилер транспортных средств Can-Am Off-Road может запрограммировать систему DESS транспортного средства для работы с не более чем 8 различными ключами.

Если вы владеете несколькими транспортными средствами Can-Am Off-road, DESS каждого из них может быть запрограммирована вашим уполномоченным дилером Can-Am Off-road для распознавания ключей DESS других транспортных средств.

РЧ-ключ DESS Контактное устройство

Контактное устройство DESS располагается на верхней консоли.

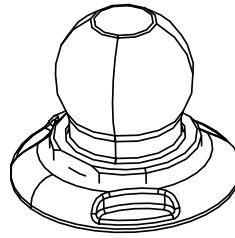

Кнопка запуска/остановки двигателя

Кнопка запуска/остановки двигателя располагается на верхней консоли, справа от рулевого колеса.

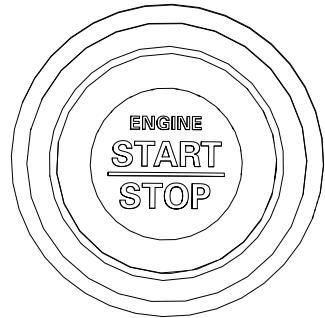

Двигатель запускается, когда эта кнопка нажата и удерживается.

Если двигатель работает, при нажатии этой кнопки двигатель останавливается.

ПРИМЕЧАНИЕ:

Для обеспечения возможности запуска двигателя ключ DESS должен быть установлен на контактное устройство.

Информация о том, как подать напряжение в бортовую сеть без запуска двигателя приведена в разделе *Вывод электрооборудования из режима ожидания*.

Многофункциональный рычаг

Выбор ближнего/дальнего света фар

Когда многофункциональный рычаг находится в среднем положении, включен ближний свет фар.

Чтобы включить дальний свет фар, нажмите многофункциональный рычаг вперед.

Чтобы вернуться к ближнему свету фар, потяните многофункциональный рычаг назад.

ПРИМЕЧАНИЕ: Световые приборы автоматически включаются после активизации системы.

Мигание фарами

Чтобы мигнуть дальним светом фар при включенном ближнем свете, потяните многофункциональный рычаг.

Подача звукового сигнала

Чтобы подать звуковой сигнал, нажмите на конец многофункционального рычага в сторону рулевого колеса.

Включение указателей поворота

Чтобы включить левые указатели поворота, нажмите многофункциональный рычаг вниз.

Чтобы включить правые указатели поворота, нажмите многофункциональный рычаг вверх.

Чтобы отключить указатели поворота верните многофункциональный рычаг в среднее положение.

Кнопка включения аварийной сигнализации

Кнопка включения аварийной сигнализации располагается на верхней консоли.

Кнопка включает одновременное мигание всех указателей поворота. Используется, когда транспортное средство неподвижно, чтобы показать, что оно временно мешает движению.

Для включения аварийной сигнализации нажмите кнопку.

Когда подсоединен прицеп и включены указатели поворота или аварийная сигнализация, будет мигать символ 1, расположенный на нижней части кнопки.



ПРИМЕЧАНИЕ:

Аварийную сигнализацию можно включить даже при выключенной бортовой электрической системе транспортного средства.

Пульт управления

Пульт управления предназначен для навигации по различным меню и функциям в моделях, где установлен цифровой дисплей с диагональю 7,6".

Пульт управления находится на верхней консоли.

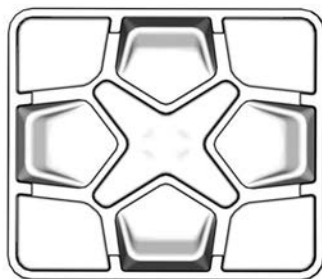

Переключатель 2WD/4WD

Модели без Smart-Lok

Переключатель 2WD/4WD расположен в верхней части консоли.

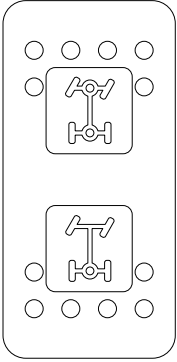

С помощью этого переключателя можно выбирать режим 2-колесного или полного привода, когда транспортное средство остановлено.

УВЕДОМЛЕНИЕ

Чтобы использовать переключатель 2WD/4WD, мотовездеход следует остановить.

Использование переключателя в движении может привести к механическим повреждениям.

Режим 4WD включается при нажатии на верхнюю часть переключателя.

Режим 2WD включается при нажатии на верхнюю часть переключателя. В этом случае крутящий момент передается только на задние колеса.

Переключатель 2WD/4WD/ блокировка переднего дифференциала

Модели с Smart-Lok

Переключатель 2WD/4WD/блокировка переднего дифференциала располагается на верхней консоли.

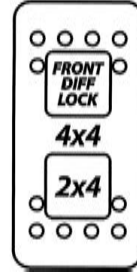

С помощью этого переключателя можно выбирать режим 2-колесного или полного привода, когда транспортное средство остановлено.

Блокировка переднего дифференциала может быть включена во время движения — необходимость останавливать мотовездеход отсутствует. Чтобы отключить блокировку, нажмите выключатель повторно. При остановке двигателя блокировка переднего дифференциала отключается.

УВЕДОМЛЕНИЕ

Чтобы использовать переключатель 2WD/4WD, мотовездеход следует остановить.

Использование переключателя в движении может привести к механическим повреждениям.

Всегда разблокируйте передний дифференциал перед отсоединением полного привода (4WD).

Когда переключатель полностью нажат, передний дифференциал заблокирован. Переключатель в этом положении не фиксируется. Когда передний дифференциал заблокирован, индикатор переключателя загорается, а на панели приборов на 2 секунды появляется сообщение: DIFF LOCK (Блокировка дифференциала). Внутри логотипа

«4x4» появляется пиктограмма ви-сячего замка. Когда дифференциал разблокирован, индикатор переключателя гаснет, а на панели приборов появляется сообщение «SMART-LOK». Это означает, что дифференциал вновь работает в автоматическом режиме. На всех моделях с системой Smart-Lok над логотипом «4x4» на приборной панели будет загораться пиктограмма «AUTO» («Автоматический режим»).

Когда передний дифференциал заблокирован, усилия на руле могут возрасти, а отклик на управляющие воздействия — замедлиться.

⚠ ОСТОРОЖНО

Резкое изменение направления движения мотовездехода может привести к потере управления и, как следствие, к получению травм. Не блокируйте передний дифференциал перед входом в поворот, а также во время поворота.

Режим 4WD включается при нажатии на верхнюю часть переключателя.

При нажатии на нижнюю часть переключателя включается привод только на два колеса (2WD). В этом случае крутящий момент передается только на задние колеса.

Переключатель блокировки заднего дифференциала (только модели с ABS)

Выключатель блокировки дифференциала располагается на консоли.

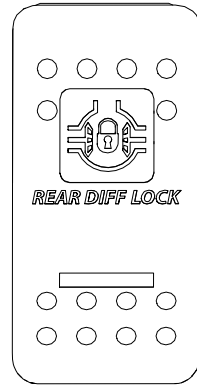

С помощью данного выключателя осуществляется включение блокировки заднего дифференциала.

УВЕДОМЛЕНИЕ

Прежде чем включить или отключить блокировку дифференциала, необходимо полностью остановить мотовездеход. Использование переключателя в движении может привести к механическим повреждениям.

При нажатии на верхнюю часть выключателя происходит включение блокировки заднего дифференциала. При нажатии на нижнюю часть выключателя происходит отключение блокировки заднего дифференциала.

Система управляемого спуска (HDC)(только модели с АБС)

Функция помощи при спуске с горы (HDC) должна использоваться для обеспечения плавного и контролируемого спуска с крутой горы без необходимости нажатия на педаль тормоза.

Транспортное средство поддерживает заданную скорость без какого-либо вмешательства водителя.

Водитель может включить или выключить систему HDC с помощью выключателя HDC.



Чтобы включить/выключить систему HDC, нажмите и удерживайте выключатель в течение 0,5 секунды (в нижней части дисплея отображается надпись HDC ON/OFF и загорается значок



противобуксовочной системы).

Включение/выключения системы HDC возможно при любой скорости транспортного средства:

- Если система HDC включается при скорости ниже 4 км/ч (2,5 миль/ч), то целевая скорость в системе HDC будет установлена на 4 км/ч (2,5 миль/ч).
- Если система HDC включается при скорости от 4 до 30 км/ч (от 2,5 до 19 миль/ч), целевая скорость в системе HDC соответствует фактической скорости.
- Если система HDC включается при скорости более 30 км/ч (19 MPH), то она переходит в режим ожидания (на панели приборов продолжает светиться символ «ON»)

ПРИМЕЧАНИЕ: Когда система HDC активно вмешивается в движение транспортного средства, на панели приборов мигает пиктограмма противобуксовочной системы.

ОБОРУДОВАНИЕ

Некоторое оборудование не может быть установлено на вашу модель снегохода или является дополнительным.

Некоторые наклейки, размещаемые на изделиях, не приведены на рисунках.

Для получения информации о предупреждающих наклейках обратитесь к разделу «Важные наклейки на транспортном средстве».

Регулируемая рулевая колонка

Вылет рулевой колонки по высоте можно отрегулировать.

Отрегулируйте высоту рулевой колонки так, чтобы руль располагался напротив вашей груди, а не головы.

Для регулировки высоты рулевой колонки:

1. Потяните рычаг наклона на себя.
2. Переместите руль в желаемое положение.
3. Переместите руль в желаемое положение.

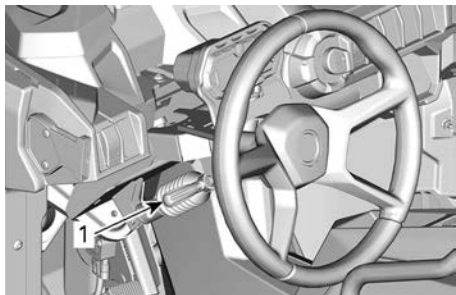

1. Рычаг

ОСТОРОЖНО

Категорически запрещается выполнять данную регулировку во время движения. Вы можете потерять управление.

Подстаканники

Два подстаканника располагаются с обеих сторон центральной консоли.

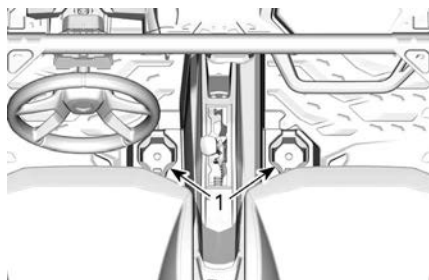

1. Подстаканники

ПРИМЕЧАНИЕ:

Используйте только такие емкости, которые плотно удерживаются в подстаканнике, в противном случае возможно их падение на пол мотовездехода, что может помешать перемещению ног. Не пользуйтесь подстаканниками при движении по сильно пересеченной местности.

Поручень пассажира

Поручень пассажира расположен на консоли, прямо впереди сиденья пассажира.

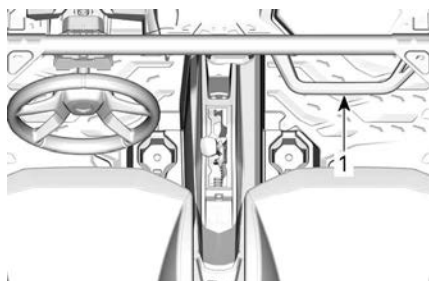

1. Пассажирский поручень

Поручень позволяет пассажиру держаться во время движения и помогает удерживать руки и тело внутри кокпита в случае опрокидывания.

⚠ ОСТОРОЖНО

Категорически запрещается использовать в качестве поручней элементы каркаса безопасности. Руки могут быть травмированы в результате удара о предметы снаружи кабины, а также в результате опрокидывания.

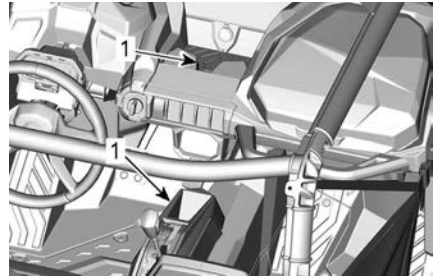

1. Открыт багажный отсек

Багажные отсеки

Мотовездеход оборудован различными багажными отсеками, предназначенным для перевозки легких предметов.

Закрытый багажный отсек

Позади многофункциональной приборной панели со стороны водителя имеется багажный отсек.

Со стороны пассажира располагается перчаточный ящик.

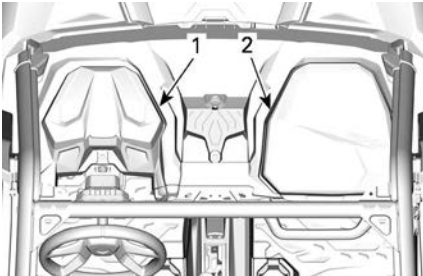

1. Багажный отсек
2. Перчаточный ящик

Открыты багажные отсеки

Несколько багажных отсеков без крышек располагаются на консоли.

⚠ ОСТОРОЖНО

Прежде чем начать движение, убедитесь в отсутствии предметов в открытых багажных отсеках — в случае опрокидывания мотовездехода они могут стать причиной получения травм.

Возимый комплект инструментов.

Комплект включает в себя основные инструменты, поставляемые с данным транспортным средством.

Он располагается внутри перчаточного ящика.

Данный комплект инструментов включает:

- Плоскогубцы
- Торцовый ключ на 14 и 16 мм
- Гаечный ключ с открытым зевом на 15 и 17 мм
- Гаечный ключ с открытым зевом на 10 и 13 мм
- Отвертки (плоская и Philips)
- Звездообразный ключ (Torx) T30
- Ключ для регулировки подвески

Подножки

Мотовездеход оснащен подставками для ног для водителя и пассажира. Они позволяют твердо ставить ноги на пол и поддерживать правильное положение тела во время езды.

Подножки помогают снизить риск травм ног.

Всегда надевайте подходящую обувь. См. Экипировка.

Боковые сети

С обеих сторон кабины размещаются боковые сетки, необходимые для

того, чтобы ноги, руки или плечи водителя и пассажира не выступали за пределы кабины, уменьшая, таким образом, вероятность получения травмы. Боковые сети также защищают внутреннее пространство кокпита от ветвей и грязи.

⚠ ОСТОРОЖНО

Эксплуатация мотовездехода с непристегнутыми сетками категорически запрещена.

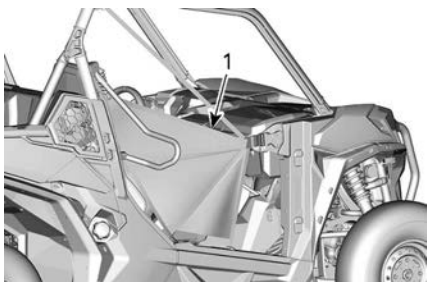

ТИПОВОЙ ВАРИАНТ

1. Боковая сеть

Положение боковых сеток можно отрегулировать. Необходимо обеспечить максимально возможное натяжение сеток. Для регулировки боковых сеток выполните следующее:

1. Зафиксируйте положение сетки фиксатором.
2. Подтяните четыре регулировочные ленты, чтобы натянуть сеть.

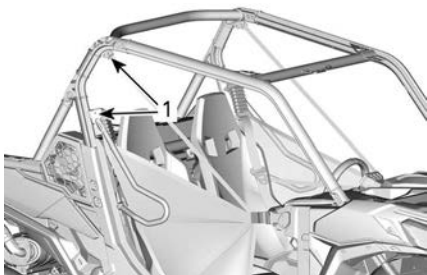

ТИПОВОЙ ВАРИАНТ

1. Расположение регулировочных элементов боковой сети

Защита плечевого пояса

Впереди на стороне пассажира установлена защита плечевого пояса, которая помогает удерживать тело пассажира внутри транспортного средства.



Ремни безопасности

Мотовездеход оборудован трехточечными ремнями безопасности, позволяющими защитить водителя и пассажира в случае происшествия, опрокидывания или переворачивания. Ремни безопасности помогают удерживать водителя и пассажира в кабине транспортного средства.

⚠ ОСТОРОЖНО

В течение всего времени поездки ремни безопасности должны быть пристегнуты надлежащим образом.

Ремни безопасности снижают опасность получения травм в случае столкновения и помогают удержать части тела внутри кокпита в случае опрокидывания или какого-либо происшествия.

В случае, если водительский ремень безопасности не пристегнут, когда:

- Зажигание включено
- Индикатор ремня безопасности светится.

- На многофункциональной приборной панели отобразится сообщение: SEAT BELT.
- Двигатель запущен, рычаг переключения передач выведен из положения «PARK», скорость транспортного средства на горизонтальной поверхности ограничена 20 км/ч (12 миль/ч).

⚠ ОСТОРОЖНО

В зависимости от величины уклона мотозвездход сможет развить скорость больше или меньше 20 км/ч.

⚠ ОСТОРОЖНО

Сигнальная лампа или предупреждающее сообщение для ремней безопасности пассажиров отсутствуют. Водитель несет ответственность за безопасность пассажира и он должен убедиться, что ремень безопасности пассажира пристегнут.

Закрепление и регулировка ремня безопасности

Ремень безопасности оборудован подвижной защелкой, что позволяет при натяжении ремня безопасности надежно фиксировать нижнюю часть тела.



ТИПОВОЙ ВАРИАНТ

1. Подвижная защелка

Вставьте защелку ремня безопасности в замок, а затем потяните ремень безопасности, чтобы убедиться, что он правильно застегнут.

Пристегивание: добейтесь плотного прилегания ремня безопасности к вашему телу, потянув плечевую ветвь ремня вверх.



ТИПОВОЙ ВАРИАНТ

⚠ ОСТОРОЖНО

Используйте ремни безопасности правильно. Убедитесь, что они надежно зафиксированы и плотно прилегают к телу. Убедитесь, что ремень не перекручен и не поврежден.

Чтобы отстегнуть ремень, нажмите кнопку красного цвета, расположенную на замке ремня безопасности.

Сиденье водителя

Водительское сиденье может быть отрегулировано в продольном направлении (вперед-назад).

Для выполнения регулировки, потяните рычаг, чтобы освободить сиденье. Для фиксации сиденья опустите рычаг.

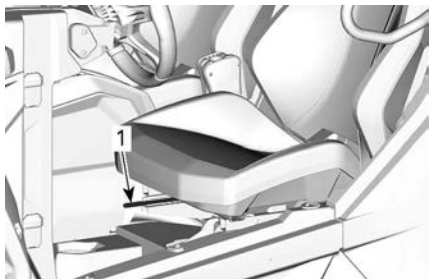

1. Рычаг сиденья

Сиденье водителя также оборудовано датчиком, встроенным в подушку, для определения, когда водитель сидит, и активации соответствующих систем.

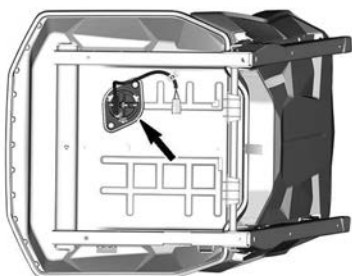

⚠ ОСТОРОЖНО

Категорически запрещается осуществлять регулировку положения сиденья в движении.

Пассажирское сиденье

Пассажирское сиденье не имеет регулировок.

Крышка топливного бака

Пробка топливозаправочной горловины располагается с правой стороны мотовездехода.

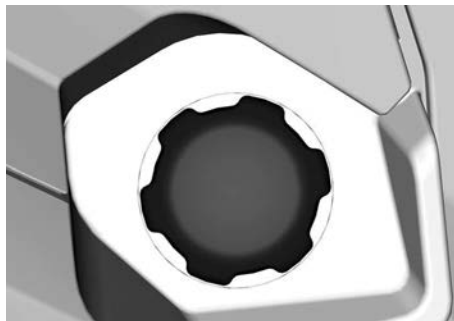

Процедура заправки топливом и требования, предъявляемые к топливу, приведены в разделе «ТОПЛИВО».

Багажное отделение

Багажное отделение может использоваться для перевозки различных грузов.

⚠ ОСТОРОЖНО

Чтобы снизить риск потери контроля над мотовездеходом или падения груза, используйте багажное отделение только в соответствии с рекомендациями, приведенными в главе *Перевозка груза* раздела *Информация по безопасности*.

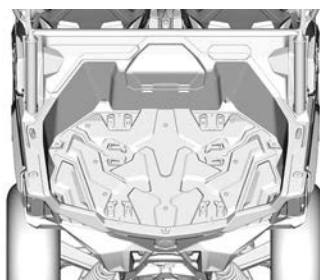

Крепежные проушины

Для крепления груза в багажном отделении предусмотрено 4 крепежных крюка.

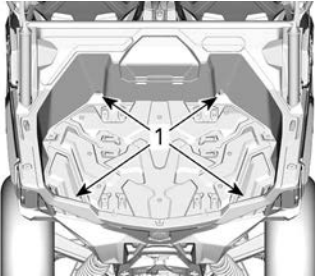

ТИПОВОЙ ВАРИАНТ

1. Крепежные проушины

Шесть креплений для установки дополнительного оборудования LinQ располагаются на дне багажного отделения и еще два на верхних частях бортов.

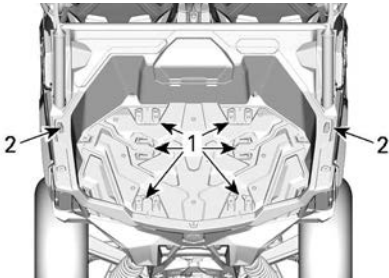

ТИПОВОЙ ВАРИАНТ

1. Крепления LinQ в багажном отделении
2. Крепления LinQ на бортах багажного отделения

УВЕДОМЛЕНИЕ

Никогда не используйте крепежные крюки для подъема мотовездехода.

Дышло сцепного устройства

Установленное дышло сцепного устройства имеет шар диаметром 50 мм.

Рекомендации по перевозке грузов и буксировке см. в разделе *Перемещение грузов и работы*.

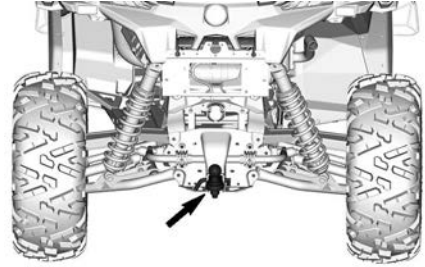

⚠ ОСТОРОЖНО

Размер шарового шарнира должен соответствовать параметрам буксируемого груза.

ПРИМЕЧАНИЕ:

Устанавливайте шаровой шарнир в строгом соответствии с инструкциями изготовителя прицепа.

Установка дышла сцепного устройства

Вставьте дышло сцепного устройство в гнездо для установки сцепного устройства.

Сцепное устройство

Мотовездеход оборудован стандартным гнездом (50,8 × 50,8 мм) для установки сцепного устройства.

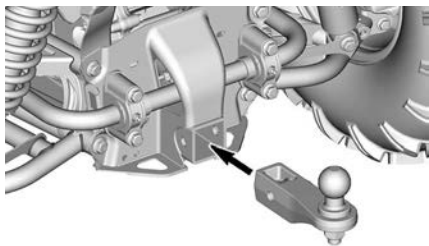

Вставьте штырь через дышло и гнездо для установки сцепного устройства.

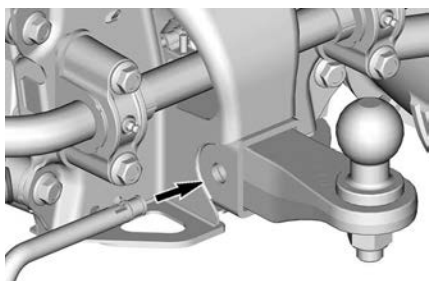

Зафиксируйте штырь, откинув фиксатор.

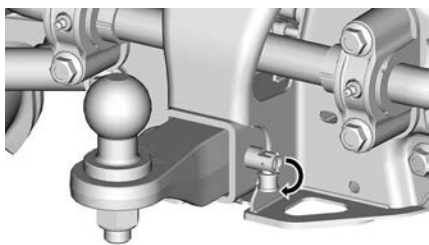

⚠ ОСТОРОЖНО

Убедитесь, что дышло сцепного устройства зафиксировано должным образом.

Разъем световых приборов прицепа

Разъем для подключения электрооборудования прицепа,

используемый, если прицеп оснащен световыми приборами.

Для получения информации о буксировке обратитесь к наклейке с инструкциями по буксировке, расположенной на сцепном устройстве.

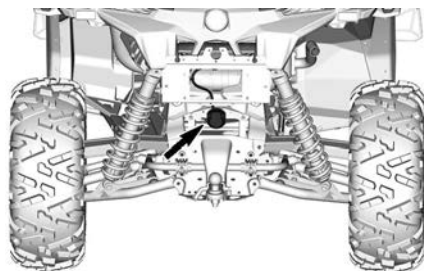

Буксировочный крюк

Удобный крюк, который можно использовать для вытаскивания застрявшего мотовездехода.

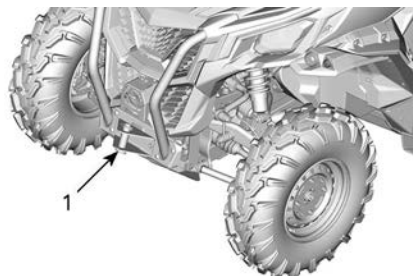

1. Передняя буксировочная проушина

Боковые зеркала

Это транспортное средство оборудовано боковыми зеркалами.

Положение зеркал может регулироваться в соответствии с предпочтениями водителя.



⚠ ОСТОРОЖНО

Не регулируйте положение зеркал во время движения. Это может стать причиной потери управления.

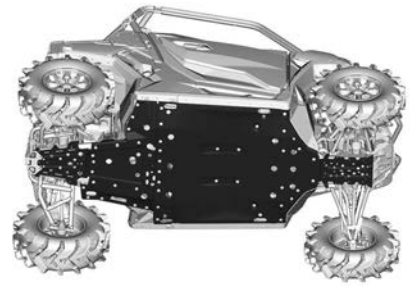

ТИПОВОЙ ВАРИАНТ

Электрическая розетка (12 В)

Удобная розетка для подключения ручного фонаря и другого переносного оборудования.

Снимите заглушку. После использования установите заглушку на место. Это необходимо для защиты розетки от неблагоприятных погодных условий.

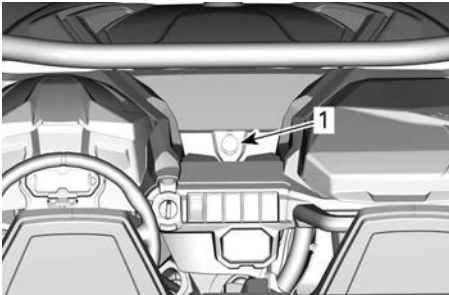

1. Розетка 12 В

Полноразмерная защита днища

Полноразмерная защита днища обеспечивает необходимую защиту мотовездехода.

ЦИФРОВОЙ ДИСПЛЕЙ С ДИАГОНАЛЬЮ 7,6 ДЮЙМА

Многофункциональный дисплей

Нижняя секция дисплея



Может отображать следующее:

- об/мин
- Статистика скорости
- температура двигателя,
- Напряжение аккum.
- Настройки (Settings)
- Сообщения.

Индикатор SPEED STAT (СТАТИСТИКА ПО СКОРОСТИ) показывает максимальную и среднюю скорости. Для сброса удерживайте кнопки МЕНЮ или ОК в нажатом положении в течение 1 секунды.

Левая боковая секция дисплея



На левой боковой секции дисплея отображается:

- Индикатор уровня топлива
- счетчик пути, пройденного за одну поездку (A-B),
- Одометр
- счетчик моточасов,

Правая боковая секция дисплея

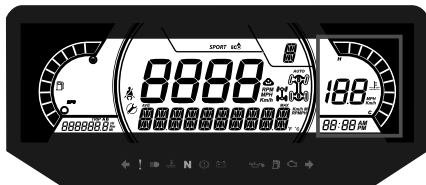

На правой боковой секции дисплея отображается:

- Температура двигателя
- Часы
- Индикатор скорости

На этом дисплее индикатор скорости включается в случаях, когда в центральной части дисплея отображается информация, отличная от скорости. В остальных случаях в этой части ничего не отображается.

Центральная секция дисплея



Может отображать следующее:

- обороты,
- Отображение скорости движения транспортного средства.

Индикатор выбранной передачи

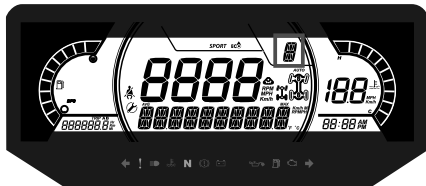

Отображает положение передач:

- P (парковка)
- R (задний ход)
- N (нейтраль)

- H (высокий диапазон)
- L (низкий диапазон)
- - (недопустимая передача)

Индикатор РЕЖИМА

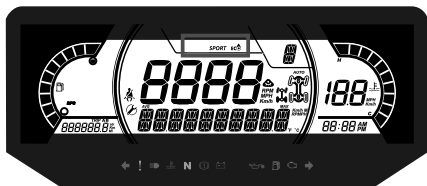

Индикатор РЕЖИМА отображает выбранный режим движения:

- SPORT
- ЭКОНОМИЧНЫЙ РЕЖИМ

В режиме экономии топлива (ECO) (fuel economy mode) расход топлива сокращается путем ограничения приемистости двигателя и максимальной величины открытия дроссельной заслонки. Данные меры служат поддержанию оптимальной крейсерской скорости.

ПРИМЕЧАНИЕ:

Используйте экономичный режим на трассе с крупными неровностями, для обеспечения более плавного движения.

Для переключения между доступными режимами в цикле нажимайте кнопку DRIVE MODE (РЕЖИМ) на пульте управления.

При активации и деактивации в нижней секции дисплея будет выводиться следующее сообщение, соответствующее выбранному режиму:

Режим движения	Сообщение при активации
SPORT	SPORT MODE (СПОРТИВНЫЙ РЕЖИМ)
ЭКОНОМИЧНЫЙ РЕЖИМ	ECO MODE (РЕЖИМ ЭКОНОМИИ ТОПЛИВА)

Средняя правая область дисплея



В средней правой области дисплея отображается выбранный режим эксплуатации:

- 2X4
- 4X4
- Активен комплект гусениц
- Блокировка переднего дифференциала

Значок	Описание
	Значок 2x4
	Значок 4x4
	Значок гусеничного комплекта
	Блокировка переднего дифференциала

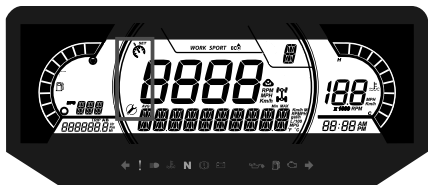
Средняя левая область дисплея

На В средней левой части дисплея отображаются:

- Напоминание о ремне безопасности
- Напоминание о необходимости проведения технического обслуживания
- Ограничитель скорости.

Сигнальные лампы и индикаторы



Следующие сигнальные лампы предупреждают о таком состоянии транспортного средства, которое может стать серьезным. Некоторые индикаторы загораются при запуске транспортного средства в качестве подтверждения их работоспособности. Если какие-либо лампы продолжают гореть после запуска транспортного средства, для получения дополнительной информации обратитесь к сигнальной лампе соответствующей системы.

ПРИМЕЧАНИЕ:



Некоторые предупреждающие индикаторы появляются на дисплее многофункциональной приборной панели. Они выполняют ту же функцию, что и соответствующая сигнальная лампа, но не отображаются при запуске транспортного средства.

Контрольные лампы и индикаторы





Контрольные лампы и индикаторы	
	ЗЕЛЕНЫЙ: указатель поворота
	Аварийная сигнализация: мигают все передние и задние указатели поворота.
	ОРАНЖЕВЫЙ: неисправность транспортного средства.
	СИНИЙ — включен дальний свет фар
	КРАСНЫЙ: слишком высокая температура двигателя.
	ЗЕЛЕНЫЙ — нейтраль
	КРАСНЫЙ: включен стояночный тормоз или неисправность тормозной системы
	КРАСНЫЙ — слишком низкое напряжение аккумуляторной батареи или неисправность в электрической системе
	ОРАНЖЕВЫЙ: неисправность ABS *

Контрольные лампы и индикаторы	
	КРАСНЫЙ: низкое давление масла Обычно горит, когда двигатель выключен
	ОРАНЖЕВЫЙ: низкий уровень топлива.
	ОРАНЖЕВЫЙ ЦВЕТ Горит: неисправность системы снижения токсичности отработавших газов транспортного средства. Мигает: Проблемы с двигателем, активирован аварийный режим. Немедленно обратитесь в сервисный центр.

Значки и индикаторы

Значки и индикаторы	
	– Указывает, что выбран спортивный режим
	– Указывает, что выбран эко-режим

ПРИМЕЧАНИЕ: * При каждом включении зажигания транспортного средства оранжевый индикатор ABS (АБС) и соответствующая пиктограмма будут гореть до тех пор, пока система АБС не найдет центр угла поворота колес (0 градусов). В течение этого времени вы можете вести транспортное средство в обычном порядке, но при использовании полного привода будет недоступен режим TCS, при использовании привода на 2 колеса рабочие характеристики TCS будут снижены, а также будут снижены рабочие характеристики BTC. Движения на скорости выше 12 км/ч по прямой в течение примерно 2–3 секунд будет достаточно для того, чтобы загоревшиеся при запуске пиктограмма и индикатор погасли.

Значки и индикаторы	
	<ul style="list-style-type: none"> – Горящий индикатор указывает на то, что ремень безопасности не пристегнут, когда транспортное средство остановлено. – Мигает, когда транспортное средство движется.
	<ul style="list-style-type: none"> – Включение этого индикатора указывает на необходимость обслуживания. – Для проведения технического обслуживания обратитесь к уполномоченному дилеру Can-Am Off-road или специалисту по вашему выбору.
	<ul style="list-style-type: none"> – Светится: Когда активирована HDC или присутствует неисправность модуля ABS – Мигает: при вмешательстве системы TCS, HDC, VTC или DTC.
	<ul style="list-style-type: none"> – Указывает, что противобуксовочная система отключена. – Система не снижает мощность двигателя, но снижает устойчивость движения. – Поэтому при вождении

Значки и индикаторы	
	необходимо соблюдать осторожность.
	– Обозначает, что выбран ограничитель скорости.

настройки.

Настройка

Кнопкой меню выберите **SETTINGS** (НАСТРОЙКИ) и удерживайте кнопку, чтобы войти в меню настроек.

Вместо удержания кнопки MENU (МЕНЮ) можно нажать кнопку OK.



1. Кнопка DRIVE MODE (РЕЖИМ)
2. Кнопка MENU (МЕНЮ)
3. Кнопка OK
4. Кнопка TRIP (ПРОБЕГ)

Сброс индикации необходимости техобслуживания

ПРИМЕЧАНИЕ:

Только когда отображается пиктограмма необходимости техобслуживания.

С помощью кнопки МЕНЮ выберите пункт **RES MAINT** (СБРОС ИНДИКАЦИИ НЕОБХОДИМОСТИ

ТЕХОБСЛУЖИВАНИЯ) и удерживайте его, чтобы сбросить индикацию необходимости техобслуживания.

Коды неисправностей

Отображаются, только если активирован минимум один код.

С помощью кнопки MENU (МЕНЮ) выберите **CODES** (КОДЫ) и удерживайте кнопку нажатой, чтобы просмотреть активные коды неисправностей.

Коды неисправности будут прокручиваться на нижнем дисплее.

Сброс статистики

Кнопкой меню выберите **RESET STAT** (СБРОС СТАТИСТИКИ) и удерживайте кнопку, чтобы выполнить сброс.

Выбор единиц измерения

Многофункциональная приборная панель предварительно настроена на показания в единицах измерения, принятых в США и Великобритании, но ее можно перенастроить на показания в метрических единицах.

Кнопкой меню выберите **UNITS** (ЕДИНИЦЫ ИЗМЕРЕНИЯ) и удерживайте кнопку, чтобы изменить единицы измерения.

Скорость/об/м

На дисплее отображение скорости и об/мин может переключаться.

С помощью кнопки MENU (МЕНЮ) выберите **SPEED/RPM** (СКОРОСТЬ/ОБ/МИН) и удерживая эту кнопку выберите отображение: скорость или об/мин.

Установка часов

Все последующие операции должны выполняться с использованием кнопки «MENU».

1. Выберите «**CLOCK**» и удерживайте кнопку, чтобы изменить время.
2. Нажмите кнопку, чтобы выбрать отображение часов.
3. Нажмите и удержите кнопку в течение 1 секунды.
4. Нажмите кнопку, чтобы выбрать формат времени 12:00 AM PM или 24:00.
5. Нажмите и удержите кнопку, чтобы подтвердить выбор.
6. Нажимайте кнопку, чтобы изменить часы (часы будут мигать).
7. Нажмите и удержите кнопку или кнопку OK, чтобы подтвердить выбор часов.
8. Нажмите кнопку, чтобы перейти к минутам (минуты будут мигать).
9. Нажмите и удержите кнопку, чтобы подтвердить выбор минут.

Настройки яркости

Яркость ЖК-дисплея регулируется.

С помощью кнопки MENU (МЕНЮ) выберите **BRIGHTNESS** (ЯРКОСТЬ) и удерживайте кнопку MENU (МЕНЮ) нажатой, чтобы выбрать настройку яркости.

С помощью кнопки MENU (МЕНЮ) отрегулируйте яркость, затем нажмите и удерживайте кнопку MENU (МЕНЮ), чтобы подтвердить выбор.

Установка языка

Язык дисплея многофункциональной панели приборов может быть изменен.

Обратитесь к уполномоченному дилеру Can-Am Off-road для получения информации о доступных

языках и способах настройки панели приборов.

Режим ограничения скорости

Режим ограничения скорости позволяет водителю установить требуемую максимальную скорость.

Эта функция полезна при движении в зонах с ограничением скорости.

Для поддержания скорости движения рычаг управления дроссельной заслонки должен находиться в нажатом положении.

Настроив максимально допустимую скорость, водитель может изменять скорость от нулевой до установленной в качестве максимальной с помощью рычага акселератора.

При полном открытии дроссельной заслонки происходит превышение заданной скорости. В этот момент ограничитель скорости временно отключается (значок будет мигать) и остается отключенным до тех пор, пока скорость не станет ниже или равна значению, заданному на ограничителе скорости.

Двигаясь в режиме постоянной скорости, будьте внимательны и сохраняйте контроль над ситуацией.

При отпускании дроссельной заслонки скорость уменьшается.

Включение режима ограничения скорости

1. Нажмите переключатель панели приборов, чтобы открыть меню настроек.
2. Выберите «Speed lim» (Ограничение скорости). Для выбора будут доступны следующие настройки:

Единицы измерения	Отображаемая информация
Метрические (км/ч)	- - - (неограниченно) - От 30 км/ч до 100 км/ч с шагом 10 км/ч.
Британские (миль/час)	- - - (неограниченно) - От 20 миль/час до 65 миль/час с шагом 5 миль/час.

Загорается индикатор ограничителя скорости .



1. Индикатор ограничителя скорости

3. Удерживайте кнопку меню, чтобы подтвердить выбранное ограничение скорости.

Включение режима ограничения скорости ограничивает только максимальную скорость движения, доступную при нажатии дроссельной заслонки.

Для поддержания скорости движения в направлении вперед дроссельная заслонка должна быть открыта.

Когда режим ограничения скорости активирован, с помощью

дроссельной заслонки можно изменять скорость движения от холостого хода до установленного значения.

Выключение режима ограничения скорости

1. Для отключения режима ограничения скорости в меню настроек, выберите «Speed lim» (Ограничение скорости), а затем выберите – (unlimited) (неограниченно).

Противобуксовочная система (TCS) (при наличии)

Нажмите Переключатель панели приборов, чтобы открыть меню *Настройки*.

Чтобы включить или выключить систему TCS, удерживайте нажатой кнопку меню.

ПРИМЕЧАНИЕ:

Система TCS остается выключенной, даже после выключения двигателя. Чтобы повторно включить систему TCS, нужно перейти в меню *Настройки*.

СИСТЕМЫ ПОМОЩИ В УПРАВЛЕНИИ

Эти системы активно управляют торможением и тяговым усилием.

При определенных условиях водитель может почувствовать предпринимаемые системой действия в виде вибраций или слабых толчков на рулевом колесе или педали тормоза. Это нормальное явление.

Антиблокировочная система тормозов (ABS)

Эта система предотвращает блокировку колес при торможении, что улучшает устойчивость мотовездехода и контакт шин с поверхностью.

Ограничения: Низкое сцепление шин с поверхностью ограничивает тормозные характеристики. Даже с ABS в условиях низкого сцепления тормозной путь будет длиннее.

Система контроля крутящего момента передних колес (FTC)

Когда обнаруживается пробуксовывание одного переднего колеса, система FTC автоматически передает крутящий момент на колесо, имеющее лучшее сцепление с дорогой.

Система контроля торможения двигателем (DTC)

Во время замедления эта система предотвращает проскальзывание колес при торможении двигателем путем запроса низких и ограниченных оборотов двигателя. В режиме полного привода система DTC будет более ощутима, благодаря устранению большинства торможений двигателем. Таким

образом, обеспечивается надлежащая работа системы ABS.

ОСТОРОЖНО

Изменение конструкции, например установка шин другой модели и/или другого размера, может привести к нежелательному поведению системы, например недостаточная или избыточная реакция системы.

Система помощи при трогании на подъеме (HHC)

Когда педаль тормоза нажимается как будто для удержания транспортного средства неподвижным, система HHC автоматически определяет, если транспортное средство находится на склоне, и поддерживает тормозное усилие, когда в момент, когда водитель переносит ногу с педали тормоза на педаль акселератора.

Система помощи при спуске с горы (HDC)

Система помощи при спуске с горы (HDC) контролирует скорость транспортного средства при спуске с горы, прилагая и поддерживая тормозное усилие для поддержания целевой скорости, заданной водителем. Водитель может изменить заданную скорость, нажав на педаль акселератора или тормоза.

Систему HDC можно включить или выключить нажатием кнопки системы HDC.

Подробные инструкции см. в разделе «Дополнительные органы управления».

Противобуксовочная система (TCS) (при наличии)

Система TCS определяет избыточное пробуксовывание колеса и регулирует крутящий момент двигателя в соответствии с условиями движения и намерением водителя оптимизировать сцепление с дорогой. Эта система разработана для обеспечения вождения, ориентированного на мощность. Водитель может решить выключить систему TCS. Для этого необходимо перейти в настройки (подробную информацию см. в разделе «НАСТРОЙКИ»).

Данная противобуксовочная система НЕ является электронной системой контроля устойчивости (ESC) и НЕ является системой предотвращения опрокидывания и поэтому НЕ сможет автоматически нейтрализовать ситуацию потери управления или опрокидывания.

ПРИМЕЧАНИЕ:

Системы помощи в управлении помогают сохранять устойчивость при маневрировании, однако при выполнении экстремальных маневров, например, резких поворотов на высокой скорости или наезде на неровности или препятствия, вы все равно можете потерять управление, а транспортное средство может опрокинуться.

РАСХОД ТОПЛИВА

Требования к топливу

УВЕДОМЛЕНИЕ

Используйте только свежий бензин. Со временем бензин окисляется и выветривается, в результате снижается фактическое октановое число, теряются летучие фракции, образуются отложения смол и лаковые отложения, которые могут привести к повреждению топливной системы подвесного мотора.

Технические регламенты и требования к составу и качеству топлива могут отличаться в зависимости от региона и страны. Ваш родстер был спроектирован для использование рекомендованных типов топлива, тем не менее необходимо помнить следующее:

- Использование в составе топлива спирта в количествах, превышающих установленные правительством, не рекомендуется так как может повлечь следующие проблемы:
 - Затрудненный запуск и неустойчивая работа двигателя.
 - Повреждение резиновых изделий и пластиковых компонентов.
 - Коррозия металлических компонентов.
 - Повреждение внутренних частей и деталей двигателя.
- Регулярно проводите проверки на предмет отсутствия течи топлива и других неисправностей топливной системы, если вы подозреваете, что содержание в составе топлива этилового спирта превышает установленные нормы.
- Топливо, содержащее этанол, гигроскопично, т.е. имеет способность поглощать водяные пары из воздуха, что может

привести к концентрации воды, что, в свою очередь, может повлечь снижение эффективности работы двигателя или его поломку.

Рекомендуемое топливо

Бензин должен отвечать следующим требованиям:

Двигатели 1000R	Неэтилированный бензин высшего качества с октановым числом 91 по AKI (R + M)/ 2 или с октановым числом 95
Все остальные двигатели	Обычный неэтилированный бензин с октановым числом 87 по AKI (R+M)/2 или с октановым числом 91

Неэтилированный бензин высшего качества с октановым числом 91 по AKI (R + M)/ 2 или с октановым числом 95

Используйте неэтилированный бензин с МАКСИМАЛЬНЫМ содержанием этанола 10%.



УВЕДОМЛЕНИЕ

Никогда не экспериментируйте с использованием других видов топлива, поскольку при использовании нерекомендованного типа топлива возможно повреждение двигателя или системы подачи топлива.

УВЕДОМЛЕНИЕ

Использование топлива E85 не допускается.

Использование топлива марки E15 запрещено правилами Агентства по защите окружающей среды США.

Заправка топливом**⚠ ОСТОРОЖНО**

- При определённых условиях топливо является легко воспламеняемым и взрывоопасным.
- Не используйте источники открытого огня для проверки уровня топлива.
- Не курите и не допускайте нахождения поблизости открытых источников огня или искр.
- Производите заправку на открытом воздухе или в хорошо вентилируемом месте.
- Для заливки топлива необходимо установить мотовездеход на ровную горизонтальную площадку.

1. Установите снегоход на ровной горизонтальной поверхности.
2. Переведите рычаг переключения передач в положение «PARK».
3. Остановите двигатель.

⚠ ОСТОРОЖНО

Прежде чем приступить к заправке, всегда останавливайте двигатель.

4. Высадите пассажиров из транспортного средства.

⚠ ОСТОРОЖНО

Не позволяйте никому сидеть на снегоходе во время заправки. В случае возгорания или взрыва во время заправки находящийся на снегоходе человек не сможет быстро его покинуть.

5. Медленно отверните пробку топливного бака против часовой стрелки и снимите ее.

⚠ ОСТОРОЖНО

Если при этом слышен свист, свидетельствующий о наличии избыточного давления в баке, покажите мотовездеход дилеру — возможно, требуется небольшой ремонт. Эксплуатация мотовездехода на это время запрещена.

6. Вставьте заправочный пистолет в заливную горловину.
7. Заливайте топливо медленно чтобы воздух успевал выходить из топливного бака и не происходило разбрызгивание топлива. Будьте осторожны, не разлейте топливо.
8. Прекратите заправку, когда топливо достигнет нижней кромки топливозаправочной горловины. **Не допускайте перелива.**

⚠ ОСТОРОЖНО

Не заправляйте топливный бак полностью, если собираетесь оставить транспортное средство в теплом помещении. При повышении температуры топливо расширяется и может вытечь из топливного бака.

9. Заворачивайте пробку топливного бака по часовой стрелке, пока не услышите характерные звуки срабатывания ограничителя.

УВЕДОМЛЕНИЕ

Вытирайте все потеки топлива с корпуса транспортного средства.

ПЕРИОД ОБКАТКИ

Эксплуатация в период обкатки

Данному мотовездеходу необходим период обкатки продолжительностью 10 моточасов или 300 км.

Двигателя

В течение обкатки:

- Избегайте работы на полном газу.
- Не выжимайте педаль акселератора более чем на 3/4 хода.
- Избегайте продолжительных ускорений.
- Избегайте продолжительного движения с постоянной скоростью.
- Избегайте перегрева двигателя.

Однако в обкаточный период полезно давать транспортному средству кратковременные разгоны и двигаться с различными скоростями.

Тормоза



ОСТОРОЖНО

Новые тормоза требуют прохождения обкатки для максимальной эффективности.

Эффективность работы тормозной системы может быть снижена — будьте осторожны.

Ремень вариатора

Новый ремень вариатора требует обкатки на протяжении 50-километрового пробега.

В течение обкатки:

- Избегайте интенсивных ускорений/торможений.
- Не перевозите и не буксируйте грузы.
- Избегайте движения с высокой скоростью.

ОСНОВНЫЕ ОПЕРАЦИИ

Пуск двигателя

1. Вставьте ключ DESS в контактное устройство DESS.
2. Нажмите педаль тормоза.

ПРИМЕЧАНИЕ: Если рычаг переключения передач не установлен в положение «Р», то для обеспечения возможности запуска двигателя педаль тормоза должна быть нажата.

3. Для запуска нажмите кнопку запуска двигателя и удерживайте ее, пока двигатель не запустится.

ПРИМЕЧАНИЕ: Не нажимайте на педаль акселератора. В случае, если педаль акселератора нажата хотя бы на 50% хода, двигатель не запустится.

4. Как только двигатель работает, сразу отпустите кнопку запуска двигателя.

УВЕДОМЛЕНИЕ

Если двигатель не запускается в течение нескольких секунд, не удерживайте кнопку запуска двигателя более 10 секунд. См. раздел *Поиск и устранение неисправностей*.

Вывод электрооборудования из режима ожидания

Нажмите и отпустите кнопку запуска двигателя менее чем на полсекунды и напряжение будет подано в систему электрооборудования мотовездехода:

- На 20 секунд, **без** подключения какого-либо оборудования, если ключ DESS **НЕ** установлен на контактное устройство DESS.
- На 10 минут, с подключением оборудования, если ключ УСТАНОВЛЕН на контактное

устройство DESS. Система электрооборудования перейдет в режим ожидания через 20 секунд после снятия ключа с контактного устройства DESS.

УВЕДОМЛЕНИЕ

Частое выведение электрооборудования мотовездехода из режима ожидания или использование электрических приборов вызывает интенсивный разряд аккумуляторной батареи – вы можете попасть в ситуацию, в которой не сможете запустить двигатель.

Использование рычага переключения

1. Когда двигатель работает на холостых оборотах, задействуйте тормоза и выберите нужное положение рычага переключения передач.
2. Отпустите педаль тормоза.

УВЕДОМЛЕНИЕ

Перед переключением передач всегда полностью останавливайте мотовездеход и нажимайте на тормоз. Возможно повреждение коробки передач.

Правильный выбор передачи (понижающая или повышающая)

Важно избегать ситуаций, в которых происходит чрезмерная пробуксовка приводного ремня. Основной причиной проскальзывания ремня является неправильный выбор передачи - повышенная вместо пониженной.

Обратите внимание на следующие факторы:

Понижающая передача

Понижающая передача должна безусловно включаться в следующих случаях:

- Буксировка
- Толкание
- Перемещение грузов
- Эксплуатация с включенным полным приводом 4x4
- Эксплуатация в грязи
- Преодоление водных преград
- Преодоление препятствий
- Заезд на прицеп
- Преодоление подъемов

Также рекомендуется включать понижающую передачу при длительном движении со скоростью менее 24 км/ч (15 миль/час).

Более подробная информация об обкатке ремня вариатора приведена в разделе «ОБКАТКА».

Повышающая передача

Повышающая передача должна использоваться в нормальных условиях эксплуатации.

Электронная система защиты приводного ремня (если система установлена и активирована)

На некоторых мотовездеходах может быть активирована электронная система защиты приводного ремня вариатора.

Обратитесь к уполномоченному дилеру Can-Am, чтобы узнать о возможности активации данной функции.

Данная функция автоматически активируется при движении на слишком низкой скорости при включенной **повышающей передаче**, например, в следующих ситуациях:

- Буксировка
- Толкание
- Перемещение грузов

- Эксплуатация с включенным полным приводом 4x4
- Эксплуатация в грязи
- Преодоление водных преград
- Преодоление препятствий
- Заезд на прицеп
- Преодоление подъемов

В перечисленных выше ситуациях электронная система помогает защитить приводной ремень вариатора от повреждений, ограничивая крутящий момент двигателя. На панели приборов в виде «бегущей строки» будет отображаться сообщение «**LOW GEAR**» (понижающая передача), предлагая водителю остановить транспортное средство и включить понижающую передачу.

УВЕДОМЛЕНИЕ

В случае активации электронной системы защиты приводного ремня, необходимо полностью остановить мотовездеход и переключиться на понижающую передачу. См. раздел «Использование рычага переключения передач».

⚠ ОСТОРОЖНО

Приведите в действие тормоза и остановите мотовездеход, затем установите рычаг переключения передач в нужное положение. Переведите рычаг переключения передач в положение заднего хода (R), и начните движение вниз по склону чуть отпуская педаль тормоза, чтобы поддерживать низкую скорость движения. Не пытайтесь развернуться. Не используйте силу инерции для спуска по склону, если трансмиссия мотовездехода находится в положении нейтралли. Не выполняйте резких торможений — это увеличивает риск опрокидывания мотовездехода.

Остановка двигателя и стоянка

ОСТОРОЖНО

Избегайте остановки на крутом склоне — мотовездеход может скатиться.

ОСТОРОЖНО

При остановке или стоянке всегда переводите рычаг переключения передач в соответствующее положение (P) для предотвращения неконтролируемого движения мотовездехода.

ОСТОРОЖНО

Избегайте стоянки в местах, где горячие части мотовездехода могут приводить к возгоранию.

1. Выбирайте наиболее плоскую площадку для стоянки.
2. Отпустите рычаг управления дроссельной заслонкой и полностью остановите мотовездеход.
3. Переведите рычаг переключения передач в положение стоянки.
4. Снимите ключ DESS с контактного устройства DESS.

ПРИМЕЧАНИЕ: При стоянке на крутых склонах, а также при транспортировке груза, колеса мотовездехода должны быть дополнительно застопорены подручными средствами, например, камнями.

Советы по увеличению срока службы приводного ремня

Стиль вашего вождения, а также условия движения оказывают непосредственное влияние на срок службы ремня вариатора.

Конструкция вариатора Вашего мотовездехода, оптимизирована для обеспечения превосходных эксплуатационных характеристик.

Как вариатор, так и ремень вариатора выдержали тысячи километров испытаний на долговечность.

Однако для того, чтобы максимально продлить срок службы ремня вариатора и предотвратить его предвратительный износ, водитель должен понимать сущность ограничений вариатора с ременным приводом и соответствующим образом подстраивать стиль вождения и скорость движения.

При движении в перечисленных ниже условиях компания BRP настоятельно рекомендует не двигаться с полностью открытой дроссельной заслонкой более 5 минут.

- Высокая температура окружающего воздуха (выше 30°C)
- Высокая нагрузка: Пассажиры / груз
- Тяжелые условия движения: Рыхлая песок / движение вверх по холму / грязь / использование гусеничного комплекта.

Через несколько минут движения с полностью открытой дроссельной заслонкой слегка отпустите педаль акселератора и дайте вариатору остыть.

Более подробная информация, касающаяся увеличения срока службы ремня вариатора, приведена в разделе «Выбор передачи (повышающая или понижающая)».

СПЕЦИАЛЬНЫЕ ПРОЦЕДУРЫ

ПРИМЕЧАНИЕ:

На отказы компонентов, возникшие в результате этих событий, гарантия не распространяется.

Залитый двигатель

Если двигатель не запускается и он залит топливом, режим заглушки может быть активирован для предотвращения впрыска топлива и отключения зажигания при запуске. Выполните следующие действия:

1. Установите ключ на контактное устройство DESS.
2. Полностью выжмите и **УДЕРЖИВАЙТЕ** педаль акселератора.
3. Нажмите кнопку запуска двигателя в течение 10 секунд.
4. Отпустите кнопку запуска двигателя
5. Полностью отпустите педаль акселератора.
6. Чтобы запустить двигатель, снова нажмите кнопку запуска двигателя.

В случае, если вышеописанная процедура не помогла:

1. Выверните свечи зажигания. См. «Свечи зажигания» в разделе «Операции технического обслуживания».
2. Несколько раз проверните коленчатый вал двигателя.
3. При возможности замените свечи зажигания. В противном случае очистите и просушите снятые.

Если двигатель не завелся, обратитесь к уполномоченному дилеру Can-Am Off-Road, в ремонтную мастерскую или к специалисту по вашему выбору для выполнения обслуживания, ремонта или замены.

Для ознакомления с информацией о гарантийных рекламациях см. представленную здесь *гарантию по нормативам токсичности*

отработавших газов агентства по охране окружающей среды США.

Что делать, если вода попала в вариатор

В случае, если в картере вариатора присутствует вода, частота вращения коленвала будет расти, но мотовездеход не будет двигаться.

УВЕДОМЛЕНИЕ

Остановите двигатель и слейте воду, чтобы избежать повреждения вариатора.

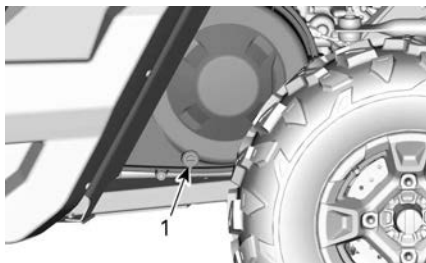

ТИПОВОЙ ВАРИАНТ — ЛЕВАЯ СТОРОНА МОТОВЕЗДЕХОДА ПОД БАГАЖНЫМ ОТДЕЛЕНИЕМ

1. Сливное отверстие вариатора

Обратитесь к уполномоченному дилеру Can-Am, в ремонтную мастерскую или к специалисту по вашему выбору для выполнения проверки и чистки вариатора.

Действия при разряде аккумуляторной батареи

Транспортное средство может быть запущено при подсоединении красного (+) провода к положительному выводу донорской аккумуляторной батареи, а черного (-) - к шасси транспортного средства.

УВЕДОМЛЕНИЕ

Не подсоединяйте какие-либо источники электрического напряжения к рулевой колонке и компонентам, которые находятся в непосредственном контакте с усилителем рулевого управления.

УВЕДОМЛЕНИЕ

Не запускайте двигатель, поскольку вода может вызвать серьезные повреждения двигателя, если не выполнена правильная процедура перезапуска.

Что делать, если транспортное средство перевернулось

Необдуманные маневры, резкие повороты, движение по наклонной поверхности или происшествия могут стать причиной переворачивания мотовездехода.

Если транспортное средство перевернулось, его необходимо в кратчайшие сроки доставить уполномоченному дилеру Can-Am Off-road для осмотра. **ЗАПУСК ДВИГАТЕЛЯ КАТЕГОРИЧЕСКИ ЗАПРЕЩЕН!**

Данный перечень контрольных операций не является исчерпывающим:

- Уровни всех эксплуатационных жидкостей
- Ремни безопасности, включая натяжители, застёжки и подвижные защёлки.
- Каркас безопасности и места его крепления
- Рулевое управление
- Подвеска и места ее крепления.

Действия при затоплении мотовездехода

В случае затопления транспортного средства его потребуется как можно скорее доставить к авторизованному дилеру Can-Am Off-Road.

ТЮНИНГ

Указания по регулировке подвески

Управляемость и плавность хода мотовездехода зависят от регулировок подвески.

ОСТОРОЖНО

Регулировка подвески может влиять на управляемость транспортного средства. Всегда уделяйте достаточно времени для ознакомления с изменениями в поведении мотовездехода после выполнения настроек.

Выбор настроек подвески должен осуществляться в соответствии с загрузкой мотовездехода, личными предпочтениями водителя, скоростью движения и условиями эксплуатации.

Лучше всего начинать регулировку с заводских установок, а затем выполнять регулировки по одной за раз.

Регулировки передней и задней подвесок взаимосвязаны. Например, после регулировки передних амортизаторов может потребоваться регулировка задних.

Проверяйте настройки подвески тестовым заездом на мотовездеходе в идентичных условиях: трасса, скорость движения, загрузка и т. д. После проверки внесите корректировку и снова совершите тестовый заезд. Продолжайте регулировку, пока не добьетесь требуемого результата.

Заводские настройки подвески

Заводские настройки подходят практически для любых условий эксплуатации.

Помните, что увеличение дорожного просвета может оказывать

влияние на управляемость мотовездехода.

Передняя подвеска

Преднатяг пружин	
Модель	Заводская настройка
Серия Trail	Положение кулачкового регулятора 1 (мягк.)
Серия Sport	60 мм (2,36 дюйма)

Задняя подвеска

Преднатяг пружин	
Модель	Заводская настройка
Серия Trail	Положение кулачкового регулятора 1 (мягк.)
Серия Sport	63 мм (2,48 дюйма)

Настройки подвески

Регулировка предварительного натяжения пружины

Ниже представлены указания по тонкой регулировке подвески. Используя ключ для регулировки подвески из вожимого комплекта инструментов.

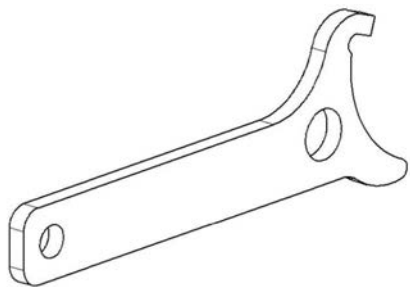

Предварительный натяг пружин влияет на дорожный просвет транспортного средства.

Для более жесткого хода и грубой езды либо при езде с прицепом уменьшайте длину пружины.

Удлините пружины для более мягкой работы подвески для движения по ровной поверхности.

ПРИМЕЧАНИЕ:

Заводские настройки подходят практически для любых условий эксплуатации. Помните, что увеличение дорожного просвета может оказывать влияние на управляемость мотовездехода.

⚠ ОСТОРОЖНО

Длина пружины должна быть одинаковой с правой и левой стороны. Категорически запрещается выполнять регулировку единственного амортизатора. Неравномерная настройка амортизаторов может привести к ухудшению управляемости и устойчивости, что, в свою очередь, может стать причиной несчастного случая.

Для регулировки предварительного натяжения пружины поднимите транспортное средство.

Амортизатор с регулировочным кулачком

Произведите регулировку, поворачивая регулировочный кулачок.

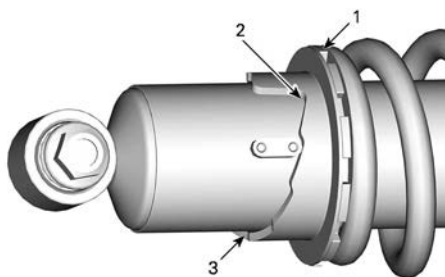

1. Вращать регулировочный кулачок
2. Мягкие регулировки
3. Жесткие регулировки

Амортизатор с регулировочными кольцами

Отрегулируйте предварительное натяжение пружины, вращая регулировочные кольца.

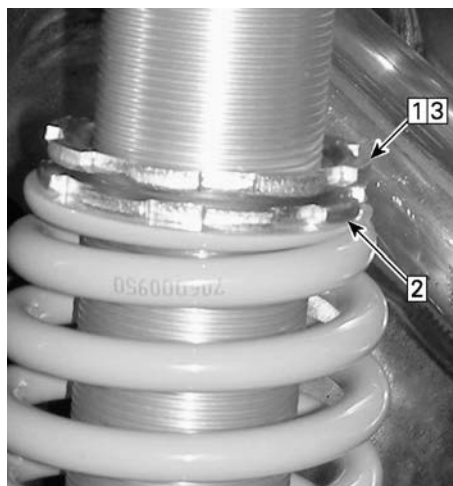

1. Ослабьте верхнее фиксирующее кольцо
2. Вращением регулировочного кольца произведите регулировку
3. Затянуть верхнее стопорное кольцо

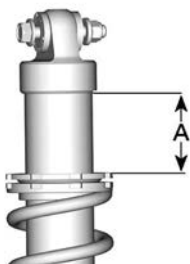

1. Расстояние для измерения

Изменение режимов работы усилителя рулевого управления (DPS)

Усилитель рулевого управления (DPS) облегчает управление мотозвездом, обеспечивая вспомогательные усилия, величина которых определяется электронной системой управления в зависимости от условий движения.

ТРАНСПОРТИРОВКА ТРАНСПОРТНОГО СРЕДСТВА

При обращении в транспортную или эвакуационную компанию не забудьте убедиться в наличии у нее необходимого прицепа, подъемной ramпы (механической или электромеханической) и крепежных ремней. Удостоверьтесь, что транспортировка мотовездехода происходит в соответствии с указаниями данного раздела.

УВЕДОМЛЕНИЕ

Буксировка мотовездехода не допускается – это может привести к серьезным повреждениям трансмиссии.

УВЕДОМЛЕНИЕ

Не пользуйтесь цепями для крепления транспортного средства на платформе прицепа — цепи могут повредить внешнюю отделку и пластмассовые детали.

ОСТОРОЖНО

Для предотвращения тяжелых травм, смертельных исходов и повреждения важных компонентов:

- Никогда не используйте трос лебедки для удержания транспортного средства во время буксировки.
- Никогда не передвигайтесь с тросом лебедки, прикрепленным к грузу или другому транспортному средству.
- Используйте лебедку только для помощи застрявшему транспортному средству (снег, грязь и т. п.).
- Перед тем как тянуть грузы, всегда обращайтесь к инструкциям производителя лебедки.

ОСТОРОЖНО

Убедитесь в том, что все дополнительное оборудование, груз и незакрепленные предметы внутри транспортного средства надежно закреплены, или уберите их, чтобы они не упали на дорогу и не создали аварийной ситуации для движущихся сзади транспортных средств.

ОСТОРОЖНО

При транспортировке мотовездеход всегда должен быть обращен вперед для предотвращения повреждения ветрового стекла и других компонентов. Во время транспортировки некоторые детали могут отвалиться.

ОСТОРОЖНО

Прежде чем пытаться погрузить транспортное средство на платформу или прицеп, обеспечьте соблюдение следующих мер предосторожности.

Правила техники безопасности	
Транспортировочная техника	Транспортировочная техника (платформа, прицеп или грузовик с безбортовым кузовом) должна иметь соответствующие габаритные размеры и грузоподъемность для того, чтобы безопасность выдерживать вес транспортируемого транспортного средства и обеспечивать его безопасную транспортировку.
Буксировочное транспортное средство	Не превышайте тяговую способность транспортного средства и его спецификации. Убедитесь, что прицеп или платформа надежно прикреплены к сцепке буксировочного транспортного средства.
Видимость	Видимость должна быть хорошей на всем протяжении маневрирования.
Физические особенности местности	Буксировочное транспортное средство и прицеп должны находиться на ровной поверхности. Для предотвращения перемещения прицепа и буксировочного транспортного средства используйте противооткатные упоры.
Пандусы	Используйте пандусы с надлежащими номинальными характеристиками и крепите пандусы к прицепу или платформе. Избегайте применения крутых пандусов.
Посторонние	Во время погрузки всегда следите за тем, чтобы рядом с мотовездеходом и транспортировочной техникой не было посторонних.
Дополнительное оборудование и груз	Убедитесь в том, что все дополнительное оборудование, груз и незакрепленные предметы внутри транспортного средства надежно закреплены, или уберите их, чтобы они не упали на дорогу и не создали аварийной ситуации для движущихся сзади транспортных средств.

Погрузка на транспортировочную технику с использованием собственной мощности мотовездехода

Если погрузка мотовездехода может быть выполнена с использованием его собственной мощности, действуйте следующим образом:

1. Наденьте защитную экипировку.

2. Пристегните ремень безопасности.
3. Используйте только низшую передачу (при наличии).
4. Если транспортное средство имеет опцию привода на 4 колеса, используйте ее.
5. Во время движения всегда оставайтесь на сиденье.
6. Обеспечьте надлежащее выравнивание на направляющих или платформе.
7. Начните движение на достаточном расстоянии от прицепа, чтобы расположить транспортное средство на прямой линии с пандусами. Никогда не пытайтесь поворачивать при приближении к пандусу. Иначе задние колеса могут оказаться не выровненными, когда вы будете заезжать на пандус, и транспортное средство может упасть.
8. Медленно заезжайте передними колесами на пандус, чтобы проверить выравнивание.
9. Подайте транспортное средство назад, убедитесь, что пандусы по-прежнему закреплены, а затем продолжите движение на надлежащей скорости.
10. Осторожно заведите транспортное средство на платформу или прицеп. Используйте для въезда достаточную скорость без проскальзывания колес и резкого ускорения. Избегайте ускорения во время движения по пандусам, чтобы предотвратить возможность их перемещения.
11. Если прицеп наклонен вперед, просто дайте транспортному средству катиться без ускорения.
12. Когда транспортное средство въедет, переведите рычаг переключения передач в положение парковки. Задействуйте механизм блокировки тормозов (при наличии).

Если транспортному средству не удастся въехать с использованием собственной мощности или если существует опасность того, что оно проедет дальше, чем нужно, либо если любое другое опасное условие препятствует погрузке транспортного средства с использованием его собственной мощности, применяйте лебедку.

Использование лебедки для погрузки транспортного средства на транспортировочную технику

Если погрузка транспортного средства не может быть выполнена с использованием его собственной мощности, действуйте следующим образом:

ОСТОРОЖНО

Привлеките к выполнению операции помощника. Один человек должен находиться в транспортном средстве для доступа к рулевому управлению, тормозам и переключателю лебедки, а другой человек должен следить за окружающей обстановкой и безопасностью маневрирования.

ОСТОРОЖНО

Убедитесь, что крюк лебедки может быть надежно присоединен к надлежащей точке крепления. Используйте надлежащую оснастку.

ПРИМЕЧАНИЕ:

Если двигатель транспортного средства может быть безопасно запущен, дайте двигателю работать на холостом ходу во время использования лебедки для предотвращения разрядки аккумуляторной батареи.

1. Установите рычаг переключения передач в положение «N».
2. Если мотовездеход оборудован лебедкой, используйте ее для погрузки мотовездехода на платформу.
3. Если мотовездеход не оборудован лебедкой, действуйте следующим образом:
 1. Закрепите стропу на крюке в нижней части переднего бампера.
 2. Прикрепите ремень к тросу лебедки тягача.
 3. Затащите родстер на платформу/прицеп с помощью лебедки
4. Переведите рычаг переключения передач в положение парковки. Задействуйте механизм блокировки тормозов (при наличии).

Крепление мотовездехода для перевозки

⚠ ОСТОРОЖНО

Никогда не используйте лебедку для крепления транспортного средства во время перевозки.

1. Извлеките ключ из транспортного средства.
2. В задней части закрепите мотовездеход с обеих сторон, заведя стропы вокруг рычага подвески как можно ближе к колесу.
3. В передней части закрепите мотовездеход с обеих сторон, заведя стропы вокруг нижнего рычага, как можно ближе к колесу.

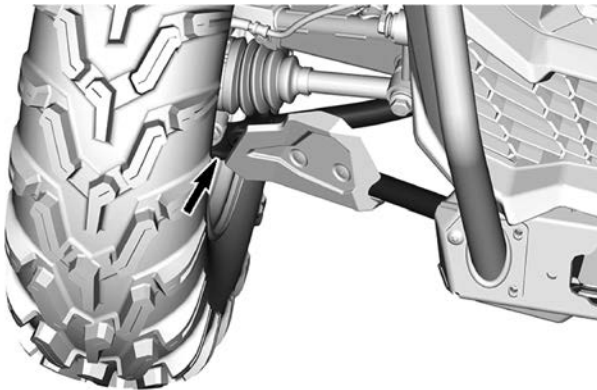

4. Зафиксируйте задние колеса, используя буксировочные стропы.
5. Надежно закрепите стропы, пропущенные через заднюю подвеску, с обеих сторон задней части платформы, используя специальные храповые механизмы (трещотки).
6. Убедитесь, что все колеса надежно закреплены на прицепе.

Выгрузка транспортного средства с прицепа

ОСТОРОЖНО

Во время перевозки транспортное средство могло переместиться. Прежде чем приступать к выполнению операции, убедитесь, что транспортное средство должным образом выровнено с пандусами.

ОСТОРОЖНО

При движении с прицепа задним ходом видимость будет в значительной степени ухудшена. Попросите помощника обеспечить надлежащее выравнивание и следить за безопасностью окружающей обстановки.

ПОДЪЕМ МОТОВЕЗДЕХОДА С ПОМОЩЬЮ ДОМКРАТА

Передняя часть мотовездехода

1. Установите мотовездеход на плоской нескользкой поверхности.
2. Убедитесь, что рычаг переключения передач находится в положении ПАРКОВОЧНОЙ БЛОКИРОВКИ.
3. Установите гидравлический домкрат под передней защитной пластиной.
4. Поднимите переднюю часть мотовездехода и установите опоры с обеих сторон под элементы рамы.

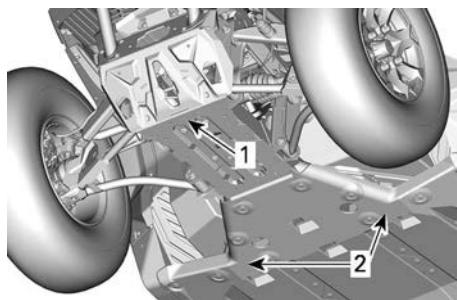

1. Передняя часть мотовездехода
2. Элемент рамы
5. Опустите гидравлический подъемник и убедитесь, что мотовездеход надежно зафиксирован на обеих опорах.

Задняя часть мотовездехода

1. Установите мотовездеход на плоской нескользкой поверхности.
2. Активируйте режим 4WD.
3. Убедитесь, что рычаг переключения передач находится в положении ПАРКОВОЧНОЙ БЛОКИРОВКИ.
4. Установите гидравлический домкрат под защиту днища.
5. Поднимите заднюю часть мотовездехода и установите опоры с

обеих сторон под элементы рамы перед задними колесами.

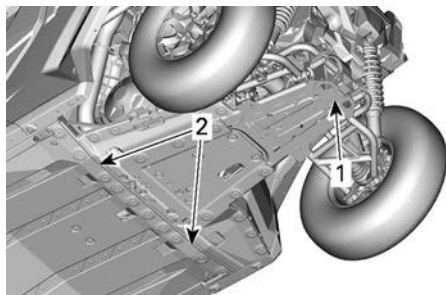

1. Место установки домкрата под защитой днища
2. Секция рамы для установки домкратов
6. Опустите гидравлический подъемник и убедитесь, что мотовездеход надежно зафиксирован на обеих опорах.

Эта страница намеренно оставлена пустой.

ТЕХНИЧЕСКОЕ ОБСЛУЖИВАНИЕ

ГРАФИК ОБСЛУЖИВАНИЯ

Техническое обслуживание транспортного средства очень важно для поддержания его в безопасном для эксплуатации состоянии. Данный снегоход должен обслуживаться в соответствии с графиком проведения технического обслуживания.

Ответственность за своевременное проведение технического обслуживания несет владелец. Гарантийная рекламация может быть отклонена, если неисправность возникла в результате неправильного технического обслуживания и нарушения правил эксплуатации со стороны владельца или водителя.

Периодически выполняйте контрольные операции и следуйте указаниям, приведенным в графике технического обслуживания. **Следование графику техобслуживания не освобождает от обязанности проводить осмотр перед каждой поездкой.**

ОСТОРОЖНО

Невыполнение или несвоевременное выполнение технического обслуживания транспортного средства может сделать его эксплуатацию небезопасной.

Регламент EPA — транспортные средства для Канады и США

Ремонтная мастерская или выбранный владельцем специалист может проводить техническое обслуживание, замену, ремонт приборов и систем снижения токсичности отработавших газов. Данные инструкции не требуют использования компонентов и обслуживания со стороны компании BRP и авторизованных дилеров Can-Am Off-Road.

Хотя авторизованный дилер Can-Am Off-Road обладает глубокими техническими знаниями и инструментами для обслуживания вашего транспортного средства, гарантия на систему контроля токсичности отработавших газов не требует обязательного пользования услугами авторизованного дилера Can-Am Off-Road или любой другой организации, состоящей в коммерческих отношениях с компанией BRP.

Ответственность за своевременное проведение технического обслуживания несет владелец. Гарантийная рекламация может быть отклонена, если неисправность возникла в результате неправильного технического обслуживания и нарушения правил эксплуатации со стороны владельца или водителя.

Для гарантийных рекламаций в отношении системы контроля токсичности отработавших газов компания BRP разрешает проведение диагностики и ремонта деталей, связанных с контролем токсичности отработавших газов, только авторизованным дилерам Can-Am Off-Road. За дополнительной информацией обратитесь к главе **ГАРАНТИЯ ПО НОРМАТИВАМ ТОКСИЧНОСТИ ОТРАБОТАВШИХ ГАЗОВ АГЕНТСТВА ЗАЩИТЫ ОКРУЖАЮЩЕЙ СРЕДЫ США** в разделе *Гарантия*.

Необходимо строго следовать указаниям и требованиям, размещенным в разделе **ТОПЛИВО** настоящего Руководства. Даже если доступно топливо

с содержанием этилового спирта выше 10%, помните, что использование на данном транспортном средстве топлива с содержанием этилового спирта свыше 10% запрещено агентством по защите окружающей среды США. Использование топлива, содержащего более 10% этанола, может стать причиной повреждения компонентов системы снижения токсичности.

Порядок проведения технического обслуживания воздушного фильтра

Интервалы технического обслуживания воздушного фильтра должны подстраиваться под условия эксплуатации.

В случае движения по снегу, сухому песку, грязи, гравию или в похожих условиях, в которых происходит распыление пыли и твердых частиц, необходимо сократить интервалы технического обслуживания воздушного фильтра.

Групповая езда в таких условиях потребует дальнейшего увеличения частоты технического обслуживания воздушного фильтра.

ПРИМЕЧАНИЕ:

Для таких условий предлагаются вспомогательные фильтры и предварительный фильтр. Для получения дополнительной информации обращайтесь к уполномоченному дилеру Can-Am Off-Road.

Тяжелые условия эксплуатации

Если транспортное средство используется в приведенных ниже условиях, см. раздел «*Тяжелые условия эксплуатации*» в регламенте технического обслуживания.

- Многократные буксировки грузов, вес которых превышает 75% максимальной грузоподъемности.
 - Увеличение рабочей нагрузки, приложенной к приводной системе, снижает срок службы масла в дифференциалах, коробке передач / трансмиссии и двигателе. Если его не менять более часто, снижается срок службы внутренних компонентов.
- Движение на чрезмерно высоких скоростях в течение длительного времени.

Более частое или коммерческое использование требует более частой замены жидкостей и изнашиваемых компонентов, чем при использовании транспортного средства для гонок, развлекательных поездок или использовании время от времени.

Предельно низкая температура

Двигатель, который часто работает при температуре окружающей среды – 25 °C (–13 °F) или ниже, потребует увеличения частоты текущего ремонта и технического обслуживания.

В любом двигателе внутреннего сгорания, работающем при такой низкой температуре окружающей среды, будет образовываться повышенное количество конденсата при каждом запуске и прогреве.

Поскольку двигатель не достигает рабочих температур в течение длительного времени, масло начинает значительно разбавляться водой и остатками бензина (больше воды).

Чтобы конденсат из масла испарился, двигателю необходимо прогреться до рабочей температуры.

Если ежедневное использование (цикл вождения на работе или в свободное время) похоже на указанные ниже, компания BRP настоятельно рекомендует менять масло не реже одного раза в месяц.

Параметры увеличения частоты текущего ремонта и технического обслуживания:

- Двигатель не достигает надлежащей рабочей температуры при обычном ежедневном использовании
- Многократные пуски и остановки без достижения рабочей температуры
- Короткие периоды холостого хода
- Цикл езды на низких оборотах на короткие расстояния без достижения рабочей температуры.

ПРИМЕЧАНИЕ:

Компания BRP настоятельно рекомендует установить обогреватель блока цилиндров, чтобы подогреть жидкости, это также поможет продлить срок службы масла.

Использование в глубокой грязи/воде

Даже если у вас модель X тг или имеются аксессуары для глубокой грязи/воды, этот тип использования требует более частого технического обслуживания и проверок, чтобы убедиться, что грязь не проникла в механические компоненты.

Если транспортное средство используется в приведенных ниже условиях, см. раздел **«Глубокая грязь/вода»** в регламенте технического обслуживания.

После каждой поездки выполните операции, описанные в разделе **«Процедуры обслуживания после каждой эксплуатации в условиях глубокой грязи/воды»**.

Процедуры обслуживания после каждой эксплуатации в условиях глубокой грязи/воды

- Промыть транспортное средство и его компоненты чистой водой.
- Почистить воздушные фильтры вариатора.
- Осушить отсек вариатора в случае обнаружения воды или грязи.
- Проверить состояние и очистить воздушный фильтр двигателя и корпус воздушного фильтра
- Почистить радиатор.
- Осмотреть воздухопроводные шланги на отсутствие воды (топливный бак, КПП, передний дифференциал и редуктор заднего моста). В случае обнаружения воды доставить транспортное средство ближайшему

уполномоченному дилеру Can-Am off-road для осмотра и проведения обслуживания основных компонентов воздухопроводов.

- Тщательно очистить передние и задние амортизаторы для предотвращения повреждения их уплотнений пылью или грязью..
- Почистить сильфоны приводного вала и хомуты или чехлы карданного вала.

График обслуживания

Обеспечивайте грамотное и своевременное техническое обслуживание мотовездехода в соответствии с приведенным ниже Регламентом технического обслуживания.

Интервалы технического обслуживания основаны на трех (3) факторах:

- Календарный срок
- Счетчик моточасов
- Показания одометра.

При определении порога обслуживания учитывайте то, что наступит раньше.

Ваш стиль вождения определяют факторы, которых вы также должны придерживаться. Например:

- Тот, кто ездит на своем транспортном средстве каждые два уик-энда с друзьями, скорее всего, будет следить за **показаниями одометра**, чтобы определить интервал технического обслуживания.
- Тот, кто использует свое транспортное средство редко в течение года или несколько раз (охота, кемпинг), скорее всего, будет следовать **календарному сроку**, чтобы определить интервал технического обслуживания.
- Тот, кто использует свое транспортное средство ежедневно/еженедельно в течение длительных периодов времени, например в сельском хозяйстве/на работе, скорее всего, будет следить за **счетчиком моточасов**, чтобы определить интервал технического обслуживания.

ВАЖНО: В таблицах ниже приведены работы по техническому обслуживанию для первых 3 лет. В последующие годы повторяйте те же операции.

Краткий обзор планового технического обслуживания			
Календарные годы	Наработка двигателя	Одометр	Обычный режим работы
1	200	3000 км (2000 миль)	A
2	400	6000 км (4000 миль)	A и B
3	600	9000 км (5500 миль)	A

Краткий обзор технического обслуживания для тяжелых условий эксплуатации и движения по грязи, воде

Календарные годы	Наработка двигателя	Одометр	Для тяжелых условий эксплуатации и движения по грязи, воде
0,5	100	1500 км (1000 миль)	A+
1	200	3000 км (2000 миль)	A+ и A
1,5	300	4500 км (3000 миль)	A+
2	400	6000 км (4000 миль)	A+ и A и B
2,5	500	7500 км (5700 миль)	A+
3	600	9000 км (5500 миль)	A+ и A

ОБЫЧНЫЙ РЕЖИМ РАБОТЫ	A	B
A = отрегулировать C = очистить I = осмотр L = смазать R = заменить T = момент затяжки	Каждый год или через 200 моточасов или 3000 км (2000 миль)	Раз в два года или через 400 моточасов или 6000 км (4000 миль)
Подача воздуха и топлива		
Воздушный фильтр двигателя	I,C,	
Фильтрующий элемент системы вентиляции топливного бака	R	
Фильтр предварительной очистки вентиляции адсорбера (модели CARB и EVAP)		R
Топливная система, компоненты и функции *		П
Давление топливонасоса		П
Корпус и рама		
Элементы крепления защитного каркаса	T	
Натяжители ремней безопасности, пряжки и полустяжные ремни безопасности	I,C,	
Двигатель и охлаждение		
Моторное масло и масляный фильтр	R	
Зазоры клапанов	A (двигатели V-twin)	A (одноцилиндровые двигатели)
Уровень и концентрация охлаждающей жидкости	I,A	
Охлаждающая жидкость	R Каждые 5 лет или 12 000 км (8000 миль)	
Свечи зажигания		R
Выхлоп и выбросы		
Выхлопная система, компоненты и функции *	I,C,	
Искрогаситель	B	
Мусор в области выхлопной трубы и глушителя	B	
Тормозная система		

ОБЫЧНЫЙ РЕЖИМ РАБОТЫ	A	B
A = отрегулировать C = очистить I = осмотр L = смазать R = заменить T = момент затяжки	Каждый год или через 200 моточасов или 3000 км (2000 миль)	Раз в два года или через 400 моточасов или 6000 км (4000 миль)
Тормозная система, компоненты и функции *	I, C,	
Тормозная жидкость	R Каждые 2 года	
Привод		
Масло коробки передач	Замените после первых 3000 км (2000 миль) и после 6000 км (4000 миль), а затем в соответствии с требованиями регламента технического обслуживания	
Масло коробки передач	П	R
Привод, компоненты и функции *	П	
Винты крепления фиксирующего кольца (при наличии)	T	
Масло переднего дифференциала	П	R
Масло в заднем редукторе (одноцилиндровый двигатель)	П	R
Вариатор (CVT)		
Вариатор, компоненты и функции *	I, C, L	
Электрооборудование		
Различные элементы управления, переключатели, световые приборы, обновления модулей, коды неисправностей, состояние аккумуляторной батареи *	П	
Датчик скорости автомобиля (VSS)		B
Рулевое управление		
Рулевое управление, компоненты и функции *	П	
ПОДВЕСКА		
Подвеска, компоненты и функции *	I, L, T	

* Подробный список работ по техническому обслуживанию, которые необходимо выполнить, можно найти в вашем местном дилерском центре.

ТЯЖЕЛЫЕ УСЛОВИЯ ЭКСПЛУАТАЦИИ	A+	A	B
A = отрегулировать C = очистить I = осмотр L = смазать R = заменить T = момент затяжки	Раз в полгода или через 100 моточа сов или 1500 км (1000 миль)	Каждый год или через 200 моточа сов или 3000 км (2000 миль)	Раз в два года или через 400 моточа сов или 6000 км (4000 миль)
Подача воздуха и топлива			
Воздушный фильтр двигателя	I,C,	R	
Фильтрующий элемент системы вентиляции топливного бака		R	
Фильтр предварительной очистки вентиляции адсорбера (модели CARB и EVAP)			R
Топливная система, компоненты и функции *			П
Давление топливонасоса			П
Корпус и рама			
Элементы крепления защитного каркаса		T	
Натяжители ремней безопасности, пряжки и полустяжные ремни безопасности		I,C,	
Двигатель и охлаждение			
Моторное масло и масляный фильтр	R		
Зазоры клапанов		A (двигатели V-twin)	A (одноцилиндровые двигатели)
Уровень и концентрация охлаждающей жидкости		I,A	
Охлаждающая жидкость	R Каждые 5 лет или 12 000 км (8000 миль)		
Свечи зажигания			R
Выхлоп и выбросы			
Выхлопная система, компоненты и функции *		I,C,	

ТЯЖЕЛЫЕ УСЛОВИЯ ЭКСПЛУАТАЦИИ	A+	A	B
A = отрегулировать C = очистить I = осмотр L = смазать R = заменить T = момент затяжки	Раз в полгода или через 100 моточа сов или 1500 км (1000 миль)	Каждый год или через 200 моточа сов или 3000 км (2000 миль)	Раз в два года или через 400 моточа сов или 6000 км (4000 миль)
Искрогаситель	B		
Мусор в области выхлопной трубы и глушителя	B		
Тормозная система			
Тормозная система, компоненты и функции *		I, C,	
Тормозная жидкость	R Каждые 2 года		
Привод			
Масло коробки передач	Замените после первых 1500 км (1000 миль) и после 3000 км (2000 миль), а затем в соответствии с требованиями регламента технического обслуживания		
Масло коробки передач		R	
Привод, компоненты и функции *		П	
Винты крепления фиксирующего кольца (при наличии)		T	
Масло переднего дифференциала		R	
Масло в заднем редукторе (одноцилиндровый двигатель)		R	
Вариатор (CVT)			
Вариатор, компоненты и функции *		I, C, L	
Электрооборудование			
Различные элементы управления, переключатели, световые приборы, обновления модулей, коды неисправностей, состояние аккумуляторной батареи *		П	
Датчик скорости автомобиля (VSS)			B

ТЯЖЕЛЫЕ УСЛОВИЯ ЭКСПЛУАТАЦИИ	A+	A	B
A = отрегулировать C = очистить I = осмотр L = смазать R = заменить T = момент затяжки	Раз в полгода или через 100 моточа сов или 1500 км (1000 миль)	Каждый год или через 200 моточа сов или 3000 км (2000 миль)	Раз в два года или через 400 моточа сов или 6000 км (4000 миль)
Рулевое управление			
Рулевое управление, компоненты и функции *		П	
ПОДВЕСКА			
Подвеска, компоненты и функции *		I, L, T	

* Подробный список работ по техническому обслуживанию, которые необходимо выполнить, можно найти в вашем местном дилерском центре.

ДВИЖЕНИЕ ПО ГЛУБОКОЙ ГРЯЗИ, ВОДЕ	A+	A	B
A = отрегулировать C = очистить I = осмотр L = смазать R = заменить T = момент затяжки	Раз в полгода или через 100 моточа сов или 1500 км (1000 миль)	Каждый год или через 200 моточа сов или 3000 км (2000 миль)	Раз в два года или через 400 моточа сов или 6000 км (4000 миль)
Подача воздуха и топлива			
Воздушный фильтр двигателя	I,C,		
Фильтрующий элемент системы вентиляции топливного бака		R	
Фильтр предварительной очистки вентиляции адсорбера (модели CARB и EVAP)			R
Топливная система, компоненты и функции *			П
Давление топливонасоса			П
Корпус и рама			
Элементы крепления защитного каркаса		T	
Натяжители ремней безопасности, пряжки и полустяжные ремни безопасности		I,C,	
Двигатель и охлаждение			
Моторное масло и масляный фильтр	П	R	
Зазоры клапанов		A (двигатели V-twin)	A (одноцилин дровые двигатели)
Уровень и концентрация охлаждающей жидкости		I,A	
Охлаждающая жидкость	R Каждые 5 лет или 12 000 км (8000 миль)		
Свечи зажигания			R
Выхлоп и выбросы			
Выхлопная система, компоненты и функции *	I,C,		

ДВИЖЕНИЕ ПО ГЛУБОКОЙ ГРЯЗИ, ВОДЕ	A+	A	B
A = отрегулировать C = очистить I = осмотр L = смазать R = заменить T = момент затяжки	Раз в полгода или через 100 моточа сов или 1500 км (1000 миль)	Каждый год или через 200 моточа сов или 3000 км (2000 миль)	Раз в два года или через 400 моточа сов или 6000 км (4000 миль)
Искрогаситель	B		
Мусор в области выхлопной трубы и глушителя	B		
Тормозная система			
Тормозная система, компоненты и функции *	I,C,		
Тормозная жидкость	R Каждые 2 года		
Привод			
Масло коробки передач	Замените после первых 1500 км (1000 миль) и после 3000 км (2000 миль), а затем в соответствии с требованиями регламента технического обслуживания		
Масло коробки передач	П		R
Привод, компоненты и функции *	П		
Винты крепления фиксирующего кольца (при наличии)		T	
Масло переднего дифференциала	П		R
Масло в заднем редукторе (одноцилиндровый двигатель)	П		R
Вариатор (CVT)			
Вариатор, компоненты и функции *		I,C,L	
Электрооборудование			
Различные элементы управления, переключатели, световые приборы, обновления модулей, коды неисправностей, состояние аккумуляторной батареи *		П	
Датчик скорости автомобиля (VSS)			B

ДВИЖЕНИЕ ПО ГЛУБОКОЙ ГРЯЗИ, ВОДЕ	A+	A	B
A = отрегулировать C = очистить I = осмотр L = смазать R = заменить T = момент затяжки	Раз в полгода или через 100 моточа сов или 1500 км (1000 миль)	Каждый год или через 200 моточа сов или 3000 км (2000 миль)	Раз в два года или через 400 моточа сов или 6000 км (4000 миль)
Рулевое управление			
Рулевое управление, компоненты и функции *	П		
ПОДВЕСКА			
Подвеска, компоненты и функции *	I,L	T	

* Подробный список работ по техническому обслуживанию, которые необходимо выполнить, можно найти в вашем местном дилерском центре.

Учётные записи техобслуживания

Если необходимо отправьте фотокопию учётной записи техобслуживания в компанию BRP.

Предпродажная подготовка	
Серийный номер: _____ Пробег / км: _____ Часы: _____ Дата: _____ Номер дилера: _____ Примечание: _____ _____	Подпись/печать:
Подробный порядок установки см. в «Предпродажном бюллетене».	

ПЕРВОЕ техническое обслуживание	
Пробег / км: _____ Часы: _____ Дата: _____ Номер дилера: _____ Примечание: _____ _____	Подпись/печать:
Регламент технического обслуживания приведен в разделе «ИНФОРМАЦИЯ О ТЕХНИЧЕСКОМ ОБСЛУЖИВАНИИ» настоящего руководства по эксплуатации.	

Обслуживание	
Пробег / км: _____ Часы: _____ Дата: _____ Номер дилера: _____ Примечание: _____ _____	Подпись/печать:

Обслуживание	
Регламент технического обслуживания приведен в разделе «ИНФОРМАЦИЯ О ТЕХНИЧЕСКОМ ОБСЛУЖИВАНИИ» настоящего руководства по эксплуатации.	

Обслуживание	
Пробег / км: _____ Часы: _____ Дата: _____ Номер дилера: _____ Примечание: _____ _____	Подпись/печать:
Регламент технического обслуживания приведен в разделе «ИНФОРМАЦИЯ О ТЕХНИЧЕСКОМ ОБСЛУЖИВАНИИ» настоящего руководства по эксплуатации.	

Обслуживание	
Пробег / км: _____ Часы: _____ Дата: _____ Номер дилера: _____ Примечание: _____ _____	Подпись/печать:
Регламент технического обслуживания приведен в разделе «ИНФОРМАЦИЯ О ТЕХНИЧЕСКОМ ОБСЛУЖИВАНИИ» настоящего руководства по эксплуатации.	

Обслуживание	
Пробег / км: _____ Часы: _____ Дата: _____ Номер дилера: _____ Примечание: _____ _____	Подпись/печать:
Регламент технического обслуживания приведен в разделе «ИНФОРМАЦИЯ О ТЕХНИЧЕСКОМ ОБСЛУЖИВАНИИ» настоящего руководства по эксплуатации.	

Обслуживание

Пробег / км: _____

Часы: _____

Дата: _____

Номер дилера: _____

Примечание: _____

Подпись/печать: _____

Регламент технического обслуживания приведен в разделе «ИНФОРМАЦИЯ О ТЕХНИЧЕСКОМ ОБСЛУЖИВАНИИ» настоящего руководства по эксплуатации.

Обслуживание

Пробег / км: _____

Часы: _____

Дата: _____

Номер дилера: _____

Примечание: _____

Подпись/печать: _____

Регламент технического обслуживания приведен в разделе «ИНФОРМАЦИЯ О ТЕХНИЧЕСКОМ ОБСЛУЖИВАНИИ» настоящего руководства по эксплуатации.

Обслуживание

Пробег / км: _____

Часы: _____

Дата: _____

Номер дилера: _____

Примечание: _____

Подпись/печать: _____

Регламент технического обслуживания приведен в разделе «ИНФОРМАЦИЯ О ТЕХНИЧЕСКОМ ОБСЛУЖИВАНИИ» настоящего руководства по эксплуатации.

Обслуживание	
Пробег / км: _____ Часы: _____ Дата: _____ Номер дилера: _____ Примечание: _____ _____	Подпись/печать:
Регламент технического обслуживания приведен в разделе «ИНФОРМАЦИЯ О ТЕХНИЧЕСКОМ ОБСЛУЖИВАНИИ» настоящего руководства по эксплуатации.	

Обслуживание	
Пробег / км: _____ Часы: _____ Дата: _____ Номер дилера: _____ Примечание: _____ _____	Подпись/печать:
Регламент технического обслуживания приведен в разделе «ИНФОРМАЦИЯ О ТЕХНИЧЕСКОМ ОБСЛУЖИВАНИИ» настоящего руководства по эксплуатации.	

Обслуживание	
Пробег / км: _____ Часы: _____ Дата: _____ Номер дилера: _____ Примечание: _____ _____	Подпись/печать:
Регламент технического обслуживания приведен в разделе «ИНФОРМАЦИЯ О ТЕХНИЧЕСКОМ ОБСЛУЖИВАНИИ» настоящего руководства по эксплуатации.	

Обслуживание

Пробег / км: _____

Часы: _____

Дата: _____

Номер дилера: _____

Примечание: _____

Подпись/печать: _____

Регламент технического обслуживания приведен в разделе «ИНФОРМАЦИЯ О ТЕХНИЧЕСКОМ ОБСЛУЖИВАНИИ» настоящего руководства по эксплуатации.

Обслуживание

Пробег / км: _____

Часы: _____

Дата: _____

Номер дилера: _____

Примечание: _____

Подпись/печать: _____

Регламент технического обслуживания приведен в разделе «ИНФОРМАЦИЯ О ТЕХНИЧЕСКОМ ОБСЛУЖИВАНИИ» настоящего руководства по эксплуатации.

Обслуживание

Пробег / км: _____

Часы: _____

Дата: _____

Номер дилера: _____

Примечание: _____

Подпись/печать: _____

Регламент технического обслуживания приведен в разделе «ИНФОРМАЦИЯ О ТЕХНИЧЕСКОМ ОБСЛУЖИВАНИИ» настоящего руководства по эксплуатации.

ОПЕРАЦИИ ТЕХНИЧЕСКОГО ОБСЛУЖИВАНИЯ

В настоящем разделе приведены инструкции по выполнению основных процедур технического обслуживания.

По причине сложности некоторых процедур технического обслуживания требуются хорошие навыки механика.

Если вы не обладаете соответствующими знаниями и опытом, обращайтесь к авторизованному дилеру Can-Am, в ремонтную мастерскую или специалисту по вашему выбору.

⚠ ОСТОРОЖНО

Если не указано иное, двигатель должен быть остановлен, а ключ извлечен перед выполнением какого-либо технического обслуживания

⚠ ОСТОРОЖНО

Если необходимо удаление запорного устройства (например, крепежной лапки, самоблокирующейся застёжки и др.), всегда заменяйте его новым.

Получение доступа к обслуживаемым компонентам

Передняя сервисная крышка

Чтобы открыть крышку переднего сервисного отсека, потяните ее ручку вперед и вверх.

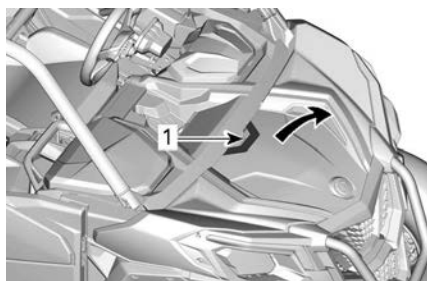

1. Ручка

Чтобы правильно закрыть крышку сервисного отсека, необходимо выполнить приведенные ниже шаги.

1. Найдите фиксаторы под крышкой сервисного отсека.

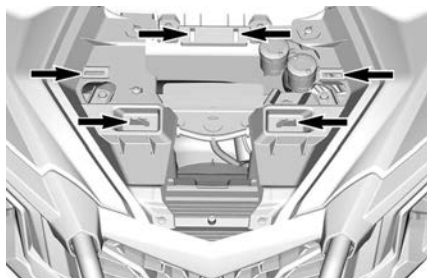

2. Совместите логотип BRP со штифтом, расположенным на корпусе мотовездехода.

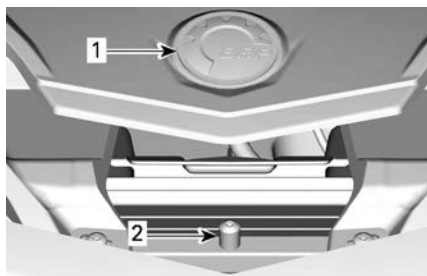

1. Логотип BRP

2. Расположение штифта

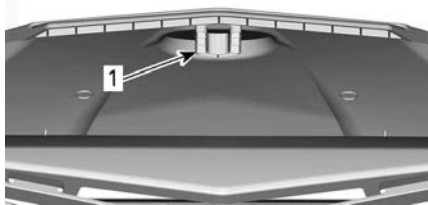

1. Установочный паз на внутренней части крышки сервисного отсека
3. Заведите передний край крышки сервисного отсека под облицовку передней части.
4. Нажмите на крышку и убедитесь, что все фиксаторы надежно удерживаются на своих местах.

Крышка моторного отсека

Крышка моторного отсека обеспечивает доступ к следующим компонентам:

- Масляный фильтр двигателя
- Свеча зажигания переднего цилиндра двигателя.

1. Снимите сиденья.

ПРИМЕЧАНИЕ: На моделях MAX снимите задние пассажирские сиденья.

2. Снимите пластиковые заклепки и стрелку.
3. Снимите крышку моторного отсека.

ПРИМЕЧАНИЕ:

Если установлена, нет необходимости снимать акустическую панель с крышки двигателя.

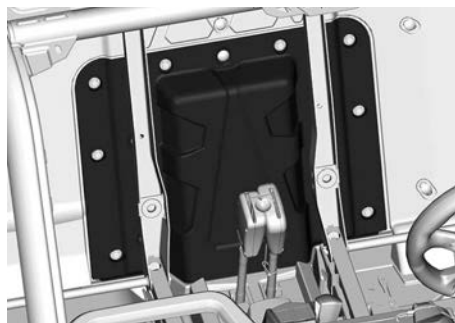

4. Установка осуществляется в последовательности, обратной снятию.

Подушка кресла и спинка сиденья

1. Снимите подушку сиденья, подняв переднюю часть вверх и потянув вперед.



1. поднимите переднюю часть сиденья
2. Потяните вперед
2. Снимите спинку сиденья, потянув за нижнюю часть вперед и подняв вверх.

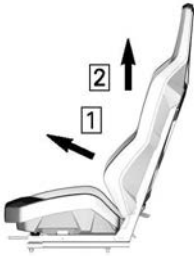

1. Потяните вперед
2. Потяните вверх

Облицовка задней части

Чтобы снять облицовку задней части корпуса, сделайте следующее:

1. Выверните болты крепления багажного отделения.

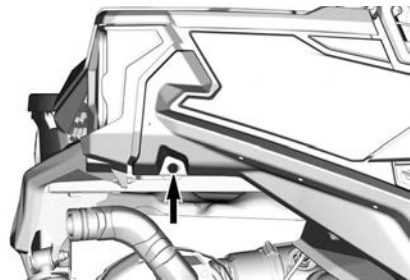
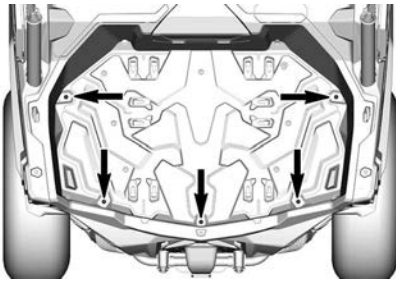

ПОКАЗАНА ПРАВАЯ СТОРОНА, ВЫПОЛНИТЕ АНАЛОГИЧНЫЕ ДЕЙСТВИЯ С ЛЕВОЙ СТОРОНЫ

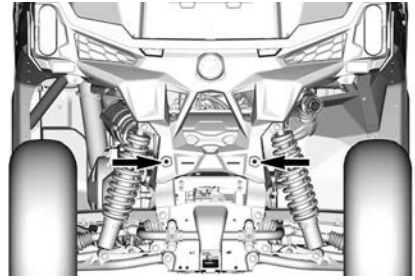

ТИПОВОЙ ВАРИАНТ

2. С правой стороны снимите крышку корпуса воздушного фильтра и боковую панель.

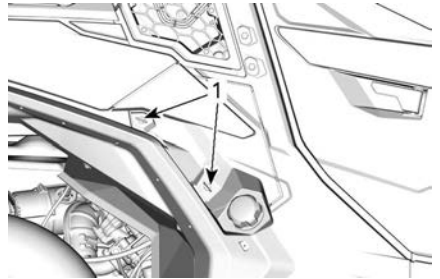

ТИПОВОЙ ВАРИАНТ

1. Быстросъемные фиксаторы

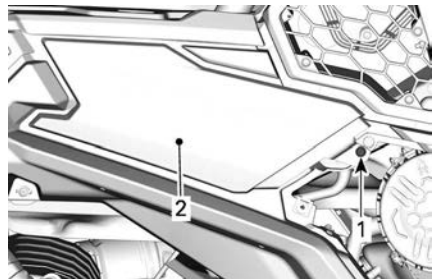

1. Пластиковый фиксатор
2. Боковая панель

3. Работая с левой стороны, снимите боковую панель

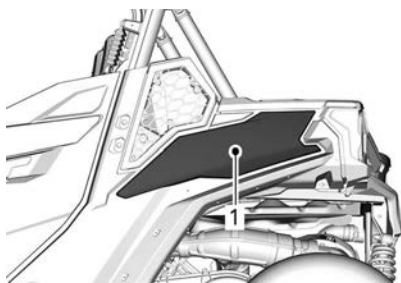

ТИПОВОЙ ВАРИАНТ

1. Боковая панель

4. С обеих сторон отсоедините электрические разъемы задних фонарей и снимите задние переключатели каркаса безопасности.

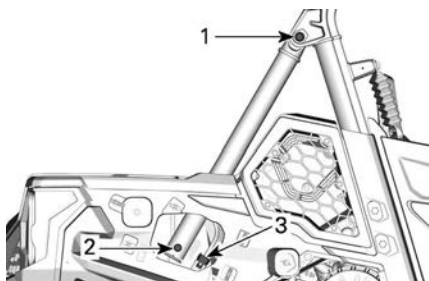

ТИПОВОЙ ВАРИАНТ

1. Верхний болт крепления переключателя каркаса безопасности
 2. Нижний болт крепления переключателя каркаса безопасности
 3. Электрический разъем

5. Поднимите облицовку задней части корпуса.

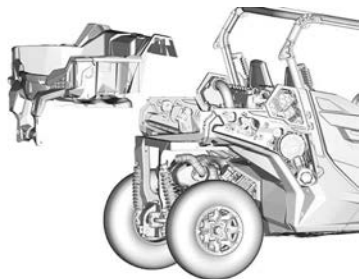

ТИПОВОЙ ВАРИАНТ

6. При установке затяните все винты в соответствии со спецификациями.

Момент затяжки	
Болты крепления багажного отделения	2,5 ±0,5 Нм (22 ±4 (в фунтах силы-дюйм))
Верхний болт крепления переключателя каркаса безопасности	24,5 ±3,5 Нм (18 ±3 (в фунтах силы-фут))
Нижний болт крепления переключателя каркаса безопасности	

Воздушный фильтр двигателя

УВЕДОМЛЕНИЕ

Модификации системы впуска воздуха строго запрещены. В противном случае может произойти ухудшение эксплуатационных характеристик двигателя или его повреждение. Система управления двигателем откалибрована для работы именно с этими компонентами.

Указания по замене воздушного фильтра двигателя

Продолжительность межсервисных интервалов замены и проверки состояния воздушного фильтра двигателя должна быть приведена в соответствие с условиями эксплуатации транспортного средства —

это имеет решающее значение для обеспечения нормальной работы двигателя и продления срока его эксплуатации.

При эксплуатации транспортного средства в перечисленных ниже условиях следует сократить периодичность осмотров и замены воздушного фильтра двигателя:

- Движение по сухому песку.
- Движение по покрытой сухой грязью поверхности.
- Движение по сухим гравийным дорогам или в похожих условиях.
- Езда в местах с высокой концентрацией семян или шелухи зерновых культур.
- Езда в тяжелых снежных условиях.

УВЕДОМЛЕНИЕ

При эксплуатации в условиях повышенной запыленности или в песке необходимо производить очистку корпуса воздушного фильтра перед каждой поездкой.

ПРИМЕЧАНИЕ:

Движение в группе, в этих условиях увеличьте частоту обслуживания воздушного фильтра.

Снятие воздушного фильтра двигателя

Снимите крышку заднего сервисного отсека, вывернув быстросъемные фиксаторы.

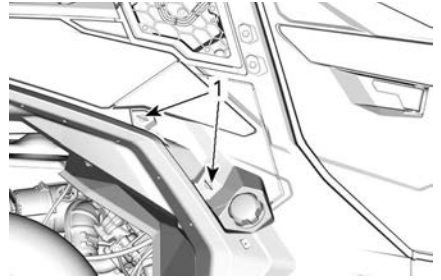

1. Быстросъемные фиксаторы

Освободите крышку и снимите воздушный фильтр.

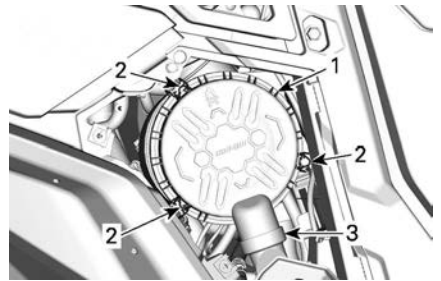

ТИПОВОЙ ВАРИАНТ — ПРАВАЯ СТОРОНА ТРАНСПОРТНОГО СРЕДСТВА ПОД БАГАЖНЫМ ОТДЕЛЕНИЕМ

1. Крышка корпуса воздушного фильтра
2. Защелки
3. Обратный клапан

Воздушный фильтр устанавливается в корпус достаточно плотно, поэтому в самом начале будет ощущаться некоторое сопротивление. Осторожно покачайте фильтр за его торец чтобы ослабить посадку, затем, вращая, извлеките его. Не стучите и не трясите фильтр в корпусе, чтобы грязь не осыпалась внутрь.

Очистка воздушного фильтра двигателя

1. Проверьте целостность воздушного фильтра. Пыль на чистой части фильтра может свидетельствовать о нарушении целостности. Замените фильтр, если он поврежден. Перед

установкой фильтра устраните все нарушения герметичности.

2. Для очистки воздушного фильтра стряхните крупные частицы пыли с бумажного фильтрующего элемента. Это удалит с него пыль и грязь.

УВЕДОМЛЕНИЕ

Не рекомендуется продувать бумажный элемент сжатым воздухом, поскольку это может привести к повреждению бумажных волокон и ухудшить фильтрацию при езде в пыльных условиях. В случае, если фильтрующий элемент засорен настолько, что его чистку указанным образом произвести невозможно, его следует заменить.

3. Проверьте чистоту корпуса воздушного фильтра. Очистите при необходимости.
4. Используйте чистую влажную ветошь для очистки уплотнительной поверхности под фильтр и внутренней части впускной трубы. Убедитесь в том, что уплотнительная поверхность впускной трубы не имеет повреждений.

Чистка обратного клапана

Проверьте обратный клапан визуально.

УВЕДОМЛЕНИЕ

Убедитесь, что клапан «утиный нос» не поврежден, не засорен, не утратил гибкость, не перевернут.

Установка воздушного фильтра двигателя

1. Осторожно вставьте фильтр.

1. Фильтр должен полностью установиться в корпус от руки.
2. Руками надавливайте на внешний обод фильтра, а не на гибкую центральную часть.
2. Осмотрите и тщательно очистите прокладку в канавке крышки. В случае, если пыльник поврежден, замените.
3. Закрепите крышку корпуса воздушного фильтра защелками.



1. Крышка корпуса воздушного фильтра
2. Защелки
3. Клапан «утиный нос»
4. Установите на место дверцу доступа к воздушному фильтру и закрепите ее четвертью оборота винта.

Воздушный фильтр вариатора

Указания по замене воздушного фильтра вариатора

Продолжительность межсервисных интервалов замены и чистки воздушного фильтра вариатора должна быть приведена в соответствие с условиями эксплуатации мотовездехода — это имеет решающее значение для обеспечения нормальной работы вариатора и продления срока его эксплуатации.

В тяжелых условиях эксплуатации частота проверок и замен должна быть увеличена:

- Движение по сухому песку.
- Движение по покрытой сухой грязью поверхности.
- Движение по сухим гравийным дорогам или в похожих условиях.
- Езда по грязи.
- Езда в местах с высокой концентрацией семян или шелухи зерновых культур.
- Езда в тяжелых снежных условиях.

УВЕДОМЛЕНИЕ

При эксплуатации в условиях повышенной запыленности или в песке необходимо производить очистку корпуса воздушного фильтра перед каждой поездкой.

ПРИМЕЧАНИЕ:

Движение в группе, в этих условиях увеличьте частоту обслуживания воздушного фильтра.

Снятие воздушного фильтра вариатора

1. Снимите крепеж

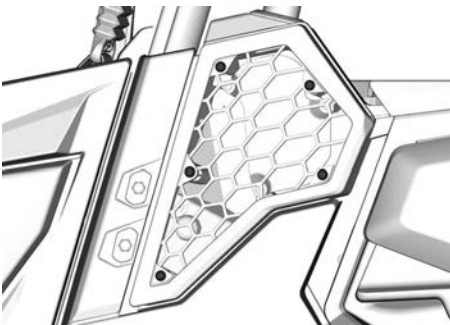

2. Снимите воздушный фильтр вариатора.

Осмотр и очистка воздушного фильтра вариатора

1. Осмотрите и, при обнаружении повреждений, замените фильтр.
2. Снимите уплотнения.
3. Промойте фильтр и уплотнения мыльным раствором и тщательно прополощите в воде.
4. Осторожно стряхните избыток воды, а затем дайте фильтру и уплотнениям просохнуть при комнатной температуре.
5. Очистите внутреннюю часть воздухозаборника вариатора с помощью пылесоса.

Установка воздушного фильтра вариатора

1. Установите уплотнения фильтра вариатора. Убедитесь, что верхние части уплотнений соприкасаются, а между нижними частями есть зазор, необходимый для отвода воды.

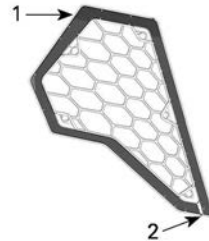

1. Касание уплотнений
2. Межэлектродный зазор, мм
2. Установите фильтр вариатора на место.
3. Установите на место крепежные элементы.

Момент затяжки	
Винт крепления воздушного фильтра вариатора	3,5 ± 0,5 Нм (31 ± 4 (в фунтах силы-дюйм))

Моторное масло

Рекомендуемое моторное масло

Двигатели Rotax® разработаны и прошли эксплуатационные испытания с использованием масла XPS®.

Компания BRP рекомендует использовать указанное моторное масло XPS или его эквивалент на протяжении всего срока эксплуатации.

Повреждения, вызванные использованием масла, которое не подходит для двигателя, могут не покрываться ограниченной гарантией BRP.

Рекомендуемое моторное масло XPS	
Нормальные условия эксплуатации	Полусинтетическое масло 5W40
Холодная погода	Синтетическое масло 0W40
Эксплуатация в условиях высоких температур	Синтетическое масло 10W50

Если рекомендуемое моторное масло XPS недоступно:

- Используйте синтетическое моторное масло SAE для 4-тактных двигателей, отвечающее следующим требованиям к смазочным материалам или превышающее их.
- Сертификационная наклейка API должна содержать, по крайней мере, один из указанных стандартов.
 - API SN или
 - JASO MA2

Одноцилиндровые двигатели

Проверка уровня моторного масла (одноцилиндровый двигатель)

УВЕДОМЛЕНИЕ

Эксплуатация двигателя с ненадлежащим уровнем масла может привести к его поломке.

УВЕДОМЛЕНИЕ

Проверьте уровень масла при ПРОГРЕТОМ двигателе.

1. Запустите двигатель и дайте ему поработать на холостых оборотах в течение 60 секунд.
2. Остановите двигатель.
3. Установите снегоход на ровной горизонтальной поверхности.
4. Очистите участок вокруг масляного щупа, чтобы предотвратить возможность попадания посторонних частиц внутрь трубки.

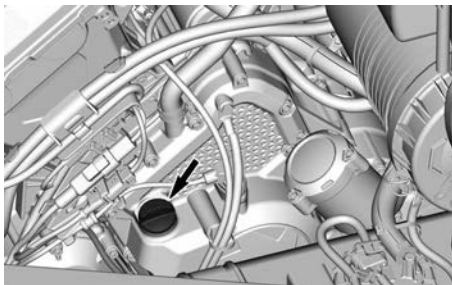

5. Выкрутите и вытащите щуп, протрите его насухо.
6. Установите щуп на место и вкрутите его до конца.
7. Выньте и проверьте уровень масла. Он должен располагаться около верхней метки или быть равным ей.



1. МИН.
2. МАКС.

Если уровень находится между отметками, установите щуп на место.

Если уровень ниже нижней отметки, долейте масло следующим образом:

- Вставьте воронку в трубку щупа.
- Долейте небольшое количество масла и снова проверьте его уровень.
- Продолжайте добавлять масло, пока уровень не достигнет верхней отметки.

УВЕДОМЛЕНИЕ

Не допускайте перелива. Насухо вытирайте все потеки.

Замена моторного масла

УВЕДОМЛЕНИЕ

Моторное масло и масляный фильтр заменяются одновременно.

Замена масла и масляного фильтра производится на прогретом двигателе.

⚠ ВНИМАНИЕ

Моторное масло может быть очень горячим. Подождите пока моторное масло станет теплым.

1. Установите мотовездеход на ровной горизонтальной поверхности.
2. Очистите область маслоизмерительного щупа.
3. Извлеките масляный щуп.

4. Установите под пробку сливного отверстия двигателя поддон для масла.
5. Очистите участок вокруг пробки сливного отверстия.
6. Снимите сливную пробку и утилизируйте кольцевое уплотнение.

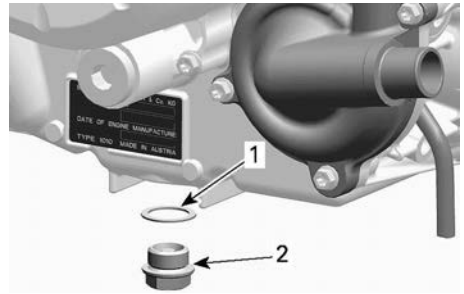

1. Кольцевое уплотнение (утилизируйте)
2. Сливная пробка

7. Позвольте маслу до конца стечь из картера двигателя.
8. Очистите пробку сливного отверстия.
9. Установите **НОВОЕ** кольцевое уплотнение на сливную пробку.

УВЕДОМЛЕНИЕ

Использовать уплотнительное кольцо повторно строго запрещено. Всегда заменяйте ее новой.

10. Установите и затяните пробку сливного отверстия указанным моментом.

Момент затяжки	
Сливная пробка	30 ±2 Нм (22 ±1 фунт-сила-фут)

11. Замените масляный фильтр, см. п. *Масляный фильтр*.
12. Долейте масло в двигатель, см. п. *Рекомендуемое моторное масло*.

ПРИМЕЧАНИЕ: Объемы заливки моторного масла см. в главе «Технические характеристики».

13. Запустите двигатель и дайте ему поработать на оборотах холостого хода 60 секунд.
14. Остановите двигатель.
15. Немедленно проверьте уровень масла, см. п. Проверка уровня моторного масла.
16. При необходимости долейте.
17. Убедитесь в отсутствии утечек масла в местах установки масляного фильтра и сливной заглушки.
18. Утилизируйте масло и фильтр в соответствии с местным законодательством.

Двухцилиндровые двигатели

Проверка уровня моторного масла (V-Twin)

УВЕДОМЛЕНИЕ

Эксплуатация двигателя с ненадлежащим уровнем масла может привести к его поломке.

УВЕДОМЛЕНИЕ

Проверьте уровень масла при холодном двигателе.

1. Установите снегоход на ровной горизонтальной поверхности.
2. Очистите участок вокруг масляного щупа, чтобы предотвратить возможность попадания посторонних частиц внутрь трубки.

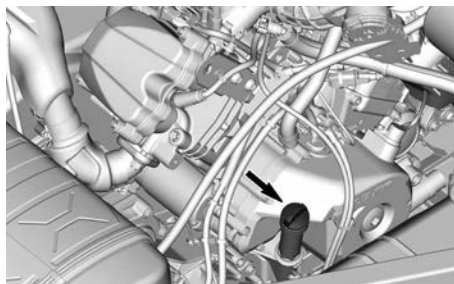

3. Выкрутите и вытащите щуп, протрите его насухо.
4. Установите щуп на место и вкрутите его до конца.
5. Выньте и проверьте уровень масла. Он должен располагаться около верхней метки или быть равным ей.



1. МИН.
2. МАКС.

Если уровень находится между отметками, установите щуп на место.

Если уровень ниже нижней отметки, долейте масло следующим образом:

- Вставьте воронку в трубку щупа.
- Долейте небольшое количество масла и снова проверьте его уровень.
- Продолжайте добавлять масло, пока уровень не достигнет верхней отметки.

УВЕДОМЛЕНИЕ

Не допускайте перелива. Насухо вытирайте все потеки.

Замена моторного масла

УВЕДОМЛЕНИЕ

Моторное масло и масляный фильтр заменяются одновременно.

Замена масла и масляного фильтра производится на прогретом двигателе.

⚠ ВНИМАНИЕ

Моторное масло может быть очень горячим. Подождите пока моторное масло станет теплым.

1. Установите мотовездеход на ровной горизонтальной поверхности.
2. Очистите область маслоизмерительного щупа.
3. Извлеките масляный щуп.
4. Установите под пробку сливного отверстия двигателя поддон для масла.
5. Очистите участок вокруг пробки сливного отверстия.
6. Снимите сливную пробку и утилизируйте кольцевое уплотнение.

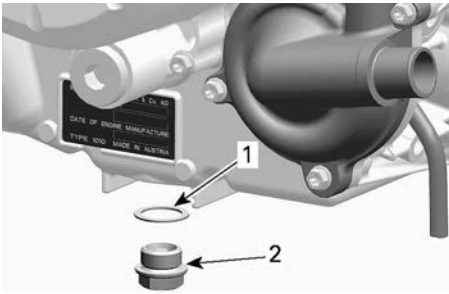

1. Кольцевое уплотнение (утилизируйте)
2. Сливная пробка
7. Позвольте маслу до конца стечь из картера двигателя.
8. Очистите магнитную сливную пробку от металлических частиц и отложений.

ПРИМЕЧАНИЕ: Наличие посторонних частиц свидетельствует о повреждении внутренних компонентов двигателя.

9. Установите **НОВОЕ** кольцевое уплотнение на сливную пробку.

УВЕДОМЛЕНИЕ

Использовать уплотнительное кольцо повторно строго запрещено. Всегда заменяйте ее новой.

10. Установите и затяните пробку сливного отверстия указанным моментом.

Момент затяжки	
Сливная пробка	30 ±2 Нм (22 ±1 фунт-сила-фут)

11. Замените масляный фильтр, см. п. *Масляный фильтр*.
12. Долейте масло в двигатель, см. п. *Рекомендуемое моторное масло*.

ПРИМЕЧАНИЕ: Объемы заливки моторного масла см. в главе «Технические характеристики».

13. Запустите двигатель и дайте ему поработать на оборотах холостого хода 60 секунд.
14. Остановите двигатель.
15. Немедленно проверьте уровень масла, см. п. *Проверка уровня моторного масла*.
16. При необходимости долейте.
17. Убедитесь в отсутствии утечек масла в местах установки масляного фильтра и сливной заглушки.
18. Утилизируйте масло и фильтр в соответствии с местным законодательством.

Масляный фильтр

Одноцилиндровые двигатели

Снятие масляного фильтра

1. Очистите область масляного фильтра.
2. Снимите крышку масляного фильтра и уплотнительное кольцо.

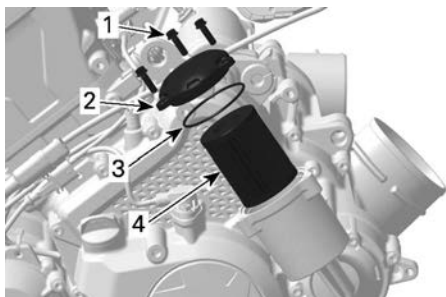

1. Винт крышки масляного фильтра
2. Крышка масляного фильтра
3. Уплотнительное кольцо
4. Масляный фильтр

3. Извлеките и утилизируйте масляный фильтр.

Установка масляного фильтра

1. Проверьте загрязнение впускной и выпускной частей масляного фильтра. При необходимости удалите грязь.

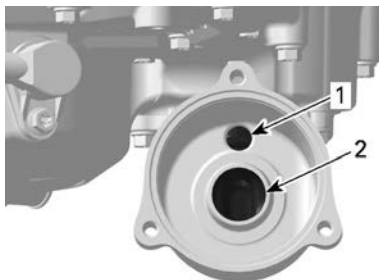

1. Впускное отверстие масляного фильтра – от маслососа
2. Выпускное отверстие масляного фильтра – к двигателю

2. Смажьте НОВОЕ уплотнительное кольцо моторным маслом и наденьте его на крышку масляного фильтра.
3. Вставьте новый фильтр в крышку.
4. Нанесите моторное масло на уплотнение на открытом конце масляного фильтра.

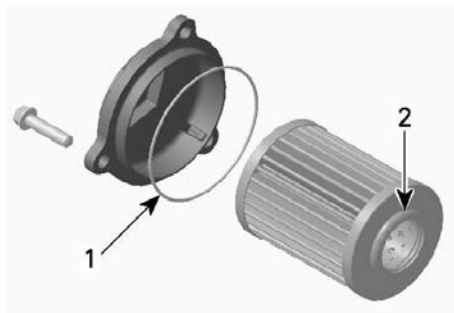

1. Нанесите небольшое количество масла
2. Нанесите небольшое количество масла

УВЕДОМЛЕНИЕ

Не защемите уплотнительное кольцо при установке фильтра и крышки.

5. Установите крышку на корпус масляного фильтра.
6. Затяните винты крепления крышки масляного фильтра указанным моментом.

Момент затяжки

Винты крышки масляного фильтра	10 ±1 Нм (89 ±9 фунт-сил-дюйм)
--------------------------------	--------------------------------------

7. Удалите с двигателя все подтеки масла.

Двухцилиндровые двигатели

Снятие масляного фильтра

1. Если это еще не сделано, снимите крышку моторного отсека.

- Очистите область масляного фильтра.

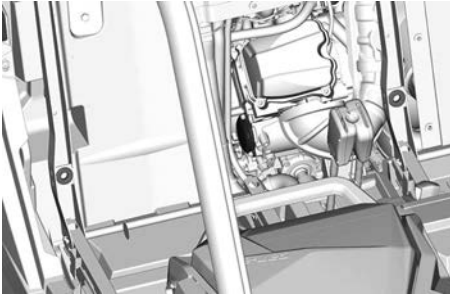

- Снимите крышку масляного фильтра.
- Извлеките и утилизируйте масляный фильтр.

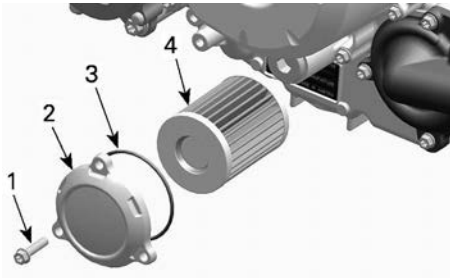

ТИПОВОЙ ВАРИАНТ

- Винт крепления крышки масляного фильтра
- Крышка масляного фильтра
- Кольцевое уплотнение
- Масляный фильтр

Установка масляного фильтра

- Проверьте загрязнение впускной и выпускной частей масляного фильтра. При необходимости удалите грязь.

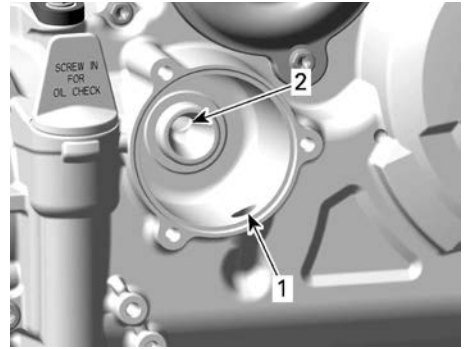

- Впускное отверстие (из масляного насоса в масляный фильтр)
- Выпускное отверстие, ведущее в систему смазки двигателя

- Смажьте НОВОЕ уплотнительное кольцо моторным маслом и наденьте его на крышку масляного фильтра.
- Вставьте новый фильтр в крышку.
- Нанесите моторное масло на уплотнение на открытом конце масляного фильтра.

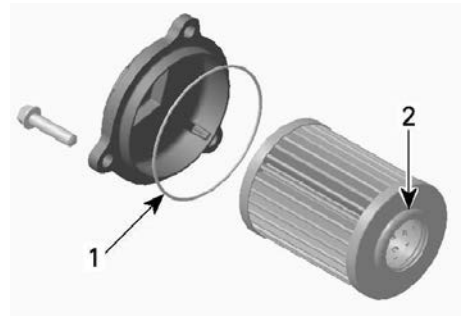

- Нанесите небольшое количество масла
- Нанесите небольшое количество масла

УВЕДОМЛЕНИЕ

Не защемите уплотнительное кольцо при установке фильтра и крышки.

- Установите крышку на двигатель.

- Затяните винты крепления крышки масляного фильтра указанным моментом.

Момент затяжки	
Винты крышки масляного фильтра	10 ±1 Нм (89 ±9 (в фунтах силы-дюйм))

- Удалите с двигателя все подтеки масла.

Радиатор

Осмотр и очистка радиатора

Периодически проверяйте чистоту зоны радиатора.

- Чтобы получить доступ к радиатору, потяните нижнюю часть передней решетки и сдвиньте ее вниз.

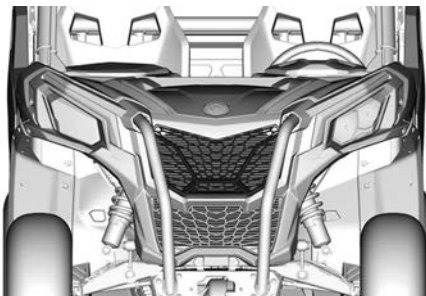

- Осмотрите радиатор и шланги на отсутствие протечек или повреждений.
- Осмотрите пластины радиатора. Пластины радиатора должны быть чистыми, на них не должно быть грязи, листьев и прочих инородных предметов, которые могут помешать корректной работе радиатора.

По возможности промойте пластины радиатора из садового шланга.

⚠ ВНИМАНИЕ

Чистить горячий радиатор руками строго запрещено. Дайте радиатору остыть, перед тем как приступить к чистке.

УВЕДОМЛЕНИЕ

Будьте осторожны, чтобы не повредить пластины радиатора при чистке. Не используйте посторонние предметы/инструменты, которые могут повредить пластины. При промывке используйте только низконапорные мойки. Подача воды под **ВЫСОКИМ ДАВЛЕНИЕМ** не допускается.

Охлаждающая жидкость

Рекомендуемая охлаждающая жидкость

Рекомендуемая охлаждающая жидкость XPS

Готовая охлаждающая жидкость с увеличенным сроком службы

Если XPS недоступна

Раствор дистиллированной воды и антифриза (50% дистиллированной воды, 50% антифриза).

УВЕДОМЛЕНИЕ

Используйте специально предназначенный антифриз на основе этиленгликоля с содержанием ингибиторов коррозии для двигателей внутреннего сгорания из алюминия.

Проверка уровня охлаждающей жидкости двигателя**⚠ ОСТОРОЖНО**

Уровень охлаждающей жидкости проверяется на холодном двигателе.

1. Установите снегоход на ровной горизонтальной поверхности.
2. Снимите крышку доступа к расширительному бачку.

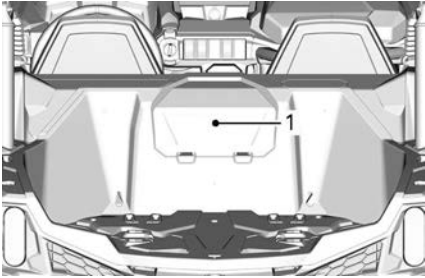

1. Крышка доступа к расширительному бачку

⚠ ОСТОРОЖНО

Во избежание получения ожогов не снимайте крышку радиатора и не ослабляйте пробку сливного отверстия системы охлаждения, если двигатель горячий.

3. Убедитесь, что система охлаждения заполнена до метки «Max».

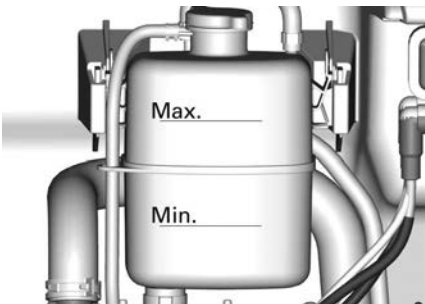
**Долив охлаждающей жидкости**

1. Снимите пробку расширительного бачка.

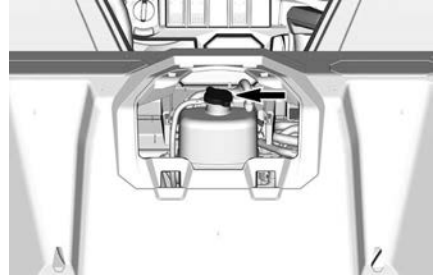

2. При необходимости добавьте в систему охлаждающую жидкость. Пользуйтесь воронкой, чтобы не распылять жидкость. **Не переливайте.**
3. Правильно установите пробку на расширительный бачок.
4. Установите крышку доступа к расширительному бачку на место.

ПРИМЕЧАНИЕ:

Частая необходимость долива охлаждающей жидкости указывает на наличие утечек или неисправностей двигателя.

Замена охлаждающей жидкости двигателя**⚠ ОСТОРОЖНО**

Во избежание получения ожогов не снимайте крышку радиатора и не ослабляйте пробку сливного отверстия системы охлаждения, если двигатель горячий.

1. Снимите крышку радиатора.
2. Отверните пробку сливного отверстия и частично слейте охлаждающую жидкость в подходящую емкость.

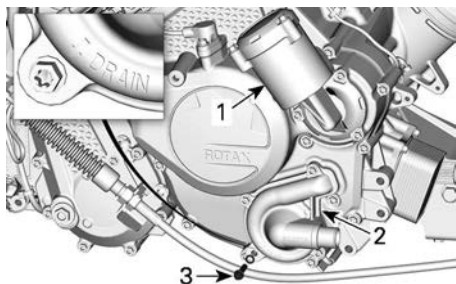

ОДНОЦИЛИНДРОВЫЙ ДВИГАТЕЛЬ

1. Корпус масляного фильтра
2. Крышка насоса системы охлаждения
3. Пробка сливного отверстия

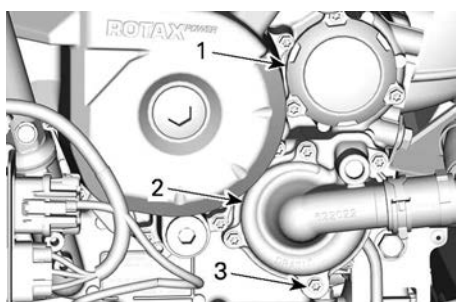

ДВИГАТЕЛЬ V-TWIN

1. Крышка масляного фильтра
2. Крышка насоса системы охлаждения
3. Пробка сливного отверстия
3. Отсоедините нижний шланг радиатора от крышки водяного насоса и слейте оставшуюся охлаждающую жидкость в подходящую емкость.
4. Затяните пробку сливного отверстия рекомендуемым моментом затяжки.

Момент затяжки

Пробка сливного отверстия	10 ±1 Нм (89 ±9 фунт-сил- дюйм)
---------------------------	--

5. Установите на место шланг радиатора.
6. Залейте охлаждающую жидкость в систему охлаждения (см.

процедуру «Удаление воздуха из системы охлаждения»).

Удаление воздуха из системы охлаждения

1. Снимите крышку расширительного бачка.
2. Заполняйте систему охлаждения до тех пор, пока охлаждающая жидкость не достигнет метки «Max» на расширительном бачке.

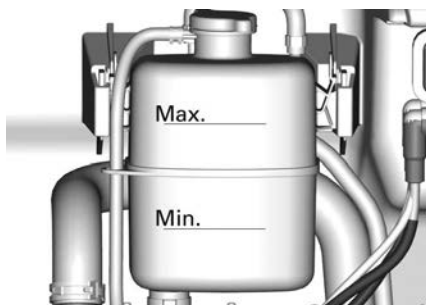

3. Установите крышку расширительного бачка.
4. Дайте двигателю поработать на холостом ходу с **УСТАНОВЛЕННОЙ** герметичной крышкой, пока не запустится второй цикл охлаждающего вентилятора.
5. Остановите двигатель и дайте ему остыть.

⚠ ОСТОРОЖНО

Во избежание получения ожогов не снимайте крышку радиатора, если двигатель горячий.

6. Дождавшись остывания двигателя, снимите крышку радиатора и, при необходимости, долейте охлаждающую жидкость.
7. Установите крышку расширительного бачка.
8. После следующей поездки, выполнив данную операцию, проверьте уровень охлаждающей жидкости. При необходимости

долейте охлаждающую жидкость. См. Проверка уровня охлаждающей жидкости двигателя в этом разделе.

Система выпуска отработавших газов

Очистка области вокруг выпускной системы

⚠ ОСТОРОЖНО

Скопления грязи могут привести к возгоранию транспортного средства (засохшая грязь воспламеняется от горячей выпускной системы).

В некоторых ситуациях это может привести к серьезному ущербу, травмам и даже летальному исходу.

Регулярно выполняйте очистку транспортного средства в области выпускной системы после поездок по болотистой, заросшей травой местности или сухим листьям.

В иных ситуациях выполняйте очистку согласно графику технического обслуживания.

⚠ ВНИМАНИЕ

Не приступайте к выполнению операции сразу после остановки двигателя — компоненты системы выпуска отработавших газов могут быть очень горячими.

1. Действуя в задней части транспортного средства, очистите область вокруг глушителя.
2. Очистите области вокруг выхлопной трубы.

⚠ ОСТОРОЖНО

Почистите также зону под тепловыми экранами.

Осмотр и очистка искрогасителя

⚠ ВНИМАНИЕ

Никогда не выполняйте эту операцию сразу после остановки двигателя — компоненты выхлопной системы разогреваются до очень высоких температур.

1. Снимите и утилизируйте винты крепления выхлопной трубы.

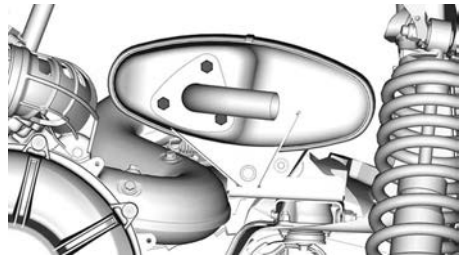

КОНФИГУРАЦИЯ ОДНОЦИЛИНДРОВОГО ДВИГАТЕЛЯ

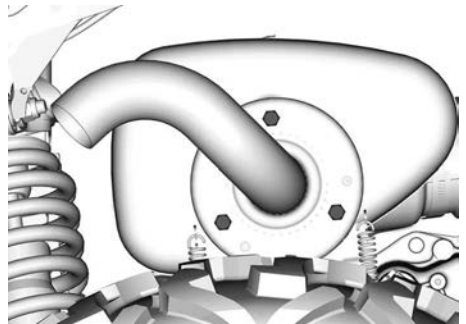

- КОНФИГУРАЦИЯ ДВИГАТЕЛЯ V-TWIN
2. Снимите выхлопную трубу, уплотнение (подлежит утилизации) и искрогаситель.

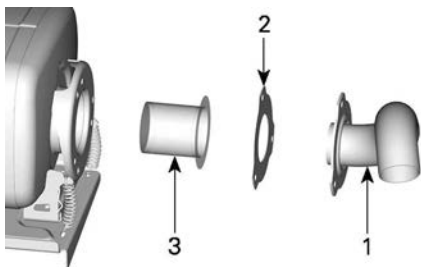

ТИПОВОЙ ВАРИАНТ

1. Выхлопная труба
 2. Прокладка (утилизировать)
 3. Искрогаситель
3. При помощи щетки удалите сажевые отложения из искрогасителя.

УВЕДОМЛЕНИЕ

Пользуйтесь мягкой металлической щёткой и действуйте осторожно, чтобы не повредить сетку искрогасителя.

4. Осмотрите сетчатую часть искрогасителя на отсутствие повреждений. Замените при необходимости.
5. Осмотрите камеру искрогасителя в глушителе. При необходимости удалите любые загрязнения.
6. Установите искрогаситель на место в последовательности, обратной снятию. Однако, обратите внимание на следующее:

Затяните винты указанным моментом.

Момент затяжки

Винт крепления выхлопной трубы	32 ±2 Нм (24 ±1 (в фунтах силы-фут))
--------------------------------	---

Коробка передач

Рекомендованное масло коробки передач

Масло XPS специально разработано для того чтобы отвечать строгим требованиям, предъявляемым к системе подачи смазки данной коробки передач. Компания BRP настоятельно рекомендует использовать масло XPS.

УВЕДОМЛЕНИЕ

Не используйте другой тип масла при обслуживании.

Рекомендуемое масло XPS для коробки передач

75W140 SYNTHETIC GEAR OIL (P/N 779160)

Альтернативный продукт/При отсутствии рекомендованного продукта

Синтетическое трансмиссионное масло 75W 140 API GL-5

Одноцилиндровые двигатели

Проверка уровня масла в коробке передач (одноцилиндровый двигатель)

1. Через арку правого заднего колеса снимите опору регулятора напряжения с рамы и отложите ее в сторону, чтобы обеспечить свободное пространство.

Снимать колесо необязательно, но при этом обеспечивается большее свободное пространство для работы.

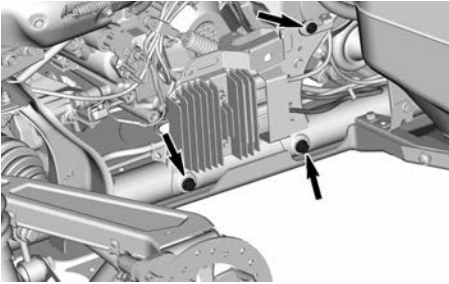

ВИНТЫ ОПОРЫ РЕГУЛЯТОРА НАПРЯЖЕНИЯ

2. Выверните пробку отверстия для проверки уровня масла в коробке передач.

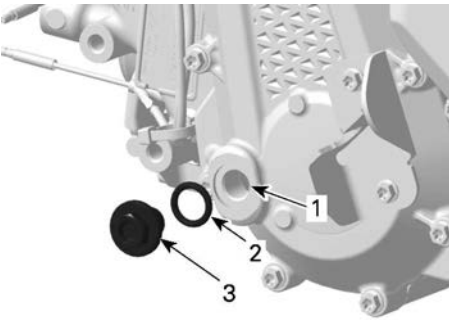

1. Отверстие под масляный шуп
 2. Уплотнительное кольцо
 3. Пробка для проверки уровня масла
3. Проверьте уровень масла.

Уровень масла должен быть вровень с нижней частью отверстия для проверки уровня масла.

УВЕДОМЛЕНИЕ

Эксплуатация коробки передач с неправильным уровнем масла может серьезно ее повредить.

4. Установите пробку отверстия для контроля уровня масла с уплотнительным кольцом. Затяните пробку с указанным моментом затяжки.

Момент затяжки

Пробка для проверки уровня масла

$5 \pm 0,6$ Нм
(44 ± 5
фунт-силы-дюйм)

Замена масла в коробке передач

1. Запустите двигатель и совершите кратковременную поездку, чтобы прогреть масло в коробке передач.

ПРИМЕЧАНИЕ: Недостаточно просто дать двигателю поработать на оборотах холостого хода. Необходимо, прогреть компоненты коробки передач в движении.

2. Установите транспортное средство на ровной горизонтальной поверхности.
3. Установите поддон для сбора масла под сливной пробкой коробки передач.
4. Очистите область сливных пробок.
5. Снимите пробку и уплотнительную шайбу сливного отверстия. Утилизируйте уплотнительную шайбу.

⚠ ОСТОРОЖНО

Масло в коробке передач может быть очень горячим.

6. Снимите пробку отверстия для контроля уровня масла и уплотнительное кольцо.

ПРИМЕЧАНИЕ: Позвольте маслу полностью стечь из коробки передач.

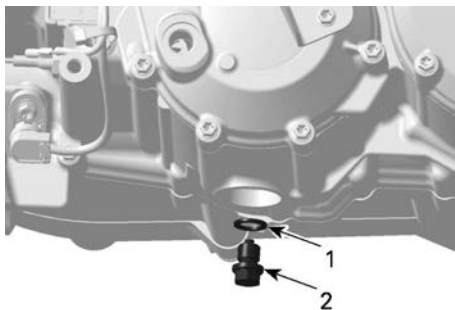

1. Сливная пробка
2. Уплотнительное кольцо
7. Очистите пробку сливного отверстия, проследите за тем, чтобы на ней не осталось никаких частиц.

ПРИМЕЧАНИЕ: Наличие чрезмерного количества посторонних частиц является признаком проблем с коробкой передач.

8. Используя НОВОЕ уплотнительное кольцо, установите пробку сливного отверстия на место.

Момент затяжки	
Сливная пробка	20 ±2 Нм (15 ±1 фут-фунт-сил)

9. Снимите датчик скорости (VSS).



10. Очистите датчик скорости чистой ветошью.
11. Установите датчик VSS и затяните винт с указанным моментом затяжки.

Момент затяжки	
Болт крепления датчика скорости	10 ±1 Нм (89 ±9 фунт-силы-дюйм)

12. Залейте в коробку передач необходимое количество масла. Его уровень должен доходить до нижнего края отверстия.

Объем
0,5 л (0,53 жидк. кварт США)

13. Установите пробку отверстия для контроля уровня масла с уплотнительным кольцом. Затяните винты указанным моментом.

Момент затяжки	
Пробка для проверки уровня масла	5 ±0,6 Нм (44 ±5 фут-фунт-силы)

14. Вытирайте любые подтеки масла.
15. Утилизируйте масло из коробки передач в соответствии с требованиями действующего законодательства.

Двухцилиндровые двигатели

Проверка уровня масла в коробке передач (V-Twin)

1. Установите мотовездеход на ровной горизонтальной поверхности.
2. Переведите рычаг переключения передач в положение ПАРКОВОЧНОЙ БЛОКИРОВКИ.
3. Очистите место установки масляного щупа.
4. Извлеките маслоизмерительный щуп коробки передач.

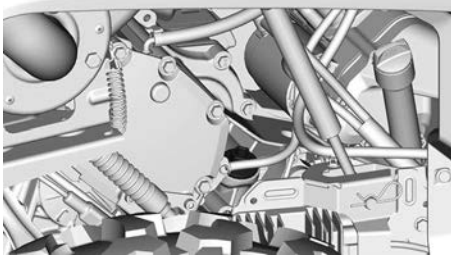

5. Протрите и установите заново маслоизмерительный щуп.
6. Вновь извлеките щуп и проверьте уровень масла. Он должен располагаться около верхней метки или быть равным ей.



1. МИН.
2. МАКС.
3. Рабочий диапазон

7. Добавьте масло, если это необходимо:
 1. Вставьте воронку в трубку щупа.
 2. Добавьте небольшое количество рекомендуемого масла.
 3. Часто проверяйте уровень моторного масла.
 4. Повторяйте предыдущие шаги, пока уровень масла не достигнет верхней метки масляного щупа.

УВЕДОМЛЕНИЕ

Эксплуатация коробки передач с неправильным уровнем масла может серьезно ее повредить.

ПРИМЕЧАНИЕ:

Не допускайте перелива. Насухо вытирайте все потеки.

8. Надежно затяните щуп.

Замена масла в коробке передач

1. Установите мотовездеход на ровной горизонтальной поверхности.
2. Очистите следующие места.
 - Область сливной пробки

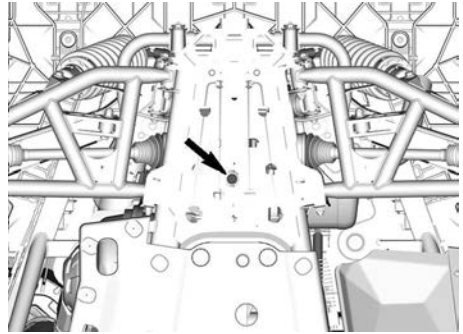

- Область датчика скорости (VSS)

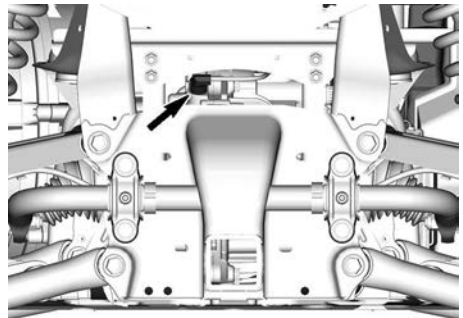

- Область маслоизмерительного щупа.

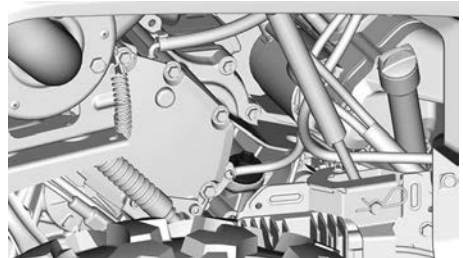

3. Установите поддон для сбора масла под сливной пробкой.
4. Извлеките масляный щуп.

5. Выверните пробку отверстия для слива масла.
6. Масло должно полностью вытечь из коробки передач.
7. Очистите сливную пробку от металлических частиц.
8. Установите на место пробку сливного отверстия.

Момент затяжки	
Сливная пробка	20 ±2 Нм (15 ±1 фут-фунт-сил)

9. Снимите датчик скорости (VSS) и очистите его с помощью чистой ветоши.



1. Винт датчика скорости (VSS)
2. ДАТЧИК VSS

10. Залейте масло в коробку передач.

ПРИМЕЧАНИЕ: Уровень масла должен быть вровень с нижней частью отверстия для проверки уровня масла.

УВЕДОМЛЕНИЕ

Используйте **ТОЛЬКО** рекомендованный тип масла.

11. Вставьте щуп.
12. Смажьте уплотнительное кольцо датчика скорости

Консистентная смазка Super Lube

13. Установите датчик скорости (VSS).

Момент затяжки	
Винт датчика скорости (VSS)	10 ±1 Нм (89 ±9 (в фунтах силы-дюйм))

14. Вытирайте любые подтеки масла.

Передний дифференциал

Проверка уровня масла переднего дифференциала

1. Установите мотовездеход на ровной горизонтальной поверхности.
2. Прежде чем приступить к проверке уровня масла, очистите поверхности, прилегающие к пробке заливного отверстия.

Пробка сливного отверстия расположена справа от переднего дифференциала.

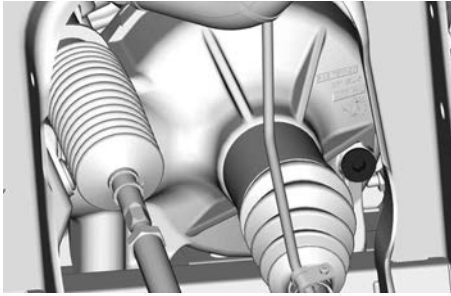

ОДНОЦИЛИНДРОВЫЙ ДВИГАТЕЛЬ

**ДВИГАТЕЛЬ V-TWIN**

3. Выверните пробку заливного отверстия.
4. Проверьте уровень масла. Масло должно доходить до нижнего края.
5. Установите на место пробку наливной горловины.

Момент затяжки	
Пробка заливного отверстия	16,5 ± 2,5 Нм (146 ± 22 фунт-сил- дюйм)

Масло, рекомендуемое для переднего дифференциала

Рекомендуемое масло XPS для переднего дифференциала
Синтетическое трансмиссионное масло 75W90
Альтернативный вариант, если продукт XPS недоступен
Синтетическое трансмиссионное масло 75W90 (API GL-5)

Масло XPS специально разработано для использования в данном дифференциале. Компания BRP настоятельно рекомендует использовать масло XPS.

УВЕДОМЛЕНИЕ

Не используйте другой тип масла при обслуживании.

Замена масла в переднем дифференциале

1. Установите снегоход на ровной горизонтальной поверхности.
2. Установите рычаг переключения передач в положение «Р».
3. Работая под транспортным средством, очистите область, прилегающую к сливному отверстию.

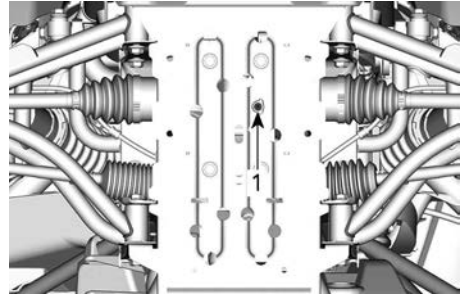

1. Сливная пробка
4. Установите поддон для слива масла под задний дифференциал.
5. Выверните пробку сливного отверстия.
6. Выверните пробку заливного отверстия.

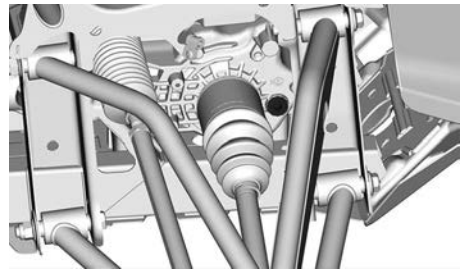
**ОДНОЦИЛИНДРОВЫЙ ДВИГАТЕЛЬ**

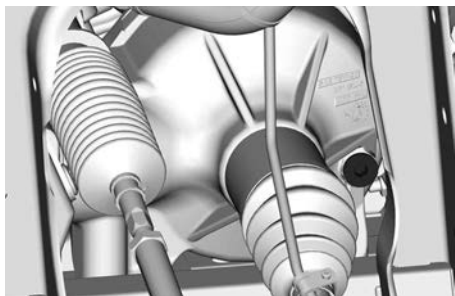

ДВИГАТЕЛЬ V-TWIN

7. Дождитесь полного вытекания масла.
8. Установите пробку сливного отверстия.

Момент затяжки	
Сливная пробка	2,5 ±0,5 Нм (24 ±4 фунт-силы- дюйм)

9. Залейте в дифференциал рекомендуемое масло для обеспечения оптимальной работы.
10. Объем масла в дифференциале см. в разделе «Технические характеристики».
11. Установите пробку заливного отверстия на место.

Момент затяжки	
Пробка заливного отверстия	16,5 ±2,5 Нм (146 ±22 фунт-силы- дюйм)

Задний конечный привод (только в моделях с одноцилиндровым двигателем)

Проверка уровня масла в заднем редукторе

1. Установите мотовездеход на ровной горизонтальной поверхности.

2. Прежде чем приступить к проверке уровня масла, очистите поверхности, прилегающие к пробке заливного отверстия.



3. Выверните пробку заливного отверстия.
4. Проверьте уровень масла. Масло должно доходить до нижнего края.
5. Установите на место пробку наливной горловины.

Момент затяжки	
Пробка заливного отверстия	16,5 ±2,5 Нм (146 ±22 (в фунтах силы-дюйм))

Рекомендуемое масло для заднего редуктора

Рекомендованное масло XPS™ для конечного привода
Синтетическое трансмиссионное масло 75W90
Альтернативный вариант, если продукт XPS недоступен
Синтетическое трансмиссионное масло 75W90 (API GL-5)

ПРИМЕЧАНИЕ:

Масло XPS специально разработано для того чтобы отвечать строгим требованиям, предъявляемым к системе подачи смазки данной коробки передач. Компания BRP настоятельно рекомендует использовать масло XPS. Однако в случае, если синтетическое масло для коробки передач XPS недоступно, используйте следующее.

УВЕДОМЛЕНИЕ

Не используйте другой тип масла при обслуживании.

Замена масла в заднем редукторе

1. Установите снегоход на ровной горизонтальной поверхности.
2. Установите рычаг переключения передач в положение «Р».
3. Работая под транспортным средством, очистите область, прилегающую к сливному отверстию.

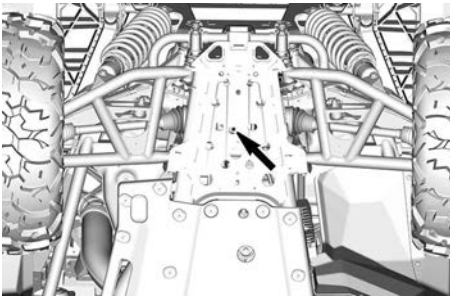

4. Подставьте поддон под задний редуктор.
5. Выверните пробку сливного отверстия.
6. Выверните пробку заливного отверстия.

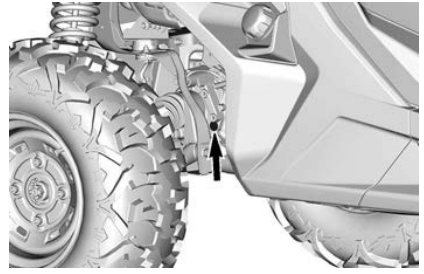

7. Дождитесь полного вытекания масла.
8. Установите пробку сливного отверстия.

Момент затяжки

Сливная пробка	2,5 ±0,5 Нм (24 ±4 (в фунтах силы-дюйм))
----------------	---

9. Для получения оптимальных характеристик долийте главную передачу рекомендованным маслом.
10. Объем масла в см. в разделе *Технические данные*.
11. Установите пробку заливного отверстия на место.

Момент затяжки

Пробка заливного отверстия	16,5 ±2,5 Нм (146 ±22 (в фунтах силы-дюйм))
----------------------------	--

Свечи зажигания**Доступ к свечам зажигания****Одноцилиндровый двигатель**

Цилиндр расположен под задним грузовым модулем.

Доступ к свече зажигания можно получить через арку заднего правого колеса.

Двухцилиндровые двигатели

Доступ к передней свече зажигания можно получить, сняв крышку моторного отсека. Процедуру см. в п. Доступ к обслуживаемым компонентам.

Доступ к задней свече зажигания можно получить через арку заднего правого колеса.

Снятие свечи зажигания

1. Отсоедините высоковольтный провод.
2. Перед установкой свечи зажигания необходимо очистить сжатым воздухом.
3. Используя специальный ключ полностью выверните свечу зажигания и снимите ее.

Установка свечей зажигания

1. Перед установкой свечи зажигания убедитесь, что контактные поверхности очищены от грязи и нагара.
2. Используя измерительный щуп установите межэлектродный зазор.

Зазор свечи зажигания	
Одноцилиндровый двигатель	0,7–0,8 мм (0,028–0,031 дюйма)
Двухцилиндровый двигатель	0,8–0,9 мм (0,031–0,035 дюйма)

3. Нанесите на резьбу свечи зажигания следующую противозадирную смазку.

4. Вкрутите свечу зажигания от руки в головку цилиндра, затем затяните свечу динамометрическим ключом с торцевой головкой.

УВЕДОМЛЕНИЕ

Не перетягивайте свечи зажигания – возможны повреждения двигателя.

Момент затяжки

Свеча зажигания	11 Нм (97 (в фунтах силы-дюйм))
-----------------	------------------------------------

Крышка вариатора

Для облегчения восприятия на некоторых иллюстрациях двигатель снят. Для выполнения указаний ниже снимать двигатель не обязательно.

⚠ ОСТОРОЖНО

Категорически запрещается прикасаться к вариатору, когда двигатель запущен. Движение на мотовездехе со снятой крышкой вариатора не допускается.

⚠ ВНИМАНИЕ

Перед снятием крышки двигателя должен остыть.

УВЕДОМЛЕНИЕ

Данный вариатор не требует смазки. Никогда не смазывайте какие-либо компоненты за исключением муфты одностороннего вращения ведущего шкива.

Противозадирная смазка на основе меди

Доступ к крышке вариатора

Доступ к крышке вариатора осуществляется через арку заднего левого колеса.

Снятие крышки вариатора

1. Установите мотовездеход на ровной горизонтальной поверхности.
2. Снимите шланг впускного воздухопровода вариатора (при наличии).
3. Вручную выверните все винты крепления крышки вариатора.

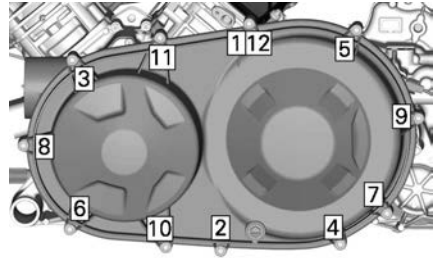

УВЕДОМЛЕНИЕ

Не используйте ударный инструмент для отворачивания винтов крепления крышки вариатора.

ПРИМЕЧАНИЕ:

Отворачивайте верхний центральный винт последним, чтобы крышка могла держаться на нем до момента снятия.

4. Снимите крышку вариатора и уплотнение крышки.

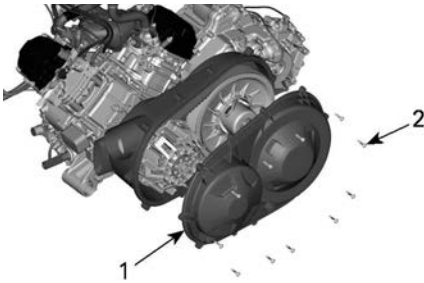

1. Крышка вариатора
2. Винты крышки вариатора

Установка крышки вариатора

1. В первую очередь следует устанавливать верхний центральный винт.

2. Затягивайте винты крепления крышки вариатора в следующей последовательности.

Момент затяжки

Винты крышки вариатора	7 ± 0,8 Нм (62 ± 7 фунт-сила-дюйм)
------------------------	---------------------------------------

3. Установите шланг впускного воздухопровода вариатора (при наличии).

Момент затяжки

Жахим червячной передачи	2 ± 0,3 Нм (18 ± 2 фунт-сила-дюйм)
--------------------------	---------------------------------------

Ремень вариатора

Снятие ремня вариатора (одноцилиндровый двигатель)

УВЕДОМЛЕНИЕ

В случае выхода приводного ремня из строя следует прочистить вариатор, крышку и отверстие для выпуска воздуха.

Для ознакомления с некоторой ВАЖНОЙ информацией см. *Советы по увеличению срока службы ремня вариатора* в разделе *Основные операции*.

1. Снимите крышку вариатора.

- Вверните съемник/стопорный инструмент в резьбовое отверстие ведомого шкива.

<p>Специальное приспособление</p> <p>(529036098)</p>	
--	---



- Разведите фланцы ведомого шкива вариатора.
- Для снятия ремня перекиньте его через верхнюю кромку неподвижной половины шкива.

Снятие ремня вариатора (двухцилиндровый двигатель)

УВЕДОМЛЕНИЕ

В случае выхода приводного ремня из строя следует прочистить вариатор, крышку и отверстие для выпуска воздуха.

Для ознакомления с некоторой ВАЖНОЙ информацией см. *Советы по увеличению срока службы ремня вариатора* в разделе *Основные операции*.

- Снимите крышку вариатора.
- Установите переходник в резьбовое отверстие ведомого шкива.

<p>Переходник ведомого шкива</p> <p>(№ детали 708200720)</p>	
--	---

- Вверните съемник/стопорный инструмент в резьбовое отверстие переходника.

<p>Специальное приспособление</p> <p>(№ детали 529000088)</p>	
---	---

- Разведите фланцы ведомого шкива вариатора.

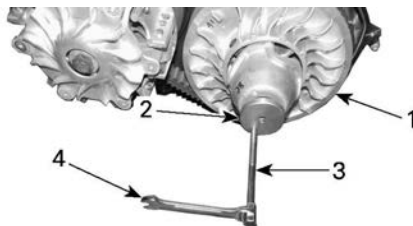

- Неподвижная половина ведомого шкива
- Адаптер
- Съемник / стопорный инструмент
- Ключ

- Для снятия ремня перекиньте его через верхнюю кромку неподвижной половины шкива, как указано на иллюстрации.



Установка приводного ремня

Установка ремня производится в порядке, обратном снятию. Обратите внимание на следующие детали.

Максимальный срок службы ремня вариатора обеспечивается надлежащим направлением вращения.

1. Устанавливайте ремень таким образом, чтобы стрелки, нанесенные на ремень, указывали в сторону передней части мотовездехода (если смотреть сверху).

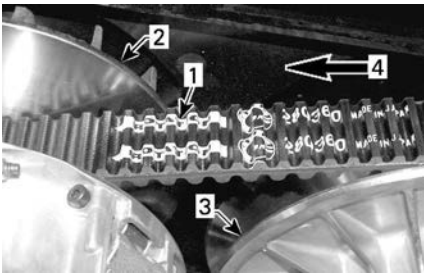

1. Стрелка, нанесенная на ремень
2. Ведущий шкив (передний)
3. Ведомый шкив (задний)
4. Направление вращения

2. Проворачивайте ведомый шкив, пока нижние поверхности зубьев наружной поверхности приводного ремня не окажутся вровень с краем ведомого шкива.



1. Нижние поверхности канавок выровнены по краю ведомого шкива

Ведущий и ведомый шкивы

Осмотр ведущего и ведомого шкивов

Этот осмотр должен выполняться уполномоченным дилером Can-Am Off-road, ремонтной мастерской или лицом по вашему выбору для обслуживания, ремонта или замены.

Ведущий шкив вариатора

Проверьте состояние подшипников и роликов подвижного фланца шкива вариатора и замените изношенные детали.

Ведомый шкив вариатора

Осмотрите втулки кулачка и подвижной половины ведомого шкива, замените изношенные компоненты.

Осмотрите накладки на неподвижном фланце шкива.

АКБ

Техническое обслуживание аккумуляторной батареи

УВЕДОМЛЕНИЕ

Запрещается заряжать аккумуляторную батарею, установленную в мотовездеходе.

Данное транспортное средство оснащено клапанно-регулируемой свинцово-кислотной (VRLA) аккумуляторной батареей. Аккумуляторные батареи этого типа — необслуживаемые, долив дистиллированной воды в процессе эксплуатации не требуется.

УВЕДОМЛЕНИЕ

Запрещается снимать герметичную крышку аккумуляторной батареи.

Снятие аккумуляторной батареи

1. Снимите подушку сиденья водителя.
2. Отсоедините ЧЁРНЫЙ провод (-) от вывода аккумуляторной батареи, а затем — КРАСНЫЙ (+).

УВЕДОМЛЕНИЕ

Осуществлять демонтаж всегда следует в этом порядке: отсоедините ЧЕРНЫЙ (-) провод.

3. Выверните винты крепления держателя аккумуляторной батареи.

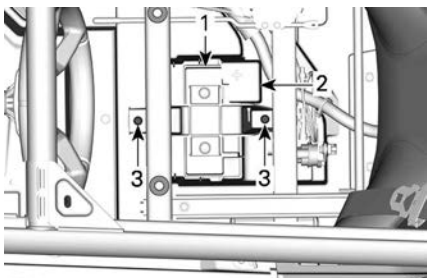

1. Держатель АКБ
2. АКБ
3. Винты крепления держателя аккумуляторной батареи
4. Снимите держатель АКБ.
5. Извлеките АКБ.

Установка аккумуляторной батареи

Установите АКБ в порядке обратном снятию.

УВЕДОМЛЕНИЕ

Неправильная ориентация проводов аккумулятора (обратная полярность) вызовет повреждение регулятора напряжения.

УВЕДОМЛЕНИЕ

Всегда подсоединяйте КРАСНЫЙ (+) провод первым, затем — ЧЕРНЫЙ (-).

Предохранители и перемычки

Замена предохранителя

В случае, если предохранитель перегорел, его необходимо заменить предохранителем такого же номинала.

УВЕДОМЛЕНИЕ

Не используйте предохранители большего номинала — это может стать причиной возникновения серьезных повреждений.

Расположение блоков предохранителей

Мотовездеход оснащен двумя блоками предохранителей.

Передний блок предохранителей располагается под левой частью панели приборов, а задний — за сиденьем водителя рядом с ЕСМ.

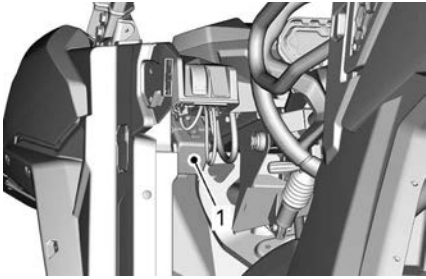

1. Передний блок предохранителей

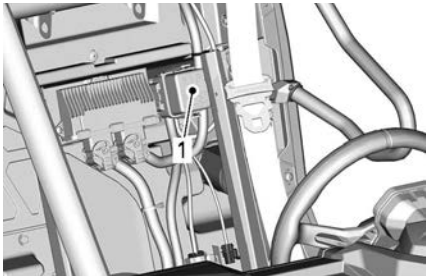

1. Задний монтажный блок предохранителей

Плавкие перемычки и отдельный предохранитель

Транспортное средство оснащено двумя 2 плавкими перемычками и отдельным предохранителем.

Плавкая перемычка 1 соединена с положительным выводом аккумуляторной батареи.

Плавкая перемычка 2 расположена между блоком предохранителей 1 и доп. оборудованием (размещены под панелью приборов).

Держатель плавкого предохранителя регулятора также расположен около аккумуляторной батареи.

Описание блоков предохранителей

Отдельные держатели предохранителей		
№	Описание	Номинал
PF3	DPS (под панелью приборов, возле DPS)	40 А
PF4	Вывод для подключения дополнительного оборудования (под монтажным блоком панели приборов)	30 А
PF6	Насос системы ABS (при наличии)	40 А
PF7	Клапаны системы ABS (при наличии)	25 А
PF10	Регулятор (около аккумуляторной батареи)	50 А

**Блок предохранителей 1 (под панелью приборов)
(Назначение предохранителей указано на крышке блока предохранителей)**

№	Описание	Номинал
F10	Категория Т Реле дополнительного оборудования (контактное устройство)	10 А
F11	Фары и указатели поворота	20 А
F12	DC3 Вывод для подключения дополнительного оборудования	10 А
F14	Электрическая розетка 1 (12 В)	10 А
F16	Задние фонари	10 А
F24	Световые приборы прицепа	5 А
F25	Обнаружение прицепа	5 А
F26	Выключатель сиденья	5 А
R3	Доп. оборудование ECM (12 В)	Н/Д
R8	Стоп-сигналы	Н/Д
R9	Предохранители PF1/F14 (электрическая розетка постоянного тока) PF4 — вывод для подключения дополнительного оборудования	Н/Д
Spare1	Запасной	20 А

**Блок предохранителей 2 (за сиденьем водителя)
(Назначение предохранителей указано на крышке блока предохранителей)**

№	Описание	Номинал
F4	Панель приборов/реле	10 А
F5	Зажигание/система впрыска/ топливный насос	10 А
F6	Блок управления двигателем (ECM)	10 А
F7	Полный привод (4WD)	10 А

**Блок предохранителей 2 (за сиденьем водителя)
(Назначение предохранителей указано на крышке блока предохранителей)**

№	Описание	Номинал
F8	Замок зажигания Часы	10 А
F9	Вентилятор системы охлаждения	25 А
F18	Кислородный датчик	10 А
R1	Воздушное (вентилятор)	Н/Д
R2	Главное	Н/Д

Плавкие вставки

Плавкая вставка	Описание	Номинал
1	Главное	18 awg
2	Вывод для подключения дополнительного оборудования	14 awg

Светотехническое оборудование

Замена лампы фары

⚠ ОСТОРОЖНО

Неправильная установка лампы может стать причиной ее выскакивания из корпуса фары. В этой ситуации лампа может соприкоснуться с корпусом фары, линзами или любыми другими деталями, расположенными в этой области, что приведет к расплавлению деталей и/или опасности возгорания.

УВЕДОМЛЕНИЕ

Никогда не касайтесь пальцами колбы галогенной лампы, так как это сокращает срок ее службы. В случае, если вы коснулись стеклянной части, ее необходимо очистить изопропиловым спиртом, который не оставит пленки на стеклянной части лампы.

Отсоедините разъем от лампы.

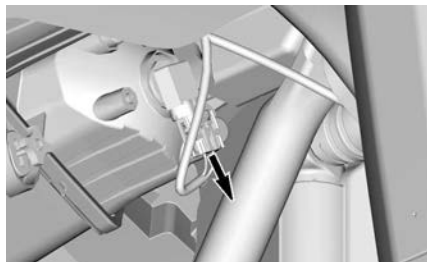

ТИПОВОЙ ВАРИАНТ

Вращайте лампу.

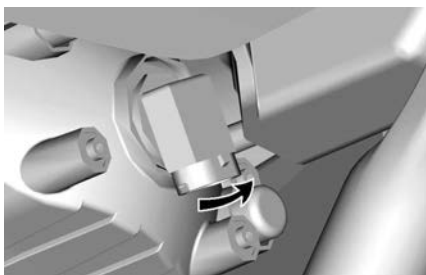

ТИПОВОЙ ВАРИАНТ

Вытащите лампу.

Правильно установите снятые компоненты в порядке, обратном снятию.

Проверьте работу головного освещения.

Регулировка головного освещения

Вращением винта отрегулируйте направление светового пучка фары.

ПРИМЕЧАНИЕ:

Обе фары головного освещения должны быть настроены одинаковым образом.

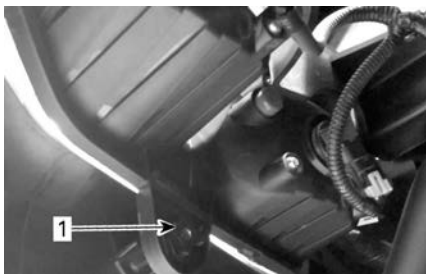

1. Регулировочный винт

Задний фонарь

Мотовездеход оборудован светодиодными задними фонарями (LED, Light Emitting Diode). Данная технология доказала свою надежность. В маловероятном случае

возникновения поломки обратитесь для проверки к уполномоченному дилеру Can-Am, в ремонтную мастерскую или к специалисту по вашему выбору.

Замена лампы переднего указателя поворота

1. Снимите патрон лампы из нижней стороны крыла.

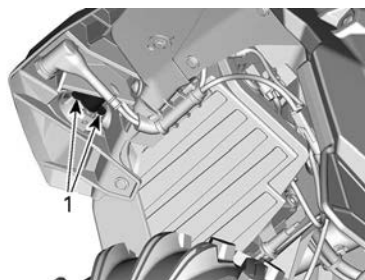

ПАТРОН УКАЗАТЕЛЯ ПОВОРОТА

1. Крепежные болты
2. Замените лампу.
3. Установите патрон на место.

Замена лампы заднего указателя поворота

1. Выкрутите винт крепления рассеивателя указателя поворота из нижней стороны крыла.

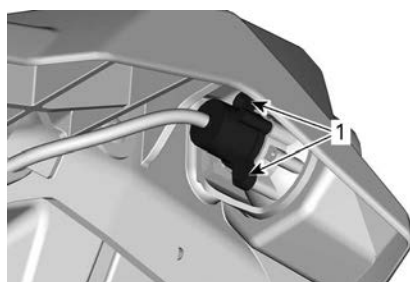

1. Винт крепления рассеивателя

2. Снимите патрон лампы.
3. Замените лампу.
4. Установите на место патрон лампы и все остальные снятые детали в обратном порядке.

Замена переднего габаритного фонаря

ПРИМЕЧАНИЕ:

Передние габаритные фонари являются неразборными. Они заменяются в сборе.

1. Отсоедините электрический разъем.
2. Отверните фиксирующую гайку.
3. Снимите габаритный фонарь.

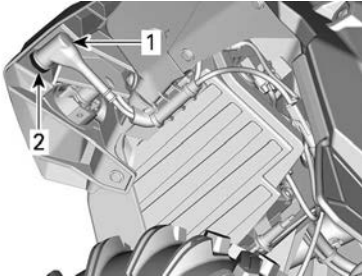

1. Электрический разъем габаритного огня
2. Стопорная гайка

4. Установите новый габаритный фонарь, действуя в обратной последовательности.

Замена лампы освещения номерного знака

1. Снимите крышку лампы подсветки номерного знака.

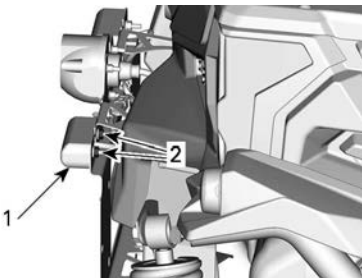

1. Крышка лампы подсветки номерного знака
2. Удерживающий болт

2. Замените лампу.
3. Установите на место крышку.

Сильфоны и кожух приводного вала

Проверка сильфонов и кожуха приводного вала

1. Визуально проверьте состояние сильфонов и кожуха приводного вала.
2. Убедитесь в отсутствии повреждений и потёртостей на кожухе около вала.
3. Проверьте сильфоны на наличие трещин, потёртостей, следов утечки смазки и т. п.
4. При необходимости отремонтируйте или замените повреждённые детали.

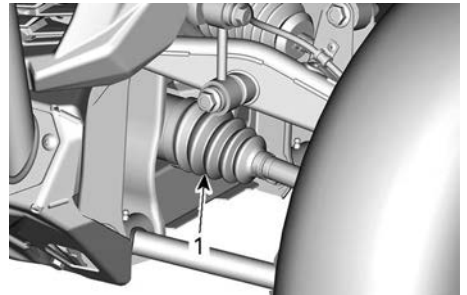

ТИПОВОЙ ВАРИАНТ — СТОРОНА ПЕРЕДНЕГО ДИФФЕРЕНЦИАЛА

1. Сильфоны внутренних шарниров приводных валов

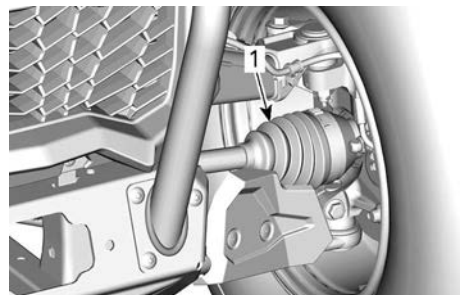

ТИПОВОЙ ВАРИАНТ — СТОРОНА ПЕРЕДНЕГО КОЛЕСА

1. Сильфоны наружных шарниров приводных валов

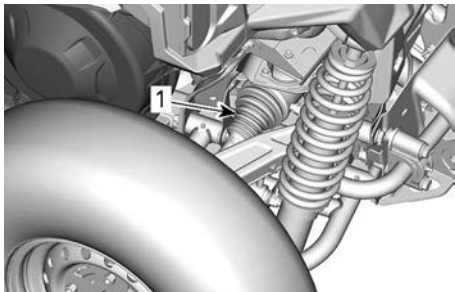

ТИПОВОЙ ВАРИАНТ — ЗАДНЯЯ СТОРОНА КОРОБКИ ПЕРЕДАЧ

1. Сильфоны внутренних шарниров приводных валов

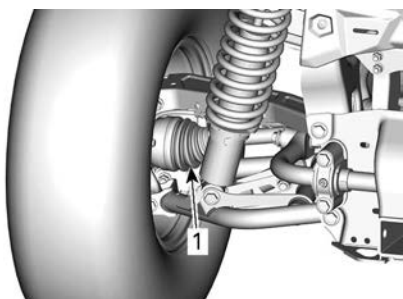

ТИПОВОЙ ВАРИАНТ — СТОРОНА ЗАДНЕГО КОЛЕСА

1. Сильфоны наружных шарниров приводных валов

Подшипник колеса

Осмотр подшипников колес

1. Поднимите мотовездеход на опоры. См. «Подъем мотовездехода с помощью домкрата».
2. Взявшись за верхнюю часть, покачайте колесо в направлениях, перпендикулярных плоскости вращения; посмотрите, есть ли люфт.
3. При наличии ненормального люфта обратитесь к уполномоченному дилеру Can-Am Off-Road, в ремонтную мастерскую или к специалисту по вашему выбору.



ТИПОВОЙ ВАРИАНТ

Колеса и шины

Снятие колеса

1. Установите мотовездеход на ровной горизонтальной площадке.
2. Установите рычаг переключения передач в положение PARK (парковка).
3. Ослабьте гайки крепления колеса
4. Поднимите мотовездеход на опоры. См. *Подъем мотовездехода с помощью домкрата*
5. Снимите гайки крепления колеса и колесо.

Установка колеса

1. Проверьте состояние шпилек и гаек крепления колес. При необходимости заменить.
2. Установите колесо.

ПРИМЕЧАНИЕ: Шины с односторонним рисунком протектора при установке должны быть сориентированы в соответствии с указанным направлением вращения.

3. Установите все гайки крепления колес от руки.

УВЕДОМЛЕНИЕ

Всегда используйте только рекомендованные колесные гайки для данного типа колеса. Использование нерекондованных гаек может стать причиной повреждений колёсных дисков или спилек.

4. Затяжку гаек крепления колеса следует производить в последовательности, указанной на рисунке.

Момент затяжки	
Гайки крепления колеса	100 ±10 Нм (74 ±7 фут-фунт-сил)

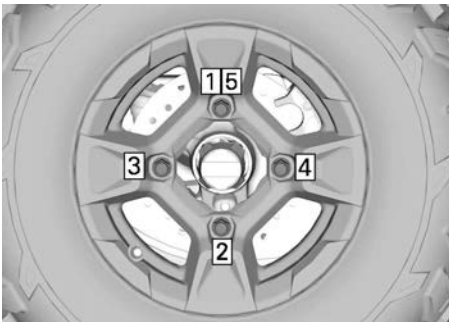

ПОРЯДОК ЗАТЯЖКИ

Давление воздуха в шинах**⚠ ОСТОРОЖНО**

Давление в шинах решающим образом влияет на управляемость и устойчивость мотовездехода. Недостаточное давление может привести к проскальзыванию шины на ободу, а повышенное — к разрыву шины. Соблюдайте рекомендации по давлению в шинах. Установка в шине давления ниже минимально допустимого **КАТЕГОРИЧЕСКИ** запрещено. Это может привести к сходу шины с обода колеса.

Давление проверяется в «холодных» шинах мотовездехода. Давление в шинах меняется в зависимости от температуры окружающей среды и высоты над уровнем моря. В случае, если одно из этих условий изменилось, заново проверьте давление в шинах.

Нужное давление см: в табличке *Давление в шинах и максимальная нагрузка* на вашем транспортном средстве.

ПРИМЕЧАНИЕ:

Шины специально спроектированы для внедорожных условий, тем не менее, их можно проколоть. Поэтому рекомендуется возить с собой шинный манометр, насос и ремонтный комплект.

Осмотр шин

Проверьте состояние и износ шин. При необходимости заменить.

⚠ ОСТОРОЖНО

Не переставляйте шины. Передние и задние шины имеют разные размеры. Рисунок протектора на левых и правых шинах различается.

Замена шин

Замена шин должна выполняться уполномоченным дилером Can-Am Off-Road, в ремонтной мастерской или иным специалистом по вашему выбору.

ОСТОРОЖНО

Заменяемые шины должны быть того же типа и размера, что и оригинальные. Шины с направленным рисунком протектора должны устанавливаться с учетом направления их вращения. Замена шин должна выполняться квалифицированным персоналом с соблюдением всех соответствующих требований и с использованием специальных инструментов.

ПОДВЕСКА

Осмотр подвески

При обнаружении любых неполадок обратитесь к уполномоченному дилеру Can-Am Off-Road, в ремонтную мастерскую или к специалисту по вашему выбору.

Амортизаторы

1. Проверьте амортизаторы на отсутствие утечек, износ буфера сжатия и прочие повреждения.
2. Убедитесь, что крепежные детали по-прежнему надежно затянуты.

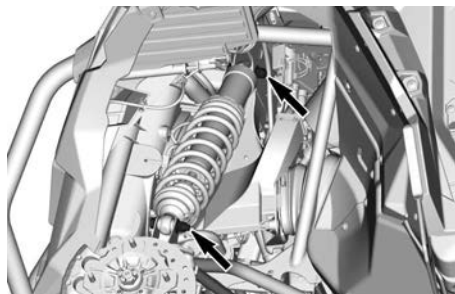

ТИПОВОЙ ВАРИАНТ — КРЕПЕЖНЫЕ ДЕТАЛИ ПЕРЕДНЕГО АМОРТИЗАТОРА

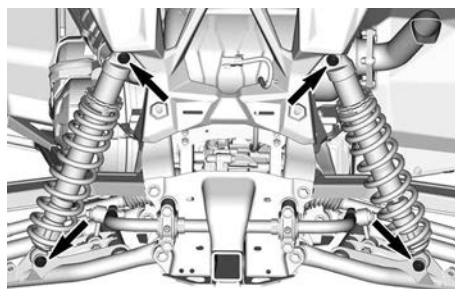

ТИПОВОЙ ВАРИАНТ — КРЕПЕЖНЫЕ ДЕТАЛИ ЗАДНЕГО АМОРТИЗАТОРА

Рычаги передней подвески

1. Проверьте состояние рычагов и убедитесь в отсутствии трещин, деформации или каких-либо повреждений.
2. Подтяните болты рычага подвески с указанным моментом затяжки на высоте движения.

УВЕДОМЛЕНИЕ

Во избежание повреждений втулок подвески никогда не поднимайте транспортное средство с земли, чтобы подтянуть элементы крепления рычага подвески.

По возможности всегда прикладывайте момент затяжки на головку болта, а не на гайку, чтобы обеспечить оптимальный зажим.

Момент затяжки	
Болт М12	112 ±7,5 Нм (83 ±6 фут-фунт-сил)

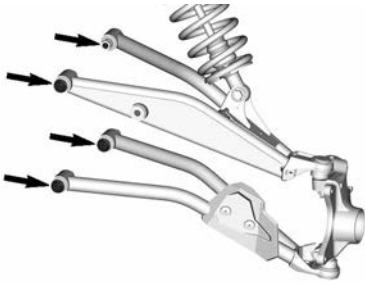

Рычаги задней подвески

1. Проверьте состояние рычагов задней подвески и убедитесь в отсутствии трещин, деформации или каких-либо повреждений.
2. Подтяните рычаг подвески с указанным моментом затяжки на высоте движения.

УВЕДОМЛЕНИЕ

Во избежание повреждений втулок подвески никогда не поднимайте транспортное средство с земли, чтобы подтянуть элементы крепления рычага подвески.

УВЕДОМЛЕНИЕ

В целях обеспечения оптимального зажимного усилия для затяжки крепления рычагов подвески необходимо использовать головку болта М12, а не гайку (по возможности).

Момент затяжки	
Болт М12	112 ±7,5 Нм (83 ±6 фут-фунт-сил)
Шестигранная фланцевая эластичная гайка М10	90 ±10 Нм (66 ±7 фут-фунт-сил)

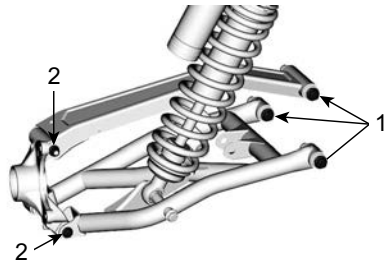

Стабилизатор поперечной устойчивости

1. Проверьте стабилизатор поперечной устойчивости на наличие трещин, изгибов и других повреждений.

Смазка подвески

Стабилизатор поперечной устойчивости

1. Смажьте стабилизаторы поперечной устойчивости приведенным ниже средством.

Синтетическая смазка XPS для подвески

Расположение пресс-масленок на стойках стабилизатора

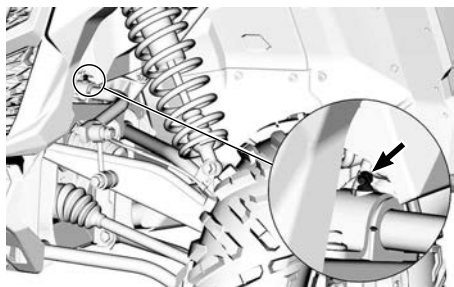

ТИПОВОЙ ВАРИАНТ — ПЕРЕДНИЙ СТАБИЛИЗАТОР ПОПЕРЕЧНОЙ УСТОЙЧИВОСТИ

ПРИМЕЧАНИЕ: На каждой втулке шарнира стабилизатора поперечной устойчивости располагается по одной пресс-масленке.

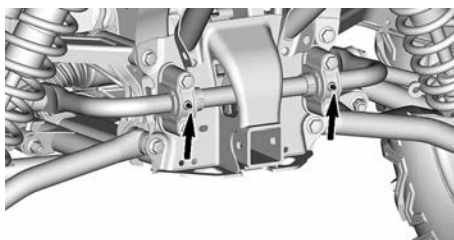

ТИПОВОЙ ВАРИАНТ – ЗАДНИЙ СТАБИЛИЗАТОР ПОПЕРЕЧНОЙ УСТОЙЧИВОСТИ

Тормоза

Проверка уровня тормозной жидкости

Компенсационные бачки тормозной системы располагаются под передней сервисной крышкой. См. раздел *Получение доступа к обслуживаемым компонентам*.

1. Установите мотовездеход на ровной горизонтальной поверхности.
2. Проверьте уровень тормозной жидкости во всех бачках. Уровень тормозной жидкости

должен находиться между метками MIN и MAX.

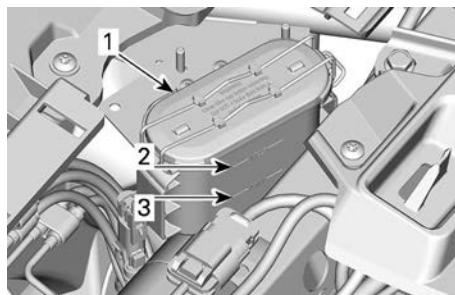

1. Компенсационным бачкам тормозной системы
2. MAX.
3. MIN.

⚠ ОСТОРОЖНО

Низкий уровень тормозной жидкости может указывать на протечки или износ тормозных колодок.

Долив тормозной жидкости

1. Очистите крышки обоих бачков и прилегающую область.
2. Добавьте достаточно новой тормозной жидкости, чтобы поднять уровень до отметки MAX.

УВЕДОМЛЕНИЕ

Не допускайте перелива.

⚠ ОСТОРОЖНО

Перед установкой убедитесь, что мембрана задвинута внутрь крышки.

Рекомендованная тормозная жидкость

Используйте только тормозную жидкость стандарта DOT 4.

⚠ ОСТОРОЖНО

Не используйте отличные от рекомендованных тормозные жидкости, а также не смешивайте различные тормозные жидкости. Это может привести к серьезным повреждениям тормозной системы.

смоченной в неагрессивном мыльноводном растворе.

⚠ ОСТОРОЖНО

Чтобы не повредить компоненты ремня безопасности, никогда не используйте мойку высокого давления для их очистки.

Осмотр тормозной системы

Проверка состояния, техническое обслуживание и ремонт тормозной системы должно выполняться уполномоченным дилером Can-Am.

УВЕДОМЛЕНИЕ

Не используйте отбеливатели, красители и бытовые моющие средства.

Однако, в межсервисных интервалах проверяйте следующее:

- уровень тормозной жидкости
- тормозную систему на отсутствие утечек тормозной жидкости
- износ тормозных колодок
- детали тормозов на отсутствие загрязнения

⚠ ОСТОРОЖНО

Обслуживание и ремонт тормозной системы должны выполняться только авторизованным дилером Can-Am.

Ремень безопасности**Чистка ремня безопасности**

Для очистки ремней от грязи и мусора, протрите их губкой,

УХОД ЗА СНЕГОХОДОМ

Чистка и защитная обработка снегохода

УВЕДОМЛЕНИЕ

Для мойки транспортного средства не используйте моечные аппараты высокого давления. **ПОДАВАЙТЕ ВОДУ ТОЛЬКО ПОД НИЗКИМ ДАВЛЕНИЕМ** (как в садовом шланге). Высокое давление может вызвать повреждение электрических или механических компонентов.

Обратите внимание на те участки, где скопившаяся грязь или посторонние предметы могут привести к

- воспламенению;
- Износа
- помехам в работе;
- коррозии.

Данный список включает, но не ограничивается:

- Около компонентов выхлопной системы, а также между глушителем и его кожухом
- Область под топливным баком и вокруг него
- Радиатор
- Амортизаторы
- Область вокруг передних и задних дифференциалов
- Область вокруг двигателя и коробки передач и под ними
- Внутренняя часть колеса

- Верх подвижной пластины.

⚠ ОСТОРОЖНО

Скопления грязи могут привести к возгоранию транспортного средства (засохшая грязь воспламеняется от горячей выпускной системы).

В некоторых ситуациях это может привести к серьезному имущественному ущербу, травмам и даже летальному исходу.

Регулярно выполняйте очистку транспортного средства в области выпускной системы после поездок по болотистой, заросшей травой местности или сухим листьям.

В иных ситуациях выполняйте очистку согласно графику технического обслуживания.

В случае повреждения лакокрасочного покрытия, оно должно быть восстановлено для предотвращения развития коррозии.

Если потребуется, промойте корпус мотовездехода теплой водой с мылом (используйте только мягкие моющие средства). Нанесите неабразивную полировальную пасту.

УВЕДОМЛЕНИЕ

Запрещается чистить пластиковые детали сильным моющим средством, обезжиривающим составом, растворителем для краски, ацетоном и др. подобными веществами.

Для защиты от пыли во время хранения следует использовать подходящий чехол.

УВЕДОМЛЕНИЕ

Транспортное средство должно храниться в сухом прохладном месте, накрытое непрозрачным брезентовым чехлом. Это предотвратит повреждение полировки и пластиковых элементов снегохода солнечным светом или грязью.

ХРАНЕНИЕ И ПОДГОТОВКА К НАЧАЛУ СЕЗОНА

В случае, если не предполагается эксплуатация мотовездехода в течение 4-х и более месяцев, следует провести его консервацию.

Если транспортное средство не будет использоваться более 21 дня, отсоедините ЧЕРНЫЙ (-) провод аккумуляторной батареи.

Для поддержания полной зарядки аккумулятора рекомендуется использовать маломощное зарядное устройство.

Перед вводом мотовездехода в эксплуатацию после хранения необходимо подготовить его надлежащим образом.

Обратитесь к уполномоченному дилеру Can-Am Off-Road, в ремонтную мастерскую или к специалисту по вашему выбору для выполнения для надлежащей подготовки вашего транспортного средства.

ТЕХНИЧЕСКАЯ ИНФОРМАЦИЯ

ИДЕНТИФИКАЦИОННЫЕ НОМЕРА ТРАНСПОРТНОГО СРЕДСТВА

Для облегчения идентификации на раму и двигатель родстера нанесены серийные номера.

Эти номера вам понадобятся при наступлении гарантийного случая или в случае угона родстера.

Эти номера также понадобятся авторизованному дилеру Can-Am для надлежащего оформления гарантийной заявки.

Компания BRP настоятельно рекомендует вам записать все идентификационные номера и предоставить их вашей страховой компании.

Идентификационный номер транспортного средства

Bombardier Recreational Products Inc. 

- 1 —> TXX
- 2 —> eXXXXXXXXXXXXXXXXXX
- 3 —> XXXXXXXXXXXXXXXXXXXX
- 4 —> XXXX кг
- 5 —> A-1: XXX кг
- 6 —> A-2: XXX кг
- 7 —> A-3: XXX кг

	T-1	T-2	T-3
B-1	XXX кг	XXX кг	XXX кг
B-2	XXX кг	XXX кг	XXX кг

ТИПОВОЙ ВАРИАНТ — НОРМАТИВНЫЕ ТАБЛИЧКИ ИЗГОТОВИТЕЛЯ

- категория
- номер утверждения по типу конструкции
- VIN
- допустимые максимальные массы транспортного средства с грузом
- допустимые максимальные массы в расчете на одну ось
- допустимая масса буксируемого прицепа для точки задней сцепки; прицеп без тормозов
- допустимая масса буксируемого прицепа для точки задней сцепки; прицеп с инерционным тормозом



ЭТИКЕТКА VIN ДЛЯ CE

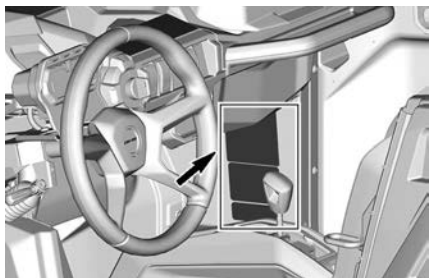

ТИПОВОЙ ВАРИАНТ — РАСПОЛОЖЕНИЕ НАКЛЕЙКИ С VIN-КОДОМ

Идентификационный номер двигателя (EIN) Одноцилиндровый двигатель



ТИПОВОЙ ВАРИАНТ

1. Расположение идентификационного номера двигателя (EIN)

Двигатель V-Twin

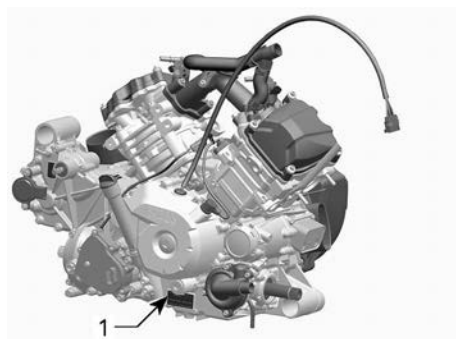

ТИПОВОЙ ВАРИАНТ

1. Расположение идентификационного номера двигателя (EIN)

Таблички соответствия

Данные таблички указывают на соответствие мотовездехода экологическим нормам.

Правило (ЕС) 2016/1628 распространяется на внедорожные транспортные средства

Транспортные средства, соответствующие требованиям нормативного акта (ЕС) 2016/1628 (NRMM), имеют соответствующую идентификацию на крышке клапанного механизма двигателя, а также около таблички с VIN-кодом.

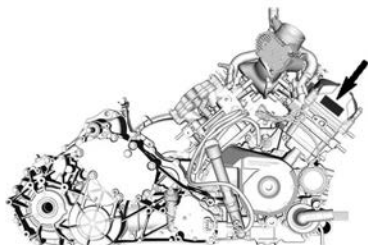

ТИПОВОЙ ВАРИАНТ

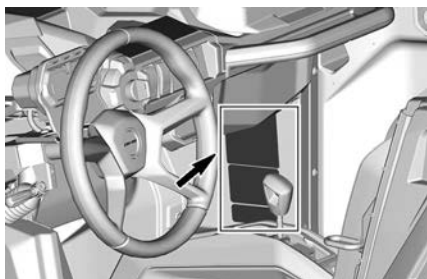

ТИПОВОЙ ВАРИАНТ

8639_RU	Rotax NRSC G1 CO2 г/кВт-ч:	XXXX
	#	MXXXXXXX
	Дата изготовления:	MM-ГГГ
	Тип семейства:	XXXXXX
		AT1/P V-####

ТИПОВОЙ ВАРИАНТ – ИДЕНТИФИКАЦИОННАЯ НАКЛЕЙКА СОГЛАСНО ТРЕБОВАНИЯМ NRMM

ПРИМЕЧАНИЕ:

Несанкционированная модификация двигателя или его компонентов делает утверждение типового образца данного конкретного двигателя со стороны ЕС недействительным.

Наклейка подтверждения соответствия стандартам каркаса безопасности

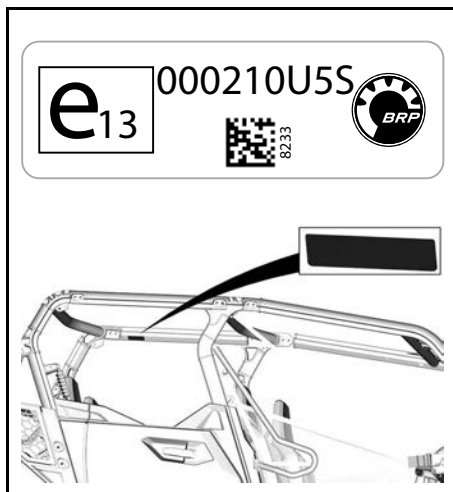

Наклейка подтверждения соответствия категории

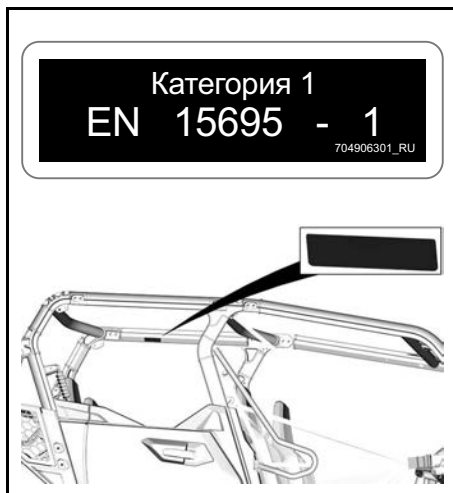

Пиктограмма соответствия стандартам по этанолу

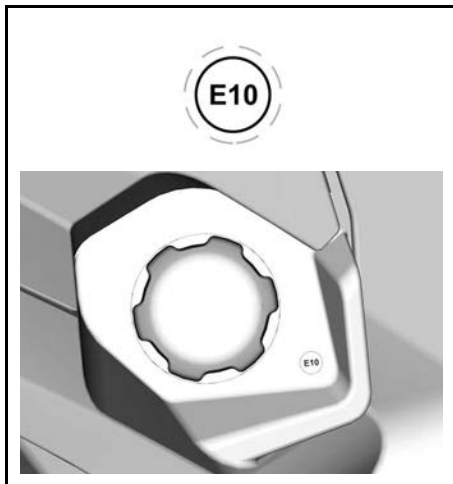

Таблички с технической информацией

Пиктограмма замены воздушного фильтра



Установка крышки воздушного фильтра

ПРИМЕЧАНИЕ: Для правильной установки крышки обратитесь к руководству по эксплуатации.

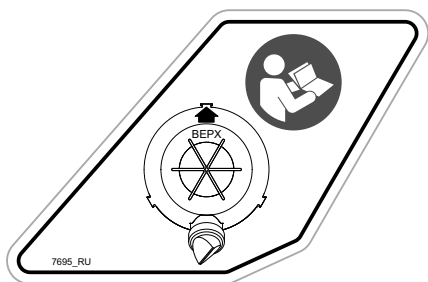

Пиктограмма стояночного положения

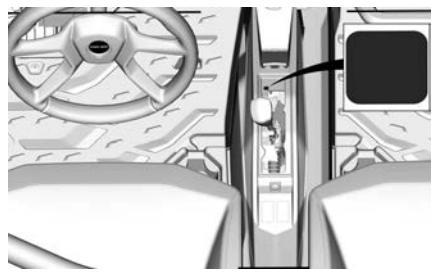

**Пиктограмма положения
пресс-масленки**

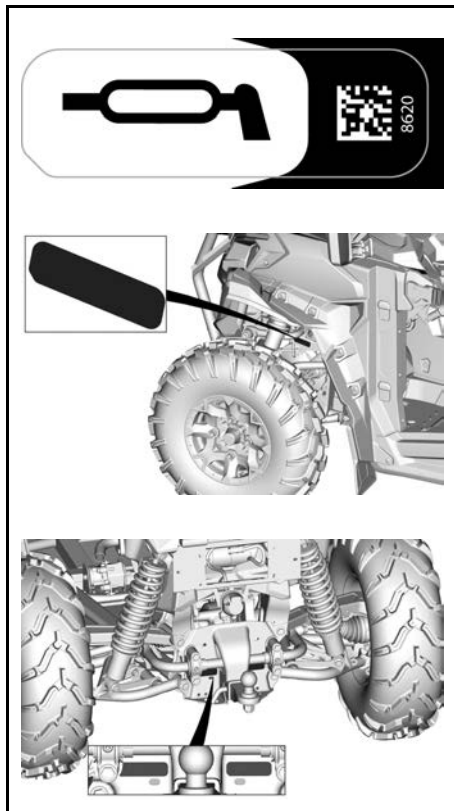

**Пиктограмма тормозной
жидкости**

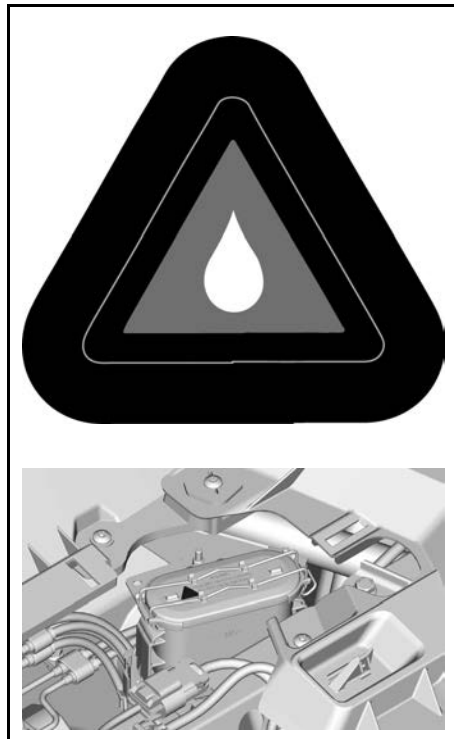

ШУМОВОЕ ИЗЛУЧЕНИЕ И ВИБРАЦИОННЫЕ ВОЗДЕЙСТВИЯ

Двигателя		700	1000	1000R
Шум и вибрация				
Внешний уровень шума, дБ (А). Согласно Приложению III (ЕС) 2015/96	В неподвижном состоянии	79 db (A)	79 db (A)	81 db (A)
	Во время движения	84 db (A)	84 db (A)	85 db (A)
Уровень шума, воспринимаемый водителем, дБ (А). Согласно Приложению XIII (ЕС) 1322/2014		75 db (A)	75 db (A)	76 db (A)
Вибрация сиденья. Согласно Приложению XIV (ЕС) 1322/2014		0,53 м/с ²	0,53 м/с ²	0,50 м/с ²

ДЕКЛАРАЦИЯ О СООТВЕТСТВИИ НОРМАМ ЕВРАЗЭС

Зарезервировано для декларации соответствия нормам
ЕВРАЗЭС

Пометить, где применимо

Эта страница намеренно оставлена пустой.

ТЕХНИЧЕСКИЕ ХАРАКТЕРИСТИКИ

ТЕХНИЧЕСКИЕ ХАРАКТЕРИСТИКИ

Двигателя		
Тип двигателя	700	Rotax® одноцилиндровый. Четырехтактный, два распределительных вала верхнего расположения (DOHC), жидкостное охлаждение
	1000 1000R	ROTAX двухцилиндровый. Четырехтактный, один распределительный вал верхнего расположения (SOHC), жидкостное охлаждение.
Количество цилиндров	700	1
	1000 1000R	2
Количество клапанов	700	4 клапанов (механически регулируемые)
	1000 1000R	8 клапанов (механически регулируемые)
Зазоры впускных клапанов	700	0,11–0,19 мм (0,0043–0,0074 дюйма)
	1000 1000R	0,06–0,14 мм (0,0024–0,0055 дюйма)
Зазоры выпускных клапанов	700	0,31–0,39 мм (0,0122–0,0153 дюйма)
	1000 1000R	0,11–0,19 мм (0,0043–0,0075 дюйма)
Диаметр цилиндра	700	97 мм (3,82 дюйма)
	1000 1000R	91 мм (3,58 дюйма)
Ход поршня	700	88 мм (3,46 дюйма)

Двигателя		
	1000 1000R	75 мм (2,95 дюйма)
Рабочий объем	700	650 см ³ (39,7 дюйма ³)
	1000 1000R	976 см ³ (59,56 дюйма)
Система выпуска		Катализатор
Воздушный фильтр		Фильтр из синтетической бумаги

Система смазки			
Тип		«Сухой» картер	
Масляный фильтр		Заменяемый фильтрующий элемент (бумажного типа)	
Моторное масло	Объем	700	2,7 л (2,85 (в квартах жидк., (США)))
		1000 1000R	2 л (2,1 жидк. кварт (США))
	Рекомендуемое масло XPS	Нормальные условия эксплуатации	5W40 Synthetic blend oil
		Холодная погода	0W40 Synthetic oil
		Эксплуатация в условиях высоких температур	10W50 Synthetic oil

Система смазки		
	Альтернативное масло, если продукты XPS недоступны	Используйте моторное масло 5W40 или 10W50, которое классифицируется как SN или JASO MA2 согласно требованиям API

Система охлаждения			
Охлаждающая жидкость	Рекомендуемая охлаждающая жидкость XPS	Охлаждающая жидкость XPS с повышенным сроком службы	
	Альтернативное масло, если продукты XPS недоступны	Смесь этилгликоля и воды (50%/50%) или специальная охлаждающая жидкость для алюминиевых двигателей	
	Объем	700	6,7 л (1,77 жидк. галл. США)
		1000 1000R	6 л (1,59 жидк. галл. США)

Привод		
Тип	Бесступенчатая трансмиссия (CVT)	
Начало работы	700 1000	1950 об/мин
	1000R	1850 об/мин

Коробка передач			
Тип		С двумя передачами для движения вперед (повышенная, пониженная), стояночной передачей, нейтралью и передачей заднего хода	
Масло коробки передач	Объем	700	0,5 л (0,53 (в квартах жидк., (США)))
		1000R	2 л (2,1 (в квартах жидк., (США)))
	Рекомендуемое трансмиссионное масло XPS		синтетическое трансмиссионное масло XPS 75W140
	Альтернативное масло, если продукты XPS недоступны		75W 140 API GL-5

Задний конечный привод (только в одноцилиндровых двигателях)		
Тип		Конечный привод со спиральнозубой конической передачей
Масло коробки передач	Объем	500 мл (16,9 жидк. унц. (США))
	Рекомендуемое трансмиссионное масло XPS	Синтетическое трансмиссионное масло XPS 75W90 Synthetic
	Альтернативное масло, если продукты XPS недоступны	75W 90 API GL-5

Электрооборудование			
Мощность магнето-генератора		650 Вт при 5000 об/мин	
Тип системы зажигания		Индуктивная (IDI)	
Свеча зажигания	Количество	700	1

Электрооборудование			
		1000 1000R	2
	Производитель, тип	700	NGK LMAR8A-8
		1000	NGK DCPR8E
		1000R	NGK LMAR8C-9
	Межэлектродный зазор, мм	700	0,7–0,8 мм (0,028–0,031 дюйма)
1000 1000R		0,8–0,9 мм (0,031–0,035 в дюймах)	
Аккумуляторная батарея	Тип		Не требует обслуживания — SLA (свинцово-кислотная герметизированная)
	Напряжение		12 В
	Номинальная емкость		20 А•ч
	Потребление мощности стартером	700	0,7 кВт
		1000 1000R	1 кВт
Фары			2 x 55 Вт (H11)
Задний фонарь			2,3/3,5 В
Указатели поворотов			4 x 10 Вт
Габаритные огни			2 x 5 Вт
Фонарь освещения номерного знака			2 x 5 Вт
Предохранителям			См. Плавкие предохранители в разделе Техническое обслуживание

Топливная система			
Система подачи топлива		Электронный впрыск топлива (EFI) с интеллектуальной системой управления дроссельной заслонкой (iTC)	
Дроссельная заслонка		700	46 мм с электронным приводом дроссельной заслонки (ETA)
		1000 1000R	54 мм с электронным приводом дроссельной заслонки (ETA)
Топливный насос		Погружной электрический	
Обороты холостого хода	Режим экономии топлива		(1350 ± 100) об/мин
	Спортивный режим SPORT		(1500 ± 100) об/мин
Расход топлива	Тип	700 1000	Неэтилированный бензин марки "Регуляр"
		1000R	Неэтилированный бензин марки Премиум
	Минимальное октановое число	700 1000	87 AKI (R+M)/2 91 RON
		1000R	91 AKI (R+M)/2 95 RON
Емкость топливного бака		±38 л (10 жидк. галл. (США))	
Остаток топлива при включении контрольной лампы уровня топлива, л		±8,5 л (2,2 жидк. галл. (США))	

Силовая передача	
Тип силовой передачи	С выбором режимов 2WD/4WD
Смазка шарниров равных угловых скоростей	Смазка шарниров равных угловых скоростей XPS
Смазка шлицевого приводного вала (смазка наносится на шлицевые соединения)	Консистентная смазка для карданных валов XPS или аналогичная

Передний дифференциал			
Передний редуктор		Открытый передний дифференциал со спиральнозубыми коническими шестернями	
Передаточное отношение переднего дифференциала		3,6:1	
Масло переднего дифференциала	Объем	Без АБС-пластика	400 мл (14 жидк. унц. (США))
		АБС-пластик	350 мл (12 жидк. унц. (США))
	Рекомендуемое масло для дифференциала XPS		Синтетическое трансмиссионное масло XPS 75W90 Synthetic
	Альтернативное масло, если продукты XPS недоступны		Синтетическое трансмиссионное масло 75W90 API GL-5

Задний дифференциал		
Задние мосты	Trail base	Угловая передача (длинная шестерня)
	Другие модели	Блокирующийся дифференциал
Передаточное отношение задних редукторов	700	3,6:1
	1000 1000R	3,43:1

Задний дифференциал			
Масло заднего дифференциала	Объем	Без АБС-пластика	575 мл (19,5 жидк. унц. (США))
		АБС-пластик	500 мл (17 жидк. унц. (США))
	Рекомендуемое масло для дифференциала XPS		Синтетическое трансмиссионное масло XPS 75W90 Synthetic
	Альтернативное масло, если продукты XPS недоступны		Синтетическое трансмиссионное масло 75W90 API GL-5

Рулевое управление	
Тип	реечная передача
Руль	Регулируемая рулевая колонка

Передняя подвеска			
Тип подвески		Двойные рычаги со стабилизатором поперечной устойчивости	
Ход подвески		Серия Trail	254 мм (10 дюйма)
		Серия Sport	292 мм (11,5 дюйма)
Амортизатор		Количество	
		2	
		Тип	
Регулировка преднатяга		Серия Trail	Регулировочный кулачок (5 положений)
		Серия Sport	Резьбовой регулировочный узел

Задняя подвеска			
Тип подвески		Двойные рычаги со стабилизатором поперечной устойчивости	
Ход подвески		Серия Trail	267 мм (10,5 дюйма)
		Серия Sport	305 мм (12 дюйма)
Амортизатор		Количество	
		2	
		Тип	Серия Trail
Серия Sport	HPG		
Регулировка преднатяга		Серия Trail	Регулировочный кулачок (5 положений)
		Серия Sport	Резьбовой регулировочный узел

Тормоза			
Передние тормоза		Количество	
		2	
Задние тормоза		Тип	
		два вентилируемых тормозных диска (диаметр 220 мм) с двухпоршневыми (32 мм) гидравлическими тормозными механизмами)	
Тормозная жидкость		Количество	
		2	
Тормозная жидкость		Тип	
		DOT 4	
Тормозная жидкость		Объем	
		Приблизительно 295 мл (10 жид. унц. (США))	

Тормоза	
Калибр	С плавающей скобой
Материал накладок тормозных колодок	Металл
Минимальная толщина фрикционных накладок	0,5 мм (0,02 дюйма)
Минимально допустимая толщина тормозного диска	4 мм (0,157 дюйма)
Максимально допустимое коробление тормозного диска	0,2 мм (0,01 дюйма)

Шины			
Давление		Рекомендуемое давление накачки шин указано на наклейке с информацией о давлении в шинах. Их местонахождение см. в соответствующем разделе п. <i>Важные наклейки на транспортном средстве.</i>	
Размер шин	Передние	Серия Trail	205/85R12 (26 x 8R 12 дюймов)
		Sport DPS	235/80R14 (28 x 10R 14 дюймов)
	Зад	Серия Trail	230/80R12 (26 x 9R 12 дюймов)
		Sport DPS	235/80R14 (28 x 10R 14 дюймов)
Минимальная остаточная высота рисунка протектора			3 мм (0,118 дюйма)

Колеса		
Тип	Trail base	Стальные
	Другие модели	Литые алюминиевые колесные диски

Колеса			
Размер диска	Передние	Серия Trail	30,5 x 15,24 см (12 x 6 дюймов)
		Серия Sport	35,6 x 17,78 см (14 x 7 дюймов)
	Зад	Серия Trail	30,5 x 15,24 см (12 x 6,0 дюймов)
		Серия Sport	35,6 x 17,78 см (14 x 7,0 дюймов)
Момент затяжки гаек крепления колеса			100 ±10 Нм (74 ±7 фунт-сила-фут)
Вылет колес	Передние		41,2 мм (1,6 дюйма)
	Зад		41,2 мм (1,6 дюйма)

Рама	
Тип каркаса безопасности	Профилированные трубчатые элементы, высокопрочная сталь, сертификат соответствия стандарту ISO 3471

ГАБАРИТНЫЕ РАЗМЕРЫ		
Общая длина	Серия Trail	300,5 см (118 дюймов)
	Серия Sport	302,2 см (119 дюймов)
Общая ширина	Серия Trail	127 см (50 дюймов)
	Серия Sport	152,5 см (60 дюймов)
Общая высота	Серия Trail	175,3 см (69 дюймов)
	Серия Sport	180,6 см (71,1 дюймов)
Колесная база		230,1 см (90,6 дюймов)

ГАБАРИТНЫЕ РАЗМЕРЫ			
Ширина колеи	Пере дние	Серия Trail	108,5 см (42,7 дюймов)
		Серия Sport	128,4 см (50,5 дюймов)
	Зад	Серия Trail	108,5 см (42,7 дюймов)
		Серия Sport	123 см (48,5 дюймов)
Дорожный просвет		Серия Trail	25,4 см (10 дюймов)
		Sport DPS	30,5 см (12 дюймов)

Грузоподъемность и вес		
Сухая масса, кг	Trail Base 700	570 кг (1 256 фунтов)
	Trail DPS 700	590 кг (1 300 фунтов)
	Trail DPS 1000	619 кг (1 364 фунтов)
	Sport DPS	637 кг (1 405 фунтов)
Распределение веса (перед/зад)		42/58
Объем грузового бокса		136 кг (300 фунтов)
Общая допустимая загрузка машины (включая сиденья водителя, пассажиров, всех прочих грузов и добавленных принадлежностей)		331 кг (730 фунтов)
Полная масса мотовездехода	Trail 700	956 кг (2106 фунтов)
	Trail DPS 700	963 кг (2123 фунтов)
	Trail DPS 1000	978 кг (2156 фунтов)
	Sport DPS	993 кг (2189 фунтов)

Грузоподъемность и вес	
Максимальная масса буксируемого груза	680 кг (1 500 фунтов)
Максимальная вертикальная нагрузка на сцепное устройство	86,2 кг (190 фунта)
Приемное отверстие ТСУ	50,8 x 50,8 мм (2 x 2 дюйма)

ПОИСК И УСТРАНЕНИЕ НЕИСПРАВНОСТЕЙ

РЕКОМЕНДАЦИИ ПО УСТРАНЕНИЮ НЕИСПРАВНОСТЕЙ

Проскальзывание ремня вариатора

1. Попадание воды в вариатор.

- См. раздел «Специальные процедуры».

На индикаторе выбранной передачи отображается «–»

1. Рычаг переключения передач установлен в промежуточное положение между двумя передачами.

- Установите рычаг переключения передач в нужное положение.

2. Рычаг переключения передач неправильно отрегулирован.

- Обратитесь к уполномоченному дилеру Can-Am Off-Road.

3. Ошибка электрической связи.

- Обратитесь к уполномоченному дилеру Can-Am Off-Road.

Двигатель не заводится

1. Процедура запуска выполнена неправильно.

- См. п. Запуск двигателя.

2. Рычаг переключения передач не установлен в положение «PARK».

- Установите рычаг переключения передач в положение «PARK» или нажмите на педаль тормоза.

3. Вышел из строя предохранитель.

- Проверьте предохранители.

4. Разряженная АКБ или ненадежные контакты.

- Проверьте предохранитель системы зарядки аккумулятора.
- Проверьте сообщение о неисправности на приборной панели.
- Проверьте соединения и зажимы аккумулятора.
- Обратитесь к уполномоченному дилеру Can-Am Off-Road для проверки аккумулятора.

5. Поврежденный соленоид стартера.

- Обратитесь к уполномоченному дилеру Can-Am Off-Road.

6. Убедитесь, что ключ не установлен на контактное устройство DESS. (при наличии)

- Надежно установите ключ на контактное устройство DESS.

7. На дисплее информационного центра отображается сообщение о том, что ключ DESS не распознан. (при наличии)

- Очистите ключ DESS. Если после очистки сообщение все еще отображается, обратитесь к уполномоченному дилеру Can-Am Off-Road.

Коленчатый вал двигателя проворачивается, но двигатель не запускается

1. Залитый двигатель

- Включите режим заглушки, чтобы запустить двигатель. См. Залитый двигатель в разделе Специальные процедуры.

2. Топливо не поступает в двигатель (свеча зажигания сухая).

- Проверьте уровень топлива в топливном баке.
- Проверьте предохранитель топливного насоса.
- Забитый предварительный фильтр топливного насоса или неисправный топливный насос.

Обратитесь к уполномоченному дилеру Can-Am Off-Road, в ремонтную мастерскую или к специалисту по вашему выбору для выполнения обслуживания, ремонта или замены.

Для ознакомления с информацией о гарантийных рекламациях см. представленную здесь гарантию по нормативам токсичности отработавших газов агентства по охране окружающей среды США.

3. Неисправна свеча или система зажигания (отсутствует искра).

- Проверьте предохранитель зажигания.
- Снимите и заново подсоедините свечу к катушке зажигания.
- Запустите двигатель, заземлив свечу зажигания на двигатель в стороне от свечного колодца. Если искры не возникает, замените свечу зажигания.

Если неисправность не устранена, обратитесь к уполномоченному дилеру Can-Am Off-Road, в ремонтную мастерскую или к специалисту по вашему выбору для выполнения обслуживания, ремонта или замены.

Для ознакомления с информацией о гарантийных рекламациях см. представленную здесь гарантию по нормативам токсичности отработавших газов агентства по охране окружающей среды США.

Плохая приемистость двигателя, двигатель не развивает полную мощность

- 1. Ремень безопасности не пристегнут надлежащим образом. Проверьте наличие сообщений на дисплее многофункциональной панели приборов.**
 - Пристегните ремень безопасности.
- 2. Загрязненная или неисправная свеча зажигания.**
 - Замените свечи зажигания.
- 3. Засорен или загрязнен воздушный фильтр двигателя.**
 - Проверьте воздушный фильтр и при необходимости замените.
 - Проверьте корпус воздушного фильтра двигателя на наличие налета.
- 4. Попадание воды в корпус вариатора.**
 - Слейте воду из вариатора. См. раздел Специальные процедуры.
- 5. Загрязнен или изношен вариатор.**
 - Обратитесь к уполномоченному дилеру Can-Am Off-Road.
- 6. Недостаточная подача топлива**
 - Грязный или забитый предварительный фильтр топливного насоса. Обратитесь к уполномоченному дилеру Can-Am Off-Road, в ремонтную мастерскую или к специалисту по вашему выбору для выполнения обслуживания, ремонта или замены. Для ознакомления с информацией о гарантийных рекламациях см. представленную здесь гарантию по нормативам токсичности отработавших газов агентства по охране окружающей среды США.
- 7. Двигатель находится в режиме ограничения крутящего момента (при наличии).**
 - Крутящий момент постепенно уменьшается для защиты двигателя при слишком высокой температуре охлаждающей жидкости. Проверьте температуру двигателя на многофункциональной приборной панели.
 - Подождите, пока двигатель остынет.
- 8. Включен аварийный режим двигателя (LIMP HOME).**
 - На многофункциональном дисплее светится сигнальная лампа CHECK ENGINE (ПРОВЕРИТЬ ДВИГАТЕЛЬ) и высвечивается сообщение — «LIMP HOME». Обратитесь к уполномоченному дилеру Can-Am Off-Road, в ремонтную мастерскую или к специалисту по вашему выбору для выполнения обслуживания, ремонта или замены. Для ознакомления с информацией о гарантийных рекламациях см. представленную здесь гарантию по нормативам токсичности отработавших газов агентства по охране окружающей среды США.

Перегрев двигателя

1. Низкий уровень охлаждающей жидкости в системе охлаждения.

- Проверьте уровень охлаждающей жидкости и долейте ее. См. Операции технического обслуживания. Для выполнения обслуживания, ремонта или замены обратитесь к авторизованному дилеру Can-Am Off-Road, в ремонтную мастерскую или частному лицу. Для ознакомления с информацией о гарантийных рекламациях см. представленную здесь Гарантию по нормативам токсичности обработавших газов агентства по охране окружающей среды США.

2. Не работает вентилятор системы охлаждения.

- Убедитесь, что охлаждающий вентилятор не засорен и работает правильно.
- Проверьте предохранитель вентилятора. См. п. Предохранители и переключки в разделе Операции технического обслуживания.

3. Загрязнены пластины радиатора.

- Проверьте и прочистите пластины радиатора. См. Операции технического обслуживания.

Пропуски зажигания

1. Загрязненная/неисправная/изношенная свеча зажигания.

- Замените свечи зажигания по мере необходимости.

2. Вода в топливе

- Слейте топливо из топливной системы и залейте новое.

Частота вращения коленчатого вала увеличивается, но мотовездеход не двигается с места

1. Попадание воды в корпус вариатора.

- Слейте воду из вариатора. См. раздел «Специальные процедуры».

2. Загрязнен или изношен вариатор, поврежден ремень вариатора.

- Обратитесь к уполномоченному дилеру Can-Am Off-Road.

Частичный отклик или отсутствие отклика на нажатие педали акселератора (светится индикатор Check Engine (Проверить двигатель) и отображается сообщение PPS FAULT

1. Частичный отказ датчиков положения педали акселератора (PPS).

– Обратитесь к уполномоченному дилеру *Can-Am Off-Road*.

2. Полный отказ датчиков положения педали акселератора (PPS).

– Обратитесь к уполномоченному дилеру *Can-Am Off-Road*.

СООБЩЕНИЯ ЦИФРОВОГО ДИСПЛЕЯ

В случае, если обнаружена ненормальная работа двигателя, следующие сообщения могут сопровождаться включением контрольной лампы.

СООБЩЕНИЕ	Описание
Модуль DESS KEY NOT RECOGNIZED (КЛЮЧ DESS НЕ РАСПОЗНАН)	Необходимо очистить ключ DESS. Если после очистки сообщение все еще отображается, обратитесь к уполномоченному дилеру Can-Am Off-Road.
BAD KEY (НЕПОДХОДЯ ЩИЙ КЛЮЧ)	Ключ DESS не подходит к данному транспортному средству. Вставьте правильный ключ.
CHECK ENGINE	Все текущие или предыдущие неисправности, которые требуют внимания. Ограничения крутящего момента не происходит.
LIMP HOME	Критические неисправности, требующие скорейшей диагностики. Включается ограничение крутящего момента и/или изменяется поведение двигателя.
TPS FAULT (НЕИСПРАВ НОСТЬ ДАТЧИКА ПОЛОЖЕНИЯ ДРОССЕЛЬНОЙ ЗАСЛОНКИ)	Неисправность корпуса дроссельной заслонки (с последующей выдачей сообщения LIMP HOME).
BRAKE SWITCH FAULT (НЕИСПРАВ НОСТЬ ВЫКЛЮЧАТЕЛЯ ТОРМОЗА)	Неисправность сигнала тормозной системы.
CHECK DPS (НЕИСПРАВ НОСТЬ УСИЛИТЕЛЯ РУЛЯ)	Горит контрольная лампа CHECK ENGINE. Нарушена нормальная работа усилителя руля. Обратитесь к уполномоченному дилеру Can-Am Off-Road.
PPS FAULT (НЕИСПРАВ НОСТЬ ДАТЧИКА ПОЛОЖЕНИЯ ПЕДАЛИ АКСЕЛЕРАТО РА)	Неисправность датчика (-ов) положения педали акселератора (PPS). Обратитесь к уполномоченному дилеру Can-Am Off-Road.

<p>FUEL SENSOR FAULT</p>	<p>Когда значение резистора датчика уровня топлива выходит за пределы диапазона, на цифровом дисплее будет отображаться соответствующее сообщение.</p>
<p>CHECK SMART-LOK</p>	<p>Горит контрольная лампа CHECK ENGINE. Указывает на наличие неисправностей переднего дифференциала Smart-Lok. Обратитесь к уполномоченному дилеру Can-Am Off-Road.</p>

ГАРАНТИЙНЫЕ ОБЯЗАТЕЛЬСТВА

ОГРАНИЧЕННЫЕ ГАРАНТИЙНЫЕ ОБЯЗАТЕЛЬСТВА КОМПАНИИ BRP В США И КАНАДЕ: 2023 CAN-AM® SSV

1) ПРЕДМЕТ ГАРАНТИЙНЫХ ОБЯЗАТЕЛЬСТВ

Компания Bombardier Recreational Products Inc. («BRP»)* гарантирует, что ее мотовездеходы Can-Am 2023 модельного года с поперечной посадкой («SSV»), распространяемые уполномоченными дилерами Can-Am (как определено ниже) на территории Соединенных Штатов Америки («США») и Канады, не имеют дефектов материала или качества изготовления на срок и на условиях, описанных ниже. Настоящие ограниченные гарантийные обязательства не являются действительными в случаях:

1. Использовании транспортного средства, в том числе и предыдущим владельцем, для участия в гонках и других соревновательных мероприятиях; или
2. Внесении изменений и модификации транспортного средства, которые привели к изменению в рабочих характеристиках, изменению в работе изделия, а также модификации изделия для использования не по назначению.

Эта ограниченная гарантия не распространяется на детали и вспомогательные части, установленные не на заводе. Пожалуйста, обращайтесь к условиям гарантийного обслуживания, предоставляемым производителями или продавцами таких компонентов/оборудования.

2) ОГРАНИЧЕНИЕ ГАРАНТИЙНЫХ ОБЯЗАТЕЛЬСТВ

НАСТОЯЩАЯ ГАРАНТИЯ ДАЕТСЯ И ПРИНИМАЕТСЯ ВМЕСТО ЛЮБЫХ И ВСЕХ ПРОЧИХ ГАРАНТИЙ, ПРЯМО ОГОВОРЕННЫХ ИЛИ ПОДРАЗУМЕВАЕМЫХ, ВКЛЮЧАЯ БЕЗ ОГРАНИЧЕНИЙ ГАРАНТИИ ПРИГОДНОСТИ ДЛЯ КОНКРЕТНЫХ ЦЕЛЕЙ. СРОК ДЕЙСТВИЯ ПОДРАЗУМЕВАЮЩИХСЯ ГАРАНТИЙНЫХ ОБЯЗАТЕЛЬСТВ В ЧАСТИ, НЕ ДОПУСКАЮЩЕЙ ИСКЛЮЧЕНИЯ, ОГРАНИЧЕН СРОКОМ ВЫРАЖЕННЫХ ГАРАНТИЙНЫХ ОБЯЗАТЕЛЬСТВ. ДАННЫЕ ГАРАНТИЙНЫЕ ОБЯЗАТЕЛЬСТВА НЕ РАСПРОСТРАНЯЮТСЯ НА СЛУЧАЙНЫЙ И КОСВЕННЫЙ УЩЕРБ. В ПРЕДЕЛАХ НЕКОТОРЫХ ТЕРРИТОРИАЛЬНЫХ ЕДИНИЦ НЕ ДОЗВОЛЯЕТСЯ ИСКЛЮЧАТЬ ИЛИ ОГРАНИЧИВАТЬ ОТВЕТСТВЕННОСТЬ ПО УКАЗАННЫМ ВЫШЕ ОБСТОЯТЕЛЬСТВАМ, И ПОЭТОМУ ПРИВЕДЕННЫЕ ВЫШЕ ИСКЛЮЧЕНИЯ ИЛИ ОГРАНИЧЕНИЯ МОГУТ НЕ ОТНОСИТЬСЯ К ВАМ ЛИЧНО. ДАННАЯ ГАРАНТИЯ ДАЕТ ВАМ ОПРЕДЕЛЕННЫЕ ПРАВА. КРОМЕ ТОГО, ВЫ МОЖЕТЕ ИМЕТЬ И ДРУГИЕ ЮРИДИЧЕСКИЕ ПРАВА В ЗАВИСИМОСТИ ОТ ШТАТА ИЛИ ПРОВИНЦИИ.

Дистрибьюторы, дилеры BRP или другие лица не уполномочены делать какие-либо заявления или утверждения или давать гарантии в отношении изделия, кроме тех, которые содержатся в данной ограниченной гарантии. В противном случае подобные заявления, утверждения или гарантии не будут иметь исковую силу против BRP. Компания BRP оставляет за собой право вносить изменения в данную ограниченную гарантию в любое время, при том понимании, что подобные изменения не будут изменять условия

гарантии, применимые к продукции, продаваемой в период действия данной гарантии.

3) ИСКЛЮЧЕНИЯ (ГАРАНТИЯ НЕ РАСПРОСТРАНЯЕТСЯ)

Гарантийные обязательства компании BRP ни при каких обстоятельствах не распространяются на нижеследующие случаи:

- Нормальный износ;
- Затраты на детали, смазочные материалы и работы, произведённые во время технического обслуживания.
- Повреждения, вызванные несоблюдением указаний по надлежащему техническому обслуживанию и/или хранению, как описано в Руководстве по эксплуатации;
- Повреждения в результате удаления компонентов, неправильного ремонта, сервиса, техобслуживания, модификаций или использования компонентов, не произведённых или одобренных BRP, или в результате ремонта, осуществляемого лицом, которое не является уполномоченным дилером SSV Can-Am;
- Ущерб, причиненный в результате злоупотребления, неправильного использования, отсутствия ухода или эксплуатации изделия не в соответствии с указаниями Руководства по эксплуатации SSV Can-Am’;
- Повреждения в результате аварии, затопления, пожара, кражи, вандализма или любых иных форс-мажорных обстоятельств;
- Повреждения, возникшие вследствие применения не рекомендованных сортов топлива, моторного масла и иных смазочных материалов.
- Ущерб от ржавчины, коррозии или воздействия погодных условий.
- Повреждения, вызванные в результате попадания воды или снега;
- Случайные или косвенные убытки или ущерб любого рода, включая, без ограничения, буксировку, хранение, телефон, аренду, такси, неудобство, страхование, платежи по кредиту, потерю времени и дохода.

4) СРОК ДЕЙСТВИЯ ГАРАНТИЙНЫХ ОБЯЗАТЕЛЬСТВ

Данная ограниченная гарантия действует с (1) даты поставки первому розничному покупателю или с (2) момента первого введения изделия в эксплуатацию (в зависимости от того, что наступит раньше), на следующий срок:

- **ШЕСТЬ (6) ПОСЛЕДОВАТЕЛЬНЫХ МЕСЯЦЕВ**, если транспортное средство приобретено для личного, коммерческого или правительственного использования.
- За дополнительной информацией по компонентам выпускной системы обратитесь к **ГАРАНТИИ ПО НОРМАТИВАМ ТОКСИЧНОСТИ ОТРАБОТАВШИХ ГАЗОВ АГЕНТСТВА ПО ОХРАНЕ ОКРУЖАЮЩЕЙ СРЕДЫ США**, приведенной далее
- Для ознакомления с информацией о компонентах системы улавливания паров топлива в моделях для Калифорнии, оснащенных системой улавливания паров топлива и выпущенных компанией BRP для продажи в штате Калифорния, которые были первоначально проданы резиденту штата Калифорния или имеют гарантию, впоследствии зарегистрированную на резидента штата Калифорния, см. также представленное в настоящем документе **ПОЛОЖЕНИЕ О ГАРАНТИИ НА СИСТЕМУ УЛАВЛИВАНИЯ ПАРОВ ТОПЛИВА ДЛЯ ШТАТА КАЛИФОРНИЯ**.

Ремонт и замена деталей, а также выполнение операций технического обслуживания не являются основанием для продления гарантийного срока.

5) УСЛОВИЯ ПРИЗНАНИЯ ГАРАНТИЙНЫХ ОБЯЗАТЕЛЬСТВ

Данное гарантийное покрытие предоставляется **только** в случае выполнения **каждого** из следующих условий:

- SSV Can-Am 2023 приобретен в новом и неиспользованном состоянии его первым владельцем у дилера SSV Can-Am, уполномоченного распространять SSV Can-Am в стране, в которой имела место продажа (“дилер SSV Can-Am”);
- Предписанный BRP процесс предпродажной инспекции должен быть завершен, задокументирован и подписан покупателем;
- SSV Can-Am 2023 прошел надлежащую регистрацию уполномоченным дилером SSV Can-Am;
- SSV Can-Am 2023 приобретен в стране проживания покупателя;
- Обязательным условием признания действительности гарантийных обязательств является регулярное прохождение снегоходом описанного в настоящем Руководстве технического обслуживания. Компания BRP оставляет за собой право потребовать доказательства надлежащего ухода и выполнения соответствующего обслуживания родстера.

В случае несоблюдения вышеуказанных условий BRP не несет ответственности по гарантийным обязательствам перед любым пользователем. Указанные ограничения вводятся для того, чтобы BRP имела возможность гарантировать как безопасность использования своей продукции, так и безопасность потребителей и других людей.

6) УСЛОВИЯ ПРИЗНАНИЯ ПРАВА НА ГАРАНТИЙНОЕ ОБСЛУЖИВАНИЕ

Владелец должен прекратить эксплуатацию мотовездехода, с момента обнаружения неполадки. Владелец обязан уведомить дилера BRP в течение трех (3) дней с момента появления дефекта и предоставить ему доступ к изделию и приемлемую возможность его отремонтировать. Кроме того, владелец обязан представить уполномоченному дилеру BRP доказательство покупки изделия и подписать наряд на ремонт/работу до начала ремонта в целях подтверждения гарантийного ремонта. Все детали, заменяемые в процессе гарантийного ремонта, переходят в собственность компании BRP.

7) ОБЯЗАТЕЛЬСТВА КОМПАНИИ BRP

Обязательства BRP по данной гарантии ограничиваются, по усмотрению компании, ремонтом неисправных деталей при условии их нормальной эксплуатации, техническим обслуживанием и ремонтом, а также заменой таких деталей новыми оригинальными деталями SSV Can-Am без взимания оплаты за материалы и работу, любым уполномоченным дилером BRP в течение гарантийного срока на условиях, описанных в настоящем документе. Ответственность BRP ограничена производством необходимого ремонта или заменой дефектных деталей новыми деталями или восстановленными деталями, сертифицированными BRP. Иск о нарушении гарантии не

должен быть причиной аннулирования или расторжения акта продажи SSV владельцу.

В случае необходимости выполнения обслуживания за пределами страны продажи владелец несет дополнительные расходы согласно местному законодательству, такие как (без ограничений) плата за провоз, страховка, налоги, оплата разрешения, налог на импорт и все другие виды материальных расходов, включая налоги, установленные правительством, региональными и районными органами власти и их территориальными агентствами.

Компания BRP оставляет за собой право вносить улучшения или изменения в свою продукцию без обязательства произвести аналогичную модификацию ранее выпущенных изделий.

9) ПЕРЕДАЧА ГАРАНТИЙНЫХ ОБЯЗАТЕЛЬСТВ

В случае перепродажи изделия права на гарантийное обслуживание в течение оставшегося срока переходят к новому владельцу при условии, что компания BRP или уполномоченный дистрибьютор/дилер мотовездеходов Can-Am в дополнение к координатам нового владельца получает доказательство того, что прежний владелец согласен на передачу прав владения изделием другому лицу.

10) ОБСЛУЖИВАНИЕ ПОТРЕБИТЕЛЕЙ

Споры и разногласия, возникшие в связи с применением данных ограниченных гарантийных обязательств, BRP предлагает разрешать на уровне дистрибьютора/дилера. Мы рекомендуем обсуждать вопросы с менеджером по сервису или владельцем уполномоченного дилера.

Если вопрос остается нерешенным, обратитесь в компанию BRP, заполнив контактную информацию на сайте www.brp.com, или напишите письмо в компанию BRP, используя контактные данные, приведенные в разделе *Контактная информация в информации для клиентов*.

ГАРАНТИИ ПО НОРМАТИВАМ ТОКСИЧНОСТИ ОТРАБОТАВШИХ ГАЗОВ АГЕНТСТВА ПО ОХРАНЕ ОКРУЖАЮЩЕЙ СРЕДЫ США

Компания Bombardier Recreational Products Inc. ("BRP")* гарантирует первому и последующим покупателем, что это новое транспортное средство, включая все детали системы выпуска со снижением токсичности газов и испарительной системы, соответствует двум требованиям:

1. Он сконструирован, произведен и оснащен в соответствии требованиям 40 CFR 1051 и 40 CFR 1060 (на момент продажи первому покупателю).
2. В нем нет дефектов материалов и производственных дефектов, которые не отвечали бы требованиям 40 CFR 1051 и 40 CFR 1060.

При возникновении гарантийного случая компания BRP осуществляет ремонт или замену (на свой выбор) любых деталей и компонентов с дефектом материалов или производственных дефектов, которые могут увеличить токсичность выбросов двигателя в отношении регламентированного загрязняющего вещества в течение указанного гарантийного периода бесплатно для владельца, включая затраты на диагностику и ремонт или замену деталей выхлопной системы. Все дефективные детали, заменяемые в процессе гарантийного ремонта, переходят в собственность компании BRP.

По всем рекламациям по гарантии на выбросы BRP ограничивает диагностику и ремонт деталей выхлопной системы и разрешает их только уполномоченным дилерам Can-Am. Исключением является необходимость срочного ремонта позиции 2 следующего списка.

Будучи сертифицирующим производителем, BRP не отклоняет гарантийных рекламаций на основании следующего:

1. Выполнение обслуживания и других работ BRP в авторизованных центрах BRP.
2. Ремонт двигателя/оборудования, выполненный водителем для устранения небезопасного аварийного состояния, относящегося к BRP, если водитель пытается восстановить правильное состояние двигателя/оборудования в кратчайшие сроки.
3. Любые действия и взаимодействия водителя, не связанные с гарантийной рекламацией.
4. Обслуживание, выполненное чаще указанного BRP.
5. Все, относящееся к неисправностям BRP и соответствующей зоне ответственности.
6. Использование широко доступного в зоне эксплуатации оборудования топлива, если письменные инструкции BRP по обслуживанию не указывают, что это топливо повредит систему снижения токсичности отработавших газов, и если водитель не может легко найти другое подходящее топливо. См. раздел информации об обслуживании и требования к топливу в разделе «Топливо».

Период действия гарантии на систему снижения токсичности отработавших газов

Гарантия, связанная с системой снижения токсичности отработавших газов, действует в следующий период, что наступит первым:

	ЧАСЫ	МЕСЯЦЫ	КИЛОМЕТРЫ
Компоненты снижения токсичности отработавших газов	500	30	5000
Компоненты системы улавливания паров топлива	Н/Д	24	Н/Д

Компоненты, на которые распространяются гарантийные обязательства

Гарантия на выхлопную систему со снижением токсичности отработавших газов распространяется на все компоненты, неисправность которых приведет к увеличению выброса двигателем регулируемого загрязняющего вещества, включая следующие компоненты:

1. Компоненты выхлопной системы и детали двигателя, относящиеся к следующим системам:
 - Система подачи воздуха
 - Система подачи топлива
 - системой зажигания
 - Система рециркуляции отработавших газов.
2. Следующие детали также считаются компонентами, связанными со снижением токсичности отработавших газов:
 - Устройства дополнительной очистки ОГ
 - Клапаны вентиляции коленчатого вала
 - Датчики
 - Электронные блоки управления.
3. Следующие детали также считаются компонентами, связанными с системой улавливания паров топлива:
 - Емкость топливного бака
 - Крышка топливного бака
 - Топливная магистраль
 - Соединения топливной магистрали
 - Хомуты*
 - Клапаны сброса давления*
 - Перепускные клапаны*
 - Управляющие клапаны*
 - Электронные управляющие устройства*
 - Вакуумные регулирующие мембраны*
 - Тросы управления*
 - Механизмы управления*
 - Клапаны продувки
 - Шланги системы улавливания паров топлива
 - Сепаратор паров/жидкости
 - Адсорбер
 - Кронштейны крепления фильтра

- Разъем продувочного отверстия карбюратора.

ПРИМЕЧАНИЕ: *относится к системе улавливания паров топлива.

4. Также компоненты, относящиеся к системе снижения токсичности газов, включают все детали, единственной задачей которых является уменьшение токсичности газов или неисправность которых увеличивает токсичность газов без значительного ухудшения характеристик двигателя/оборудования.

Ограниченное применение

Как сертифицирующий производитель BRP может отклонить гарантийные рекламации, если причиной неисправности стало неправильное обслуживание или эксплуатация владельцем или водителем, в случае происшествий, за которые производитель не несет ответственности, и в случае форс-мажора. Например, гарантия не распространяется на неисправности, прямо вызванные плохим обращением водителя с двигателем/оборудованием или с использованием водителем двигателя/оборудования образом, не предусмотренным конструкцией. Такие случаи никаким образом не относятся к производителю.

Если у Вас есть вопросы относительно Ваших гарантийных прав и обязанностей или относительно названия и местоположения ближайшего авторизованного дилера компании BRP, обратитесь в компанию BRP, заполнив контактную форму заказчика на сайте www.brp.com или обратитесь в компанию BRP по обычной почте по одному из адресов, приведенных в разделе «СВЯЖИТЕСЬ С НАМИ» данного руководства, либо позвоните по телефону 1-888-272-9222.

ПОЛОЖЕНИЕ О ГАРАНТИИ ШТАТА КАЛИФОРНИЯ В ОТНОШЕНИИ СИСТЕМЫ УЛАВЛИВАНИЯ ПАРОВ ТОПЛИВА

Гарантийные периоды начинаются в день доставки прогулочного мотовездехода («OHRV») конечному покупателю.

Bombardier Recreational Products Inc. («BRP») гарантирует конечному покупателю и всем последующим покупателям, что OHRV:

1. спроектирован, произведен и оснащен на момент продажи соответствует действующему законодательству, всем правилам и положениям; и
2. не содержит дефектов материалов и производства, которые могли бы привести к поломке деталей, покрываемых гарантией. Все сменные детали должны во всех существенных аспектах соответствовать детали, описанной подписанной руководством BRP заявке на сертификацию.

Гарантия на детали, связанные с контролем выбросов отработанных газов, действует следующим образом:

1. Ремонт или замена любой находящейся на гарантии детали должны производиться бесплатно для владельца OHRV на станции гарантийного обслуживания, за исключением временного ремонта, когда находящаяся на гарантии деталь или станция гарантийного обслуживания обоснованно недоступны для владельца OHRV. Если временный ремонт разрешен, он может быть произведен в любом доступном сервисном центре или самостоятельно владельцем с использованием любой запасной части. Компания BRP обязуется возместить владельцу его расходы, включая затраты на диагностику, в связи с временным ремонтом или заменой на сумму не выше рекомендуемой BRP розничной цены всех замененных находящихся на гарантии деталей, а также трудозатраты на основании рекомендуемых BRP норм времени на выполнение гарантийного ремонта и почасовой ставки заработной платы для соответствующего географического региона.
2. Отсутствие деталей, покрываемых гарантией, на складе или неполное выполнение ремонта в течение достаточного срока (не должен превышать 30 дней с момента первоначальной доставки OHRV на станцию гарантийного обслуживания для проведения ремонта) считается основанием для проведения временного ремонта.
3. Гарантия на любую деталь, замена которой не предусмотрена в рамках обязательного техобслуживания (см. письменные инструкции), действует в течение срока, установленного ниже. Если любая такая деталь выходит из строя в течение гарантийного срока, она подлежит ремонту или замене компанией BRP. На отремонтированную или замененную по гарантии деталь должна быть предоставлена полная гарантия.
4. Гарантия на любую деталь, в отношении которой письменными инструкциями предусмотрен лишь регулярный осмотр, действует в течение срока, установленного ниже. Заявление «отремонтировать или заменить в зависимости от обстоятельств», приведенное в письменных инструкциях не являются основанием для сокращения срока гарантийного покрытия. Гарантия на детали, отремонтированные или замененные по гарантии, продолжает действовать в течение оставшегося срока.
5. Если письменными инструкциями предусмотрено замена детали по гарантии в рамках обязательного техобслуживания, то гарантия действует

- до первой плановой замены этой детали. Если такая деталь выйдет из строя до первой плановой замены, она будет отремонтирована или заменена BRP. Любая деталь, отремонтированная или замененная по гарантии, остается на гарантии в течение оставшегося срока до первой плановой замены данной детали.
6. Гарантийные услуги или ремонты предоставляются во всех дилерских центрах производителя, принадлежащих ему на правах собственности или обслуживающими оговоренные OHRV по договору франшизы.
 7. Владелец OHRV не должен платить за диагностику, в результате которой установлено, что находящаяся на гарантии деталь действительно бракованная, при условии, что диагностика осуществляется на станции гарантийного обслуживания.
 8. В течение гарантийного срока компания BRP несет ответственность за повреждения других компонентов транспортного средства, непосредственно вызванные отказом любой покрываемой гарантией детали.
 9. Запасные части, указанные BRP, можно использовать в ходе гарантийных ремонтов. Они предоставляются владельцу OHRV бесплатно. В этом случае использование детали не приводит к уменьшению гарантийных обязательств BRP, за исключением того, что BRP не несет ответственности за ремонт или замену запасных частей, которые не покрываются гарантией.
 10. Любые дополнительные или модифицированные детали, на которые по решению Совета воздушных ресурсов не распространяется действие запрета раздела 27156 Кодекса транспортных средств Калифорнии, могут быть использованы в OHRV. Само по себе подобное использование не будет основанием для запрета подачи гарантийных претензий. BRP не несет ответственности за поломки покрываемых гарантией запчастей, если они возникли в результате использования дополнительных или модифицированных деталей, кроме случаев, когда эта (-и) деталь (-и) тоже покрываются гарантией.

Условия и исключения:

- Компания BRP может отказать в гарантийном обслуживании, если поломка OHRV или какой-либо его части возникла в результате нарушения режима эксплуатации, небрежности, ненадлежащего технического обслуживания или неодобренных модификаций.

Ваши права и обязанности в рамках гарантии

Калифорнийский совет воздушных ресурсов рад объяснить вам условия гарантии в отношении системы улавливания паров топлива на вашем спортивном внедорожном транспортном средстве 2023 модельного года. В Калифорнии новые рекреационные внедорожные транспортные средства должны быть сконструированы, произведены и оснащены в соответствии с жесткими требованиями стандартов штата в отношении вредных выбросов. Компания BRP должна гарантировать исправную работу системы улавливания паров топлива на вашем внедорожном спортивном транспортном средстве в течение указанных ниже периодов времени при условии правильной эксплуатации и обслуживания, и отсутствия неодобренных изменений вашего внедорожного спортивного транспортного средства.

Ваша система улавливания паров топлива может включать в себя такие части, как карбюратор или система впрыска топлива, топливный бак,

топливные шланги, угольный адсорбер и электронный блок управления двигателем. Также она может включать в себя шланги, ремни, разъемы и другие узлы, связанные с системой улавливания паров топлива. При наличии гарантийного состояния компания Bombardier Recreational Products Inc. бесплатно отремонтирует Ваш спортивный мотовездеход, включая диагностику, запчасти и работу.

Гарантийное покрытие производителя OHRV

Гарантийный период для данного рекреационного внедорожного транспортного средства (OHRV) составляет 60 месяцев или 5000 миль, или 500 часов в зависимости от того, что наступит раньше.

Детали, на которые распространяется покрытие:

1. Кронштейн(-ы) крепления адсорбера
2. Адсорбер
3. Разъем продувочного порта
4. Зажим(ы)*
5. Система электронного управления*
6. Крышка топливного бака
7. Заливная горловина
8. Шланг заливной горловины
9. Топливная магистраль(-и)
10. Фитинг(-и) топливной магистрали
11. Топливный бак
12. Клапан(-ы) сброса давления*
13. Продувочный клапан(-ы)
14. Обратный клапан(-ы)*
15. Шланг(-и) для отвода паров
16. Ограничитель расхода
17. Фильтр(-ы)*
18. Все прочие, не перечисленные здесь детали, которые могут влиять на работу системы улавливания паров топлива

ПРИМЕЧАНИЕ: *относится к системе улавливания паров топлива.

Если в рамках действующей гарантии возникнет неисправность любой относящейся к системе улавливания паров топлива детали Вашего спортивного мотовездехода, данная деталь будет отремонтирована или заменена компанией Bombardier Recreational Products Inc.

Ответственность владельца в рамках гарантии

Являясь владельцем спортивного мотовездехода, Вы несете ответственность за выполнение необходимого технического обслуживания, указанного в Вашем руководстве владельца. Компания Bombardier Recreational Products Inc. рекомендует Вам сохранять все квитанции о техническом обслуживании Вашего спортивного мотовездехода, но Bombardier Recreational Products Inc. не может отказать в гарантии исключительно по причине отсутствия таких квитанций и неспособности подтверждения выполнения обслуживания в соответствии с регламентом.

Являясь владельцем, Вы также несете ответственность за то, чтобы как можно скорее предоставить спортивный мотовездеход дилеру Bombardier Recreational Products Inc. после возникновения проблемы. Гарантийный ремонт должен выполняться в разумные сроки, не более 30 дней.

Являясь владельцем спортивного мотовездехода, Вы также должны знать что компания Bombardier Recreational Products Inc. может отказать в гарантийном обслуживании, если неисправность мотовездехода или его детали возникла по причине неправильной эксплуатации и обслуживания или одобренных изменений.

Если у вас есть вопросы в отношении ваших прав и ответственности в рамках гарантии, вам следует обратиться в

- Bombardier Recreational Products Inc. по телефону 1-888-272-9222 или
- в Калифорнийский совет воздушных ресурсов по адресу 9528 Telstar Avenue, El Monte, CA 91731.

МЕЖДУНАРОДНАЯ ОГРАНИЧЕННАЯ ГАРАНТИЯ КОМПАНИИ BRP: 2023 CAN-AM® SSV

1) ПРЕДМЕТ ГАРАНТИЙНЫХ ОБЯЗАТЕЛЬСТВ

Компания Bombardier Recreational Products Inc. («BRP») * гарантирует, что ее мотовездеходы SSV Can-Am 2023, распространяемые дистрибьюторами или дилерами SSV Can-Am, которые уполномочены BRP распространять SSV Can-Am («Дистрибьютор / Дилер SSV Can-Am») за пределами пятидесяти штатов Соединенных Штатов, Канады, государств-членов Европейской экономической зоны (которая состоит из государств Европейского союза и Великобритании, Норвегии, Исландии и Лихтенштейна) («ЕЭЗ»), государств-членов Содружества Независимых Государств (в том числе Украина и Туркменистан) («СНГ») и Турции, не имеют дефектов материала или качества работы на срок и на условиях, описанных ниже.

Эта ограниченная гарантия не распространяется на детали и вспомогательные части, установленные не на заводе. Пожалуйста, обращайтесь к условиям гарантийного обслуживания, предоставляемым производителями или продавцами таких компонентов/оборудования.

Настоящие ограниченные гарантийные обязательства не являются действительными в случаях:

1. Использовании транспортного средства, в том числе и предыдущим владельцем, для участия в гонках и других соревновательных мероприятиях; или
2. Внесении изменений и модификации транспортного средства, которые привели к изменению в рабочих характеристиках, изменению в работе изделия, а также модификации изделия для использования не по назначению.

2) ОГРАНИЧЕНИЯ ГАРАНТИЙНЫХ ОБЯЗАТЕЛЬСТВ

В ТОЙ МЕРЕ, В КАКОЙ ЭТО РАЗРЕШЕНО ЗАКОНОМ, НАСТОЯЩАЯ ГАРАНТИЯ ДАЕТСЯ И ПРИНИМАЕТСЯ ВМЕСТО ЛЮБЫХ И ВСЕХ ПРОЧИХ ГАРАНТИЙ, ПРЯМО ОГОВОРЕННЫХ ИЛИ ПОДРАЗУМЕВАЕМЫХ, ВКЛЮЧАЯ БЕЗ ОГРАНИЧЕНИЙ ГАРАНТИИ ПРИГОДНОСТИ ДЛЯ КОНКРЕТНЫХ ЦЕЛЕЙ. СРОК ДЕЙСТВИЯ ПОДРАЗУМЕВАЮЩИХСЯ ГАРАНТИЙНЫХ ОБЯЗАТЕЛЬСТВ В ЧАСТИ, НЕ ДОПУСКАЮЩЕЙ ИСКЛЮЧЕНИЯ, ОГРАНИЧЕН СРОКОМ ВЫРАЖЕННЫХ ГАРАНТИЙНЫХ ОБЯЗАТЕЛЬСТВ. ДАННЫЕ ГАРАНТИЙНЫЕ ОБЯЗАТЕЛЬСТВА НЕ РАСПРОСТРАНЯЮТСЯ НА СЛУЧАЙНЫЙ И КОСВЕННЫЙ УЩЕРБ. В ПРЕДЕЛАХ НЕКОТОРЫХ ТЕРРИТОРИАЛЬНЫХ ЕДИНИЦ НЕ ДОЗВОЛЯЕТСЯ ИСКЛЮЧАТЬ ИЛИ ОГРАНИЧИВАТЬ ОТВЕТСТВЕННОСТЬ ПО УКАЗАННЫМ ВЫШЕ ОБСТОЯТЕЛЬСТВАМ, И ПОЭТОМУ ПРИВЕДЁННЫЕ ВЫШЕ ИСКЛЮЧЕНИЯ ИЛИ ОГРАНИЧЕНИЯ МОГУТ НЕ ОТНОСИТЬСЯ К ВАМ ЛИЧНО. ДАННАЯ ГАРАНТИЯ ДАЕТ ВАМ ОПРЕДЕЛЕННЫЕ ПРАВА. КРОМЕ ТОГО, ВЫ МОЖЕТЕ ИМЕТЬ И ДРУГИЕ ЮРИДИЧЕСКИЕ ПРАВА В ЗАВИСИМОСТИ ОТ СТРАНЫ. (ДЛЯ МОТОРОВ, ПРИОБРЕТЕННЫХ В АВСТРАЛИИ ОБРАТИТЕСЬ К ПУНКТУ 4 НИЖЕ)

Ни дистрибьютор, ни дилер Can-Am, ни какое-либо иное лицо не уполномочены совершать действия, делать заявления или давать гарантии, отличные от приведенных в настоящих гарантийных обязательствах, и, будучи сделаны, такие действия, заявления или гарантии не будут иметь исковой силы в отношении компании BRP.

Компания BRP оставляет за собой право на изменения данной гарантии в любое время, при этом подразумевается, что такие изменения не могут быть применены к транспортным средствам, проданным на ранее действовавших условиях осуществления гарантийных обязательств.

3) ИСКЛЮЧЕНИЯ (ГАРАНТИЯ НЕ РАСПРОСТРАНЯЕТСЯ)

Гарантийные обязательства компании BRP ни при каких обстоятельствах не распространяются на нижеследующие случаи:

- Нормальный износ;
- Регулярно обслуживаемые компоненты, регулировка, корректировка (запчасти и работа);
- Повреждения, вызванные небрежностью или несоблюдением указаний по надлежащему техническому обслуживанию и/или хранению, как описано в Руководстве по эксплуатации;
- Повреждения в результате удаления компонентов, неправильного ремонта, сервиса, техобслуживания, модификаций или использования компонентов, не произведенных или одобренных BRP, или в результате ремонта, осуществляемого лицом, которое не является уполномоченным Дистрибьютором / Дилером SSV Can-Am;
- Повреждения, возникшие в результате неправильного или недопустимого использования изделия и нарушения правил эксплуатации изделия, изложенных в настоящем Руководстве по эксплуатации.
- Повреждения в результате аварии, затопления, пожара, кражи, вандализма или любых иных форс-мажорных обстоятельств;
- Повреждения, возникшие вследствие применения не рекомендованных сортов топлива, моторного масла и иных смазочных материалов.
- Повреждения, возникшие в результате коррозии, окисления или воздействия природных факторов;
- Повреждения, вызванные в результате попадания воды или снега;
- Случайные или косвенные убытки или ущерб любого рода, включая, без ограничения, буксировку, транспортные расходы, хранение, телефон, аренду, такси, неудобство, страхование, платежи по кредиту, потерю времени и дохода, а также время простоя в ходе обслуживания.

Приведенный ниже список включает, без ограничений, элементы, которые считаются изнашивающимися элементами и не покрываются ограниченной гарантией компании BRP, если только их выход из строя не является прямым результатом дефекта материала или плохого качества работ:

- Аккумуляторные батареи
- Тормозные колодки
- Тормозные диски и барабаны
- Диски сцепления и накладки
- Ползуны сцепления
- Пружины сцепления
- Сменные втулки сцепления

- Приводные ремни
- Фильтры
- Обработанные и необработанные поверхности
- Предохранители
- Лампы (с уплотнениями)
- Смазочные материалы
- Свечи зажигания
- Втулки подвески
- Скользящие башмаки подвески
- Пружины подвески
- Шины

4) Срок действия гарантии

Гарантийный срок исчисляется со дня доставки изделия первому покупателю или с первого дня эксплуатации изделия, в зависимости от того, что наступит раньше, и устанавливается на период:

- **ШЕСТЬ (6) МЕСЯЦЕВ ПОДРЯД** в отношении частного или коммерческого использования.

В АВСТРАЛИИ и НОВОЙ ЗЕЛАНДИИ гарантийный срок исчисляется (1) со дня доставки изделия первому покупателю или (2) с первого дня эксплуатации изделия, в зависимости от того, что наступит раньше, и устанавливается на период:

- **ДВАДЦАТЬ ЧЕТЫРЕ (24) ПОСЛЕДОВАТЕЛЬНЫХ МЕСЯЦА** или
- Общая эксплуатация в течении **ПЯТНАДЦАТИ ТЫСЯЧ (15 000) километров**, в зависимости от того, что произойдет раньше, если транспортное средство приобретено для личного и коммерческого использования.

Ремонт и замена деталей, а также выполнение операций технического обслуживания не являются основанием для продления гарантийного срока.

ДЛЯ ИЗДЕЛИЙ, ПРОДАВАЕМЫХ ТОЛЬКО В АВСТРАЛИИ

Никакие условия данной гарантии не должны исключать, ограничивать или изменять применение любого условия, гарантии, права или средства защиты, предусмотренных или подразумеваемых согласно Закону «О конкуренции и защите прав потребителей» 2010 года (Содружество), включая австралийское потребительское право или любые иные законы, где подобные действия будут противоречить данному закону или делать данные условия недействительными. Льготы, предоставляемые Вам согласно данной ограниченной гарантии, дополняют другие права и средства защиты, предоставляемые Вам в соответствии с австралийским законодательством.

На наши товары распространяются гарантии, которые не могут быть исключены в соответствии с австралийским потребительским правом. Вы имеете право на замену или возмещение в случае серьезной неисправности, а также на компенсацию за любые иные предвидимые потери или повреждения. Вы также имеете право на ремонт или замену товаров в случае их неудовлетворительного качества, если неисправность не является серьезной.

5) УСЛОВИЯ ПРИЗНАНИЯ ГАРАНТИЙНЫХ ОБЯЗАТЕЛЬСТВ

Данное гарантийное покрытие предоставляется **только** в случае выполнения **каждого** из следующих условий:

- SSV Can-Am 2023 приобретен в новом и неиспользованном состоянии его первым владельцем у Дистрибьютора / Дилера SSV Can-Am, уполномоченного распространять SSV Can-Am в стране, в которой имела место продажа;
- Предписанный BRP процесс предпродажной инспекции должен быть завершен, задокументирован;
- Изделие прошло надлежащую регистрацию уполномоченным Дистрибьютором / Дилером SSV Can-Am;
- SSV Can-Am 2023 приобретен в стране или союзе стран, где проживает покупатель;
- Обязательным условием признания действительности гарантийных обязательств является регулярное прохождение снегоходом описанного в настоящем Руководстве технического обслуживания. Компания BRP оставляет за собой право потребовать доказательства надлежащего ухода и выполнения соответствующего обслуживания родстера.

В случае несоблюдения вышеуказанных условий BRP не несет ответственности по гарантийным обязательствам перед любым пользователем. Указанные ограничения вводятся для того, чтобы BRP имела возможность гарантировать как безопасность использования своей продукции, так и безопасность потребителей и других людей.

6) УСЛОВИЯ ПРИЗНАНИЯ ПРАВА НА ГАРАНТИЙНОЕ ОБСЛУЖИВАНИЕ

Владелец должен прекратить эксплуатацию мотовездехода, с момента обнаружения неполадки. Владелец должен известить уполномоченного дистрибьютора/дилера мотовездеходов Can-Am о дефекте материала или изготовления в течение двух (2) дней с момента обнаружения и предоставить беспрепятственный доступ к изделию с целью ремонта. Владелец также должен представить уполномоченному дистрибьютору/дилеру мотовездеходов Can-Am доказательство приобретения изделия в новом, неиспользованном состоянии и подписать заявку на ремонт/работы до начала ремонта. Все детали, заменяемые в процессе гарантийного ремонта, переходят в собственность компании BRP.

Необходимо иметь в виду, что срок уведомления дистрибьютора/дилера компании BRP о выявленном дефекте устанавливается местным законодательством.

7) ОБЯЗАТЕЛЬСТВА КОМПАНИИ BRP

В пределах, допускаемых законом, обязательства компании BRP по настоящей гарантии ограничиваются, по исключительному усмотрению компании, ремонтом неисправных деталей при условии их нормальной эксплуатации, а также надлежащего выполнения технического и сервисного обслуживания, либо заменой таких деталей новыми подлинными деталями мотовездеходов Can-Am без взимания оплаты за детали и работу, любым

уполномоченным дистрибьютором/дилером мотовездеходов Can-Am в течение гарантийного срока на условиях, описанных в настоящем документе. Ответственность BRP ограничена производством необходимого ремонта или заменой дефектных деталей новыми деталями или восстановленными деталями, сертифицированными BRP. Нарушение условий гарантии не может являться основанием для отмены или аннулирования продажи мотовездехода владельцу. Прочие права устанавливаются местным законодательством.

В случае необходимости выполнения обслуживания за пределами страны продажи владелец несет дополнительные расходы согласно местному законодательству, такие как (без ограничений) плата за провоз, страховка, налоги, оплата разрешения, налог на импорт и все другие виды материальных расходов, включая налоги, установленные правительством, региональными и районными органами власти и их территориальными агентствами.

Компания BRP оставляет за собой право вносить улучшения или изменения в свою продукцию без обязательства произвести аналогичную модификацию ранее выпущенных изделий.

8) ПЕРЕДАЧА ГАРАНТИЙНЫХ ОБЯЗАТЕЛЬСТВ

В случае передачи права собственности на изделие в период гарантийного покрытия данная ограниченная гарантия, согласно с ее условиями, должна передаваться и действовать в течение оставшегося гарантийного срока при условии получения компанией BRP или уполномоченным Дистрибьютором / Дилером мотовездеходов Can-Am доказательств того, что бывший владелец согласился передать свои права собственности, а также координат нового владельца.

9) ПОДДЕРЖКА ПОТРЕБИТЕЛЕЙ

Споры и разногласия, возникшие в связи с применением данных ограниченных гарантийных обязательств, BRP предлагает разрешать на уровне дистрибьютора/дилера. Рекомендуем обсудить проблему с менеджером или владельцем компании-дилера.

Если вопрос остается нерешенным, обратитесь в компанию BRP, заполнив контактную информацию на сайте www.brp.com, или напишите письмо в компанию BRP, используя контактные данные, приведенные в разделе *Контактная информация* в настоящем руководстве по эксплуатации.

ОГРАНИЧЕННАЯ ГАРАНТИЯ КОМПАНИИ BRP ДЛЯ ЕВРОПЕЙСКОЙ ЭКОНОМИЧЕСКОЙ ЗОНЫ, СОДРУЖЕСТВА НЕЗАВИСИМЫХ ГОСУДАРСТВ И ТУРЦИИ: 2023 CAN-AM® SSV

1) ПРЕДМЕТ ГАРАНТИЙНЫХ ОБЯЗАТЕЛЬСТВ

Компания Bombardier Recreational Products Inc. («BRP») * гарантирует, что ее мотовездеходы Can-Am 2023 модельного года, распространяемые дистрибьюторами или дилерами мотовездеходов Can-Am, которые уполномочены компанией BRP распространять мотовездеходы Can-Am («Дистрибьютор / Дилер мотовездеходов Can-Am») на территории государств-членов Европейской экономической зоны (которая состоит из государств Европейского Союза плюс Соединенное Королевство, Норвегия, Исландия и Лихтенштейн) («ЕЭЗ»), государств-членов Содружества Независимых Государств (в том числе Украина и Туркменистан) («СНГ») и Турции, не имеют дефектов материала или качества работы на срок и на условиях, описанных ниже.

Эта ограниченная гарантия не распространяется на детали и вспомогательные части, установленные не на заводе. Пожалуйста, обращайтесь к условиям гарантийного обслуживания, предоставляемым производителями или продавцами таких компонентов/оборудования.

Настоящие ограниченные гарантийные обязательства не являются действительными в случаях:

1. Использовании транспортного средства, в том числе и предыдущим владельцем, для участия в гонках и других соревновательных мероприятиях; или
2. Внесении изменений и модификации транспортного средства, которые привели к изменению в рабочих характеристиках, изменению в работе изделия, а также модификации изделия для использования не по назначению.

2) ОГРАНИЧЕНИЯ ГАРАНТИЙНЫХ ОБЯЗАТЕЛЬСТВ

В ТОЙ МЕРЕ, В КАКОЙ ЭТО РАЗРЕШЕНО ЗАКОНОМ, НАСТОЯЩАЯ ГАРАНТИЯ ДАЕТСЯ И ПРИНИМАЕТСЯ ВМЕСТО ЛЮБЫХ И ВСЕХ ПРОЧИХ ГАРАНТИЙ, ПРЯМО ОГОВОРЕННЫХ ИЛИ ПОДРАЗУМЕВАЕМЫХ, ВКЛЮЧАЯ БЕЗ ОГРАНИЧЕНИЙ ГАРАНТИИ ПРИГОДНОСТИ ДЛЯ КОНКРЕТНЫХ ЦЕЛЕЙ. СРОК ДЕЙСТВИЯ ПОДРАЗУМЕВАЮЩИХСЯ ГАРАНТИЙНЫХ ОБЯЗАТЕЛЬСТВ В ЧАСТИ, НЕ ДОПУСКАЮЩЕЙ ИСКЛЮЧЕНИЯ, ОГРАНИЧЕН СРОКОМ ВЫРАЖЕННЫХ ГАРАНТИЙНЫХ ОБЯЗАТЕЛЬСТВ. ДАННЫЕ ГАРАНТИЙНЫЕ ОБЯЗАТЕЛЬСТВА НЕ РАСПРОСТРАНЯЮТСЯ НА СЛУЧАЙНЫЙ И КОСВЕННЫЙ УЩЕРБ. В ПРЕДЕЛАХ НЕКОТОРЫХ ТЕРРИТОРИАЛЬНЫХ ЕДИНИЦ НЕ ДОЗВОЛЯЕТСЯ ИСКЛЮЧАТЬ ИЛИ ОГРАНИЧИВАТЬ ОТВЕТСТВЕННОСТЬ ПО УКАЗАННЫМ ВЫШЕ ОБСТОЯТЕЛЬСТВАМ, И ПОЭТОМУ ПРИВЕДЁННЫЕ ВЫШЕ ИСКЛЮЧЕНИЯ ИЛИ ОГРАНИЧЕНИЯ МОГУТ НЕ ОТНОСИТЬСЯ К ВАМ ЛИЧНО. ДАННАЯ ГАРАНТИЯ ДАЕТ ВАМ ОПРЕДЕЛЕННЫЕ ПРАВА. КРОМЕ ТОГО, ВЫ МОЖЕТЕ ИМЕТЬ И ДРУГИЕ ЮРИДИЧЕСКИЕ ПРАВА В ЗАВИСИМОСТИ ОТ СТРАНЫ.

Ни дистрибьютор, ни дилер Can-Am, ни какое-либо иное лицо не уполномочены совершать действия, делать заявления или давать гарантии, отличные от приведенных в настоящих гарантийных обязательствах, и, будучи сделаны, такие действия, заявления или гарантии не будут иметь исковой силы в отношении компании BRP.

Компания BRP оставляет за собой право на изменения данной гарантии в любое время, при этом подразумевается, что такие изменения не могут быть применены к транспортным средствам, проданным на ранее действовавших условиях осуществления гарантийных обязательств.

3) ИСКЛЮЧЕНИЯ (ГАРАНТИЯ НЕ РАСПРОСТРАНЯЕТСЯ)

Гарантийные обязательства компании BRP ни при каких обстоятельствах не распространяются на нижеследующие случаи:

- Нормальный износ;
- Регулярно обслуживаемые компоненты, регулировка, корректировка (запчасти и работа);
- Повреждения, вызванные небрежностью или несоблюдением указаний по надлежащему техническому обслуживанию и/или хранению, как описано в Руководстве по эксплуатации;
- Повреждения в результате удаления компонентов, неправильного ремонта, сервиса, техобслуживания, модификаций или использования компонентов, не произведенных или одобренных BRP, или в результате ремонта, осуществляемого лицом, которое не является уполномоченным Дистрибьютором / Дилером SSV Can-Am;
- Повреждения, возникшие в результате неправильного или недопустимого использования изделия и нарушения правил эксплуатации изделия, изложенных в настоящем Руководстве по эксплуатации.
- Повреждения в результате аварии, затопления, пожара, попадания снега или воды, кражи, вандализма или любых иных форс-мажорных обстоятельств;
- Повреждения, возникшие вследствие применения не рекомендованных сортов топлива, моторного масла и иных смазочных материалов.
- Повреждения, возникшие в результате коррозии, окисления или воздействия природных факторов;
- Случайные или косвенные убытки или ущерб любого рода, включая, без ограничения, буксировку, транспортные расходы, хранение, телефон, аренду, такси, неудобство, страхование, платежи по кредиту, потерю времени и дохода, а также время простоя в ходе обслуживания.

Приведенный ниже список включает, без ограничений, элементы, которые считаются изнашивающимися элементами и не покрываются ограниченной гарантией компании BRP, если только их выход из строя не является прямым результатом дефекта материала или плохого качества работ:

- Аккумуляторные батареи
- Тормозные колодки
- Тормозные диски и барабаны
- Диски сцепления и накладки
- Ползуны сцепления
- Пружины сцепления
- Сменные втулки сцепления

- Приводные ремни
- Фильтры
- Обработанные и необработанные поверхности
- Предохранители
- Лампы (с уплотнениями)
- Смазочные материалы
- Свечи зажигания
- Втулки подвески
- Скользящие башмаки подвески
- Пружины подвески
- Шины

4) СРОК ДЕЙСТВИЯ ГАРАНТИИ

Гарантийный срок исчисляется со дня доставки изделия первому покупателю или с первого дня эксплуатации изделия, в зависимости от того, что наступит раньше, и устанавливается на период:

- – ДВАДЦАТЬ ЧЕТЫРЕ (24) ПОСЛЕДОВАТЕЛЬНЫХ МЕСЯЦА, если мотовездеход приобретен для личного использования.
- – ШЕСТЬ (6) ПОСЛЕДОВАТЕЛЬНЫХ МЕСЯЦЕВ, если мотовездеход приобретен для коммерческого использования или проката.

Считается, что мотовездеход находится в коммерческой эксплуатации, если он используется для получения дохода, выполнения любых работ или сдается в аренду в любой период срока гарантийного обслуживания. Мотовездеход также считается находящимся в коммерческой эксплуатации, если в любой момент в течение гарантийного срока, он лицензирован для коммерческого использования.

Ремонт и замена деталей, а также выполнение операций технического обслуживания не являются основанием для продления гарантийного срока.

Обратите внимание, что продолжительность и любые другие условия гарантийного обслуживания могут определяться требованиями федерально-го или местного законодательства, действующего в Вашей стране.

5) УСЛОВИЯ ПРИЗНАНИЯ ГАРАНТИЙНЫХ ОБЯЗАТЕЛЬСТВ

Данное гарантийное покрытие предоставляется **только** в случае выполнения **каждого** из следующих условий:

- SSV Can-Am 2023 приобретен в новом и неиспользованном состоянии его первым владельцем у Дистрибьютора / Дилера SSV Can-Am, уполномоченного распространять SSV Can-Am в стране, в которой имела место продажа;
- Предписанный BRP процесс предпродажной инспекции должен быть завершен, задокументирован;
- Изделие прошло надлежащую регистрацию уполномоченным Дистрибьютором / Дилером SSV Can-Am;
- SSV Can-Am 2023 приобретен в стране или союзе стран, где проживает покупатель;
- Обязательным условием признания действительности гарантийных обязательств является регулярное прохождение снегоходом описанного в

настоящем Руководстве технического обслуживания. Компания BRP оставляет за собой право потребовать доказательства надлежащего ухода и выполнения соответствующего обслуживания родстера.

В случае несоблюдения вышеуказанных условий BRP не несет ответственности по гарантийным обязательствам перед любым пользователем. Указанные ограничения вводятся для того, чтобы BRP имела возможность гарантировать как безопасность использования своей продукции, так и безопасность потребителей и других людей.

6) УСЛОВИЯ ПРИЗНАНИЯ ПРАВА НА ГАРАНТИЙНОЕ ОБСЛУЖИВАНИЕ

Владелец должен прекратить эксплуатацию мотовездехода, с момента обнаружения неполадки. Владелец должен известить дистрибьютора/дилера Can-Am о дефекте материала или изготовления в течение двух (2) месяцев с момента обнаружения и предоставить беспрепятственный доступ к изделию с целью ремонта. Владелец также должен представить уполномоченному дистрибьютору/дилеру мотовездеходов Can-Am доказательство приобретения изделия в новом, неиспользованном состоянии и подписать заявку на ремонт/работы до начала ремонта. Все детали, заменяемые в процессе гарантийного ремонта, переходят в собственность компании BRP.

Обратите внимание, что срок уведомления может определяться требованиями федерального и местного законодательства, действующего на территории Вашей страны.

7) ОБЯЗАТЕЛЬСТВА КОМПАНИИ BRP

В пределах, допускаемых законом, обязательства компании BRP по настоящей гарантии ограничиваются, по исключительному усмотрению компании, ремонтом неисправных деталей при условии их нормальной эксплуатации, а также надлежащего выполнения технического и сервисного обслуживания, либо заменой таких деталей новыми подлинными деталями мотовездеходов Can-Am без взимания оплаты за детали и работу, любым уполномоченным дистрибьютором/дилером мотовездеходов Can-Am в течение гарантийного срока на условиях, описанных в настоящем документе. Ответственность BRP ограничена производством необходимого ремонта или заменой дефектных деталей новыми деталями или восстановленными деталями, сертифицированными BRP. Нарушение условий гарантии не может являться основанием для отмены или аннулирования продажи мотовездехода владельцу. Прочие права устанавливаются местным законодательством.

В случае необходимости выполнения обслуживания за пределами страны продажи владелец обязан нести дополнительные расходы согласно местному законодательству, такие как, но не ограничены, транспортные расходы, страховые расходы, налоги, оплата разрешения, налог на импорт и все другие виды материальных расходов, включая налоги, установленные правительством, региональными и районными органами власти и их территориальными агентствами.

Компания BRP оставляет за собой право вносить улучшения или изменения в свою продукцию без обязательства произвести аналогичную модификацию ранее выпущенных изделий.

8) ПЕРЕДАЧА ГАРАНТИЙНЫХ ОБЯЗАТЕЛЬСТВ

В случае перепродажи изделия права на гарантийное обслуживание в течение оставшегося срока переходят к новому владельцу при условии, что BRP или дистрибьютор/дилер Can-Am в дополнение к координатам нового владельца получает доказательство того, что прежний владелец согласен на передачу прав владения изделием другому лицу.

9) ОБСЛУЖИВАНИЕ ПОТРЕБИТЕЛЕЙ

Споры и разногласия, возникшие в связи с применением данных ограниченных гарантийных обязательств, BRP предлагает разрешать на уровне дистрибьютора/дилера. Рекомендуем обсудить проблему с менеджером или владельцем компании-дилера.

Если вопрос остается нерешенным, обратитесь в компанию BRP, заполнив контактную информацию на сайте www.brp.com, или напишите письмо в компанию BRP, используя контактные данные, приведенные в разделе *Контактная информация* в настоящем руководстве по эксплуатации.

ДОПОЛНИТЕЛЬНЫЕ УСЛОВИЯ ТОЛЬКО ДЛЯ ФРАНЦИИ

Нижеуказанные условия и положения применяются исключительно к продукции, которая распространяется на территории Франции:

Продавец поставляет товар в соответствии с договором и несет ответственность за дефекты, обнаруженные на момент поставки. Продавец также несет ответственность за дефекты, вызванные упаковкой, инструкциями по монтажу и установке, если он несет за это ответственность по договору или если эти действия осуществляются под его ответственность. Чтобы соответствовать условиям договора, Изделие должно:

1. Быть пригодным для нормального использования, предусмотренного для подобных изделий и, если применимо:
 - Соответствовать описанию, предоставленному продавцом, и обладать всеми качествами, продемонстрированными покупателю с помощью образца или модели;
 - Обладать качествами, которые покупатель может законно ожидать, основываясь на публичных заявлениях со стороны продавца, производителя или его представителя, в том числе посредством рекламы или маркировки; или
2. Обладать характеристиками, взаимно согласованными между сторонами, или быть пригодным для конкретного использования со стороны покупателя при условии, что покупатель сообщает продавцу о предполагаемом использовании изделия, и продавец соглашается с этим.

Продавец несет ответственность за невыполнение условий договора в течение двух лет после поставки товара. Продавец обязан предоставлять гарантию на скрытые дефекты проданных товаров, если такие скрытые дефекты делают изделие непригодным для использования по назначению или сокращают возможности его использования таким образом, что если бы покупателю было известно о них заранее, он бы не приобрел изделие или заплатил бы более низкую цену за него. Покупатель обязан принимать соответствующие действия в отношении подобных скрытых дефектов в течение двух лет после их обнаружения.

Эта страница намеренно оставлена пустой.

ИНФОРМАЦИЯ ДЛЯ ВЛАДЕЛЬЦА

ИНФОРМАЦИЯ О КОНФИДЕНЦИАЛЬНОСТИ ДАННЫХ

Компания Bombardier Recreational Products inc., ее филиалы и дочерние компании (BRP) привержена защите вашей конфиденциальности и поддерживает общую политику открытости в вопросе порядка сбора, использования и распространения вашей персональной информации в ходе управления наших взаимоотношений с вами. **Больше информации о политике конфиденциальности можно найти на сайте компании BRP по ссылке <https://brp.com/en/privacy-policy.html> или отсканировав QR-код, указанный ниже.**

Будьте уверены, что у нас есть соответствующие способы обеспечения безопасности для гарантирования, что ваша персональная информация защищена от кражи и несанкционированного доступа.

Ваша персональная информация, которая может собираться компанией BRP непосредственно от вас или от авторизованных дилеров или авторизованных третьих лиц, включает:

- **контакты, демографическую и регистрационную информацию** (например, ФИО, полный адрес, номер телефона, адрес эл. почты, пол историю владения, язык общения)
- **информацию о транспортном средстве** (например, серийный номер, дата покупки и поставки, использование, местоположение транспортного средства и его перемещения)
- **информацию о третьих лицах** (например, информация, полученная от партнеров компании BRP, информация о совместных маркетинговых действиях и информация из социальных сетей)
- **технологическую информацию** (например, IP-адрес, тип устройства, операционная система, тип браузера, просматриваемые веб-сайты, файлы куки и похожие технологии, используемые во время просмотра веб-сайтов компании BRP или ее дилеров, или мобильные приложения)
- **информацию о взаимодействии с компанией BRP** (например, информация, собираемая, когда вы звоните сотрудникам отдела продаж компании BRP, покупаете изделия через веб-сайт компании BRP, подписываетесь на рассылку компании BRP, участвуете в обсуждениях и пари, спонсируемых компанией BRP, или посещаете мероприятия, спонсируемые компанией BRP)
- **информацию, связанную с транзакциями** (например, информация, необходимая для возврата покупки, платежная информация, связанная с покупкой наших изделий или услуг через наши веб-сайты или мобильные приложения и другие вопросы, связанные с покупкой изделий компании BRP)

Эту информацию допускается использовать и обрабатывать для следующих целей:

- безопасность
- поддержка клиентов во время покупок и послепродажного обслуживания (например, сопровождение клиентов в вопросах покупки или технического обслуживания)
- регистрация и гарантия
- связь (например, отправка вам опроса об удовлетворенности работой компании BRP)

- онлайн-сервисы поведенческой рекламы, создания профиля и сервисы, основывающиеся на местоположении (например, предоставление настраиваемых услуг)
- решение вопросов совместимости и споров
- маркетинг и реклама
- поддержка (например, помощь в вопросах поставки, возврата изделий и других вопросах, связанных с покупкой изделий компании BRP)

Мы также можем использовать вашу персональную информацию для создания совокупных или статистических данных, которые не будут в дальнейшем идентифицировать вашу личность.

Ваша персональная информация может быть раскрыта следующим инстанциям: компании BRP, авторизованным дилерам, дистрибьюторам компании BRP, компаниям, предоставляющим услуги, партнерам в области рекламы и маркетинговых исследований и другим авторизованным третьим сторонам.

Мы можем получать информацию вас из разных источников, включая третьи стороны, такие как авторизованные дилеры и партнеры компании BRP, которым мы предлагаем услуги или которых мы привлекаем для совместных маркетинговых мероприятий. Мы можем также получать информацию из социальных сетей, таких как Facebook и Twitter, если вы связываетесь с нами через эти платформы.

В зависимости от обстоятельств, ваша персональная информация может быть получена за границами региона, в котором вы проживаете. Ваша персональная информация храниться ровно столько, сколько это необходимо, в целях, для которых она была получена, и в соответствии с политикой хранения.

Для осуществления ваших прав на конфиденциальность данных (например, права на доступ, права на внесение поправок), для отзыва вашего согласия на исключение из списка рассылки в целях осуществления маркетинга или проведения опроса или выяснения общих вопросов о конфиденциальности данных обратитесь к менеджеру отдела по защите данных компании BRP по эл. адресу privacyofficer@brp.com или отправьте письмо по адресу BRP Legal Service, 726 St-Joseph, Valcourt, Quebec, Canada, J0E 2L0.

Когда компания BRP обрабатывает ваши персональные данные, она делает это в соответствии со своей политикой конфиденциальности, которую можно узнать на сайте [https:// www. brp. com/en/privacy-policy. html](https://www.brp.com/en/privacy-policy.html) или с использованием QR-кода, указанного ниже.



СВЯЗАТЬСЯ С НАМИ

www.brp.com

Азиатско-тихоокеанский регион

Австралия

6 Lord Street
Lakes Business Park
Botany, NSW 2019

Китай

Room 301, Building 6,
10 Hengshan Road,
Xuhui District,
Shanghai 200030

Япония

21F Shinagawa East One Tower
2-16-1 Konan, Minato-ku-ku,
Tokyo 108-0075

Новая Зеландия

Suite 1.6, 2-8 Osborne Street,
Newmarket, Auckland 2013

Европа, Ближний Восток и Африка

Бельгия

Oktrooiplein 1
9000 Gent

Чехия

Stefanikova 43a
Prague 5
150 00

Германия

Itterpark 11
40724 Hilden

Финляндия

Isoaavantie 7
PL 8040
96101 Rovaniemi

Франция

Arteparc Bâtiment B
Route de la côte d'Azur,
13 590 Meyreuil

Норвегия

Ingvald Ystgaardsvei 15
N-7484 Trondheim
Salg, marketing, ettermarked

Швеция

Spinnvägen 15
903 61 Umeå
Sweden 90821

Швейцария

Avenue d'Ouchy 4-6
1006 Lausanne

Латинская Америка

Бразилия

Av. James Clerck Maxwell, 230
Campinas, Sao Paulo
CEP 13069-380

Мексика

Av. Ferrocarril 202
Parque Industrial Querétaro
Santo Rosa Jauregui, Querétaro
C.P. 76220

в Северной Америке

Канада

3200A, rue King Ouest,
Suite 300
Sherbrooke (Québec) J1L 1C9

США

10101 Science Drive
Sturtevant, Wisconsin
53177

ИЗМЕНЕНИЕ АДРЕСА И ВЛАДЕЛЬЦА/ ПЕРЕПРОДАЖА

При изменении адреса или смене владельца транспортного средства обязательно уведомите BRP одним из следующих способов:

- Проинформируйте уполномоченного дилера Can-Am.
- **Только Северная Америка:** позвоните по номеру 1 888 272-9222.
- Пишите по адресам компании BRP, указанным на соответствующих страницах в разделе *КОНТАКТНАЯ ИНФОРМАЦИЯ* данного руководства.

В случае перепродажи транспортного средства приложите также к карте до-казательство того, что прежний владелец не против перепродажи.

Своевременное извещение компании BRP об изменившихся обстоятельствах важно, прежде всего, из соображений вашей безопасности, независимо от того, истек срок гарантии или нет. Компания BRP свяжется с вами, когда возникнет необходимость внесения каких-либо изменений в конструкцию транспортного средства. Владелец несет ответственность за уведомление компании BRP.

В СЛУЧАЕ ХИЩЕНИЯ: В случае кражи мотовездехода Вы должны сообщить об этом уполномоченному дилеру Can-Am и в компанию BRP. Сообщите вашу фамилию, номер телефона, заводской номер транспортного средства и день, когда произошла кража.

Эта страница специально
оставлена пустой

ИЗМЕНЕНИЕ АДРЕСА <input type="checkbox"/>		СМЕНА ВЛАДЕЛЬЦА <input type="checkbox"/>		
ИДЕНТИФИКАЦИОННЫЙ НОМЕР ТРАНСПОРТНОГО СРЕДСТВА				
<input type="text"/>		<input type="text"/>		
Номер модели	Идентификационный номер транспортного средства (V.I.N.)			
СТАРЫЙ АДРЕС ИЛИ ПРЕДЫДУЩИЙ ВЛАДЕЛЕЦ:		Ф.И.О.		
№		УЛИЦА		КВ.
ГОРОД		ШТАТ / ПРОВИНЦИЯ		ПОЧТОВЫЙ ИНДЕКС
СТРАНА		ТЕЛЕФОН		
НОВЫЙ АДРЕС ИЛИ НОВЫЙ ВЛАДЕЛЕЦ:		Ф.И.О.		
№		УЛИЦА		КВ.
ГОРОД		ШТАТ / ПРОВИНЦИЯ		ПОЧТОВЫЙ ИНДЕКС
СТРАНА		ТЕЛЕФОН		
АДРЕС ЭЛЕКТРОННОЙ ПОЧТЫ				

ИЗМЕНЕНИЕ АДРЕСА <input type="checkbox"/>		СМЕНА ВЛАДЕЛЬЦА <input type="checkbox"/>		
ИДЕНТИФИКАЦИОННЫЙ НОМЕР ТРАНСПОРТНОГО СРЕДСТВА				
<input type="text"/>		<input type="text"/>		
Номер модели	Идентификационный номер транспортного средства (V.I.N.)			
СТАРЫЙ АДРЕС ИЛИ ПРЕДЫДУЩИЙ ВЛАДЕЛЕЦ:		Ф.И.О.		
№		УЛИЦА		КВ.
ГОРОД		ШТАТ / ПРОВИНЦИЯ		ПОЧТОВЫЙ ИНДЕКС
СТРАНА		ТЕЛЕФОН		
НОВЫЙ АДРЕС ИЛИ НОВЫЙ ВЛАДЕЛЕЦ:		Ф.И.О.		
№		УЛИЦА		КВ.
ГОРОД		ШТАТ / ПРОВИНЦИЯ		ПОЧТОВЫЙ ИНДЕКС
СТРАНА		ТЕЛЕФОН		
АДРЕС ЭЛЕКТРОННОЙ ПОЧТЫ				

Эта страница специально
оставлена пустой

Модель № _____

ТРАНСПОРТНОЕ СРЕДСТВО

ИДЕНТИФИКАЦИОННЫЙ НОМЕР (V.I.N.) _____

ДВИГАТЕЛЬ

ИДЕНТИФИКАЦИОННЫЙ НОМЕР (E.I.N.) _____

Владелец: _____

Ф.И.О.

№ _____ УЛИЦА _____ КВ. _____

ГОРОД _____ ШТАТ / ПРОВИНЦИЯ _____ ПОЧТОВЫЙ ИНДЕКС _____

Дата приобретения _____

ГОД

МЕСЯЦ

ДЕНЬ

Срок действия гарантии _____

ГОД

МЕСЯЦ

ДЕНЬ

Заполняется дилером при продаже.

МЕСТО ДЛЯ ПЕЧАТИ ДИЛЕРА

⚠ ПРЕДОСТЕРЕЖЕНИЕ

ДЛЯ УМЕНЬШЕНИЯ РИСКА ПОЛУЧЕНИЯ СЕРЬЕЗНЫХ ТРАВМ И ГИБЕЛИ ЛЮДЕЙ

- Прочтите настоящее руководство по эксплуатации и предупредительные наклейки.
- Просмотрите видеоролик по безопасности.



БУДЬТЕ ГОТОВЫ

- Пристегните ремни безопасности и убедитесь, что сетки и/или двери надежно зафиксированы.
- Используйте рекомендованный шлем и защитное снаряжение.
- Водитель должен иметь возможность сидеть, прислонившись спиной к сиденью, твердо поставив ноги на пол или на подножку и держась руками за рулевое колесо или поручни. Следите за тем, чтобы ноги, руки и тело всегда находились внутри мотовездехода.

ВЕДИТЕ ТРАНСПОРТНОЕ СРЕДСТВО ОТВЕТСТВЕННО

- Избегайте потери контроля и опрокидываний.
- Избегайте резких маневров, бокового скольжения, заноса или влипания задней части мотовездехода, и не пытайтесь продельвать круги.
- Избегайте резкого ускорения на повороте, даже при трогании с места.
- Замедляйте скорость перед входом в поворот.
- Обращайте внимание на такие изменения рельефа, как холмы, пересеченная местность, рытвины и т.д.
- Избегайте движения по поверхностям с покрытием.
- Избегайте езды вдоль склона.

КВАЛИФИКАЦИЯ И ОТВЕТСТВЕННОСТЬ ПОЛЬЗОВАТЕЛЯ

- Пресекайте небрежное или безответственное вождение.
- Водитель должен быть старше 16 лет и иметь действительное водительское удостоверение.
- Не садитесь за руль мотовездехода в состоянии наркотического или алкогольного опьянения.
- Не водите мотовездеход по дорогам общественного пользования (исключение составляют участки дорог, специально выделенные для выхода внедорожников) — это может привести к столкновениям с легковыми и грузовыми автомобилями.
- Не превышайте пассажироместность.

®™ И ЛОГОТИП BRP ЯВЛЯЮТСЯ ТОВАРНЫМИ ЗНАКАМИ КОМПАНИИ BOMBARDIER RECREATIONAL PRODUCTS INC. ИЛИ ЕЕ ДОЧЕРНИХ КОМПАНИЙ.

©2022 Bombardier Recreational Products Inc. Все права защищены.

www.brp.com

SKI-DOO®

LYNX®

SEA-DOO®

EVINRUDE®

CAN-AM®

ROTAX®