

can-am



RENEGADE-SERIEN (T-KATEGORI)

BRUKERHÅND- BOK

Inkluderer informasjon om sikkerhet, kjøretøyet og vedlikehold av det

**N
O
R
G**

▲ ADVARSEL

Les denne brukerhåndboken grundig. Den inneholder viktig informasjon om sikkerhet. Minste anbefalte alder for bruker: 16 eller eldre.
Oppbevar alltid brukerhåndboken sammen med kjøretøyet.
Fjerning eller modifisering av utslippsrelaterte deler på denne OHRV er ikke tillatt.
Brudd på dette kan føre til straffeansvar underlagt Californias lover.

⚠ ADVARSEL

KJØRETØYET KAN VÆRE FARLIG Å BRUKE. En kollisjon eller velt kan skje raskt hvis du ikke tar riktige forholdsregler, selv under standardmanøvre som f.eks. snumanøvre og kjøring i bakker eller over hindringer. For din egen sikkerhet må du forstå og følge alle advarslene i denne håndboken og på dekalene på kjøretøyet. Hvis du ikke tar hensyn til disse advarslene, kan det føre til **ALVORLIG SKADE ELLER DØDSFALL**. Oppbevar alltid brukerhåndboken sammen med kjøretøyet.

⚠ ADVARSEL

Å overse noen av sikkerhetsforanstaltningene og instruksene i denne brukerhåndboken, **SIKKERHETSVIDEOEN** og sikkerhetsmerker på kjøretøyet, kan resultere i alvorlig eller dødelig personskade.

⚠ ADVARSEL

Ytelsene til dette kjøretøyet kan være høyere enn andre kjøretøy du har kjørt tidligere. Ta deg tid til å gjøre deg kjent med det nye kjøretøyet ditt.

Alle rettigheter forbeholdes. Ingen del av denne håndboken skal reproduseres i noen for uten skriftlig forhåndstillatelse fra Bombardier Recreational Products Inc.

©Bombardier Recreational Products Inc. (BRP) 2022

Deutsch	Dieses Handbuch ist möglicherweise in Ihrer Landessprache verfügbar. Bitte wenden Sie sich an Ihren Händler oder besuchen Sie: www.operatorsguides.brp.com
English	This guide may be available in your language. Check with your dealer or go to: www.operatorsguides.brp.com
Español	Es posible que este manual esté disponible en su idioma. Consulte a su distribuidor o visite: www.operatorsguides.brp.com
Français	Ce guide peut être disponible dans votre langue. Vérifier avec votre concessionnaire ou aller à: www.operatorsguides.brp.com
Italiano	Questa guida potrebbe essere disponibile nella propria lingua. Contattare il concessionario o consultare: www.operatorsguides.brp.com
中文	本手册可能有您的语种的翻译版本。请向经销商询问，或者登录 www.operatorsguides.brp.com 查询。
日本語	このガイドは、言語によって翻訳版が用意されています。ディーラーに問い合わせるか、次のアドレスでご確認ください： www.operatorsguides.brp.com
Nederlands	Deze handleiding kan beschikbaar zijn in uw taal. Vraag het aan uw dealer of ga naar: www.operatorsguides.brp.com
Norsk	Denne boken kan finnes tilgjengelig på ditt eget språk. Kontakt din forhandler eller gå til: www.operatorsguides.brp.com
Português	Este manual pode estar disponível em seu idioma. Fale com sua concessionária ou visite o site: www.operatorsguides.brp.com
Русский	Воспользуйтесь руководством на вашем языке. Узнайте о его наличии у дилера или на странице по адресу www.operatorsguides.brp.com
Suomi	Käyttöohjekirja voi olla saatavissa omalla kielelläsi. Tarkista jälleenmyyjältä tai käy osoitteessa: www.operatorsguides.brp.com
Svenska	Denna bok kan finnas tillgänglig på ditt språk. Kontakta din återförsäljare eller gå till: www.operatorsguides.brp.com

Dekkede modeller T-kategori (EU) reg. 167/2013
Renegade 650 Renegade X xc 650
Renegade X xc 1000

I Canada distribueres og vedlikeholdes produkter av Bombardier Recreational Products Inc. (BRP).

I USA ytes service på og foretas distribusjon av produktene av BRP US Inc.

Innen EØS (som består av medlemsstater i EU pluss Storbritannia, Norge, Island og Liechtenstein), samveldet av uavhengige stater (inklusive Ukraina og Turkmenistan) og Tyrkia blir produktene distribuert og får service av BRP European Distribution S.A. Og andre tilknyttede selskaper og datterselskaper av BRP.

For alle andre land distribueres og vedlikeholdes produkter av Bombardier Recreational Products Inc. (BRP) og deres partnere.

Når du leser denne brukerhåndboken, må du huske at:

 ADVARSEL
Tegn på en potensiell fare som, hvis den ignoreres, kan resultere i alvorlig eller dødelig personskaade.

INNHold

GENERELL INFORMASJON

GENERELL INFORMASJON	10
Hva du må vite før du kjører	10
Sikkerhetsmeldinger	11
Om denne brukerhåndboken	11

SIKKERHETSINFORMASJON

GENERELLE FORHOLDSREGLER	14
Unngå karbonmonoksidforgiftning	14
Unngå bensinbranner og andre farer	14
Unngå brannskader fra varme deler	14
Tilbehør og modifikasjoner	14
SPEIELLE SIKKERHETSMELDINGER	16
DRIFTSADVARSLER	19
Kjøre med passasjer	20
Kjøring uten beskyttelsesutstyr	21
Narkotika og alkohol	22
For høye hastigheter	22
Riktig posisjon på kjøretøyet	24
Ukjent terreng	24
Bruk i veldig ujevnt, glatt eller løst terreng	25
Svinge på en uforsvarlig måte	25
Veldig bratte bakker	26
Kjøre oppoverbakke	26
Kjøre nedoverbakke	27
Krysse eller svinge i bakker	28
Steile, rulle bakover eller stige av kjøretøyet på feil måte under kjøring i motbakke	29
Kjøre over hindringer	30
Sladding eller skrensing	30
Uforsvarlige modifikasjoner	33
Laste, bære eller trekke last	34
KONTROLL FØR KJØRING	35
Liste over kontroller for kjøring	35
BRUK AV KJØRETØYET	38
Kjøreutstyr	39
Det er ikke tillatt å kjøre med passasjer	40
Fritidskjøring	40
Miljø	41
Begrensninger i utformingen	42
Bruk i terrenget	42
Kjøreteknikker	42
KJØRE MED LAST OG UTFØRE ARBEID	50
Arbeide med kjøretøyet	50
Last	50
VIKTIGE DEKALER PÅ PRODUKTET (LAND UTENFOR CANADA/USA)	54
Sikkerhetsdekalering	55

INFORMASJON OM KJØRETØYET

VIKTIGSTE BETJENING	66
Styre.....	67
Gasshåndtak.....	67
Bremsehåndtak.....	67
Bremselås.....	67
Bremsepedal.....	68
Motorstoppbryter.....	69
RF D.E.S.S. Nøkkel og kontakt.....	69
ANDRE KONTROLLER	71
Styrehus for gasshendel.....	72
Girspak.....	74
Flerfunksjonsbryter.....	75
Indikatorlysdioder.....	77
UTSTYR	78
Førersete'.....	78
Fothvilere.....	78
12-volts strømuttak.....	79
Bagasjeområde bak.....	79
Verktøysett.....	79
Målerstøtte.....	79
Konsoll.....	80
Tilhengerfeste.....	80
Tilhengerkontakt.....	81
Nummerskiltlys.....	81
4,5 TOMMERS DIGITALT DISPLAY	82
Multifunksjonsdisplay.....	82
Retningslys.....	83
Innstillinger.....	85
KJØREHJELPTEKNOLOGIER (HVIS UTSTYRT)	87
ABS (antiblokkssystem).....	87
eCBS (elektronisk kombinert bremsesystem).....	87
BTC (Bremsekraftkontroll).....	87
DTC (Drag momentstyring).....	87
DRIVSTOFF	88
Krav til drivstoff.....	88
Fylling av drivstoff.....	88
INNKJØRINGSPERIODE	90
Kjøring under innkjøringsperioden.....	90
GRUNNLEGGENDE PROSEDYRER	91
Aktivere det elektriske systemet.....	91
Starte motoren.....	91
Stoppe motoren.....	91
Sette på parkeringsbremsen.....	92
Skifte gir.....	92
SPESIELLE PROSEDYRER	93
Rå motor.....	93
Vann i CVT-enheten.....	93
Vann i luftfilterhuset.....	93
Kjøretøyet er veltet.....	94
Kjøretøyet er nedsenket i vann.....	94

JUSTER KJØRETØYET DITT	96
Justering av fjæring	96
Dynamisk servostyring (DPS) Justering av hjelpenivå (modeller med DPS)	98
TRANSPORT AV KJØRETØYET	100
Bruke kjøretøyets egen kraft til å klatre opp på transportutstyr	101
Bruke en vinsj for å trekke kjøretøy opp på transportutstyr	101
Sikre kjøretøyet for transport	102
Hvordan få kjøretøy av tilhenger	103

VEDLIKEHOLD

VEDLIKEHOLDSPLAN	106
Vedlikehold etter bruk i ekstreme forhold	106
OMFATTENDE STØVFORHOLD	106
Vedlikeholdsplan	106
Dokumentasjon av vedlikehold	117
VEDLIKEHOLDPROSEDYRER	123
Nullstille meldingen: Vedlikehold nødvendig	123
Motorluftfilter	123
CVT LUFTFILTER	126
Motorolje	126
Motoroljefilter	128
Ventilasjonsfilter drivstofftank	129
Radiator	130
Kjølevæske	130
Gnistbeskyttelse og eksospotte	133
Girkasse	134
Gasspeldhus	136
Tennplugger	136
CVT-deksel	137
Drivrem	138
Motovariator og sekundærvariatorer	140
Batteri	140
Sikringer	140
Lys	142
Drivakselmansjett og -beskyttelse	143
Hjullager	143
Hjul og dekk	144
Styring	147
Oppheng	147
Bremseser	148
STELL AV KJØRETØYET	151
Rengjøring og beskyttelse	151
OPPBEVARING OG KLARGJØRING FØR SESONGSTART	153

TEKNISK INFORMASJON

IDENTIFIKASJON AV KJØRETØYET	156
Kjøretøyets identifikasjonsnummer	156
Motorens identifikasjonsnummer (EIN)	156

Samsvarsdekal.....	156
Dekaler med teknisk informasjon	158
RADIOFREKVENNS DIGITALT KODET SIKKERHETSSYSTEM (RF D.E. S. S. NØKKEL)	160
FORSKRIFTER FOR STØYUTSLIPPSKONTROLLSYSTEMET (CANADA/ USA)	161
VERDIER FOR STØYUTSLIPP OG VIBRASJON (ALLE LAND UNNTATT CANADA/USA)	162
EU-SAMSVARERKLÆRING	163
UK-SAMSVARERKLÆRING	164
EAC-SAMSVARERKLÆRING	165

TEKNISKE SPESIFIKASJONER

TEKNISKE SPESIFIKASJONER	168
---------------------------------------	------------

DELEKATALOG

DELEKATALOG PÅ NETT	176
----------------------------------	------------

FEILSØKING

RETNINGSLINJER FOR FEILSØKING	178
Motoren dreies ikke rundt	178
Motoren dreies rundt, men starter ikke.....	178
Motoren mangler akselerasjon eller kraft	179
Motoren overopphetes	180
Tilbaketemming i motor.....	180
Motoren feiltenner.....	180
Kjøretøyet kan ikke oppnå full hastighet.....	180
Girspaken er vanskelig å flytte	181
Turtallet øker, men kjøretøyet beveger seg ikke	181
Redusert servostyring	181

MELDINGER PÅ DIGITALT DISPLAY..... 183

GARANTI

BRPS BEGRENSEDE GARANTI I USA OG CANADA: 2023 CAN-AM®
 ATV 186
 GARANTI RELATERT TIL US EPA-UTSLIPP 189
 GARANTIERKLÆRING FOR UTSLIPPSKONTROLL I CALIFORNIA 192
 BRPS INTERNASJONALE BEGRENSEDE GARANTI: 2023 CAN-AM®
 ATV 195
 BRPS BEGRENSEDE GARANTI FOR EØS, SAMVELDET AV UAVHENGI-
 GE STATER OG TYRKIA: 2023 CAN-AM® ATV 199

KUNDEINFORMASJON

INFORMASJON OM DATAVERN..... 204
 KONTAKT OSS 206
 Asia og Stillehavsområdet 206
 Europa, Midtøsten og Afrika 206
 Latin-Amerika 206
 Nord-Amerika 206
 ADRESSEENDRING / SKIFTE AV EIER..... 207

Denne siden er blank med
hensikt

GENERELL INFORMASJON

GENERELL INFORMASJON

Gratulerer med kjøpet av en ny Can-Am® ATV. Det dekkes av en BRP begrenset garanti og et nettverk av autoriserte Can-Am Off-road-forhandlere som er klare til å tilby deler, tilbehør eller service du måtte ha behov for.

Ved levering ble du informert om hva garantien dekker, og du signerte listen med kontrollpunkter før levering for å sikre at du var fornøyd med klargjøringen av det nye kjøretøyet.

Forhandleren din jobber for at du skal bli fornøyd. Hvis du trenger mer informasjon, ber vi deg kontakte forhandleren.

Hva du må vite før du kjører

Les denne brukerhåndboken før du bruker kjøretøyet, for å lære hvordan du kan redusere risikoen for at du selv og personer i nærheten blir skadet.

Du må også lese alle sikkerhetsdekalene på kjøretøyet og se *sikkerhetsvideoen* på:

<https://can-am.brp.com/off-road/safety>

Eller bruk følgende QR-kode.



Dette kjøretøyet er bare beregnet på kjøring i terrenget. Det er i første rekke beregnet på fritidsbruk, men det kan også brukes til nyttekjøring.

Dersom du ikke følger disse advarslene kan det resultere i ALVORLIG PERSONSKADE ELLER DØD.

Anbefalt alder

Dette er et kjøretøy i kategori S. Følg alltid denne anbefaling om minimumsalder:

- Personer under 16 år skal aldri bruke dette kjøretøyet.

Opplæringskurs

Kjør aldri dette kjøretøyet uten nødvendige instruksjoner. **Delta på et føreropplæringskurs.** Alle førere bør gjennomføre et opplæringskurs med en sertifisert instruktør.

Hvis du vil ha mer informasjon om ATV-sikkerhet, kan du kontakte en autorisert Can-Am Off-Road-forhandler angående tilgjengelige opplæringskurs som måtte finne sted i nærheten.

I USA, ring til Specialty Vehicle Institute of America (SVIA) på 1 800 887-2887 eller i Canada, Canada Safety Council (CSC) på 1 613 739-1535.

Sikkerhetsmeldinger

Typen sikkerhetsmeldinger, hvordan de ser ut og hvordan de brukes i denne veiledningen forklares som følger:

Varselsymbolet  indikerer fare for skade.

ADVARSEL

Tegn på en potensiell fare som, hvis den ignoreres, kan resultere i alvorlig eller dødelig personskade.

FORSIKTIG

Indikerer en farlig situasjon som vil resultere i mindre eller moderat personskade hvis den ikke unngås.

MERKNAD

Indikerer en instruksjon som, hvis den ikke følges, kan føre til alvorlig skade på kjøretøyets komponenter eller annet materiell.

Om denne brukerhåndboken

Denne brukerhåndboken har blitt utarbeidet med tanke på å gjøre eieren/føreren av det nye kjøretøyet kjent med dets ulike anordninger for betjening og instruksjoner for vedlikehold og sikker bruk. Den er uunnværlig for riktig bruk av produktet.

Oppbevar operatørhåndboken i kjøretøyet, slik at du kan få informasjon om vedlikehold, feilsøking og instruering av andre.

Merk at denne guiden er tilgjengelig på flere språk. Hvis det finnes forskjeller, skal den engelske versjonen gjelde.

Hvis du vil vise og/eller skrive ut en ekstra kopi av brukerhåndboken, kan du gå til følgende webområde:

www.operatorsguides.brp.com

Informasjonen i dette dokument er riktig ved tidspunktet for publisering. BRPs politikk er imidlertid å kontinuerlig forbedre sine produkter uten med dette å forplikte seg selv til å montere dem i tidligere produserte produkter. På grunn av sene endringer kan det oppstå noen forskjeller mellom det produserte produktet og beskrivelser og/eller spesifikasjoner i denne håndboken. BRP forbeholder seg retten til når som helst å avbryte eller endre spesifikasjoner, konstruksjon, funksjoner, modeller eller utstyr uten å påta seg noen forpliktelser.

Denne brukerhåndboken skal følge med kjøretøyet når det selges.

Når du leser denne brukerhåndboken, må du huske at:



ADVARSEL

Tegn på en potensiell fare som, hvis den ignoreres, kan resultere i alvorlig eller dødelig personskaade.

SIKKERHETSINFORMASJON

GENERELLE FORHOLDSREGLER

Unngå karbonmonoksidforgiftning

All motoreksos inneholder karbonmonoksid, som er en dødelig gass. Å puste inn karbonmonoksid kan forårsake hodepine, svimmelhet, søvnlighet, kvalme, forvirring og til slutt død.

Karbonmonoksid er en fargeløs, luktfri, smakløs gass som kan være tilstede selv om du ikke ser eller lukter noen motoreksos. Dødelige nivåer av karbonmonoksid kan nås raskt, og du kan raskt bli overmannet og ikke klare å redde deg selv. Dødelige nivåer av karbonmonoksid kan også henge ved i timer eller dager i lukkede eller dårlig ventilerte områder. Hvis du opplever noen symptomer for karbonmonoksidforgiftning, forlat området umiddelbart, få frisk luft og medisinsk behandling.

For å unngå alvorlig skade eller død fra karbonmonoksid:

- Kjør aldri motoren i dårlig ventilerte eller delvis lukkede områder som garasje, parkeringskjeller eller låve. Selv om du prøver å luften ut motoreksos med vifter eller åpne vinduer og dører, kan karbonmonoksid raskt nå farlige nivåer.
- Kjør aldri motoren utendørs hvor motoreksosen kan trekkes inn i en bygning gjennom åpninger som vinduer og dører.

Unngå bensinbranner og andre farer

Bensin er ekstremt brennbart og svært eksplosivt. Drivstoffdamp kan spres og antennes av en gnist eller flamme mange meter unna motoren. For å redusere risikoen for brann eller eksplosjon, følg disse instruksjonene:

- Bruk bare godkjente røde bensinkanner til oppbevaring av drivstoff.
- Beholderen må sikres godt i lasterommet og plasseres slik at den ikke berører underlaget ved velting. BRP LinQ-beholdere anbefales sterkt.
- Fyll aldri en bensinbeholder på kjøretøyet. Utlading av statisk elektrisitet kan antenne bensinen.
- Følg nøye instruksjonene som er gitt under *Drivstoff*, ved påfylling av bensin.
- Ikke start eller bruk motoren hvis tanklokket ikke er riktig på plass.

Bensin er giftig og kan føre til personskade eller dødsfall.

- Sug aldri opp bensin med munnen.
- Hvis du svelger bensin, får bensin i øynene eller inhalerer bensingass, må du øyeblikkelig kontakte lege.

Hvis du får bensinsøl på deg, vask deg med såpe og vann og bytt klærne dine.

Unngå brannskader fra varme deler

Visse deler, f.eks. bremserotorer og komponenter i eksosanlegget, blir varme under bruk. Unngå kontakt med disse delene under og rett etter bruk for å unngå brannskader.

Tilbehør og modifikasjoner

Alle modifikasjoner eller tillegg av BRP-godkjent tilbehør kan påvirke kjøretøyets manøvreringsegenskaper. Det er viktig å ta seg tid til å gjøre seg kjent med kjøretøyet etter at modifikasjonene er gjort for å forstå hvordan du tilpasser din kjøreadferd tilsvarende.

Unngå installasjon av utstyr som ikke er spesifikt godkjent av BRP for det aktuelle kjøretøyet og unngå uautorisert modifisering. Disse modifikasjonene og angjeldende utstyr er ikke testet av BRP og kan medføre skaderisiko. For eksempel kan de:

- Forårsake tapt kontroll og gi økt risiko for ulykke
- Forårsake overoppheting eller kortslutning som øker risikoen for brann eller brannskader
- Påvirke kjøretøyets beskyttelsesegenskaper.

Kjøretøyet kan også bli ugyldig for bruk.

Som eksempel kan nevnes at installasjon av ytterligere en GPS eller mobiltelefon kan påvirke kjøretøyets kjøreegenskaper og øke risikoen for å miste kontrollen.

Spør din autoriserte BRP-forhandler for passende, tilgjengelig tilbehør for ditt kjøretøy.

SPESIELLE SIKKERHETSMELDINGER

DETTE KJØRETØYET ER IKKE NOE LEKETØY OG KAN VÆRE FARLIG Å BRUKE.

- Dette kjøretøyet oppfører seg annerledes enn andre kjøretøy, inkludert motorsykler og biler. En kollisjon eller velt kan skje raskt hvis du ikke tar riktige forholdsregler, selv under standardmanøvre som f.eks. snumanøvre og kjøring i bakker eller over hindringer.

ALVORLIGE SKADER ELLER DØDSFALL kan bli resultatet hvis du ikke følger disse anvisningene:

- Les og forstå brukerhåndboken og alle sikkerhetsdekaleringer på kjøretøyet før det tas i bruk. Se på og følg med på sikkerhetsvideoen før du bruker kjøretøyet.
- Følg alltid anbefalingen om minimumsalder: Personer under 16 år skal aldri bruke dette kjøretøyet.
- Sett deg aldri på dette kjøretøyet uten en godkjent hjelm av riktig størrelse og annet påkrevd kjøreutstyr. Se *KJØREUTSTYR* i *BRUK AV KJØRETØYET* for detaljert informasjon.
- Ta aldri med en passasjer på dette kjøretøyet med mindre du kjører en 2-seatersmodell. Passasjer(er) påvirker balansen og styreegenskapene og øker risikoen for å miste kontroll.
- Ikke utfør endringer på 1-setersmodeller for å få plass til passasjer, og ikke bruk stativene til å ta med passasjer.
- Kjøretøyet er ikke utformet for å kjøres på fast dekke. Hvis du må kjøre et kort stykke slikt underlag, må du unngå brå manøvreringer med rattet og gass- og bremsepedalen. Reduser hastigheten.
- Kjøretøyet er ikke utformet for kjøring på veier eller motorveier (de fleste steder er dette ulovlig). Kjøring på veier eller motorveier kan føre til kollisjon med andre kjøretøyer.
- Bruk aldri kjøretøyet når du er trøtt, syk eller påvirket av medikamenter eller alkohol. Reaksjonstiden og bedømmelsesevnen påvirkes mye i slike tilstander.
- Forsøk aldri å steile og kjøre på to hjul, hoppe eller utføre andre stunt.
- Kjør aldri med for stor hastighet. Kjør alltid i en hastighet som er tilpasset terrenget, sikten, kjøreforholdene og erfaringen din.
- Kjør alltid langsomt, og vær ekstra forsiktig ved kjøring i ukjent terreng. Vær alltid oppmerksom på endring av terrengforholdene når du opererer dette kjøretøyet.
- Kjør ikke på svært ujevnt, glatt eller løst underlag før du har fått opplæring i og har tilegnet deg de ferdighetene som kreves for å beherske kjøretøyet i slikt terreng. Vær alltid ekstra forsiktig i slikt terreng.
- Følg alltid riktige prosedyrer for svinging som er beskrevet i avsnittet *KJØRETEKNIKKER*.
- Kjør aldri i bakker som er for bratte for kjøretøyet eller for ferdighetene dine.
- Følg alltid riktige prosedyrer for klatring eller nedkjøring i bakker som er beskrevet i avsnittet *KJØRETEKNIKKER*. Kontroller terrenget nøye før du kjører opp bakker. Kjør aldri i motbakker med veldig glatte eller løse overflater.
- Følg alltid riktige prosedyrer ved kjøring nedover og bremsing i bakker slik det er beskrevet i *KJØRETEKNIKKER* i denne brukerhåndboken. Kontroller terrenget nøye før du kjører ned bakker.
- Følg alltid riktige prosedyrer ved kjøring langs skråningen i bakker slik det er beskrevet i *KJØRETEKNIKKER* i denne brukerhåndboken. Unngå bakker med svært glatte eller løse overflater.

- Følg alltid riktige prosedyrer hvis maskinen stopper eller ruller bakover ved kjøring opp bakker. Unngå dette ved å alltid bruke lavt gir og holde jevn hastighet ved kjøring opp bakker. Hvis du stopper eller ruller bakover, må du følge kjørteknikkprosedyrene som beskrives i *KJØRETEKNIKKER* i denne brukerhåndboken.
- Kontroller alltid om det finnes hindringer før du kjører i et ukjent område. Forsøk aldri å kjøre over store hindringer, som store steiner eller trær som har falt ned. Følg alltid riktige prosedyrer for klatring eller nedkjøring i bakker som beskrevet i *KJØRETEKNIKKER*.
- Vær alltid forsiktig når du skrenser eller skli. Lær deg hvordan du kan skrense eller skli på en sikker og kontrollert måte ved en lav hastighet og i et jevnt terreng. Kjør langsomt på meget glatte underlag, som for eksempel is, og vær ekstra forsiktig slik at du ikke mister kontrollen når du får sleng. Når du kjører en 2-seters modell og har med passasjer, må du ikke prøve å skrense eller skli. Kjøretøyet kan velte, eller passasjerer kan kastes av.
- Kjør aldri dette kjøretøyet gjennom dype eller sterke vannstrømmer. Vann må aldri overstige fotstøttene. Husk at våte bremsesystemer kan føre til redusert bremskraft. Test bremsene når du kjører ut av vann, søle eller snø. Brems om nødvendig flere ganger slik at friksjonsvarmen tørker bremsene.
- Husk alltid at bremselengden lett påvirkes av en rekke forhold som omfatter, men ikke er begrenset til: vær- og terrengforhold, bremsesystem og dekkenes tilstand og kjøretøyet hastighet og tilstand, samt kjøretøyet last inkludert sleping. Tilpass alltid kjøringen i henhold til dette.
- Bekreft alltid at det ikke finnes hindringer eller mennesker bak kjøretøyet når du rygger. Når du ser at det er sikkert å rygge, rygger du langsomt. Vær oppmerksom at passasjerer på en 2-seters modell kan hindre sikten.
- BRP anbefaler deg å sitte på ATV-en når du rygger. Unngå å stå oppreist. Vekten din kan forskyves fremover mot gasspaken og forårsake en utilsikket akselerasjon slik at du mister kontrollen.
- Overskrid aldri oppgitte lastbegrensninger for dette kjøretøyet inkludert fører, passasjer (2-setersmodeller), all annen last og ekstra tilbehør. Last skal være jevnt fordelt og godt festet. Senk hastigheten, og følg anvisningene i denne håndboken ved kjøring med last eller tilhenger. Hold større avstand for nedbremsing.
- Inspiser og bekreft at kjøretøyet er i trygg kjøretilstand for du bruker det. Se *KONTROLL FØR KJØRING*. Følg alltid vedlikeholdsplanene slik de beskrives i denne brukerhåndboken. Se *VEDLIKEHOLD*.
- Bruk aldri kjøretøyet hvis betjeningsorganene ikke fungerer normalt.
- Sørg for at dekkene alltid har riktig dekktrykk. Bruk alltid anbefalt dekkdimensjon og -type når du bytter dekk. Informasjon om dekk finner du under *Spesifikasjoner* i denne håndboken.
- Kjøring i hastigheter som er for høye for kjøreforholdene eller ferdighetene dine, kan føre til personskafe. Ikke bruk mer gass enn det som er nødvendig for sikker kjøring. Statistikken viser at uhell og skader ofte skyldes svinging i høye hastigheter. Husk at kjøretøyet er tungt! Bare vekten alene kan føre til at du blir sittende fast under kjøretøyet og pådrar deg skader hvis det velter.
- Kjøretøyet er ikke utformet for hopping, og det kan ikke absorbere bevegelsesenergien som oppstår under manøvrer som hopping, slik at denne energien overføres til føreren. Kjøring på to hjul kan forårsake at kjøretøyet faller over deg. Både hopping og kjøring på bakhjulene medfører høy risiko både for deg selv og passasjerer (2-setersmodeller) og bør alltid unngås.
- Kjøretøyet dekk egner seg ikke for kjøring på fast veidekke.

- Modifiser aldri dette kjøretøyet uten å bruke riktige monteringsmetoder eller deler. Bruk bare BRP-godkjent utstyr.
- Overskrid aldri den angitte lastekapasiteten for kjøretøyet inkludert fører, all annen last og tilbehør som er montert. Last skal være jevnt fordelt og godt festet. Senk hastigheten, og følg anvisningene i denne håndboken ved kjøring med last eller tilhenger. Hold større avstand for nedbremsing.

DRIFTSADVARSLER

Følgende advarsel og formatet er anmodet av den amerikanske kommisjonen for forbruksproduksikkerhet (Consumer Product Safety Commission) og skal være i brukerhåndbøkene til alle ATV-er.

Illustrasjonene er kun generelle representasjoner. De kan se annerledes ut på din modell.

Bruke kjøretøyet uten riktig opplæring

⚠ ADVARSEL



POTENSIELL RISIKOSITUASJON

Betjene dette kjøretøyet uten riktig opplæring.

HVA KAN SKJE

Risikoen for en ulykke øker drastisk hvis du ikke vet hvordan du betjener kjøretøyet på riktig måte i ulike situasjoner og terrengforhold.

HVORDAN DU KAN UNNGÅ FAREN

Begynnere og uerfarne operatører bør fullføre et treningskurs. Etter treningskurset bør de sørge for at de regelmessig praktiserer det de har lært på kurset og også ser på driftsteknikkene beskrevet i denne brukerhåndboken.

Hvis du vil ha mer informasjon om opplæringskurs, kan du kontakte en autorisert Can-Am-forhandler.

Aldersanbefalinger

⚠ ADVARSEL



V00A7AG

POTENSIELL RISIKOSITUASJON

Hvis du ikke følger den anbefalte kjørealderen for dette kjøretøyet.

HVA KAN SKJE

Alvorlige personskader eller dødsfall kan være resultatet hvis du ikke respekterer den anbefalte kjørealderen.

Selv om et barn befinner seg innen den anbefalte aldersgruppen for betjening av dette kjøretøyet, betyr ikke det at han/hun har ferdighetene, evnen eller dømmekraften som er nødvendig for å betjene dette kjøretøyet sikkert og kan derved bli involvert i en alvorlig ulykke.

HVORDAN DU KAN UNNGÅ FAREN

Ingen under 16 år skal bruke dette kjøretøyet.

Kjøre med passasjer

⚠ ADVARSEL



V00A2GQ

POTENSIELL RISIKOSITUASJON

Å ta med en passasjer på dette kjøretøyet.

HVA KAN SKJE

Din mulighet til å holde kjøretøyet i balanse og kontrollere det reduseres betraktelig.

Det kan føre til en ulykke som kan skade deg og/eller passasjerene.

HVORDAN DU KAN UNNGÅ FAREN

Ta aldri med passasjerer. Hensikten med det lange setet er å gi føreren mulighet til å endre stilling etter behov ved kjøring. Det er ikke utformet for eller beregnet til å ta med passasjer(er).

Kjøretøy på offentlige gater, veier eller motorveier

⚠ ADVARSEL



POTENSIELL RISIKOSITUASJON

Bruk av dette kjøretøyet på offentlig gate, vei eller motorvei.

HVA KAN SKJE

Du kan kollidere med et annet kjøretøy.

HVORDAN DU KAN UNNGÅ FAREN

Bruk aldri kjøretøyet på offentlige gater, veier eller motorveier, ikke en gang på grus- eller jordveier. I mange land er det ulovlig å bruke dette kjøretøyet på offentlig gate, vei eller motorvei.

Kjøring uten beskyttelsesutstyr

⚠ ADVARSEL



POTENSIELL RISIKOSITUASJON

Operere dette kjøretøyet uten å bruke godkjent hjelm, øyevern og andre verneklær.

HVA KAN SKJE

- Kjøring uten godkjent hjelm øker sjansen for alvorlige hodeskader eller dødsfall hvis en ulykke skulle oppstå.
- Kjøring uten øyevern kan resultere i en ulykke og øke sjansen for alvorlige personskader hvis en ulykke skulle oppstå.
- Kjøring uten sikkerhetsutstyr øker sjansen for alvorlige personskader hvis en ulykke skulle oppstå.

HVORDAN DU KAN UNNGÅ FAREN

Alltid ha på deg en godkjent hjelm som passer godt. Du bør også ha på deg:

- øyevern (vernebriller eller visir)
- stiv hakebeskyttelse
- hansker og støvler
- langermet skjorte eller jakke
- lange bukser

Narkotika og alkohol

⚠ ADVARSEL



VSDA210

POTENSIELL RISIKOSITUASJON

Bruke dette kjøretøyet under innflytelse av medikamenter eller alkohol.

HVA KAN SKJE

Kan ha stor påvirkning på dømmekraften din.

Kan svekke reaksjonsevnen.

Kan påvirke balansen og persepsjonen.

Kan resulterer i en ulykke eller dødsfall.

HVORDAN DU KAN UNNGÅ FAREN

Kjør aldri dette kjøretøyet etter å ha inntatt alkohol eller medikamenter.

For høye hastigheter

⚠ ADVARSEL

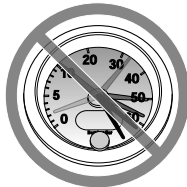

VSDA210

POTENSIELL RISIKOSITUASJON

Kjøre dette kjøretøyet ved for høy hastighet.

HVA KAN SKJE

Øker sjansen på å miste kontrollen av kjøretøyet, noe som kan resultere i en ulykke.

HVORDAN DU KAN UNNGÅ FAREN

Alltid kjør ved en hastighet som er tilpasset terrengforholdene, synligheten, kjøreforholdene og erfaringen din.

Kjøring på to hjul, hopp og andre vågestykker

⚠ ADVARSEL



POTENSIELL RISIKOSITUASJON

Prøve ulike stunt med kjøretøyet som å kjøre på bakhjulene og å hoppe.

HVA KAN SKJE

Øker sjansen for en ulykke, inkludert velt.

HVORDAN DU KAN UNNGÅ FAREN

Aldri prøv å utføre stunt som å kjøre på bakhjulene eller å hoppe. Ikke prøv å vise deg frem.

Kjøretøykontroll

⚠ ADVARSEL

POTENSIELL RISIKOSITUASJON

Ingen inspeksjon av kjøretøyet for du tar det i bruk.

Mangel på å vedlikeholde kjøretøyet ordentlig.

HVA KAN SKJE

Øker muligheten for en ulykke eller skader på utstyr.

HVORDAN DU KAN UNNGÅ FAREN

Inspiser alltid kjøretøyet før du skal bruke det, for å forsikre deg om at det er i god og sikker stand.

Følg alltid vedlikeholdsplanen som beskrives i denne brukerhåndboken.

Frosne vannveier

⚠ ADVARSEL

POTENSIELL RISIKOSITUASJON

Kjøre på frosne vannveier.

HVA KAN SKJE

Alvorlige personskader eller dødsfall kan være resultatet hvis du går gjennom is.

HVORDAN DU KAN UNNGÅ FAREN

Aldri kjør dette kjøretøyet på en frossen overflate med mindre du er helt sikker på at isen er tykk og sterk nok til å takle kjøretøyet med eventuell last. Ta også hensyn til kraften som oppstår når et kjøretøy er i bevegelse.

Riktig posisjon på kjøretøyet

⚠ ADVARSEL



POTENSIELL RISIKOSITUASJON

Å slippe styret med hendene eller løfte føttene fra fotstøttene under kjøring.

HVA KAN SKJE

Evnen til å kunne kontrollere kjøretøyet reduseres når du tar bort en hånd eller fot. I tillegg kan dette føre til at du mister balansen og faller av kjøretøyet. Hvis du løfter opp en fot fra fotstøtten, kan foten eller benet komme i kontakt med bakhjulet, noe som kan føre til personskade eller en ulykke.

HVORDAN DU KAN UNNGÅ FAREN

Føreren må alltid holde begge hendene på styrehåndtakene og begge føttene på fotstøttene under kjøring.

Ukjent terreng

⚠ ADVARSEL



POTENSIELL RISIKOSITUASJON

Hvis du ikke er ekstra forsiktig når du betjener dette kjøretøyet i ukjent terreng.

HVA KAN SKJE

Du kan komme borti skjulte stener, humper eller hull, uten nok tid til å reagere.

Dette kan føre til tap av kontroll eller at kjøretøyet velter.

HVORDAN DU KAN UNNGÅ FAREN

Kjør langsomt og vær ekstra forsiktig ved kjøring i ukjent terreng.

Vær alltid oppmerksom på endring av terrengforholdene når du bruker dette kjøretøyet.

Bruk i veldig ujevnt, glatt eller løst terreng

⚠ ADVARSEL



POTENSIELL RISIKOSITUASJON

Hvis du ikke er ekstra forsiktig når du betjener kjøretøyet i veldig ujevnt, glatt eller løst terreng.

HVA KAN SKJE

Dette kan forårsake at du mister veigrepet eller kontrollen av kjøretøyet, noe som kan resultere i en ulykke, inkludert velt.

HVORDAN DU KAN UNNGÅ FAREN

Kjør ikke på meget ujevnt, glatt eller løst underlag før du har fått opplæring i og har tilegnet deg de ferdighetene som kreves for å beherske kjøretøyet i slikt terreng.

Vær alltid ekstra forsiktig i slikt terreng.

Svinge på en uforvarlig måte

⚠ ADVARSEL



POTENSIELL RISIKOSITUASJON

Hvis du ikke svinger på riktig måte.

HVA KAN SKJE

Kjøretøyet kan miste kontrollen, noe som kan føre til en kollisjon eller velt.

HVORDAN DU KAN UNNGÅ FAREN

Alltid følg prosedyrene på hvordan du svinger kjøretøyet på riktig måte slik som beskrevet i brukerhåndboken. Øv først på å svinge kjøretøyet ved lav hastighet før du prøver å svinge ved høyere hastigheter. Ikke sving kjøretøyet hvis du kjører i høy hastighet.

Veldig bratte bakker

⚠ ADVARSEL

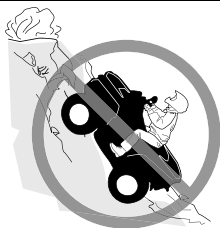

POTENSIELL RISIKOSITUASJON

Betjene kjøretøyet i veldig bratte bakker.

HVA KAN SKJE

Det er lettere for kjøretøyet å velte i bratte bakker enn det er på jevne overflater eller små bakker.

HVORDAN DU KAN UNNGÅ FAREN

Kjør aldri i bakker som er for bratte for kjøretøyet eller for ferdighetene dine.

Øv deg på små bakker først før du prøver deg på større bakker.

Kjøre oppoverbakke

⚠ ADVARSEL



POTENSIELL RISIKOSITUASJON

Hvis du ikke kjører på riktig måte i motbakker.

HVA KAN SKJE

Kan føre til at du mister kontrollen eller at kjøretøyet velter.

HVORDAN DU KAN UNNGÅ FAREN

Følg alltid prosedyrene for hvordan du kjører i motbakker som beskrevet i brukerhåndboken.

Kontroller alltid terrenget nøye før du begynner å kjøre i en motbakke.

Kjør aldri i motbakker med veldig glatte eller løse overflater.

Flytt vekten fremover.

Åpne aldri gassen for raskt og skift aldri brått gir. Kjøretøyet kan velte bakover.

Kjør aldri over bakketopper i høy hastighet. En hindring, en bratt skråning, et annet kjøretøy eller en person kan befinne seg på den andre siden av bakken.

Kjøre nedoverbakke

⚠ ADVARSEL



POTENSIELL RISIKOSITUASJON

Kjøre ned en bakke på feil måte.

HVA KAN SKJE

Kan føre til at du mister kontrollen eller at kjøretøyet velter.

HVORDAN DU KAN UNNGÅ FAREN

Følg alltid prosedyrene på hvordan du kjører i nedoverbakker som beskrevet i brukerhåndboken.

MERK:

En spesiell bremseteknikk er nødvendig når du kjører ned en bakke.

Kontroller alltid terrenget nøye før du begynner å kjøre ned en bakke.

Forskyv kroppsvekten din bakover.

Kjør aldri ned en bakke med høy hastighet.

Unngå å kjøre ned en bakke i en vinkel som kan føre til at kjøretøyet lener seg skarpt mot én side. Kjør rett ned en bakke hvis mulig.

Krysse eller svinge i bakker

⚠ ADVARSEL



POTENSIELL RISIKOSITUASJON

Krysse eller svinge i bakker på feil måte.

HVA KAN SKJE

Kan føre til at du mister kontrollen eller at kjøretøyet velter.

HVORDAN DU KAN UNNGÅ FAREN

Forsøk aldri å snu kjøretøyet rundt i en bakke før du har mestret svingteknikken på jevnt underlag, som beskrevet i denne brukerhåndboken. Vær forsiktig når du svinger i en bakke.

Unngå å krysse en bratt bakke på tvers hvis mulig.

Når du krysser en bakke på tvers:

Følg alltid prosedyrene som beskrevet i denne brukerhåndboken.

Unngå bakker med svært glatte eller løse overflater.

Føreren må flytte kroppsvekten mot den siden av kjøretøyet som vender oppover.

Steile, rulle bakover eller stige av kjøretøyet på feil måte under kjøring i motbakke

⚠ ADVARSEL



POTENSIELL RISIKOSITUASJON

Steile, rulle bakover eller stige av kjøretøyet på feil måte mens du kjører i motbakker.

HVA KAN SKJE

Dette kan resultere i at kjøretøyet velter.

HVORDAN DU KAN UNNGÅ FAREN

Bruk et lavt gir og holde en jevn hastighet når du kjører i motbakker.

Hvis du mister all hastigheten fremover:

Føreren må holde kroppsvekten i retning oppover bakken. Åpne aldri gasen for raskt og skift aldri brått gir. Kjøretøyet kan velte bakover.

Bruk bremsen.

Sett på parkeringsbremsen når du har stoppet.

Gå ut av kjøretøyet på øvre side av bakken, eller til én side hvis du peker rett opp mot bakken.

Hvis du begynner å rulle bakover:

Føreren må holde kroppsvekten i retning oppover bakken. Åpne aldri gasen for raskt og skift aldri brått gir. Kjøretøyet kan velte bakover.

Bruk aldri bremsene bak når du ruller bakover.

Brems gradvis med bremsen foran.

Sett på parkeringsbremsen når kjøretøyet har stoppet helt.

Gå ut av kjøretøyet på øvre side av bakken, eller til én side hvis du peker rett opp mot bakken.

Sving kjøretøyet rundt og stå på igjen slik det beskrives i denne brukerhåndboken.

Kjøre over hindringer

⚠ ADVARSEL



POTENSIELL RISIKOSITUASJON

Feil manøvrering over hinder.

HVA KAN SKJE

Du kan kollidere eller miste kontrollen over kjøretøyet.

Kjøretøyet kan velte.

HVORDAN DU KAN UNNGÅ FAREN

Se etter hinder før du bruker kjøretøyet i et ukjent område.

Prøv aldri å kjøre over store hinder, som for eksempel store steiner eller falne trær.

Følg alltid prosedyrene som er beskrevet i denne brukerhåndboken når du kjører over hinder.

Sladding eller skrensing

⚠ ADVARSEL



POTENSIELL RISIKOSITUASJON

Skrense eller skli på feil måte.

HVA KAN SKJE

Du kan miste kontrollen over kjøretøyet.

Du kan også plutselig få tilbake veigrepet, noe som kan føre til at kjøretøyet velter.

HVORDAN DU KAN UNNGÅ FAREN

Lær deg hvordan du kan skrense eller skli på en sikker og kontrollert måte ved en lav hastighet og i et jevnt terreng.

Kjør langsomt på meget glatte underlag, som for eksempel is, og vær ekstra forsiktig slik at du ikke mister kontrollen når du får sleng.

Dypt eller raskstrømmende vann

⚠ ADVARSEL



POTENSIELL RISIKOSITUASJON

Operere dette kjøretøyet gjennom dype eller sterke vannstrømmer.

HVA KAN SKJE

Dekkene kan gi nok oppdrift til at du mister veigrepet og kontrollen. Dette kan føre til ulykker.

HVORDAN DU KAN UNNGÅ FAREN

Kjør aldri dette kjøretøyet gjennom dypt vann eller sterke vannstrømmer. Kontroller vanddybden og strømmen før du forsøker å krysse vann. Vann må ikke gå over midt på hjulene.

Husk at våte bremses kan føre til redusert bremskraft. Teste bremsene når du forlater vannet. Brems om nødvendig flere ganger slik at friksjonsvarmen tørker bremsene.

Bruk i revers

⚠ ADVARSEL



POTENSIELL RISIKOSITUASJON

Kjøre i revers på feil måte.

HVA KAN SKJE

Du kan kjøre på en hindring eller person som befinner seg bak kjøretøyet, noe som kan resultere i alvorlige personskader.

HVORDAN DU KAN UNNGÅ FAREN

Når du velger reversgiret, må du sørge for at det ikke befinner seg noen hindringer eller personer bak kjøretøyet. Hvis det er trygt å fortsette, kjør sakte. Vær oppmerksom at passasjerer på en 2-setersmodell kan hindre sikten.

Dekktrykk

⚠ ADVARSEL



POTENSIELL RISIKOSITUASJON

Kjøre dette kjøretøyet med feil dekk, eller med feil eller ujevnt dekktrykk.

HVA KAN SKJE

Bruk av feil dekk på dette kjøretøyet, eller bruk av dette kjøretøyet med feil eller ujevnt dekktrykk, kan forårsake tap av kontroll, punktering av dekk, at dekk beveger seg rundt på felgen og økt risiko for en ulykke.

HVORDAN DU KAN UNNGÅ FAREN

Bruk alltid dekk av riktig type og størrelse i henhold til spesifikasjonen i dette kjøretøyets brukerhåndbok.

Følg alltid prosedyrene for hvordan du svinger kjøretøyet på riktig måte som beskrevet i brukerhåndboken.

Skift alltid ut hjul eller dekk som er skadet.

Uforsvarlige modifikasjoner

⚠ ADVARSEL



POTENSIELL RISIKOSITUASJON

Kjøretøyet kjøres med feil modifikasjoner.

HVA KAN SKJE

Feil installasjon av tilbehør eller modifikasjon av dette kjøretøyet kan forårsake endringer i håndteringen, noe som i enkelte situasjoner kan føre til en ulykke.

HVORDAN DU KAN UNNGÅ FAREN

Modifiser aldri dette kjøretøyet uten å bruke riktige monteringsmetoder eller deler. Alle deler og tilbehør som legges til kjøretøyet skal være godkjent av BRP og må installeres og brukes ifølge instruksjonene. Hvis du har spørsmål, kan du rådføre deg med en autorisert Can-Am Off-Road-forhandler.

ALDRI installer et passasjerstole eller bruk hyllene som seter for passasjerer.

Endringer på kjøretøyet for å øke hastigheten og ytelsen kan være et brudd på vilkårene i den begrensede garantien for kjøretøyet. I tillegg er visse modifikasjoner, inkludert fjerning av motoren eller eksoskomponenter, forbudt under de fleste lovverk.

Laste, bære eller trekke last

⚠ ADVARSEL



POTENSIELL RISIKOSITUASJON

Overbelastning av kjøretøyet, ta med eller slepe last på feil måte.

HVA KAN SKJE

Dette kan påvirke håndteringen av kjøretøyet og føre til en ulykke.

HVORDAN DU KAN UNNGÅ FAREN

Overskrid aldri den maksimale lastekapasiteten for dette kjøretøyet, inkludert føreren og annen last og tilbehør.

Last skal være jevnt fordelt og godt festet.

Reduser hastigheten når du har med last eller sleper en tilhenger. Hold større avstand for nedbremsing.

Følg alltid instruksjonene i denne brukerhåndboken med hensyn til last og sleping.

Transport av brennbart eller farlig materiale

⚠ ADVARSEL



V03M010

POTENSIELL RISIKOSITUASJON

Transport av brannfarlig eller farlig materiale kan føre til eksplosjoner.

HVA KAN SKJE

Dette kan forårsake alvorlige personskader eller dødsfall.

HVORDAN DU KAN UNNGÅ FAREN

Transporter aldri brannfarlige eller farlige materialer.

KONTROLL FØR KJØRING

ADVARSEL

Utfør en kontroll før start hver gang du skal kjøre, for å oppdage eventuelle potensielle problemer som kan oppstå under kjøring. Kontrollen før kjøring kan hjelpe deg å følge med på og oppdage slitasje og forringelse på komponenter før de fører til problemer. Korrigjer eventuelle problemer du oppdager, for å redusere risikoen for motorstopp eller ulykke.

Du må alltid utføre kontrollene i listen over inspeksjoner før kjøring nedenfor hver gang kjøretøyet brukes.

Liste over kontroller for kjøring

Kontroller før du starter motoren (nøkkel i AV)

Elementer som skal undersøkes	Inspeksjon som skal utføres	✓
Motorolje	Kontroller motoroljenivået.	
Kjølevæske	Kontroller kjølevæskens nivå.	
Bremsevæske	Kontroller bremsevæskens nivå	
Lekkasjer	Kontroller om det er lekkasjer under kjøretøyet	
Gasspak	Beveg gasshåndtaket flere ganger for å kontrollere at det beveger seg fritt. Det må gå tilbake til tomgangsposisjon når det slippes.	
Låsespak for brems	Kople inn bremselåsespaken, og kontroller at den virker som den skal	
Motorluftfilter	Inspiser og rengjør motorens luftfilter	
CVT luftfilter	Inspiser og rengjør CVT-luftfilteret.	
Eksossystem	Hvis det ikke allerede er gjort, må du rengjøre området rundt eksossystemet, spesielt hvis kjøretøyet på den siste turen ble brukt i myr, gjørme, høy eller dødt løv.	
Radiator	Kontroller om radiatoren er ren	
Sete	Se til at førerretet er låst skikkelig på plass ved å trekke bakover og opp flere ganger. Selv om du hører et klikk når det installeres, må du alltid dra det opp igjen og kontrollere at det sitter ordentlig fast.	
Drivakselmansjetter	Kontroller tilstanden til drivakselbelger og -beskyttelser	

Elementer som skal undersøkes	Inspeksjon som skal utføres	✓
Dekk	Kontroller dekktrykk og dekkenes tilstand. Se dekalen <i>Dekktrykk og maksimal belastning</i> og juster i henhold til lasten.	
Felger	Kontroller at dekkene ikke er skadet eller har uvanlige spor, og kontroller at knastboltene er stramme. Stram boltene til felglåsen (hvis montert). Se <i>Hjul og dekk</i> i <i>Vedlikeholdsprosedyrer</i> for dreiemoment.	
Cargopakke	Ta hensyn til lastekapasiteten hvis du transporterer last. Se <i>Laste lastestativene</i> . Påse at lasten er godt festet til stativene	
	Hvis du trekker en tilhenger eller annet utstyr: <ul style="list-style-type: none"> - Kontroller tilstanden til tilhengerfeste og -kule. - Overhold kapasiteten til tilhengerfestet som anvist på etiketten på tilhengerfestet eller se <i>Tekniske spesifikasjoner</i>. - Kontroller at tilhengeren er skikkelig festet. 	
Oppbevaringsrom	Kontroller at oppbevaringsrommet bak er skikkelig låst	
Chassis og oppheng	Kontroller om chassis eller opphengskomponentene under kjøretøyet er skitne og rengjør dem grundig	

Kontroller før du starter motoren (nøkkel i PÅ)

Elementer som skal undersøkes	Inspeksjon som skal utføres	✓
Digitalt display	Kontroller at indikatorlampene på det digitale displayet virker (i løpet av de første sekundene etter at nøkkelen settes til PÅ).	
	Se etter om det er meldinger på det digitale displayet.	
Lys	Kontroller virkemåten og rensligheten til: <ul style="list-style-type: none"> - Frontlys (fjernlys og nærlys) - Baklys - Bremselys - Blinklys - Posisjonslys - Nødblinklys. 	

Elementer som skal undersøkes	Inspeksjon som skal utføres	✓
Drivstoffnivå	Kontroller drivstoffnivået.	
Horn	Kontroller at hornet virker (utstyrsavhengig).	

Kontroller som skal gjøres etter at motoren er startet

Elementer som skal undersøkes	Inspeksjon som skal utføres	✓
Styring	Kontroller at styringen fungerer uten hindringer ved å bevege styret fra side til side.	
Girspak	Kontroll at girspaken virker (P, R, N, H og L).	
Bryter for tohjuls/ firehjuls drift	Kontroller funksjonen til bryteren for tohjuls/ firehjulsdrift	
Bremser	Kjør sakte fremover noen meter, og betjen bremsehåndtaket og bremsepedalen hver for seg for å teste dem. Bremsene må ha full virkning. Håndtaket og pedalen må gå helt tilbake når de slippes.	
Motorstoppbryter	Sjekk at motorstoppbryteren virker skikkelig	
RF D.E.S.S. Post	Kontroller at D.E.S.S-kontakten virker som den skal, ved å trekke ut D.E.S.S-nøkkelen fra D.E.S.S-kontakten og stoppe og starte motoren på nytt.	

BRUK AV KJØRETØYET

Det finnes en del grunnleggende regler som du MÅ følge for å nyte gledene og spenningen ved kjøring med dette kjøretøyet. Noen av dem er kanskje nye for deg, mens andre er innlysende og bygger på sunn fornuft.

Ta deg tid til å studere denne brukerhåndboken og alle sikkerhetsmerkene på kjøretøyet, i tillegg til sikkerhetsvideoen på <https://can-am.brp.com/off-road/safety>. Der gis det en fullstendig beskrivelse av det du bør vite om dette kjøretøyet før du begynner å kjøre.

Enten du er ny eller erfaren fører, er det viktig for din personlige sikkerhet at du kjenner alle kontroller og egenskaper på kjøretøyet. Like viktig er det å vite hvordan du kjører.

Dette er en ATV med høy ytelse som bare må brukes til kjøring i terrenget. Uerfarne førere kan overse farer og bli overrasket av oppførselen til ATV-en under alle typer terrengforhold.

Informasjonen i denne brukerhåndboken er begrenset. Vi anbefaler sterkt at du skaffer deg ytterligere informasjon og opplæring fra lokale myndigheter, ATV-klubber, en anerkjent ATV-organisasjon eller hos en autorisert Can-Am Off-Road-forhandler.

Vi anbefaler deg å følge anbefalingene for alder angitt på sikkerhetsdekalen som er festet på enheten. Selv om en person er i den anbefalte aldersgruppen for betjening av dette kjøretøyet, betyr ikke det at han/hun har ferdighetene, evnen eller dømmekraften som er nødvendig for å betjene dette kjøretøyet sikkert, og kan derved bli involvert i en alvorlig ulykke.

Det er større sjanse for at personer med nedsatt kognitiv eller fysisk evne eller personer som liker å ta risikoer, blir utsatt for velt eller kollisjon, noe som kan føre til personskade og dødsfall.

Alle kjøretøyer er ikke like. Hver enkelt har unike ytelsesegenskaper, betjeningsorganer og funksjoner. De håndteres forskjellig og har ulike kjøreegenskaper.

Gjør deg godt kjent med betjeningsorganene og med generell bruk av kjøretøyet før du begynner å kjøre i terreng. Øv deg i å kjøre på et passende sted som er fritt fra farer, og bli kjent med virkningen av hver styrekontroll. Kjør med lav hastighet. Ved høyere hastigheter kreves større erfaring, kunnskap og egnede kjøreforhold.

Kjøreforholdene kan variere fra sted til sted. De påvirkes i tillegg av værforhold som kan endres mye i løpet av kort tid eller fra årstid til årstid.

Kjøring på sand skiller seg fra kjøring i snø eller gjennom skog eller våtmarker. Enkelte steder kan kreve større oppmerksomhet og dyktighet fra føreren. Vurder forholdene nøye. Vær alltid forsiktig. Ta ingen unødvendige sjanser som kan føre til at du kjører deg fast eller skader deg.

Du må aldri anta at kjøretøyet kan kjøres sikkert overalt. Plutselige terrengendringer grunnet hull, fordypninger, voller, mykere eller hardere "grunn" eller andre uregelmessigheter kan føre til at kjøretøyet tipper over eller blir ustabil. Unngå dette ved å senke farten og alltid følge med på terrenget foran deg. Hvis kjøretøyet begynner å helle eller velte, er det beste rådet å komme seg av umiddelbart og i MOTSATT retning av velteretningen!

Hvis kjøring på vei er tillatt i ditt område, kan du kjøre på fast dekke en kort avstand og kun for å flytte kjøretøyet fra ett offroad-område til et annet. Kjør alltid med lav hastighet (aldri raskere enn 40 km/t (25 MPH) og reduser hastigheten før du svinger. Dette kjøretøyet er ikke utstyrt med bakhjulsdifferensial (bakhjulene roterer alltid med samme hastighet). Av denne grunnen kan fortauskanter ha stor innvirkning på manøvrering og kontroll av kjøretøyet.

Respekter alltid alle trafikkregler når du bruker kjøretøyet på offentlig vei eller gate. Hvis du må krysse en vei, skal den første føreren gå av kjøretøyet for å observere og gi veiledning til de andre førerne. Den siste føreren som krysser veien, hjelper deretter den første føreren å krysse veien. Ikke kjør på fortauene. Det er beregnet på fotgjengere.

Vi anbefaler at kjøretøyet gis en årlig sikkerhetsinspeksjon. Kontakt en autorisert Can-Am Off-Road-forhandler for mer informasjon. Selv om det ikke kreves, anbefales det at en autorisert Can-Am Off-Road-forhandler utfører forberedelser på kjøretøyet før sesongstart. Hvert besøk hos den autoriserte Can-Am Off-Road-forhandleren gir forhandleren en ypperlig mulighet til å kontrollere om vannscooteren omfattes av en sikkerhetskampanje. Vi anbefaler også på det sterkeste at du oppsøker din lokale autoriserte Can-Am Off-Road-forhandler så snart som mulig hvis du blir oppmerksom på eventuelle sikkerhetsrelaterte kampanjer.

Kontakt en autorisert Can-Am Off-Road-forhandler hvis du trenger ekstrautstyr.

Kjøreutstyr

Ta hensyn til værforholdene når du velger bekledning. Kle deg for det kaldeste været du kan vente deg. Termoundertøy rett på huden kan også gi god isolasjon. Det er viktig at du alltid bruker egnede, beskyttende kjøreklær og -utstyr, inkludert godkjent hjelm, øyebeskyttelse, støvler, hansker, langermet skjorte og lange bukser. Denne type bekledning vil gi deg beskyttelse mot noen av de mindre farene som kan dukke opp når du kjører. Bruk aldri løstsittende klær, som for eksempel skjerf, som kan vikle seg fast i kjøretøyet eller i greiner og busker. Avhengig av forholdene kan også kjørebriller som ikke dugger eller solbriller være nødvendig. Kjørebriller eller solbriller med glass i forskjellige farger kan hjelpe deg å skille detaljer og variasjoner i terrenget. Solbriller bør kun brukes på dagtid.

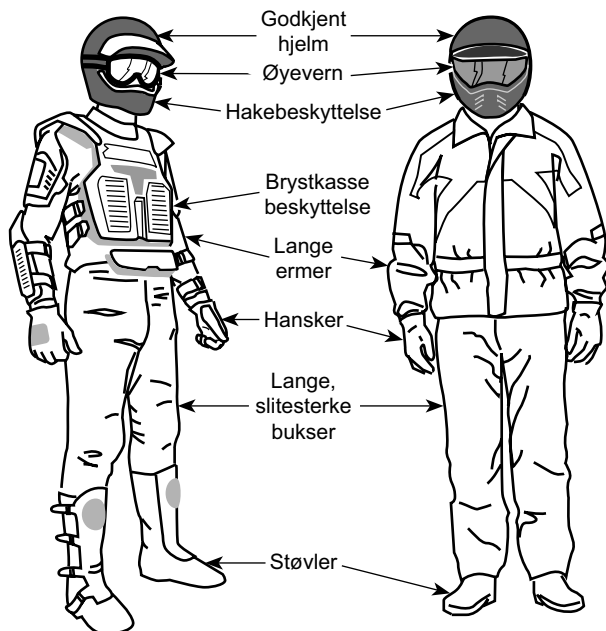

Førere med riktig kjøreutstyr

Det er ikke tillatt å kjøre med passasjer

Dette kjøretøyet er bare beregnet for én person. Selv om det brukes langt sete, er dette kjøretøyet ikke utformet for eller beregnet til å ta med passasjer(er). Monter ALDRI passasjerseate, og IKKE bruk bagasjeområdet til å frakte passasjerer. Å ta med passasjer(er) kan påvirke stabiliteten og kontrollen over kjøretøyet.

Fritidskjøring

Respekter andres rettigheter og begrensinger. Kjør ikke på områder som er beregnet for andre typer terrengbruk. Dette inkluderer snøscooterspor, ridespor, skispor, terrengsykkelbaner og så videre. Gå aldri ut fra at det ikke finnes andre brukere i sporet / på banen. Hold alltid til høyre, og sving ikke vekselvis fra én side av banen til den andre. Vær forberedt på å stoppe eller kjøre til siden om du møter en annen som bruker sporet/banen.

Bli med i en lokal ATV-klubb. De kan hjelpe deg med kart og råd, eller fortelle deg hvor det er tillatt å kjøre. Om det ikke finnes noen klubb i nærheten, kan du kanskje hjelpe til å starte en. Å kjøre sammen med andre eller i en klubb er en trivelig, sosial opplevelse.

Hold alltid sikker avstand til andre kjøretøyer. Din vurdering av hastighet, terrengforhold, vær, mekanisk tilstand til kjøretøyet og den tillit du har til andre rundt deg, vil hjelpe deg til å gjøre et bedre valg av passende sikker avstand. Dette kjøretøyet, i likhet med andre motoriserte kjøretøyer, trenger en viss avstand "for å

stanse helt". Hold større avstand for nedbremsing. Husk alltid at kjøretøyets manøvrering, stabilitet og bremselengde kan bli påvirket når du kjører med en passasjer. Reduser hastigheten for å oppnå sikker kjøring med passasjer.

Før du starter bør du si fra til noen hvor du har tenkt å kjøre og når du forventer å være tilbake.

Avhengig av hvor langt du har tenkt å kjøre må du også ta med ekstra verktøy, drikkevann, mat og nødutstyr. Finn ut hvor du kan fylle drivstoff eller olje. Forbered deg på ulike forhold du kan møte.

Førstehjelpssett	Skiftenøkkel
Mobiltelefon	Kniv
Isoleringstape	Lommelykt
Et tau	Briller med fargede glass
Ekstra lyspærer	Kart over kjøreruten
Verktøysett	Matbit

Miljø

En av fordelene med dette kjøretøyet er at du kan komme deg bort fra allfarvei og unna bebyggelse og folk. Du må imidlertid alltid ta hensyn til naturen og andres rett til å bruke den. Ikke kjør i områder der miljøet lett påvirkes. Ikke kjør over dyrket mark, i plantefelt eller gjennom busker, ikke hugg ned trær eller ødelegg gjerder, ikke la hjulene spinne og ødelegge terrenget. "Kjør forsiktig".

Dette kjøretøyet kan forårsake brann dersom smuss og avfall bygger seg opp ved eksosen eller andre varme motordeler, antennes og faller av og ned i tørt gress. Unngå kjøring i våte områder, gjennom sump eller høyt gress, hvor rester kan bygge seg opp. Dersom du kjører i slike områder må du kontrollere og fjerne alle rester fra motoren og andre varme deler. Se *stell av kjøretøyet* for mer informasjon.

Å drive jakt fra eller jage vilt med kjøretøyet er ulovlig på mange steder. Dyr kan dø av utmattelse etter å ha blitt jaget med et motorisert kjøretøy. Om du kommer over dyr når du er ute og kjører, stopp og se på stille og varsomt. Det kan bli et godt minne å ta med seg.

Overhold regelen "det du tar med inn, tar du med ut". Ikke bidra til forsøpling. Ikke tenn bål uten at du har tillatelse til det, og hold deg alltid unna tørre områder. Eventuelle spor du etterlater deg, kan skade både andre og deg selv, også på et senere tidspunkt.

Respekter landbruksområder. Be alltid grunneieren om tillatelse før du kjører på privat område. Respekter dyrket mark, husdyr og eiendomsgrenser.

Ikke forurens bekker, elver eller sjøer, og ikke endre motoren eller eksosanlegget eller fjern deler fra dem, da det vil endre utslippene fra kjøretøyet

Begrensninger i utformingen

Selv om kjøretøyet er usedvanlig robust til denne kjøretøytypen å være, er det et lett kjøretøy, og bruk av det må derfor begrenses til de formål det er beregnet for.

Økning av vekten på enhver del av kjøretøyet endrer stabiliteten og yteevnen.

Bruk i terrenget

Det å kjøre i terrenget utgjør en fare i seg selv. Alt terreng som ikke er preparert spesielt for kjøretøy, utgjør i seg selv et risikoområde der det ikke er mulig å forutsi terrengets form, beskaffenhet og helling. Selve terrenget utgjør hele tiden en risiko, og den som gir seg ut i det må alltid være bevisst på og ta hensyn til dette.

Ved terrengkjøring må føreren alltid gjøre sitt beste for å velge den sikreste veien og holde nøye oppsikt med terrenget foran kjøretøyet. Kjøretøyet må aldri kjøres av noen som ikke er fullstendig fortrolig med kjøreinstruksjonene som gjelder for den, og den må heller ikke kjøres i bratt eller farlig terreng.

Kjøreteknikker

Informasjonen i denne håndboken er begrenset. Øk dine kunnskaper og oppnå bedre ferdigheter ved å følge et sertifisert opplæringskurs.

Aktsomhet, forsiktighet, erfaring og gode kjøreferdigheter er de beste forholdsreglene mot farene ved bruk av kjøretøyet.

Respekter og følg alle oppsatte skilt. De er der for å hjelpe deg og andre.

Når du kjører i bakker eller skråninger er det to ting det er viktig å tenke på: Vær forberedt på glatte overflater eller variasjoner i terrenget, og bruk riktig kroppsstilling.

Hvis du er i det minste tvil om at kjøretøyet kan ta seg sikkert over en hindring eller en bestemt del av terrenget, bør du alltid velge en annen rute.

Ved terrengkjøring er det styrke og veigrep som er viktig, ikke høy fart. Kjør aldri raskere enn det sikten og din egen evne til å velge en sikker vei tillater.

Se alltid etter plutselige endringer i terrengets helling og etter hindringer foran deg, for eksempel steiner og røtter, som kan forårsake ubalanse eller velt.

Bruk aldri kjøretøyet hvis betjeningsorganene ikke fungerer normalt.

Når ATVen stoppes eller parkeres, må du alltid sette girspaken i PARK (parkering) og sette på parkeringsbremsen. Dette er ekstra viktig når du parkerer på underlag som heller. Hvis det er bratt eller om kjøretøyet har last, bør hjulene blokkeres med steiner eller klosser.

Bruk alltid riktige kjøreteknikker for å unngå at kjøretøyet velter i bakker og grovt terreng og i svinger.

Plassering av kroppen

For å beholde tilstrekkelig kontroll anbefales det på det sterkeste at du holder begge hendene på håndtakene og innenfor rekkevidde for alle betjeningsorganer. Det samme gjelder for føttene på fotstøttene. For å redusere faren for skader

på føtter og ben bør du ha føttene på fotstøttene hele tiden. Ikke la tærne peke utover, og strekk ikke ut føttene for å hjelpe til ved svinging. Føttene kan støte mot eller feste seg i hindringer eller komme i kontakt med hjulene.

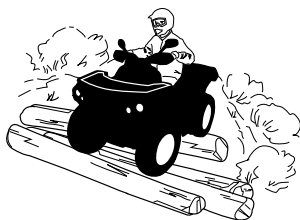

Selv om det er fjæring på dette kjøretøyet, kan du komme ut for "vaskebrett" eller ujevne terrengforhold som får deg til å føle deg ukomfortabel og som til og med kan forårsake ryggskade. Ofte kan det være nødvendig å vekselvis stå og sitte eller å kjøre i sammenhukt stilling. Senk farten, bøy knærne, og la beina absorbere en del av støtenergien.

Krysse veier

Hvis det blir nødvendig å krysse en vei, bør den første føreren gå av kjøretøyet, vurdere forholdene og gi anvisninger til de andre førerne. Den siste føreren som krysser veien, hjelper deretter den første føreren å krysse veien. Ikke kjør på fortauene. Det er beregnet på fotgjengere.

Svinge

Øv først på å svinge kjøretøyet ved lav hastighet før du prøver å svinge ved høyere hastigheter.

Hold begge hendene på håndtakene og føttene på fotstøttene.

Hold konstant hastighet eller bare svak akselerasjon når du svinger.

Slik reduserer du faren for å velte:

- Vær forsiktig i svinger.
 - Ikke drei styret for mye eller for raskt i forhold til hastigheten og miljøet. Tilpass bruken av styret i henhold til dette.
 - Reduser hastigheten før du kjører inn i en sving. Unngå å bremse hardt mens du svinger.
 - Unngå plutselig eller kraftig akselerasjon når du svinger, også fra lave hastigheter eller når du starter etter en stopp.
- Forsøk aldri å spinne rundt på stedet, skrense eller skli, bremse ned ved å skrense sidelengs eller spinne, hoppe eller utføre andre stunt. Hvis kjøretøyet begynner å spinne eller skli, styr i den retninger det skli. Ikke trykk raskt på bremsene og lås hjulene.
- Unngå asfalterte overflater. Dette kjøretøyet er ikke designet for kjøring på fast dekke og er mer utsatt for å velte. Sving gradvis, kjør sakte og unngå raske akselerasjoner hvis du må kjøre på fast dekke.

Unngå å svinge, gi gass eller bremse brått mens du svinger.

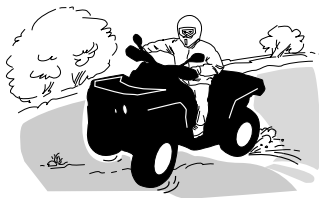
⚠ ADVARSEL**Ikke prøv å svinge i for høy hastighet.**

Hvis du får en skrens eller sleng, kan det hjelpe å svinge håndtaket i samme retning som skrensen til du gjenvinner kontrollen. Ikke trykk inn bremsene eller lås hjulene.

⚠ ADVARSEL

Kjøretøyets dekk egner seg ikke for kjøring på fast veidekke. Dette kjøretøyet er heller ikke utstyrt med differensial bak (bakhjulene roterer alltid med samme hastighet). På grunn av dette kan veidekket i stor grad påvirke håndteringen av og kontrollen over kjøretøyet.

Bremsing

Hold alltid begge hendene på håndtakene og føttene på fotstøttene når du bremser.

Øv på å bremse for å bli kjent med hvordan bremsing virker på kjøretøyet.

- Øv først med lav hastighet, og øk deretter hastigheten.
- Øv på å bremse langs en rett linje i ulike hastigheter og med ulik bremskraft.
- Øv på å nødbrømse. Optimal bremsing oppnås langs en rett linje med høy bremskraft uten å låse hjulene.

Husk, bremseavstanden avhenger av kjøretøyets hastighet, last og type underlag. Tilstanden til dekkene og bremsene har også stor betydning.

MERK:

Ved kjøring forover overføres kjøretøyets vekt til forhjulene ved bremsing. For å få mer effektiv nedbremsing fordeler bremsesystemet mer bremskraft til forhjulene. Dette vil påvirke kjøretøyets manøvreringsevne og styringskontroll ved kraftig bremsing. Ta hensyn til dette når du bremser.

Ryging

Kontroller alltid at det ikke finnes hindringer eller personer bak kjøretøyet når du rygger. Kjør sakte, og unngå skarpe svinger.

Vi anbefaler deg å sitte på ATV-en når du rygger. Unngå å stå oppreist. Vekten

din kan forskyves fremover og mot gasspaken og forårsake en utilsiktet akselerasjon.

ADVARSEL

Uventet akselerasjon når du rygger med ATV-en, kan føre til at du mister kontrollen.

Hindringer

Vær forsiktig når du må kjøre over hindringer på banen eller i "sporet". Det omfatter løse steiner, trær som har falt ned, glatte overflater, gjerder, stolper, voller og fordypninger. Unngå alltid denne typen hindringer hvis det er mulig. Husk at noen hindringer er for store eller for farlige å krysse, og at disse bør unngås. Mindre steiner og trær som har falt ned, kan krysses trygt ved en vinkel på omtrent 90°. Stå på fotstøttene med bøyde knær. Juster hastigheten uten å miste fremdriften, og unngå å "gi gass" plutselig. Hold godt fast i håndtakene. Forskyv kroppsvekten bakover og fortsett. Ikke forsøk å løfte opp kjøretøyets forhjul fra bakken. Vær oppmerksom på at hindringen kan være glatt eller bevege seg når du kjører over den.

Kjøring opp bakker

På grunn av konstruksjonen har dette kjøretøyet utmerket klatreevne, så god at det er mulig å velte før du mister veigrepet. Ofte er for eksempel terrenget erodert ved bakkens topp slik at toppen blir meget skarp. Kjøretøyet takler godt slike forhold, men når kjøretøyets forpart kommer til et punkt der balansen forskyves bakover, kan det velte bakover.

Det samme kan skje om en hindring får kjøretøyets forpart til å løfte seg mer enn ønsket. I slike situasjoner er det bedre å ta en annen rute. Vær oppmerksom på farer ved å kjøre langs skråningen hvis du gjør det.

Det er også fornuftig å gjøre seg kjent med terrenget på andre siden av bakken eller høyden. Altfor ofte finnes der en bratt skråning som er umulig å passere eller kjøre ned.

Ta hensyn til dette når du skal kjøre i bakker. Kun erfarne førere bør kjøre i bakker. Start med slake bakker. Kjør alltid rett oppover, og forskyv kroppsvekten fremover mot toppen av bakken. Hold føttene på fotstøttene, sett ATV-en i et lavere gir og akselerer før du begynner å klatre. Prøv å holde jevn hastighet, og vær varsom med gassen slik at du unngår akselerasjon. Bratte bakker, store variasjoner i terrenget eller å rulle ett hjul over en hindring kan ha stor innvirkning på stabiliteten fordi fronten på kjøretøyet løftes og øker faren for å velte. Enkelte bakker er for bratte til å stoppe på en sikker måte og hente seg inn igjen etter et mislykket forsøk på å kjøre opp bakken. Prøv å unngå for bratte skråninger. Hvis du ikke er forsiktig, kan du velte ved kjøring opp bakker. Hvis bakken er for bratt og du ikke kan fortsette, eller hvis kjøretøyet begynner å rulle bakover, bruker du bremsene, men vær forsiktig slik at du ikke sklir, sett på parkeringsbremsen. Gå av på venstre side, og utfør deretter en "K"-sving (mens du går tilbake, på den siden som vender oppover og med én hånd på bremsehåndtaket, rygger du kjøretøyets bakre del oppover mot toppen av bakken, og deretter kjører du nedover). Gå eller stig av på den siden som vender oppover, og hold avstand til kjøretøyet og hjulene som går rundt. Ikke forsøk å holde kjøretøyet hvis det begynner å

velte. Hold avstand. Ikke kjør over toppen av bakken i høy hastighet. Det kan finnes hindringer, inkludert bratte fall, på den andre siden.



Kjøring ned bakker

Dette kjøretøyet kan kjøres opp skråninger som er brattere enn det som er sikkert når du skal kjøre ned. Derfor er det viktig å forsikre seg om at det finnes en sikker vei nedover en bakke, før du kjører opp.

Reduksjon av farten i en glatt nedoverbakke kan få kjøretøyet til å "skli". Hold jevn hastighet og/eller akselerer litt for å gjenvinne kontrollen.

Forskyv kroppsvekten bakover. Brems gradvis for å unngå å skli. Ikke "kast" ned bakken ved å bare bremse med motoren eller med giret i fri. Prøv å unngå for bratte skråninger. Hvis du ikke er forsiktig, kan du velte ved kjøring ned bakker.



Kjøring langs skråninger

Dette er en av de **mest risikofylte** kjøremåtene fordi det dramatisk endrer kjøretøyets balanse. Det bør alltid unngås når det er mulig. Hvis det er nødvendig å gjøre dette, er det imidlertid viktig at du **ALLTID** har kroppsvekten forskjøvet mot toppen av hellingen, og vær forberedt på å gå av på denne siden hvis kjøretøyet begynner å velte. **Ikke forsøk å stoppe kjøretøyet eller hindre at det skades.**

Unngå alle hindringer og groper som kan få den ene siden av kjøretøyet til å løfte seg høyere enn den andre slik at det kan velte.

⚠ ADVARSEL

Vær forsiktig når du laster og transporterer væskebeholdere. De kan påvirke kjøretøyets stabilitet ved kjøring i skråninger ved å trekke nedover og øke risikoen for velt.

Manglende bakkekontakt

Kjøretøyet vil "ta ned i bakken" og vanligvis stoppe hvis for- eller bakhjulene kjøres ut over et fall i terrenget. Hvis fallet i terrenget er skarpt eller dypt, kan kjøretøyet tippe forover og velte.

⚠ ADVARSEL**Unngå manglende bakkekontakt. Rygg og finn en alternativ rute.****Krysse vann**

Vann kan utgjøre en spesiell risiko. Dersom det er for dypt kan kjøretøyet "flyte" og tippe over. Kontroller vanndybden og strømforholdene før du forsøker å krysse vann. Vannet må ikke komme over fotstøttene. Vær oppmerksom på glatte overflater som steiner, gress, trerøtter og så videre, både i og ved vannet. Du kan miste veigrepet. Ikke forsøk å kjøre ned i vannet i høy hastighet. Vannet fungerer som en brems og kan kaste deg av kjøretøyet.



Våte bremses påvirker kjøretøyets bremseevne. Tørk bremsene ved å bremse flere ganger etter at kjøretøyet kjøres ut av vann, søle eller snø. Hold større avstand for nedbremsing.

Det kan finnes myr- og sumpområder i nærheten av vann og elver. Vær forberedt på plutselige "hull" og dybdeendringer. Se også opp for mulige farer fra steiner, trestammer og lignende som kan være delvis dekket av vegetasjon.

Kjøring på is

Hvis du må krysse tilfrosset vann, må du kontrollere at isen er tykk nok til å bære den totale vekten av deg selv, kjøretøyet og lasten. Se opp for åpent vann, det er et sikkert tegn på at isens tykkelse varierer.

Isen påvirker også kontrollen over kjøretøyet. Senk hastigheten, og unngå å gi "gass" plutselig. Det fører bare til at hjulene spinner og at kjøretøyet kan velte. Unngå rask nedbremsing. Dette igjen vil muligens resultere i at kjøretøyet ukontrollert sklir eller tipper over. Unngå alltid slaps og søle, fordi det kan blokkere kjøretøyets funksjoner eller betjeningsorganer.

Kjøre på underlag med snø

Når du utfører inspeksjon før kjøring, må du være spesielt oppmerksom på steder på kjøretøyet der oppsamlet snø og/eller is kan hindre at baklyset og reflektorer vises, tette igjen ventilasjonsåpninger, blokkere radiatoren og viften og hindre bevegelse av kontrollspaker, brytere og bremsepedalen. Før du starter ATV-en må du kontrollere at styring, gass- og bremsehåndtak og pedalkontroller beveger seg fritt.

Når en ATV kjøres på en snødekket løype eller vei er dekkgrepet generelt redusert. Det får kjøretøyet til å reagere annerledes på førerens styring og bevegelser. På underlag med dårlig feste er ikke responsen fra styring like skarp og presis, stoppelengden øker og akselerasjonen blir ujevn. Senk hastigheten, og

unngå å gi gass plutselig. Det fører bare til at hjulene spinner og at kjøretøyet får skrens på grunn av overstyring. Unngå hard nedbremsing. Det kan føre til at kjøretøyet sklir rett frem. Det beste rådet er nok en gang å redusere hastigheten før en manøver slik at du får tid og avstand nok til å beholde full kontroll og hindre at kjøretøyet spinner ut av kontroll.

Hvis du kjører ATV-en på underlag med løs snø, vil snøføyk samles opp av turbulens bak kjøretøyet når det beveger seg, og denne snøen kan transporteres slik at den kommer i kontakt med og samler seg opp på utsatte komponenter, inkludert roterende deler som bremseskivene. Vann, snø og is kan påvirke reaksjonstiden til bremsesystemet på ATV-en. Selv om det ikke kreves for å redusere kjøretøyets hastighet, må du bruke bremsene ofte for å hindre ansamling av snø eller is og for å tørke bremsebånd og -skiver. Når det ikke er til fare for kjøringen, må du teste grepet mot underlaget og holde deg oppdatert med hvordan kjøretøyet reagerer når du bruker kontrollene. Hold alltid bremsepedalen, fotstøtter, fotbrett og bremse- og gasshåndtak fri for snø og is. Børst regelmessig av snø fra setet, håndtakene, frontlysene, baklysene og refleksene.

Snødybden kan skjule steiner, trestammer og andre gjenstander. Hvis det er vått, kan det totalt vanskeliggjøre kjøreevnen hvis kjøretøyet kjører seg fast eller helt mister grepet i den våte snømassen. Se langt fremover, og vær alltid på vakt etter eventuelle synlige spor som kan indikere at slike gjenstander finnes. Kjør til side for slike hvis du er i tvil. Unngå å kjøre på islagt vann før du har kontrollert at isen er trygg for kjøring med ATV-en, førerne og lasten som er med. Husk at en gitt tykkelse av isen kan være nok til å holde en snøscooter, men ikke en ATV med samme vekt, fordi en mindre kontaktflate fra de fire hjulene fører til større trykk mot underlaget sammenlignet med beltet og skiene på en snøscooter.

For å få best mulig komfort og unngå forfrysninger, må du alltid bruke klær og ATV-beskyttelsesutstyr som egner seg for værforholdene du kan bli utsatt for i løpet av kjøreturen.

Etter kjøreturen er det en god vane å rengjøre kjøretøyets karosseri og alle bevegelige komponenter (bremses, styrekomponenter, drivverk, kontroller, radiatorribber osv.) for eventuell oppsamlet snø eller is. Våt snø vil bli til is mens kjøretøyet ikke er i bruk, og denne kan bli vanskeligere å fjerne ved neste inspeksjon før kjøring.

Kjøring på snø kan redusere bremseegenskapene. Reduser hastigheten til sikker hastighet, og hold større avstand for nedbremsing. Snø som kastes opp, kan føre til at det dannes snø- eller isavsetninger på bremsekomponenter og -kontroller. Bruk bremsene ofte for å forhindre ansamling av snø eller is.

Kjøring på sand

Kjøring på sand, sanddyner eller snø kan være en fantastisk opplevelse, men det finnes enkelte grunnleggende sikkerhetsregler du må følge. Våt, dyp eller fin sand/snø kan forårsake tap av grep og få kjøretøyet til skli eller kjøre seg fast. Hvis det skjer, må du se etter et fastere underlag. Igjen er det beste rådet å senke farten og være oppmerksom på forholdene.

Hvis du kjører i sanddyner, bør du utstyre kjøretøyet med et sikkerhetsflagg av antennetype. Det gjør deg mer synlig for andre førere på den andre siden av sanddynene. Kjør forsiktig hvis du ser en annen føreres sikkerhetsflagg foran

deg. Sikkerhetsflagg av antenntype kan sette seg fast og deretter sprette tilbake mot kroppen din. Du bør derfor ikke bruke dem i områder med hengende grener eller hindringer.

Kjøring på løse steiner

Kjøring over løse steiner eller grus er meget likt kjøring på is. Det påvirker styreevnen og kan føre til at kjøretøyet sklir eller velter, spesielt når hastigheten er høy. I tillegg kan bremselengden øke. Tenk på at hvis du "gir gass" for raskt eller sladder, er det fare for at løse steiner kastes bakover mot eventuelle kjøretøyer bak deg. Gjør aldri dette med overlegg.

KJØRE MED LAST OG UTFØRE ARBEID

Arbeide med kjøretøyet

Kjøretøyet ditt kan hjelpe deg med å utføre en rekke ulike LETTE oppgaver fra fjerning av snø, trekke tømmer eller frakte last. Et stort utvalg tilbehør er tilgjengelig hos autoriserte Can-Am Off-road-forhandlere. For å unngå mulige persons-kader må du følge instruksjonene og advarslene som gis i dokumentasjonen for tilbehøret. Respekter alltid kjøretøyets lastebegrensninger. Overlast av kjøretøyet kan føre til belastning på komponenter og forårsake svikt. Unngå å presse deg selv for hardt hvis du løfter eller trekke tung last, eller skyver kjøretøyet manuelt.

ADVARSEL

Montert maskineri må senkes ned på bakken før traktoren forlates.

Last

Enhver last på kjøretøyet vil påvirke håndteringen, stabiliteten og bremselengden til kjøretøyet. Ikke overskrid total tillatt last for dette kjøretøyet, inkludert vekten av fører og passasjer, last, tilbehør og tilhengerfeste. Se *Tekniske spesifikasjoner*. Kontroller alltid til at lasten er sikkert festet, riktig fordelt og ikke påvirker kontrollen eller lysene. Vær alltid oppmerksom på at lasten kan gli eller falle av og føre til en ulykke. Unngå at last og bagasje stikker ut på sidene og fester seg i busker eller andre hindringer.

ADVARSEL

Utsett aldri kjøretøyet for overlast eller feil lasting eller sleping. Reduser hastigheten på en trygg måte i henhold til terrenget når du transporterer last eller trekker tilhenger, og unngå bakker og vanskelig terreng. Hold større avstand for nedbremsing. Fest alltid lasten så lavt som mulig for å redusere effekten av et høyere tyngdepunkt. Hvis du ikke følger disse anbefalingen, kan dette kan påvirke håndteringen av kjøretøyet som kan føre til en ulykke.

Tabell over maksimal last

Totalt tillatt belastning	141 kg (310 pund)	Inkludert vekt av fører, last og tilbehør og belastning på tilhengerfestet.
Maksimal last på bagasjeområde bak	23 kg (50 pund)	Inkluderer last i bagasjeområdet bak og vekt på hengerfeste (hvis aktuelt).

Følgende er et eksempel på egnet fordeling av last:

Eksempel på lastfordeling				
Total belastning	Fører	Last	Tilbehør	Belastning tilhengerfeste
141 kg (310 pund)	108 kg (238 pund)	9 kg (20 pund)	10 kg (22 pund)	13 kg (30 pund)

Laste bagasjeområdet bak

Plasser lasten så lavt som mulig – last som plasseres høyt hever kjøretøyets tyngdepunkt, som kan redusere stabiliteten. Plasser lasten så jevnt over stativet som mulig.

Sikre lasten i bagasjeområdet bak. Ikke fest last til andre deler av kjøretøyet. Hvis lasten ikke er skikkelig festet, kan det skli eller falle av, muligens treffe passasjerer eller personer i nærheten, eller forflytte seg under kjøringen og dermed påvirke manøvreringen av kjøretøyet.

Høye objekter kan redusere sjåførens sikt og kan forandres til prosjektiler dersom en ulykke skulle inntreffe. Last som stikker ut på sidene, kan feste seg i busker, greiner eller andre hindringer. Unngå at bremselysene dekkes helt eller delvis av lasten. Kontroller at last ikke stikker utenfor bagasjeområdet og at lasten ikke hindrer sikten eller kontrollen over kjøretøyet.

MERKNAD

Ikke overskrid lastekapasiteten til lastestativene. Se Tekniske spesifikasjoner.

Transporter aldri bensinkanne(r) eller andre farlige væsker i bagasjeområdet.

⚠ ADVARSEL

Utsett aldri kjøretøyet for overlast eller feil lasting eller sleping. Reduser hastigheten på en trygg måte i henhold til terrenget når du transporterer last eller trekker tilhenger, og unngå bakker og vanskelig terreng. Hold større avstand for nedbremsing. Fest alltid lasten så lavt som mulig for å redusere effekten av et høyere tyngdepunkt. Hvis du ikke følger disse anbefalingen, kan dette kan påvirke håndteringen av kjøretøyet som kan føre til en ulykke.

Trekking av last (dersom utstyrt med tilhengerfeste)

Bruk aldri støtfangeren, bakre lasteområde eller noen andre deler eller tilbehør til å trekke last. Det kan føre til at kjøretøyet velter. Du må kun bruke tilhengerfestet (dersom installert) eller kroken til å dra en last.

I en nødssituasjon kan du bruke redningskroken til å redde et kjøretøy som har satt seg fest. Se *Bergingskrok* under *Utstyr*.

Når du trekker last med kjetting eller kabel, må du forsikre deg om at det ikke er noen slakk før du starter, og passe på at den hele tiden er stram mens du trekker.

Når du trekker last med en kjetting eller kabel, må du passe på å bremse gradvis. Lastens treghet vil kunne føre til et sammenstøt.

Du må overholde maksimalbelastningen ved trekk av last. Se *Kjøre med tilhenger* i dette avsnittet.

⚠ ADVARSEL

Slakke kjettinger eller kabler kan brette og sprette tilbake.

Ved trekking av et annet kjøretøy, sørg for at noen styrer kjøretøyet som trekkes. De må bremse og styre for å hindre at kjøretøyet mister kontrollen.

Før du trekker last med en vinsj, se vinsjprodusentens instruksjoner.

Reduser hastigheten når du trekker last, og sving gradvis. Unngå bakker og grovt terreng. Ikke prøv å kjøre i bratte bakker. Regn med større avstand for nedbremsing, spesielt i hellende terreng. Vær forsiktig slik at du ikke får skrens eller skli.

Kjøring med tilhenger (hvis tilhengerfeste er montert)

MERKNAD

Et BRP-godkjent hengerfeste må installeres riktig på kjøretøyet for å trekke hengere.

Kjøring av kjøretøyet med tilhenger øker i betydelig grad risikoen for velt, spesielt i skråninger. Hvis du kjører med tilhenger, må du kontrollere at tilhengerfestet er kompatibelt med utstyret som er montert på kjøretøyet som tilbehør. Sørg for at tilhengeren står horisontalt i forhold til kjøretøyet. (I visse tilfeller må det monteres en spesiell forlengelse på kjøretøyets tilhengerfeste). Bruk sikkerhetskjettinger eller kabler for å sikre tilhengeren til kjøretøyet.

Reduser hastigheten når du trekker en tilhenger og sving gradvis. Unngå bakker og grovt terreng. Ikke prøv å kjøre i bratte bakker. Regn med større avstand for nedbremsing, spesielt i hellende terreng. Vær forsiktig slik at du ikke får skrens eller skli.

Feil lasting av en tilhenger kan føre til at du mister kontrollen over kjøretøyet.

Ikke overskrid tauekapasiteten og vekten på tilhengerfestet. Se *Spesifikasjoner*.

Pass på at det alltid hviler noe tyngde på tilhengerfestet.

Pass på at lasten er jevnt fordelt og sikkert festet på tilhengeren. Det er lettere å ha kontroll over en tilhenger som er jevnt balansert.

Sett alltid girspaken i posisjon L (low range) for trekking av tilhenger – i tillegg til at det gir økt kraftmoment, vil det også utligne den økte lasten og bakdekkene.

Blokker kjøretøyets hjul og tilhengerhjulene fra å bevege seg når du har stoppet eller parkert.

Vær forsiktig når du kobler fra en lastet tilhenger. Tilhengeren eller lasten på den kan falle over deg eller andre.

Respekter maksimalbelastningene for sleping når du trekker en tilhenger.

VIKTIGE DEKALER PÅ PRODUKTET (LAND UTENFOR CANADA/USA)

Les og forstå alle sikkerhetsdekaleringer på kjøretøyet ditt.

Disse dekaleringene er festet på kjøretøyet for å sørge for sikkerheten til sjåfør, passasjerer og tilskuere.

Følgende dekaleringer finnes på kjøretøyet, og de er å oppfatte som en permanent del av den. De må være rene og synlige til enhver tid. Hvis de mangler eller er skadet, må de skiftes ut. Sikkerhetsdekaleringene er gratis. Kontakt en autorisert Can-Am Off-road-forhandler.

Hvis du skifter ut deler som har sikkerhetsdekaleringer på seg, må du sørge for at du bestiller (gratis) de gjeldende sikkerhetsdekaleringene hvis de ikke allerede er festet på de nye delene.

MERK:

I tilfelle eventuelle forskjeller mellom denne håndboken og kjøretøyet, har sikkerhetsdekaleringene på kjøretøyet forrang over dekaleringene i denne håndboken.

Sikkerhetsdekaleringer

Les og forstå alle sikkerhetsdekaleringer på kjøretøyet ditt.

Disse dekaleringene er festet på kjøretøyet for å ivareta sikkerheten for fører, passasjer (2-seters) og personer i nærheten.

Sikkerhetsdekaleringene på kjøretøyet skal anses som en permanent del av kjøretøyet. Hvis de mangler eller er skadet, kan de erstattes uten kostnad. Kontakt en autorisert Can-Am Off-road-forhandler.

MERK:

I tilfelle eventuelle forskjeller mellom denne håndboken og kjøretøyet, har sikkerhetsdekaleringene på kjøretøyet forrang over dekaleringene i denne håndboken.

Generelt varselpiktogram

⚠ ADVARSEL

- Feil bruk av ATV-en kan føre til **ALVORLIG PERSONSKADE** eller **DØDSFALL**. Følg alle instruksjoner og advarsler.
- Bruk alltid godkjent hjelm og verneutstyr.
- Bruk alltid ørebeskyttelse.
- Finn og les brukerhåndboken og se på sikkerhetsvideoen.
- Kan brukes til å kjøre korte avstander på asfalterte overflater i redusert hastighet.
- Ta aldri med passasjerer.
- Kjør aldri etter å ha inntatt alkohol eller medikamenter.

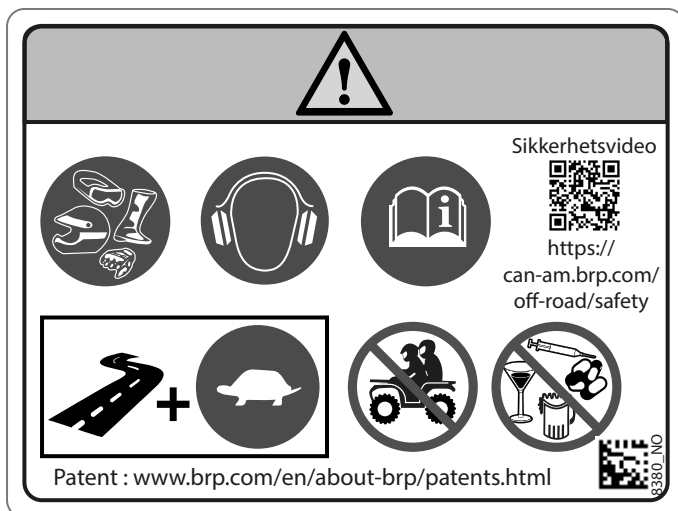

Passasjervarsel-piktogram

⚠ ADVARSEL

- Finn frem og les brukerhåndboken.
- Ta ALDRI med passasjerer.

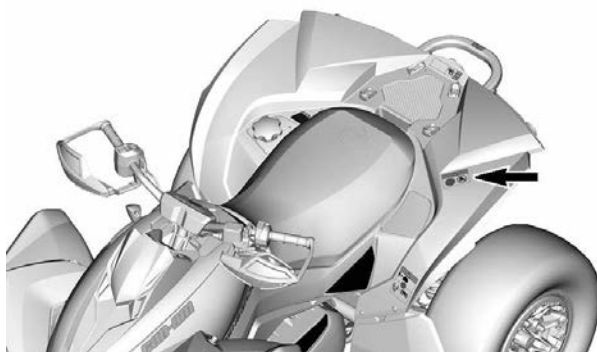
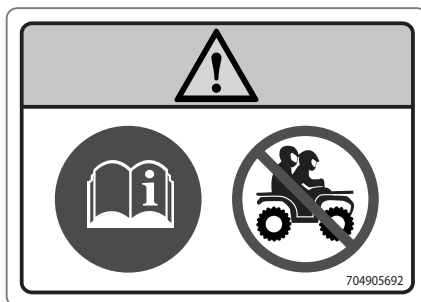

Dekktrykk og maksimal belastning – varselplakatogram

⚠ ADVARSEL

- Overskrid **ALDRI** maksimal belastning på **141 kg (310 lb)** inkludert vekt av fører, last og tilbehør (og belastning på tilhengerfeste hvis aktuelt).
- Sørg for at dekktrykket **ALLTID** er som angitt. Feil dekktrykk og overbelastning kan føre til tap av kontroll, noe som kan føre til **ALVORLIG PERSONSKADE** eller **DØDSFALL**.
- Finn og les brukerhåndboken og se på sikkerhetsvideoen.

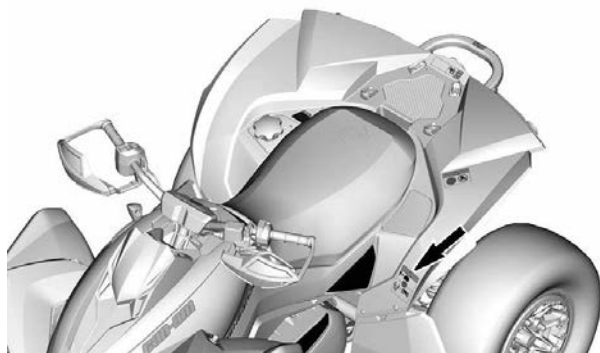
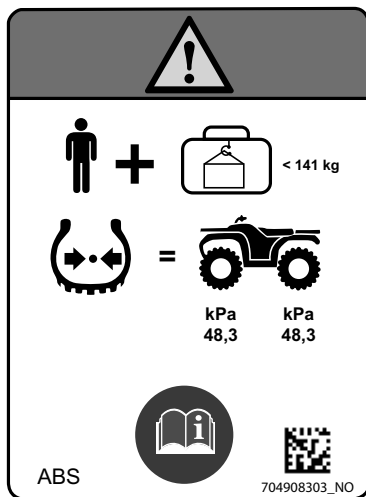

Maksimal belastning av stativ – varselpiktogram

⚠ ADVARSEL

- Passasjerer må **ALDRI** transporteres på dette stativet.
- **MAKSIMAL BELASTNING BAK: 23 kg (50 lb)** jevnt fordelt (inkluderer tilhengerfeste hvis utstyrt med dette).

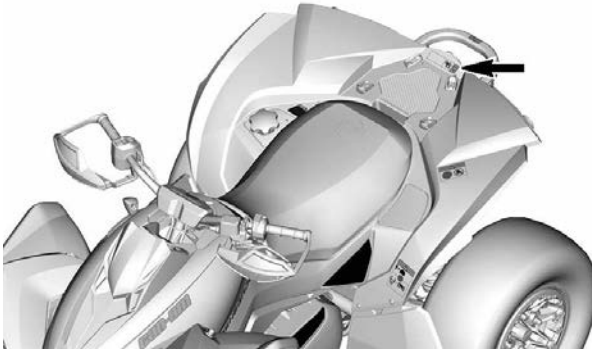
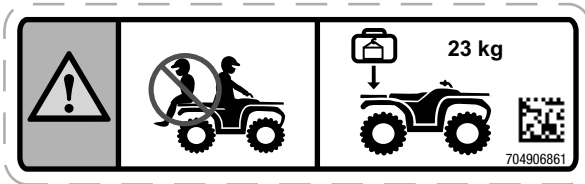

Anbefalt alder – varselpiktogram

⚠ ADVARSEL

Kjøring med denne ATV-en av personer som er under 16 år, øker sjansen for **ALVORLIG PERSONSKADE** eller **DØDSFALL** for føreren. **IKKE** kjør denne ATV-en hvis du er under 16 år.

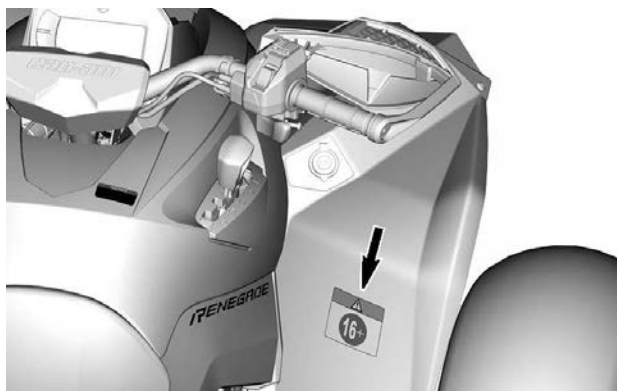
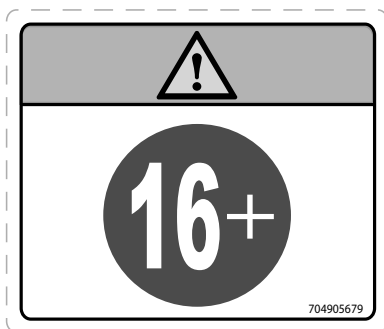

Skifteprosedyrer – merknadspiktogram

MERKNAD

Dette kjøretøyet må stoppe før du skifter gir. Bruk ALLTID fotbremsen for å skifte fra Park (P) og Nøytral (N).

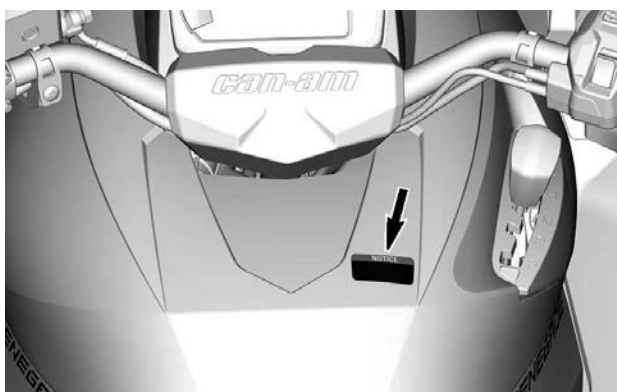
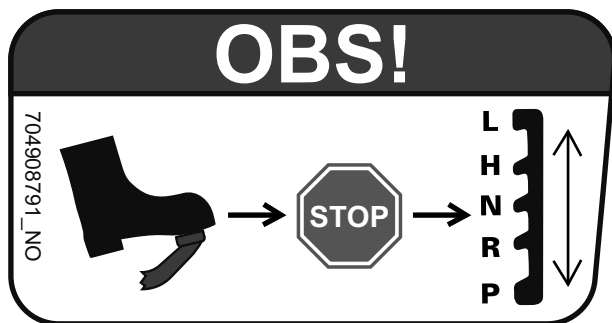

Trekking av last ved bruk av stativer eller støtfangere – varselspiktogram

⚠ ADVARSEL

Bruk **ALDRI** støtfangeren eller på bagasjegrinden som feste for trekk av last. Dette kan føre til at kjøretøyet velter.
Bruk **ALLTID** tilhengerfestet eller bergingskroken til å trekke last.

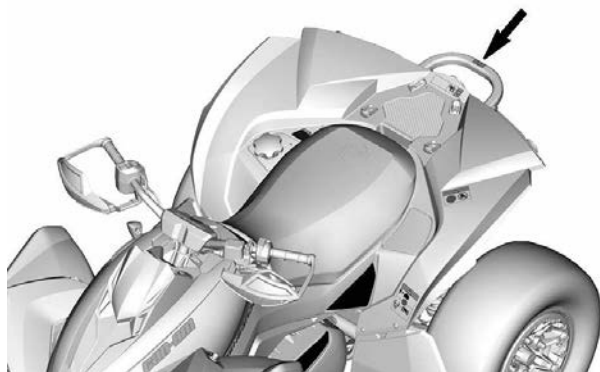

Kjølevæske varm Varseldekal

⚠ ADVARSEL

Må ikke åpnes når den er VARM.

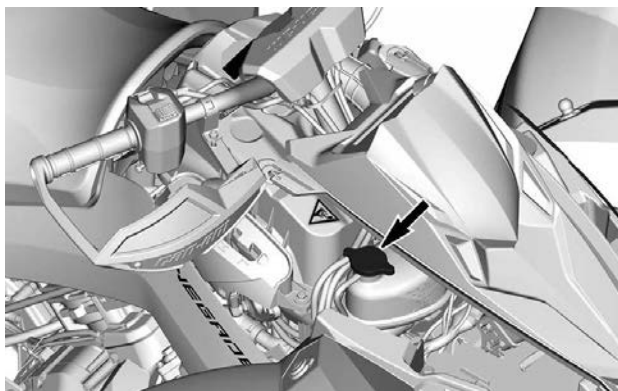

Mulig forbrenning Varselpiktogram

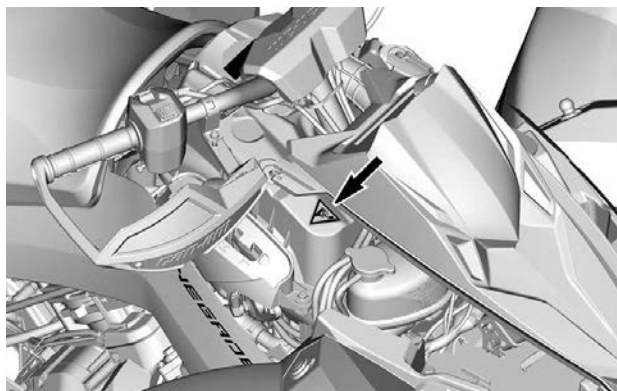

INFORMASJON OM KJØRETØYET

VIKTIGSTE BETJENING

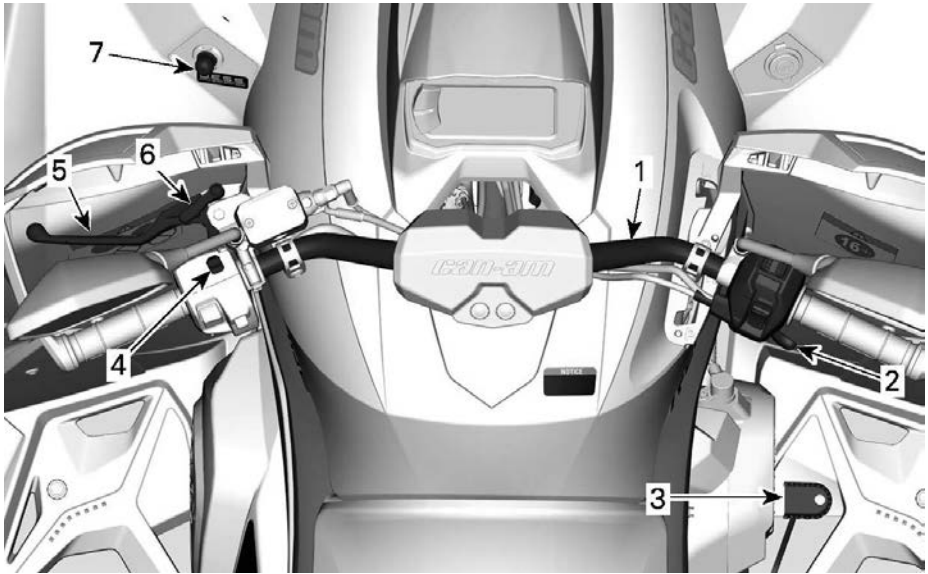

1. Styre
2. Gasspak
3. Brems pedal
4. Motorstoppbryter
5. Brems håndtak
6. Låsespak for brems
7. RF D.E.S.S-kontakt

Når du leser denne brukerhåndboken, må du huske at:

ADVARSEL

Tegn på en potensiell fare som, hvis den ignoreres, kan resultere i alvorlig eller dødelig personskade.

Styre

Styret brukes til å styre kjøretøyet.

Når styret svinges til høyre eller venstre, svinges forhjulene i denne retningen for å styre kjøretøyet.

ADVARSEL

Hurtig revers mens du styrer kan føre til at du tap av stabilitet og kontroll.

Gasshåndtak

Gasshåndtaket er plassert på høyre side av styret.

Gasshåndtaket kontrollerer motorhastigheten.

Hvis du vil øke eller opprettholde kjøretøyets hastighet, trykker du på gasshåndtaket med høyre tommel.

Slipp gasshåndtaket opp for å redusere kjøretøyets hastighet.

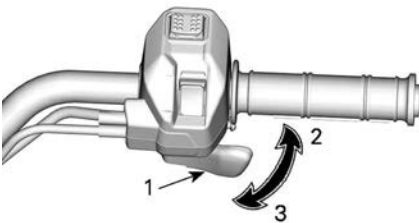

TYPISK

1. Gasspak
2. Akselerasjon
3. Reduksjon av hastighet

Bremsehåndtak

Bremsehåndtaket er plassert på venstre side av styret.

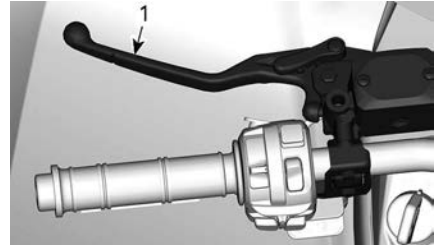

1. Bremsehåndtak

Bremsehåndtakets funksjon er å senke farten eller stanse kjøretøyet.

Når bremsehåndtaket trykkes inn, aktiveres bremsene både foran og bak.



Bremseeffekten er proporsjonal med trykket på håndtaket.

Bremselås

Bremselåsespaken er plassert på venstre side av styret.

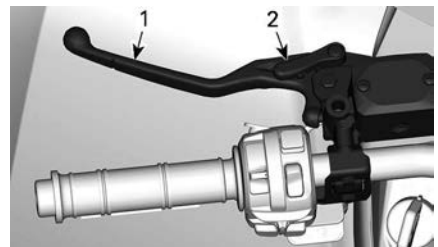

1. Bremsehåndtak
2. Låsespak for brems

Sett på bremselåsen når kjøretøyet er parkert.

Modeller uten ABS: Bremselåsen opprettholder bremsene på for- og

bakhjulene for å forhindre at kjøretøyet beveger seg.

Modeller med ABS: Bremselåsen holder bremsene på for- og bakhjulene og hindrer at kjøretøyet beveger seg.

⚠ ADVARSEL

Bruk alltid bremselåsen og sett girspaken i PARK (parkering) når kjøretøyet ikke brukes.

Gjør som anvist for å aktivere bremselåsen:

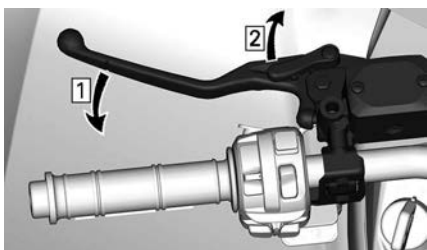

1. Aktiver bremsene
2. Lås bremsene

MERK:

Bremselåsspaken kan justeres til flere posisjoner.

MERKNAD

Kontroller at kjøretøyet holdes trygt på plass når bremselåsen er satt på.

Du låser opp bremsene ved å klemme

inn bremsehendelen. Det går tilbake til hvileposisjon når det slippes.

⚠ ADVARSEL

Kontroller at parkeringsbremsen er utløst før du opererer kjøretøyet.

Hvis bremselåsen er PÅ under kjøring, kan bremsesystemet skades og det kan oppstå brann og/eller tap av bremsekraft.

Bremsepedal

Bremsepedalen er plassert på høyre side av fotstøtten.



1. Bremsepedal

Når bremsepedalen trykkes ned, aktiveres bremsen bak.

Når du slipper bremsepedalen, skal den automatisk gå tilbake til den opprinnelige posisjonen.

Bremseeffekten er proporsjonal med trykket på pedalen.

MERK:

Bremsene vil også virke på forhjulene via drivverket når firehjuls drift kobles inn.

Hvis det oppstår feil i bremsehåndtakssystemet, kan bakbremsen aktiveres ved å trykke på bremsepedalen.

Motorstoppbryter

Denne bryteren kan brukes til å stoppe motoren og som nødstoppbryter.

Slipp gasshendelen helt og sett deretter motorstoppbryteren i STOPP-stillingen.

Selv om det er mulig å stoppe motoren ved å dreie tenningsnøkkelen til AV eller ved å ta ut D.E.S.S-nøkkelen, anbefaler vi at motoren stoppes ved å sette motorstoppbryteren i STOPP-stillingen.

Motorstoppknappen befinner seg øverst på flerfunksjonsbryteren.

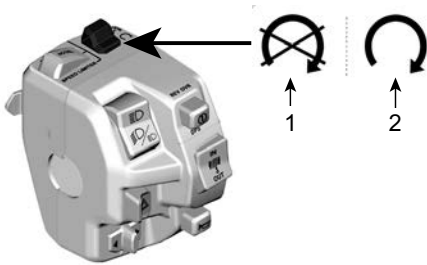

1. STOPP-posisjon
2. KJØR-stilling

RF D.E.S.S. Nøkkel og kontakt

D.E.S.S. Nøkkel

Disse nøklene inneholder en elektronisk krets som gir den et unikt elektronisk serienummer.

D.E.S.S.-systemet leser nøkkelkodene og tillater at motoren starter for nøkler som gjenkjennes.

Dette kjøretøyet kan brukes med to forskjellige nøkkelprogrammeringer:

- Normal
- Ytelse

Du kan få fullstendig informasjon fra en autorisert Can-Am Off-Road-forhandler.

Dette kjøretøyet leveres med 1 effektnøkkel.

MERK:

Flere nøkler er tilgjengelige fra forhandleren som tilbehør.

⚠ ADVARSEL

Velt, kollisjon og tap av kontroll kan føre til alvorlige skader eller død med effektnøkkelen eller den normale nøkkelen. Bruk av den normale nøkkelen er ingen erstatning for en sjåfør som er forberedt, kvalifisert og kjører med forsiktighet.

Effektnøkkel

Effektnøkkelen hjelper føreren til å oppnå motorens maksimale turtall, i tillegg til kjøretøyetets topphastighet.

Dette kan være nyttig for førere som foretrekker litt hurtigere akselerasjon eller i situasjoner der det kan være riktig å bruke høyere hastigheter og akselerasjon.

En fører kan for eksempel foretrekke å bruke effektnøkkelen ved kjøring i åpne og rette spor.

Vanlig nøkkel

Den vanlige nøkkelen begrenser kjøretøyetets akselerasjon og/eller kjøretøyetshastigheten til 70 km/t (43 MPH).

⚠ ADVARSEL

I bratte nedoverbakker er det ikke sikkert turtallsbegrensingen hindrer at kjøretøyet akselerer over denne hastigheten.

Denne nøkkelen kan være nyttig for førere som foretrekker mer gradvis akselerasjon eller i situasjoner der det kan være riktig å bruke full hastighet og akselerasjon.

På smale veier med mange svinger kan det hende at operatører foretrekker en normal nøkkel.

D.E.S.S. Fleksibilitet

D. E. S. S.-enheten på kjøretøyet kan programmeres av en autorisert Can-Am Off-Road-forhandler til å godta opptil 8 forskjellige nøkler.

Hvis du har mer enn ett D. E. S. S.-utstyrt Can-Am-kjøretøy, kan en autorisert Can-Am Off-Road-forhandler programmere hver av dem til å bruke de andre kjøretøyenes D. E. S. S.-nøkler.

ANDRE KONTROLLER

Det kan hende enkelte funksjoner ikke gjelder for din modell eller er ekstrautstyr.

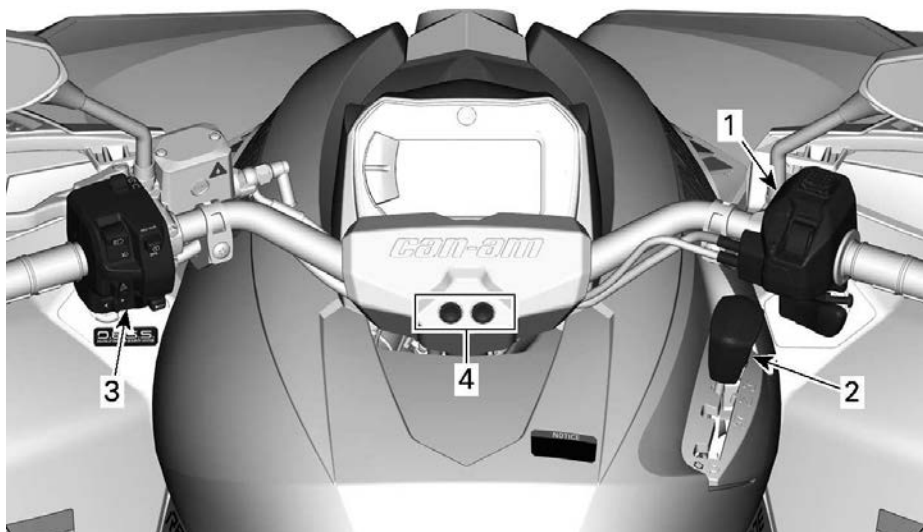

1. Styrehus for gasshendel
2. Girspak
3. Flerfunksjonsbryter
4. Lysdiodeindikatorer

Når du leser denne brukerhåndboken, må du huske at:

ADVARSEL

Tegn på en potensiell fare som, hvis den ignoreres, kan resultere i alvorlig eller dødelig personskaade.

Styrehus for gasshendel

Elektronisk gasshendel (ETC)

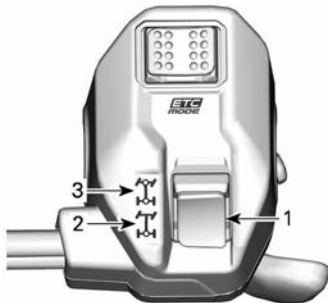

1. Bryter for tøjhjul/firehjuls drift
2. Posisjon for tøjhjul drift
3. Posisjon for firehjulsdrift

Skifte grepmodus

Før skifte i 2WD- eller 4WD-modus:

1. Stans kjøretøyet helt.
2. La motoren gå på tomgang.
3. Velg ønsket modus.

MERKNAD

Det kan oppstå skade på fremre differensial hvis du bruker 2WD/4WD-valgbryteren når kjøretøyet er i bevegelse.

2WD-modus

I denne modusen overføres det kraft fra motoren kun til bakhjulene.

Trykk velgeren **NED** for å aktivere 2WD-modus.



4WD-modus

I denne modusen overføres det kraft fra motoren kun til bakhjulene.

Trykk velgeren **OPP** for å aktivere 4WD-modus.

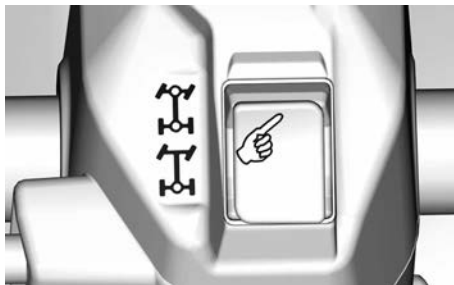

Kjøremodusvelger



1. Kjøremodusvelger

Kjøremodusvelgeren befinner seg øverst på gasshåndtaket.

Det kan velges 2 spesifikke moduser:

- ECO eller WORK
- SPORT

Den valgte modusen angis i modusvisningen i måleren.

Det høres også et lydsignal når SPORT-modus aktiveres.

ECO- eller WORK-modus

ECO- eller WORK-modus gir jevnere gassrespons og er begrenset til maks. hastighet 70 km/t (43 MPH).

Aktiver ECO- eller WORK-modus ved å trykke velgeren til VENSTRE.

Trykk knappen til HØYRE for å deaktivere.

SPORT-modus

SPORT-modus gir bedre gassrespons.

SPORT-modus kan aktiveres med alle nøkketyper, og gir maksimal kraft med nøkkelen som brukes.

Aktiver SPORT-modus ved å trykke velgeren til HØYRE.

Trykk knappen til VENSTRE for å deaktivere.

MERK: På 850, 1000 og 1000R-modellene deaktiveres SPORT-modus automatisk etter at den digitale skjermen er fullstendig slått av.

Modusvelger for intelligent motorbremsing (iEB) (utstyrsavhengig)

Intelligent motorbremsing (iEB) gjør det mulig for brukeren å justere nivået

med motorbremsing før eller under kjøring.

⚠ ADVARSEL

Motorbremsnivået vil ha en effekt på nedbremsingshastigheten når gasshendelen slippes.

Det anbefales ikke å endre iE-B-innstillingen under utførelse av noen handlinger.

Disse handlingene omfatter, men er ikke begrenset til følgende: bremse, sving eller kjører nedover.

Vær klar til å bruke bremsen til å redusere hastigheten ved behov.

iEB-velgeren sitter på baksiden av gasshendelhuset.

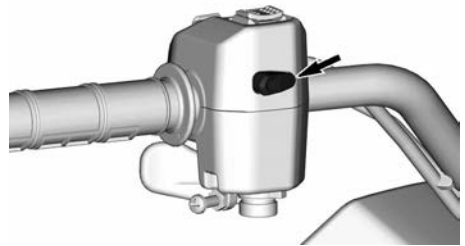

Det er tre (3) spesifikke nivåer tilgjengelig og den valgte modusen vises på modusdisplayet på instrumentet.

Mode	Beskrivelse	Melding på displayet melding
Modus 1	Maksimal motorbrem sing	IEB MAX
Modus 2	Middels motorbrem sing	IEB MED
Modus 3	Meget liten motorbrem sing	IEB MIN

Bruk velgeren til å endre iEB-nivået eller vise det valgte nivået i instrumentet.

- **Kort trykk (under 0,5 sekund):**
Vis gjeldende iEB-nivå på instrumentet.
- **Langt trykk (mer enn 1 sekund):**
Skift til neste nivå.

Nivåendringen skjer i rekkefølge fra MAX til MIN ved hvert lange trykk, og går tilbake til MAX etter MIN.

Etter hver nivåendring viser meldingen på instrumentet det nyvalgte nivået.

Når MAX-nivået er valgt og gasshendelen slippes, senker motorbremsingen alene farten til kjøretøyet betraktelig, slik at det blir mindre behov for å bruke bremsehendelen.

Med MIN-nivået kreves det mer bruk av bremsehendelen for å senke farten eller stoppe kjøretøyet.

Nivået som ble valgt sist, aktiveres automatisk når kjøretøyet startes på nytt etter å ha blitt slått helt av.

Girspak

Girspaken sitter på høyre side av kjøretøyet nær rattstammen.



PLASSERING AV GIRSPAK

Girspaken brukes til å skifte girkassestillingen.

Girspaken har fem posisjoner.

Girspakposisjoner	
Posisjon	Utstyr
P	Parker
R	Revers
N	Nøytral
H	"High range" (fremover)
L	"Low range" (fremover)



GIRMØNSTER

Kjøretøyet må stanses og bremses aktiveres før det velges gir.

MERKNAD

Girkassen er ikke konstruert for å skifte mens kjøretøyet er i bevegelse.

Parker

Parkeringsposisjonen låser girkassen for å hindre at kjøretøyet beveger seg.

⚠ ADVARSEL

Bruk bestandig PARK-posisjonen (P) når kjøretøyet ikke er i bruk. Kjøretøyet kan begynne å rulle hvis girspaken ikke står i PARK (P).

Revers

Reversposisjonen gjør at kjøretøyet kan gå bakover.

MERK:

Når det kjøres i revers er motorens OPM begrenset, og dermed begrenses kjøretøyets hastighet bakover.

⚠ ADVARSEL

Når du kjører nedoverbakke i revers, kan tyngdekraften øke kjøretøyets hastighet til mer enn den innstilte begrensningen for hastighet i revers.

Nøytral

Nøytral (fri) posisjon kobler ut girkassen.

⚠ ADVARSEL

Bruk bestandig PARK-posisjonen (P) når kjøretøyet ikke er i bruk. Kjøretøyet kan begynne å rulle hvis girspaken står i N (NØYTRAL).

High range (fremover)

Denne posisjonen velger girområdet for høy hastighet. Dette er området for normal kjørehastighet. Da kan kjøretøyet komme opp i sin maksimale hastighet.

Low range (fremover)

Denne posisjonen velger girområdet for lav hastighet. Her kan kjøretøyet beveges sakte med maksimalt dreiemoment på hjulene.

MERKNAD

Bruk lavt turtallsområde til å trekke tilhenger, transportere tung last, kjøre over hindringer, kjøre i søle eller å kjøre opp og ned bakker.

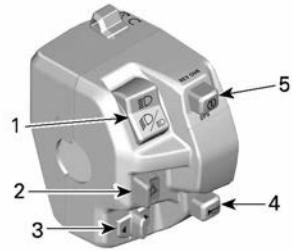
Flerfunksjonsbryter

1. Frontlysbytter
2. Varselbryter
3. Blinklysbytter
4. Hornknapp
5. START/DPS/OVERSTYRING-knapp

Start/DPS/Overstyring-knapp
Motorstartknapp

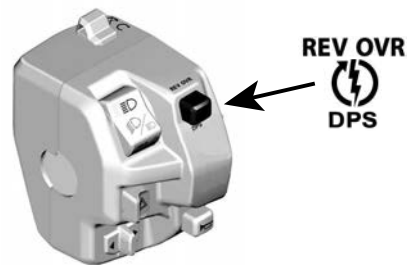

Trykk og hold inne knappen for å starte motoren.

Slipp knappen med en gang motoren starter.

Se *Starte motoren* under avsnittet *Grunnleggende prosedyrer*.

Overstyringsfunksjon

Denne funksjonen lar deg overstyre

turtallsbegrenseren når kjøretøyet brukes i revers.

⚠ ADVARSEL

Sjekk at området rundt kjøretøyet er klart før du bruker overstyringsmodus. Overstyringsmodus må bare brukes ved lav hastighet og når kjøretøyet sitter fast i søle eller annet mykt terreng. Ikke bruk overstyringsmodus når du kjører normalt i revers, dette vil føre til for høy hastighet.

Slik kobler du inn overstyringsfunksjonen:

1. Sørg for at girspaken står i REVERS.
2. Kontroller at kjøretøyet er helt stoppet.
3. Trykk på og hold overstyringsbryteren, og trykk deretter gradvis på gasshåndtaket.
4. Deaktivering av overstyringsfunksjonen skjer ved å slippe overstyringsknappen opp.

MERK: Når du bruker overstyringsfunksjonen, ruller meldingen OVERSTYR på måleren for å vise at funksjonen er aktivert.

DPS-funksjon

Denne knappen brukes også til å endre DPS-modusen.

Informasjon om hvordan du endrer DPS-modus finner du under *Justere kjøreegenskaper*.

Frontlysbryter

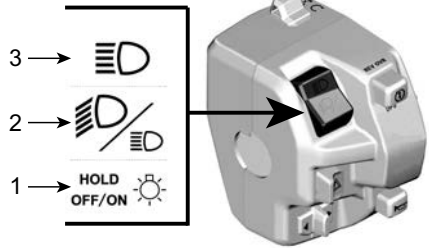

1. Dimmer/lys AV
2. Nærlys
3. Fjernlys

Fjernlys: Skyv bryteren oppover for å velge fjernlys.

Nærlys: Plasser bryteren på midten for å velge nærlys.

Dimmer / AV:

- Kort trykk: For å veksle mellom nærlys og fjernlys:
- Langt trykk: Slå AV frontlysene.

Blinklysbryter

Flytt bryteren til venstre for å aktivere venstresvings signaler og til høyre for å aktivere høyresvings signaler.

Sett bryteren i midtstilling for å stoppe retningslysene.

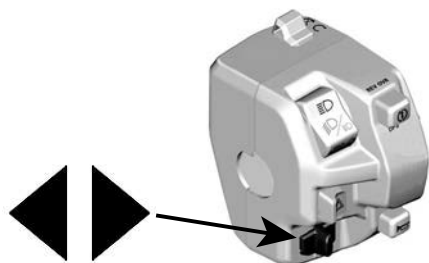

Varselblinklysknapp

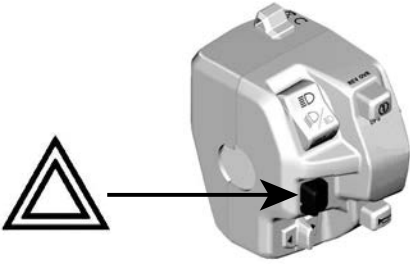

Skyv bryteren til siden for å aktivere varsellysene. Skyv den andre veien for å slå av.

Varsellyssystemet opererer alle blinklysene samtidig. Brukes når kjøretøyet står stille for å angi at kjøretøyet midlertidig kommer til å hindre trafikken.

Varsellyset kan aktiveres selv om kjøretøyet elektriske system er slått av.

Hornknapp

Trykk på knappen for å bruke hornet. Det stopper når knappen slippes ut.

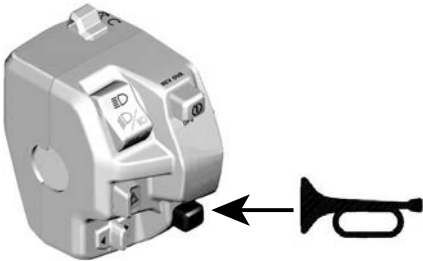

Indikatorlysdioder

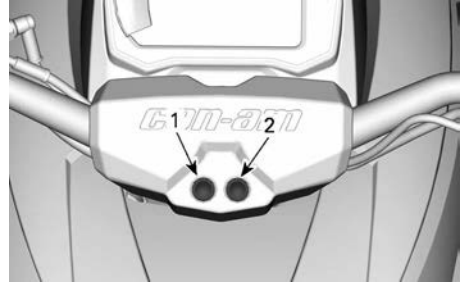

1. Posisjonslys
2. Tilhengerblinklys

Indikatorlysdioder	
	Tilhengerblinklys
	Posisjonslys

UTSTYR

Det kan hende noe utstyr ikke er tilgjengelig for din modell eller er ekstrautstyr.

Førersetet

Setet er utformet bare for føreren.

⚠ ADVARSEL

Du må aldri la noen sitte på som passasjer på dette kjøretøyet.

Ta av setet

1. Skyv låsen fremover. Låsen er plassert under bakre del av setet.

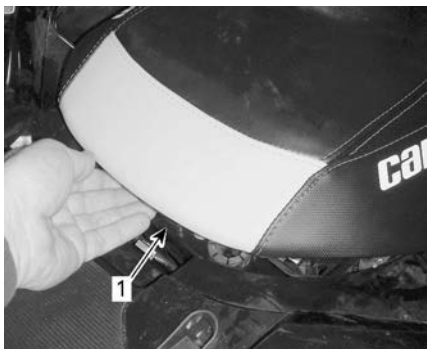

1. Setelås

2. Trekk setet bakover. Fortsett løftebevegelsen til du kan frigjøre festeanordningen foran under setet fra festestangen, og ta deretter setet helt av.

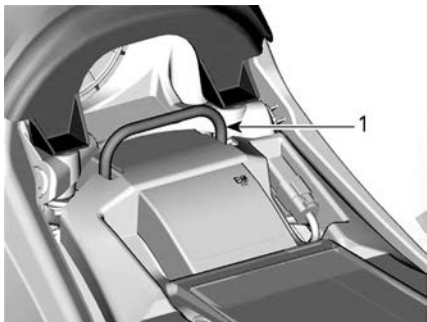

1. Festestang

Montering av setet

1. Plasser fremre del av setet slik at festeenheten foran under setet festes til festestangen.

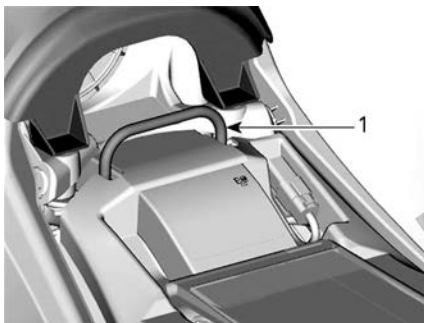

1. Festestang

2. Når setet er på riktig plass, trykker du det ned for å låse det. Du vil kjenne at det klikker på plass.
3. Dobbeltsjekk at setet er sikret, ved å rykke i det for å kontrollere låsingen.

⚠ ADVARSEL

Se til at førersetet er låst skikkelig på plass ved å trekke bakover og opp flere ganger. Selv om du hører et klikk når det installeres, må du alltid dra det opp igjen og kontrollere at det sitter ordentlig fast.

Fothvilere

Fotstøttene er plassert på høyre og venstre side.



TYPISK

1. Høyre fotstøtte

⚠ ADVARSEL

Føreren må alltid ha begge føtterne på fotstøttene under kjøring.

12-volts strømuttak

Praktisk for håndholdt søkelys eller annet bærbart utstyr.

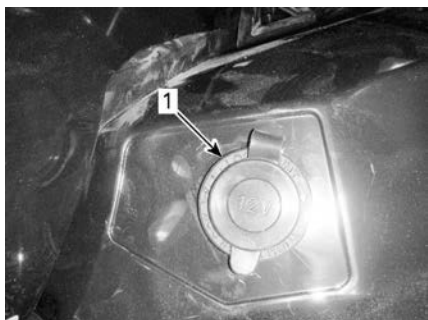

1. 12 V-strømuttak

Fjern beskyttelsesdekselet før bruk. Må alltid settes på plass etter bruk for å beskytte mot vær og vind.

Bagasjeområde bak

Bagasjeområdet bak er praktisk for transport av små gjenstander.

Fest lasten ved hjelp av festeringene.

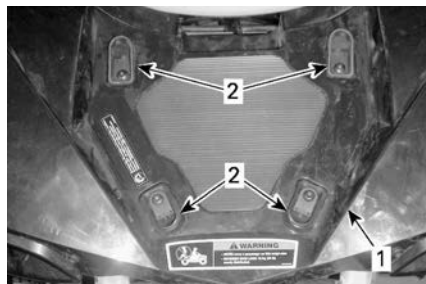

1. Bagasjeområde
2. Plastfesteringer

⚠ ADVARSEL

MAKSIMAL belastning for bagasjeområdet er 16 kg (35 lb).

⚠ ADVARSEL

- Passasjerer må aldri få sitte på bagasjeområdet.
- Last må aldri hindre førerens sikt eller redusere førerens evne til å styre kjøretøyet.
- Last må sikres og aldri stikke utenfor lasteområdet.

Verktøysett

Verktøysettet er plassert under setet. Det inneholder verktøy for grunnleggende vedlikehold.

Målerstøtte

Fjerning av målerstøtten

1. Trekk baksiden av målerstøtten opp for å frigjøre knastene fra sporene.
2. Skyv målerstøtten bakover for å frigjøre den fra konsollen.

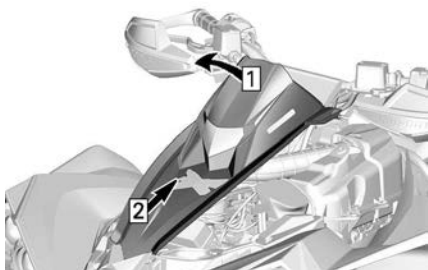

1. Trekk opp
2. Skyv bakover

3. Koble fra målerkontakten.

Montere målerstøtten

Følg omvendt fremgangsmåte som ved demontering.

Konsoll

Ta av konsollen

1. Se prosedyrene i dette avsnittet og ta av setet.
2. Trekk opp forsiden av konsollen for å frigjøre begge de fremre ansatsene.
3. Fortsett å løfte for å frigjøre begge krokene.

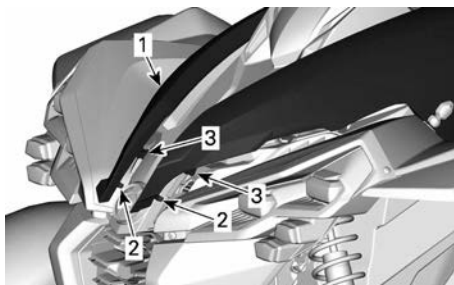

1. Konsoll
2. Knaster
3. Kroker

4. Trekk baksiden av konsollen opp for å frigjøre knastene fra sporene.

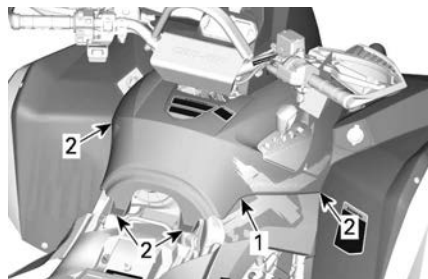

1. Bak på konsollen
2. Knaster

5. Ta bort konsollen ved å trekke den bakover.

Montering av konsollen

Følg omvendt fremgangsmåte som ved demontering.

Tilhengerfeste

Praktisk tilhengerfeste for å slepe tilhenger eller annet utstyr. Monter riktig kule i henhold til tilhengerproduktens anvisninger. Se *Tekniske spesifikasjoner* eller sikkerhetsdekalen for kapasiteten til vekt på tilhengerfestet og tilhenger.

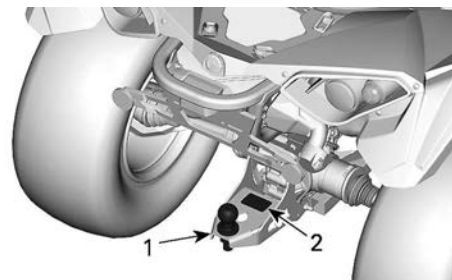

1. Tilhengerfeste
2. Sikkerhetsdekal

⚠ ADVARSEL

Monter riktig kulestørrelse for utstyret du vil slepe.

MERK:

Følg produsentens anvisninger om riktig festing.

Tilhengerkontakt

Tilhengerkontakt må brukes hvis tilhengeren er utstyrt med lys.

Se dekalen med slepeinstruksjoner på tilhengerfestet når du skal slepe.

Når en tilhenger er tilkoblet og retningssignalene eller varsellysene er i funksjon, blinker en indikatorlampe på styredekselet. Se *Indikatorlysdioder*.

MERK:

Tilhengerens blinklysmodul er designet for tilhengerlys på totalt 40W. Hvis tilhengerlysene har en annen effekt, vil blinkefrekvensen bli påvirket.

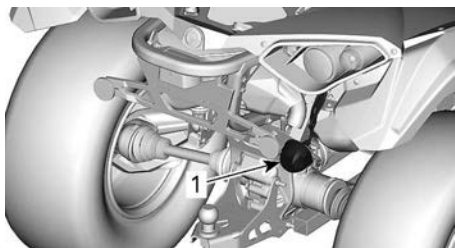

1. Tilhengerkontakt

Nummerskiltlys

Gir lys for nummerskilt.

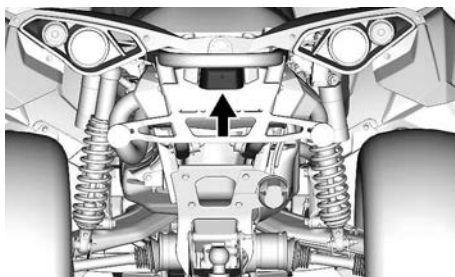

4,5 TOMMERS DIGITALT DISPLAY

Multifunksjonsdisplay

Nedre display

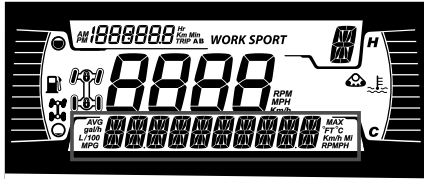

Kan vise følgende:

- RPM
- Hastighet
- Motortemperatur
- Batterispennning
- Innstillinger
- Meldinger

Bruk LOWER-knappen (MENU) for å endre den viste informasjonen.

SPEED-displayet viser maksimal og gjennomsnittlig hastighet.



1. Øvre knapp
2. Nedre knapp

Venstre side-display

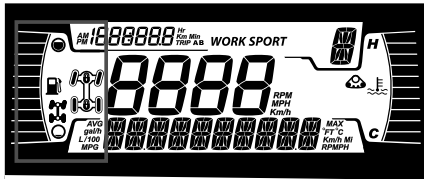

Venstre side-display inkluderer:

- Drivstoffmåler
- 2x4/4x4-indikator

- Fremre differensialsperr
e –
Visco-4Lok-ikon

Ikon	Beskrivelse
	2x4-ikon
	4X4-ikon (unntatt EU-medlems land)
	4X4-symbol for EU
	Fremre differensialsperr e – Visco-4Lok-ikon

Høyre side-display

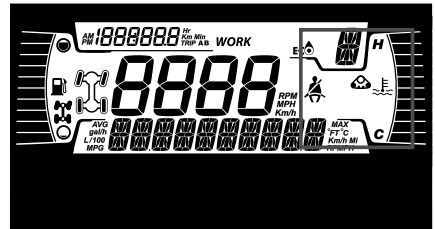

Det høyre side-displayet inkluderer:

- Motortemperatur
- Banesett aktivt

Når et track kit er installert, ruller en melding over det nedre displayet.

Hovedskjerm

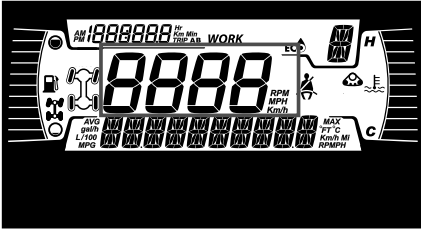

Viser kjøretøyets hastighet i km/t eller MPH.

Girposisjonsvisning

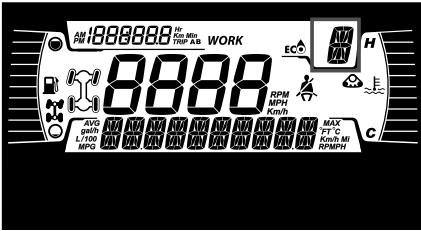

Dette displayet viser posisjonene i girkassen:

- P (Park)
- R (Revers)
- N (Nøytral)
- H (Høyt område)
- L (Lavt område)
- - (Ugyldig område)

MODE display

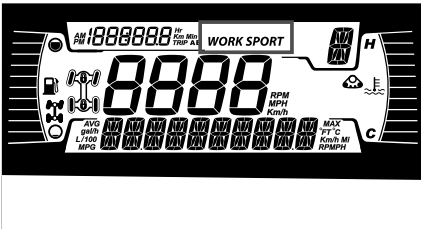

MODE-skjermen viser det valgte moduset:

- SPORT
- ECO eller WORK

Tur-display

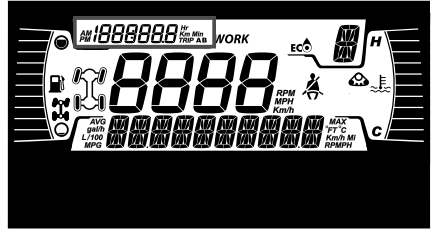

Dette displayet viser informasjon om turer:

- Kumulativ kilometerteller for kjørelengde
- Tripteller A
- Tripteller B
- Timeteller for kjøretøy
- Klokke

Bruk UPPER-knappen for å endre den viste informasjonen.

Hold UPPER-knappen for å tilbakestille tripp A/B-tellerne.





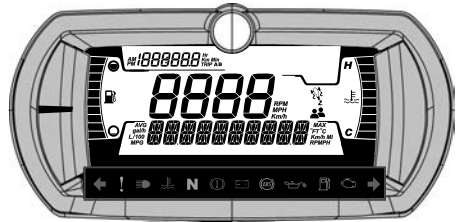



Retningslys

Varsler og varsellys









VARSEL- og indikatorlamper

↔	GRØNN – blinklys (kun T-kategorimodeller)
	Varselblinklys (hvis montert) - alle blinklys foran og bak blinker
!	ORANSJE – feil på kjøretøyet

VARSEL- og indikatorlamper	
	Blå – fjernlys
	RØD – motortemperaturen er for høy.
	GRØNN – fri
	RØDT – Parkeringsbremsen er tilkoblet eller feil i bremsesystemet
	RØD – Batterispenningen er for lav, eller det er et problem med det elektriske systemet
	ORANSJE – Feil i ABS-systemet (kun T-kategorimodeller)
	RØD – Lavt oljetrykk Vanligvis ON når motor er OFF.
	ORANSJE – lavt drivstoffnivå
	ORANSJE skru på: Funksjonssvikt i kjøretøyets utslippskontrollsystem Blink: Motorproblemer. Limp-home-modus er aktivert. Utfør service på kjøretøyet umiddelbart.

Ikoner og indikatorer – Multifunksjonsskjerm

Ikoner og indikatorer	
	– Viser at SPORT-modus er valgt.
	– Viser at ECO-modus er valgt.
	– Når den lyser, indikerer det at vedlikehold er påkrevd. – Kontakt nærmeste autoriserte Can-Am Off-Road-forhandler eller en annen kompetent person for vedlikehold.
	– Banesett aktivt (når montert). – Tilgjengelig på alle modeller unntatt modeller i T-kategorien.
	– Viser at Hastighetsbegrensing er valgt. – Når dette alternativet er tilgjengelig.
	– Viser fremre differensialsperrere – Visco-4Lok er aktivert.

Innstillinger

Knappene for navigering gjennom menyer er plassert på venstre side av LCD-displayet.

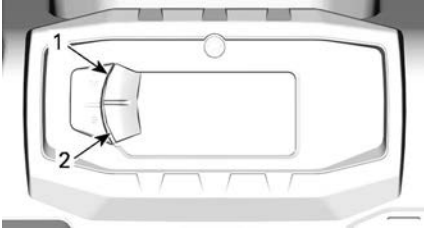

TYPISK

1. Øvre knapp
2. Nedre knapp

Oppsett

Bruk LOWER-knappen, velg **SETTINGS** og hold for å åpne innstillingsmenyen.

Hastighetsbegrensningsmodus

Hastighetsbegrensningsmodus lar føreren innstille ønsket maksimumshastighet.

Dette er praktisk ved kjøring i soner med hastighetsbegrensning.

Føreren må holde gassen inne for å opprettholde farten forover.

Når maksimumshastighet er innstilt, kan føreren variere hastigheten fra stans opp til den innstilte hastigheten ved bruk av gassen.

Den innstilte hastigheten kan overstyres hvis gasspedalen trås helt inn, på det tidspunktet vil hastighetsbegrenseren bli midlertid deaktivert (symbolet vil blinke) helt til kjøretøyets hastighet er under eller lik hastighetsbegrenserens innstilte punkt.

Når du kjører i konstant hastighet, bør du opprettholde oppmerksomhetsnivået og ha god oversikt over situasjonen.

Sakke farten handler om å slippe opp gassen.

Aktivere hastighetsbegrensningsmodus

1. Trykk på instrumentbryteren for å gå til INNSTILLINGER-menyen.
2. Velg **HASTIGHETSBEGRENSNING**, så får du valget mellom:

Valg av enhet	Informasjon vist
Metrisk (km/t)	- -- (Ubegren set) - Fra 30 km/t til 100 km/t i trinn på 10 km/t.
Britisk/amerikansk (MPH)	- -- (Ubegren set) - Fra 20 MPH til 65 MPH i trinn på 5 MPH.

Indikatoren  for hastighetsbegrenseren tennes.

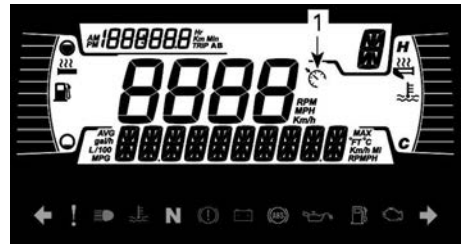

1. Indikator for fartssperre
3. Hold menyknappen for å bekrefte valgt hastighetsbegrensning.

Aktivere fartskontrollmodus begrenser bare den tilgjengelige maksimumshastigheten når du trykker på gassen.

Gassen må holdes inne for å opprettholde hastigheten forover.

Hastigheten kan varieres fra tomgangshastighet opp til den innstilte hastigheten så snart fartskontroll-funksjonen er aktivert.

Deaktivere fartskontrollmodus

1. For å deaktivere fartskontrollmodus, i **INNSTILLINGER**, velg **SPEED LIM** og velg – (ubegrenset) grense.

Vedlikeholdstilbakestilling

Hvordan du nullstiller vedlikeholdsmeldingen, finner du i *Nullstille vedlikeholdsmeldingen*: Vedlikehold nødvendig i delen *Vedlikeholdsprosedyrer*.

MERK: Kun tilgjengelig når det er på tide med vedlikehold (etter hver 100. driftstime).

Feilkoder

Kun tilgjengelig når minst én kode er aktivert.

Bruk **LOWER**-knappen, velg **CODES** og hold for å se aktive feilkoder.

Feilkoder rulles på nedre skjerm.

Nullstillingstatus

Bruk **LOWER**-knappen, velg **RESET STAT** og hold for å tilbakestille.

Valg av måleenhet

Denne flerfunksjonsmåleren er fabrikkinnstilt på britiske måleenheter, men er mulig å endre til metriske enheter.

Bruk **LOWER**-knappen, velg **UNITS** og hold knappen for å endre enheter.

Stille klokken

Alle følgende tiltak må utføres ved bruk av **LOWER**-knappen.

1. Velg **KLOKKE** og hold knappen for å stille klokken.

2. Trykk på knappen for å velge klokkevisning.
3. Trykk og hold på knappen i 1 sekund.
4. Trykk på knappen for å velge 12-timers (AM/PM) eller 24-timers klokke.
5. Trykk og hold på knappen for å bekrefte valget.
6. Trykk på knappen for å endre timer (timer blinker).
7. Trykk og hold på knappen for å bekrefte timevalget.
8. Trykk på knappen for å skifte til minutter (minuttene blinker).
9. Trykk og hold på knappen for å bekrefte minuttvalget.

Velge språk

Visningsspråket for målerne kan endres.

Kontakt en autorisert Can-Am Off-Road-forhandler for å endre språk og konfigurere måleren slik du ønsker.

Sett lysstyrke

Lysstyrken på LCD displayet kan justeres.

Bruk **LOWER**-knappen, velg **BRIGHTNESS** og hold knappen inne for å endre lysstyrke..

Bruk **LOWER**-knappen, juster lysstyrken og trykk og hold knappen for å bekrefte valget.

KJØREHJELPTEKNOLOGIER (HVIS UTSTYRT)

Disse systemene styrer effektivt bremsing og trekkraft.

Under visse forhold kan sjåføren føle de tiltakene som systemene har tatt i form av redusert motorbremsing, vibrasjoner eller små rykk i styret, bremsepedalen eller bremsehendelen, som er vanlig.

ABS (antiblokksystem)

Dette systemet forhindrer hjulene i å låse under bremsing, noe som forbedrer kjøretøyets stabilitet og kontakten til dekkene på bakken.

Begrensninger: Lav dekkadhesjon mot underlaget begrenser bremseevnen. Selv med ABS vil bremsavstanden være lengre under forholdene med lav vedheft.

eCBS (elektronisk kombinert bremsesystem)

Dette systemet styrer aktivt balansen mellom bremskraften mellom for- og bakakselene.

BTC (Bremskraftkontroll)

Dette systemet styrer aktivt trekkraften mellom forhjulene under akselerasjonen for å forhindre at de glir.

Dette systemet er kun aktivt i 4WD-modus.

DTC (Drag momentstyring)

Under nedbremsing forhindrer dette systemet hjulene i å gli på grunn av motorbremsing ved å be om et lett og begrenset motordreiemoment. I 4WD-modus vil DTC være mer merkbar og eliminere det meste av

motorbremsingen. Dette sørger for at ABS-systemet fungerer som det skal.

ADVARSEL

Modifisering av enheten, som for eksempel å sette på en annen dekkmodell og/eller -dimensjon, kan føre til uønsket systemadferd, som for eksempel under- eller overreaksjon på det ovennevnte systemet.

DRIVSTOFF

Når du leser denne brukerhåndboken, må du huske at:

ADVARSEL

Tegn på en potensiell fare som, hvis den ignoreres, kan resultere i alvorlig eller dødelig personskade.

Krav til drivstoff

MERKNAD

Bruk bestandig ny bensin. Bensin oksiderer, resultatet er redusert oktan, flyktige forbindelser og produksjon av oljerester og avsetninger som kan skade drivstoffsystemet.

Blanding av alkohol i drivstoffet varierer med land og region. Kjøretøyet er konstruert for å brukes med det anbefalte drivstoffet, men være oppmerksom på følgende:

- Bruk av drivstoff som inneholder mer alkohol en prosenttallet angitt av statlige forskrifter anbefales ikke og kan føre til følgende problemer i drivstoffsystemets komponenter:
 - Vanskeligheter med start og kjøring.
 - Forringelse av gummi- eller plastdeler.
 - Korrosjon av metaldeler.
 - Skade på innvendige deler i motoren.
- Kontroller ofte om det har oppstått drivstofflekkasjer eller andre uvanlige tilstander i drivstoffsystemet hvis du mistenker at alkoholen i bensinen overskrider gjeldende offentlige forskrifter.
- Alkoholholdig drivstoff tiltrekker seg og holder på fuktighet som kan føre til drivstoff-faseseparasjon som kan føre til ytelsesproblemer eller skader på motoren.

Anbefalt drivstoff

Bensinen må ha følgende minste oktantal:

Vanlig blyfri bensin med oktantal 87
AKI (R+M)/2 eller a 91 RON

Bruk blyfri bensin som inneholder **MAKSIMALT 10 % etanol.**



MERKNAD

Eksperimenter aldri med andre drivstoffer. Skader på motoren eller drivstoffsystemet kan oppstå hvis det brukes utilstrekkelig drivstoff.

MERKNAD

IKKE bruk drivstoff fra pumper som er merket E85.

Fylling av drivstoff

ADVARSEL

- Drivstoff er brennbart og eksplosivt under visse forhold.
- Bruk aldri en åpen flamme til å kontrollere drivstoffnivået.
- Du må aldri røyke eller tillate flammer eller gnister i nærheten.
- Sørg alltid for å arbeide på et godt ventilert område.
- Kjøretøyet må stå på et vannrett underlag når parkeringsbremsen justeres.

1. Stopp motor.

⚠ ADVARSEL

Stopp bestandig motoren før du fyller drivstoff.

2. Føreren må gå av kjøretøyet.

⚠ ADVARSEL

Ikke la være noen være i kjøretøyet mens du fyller drivstoff. Hvis det oppstår brann eller en eksplosjon mens drivstoff fylles, kunne det være at eventuelle personer som sitter på kjøretøyet ikke klarer å komme seg raskt nok unna.

3. Skru sakte lokket på drivstoffbeholderen mot urviseren for å ta det av.



1. Lokk for drivstofftank

⚠ ADVARSEL

Hvis du legger merke til forskjell i trykket (du hører en plystrelyd når du løsner tanklokket), få kjøretøyet kontrollert og/eller reparert før det brukes videre.

4. Sett tuten inn i påfyllingshalsen.
5. Fyll på drivstoff sakte slik at luft kan slipp ut av tanken og på den måten forhindre at drivstoffet strømmer ut igjen. Vær forsiktig så du ikke søler.
6. Slutt å fylle når drivstoffet når bunnen av påfyllingshalsen. **Ikke fyll for mye.**

⚠ ADVARSEL

Fyll aldri drivstofftanken helt opp før du plasserer kjøretøyet på et varmt sted. Når temperaturen øker, utvides drivstoffet og kan flomme over.

7. Trekk til tanklokket godt med klokken.

⚠ ADVARSEL

Tørk bestandig bort drivstoffsøl på kjøretøyet.

INNKJØRINGSPERIODE

Når du leser denne brukerhåndboken, må du huske at:



ADVARSEL

Tegn på en potensiell fare som, hvis den ignoreres, kan resultere i alvorlig eller dødelig personskade.

Kjøring under innkjøringsperioden

Det kreves en innkjøringsperiode på 10 brukstimer eller 300 km (200 mi) for kjøretøyet.

Motor

Under innkjøringsperioden:

- Unngå å bruke full gass.
- Unngå å trykke inn gasshendelen mer enn 3/4 av utslaget.
- Unngå vedvarende akselerasjoner.
- Unngå langvarig høy hastighet.
- Unngå overoppheting av motoren.

Korte akselerasjoner og hastighetsvariasjoner med gass er imidlertid bra ved innkjøring.

Bremser



ADVARSEL

Nye bremses vil ikke fungere med maksimal effekt før de er innkjørt. Bremselytelsen kan være redusert, så vær ekstra oppmerksom.

Belte

En ny variatorreim krever en innkjøringsperiode på 50 km (30 miles).

Under innkjøringsperioden:

- Unngå kraftig akselerasjon og nedbremsing.
- Unngå å trekke last.
- Unngå vedvarende høy fart.

GRUNNLEGGENDE PROSEDYRER

Når du leser denne brukerhåndboken, må du huske at:

ADVARSEL

Tegn på en potensiell fare som, hvis den ignoreres, kan resultere i alvorlig eller dødelig personskade.

Aktivere det elektriske systemet

Trykk på og slipp START-knappen i mindre enn et halvt sekund for å slå det elektriske systemet PÅ:

- I 30 sekunder, **uten** strømforsyning til noe utstyr:
 - Uten D.E.S.S.-nøkkelen installert eller tenningsnøkkelen i OFF-posisjon, **ELLER**
 - Med motorstoppbryteren i STOPP-posisjon
- I 10 sekunder, med strømforsyning til utstyr:
 - Uten D.E.S.S.-nøkkelen installert eller tenningsnøkkelen i ON-posisjon, **OG**
 - Med motorstoppbryteren i satt i KJØR-posisjon.

Det elektriske systemet vil bli slått av etter 30 sekunder hvis enten D.E.S.S.-nøkkelen fjernes **ELLER** nødstoppbryteren for motoren settes i STOPP-posisjon.

MERKNAD

Hvis det elektriske systemet aktiveres gjentatte ganger eller det elektriske utstyret brukes, lades batteriet ut og du vil ikke kunne starte motoren.

Starte motoren

Giret må stå i PARKERING eller NØYTRAL.

MERK:

Du kan også bruke en overstyringsmodus der motoren kan startes uansett hvilken posisjon girspaken står i. Trykk på og hold bremsehåndtaket eller bremsepedalen mens du trykker på motorstartknappen.

Kontroller at D.E.S.S.-nøkkelen er satt i D.E.S.S.-kontakten.

Sett motorstoppbryteren til KJØR.

Trykk på motorstartknappen og hold til motoren starter.

Slipp motorstartknappen med en gang motoren starter.

MERKNAD

Hvis motoren ikke starter etter et par sekunder, skal du ikke holde startposisjonen inne i mer enn 10 sekunder.
Se Feilsøking.

Stoppe motoren

ADVARSEL

Unngå å stoppe kjøretøyet:

- I bratte skråninger da kjøretøyet kan begynne å rulle.
- I et område der varme deler av bilen kan starte en brann.

ADVARSEL

Sett alltid på parkeringsbremsen når du stopper kjøretøyet.

1. Velg det flateste terreng som er tilgjengelig.

2. Stans kjøretøyet helt.
3. Sett på parkeringsbremsen.
4. Bruk kjøretøyets motorstoppbryter til å stoppe kjøretøyet.
5. Avhengig av kjøretøyet:
 - Fjern D.E.S.S.-nøkkelen fra D. E.S.S.-kontakten eller
 - Sett tenningsnøkkelen på OFF, og fjern deretter nøkkelen fra tenningsbryteren.
6. Når du parkerer i en bratt skråning eller kjøretøyet har last, må du blokkere hjulene hjulkiler. Hvis slike ikke er tilgjengelig, kan du bruke steiner eller murstein.

Sette på parkeringsbremsen

Det kreves en kombinasjon av de 2 følgende handlingene for å sette på parkeringsbremsen.

1. Etter at kjøretøyet er stoppet helt, flytt girspak til PARK OG...
2. Kople inn bremselåsespaken, se *Bremselåsespak* under *Primære betjeningsorganer*.

MERK:

Når du parkerer i en bratt skråning eller kjøretøyet har last, må du blokkere hjulene hjulkiler. Hvis slike ikke er tilgjengelig, kan du bruke steiner eller murstein.

Skifte gir

Trekk til bremsene og stopp kjøretøyet helt, og velg den ønskede girspakstillingen.

Slipp bremsene.

MERKNAD

Stopp alltid kjøretøyet helt og sett på bremsene før du skifter gir. Det kan oppstå skade på girkassen.

Transmission - kontinuerlig variabel girkasse).

I motsatt situasjon, når gasshåndtaket slippes, reduseres motorens turtall.

Trykk inn gasshåndtaket gradvis for å øke motorens turtall for å aktivere CVT-systemet (Continuously Variable

SPESIELLE PROSEDYRER

Rå motor

Hvis motoren ikke starter fordi den har fått for mye drivstoff, kan denne spesialmodusen aktiveres for å hindre innsprøyting av drivstoff og hindre tenning når motoren dreies rundt. Gjør følgende:

1. Plasser girspaken i parkeringsposisjon.
2. Sett nøkkelen i D.E.S.S.-kontakten eller drei tenningsnøkkelen til PÅ.
3. Trykk helt inn og HOLD gassspaken.
4. Trykk på motorens START-knapp i 20 sekunder.
5. Slipp opp gassspaken.
6. Trykk på motorens START-knapp igjen og hold til motoren starter.

Hvis motoren ikke starter:

1. Trekk ut den elektriske kontakten for injektoren
2. Rengjør området rundt tennpluggene, og ta dem ut.
3. Ta ut tennpluggene.
4. Kvern motoren flere ganger.
5. Installer nye tennplugger hvis mulig, eller rengjør og tørk tennpluggene.
6. Start motoren som forklart ovenfor.

Hvis motoren fortsatt er rå, kan du rådføre deg med en autorisert Can-Am Off-Road-forhandler.

MERKNAD

Kontroller at det ikke er drivstoff i motoroljen. Hvis du finner at det er, må du skifte motorolje.

Vann i CVT-enheten

CVT-avtappingspluggen er plassert på bakre del av CVT-dekslet. Du får tilgang til den fra venstre baksjerm.

Inspiser CVT-avtappingspluggen for å finne ut om det finnes vann der.

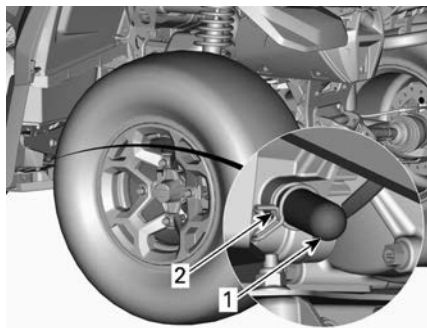

1. tappeplugg
2. Fjærklemme

MERKNAD

Hvis det er vann i CVT-en, kan det føre til at variatorreimen slurer. Motoren vil ruses opp, men kjøretøyet blir stående i ro.

Hvis det er vann til stede, tar du ut CVT-avtappingspluggen for å tappe det bort.

Sett på plass avtappingspluggen, og sikre den med fjærklemmen.

MERK:

Pass på at slangen blir skikkelig satt på plass på nippelen på CVT-dekslet.

MERKNAD

Kontakt en autorisert Can-Am Off-road-forhandler for å kontrollere og rengjøre CVT-systemet.

Vann i luftfilterhuset

Ta av sidepanelet på venstre side.

Under avtappingsbeholderen under luftfilterhuset for å finne ut om det finnes vann der.

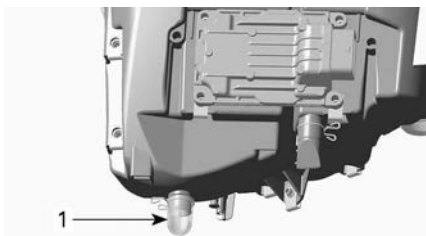
**TYPISK****1. Avtappingsbeholder på luftfilterhus**

Hvis det er vann der, trykker du på klemmen og fjerner beholderen for å tape av vann fra luftfilterhuset.

Hvis en av følgende tilstander er til stede, må du ta kjøretøyet til nærmeste autoriserte Can-Am Off-Road-forhandler for å utføre service på det:

- Hvis det blir funnet mer enn 50 ml (2 fl oz (US)) med vann (ca. 5 tappebeholdere) i luftfilterhuset.
- Hvis det finnes avsetninger i avtappingsbeholderen.

I slike tilfeller må det utføres følgende service på kjøretøyet:

- ventiler
- rengjøring av CVT-luftfilter
- rengjøring av CVT
- bytte ventilator på drivstofftank
- kontroll av smøring og utskifting hvis det er nødvendig (motor, gir-kasse og sluttoverføring bak)

MERKNAD

Hvis du ikke utfører service på kjøretøyet, kan det føre til permanent skade på følgende komponenter, men ikke begrenset til disse:

- motor og girkasse
- Drivstoffpumpe
- CVT
- Differensial foran
- sluttoverføring bak

Kjøretøyet er veltet

Hvis kjøretøyet har veltet rundt eller ligger på siden, må du få det tilbake på hjulene.

Undersøk om det finnes skader på kjøretøyet.

⚠ ADVARSEL

**Du må aldri bruke kjøretøyet hvis det er skadet.
Kontakt en autorisert Can-Am Off-Road-forhandler.**

Hvis det ikke er skader på kjøretøyet, følger du *Vedlikeholdsprosedyrene* og undersøker følgende.

- Kontroller om det har samlet seg olje i luftfilterhuset, og rengjør luftfilteret og luftfilterhuset hvis du finner olje.
- Kontroller motoroljenivået, og etterfyll ved behov.
- Kontroller kjølevæskeniået, og etterfyll ved behov.
- Kontroller oljenivået på gir-kassen, og etterfyll ved behov.
- Kontroller oljenivået på sluttoverføringen bak, og etterfyll ved behov.
- Start motoren. Hvis oljetrykkslampe fortsetter å lyse, må du stanse motoren umiddelbart. Kontakt en autorisert Can-Am Off-road-forhandler.

Hvis kjøretøyet har veltet, må det kontrolleres av en autorisert Can-Am Off-Road-forhandler.

Kjøretøyet er nedsenket i vann

Hvis kjøretøyet kommer under vann, må du umiddelbart stoppe motoren. Ikke bruk følgende:

- noe elektrisk utstyr
- vinsj (hvis montert)

Kjøretøyet må tas med til en autorisert Can-Am Off-Road-forhandler så snart

som mulig. **DU MÅ IKKE PRØVE Å
STARTE MOTOREN!**

MERKNAD

Hvis kjøretøyet har vært under vann, kan alvorlige materielle skader bli resultatet hvis riktig startprosedyre ikke følges.

Gjør følgende så snart du har trukket kjøretøyet opp fra vannet:

- Tapp luftfilterhuset. Se *Vann i luftfilterhuset.*
- Tapp CVT. Se *Vann i CVT-enheten.*

MERKNAD

Det må utføres en service på kjøretøyet så snart som mulig hos en autorisert Can-Am Off-Road-forhandler.

JUSTER KJØRETØYET DITT

Når du leser denne brukerhåndboken, må du huske at:

ADVARSEL

Tegn på en potensiell fare som, hvis den ignoreres, kan resultere i alvorlig eller dødelig personskade.

ADVARSEL

Justering av fjæringen kan påvirke kjøretøyets kjøreegenskaper. Du må alltid ta deg tid til å gjøre deg kjent med kjøretøyets atferd etter justering av fjæringen.

Følgende retningslinjer gjelder for fininnstilling av fjæring.

Bruk verktøyet for justering av fjæring i verktøysettet.

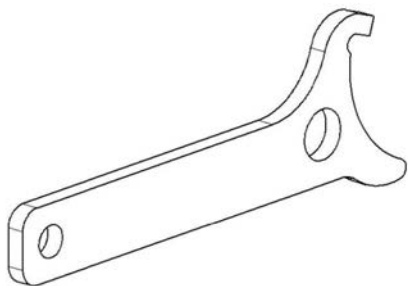

Justering av fjæring

Belastningen og justering av fjæringen kan ha betydning for kjørekomforten og håndtering av kjøretøyet.

Valg av fjæringinnstillinger varierer med føreren's vekt, personlige ønsker, kjørehastighet og terrengforholdene.

Utfør justeringen én posisjon (ett klikk) om gangen. Testkjør kjøretøyet under de samme forholdene: løype, hastighet, kjørestilling osv. Fortsett metodisk til du er fornøyd.

Fabrikkinnstillingene passer nesten alle forhold. Ta i betraktning at økt

bakkeklaring kan påvirke håndteringen av kjøretøyet.

Fabrikkinnstillinger for fjæring foran	
Modell	Fabrikkinnstilling
650	49 mm (1,9 tommer)
1000	42,5 mm (1,67 tommer)

Fabrikkinnstillinger for fjæring bak	
Modell	Fabrikkinnstilling
650	107 mm (4,2 tommer)
1000	59 mm (2,32 tommer)

Forhåndsjustering av fjær

ADVARSEL

Venstre og høyre justeringskammer for støtdempere på oppheng foran og bak må alltid settes til samme posisjon.

Ikke juster bare én støtdemper. Ujevn justering kan føre til dårlige manøvreringsegenskaper og tap av stabilitet, noe som kan føre til en ulykke.

Forkort fjærene for å få en stivere kjøring og tøffere forhold.

Forleng fjærene for å få en mykere kjøring og jevne forhold.

Juster fjærenes forhåndsbelastning ved å dreie justeringsringen.

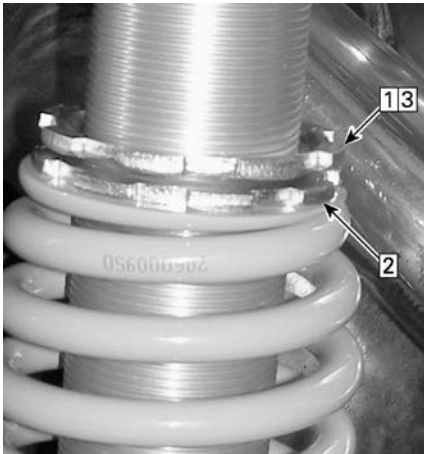

TYPISK – STØT MED GJENGEJUSTERING

1. Løsne øvre låsering
2. Dreie justeringsringen i henhold til dette
3. Trekk til øvre låsering

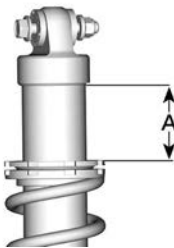

A = AVSTAND FOR FORHÅNDSBELASTNING AV FJÆREN

Demping på støtdemper – X xc-modell

Fabrikkinstillinger for demping av fjæring foran	
Returdemping	12 klikk mot klokka fra full stopp
Høyhastighets kompresjon	2,25 omdreininger mot klokka fra full stopp
Kompresjon ved lav hastighet	2,25 omdreininger mot klokka fra full stopp

Fabrikkinstillinger for demping av fjæring bak	
Returdemping	12 klikk mot klokka fra full stopp
Høyhastighets kompresjon	2,25 omdreininger mot klokka fra full stopp
Kompresjon ved lav hastighet	2,25 omdreininger mot klokka fra full stopp

Justering av demping av støtdemperkompresjon – X xc-modeller

Komprimeringsdemping kontrollerer hvordan støtdemperen begrenser utslaget ved komprimering.



KOMPRESJONSDEMPING - TOPP AV STØTDEMPERE

1. Øker (fastere)
2. Reduserer (mykere)

Tiltak	Resultat
Øke komprimeringsdempingens effekt	Fastere kompresjonsdemping
Redusere komprimeringsdempingens effekt	Mykere kompresjonsdemping

⚠ ADVARSEL

Påse at kompresjonsdempingen er lik på begge sider.

Demping av støtdemperkompresjon - X xc-modeller

Returdempingen kontrollerer hvordan støtdemperen begrenser utslaget ved utvidelse.



RETURSTØDEMPING - BUNN AV STØTDEMPERE

1. Øker (fastere)
2. Reduserer (mykere)

**Dynamisk servostyring (DPS)
Justering av hjelpenivå
(modeller med DPS)**

DPS-modus kan ikke endres hvis girs-paken står i REVERS.

Dynamisk servostyring med tre moduser (DPS) gjør det lettere for føreren å styre. Hjelpenivået justeres automatisk i henhold til kjøretøyets hastighet og førerens krav, slik at føreren har maksimal styrekraft ved lave hastigheter der det normalt er større behov for

det. Etter hvert som hastigheten øker, reduseres hjelpenivået mer og mer for å gi føreren presis styring og maksimal kontroll over styringen.

Det finnes tre hjelpenivåer: Minimum, Middels og Maksimum. Hver modus tilpasses automatisk kjøretøyets hastighet og førerens krav, og trenger ikke endres under kjøring. Disse modusene brukes for å angi et hjelpenivå som passer for hver enkelt fører.

Kjøretøyet har følgende DPS-moduser.

DPS-MODUS	
DPS MAKS.	Maksimum servostyring
DPS MED.	Medium servostyring
DPS MIN.	Minimum servoassistanse

Motoren må være i gang for å kunne endre DPS-modus med flerfunksjonsbryteren. Det holder ikke å vekke opp det elektriske systemet for å gjennomføre denne prosedyren.

Slik ser du hvilken DPS-modus som er aktivert.

- Trykk kort (1 sekund) på DPS-knappen.

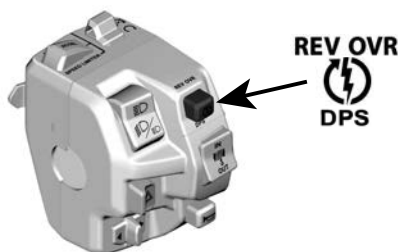

- Trykk på samme knapp en gang til for å gå tilbake til forrige skjermbilde.

Endre DPS-modus.

- Trykk kort (1 sekund) på DPS-knappen for å se hvilken DPS-modus som er aktivert.
- Trykk lenge (2 sekunder) på DPS-knappen for å velg en annen modus. Gjenta til ønsket modus er aktivert.

MERK: Det er også mulig å skifte DPS-modusen med et langt trykk på enten LOWER-knappen på instrumentpanelet eller på TRIP/MENU-knappen (avhengig av modellen). Motoren behøver ikke å være i gang for å gjøre dette, men det elektriske systemet må være aktivert.

TRANSPORT AV KJØRETØYET

Når du kontakter en taue- eller transporttjeneste, pass på å spørre om de har en flatvogn, lasterampe eller hydraulisk rampe for å løfte kjøretøyet på en trygg måte, og festestropper. Kontroller at kjøretøyet fraktes på riktig måte som spesifisert i denne seksjonen.

MERKNAD

Ikke slep dette kjøretøyet — sleping kan gi alvorlige skader på drivsystemet.

MERKNAD

Ikke bruk kjetting til å feste kjøretøyet — den kan skade overflatefinishen eller plastkomponentene.

⚠ ADVARSEL

Slik unngår du alvorlig personskade eller dødsfall, eller skade på viktige komponenter.

- Du må aldri bruke vinsjkabelen/-repet til å holde fast et kjøretøy under trekk av tilhenger.
- Du må aldri kjøre med vinsjkabelen/-repet festet til en last eller annet kjøretøy.
- Vinsjen skal bare brukes til å hjelpe et kjøretøy som sitter fast (snø, søle osv.).
- Du må alltid sjekke vinsjprodusentens instruksjer før du trekker last.

⚠ ADVARSEL

Sørg for at alle seter, tilbehør, last og løse gjenstander inne i kjøretøyet er forsvarlig sikret, eller fjern dem for å forhindre at de faller ned på veien og fører til farlige situasjoner for etterfølgende kjøretøy.

⚠ ADVARSEL

Transport alltid kjøretøyet vendt fremover for å unngå å skade vindruten eller andre komponenter. Deler kan løsne under transport.

⚠ ADVARSEL

Før du prøver å montere kjøretøy på en plattform eller tilhenger, må du sørge for at du respekterer følgende sikkerhetstiltak.

SIKKERHETSTILTAK

Transportutstyr	Transportutstyret (plattform eller tilhenger eller flatt-bed) må være av passende dimensjoner og kapasitet til å sikre og støtte kjøretøyet på en sikker måte.
Transportkjøretøy	Ikke overstig kjøretøyets kapasitet og spesifikasjoner. Kontroller at tilhengeren eller

SIKKERHETSTILTAK	
	plattformen er ordentlig festet til kjøretøyets hengerfeste.
Sikt	Forsikre deg om at du har god sikt under hele manøvreren.
Terreng	Kjøretøyet og tilhengeren må stå på en jevn overflate. Bruk hjulkiler på tilhenger og kjøretøy for å unngå bevegelse.
Ramper	Bruk ramper med riktig klassifisering og sikre ramper til tilhenger eller plattform. Unngå bratte ramper.
Tilskuere	Sørg alltid for at tilskuere ikke er nær kjøretøyet eller transportutstyret mens det klatrer opp.
Sete og tilbehør	Sørg for at seter, tilbehør og last er ordentlig sikret, eller fjern disse for å forhindre at de faller på veien og fører til farlige situasjoner for etterfølgende kjøretøy.

Bruke kjøretøyets egen kraft til å klatre opp på transportutstyr

Når kjøretøyet kan klatre opp for egen kraft, fortsett som følger;

1. Bruk verneutstyr.
2. Bruk kun lavt gir (hvis utstyrt).
3. Forbli sittende hele tiden ved kjøring.
4. Sørg for riktig justering på skinner eller plattform.
5. Start fra tilstrekkelig avstand fra tilhengeren for å justere kjøretøyet i en rett linje med rampene. Forsøk aldri å svinge mens du kommer nærmere rampen. Bakhjulene er kanskje ikke på linje når du kommer til rampen, og kjøretøyet kan falle av.
6. Kjør forsiktig forhjulene opp på rampen for å bekrefte innretningen.
7. Kjør kjøretøyet tilbake, verifiser at ramper fortsatt er sikre, og fortsett deretter med riktig hastighet.

8. Kjør kjøretøyet forsiktig opp på plattform eller tilhenger. Bruk tilstrekkelig hastighet til å klatre uten å spinne eller brått akselerere. Unngå akselerasjon mens du er på rampene for å hindre bevegelse av rampene.
9. Hvis tilhengeren peker nedover mot front, kan du bare la kjøretøyet rulle inn uten akselerasjon.
10. Når kjøretøyet er kjørt opp, sett skiftespaken til Park. Aktiver bremselåsmekanismen (hvis utstyrt).

Når kjøretøyet ikke kan bevege seg for egen kraft, eller i tilfelle overskyting er en risiko, eller hvis en farlig tilstand forhindrer oppkjøring for egen kraft, fortsett med en vinsj;

Bruke en vinsj for å trekke kjøretøy opp på transportutstyr

Når kjøretøyet ikke kan klatre opp for egen kraft, fortsett som følger;

⚠ ADVARSEL

Få hjelp av en assistent. En person bør være på kjøretøyet for å få tilgang til styring, bremses og vinsjbryter, mens den andre personen styrer miljøet og sikkerheten til manøveren.

⚠ ADVARSEL

Forsikre deg om at vinsjkroken kan festes sikkert til et riktig forankringspunkt. Bruk riktig rigging.

MERK:

Hvis kjøretøyet kan startes trygt, la motoren gå på tomgang under vinsjing for å unngå at batteriet tømmes.

1. Sett girspaken til FRI (N).
2. Hvis kjøretøyet er utstyrt med vinsj, bruker du denne til å trekke den opp på plattformen.
3. Hvis kjøretøyet ikke er utstyrt med vinsj, gjør du følgende:
 1. Fest stroppen for å senke fremre støtfangerfeste.
 2. Fest stroppen til vinsjkabelen på kjøretøyet som sleper.
 3. Trekk kjøretøyet opp på flatvognhengeren med vinsjen.
4. Sette girspaken i Park. Aktiver bremselåsmekanismen (hvis utstyrt).

Sikre kjøretøyet for transport

Ved transport av kjøretøyet må du sikre det på tilhengeren eller på

lasteplanet med egnede festereimer. Bruk av vanlig tau anbefales ikke.

⚠ ADVARSEL

Slik unngår du alvorlig personska- de eller dødsfall, eller skade på viktige komponenter.

- Du må aldri bruke vinsjkabelen/-repet til å holde fast et kjøretøy under trekk av tilhenger.
- Du må aldri kjøre med vinsjkabelen/-repet festet til en last eller annet kjøretøy.
- Vinsjen skal bare brukes til å hjelpe og kjøretøy som sitter fast (snø, søle osv.).
- Du må alltid sjekke vinsjprodu- sentens instruksjoner før du trek- ker last.

⚠ ADVARSEL

Ikke slep dette kjøretøyet med bil eller et annet kjøretøy. Bruk en til- henger. Ikke vipp kjøretøyet over på siden for transport. Kjøretøyet må være i normal kjøreposisjon (på alle fire hjulene).

Husk følgende:

- Ta av eventuell last fra stativene på kjøretøyet før transport.
- Plasser girspaken i PARKERING.
- Sett på parkeringsbremsen.
- Sikre kjøretøyet med festepunkte- ne foran og bak.

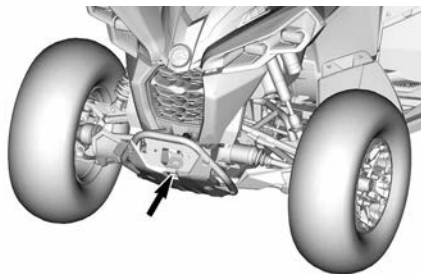

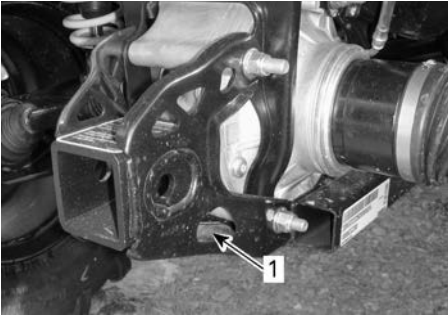

1. Plassering av festepunkt bak

MERKNAD

Hvis du sikrer kjøretøyet med andre festepunkter, kan det skades.

Hvordan få kjøretøy av tilhenger

⚠ ADVARSEL

Kjøretøyet kan ha flyttet på seg under transport. Kontroller at kjøretøyet er riktig innstilt med rampeene før du fortsetter.

⚠ ADVARSEL

Siktet vil bli sterkt redusert når du rygger ned av traileren. Få hjelp av en assistent for å sikre riktig innstilling og trygt miljø.

Denne siden er blank med
hensikt

VEDLIKEHOLD

VEDLIKEHOLDSPLAN

Vedlikehold er svært viktig for å opprettholde kjøretøyets trygge driftstilstand. Service på kjøretøyet må utføres i henhold til vedlikeholdsplanen.

Riktig vedlikehold er eierens ansvar. Et garantikrav kan avvises hvis eieren eller operatøren blant annet har forårsaket problemet på grunn av feil vedlikehold eller bruk.

Utfør periodiske kontroller, og følg vedlikeholdsplanen. **Vedlikeholdsplanen fritar ikke fra behovet for kontroll før kjøring.**

Det er god praksis og anbefales sterkt at man kontrollerer feilkoder som det første trinnet i vedlikeholdet.

ADVARSEL

Å ikke vedlikeholde kjøretøyet skikkelig i henhold til vedlikeholdsplan og prosedyrer kan gjøre det utrygt å bruke.

Vedlikehold etter bruk i ekstreme forhold

- Skyll hele kjøretøyet med ferskvann.
- Rengjør CVT-luftfilteret/filtrene.
- Tapp av CVT-enheten. Fjern dekselet og rengjør hvis det finnes vann eller gjørme.
- Inspiser motorluftfilteret. Rengjør motorluftfilterhuset hvis det finnes vann eller gjørme.
- Kontroller visuelt om vann eventuelt har samlet seg opp i luftslangene til gir-kassen, differensial foran og bakre sluttdekk. Hvis det finnes vann, ta med kjøretøyet til din nærmeste, autoriserte Can-Am Off-Road-forhandler for kontroll og service.
- Rengjør støtdemperne for å unngå skade fra støv eller skitt.
- Rengjør drivaksel-mansjettene.

OMFATTENDE STØVFORHOLD

Veiledning for vedlikehold av luftfilter

Vedlikehold av luftfilteret må justeres etter kjøreforholdene.

Vedlikehold av luftfilteret må utføres oftere under følgende støvforhold:

- Kjøring på tørr sand
- Kjøring på tørre jordoverflater
- Kjøring på underlag med snø
- Kjøring på tørre grusveier eller lignende forhold

Ved kjøring i gruppe øker forholdene behovet for vedlikehold av luftfilteret.

MERK:

Et spesielt forfilter bør brukes for å forhindre oppsamling av snø når kjøretøyet kjøres i slike forhold. Kontakt en autorisert Can-Am-forhandler for informasjon.

Vedlikeholdsplan

Pass på at skikkelig vedlikehold utføres ved anbefalte intervall som angitt i tabellene.

Vedlikeholdsintervallene i tabellen er basert på 3 faktorer:

- Kalendertid
- Kjøretøytimer
- Kilometeravlesning.

Ta hensyn til det som inntreffer først når du skal bestemme vedlikeholdsterskelen.

Kjørevanene dine bestemmer faktorene du må følge. Eksempel:

- De som bruker kjøretøyet annenhver helg for løypekjøring med venner vil mest sannsynlig følge **kilometeravlesningen** for å bestemme vedlikeholdsintervallet.
- De som bruker kjøretøyet sjelden i løpet av året eller bare ved noen få anledninger (jakt, camping) vil mest sannsynlig følge **kalendertiden** for å bestemme vedlikeholdsintervallet.
- De som bruker kjøretøyet daglig/ukentlig i lange perioder for eksempel til jordbruk/arbeid, vil mest sannsynlig følge **kjøretøytimer** for å bestemme vedlikeholdsintervallet.

VIKTIG: De følgende tabellene viser aktuelle vedlikeholdsoppgaver for de 3 første årene. For de neste årene gjentas det samme mønsteret alternativt.

Oversikt over regelmessig vedlikehold			
Kalenderår	Kjøretøytimer	Kilometerteller	Vanlig bruk
1	100	3000 km (2000 mi)	A
2	200	6000 km (4000 mi)	A og B
3	300	9000 km (5500 mi)	A

Oversikt over vedlikehold for krevende bruk og søle/vann			
Kalenderår	Kjøretøytimer	Kilometerteller	Krevende bruk og dyp søle/vann
0,5	50	1500 km (1000 mi)	A+
1	100	3000 km (2000 mi)	A+ og A
1,5	150	4500 km (3000 mi)	A+
2	200	6000 km (4000 mi)	A+, og A og B
2,5	250	7500 km (5700 mi)	A+
3	300	9000 km (5500 mi)	A+ og A

VANLIG BRUK	A	B
A = Juster C = Rengjør I = Undersøk L = Smør R = Skift ut T = Ettetrek	Hvert år eller 100 timer eller 3000 km (2000 mi)	Hvert 2. år eller 200 timer eller 6000 km (4000 mi)
Luft- og drivstofftilførsel		
Motorluftfilter	C, L eller R	
Luftleveringskomponenter og -funksjon (filtre, gasspjidhus, kanaler, klemmer)*	I, C	
Drivstoffkomponenter og funksjon*	I	
Drivstoffpumpetrykk		I
Motor og kjøling		
Motorolje og -filter	R	
Motorpakninger og -tetninger	I	
Tenningsplugg		R Hvert 200. time eller 6000 km (4000 miles)
Ventilkjøling	I Hver 100. time eller 3000 km (2000 mi)	
Motorkjølekomponenter (kjølevæskekonsentrat, kjølevæskenivå, slangetilstand, klemmer, lekkasje)*	I, A	
Kjølevæske	R Hvert 5. år eller 12 000 km (8000 mi)	
Radiator	C	
Eksos og utslipp		
Åndefilter i drivstofftankens luftehull (modeller uten EVAP)	R	
Forfilter av patrontypen (CARB- og EVAP-modeller)		R
Rusk rundt eksosrør og lyddemper	C	
Gnistbeskyttelse på eksospotte	C	
Brems		
Bremsekomponenter og funksjon*	I, L	
Bremsevæske		R Hvert 2. år

VANLIG BRUK	A	B
A = Juster C = Rengjør I = Undersøk L = Smør R = Skift ut T = Ettetrek	Hvert år eller 100 timer eller 3000 km (2000 mi)	Hvert 2. år eller 200 timer eller 6000 km (4000 mi)
Drev		
Drevkomponenter og funksjon*	I, L	
Girkasseolje	R Skift ut etter de første 3000 km (2000 mi) og etter 6000 km (4000 mi) og deretter etter planen	R
Oljenivå i girkassen	I	
Differensialolje foran	I	R
Olje på sluttoverføringen bak	I	R
Dekk	I, A	
Følgkantbolter	D	
Hjulmutrer	D	
Continuously Variable Transmission (CVT)		
CVT-komponenter og funksjon*	I, C, L	
Elektrisk		
Batterikoplinger og tilstand	I	
Ruting av elektrisk ledningsnett	I	
Moduler og gjeldende oppdateringer av modulprogramvare	I	
Betjening av kontrollbrytere og lys	I	
Hastighetssensor	C Rengjør etter de første 3000 km (2000 mi) og etter 6000 km (4000 mi) og deretter etter planen	C
Styring		
Styrekomponenter og funksjon*	I	
Halvbøssing på rattstammen		C, L
Betjeningsorganer		

VANLIG BRUK	A	B
A = Juster C = Rengjør I = Undersøk L = Smør R = Skift ut T = Ettetrek	Hvert år eller 100 timer eller 3000 km (2000 mi)	Hvert 2. år eller 200 timer eller 6000 km (4000 mi)
Betjening av girkassespak	I, A	
Gassvaier (utstyravhengig)	I, A, L	
Gasspjeldfunksjon	I	
Oppheng		
Fjæringskomponenter og funksjon*	I, L	

*Snakk med nærmeste forhandler hvis du vil ha en omfattende liste med vedlikeholdstiltak.

KREVENDE BRUK	A+	A	B
A = Juster C = Rengjør I = Undersøk L = Smør R = Skift ut T = Ettetrek	Hvert 6. måned eller 50 timer eller 1500 km (1000 mi)	Hvert år eller 100 timer eller 3000 km (2000 mi)	Hvert 2. år eller 200 timer eller 6000 km (4000 mi)
Luft- og drivstofftilførsel			
Motorluftfilter	C, L eller R		
Luftleveringskomponenter og -funksjon (filtre, gasspeldhus, kanaler, klemmer)*	I, C		
Drivstoffkomponenter og funksjon*		I	
Drivstoffpumpetrykk			I
Motor og kjøling			
Motorolje og -filter	R		
Motorpakninger og -tetninger		I	
Tenningsplugg			R Hvert 200. time eller 6000 km (4000 miles)
Ventilklaring		I Hver 100. time eller 3000 km (2000 mi)	
Motorkjølekomponenter (kjølevæskekonsentrat, kjølevæsketilstand, klemmer, lekkasje)*		I, A	
Kjølevæske	R Hvert 5. år eller 12 000 km (8000 mi)		
Radiator		C	
Eksos og utslipp			
Åndefilter i drivstofftankens luftehull (modeller uten EVAP)		R	
Førfilter av patrontypen (CARB- og EVAP-modeller)			R
Rusk rundt eksosrør og lydtemper	C		
Gnistbeskyttelse på eksospotte	C		

KREVENDE BRUK	A+	A	B
A = Juster C = Rengjør I = Undersøk L = Smør R = Skift ut T = Ettetrek	Hvert 6. måned eller 50 timer eller 1500 km (1000 mi)	Hvert år eller 100 timer eller 3000 km (2000 mi)	Hvert 2. år eller 200 timer eller 6000 km (4000 mi)
Brems			
Bremsekomponenter og funksjon*	I	I, L	
Bremsevæske			R Hvert 2. år
Drev			
Drevkomponenter og funksjon*	I, L		
Girkasseolje	R Skift ut etter de første 1500 km (1000 mi) og etter 3000 km (2000 mi) og deretter etter planen	R	
Oljenivå i girkassen	I		
Differensialolje foran	I	R	
Olje på sluttoverføringen bak	I	R	
Dekk	I, A	I, A	
Felgkantbolter		D	
Hjulmutrer	D		
Continuously Variable Transmission (CVT)			
CVT-komponenter og funksjon*		I, C, L	
Elektrisk			
Batterikoplinger og tilstand		I	
Ruting av elektrisk ledningsnett		I	
Moduler og gjeldende oppdateringer av modulprogramvare		I	
Betjening av kontrollbrytere og lys		I	
Hastighetssensor		C Rengjør etter de første 3000 km (2000 mi) og etter 6000 km	C

KREVENDE BRUK	A+	A	B
A = Juster C = Rengjør I = Undersøk L = Smør R = Skift ut T = Ettetrek	Hvert 6. måned eller 50 timer eller 1500 km (1000 mi)	Hvert år eller 100 timer eller 3000 km (2000 mi)	Hvert 2. år eller 200 timer eller 6000 km (4000 mi)
		(4000 mi) og deretter etter planen	
Styring			
Halvbøssing på rattstammen			C, L
Styrekomponenter og funksjon*		I	
Betjeningsorganer			
Betjening av girkassespak		I, A	
Gassvaier (utstyrsavhengig)		I, A, L	
Gasspjeldfunksjon		I	
Oppheng			
Fjæringskomponenter og funksjon*	I, L		

*Snakk med nærmeste forhandler hvis du vil ha en omfattende liste med vedlikeholdstiltak.

DYP SØLE/VANN	A+	A	B
A = Juster C = Rengjør I = Undersøk L = Smør R = Skift ut T = Ettetrekk	Hvert 6. måned eller 50 timer eller 1500 km (1000 mi)	Hvert år eller 100 timer eller 3000 km (2000 mi)	Hvert 2. år eller 200 timer eller 6000 km (4000 mi)
Luft- og drivstofftilførsel			
Motorluftfilter	C, L eller R		
Luftleveringskomponenter og -funksjon (filtre, gasspjeldhus, kanaler, klemmer)*	I, C		
Drivstoffkomponenter og funksjon*		I	
Drivstoffpumpetrykk			I
Motor og kjøling			
Motorolje og -filter		R	
Motoroljenivå	I		
Motorpakninger og -tetninger		I	
Tenningsplugg			R Hvert 200. time eller 6000 km (4000 miles)
Ventilklaring		I Hver 100. time eller 3000 km (2000 mi)	
Motorkjølekomponenter (kjølevæskeskonsentrat, kjølevæsketilstand, klemmer, lekkasje)*		I, A	I
Kjølevæske	R Hvert 5. år eller 12 000 km (8000 mi)		
Radiator	C		
Eksos og utslipp			
Åndefilter i drivstofftankens luftehull (modeller uten EVAP)		R	
Forfilter av patrontypen (CARB- og EVAP-modeller)			R
Rusk rundt eksosrør og lyddemper	C		

DYP SØLE/VANN	A+	A	B
A = Juster C = Rengjør I = Undersøk L = Smør R = Skift ut T = Ettertrekk	Hvert 6. måned eller 50 timer eller 1500 km (1000 mi)	Hvert år eller 100 timer eller 3000 km (2000 mi)	Hvert 2. år eller 200 timer eller 6000 km (4000 mi)
Gnistbeskyttelse på eksospotte	C		
Brems			
Bremsekomponenter og funksjon*	I	I, L	
Bremsevæske			R Hvert 2. år
Drev			
Drevkomponenter og funksjon*	I, L		
Girkasseolje		R Skift ut etter de første 3000 km (2000 mi) og etter 6000 km (4000 mi) og deretter etter planen	R
Oljenivå i girkassen	I		
Differensialolje foran	I		R
Olje på sluttoverføringen bak	I		R
Dekk	I, A		
Felgkantbolter		D	
Hjulmutrer	D		
Continuously Variable Transmission (CVT)			
CVT-komponenter og funksjon*		I, C, L	
Elektrisk			
Batterikoplinger og tilstand		I	
Ruting av elektrisk ledningsnett		I	
Moduler og gjeldende oppdateringer av modulprogramvare		I	
Betjening av kontrollbrytere og lys		I	
Hastighetssensor		C Rengjør etter de første 3000 km (2000 mi) og	C

DYP SØLE/VANN	A+	A	B
A = Juster C = Rengjør I = Undersøk L = Smør R = Skift ut T = Ettetrek	Hvert 6. måned eller 50 timer eller 1500 km (1000 mi)	Hvert år eller 100 timer eller 3000 km (2000 mi)	Hvert 2. år eller 200 timer eller 6000 km (4000 mi)
		etter 6000 km (4000 mi) og deretter etter planen	
Styring			
Halvbøssing på rattstammen			C, L
Styrekomponenter og funksjon*	I		
Betjeningsorganer			
Betjening av girkassespak		I, A	
Gassvaier (utstyrsavhengig)		I, A, L	
Gasspjeldfunksjon	I		
Oppheng			
Fjæringskomponenter og funksjon*	I, L		

*Snakk med nærmeste forhandler hvis du vil ha en omfattende liste med vedlikeholdstiltak.

Dokumentasjon av vedlikehold

Send fotokopi av vedlikeholdsdokumenter til BRP hvis nødvendig.

Før levering	
Serienummer _____ Miles/km kjørt: _____ Timer: _____ Dato: _____ Forhandlernr.: _____ Notater: _____ _____	Signatur/trykk: _____ _____ _____
Se kjøretøyets servicemelding før levering for detaljerte installasjonsprosedyrer.	

FØRSTE kontroll	
Miles/km kjørt: _____ Timer: _____ Dato: _____ Forhandlernr.: _____ Notater: _____ _____	Signatur/trykk: _____ _____ _____
Se avsnittet Vedlikeholdsinformasjon i denne brukerhåndboken for informasjon om vedlikeholdsplan.	

Service	
Miles/km kjørt: _____ Timer: _____ Dato: _____ Forhandlernr.: _____ Notater: _____ _____	Signatur/trykk: _____ _____ _____
Se avsnittet Vedlikeholdsinformasjon i denne brukerhåndboken for informasjon om vedlikeholdsplan.	

Service	
Miles/km kjørt: _____	Signatur/trykk:
Timer: _____	
Dato: _____	
Forhandlernr.: _____	
Notater: _____	

Se avsnittet Vedlikeholdsinformasjon i denne brukerhåndboken for informasjon om vedlikeholdsplan.	

Service	
Miles/km kjørt: _____	Signatur/trykk:
Timer: _____	
Dato: _____	
Forhandlernr.: _____	
Notater: _____	

Se avsnittet Vedlikeholdsinformasjon i denne brukerhåndboken for informasjon om vedlikeholdsplan.	

Service	
Miles/km kjørt: _____	Signatur/trykk:
Timer: _____	
Dato: _____	
Forhandlernr.: _____	
Notater: _____	

Se avsnittet Vedlikeholdsinformasjon i denne brukerhåndboken for informasjon om vedlikeholdsplan.	

Service

Miles/km kjørt: _____

Timer: _____

Dato: _____

Forhandlernr.: _____

Notater: _____

Signatur/trykk:

Se avsnittet Vedlikeholdsinformasjon i denne brukerhåndboken for informasjon om vedlikeholdsplan.

Service

Miles/km kjørt: _____

Timer: _____

Dato: _____

Forhandlernr.: _____

Notater: _____

Signatur/trykk:

Se avsnittet Vedlikeholdsinformasjon i denne brukerhåndboken for informasjon om vedlikeholdsplan.

Service

Miles/km kjørt: _____

Timer: _____

Dato: _____

Forhandlernr.: _____

Notater: _____

Signatur/trykk:

Se avsnittet Vedlikeholdsinformasjon i denne brukerhåndboken for informasjon om vedlikeholdsplan.

Service	
Miles/km kjørt: _____	Signatur/trykk:
Timer: _____	
Dato: _____	
Forhandlernr.: _____	
Notater: _____	

Se avsnittet Vedlikeholdsinformasjon i denne brukerhåndboken for informasjon om vedlikeholdsplan.	

Service	
Miles/km kjørt: _____	Signatur/trykk:
Timer: _____	
Dato: _____	
Forhandlernr.: _____	
Notater: _____	

Se avsnittet Vedlikeholdsinformasjon i denne brukerhåndboken for informasjon om vedlikeholdsplan.	

Service	
Miles/km kjørt: _____	Signatur/trykk:
Timer: _____	
Dato: _____	
Forhandlernr.: _____	
Notater: _____	

Se avsnittet Vedlikeholdsinformasjon i denne brukerhåndboken for informasjon om vedlikeholdsplan.	

Service

Miles/km kjørt: _____

Timer: _____

Dato: _____

Forhandlernr.: _____

Notater: _____

Signatur/trykk:

Se avsnittet Vedlikeholdsinformasjon i denne brukerhåndboken for informasjon om vedlikeholdsplan.

Service

Miles/km kjørt: _____

Timer: _____

Dato: _____

Forhandlernr.: _____

Notater: _____

Signatur/trykk:

Se avsnittet Vedlikeholdsinformasjon i denne brukerhåndboken for informasjon om vedlikeholdsplan.

Service

Miles/km kjørt: _____

Timer: _____

Dato: _____

Forhandlernr.: _____

Notater: _____

Signatur/trykk:

Se avsnittet Vedlikeholdsinformasjon i denne brukerhåndboken for informasjon om vedlikeholdsplan.

VEDLIKEHOLDPROSEDYRER

Denne seksjonen inkluderer instruksjoner for grunnleggende vedlikeholdsprosedyrer.

På grunn av kompleksiteten ved visse vedlikeholdsprosedyrer, er det nødvendig med gode mekaniske ferdigheter.

Hvis du ikke føler deg komfortabel med disse prosedyrene, ikke nøl med å kontakte en autorisert Can-Am ofroad-forhandler, verksted eller en person du selv velger.

⚠ ADVARSEL

Hvis ikke noe annet er angitt, må motoren være stoppet og nøkkelen må alltid fjernes før du utfører vedlikehold

⚠ ADVARSEL

Hvis det blir nødvendig å ta bort en sperreanordning (for eksempel låsetapp, selvlåsende fester osv.), må du alltid bytte ut med en ny.

Nullstille meldingen: Vedlikehold nødvendig

Dette alternativet er kun tilgjengelig når det er på tide med vedlikehold.

1. Bruk LOWER-knappen (4,5-tommers digitalt display) eller MENY-knappen (7,6-tommers digitalt display), til å velge RES MAIN i INNSTILLINGER.
2. Hold på knappen for å nullstille vedlikeholdsmeldingen.

Motorluftfilter

Fjerning av motorluftfilter

MERKNAD

Du må ikke endre eller fjerne komponenter i luftfilterhuset. Hvis du ikke tar hensyn til dette, kan motorens ytelse reduseres og den kan også skades. Motoren er kalibrert til å fungere spesielt med disse komponentene.

1. Ta av setet.
2. Løft den fremre delen av frontpanelet.

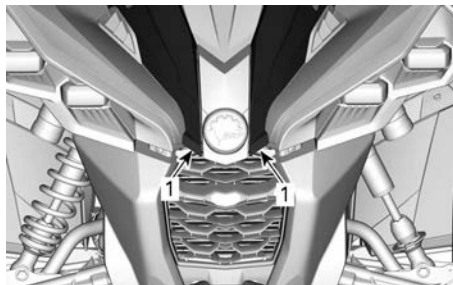

1. Løft her

3. Fjern konsollen. Se *Utstyr*.
4. Drei luftfilterdekslet mot klokken for å ta det av.

MERK:

Du kan bruke en pipenøkkel for å gjøre det enklere å ta av.



1. Luftfilterdeksel

5. Ta ut luftfilteret.

**FJERNING AV LUFTFILTER****Undersøke og tappe luftfilterhuset for motoren**

1. Ta av venstre sidepanel.
2. Tapp av innløpsavtappingsrøret på filterhuset.

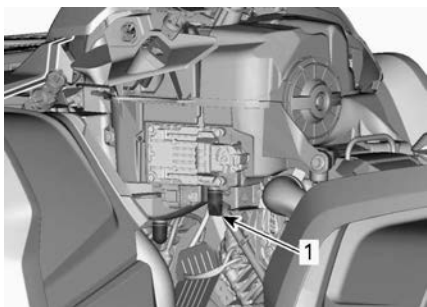

1. Innløpsavtappingsrør på filterhus

3. Kontroller at luftfilterkammeret er rent for smuss.
 - Hvis du finner smuss eller vann, rengjør du filterkammeret med en støvsuger.

MERKNAD

Ikke blås komprimert luft inn i luftfilterkammeret.

4. Kontroller avtappingsrør for luftfilter (rengjør kammer).
 - Se *Spesielle prosedyrer* hvis du finner rusk eller vann.

- Finn ut hvor forurensningen stammer fra.

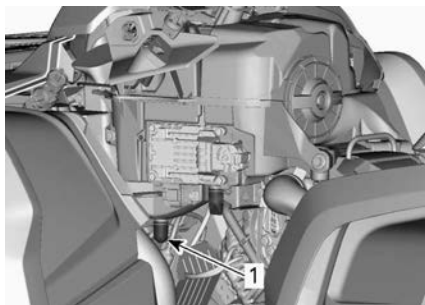

1. Avtappingsrør på luftfilter

Rengjøring og smøring av motorluftfilteret**Rengjøre papirfilteret**

1. Kontroller at skumfilterelementet fjernes fra papirfilteret.
2. Bank tungt støv ut fra papirfilteret.

Det vil føre til at skitt og støv kommer ut av papirfilteret.

MERK:

Et papirfilter har begrenset levetid. Bytt ut filteret hvis det er for skittent eller tilstoppet.

MERKNAD

Vi anbefaler deg ikke å bruke trykkluft på papirelementet. Det kan skade papirfibrene og reduserer filtreringsevnen når det brukes under støvete forhold. Hvis motorluftfilteret er for skittent og ikke kan rengjøres skikkelig med den anbefalte prosedyren, må det byttes ut.

MERKNAD

Ikke vask papirfilteret med noen form for vaskeoppløsning.

Rengjøre skumplastfilteret

1. Spray skumfilteret innvendig og utvendig med et godt rensemiddel for luftfilter, og følg produsenten's instruksjoner.



TYPISK

2. La skumfilteret tørke helt.

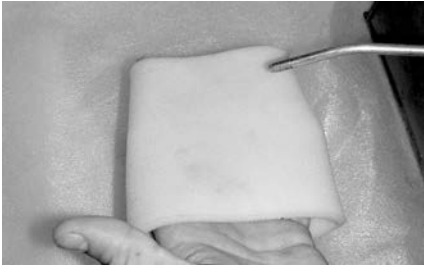

TYPISK

MERK:

En andre påføring kan være nødvendig for veldig skitne elementer.

Smøring av luftfilter

1. Kontroller at filteret er rent. Se *Rengjøre skumplastfilteret*.
2. Sprøyt luftfilterolje på skumplastfilteret som ble tørket tidligere.



TYPISK

3. La virke i 3 til 5 minutter.
4. Fjern eventuell overflødig olje som kan overføres til papirfiltret, ved å pakke inn skumfilteret i en absorberende klut og klemme forsiktig. Det vil sørge for at skumfilteret blir helt dekket med olje.
5. Sett på plass skumfilteret over papirfiltret.

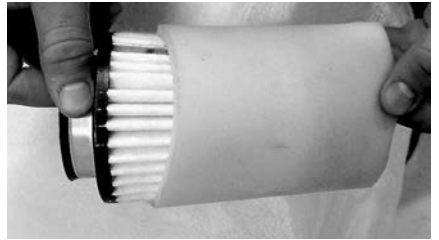

TYPISK

6. Smør forsiktig plashuset for filteret slik at det blir lettere å sette det inn og ta det ut senere.

Montering av luftfilter

1. Sett på plass skumfilteret med påført olje i papirluftfilteret.
2. Smør O-ringene og plastdelen av luftfilteret med litt fett.
3. Sett på luftfilteret i omvendt rekkefølge av ved fjerning.
4. Pass på at luftfilterdekslet låses riktig på plass på luftfilterhuset. Se angivelse på filterdekslet og filterhuset.

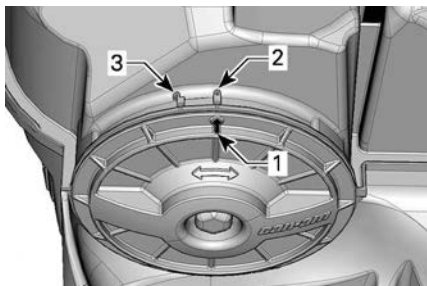

1. Posisjonspil på deksel
 2. Låst
 3. Ikke låst
5. Sett tilbake alle deler som tidligere er tatt av.

CVT LUFTFILTER

Fjerning av CVT-luftfilter

1. Fjern målerstøtten, se *Utstyr*.
2. Ta ut filtret fra CVT-luftinntaket ved å strekke sidene på det.



1. CVT luftfilter

Montere CVT-luftfilteret

1. Inspiser filteret, og bytt det ut hvis det er skadet.
2. Rengjør filteret forsiktig med mild såpe og vann, skyll det deretter grundig.
3. Tørk filteret fullstendig.
4. Rengjør innsiden av enden på CVT-luftinntakskanalen.

Montere CVT-luftfilteret

1. Monter filtret på CVT-luftinntaket ved å strekke sidene på det.
2. Monter målerstøtten igjen, se *Utstyr*.

Motorolje

Kontroll av motoroljenivå

MERKNAD

Hvis motoren/girkassen brukes med feil oljenivå, kan den få alvorlige skader.

MERKNAD

Kontroller oljenivået når motoren er kald.

1. Plasser kjøretøyet på et jevnt underlag.
2. Rengjør rundt peilepinnen for å unngå at partikler faller ned i motoren.



TYPEBILDE – HØYRE SIDE AV MOTOREN

1. Peilepinne
3. Skru ut peilepinnen og tørk av den.
4. Sett tilbake peilepinnen, og skru den helt inn.
5. Ta ut peilestaven, og kontroller oljenivået. Det skal være nær eller på det øverste merket.

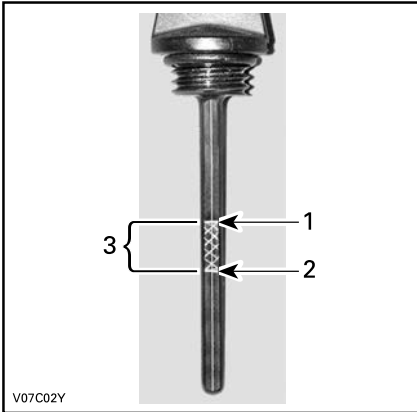
**TYPISK**

1. Fullt
2. Fyll på
3. Driftsområde

Sett inn igjen peilepinnen dersom nivået er mellom merkene.

Hvis nivået er under det nederste merket, etterfylles olje som følger:

- Plasser en trakt i hullet for peilestaven.
- Fyll på en liten mengde olje, og kontroller oljenivået på nytt.
- Fortsett etterfylling til nivået når det øverste merket.

MERKNAD

Ikke fyll på for mye. Tørk av eventuelt oljesøl.

6. Skru peilepinnen skikkelig på plass.

Anbefalt motorolje

Rotax®-motorer ble utviklet og godkjent med bruk av XPS®-olje.

BRP anbefaler at du alltid bruker XPS-olje eller tilsvarende.

Det kan hende at skader som skyldes bruk av olje som ikke egner seg for motoren, ikke dekkes av den begrensede garantien fra BRP.

XPS anbefalt motorolje

Generelt formål	5W40 syntetisk blandingsolje
Kald temperatur	0W40 syntetisk olje
Varm temperatur	10W50 syntetisk olje

Hvis den anbefalte XPS-motoroljen ikke er tilgjengelig

Bruk en 4-takts SAE motorolje som overholder eller overgår følgende smøremiddelspesifikasjoner.

Kontroller alltid

API-servicemerkesertifisering på oljebeholderen, den må inneholde minst en av de angitte standardene.

- API-serviceklassifisering SN eller
- JASO MA2.

Skifte girkasseolje**⚠ FORSIKTIG**

Motoroljen kan være svært varm. Vent til motoroljen er varm.

MERKNAD

Motoroljen og oljefilteret må byttes samtidig.

1. Kontroller at kjøretøyet står på et jevnt underlag.
2. Bring motoren til normal driftstemperatur og stans den.
3. Ta ut oljepeilepinnen.
4. Rengjør området rundt oljeavtappingspluggen.
5. Plasser en oppsamlingsbeholder under avtappingspluggen på motoren.
6. Skru ut den magnetiske tappepluggen og kast ringpakningen.

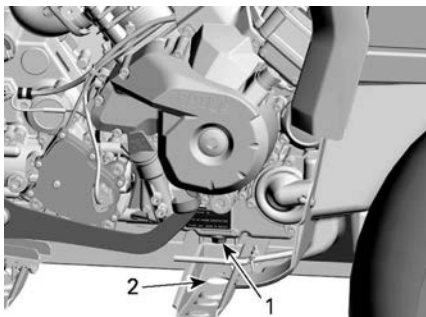
⚠ FORSIKTIG**Motoroljen kan være svært varm.**

1. Magnetisk tappeplugg
2. Tilgang gjennom rammen

7. La oljen få tid til å renne ut av motoren og oljefilteret.
8. Skift ut oljefilteret. Se *Motoroljefilter*.
9. Rengjør den magnetiske dreneringspluggen.

MERKNAD

Tilstedeværelse av rusk er en indikasjon på interne skader i motoren.

10. Monter en NY ringpakning på den magnetiske tappepluggen.

MERKNAD

Bruk aldri tetningsringer på nytt. Skift alltid ut med en ny.

11. Monter og stram den magnetiske tappepluggen.

Strammingsmoment	
M12 tappeplugg	20 ± 2 Nm (15 ± 1 lbf-ft)
M18 tappeplugg	30 ± 2 Nm (22 ± 1 lbf-ft)

12. Fyll på motorolje til riktig nivå ned anbefalt olje.

Du finner oljekapasiteten under *Tekniske spesifikasjoner*.

13. Start motoren, og kjør den på tomgang i noen minutter.
14. Kontroller at det ikke er lekkasje rundt oljefilteret og oljeavtappingspluggen.
15. Stopp motoren.
16. Vent litt, slik at oljen rekker å renne ned i veivhuset, og kontroller deretter oljenivået.
17. Fyll på hvis nødvendig.
18. Kast oljen i henhold til lokale miljøbestemmelser og -forordninger.

Motoroljefilter**Ta av oljefilteret**

Rengjør oljefilteret.

Ta av oljefilterdekslet.

Ta ut oljefilteret.

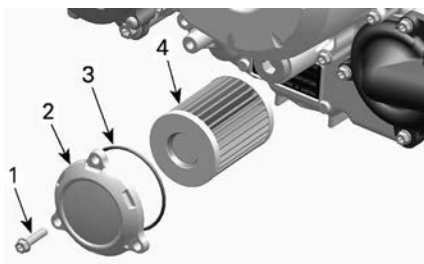
**TYPISK**

1. Oljefilterskrue
2. Oljefilterdeksel
3. O-ring
4. Oljefilter

Montere oljefilteret

1. Kontroller og rengjør innløps- og utløpsområdet på oljefilteret for smuss og annen forurensning.

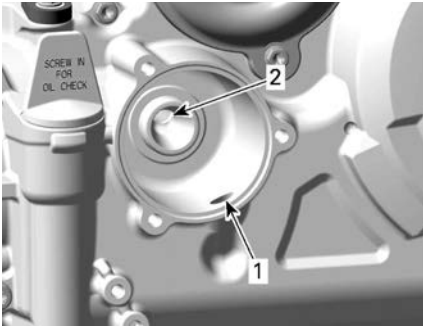

1. Inngangshull fra oljepumpen til oljefilteret
2. Utgangshull til oljeforsyningssystemet

2. Monter en NY O-ring på oljefilterdekslet.
3. Monter det nye filteret i dekslet.
4. Smør motorolje på O-ringene, og smør den andre enden av filteret.

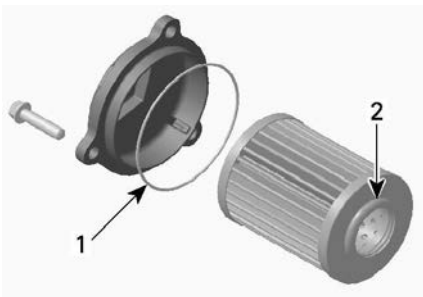

1. Påfør litt olje
2. Påfør litt olje

MERKNAD

Vær nøye slik at du unngår at O-ringene kommer i klem når filteret og dekslet installeres.

5. Sett på dekslet på motoren.
6. Trekk til skruene på oljefilterdekslet med anbefalt tiltrekingsmoment.

Strammingsmoment

Skruer til
oljefilterdeksle
let

10 ± 1 Nm
(89 ± 9 lbf-in)

7. Tørk av eventuelt oljesøl på motoren.

Ventilasjonsfilter drivstofftank

Skift drivstoffutluftingsfilteret

Drivstoffutluftingsfilteret sitter under bakre skjerm mellom halsen på drivstofftanken og setet.

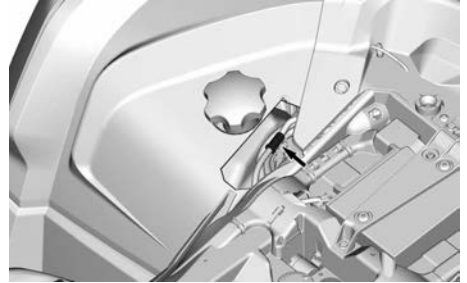

1. Koble slangene fra filteret ved bakre høyre hjulbue.

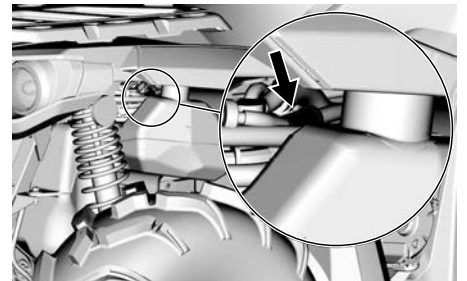

2. Fjern og kast filteret.
3. Monter det nye filteret med pilen pekende mot bakenden av kjøretøyet.

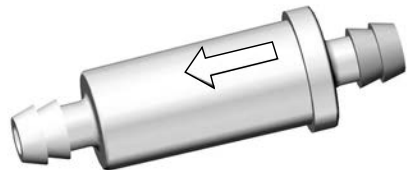

4. Sørg for at slangene er forsvarlig tilkoppet.

Radiator

Inspeksjon av radiatoren

Kontroller regelmessig at området rundt radiatoren er rent.

1. Trekk ut frontgrillen for å få tilgang til radiatoren.

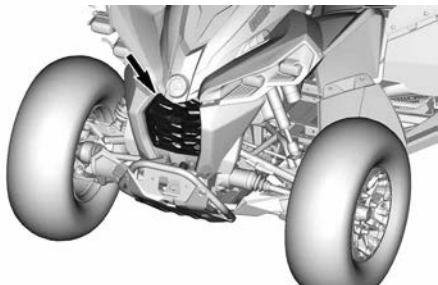

2. Kontroller om det er lekkasjer eller skader på radiatoren eller slangene.
3. Kontroller radiatorribbene. De må være rene, fri for søle, smuss, løv og andre avsetninger som kan hindre radiatoren i å fungere riktig.
4. Ta bort så mye avsetning som mulig for hånd. Hvis det finnes en hageslange i nærheten, kan du forsøke å skylle radiatorribbene.

⚠ FORSIKTIG

Rengjør aldri radiatoren for hånd mens den er varm. La radiatoren avkjøles før rengjøring.

MERKNAD

Vær forsiktig slik at radiatorribbene ikke skades under rengjøringen. Bruk ikke gjenstander/verktøy som kan skade ribbene. Ved spyling må du alltid bruke vann med lavt trykk. Bruk aldri HØYTRYKKS VASK.

5. Kontakt en autorisert Can-Am Off-Road-forhandler, et autorisert verksted eller en annen kompetent

person for å kontrollere kjølesystemets ytelse.

Kjølevæske

Kontroll av motorens kjølevæsknivå

⚠ ADVARSEL

Kontroller nivået på kjølevæsken mens motoren er kald. Fyll aldri på kjølevæske når motoren er varm.

1. Plasser kjøretøyet på et jevnt underlag.
2. Ta av setet.
3. Løft den fremre delen av frontpanelet.



1. Løft her

4. Fjern konsollen. Se *Utstyr*.
5. Ta av lokk for motorkjølevæskebeholder.
6. Med kjøretøyet på et jevnt underlag skal kjølevæsknivået være mellom MIN- og MAX-merkene på kjølevæskebeholderen.



1. Beholder for motorkjølevæske

MERK:

Hvis nivået kontrolleres ved lavere temperatur enn 20 °C (68 °F), kan det være noe lavere enn MIN-merket.

7. Hell i kjølevæske ved behov.

⚠ ADVARSEL

Ikke ta av lokket på kjølevæskebeholderen hvis motoren er varm.

8. Bruk en oljetrakt for å unngå søl. **Ikke fyll for mye.**
9. Sett lokket på beholderen skikkelig på plass og trekk til.

⚠ ADVARSEL

For å unngå forbrenninger må du ikke ta av radiatorlokket når motoren er varm.

MERK:

Et kjølesystem som ofte må etterfylles, er en indikasjon på lekkasje eller motorproblemer. Kontakt en autorisert Can-Am Off-Road-forhandler.

10. Sett tilbake alle deler som tidligere er tatt av.

Anbefalt motorkjølevæske

Anbefalt XPS-kjølevæske

XPS ferdigblandet kjølevæske med lengre levetid

Hvis den anbefalte XPS-kjølevæsken ikke er tilgjengelig

Destillert vann og kjølevæskeoppløsning (50 % destillert vann, 50 % kjølevæske)

MERKNAD

Bruk alltid etylenglykolbasert frostvæske som inneholder korrosjonshindrende midler spesielt beregnet for forbrenningsmotorer av aluminium.

Skifte ut kjølevæske

Avlufting av kjølesystemet

1. Fjern konsollen. Se *Utstyr*.
2. Ta av lokket på kjølevæskebeholderen.

⚠ ADVARSEL

For å unngå forbrenninger må du ikke ta av trykklokket eller løsne dreneringspluggen for kjølevæsken når motoren er varm.



1. Løkk for kjølevæskebeholder

3. Skru ut avtappingspluggen for kjølevæsken, og tapp væsken til en egnet beholder.

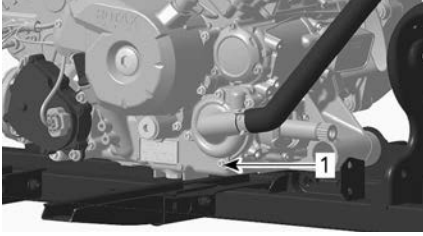

1. Avtappingsplugg for kjølevæske

MERK:

Ikke skru avtappingspluggen for kjølevæsken helt ut.

650-motorer

4. Koble fra den nedre radiatorslangen, og tapp den resterende kjølevæsken i en egnet beholder.

MERK:

Merk deg plasseringen av slangeklemmen på nedre radiatorslange ved radiatoren.

5. Monter nedre radiatorslange igjen.
6. Plasser radiatorslangeklemmen slik du noterte deg da du tok den av.

Alle motorer

7. Sett på plass avtappingspluggen for kjølesystemet med en ny tetningsring, og trekk til i henhold til spesifikasjonene.

Strammemoment	
Dreneringsplugg for kjølesystem	$10 \pm 1 \text{ Nm}$ ($89 \pm 9 \text{ lbf-in}$)

8. Avluft kjølesystemet, se *Avlufting av kjølesystem*.

Avlufting av kjølesystemet

1. Skru ut lufteskruene på både fremre og bakre sylinder.



TYPISK

1. Lufteskruer for fremre sylinder

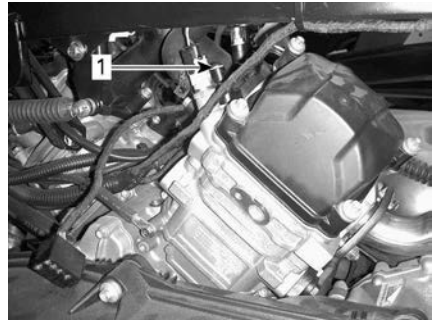

TYPISK

1. Lufteskruer for bakre sylinder
2. Ta av trykklokket.
3. Fyll på kjølesystemet til kjølevæsken kommer ut av hullet for lufteskruen(e).
4. Sett på plass lufteskruen med **NYE** tetningsringer, og trekk til i henhold til spesifikasjonene.

Strammingsmoment	
Lufteskruer	$5 \pm 0,6 \text{ Nm}$ ($44 \pm 5 \text{ lbf-in}$)

5. Fyll på kjølevæske til systemet er fylt opp til trykklokksetet.
6. Start motoren.

MERK:

Ikke sett på trykklokket.

7. Kjør motoren på tomgang til kjølevæskeviften **STARTES**.

MERK:

Følg med nivået til kjølevæsken under oppvarmingen, og fyll på kjølevæske hvis det er nødvendig.

8. Trykk inn gasshåndtaket to eller tre ganger, og kontroller deretter kjølevæsknivået.
9. Stopp motoren og la den avkjøles.
10. Inspiser at det ikke er lekkasjer i kjølesystemet.
11. Kontroller kjølevæsknivået i beholderen. Fyll på kjølevæske hvis det er nødvendig.
12. Sett på trykklokket.
13. Sett tilbake alle deler som tidligere er tatt av.

Gnistbeskyttelse og eksosspotte

Rengjøre området rundt eksosystemet

⚠ ADVARSEL

Oppsamlet rusk kan føre til kjøretøybrann når eksosystemet er varmt og rusket er tørt. I noen tilfeller kan dette resultere i alvorlig skade på eiendom, personskader eller til og med dødsfall.

Rengjør området rundt eksosystemet ofte og regelmessig når du kjører i myr, søle, høy eller dødt løv.

I andre situasjoner kan du rengjøre i henhold til kravene i vedlikeholdsplanen.

⚠ FORSIKTIG

Utfør aldri denne prosedyren rett etter at motoren har gått, fordi eksosystemet da er meget varmt.

1. Bak kjøretøyet skal du rengjøre området rundt eksospotten.
2. Ta av setet.

3. Fjern venstre sidepanel sammen med midtpanelet.
4. Fjern innerskjermen foran til venstre.
5. Rengjør områdene rundt det fremre eksosrøret og langs det bakre eksosrøret.

⚠ ADVARSEL

Rengjør også under varmeskjoldene.

6. Sett tilbake alle deler som tidligere er tatt av.

Rengjøring og inspeksjon av eksospottens gnistfangere

MERK:

Utskifting av gnistfangerskjermen er nødvendig bare når den er skadet.

⚠ FORSIKTIG

La eksosystemet avkjøles før du fortsetter med rengjøring og inspeksjon.

1. Ta av og kast festeskruene på utblåsingrøret.



TYPEBILDE – FJERNING AV UTBLÅSINGSRØR

2. Ta av eksosutblåsingrøret, pakningen (kast) og gnistfangeren.

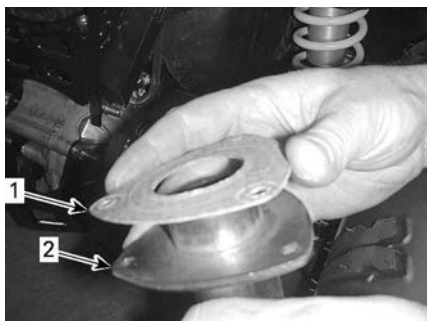
**TYPISK**

1. Pakning
2. Eksosutblåsingrør
3. Bruk en børste for å fjerne karbonavsetninger fra gnistfangeren.

MERKNAD

Bruk en myk metallbørste, og vær forsiktig slik at du ikke skader gnistbeskyttelsesnettet.



1. Rengjør gnistfangeren
4. Inspiser nettingen i gnistfangeren og se etter skader. Skift ut hvis det er nødvendig.
5. Inspiser gnistfangerkammeret i lydtemperen. Rengjør hvis det er nødvendig.
6. Monter en ny pakning, nytt utblåsingrør og nye festeskruer.
7. Sett på plass dekslet på eksosporten med nye festeskruer. Stram til spesifikasjonen.

Strammemoment	
Festeskruer for utblåsingrør	11 ± 1 Nm (97 ± 9 lbf-in)
Festeskruer for deksel	

Girkasse**Kontroll av giroljenivået****MERKNAD**

Kontroller nivået, og etterfyll ved behov.
Ikke fyll for mye.
Hvis girkassen brukes med feil oljenivå, kan den få alvorlige skader.
Tørk av eventuelt oljesøl.

1. Plasser kjøretøyet på en flat overflate.
2. Velg NØYTRAL.
3. Sett på parkeringsbremsen.

MERK:

Kontroller motoroljenivået på girkassen når motoren er kald og ikke er i gang.

4. Ta ut oljenivåpluggen.

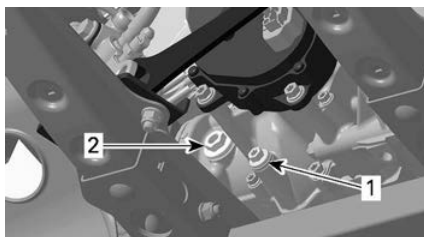
**TYPISK**

1. Tappeplugg
2. Oljenivåplugg
5. Kontroller nivået. Oljen skal være på nivå med nederste kant av oljenivåhullet.

6. Fyll på til giroljen begynner å flyte ut gjennom oljenivåhullet.

Anbefalt girkasseolje

XPS-oljen er spesielt utviklet og testet for å tilfredsstille kravene til smøring av denne girkassen. BRP anbefaler sterkt å bruke sin XPS-olje.

XPS anbefalt girolje
XPS 75W140 syntetisk girolje
Hvis den anbefalte XPS-giroljen ikke er tilgjengelig
Bruk en girolje som innfrir eller overgår følgende smøremiddelspesifikasjoner. – 75W 140 API GL-5 syntetisk girolje

MERKNAD

Ikke bruk andre oljetyper til etterfylling.

Skifte girkasseolje

Tappe girkasseoljen

1. Kontroller at kjøretøyet står på et jevnt underlag.
2. Bring motoren til normal driftstemperatur og stans den.

MERK: Det er ikke nok å motoren gå på tomgang, girkassen må brukes.

3. Rengjør områdene omkring tappe- og nivåpluggen.

FORSIKTIG

Girkassen og giroljen kan være svært varm.

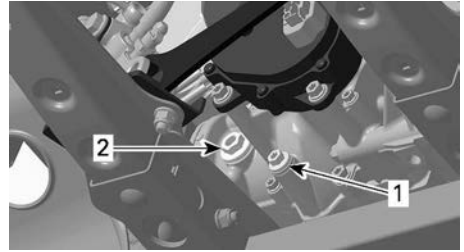

1. Tappeplugg
2. Oljenivåplugg

4. Plasser en oppsamlingsbeholder under tappe- og nivåpluggen.
5. Fjern den magnetiske tappepluggen.
6. Kast tetningsringen.
7. Fjern oljenivåpluggen og dens O-ring.
8. Vent til oljen har rent ut av girkassen.

MERK:

For å få tømt girkassen fullstendig plasserer du en jekk under den venstre fotstøtten og vipper kjøretøyet mot høyre side. Når girkassen er tom, setter du på avtappingspluggen og setter kjøretøyet tilbake på plass på bakken.

9. Rengjør den magnetiske dreneringspluggen.

MERKNAD

Tilstedeværelse av rusk er en indikasjon på interne skader i girkassen.

10. Monter en NY tetningsskive på den magnetiske tappepluggen.

MERKNAD

Bruk aldri tetningsskivene på nytt. Skift alltid ut med en ny.

11. Monter og stram den magnetiske tappepluggen.

Strammingsmoment

Magnetisk tappeplugg	20 ± 2 Nm (15 ± 1 lbf-ft)
----------------------	------------------------------

12. Kast oljen i henhold til lokale miljøbestemmelser og -forordninger.

Fylle girolje på girkassen

1. Fyll anbefalt girolje på girkassen via oljenivåhullet til oljenivået nær bunnen av hullet.
2. Sett på oljenivåpluggen med O-ringen.

Strammingsmoment

Oljenivåplugg	5 ± 0,6 Nm (44 ± 5 lbf-in)
---------------	-------------------------------

Gasspjeldhus**Kontroll av gasspjeldhuset**

1. Fjern luftfilterhuset.
2. Ta av adapterslangen mellom luftfilterhuset og gasspjeldhuset.
3. Inspiser gasspjeldplaten og gasspjeldhusets blanderør visuelt for renhet.
4. Rengjør gasspjeldhuset på innsiden med en vanlig gasspjeldrenser ved behov.

Smøring av gasspjeldhuset

Trenger ingen smøring.

Rengjøring av gasspjeldhuset

1. Fjern luftinntaksslangen fra gasspjeldhuset.
2. Kontroller at gasspjeldhuset er rent med en lommelykt. Åpne gasspjeldplaten helt og verifiser:
 - Gasspjeldhusets boring
 - Gasspjeldplatens kant.

Se etter:

- Smuss
- Olje på flater

- Karbon- og saltavsetninger på gasspjeldplaten og boringen rundt.

3. Rengjør etter behov.
4. Bruk en gasspjeldrenser som f. eks. GUNK INTAKE MEDIC eller tilsvarende.

MERKNAD

Bruk bare passende gasspjeldrensemiddel som ikke skader O-ringer og EFI-sensorer.

⚠ FORSIKTIG

Bruk produktet i et godt ventilert område. Se produktprodusentens advarsler.

5. For å unngå smuss i motoren sprayer rensmiddel på en ren klut og deretter skrubbes kluten mot gasspjeldplaten og boringen. En tannbørste kan også brukes.

⚠ FORSIKTIG

Sørg for at nøkkelen er fjernet slik at ingen kan aktivere det elektriske systemet, ellers vil ECM slås på. Dette kan medføre alvorlige fingerskader da gasspjeldplaten beveger seg raskt.

6. Åpne gasspjeldplaten forsiktig og hold den helt åpen for å nå alle overflater.
7. For å fjerne restsmuss sprayer rensmiddel på gasspjeldplaten og på boringen.
8. Deler som er tatt av, monteres tilbake igjen.

Tennplugger**Fjerning av tennplugger**

Fjern sidepanelene for å nå tennpluggområdene.

1. Ta av tennpluggkabelen.

2. Skru ut tennpluggene én omdreining.
3. Rengjør tennpluggene og sylindrehodene med trykkluft hvis det er mulig.
4. Skru ut tennpluggene fullstendig med en pluggnøkkel og ta dem ut.

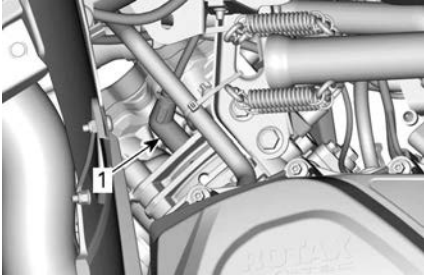

RH-SIDE — BAKRE SYLINDER

1. Tennplugg

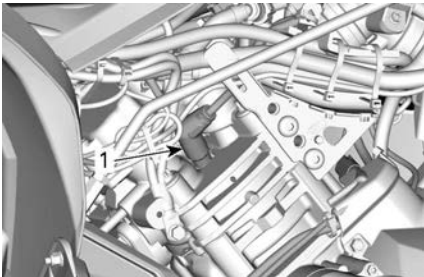

LH-SIDE — FRONTSYLINDER

1. Tennplugg

Installere tennplugg

1. Før du setter inn tennpluggen må du kontrollere at kontaktflaten på sylindrehodene og tennpluggene er fri for smuss.
2. Bruk en føler for å stille inn elektrodeavstanden som spesifisert i Tekniske spesifikasjoner.
3. Smør en liten mengde smøremiddel på gjengene på tennpluggen for å hindre fastbrenning.

Kobberbasert glidesmøremiddel

4. Skru inn tennpluggene i sylindrehodene for hånd, og trekk til med

en momentnøkkel og en passende kopp.

MERKNAD

Ikke stram tennpluggene for hardt, dette kan skade motoren.

Strammemoment	
650	20 ± 2 Nm (15 ± 2 lbf-ft)
1000	11 ± 1 Nm (97 ± 9 lbf-in)

CVT-deksel

Noen illustrasjoner er tatt med motoren ute av bilen for å gi bedre forståelse. For å utføre følgende instruksjoner er det ikke nødvendig å ta ut motoren.

⚠ ADVARSEL

**Ta aldri på CVT når motoren er i gang.
Kjør aldri kjøretøyet når CVT-dekselet er fjernet.**

⚠ FORSIKTIG

Motoren må være kald før dekslet kan fjernes.

MERKNAD

**Denne CVT er smørefri.
Aldri smør komponenter bortsett fra drivreimlager.**

Tilgang til CVT-dekslet

CVT-dekselet er plassert på venstre side av kjøretøyet.

1. Fjern sidepanelene.
2. Ta av fotbrettpanelet.

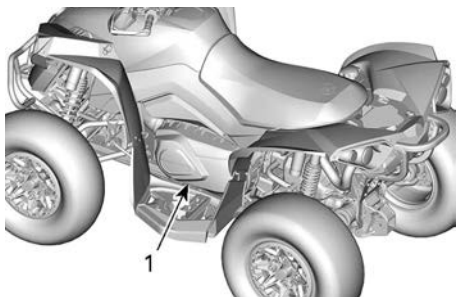

1. CVT-deksel

Fjerning av CVT-dekslet

1. Koble fra innløps- og utløpskanalene for kjøling fra CVT-dekselet.
2. Ta ut alle festeskrueene for CVT-dekselet.
3. Fjern den øverste skruen i midten sist for å støtte dekselet under fjerning.

MERKNAD

Ikke bruk et slagverktøy til å fjerne skruene i CVT-dekselet.

4. Fjern CVT-dekselet og pakningen.



1. Skrue på CVT-dekselet
2. CVT-deksel
3. Pakning

Installering av CVT-dekslet

1. Plasser dekselet på motoren.
2. Sett inn toppskruen i midten først.

MERKNAD

Ikke bruk noen støtverktøy for å installere CVT-dekselskrueene.

3. Stram skruene til CVT-dekselet i følgende rekkefølge.

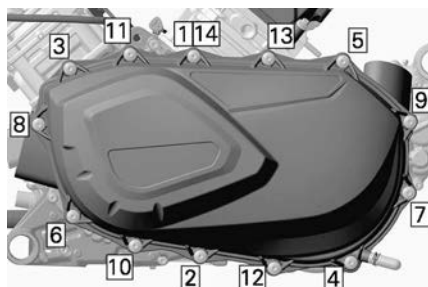

Strammingsmoment

Skrue CVT-deksel	$7 \pm 0,8 \text{ Nm}$ ($62 \pm 7 \text{ lbf-in}$)
---------------------	---

4. Monter innløps- og utløpskanalene for kjøling.

Drivreim

Undersøke drivreimen

1. Undersøk drivreimen for sprekker, frynsing eller unormal slitasje. Bytt dekk hvis nødvendig.
2. Kontroller bredden til drivreimen på kordelnivå. Skift det ut hvis reimen er utenfor spesifikasjon.

Drivreibredde

Servicegrense	30 mm (1,181 tommer)
---------------	-------------------------

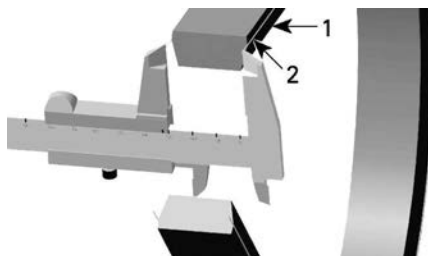

1. Drivbelte
2. Kordell i drivremmen

Fjerning av drivbeltet

MERKNAD

Ved feil på drivbeltet må CVT-dekselet, avløpsbeholder og luftutløp rengjøres og inspiseres for hindring.

1. Fjerning av CVT-dekslet.
2. Åpne variatorreimskiven.

Trekke-/låseverktøy

(529036098)

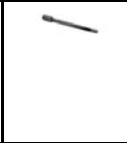

3. Skru verktøyet i det gjengede hullet på dreven reimskive, og trekk til for å åpne reimskiven.

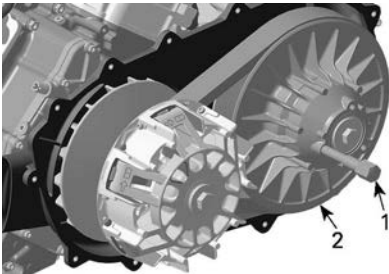

1. Trekke-/låseverktøy
2. Fast skive i sekundærvariator

4. Skyv beltet over den øvre kanten av den faste skiven for å fjerne den.



Montere drivbeltet

Monteringen skjer i omvendt rekkefølge av demonteringen. Ta hensyn til følgende detaljer.

Maksimum levetid for drivreimen oppnås når drivreimen har riktig rotasjonsretning.

1. Monter drivreimen slik at pilen som er trykket på reimen peker mot forsiden av kjøretøyet, sett ovenfra.

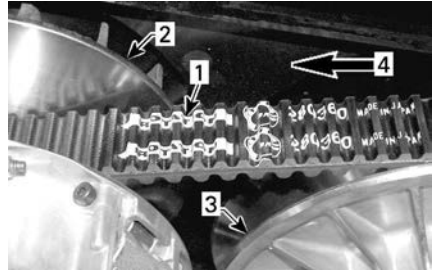

1. Pil trykt på reimen
2. Motorvariator (front)
3. Sekundærvariator (bak)
4. Rotasjonsretning

2. Vri sekundærvariatoren til laveste del av tennene på den eksterne overflaten til drivreimen står i kant med kanten på drivhjulet.



1. Den nederste delen av tennene i kant med den eksterne overflaten til drivreimen

Motovariator og sekundærvariatorer

Inspeksjon av motovariator og sekundærvariatorer

Denne kontrollen må utføres av en autorisert Can-Am Off-road-forhandler, et verksted eller en person du velger for vedlikehold, reparasjoner eller utskiftinger.

Drivreim

Kontroller fôringene og rullene på glideskiven for drivhjulet, og skift slitte deler.

Sekundærvariator

Kontroller fôringene på kammen og på glideskiven for sekundærvariatoren, og skift slitte deler.

Batteri

⚠ FORSIKTIG

Lad aldri et batteri mens det er montert i kjøretøyet.

Disse kjøretøyene er utstyrt med et VRLA-batteri (ventilregulert blysyrebatteri). Dette er et vedlikeholdsfritt batteri, og det er ikke nødvendig å etterfylle vann for å justere elektrolyttnivået.

MERKNAD

Den forseglede toppen på batteriet må ikke tas av.

Fjerne batteriet

1. Koble fra SVART (-) kabel først og deretter RØD (+) kabel.

MERKNAD

Koble alltid fra SVART (-) batterikabel først.

2. Ta av festeskrue og stroppen som holder batteriet, og trekk batteriet ut av rammen.

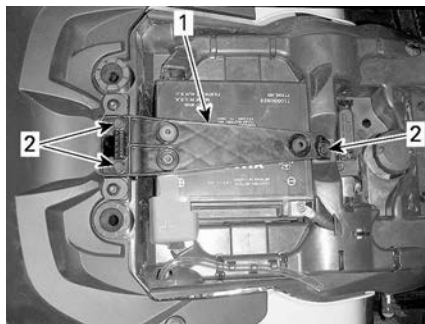

1. Stropp for å holde batteriet
2. Festeskruer

Rengjøre batteriet

1. Rengjør batteriet, batterihuset og batteripolene med en blanding av bakepulver og vann.
2. Fjern eventuell korrosjon fra terminalene og polene til batteriet med en hard stålborste.

Montere batteriet

1. Monteringen skjer i omvendt rekkefølge av fjerningsprosedyren.

MERKNAD

Koble alltid til RØD (+) batterikabel først.

Sikringer

Plassering av sikringer

Hovedsikringsboksen sitter under målerstøtten.

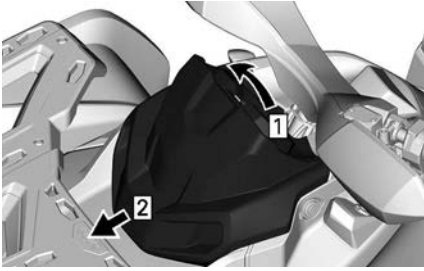

1. Trekk opp
2. Skyv

MERK:

Sikringenes plassering finner du på innsiden av dekslet på sikringsboksen.

Holderen for følgende sikring sitter på baksiden av de høyre sidepanelet.

Sikring for batteri/ spenningsregulator	40 A
DPS-sikring	40 A
ABS	40 A

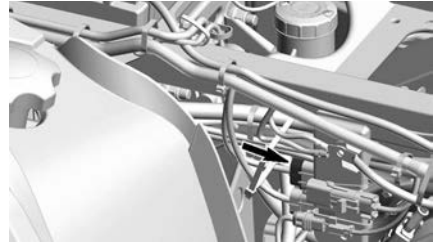
**Beskrivelse hovedsikringsboks****Modeller med elektronisk gasshendel (ETC)**

Nr.	Beskrivelse	Klassifisering
RY1	Relé kjølevifte	—
RY2	Hovedrele	—
RY3	Lysrele	—
RY5	Tilbehørsrelee	—
RY6	Bremserelé	—
F1	Startbryter/ instrumentpanel	10 A
F2	Lys	30 A
F3	ACC 1	20 A
F4	ACC2	20 A
F5	Drivstoffpumpe/ Injektorer/ Tenningspoler/EVAP	10 A
F6	Grupper/releer/DPS/ hastighetsbegrenser	10 A

F7	Bremselys/baklylys	10 A
F8	D.E.S.S/ECM	10 A
F9	Tohjuls-/firehjulsdrift	10 A
F12	Kjølevifte (kan tilbakestillles)	25 A

Lys

FORSIKTIG

Fjern alltid D.E.S.S.-nøkkelen fra D.E.S.S.-kontakten eller drei tenningsnøkkelen til AV før du skifter en røket pære.

Kontroller alltid at lysene fungerer etter at pærene er byttet.

Bytte lyspære i hovedlykt

Det er ikke nødvendig å skifte pære i frontlyktene på dette kjøretøyet. Det er utstyrt med LED-frontlys. Denne teknologien har vist seg å være svært pålitelig.

I tilfelle de ikke virker, må du få dem kontrollert av en autorisert Can-Am Off-Road-forhandler, et verksted eller person etter eget valg.

Justering av frontlysene

1. Last kjøretøyet for normal bruk.
2. Sett kjøretøyet på et plant underlag 5 m (16 fot) foran en testflate (vegg eller skjerm) som i den første illustrasjonen.
3. Mål avstanden fra midten av hver frontlykt til bakken (fjernlys og nærlys).
4. Tegn en strek på testflaten parallelt med bakken i hver målehøyde (én for fjernlys og én for nærlys).

Nærlyset er korrekt innsiktet når toppen av nærlysstrålen er 40 mm (1,57 tommer) **under** den aktuelle horisontale midtlinjen som er

tegnet på testflaten i henhold til spesifikasjonen.

Fjernlyset er korrekt innsiktet når midten av fjernlysstrålen (fokuspunktet) er 50 mm (2 tommer) **under** den aktuelle horisontale midtlinjen som er tegnet på testflaten i henhold til spesifikasjonen.

MERK: Frontlysene kan kun justeres vertikalt.

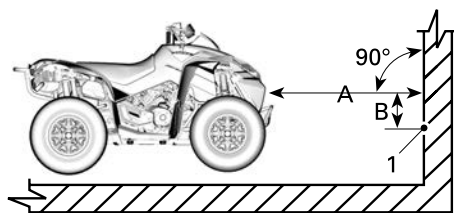

1. Midtpunktet i lysstrålen

A. 5 m (16 fot)

B. Spesifikasjon for innsikting av lysstrålen

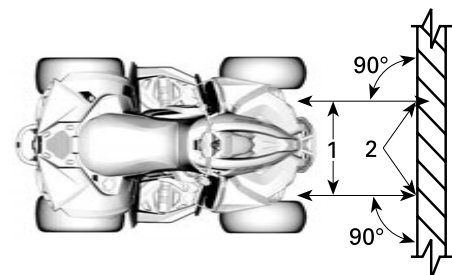

1. Midtlinjene på frontlykten

2. Midtpunktet i lysstrålen

5. Drei på justeringskraven for å justere.

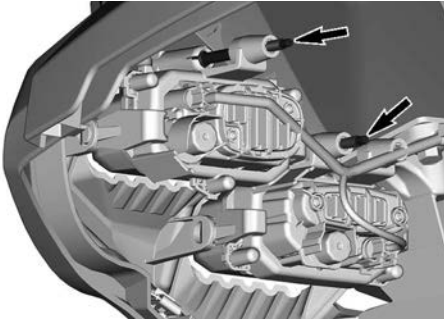

Bytte lyspære i baklys/bremselys

1. Drei lyspæren mot klokken for å ta den ut av baklysinfatningen.



2. Koble fra lyspærekontakten.
3. Drei lyspæren mot klokken for å fjerne den fra baklyset.



4. Monteringen skjer i omvendt rekkefølge av fjerningsprosedyren.

Drivakselmansjett og -beskyttelse

Kontroller drivakselmansjettene og -beskyttelsene

1. Kontroller visuelt tilstanden til mansjett og beskyttelse på drivakselen.
2. Kontroller om beskyttelsen er skadet eller gnisser mot akslene.
3. Se etter sprekker, rifter eller andre lekkasjefett på mansjettene..
4. Reparer eller bytt ut skadede deler hvis det er nødvendig.

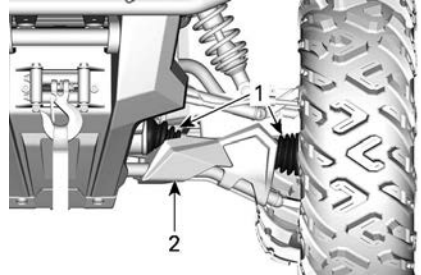

TYPEBILDE – FORAN PÅ KJØRETØYET

1. Drivakselmansjett
2. Beskyttelse

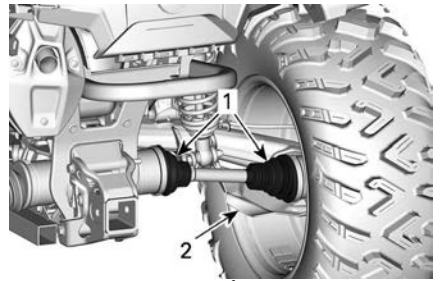

TYPEBILDE – BAK PÅ KJØRETØYET

1. Drivakselmansjett
2. Beskyttelse

Hjullager

Inspisere hjullager

1. Plasser kjøretøyet på et jevnt underlag.
2. Sett på parkeringsbremsen.
3. Løft opp og støtt under kjøretøyet.

4. Sikre kjøretøyet på støttebukker.
5. Trykk og dra i hjulenes overkant for å se om det er slark.
6. Kontakt en autorisert Can-Am Off-Road-forhandler hvis det er uvanlig slark.



TYPISK

Hjul og dekk

Dekktrykk

⚠ ADVARSEL

Dekkenes lufttrykk har stor innvirkning på kjøretøyet's manøvreringsegenskaper og stabilitet. Utilstrekkelig trykket kan føre til dekk å slippe ut luften og rotere på hjulet.

Ved for høyt trykk kan dekket punktere. Følg alltid anbefalt dekktrykk.

Bruk ALDRI hjultrykk som er under minimum. Det kan føre til at dekket løsner fra felgen.

Kontroller dekktrykket når dekkene er kalde, før du bruker kjøretøyet. Dekktrykket varierer med temperatur og høyde over havet. Kontroller trykket på nytt hvis noen av disse forholdene endres.

Du finner riktig dekktrykk på dekalen *Dekktrykk og maksimal belastning*.

MERK:

Selv om dekkene er utformet for terrengkjøring, kan punktering kan inntraffe. Det anbefales derfor å ta med en dekkmåler, dekkpumpe og reparasjonssett ved kjøring.

Dekk kontroll

Kontroller om det er skader og slitasje på dekkene. Bytt dekk hvis nødvendig.

⚠ ADVARSEL

Ikke roter dekkene. Dekkene foran og bak er av ulik størrelse. Venstre og høyre dekkene har retningsbestemt mønster av ulik type.

Bytte dekk

Dekkbytte skal utføres av en autorisert Can-Am Off-road-forhandler, reparasjonsverksted eller en annen kompetent person.

⚠ ADVARSEL

Bytt dekkene bare med samme type og størrelse som originaldekkene.

For dekkmønstre som er retningsbestemt må du passe på at dekkene settes på med riktig rotasjonsretning.

Dekkene må byttes, av en person med erfaring, i henhold til standarder og verktøy som brukes av dekkleverandører.

Fjerne hjulet

1. Plasser kjøretøyet på et jevnt underlag.
2. Bruke 4WD-modus.
3. Sett på parkeringsbremsen.
4. Løsne mutrene, og løft deretter opp kjøretøyet.
5. Sikre kjøretøyet på støttebukker.
6. Ta av mutrene, og ta deretter av hjulet.

Montere hjulet

1. Ved montering anbefales det å smøre gjengene med glidesmøremiddel.
2. Hvis dekkene er retningsbestemte, må du passe på å sette dem på i henhold til rotasjonsretningen.
3. Trekk forsiktig til hjulmutrene i krysssekvens, og trekk til i henhold til spesifikasjonene.

Strammingsmoment	
Hjulmutter	80 ± 5 Nm (59 ± 4 lbf-ft)

MERK:

Av og til bør knastmutrene på hjulene tas av slik at piggene kan smøres med glidemiddel for å gjøre det lettere å ta av i fremtiden. Det er spesielt viktig dersom kjøretøyet brukes i områder med saltvann eller i gjørme. Ta av én mutter om gangen, smør, og trekk deretter til igjen.

MERKNAD

Bruk alltid anbefalte hjulmutrer for den aktuelle felgtypen. Bruk av andre typer hjulmutre kan skade felgen eller boltene.

Inspeksjon av dekkvulstlåsen

Trekk til dekkvulstlåsene

MERKNAD

Ikke bruk slagskrunøkkel til montering av dekkvulstlås-skruene. Det er stor risiko for at skruer går av eller deformeres når en slagskrunøkkel brukes.

1. Trekk til alle skruer til spesifikasjonen og i henhold til tiltrekkingsrekfølgen nedenfor.

Strammingsmoment

Dekkvulst låsskruer	11 ± 1 Nm (97 ± 9 lbf-in)
---------------------	------------------------------

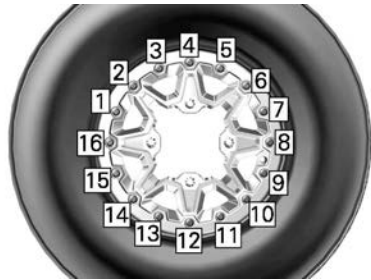

TYPEBILDE – TILTREKKINGSREKKEFØLGE SISTE TILTREKKING

2. Trekk til skruene **noen omdreininger om gangen** for å sikre jevnt trykk på vulstlås-klemmeringene.

MERK:

Det er normalt at vulstlås-klemmeringene endres litt for å tilpasse seg dekkvulsten.

Kontroll av klaring i dekkvulstlås

1. Kontroller avstanden mellom dekket og vulstlås-klemmeringen. Den skal være praktisk talt like stor rundt hele ringen.

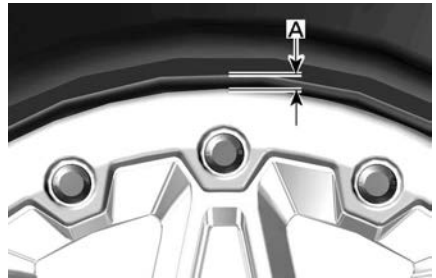

TYPISK

1. Avstand mellom dekk og ring

Hvis avstanden ikke er tilfredsstillende, se *Montering av dekk på dekkvulstfelger*.

Montering av dekk på dekkvulstfelger

1. På motsatt side av felglåsen plasserer du smørelje på den indre delen av dekk og hjul for å sørge for at det sitter riktig når det blåses opp.
2. Plasser den indre slangen over hjulet som vanlig.
3. Plasser dekkets ytre dekkvulst på skulderen av dekkvulstlåsens indre ring, og sentrer dekket.
4. Monter alle perlelåsksruer for hånd for å unngå kryssgjenger.

MERKNAD

Ikke bruk slagskrunkel til montering av dekkvulstlåsksruene. Det er stor risiko for at skruer går av eller deformeres når en slagskrunkel brukes.

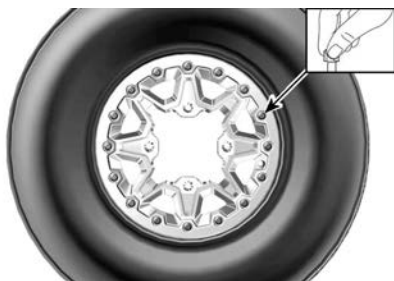

TYPISK

5. Trekk til dekkvulstlåsksruene i henhold til spesifikasjoner og riktig tiltrekkingsrekkefølge.

MERK:

For å sikre jevnt trykk på vulstlåsksklemmeringen, må du trekke til skruene med **noen få omdreininger om gangen**.

Strammingsmoment

Felglåsksruer (FØRSTE sekvens)	3 ± 1 Nm (27 ± 9 lbf-in)
--------------------------------	--------------------------------------

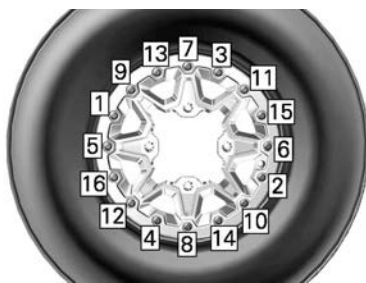

TYPISK – STRAMMESEKVENNS

6. Nå sjekker du om dekket fremdeles står midt på hjulet. Plasser på nytt hvis det er nødvendig.
7. Stram felglåsksruene i henhold til **andre** stramming i samme rekkefølge.

Strammingsmoment

Felglåsksruer (ANDRE sekvens)	8 ± 1 Nm (71 ± 9 lbf-in)
-------------------------------	--------------------------------------

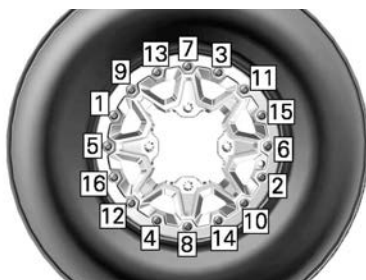

TYPISK – STRAMMESEKVENNS

MERK:

Klemmeringen til felglåsen kan bøyes litt slik at den passer til dekket. **DETTE ER NORMALT.**

8. Kontroller avstanden mellom dekket og vulstlåsksklemmeringen. Den skal være praktisk talt like stor rundt hele ringen.

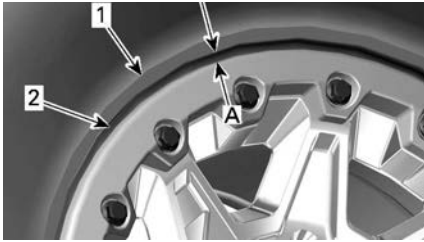

1. Dekk
2. Kant på klemmering til felglås

1. Lik åpning rundt hele vulstlås-klemmeringen

Hvis åpningen ikke kan aksepteres,

- løsner du alle skruene.
 - Kontroller dekkets plassering på felgen, og endre om nødvendig plasseringen.
 - Utfør tiltrekkingsrekkefølgen på nytt som tidligere angitt.
9. Stram felglåsskruer en siste gang i den angitt rekkefølgen.

Strammingsmoment

Felglåsskruer
(ENDELIG
sekvens)

11 ± 1 Nm
(97 ± 9 lbf-in)

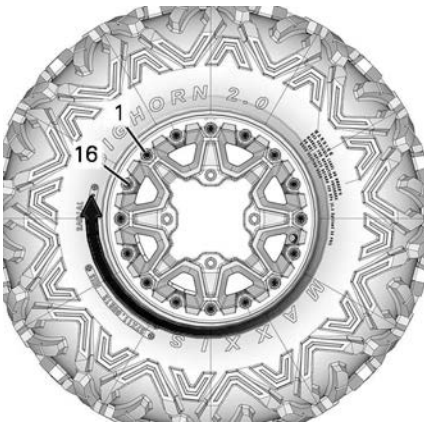

TYPISK – SISTE STRAMMESEKVENSS

10. Pump opp dekket slik at den indre vulsten på dekket glir på plass på

felgen. Bruk alltid sikre arbeidsrutiner, for eksempel ved å bruke et sikkerhetsbur for dekk.

⚠ ADVARSEL

Du må aldri overskride et dekkas anbefalte makstrykk for dekkringer.

Styring

Undersøke parallellstagenes endeled

1. Plasser kjøretøyet på et jevnt underlag.
2. Sett på parkeringsbremsen.
3. Løft opp kjøretøyet.
4. Sikre kjøretøyet på støttebukker.
5. Undersøk om det er sprekker i belgene på parallellstagene.
6. Trykk og trekk i hjulenes overkant for å sjekke om det finnes slark.
7. Kontakt en autorisert Can-Am Off-Road-forhandler hvis det er uvanlig slark eller belgen har sprekker.

⚠ ADVARSEL

Parallellstagenden må byttes hvis belgen har sprekker eller har unormal slark.

Oppheng

Smøre fjæring foran

1. Smør fôringen på stabilisatorstaget og fjæringsarmene foran gjennom smøreniplene.

XPS Synthetic suspension
grease

Smøre fjæring bak

1. Smør koplings- og leddfôringer på stabilisatorstag bak på smøreniplene.

XPS Synthetic suspension grease

Inspeksjon av fjæringen

Oppsøk en autorisert Can-Am Of-f-Road-forhandler, et verksted eller andre kvalifiserte personer hvis du oppdager problemer.

Støtdempere

1. Kontroller om det er lekkasje eller annen skade på støtdemperen.
2. Kontroller strammingen av fester.
3. Kontakt en autorisert Can-Am Of-f-Road-forhandler hvis det er nødvendig.

Kuleledd

1. Plasser kjøretøyet på et jevnt underlag.
2. Sett på parkeringsbremsen.
3. Løft opp kjøretøyet.
4. Sikre kjøretøyet på støttebukker.
5. Undersøk om det er sprekker på belgene på kuleleddene.
6. Trykk og dra i hjulene øverst og nederst i kantene for å sjekke om det er slark.
7. Kontakt en autorisert Can-Am Of-f-Road-forhandler hvis det er uvanlig slark eller mansjetten er sprukket.



TYPISK

⚠ ADVARSEL

Kuleleddet må byttes hvis belgen har sprekker eller har unormal slark.

Opphengsarmer foran

1. Kontroller om opphengsarmene er sprukket, bøyd eller har andre skader.
2. Kontakt en autorisert Can-Am Of-f-Road-forhandler hvis det er nødvendig.

Sidearmer bak

1. Kontroller om bakakselarmene er skjeve, sprukket eller bøyd.
2. Kontakt en autorisert Can-Am Of-f-Road-forhandler hvis du oppdager noe feil.

Bremser

Kontroll av bremsevæsknivå foran

1. Drei styringen til posisjon rett fremover for å sikre at beholderen er vannrett.
2. Kontroller bremsevæsknivået. Beholderen er full når væsken når øverste kant av vinduet.
3. Kontroller beskyttelsen på spaken visuelt.
4. Se etter sprekker eller andre skader. Skift ut hvis den er skadet.

MERKNAD

Bremsevæske kan skade plast og lakkerte overflater. Tørk av og rengjør ved eventuelt søl.

4. Sett på beholderlokket igjen.

MERK:

Sørg for at påfyllingslokkmembranen er presset inn i hetten før du lukker bremsevæskebeholderen.

5. Stram skruene i henhold til spesifikasjonen på den fremre beholderen.

Strammingsmoment

Skruer i bremsevæske beholderen	1,3 ± 0,1 Nm (12 ± 1 lbf-in)
---------------------------------	---------------------------------

Anbefalt bremsevæske

Bruk kun bremsevæske som oppfyller kravene i DOT 4-spesifikasjonen.

⚠ ADVARSEL

Unngå alvorlige skader på bremsesystemet ved å ikke bruke andre væsker enn den anbefalte. Bland heller ikke ulike væsker ved påfylling.

Undersøke bremsesystemet**⚠ ADVARSEL**

Bytte av bremsevæske eller eventuelt vedlikehold og reparasjon av bremsesystemet må utføres av en autorisert Can-Am Off-Road-forhandler.

⚠ FORSIKTIG

Bremsene kan bli meget varme ved lengre bruk av kjøretøyet og føre til forbrenninger. Vent til bremsene avkjøles.

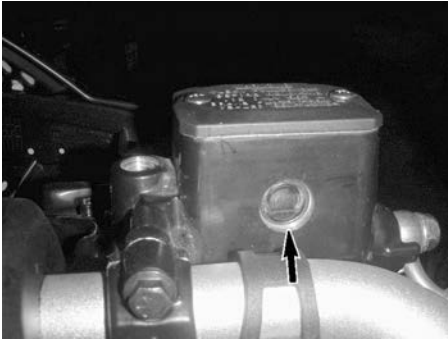
**Kontroll av bremsevæsknivå bak**

1. Ta av setet.
2. Med kjøretøyet på et jevnt underlag skal væsknivået være mellom MIN- og MAX-merkene på bremsevæskebeholderen.



1. Bremsevæskebeholder for brems bak

Fylle på bremsevæske

1. Rengjør påfyllingslokket.

⚠ ADVARSEL

Rengjør påfyllingslokket før du fjerner det slik at du unngår forurensning av bremsesystemet.

2. Ta av lokket på beholderen.
3. Fyll på væske etter behov ved bruk av en ren trakt. **Ikke fyll for mye.**

Inspeksjon, vedlikehold og reparasjon av bremseser må utføres av en autorisert Can-Am Off-Road-forhandler.

1. Følgende bør du imidlertid kontrollere mellom besøkene hos forhandler:
 - bremsevæsknivå
 - om bremsesystemet har væskelekkasje
 - om bremsene er rene

STELL AV KJØRETØYET

Rengjøring og beskyttelse

MERKNAD

Bruk aldri høytrykksspyler til å vaske kjøretøyet. BRUK ALLTID LAVT TRYKK (for eksempel en hageslange). Høyt trykk kan skade elektriske og mekaniske komponenter.

Vær spesielt oppmerksom på steder der saltvann, søle eller rusk kan samle seg opp og potensielt forårsake:

- Brann
- Slitasje
- Forstyrrelse
- Korrosjon.

Listen omfatter, men er ikke begrenset til følgende:

- Rundt eksossystemet og mellom eksospotten og dekslet på eksospotten
- Under og rundt drivstofftanken
- Radiator
- Støtdempere
- Rundt differensialene foran og bak
- Rundt og under motoren og girkassen
- På innsiden av hjulene
- Oppe på beskyttelsesplater

⚠ ADVARSEL

Oppsamlet rusk kan føre til kjøretøybrann når eksosystemet er varmt og rusket er tørt.

I noen tilfeller kan dette resultere i alvorlig skade på eiendom, personskader eller til og med dødsfall.

Rengjør området rundt eksosystemet ofte og regelmessig når du kjører i myr, søle, høy eller dødt løv.

I andre situasjoner kan du rengjøre i henhold til kravene i vedlikeholdsplanen.

hver bruksdag for å beskytte det og dets komponenter.

Smøring av metaldeler anbefales sterkt.

Bruk smøremiddel med antirust eller tilsvarende.

XPS-smøremiddel og korrosjonshemmende middel

Lakkerte deler som er skadet, bør lakkeres på riktig måte for å beskytte mot rust.

Vask chassiset med varm såpevannløsning (bruk bare mildt rengjøringsmiddel) hvis det er nødvendig. Bruk voks som ikke inneholder slipemiddel.

MERKNAD

Rengjør aldri plastdeler med sterkt rengjøringsmiddel, avfetningsmiddel, tynner, acetone eller lignende.

Beskytt kjøretøyet med et deksel for å hindre oppsamling av støv under lagring.

MERKNAD

Kjøretøyet må lagres på et kjølig og tørt sted og dekkes med en presenning som ikke er gjennom-siktig. Det vil hindre at solstråler og smuss påvirker plastkomponenter og kjøretøyets finish.

Hvis kjøretøyet brukes i saltvannsmiljø, må det spyles med ferskvann etter

Ikke-kompatible rengjøringsmidler

Materialtype	ikke-kompatible rengjøringsmidler
Polypropylen	<ul style="list-style-type: none"> - Alle petroleumbaserte rengjøringsmidler - XPS ATV finishing spray - XPS ATV cleaning kit (inneholder ovennevnte XPS ATV Finishing Spray)

Kompatible rengjøringsmidler

Materialtype	Kompatible rengjøringsmidler
Polypropylen	<ul style="list-style-type: none"> - XPS ATV wash - Såpevann

OPPBEVARING OG KLARGJØRING FØR SESONGSTART

Hvis kjøretøyet ikke skal brukes i løpet av 4 måneder eller mer, må det lagres på riktig måte.

Hvis kjøretøyet ikke skal brukes i løpet av 21 dager eller mer, frakoples den SVARTE (-) batterikabelen.

Bruk av lavstrøms vedlikeholdslader anbefales for å holde batteriet fulladet.

Når du skal bruke kjøretøyet etter lagring, er det nødvendig med en klargjøring.

Kontakt en autorisert Can-Am Off-road-forhandler, et autorisert verksted eller en annen kompetent person som kan utføre korrekt klargjøring.

Når du leser denne brukerhåndboken, må du huske at:



ADVARSEL

Tegn på en potensiell fare som, hvis den ignoreres, kan resultere i alvorlig eller dødelig personskade.

Denne siden er blank med
hensikt

TEKNISK INFORMASJON

IDENTIFIKASJON AV KJØRETØYET

Kjøretøyets hovedkomponenter (motor og ramme) identifiseres via ulike serienumre. Hvis det noen gang blir nødvendig å finne disse numrene for garantiformål eller for å spore kjøretøyet ditt hvis det blir stjålet. Det kreves at autoriserte Can-Am Off-Road-forhandlere ber om disse numrene for å fremsette garantikrav på korrekt måte. Vi anbefaler på det sterkeste at du skriver ned alle serienumre på kjøretøyet ditt og oppgir dem til forsikringsselskapet ditt.

Kjøretøyets identifikasjonsnummer

VIN står på den lovpålagte platen som sitter under setet og på VIN-dekalen.

Bombardier Recreational Products Inc. 

- 1 → TXX
- 2 → eXXXXXXXXXXXXXXXXXX
- 3 → XXXXXXXXXXXXXXXXXXX
- 4 → XXXX kg
- 5 → A-1: XXX kg
- 6 → A-2: XXX kg
- 7 → A-3: XXX kg

	T-1	T-2	T-3
B-1	XXX kg	XXX kg	XXX kg
B-2	XXX kg	XXX kg	XXX kg

LOVPÅLAGT PLATE

- 1: Kategori
- 2: Typegodkjenningnummer
- 3: VIN
- 4: Tillat totalvekt på kjøretøyet
- 5-7: Tillatt totalvekt per aksel

B-1: Tillatt slepevekt på hengerfestet, tilhenger uten brems

B-2: Tillatt slepevekt på hengerfestet, tilhenger med brems

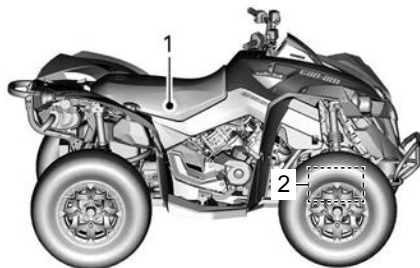
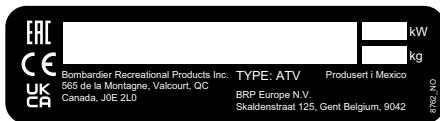

1. VIN-skilt – På rammen under setet
2. Stemplet VIN – På høyre side under fremre differensial

Motorens identifikasjonsnummer (EIN)

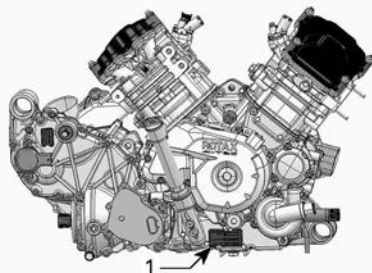

TYPEBILDE – HØYRE SIDE AV MOTOREN

1. Motorens identifikasjonsnummer (EIN)

Samsvarsdekal

Direktiv (EU) 2016/1628 som gjelder mobile kjøretøy ikke på vei

Kjøretøy som overholder direktiv (EU) 2016/1628 (NRMM) er identifisert på motorens ventilløkk og på rammen under setet.

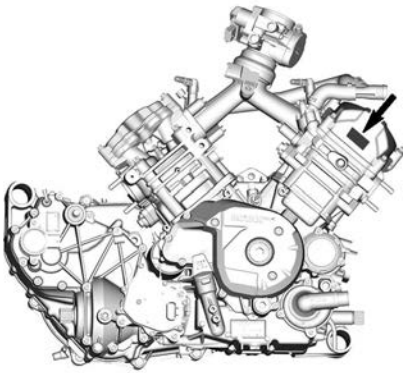

TYPISK

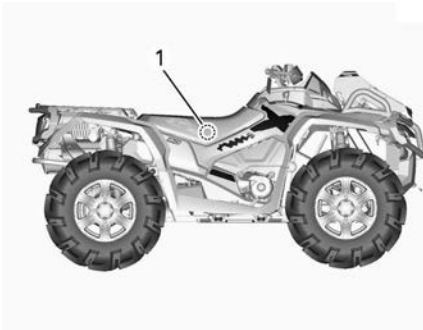

TYPISK

1. NRMM skilt – På rammen under setet.

8639_NO 	Rotax NRSC G1 CO2 g/kWh: XXXX
	# MXXXXXXXX
	Produksjonsdato: MM-ÅÅÅÅ
	Familietype: XXXXXX
	e13 AT1/P V-####

TYPISK

NRMM-IDENTIFIKASJONSDEKAL

MERK:

Modifikasjoner på motoren eller komponentene gjør EU-typegodkjenningen ugyldig for denne spesielle motoren.

Samsvar for tilhengerfestet

Denne dekalen sitter på tilhengerfestet.





55R - 01 4385
D = 4,48 kN S = 75 kg

KLASSE A50-X
704906869_NO

Kategori 1-kjøretøy

Denne dekalen sitter på drivstofflokket.

KATEGORI 1

Førerhuset gir ingen beskyttelse mot helseskadelige stoffer.

Kategori 1

EN 15695 - 1

704906301_NO

Oktantall for drivstoff

Denne dekalen sitter i nærheten av drivstofflokket.



Dekaler med teknisk informasjon

Vedlikehold av luftfilter

VEDLIKEHOLD AV LUFTFILTER

VEDLIKEHOLD MÅ UTFØRES SLIK DET ER SPESIFISERT I BRUKERHÅNDBOKEN. VEDLIKEHOLD AV LUFTFILTERET BØR UTFØRES OFTERE UNDER MER EKSTREME (STØVETE) FORHOLD.

AIR FILTER MAINTENANCE

MAINTENANCE MUST BE PERFORMED AS SPECIFIED IN THE OPERATOR'S GUIDE. AIR FILTER MAINTENANCE SHOULD INCREASE IN FREQUENCY IN MORE SEVERE (DUSTY) CONDITIONS.

707800373_NO

SITTER UNDER SETET

Piktogram for parkeringsposisjon

Dette piktogrammet sitter rett ved siden av girskiftmønsteret.



Bremsevæskepiktogram

Dette piktogrammet sitter i nærheten av alle bremsevæskebeholdere.



Plassering av smørenippel – fjæring foran

Disse dekalene sitter på de nedre opphengsarmene, nær rammen.

De viser antallet tilgjengelige smørenipler.

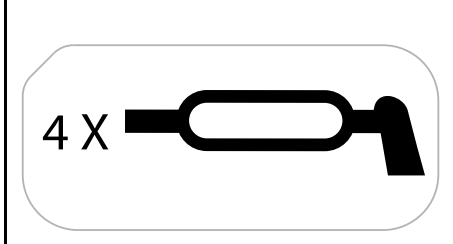

Plassering av smørenippel – fjæring bak

Disse dekalene sitter på de bakre armene, nær hjulene.

De viser antallet tilgjengelige smørenipler.

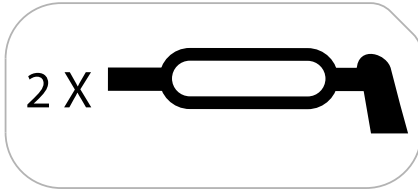

Piktogram for løftepunkter

Disse dekalene sitter der det skal settes en jekk (for å løfte) eller en bukk (for å støtte) kjøretøyet.

Du finner plasseringen av løftepunkter og løfteprosedyrer i *Instrukser for løfting av kjøretøyet*.

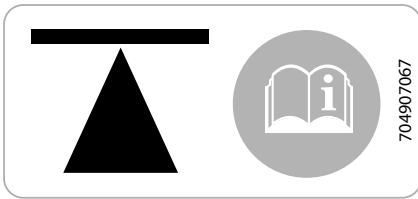

RADIOFREKVENNS DIGITALT KODET SIKKERHETSSYSTEM (RF D.E.S.S. NØKKEL)

Denne enheten er i samsvar med FCC del 15 og den lisensfritatte RSS-standarden RSS-210 fra Industry Canada. Driften er avhengig av følgende to vilkår: (1) denne enheten skal ikke forårsake skadelig interferens, og (2) denne enheten må håndtere eventuell interferens som mottas, inkludert interferens som kan forårsake uønsket drift.

Endringer eller modifikasjoner som ikke er uttrykkelig godkjent av parten som er ansvarlig for overholdelse, kan frata brukeren retten til å bruke utstyret.

IC-registreringsnummer: 12006A-M01456

FCC ID: 2ACERM01456

Vi, parten som er ansvarlig for overholdelse, erklærer under vårt eneansvar at utstyret er i samsvar med bestemmelsene i følgende rådsdirektiv: 2014/53/EU. Utstyret overholder essensielle krav og andre relevante vilkår. Produktet er i samsvar med følgende direktiver, harmoniserte standarder og forskrifter: Direktiv for radioutstyr (RED) 2014/53/EU og harmoniserte standarder: EN 300 330-2, EN 60950-1.

FORSKRIFTER FOR STØYUTSLIPPSKONTROLLSYSTEMET (CANADA/ USA)

Det er forbudt å foreta ulovlige endringer på støykontrollsystemet!

U. S. føderal lovgivning og kanadiske lokale myndigheter kan forby følgende handlinger eller det som forårsaker dem:

1. Hvis systemet fjernes eller settes ut av drift av andre årsaker enn vedlikehold, reparasjon eller utskifting av innretninger eller designelementer som er innebygd i et nytt kjøretøy for støykontroll før salg eller levering til sluttkunden mens det er i bruk eller
2. Bruk av kjøretøyet etter at slike innretninger eller designelementer har blitt demontert eller satt ut av drift.

Følgende handlinger regnes som ulovlige endringer:

1. Fjerning eller endring eller punktering av lydtemperen eller en hvilken som helst motorkomponent som har som funksjon å fjerne motorens eksosgasser.
2. Fjerning, endring eller punktering av deler i innsugssystemet.
3. Utskifting av bevegelige deler i kjøretøyet eller deler av eksos- eller innsugssystemet med andre deler enn spesifisert av produsenten.
4. Manglende vedlikehold.

VERDIER FOR STØYUTSLIPP OG VIBRASJON (ALLE LAND UNNTATT CANADA/USA)

Støy og vibrasjon			
Lydnivå (dB(A)) utvendig I henhold til vedlegg II (EU) 2018/985	I ro	650	79 dB (A)
		1000	80 dB (A)
	I bevegelse	650	84 dB (A)
		1000	85 dB (A)
Lydnivå (dB (A)) som oppfattet av fører I henhold til vedlegg XIII (EU) 1322/2014		650	76 dB (A)
		1000	76 dB (A)
Setevibrasjon I henhold til vedlegg XIV (EU) 1322/2014		650	0,51 m/s ²
		1000	0,89 m/s ²

EU-SAMSVARSERKLÆRING



565 de la Montagne Street
Valcourt (Québec) J0E 2L0
Canada
www.brp.com

EU-samsvarserklæring

Autorisert representant: BRP Europe N.V., Skaldenstraat 125, Gent, Belgia, 9042

Denne konformitetsdeklarasjonen er utgitt under produsentens eneansvar.

Den undertegnede, som representerer produsenten, erklærer herved at modell år **2023 ATV (All Terrain Vehicle)** merket med **CE**-merket og et 17-tegns VIN-nummer strukturert som **3JBxxxxxPxxxxxxx** under de kommersielle navnene **Can-Am Outlander** og **Can-Am Renegade** overholder alle aktuelle bestemmelser for følgende direktiver og forskrifter:

Maskindirektivet (MD) 2006/42/EC med endringer opp til og med forskriften (EU) 2019/1243	CISPR 12100:2010 og EN 15997-2011
Forskrift om gassforurensninger fra mobile, ikke-veigående maskiner (NRMM) (EU) 2016/1628 med endringer opptil og med forskriften (EU) 2020/1040	Kategori ATS, Utslippsgrenser for trinn V
Elektromagnetisk kompatibilitet (EMC)-direktivet 2014/30/EU med endringer til og med forskriften (EU) 2018/1139	CISPR 12:2007/A1:2009 & IEC 61000-6-1:2016 eller UN R10.04 eller nyere versjon
Batteridirektivet 2006/66/EC med endringer opp til og med direktiv (EU) 2018/849, og forskriften (EU) 1103/2010 om merking av batterikapasitet	EN 50342-7:2015
Radioutstyr (RED)-direktivet 2014/53/EU med endringer til og med forskriften (EU) 2018/1139 (Hvis montert med radiofrekvensnøkkel (RF) D.E.S.S.)	Para. 3.1a: IEC 62368-1:2014 Para. 3.1b: CISPR 25:2016 og ISO 11452-2:2004 Para. 3.2: ETSI EN 300 330 V2.1.1:2017

Renald Plante, Ing.
Direktør, produktutvikling, Can-Am ATV og Spyder
Bombardier Recreational Products Inc.

Valcourt, QC, Canada

9. mai 2022

skidoo LYNX SEVADO EVIRUDE ROTAX CAN-AM



565 de la Montagne Street
Valcourt (Québec) J0E 2L0
Canada
www.brp.com

Storbritannia samsvarserklæring

Autorisert representant: BRP Recreational Products UK Ltd.,
Castle Chambers, 43 Castle Street, Liverpool, L2 9SH

Denne konformitetsdeklarasjonen er utgitt under produsentens eneansvar.

Den undertegnede, som representerer produsenten, erklærer herved at modell år **2023 ATV (All Terrain Vehicle)** merket med **UK** -merket og et 17-tegns VIN-nummer strukturert som **3JBxxxxxPxxxxxxx** under de kommersielle navnene **Can-Am Outlander** og **Can-Am Renegade** overholder alle aktuelle bestemmelser for følgende lovpålagte instrumenter:

Forskrifter om forsyning av maskiner (sikkerhet) 2008, UK SI 2008/1597 med endringer opp til og med SI 2020/1112	CISPR 12100:2010 og EN 15997-2011
Forskrift om utslipp fra mobile maskiner som ikke er på veier (typegodkjenning og utslipp av gasser og partikler) 2018, UK lovpålagte instrumenter 2018/764 med endringer opp til og inkludert instrument 2020/1393	Kategori ATS, Utslippsgrenser for trinn V
Forskrift om elektromagnetisk kompatibilitet 2016, UK lovpålagte instrumenter 2016/1091 med endringer opp til og inkludert instrument 2020/1112	CISPR 12:2007/A1:2009 & IEC 61000-6-1:2016 eller UN R10.04 eller nyere versjon
Forskrift om batterier og akkumulatører (markedsføring) 2008, UK lovpålagte instrumenter 2008/2164 med endringer opp til og inkludert instrument 2020/904	EN 50342-7:2015
Forskrift om elektromagnetisk kompatibilitet 2017, UK lovpålagte instrumenter 2017/1206 med endringer opp til og inkludert instrument SI 2020/1112 (Hvis montert med radiofrekvensnøkkel (RF) D.E.S.S.)	Para. 3.1a: IEC 62368-1:2014 Para. 3.1b: CISPR 25:2016 og ISO 11452-2:2004 Para. 3.2: ETSI EN 300 330 V2.1.1:2017

Renald Plante, Ing.
Direktør, produktutvikling, Can-Am ATV og Spyder
Bombardier Recreational Products Inc.

Valcourt, QC, Canada

9. mai 2022

ski-doo LYNX SEVADO EVINRUDE ROTAX CAN-AM

**Er tom for eurasisk samsvar
merk hvis aktuelt**

Denne siden er blank med
hensikt

TEKNISKE SPESIFIKASJONER

TEKNISKE SPESIFIKASJONER

MOTOR		
Motortype		ROTAX®, 4-takt, 2-sylinder (V-twin), væskeavkjølt
Ventilrekke		4 ventiler/sylinder (mekanisk justering), enkel overliggende kamaksel (SOHC) med registerkjede
Ventilklaring	Innsug	0,06 til 0,14 mm (0,0024 til 0,0055 tommer)
	Eksos	0,11 til 0,19 mm (0,043 til 0,075 tommer)
Boring	650	82 mm (3,23 tommer)
	1000	91 mm (3,58 tommer)
Slaglengde	650	61,5 mm (2,42 tommer)
	1000	75 mm (2,95 tommer)
Slagvolum	650	650 cm ³ (39,7 tommer ³)
	1000	976 cm ³ (59,6 tommer ³)
Eksossystem		Katalysator
Luffilter		Syntetisk papirfilter med skum

SMØRESYSTEM			
Type		Våt sump. Utskiftbar oljefilterinnsats	
Oljefilter		BRP Rotax papirtype, utskiftbart	
Motorolje	Kapasitet (oljeskift med filter)		2,0 l (2,1 qt (liq.,US))
	Anbefalt XPS-olje	Generelt formål	5W40 syntetisk blandingsolje
		Kald temperatur	0W40 syntetisk olje
		Varm temperatur	10W50 syntetisk olje

SMØRESYSTEM		
	Alternativ olje hvis XPS-produktene ikke er tilgjengelige	5W40 eller 10W50 motorolje som innfrir kravene for API-klassifiseringen SN eller JASO MA2

KJØLESYSTEM		
Kjølevæske	Anbefalt XPS-kjølevæske	XPS forhåndsblandet kjølevæske for lang levetid
	Alternativ hvis XPS-produkt ikke er tilgjengelig	Etylenglykol/vann-blanding (50 % / 50 %) eller kjølevæske spesielt beregnet for aluminiumsmotorer
	Kapasitet	3,5 l (0,92 gal (liq.,US))

GIRKASSE	
Type	CVT (Continuously Variable Transmission – kontinuerlig variabel girkasse), underordnet gir med L/H/N/R/P, standard motorbrems
Oppstarturtall	1800 o/min ± 100 o/min

GIRKASSE		
Type	To girrområder (HI-LO) med parkering, fri og revers	
Girkasseolje	Kapasitet	450 ml (15,22 fl oz(US))
	Anbefalt XPS-olje	XPS 75W140 syntetisk girolje
	Alternativ hvis XPS-produkt ikke er tilgjengelig	75W140 API GL-5 syntetisk girolje

ELEKTRISK SYSTEM		
Magnetgeneratoreffekt		650 W ved 6000 O/MIN
Type tenningsystem		IDI (Inductive Discharge Ignition)
Tenningsinnstilling		Ikke justerbar
Tennplugg	Mengde	2

ELEKTRISK SYSTEM		
	Modell og type	NGK DCPR8E eller tilsvarende
	Åpning	0,8 til 0,9 mm (0,031 til 0,035 tommer)
Begrenserinnstilling motors OPM	Fremover	8000 o/min \pm 100 o/min
	Revers	15 km/t (9 MPH) (uten overstyring)
Batteri	Type	Vedlikeholdsfritt
	Spenning	12 volt
	Nominell klassifisering	18 A·h
	Strømstartereffekt	0,7 KW
Frontlys	Høy	Lysdioder
	Lav	Lysdioder
Baklys		2 x 5/21 W
Blinklys	Foran	Lysdioder
	Bakre	4 x 10 W
Posisjonslys	Foran	Lysdioder
	Bakre	2 x 5 W
Nummerskiltlys		1 x 10 W
Sikringer		Se <i>Sikringer</i> i <i>Vedlikehold</i>

DRIVSTOFFSYSTEM		
Drivstofftilførsel		Elektronisk drivstoffinnsprøytning (EFI), 46 mm spjeldhus, 1 injektor per sylinder
Drivstoffpumpe	Type	Elektrisk (i drivstofftank)
Tomgangshastighet		1250 o/min \pm 100 o/min
Drivstoff	Type	Vanlig blyfri bensin Se <i>Drivstoffkrav</i>
	Minimum oktantall	91 RON eller 95 E10 RON
Drivstofftankkapasitet		20,5 l (5,4 gal (liq.,US))
Gjenværende drivstoff når drivstofflampen slås PÅ		\pm 5 l (1,3 gal(liq.,US))

DRIVSYSTEM		
Type styringssystem		Valgbar 2WD/4WD
Frontdrivverk		Visco ABS, åpen differensial med BTC (Bremsekraftkontroll)
Forhold frontdrivverk		3,6:1
Bakre drivverk		Spiralkjeglehjul / akseldrevet sluttoverføring
Forhold bakre drivverk		3,6:1
Differensialolje foran	Kapasitet	500 ml (17 fl oz (US))
	Anbefalt XPS-olje	XPS 75W90 syntetisk girolje
	Alternativ hvis XPS-produkt ikke er tilgjengelig	75W90 API GL-5 syntetisk girolje
Olje på sluttoverføringen bak	Kapasitet	250 ml (8,45 fl oz(US))
	Anbefalt XPS-olje	XPS 75W140 syntetisk girolje
	Alternativ hvis XPS-produkt ikke er tilgjengelig	75W140 API GL-5 syntetisk girolje
Fett for CV-aksel		XPS CV-leddfett eller tilsvarende
Fett for mellomaksel		XPS-fett for drivaksel eller tilsvarende
FJÆRING FORAN		
Opphengstype		Dobbel opphengsarm med geometri som demper «dykking», og eksternt stabilisatorstag
Fjæringsbevegelse		23,3 cm (9,2 tommer)

FJÆRING FORAN			
Støtdemper	Ant		2
	Type	Basismodell	HPG
		X xc	Fox RC2-støtdemper med piggyback-beholder og justering av kompresjons- og returdemping for to hastigheter.
Forspenningsjustering			Med gjenger

FJÆRING BAK			
Opphengstype		TTI (Torsional Trailing arm Independent) – eliminerer skrubb og hjulhelling) med eksternt stabilisatorstag	
Fjæringsbevegelse		25,1 cm (9,9 tommer)	
Støtdemper	Ant		2
	Type	Basismodell	HPG
		X xc	Fox RC2-støtdemper med piggyback-beholder og justering av kompresjons- og returdemping for to hastigheter.
Forspenningsjustering			Med gjenger

BREMSER			
Type		Hydrauliske skivebrems med ABS	
Forbrems	Ant		2
	Type	214 mm ventilerte (cross-drilled) skivebrems med hydrauliske bremseklaver med to stempler	
Bakbrems	Ant		1
	Type	214 mm ventilert (cross-drilled) skivebrens med hydraulisk bremseklave med to stempler	

BREMSE		
Bremsevæske	Kapasitet	340 ml (11,5 fl oz(US))
	Type	DOT 4
Kaliper	Flytende tvillingstempler (2 x 26 mm)	
Bremseklossmateriale	Organisk	
Minste bremseklosstykkelse	1 mm (0,04 tommer)	
Minste bremsekivetykkelse	4,0 mm (0,157 tommer)	
Maksimal bremsekivevridning	0,2 mm (0,01 tommer)	

DEKK		
Trykk	Anbefalt dekktrykk finner du på dekketiketten. Se delen <i>Viktige dekaler på produktet</i> for plasseringen.	
Minimumsdybde dekkprofil	3 mm (0,118 tommer)	
Størrelse	Foran	205/80R-12 (25x8R-12)
	Bakre	280/60R-12 (25x11R-12)

FELGER		
Type	Basismodell	Støpt aluminium
	X xc	Aluminium med dekkvulstlås
Felgstørrelse	Foran	30,5 x 15,2 cm (12 x 6 tommer)
	Bakre	30,5 x 19,1 cm (12 x 7,5 tommer)
Sporforskyvning	Foran	41,2 mm (1,6 tommer)
	Bakre	51 mm (2 tommer)
Tiltrekkingsmoment, hjulmutter	80 ± 5 Nm (59 ± 4 lbf-ft)	

DIMENSJONER		
Total lengde		218,4 cm (86 tommer)
Total bredde		121,9 cm (48 tommer)
Total høyde		124 cm (49 tommer)
Akselavstand		129,5 cm (51 tommer)
Sporvidde	Foran	102 cm (40,2 tommer)
	Bakre	97,5 cm (38,4 tommer)
Bakkeklaring		26,7 cm (10,5 tommer)

VEKT OG LASTEKAPASITET		
Tørrvekt	650	375 kg (825 pund)
	1000	375 kg (825 pund)
Kapasitet bagasjeområde bak		23 kg (50 pund)
Lastekapasitet oppbevaringsrom bak		Oppbevaringsrom bak ikke tilgjengelig
Totalt tillatt kjøretøybelastning (inkludert fører, all annen belastning og eventuelt tilbehør)		141 kg (310 pund)
Vektfordeling per aksel Foran/Bak (%)		49/51
Slepekapasitet	Tilhenger med bremses	660 kg (1 455 pund)
	Tilhenger uten bremses	395 kg (871 pund)
Tilhengerfestekapasitet		75 kg (165 pund)

DELEKATALOG

DELEKATALOG PÅ NETT

Delekatalogen du trenger for din Can-Am ATV er tilgjengelig på nettstedet vårt:

www.epc.brp.com

FEILSØKING

RETNINGSLINJER FOR FEILSØKING

Motoren dreies ikke rundt

1. Motorstoppbryter.

- Kontroller at motorstoppbryteren står på PÅ.

2. Tenningsbryter (utstyrsavhengig).

- Drei tenningsnøkkelen til ON (Start).

3. D. E. S. S-nøkkelen er ikke satt inn i D. E. S. S-kontakten (utstyrsavhengig).

- Sett D.E.S.S.-nøkkelen på D.E.S.S.-kontakten.

4. Det digitale displayet viser BAD KEY (dårlig nøkkel) (modeller utstyrt med D.E.S.S.).

- Feil D.E.S.S.-nøkkel. Bruk den riktige nøkkelen for dette kjøretøyet.

5. Giret står ikke i PARKERING eller NØYTRAL.

- Sett giret i PARKERING eller NØYTRAL, eller trykk inn bremsehåndtaket.
- Trykk på bremsehendelen

6. En sikring har gått.

- Undersøk tilstanden til hovedsikringen.

7. Svakt batteri eller løse tilkoblinger.

- Kontroller ladesystemet.
- Kontroller tilkoblinger og kontakter.
- Få kontrollert batteriet.
- Kontakt en autorisert Can-Am Off-Road-forhandler.

8. Svak startmotor eller løse tilkoblinger.

- Kontroller startermotorens tilkoblinger.
- Kontroller starterrelé.

Motoren dreies rundt, men starter ikke

1. Rå motor (tennplugg som tas ut, er våt).

- Se Rå motor i Spesielle prosedyrer.

2. Ikke noe drivstoff til motoren (tennplugg som tas ut, er tørr).

- Kontroller drivstoffnivået.
- Kontroller sikringen og releet til drivstoffpumpen.
- Det kan være feil på drivstoffpumpen.
- Hvis motoren ikke starter, kontakt en autorisert Can-Am Off-Road-forhandler, et autorisert verksted eller en annen kompetent person som kan utføre vedlikehold, reparasjoner eller utskiftninger.

3. Tennplugg/tenning (ingen gnist).

- Undersøk tilstanden til injektorene/tenningssikringen.
- Ta ut tennpluggen, og koble på tennspolen igjen.
- Start motoren med tennpluggen i kontakt med motoren, men hold den unna tennplugghullet. Hvis det ikke vises noen gnist, skifter du tennpluggen.
- Hvis problemet vedvarer, må du få service utført av en autorisert Can-Am Off-Road-forhandler, et verksted eller en person du selv velger for vedlikehold, reparasjoner eller utskiftinger

4. CHECK ENGINE (kontroller motor)-indikatorlampen lyser og det digitale displayet viser KONTROLLER MOTOR.

- Kontakt en autorisert Can-Am Off-Road-forhandler, et autorisert verksted eller en annen kompetent person som kan utføre vedlikehold, reparasjoner eller skifte deler.

5. Motoren er i en beskyttet modus (nødmodus).

- CHECK ENGINE (kontroller motor)-indikatorlampen lyser, og det digitale displayet viser KONTROLLER MOTOR. Kontakt en autorisert Can-Am Off-Road-forhandler, et autorisert verksted eller en annen kompetent person som kan utføre vedlikehold, reparasjoner eller utskiftinger.

Motoren mangler akselerasjon eller kraft

1. Smuss eller skade på tennplugg.

- Se Motoren dreies rundt, men starter ikke.

2. For lite drivstoff til motoren.

- Se Motoren dreies rundt, men starter ikke.

3. Motoren overopphetes. (CHECK ENGINE (kontroller motor)-indikatorlampen tennes og HI TEMP (høy temperatur) vises på det digitale displayet.)

- Se Motoren overopphetes.

4. Tilstoppet eller skittent luftfilter/luftfilterhus.

- Kontroller luftfilteret og rengjør ved behov.
- Kontroller om det er avsetninger i filterhusets avtapping.
- Kontroller luftinntaksrørets plassering.

5. Skitten eller utslitt CVT-enhet.

- Kontakt en autorisert Can-Am Off-Road-forhandler.

6. Motoren er i en beskyttet modus (nødmodus).

- Se etter meldinger på det digitale displayet.
- CHECK ENGINE (kontroller motor)-indikatorlampen lyser, og det digitale displayet viser KONTROLLER MOTOR eller NØDMODUS. Kontakt en

autorisert Can-Am Off-Road-forhandler, et autorisert verksted eller en annen kompetent person som kan utføre vedlikehold, reparasjoner eller utskiftinger.

Motoren overopphetes

1. Lite kjølevæske i kjølesystem.

- Kontroller kjølevæsken i motoren. Se Bekreftede kjølevæske i motoren under Vedlikeholdsprosedyrer.

2. Skitne radiatorribber.

- Se Undersøke radiatoren under Vedlikeholdsprosedyrer om rengjøring av radiatorribber.

3. Kjølevifte fungerer ikke.

- Sjekk sikringen eller releet for kjøleviften. Se Sikringer under Vedlikeholdsprosedyrer. Hvis sikringen er i orden, kontakt en autorisert Can-Am Off-Road-forhandler, et autorisert verksted eller en annen kompetent person som kan utføre vedlikehold, reparasjoner eller utskiftinger.

Tilbaketening i motor

1. Lekkasje i eksossystemet.

- Kontakt en autorisert Can-Am Off-Road-forhandler, et autorisert verksted eller en annen kompetent person som kan utføre vedlikehold, reparasjoner eller skifte deler.

2. Motoren blir for varm.

- Se Motoren mangler akselerasjon eller kraft.

3. Tenningsinnstillingen er feil, eller det er feil i tenningsystemet.

- Kontakt en autorisert Can-Am Off-Road-forhandler, et autorisert verksted eller en annen kompetent person som kan utføre vedlikehold, reparasjoner eller skifte deler.

Motoren feiltenner

1. Skitten/skadet/utslitt tennplugg.

- Rengjør/kontroller tennplugg og varmeklasse. Skift ut hvis det er nødvendig.

2. Vann i drivstoffet.

- Tapp av drivstoffsystemet, og fyll på med nytt drivstoff.

Kjøretøyet kan ikke oppnå full hastighet

1. Motorproblemer.

- Se Motoren mangler akselerasjon eller kraft.

2. Bremslåsespak innkoplet.

- *Kontroller at bremslåsespaken er fullstendig utkoplet.*

3. Tilstoppet eller skittent luftfilter.

- *Kontroller luftfilteret og rengjør ved behov.*
- *Kontroller om det er avsetninger i filterhusets avtapping.*
- *Kontroller luftinntaksrørets plassering.*

4. Skitten eller utslitt CVT-enhet.

- *Kontakt en autorisert Can-Am Off-Road-forhandler.*

5. Motoren er i en beskyttet modus (nødmodus).

- *Se etter meldinger på det digitale displayet.*
- *CHECK ENGINE (kontroller motor)-indikatorlampen lyser, og det digitale displayet viser KONTROLLER MOTOR eller NØDMODUS. Kontakt en autorisert Can-Am Off-Road-forhandler, et autorisert verksted eller en annen kompetent person som kan utføre vedlikehold, reparasjoner eller utskiftinger.*

Girspaken er vanskelig å flytte

1. Girene er i en posisjon som hindrer girspaken fra å fungere.

- *Skyv kjøretøyet frem og tilbake for å flytte girene i transmisjonen slik at girspaken kan brukes.*

2. Skitten eller utslitt CVT-enhet.

- *Kontakt en autorisert Can-Am Off-Road-forhandler.*

Turtallet øker, men kjøretøyet beveger seg ikke

1. Giret står i PARKERING eller NØYTRAL.

- *Velg R, HI eller LO.*

2. Skitten eller utslitt CVT-enhet.

- *Kontakt en autorisert Can-Am Off-Road-forhandler.*

3. Vann i CVT-huset.

- *Kontakt en autorisert Can-Am Off-Road-forhandler.*











Redusert servostyring



1. Når den dynamiske servostyringen utsettes for vedvarende, vanskelige styreforhold, kan servostyringen bli redusert for å beskytte systemet.

- *Når belastningen reduseres, gjenopprettes normal servostyring.*

- 2. CHECK ENGINE (kontroller motor)-indikatorlampen LY-SER og det digitale displayet viser KONTROLLER DPS**
- *Kontakt en autorisert Can-Am Off-Road-forhandler, et autorisert verksted eller en annen kompetent person som kan utføre vedlikehold, reparasjoner eller skifte deler.*

MELDINGER PÅ DIGITALT DISPLAY

Melding	Kontrolllampe(r) PÅ	Lydalarm	Beskrivelse
DÅRLIG NØKKE		Ingen	Angir at du har satt inn feil tenningsnøkkel, og at du må bruke riktig tenningsnøkkel eller D.E.S.S.-nøkkelen for dette kjøretøyet. Det kan også hende at tenningsnøkkelen har dårlig kontakt, og da må du ta ut og rengjøre nøkkelen.
DESS-NØKKE IKKE GJENKJENT		Ingen	Det er mulig at det er dårlig kontakt. Ta ut og rengjør nøkkelen.
PARK BRAKE (parkeringsbrems)		Ingen	Vises hvis bremselåsespaken er innkople
LAV BATT SPENNING		Ingen	Lav batterispenning. Kontroller batteriets spenning og ladesystemet.
HØY BATTSP		Ingen	Høy batterispenning. Kontroller batteriets spenning og ladesystemet.
LOW OIL (1)		Enkelt – lang	Lavt oljetrykk. Stopp motoren umiddelbart.
Tom for olje		Summer 2 sekunder PÅ og 15 minutter AV	Tom for motorolje, stopp motoren umiddelbart.
HI TEMP		Enkelt – lang	Hvis motoren blir for varm, se <i>OVEROPPHETING AV MOTOR</i> i <i>Feilsøking</i>
LIMP HOME		Enkelt – lang	Alvorlig skade på motoren som kan endre normal drift av motoren. Indikatorlampen for KONTROLL AV MOTOR vil også blinke. Se under <i>Feilsøking</i> .
CHECK ENGINE		Ingen	Motorfeil, Indikatorlampen for KONTROLL AV MOTOR vil også LYSE. Se under <i>Feilsøking</i> .
INGEN ECM-KOMMUNIKASJON		Ingen	Kommunikasjonsfeil mellom speedometeret og motorkontrollmodulen (ECM).

SJEKK DPS		Ingen	Indikerer at dynamisk servostyring (DPS) ikke fungerer som den skal. Kontakt en autorisert Off-road Can-Am-forhandler.
MAINTENANCE REQUIRED		Ingen	Vises i instrumentet når kjøretøyet trenger vedlikehold
TPS FAULT PRESS OVERRIDE BUTTON TO LIMP HOME		Ingen	Gasspeldstillingsføleren fungerer ikke som den skal. Kontakt en autorisert OFF-road Can-Am-forhandler, et autorisert verksted eller en annen kompetent person som kan utføre vedlikehold, reparasjoner eller utskiftinger.
FREMRE DIFFERENSIALSPERRE – LÅSE OPP	Ingen	Dobbel – kort	Fremre differensialsperré låses opp.
SPORTSMODUS AKTIV	<i>SPORT</i>	Enkelt – kort	SPORT-modus er nå valgt.

MERKNAD

(1) Hvis meldingen og lampen for motorkontroll fremdeles vises etter at motoren har startet, må du stoppe motoren. Kontroller motoroljenivået. Fyll på hvis nødvendig. Hvis oljenivået er i orden, må du kontakte en autorisert Can-Am Off-Road-forhandler, et autorisert verksted eller en annen kompetent person som kan utføre vedlikehold, reparasjoner eller utskiftinger. Se den inkluderte utslippsrelaterte garantien US EPA for informasjon om garantikrav. Ikke bruk kjøretøyet før det er reparert.

GARANTI

BRPS BEGRENSEDE GARANTI I USA OG CANADA: 2023 CAN-AM® ATV

OMFANGET AV DEN BEGRENSEDE GARANTIEN

Bombardier Recreational Products Inc. ("BRP") garanterer at 2023 Can-Am ATV-er som selges av en autorisert Can-Am ATV-forhandler (som definert her) i De forente stater ("USA") og i Canada, ikke har material- eller produksjonsfeil i løpet av perioden og under de vilkårene som beskrives nedenfor. Denne begrensede garantien vil bli ugyldig hvis: (1) ATV-en er eller har vært brukt til kappkjøring eller annen konkurransepreget aktivitet, på et hvilket som helst tidspunkt, også av den tidligere eieren, eller (2) ATV-en har blitt endret eller modifisert på en slik måte at det påvirker driften, yteevnen eller holdbarheten på en negativ måte eller slik at tilsiktet bruk er endret.

Deler og tilbehør som ikke er installert fra fabrikk er ikke dekket under denne begrensede garantien.

Se den aktuelle teksten om den begrensede garantien for deler og tilbehør.

ANSVARSBEGRENSNING

DENNE UTTRYKKELIGE GARANTIEN GJELDER OG GODTAS I STEDET FOR ALLE ØVRIGE UTTRYKKELIGE ELLER UNDERFORSTÅTTE GARANTIER, INKLUSIVE, OG UTEN BEGRENSNING, ENHVER GARANTI OM SALGBARHET ELLER EGNETHET FOR NOE SPESIELT FORMÅL. I DEN UTSTREKNING DE IKKE KAN FRASKRIVES, ER UNDERFORSTÅTTE GARANTIER BEGRENSET TIL VARIGHETEN AV DE UTTRYKTE GARANTIENE. DENNE GARANTIEN UTELUKKER DEKNING AV TILFELDIGE SKADER OG FØLGESKADER. ENKELTE STATER/PROVINSER TILLATER IKKE ANSVARSBEGRENSNINGER, BEGRENSSINGER ELLER BORTFALL SOM ER ANGITT OVENFOR. DET KAN DERFOR HENDE AT DISSE IKKE GJELDER I DITT TILFELLE. DENNE GARANTIEN GIR DEG SPESIELLE RETTIGHETER, OG DU KAN OGSÅ HA ANDRE RETTIGHETER SOM VARIERER FRA STAT TIL STAT OG PROVINS TIL PROVINS.

Verken distributøren, BRP-forhandleren eller andre personer har fullmakt til å gi noen form for bekreftelse, representasjon eller garanti når det gjelder Produktet utenom det som står i denne begrensede garantien. Hvis det skjer, kan det ikke håndheves mot BRP.

BRP forbeholder seg retten til å endre denne begrensede garantien på et hvilket som helst tidspunkt, under den forståelse at slike endringer ikke vil forandre garantivilkårene som gjelder for produktet som ble solgt med denne garantien.

UNNTAK – FØLGENDE OMFATTES IKKE AV GARANTIEN

Følgende punkter dekkes ikke under noen omstendigheter av garantien:

- naturlig slitasje
- punkter med rutinemessig vedlikehold, trimming, justeringer
- Skade som skyldes manglende egnet vedlikehold og/eller lagring, som beskrevet i brukerhåndboken;
- Skade som er et resultat av at deler er fjernet, feilaktig reparasjon, service, vedlikehold eller endring, eller bruk av deler som ikke er produsert eller godkjent av BRP, eller som er et resultat av at reparasjoner er utført av en person som ikke er en autorisert Can-Am ATV-forhandler.

- Skade som er forårsaket av misbruk, unormal bruk, forsømmelse eller bruk av produktet som ikke er i overensstemmelse med anbefalt bruk beskrevet i brukerhåndboken for Can-Am-ATV.
- skader som skyldes ulykker, nedsenking i vann, brann, tyveri, vandalisme eller enhver uavvendelig hendelse;
- Bruk av drivstoff, oljer eller smøremidler som ikke er beregnet på Produktet (se brukerhåndboken);
- Skader fra rust, korrosjon eller slitasje fra vær og vind.
- Skade som har oppstått på grunn inntrenging av vann eller snø.
- Tilfeldige skader eller følgeskader eller skader av noe slag, inkludert, men uten begrensning, tauing, lagring, telefonutgifter, leieutgifter, taxi, uleilighet, forsikringskostnader, betaling av lån, tidstap, inntektstap.

GARANTIPERIODE

Denne garanti trer i kraft fra (1) den dagen produktet overleveres til den første kunden eller (2) første bruksdag (avhengig av hvilken som inntreffer først) og er gyldig som følger:

- SEKS (6) ETTERFØLGENDE MÅNEDER, for privat bruk eller kommersiell bruk.
- Mer informasjon om utslippsrelaterte komponenter finner du i den inkluderte *US EPA utslippsrelaterte garantien*.
- For komponenter relatert til gassutslipp på California-modeller med kontrollsystem for gassutslipp produsert av BRP for salg i staten California, som opprinnelig er solgt til en innbygger i eller senere registrert til en innbygger i staten California, ber vi om å referere til gjeldende inkluderte *Garantierklæring for gassutslippskontroll i California*.

Reparasjon eller erstatning av deler eller ytelse av service under denne garantien forlenger ikke gyldigheten av denne garantien ut over dens opprinnelige utløpsdato.

BETINGELSER FOR Å HA GARANTIDEKNING

Denne garantidekningen er tilgjengelig bare når hver av de følgende vilkårene er oppfylt:

- 2023 Can-Am-ATV-en må være kjøpt som ny og være ubrukt av den første eieren fra en Can-Am ATV-forhandler som er autorisert for å selge Can-Am-ATV-er i landet der salget fant sted ("Can-Am ATV-forhandler").
- BRPs angitte kontroll før levering må være utført, dokumentert og undertegnet av kjøperen.
- 2023 Can-Am ATV-en må være riktig registrert av en autorisert Can-Am ATV-forhandler.
- 2023 Can-Am ATV-en må være i kjøpt i landet der kjøperen bor.
- Rutinevedlikehold som er beskrevet i brukerhåndboken, må utføres til rett tid for at garantidekningen skal opprettholdes. BRP forbeholder seg retten til å gjøre garantidekningen avhengig av bevis på riktig vedlikehold.

BRP vil ikke innfri denne begrensede garantien for privat bruk eller kommersiell bruk hvis ett eller flere av vilkårene foran ikke er tilfredsstillt. Slike begrensninger er nødvendige for at BRP skal kunne beholde både sikkerheten til sine produkter og for sine kunder og publikum generelt.

HVA DU MÅ GJØRE FOR Å FÅ GARANTIDEKNING

Kunden må slutte å bruke Can-Am ATV-en hvis noe unormalt oppstår.

Kunden må varsle en BRP-forhandler i løpet av tre (3) dager etter at en feil opptrer, sørge for nødvendig tilgang til produktet og mulighet til å reparere det.

Kunden må også presentere for den autoriserte BRP-forhandleren bevis på at produktet er kjøpt og må signere reparasjons-/arbeidsordren før reparasjonen starter for å godkjenne garantireparasjonen.

Alle deler som skiftes ut under denne begrensede garantien blir BRPs eiendom.

HVA BRP VIL GJØRE

BRPs forpliktelser i denne garantien er begrenset til, etter deres vurdering, reparasjon av deler som er funnet defekte under normal bruk, vedlikehold og service, eller utskifting av slike deler med nye, originale Can-Am ATV-deler uten å betale for deler og arbeid, hos en autorisert BRP-forhandler i løpet av dekningsperioden for garantien med vilkårene beskrevet her. Eieren kan ikke kreve at Can-Am ATV-en skal tilbakekalles eller at kjøpet skal avlyses hvis han/hun mener at garantien ikke blir overholdt.

I tilfelle service er påkrevet utenfor det opprinnelige salgsstedet, vil eieren være ansvarlig for eventuelle tilleggsavgifter på grunn av lokale rutiner og vilkår, for eksempel, men ikke begrenset til frakt, forsikring, skatter, lisensavgifter, importavgifter og alle andre økonomiske avgifter, inkludert de som pålegges av regjeringer, stater, territorier og deres respektive byråer.

BRP forbeholder seg retten til å forbedre eller endre produkter fra tid til annen uten å påta seg noen forpliktelse til å endre produkter som er produsert tidligere.

OVERFØRING

Hvis produktet skifter eier i løpet av garantiens dekningsperiode, skal denne begrensede garantien i henhold til vilkårene og betingelsene overføres til den nye eieren og være gyldig for den resterende dekningsperioden forutsatt at BRP eller en autorisert Can-Am ATV-distributør/-forhandler mottar et bevis på at den forrige eieren godtar overføringen av eierskap og i tillegg mottar kontaktopplysninger for den nye eieren.

ASSISTANSE TIL KUNDER

Hvis det skulle oppstå strid eller diskusjon i forbindelse med denne begrensede garantien, anbefaler BRP at du forsøker å løse problemet på forhandlernivå. Vi anbefaler at du drøfter saken med servicesjefen eller eieren hos den autoriserte forhandleren.

Hvis saken fortsatt ikke er løst, kontakt BRP ved å fylle ut kundens kontaktskjema på www.brp.com eller kontakt BRP per post til én av adressene som er oppført under avsnittet *Kontakt oss* i denne håndboken.

GARANTI RELATERT TIL US EPA-UTSLIPP

Bombardier Recreational Products Inc. ("BRP") garanterer til sluttbrukeren og alle kjøpere etter dette at dette nye kjøretøyet, inkludert alle deler av eksosutslippssystemet og kontrollsystemet for gassutslipp, oppfyller to betingelser:

1. Den er konstruert, bygget og utstyrt på en slik måte at den på det tidspunktet solgt til sluttkjøperen fant sted, oppfylte kravene i 40 CFR 1051 og 40 CFR 1060.
2. Den har ikke materialfeil og konstruksjonsfeil som kan gjør at den ikke oppfyller kravene i 40 CFR 1051 og 40 CFR 1060.

Der det foreligger en tilstand som dekkes av garantien, vil BRP etter eget valg reparere eller skifte delen eller komponenten med materialfeil eller konstruksjonsfeil som vil øke motorens utslipp av regulerte forurensende stoffer innenfor den garantiperioden som er gitt uten kostnader for eieren, inkludert utgifter relatert til feilsøking og reparasjon eller utskifting av utslippsrelaterte deler. Alle defekte deler som byttes ut under garantien, tilfaller BRP.

For alle utslippsrelaterte garantikrav begrenser BRP feilsøking og reparasjon av utslippsrelaterte deler til autoriserte Can-Am-forhandlere med mindre det handler om nødreparasjoner iht. punkt 2 i listen nedenfor.

Som sertifisert produsent vil BRP ikke avvise utslippsrelaterte garantikrav som er basert på følgende:

1. Vedlikehold eller andre tjenester som er utført av BRP eller av BRPs autoriserte ressurser.
2. Reparasjonsarbeider på motor/utstyr som en operatør har utført for å korrigere en utrygg nødsituasjon som kan tillegges BRP, så lenge operatøren prøver å gjenopprette motoren/utstyret til riktig konfigurasjon så snart som mulig.
3. Handlinger eller mangel på handling av operatøren, som ikke er relatert til garantikravet.
4. Vedlikehold som er utført oftere enn spesifisert av BRP.
5. Alt som er BRPs feil eller ansvar.
6. Bruk av drivstoff som er tilgjengelig der hvor utstyret brukes med mindre BRPs skrevne vedlikeholdsinstruksjoner sier at dette drivstoffet vil skade utstyrets utslippskontrollsystem og det er fullt mulig for operatøren å finne egnet drivstoff. Se avsnittet om vedlikeholdsinformasjon og krav til drivstoff i avsnittet om drivstoff.

Utslippsrelatert garantiperiode

Den utslippsrelaterte garantien er gyldig for følgende periode (det som inntreffer først)

	TIMER	MÅNE DER	KILOMETER
Eksosutslippsrelaterte komponenter	500	30	5000
Gassutslippsrelaterte komponenter	Ikke tilgjengelig	24	Ikke tilgjengelig

Komponenter som dekkes

Den utslippsrelaterte garantien dekker alle komponenter som, hvis de er defekte, vil øke motorens utslipp av regulerte, forurensende stoffer inkludert komponentene som er oppført nedenfor:

1. For eksosutslipp inkluderer utslippsrelaterte komponenter alle motordeler som er relatert til følgende systemer:
 - Luftinnblåsningsystem
 - Drivstoffsystem
 - tenningsystem
 - Systemer for resirkulering av eksosgass.
2. Følgende deler regnes også som utslippsrelaterte deler for eksosutslipp:
 - Etterbehandlingsutstyr
 - ventilasjonsventiler i veivhuset
 - sensorer
 - Elektroniske styreenheter.
3. Følgende deler regnes også som utslippsrelaterte deler for gassutslipp:
 - Bensintank
 - Tanklokk
 - drivstoffledning
 - fester for drivstoffledning
 - klemmer*
 - trykkavlastningsventiler*
 - kontrollventiler*
 - kontrollsolenoider*
 - elektroniske kontroller*
 - vakuumpkontrollmembraner*
 - kontrollledninger*
 - kontrolloverføringer*
 - spyleventiler
 - dampslanger
 - væske-/gasseparator
 - kullbeholder
 - beholder for monteringsbraketter
 - Kontakt for forgasserens tømmeport.

MERK: *Som relatert til gassutslipps-kontrollsystemet.

4. Utslippsrelaterte komponenter inkluderer også alle deler som har som eneste formål å redusere utslipp eller som hvis de svikter vil forårsake økt utslipp uten at motorens/utstyrets ytelse reduseres betydelig.

Begrenset bruk

Som sertifisert produsent kan BRP avvise utslippsrelaterte garantikrav for feil som er forårsaket av feil vedlikehold eller bruk fra eierens eller operatørens side, av ulykker som produsenten ikke er ansvarlig for eller lignende. Et utslippsrelatert garantikrav må ikke godkjennes for feil som er direkte forårsaket av at føreren har misbrukt motoren/utstyret eller at føreren har brukt motoren/utstyret på en måte som kjøretøyet ikke er konstruert for, og kan ikke tilskrives produsenten på noen måte.

Hvis du har spørsmål om dine rettigheter og plikter i forbindelse med garantien, eller trenger navn og adresse på din nærmeste autoriserte BRP-forhandler, må du fylle ut kundekontaktskjemaet på **www.brp.com** eller kontakte BRP per post på en av adressene som står oppført under KONTAKT OSS, eller ringe 1- 888-272-9222.

GARANTIERKLÆRING FOR UTSLIPPSKONTROLL I CALIFORNIA

Garantiperiodene begynner på samme dato som det nye terrengkjøretøyet (Off-Highway Recreational Vehicle ("OHRV")) leveres til den endelige kjøperen.

Bombardier Recreational Products Inc. ("BRP") garanterer til sluttbrukeren og alle påfølgende kjøpere OHRV-en er:

1. Designet, bygget og utstyrt for å være i samsvar, på salgstidspunktet, med alle gjeldende lover, regler og forskrifter, og
2. Fri for defekter i materialer og utførelse som kan føre til svikt i en garantert del. Alle reservedeler må være identiske i alle vesentlige henseender til delen som beskrevet i BRPs styringsordre for søknad om sertifisering.

Garantien på utslippsrelaterte deler fungerer som følger:

1. Reparasjon eller utskifting av garanterte deler må utføres uten kostnad for OHRV-eieren på en garantistasjon, bortsett fra midlertidig reparasjon når en garantert del eller en garantistasjon ikke er rimelig tilgjengelig for OHRV-eieren. Hvis en midlertidig reparasjon er tillatt, kan reparasjoner utføres på et hvilket som helst tilgjengelig serviceverksted, eller av eieren og ved bruk av en hvilken som helst reservedel. BRP skal refundere eieren for hans eller hennes utgifter, inklusive diagnostiske kostnader for slik midlertidig reparasjon eller utskifting, uten å overstige BRPs veiledende pris for alle garanterte deler som skiftes ut og arbeidskostnader basert på BRPs anbefalte tidsbruk for garantireparasjonen og geografisk passende timelønn.
2. Mangel på tilgjengelighet av garanterte deler eller ufullstendighet av reparasjoner innen en rimelig tidsperiode, og som ikke skal overstige 30 dager fra det tidspunktet OHRV-en først ble presentert for garantistasjonen for reparasjon, skal kvalifisere som behov for midlertidig reparasjon.
3. Enhver garantert del som ikke inngår i planen for utskifting som del av vedlikeholdet i de skriftlige instruksene, må garanteres i garantiperioden som definert nedenfor. Hvis en slik del svikter i løpet av garantiperioden, skal den repareres eller skiftes ut av BRP. Hver del som repareres eller skiftes ut i henhold til garanti, må ha full garantidekning.
4. Enhver garantert del som inngår i planen kun i kontrollsammenheng i de skriftlige instruksjonene, må garanteres i garantiperioden slik som definert nedenfor. Et utsagn i slike skriftlige instruksjoner om at «reparer eller skift ut etter behov» skal ikke redusere garantiens dekningsperiode. Enhver slik del som repareres eller skiftes ut i henhold til garantien, garanteres for den gjenværende garantiperioden for originaldelen.
5. Enhver garantert del som skal skiftes ut som en del av nødvendig vedlikehold i de skriftlige instruksene, garanteres i tidsperioden før det første planlagte utskiftingspunktet for angjeldende del. Hvis delen svikter før det første planlagte utskiftingspunktet, vil delen repareres eller skiftes ut av BRP. Enhver slik del som repareres eller skiftes ut i henhold til garantien, garanteres for den gjenværende garantiperioden for originaldelen.
6. Tjenester eller reparasjoner i henhold til garanti, leveres av alle produsentforhandlere som er eid av produsenten eller autorisert til å utførte service på de aktuelle OHRV-ene.
7. OHRV-eieren vil ikke bli belastet for diagnosearbeid som bekrefter at en garantert del faktisk er , defekt, forutsatt at diagnosearbeidet utføres på en garantistasjon.

8. BRP er ansvarlig for skader på andre kjøretøykomponenter som er umiddelbart forårsaket av en svikt, under garanti, i en garantert del.
9. Enhver reservedel som er angitt av BRP kan brukes i garantireparasjoner som gjøres kostnadsfritt for OHRV-eieren. Slik bruk vil ikke redusere garanti-forpliktelsene til BRP, med unntak av at BRP ikke vil være ansvarlig for reparasjon eller utskifting av noen reservedel som ikke er en garantert del.
10. Enhver tilleggsdel eller modifisert del som av Air Resources Board er unntatt fra forbudene i seksjon 27156 i kjøretøyregelverket i California, kan brukes på en OHRV. Slik bruk i seg selv, vil ikke være grunnlag for å avvise et garanti-krav. BRP er ikke ansvarlig for svikt i garanterte deler som er forårsaket av bruk av en tilleggsdel eller modifiserte deler, med mindre slike deler også er under garanti.

Vilkår og eksklusjoner:

- BRP kan nekte deg garantidekning dersom din OHRV eller en del har sviktet på direkte grunn av misbruk, vanstell, feilaktig vedlikehold eller ikke godkjente modifikasjoner.

Dine rettigheter og plikter i henhold til garantien

California Air Resources Board vil med glede kunne forklare garantien for kontrollsystemet for gassutslipp på ditt 2023 terrengkjøretøy. I California må nye fritidskjøretøy for terrengbruk være utformet, bygget og utstyrt for å innfri statens strenge anti-smogstandarder. BRP må garantere utslippskontrollsystemet på ditt terrengkjøretøy for tidsperioden som er oppført nedenfor forutsatt at de ikke har blitt utsatt for misbruk, vanstell, feil vedlikehold eller endringer som ikke er godkjente på terrengkjøretøyet.

Kontrollsystemet for damputslipp kan omfatte deler som forgasseren eller drivstoffinsprøytningssystemet, drivstofftanken, drivstoffslangene, karbonbeholderen og motorstyringen. Det kan også omfatte slanger, remmer, kontakter og andre utslippsrelaterte enheter. Der det finnes en tilstand som dekkes av garantien vil Bombardier Recreational Products Inc. reparere terrengkjøretøyet uten kostnad for deg, inkludert diagnose, deler og arbeid.

Terrengkjøretøyet garanteres fra produsent

Garantiperioden for dette terrengkjøretøyet er 60 måneder eller 8000 kilometer, eller 500 driftstimer, av det som måtte inntreffe først.

Deler som dekkes:

1. Beholder for monteringsbrakett(er)
2. Karbonbeholder
3. Kontakt for tømmeport
4. klemme(r)*
5. Elektronisk kontroll*
6. tanklokk
7. Påfyllingshals
8. Slange til påfyllingshals
9. Drivstoffslange(r)
10. feste(r) til drivstoffslange
11. drivstofftank
12. trykkavlastningsventil(er)*

13. Spyleventil(er)
14. Kontrollventil(er)*
15. dampslange(r)
16. Flytreduserer
17. Filter/filtre*
18. alle andre deler som ikke er oppført, men som kan ha innvirkning på kontrollsystemet for damputslipp

MERK: *Som relatert til gassutslipps-kontrollsystemet.

Hvis en del relatert til kontrollsystemet for gassutslipp på ditt terrengkjøretøy er defekt, vil denne delen bli skiftet ut eller reparert av Bombardier Recreational Products Inc.

Eierens garantiansvar

Som eier av terrengkjøretøyet er du ansvarlig for at det utføres nødvendig vedlikehold som oppført i brukerhåndboken. Bombardier Recreational Products Inc. anbefaler at du tar vare på alle kvitteringer som er knyttet til vedlikehold av terrengkjøretøyet, men Bombardier Recreational Products Inc. kan ikke nekte garantidekning kun på grunn av mangel på kvitteringer eller fordi du ikke har sørget for å få utført alt planlagt vedlikehold.

Som eier er du ansvarlig for å ta terrengkjøretøyet til en Bombardier Recreational Products Inc.-forhandler så snart et problem oppstår. Garantireparasjoner vil bli fullført innen rimelig tid, som ikke skal overskride 30 dager.

Som eier av terrengkjøretøyet må du imidlertid være oppmerksom på at Bombardier Recreational Products Inc. kan nekte deg garantidekning hvis terrengkjøretøyet eller en del har sviktet på grunn av misbruk, vanstell, feil vedlikehold eller ikke godkjente modifikasjoner.

Hvis du har spørsmål vedrørende dine garantirettigheter og -plikter, kan du kontakte:

- Bombardier Recreational Products Inc. på 1-888-272-9222 eller
- The California Air Resources Board at 9528 Telstar Avenue, El Monte, CA 91731, USA.

BRPS INTERNASJONALE BEGRENSEDE GARANTI: 2023 CAN-AM® ATV

OMFANGET AV DEN BEGRENSEDE GARANTIEN

Bombardier Recreational Products Inc. ("BRP") garanterer at 2023 Can-Am ATV-er som selges av Can-Am ATV-distributører eller forhandlere som er autorisert av BRP for å distribuere Can-Am ATV-er ("Can-Am ATV-distributør/-forhandler") utenfor USA, Canada, medlemslandene i det europeiske økonomiske samarbeidsområdet (som består av statene i EU pluss Storbritannia, Norge, Island og Liechtenstein) ("EØS"), Tyrkia og medlemslandene i Samveldet av uavhengige stater (inkludert Ukraina og Turkmenistan) ("SUS"), ikke har defekter i materiale eller utførelse for perioden og under forholdene som er beskrevet nedenfor.

Deler og tilbehør som ikke er installert fra fabrikk er ikke dekket under denne begrensede garantien.

Se den aktuelle teksten om den begrensede garantien for deler og tilbehør.

Denne begrensede garantien vil bli ugyldig hvis: (1) ATV-en er eller har vært brukt til kappkjøring eller annen konkurransepreget aktivitet, på et hvilket som helst tidspunkt, også av den tidligere eieren, eller (2) ATV-en har blitt endret eller modifisert på en slik måte at det påvirker driften, yteevnen eller holdbarheten på en negativ måte eller slik at tilsiktet bruk er endret.

ANSVARSBEGRENSNING

SÅ FREMT LOVEN TILLATER DET GJELDER OG GODTAS DENNE UTTRYKKELEGE GARANTIEN I STEDET FOR ALLE ØVRIGE UTTRYKKELEGE ELLER UNDERFORSTÅTTE GARANTIER, INKLUSIVE, OG UTEN BEGRENSNING, ENHVER GARANTI OM SALGBARHET ELLER EGNETHET FOR NOE SPESIELT FORMÅL. I DEN UTSTREKNING DE IKKE KAN FRASKRIVES, ER UNDERFORSTÅTTE GARANTIER BEGRENSET TIL VARIGHETEN AV DEN UTTRYKTE GARANTIEN. TILFELDIGE SKADER OG FØLGESKADER ER UTELUKKET FRA DEKNING UNDER DENNE GARANTIEN. NOEN JURISDIKSJONER TILLATTER IKKE FRASKRIVNINGENE, BEGRENSNINGENE OG UTELUKKELSENE SOM ER IDENTIFISERT OVENFOR. AV DEN GRUNN GJELDER DE KANSKJE IKKE DEG. DENNE GARANTIEN GIR DEG SPESIELLE RETTIGHETER, OG DU KAN OGSÅ HA ANDRE RETTIGHETER SOM VARIERER FRA LAND TIL LAND. (SE GARANTIENS DEKNINGSPERIODE NEDENFOR FOR PRODUKTER KJØPT I AUSTRALIA).

Verken Can-Am ATV-distributører/-forhandlere eller andre personer har fullmakt til å gi noen bekreftelse, representasjon eller garanti når det gjelder produktet utenom det som står i denne begrensede garantien. Hvis det skjer, kan det ikke håndheves mot BRP.

BRP forbeholder seg retten til å endre denne garantien på et hvilket som helst tidspunkt. Det skal forstås at slike endringer ikke vil forandre garantivilkårene som gjelder for produkter som ble solgt mens denne garantien gjelder.

UNNTAK – FØLGENDE OMFATTES IKKE AV GARANTIEN

Følgende er under ingen omstendigheter dekket av denne begrensede garantien:

- naturlig slitasje
- punkter med rutinemessig vedlikehold, trimming, justeringer
- Skade som skyldes uaktsomhet eller manglende egnet vedlikehold og/eller lagring, som beskrevet i brukerhåndboken;
- skade som er et resultat av at deler er fjernet, feilaktig reparasjon, service, vedlikehold eller endring, eller bruk av deler eller tilbehør som ikke er produsert eller godkjent av BRP, som etter rimelig skjønn enten er inkompatible med produktet eller som påvirker produktets drift, yteevne eller varighet på en negativ måte, eller som er et resultat av at reparasjoner er utført av en person som ikke er en autorisert Can-Am ATV-distributør/-forhandler
- skader forårsaket av misbruk, unormal bruk, forsømmelse, konkurranseløp eller bruk av produktet på en måte som er uforenlig med anbefalt drift i brukerhåndboken
- skade som er et resultat av ulykke, nedsenkning, brann, snø, vanninnføring, brann, tyveri, vandalisme eller naturkatastrofe
- Bruk av drivstoff, oljer eller smøremidler som ikke er beregnet på Produktet (se brukerhåndboken);
- skader som skyldes rust, korrosjon eller eksponering for vær og vind
- tilfeldige skader eller følgeskader eller skader av noe slag, inkludert, men uten begrensning, tauing, lagring, transportutgifter, telefonutgifter, leieutgifter, taxi, uleilighet, forsikringskostnader, betaling av lån, tidstap, inntektstap eller tapt tid på grunn av nedetid på grunn av servicearbeid

GARANTIPERIODE

Denne begrensede garantien gjelder fra (1) leveringsdato til første detaljforbruker eller fra (2) den dato produktet ble tatt i bruk for første gang, alt etter hvilken dato som kommer først, for en periode på:

- SEKS (6) ETTERFØLGENDE MÅNEDER for privat bruk eller kommersiell bruk.

Bare i AUSTRALIA og NEW ZEALAND: Denne begrensede garantien gjelder fra (1) leveringsdato til første detaljforbruker eller fra (2) den dato produktet ble tatt i bruk for første gang, alt etter hvilken dato som kommer først, for en periode på (1) TJUEFIRE (24) ETTERFØLGENDE MÅNEDER eller (2) totaltt FEMTEN TUSEN (15 000) kilometer, det som oppstår først, for privat bruk eller kommersiell bruk.

Reparasjon eller erstatning av deler eller ytelse av service under denne garantien forlenger ikke gyldigheten av denne garantien ut over dens opprinnelige utløpsdato.

Vær oppmerksom på at varigheten og eventuelle andre modaliteter i garantidekningen er underlagt gjeldende nasjonalt eller lokalt lovverk.

KUN FOR PRODUKTER SOM SELGES I AUSTRALIA

Ingenting i disse garantivilkårene og -betingelsene må tas for å utelukke, begrense eller endre bruken av enhver betingelse, produktgaranti, garanti, rettighet eller remedie som gis eller er underforstått i Konkurrans- og forbrukerloven av 2010 (Cth), inkludert den australske forbrukerloven eller enhver annen lov der det å gjøre dette ville bestride denne loven eller føre til at noen del av disse vilkårene og betingelsene ville bli ugyldige. Fordelene du gis under denne begrensede

garantien kommer i tillegg til andre rettigheter og rettsmidler du har ifølge australsk lov.

Våre varer leveres med garantier som ikke kan utelukkes under den australske forbrukerloven. Du har krav på en erstatning eller refusjon for en stor feil og til kompensasjon for eventuelle andre rimelig overskuelig tap eller skader. Du har også rett til å få varene reparert eller skiftet ut hvis varene ikke holder akseptabel kvalitet og feilen ikke kan sies å være en stor feil.

BETINGELSER FOR Å HA GARANTIDEKNING

Denne garantidekningen er tilgjengelig bare når hver av de følgende vilkårene er oppfylt:

- 2023 Can-Am ATV-en må være kjøpt som ny og ubrukt av den første eieren fra en Can-Am ATV-distributør/-forhandler som er autorisert til å distribuere Can-Am ATV-er i landet der salget ble utført.
- BRPs spesifiserte inspeksjonsprosess med kontroll før levering må være gjennomført og dokumentert.
- Produktet må være riktig registrert av en autorisert Can-Am ATV-distributør/-forhandler.
- 2023 Can-Am ATV-en må være i kjøpt i landet eller sammenslutningen av land der kjøperen bor, og
- Rutinevedlikehold som er beskrevet i brukerhåndboken, må utføres til rett tid for at garantidekningen skal opprettholdes. BRP forbeholder seg retten til å gjøre garantidekningen avhengig av bevis på riktig vedlikehold.

BRP vil ikke innfri denne begrensede garantien for privat bruk eller kommersiell bruk hvis ett eller flere av vilkårene foran ikke er tilfredsstillt. Slike begrensninger er nødvendige for at BRP skal kunne beholde både sikkerheten til sine produkter og for sine kunder og publikum generelt.

HVA DU MÅ GJØRE FOR Å FÅ GARANTIDEKNING

Kunden må slutte å bruke ATV-en når noe unormalt oppstår. Kunden må varsle en Can-Am ATV-distributør/-forhandler i løpet av to (2) dager etter at en feil opptrer, sørge for nødvendig tilgang til produktet og mulighet til å reparere det. Kunden må også presentere for den autoriserte Can-Am ATV-distributøren/-forhandleren bevis på at produktet er kjøpt og må signere reparasjons-/arbeidsordren før reparasjonen starter for å godkjenne garantireparasjonen. Alle deler som skiftes ut under denne begrensede garantien blir BRPs eiendom.

Vær oppmerksom på at varslingsfristen er underlagt gjeldende nasjonale eller lokale lover i kundens land.

HVA BRP VIL GJØRE

I den grad loven tillater det, er BRPs forpliktelser under denne garantien er begrenset til, etter eget skjønn, reparere deler funnet defekt ved normal bruk, vedlikehold og service; eller erstatte slike deler med nye originale Can-Am ATV-deler uten kostnad for deler og arbeid hos alle autoriserte Can-Am ATV-distributør/-forhandler i perioden garantien i henhold til vilkårene som er beskrevet her. BRPs ansvar er begrenset til å utføre nødvendige reparasjoner eller utskifting av deler. Eieren kan ikke kreve at Can-Am ATV-en skal tilbakekalles eller at kjøpet skal

avlyses hvis han/hun mener at garantien ikke blir overholdt. Du kan ha andre juridiske rettigheter som kan variere fra land til land.

I tilfelle service er påkrevet utenfor det opprinnelige salgsstedet, vil eieren være ansvarlig for eventuelle tilleggsavgifter på grunn av lokale rutiner og vilkår, for eksempel, men ikke begrenset til frakt, forsikring, skatter, lisensavgifter, importavgifter og alle andre økonomiske avgifter, inkludert de som pålegges av regjeringer, stater, territorier og deres respektive byråer.

BRP forbeholder seg retten til å forbedre eller endre produkter fra tid til annen uten å påta seg noen forpliktelse til å endre produkter som er produsert tidligere.

OVERFØRING

Hvis produktet skifter eier i løpet av garantiens dekningsperiode, skal denne garantien overføres til den nye eieren og være gyldig for den resterende dekningsperioden forutsatt at BRP eller en autorisert Can-Am ATV-distributør/forhandler mottar et bevis på at den forrige eieren godtar overføringen av eierskap og i tillegg mottar kontaktopplysninger for den nye eieren.

ASSISTANSE TIL KUNDER

Hvis det skulle oppstå strid eller krangel i forbindelse med denne begrensede garantien, anbefaler BRP at du forsøker å løse problemet med Can-Am ATV-forhandleren/-distributøren. Vi anbefaler at du drøfter saken med servicesjefen eller eieren hos den autoriserte Can-Am ATV-distributøren/-forhandleren.

Hvis saken fortsatt ikke er løst, kontakt BRP ved å fylle ut kundens kontaktskjema på www.brp.com eller kontakt BRP per post til én av adressene som er oppført under avsnittet *Kontakt oss* i denne håndboken.

BRPS BEGRENSEDE GARANTI FOR EØS, SAMVELDET AV UAVHENGIGE STATER OG TYRKIA: 2023 CAN-AM® ATV

OMFANGET AV DEN BEGRENSEDE GARANTIEN

Bombardier Recreational Products Inc. ("BRP") garanterer at 2023 Can-Am ATV-er som selges av distributører eller forhandlere som er autorisert av BRP å distribuere Can-Am ATV-er ("Can-Am ATV-distributør/forhandler") i medlemslandene i det europeiske økonomiske samarbeidsområdet (som består av statene i EU pluss Storbritannia, Norge, Island og Liechtenstein) ("EØS"), medlemslandene i Samveldet av uavhengige stater (inkludert Ukraina og Turkmenistan) ("CIS") og Tyrkia, er fri for defekter i materiale eller utførelse for perioden og under forholdene som er beskrevet nedenfor.

Deler og tilbehør som ikke er installert fra fabrikk er ikke dekket under denne begrensede garantien.

Se den aktuelle teksten om den begrensede garantien for deler og tilbehør.

Denne begrensede garantien vil bli ugyldig hvis: (1) ATV-en er eller har vært brukt til kappkjøring eller annen konkurransepreget aktivitet, på et hvilket som helst tidspunkt, også av den tidligere eieren, eller (2) ATV-en har blitt endret eller modifisert på en slik måte at det påvirker driften, yteevnen eller holdbarheten på en negativ måte eller slik at tilsiktet bruk er endret.

ANSVARSBEGRENSNING

SÅ FREMT LOVEN TILLATER DET GJELDER OG GODTAS DENNE UTTRYKKELIGE GARANTIEN I STEDET FOR ALLE ØVRIGE UTTRYKKELIGE ELLER UNDERFORSTÅTTE GARANTIER, INKLUSIVE, OG UTEN BEGRENSNING, ENHVER GARANTI OM SALGBARHET ELLER EGNETHET FOR NOE SPESIELT FORMÅL. I DEN UTSTREKNING DE IKKE KAN FRASKRIVES, ER UNDERFORSTÅTTE GARANTIER BEGRENSET TIL VARIGHETEN AV DEN UTTRYKTE GARANTIEN. TILFELDIGE SKADER OG FØLGESKADER ER UTELUKKET FRA DEKNING UNDER DENNE GARANTIEN. NOEN JURISDIKSJONER TILLATTER IKKE FRASKRIVNINGENE, BEGRENSNINGENE OG UTELUKKELSENE SOM ER IDENTIFISERT OVENFOR. AV DEN GRUNN GJELDER DE KANSKJE IKKE DEG. DENNE GARANTIEN GIR DEG SPESIELLE RETTIGHETER, OG DU KAN OGSÅ HA ANDRE RETTIGHETER SOM VARIERER FRA LAND TIL LAND.

Verken Can-Am ATV-distributører/-forhandlere eller andre personer har fullmakt til å gi noen bekreftelse, representasjon eller garanti når det gjelder produktet utenom det som står i denne begrensede garantien. Hvis det skjer, kan det ikke håndheves mot BRP.

BRP forbeholder seg retten til å endre denne garantien på et hvilket som helst tidspunkt. Det skal forstås at slike endringer ikke vil forandre garantivilkårene som gjelder for produkter som ble solgt mens denne garantien gjelder.

UNNTAK – FØLGENDE OMFATTES IKKE AV GARANTIEN

Følgende er under ingen omstendigheter dekket av denne begrensede garantien:

- naturlig slitasje

CAN-AM® ATV

- punkter med rutinemessig vedlikehold, trimming, justeringer
- Skade som skyldes uaktsomhet eller manglende egnet vedlikehold og/eller lagring, som beskrevet i brukerhåndboken;
- skade som er et resultat av at deler er fjernet, feilaktig reparasjon, service, vedlikehold eller endring, eller bruk av deler eller tilbehør som ikke er produsert eller godkjent av BRP, som etter rimelig skjønn enten er inkompatible med produktet eller som påvirker produktets drift, yteevne eller varighet på en negativ måte, eller som er et resultat av at reparasjoner er utført av en person som ikke er en autorisert Can-Am ATV-distributør/-forhandler
- skader forårsaket av misbruk, unormal bruk, forsømmelse, konkurranse løp eller bruk av produktet på en måte som er uforenlig med anbefalt drift i brukerhåndboken
- skade som er et resultat av ulykke, nedsenkning, brann, snø, vanninnføring, brann, tyveri, vandalisme eller naturkatastrofe
- Bruk av drivstoff, oljer eller smøremidler som ikke er beregnet på Produktet (se brukerhåndboken);
- skader som skyldes rust, korrosjon eller eksponering for vær og vind
- tilfeldige skader, følgeskader eller skader av noe slag, inkludert men ikke begrenset til sleping, lagring, transportkostnader telefon, leie, drosje, uleilighet, forsikringsdekning, låneavdrag, tap av tid, tap av inntekter eller tid tapt grunnet nedetid som et resultat av servicearbeid

GARANTIPERIODE

Denne begrensede garantien gjelder fra (1) leveringsdato til første detaljforbruker eller fra (2) den dato produktet ble tatt i bruk for første gang, alt etter hvilken dato som kommer først, for en periode på:

1. TJUEFIRE (24) ETTERFØLGENDE MÅNEDER for privat bruk.
2. SEKS (6) ETTERFØLGENDE MÅNEDER for kommersielt bruk eller utleie.

Produktet brukes kommersielt når det brukes i forbindelse med arbeid eller beskjeftigelse som skaper inntekt i løpet av en hvilken som helst garantiperiode. Produktet brukes også kommersielt når, på noe tidspunkt i løpet av garantiperioden, den har et registreringsnummer for kommersiell bruk.

Reparasjon eller erstatning av deler eller ytelse av service under denne garantien forlenger ikke gyldigheten av denne garantien ut over dens opprinnelige utløpsdato.

Vær oppmerksom på at varigheten og eventuelle andre modaliteter i garantidekningen er underlagt gjeldende nasjonalt eller lokalt lovverk.

BETINGELSER FOR Å HA GARANTIDEKNING

Denne garantidekningen er tilgjengelig bare når alle betingelsene nedenfor er oppfylt:

- 2023 Can-Am ATV-en må være kjøpt som ny og ubrukt av den første eieren fra en Can-Am ATV-distributør/-forhandler som er autorisert til å distribuere Can-Am ATV-er i landet der salget ble utført.
- BRPs spesifiserte inspeksjonsprosess med kontroll før levering må være gjennomført og dokumentert.

- Produktet må være riktig registrert av en autorisert Can-Am ATV-distributør/-forhandler.
- 2023 Can-Am ATV-en må være kjøpt innen EØS av en innbygger fra EØS, I Samveldet av uavhengige stater for innbyggere i land som dette området består av, og i Tyrkia for innbyggere i Tyrkia.
- Rutinevedlikehold som er beskrevet i brukerhåndboken, må utføres til rett tid for at garantidekningen skal opprettholdes. BRP forbeholder seg retten til å gjøre garantidekningen avhengig av bevis på riktig vedlikehold.

BRP vil ikke innfri denne begrensede garantien for privat bruk eller kommersiell bruk hvis ett eller flere av vilkårene foran ikke er tilfredsstillt. Slike begrensninger er nødvendige for at BRP skal kunne beholde både sikkerheten til sine produkter og for sine kunder og publikum generelt.

HVA DU MÅ GJØRE FOR Å FÅ GARANTIDEKNING

Kunden må slutte å bruke ATV-en når noe unormalt oppstår. Kunden må varsle en Can-Am ATV-distributør/-forhandler i løpet av to (2) måneder etter at en feil opptrer, sørge for nødvendig tilgang til produktet og mulighet til å reparere det. Kunden må også presentere for den autoriserte Can-Am ATV-distributøren/-forhandleren bevis på at produktet er kjøpt og må signere reparasjons-/arbeidsordren før reparasjonen starter for å godkjenne garantireparasjonen. Alle deler som skiftes ut under denne begrensede garantien blir BRPs eiendom.

Vær oppmerksom på at varslingsfristen er underlagt gjeldende nasjonale eller lokale lover i kundens land.

HVA BRP VIL GJØRE

I den grad loven tillater det, er BRPs forpliktelser under denne garantien er begrenset til, etter eget skjønn, reparere deler funnet defekt ved normal bruk, vedlikehold og service; eller erstatte slike deler med nye originale Can-Am ATV-deler uten kostnad for deler og arbeid hos alle autoriserte Can-Am ATV-distributør/-forhandler i perioden garantien i henhold til vilkårene som er beskrevet her. BRPs ansvar er begrenset til å utføre nødvendige reparasjoner eller utskifting av deler. Eieren kan ikke kreve at Can-Am ATV-en skal tilbakekalles eller at kjøpet skal avlyses hvis han/hun mener at garantien ikke blir overholdt. Du kan ha andre juridiske rettigheter som kan variere fra land til land.

Hvis det er behov for service utenfor EØS, SUS eller Tyrkia, må eieren betale for tilleggsutgifter ifølge lokal forhold og forskrifter. Disse utgiftene kan blant annet være frakt, forsikring, skatter, lisensavgifter, importtoll og alle andre økonomiske utgifter, inkludert de som regjeringer, stater, territorier og deres respektive organer pålegger.

BRP forbeholder seg retten til å forbedre eller endre produkter fra tid til annen uten å påta seg noen forpliktelse til å endre produkter som er produsert tidligere.

OVERFØRING

Hvis produktet skifter eier i løpet av garantiens dekningsperiode, skal denne garantien overføres til den nye eieren og være gyldig for den resterende dekningsperioden forutsatt at BRP eller en autorisert Can-Am ATV-distributør/-forhandler

mottar et bevis på at den forrige eieren godtar overføringen av eierskap og i tillegg mottar kontaktopplysninger for den nye eieren.

ASSISTANSE TIL KUNDER

Hvis det skulle oppstå strid eller krangel i forbindelse med denne begrensede garantien, anbefaler BRP at du forsøker å løse problemet med Can-Am ATV-forhandleren/-distributøren. Vi anbefaler at du drøfter saken med servicesjefen eller eieren hos den autoriserte Can-Am ATV-distributøren/-forhandleren.

Hvis saken fortsatt ikke er løst, kontakt BRP ved å fylle ut kundens kontaktskjema på www.brp.com eller kontakt BRP per post til én av adressene som er oppført under avsnittet *Kontakt oss* i denne håndboken.

TILLEGGSVILKÅR FOR FRANKRIKE

Følgende vilkår gjelder bare for produkter solgt i Frankrike:

Selgeren skal levere varer som overholder kontrakten, og skal være ansvarlig for defekter som eksisterer ved levering. Selger skal også være ansvarlig for feil som følge av emballasje, monteringsanvisninger eller installasjonen når den er dennes ansvar i henhold til kontrakten eller hvis utført under dennes ansvar. For å være i samsvar med kontrakten må godet:

1. Være tilpasset normal bruk for lignende varer og, hvis aktuelt:
 - Samsvare med beskrivelsen gitt av selgeren og ha kvalitetene som ble presentert kjøperen via prøve eller modell;
 - Ha kvalitetene en kjøper med rette kan forvente med tanke på de offentlige erklæringene til selgeren, produsenten eller dens representant, inkludert i reklame eller merking; eller
2. Ha egenskapene partene i fellesskap har blitt enige om eller være tilpasset den spesifikke bruken som den er påtenkt av kjøperen, påpekt av selgeren og akseptert av selgeren.

Handlingen for manglende overholdelse må utføres innen to år etter levering av varen. Selgeren er ansvarlig for garantien for den solgte varens skjulte defekter dersom disse skjulte defektene gjør varen uegnet for tiltenkt bruk, eller dersom de reduserer dens bruk på en slik måte at kjøperen ikke ville ha anskaffet varen eller ville gitt en lavere pris hvis dette hadde vært kjent. Handlingen for slike skjulte defekter skal tas av kjøperen innen 2 år etter at defekten er oppdaget.

KUNDEINFORMASJON

INFORMASJON OM DATAVERN

Bombardier Recreational Products inc., tilknyttede selskaper og datterselskaper («BRP») forplikter seg til å beskytte ditt personvern og støtter en generell policy med åpenhet om hvordan vi samler inn, bruker og utleverer personlige opplysninger om deg som del av å utviklet vår relasjon til deg. **Du finner mer informasjon under BRPs retningslinjer for personvern:**

<https://brp.com/en/privacy-policy.html> eller ved å skanne QR-koden nedenfor.

Vi har passende sikkerhetstiltak for å beskytte dine personlige opplysninger mot tap og uautorisert tilgang.

Personlige opplysninger som kan samles inn av BRP, direkte fra deg eller fra autoriserte forhandlere eller autoriserte tredjeparter, inkluderer:

- **Informasjon om kontakt, demografi og registrering** (f.eks. navn, komplett adresse, telefonnummer, e-post, kjønn, eierskapshistorikk, kommunikasjonsspråk)
- **Informasjon om kjøretøyet** (f.eks. serienummer, kjøps- og leveringsdato, enhetsbruk, kjøretøyets plassering og bevegelser)
- **Tredjepartsinformasjon** (f.eks. informasjon fra BRP-partnere, informasjon om felles markedsføringsaktiviteter, sosiale medier)
- **Teknologisk informasjon** (f.eks. IP-adresse, type enhet, operativsystem, type nettleser, nettsider du besøker, informasjonsskapsler og lignede teknologi når du bruker nettsidene til BRP eller forhandlere eller mobile applikasjoner)
- **Informasjon om kontakt med BRP** (f.eks. informasjon som samles inn når du ringer en BRP-salgsrepresentant, kjøper noe fra nettsiden til BRP, registrerer deg for BRPs e-poster, deltar i konkurranser o.l. som sponses av BRP eller deltar på begivenheter som sponses av BRP)
- **Informasjon om transaksjonen** (f.eks. informasjon som kreves for å håndtere returer, betalingsinformasjon når du kjøpte produkter eller tjenester via våre nettsider eller mobile apper og andre problemer knyttet til kjøp av BRP-produkter)

Denne informasjonen kan brukes til og behandles for følgende formål:

- Sikkerhet
- Kundestøtte for salg og ettersalg (f.eks. fullføre eller følge opp kjøpet eller vedlikehold)
- Registrering og garanti
- Kommunikasjon (f.eks. sende en BRP-tilfredshetsundersøkelse)
- Atferdsbasert reklame, profilering og stedsbaserte tjenester (f.eks. tilby tilpasset opplevelse)
- Samsvar og løsning av tvister
- Markedsføring og reklame
- Assistanse (f.eks. hjelp med leveringsproblemer, håndtere returer og andre problemer knyttet til ditt kjøp av BRP-produkter).

Vi kan også bruke personlig informasjon til å generere samlet eller statistisk informasjon som ikke lenger identifiserer deg personlig.

Dine personlige opplysninger kan utleveres til følgende: BRP, BRPs autoriserte forhandlere, distributører, tjenesteleverandører, reklame- og markedsføringspartnere og andre autoriserte tredjeparter.

Vi kan motta informasjon om deg fra forskjellige kilder, inkludert tredjepart, for eksempel BRBs forhandlernettsverk og partnere som vi tilbyr felles tjenester med

eller har felles markedsføringsaktiviteter. Vi kan også motta informasjon om deg fra sosiale plattformer som Facebook og Twitter når du kommuniserer med oss på disse plattformene.

Avhengig av omstendighetene kan dine personlige opplysninger kommuniseres utenfor regionen der du bor. Dine personlige opplysninger beholdes bare så lenge som det er nødvendig for det formålet de ble innhentet for og i henhold til vår oppbevaringspolicy.

Hvis du vil bruke din rett angående personvern (f.eks. rett til tilgang, rett til korrigering), for å trekke tilbake ditt samtykke og bli fjernet fra adresselisten for markedsføringsformål tilfredshetsundersøkelse eller hvis du har generelle spørsmål om personvern, kan du ta kontakt med BRPs personvernombud på e-post **privacyofficer@brp.com** eller via vanlig post:

BRP Legal Service, 726 St-Joseph, Valcourt, Quebec, Canada, J0E 2L0.

Når BRP behandler dine personlige opplysninger, gjøres det i samsvar med retningslinjene for personvern, tilgjengelig her: <https://www.brp.com/en/privacy-policy.html> eller ved å bruke følgende QR-kode.



KONTAKT OSS

www.brp.com

Asia og Stillehavsområdet

Australia

6 Lord Street
Lakes Business Park
Botany, NSW 2019

Kina

Room 301, Building 6,
10 Hengshan Road,
Xuhui District,
Shanghai 200030

Japan

21F Shinagawa East One Tower
2-16-1 Konan, Minato-ku-ku,
Tokyo 108-0075

New Zealand

Suite 1.6, 2-8 Osborne Street,
Newmarket, Auckland 2013

Europa, Midtøsten og Afrika

Belgia

Oktrooiplein 1
9000 Gent

Tsjekkia

Stefanikova 43a
Prague 5
150 00

Tyskland

Itterpark 11
40724 Hilden

Finland

Isoaavantie 7
PL 8040
96101 Rovaniemi

Frankrike

Arteparc Bâtiment B
Route de la côte d'Azur,
13 590 Meyreuil

Norge

Ingvald Ystgaardsvei 15
N-7484 Trondheim
Salg, marketing, ettermarked

Sverige

Spinnvägen 15

903 61 Umeå
Sweden 90821

Sveits

Avenue d'Ouchy 4-6
1006 Lausanne

Latin-Amerika

Brasil

Av. James Clerck Maxwell, 230
Campinas, Sao Paulo
CEP 13069-380

Mexico

Av. Ferrocarril 202
Parque Industrial Querétaro
Santo Rosa Jauregui, Querétaro
C.P. 76220

Nord-Amerika

Canada

3200A, rue King Ouest,
Suite 300
Sherbrooke (Québec) J1L 1C9

USA

10101 Science Drive
Sturtevant, Wisconsin
53177

ADRESSEENDRING / SKIFTE AV EIER

Hvis adressen din er endret eller du er den nye eieren av kjøretøyet, ber vi deg varsle BRP ved å enten:

- Varsle en autorisert Can-Am-forhandler.
- **Bare Nord-Amerika:** ring 1 888 272-9222.
- Send inn ett av adresseendringskortene på de følgende sidene til én av adressene til BRP som er angitt i avsnittet *Kontakt oss* denne håndboken.

I tilfelle skifte av eier, legg ved bevis på at den tidligere eieren har sagt seg enig i overføringen.

Denne informasjon er dessuten meget viktig også etter at den begrensede garantien har utløpt, fordi BRP kan kontakte eieren av kjøretøyet hvis det blir nødvendig, for eksempel hvis tilbakekalling blir nødvendig av sikkerhetsmessige årsaker. Det er eierens ansvar å varsle BRP.

STJÅLNE ENHETER: Hvis kjøretøyet ditt blir stjålet, bør du varsle BRP eller en autorisert Can-Am forhandler. Vi vil be deg om å oppgi navn, adresse, telefonnummer, kjøretøyets identifikasjonsnummer og datoen det ble stjålet.

Denne siden er
tom med hensikt

ENDRING AV ADRESSE

NY EIER



KJØRETØYETS IDENTIFIKASJONSNUMMER

--	--	--	--	--	--	--	--	--	--	--	--	--	--	--	--	--	--	--	--

Modellnummer

Kjøretøyets identifikasjonsnummer (V.I.N.)

GAMMEL ADRESSE

ELLERTIDLIGERE EIER:

NAVN

NR.

GATE

LEIL

STED

FYLKE

POSTNUMMER

LAND

TELEFON

NY ADRESSE

ELLER NY EIER:

NAVN

NR.

GATE

LEIL

STED

FYLKE

POSTNUMMER

LAND

TELEFON

E-POSTADRESSE

ENDRING AV ADRESSE

NY EIER



KJØRETØYETS IDENTIFIKASJONSNUMMER

--	--	--	--	--	--	--	--	--	--	--	--	--	--	--	--	--	--	--	--

Modellnummer

Kjøretøyets identifikasjonsnummer (V.I.N.)

GAMMEL ADRESSE

ELLERTIDLIGERE EIER:

NAVN

NR.

GATE

LEIL

STED

FYLKE

POSTNUMMER

LAND

TELEFON

NY ADRESSE

ELLER NY EIER:

NAVN

NR.

GATE

LEIL

STED

FYLKE

POSTNUMMER

LAND

TELEFON

E-POSTADRESSE

Denne siden er
tom med hensikt

MERKNADER: _____

MERKNADER: _____

MERKNADER: _____

MERKNADER: _____

MERKNADER: _____

MERKNADER: _____

MERKNADER: _____

MERKNADER: _____

MERKNADER: _____

MERKNADER: _____

Modellnr. _____

KJØRETØYETS

IDENTIFIKASJONSNUMMER (V.I.N.) _____

MOTORENS

IDENTIFIKASJONSNUMMER (E.I.N.) _____

Eier: _____

NAVN

Nr.

GATE

LEIL

STED

FYLKE

POSTNUMMER

Kjøpsdato _____

ÅR

MÅNED

DAG

Utløpsdato for garanti _____

ÅR

MÅNED

DAG

Skal fylles ut av forhandleren ved salgstidspunktet.

OMRÅDE FOR FORHANDLERSTEMPEL

⚠ ADVARSEL

DET KAN VÆRE FARLIG Å BRUKE KJØRETØYET.

En kollisjon eller velt kan skje raskt, også under rutinemånøvre som svinging og kjøring i bakker eller over hindringer, hvis du ikke følger nødvendig forholdsregler.

ALVORLIGE SKADER ELLER DØDSFALL kan bli resultatet hvis du ikke følger disse anvisningene:

- **FØR DU BRUKER DETTE KJØRETØYET, MÅ DU LESE DENNE BRUKERHÅNDBOKEN, ALLE SIKKERHETSDEKALENE PÅ PRODUKTET OG SE SIKKERHETSVIDEOEN.**
- **KJØR ALDRI DETTE KJØRETØYET UTEN TILSTREKKELIGE INSTRUKSJONER.** Fullfør et sertifisert opplæringskurs.
- **IKKE OVERSKRID KJØRETØYETS SETEKAPASITET.**
- **FOR 1-SETERS MODELLER MÅ DU ALDRI TA MED EN PASSASJER.** Du øker risikoen for å miste kontrollen hvis du tar med en passasjer.



• **KJØR ALDRI DETTE KJØRETØYET PÅ ASFALTERTE OVERFLATER.**

Du øker risikoen for å miste kontrollen hvis du kjører dette kjøretøyet på asfalterte overflater.

• **KJØR ALDRI DETTE KJØRETØYET PÅ OFFENTLIGE VEIER.**

Du kan kollidere med et annet kjøretøy hvis du bruker dette kjøretøyet på en offentlig vei.

• **FØRER OG PASSASJER (MAX-modeller) SKAL ALLTID HA PÅ SEG EN GODKJENT HJELM, beskyttelsesbriller og beskyttende klær.**

• **BRUK ALDRI SAMMEN MED NARKOTIKA ELLER ALKOHOL.**

Disse reduserer reaksjonstiden og svekker dømmekraften.

• **KJØR ALDRI DETTE KJØRETØYET VED FOR HØY HASTIGHET.**

Du øker risikoen for å miste kontrollen hvis du kjører dette kjøretøyet ved hastigheter som er for høye i forhold til terrenget, visibilitet eller ditt erfaringsnivå.

• **FORSØK ALDRI Å STEILE, HOPPE ELLER UTFØRE ANDRE STUNT.**

®TM og BRP-logoen er varemerker som eies av BOMBARDIER RECREATIONAL PRODUCTS INC. eller dets tilknyttede selskaper.

©2022 BOMBARDIER RECREATIONAL PRODUCTS INC. ALLE RETTIGHETER RESERVERT.

www.brp.com

SKI-DOO®

LYNX®

SEA-DOO®

EVINRUDE®

CAN-AM®

ROTAX®