

can-amTM



2012

Manual do Proprietário

Inclui
Informações do Veículo,
de Segurança e Manutenção

OUTLANDERTM 800R/1000

ADVERTÊNCIA

Leia este manual na íntegra. Ele contém informações de segurança importantes. Idade mínima recomendada: Piloto: 16 anos. Mantenha este Manual do Proprietário no veículo.

2 1 9 7 0 2 1 9 3

ADVERTÊNCIA

PODE SER PERIGOSO DIRIGIR O SEU VEÍCULO. Pode ocorrer rapidamente uma colisão ou capotagem se você não tomar as devidas precauções, mesmo durante manobras de rotina, tais como virar ou dirigir em morros ou sobre obstáculos.

Para sua segurança, entenda e siga todos os avisos contidos neste Manual do Proprietário e nas etiquetas do seu veículo. **O desrespeito a estes avisos pode resultar em FERIMENTOS GRAVES OU EM MORTE!**

Mantenha sempre este Manual do Proprietário no veículo.

ADVERTÊNCIA

Desconsiderar as precauções e instruções de segurança contidas neste Manual do Proprietário, no *DVD DE SEGURANÇA* e nas etiquetas do produto poderia resultar em um ferimento, incluindo o risco de morte!

ADVERTÊNCIA

Este veículo pode superar o desempenho de outros veículos que você possa ter dirigido antes. Reserve um tempo para se familiarizar com o seu novo veículo.

As seguintes marcas comerciais são propriedade da Bombardier Recreational Products Inc.:

No Canadá, os produtos são distribuídos pela Bombardier Recreational Products Inc. (BRP). Nos EUA, os produtos são distribuídos pela BRP US Inc.

Can-Am™ D.E.S.S.™ Outlander™ Rotax® TTI™ XPS™
DPS™

Este documento contém as marcas comerciais das seguintes empresas:

- Garmin®, o logotipo da Garmin, City Navigator® e MapSource™ são marcas comerciais da Garmin Ltd ou de suas subsidiárias.
- MicroSD™ e SD™ são marcas comerciais da SanDisk ou de suas subsidiárias.

INTRODUÇÃO

Parabéns pela aquisição de um novo ATV Can-Am™. Ele conta com a garantia da BRP e uma rede de concessionárias autorizadas Can-Am, pronta para lhe fornecer as peças, serviços ou acessórios que você precise.

Seu revendedor se compromete com sua satisfação. Ele foi treinado para realizar a montagem inicial e inspeção de seu veículo bem como efetuar os ajustes finais antes de sua entrega. Se necessitar mais informações sobre os serviços, favor perguntar ao revendedor.

Na entrega, você recebeu informações sobre a cobertura da garantia e assinou a *LISTA DE VERIFICAÇÃO DE ENTREGA* para assegurar que o seu veículo foi preparado para a sua total satisfação.

O que você deve saber antes de sair dirigindo

Para saber como reduzir os riscos de você ou transeuntes sofrerem ferimentos ou morte, leia este Manual do proprietário antes de usar o veículo.

Leia também todas as etiquetas de segurança no ATV e assista com atenção o *DVD DE SEGURANÇA*.

Este veículo é para uso fora de estrada apenas. Seu uso principal é recreativo em geral, mas ele também pode ser usado para fins de serviço.

Este veículo é da categoria G; siga sempre essa recomendação de idade:

- Este veículo nunca deve ser pilotado por menores de 16 anos.

Deixar de seguir os avisos contidos neste Manual do proprietário pode resultar em FERIMENTOS GRAVES ou MORTE.

Curso de treinamento

Nunca dirija este veículo sem instrução adequada. **Faça um curso de treinamento.** Todos os pilotos devem ser treinados por um instrutor certificado.

Para mais informações sobre segurança de ATV, contate uma concessionária autorizada Can-Am para descobrir os cursos de treinamento disponíveis na sua região.

Apenas nos EUA e Canadá: contate o Specialty Vehicle Institute of America (SVIA) pelo telefone 1 800 887-2887 ou, no Canadá, o Canada Safety Council (CSC) pelo número 1 613 739-1535.

Mensagens de segurança

As mensagens de segurança, seus tipos, aparência e como elas são usadas neste manual são explicadas a seguir:

ADVERTÊNCIA

Indica uma situação de risco que, se não for evitada, pode resultar em morte ou ferimentos graves.

 **CUIDADO** Indica uma situação de risco que, se não for evitada, pode resultar em ferimentos leves ou moderados.

 **AVISO** Indica uma instrução, que se não for seguida, pode danificar seriamente componentes do veículo ou outros bens.

Sobre este Manual do proprietário

Este Manual do Proprietário foi preparado para familiarizar o proprietário/motorista com os diversos controles, instruções de manutenção e instruções

de operação segura do veículo. É indispensável para o uso adequado do produto.

Note que este manual está disponível em vários idiomas. Em caso de qualquer discrepância, a versão em Inglês deverá prevalecer.

Mantenha este Manual do proprietário no veículo para consultas sobre manutenção, solução de problemas e instruções a terceiros.

Se você quiser visualizar e/ou imprimir uma cópia extra do Manual do Proprietário, simplesmente visite o seguinte site www.operatorsguide.brp.com.

As informações contidas neste documento são atuais na ocasião da sua publicação. A BRP entretanto, mantém uma política de melhoria contínua de seus produtos, sem contudo ter a obrigação de implementá-las nos produtos fabricados anteriormente. Em virtude de mudanças posteriores, é provável que existam diferenças entre o produto fabricado e as descrições e/ou especificações neste manual. A BRP se reserva no direito de, a qualquer momento, cancelar ou alterar as especificações, projetos, características, modelos ou equipamentos sem incorrer em qualquer obrigação.

Este Manual do Proprietário e o *DVD DE SEGURANÇA* devem permanecer no veículo no momento da venda.

Ao ler o Manual do Proprietário, lembre-se de:

 **ADVERTÊNCIA**

Indica um risco potencial que, se não for evitado, pode resultar em ferimentos sérios ou morte.

ÍNDICE

INTRODUÇÃO	1
O que você deve saber antes de sair dirigindo.....	1
Mensagens de segurança.....	1
Sobre este Manual do proprietário.....	1

INFORMAÇÕES SOBRE SEGURANÇA

PRECAUÇÕES GENÉRICAS	8
Evite a intoxicação por monóxido de carbono.....	8
Evite incêndios e outros riscos provocados pela gasolina.....	8
Evite queimaduras nas peças quentes.....	8
Acessórios e modificações.....	9

MENSAGENS ESPECIAIS DE SEGURANÇA	10
---	-----------

ALERTAS SOBRE O USO	13
----------------------------------	-----------

INSPEÇÃO PRÉ-PARTIDA	39
-----------------------------------	-----------

Lista de verificação de inspeção pré-partida.....	40
---	----

AO DIRIGIR O VEÍCULO	42
-----------------------------------	-----------

Equipamento de pilotagem.....	43
-------------------------------	----

Uso recreativo.....	44
---------------------	----

Meio ambiente.....	45
--------------------	----

Limitações de projeto.....	45
----------------------------	----

Operação fora de estrada.....	46
-------------------------------	----

Técnicas de direção.....	46
--------------------------	----

MOVENDO CARGAS E TRABALHANDO	56
---	-----------

Trabalhando com seu Veículo.....	56
----------------------------------	----

Transportando cargas.....	56
---------------------------	----

Puxando um reboque.....	57
-------------------------	----

ETIQUETAS IMPORTANTES NO PRODUTO	58
---	-----------

Cartão.....	58
-------------	----

Etiquetas de segurança do veículo.....	59
--	----

Etiquetas de conformidade.....	62
--------------------------------	----

Etiquetas de informações técnicas.....	62
--	----

INFORMAÇÕES DO VEÍCULO

CONTROLES	64
------------------------	-----------

1) Acelerador.....	64
--------------------	----

2) Alavanca esquerda do freio.....	65
------------------------------------	----

3) Freio de estacionamento.....	65
---------------------------------	----

4) Pedal do freio.....	66
------------------------	----

CONTROLES (cont.)	
5) Alavanca de câmbio	66
6) Chave de ignição e chaves	67
7) Interruptor multifuncional	69
8) Seletor 2WD/4WD	72
9) Botão de controle do guincho	73
INDICADOR MULTIFUNCIONAL	74
Descrição do indicador multifuncional	74
Recursos do indicador multifuncional	77
Ajuste do indicador multifuncional	78
EQUIPAMENTO	79
1) Assento do piloto	80
2) Pedaleira	80
3) Tomada de energia de 12 V	80
4) Bagageiro traseiro	81
5) Racks para carga	81
6) Engate de reboque	82
7) Kit de ferramentas	82
8) Controle remoto do guincho	83
9) Guincho	83
10) Guia do cabo	84
COMBUSTÍVEL	85
Combustível recomendado	85
Procedimento de abastecimento	85
PERÍODO DE AMACIAMENTO	87
Operação durante o amaciamento	87
PROCEDIMENTOS BÁSICOS	88
Dando a partida no motor	88
Mudando de marcha	88
Parando o motor e estacionando o veículo	88
PROCEDIMENTOS ESPECIAIS	90
O que fazer se entrar água na CVT	90
O que fazer se entrar água na caixa do filtro de ar	90
O que fazer se o veículo virar	91
O que fazer se o veículo ficar submerso	91
AJUSTES PARA O PERCURSO	92
Ajuste da suspensão	92
Ajuste da direção assistida (DPS)	92
TRANSPORTE DO VEÍCULO	94

MANUTENÇÃO

REVISÃO PÓS-AMACIAMENTO	98
PLANO DE MANUTENÇÃO	100
PROCEDIMENTOS DE MANUTENÇÃO	102
Filtro de ar	102
Óleo do motor	105
Filtro de óleo	107
Radiador	107
Líquido de arrefecimento do motor	108
Supressor de faíscas do silencioso	111
Filtro de ar da CVT	113
Óleo do câmbio	114
Cabo do acelerador	115
Velas de ignição	117
Bateria	118
Fusíveis	119
Luzes	121
Coifa e protetor do eixo de transmissão	123
Rolamento da roda	123
Rodas e pneus	124
Suspensão	125
Freios	126
Filtro do respiro do tanque de combustível	127
CUIDADOS COM O VEÍCULO	128
Cuidados após dirigir	128
Limpeza e proteção do veículo	128
PREPARAÇÃO PARA SER GUARDADO E PARA PRÉ-TEMPORADA	129

INFORMAÇÕES TÉCNICAS

IDENTIFICAÇÃO DO VEÍCULO	132
Número de identificação do veículo (V.I.N.)	132
Número de Identificação do Motor (E.I.N.)	132
REGULAMENTOS DO SISTEMA DE CONTROLE DE EMISSÃO DE RUIDOS	133
DECLARAÇÃO DE CONFORMIDADE CE	134
ESPECIFICAÇÕES	135

SOLUÇÃO DE PROBLEMAS

ORIENTAÇÕES PARA SOLUÇÃO DE PROBLEMAS	142
MENSAGENS DO INDICADOR MULTIFUNCIONAL	146

GARANTIA

GARANTIA LIMITADA DA BRP EUA E CANADÁ: ATV CAN-AM™ 2012 .	150
GARANTIA LIMITADA INTERNACIONAL DA BRP: ATV CAN-AM™ 2012	155
GARANTIA LIMITADA DA BRP PARA AS ÁREAS ECONÔMICAS EUROPEIAS E RUSSAS E A TURQUIA: ATV CAN-AM™ 2012.....	160

INFORMAÇÕES DE CLIENTES

INFORMAÇÕES SOBRE PRIVACIDADE	168
MUDANÇA DE ENDEREÇO/PROPRIEDADE.....	169

INFORMAÇÕES SOBRE SEGURANÇA

PRECAUÇÕES GENÉRICAS

Evite a intoxicação por monóxido de carbono

Todo escape de motor contém monóxido de carbono, um gás mortal. Respirar monóxido de carbono pode provocar dores de cabeça, tonturas, sonolência, náuseas, confusão e certamente a morte.

O monóxido de carbono é um gás incolor, inodoro e insípido que pode estar presente, mesmo que você não veja ou sinta o cheiro de qualquer escape do motor. Os níveis mortais de monóxido de carbono podem se acumular rapidamente, você pode ser afetado subitamente e incapacitado de se salvar. Estes níveis mortais também podem se manter por horas ou dias em locais fechados ou com pouca ventilação. Se você sentir algum sintoma de intoxicação por monóxido de carbono, saia imediatamente do local, respire ar fresco e busque atendimento médico.

Para evitar a morte ou prejuízos graves à saúde por monóxido de carbono:

- Nunca ligue o veículo em locais parcialmente fechados ou pouco ventilados, como garagens, cobertas ou celeiros. Mesmo que você tente ventilar os gases de escapamento com ventiladores ou janelas e portas abertas, o monóxido de carbono pode atingir rapidamente níveis perigosos.
- Nunca ligue o veículo em locais externos onde os gases de escapamento possam entrar em edifícios através de aberturas, como janelas e portas.

Evite incêndios e outros riscos provocados pela gasolina

A gasolina é extremamente inflamável e altamente explosiva. Os vapores de combustível podem se espalhar e incendiar ao entrar em contato com uma faísca ou chama, a alguns metros de distância do motor. Para reduzir o risco de incêndio ou explosão, siga estas instruções:

- Para armazenar combustível, use somente um galão aprovado para gasolina.
- Nunca encha um recipiente de gasolina no veículo. Uma descarga elétrica estática pode incendiar o combustível.
- Para reabastecer, siga estritamente as instruções da subseção *COMBUSTÍVEL*.
- Nunca dê partida ou deixe o motor ligado se a tampa do tanque de combustível não estiver colocada adequadamente.

A gasolina é venenosa e pode provocar prejuízos à saúde ou a morte.

- Nunca faça sifão para gasolina pela boca.
- Se você engolir gasolina, respingá-la nos olhos ou inalar seu vapor, consulte seu médico imediatamente.

Se derramar gasolina no corpo, lave-se com água e sabão e mude de roupa.

Evite queimaduras nas peças quentes

O sistema de escapamento e o motor aquecem muito durante o funcionamento. Evite contato durante o uso e logo após, para evitar queimaduras.

Acessórios e modificações

Não faça modificações não autorizadas nem utilize implementos ou acessórios não aprovados pela BRP. Como estas modificações não foram testadas pela BRP, podem aumentar o risco de batidas ou ferimentos, podendo tornar o veículo ilegal.

Consulte sua concessionária autorizada Can-Am sobre os acessórios disponíveis para o seu veículo.

MENSAGENS ESPECIAIS DE SEGURANÇA

ESTE VEÍCULO NÃO É UM BRINQUEDO E A SUA OPERAÇÃO PODE SER PERIGOSA.

- O comportamento deste veículo é diferente dos outros veículos, incluindo motocicletas e carros. Pode ocorrer rapidamente uma colisão ou capotagem, caso você não tome as precauções adequadas, mesmo durante manobras de rotina, tais como virar e dirigir em morros ou sobre obstáculos.

Não seguir estas instruções pode resultar em FERIMENTOS GRAVES OU EM MORTE:

- Leia este Manual do proprietário e todas as etiquetas de segurança no produto e siga os procedimentos operacionais descritos. Assista com atenção o *DVD DE SEGURANÇA* antes de dirigir o veículo.
- Este é um ATV de alto desempenho para uso somente fora da estrada. Pilotos inexperientes podem não perceber os riscos e ser surpreendidos pelo comportamento específico deste ATV em terrenos de qualquer condição.
- Sempre respeite esta recomendação de idade: Este veículo nunca deve ser pilotado por menores de 16 anos.
- Nunca opere este veículo sem usar um capacete aprovado de tamanho apropriado e outros equipamentos de pilotagem obrigatórios. Consulte o tópico *EQUIPAMENTO DE PILOTAGEM* na subseção *AO DIRIGIR O VEÍCULO* para obter informações detalhadas.
- Nunca carregue passageiros neste veículo. Este veículo foi projetado para transportar apenas um operador. Não faça modificações para acomodar um passageiro nem use racks para transportar um.
- Este veículo não foi projetado para ser usado sobre superfícies pavimentadas. Se você precisar usá-lo nesse tipo de superfície em percursos curtos, evite entradas bruscas da direção, acelerador e freios. Reduza a velocidade.
- Este veículo não foi projetado para pilotagem em estradas ou rodovias (na maioria dos lugares, esta é uma prática ilegal). Dirigir o veículo em estradas ou rodovias pode causar uma colisão com outro veículo.
- Nunca dirija este veículo se estiver cansado, doente ou sob efeito de álcool ou drogas. Seu julgamento e o tempo de reação ficam muito afetados nestas condições.
- Nunca tente empinadas, pulos ou outros truques.
- Nunca dirija em velocidades excessivas. Sempre dirija a uma velocidade compatível com o terreno, visibilidade, condições de operação e de acordo com sua experiência.
- Sempre dirija devagar e seja extremamente cuidadoso quando estiver dirigindo em terreno desconhecido. Sempre observe as mudanças de terreno ao dirigir este veículo.
- Nunca dirija em terreno excessivamente acidentado, escorregadio ou solto até que você tenha aprendido e praticado os conhecimentos necessários para controlar o veículo em tais terrenos. Tenha um cuidado especial nesses tipos de terreno.

- Siga sempre os procedimentos corretos para fazer uma curva, conforme descrito na seção *TÉCNICAS DE DIREÇÃO* deste Manual do Proprietário. Pratique curvas em baixas velocidades antes de tentar virar em velocidades mais altas. Não faça curvas em velocidades excessivas.
- Nunca use este veículo em morros muito íngremes para o veículo ou para as suas habilidades.
- Siga sempre os procedimentos corretos para subir colinas, conforme descrito na seção *TÉCNICAS DE DIREÇÃO* deste Manual do Proprietário. Antes de começar a subir qualquer colina, verifique o terreno com cuidado. Nunca suba colinas cuja superfície seja excessivamente escorregadia ou solta. Não passar pelo topo de uma colina em alta velocidade.
- Siga sempre os procedimentos apropriados de descida e frenagem em encostas conforme descrito no tópico *TÉCNICAS DE DIREÇÃO* deste Manual do Proprietário. Antes de começar a descer um morro, observe o terreno com cuidado. Nunca desça uma colina em alta velocidade. Evite descer uma encosta transversalmente com um ângulo que possa causar uma inclinação acentuada do veículo. Descer o mais reto possível.
- Siga sempre os procedimentos apropriados para atravessar a face de uma encosta, conforme descrito no tópico *TÉCNICAS DE DIREÇÃO* deste Manual do Proprietário. Evite colinas cuja superfície seja excessivamente escorregadia ou solta. Não tente fazer uma curva com o veículo em uma colina antes de dominar esta técnica no nível do solo. Se possível, evite atravessar a encosta de uma colina íngreme.
- Sempre utilize os procedimentos adequados se você parar ou capotar para trás ao subir uma encosta. Para evitar a perda de velocidade, use a marcha apropriada e mantenha uma velocidade constante na subida de uma colina. Se patinar ou tombar para trás, siga os procedimentos de técnicas de direção descritos no tópico *TÉCNICAS DE DIREÇÃO* deste Manual do Proprietário.
- Sempre verifique os obstáculos antes de dirigir em uma área nova. Nunca tente dirigir sobre obstáculos grandes, tais como pedras ou árvores caídas. Siga sempre os procedimentos corretos quando dirigir sobre obstáculos, conforme descrito no tópico *TÉCNICAS DE DIREÇÃO* deste Manual do Proprietário.
- Seja sempre cuidadoso quando derrapar ou escorregar. Aprenda a controlar com segurança derrapagens ou deslizamentos, praticando em baixa velocidade e em um terreno liso e plano. Em superfícies muito escorregadias como o gelo, ir devagar e com muito cuidado para reduzir as chances de perder o controle do veículo.
- Nunca opere este veículo em água profunda ou com correnteza rápida. A água nunca deve exceder a altura dos apoios para pés. Lembre-se que freios molhados podem ter menor capacidade de parada. Teste os freios após sair da água. Se necessário, aplicar os mesmos diversas vezes para deixar o atrito secar as pastilhas. Considerar uma distância maior para frenagem.

- Tenha sempre em mente que a distância de frenagem é imediatamente afetada, entre outras condições, pelo tempo e terreno, condição do sistema de freios e dos pneus, velocidade e altura do solo do veículo e carga do veículo incluindo a existência de reboque. Lembre-se de ajustar corretamente a sua forma de dirigir.
- Nunca exceda os limites de carga definidos para este veículo, incluindo o peso do piloto e de todas as outras cargas e acessórios instalados. A carga deve ser distribuída apropriadamente e presa de forma segura. Reduza a velocidade e siga as instruções deste manual para transportar carga ou puxar um reboque. Considere uma distância maior para frenagem.
- Sempre inspecione e confirme se o veículo está em condições seguras de operação antes de dirigir. Consulte a subseção *INSPEÇÃO PRÉ-PARTIDA* neste Manual do Proprietário. Sempre siga os intervalos de manutenção conforme descrito neste Manual do Proprietário. Consulte a seção *MANUTENÇÃO*.
- Sempre mantenha a pressão apropriada nos pneus. Ao trocar os pneus, use somente o tipo e tamanho de pneu apropriado. Para obter mais informações, consulte as *ESPECIFICAÇÕES* neste manual.
- Dirigir seu veículo muito rápido para as condições pode resultar em lesões. Acelere apenas o suficiente para avançar com segurança. As estatísticas mostram que curvas em alta velocidade resultam normalmente em infortúnios e ferimentos. Nunca esqueça que este veículo é pesado! Seu peso sozinho pode prensar o motorista se cair sobre o mesmo, causando ferimentos.
- Este veículo não foi projetado para saltar e nem pode absorver a energia de alto impacto gerada em manobras tais como em saltos, que pode ser transferida para o piloto. Empinar o veículo sobre as rodas de trás pode fazê-lo virar sobre você. Ambas as práticas são de alto risco para você e devem sempre ser evitadas.
- Os pneus deste veículo não são adequados para pistas pavimentadas. Além disso, ele não é equipado com um diferencial traseiro (as rodas traseiras rodam sempre na mesma velocidade). Por estes motivos, o pavimento pode prejudicar seriamente a manobrabilidade e o controle do veículo.

ALERTAS SOBRE O USO

Os avisos seguintes e seus formatos foram exigidos pela United States Consumer Product Safety Commission (Comissão de segurança em produtos para o consumidor dos EUA), devendo constar obrigatoriamente do Manual do proprietário de todos os ATV.

NOTA: As ilustrações seguintes são representações gerais somente. Seu modelo pode ser diferente.

ADVERTÊNCIA



RISCO POTENCIAL

Operar este veículo sem instrução adequada.

O QUE PODE ACONTECER

Os riscos de acidentes aumentam muito se o motorista não sabe operar este veículo apropriadamente nas diversas situações e em terrenos variados.

COMO EVITAR O RISCO

Os pilotos novos e inexperientes devem concluir um curso de treinamento. Eles devem então praticar regularmente as habilidades aprendidas durante o curso, bem como as técnicas de operação descritas neste Manual do proprietário.

Para mais informações sobre um curso de treinamento, contate uma concessionária autorizada Can-Am.

⚠ ADVERTÊNCIA



V00A1AQ

RISCO POTENCIAL

Falha em seguir as recomendações de idade para este veículo.

O QUE PODE ACONTECER

Deixar de respeitar as recomendações de idade pode levar a ferimentos graves ou à morte da criança.

Mesmo que a criança se encaixe na faixa etária para a qual este veículo é recomendado, ela pode não ter o conhecimento, a habilidade, ou maturidade necessários para conduzi-lo de forma segura, sem o envolvimento em algum acidente grave.

COMO EVITAR O RISCO

Ninguém com menos de 16 anos deve operar este veículo.

⚠ ADVERTÊNCIA**RISCO POTENCIAL**

Levar passageiro neste veículo.

O QUE PODE ACONTECER

Reduz consideravelmente sua capacidade de equilibrar e controlar este veículo.

Poderia causar um acidente, provocando males a você e/ou ao passageiro.

COMO EVITAR O RISCO

Nunca transporte passageiros. Mesmo com um assento longo que permite movimentos livres para o motorista, o veículo não foi projetado para levar passageiros.

ADVERTÊNCIA



V00A2DQ

RISCO POTENCIAL

Permitir que um passageiro sente em qualquer local deste veículo.

O QUE PODE ACONTECER

Deixar que um passageiro sente no veículo pode:

- Prejudicar a estabilidade do veículo, o que poderia levar a uma perda de controle.
- Resultar em ferimentos no passageiro devido ao impacto com as superfícies sólidas.
- Causar um acidente, provocando ferimentos em você e/ou no passageiro.

COMO EVITAR O RISCO

Este veículo foi projetado para transportar apenas um operador. Nunca transporte passageiros neste veículo.

⚠ ADVERTÊNCIA**RISCO POTENCIAL**

Operar este veículo em ruas, estradas e rodovias públicas.

O QUE PODE ACONTECER

Pode colidir com outro veículo.

COMO EVITAR O RISCO

Nunca use este veículo em ruas, estradas ou rodovias públicas, mesmo que sejam de terra ou de cascalho. Em muitos estados é ilegal dirigir este veículo em ruas, estradas e rodovias públicas.

ADVERTÊNCIA



RISCO POTENCIAL

Dirigir este veículo sem usar capacete aprovado, proteção ocular e roupas de proteção.

O QUE PODE ACONTECER

- Dirigir sem um capacete homologado aumenta as chances de ferimentos graves na cabeça ou morte, em caso de acidente.
- Dirigir sem proteção para os olhos pode resultar em um acidente e aumenta as chances de ferimentos graves, caso ocorra.
- Dirigir sem o equipamento de proteção adequado aumenta as chances de ferimentos graves, em caso de acidente.

COMO EVITAR O RISCO

Vista sempre um capacete homologado que ajuste perfeitamente. Você também deve usar:

- Proteção para os olhos (óculos ou viseira)
- Protetor rígido para o queixo
- Luvas e botas
- Camisa ou jaqueta de manga comprida
- Calças compridas.

⚠ ADVERTÊNCIA

V00A07Q

RISCO POTENCIAL

Dirigir este veículo sob efeito de álcool ou drogas.

O QUE PODE ACONTECER

Pode afetar gravemente seu julgamento.

Pode deixar seus reflexos mais lentos.

Pode afetar seu equilíbrio e percepção.

Pode provocar um acidente ou morte.

COMO EVITAR O RISCO

O operador nunca deve dirigir este veículo sob efeito de álcool ou drogas.

⚠ ADVERTÊNCIA

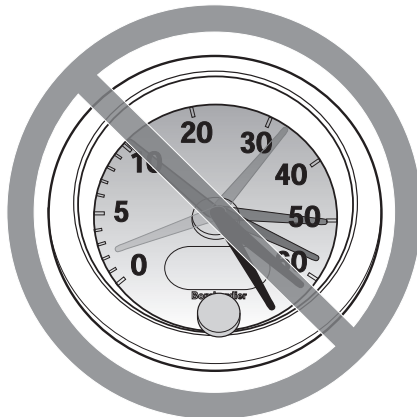

V00A08Q

RISCO POTENCIAL

Operar o veículo em velocidade excessiva.

O QUE PODE ACONTECER

Aumenta as chances de perda do controle do veículo, podendo provocar acidentes.

COMO EVITAR O RISCO

Ande sempre em uma velocidade adequada ao terreno, às condições de visibilidade e operação e à sua experiência.

⚠️ ADVERTÊNCIA



RISCO POTENCIAL

Tentar levantar as rodas, saltos e outras acrobacias.

O QUE PODE ACONTECER

Aumentam as chances de acidente, incluindo quedas.

COMO EVITAR O RISCO

Não tentar acrobacias como levantar as rodas ou saltos. Não tentar se exibir.

⚠️ ADVERTÊNCIA

RISCO POTENCIAL

Falha na inspeção do veículo antes da operação.

Falta de manutenção adequada do veículo.

O QUE PODE ACONTECER

Aumenta a possibilidade de acidentes ou danos nos equipamentos.

COMO EVITAR O RISCO

Inspeccione seu veículo sempre que for usá-lo para garantir que ele esteja em condições seguras de operação.

Sempre siga os intervalos de manutenção conforme descrito neste Manual do Proprietário.

⚠️ ADVERTÊNCIA

RISCO POTENCIAL

Dirigir em cursos de água congelados.

O QUE PODE ACONTECER

Afundar no gelo pode levar a ferimentos graves ou morte.

COMO EVITAR O RISCO

Não dirigir este veículo em superfícies congeladas antes que verifique se o gelo tem espessura o suficiente para sustentar o veículo e sua carga, bem como a força provocada pelo movimento do veículo.

⚠️ ADVERTÊNCIA



RISCO POTENCIAL

Retirar as mãos do guidão ou os pés dos pedais de apoio, ao dirigir.

O QUE PODE ACONTECER

Tirar apenas uma das mãos já reduz sua capacidade de controlar o veículo ou pode provocar a perda do equilíbrio e a queda do veículo. Se você retirar um pé do pedal de apoio, seu pé ou a perna pode encostar nas rodas traseiras, o que poderia feri-lo ou provocar um acidente.

COMO EVITAR O RISCO

Ao dirigir o veículo, o operador deve sempre manter as duas mãos no guidão e os dois pés nos pedais de apoio.

⚠ ADVERTÊNCIA**RISCO POTENCIAL**

Não tomar cuidado especial ao operar este veículo em terrenos desconhecidos.

O QUE PODE ACONTECER

Pode encontrar pedras, ressaltos ou buracos escondidos sem tempo suficiente para reagir.

Pode resultar na capotagem ou descontrolado do veículo.

COMO EVITAR O RISCO

Dirigir devagar e tomar muito cuidado ao operar em terrenos desconhecidos.

Esteja sempre alerta às mudanças nas condições do terreno ao dirigir o veículo.

⚠ ADVERTÊNCIA



RISCO POTENCIAL

Não estar atento ao operar em terrenos muito irregulares, escorregadios ou soltos.

O QUE PODE ACONTECER

Pode provocar perda de tração ou controle do veículo e pode resultar em acidente, incluindo tombamento.

COMO EVITAR O RISCO

Não operar em terrenos muito irregulares, escorregadios ou soltos antes de aprender e praticar suficiente para controlar este veículo nesse tipo de terreno.

Tenha um cuidado especial nesses tipos de terreno.

⚠ ADVERTÊNCIA**RISCO POTENCIAL**

Virar incorretamente.

O QUE PODE ACONTECER

O veículo pode ficar sem controle, provocando uma colisão ou tombamento.

COMO EVITAR O RISCO

Siga sempre os procedimentos corretos para fazer curvas, conforme descrito neste Manual do Proprietário. Pratique curvas em baixas velocidades antes de tentar virar em velocidades mais altas.

Não faça curvas em velocidades excessivas.

⚠ ADVERTÊNCIA



RISCO POTENCIAL

Operar em colinas excessivamente inclinadas.

O QUE PODE ACONTECER

O veículo pode virar mais facilmente em colinas excessivamente inclinadas do que nas superfícies niveladas ou colinas pequenas.

COMO EVITAR O RISCO

Nunca use este veículo em morros muito íngremes para o veículo ou para as suas habilidades.

Pratique em morros menores antes de enfrentar morros maiores.

⚠ ADVERTÊNCIA**RISCO POTENCIAL**

Subir colinas incorretamente.

O QUE PODE ACONTECER

Pode provocar perda do controle ou tombamento do veículo.

COMO EVITAR O RISCO

Siga sempre os procedimentos corretos para subir colinas, conforme descrito neste Manual do Proprietário.

Observe sempre o terreno com cuidado, antes de começar a subir qualquer morro.

Nunca suba colinas cuja superfície seja excessivamente escorregadia ou solta.

Concentre seu peso na parte dianteira do veículo.

Nunca acelere de repente ou faça mudanças bruscas de marcha. O veículo pode tombar para trás.

Não passar pelo topo de uma colina em alta velocidade. Pode haver um obstáculo, uma descida abrupta, outro veículo ou outra pessoa do outro lado da encosta.

⚠ ADVERTÊNCIA



RISCO POTENCIAL

Descer colinas incorretamente.

O QUE PODE ACONTECER

Pode provocar perda do controle ou tombamento do veículo.

COMO EVITAR O RISCO

Siga sempre os procedimentos corretos para descer colinas, conforme descrito neste Manual do Proprietário.

NOTA: Uma técnica especial é necessária para acionar os freios na descida de uma colina.

Observe sempre o terreno com cuidado, antes de começar a descer qualquer morro.

Concentre seu peso na parte traseira do veículo.

Nunca desça uma colina em alta velocidade.

Evitar descer a colina em um ângulo que pode provocar a inclinação forte do veículo para um lado. Descer o mais reto possível.

⚠ ADVERTÊNCIA**RISCO POTENCIAL**

Atravessar colinas ou virar incorretamente nas colinas.

O QUE PODE ACONTECER

Pode provocar perda do controle ou tombamento do veículo.

COMO EVITAR O RISCO

Nunca tente fazer curvas com o veículo em colinas enquanto não tiver dominado a técnica de fazer curvas no solo, conforme descrito neste Manual do proprietário. Tomar muito cuidado ao virar em qualquer colina.

Se possível, evite atravessar a encosta de uma colina íngreme.

Ao atravessar a encosta de uma colina:

Sempre seguir os procedimentos corretos conforme descrito mais adiante neste Manual do Proprietário.

Evite colinas cuja superfície seja excessivamente escorregadia ou solta.

Concentre seu peso no lado oposto ao da descida do veículo.

⚠️ ADVERTÊNCIA

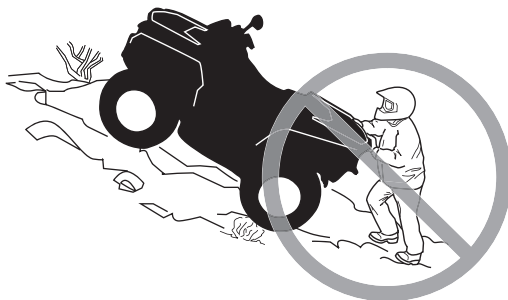

RISCO POTENCIAL

Protelar, rolar para trás ou desmontar incorretamente ao subir uma colina.

O QUE PODE ACONTECER

Pode resultar no tombamento do veículo.

COMO EVITAR O RISCO

Usar a marcha correta e manter velocidade estável ao subir uma colina.

Se perder toda a velocidade à frente:

Manter seu peso colina acima. Nunca acelere de repente ou faça mudanças bruscas de marcha. O veículo pode tombar para trás.

Acione os freios gradualmente.

Engate o freio de estacionamento depois que tiver parado.

Desça no lado oposto à descida, ou em um dos lados do veículo que estiver na direção da subida.

Se o veículo começar a andar para trás:

Manter seu peso colina acima. Nunca acelere de repente ou faça mudanças bruscas de marcha. O veículo pode tombar para trás.

Acione os freios gradualmente.

Quando parar completamente, acione os freios e o freio de estacionamento.

Desça no lado oposto à descida, ou em um dos lados do veículo que estiver na direção da subida.

Vire o veículo e monte novamente, seguindo o procedimento descrito neste Manual do Proprietário.

⚠ ADVERTÊNCIA**RISCO POTENCIAL**

Operação incorreta sobre obstáculos.

O QUE PODE ACONTECER

Pode provocar perda de controle ou uma colisão.

Pode causar a capotagem do veículo.

COMO EVITAR O RISCO

Antes de operar em uma nova área, verifique os obstáculos.

Nunca tente dirigir sobre obstáculos grandes, tais como pedras ou árvores caídas.

Ao passar sobre obstáculos, siga sempre os procedimentos corretos conforme descrito neste Manual do Proprietário.

⚠ ADVERTÊNCIA



RISCO POTENCIAL

Patinar ou deslizar incorretamente.

O QUE PODE ACONTECER

Pode perder o controle deste veículo.

Você também pode recuperar a tração inesperadamente, o que pode causar a capotagem do veículo.

COMO EVITAR O RISCO

Aprenda a controlar com segurança derrapagens ou deslizamentos, praticando em baixa velocidade e em um terreno liso e plano.

Em superfícies extremamente escorregadias, tais como gelo, dirija devagar e atentamente a fim de reduzir as chances de perder o controle em uma derrapagem ou em um deslizamento.

⚠ ADVERTÊNCIA**RISCO POTENCIAL**

Operar este veículo através de água profunda ou com corrente rápida.

O QUE PODE ACONTECER

Os pneus podem flutuar, provocando a perda de tração e perda de controle, que podem provocar um acidente.

COMO EVITAR O RISCO

Nunca opere este veículo em correntezas muito rápidas ou águas profundas.

Verificar a profundidade da água e a corrente antes de tentar cruzar qualquer água. A água nunca deve ficar acima dos pedais.

Lembre-se que freios molhados podem ter menor capacidade de parada. Teste os freios após sair da água. Se necessário, aplicar os mesmos diversas vezes para deixar o atrito secar as pastilhas.

⚠ ADVERTÊNCIA



RISCO POTENCIAL

Andando em ré do jeito errado.

O QUE PODE ACONTECER

Você poderia atingir um obstáculo ou uma pessoa atrás do veículo, resultando em ferimentos graves.

COMO EVITAR O RISCO

Ao engatar a marcha à ré, verifique se não há obstáculos ou pessoas atrás do veículo. Quando for seguro prosseguir, vá devagar.

⚠ ADVERTÊNCIA**RISCO POTENCIAL**

Operar este veículo com pneus incorretos, ou com pressão incorreta ou desigual nos pneus.

O QUE PODE ACONTECER

Usar pneus incorretos neste veículo, ou operar este veículo com pressão incorreta ou desigual nos pneus pode provocar a perda de controle, o pneu pode explodir, o pneu girar no próprio aro e aumenta o risco de acidente.

COMO EVITAR O RISCO

Use sempre o tamanho e tipo de pneu especificados para este veículo, conforme descrito no Manual do Proprietário.

Sempre mantenha a pressão correta dos pneus, conforme descrito este Manual do Proprietário.

Substitua sempre as rodas ou pneus que estiverem danificados.

⚠ ADVERTÊNCIA



RISCO POTENCIAL

Operar este veículo com modificações incorretas.

O QUE PODE ACONTECER

A instalação incorreta de acessórios ou modificação neste veículo pode provocar mudanças no comportamento que em certas situações pode provocar um acidente.

COMO EVITAR O RISCO

Nunca modificar este veículo com instalação ou uso incorreto de acessórios. Todas as peças e todos os acessórios colocados neste veículo devem ser aprovados pela BRP e devem ser instalados e utilizados de acordo com as instruções. Se tiver dúvidas, consulte uma concessionária autorizada Can-Am.

NUNCA instale um assento para passageiros ou use os racks para transportar um.

Modificações no veículo para aumentar a velocidade e o desempenho podem violar os termos e condições da garantia limitada do seu veículo. Além disso, certas modificações, incluindo a remoção de componentes do motor ou da exaustão, são ilegais, conforme a maioria das leis.

⚠ ADVERTÊNCIA**RISCO POTENCIAL**

Sobrecarregar este veículo, transportar ou rebocar carga de forma incorreta.

O QUE PODE ACONTECER

Pode provocar mudanças no comportamento do veículo, e pode provocar acidentes.

COMO EVITAR O RISCO

Nunca exceda a capacidade de carga indicada para este veículo, incluindo o peso do piloto e o de todas as outras cargas e acessórios acrescentados.

A carga deve ser distribuída apropriadamente e presa de forma segura.

Reduza a velocidade ao transportar cargas ou puxar um reboque. Considere uma distância maior para frenagem.

Sempre siga as instruções no Manual do Proprietário para carregar carga ou rebocar uma carreta.

⚠ ADVERTÊNCIA



V03M01Q

RISCO POTENCIAL

O transporte de materiais inflamáveis ou perigosos pode provocar explosões.

O QUE PODE ACONTECER

Isto pode provocar lesões graves ou morte.

COMO EVITAR O RISCO

Nunca transporte materiais perigosos ou inflamáveis.

INSPEÇÃO PRÉ-PARTIDA

ADVERTÊNCIA

Efetue uma inspeção de pré-partida antes de cada percurso para detectar qualquer problema potencial que possa ocorrer durante o uso. A inspeção pré-partida pode ajudá-lo a monitorar o desgaste e a deterioração de componentes antes que se tornem um problema. Corrija os problemas que descobrir para reduzir o risco de uma quebra ou acidente. Caso necessário, visite uma concessionária autorizada Can-Am.

Antes de usar o veículo, o piloto deve sempre realizar a seguinte lista de verificação de inspeção pré-partida.

Corrija todos os problemas encontrados antes de dirigir o veículo. Se necessário, visite uma concessionária autorizada Can-Am.

Lista de verificação de inspeção pré-partida

O que fazer antes de dar partida no motor (Chave em DESL.)

ITENS A INSPECIONAR	INSPEÇÃO A SER FEITA	✓
Fluidos	Verificar os níveis de combustível, óleo do motor e líquido de arrefecimento	
Vazamentos	Verifique vazamentos embaixo do veículo.	
Alavanca do acelerador	Acionar várias vezes a alavanca do acelerador para garantir que funcione livremente. Ela deve voltar à posição de marcha lenta quando solta	
Freio de estacionamento	Acionar o freio de estacionamento e verificar se ele funciona bem	
Pneus	Verificar a pressão e a condição dos pneus	
Rodas	Verifique danos nas rodas	
Radiador	Verificar a limpeza do radiador	
Coifas do eixo de transmissão	Verificar o estado das coifas e protetores do eixo de transmissão	
Assento	Verificar se o assento do piloto está instalado e travado adequadamente	
Carga	Se transportar carga, respeitar a capacidade de carga. Assegurar que a carga esteja presa adequadamente aos racks.	
	Se estiver puxando um reboque ou outro equipamento: <ul style="list-style-type: none"> – Verificar o estado do engate e do encaixe do câmbio – Respeitar o peso no engate e a capacidade de rebocamento – Assegurar que o reboque esteja preso adequadamente ao engate 	
Compartimento de carga	Verificar se o compartimento de carga traseiro está corretamente trancado	
Chassi e suspensão	Verificar a existência de algum detrito no chassi ou na suspensão e limpá-los adequadamente	

O que fazer antes de dar partida no motor (Chave em LIG.)

ITENS A INSPECIONAR	INSPEÇÃO A SER FEITA	✓
Indicador multifuncional	Verificar o funcionamento das luzes indicadoras do indicador multifuncional (durante os segundos iniciais com a chave em LIG.)	
	Verificar a existência de mensagens no indicador multifuncional	
Luzes	Verificar o funcionamento e a limpeza dos faróis e da lanterna traseira	
	Verificar o funcionamento dos faróis alto e baixo	
	Verificar o funcionamento da luz de freio	

O que fazer depois de ligar o motor

ITENS A INSPECIONAR	INSPEÇÃO A SER FEITA	✓
Direção	Verifique se a direção opera livremente, virando-a totalmente de um lado para o outro	
Alavanca de câmbio	Verificar o funcionamento da alavanca de câmbio (P, R, N, H e L)	
Seletor de tração 2 RODAS/4 RODAS (2WD/4WD)	Verificar o funcionamento do seletor de tração 2 RODAS/4 RODAS	
Freios	Dirija devagar por alguns metros à frente e depois acione a alavanca do freio e o pedal do freio individualmente para testá-los. Eles devem frear totalmente. A alavanca e o pedal devem retornar totalmente depois de soltos.	
Interruptor de parada de emergência do motor	Verifique se o interruptor de parada de emergência do motor está funcionando corretamente.	
Chave da ignição	Verifique se a chave da ignição funciona corretamente religando e desligando o motor	

AO DIRIGIR O VEÍCULO

Ao ler o Manual do Proprietário, lembre-se de:

ADVERTÊNCIA

Indica um risco potencial que, se não for evitado, pode resultar em ferimentos sérios ou morte.

As informações neste Manual do Proprietário são limitadas. É altamente recomendado que você obtenha mais informações e treinamento com as autoridades locais, clubes de ATV, uma organização reconhecida de treinamento de ATV ou entre em contato com uma concessionária autorizada Can-Am.

Para desfrutar completamente os prazeres e a emoção de dirigir este veículo, existem algumas regras e dicas básicas que você DEVE seguir. Algumas delas podem ser novas para você, enquanto outras podem ser comuns ou óbvias.

Reserve algum tempo para estudar este Manual do proprietário e todas as etiquetas de segurança do produto, bem como o *DVD DE SEGURANÇA* que veio com este veículo. Estes itens descrevem melhor o que deve saber sobre o veículo antes de usá-lo.

Quer você seja um novo usuário ou um piloto experiente, é importante para a sua segurança pessoal conhecer os comandos e recursos deste veículo. Tão importante quanto saber dirigir corretamente.

Este é um ATV de alto desempenho para uso somente fora da estrada. Pilotos inexperientes podem não perceber os riscos e ser surpreendidos pelo comportamento específico deste ATV em terrenos de qualquer condição.

Recomendamos seguir a idade indicada na etiqueta de segurança afixada na unidade. Mesmo que uma pessoa esteja na faixa de idade recomendada para este veículo, ela pode não ter as habilidades, capacidades ou discernimento necessários para usar este veículo com segurança, podendo se envolver em um grave acidente.

Pessoas com limitações físicas ou psicológicas podem correr altos riscos se expondo a capotagens ou colisões que podem resultar em ferimentos graves incluindo morte.

Nem todos os veículos são iguais. Cada um tem suas próprias características de desempenho, controles e recursos. Cada um se comporta de modo diferente.

Fique completamente familiarizado com os controles operacionais e com a operação geral do veículo antes de se aventurar em condições fora-da-estrada. Pratique dirigir em uma área adequada livre de perigos e sinta a resposta de cada comando. Dirija em baixa velocidade. Velocidades mais altas exigem maior experiência, conhecimento e condições de percurso adequados.

As condições de direção variam de local para local. Cada local está sujeito a condições de clima que podem mudar radicalmente conforme a hora e a estação.

Dirigir na areia é diferente de dirigir na neve ou em florestas ou pântanos. Cada local exige um nível diferenciado de atenção e perícia. Use o bom senso. Sempre dirija com cautela. Não corra riscos desnecessários que possam deixá-lo encalhado ou possivelmente ferido.

Nunca assumir que o veículo pode ir a toda parte com segurança. Mudanças repentinas no terreno causadas por buracos, depressões, bancos de areia, terrenos mais macios, mais duros, ou outras irregularidades podem causar a perda de equilíbrio ou tornar o veículo instável. Para evitar isso, reduza a velocidade e sempre observe o terreno à frente. Se o veículo começar a tombar ou capotar, o melhor conselho é sair imediatamente, na direção OPOSTA ao capotamento!

Equipamento de pilotagem

As condições climáticas devem ajudar a decidir o que vestir. Vista-se para a previsão mais fria do clima. As roupas de baixo térmicas próximas da pele também proporcionam uma boa isolamento. É importante que o piloto use sempre as roupas e equipamentos de proteção adequados, incluindo um capacete homologado, proteção para os olhos, botas, luvas, camisa de manga comprida e calças. Este tipo de roupa lhe protegerá de alguns dos riscos mais simples que possa encontrar no caminho. O piloto nunca deve usar roupas largas, tais como um lenço que possa ficar preso no veículo ou nos galhos das árvores e arbustos. Dependendo das condições, podem ser necessários óculos antiembaçantes ou de sol. As lentes coloridas disponíveis para os óculos de proteção ou de sol ajudam-no a distinguir as variações do terreno. Óculos escuros devem ser usados apenas durante o dia.



Uso recreativo

Respeite os direitos e as limitações das outras pessoas. Afaste-se das áreas destinadas a outros tipos de uso fora de estrada. Isto inclui pistas para veículos de neve, trilhas equestres, trilhas para esqui "cross country", trilhas para bicicletas "mountain bike", etc. Permaneça sempre todo à direita da trilha e não zigzagueie de um lado para o outro. Estar preparado para parar ou sair para o lado se outro usuário da trilha aparecer na sua frente.

Inscreva-se em um clube de quadriciclos local. Ele lhe fornecerá um mapa e conselhos ou informará onde você pode dirigir. Se não houver um clube em sua área, ajude a criar um. Atividades de pilotagem em grupo e clubes são uma experiência social muito agradável.

Sempre manter uma distância segura dos outros motoristas. Sua noção de velocidade, condições do terreno, tempo, condições mecânicas do seu veículo e a confiança no julgamento que você tem dos outros que o acompanham, lhe

ajudarão a escolher a distância de segurança adequada. Este veículo, como qualquer outro veículo motorizado, não pode parar de repente. Considerar uma distância maior para frenagem.

Antes de dirigir, dizer para alguém para onde pretende ir e sua hora esperada de retorno.

Dependendo da duração da viagem, leve ferramentas adicionais, água potável, comida e equipamentos de emergência. Descubra onde pode obter gasolina e óleo. Esteja preparado para as condições que possa encontrar.

Kit de primeiros socorros	Chave inglesa
Telefone celular	Faca
Fita emborrachada	Lanterna
Uma corda	Máscara com lentes coloridas
Lâmpadas de reserva	Mapa do percurso
Kit de ferramentas fornecido	Lanche

Meio ambiente

Um dos benefícios deste veículo é poder ir pelo caminho para longe da maioria das comunidades. No entanto, você deve sempre respeitar a natureza e os direitos dos outros a apreciarem. Não dirija em áreas sensíveis ao meio ambiente. Não dirija sobre cultivos florestais ou arbustos, não derrube árvores ou cercas nem patine as rodas para não destruir o terreno. “Pise leve na trilha”.

Perseguir a vida selvagem é ilegal em muitas áreas. Os animais selvagens podem morrer de exaustão se perseguidos por um veículo motorizado. Se encontrar animais na trilha, pare e observe em silêncio e com cuidado. Será uma das melhores memórias de sua vida.

Respeite a regra “o que você levar, traga de volta”. Não espalhe lixo. Não acenda fogueiras exceto se tiver autorização para fazê-lo e somente longe de vegetação seca. Os perigos que você pode criar em uma trilha podem causar ferimentos a você e a outras pessoas, mesmo que seja em um outro momento.

Respeitar as fazendas. Obtenha sempre autorização do proprietário, antes de dirigir em propriedade privada. Respeite os cultivos, a criação e as cercas divisórias. Se chegar a um portão fechado, feche-o depois de passar.

Finalmente, não polua córregos, lagos, rios; não modifique o motor ou o sistema de escapamento ou remova qualquer de seus componentes.

Limitações de projeto

Embora o veículo seja excepcionalmente robusto para a sua classe, continua a ser por definição um veículo leve e a sua operação deve ser limitada aos fins a que se destina.

O acréscimo de peso a qualquer parte do veículo modifica seu centro de gravidade e o desempenho.

Operação fora de estrada

A direção fora de estrada é, por natureza, perigosa. Qualquer terreno, que não tenha sido especialmente preparado para o tráfego de veículos, apresenta um perigo inerente onde as inclinações, composição do terreno e declividade exata são imprevisíveis. O próprio terreno apresenta um elemento contínuo de perigo, que deve ser sabidamente aceito por qualquer um se aventurando no mesmo.

Um operador que leva um veículo para fora da estrada sempre deve tomar muito cuidado ao selecionar o caminho mais seguro e observar atentamente o terreno adiante. O veículo nunca deve ser operado por alguém que não está totalmente familiarizado com as instruções de direção aplicáveis ao veículo, nem deve ser operado em terreno inclinado ou traiçoeiro.

Técnicas de direção

As informações deste Manual do Proprietário são limitadas. Aumente os seus conhecimentos e aprimore suas habilidades fazendo um curso de treinamento certificado.

Atenção, cuidado, experiência e habilidade na direção são as melhores precauções contra os perigos na operação do veículo.

Respeitar todos os avisos da trilha. Estão lá para ajudar a você e aos outros.

Ao pilotar em colinas ou terrenos inclinados, duas coisas são muito importantes: esteja preparado para encontrar superfícies escorregadias ou variações de terreno e obstáculos e posicione corretamente o seu corpo.

Sempre que houver a menor dúvida que o veículo seja capaz de ultrapassar um obstáculo ou um determinado pedaço do terreno com segurança, escolha um percurso alternativo.

Na operação fora da estrada, a potência e a tração, não a velocidade, são importantes. Nunca dirija mais rápido que o permitido pela visibilidade e pela sua própria capacidade de selecionar uma rota segura.

Observe constantemente o terreno à sua frente para detectar mudanças repentinas de inclinação ou obstáculos, tais como pedras ou tocos, que possam causar a perda de estabilidade fazendo o veículo tombar ou capotar.

Nunca dirija o veículo se os comandos não funcionarem normalmente.

Quando estiver parado ou estacionado, sempre mantenha a alavanca de câmbio na posição ESTACIONAMENTO e acione o freio de estacionamento. Isso é especialmente importante ao parar o veículo em um terreno inclinado. Em inclinações muito acentuadas ou se o veículo estiver carregado, calce as rodas com pedras ou tijolos.

Posição do corpo

Para manter controle adequado recomenda-se enfaticamente manter as mãos no guidão e ao alcance de todos os comandos. A mesma recomendação vale para os pés e pedaleiras. Para minimizar a possibilidade de ferir uma perna ou pé, mantenha sempre os pés nas pedaleiras. Não vire os pés para fora nem os estique para ajudar a fazer curvas, pois eles podem bater ou ser enganchados ao passar por obstáculos, ou podem entrar em contato com as rodas.

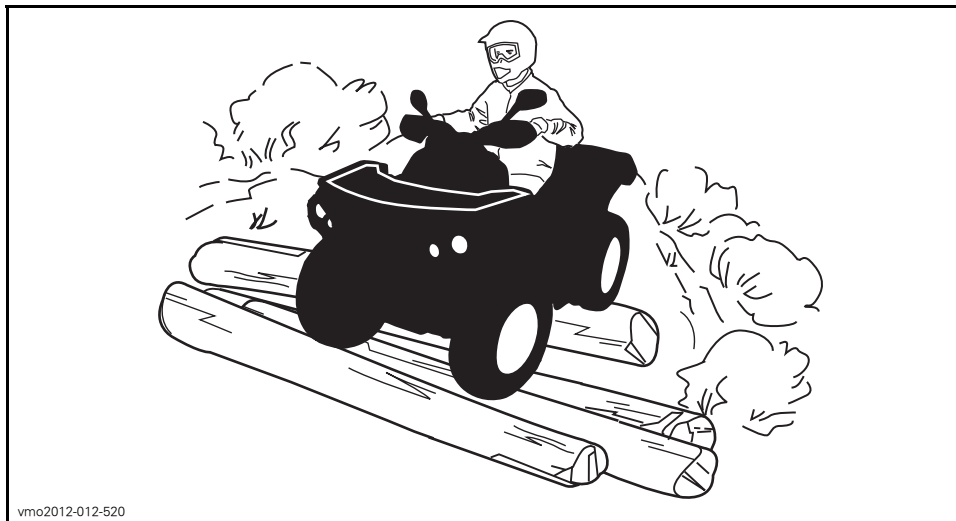

Embora o veículo tenha um sistema de suspensão adequado, existem “costelas de vaca” ou condições acidentadas do terreno que podem causar desconforto e até mesmo um machucado nas costas. Muitas vezes é necessário “levantar” ou dirigir em uma posição agachada. Reduza e deixe as pernas flexionadas absorverem parte da energia do impacto.

Cruzando estradas

Se tiver que cruzar uma estrada, o piloto do veículo da frente deve descer do veículo observar a estrada e orientar os outros pilotos. O último piloto, depois de cruzar, ajuda o piloto que ia à frente a atravessar. Não ande sobre calçadas. Elas foram criadas para o uso de pedestres.

Fazendo curvas

Pratique curvas em baixas velocidades antes de tentar virar em velocidades mais altas.

Mantenha as duas mãos no guidão e os pés nas pedaleiras.

Mantenha uma velocidade constante ou uma ligeira aceleração ao fazer uma curva.

Para reduzir riscos de capotamentos:

- Tome cuidado ao fazer curvas.
 - Não vire o guidão demais ou muito rápido em relação à sua velocidade e ambiente. Ajuste as entradas de direção de acordo com sua velocidade e ambiente.
 - Reduza a velocidade antes de fazer uma curva. Evite frear bruscamente durante uma curva.
 - Evite aceleração súbita ou brusca ao fazer curvas, mesmo se estiver saindo de uma parada ou estiver em velocidade baixa.
- Nunca tente empinadas, derrapagens, pulos ou outras acrobacias. Se o veículo começar a derrapar ou deslizar, esterce na direção da derrapagem ou deslizamento. Nunca freie com força nem trave as rodas.
- Evite superfícies pavimentadas. Este veículo não foi projetado para operar em superfícies pavimentadas e, se for usado em tais superfícies, apresentará maior probabilidade de tombamentos. Se precisar dirigir em uma superfície pavimentada, faça curvas gradualmente, vá devagar e evite aceleração e frenagem abruptas.

Ao fazer curvas, evite entradas bruscas na direção, aceleração ou freios.

⚠ ADVERTÊNCIA

Não tente fazer curvas em velocidades excessivas.

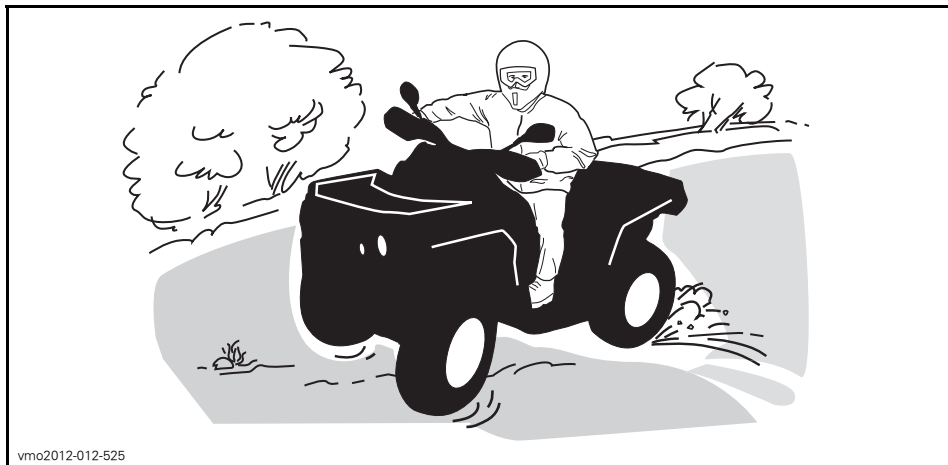

vmo2012-012-525

Se você deslizar ou derrapar, virar o guidão na direção do movimento pode ajudar a recuperar o controle do veículo. Nunca frear com força e travar as rodas.

ADVERTÊNCIA

Os pneus deste veículo não são adequados para pistas pavimentadas. Além disso, ele não é equipado com um diferencial traseiro (as rodas traseiras rodam sempre na mesma velocidade). Por estes motivos, o pavimento pode prejudicar seriamente a manobrabilidade e o controle do veículo.

Freando

Ao frear, mantenha as duas mãos no guidão e os pés nas pedaleiras.

Pratique bem a frenagem para se familiarizar com a resposta dos freios.

- No princípio, vá devagar; depois, aumente a velocidade.
- Pratique a frenagem em linha reta em velocidades diferentes e com força de frenagem diferente.
- Pratique a frenagem de emergência: a frenagem ideal é obtida em linha reta, com alta força aplicada, sem travar as rodas.

Lembre-se, a distância de frenagem depende da velocidade do veículo, da carga e do tipo de superfície. Além disso, os pneus e as condições do freio têm um papel fundamental.

NOTA: Se estiver dirigindo para frente, o peso do veículo é transferido para as rodas dianteiras ao frear. Para obter uma eficiência maior de frenagem, o sistema de freios distribui mais força de fricção para as rodas dianteiras. Isso afetará a manobrabilidade e o controle da direção do veículo quando se breca vigorosamente. Considere este fato ao frear.

Operação em ré

Ao dirigir de marcha à ré, verifique se o caminho atrás do veículo está livre de pessoas ou obstáculos. Siga devagar e evite viradas bruscas.

Recomendamos ficar sentado no ATV quando dirigir em ré. Evite se levantar. Seu peso poderia se deslocar para a frente, contra a alavanca do acelerador, provocando uma aceleração inesperada.

Obstáculos

Os obstáculos da “trilha” devem ser cruzados com cuidado. Isso inclui as pedras soltas, árvores caídas, superfícies escorregadias, cercas, postes, aterros e depressões. Evite-os sempre que possível. Lembre-se que alguns obstáculos são muito grandes ou perigosos para serem transpostos e devem ser evitados. Rochas pequenas ou árvores caídas podem ser transpostas com segurança. Aproxime-se em ângulo de 90°. Fique em pé nos pedais de apoio mantendo os joelhos flexionados. Ajuste a velocidade sem perder impulso e não “acelere ao máximo”. Segure o guidão ou as alças com firmeza. Concentre o peso do seu corpo para trás e siga em frente. Não tente levantar as rodas dianteiras do veículo do chão. Tomar cuidado porque o objeto pode ser escorregadio ou se mover durante o cruzamento.

Dirigindo em Aclives

Devido à sua configuração, o veículo tem uma capacidade de subida excelente, tanto que é possível tombar antes de perder a tração. Por exemplo, é comum encontrar situações do terreno em que o topo do morro sofreu tanta erosão que o pico é extremamente íngreme. O veículo pode enfrentar prontamente essa situação, mas ao fazê-lo, quando a frente chega a um ponto em que o equilíbrio do veículo se move para trás, pode ocorrer um tombamento.

A mesma situação se aplica quando objetos enterrados fazem a frente do veículo subir mais do que o desejado. Se isso acontecer escolha um percurso alternativo. Estar ciente dos riscos ao dirigir pelo lado das colinas. Consulte o tópico *DIRIGINDO AO LONGO DE ENCOSTAS*.

Também é aconselhável conhecer as condições do terreno do outro lado da colina ou do desnível. Muitas vezes existe uma queda brusca que é impossível negociar ou descer.

Para evitar a perda de velocidade, use a marcha apropriada e mantenha uma velocidade constante na subida de uma colina. Se for necessário aumentar a potência para manter uma velocidade constante, faça-o gradualmente, sem qualquer entrada repentina na alavanca do acelerador. Manter o peso do corpo para o topo da colina. Mantenha seus pés nas pedaleiras. Mantenha velocidade constante, se possível. Não acelere abruptamente pois a frente do veículo pode levantar do chão e virar para trás sobre você. Se o aclive for muito acentuado e você não puder ir em frente, ou se o veículo começar a andar para trás, acione a alavanca esquerda do freio com cuidado para não deslizar. Acione o freio de estacionamento, desmonte, e então solte o freio de estacionamento enquanto mantém os freios acionados. Depois faça uma curva em “U” ou “K” (andando para trás, ao lado do veículo no lado do aclive e com uma das mãos no manete de freio, lentamente atrás da traseira do veículo, em direção ao alto do aclive; depois, suba no veículo e desça dirigindo). Sempre caminhe ou desça pelo lado do aclive, mantendo distância do veículo e das rodas em movimento. Não tente segurar o veículo se ele começar a tombar. Fique longe. Não dirija em alta velocidade para passar o cume de uma colina. Os obstáculos, incluindo quedas bruscas, podem existir.



vmo2012-012-526

Direção em Declives

Este veículo pode subir declives mais acentuados do que pode descer com segurança. Portanto, é essencial assegurar que existe uma rota segura para descer um declive antes de subir.

Se você desacelerar ao descer uma encosta escorregadia, poderá fazer o veículo deslizar ladeira abaixo. Manter a velocidade estável e/ou acelerar um pouco para recuperar o controle.

Manter o peso do corpo para trás. Use o freio gradualmente para evitar derrapar. Não "desça" a inclinação em ponto morto ou usando apenas o freio motor.

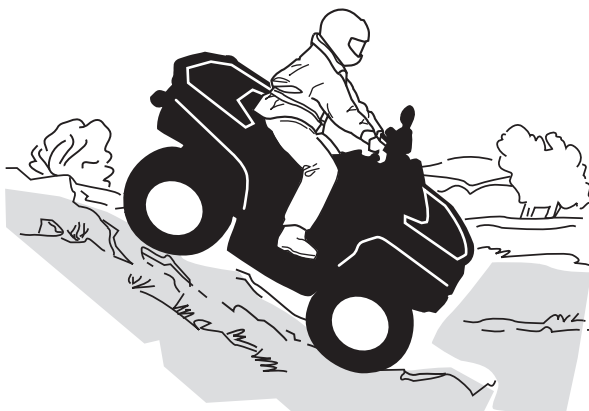

vmo2012-012-523

Dirigindo ao longo de encostas

É um dos tipos de percurso **mais arriscados** pois pode alterar drasticamente o equilíbrio do veículo. Deve ser evitado sempre que possível. No entanto, se for necessário, é importante que você jogue **SEMPRE** o peso do corpo para a parte de cima da inclinação e fique preparado para desmontar desse lado se o veículo começar a tombar. **Não tente impedir o tombamento ou impedir que o veículo se danifique.**

Evitar todos os objetos ou depressões que intensificam a subida de um lado do veículo mais do que o outro, provocando assim o tombamento.



vmo2012-012-527

Paredões

Este veículo “despencará” e normalmente parará se as rodas dianteiras ou traseiras caírem em um paredão. Se a queda for muito inclinada ou funda, o veículo mergulhará de bico e tombará.

⚠ ADVERTÊNCIA

Evitar negociar quedas. Inverter e selecionar uma rota alternativa.

Cruzando cursos de água

A água pode ser um risco especial. Se for muito funda o veículo pode “flutuar” e afundar. Verifique a profundidade e a correnteza antes de tentar atravessar. O nível da água não deve estar acima dos pedais de apoio. Desconfie de superfícies escorregadias, como rochas, grama, troncos, etc, tanto na água como nas margens. Pode ocorrer perda de tração. Não tente entrar na água em alta velocidade. A água atuará como freio e pode jogá-lo fora do veículo sobre o solo.



A água afeta a capacidade de frenagem do seu veículo. Certifique-se de secar os freios, aplicando-os várias vezes depois de sair da água. Considere uma distância maior para frenagem.

Lama e pântanos são encontrados perto da água. Esteja atento a “buracos” ou mudanças de profundidade repentinos. Similarmente, ficar atento para riscos como pedras, troncos, etc., parcialmente cobertos pela vegetação.

Dirigindo no gelo

Se sua rota cruzar cursos de água congelados, certifique-se que o gelo seja suficientemente espesso e resistente para suportar o seu peso mais o do veículo e sua carga. Fique sempre atento a aberturas na água, é uma indicação segura de que a espessura do gelo variará.

O gelo também afetará o controle do veículo. Reduza e não “acelere ao máximo”. Isso resultará apenas em patinação dos pneus e possível tombamento do veículo. Evite frenagens bruscas. Isso novamente pode resultar em deslizamento descontrolado e tombamento do veículo. A neve derretida deve sempre ser evitada pois pode bloquear a operação ou os controles do veículo.

Dirigindo em superfícies cobertas de neve

Ao executar a inspeção pré-partida, preste atenção especial aos locais em que o acúmulo de neve e/ou gelo no veículo possa obstruir a visibilidade da lanterna traseira e dos refletores, entupir as aberturas de ventilação, bloquear o radiador e a ventoinha e interferir com o movimento das alavancas de controle, interruptores e pedal do freio. Antes de dar partida no ATV, verifique se a direção, a alavanca do acelerador e do freio e os pedais de comando funcionam livremente.

Sempre que um ATV for dirigido em uma trilha coberta de neve a aderência do pneu é geralmente reduzida, fazendo com que o veículo reaja de forma diferente aos comandos do piloto. Em superfícies de baixa aderência, as reações da direção não são tão definidas e precisas, as distâncias de parada são aumentadas e a acelera-

ção fica mais lenta. Reduza a velocidade e não acelere ao máximo. Isso resultará apenas em patinação dos pneus e possivelmente em um maior deslizamento da frente do veículo. Evite frenagens bruscas. Isso poderá provocar um deslizamento do veículo em linha reta. Novamente, o melhor conselho é reduzir a velocidade com segurança para antecipar uma manobra e lhe dar tempo e distância para readquirir o controle total do veículo antes que ele rodopie.

Ao dirigir o ATV em uma superfície coberta de neve, os flocos de neve serão sugados pela turbulência do rastro do veículo em movimento e transportados entrando em contato, acumulando ou derretendo em alguns componentes expostos, incluindo peças girantes como os discos de freio. A água, a neve ou o gelo podem afetar o tempo de resposta do sistema de freios do ATV. Mesmo quando não precisar reduzir a velocidade do veículo use o freio frequentemente para evitar o acúmulo de gelo ou neve e para secar os discos e pastilhas do freio. Ao fazer isso em situações de baixo risco, você testará o nível de aderência e se manterá alerta sobre como o veículo reage aos seus comandos. Mantenha sempre o pedal do freio, os pedais de apoio, as placas do piso, as alavancas do freio e do acelerador livres de neve e gelo. Limpe frequentemente a neve do assento, manoplas, faróis, lanternas traseiras e refletores.

A profundidade da camada da neve pode ocultar rochas, tocos de árvores ou outros objetos, e se estiver molhada, pode atrapalhar totalmente a dirigibilidade, já que o veículo atola ou perde completamente a tração na neve derretida. Olhe bem adiante e fique sempre atento a qualquer vestígio que possa indicar a presença de tais obstáculos. Na dúvida, desvie. Evite dirigir em qualquer superfície de água congelada antes de verificar se o gelo suportará com segurança o ATV, o piloto e a carga. Lembre-se que uma determinada espessura de gelo pode ser suficiente para suportar uma moto para neve mas não um ATV com o mesmo peso, devido à menor superfície de contato dos quatro pneus comparada à da esteira e esquis de uma moto para neve.

Para maximizar o conforto e evitar o congelamento, vista sempre roupas e equipamentos de proteção adequados às condições climáticas enfrentadas durante o percurso.

No final de cada percurso, tenha o hábito de limpar a neve ou acúmulo de gelo da carroceria do veículo e de todos os componentes móveis (freios, componentes da direção, sistema de tração, controles, ventoinha do radiador, etc.). A neve molhada virará gelo enquanto o veículo estiver desligado e será mais difícil de remover na próxima inspeção pré-partida.

Dirigir na neve pode reduzir a capacidade de parada dos freios. Reduza a velocidade com segurança e deixe uma distância maior para frear. Os respingos de neve podem causar o acúmulo de gelo ou neve nos componentes e controles dos freios. Use os freios com frequência para evitar o acúmulo de gelo ou neve.

Dirigindo na areia

Dirigir na areia, em dunas de areia ou na neve é outra experiência única, mas é necessário respeitar algumas precauções básicas. A areia/neve molhada, funda ou fina pode criar perda de tração e fazer com que o veículo deslize, caia fora da trilha ou fique “atolado”. Se isso acontecer procure uma base mais firme. Mais uma vez, o melhor conselho é reduzir e ficar atento às condições do terreno.

Ao dirigir em dunas de areia é recomendável equipar o veículo com uma bandeira de segurança do tipo antena. Isto ajudará a tornar sua localização mais visível aos outros por sobre a próxima duna. Se vir outra bandeira de segurança à sua frente, avance com cuidado. Como a bandeira de segurança do tipo antena pode prender e rebater no seu corpo se ficar presa, não usar em áreas onde existem galhos baixos ou obstáculos.

Dirigindo sobre pedras soltas

Dirigir sobre pedras soltas ou cascalho é muito similar a dirigir no gelo. Afeta a direção do veículo, podendo fazê-lo deslizar ou tombar, especialmente em altas velocidades. Além disso, a distância de frenagem pode ser afetada. Lembre-se que acelerar “ao máximo” ou patinar pode fazer com que pedras soltas sejam projetadas para trás na direção de outro piloto. Nunca fazer isto deliberadamente.

MOVENDO CARGAS E TRABALHANDO

Trabalhando com seu Veículo

Seu veículo pode ajudar-lhe a realizar várias tarefas FÁCEIS, desde retirada de neve até puxar madeira ou transportar carga. Você encontrará uma variedade de acessórios disponíveis na sua concessionária autorizada Can-Am. Para evitar possíveis ferimentos, siga as instruções e avisos que acompanham o acessório. Sempre respeite os limites de carga do veículo. Sobrecarregar o veículo pode desgastar os componentes além do limite e causar falhas. Evite cansar-se demasiadamente ao levantar ou puxar cargas pesadas ou empurrar manualmente o veículo.

Transportando cargas

Qualquer carga transportada no veículo e/ou nos racks de transporte afetará o manuseio, a estabilidade e a distância de frenagem. Não exceda os limites de carga do veículo, incluindo o peso do operador, da carga, dos acessórios e o peso na barra do reboque. Certifique-se sempre de que a carga esteja presa, distribuída adequadamente e que não esteja interferindo com seu controle sobre o veículo. Tenha sempre em mente que a "carga" pode escorregar ou cair e provocar um acidente. Evite cargas que possam ser projetadas para os lados e ficar presas em galhos ou outros obstáculos. Evite cobrir e obstruir os faróis ou a lanterna traseira com a carga.

ADVERTÊNCIA

A manobrabilidade, estabilidade e distância de frenagem são afetadas ao carregar os bagageiros e utilizar o veículo. Portanto, o carregamento e a distribuição correta do peso são importantes. Nunca exceda, reboque ou transporte carga inadequadamente. Sempre verifique se a carga está presa firmemente e adequadamente distribuída no(s) bagageiro(s) antes de dirigir o veículo. Quando transportar carga ou puxar um reboque, reduza a velocidade com segurança de acordo com as condições do terreno. Considere uma distância maior para frenagem. Sempre prenda a carga o mais baixo possível no(s) rack(s) para reduzir o efeito de um centro de gravidade mais alto. A negligência em seguir estas recomendações pode resultar em alterações na manobrabilidade do veículo, o que pode levar a um acidente.

TABELA DE CARGA MÁXIMA

CARGA TOTAL PERMITIDA	235 kg	Inclui o peso do operador, passageiro, carga, acessórios e o peso na barra do reboque.
CARGA NA DIANTEIRA	45 kg	Distribuída uniformemente.
CARGA NA TRASEIRA	90 kg	Distribuído por igual. Incluindo o bagageiro traseiro, caixa de armazenamento traseira e a corda de reboque.

Puxando um reboque

Se for usado um reboque, verifique se o seu engate é compatível com o engate do veículo. Garanta que o reboque fique horizontal em relação ao veículo (Em alguns casos, pode ser necessária a instalação de uma extensão especial no engate do veículo). Use correntes ou cabos de segurança para prender o reboque ao veículo.

O carregamento incorreto de um reboque pode provocar a perda de controle. Respeite a capacidade e a carga máximas de reboque recomendadas (consulte a tabela *CAPACIDADE MÁXIMA DE REBOQUE*). Certifique-se de que haja pelo menos algum peso na barra do reboque.

Verifique sempre se a carga está distribuída por igual e presa com segurança no reboque. Um reboque bem equilibrado é mais fácil de controlar.

Ao puxar um reboque, sempre coloque a alavanca de câmbio na posição L (marcha lenta). Além de proporcionar mais torque, a operação em marcha lenta ajuda a compensar o aumento de carga nos pneus traseiros.

Quando estiver parado ou estacionado, calce as rodas do veículo e do reboque para evitar possíveis movimentos.

Tenha cuidado ao desengatar um reboque carregado, pois a sua carga pode cair sobre você ou outras pessoas.

Ao puxar um reboque, respeite a capacidade máxima de reboque descrita a seguir.













CAPACIDADE MÁXIMA DE REBOQUE		
CARGA PERMITIDA NO REBOQUE	PESO PERMITIDO NA BARRA DO REBOQUE	NOTA
590 kg	23 kg	Inclui o reboque e a carga do reboque. Certifique-se de carregar o reboque apropriadamente de maneira que a barra do reboque esteja sempre empurrando o suporte do engate e não puxando a esfera do engate.

ETIQUETAS IMPORTANTES NO PRODUTO

Cartão

Este veículo é fornecido com um cartão e etiquetas que contêm informações de segurança importantes.

Qualquer pessoa que dirija o veículo deve ler e entender estas informações antes de sair.

<p>G</p> <p>MODELO DE USO GERAL</p> <p>ESTE ATV DEVE SER USADO PARA FINS RECREATIVOS OU COMO UTILITÁRIO</p> <p>SOMENTE PILOTO – SEM PASSAGEIROS</p> <p>PROIBIDO PARA PILOTO MENOR DE 16 ANOS</p> <hr/> <p>CURSOS DE TREINAMENTO PARA DEMONSTRAR AS HABILIDADES PARA PILOTAR ESTÃO DISPONÍVEIS. PARA MAIS INFORMAÇÕES, ENTRE EM CONTATO COM O SEU REVENDEDOR/CONCESSIONÁRIA.</p> <hr/> <p>CONTATE O SEU REVENDEDOR PARA OBTER INFORMAÇÕES SOBRE A LEGISLAÇÃO LOCAL OU ESTATAL REFERENTE À DIREÇÃO DO QUADRICICLO.</p> <p>A ETIQUETA PENDURADA NÃO DEVE SER RETIRADA ANTES DA VENDA.</p> <p>704901859A</p>	<p>! ADVERTÊNCIA</p> <p>O uso inadequado do quadriciclo pode causar LESÕES GRAVES ou MORTE</p> <table border="0"><tr><td></td><td></td><td></td><td></td></tr><tr><td>SEMPRE USE CAPACETE CERTIFICADO E VESTUÁRIO DE PROTEÇÃO.</td><td>NUNCA DIRIJA O ATV EM ESTRADAS PÚBLICAS</td><td>NUNCA TRANSPORTE PASSAGEIROS.</td><td>NUNCA DIRIJA SOB EFEITO DE DROGAS OU ALCÓOL.</td></tr></table> <p>NUNCA dirija:</p> <ul style="list-style-type: none">• sem o devido treinamento ou instruções adequadas.• em velocidade muito alta para as suas habilidades ou condições.• em estradas públicas – pode ocorrer uma colisão com outro veículo.• com um passageiro – os passageiros afetam o equilíbrio, a direção e aumentam o risco da perda de controle. <p>SEMPRE:</p> <ul style="list-style-type: none">• use técnicas corretas de direção para evitar capotagens em subidas, terrenos acidentados e em curvas.• evite as superfícies asfaltadas – o pavimento pode afetar drasticamente a capacidade de manobra e de controle do veículo. <p>LOCALIZE E LEIA O MANUAL DO PROPRIETÁRIO. SIGA TODAS AS INSTRUÇÕES E AVISOS.</p>					SEMPRE USE CAPACETE CERTIFICADO E VESTUÁRIO DE PROTEÇÃO.	NUNCA DIRIJA O ATV EM ESTRADAS PÚBLICAS	NUNCA TRANSPORTE PASSAGEIROS.	NUNCA DIRIJA SOB EFEITO DE DROGAS OU ALCÓOL.
									
SEMPRE USE CAPACETE CERTIFICADO E VESTUÁRIO DE PROTEÇÃO.	NUNCA DIRIJA O ATV EM ESTRADAS PÚBLICAS	NUNCA TRANSPORTE PASSAGEIROS.	NUNCA DIRIJA SOB EFEITO DE DROGAS OU ALCÓOL.						

DESCRIÇÃO DO MOTOR DO VEÍCULO:
800R 4 TEMPOS
CERTIFICADO PELA EPA

NER (NORMALIZED EMISSION RATE) = **6,3**

NUMA ESCALDA DE 0 A 10, SENDO 0 O MENOS POLUENTE

* **NÃO RETIRAR ANTES DA VENDA**

704901747



MODELOS 800R

DESCRIÇÃO DO MOTOR DO VEÍCULO:
1000 4 TEMPOS
CERTIFICADO PELA EPA

NER (NORMALIZED EMISSION RATE) = **6,3**

NUMA ESCALDA DE 0 A 10, SENDO 0 O MENOS POLUENTE

* **NÃO RETIRAR ANTES DA VENDA**

704902349



MODELOS 1000

Etiquetas de segurança do veículo

Leia e entenda todas as etiquetas de segurança do seu veículo.

As etiquetas de segurança do seu veículo devem ser consideradas como partes integrantes dele. Caso alguma esteja faltando ou danificada, é possível substituí-la sem nenhum custo. Visite uma concessionária autorizada Can-Am.

NOTA: as ilustrações seguintes usadas neste Manual do Proprietário são somente uma representação geral. Seu modelo pode ser diferente.

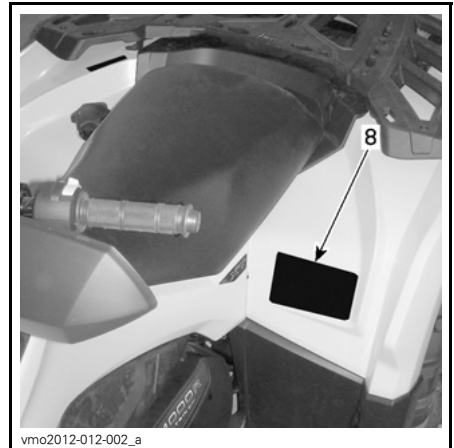
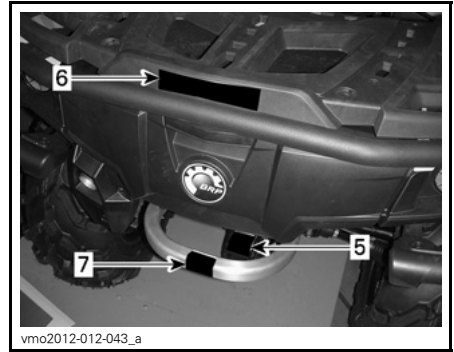
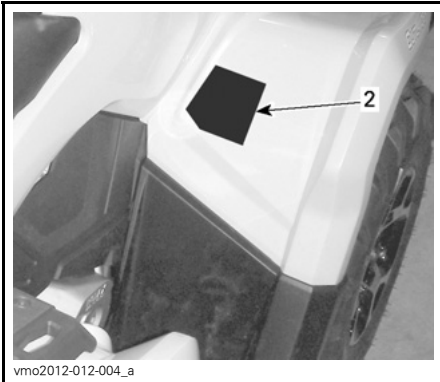

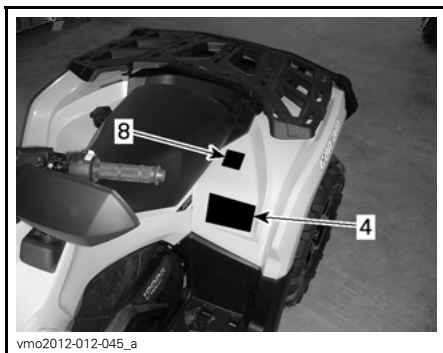

⚠️ ADVERTÊNCIA

O uso inadequado do quadriciclo pode causar **LESÕES GRAVES** ou **MORTE**.

SEMPRE USE CAPACETE, CERTIFICAÇÃO E VESTUÁRIO DE PROTEÇÃO.

NUNCA DIRIJA O ATV EM ESTRADAS PÚBLICAS.

NUNCA TRANSPORTE PASSEIROS.

NUNCA DIRIJA SOB EFEITO DE DROGAS OU ALCOOL.

NUNCA dirija:

- sem o devido treinamento ou instruções adequadas do ATV.
- em velocidade muito alta para as suas habilidades ou condições.
- em estradas públicas - pode ocorrer uma colisão com outro veículo.
- com um passageiro - os passageiros afetam o equilíbrio, a direção e aumentam o risco da perda de controle.

SEMPRE

- use técnicas corretas de direção para evitar capotagens em subidas, terrenos acidentados e em curvas.
- tenha cuidado ao dirigir em superfícies pavimentadas - o pavimento pode afetar drasticamente a capacidade de manobra e de controle do veículo.

LOCALIZE E LEIA O MANUAL DO PROPRIETÁRIO. SIGA TODAS AS INSTRUÇÕES E AVISOS.

704902787

ETIQUETA 1

⚠️ ADVERTÊNCIA

MENORES DE 16 ANOS

Se você for menor de 16 anos, não dirija este quadriciclo (ATV) porque terá maior probabilidade de sofrer **LESÃO GRAVE** ou **MORTE**.

NUNCA dirija este quadriciclo se você for menor de 16 anos.

704902775

704902775A

ETIQUETA 2

AVISO

- TEM de parar o veículo antes de mudar a alavanca de mudanças.
- Trave **SEMPRE** com o travão de pé para mudar para Estacionamento (P) e Neutro (N).

704902793

704902793

ETIQUETA 3

⚠️ ADVERTÊNCIA

NUNCA dirija com passageiro no veículo.

Passageiros podem causar a perda de controle, resultando em **LESÕES GRAVES** ou **MORTE**.

704902785

704902785

ETIQUETA 4

ADVERTÊNCIA

O carregamento inadequado de um reboque pode causar perda de controle do veículo, o que pode resultar em lesão grave ou morte.

- **Peso máximo do reboque: 590 kg**
- **Peso máximo no engate: 23 kg**

704902780

704902780

ETIQUETA 5 (CONSULTE OS VALORES NAS ESPECIFICAÇÕES)

ADVERTÊNCIA

- NUNCA transporte um passageiro nos suportes para carga.
- CARGA MÁXIMA À FRENTE: 45 kg uniformemente distribuídos.
- CARGA MÁXIMA ATRAS: 99 kg uniformemente distribuídos. (Inclui o peso do braço de reboque se aplicável).

704 902 791

704902791

ETIQUETA 6

ADVERTÊNCIA

NUNCA prenda a carga aqui ou no porta-bagagem para puxá-la.

Se fizer isto, o veículo pode tombar.

SEMPRE use o engate de reboque para puxar uma carga.

704902777

704902777A

ETIQUETA 7

ADVERTÊNCIA

Uma pressão incorrecta dos pneus ou sobrecarga podem provocar a perda de controlo do veículo. A perda de controlo do veículo pode resultar em FERIMENTOS GRAVES OU MORTE.

Mantenha **SEMPRE** a pressão correcta dos pneus como indicado. Encha até à pressão máxima se transportar carga. **NUNCA** tenha a pressão dos pneus abaixo do mínimo. Pode fazer com que o pneu saia da jante.

NUNCA exceda a capacidade máxima de carga do veículo de 235 kg incluindo o peso do condutor, carga, acessórios e o peso do braço do reboque.

CARGAMENTO E REBOQUE

- A carga ou o reboque podem afectar a estabilidade e a capacidade de manobra. Distribua a carga correctamente nas extensões de carga.
- Quando transportar carga ou rebocar:
 - reduza a velocidade,
 - aumente a distância de travagem,
 - evite encostas e terrenos acidentados.

CARGA	PRESSÃO COM OS PNEUS FRIOS
CAPACIDADE DE CARGA MÁXIMA	DIANTEIROS MÁX: 48,3 kPa MÍN: 34,5 kPa
235 kg	TRASEIROS MÁX: 48,3 kPa MÍN: 34,5 kPa

704902783

704902783

ETIQUETA 8 (CONSULTE OS VALORES NAS ESPECIFICAÇÕES)

THIS VEHICLE IS AN ALL TERRAIN VEHICLE AND IS NOT INTENDED FOR USE ON PUBLIC ROADS.

ESTE VEÍCULO É PARA USO EM TODOS TIPOS DE TERRENO E NÃO SE DESTINA AO USO EM RODOVIAS PÚBLICAS.

704902774

704902774

ETIQUETA 9

ADVERTÊNCIA

Familiarize-se com este ATV. Talvez ele possa exceder, em desempenho, outros ATVs que você já dirigiu.

Este é um ATV de alto desempenho para uso somente fora de estrada. É possível que pilotos inexperientes não percebam o alto grau de risco e sejam surpreendidos pelo comportamento específico deste ATV em certas condições de terrenos.

704902941

704902941

ETIQUETA 10

DA	FIND OG LÆS BRUGERVEJLEDNINGEN, OVERHOLD ALLE INSTRUKTIONER OG ADVARSLER.
NL	ZOEK DE GEBRUIKERSHANDLEIDING OP EN LEES HEM, HOUD U AAN ALLE AANWIJZINGEN EN WAARSCHUWINGEN.
FR	LOCALISER ET LIRE LE GUIDE DE L'OPÉRATEUR. SUIVRE TOUS LES CONSIGNES ET AVERTISSEMENTS.
FI	PAIKANNA JA LUE KÄYTTÖOHJEITA JA VAROITUKSIA.
DE	BETRIEBSANLEITUNG AUSFÜHRIG MACHEN UND LESEN. ALLE ANWEISUNGEN UND WAARNUNGEN BEFOLGEN.
EL	ΒΡΕΙΤΕ ΚΑΙ ΔΙΑΒΑΣΤΕ ΤΟΝ ΟΔΗΓΟ ΧΕΙΡΙΣΤΗ, ΑΚΟΛΟΥΘΗΣΤΕ ΟΛΕΣ ΤΙΣ ΟΔΗΓΙΕΣ ΚΑΙ ΠΡΟΒΛΕΠΟΜΕΝΕΣ.
IT	LEGGERE IL MANUALE DELL'OPERATORE. SEGUIRE TUTTE LE ISTRUZIONI E AVVERTENZE.
PT	LOCALIZAR E LER O GUIA DE OPERAÇÃO. OBSERVAR TODAS AS INSTRUÇÕES E MENSAGENS DE AVISO.
ES	UBICAR Y LEER LA GUÍA DEL OPERADOR. ATENERSE A TODAS LAS INSTRUCCIONES Y MENSAJES DE ADVERTENCIA.
SV	TA REDA PÅ INSTRUKTIONSBOKEN OCH LÄS DEN. UPPMÄRKSAMMA ALLA ANVISNINGAR OCH VARNINGAR.

704 901 177

vmo2006-014-003_a

ETIQUETA 11



ETIQUETA 12

Etiquetas de conformidade

Estas etiquetas indicam a conformidade do veículo às normas.

WET WEIGHT
RESO LÍQUIDO

kg

ACN 097 370 100

POWER
POTENCIA

kW

THIS VEHICLE IS AN ALL TERRAIN VEHICLE AND IS NOT INTENDED FOR USE ON PUBLIC ROADS. ESTE VEÍCULO É PARA USO EM TODOS OS TIPOS DE TERRENO E NÃO SE DESTINA AO USO EM ROĐOVIAS PÚBLICAS.

704900081

V00M03Y

LOCALIZAÇÃO: SOB O ASSENTO, NA BARRA SUPERIOR DO CHASSI

EMISSION CONTROL INFORMATION
THIS VEHICLE IS CERTIFIED TO OPERATE ON UNLEADED GASOLINE AND MEETS TO [XXXX] U.S. EPA AND CALIFORNIA REGULATIONS FOR ATV SI ENGINES.

ENGINE FAMILY	XXX XXXXXXXX	FAMILIA DO MOTOR
PERMEATION FAMILY	XXX XXXXXXXX	PERMEATION FAMILY
CERTIFICATION STANDARD (FEL)	XXX X XXXX XX	CERTIFICAÇÃO PADRÃO (FEL)
ENGINE DISPLACEMENT	XXX XX XXX	DESLOCAMENTO DO MOTOR
EXHAUST EMISSION CONTROL SYSTEM	XX	EMISSÃO DE ESCAPE SISTEMA DE CONTROLE

INFORMAÇÕES SOBRE CONTROLE DAS EMISSÕES
ESTE VEÍCULO ESTÁ CERTIFICADO PARA OPERAR COM GASOLINA SEM CHUMBO CONFORME OS PADRÕES [XXXX] EUA, EPA E CALIFÓRNIA PARA OS MOTORES ATV SI.

SEE OPERATOR'S GUIDE FOR MAINTENANCE SPECIFICATIONS
CONSULTE AS ESPECIFICAÇÕES DE MANUTENÇÃO NO MANUAL DO OPERADOR.

BOMBARDIER RECREATIONAL PRODUCTS INC.

vmo2010-001-302_a

LOCALIZAÇÃO: SOB O ASSENTO, NA BARRA SUPERIOR DO CHASSI

A Bombardier Recreational Products Inc. atesta pelo presente que este ATV está de acordo com o Padrão Nacional Americano para Veículos todo-terreno de quatro rodas. Norma ANSI/SVIA-1-2007.

vmo2010-004-001_en

LOCALIZAÇÃO: PARA-LAMA TRASEIRO

Etiquetas de informações técnicas

AIR FILTER MAINTENANCE
MAINTENANCE MUST BE PERFORMED AS SPECIFIED IN THE OPERATOR'S GUIDE. AIR FILTER MAINTENANCE SHOULD INCREASE IN FREQUENCY IN MORE SEVERE (DUSTY) CONDITIONS.

MANUTENÇÃO DO FILTRO DE AR
A MANUTENÇÃO DEVE SER REALIZADA COMO ESPECIFICADO NO MANUAL DO PROPRIETÁRIO. A FREQUÊNCIA DE MANUTENÇÃO DO FILTRO DE AR DEVE AUMENTAR SOB CONDIÇÕES MAIS SEVERAS (POEIRA)

707800373

707800373

LOCALIZAÇÃO: SOB O ASSENTO, NA BARRA SUPERIOR DO CHASSI

INFORMAÇÕES DO VEÍCULO

CONTROLES

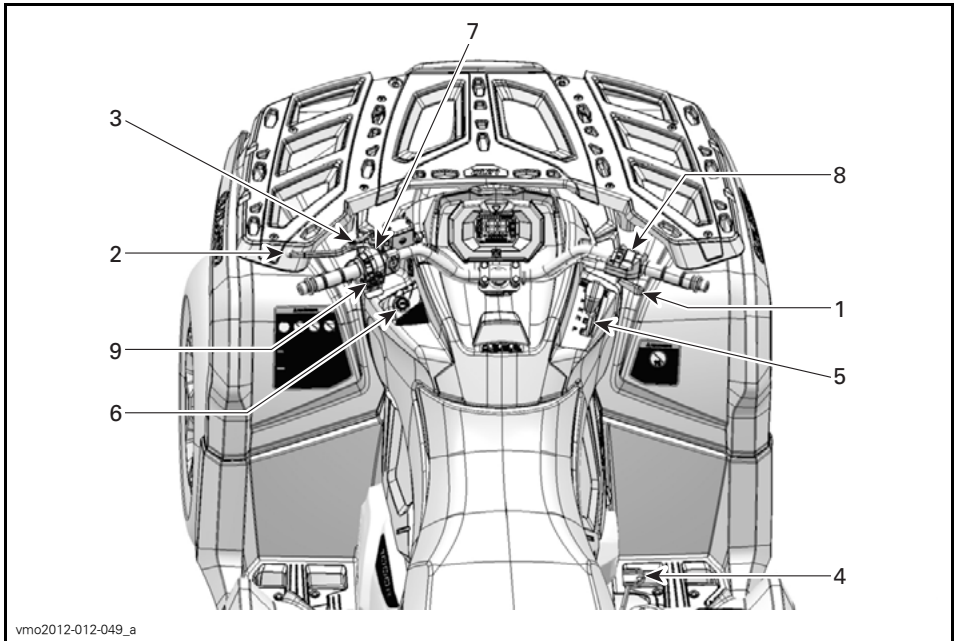

1) Acelerador

A alavanca do acelerador está localizada do lado direito do guidão.

A alavanca do acelerador controla a velocidade do motor.

Para aumentar ou manter a velocidade do veículo, pressione a alavanca do acelerador com o polegar direito.

Para diminuir a velocidade do veículo, solte a alavanca do acelerador.

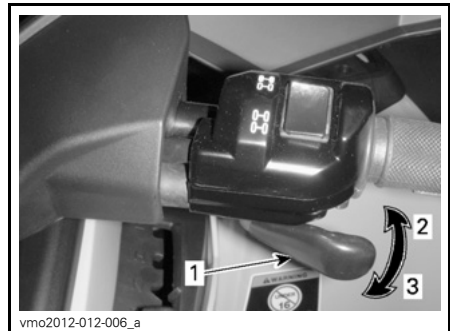

TÍPICO

1. Alavanca do acelerador
2. Para acelerar
3. Para desacelerar

2) Alavanca esquerda do freio

A alavanca esquerda do freio está localizada do lado esquerdo do guidão.

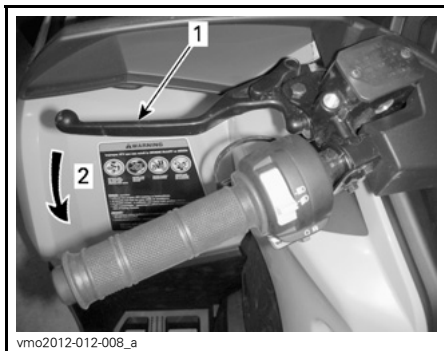

TÍPICA

1. Alavanca do freio
2. Para frear

A função da alavanca do freio é reduzir a velocidade ou parar o veículo.

Quando a alavanca do freio é comprimida, os freios dianteiros e traseiros são acionados.

A frenagem é proporcional à força aplicada na alavanca.

3) Freio de estacionamento

O freio de estacionamento está localizado do lado esquerdo do guidão.

A função do freio de estacionamento é frear todas as rodas para impedir que o veículo se mova quando estacionado.

⚠ ADVERTÊNCIA

Use sempre o freio de estacionamento e engate a alavanca de câmbio na posição ESTACIONAMENTO quando o veículo não estiver em uso.

Para engatar o freio de estacionamento: Aperte a alavanca do freio e mantenha pressionada enquanto move a trava da alavanca. A alavanca do freio fica comprimida e acionando todos os freios.

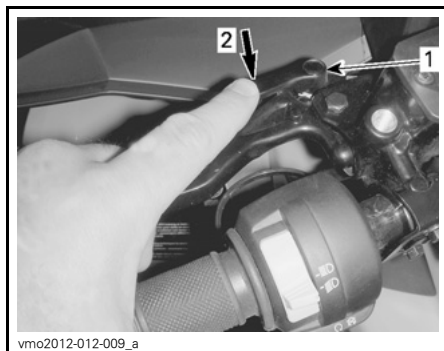

TÍPICA

1. Trava da alavanca do freio
2. Pressione para engatar o freio de estacionamento

NOTA: A trava da alavanca pode ser ajustada em várias posições.

⚠ ADVERTÊNCIA

A posição do freio de estacionamento pode variar com o desgaste das pastilhas.

AVISO Certifique-se que o veículo permanece firme no lugar quando o freio de estacionamento está acionado.

Para soltar o freio de estacionamento: Aperte a alavanca do freio. A trava da alavanca deve voltar automaticamente à posição original. A alavanca do freio deve voltar à posição de repouso.

⚠️ ADVERTÊNCIA

Certifique-se de que o freio de estacionamento esteja completamente solto antes de sair com o veículo. Se o freio de estacionamento ficar travado quando o veículo estiver andando, isso poderá danificar o sistema de freios e afetar a capacidade de frenagem, além de poder causar um incêndio.

4) Pedal do freio

O pedal do freio está localizado do lado direito do veículo, próximo ao motor.



1. Pedal de freio

A função do pedal do freio é reduzir a velocidade ou parar o veículo.

Quando o pedal do freio é pressionado, **somente** o freio traseiro é acionado.

A frenagem é proporcional à força aplicada no pedal.

NOTA: O freio também terá um efeito sobre as rodas dianteiras através da transmissão quando a tração nas 4 RODAS estiver engatada.

5) Alavanca de câmbio

A alavanca de câmbio está localizada do lado direito do veículo, próxima da coluna de direção.



vmo2012-012-010

LOCALIZAÇÃO DA ALAVANCA DE CÂMBIO

Esta alavanca é usada para trocar a posição da transmissão.

A alavanca de câmbio tem cinco posições:

POSIÇÕES DA ALAVANCA DE CÂMBIO	
POSIÇÃO	MARCHA
P	Estacionamento
R	Marcha à ré
N	Neutro
H	Marcha alta (à frente)
L	Marcha lenta (à frente)



vmo2012-012-036

PADRÃO DE MUDANÇA

O veículo precisa ser parado e os freios acionados antes de se selecionar qualquer marcha.

AVISO Esta caixa de câmbio não foi projetada para ser acionada com o veículo em movimento.

P: Estacionamento

A posição de estacionamento trava a caixa de câmbio para ajudar a impedir a movimentação do veículo.

! ADVERTÊNCIA

Use sempre a posição de estacionamento (P) quando o veículo estiver desligado. O veículo poderá mover-se se a alavanca de câmbio não estiver colocada na posição P (Estacionamento).

R: Marcha à ré

A posição da marcha à ré permite que o veículo ande para trás.

NOTA: Na operação da marcha a ré, a RPM do motor é limitada, portanto, a velocidade da marcha ré do veículo também fica limitada.

! ADVERTÊNCIA

Se estiver descendo uma ladeira em ré, a gravidade pode aumentar a velocidade do veículo acima do limite definido de velocidade em ré.

Neutro

A posição neutro desengata a caixa de câmbio.

! ADVERTÊNCIA

Use sempre a posição de estacionamento (P) quando o veículo estiver desligado. O veículo poderá mover-se se a alavanca de câmbio estiver colocada na posição N (Neutro).

Marcha alta (à frente)

Esta posição seleciona a faixa de marcha alta da caixa de câmbio. É a posição normal para dirigir. Ela permite que o veículo atinja a sua velocidade máxima.

Marcha lenta (à frente)

Esta posição seleciona a faixa de marcha lenta da caixa de câmbio. Ela permite que o veículo se mova lentamente com torque máximo nas rodas.

AVISO Use a faixa de marcha lenta para puxar um reboque, transportar carga pesada, atravessar obstáculos ou subir e descer colinas.

6) Chave de ignição e chaves**Chave de ignição**

A chave de ignição está localizada do lado esquerdo do painel central, abaixo do guidão.



POSICÕES DA CHAVE DA IGNIÇÃO

1. DESL.
2. LIG. "com luzes"
3. LIG. "sem luzes"

DESL.

A chave pode ser inserida ou removida apenas nesta posição.

Na posição DESLIGADO, o sistema elétrico do veículo fica desativado.

O motor é desligado colocando-se o interruptor de ignição na posição DESL.

NOTA: Embora seja possível desligar o motor virando a chave da ignição para a posição DESL., recomendamos que ele seja desligado colocando o interruptor de parada de emergência do motor na posição STOP (parar).

NOTA: Após virar a chave para a posição DESL., o sistema elétrico do veículo levará alguns segundos para desligar.

LIG. com luzes

Quando a chave é colocada nessa posição, o sistema elétrico do veículo é ativado.

O painel de instrumentos acende.

As luzes do veículo acendem.

O motor pode ser ligado.

LIG.

Esta posição oferece as mesmas funções da posição LIG. com luzes, exceto que as luzes do veículo ficam desligadas.

Chaves de ignição

Sistema de Segurança com Codificação Digital (Digitally Encoded Security System - D.E.S.S.)

As chaves de ignição contêm um circuito eletrônico que traz um número de série eletrônico único.

O sistema D.E.S.S. lê o código da chave e permite a partida do motor para as chaves que ele reconhece.

Tipos de chaves

Este veículo pode ser operado usando-se dois tipos de chaves de ignição diferentes:

- Chave normal (cinza)
- Chave de desempenho (preta).

O tipo de chave é diferenciado por sua cor.

⚠️ ADVERTÊNCIA

Capotamentos, tombamentos, colisões e perda de controle resultando em sérios ferimentos ou morte podem acontecer tanto com a chave normal como com a chave de desempenho. O uso da chave normal não deve substituir a preparação, qualificação e operação criteriosa de um condutor.

Chave normal

O veículo é fornecido com uma chave normal.

A chave normal limita a taxa de aceleração e a velocidade do veículo a 70 km/h.

⚠️ ADVERTÊNCIA

Em declives acentuados, o limitador de velocidade do motor talvez não impeça que o veículo acelere além de sua velocidade.

Essa chave pode ser útil para operadores que preferem uma aceleração mais gradual ou para dirigir em ambientes onde a velocidade total e a alta aceleração não são desejáveis. Por exemplo, em trilhas estreitas e com muito vento, os operadores podem preferir a chave normal.

Chave de desempenho

O veículo é fornecido com uma chave de desempenho que permite ao usuário acessar o torque total do motor e também atingir a velocidade máxima do veículo.

Isso pode ser útil para pilotos que preferem resposta mais decisiva da aceleração e em ambientes onde velocidades mais altas e maior aceleração sejam apropriadas. Por exemplo, em trilhas retas e abertas, os operadores podem preferir a chave de desempenho.

7) Interruptor multifuncional

O interruptor multifuncional está localizado do lado esquerdo do guidão.

Os controles localizados neste botão multifunção são:

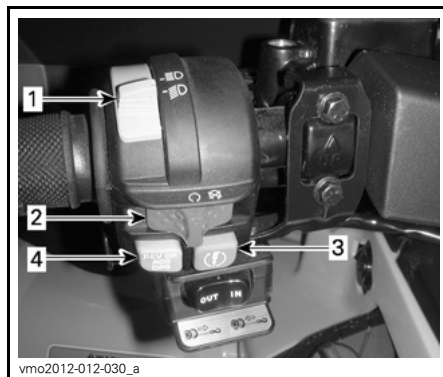

INTERRUPTOR MULTIFUNCIONAL - TÍPICO

1. Interruptor do farol alto/baixo
2. Interruptor de parada de emergência do motor
3. Botão de partida do motor
4. Botão Cancelar/DPS

Interruptor do farol alto/baixo

Este interruptor é usado para selecionar entre farol alto e baixo.

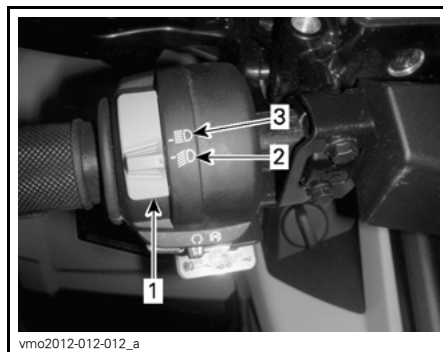

1. Interruptor do farol alto/baixo
2. Farol baixo
3. Farol alto

Interruptor de parada de emergência do motor



1. Interruptor de parada de emergência do motor

Esse interruptor pode ser usado para desligar o motor e como um controle de emergência.

Para parar o motor, coloque o interruptor de parada de emergência do motor na posição PARAR.

NOTA: Embora seja possível desligar o motor virando a chave da ignição para a posição DESL., recomendamos que ele seja desligado colocando o interruptor de parada de emergência do motor na posição STOP (parar).

Botão de partida do motor



TÍPICA

1. Botão de partida do motor

Quando o botão de partida do motor é pressionado, o motor é ligado.

NOTA: Para dar a partida no motor, o interruptor de ignição deve estar na posição LIG. ou LIG com luzes e o botão de parada de emergência do motor colocado em ANDAR.

Botão Cancelar/DPS

Dependendo do modelo do veículo, este botão tem até duas funções.

Ao ler o Manual do Proprietário, lembre-se de:

ADVERTÊNCIA

Indica um risco potencial que, se não for evitado, pode resultar em ferimentos sérios ou morte.

Função Cancelar



1. Botão Cancelar

A principal função do botão Cancelar é cancelar o limitador de velocidade do motor na operação da marcha a ré permitindo torque máximo do motor.

⚠ ADVERTÊNCIA

Só use a função Cancelar para ajudar a tirar o veículo de atolamentos na lama ou de outros terrenos macios. Não use a função Cancelar para operação normal em marcha a ré. Isso permitiria o uso da marcha a ré em velocidades excessivas e aumentaria o risco de perda de controle.

Para engatar a função Cancelar, faça o seguinte:

Garanta que a alavanca de câmbio esteja na posição MARCHA A RÉ.

1. Garanta que o veículo esteja parado.
2. Mantenha o botão Cancelar pressionado e, em seguida, pressione a alavanca do acelerador gradualmente.

NOTA: Quando a função Cancelar é usada, o painel de instrumentos circula a mensagem **CANCELAR** para confirmar que a função está ativada.

3. Para desativar a função Cancelar, simplesmente solte o botão Cancelar.

Função DPS

Modelos XT



1. Botão DPS

A função DPS é usada para trocar o modo da DPS (Direção dinâmica assistida).

Para mudar o modo DPS, faça o seguinte:

1. Coloque a alavanca de câmbio na posição de estacionamento.
2. Pressione e segure o botão DPS por 4 segundos.

NOTA: O ajuste da DPS não será possível se a transmissão do veículo estiver em marcha à ré.

8) Seletor 2WD/4WD

O seletor de tração 2 RODAS/4 RODAS está localizado do lado direito do guidão.

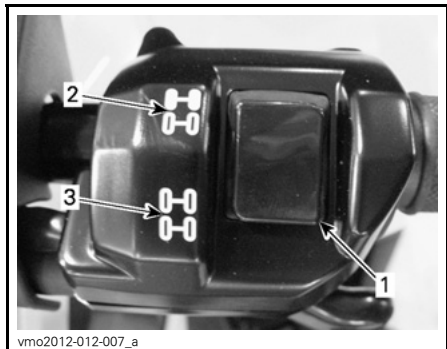

vmo2012-012-007_a

TÍPICO

1. Seletor
2. Posição 2 RODAS
3. Posição 4 RODAS

Esta chave seleciona o modo de direção em duas ou em quatro rodas quando o veículo está parado e o motor está ligado.

AVISO O veículo deve estar parado para que o seletor 2WD/4WD possa ser ativado ou desativado. Podem ocorrer danos mecânicos se o mesmo for ativado ou desativado com o veículo em movimento.

O modo 4WD é ativado quando o botão seletor é empurrado para baixo.



V0710DY

MODO 4WD - TÍPICO

O modo 2WD é ativado quando o botão seletor é empurrado para cima. Então o veículo fica apenas com tração traseira.



MODO 2WD - TÍPICO

9) Botão de controle do guincho

Modelos XT

Este botão controla a operação do guincho.

Para soltar o cabo, aperte o lado esquerdo do botão.

Para recolher o cabo, aperte o lado direito do botão.

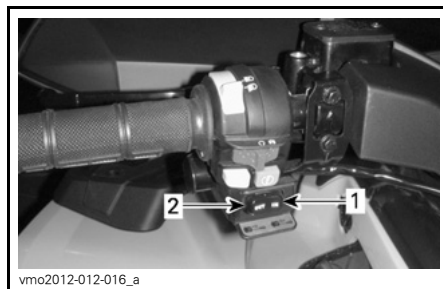

TÍPICA

1. In
2. Out

NOTA: Usar o guincho intensivamente por um longo período pode descarregar a bateria.

Consulte *MANUAL BÁSICO PARA TÉCNICAS DE GUINCHO* para obter instruções adequadas de operação.

NOTA: Para facilitar a operação de içamento, o veículo vem também com um controle remoto do guincho. Consulte o tópico *CONTROLE REMOTO DO GUINCHO* na seção *EQUIPAMENTO*.

Ao ler o Manual do Proprietário, lembre-se de:

ADVERTÊNCIA

Indica um risco potencial que, se não for evitado, pode resultar em ferimentos sérios ou morte.

INDICADOR MULTIFUNCIONAL

⚠ ADVERTÊNCIA

A leitura do indicador multifuncional pode desviar a atenção da operação do veículo, especialmente de observar constantemente o ambiente.

Descrição do indicador multifuncional

O indicador multifuncional está localizado no meio do guidão.

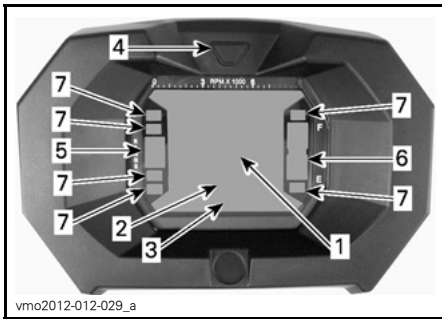

1. Display 1
2. Display 2
3. Display 3
4. Botão seletor de display
5. Display de posição da transmissão
6. Mostrador do nível de óleo
7. Luzes indicadoras

Velocímetro

Este display exibirá a velocidade do veículo.



vmo2012-012-029_j

1. Velocidade do veículo (display 1)

Tacômetro

Mede as rotações do motor por minuto (RPM). Multiplique por 1.000 para obter a rotação real.

NOTA: A rotação também pode ser exibida pelo Display 2 (modo). Consulte *DISPLAY 2 (MODO)* nesta subseção.

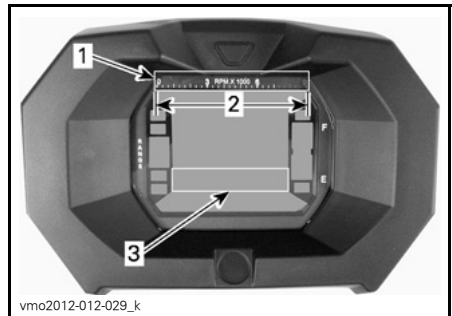

vmo2012-012-029_k

1. Tacômetro
2. Limite de operação
3. Tacômetro via display 2 (modo)

Mostrador da Posição da Transmissão

Este mostrador mostra a posição da transmissão.

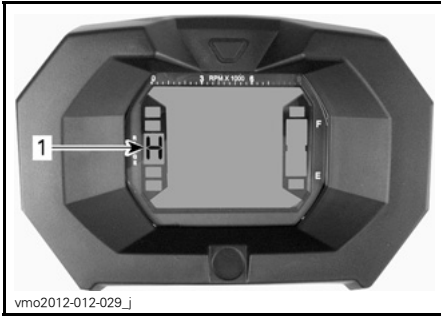

1. Posição da transmissão

DISPLAY	FUNÇÃO
P	Estacionamento
R	Marcha à ré
N	Neutro
H	Marcha alta
L	Marcha lenta

NOTA: Se a letra “E” for exibida no display de posição da transmissão, significa que houve um erro de comunicação. Contate uma concessionária autorizada Can-Am.

Mostrador do Nível de Óleo

Medidor de barras que indica continuamente o nível de combustível no tanque.

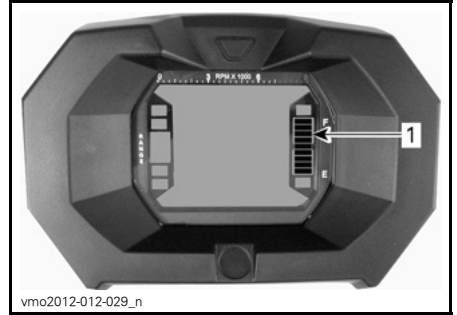

1. Mostrador do nível de óleo

Luz indicadora de nível de combustível baixo



Quando está ACESA, indica que ainda restam aproximadamente 2,0 L de combustível no tanque.

Luz indicadora do 4WD



Quando está ACESA, indica que o sistema 4WD (4X4) está ativado.

Luz indicadora de freio de estacionamento



Quando está ACESA, indica que o freio de estacionamento está acionado.

Luz indicadora de farol alto



Quando está ACESA, indica que o farol alto está selecionado.

Luz indicadora de problema no motor



Quando está ACESA, indica um código de falha do motor. Procure a mensagem no visor de LCD.

Consulte a seção *SOLUÇÃO DE PROBLEMAS* para obter mais detalhes.

Recursos do indicador multifuncional

⚠️ ADVERTÊNCIA

Nunca ajuste ou configure funções no indicador multifuncional enquanto estiver pilotando o veículo.

RECURSOS DO INDICADOR

FUNÇÕES	800	800 XT	1000	1000 XT
A) Odômetro (ODO)	X	X	X	X
B) Relógio (CLOCK)	X	X	X	X
C) Odômetro parcial (TRIP)	X	X	X	X
D) Contador de horas de percurso (TRIP TIME)	X	X	X	X
E) Contador de horas do veículo (ENGINE HOURS)	X	X	X	X
F) RPM do motor	X	X	X	X

X = Um X indica um recurso padrão

Os modos podem ser exibidos pressionando-se o botão seletor.

NOTA: Também será exibida uma abreviação do modo selecionado no display 3 (ver abreviações entre parênteses).

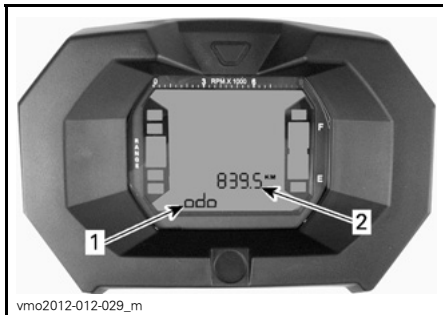

1. Display 2 (modo)
2. Display 3 (modo/mensagem)

A) Odômetro

Registra a distância total percorrida.

B) Relógio

Mostra a hora atual.

C) Odômetro parcial

Registra a distância percorrida desde que foi zerado.

Pressione e **SEGURE** o botão seletor de display para zerar.

D) Contador de horas de percurso (Trip Time)

Registra o tempo de operação do veículo quando o sistema elétrico está ligado desde que foi zerado.

Pressione e **SEGURE** o botão seletor de display para zerar.

E) Contador de horas do motor

Registra o tempo de operação do motor.

F) RPM do motor

Mede as rotações do motor por minuto (RPM).

Ajuste do indicador multifuncional

! ADVERTÊNCIA

Nunca ajuste ou configure funções no indicador multifuncional enquanto estiver pilotando o veículo.

Seleção de unidades (MPH ou Km/h)

Este indicador multifuncional vem configurado de fábrica para unidades imperiais, mas é possível mudar para unidades métricas. Entre em contato com uma concessionária autorizada Can-Am para configurar as unidades.

NOTA: Todas as funções terão suas unidades alteradas ao mesmo tempo.

Seleção de idioma

O painel pode ser definido para diferentes idiomas.

Para ter o painel configurado para o seu idioma disponível preferido, contate uma concessionária autorizada Can-Am.

Ajuste do relógio

Para ajustar a hora atual, faça o seguinte:

1. Selecione o display do relógio.

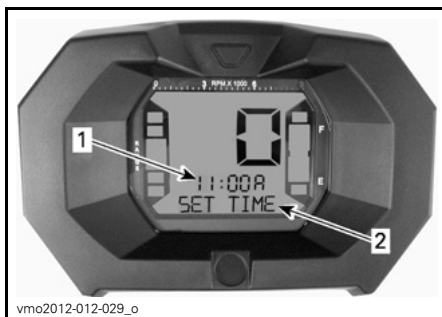

1. Hora (Display 2)
2. Mensagem (Display 3)

2. Pressione e SEGURE o botão (aparecerá SET TIME no display 3).
3. Escolha o formato de 12 horas (12H) ou de 24 horas (24H) pressionando o botão.
4. Se o formato de 12 horas for selecionado, escolha Am ("A") ou Pm ("P") pressionando o botão.
5. Pressione e SEGURE o botão.
6. Selecione o primeiro dígito da hora pressionando o botão.
7. Pressione e SEGURE o botão.
8. Selecione o segundo dígito da hora pressionando o botão.
9. Pressione e SEGURE o botão.
10. Selecione o primeiro dígito de minutos pressionando o botão.
11. Pressione e SEGURE o botão.
12. Selecione o segundo dígito de minutos pressionando o botão.
13. Pressione o botão para gravar os ajustes (aparecerá CLOCK (Relógio) no display 3).

EQUIPAMENTO

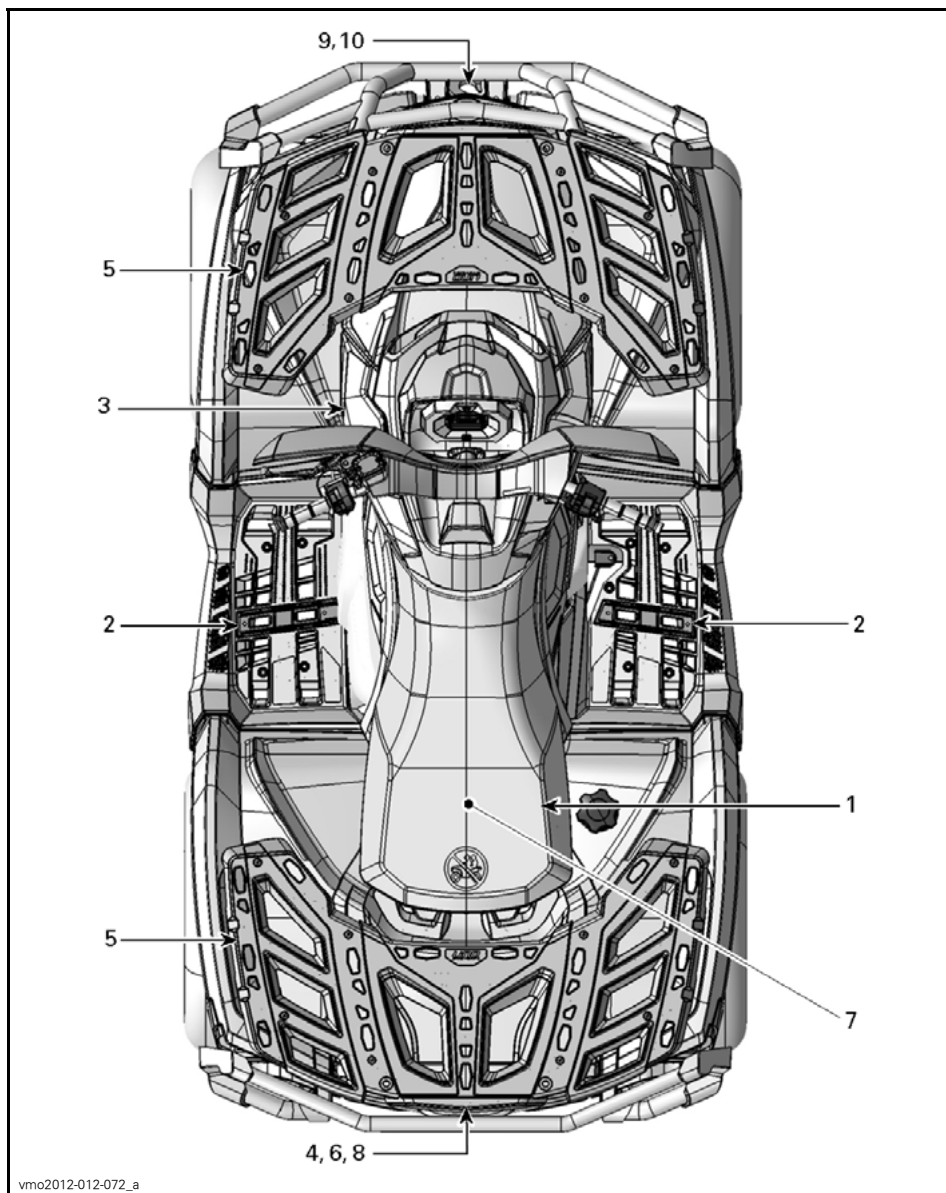

1) Assento do piloto

O assento foi projetado para uso de apenas um operador.

! ADVERTÊNCIA

Nunca deixe ninguém sentar como passageiro neste veículo.

Remoção do assento

Para remover o assento do piloto, empurre sua trava para a frente. Essa trava está localizada embaixo da traseira do assento.



1. Trava do assento

Puxe o assento para trás. Continue levantando-o até que você possa soltar a aba de encaixe dianteira, e depois remova o assento totalmente.

Colocação do assento

Insira as abas de encaixe dianteiras do assento nas aberturas do console. Quando o assento estiver em posição, empurre-o com força para baixo para travar.

NOTA: Um estalo característico será percebido. Verifique de novo que o assento está instalado firmemente, puxando-o com força para confirmar que está devidamente travado.

! ADVERTÊNCIA

Veja se o assento do operador está corretamente travado na posição puxando-o para frente e para trás várias vezes.

2) Pedaleira

As pedaleiras estão localizadas nos lados direito e esquerdo do veículo, próximas ao motor.



TÍPICO

1. Pedaleira direita do piloto

3) Tomada de energia de 12 V

Conveniente para ligar uma lanterna de mão ou outros equipamentos portáteis.



vmo2012-012-018_a

1. Tomada de energia de 12 V

Retire a capa protetora para usar. Sempre recolha a capa após o uso para protegê-la contra as condições do tempo.

Não ultrapasse a capacidade indicada. Consulte a subseção *ESPECIFICAÇÕES*.

4) Bagageiro traseiro

Localização conveniente para carregar objetos pessoais.



vmo2012-012-023_b

1. Tampa do bagageiro traseiro

⚠️ ADVERTÊNCIA

Sempre coloque a alavanca de câmbio na posição ESTACIONAMENTO antes de abrir a tampa. Nunca deixe objetos pesados ou frágeis soltos na área de armazenamento. Sempre trave a tampa antes de dirigir.

O compartimento é dotado de um dreno. Remova o bujão para drenar o compartimento, quando necessário. Reinstale o bujão ao terminar.

Para abrir o bagageiro traseiro

Destrave a tampa e baixe-a com cuidado.



vmo2012-012-026_a

1. Trava do bagageiro traseiro

Para fechar o bagageiro traseiro

Levante e empurre a tampa com cuidado até ouvir o clique da trava.

5) Racks para carga

Os racks para carga são convenientes para transportar equipamentos e várias outras cargas. Eles nunca devem ser usados para transportar um passageiro.



vmo2012-012-022

RACK DE CARGA DIANTEIRO

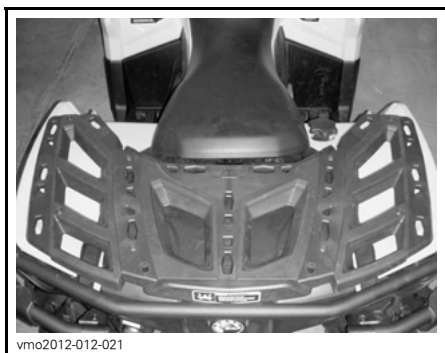

vmo2012-012-021

RACK DE CARGA TRASEIRO

⚠️ ADVERTÊNCIA

- Nunca transporte um passageiro em um rack para carga.
- A carga nunca deve interferir com a linha de visão do piloto ou afetar sua capacidade de virar o veículo adequadamente.
- Não sobrecarregue o veículo.
- Sempre garanta que toda a carga esteja corretamente presa e não se prolongue para fora dos racks.

Consulte a subseção *ESPECIFICAÇÕES* sobre as recomendações de peso da carga.

6) Engate de reboque

Adequado para a instalação de uma bola de reboque ou outro equipamento similar. Instale uma bola de tamanho apropriado conforme recomendações do fabricante da carreta. Consulte a subseção *ESPECIFICAÇÕES* sobre as recomendações de transporte de carga e rebocamento.



vmo2012-012-023_a

TÍPICO

1. Ponto de reboque

⚠️ ADVERTÊNCIA

Assegure-se de instalar uma bola de tamanho adequado que se ajuste ao equipamento a ser rebocado.

NOTA: Siga as instruções do fabricante para a montagem correta.

7) Kit de ferramentas

O kit de ferramentas fica localizado embaixo do assento. Ele contém as ferramentas para a manutenção básica.

8) Controle remoto do guincho

Modelos XT

É fornecido com o veículo um controle remoto do guincho para facilitar a sua operação.

O controle remoto do guincho fica localizado no compartimento de carga traseiro.



vmo2012-012-025_a

1. Controle remoto do guincho

Para usar o controle remoto do guincho ao invés do botão de controle do guidão, conecte o controle remoto na conexão existente embaixo dos controles do guidão esquerdo.



vmo2012-012-053_a

TÍPICA

1. Conexão do controle remoto do guincho

NOTA: Usar o guincho intensivamente por um longo período pode descarregar a bateria.

Consulte o *MANUAL BÁSICO DE TÉCNICAS DE GUINCHO* para obter mais informações sobre o guincho.

AVISO Sempre desconecte e guarde o controle remoto quando não estiver em uso.

9) Guincho

Modelos XT

O guincho pode ser acionado através do interruptor de controle do guincho ou com o controle remoto.

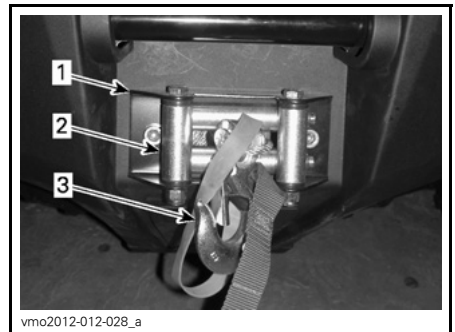

vmo2012-012-028_a

1. Guincho
2. Guia do cabo
3. Gancho do guincho

NOTA: Usar o guincho intensivamente por um longo período pode descarregar a bateria.

Consulte o *MANUAL BÁSICO DE TÉCNICAS DE GUINCHO* para obter mais informações sobre o guincho.

10) Guia do cabo

Modelos XT

O guia do cabo é usado para evitar danos ao veículo e guiar o cabo para dentro do guincho.

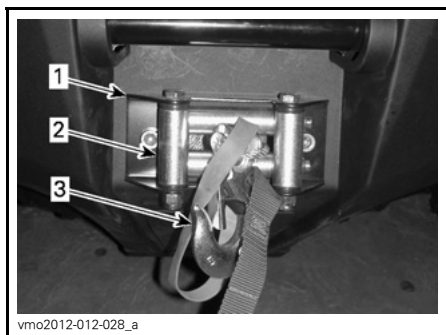

1. *Guincho*
2. *Guia do cabo*
3. *Gancho do guincho*

COMBUSTÍVEL

Combustível recomendado

Use gasolina sem chumbo normal disponível na maioria dos postos, ou combustível oxigenado contendo um máximo de 10% de etanol ou metanol. A gasolina usada deve ter a octanagem mínima recomendada abaixo.

OCTANAGEM MÍNIMA	
Na América do Norte	87 ((R + M)/2)
Fora da América do Norte	92 RON

AVISO Nunca experimentar outros combustíveis. O uso de combustível não recomendado pode resultar em queda do desempenho do veículo e danos a peças críticas do sistema de combustível e do motor.

Procedimento de abastecimento

⚠️ ADVERTÊNCIA

- O combustível é inflamável e explosivo sob certas condições.
- Nunca use uma chama para verificar o nível de combustível.
- Nunca fume ou permita chamas ou faíscas nas proximidades.
- Trabalhe sempre em área bem ventilada.

1. Desligue o motor.

⚠️ ADVERTÊNCIA

Desligar sempre o motor antes de reabastecer.

2. O operador deve sair do veículo.

⚠️ ADVERTÊNCIA

Não permita que ninguém permaneça sentado no veículo durante o abastecimento. Se houver fogo ou explosão durante o abastecimento, talvez alguém que esteja no veículo não consiga deixar a área rapidamente.

3. Desparafuse a tampa do tanque de combustível no sentido anti-horário para removê-la.

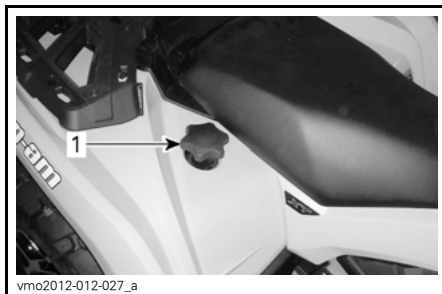

1. Tampa do tanque de combustível

⚠️ ADVERTÊNCIA

Se for percebida uma diferença de pressão (apito ao soltar a tampa do tanque de combustível), inspecione o veículo e/ou repare-o antes de utilizá-lo novamente.

4. Insira o bico no bocal de enchimento.

5. Despeje o combustível vagarosamente para que o ar saia do tanque, evitando o refluxo do combustível. Tome cuidado para não derramar combustível.

6. Pare de abastecer quando o combustível atingir o fundo do bocal de enchimento. Não complete além da capacidade.

! ADVERTÊNCIA

Nunca encha o tanque até a boca se for levar o veículo para uma área quente. Com o aumento da temperatura, o combustível expande e pode transbordar.

7. Aperte bem a tampa do tanque de combustível no sentido horário.

! ADVERTÊNCIA

Limpar sempre o combustível derramado do veículo.

AVISO Nunca coloque nada sobre a tampa do tanque de combustível o buraco de saída em cima do tanque de combustível pode ficar bloqueado e o motor pode acabar falhando.

PERÍODO DE AMACIAMENTO

Operação durante o amaciamento

O veículo requer um período de amaciamento de 300 km ou de 10 horas de operação.

Depois do período de amaciamento, o veículo deve ser revisado em uma concessionária autorizada Can-Am.

Motor

Durante o período de amaciamento:

- Evite acelerar ao máximo
- A aceleração máxima não deve exceder 3/4 do curso do acelerador
- Evite aceleração contínua
- Evite velocidades constantes prolongadas
- Evite sobreaquecimento do motor.

Entretanto, acelerações breves e variações de velocidade contribuem para um bom amaciamento.

NOTA: É normal que o motor não opere em sua eficiência máxima até que o período de amaciamento esteja concluído.

Freios

ADVERTÊNCIA

Os freios novos não operam na eficiência máxima até terem concluído seu amaciamento. Tome cuidado extra.

Correia

Uma correia nova requer um período de amaciamento de 50 km.

Durante o período de amaciamento:

- Evite aceleração e desaceleração forçada
- Evite puxar carga
- Evite alta velocidade constante.

PROCEDIMENTOS BÁSICOS

Dando a partida no motor

A alavanca de câmbio deve estar na posição ESTACIONAMENTO ou NEUTRO.

NOTA: Para a sua conveniência, um modo de cancelamento permite a partida do motor com a alavanca de câmbio em qualquer posição. Mantenha a alavanca do freio ou o pedal pressionado enquanto pressiona o botão de partida do motor.

Coloque a chave no interruptor da ignição e gire-a para **LIG.**

Coloque o interruptor de parada de emergência do motor em **RUN** (andar).

Mantenha o botão de partida do motor pressionado até que o motor pegue.

Solte o botão de partida do motor imediatamente quando o motor pegar.

AVISO Se o motor não pegar depois de alguns segundos, não mantenha o botão de partida do motor pressionado por mais de dez segundos. Consulte a seção Solução de Problemas.

Mudando de marcha

Acione os freios e imobilize o veículo; depois, selecione a posição da marcha desejada.

Solte os freios.

AVISO Ao mudar a seleção da marcha, sempre pare totalmente o veículo e acione os freios antes de mover a alavanca de câmbio. Caso contrário, poderão ocorrer danos na transmissão.

Pressione gradualmente a alavanca do acelerador para aumentar a velocidade do motor e assim engatar a transmissão variável contínua (CVT).

Ao contrário, quando a alavanca do acelerador é solta, a velocidade do motor diminui.

Parando o motor e estacionando o veículo

ADVERTÊNCIA

Evite parar em declives, pois o veículo poderá se deslocar.

ADVERTÊNCIA

Para impedir que o veículo se mova, sempre coloque o veículo na posição de ESTACIONAMENTO quando parar ou estacionar.

ADVERTÊNCIA

Evite estacionar em lugares onde as partes quentes possam iniciar um incêndio.

Ao parar ou estacionar, sempre coloque a alavanca de câmbio na posição de estacionamento. Isso é especialmente importante ao parar o veículo em um terreno inclinado. Em inclinações muito acentuadas ou se o veículo estiver transportando uma carga, calce as rodas com pedras ou tijolos.

Escolha o terreno mais nivelado possível para estacionar.

Solte o pedal do acelerador e use os freios para parar totalmente o veículo.

Coloque a alavanca de câmbio na posição ESTACIONAMENTO.

Vire a chave da ignição para **DESL.**

Retire a chave do contato.

Se precisar parar em uma inclinação acentuada ou se o veículo estiver transportando carga, bloqueie as rodas com pedras ou tijolos.

PROCEDIMENTOS ESPECIAIS

O que fazer se entrar água na CVT

Localize o reservatório de drenagem da tampa da CVT atrás da tampa da CVT. Ele pode ser acessado pelo para-lama esquerdo traseiro.

Inspecione o reservatório de drenagem para ver se há água dentro dele.

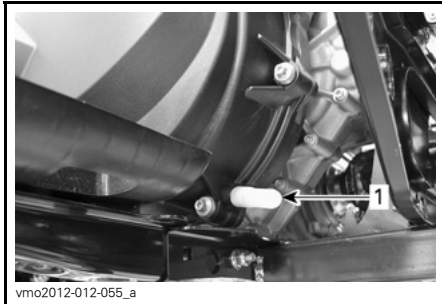

1. Reservatório de drenagem da CVT

AVISO Se houver água dentro da CVT, isso poderá resultar em patinação da correia. O motor acelerará, mas o veículo não sairá do lugar.

Se houver água, remova o reservatório e drene a água da tampa da CVT.

AVISO Consulte uma concessionária autorizada Can-Am para solicitar a inspeção e limpeza da CVT.

O que fazer se entrar água na caixa do filtro de ar

Remova o painel do lado esquerdo.

Inspecione o reservatório de drenagem embaixo da caixa do filtro de ar para ver se há água dentro dele.

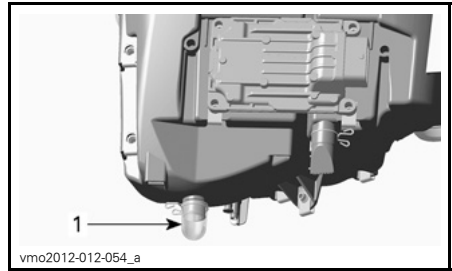

TÍPICO

1. Reservatório de drenagem da caixa do filtro de ar

Se houver água, pressione a braçadeira e remova o reservatório para drenar a água da caixa do filtro de ar.

Se uma das condições a seguir estiver presente, leve o veículo à concessionária autorizada Can-Am mais próxima para que ele seja consertado:

- Se houver mais de 50 ml de água (aproximadamente 5 reservatórios) no reservatório de drenagem.
- Se houver depósitos presentes no reservatório de drenagem.

Em tal caso, deverá ser feito o seguinte no veículo:

- Ventilações
- Limpeza do filtro de ar da CVT
- Limpeza da CVT
- Troca do respiro do tanque de combustível
- Inspeção do lubrificante e troca, se necessário (motor, caixa de câmbio e transmissão final traseira).

AVISO Se o veículo não for devidamente consertado, poderão ocorrer danos permanentes aos seguintes componentes (lista não abrangente):

- Motor e caixa de câmbio
- Bomba de combustível
- CVT
- Transmissão final traseira.

O que fazer se o veículo virar

Quando o veículo virar ou ficar caído de lado, coloque-o de volta sobre as rodas, e aguarde de 3 a 5 minutos. Consulte a seção *MANUTENÇÃO* e inspecione o seguinte.

- Inspeção a caixa do filtro de ar para ver se há óleo acumulado, se houver óleo, limpe o filtro de ar e a caixa.
- Verifique o nível do óleo do motor e complete se necessário.
- Verifique o nível do líquido de arrefecimento do motor e complete se necessário.
- Verifique o nível da caixa de câmbio e complete se necessário.
- Verifique o nível da transmissão final traseira e complete se necessário.
- Ligue o motor. Se a luz da pressão do óleo permanecer acesa, desligue o motor imediatamente. Visite uma concessionária autorizada Can-Am.

AVISO Quando for reinstalar os componentes, verifique se todas as mangueiras de ventilação estão corretamente roteadas.

O que fazer se o veículo ficar submerso

Caso o veículo fique submerso, desligue imediatamente o motor. Não use guinchos ou outro equipamento elétrico enquanto o veículo estiver submerso. Será necessário levar o veículo a uma concessionária autorizada Can-Am o mais rápido possível. **NUNCA TENHA LIGAR O MOTOR!**

AVISO A submersão do veículo pode provocar danos graves se o procedimento correto para partida do motor não for seguido.

Assim que o veículo for retirado da água, faça o seguinte:

- Drene a CVT. Veja o procedimento nesta subseção.

AVISO O veículo deve ser consertado assim que possível por uma concessionária autorizada Can-Am.

AJUSTES PARA O PERCURSO

⚠️ ADVERTÊNCIA

O ajuste da suspensão pode afetar a manobrabilidade do veículo. Tome sempre algum tempo para se familiarizar com o comportamento do veículo após fazer qualquer ajuste da suspensão.

Ajuste da suspensão

O ajuste da suspensão e a carga podem ter um efeito sobre a manobrabilidade e conforto do veículo.

A escolha dos ajustes da suspensão variam com o peso do piloto, preferências pessoais, a velocidade e condições do terreno.

Ajuste de pré-carga da mola

⚠️ ADVERTÊNCIA

O ajuste do amortecedor esquerdo e direito na suspensão dianteira ou traseira deve sempre ser feito para a mesma posição. Nunca ajuste somente um amortecedor. Um ajuste desigual pode provocar baixa manobrabilidade e perda de estabilidade, o que poderia levar a um acidente.

Encurte as molas para uma suspensão mais firme e condições acidentadas.

Aumente as molas para uma suspensão mais suave e condições planas.

Ajuste girando o came de ajuste de acordo. Use a ferramenta do kit de ferramentas.

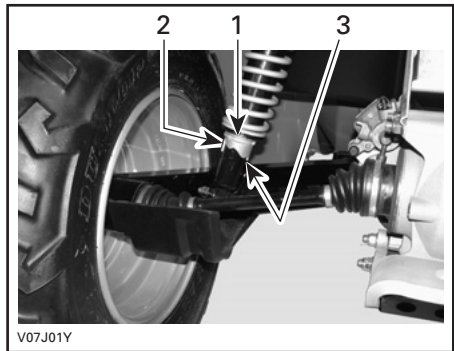

TÍPICO — AMORTECEDORES TRASEIROS

1. Cames de ajuste
2. Ajuste macio
3. Ajuste duro

Ajuste da direção assistida (DPS)

Modelos XT

Os modelos aplicáveis estão equipados com um sistema de Direção dinâmica assistida (DPS). O DPS reduz o esforço necessário para virar o guidão.

Os seguintes modos de DPS são predefinidos no veículo.

MODO DPS	
DPS MÁX.	Auxílio máximo da direção
DPS MÉD.	Auxílio médio da direção
DPS MÍN.	Auxílio mínimo da direção

Para exibir o modo DPS ativo, faça o seguinte:

1. Pressione e solte o botão DPS.

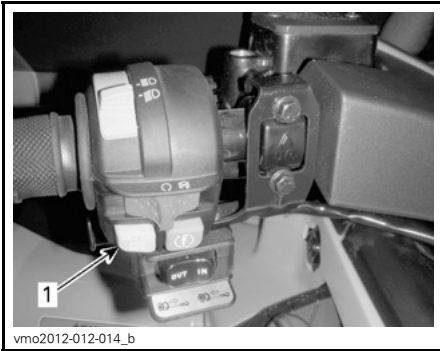

TÍPICA

1. Botão DPS

2. Verifique o indicador multifuncional para confirmar o modo DPS ativo.

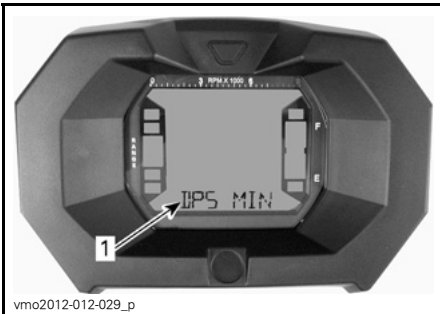

1. Modo DPS (Display 3)

TRANSPORTE DO VEÍCULO

Quando transportar este veículo, prenda-o a um reboque ou à caçamba de uma caminhonete com correias adequadas. O uso de cordas comuns não é recomendado.

⚠️ ADVERTÊNCIA

Não rebocar o veículo atrás de um carro ou de outro veículo. Usar um reboque. Nunca incline o veículo para transportá-lo. Este veículo deve estar na sua posição normal de operação (sobre as quatro rodas).



Lembre-se de:

- Descarregar os racks do veículo antes do transporte.
- Colocar a alavanca de câmbio na posição ESTACIONAMENTO.

- Acionar o freio de estacionamento.
- Amarrar o veículo pelos para-choques dianteiro e traseiro.



TÍPICO - LOCALIZAÇÃO DO PONTO DE SUJEIÇÃO DIANTEIRO



TÍPICO - LOCALIZAÇÃO DO PONTO DE SUJEIÇÃO TRASEIRO

AVISO Prender o veículo por outros locais pode danificá-lo.

***Esta página está
propositadamente em branco***

MANUTENÇÃO

REVISÃO PÓS-AMACIAMENTO

A BRP sugere que após as primeiras 10 horas ou 300 km de uso, o que ocorrer primeiro, seu veículo seja revisado por uma concessionária autorizada Can-Am. A revisão pós-amaciamento é muito importante e não deve ser negligenciada.

NOTA: A revisão pós-amaciamento é realizada às custas do proprietário.

Recomendamos que esta revisão seja assinada por uma concessionária autorizada Can-Am.

Data da revisão

Assinatura da concessionária autorizada

Nome da concessionária

REVISÃO PÓS-AMACIAMENTO
Troque o óleo e o filtro do motor
Inspecione os fixadores do suporte do motor
Verifique a folga da válvula e ajuste conforme necessário
Verifique o nível do líquido de arrefecimento
Limpe o radiador e faça um teste de vazamento no sistema de arrefecimento
Inspecione as vedações e as gaxetas do motor para ver se há vazamentos
Inspecione as linhas de combustível, galerias de distribuição de combustível, conexões, válvulas de retenção e faça um teste de vazamento no sistema de combustível
Inspecione o cabo do acelerador e e ajuste conforme necessário
Inspecione o corpo do acelerador
Inspecione o sistema de escapamento e verifique se há vazamentos
Inspecione as velas de ignição
Inspecione as conexões da bateria
Inspecione o sistema elétrico (condição geral e fixação)
Inspecione o filtro de ar da CVT
Troque o óleo do câmbio
Limpe o sensor de velocidade do veículo
Inspecione a unidade de acoplamento 4 x 4
Inspecione o diferencial dianteiro e a transmissão final traseira (nível do óleo, vedações e ventilações)
Inspecione as juntas do eixo de transmissão traseiro
Verifique o nível do fluido de freio
Inspecione o sistema de direção para ver se há folga anormal ou danos
Verifique o alinhamento das rodas dianteiras
Inspecione as porcas/parafusos das rodas

PLANO DE MANUTENÇÃO

A manutenção é muito importante para manter seu veículo em condições de funcionamento seguras. A manutenção adequada é responsabilidade do proprietário. O veículo deve sofrer reparos de acordo com o plano de manutenção.

O plano de manutenção não exclui a inspeção pré-partida.

ADVERTÊNCIA

A negligência em manter adequadamente o veículo de acordo com o plano e procedimentos de manutenção pode torná-lo inseguro para o uso.

A CADA 750 KM OU 25 HORAS DE OPERAÇÃO (o que vier primeiro)

- Troque o filtro de ar do motor (condições de dirigibilidade severas)
- Inspecione e limpe o filtro de ar da CVT (condições de dirigibilidade severas)
- Verifique o nível do fluido de freio
- Inspecione as pastilhas do freio
- Aperte as porcas das rodas
- Inspecione as coifas e os protetores do eixo de transmissão
- Inspecione a condição do engate
- Inspecione o funcionamento da trava do assento
- Inspecione o funcionamento da trava do compartimento de carga traseiro

A CADA 1.500 KM OU 50 HORAS DE OPERAÇÃO (o que vier primeiro)

- Inspecione, ajuste e lubrifique o cabo do acelerador
- Troque o filtro de ar do motor (condições de dirigibilidade normais)
- Verifique a condição da bateria
- Inspecione o nível do óleo do diferencial dianteiro/transmissão final traseira
- Inspecione a condição da junta do eixo de transmissão
- Inspecione a condição da junta do eixo de transmissão dianteiro/traseiro
- Lubrifique as juntas do eixo de transmissão traseiro
- Inspecione as extremidades da barra de direção
- Inspecione os amortecedores para ver se há vazamentos
- Inspecione e lubrifique os braços da suspensão dianteira
- Inspecione e lubrifique as buchas da articulação da barra estabilizadora traseira

**A CADA 3.000 KM OU 100 HORAS DE OPERAÇÃO
OU 1 ANO (o que ocorrer primeiro)**

Troque o óleo e o filtro do motor
Inspecione e ajuste a folga da válvula
Inspecione e limpe o supressor de faíscas do silencioso
Verifique a concentração do líquido de arrefecimento do motor
Inspecione e lubrifique o corpo do acelerador
Limpe o pré-filtro da bomba de combustível
Faça um teste de pressão da bomba de combustível
Troque o filtro do respiro do tanque de combustível
Inspecione a correia de transmissão
Inspecione, limpe e lubrifique as polias motriz e acionada (incluindo o rolamento unidirecional)
Verifique o nível e a condição do nível de óleo da caixa de câmbio
Inspecione os mancais das rodas
Inspecione o sistema de direção (veja se há folga anormal)
Inspecione e limpe o sistema do freio
Inspecione o chassi para ver se há danos
Troque o óleo da transmissão final traseira

**A CADA 6.000 KM OU 200 HORAS DE OPERAÇÃO
OU 2 ANOS (o que ocorrer primeiro)**

Troque o líquido de arrefecimento do motor
Inspecione o sistema de arrefecimento e faça um teste de pressão na tampa de pressão e no sistema de arrefecimento
Inspecione as condições do sistema de combustível e faça um teste de vazamento no sistema de combustível
Troque as velas de ignição
Troque o óleo do diferencial dianteiro
Troque o óleo do câmbio
Limpe o sensor de velocidade do veículo
Troque o fluido do freio

PROCEDIMENTOS DE MANUTENÇÃO

Esta seção inclui instruções para os procedimentos de manutenção básica. Se você tiver as habilidades mecânicas necessárias e as ferramentas requeridas, você pode realizar estes procedimentos. Do contrário, consulte uma concessionária autorizada Can-Am.

Outros itens importantes do plano de manutenção que sejam mais difíceis e requeiram ferramentas especiais são melhor executados por uma concessionária autorizada Can-Am.

ADVERTÊNCIA

A menos que indicado de outra maneira, sempre coloque o interruptor de ignição na posição DESL. e retire a chave antes de realizar qualquer procedimento de manutenção.

ADVERTÊNCIA

Caso seja necessário remover um dispositivo de trava (p.ex. lingüeta de trava, fixador autotravante, etc), substitua-o sempre por um novo.

Filtro de ar

Orientação para manutenção do filtro de ar

Como em qualquer ATV, a manutenção do filtro de ar é importante para garantir o desempenho correto e a vida útil do motor.

A manutenção do filtro de ar deve ser ajustada de acordo com as condições de percurso.

A frequência de manutenção do filtro de ar deve aumentar, devendo-se adicionar óleo ao filtro de espuma nas seguintes condições de poeira:

- Dirigir em areia seca
- Dirigir em superfícies cobertas por poeira seca
- Dirigir em trilhas secas de cascalho ou condições semelhantes.

NOTA: Dirigir em grupo nessas condições aumentará ainda mais a manutenção do filtro de ar. Consulte o procedimento de manutenção em *LIMPEZA E LUBRIFICAÇÃO DO FILTRO DE AR* nesta subseção.

NOTA: Pode ser usado um pré-filtro acessório para "condições de muita poeira". Contate uma concessionária autorizada Can-Am para maiores detalhes.

Remoção do filtro de ar

AVISO Nunca remova ou modifique qualquer componente da caixa do filtro de ar. Caso contrário pode ocorrer degradação do desempenho do motor, ou avaria do mesmo. A carburação do motor é calibrada para funcionar especificamente com estes componentes.

Remova o assento.

Gire a tampa do filtro de ar na direção anti-horária para removê-la.



vmo2012-012-039_a

1. Tampa do filtro de ar

Remova o filtro de ar.



vmo2012-012-038

REMOÇÃO DO FILTRO DE AR

Remova o filtro de espuma puxando-o cuidadosamente para fora.

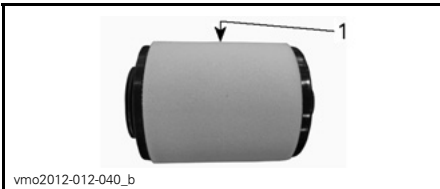

vmo2012-012-040_b

1. Filtro de espuma

Limpeza e lubrificação do filtro de ar

! **CUIDADO** Use sempre proteção adequada para a pele e olhos. Os produtos químicos podem provocar erupção na pele e ferimento nos olhos.

Limpeza do filtro de papel

1. Veja se filtro de espuma foi retirado do filtro de papel.
2. Bata o filtro de papel para remover a poeira pesada.

Isso permitirá que a sujeira e a poeira saiam do filtro de papel.

NOTA: O filtro de papel tem vida limitada, substitua-o se estiver muito sujo ou entupido.

AVISO Recomenda-se não soprar ar comprimido no filtro de papel, isso poderia danificar as fibras do papel e reduzir sua capacidade de filtragem quando usado em ambientes poeirentos.

AVISO Não lave o filtro de papel com nenhuma solução de limpeza.

Limpeza do filtro de espuma

1. Borrife o filtro de espuma na parte interna e externa com o LIMPA-DOR DE FILTRO DE AR (P/N 219 700 341).



219700341

LIMPADOR DE FILTRO DE AR (P/N 219 700 341)



vbs2009-012-015_a

TÍPICO - BORRIFE O FILTRO DE ESPUMA

2. Deixe agir por 3 minutos.
3. Conforme consta na embalagem do limpador de filtro de ar (UNI), lave com água pura.
4. Seque completamente o filtro de espuma.

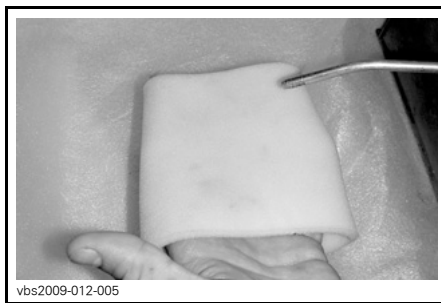

vbs2009-012-005

TÍPICA - SEQUE

NOTA: Pode ser necessária uma segunda aplicação para elementos muito sujos.

Lubrificação do filtro de espuma

1. Borrife ÓLEO PARA FILTRO DE AR (P/N 219 700 340) no filtro de espuma já seco.



219700340

ÓLEO PARA FILTRO DE AR (P/N 219 700 340)



vbs2009-012-014

TÍPICA - LUBRIFIQUE O FILTRO DE ESPUMA

2. Deixe agir por 3 a 5 minutos.
3. Remova todo o excesso de óleo que possa ser transferido para o filtro de papel enrolando o filtro de espuma em um pano absorvente e apertando cuidadosamente. Isso também assegurará uma cobertura total de óleo no filtro de espuma.
4. Reinstale o filtro de espuma sobre o filtro de papel.

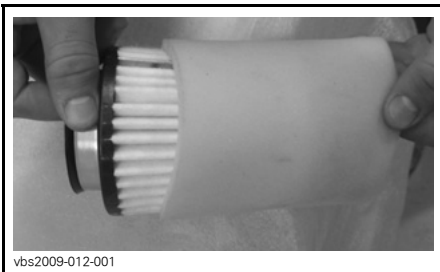

vbs2009-012-001

TÍPICA

5. Lubrifique ligeiramente o corpo plástico do filtro para facilitar a instalação e futura remoção.

Instalação do filtro de ar

Reinstale corretamente as peças removidas na ordem inversa.

Óleo do motor**Nível do óleo do motor**

AVISO Verificar o nível com frequência e reabastecer se necessário. **Não complete além da capacidade.** Usar o motor/caixa de câmbio com um nível incorreto pode danificá-los gravemente. Limpar qualquer deramamento.

NOTA: Ao verificar o nível do óleo, inspecione visualmente vazamentos na área do motor.

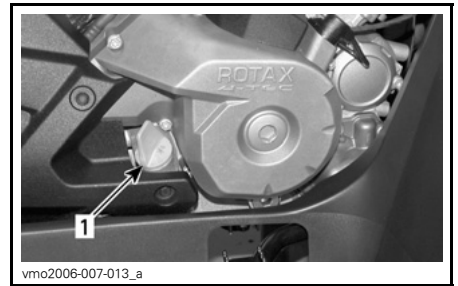

vmo2006-007-013_a

TÍPICA - LADO DIREITO DO MOTOR

1. Vareta medidora de nível

Com o veículo em uma superfície plana e com o motor frio e parado, verifique o nível de óleo da seguinte maneira:

1. Desparafuse a vareta, depois retire-a e limpe.
2. Reinstale a vareta do óleo, parafusando completamente.
3. Retirar e verificar o nível de óleo. Deve estar na marca superior ou perto da mesma.

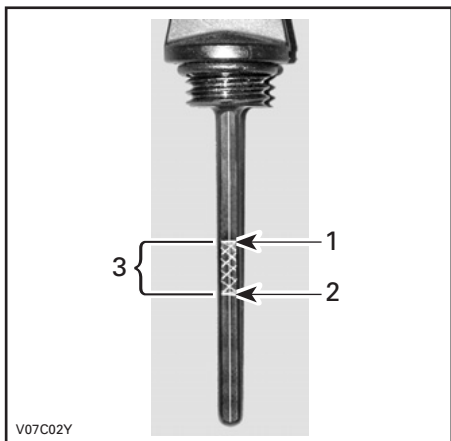

TÍPICO

1. Cheio
2. Adicionar
3. Limite de operação

Para acrescentar óleo, retirar a vareta de nível. Coloque um funil no tubo da vareta para não derramar.

Adicione uma pequena quantidade do óleo recomendado e verifique o nível novamente.

Repita os procedimentos acima mencionados até o nível de óleo atingir a marca superior da vareta. **Não complete além da capacidade.**

Fixe corretamente a vareta.

Óleo recomendado para o motor

No verão, use ÓLEO SEMI SINTÉTICO XPS (PARA VERÃO) (P/N 293 600 121).

No inverno use ÓLEO SINTÉTICO XPS (TODOS OS CLIMAS) (P/N 293 600 112).

NOTA: O óleo XPS foi especialmente formulado e testado para os severos requisitos deste motor.

Se não estiver disponível, use óleo SAE 5W30 para motor de quatro tempos que satisfaça ou exceda as exigên-

cias para classificação SG, SH ou SJ de serviço API. Verifique sempre o rótulo do serviço API no vasilhame do óleo, ele deve conter pelo menos um dos padrões acima. Consulte o quadro de viscosidade para maiores detalhes.

Quadro de viscosidade do óleo do motor

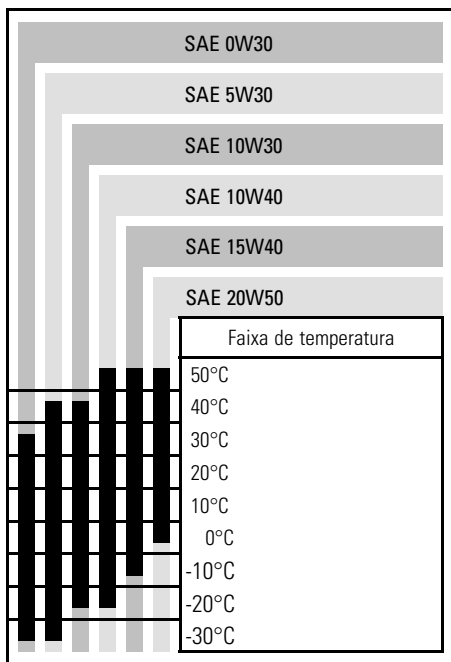

Troca de óleo do motor

Dê a partida e aqueça o motor. Desligue o motor.

Certifique-se de que o veículo esteja em uma superfície nivelada.

Retire a vareta do óleo.

Limpe a região do bujão de dreno.

Coloque um recipiente para recolher o óleo sob o dreno do óleo.

Desrosqueie o bujão de dreno de óleo.

⚠ CUIDADO O óleo do motor pode ficar muito quente. Para evitar possíveis queimaduras, não remova o bujão de drenagem do motor com o motor quente. Esperar até o óleo do motor ficar morno.

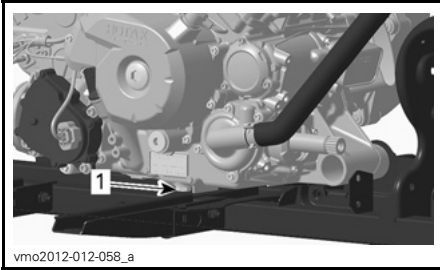

vmo2012-012-058_a

1. Bujão de drenagem

Esperar tempo suficiente para que o óleo escorra para fora do filtro de óleo.

Troque o filtro de óleo. Consulte *FILTRO DE ÓLEO* nesta subseção.

Substitua a arruela de vedação do bujão de dreno.

Limpe a área de assentamento da arruela no motor e no bujão, e reinstale-o.

Encher o motor no nível apropriado com o óleo recomendado.

Consulte a capacidade de óleo na subseção *ESPECIFICAÇÕES*.

Ligar o motor e deixar funcionar sem carga por alguns minutos.

Assegure que as regiões do filtro de óleo e do bujão de dreno não estejam vazando.

Desligue o motor.

Espere um pouco para permitir que o óleo flua para o cárter, depois verifique o nível de óleo.

Completar se necessário.

Descarte o óleo de acordo com as leis ambientais locais.

Filtro de óleo

Substituição do filtro de óleo

Retire a cobertura direita do motor.

Desrosqueie a tampa do filtro de óleo.

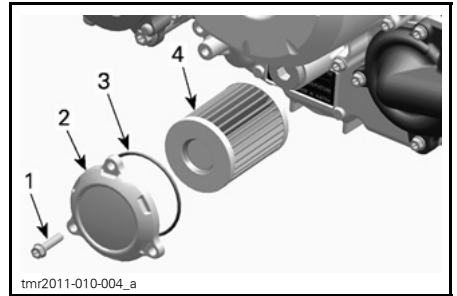

tmr2011-010-004_a

1. Parafuso do filtro de óleo
2. Tampa do filtro de óleo
3. O-ring
4. Filtro de óleo

Retirar o filtro de óleo e trocar por um novo.

Verifique o anel o-ring da tampa e troque-o se necessário.

Rosqueie a tampa do filtro de óleo na sua posição.

Limpe todo o óleo derramado no motor.

Radiador

Inspeção do radiador

Verifique periodicamente a limpeza da área do radiador.



vmo2012-012-041

TÍPICO - PEÇAS REMOVIDAS PARA MAIOR CLAREZA

Inspecione vazamentos ou qualquer dano no radiador e nas mangueiras.

Inspecione as aletas do radiador. Elas devem estar limpas, livres de lama, sujeira, folhas e qualquer outro material acumulado que possa evitar que o radiador resfrie adequadamente.

Remova os acúmulos manualmente o máximo que puder. Se houver água nas proximidades, tente enxaguar as aletas do radiador.

Se disponível use uma mangueira de jardim para lavar as aletas.

! CUIDADO Nunca limpe o radiador com as mãos quando estiver quente. Deixe o radiador esfriar antes de limpá-lo

AVISO Tome cuidado para não danificar as aletas do radiador ao limpá-las. Não use objetos/ferramentas que possam danificá-las. As aletas são propositalmente finas para permitir um arrefecimento eficiente. **AO LAVAR COM MANGUEIRA, USE PRESSÃO BAIXA SOMENTE, NUNCA USE PRESSÃO ALTA.**

Visite uma concessionária autorizada Can-Am para verificar o desempenho do sistema de arrefecimento.

Líquido de arrefecimento do motor

Verificação do nível do líquido de arrefecimento do motor

! ADVERTÊNCIA

Verifique o nível do líquido de arrefecimento com o motor frio. Nunca adicione líquido no sistema de arrefecimento quando o motor estiver quente.

Coloque o veículo em uma superfície nivelada.

Remova o suporte do medidor.

Com o veículo em uma superfície plana, o líquido deve estar entre as marcas de nível MÍN. e MÁX. do reservatório de líquido de arrefecimento.



1. Reservatório do líquido de arrefecimento do motor

NOTA: Quando verificar o nível em temperatura inferior a 20°C, ele pode estar levemente abaixo da marca de MÍN.

Adicione o líquido de arrefecimento até a marca de MAX, se necessário.

⚠ ADVERTÊNCIA

Advertência: Não retire a tampa do reservatório do líquido de arrefecimento se o motor estiver quente.

Use um funil para não derramar. Não complete além da capacidade.

Reinstale e aperte corretamente a tampa do reservatório.

Reinstale o suporte do medidor.

⚠ ADVERTÊNCIA

Para evitar possíveis queimaduras, não remova a tampa do radiador com o motor quente.

NOTA: Um sistema de arrefecimento que sempre precise completar o líquido é a indicação de vazamentos ou problemas no motor. Visite uma concessionária autorizada Can-Am.

AVISO Não guarde nenhum objeto embaixo do suporte do medidor.

Líquido recomendado de arrefecimento do motor

Sempre use o anticongelante etileno-glicol contendo anticorrosivos especificamente para motores de alumínio de combustão interna.

O sistema de arrefecimento deve ser enchido com LÍQUIDO DE ARREFECIMENTO JÁ PREPARADO DA BRP (P/N 219 700 362) ou com uma solução de água destilada e anticongelante (50% água destilada, 50% anticongelante).

Substituição do líquido de arrefecimento do motor

Drenagem do sistema de arrefecimento

Remova o suporte do medidor.

Remova a tampa do reservatório do líquido de arrefecimento.

⚠ ADVERTÊNCIA

Advertência: Não retire a tampa do reservatório do líquido de arrefecimento se o motor estiver quente.



1. Tampa do reservatório do líquido de arrefecimento do motor

Desrosqueie o bujão de dreno do líquido de arrefecimento e drene o líquido de arrefecimento em um recipiente apropriado.

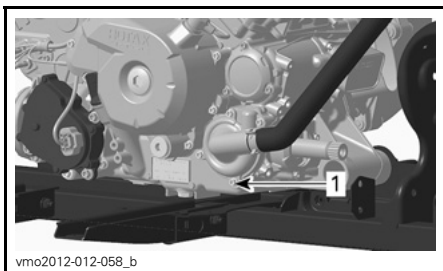

1. Bujão de drenagem do líquido de arrefecimento

NOTA: Não desrosqueie o bujão de dreno do líquido de arrefecimento completamente.

Desrosqueie a mangueira inferior do radiador e drene o líquido de arrefecimento restante em um recipiente apropriado.

NOTA: Observe a posição da braçadeira da mangueira inferior do radiador.

Drene o sistema completamente.

Aperte o bujão de drenagem do líquido de arrefecimento.

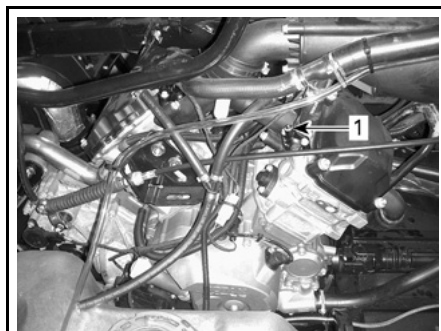

tmo2011-001-501_a

TÍPICO

1. Parafuso de sangria do cilindro dianteiro

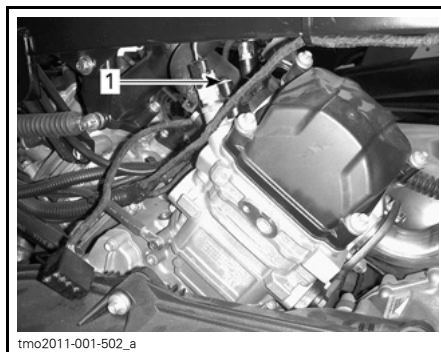

tmo2011-001-502_a

TÍPICO

1. Parafuso de sangria do cilindro traseiro

2. Remova a tampa de pressão.
3. Abasteça o sistema de arrefecimento até que o líquido de arrefecimento saia pelo parafuso de sangria.
4. Instale o parafuso de sangria usando anéis de gaxeta **NOVOS** e aperte com um torque segundo a tabela a seguir.

TORQUE DO BUJÃO DE DRENAGEM DO SISTEMA DE ARREFECIMENTO
9 N•m a 11 N•m

Reinstale a mangueira do radiador conforme observado antes da remoção.

BRAÇADEIRA DA MANGUEIRA DO RADIADOR
2,5 N•m a 3,5 N•m

Faça a sangria no sistema de arrefecimento. Consulte o tópico **SANGRIA DO SISTEMA DE ARREFECIMENTO**.

Sangria do sistema de arrefecimento

1. Desparafuse os parafusos de sangria acima dos cilindros dianteiro e traseiro.

INSTALAÇÃO DO PARAFUSO DE SANGRIA	
ANEL DE GAXETA	TORQUE
Novo	4,4 N•m a 5,6 N•m

- Continue adicionando líquido de arrefecimento até que o sistema encha até a tampa de pressão.
- Acione o motor em marcha lenta com o radiador destampado. Adicione lentamente mais líquido, se necessário.
- Nesse momento, aguarde até que o motor atinja a temperatura normal de operação .
- Acelere, pressionando a alavanca do acelerador duas ou três vezes; adicione líquido se for necessário.
- Pare o motor e deixe-o esfriar.
- Instale a tampa do radiador ao contrário da remoção.
- Examine todas as conexões em busca de vazamentos e verifique o nível do líquido de arrefecimento no reservatório. Consulte o tópico *VERIFICAÇÃO DO NÍVEL DO LÍQUIDO DE ARREFECIMENTO DO MOTOR*.

Supressor de faíscas do silencioso

Limpeza e inspeção do supressor de faíscas do silencioso

NOTA: A troca da tela do supressor de faíscas só é necessária se ela estiver danificada.

⚠ CUIDADO Deixe o sistema do escapamento esfriar antes de limpar e inspecionar.

Retire a tampa do silencioso. Descarte os parafusos de retenção.

AVISO Não use ferramenta de impacto para remover os parafusos.

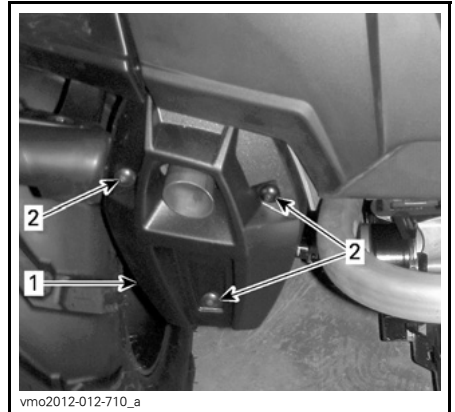

- Cobertura do silencioso
- Parafuso de fixação

Remova e descarte os parafusos de retenção do cano de escapamento.



TÍPICO - REMOVA O CANO DE ESCAPAMENTO

Remova o cano de escapamento, a gaxeta (descarte) e o supressor de faíscas.

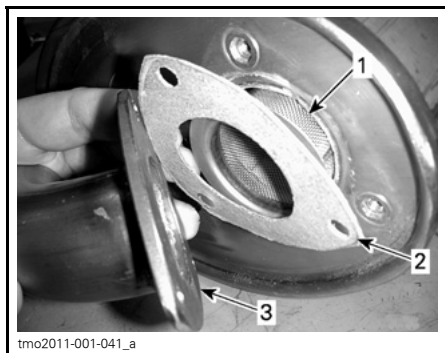

tmo2011-001-041_a

TÍPICA

1. Supressor de faíscas
2. Gaxeta
3. Cano de escapamento

Remova os depósitos de carvão do supressor de faíscas com um escova.

AVISO Use uma escova macia e tome cuidado para não danificar a tela do supressor de faíscas.

! CUIDADO Use proteção para os olhos e luvas.

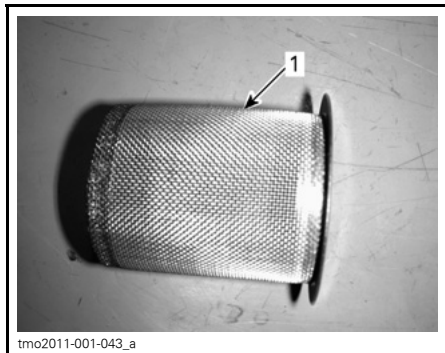

tmo2011-001-043_a

1. Limpe o supressor de faíscas

Inspeccione a tela do supressor de faíscas para ver se há danos. Trocar se necessário.

NOTA: A troca da tela do supressor de faíscas só é necessária se ela estiver danificada.

Instale uma gaxeta nova, o cano de escapamento e novos parafusos de retenção.

Reinstale a tampa do silencioso usando parafusos de retenção novos. Aperte de acordo com as especificações.

TORQUE	
Parafusos de retenção do cano de escapamento	11 N•m ± 1 N•m
Parafusos de retenção da tampa	11 N•m ± 1 N•m

Filtro de ar da CVT

Remoção do filtro de ar da CVT

1. Remova o suporte do medidor.
2. Remova o filtro de ar da entrada de ar da CVT puxando pelos lados.



vmo2012-012-042_b

1. Filtro de ar da CVT

Limpeza do filtro de ar da CVT

1. Borrife o filtro na parte interna e externa com o LIMPADOR DE FILTRO DE AR (P/N 219 700 341).



219700341

LIMPADOR DE FILTRO DE AR (P/N 219 700 341)

2. Deixe agir por 3 minutos.
3. Conforme consta na embalagem do limpador de filtro de ar (UNI), lave-o com água pura.
4. Seque o filtro completamente.

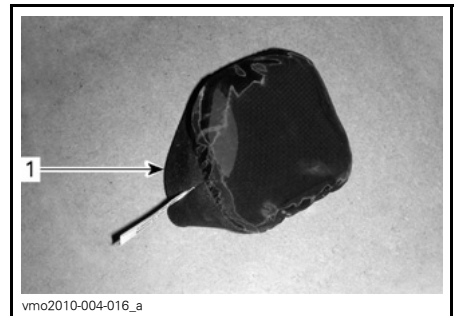

vmo2010-004-016_a

1. Filtro de ar da CVT

5. Limpe o interior da entrada de ar da CVT

Ao ler o Manual do Proprietário, lembre-se de:

⚠️ ADVERTÊNCIA

Indica um risco potencial que, se não for evitado, pode resultar em ferimentos sérios ou morte.

Instalação do filtro de ar da CVT

1. Instale o filtro de ar na entrada de ar da CVT empurrando pelos lados.
2. Reinstale o suporte do medidor.

Óleo do câmbio

Verificação do nível de óleo da caixa de câmbio

AVISO Verifique o nível e complete se necessário. **Não complete além da capacidade.** Usar a caixa de câmbio com um nível incorreto pode danificá-la gravemente. Limpar qualquer derramamento.

Coloque o veículo em uma superfície nivelada.

Selecione a posição NEUTRO.

Engatar o freio de estacionamento.

Verifique o nível de óleo da caixa de marcha removendo o tampão do nível de óleo da caixa de marcha.

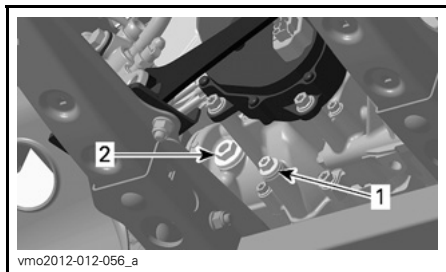

TÍPICO - MOTOR 800R

1. Bujão de drenagem
2. Bujão de nível do óleo

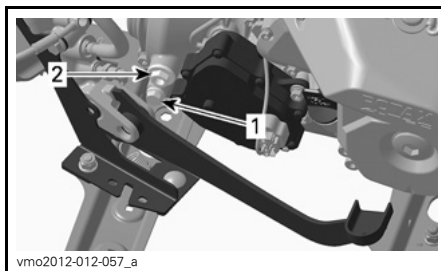

TÍPICO - MOTOR 1000

1. Bujão de drenagem
2. Bujão de nível do óleo

O óleo deve estar no nível da parte de baixo do furo do nível de óleo.

Complete conforme necessário até o nível de óleo da caixa de marcha fluir através do furo do nível de óleo.

Óleo recomendado do câmbio

Use ÓLEO XPS PARA PROTETOR DE CORRENTE (P/N 415 129 500) ou um equivalente.

AVISO Não use outros tipos de óleo quando der manutenção. Não misture com outros tipos de óleo

Troca do óleo de câmbio

NOTA: Ao trocar o óleo da caixa de câmbio, recomenda-se limpar o sensor de velocidade do veículo (VSS) ao mesmo tempo.

Coloque o veículo em uma superfície nivelada.

Limpe a área do bocal de drenagem.

Limpe a região do bocal de nível de óleo.

Embaixo do veículo, coloque um recipiente embaixo da área do bocal de drenagem de óleo.

Remova o bocal do nível de óleo.

Remova o bocal de drenagem do câmbio.

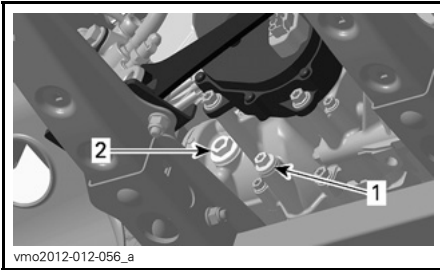

TÍPICO - MOTOR 800R

1. Bujão de drenagem
2. Bujão de nível do óleo

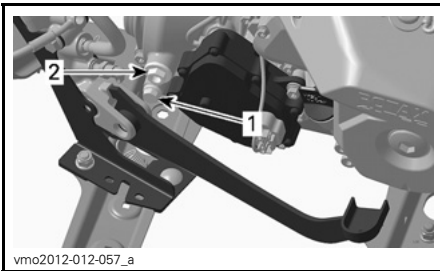

TÍPICO - MOTOR 1000

1. Bujão de drenagem
2. Bujão de nível do óleo

Deixe o óleo drenar totalmente da caixa de câmbio.

Instale o bujão de drenagem.

NOTA: Limpe todas as partículas de metal do bujão de drenagem antes de instalar.

Reabasteça a caixa de câmbio.

AVISO Use **SOMENTE** o tipo recomendado de óleo.

O óleo deve estar nivelado com a parte de baixo do orifício de nível de óleo.

AVISO Não complete além da capacidade.

Coloque o bujão de nível de óleo na sua posição de novo.

Limpar qualquer derramamento.

Cabo do acelerador

Lubrificação do cabo do acelerador

O cabo do acelerador deve ser lubrificado com o LUBRIFICANTE PARA CABOS (P/N 293 600 041) ou equivalente.

⚠ ADVERTÊNCIA

Sempre utilize um lubrificante com base de silicone. O uso de outro lubrificante (como um lubrificante à base de água) pode fazer o cabo/alavanca do acelerador ficar preso e duro.

Abra a caixa da alavanca do acelerador.

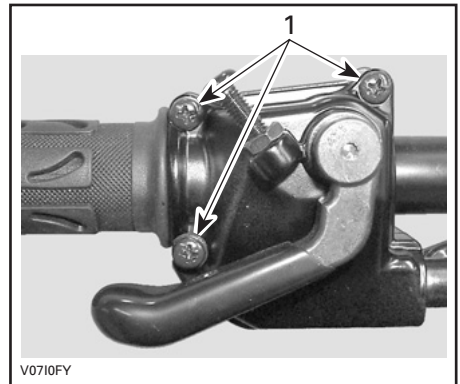

1. Remova estes parafusos

Separe o corpo da alavanca de aceleração.

Puxe o protetor de borracha para trás para expor o ajustador do cabo do acelerador.

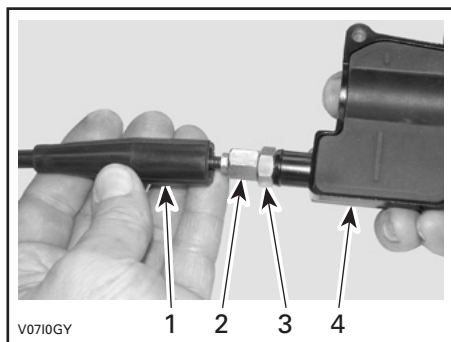

1. Proteção do cabo
2. Ajustador do cabo do acelerador
3. Porca de aperto
4. Corpo da alavanca de aceleração

Rosqueie a porca de ajuste do cabo de aceleração.

Remova o protetor interno da caixa.

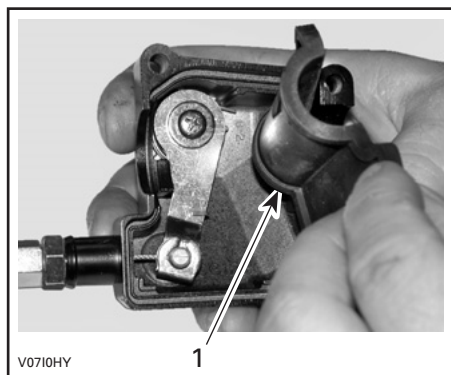

1. Proteção interna do corpo

Retire o cabo da caixa da alavanca do acelerador.

NOTA: Passe o cabo pela fenda da presilha e remova a ponta do cabo da presilha.

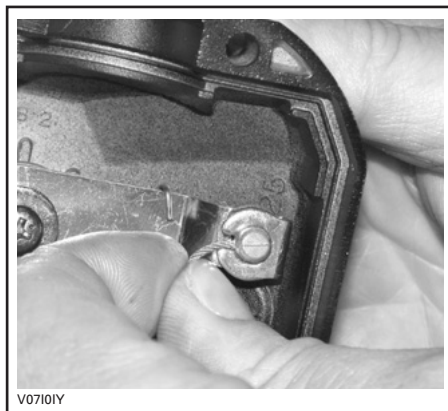

Remova a proteção lateral do corpo de acelerador.

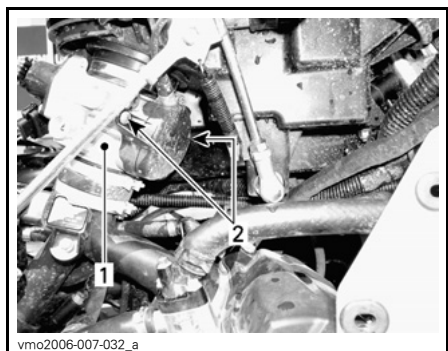

1. Corpo do acelerador
2. Parafusos da cobertura lateral

Introduza a agulha da lata de lubrificante na ponta do ajustador do cabo do acelerador.

⚠ CUIDADO Use sempre proteção adequada para a pele e olhos. Os produtos químicos podem provocar erupção na pele e ferimento nos olhos.



TÍPICO

NOTA: Coloque um pano ao redor do cabo do acelerador para evitar respingos do óleo lubrificante.

Coloque o lubrificante até que ele passe por todo o cabo, saindo pela outra extremidade.

Reinstale e ajuste o cabo.

Ajuste do cabo do acelerador

Puxe o protetor de borracha para trás para expor o ajustador do cabo do acelerador.

Desaperte a contraporca e gire o ajustador para obter a folga correta da alavanca do acelerador.

NOTA: Meça a folga livre na ponta da alavanca do acelerador.

Aperte a contraporca e reinstale o protetor.

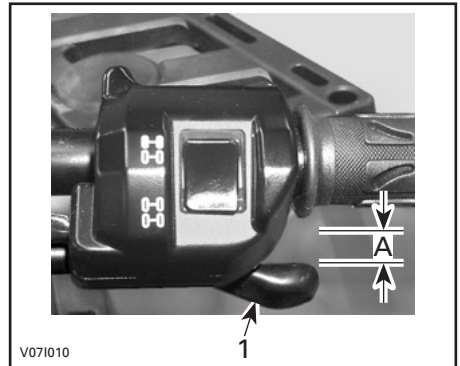

1. Alavanca do acelerador

A. 3 mm a 6 mm

Com a alavanca de câmbio na posição ESTACIONAMENTO, dê partida no motor.

Verifique se o cabo do acelerador está ajustado corretamente virando o guidão todo à direita e depois todo à esquerda. Se a rotação do motor aumentar, reajuste a folga do acelerador.

Velas de ignição

Acesso à vela de ignição

Remova os painéis laterais.

Desconecte os cabos das velas.

Remoção da vela de ignição

Desrosqueie as velas.

⚠ CUIDADO Se usar ar comprimido, vista sempre óculos de proteção.

Limpe as velas e as cabeças de cilindro com ar comprimido, se possível..

Desrosqueie as velas completamente e depois remova-as.

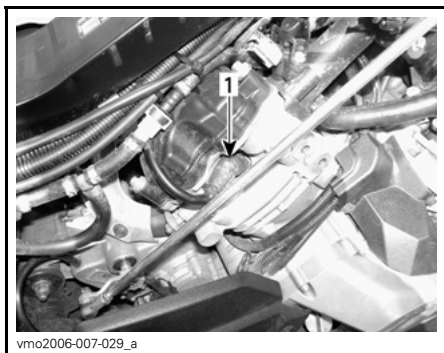

vmo2006-007-029_a

LADO DIREITO — CILINDRO TRASEIRO

1. Vela

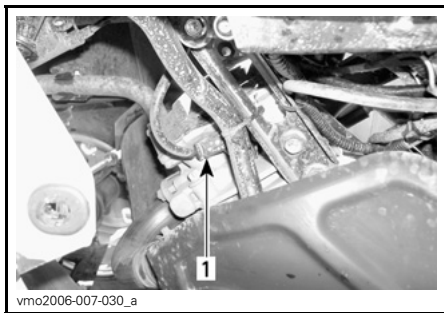

vmo2006-007-030_a

LADO ESQUERDO — CILINDRO DIANTEIRO

1. Vela

Instalação da vela de ignição

Antes de instalar, certifique-se de que as superfícies de contato dos cabeçotes do cilindro e das velas de ignição estejam livres de fuligem.

Utilizando um calibrador, ajuste a folga da vela de ignição.

FOLGA DA VELA DE IGNIÇÃO

0,6 mm - 0,7 mm

Aplice um lubrificante anticorrosivo à base de cobre nas roscas da vela para evitar engripamento.

Rosqueie as velas nas cabeças de cilindro manualmente e aperte-as com uma chave de torque e soquete apropriada.

TORQUE DA VELA DE IGNIÇÃO

20 N•m ± 2,4 N•m

Bateria

⚠ CUIDADO Nunca recarregue a bateria enquanto estiver instalada no veículo.

Estes veículos estão equipados com uma bateria VRLA (Chumbo-ácida regulada por válvula). É uma bateria do tipo sem manutenção, sem necessidade de adicionar água para acertar o nível do eletrólito.

AVISO Nunca remova a tampa de vedação da bateria.

Remoção da bateria

Desligue primeiro o cabo PRETO (-) e depois o cabo VERMELHO (+).

AVISO Sempre desligue primeiro o cabo PRETO (-) da bateria.

Remova os parafusos de retenção, a cinta de suporte da bateria e depois puxe a bateria para fora.

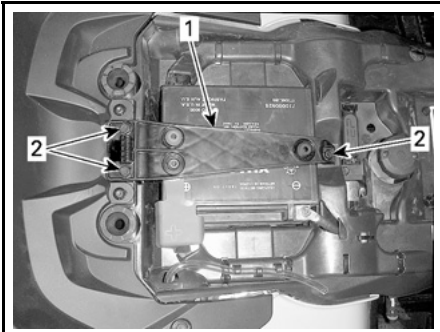

vmo2012-012-031_a

1. Cinta de suporte da bateria
2. Parafusos de retenção

Limpeza da bateria

Limpe a bateria, a carcaça e os terminais da bateria usando uma solução de bicarbonato de sódio e água.

Remova a corrosão dos terminais do cabo e dos terminais da bateria com uma escova de aço rígida.

Instalação da bateria

O procedimento de instalação da bateria é o contrário do de remoção.

AVISO Conecte sempre o cabo VERMELHO (+) da bateria primeiro.

Fusíveis

⚠ CUIDADO Sempre vire a chave da ignição para a posição DESL. antes de substituir um fusível defeituoso.

Inspeção dos fusíveis

Verifique se o filamento está derretido.

Se o filamento estiver derretido, substitua o fusível queimado, consulte as tabelas de LOCALIZAÇÃO DOS FUSÍVEIS para obter a capacidade adequada.

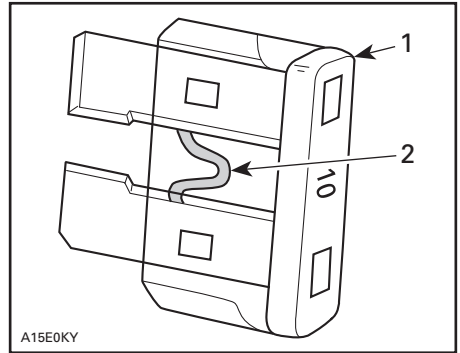

A15E0KY

TÍPICA

1. Fusível
2. Verifique se está derretido

AVISO Não use um fusível com capacidade mais alta, isso pode provocar danos graves.

Localização da caixa de fusíveis dianteira

Puxe para cima e para frente para remover o suporte do medidor.



vmo2012-012-033_a

1. Suporte do medidor

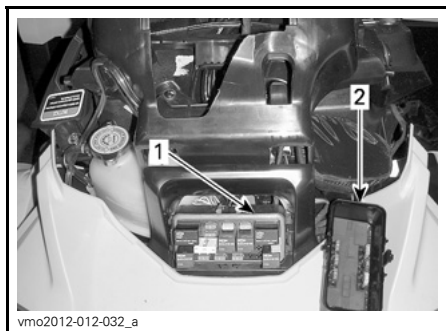

1. Caixa de fusíveis dianteira
2. Tampa da caixa de fusíveis dianteira

NOTA: Olhe dentro da tampa da caixa de fusíveis para ver a localização dos fusíveis.

AVISO Não guarde nenhum objeto no compartimento de manutenção dianteiro.

Descrição da caixa de fusíveis dianteira

CAIXA DE FUSÍVEIS DIANTEIRA		
NO.	DESCRIÇÃO	CAPACIDADE
R1	Relé da ventoinha	-
R2	Relé principal	-
R3	Relé dos acessórios	-
R4	Relé das luzes	-
R5	Relé da bomba de combustível	-
R8	Relé do freio	-
F4	Medidor (Velocímetro)	10 A
F5	Injetores/ignição	5 A
F6	Módulo ECM	5 A
F7	Guincho, 2WD/4WD	5 A
F8	Interruptor da chave, solenoide do motor de partida	5 A
F9	Ventoinha de arrefecimento	25 A

CAIXA DE FUSÍVEIS DIANTEIRA		
NO.	DESCRIÇÃO	CAPACIDADE
F10	Controle Euro (Modelos CE)	5 A
F11	Luzes	30 A
F12	Saída de CC	15 A
F14	Acessórios 2	15 A
F15	Bomba de combustível	5 A

Localização do porta-fusíveis traseiro

O porta-fusíveis traseiro está localizado embaixo do assento, perto da bateria.



1. Tampa do porta-fusíveis traseiro

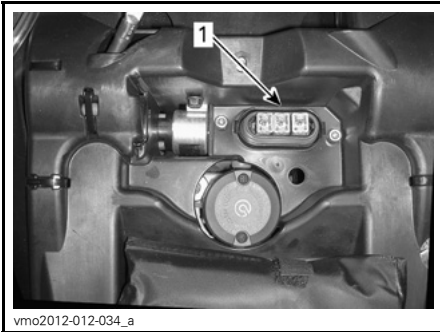

1. Porta-fusíveis traseiro



vmo2012-012-059_a

Identificação do porta-fusíveis traseiro

PORTA-FUSÍVEIS TRASEIRO		
NO.	DESCRIÇÃO	CAPACIDADE
F1	Principal	30 A
F2	Ventoinha/Acessórios	40 A
F3	Direção dinâmica assistida (DPS) (se aplicável)	40 A



vmo2012-012-060_b

Luzes

Verifique sempre o funcionamento das luzes depois da substituição.

Substituição da lâmpada do farol

AVISO Nunca toque no vidro de uma lâmpada alógena com os dedos, isso reduz a sua vida útil. Se o vidro for tocado, limpe-o com álcool isopropílico para não deixar uma fina camada sobre o vidro.

Desligue o conector da lâmpada.

Gire a lâmpada no sentido anti-horário para soltá-la.

Retire a lâmpada.

Reinstale corretamente as peças removidas na ordem inversa.

Verifique o funcionamento dos faróis.

Direção do fecho do farol

Gire os botões de ajuste para regular a altura do fecho a seu gosto.

NOTA: Regule os faróis uniformemente.

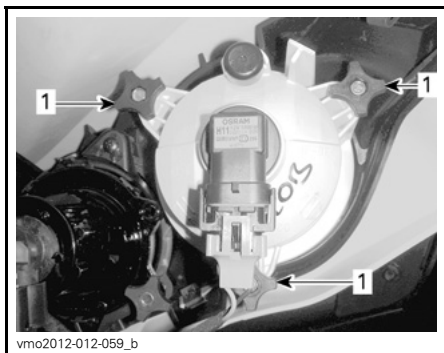

AJUSTE DO FAROL BAIXO

1. Botões de ajuste

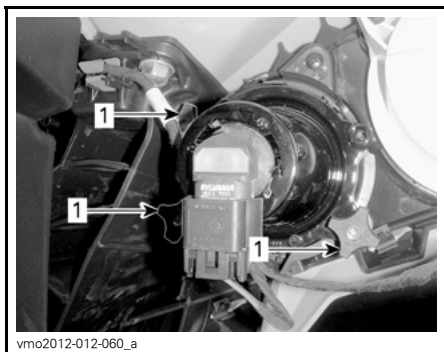

AJUSTE DO FAROL ALTO

1. Botões de ajuste

Substituição das lâmpadas da lanterna traseira

Gire a lâmpada da lanterna traseira no sentido anti-horário para soltá-la.



GIRE A LÂMPADA DA LANTERNA TRASEIRA NO SENTIDO ANTI-HORÁRIO PARA SOLTÁ-LA

Retire a lâmpada da lanterna.

Desligue o conector da lâmpada.

Gire a lâmpada no sentido anti-horário para retirá-la da lanterna traseira.



GIRE A LÂMPADA NO SENTIDO ANTI-HORÁRIO

Retire o soquete da lâmpada da lanterna traseira.

O procedimento de instalação é o inverso do de remoção.

Coifa e protetor do eixo de transmissão

Inspecção da coifa e do protetor do eixo de transmissão

Inspecione visualmente o estado das proteções e coifas dos eixos de transmissão.

Verifique se há danos nos protetores ou se eles não estão encostando nos eixos.

Inspecione trincas, desgaste, vazamento de graxa, etc. nas coifas.

Repare ou substitua as peças danificadas conforme necessário.

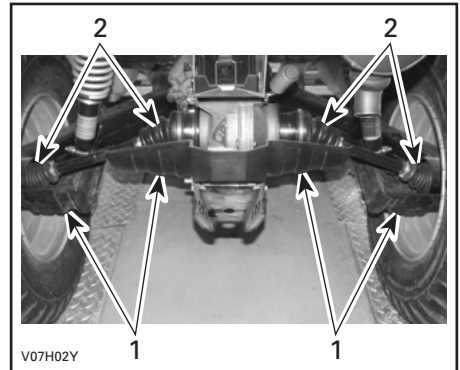

TÍPICA — TRASEIRA DO VEÍCULO

1. Protetores do eixo de transmissão
2. Coifas do eixo de transmissão

Rolamento da roda

Inspecção do rolamento da roda

Coloque o veículo em uma superfície nivelada.

Engatar o freio de estacionamento.

Levante o veículo e coloque um suporte sob ele.

Apoie o veículo em cavaletes.

Empurre e puxe as rodas pela parte superior para sentir o jogo.

Se houver algum jogo, visite uma concessionária autorizada Can-Am.

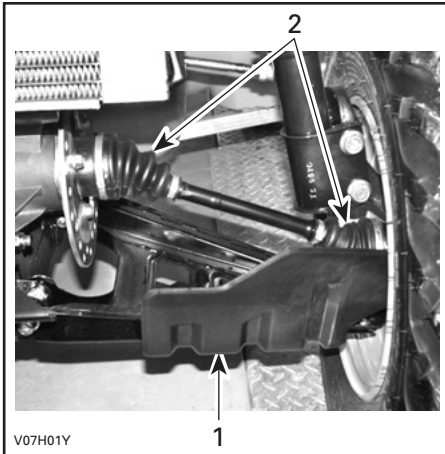

TÍPICA — FRENTE DO VEÍCULO

1. Protetor do eixo de transmissão
2. Coifas do eixo de transmissão

Ao ler o Manual do Proprietário, lembre-se de:

⚠️ ADVERTÊNCIA

Indica um risco potencial que, se não for evitado, pode resultar em ferimentos sérios ou morte.



TÍPICO

Rodas e pneus

Pressão dos pneus

⚠️ ADVERTÊNCIA

A pressão do pneu afeta muito o comportamento e a estabilidade do veículo. Uma pressão baixa pode causar o esvaziamento do pneu e fazer você dirigir sobre a roda. Uma pressão excessiva pode explodir o pneu. Siga sempre a pressão recomendada. Como os pneus são do tipo de baixa pressão, usar uma bomba manual.

Verifique a pressão quando os pneus estiverem frios antes de dirigir o veículo. A pressão dos pneus muda com a temperatura e a altitude. Reverificar a pressão se alguma dessas condições mudar.

Para sua conveniência, o kit de ferramentas inclui um manômetro.

PRESSÃO DOS PNEUS

Todos os modelos	MÁX.	DIANTEIRO	TRASEIRO
		48,3 kPa	48,3 kPa
MÍN.	34,5 kPa	34,5 kPa	

Embora os pneus sejam especificamente projetados para uso fora de estrada, um pneu pode furar. Portanto, recomendamos carregar uma bomba de encher pneus e um conjunto de reparos.

Inspeção dos pneus

Verificar se há avarias e desgaste no pneu. Trocar se necessário.

Não faça rodízio dos pneus. Os pneus dianteiros e traseiros têm tamanho diferente. Os pneus são direcionais e a sua rotação deve ser mantida em uma direção específica para que funcionem corretamente.

Substituição dos pneus

A troca dos pneus deve ser realizada por uma concessionária autorizada Can-Am.

⚠️ ADVERTÊNCIA

- Só troque por pneus do mesmo tipo e tamanho dos originais.
- Para um padrão de banda de rodagem unidirecional, os pneus devem ser instalados na direção de rotação correta.
- Os pneus devem ser trocados por uma pessoa experiente, de acordo com os padrões da indústria de pneus e usando as ferramentas corretas.

Remoção da roda

Coloque o veículo em uma superfície nivelada.

Engatar o freio de estacionamento.

Desaperte as porcas das rodas e levante o veículo.

Apoe o veículo em cavaletes.

Retire as porcas e, em seguida, retire a roda.

Colocação da roda

Na instalação, recomendamos que seja aplicado um lubrificante anticorrosivo nas roscas.

Se os pneus forem unidirecionais, instale a roda de acordo com a rotação do pneu.

Aperte as porcas com cuidado em sequência cruzada e depois aplique o torque final.

TORQUE	
Porca da roda	100 N•m ± 10 N•m

AVISO Use sempre as porcas de roda recomendadas de acordo com o tipo de roda. O uso de uma porca diferente pode danificar o aro ou os parafusos da roda.

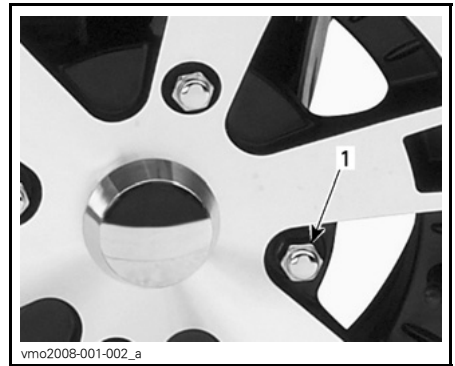

TÍPICA — RODA DE ALUMÍNIO

1. Porca de roda (tipo cega)

Suspensão

Lubrificação da suspensão dianteira

Lubrifique os braços triangulares dianteiros nas conexões para engraxamento.

GRAXA DE SUSPENSÃO	
Produto recomendado pela BRP	GRAXA DE SUSPENSÃO (P/N 293 550 033)

Lubrificação da suspensão traseira

Lubrifique as articulações e a bucha pivô da barra estabilizadora traseira nas conexões para engraxamento.

GRAXA DE SUSPENSÃO	
Produto recomendado pela BRP	GRAXA DE SUSPENSÃO (P/N 293 550 033)

Inspeção da suspensão

Amortecedores

Inspeccione o amortecedor para ver se há vazamentos de óleo ou outros danos.

Verifique o aperto dos parafusos.

Caso necessário, visite uma concessionária autorizada Can-Am.

Braços triangulares dianteiros

Verifique se há trincas, entortamentos ou outros danos nos braços triangulares.

Caso necessário, visite uma concessionária autorizada Can-Am.

Braços da suspensão traseira

Verifique o suporte da bola de reboque quanto a distorções, rachaduras ou deformações.

Visite uma concessionária autorizada Can-Am caso detecte algum problema.

Freios

Verificação do nível do reservatório do fluido de freio

Com o veículo em uma superfície plana, verifique se o fluido de freio no reservatório está no nível correto.

NOTA: Um nível baixo pode indicar vazamentos ou sapatas de freio gastas.

Verificação do nível do reservatório do freio dianteiro

Vire o guidão para a frente para assegurar que o reservatório esteja nivelado.

Verifique o nível do fluido de freio, o reservatório estará cheio quando o fluido atingir o alto do visor.

Verifique visualmente as condições da alavanca.

Verifique se existem rachaduras, desgastes, etc. Se estiver danificada, troque-a.



TÍPICO

Verificação do nível do reservatório do freio traseiro

Remova o assento.

Com o veículo em uma superfície plana, o líquido deve estar entre as marcas de nível MÍN. e MÁX. do reservatório de fluido do pedal de freio.



1. Reservatório do fluido do freio traseiro

Adicionando fluido de freio

Limpe a tampa do reservatório, antes de remover.

Para o reservatório dianteiro, retire os parafusos de retenção e guarde-os.

Para o reservatório traseiro, desparafuse a tampa do reservatório.

Adicione fluido na medida necessária. Não complete além da capacidade.

NOTA: Verifique se o diafragma da tampa do bocal está empurrado para dentro antes de fechar a tampa do reservatório do fluido de freio.

Recoloque a tampa.

Fluido de freio recomendado

Use sempre fluido de freio que atenda somente a especificação DOT 4.

AVISO Para evitar danos graves ao sistema de freios, não use fluidos diferentes dos recomendados nem misture fluidos diferentes para completar o nível.

Inspeção dos freios

A inspeção, manutenção e conserto do freio devem ser realizados por uma concessionária autorizada Can-Am.

No entanto, entre uma visita e outra à sua concessionária, verifique o seguinte:

- Nível do fluido de freio
- Vazamentos de fluido no sistema de freios
- Limpeza dos freios.

⚠️ ADVERTÊNCIA

A substituição do fluido de freio ou a manutenção e reparos no sistema de freios deve ser feita por uma concessionária autorizada Can-Am.

Filtro do respiro do tanque de combustível

O filtro do respiro do tanque de combustível deve ser trocado em uma concessionária autorizada Can-Am.

Inspeção do filtro do respiro do tanque de combustível

1. Remova o assento.
2. Localize o filtro do respiro do tanque de combustível perto da bateria.



vmo2012-012-048

INSPECIONE TODOS OS TUBOS TRANSPARENTES

3. Observe cuidadosamente para ver se há acúmulo de água ou sujeira no filtro ou nos tubos transparentes.
4. Se o filtro do respiro não estiver limpo, troque-o.

AVISO Não tente limpar o filtro, pois isso poderá deslocar a sujeira ainda mais para dentro do sistema de combustível.

5. Reinstale o assento.

CUIDADOS COM O VEÍCULO

Cuidados após dirigir

Se o veículo for usado em ambiente de água salgada (área de praia, lançando e puxando barcos, etc), lave-o com água doce para protegê-lo e aos seus componentes. É altamente recomendável a lubrificação das partes metálicas. Use XPS LUBE (P/N 293 600 016) ou um equivalente. Isso deve ser realizado no final de cada dia de operação.

Quando o veículo é usado na lama, lave-o para protegê-lo e aos seus componentes e para manter as luzes limpas.

Limpeza e proteção do veículo

AVISO Nunca utilize lavadores de alta pressão para limpar o veículo. USE APENAS BAIXA PRESSÃO (como uma mangueira de jardim).

Preste atenção a certas áreas onde possa haver acúmulo de lama ou detritos e potencialmente causar desgaste, interferências ou corrosão.

As peças pintadas que estiverem danificadas devem ser repintadas para evitar a ferrugem.

Quando necessário, lave a carroceria com água morna e sabão (use apenas detergente neutro). Aplique cera não-abrasiva.

AVISO Nunca limpe as peças de plástico com detergente forte, agente desengraxante, solvente de tinta, acetona, etc.

PREPARAÇÃO PARA SER GUARDADO E PARA PRÉ-TEMPORADA

Se você não tiver intenção de usar o veículo antes de um período de quatro meses, é importante prepará-lo para ser adequadamente guardado.

Para usar o veículo após ser guardado, e necessária uma preparação.

Consulte uma concessionária autorizada Can-Am e peça que seu veículo seja preparado para armazenamento ou pré-temporada.

***Esta página está
propositadamente em branco***

INFORMAÇÕES TÉCNICAS

IDENTIFICAÇÃO DO VEÍCULO

Os componentes principais do seu veículo (motor e chassi) são identificados por números de série diferentes. Às vezes pode ser necessário localizar estes números para fins de garantia ou para rastrear o veículo em caso de perda. Esses números são também solicitados pela concessionária autorizada Can-Am para preencher corretamente as reclamações de garantia. A BRP não autorizará nenhuma garantia se o número de identificação do motor (E.I.N.) ou o número de identificação do veículo (V.I.N.) for removido, adulterado ou alterado de qualquer forma. Recomendamos anotar todos os números de série do seu veículo e fornecer os mesmos para sua companhia de seguros.

Número de Identificação do Motor (E.I.N.)

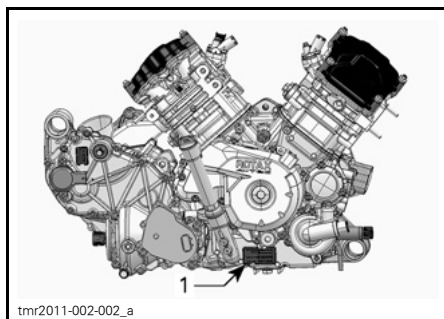

TÍPICO - LADO DIREITO DO MOTOR
1. Número de Identificação do Motor (E.I.N.)

Número de identificação do veículo (V.I.N.)

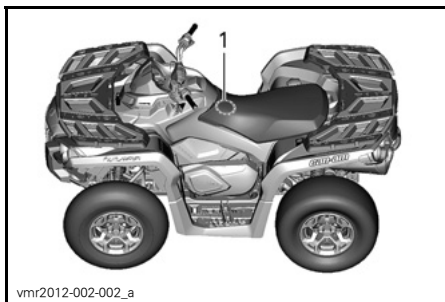

TÍPICO

1. Localização do V.I.N.

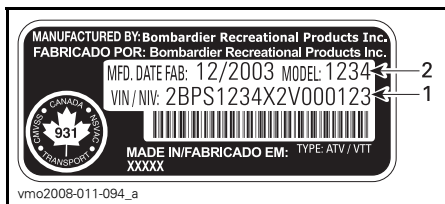

1. V.I.N. (Número de identificação do veículo)
2. Modelo

REGULAMENTOS DO SISTEMA DE CONTROLE DE EMISSÃO DE RUÍDOS

Apenas EUA e Canadá

A adulteração do sistema de controle de ruído é proibida!

As leis Federais dos EUA e as leis territoriais do Canadá podem proibir os seguintes atos ou suas causas:

1. A remoção ou a desativação por qualquer pessoa, a não ser para fins de manutenção, reparo ou substituição, de qualquer dispositivo ou elemento de projeto incorporado em qualquer veículo novo com o fim de controlar o ruído, antes da venda ou entrega ao comprador final ou enquanto estiver em uso ou,
2. O uso do veículo após a remoção ou desativação de tal dispositivo ou elemento de projeto por qualquer pessoa.

Entre os atos considerados adulteração estão os seguintes:

1. Remover ou modificar ou fazer furos no silencioso ou em qualquer componente do motor que faça a remoção dos gases de escape.
2. Remover, alterar ou fazer furos em qualquer peça do sistema de admissão.
3. Substituir quaisquer peças móveis do veículo ou peças do sistema de escape ou de admissão por peças diferentes das especificadas pelo fabricante.
4. Falta de manutenção adequada.

A Declaração de Conformidade da CE não é exibida nesta versão do Manual do Proprietário.

Por favor, consulte a versão impressa entregue juntamente com o veículo.

ESPECIFICAÇÕES

MODELO		800R	1000
MOTOR			
Tipo de motor		ROTAX® 810	ROTAX® 1010
		4 tempos, eixo de comando único no cabeçote (SOHC), arrefecido por líquido	
Número de cilindros		2	
Número de válvulas		4 válvulas / cilindro (ajuste mecânico)	
Diâmetro interno		91 mm	91 mm
Curso		61,5 mm	75 mm
Cilindrada		799,9 cm ³	976 cm ³
Sistema de escapamento		Supressor de faíscas aprovado pelo Serviço Florestal do USDA	
Filtro de ar do motor		Filtro de papel sintético com espuma	
SISTEMA DE LUBRIFICAÇÃO			
Tipo		Cárter úmido Filtro de óleo substituível	
Filtro de óleo		Cartucho pressurizado, substituível	
Óleo do motor	Capacidade	2,0 L	
	Recomendado	<p>No verão, use ÓLEO SEMI SINTÉTICO XPS (PARA VERÃO) (P/N 293 600 121). No inverno, use ÓLEO SINTÉTICO XPS (TODOS OS CLIMAS) (P/N 293 600 112). Se não estiver disponível, use óleo 5W30 para motor que satisfaça as exigências para classificação SG, SH ou SJ de serviço API.</p>	
SISTEMA DE ARREFECIMENTO			
Líquido de arrefecimento	Tipo	<p>Solução de etileno glicol/água (50% etileno glicol, 50% água). Use líquido de arrefecimento já preparado vendido pela BRP (P/N 219 700 362) ou líquido de arrefecimento criado especificamente para motores de alumínio</p>	
	Capacidade	3,4 L	3,5 L
TRANSMISSÃO CVT			
Tipo		CVT (Transmissão variável contínua)	
Rotação de acoplamento		1.600 RPM	

ESPECIFICAÇÕES

MODELO		800R	1000
CAIXA DE CÂMBIO			
Tipo		Duas marchas (alta/lenta) com estacionamento, neutro e marcha à ré	
Óleo do câmbio	Capacidade	450 ml	
	Recomendado	Óleo sintético XPS para câmbio (P/N 293 600 140) ou 75W140 API GL-5	
SISTEMA ELÉTRICO			
Potência de saída do gerador magneto		650 W	
Tipo do sistema de ignição		IDI (Ignição por descarga indutiva)	
Ponto da ignição		Variável	
Vela	Quantidade	2	
	Fabricação e tipo	NGK DCPR8E	
	Folga	0,6 mm a 0,7 mm	
Ajuste do limitador de giro do motor		8.200 RPM	
Bateria	Tipo	Tipo de bateria seca	
	Tensão	12 volts	
	Capacidade nominal	18 A•h	
	Potência do motor de partida	0,7 KW	
Faróis	Alto	2 x 60 W	
	Baixo	2 x 55 W	
Lanterna traseira		2 x 8/27 W	
		10 W	
Luzes indicadoras		LEDS, 0,7 V aproximadamente (cada)	
Fusíveis		Consulte o tópico <i>FUSÍVEIS</i> na seção <i>MANUTENÇÃO</i>	
SISTEMA DE COMBUSTÍVEL			
Alimentação do combustível	Tipo	Injeção eletrônica de combustível (EFI)	
Corpo do acelerador		46 mm com ETA	
Bomba de combustível	Tipo	Elétrica (no tanque de combustível)	
Marcha lenta		1.250 ± 100 RPM (não ajustável)	

MODELO			800R	1000
SISTEMA DE COMBUSTÍVEL (cont.)				
Combustível	Tipo		Gasolina comum sem chumbo	
	Octanagem mínima	Na América do Norte	87 (R+M)/2 ou superior	
		Fora da América do Norte	92 RON ou superior	
Capacidade do tanque de combustível			20,5 L	
Combustível restante quando a luz de pouco combustível acende			± 5 L	
SISTEMA DE TRANSMISSÃO				
Tipo do sistema de transmissão			2WD/4WD selecionável	
Óleo do diferencial dianteiro/ óleo da transmissão final traseira	Capacidade	Dianteiro	500 ml	
		Traseiro	300 ml	
	Tipo	Dianteiro	Óleo sintético XPS para câmbio (75W90 API GL-5) (P/N 293 600 043) ou óleo sintético 75W90 API GL5	
		Traseiro	Óleo sintético XPS para câmbio (P/N 293 600 140) ou 75W140 API GL-5	
Tração dianteira			Diferencial dianteiro ¹ Visco-Lok	
Relação de transmissão dianteira			3,6:1	
Transmissão traseira			Acionada por eixo/diferencial único	
Relação de transmissão traseira			3,6:1	
Graxa para junta homocinética			Graxa para junta homocinética (P/N 293 550 019)	
DIREÇÃO				
Raio de giro			205,7 cm	
Convergência total (veículo no solo)			2,5 mm ± 12,7 mm	
Ângulo de cambagem (veículo no solo)			0°	
SUSPENSÃO DIANTEIRA				
Tipo de suspensão			Suspensão de braço duplo com geometria de controle de mergulho	
Curso da suspensão			226 mm	
Amortecedor	Quant.		2	
	Tipo	Base	A óleo 5 posições	
		XT	A óleo 5 posições	

ESPECIFICAÇÕES

MODELO			800R	1000
SUSPENSÃO TRASEIRA				
Tipo de suspensão			Suspensão traseira independente com braço delimitador de torção (TTI) com barra estabilizadora externa	
Curso da suspensão			236 mm	
Amortecedor	Quant.		2	
	Tipo	Base	A óleo 5 posições	
		XT	A óleo 5 posições	
FREIOS				
Freio dianteiro	Tipo		Freios a disco duplos ventilados de 214 mm com pinças hidráulicas do pistão duplo	
Freio traseiro	Tipo		Freio a disco simples ventilado de 214 mm com pinças hidráulicas do pistão duplo	
Fluido de freio	Capacidade		260 ml	
	Tipo		DOT 4	
Paquímetro			Flutuantes	
Material das pastilhas de freio	Dianteiro		Orgânico	
	Traseiro		Orgânico	
Espessura mínima das pastilhas de freio			1 mm	
Espessura mínima do disco de freio	Dianteiro		4,3 mm	
	Traseiro		4,3 mm	
Empenamento máximo do disco de freio			0,2 mm	
PNEUS				
Pressão	Dianteiro		Máxima: 48,3 kPa Mínima: 34,5 kPa	
	Traseiro		Máxima: 48,3 kPa Mínima: 34,5 kPa	
Profundidade mínima da banda de rodagem do pneu			3 mm	
Tamanho do pneu	Dianteiro		26 x 8 x 12 (pol)	
	Traseiro		26 x 10 x 12 (pol)	

MODELO		800R	1000
RODAS			
Tipo		Alumínio fundido	
Tamanho do aro	Dianteiro	12 x 6 (pol)	
	Traseiro	12 X 7,5 (pol)	
Torque de aperto das porcas		100 N•m ± 10 N•m	
DIMENSÕES			
Comprimento total		218,4 cm	
Largura total		116,8 cm	
Altura total		111,8 cm	
Distância entre eixos		129,5 cm	
Bitola	Dianteiro	96,5 cm	
	Traseiro	91,4 cm	
Altura do solo		30 cm	
CAPACIDADE E PESO DA CARGA			
Peso seco	Base	331 kg	339 kg
Distribuição de peso (dianteiro/traseiro)	Base	48 / 52	
	XT	50 / 50	
Rack dianteiro		45 kg	
Rack traseiro		90 kg	
Capacidade de carga no compartimento de armazenamento traseiro		10 kg	
Carga total admissível do veículo (incluindo piloto, todas as outras cargas e acessórios instalados)		235 kg	
Capacidade de rebocamento		590 kg	
Capacidade da barra do reboque		23 kg	

***Esta página está
propositadamente em branco***

SOLUÇÃO DE PROBLEMAS

ORIENTAÇÕES PARA SOLUÇÃO DE PROBLEMAS

O MOTOR NÃO GIRA

1. A chave de ignição está em DESL.
 - Coloque a chave em *LIG.*
2. Interruptor de parada de emergência do motor.
 - *Certifique-se de que o interruptor de parada de emergência do motor esteja na posição LIG.*
3. A transmissão não está em ESTACIONAMENTO ou em NEUTRO.
 - *Coloque o câmbio em ESTACIONAMENTO ou em NEUTRO ou pressione a alavanca de freio.*
4. Fusível queimado.
 - *Verifique o estado do fusível principal.*
5. Bateria fraca ou conexões soltas.
 - *Verifique o fusível do sistema de recarga.*
 - *Verifique o estado das conexões e dos terminais.*
 - *Solicite a verificação da bateria.*
 - *Contate uma concessionária autorizada Can-Am.*
6. Chave da ignição errada, display multifuncional mostra CHAVE INVÁLIDA.
 - *Use a chave adequada para este veículo.*

O MOTOR LIGA MAS NÃO DÁ PARTIDA

1. Motor afogado (vela de ignição molhada ao ser removida).
 - *(Modo afogado) Se o motor não pegar e estiver afogado com combustível, este modo especial pode ser ativado para evitar a injeção de combustível e cortar a ignição durante a partida. Faça o seguinte:*
 - *Coloque a chave no interruptor da ignição e gire-a para LIG.*
 - *Pressione e segure a alavanca esquerda do freio.*
 - *Pressione o botão de START (partida) do motor.**O motor deve ser acionado por 20 segundos. Solte o botão de START (partida) do motor.*
Solte a alavanca do acelerador e dê partida/gire o motor novamente.
 - Se isso não funcionar:**
 - *limpe a área dos chapéus da vela de ignição e remova-os.*
 - *Remova as velas (ferramentas fornecidas no kit).*
 - *Dê partida várias vezes.*
 - *Instale velas de ignição novas, se possível, ou limpe e seque as velas.*
 - *Dê partida no motor como explicado acima.**Se ele continuar afogado, visite uma concessionária autorizada Can-Am.*
- NOTA:** *Certifique-se de que não haja combustível no óleo do motor; se houver, troque o óleo.*

O MOTOR LIGA MAS NÃO DÁ PARTIDA (cont.)

- 2. Sem combustível no motor (vela de ignição seca ao ser removida).**
 - Verifique o nível do tanque de combustível.
 - Pode ter ocorrido uma falha na bomba de combustível.
 - Contate uma concessionária autorizada Can-Am.
- 3. Vela de ignição/ignição (sem vela).**
 - Verifique o estado do fusível principal.
 - Remova a vela de ignição e reconecte à bobina.
 - Verifique se a chave da ignição e/ou o interruptor de parada de emergência do motor estão em **LIG.**
 - Dê partida com a vela de ignição aterrada no motor, longe do furo da vela. Se não aparecer centelha, trocar a vela de ignição.
 - Se o problema persistir, contate uma concessionária autorizada Can-Am.
- 4. A luz indicadora VERIFIQUE O MOTOR do mostrador multifuncional está acesa e o display exibe os dizeres VERIFIQUE O MOTOR.**
 - Contate uma concessionária autorizada Can-Am.
- 5. O motor está no modo de proteção (modo Limp home).**
 - A luz indicadora VERIFIQUE O MOTOR do medidor multifuncional está acesa e o display exibe VERIFIQUE O MOTOR: contate uma concessionária autorizada Can-Am.

FALTA DE POTÊNCIA OU ACELERAÇÃO DO MOTOR

- 1. Vela de ignição suja ou defeituosa.**
 - Consulte O MOTOR LIGA MAS NÃO DÁ PARTIDA.
- 2. Falta combustível no motor.**
 - Consulte O MOTOR LIGA MAS NÃO DÁ PARTIDA.
- 3. O motor superaquecido. (a luz indicadora VERIFIQUE O MOTOR acenderá e TEMPERATURA ALTA aparecerá no display multifuncional).**
 - Consulte O MOTOR SOBREAQUECE.
- 4. Filtro de ar/caixa entupido ou sujo.**
 - Verifique o filtro do ar e limpe se necessário.
 - Verifique se há depósitos no dreno da caixa do filtro de ar.
 - Verifique a posição do tubo da tomada de ar.
- 5. CVT sujo ou gasto.**
 - Contate uma concessionária autorizada Can-Am.

FALTA DE POTÊNCIA OU ACELERAÇÃO DO MOTOR (cont.)

6. O motor está no modo de proteção (modo Limp home).

- Verifique a existência de mensagens no indicador multifuncional.
- A luz indicadora VERIFIQUE O MOTOR do medidor multifuncional está acesa e o display exibe VERIFIQUE O MOTOR ou MODO LIMP HOME: contate uma concessionária autorizada Can-Am.

O MOTOR SOBREAQUECE

1. Nível baixo do líquido no sistema de arrefecimento.

- Verifique o líquido de arrefecimento, consulte LÍQUIDO DE ARREFECIMENTO DO MOTOR na seção MANUTENÇÃO.

2. Aletas do radiador sujas.

- Limpe as aletas do radiador, consulte RADIADOR na seção MANUTENÇÃO.

3. A ventoinha de arrefecimento não funciona.

- Verifique o fusível da ventoinha de arrefecimento, consulte a seção MANUTENÇÃO. Se o fusível estiver em bom estado, contate uma concessionária autorizada Can-Am.

RETORNO DE CHAMA NO MOTOR

1. Vazamento do sistema de exaustão.

- Contate uma concessionária autorizada Can-Am.

2. O motor está aquecendo demais.

- Consulte FALTA DE POTÊNCIA OU ACELERAÇÃO DO MOTOR.

3. O tempo de ignição é incorreto ou existe uma falha no sistema de ignição.

- Contate uma concessionária autorizada Can-Am.

O MOTOR FALHA

1. Vela suja/defeituosa/gasta.

- Limpe/verifique a vela de ignição e a faixa de temperatura. Trocar se necessário.

2. Água no combustível.

- Esvazie o sistema de combustível e reabasteça com combustível novo.

O VEÍCULO NÃO CONSEGUE ATINGIR A VELOCIDADE MÁXIMA

1. Motor.

- Consulte FALTA DE POTÊNCIA OU ACELERAÇÃO DO MOTOR.

2. Freio de estacionamento.

- Verifique se o freio de estacionamento está completamente solto.

O VEÍCULO NÃO CONSEGUE ATINGIR A VELOCIDADE MÁXIMA (cont.)

3. Filtro de ar/caixa entupido ou sujo.

- *Verifique o filtro do ar e limpe se necessário.*
- *Verifique se há depósitos no dreno da caixa do filtro de ar.*
- *Verifique a posição do tubo da tomada de ar.*

4. CVT sujo ou gasto.

- *Contate uma concessionária autorizada Can-Am.*

5. O motor está no modo de proteção (modo Limp home).

- *Verifique a existência de mensagens no indicador multifuncional.*
- *A luz indicadora VERIFIQUE O MOTOR do medidor multifuncional está acesa e o display exibe VERIFIQUE O MOTOR ou MODO LIMP HOME: contate uma concessionária autorizada Can-Am.*

ALAVANCA DE CÂMBIO DURA DE MOVER

1. As engrenagens da transmissão estão numa posição que impede que a alavanca de câmbio funcione.

- *Balance o veículo para a frente e para trás para mover as engrenagens da transmissão e permitir que a alavanca de câmbio se mova.*

2. CVT sujo ou gasto.

- *Contate uma concessionária autorizada Can-Am.*

A ROTAÇÃO AUMENTA, MAS O VEÍCULO NÃO SE MOVE.

1. A transmissão está em ESTACIONAMENTO ou NEUTRO.

- *Selecione a posição R, HI ou LO.*

2. CVT sujo ou gasto.

- *Contate uma concessionária autorizada Can-Am.*

3. Água na carcaça da Transmissão Variável Contínua

- *Contate uma concessionária autorizada Can-Am.*

MENSAGENS DO INDICADOR MULTIFUNCIONAL

MENSAGEM	LÂMPADA PILOTO ACESA	DESCRIÇÃO
CHAVE DESS NÃO RECONHECIDA	Verifique o motor	Indica que você usou a chave de ignição errada. Use a chave correta para este veículo. É também possível que a chave de ignição tem um mau contato, neste caso retire e limpe a chave.
FREIO DE ESTACIONAMENTO	Freio de estacionamento	É exibida quando o freio de estacionamento é acionado por mais que 15 segundos (ao dirigir).
VOLT BAT BAIXA	Verifique o motor	Tensão baixa da bateria, verifique a voltagem da bateria e o sistema de recarga.
VOLT BAT ALTA	Verifique o motor	Tensão da bateria alta, verifique a voltagem da bateria e o sistema de recarga.
BAIXA PRESSAO OLEO ⁽¹⁾	Verifique o motor	Baixa pressão do óleo do motor, pare o motor imediatamente.
TEMPERATURA ALTA	Verifique o motor	O motor está superaquecendo, consulte <i>O MOTOR SUPERAQUECE</i> na seção <i>SOLUÇÃO DE PROBLEMAS</i> .
MODO LIMP HOME	Verifique o motor	Falha grave no motor que pode alterar a sua operação normal, a luz indicadora VERIFIQUE O MOTOR também piscará, consulte <i>SOLUÇÃO DE PROBLEMAS</i> .
VERIFIQUE O MOTOR	Verifique o motor	Falha no motor, a luz indicadora VERIFIQUE O MOTOR também estará ACESA, consulte a seção <i>SOLUÇÃO DE PROBLEMAS</i> .
REQUER MANUTENCAO ⁽²⁾	Verifique o motor	Necessário proceder com a manutenção periódica. Visite uma concessionária autorizada Can-Am.
ECM NOT RECOGNIZED (ECM não reconhecido)	Verifique o motor	Erro de comunicação entre o velocímetro e o módulo de controle do motor (ECM). Entre em contato com uma concessionária autorizada Can-Am.
VERIFIQUE DPS	Verifique o motor	Indica que a DPS (Direção dinâmica assistida) não funciona corretamente. Visite uma concessionária autorizada Can-Am.
FALHA DE TPS PRESSIONE O BOTÃO CANCELAR PARA INICIAR O RETORNO DE EMERGENCIA	Verifique o motor	O sensor de posição do acelerador não está funcionando corretamente. Visite uma concessionária autorizada Can-Am.

FALHA DE PPS PRESSIONE O BOTÃO CANCELAR PARA INICIAR O RETORNO DE EMERGENCIA	Verifique o motor	O sensor PPS não está funcionando corretamente. Visite uma concessionária autorizada Can-Am.
---	----------------------	---

AVISO ⁽¹⁾ Se a mensagem e a luz indicadora VERIFIQUE O MOTOR não apagarem após o motor pegar, desligue o motor. Verifique o nível de óleo do motor. Reabastecer se necessário. Se o nível de óleo estiver normal, visite uma concessionária autorizada Can-Am. Não utilize o veículo antes de ser reparado.

⁽²⁾ A mensagem deve ser apagada em uma concessionária autorizada Can-Am.

GARANTIA

GARANTIA LIMITADA DA BRP EUA E CANADÁ: ATV CAN-AM™ 2012

1) ALCANCE DA GARANTIA LIMITADA

A Bombardier Recreational Products Inc. ("BRP")* garante seus produtos ATV Can-Am 2012 vendidos por concessionárias autorizadas de ATV Can-Am (como adiante definido) nos cinquenta estados dos Estados Unidos e no Canadá, contra defeitos de material ou de fabricação pelo período e sob as condições descritos abaixo. Esta garantia limitada será considerada nula e sem efeito se: (1) o ATV for usado para corridas ou outra atividade esportiva, em qualquer época, mesmo por um proprietário anterior; ou (2) o ATV for alterado ou modificado de maneira tal que seu funcionamento, desempenho ou durabilidade sejam prejudicados; (3) ou tenha sido alterado ou modificado para mudar a finalidade a que se destina.

Todas as peças e acessórios originais do ATV Can-Am, instalados por uma concessionária autorizada BRP no momento da entrega do ATV Can-Am 2012, possuem a mesma garantia do ATV Can-Am.

2) LIMITAÇÕES DE RESPONSABILIDADE

ESTA GARANTIA É EXPRESSAMENTE DADA E ACEITA NO LUGAR DE TODAS AS OUTRAS GARANTIAS, EXPRESSAS OU IMPLÍCITAS, INCLUINDO, SEM LIMITAÇÃO, QUALQUER GARANTIA DE COMERCIALIZAÇÃO OU DE ADEQUAÇÃO A UMA FINALIDADE ESPECÍFICA. NA MEDIDA EM QUE NÃO PUDEREM SER RENUNCIADAS, AS GARANTIAS IMPLÍCITAS LIMITAM-SE AO PRAZO DE VALIDADE DAS GARANTIAS EXPRESSAS. OS DANOS ACESÓRIOS E CONSEQUENTES ESTÃO EXCLUÍDOS DA COBERTURA POR ESTA GARANTIA, ALGUNS ESTADOS/PROVÍNCIAS NÃO PERMITEM AS RENÚNCIAS, LIMITAÇÕES E EXCLUSÕES IDENTIFICADAS ACIMA E, PORTANTO, ELAS PODEM NÃO SE APLICAR A VOCÊ. ESTA GARANTIA LHE OUTORGA DIREITOS ESPECÍFICOS E VOCÊ PODE TER TAMBÉM OUTROS DIREITOS LEGAIS QUE VARIAM DE ESTADO PARA ESTADO, OU DE PROVÍNCIA PARA PROVÍNCIA.

Nem o distribuidor, nem qualquer revendedor BRP, nem outra pessoa qualquer foi autorizada a fornecer qualquer declaração, representação ou garantia com relação ao produto, além das contidas nesta garantia limitada, e se fornecida, não deverá ser usada contra a BRP. A BRP reserva para si o direito de modificar esta garantia a qualquer momento, ficando entendido que tal modificação não alterará as condições de garantia válidas para os Produtos vendidos durante a vigência desta garantia.

3) EXCLUSÕES – NÃO SÃO GARANTIDOS

O que se segue não contará com garantia em hipótese alguma:

- Desgaste causado pelo uso normal;
- Itens de manutenção de rotina, afinaamentos e ajustes;
- Danos causados por falhas de manutenção e/ou armazenamento adequado, conforme descrito no Manual do Proprietário;

- Danos resultantes da remoção de peças, reparos, atendimento, manutenção, modificações inadequados, ou uso de peças não fabricadas ou aprovadas pela BRP, ou resultantes de reparos feitos por pessoa que não seja uma concessionária autorizada de serviços de ATV Can-Am;
- Danos causados por maus tratos, uso anormal, negligência ou operação do produto de maneira inconsistente com a operação recomendada descrita no Manual do Proprietário do ATV Can-Am;
- Avaria resultante de acidente, submersão, incêndio, roubo, vandalismo ou qualquer ato fortuito;
- Operação com combustíveis, óleos ou lubrificantes que não sejam adequados ao uso com o produto (ver o Manual do Proprietário);
- Danos provocados por ferrugem, corrosão ou exposição às intempéries;
- Danos resultantes de entrada de água ou neve;
- Danos incidentais ou consequentes, ou danos de qualquer espécie, incluindo, sem limitação, reboque, armazenamento, telefone, aluguel, táxi, inconveniência, cobertura de seguro, pagamentos de empréstimos, perda de tempo, perda de receita.

4) PERÍODO DE COBERTURA DA GARANTIA

Esta garantia entrará em vigor a partir de (1) da data de entrega ao primeiro consumidor direto ou (2) da data em que o produto for usado pela primeira vez (o que ocorrer primeiro) e pelo seguinte período:

SEIS (6) MESES CONSECUTIVOS, para proprietários com uso particular ou uso comercial, excetuando que os componentes relativos a emissões instalados em ATVs com certificação EPA e registrados nos EUA são cobertos por 5.000 km ou trinta (30) meses consecutivos, o que ocorrer primeiro, e os componentes relativos a emissão por evaporação são garantidos por vinte e quatro (24) meses consecutivos. Para obter uma lista dos componentes atuais com garantia de emissão, consulte uma concessionária autorizada de ATV Can-Am.

O reparo ou a substituição de peças ou a realização de serviços segundo esta garantia não estendem a sua validade além da data de validade original.

5) CONDIÇÕES PARA A OBTENÇÃO DA COBERTURA DE GARANTIA

Esta cobertura de garantia é válida somente se todas as condições a seguir forem cumpridas:

- O ATV Can-Am 2012 deve ser adquirido como novo e sem uso pelo seu primeiro proprietário, de uma concessionária de ATV Can-Am autorizada a distribuir os ATV Can-Am no país em que a venda for efetuada (“concessionária de ATV Can-Am”);
- O processo de revisão de entrega especificado pela BRP deve ser concluído, documentado e assinado pelo comprador;
- O ATV Can-Am 2012 deve ter passado por um registro de garantia adequado em uma concessionária autorizada de ATV Can-Am;

- O ATV Can-Am 2012 deve ser comprado no país em que o comprador reside;
- A manutenção de rotina descrita no Manual do Proprietário deve ser realizada periodicamente a fim de manter válida a cobertura. A BRP se reserva o direito de fazer a cobertura da garantia contingente após comprovação de manutenção adequada.

A BRP não honrará a presente garantia limitada para qualquer proprietário de uso particular ou uso comercial se alguma das condições acima não for atendida. Essas limitações são necessárias para permitir que a BRP preserve a segurança de seus produtos, e também de seus consumidores e do público em geral.

6) COMO FAZER PARA OBTER A COBERTURA DE GARANTIA

O cliente deve cessar o uso do ATV no surgimento de uma anomalia. O cliente deve notificar uma concessionária de serviços BRP dentro de dois (2) dias a partir do aparecimento de um defeito, bem como fornecer a ela acesso e oportunidade razoáveis de reparar o produto. O cliente também deve apresentar à concessionária autorizada BRP, o comprovante de aquisição do produto e assinar a ordem de reparo/trabalho antes do seu início, para validar o reparo em garantia. Todas as peças trocadas nessa garantia limitada se tornam propriedade da BRP.

7) COMO A BRP FARÁ

As obrigações da BRP segundo esta garantia estão limitadas, a seu critério exclusivo, ao reparo das peças consideradas defeituosas pelo uso, manutenção e serviço normais, ou à substituição de tais peças por peças novas originais de ATV Can-Am sem cobrar por elas e pela mão de obra, em qualquer concessionária autorizada BRP, durante o período de cobertura da garantia e nas condições aqui descritas. Nenhuma reivindicação de violação da garantia deve ser causa para o cancelamento ou rescisão da venda do ATV ao proprietário.

No caso em que seja necessário serviço fora do país da venda original, o proprietário arcará com a responsabilidade por qualquer encargo adicional devido às práticas e condições locais, tais como, mas não limitados a frete, seguro, impostos, taxas de licença, encargos de importação, e quaisquer e todos os outros encargos financeiros, incluindo aqueles arrecadados pelos governos, estados, territórios e suas agências respectivas.

A BRP reserva para si o direito de melhorar ou modificar os produtos periodicamente, sem assumir qualquer obrigação de modificar os produtos fabricados anteriormente.

8) GARANTIAS DE FORNECEDORES

Um receptor de GPS poderá ser fornecido pela BRP como equipamento padrão em certos ATVs 2012 Can-Am. O receptor de GPS está coberto pela garantia limitada emitida pelo fabricante do receptor e não está coberto por esta garantia limitada. Contate os seguintes distribuidores se estiver no Canadá ou o fabricante se estiver nos EUA:

Nos EUA:

Garmin International Inc.
U.S.: 913 397-8200
U.S. Ligação gratuita nos
EUA: 1 800 800-1020

Site: www.garmin.com

No Canadá (um ou outro):

Raytech Électronique
Tel.: 450 975-1015
Fax: 800 975-0025 / 450 975-0817
Contato: raytech@raytech.qc.ca
Site: www.raytech.qc.ca
Coord. GPS: N45o35.25' - W73o42.95'

Naviclub Ltd
Tel.: 418 835-9279
Fax: 418 835-6681
Contato: naviclub@naviclub.com
Site: www.naviclub.com

Seu ATV Can-Am 2012 pode vir originalmente equipado com pneus das marcas Carlisle⁺ ou ITP⁺ para ATV. Os pneus são garantidos separadamente pelos seus fabricantes e não são cobertos por esta garantia limitada. Contate o fabricante ou solicite assistência à sua concessionária autorizada de ATV Can-Am.

Carlisle Tire & Wheel Company

23 Windham Boulevard
Aiken SC 29805
Warranty Informações:
EUA: 1 800 260-7959
Canadá: 1 800 265-6155
Quebec: 1 877 997-4999

9) TRANSFERÊNCIA

Se a propriedade de um produto for transferida durante o período de cobertura da garantia, esta garantia também deverá ser transferida e será válida durante o período de cobertura restante, desde que a BRP seja notificada dessa transferência da seguinte maneira:

1. O proprietário anterior contata a BRP (pelo telefone fornecido abaixo) ou uma concessionária autorizada da BRP, e fornece os dados do novo proprietário; ou
2. A BRP ou uma concessionária autorizada da BRP recebe um comprovante de que o proprietário anterior concordou com a transferência de propriedade, acompanhado dos dados do novo proprietário.

10) ASSISTÊNCIA AO CONSUMIDOR

Em caso de uma controvérsia ou litígio em relação a esta garantia limitada, a BRP sugere que você tente resolver o problema com a concessionária. Recomendamos discutir o assunto com o gerente ou proprietário do serviço do revendedor autorizado.

Se o assunto ainda não tiver sido resolvido, apresente sua reclamação por escrito ou ligue para o número que lhe convier abaixo:

No Canadá

BOMBARDIER RECREATIONAL PRODUCTS INC.

CAN-AM ATV

CUSTOMER ASSISTANCE CENTER

75 J.-A. Bombardier Street

Sherbrooke QC J1L 1W3

Tel.: 819 566-3366

Nos EUA

BRP US INC.

CAN-AM ATV

CUSTOMER ASSISTANCE CENTER

7575 Bombardier Court

Wausau WI 54401

Tel.: 715 848-4957

* Nos EUA, os produtos são distribuídos e reparados pela BRP US Inc.

© 2010 Bombardier Recreational Products Inc. Todos os direitos reservados.

™ Marca comercial da Bombardier Recreational Products Inc. ou de suas afiliadas.

† Carlisle e ITP são marcas comerciais detidas ou licenciadas à Carlisle Tire & Wheel Company.

GARANTIA LIMITADA INTERNACIONAL DA BRP: ATV CAN-AM™ 2012

1) ALCANCE DA GARANTIA LIMITADA

A Bombardier Recreational Products Inc. ("BRP")* garante seus ATV Can-Am 2012 vendidos por distribuidores ou concessionárias autorizados pela BRP a distribuir ATVs Can-Am ("Distribuidor/Concessionária de ATV Can-Am") fora dos cinquenta estados dos Estados Unidos, Canadá e estados que sejam membros da Área Econômica Europeia ("AEE") (compreendida pelos estados membros da União Europeia mais a Noruega, Islândia e Liechtenstein), das áreas econômicas russas e da Turquia, contra defeitos em materiais ou fabricação pelo período e condições descritos abaixo.

Todas as peças e acessórios originais do ATV Can-Am, instalados por um Distribuidor/Concessionária autorizado de ATV Can-Am no momento da entrega do ATV Can-Am 2012, possuem a mesma garantia do ATV Can-Am.

Esta garantia limitada será considerada nula e sem efeito se: (1) O ATV for usado para corridas ou outra atividade esportiva, em qualquer época, mesmo por um proprietário anterior; ou (2) o ATV for alterado ou modificado de maneira tal que seu funcionamento, desempenho ou durabilidade sejam prejudicados; (3) ou tenha sido alterado ou modificado para mudar a finalidade a que se destina.

2) LIMITAÇÕES DE RESPONSABILIDADE

ESTA GARANTIA É EXPRESSAMENTE DADA E ACEITA NO LUGAR DE TODAS AS OUTRAS GARANTIAS, EXPRESSAS OU IMPLÍCITAS, INCLUINDO, SEM LIMITAÇÃO, QUALQUER GARANTIA DE COMERCIALIZAÇÃO OU DE ADEQUAÇÃO A UMA FINALIDADE ESPECÍFICA. NA MEDIDA EM QUE NÃO PUDEREM SER RENUNCIADAS, AS GARANTIAS IMPLÍCITAS LIMITAM-SE AO PRAZO DE VALIDADE DAS GARANTIAS EXPRESSAS. OS DANOS ACESÓRIOS E CONSEQUENTES ESTÃO EXCLUÍDOS DA COBERTURA POR ESTA GARANTIA, ALGUMAS JURISDIÇÕES NÃO PERMITEM AS RENÚNCIAS, LIMITAÇÕES E EXCLUSÕES IDENTIFICADAS ACIMA E, PORTANTO, ELAS PODEM NÃO SE APLICAR A VOCÊ. ESTA GARANTIA LHE OUTORGA DIREITOS ESPECÍFICOS, MAS VOCÊ PODE TER TAMBÉM OUTROS DIREITOS LEGAIS QUE PODEM VARIAR DE PAÍS PARA PAÍS.

O Distribuidor/Concessionária de ATV Can-Am ou qualquer outra pessoa não tem autorização para fazer qualquer afirmação, dar declaração ou garantia em relação ao produto, que não sejam as contidas nesta garantia limitada e, se feitas, não devem ser exigidas da BRP.

A BRP reserva para si o direito de modificar esta garantia a qualquer momento, ficando entendido que tal modificação não alterará as condições de garantia válidas para os Produtos vendidos durante a vigência desta garantia.

3) EXCLUSÕES – NÃO SÃO GARANTIDOS

O que se segue não contará com garantia em hipótese alguma:

- Desgaste causado pelo uso normal;
- Itens de manutenção de rotina, afinamentos e ajustes;
- Danos causados por falhas de manutenção e/ou armazenamento adequado, conforme descrito no Manual do Proprietário;
- Danos resultantes da remoção de peças, reparos, atendimento, manutenção, modificações inadequados, ou uso de peças não fabricadas ou aprovadas pela BRP, ou resultantes de reparos feitos por pessoa que não seja um Distribuidor/Concessionária autorizado de serviços de ATV Can-Am;
- Danos causados por abuso, uso anormal, negligência ou operação do produto de forma inconsistente com a operação recomendada descrita no Manual do Proprietário;
- Avaria resultante de acidente, submersão, incêndio, roubo, vandalismo ou qualquer ato fortuito;
- Operação com combustíveis, óleos ou lubrificantes que não sejam adequados ao uso com o produto (ver o Manual do Proprietário);
- Danos provocados por ferrugem, corrosão ou exposição às intempéries;
- Danos resultantes de entrada de água ou neve;
- Danos incidentais ou consequentes, ou danos de qualquer espécie, incluindo, sem limitação, reboque, armazenamento, telefone, aluguel, táxi, inconveniência, cobertura de seguro, pagamentos de empréstimos, perda de tempo, perda de receita.

4) PERÍODO DE COBERTURA DA GARANTIA

Esta garantia entrará em vigor a partir de (1) da data de entrega ao primeiro consumidor direto ou (2) da data em que o produto for usado pela primeira vez, a que ocorrer primeiro e por um período de:

SEIS (6) MESES CONSECUTIVOS para uso particular ou comercial.

O reparo ou a substituição de peças ou a realização de serviços segundo esta garantia não estendem a sua validade além da data de validade original.

5) CONDIÇÕES PARA A OBTENÇÃO DA COBERTURA DE GARANTIA

Esta cobertura de garantia é válida somente se todas as condições a seguir forem cumpridas:

- O ATV Can-Am 2012 deve ser adquirido como novo e sem uso pelo seu primeiro proprietário, de um Distribuidor/Concessionária de ATV Can-Am autorizado a distribuir os ATV Can-Am no país em que a venda for efetuada;
- O processo de revisão de entrega especificado pela BRP deve ser concluído e documentado;

- O produto deve ter passado por um registro adequado em um Distribuidor/Concessionária autorizado de ATV Can-Am;
- O ATV Can-Am 2012 deve ser adquirido no país ou união de países em que o comprador reside; e
- A manutenção de rotina descrita no Manual do Proprietário deve ser realizada periodicamente a fim de manter válida a cobertura. A BRP se reserva o direito de fazer a cobertura da garantia contingente após comprovação de manutenção adequada.

A BRP não honrará a presente garantia limitada para qualquer proprietário de uso particular ou uso comercial se as condições acima não forem atendidas. Essas limitações são necessárias para permitir que a BRP preserve a segurança de seus produtos, e também de seus consumidores e do público em geral.

6) COMO FAZER PARA OBTER A COBERTURA DE GARANTIA

O cliente deve cessar o uso do ATV no surgimento de uma anomalia. O cliente deve notificar um Distribuidor/Concessionária de serviços autorizado de ATV Can-Am dentro de dois (2) dias a partir do aparecimento de um defeito, bem como fornecer a ele acesso e oportunidade razoáveis de reparar o produto. O cliente também deve apresentar ao Distribuidor/Concessionária autorizado de ATV Can-Am, o comprovante de aquisição do produto e assinar a ordem de reparo/trabalho antes do seu início, para validar o reparo em garantia. Todas as peças trocadas nessa garantia limitada se tornam propriedade da BRP.

7) COMO A BRP FARÁ

As obrigações da BRP segundo esta garantia estão limitadas, a seu critério exclusivo, ao reparo das peças consideradas defeituosas pelo uso, manutenção e serviço normais, ou à substituição de tais peças por peças novas originais do ATV Can-Am sem cobrar por elas e pela mão de obra, em qualquer Distribuidor/Concessionária autorizado de ATV Can-Am, durante o período de cobertura da garantia e nas condições aqui descritas. A responsabilidade da BRP está limitada a fazer os reparos ou substituições de peças necessários. Nenhuma reivindicação de violação da garantia deve ser causa para o cancelamento ou rescisão da venda do ATV Can-Am ao proprietário.

No caso em que seja necessário serviço fora do país da venda original, o proprietário arcará com a responsabilidade por qualquer encargo adicional devido às práticas e condições locais, tais como, mas não limitados a frete, seguro, impostos, taxas de licença, encargos de importação, e quaisquer e todos os outros encargos financeiros, incluindo aqueles arrecadados pelos governos, estados, territórios e suas agências respectivas. A BRP reserva para si o direito de melhorar ou modificar os produtos periodicamente, sem assumir qualquer obrigação de modificar os produtos fabricados anteriormente.

8) TRANSFERÊNCIA

Se a propriedade de um produto for transferida durante o período de cobertura da garantia, esta garantia limitada, sujeita a seus termos e condições, também deverá ser transferida e válida durante o período de cobertura restante, desde que a BRP, ou um Distribuidor/Concessionária autorizado de ATV Can-Am, receba uma prova de que o proprietário anterior concordou com a transferência de propriedade juntamente com os dados do novo proprietário.

9) ASSISTÊNCIA AO CONSUMIDOR

1. Em caso de uma controvérsia ou litígio em relação a esta garantia limitada, a BRP sugere que você tente resolver o problema com a concessionária de ATV Can-Am. Recomendamos que a questão seja tratada com o proprietário ou gerente de serviços. Você encontrará os endereços dos Distribuidores/Concessionárias de ATV Can-Am em nosso site www.brp.com.
2. Se for necessária uma assistência maior, deve ser contatado o departamento de serviços do Distribuidor/Concessionária de ATV Can-Am para poder resolver o problema.
3. Se o problema ainda não for resolvido, contate então a BRP, escrevendo para os endereços listados abaixo.

Em países da Europa, Oriente Médio, África, Turquia, Rússia e da CIS, contate nosso escritório na Europa:

BRP EUROPE N.V.

Customer Assistance Center

Skaldenstraat 125

9042 Gent

Belgium

Tel.: +32-9-218-26-00

Em países escandinavos, contate nosso escritório na Finlândia:

BRP FINLAND OY

Service Department

Isoaavantie 7

FIN-96320 Rovaniemi

Finland

Tel.: +358 16 3208 111

Nos demais países, contate seu Distribuidor/Concessionária local de ATV Can-Am (visite nosso site www.brp.com para obter informações de contato) ou nosso escritório na América do Norte:

BOMBARDIER RECREATIONAL PRODUCTS INC.

Customer Assistance Center

75 J.-A. Bombardier Street

Sherbrooke QC J1L 1W3

Tel.: 819 566-3366

* No território coberto por esta garantia limitada, os produtos são distribuídos e assistidos pela Bombardier Recreational Products Inc. ou suas afiliadas.

© 2010 Bombardier Recreational Products Inc. Todos os direitos reservados. TM Marca comercial da Bombardier Recreational Products Inc. ou de suas afiliadas.

™ Marca comercial da Bombardier Recreational Products Inc. ou de suas afiliadas.

GARANTIA LIMITADA DA BRP PARA AS ÁREAS ECONÔMICAS EUROPEIAS E RUSSAS E A TURQUIA: ATV CAN-AM™ 2012

1) ALCANCE DA GARANTIA LIMITADA

A Bombardier Recreational Products Inc. ("BRP")* garante seus ATV Can-Am 2012 novos e não usados vendidos por distribuidores ou concessionárias de ATV Can-Am autorizados pela BRP a distribuir ATVs Can-Am ("Distribuidor/Concessionária de ATV Can-Am") nos estados que sejam membros da Área Econômica Europeia ("AEE") (compreendida pelos estados membros da União Europeia mais a Noruega, Islândia e Liechtenstein) e as áreas econômicas russas e a Turquia, contra defeitos em materiais ou fabricação pelo período e condições descritos abaixo.

Todas as peças e acessórios originais do ATV Can-Am, instalados por um Distribuidor/Concessionária autorizado de ATV Can-Am no momento da entrega do ATV Can-Am 2012, possuem a mesma garantia do ATV.

Esta garantia limitada será considerada nula e sem efeito se: (1) O ATV for usado para corridas ou outra atividade esportiva, em qualquer época, mesmo por um proprietário anterior; ou (2) o ATV for alterado ou modificado de maneira tal que seu funcionamento, desempenho ou durabilidade sejam prejudicados; (3) ou tenha sido alterado ou modificado para mudar a finalidade a que se destina.

2) LIMITAÇÕES DE RESPONSABILIDADE

ESTA GARANTIA É EXPRESSAMENTE DADA E ACEITA NO LUGAR DE TODAS AS OUTRAS GARANTIAS, EXPRESSAS OU IMPLÍCITAS, INCLUINDO, SEM LIMITAÇÃO, QUALQUER GARANTIA DE COMERCIALIZAÇÃO OU DE ADEQUAÇÃO A UMA FINALIDADE ESPECÍFICA. NA MEDIDA EM QUE NÃO PUDEREM SER RENUNCIADAS, AS GARANTIAS IMPLÍCITAS LIMITAM-SE AO PRAZO DE VALIDADE DAS GARANTIAS EXPRESSAS. OS DANOS ACES- SÓRIOS E CONSEQUENTES ESTÃO EXCLUÍDOS DA COBERTURA POR ESTA GARANTIA, ALGUMAS JURISDIÇÕES NÃO PERMITEM AS RENÚNCIAS, LIMITAÇÕES E EXCLUSÕES IDENTIFICADAS ACIMA E, PORTANTO, ELAS PODEM NÃO SE APLICAR A VOCÊ. ESTA GARANTIA LHE OUTORGA DI- REITOS ESPECÍFICOS, MAS VOCÊ PODE TER TAMBÉM OUTROS DIREITOS LEGAIS QUE PODEM VARIAR DE PAÍS PARA PAÍS.

O Distribuidor/Concessionária de ATV Can-Am ou qualquer outra pessoa não tem autorização para fazer qualquer afirmação, dar declaração ou garantia em relação ao produto, que não sejam as contidas nesta garantia limitada e, se feitas, não de- vem ser exigidas da BRP.

A BRP reserva para si o direito de modificar esta garantia a qualquer momento, fi- cando entendido que tal modificação não alterará as condições de garantia válidas para os Produtos vendidos durante a vigência desta garantia.

3) EXCLUSÕES – NÃO SÃO GARANTIDOS

O que se segue não contará com garantia em hipótese alguma:

- Desgaste causado pelo uso normal;
- Itens de manutenção de rotina, afinamentos e ajustes;
- Danos causados por falhas de manutenção e/ou armazenamento adequado, conforme descrito no Manual do Proprietário;
- Danos resultantes da remoção de peças, reparos, atendimento, manutenção, modificações inadequados, ou uso de peças não fabricadas ou aprovadas pela BRP, ou resultantes de reparos feitos por pessoa que não seja um Distribuidor/Concessionária autorizado de serviços de ATV Can-Am;
- Danos causados por abuso, uso anormal, negligência ou operação do produto de forma inconsistente com a operação recomendada descrita no Manual do Proprietário;
- Avaria resultante de acidente, submersão, incêndio, roubo, vandalismo ou qualquer ato fortuito;
- Operação com combustíveis, óleos ou lubrificantes que não sejam adequados ao uso com o produto (ver o Manual do Proprietário);
- Danos provocados por ferrugem, corrosão ou exposição às intempéries;
- Danos resultantes de entrada de água ou neve;
- Danos incidentais ou consequentes, ou danos de qualquer espécie, incluindo, sem limitação, reboque, armazenamento, telefone, aluguel, táxi, inconveniência, cobertura de seguro, pagamentos de empréstimos, perda de tempo, perda de receita.

4) PERÍODO DE COBERTURA DA GARANTIA

Esta garantia entrará em vigor a partir de (1) da data de entrega ao primeiro consumidor direto ou (2) da data em que o produto for usado pela primeira vez, a que ocorrer primeiro e por um período de:

VINTE E QUATRO (24) MESES CONSECUTIVOS para uso particular.

SEIS (6) MESES CONSECUTIVOS para uso comercial ou uso para arrendamento.

O produto é usado comercialmente quando é utilizado em conexão com qualquer trabalho ou emprego que gere renda, durante qualquer parte do período de garantia. O produto também é usado comercialmente quando, em qualquer época do período de garantia, for licenciado para uso comercial;

O reparo ou a substituição de peças ou a realização de serviços segundo esta garantia não estendem a sua validade além da data de validade original.

Note que a duração e qualquer outra modalidade de cobertura da garantia estão sujeitas à legislação aplicável nacional ou local do seu país.

5) CONDIÇÕES PARA A OBTENÇÃO DA COBERTURA DE GARANTIA

Esta cobertura de garantia é válida somente se todas as condições a seguir forem cumpridas:

- O ATV Can-Am 2012 deve ser adquirido como novo e sem uso pelo seu primeiro proprietário, de um Distribuidor/Concessionária de ATV Can-Am autorizado a distribuir os ATV Can-Am no país em que a venda for efetuada;
- O processo de revisão de entrega especificado pela BRP deve ser concluído e documentado;
- O produto deve ter passado por um registro adequado em um Distribuidor/Concessionária autorizado de ATV Can-Am;
- O ATV Can-Am 2012 deve ser comprado na EEA e nas áreas econômicas russas e Turquia;
- A manutenção de rotina descrita no Manual do Proprietário deve ser realizada periodicamente a fim de manter válida a cobertura. A BRP se reserva o direito de fazer a cobertura da garantia contingente após comprovação de manutenção adequada.

A BRP não honrará a presente garantia limitada para qualquer proprietário de uso particular ou uso comercial se as condições acima não forem atendidas. Essas limitações são necessárias para permitir que a BRP preserve a segurança de seus produtos, e também de seus consumidores e do público em geral.

6) COMO FAZER PARA OBTER A COBERTURA DE GARANTIA

O cliente deve cessar o uso do ATV no surgimento de uma anomalia. O cliente deve notificar um Distribuidor/Concessionária de serviços autorizado de ATV Can-Am dentro de dois (2) meses a partir do aparecimento de um defeito, bem como fornecer a ele acesso e oportunidade razoáveis de reparar o produto. O cliente também deve apresentar ao Distribuidor/Concessionária autorizado de ATV Can-Am, o comprovante de aquisição do produto e assinar a ordem de reparo/trabalho antes do seu início, para validar o reparo em garantia. Todas as peças trocadas nessa garantia limitada se tornam propriedade da BRP.

Note que o período de notificação está sujeito à legislação aplicável nacional ou local do seu país.

7) COMO A BRP FARÁ

As obrigações da BRP segundo esta garantia estão limitadas, a seu critério exclusivo, ao reparo das peças consideradas defeituosas pelo uso, manutenção e serviço normais, ou à substituição de tais peças por peças novas originais do ATV Can-Am sem cobrar por elas e pela mão de obra, em qualquer Distribuidor/Concessionária autorizado de ATV Can-Am, durante o período de cobertura da garantia e nas condições aqui descritas. A responsabilidade da BRP está limitada a fazer os reparos

ou substituições de peças necessários. Nenhuma reivindicação de violação da garantia deve ser causa para o cancelamento ou rescisão da venda do ATV Can-Am ao proprietário.

No caso em que seja necessário serviço fora da EEA e das áreas econômicas russas e Turquia, o proprietário arcará com a responsabilidade por qualquer encargo adicional devido às práticas e condições locais, tais como, mas não limitados a frete, seguro, impostos, taxas de licença, encargos de importação, e quaisquer e todos os outros encargos financeiros, incluindo aqueles arrecadados pelos governos, estados, territórios e suas agências respectivas.

A BRP reserva para si o direito de melhorar ou modificar os produtos periodicamente, sem assumir qualquer obrigação de modificar os produtos fabricados anteriormente.

8) TRANSFERÊNCIA

Se a propriedade de um produto for transferida durante o período de cobertura da garantia, esta garantia limitada também deverá ser transferida e será válida durante o período de cobertura restante, desde que a BRP, ou um Distribuidor/Concessionária autorizado de ATV Can-Am, receba uma prova de que o proprietário anterior concordou com a transferência de propriedade juntamente com os dados do novo proprietário.

9) ASSISTÊNCIA AO CONSUMIDOR

1. Em caso de uma controvérsia ou litígio em relação a esta garantia limitada, a BRP sugere que você tente resolver o problema com a concessionária de ATV Can-Am. Recomendamos que a questão seja tratada com o proprietário ou gerente de serviço do Distribuidor/Concessionária autorizado de ATV Can-Am. Você encontrará os endereços dos seus Distribuidores/Concessionárias de ATV Can-Am em nosso site www.brp.com.
2. Se for necessária uma assistência maior, deve ser contatado o departamento de serviços do Distribuidor de ATV Can-Am para poder resolver o problema.
3. Se o problema ainda não for resolvido, contate então a BRP nos endereços listados abaixo.

Em países da Europa, Oriente Médio, África, Rússia e da CIS, contate nosso escritório na Europa:

BRP EUROPE N.V.

Customer Assistance Center
Skaldenstraat 125
9042 Gent
Belgium
Tel.: +32-9-218-26-00

Em países escandinavos, contate nosso escritório na Finlândia:

BRP FINLAND OY

Service Department
Isoaavantie 7
FIN-96320 Rovaniemi
Finland
Tel.: +358 16 3208 111

**Nos demais países, contate seu Distribuidor/
Concessionária local de ATV Can-Am (visite nosso site
www.brp.com para obter informações de contato)
ou nosso escritório na América do Norte:**

BOMBARDIER RECREATIONAL PRODUCTS INC.

Customer Assistance Center
75 J.-A. Bombardier Street
Sherbrooke QC J1L 1W3
Tel.: 819 566-3366

* No território coberto por esta garantia limitada, os produtos são distribuídos e assistidos pela Bombardier Recreational Products Inc. ou suas afiliadas.

© 2010 Bombardier Recreational Products Inc. Todos os direitos reservados.

™ Marca comercial da Bombardier Recreational Products Inc. ou de suas afiliadas.

TERMOS E CONDIÇÕES ADICIONAIS PARA A FRANÇA SOMENTE

Os termos e condições a seguir aplicam-se somente a produtos vendidos na França.

O vendedor deve entregar mercadorias conformes com o contrato e ser responsável pelos defeitos existentes antes da entrega. O vendedor deve também ser responsável por defeitos resultantes da embalagem, das instruções de montagem ou da instalação, quando é sua responsabilidade pelo contrato ou se realizada sob sua responsabilidade. Para estar conforme com o contrato, a mercadoria deve:

1. Ser adequada ao uso normal para mercadorias semelhantes a esta e, se aplicável:
 - Corresponder à descrição fornecida pelo vendedor e possuir as qualidades apresentadas ao comprador através de amostra ou modelo;
 - Possuir as qualidades que um comprador possa esperar legitimamente considerando as declarações públicas do vendedor, do fabricante ou de seus representantes, inclusive em propagandas ou rótulos; ou
2. Possuir as características acordadas mutuamente entre as partes ou ser adequada ao uso específico desejado pelo comprador e trazido à atenção do vendedor e aceito por este.

A ação pela falta de conformidade prescreve dois anos após a entrega das mercadorias. O vendedor é responsável pela garantia por defeitos ocultos da mercadoria vendida se tais defeitos ocultos tornarem a mercadoria imprópria ao uso desejado, ou se prejudicarem o seu uso de tal forma que o comprador não teria adquirido a mercadoria ou teria pago um preço menor, caso soubesse. A ação por estes defeitos ocultos deve ser tomada pelo comprador dentro de 2 anos após a descoberta do defeito.

INFORMAÇÕES DE CLIENTES

INFORMAÇÕES SOBRE PRIVACIDADE

A BRP gostaria de informá-lo que os seus dados serão usados para fins relacionados com segurança e garantia. Além disso, a BRP e suas afiliadas podem usar sua lista de clientes para distribuir informações de marketing e promocionais sobre a BRP e seus produtos.

Para exercer seu direito de consultar ou corrigir seus dados ou o de ser removido da lista de endereços para marketing direto, contate a BRP.

Por E-mail: privacyofficer@brp.com

Por correio: BRP
Senior Legal Counsel-Privacy Officer
726 St-Joseph
Valcourt, QC
Canada,
J0E 2L0

MUDANÇA DE ENDEREÇO/PROPRIEDADE

Se o seu endereço mudou, ou se você for o novo proprietário do quadriciclo, não deixe de avisar à BRP:

- Enviar um dos cartões de mudança de endereço das páginas seguintes
- Somente na América do Norte: Ligar para 715 848-4957 (EUA) ou 819 566-3366 (Canadá)
- Notificar uma concessionária autorizada Can-Am.

Em caso de mudança de propriedade, pedimos anexar uma prova que o proprietário anterior concordou com a transferência.

Comunicar a BRP, até mesmo depois do vencimento da garantia limitada, é muito importante pois isso permite que a BRP contate o proprietário do quadriciclo se necessário, por exemplo, para re Chamada de segurança. É responsabilidade do proprietário notificar a BRP.

UNIDADES FURTADAS: Se o seu ATV for roubado, você deve notificar a BRP ou uma concessionária autorizada Can-Am. Pedimos informar seu nome, endereço, número de telefone, o número de identificação do veículo e a data do furto.

América do Norte

BOMBARDIER RECREATIONAL PRODUCTS INC.

Warranty Department
75 J.-A. Bombardier Street
Sherbrooke QC J1L 1W3
Canada

Países da Escandinávia

BRP FINLAND OY
Service Department
Isoaavantie 7
FIN-96320 Rovaniemi

Outros países do mundo

BRP EUROPEAN DISTRIBUTION
Warranty Department
Chemin de Messidor 5-7
1006 Lausanne
Switzerland

***Esta página está
propositadamente em branco***



MUDANÇA DE ENDEREÇO MUDANÇA DE TITULARIDADE

NÚMERO DE IDENTIFICAÇÃO DO VEÍCULO

--	--	--	--	--	--	--	--	--	--	--	--	--	--	--	--	--	--	--	--

Número do modelo

Número de Identificação do Veículo (V.I.N.)

ENDEREÇO ANTIGO OU
PROPRIETÁRIO ANTERIOR:

NOME

Nº.

RUA

AP.

CIDADE

ESTADO

CEP

PAÍS

TELEFONE

NOVO ENDEREÇO OU
NOVO PROPRIETÁRIO:

NOME

Nº.

RUA

AP.

CIDADE

ESTADO

CEP

PAÍS

TELEFONE

ENDEREÇO DE E-MAIL

V00A2F



MUDANÇA DE ENDEREÇO MUDANÇA DE TITULARIDADE

NÚMERO DE IDENTIFICAÇÃO DO VEÍCULO

--	--	--	--	--	--	--	--	--	--	--	--	--	--	--	--	--	--	--	--

Número do modelo

Número de Identificação do Veículo (V.I.N.)

ENDEREÇO ANTIGO OU
PROPRIETÁRIO ANTERIOR:

NOME

Nº.

RUA

AP.

CIDADE

ESTADO

CEP

PAÍS

TELEFONE

NOVO ENDEREÇO OU
NOVO PROPRIETÁRIO:

NOME

Nº.

RUA

AP.

CIDADE

ESTADO

CEP

PAÍS

TELEFONE

ENDEREÇO DE E-MAIL

V00A2F

MUDANÇA DE ENDEREÇO MUDANÇA DE TITULARIDADE

NÚMERO DE IDENTIFICAÇÃO DO VEÍCULO

--	--	--	--	--	--	--	--	--	--	--	--	--	--	--	--	--	--	--	--	--

Número do modelo

Número de Identificação do Veículo (V.I.N.)

ENDEREÇO ANTIGO OU
PROPRIETÁRIO ANTERIOR:

NOME

Nº. RUA AP.

CIDADE ESTADO CEP

PAÍS TELEFONE

NOVO ENDEREÇO OU
NOVO PROPRIETÁRIO:

NOME

Nº. RUA AP.

CIDADE ESTADO CEP

PAÍS TELEFONE

ENDEREÇO DE E-MAIL

V00A2F

MUDANÇA DE ENDEREÇO MUDANÇA DE TITULARIDADE

NÚMERO DE IDENTIFICAÇÃO DO VEÍCULO

--	--	--	--	--	--	--	--	--	--	--	--	--	--	--	--	--	--	--	--	--

Número do modelo

Número de Identificação do Veículo (V.I.N.)

ENDEREÇO ANTIGO OU
PROPRIETÁRIO ANTERIOR:

NOME

Nº. RUA AP.

CIDADE ESTADO CEP

PAÍS TELEFONE

NOVO ENDEREÇO OU
NOVO PROPRIETÁRIO:

NOME

Nº. RUA AP.

CIDADE ESTADO CEP

PAÍS TELEFONE

ENDEREÇO DE E-MAIL

V00A2F

Nº DO MODELO DO QUADRICICLO. _____

NÚMERO DE IDENTIFICAÇÃO DO VEÍCULO (V.I.N.) _____

NÚMERO DE IDENTIFICAÇÃO DO MOTOR (E.I.N.) _____

Proprietário: _____

NOME

Nº

RUA

AP.

CIDADE

ESTADO

CEP

Data da compra _____

ANO	MÊS	DIA
-----	-----	-----

Validade da garantia _____

ANO	MÊS	DIA
-----	-----	-----

A ser preenchido pela concessionária no momento da venda.

ÁREA PARA A MARCA DA CONCESSIONÁRIA

Verifique com sua concessionária para garantir que seu veículo tenha sido registrado na BRP.

Ao ler o Manual do Proprietário, lembre-se de:

ADVERTÊNCIA

Indica um risco potencial que, se não for evitado, pode resultar em ferimentos sérios ou morte.

ADVERTÊNCIA

DIRIGIR ESTE VEÍCULO PODE SER PERIGOSO.

Se você não tomar as devidas precauções, pode ocorrer uma colisão ou capotamento de repente, mesmo durante as manobras de rotina, como em curvas e ao dirigir em ladeiras ou sobre obstáculos.

O não cumprimento destas instruções pode resultar em **FERIMENTOS GRAVES OU MORTE**:

- **ANTES DE DIRIGIR ESTE VEÍCULO, LEIA ESTE MANUAL DO PROPRIETÁRIO E TODAS AS ETIQUETAS DE SEGURANÇA NO PRODUTO.**
- **NUNCA DIRIJA ESTE VEÍCULO SEM TER RECEBIDO AS DEVIDAS INSTRUÇÕES.** Concluir um curso de treinamento com certificado.
- **NUNCA TRANSPORTE UM PASSAGEIRO.** Você aumenta o risco de perder o controle se transportar um passageiro.
- **NUNCA DIRIJA ESTE VEÍCULO EM SUPERFÍCIES ASFALTADAS.** Você aumenta o risco de perder o controle se dirigir este veículo no asfalto.
- **NUNCA DIRIJA ESTE VEÍCULO EM ESTRADAS PÚBLICAS.** Você pode colidir com outro veículo ao dirigir este veículo em uma estrada pública.
- **USE SEMPRE UM CAPACETE HOMOLOGADO,** proteção para os olhos e vestuário adequado.
- **NUNCA DIRIJA SOB O EFEITO DE ÁLCOOL OU DROGAS.** Diminuem o tempo de reação e prejudicam o discernimento.
- **NUNCA DIRIJA ESTE VEÍCULO EM ALTA VELOCIDADE.** Você aumenta o risco de perder o controle se dirigir este veículo em velocidade muito alta para o terreno, para as condições de visibilidade ou para sua experiência.
- **NUNCA TENDE EMPINAR O VEÍCULO, SALTAR OU EXECUTAR MANOBRAS PERIGOSAS.**

MANUAL DO PROPRIETÁRIO OUTLANDER 800R/1000

2012
219 702 193