

ski-doo®



MXZ 200

INSTRUKTIONSBOK

Innehåller information om säkerhet, underhåll och användning



2023

⚠ VARNING

Rekommenderad minsta ålder på förare under uppsikt av vuxen:
– 13 år

Läs denna instruktionsbok noggrant. Den innehåller viktig säkerhetsinformation. Uppsikt av vuxen krävs för korrekt förståelse av riskerna i samband med användning av dessa fordon.

Gå igenom och förklara innehållet i denna instruktionsbok tillsammans med den unga föraren och säkerställ att den unga föraren förstår hur fordonet ska hanteras ordentligt och säkert.

Ha alltid denna instruktionsbok tillgänglig som referens.

520003029_SE

Översättning av
originalinstruktionerna

VARNING (CALIFORNIA PROPOSITION 65)

VARNING

Användning, service och underhåll av offroad fordon kan utsätta dig för kemikalier som inkluderar motoravgaser, koloxid, ftalater och bly, som är kända av delstaten Kalifornien för att orsaka cancer och fosterskador eller andra skador på fortplantningssystemet. För att minimera exponering, undvik att andas avgaser, tomgångskör inte motorn om det inte är nödvändigt, serva fordonet på en väl ventilerad plats och använd handskar eller tvätta händerna ofta när du servar ditt fordon. För mer information, gå till www.p65warnings.ca.gov/products/passenger-vehicle.

I Kanada distribueras och servas produkter av Bombardier Recreational Products Inc. (BRP).

I USA distribueras och servas produkter av BRP US Inc.

I det Europeiska ekonomiska samarbetsområdet (som består av Europeiska unionens medlemsstater samt Storbritannien, Norge, Island och Liechtenstein), i Oberoende staters samväldie (inklusive Ukraina och Turkmenistan) och Turkiet, distribueras och servas produkter av BRP European Distribution S.A. och andra filialer eller dotterbolag till BRP.

För alla övriga länder distribueras och servas produkter av Bombardier Recreational Products Inc. (BRP) eller dess filialer.

TM Varumärken tillhörande BRP eller dess dotterbolag.

Detta är en ofullständig lista över varumärken som tillhör Bombardier Recreational Products Inc. eller dess dotterföretag:

SKI-DOO®

MXZ®

XPS®

Med ensamrätt. Inga delar av denna Instruktionsbok får reproduceras i någon form utan föregående skriftligt tillstånd från Bombardier Recreational Products Inc.

©Bombardier Recreational Products Inc. (BRP) 2022

Detta fordon kan vara farligt att använda.

Accelerera aldrig snabbt eller kör i hög hastighet bortom siktgränserna eller utan att vara helt bekant med terrängen och vad som ligger framför dig. Följ hastighetsgränser och kör aldrig med hastigheter som inte tillåter tillräcklig manövrering och stoppstrecka. Läs och studera hela användarhandboken och snöskoterssäkerhetshandboken.

Underlåtenhet att följa denna varning kan leda till personskador på dig själv eller andra. För din säkerhet, förstå och följ alla varningar som finns i denna användarhandbok och på etiketterna på detta fordon.

Förvara alltid denna användarhandbok med detta fordon. Om du förlorar din guide finns en elektronisk utskrivbar version tillgänglig på www.operatorsguides.brp.com eller besök din auktoriserade återförsäljare för att få en ny papperskopia. Säkerhetsetiketterna bör betraktas som permanenta delar av fordonet. Om en säkerhetsetikett lossnar eller blir svår att läsa, kontakta din auktoriserade återförsäljare för en kostnadsfri ersättning.

UNDERLÅTENHET ATT FÖLJA VARNINGARNA I DENNA GUIDE KAN LEDA TILL ALLVARLIG PERSONSKADA ELLER DÖDSFALL.

Användarhandboken, handboken för skotersäkerhet och skoterdekaler visar viktig information:



Säkerhetsvarningssymbolen betyder **UPPMÄRKSAMHET! VAR UPPMÄRKSAM! DIN SÄKERHET ÄR INBLANDAD.**

⚠ VARNING ⚠

VARNING identifierar personlig säkerhetsrelaterad information. Följ direktivet eftersom det handlar om risken för allvarlig personskada eller till och med dödsfall.

⚠ OBS

FÖRSIKTIGHET indikerar en risksituation som, om den inte undviks, kan leda till mindre eller måttlig skada.

OBS

FÖRSIKTIGHET, utan symbolen för säkerhetsvarning, identifierar osäkra metoder. Följ anvisningen eftersom det handlar om risken att skada en eller flera delar av snöskotern.

■ **OBSERVERA:**

NOTERA innebär kompletterande information som förtjänar särskild uppmärksamhet.

Personskada

- För att undvika skador på dig själv och andra, använd **ALDRIG** skotern utan att först ha läst och förstått denna guide och handboken för skotersäkerhet. Följ sedan instruktionerna och var uppmärksam på de varningar som ges.
- **ANVÄND SUNT FÖRNUFT.**
- **DRICK INTE och KÖR.**
- **HÅLL ALLTID KONTROLLEN.**
- **BERÄTTA FÖR DINA VÄNNER.** Om du ser en vän köra en snöskoter vårdslöst, i för höga hastigheter, medan berusad, eller på andra osäkra sätt, vänta inte tills det är för sent att varna för konsekvenserna av snöskoter missbruk. Sådant beteende äventyrar alla. **TA EN AKTIV ROLL I SÄKERHETEN FÖR DIG SJÄLV OCH ANDRA.**

Innehåll

Förord	3	Underhåll.....	22–31
Säkerhetsregler för snöskotrar	4	Motorolja	22
Hängetiketter	5–7	Batteri (elstart).....	22
Varningsdekaler och information	8–9	Förgasare.....	24
Försäkran om överensstämmelse (EU) .	10	Kontrollera/justera gasreglaget (spänning)	25
Försäkran om överensstämmelse (Storbritannien).....	11	Inline-bränslefilter	25
Utsläppsförordning 2016/1628 (EU)	12	Tändstift	26
Rapportera säkerhetsdefekter	13	Bromsning	26
Förbereda säker användning av MXZ 200 ..	14	Spårspänning	27
Använda MXZ 200	15	Inställning av drivband	28
Allmän information	16–18	Justera stötdämpare	29
Kontrollplatser	16	Justera bakre fjäderspänning.....	30
Identifiering av snöskotern	16	Skidinställning	30
Bensin – olja	16	Slitskena.....	31
Förgasare.....	17	Dragstartsventiler	31
Inkörning av motor	17	Lampor	31
Ljuddämpare	18	Förbereda för förvaring	33
Fjädring	18	Förbereda efter förvaring	34
Batteri.....	18	Specifikationer	35
Användningsinstruktioner	20	Garanti.....	36
Start och stopp av motorn	20	Kundinformation	48
Periodisk underhåll/justeringstabell	21	Kontakta oss.....	50
		Adressändring/Ägarbyte	51

Förord

MXZ 200-snöskotern är avsedd att vara en nybörjar- och fritidsskoter för en ansvarsfull förare på minst 13 år under tillsyn av vuxen. Denna skoter är endast avsedd att köras av operatören; det får inte finnas någon passagerare. Användningen av denna skoter på allmänna gator, vägar och motorvägar kan vara farlig och är förbjuden enligt lag i de flesta fall. Detta fordon är inte fabriksutrustat för att köra på allmänna stigar. Ytterligare utrustning kan behövas för att uppfylla lokala föreskrifter. Se din auktoriserade BRP-återförsäljare för mer information. Se dock till att följa de lokala bestämmelserna när det gäller andra krav som minimiåldern för operatören och licensen. Som förälder eller vårdnadshavare måste man ta ansvar för att utbilda operatören i säker drift av skotern. Lär alla operatörer de grundläggande principerna för drift, skoterregler och föreskrifter, och särskilt hur man stoppar skotern i en nödsituation. Inpränta en känsla av och ansvarstagande för snöskotrar hos föraren.

Den här snöskotern är en kvalitativ Ski-Doo-produkt som är konstruerad, tillverkad och monterad för pålitlig drift. Se som ägare till att bli väl förtrogen med dess grundläggande drift-, underhålls- och förvaringsprocedurer. Läs denna guide och den medföljande handboken för skotersäkerhet för att säkerställa säker och korrekt användning av skotern.

Denna guide är indelad i avsnitt. Avsnittet ”Förbereda säker användning av MXZ 200” och ”Använda MXZ 200” måste läsas och förklaras för föraren. Övriga avsnitt är till för ägaren/föräldern/vårdnadshavaren och innehåller information om skoteridentifiering, säker bruksanvisning, smörjning, underhåll, förvaring och förberedelse efter förvaring. Om reparation eller service någonsin krävs, kontakta en auktoriserad BRP Snöskoteråterförsäljare för professionell service.

Vid tidpunkten för publiceringen var all information och alla illustrationer tekniskt korrekta. Ingen retroaktiv förpliktelse uppkommer.

Denna Ski-Doo-instruktionsbok ska betraktas som en permanent del av snöskotern och ska medfölja snöskotern vid återförsäljning.

Varje snöskoter från BRP uppfyller eller överträffar standarderna för snöskotersäkerhets- och certifieringskommittén och har SSCC-dekalen. BRP rekommenderar och uppmuntrar säker användning av alla snöskotrar. Använd alltid hjälm och ögonskydd. Kör försiktigt, följ alla statliga och lokala lagar och respektera andras rättigheter. Medlemmar i International Snowmobile Manufacturers Association (ISMA) som BRP, gör sin del för att förbättra spår, sponsra evenemang och allmänt stödda snöskotersporten. Som medlem i National Snowmobile Foundation främjar BRP skoterkörning genom utbildning, valgörenhet och forskningsprogram.

© **Bombardier Recreational Products Inc. (BRP) 2022**

Säkerhetsregler för snöskotrar

SNOWMOBILE SAFETY RULES

Shi-Doo® endorses and encourages the safe use of all snowmobiles. Always wear your seat belt and please don't drink and drive. Receive proper training and operate within your capabilities. See operator's manual for complete safety instructions.

RÈGLEMENTS DE SÉCURITÉ EN MOTONEIGE

Shi-Doo® endorse et encourage l'utilisation sécuritaire de toutes motoneiges. Respectez toujours ces règlements qui vous permettent de pratiquer ce sport avec plaisir. Portez toujours votre ceinture de sécurité et ne buvez pas et ne conduisez pas. Veuillez vous entraîner et opérer dans les limites de vos capacités. Voir les instructions complètes de sécurité.

SÄKERHETSREGLER VID SNÖSKOTERKÖRNING

Shi-Doo® mottar tillfrågningar till säkerhetsregler. Följ alltid dessa regler när du är ute och kör.

MOOTTORIKELKAN TURVASÄÄNNÖT

Shi-Doo® korostaa ja kannustaa moottorikelkkojen turvallista käyttöä. Niihin sääntöihin tarkasti noudatetaan saat kokiakseen tätä perinteistä hiihtolajin hauskaa ja hyödyllistä.

SIKHERHETSREGLER FOR BRUK AV SNØSKOOTER



Shi-Doo® oppfordrer alle til å beholde forsiktelige ved bruk av snøskootere.



NORME DI SICUREZZA PER LE MOTOSLITTE

Shi-Doo® sostiene ed incoraggia la sicurezza delle motoslitte. Per un divertimento continuo di questo sport sempre la sicurezza norme.

スノーモービルの安全運転ルール

スノーモービルの安全運転ルールは、安全運転の原則を守ること、飲酒運転をしないこと、ヘルメットを着用すること、道路を横切るときは注意すること。

<p>1 Don't drink and ride. No booze pas foreque vous conduisez. No alcohol and driving. Jos olet, älä kulketa! Kjør aldri under påverking av alkohol. Non bevete mentre ti guida. 飲酒運転はしないこと。</p>	
<p>2 Always wear a helmet. Portez toujours un casque. Always wear your helmet. Käytä aina asepäiväriä. Bruk alltid hjelm. Inneasta sempre il casco. 常時、ヘルメットを着用すること。</p>	

<p>3 Watch out for thin ice/open water. Be careful of thin ice. Se upp för tunn is/öppna vatten. Vero häälejo jää ja avettä. Watch out for thin ice. Atenti alle zone scongelate o dal ghiaccio. 薄氷や氷が溶けていない場所は注意すること。</p>	
<p>4 Use caution when crossing road/ten tracks. Be careful when crossing roads. Seu chéma de fer. Ver forsiktig når du krosser veg/åkerveg. Ver forsiktig når du kryssar veier/jambanestier. Usato prudenza nell'attraversare strade/pistaaggi. 道路や溝を横切るときは注意すること。</p>	

<p>5 Don't ride after midnight. Ne conduisez pas après minuit. Do not ride after dark. Allt ända till midnatt. Non guidate dopo le mezzanotte. 真夜中以後は乗らないこと。</p>	
--	---

<p>6 Beware of trees and other hazards. Soigneusement évitez les arbres. Vero alla ti mulla varo. Atenti agli alberi e ad altri ostacoli. 木や障害物に用心すること。</p>	
---	---

<p>7 Always use a solid tie for towing. Assurez-vous d'avoir une attache solide pour remorquer. Käytä aina vahvoja vetäviä. Usate un gancio fisso per il traino. 牽引にはしっかりロープを使うこと。</p>	
--	---

<p>8 Observe proper rider capacity. Respectez le nombre recommandé de passagers. A. Fugittività. B. Maximum two passengers sur les Bagnères anfil deance. C. Due diligence. Ota huomioon kuormitusrajat. B. Korkeintaan kaksi henkilöä hengen kulkijain. Vær opmærksom på passagerkapaciteten. B. Maks. To personer på to-seters scootere. Osservate la capacità del veicolo. Z-povr. Masimo 2 passagjer. 乗客定員を越えないこと。 一人乗りには一人だけ、 二人乗りには二人まで。</p>	
--	---

<p>9 Obey all local laws and regulations and use Operator's Manual. Respectez les lois locales. Dovete essere magistrali. 道徳 地の事情に 従って下さいこと。</p>	
--	---

<p>10 Be of legal age. Respectez l'âge légal. Dovete essere maggiorenne. 運転 資格のあること。</p>	
--	---

<p>11 Read and understand your Operator's Manual. Lisez et comprenez votre Manuel de l'opérateur. Lue ja ymmärrä mieltä Käyttöoppaassa sarostin. Loppa istatmanuaali. オーナーマニュアルをよく読んで、よくすること。</p>	
---	---

<p>12 Obey all local laws and regulations and use Operator's Manual. Dovete essere magistrali. Dovete essere maggiorenne. 道徳 地の事情に 従って下さいこと。</p>	
--	---

<p>13 Beware of trees and other hazards. Soigneusement évitez les arbres. Vero alla ti mulla varo. Atenti agli alberi e ad altri ostacoli. 木や障害物に用心すること。</p>	
--	---

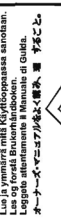
<p>14 Always use a solid tie for towing. Assurez-vous d'avoir une attache solide pour remorquer. Käytä aina vahvoja vetäviä. Usate un gancio fisso per il traino. 牽引にはしっかりロープを使うこと。</p>	
---	---

Hängetiketter

Denna snöskoter levereras med hängmärken som innehåller viktig säkerhetsinformation. Alla som åker snöskoter bör läsa och förstå denna information innan de åker.

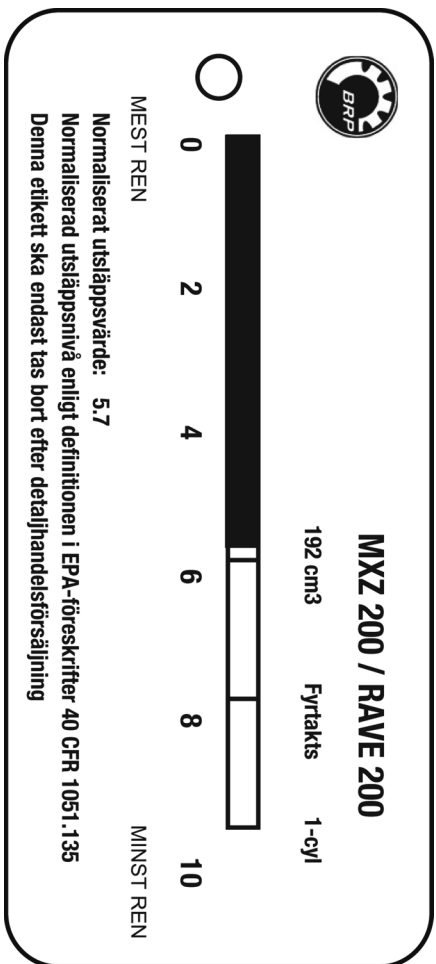

Hängetiketter

Denna snöskoter levereras med hängmärken som innehåller viktig säkerhetsinformation. Alla som åker snöskoter bör läsa och förstå denna information innan de åker.

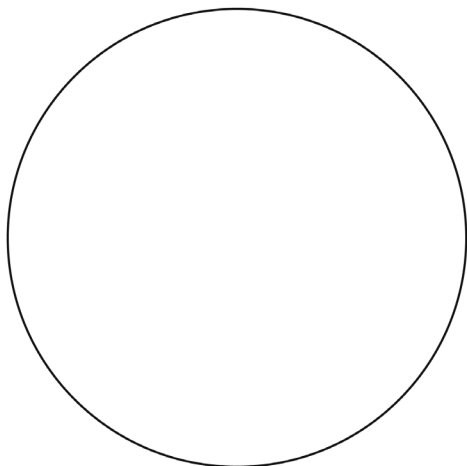

• **OBS!** •

**FYRTAKTSMOTOR.
ANVÄND INTE
BLANDAT BRÄNSLE.**

1655-318_SE

Hängetiketter

Denna snöskoter levereras med hängmärken som innehåller viktig säkerhetsinformation. Alla som åker snöskoter bör läsa och förstå denna information innan de åker.

SNOWMOBILE SAFETY AND CERTIFICATION COMMITTEE (SSCC)

BULLERNIVÅ

73/78

LJUDEMSSIONEN FÖR DENNA SNÖSKOTERMODELL HAR MÄTTS I ENLIGHET MED SOCIETY OF AUTOMOTIVE ENGINEERS TESTPROCEDURER FÖR LJUDEMSSION (J1161 OCH J192) PÅ 15,2 M AVSTÅND OCH ÖVERSTIGER INTE 73 dB (A) VID EN HASTIGHET PÅ 24 KM/H. EJ HELLER 78 dB (A) VID FULLT GASPÅDRAG. 2 dB (A) TOLERANS TILLÅTS I TESTPROCEDURERNA FÖR ATT BEAKTA VARIATIONER I TESTFÖRHÅLLANDEN.

DENNA ETIKETT FÅR
INTE TAS BORT INNAN
KÖP.

DENNA ETIKETT FÅR
ENDAST FÄSTAS PÅ EN
SNÖSKOTER SOM ÄVEN
HAR EN
SSCC-CERTIFIERINGSET
IKETT.

Varningsdekalering och information

Denna skoter levereras med etiketter som innehåller viktig säkerhetsinformation. Alla som åker snöskoter bör läsa och förstå denna information innan de åker. Etiketterna ska betraktas som permanenta delar av skotern. Om en säkerhetsetikett lossnar eller blir svår att läsa, kontakta din auktoriserade återförsäljare för en kostnadsfri ersättning.

▲ VARNING

ALLVARLIG SKADA ELLER TILL OCH MED DÖDSFALL KAN UPPSTÅ OM NÅGOT AV FÖLJANDE IGNORERAS.

- Innan du använder denna skoter måste alla förare läsa, förstå och följa informationen i användarhandboken, säkerhetshandboken och alla varningsdekaleringer.
- Använd godkänd hjälm, ögonskydd och lämpliga skoterkläder.
- Innan motorn startas, kontrollera gas, broms och styrning för korrekt funktion.
- För att stoppa motorn i en nödsituation, tryck ner nödstoppkontakten.
- Håll dig borta från det roterande spåret. Det kan leda till trassel.
- Kör inte detta fordon på allmänna vägar.
- Undvik kontakt med heta eller rörliga delar. Stäng av motorn innan huven öppnas. Låt alla sköldar vara på plats.
- Efter tankning, säkra tanklocket innan du sätter dig på eller använder detta fordon. Förvara inte fordonet i ett slutet utrymme med full bränsletank.
- Kontrollera bromsvätskenivån och bromsklotsarnas slitage innan varje användning eller bromsförlust kan inträffa. Bromsbortfall kan leda till allvarliga personskador eller till och med dödsfall.
- Överdriven upprepad användning av hydraulbromsen vid höga hastighetsstopp kommer att orsaka överhettning av bromsvätskan och för tidigt slitage av bromsbelägg, vilket kommer att resultera i en oönskad förlust av bromsar.
- Bromspakens lås är inte en parkeringsbroms och bör inte användas under perioder som överstiger 5 minuter. Längre tidsperiod kan orsaka förlust av bromslåset.
- Se användarhandboken för mer information och instruktioner. En kostnadsfri användarhandbok för denna modell finns tillgänglig på skriftlig begäran.

▲ OBSERVERA

Motorn måste värmas upp ordentligt innan höghastighetsdrift eller allvarliga motorskador kan uppstå. Kör inte motorn med mer än halva gaspådraget förrän motorn har uppnått normala arbetstemperaturer. Om detta fordon är utrustat med batteri bör det tas bort innan fordonet vänds på sidan för att förhindra att batteriet spiller syra.

▲ VARNING WARNING

Detta fordon är endast avsett för en (1) operatör, inga passagerare.

This vehicle is designed for one (1) operator only, no passengers.

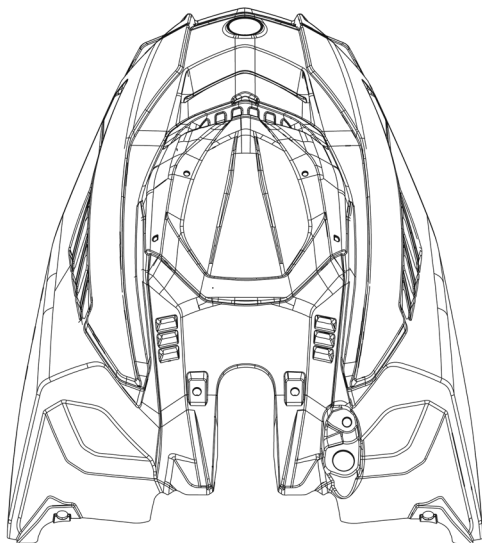

Varningsdekalering och information

Denna skoter levereras med etiketter som innehåller viktig säkerhetsinformation. Alla som åker snöskoter bör läsa och förstå denna information innan de åker. Etiketterna ska betraktas som permanenta delar av skotern. Om en säkerhetsetikett lossnar eller blir svår att läsa, kontakta din auktoriserade återförsäljare för en kostnadsfri ersättning.

DENNA MODELL HAR
UTVÄRDERATS AV ETT OBEROENDE
PROVNINGSLABORATORIUM OCH
UPPFYLLER ALLA
SSCC-SÄKERHETSSTANDARDER
SOM GÄLLER VID
TILLVERKNINGSDATUMET.

SPONSRAD AV KOMMITTÉN FÖR
SÄKERHET OCH CERTIFIERING AV
SNÖSKOTRAR, INC.

CERTIFIERAD

TRIVERT I USA.



CERTIFIED



THIS MODEL HAS BEEN
EVALUATED BY AN
INDEPENDENT TESTING
LABORATORY AND IT MEETS
ALL SSCC SAFETY STANDARDS
IN EFFECT ON THE DATE OF ITS
MANUFACTURE.

SPONSORED BY THE SNOWMOBILE
SAFETY AND CERTIFICATION
COMMITTEE, INC.

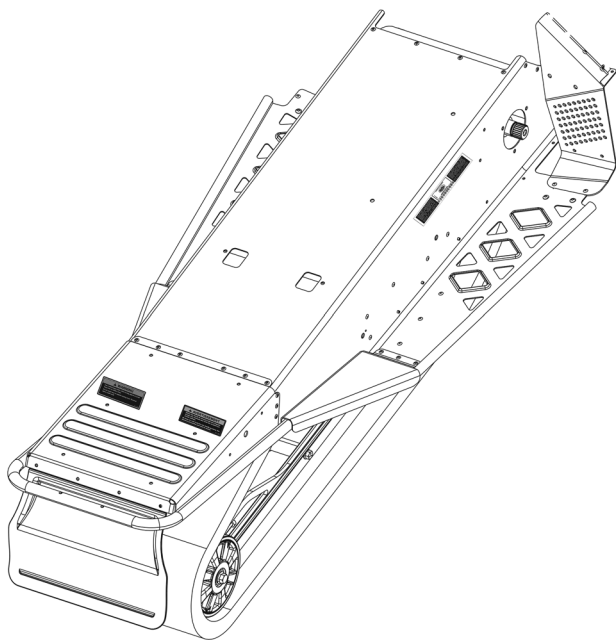

⚠ VARNING

Använd ett fast dragkrok vid bogsering av föremål för att undvika skador på grund av plötsliga stopp.

Stå inte nära eller bakom det roterande spåret. Personskada kan uppstå.

5611-853_SE

⚠ WARNING

Use a solid tongue hitch when towing objects to avoid injury due to sudden stops.

Do not stand near or behind rotating track. Personal injury could result.

5611-852_EN

Försäkran om överensstämmelse (EU)



ADVENTURE BY DESIGN

565 de la Montagne Street
Valcourt (Québec) J0E 2L0
Canada

www.brp.com

EU-försäkran om överensstämmelse

Auktoriserad representant: BRP Europe N.V., Skaldenstraat 125, Gent, Belgien, 9042

Denna försäkran om överensstämmelse utfärdas på eget ansvar av tillverkaren.

Undertecknad, som representerar tillverkaren, förklarar härmed att modellår **2023 Snöskoter** märkt med **CE** märket och ett 17-teckens fordonsidentifieringsnummer (vin) strukturerat som **4UF9S4MxxPVxxxxxx** under handelsnamn **Ski-Doo & Lynx** uppfyller alla relevanta bestämmelser i följande brittiska lagstadgade instrument och förordningar:

Maskindirektivet 2006/42/EG med ändringar till och med förordning (EU) 2019/1243

ISO 12100:2010

Förordning (EU) 2016/1628 om gasformiga föroreningar av mobila maskiner som inte är avsedda att användas för transporter på väg

Kategori SMB,
Gränsvärden för utsläpp enligt steg V

Direktiv 2014/30/EU om elektromagnetisk kompatibilitet (EMC) med ändringar till och med Reg. (EU) 2018/1139

CISPR 12:2007/A1:2009 &
IEC 61000-6-1:2005 eller
UN R10.04 eller senare version

Batteridirektivet 2006/66/EG med ändringar till och med direktiv 2006/66/EG. (EU) 2018/849

Radioutrustning (RÖD) Direktiv 2014/53/EU med ändringar till och med förordning (EG) 2018/1139 (Om utrustad med radiofrekvens (RF) D.E.S.S. nyckel)

Dominic Tessier

Dominic Tessier (Jun 13, 2022 12:35 EDT)

Dominic Tessier, Eng.
Direktör, Fordonsteknik, Ski-Doo
Bombardier Recreational Products Inc.

Valcourt, QC, Kanada

13 juni 2022

ski-doo LYNX SEADOO EVRIDE ROTAX CAN-AM

Försäkran om överensstämmelse (Storbritannien)



BRP Finland Oy
PL 8040 (Isoaavantie 7)
FI-96101 Rovaniemi, Finland
T 358 40 800 7700
F 358 16 318 114
www.brp.com

Brittisk Försäkran om överensstämmelse

Auktoriserad representant: BRP Recreational Products UK Ltd., Castle Chambers,
43 Castle Street, Liverpool, L2 9SH

Denna försäkran om överensstämmelse utfärdas på eget ansvar av tillverkaren.

Undertecknad, som representerar tillverkaren, förklarar härmed att modellår **2023 Snöskoter** märkt med **UK** märket och ett 17-teckens fordonsidentifieringsnummer (vin) strukturerat som **4UF9S4MxxPVxxxxxx** under handelsnamn **Ski-Doo & Lynx** uppfyller alla relevanta bestämmelser i följande brittiska lagstadgade instrument och förordningar:

The Supply of Machinery (Safety) Regulations
2008, UK Statutory Instrument 2008/1597 som
ändrat till och inklusive SI 2020/1112

ISO 12100:2010

Mobila maskiner som inte är avsedda för väg
(typgodkännande och utsläpp av gasformiga och
partikelformiga föroreningar) förordning 2018, UK
SI 2018/764 med ändringar upp till och inklusive SI
2020/1393

Kategori SMB,
Gränsvärden för utsläpp
enligt steg V

Elektromagnetiska kompatibilitetsbestämmelser
2016, UK SI 2016/1091 med ändringar till och med
SI 2020/1112

CISPR 12:2007/A1:2009 &
IEC 61000-6-1:2005 eller
UN R10.04 eller senare
version

Förordningar om batterier och ackumulatörer
(utsläppande på marknaden) 2008, UK SI
2008/2164, ändrade till och med UK SI 2020/904

Radio Equipment Regulations 2017, UK SI
2017/1206 med ändringar till och med SI
2020/1112

Dominic Tessier

Dominic Tessier (Jun 13, 2022 12:35 EDT)

Dominic Tessier, Eng.
Direktör, Fordonsteknik, Ski-Doo
Bombardier Recreational Products Inc.

Valcourt, QC, Kanada

13 juni 2022

ski-doo LYNX SEADOO EVINRUDE ROTAX CAN-AM

Utsläppsförordning 2016/1628 (EU)

Utrustningen överensstämmer med utsläppsförordningen 2016/1628 som visas av en dekal för mobila maskiner som inte är avsedda att användas på väg (NRMM) på motorns cylinderhuvudkåpa.

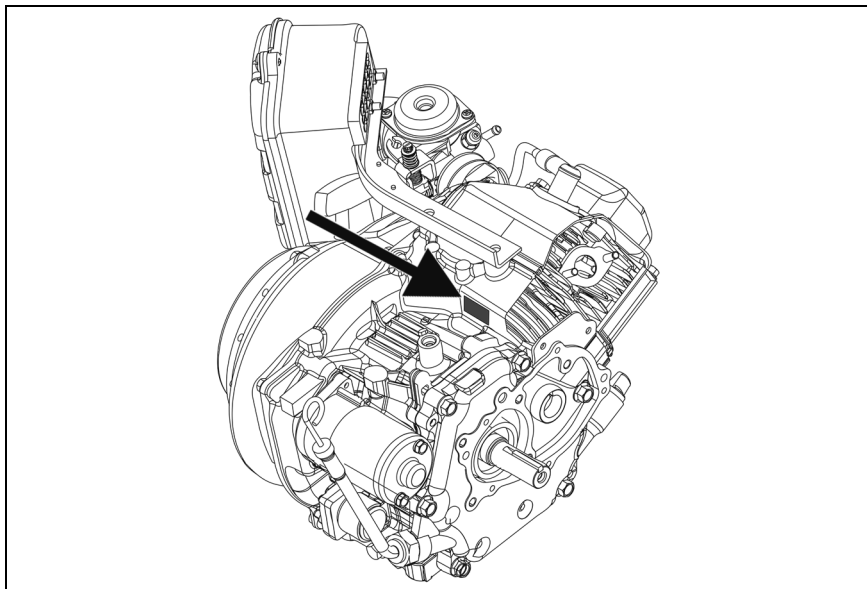

ONS-311

Rapportera säkerhetsdefekter

I Kanada bör du omedelbart informera Transport Canada förutom att meddela Bombardier Recreational Products Inc. om du tror att ditt fordon har en defekt som skulle kunna leda till en krock eller orsaka personskador eller dödsfall.

Om Transport Canada får flera liknande klagomål kan de eventuellt genomföra en undersökning och om de finner att det finns en säkerhetsdefekt i en grupp fordon, kan de beordra att fordonen dras tillbaka och att ersättning utgår från tillverkaren. Transport Canada kan dock inte agera vid eventuella individuella problem som uppstår mellan dig och din återförsäljare eller Bombardier Recreational Products Inc.

Kontakt med Transport Canada

TELEFON

- 819-994-3328 (Gatineau-Ottawa-området eller internationellt)
- 1-800-333-0510

POST

- Transport Canada – ASFAD
330 Sparks Street
Ottawa, ON K1A 0N5

INTERNET

- <http://www.tc.gc.ca/recalls>

Förbereda säker användning av MXZ 200

■ **OBSERVERA:** Det här avsnittet och avsnittet Använda MXZ 200 måste läsas och förklaras för föraren av ägare/förälder/vårdnadshavare. Se Kontrollplatser eller snöskotern när du förklarar detta avsnitt.

Som de flesta andra förare väntar du ivrigt på att få köra skoter. Kom ihåg att skotern inte är en leksak. Den måste alltid köras försiktigt!

Först måste du förstå kontrollerna, veta var kontrollerna är, och veta hur man använder dem korrekt.

- A. **BROMSHANDTAG** – För att sakta ner eller stoppa skotern ska bromsspaken dras (pressas) mot styrets grepp.

■ **OBSERVERA:** När bromsen används måste gasspaken vara i tomgångsläge (släppt).

- B. **GASREGLAGE** – Styr hastigheten på skotern. Ju närmare gasreglaget manöverspaken är styrets grepp (ju mer det kläms), desto snabbare kommer snöskotern att köra.
- C. **TÄNDNINGSLÅS** – När nyckeln är i läge från kommer motorn varken att starta eller gå. Om nyckeln är i KÖRLÄGE kommer motorn att starta och gå.
- D. **NÖDBRYTARE** – Om något händer som du inte förstår eller om det uppstår en nödsituation, ställ nödbrytaren i läge OFF (nedåt) för att omedelbart stoppa motorn.
- E. **STOPPREGLAGE** – Motorn kan varken startas eller köras om inte stoppreglaget hatt är ansluten till stoppreglaget på konsolens högra sida. Nödstoppslinan **MÅSTE VARA** vara fäst på föraren innan denne försöker starta motorn.

För det andra måste du kontrollera flera saker varje gång innan motorn startas.

- A. Se till att bromsspaken fungerar korrekt (rör sig fritt) genom att dra (klämma) bromsspaken och släppa den flera gånger.
- B. Se till att gasspaken fungerar korrekt (rör sig fritt) och att den snabbt snäpper tillbaka till tomgångsläget när den släpps. Tomgångsläget är när gasspaken är längst bort från styrets grepp. Om gasspaken inte snäpper tillbaka snabbt får motorn inte startas och gasspjällsystemet måste repareras.
- C. Se till att du har tillräckligt med kläder på dig för att hålla dig varm, men bär ALDRIG kläder som långa eller lösa halsdukar eller långa skosnören som kan fastna i en rörlig del av skotern.

För det tredje ska du se till att du kan svara ja på alla följande frågor före varje resa.

- A. Har du tillstånd från ägaren, föräldern eller vårdnadshavaren att köra skotern?
- B. Har du på dig en godkänd skyddshjälm?
- C. Har du på dig något som skyddar dina ögon (t.ex. skyddsglasögon eller ett visir)?
- D. Är du tillräckligt varmt klädd?
- E. Har din förälder eller vårdnadshavare kontrollerat att du har tillräckligt med bensin?
- F. Rör sig gasspaken och bromsspaken fritt?
- G. Är alla sköldar och kåpor på rätt plats och är huven ordentligt låst?
- H. Har du ett säkert område att åka i? Är området fritt från stenar, trådar, träd, trafik etc.?

Använda MXZ 200

Du måste alltid vara en ansvarsfull, försiktig och omtänksam skoterförare. Din säkerhet är vår angelägenhet och måste alltid vara din.

- A. När du lär dig att köra skoter, låt en förälder eller vårdnadshavare ta dig till ett öppet område för att träna figur åttor, starta och stoppa. Denna övning är viktig och kommer att ge dig en bra "känsla" av skoter. Du kommer också att kunna lära dig hur skotern hanteras under olika förhållanden (djup snö, hårt packad snö, etc.).
- B. Sitt alltid på sätet och håll båda fötterna på löpbrädan när du använder skotern. Kliv inte av skotern förrän den har stannat helt.
- C. Kör aldrig skoter snabbare än en säker hastighet. Kör inte för nära vägar, byggnader, träd, andra snöskotrar eller människor. Försök inte att verka cool vid bruk.
- D. Kör aldrig skoter om inte strålkastaren och baklyktan fungerar.
- E. Skotern är utformad för din underhållning. Ge INTE skjuts till dina vänner. Den är gjord för att bära endast en person.
- F. Dra inte släden, släden eller dylikt bakom skotern.
- G. Om du fastnar, stäng av motorn och hämta hjälp.

Allmän information

Kontrollplatser

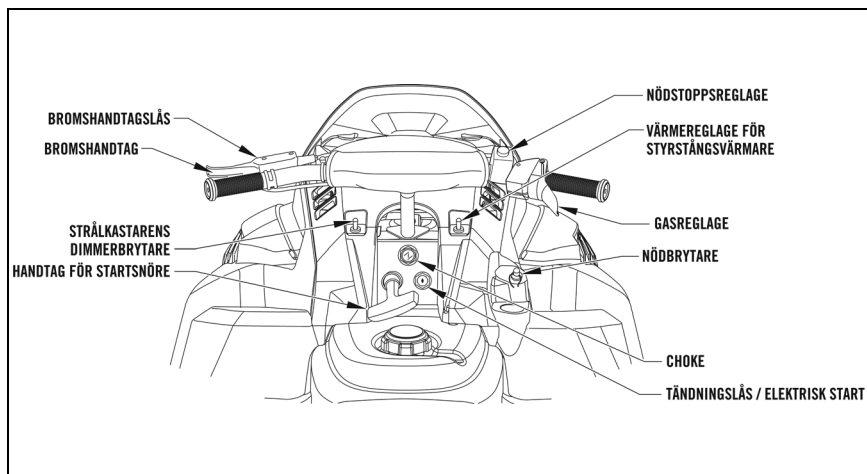

0753-827

Identifiering av snöskotern

Denna skoter har två identifikationsnummer: Fordonets identifieringsnummer (vin) stämplas på höger sida av tunneln och motorns serienummer (ESN) stämplas på vevhusets framsida.

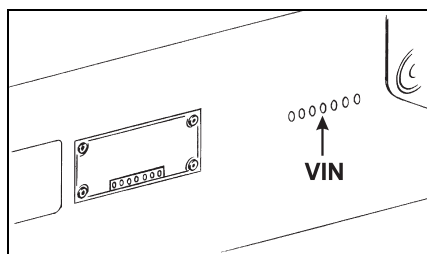

0726-200

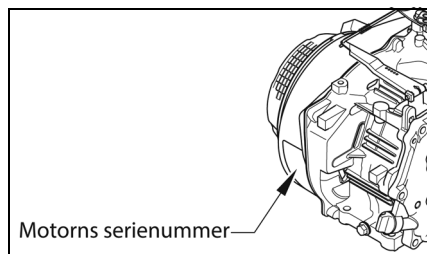

0744-926

Dessa nummer krävs av återförsäljaren för att slutföra garantianspråken korrekt. Ingen garanti kommer att tillåtas av BRP om antingen ESN eller VIN tas bort eller stympas på något sätt.

Ange alltid skotermodellens namn, VIN och motornummer när du kontaktar en auktoriserad BRP Snöskoteråterförsäljare för reservdelar, service, tillbehör eller garanti. Om hela motorn måste bytas, be återförsäljaren att meddela BRP för korrekt registreringsinformation.

Bensin - olja

Denna skoter har en fyrtaktsmotor och därför är det onödigt att blanda bensin och olja.

Bränslespecifikationer

OBS

Använd alltid färsk bensin. Bensin oxideras, vilket resulterar i lägre oktantal, flyktiga föreningar samt avlagringar av beck och harts som kan skada bränslesystemet.

Alkoholbränsleblandningen varierar beroende på land och region. Ditt fordon är konstruerad för användning av de rekommenderade bränsletyperna, men beakta följande:

Användning av bränsle som innehåller alkohol över den procentandel som anges i statliga föreskrifter rekommenderas inte och kan leda till följande problem i bränslesystemets komponenter:

- Start- och driftsvårigheter.
- Försämring av gummi- eller plastdelar.
- Korrosion av metalldelar.
- Skador på interna motordelar.
- Kontrollera ofta om det finns bränsleläckage eller andra avvikelser i bränslesystemet om du misstänker att förekomsten av alkohol i bensin överskrider gällande statliga bestämmelser.
- Alkoholblandade bränslen drar till sig och håller kvar fukt som kan leda till bränslefasseparation och kan leda till problem med motorprestanda eller motorskador.

Rekommenderat bränsle

Använd blyfri bensin som innehåller HÖGST 10% etanol. Bensinen måste ha följande rekommenderade lägsta oktantal:

Bränsletyp	Motor	Lägsta oktantal
Bränsle UTAN etanol	200	87 Pumpbokförd AKI (RON+MAN)/2 92 RON
Bränsle som kan innehålla upp till 10% MAX ETANOL	200	91 AKI (RON+MON)/2 95 RON

OBS

Experimentera aldrig med andra bränslen. Motor- eller bränslesystemskador kan uppkomma vid användning av fel bränsle.

OBS

Använd INTE bränsle från bränslepumpar märkta E85.

Användning av bränsle märkt E15 är förbjuden enligt US EPA Regulations.

Rekommenderad olja

■ **OBSERVERA:** Denna skoter kommer från fabrik med SAE 0W-40 Syntetolja installerad.

Rekommenderad olja att använda i motorn är 0W-40 Syntetisk olja. Se viskositetsdiagrammet för mer information.

OBS

Olja som används i stället för den rekommenderade oljan kan orsaka allvarliga motorskador.

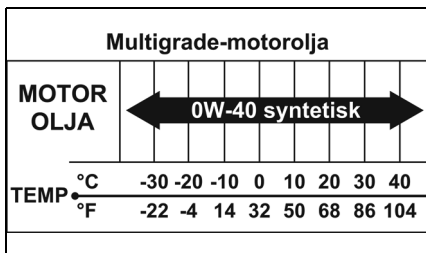

OILCHARTJ

Förgasare

Huvudjet	Pilotjet	Luftskruv (skruvas utåt)	Flythöjd
107,5	17,5	2	8 mm (0,31")

Förgasare (et)diagram för 200

Höjd	Huvudjet (MJ) Pilot Jet (PJ) Jet Needle (JN) Pilotskruv (PS)							
	MJ		PJ		JN		PS	
6000	105	15	102,5	15	100	15	97,5	
	17,5	2,5	17,5	2,5	17,5	2,5	17,5	
	48DU8	48DU8	48DU8	48DU8	48DU8	48DU8	48DU8	
4000	107,5	15	102,5	15	100	15	97,5	
	17,5	2,5	17,5	2,5	17,5	2,5	17,5	
	48DU8	48DU8	48DU8	48DU8	48DU8	48DU8	48DU8	
2000	110	15	102,5	15	100	15	97,5	
	17,5	2,5	17,5	2,5	17,5	2,5	17,5	
	48DU8	48DU8	48DU8	48DU8	48DU8	48DU8	48DU8	
0	110	15	102,5	15	100	15	97,5	
	17,5	2,5	17,5	2,5	17,5	2,5	17,5	
	48DU8	48DU8	48DU8	48DU8	48DU8	48DU8	48DU8	
Temperatur °F	-40 till -5		10 till 20		15 till 45		45 till 80	
Temperatur °C	(-40 till -20)		(20 till -7)		(10 till 7)		(4 till 27)	

ONS-257

Inkörning av motor

Motorn behöver en kort inkörningstid (ca 10 drifttimmar) innan den utsätts för tung belastning eller fullgasdrift. Strikt efterlevnad av inkörningsproceduren kommer att bidra till optimal prestanda och livslängd för motorn.

Vid inbrott rekommenderas maximalt 1/2 gaspådrag, dock bidrar korta gaspådrag och hastighetsvariationer till bra motorinbrott. Efter 10 timmars inbrottsperiod kan skotern tas till en auktoriserad BRP Snöskoteråterförsäljare för kontroll och oljebyte. Denna service sker på skoterägarens bekostnad.

Ljuddämpare

Ljuddämparen är utformad för att minska motorbruset och förbättra motorns totala prestanda. Om motorn körs utan ljuddämparen installerad kommer allvarliga motorskador att uppstå.

Fjädring

En extra Heavy Duty Spring Kit finns tillgänglig från alla BRP skoter återförsäljare. Detta kit innehåller styvare fjädrar för skidstöt samt styvare fjädrar för vridning bak.

Batteri

Det är oerhört viktigt att batteriet alltid är fulladdat och att batterianslutningarna är rena och täta. Om laddning av batteriet blir nödvändig, se underavsnittet Batteri i avsnittet Underhåll.

Starthjälp

■ **OBSERVERA:** BRP rekommenderar inte att starta en skoter med ett dött batteri, utan snarare att ta bort batteriet, serva det och ladda det korrekt. I en nödsituation kan det dock vara nödvändigt att starta en skoter. Om så är fallet, använd följande procedur för att noggrant och säkert slutföra denna procedur.

OBS

Det är inte tillrådligt att starta fordonet med startkablar utan batteri eftersom det kan orsaka skador. Dessutom kan drift av enheten utan ett batteri på plats eller användning av en "bygel-pack" orsaka skador på elsystemet.

⚠ VARNING ⚠

Felaktig hantering eller anslutning av ett batteri kan leda till allvarliga personskador, inklusive brännskador på syra, elektriska brännskador eller blindhet till följd av en explosion. Ta alltid bort ringar och klockor.

1. På den skoter som ska startas, skjut bort eventuella terminala luckor.

⚠ VARNING ⚠

Varje gång service utförs på ett batteri måste följande iaktas: håll gnistor, öppen låga, cigaretter eller någon annan låga borta. Använd alltid skyddsglasögon. Skydda hud och kläder när du hanterar ett batteri. Vid service av ett batteri i ett slutet utrymme, håll området väl ventilerat.

2. Kontrollera batteriet för tecken på elektrolytläckage, lösa terminaler eller utbuktande sidor. Läckande eller utbuktande batterifodral kan tyda på ett fryst eller kortslutet batteri.

⚠ VARNING ⚠

Om något av dessa villkor föreligger, försök INTE att starta, ladda eller ladda batteriet. En explosion kan orsaka allvarliga personskador.

3. Inspektera fordonet som ska användas för snabbstart för att avgöra om spännings- och jordpolaritet är kompatibla. Fordonet ska ha ett 12-volts likspänningssystem med negativ jord.
4. Flytta fordonet som ska användas

OBS

Se alltid till att elsystemen har samma spänning och jordpolaritet innan du ansluter startkablar. Om inte, kan allvarliga elektriska skador uppstå.

för startstarten tillräckligt nära för att säkerställa att startkablar lätt når; ställ sedan in och lås bromsarna, stäng av alla elektriska tillbehör och stäng AV tändningslåset.

■ **OBSERVERA:** Se till att alla omkopplare på skotern som ska startas är AVSTÄNGDA.

- Fäst den ena klämman på den positiva (röda) kabeln till den positiva (+) anslutningen (1) på det döda batteriet (C) och var noga med att inte vidröra någon metall med den andra klämman; fäst sedan den andra klämman på den positiva (röda) kabeln till den positiva (+) anslutningen (2) på det goda batteriet (B).

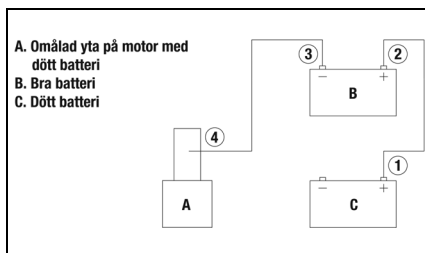

■ **OBSERVERA:** Vissa startkablar kan ha samma färg men klämmorna eller ändarna kommer att vara färgkodade röda och svarta.

- Fäst den ena klämman på den negativa bygelkabeln (svart) på den negativa (-) anslutningen (3) på det goda batteriet (B) och fäst sedan den andra klämman på den negativa (svarta) bygelkabeln (4) på en omålad metallyta (A) på motorn på avstånd från det döda batteriet och bränslesystemets komponenter.

⚠ VARNING ⚠

Gör aldrig den slutliga anslutningen till ett batteri eftersom en gnista kan antända vätgas och orsaka en explosion av batteriet som resulterar i syraförbränning eller blindhet.

- Stå på avstånd från det döda batteriet och starta fordonet med det goda batteriet. Låt fordonet gå i flera minuter och ladda det döda batteriet.
- Starta skotern med det döda batteriet och låt den gå i flera minuter innan du kopplar bort startkablarna.
- Ta bort startkablarna i motsatt ordning av kroken (4, 3, 2, 1). Var noga med att inte kortsluta kablar mot bar metall.

■ **OBSERVERA:** Kontrollera batteriet och elsystemet innan du kör snöskoter igen.

Användningsinstruktioner

Start och stopp av motorn

⚠ VARNING ⚠

Låt aldrig någon stå framför skotern vid något tillfälle, särskilt inte när du startar motorn.

Det är absolut nödvändigt att alla säkerhetskontroller som finns i den medföljande handboken för snöskotersäkerhet utförs innan du försöker starta motorn.

Denna skoter är utrustad med en rekylstart samt en elektrisk stat. Rekylstarthandtaget och nyckelomkopplaren är placerade under styrstängan.

För att starta motorn, använd följande procedur:

1. Testa gasspaken genom att trycka ihop den helt och släppa den flera gånger. Spaken MÅSTE snabbt och fullständigt återgå till tomgångsläge.
2. Flytta nödstoppssomkopplaren till upp- eller KÖRLÄGE.

■ **OBSERVERA:** Se till att hållarlocket är anslutet till hållarbrytaren och att hållaren är ansluten till passageraren.

3. Sätt nyckeln i tändningslåset och vrid sedan nyckeln till KÖRLÄGE.
4. För en kall motor, flytta kvävspaken till läge full-choke. Om motorn är varm behöver den normalt inte kvävas.

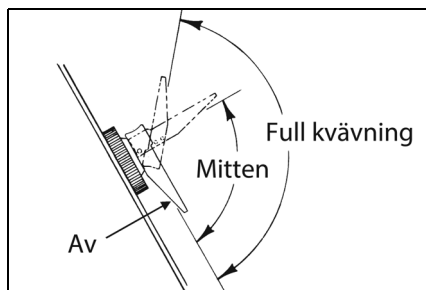

0725-001

5. Använd rekylstartaren för att manuellt starta skotern, dra långsamt i rekylstarthandtaget tills motståndet känns; ge sedan ett kort, snabbt drag. Motorn ska starta, men om motorn inte startar, upprepa detta steg medan du trycker på 1/8 gasspjäll tills motorn är igång.

OBS

För att undvika skador på rekylstartaren, dra INTE rekylrepet till dess gräns eller släpp rekylhandtaget från ett utdraget läge. Låt repet spola tillbaka långsamt.

6. Använd den elektriska startfunktionen och vrid nyckeln till STARTLÄGET. Släpp sedan nyckeln när motorn startar.

OBS

Kör inte startmotorn kontinuerligt i mer än 5 sekunder åt gången.

7. När motorn startar, låt den värmas upp i ca 30 sekunder med chokespaken i fullt chokertläge. Efter 30 sekunder, flytta chokespaken till mittläget. Choken ska ställas i läge OFF när motorn är varm. Lätt kompression av gasreglaget kan vara nödvändig efter motorstart och under uppvärmning. Tomgångskör motorn några minuter tills motorn uppnått normal arbetstemperatur.
8. Översvämning — Om motorn inte startar när choken används men verkar redo att starta, flytta chokespaken till läge OFF.

■ **OBSERVERA:** Fortsatt kvävning leder bara till att motorn översvämmas mer.

■ **OBSERVERA:** Om motorn inte startar under försöket med gasreglaget komprimerat, ta bort tändstiftet och rengör och torka det genomgående eller installera en ny, korrekt spärrad, rekommenderad tändstift.

9. För att stänga av motorn, vrid tändningsnyckeln till läge OFF, flytta nödstoppsbrytaren till läge OFF (ned), eller dra i hållarlocket från hållarbrytaren.

Periodiskt underhåll/justeringstabell

	Dagligen	1:a 10-timmar (2 veckor)	Var 20: e timme (1 månad)	Var 50: e timme (3 månader)	Var 100: e timme (6 månader)	Var 300: e timme (12 månader)
Ventilspel						IA
Motor Kompression						I
Tändstift					I	
Bränsletillförselslang	I**					Byt ut vart 3: e år
Förgasarflöttör Kammare					C*	
Motorolja	I	R*			R*	
Muttrar/skruvar/ Skruvar	I			T		
Bakfjädring			I			
Rekylstarter	I					I-IC-IL-*
Förgasare						IC
Pilot luftskruv						IA
Bromssystem	I					
In-line bränslefilter			I			
Batteri	I					

C = Rengör

I = Inspektera

R = Byt

T = Dra åt

mentation

IA = Inspektera och justera (vid behov)

IC = Inspektera och rengör (byt ut vid behov)

IL = Inspektera och smörj (byt vid behov)

* = Service oftare vid ogynnsamma förhållanden

** = Inspektera dagligen och byt ut vid behov eller enligt rekommendation

Underhåll

Motorolja

■ **OBSERVERA:** Efter motorns inkörningsperiod ska motoroljan bytas var 100:e drifttimme (6 månader) och före långvarig lagring.

Kontroll

Motorns oljenivå ska kontrolleras varje dag innan skoter körs.

Snöskotern måste stå på ett plant underlag för denna procedur.

■ **OBSERVERA:** Se till att motorn är "nedkyld" till rumstemperatur för att låta oljan rinna ut i sumpen.

1. Lossa de två spännbanden och öppna huven.
2. Ta bort oljenivåpinnen och torka av den med en ren trasa.

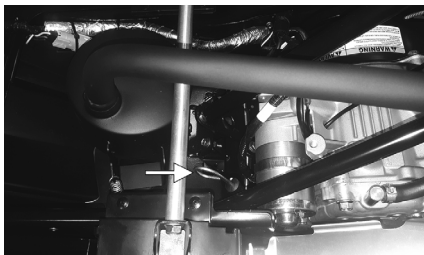

ZR-303

3. Sätt dit oljenivåstiftet och ta bort oljenivåstiftet, motorns oljenivå ska ligga inom driftområdet men inte över MAX/FULL-MARKERINGEN.

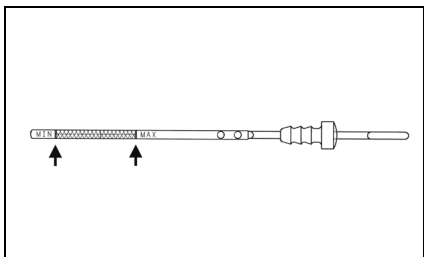

ONS-071

4. Om steg 1-3 har följts och oljenivån inte ligger inom arbetsområdet, tillsätt rekommenderad motorolja genom oljestickröret. Sätt dit oljenivåpinnen och stäng och lås huven.

Byte

1. Ta bort åtkomstpluggen och placera sedan en dräneringspanna under motorn.
2. Lossa de två spännbanden och öppna huven.
3. Ta bort oljeavtappningspluggen från vevhuset och låt oljan rinna ur.

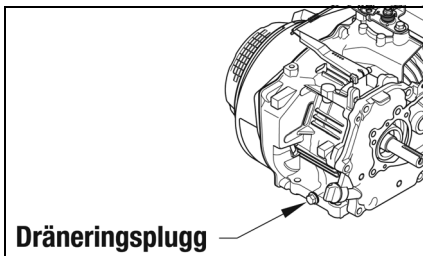

ONS-072

4. Sätt dit avtappningspluggen och åtkomstpluggen.
5. Ta bort oljenivåstickan och håll sedan 600 mL (20,3 fl oz) rekommenderad olja i oljenivåstickröret.
6. Kontrollera oljenivån med hjälp av oljenivåstiftet och se till att oljan ligger inom arbetsområdet.
7. Stäng huven och fäst med de två remmarna.

Batteri (elstart)

Dessa förseglade batterier, efter att ha varit i drift, kräver regelbunden rengöring och laddning för att ge maximal prestanda och maximal livslängd. Följande procedurer rekommenderas för rengöring och underhåll av förseglade batterier. Läs och följ alltid anvisningarna som medföljer batteriladdare och batteriprodukter.

■ **OBSERVERA:** Underhåll av batteriet kan utföras av skoterägaren om denne är kvalificerad för detta. Om ägaren inte känner sig kvalificerad, ta skotern till en auktoriserad BRP Snöskoteråterförsäljare för denna service. Denna service sker på skoterägarens bekostnad.

OBS

Det är inte tillrådligt att starta fordonet med startkablar utan batteri eftersom det kan orsaka skador. Dessutom kan drift av enheten utan ett batteri på plats eller användning av en "bygel-pack" orsaka skador på elsystemet.

För att ta bort och ladda batteriet, använd följande procedur:

⚠ VARNING ⚠

Felaktig hantering eller anslutning av ett batteri kan leda till allvarliga personskador, inklusive brännskador på syra, elektriska brännskador eller blindhet till följd av en explosion. Ta alltid bort ringar och klockor. Varje gång service utförs på ett batteri måste följande iakttas: håll gnistor, öppen låga, cigaretter eller någon annan låga borta. Använd alltid skyddsglasögon. Skydda hud och kläder när du hanterar ett batteri. Vid service av ett batteri i ett slutet utrymme, håll området väl ventilerat.

⚠ VARNING ⚠

Batteriposter, terminaler och relaterade tillbehör innehåller bly och blyföreningar, kemikalier som är kända i delstaten Kalifornien för att orsaka cancer och reproduktionsskador. Tvätta händerna efter hantering.

1. Öppna huven; ta sedan bort den negativa batterikabeln och jordkabeln; ta sedan bort den positiva kabeln.
2. Ta bort gummibandet som håller batteriet. Ta bort batteriet.



ZR-306

⚠ VARNING ⚠

Undvik spill och kontakt med hud, ögon och kläder.

OBS

Ladda inte batteriet medan det är i skotern med batteripolerna anslutna.

3. Tvätta batteriet noggrant med tvål och vatten; använd sedan en stålborste, rengör batteristolparna och kabeländarna och avlägsna all korrosiv uppbyggnad.

■ **OBSERVERA:** Om batteristolpar eller kabeländar har en ansamling av vita/gröna pulverrester, applicera vatten och bakpulver för att neutralisera syra; skölj sedan av med varmt tvålsvatten.

OBS

Ta inte bort tätningslisten på ett förseglat batteri.

⚠ VARNING ⚠

Batterisyran är skadlig om den kommer i kontakt med ögon, hud eller kläder. Försiktighet måste iakttas vid hantering av ett batteri.

4. Testa batterispänningen med en multimeter. Mätaren ska visa minst 12,8 DC volt för ett fulladdat batteri.

■ **OBSERVERA:** Om mätaren då visar enligt specifikation kan batteriet återgå till drift.

5. Om mätaren visar mindre än specificerad spänning, ladda batteriet enligt följande riktlinjer.
 - A. När du använder en automatisk batteriladdare, följ alltid laddartillverkarens instruktioner.

- B. När du använder en batteriladdare med konstant ström, använd följande diagram för batteriladdning.

OBS

Överskrid aldrig standardladdningshastigheten.

⚠ VARNING ⚠

Ett överhettat batteri kan explodera och orsaka allvarliga personskador eller dödsfall. Övervaka alltid laddningstider och laddningshastigheter noggrant. Sluta ladda om batteriet blir mycket varmt vid beröring. Låt den svalna innan laddningen återupptas.

Schema för batteriladdning (laddare med konstant ström)

Batterispänning (DC)	Laddning Delstat	Laddningstid som krävs (vid 1,5–2,0 A)
12,8 -13,0	100 %	Ingen
12,5-12,8	75–100 %	3-6 timmar
12,0-12,5	50–75 %	5-11 timmar
11,5-12,0	25–50 %	13 timmar (minst)
11,5 eller mindre	0-25%	20 timmar (minst)

■ **OBSERVERA:** Om batterispänningen är 11,5 DC volt eller mindre, kan vissa laddare "stänga av" och misslyckas med att ladda. Om detta inträffar, anslut ett fulladdat laddningsbatteri parallellt (positivt till positivt och negativt till negativt) under en kort tidsperiod med laddaren ansluten. Efter 10-15 minuter ska du koppla bort startbatteriet och låta laddaren vara ansluten och laddaren ska fortsätta att ladda. Om laddaren "stängs av", byt ut batteriet.

- När du har laddat batteriet under den angivna tiden, ta bort batteriladdaren och låt batteriet sitta i 1-2 timmar.
- Anslut multimetern och testa batterispänningen. Mätaren ska visa minst 12,8 DC volt. Om spänningen är enligt specifikation är batteriet klart för service.

■ **OBSERVERA:** Om spänningen i steg 7 är under specifikationerna, ladda batteriet ytterligare 1-5 timmar och testa sedan igen. Batteriet är klart för service.

- Placera batteriet på plats i skotern; belägg sedan batteripolerna och kabeländarna med ett lätt lager av universalfett.

OBS

Innan du installerar batteriet, se till att tändningslåset är i läge OFF.

- Fäst den röda pluskabeln till pluspolen på batteriet med en skruv. Dra åt ordentligt.
- Fäst den svarta huvudminuskabeln och den lilla svarta minuskabeln till batteriet med en skruv. Dra åt ordentligt.

OBS

Anslutning av kablar i backläge (positiv till negativ och negativ till positiv) kan orsaka allvarliga skador på elsystemet.

- Fäst batteriet i konsolen med gummibandet.

Förgasare

Förgasaren har kalibrerats för genomsnittliga körförhållanden; dock kan höjd, temperatur och allmänt slitage kräva vissa förgasarjusteringar. Eftersom justeringar av förgasaren kritiskt påverkar motorns prestanda och utsläpp, rekommenderar BRP att eventuella ändringar i den interna förgasarkalibreringen görs av en auktoriserad BRP Snöskoteråterförsäljare; dock kan tre externa justeringar göras på förgasaren. Dessa är gasspjällets stoppskruv, styrskruv och gasvajer.

■ **OBSERVERA:** Vid användning av annan bensin än etanol ska styrskraven på förgasaren vridas helt medurs till stopp. Vid användning av bensin som innehåller etanol ska styrskraven vridas helt moturs till stopp.

Gasspjällets stoppskruv

Denna skruv styr gasspjällventilens ställning vilket i sin tur avgör rätt tomgångsvarvtal. Vrid skruven medurs för att öka tomgångsvarvtalet och moturs för att minska tomgångsvarvtalet.

Kontrollera/justera gasreglaget (spänning)

■ **OBSERVERA:** Se till att gasvajern sitter ordentligt i gasreglagehuset.

1. Kontrollera när du släpper gasreglaget att den runda strömställaren i reglagehuset är komprimerad. Om strömställaren inte är komprimerad stängs motorn av när gasspaken släpps.



ZR-089A



ZR-090

2. Om gasvajern behöver justeras, placera gasvajern i linjusteringen intill styrspaken.
3. Dra åt muttern mot radjusteringen och täck över justeringen med gummidamasken.

Inline-bränslefilter

⚠ VARNING ⚠

När underhåll eller inspektion görs på ett bränslesystem när bränsleläckage kan förekomma, bör det inte förekomma svetsning, rökning, öppen eld etc. i området.

BRP rekommenderar att in-line bränslefiltret kontrolleras en gång i månaden. Filtret är placerat i bränsleslangen mellan gastank och bränslepump. Den enda rengöringen är att spola tillbaka filtret med ren bensin. För att kontrollera, rengöra eller byta ut filtret, använd följande procedur:

1. Kläm loss bränsleslangen mellan gastanken och filtret med lämplig slangtång.
2. Ta bort och kassera klammorna och ta sedan långsamt bort bränsleslangarna från bränslefiltret. Kassera överflödigt bränsle från filtret på rätt sätt.
3. Sätt dit inlinebränslefiltret i bränsleslangen så att pilen på filtret pekar mot bränslepumpen. Se till att bränsleslangarna sitter tätt på filtret. Om en bränsleslang inte passar ordentligt, kapa 6 mm (1/4 tum) från änden av bränsleslangen och sätt sedan dit på filtret. Sätt dit nya klammor och ta bort klämtången.

OBS

Bränsleslangarna ska sitta tätt på bränslefiltret. Om bränsleslangens längd inte tillåter detta, byt ut bränsleslangen. Kontrollera även efter ditsättning av bränsleslangarna på filtret att bränsleslangarna inte kommer i kontakt med varma eller roterande komponenter.

Tändstift

Denna skoter är utrustad med en specifikercad tändstift. Se specifikationschema för rätt tändstift. För att förhindra nedsmutsning i kallt väder, se till att värma upp motorn ordentligt innan du använder den.

Håll kontakten fri från kol för att bibehålla en varm, stark gnista.

Innan du tar bort tändstiftet, se till att rengöra området runt tändstiftet. Om du inte gör det kan smuts komma in i motorn vid borttagning eller ditsättning av tändstiftet.

Justera gapet till angivet värde (se Specifikationstabellen på sidan 35) för korrekt tändning. Kontrollera springan med hjälp av ett bladmått.

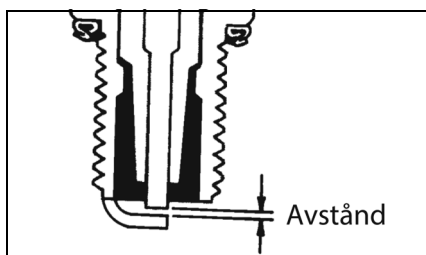

ATV0052B

När du installerar tändstiftet, se till att dra åt det ordentligt. En ny tändstift ska dras åt 1/2 varv när bricken kommer i kontakt med cylinderhuvudet. En använd tändstift ska dras åt 1/8-1/4 varv när bricken kommer i kontakt med cylinderhuvudet.

Bromsning

Följande punkter är saker som operatören måste känna till när du använder denna skoter och dess hydrauliska bromssystem.

1. Använd bromsarna klokt. Varje gång bromsarna ansätts i alla hydrauliska bromssystem överförs värme till bromsvätskan.

2. Var noga med att hålla bromsvätskan på rätt nivå och se till att inte få fukt i systemet eftersom fukt i bromsvätskan sänker kokpunkten. Om bromsvätskan någonsin kokas (vid höga hastighetsstopp eller upprepad användning) eller om fukt tillåts komma in i systemet måste den bytas. Byt aldrig ut eller blanda olika typer eller kvaliteter av bromsvätska.

⚠ VARNING ⚠

Använd endast BRP godkänd DOT 4 bromsvätska. Byt aldrig ut eller blanda olika typer eller kvaliteter av bromsvätska. Bromsförlust kan uppstå. Kontrollera bromsvätskenivån och bromsklotsarnas slitage före varje användning. Bromsförlust kan leda till allvariga personskador eller till och med dödsfall.

3. Kör aldrig på bromsen. Även minimalt tryck på bromsspaken gör att bromsklotsarna drar i skivan och kan överhettas bromsvätskan.
4. Bromshandtagslåset är inte en parkeringsbroms och bör inte användas under en tid som överstiger 5 minuter. **KÖR ALDRIG SKOTERN MED BROMSSPAKENS LÅS INKOPPLAT.**

⚠ VARNING ⚠

Bromshandtagslåset är inte en parkeringsbroms och bör inte användas under en tid som överstiger 5 minuter. Bromshandtagslåset håller bromsspaken i det intryckta läget och upprätthåller trycket mot bromsskivan. Efter ett tag kan dock trycket som används mot bromsskivan sjunka under den mängd som krävs för att hålla snöskotern stillastående.

5. Att pumpa bromsspaken är tillåtet. Om det är nödvändigt att pumpa bromsspaken mer än två gånger för att erhålla nödvändig stoppkraft, ta omedelbart skotern till en auktoriserad BRP Snöskoteråterförsäljare för service. Om den inte omfattas av garantin sker denna service på skoterägarens eget gottfinnande och bekostnad.
6. När nya bromsbelägg installeras krävs en "poleringsprocess".

Kontroll av bromsspakens rörelse

1. Prova hydraulbromssystemets funktion genom att komprimera bromsspaken.
2. Bromsspaken ska kännas fast vid komprimering.
3. För att verifiera spakens rörelse, komprimera och håll bromsspaken till dess maximala motstånd.

■ **OBSERVERA:** Pumpa inte bromsspaken eftersom den ger felaktig avläsning.

4. Se till att det finns spel mellan bromsspaken och styret. Spaken ska inte möta styret.

⚠ VARNING ⚠

Använd inte skotern om bromsspaken vidrör styret. Bromsförlust kan förekomma. Bromsförlust kan leda till allvarliga personskador.

Bromsbelägg för polering

Skivbromsar kräver en särskild poleringsperiod för att uppnå maximal bromseffekt. Slipperioden varar i cirka 30-50 hårda stopp. Under denna period kan en del ljud förekomma.

För att polera bromsarna på rätt sätt, använd följande procedur:

1. Välj ett område som är tillräckligt stort för att accelerera och bromsa till stopp.

■ **OBSERVERA:** Denna procedur kan också utföras med hjälp av ett skyddat stöd.

2. Accelerera och komprimera sedan bromsspaken för att bromsa till stopp.

■ **OBSERVERA:** Dra lätt i bromsspaken för att komma till ett lätt stopp; ansätt inte för mycket bromsar eller "lås upp" spåret.

3. Upprepa proceduren 10-15 gånger så att det blir lite kylning mellan stoppen.

⚠ VARNING ⚠

Försök inte med plötsliga stopp eller sätt dig själv i en situation där ett plötsligt stopp kommer att krävas tills bromsklotsarna är ordentligt polerade.

Spårspänning

■ **OBSERVERA:** Spårspänning och spårinställning är sammankopplade; kontrollera därför alltid båda, även om endast en justering verkar nödvändig.

Spårspänningen är direkt relaterad till snöskoterns totala prestanda. Om spåret är för löst kan det slå mot tunneln och orsaka slitage, eller så kan det spärra på spårdrivhjul. BRP rekommenderar att spårspänningen kontrolleras en gång i månaden och justeras därefter.

⚠ VARNING ⚠

Spårspänningen måste upprätthållas på lämpligt sätt. Personskador kan uppstå om ett spår tillåts bli alltför löst.

Kontroll

⚠ VARNING ⚠

Försök INTE att kontrollera eller justera spårets spänning när motorn är igång. Vrid tändningsnyckeln till läge OFF. Personskada kan uppstå vid kontakt med ett roterande spår.

1. Ta bort överskott av is och snö från spåret, drivhjul och insidan av skidramen.
2. Placera skoterns baksida på ett säkerhetsställ tillräckligt högt så att spåret är fritt från golvet.
3. Vid bakre stötdämparens nedre monteringsläge, haka en fjädervåg runt ett spårclips; dra sedan ner på vågen till 9 kg (20 lb). Mät avböjningen (avståndet) mellan slitskenans undersida och spårclipssets insida. Måttet ska vara 50 mm.

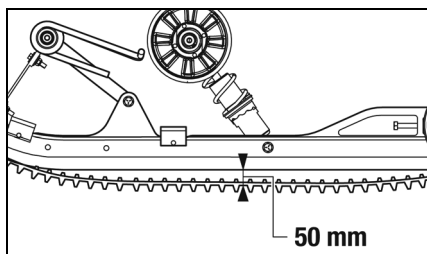

0753-328

Justering

1. Lossa mellanhjulets skruvar.

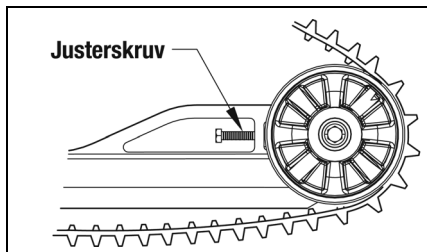

0753-329

■ **OBSERVERA:** För att säkerställa korrekt spårspänningsjustering, utför alla justeringar på båda sidor av skotern.

2. Om nedböjningen (avståndet mellan botten av slitskenan och insidan av spåret) överskrider specifikationerna, dra åt justerskruvarna för att ta upp för stort slack i spåret.
3. Om avståndet mellan slitskenans botten och spårets insida är mindre än vad som anges, lossa justerskruvarna för att öka slacket i spåret.
4. Kontrollera spårinställningen (se avsnittet Spårinställning).
5. När korrekt spårspänning erhålls, dra åt brytrullarnas skruvar ordentligt.

■ **OBSERVERA:** Spårspänning och spårinställning är sammankopplade; kontrollera därför alltid båda, även om endast en justering verkar nödvändig.

⚠ VARNING ⚠

Se alltid till att justerskruvarna sitter fast mot axeln och att brytrullskruvarna är åtdragna enligt specifikationerna. Underlåtenhet att göra detta kan leda till att spåret blir extremt löst och, under vissa driftsförhållanden, tillåta tomgångshjulen att klättra över spårklackarna som tvingar spåret mot tunneln vilket gör att spåret "läses". Om ett spår "läses" under drift kan allvarliga personskador uppstå.

Inställning av drivband

Korrekt spårinställning erhålls när utsidan av de bakre tomgångshjulen är lika långt från spårkanten. Överdrivet slitage på brytrullar, drivklackar och spår kommer att inträffa om spåret är felaktigt inriktat. BRP rekommenderar att spårinställningen kontrolleras en gång i veckan eller när spårspänningen justeras.

Kontroll

⚠ VARNING ⚠

Se till att tändningsnyckeln är i läge OFF och att spåret inte roterar innan du kontrollerar eller justerar spårinställningen. Personskada kan uppstå vid kontakt med ett roterande spår.

1. Placera skidornas spetsar mot en vägg; använd sedan ett avskärmat säkerhetsstativ, lyft skoterns baksida från golvet och se till att spåret är fritt att rotera.

⚠ VARNING ⚠

Skidspetsarna måste placeras mot en vägg eller liknande föremål för säkerhet.

2. Starta motorn och gasa lite. Använd endast tillräckligt med gas för att vrida spåret flera varv. STÅNG AV MOTORN.

■ **OBSERVERA:** Tillåt banan att köra till ett stopp. Ansätt **INTE** bromsen eftersom den kan orsaka ett felaktigt inriktningsförhållande.

3. När spåret slutar rotera, kontrollera förhållandet mellan brytrullarna och spårets kant. Om avståndet från de bakre mellanhjulen till spårkanten är lika på båda sidor behövs ingen justering.
4. Om avstånden från tomgångshjulen till spårkanten inte är lika på båda sidor krävs en justering.

Justering

1. På den sida av spåret som har kanten av spåret längst till utsidan av det bakre tomgångshjulet, lossa tomgångshjulets skruv och vrid sedan justerskruven medurs 1 till 1 1/2 varv.

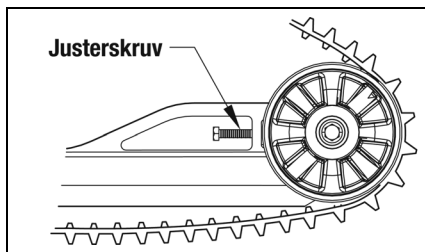

0753-329

2. Kontrollera spårinställningen och fortsätt justeringen tills korrekt inriktning uppnås.

■ **OBSERVERA:** Se till att rätt spårspänning bibehålls efter justering av spårinställningen (se avsnittet Spänning).

3. När korrekt spårinställning har uppnåtts, dra åt brytrullens skruv ordentligt.

⚠ VARNING ⚠

Se alltid till att justerskruvarna sitter fast mot axeln och att brytrullskruvarna är åtdragna enligt specifikationerna. Underlåtenhet att göra detta kan leda till att spåret blir extremt löst och, under vissa driftsförhållanden, tillåta tomgångshjulen att klättra över spårklackarna som tvingar spåret mot tunneln vilket gör att spåret "läses" Om ett spår "läses" under drift kan allvarliga personskador uppstå.

4. Fältprova banan under faktiska förhållanden.
5. Efter fälttestet kontrollerar du banans inriktning. Om ytterligare justering är nödvändig, upprepa proceduren för justering av spårjustering.

Justera stötdämpare

Stötfjädrarna är individuellt justerbara för förarens körstil.

■ **OBSERVERA:** Lika justeringar bör upprätthållas på båda fjädrarna för skidstötdämpare.

De främre stötdämparna har en förspänningsjusteringshylsa med fem förspänningsjusteringslägen för att öka eller minska spolfjäders spänning.

För att justera fjäderspänningen, rotera förspänningsjusteringshylsan med en lämplig skiftnyckel tills önskad fjäderspänning uppnås.

Position	Fjäderspänning	Inställning	Belastning
1	↓	Mjuk	Ljus
2		↕	↕
3		↕	↕
4		↕	↕
5		Starkare	Stel

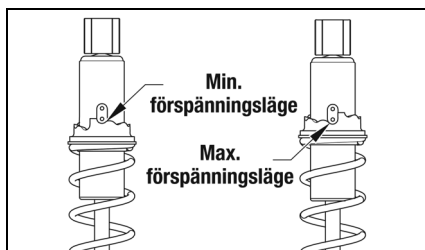

0753-279

Justera bakre fjäderspänning

Justering av fjäderspänningen bak görs genom att vrida justeringsarmarna. Läge 3 ger den styvaste körningen, och läge 1 är för den lätta föraren eller långsam hastighet trail körning. Läge 2 är för den genomsnittliga operatören under normala förhållanden. Vrid alltid kammen från det lättare till det tyngre läget.

OBS

Tvinga aldrig justeringskamarna från lågt till högt läge. Kamskador kan uppstå.

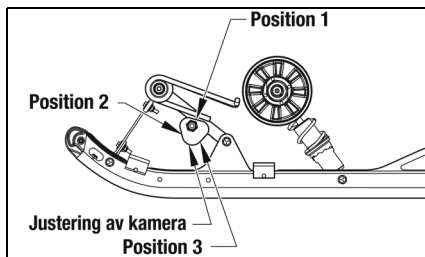

0753-327

Vrid kammen med en 13/16 tum skiftnyckel tills den är i önskat läge. Vrid kammen så att fjäderändan höjs för att göra åkturen styvare. Gör justeringen på den andra kammen och se till att båda kamarna är justerade lika.

Skidinställning

Skidorna har riktats in under uppsättningen av skotern. Skidinställningen ändras vanligtvis inte om inte en sten eller liknande hårt föremål träffas medan skoter körs. BRP rekommenderar att skidanpassningen kontrolleras en gång i veckan.

Kontroll

1. Vrid styret till rakt fram-läge.

2. Mät avstånden till skidornas innerkanter. Mät 5 tum framför skidans monteringsbult och 5 tum bakom skidans monteringsbult.

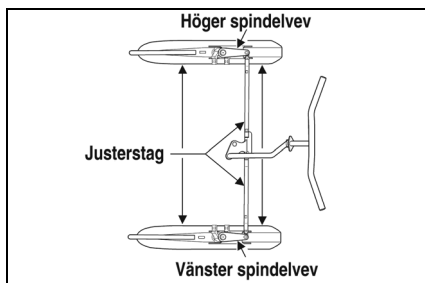

0735-446

■ OBSERVERA: Skidinställningen är korrekt när skidorna är parallella med varandra (lika mått fram och bak) eller när skidorna har upp till maximalt 1,58-6,35 mm (1/16-1/4 tum) "toe out" (främre mått 1,58-6,35 mm [1/16-1/4 tum] mer än bakre mått).

3. Om skidinställningen inte är som specificerat kommer skotern att ha en tendens att vandra och kan vara svår att kontrollera; därför är en justering nödvändig.

Justering

1. Se till att startnyckeln är i läge OFF.
2. Undersök skidorna visuellt för att avgöra vilken skida som är ur linje med avseende på styret.
3. Öppna huven och lossa låsmuttern på vardera änden av justeringsstaget.
4. Medan du håller skidan på plats, vrid justeringsstången tills måttet mellan skidorna ligger inom specifikationerna.
5. När skidinställningen är korrekt, applicera blå Loctite 243 på de gängade områdena för låsmuttern och dra åt varje låsmutter ordentligt mot dess justeringsstag.

⚠ VARNING ⚠

Försummelse att låsa styrstaget genom att dra åt låsmuttrarna mot justeringsstången kan orsaka förlust av skoterkontroll och eventuell personskada.

Slitskena

Skidans slitstång är en utbyttbar stång fäst vid skidans undersida. Syftet med slitstången är att hjälpa till att vrida skotern, minimera skidslitage och upprätthålla god styrkontroll. Om skotern huvudsakligen körs i djup snö blir slitaget på skidspåret minimalt, men om skotern körs i terräng där snötäcket är minimalt slits slitaget på skidspåret snabbare.

För att bibehålla positiva styregenskaper rekommenderar BRP att skidans slitstänger kontrolleras en gång i veckan och byts ut om de är slitna till 1/2 av ursprunglig diameter. Skidslitage barer är tillgängliga från en auktoriserad BRP Snöskoter återförsäljare.

⚠ VARNING ⚠

Användning av skoter med alltför slitna skidslitstänger kan leda till att styrkontrollen går förlorad.

Borttagning

1. Höj framsidan på skotern.
2. Ta bort låsmuttrarna som håller slitstången till skidan.

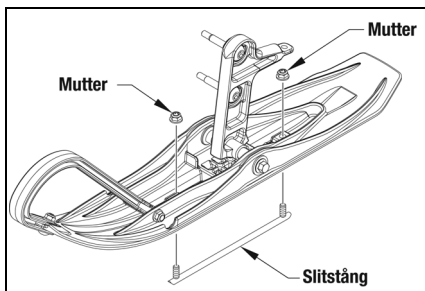

0750-990

3. Ta bort slitstången.

Ditsättning

1. För in slitstångens pinnskruvar i hålen i skidan.
2. Centra slitstångens pinnskruvar i hålen och sätt dit låsmuttrarna.
3. Dra åt låsmuttrarna ordentligt.

Dragstartsventiler

Det är viktigt för korrekt motorkylning att luftmunstyckena på rekylstarten hålls rena. Dessa luftventiler bör kontrolleras regelbundet och rengöras vid behov.

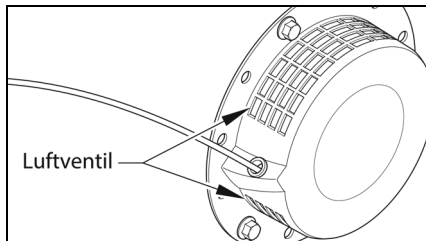

0744-923

OBS

Allvarlig överhettning av motorn och motorskador uppstår om luftventilerna inte hålls rena.

Lampor

För att byta strålkastarlampa, använd följande procedur:

1. Öppna huven och lossa sedan kabelkontakten från strålkastarlampen.
2. Ta bort glödlampan från huset genom att vrida den moturs tills den lossnar.

OBS

Rör inte glasdelen av glödlampan. Om glasdelen vidrörs måste den rengöras med en torr trasa innan den installeras.

3. Sätt dit den nya lampan i huset och vrid sedan lampan medurs för att låsa den på plats.

Justera strålkastarinställningen

Strålkastaren kan justeras för HEL-/HALVLJUSETS vertikala riktning. Det geometriska centrumet FÖR helljuszonen ska användas för vertikal inriktning.

1. Placera skotern på ett plant golv så att strålkastaren är ca 8 m (25 ft) från en siktyta (vägg eller liknande yta).

■ **OBSERVERA:** Vid justering av strålkastarriktningen ska snöskotern belastas med "medel".

2. Mät avståndet från golv till mittpunkt på strålkastaren.
3. Mät med hjälp av mätningen i steg 2 och gör en horisontell markering på siktytan.
4. Gör en vertikal markering som skär den horisontella markeringen på siktytan direkt framför strålkastaren.
5. Koppla in bromsspakens lås och starta motorn. Flytta strömställaren för strålkastardimmer till halvljusläge. ANVÄND INTE HELLJUS.
6. Observera HALVLJUSETS inriktning. Rätt sikt är när HALVLJUSET är centrerat på det vertikala märket 5 cm (2 tum) under det horisontella märket på siktytan.

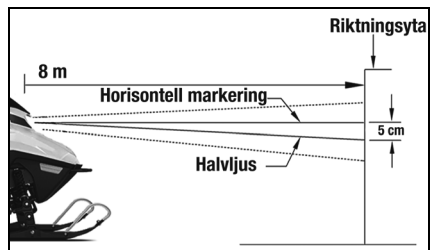

ONS-052A

7. Justera strålkastaren med skruven på baksidan av strålkastaren tills rätt inriktning uppnås. Stäng av motorn och koppla sedan ur bromsspakens lås.

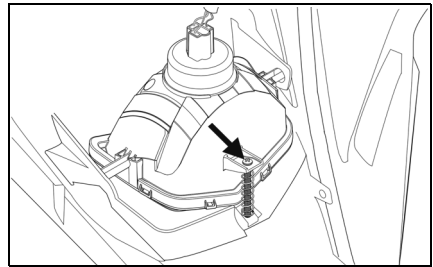

0752-957

Förbereda för förvaring

Innan skotern förvaras är det oerhört viktigt att den underhålls på rätt sätt för att förhindra korrosion och komponentförsämring. BRP rekommenderar följande procedur för att förbereda skotern för förvaring:

1. Rengör sittdynan med vinylskyddsmedel och en fuktig trasa.
2. Rengör skotern noggrant genom att spola smuts, olja, gräs och andra främmande föremål från underredet, tunneln, huven och buken. Låt skotern torka ordentligt. Sätt INTE in vatten i någon del av motorn.
3. Tappa ur all gas från gastanken och töm sedan bensinen från förgasaren genom att lossa dräneringsskruven på förgasarens flottörkammare.
4. Plugga ljuddämparuttaget med en ren trasa.
5. Med startnyckeln i läge OFF:
 - A. Lossa högspänningsledningen från tändstiftet och ta sedan bort tändstiftet.
 - B. Häll 10 mL (ungefär två teskedar) petroleumbaserad olja i tändstiftshålet och dra sedan långsamt i rekylstarthandtaget ungefär fem gånger.

OBS

Vrid aldrig runt motorn utan att jorda tändstiftet. Skador på den transistoriserade tändningen kan uppstå.

C. Sätt dit tändstiftet och anslut högspänningsledningen.

6. Byt olja.
7. Dra åt alla skruvar, muttrar och bultar ordentligt.
8. Se till att alla nitar som håller ihop detaljerna är åtdragna. Byt alla lösa nitar.
9. Rengör och polera huven, konsolen och chassit med XPS Spray Cleaner och polera. ANVÄND INTE LÖSNINGSMEDEL.
DRIVMEDLET SKADAR YTBEHANDLINGEN.

■ **OBSERVERA: Lossa batterikablarna och se till att koppla bort den negativa kabeln först. Rengör sedan batteristolparna och kablarna. Ladda batteriet.**

10. Förvara om möjligt skotern inomhus. Lyft upp skoterns baksida från golvet och blockera upp bakändan. Täck skotern med ett skoterskydd för att skydda den mot smuts och damm.
11. Om skotern måste förvaras utomhus, blockera hela skotern från marken och täck den med ett skoterskydd för att skydda den från smuts, damm och regn.

OBS

Undvik att använda plastkåpa eftersom fukt samlas på snöskotern och orsakar korrosion.

Förbereda efter förvaring

Att ta skotern ur lager och korrekt förbereda den för drift kommer att säkerställa många miles och timmar av problemfri skoterkörning. BRP rekommenderar följande procedur för att förbereda skotern för förvaring:

1. Rengör skotern noggrant. Polera utsidan av skotern med rengöringsmedlet.
2. Rengör motorns kylflänsar och rekylstartmunstyckena. Ta bort trasan från ljuddämparen.
3. Kontrollera alla kontrolltrådar och kablar för tecken på slitage eller flisbildning. Byt vid behov. Använd buntband eller tejp för att dra ledningar och kablar bort från varma eller roterande delar.
4. Kontrollera bromsspakens rörelsebana, gasreglagetets spänning, alla reglage, skidriktning, spårspänning, spärriktning, bromsklotsar och skidslitagestänger; justera eller byt ut vid behov.
5. Undersök inlinebränslefiltret och rengör eller byt ut vid behov.
6. Fyll gastanken.
7. Rengör sittdynan med vinylskyddsmedlet.
8. Kontrollera tändstiftet (rengör, gapa och/eller byt ut vid behov); starta sedan motorn och säkerställ korrekta förgasarjusteringar.
9. Ladda batteriet helt och anslut sedan batterikablarna och se till att ansluta pluskabeln först. Testa det elektriska startsystemet.

Specifikationer

MOTOR OCH DRIVNING	
Typ	Tvångsluftkyld/4-cyklad
Borring x slaglängd	70 x 50 mm (2,76 x 1,97 in.)
Ventilarrangemang	Overhead
Cylindervolym	192 cc (11,7 kubiktum)
Belysning spole utgång	96W @ 3000 RPM
Smörjning	Forced Splash
Kylsystem	Forcerad luft
Drivkoppling	VARVTALSAVKÄNNING
Bromstyp	Hydraulisk broms
Tändningstyp	CDI
Spårbredd	25,4 cm (10 tum)
Spårlängd	236,2 cm (93 tum)
Spårspänning	50 mm (2 tum) @ 20 lb
Spårstil	Kobra
Tändstift	NGK BPR4ES
Tändstift	0,7-0,8 mm (0,028-0,031 tum)
Tändningstidpunkt (fast)	28° BTDC @ 3600 RPM
FÖRGASARE	
Typ	Mikuni BS25-157
CHASSI	
Total längd	213,3 cm (84 tum)
Totalhöjd	91,4 cm (36 tum)
Totalbredd	91,4 cm (36 tum)
Skidcenter-till-center avstånd	77,5 cm (30,5 tum)
ÖVRIGT	
Bensin (rekommenderas)	87 Lägsta oktan normal blyfri
Tankvolym	8,3 liter
Motorolja (rekommenderas)	Syntetisk 0W-40
Vevhusoljekapacitet	600 ml (20,3 fl oz)
Baklykta (p/n)	0609-963
Strålkastarlampa (p/n)	0609-956
Startsystem	Elektrisk start/manuell rekyl
Torrvikt	93,9 kg / 207 lb
Batteri	100 ampere (kall)
Vibration — Hand/Arm	< 3,8 m/s ²
Vibration — Säte	< 0,5 m/s ²

Specifikationer kan ändras utan föregående meddelande.

Garanti

BRP:S BEGRÄNSADE GARANTI FÖR USA OCH KANADA: 2023 SKI-DOO®-SNÖSKOTRAR

OMFATTNING AV DEN BEGRÄNSADE GARANTIN

Bombardier Recreational Products Inc. ("BRP") garanterar sina 2023 Ski-Doo-snöskotrar som säljs av auktoriserade BRP-återförsäljare (härefter definierade) i United States of America ("USA") och i Kanada avseende material- eller tillverkningsfel under den period och enligt de villkor som anges nedan. Denna begränsade garanti blir ogiltig om: (1) snöskotern har använts för racing eller vilken som helst annan tävlingsliknande aktivitet, även av en tidigare ägare, eller (2) snöskotern har ändrats eller modifierats på ett sätt som starkt påverkar dess funktion och prestanda eller om ändringar gjorts för att ändra dess avsedda användning.

Ej fabriksmonterade delar och tillbehör omfattas inte av denna begränsade garanti. Var god se tillämpliga garantivillkor avseende delar och tillbehör.

ANSVARSBEGRÄNSNINGAR

DENNA UTTRYCKLIGA GARANTI GÄLLER OCH GODTAS ISTÄLLET FÖR ALLA ÖVRIGA UTTRYCKLIGA ELLER UNDERFÖRSTÅDDA GARANTIER, INKLUSIVE MEN INTE BEGRÄNSAT TILL SÅDANA SOM AVSER SÄLJBARHET OCH LÄMPLIGHET FÖR ETT VISST ÄNDAMÅL. I DEN MÅN UNDERFÖRSTÅDDA GARANTIER INTE KAN UPPHÄVAS, BEGRÄNSAS DESSA TILL TIDEN FÖR DEN UTTRYCKLIGA GARANTIN. TILLFÄLLIGA OCH FÖLJDSKADOR AV NÅGOT SOM HELST SLAG UTE- SLUTS FRÅN ERSÄTTNING UNDER DENNA GARANTI. VISSA LÄNDER, PROVINSER ELLER JURISDIKTIONER MEDGES INTE ANSVARSBEGRÄNSNINGAR, BEGRÄNSNINGAR ELLER UNDANTAG ENLIGT OVAN. DESSA ÄR DÄRFÖR EVENTUELLT ICKE TILLÄMPLIGA I DITT FALL. DENNA GARANTI GER DIG SPECIFIKA RÄTTIGHETER, OCH DU ÅTJUNTER EV. ÄVEN ANDRA LAGLIGA RÄTTIGHETER SOM KAN VARIERA FRÅN STAT TILL STAT, ELLER PROVINS TILL PROVINS.

Ingen distributör eller BRP-återförsäljare eller någon annan person är auktoriserad att lämna någon som helst utfästelse, representation eller garanti beträffande produkten utöver det som ingår i denna begränsade garanti och en sådan kan ej, ifall den lämnas, göras gällande gentemot BRP. BRP förbehåller sig rätten att när som helst ändra denna begränsade garanti, varvid förstås att en sådan ändring inte påverkar de garantivillkor som gäller för de produkter som har sålts under giltighetstiden för garantin.

UNDANTAG - OMFATTAS INTE AV GARANTIN

Följande omfattas inte under några omständigheter av garantin:

- Normalt slitage;
- Normalt underhåll, trimning, justeringar;
- Skador som beror på att produkten har underhållits eller förvarats på ett felaktigt eller försumligt sätt. Korrekt underhåll och förvaring beskrivs i Instruktionsboken;
- Skador som orsakas av demontering av delar, felaktig(t) reparation, service, underhåll, modifiering eller användning av delar eller tillbehör som inte är tillverkade eller godkända av BRP, eller skador som orsakas av reparationer utförda av en person som inte tillhör en auktoriserad servicegivande BRP-återförsäljare;
- Skador som orsakas av vanvård, onormal användning, vårdslöshet, användning av produkten på andra underlag än snö eller användning av produkten på ett sätt som är oförenligt med vad som beskrivs och rekommenderas i denna instruktionsbok;

- Skador som orsakas av olycka, nedsänkning i vatten, brand, stöld, vandalism eller naturkatastrof;
- Användning av bränslen, oljor, eller smörjmedel som inte är lämpliga för användning med produkten (se instruktions'boken);
- Intrång av snö eller vatten;
- Tillfälliga skador eller följdskador eller skador av något slag inklusive, men ej begränsat till, kostnader för bogsering, förvaring, telefon, hyra, taxi, olägenhet, försäkringskostnader, betalningar av lån, förlust av tid eller förlust av inkomst samt
- Skador som orsakats av dubning av band om dubningen inte överensstämmer med BRP's instruktioner.

GARANTINS GILTIGHETSTID

Denna begränsade garanti gäller från och med dagen för leverans till den första detaljhandelskonsumenten eller det datum då produkten tas i bruk för första gången, beroende på vilket som inträffar först, och under följande period:

TOLV (12) PÅ VARANDRA FÖLJANDE MÅNADER, för privat eller kommersiellt bruk. Garantitäckningsperioden för en skoter som levereras mellan den 1 juni och den 1 december ett visst år löper dock ut den 30 november följande år.

Beträffande utsläppsrelaterade komponenter, se US EPA UTSLÄPPSRELATERAD GARANTI som finns häri.

Reparationen eller bytet av delar eller utförandet av service under denna garanti förlänger inte livslängden för denna garanti bortom dess ursprungliga förfalldatum.

VILLKOR SOM KRÄVS FÖR GARANTITÄCKNING

Denna garantitäckning är endast tillgänglig om vart och ett av följande villkor har uppfyllts:

- 2023 <?Pub _nolinebreak?>Ski-Doo<?Pub /_nolinebreak?>-snöskotern måste av den första ägaren ha köpts som ny och oanvänd från en BRP-återförsäljare som är auktoriserad att distribuera <?Pub _nolinebreak?>Ski-Doo<?Pub /_nolinebreak?>-snöskotrar i det land där försäljningen har ägt rum ("BRP-återförsäljare").
- Den av BRP specificerade leveransinspektionen måste ha utförts och dokumenterats samt undertecknats av köparen.
- 2023 Ski-Doo snöskotern måste ha garantiregistrerats av en auktoriserad BRP-återförsäljare.
- 2023 Ski-Doo-snöskotern måste ha köpts i det land där köparen bor; och
- Garantins giltighet förutsätter att regelbundet underhåll, enligt anvisningarna i denna Instruktions'bok, utförs med angivna tidsintervall. BRP förbehåller sig rätt att kräva bevis på korrekt underhåll innan garantiersättning beviljas.

BRP kommer inte att uppfylla denna begränsade garanti till någon privat ägare eller kommersiell ägare om något av de föregående villkoren inte har uppfyllts. Dessa begränsningar är nödvändiga för att ge BRP möjlighet att skydda sina produkter, sina konsumenters och allmänhetens säkerhet.

VAD DU SKA GÖRA FÖR ATT FÅ GARANTITÄCKNING

Kunden måste sluta att använda snöskotern då ett fel upptäcks. Kunden måste informera den auktoriserade BRP-återförsäljaren inom tre (3) dagar från felets upptäckande och ge denne rimlig tillgång till produkten samt rimlig tid att reparera produkten. Kunden måste även för den auktoriserade BRP-återförsäljaren uppvisa bevis på inköp av produkten och är skyldig att underteckna en reparations-/arbetsorder vid början av garantireparationen för att göra den giltig. Alla delar som byts ut under denna garanti övergår i BRP:s ägo.

VAD BRP KOMMER ATT GÖRA

BRP:s ansvar under denna garanti begränsas, efter eget godtycke, till reparation av delar som befunnits vara defekta under normal användning, underhåll och service, eller till ersättning av sådana delar med nya Ski-Doo-originaldelar utan kostnad för material och arbete, hos en valfri auktoriserad BRP-återförsäljare under garantiperioden, och enligt de villkor som anges nedan. I inget fall skall reklamation avseende garantibrott vara en orsak till hävning av köpet eller att snöskotern återgår till ägaren.

Vid behov av service utanför det ursprungliga försäljningslandet ansvarar ägaren för alla extra kostnader som erfordras enligt lokala konventioner och förhållanden, så som, men ej begränsat till, frakt, försäkring, skatter, licensavgifter, importavgifter och alla andra finansiella kostnader, inklusive sådana som påförs av regeringar, stater, regioner och deras respektive myndigheter.

BRP förbehåller sig rätten att förbättra, modifiera eller ändra produkter från tid till annan, utan skyldighet att ändra tidigare tillverkade produkter.

ÖVERFÖRING

Om äganderätten till en produkt överläts under garantitiden, skall även denna begränsade garanti överlätas och gälla för den återstående garantitiden, förutsatt att BRP eller en auktoriserad Ski-Doo-distributör/återförsäljare mottager ett bevis på att den tidigare ägaren har godkänt överlåtelsen liksom erforderliga uppgifter om den nya ägaren.

KONSUMENTASSISTANS

I fall av en ev. kontrovers eller tvist som berör denna garanti rekommenderar BRP att du försöker lösa frågan på återförsäljarnivå. Vi rekommenderar att du talar med servicechefen eller ägaren hos den auktoriserade återförsäljaren.

Om ärendet fortfarande är olöst, kontakta BRP genom att fylla i kundens kontaktformulär på www.brp.com eller kontakta BRP via e-post på en av de adresser som anges i avsnittet KONTAKTA oss i denna guide.

US EPA UTSLÄPPSRELATERAD GARANTI

Bombardier Recreational Products Inc. ("BRP") garanterar den slutliga köparen och varje efterföljande köpare att denna nya motor, inklusive alla delar i dess kontrollsystem för avgasutsläpp och dess kontrollsystem för avdunstningsutsläpp, uppfyller två villkor:

1. Den är utformad, tillverkad och utrustad så att den vid tidpunkten för försäljning till den slutliga köparen uppfyller kraven enligt 40 CFR 1051 och 40 CFR 1060.
2. Den har inga material- eller tillverkningsfel som skulle kunna förhindra uppfyllande av kraven enligt 40 CFR 1051 och 40 CFR 1060.

Om garantiberättigade villkor föreligger kommer BRP att reparera eller byta delar eller komponenter med material- eller tillverkningsfel som skulle öka motorns utsläpp av någon reglerad förening inom den angivna garantiperioden utan några kostnader för ägaren, inklusive kostnader relaterade till diagnos och reparation eller byte av utsläppsrelaterade delar. Alla defekta delar som byts under denna garanti övergår i BRP:s ägo.

För alla utsläppsrelaterade garantianspråk begränsar BRP diagnostik och reparation av utsläppsrelaterade delar till de auktoriserade Ski-Doo-återförsäljarna, med undantag för nödfallsreparationer som krävs enligt punkt 2 i följande lista.

Som certifierande tillverkare nekar inte BRP utsläppsrelaterade garantireklamationer baserat på något av följande:

1. Underhåll eller annan service utförd av BRP eller av BRP-auktoriserad inrättning.
2. Reparationsarbete på motor/utrustning som utförs för att åtgärda en vansklignödsituation som kan härledas till BRP så länge man försöker återställa motorn/utrustningen till dess rätta konfiguration så snart som möjligt.
3. Varje åtgärd eller utebliven åtgärd ej relaterad till garantireklamationen.
4. Underhåll som utförts oftare än BRP specificerar.
5. Allt som är BRP:s fel eller ansvar.
6. Användning av bränsle som är allmänt tillgängligt där utrustningen används såvida det inte anges i skrivna underhållsanvisningar från BRP att detta bränsle skulle skada utsläppskontrollsystemet och operatörer har tillgång till rätt bränsle. Se avsnittet om underhållsinformation och bränslekraven i avsnittet om bränsle.

Period för utsläppsrelaterad garanti

Den utsläppsrelaterade garantin har följande giltighetsperiod, beroende på vilket som inträffar först:

	Timmar	Månader	Kilometer
Komponenter relaterade till avgasutsläpp	200	30	400
Komponenter relaterade till avdunstningsutsläpp	–	24	–

Komponenter som innefattas

Den emissionsrelaterade garantin omfattar alla komponenter vilkas haveri skulle öka en motors utsläpp av någon reglerad förorening, inklusive följande listade komponenter:

1. För avgasutsläpp inkluderar utsläppsrelaterade komponenter alla motordelar relaterade till följande system:
 - Luftintagssystem
 - Bränslesystem
 - Tändningssystem
 - Avgasåterledningssystem
2. Följande delar betraktas dessutom som utsläppsrelaterade komponenter för avgasutsläpp:
 - Efterbehandlingsenheter
 - Vevhusventilationsventiler
 - Givare
 - Elektroniska styrenheter
3. Följande delar betraktas som utsläppsrelaterade komponenter för avdunstningsutsläpp:
 - Bränsletank
 - Tanklock
 - Bränsleledning
 - Bränsleledningskopplingar
 - Klämmor*
 - Övertrycksventiler*
 - Reglerventiler*
 - Reglersolenoider*

- Elektroniska styranordningar*
- Vakuumbstyrningsmembran*
- Styrkablar*
- Styrlänkage*
- Evakueringsventiler
- Ångslangar
- Vätske-/ångavskiljare
- Kolkanister
- Kanistermonteringsfästen
- Förgasarevakueringsportanslutning

OBSERVERA: *Relaterat till kontrollsystemet för avdunstningsutsläpp

4. Utsläppsrelaterade komponenter inkluderar dessutom alla andra delar vars enda syfte är att reducera utsläpp eller där funktionsfel hos komponenten medför ökade utsläpp utan någon betydande försämring av motorns/utrustningens funktion.

Begränsad tillämplighet

I egenskap av certifierande tillverkare kan BRP avslå emissionsrelaterade garantianspråk för fel som har orsakats av ägarens eller förarens felaktiga underhåll eller användning, av olyckor för vilka tillverkaren inte är ansvarig eller av naturkatastrofer. Som exempel behöver en utsläppsrelaterad garantireklamation inte beviljas för fel som direkt orsakats av föraren genom felaktig hantering av motorn/utrustningen eller förarens användning av motorn/utrustningen på ett sätt som den inte är avsedd för och som inte på något sätt kan härledas till tillverkaren.

Om du har någon fråga om dina rättigheter och ansvar i enlighet med garantin eller behöver namn och adress till närmaste auktoriserade BRP-återförsäljare, ska du kontakta BRP genom att fylla i kundkontaktformuläret på www.brp.com eller kontakta BRP per post på någon av adresserna som anges under avsnittet KONTAKTA OSS i den här guiden eller ringa 1-888-272-9222..

BRP: S INTERNATIONELLA BEGRÄNSADE GARANTI: 2023 SKI-DOO®-SNÖSKOTRAR

OMFATTNING AV DEN BEGRÄNSADE GARANTIN

Bombardier Recreational Products Inc. ("BRP") garanterar sina Ski-Doo-snöskotrar av årsmodell 2023 som säljs av distributörer eller återförsäljare som av BRP auktoriserats att distribuera Ski-Doo-snöskotrar ("Ski-Doo-distributör-/återförsäljare") utanför de femtio Förenta staterna, Kanada, medlemsstaterna i det Europeiska ekonomiska samarbetsområdet (som består av Europeiska unionens medlemsstater plus Storbritannien, Norge, Island och Liechtenstein) ("EES"), medlemsstater i Oberoende staters samväldie (inklusive Ukraina och Turkmenistan) ("OSS") och Turkiet, avseende material- eller tillverkningsfel under den period och enligt de villkor som anges nedan.

Ej fabriksmonterade delar och tillbehör omfattas inte av denna begränsade garanti. Var god se tillämpliga garantivillkor avseende delar och tillbehör.

Denna begränsade garanti blir ogiltig om: (1) snöskotern har använts för racing eller vilken som helst annan tävlingsliknande aktivitet, även av en tidigare ägare, eller (2) snöskotern har ändrats eller modifierats på ett sätt som starkt påverkar dess funktion och prestanda eller om ändringar gjorts för att ändra dess avsedda användning.

ANSVARSBEGRÄNSNINGAR

IDEN UTSTRÄCKNING LAGEN ANGER SKA DENNA UTTRYCKLIGA GARANTI LÄMNAS OCH ERSÄTTER ALLA ANDRA UTTRYCKLIGA ELLER UNDERFÖRSTÄDDA GARANTIER, INKLUSIVE MEN INTE BEGRÄNSAT TILL SÅDANA SOM AVSER SÄLJBARHET OCH LÄMPLIGHET FÖR ETT SPECIELLT ÄNDAMÅL. I DEN MÅN UNDERFÖRSTÄDDA GARANTIER INTE KAN UPPHÄVAS, BEGRÄNSAS DESSA TILL TIDEN FÖR DEN UTTRYCKLIGA GARANTIN. TILFÄLLIGA OCH FÖLJDSKADOR AV NÅGOT SOM HELST SLAG UTE- SLUTS FRÅN ERSÄTTNING UNDER DENNA GARANTI. VISSA JURISDIKTIONER MEDGES INTE ANSVARSBEGRÄNSNINGAR, BEGRÄNSNINGAR ELLER UNDANTAG ENLIGT OVAN. DESSA ÄR DÄRFÖR EVENTUELLT ICKE TILLÄMPLIGA I DITT FALL. DENNA GARANTI GER DIG SPECIFIKA RÄTTIGHETER, OCH DU ÅTNJUTER EV. ÄVEN ANDRA LAGLIGA RÄTTIGHETER SOM KAN VARIERA FRÅN LAND TILL LAND. (FÖR PRODUKTER SOM INHANDLATS I AUSTRALIEN, SE "ENDAST FÖR PRODUKTER SOM INHANDLATS I AUSTRALIEN" NEDAN).

Ingen Ski-Doo-distributör/återförsäljare eller någon annan person är auktoriserad att lämna någon som helst utfästelse, representation eller garanti beträffande produkten utöver det som ingår i denna begränsade garanti och en sådan kan ej, ifall den lämnas, göras gällande gentemot BRP.

BRP förbehåller sig rätten att när som helst ändra denna garanti, varvid förstås att en sådan ändring inte påverkar de garantivillkor som gäller för produkter som har sålts under giltighetstiden för denna garanti.

UNDANTAG - OMFATTAS INTE AV GARANTIN

Följande är inte garanterat under denna begränsade garanti under några omständigheter:

- Normalt slitage;
- Normalt underhåll, trimning, justeringar;
- Skador som beror på att produkten har underhållits eller förvarats på ett felaktigt eller försumligt sätt. Korrekt underhåll och förvaring beskrivs i Instruktions'boken;

- Skador som orsakas av demontering av delar, felaktig reparation, service, underhåll, modifiering eller användning av delar eller tillbehör som inte är tillverkade eller godkända av BRP och som enligt BRP:s omdöme antingen är inkompatibla med produkten eller på ett negativt sätt inverkar på dess funktion, prestanda och hållbarhet, eller skador som orsakas av reparationer utförda av en person som inte är en av BRP auktoriserad snöskoterdistributör-/återförsäljare med servicefunktion;
- Skador som orsakas av vanvård, onormal användning, vårdslöshet, tävlingsbruk eller användning av produkten på andra underlag än snö eller användning av produkten på ett sätt som är oförenligt med vad som beskrivs och rekommenderas i Instruktionsboken;
- Skada till följd av olycka, nedsänkning, brand, snö- eller vattenintag, stöld, vandalism eller någon annan handling av Gud;
- Användning av bränslen, oljor, eller smörjmedel som inte är lämpliga för användning med produkten (se instruktions'boken);
- Skador till följd av rost, korrosion eller exponering för grundämnena.
- Oavsiktliga eller följdskador, eller skador av något slag, inklusive utan begränsning bogsering, lagring, transportkostnader, telefon, hyra, taxi, olägenhet, försäkringsskydd, lånebetalningar, förlust av tid, inkomstbortfall; eller tid som misstas för stilleståndsupplevelse på grund av servicearbete.
- Skador som orsakats av dubning av band om dubningen inte överensstämmer med BRP:s instruktioner.

GARANTINS GILTIGHETSTID

Denna garanti gäller från och med (1) leveransdatumet till den första detaljistkonsumenten eller (2) det datum då produkten först tas i bruk, beroende på vilket som inträffar först och under en period av:

TOLV (12) PÅ VARANDRA FÖLJANDE MÅNADER, för privat eller kommersiellt bruk. Garantitäckningsperioden för en skoter som levereras mellan den 1 juni och den 1 december ett visst år löper dock ut den 30 november följande år.

Reparationen eller bytet av delar eller utförandet av service under denna garanti förlänger inte livslängden för denna garanti bortom dess ursprungliga förfallodatum.

Observera att varaktigheten och andra modaliteter för garantitiden är underkastade den gällande lagstiftningen i kundens hemland.

FÖR PRODUKTER SOM ENDAST SÄLJS I AUSTRALIEN

Inget i dessa garantiavtal och villkor ska anses exkludera, begränsa eller förändra applikationen av något villkor, garanti, rätt eller gottgörelse som utdelas eller påvisas under Konkurrentens och konsument-lagen 2010 (Cth), inklusive den australiensiska konsumentlagen eller någon annan fall, där de skulle innebära en motsättning mot den lagen, eller får någon av dessa avtal och villkor att ogiltigförklaras. De fördelar som ges dig under garantin är utöver de andra rättigheter och gottgörelser du har under australiensisk lag.

Våra varor är försedda med garantier som inte kan exkluderas enligt den australiensiska konsumentlagen. Du har rätt att få en ersättningsprodukt eller återbetalning om produkten är behäftad med ett allvarligt fel och du har rätt att få kompensation för alla andra förluster eller skador som rimligen kan förutses. Du har även rätt att få varorna reparerade eller ersätta ifall de inte är av acceptabel kvalitet och om felet inte anses vara ett allvarligt fel.

VILLKOR FÖR GARANTITÄCKNING

Denna garantitäckning är endast tillgänglig om vart och ett av följande villkor har uppfyllts:

- 2023 Ski-Doo-snöskotern måste av den första ägaren ha köpts som ny och oanvänd från en Ski-Doo-distributör/återförsäljare som är auktoriserad att distribuera Ski-Doo-snöskotrar i det land där försäljningen har ägt rum.
- Den av BRP specificerade förleveransinspektionen måste ha utförts och dokumenterats;
- Produkten måste ha garantiregistrerats av en auktoriserad Ski-Doo-distributör/återförsäljare.
- 2023 Ski-Doo-snöskotern måste ha köpts i det land eller i den union av länder där köparen bor.
- Garantins giltighet förutsätter att regelbundet underhåll, enligt anvisningarna i denna Instruktions'bok, utförs med angivna tidsintervall. BRP förbehåller sig rätt att kräva bevis på korrekt underhåll innan garantiersättning beviljas.

BRP kommer inte att uppfylla denna begränsade garanti till någon privat ägare eller kommersiell ägare om något av de föregående villkoren inte har uppfyllts. Dessa begränsningar är nödvändiga för att ge BRP möjlighet att skydda sina produkter, sina konsumenters och allmänhetens säkerhet.

VAD DU SKA GÖRA FÖR ATT FÅ GARANTITÄCKNING

Kunden måste sluta att använda snöskotern då ett fel upptäcks. Kunden måste informera den auktoriserade BRP-distributören/återförsäljaren inom två (2) månader från felets upptäckande och ge denne rimlig tillgång till produkten samt rimlig tid att reparera produkten. Kunden måste även för den auktoriserade BRP-distributören/återförsäljaren uppvisa bevis på inköp av produkten och är skyldig att underteckna en reparations-/arbetsorder vid början av garantireparationen för att göra den giltig. Alla delar som byts ut under denna garanti övergår i BRP:s ägo.

Observera att tidsgränsen för meddelande av produktfel gäller under förutsättning att den överensstämmer med gällande nationell eller lokal lagstiftning i det land där kunden bor.

VAD BRP KOMMER ATT GÖRA

I den utsträckning som lagen tillåter begränsas BRP:s ansvar i den här garantin till, enligt eget gottfinnande, reparera delar som anses vara defekta vid normal användning, underhåll och service, eller ersätta sådana delar med nya Ski-Doo-originaldelar utan kostnad för delar och arbetstid, hos alla auktoriserade Ski-Doo-distributörer/återförsäljare under garantiperioden, under de omständigheter som beskrivs häri. BRP:s ansvar begränsas till utförandet av erforderliga reparationer eller ersättning av delar. I inget fall skall reklamation avseende garantibrott vara en orsak till hävning av köpet eller att snöskotern återgår till ägaren. Du kan också ha andra lagliga rättigheter, vilka kan variera från land till land.

Vid behov av service utanför det ursprungliga försäljningslandet ansvarar ägaren för alla extra kostnader som erfordras enligt lokala konventioner och förhållanden, så som, men ej begränsat till, frakt, försäkring, skatter, licensavgifter, importavgifter och alla andra finansiella kostnader, inklusive sådana som påförs av regeringar, stater, regioner och deras respektive myndigheter.

BRP förbehåller sig rätten att förbättra, modifiera eller ändra produkter från tid till annan, utan skyldighet att ändra tidigare tillverkade produkter.

ÖVERFÖRING

Om äganderätten till en produkt överläts under garantitiden, skall även denna begränsade garanti överlätas och gälla för den återstående garantitiden, förutsatt att BRP eller en auktoriserad Ski-Doo-distributör/återförsäljare mottager ett bevis på att den tidigare ägaren har godkänt överlåtelsen liksom erforderliga uppgifter om den nya ägaren.

KONSUMENTASSISTANS

Vid en ev. kontrovers eller tvist som berör denna begränsade garanti, rekommenderar BRP att du försöker lösa frågan på Ski-Doo-distributör/återförsäljarnivå. Vi rekommenderar att du talar med servicechefen eller ägaren hos den auktoriserade Ski-Doo-distributören/återförsäljaren. Om ärendet fortfarande är olöst, kontakta BRP genom att fylla i kundens kontaktformulär på www.brp.com eller kontakta BRP via e-post på en av de adresser som anges i avsnittet KONTAKTA oss i denna guide.

BEGRÄNSAD GARANTI FRÅN BRP FÖR OMRÅDENA EUROPEISKA EKONOMISKA GEMENSKAPEN OCH SAMVÄLDET AV OBEROENDE STATER (OSS) OCH TURKIET: 2023 SKI-DOO®-SNÖSKOTRAR

OMFATTNING AV DEN BEGRÄNSADE GARANTIN

Bombardier Recreational Products Inc. ("BRP") garanterar de Ski-Doo-snöskotrar av årsmodell 2023 som säljs av distributörer eller återförsäljare som av BRP auktoriserats att distribuera Ski-Doo-snöskotrar ("Ski-Doo-distributör/återförsäljare") i medlemsstaterna i det Europeiska ekonomiska samarbetsområdet (som består av Europeiska unionens medlemsstater samt Storbritannien, Norge, Island och Liechtenstein) ("EES"), i medlemsstater i Oberoende staters samväld (inklusive Ukraina och Turkmenistan) ("OSS") och Turkiet, avseende material- eller tillverkningsfel under den period och enligt de villkor som anges nedan.

Ej fabriksmonterade delar och tillbehör omfattas inte av denna begränsade garanti. Var god se tillämpliga garantivillkor avseende delar och tillbehör.

Denna begränsade garanti blir ogiltig om: (1) snöskotern har använts för racing eller vilken som helst annan tävlingsliknande aktivitet, även av en tidigare ägare, eller (2) snöskotern har ändrats eller modifierats på ett sätt som starkt påverkar dess funktion och prestanda eller om ändringar gjorts för att ändra dess avsedda användning.

ANSVARSBEGRÄNSNINGAR

IDEN UTSTRÄCKNING LAGEN ANGER SKA DENNA UTTRYCKLIGA GARANTI LÄMNAS OCH ERSÄTTER ALLA ANDRA UTTRYCKLIGA ELLER UNDERFÖRSTÅDDA GARANTIER, INKLUSIVE MEN INTE BEGRÄNSAT TILL SÅDANA SOM AVSER SÄLJBARHET OCH LÄMPLIGHET FÖR ETT SPECIELLT ÄNDAMÅL. I DEN MÅN UNDERFÖRSTÅDDA GARANTIER INTE KAN UPPHÄVAS BEGRÄNSAS DE TILL TIDEN FÖR DE UTTRYCKLIGA GARANTIerna. TILLFÄLLIGA OCH FÖLJDSKADOR AV NÅGOT SOM HELST SLAG UTE- SLUTS FRÅN ERSÄTTNING UNDER DENNA GARANTI. VISSA JURISDIKTIONER MEDGES INTE ANSVARSBEGRÄNSNINGAR, BEGRÄNSNINGAR ELLER UNDANTAG ENLIGT OVAN. DESSA ÅR DÄRFÖR EVENTUELLT ICKE TILLÄMPLIGA I DITT FALL. DENNA GARANTI GER DIG SPECIFIKA RÄTTIGHETER, OCH DU ÅTNJUTER EV. ÄVEN ANDRA LAGLIGA RÄTTIGHETER SOM KAN VARIERA FRÅN LAND TILL LAND.

Ingen Ski-Doo-distributör/återförsäljare eller någon annan person är auktoriserad att lämna någon som helst utfästelse, representation eller garanti beträffande produkten utöver det som ingår i denna begränsade garanti och en sådan kan ej, ifall den lämnas, göras gällande gentemot BRP.

BRP förbehåller sig rätten att när som helst ändra denna garanti, varvid förstås att en sådan ändring inte påverkar de garantivillkor som gäller för produkter som har sålts under giltighetstiden för denna garanti.

UNDANTAG - OMFATTAS INTE AV GARANTIN

Följande är inte garanterat under denna begränsade garanti under några omständigheter:

- Normalt slitage;
- Normalt underhåll, trimning, justeringar;
- Skador som beror på att produkten har underhållits eller förvarats på ett felaktigt eller försumligt sätt. Korrekt underhåll och förvaring beskrivs i Instruktions'boken;
- Skador som orsakas av demontering av delar, felaktig reparation, service, underhåll, modifiering eller användning av delar eller tillbehör som inte är tillverkade eller godkända av BRP och som enligt BRP:s omdöme antingen är inkompatibla med produkten eller på ett negativt sätt inverkar på dess funktion, prestanda och hållbarhet, eller skador som orsakas av reparationer utförda av en person som inte är en av BRP auktoriserad snöskoterdistributör/-återförsäljare med servicefunktion;
- Skador som orsakas av vanvård, onormal användning, vårdslöshet, tävlingsbruk eller användning av produkten på andra underlag än snö eller användning av produkten på ett sätt som är oförenligt med vad som beskrivs och rekommenderas i Instruktionsboken;
- Skada till följd av olycka, nedsänkning, brand, snö- eller vattenintag, stöld, vandalism eller någon annan handling av Gud;
- Användning av bränslen, oljor, eller smörjmedel som inte är lämpliga för användning med produkten (se instruktions'boken);
- Skador till följd av rost, korrosion eller exponering för grundämnena.
- Oavsiktliga eller följdskador, eller skador av något slag, inklusive utan begränsning bogsering, lagring, transportkostnader, telefon, hyra, taxi, olägenhet, försäkringsskydd, lånebetalningar, förlust av tid, inkomstbortfall; eller tid som misstas för stilleståndsupplevelse på grund av servicearbete.
- Skador som orsakats av dubning av band om dubningen inte överensstämmer med BRP:s instruktioner.

GARANTINS GILTIGHETSTID

Denna garanti gäller från och med (1) leveransdatumet till den första detaljistkonsumenten eller (2) det datum då produkten först tas i bruk, beroende på vilket som inträffar först och under en period av:

TJUGOFYRA (24) MÅNADER I FÖLJD, för ägare för privat bruk och TOLV (12) MÅNADER I FÖLJD för ägare för kommersiellt bruk. Garantitäckningsperioden för en skoter som levereras mellan den 1 juni och den 1 december ett visst år löper dock ut den 30 november följande år. En snöskoter används för kommersiella ändamål då användningen sker i samband med generande av inkomst eller vilket som helst arbete eller anställning under någon tid av garantitiden. En snöskoter används också kommersiellt om den, vid något tillfälle under garantiperioden, förses med kommersiella dekaleringar eller licenseras för kommersiellt bruk.

Reparationen eller bytet av delar eller utförandet av service under denna garanti förlänger inte livslängden för denna garanti bortom dess ursprungliga förfalldatum.

Observera att varaktigheten och andra modaliteter för garantitiden är underkastade den gällande lagstiftningen i kundens hemland.

VILLKOR FÖR GARANTITÄCKNING

Denna garantitäckning är endast tillgänglig om vart och ett av följande villkor har uppfyllts:

- 2023 Ski-Doo-snöskotern måste av den första ägaren ha köpts som ny och oanvänd från en Ski-Doo-distributör/återförsäljare som är auktoriserad att distribuera Ski-Doo-produkter i det land där försäljningen har ägt rum.
- Den av BRP specificerade förleveransinspektionen måste ha utförts och dokumenterats;
- Produkten måste ha garantiregistrerats av en auktoriserad Ski-Doo-distributör/återförsäljare.
- 2023 Ski-Doo-snöskotern måste köpas inom EES av en EES-invånare, inom OSS av en invånare som ingår i detta område och inom Turkiet av en invånare i Turkiet;
- Garantins giltighet förutsätter att regelbundet underhåll, enligt anvisningarna i denna Instruktions'bok, utförs med angivna tidsintervall. BRP förbehåller sig rätt att kräva bevis på korrekt underhåll innan garantiersättning beviljas.

BRP kommer inte att uppfylla denna begränsade garanti till någon privat ägare eller kommersiell ägare om något av de föregående villkoren inte har uppfyllts. Dessa begränsningar är nödvändiga för att ge BRP möjlighet att skydda sina produkters, sina konsumenters och allmänhetens säkerhet.

VAD DU SKA GÖRA FÖR ATT FÅ GARANTITÄCKNING

Kunden måste sluta att använda snöskotern då ett fel upptäcks. Kunden måste informera den auktoriserade BRP-distributören/återförsäljaren inom två (2) månader från felets upptäckande och ge denne rimlig tillgång till produkten samt rimlig tid att reparera produkten. Kunden måste även för den auktoriserade BRP-distributören/återförsäljaren uppvisa bevis på inköp av produkten och är skyldig att underteckna en reparations-/arbetsorder vid början av garantireparationen för att göra den giltig. Alla delar som byts ut under denna garanti övergår i BRP:s ägo.

Observera att tidsgränsen för meddelande av produktfel gäller under förutsättning att den överensstämmer med gällande nationell eller lokal lagstiftning i det land där kunden bor.

VAD BRP KOMMER ATT GÖRA

I den utsträckning som lagen tillåter begränsas BRP:s ansvar i den här garantin till, enligt eget gottfinnande, reparera delar som anses vara defekta vid normal användning, underhåll och service, eller ersätta sådana delar med nya Ski-Doo-originaldelar utan kostnad för delar och arbetstid, hos alla auktoriserade Ski-Doo-distributörer/återförsäljare under garantiperioden, under de omständigheter som beskrivs häri. BRP's ansvar begränsas till utförandet av erforderliga reparationer eller ersättning av delar. I inget fall skall reklamation avseende garantibrott vara en orsak till hävning av köpet eller att snöskotern återgår till ägaren. Du kan också ha andra lagliga rättigheter, vilka kan variera från land till land.

I det fall service är nödvändig utanför det ursprungliga försäljningslandet ska ägaren bära ansvaret för eventuella tilläggskostnader som en följd av lokala regler och förhållanden som t.ex., men inte begränsat till, frakt, försäkringar, skatter, licensavgifter, importtullar och eventuella finansiella avgifter, inklusive de som uppbärs av regeringar, stater, områden och deras respektive myndigheter.

BRP förbehåller sig rätten att förbättra, modifiera eller ändra produkter från tid till annan, utan skyldighet att ändra tidigare tillverkade produkter.

ÖVERFÖRING

Om äganderätten till en produkt överläts under garantitiden, skall även denna begränsade garanti överlätas och gälla för den återstående garantitiden, förutsatt att BRP eller en auktoriserad Ski-Doo-distributör/återförsäljare mottager ett bevis på att den tidigare ägaren har godkänt överlåtelsen liksom erforderliga uppgifter om den nya ägaren.

KONSUMENTASSISTANS

Vid en ev. kontrovers eller tvist som berör denna begränsade garanti, rekommenderar BRP att du försöker lösa frågan på Ski-Doo-distributör/återförsäljarnivå. Vi rekommenderar att du talar med servicechefen eller ägaren hos den auktoriserade Ski-Doo-distributören/återförsäljaren.

Om ärendet fortfarande är olöst, kontakta BRP genom att fylla i kundens kontaktformulär på www.brp.com eller kontakta BRP via e-post på en av de adresser som anges i avsnittet KONTAKTA oss i denna guide.

YTTERLIGARE VILLKOR ENDAST FÖR FRANKRIKE

Följande avtal och villkor är endast tillämpliga på produkter som sålts i Frankrike:

Säljare ska leverera gods som är överrensstämmande med kontraktet och ska vara ansvariga för defekter som finns vid leveransen. Säljaren ska också ansvara för defekter som är resultat av förpackning, monteringsinstruktioner eller installation när det är dess ansvar per kontrakt eller utfört under dess ansvar. För att vara kompatibelt med kontraktet ska varan:

1. Vara lämpad för normal användning för varor som liknar dessa och, i tillämpliga fall,

- Motsvara beskrivningen som överlämnas av säljaren och ha den kvalité som uppges för köparen genom prover eller modeller;
- Ha de kvaliteter som köparen lagligen kan förvänta sig, med undantag för de allmänna uttalanden som säljaren, tillverkaren av dess representant, inklusive i reklam eller märkning; eller

2. Har de egenskaper som parterna gemensamt har kommit överens om eller är lämpliga för den specifika användning som köparen avser och som har uppmärksammats av säljaren och som har godtagits.

Ansvaret att informera om ovanstående preskriberas två år efter leveransen av varan. Säljaren är ansvarig för garantin av dolda fel på varan som säljs, om sådan dolda fel gör att produkten inte kan användas för det avsedda ändamålet, eller om det begränsar användningen på ett sådant sätt att köparen inte skulle köpt varan eller betalat mindre om han/hon hade vetat om detta. Åtgärder för sådana dolda defekter ska vidtas av köparen inom 2 år efter upptäckt av defekten.

Kundinformation

Datasekretessinformation

Bombardier Recreational Products inc., dess dotterbolag och dotterbolag ("BRP") har åtagit sig att skydda din integritet och stödja en allmän policy för öppenhet om hur vi samlar in, använder och lämnar ut dina personuppgifter under hanteringen av vår relation med dig. **Mer information kan hittas genom att besöka BRP: s sekretesspolicy på: <https://brp.com/en/privacy-policy.html> eller genom att skanna QR-koden nedan.**

Du kan vara säker på att vi har lämpliga säkerhetsåtgärder på plats för att säkerställa att dina personuppgifter skyddas mot förlust och obehörig åtkomst.

Dina personuppgifter som kan samlas in av BRP, direkt från dig eller från auktoriserade återförsäljare eller auktoriserade tredje parter, inkluderar:

- **Kontakt-, demografisk och registreringsinformation** (till exempel namn, fullständig adress, telefonnummer, e-postadress, kön, ägarhistorik och språk för kommunikation)
- **Fordonsinformation** (till exempel serienummer, köp- och leveransdatum, enhetens användning, fordonets plats och förflyttningar)
- **Tredjepartsinformation** (till exempel information mottagen från BRP:s samarbetspartner, information kopplad till gemensamma marknadsaktiviteter och sociala medier)
- **Teknisk information** (till exempel IP-adress, typ av enhet, operativsystem, typ av webbläsare, webbsidor du visar, cookies och liknande teknik när du använder BRP:s eller återförsäljares webbplatser eller mobilappar)
- **Information vid interaktion med BRP** (till exempel information insamlad när du ringer BRP:s egna försäljningsrepresentanter, handlar på en webbplats som drivs av BRP, registrerar dig för e-postutskick från BRP, deltar i tävlingar och lotterier som sponsras av BRP eller deltar i evenemang som sponsras av BRP)
- **Transaktionsinformation** (till exempel information som krävs för returhantering, betalningsinformation när du köper våra produkter eller tjänster genom våra webbplatser eller mobilappar samt andra frågor relaterade till ditt köp av BRP-produkter)

Denna information får användas och behandlas för följande ändamål:

- Säkerhet och trygghet
- Kundsupport för försäljning & efter försäljning (t.ex. slutföra eller följa upp med dig om ditt köp eller underhåll)
- Registrering & garanti
- Kommunikation (t.ex. skicka dig en undersökning om BRP-tillfredsställelse)
- Beteendebaserade tjänster för onlineannonsering, profilering och platsbaserade tjänster (t.ex. erbjuda anpassad upplevelse)
- Efterlevnad och tvistlösning
- Marknadsföring och annonsering
- Hjälp (t.ex. hjälp med eventuella leveransproblem, hantering av returer och andra problem relaterade till ditt köp av BRP-produkter).

Vi kan också använda personuppgifter för att generera aggregerade eller statistiska uppgifter som inte längre identifierar dig personligen.

Dina personuppgifter kan komma att lämnas ut till följande: BRP, BRP:s auktoriserade återförsäljare, distributörer, tjänsteleverantörer, annonserings- och marknadsundersökningspartner samt andra auktoriserade tredje parter.

Vi kan få information om dig från olika källor, inklusive tredje part, såsom BRP: s auktoriserade återförsäljare och partners, med vilka vi erbjuder tjänster eller deltar i gemensamma marknadsföringsaktiviteter. Vi kan även ta emot information om dig från sociala medie-plattformar som exempelvis Facebook och Twitter när du interagerar med oss på de plattformarna.

Beroende på omständigheterna kan dina personuppgifter kommuniceras utanför den region där du är bosatt. Dina personuppgifter bevaras endast så länge som det behövs för det syfte för vilket vi har erhållit dem och i enlighet med våra lagringpolicyer.

För att utöva dina integritetsrättigheter (t.ex. rätt till åtkomst, rätt till rättelse), för att återkalla ditt samtycke för att tas bort från adresslistan för marknadsföringsändamål eller för nöjdhetsundersökningen eller för allmänna frågor om integritetspolicy, vänligen kontakta BRP: s dataskyddsombud på eller via post på privacyofficer@brp.com eller via post på: BRP Legal Service, 726 St-Joseph, Valcourt, Quebec, Kanada, J0E 2L0.

När BRP behandlar dina personuppgifter gör de det i enlighet med dess sekretesspolicy som finns på: <https://www.brp.com/en/privacy-policy.html> eller genom att använda följande QR-kod.



Kontakta oss

www.brp.com

Europa

Finland

Isoaavantie 7
PL 8040
96101 Rovaniemi

Norge

Ingvald Ystgaardsvei 15
N-7484 Trondheim
Salg, marketing, ettermarked

Sverige

Spinnvägen 15
903 61 Umeå
Sverige 90821

Nordamerika

Kanada

3200A, rue King Ouest,
Suite 300
Sherbrooke, Québec J1L 1C9

Amerikas förenta stater

10101 Science Drive
Sturtevant, Wisconsin 53177

Adressändring/Ägarbyte

Om din adress har ändrats eller om du är den nya ägaren av skotern, se till att meddela BRP genom att antingen:

- Meddela en auktoriserad BRP-snöskoteråterförsäljare eller -distributör.
- **Endast Nordamerika:** ring på 1-888-272-9222.
- Skicka ett av byte av adresskort på följande sidor till en av de BRP-adresser som anges i avsnittet Kontakta oss i denna guide.

Vid ägarbyte, bifoga ett bevis på att den före ägaren är införstådd med ägarbytet.

Att meddela BRP, även efter utgången av den begränsade garantin, är mycket viktigt eftersom det gör det möjligt för BRP att nå snöskoterägaren vid behov, som när säkerhetsåterkallelser initieras. Det är ägare'ns ansvar att meddela BRP.

STULNA ENHETER: Om din snöskoter blir stulen bör du meddela BRP eller en auktoriserad BRP-snöskoteråterförsäljare. Du blir då ombedd att uppge namn, adress, telefonnummer, fordonets identifikationsnummer och datum för stölden.

Denna sida är
avsiktligt blank

ADRESSBYTE

ÄGARBYTE



FORDONSIDENTIFIKATIONSNUMMER

Modellnummer

Fordonsidentifikationsnummer (V.I.N)

GAMMAL ADRESS
ELLER FÖREGÅENDE
ÄGARE:

NAMN

NR.

GATA

LGHT

STAD

STAT/PROVINS

POSTNR/POSTKOD

(Om adressen är i Sverige, är detta inte tillämpligt)

LAND

TELEFON

NY ADRESS
ELLER NY ÄGARE:

NAMN

NR.

GATA

LGHT

STAD

STAT/PROVINS

POSTNR/POSTKOD

(Om adressen är i Sverige, är detta inte tillämpligt)

LAND

TELEFON

E-POSTADRESS

Denna sida är
avsiktligt blank

ANTECKNINGAR

FORDONETS MODELLNR. _____

FORDONETS IDENTIFIKATIONSNUMMER (V.I.N.) _____

MOTORNES IDENTIFIKATIONSNUMMER (E.I.N.) _____

Ägare: _____

NAMN

Nr. _____ GATA _____ LGHT _____

STAD _____ STAT/PROVINS _____ POSTNR/POSTKOD _____

(Om adressen är i Sverige,
är detta inte tillämpligt)

Inköpsdatum _____

ÅR MÅNAD DAG

Garantins förfalldatum _____

ÅR MÅNAD DAG

Ifylls av säljaren vid försäljningsdatum.

ÅTERFÖRSÄLJARENS PROFILUTRYMME

⚠ VARNING

Underlåtenhet att följa någon av säkerhetsföreskrifterna och anvisningarna i instruktionsboken, säkerhetshandboken, säkerhetsvideon och säkerhetsdekalerna på produkten kan leda till personskador, inklusive skador med dödlig utgång.



®TM OCH BRP-LOGOTYPEN ÄR VARUMÄRKEN SOM TILLHÖR BOMBARDIER RECREATIONAL PRODUCTS INC. ELLER DESS DOTTERBOLAG.

©2022 BOMBARDIER RECREATIONAL PRODUCTS INC.
MED ENSAMRÄTT

www.brp.com

SKI-DOO®

LYNX®

SEA-DOO®

CAN-AM®

ROTAX®

ALUMACRAFT®

MANITOU®

QUINTREX®