

ski-doo®



MXZ 120

BEDIENUNGS ANLEITUNG

Enthält
Sicherheits-,
Wartungs- und
Nutzungsinformationen



2023

⚠️ WARNUNG

Empfohlenes Mindestalter eines Fahrers unter Aufsicht eines Erwachsenen:
– 6 Jahre

Lesen Sie diese Bedienungsanleitung sorgfältig durch. Sie enthält wichtige Sicherheitsinformationen.

Die Beaufsichtigung durch Erwachsene ist für das richtige Verständnis der Risiken beim Gebrauch dieser Fahrzeuge erforderlich.

Lesen Sie diese Bedienungsanleitung mit dem jungen Fahrer, erklären Sie ihm den Inhalt und stellen Sie sicher, dass er den richtigen sicheren Betrieb dieses Fahrzeugs versteht.

Bewahren Sie diese Bedienungsanleitung immer im Fahrzeug auf.

520002959_DE

Übersetzung der
Originalbetriebsanleitung

WARNUNG GEMÄSS „CALIFORNIA PROPOSITION 65“

WARNUNG

Durch Betrieb, Service und Wartung eines Geländefahrzeugs können Sie Chemikalien wie Motorabgasen, Kohlenmonoxid, Phthalaten und Blei ausgesetzt werden, die der Staat Kalifornien als Krebserreger, Verursacher von Geburtsfehlern oder anderen reproduktiven Schäden eingestuft hat. Um das Risiko zu mindern, vermeiden Sie Abgase einzuatmen, lassen Sie den Motor nur bei Bedarf im Leerlauf laufen, warten Sie Ihr Fahrzeug nur in gut belüfteten Räumlichkeiten, und tragen Sie während der Fahrzeugwartung Handschuhe oder waschen Sie Ihre Hände häufig. Weitere Informationen finden Sie unter www.p65warnings.ca.gov/products/passenger-vehicle.

In Kanada werden die Produkte durch Bombardier Recreational Products Inc. (BRP) vertrieben und gewartet.

In den USA werden die Produkte durch BRP US Inc. vertrieben und gewartet.

Im Europäischen Wirtschaftsraum (der sich aus den Mitgliedstaaten der Europäischen Union sowie dem Vereinigten Königreich, Norwegen, Island und Liechtenstein zusammensetzt), in der Gemeinschaft Unabhängiger Staaten (einschließlich der Ukraine und Turkmenistan) und in der Türkei werden die Produkte von BRP European Distribution S.A. und anderen verbundenen Unternehmen oder Tochtergesellschaften von BRP vertrieben und gewartet.

In allen anderen Ländern werden die Produkte von Bombardier Recreational Products Inc. (BRP) oder deren Tochtergesellschaften vertrieben.

TM® Handelsmarken von BRP oder seiner Tochtergesellschaften.

Es folgt eine unvollständige Auflistung von Marken, die Eigentum der Bombardier Recreational Products Inc. oder ihrer Tochtergesellschaften sind:

SKI-DOO®

MXZ®

XPS®

Alle Rechte vorbehalten. Kein Teil dieser Bedienungsanleitung darf ohne vorherige schriftliche Genehmigung der Bombardier Recreational Products Inc. reproduziert werden.

©Bombardier Recreational Products Inc. (BRP) 2022

Das Führen dieses Fahrzeugs kann gefährlich sein.

Beschleunigen Sie niemals schnell oder fahren Sie mit hoher Geschwindigkeit über die Sichtgrenzen hinaus. Seien Sie besonders vorsichtig, wenn Sie mit dem Gelände und dem, was vor Ihnen liegt, nicht vollständig vertraut sind. Halten Sie Geschwindigkeitsbegrenzungen ein und fahren Sie niemals mit Geschwindigkeiten, die keine angemessenen Manövrier- und Bremswege zulassen. Lesen und studieren Sie die gesamte Bedienungsanleitung und das Sicherheitshandbuch des Motorschlittens.

Die Nichtbeachtung dieser Warnung kann zu Verletzungen bei Ihnen oder anderen führen. Zu Ihrer eigenen Sicherheit sollten Sie alle Warnhinweise verstehen und befolgen, die in dieser Bedienungsanleitung und auf den Hinweisschildern an diesem Fahrzeug enthalten sind.

Bewahren Sie diese Bedienungsanleitung zum späteren Nachschlagen griffbereit auf. Wenn Sie Ihr Handbuch verlieren, ist eine elektronische druckbare Version unter www.operators-guides.brp.com verfügbar. Sie können sich an Ihren autorisierten Händler wenden, um ein Ersatzexemplar zu erhalten. Die Sicherheitsetiketten sollten als dauerhafte Teile des Fahrzeugs betrachtet werden. Wenn sich ein Sicherheitsetikett löst oder schwer lesbar ist, wenden Sie sich an Ihren autorisierten Händler, um kostenlosen Ersatz zu erhalten.

DIE NICHTBEACHTUNG DER IN DIESEM HANDBUCH ENTHALTENEN WARNHINWEISE KANN ZU SCHWEREN VERLETZUNGEN ODER ZUM TOD FÜHREN.

Die Bedienungsanleitung, den Motorschlitten-Sicherheitshandbuch und Motorschlitten-Aufkleber enthalten wichtige Informationen:



WARNUNG



VORSICHT

VORSICHT

■ **HINWEIS:**

Das Sicherheitswarnsymbol bedeutet **ACHTUNG! WACHSAM SEIN! ES GEHT UM IHRE SICHERHEIT.**

WARNUNG kennzeichnet persönliche sicherheitsrelevante Informationen. Befolgen Sie die Richtlinie, da sie sich mit der Möglichkeit schwerer Verletzungen oder sogar des Todes befasst.

VORSICHT weist auf eine gefährliche Situation hin, die bei Nichtvermeidung zu leichten oder mittleren Verletzungen führen könnte.

VORSICHT ohne das Sicherheitswarnsymbol weist auf unsichere Praktiken hin. Befolgen Sie die Richtlinie, da sie auf die Möglichkeit einer Beschädigung eines oder mehrerer Teile des Motorschlittens hinweist.

Ein **HINWEIS** kennzeichnet zusätzliche Informationen, die besonders beachtet werden sollten.

Personenschaden

- Um Verletzungen Ihrer selbst und von anderen zu vermeiden, betreiben Sie den Motorschlitten NIEMALS, ohne zuvor diese Anleitung und das Motorschlitten-Sicherheitshandbuch gelesen und verstanden zu haben. Befolgen Sie dann die Anweisungen und beachten Sie die gegebenen Warnungen.
- VERWENDEN SIE DEN GESUNDEN MENSCHENVERSTAND.
- FAHREN SIE NICHT NACH DEM GENUSS VON ALKOHOL.
- BEHALTEN SIE JEDERZEIT DIE KONTROLLE.
- WARNEN SIE IHRE FREUNDE. Wenn Sie sehen, wie ein Freund rücksichtslos, mit überhöhter Geschwindigkeit, betrunken oder auf andere unsichere Weise ein Motorschlitten fährt, warten Sie nicht, bis es zu spät ist, um vor den Folgen des Missbrauchs von Motorschlitten zu warnen. Ein solches Verhalten gefährdet alle. ÜBERNEHMEN SIE EINE AKTIVE ROLLE FÜR IHRE SICHERHEIT UND DIE DER ANDEREN.

Inhalt

Vorwort	4	Wartung	23-33
U.S. Consumer Product Safety Commission (CPSC) Children's Product Certificate (Nur USA)	5	Motoröl	23
Sicherheitsregeln für Motorschlitten	6	Vergaser.....	24
Hängeetiketten	7-9	Zwischenkraftstofffilter	25
Warnschilder und Informationen	10	Luftreiniger/Filter	26
Konformitätserklärung (EU)	11	Zündkerze	26
Konformitätserklärung (UK)	12	Bremse.....	27
Emissionsverordnung 2016/1628 (EU Modelle)	13	Antriebskette	27
Meldung von Sicherheitsmängeln	14	Antriebskettenspanner	28
Vorbereitung für den sicheren Betrieb des MXZ 120	15	Kettenspannung	28
Bedienung des MXZ 120	17	Ausrichtung der Raupe	29
Allgemeine Hinweise	18-19	Einstellen der vorderen Ski- Stoßdämpferfedern	30
Kontrollstellen	18	Einstellen der Federspannung hinten	31
Identifizierung des Motorschlittens	18	Ski-Ausrichtung	31
Benzin — Öl	18	Ski-Verschleißleiste.....	32
Einfahren des Motors	19	Entlüftungsöffnungen des Rückstoßstarters .. 32	
Schalldämpfer	19	Beleuchtungen	33
Bedienungsanleitung	20	Vorbereitung für die Lagerung	34
Starten und Anhalten des Motors	20	Vorbereitung nach Lagerung	35
Periodische Wartungs-/Tuningtabelle ...	22	Technische Daten	36
		Garantie	37
		Kundeninformationen	52
		Wenden Sie sich an uns	54
		Adressenänderung/Halterwechsel	55

Vorwort

Der Motorschlitten MXZ 120 ist als Lern-/Freizeit-Motorschlitten für ein verantwortungsbewusstes Kind im Alter von mindestens 6 Jahren und unter Aufsicht eines Erwachsenen gedacht. Dieser Motorschlitten darf nur vom Bediener gefahren werden; es darf kein Beifahrer mitfahren. Außerdem ist dieser Motorschlitten für den Einsatz bei Tageslicht in eingeschränkten Offroad-Bereichen, hauptsächlich auf Schnee, vorgesehen. Die Benutzung dieses Motorschlittens auf öffentlichen Straßen, Landstraßen und Autobahnen kann gefährlich sein und ist in den meisten Fällen gesetzlich verboten. Als Elternteil oder Erziehungsberechtigter müssen Sie die Verantwortung übernehmen, das Kind in der sicheren Bedienung des Motorschlittens zu schulen. Bringen Sie allen Bedienern die Grundprinzipien des Betriebs, die Regeln und Vorschriften für Motorschlitten und insbesondere das Anhalten des Motorschlittens im Notfall bei. Prägen Sie dem Kind ein Gefühl von Respekt und Verantwortungsbewusstsein gegenüber Motorschlitten ein.

Dieser Motorschlitten ist ein Qualitätsprodukt, das für einen zuverlässigen Betrieb entwickelt, konstruiert und montiert wurde. Machen Sie sich als Eigentümer gründlich mit den grundlegenden Betriebs-, Wartungs- und Lagerungsverfahren vertraut. Lesen Sie diese Anleitung und das begleitende Motorschlitten-Sicherheitshandbuch, um eine sichere und ordnungsgemäße Verwendung des Motorschlittens zu gewährleisten.

Dieser Leitfaden ist in Abschnitte unterteilt. Die Abschnitte „Vorbereitung für den sicheren Betrieb des MXZ 120“ und „Bedienung des MXZ 120“ müssen gelesen und dem Kind/Bediener erklärt werden. Die anderen Abschnitte sind für Besitzer/Eltern/Erziehungsberechtigte bestimmt und enthalten Informationen zur Identifizierung des Motorschlittens, sichere Betriebsanweisungen, Schmierung, Wartung, Lagerung und Vorbereitung nach der Lagerung. Wenn jemals eine Reparatur oder Wartung erforderlich ist, wenden Sie sich an einen autorisierten BRP Snowmobile-Händler für professionellen Service.

Zum Zeitpunkt der Veröffentlichung waren alle Informationen und Abbildungen technisch korrekt. Eine rückwirkende Verpflichtung entsteht nicht.

Diese Ski-Doo-Bedienungsanleitung sollte als dauerhafter Bestandteil des Motorschlittens betrachtet werden und muss zum Zeitpunkt des Weiterverkaufs beim Motorschlitten verbleiben.

Jeder BRP-Motorschlitten erfüllt oder übertrifft die Standards des Snowmobile Safety and Certification Committee und trägt das SSCC-Abzeichen. BRP unterstützt und fördert die sichere Nutzung aller Motorschlitten. Tragen Sie immer einen Helm und einen Augenschutz. Fahren Sie vorsichtig, beachten Sie alle staatlichen und lokalen Gesetze und respektieren Sie die Rechte anderer. Mitglieder der International Snowmobile Manufacturers Association (ISMA) wie BRP tragen ihren Teil dazu bei, Wege zu verbessern, Veranstaltungen zu sponsern und allgemein den Motorschlittensport zu unterstützen. Als Mitglied der National Snowmobile Foundation fördert BRP das Motorschlittensfahren durch Bildungs-, Wohltätigkeits- und Forschungsprogramme.

© Bombardier Recreational Products Inc. (BRP) 2022

U.S. Consumer Product Safety Commission (CPSC) Children's Product Certificate (Nur USA)

1. Identifizierung des von diesem Zertifikat abgedeckten Produkts:

Jugend-Motorschlitten; Modell: 2023 MXZ120.

2. Verweis auf jede CPSC-Produktsicherheitsvorschrift, nach der dieses Produkt zertifiziert wird:

Dieses Produkt ist gemäß 15 USC §1278a gemäß Public Law 112-28 von der Prüfung des Gesamtbleigehalts ausgenommen.

Dieses Produkt erfüllt die Anforderungen des Verbots bleihaltiger Farben gemäß 16 CFR Part 1303.

Dieses Produkt erfüllt die SSCC/11-Anforderungen, die eine Überprüfung, Zertifizierung und regelmäßige Audits durch Dritte erfordern.

3. Identifizierung des Importeurs oder inländischen Herstellers, der die Konformität des Produkts bescheinigt:

Arctic Cat (eine Abteilung von Textron Specialized Vehicles)

601 Brooks Ave. S.

Thief River Falls, MN 56701

218-681-9799

4. Informationen für die Person, die Aufzeichnungen über Testergebnisse führt:

Anna Connelly, Compliance-Ingenieurin

Arctic Cat

601 Brooks Ave. S.

Thief River Falls, MN 56701

218-681-9799, Durchw. 2746

aconnelly@textron.com

5. Datum und Ort, an dem dieses Produkt hergestellt wurde:

Das Herstellungsdatum befindet sich auf dem Etikett mit der Fahrzeugidentifikationsnummer (VIN) auf dem Produkt.

Herstellungsort:

Arctic Cat

601 Brooks Ave. S.

Thief River Falls, MN 56701

6. Datum und Ort, an dem dieses Produkt auf Übereinstimmung mit der/den oben genannten Verordnung(en) geprüft wurde:

Dieses Produkt ist gemäß 15 USC §1278a gemäß Public Law 112-28 von der Prüfung des Gesamtbleigehalts ausgenommen.

Es gibt keine bundesweit vorgeschriebenen Prüfanforderungen für Kinder-Motorschlitten. Arctic Cat zertifiziert nach SSCC/11-Anforderungen, Klasse II – Motorschlitten für Kinder. Für eine detailliertere Definition siehe SAE J1038. Diese Zertifizierung erfordert eine Überprüfung durch Dritte, die durchgeführt wird von:

SGS North America Inc.

291 Fairfield Ave.

Fairfield, NJ 07004

Sicherheitsregeln für Motorschlitten

<p>5 Don't ride after midnight. Fahren Sie nicht nach Mitternacht. A. After midnight. Urengä 1 kyllä after midnight. Non puolesto dopo il mezzanotte. 真夜中以後は乗らないこと。</p> 	<p>6 Beware of trees and other hazards. Achten Sie auf Bäume und andere Gefahren. Wäre puuta ja muita vaaroja. Även träd och andra faror. Alert yourself before a tree or other hazard. 木や障害物に用心すること。</p> 
<p>7 Always use a solid hitch for towing. Verwenden Sie zum Abschleppen immer eine solide Anhängerverbindung. Käytä aina vahvoja vetäviä. Ulkana on garras fuso per linnas. 牽引にはしっかり 4ポイントを結ぶこと。</p> 	<p>8 Observe proper rider capacity. A. Maximum one rider on 1-Up sleds. B. Maximum two riders on 2-Up sleds. Achten Sie auf die richtige Fahrerkapazität. A. Maximal 1 Fahrer auf 1-Up-Schlitten. B. Maximal 2 Fahrer auf 2-Up-Schlitten. Begrijpsa artili käänsä. A. Ennenkään 2 miestä 1-paasajalle. Ole huolellinen kuormittamisessa. B. Kaksi ihmistä sallii kahden hengen laukun. Vier oppimiskäyttöä paasajajärjestelmällä. A. Ennen kuin laukun kukaan koskettaa. B. Mies. Toi pöytä on 1-toukara scodeora. Ovaravla la kapasitate na vialoio. 2-pöytä: Maximum 2 passenger. 乗客定員を必ず守ること。 一人乗りには一人だけ。 二人乗りには二人まで。</p>
<p>9 Check controls and switches before starting. Überprüfen Sie die Steuerung und warten Sie Ihre Maschinen. A. Before starting. Tarkista kaikki alidit ja pidit koskettaa laukunna. Spjete laukunnearene og hold skodeerene vedlike. Controles e interruptores devem ser verificados antes de iniciar a operação. 操作前必ずチェック ① 確認してください。</p> 	<p>10 Be of legal age. Überprüfen Sie Ihre Fahrerlaubnis. Respektieren Sie Altersgrenzen. Osteo kuumaa saavutat vastattua ikäraja. A. Before starting. Dovrete essere maggiorenne. 運転 者の年齢 に準じていること。 二人乗りには二人まで。</p> 
<p>11 Read and understand your Operator's Manual. Lesen und verstehen Sie Ihre Bedienungsanleitung. Lue ja ymmärrä malli Käyttöoppaassa asennosta. Läs och förstå Bruksanvisningen i avsnittet om Monteringsinstruktioner. オーナーマニュアルをよく読み、よく読むこと。</p> 	<p>12 Obey all local laws and regulations and use sleds only in official Gazeta and Vorschritten und abgesehen Sie Ihren gemieteten Menschensverstand. Välkommen till denna skidspår. Houdt u aan lokale wetten en voorschriften. Ovmyndigt tillåts inte lov og trykkræft og bruk skum i offentlige områder. Obey all local laws and regulations and use sleds only in official Gazeta and Vorschritten und abgesehen Sie Ihren gemieteten Menschensverstand. 乗客の乗降は乗降禁止。乗客の乗降禁止。</p> 
<p>1 Don't drink and ride. Fahren Sie nicht nach Alkoholkonsum. A. After drinking alcohol. Käytä aina silloin kun ei ole juonut alkoholia. Njere aldri under påvirkning av alkohol. Non bevete durante la guida. 飲酒運転は厳禁すること。 飲酒運転は厳禁すること。</p> 	<p>2 Always wear a helmet. Tragen Sie immer einen Helm. A. Before starting. Käytä aina suojausta. Bruk alltid hjelm. Ideastato sempre il casco. 乗降、ヘルメットを着用すること。 乗降時必ずヘルメットを着用すること。</p> 
<p>3 Watch out for thin ice/water. Achten Sie auf dünne Eis/Wasser. Se opp for tynn is/uløst vann. Vero heikköjä jäätä ja avantoja. A. Opp for tynn is/uløst vann. Atta opp for tynn is/uløst vann. Observe the thickness of the ice/water. 薄氷や水溝について常に厚さを確認すること。</p> 	<p>4 Use caution when crossing road/train tracks. Achten Sie auf Straßen-/Bahngleisen. Ström-/Bahnspuren. Ver försiktig når du krysser veg/fjernlinje. Use caution when crossing road/train tracks. Uaste prudencia nell' attraversare strade/passeggiatori. 運降時常に危険を注意すること。</p> 
<p>SICHERHEITSVORSCHRIFTEN FÜR SCHNEEMOBILE Bedürfen Sie immer diese Regeln, um sicherzustellen, dass Sie den Sport weiterhin genießen können. Eritähtä aina nämät sääntöjä, jotta voit nauttia urheilusta jatkuvasti. Vollständige Sicherheitsanweisungen finden Sie in der Bedienungsanleitung.</p>	<p>SÄKERHETSREGLER VID SNÖSKOTERKÖRNING Ski-Doo® ämnar till friskskåglighet vid snöskoterkörning. Följ alltid dessa regler när du är ute och kör. MOOTTORIKELKAN TURVASÄÄNNÖT Ski-Doo® korostaa ja kannustaa moottorikelkan turvallista käyttöä. Nämä sääntöjä tarkkaan noudattaen saat kaikkimäärin irtopartian mahdollisimman hyvin ja hydyn. SIKKERHETSREGLER FOR BRUK AV SNØSKOOTER Ski-Doo® oppbeholder alle rettigheter, forbeholdninger, ved bruk av snøskootere. NORME DI SICUREZZA PER LE MOTOSLITTE Ski-Doo® sostiene ed incoraggia la sicurezza delle motoslitte. Per un divertimento continuo e quanto sport seguito sempre la suddetta norme. スノーモービルの安全運転ルール アークライディングやオフロード走行はスノーモービルの安全運転を妨げるおそれがあります。また、スノーモービルの安全運転を妨げるおそれがあります。安全運転を妨げるおそれがあります。</p>

Hängeetiketten

Dieses Fahrzeug wird mit Hängeetiketten mit wichtigen Sicherheitsinformationen ausgeliefert. Jeder, der das Fahrzeug fährt, muss diese Informationen vor Fahrtantritt lesen und verstehen.

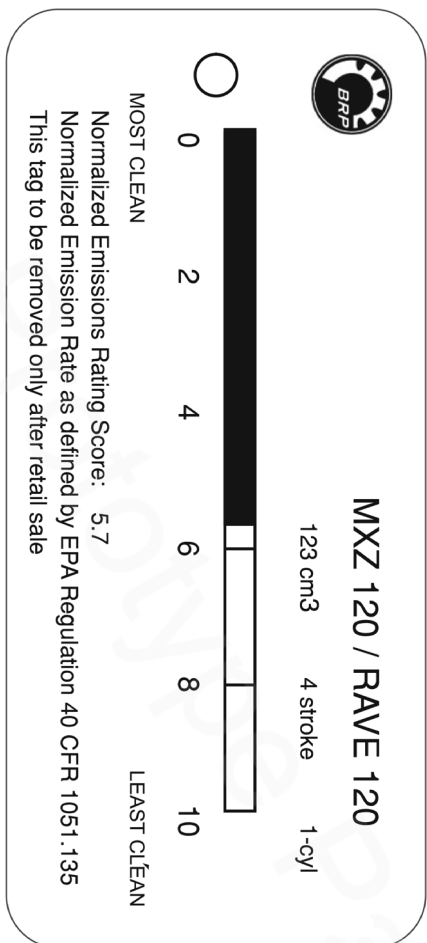

Hängeetiketten

Dieses Fahrzeug wird mit Hängeetiketten mit wichtigen Sicherheitsinformationen ausgeliefert. Jeder, der das Fahrzeug fährt, muss diese Informationen vor Fahrtantritt lesen und verstehen.

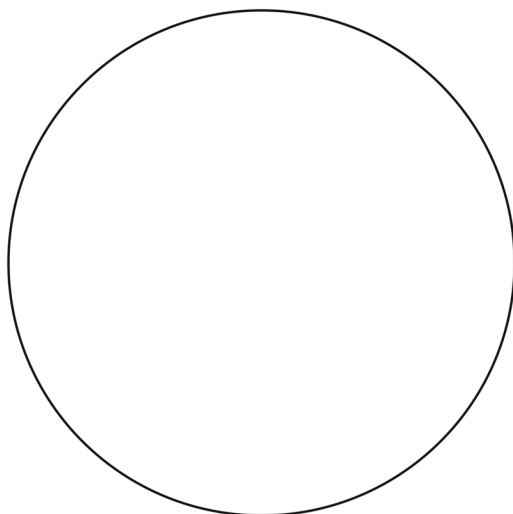

• **VORSICHT** •

4-TAKT-MOTOR
KEIN MISCHGAS
VERWENDEN!

1655-318_DE

Hängeetiketten

Dieses Fahrzeug wird mit Hängeetiketten mit wichtigen Sicherheitsinformationen ausgeliefert. Jeder, der das Fahrzeug fährt, muss diese Informationen vor Fahrtantritt lesen und verstehen.

SICHERHEITS- UND ZERTIFIZIERUNGSKOMITEE FÜR SCHNEEMOBILE

**SCHALLBE
WERTUNG**

73/78

DIE SCHALLEMISSION DIESES SCHNEEMOBILMODELLS WURDE GEMÄSS DEN SOCIETY OF AUTOMOTIVE ENGINEERS SOUND EMISSION TEST PROCEDURES J1161 UND J192 BEI 15,2 m GEMESSEN UND ÜBERSCHREITET 73 dB (A) BEI 24 km/h. NOR 78 dB (A) BEI VOLLGAS. EINE TOLERANZ VON 2 dB (A) WIRD IN DEN TESTVERFAHREN FÜR VARIATIONEN DER TESTBEDINGUNGEN VORGESEHEN.

DIESES ETIKETT DARF VOR DEM KAUF NICHT ENTFERNT WERDEN.

DIESES ETIKETT DARF NUR AN EINEM SCHNEEMOBIL ANGEBRACHT WERDEN, DAS AUCH MIT EINEM SSCC-SICHERHEITZERTIFIZIERUNGSETIKETT TRÄGT.

Warnschilder und Informationen

Dieses Fahrzeug wird mit Aufklebern mit wichtigen Sicherheitsinformationen ausgeliefert. Jeder, der mit dem Motorschlitten fährt, sollte diese Informationen vor der Fahrt lesen und verstehen. Die Etiketten sind als dauerhafte Teile des Motorschlittens zu betrachten. Wenn sich ein Etikett löst oder schwer lesbar ist, wenden Sie sich an Ihren autorisierten Händler, um Ersatz zu erhalten.

⚠️ WARNUNG

1. Stellen Sie den Motor ab, bevor Sie die Motorhaube öffnen, um den Kontakt mit beweglichen Teilen zu vermeiden.
2. Dieses Fahrzeug ist nur für den Geländeeinsatz konzipiert. Die Verwendung auf öffentlichen Straßen, Straßen, Wegen oder Autobahnen sollte nicht gestattet werden und ist äußerst gefährlich. Die Verwendung sollte auf Kinder ab 6 Jahren unter Aufsicht eines Erwachsenen beschränkt werden. Siehe Kontrollen vor dem Betrieb in der Bedienungsanleitung. Die zulässige Höchstgeschwindigkeit beträgt 13 km/h.
3. Die Sitzplatzkapazität beträgt nur einen Fahrer.

⚠️ VORSICHT

Stellen Sie vor dem Start sicher, dass der Gashebel frei funktioniert.

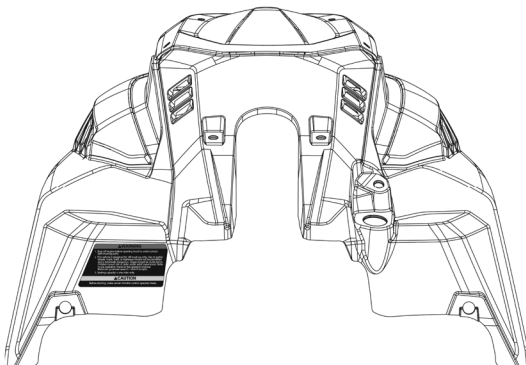

⚠️ WARNUNG

Lassen Sie den Motor nicht mit abgenommener Kette oder ohne diesen Schutz laufen.

⚠️ WARNUNG

Lassen Sie den Motor nicht mit abgenommener Kette oder ohne diesen Schutz laufen.

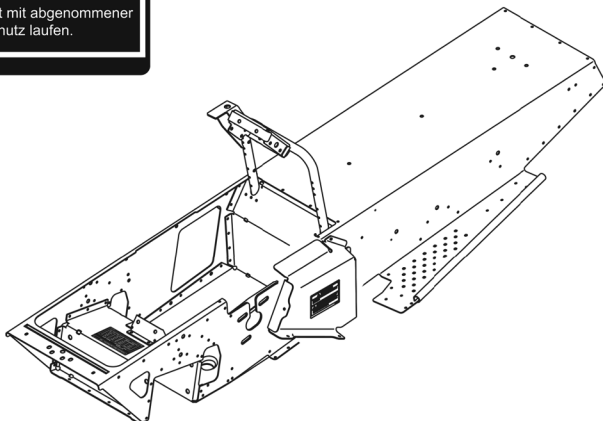

ONS-425

Konformitätserklärung (EU)



565 de la Montagne Street
Valcourt (Québec) J0E 2L0
Canada
www.brp.com

EU-Konformitätserklärung

Autorisierte Vertretung: BRP Europe N.V., Skaldenstraat 125, Gent, Belgium, 9042

Die alleinige Verantwortung für die Ausstellung dieser Konformitätserklärung trägt der Hersteller.

Der Unterzeichnete, der den Hersteller vertritt, erklärt hiermit, dass **Schneemobile** des Modelljahres **2023**, die mit dem **CE**-Zeichen und einer 17-stelligen Fahrzeugidentifikationsnummer (VIN) mit der Struktur **4UF9S4ExxPVxxxxxx** unter den Handelsnamen **Ski-Doo & Lynx** gekennzeichnet sind, allen relevanten Bestimmungen des Folgenden entsprechen Richtlinien und Verordnungen:

Maschinenrichtlinie 2006/42/EG in der geänderten Fassung bis einschließlich Verordn. 2019/1243/EU ISO 12100:2010

Verordnung (EU) 2016/1628 für gasförmige Schadstoffe von nicht für den Straßenverkehr bestimmten mobilen Maschinen und Geräten

Richtlinie zur elektromagnetischen Verträglichkeit (EMV) 2014/30/EU in der Fassung bis einschließlich Verordn. (EU) 2018/1139 CISPR 12:2007/A1:2009 und IEC 61000-6-1:2005 oder UN R10.04 oder nachfolgende Version

Batterierichtlinie 2006/66/EG in der geänderten Fassung bis einschließlich Richtlinie (EU) 2018/849

Richtlinie für Funkgeräte 2014/53/EU in der Fassung bis einschließlich Verordn. 2018/1139 (Bei Ausstattung mit Funkfrequenz (RF) D.E.S.S. Schlüssel)

Dominic Tessier

Dominic Tessier (Jun 13, 2022 12:35 EDT)

Dominic Tessier, Eng.
Director, Vehicle Engineering, Ski-Doo
Bombardier Recreational Products Inc.

Valcourt (Quebec) Kanada

13. Juni 2022

ski-doo LYNX SEADOO EVINRUDE ROTAX CAN-AM

Konformitätserklärung (UK)



BRP Finland Oy
PL 8040 (Isoaavantie 7)
FI-96101 Rovaniemi, Finland
T 358 40 800 7700
F 358 16 318 114
www.brp.com

Konformitätserklärung Vereinigtes Königreich

Autorisierte Vertretung: BRP Recreational Products UK Ltd., Castle Chambers,
43 Castle Street, Liverpool, L2 9SH

Die alleinige Verantwortung für die Ausstellung dieser Konformitätserklärung trägt der Hersteller.

Der Unterzeichnete, der den Hersteller vertritt, erklärt hiermit, dass **Schneemobile** des Modelljahres **2023**, die mit dem **UK** Zeichen und einer 17-stelligen Fahrzeugidentifikationsnummer (VIN) mit der Struktur **4UF9S4ExxPVxxxxx** unter den Handelsnamen **Ski-Doo & Lynx** gekennzeichnet sind, allen relevanten Bestimmungen des Folgenden entsprechen Gesetzliches Instrument und Verordnungen des Vereinigten Königreichs:

Supply of Machinery (Safety) Regulations 2008 (Vorschriften für die Bereitstellung von Maschinen (Sicherheit) 2008), UK Statutory Instrument 2008/1597 (Rechtsverordnung des Vereinigten Königreichs 2008/1597) in der geänderten Fassung bis einschließlich Verordn. 2020/1112

ISO 12100:2010

Non-Road Mobile Machinery (Type Approval and Emission of gaseous and particulate Pollutants) Regulation 2018, UK SI 2018/764 in der geänderten Fassung bis einschließlich SI 2020/1393

Elektromagnetische Kompatibilitätsverordnung 2016, UK SI 2016/1091 in der geänderten Fassung bis einschließlich SI 2020/1112

CISPR 12:2007/A1:2009 und IEC 61000-6-1:2005 oder UN R10.04 oder nachfolgende Version

Batteries and Accumulators (Placing on the Market) Regulations 2008 (Vorschriften für Batterien und Akkumulatoren (Inverkehrbringen) 2008), UK Statutory Instrument (Rechtsverordnung des Vereinigten Königreichs) 2008/2164 in der geänderten Fassung bis einschließlich Verordn. UK SI 2020/904

Radio Equipment Regulations 2017 (Vorschriften für Funkanlagen 2017), UK Statutory Instrument (Rechtsverordnung des Vereinigten Königreichs) 2017/1206 in der geänderten Fassung bis einschließlich Verordn. 2020/1112

Dominic Tessier

Dominic Tessier (Jun 13, 2022 12:35 EDT)

Dominic Tessier, Eng.
Director, Vehicle Engineering, Ski-Doo
Bombardier Recreational Products Inc.

Valcourt (Quebec) Kanada

13. Juni 2022

ski-doo LYNX SEADOO Evinrude ROTAX CAN-AM

Emissionsverordnung 2016/1628 (EU Modelle)

Das Gerät entspricht der Emissionsverordnung 2016/1628, wie durch einen Identifizierungsaufkleber für mobile Arbeitsmaschinen (Non-Road Mobile Machinery, NRMM) auf der Zylinderkopfabdeckung des Motors gezeigt wird.

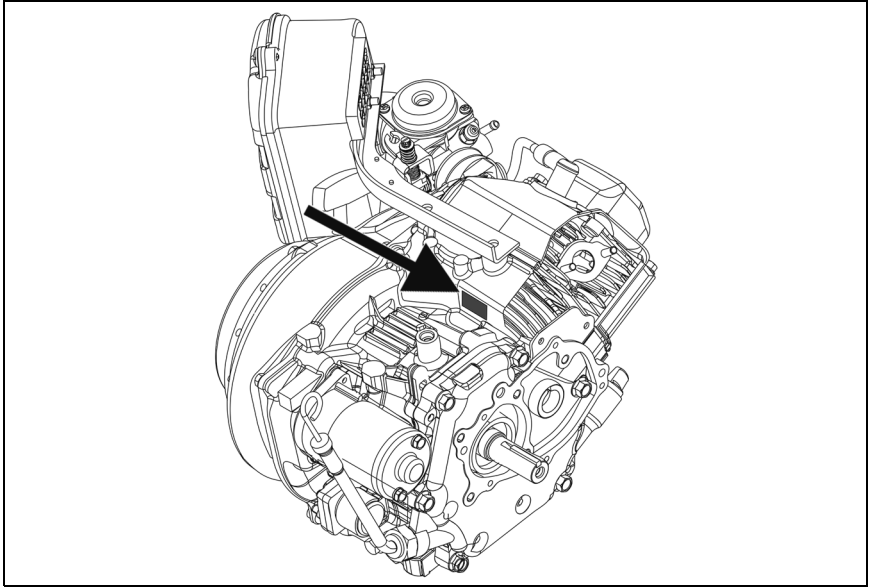

ONS-311

Meldung von Sicherheitsmängeln

Für Kanada: Wenn Sie denken, dass Ihr Fahrzeug einen Mangel aufweist, der zu einem Unfall und zu schweren oder gar tödlichen Verletzungen führen könnte, sollten Sie zusätzlich zur Information von Bombardier Recreational Products Inc. die Organisation Transport Canada darüber informieren.

Wenn Transport Canada ähnliche Beschwerden erhält, kann sie eine Untersuchung einleiten, und wenn sie feststellt, dass bei einer Gruppe von Fahrzeugen ein Sicherheitsmangel besteht, kann sie eine Rückruf- und Abhilfekampagne anordnen. Allerdings kann Transport Canada nicht in individuelle Probleme zwischen Ihnen, Ihrem Händler oder Bombardier Recreational Products Inc. verwickelt werden.

Kontaktaufnahme mit Transport Canada:

TELEFON

- 819-994-3328 (Region Gatineau-Ottawa oder international)

POSTANSCHRIFT

- Transport Canada - ASFAD
330 Sparks Street
Ottawa, ON
K1A 0N5

INTERNET

- <http://www.tc.gc.ca/recalls>

Vorbereitung für den sicheren Betrieb des MXZ 120

■ **HINWEIS:** Dieser Abschnitt und der Abschnitt Bedienung des MXZ 120 müssen dem Kind/Bediener vom Eigentümer/Elternteil/Erziehungsberechtigten gelesen und erklärt werden. Beziehen Sie sich bei der Erläuterung dieses Abschnitts auf Kontrollorte oder den Motorschlitten.

Wie die meisten Jungen und Mädchen warten Sie gespannt darauf, den Motorschlitten zu fahren. Denken Sie daran, dass der Motorschlitten kein Spielzeug ist. Es muss immer vorsichtig gefahren werden!

Zunächst müssen Sie die Steuerelemente verstehen, wissen, wo sich die Steuerelemente befinden, und wissen, wie sie richtig verwendet werden.

- A. **BREMSHEBEL** – Um den Motorschlitten zu verlangsamen oder anzuhalten, sollte der Bremshebel zum Lenkergriff gezogen (gedrückt) werden.

■ **HINWEIS:** Wenn die Bremse verwendet wird, muss sich der Gashebel in der Leerlaufposition (gelöst) befinden.

- B. **GASHEBEL** – Steuert die Geschwindigkeit des Motorschlittens. Je näher der Gashebel am Lenkergriff ist (je mehr er gedrückt wird), desto schneller fährt der Motorschlitten.
- C. **ZÜNDSCHALTER** – Wenn sich der Schlüssel in der Position OFF befindet, startet oder läuft der Motor nicht. Befindet sich der Schlüssel in der Position RUN, startet der Motor und läuft.
- D. **NOT-AUS-SCHALTER** – Wenn etwas passiert, das Sie nicht verstehen, oder wenn ein Notfall eintritt, stellen Sie den Notausschalter in die AUS-Position (unten), um den Motor sofort abzustellen.

- E. **HALTESEILSCHALTER** Der Motor startet und läuft nur, wenn die Kappe des Halteseilschalters mit dem Halteseilschalter oben rechts auf der Konsole verbunden ist. Das Halteseil **MUSS** am Bediener befestigt sein, bevor versucht wird, den Motor zu starten.

Zweitens müssen Sie jedes Mal mehrere Dinge überprüfen, bevor der Motor gestartet wird.

- A. Stellen Sie sicher, dass der Bremshebel richtig funktioniert (sich frei bewegt), indem Sie den Bremshebel ziehen (drücken) und ihn mehrmals loslassen.
- B. Stellen Sie sicher, dass der Gashebel richtig funktioniert (sich frei bewegt) und dass er schnell in die Leerlaufposition zurückschnappt, wenn er losgelassen wird. Die Leerlaufposition ist die, in der der Gashebel am weitesten vom Lenkergriff entfernt ist. Wenn der Gashebel nicht schnell zurückschnellt, darf der Motor nicht gestartet werden und das Gassystem muss repariert werden.
- C. Stellen Sie sicher, dass Sie genug Kleidung anhaben, um sich warm zu halten, aber tragen Sie **NIEMALS** Kleidung wie lange oder lose Schals oder lange Schnürsenkel, die sich in einem sich bewegenden Teil des Motorschlittens verfangen könnten.

Stellen Sie drittens sicher, dass Sie vor jeder Fahrt alle folgenden Fragen mit Ja beantworten können.

- A. Haben Sie die Erlaubnis des Eigentümers oder Elternteils oder Erziehungsberechtigten, den Motorschlitten zu betreiben?
- B. Tragen Sie einen zugelassenen Schutzhelm?
- C. Tragen Sie etwas, um Ihre Augen zu schützen (z. B. eine Schutzbrille oder ein Visier)?
- D. Sind Sie warm genug angezogen?

- E. Hat Ihr Elternteil oder Erziehungsberechtigter überprüft, ob Sie genug Benzin haben?
- F. Bewegen sich der Gashebel und der Bremshebel frei?
- G. Sind alle Abschirmungen und Abdeckungen an der richtigen Stelle und ist die Haube sicher eingerastet?
- H. Haben Sie einen sicheren Bereich zum Fahren? Ist der Bereich frei von Steinen, Drähten, Bäumen, Verkehr usw.?

Bedienung des MXZ 120

Sie müssen jederzeit ein verantwortungsvoller, vorsichtiger und rücksichtsvoller Motorschlittensfahrer sein. Ihre Sicherheit ist unser Anliegen und muss immer gewährleistet sein.

Wenn Sie lernen, wie der Motorschlitten bedient wird, lassen Sie sich von einem Elternteil oder Erziehungsberechtigten zu einem offenen Bereich bringen, um Achten zu üben, zu starten und anzuhalten. Diese Übung ist wichtig und gibt Ihnen ein gutes „Gefühl“ für den Motorschlitten. Sie können auch lernen, wie sich der Motorschlitten unter verschiedenen Bedingungen (Tiefschnee, harter Schnee usw.) verhält.

- B. Setzen Sie sich beim Fahren des Motorschlittens immer auf den Sitz und lassen Sie beide Füße auf den Trittbrettern. Steigen Sie nicht vom Motorschlitten ab, bevor er vollständig zum Stillstand gekommen ist.
- C. Fahren Sie den Motorschlitten niemals schneller als mit einer sicheren Geschwindigkeit. Fahren Sie nicht zu nah an Straßen, Gebäuden, Bäumen, anderen Motorschlitten oder Menschen vorbei. Geben Sie nicht mit unsicherem Fahrverhalten an!
- D. Betreiben Sie den Motorschlitten niemals, wenn Scheinwerfer und Rücklicht nicht in Ordnung sind.
- E. Der Motorschlitten ist für Ihren Spaß konzipiert. Geben Sie Ihren Freunden KEINE Mitfahrgelegenheiten. Es ist nur für eine Person ausgelegt.
- F. Ziehen Sie keine Schlitten usw. hinter dem Motorschlitten her.
- G. Wenn Sie stecken bleiben, stellen Sie den Motor ab und holen Sie Hilfe.

Allgemeine Hinweise

Kontrollstellen

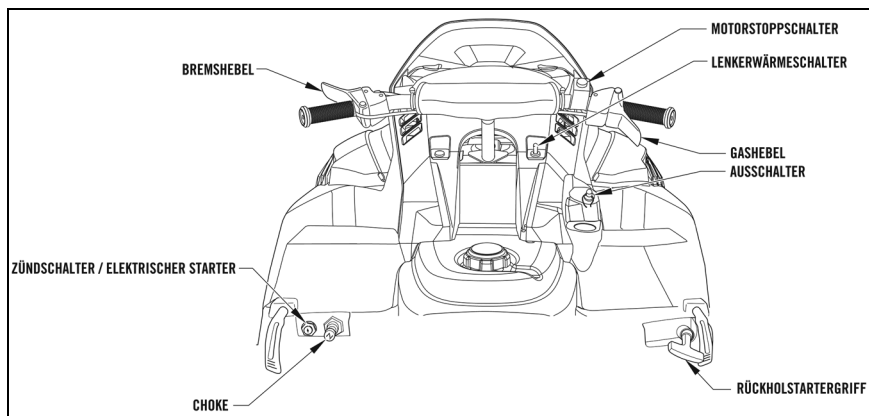

0753-830

Identifizierung des Motorschlittens

Dieser Motorschlitten hat zwei Identifikationsnummern: Die Fahrzeugidentifikationsnummer (VIN) ist in die rechte Seite des Tunnels eingestanzt und die Motorseriennummer (ESN) befindet sich auf der Vorderseite der Rückstoßabdeckung.

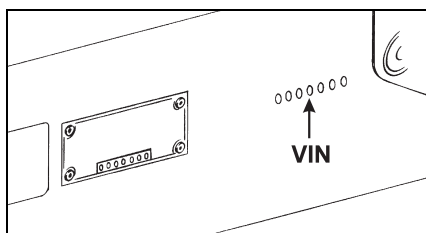

0726-200

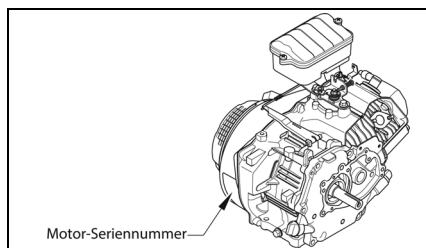

0744-926

Diese Nummern werden vom Händler verlangt, um Garantieansprüche ordnungsgemäß geltend zu machen. Es wird keine Garantie von BRP übernommen, wenn die Motorseriennummer oder die Fahrgestellnummer entfernt oder in irgendeiner Weise manipuliert wurden.

Geben Sie immer den Modellnamen des Motorschlittens, die Fahrgestellnummer und die Motorseriennummer an, wenn Sie sich wegen Teilen, Service, Zubehör oder Garantie an einen autorisierten BRP-Motorschlittenhändler wenden.

Benzin – Öl

Dieser Motorschlitten hat einen Viertaktmotor; daher ist es unnötig, Benzin und Öl vorzumischen.

Kraftstoffanforderungen

VORSICHT

Verwenden Sie immer frisches Benzin. Benzin oxidiert. Die Folge sind ein Verlust an Oktan, flüchtige Verbindungen und das Entstehen von Gummi- und Lackablagerungen, die das Kraftstoffsystem beeinträchtigen können.

Alkoholbrennstoffmischungen variieren nach Land und Region. Ihr Fahrzeug wurde zum Betrieb mit den vorgegebenen Kraftstoffen entwickelt. Es ist aber auf Folgendes zu achten:

Verwendung von Kraftstoff mit Alkohol über der von der Regierung angegebenen Prozentzahlregulierungen sind nicht empfohlen und können zu folgenden Problemen der Komponenten im Benzin-system führen:

- Start- und Betriebsschwierigkeiten.
- Verschleiß von Gummi- oder Plastikteilen.
- Korrosion der Metallteile.
- Beschädigung von internen Motorteilen.
- Überprüfen Sie regelmäßig, ob Benzin ausläuft oder andere Anomalien des Kraftstoffsystems vorhanden sind, wenn Sie vermuten, dass der Alkoholgehalt im Benzin die aktuellen Regierungsregulierungen übersteigt.
- Alkohol-gemischte Brennstoffe ziehen und halten Feuchtigkeit, was zu einer Phasentrennung des Benzins und zu Motorleistungsproblemen oder Motorschaden führen kann.

Empfohlener Kraftstoff

Verwenden Sie bleifreies Benzin mit MAXIMAL 10 % Ethanol. Das benutzte Benzin muss folgende Mindestoktanzahl aufweisen.

Kraftstoffsorte	Motor	Mindestoktanzahl
Kraftstoff mit KEINEM Ethanol	120	87 AKI Zapfsäule (RON+MON)/2 92 RON
Kraftstoff mit bis zu MAXIMAL 10 % Ethanol	120	91 AKI (RON+MON)/2 95 RON

VORSICHT

Experimentieren Sie nie mit anderen Kraftstoffen. Der Gebrauch von ungeeignetem Kraftstoff kann Schäden an wichtigen Teilen des Kraftstoffsystems und des Motors verursachen.

VORSICHT

Verwenden Sie keinen Kraftstoff von Kraftstoffpumpen, die mit dem Code E85 etikettiert sind.

Die Verwendung von E15-Kraftstoff ist gemäß US-EPA-Verordnung verboten.

Empfohlenes Öl

■ **HINWEIS:** Dieser Motorschlitten wird ab Werk mit synthetischem SAE 0W-40-Öl geliefert.

Das empfohlene Motoröl ist 0W-40 Synthetiköl. Einzelheiten finden Sie in der Viskositätstabelle.

VORSICHT

Jedes Öl, das anstelle des empfohlenen Öls verwendet wird, kann schwere Motorschäden verursachen.

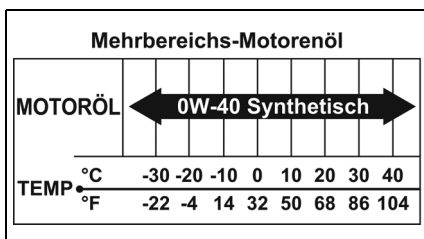

OLKARTE

Einfahren des Motors

Der Motor benötigt eine kurze Einfahrzeit (ca. 10 Betriebsstunden), bevor er hohen Lastbedingungen oder Vollgasbetrieb ausgesetzt wird. Die strikte Einhaltung des Einfahrverfahrens trägt zur optimalen Leistung und Langlebigkeit des Motors bei.

Beim Einfahren wird maximal halbe Geschwindigkeit empfohlen; kurze Vollgasbeschleunigungen und Variationen der Fahrgeschwindigkeit tragen jedoch zu einem guten Einfahren des Motors bei. Nach der 10-stündigen Einfahrzeit kann der Motorschlitten zu einem autorisierten BRP Snowmobile-Händler für eine Überprüfung und einen Ölwechsel gebracht werden. Dieser Service liegt im Ermessen und auf Kosten des Motorschlittenbesitzers.

Schalldämpfer

Der Schalldämpfer wurde entwickelt, um Motorgeräusche zu reduzieren und die Gesamtleistung des Motors zu verbessern. Wenn der Schalldämpfer vom Motor entfernt wird, kommt es zu schweren Motorschäden.

Bedienungsanleitung

Starten und Anhalten des Motors

⚠️ WARNUNG

Lassen Sie niemals jemanden vor dem Motorschlitten stehen, insbesondere beim Starten des Motors.

Es ist unbedingt erforderlich, dass alle im beigegeführten Motorschlitten-Sicherheitshandbuch aufgeführten Sicherheitsprüfungen durchgeführt werden, bevor versucht wird, den Motor zu starten.

Dieser Motorschlitten ist mit einem Reversierstarter ausgestattet. Der Reversierstartergriff befindet sich auf der unteren rechten Seite der Konsole.

■ **HINWEIS:** Wenn das Seil des Reversierstarters reißt oder der Reversierstarter eine Fehlfunktion aufweist, bringen Sie den Motorschlitten zur Wartung zu einem BRP Motorschlitten-Vertragshändler.

Lassen Sie den Motor gemäß dem folgenden Verfahren an:

1. Testen Sie den Gashebel, indem Sie ihn mehrmals vollständig zusammendrücken und loslassen. Der Hebel MUSS schnell und vollständig in die Leerlaufposition zurückkehren.
2. Öffnen Sie das Gastank-Absperrventil, das sich unter dem Gastank befindet, indem Sie das Ventil gegen den Uhrzeigersinn drehen. Öffnen Sie das Ventil vollständig, andernfalls kann es während des Betriebs des Motorschlittens aufgrund von Motorvibrationen schließen.

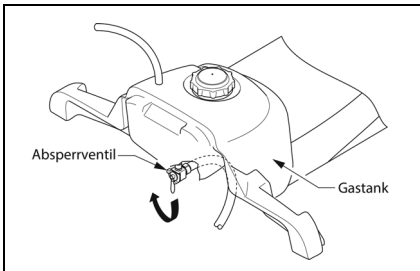

0744-944

3. Stecken Sie den Schlüssel in das Zündschloss. Drehen Sie dann den Schlüssel in die Position RUN.

■ **HINWEIS:** Stellen Sie sicher, dass sich der Not-Aus-Schalter in der Position EIN (oben) befindet und die Haltegurtkappe mit dem Haltegurtschalter verbunden ist.

4. Ziehen Sie bei kaltem Motor den Choke ganz heraus. Wenn der Motor warm ist, ist ein Choke normalerweise nicht erforderlich.
5. Ziehen Sie den Reversierstartergriff langsam, bis Sie einen Widerstand spüren, ziehen Sie dann kurz schnell. Der Motor sollte starten. Wenn der Motor jedoch nicht anspringt, wiederholen Sie diesen Schritt.

VORSICHT

Um eine Beschädigung des Reversierstarters zu vermeiden, ziehen Sie das Seil des Reversierstarters NICHT bis zum Anschlag und lassen Sie den Reversierstartergriff nicht aus einer ausgefahrenen Position los. Lassen Sie das Rücklaufseil langsam zurückspulen.

6. Wenn der Motor anspringt, drücken Sie den Choke etwa zur Hälfte hinein. Lassen Sie einen kalten Motor etwa 2-3 Minuten „aufwärmen“. Der Choke sollte nach dem „Aufwärmen“ vollständig eingeschoben werden.
7. Flutung – Wenn der Motor nicht anspringt, wenn der Choke verwendet wird, aber zum Starten bereit scheint, drücken Sie den Choke vollständig hinein.

■ **HINWEIS:** Fortgesetztes Abwürgen führt nur dazu, dass der Motor noch mehr überflutet.

■ **HINWEIS:** Wenn der Motor während des Versuchs mit gedrücktem Gashebel nicht anspringt, entfernen Sie die Zündkerze und reinigen und trocknen Sie sie gründlich oder setzen Sie eine neue empfohlene Zündkerze mit dem richtigen Abstand ein.

8. Drehen Sie zum Abstellen des Motors den Zündschlüssel in die Position AUS, bewegen Sie den Notausschalter in die Position AUS (unten) oder ziehen Sie die Haltegurtkappe vom Haltegurtschalter ab.

■ **HINWEIS:** Wenn der Motor nicht innerhalb kurzer Zeit gestartet werden soll, schließen Sie das Gastank-Absperrventil (unter dem Kraftstofftank), indem Sie das Ventil im Uhrzeigersinn drehen.

VORSICHT

Wenn der Motorschlitten längere Zeit nicht benutzt wird, schließen Sie unbedingt das Absperrventil des Kraftstofftanks.

Periodische Wartungs-/Tuningtabelle

	Täglich	Erste 10 Betriebsstunden (2 Wochen)	Alle 20 Betriebsstunden (1 Monat)	Alle 50 Betriebsstunden (3 Monate)	Alle 100 Betriebsstunden (6 Monate)	Alle 300 Betriebsstunden (12 Monate)
Ventilspiel						IA
Motor Kompression						I
Zündkerze					I	
Kraftstoffzufuhrschlauch	I-R					Alle 3 Jahre ersetzen
Gastank-Absperrventil	I				IC*	
Vergaserschwimmer Kammer	I				C*	
Motoröl	I	R*			R*	
Muttern/Schrauben/Bolzen	I			T		
Hinterradaufhängung			IC			
Reversierstarter	I					I-IC-IL*
Luftfilter			I*	C*		
Vergaser						IC
Steuerluftschraube						IA
Zwischenkraftstofffilter			I			

C = Reinigen
 I = Inspizieren
 R = Ersetzen
 T = Anziehen

IA = Prüfen und einstellen (falls erforderlich)
 IC = Inspizieren und reinigen (ggf. ersetzen)
 IL = Inspizieren und schmieren (ggf. ersetzen)
 * = Bei Verwendung unter widrigen Bedingungen häufiger warten

Wartung

Motoröl

■ **HINWEIS:** Nach der Einlaufzeit des Motors sollte das Motoröl alle 100 Betriebsstunden (6 Monate) und vor längerer Lagerung gewechselt werden.

Überprüfung

Der Motorölstand sollte jeden Tag vor dem Betrieb des Motorschlittens überprüft werden. Um den Motorölstand zu prüfen, gehen Sie wie folgt vor:

■ **HINWEIS:** Beim Prüfen des Ölstands muss die Vorderseite des Motorschlittens angehoben werden, bis die Unterseite der vorderen Stoßstange etwa 47 cm (18,5 in.) über dem Boden liegt. Stellen Sie außerdem sicher, dass der Motor auf Raumtemperatur „abgekühlt“ ist, damit das Öl in die Ölwanne ablaufen kann.

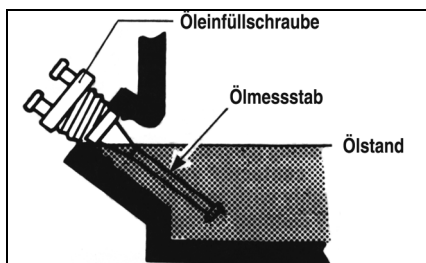

740-330A

1. Lösen Sie die beiden Haltegurte und öffnen Sie das Verdeck.
2. Drehen Sie den Ölmesstab gegen den Uhrzeigersinn; Entfernen Sie dann den Stab aus dem Kurbelgehäuse und wischen Sie ihn sauber.

VORSICHT

Reinigen Sie den Bereich um die Einfüllöffnung herum, um Schmutz, Ablagerungen usw. vom Motor fernzuhalten.

3. Führen Sie den Stab in das Kurbelgehäuse ein, entfernen Sie ihn und prüfen Sie den Ölstand am Stab.

VORSICHT

Öl im Kurbelgehäuse zu sehen bedeutet nicht, dass sich der Stand im sicheren Betriebsbereich befindet. Verwenden Sie immer den Ölmesstab, um das Motoröl zu prüfen. Betreiben Sie den Motor niemals mit einem Ölstand unterhalb des Überlaufpunkts der Einfüllöffnung.

■ **HINWEIS:** Wenn der Ölstand unter der Ölstandsmarkierung liegt, füllen Sie das empfohlene Öl nach, bis es die Ölstandsmarkierung erreicht.

4. Stecken Sie den Ölmesstab in das Kurbelgehäuse. Drehen Sie dann den Stab im Uhrzeigersinn, bis er fest sitzt.
5. Schließen Sie die Haube und sichern Sie sie mit den Riemen.

Wechsel

Gehen Sie zum Wechseln des Motoröls wie folgt vor:

■ **HINWEIS:** Beim Ölwechsel muss die Front des Motorschlittens angehoben werden, bis der Motor waagrecht steht.

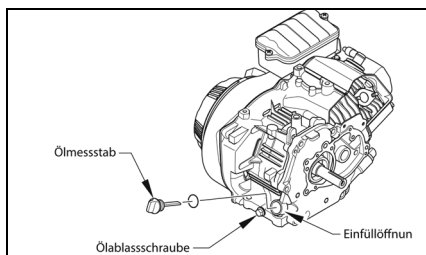

0744-920

1. Entfernen Sie den Zugangsstopfen. Stellen Sie dann eine Auffangwanne unter den Motor.
2. Lösen Sie die beiden Haltegurte und öffnen Sie das Verdeck.

- Lösen Sie den Ölmesstab. Entfernen Sie dann die Ölablassschraube aus dem Kurbelgehäuse und lassen Sie das Öl ablaufen.
- Setzen Sie die Ablassschraube ein.
- Entfernen Sie den Ölmesstab. Gießen Sie dann 600 ml (20,3 fl oz) des empfohlenen Öls in die Einfüllöffnung.
- Montieren Sie den Ölmesstab und ziehen Sie ihn dann fest, bis es sicher sitzt. Installieren Sie die Zugangsschraube.
- Schließen Sie die Haube und sichern Sie sie mit den Riemen.

Vergaser

Der Vergaser wurde für durchschnittliche Fahrbedingungen kalibriert. Höhe, Temperatur und allgemeiner Verschleiß können jedoch bestimmte Vergasereinstellungen erforderlich machen. Da Vergasereinstellungen die Motorleistung entscheidend beeinflussen, empfiehlt BRP, dass alle Änderungen an der internen Vergaserkalibrierung von einem autorisierten BRP Snowmobile-Händler vorgenommen werden. Am Vergaser können jedoch drei externe Einstellungen vorgenommen werden. Dies sind die Gasanschlagschraube, die LeerlaufEinstellschraube und der Gaszug.

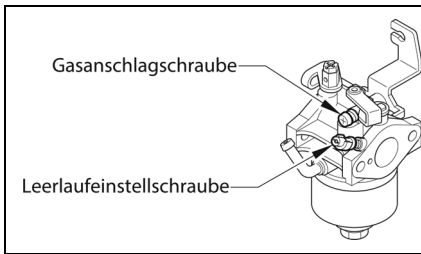

Gasanschlagschraube

Diese Schraube steuert die Sitzposition des Gasventils, das wiederum die richtige Leerlaufdrehzahl bestimmt. Drehen Sie die Schraube im Uhrzeigersinn, um die Motorleerlaufdrehzahl zu erhöhen, und gegen den Uhrzeigersinn, um die Motorleerlaufdrehzahl zu verringern.

LeerlaufEinstellschraube

Diese Einstellschraube bestimmt das Kraftstoff-Luft-Gemisch für den Leerlauf. Verwenden Sie zum Anpassen das folgende Verfahren:

- Starten Sie den Motor und lassen Sie ihn zum Aufwärmen 5-10 Minuten mit Halbgas laufen.
- Bringen Sie den Gashebel in die Leerlaufposition; Drehen Sie dann die LeerlaufEinstellschraube/-kappe innerhalb des Einstellbereichs hinein oder heraus, um eine gleichmäßige Leistung bei niedriger Drehzahl zu erzielen.

Gaszug

Die richtige Einstellung des Gaszugs ist gegeben, wenn (bei ausgeschaltetem Motor) die Vergaserdrossel vollständig geöffnet ist (gegen ihre Grenze), während der Gashebel den Lenkergriff leicht berührt. Der Gashebel am Vergaser sollte auch die Drehzahlregulierschraube berühren, wenn der Gashebel losgelassen wird.

Gehen Sie zum Einstellen des Gaszugs wie folgt vor:

⚠️ WARNUNG

Versuchen Sie nicht, den Gaszug bei laufendem Motor einzustellen. Personenschäden könnten die Folge sein.

- Lösen Sie die Gegenmuttern des Gaszugs.

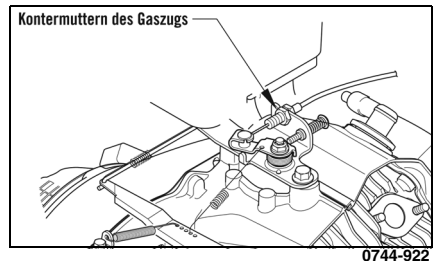

- Ziehen Sie den Gaskabelzug vollständig durch und üben Sie eine leichte Spannung auf den Draht aus.

3. Ziehen Sie die Gegenmuttern des Gaszugs fest.

⚠️ WARNUNG

Betreiben Sie den Motorschlitten **NICHT**, wenn eine Komponente des Drosselsystems beschädigt, ausgefranst, geknickt, abgenutzt oder falsch eingestellt ist. Wenn der Motorschlitten betrieben wird, wenn das Drosselsystem nicht richtig funktioniert, kann es zu Verletzungen kommen.

Geschwindigkeitsregulierschraube

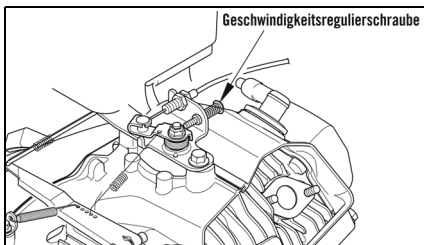

Die Höchstgeschwindigkeit des Motorschlittens kann durch Verstellen der Geschwindigkeitsregulierschraube reduziert werden.

Um die Höchstgeschwindigkeit zu verringern, drehen Sie die Geschwindigkeitsregulierschraube im Uhrzeigersinn. **ERHÖHEN SIE NIEMALS DIE HÖCHSTGESCHWINDIGKEIT ÜBER DAS URSPRÜNGLICHE MAXIMUM VON 8 MPH (12,8 KM/H) HINAUS!**

Zwischenkraftstofffilter

⚠️ WARNUNG

Bei Wartungs- oder Inspektionsarbeiten an einem Kraftstoffsystem, bei denen möglicherweise Kraftstoff austritt, darf in diesem Bereich nicht geschweißt, geraucht, offene Flammen usw. verwendet werden.

BRP empfiehlt, den Zwischenkraftstofffilter einmal im Monat zu überprüfen. Der Filter befindet sich im Kraftstoffschlauch zwischen Tank und Vergaser. Die einzig mögliche Reinigung besteht darin, den Filter mit sauberem Benzin rückzuspülen. Gehen Sie wie folgt vor, um den Filter zu prüfen, zu reinigen oder auszutauschen:

1. Drehen Sie das Gastank-Absperrenteil in die Position CLOSED.
2. Entfernen und entsorgen Sie die Klemmen. Hebeln Sie dann die Kraftstoffschläuche vom Zwischenkraftstofffilter ab und entfernen Sie den Filter.
3. Den Zwischenkraftstofffilter so in den Kraftstoffschlauch einbauen, dass der Pfeil auf dem Filter zum Vergaser zeigt. Stellen Sie sicher, dass die Kraftstoffschläuche fest am Filter anliegen. Wenn ein Kraftstoffschlauch nicht fest sitzt, schneiden Sie 6 mm (1/4 Zoll) vom Ende des Kraftstoffschlauchs ab; dann auf dem Filter installieren. Installieren Sie neue Klemmen.

VORSICHT

Die Kraftstoffschläuche müssen fest am Kraftstofffilter anliegen. Wenn die Länge des Kraftstoffschlauchs dieses Verfahren nicht zulässt, tauschen Sie den Kraftstoffschlauch aus. Vergewissern Sie sich außerdem nach dem Anbringen der Kraftstoffschläuche am Filter, dass die Kraftstoffschläuche keine heißen oder rotierenden Komponenten berühren.

4. Drehen Sie das Gastank-Absperrenteil in die Position OPEN.

Luftreiniger/Filter

Der Luftfilter im Luftfiltergehäuse muss sauber gehalten werden, um eine gute Motorleistung und einen guten Benzinverbrauch zu gewährleisten. Wenn der Motorschlitten unter normalen Bedingungen verwendet wird, warten Sie den Filter in den angegebenen Intervallen. Bei Betrieb unter ungünstigen Bedingungen sollten Sie den Filter häufiger inspizieren und warten. Verwenden Sie das folgende Verfahren, um den Filter zu entfernen und zu inspizieren und/oder zu reinigen.

VORSICHT

Wenn der Luftfilter nicht häufig überprüft wird, wenn der Motorschlitten unter ungünstigen Bedingungen verwendet wird, kann der Motor beschädigt werden.

1. Entfernen Sie die beiden Schrauben, mit denen die Luftfilterabdeckung befestigt ist und entfernen Sie dann die Abdeckung.
2. Entfernen Sie den Schaumstofffilter aus dem Gehäuse.
3. Reinigen Sie den Schaumfilter in einem nicht brennbaren Reinigungsmittel. Lassen Sie den Filter dann trocknen.
4. Legen Sie den Trockenfilter in eine Plastiktüte. Füllen Sie dann das empfohlene Luftfilteröl ein und arbeiten Sie das Öl in den Filter ein.

VORSICHT

Ein gerissener Luftfilter kann zu Motorschäden führen. Wenn der Filter zerrissen ist, können Verunreinigungen in den Motor gelangen. Untersuchen Sie den Filter vor und nach der Reinigung sorgfältig auf Risse. Ersetzen Sie den Filter durch einen neuen, wenn er zerrissen ist.

5. Entfernen Sie jeglichen Schmutz aus dem Inneren des Luftfilters. Achten Sie darauf, dass kein Schmutz in den Vergaser gelangt.
6. Setzen Sie den Filter in das Gehäuse ein.

7. Setzen Sie den Luftfilterdeckel auf das Gehäuse befestigen Sie ihn dann mit den beiden Schrauben.

Zündkerze

Dieser Motorschlitten ist mit einer vorgeschriebenen Zündkerze ausgestattet. Den richtigen Zündkerzentyp finden Sie in der Spezifikationstabelle auf Seite 36. Um Verschmutzungen bei kaltem Wetter zu vermeiden, achten Sie darauf, den Motor vor dem Betrieb gründlich aufzuwärmen.

Halten Sie die Zündkerze kohlenstofffrei, um einen heißen, starken Funken zu erhalten.

Reinigen Sie vor dem Entfernen der Zündkerze unbedingt den Bereich um die Zündkerze herum. Andernfalls könnte beim Aus- oder Einbau der Zündkerze Schmutz in den Motor gelangen.

Stellen Sie den Abstand auf den angegebenen Wert ein (siehe Tabelle mit den Spezifikationen auf Seite 36), um eine ordnungsgemäße Zündung zu gewährleisten. Prüfen Sie den Abstand mit einer Fühlerlehre.

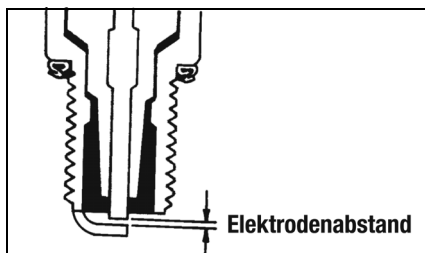

Achten Sie beim Einbau der Zündkerze darauf, diese fest anzuziehen. Eine neue Zündkerze sollte um eine halbe Umdrehung angezogen werden, sobald die Unterlegscheibe den Zylinderkopf berührt. Eine gebrauchte Zündkerze sollte um 1/8 bis 1/4 Umdrehung angezogen werden, sobald die Unterlegscheibe den Zylinderkopf berührt.

Bremse

WARNUNG

Betreiben Sie den Motorschlitten **NICHT**, wenn eine Komponente des Bremssystems beschädigt, abgenutzt oder falsch eingestellt ist.

BRP empfiehlt, das gesamte Bremssystem täglich auf Verschleiß oder Beschädigung und auf reibungslosen Betrieb zu überprüfen. Das Bremsband sollte regelmäßig auf Risse untersucht werden, um sicherzustellen, dass der Belag intakt und nicht übermäßig abgenutzt ist. Ersetzen Sie das Bremsband, wenn es gerissen oder übermäßig abgenutzt ist.

Prüfen des Bremshebelwegs

1. Drücken Sie den Bremshebel vollständig zusammen.
2. Überprüfen Sie den Abstand zwischen Bremshebel und Hebelanschlag. Der Abstand muss innerhalb des angegebenen Bereichs von 6-13 mm (1/4-1/2 Zoll) liegen.

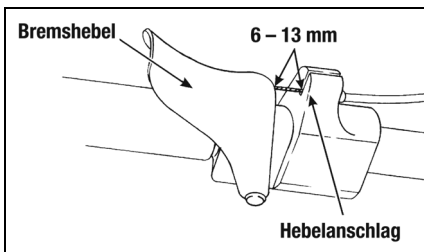

ONS-412

3. Wenn der Hebelweg nicht wie angegeben ist, stellen Sie die Bremse ein.

Einstellen des Bremshebelwegs

Gehen Sie wie folgt vor, um den Bremshebelweg einzustellen:

1. Entfernen Sie den Antriebskettenschutz.
2. Lösen Sie die Kontermutter des hinteren Bremskabels. Ziehen Sie dann die vordere Kontermutter fest, um die Bremse einzurichten.

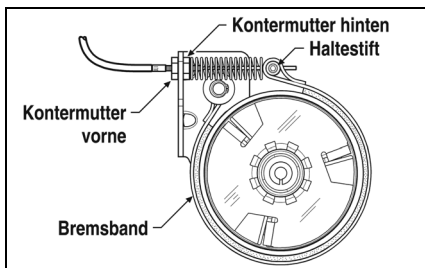

0735-457

3. Überprüfen Sie regelmäßig den Weg des Bremshebels, während Sie die vordere Kontermutter festziehen. Wenn der Abstand innerhalb des angegebenen Bereichs von 6-13 mm (1/4-1/2 Zoll) liegt, ziehen Sie die hintere Kontermutter fest, um die Einstellung zu sichern.

Antriebskette

Die Antriebskette sollte alle 10 Betriebsstunden mit Synthetic Chain Lube oder mit einem geeigneten trockenen Kettenschmiermittel auf Graphitbasis geschmiert werden. Durch die Verwendung des empfohlenen Kettenschmiermittels oder eines trockenen Kettenschmiermittels auf Graphitbasis wird die Ansammlung von Schmutz auf der Antriebskette minimiert. Kontrollieren Sie vor jeder Schmierung die Antriebskette auf Verschmutzungen.

Um die Antriebskette zu schmieren, schalten Sie den Motor aus und warten Sie, bis alle beweglichen Teile zum Stillstand gekommen sind, entfernen Sie den Antriebskettenschutz und schmieren Sie die Antriebskette. Installieren Sie nach dem Schmieren der Antriebskette den Antriebskettenschutz.

■ **HINWEIS:** Wenn das empfohlene Kettenschmiermittel oder ein trockenes Kettenschmiermittel auf Graphitbasis nicht verfügbar ist, schmieren Sie die Antriebskette mit einigen Tropfen Öl auf Mineralölbasis. Wird der Motorschlitten im Sommer mit dem optionalen Laufradsatz betrieben, sollte die Antriebskette häufiger geschmiert werden.

Antriebskettenspanner

Der Antriebskettenspanner ist automatisch; daher ist keine Anpassung durch den Besitzer des Motorschlittens erforderlich. Der Spanner und die Kette sollten jährlich auf ordnungsgemäße Funktion und übermäßigen Verschleiß überprüft und bei Bedarf ausgetauscht werden. Überprüfen Sie den Spanner, indem Sie ihn nach unten drücken und loslassen. Er sollte sofort zurückfedern und die Antriebskette spannen.

Kettenspannung

■ **HINWEIS:** Kettenspannung und Kettenausrichtung sind miteinander verbunden. Überprüfen Sie daher immer beide, auch wenn nur eine Einstellung notwendig erscheint.

Die Kettenspannung steht in direktem Zusammenhang mit der Gesamtleistung des Motorschlittens. Wenn die Kette zu locker ist, kann sie gegen den Tunnel schlagen und Verschleiß verursachen, oder sie kann an den Antriebskettenrädern der Kette rutschen. BRP empfiehlt, die Kettenspannung einmal im Monat zu prüfen und entsprechend einzustellen.

⚠️ WARNUNG

Die Kettenspannung muss ordnungsgemäß aufrechterhalten werden. Es kann zu Personenschäden kommen, wenn zugelassen wird, dass sich eine Kette übermäßig lockert.

Überprüfung

⚠️ WARNUNG

Versuchen Sie NICHT, die Kettenspannung bei laufendem Motor zu prüfen oder einzustellen. Drehen Sie den Zündschlüssel in die OFF-Stellung. Der Kontakt mit einer rotierenden Schiene kann zu Verletzungen führen.

1. Entfernen Sie überschüssige Eis- und Schneeannehlungen von der Kette, den Kettenantriebskettenrädern und der Innenseite des Kufenrahmens.
2. Stellen Sie das Heck des Motorschlittens auf einen Sicherheitsständer, der hoch genug ist, damit die Schiene frei vom Boden ist.

3. Messen Sie, ohne Druck auf die Kette auszuüben, den Abstand zwischen der Unterseite des Verschleißstreifens und der Innenfläche der Kette. Die Messung muss innerhalb der Spezifikationen von 6,4-9,5 mm (1/4-3/8 Zoll) liegen. Wenn die Messung nicht innerhalb der Spezifikationen liegt, ist eine Anpassung erforderlich.

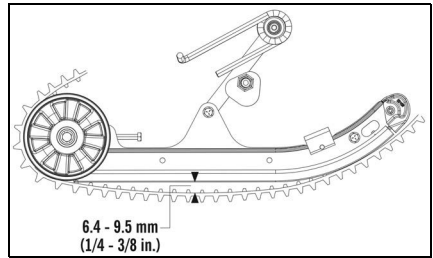

Einstellen

1. Lösen Sie die Schrauben des Leittrads.
2. Wenn die Durchbiegung (Abstand zwischen der Unterseite des Verschleißstreifens und der Innenseite der Kette) die Spezifikationen überschreitet, ziehen Sie die Einstellschrauben fest, um übermäßigen Spielraum in der Kette auszugleichen.
3. Wenn der Abstand zwischen der Unterseite des Verschleißstreifens und der Innenfläche der Kette geringer als angegeben ist, lösen Sie die Einstellschrauben, um den Durchhang der Kette zu erhöhen.

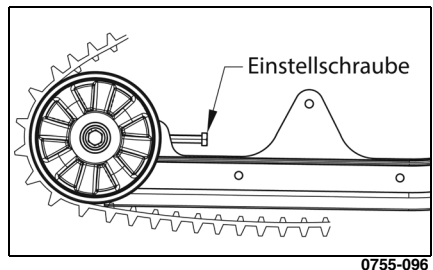

■ **HINWEIS:** Führen Sie alle Einstellungen auf beiden Seiten des Motorschlittens durch, um eine ordnungsgemäße Einstellung der Kettenspannung sicherzustellen.

4. Prüfen Sie die Spurausrichtung (siehe Abschnitt Spurausrichtung).
5. Wenn die richtige Kettenspannung erreicht ist, ziehen Sie die Leitrad-schrauben fest an.

■ **HINWEIS:** Da Kettenspannung und Kettenausrichtung miteinander zusammenhängen, überprüfen Sie immer beide, auch wenn nur eine Einstellung notwendig erscheint.

WARNUNG

Stellen Sie immer sicher, dass die Einstellschrauben eng an der Achse anliegen und die Leitrad-schrauben gemäß den Spezifikationen angezogen sind. Andernfalls könnte sich die Kette extrem lockern und unter bestimmten Betriebsbedingungen dazu führen, dass die Leiträder über die Kettenstollen klettern und die Kette gegen den Tunnel drücken, wodurch die Kette „blockiert“. Wenn eine Schiene während des Betriebs „blockiert“, können schwere Personenschäden die Folge sein.

Ausrichtung der Raupe

Eine korrekte Kettenausrichtung ist erreicht, wenn die Leiträder den gleichen Abstand vom Kettenrand haben. Übermäßiger Verschleiß an den Leiträdern, Antriebsstollen und der Kette tritt auf, wenn die Kette nicht richtig ausgerichtet ist. BRP empfiehlt, die Kettenausrichtung einmal pro Woche oder immer dann zu überprüfen, wenn die Kettenspannung angepasst wird.

Überprüfung

WARNUNG

Stellen Sie sicher, dass sich der Zündschlüssel in der OFF-Position befindet und sich die Kette nicht dreht, bevor Sie die Kettenausrichtung überprüfen oder einstellen. Der Kontakt mit der sich drehenden Kette kann Verletzungen verursachen.

1. Entfernen Sie überschüssige Eis- und Schneeannehlungen von der Kette, den Kettenantriebskettenrädern und der Innenseite des Kufenrahmens.
2. Positionieren Sie die Skispitzen an einer Wand. Heben Sie dann mit einem abgeschirmten Sicherheitsständer das Heck des Motorschlittens vom Boden ab und stellen Sie sicher, dass sich die Kette frei drehen kann.

WARNUNG

Die Skispitzen müssen aus Sicherheitsgründen an einer Wand oder einem ähnlichen Objekt positioniert werden.

3. Starten Sie den Motor und beschleunigen Sie leicht. Verwenden Sie nur genug Gas, um die Kette mehrere Umdrehungen zu drehen. SCHALTEN SIE DEN MOTOR AUS.

■ **HINWEIS:** Lassen Sie die Kette bis zum Stillstand ausrollen. Betätigen Sie die Bremse NICHT, da dies zu einem ungenauen Ausrichtungszustand führen könnte.

4. Wenn sich die Kette nicht mehr dreht, überprüfen Sie die Beziehung zwischen den Leiträdern und der Außenkante der Kette. Wenn der Abstand der Leiträder zur Kettenaußenkante auf beiden Seiten gleich ist, ist keine Einstellung erforderlich.

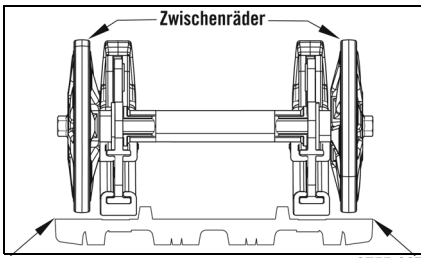

- Ist der Abstand von den Leiträdern zu den inneren Kettenantriebsnasen auf beiden Seiten nicht gleich, ist eine Anpassung erforderlich.

Einstellen

- Lösen Sie auf der Seite der Kette, auf der die Antriebsnasen der inneren Kette näher am Leitrad liegen, die Leitradsschraube und die Kontermutter der Einstellschraube. Drehen Sie dann die Einstellschraube um 1 bis 1-1/2 Umdrehungen im Uhrzeigersinn.

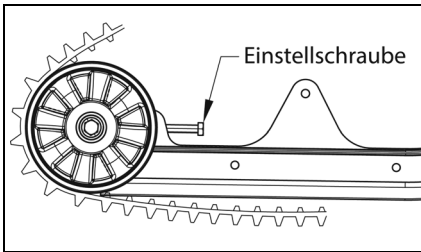

- Überprüfen Sie die Kettenausrichtung und fahren Sie mit der Einstellung fort, bis die richtige Ausrichtung erreicht ist.

■ **HINWEIS:** Stellen Sie sicher, dass nach dem Einstellen der Kettenausrichtung die richtige Kettenspannung beibehalten wird (siehe Abschnitt Kettenspannung).

- Nachdem die richtige Kettenausrichtung erreicht ist, ziehen Sie die Spannradsschraube fest an.

⚠️ WARNUNG

Stellen Sie immer sicher, dass die Einstellschrauben eng an der Achse anliegen und die Leitradsschrauben gemäß den Spezifikationen angezogen sind. Andernfalls könnte sich die Kette extrem lockern und unter bestimmten Betriebsbedingungen dazu führen, dass die Leiträder über die Kettenstollen klettern und die Kette gegen den Tunnel drücken, wodurch die Kette „blockiert“. Wenn eine Schiene während des Betriebs „blockiert“, können schwere Personenschäden die Folge sein.

- Testen Sie die Kette unter realen Bedingungen.
- Überprüfen Sie nach dem Feldtest die Ausrichtung der Kette. Wenn eine zusätzliche Einstellung erforderlich ist, wiederholen Sie das Verfahren zum Einstellen der Kettenausrichtung.

Einstellen der vorderen Ski-Stoßdämpferfedern

Die vorderen Skistoßfedern sind individuell auf die Fahrweise des Bedieners einstellbar.

■ **HINWEIS:** Auf beiden Seiten des Motorschlittens sollten gleiche Einstellungen beibehalten werden.

Die vorderen Stoßdämpfer haben eine Vorspannungseinstellhülse mit fünf Vorspannungseinstellpositionen, um die Schraubenfederspannung zu erhöhen oder zu verringern.

Um die Federspannung einzustellen, drehen Sie die Vorspannungseinstellhülse mit einem geeigneten Schraubenschlüssel, bis die gewünschte Federspannung erreicht ist.

Position	Federspannung	Einstellung	Stützgewicht
1	↓ Stärker	↕ Weich	↕ Hell
2			
3			
4			
5			

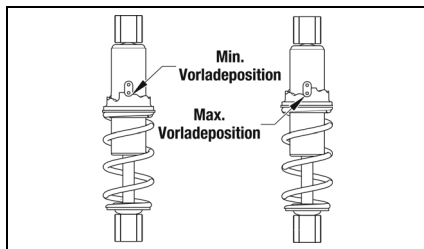

0753-279

Einstellen der Federspannung hinten

Die Spannungseinstellung der hinteren Feder erfolgt durch Drehen der Einstellnocken. Position 3 bietet die steifste Fahrt und Position 1 ist für den leichten Fahrer oder langsames Trailfahren. Position 2 ist für den durchschnittlichen Bediener unter normalen Bedingungen. Drehen Sie die Nocke immer von der leichteren Position in die schwerere Position.

VORSICHT

Bringen Sie niemals die Einstellnocken mit Gewalt aus der niedrigen Position in die hohe Position. Nockenschäden können auftreten.

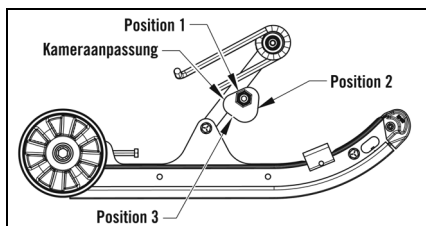

0755-113

Drehen Sie mit einem 13/16-Zoll-Schlüssel die Nocke, bis sie sich in der gewünschten Position befindet. Um die Fahrt zu versteifen, drehen Sie die Nocke, um das Federende anzuheben. Nehmen Sie die Einstellung an der anderen Nocke vor und stellen Sie sicher, dass beide Nocken gleich eingestellt sind.

Ski-Ausrichtung

Die Skier wurden während des Aufbaus des Motorschlittens ausgerichtet. Die Skiausrichtung ändert sich normalerweise nicht, es sei denn, ein Stein oder ein ähnlich harter Gegenstand wird getroffen, während der Motorschlitten betrieben wird. BRP empfiehlt, die Skiausrichtung einmal pro Woche zu überprüfen.

Überprüfung

1. Drehen Sie den Lenker in die Geradeausstellung.
2. Messen Sie die Abstände zu den Innenkanten der Skier. Stellen Sie sicher, dass die Messungen hinter der vorderen Halterung und vor der hinteren Halterung vorgenommen werden.

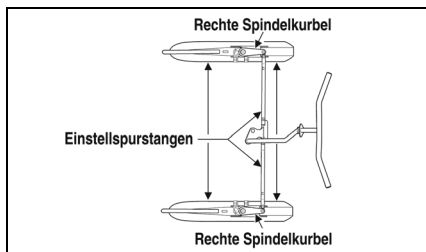

0735-446

■ **HINWEIS:** Die Skiausrichtung ist korrekt, wenn die Skier parallel zueinander stehen (gleiches Maß vorne und hinten) oder wenn die Skier maximal 6 mm (1/4 in.) „Nachspur“ haben (vorderes Maß 6 mm (1/4 in.) mehr als hintere Messung).

3. Wenn die Skiausrichtung nicht wie angegeben ist, neigt der Motorschlitten zum Abwandern und ist möglicherweise schwerer zu kontrollieren. daher ist eine Anpassung erforderlich.

Einstellen

1. Stellen Sie sicher, dass sich der Zündschlüssel in der OFF-Stellung befindet.
2. Untersuchen Sie die Skier visuell, um festzustellen, welcher Ski in Bezug auf den Lenker nicht richtig ausgerichtet ist.
3. Öffnen Sie die Motorhaube und lösen Sie die Kontermutter an jedem Ende der Spurstange für die Einstellung.
4. Während Sie den Ski in Position halten, drehen Sie die Einstellstange, bis der Abstand zwischen den Skiern innerhalb der Spezifikationen liegt.
5. Wenn die Skiausrichtung korrekt ist, tragen Sie blaues Loctite 243 auf die Gewindebereiche der Kontermutter auf und ziehen Sie jede Kontermutter fest gegen ihre Einstell-Zugstange.

WARNUNG

Wenn Sie es versäumen, die Spurstange durch Anziehen der Kontermuttern gegen die Einstellspurstange zu arretieren, kann dies zum Verlust der Kontrolle über den Motorschlitten und möglicherweise zu Verletzungen führen.

Ski-Verschleißleiste

Die Ski-Verschleißleiste ist eine austauschbare Leiste, die an der Unterseite des Skis angebracht ist. Der Zweck der Verschleißleiste besteht darin, das Wenden des Motorschlittens zu unterstützen, den Ski-Verschleiß zu minimieren und eine gute Lenkkontrolle aufrechtzuerhalten. Wenn der Motorschlitten hauptsächlich im Tiefschnee betrieben wird, ist der Verschleiß der Ski-Verschleißleisten minimal. Wenn der Motorschlitten jedoch auf einem Gelände mit minimaler Schneedecke betrieben wird, verschleißt die Ski-Verschleißleiste schneller.

Um positive Lenkeigenschaften beizubehalten, empfiehlt BRP, die Ski-Verschleißleisten einmal pro Woche zu überprüfen und auszutauschen, wenn sie auf die Hälfte des ursprünglichen Durchmessers abgenutzt sind. Ski-Verschleißleisten sind bei einem autorisierten BRP Snowmobile-Händler erhältlich.

WARNUNG

Der Betrieb des Motorschlittens mit übermäßig abgenutzten Ski-Verschleißleisten kann zum Verlust der Lenkkontrolle führen.

Entfernen

1. Heben Sie die Vorderseite des Motorschlittens an.
2. Entfernen Sie die Sicherungsmuttern, mit denen die Verschleißleiste am Ski befestigt ist.

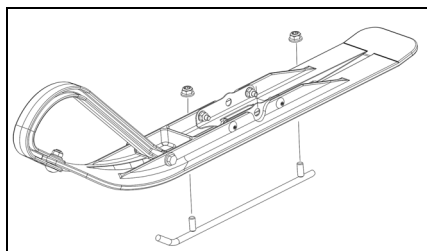

3. Entfernen Sie die Verschleißleiste.

Installieren

1. Setzen Sie die Bolzen der Verschleißleiste in die Löcher im Ski ein.
2. Zentrieren Sie die Stehbolzen der Verschleißleiste in den Löchern und bringen Sie die Sicherungsmuttern an.
3. Ziehen Sie die Kontermuttern fest an.

Entlüftungsöffnungen des Rückstoßstarters

Für eine ordnungsgemäße Motorkühlung ist es wichtig, dass die Belüftungsöffnungen am Reversierstarter sauber gehalten werden. Diese Belüftungsöffnungen sollten regelmäßig überprüft und bei Bedarf gereinigt werden.

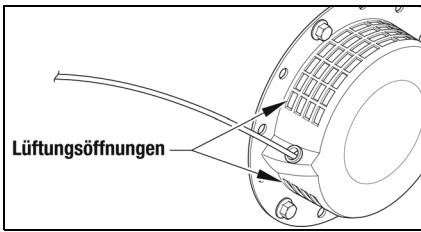

0744-923

VORSICHT

Schwere Überhitzung des Motors und Motorschäden sind die Folge, wenn die Lüftungsschlitze nicht sauber gehalten werden.

Beleuchtungen

Gehen Sie zum Wechseln der Scheinwerferlampe wie folgt vor:

1. Öffne die Motorhaube, dann den Kabelbaumstecker von der Scheinwerferlampe abziehen.

2. Entfernen Sie die Glühlampe aus dem Gehäuse, indem Sie sie gegen den Uhrzeigersinn drehen, bis sie sich löst.

VORSICHT

Berühren Sie nicht den Glasteil der Glühlampe. Wenn der Glasteil berührt wird, muss er vor der Installation mit einem trockenen Tuch gereinigt werden.

3. Setzen Sie die neue Glühlampe in das Gehäuse ein. Drehen Sie dann die Birne im Uhrzeigersinn, um sie zu verriegeln.

Die Scheinwerferausrichtung kann angepasst werden, um dem Fahrer eine maximale Ausleuchtung zu bieten. Um die Scheinwerferausrichtung einzustellen, stellen Sie die Schraube ein, bis die maximale Beleuchtung für den Bediener sichtbar ist.

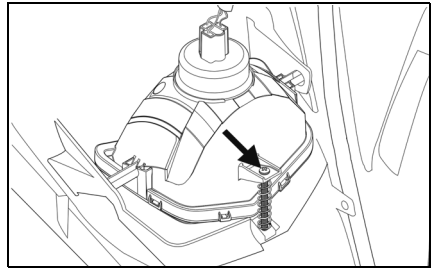

0752-957

Vorbereitung für die Lagerung

Vor der Lagerung des Motorschlittens ist es äußerst wichtig, dass es ordnungsgemäß gewartet wird, um Korrosion und Verschleiß der Komponenten zu vermeiden. BRP empfiehlt das folgende Verfahren, um den Motorschlitten für die Lagerung vorzubereiten:

1. Reinigen Sie das Sitzkissen mit Vinylschutzmittel und einem feuchten Tuch.
2. Reinigen Sie den Motorschlitten gründlich, indem Sie Schmutz, Öl, Gras und andere Fremdkörper vom Fahrgestell, Tunnel, Motorhaube und Bugspoiler abspritzen. Lassen Sie den Motorschlitten gründlich trocknen. Lassen Sie KEIN Wasser in irgendeinen Teil des Motors gelangen.
3. Lassen Sie das gesamte Gas aus dem Gastank ab. Schließen Sie das Gastank-Absperrventil, indem Sie es im Uhrzeigersinn drehen. Lassen Sie dann das Benzin aus dem Vergaser ab, indem Sie die Ablassschraube an der Schwimmerkammer des Vergasers lösen.
4. Verschließen Sie den Schalldämpferauslass mit einem sauberen Tuch.
5. Bei Zündschlüssel in Stellung OFF:
 - A. Trennen Sie das Hochspannungskabel von der Zündkerze und nehmen Sie dann die Zündkerze heraus.
 - B. Gießen Sie 10 ml (ungefähr zwei Teelöffel) Öl auf Erdölbasis in das Zündkerzenloch. Ziehen Sie dann den Reversierstartergriff langsam etwa fünfmal.
- C. Installieren Sie die Zündkerze und schließen Sie das Hochspannungskabel an.
6. Entfernen Sie die Antriebskette und reinigen Sie sie gründlich in einem Lösungsmittel. Installieren Sie die Antriebskette und schmieren Sie sie mit einem trockenen Kettenschmiermittel auf Graphitbasis.
7. Wechseln Sie das Öl und reinigen Sie dann die Luftfilter.
8. Ziehen Sie alle Schrauben, Muttern und Bolzen fest an.
9. Stellen Sie sicher, dass alle Niete, die die Komponenten zusammenhalten, fest angezogen sind. Ersetzen Sie alle losen Niete.
10. Reinigen und polieren Sie Motorhaube, Konsole und Chassis mit XPS Spray Cleaner and Polish. VERWENDEN SIE KEINE LÖSUNGSMITTEL. DAS TREIBMITTEL BESCHÄDIGT DIE OBERFLÄCHE.
11. Lagern Sie den Motorschlitten nach Möglichkeit drinnen. Heben Sie das Heck des Motorschlittens vom Boden ab und blockieren Sie das hintere Ende. Decken Sie den Motorschlitten mit einer Motorschlittenabdeckung ab, um ihn vor Schmutz und Staub zu schützen.
12. Wenn der Motorschlitten im Freien gelagert werden muss, blockieren Sie den gesamten Motorschlitten vom Boden und decken Sie ihn mit einer Motorschlittenabdeckung ab, um ihn vor Schmutz, Staub und Regen zu schützen.

VORSICHT

Lassen Sie niemals den Motor durchdrehen, ohne die Zündkerze zu erden. Die Transistorzündung kann beschädigt werden.

VORSICHT

Vermeiden Sie die Verwendung einer Kunststoffabdeckung, da sich Feuchtigkeit auf dem Motorschlitten ansammelt und Korrosion verursacht.

Vorbereitung nach Lagerung

Wenn Sie den Motorschlitten aus der Lagerung nehmen und ihn richtig für den Betrieb vorbereiten, können Sie viele Kilometer und Stunden problemlos mit dem Motorschlitten fahren. BRP empfiehlt das folgende Verfahren zur Vorbereitung des Motorschlittens:

1. Reinigen Sie den Motorschlitten gründlich. Polieren Sie das Äußere des Motorschlittens mit dem Reiniger.
2. Reinigen Sie die Kühlrippen des Motors und die Entlüftungsöffnungen des Reversierstarters. Entfernen Sie das Tuch vom Schalldämpfer.
3. Überprüfen Sie alle Steuerdrähte und -kabel auf Anzeichen von Verschleiß oder Ausfransen. Erforderlichenfalls austauschen. Verwenden Sie Kabelbinder oder Klebeband, um Drähte und Kabel von heißen oder rotierenden Teilen fernzuhalten.
4. Überprüfen Sie die Antriebskette und den Antriebskettenspanner. Erforderlichenfalls austauschen.
5. Schmieren Sie die Antriebskette mit dem empfohlenen Schmiermittel oder mit einem trockenen Ketten-schmiermittel auf Graphitbasis.
6. Prüfen Sie Bremshebelweg, alle Bedienelemente, Skiausrichtung, Kettenspannung, Kettenausrichtung, Bremsband und Ski-Verschleißleisten und passen Sie sie nach Bedarf an oder ersetzen Sie sie.
7. Untersuchen Sie den Zwischenkraftstofffilter und reinigen oder ersetzen Sie ihn bei Bedarf.
8. Füllen Sie den Gastank.
9. Reinigen Sie das Sitzkissen mit dem Vinylschutzmittel.
10. Überprüfen Sie die Zündkerze (reinigen, spalten Sie sie ab und/oder ersetzen Sie sie nach Bedarf). Starten Sie dann den Motor und stellen Sie sicher, dass der Vergaser richtig eingestellt ist.

Technische Daten

MOTOR UND ANTRIEB	
Typ	Zwangsluftgekühlt/4-Zyklus
Bohrung x Hub	56 x 50 mm (2,2 x 1,97 in)
Ventilanordnung	Overhead
Hubraum	123 cm ³ (7,5 in. ³)
Lichtspulenausgang	12 V/55 W
Kompressionsverhältnis	8.3:1
Schmierung	Erzwungenes Spritzen
Kühlsystem	Zwangsluft
Antriebskupplung	Zentrifugal
Antriebskettenspanner	Automatisch
Bremstyp	Frequenzband
Zündungstyp	Transistorisiert
Spurbreite	25,4 cm (10 in.)
Kettenlänge	170,1 cm (67 in.)
Kettenspannung (Bereich)	6,4-9,5 mm (1/4-3/8 Zoll)
Kettenart	Cobra
Zündkerzentyp	NGK BPR4ES
Zündkerzenabstand	0,7-0,8 mm (0,028-0,031 Zoll)
Zündzeitpunkt (fest)	24° vor OT bei 3600 U/min
VERGASER	
Typ	Mikuni BV18-11-84Z1
Fahrgestell	
Gesamtlänge	185,4 cm (73 in.)
Gesamthöhe	86,3 cm (34 in.)
Gesamtbreite	91,4 cm (36 in.)
Skimitte-zu-Mitte-Abstand (Stance)	77,4 cm (30,5 in.)
SONSTIGE	
Benzin (empfohlen)	Normal bleifrei mit 87 Mindestoktanzahl
Tankkapazität (bewertet)	1,7 l (0,45 US-Gallone)
Motoröl (empfohlen)	Synth. Öl 0W-40
Ölkapazität Kurbelgehäuse	600 ml (20,3 fl oz)
Luftreiniger	Element aus halbtrockenem Polyurethanschaum
Rücklicht (Art.-Nr.)	0609-934
Scheinwerferbirne (Teilenr.)	0609-991
Startsystem	Manueller Rückstoß
Trockengewicht:	75,0 kg (167 lb)
Vibration – Hand/Arm	< 2,5 m/s ²
Vibration – Sitz	< 0,5 m/s ²

Technische Daten können ohne Vorankündigung geändert werden.

Garantie

BESCHRÄNKTE GARANTIE VON BRP - USA UND KANADA: 2023 SKI-DOO® SNOWMOBILES

UMFANG DER BESCHRÄNKTEN GARANTIE

Bombardier Recreational Products Inc. („BRP“)* garantiert, dass seine von BRP-Vertragshändlern (wie nachstehend definiert) in den Vereinigten Staaten von Amerika („USA“) und Kanada verkauften Ski-Doo Motorschlitten, Modelljahr 2023, für den Zeitraum und unter den nachstehenden Bedingungen weder Material- noch Herstellungsfehler aufweisen. Diese beschränkte Garantie verliert ihre Gültigkeit, wenn: (1) der Motorschlitten zum Fahren von Rennen oder für andere Aktivitäten im Rahmen von Wettbewerben benutzt wird, selbst wenn es sich um eine solche Verwendung durch den vorherigen Eigentümer handelt, oder (2) der Motorschlitten dahingehend verändert wurde, dass seine Bedienung, seine Leistung oder seine Lebensdauer beeinträchtigt wurde oder der Motorschlitten für andere als von BRP vorgesehene Zwecke verändert wurde.

Nicht-werkseitig installierte Teile und Zubehör sind unter dieser beschränkten Gewährleistung nicht abgedeckt. Hinweise entnehmen Sie bitte dem Text zur beschränkten Gewährleistung für die entsprechenden Teilen und das Zubehör.

HAFTUNGSBESCHRÄNKUNG

DIESE GARANTIE WIRD AUSDRÜCKLICH GEWÄHRT UND ERSETZT ALLE AUSDRÜCKLICHEN ODER STILLSCHWEIGENDEN GARANTIE, EINSCHLIESSLICH DER NICHTEINSCHRÄNKUNG IRGEND EINER GARANTIE DER MARKTFÄHIGKEIT ODER EIGNUNG FÜR EINEN BESONDEREN ZWECK. IN DEM UMFANG, IN DEM SIE NICHT WIDERRUFEN WERDEN KÖNNEN, SIND DIE STILLSCHWEIGENDEN GARANTIE IN IHRER DAUER AUF DIE DAUER DER AUSDRÜCKLICHEN GARANTIE BESCHRÄNKT. NEBEN- UND FOLGESCHÄDEN SIND VON DER GARANTIE AUSGESCHLOSSEN. EINIGE LÄNDER/STAATEN GESTATTEN DIE BESCHRÄNKUNGEN UND ANDERE OBEN AUSGEWIESENE HAFTUNGS AUSSCHLÜSSE NICHT. ALS FOLGE DAVON SIND DIESE FÜR SIE MÖGLICHERWEISE NICHT ANWENDBAR. DIESE GARANTIE GIBT IHNEN BESTIMMTE RECHTE UND SIE KÖNNEN AUCH SONSTIGE GESETZLICHE RECHTE HABEN, DIE VON LAND ZU LAND ODER STAAT ZU STAAT UNTERSCHIEDLICH SEIN KÖNNEN.

Kein Vertreter, kein BRP Händler sowie keine sonstige Person ist berechtigt, eine Beteuerung, Geltendmachung oder Garantie in Bezug auf das Produkt zu erklären, die nicht in dieser beschränkten Garantie enthalten ist. Falls dies jedoch erfolgt ist, wird sie gegenüber BRP nicht durchsetzbar sein. BRP behält sich das Recht vor, diese eingeschränkte Garantie jederzeit zu modifizieren, wobei vorausgesetzt wird, dass eine solche Modifizierung nicht die anwendbaren Garantiebedingungen für die Produkte ändert, die während der Wirksamkeit dieser Garantie verkauft wurden.

HAFTUNGS AUSSCHLÜSSE - DIE NICHT UNTER DIE GARANTIE FALLEN

Unter keinen Umständen wird für Folgendes eine Garantie übernommen:

- Natürliche Abnutzung und Verschleiß.
- Routinemäßige Wartungsarbeiten, Tunen und Einstellungen.
- Durch falsche Wartung und/oder Lagerung entstandene Schäden, wie sie in der Bedienungsanleitung beschrieben sind;
- Durch Abbauen von Teilen, unsachgemäße Reparaturen, Modifizierungen oder Gebrauch von nicht geeigneten Teilen oder Zubehörteilen, die nicht von BRP pro-

duziert oder zugelassen sind, verursachte Schäden bzw. solche, die bei Reparaturarbeiten durch einen Händler, der von BRP nicht dazu autorisiert ist, BRP-Produkte zu warten, entstanden sind.

- Durch Missbrauch, unsachgemäßen Gebrauch, Vernachlässigung, Fahren auf anderen Oberflächen als Schnee oder eine Fahrweise, die nicht mit der in der Bedienungsanleitung empfohlenen Fahrweise im Einklang steht, entstandene Schäden.
- Schäden, die entstanden sind durch Unfall, unter Wasser setzen, Feuer, Diebstahl, Vandalismus oder höhere Gewalt.
- Betrieb mit Kraftstoffen, Ölen oder Schmiermitteln, die nicht für die Verwendung mit dem Produkt geeignet sind (siehe Bedienungsanleitung);
- Eindringen von Schnee oder Wasser.
- Unbeabsichtigte Schäden oder Folgeschäden oder Schäden gleich welcher Art durch Abschleppen, Lagerung, sowie Ausgaben wie Abschleppgebühren, Telefonate oder Taxikosten, Versicherungsdeckung, Kreditzahlungen, Zeitverlust, Einkommensverlust unabhängig von ihrer jeweiligen Höhe und
- Schäden aufgrund von mit Stehbolzen gesicherten Ketten, wenn die Installation nicht den Anweisungen von BRP entspricht.

GARANTIEZEITRAUM

Diese eingeschränkte Garantie wird ab dem Lieferdatum an den ersten Einzelhandelskunden oder ab dem Datum wirksam, an dem das Produkt zum ersten Mal benutzt wird, je nachdem was zuerst eintritt, und zwar für den folgenden Zeitraum von:

ZWÖLF (12) AUF EINANDER FOLGENDEN MONATEN bei privater oder gewerblicher Nutzung. Die Garantiezeit für Motorschlitten, die zwischen dem 1. Juni und dem 1. Dezember eines bestimmten Jahres geliefert wurden, endet jedoch am 30. November des folgenden Jahres.

Für emissionsrelevante Komponenten beachten Sie bitte auch die hierin enthaltene **EMISSIONSBEZOGENE GEWÄHRLEISTUNG DER US EPA EMISSIONSBEZOGENE GEWÄHRLEISTUNG DER US EPA**.

Die Reparatur oder der Austausch von Teilen oder die Serviceleistung im Rahmen dieser Garantie verlängert nicht den Zeitraum dieser Garantie über dessen ursprünglichen Ablaufzeitpunkt hinaus.

BEDINGUNGEN FÜR DIE GARANTIEÜBERNAHME

Die Garantie gilt nur dann, wenn jede der folgenden Bedingungen erfüllt ist:

- Der Ski-Doo-Motorschlitten des Modelljahres 2023 muss vom ersten Eigner neu und ungebraucht von einem BRP-Händler erworben werden, der dazu autorisiert ist, Ski-Doo-Motorschlitten in dem Land, in dem der Verkauf erfolgt ("BRP-Händler"), zu vertreiben.
- Die von BRP vorgeschriebene Inspektion vor der Lieferung muss abgeschlossen und dokumentiert sein und vom Käufer unterzeichnet werden;
- Der Ski-Doo-Motorschlitten des Modelljahres 2023 muss ordnungsgemäß von einem BRP-Vertragshändler registriert werden.
- Der Ski-Doo-Motorschlitten des Modelljahres 2023 muss in dem Land, in dem der Käufer seinen Wohnsitz hat, erworben werden.
- Zur Übernahme der Gewährleistung müssen die in der Bedienungsanleitung beschriebenen routinemäßigen Wartungsarbeiten in den richtigen Zeitabständen ausgeführt werden. BRP behält sich das Recht vor, die Garantie nur dann zu übernehmen, wenn eine Prüfung ergeben hat, dass die Wartungsarbeiten ordnungsgemäß ausgeführt wurden.

BRP wird diese eingeschränkte Garantie gegenüber einem Eigentümer bei privater Nutzung oder bei gewerblicher Nutzung nicht übernehmen, wenn eine der vorstehenden Bedingungen nicht erfüllt ist. Solche Einschränkungen sind erforderlich, damit BRP sowohl die Sicherheit seiner Produkte als auch die Sicherheit seiner Kunden und der Öffentlichkeit schützen kann.

VORAUSSETZUNGEN ZUM ERHALT DER GARANTIEÜBERNAHME

Der Kunde muss den Gebrauch des Motorschlittens bei Auftreten einer Störung einstellen. Der Kunde muss innerhalb von drei (3) Tagen nach Auftreten eines Material- oder Herstellungsfehlers einem BRP Vertragshändler, der Wartungsarbeiten durchführen kann, davon Mitteilung machen und ihm Zugang zu dem Produkt verschaffen und damit Gelegenheit zu einer Reparatur geben. Der Kunde muss seinem autorisierten BRP Vertragshändler einen Beweis über den Kauf des Fahrzeugs vorlegen und vor der Reparatur das Reparaturformular unterschreiben, damit diese unter die Garantie fällt. Alle infolge dieser beschränkten Garantie ausgetauschten Teile gehen in das Eigentum von BRP über.

VERPFLICHTUNGEN VON BRP IN BEZUG AUF GARANTIELEISTUNGEN

BRP repariert und/oder ersetzt während der Garantiezeit alle defekten Teile nach seinem alleinigen Ermessen, wenn dieser Defekt auf Materialfehler zurückzuführen ist oder sich bei normalem Gebrauch, normaler Wartung und normalem Service eingestellt hat. BRP ersetzt alle diese Teile durch neue Ski-Doo-Originalteile, ohne Material- oder Arbeitszeit zu berechnen, bei jedem BRP-Vertragshändler unter den hier beschriebenen Bedingungen. Ansprüche bei einer Garantieverletzung können nicht dazu führen, dass der Verkauf des Motorschlittens an den Eigner aufgehoben bzw. das vom Verkauf zurückgetreten wird.

Falls ein Service außerhalb des Landes, in dem der ursprüngliche Verkauf stattgefunden hat, erforderlich ist, trägt der Eigner die Verantwortung für jegliche zusätzliche Kosten, die aufgrund von lokaler Praxis und lokalen Bedingungen, insbesondere Frachtgebühr, Versicherung, Steuern, Lizenzgebühren, Einfuhrzölle und jegliche andere Gebühren, einschließlich solche, die durch Regierungen, Staaten, Hoheitsgebiete und ihre jeweiligen Behörden erhoben werden, entstehen.

BRP behält sich das Recht vor, Produkte von Zeit zu Zeit zu verbessern oder zu verändern, ohne dass eine Verpflichtung eingegangen wird, zuvor hergestellte Produkte zu modifizieren.

TRANSFER

Wenn der Produkteignerstatus während des Garantiezeitraums übertragen wird, wird auch diese beschränkte Garantie, entsprechend ihren Bedingungen, übertragen und wird für die restliche Garantiezeit gültig bleiben, sofern BRP oder ein autorisierter Ski-Doo-Vertragshändler neben den Daten des neuen Eigentümers eine Bestätigung des alten Eigentümers über den Eigentümerwechsel erhält.

KUNDENUNTERSTÜTZUNG

Sollte es im Zusammenhang mit dieser beschränkten Garantie zu Uneinigkeiten oder zu einem Konflikt kommen, rät BRP Ihnen zu versuchen, diese Probleme auf Händlerebene zu lösen. Wir raten Ihnen, sich dort an den Serviceleiter oder an den Eigentümer des Vertragshändlers zu wenden.

Kann die Angelegenheit weiterhin nicht geklärt werden, kontaktieren Sie BRP, indem Sie das Kunden-Kontaktformular auf www.brp.com ausfüllen, oder wenden Sie sich schriftlich an eine der im Abschnitt KONTAKT dieser Anleitung aufgeführten Adressen:

US-EMISSIONSRELEVANTE GEWÄHRLEISTUNG

Bombardier Recreational Products Inc. („BRP“) garantiert dem Endverbraucher und jedem nachfolgenden Käufer, dass dieser neue Motor, einschließlich aller Teile seiner emissionsmindernden Einrichtung und seines Systems zur Verminderung der Verdunstungsemission, zwei Bedingungen erfüllt:

1. Die Konstruktion, der Bau und die Ausstattung erfolgte so, dass das Produkt zum Verkaufszeitpunkt an den Endverbraucher die Anforderungen 40 CFR 1051 und 40 CFR 1060 erfüllt.
2. Es weist keine Material- und Verarbeitungsfehler, die der Erfüllung von 40 CFR 1051 und 40 CFR 1060 entgegenstehen, auf.

Liegt ein Garantieanspruch vor, wird BRP jeden Teil oder Bauteil mit einem Material- oder Verarbeitungsfehler, der zur Erhöhung der Motoremission eines regulierten Schadstoffes führt, innerhalb des angeführten Gewährleistungszeitraums nach eigener Wahl reparieren oder austauschen. Dem Eigentümer entstehen dadurch keine Kosten und das gilt auch für Kosten, die sich auf die Diagnose und Reparatur und Austausch emissionsrelevanter Ersatzteile beziehen. Alle infolge dieser Gewährleistung ausgetauschten Teile gehen in das Eigentum von BRP über.

Im Zusammenhang mit allen emissionsrelevanten Garantieansprüchen beschränkt BRP die Diagnose und Reparatur von emissionsrelevanten Bauteilen auf die Ski-Doo-Vertragshändler, mit Ausnahme von Notreparaturen im Sinne von Punkt 2 der nachstehenden Auflistung.

Als zertifizierender Hersteller weist BRP in den folgenden Fällen keine emissionsrelevanten Gewährleistungsansprüche zurück:

1. Wartung und andere BRP-Dienstleistungen bzw. die in zugelassenen Anlagen von BRP durchgeführt wurden.
2. Reparaturarbeiten an Motoren/Ausrüstungsgegenständen, die ein Fahrer im Hinblick auf die Berichtigung einer unsicheren Notfallbedingung durchführte und die BRP zuzurechnen ist, sofern der Fahrer so rasch als möglich versucht, die ordnungsgemäße Konfiguration des Motors/Ausrüstungsgegenstands wieder herzustellen.
3. Alle vom Fahrer veranlasste Maßnahmen oder das Unterlassen von Maßnahmen, die nicht im Zusammenhang mit dem Garantieanspruch stehen.
4. Bei einer höheren Wartungsfrequenz, als von BRP angegeben.
5. Alles, was als Fehler oder oder Zuständigkeit BRP zuzuschreiben ist.
6. Der Einsatz von handelsüblichen Kraftstoffen für den Betrieb des Geräts, sofern es seitens BRP keine schriftliche Wartungsanweisungen gibt, die darauf hinweisen, dass dieser Kraftstoff die emissionsmindernde Einrichtung des Geräts beeinträchtigen könnte und die Fahrer mühelos einen geeigneten Kraftstoff haben können. Siehe dazu den Abschnitt Wartungsinformationen sowie den Abschnitt Kraftstoffanforderungen.

Emissionsrelevanter Gewährleistungszeitraum

Die emissionsrelevante Gewährleistung gilt, je nach dem, was zuerst eintritt, für den folgenden Zeitraum:

	Stunden:	Monate	Kilometer
Abgasemissionsrelevante Bauteile	200	30	400
Verdampfungsemissionsrelevante Bauteile	N/A	24	N/A

Enthaltene Bauteile

Die emissionsrelevante Gewährleistung erstreckt sich auf alle Bauteile, deren Fehlfunktion zur Erhöhung der Motoremission eines regulierten Schadstoffes führt, wozu auch die folgenden Bauteile gehören:

1. Bei der Abgasemission gelten alle Motorteile die sich auf die folgenden Systeme beziehen als emissionsrelevante Bauteile:

- Luftansaugsystem
- Kraftstoffanlage
- Zündsystem
- Abgasrückführungssysteme

2. Die folgenden Bauteile gelten ebenso also emissionsrelevante Bauteile für Schadstoffausstöße:

- Geräte zur Abgasnachbehandlung
- Kurbelgehäuse-Belüftungsventile
- Sensoren
- Elektronische Steuergeräte

3. Die folgenden Bauteile gelten ebenso also emissionsrelevante Bauteile für Verdampfungsemissionen:

- Kraftstofftank
- Tankdeckel
- Kraftstoffleitung
- Kraftstoffleitungsarmaturen
- Klemmen*
- Druckentlastungsventile*
- Regelventile*
- Regelmagnete*
- Elektronische Regler*
- Saugluftsteuerungsmembran*
- Steuerkabel*
- Steuergestänge*
- Spülventile
- Dampfschläuche
- Flüssigkeits-/Dampfabscheider
- Aktivkohlekanister
- Kanistermontagehalterungen
- Vergaserspülanschluss

HINWEIS: *Im Zusammenhang mit dem System zur Verminderung der Verdunstungsemission

4. Zu emissionsrelevanten Bauteile gehören auch alle anderen Teile, die nur der Emissionsminderung dienen oder deren Fehlfunktion zu einer Emissionserhöhung, ohne dabei die Motor-/Geräteleistung nachhaltig zu verringern, führen würde.

Beschränkte Anwendbarkeit

Als zertifizierender Hersteller kann BRP emissionsrelevante Gewährleistungsansprüche ablehnen, wenn diese auf nicht ordnungsgemäße Wartung oder Nutzung durch den Eigentümer oder Fahrer zurückzuführen ist, bei Unfällen, die nicht im Verantwortungsbereich des Herstellers liegen, und in Fällen höherer Gewalt. Beispiel: Ein emissionsrelevanter Gewährleistungsanspruch kann nicht für Fehler zuerkannt werden, die unmittelbar durch die missbräuchliche Motor-/Gerätenutzung des Fahrers oder durch eine nicht bestimmungsgemäße Motor-/Gerätenutzung des Fahrers verursacht wurde, und kann daher nicht dem Hersteller zugerechnet werden.

Wenn Sie Fragen in Bezug auf Ihre Garantierechte und -pflichten haben oder zum Namen und Standort des nächstgelegenen BRP-Vertragshändlers haben, wenden Sie sich bitte an BRP, indem Sie das Kundenkontaktformular auf www.brp.com ausfüllen, sich schriftlich an eine der im Abschnitt KONTAKT dieser Anleitung aufgeführten Adressen wenden oder BRP unter der Rufnummer 1-888-272-9222 kontaktieren.

BESCHRÄNKTE INTERNATIONALE GARANTIE VON BRP: 2023 SKI-DOO® SNOWMOBILES

UMFANG DER BESCHRÄNKTEN GARANTIE

Die Bombardier Recreational Products Inc. („BRP“)*) garantiert, dass ihre Ski-Doo Motorschlitten des Modelljahres 2023, die von durch BRP für den Verkauf von Ski-Doo Motorschlitten außerhalb der fünfzig US-Bundesstaaten, Kanadas und der Mitgliedstaaten des Europäischen Wirtschaftsraums (der sich zusammensetzt aus den Mitgliedstaaten der Europäischen Union sowie Norwegen, Island und Liechtenstein) („EWR“), der Mitgliedstaaten der Gemeinschaft Unabhängiger Staaten (einschließlich Ukraine und Turkmenistan) („GUS“) sowie der Türkei autorisierten Händlern oder Vertragshändlern („Ski-Doo Vertragshändler“) verkauft wurden, frei von Material- und Verarbeitungsfehlern sind, und zwar für den nachstehend beschriebenen Zeitraum und unter den nachfolgenden Bedingungen.

Nicht-werkseitig installierte Teile und Zubehör sind unter dieser beschränkten Gewährleistung nicht abgedeckt. Hinweise entnehmen Sie bitte dem Text zur beschränkten Gewährleistung für die entsprechenden Teilen und das Zubehör.

Diese beschränkte Garantie verliert ihre Gültigkeit, wenn: (1) der Motorschlitten zum Fahren von Rennen oder für andere Aktivitäten im Rahmen von Wettbewerben benutzt wird, selbst wenn es sich um eine solche Verwendung durch den vorherigen Eigentümer handelt, oder (2) der Motorschlitten dahingehend verändert wurde, dass seine Bedienung, seine Leistung oder seine Lebensdauer beeinträchtigt wurde oder der Motorschlitten für andere als von BRP vorgesehene Zwecke verändert wurde.

HAFTUNGSBESCHRÄNKUNG

SOFERN GESETZLICH ZUGELASSEN, WIRD DIESE GARANTIE AUSDRÜCKLICH GEWÄHRT UND ERSETZT ALLE AUSDRÜCKLICHEN ODER STILLSCHWEIGENDEN GARANTIEN, EINSCHLIESSLICH DER NICHTEINSCHRÄNKUNG IRGEND EINER GARANTIE DER MARKTFÄHIGKEIT UND DER EIGNUNG FÜR EINEN BESONDEREN ZWECK. IN DEM UMFANG, IN DEM SIE NICHT WIDERRUFEN WERDEN KÖNNEN, SIND DIE STILLSCHWEIGENDEN GARANTIEN IN IHRER DAUER AUF DIE DAUER DER AUSDRÜCKLICHEN GARANTIE BESCHRÄNKT. NEBEN- UND FOLGESCHÄDEN SIND VON DER GARANTIE AUSGESCHLOSSEN. IN EINIGEN LÄNDERN SIND DIE OBEN GENANNTEN ABLEHNUNGSERKLÄRUNGEN, BESCHRÄNKUNGEN UND HAFTUNGS AUSSCHLÜSSE NICHT ZULÄSSIG, SODASS DIESE FÜR SIE MÖGLICHERWEISE NICHT GELTEN. DIESE GARANTIE GIBT IHNEN BESTIMMTE RECHTE, UND SIE KÖNNEN AUCH SONSTIGE GESETZLICH VORGESCHRIEBENE RECHTE HABEN, DIE VON LAND ZU LAND VERSCHIEDEN SEIN KÖNNEN. (FÜR IN AUSTRALIEN ERWORBENE PRODUKTE SIEHE „NUR FÜR IN AUSTRALIEN ERWORBENE PRODUKTE“ UNTEN).

Weder der Ski-Doo-Vertragshändler noch eine sonstige Person ist berechtigt, eine Beteuerung, Geltendmachung oder Garantie in Bezug auf das Produkt zu erklären, die nicht in dieser beschränkten Garantie enthalten ist. Falls dies jedoch erfolgt ist, wird sie gegenüber BRP nicht durchsetzbar sein.

BRP behält sich das Recht vor, diese Garantie jederzeit zu modifizieren, wobei vorge-setzt wird, das eine solche Modifizierung nicht die anwendbaren Garantiebedingungen für die Produkte ändert, die während der Wirksamkeit dieser Garantie verkauft wurden.

HAFTUNGSAUSSCHLÜSSE - DIE NICHT UNTER DIE GARANTIE FALLEN

Unter keinen Umständen wird Folgendes unter dieser beschränkten Garantie gewährleistet:

- Natürliche Abnutzung und Verschleiß.
- Routinemäßige Wartungsarbeiten, Tunen und Einstellungen.
- Durch Fahrlässigkeit oder Nichtbeachtung der in der Bedienungsanleitung beschriebenen Verfahren für die Wartung und/oder Lagerung entstandene Schäden.
- Schäden, die durch das Entfernen von Teilen, durch unsachgemäße(n) Reparaturen, Service, Wartung, Modifizierungen oder durch den Gebrauch von Teilen, die nicht von BRP hergestellt oder zugelassen wurden, die nach seiner begründeten Einschätzung entweder nicht mit dem Produkt vereinbar sind oder den Betrieb, die Leistung oder die Lebensdauer des Produkts beeinträchtigen, entstanden sind oder Schäden, die bei Reparaturarbeiten durch einen nicht von BRP autorisierten Lieferanten/Händler entstanden sind;
- Durch Missbrauch, unsachgemäßen Gebrauch, Vernachlässigung, Renneinsatz oder Betrieb auf anderen Oberflächen als Schnee oder eine Fahrweise, die nicht mit der in der Bedienungsanleitung empfohlenen Fahrweise im Einklang steht, entstandene Schäden.
- Schäden, die entstanden sind durch Unfall, Untertauchen, Feuer, Schnee oder Wasseraufnahme, Diebstahl, Vandalismus oder höhere Gewalt;
- Betrieb mit Kraftstoffen, Ölen oder Schmiermitteln, die nicht für die Verwendung mit dem Produkt geeignet sind (siehe Bedienungsanleitung);
- Schäden durch Rost, Korrosion oder Witterung.
- Unbeabsichtigte Schäden oder Folgeschäden oder Schäden gleich welcher Art durch Transportkosten, Abschleppen, Lagerung, sowie Ausgaben wie Abschleppgebühren, Telefonate oder Taxikosten, Versicherungsdeckung, Kreditzahlungen, Zeitverlust, Einkommensverlust oder verlorene Zeit während der Ausfallzeit für Servicearbeiten, unabhängig von ihrer jeweiligen Höhe.
- Und Schäden aufgrund von mit Stehbolzen gesicherten Raupen, wenn die Installation nicht den Anweisungen von BRP entspricht.

GARANTIEZEITRAUM

Diese Garantie wird ab (1) dem Lieferdatum an den ersten Einzelhandelskunden oder ab (2) dem Datum wirksam, an dem das Produkt zum ersten Mal benutzt wird, je nachdem was zuerst eintritt, und zwar für einen Zeitraum von:

ZWÖLF (12) AUF EINANDER FOLGENDEN MONATEN bei privater oder gewerblicher Nutzung. Die Garantiezeit für Motorschlitten, die zwischen dem 1. Juni und dem 1. Dezember eines bestimmten Jahres geliefert wurden, endet jedoch am 30. November des folgenden Jahres.

Die Reparatur oder der Austausch von Teilen oder die Serviceleistung im Rahmen dieser Garantie verlängert nicht den Zeitraum dieser Garantie über dessen ursprünglichen Ablaufzeitpunkt hinaus.

Beachten Sie, dass die Dauer und andere Modalitäten der Garantieabdeckung vom nationalen oder regionalen Recht, welches im Land des Kunden gilt, abhängen.¹

NUR FÜR IN AUSTRALIEN VERTRIEBENE PRODUKTE

Keine der in dieser Garantie aufgeführten Bedingungen soll die Anwendung jeglicher Bedingung, Garantie, Gewährleistung, Rechte oder Rechtsmittel, die unter dem Competition and Consumer Act 2010 (Cth), der australischen Verbrauchergesetzgebung oder einem Teil dieser Vertragsbedingungen aufgeführt oder impliziert sind, einschränken oder verändern. Die Ihnen durch unsere ausdrücklichen Garantiebedingungen hierzu entstehenden Vorteile gelten zusätzlich zu anderen Rechten und Rechtsmitteln, die Ihnen unter dem australischen Verbrauchergesetz zustehen.

Unsere Waren sind von Garantien gedeckt, die nicht unter der australischen Gesetzgebung ausgeschlossen werden können. Sie haben das Recht auf einen Ersatz oder eine Gutschrift, wenn ein größerer Betriebsausfall auftritt sowie auf Ausgleich für einen anderen voraussichtlichen Verlust oder Schaden. Sie haben ebenfalls das Recht, das Produkt reparieren oder austauschen zu lassen, wenn dieses nicht der angegebenen Qualität entspricht und der Ausfall kein größerer ist.

BEDINGUNGEN FÜR DIE ÜBERNAHME DER GARANTIE

Die Garantie gilt nur dann, wenn jede der folgenden Bedingungen erfüllt ist:

- Der Ski-Doo-Motorschlitten des Modelljahres 2023 muss vom ersten Eigner neu und ungebraucht von einem Ski-Doo-Vertragshändler erworben werden, der dazu autorisiert ist, Ski-Doo-Motorschlitten in dem Land, in dem der Verkauf erfolgt, zu vertreiben.
- Die von BRP vorgeschriebenen Inspektionen vor der Lieferung muss abgeschlossen und dokumentiert sein;
- Das Produkt muss ordnungsgemäß von einem Ski-Doo-Vertragshändler registriert werden.
- Der Ski-Doo-Motorschlitten des Modelljahres 2023 muss in dem Land oder der Union von Ländern, in dem/in der der Käufer seinen Wohnsitz hat, erworben werden.
- Zur Übernahme der Gewährleistung müssen die in der Bedienungsanleitung beschriebenen routinemäßigen Wartungsarbeiten in den richtigen Zeitabständen ausgeführt werden. BRP behält sich das Recht vor, die Garantie nur dann zu übernehmen, wenn eine Prüfung ergeben hat, dass die Wartungsarbeiten ordnungsgemäß ausgeführt wurden.

BRP wird diese eingeschränkte Garantie gegenüber einem Eigentümer bei privater Nutzung oder bei gewerblicher Nutzung nicht übernehmen, wenn eine der vorstehenden Bedingungen nicht erfüllt ist. Solche Einschränkungen sind erforderlich, damit BRP sowohl die Sicherheit seiner Produkte als auch die Sicherheit seiner Kunden und der Öffentlichkeit schützen kann.

VORAUSSETZUNGEN ZUM ERHALT DER GARANTIEÜBERNAHME

Der Kunde muss den Gebrauch des Motorschlittens bei Auftreten einer Störung einstellen. Der Kunde muss innerhalb von zwei (2) Monaten nach Auftreten eines Material- oder Herstellungsfehlers einem BRP Motorschlitten-Vertragshändler/Vertriebspartner davon Mitteilung machen und ihm Zugang zu dem Fahrzeug verschaffen und damit Gelegenheit zu einer Reparatur geben. Der Kunde muss seinem Motorschlitten-Vertragshändler/Vertriebspartner einen Nachweis für den Kauf des Fahrzeugs vorlegen und vor der Reparatur das Reparaturformular unterschreiben, um die Garantie zu validieren. Alle infolge dieser beschränkten Garantie ausgetauschten Teile gehen in das Eigentum von BRP über.

Die Meldefrist richtet sich nach anwendbarer nationaler und lokaler Gesetzgebung in Ihrem Land.

VERPFLICHTUNGEN VON BRP IN BEZUG AUF GARANTIELEISTUNGEN

Sofern gesetzlich zugelassen, verpflichtet sich BRP unter dieser Garantie einzig und allein, nach eigenem Ermessen und ohne Material- oder Arbeitszeit zu berechnen, Teile zu reparieren, die bei normaler Verwendung, Wartung oder normalem Service Schäden aufweisen, bzw. diese Teile gegen neue Ski-Doo-Originalteile durch einen Ski-Doo-Vertragshändler auszutauschen und zwar für den hier beschriebenen Garantiezeitraum und unter den hier beschriebenen Bedingungen. BRPs Verantwortung beschränkt sich auf die Durchführung der notwendigen Reparaturen oder das notwendige Austauschen von Teilen. Ansprüche bei einer Garantieverletzung können nicht dazu führen, dass der Verkauf des Motorschlittens an den Eigner aufgehoben bzw. das vom Verkauf zurückgetreten wird. Sie haben u. U. andere gesetzlich vorgeschriebene Rechte, die von Land zu Land unterschiedlich sein können.

Falls ein Service außerhalb des Landes, in dem der ursprüngliche Verkauf stattgefunden hat, erforderlich ist, trägt der Eigner die Verantwortung für jegliche zusätzliche Kosten, die aufgrund von lokaler Praxis und lokalen Bedingungen, insbesondere Frachtgebühr, Versicherung, Steuern, Lizenzgebühren, Einfuhrzölle und jegliche andere Gebühren, einschließlich solche, die durch Regierungen, Staaten, Hoheitsgebiete und ihre jeweiligen Behörden erhoben werden, entstehen.

BRP behält sich das Recht vor, Produkte von Zeit zu Zeit zu verbessern oder zu verändern, ohne dass eine Verpflichtung eingegangen wird, zuvor hergestellte Produkte zu modifizieren.

TRANSFER

Wenn der Produkteignerstatus während des Garantiezeitraums übertragen wird, wird auch diese beschränkte Garantie, entsprechend ihren Bedingungen, übertragen und wird für die restliche Garantiezeit gültig bleiben, sofern BRP oder ein autorisierter Ski-Doo-Vertragshändler neben den Daten des neuen Eigentümers eine Bestätigung des alten Eigentümers über den Eigentümerwechsel erhält.

KUNDENUNTERSTÜTZUNG

Sollte es im Zusammenhang mit dieser beschränkten Garantie zu Uneinigkeiten oder zu einem Konflikt kommen, rät BRP Ihnen, zu versuchen, diese Probleme auf Ski-Doo-Vertragshändlerebene zu lösen. Wir raten Ihnen, sich bei dem Unternehmen des Ski-Doo-Vertragshändlers an den Serviceleiter oder an den Eigentümer zu wenden. Kann die Angelegenheit weiterhin nicht geklärt werden, kontaktieren Sie BRP, indem Sie das Kunden-Kontaktformular auf www.brp.com ausfüllen, oder wenden Sie sich schriftlich an eine der im Abschnitt KONTAKT dieser Anleitung aufgeführten Adressen:

BESCHRÄNKTE GARANTIE VON BRP FÜR DIE EUROPÄISCHE WIRTSCHAFTSGEMEINSCHAFT UND DIE GEMEINSCHAFT UNABHÄNGIGER STAATEN (GUS) SOWIE DIE TÜRKEI: 2023 SKI-DOO® SNOWMOBILES

UMFANG DER BESCHRÄNKTEN GARANTIE

Die Bombardier Recreational Products Inc. („BRP“)* garantiert, dass ihre Ski-Doo-Motorschritten des Modelljahres 2023, die durch Händler, die von BRP die Berechtigung für den Vertrieb von Ski-Doo-Motorschritten erhalten haben („Ski-Doo Vertragshändler“) in Mitgliedsstaaten des Europäischen Wirtschaftsraums („EWR“) (welcher sich aus den Mitgliedsstaaten der EU sowie Großbritannien, Norwegen, Island und Liechtenstein zusammensetzt) sowie den Mitgliedsstaaten der Gemeinschaft Unabhängiger Staaten (einschließlich Ukraine und Turkmenistan) („GUS“) sowie der Türkei verkauft wurden, für den nachstehend beschriebenen Zeitraum und unter den nachfolgenden Bedingungen frei von Material- oder Verarbeitungsfehlern sind.

Nicht-werkseitig installierte Teile und Zubehör sind unter dieser beschränkten Gewährleistung nicht abgedeckt. Hinweise entnehmen Sie bitte dem Text zur beschränkten Gewährleistung für die entsprechenden Teilen und das Zubehör.

Diese beschränkte Garantie verliert ihre Gültigkeit, wenn: (1) der Motorschlitten zum Fahren von Rennen oder für andere Aktivitäten im Rahmen von Wettbewerben benutzt wird, selbst wenn es sich um eine solche Verwendung durch den vorherigen Eigentümer handelt, oder (2) der Motorschlitten dahingehend verändert wurde, dass seine Bedienung, seine Leistung oder seine Lebensdauer beeinträchtigt wurde oder der Motorschlitten für andere als von BRP vorgesehene Zwecke verändert wurde.

HAFTUNGSBESCHRÄNKUNG

SOFERN GESETZLICH ZUGELASSEN, WIRD DIESE GARANTIE AUSDRÜCKLICH GEWÄHRT UND ERSETZT ALLE AUSDRÜCKLICHEN ODER STILLSCHWEIGENDEN GARANTIEN, EINSCHLIESSLICH DER NICHTEINSCHRÄNKUNG IRGEND EINER GARANTIE DER MARKTFÄHIGKEIT ODER EIGNUNG FÜR EINEN BESONDEREN ZWECK. IN DEM UMFANG, IN DEM SIE NICHT WIDERRUFEN WERDEN KÖNNEN, SIND DIE STILLSCHWEIGENDEN GARANTIEN IN IHRER DAUER AUF DIE DAUER DER AUSDRÜCKLICHEN GARANTIEN BESCHRÄNKT. NEBEN- UND FOLGESCHÄDEN SIND VON DER GARANTIE AUSGESCHLOSSEN. IN EINIGEN LÄNDERN SIND DIE OBEN GENANNTEN ABLEHNUNGSERKLÄRUNGEN, BESCHRÄNKUNGEN UND HAFTUNGS AUSSCHLÜSSE NICHT ZULÄSSIG, SODASS DIESE FÜR SIE MÖGLICHERWEISE NICHT GELTEN. DIESE GARANTIE GIBT IHNEN BESTIMMTE RECHTE, UND SIE KÖNNEN AUCH SONSTIGE GESETZLICH VORGESCHRIEBENE RECHTE HABEN, DIE VON LAND ZU LAND VERSCHIEDEN SEIN KÖNNEN.

Weder der Ski-Doo-Vertragshändler noch eine sonstige Person ist berechtigt, eine Beteuerung, Geltendmachung oder Garantie in Bezug auf das Produkt zu erklären, die nicht in dieser beschränkten Garantie enthalten ist. Falls dies jedoch erfolgt ist, wird sie gegenüber BRP nicht durchsetzbar sein.

BRP behält sich das Recht vor, diese Garantie jederzeit zu modifizieren, wobei vorge-setzt wird, dass eine solche Modifizierung nicht die anwendbaren Garantiebedingungen für die Produkte ändert, die während der Wirksamkeit dieser Garantie verkauft wurden.

HAFTUNGSAUSSCHLÜSSE - DIE NICHT UNTER DIE GARANTIE FALLEN

Unter keinen Umständen wird Folgendes unter dieser beschränkten Garantie gewährleistet:

- Natürliche Abnutzung und Verschleiß.
- Routinemäßige Wartungsarbeiten, Tunen und Einstellungen.
- Durch Fahrlässigkeit oder Nichtbeachtung der in der Bedienungsanleitung beschriebenen Verfahren für die Wartung und/oder Lagerung entstandene Schäden.
- Schäden, die durch das Entfernen von Teilen, durch unsachgemäße(n) Reparaturen, Service, Wartung, Modifizierungen oder durch den Gebrauch von Teilen, die nicht von BRP hergestellt oder zugelassen wurden, die nach seiner begründeten Einschätzung entweder nicht mit dem Produkt vereinbar sind oder den Betrieb, die Leistung oder die Lebensdauer des Produkts beeinträchtigen, entstanden sind oder Schäden, die bei Reparaturarbeiten durch einen nicht von BRP autorisierten Lieferanten/Händler entstanden sind;
- Durch Missbrauch, unsachgemäßen Gebrauch, Vernachlässigung, Renneinsatz oder Betrieb auf anderen Oberflächen als Schnee oder eine Fahrweise, die nicht mit der in der Bedienungsanleitung empfohlenen Fahrweise im Einklang steht, entstandene Schäden.
- Schäden, die entstanden sind durch Unfall, Untertauchen, Feuer, Schnee oder Wasseraufnahme, Diebstahl, Vandalismus oder höhere Gewalt;
- Betrieb mit Kraftstoffen, Ölen oder Schmiermitteln, die nicht für die Verwendung mit dem Produkt geeignet sind (siehe Bedienungsanleitung);
- Schäden durch Rost, Korrosion oder Witterung.
- Unbeabsichtigte Schäden oder Folgeschäden oder Schäden gleich welcher Art durch Transportkosten, Abschleppen, Lagerung, sowie Ausgaben wie Abschleppgebühren, Telefonate oder Taxikosten, Versicherungsdeckung, Kreditzahlungen, Zeitverlust, Einkommensverlust oder verlorene Zeit während der Ausfallzeit für Servicearbeiten, unabhängig von ihrer jeweiligen Höhe.
- Und Schäden aufgrund von mit Stehbolzen gesicherten Raupen, wenn die Installation nicht den Anweisungen von BRP entspricht.

GARANTIEZEITRAUM

Diese Garantie wird ab (1) dem Lieferdatum an den ersten Einzelhandelskunden oder ab (2) dem Datum wirksam, an dem das Produkt zum ersten Mal benutzt wird, je nachdem was zuerst eintritt, und zwar für einen Zeitraum von:

VIERUNDZWANZIG (24) AUF EINANDER FOLGENDEN MONATEN bei privater Nutzung und ZWÖLF (12) AUF EINANDER FOLGENDEN MONATEN bei gewerblicher Nutzung. Die Garantiezeit für Motorschlitten, die zwischen dem 1. Juni und dem 1. Dezember eines bestimmten Jahres geliefert wurden, endet jedoch am 30. November des jeweiligen Jahres. Ein Motorschlitten wird gewerblich genutzt, wenn mit ihm Einkommen erzeugt wird oder er im Rahmen einer Beschäftigung oder Erwerbstätigkeit zu einem beliebigen Zeitpunkt während des Garantiezeitraums verwendet wird. Ein Motorschlitten wird ebenso gewerblich genutzt, wenn er zu einem beliebigen Zeitpunkt während des Garantiezeitraums Werbeaufschrift trägt oder für gewerbliche Nutzung zugelassen wird.

Die Reparatur oder der Austausch von Teilen oder die Serviceleistung im Rahmen dieser Garantie verlängert nicht den Zeitraum dieser Garantie über dessen ursprünglichen Ablaufzeitpunkt hinaus.

Beachten Sie, dass die Dauer und andere Modalitäten der Garantieabdeckung vom nationalen oder regionalen Recht, welches im Land des Kunden gilt, abhängen.¹

BEDINGUNGEN FÜR DIE ÜBERNAHME DER GARANTIE

Die Garantie gilt nur dann, wenn jede der folgenden Bedingungen erfüllt ist:

- Der Ski-Doo-Motorschlitten des Modelljahres 2023 muss vom ersten Eigner neu und ungebraucht von einem Ski-Doo-Vertragshändler erworben werden, der dazu autorisiert ist, Ski-Doo-Produkte in dem Land, in dem der Verkauf erfolgt, zu vertreiben.
- Die von BRP vorgeschriebenen Inspektionen vor der Lieferung muss abgeschlossen und dokumentiert sein;
- Das Produkt muss ordnungsgemäß von einem Ski-Doo-Vertragshändler registriert werden.
- Der Ski-Doo-Motorschlitten des Modelljahres 2023 muss im EWR von einem Einwohner des EWR bzw. in der GUS von einem Einwohner der darin enthaltenen Länder bzw. in der Türkei einem Einwohner der Türkei erworben werden.
- Zur Übernahme der Gewährleistung müssen die in der Bedienungsanleitung beschriebenen routinemäßigen Wartungsarbeiten in den richtigen Zeitabständen ausgeführt werden. BRP behält sich das Recht vor, die Garantie nur dann zu übernehmen, wenn eine Prüfung ergeben hat, dass die Wartungsarbeiten ordnungsgemäß ausgeführt wurden.

BRP wird diese eingeschränkte Garantie gegenüber einem Eigentümer bei privater Nutzung oder bei gewerblicher Nutzung nicht übernehmen, wenn eine der vorstehenden Bedingungen nicht erfüllt ist. Solche Einschränkungen sind erforderlich, damit BRP sowohl die Sicherheit seiner Produkte als auch die Sicherheit seiner Kunden und der Öffentlichkeit schützen kann.

VORAUSSETZUNGEN ZUM ERHALT DER GARANTIEÜBERNAHME

Der Kunde muss den Gebrauch des Motorschlittens bei Auftreten einer Störung einstellen. Der Kunde muss innerhalb von zwei (2) Monaten nach Auftreten eines Material- oder Herstellungsfehlers einem BRP Motorschlitten-Vertragshändler/Vertriebspartner davon Mitteilung machen und ihm Zugang zu dem Fahrzeug verschaffen und damit Gelegenheit zu einer Reparatur geben. Der Kunde muss seinem Motorschlitten-Vertragshändler/Vertriebspartner einen Nachweis für den Kauf des Fahrzeugs vorlegen und vor der Reparatur das Reparaturformular unterschreiben, um die Garantie zu validieren. Alle infolge dieser beschränkten Garantie ausgetauschten Teile gehen in das Eigentum von BRP über.

Die Meldefrist richtet sich nach anwendbarer nationaler und lokaler Gesetzgebung in Ihrem Land.

VERPFLICHTUNGEN VON BRP IN BEZUG AUF GARANTIELEISTUNGEN

Sofern gesetzlich zugelassen, verpflichtet sich BRP unter dieser Garantie einzig und allein, nach eigenem Ermessen und ohne Material- oder Arbeitszeit zu berechnen, Teile zu reparieren, die bei normaler Verwendung, Wartung oder normalem Service Schäden aufweisen, bzw. diese Teile gegen neue Ski-Doo-Originalteile durch einen Ski-Doo-Vertragshändler auszutauschen und zwar für den hier beschriebenen Garantiezeitraum und unter den hier beschriebenen Bedingungen. BRPs Verantwortung beschränkt sich auf die Durchführung der notwendigen Reparaturen oder das notwendige Austauschen von Teilen. Ansprüche bei einer Garantieverletzung können nicht dazu führen, dass der Verkauf des Motorschlittens an den Eigner aufgehoben bzw. das vom Verkauf zurückgetreten wird. Sie haben u. U. andere gesetzlich vorgeschriebene Rechte, die von Land zu Land unterschiedlich sein können.

Falls ein Service außerhalb des EWRs, GUS oder der Türkei erforderlich ist, trägt der Eigner die Verantwortung für jegliche zusätzliche Kosten, die aufgrund von lokaler Praxis und lokalen Bedingungen, insbesondere Frachtgebühr, Versicherung, Steuern, Lizenzgebühren, Einfuhrzölle und jegliche andere Gebühren, einschließlich solche, die durch Regierungen, Staaten, Hoheitsgebiete und ihre jeweiligen Behörden erhoben werden, entstehen.

BRP behält sich das Recht vor, Produkte von Zeit zu Zeit zu verbessern oder zu verändern, ohne dass eine Verpflichtung eingegangen wird, zuvor hergestellte Produkte zu modifizieren.

TRANSFER

Wenn der Produkteigenerstatus während des Garantiezeitraums übertragen wird, wird auch diese beschränkte Garantie, entsprechend ihren Bedingungen, übertragen und wird für die restliche Garantiezeit gültig bleiben, sofern BRP oder ein autorisierter Ski-Doo-Vertragshändler neben den Daten des neuen Eigentümers eine Bestätigung des alten Eigentümers über den Eigentümerwechsel erhält.

KUNDENUNTERSTÜTZUNG

Sollte es im Zusammenhang mit dieser beschränkten Garantie zu Uneinigkeiten oder zu einem Konflikt kommen, rät BRP Ihnen, zu versuchen, diese Probleme auf Ski-Doo-Vertragshändlerebene zu lösen. Wir raten Ihnen, sich bei dem Unternehmen des Ski-Doo-Vertragshändlers an den Serviceleiter oder an den Eigentümer zu wenden.

Kann die Angelegenheit weiterhin nicht geklärt werden, kontaktieren Sie BRP, indem Sie das Kunden-Kontaktformular auf www.brp.com ausfüllen, oder wenden Sie sich schriftlich an eine der im Abschnitt KONTAKT dieser Anleitung aufgeführten Adressen:

ZUSÄTZLICHE GESCHÄFTSBEDINGUNGEN NUR FÜR FRANKREICH

Die folgenden Geschäftsbedingungen gelten nur für Produkte, die in Frankreich verkauft werden:

Der Verkäufer hat Güter zu liefern, die vertragskonform sind und ist verantwortlich für Mängel bei der Lieferung. Der Verkäufer ist ebenso verantwortlich für Mängel, die durch die Verpackung, die Montageanweisung oder die Montage entstanden sind, wenn diese Verantwortung im Vertrag festgehalten ist oder wenn die Verpackung, die Montageanweisung oder die Montage unter seine Zuständigkeit fällt. Um vertragskonform zu sein, muss das Produkt:

1. für den für ähnliche Güter normalen Gebrauch geeignet sein und, falls zutreffend:

- der Beschreibung des Verkäufers entsprechen und die Eigenschaften, die dem Käufer durch ein Beispiel oder ein Modell gezeigt wurden, aufweisen;
- die Eigenschaften aufweisen, die ein Käufer legitimer Weise aufgrund der öffentlichen Erklärungen, einschließlich Werbung oder Beschriftung, des Verkäufers, des Herstellers oder seines Beauftragten erwarten kann oder

2. über die Eigenschaften verfügen, über die sich die beiden Parteien geeinigt haben oder für den vom Käufer beabsichtigten spezifischen Verwendungszweck geeignet sein, der vom Verkäufer zur Kenntnis genommen und akzeptiert wurde.

Ein Anspruch wegen Nichteinhaltung erlischt nach zwei Jahren nach Lieferung des Produkts. Der Verkäufer trägt die Verantwortung für versteckte Mängel der verkauften Ware, wenn solche Mängel die Ware für den vorgesehenen Verwendungszweck ungeeignet machen oder wenn sie die Verwendung der Ware so beeinträchtigen, dass der Käufer die Ware nicht gekauft hätte oder bei Kenntnis die Ware nur unter der Voraussetzung eines niedrigeren Preises gekauft hätte. Ein Anspruch aufgrund von versteckten Mängeln muss vom Käufer innerhalb von 2 Jahren nach Entdecken des Mangels geltend gemacht werden.

Kundeninformationen

Datenschutzinformationen

Bombardier Recreational Products inc. sowie seine Tochter- und Partnerunternehmen („BRP“) verpflichten sich, Ihre Privatsphäre zu schützen und unterstützen eine allgemeine Politik der Offenheit darüber, wie wir Ihre personenbezogenen Daten im Rahmen der Verwaltung unserer Beziehung zu Ihnen sammeln, verwenden und offenlegen. **Weitere Einzelheiten finden Sie in der Datenschutzrichtlinie von BRP unter: <https://brp.com/en/privacy-policy.html> oder durch Scannen des nachstehenden QR-Codes.**

Bitte seien Sie versichert, dass wir angemessene Sicherheitsmaßnahmen ergriffen haben, um sicherzustellen, dass Ihre personenbezogenen Daten vor Verlust und unbefugtem Zugriff geschützt sind.

Ihre personenbezogenen Daten, die von BRP direkt von Ihnen oder von Vertragshändlern oder autorisierten Dritten gesammelt werden können, umfassen:

- **Kontakt-, demographische und Registrierungsinformationen** (z. B. Name, vollständige Anschrift, Telefonnummer, E-Mail, Geschlecht, Eigentumshistorie, Kommunikationssprache)
- **Fahrzeuginformationen** (z. B. Seriennummer, Kauf- und Lieferdatum, Nutzung des Fahrzeugs, Standort und Bewegungen des Fahrzeugs)
- **Informationen von Dritten** (z. B. von BRP-Partnern erhaltene Informationen, Informationen über gemeinsame Marketingaktivitäten, soziale Medien)
- **Technologische Informationen** (z. B. IP-Adresse, Gerätetyp, Betriebssystem, Browsertyp, von Ihnen aufgerufene Webseiten, Cookies und ähnliche Technologien, wenn Sie die Websites von BRP oder Händlern oder mobile Anwendungen nutzen)
- **Interaktion mit Informationen von BRP** (z. B. Informationen, die gesammelt werden, wenn Sie die internen BRP-Vertriebsmitarbeiter anrufen, Artikel auf einer BRP-Website kaufen, sich für E-Mails von BRP anmelden, an von BRP gesponserten Gewinnspielen und Verlosungen teilnehmen oder von BRP gesponserte Veranstaltungen besuchen)
- **Transaktionsinformationen** (z. B. Informationen, die für die Bearbeitung von Rücksendungen erforderlich sind, Zahlungsinformationen, wenn Sie unsere Produkte oder Dienstleistungen über unsere Websites oder mobilen Anwendungen kaufen, sowie andere Fragen im Zusammenhang mit Ihrem Kauf von BRP-Produkten)

Diese Informationen können für die folgenden Zwecke verwendet und verarbeitet werden:

- Sicherheit
- Kundensupport für Verkauf und Kundendienst (z. B. Abschluss oder Nachverfolgung Ihres Kaufs oder der Wartung)
- Registrierung und Garantie
- Kommunikation (z. B. Zusendung einer Zufriedenheitsumfrage von BRP)
- Verhaltensbasierte Online-Werbung, Profiling und standortbezogene Dienste (z. B. Angebot eines maßgeschneiderten Erlebnisses)
- Konformität und Streitbeilegung
- Marketing und Werbung
- Unterstützung (z. B. Hilfe bei Lieferproblemen, Bearbeitung von Rücksendungen und anderen Fragen im Zusammenhang mit Ihrem Kauf von BRP-Produkten).

Wir können Ihre personenbezogenen Daten auch verwenden, um aggregierte oder statistische Daten zu generieren, die Sie nicht mehr persönlich identifizieren.

Ihre personenbezogenen Daten können an die folgenden Stellen weitergegeben werden: BRP, BRP-Vertragshändler, Distributoren, Dienstleister, Werbe- und Marktforschungspartner und andere autorisierte Drittparteien.

Wir können Informationen über Sie aus verschiedenen Quellen erhalten, darunter auch von Dritten, wie den Vertragshändlern und Partnern von BRP, mit denen wir Dienstleistungen anbieten oder gemeinsame Marketingaktivitäten durchführen. Wir können auch Informationen über Sie von Social Media-Plattformen wie Facebook und Twitter erhalten, wenn Sie mit uns auf diesen Plattformen interagieren.

Je nach den Umständen können Ihre personenbezogenen Daten auch außerhalb der Region, in der Sie wohnen, übermittelt werden. Ihre personenbezogenen Daten werden nur so lange aufbewahrt, wie es für den Zweck, für den sie erhalten haben, erforderlich ist, und gemäß unseren Aufbewahrungsrichtlinien.

Zur Ausübung Ihrer Datenschutzrechte (z. B. Auskunftsrecht, Recht auf Berichtigung), zum Widerruf Ihrer Zustimmung, um aus der Adressliste für Marketingzwecke oder für die Zufriedenheitsumfrage gelöscht zu werden, oder für allgemeine Fragen zum Datenschutz wenden Sie sich bitte an den Datenschutzbeauftragten von BRP unter privacyofficer@brp.com oder per Post an: BRP Legal Service, 726 St-Joseph, Valcourt, Quebec, Canada, J0E 2L0.

Wenn BRP Ihre personenbezogenen Daten verarbeitet, geschieht dies in Übereinstimmung mit seiner Datenschutzrichtlinie, die unter <https://www.brp.com/en/privacy-policy.html> oder durch Verwendung des folgenden QR-Codes verfügbar ist.



Wenden Sie sich an uns

www.brp.com

Europa

Finnland

Isoaavantie 7
PL 8040
96101 Rovaniemi

Norwegen

Ingvald Ystgaardsvei 15
N-7484 Trondheim
Salg, marketing, ettermarked

Schweden

Spinnvägen 15
903 61 Umeå
Schweden 90821

Nordamerika

Kanada

3200A, rue King Ouest,
Suite 300
Sherbrooke, Québec J1L 1C9

Vereinigte Staaten von Amerika

10101 Science Drive
Sturtevant, Wisconsin 53177

Adressenänderung/Halterwechsel

Wenn sich Ihre Adresse geändert hat oder wenn Sie der neue Eigentümer des Motorschlittens sind, benachrichtigen Sie BRP unbedingt darüber durch:

- Benachrichtigen Sie einen BRP-Vertragshändler oder Großhändler für Motorschlitten.
- **Nur Nordamerika:** Anruf unter 1-888-272-9222.
- Einsenden einer der Adressänderungskarten auf den folgenden Seiten an eine der BRP-Adressen, die im Abschnitt Kontakt in dieser Bedienungsanleitung aufgeführt sind.

Im Falle eines Eigentümerwechsels fügen Sie bitte einen Beleg bei, dass der frühere Eigentümer mit dem Wechsel einverstanden ist.

Die Benachrichtigung von BRP, auch nach Ablauf der eingeschränkten Garantie, ist sehr wichtig, da dies BRP ermöglicht, den Eigentümer des Motorschlittens bei Bedarf zu erreichen, zum Beispiel bei Einleitung von Rückrufen aus Sicherheitsgründen. Der Eigentümer ist für die Benachrichtigung von BRP verantwortlich.

DIEBSTAHL: Wenn Ihr Motorschlitten gestohlen wurde, sollten Sie BRP oder einen BRP Motorschlitten-Vertragshändler benachrichtigen. Wir werden Sie nach Ihrem Namen, Adresse, Telefonnummer, der Fahrzeug-Identifikationsnummer und dem Datum, an dem es gestohlen wurde, fragen.

Diese Seite wurde
absichtlich frei gelassen

Diese Seite wurde
absichtlich frei gelassen

NOTIZEN

FAHRZEUG-MODELLNR. _____

FAHRZEUG-IDENTIFIZIERUNGSNUMMER (F.I.N.) _____

MOTOR-IDENTIFIZIERUNGSNUMMER (E.I.N.) _____

Eigentümer: _____
NAME

Nr. STRASSE WOHNUNG

STADT STAAT/PROVINZ POSTLEITZAHL

Kaufdatum _____
JAHR MONAT TAG

Garantie-Ablaufdatum _____
JAHR MONAT TAG

Muss vom Vertragshändler zum Zeitpunkt des Verkaufs ausgefüllt werden.

HÄNDLER-WERBEFLÄCHE

! WARNUNG

Die Nichtbeachtung einer Sicherheitsvorkehrung und Anweisung in der Bedienungsanleitung, im Sicherheitshandbuch, im Sicherheitsvideo und auf den Sicherheitsschildern am Fahrzeug kann Verletzungen verursachen und sogar zum Tod führen.



®TM UND DAS BRP-LOGO SIND MARKEN VON BOMBARDIER
RECREATIONAL PRODUCTS INC. ODER IHRER
TOCHTERGESELLSCHAFTEN.

©2022 BOMBARDIER RECREATIONAL PRODUCTS INC.
ALLE RECHTE VORBEHALTEN

www.brp.com

SKI-DOO®

LYNX®

SEA-DOO®

CAN-AM®

ROTAX®

ALUMACRAFT®

MANITOU®

QUINTREX®