

can-am



RYKER-SARJA

KÄYTTÄJÄN KÄSIKIRJA

Sisältää turvallisuutta, käyttöä ja huoltoa koskevia tietoja

N O N G

⚠ VAROITUS

Opiskele, millä tavoin ajoneuvo on erilainen.

Lue tämä käyttäjän käsikirja, ja katso turvallisuusvideo osoitteesta:

<https://can-am.brp.com/spyder/owners/safety/safety-information.html>

Suorita koulutus (jos saatavilla), harjoittele ja hanki varmuutta hallintalaitteiden käytössä.

Tarkista paikallinen lainsäädäntö – ajokorttisäännöt vaihtelevat maittain.

Säilytä tämä käsikirja etutavaratilassa.

KALIFORNIA PROPOSITION 65 VAROITUS

VAROITUS

henkilöajoneuvon käyttö, huolto ja kunnossapito voi aiheuttaa altistusta kemikaaleille (kuten moottorin pakokaasuille, hiilimonoksidille, ftalaateille ja lyijylle), jotka Kalifornian osavaltion viranomaisten mukaan aiheuttavat syöpää ja synnynnäisiä vammoja tai lisääntymishäiriöitä. Altistuksen minimoimiseksi tulee välttää pakokaasujen hengittämistä ja moottorin joutokäyntiä, jos se ei ole välttämätöntä, huoltaa ajoneuvo hyvin tuuletuissa tiloissa ja käyttää huollon aikana käsineitä tai pestä kädet usein. Katso lisätietoja osoitteesta www.p65warnings.ca.gov/products/passenger-vehicle.

™® BRP:n tai sen tytäryhtiöiden tavaramerkit.

Tämä ei ole täydellinen luettelo Bombardier Recreational Products Inc.:in tai sen tytäryhtiöiden omistamista tavaramerkeistä:

ACE™

Can-Am®

D.E.S.S.™

ROTAX®

RYKER®

XPST™

Kaikki oikeudet pidätetään. Mitään tämän käyttäjän käsikirjan osaa ei saa jäljentää missään muodossa ilman Bombardier Recreational Products Inc:n etukäteen antamaa kirjallista lupaa.

©Bombardier Recreational Products Inc. 2022

Deutsch	Dieses Handbuch ist möglicherweise in Ihrer Landessprache verfügbar. Bitte wenden Sie sich an Ihren Händler oder besuchen Sie: www.operatorsguides.brp.com
English	This guide may be available in your language. Check with your dealer or go to: www.operatorsguides.brp.com
Español	Es posible que este manual esté disponible en su idioma. Consulte a su distribuidor o visite: www.operatorsguides.brp.com
Français	Ce guide peut être disponible dans votre langue. Vérifier avec votre concessionnaire ou aller à: www.operatorsguides.brp.com
Italiano	Questa guida potrebbe essere disponibile nella propria lingua. Contattare il concessionario o consultare: www.operatorsguides.brp.com
中文	本手册可能有您的语种的翻译版本。请向经销商询问，或者登录 www.operatorsguides.brp.com 查询。
日本語	このガイドは、言語によって翻訳版が用意されています。ディーラーに問い合わせるか、次のアドレスでご確認ください： www.operatorsguides.brp.com
Nederlands	Deze handleiding kan beschikbaar zijn in uw taal. Vraag het aan uw dealer of ga naar: www.operatorsguides.brp.com
Norsk	Denne boken kan finnes tilgjengelig på ditt eget språk. Kontakt din forhandler eller gå til: www.operatorsguides.brp.com
Português	Este manual pode estar disponível em seu idioma. Fale com sua concessionária ou visite o site: www.operatorsguides.brp.com
Русский	Воспользуйтесь руководством на вашем языке. Узнайте о его наличии у дилера или на странице по адресу www.operatorsguides.brp.com
Suomi	Käyttöohjekirja voi olla saatavissa omalla kielelläsi. Tarkista jälleenmyyjältä tai käy osoitteessa: www.operatorsguides.brp.com
Svenska	Denna bok kan finnas tillgänglig på ditt språk. Kontakta din återförsäljare eller gå till: www.operatorsguides.brp.com

Kohteena olevat mallit

Ryker 600ACE

Ryker 900ACE

Ryker Rally 900ACE

Ryker Sport 900ACE

Kanadassa tuotteiden jakelijana ja huoltajana toimii Bombardier Recreational Products Inc. (BRP).

Yhdysvalloissa tuotteiden jälleenmyyjä ja huoltotoimista vastaava on BRPUS Inc.

Euroopan talousalueella (joka käsittää Euroopan unionin jäsenvaltiot sekä Yhdistyneen kuningaskunnan, Norjan, Islannin ja Liechtensteinin), Itsenäisten valtioiden yhteisössä (mukaan lukien Ukraina ja Turkmenistan) ja Turkissa, tuotteiden jakelijana ja huoltajana on BRP European Distribution S.A. ja muut BRP:n sidos- tai tytäryhtiöt.

Kaikissa muissa maissa tuotteiden jakelijana ja huoltajana toimii Bombardier Recreational Products Inc. (BRP) tai sen tytäryhtiöt.

SISÄLLYSLUETTELO

YLEISTÄ TIETOA

YLEISTÄ TIETOA	10
Opi ensin, aja sitten	10
Turvallisuustiedot	10
Tietoja tästä käyttäjän käsikirjasta	10
Hanki tietoa myös muista tietolähteistä	11
Erityiskiitokset	11

YLEISIÄ VAROTOIMENPITEITÄ

VÄLTÄ HÄKÄMYRKYTYSTÄ	14
VÄLTÄ POLTTOAINEPALOVAMMAT JA MUUT ONNETTOMUUDET	15
VÄLTÄ KUUMIEN OSIEN AIHEUTTAMIA PALOVAMMOJA	16
LISÄVARUSTEET JA MUUTOKSET	17

TIETOA AJONEUVOSTA

ENSISIJAISET HALLINTALAITTEET	20
Ohjaustanko	21
Kaasu	21
Jarrupoljin	22
Pysäköintivipu	22
Vaihdevipu	23
MUUT HALLINTALAITTEET	25
Digitaalinen radiotaajuustekniikkaa käyttävä käynnistyksenestojärjestelmä (RF D.E.S.S.)	26
Moottorin käynnistyspainike	26
Moottorin pysäytyskytkin	26
Ajovalojen katkaisin	27
Suunta vilkkupainike	27
Äänimerkkipainike	28
Vaarasta varoittavan vilkkuvalon painike	28
Vakionopeussäätimen painike	28
VARUSTUS	31
Kuljettajan jalkatavit ja jarrupoljin	31
Matkustajan istuin	33
Valot	33
Peilit	37
Hansikaslokero	38
Huoltokannet	39
4,5" DIGITAALINÄYTTÖ	42
Monitoiminäyttö	42
Varoitusvalot ja ilmaisimet	44
Asetukset	45
TOIMINTATILAT	47
ECO-tila	47
Sport-tila	47
RALLI-tila	47
Tilan näyttö	47

PERUSTOIMENPITEET	48
Moottorin käynnistys ja pysäytys	48
Aloitus kaltevalla alustalla	49
Mäkilähtöavustin	49
Ajoneuvon työntäminen	50
Ajaminen peruutusvaihteella	50
Käyttö sisäänajovaiheessa	50
Tankkaaminen	51
Jousituksen säätö	53

OHJEET TURVALLISTA KÄYTTÖÄ VARTEN

MITEN AJONEUVO EROAA MUISTA AJONEUVOISTA	58
Vakautta	58
Käyttäytyminen tieolosuhteissa	58
Jarrupoljin	58
Pysäköintiasento	58
Ohjaus	58
Leveys	59
Peruutusvaihe	59
Ajokortti ja paikalliset lait	59
AJAMISTA AVUSTAVAT TEKNOLOGIAT	60
Ajonvakautusjärjestelmä (VSS)	60
LIIKENTEEN RISKITILANTEIDEN YMMÄRTÄMINEN	62
Ajoneuvon tyyppi	62
Kuljettajan taidot ja arviointikyky	62
Kuljettajan kunto	63
Ajoneuvon kunto	63
Tie- ja sääolosuhteet	63
AJOVARUSTEET	64
Kypärät	64
Muut ajovarusteet	64
TARVITTAVAT AJOTAIDOT JA KÄYTÄNNÖN HARJOITUKSET	67
Harjoittelualan valinta	67
Ajooon valmistautuminen	68
Ajoasento	68
Käytännön harjoituksia	68
Edistyneempien ajotaitojen kehittäminen	74
LIIKENNESTRATEGIAT	75
Suunnittele matkasi	75
Ennakoiva ajotapa	75
Ole näkyvä	76
Sijainti ajokaistalla	77
Yleiset ajotilanteet	78
Tieolosuhteet ja vaaratilanteet	80
Hätätilanteet liikenteessä	81
Rengasrikko	82
MATKUSTAJAN TAI KUORMAN KULJETTAMINEN	83
Painorajoitukset	83
Ajo ylimääräisen kuorman kanssa	83
Matkustajan kuljettaminen	83

Kuorman säilyttäminen	85
Peräkärryn hinaaminen	85
TIETOJEN TESTAAMINEN	86
Kysely	86
Vastaukset	89
AJONEUVON TURVALLISUUSTIEDOT	91
Riippuva turvalipuke	92
Vaatimustenmukaisuuden riippulipuke	93
Turvallisuskortti	94
Ohjekilvet	95
RAPORTOIMINEN TURVAVIOISTA	102

KÄYTTÖÄ EDELTÄVÄ TARKASTUS

KÄYTTÖÄ EDELTÄVÄ TARKASTUSLISTA	104
Tarkasta seuraavat kohteet ennen ajoneuvon käynnistämistä:	104
Käynnistä ajoneuvo ja tarkista seuraavat:	105

HUOLTO

HUOLTOTAULUKKO	108
EPA-säännökset – Kanadan ja USA:n ajoneuvot	108
Erittäin pölyiset tai märät olot – moottorin ilmansuodattimen huolto-ohjeet	108
Huoltotaulukko	109
Suoritetut huoltotoimenpiteet	113
HUOLTOTOIMENPITEET	122
Renkaat	122
Pyörä	123
Moottoriöljy	128
Moottorin ilmansuodatin	132
CVT-ilmansuodatin	133
CVT-ajohihna	133
Moottorin jäähdytysneste	134
Toisiovälitys (vetopyörästä)	135
Vaihteisto	136
Jarrut	139
Akku	141
OBD (On-Board Diagnostics, ajoneuvon itsediagnostiikka) -liittimen sijainti	142
Pakojärjestelmä	142
Ajovalot	142
Jäähdytin	146
Ohjausjärjestelmä	148
AJONEUVON HOITO	150
Ajoneuvon puhdistus	150
Ajoneuvon suojaaminen	150
VARASTOINTI JA AJOKAUTTA EDELTÄVÄT VALMISTELUT	151
Säilytys	151
Ajokautta edeltävä valmistelu	151

KORJAUS MATKAN VARRELLA

VIANETSINNÄN OHJEITA	154
Vianetsintä	154
MONITOIMIMITTARISTON VIESTIT	156
MITÄ TEHDÄ SEURAAVISSA TAPAUKSISSA	159
Kadonnut RF D.E.S.S. Avaimet	159
Rengasrikko	159
Tyhjä akku	159
SULAKKEEN VAIHTAMINEN	161
Sulakkeiden sijainti	161
Sulakekotelon tarvikkeiden kuvaus	161
Sulakkeen vaihtaminen	162
LAMPUN VAIHTO	163
Kauko-/lähiajovalopolttimet (Pohjois-Amerikassa)	163
Kaukoajovalopolttimet (Pohjois-Amerikan ulkopuolella)	164
Lähiajovalopolttimet (Pohjois-Amerikan ulkopuolella)	165
AJONEUVON KULJETTAMINEN	166
Lastataksesi ajoneuvon manuaalisesti	166
Ajoneuvon lastaaminen vinssillä	167

TEKNISET TIEDOT

AJONEUVON TUNNISTAMINEN	170
Ajoneuvon tunnistusnumero	170
Moottorin tunnistusnumero	170
AJONEUVON KELPOISUUSKILVET	172
EPA-kelpoisuuskilpi (Pohjois-Amerikan mallit)	172
Kelpoisuuskilvet (Australian mallit)	172

MELUNTORJUNTAJÄRJESTELMÄÄ KOSKEVA SÄÄDÖS	173
DIGITAALINEN RADIOTAAJUUSTEKNIikka KÄYTTÄVÄ KÄYNNISTYK- SENESTOJÄRJESTELMÄ (RF D.E.S.S. -AVAIN)	174
EAC-VAATIMUSTENMUKAISUUSVAKUUTUS	175

TEKNISET TIEDOT

TEKNISET TIEDOT	178
-----------------------	-----

TAKUU

BRP: N RAJOITETTU TAKUU – KANADA JA YHDYSVALLAT: 2023 CA- N-AM® RYKER® -SARJA	188
USA:N EPA:N PÄÄSTÖJÄ KOSKEVA TAKUU	192
USA:N LIITTOVALTION EPA:N MELUPÄÄSTÖTAKUU	195
KALIFORNIAN PÄÄSTÖJENHALLINTAJÄRJESTELMÄN TAKUU	196
BRP: N KANSAINVÄLINEN RAJOITETTU TAKUU: 2023 CAN-AM® RY- KER® -SARJA	199
BRP: N RAJOITETTU TAKUU EUROOPAN TALOUSALUEELLA, ITSE- NÄISTEN VALTIOIDEN YHTEISÖSSÄ JA TURKISSA: 2023 CAN-AM® RY- KER® -SARJA	204

TIETOA ASIAKKAALLE

TIETOSUOJAA KOSKEVAT TIEDOT	210
OTA YHTEYTTÄ	212
Aasian ja Tyynenmeren alue	212
Eurooppa, Lähi-itä ja Afrikka	212
Latinalainen Amerikka	212
Pohjois-Amerikka	212
OSOITTEEN JA OMISTAJAN MUUTOS	213

Tämä sivu on jätetty tarkoituksella tyhjäksi

YLEISTÄ TIETOA

YLEISTÄ TIETOA

Onnittelumme uuden Can-Am® Ryker®-mallin ostosta. Sitä tukee Bombardier Recreational Products Inc.: in (BRP) takuu sekä laaja ja valtuutettu jälleenmyyjäverkosto, jolta saat tarvitsemiasi varaosia, palvelua tai lisätarvikkeita.

Jälleenmyyjäsi tekee parhaansa, jotta olisit tyytyväinen. Hän on käynyt läpi koulutuksen valmistellakseen, tarkastukseen ja suorittaakseen lopulliset säädöt uuden ajoneuvosi osalta, ennen kuin se siirtyy omistukseesi.

Jos tarvitset lisätietoja koskien ajoneuvosi huoltoa, kysy jälleenmyyjältäsi.

Luovutuksen yhteydessä sait tietoja takuun kattavuudesta ja allekirjoitit myös **LUOVUTUSHUOLLON TARKASTUSLISTAN**, jonka avulla varmistetaan, että olet tyytyväinen ajoneuvollesi suoritettuun luovutus- huoltoon ja käyttöönottovalmisteluihin.

Opi ensin, aja sitten

Lue seuraavat kappaleet ennen tämän ajoneuvon käyttöä oman turvallisuutesi sekä matkustajan ja muiden mahdollisten henkilöiden turvallisuuden varmistamiseksi:

- *Yleisiä varotoimenpiteitä*
- *Ajoneuvoa koskevat tiedot*
- *Ohjeet turvallista käyttöä varten*
- *Käyttöä edeltävä tarkastus.*

Kokeneiden moottoripyöräilijöiden tulisi kiinnittää huomiota erityisesti kohtaan *Miten ajoneuvo eroaa muista ajoneuvoista.*

Turvallisuustiedot

Erilaiset tässä kirjassa esitetyt turvallisuustiedot ja se, miltä ne näyttävät sekä kuinka niitä käytetään, ilmenee seuraavasta:

Turvallisuuteen liittyvä symboli 

osoittaa mahdollista vammautumisvaaraa.

VAROITUS

Osoittaa mahdollista vaaratilannetta, joka voi johtaa vakavaan loukkaantumiseen tai kuolemaan, ellei sitä vältetä.

HUOMIO

Osoittaa vaaratilannetta, joka voi johtaa lievempään loukkaantumiseen, ellei sitä vältetä.

TÄRKEÄÄ

Merkitsee ohjetta, jonka noudattamatta jättäminen voi johtaa ajoneuvon osien tai muun omaisuuden vakavaan vaurioitumiseen.

Tietoja tästä käyttäjän käsikirjasta

Tämä käyttäjän käsikirja on kirjoitettu Pohjois-Amerikan oikeanpuoleista liikennettä silmällä pitäen. Sovella ajamisesi ja ajoliikkeet oman maasi tieliikennelainsäädännön ja sääntöjen mukaisesti.

Tässä käyttäjän käsikirjassa viitataan yleensä sanalla moottoripyörä kaksipyöräiseen moottoripyörään.

Pidä tämä käyttäjän käsikirja ajoneuvossa kaikkina aikoina, jotta voit katsoa siitä esimerkiksi huoltoon ja tien varrella tapahtuviin toimenpiteisiin liittyviä tietoja ja opastaa sen avulla muita mahdollisia kuljettajia.

Jos haluat katsella käyttäjän käsikirjaasi netissä tai tulostaa siitä ylimääräisen version, käy nettisivuillamme osoitteessa:

www.operatorsguides.brp.com

Tässä käyttäjän käsikirjassa olevat tiedot ovat oikeita julkaisuhetkellä.

BRP kehittää tuotteitaan kuitenkin jatkuvasti eikä ole velvollinen asentamaan muutettuja versioita aikaisemmin valmistettuihin tuotteisiin.

Viime hetkellä tehdyistä muutoksista johtuen valmistetun tuotteen ja tässä käsikirjassa olevien kuvausten ja/tai erittelyjen välillä saattaa olla joitakin eroja. BRP varaa oikeuden lopettaa tai muuttaa teknisiä tietoja, rakenteita, ominaisuuksia, malleja tai varusteita milloin tahansa ja ilman velvoitteita.

Käyttäjän käsikirjan tulee olla ajoneuvon mukana ajoneuvoa myydessä.

Hanki tietoa myös muista tietolähteistä

Käyttäjän käsikirjan lisäksi sinun on luettava myös ajoneuvossa oleva turvallisuuskortti sekä kaikki tuotteessa olevat turvamerkinnot ja katsottava *turvallisuusvideo* osoitteessa:

<https://can-am.brp.com/spyder/owners/safety/safety-information.html>

Voit käyttää myös oheista QR-koodia.



Jos mahdollista, osallistu nimenomaan 3-pyöräisille ajoneuvoille suunnitellulle koulutuskurssille.

Lisätietoja tulevan koulutuksen saataavuudesta saat vierailemalla verkkosivuiltamme osoitteessa:

www.can-am.brp.com

Mikäli koulutus on erityisesti suunniteltu 3-pyöräiselle ajoneuvolle, eikä ole saatavana alueellasi, voi olla hyvä idea ottaa koulutuskurssi, joka on suunniteltu moottoripyörille.

Monet vaadituista taidoista ovat vastaavia ja myös vastaanotetut tiedot koskien tiellä toteutuvia riskejä ovat soveltuvia 3-pyöräiselle ajoneuvolle.

Erityiskiitokset

BRP haluaa tässä yhteydessä kiittää Motorcycle Safety Foundationia (MSF, pohjois-amerikkalainen moottoripyöräilyn turvallisuusjärjestö), joka antoi BRP:lle luvan käyttää heidän moottoripyöräilyn turvallisuutta koskevaa materiaaliaan tässä käyttäjän käsikirjassa.

MSF on kansainvälisesti tunnustettu, tuottoa tavoittelematon järjestö, jota moottoripyörävalmistajat tukevat. Se tarjoaa moottoripyöräily-yhteisöille turvallisuutta edistävää koulutusta, työkaluja ja yhteistyötä. Vieraile osoitteessa:

www.msf-usa.org

Tämä sivu on jätetty tarkoituksella tyhjäksi

YLEISIÄ VAROTOIMENPITEITÄ

VÄLTÄ HÄKÄMYRKYTYSTÄ

Kaikkien moottorien pakokaasut sisältävät hiilimonoksidia eli häkää, joka on tappavan myrkyllistä. Hiilimonoksidin hengittäminen voi aiheuttaa päänsärkyä, hui- mausta, uneliaisuutta, pahoinvointia ja sekavan olotilan sekä lopulta kuoleman.

Hiilimonoksidi on väritön, hajuton ja mauton kaasu, ja sitä saattaa olla ilmassa, vaikka et näe tai haista mitään moottorin pakokaasuja. Hiilimonoksidia saattaa kerääntyä nopeasti kuolettavia määriä, se voi myös nopeasti tehdä sinut toimin- takyvättömäksi etkä pysty enää pelastautumaan. Kuolettavia määriä hiilimonok- sidia voi säilyä ilmassa useita tunteja tai päiviä, jos tila on suljettu tai huonosti ilmastoitu. Jos havaitset jotain oireita hiilimonoksidi- eli häkämyrkytyksestä, pois- tu tilasta välittömästi. Siirry raittiiseen ilmaan ja ota yhteys lääkäriin.

Ehkäise vakava hiilidioksidin aiheuttama onnettomuus tai kuolema:

- Älä koskaan käytä moottoria huonosti ilmastoidussa tai osittain suljetussa ti- lassa, kuten autotallissa, autokatoksessa tai vajassa. Myös silloin, kun yrität poistaa moottorin pakokaasuja tuulettimilla tai pitämällä ikkunoita tai ovia au- ki, hiilidioksidimäärä saattaa nopeasti saavuttaa vaarallisen tason.
- Älä koskaan käytä ajoneuvoa ulkona, jos sen moottorin pakokaasut voivat joutua rakennuksiin ikkunoiden tai ovien kautta.

VÄLTÄ POLTTOAINEPALOVAMMAT JA MUUT ONNETTOMUUDET

Bensiini on erittäin herkästi syttyvää ja räjähtävää. Polttoainehöyryt voivat päästä leviämään, ja siksi polttoaine voi syttyä kipinästä tai liekistä hetkessä useiden metrienkin päästä moottorista. Vähennä tulipalon tai räjähdyksen vaaraa seuraavasti:

- Lisää polttoainetta ulkona, hyvin ilmastoidulla alueella ja riittävän kaukana avotulesta, kipinöistä, palavista savukkeista tai muista kipinän lähteistä.
- Älä koskaan lisää polttoainetta moottorin ollessa käynnissä.
- Älä koskaan täytä polttoainesäiliötä aivan täyteen. Jätä hiukan tilaa, jotta polttoaine voi laajentua lämpötilan muuttuessa.
- Pyyhi roiskunut tai vuotanut polttoaine pois.
- Älä koskaan käynnistä tai käytä moottoria polttoainesäiliön kansi avoinna.
- Käytä ainoastaan polttoaineen säilytykseen hyväksytyjä kanistereita polttoaineen varastointiin.
- Älä koskaan kuljeta polttoainesäiliöitä ajoneuvossa.

Bensiini on myrkyllistä ja saattaa aiheuttaa vammoja tai kuoleman.

- Älä koskaan poista polttoainetta säiliöstä imemällä sitä letkulla.
- Jos nielet polttoainetta tai sitä joutuu silmiisi tai hengität polttoainehöyryjä, ota välittömästi yhteys lääkäriin.

Jos päällesi roiskuu bensiiniä, pese roiskekohta saippualla ja vedellä ja vaihda vaatteet.

VÄLTÄ KUUMIEN OSIEN AIHEUTTAMIA PALOVAMMOJA

Pako-, öljy- ja jäähdytysjärjestelmä sekä moottori kuumenevat käytön aikana. Muut ajoneuvon osat, kuten monitoimimittariston lasi, voivat myös kuumentua, jos ne altistuvat auringonvalolle. Lämpötilaksi voidaan saavuttaa 60 °C (140 °F). Älä koske niihin käytön aikana tai heti sen jälkeen välttääksesi palovammat.

LISÄVARUSTEET JA MUUTOKSET

Älä suorita ajoneuvoosi mitään muutoksia tai käytä siinä mitään lisävarusteita tai -laitteita, jotka eivät ole BRP:n hyväksymiä. Koska sellaisia muutoksia ei ole testattu BRP:n toimesta, muutokset saattavat lisätä kolarivaaraa liikenteessä tai loukkaantumisriskiä. Muutokset saattavat myös olla vastoin tieliikennelakeja ja säädöksiä.

Toisin kuin moottoripyörissä, tämän ajoneuvon varustukseen kuuluu ajonvakautusjärjestelmä (Vehicle Stability System, VSS), joka on kalibroitu ajoneuvon normaalin rakenteen mukaiseksi. VSS-ajonvakautusjärjestelmä ei toimi oikein, jos ajoneuvoa muutetaan esimerkiksi muuttamalla painon jakautumista, akseliväliä, renkaita, jousitusta tai ohjausta.

Ota yhteys valtuutettuun Can-Am On-Road -jälleenmyyjään, jos tarvitset BRP-lisävarusteita ajoneuvoosi.

Tämä sivu on jätetty tarkoituksella tyhjäksi

TIETOA AJONEUVOSTA

ENSISIJAISET HALLINTALAITTEET

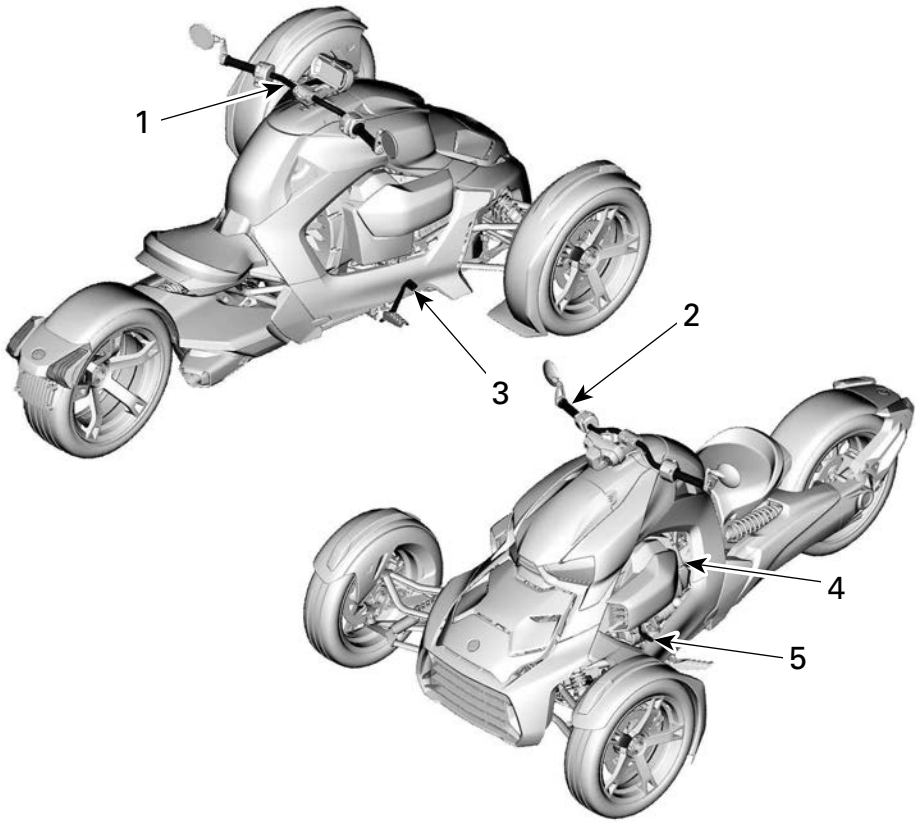

1. Ohjaustanko
2. Kaasu
3. Jarrupoljin
4. Pysäköintiasentovipu
5. Vaihdevipu

Ohjaustanko

Tartu ohjaustankoon molemmin käsin. Ohjaa ohjaustankoa suuntaan, johon haluat ajaa.

Ohjaustangon säätö

VAROITUS

Ohjaustanko, kuljettajan jalkatapit ja jarrupoljin voidaan helposti säätää täyttämään kaikki kuljettajan tarpeet.

On tärkeää, että kaikki hallintalaitteet ovat aina kuljettajan ulottuvilla ja helposti käytettävissä.

Käytä jonkin verran aikaa ajoneuvon säätämiseksi kuljettajalle ennen ajoa.

Varmista, että moottori on kytketty pois päältä ja moottorin sammutuskytkin on SEIS-asennossa ennen minkään ohjainosan säätämistä.

1. Sammuta moottori.
2. Kun istut ajoneuvon päällä, nosta lukitusvipua avataksesi ohjaustangon lukituksen.

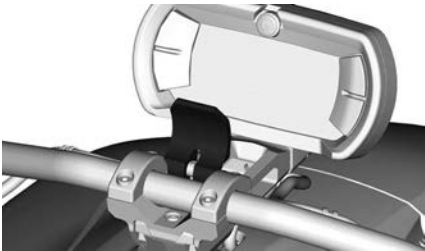

3. Siirrä ohjaustankoa edestakaisin, kunnes miellyttävä asento saavutetaan.
4. Kun olet valmis, aseta lukitusvipu takaisin sen alkuperäiseen asentoon, jotta saat lukittua ohjaustangon paikalleen.

VAROITUS

Varmista, että lukitusvipu on hyvässä asennossa. Sen tulee olla yhdenmukainen ohjaustangon pidätinkiinnikkeiden kanssa.

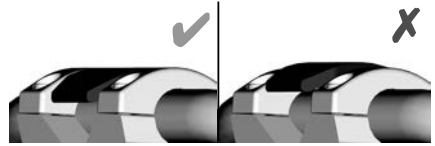

Lukitusvipun pidätysvoimakkuuden säätö

1. Käännä lukitusvipun ruuvia myötäpäivään lisätäksesi pidätysvoimakkuutta ja myötäpäivään vähentääksesi sitä.

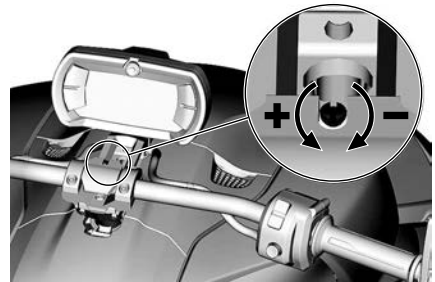

Kaasu

Kierrä oikeaa kahvaa käyttääksesi kaasutinta. Tämä ohjaa ajoneuvon nopeutta ohjaamalla polttoaineen virtausta moottoriin.

Kiihdytä kiertämällä kaasutinta itseäsi kohti (laske rannettasi).

Hidasta kiertämällä sitä pois päin itsenäsi (nosta rannettasi).

Kaasuttimen tulisi palautua kokonaisuudessaan takaisin tyhjäkäyntiasentoon vapauttaessasi kädensijan.

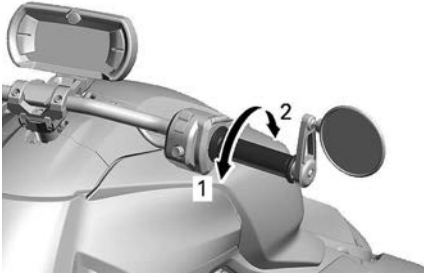

1. Kiihdyttääksesi:
2. Hidastaaksesi:

Tämä ajoneuvo on varustettu sähköisellä kaasujärjestelmällä (ETC, Electronic Throttle Control). Kaasuläppärungossa sijaitsevia kaasuläppiä ohjataan sähköisesti ja ne voidaan avata tai sulkea tarvittaessa kierrettävän kaasukahvan asennosta riippumatta.

Kiihdytettäessä ajonvakautusjärjestelmä (Vehicle Stability System, VSS) saattaa estää moottorin kiihtymisen säilyttääkseen ajoneuvon vakauden. Kun ajoneuvo on vakaa, moottorin kierrosluku minuutissa nousee haluttuun korkeuteen, jos kaasukahvan asento säilytetään. Tämä tuntuu "viivästyneenä" kiihdytyksenä.

VSS ei voi koskaan kiihdyttää ajoneuvoa. Se voi ainoastaan avata kaasua hieman moottorijarrutuksen vähentämiseksi liukkaalla pinnalla. Tämä estää takarenkaan luisumisen moottorijarrutuksesta johtuen.

Jarrupoljin

Jarrupoljin sijaitsee oikeanpuoleisen jalkatappin edessä.

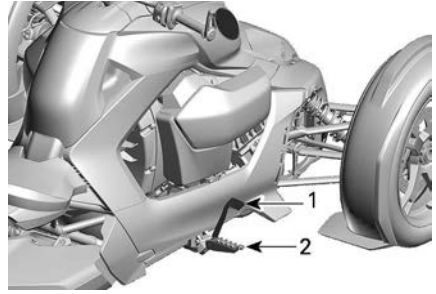

1. Jarrupoljin
2. Oikean puoleinen jalkatappi

Paina poljinta jalallasi käyttääksesi jarrua kaikissa kolmessa renkaassa.

Käytä aina jarrujasi viestittämään muille, että olet hidastamassa.

TÄRKEÄÄ

Varmista ajon aikana, että et aseta jalkaasi jarrupolkimelle. Muutoin moottorin hallintajärjestelmä aktivoi vikatilän suojellakseen jarrutusjärjestelmää.

Pysäköintivipu

Sijaitsee ajoneuvon vasemmalla puolella, pysäköintiasento lukitsee vaihdelaatikon estäen takarenkaan kääntymisen.

⚠ VAROITUS

Käytä pysäköintiasentoa (P) aina, kun ajoneuvo ei ole käytössä. Ajoneuvo saattaa liikkua vierien, ellei vaihdevipua ole otettu käyttöön.

TÄRKEÄÄ

Älä koskaan vedä pysäköintivivusta ajoneuvon pysäyttämiseksi. Ajoneuvo tulee pysäyttää ennen pysäköintivivun käyttöönottoa.

Kun vipu osoittaa maata kohti, P-asento on käytössä.

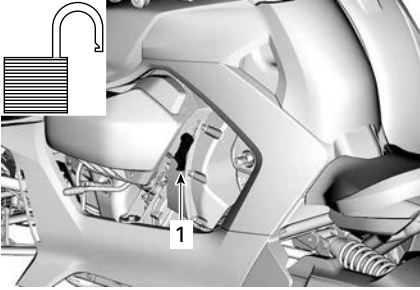

1. PYSÄKÖINTI-vipu lukitsemattomassa asennossa (pois käytöstä)

Vedä vipu täysin yläsuuntaisesti ottaaksesi käyttöön ja lukitaksesi P-asennon.

Keinuta ajoneuvoa edestakaisin vahvistaaksesi, että pysäköintiasentovipu on täysin käytössä.

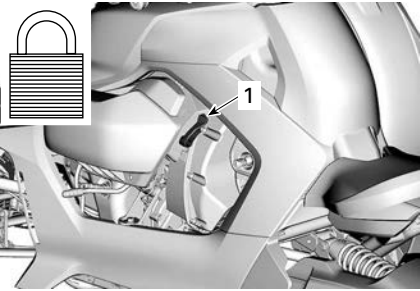

1. PYSÄKÖINTI-vipu lukitussa asennossa (käytössä)

P ilmaistaan Valittu vaihde -näytöllä, pysäköintiasentovivun ollessa täysimittaisesti käytössä.

Pysäköintiasentovivun lukko Pohjois-Amerikan ulkopuolella

Pysäköintiasentovipu voidaan lukita, kun se ei ole käytössä P-asennossa.

Käännä avainta myötäpäivään lukitaksesi pysäköintiasentovivun.



Avataksesi pysäköintiasentovivun, käännä vastapäivään.



Vaihdevipu

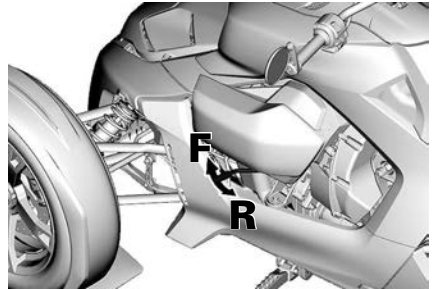

F = Eteenpäin

R = Peruutus

Vaihdevipu sijaitsee ajoneuvon vasemmalla puolella LH-huoltokannen alla, ja sitä käytetään vaihtamaan vaihdelaatikkoa Eteenpäin-asennosta Peruutus-asentoon.

TÄRKEÄÄ

Älä koskaan siirrä vaihdevipua eteenpäin-asennosta peruutus-asentoon tai peruutus-asennosta eteenpäin-asentoon, mikäli ajoneuvo ei ole täysin pysähtynyt.

Eteenpäin

Normaali ajoasento. Asento mahdollistaa ajoneuvon siirtyvän eteenpäin ja kiihdyttävän vaihteiden jatkumon välityksellä.

Peruutusvaihte

Tällä vaihdevivun asennolla ajoneuvolla voi peruuttaa.

Peruutettaessa moottorin kierrosluku on rajoitettu, mikä rajoittaa ajoneuvon peruutusnopeutta.

VAROITUS

Kun peruutat alamäkeen, painovoima saattaa kasvattaa ajoneuvon nopeuden rajoitettua peruutusnopeutta suuremmaksi.

Kaikki maat Australiaa ja Japania lukuun ottamatta

Vilkut vilkkuvat aina, kun ajoneuvolla peruutetaan.

Australia ja Japani

Peruutusvalo, joka sijaitsee takapuskurissa, kytkeytyy päälle ajoneuvolla peruuttaessa.

MUUT HALLINTALAITTEET

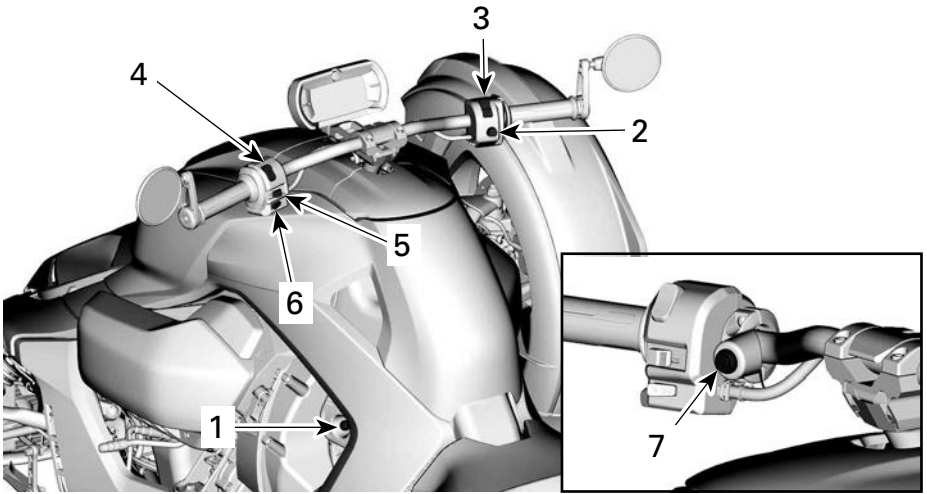

1. RF D.E.S.S. -pistoke
2. Moottorin käynnistyspainike
3. Moottorin pysäytyspainike
4. Ajovalojen katkaisin
5. Suuntavilkkupainike
6. Äänimerkkipainike
7. Vaarasta varoittavan vilkkuvalon painike tai vakionopeussäätimen painike

Digitaalinen radiotaajuustekniikkaa käyttävä käynnistykseenestojärjestelmä (RF D.E.S.S.)

RF D.E.S.S. -pistoke

Digitaalista radiotaajuustekniikkaa käyttävän käynnistykseenestojärjestelmän (RF D.E.S.S.) puomi sijaitsee sisäpuolella vasemmalla, istuimen ja LH-huoltokannen välissä.

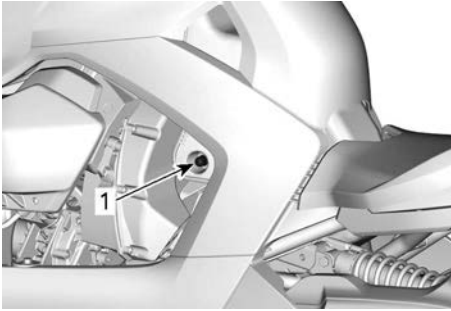

1. RF D.E.S.S. -pistoke

RF D.E.S.S. -avain

Kaksi RF D.E.S.S. -avainta toimitaan ajoneuvon kanssa.



Kussakin avaimessa on sähköpiiri, mukaan lukien esiohjelmoitu siru moottorin käynnistämiseksi. Ajonestojärjestelmä lukee avaimen radiotaajuuksien kautta.

Avaimet eivät sisällä paristoja.

Opetteluavain

Can-Am On-Road -opetteluavain rajoittaa ajoneuvon nopeuden, jolloin ensikertalaiset ja vähemmän kokeneet kuljettajat voivat opetella ajoneuvon käyttöä saadakseen tarpeellista itsevarmuutta ja kokemusta hallintaan.

Can-Am On-Road-jälleenmyyjäsi voi ohjelmoida ajoneuvosi D. E. S. S.-järjestelmään jopa 8 erilaista avainkoodia.

Moottorin käynnistyspainike

Moottorin käynnistyspainike sijaitsee monitoimikytkimen oikealla puolella.

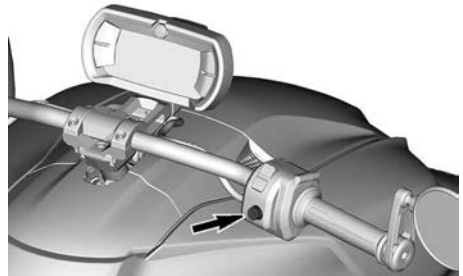

Moottorin pysäytyskytkin

Moottorin pysäytyskytkin sijaitsee monitoimikytkimen oikean puolen yläosassa.

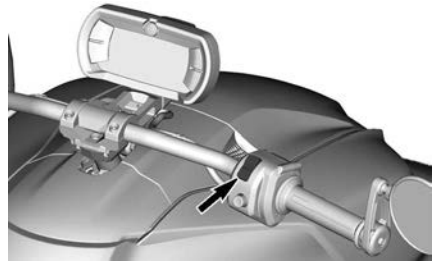

Käynnistääksesi moottorin, vaihda moottorin pysäytyskytkin Ajoasentoon (RUN).

Pysäyttääksesi moottorin, aseta moottorin pysäytyskytkin STOP-asentoon.

TÄRKEÄÄ:

Moottori voidaan pysäyttää vain moottorin pysäytyspainiketta käyttämällä. RF D.E.S.S. -avaimen irrotus sen puolesta ei pysäytä moottoria, avain vaaditaan vain moottorin käynnistykseen.

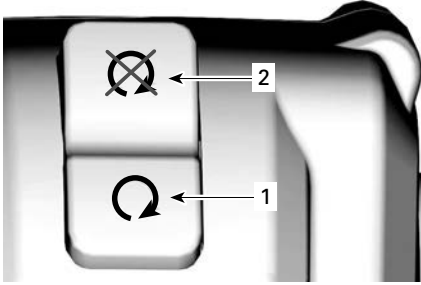

1. Ajoasento (RUN)
2. SEIS-asento (STOP)

Ajovalojen katkaisin

Ajovalojen kytkin sijaitsee monitoimikytkimen vasemman puolen yläosassa.



Tällä katkaisimella valitaan ajovaloiksi joko kauko- tai lähivalot

Vaihda tämän kytkimen asentoa valitaksesi kauko- tai lähivalot.

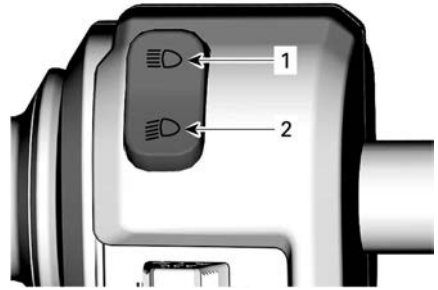

1. Kaukovaloasento
2. Lähivaloasento

Suuntavilkkupainike

Suuntavilkkupainike sijaitsee monitoimikytkimen vasemman puolen keskiosassa.



Suuntavilkut sammuvat automaattisesti normaalin käännöksen jälkeen, mutta voit joutua kytkemään ne pois päältä loivan käännöksen tai kaistanvaihdon jälkeen.

Paina painike pohjaan kytkeäksesi suuntavilkut pois päältä.

Suuntavilkut kytkeytyvät automaattisesti pois päältä 30 sekunnin kuluttua ajoneuvon ollessa liikkeessä.

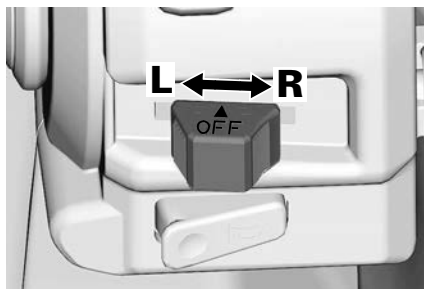

L = Vasen suuntavilkku

R = Oikea suuntavilkku

Äänimerkkipainike

Äänimerkkipainike sijaitsee monitoimikytkimen vasemmalla puolella.

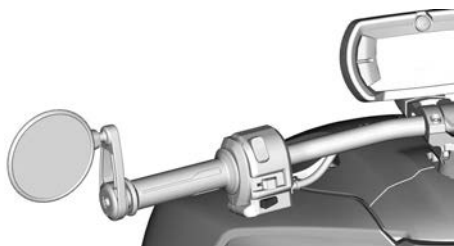

Paina painiketta äänimerkin aktivoimiseksi.



Vaarasta varoittavan vilkkuvalon painike

Australialaiset ja venäläiset mallit

Vaarasta varoittavan vilkkuvalon painike sijaitsee vasemman puoleisen monitoimikytkimen oikealla puolella.

Paina vaarasta varoittavan vilkkuvalon painiketta aktivoiaksesi sen tai ottaaksesi sen pois päältä.

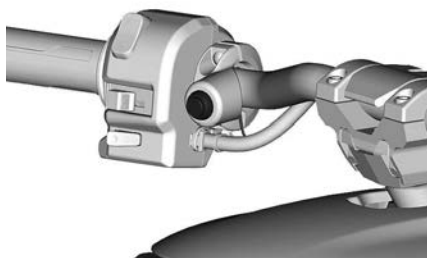

Vaarasta varoittavat vilkkuvalot voidaan aktivoida aina, myös silloin, kun moottori ei ole käynnissä. Vilkkuvalot kuluttavat akkua, jos ne ovat käytössä pitkäaikaisesti.

Vakionopeussäätimen painike

Kaikki paitsi australialaiset ja venäläiset mallit

Vakionopeussäätimen painike sijaitsee vasemman puoleisen monitoimikytkimen oikealla puolella.



Vakionopeussäädin pitää nopeuden tasaisena ajoneuvolla ajettaessa. Se

nostaa tai laskee moottorin nopeutta tarvittaessa.

TÄRKEÄÄ:

Ajoneuvon vääntövoima saattaa hiihkan vaihdella riippuen tieolosuhteista, kuten tuulesta tai ajettaessa ylä- tai alamäkeen.

Tämä toiminto on suunniteltu käytettäväksi pitkillä ajoetäisyyksillä maanteillä ja moottoriteillä, joissa on vähän liikennettä.

Älä koskaan käytä vakionopeuden säädintä ajaessasi kaupungin kaduilla, huonossa säässä tai missään sellaisissa olosuhteissa, joissa sinun on säädeltävä kaasua.

Tällä painikkeella on monta toimintoa. Sen avulla vakionopeuden säädin voidaan kytkeä päälle, säätää sitä ja kytkeä se pois päältä.

Vakionopeuden säätimen rajoitukset

Vakionopeuden säädin ei ole auto- maattiohjaus, se ei aja ajoneuvoa.

Vakionopeuden säädin ei ole tietoinen siitä, mitä tiellä tapahtuu eikä se ohjaa tai jarruta ajoneuvoa puolestasi.

 VAROITUS
Vakionopeuden säätimen väärä käyttö saattaa johtaa ajoneuvon hallinnan menettämiseen.

Vakionopeuden säätimen säätäminen

Jotta vakionopeuden säädintä voidaan käyttää, ajoneuvon nopeuden on oltava suurempi kuin noin 40 km/h (25 mph).

1. Kytke vakionopeuden säädin **PÄÄLLE** painaisemalla vakionopeuspainiketta (alle 1 sekunnin).

Digitaalinäytön alareunaan tulee sanoma **CRUISE ON**

(vakionopeus päällä), kun vakionopeustoiminto kytketään päälle.

2. Aja ajoneuvolla nopeutta, jonka haluat säilyttää.
3. Paina vakionopeuspainiketta vähintään 1 sekunnin nopeuden asettamiseksi.

Vakionopeuskuvake  syttyy digitaalinäyttöön.

4. Vapauta kaasua.

 VAROITUS
Pidä kummatkin kädet aina ajon aikana ohjauskahvoissa. Muutoin saatat menettää ajoneuvon hallinnan.

Ajoneuvon nopeutta voidaan lisätä kaasukahvalla asetettua nopeutta suuremmaksi (esim. toisen ajoneuvon ohittamiseksi).

- Kaasun vapauttaminen palauttaa vakionopeuden säätimen asetettuun ajonopeuteen.
- Vakionopeuspainikkeen painaminen vähintään 1 sekunnin asettaa tämän uuden nopeuden.

Vakionopeuden säätimen peruuttaminen

Mikä tahansa seuraavista toimista peruuttaa vakionopeuden säätimen.

- Vakionopeuspainikkeen painaus (alle 1 sekunnin)
- Jarrujen käyttö
- Kun jokin ajonvakautusjärjestelmän komponentti aktivoituu.

Vakionopeuden säätimen kytkeminen pois päältä

TÄRKEÄÄ: Vakionopeus ei saa olla toiminnassa (nopeutta ei säädetä), jotta sen toiminta voidaan pysäyttää täysin.

1. Painaise vakionopeuspainiketta (alle 1 sekunnin) vakionopeuden kytkemiseksi pois päältä.

Kun vakionopeus on kytketty pois päältä, digitaalinäytön alareunassa näkyy CRUISE OFF (vakionopeus pois).

VARUSTUS

Kuljettajan jalkatapit ja jarrupoljin

⚠ VAROITUS

Ohjaustanko, kuljettajan jalkatapit ja jarrupoljin voidaan helposti säätää täyttämään kaikki kuljettajan tarpeet.

On tärkeää, että kaikki hallintalaitteet ovat aina kuljettajan ulottuvilla ja helposti käytettävissä.

Käytä jonkin verran aikaa ajoneuvon säätämiseksi kuljettajalle ennen ajoa.

Varmista, että moottori on kytketty pois päältä ja moottorin sammutuskytkin on SEIS-asennossa ennen minkään ohjainosan säätämistä.

⚠ VAROITUS

Aina kun oikeaa jalkatappia liikutetaan, myös jarrupoljin ON pakko asettaa uudelleen.

⚠ VAROITUS

Suosittelaa myös asettamaan jalkatapit yhtäläisesti molemmille puolille. Käytä apunasi viitemerkintöjä, jotka on muovattu keinupaneeliin.

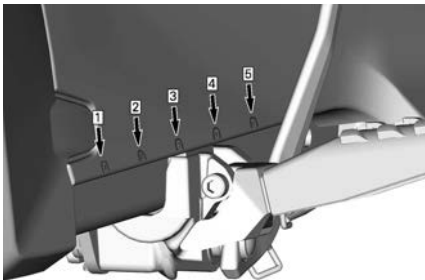

Jalkatappien ja jarrupolkimen säädön jälkeen BRP suosittelee, että kuljettaja asettuu paikalleen ajoasentoon, jotta voidaan päätellä, onko asento kaikkein sopivin ja mukavin. Kuljettajan on myös tarkistettava, että jarrupolkimen

saa painettua täysin sen kulkuradan pohjaan.

Vasemmanpuoleinen jalkatappi

Etu-/takasäätö

⚠ VAROITUS

Varmista, että moottori on kytketty pois päältä ja moottorin sammutuskytkin on SEIS-asennossa ennen minkään ohjainosan säätämistä.

1. Kun moottori on kytkettynä pois päältä, nosta jalkatappi kokonaan.

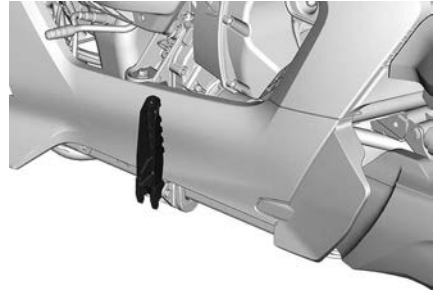

2. Liu'uta jalkatappia eteenpäin tai taaksepäin aina haluttuun asentoon asti.

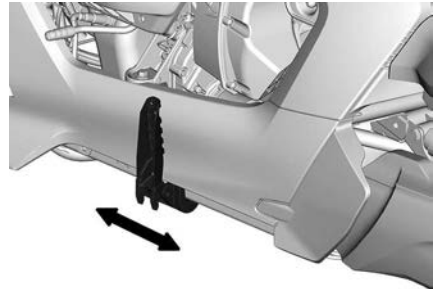

3. Laske jalkatappi sen asentoon ajoa varten.

Leveyden säätö

Vain Rally-mallit

⚠ VAROITUS

Varmista, että moottori on kytketty pois päältä ja moottorin sammutuskytkin on SEIS-asennossa ennen minkään ohjainosan säätämistä.

1. Laske jalkatappi ja irrota jalkatapin tukeen kiinnittävä ruuvi.

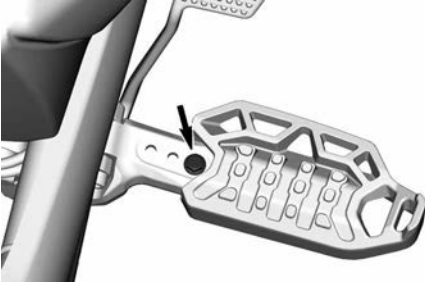

2. Siirrä jalkatappi sisään tai ulos haluamallasi tavalla. Käytettävissä on 3 asentoa.
3. Asenna ruuvit takaisin ja kiristä ohjekireyteen.

Kiristysmomentti

Jalkatapin ruuvi	10 ± 2 Nm (89 ± 18 lbf-in)
------------------	-------------------------------

Oikeanpuoleinen jalkatappi ja jarrupoljin

Etu-/takasäätö

⚠ VAROITUS

Varmista, että moottori on kytketty pois päältä ja moottorin sammutuskytkin on SEIS-asennossa ennen minkään ohjainosan säätämistä.

1. Nosta jalkatappi kokonaisuudessaan.

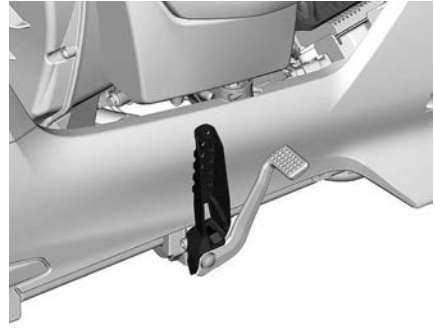

2. Liu'uta jalkatappia ja jarrupoljinta eteenpäin tai taaksepäin aina haluttuun asentoon asti.

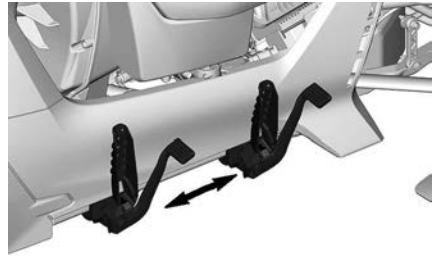

3. Vedä jarrupoljinta ja aseta se toiminnolliseen asentoon.



4. Laske jalkatappia ja vahvista, että kuljettaja voi soveltaa täyttä jarrupolkimen kulkurataa.

⚠ VAROITUS

Varmista aina, että kuljettaja voi helposti painaa jarrupoljinta ja saavuttaa kulkuradan pään, ennen kuin vahvistat lopullisen asennon.

5. Toista askeleet 3 ja 4, kunnes jarrupolkimen täydellinen säätö on suoritettu.

Leveyden säätö

Vain Rally-mallit

VAROITUS

Varmista, että moottori on kytketty pois päältä ja moottorin sammutuskytkin on SEIS-asennossa ennen minkään ohjainosan säätämistä.

1. Laske jalkatappi ja irrota jalkatapin tukeen kiinnittävä ruuvi.

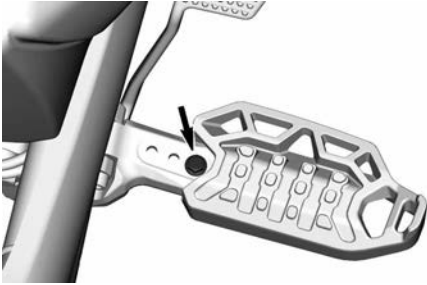

2. Siirrä jalkatappi sisään tai ulos haluamallasi tavalla. Käytävissä on 3 asentoa.
3. Asenna ruuvit takaisin ja kiristä ohjekireyteen.

Kiristysmomentti

Jalkatapin ruuvi	10 ± 2 Nm (89 ± 18 lbf-in)
------------------	-------------------------------

Matkustajan istuin

Tämä ajoneuvo on tehdasvalmistettu vain käyttäjää varten, ei matkustajalle. Voit kuitenkin muuttaa tätä lisäämällä BRP-matkustajaistuinsarjan.

BRP-matkustajaistuinsarja on suunniteltu kuljettamaan yksi matkustaja kerrallaan turvallisesti ja sisältää joitain turvaominaisuuksia, jotka vaaditaan turvallista ajoa varten.

Ensimmäinen ja kaikkein tärkein ominaisuus on kaksi sisäänvetäytyvää jalkatappia, jotka sisältävät magneettisen kytkimen vasemmassa jalkatapissa, joka muuttaa VSS-kalibrointia.

- Suurempi paino ja erilainen painon jakauma matkustajaa kuljettaessa vaikuttaa ajoneuvon käyttäytymiseen.
- Painopistettä säädetään ja ajoneuvon käyttäytyminen ei pysy samana. Tästä johtuen VSS-kalibrointia tulee muokata, jotta se heijastaa uutta tilannetta. Sinun tulee vain laskea jalkatappeja aktivoitaksesi VSS-kalibroinnin, jotta voit ajaa matkustajan kanssa.
- Suositellaan myös kääntämään jalkatapit takaisin ilman matkustajaa ajaessa, jotta VSS voi käyttää oikeaa kalibrointia.

Matkustajakuvake  tulee näkyviin yhdistelmämittaristossa ilmaisten, että VSS on nyt matkustajatilassa

VAROITUS

Älä koskaan kuljeta matkustajaa, mikäli jalkatappeja ei ole laskettu tai niitä ei ole asennettu. Tulokset voi olla joissain tilanteissa hallinnan menetys.

Toinen turvallisuuden ominaisuus ovat kiinnitetyt matkustajan käsikahvat. Ks. *Matkustajan kuljettaminen* -osaa saadaksesi lisätietoja siitä, kuinka käyttää käsikahvoja.

Valot

Etuvalot

STD- ja Sport-mallit

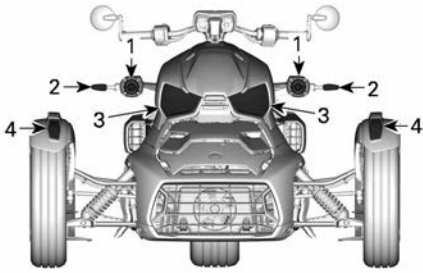

AUSTRALIA

1. Ajovalot – lähivalo
2. Käännösmerkkivalot/Varoitusvalot
3. Ajovalot – kaukovalo
4. Sivuvallot

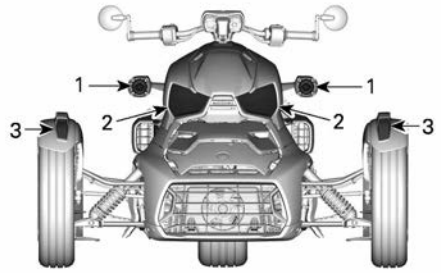

VENÄJÄ

1. Ajovalot – lähivalo
2. Ajovalot – kaukovalo
3. Käännösmerkkivalot/sivuvallot/Varoitusvalot

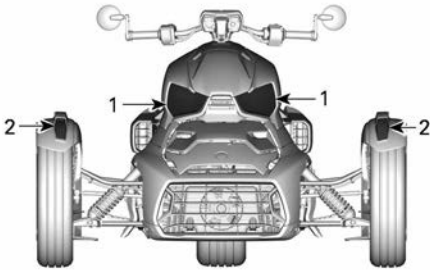

USA JA KANADA

1. Ajovalo - kauko- ja lähivalot
2. Käännösmerkkivalot/sivuvallot

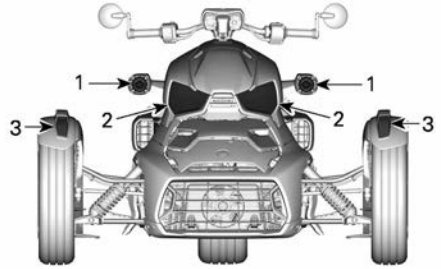

KAIKKI MUUT MAAT

1. Ajovalot – lähivalo
2. Ajovalot – kaukovalo
3. Käännösmerkkivalot/sivuvallot

Rally-mallit

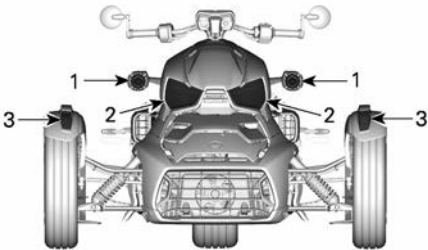

JAPANI

1. Ajovalot – lähivalo
2. Ajovalot – kaukovalo
3. Käännösmerkkivalot/sivuvallot

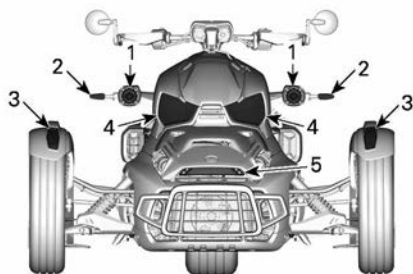
**AUSTRALIA**

1. Ajovalot – lähivalo
2. Käännösmerkkivalot/Varoitusvalot
3. Sivuvallot
4. Ajovalot – kaukovalo
5. Ominaisvalo

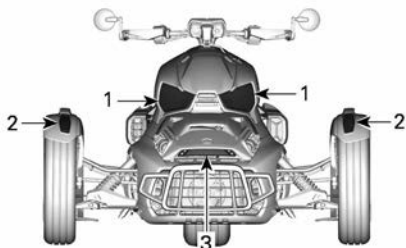
**USA JA KANADA**

1. Ajovalo - kauko- ja lähivalot
2. Käännösmerkkivalot/sivuvallot
3. Ominaisvalo

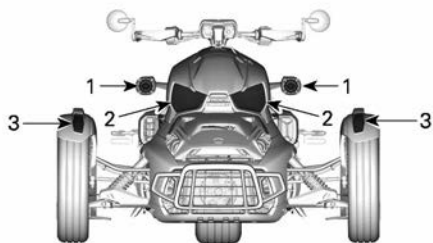
**JAPANI**

1. Ajovalot – lähivalo
2. Ajovalot – kaukovalo
3. Käännösmerkkivalot/sivuvallot

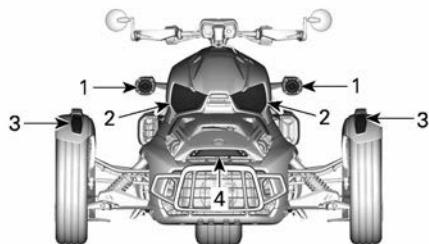
**VENÄJÄ**

1. Ajovalot – lähivalo
2. Ajovalot – kaukovalo
3. Käännösmerkkivalot/sivuvallot/Varoitusvalot
4. Ominaisvalo

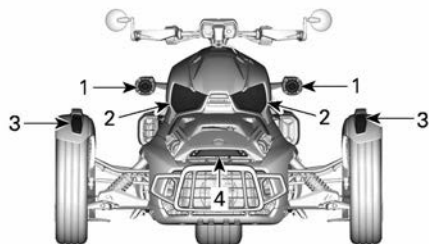
**KAIKKI MUUT MAAT**

1. Ajovalot – lähivalo
2. Ajovalot – kaukovalo
3. Käännösmerkkivalot/sivuvallot
4. Ominaisvalo

**Takavalot
STD- ja Sport-mallit**

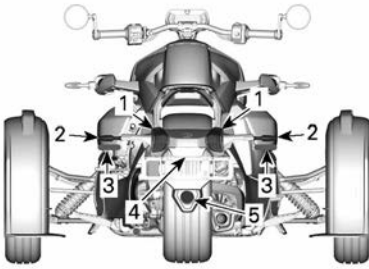

AUSTRALIA

1. Jarruvalot
2. Käännösmerkkivalot/takavalot/Varoitusvalot
3. PUNAISET heijastimet
4. Rekisterikilven valo
5. Peruutusvalo

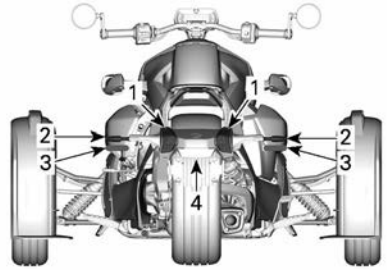

VENÄJÄ

1. Jarruvalot
2. Käännösmerkkivalot/takavalot/Varoitusvalot
3. PUNAISET heijastimet
4. Rekisterikilven valo

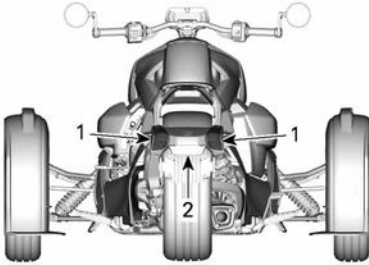

USA JA KANADA

1. Jarruvalot/Käännösmerkkivalot/takavalot
2. Rekisterikilven valo

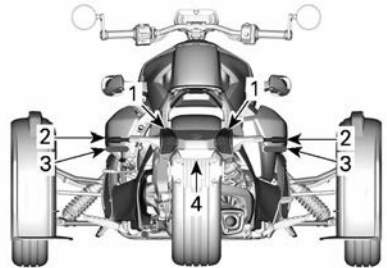

KAIKKI MUUT MAAT

1. Jarruvalot
2. Käännösmerkkivalot/takavalot
3. PUNAISET heijastimet
4. Rekisterikilven valo

Rally-mallit

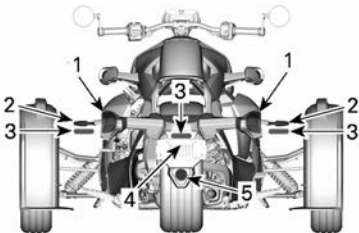

JAPANI

1. Jarruvalot
2. Käännösmerkkivalot/takavalot/Varoitusvalot
3. PUNAISET heijastimet
4. Rekisterikilven valo
5. Peruutusvalo

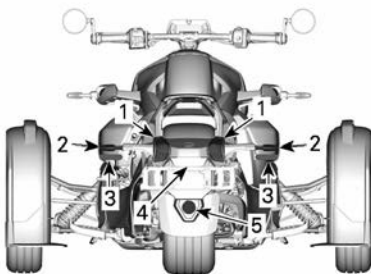
**AUSTRALIA**

1. Jarruvalot
2. Käännösmerkkivalot/takavalot/Varoitusvalot
3. PUNAiset heijastimet
4. Rekisterkilven valo
5. Peruutusvalo

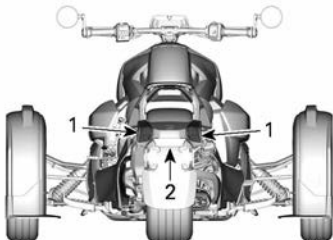
**USA JA KANADA**

1. Jarruvalot/Käännösmerkkivalot/takavalot
2. Rekisterkilven valo

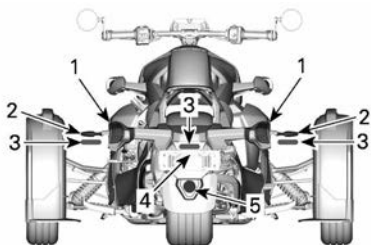
**JAPANI**

1. Jarruvalot
2. Käännösmerkkivalot/takavalot
3. PUNAiset heijastimet
4. Rekisterkilven valo
5. Peruutusvalo

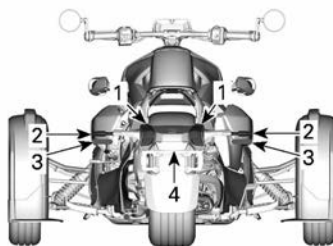
**VENÄJÄ**

1. Jarruvalot
2. Käännösmerkkivalot/takavalot/Varoitusvalot
3. PUNAiset heijastimet
4. Rekisterkilven valo

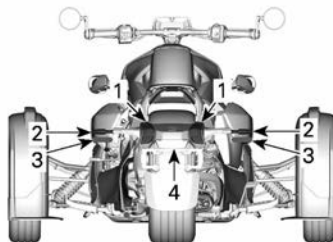
**KAIKKI MUUT MAAT**

1. Jarruvalot
2. Käännösmerkkivalot/takavalot
3. PUNAiset heijastimet
4. Rekisterkilven valo

Peilit

Kumpikin peili voidaan säätää kuljettajalle sopivaksi kääntämällä sitä varoen.

TÄRKEÄÄ

Älä yritä kääntää peilin vartta. Sen tulee olla suunnattuna yläsuuntaisesti (ylöspäin).

⚠ VAROITUS

Älä säädä peilejä ajoneuvon ollessa liikkeessä.



Peilin tuen uudelleen säätö

Peilin tuki voi löystyä ja laskea ajoneuvon käytön aikana. Toimi seuraavasti, jotta saat säädettyä tuen uudestaan ja varmistettua sen oikein.

1. Löysennä peilin tukiruuvia noin 10–13 mm (3/8 – 1/2 in)..

TÄRKEÄÄ

Vältäaksesi osien katoamisen, älä irrota ruuvia kokonaan.



1. 10–13 mm (3/8 – 1/2 in)
2. Iske ruuvia työntääksesi sitä sisäsuuntaisesti ja vapauta tukeva kiinnitysmekanismi.
3. Työnnä tuki täysin ohjaustankoa vasten.
4. Aseta merkintä tuessa kohtisuoraan maata kohti.

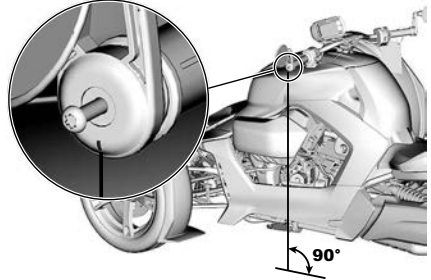

5. Pidättele tukea ja kiristä ruuvi.

Kiristysmomentti	
Peilin tukiruuvi	5 ±0,5 Nm (44 ±4 lbf-in)

6. Säädä peilejä.

Hansikaslokero

Tämä ajoneuvo on varustettu hansikaslokeroilla pienten henkilökohtaisten tavaroiden ja käyttöohjekirjan säilyttämiseksi.

Tupla-USB-liitin on myös sijoitettuna hansikaslokeroon sisäpuolelle. Kukin USB-pistoke voi ladata virralla, joka on 2,1A jännitteellä 5V.

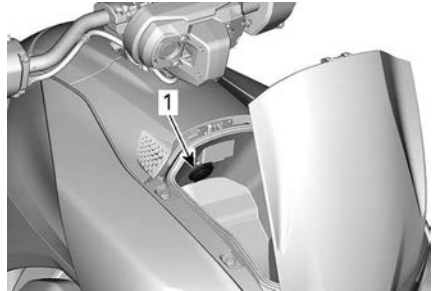

1. Tupla-USB-liitin

Joissakin mallissa kannessa on sähkötoiminen lukko.

Kannen lukitus avautuu automaattisesti, kun ajoneuvon ECM käynnistyy ja lukittuu ECM:n sammuttamisen myötä. Jos ECM sammuu, kun kansi

on auki, sitä ei voida sulkea käynnistämättä ECM:ää uudelleen.

TÄRKEÄÄ

Jotta kansi ei vaurioidu, älä pakota sitä sulkeutumaan, jos ECM on sammutettuna.

Paina hansikaslokeron takaosan kantata avataksesi sen.

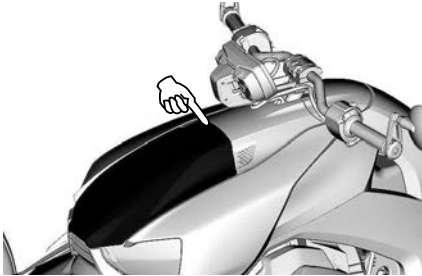

Huoltokannet

Etuhuoltokansi

Etuhuoltokansi tulee irrottaa, jotta päästään käsiksi seuraaviin osiin:

- Akku
- Sulakekotelo
- Jäähdytysnestesäiliö
- Diagnoosiliitin
- Moottoriöljyn suodatin.

STD- ja Sport-mallit

Etuhuoltokannen irrotus

1. Aseta sormi kunkin huoltokannen sivulla poikkisuuntaiseen etuosan avaumaan ja nosta kiinnikekieli avataksesi kannen.

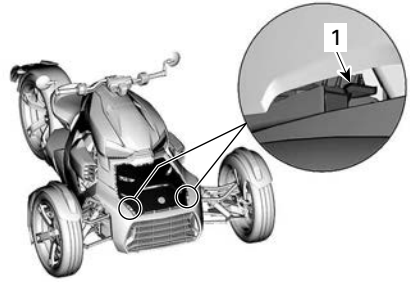

1. Lukituskieleke
2. Pidättele kielekkeitä ja liu'uta kantata eteenpäin.
3. Irrota huoltokansi ajoneuvosta.

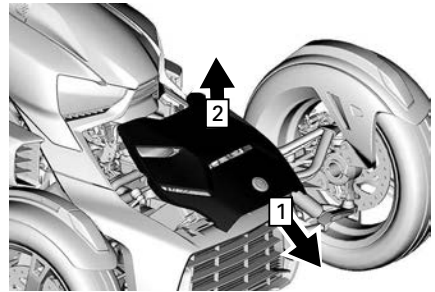

1. Liu'uta eteenpäin
2. Nosta

Etuhuoltokannen asennus

1. Työnnä etuhuoltokansi takaisin paikalleen.
2. Aseta paikalleen huoltokannen takakielekkeet ajoneuvon tukiloviin.

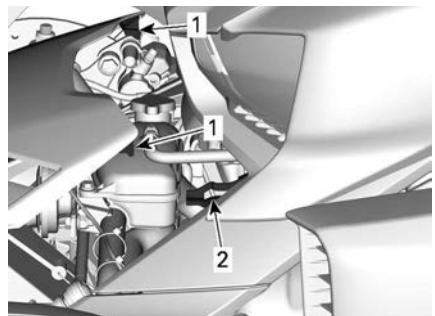

1. Etuhuoltokannen takakielekkeet
2. LH-ajoneuvotuki

3. Napsauta etuhuoltokantta
4. Vedä kannesta varmistaaksesi, että se on oikein kiinnitetty.

Rally-mallit

Etuhuoltokannen irrotus

1. Vapauta etuhuoltokansi avaamalla molemmat neljänneskierrosruuvit.

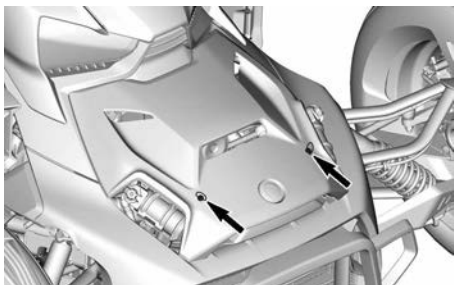

2. Nosta kannen etuosaa ja liu'uta sitä eteenpäin.

Etuhuoltokannen asennus

1. Työnnä etuhuoltokansi takaisin paikalleen.
2. Aseta paikalleen huoltokannen takakielekkeet ajoneuvon tukiloviin.

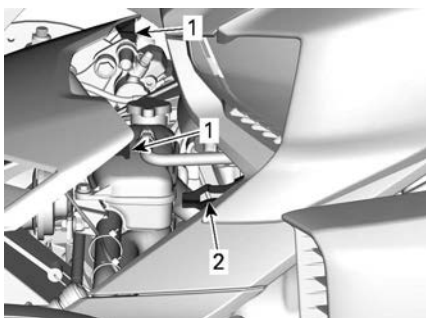

1. *Etuhuoltokannen takakielekkeet*
2. *LH-ajoneuvotuki*
3. Lukitse etuhuoltokansi käyttämällä neljänneskierrosruuveja.

Oikeanpuoleinen huoltokansi

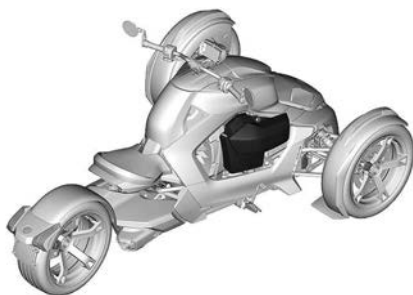

Oikeanpuoleinen huoltokansi sallii pääsyn seuraaviin:

- Turvallisuuskortti
- CVT:n (portaaton voimansiirto) ilmansuodatin
- Moottoriöljyn mittatikku.

Oikeanpuoleisen huoltokannen avaus

1. Käännä ruuvia vastapäivään neljänneskierros.

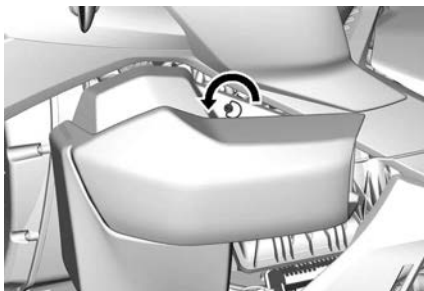

2. Kallista huoltokantta.

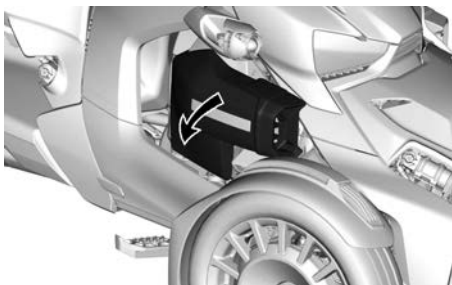

Oikeanpuoleisen huoltokannen sulkeminen

Sulje kansi ja lukitse se käyttämällä neljänneskierrosruuvia.

Vasen huoltokansi

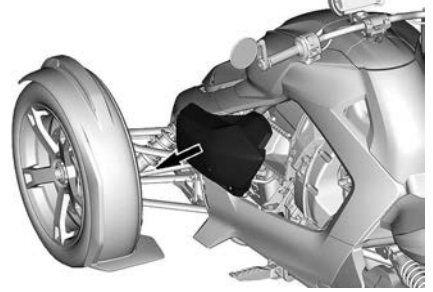

Vasemman huoltokannen asennus

Asennus tapahtuu päinvastaisessa järjestyksessä kuin irrotus.

Vasen huoltokansi tulee irrottaa moottorin ilmansuodattimen huoltoa varten.

Vasemman huoltokannen poisto

1. Vapauta molemmat puristimet, jotka sijaitsevat vasemman huoltokannen alla pitäen sen paikoillaan.

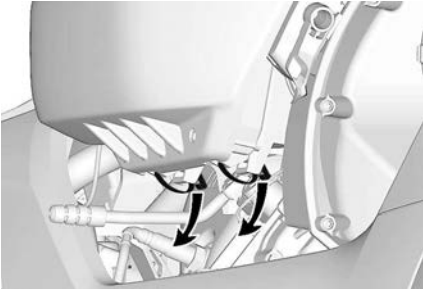

2. Irrota kansi ajoneuvosta.

4,5" DIGITAALINÄYTTÖ

Monitoiminäyttö

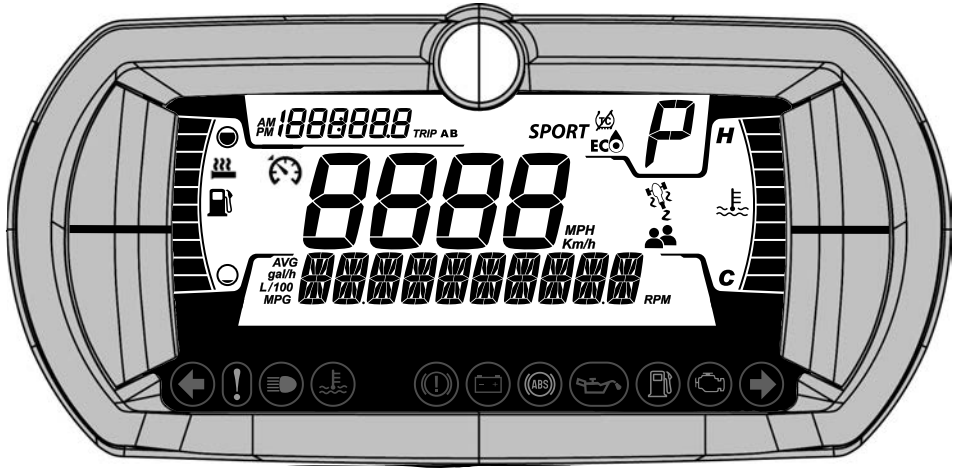

VAROITUS

Monitoimimittarin lukeminen tai peukalointi voi häiritä sinua ajo-neuvon käsittelyn suhteen, erityisesti jatkuvasta ympäristön havainnoimisesta. Huomioi aina tieolosuhteet ja varmista, että ympärillä ei ole esteitä. Vilkaise ajon aikana monitoimimittaristoa vain lyhyesti, jotta pysyt tietoisena tieolosuhteista.

Monitoimimittaristo sisältää digitaalisia mittareita (lämpötila ja kierroslukumittari), merkkivaloja, kuvakkeita ja digitaalisen näytön tärkeiden tietojen tarkastelua varten (nopeus, kierrosluku jne.).

Alanäyttö



Seuraavat tiedot voidaan näyttää:

- RPM

- Polttoaineen keskipolttus (AVG)
- Käytettävissä oleva ajoetäisyys
- Asetukset
- Viestit

Vasen sivunäyttö

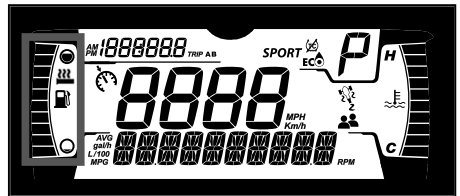

Vasemman sivunäytön toiminnot:

- Polttoainemittari
- Lämmitettävän käsikahvan taso

TÄRKEÄÄ:

Käytä näitä tietoja vain viitteellisinä. Polttoainesäiliön määräyksistä johtuen polttoaineen tason ilmaisimien ilmaisee täyden polttoainesäiliön pitkän aikajakson yli ennen alhaisempien ilmaistemien tasojen esittämistä. "Käytettävissä oleva ajoetäisyys"-tieto on tarkempi päätelyä varten, jos sinulla on riittävästi bensiiniä määränpääsi saavuttamiseksi.

Oikea sivunäyttö



Oikean sivunäytön toiminnot:

- Moottorin lämpötila
- VSS-kuvake
- Matkustaja-kuvake

Keskinäyttö



Näyttää ajoneuvon nopeuden muodossa km/h tai mph.

Valitun vaihteen näyttö

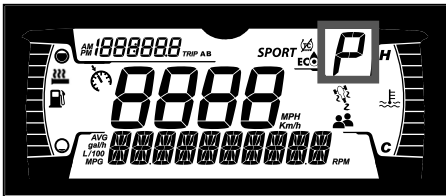

Näyttö ilmaisee vaihteen asennon vaihdelaatikossa:

- F (eteenpäin)
- R (peruutus)

P ilmaistaan myös, kun pysäköintiasentovipu on lukitussa asennossa.

Matkamittarin näyttö

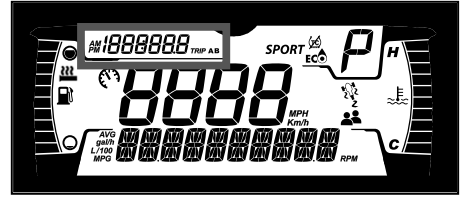

Tässä näytetään matkamittaritiedot:

- Kokonaismatkamittari
- Osamatkamittari A
- Osamatkamittari B
- Kello

Ajotilan näyttö

Käytettävissä olevat mallit vain 900 ACE -moottorilla



Ajotilan näyttö ilmaisee valitun ajotilan:



- ECO
- SPORT (vain Sport-mallissa)
- RALLY (vain Rally-mallissa)

RALLY-tilaa tulee käyttää, kun ajoneuvoa käytetään päällystämättömällä tiellä.

Kun ajotila valitaan, viesti näytetään alemmassa näytössä. Samaan aikaan yksi tai useampia kuvakkeita kytkeytyy päälle vahvistaen valintasi.

STANDARD-tilassa näytöllä ei näytetä tietoja.

Ajotila	Kuvakkeet
STD	Ei kuvaketta
ECO	

Ajotila	Kuvakkeet
SPORT	SPORT +  + 
RALLY	

Varoitusvalot ja ilmaisimet

Seuraavat ilmaisinelämpu hÄlyttÄvÄt sinulle ajoneuvotilasta, joka voi muodostua vakavaksi. Jotkut lampu va-laistuvat ajoneuvoa kÄynnistÄessÄ varmistaen niiden toimivuuden. Jos kaikki valot pysyvÄt pÄällä ajoneuvon kÄynnistyksen jÄlkeen, tarkastele vas-taavaa jÄrjestelmÄn varoitusvaloa lisÄ-tietoja varten.





TÄRKEÄÄ:

Jotkin varoitusilmaisimet näkyvät mo-nitoimimittarin näytöllÄ ja toimivat sa-malla tavalla ilmaisinelämpu tavoin, mutta eivÄt ole näkyvissÄ ajoneuvoa kÄynnistÄessÄ.

Ilmaisinelämpu - alempi palkki









Valot	Kuvaus
	VIHREÄ - vasen tai oikea kÄÄntymisvilku on kytketty pÄälle, Vaarasta varoittava vilkkuvalo (jos toimitettu) - Kaikki etu- ja takavilku vilkkuvat
	ORANSSI – ajoneuvon toimintahÄiriö
	SININEN - Kaukovalot ovat valittuina
	PUNAINEN – liian korkea moottorin lämpötila

Valot	Kuvaus
	PUNAINEN - PysÄköintiasentovipu on kÄytössÄ tai jarrujÄrjestelmässä on vikatila
	PUNAINEN - Jos valaistuu ajon aikana, ilmaisee vikatilän. Kytke pois pÄältä kaikki tarpeettomat sÄhkölaitteet ja tarkastuta sÄhkö- ja latausjÄrjestelmät.
	ORANSSI - ABS-jÄrjestelmÄn vikatila
	PUNAINEN - Jos valaistuu moottorin kÄydessÄ tai ajon aikana, tÄmÄ ilmaisee vikatilän. PysÄytÄ ajoneuvo niin pian kuin on turvallista tehdä niin ja kytke moottori pois pÄältä. Tarkista moottorin öljytaso. Varmista voitelujÄrjestelmÄn mahdollisimman pikainen tarkastus, silloinkin kun taso on oikein.

Valot	Kuvaus
	ORANSSI - Valaistuu polttoaineen tason ollessa alhainen tai polttoainetankin ollessa melkein tyhjä. Täytä polttoaineella niin pian kuin mahdollista.
	ORANSSI Palaa: Ajoneuvon päästöjen hallintajärjestelmän vikatila Vilkkuu: Moottorin rajoitus, turvatila aktivoidaan. Käytä ajoneuvo välittömästi huollossa.

Kuvakkeet	
	Ilmaisee, että veto-ohjausjärjestelmän aktivointi on osittain poistettu. Järjestelmä sallii kaiken moottorin tehon, mutta vähennetyllä ajovakaudella. On tästä johtuen välttämätöntä ajaa asianmukaisella varovaisuudella.
	Osoittaa, että ECO-tila on valittu.
SPORT	Osoittaa, että SPORT-tila on valittu.

Kuvakkeet ja merkivalot – monitoiminäyttö

Kuvakkeet	
	Polttoaineen merkivalo
	Lämpötilan merkivalo
	Matkustaja-kuvake – tämä kuvake syttyy, kun matkustajan vasen jalkatappi otetaan käyttöön
	Vakionopeuden säätimen merkivalo
	Lämmitettävien käsikahvojen ilmaisin
	VSS-kuvake Palaa: Kun VSS aktivoidaan tai ilmenee toimintahäiriö Vilkkuu: Jos VSS puuttuu toimintaan.

Asetukset

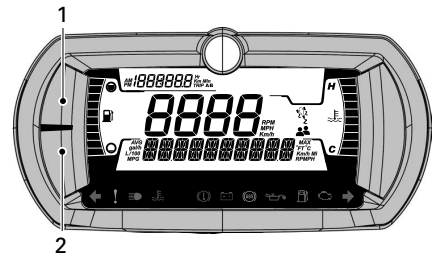

1. YLEMPI painike
2. ALEMPI painike

Näytön kirkkaus

Näytön kirkkauden oletusasetus tehdasasetuksena on keskitaso. Kirkkautta voidaan mukauttaa valtuutetun Can-Am On-Road -jälleenmyyjän toimesta.

Kielen asettaminen

Näytön kieli on oletusasetuksena englanti. Kysy valtuutetulta Can-Am On-Road -jälleenmyyjältä saatavana olevista kielistä ja vaihda asetus haluamaksesi.

Valikkopainikkeet

Ylempi painike

Saat seuraavat tiedot näkyviin painamalla YLEMPÄÄ painiketta:

- Matkamittari – kokonaisetaisyys
- Osamattamittari A
- Osamattamittari B
- Kello.

Alempi painike

Saat seuraavat tiedot näkyviin painamalla ALEMPAA painiketta:

- RPM
- Polttoainetilasto (keskiarvo)
- Autonomia (km tai m)
- Asetukset.
 - Huoltonollaus
 - Vikakoodit
 - Mittayksiköt
 - Tilastojen nollaus
 - Kellon asetukset
 - Lopeta

ALEMPAA painiketta voidaan myös käyttää ajotilan valintaan.

Arvon valinta, nollaus tai muuttaminen

Ylempi valikko

Paina YLEMPÄÄ painiketta, kunnes näytettävä tieto tulee valituksi.

Osamattan A tai B nollaus

Valitse osamatka A tai B.

Paina ja pidä painettuna YLEMPÄÄ painiketta, kunnes arvo nollautuu.

Alempi valikko

Tietyn tiedon valinta

Paina ALEMPAA painiketta, kunnes halutun tiedon nimi on näkyvillä.

Lukuun ottamatta asetuksia, odota 2–3 sekuntia valitaksesi ja tarkastellaksesi tietoja.

Jos haluat siirtyä asetusten valikkoon, pidä ALEMPAA painiketta painettuna 2–3 sekuntia.

TÄRKEÄÄ:

Jos mitään valintaa ei suoriteta 10 sekunnin aikana, mittaristo siirtyy pois asetusten valikosta.

Arvon nollaus (AVG)

Valitse nollattava arvo.

Paina ja pidä painettuna ALEMPAA painiketta, kunnes arvo nollautuu.

Arvon muuttaminen (kello)

Paina ALEMPAA painiketta valitaksesi muutettavan tiedon.

Kun se on valittuna, pidä ALEMPAA painiketta painettuna siirtyäksesi muokkaustilaan.

Paina ALEMPAA painiketta, kunnes uusi arvo on näkyvillä.

Odota 2–3 sekuntia, jotta muutos tulee vahvistetuksi.

Ajotilan valinta tai muutos

Saatavana vain 900 ACE -malleissa

Paina ja pidä painettuna ALEMPAA painiketta, kunnes viesti alemmassa näytössä muuttuu.

Paina ALEMPAA painiketta selataksesi käytettävissä olevia ajotiloja.

Odota 2–3 sekuntia valitaksesi ja tarkastellaksesi uusia tietoja.

Palataksesi STANDARD (vakio) -tilaan valitse ECO OFF.

TOIMINTATILAT

ECO-tila

Kun ECO-tila (polttoaineen säästötila) on valittuna, ajoneuvon vääntö ja nopeus ovat rajoitettuja ja ajonopeus säilyy optimaalisena reittiajoa silmällä pitäen, ja samalla polttoaineenkulutus pienenee.

Kun ECO-tila on kytketty päälle, se pysyy aktiivisena kunnes kuljettaja kytkee sen pois päältä.

Sport-tila

Kun Sport-tila on kytkettynä, VSS sallii merkittävästi enemmän takapyörän luistattamista ja korkeamman ajoneuvon luistokulman, mikä vaatii vastaohjausta. Tässä tilassa myös luistonestojärjestelmä on vähennetty, mikä tarkoittaa, että takarenkien liukumista ei tueta edes vähäisemmän kitkan pinnoilla. Tämä tila toimii tehokaimmin kuivalla tai märällä asfaltilla. Kun tämä tila on kytkettynä, kuljettajan on oltava entistä varovaisempi ajoneuvolla ajaessaan.

Tämä tila voidaan aktivoida vain, kun kuljettaja on yksin ajoneuvossa (ei matkustajaa) ja jos VSS-vika on aktiivinen.

VAROITUS

Tutustu ajoneuvon perustoimintoihin ja sen käsittelyyn VSS:llä ajettaessa ennen kuin käytät Sport-tilaa. Kun käytät Sport-tilaa, kiinnitä aina huomiota ympäristösi ja ajoneuvon käsittelyyn.

RALLI-tila

RALLI-tila suunniteltiin parantamaan ajokokemusta irtosoratiellä ja muilla päällystämättömillä teillä. VSS-väliintulot sovitetaan teille irtopinnoilla. Tätä tilaa tulee käyttää vain päällystämättömillä teillä ajaessa. Kun tämä tila on kytkettynä, kuljettajan on oltava entistä varovaisempi ajoneuvolla ajaessaan.

Tämä tila voidaan aktivoida vain, kun kuljettaja on yksin ajoneuvossa (ei matkustajaa) ja jos VSS-vika on aktiivinen.





VAROITUS

Tutustu ajoneuvon perustoimintoihin ja sen käsittelyyn VSS:llä ajettaessa ennen kuin käytät RALLI-tilaa. Kun käytät RALLI-tilaa, kiinnitä aina huomiota ympäristösi ja ajoneuvon käsittelyyn.

Tilan näyttö

Kun ajotila valitaan, viesti näytetään alemmassa näytössä.

Samaan aikaan yksi tai useampia kuvakkeita kytkeytyy päälle vahvistaen valintasi.

Ajotila	Kuvakkeet
STD	Ei kuvaketta
ECO	
SPORT	<i>SPORT</i> +  + 
RALLY	

PERUSTOIMENPITEET

Moottorin käynnistys ja pysäytys

Moottorin käynnistys

TÄRKEÄÄ: Käynnistettäessä moottorin kierrosnousee nopeasti hieman, ennen kuin se asettuu normaaliin käyntinopeuteen.

⚠ VAROITUS

Pakokaasut sisältävät myrkyllistä hiilimonoksidia, joka kerääntyy nopeasti suljetussa tai huonosti ilmastoidussa tilassa. Tämä voi aiheuttaa vahingoittumisen tai kuoleman.

Käytä moottoria vain hyvin ilmastoidussa tilassa, joka ei ole suljettu. Katso Vältä häikämyrkytys.

1. Avaa oikea huoltokansi ja lue turvallisuuskorttia tarvittavalla tavalla valmistellaksesi itsesi, matkustajasi ja ajoneuvo ennen ajoneuvon käynnistystä.
2. Aseta RF D.E.S.S.-avain D.E.S.S.-pistokkeeseen.

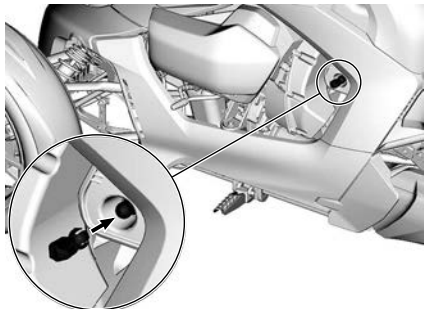

3. Paina lyhyesti käynnistyspainiketta herättääksesi sähköjärjestelmän.
4. Aseta moottorin pysäytyskatkaisin KÄY-asentoon.

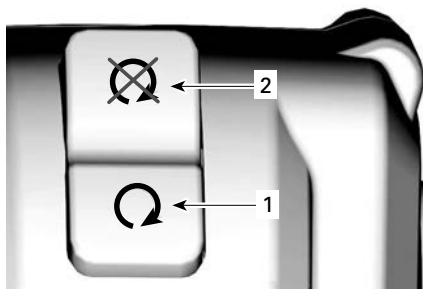

1. Ajoasento (RUN)
2. SEIS-asento (STOP)

5. Kierrä varoen kaasukahvaa itsensä pois päin (nosta rannetta) aktivoitaksesi käynnistysjärjestelmän. Kuulet piippaavan äänen.
 - Kun tämä liike on suoritettu, vapauta kaasuttimen kahva.
 - Moottori voidaan käynnistää 30 sekunnin kuluessa suorittamatta tätä liikettä uudelleen.
 - Joka kerta, kun moottori on pysähtynyt, tämä liike tulee suorittaa moottorin käynnistämiseksi.



6. Paina jarrupoljin alas ja pidä se alaspainettuna.
7. Paina käynnistyspainiketta, sitä ei tarvitse pidätellä moottorin käynnistämiseksi.

TÄRKEÄÄ:

Jos moottori ei käynnisty, paina käynnistyspainiketta uudelleen.

8. Tarkista, ilmoittaako näyttö ongelmista ja varmista, että öljyvalo sammuu.

9. Vapauta pysäköintiasentovipu. Varmista, että merkkivalo ei pala monitoimimittaristossa.

TÄRKEÄÄ: Jos pysäköintiasentovipua ei ole vapautettu ennen ajoneuvon käyttöä, moottorin tehoa rajoitetaan, jotta voidaan estää vaihteiston vauriot. Äänimerkki kuuluu ja ilmoitusvalo  vilkkuu ilmoittaen kuljettajalle pysäköintiasentovipun vapauttamisen tarpeen.

Moottorin pysäytys

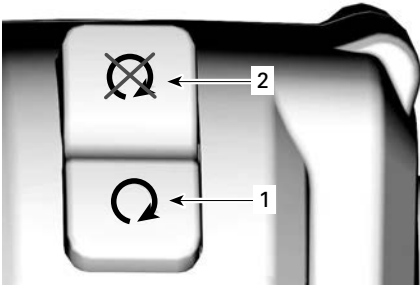

1. Pysäytä ajoneuvo.
2. Aseta moottorin pysäytyskatkaisin POIS PÄÄLTÄ -asentoon.



1. Ajoasento (RUN)
2. SEIS-asento (STOP)

TÄRKEÄÄ:

Moottori voidaan pysäyttää vain moottorin pysäytyspainiketta käyttämällä. RF D.E.S.S. -avaimen irrotus sen puolesta ei pysäytä moottoria, avain vaaditaan vain moottorin käynnistykseen.

3. Irrota RF D.E.S.S. -avain.
4. Irrota  ja  lukitse pysäköintiasentovipu.

Merkkivalo  ja P tulevat näkyviin näytölle.

5. Keinuta ajoneuvoa edestakaisin vahvistaaksesi, että pysäköintiasentovipu on täysin käytössä.

VAROITUS

Käytä aina pysäköintiasentovipua. Ajoneuvo saattaa liikkua vierien, ellei pysäköintiasentovipua ole lukittu. Kytkin ei ole koskaan silloin päällä, kun ajoneuvo on pysähdyksissä ja siksi voimansiirto ei pidä ajoneuvoa paikoillaan.

6. Siirry tarkastelemaan ajoneuvon pohjaa.

Automaattinen moottorin sammutus

Tämä ajoneuvo on varustettu ominaisuudella, joka pysäyttää moottorin 3 minuutin kuluttua siitä, kun moottorin käyttölämpötila on saavutettu.

Sammutusviesti tulee näkyviin näytölle merkkiäänän kanssa, joka ilmoittaa sammutuksen tapahtuvan piakkoin.

Moottori pysähtyy ellei yksi seuraavista ehdoista toteudu.

- Käytetään jarruja.
- Kaasukahva aktivoidaan.

Aloitus kaltevalla alustalla

Jos ajoneuvo on pysäköity kaltevale alustalle ja pysäköintiasentovipua on vaikeaa vapauttaa, valitse F tai R -asento (kaltevuuden yläsuuntaa kohti) ja käännä sitten varoen kaasukahvaa samalla, kun vapautat pysäköintiasentovipun.

Mäkilähtöavustin

Jos jyrkkyys on yli 5 %, ajoneuvo pysyy paikallaan, kun vapautat jarrupolkimen. Tämä ominaisuus estää ajoneuvon liikkumisen eteen- tai taaksepäin yhdeksi sekunniksi.

Jarrut vapautetaan automaattisesti, kun kaasua käytetään.

Tämä on etu tarvitessasi uudelleenkäynnistystä kaltevalla pinnalla, (esim.

liikennevaloissa, ajotiellä tai pysäköidessä).

Tämä ominaisuus aktivoidaan automaattisesti, kun F tai R -asennot valitaan kaltevalla pinnalla yläsuuntaan etenemiseksi sekä kaikilla kaltevilla pinnoilla, jotka voivat vierittää ajoneuvoa merkittävästi taaksepäin.

Ajoneuvon työntäminen

HUOMIO

Vältä ajoneuvon työntämistä rinteessä. Jos sinun on työnnettävä ajoneuvoa rinteessä, kiinnitä erityisesti huomiota, että jarrupoljin on ulottuvillasi, jos ajoneuvo lähtee vierimään alaspäin.

Kun haluat siirtää ajoneuvoa lyhyitä matkoja käynnistämättä moottoria:

1. Istu ajoneuvossa, paina jarrupoljin alas ja pidä se alaspainettuna.
2. Vapauta pysäköintiasentovipu.
3. Poistu ajoneuvosta sen oikealle puolelle ja pidä samalla jalkasi jarrupolkimella.
4. Työnnä ajoneuvoa ja käytä tarvittaessa jarrua.

HUOMIO

Työnnä ainoastaan oikealta puolelta, jotta yletyt jarrupolkimeen. Pysy etäällä kuumasta pakoputkesta. Jos joudut vetämään ajoneuvoa taaksepäin, varo ettei jalkasi jää etupyörän alle.

5. Istu ajoneuvolle ja pysäköi se yllä määritetyllä tavalla.

Ajaminen peruutusvaihteella

Katso jakso *ohjeet turvallista käyttöä varten* peruuttaaksesi turvallisesti.

Vaihtaminen peruutusvaihteelle

1. Pysäytä ajoneuvo ja anna moottorin käydä tyhjäkäynnillä.
2. Pidä jalka jarrupolkimella.
3. Vedä vaihdetta toisella jalalla tai vasemmalla kädelläsi takasuuntaisesti ottaaksesi peruutusvaihteen käyttöön.

Kaksoisäänimerkki kuuluu varoituksen, että peruutusvaihte on otettu käyttöön.

Peruuttaminen

Tarkasta, että takanasi olevalla alueella ei ole esteitä. Katso taaksepäin jatkuvasti peruuttaessasi. Pidä nopeus alhaisena äläkä peruuta pitkiä etäisyyksiä.

Vaihtaminen peruutusvaihteelta pois

1. Pysäytä ajoneuvo ja anna moottorin käydä.
2. Pidä jalka jarrupolkimella.
3. Toisella jalalla tai vasemmalla kädelläsi, paina vaihdetta etusuuntaisesti ottaaksesi peruutusvaihteen käyttöön.

Käyttö sisäänajovaiheessa

Ajoneuvo edellyttää 300 km: n (200 mi) sisäänajon.

Sisäänajovaiheen jälkeen ajoneuvosi on tarkastettava *huoltotaulukon* mukaisesti.

Moottori

TÄRKEÄÄ

Sisäänajovaiheen aikana:

- Vältä kiihdyttämistä täydellä kaasulla.
- Vältä ajamista jatkuvasti samalla käyntinopeudella.
- Vältä jatkuvia kiihdytyksiä.
- Vältä pitkiä ajoja täydellä nopeudella.

Jos jäädyttimen tuuletin toimii jatkuvasti ajaessasi pysähtelevässä liikenteessä (ruuhka- tai kaupunkiajo), siirry sivuun ja pysäytä moottori, jotta se voi jäähtyä tai kiihdytä vauhtia, jotta ilma voi jäädyttää moottoria.

Lyhyet kiihdytykset ja nopeuden vaihtelut kuuluvat kuitenkin hyvään sisäänajoon.

Jarrut ja renkaat

Vältä kovia jarrutuksia sisäänajovaiheen aikana.

VAROITUS

Uudet jarrut ja renkaat eivät toimi tehokkaimmillaan, ennen kuin sisäänajo on tehty. Jarrutus-, ohjaus- ja VSS:n teho voivat olla alentuneet, joten ole erityisen varovainen.

Jarrut ja renkaat edellyttävät noin 300 km:n (200 mi) sisäänajon säännöllisesti jarruttaen ja ohjausliikkeitä suorittaen. Ellei jarruilla jarruteta säännöllisesti ja suoriteta ohjausliikkeitä, käytä enemmän aikaa jarrujen ja renkaiden sisäänajovaiheeseen.

Variaattorihihna

Uutta hihnaa on sisäänajettava 50 km (30 mi).

Tämän vaiheen aikana:

- Vältä voimakasta kiihdyttämistä ja hidastamista.
- Vältä ajamista täydellä nopeudella.

Tankaaminen

Polttoainevaatimukset

TÄRKEÄÄ

Käytä aina tuoretta bensiiniä. Bensiini hapettuu, ja tämä johtaa oktaaniluvun ja haihtuvien yhdisteiden vähenemiseen sekä tahnan sekä hartsin muodostumiseen, mikä voi vahingoittaa polttoainejärjestelmää.

Alkoholipolttoaineseokset vaihtelevat maasta ja alueesta riippuen. Tämä moottori suunniteltiin käyttämään suositeltuja polttoaineita. Tiedosta kuitenkin seuraava:

- Ei ole suositeltavaa käyttää polttoainetta, jonka alkoholipitoisuus ylittää paikallisten säännösten rajan, sillä tällöin polttoainejärjestelmän komponenteissa saattaa ilmetä seuraavia ongelmia:
 - käynnistys- ja käyntiongelmia
 - kumi- ja muoviosien heikkeneminen
 - metalliosien korroosio
 - moottorin sisäisten osien vaurioituminen.
- Tarkasta säännöllisesti polttoainevuotojen varalta tai polttoainejärjestelmässä mahdollisesti ilmenevien muiden epänormaalien olosuhteiden varalta, jos epäilet, että polttoaineen alkoholipitoisuus on paikallisia säännöksiä suurempi.
- Alkoholilla sisältävät polttoaineseokset keräävät kosteutta, joka saattaa johtaa polttoaineen faasierkautumiseen ja aiheuttaa moottorin suorituskykyongelmia tai moottorivaurioita.

Suosittelut polttoaine

Käytä normaalia lyijytöntä bensiiniä, jonka oktaaniluokitus on AKI (RON+MON)/2 oktaaniluku 87, tai RON-luokitus oktaaniluku 92.

Optimaalista suoritusta varten käytä lyijytöntä polttoainetta AKI (R +M)/2 oktaaniluvulla 91 tai RON oktaaniluvulla 95.

TÄRKEÄÄ

Älä koskaan kokeile muita polttoaineita. Vääränlaisen polttoaineen käyttö saattaa vaurioittaa moottoria tai polttoainejärjestelmää.

TÄRKEÄÄ

ÄLÄ käytä polttoainetta polttoainepumpuista, joissa on merkintä E85.

Yhdysvallat

Yhdysvaltain EPA-säännöt kieltävät E15-polttoaineen käytön.

Polttoaineen lisäämistoimenpiteet

⚠ VAROITUS

Bensiini on erittäin herkästi syttyvää ja räjähtävää. Noudata polttoaineen lisäämistoimenpiteitä vähentääksesi tulipalon tai räjähdyksen vaaraa. Katso *Vältä polttoainepalovammat ja muut onnettomuudet*.

Lisätäksesi polttoainetta ajoneuvoon:

1. Pysäköi ajoneuvo ulos, tasaiselle pinnalle, hyvin ilmastoidulle alueelle ja riittävän kauas avotulesta, kipinöistä, tupakoivasta henkilöstä tai muista kipinän lähteistä.
2. Pysäytä moottori.
3. Liu'uta polttoaineen täyttökantta taaksepäin.

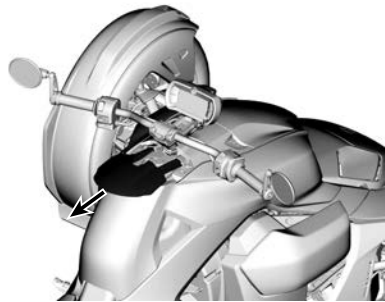

4. Kierrä polttoainesäiliön korkki auki hitaasti vastapäivään irrottaaksesi sen.

⚠ VAROITUS

Mikäli havaitset paine-eron (polttoainesäiliön korkkia avattaessa kuuluu viheltävä ääni), tarkastuta ja/tai korjauta ajoneuvo, ennen kuin jatkat sen käyttämistä.

5. Aseta suppilo täyttöputkeen
6. Kaada polttoainetta hitaasti, jotta ilma pääsee poistumaan säiliöstä eikä tapahdu takaisinvirtausta. Varo ettei polttoainetta vuoda ulos.
7. Lopeta täyttäminen, kun polttoaine saavuttaa täyttöputken pohjan. Älä täytä liikaa.

⚠ VAROITUS

Älä koskaan täytä polttoainesäiliötä piripintaan ennen ajoneuvon viemistä lämpimään. Lämpötilan noustessa polttoaine laajenee ja saattaa vuotaa yli.

8. Kiristä polttoainesäiliön korkki myötäpäivään kunnolla kiinni.

⚠ VAROITUS

Pyyhi ajoneuvosta aina ylivuotanut polttoaine pois.

9. Ruuvaa polttoainekorkki paikalleen.

10. Lopuksi työnnä polttoaineen täytökantta eteenpäin sulkeaksesi sen.
11. Pyyhi roiskunut tai vuotanut polttoaine pois. Jos päällesi roiskuu bensiiniä, pese roiskekohta saippualla ja vedellä ja vaihda vaatteet.

Jousituksen säätö

Jousituksen säätöohjeet

Jousituksen säätäminen ja kuorma saattavat vaikuttaa ajoneuvosi käsittelyvyyteen ja ajomukavuuteen.

VAROITUS

Jousituksen säätäminen saattaa vaikuttaa ajoneuvon käsittelyvyyteen.

Käytä aina aikaa perehtyäksesi ajoneuvon käyttäytymiseen, kun olet muuttanut jotain jousituksen säätöä.

Jousituksen säätöjen valinta riippuu kuljettajan painosta, ajoneuvon kuormasta, henkilökohtaisista mieltymyksistä, ajonopeudesta ja maasto-olosuhteista.

Paras tapa oikeiden säätöjen löytämiseen on aloittaa tehdasasetuksista ja sen jälkeen muuttaa vain yhtä säätöä kerrallaan.

Etu- ja takajousituksen säädöt vaikuttavat toisiinsa. Saattaa olla tarpeen esimerkiksi säätää takaiskunvaimentimet uudelleen etuisunvaimentimien säädön jälkeen.

Koeaja ajoneuvo säädön yhteydessä aina samoissa olosuhteissa: sama reitti, ajonopeus, kuorma jne.

Muuta yhtä säätöä ja testaa uudelleen.

Etene järjestelmällisesti, kunnes olet tyytyväinen.

Jousitusäättöjen tehdasasetukset

Etujousitus

Hyvitys muutos	Malli	Tehdasa setukset
Jousen esijännitys	Ryker 600 ACE Ryker 900 ACE	Ei säädettyä vissä
	Ryker Rally 900 ACE	Asennon 2 ja 3 välillä
	Ryker Sport 900 ACE	Asento 3
Puristus vaimenus	Ryker Rally 900 ACE	Asento 2

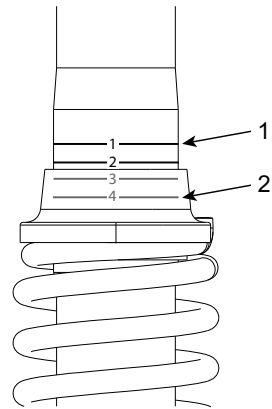

JOUSEN ESIJÄNNITYS

- Asento 1
- Asento 4

Takajousitus

Hyvitys muutos	Malli	Tehdasa setukset
Jousen esijännitys	Ryker 600 ACE Ryker 900 ACE	Ei säädettyä vissä

	Ryker Rally 900 ACE	239 ± 1 mm (9,4 ± ,039 in)
	Ryker Sport 900 ACE	227 ± 1 mm (9 ± ,039 in)
Puristus vaimennus	Ryker Rally 900 ACE	Asento 2

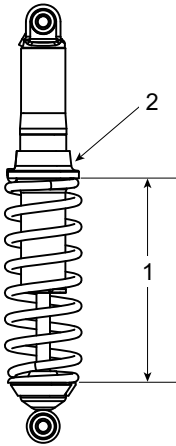

1. Mitattava etäisyys
2. Säätörengas

Jousen esikuormituksen säätö

Lyhennä jouta jäykempää ajoa ja epätasaista, päällystettyä tietä varten tai ajettaessa matkustajan kanssa tai tavallista suuremmalla kuormalla.

Pidennä jouta pehmeämpää ajoa ja tasaisia ajo-olosuhteita varten.

Tehdasasetukset sopivat lähes kaikkiin olosuhteisiin.

Ota huomioon, että suurempi maavara voi vaikuttaa ajoneuvon käsittelyyn.

VAROITUS

Etuisikunvaimentimien säätö on asetettava aina samaan asentoon.

Jousen pituuden on oltava sama kummallakin puolella.

Älä koskaan säädä vain yhtä iskunvaimenninta.

Epätasainen säätö voi hankaloittaa käsittelyä ja aiheuttaa vaaran menetyksen sekä johtaa onnettomuuteen.

1. Nosta ajoneuvo.
2. Säädä jousen esikuormitusta kääntämällä säätörengasta.

Iskunvaimentimen säätö

Puristusvaimennus säätelee sitä, kuinka iskunvaimennin reagoi ajon aikana.

Asento	Asetus	Vaikutus suurissa röykyissä
1	Pehmeä	Puristus vaimennus pehmenee
4	Kova	Puristus vaimennus kovenee

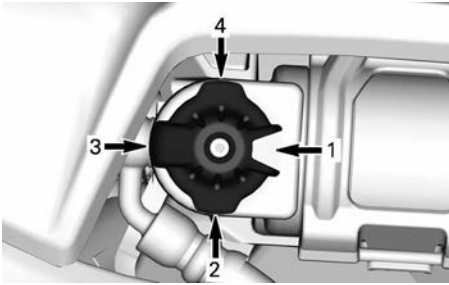

1. Asento 1
2. Asento 2
3. Asento 3
4. Asento 4

⚠ VAROITUS

Varmista, että puristusvaimennuksen asetukset ovat samat kummallekin etuiskunvaimentimelle.

Tämä sivu on jätetty tarkoituksella tyhjäksi

OHJEET TURVALLISTA KÄYTTÖÄ VARTEN

MITEN AJONEUVO EROAA MUISTA AJONEUVOISTA

Tämä osa auttaa sinua ymmärtämään joitain erityisiä ja toiminnollisia ominaisuuksia tässä ajoneuvossa

Vakautta

Tämän 3-pyöräisen ajoneuvon "Y"-rakenne tarjoaa suuremman matalanopeuksisen vakauden kuin moottoripyörä.

Kolmipyöräinen ei kuitenkaan ole yhtä vakaa kuin nelipyöräinen, esimerkiksi auto. Ajamista avustava teknologia, kuten esimerkiksi ajonvakautusjärjestelmä (Vehicle Stability System, VSS), auttaa säilyttämään ajoneuvon vakauden ohjausliikkeiden aikana. Tästä huolimatta voit menettää ajoneuvosi hallinnan. Ajoneuvo voi keikahtaa tai kaatua äärimmäisten ajoliikkeiden yhteydessä (esim. jyrkät käännökset), ajoneuvon ylikuormituksen yhteydessä tai ajoneuvon ajautuessa epätasaiselle pinnalle tai iskeytyessä johonkin kohteeseen. Lisäksi kuljettaja tai matkustaja voivat pudota kyydistä erittäin jyrkässä käännöksessä, kiihdytettäessä, jarrutettaessa tai törmäyksen ansiosta.

Käyttäytyminen tielosuhteissa

Tämän ajoneuvon käyttäytyminen tiellä voi olla erilaista muilla tiellä liikkuviin ajoneuvoihin verrattuna. Noudata näitä suosituksia.

- Älä aja maastossa, jäällä tai lumessa.
- Vältä lätäköitä ja virtaavaa vettä. Tämä ajoneuvo joutuu vesiliirtoon helpommin kuin auto. Jos sinun on ajettava vedessä, hidasta vauhtia.
- Hidasta sora-, muta- ja hiekkapeitteisillä teillä.
- Jos lämpötila on ajon aikana alle 5 °C (41 °F), pito heikkenee.

Katso yksityiskohtaiset tiedot kohdata *LIIKENNESTRATEGIAT (SIVU 75) LIIKENNESTRATEGIAT.*

Jarrupoljin

Yksi jarrupoljin jarruttaa kaikkia kolmea pyörää. Ajoneuvossa ei ole käsikäyttöistä jarrua, eikä etu- ja takapyöriä voi jarruttaa erikseen.

Tämä ajoneuvo kykenee jarruttamaan ja ohjaamaan samaan aikaan paljon paremmin kuin moottoripyörä, ja se voi pysähtyä hyvin nopeasti. Huomioi, että takanasi ajavat ajoneuvot eivät ehkä kykene pysähtymään tai reagoimaan yhtä nopeasti.

Lukkiutumaton jarrujärjestelmä (ABS)

Ajoneuvo on varustettu lukkiutumattomalla jarrujärjestelmällä (ABS), joka on osa ajonvakautusjärjestelmää (VSS).

Tämä järjestelmä auttaa ylläpitämään ohjauksen hallinnan hätätilanteessa tapahtuvassa jarrutuksessa pitämällä jarrut lukkiutumattomina.

Pysäköintiasento

Pysäköintiasentovipu on mekaaninen laite, joka lukitsee ajoakselin sen ollessa käytössä.

TÄRKEÄÄ

Älä koskaan yritä pysäyttää ajoneuvoa siirtämällä pysäköintiasentovipua. Ajoakseli ja vaihdelaatikko vaurioituvat.

Myös valittu vaihde -näyttö ilmaisee P:n, kun pysäköintiasentovipu on lukitussa asennossa.

Ohjaus

Suora ohjaus

Käännä käännöstä varten ohjaustankoa aina kokonaan kääntymissuuntaan.

Moottoripyöräilijät - älkää ohjatko samalla tavalla kuin moottoripyörää. Toisin kuin moottoripyörä, tämä 3-pyöräinen ei voi kallistua käännöksessä samalla tavoin kuin moottoripyörä. Sinun on opittava uudelleen tapa kääntyä. Harjoittele kääntymisiä eri nopeuksilla niin pitkään, että hallitset ne.

Sivuttaisvoimat käännöksissä

Toisin kuin moottoripyörä, tämä ajoneuvo ei voi kallistua käännöksessä samalla tavoin kuin moottoripyörä. Tunnet mutkassa sivuttaisvoiman, joka työntää sinua mutkan ulkokaarretta kohti.

Tasapainon säilyttämiseksi kuljettajan ja matkustajan on tuettava itsensä otamalla tukeva ote molemmista käsi- ja jalkavoimista ja pitämällä jalat tukevasti jalkatapeissa.

Jyrkissä mutkissa saattaa auttaa se, että nojaat ylävartaloasi mutkan sisäkaarretta kohti.

Leveys

Koska tämä ajoneuvo on leveämpi kuin tavallinen moottoripyörä:

- Pidä aina eturenkaat omalla kaisallasi. Ole erityisesti tietoinen eturenkaiden sijainnista siirtyessäsi mutkaan tai ohittaessasi.
- Älä aja toisten ajoneuvojen kanssa rinnakkain samalla kaistalla (äläkä kahden kaistan välissä). Aja ryhmässä aina yhdessä jonossa, myös moottoripyörien kanssa.
- Valmistaudu väistämään kauempaa välttääksesi yhteen törmäyksen.

TÄRKEÄÄ:

Vaikka etupyörät ylittävät esteen, takapyörä ei välttämättä ylitä sitä.

Peruutusvaihte

Peruutuskuvake  näkyy valitulla vaihdennyöllä, kun peruutustila on valittuna.

Tämä ajoneuvo voi peruuttaa samalla tavalla kuin auto. Joitakin asioita sen peruuttamisessa kuitenkin on muistettava:

- Jos matkustaja rajoittaa näkyvyyttä, pyydä häntä nousemaan kyydistä.
- Muista, että ajoneuvon etuosa on leveämpi kuin takaosa. Älä peruuta liian lähelle muita esineitä, koska eturenkaat saattavat osua niihin.
- Pidä nopeus alhaisena äläkä peruuta pitkiä etäisyyksiä.
- Jos mahdollista, pysäköi siten, että sinun ei tarvitse peruuttaa pysäköintiruudusta pois.



HUOMIO

Pidä molemmat jalat jalkatapeissa peruuttaessasi. Älä koskaan laita jalkojasi maahan, kun peruutat.

Ajokortti ja paikalliset lait

Tämän ajoneuvon ajamiseen vaadittavat ajokorttivaatimukset vaihtelevat maittain. Paikallisista laeista riippuen voit tarvita autoilijan ajokortin, moottoripyöräilijän ajokortin tai tietyn hyväksynnän 3-pyöräiselle ajoneuvolle.

Tarkasta paikallisilta viranomaisilta vaatimukset, jotta sinulla on oikea ajokortti lähtiessäsi ajoneuvollasi julkiseen liikenteeseen.

AJAMISTA AVUSTAVAT TEKNOLOGIAT

Ajonvakautusjärjestelmä (VSS)

Tämä ajoneuvo on varustettu ajonvakautusjärjestelmällä (VSS, Vehicle Stability System).

Tämä järjestelmä auttaa sinua hallitsemaan ajoneuvosi suunnassa pysymistä ja vähentää kaatumisen tai pyörrähtämisen riskiä joissakin tilanteissa.

VSS koostuu seuraavista:

- **Lukkiutumaton jarrujärjestelmä (ABS)** Tämä järjestelmä auttaa ylläpitämään ohjauksen hallinnan hätätilanteessa tapahtuvassa jarrutuksessa pitämällä jarrut lukkiutumattomina.
- **Sähköisesti ohjattu jarruvoiman jako (Electronic Brake Distribution (EBD))** on järjestelmä, joka automaattisesti säätää jarrutusvoiman tasapainoa kaikkien kolmen pyörän välillä. ABS kanssa yhteistyössä EBD helpottaa säilyttämään ajoneuvon suunnan ja maksimoi jarrutusvoiman riippuen renkaiden pidosta sillä hetkellä.
- **Luistonestojärjestelmä (TCS, Traction Control System)** estää takarengasta luistamista. TCS rajoittaa takapyörän luistamista vain, kun käännät ohjaustangosta (ohjaat pois suoralta linjalta) tai jos pito-olosuhteet tai ajoneuvon vakaus edellyttää moottorin väännön vähentämistä. Järjestelmä mahdollistaa enemmän liukua, kun SPORT tai RALLI -tilat ovat valittuina.
- **Vakauden hallintajärjestelmä (SCS, Stability Control System)** on suunniteltu rajoittamaan takarenkaalle menevää voimaa ja jarruttamaan pyöriä yksilöllisesti, mikä vähentää ajoneuvon hallinnan menettämisen tai kaatumisen riskiä.

Rajoitukset

VSS ei voi auttaa sinua hallitsemaan ajoneuvoasi kaikissa tilanteissa.

Pinnat, joiden pito on huono

Renkaiden pito tienpintaan nähden rajoittaa maksimaalista jarrutusta. ABS- ja EBD-järjestelmistä huolimatta jarrutusmatkasi on pidempi sellaisilla pinnoilla, joissa pito on huono, tai suositellut rengaspaineet tai renkaiden kulutuspinna eivät ole ohjearvojen mukaisia tai urat ovat kuluneita.

Jos ajoneuvosi renkaiden pito irtoaa tien pinnasta, voit menettää ajoneuvosi hallinnan VSS:stä huolimatta.

Jos asfalttipäällysteinen tie on osittain jään, lumen tai sohjon peitossa, pito ei ole riittävä, jotta ajoneuvon hallittavuus säilyisi VSS:stä huolimatta. Älä aja jäällä, lumessa tai sohjossa.

TÄRKEÄÄ:

Ajoneuvon renkaiden pito alkaa vähentymään, kun alle 5 °C (41 °F).

Tämä ajoneuvo voi joutua vesiliirtoon vedessä aivan kuten muutkin tieliikenneajoneuvot (pito häviää vesikerroksen vuoksi). Jos ajat nopeasti veteen tiellä, kuten suureen lätäkköön tai virtaavaan veteen, ajoneuvo voi menettää renkaidensa pidon ja pyörrähtää eikä VSS voi auttaa säilyttämään ajoneuvosi hallintaa. Vältä suuria lätäköitä tai virtaavia vesiä ja hidasta tai keskeytä ajo rankkasateen ajaksi. Jos sinun on ajettava vedessä, hidasta vauhtia niin paljon, että säilytät renkaiden pidon tien pinnassa.

Kaikki mallit paitsi Ryker Rally 900ACE

Hidasta vauhtia myös muilla huonosti pitävillä pinnoilla, kuten mudassa, hiekassa, sorassa tai märällä kestopäällysteellä. Tämä ajoneuvo ei ole rakennettu maastoajoa varten. Aja sillä aina ainoastaan hyväkuntoisilla maanteillä. Älä aja ajoneuvolla maastossa tai muunlaisilla teillä.

Ryker Rally 900ACE -mallit

Tämä malli on erityisesti suunniteltu käytettäväksi useilla rullaavilla pinnoilla. Huolimatta siitä, että sitä voidaan käyttää pinnoilla, joissa on alhaisempi pito, SE EI OLE MAASTOAJONEUVO.

Huomioi, että ajaessa liukuvilla pinnoilla ajoneuvon järjestelmät eivät voi kompensoida kaikkia vaarallisia ajotilanteita. KÄYTÄ TERVETTÄ JÄRKEÄ.

Valitse aina **RALLI-tila** näissä olosuhteissa ajaessa. Ks. *Asetukset* kohdassa 4,5 "Digitaalinen näyttö -osassa.

Renkaat

VSS:n paras suorituskyky on säädetty tietyn kokoisia renkaita, rengasmateriaalia ja rengaskuviota silmällä pitäen. Jos vaihdat renkaat sellaisiin, joita BRP ei ole hyväksynyt, VSS:n teho voi heiketä.

Käytä ainoastaan BRP:n suosittelmia renkaita, joita on saatavana vain valtuutetuilta Can-Am On-Road-jälleenmyyjiltä.

Renkaiden oikea paine ja kulutuspinnan kunto ovat erittäin tärkeitä pidon säilyttämisen kannalta, erityisesti märillä pinnoilla tai pinnoilla, joiden päällä on irtomateriaalia. Liian alhainen rengaspaine voi johtaa vesiliirtoon ja renkaiden liialliseen kuumenemiseen, kun taas liian korkea paine voi heikentää VSS-järjestelmän tehoa.

Jyrkät käännökset

VSS ei ohjaa tai rajoita ohjausvoimakkuuttasi – se ei voi estää sinua tekemästä jyrkkää käännöstä. Suuri tai nopea ohjaustangon liike voi aiheuttaa sen, että menetät ajoneuvon hallinnan ja se voi pyörähtää, keikahtaa tai kaatua.

Liian suuri nopeus

VSS ei ohjaa ajoneuvon nopeutta muulloin kuin silloin, kun SCS

aktivoituu käännyttäessä tai mutkassa. VSS ei voi estää ajoneuvoa ajautumasta mutkaan liian nopeasti. Jos ajat liian lujaa olosuhteisiin nähden, voit menettää ajoneuvosi hallinnan VSS:stä huolimatta.

Liiallinen paino

Älä koskaan kuormaa ajoneuvoa niin, että ylität määritellyt arvot.

Kaikki paitsi Ryker Rally 900ACE

Painorajoitukset	
Ajoneuvon kuormarajoitus (mukaan luettuina kuljettaja ja matkustaja*, kuorma ja lisävarusteet)	204 kg (449 lb)
Hansikaslokero	2 kg (4,4 lb)
* Kenenkään matkustajan ei ole sallittua istua ilman hyväksytynt matkustajaistuinsarjan asentamista	

Ryker Rally 900ACE

Painorajoitukset	
Ajoneuvon kuormarajoitus (mukaan luettuina kuljettaja ja matkustaja*, kuorma ja lisävarusteet)	199 kg (438 lb)
Hansikaslokero	2 kg (4,4 lb)
* Kenenkään matkustajan ei ole sallittua istua ilman hyväksytynt matkustajaistuinsarjan asentamista	

LIIKENTEEN RISKITILANTEIDEN YMMÄRTÄMINEN

Ennen tämän 3-pyöräisen ajoneuvon käyttöä sinun on luettava myös ajoneuvossa oleva turvallisuuskortti ja kaikki tuotteessa olevat turvamerkinnot.

Ota huomioon loukkaantumis- ja kuolemanvaara kolarissa ennen ajamista. Mieti, kuinka voit vähentää riskiä tai oletko ylipäättään valmis ottamaan tuon riskin.

Riskiin vaikuttaa monet tekijät. Joihinkin noista tekijöistä voit vaikuttaa itse. Toisiin tekijöihin, kuten muiden kuljettajien käyttäytymiseen, et voi vaikuttaa.

Tässä joitakin tekijöitä, jotka vaikuttavat riskiin:

Ajoneuvon tyyppi

Ajoneuvotyytit vaihtelevat kokonsa näkyvyytensä ja ohjattavuutensa mukaan, lisäksi toiset ovat suojaavampia kuin toiset.

Tämä ajoneuvo on pieni ja käsiteltävissä. Ohjattavuus saattaa auttaa välttämään kolarointia. Pienemmät ajoneuvot ovat kuitenkin liikenteessä hankalammoin havaittavia, mikä lisää mahdollisuutta, että muut liikenteen osapuolet voivat kolaroida niiden kanssa. Joissakin tilanteissa Rykerin kolarialttius ei ole niin todennäköistä kuin moottoripyörän. Esimerkiksi et kaadu sillä niin helposti ajaessasi alhaisilla nopeuksilla. Joissakin tilanteissa Spyder-roadsterin kolarialttius on kuitenkin todennäköisempää. Esimerkiksi koska se on leveämpi ajoneuvo, et mahdu sen kanssa samankokoisista aukoista kuin mahdit monilla moottoripyörillä.

Henkilöautojen ja kuorma-autojen rakenne tarjoaa suojaa kolareissa tai muissa liikenneonnettomuuksissa. Lisäksi matkustajat voivat niissä suojautua käyttämällä turvavöitä. Yleisesti ottaen voit olettaa, että tällä ajoneuvolla ajaminen on riskialttiimpaa kuin

autolla ajaminen ja loukkaantumisriski on samankaltainen kuin moottoripyörällä ajettaessa.

Voit vähentää loukkaantumisriskiä käyttämällä hyväksytyä kypärää ja ajovarusteita.

Kuljettajan taidot ja arviointikyky

Jokainen kuljettaja osaa jotenkin hallita omia riskejään liikenteessä.

Kuljettajat, jotka kehittävät taitojaan, hallitsevat ajoneuvonsa paremmin.

Aikaisemmat kokemuksesi moottoripyörien, autojen, mönkijöiden, moottorikelkkojen tai muiden ajoneuvojen kanssa eivät riitä siihen, että olisit valmis käyttämään ajoneuvoa.

Opiskele, millä tavoin tämä ajoneuvo on erilainen. Lue tämä käyttäjän käsikirja, katso turvallisuusvideo osoitteessa:

<https://can-am.brp.com/spyder/owners/safety/safety-information.html>

Voit käyttää myös seuraavaa QR-koodia:



Käy harjoituskurssi, jos mahdollista. Tutustu hallintalaitteisiin niin, että osaat käyttää niitä taitavasti ja turvallisesti suoriutuaksesi harjoituksista oikein, ennen kuin siirryt liikenteeseen.

Kun aloitat maantieajon, aloita helpommissa olosuhteissa (esim. vähän liikennettä, alhaiset nopeudet, hyvä sää, ei matkustajaa kyydissä) ja siirry taitojesi kehittyessä vaihteittain haastavampiin olosuhteisiin. Suunnittele etukäteen välttääksesi tilanteet, jotka ovat liian vaikeita taidoillesi tai joiden riski on suurempi kuin se riski, jonka haluat ottaa.

Jopa taitavat kuljettavat aiheuttavat kolareita. Jos esimerkiksi käytät taitojasi äärimmäisiin ohjausliikkeisiin tai temppeihin, nostat omaa riskiäsi. Älykäs kuljettaja käyttää hyvää harkintakykyä taitojensa mukaisesti laajentaakseen turvallisuusmarginaalia ja minimoidakseen riskit. Opettele kappaleessa *Liikennestrategiat* kuvattu ennakoiva ajotapa.

Kuljettajan kunto

Kuljettajan on oltava valppaana, selvänä ja fyysisesti ajokunnossa. Älä koskaan aja tätä ajoneuvoa huumeiden tai alkoholin vaikutuksen alaisena. Päähtyneenä, huumautuneena, väsyneenä tai muuten heikkokuntoisena kolaroimisvaara kohoaa.

Alkoholi, huumeet, lääkkeet, rasitus, uneliaisuus tai tunteet voivat kaikki vaikuttaa kykyysi ajaa turvallisesti. Tällä ajoneuvolla, kuten moottoripyörällä, ajaminen on haastavaa toimintaa – hyvä fyysinen ja henkinen kunto ovat vieläkin tärkeämpiä kuin autolla ajettaessa. Kaikista turvallisinta on ajaa ajoneuvolla vain silloin, kun on valppaana ja täysin selvänä. Vaikka veressäsi oleva alkoholipitoisuus ei olisikaan lain salliman rajan yläpuolella, arviointikykyihisi ja taitoihisi vaikuttaa pienikin määrä alkoholia.

Sinun on fyysisesti pystyttävä käyttämään kaikkia hallintalaitteita, kääntämään ohjaustankoa sen koko ohjausalueella. Lisäksi sinun on kyettävä nousemaan ajoneuvoon ja poistumaan siitä sekä valvomaan ympäristöä ajoneuvoa käyttäessäsi.

Myös matkustajan on oltava valpas, selvänä ja hänen on kyettävä fyysisesti säilyttämään asentonsa. Hänen on pystyttävä pitämään kiinni ja reagoitava oikein mutkissa, kuopissa, kiihdytettäessä ja pysähdyksissä.

Ajoneuvon kunto

Pidä ajoneuvosi hyvässä kunnossa.

Suurita käyttöä edeltävät tarkastukset ja säännölliset huoltotoimenpiteet. Katso näkykö mittaristossa viestejä käynnistäessäsi moottoria ja poista kaikki mahdolliset ongelmat ennen ajamaan lähtemistä.

Menettele äärimmäisen varovasti käyttäessäsi monitoimimittaristoa. Näytön tutkiminen pitkään ajon aikana lisää onnettomuusvaara merkittävästi.

Tie- ja sääolosuhteet

Vilkasliikenteiset tiet, huono näkyvyys ja heikosti pitävät tien pinnat lisäävät riskiäsi. Valitse sellaiset reitit, jotka sopivat senhetkisille ajotaidoillesi ja riskitasolle, jonka olet valmis hyväksymään.

AJOVARUSTEET

Tämän ajoneuvon käyttö vaatii vastaavaa suojaruustusta kuin moottoripyörällä ajo. Vaikka ajoneuvo on alhaisissa nopeuksissa vakaampi kuin moottoripyörä, voit silti sinkoutua sen kyydistä pois.

Tämä osa perustuu pohjois-amerikkalaisen moottoripyöräilyn turvallisuusjärjestön eli Motorcycle Safety Foundationin (MSF) moottoripyöräilijöille antamiin ohjeisiin.

Kolaritapauksissa suojaruusteet saattavat ehkäistä tai vähentää vammoja. Suojaruusteet lisäävät myös omaa mukavuuttasi ja ne voivat auttaa suojaamaan sääolosuhteita vastaan.

Suosittelaviin kuljettajan ja matkustajan perussuojaruusteisiin kuuluvat jälmäkät, yli nilkan ulottuvat ajokengät, joiden pohja ei luista, pitkälahkeiset housut, takki, kunnolliset ajohansikkaat ja kaikkein tärkeimpänä hyväksytty kypärä asianmukaisella silmäsuojuksella

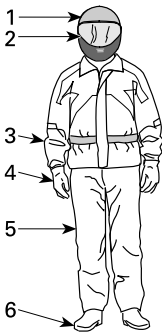

AJOVARUSTEET

1. Hyväksytty kypärä
2. Visiiri tai ajolasit
3. Pitkähihainen takki
4. Käsiineet
5. Pitkälahkeiset housut
6. Nilkan yli ulottuvat ajosaappaat

Asianmukainen vaatetus voi lieventää sekä kuljettajan että matkustajan vammojen vakavuutta onnettomuustilanteessa.

Kypärät

Kypärä suojaa päätä ja aivoja vammoilta. Kypärä voi suojata myös matkustajan kasvoja, sillä äkkipysähdyksessä matkustajan kasvot saattavat iskeytyä kuljettajaan kypärän takaosaa vasten. Paraskaan kypärä ei voi estää vammoja, mutta tilastot osoittavat, että kypärän käyttö vähentää merkittävästi aivovammojen vaaraa. Aja siis turvallisesti ja käytä aina kypärää ajaessasi.

Kypärän valinta

Kypärän täytyisi olla sellainen, joka täyttää maassasi kypärille asetetut turvallisuusnormit.

Umpikypärä antaa parhaimman suojan iskuja vastaan, koska se suojaa koko päätä ja kasvoja. Se suojaa myös lialta, kiviltä, hyönteisiltä jne.

Kolmeneljännesosakypärä eli avokypärä on myös suojaava. Se on suunniteltu samoista peruskomponenteista, mutta siinä ei ole visiiriä eikä leuka-suoja, kuten umpikypärässä. Jos käytät avointa kypärää, sinun tulisi käyttää pikakiinnitettävää visiiriä tai ajolaseja.

TÄRKEÄÄ:

Tavalliset lasit tai aurinkolasit eivät suojaa moottoripyöräilijän silmiä riittävästi. Ne saattavat pirstoutua sirpaleiksi tai sinkoutua silmiltä, eivätkä ne välttämättä estä viiman ja ilmassa olevien esineiden pääsyä silmiin.

Käytä tummennettua visiiriä tai ajolaseja ainoastaan päiväsaikaan, älä käytä niitä yöllä tai huonossa valaistuksessa. Älä käytä niitä, jos ne vaikuttavat kykyysi erottaa värejä.

Muut ajoaruusteet

Jalkineet

Käytä aina umpinaisia ajokenkiä. Tukevat, nilkan yli ulottuvat ajokengät

suojaavat monilta riskitekijöiltä, kuten maantieltä sinkoavilta kiviltä ja pako-putken mahdollisesti aiheuttamilta palovammoilta.

Vältä pitkiä kengännauhoja, jotka voivat takertua vaihdepolkimeen, jarrupolkimeen tai muihin osiin. Kumipohja ja matala korko auttaa pitämään jalan tukevammin paikoillaan jalkatuessa.

Käsineet

Kunnolliset ajohanskat suojaavat käsiä ajoviimalta, auringolta, kuumuudelta, kylmyydeltä ja lentäviltä esineiltä. Tiiviisti ja hyvin istuvat hanskat parantavat otetta ohjaustangosta ja auttavat vähentämään käsiin kohdistuvaa rasitusta. Tukevat, vahvikkeilla varustetut moottoripyörähanskat suojaavat käsiä kaatumistapauksessa. Moottoripyöräilijöille suunnitelluissa hanskoissa on saumat ulkopuolella, jotta ne eivät hankaa käsiä. Lisäksi hanskat on muotoiltu siten, että ne tarjoavat parhaan mahdollisen pidon koko käsikahvan alalta. Jos hanskat ovat liian kookkaat ja kömpelöt, niillä on hankala käyttää hallintalaitteita. Pitkävartiset hanskat suojaavat ranteita eivätkä päästä ajoviimaa virtaamaan hichoista sisälle.

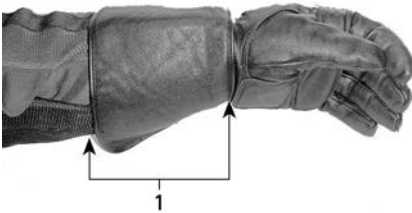

1. Pitkävartinen ajohanska

Takit, housut ja ajohaalarit

Käytä takkia ja pitkälahkeisia housuja tai ajohaalaria. Laadukas, moottoripyöräilyyn suunniteltu ajovaatetus on miellyttävä käyttää. Lisäksi se suojaaa sinua epäsuotuisilta sääolosuhteilta. Kolaritapauksissa hyvälaatuinen, tukevasta materiaalista tehty

ajovaatetus voi estää tai lieventää vammoja. Joissakin ajovarusteissa on myös lisäpehmusteita tai kovia lisäsuojia, jotka auttavat vähentämään loukkaantumiseriskiä kolarin sattuessa. Ajohousut suojaavat myös kuumien osien aiheuttamilta palovammoilta.

Moottoripyöräilijöille tarjolla olevat ajovarusteet tarjoavat usein parhaimman yhdistelmän, mitä tulee istuvuuteen ja suojaavuuteen. Nämä varusteet on suunniteltu erityisesti istuvaa ajoasentoa silmällä pitäen. Niiden hihat ovat lahkeet ovat pidempiä ja niissä on enemmän tilaa olkapäiden kohdalla. Ajoasuja on saatavana sekä yksi- että kaksiosaisina.

Materiaalina nahka on hyvä valinta, koska se on kestävä, suojaa tuulelta ja auttaa myös suojaamaan vammoilta. Myös muut synteettisistä materiaaleista tehdyt ja kulutusta kestävät ajovarusteet ovat hyviä valintoja. Älä käytä löysää tai pitkää vaatekappaletta tai huivia, joka saattaa tarttua liikkuviin osiin.

Läpät ja kiinnikkeet pitävät ajoviiman poissa. Vetoketjullinen takki pitää ajoviiman paremmin kuin takki, jossa on edessä napit tai nepparit. Takin vetoketjun päällä oleva suojaläppä antaa lisäsuojaa ajoviimaa vastaan. Takki, jonka hihansuut ja vyötärö istuvat tiiviisti ohjaa on suositeltava valinta, sillä se estää ajoviiman tunkeutumisen sisään. Suuri löysä kaulus saattaa läpättää ajon aikana ja voi ärsyttää ihoa tai häiritä ajamista.

Ajaessasi kylmässä sinun on suojattava itsesi hypotermialta eli vajaalämpöisyydeltä. Hypotermia on tila, jossa ruumiin lämpötila on alhainen ja se voi aiheuttaa keskittymiskyvyn puutetta ja hidastaa reaktioaikaa. Lisäksi lihasten liikuttaminen tasaisesti ja tarkasti saattaa olla mahdotonta. Kylmässä säässä on ajoviimalta suojaavan ajovarustuksen alle ehdottomasti puettava eristäviä vaatekerroksia. Ajoviima

voi aiheuttaa sen, että palelet kovasti jo kohtuullisen alhaisissakin lämpötiloissa.

Kylmässä säässä ajamiseen varustautuneena sinulla saattaa tulla kuumaa, kun pysähdyt. Pukeudu kerroksittain, jotta voit vähentää vaatteita tarvittaessa. Suojavarustuksen päälle puettava ajoviiman pitävä ulompi kerros, estää kylmän ilman tunkeutumisen iholle.

Ajovarusteet voivat tehdä myös kuljettajasta paremmin havaittavan. Kirkkaat värit ovat viisaan kuljettajan valintoja. Jos takkisi on jo kulunut ja tumma, voit käyttää sen päällä edullista heijastavaa suojaliiviä. On myös hyvä idea lisätä kuluneisiin ajovarusteisiin heijastavaa teippiä näkyvyyden parantamiseksi.

Sadevarusteet

Jos sinun on ajettava märissä olosuhteissa, suosittelemme sadeasun tai vedenpitävän ajoasun käyttämistä. Pitkillä ajoretkillä on hyvä idea pakata sadevarusteet mukaan. Kuivana pysyneen kuljettajan olo on mukavampi ja hän on tarkkaavaisempi kuin kastunut ja viluinen kuljettaja.

Sadeasuja on saatavana yksi- tai kaksiosaisina, ja erityisesti moottoripyöräilijöille suunnitellut asut ovat parhaita. Hyvin näkyvät värit, kuten oranssi tai keltainen ovat erinomaisia valintoja. Joustonauha vyötärössä, housujen lahkeissa ja hihansuissa on yksi tärkeä ominaisuus, Takissa olisi hyvä olla korkea kaulus ja ylös ulottuva vetoketju sekä leveät suojaläpät aukkojen päällä. Ostaessasi ajoasua harkitse myös vesitiiviiden hanskojen ja ajokenkien hankkimista.

Muista, että on parasta välttää märällä säällä ajamista. Jos sinun on ajettava sateella, sinun on ehkä pysähdyttävä, jos vesi alkaa kerääntymään tielle.

Kuulosuojaimet

Pitkäaikainen altistuminen ajoviiman ja moottorin aiheuttamalle melulle ajon aikana, saattaa aiheuttaa pysyvän kuulon menetyksen. Oikein käytetyt kuulosuojat, kuten korvatulpat, voivat estää kuulon menetyksen. Tarkasta ennen minkäänlaisten kuulosuojaimien käyttöä, mitä paikallinen lainsäädäntö sanoo asiasta.

TARVITAVAT AJOTAIDOT JA KÄYTÄNNÖN HARJOITUKSET

Ennen tämän ajoneuvon käyttöä tiellä sinun tarvitsee kehittää ajotaitoja ja strategioita riskien hallitsemiseksi tiellä.

Jos sinulla on aikaisempaa kokemusta moottoripyöristä tai muista moottoriajoneuvoista, kiinnitä erityistä huomiota niihin seikkoihin, joissa tämän ajoneuvon käyttö ja suorituskyky eroavat sinulle tutujen ajoneuvojen vastaavista seikoista.

Seuraavien harjoitusten avulla tutustut ajoneuvon perustoimintoihin. Harjoittele jokaista harjoitusta niin kauan, kunnes osaat suorittaa tehtävän ennen kuin siirryt seuraavaan harjoitukseen.

Tämä osa sisältää seuraavat harjoitukset:

1. Moottorin käyttäminen ja moottorin pysäytyspainikkeen käyttö
2. Käynnistys, pysäytys ja peruskäsittely
3. Moottorin pysäytys liikkeessä
4. Peruskäännökset
5. Äkkipysähdykset
6. Mutkitteleminen
7. Väistäminen
8. Peruuttaminen.

Harjoittelualueen valinta

Suorita nämä harjoitukset asfalttipinnoitetulla, liikenteeltä suljetulla alueella, jonka koko on vähintään 76 - 30 m (250 - 100 ft). Suljettu ja hyvin merkitty pysäköintialue, jossa ei ole esteitä (lyhtypylväitä, reunuksia jne.), on hyvä harjoittelualue. Varo pysäköidyistä autoista vuotanutta öljyä. Etsi sellaista pysäköintialuetta, joka on virka-ajan ulkopuolella tyhjä. Sellaisia ovat koulujen, kirkkojen, kunnan monitoimitalojen tai ostoskeskusten pysäköintialueet. Älä mene yksityisalueelle.

Kun olet löytänyt sopivan alueen, kysy sen omistajalta lupa harjoitteluun. Jos

alueella on esteitä, kuten lyhtypylväitä tai saarekkeita, varmista etteivät ne satu alla olevassa kuvassa kuvatulle ajoharjoitusalueelle.

Pidä mielessä pysäköintialueen peruskuvaa, kun valmistelet harjoituksia. Kuvassa pysäköintiruutujen koko on 3 m (10 ft), mutta saattaa olla, että sinun käyttämäsi ruutujen koko on eri. Jos valitsemallasi pysäköintialueella ei ole viivoja tai jos pysäköintiruudut ovat paljon suurempia tai pienempiä kuin kuvissa, käytä alla olevia mittoja. Merkitse alue mittanauhan ja liidun avulla tai merkkaukartioiden tai vedellä/hiekkalla täytettyjen kanistereiden, säiliöiden tai tölkkien avulla.

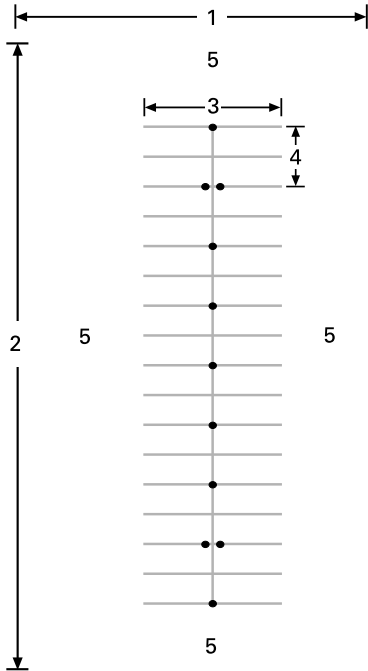

TYYPILLINEN PYSÄKÖINTIALUE

1. Vähintään 30 m (100 ft)
2. Vähintään 75 m (250 ft)
3. 12 m (40 ft)
4. 6 m (20 ft)
5. Avoin alue

Varo mahdollista liikennettä, vaikka oletkin suljetulla alueella. Tarkasta tila edessä, sivuilla ja takana ennen harjoituksen suorittamista. Varo myös lapsia ja eläimiä.

Ajoon valmistautuminen

Opettele kaikkien ajoneuvon hallintalaitteiden sijainti ja toiminta. Katso jakso *tietoa ajoneuvosta*.

Säädä ohjaustankoa, kuljettajan jalkatappeja ja jarrupoljinta täyttääksesi kuljettajan tarpeet. Ks. *Hallintaosien säätö Laitteisto* -osassa.

Suorita käyttöä edeltävä tarkastus. Katso jakso *Ennen ajoa tehtävä tarkastus*.

Käynnistä ja sammuta moottori aina kappaleen *Perustoimenpiteet* kohdassa *Moottorin käynnistys ja pysäytys* annettujen ohjeiden mukaan.

Ajoasento

Hyvä ajoasento auttaa sinua hallitsemaan ajoneuvoasi helpommin. Pidä aina molemmat kädet ja jalat oikeilla paikoillaan, jotta voit käyttää hallintalaitteita helposti. Ranteesi tulisi olla tavallisesti linjassa käsivarren kanssa (tämä asento auttaa sinua lisäämään kaasua sen verran kuin haluat). Käsivarsien tulisi olla rentoina ja taivutettuna. Pidä selkäsi suorassa ja pääsi ylhäällä sekä katse eteenpäin. Pidä molemmat jalat jalkatapeissa hallintalaitteiden lähetyvillä.

Älä koskaan aja ajoneuvolla edes lyhyttä matkaa, ellet istu oikeassa ajoasennossa,



AJOASENTO

Käytännön harjoituksia

1) Moottorin käyttäminen ja moottorin pysäytyspainikkeen käyttö

Tarkoitus

- Opit käyttämään kierrettävää kaasukahvaa.
- Opit käyttämään moottorin pysäytyspainiketta.

Ohjeet

- Aloita oikea jalkasi jarrupolkimella ja pysäköintiasentovipu lukittuna.
- Katkaise moottorin pysäytyspainikkeella virta ajoneuvosta kokonaan. Paina painiketta oikealla peukalolasi, älä irrota otettasi käsikahvasta.

Vinkkejä lisäharjoitteluun

- Harjoittele moottorin pysäytyspainikkeen painamista katsomatta painiketta.

2) Käynnistys, pysäytys ja peruskäsitely

Tarkoitus

- Opit hallitsemaan kaasun ja lähtemään ajoneuvolla liikkeelle.
- Opit hidastamaan alhaisesta nopeudesta ja jarruttamaan.

Ohjeet

Jos tunnet menettäväsi ajoneuvosi hallinnan näitä harjoituksia tehdessäsi, vapauta kaasua estääksesi

kiihdytyksen ja paina tarvittaessa jarrua hidastaaksesi. Voit myös katkaista virran kokonaan moottorin pysäytyspainikkeella.

2a) Lisää kaasua ja vapauta kaasu välittömästi

Ohjeet

Ensiksi käytät kaasua vain hetken verran kerrallaan ja vapautat sitten sen sekä pysäytät ajoneuvon.

- Käynnistä moottori ja vapauta pysäköintiasentovipu.
- Työnä jarrupoljin vapautettuna vaihdevipua varmistaaksesi, että eteenpäin-asento on valittu.
- Vapauta jarru.
- Lisää hitaasti kaasua, kunnes ajoneuvo alkaa hiukan liikkua eteenpäin. Heti, kun ajoneuvo liikkuu, vapauta kaasu, anna ajoneuvon rullata hetki ja pysäytä se painamalla jarrupoljinta. Toista sama kunnes olet suoran päässä.
- Kun saavutat suoran pään, pysähdy, käännä ohjaustanko kokonaan oikealle ja lisää sitten kaasua hetken aikaa, vapauta kaasu ja käännä ajoneuvo vapaalla rullaten. Sinun on ehkä käytettävä kaasua lyhyesti useampi kertoja kääntyesäsi. Pysähdy, kun olet vastakkaiseen suuntaan suoran viivalla.
- Jatka tätä harjoitusta, kunnes kaasun lisääminen ja vapauttaminen tapahtuu varmuudella ja mukavasti.

2b) Pidä kaasu, vapauta se ja pysähdy 12 m:n (40 ft) välein

Nyt kaasutat hiukan kauemmin pysähtyen aina 12 m:n(40 ft) välein (joka toinen merkki/joka neljäs viiva).

- Lisää jälleen hitaasti kaasua, kunnes ajoneuvo alkaa hiukan liikkua eteenpäin. Pidä tällä kertaa kaasukahva tässä kohdassa.
- Heti kun saavutat pysähtymiskohdan, vapauta kaasu ja pysäytä ajoneuvo painamalla jarrupoljinta.

- Käännä suoran päässä kuten aikaisemmin, mutta nyt sinun ei tarvitse vapauttaa kaasua käännöksen aikana. Kiinnitä huomiota siihen, että säilytät kaasun asennon vakaana käännöksen aikana. Pysähdy, kun olet vastakkaiseen suuntaan suoran viivalla.

2c) Pidä kaasu, vapauta se ja pysähdy päissä

Käytä seuraavaksi koko suoran alue ja pysähdy vain päissä. Käytä kaasua vain kohtuudella.

3) Moottorin pysäytys liikkeessä

Tarkoitus

- Opit käyttämään moottorin pysäytyspainiketta liikkeessä ja tiedät, kuinka ajoneuvo reagoi siihen käyttäessäsi painiketta myöhemmin.

Ohjeet

- Kun nopeutesi on 8 km/h (5 mi/h) ja olet puoleessa välissä suoraa, sammuta moottori kytkemällä moottorin pysäytyskytkin pois päältä (asentoon OFF) ja anna ajoneuvon rullata pysähdyksiin.
- Käynnistä moottori uudelleen ja toista harjoitus. Kokeile nostaa nopeuttasi (enintään nopeuteen 20 km/h (12 mi/h) ennen moottorin pysäytyspainikkeen painamista.

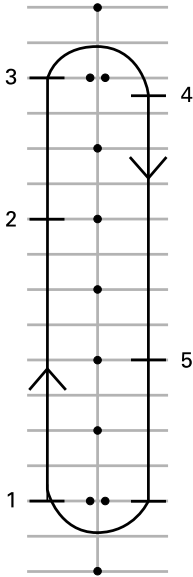

1. Käynnistys
2. Paina moottorin pysäytyspainiketta
3. Jatka suoran päähän, pysähdy ja käänny kuten aikaisemmin
4. Pysähdy
5. Paina moottorin pysäytyspainiketta

Käynnistä moottori uudelleen ja siirry seuraavaan harjoitukseen.

4) Peruskäännökset

Tarkoitus

- Opit kääntymään miellyttävästi ja hallitusti.

Ohjeet

Tämä harjoitus on muutoin samanlainen kuin aikaisemmin tekemäsi, mutta nyt teet käännökset hitaalla nopeudella sen sijaan, että pysäyttäisit ajoneuvon.

- Rullaa eteenpäin suorassa linjassa. Aja hiukan etäämpänä merkeistä, jotta voit tehdä laajan käännöksen suoran loppupäässä.
- Lähestyessäsi mutkaa hidasta vauhtisi niin, että se on korkeintaan 8 km/h (5 mi/h),

- vapauttamalla kaasun ja tarvittaessa painamalla jarrupoljinta.
- Pidä kaasun samassa asennossa säilyttääksesi hitaan nopeuden.
- Katso käännöksen suuntaan.
- Käänä ohjaustankoa käännöksen suuntaan vetämällä sisemmästä käsikahvasta ja työntämällä ulom-paa käsikahvaa. Ole varovainen, että et kaasuta vahingossa.
- Nojaaminen eteenpäin ja mutkan suuntaan saattaa auttaa kääntä-mään ohjaustankoa helpommin.
- Suorista ohjaustanko käännöksen jälkeen ja jatka suoraa pitkin.



AJOASENTO KÄÄNNÖKSESSÄ

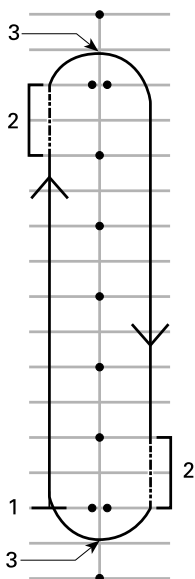

1. Käynnistys
2. Kitka-alue
3. Käännöksen uloin piste

TÄRKEÄÄ:

Moottoripyöräilijä – Mutkien ajaminen tällä ajoneuvolla on erilaista kuin moottoripyörällä. Ajoneuvo ei kallistu sisäkaarteeseen mutkassa tai käännöksessä, joten saatat joutua siirtämään vartalosi painoa käännöksen sisäkaarteeseen suuntaan pitääksesi ajoasentosi miellyttävänä. Sinä tarvitset enemmän voimaa ajoneuvosi ohjaustangon kääntämiseen kuin moottoripyörällä tarvitaan. Spyder on kuitenkin helpompi pysäyttää käännöksessä tai mutkassa kuin moottoripyörä.

Vinkkejä lisäharjoitteluun

- Kun osaat kääntyä hyvin yhteen suuntaan, kokeile ajaa reittiä toiseen suuntaan. Varo, että et lisää kaasua enempää kuin tarvitset, kun olet kääntymässä vasemmalle.
- Pysäytä käännöksen uloimmassa kohdassa tunteaksesi, miltä jarrun

käyttö tuntuu mutkassa tai käännöksessä.

5) Äkkipysähdykset

Tarkoitus

- Opit tuntemaan ajoneuvosi jarrutusominaisuudet.
- Opit käyttämään jarrua mahdollisimman vähällä voimalla.

Ohjeet

Tämä harjoitus on samanlainen kuin aikaisemmin tekemäsi, mutta nyt painat jarrua voimakkaammin ja lopulta jarruttaen niin voimakkaasti kuin mahdollista. Lukkiutumaton jarrujärjestelmä (ABS) estää renkaiden lukkiutumisen ja auttaa sinua säilyttämään ohjattavuuden jarruttaessasi maksimaalisella jarrutusvoimalla. Vapauta kaasutin aina täysin pikapysähdyksiä varten. Jos kaasutat ja jarrutat yhtä aikaa, tarvitset pidemmän matkan pysähtyäksesi.

- Aloita suoran päästä ja kiihdytä nopeuteen 8 km/h (5 mi/h). Vapauta kaasut kokonaan ja jarruta nopeasti suoran puolella välissä. Älä koskaan pumpkaa jarrua, koska ABS estää pyörän lukkiutumisen.
- Pidä pää ylhäällä ja katse eteenpäin, pidä ohjaustanko suorassa äläkä vapauta jarrua, ennen kuin olet kokonaan pysähtynyt.
- Toista harjoitus niin että, lisääät vauhtiasi ja jarrutat voimakkaammin.

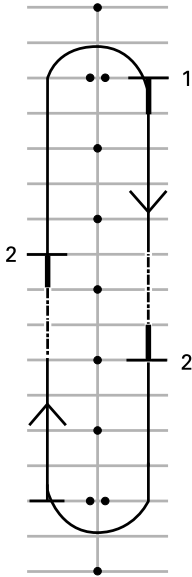

1. Käynnistys
2. Pysähdy

Vinkkejä lisäharjoitteluun

- Opettele katsomaan ensin sivupeileistä taakse ennen voimakasta jarrutusta.

6) Mutkitteleminen

Tarkoitus

- Opit lisää ajoneuvosi käsittelystä ja kuljettajan ajoasennosta.

Ohjeet

6 m:n (20 ft) mutkittelu

1. Mutkittele jokaisen merkin/ joka toisen pysäköintiruudun viivan kohdalla. Pidä nopeutesi alhaisena niin kauan, että opit muuttamaan suuntaa helposti.
2. Nojaa jokaisessa käänöksessä sisäänpäin, käännä ohjaustankoa vetämällä ja työntämällä käsikahvoista haluamaasi suuntaan.

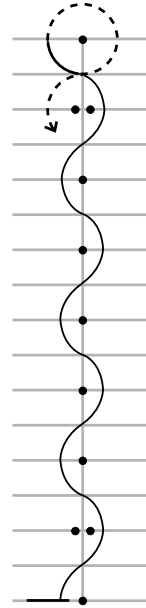

1. Käynnistys

12 m:n (40 ft) mutkittelu

Kun edellinen harjoitus sujuu mukavasti, kokeile 12 m:n(40 ft) mutkittelua joka toisen merkin/joka neljännen pysäköintiruudun kohdalla.

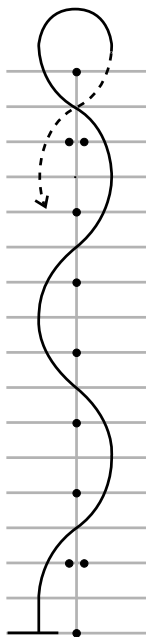

1. Käynnistys

Vinkejä lisäharjoitteluun

- Kun käsittelet ajoneuvoa varmemmin, voit asteittain nostaa nopeudeksi 16 - 19 km/h (10 - 12 mi/h), mutta hidasta U-käännöksiin päädyissä.

7) Väistäminen

Tarkoitus

- Opit käsittelemään ajoneuvoasi nopeilla ohjausliikkeillä.
- Kokeile jarruttamisen ja väistämisen eri muunnoksia.

Ohjeet

Tätä harjoitusta varten sinun on muutettava reittiäsi. Aseta ajomerkit alla olevan kuvan mukaisesti. Älä käytä kiinteitä tai kovia ja raskaita esineitä merkkeinä tässä harjoituksessa.

- Aja kahden kartion välistä nopeudella (noin) 8 km/h (5 mi/h) ja säilytä sama vauhti koko ajan.

- Ohjaa kartioiden ohitse linjan mukaisesti.
- Poistu sitten kahden seuraavan kartion välistä.
- Toista harjoitus useita kertoja väistämisen molempiin suuntiin.

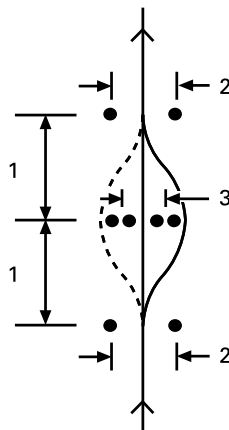

1. 6 m (20 ft)
2. 3 m (10 ft)
3. 2,5 m (8 ft)

Vinkejä lisäharjoitteluun

- Voit asteittain nostaa aloitusnopeuttasi (ei kuitenkaan yli nopeuden 13–19 km/h (8–12 mi/h) ja kokeilla joitakin muunnoksia. Voit esimerkiksi lähestyä nopeammin ja hidastaa ennen harjoituskuviota ajamista, jarruttaa väistön aikana jne.
- Avustaja voi vaikeuttaa harjoitusta lisäämällä yllätyselementin päättämisen mihin suuntaan sinun on väistettävä tai pysäyttämällä sinut väistämisen sijaan. Pyydä avustajaa seisomaan turvallisen matkan päässä (esim. harjoittelualaueesi päädyn ulkopuolella). Kun saavutat ensimmäisen merkkisarjan, avustaja voi käsimerkein osoittaa väistösuunnan tai pyytää sinua pysähtymään.
- Opettele katsomaan ensin sivupeileistä ja tarkastamaan kuollut kulma ennen väistöliikettä.

8) Peruuttaminen

Tarkoitus

- Opit peruuttamaan ja opit tuntemaan ajoneuvosi kääntösäteen peruutettaessa.

Ohjeet

- Vaihda peruutusvaihteelle. Katso lisätietoja kohdasta *Ajaminen peruutusvaihteella* kappaleessa *Perustoimenpiteet*.
- Varmista, että takan olevalla alueella ei ole esteitä tai ihmisiä. Katso edelleen taaksepäin. Varo, että et osu etupyörillä mihinkään peruuttaessasi. Hidasta ja pysähdy vapauttamalla kaasua ja käyttämällä jarrua, aivan kuten normaalisti ajettaessa.
- Peruuta muutamia kertoja pysähtyen aina välillä.
- Pidä nopeus alhaisena äläkä peruuta pitkiä etäisyyksiä.
- Kun osaat peruuttaa riittävän varmasti, peruuta pysäköintiruutuun alla olevan kuvan osoittamalla tavalla.

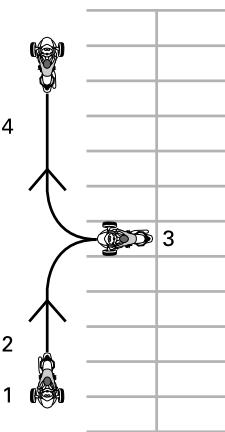

1. Käynnistys
2. Peruutusvaihde
3. Pysähdy
4. Eteenpäin

Edistyneempien ajotaitojen kehittäminen

Kun osaat perusajotaidot, voit ruveta harjoittelemaan edistyneempiä taitoja. Opettele ensin seuraavassa osassa käsitellyt *liikennestrategiat*. Sen jälkeen voit ajaa ajoneuvollasi liikenteessä tilanteissa, jotka eivät ole kovin riskialttiita.

Aloita ajamalla vähemmän haastavissa olosuhteissa:

- Lyhyet etäisyydet
- Hyvä sää
- Vähän liikennettä
- Päiväsaikaan
- Alhaisilla nopeuksilla
- Ilman matkustajaa.

Kun taitosi kehittyvät, voit vaiheittain siirtyä enemmän haastaviin ajo-olosuhteisiin.

LIIKENNESTRATEGIAT

Tässä osassa esitellään joitakin strategioita, joiden avulla voit vähentää riskiäsi liikenteessä. Monet näistä strategioista ovat samanlaisia kuin moottoripyörien kanssa käytetyt strategiat.

Tämä osa perustuu pohjois-amerikkalaisen moottoripyöräilyn turvallisuusjärjestön eli Motorcycle Safety Foundationin (MSF) moottoripyöräilijöille antamiin ohjeisiin. Kuitenkin myös kokeneiden moottoripyöräilijöiden on syytä perehtyä tähän osaan, koska jotkut strategioista koskevat nimenomaan 3-pyöräisiä ajoneuvoja.

Suunnittele matkasi

Tarkasta aina säätiedotuksesta sääolosuhteet ennen kuin lähdet ajamaan ajoneuvollasi. Ota mukaasi sopivat ajovarusteet kaikkia odotettavissa olevia sääolosuhteita varten.

Suunnittele reitti ja aja sellaisissa olosuhteissa, jotka sopivat sinun senhetkisille ajotaidoillesi.

Ajoneuvon polttoainesäiliön tilavuus on 20 l (5,3 gal(liq.,US)). Kun alhaisen polttoainemäärän merkkivalo vilkkuu, täytä polttoainesäiliö mahdollisimman nopeasti. Suunnittele polttoaineen tankkauspaikat etukäteen, varsinkin harvaan asutuilla seuduilla.

Ennakoiva ajotapa

Spyderilla tai moottoripyörillä ajettaessa ennakoiva ajotapa voi auttaa sinua välttämään onnettomuuksia. Ole aina valppaana. Muista jatkuvasti seurata ympäristöäsi, myös aluetta takanasi. Tarkkaile aina mahdollisia vaaratilanteita, suunnittele etukäteen ja jätä tarpeeksi tilaa välttääksesi ongelmat. Älä pidä itsestään selvänä, että toiset liikenteessä liikkuvat näkevät sinut tai noudattavat liikennesääntöjä.

Turvallisuusväli

Sinun on aina pidettävä vähintään kahden sekunnin mittainen

turvallisuusväli oman ja edessä ajavan ajoneuvosi välillä, silloin kun ajo-olosuhteet ovat parhaat mahdolliset. Tämä tarkoittaa sitä, että sinun on ohitettava joku kiinteä piste tien varrella vähintään kahden täyden sekunnin kuluttua siitä, kun edelläsi ajava ajoneuvo ohitti saman pisteen.

Kun jarrutusmatkat ovat olosuhteiden vuoksi pidempiä tai näkyvyys on rajoituneempi, käytä pidempää turvallisuusväliä parantaaksesi turvallisuutta. Jarrutusmatka on pidempi esimerkiksi liukkailla tien pinnoilla, alamäkeen tai ajaessasi kuorman kanssa. Sumu, mutkat tai pimeys rajoittavat yleensä näkyvyyttä.

Tarkkaile eteenpäin

Riittävän turvallisuusvälin lisäksi seuraavaan ajoneuvoon nähden, sinun on tarkkailtava ja suunniteltava ajolinjasi kauempana edessä.

Suunnittele seuraava ajolinjasi ainakin neljäksi sekunniksi eteenpäin. Katso onko ajolinjalla mahdollisia vaaratekijöitä tai onko joku juuri tulossa tielle linjallasi.

Tarkkaile 12 sekuntia eteenpäin aikaasi reittiä havaitaksesi mahdolliset vaaratilanteet ennen kuin ne tapahtuvat. Katso sattuuko tuolle välille esimerkiksi risteyksiä, joiden kautta muita ajoneuvoja saattaa siirtyä ajovälille tai paikkoja, joissa jalankulkijoita saattaa tulla tielle. Varaudu reagoimaan mahdollisesti kehittyvään vaaratilanteeseen.

Katso myös taakse ja sivuille

Ajoneuvot tai muut vaaratilanteet saattavat yllättää kaikilta suunnilta. Tarkkaile ympäristöäsi jatkuvasti. Tarkasta sivupeleistä säännöllisesti, mitä takanasi tapahtuu. Käännä säännöllisesti myös päätäsi ja tarkasta kuollut kulma.

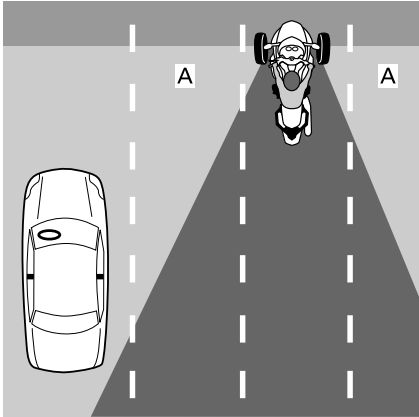

1. Kuljettajan kuolleet kulmat

Muista jarruttaessasi ottaa huomioon, että takanasi ajavat ajoneuvot eivät ehkä kykene pysähtymään yhtä nopeasti kuin sinä itse.

Pidä katseesi liikkeellä

Älä kiinnitä katsettasi yhteen kohtaan, jotta pystyt tarkkailemaan ympäristöäsi. Liikuta katsettasi jatkuvasti tarkkailaksesi tietä, liikennemerkkejä ja muita ajoneuvoja. Katso lähelle ja kauas, kaikkiin suuntiin.

Ennakoi ongelmat

Aina kun havaitset mahdollisen vaaratilanteen, suunnittele kuinka voit välttää sen. Tämä saattaa merkitä nopeutesi säätämistä tai vaihtamista paikkaa ajokaistalla tai kaistojen vaihtamista. Sinun on oltava valmis onnettomuutta ehkäiseviin ajoliikkeisiin, kuten väistämiseen ja/tai jarruttamiseen, jos jokin tulee ajolinjallesi. Jätä aina tarpeeksi aikaa ja tilaa, jotta voit reagoida ongelmiin.

Ole näkyvä

Autoilijat eivät yleensä niin helposti huomaa pienempiä ajoneuvoja kuten moottoripyöriä. Sen vuoksi sinun olisi käytettävä keinoja, joiden ansiosta näyt paremmin.

Näin sinut havaitaan paremmin liikenteessä

Valot ja heijastimet

Varmista, että ajoneuvosi ajovalot, suuntavilkut ja takavalot toimivat moitteettomasti. Ajoneuvosi on varustettu lokasuojissa, sivuilla ja takana sijaitsevilla heijastimilla. Varmista, että kaikki heijastimet ovat puhtaat eivätkä ne ole rikki tai ettei jokin niistä puutu.

Käytä kaukovaloja aina kuin mahdollista, sekä päivällä että yöllä. Käytä lähivaloja, jotta et sokaise muita kuljettajia yöllä tai kun valoa heijastuu liian paljon takaisin, esimerkiksi sumussa.

Merkit

Käytä suuntavilkkuja ilmoittaaksesi toisille aikeistasi. Ajoneuvossa on automaattinen suuntavilkkujen palautus, mutta vilkut eivät välttämättä palaudu loivien käännosten jälkeen. Varmista, että suuntavilkut eivät ole enää päällä, kun olet kääntynyt; niiden jättäminen päälle saattaa hämmentää muita liikenteessä liikkuvia.

Väläytä jarruvaloasi, jos mahdollista, ennen kuin hidastat ja odotat risteyksissä, jotta takana tulevat kuljettajat tietävät olla tarkkaavaisia.

Voi käyttää myös äänimerkkiä vaaratilanteessa kiinnittämään toisten kuljettajien huomion läsnäolosi.

Älä pidä itsestään selvänä, että toiset liikenteessä liikkuvat huomaavat ajoneuvosi valot, vilkut ja äänimerkin.

Australialaiset ja venäläiset mallit

Käytä hätävilkkuja tarvittaessa tehden itsesi näkyväksi.

Kuolleet kulmat

Vältä ajamista toisten ajoneuvojen kuolleissa kulmissa. Aja kaistalla siten, että kuljettajat edessäsi näkevät sinut peileistään. Joissakin

tapauksissa, kuten esimerkiksi seuraatessasi kuorma-autoa tai linja-autoa, sinun on jättäydyttävä kauemmas taakse edellä ajavasta ajoneuvosta.

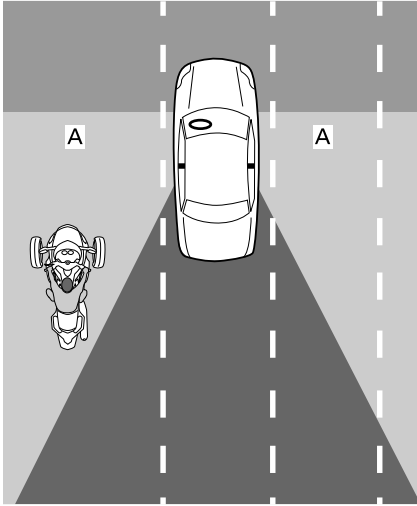

1. Toisten ajoneuvojen kuolleet kulmat

Vuorokauden aika ja sää

Hämärässä tai pimeässä, kuten yöllä, aamunkoitteessa tai illalla saatat olla huomionnoin havaittavissa liikenteessä. Sama koskee huonoa säätä, kuten sadetta tai sumua. Myös häikäisevä valo aamunkoitteessa, illalla tai erittäin kirkkaalla auringonpaisteella saattaa vaikuttaa siten, että muut kuljettajat eivät havaitse sinua hyvin.

Vaatetus

Kirkkaat värit ja heijastava vaatetus voi parantaa näkyvyyttäsi.

Ole varovainen, vaikka muut kuljettajat näkisivätkin sinut

Vaikka muut kuljettajat näyttäisivätkin havaitsevan sinut, he saattavat silti ajaa tavalla, joka aiheuttaa sinulle kolarivaaran. Aja valppaasti, älä luota siihen, että muut kuljettajat ajavat omilla ajoneuvoillaan turvallisesti.

Sijainti ajokaistalla

Sinun on tavallisesti ajettava ajoneuvollasi kaistan keskellä. Keskellä ajettaessa Spyderin eturenkaat pysyvät kaistalla. Keskellä voit pitää myös enemmän etäisyyttä ajoneuvoihin muilla ajokaistoilla, suurten ajoneuvojen aiheuttama ajoviima on vähäisempi samoin kuin vaara, että kaistaltaan poistuvat muut ajoneuvot osuisivat sinuun. Tässä ajaessasi ajoneuvosi eturenkaat eivät kulje kaistan keskustan liukkaalla alueella, jolloin jarrutettavuus ja ohjattavuus säilyvät parempina. Jos olet tottunut ajamaan autoa, muista, että istut ajoneuvon keskellä ja näkökenttäsi on erilainen.

Voit siirtyä kaistan vasempaan tai oikeaan osaan onnettomuuksien välttämiseksi, säilyttääksesi riittävän etäisyyden muihin ajoneuvoihin tai ajaaksesi mutkan. Voit myös siirtyä kaistan vasempaan tai oikeaan osaan nähdäksesi paremmin tai, jotta toiset liikenteessä liikkujat havaitsevat sinut paremmin. Ajoneuvon leveyden ja keskeisen istuma-asennon vuoksi saattaa muun liikkeen tarkkailu olla vaikeampaa silloinkin, kun olet lähellä kaistan reunaa. Saatat tarvita pidemmän tarkkailuetäisyyden leveän tai pitkän ajoneuvon takana. Vältä ylittämästä etupyörälläsi kaistan reunaa pystyäksesi seuraamaan liikennettä paremmin. Jotta edellä ajavat kuljettajat näkevät sinut, sinun on pysyttävä näkemään heidän peilinsä. Kun takanasi seuraa suuri ajoneuvo, ohittavat ajoneuvot eivät näe sinua kovin helposti, ellei ole kaistan vasemmassa osassa.

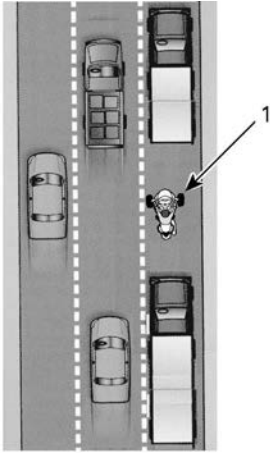

1. Ajoneuvo kaistan vasemmassa osassa

Koska ajoneuvo on leveämpi kuin moottoripyörä, sijaintivaihtoehtoja ajo-kaistalla on vähemmän. Kun ajat kaistan vasemmassa tai oikeassa reunassa, varmista että etupyörät pysyvät ajokaistallasi.

Valitse monikaistaisilla teillä kaista, joka sopii sinun vauhtiisi ja liikennevirtaan. Ota huomioon myös oma näkyvytesi ja se että muut näkevät sinut. Katso mahdolliset ajoväylät onnettomuutta ehkäiseviä ajoliikkeitä varten (esimerkiksi väistöliike toiselle kaistalle tai pientareelle).

Yleiset ajotilanteet

Risteykset

Risteykset, myös pienet kujille ja yksityistelle johtavat, muodostavat suuremman vaaratilanteen risteävästä liikenteestä johtuen. Tarkkaile aina liikennettä kaikissa suunnissa: takana, edessä, vasemmalla ja oikealla.

Kun pysähdyt risteyksessä, pysähdy kaistan keskelle, vaikka aikoisitkin kääntyä. Näin toiset kuljettajat havaitsevat sinut paremmin eivätkä yritä kiertää ajoneuvoasi. Katso, lähestykö sinua ajoneuvoja takaapäin. Väläytä jarruvaloasi, jos ajoneuvo lähestyy

takaa. Ole valmis liikkumaan tarpeen vaatiessa välttääksesi yhteentörmäyksen.

Kaistan vaihtaminen ja ohittaminen

Muista, että ajoneuvo on leveämpi kuin moottoripyörä, joten se tarvitsee enemmän sivuttaistilaa ohitettaessa toista ajoneuvoa. Muista myös, että ajoneuvosi ei ole niin helposti havaittavissa kuin auto. Siksi on erityisen tärkeää, että näytät suuntavilkkuilla tarpeeksi ajoissa aikovasi vaihtaa kaistaa ja tarkastat takanasi olevan alueen peleistä ja varmistat kuolleen kulman. Muista kytkeä suuntavilkku pois päältä vaihdettuasi kaistaa, koska ohjaustanko ei käänny kaistaa vaihdettaessa tarpeeksi, jotta suuntavilkku kytkeytyy automaattisesti pois päältä.

Älä koskaan aja kahden kaistan välissä (jaa kaistoja). Ajoneuvosi on siihen liian leveä.

Älä koskaan aja pientareella ohittaaksesi jonkin ajoneuvon. Jos toinen renkaasi kulkee tien reunan ulkopuolella, voit menettää ajoneuvosi hallinnan.

Kääntyminen

Muista hidastaa, tarkkailla katseellasi ja ohjata käännöksen läpi.

- **Hidasta:** Hidasta nopeutta tarpeen mukaan ennen käännöstä kaasua löysäämällä ja/tai jarruttamalla. Aja käännökseen sellaisella vauhdilla, jonka voit säilyttää koko käännöksen aikana. Vaikka tämän ajoneuvon jarrutusominaisuudet käännöksessä ovat paremmat kuin moottoripyörän, on silti tärkeää hidastaa ennen käännöstä tai mutkaa, eikä jarruttaa vasta käännöksessä. Sekä jarruttaminen että kääntyminen edellyttävät pitoa. Mitä enemmän käytät pitoa jarruttamiseen, sitä vähemmän sitä on käytettävissä kääntymiseen samalla hetkellä.

Kun ajat mutkaan liian nopeasti, huomaat ehkä sisäpyörän nousevan tien pinnasta ja kuulet, kuinka VSS vähentää moottorin tehoa. Vaikka VSS voi auttaa sinua säilyttämään hallinnan, ajoneuvosi saattaa silti luistaa ja pyörähtää jyrkässä mutkassa, jos nopeutesi on liian suuri.

- **Katso:** Seuraa katseellasi koko käännöksen ajan ja pidä katseesi liikkeessä. Arvioi koko käännös niin pian kuin mahdollista – käännöksen pinnan ominaisuudet, käännöksen jyrkkyys ja yleiset liikenneolosuhteet – jotta sinulla olisi aikaa tehdä nopeuttasi ja sijaintiasi koskevia päätöksiä. Joskus pään kääntäminen käännöksen suuntaan, auttaa säilyttämään hyvän kokonaiskuvan käännöksestä.
- **Ohjaaminen:** Käännä ohjaustankoa ohjatakseksi ajoneuvoa käännöksen suuntaan. Ajoneuvo ei ole kuten moottoripyörä, joten sillä ei voi vastaohjata eikä se kallistu käännöksessä. Muista, että tunnet käännöksen luomat sivuttaisvoimat, joten voit joutua siirtämään vartalosi painoa käännöksen sisäkaarteeseen suuntaan pitääksesi ajoasentosi miellyttävänä. Sinä tarvitset enemmän voimaa ajoneuvosi ohjaustangon kääntämiseen kuin moottoripyörällä tarvitaan.

Mutkat

Koska ajoneuvo on kapeampi kuin auto, voit liikkua mutkissa kaistalla sivulta toiselle leikaten ajolinjaasi mutkassa suuremmaksi. Mutta ajoneuvo on leveämpi kuin moottoripyörä, joten sivuttaisliikkeiden mahdollisuus on pienempi ja on erittäin tärkeää varmistaa, että eturenkaat pysyvät omalla kaistallasi.

Normaalissa mutkassa ajolinja ulkoa sisään ja ulos on paras.

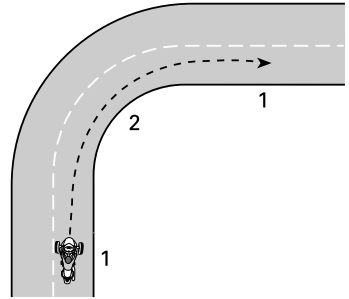

AJOLINJA TYYPILLISESSÄ MUTKASSA

1. Ulkopuoli
2. Sisällä (mutkan kärjessä)

Mäet

Ajoneuvo saattaa pysäytettynä rullata riippumatta siitä, mikä vaihe on päällä. Ajoneuvon kytkin ei ole koskaan silloin päällä, kun ajoneuvo on pysähdyksissä ja siksi voimansiirto ei pidä ajoneuvoa paikoillaan. Paina jarrupoljinta ja pidä se alaspainettuna, kun olet pysäyttänyt mäkeen. Pidä jarrupoljin alaspainettuna samalla, kun lisää kaasua mäessä. Vapauta jarrupoljin tuntiessasi kytkimen kytkeytymisen.

Ajo yöllä

Käytä ajo- ja merkkivaloja, jotta toiset kuljettajat havaitsevat sinut. Kiinnitä lisäksi huomiota omaan kykyysi nähdä yöllä. Käytä kaukovaloja tilanteen mukaan. Vältä ajamasta vauhdikkaammin kuin ajovalojesi valokeilan näkyvyys näyttää (niin lujaa, ettet näe jarrutusetaisyttä). Voit käyttää myös toisten ajoneuvojen ajovaloja hyväksesi nähdäkseksi tiellä eteenpäin.

Älä käytä tummennettua tai värillistä visiiriä tai laseja yöllä. Varmista erityisesti myös, että visiirissäsi ei ole naarmuja tai tahroja.

Ajaminen ryhmässä

Aja ainoastaan yhdessä rivissä. Älä koskaan aja kaistalla rinnakkain – edes moottoripyöräilijän kanssa.

Kun ajat moottoripyöräilijöiden kanssa, säilytä riittävä turvallisuusväli edelläsi ajavaan moottoripyörään, vaikka ajoneuvo kulkisikin kaistan toisella reunalla. Älä yritä mutkissa seurata moottoripyörien ajolinjoja. Moottoripyörät voivat siirtyä lähemmäs kaistan reunoja mutkissa – jos seuraat samaa linjaa tarkasti, eturenkaasi saattaa joutua kaistan ulkopuolelle. Moottoripyörät saattavat kyetä ajamaan mutkat nopeammin kuin tämä ajoneuvo. Älä yritä pysytellä heidän vauhdissaan.

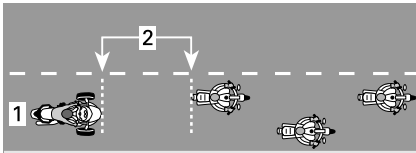

SIJAINTI AJETTAESSA RYHMÄSSÄ

1. Ajokaistan keskellä
2. Turvallisuusväli kaksi sekuntia

Kuljettajat saattavat rasittaa erityisen mutkaisilla reiteillä nopeammin kuin moottoripyöräilijät. Älä yritä pysyä väkisin moottoripyöräilijöiden vauhdissa; pysähdy jos olet väsynyt.

Tieolosuhteet ja vaaratilanteet

Jää, lumi ja sohjo

Älä aja jäällä, lumessa tai sohjossa. VSS-järjestelmästä huolimatta tällaisissa liukkaissa olosuhteissa ei ole riittävästi pitoa, jotta ajoneuvon hallinta säilyisi. Tämän ajoneuvon renkaat pyörivät liukkaalla pinnalla tyhjää todennäköisemmin kuin auton renkaat.

Sora, muta ja hiekka

Ole sora-, muta- ja hiekkapeitteisillä teillä erityisen varovainen ja hidasta vauhtiasi varsinkin mutkissa. Tällaiset pinnat eivät tarjoa yhtä paljon pitoa, kuin asfalttipinnat ja voit menettää ajoneuvosi hallinnan VSS:stä huolimatta.

Märkä kestopäällyste ja lätäköt

Normaalisti märällä tai kostealla kestopäällysteellä on riittävästi pitoa, jotta ajoneuvon hallinta on säilytettävissä, mutta jos päällysteen päällä on vesikerros (lätäköt tai virtaavaa vettä tiellä), pito voi hävitä. Muiden ajoneuvojen tapaan ajoneuvo voi joutua vesiliirtoon, jos ajat liian suurella nopeudella tielle kerääntyneen veden yli. Ajoneuvo voi kuitenkin joutua vesiliirtoon jo alhaisemmilla nopeuksilla kuin useimmat autot tai moottoripyörät. Todennäköisemmin joudut vesiliirtoon syvemässä vedessä. Katso roiskeita, kun edellä ajavat autot ylittävät lätäkön, voit niistä päätellä lätäkön syvyyden.

Ajoneuvon joutuessa vesiliirtoon yksi tai useampi rengas nousee vesikerroksen päälle menettäen kosketuksen tien pintaan. Jos takarengaalle tapahtuu näin, saatat tuntea sen liukuvan sivuttain. Vesiliirroksessa olevilla renkailla ei ole tarpeeksi pitoa ajoneuvon hallitsemiseksi. Voit menettää hallinnan ja pyörähtää, VSS ei voi auttaa sinua säilyttämään hallintaasi.

Vältä suuria lätäköitä tai virtaavia vesisiä ja hidasta tai keskeytä ajo rankkasateen ajaksi. Jos sinun on ajettava vedessä, hidasta vauhtia niin paljon, että säilytät renkaiden pidon tien pinnassa.

Ajettuase veden ylitse kokeile jarruja. Paina jarrua tarvittaessa useita kertoja, jotta kitka kuivaa jarrupalat.

Oikein ylläpidetyt renkaat vähentävät vesiliirron riskiä. Pidä renkaissa aina suositeltu rengaspaine:

Ks. *Rengaspaine* kohdassa *Huoltotoimenpiteet*.

TÄRKEÄÄ:

Vasemman- ja oikeanpuoleisen renkaan välinen paine-ero ei saa olla yli 3,4 kPa (,5 lbf/in²).

Vaihda välittömästi rengas, joka on kulunut kulutuspinnan suurinta sallitua kuluneisuutta osoittavaan merkkiin saakka vähentääksesi vesiliirtoon joutumisen riskiä.

Kaistan keskiosa voi olla erittäin liukas muutamien minuutteja sateen alkamisesta, kun öljy ja liika sekoittuvat veteen. Kun sade jatkuu, vettä kerääntyy tien pinnassa oleviin uriin. Vältä näitä kumppaakin aluetta, jossa pito on heikko. Jos mahdollista, pidä eturenkaasi alueella, jossa on paras pito.

Maastokäyttö

Älä käytä ajoneuvoasi maastossa. Ajoneuvo ei kulje kuoppaisessa maastossa, jossa on huono pito ja maaston pinta epätasainen. Voit jäädä kiinni helposti, menettää ajoneuvosi hallinnan tai kaatua. Joillakin alueilla tällainen ajoneuvo maastokäytössä voi olla myös laiton.

Ryker Rally 900ACE

Vaikka tämä ajoneuvo on määritetty kaikille teille, **se ei ole maastoajoneuvo.**

Tämä ajoneuvo suunniteltiin ajettavaksi pienikokoisilla ei-asfalttipäällysteisillä teillä (sora, maa, hiekka).

RALLI-tila voidaan aktivoida parantamaan ajokokemusta.

Tätä tilaa tulee käyttää vain päällystämättömillä teillä ajaessa.

Esteet, reiät ja kuopat

Yritä välttää ajamasta esteiden (tai erilaisten esineiden), reikien tai kuoppien yli aina, jos se on mahdollista. Jos sinun on ajettava tällaisten kohteiden yli, hidasta vauhtia niin paljon kuin mahdollista ja vapauta jarru ylittäessäsi kohdetta,

Lähesty leveitä esteitä tai kuoppia mahdollisimman suorassa, jotta molemmat eturenkaat ylittävät kohteen

samanaikaisesti. Kun ylität estettä, kuoppaa tai reikää tiessä molemmilla etupyörillä, kohotat hiukan jalkatappien varaan ja vaimenna jaloillasi kohteen aiheuttama isku. Valmistaudu siihen, että takapyörä iskeytyy myös kohteeseen.

 HUOMIO
<p>Ajoneuvon mallista johtuen kanta-pääsi voivat laahata maata jois-sain tilanteissa. Pyri nostamaan niitä ylittäessäsi esteen, reiän tai kohouman.</p>

Kapeiden esteiden, kuoppien tai reikien ylitys tapahtuu parhaiten takarenkaalla. Jos ylität kohteen eturenkaalla, säilytä tukeva ote ohjaustangosta ja varo, että et vahingossa lisää kaasua. Valmistaudu korjaamaan liikerataa tarvittaessa.

Jos osut tarpeeksi suureen esteeseen, kuoppaan tai reikään, isku saattaa hyppäyttää ajoneuvoa ja voit itse saada iskun ja menettää ajoneuvosi hallinnan, pyörähtää tai kaatua. Myös sinä ja/tai matkustaja voi sinkoutua iskun voimasta ajoneuvosta.

Ellet voi pysäyttää kokonaan välttääksesi estettä, voit välttää yhteentörmäyksen väistämällä. Voi tarvittaessa myös väistää ja jarruttaa samanaikaisesti.

Jos kohtaat tiellä suuren eläimen, kuten peuran tai hirven, on parasta pysäyttää ennen kuin saavutat sen ja odottaa kunnes eläin poistuu, tai ohittaa se erittäin hitaalla vauhdilla.

Jos sinua ajattaa koira, voit hiljentää ja vaihtaa alaspäin koiran juuri läheisyydessä ja sitten kiihdyttää pois, kun koira on pääsemässä aivan lähelle sinua.

Hätätilanteet liikenteessä

Ajoneuvon toimintahäiriö tai odottamaton tilanne saattaa tapahtua milloin

tahansa ajon aikana. Hyvin huollettu ajoneuvo auttaa vähentämään toimintahäiriöiden mahdollisuutta, mutta sinun on silti valmistauduttava hätätilanteeseen.

- Säilytä käyttäjän käsikirja aina ajoneuvossa.
- Kun joudut pysähtymään tielle, noudata seuraavia varoimenpiteitä:
 - Jos tiellä on kestopäällysteiset pientareet, ilmoita suuntamerkillä oikeistasi siirtyä pientareelle. Siirry pientareelle suurin piirtein liikenteen vauhdissa ja hidasta vasta sitten ja pysähdy loppuksi kokonaan.
 - Jos mutka ei ole päällystetty, ilmaise aikomuksesi vetäytyä tieltä, hidasta turvalliseen nopeuteen ennen poistumista päällystetylle tielle ja pysäytä ajoneuvo.
 - Salli kääntövilkun aktivointi näkyytytesi lisäämiseksi.
 - Varoitusvaloilla varustelluissa malleissa voit aktivoida varoitusvalot lisätäksesi näkyytyttäsi.
- Jos sinulla on matkapuhelin tai jokin muu kommunikointiväline, lataa se täyteen ennen pitkiä matkoja.
- Jos olet osallisena onnettomuudessa, BRP suosittelee ehdottomasti, että järjestät ajoneuvolle kuljetuksen (katso *ajoneuvon kuljettaminen*) lähimmälle Can-Am On-Road -jälleenmyyjälle, joka suorittaa perusteellisen tarkastuksen, jotta voit ajaa jälleen ajoneuvollasi turvallisesti.

eturengas puhkeaa, ajoneuvo saattaa pyrkiä vetämään rikkoutuneen renkaan puolelle, joten sinun on säilytettävä tukeva ote käsikahvoista voidaksesi hallita ajoneuvon suuntaa, Katso renkaan korjausohjeet osiosta *Korjaus matkan varrella*.

Rengasrikko

Ota äkillisen rengasrikon sattuessa tukeva ote ohjaustangosta, hidasta asteittain vauhtia ja ohjaa varovasti turvalliseen pysäytyspaikkaan. Vältä voimakasta jarrutusta, vaihtamista alaspäin tai jyrkkää ohjausliikettä. Jos

MATKUSTAJAN TAI KUORMAN KULJETTAMINEN

Painorajoitukset

Älä ylitä kuljettajalle, matkustajalle ja kuormalle annettua painorajaa.

Kaikki mallit paitsi Ryker Rally 900ACE

Painorajoitukset	
Ajoneuvon kuormarajoitus (mukaan luettuina kuljettaja ja matkustaja*, kuorma ja lisävarusteet)	204 kg (449 lb)
Hansikaslokero	2 kg (4,4 lb)
* Kenenkään matkustajan ei ole sallittua istua ilman hyväksytyt matkustajaistuinsarjan asentamista	

Ryker Rally 900ACE

Painorajoitukset	
Ajoneuvon kuormarajoitus (mukaan luettuina kuljettaja ja matkustaja*, kuorma ja lisävarusteet)	199 kg (438 lb)
Hansikaslokero	2 kg (4,4 lb)
* Kenenkään matkustajan ei ole sallittua istua ilman hyväksytyt matkustajaistuinsarjan asentamista	

Liian suuri paino:

- Heikentää kiihdytys- jarrutus ja kääntymisominaisuuksia
- VSS:n (ajonvakautusjärjestelmä) teho heikkenee.

- Lisää kaatumisvaaraa raskaasti kuormattuna tai keikahtamisvaara taaksepäin
- Pienentää maavaraa, jolloin riski osua mataliin esteisiin tai esineisiin kasvaa ja tienpinnan epätasaisuus haittaa helpommin
- Lisää rengasrikon vaaraa.

Ajo ylimääräisen kuorman kanssa

Matkustajan tai raskaan kuorman kuljettaminen vaikuttaa ajoneuvon käytäytymiseen suuremman painon ja erilaisen painon jakautumisen vuoksi.

1. Et pysty kiihdyttämään yhtä nopeasti. Tarvitset enemmän aikaa ja tilaa ohittamiseen.
2. Et pysty pysäyttämään yhtä nopeasti. Pidä turvallisuusväli edelläsi ajavaan ajoneuvoon pidempänä, vähintään kolmen sekunnin pituisena. Käytä vielä pidempää turvallisuusväliä, jos ajo-olosuhteet eivät ole parhaat mahdolliset (esim. huono näkyvyys, huono tien pinta).
3. Et pysty kääntymään yhtä jyrkästi, etkä yhtä nopeassa vauhdissa. Hidasta enemmän kuin normaalisti ennen käännöstä ja vältä jyrkkiä käännöksiä.
4. Ajoneuvo voi olla epävakaampi. Kaatumisen tai keikahtamisen vaara on suurempi äärimmäisten ajoliikkeiden aikana, kun painoa on enemmän ja se on taempana (esim. matkustaja).

TÄRKEÄÄ:

VSS: n tehokkuus kärsii, kun ajoneuvoa käytetään kuormalla, joka on määriteltyä enimmäiskuormaa suurempi.

Matkustajan kuljettaminen

Tämä ajoneuvo on suunniteltu kuljettamaan vain yhtä matkustajaa käyttäjän takana ajoneuvon ollessa varustettuna hyväksytyllä

matkustajaistuinsarjalla. Älä koskaan kuljeta enempää kuin yhtä (1) matkustajaa.

VAROITUS

Älä koskaan kuljeta matkustajaa, jos hyväksytty matkustajaistuinsarja ei ole asennettuna ajoneuvoon.

Ota käyttöön molemmat jalkatavit matkustajaa kuljettaessa.

Matkustajakuvake  tulee näkyviin yhdistelmämittaristossa ilmaisten, että VSS on nyt matkustajatilassa

Älä kyyditse matkustajaa, ellei sinulla ole tarpeeksi kokemusta ajamisesta eri olosuhteissa ja etlet osaa käsitellä ajoneuvoasi riittävän taitavasti.

Matkustaja ei saa olla alkoholin vaikutuksen alaisena ja hänen on oltava valpas. Hänen on yletyttävä matkustajan jalkatukiin ja käsikahvoihin, hänen on säilytettävä tasapainonsa myös äkkiliikkeissä ja pidettävä aina kiinni käsikahvoista, eikä hän saa häiritä kuljettajaa.

Varmista, että matkustaja on asianmukaisesti pukeutunut suojaaviin ajovarusteisiin. Matkustajan täytyy käyttää samanlaisia suoravarusteita kuin kuljettajallekin on suositeltu ja tietysti myös hyväksyttyä kypärää. Suosittelemme matkustajalle umpikypärää, sillä äkkipysähdyksen sattuessa matkustajan kasvot saattavat iskeytyä kuljettajaan kypärän taakaa vasten.

Pidä jarruja pohjassa, kunnes matkustaja on ajoasennossa.

Neuvo matkustajalle ennen liikkeelle lähtöä, kuinka kyydissä istuminen tapahtuu. Pyydä matkustajaa noudattamaan seuraavia sääntöjä:

1. Säilytä oikea ajoasento.

- Pidä aina kiinni matkustajan käsikahvoista ja pidä aina jalat matkustajan jalkatuissa, silloinkin kun lisävarusteena saatava selkänoja on asennettuna.
- Matkustaja ei saa pitää kiinni kuljettajasta, koska kuljettaja ei kykene säilyttämään tasapainoaan molempien aiheuttamia sivuttaisvoimia vastaan.
- Eri liikkeissä erilaiset otteet käsikahvoista voivat auttaa matkustajaa mukautumaan paremmin ajoon. (esim. käännöksissä toinen käsi etukulmassa ja toinen käsi vastakkaisessa takakulmassa, molemmat kädet edempänä tai taempana muissa tilanteissa).

TÄRKEÄÄ

Älä koskaan käytä käsikahvoja ajoneuvon sitomiseen, nostamiseen tai kuljettamiseen.

2. Älä koske pakoputkeen tai takapyyryyn.
3. Vältä käännyttämistä tai nojaamista kallistamalla muulloin kuin säilyttääksesi tasapainon käännöksessä tai mutkassa. Äkillisissä tilanteissa matkustaja, joka ei ole normaalissa ajoasennossaan, voi pudota helpommin.
4. Tarkkaile tietä ja reagoi vaihtuviin tielosuhteisiin. Nojaudu mutkissa sisäkaarteisiin vastustaaksesi sivuttaisvoimia. Kun ajoneuvo ylittää esteen, reiän tai kuopan, kohotatdu hiukan istuimesta lukitsematta kynnärpäitäsi.

Vältä nopeita kiihdytyksiä, äkkijarrutuksia ja käännöksiä kovassa vauhdissa erityisesti kokemattoman matkustajan ollessa kyydissä. Odottamattomat äkkiliikkeet voivat aiheuttaa matkustaja putoamisen.

Kuorman säilyttäminen

Voit kuljettaa pieniä henkilökohtaisia esineitä hansikaslokerossa. Älä kuljeta kuormaa muualla ajoneuvossa, ellei se ole varustettu BRP:n hyväksymillä, tarkoituksenmukaisilla lisävarusteilla.

Peräkärryn hinaaminen

Älä hinaa mitään ajoneuvon kanssa, sillä sitä ei ole suunniteltu tämänkaltaiseen käyttöön.

Lisäksi VSS ei voi toimia tehokkaasti, ja voit todennäköisemmin menettää ajoneuvosi hallinnan.

TIETOJEN TESTAAMINEN

Seuraavassa on esimerkkejä tiedoista, jotka sinun pitäisi tietää luettuasi tämän käyttäjän käsikirjan. Emme ole koonneet tähän kaikkea tärkeää tietoa, mutta se antaa sinulle kuvan oletko ymmärtänyt käyttäjän käsikirjan ajoneuvoa ja sen käyttämistä koskevat tiedot oikein.

Katso kohta *VASTAUKSET (SIVU 89) VASTAUKSET* kyselyä seuraavalla sivulla.

Kysely

1. Jos sinun on pysähdyttävä nopeasti, käytä sekä jarrupoljinta että pysäköintijarrua.
Kyllä Ei
2. Käyttöä edeltävä tarkastus tulisi suorittaa kerran viikossa.
Kyllä Ei
3. VSS:n ansiosta voit käyttää ajoneuvoa kaikenlaisessa säässä.
Kyllä Ei
4. Käytä renkaita vaihtaessasi ainoastaan BRP:n hyväksymiä renkaita, joita on saatavana valtuutetuilta Can-Am On-Road -jälleenmyyjiltä.
Kyllä Ei
5. On tärkeää, että matkustaja on valppaana eikä alkoholin vaikutuksen alaisena.
Kyllä Ei
6. Nimeä kuusi suojarustetta, jotka voivat vähentää loukkaantumisriskiäsi.
1) _____
2) _____
3) _____
4) _____
5) _____
6) _____

7. Suojavarusteet ovat erittäin tärkeitä, sillä ne estävät ja vähentävät loukkaantumisia. Lisäksi ne tekevät olosuhteista miellyttäväksi suojaen sinua eri sääolosuhteilta.
- Kyllä Ei
8. Mikä seuraavista ei kuulu ajoneuvon hallintalaitteisiin?
- a. Ohjaustanko
 - b. Kierrettävä kaasukahva
 - c. Etujarruvipu
9. Sinun on ajettava vain lähivalot päällä päivällä, jotta näyt paremmin.
- Kyllä Ei
10. Sinun on tavallisesti ajettava ajoneuvollasi kaistan keskellä.
- Kyllä Ei
11. Toisin kuin tavallisella moottoripyörällä, sinun kannattaa jarruttaa ja kääntyä yhtä aikaa.
- Kyllä Ei
12. Normaaliolosuhteissa turvallisuusvälin on oltava vähintään _____.
- a. 1 sekunti
 - b. 2 sekuntia
 - c. 3 sekuntia
13. Älä koskaan kuljeta syttyviä nesteitä kuten bensiiniä ajoneuvossa tai tavaratilassa - silloinkaan vaikka ne olisivat hyväksytyissä säiliöissä.
- Kyllä Ei
14. Luettele viisi tapaa, joiden ansiosta muut kuljettajat havaitsevat sinut paremmin.
- 1) _____
 - 2) _____
 - 3) _____

4) _____

5) _____

15. Kun jarrutat pinnalla, jonka pito ei ole ihanteellinen, sinun on pumpattava jarrua säilyttääksesi ajoneuvosi hallinnan.

Kyllä

Ei

16. Ajoneuvon maksimikuorma käsittää kuljettajan, matkustajan, kuorman ja kaikki lisävarusteet

Kyllä

Ei

17. Ajoneuvolla voidaan turvallisesti hinata perävaunua.

Kyllä

Ei

18. Ajoneuvon määrittämisen niin salliessa matkustajan tulee pitää tukevasti kiinni käyttäjästä.

Kyllä

Ei

19. 3-pyöräisellä ajoneuvolla ajaminen on yhtä turvallista kuin autolla ajaminen.

Kyllä

Ei

20. ABS:n ansiosta voit painaa jarrupoljinta voimakkaasti lukitsematta renkaita.

Kyllä

Ei

Vastaukset

1. **Ei**
Paina ainoastaan jarrupoljinta pysähtyäksesi nopeasti. Älä koskaan käytä seisontajarrua ajoneuvon liikkuessa.
2. **Ei**
Sinun on suoritettava käyttöä edeltävä tarkastus ennen jokaista ajokertaa.
3. **Ei**
Jos tien pinnalla on jäätä, lunta, sohjoa tai riittävästi vettä, jotta ajoneuvo voi joutua vesiliirtoon, ei VSS voi auttaa sinua säilyttämään ajoneuvosi hallintaa. VSS-suoritus voi myös heikentyä, kun pyörien pito vähenee johtuen kylmistä lämpötiloista tai ajaessa päällystämättömillä teillä.
4. **Kyllä**
5. **Kyllä**
6.
 - 1) Kypärä
 - 2) Visiiri tai ajolasit
 - 3) Pitkähihainen takki
 - 4) Käsineet
 - 5) Pitkälahkeiset housut
 - 6) Umpinaiset, mieluiten nilkan yli ulottuvat ajosaappaat.
7. **Kyllä**
8. **c. Etujarruvipu**
Ajoneuvossa ei ole etujarruvipua.
9. **Ei**
Sinun pitäisi käyttää kaukovaloja myös päivällä.
10. **Kyllä**
11. **Ei**
Voit jarruttaa ja kääntyä tarvittaessa samanaikaisesti, mutta yleensä on parempi jarruttaa ennen käännöstä.
12. **b. 2 sekuntia**
Normaaliolosuhteissa turvallisuusvälin on oltava vähintään kaksi sekuntia.
13. **Kyllä**
14.
 - 1) Varmista, että ajoneuvosi valot ja heijastimet ovat puhtaat.
 - 2) Käytä kaukovaloja aina kun mahdollista.

- 3) Käytä suuntavilkkejasi.
- 4) Väläytä jarruvaloasi ennen hidastamista.
- 5) Käytä hätävilkkuja tarvittaessa.
- 6) Käytä äänimerkkiä kiinnittääksesi toisten huomion.
- 7) Vältä ajamista kuolleissa kulmissa.
- 8) Käytä kirkkaita värejä vaateuksessa sekä heijastavia vaatteita.

15. Ei

Paina jarrupoljinta ja pidä se alaspainettuna, älä pumpppaa. Ajoneuvo on varustettu ABS:llä, joka estää pyörien lukkiutumisen.

16. Kyllä

17. Ei

18. Ei

Matkustajan pitää aina pitää kiinni matkustajan käsikahvoista.

19. Ei

Henkilöautojen ja kuorma-autojen rakenne tarjoaa suojaa. Lisäksi matkustajat voivat niissä suojautua käyttämällä turvavöitä. Voit odottaa, että 3-pyöräisellä ajoneuvolla ajaminen on riskialttiimpaa kuin autolla ajaminen. Vammautumisriski muistuttaa enemmän vastaavaa kuin moottoripyörällä ajaessa.

20. Kyllä

AJONEUVON TURVALLISUUSTIEDOT

Tässä ajoneuvossa on tärkeitä turvallisuuden liittyviä tietoja sisältäviä riippuvia lipukkeita ja kilpiä.

Jokaisen tällä ajoneuvolla ajavan pitää lukea ja ymmärtää kaikki nämä tiedot ennen ajamista.

Seuraava tässä käyttäjän käsikirjassa käytetty kuva on vain yleinen esitys. Oman ajoneuvosi malli voi olla erilainen.

Riippuva turvalipuke

Yleiset turvaohjeet

VAROITUS

Tämä Can-Am On-Road on erityyppinen ajoneuvo - se vaatii erityisiä taitoja ja tietämystä. Opi millä tavoin tuote on erilainen.

Lue käyttäjän ohjekirja ja katsele turvallisuusvideo läpi käyttämällä QR-koodilinkkiä tai vieraile Can-Am On-Road -verkkosivustolla.
Suorita koulutuskurssi (jos saatavana),
harjoittele, tule taidokkaaksi ohjaintenkäyttäjäksi ja hanki asianmukainen ajolupa.
Lue turvallisuuskortti ennen ajoa



Käytä aina kypärää ja ajovarusteita

Tämäntyyppisillä ajoneuvoilla ajajat ovat alttiimpia tievaaroille kuin autoilla. Myös taitavat ajajat voivat menettää hallinnan tai toiset ajoneuvot voivat törmätä heihin. Tämä ajoneuvo ei suojaa sinua törmäyksessä.

Ajettavuuden rajoitukset ja tieolosuhteet

Ajonvakautusjärjestelmä (VSS) ei voi estää sinua menettämästä ajoneuvosi hallintaa, kaatumasta tai putoamasta ajoneuvosta, mikäli ylität ajoneuvon suorituskyvyn rajat. Tiedosta erilaisten tieolosuhteiden rajat. Älä aja jäällä, lumessa tai maastossa. Vältä lätköitä ja virtaavaa vettä. Tämäntyyppinen ajoneuvo voi joutua vesiliirtoon vedessä ja luisua sora-, muta- ja hiekkapeitteisillä teillä. Jos sinun on ajettava tällaisissa tieolosuhteissa, hidasta vauhtia.

Ainoastaan asiakas saa poistaa tämän riippuvan lipukkeen.

704907713_FI



WARNING

This Can-Am On-Road is a different type of vehicle - it requires special skills and knowledge. Learn how this product is different.

Read the operator's guide and watch the safety video using the QR code link or visit Can-Am On-Road web site.
Complete a training course (if available),
practice, become proficient with the controls, and get a proper licence.
Refer to the Safety Card before riding



Always wear a helmet and riding gear

With this type of vehicle, riders are exposed to more road risks than in a car. Even skilled operators can be struck by other vehicles or lose control. This vehicle will not protect you in a crash.

Handling limits and road conditions

The Vehicle Stability System (VSS) cannot stop you from losing control, flipping over, or falling off if you exceed this vehicle's limits. Know the limits for different road conditions. Do not ride on ice, snow, or off road. Avoid puddles and running water. This type of vehicle can hydroplane on water and slip on gravel, dirt and sand covered roads. If you must go through these road conditions, slow down.

This hangtag may only be removed by the customer.

704907713_EN

Vaatimustenmukaisuuden riippulipuke

California Proposition 65 -varoitusta

⚠ VAROITUS: henkilöajoneuvon käyttö, huolto ja kunnossapito voi aiheuttaa altistusta kemikaaleille (kuten moottorin pakokaasuille, hiilimonoksidille, ftalaateille ja lyijylle), jotka Kalifornian osavaltion viranomaisten mukaan aiheuttavat syöpää ja synnynnäisiä vammoja tai lisääntymishäiriöitä.

Altistuksen minimoimiseksi tulee välttää pakokaasujen hengittämistä ja moottorin joutokäyntiä, jos se ei ole välttämätöntä, huoltaa ajoneuvo hyvin tuuletetuissa tiloissa ja käyttää huollon aikana käsineitä tai pestä kädet usein.

Katso lisätietoja osoitteesta
[www.P65Warnings.ca.gov/products/
passenger-vehicle](http://www.P65Warnings.ca.gov/products/passenger-vehicle).



704906973_FI

Turvallisuuskortti

Turvallisuuskortti on oikeanpuoleisen huoltokannen sisäpuolella.

Lue turvallisuuskortista ajoneuvoa koskevat keskeiset tiedot ja pyydä myös mahdollisia uusia kuljettajia ja matkustajia lukemaan se, jotta he tietävät kuinka ajoneuvolla ajetaan. Se sisältää myös tärkeitä tietoja, joita tarvitaan säännöllisesti.

VAROITUS

Tämä Can-Am On-Road -tuote on eri tyyppinen ajoneuvo. Se edellyttää erityistaitoja ja -tietoja.

Opi millä tavoin tuote on erilainen. Lue käyttäjän ohjekirja ja tarkastele turvallisuusvideota käyttämällä



QR-koodilinkkiä tai vieraillemalla Can-Am On-Road -verkkosivustolla. Suorita koulutuskurssi (jos saatavana), harjoittele, tule taidokkaaksi ohjaintenkäyttäjäksi ja hanki asianmukainen ajolupa.

- Ajoneuvon vakainjärjestelmä (VSS) ei voi pysäyttää hallintasi menetystä, kaatumista tai putoamista, mikäli ylität tämän ajoneuvon rajoitukset.
- Älä aja jäällä, lumessa tai maastossa.
- Vältä lätköitä ja juoksevaa vettä. Tämän tyyppinen ajoneuvo voi joutua vesiliirtoon vedessä ja luisua sora-, muta- ja hiekkapeitteisillä teillä. Jos sinun on ajettava tällaisissa tielosuhteissa, hidasta vauhtia.

Käytä kypärää ja ajovarusteita.

- Tämän tyyppisellä ajoneuvolla, kuljettajat altistuvat suuremmalle määrällä riskejä tiellä, kuin autossa. Myös taitavat ajajat voivat menettää hallinnan tai toiset ajoneuvot voivat törmätä heihin. Tämä ajoneuvo ei suojaa sinua törmäyksessä.

Ohjeista matkustajaa (jos sovellettavissa):

- Käänä aina alas ja käytä jalkatappeja matkustajan tunnistusjärjestelmän käyttöönnottoa varten.
- Käytä aina kasikahvoja.
- Tarkkaile tietä. Nojautu kaarteisiin. Valmistaudu töyssyihin.

Pidä aina mielessä:

- Jarruta jalkapolkimella.
- Ohjaa käännöksen suuntaan, älä ohjaa vastaan.
- Pidä kaikki renkaat ajoaistallasi, aja aina yhdessä linjassa äläkä eri kaistoilla.
- Suorita käyttöä edeltävä tarkastus.

Käännä kaasuttimen kahvaa taaksepäin mahdollistaaksesi käynnistimen.

Patentit: www.brp.com/en/about-brp/patents.html

8531 FI

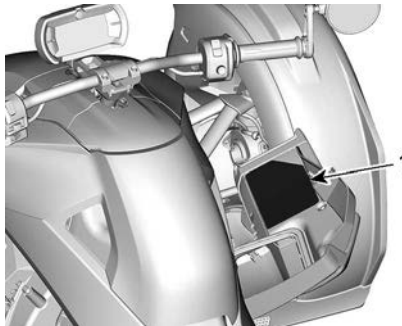

1. Turvallisuuskortti oikean huoltokannen sisäpuolella

Ohjekilvet

Nämä kilvet on kiinnitetty ajoneuvon kuljettajan, matkustajan ja sivullisten turvallisuuden vuoksi

Ajoneuvostasi löytyvät seuraavat kilvet, joiden on katsottava kuuluvan vakituisesti ajoneuvoon. Jos niitä puuttuu tai ne ovat vahingoittuneet, ne voi korvata uusilla ilmaiseksi. Ota yhteys valtuutettuun Can-Am On-Road-jälleenmyyjään.

TÄRKEÄÄ:

Mikäli ajoneuvon ja tämän käyttäjän käsikirjan välillä esiintyy eroavaisuuksia, ajoneuvon kiinnitetyillä ohjekilvillä on ensisijainen asema käsikirjan ohjeistukseen nähden.

Rengaspaine ja enimmäiskuormitus

Ryker Rally 900ACE

**TIETOA RENKAISTA JA KUORMITUSRAJOISTA /
TIRE AND LOADING INFORMATION**

ISTUMAPAIKKOJEN MÄÄRÄ / SEATING CAPACITY	YHT.	2	EDESSÄ FRONT	1	TAKANA REAR	1
---	------	---	-----------------	---	----------------	---

Pyörän päällä oleskelevien ja kuorman määrä ei saa koskaan ylittää

The combined weight of occupants and cargo should never exceed

199

kg

RENGAS / TIRE	KOKO / SIZE	KYLMÄN RENKAAN PAINEN / COLD TIRE PRESSURE	VANTEIDEN KOKO / RIM SIZE	
ETU / FRONT	MC145/60R16 66T	138 kPa	16 x 4,5 in	
TAKA / REAR	MC205/55R15 81T	193 kPa	15 x 6,5 in	
VARA / SPARE	EI MITÄÄN / NONE	EI MITÄÄN / NONE	EI MITÄÄN / NONE	



7396_FI

P-AR

Kaikki muut mallit

**TIETOA RENKAISTA JA KUORMITUSRAJOISTA /
TIRE AND LOADING INFORMATION**

ISTUMAPAIKKOJEN MÄÄRÄ / SEATING CAPACITY	YHT.	2	EDESSÄ FRONT	1	TAKANA REAR	1
---	------	---	-----------------	---	----------------	---

Pyörän päällä oleskelevien ja kuorman määrä ei saa koskaan ylittää

The combined weight of occupants and cargo should never exceed

204

kg

RENGAS / TIRE	KOKO / SIZE	KYLMÄN RENKAAN PAINEN / COLD TIRE PRESSURE	VANTEIDEN KOKO / RIM SIZE	
ETU / FRONT	MC145/60R16 66T	172 kPa	16 x 4,5 in	
TAKA / REAR	MC205/45R16 77T	193 kPa	16 x 6,5 in	
VARA / SPARE	EI MITÄÄN / NONE	EI MITÄÄN / NONE	EI MITÄÄN / NONE	



7064_FI

P-STD

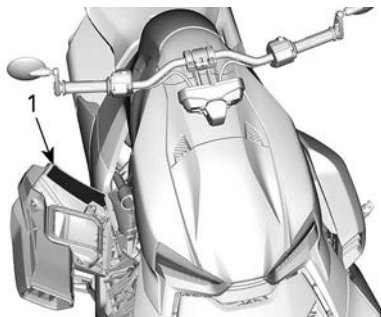

1. Rengaspaineen merkintä oikean huoltokannen sisäpuolella

Matkustaja ja lasti

RYKER 900 Rally -versio

VAROITUS

VÄHENTÄÄKSESI OHJAUKSEN MENETYKSEN RISKIÄ,
JOKA VOI TUOTTA YHTEENTÖRMÄYKSEN

ÄLÄ KOSKAAN kuljeta matkustajaa
asentamatta täyttä BRP-matkustajapakkausta,
joka varmistaa matkustajatilän aktivoinnin.

ÄLÄ KOSKAAN ylitä 10 kg kuormaa.
Liitä kuorma tukevasti tälle alustalle.



< 10 kg



7449_FI



YLEMMÄLLÄ TAKAPUSKURILLA

Moottoriöljyn pinnantason tarkastus

⚠ HUOMIO

MOOTTORIÖLJY JA OSAT MOOTTORILOHKOSSA
SAATTAVAT OLLA KUUMIA. SUORA KOSKETUS
SAATTAA AIHEUTTAA IHOON PALOVAMMOJA.

Moottoriöljyn pinnantason tarkastus:

- Ajoneuvon tulee olla tasaisella pinnalla.
- Varmista, että moottori on käyttölämpötilassa.
- Anna moottorin käydä joutokäynnillä vähintään 60 sekunnin ajan.
- Pysäytä moottori ja pyyhi mittatikku.
- Ruuvaa mittatikku täysin sisään ennen öljyn tason tarkistusta.
- Käytä osasynteettistä XPS-nelitahtiöljyä 5W40 tai vastaavaa moottoripyöräöljyä.



8334_FI

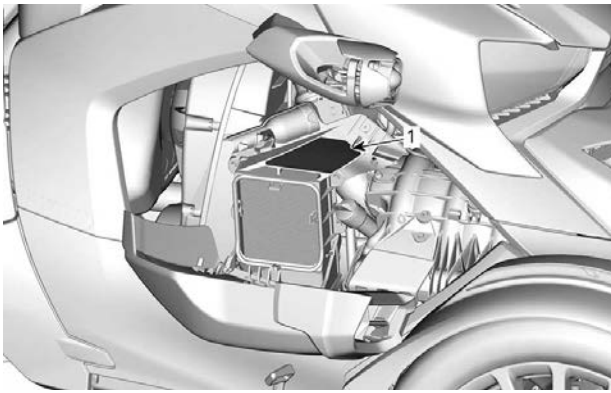

TYYPILLINEN

1. Merkintä sijaitsee oikeanpuoleisen huoltokannen sisäpuolella

Aseta moottorin pysäytyskatkaisin POIS PÄÄLTÄ

VAROITUS

Aseta moottorin pysäytyskatkaisin POIS PÄÄLTÄ -asentoon ennen jalkatappien ja jarrupolkimen säätöä.

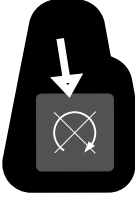

Ryker Rally 900ACE

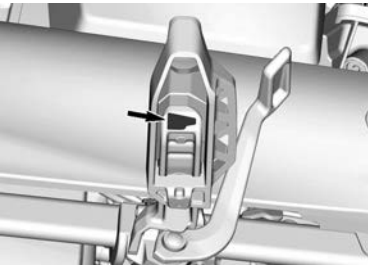

Kaikki muut mallit

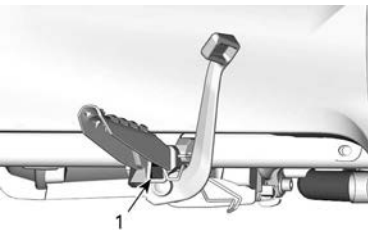

1. Merkintä sijaitsee oikeanpuoleisen jalkatapin alla

Etuhuoltokannen avaus

Kaikki mallit paitsi Ryker Rally 900ACE

TÄRKEÄÄ

1. Aseta sormi kunkin huoltokannen sivulla poikkisuuntaiseen etuosan avaumaan.
2. Avaa kannen lukitus nostamalla kiinnityskieleke.
3. Pidätkielekkeitä ja liu'uta kantta eteenpäin. Irrota huoltokansi ajoneuvosta.



Jäähdytysneste kuumaa – Varoituskilpi

VAROITUS

Älä avaa kuumana.

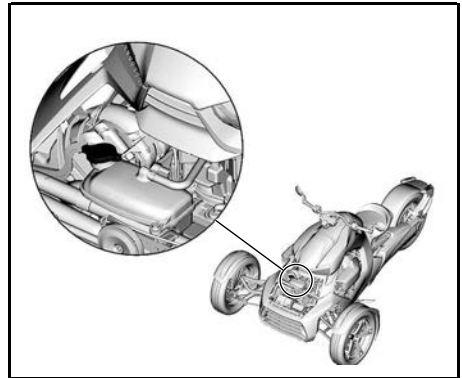

Jarruneste – valettu varoitus

VAROITUS

Puhdista täyttöaukon korkki ennen sen irrottamista.

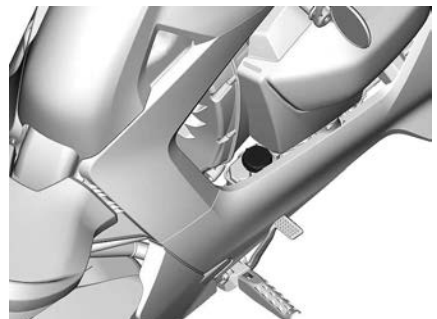

RH-KEINUPANEELIN TAKANA

Ajoneuvon puhdistus

TÄRKEÄÄ

- Himmeä viimeistelymaalipinta vaatii erityistä varovaisuutta, pitääkseen ulkonäkönsä. Katso käyttäjän opas.
- PVD-kromivanne tulee pestä vedellä ja miedolla saippualla. -Älä kiillota, äläkä käytä happopohjaisia tai hankaavia kromin puhdistusaineita PVD-kromirenkaaseen.
- Älä puhdista tuulilasja emäksisellä tai happamalla puhdistusaineella, bensiinillä tai liuottimella välttääksesi tuulilasin vahingoittumista. Katso käyttäjän käsikirja.

704907056_FI

HANSIKASLOKERON KANNEN
SISÄPUOLELLA

Hansikaslokerö

VAROITUS

ÄLÄ YLIKUORMITA
2 kg
KUORMARAJA



7057_FI

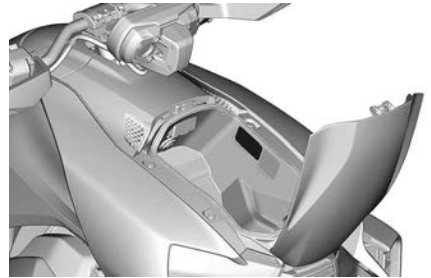

HANSIKASLOKERON SISÄPUOLELLA

RAPORTOIMINEN TURVAVIOISTA

Bombardier Recreational Products Inc.:lle (BRP) sinun turvallisuutesi on erittäin tärkeää. Jos sinulla on asiaan liittyviä ongelmia, ota välittömästi yhteys BRP:n asiakaspalveluun.

Jos uskot, että ajoneuvossasi on vika, joka saattaisi aiheuttaa kolarin, vamman tai kuoleman, sinun on välittömästi otettava yhteyttä seuraaviin viranomaisiin sen lisäksi, että ilmoitat asiasta Bombardier Recreational Products Inc. -yhtiölle.

- Yhdysvallat: National Highway Traffic Safety Administration (NHTSA)
- Kanada: Transport Canada
- Muut maailman maat: asiaankuuluvat viranomaiset.

Jos kukaan näistä viranomaisista vastaanottaa samanlaisia valituksia, se voi ryhtyä tutkimaan asiaa, ja jos se havaitsee, että turvallisuusvikoja esiintyy tietyssä ajoneuvoryhmässä, se saattaa määrätä tuotteille takaisinkutsun ja korjauskampanjan.

Nämä viranomaiset ei kuitenkaan voi olla osallisena mihinkään yksittäiseen ongelmaan sinun, jälleenmyyjäsi tai Bombardier Recreational Products Inc. -yhtiön välillä.

Ottaaksesi yhteyttä NHTSA:han:



888-327-4236



1 800 424 9153



National Highway Traffic Safety Administration
1200 New Jersey Avenue, SE
Washington, DC 20590



www.safercar.gov

Transport Canadan yhteystiedot:



819-994-3328 (Gatineau–Ottawan alueella ja ulkomailla)
Maksuton puhelin: 1 800-333-0510 (Kanadassa)



Transport Canada - ASFAD
330 Sparks Street
Ottawa, ON
K1A 0N5



<https://www.tc.gc.ca/recalls>

KÄYTTÖÄ EDELTÄVÄ TARKASTUS

KÄYTTÖÄ EDELTÄVÄ TARKASTUSLISTA

Kehotamme tarkastuttamaan ajoneuvosi vuosittain. Kysy lisätietoa valtuutetulta Can-Am On-Road -jälleenmyyjältä. On suositeltavaa, vaikkei välttämätöntä, että valtuutettu Can-Am On-Road -jälleenmyyjä suorittaa ajoneuvolle ajokautta edeltävän valmistelun. Jokainen käynti valtuutetun BRP-jälleenmyyjän luona antaa jälleenmyyjälle mahdollisuuden tarkistaa, kuuluuko ajoneuvosi jonkin ajankohtaisen takuuhuoltokampanjan piiriin. Kehotamme sinua myös hakeutumaan mahdollisimman pian valtuutetun Can-Am On-Road -jälleenmyyjän luo, jos kuulet itse turvallisuutta koskevista huoltokampanjoista.

⚠ VAROITUS

Suorita käyttöä edeltävä tarkastus ennen jokaista ajokertaa havaitaksesi mahdolliset käyttöä haittaavat ongelmat. Käyttöä edeltävä tarkastus auttaa sinua valvomaan osien kuluneisuutta ja niiden kunnan heikentymistä ennen kuin ne muodostuvat ongelmaksi. Korjaa kaikki havaitsemasi ongelmat vähentääksesi rikkoutumis- tai kolarioimisvaaraa. Ota tarpeen vaatiessa yhteys valtuutettuun Can-Am On-Road -jälleenmyyjään.

Tarkasta seuraavat kohteet ennen ajoneuvon käynnistämistä:

Kohde	Toimenpiteet	✓
Paino	Varmista, että ajoneuvon kokonaiskuorma (mukaan luettuina kuljettaja, kuorma ja lisävarusteet) ei ylitä kappaleessa <i>Tekniset tiedot</i> suositeltua enimmäiskuormaa.	
Hansikasloke ro ja kaikki huoltokannet	Vedä varmistaaksesi, että se on lukittu.	
Pysäköintia sentovipu	Varmista, että pysäköintiasentovipua käytetään ja se lukitaan.	
Ohjaustanko, jalkatavit ja jarrupoljin	Varmista, että ajoneuvo on määritetty kuljettajaa varten. Säädä tarvittaessa.	
Jarrupoljin	Paina ja varmista, että tunnet voimakkaan vastuksen. Vapautettaessa polkimen on palattava kokonaan takaisin. Varmista ja hyväksy, että kuljettaja voi käyttää täyttä jarrupolkimen kulkurataa.	
Kaasukahva	Kierrä useita kertoja. Varmista, että se toimii esteettömästi ja palautuu tyhjäkäyntiasentoon vapautettaessa.	
Vuodot	Tarkasta ajoneuvon alapuolen alue vuotojen varailta.	
Lukituspyörän keskustan lukituspuristin	Tarkista, että kaikki lukituspuristimet ovat oikein asennettuina. Jos näin ei ole, ÄLÄ KÄYTÄ	

Kohde	Toimenpiteet	✓
	AJONEUVOA, vaan siirrä se valtuutetulle BRP-myyntiliikkeelle.	
Pyörä	Tarkasta vaurioiden varalta.	
Renkaat	Tarkasta vaurioiden varalta. Tarkista, onko renkaissa kulumaa. Tarkista rengaspaine. Katso <i>Huoltotoimenpiteet</i> .	
Peilit	Puhdista ja säädä: (katso <i>Peilit</i> kappaleessa <i>Varustus</i>).	

Käynnistä ajoneuvo ja tarkista seuraavat:

Kohde	Toimenpiteet	✓
Monitoimimitaristo	Tarkasta mittarit, viestit ja polttoainemäärä.	
Valot	Tarkasta ajovalojen, takavalojen, jarruvalojen, suuntavilkkujen ja hätävilkkujen toiminta, mikäli ne on toimitettu.	
Äänimerkki	Tarkasta toiminta.	
Ohjaus	Tarkasta, että ohjaus toimii ilman vastusta.	
Moottorin pysäytyspainike	Tarkasta, että moottorin pysäytyspainike toimii oikein.	
Pysäköintiasentovipu	Paina jarrupoljinta ja vapauta pysäköintiasentovipu. Varmista, että jarrupolkimen lamppu on pois päältä monitoimimittaristossa.	
Jarru	Aja lyhyt matka eteenpäin hitaasti ja jarruta testataksesi.	

Jos hyväksytty matkustajaistuinsarja asennettiin ajoneuvoon, seuraavat nimikkeet tulee tarkistaa ennen ajoa.

Kohde	Toimenpiteet	
Paino	Varmista, että ajoneuvon kokonaiskuorma (mukaan luettuina kuljettaja, matkustaja, kuorma ja lisävarusteet) ei ylitä kappaleessa <i>Tekniset tiedot</i> suositeltua enimmäiskuormaa.	
Jalkatapit	Varmista, että matkustajan jalkatapit ovat täysin käytössä ja matkustaja-kuvake näkyy mittaristossa.	
Käsikahvat	Tarkista matkustajan käsikahvojen kiinteys.	

HUOLTO

HUOLTOTAULUKKO

Ajoneuvosi huoltaminen on erittäin tärkeää, jotta se pysyy turvallisessa käyttökunnossa.

Asianmukainen huolto on omistajan vastuulla. Takuuvaade voidaan hylätä, jos omistaja tai käyttäjä on mm. aiheuttanut ongelman sopimattomalla kunnossapidolla tai käytöllä.

Suorita määräaikaista tarkastuksia ja noudata huoltotaulukkoa. **Huoltotaulukko ei mitätöi käyttöä edeltävää tarkastusta.**

Vikakoodien vahvistamista suositellaan huollon ensimmäisessä vaiheessa.

VAROITUS

Jos ajoneuvon asianmukainen ja huoltotaulukon mukainen huolto laiminlyödään, ajoneuvon käyttö ei välttämättä ole turvallista.

EPA-säännökset – Kanadan ja USA:n ajoneuvot

Korjaamo tai omistajan valitsema henkilö voi huoltaa, vaihtaa tai korjata päästöjenrajoituslaitteita ja -järjestelmiä. Nämä ohjeet eivät edellytä BRP:n tai valtuutettujen Can-Am On-Road -jälleenmyyjien komponentteja tai huoltoa.

Vaikka valtuutetulla Can-Am On-Road -jälleenmyyjällä on laaja tekninen osaaminen ja työkalut ajoneuvon huoltoon, päästöjä koskeva takuu ei edellytä valtuutetun Can-Am On-Road -jälleenmyyjän tai muun sellaisen yrityksen palvelujen käyttöä, joka toimii yhteistyössä BRP:n kanssa.

Asianmukainen huolto on omistajan vastuulla. Takuuvaade voidaan hylätä, jos omistaja tai käyttäjä on mm. aiheuttanut ongelman sopimattomalla kunnossapidolla tai käytöllä.

Päästöjä koskevien takuuvaateiden kohdalla BRP rajoittaa vianmäärityksen ja päästöihin liittyvien osien korjauksen valtuutetuille Can-Am On-Road -jälleenmyyjille. Lisätietoja löytyy tämän asiakirjan kohdasta *US EPA Emissions Performance Warranty*, joka on *Takuu-osassa*.

Sinun on noudatettava tämän käsikirjan polttoainetta koskevan osion polttoainevaatimuksia käsitteleviä ohjeita. Vaikka yli 10 tilavuusprosenttia etanolia sisältävää polttoainetta on helposti saatavana, USA:n EPA on kieltänyt sellaisen polttoaineen käytön tässä ajoneuvossa. Yli 10 tilavuusprosenttia etanolia sisältävän polttoaineen käyttö tällä moottorilla saattaa vaurioittaa päästöjenrajoitusjärjestelmää.

Erittäin pölyiset tai märät olot – moottorin ilmansuodattimen huolto-ohjeet

Moottorin ilmansuodattimen ja CVT-ilmansuodattimen huolto on suoritettava ajo-olosuhteista riippuen.

Ilmansuodattimen huoltovälejä on lyhennettävä kuivalla hiekalla, maa- tai sora-teillä tai vastaavissa olosuhteissa ajettaessa, joissa pöly- tai hiukkaspitoisuus on suuri. Ajaminen sateella tai ruuhkaisessa liikenteessä lisää myös ilmansuodattimien keräämien hiukkasten määrää.

Jos näissä olosuhteissa ajetaan ajoneuvoryhmässä, suodattimet on huollettava vielä useammin.

Huoltotaulukko

Suorita asianmukaiset huollot taulukossa suositelluin väliajoin.

Huoltotaulukko osoittaa huomiota tarvitsevat kohteet 2 kriteerin perusteella sen mukaan, kumpi täytty ensin:

- Kalenteriaika
- Matkamittarin lukema.

Ajotapasi määrittävät tekijät, joita tässäkin tulee noudattaa. Esimerkki:

- Jos käytät ajoneuvoa päivittäin tai usein pitkiin viikonloppuajoihin, huoltoväli määräytyy **matkamittarin lukeman** perusteella.
- Jos käytät ajoneuvoa harvoin vuoden aikana tai vain tietyissä tilanteissa (lomalla, toisinaan lyhyillä viikonloppuajoilla), huoltoväli määräytyy todennäköisesti **kalenteriajan** perusteella.

TÄRKEÄÄ: Seuraavassa taulukossa näkyy asiaankuuluva huolto ensimmäisille 2 vuodelle. Toista sama kuvio seuraavina vuosina vuorotellen.

Huollon yleiskatsaus		
Kalenterivuodet	Matkamittari	Tavallinen käyttö
1	10 000 km (6 000 mi)	A
2	20 000 km (12 000 mi)	A ja B

Säännöllinen huolto	A	B
A = Säädä C = Puhdista I = Tarkasta L = Voitele R = Vaihda T = Momentti	Joka vuosi tai 10 000 km:n (6 000 mi) välein	2 vuoden tai 20 000 km:n (12 000 mailin) välein
Ilmansyöttö		
Moottorin ilmansuodatin	R	
	Pölyisissä tai märissä oloissa: R 10 000 km:n (6 000 mailin) välein kalenteriajasta huolimatta	
Moottorin ilmansuodattimen kotelo	C	
	Pölyisissä tai märissä oloissa: C 10 000 km:n (6 000 mailin) välein kalenteriajasta huolimatta	
Moottori		
Moottoriöljy ja öljynsuodatin	R	
Moottorin tiivisteet	I	
Sytytystulpat	R 20 000 km:n (12 000 mailin) välein kalenteriajasta huolimatta	
Jäähdytys		
Moottorin jäähdytyskomponentit (jäähdytysnestepitoisuus, jäähdytysnestetaso, letkun kunto, kiristimet, vuodot)	I, A	
Jäähdytin	C	
Jäähdytysneste	R 5 vuoden tai 50 000 km:n (30000 mailin) välein	
Pako		
Pakoputken kiinnitysrenkaat	I, T	
Pakoputkisto (tiivisteet, putket, äänenvaimentimen kunto, vuodot)	I	
Polttoaineen syöttöjärjestelmä		
Tarkista järjestelmän osat ja toiminta (polttoaineletkut, kiristimet, poistoletkut ja säiliö, vuodot)	I	
Polttoainesuodatin	R	

Säännöllinen huolto	A	B
A = Säädä C = Puhdista I = Tarkasta L = Voitele R = Vaihda T = Momentti	Joka vuosi tai 10 000 km:n (6 000 mi) välein	2 vuoden tai 20 000 km:n (12 000 mailin) välein
	4 vuoden tai 40 000 km:n (24 000 mailin) välein	
Jarru		
Jarrukomponentit ja niiden toiminta	I	
Jarruneste	R 2 vuoden välein matkamittarin lukemasta huolimatta	
Vetotapa		
Ajokomponentit ja toiminto	I, L	
Renkaat	I, A	
Takatoisiopyörästä öljy		R
Vaihdelaatikon öljy		R
Portaaton voimansiirto (CVT)		
CVT:n (portaaton voimansiirto) ilmansuodatin	R	
CVT-osat ja niiden toiminta	I, C, L 20 000 km:n (12 000 mailin) välein kalenteriajasta huolimatta, tai kun TRANSMISSION MAINTENANCE REQUIRED tulee näyttöön	
CVT-variaattorihihna	R 20 000 km:n (12 000 mailin) välein kalenteriajasta huolimatta, tai kun TRANSMISSION MAINTENANCE REQUIRED tulee näyttöön	
Sähkölaitteet		
Akun liitokset ja kunto	I	
Moduulit ja soveltuvat ohjelmistopäivitykset	I	
Hallintalaitteiden katkaisimien ja valojen toiminta	I	
Ohjaus		
Ohjauskomponentit ja niiden toiminta	I	
Ohjaustangon kiristimet	I, A	
Ohjaimet		
Pysäköintiasentovivun toiminta	I, A	

Säännöllinen huolto	A	B
A = Säädä C = Puhdista I = Tarkasta L = Voitele R = Vaihda T = Momentti	Joka vuosi tai 10 000 km:n (6 000 mi) välein	2 vuoden tai 20 000 km:n (12 000 mailin) välein
Kaasun toiminta	I	
Kori ja runko		
Koripaneelit ja kiinnittimet	I, T	
Nivelet, salvat, saranat ja lukkosylinterit	L	
Jousitus		
Jousituskomponentit ja niiden toiminta	I 5 vuoden tai 50 000 km:n (30 000 mailin) välein	

Suoritetut huoltotoimenpiteet

Lähetä kopio huoltopöytäkirjasta tarvittaessa BRP:lle.

Luovutustarkastus	
Sarjanumero: _____ Ajokilometrit: _____ Aukioloajat: _____ Päiväys: _____ Jälleenmyyjän nro: _____ Huomautukset: _____ _____	Allekirjoitus / nimen selvennys:
Katso tarkat asennusohjeet ajoneuvon luovutustarkastustiedotteesta.	

ENSITARKASTUS	
Ajokilometrit: _____ Aukioloajat: _____ Päiväys: _____ Jälleenmyyjän nro: _____ Huomautukset: _____ _____	Allekirjoitus / nimen selvennys:
Katso huoltotaulukko tämän käsikirjan osasta Huolto	

Huolto	
Ajokilometrit: _____ Aukioloajat: _____ Päiväys: _____ Jälleenmyyjän nro: _____ Huomautukset: _____	Allekirjoitus / nimen selvennys:

Huolto

Katso huoltotaulukko tämän käsikirjan osasta Huolto	

Huolto

Ajokilometrit:	Allekirjoitus / nimen selvennys:
Aukioloajat:	
Päiväys:	
Jälleenmyyjän nro:	
Huomautukset:	
Katso huoltotaulukko tämän käsikirjan osasta Huolto	

Huolto

Ajokilometrit:	Allekirjoitus / nimen selvennys:
Aukioloajat:	
Päiväys:	
Jälleenmyyjän nro:	
Huomautukset:	
Katso huoltotaulukko tämän käsikirjan osasta Huolto	

Huolto

Ajokilometrit:	Allekirjoitus / nimen selvennys:
Aukioloajat:	
Päiväys:	
Jälleenmyyjän nro:	

Huolto	
Huomautukset: _____ _____	
Katso huoltotaulukko tämän käsikirjan osasta Huolto	

Huolto

Ajokilometrit:

Aukioloajat:

Päiväys:

Jälleenmyyjän
nro:

Huomautukset:

Allekirjoitus / nimen
selvennys:

Katso huoltotaulukko tämän käsikirjan osasta Huolto

Huolto

Ajokilometrit:

Aukioloajat:

Päiväys:

Jälleenmyyjän
nro:

Huomautukset:

Allekirjoitus / nimen
selvennys:

Katso huoltotaulukko tämän käsikirjan osasta Huolto

Huolto	
Ajokilometrit:	Allekirjoitus / nimen selvennys:
Aukioloajat:	
Päiväys:	
Jälleenmyyjän nro:	
Huomautukset:	
Katso huoltotaulukko tämän käsikirjan osasta Huolto	

Huolto

Ajokilometrit:

Aukioloajat:

Päiväys:

Jälleenmyyjän
nro:

Huomautukset:

Allekirjoitus / nimen
selvennys:

Katso huoltotaulukko tämän käsikirjan osasta Huolto

Huolto

Ajokilometrit:

Aukioloajat:

Päiväys:

Jälleenmyyjän
nro:

Huomautukset:

Allekirjoitus / nimen
selvennys:

Katso huoltotaulukko tämän käsikirjan osasta Huolto

Huolto	
Ajokilometrit:	Allekirjoitus / nimen selvennys:
Aukioloajat:	
Päiväys:	
Jälleenmyyjän nro:	
Huomautukset:	
Katso huoltotaulukko tämän käsikirjan osasta Huolto	

Huolto

Ajokilometrit:

Aukioloajat:

Päiväys:

Jälleenmyyjän
nro:

Huomautukset:

Allekirjoitus / nimen
selvennys:

Katso huoltotaulukko tämän käsikirjan osasta Huolto

Huolto

Ajokilometrit:

Aukioloajat:

Päiväys:

Jälleenmyyjän
nro:

Huomautukset:

Allekirjoitus / nimen
selvennys:

Katso huoltotaulukko tämän käsikirjan osasta Huolto

Huolto	
Ajokilometrit:	Allekirjoitus / nimen selvennys:
Aukioloajat:	
Päiväys:	
Jälleenmyyjän nro:	
Huomautukset:	
Katso huoltotaulukko tämän käsikirjan osasta Huolto	

HUOLTOTOIMENPITEET

Tämä osa sisältää perushuoltotoimenpiteiden ohjeet.

Koska jotkin huoltotoimenpiteet ovat monimutkaisia, niiden suorittamiseen tarvitaan hyviä mekaanisia taitoja.

Monet huoltotoimenpiteet täytyy teettää valtuutetulla Can-Am On-Road -jälleenmyyjällä, korjaamolla tai valitsemasi asiantuntijalla.

Jollet tunne voivasi suorittaa näitä toimia, ota yhteys Can-Am On-Road -jälleenmyyjään, korjaamoon tai valitsemasi henkilöön.

VAROITUS

Sammuta moottori ja noudata näitä huoltotoimenpiteitä huoltaessaasi ajoneuvoasi. Ellet noudata asianmukaisia huoltotoimenpiteitä, kuumat tai liikkuvat osat, sähkölaitteet, kemikaalit tai jotkut muut vaaratilanteet voivat aiheuttaa loukkaantumisen.

Renkaat

VAROITUS

Renkaat, jotka eivät ole suositeltua tyyppiä tai jotka ovat vaurioituneet, kuluneet kulumisosoittimen osoittamia rajoja enemmän tai joissa on virheellinen rengaspaine, voivat aiheuttaa hallinnan menetyksen. Uudet renkaat eivät toimi tehokkaimmillaan, ennen kuin sisäänaajo on tehty. Jarrutus-, ohjaus- ja VSS:n teho voivat olla alentuneet, joten ole erityisen varovainen. Renkaat edellyttävät noin 300 km:n (200 mi) sisäänajon säännöllisesti jarruttaen. Ellei renkailla jarruteta säännöllisesti, niiden kuluminen suorituskykyiseen käyttökuuntoon kestää kauemmin.

Renkaat on suunniteltu erityisesti tähän ajoneuvoon. Käytä ainoastaan BRP:n suosittelemia vyörenkaita, joita

on saatavana vain valtuutetuilta Can-Am On-Road -jälleenmyyjiltä.

Rengaspaine

Käytä suositeltua kylmäpainetta optimaalisen suorituskykyä ja kulumista varten. Ali- tai ylipaine saattaa aiheuttaa epätasaisia kulumisen muotoja.

Suosittelun rengas paine löytyy renkaan merkinnästä, joka sijaitsee oikeanpuoleisen huoltokannen sisäpuolella.

Sään lämpötilan vaihdellessa renkaan täyttöpaineet muuttuvat myös. 6°C:n (10°F) pudotus voi aiheuttaa vastaavan 1 psi:n (7 kPa) pudotuksen täyttöpaineessa. Tarkista rengaspaineesi usein ja säädä ne oikeaan paineeseen.

TÄRKEÄÄ:

Vasemman- ja oikeanpuoleisen renkaan välinen paine-ero ei saa olla yli 3,4 kPa (,5 lbf/in²).

Vaurioituneet renkaat

Tarkasta kaikki renkaat:

- Viiltojen, lovien ja halkeamien varalta.
- Renkaan sivut ja kulutuspinna pulistumien tai painumien varalta.
- Renkaan sivut ja kulutuspinna nauhojen tai muiden asiaankuulumattomien esineiden varalta.
- Huonosti istuvan vanteen tai viallisen renkaan venttiilin aiheuttaman ilmavuodon (sihisevä ääni) varalta.

Jos jokin edellä esitetystä vaurioista ilmenee, korjauta tai vaihdata rengas niin pian kuin mahdollista valtuutetulla Can-Am On-Road -jälleenmyyjällä.

Renkaiden kulutuspinna kuluneisuus

Tarkasta renkaan kulutuspinna minimisyys kulutuspinna kuluneisuutta osoittavien merkkien avulla (kovat kumipalkit, jotka on puristettu renkaan

runkoon; numero 1 alla olevassa kuvassa). Tarkasta renkaan kulutuspinta kolmesta kohtaa:

- Ulkoreunasta
- Keskellä
- Sisäreunasta.

Kulutuspinnan kulumista osoittavat merkit tulevat näkyviin kulutuspinnan tasolle silloin, kun pinta on kulunut minimisyvytteensä. Kun vähintään yksi kulutuspinnan kuluneisuutta osoittava merkki ylittää pinnan, korjauta tai vaihdata rengas niin pian kuin mahdollista valtuutetulla Can-Am On-Road -jälleenmyyjällä.

Takarenkaassa on kaksi erityyppistä kulumisen ilmaisinta, yksi säännöllistä käyttöä varten ja yksi märille pinnoille. Säännöllisen kulumisen rajoituksen ilmaisimet ilmaistaan kolmio-symbolilla ja märkien pintojen ilmaisimet ilmaistaan vesipisaran symbolilla.

VAROITUS

Ajoneuvoa ei suositella käytettäväksi määrällä tiellä, mikäli kulumisen rajoituksen ilmaisimet märkää pintaa varten on saavutettu tai lähestulkoon saavutettu. Vaihda rengas omaa turvallisuuttasi varten.

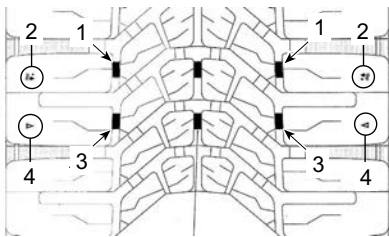

TAKARENGAS NÄKYVISSÄ

1. Kulutuspinnan kuluneisuutta osoittava merkki märkää pintaa varten
2. Kulutuspinnan kuluneisuutta osoittava merkki määrällä pinnalla käyttöä varten
3. Tavallisen kuluneisuuden osoittavat merkit
4. Tavallisen kuluneisuuden osoittavien merkien symbolit

Kulutuspinnan kulumisen epätasaisesti on normaalia riippuen tieolosuhteista ja siitä, kuinka ajoneuvoa ajetaan. Eturenkaiden ulko- tai sisäreunat ja takarenkaan pinta keskellä kuuluu epätasaisesti riippuen siitä, ajetaanko ajoneuvolla tasaisesti vai aggressiivisesti.

Renkaiden pyörintä

Kierrätä renkaita, kun niiden kulutuspinnan syvyys on 4 mm/32. Tämä maksimoi renkaiden käyttöä.

HUOMIO

Älä pyöritä vanneita sen pinnoista, sillä sormesi saattaa jäädä kiinni pyörän ja jarrusatulan väliin.

Renkaan rekisteröintikaavake

Jos joudumme suorittamaan renkaita koskevan takaisinkutsun, me voimme tavoittaa sinut vain jos meillä on nimesi ja osoitteesi. BRP rekisteröi ajoneuvon valmistajan ominaisuudessa renkaan tunnistusnumeron (TIN) ja sitä vastaavan ajoneuvon tunnistusnumeron (VIN) (katso kappale *Ajoneuvon tunnistaminen*) ja ajoneuvon senhetkisen omistajan tiedot.

Jos vaihdat jonkin ajoneuvosi renkaisia, sinun on täytettävä "Renkaan rekisteröintikaavake" ja lähetettävä se valmistajan asiakaspalveluosastolle. Saat renkaan rekisteröintikaavakkeen valtuutetulta Can-Am On-Road -jälleenmyyjältä.

Pyörä

Etupyörät

Etupyörien irrotus

1. Aseta ajoneuvo tasaiselle alustalle.
2. Nosta ajoneuvon etuosa ylös ja tue se.

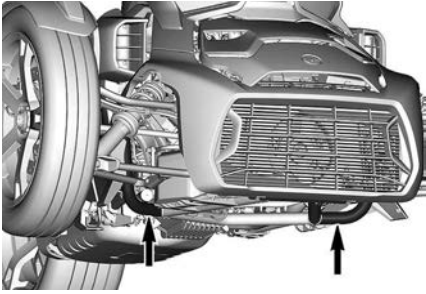

**KÄYTÄ NÄITÄ PUTKIA NOSTAAKSESI/TU-
KEAKSESI AJONEUVON ETUOSAN YLÖS**

3. Käännä ohjaustankoa ja lukitse pyörän keskiö lukituslaitteella (kuten pitkä Kuusiokoloavain tai kar-kaistu terästanko).

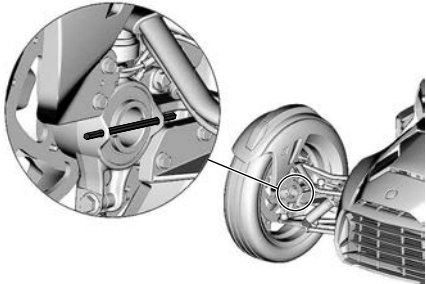

4. Irrota varmistusrennas. **PUNAINEN**



5. Irrota lukituspyörän keskustan luki-tusmutteri ja kartiomainen priikka.

TÄRKEÄÄ

Oikean etupyörän mutterissa on vasemmat kierteen. Mutteri täytyy avata kiertämällä sitä myötäpäi-vään. Katso aina mutterissa oleva tarra.

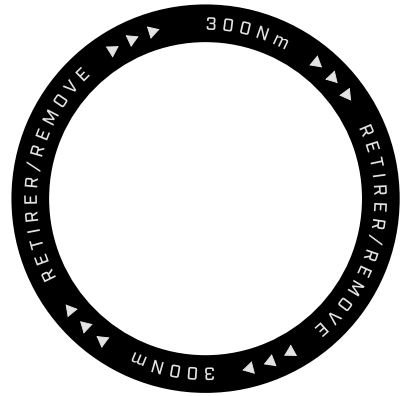

6. Irrota vanne ajoneuvosta.

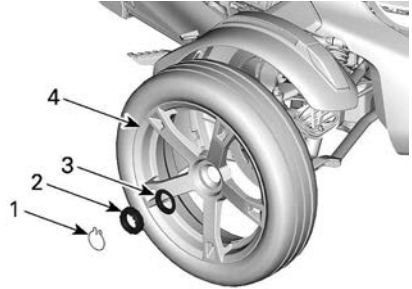

1. PUNAINEN varmistusrennas
2. Pyörän keskilukitusmutteri
3. Kartioaluslevy
4. Pyörä

Etupyörien asennus

TÄRKEÄÄ

Asennusohjetta ja kiristysmo-menttiarvoja on noudatettava tar-kasti. Jos näin ei tehdä, vanne voi vaurioitua.

Asennus tapahtuu päinvastaisessa järjestyksessä kuin irrotus. Kiinnitä kuitenkin huomiota seuraavaan.

1. Linjaa vanteen kolme vaarnatapa-pia jarrulevyreikien kanssa.

TÄRKEÄÄ

Missään pyörän, pyörännavan ja jarrulevyn kosketuspinnassa ja pyörännavan kierteessä ei saa olla hankaumia, hiekkaa, pölyä tai lastuja. Älä käytä pintojen pesuun minkäänlaisia nesteitä, käytä vain kuivaa, pehmeää kangasta.



2. Asenna kartiomainen prikka ja lukituspyörän keskustan lukitusmutteri.

TÄRKEÄÄ

Oikean etupyörän mutterissa on vasemmat kiehteet. Mutteri täytyy kiristää kiertämällä sitä vastapäivään. Katso aina mutterissa oleva tarra.

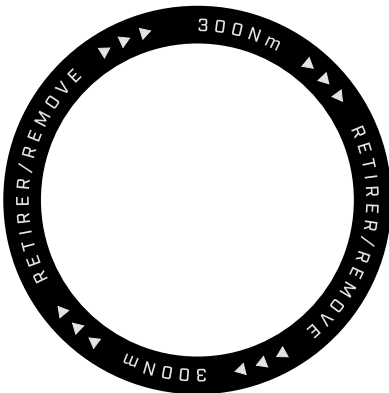

3. Kiristä pyörän keskilukitusmutteri annetun arvon mukaan.

TÄRKEÄÄ

Älä koskaan käytä pyöränmuttereiden kiristykseen iskutyökaluja.

TÄRKEÄÄ

Älä koskaan avaa mutteria PUNAISEN varmistusrenkaan reiän kohdistusta varten. Kiristä mutteri annettuun arvoon ja kiristä sitten lisää reiän kohdistusta varten.

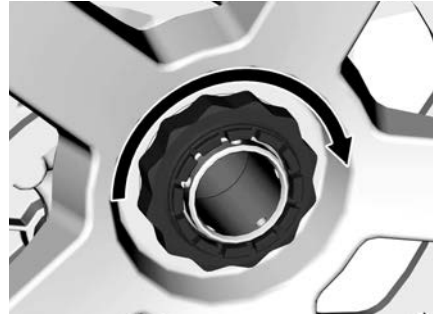
**Kiristysmomentti**

Pyörän keskilukitusmutteri	300 ± 15 Nm (221 ± 11 lbf-ft)
----------------------------	----------------------------------

4. Asenna PUNAINEN lukituspuristin. Taitetun pään tulee osoittaa vetoakselin sisään.

VAROITUS

PUNAISEN varmistusrenkaan virheellinen asennus saattaa aiheuttaa renkaan menetyksen, mikäli pyörän keskilukitusmutteri löystyy.

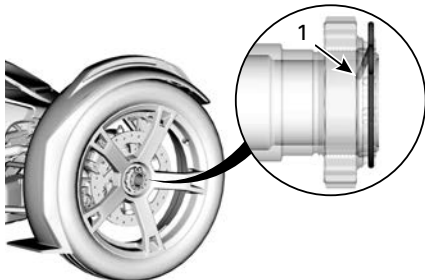

1. Taitettu pää osoittaa vetoakselin sisään

5. Irrota lukituslaite pyörän keskiöstä.

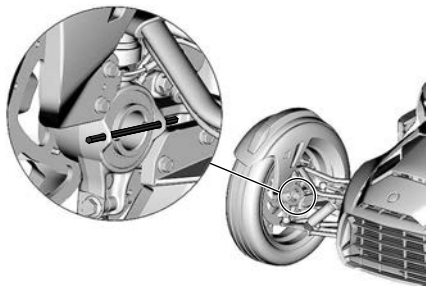

Takapyörä

Takapyörän irrotus

1. Aseta ajoneuvo tasaiselle alustalle.
2. Siirrä pysäköintiasentovipu lukitun asentoon.
3. Irrota **PUNAISEN** varmistusrenkas.



4. Löysennä keskilukitusmutteria pyörän

65mm:n hylsy

529 036 457

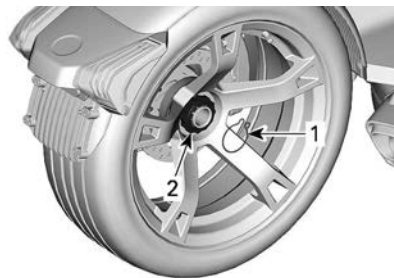

1. **PUNAISEN** varmistusrenkas
2. Pyörän keskilukitusmutteri

5. Nosta ajoneuvon takapää ylös ja tue se.

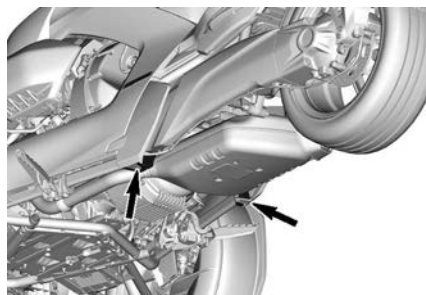

TAKANOSTOPISTEET

6. Ruuvaa auki jrrusatulan kiinnityspultit ja siirrä jarrusatula sivuun.

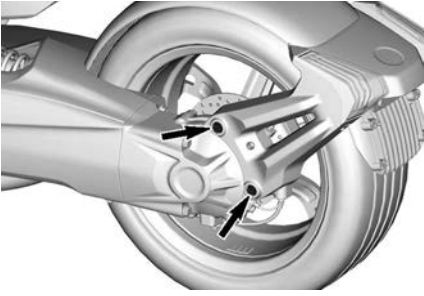

7. Irrota lukituspyörän keskustan lukitusmutteri ja kartiomainen prikka.

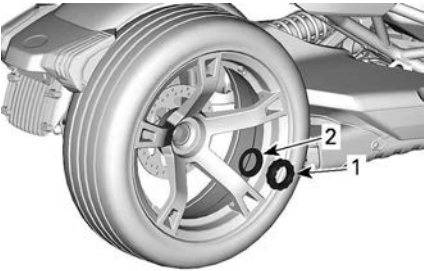

1. Pyörän keskilukitusmutteri
2. Kartioaluslevy

8. Irrota vanne ajoneuvosta.

Takapyörän asennus

TÄRKEÄÄ

Asennusohjetta ja kiristysmomenttiarvoja on noudatettava tarkasti. Jos näin ei tehdä, vanne voi vaurioitua.

Asennus tapahtuu päinvastaisessa järjestyksessä kuin irrotus.

Kiinnitä kuitenkin huomiota seuraavaan.

1. Levitä jarrulevyjen uriin synteettistä rasvaa aina kun takapyörä irrotetaan.

Synteettinen XPS-rasva

TÄRKEÄÄ

Missään pyörän, pyörännavan ja jarrulevyn kosketuspinnassa ja pyörännavan kierteessä ei saa olla hankaumia, hiekkaa, pölyä tai lastuja. Älä käytä pintojen pesuun minkäänlaisia nesteitä, käytä vain kuivaa, pehmeää kangasta.

2. Asenna kartiomainen prikka ja lukituspyörän keskustan lukitusmutteri.
3. Kiristä pyörän keskilukitusmutteri annetun arvon mukaan.

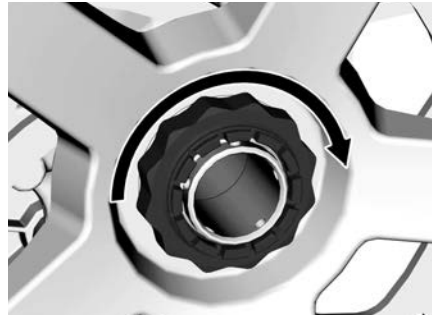

TÄRKEÄÄ

Älä koskaan käytä pyöränmutteiden kiristykseen iskutyökaluja.

TÄRKEÄÄ

Älä koskaan avaa mutteria PUNAISEN varmistusrenkaan reiän kohdistusta varten. Kiristä mutteri annettuun arvoon ja kiristä sitten lisää reiän kohdistusta varten.

Kiristysmomentti

Pyörän keskilukitusmutteri

300 ± 15 Nm
(221 ± 11 lbf-ft)

4. Asenna PUNAINEN lukituspuristin. Taitetun pään tulee osoittaa vetoakselin sisään.

VAROITUS

PUNAISEN varmistusrenkaan virheellinen asennus saattaa aiheuttaa renkaan menetyksen, mikäli pyörän keskustan lukitusmutteri löystyy.

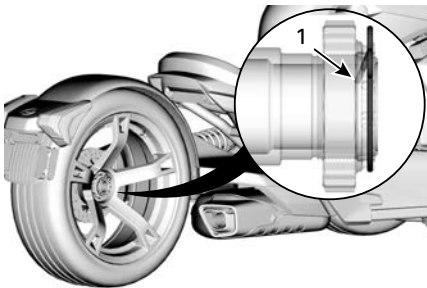

1. Taitettu pää osoittaa vetoakselin sisään

Moottoriöljy**Suosittelun moottoriöljy**

Rotax®-moottorit on kehitetty ja testattu käyttäen XPS™-öljyä. BRP suosittelee käyttämään aina sen omaa XPS-moottoriöljyä tai vastaavan tasoista öljyä. Älä lisää mitään lisäaineita suositeltuun moottoriöljyyn. Moottorille soveltumattomasta öljystä tai lisäaineiden käyttämisestä johtuvat vauriot eivät ehkä kuulu BRP:n rajoitetun takuun piiriin.

Suosittelun XPS-moottoriöljy

4-tahtisten osasynteettinen
5W40-öljy

Jos suositeltua moottoriöljyä ei ole saatavilla

Käytä synteettistä nelitahtimoottoriöljyä SAE 5W40, joka täyttää tai ylittää seuraavat voiteluaineteollisuuden standardit.

Tarkista aina, että öljykanisterin API-merkinnässä on ainakin yksi mainituista kirjainyhdistelmistä.

– API-luokitus SJ, SL, SM tai SN

Moottoriöljyn pinnantason varmistus**TÄRKEÄÄ**

Moottorin käyttö väärällä öljymäärällä voi vaurioittaa moottoria vakavasti. Noudata tätä menetelmää saadaksesi tarkan moottoriöljyn tason lukeman.

1. Käytä moottori sen normaaliin käyttölämpötilaan (90 °C:n (194 °F) moottoriöljyn lämpötila) ja anna sen käydä joutokäynnillä **vähintään 60 sekuntia**. Aseta ajoneuvo tasaiselle alustalle ja siirrä pysäköintilukituksen vipu lukittuun asentoon.

TÄRKEÄÄ:

Moottori on normaalissa käyttölämpötilassa, kun oikeanpuoleisen sivunäytön lämpötilailmaisain näyttää 5 baaria.



2. Avaa oikeanpuoleinen huoltoluuku, kun moottori on joutokäynnillä.
3. Pysäytä moottori ja suorita välittömästi seuraavat vaiheet.
 1. Kierrä mittatikku irti ja puhdista se.
 2. Aseta mittatikku täyttöputkeen ja kiristä se.

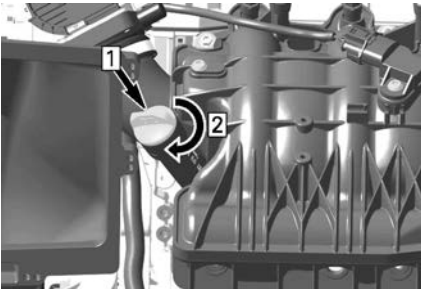

1. Aseta mittatikku
2. Kiristä mittatikku.
3. Irrota mittatikku uudelleen ja tarkista öljytaso. Sen on oltava merkkien MAX (maksimi) ja MIN (minimi) välissä.



TYYPILLINEN

1. MIN.
2. MAKS.
3. Käyttöalue

Öljytaso MIN- ja MAX-merkkien välissä

1. Aseta mittatikku uudelleen paikalleen ja kiristä se oikein.
2. Pyyhi kaikki roiskeet pois.

3. Sulje oikeanpuoleinen huoltoluuku.

TÄRKEÄÄ

Jos moottoriöljyn pinta on MAX-merkin yläpuolella, seurauksena voi olla vakava moottorivaurio.

Öljyn taso MIN-merkin alapuolella

1. Aseta suppilo täyttöputkeen ja lisää 400 ml (14 fl oz(US)) suositeltua moottoriöljyä.

TÄRKEÄÄ:

Öljyn määrä ala- (MIN) ja ylämerkin (MAX) välillä on 400 ml (14 fl oz(US)).

2. Käynnistä moottori uudelleen sen lämmittämiseksi käyttölämpötilaan ja anna sen käydä joutokäynnillä vähintään 60 sekuntia.

TÄRKEÄÄ

Jos öljytasoa säädetään, kun moottori ei ole käyttölämpötilaansa, seurauksena on ylitäyttö.

3. Pysäytä moottori ja suorita välittömästi 3 seuraavaa vaihetta.

TÄRKEÄÄ

Tarkista moottorin öljytaso 10 sekunnin kuluessa moottorin pysäyttämisestä.

4. Kierrä mittatikku irti ja puhdista se.
5. Aseta mittatikku täyttöputkeen ja kiristä se.
6. Irrota mittatikku uudelleen ja tarkista öljytaso. Sen on oltava merkkien MAX (maksimi) ja MIN (minimi) välissä.
7. Toista edellä mainitut vaiheet, kunnes öljyn pinta on MIN- ja MAX-merkkien välissä.

TÄRKEÄÄ

Älä täytä liikaa.

8. Aseta mittatikku uudelleen paikalleen ja kiristä se oikein.
9. Pyyhi kaikki roiskeet pois.
10. Sulje oikeanpuoleinen huoltoluukku.

Moottoriöljyn ja öljynsuodattimen vaihtaminen

⚠ HUOMIO

Moottoriöljy voi olla erittäin kuumaa. Odota, kunnes moottoriöljy on jäähtynyt lämpimäksi.

TÄRKEÄÄ

Moottoriöljy ja suodatin on vaihdettava yhtä aikaa.

1. Käytä moottori sen normaaliin käyttölämpötilaan asti (90 °C (194 °F) öljysäiliön pinnassa).

TÄRKEÄÄ:

Moottori on normaalissa käyttölämpötilassa, kun oikeanpuoleisen sivunäytön lämpötilailmaisain näyttää 5 baaria.

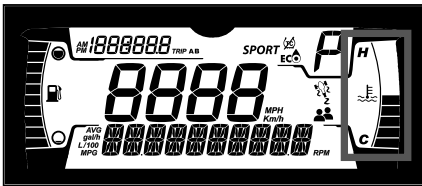

2. Aseta ajoneuvo tasaiselle alustalle.
3. Avaa oikeanpuoleinen huoltokansi.
4. Irrota mittatikku.

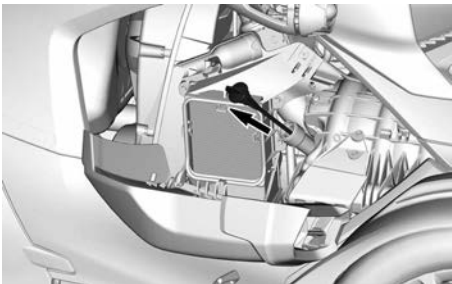

5. Puhdista tyhjennystulpan ympäristö.
6. Aseta öljysäiliön alle tyhjennysastia.
7. Irrota magneettinen tyhjennystulppa.
8. Irrota toissijainen tyhjennystulppa.

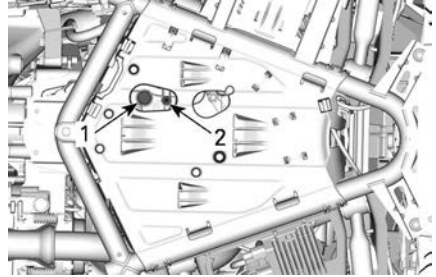

600 ACE -MOOTTORI

1. Magneettinen tyhjennystulppa
2. Toissijainen tyhjennystulppa

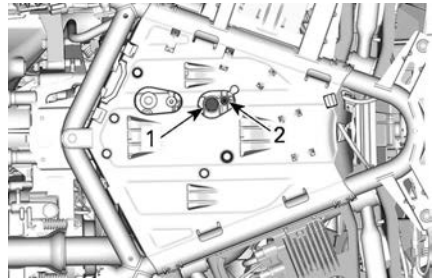

900 ACE -MOOTTORI

1. Magneettinen tyhjennystulppa
2. Toissijainen tyhjennystulppa
9. Anna kaiken öljyn valua pois. Vaihda samaan aikaan moottoriöljyn suodatin.
10. Irrota etuhuoltokansi. Ks. *Huoltokannet*.
11. Puhdista moottoriöljyn suodatinalue.
12. Irrota öljynsuodattimen kansi.

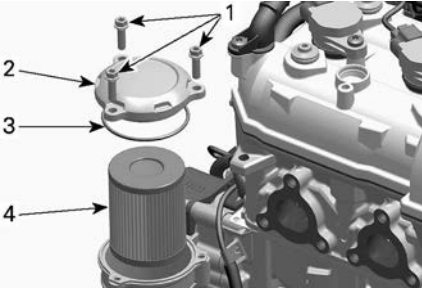

1. Öljynsuodattimen kannen ruuvit
2. Öljynsuodattimen kansi
3. O-rengas (hävitä)
4. Öljynsuodatin

13. Tarkista, onko öljynsuodattimen tulo- ja poistoaukoissa öljynsuodattinpesän aukon (magneeton kannen osa) sisällä likaa ja epäpuhtauksia.

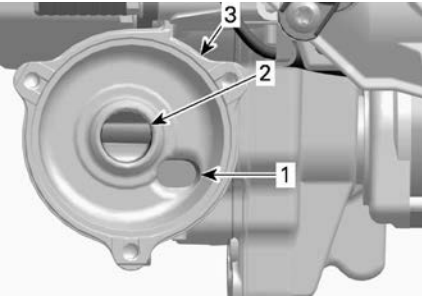

1. Öljyn syöttöaukko öljynpainepumpulta
2. Öljyn poistoaukko moottorin voitelujärjestelmään
3. Öljynsuodattimen pesä

14. Korvaa kannen O-rengas **UUELLA**.
15. Irrota öljynsuodatin
16. Asenna **UUSI** suodatin kanteen.
17. Laita O-renkaaseen ja suodattimen päähän öljyä.
18. Aseta öljynsuodatin paikoilleen.

TÄRKEÄÄ

Varo, ettei O-rengas jää litistykseen asentaessasi suodatinta ja kantta.

19. Kiristä öljynsuodattimen kansi suositeltuun määritykseen.

Kiristysmomentti	
Öljynsuodattimen kannen ruuvit	9 ± 1 Nm (80 ± 9 lbf-in)

20. Pyyhi moottorille mahdollisesti valunut öljy.
21. Asenna **UUEDET** tiivistealuslevyt öljyn tyhjennystulppiin.

TÄRKEÄÄ

Älä käytä tiivistealuslevyjä uudelleen. Vaihda ne aina uusiin.

22. Asenna tyhjennystulpat ja kiristä ne ohjeituukkuuteen.

Kiristysmomentti	
Magneettinen tyhjennystulppa	30 ± 3 Nm (22 ± 2 lbf-ft)
Toissijainen tyhjennystulppa	15 ± 2 Nm (133 ± 18 lbf-in)

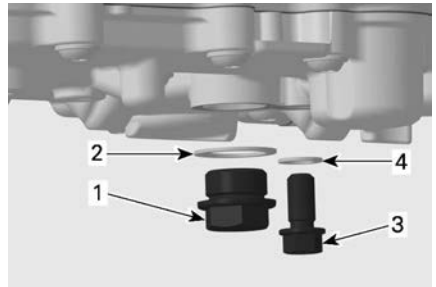

900 ACE -MOOTTORIN KUVA

1. Magneettinen tyhjennystulppa
2. **UUSI** tiivistealuslevy
3. Toissijainen tyhjennystulppa
4. **UUSI** tiivistealuslevy

23. Lisää öljysäiliöön oikea määrä suosituksen mukaista öljyä.

Moottoriöljyn likimääräinen määrä (suodattimen kanssa)	
600 ACE	2,5 l (2,64 qt(liq.,US))
900 ACE	2,8 l (2,96 qt(liq.,US))

24. Aseta mittatikku uudelleen paikalleen ja kiristä se oikein.
25. Käynnistä moottori ja anna sen käydä muutama minuutti joutokäynnillä.
26. Varmista, että vuotoja ei esiinny.
27. Pysäytä moottori ja tarkasta öljyn pinnan taso. Lisää tarvittaessa.
28. Hävitä öljy ja suodatin paikallisten ympäristömääräysten mukaisesti.

Moottorin ilmansuodatin

Moottorin ilmansuodattimen poisto

1. Irrota vasen huoltokansi, katso kohta *Vasemman huoltokannen irrotus*.
2. Irrota ilmansuodatin kannesta.



Tarkasta moottorin ilmansuodatin

Tarkasta ilmansuodattimen puhtaus ja että siinä ei ole vaurioita.

TÄRKEÄÄ

Ei ole suositeltavaa käyttää paineilmaa paperisuodattimen puhdistamiseen. Se saattaa vaurioittaa paperikuituja ja huonontaa suodattimen suodatuskykyä pölyisessä ympäristössä.

TÄRKEÄÄ

Älä pese paperisuodatinta millään puhdistusaineella.

TÄRKEÄÄ

Tarkasta imuilman äänenvaimennin ja poista pöly ja roskat. Varo puhaltamasta tai siirtämästä mitään moottorin ilmanoton puhtaalle puolelle (ilmansuodattimen taakse).

TÄRKEÄÄ

Poista pöly ja roskat, jos niitä on päätyynyt imuilman äänenvaimentimen puhtaalle puolelle (ilmansuodattimen taakse). Puhdista hiukkaset vetämällä, älä työnnä niitä sisäänpäin.

Vaihda ilmansuodatin tarvittaessa; noudata huoltotaulukon suosituksia ja ota huomioon käyttöolosuhteet (erityisesti pölyinen käyttöympäristö).

Moottorin ilmansuodattimen asennus

Asennus tapahtuu päinvastaisessa järjestyksessä kuin irrotus. Kiinnitä kuitenkin huomiota seuraavaan:

Varmista ennen ilmansuodattimen paikalleen asettamista, että rengas, jonka päällä ilmansuodatin lepää, on tasainen ja oikeassa asennossa.

CVT-ilmansuodatin

CVT:n ilmansuodattimen irrotus

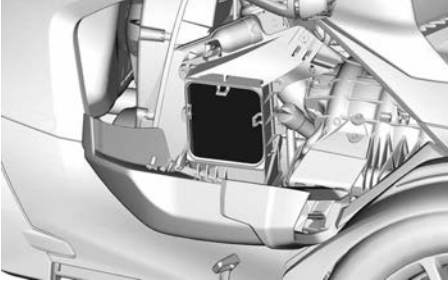

1. Irrota ruuvi, joka pitelee CVT-ilmansuodattimen kotelon alaosaa.

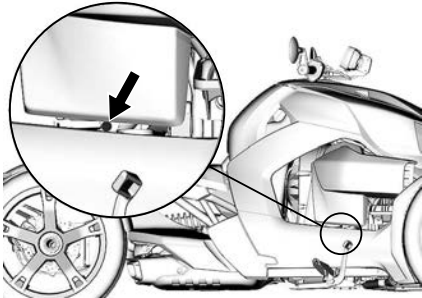

2. Avaa oikea huoltokansi, katso kohta *Oikean huoltokannen avaaminen*.
3. Irrota ruuvit, jotka pitelevät CVT-ilmansuodattimen koteloaa.

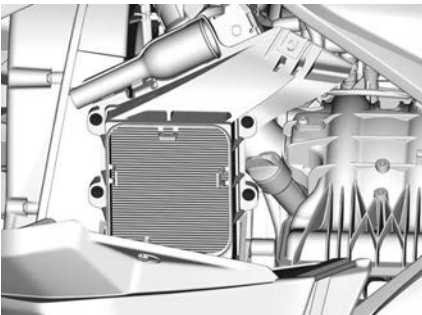

4. Irrota ilmansuodatin kotelostaan.

Tarkasta CVT:n ilmansuodatin

Tarkasta ilmansuodattimen puhtaus ja että siinä ei ole vaurioita.

TÄRKEÄÄ

Ei ole suositeltavaa käyttää paineilmaa paperisuodattimen puhdistamiseen. Se saattaa vaurioittaa paperikuituja ja huonontaa suodattimen suodatuskykyä pölyisessä ympäristössä.

TÄRKEÄÄ

Älä pese paperisuodatinta millään puhdistusaineella.

TÄRKEÄÄ

Tarkasta suodattimen kotelo ja poista pöly ja roskat varoen puhaltamalla tai siirtämällä mitään moottorin CVT:n sisäpuolelle.

TÄRKEÄÄ

Poista pöly ja roskat, jos niitä on päätyynyt imuilman äänenvaimentimen puhtaalle puolelle (ilmansuodattimen taakse). Puhdista hiukkaset vetämällä, älä työnnä niitä sisäänpäin.

Vaihda ilmansuodatin tarvittaessa; noudata huoltotaulukon suosituksia ja ota huomioon käyttöolosuhteet (erityisesti pölyinen käyttöympäristö).

CVT:n ilmansuodattimen asennus

Asennus tapahtuu päinvastaisessa järjestyksessä kuin irrotus. Kiinnitä kuitenkin huomiota seuraavaan:

Varmista ennen ilmansuodattimen paikalleen asettamista, että rengas, jonka päällä ilmansuodatin lepää, on tasainen ja oikeassa asennossa.

CVT-ajohihna

CVT-ajohihnan vaihto

Teetä CVT-ajohihnan vaihto valtuutetulla Can-Am On-Road

-jälleenmyyjällä, korjaamolla tai valitsemasillasi asiantuntijalla.

CVT-ajopyörien urien puhdistus

Teetä CVT-ajopyörän urien puhdistus valtuutetulla Can-Am On-Road -jälleenmyyjällä, korjaamolla tai valitsemasillasi asiantuntijalla.

Moottorin jäähdytysneste

Suositteltu moottorin jäähdytysneste

TÄRKEÄÄ

Käytä aina erityisesti alumiini-moottoreille tarkoitettua, korrosionestoainetta sisältävää etyleeniglykolipakkasnestettä.

Jäähdytysnesteen pilaantumisen estämiseksi käytä aina samaa merkkiä ja vahvuusastetta. Älä koskaan sekoita eri merkkejä tai vahvuuksia keskenään, ellei jäähdytysjärjestelmää ole kunnolla huuhdeltu ja täytetty uudelleen.

Suositteltu XPS™-jäähdytysneste

Pitkäikäinen esisekoitettu jäähdytysneste

Jos suositeltua XPS-jäähdytysnestettä ei ole saatavana

Käytä esisekoitettua (50 % / 50 %) etyyliiglykoli-jäähdytysnestettä, jonka silikaattipitoisuus on alhainen ja joka on tarkoitettu erityisesti alumiinisille polttomoottoreille.

Moottorin jäähdytysnestetason tarkastus

VAROITUS

Jäähdytysneste voi olla hyvin kuumaa ja sitä voi roiskua avatessa säiliötä moottorin ollessa kuuma. Vältä palovammat ja tarkasta jäähdytysnesteen määrä moottorin ollessa kylmä.

Tarkista jäähdytysnesteen määrä seuraavasti moottorin ollessa kylmä:

1. Pysäköi ajoneuvo lujalle, tasaiselle alustalle.
2. Irrota etuhuoltokansi. Ks. osa *Huoltokansi*.
3. Tarkista jäähdytysnesteen määrä oikealla puolella sijaitsevasta jäähdytysnestesäiliöstä. Jäähdytysnesteen on oltava näkyvissä hiukan yli vähimmäistason (MIN) merkin yläpuolella.

TÄRKEÄÄ:

Jos moottori on kuuma, jäähdytysnesteen on oltava näkyvissä ylittämättä enimmäistason (MAX) merkkiä.

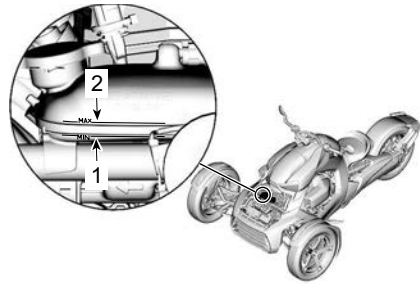

1. Jäähdytysnesteen vähimmäistason merkki MIN
2. Jäähdytysaineen maksimitason merkki
4. Lisää tarvittaessa jäähdytysnestettä, kunnes sen pinta on hieman yli MIN-tason merkin. Käytä suppiloa, jotta nestettä ei loisku yli. **Älä täytä liikaa.**

5. Asenne huoltokansi takaisin paikoilleen.

TÄRKEÄÄ:

Usein lisää jäähdytysnestettä tarvitseva jäähdytysjärjestelmä viittaa vuotoihin tai moottoriongelmiin. Ota yhteys valtuutettuun Can-Am On-Road -jälleenmyyjään.

Moottorin jäähdytysnesteen vaihto

Teetä moottorin jäähdytysnesteen vaihto valtuutetulla Can-Am On-Road -jälleenmyyjällä, korjaamolla tai valitsemallasi asiantuntijalla.

Jäähdytysjärjestelmän painetestin suorittaminen

Teetä moottorin jäähdytysjärjestelmän painetesti valtuutetulla Can-Am On-Road -jälleenmyyjällä, korjaamolla tai valitsemallasi asiantuntijalla.

Toisiovälitys (vetopyörästä)

Suosittelun takatoisiopyörästä öljy

Suosittelun XPS™ takatoisiopyörästä öljy
Synteettinen vaihteistoöljy 75W90
Jos Suositeltua takatoisiopyörän XPS-öljyä ei ole saatavana
Käytä 75W90 vaihteistoöljyä, joka täyttää API GL-5 määräykset.

Takatoisiopyörästä öljyn varmistus

1. Aseta ajoneuvo tasaiselle alustalle.
2. Pysäytä moottori ja siirrä pysäköintiasentovipu lukitusasentoon.
3. Poista takatoisiopyörästä täyttökorkki takatoisiopyöräkotelon sisäpuolelta.



1. Käännä takapyörää, kunnes täyttökorkkiin pääsee käsiksi levyjarrun aukosta.
2. 8 mm:n kuusiokoloavaimen käyttö täyttökorkin irrottamiseksi.
4. Tarkasta öljyn pinnan taso. Öljypinnan olisi oltava öljypinnan reiän pohjan tasalla.

TÄRKEÄÄ

Takatoisiopyörästä öljyn käyttö asianmukaisella öljymäärällä voi vaurioittaa vakavasti vaihdelaatikkoa.

5. Jos niin vaaditaan, lisää suositeltua takatoisiopyörästä öljyä.
6. Asenna ja kiristä täyttökorkki.

Kiristysmomentti

Täyttökorkki	16 ± 3 Nm (142 ± 27 lbf-in)
--------------	--------------------------------

Takatoisiopyörästä öljyn vaihto

1. Aseta ajoneuvo tasaiselle alustalle.
2. Puhdista magneettisen tyhjennystulpan alue takatoisiopyörästä kotelon alta.
3. Aseta magneettisen tyhjennystulpan alle sopiva valutusastia.
4. Irrota takatoisiopyörästä öljyn tyhjennystulppa ja O-rengas. Hävitä O-rengas.

⚠ HUOMIO

Takatoisiopyörästön öljy voi olla kuuma.



5. Irrota täyttökorkki.



6. Päästä kaikki öljy virtaamaan pois takatoisiopyörästöstä.

7. Puhdista magneettinen tyhjennystulppa ja kiinnitä huomiota, ettei tulppaan jää likaa.

TÄRKEÄÄ:

Liiallinen lika ilmaisee takatoisiopyörästön ongelman.

8. Asenna tyhjennystulppa **UUDEN**-O-renkaan kanssa ja kiristä annettuun ohjearvoon.

Kiristysmomentti

Magneettinen tyhjennystulppa	16 ± 3 Nm (142 ± 27 lbf-in)
------------------------------	--------------------------------

9. Lisää takatoisiopyörästön öljyä öljypinnan täyttöaukon kautta, kunnes öljymäärän pinta saavuttaa öljypinnan aukon alareunan.

10. Asenna ja kiristä täyttökorkki.

Kiristysmomentti

Täyttökorkki	16 ± 3 Nm (142 ± 27 lbf-in)
--------------	--------------------------------

11. Hävitä takatoisiopyörästön öljy paikallisten määräysten mukaan.

Vaihteisto

Suosittelava vaihdelaatikon öljy

Suositteltu XPS™-vaihteistoöljy	
Yleinen käyttötarkoitus	4-tahtisten osasynteettinen 5W40-öljy
Lämmin sää	4T 10W50 Synteettinen öljy tai 75W140 Synteettinen moottoriöljy
Jos suositeltavaa XPS-vaihteistoöljyä ei ole saatavana	
Yleinen käyttötarkoitus	Käytä 4-tahtista SAE-moottoriöljyä, joka täyttää tai ylittää seuraavat voitelun teolliset määritykset: API-huoltoluokitus SJ, SL, SM tai SN Tarkista aina API-huoltomerkitäsiertifikaatti öljyn astiassa, sen tulee sisältää ainakin yksi ilmaistuista standardeista.
Lämmin sää	Käytä 75W140 vaihdelaatikon öljyä, joka täyttää API GL-5 määritykset.

Vaihteistoöljyn määrä

Vaihdelaatikon maksimitilavuus

500 ml (.53 qt(liq.,US))
(öljypinnan olisi oltava
öljytasotulpan reiän pohjan tasalla)

Vaihdelaatikon öljytason tarkastus

1. Aseta ajoneuvo tasaiselle alustalle.
2. Pysäytä moottori ja siirrä pysäköintiasentovipu lukitusasentoon.
3. Avaa vaihteistoöljyn tasotulppa ja hävitä tiivistealuslevy.

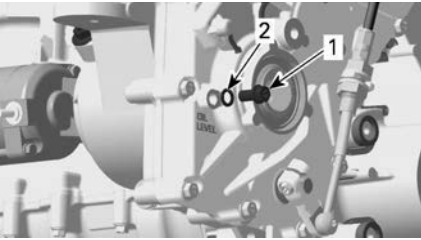

1. Öljyn täyttötulppa
2. Tiivistealuslevy

TÄRKEÄÄ:

Öljyn tasotulppa sijaitsee oikeanpuoleisen moottorituen takana CVT-ajohihnakotelon alapuolella.

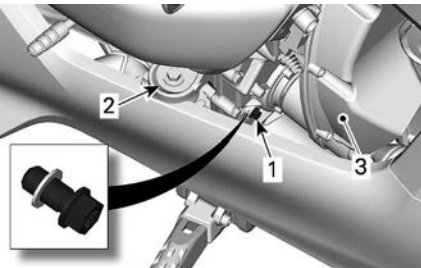

VAIHTEISTOÖLJYN SIJAINTI

1. Öljyn täyttötulppa
2. Vasen moottorituki
3. CVT-ajohihnakotelon

TASOTULPAN

4. Tarkasta öljyn pinnan taso. Öljytason on oltava öljytasoreiän korkeudella.

TÄRKEÄÄ

Vaihdelaatikon käyttö asiaankuulumattomalla öljymäärällä voi vaurioittaa vakavasti vaihdelaatikkoo.

5. Lisää vaadittaessa vaihdelaatikon öljyä.

1. Avaa öljyn täyttötulppa ja hävitä O-rengas.

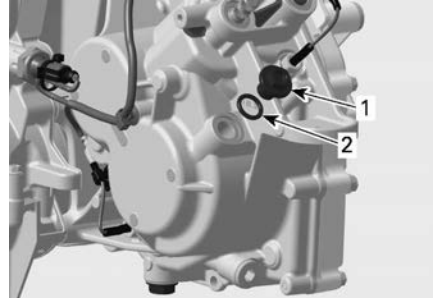

1. Öljyn täyttötulppa
2. O-rengas

TÄRKEÄÄ:

Öljyn täyttötulppa sijaitsee vaihteistokotelon etupuolella vasemman moottorituen ja vaihdevivun välissä.

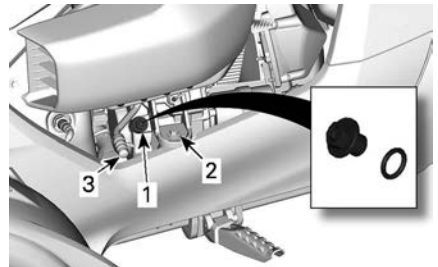

VAIHTEISTOÖLJYN SIJAINTI

1. Öljyn täyttötulppa
2. Vasen moottorituki
3. Vaihdevipu

TÄYTTÖTULPAN

4. Lisää suositeltua vaihteistoöljyä pieniä määriä, kunnes sitä tulee ulos öljyn tasotulpan reiästä.
6. Asenna öljyn taso- ja täyttötulppa. Käytä **UUTTA** tiivistealuslevyä ja **UUTTA** O-rengasta. Kiristä ohjearvoon.

Kiristysmomentti	
Öljyn täyttötulppa	15 ± 2 Nm (133 ± 18 lbf-in)
Öljyn tasotulppa	4,5 ± 0,5 Nm (40 ± 4 lbf-in)

Vaihdelaatikon öljyn vaihto

1. Käynnistä moottori ja käytä sitä lämmittääksesi vaihteiston öljyn.

TÄRKEÄÄ:

Moottorin käyttäminen tyhjäkäynnillä ei riitä vaan vaihteistoa on myös käytettävä.

2. Aseta ajoneuvo tasaiselle alustalle.
3. Puhdista ajoneuvon alta magneettisen tyhjennystulpan alue.

	HUOMIO
Pakokaasujärjestelmä voi olla erittäin kuuma.	

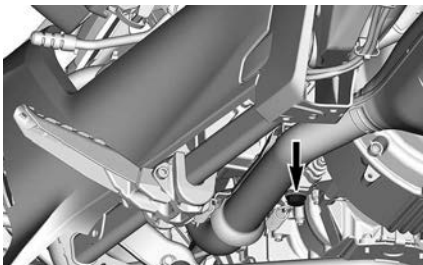

4. Aseta vaihdelaatikon magneettisen tyhjennystulpan alle sopiva valutusastia.

5. Irrota magneettinen tyhjennystulppa ja tiivistealuslevy. Hävitä tiivistealuslevy.

	HUOMIO
Vaihdelaatikon öljy voi olla erittäin kuuma.	

6. Irrota öljyn täyttökorkki. Hävitä tiivistealuslevy.

TÄRKEÄÄ:

Öljyn tasotulppa sijaitsee oikeanpuoleisen moottorituen takana CVT-ajohihnakotelon alapuolella.

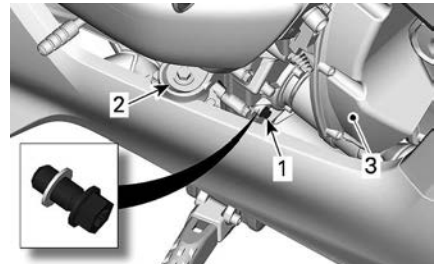

VAIHTEISTOÖLJYN SIAJINTI

TASOTULPAN

1. Öljyn täyttötulppa
 2. Vasen moottorituki
 3. CVT-ajohihnakotelo
7. Päästä kaikki öljy virtaamaan pois vaihdelaatikosta.
 8. Puhdista magneettinen tyhjennystulppa ja kiinnitä huomiota, ettei tulppaan jää likaa.

TÄRKEÄÄ:

Liiallinen lika saattaa aiheuttaa ongelmia vaihdelaatikkoon.

9. Asenna magneettinen tyhjennystulppa **UUDEN** tiivistealuslevyn kanssa ja kiristä annettuun ohjearvoon.

Kiristysmomentti	
Magneettinen tyhjennystulppa	30 ± 3 Nm (22 ± 2 lbf-ft)

10. Avaa öljyn täyttötulppa ja hävitä O-rengas.

TÄRKEÄÄ:

Öljyn täyttötulppa sijaitsee vaihteistokotelon etupuolella vasemman moottorituen ja vaihdevivun välissä.

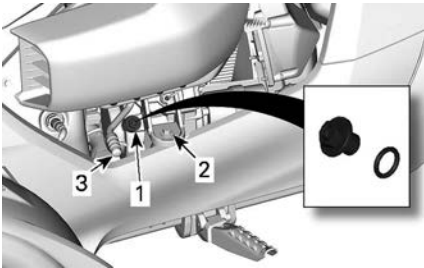

VAIHEISTOÖLJYN SIJAINTI

TÄYTTÖTULPAN

1. Öljyn täyttötulppa
2. Vasen moottorituki
3. Vaihdevipu

11. Täytä vaihteistoöljyä öljyn täyttöreikään, kunnes sitä tulee ulos öljyn tasotulpan reiästä.
12. Asenna öljyn taso- ja täyttötulppa. Käytä **UUTTA** tiivistealuslevyä ja **UUTTA** O-rengasta. Kiristä ohjearvoon.

Kiristysmomentti	
Öljyn täyttötulppa	15 ± 2 Nm (133 ± 18 lbf-in)
Öljyn täyttötulppa	4,5 ± 0,5 Nm (40 ± 4 lbf-in)

13. Hävitä öljy paikallisten ympäristömääräysten mukaisesti.

Jarrut

⚠ VAROITUS

Uudet jarrut eivät toimi tehokkaimmillaan, ennen kuin sisäänajo on tehty. Jarrutusteho voi olla alentunut, joten ole erityisen varovainen. Jarrut edellyttävät noin 300 km:n (200 mi) sisäänajon säännöllisesti jarruttaen. Ellei jarruilla jarruteta säännöllisesti, niiden kuluminen suorituskykyiseen käyttökuntoon kestää kauemmin.

Jarrunestetason tarkistus

Käytä ainoastaan DOT 4 -jarrunestettä avaamattomasta astiasta.

Tarkista jarrunesteen määrä seuraavasti:

1. Pysäköi ajoneuvo lujalle, tasaiselle alustalle.
2. Liu'uta oikeanpuoleista jalkatappia voidaksesi nähdä tasomerkinnot pääsylinterin säiliön selkäpuolella. Ks. osaa *Kuljettajan jalkatavit ja jarrupoljin*.
3. Tarkista jarrunesteen taso säiliössä. Molemmissa kammioissa nesteen tulee olla MIN-merkinnän yläpuolella.

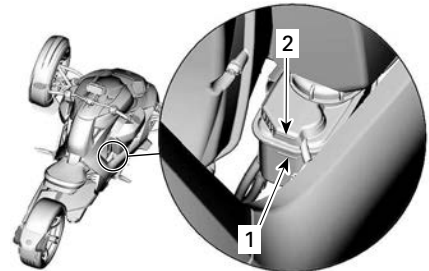

1. Jarrunesteen minimitaso merkki (MIN.)
2. Jarrunesteen maksimitaso merkki (MAX.)
4. Lisää nestettä tarvittaessa. Katso *Jarrunesteen lisääminen*.

TÄRKEÄÄ:

Vähäinen jarrunesteen määrä saattaa merkitä vuotoja tai kuluneita jarrupaloja. Ota yhteys valtuutettuun Can-Am On-Road -jälleenmyyjään.

Jarrunesteen lisääminen

1. Liu'uta oikeanpuoleista jalkatappia jonkin verran takasuuntaisesti.
2. Puhdista täyttökorkki ja säiliön yläosa.

⚠ VAROITUS

Puhdista täyttökorkki ja sitä ympäröivä alue ennen sen irrottamista välttääksesi jarrunestejärjestelmän saastumisen.

3. Irrota täyttökorkki, kitkan vastainen prikka ja kalvo.

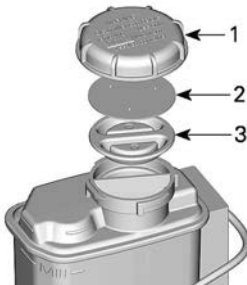

1. Täyttökorkki
2. Kitkan vastainen prikka
3. Kalvo

4. Lisää nestettä MAX-merkkiin saakka.

TÄRKEÄÄ:

Jarrupalojen vaihto nostaa jarrunesteen tasoa. Jos vaihto tehdään jarrunesteen ollessa maksimitasolla, jarrunestettä voi roiskua yli.

TÄRKEÄÄ

Jarruneste saattaa vaurioittaa maalattuja pintoja ja muovisia osia. Pyyhi kaikki roiskeet pois.

5. Asenna täyttökorkki, kitkan vastainen prikka ja kalvo uudelleen.
6. Aseta uudelleen jalkatappi ja jarrupoljin kuten kuvatussa osassa *Kuljettajan jalkatappi ja jarrupoljin*.

Jarrujärjestelmän varmistus

Etu- ja takajarrut ovat hydrauliset levyjarrut. Nämä jarrut ovat itsesäätyvät eivätkä vaadi säätämistä.

⚠ VAROITUS

Aina kun oikeanpuoleista jalkatappia liikutetaan, jarrupoljin on myös asetettava uudelleen.

Pidä jarrut hyvässä toimintakunnossa tarkastamalla seuraavat seikat *huolto-aulukon* mukaisesti:

- Ettei koko jarrujärjestelmässä ole nestevuotoja.
- Ettei jarrupoljin tunnu sienimäisen nihkeältä.
- Etteivät jarrulevyt ole liian kuluneet ja pinta huono.
- Etteivät jarrupalat ole kuluneet, vaurioituneet tai löysällä.

Jos jarrujärjestelmässä on ongelmia, ota yhteys valtuutettuun Can-Am On-Road -jälleenmyyjään huoltoa varten.

Teetä jarrujärjestelmän huolto valtuutetulla Can-Am On-Road -jälleenmyyjällä, korjaamalla tai valitsemallasi asiantuntijalla.

Akku

Akun sijainti

Akku sijaitsee ajoneuvon etuosassa, etuhuoltokannen alla.

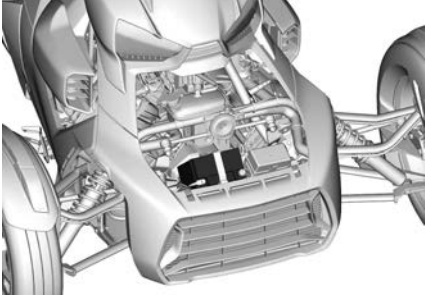

Akun lataus

Ajoneuvo on varustettu niin kutsutulla huoltovapaalla akkutyypillä. Akku on täysin suljettu, joten siihen ei tarvitse lisätä vettä eikä tarkistaa akkuhapon määrää.

VAROITUS

Älä käytä perinteisiä lyijyhappoakkuja. Perinteisen lyijyhappoakun ylivuotoletkusta saattaa vuotaa akkuhappoa. Happoa saattaa vuotaa myös, jos akkuhappokotelo on haljennut tai vaurioitunut, jolloin happo aiheuttaa vakavia syöpymiä.

Akku voi tarvita latausta, jos ajoneuvolla ei ole ajettu vähintään yhteen kuukauteen.

Voit ladata akun sen ollessa paikoillaan ajoneuvossa.

Lataamiseen voidaan käyttää vakioakkulatureita. Suositeltu latausvirta on 2 A. Jos akku on tyhjä, se voidaan

apukäynnistää auton akun avulla (katso kohta *Korjaus matkan varrella*).

TÄRKEÄÄ

Noudata akkulaturisi mukana olevia ohjeita. Väärä akun lataaminen voi vahingoittaa akkua.

Kotilatauksessa voidaan käyttää "kestolaturia" hidastamaan akun latausta. Sen tyyppinen laturi voidaan antaa olla kytkettynä akkuun pidemmän aikaa vahingoittamatta akkua. Noudata aina laturin ohjeissa mainittua latausaikaa.

Lataa akku seuraavasti:

1. Irrota etuhuoltokansi.
2. Irrota kumieristin positiivisesta akun navasta.
3. Kytke ensin PUNAINEN (+) johto vastaavaan napaan.
4. Kytke MUSTA (-) johto vastaavaan napaan.

TÄRKEÄÄ

Kytke aina PUNAINEN (+) johto ensiksi välttääksesi ajoneuvon sähköjärjestelmän vauriot.

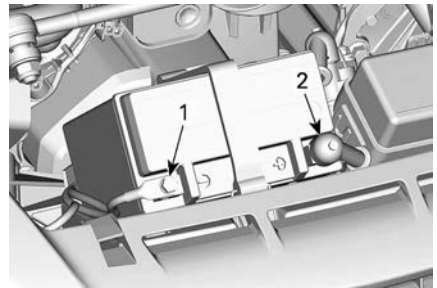

1. MUSTA (-) napa
2. PUNAINEN (+) napa

5. Käynnistä akkulaturi. Latausaika riippuu latausvirrasta.

Kun akku on ladattu:

1. Kytke akkulaturi irti.

2. Kytke akkukaapelit päinvastaisessa järjestyksessä kuin irrotit ne.
3. Liu'uta kumieristin positiivisen akun navan yli.
4. Asenna etuhuoltokansi.

OBD (On-Board Diagnostics, ajoneuvon itsediagnostiikka) -liittimen sijainti

Itsediagnostiikan OBD-liitin sijaitsee ajoneuvon etuosassa etuhuoltokannen alla.

Katso liittimen ja vianetsinnän toimenpiteet OBD-valmistajan ohjeista.

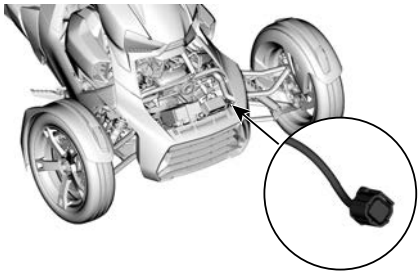

OBD-LIITTIMEN SIJAINTI

Pakojärjestelmä

Ota yhteys valtuutettuun Can-Am On-Road -jälleenmyyjään varmistaaksesi pakokaasujärjestelmän huollon tarve.

Ajovalot

Ajovalojen kohdennuksen varmistus

Ajovalojen kohdennuksen varmistus tulee suorittaa ilman painoa ajoneuvolla.

USA ja Kanada

1. Varmista, että renkaat on täytetty kunnolla. Ks. *Rengasmerkintä*, joka sijaitsee oikeanpuoleisen huoltokannen sisäpuolella.
2. Asemoi ajoneuvo kohtaan 10 m:n (33 ft) testipinnalta.

Varmista, että ajoneuvo on tasaisesti ja asennoltaan kohtisuoraan testipintaa vasten.

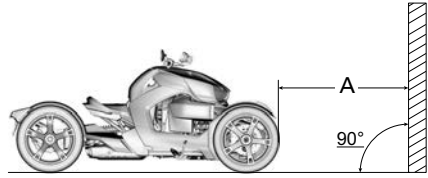

TYYPILLINEN

A. Etäisyys testipinnalta

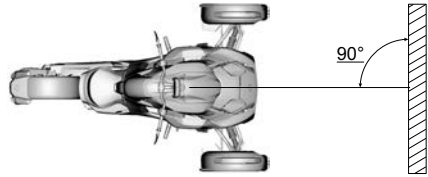

TYYPILLINEN

3. Merkitse testipinnalle kaksi viivaa maanpinnan suuntaisesti seuraavan taulukon mukaisesti:

Viivat testipinnalla (maan pinnalla)		
Ryker 600ACE	Viiva A	486 mm (19,134 in)
	Viiva B	449 mm (17,677 in)
Ryker 900ACE	Viiva A	481 mm (18,937 in)
	Viiva B	443 mm (17,441 in)
Ryker Rally 900ACE Ryker Sport 900ACE	Viiva A	466 mm (18,346 in)
	Viiva B	429 mm (16,89 in)

4. Valitse **kaukovalo**.
 5. Ajovalo on oikein suunnattu, kun ajovalon valokeilan kohdistuspiste (kirkkain piste) on merkkien välissä.

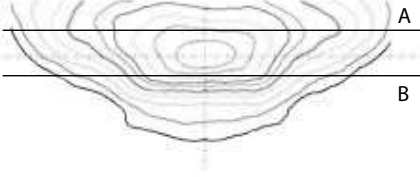

TYYPILLINEN - AJOVALON HEIJASTUS TESTIPINNALLA

Kaikki muut maat

1. Varmista, että renkaat on täytetty kunnolla. Ks. *Rengasmerkintä*, joka sijaitsee oikeanpuoleisen huoltokannen sisäpuolella.
2. Asemoi ajoneuvo kohtaan 10 m:n (33 ft) testipinnalta.

Varmista, että ajoneuvo on tasaisesti ja asennoltaan kohtisuoraan testipintaa vasten.

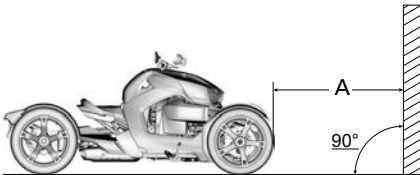

TYYPILLINEN

A. Etäisyys testipinnalta

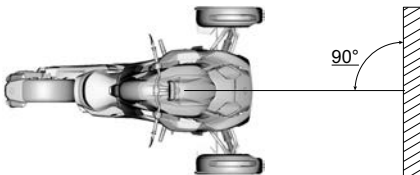

TYYPILLINEN

3. Merkitse testipinnalle neljä viivaa maanpinnan suuntaisesti seuraavan taulukon mukaisesti:

Viivat testipinnalla (maan pinnalla)		
Ryker 600ACE	Viiva A	486 mm (19,134 in)
	Viiva B	449 mm (17,677 in)
	Viiva C	517 mm (20,354 in)
	Viiva D	466 mm (18,346 in)
Ryker 900ACE	Viiva A	481 mm (18,937 in)
	Viiva B	443 mm (17,441 in)
	Viiva C	511 mm (20,118 in)
	Viiva D	461 mm (18,15 in)
Ryker Rally 900ACE Ryker Sport 900ACE	Viiva A	466 mm (18,346 in)
	Viiva B	429 mm (16,89 in)
	Viiva C	497 mm (19,567 in)
	Viiva D	446 mm (17,559 in)

4. Valitse **kaukovalo**.

5. Ajovalo on oikein suunnattu, kun ajovalon valokeilan kohdistuspiste (kirkkain piste) on A- ja B-viivojen välissä.

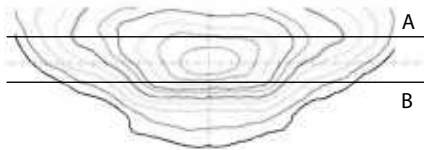

TYYPILLINEN - AJOVALON HEIJASTUS TESTIPINNALLA

6. Valitse lähivalo.
7. Ajovalo on oikein suunnattu, kun ajovalon valokeilan kohdistuspiste (kirkkain piste) on viivojen C ja D välissä.

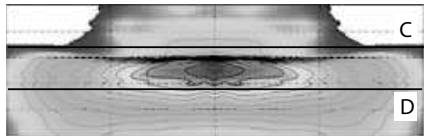

TYYPILLINEN - AJOVALON HEIJASTUS TESTIPINNALLA

Valon suuntauksen säätäminen

Ajovalojen kohdennuksen säätö tulee suorittaa ilman painoa ajoneuvolla.

USA ja Kanada

1. Irrota sivusuoja.

1. Avaa hansikaslokeri ja liu'uta polttoaineen täyttökantta taakse.

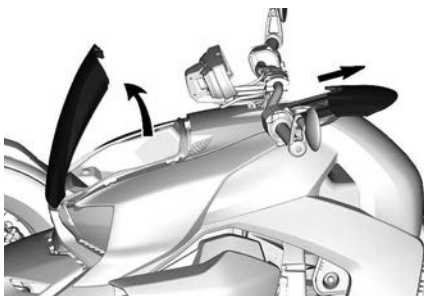

TYYPILLINEN

2. Irrota ja pidä muoviniitit, jotka pitävät sivusuojasta.

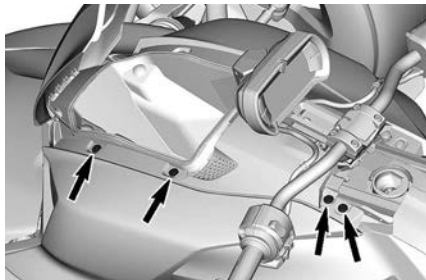

TYYPILLINEN

3. Vedä edestä alakulmasta irrottaaksesi pitelevän kielekkeen.

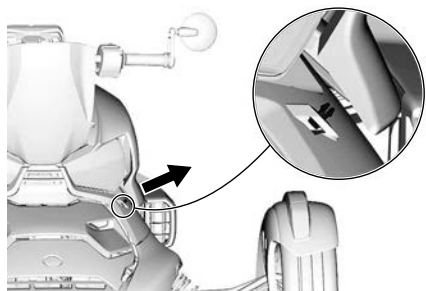

4. Irrota sivusuoja.
2. Avaa oikeanpuoleinen huoltokansi. Ks. osa *Huoltokannet*.
3. Käytä ajoneuvon mukana toimitettua ruuvitalttaa ja säädä kutakin ajovaloa kääntämällä varoen ajovalon säädintä, joka sijaitsee ajovalon kotelossa.

VAROITUS
Säädä kummatkin ajovalot samalla tavalla.

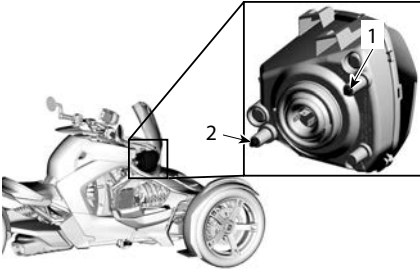

1. Ajovalon säädin vaakatason säätää varten (vasen ja oikea)
2. Ajovalon säädin pystysuunnan säätää varten (ylös ja alas)
4. Kun olet valmis, asenna uudelleen kaikki irrotetut osat.

Kaikki muut maat Kaukovalo

1. Avaa hansikaslokero ja liu'uta polttoaineen täyttökantta taakse.

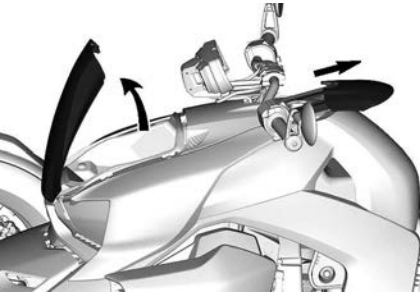

TYYPILLINEN

2. Irrota ja pidä muoviniitit, jotka pidättelevät sivusuojusta.

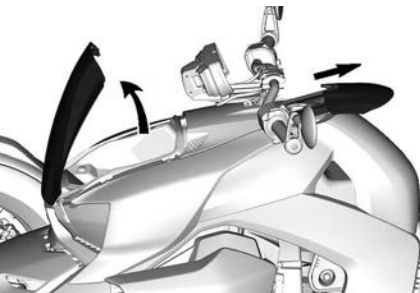

TYYPILLINEN

3. Vedä edestä alakulmasta irrottaaksesi pitelevän kielekkeen.

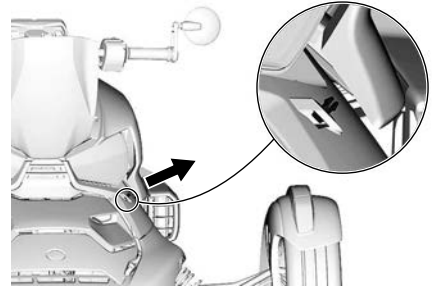

4. Irrota sivusuoja.
5. Avaa oikeanpuoleinen huoltokansi. Ks. osa *Huoltokannet*.
6. Käytä ajoneuvon mukana toimitettua ruuvitalttaa ja säädä kutakin ajovaloa kääntämällä varoen ajovalon säätimiä, jotka sijaitsevat ajovalon kotelossa.

⚠ VAROITUS

Säädä kummatkin ajovalot samalla tavalla.

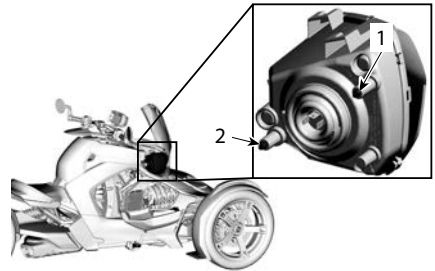

1. Säädin vaakatason säätää varten (vasen ja oikea)
2. Säädin pystysuunnan säätää varten (ylös ja alas)
7. Kun olet valmis, asenna uudelleen kaikki irrotetut osat.

Lähivalo

Käytä ajoneuvon mukana toimitettua ruuvitalttaa ja säädä kutakin

projektoria kääntämällä varoen säätimiä, jotka sijaitsevat projektorin kotelossa.

VAROITUS

Säädi kummatkin ajovalot samalla tavalla.

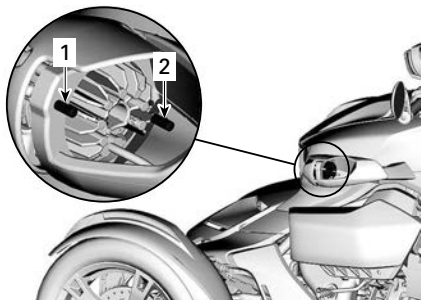

1. Säädin vaakatason säätöä varten (vasen ja oikea)
2. Säädin pystysuunnan säätöä varten (ylös ja alas)

Jäähdytin

Jäähdyttimen siipien puhdistus

TÄRKEÄÄ

Älä puhdistaj ajoneuvoa korkeapainepesureilla (kuten autope-suun käytettävät), koska ne saattavat vahingoittaa jäähdyttimen siipiä.

1. Irrota etuhuoltokansi, katso kohta *Etuhuoltokannen irrotus*.
2. Jos kyseessä on Rally-malli, irrota etupuskuri.



3. Irrota etumaskin alla olevat ruuvit.

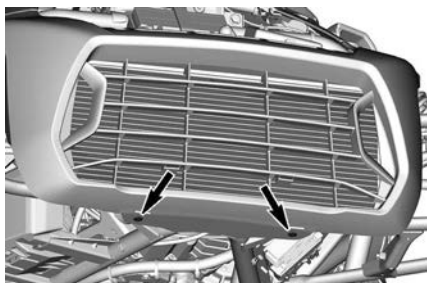

4. Vieritä etumaskin laajentimien päätyjä vapauttaaksesi takana olevat pidätinkielekkeet.



5. Vedä etumaskia eteenpäin irrottaaksesi sen ajoneuvosta.

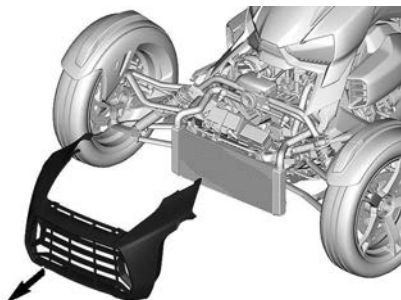

6. Poista roskat ja pöly.

TÄRKEÄÄ

Älä puhdista ajoneuvoa korkeapainepesureilla (kuten autopesuun käytettävät), koska ne saattavat vahingoittaa jäähdyttimen siipiä.

7. Asenna etumaski uudelleen.

Etumaskin asentaminen

1. Aseta etumaskin alempi kaistale jäähdyttimen eteen jäähdyttimen tukea vasten.

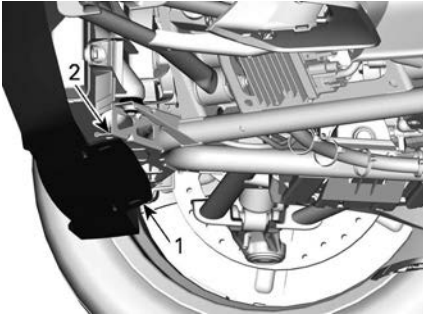

1. Etumaskin alempi kaistale
2. Jäähdyttimen tuki

2. Kallista etumaskin yläosaa ajoneuvoa vasten.

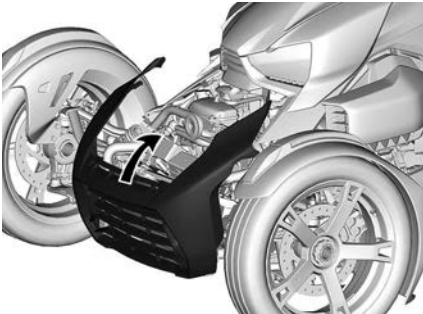

3. Vieritä etumaskin laajentimien molempia päätyjä.



4. Asenna etumaskin alla olevat ruuvit ja kiristä vain käsin.

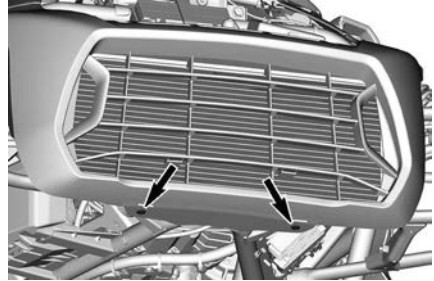

5. Kiristä etumaskin alla olevat ruuvit ohjettiukkuuteen.

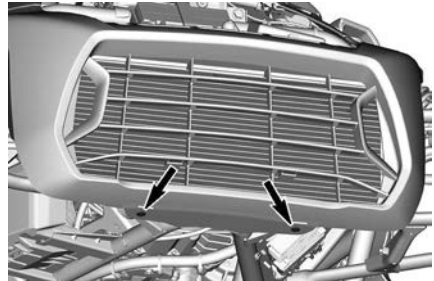
**Kiristysmomentti**

Etumaskin
ruuvit

$3,5 \pm 0,5 \text{ Nm}$
($31 \pm 4 \text{ lbf-in}$)

6. Varmista, että etupuolat ovat oikein asennettuina kumiholkeille.

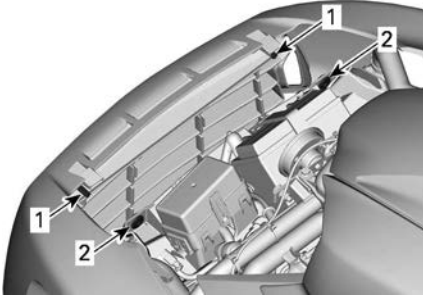

1. Etupalkit
2. Kumiholkit

7. Työnnä etumaski paikalleen.
8. Asenna ylempät linjauspuolat ylempiin rungon loviin.

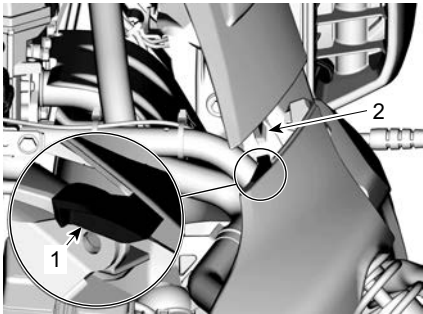

KUVASSA VASEN PUOLI

1. Ylempi linjauspuola
2. Ylempi rungon lovi

9. Varmista, että etupuolat ovat oikein asennettuina kumiholkeille.
10. Vapauta etumaskin laajentimien molemmat päädyt. Pitelevät kiekkokset tulee sijoittaa ylempään rungon alle.

Ohjausjärjestelmä

1. Varmista, että ohjaustangon säätömekanismi on hyvin kiinnitetty. Säädä kiinnityksen voimakkuutta tarpeen vaatiessa. Ks. kohta *Lukitusvivun pidätysvoimakkuuden säätö osassa Laitteisto*.
2. Siirrä ohjaustankoa ja tarkista epänormaali käytös.

3. Tarkista ovatko liitostangot taipuneita.
4. Tarkista ovatko raidetangon päät löysällä.

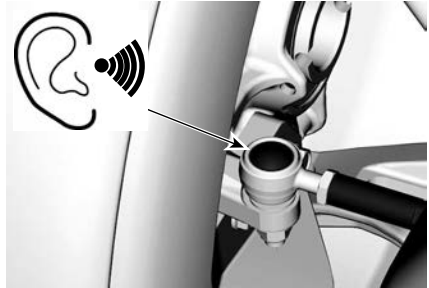

1. Tartu raidetankoon sen pään läheltä.

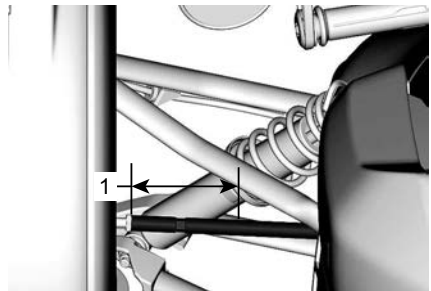

1. Tartu liitostankoon tässä osassa

2. Yritä siirtää liitostankoa sen akselilla.

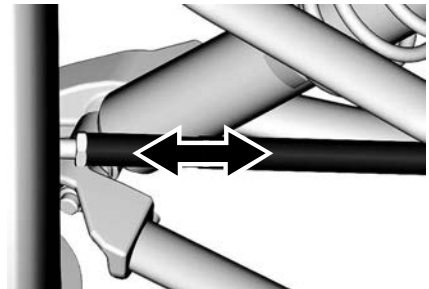

3. Kiinnitä huomiota vähäiseen liikkeeseen ja/tai ääneen, joka tulee liitostangon laakerista.
5. Tarkista etu- ja takapyörät minkä tahansa liikkeen varalta.

Jos havaitaan ongelma ohjausjärjestelmän osassa, ota yhteyttä valtuutettuun Can-Am On-Road-jälleenmyyjään, korjaamoon tai valitsemaasi asiantuntijaan ajoneuvosi korjaamiseksi.

AJONEUVON HOITO

Ajoneuvon puhdistus

TÄRKEÄÄ

Älä puhdistajoneuvoa korkeapainepesurilla (kuten autopesuun käytettävät), koska se saattaa vahingoittaa tiettyjä ajoneuvon osia.

Puhdista ajoneuvo seuraavasti:

1. Huuhtelee ajoneuvo perusteellisesti vedellä, jotta löysä lika irtoaa.
2. Pese ajoneuvo pehmeällä, puhtaalla kankaalla. Käytä pesuun vettä, johon on sekoitettu mietoa puhdistusainetta, kuten erityisesti moottoripyörien tai autojen puhdistukseen tarkoitettua saippuaa.

TÄRKEÄÄ:

Lämpimällä vedellä on hyvä poistaa ötoköitä tuulilasista ja etupelleistä.

3. Kun peset ajoneuvoa, puhdista myös mahdollinen rasva ja öljy. Voit käyttää XPS Roadster -pesuainetta tai mietoa autoihin tarkoitettua rasvanpoistoainetta. Noudata puhdistusainesten valmistajien ohjeita tarkasti.
4. Kuivaa ajoneuvo säämiskällä tai pehmeällä pyyhkeellä.

Ajoneuvot mattapinnoilla

TÄRKEÄÄ

Älä käytä vahaa, suihkeita tai muita tavalliselle maalipinnalle käytettäviä tuotteita. Älä pese hankaavilla materiaaleilla. Älä käytä mekaanisia puhdistusaineita tai kiillotusaineita, äläkä hankaa pintaa voimakkaasti.

Pese mattapinta käsin pehmeällä pesukintaalla ja miedolla puhdistusainella, joka sopii mattapinnalle. Jos haluat poistaa esimerkiksi hyönteisiä, käytä pehmeää sientä ja mietoa

liuotainainetta. Kostuta alue ennen puhdistusta. Hiero kevyesti.

Tämä maalipinta saattaa vaatia useammin tapahtuvaa puhdistusta.

Ajoneuvon suojaaminen

Laita hiomatonta vahaa muoviosiin.

TÄRKEÄÄ

Älä vahaa tai kiillota mattapintoja (mukaan lukien mattamaalilla maalattuja kohtia).

Pinta	Suositus
Kiiltävät maalipinnat	Käytä vain hiomatonta vahaa, joka on turvallinen kirkkaille maalipinnoille
Mattamaa latut pinnat	Älä käytä vahaa.
Mattapinnat	

VAROITUS

Älä käytä mitään suoja-ainetta vinyyliä tai muovia varten istuimella. Nämä tuotteet jättävät istuimen liukkaaksi ja kuljettajalla voi olla vaikeuksia pysyä vakaana istuimella ajon aikana.

VARASTOINTI JA AJOKAUTTA EDELTÄVÄT VALMISTELUT

Säilytys

Jos ajoneuvolla ei ajeta vähintään neljään kuukauteen, kuten talven aikana, oikeanlaiset varastointitoimenpiteet ovat tarpeellisia, jotta ajoneuvo säilyy hyvässä kunnossa.

BRP suosittelee, että annat valtuutetun Can-Am On-Road -jälleenmyyjän, korjaamon tai valitsemasi asiantuntijan suorittaa täydelliset varastointitoimenpiteet ajoneuvollesi. Jos kuitenkin haluat mieluummin tehdä sen itse, noudata seuraavia alla esitettyjä toimenpiteitä.

1. Tarkasta ajoneuvo ja vie se huoltoon valtuutetulle Can-Am On-Road -jälleenmyyjälle, korjaamoon tai valitsemallesi henkilölle kunnossapitoa, korjausta tai mahdollista vaihtoa varten.
 - Yhdysvaltain ja Kanadan kansalaisille, ks. US EPA EMISSION PERFORMANCE WARRANTY, joka on sisällytetty *takuun* osaan tiedoksi liittyen takuuvaatimuksiin.
2. Vaihda moottoriöljy ja öljynsuodatin. Hae palveluja valtuutetulta Can-Am On-Road -jälleenmyyjältä, jostain korjaamosta tai valitsemaltasi henkilöltä huoltamista, korjaamista tai osien vaihtamista varten.
3. Tarkista moottorin jäähdytysnesteen ja jarrunesteen taso.
4. Täytä polttoainesäiliö, lisää polttoaineen vakaajaa ja käynnistä moottori. Noudata tarkkaan polttoaineen stabilisointisäiliössä olevia ohjeita.
5. Laita renkaihin tarvittava määrä ilmaa, jotta paine on oikea.
6. Puhdista ajoneuvo.
7. Suojaa ajoneuvo valoa läpäisemättömällä suojapeitolla (esim. tarkoitukseen valmistetulla suojapeitteellä). Vältä käyttämästä muovipeitettä tai vastaavalla päällystettyä peitettä, joka ei hengitä. Sellainen materiaali estää ilmanvaihdon ja kerää lämpöä ja kosteutta.
8. Varastoi ajoneuvo kuivaan, auringonvalolta suojattuun tilaan, jonka lämpötila ei vaihtele päivittäin suuremmin.
9. Lataa akku kerran kuussa. Käytä hidasta latausta suositellulla 2A:n latausnopeudella. Akun irrotusta ei vaadita.

Ajokautta edeltävä valmistelu

Säilytyskauden jälkeen ajoneuvo on valmisteltava käyttöä varten ja tarkastettava ennen ajoa. Suorita seuraavat toimenpiteet:

1. Poista suojapeite ja puhdista ajoneuvo.
2. Lataa akku tarvittaessa.
3. Suorita käyttöä edeltävä tarkastus, suorita sitten testiajo hitaalla nopeudella.

Tämä sivu on jätetty tarkoituksella tyhjäksi

KORJAUS MATKAN VARRELLA

VIANETSINNÄN OHJEITA

TÄRKEÄÄ

Jos ajoneuvo on kuljetettava, älä hinaa sitä – hinaaminen voi vakavasti vaurioittaa ajoneuvon vetojärjestelmää. Katso yksityiskohtaiset tiedot tämän jakson kappaleesta *ajoneuvon kuljettaminen*.

Tässä ajoneuvossa on OBD (On Board Diagnostic) -liitin. Sen avulla ajoneuvo voi suorittaa itse vianmäärityksen ja ilmoittaa elektronisen järjestelmän vioista.

Katso liittimen ja vianetsinnän toimenpiteet OBD-työkalun valmistajan ohjeista.

Vianetsintä

1. Ajoneuvo antaa jatkuvan äänimerkin moottorin pysäyttämisen jälkeen ja RF D.E.S.S. -avaimen irrottamisen jälkeen .

Pysäköintiasentovipu ei ole käytössä.

- *Siirrä pysäköintiasentovipu lukittuun asentoon.*

Siirtovipua ei ole asetettu F tai R -asentoon.

- *Siirrä siirtovipu F tai R -asentoon.*

2. Moottori ei pyöri

Monitoimimittaristossa rullaavaa viestiä ei ole kuitattu. (vaikka turvallisuusviestiä ei enää näytetä).

- *Avaa oikeanpuoleinen huoltokansi ja lue turvallisuuskortti.*
- *Kierrä kaasutinta itsestäsi pois päin (nosta rannettasi) kuitataksesi turvallisuusviestin.*

Moottorin pysäytyspainike on POIS PÄÄLTÄ -asennossa (OFF).

- *Varmista, että moottorin pysäytyspainike on PÄÄLLÄ-asennossa (ON).*

Akku on tyhjä tai huonot liitokset.

- *Tarkasta akun lataus. Lataa tarvittaessa (katso Huoltotoimenpiteet).*
- *Tarkista akun liitännät (ks. Huoltotoimenpiteet).*

Sulake palanut.

- *Tarkasta sulakkeen kunto (katso kappale Sulakkeen vaihtaminen).*

RF D.E.S.S. -avainta ei ole luettu.

- *Asenna uudelleen D.E.S.S.-avain.*
- *Kokeile toista D.E.S.S. -avainta, joka on ohjelmoitu tähän ajoneuvoon*

3. Moottori pyörii, mutta se ei käynnisty

Vähän polttoainetta

- *Täytä polttoainesäiliö (katso Perustoimenpiteet).*

Heikko akku.

- *Tarkasta akun lataus. Lataa tarvittaessa (katso Huoltotoimenpiteet).*
- *Tarkista akun liitännät etutavaratilassa.*

Moottorin hallintajärjestelmä.

- *Tarkasta, palaako ON (PÄÄLLÄ) moottorin merkkivalossa käynnistettäessä. Keskustele valtuutetun Can-Am On-Road -jälleenmyyjän, jonkin korjaamon tai valitsemasi henkilön kanssa koskien huoltamista, korjaamista tai osien vaihtamista.*

4. Moottori ei kiihdy, tai siitä puuttuu tehoa

Moottorin sisäänajoa ei ole suoritettu loppuun.

- Suorita sisäänajovaihe loppuun.

Moottorin ilmansuodatin tukossa tai likainen.

- Tarkasta ilmansuodatin ja vaihda tarvittaessa.
- Tarkasta onko moottorin ilmansuodattimen kotelossa kerääntynyttä likaa.

I- ja II-variaattorit tarvitsevat huoltoa.

- Ota yhteyttä valtuutettuun Can-Am On-Road -jälleenmyyjään.

Moottori ylikuumenee.

- Katso kohta Moottori ylikuumenee alta.

Variaattorihihna kulunut liian ohueksi.

- Vaihda variaattorihihna. — Jos variaattorihihna on kulunut enemmän kuin 3 mm alkuperäisestä leveydestään, se vaikuttaa ajoneuvon suorituskykyyn.

Ei saa polttoainetta.

- Likainen tai tukkeutunut polttoainepumpun esisuodatin. Keskustele valtuutetun Can-Am On-Road -jälleenmyyjän, jonkin korjaamon tai valitsemasi henkilön kanssa koskien huoltamista, korjaamista tai osien vaihtamista.

Jos matkustajan istuinpaketti on asennettu eikä matkustajaa ole kyydissä, vasenta jalkatappia voidaan laskea.

- Nosta ja sulje vasen matkustajan jalkatappi.

5. Moottori ylikuumenee

Vähän jähdytysnestettä jähdytysjärjestelmässä.

- Tarkasta jähdytysnesteen pinnan taso ja täytä. Katso Huoltotoimenpiteet. Hae palveluja valtuutetulta Can-Am On-Road -jälleenmyyjältä, jostain

korjaamosta tai valitsemaltasi henkilöltä huoltamista, korjaamista tai osien vaihtamista varten. Yhdysvaltain ja Kanadan kansalaisiet: ks. US EPA Emission Performance Warranty, joka on sisällytetty takuun osaan tiedoksi liittyen takuuvaatimuksiin.

Tuuletin ei toimi.

- Varmista, että tuuletin ei ole juuttunut ja että se toimii oikein.
- Tarkasta tuulettimen sulake. Ks. Sulakkeiden sijainti kohdassa Korjaus matkan varrella.

Likaiset jäähdyttimien lamellit.

- Tarkasta ja puhdista jäähdyttimen lamellit. Ks. Jäähdyttimen siipien puhdistus kohdassa Huoltotoimenpiteet.

MONITOIMIMITTARISTON VIESTIT





Monitoimimittaristossa näkyy tärkeitä tietoja ajoneuvon tilasta. Katso aina mootoria käynnistäessäsi näkykö mittaristossa jokin erityinen viesti tai merkkivalo.



TÄRKEÄÄ:

Kahden eri varoituksen yhdistelmä.

BRP suosittelee, että järjestät ajoneuvosi kuljetuksen, jos vikatila (LIMP HOME) aktivoituu. Jos ajat ajoneuvolla VIKATILASSA, vältä äkillisiä ajoliikkeitä ja aja väliittömästi lähimmän valtuutetun Can-Am On-Road -jälleenmyyjän luo huollettavaksi, ennen kuin ajat jälleen ajoneuvolla. VIKATILASSA moottorin käyntinopeutta ja sitä kautta ajonopeutta rajoitetaan.

Merkkivalot (häiriöt)

MERKKI VALO(T)	DIGITAALINEN VAROITUS	SYY	KORJAAVA TOIMENPIDE
Ei mitään	BAD KEY	Väärä tai viallinen avain	– Käytä oikeaa avainta tai ota yhteys valtuutettuun Can-Am On-Road -jälleenmyyjään.
 PÄÄLLÄ	HIGH ENGINE TEMPERATURE	Moottori ylikuumentuu	– Pysähdy ja odota, kunnes moottori on jäähtynyt. – Tarkasta vuotojen varalta. – Tarkasta jäähdysnesteen määrä ja lisää tarvittaessa (katso <i>Huoltotoimenpiteet</i>).
 PÄÄLLÄ	ALH. AKKUJÄNN. (LO BATT VOLT) tai KORK. AKKUJÄNN. (HI BATT VOLT)	Alhainen tai korkea akun jännite	– Lataa akku (katso <i>Huoltotoimenpiteet</i>). – Järjestä ajoneuvosi kuljetus lähimmän valtuutetun Can-Am On-Road -jälleenmyyjän luo.
 PÄÄLLÄ	ABS FAULT	ABS:n toimintahäiriö. ABS ei toimi.	– Järjestä ajoneuvosi kuljetus lähimmän valtuutetun Can-Am On-Road -jälleenmyyjän luo.
 PÄÄLLÄ	VSS-VIKA	VSS:n toimintahäiriö	– Järjestä ajoneuvosi kuljetus lähimmän valtuutetun Can-Am On-Road -jälleenmyyjän luo.
 PÄÄLLÄ	EBD FAULT	EBD:n toimintahäiriö	– Järjestä ajoneuvosi kuljetus lähimmän valtuutetun

Merkkivalot (häiriöt)			
MERKKI VALO(T)	DIGITAALINEN VAROITUS	SYY	KORJAAVA TOIMENPIDE
PÄÄLLÄ			Can-Am On-Road -jälleenmyyjän luo.
	BRAKE FAILURE	Vähän jarrunestettä tai viallinen anturi	<ul style="list-style-type: none"> Tarkista jarrunestejärjestelmä vuotojen varalta. Tarkista jarrunesteen määrä ja lisää tarvittaessa (katso <i>Huoltotoimenpiteet</i>).
 VILKKUVA + ÄÄNI MERKKI IRROTETTAESSA AVAIN	-	Pysäköintiasentovipu ei ole lukittu avaimen ollessa poistettu	<ul style="list-style-type: none"> Siirrä pysäköintiasentovipu lukittuun asentoon.
 PÄÄLLÄ	CHECK ENGINE	Moottorin hallintajärjestelmän komponentin toimintahäiriö	<ul style="list-style-type: none"> Pysäytä moottori. Mittariston tulee sammua täysin.
 VILKKUU	LIMP HOME MODE	Tärkeä moottorin hallintajärjestelmän komponentin tai VSS:n toimintahäiriö	<ul style="list-style-type: none"> Järjestä ajoneuvosi kuljetus lähimmän valtuutetun Can-Am On-Road -jälleenmyyjän luo.

Merkkivalot (häiriöt)

MERKKI VALO(T)	DIGITAALINEN VAROITUS	SYY	KORJAAVA TOIMENPIDE
 PÄÄLLÄ	-	Alhainen öljynpaine	<ul style="list-style-type: none"> - Tarkasta öljyvuotojen varalta. - Tarkasta öljymäärä ja lisää tarvittaessa (katso <i>Huoltotoimenpiteet</i>).
 PÄÄLLÄ	Vaihtelevat viestit – viesti muuttuu viallisen osan mukaisesti.		

MITÄ TEHDÄ SEURAAVISSA TAPAUKSISSA

Kadonnut RF D.E.S.S. Avaimet

RF D.E.S.S. -avain vaaditaan ajoneuvon käynnistämiseksi.

Jos avain katoaa ajon aikana, moottori jatkaa ilman keskeytystä tai katkoa ja viesti "TARKISTA AVAIN" on näkyvillä. Voit pysäyttää moottorin, mutta tarvitet varavaimen ajoneuvon moottorin käynnistämiseksi uudelleen.

Käy myyntiliikkeessäsi ostaaksesi uuden avaimen ja ohjelmoidaksesi sen.

Rengasrikko

Jos renkaassa on **suuri** reikä tai viilto sen kulutuspinnoissa ja siinä ei ole lainkaan ilmaa, järjestä ajoneuvollesi kuljetus lähimmälle Can-Am On-Road -jälleenmyyjälle. Katso yksityiskohtaiset kuljetusohjeet tämän jakson kappaleesta **AJONEUVON KULJETTAMINEN (SIVU 166) AJONEUVON KULJETTAMINEN**.

Jos renkaassa on **pieni** naulan tai kiiven aiheuttama reikä eikä se ole kokonaan tyhjä, se voidaan korjata väliaikaisesti. Korjaa rengas itsetäyttyvällä renkaan tiivistysaineella tai renkaan korjaussarjalla. Noudata renkaan tiivistysaineen tai renkaan korjaussarjan valmistajan ohjeita renkaan korjauksessa ja korjauta/vaihda rengas **mahdollisimman pian** valtuutetulla Can-Am On-Road -jälleenmyyjällä.

Kun olet joutunut korjaamaan renkaan väliaikaisesti, aja hitaasti ja varovasti sekä tarkasta säännöllisesti rengaspaineet, kunnes rengas on vaihdettu tai kokonaan korjattu.

Tyhjä akku

Jos akussa on vähän tai ei lainkaan virtaa, se voidaan apukäynnistää auton akun avulla.

VAROITUS

Kytke apukäynnistyskaapelit apukäynnistystoimenpiteissä kuvatulla tavalla.

Akuista voi päästä räjähdysalttiita kaasuja, jotka voivat syttyä, jos apukäynnistyskaapelit on kytketty väärin.

TÄRKEÄÄ

Älä irrota tyhjennettyä akkua.

1. Pysäköi akkua täydentävä ajoneuvo lähelle oman ajoneuvosi etuosaa.
2. Irrota etuhuoltokansi. Ks. osa *Huoltokannet*.
3. Irrota positiivinen päatekansi ja puhdista ruoste akun navoista ennen akkukaapeleiden kiinnittämistä.

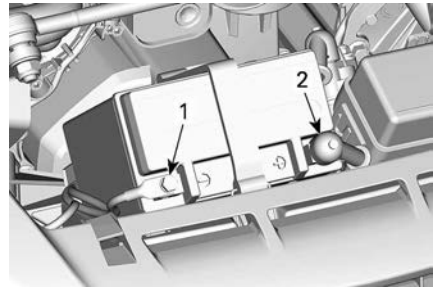

1. **MUSTA (-) napa**
2. **PUNAINEN (+) napa**
4. Aloita liittämällä PUNAISEN akkukaapelin yksi pää positiiviseen (+) napaan tyhjentyneessä akussa.
5. Liitä toinen PUNAINEN pää positiiviseen (+) napaan lisäajoneuvon akussa.
6. Aloita liittämällä MUSTAN akkukaapelin yksi pää negatiiviseen (-) napaan tyhjentyneessä akussa.

7. Liitä toinen MUSTA pää negatiiviseen (-) napaan lisäajoneuvon akussa.
8. Käynnistä ajoneuvosi normaalisti; jos moottori ei käynnisty, odota muutamia minutteja ennen uutta yritystä voidaksesi suojata starttimoottoria ja lisäajoneuvon akkua.

TÄRKEÄÄ:

Jos se ei vieläkään käynnisty, starttimoottorin järjestelmässä voi olla ongelma. Järjestä ajoneuvollesi kuljetus (katso *Ajoneuvon kuljettaminen*) lähimmän valtuutetun Can-Am On-Road -jälleenmyyjän luo ja anna heidän korjata ongelma.

9. Kun ajoneuvo on käynnistetty, anna molempien moottorien käydä tyhjäkäynnillä muutamien minuuttien ajan, ennen kuin akkukaapelit irrotetaan.
10. Irrota akkukaapelit päinvastaisessa järjestyksessä kuin ne kiinnitettiin.

TÄRKEÄÄ:

Jos moottori sammuu miltei heti apukäynnistyksen jälkeen tai kun käynnistyskaapelit on irrotettu, kyseessä voi olla latausjärjestelmän vika. Järjestä ajoneuvollesi kuljetus (katso *Ajoneuvon kuljettaminen*) lähimmän valtuutetun Can-Am On-Road -jälleenmyyjän luo ja anna heidän korjata ongelma.

11. Lataa akku täyteen akkulaturilla (katso *Huoltotoimenpiteet*) tai huoltoasemalla niin pian kuin mahdollista.

SULAKKEEN VAIHTAMINEN

Jos jokin sähkölaitteista tai lisävarusteista lakkaa toimimasta, tarkasta palaneiden sulakkeiden varalta ja vaihda tarvittaessa.

Jos sähkövika ilmenee edelleen, anna valtuutetun Can-Am On-Road -jälleenmyyjän huoltaa ajoneuvosi.

Sulakkeiden sijainti

Sulakekotelo sijaitsee ajoneuvon etupuolella, akun vieressä.

Pääsulakekoteloon pääsee käsiksi etuhuoltokannen irrottamalla. Ks. osa *Huoltokannet*.

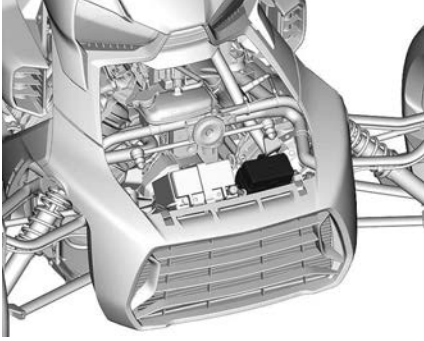

Sulakekotelon tarvikkeiden kuvaus

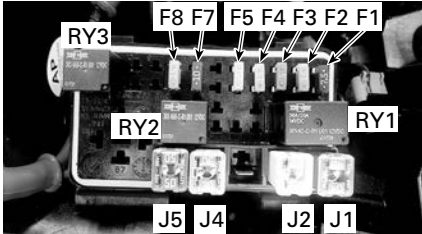

Kuvaus		Arvo
F1	Äänimerkki / Vaara	7,5 A
F2	Ajovalot	15 A
F3	USB / ACC	5 A
F4	Jäähdyttimen tuuletin	15 A
F5	Polttoainepumppu / Moottori	20 A
F6	TYHJÄ	-
F7	Elektroninen moduuli	10 A

	Kuvaus	Arvo
F8	Käynnistyspainike / Klusteri	15 A
J1	VCM-pumppu	40 A
J2	VCM-venttiilit	25 A
J3	TYHJÄ	-
J4	Pääsulake	30 A
J5	Akku	50 A
RY1	Päärele	
RY2	Tuulettimen rele	
RY3	Ajovalojen rele	

Sulakkeen vaihtaminen

1. Kytke moottori POIS PÄÄLTÄ.
2. Vedä sulake pois.
3. Tarkasta onko lanka sulanut.

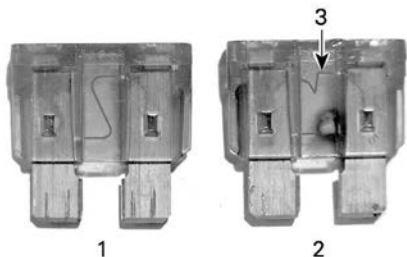

1. Hyvä sulake
2. Palanut sulake
3. Sulanut lanka

4. Vaihda tilalle samanarvoinen sulake. Varasulakkeet sijaitsevat sulakekotelon kannessa.

VAROITUS

Suurempiarvoisen sulakkeen käyttäminen saattaa aiheuttaa vakavia vaurioita ja aiheuttaa tulipalon.

5. Sulje sulakekotelon kansi asettamalla kansi sulakkeiden päälle ja painamalla varoen, kunnes ne napsahtavat kiinni.
6. Sulje sulakekotelojen kannet asettamalla kannet sulakekoteloiden päälle ja painamalla varoen kunnes ne napsahtavat kiinni.
7. Asenna kori ja sulje etutavaratila.

LAMPUN VAIHTO

Seuraavat valot on valmistettu LED-valoilla (valoä säteilevä diodi), ja tämä teknologia on osoittautunut luotettavaksi. Siinä harvinaisessa tapauksessa, että ne eivät toimi, tarkastuta ne valtuutetulla Can-Am On-Road-jälleenmyyjällä.

- Käännösmerkkivalot
- Jarruvalot
- Sivuvalot
- Rekisterikilven valo
- Peruutusvalo (vain Australian ja Japanin mallit)
- Vaarasta varoittavat vilkkuvalon painikkeet (Australialaiset ja venäläiset mallit).

Kauko-/lähiajovalopolttimet (Pohjois-Amerikassa)

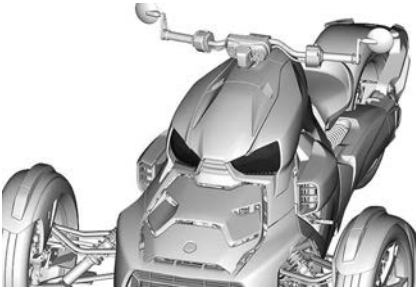

1. Irrota sivusuoja.
 1. Avaa hansikaslokeron ja liu'uta polttoaineen täyttökantta taakse.

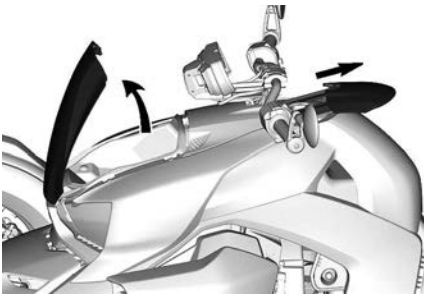

TYYPILLINEN

2. Irrota ja pidä muoviniitit, jotka pidättelevät sivusuojasta.

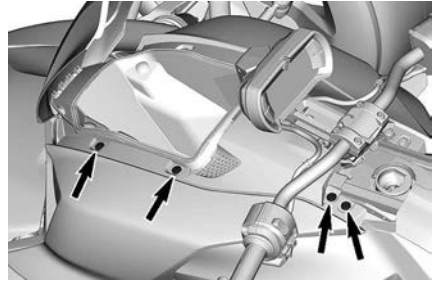

TYYPILLINEN

3. Vedä edestä alakulmasta irrottaaksesi pitelevän kielekkeen.
4. Irrota sivusuoja.
2. Irrota ajovalojen liitin.



3. Irrota ajovalon polttimon päällyys.



4. Kierrä polttimon pysäytintä vastapäivään vapauttaaksesi sen.



5. Irrota viallinen polttimo.
6. Asenna uusi polttimo. Linjaa polttimon kielekkeet kotelon syvennyksien kanssa.

TÄRKEÄÄ

Älä koskaan kosketa halogeenipolttimon lasiosaa paljain sormin; muuten sen käyttöikä lyhenee. Jos kosketat lasiosaan, puhdista se isopropyylialkoholilla ja puhtaalla kankaalla.

7. Varmista polttimo paikalleen kääntämällä polttimon pysäytintä myötöpäivään.
8. Asenna kaikki irrotetut osat päinvastaisessa järjestyksessä kunnolla takaisin.

Kaukoajovalopolttimet (Pohjois-Amerikan ulkopuolella)

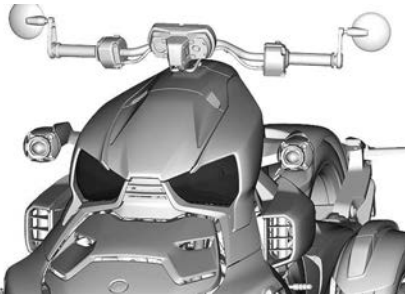

1. Irrota sivusuoja.

1. Avaa hansikaslokero ja liu'uta polttoaineen täyttökantta taakse.

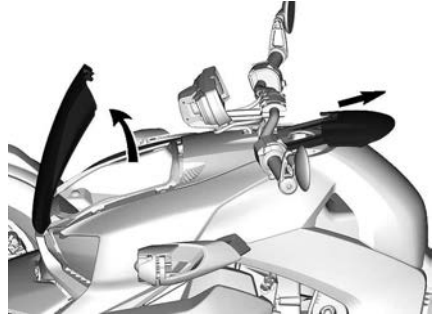

TYYPILLINEN

2. Irrota ja pidä muoviniitit, jotka pitättelevät sivusuojusta.

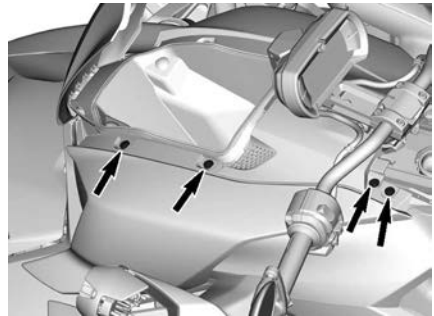

TYYPILLINEN

3. Vedä edestä alakulmasta irrottaaksesi pitelevän kielekkeen.
4. Irrota sivusuoja.
2. Irrota ajovalojen liitin.

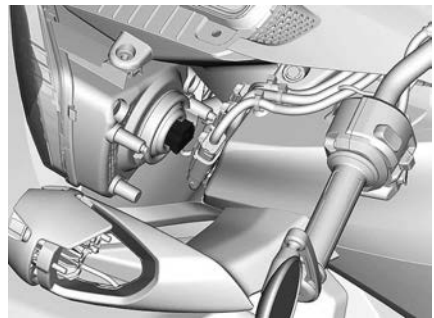

3. Irrota ajovalon polttimon päällys.

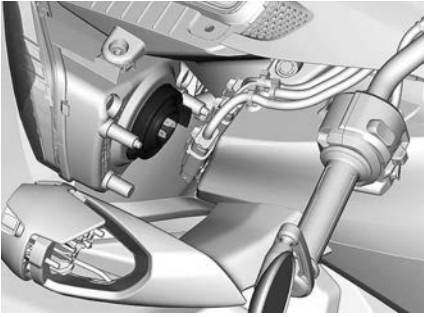

Lähiajovalopolttimet (Pohjois-Amerikan ulkopuolella)

Polttimoa lähivaloprojektorissa ei voida vaihtaa. Siinä harvinaisessa tapauksessa, että ne eivät toimi, tarkastuta ne valtuutetulla Can-Am On-Road -jälleenmyyjällä.

4. Kierrä polttimon pysäytintä vastapäivään vapauttaaksesi sen.

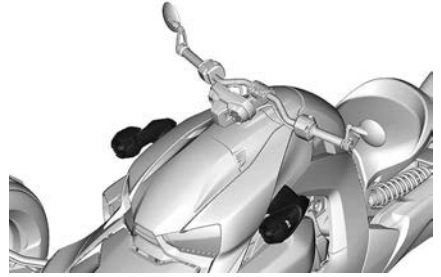

5. Irrota viallinen polttimo.
6. Asenna uusi polttimo. Linjaa polttimon kielekkeet kotelon syvennyksien kanssa.

TÄRKEÄÄ

Älä koskaan kosketa halogeenipolttimon lasiosaa paljain sormin; muuten sen käyttöikä lyhenee. Jos kosketat lasiosaan, puhdista se isopropyylialkoholilla ja puhtaalla kankaalla.

7. Varmista polttimo paikalleen kääntämällä polttimon pysäytintä myötäpäivään.
8. Asenna kaikki irrotetut osat päinvastaisessa järjestyksessä kunnolla takaisin.

AJONEUVON KULJETTAMINEN

Jos sinun on kuljetettava ajoneuvoasi, tee se peräkärryllä tai trailerilla, jossa on tasainen pohja ja joka on kooltaan ja kapasiteetiltaan tarkoitukseen sopiva.

⚠ HUOMIO

Jos sinun on työnnettävä ajoneuvoa, työnnä oikealta puolelta, jotta yletyt jarrupolkimeen. Jos joudut vetämään ajoneuvoa taaksepäin, varo ettei jalkasi jää etupyörän alle.

TÄRKEÄÄ

Älä hinaa tätä ajoneuvoa – hinaaminen voi vaurioittaa ajoneuvon vetojärjestelmää vakavasti.

TÄRKEÄÄ

Vältä ajoneuvon kiinnittämistä ketjuilla – ne saattavat vahingoittaa pintaa tai muoviosia.

TÄRKEÄÄ

Kuljeta ajoneuvoa aina etumaski kohti vetävää ajoneuvoa.

Kun otat yhteyttä kuljetuspalveluun, muista varmistaa, että heillä on tasapohjainen peräkärri (vaakapohjainen) sekä lastaussilta tai nostosilta ajoneuvon turvallista nostamista varten sekä kiinnitysliinat kiinnittämistä varten. Varmista, että ajoneuvo kuljetetaan asianmukaisesti tässä osassa kuvatujen ohjeiden mukaisesti.

Lastataksesi ajoneuvon manuaalisesti

1. Varmista, että vaihdevipu on eteenpäin-asennossa

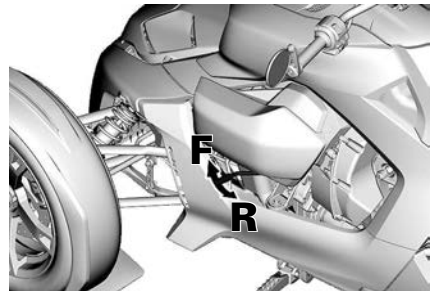

F = Eteenpäin

R = Peruutus

2. Vapauta pysäköintiasentovipu.
3. Työnnä ajoneuvo perävaunulle tai ajoluiskalle.
4. Lukitse pysäköintiasentovipu.
5. Asenna kutakin pyörää varten hihna vanteen läpi ja kiinnitä se tukevasti perävaunuun tai ajoluiskaan.

TÄRKEÄÄ

Jotta välttäisit ajoneuvon vahingoittumisen, älä käytä muita kiinnityskohtia ajoneuvon varmistamiseksi



ETUPYÖRÄ



TAKAPYÖRÄ

Ajoneuvon lastaaminen vinssillä

1. Varmista, että vaihdevipu on eteenpäin-asennossa

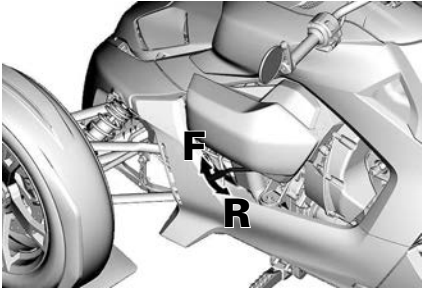

F = Eteenpäin

R = Peruutus

2. Aseta hihna molempien alempien kiinnitysvarsien ympärille.



3. Kiinnitä liinat vinssin vaijeriin.

TÄRKEÄÄ

Varmista, että käytät riittävän pitkiä hihnoja välttääksesi ajoneuvon etuosan vahingoittumisen.



4. Vapauta pysäköintiasentovipu.
5. Aktivoi vinssi vetääksesi ajoneuvon perävaunulle tai ajoluiskalle.
6. Lukitse pysäköintiasentovipu.

7. Irrota vinssi ja poista hihna alemmista kiinnitysvarsista.

VAROITUS

Älä koskaan käytä vinssiä ajoneuvon varmistamiseksi.

8. Asenna kutakin pyörää varten hihna vanteen läpi ja kiinnitä se tukevasti perävaunuun tai ajoluiskaan.

TÄRKEÄÄ

Jotta välttäisit ajoneuvon vahingoittumisen, älä käytä muita kiinnityskohtia ajoneuvon varmistamiseksi



ETUPYÖRÄ



TAKAPYÖRÄ

Tämä sivu on jätetty tarkoituksella tyhjäksi

TEKNISET TIEDOT

AJONEUVON TUNNISTAMINEN

Ajoneuvosi pääkomponentit (moottori ja runko) tunnistetaan erilaisilla sarjanumeroilla. Näitä numeroita tarvitaan toisinaan takuukysymyksissä, tai ajoneuvosi tunnistamiseen jos se häviää. Valtuutettu jälleenmyyjä tarvitsee näitä numerotietoja takuuasiakirjojen asianmukaisessa täyttämässä. Suosittelemme, että kaikki ajoneuvon sarjanumerot merkitään muistiin ja annetaan vakuutusyhtiölle.

Ajoneuvon tunnistusnumero

Kanadan ja USA:n mallit



AJONEUVON SARJANUMEROKILPI

1. VIN (ajoneuvon tunnistusnumero)
2. Mallinnumero

Kaikki muut mallit



TYYPILLINEN – AJONEUVON SARJANUMEROKILPI

1. VIN (ajoneuvon tunnistusnumero)
2. Mallinnumero

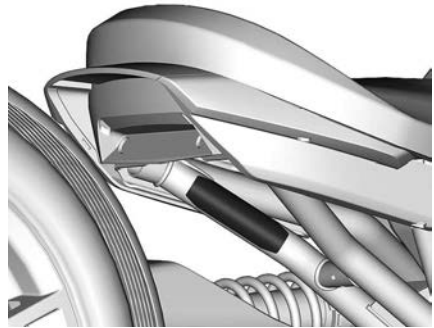

TYYPILLINEN - ISTUIMEN ALLA, KIINNITÄ VASEMPAAN ALEMPAAN TAKAPUTKEEN

Moottorin tunnistusnumero

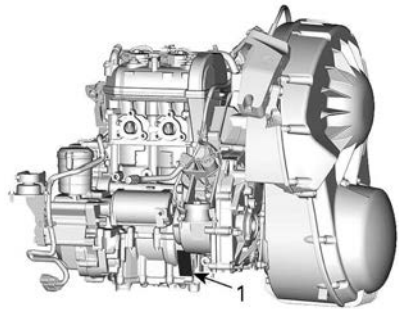

600 ACE -MOOTTORI

1. EIN-numeron (moottorin tunnistusnumero) sijainti

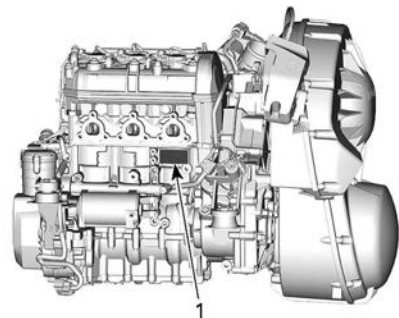

900 ACE -MOOTTORI

1. EIN-numeron (moottorin tunnistusnumero) sijainti

Sylinterikannen edessä on myös toinen EIN.

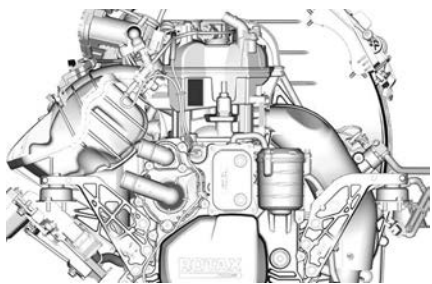

AJONEUVON KELPOISUUSKILVET

EPA-kelpoisuuskilpi (Pohjois-Amerikan mallit)

Tämä kilpi sijaitsee ilmansuodattimen yläpuolella.



AJONEUVON YLEISTÄ ENNALLINNAIN TIEDOT
GENERAL INFORMATION CONCERNING THE PRODUCT

TÄMÄ AJONEUVO ON MALLIVUOKOEN UUSIA
MOOTTORIPÖHJÄ KOKOONRAKENTAMINEN
JA KALIFORNIA MÄÄRÄYSTEN MUKAINEN JA SILLE ON MYÖNNETTY
EPA: N KALIFORNIA MÄÄRÄYSTEN MUKAINEN
KATSO TÄRKEÄT HUOMIO-OHJEET KÄYTTÄÄN OPASTUSTA.
See important instructions for proper use.

THE VEHICLE
CONFORMS TO U.S. EPA AND
CALIFORNIA REGULATIONS.

APPLICABLE TO MODEL YEAR
NEW MOTORCYCLES AND IS CERTIFIED
TO MEET THE EUROPEAN STANDARD OF
GRAMM/KILOMETER.

See operator's guide for
maintenance specifications.

MOOTTORIPÖHJÄN MELUPÄÄSTÖN
HALLINNAIN TIEDOT
TÄMÄ
MOOTTORIPÖHJÄ
VASTAA USA:N EPA:N MELUPÄÄSTÖMÄÄRÄYKSIÄ
KÄYTTÄESSÄN KÄYTTÄESSÄN
TÄRKEÄMÄN MUKAISESTI MUUTOKSET,
JOSKIN TÄMÄ MOOTTORIPÖHJÄ VASTAA
LETTVALTION MALLISTANDARDEY, OVAI LETTVALTION
LÄHENVASTAUSTA. KATSO KÄYTTÄÄN OPASTUSTA.

Moottoriperhe / Engine Family
Permeaatiopeite / Permeation Family
Ei-vaipputoiminta / Evaporation Family
Pakkaussäätöjärjestelmä /
Throttle Intermittent Control System
Nopeakäyttö / Idle-Speed
Polttoaine / Fuel

70-9080827_F1

TYHJÄLLETKUN REITTI

MOOTTORIPÖHJÄ | EVAPORATION/LETTVALTION

MOOTTORIPÖHJÄ | MOOTTORIPÖHJÄ | MOOTTORIPÖHJÄ

EVAP-POSTIOLENDIT | EVAP-GALLO | EVAP-LETTVALTION

Fuel

**TYYPILLINEN – KANADAN JA USA: N
MALLIT**

Kelpoisuuskilvet (Australian mallit)

Tämä merkintä on kiinnitetty oikeaan
alempaan takaputkeen.

HYVÄKSYNTÄ nro: xxxxxx KATEGORIA LEM2

BRP AUSTRALIA PTY LTD
BRP CAN AM XXXXXX

VIN [REDACTED]

xx/xx XXXXXXXXXXXXXXXXXXXX

TÄMÄ AJONEUVO ON VALMISTETTU VASTAAMAAN VUONNA 1989 ANNETTUA AJONEUVOJA
KOSKEVAA NORMATIIVISTA SÄÄDÖSTÄ (MOTOR VEHICLE STANDARD ACT 1989)

TYYPILLINEN – AUSTRALIAN ADR-KILPI

MELUNTORJUNTAJÄRJESTELMÄÄ KOSKEVA SÄÄDÖS

Meluntorjuntajärjestelmän vahingoittaminen on kiellettyä!

Yhdysvaltain liittovaltiolaki ja Kanadan läänilait voivat kieltää seuraavat toimenpiteet tai niiden aiheuttamisen:

1. Uuteen ajoneuvoon meluntorjuntaa varten sisällytettyjen laitteitten tai rakennosien kenenkään toimesta poistaminen tai toimimattomaksi saattaminen ennen sen myyntiä tai toimittamista lopulliselle ostajalle tai sen ollessa käytössä, muuta kuin huolto-, korjaus- tai vaihtamistarkoituksessa, tai
2. Ajoneuvon käyttö sen jälkeen, kun tällainen laite tai rakenneosa on irrotettu tai saatettu toimimattomaksi kenen tahansa toimesta.

Seuraavassa on lueteltu peukaloinniksi katsottavia toimenpiteitä:

1. Äänenvaimentimen tai minkään muun moottorin pakokaasuja pois ohjaavan moottorin osan irrottaminen, tai muuttaminen, tai puhkaiseminen.
2. Minkä tahansa imujärjestelmän osan irrottaminen, tai muuttaminen, tai puhkaiseminen.
3. Ajoneuvon liikkuvien osien tai pako- tai imujärjestelmän osien vaihtaminen muihin kuin määräysten mukaisiin osiin.
4. Kunnollisen ylläpidon puute.

DIGITAALINEN RADIOTAAJUUSTEKNIKKAA KÄYTTÄVÄ KÄYNNISTYKSEN ESTOJÄRJESTELMÄ (RF D.E.S.S. -AVAIN)

Tämä laite on FCC:n sääntöjen osan 15 ja alalla sovellettavien kanadalaisten lupavapautta koskevien RSS-standardien mukainen. Käyttöön liittyy seuraavat kaksi ehtoa: 1) tämä laite ei saa aiheuttaa häiriötä, ja 2) tämän laitteen tulee sietää häiriötä, mukaan lukien häiriöt, jotka voivat aiheuttaa ei-toivottua toimintaa.

Le présent appareil est conforme aux CNR d'Industrie Canada applicables aux appareils radio exempts de licence. L'exploitation est autorisée aux deux conditions suivantes: (1) l'appareil ne doit pas produire de brouillage, et (2) l'utilisateur de l'appareil doit accepter tout brouillage radioélectrique subi, même si le brouillage est susceptible d'en compromettre le fonctionnement.

Muutokset ilman vaatimustenmukaisuudesta vastaavan tahon nimenomaista hyväksyntää voivat mitätöidä käyttäjän oikeuden käyttää laitetta.

IC: 11538A-246416

FCC-tunnus: 2ABBF-246416

Jätetty tyhjäksi Euraasian
vaatimustenmukaisuusmerkkiä
varten soveltuviissa tilanteissa

Tämä sivu on jätetty tarkoituksella tyhjäksi

TEKNISET TIEDOT

TEKNISET TIEDOT

Koska BRP kehittää jatkuvasti tuotteitaan ja niiden laatua, se pidättää itsellään oikeuden milloin tahansa tehdä muutoksia suunnitteluun, muotoiluun ja teknisiin tietoihin ja/tai tehdä lisäyksiä tai parantaa tuotteitaan ilman, että tästä aiheutuu mitään velvoitetta tehdä samoja muutoksia jo aikaisemmin valmistettuihin tuotteisiin.

Moottori – 600 ACE	
Moottorityyppi	ROTAX® 600 ACE, nestejäähdytteinen, 4-tahtinen, kaksi yläpuolista nokka-akselia (DOHC), kuiva öljypohja
Sylintereiden määrä	2
Venttiilien lukumäärä	8 venttiiliä (itsesäätyvät hydrauliset venttiilinnostimet)
Sylinterin halkaisija	74 mm (2,91 in)
Iskun pituus	69,7 mm (2,74 in)
Sylinteritilavuus	599 cm ³ (36,55 in ³)
Puristussuhde	12:1
Maksimi HV ja -kierrokset min.	6750 kierr-/min.
Pakojärjestelmä	Kaksi putkea yhdessä, vaimennin katalysaattorilla
Ilmansuodatin	Paperielementti

Moottori – 900 ACE	
Moottorityyppi	ROTAX 900 ACE, nestejäähdytteinen, 4-tahtinen, kaksi yläpuolista nokka-akselia (DOHC), kuiva öljypohja
Sylintereiden määrä	3
Venttiilien lukumäärä	12 venttiiliä (itsesäätyvät hydrauliset venttiilinnostimet)
Sylinterin halkaisija	74 mm (2,91 in)

Moottori – 900 ACE	
Iskun pituus	69,7 mm (2,74 in)
Sylinteritilavuus	899 cm ³ (54,86 in ³)
Puristussuhde	11:1
Maksimi HV ja -kierrokset min.	7750 kierr-/min.
Pakojärjestelmä	Kolme putkea yhdessä, vaimennin katalysaattorilla
Ilmansuodatin	Paperielementti

VOITELUJÄRJESTELMÄ		
Tyyppi	Kuiva öljypohja	
Öljynsuodatin	Vaihdeettava suodatinpanos	
Moottorin öljysäiliön kapasiteetti (moottoriöljy ja suodattimen vaihto)	Ryker 600 ACE	2,5 l (2,64 qt (liq.,US))
	Ryker 900 ACE	2,8 l (2,96 qt (liq.,US))
Moottoriöljy	Katso kohta <i>Suosittelut moottoriöljy osiossa Huoltotoimenpiteet</i>	

JÄÄHDYTYSJÄRJESTELMÄ		
Jäähdytysnesteen tyyppi	Katso kohta <i>Suosittelut moottorin jäähdytysneste osassa Huoltotoimenpiteet</i>	
Kantavuus ja tilavuudet	Ryker 600 ACE	2,2 l (0,58 gal (liq.US))
	Ryker 900 ACE	2,45 l (0,65 gal (liq.US))

POLTTOAINEJÄRJESTELMÄ			
Polttoaineen syöttöjärjestelmä			Multipoint-polttoaineen ruiskutus, 46 mm:n kaasutin
Polttoainepumppu			Sähköinen (polttoainesäiliössä)
Polttoaine	Tyyppi		Lyijytön bensiini Katso <i>Polttoainevaatimukset</i> kohdassa <i>Perustoimenpiteet</i>
	Vähimmäi soktaaniluku	Pohjois-Amerikka	87 (R+M)/2
		Pohjois-Amerikan ulkopuolella	92 RON
	Suositeltu oktaaniluku	Pohjois-Amerikka	91 (R+M)/2
Pohjois-Amerikan ulkopuolella		95 RON	
Polttoainesäiliön tilavuus			20 l (5,28 gal (liq.US))
Jäljellä oleva polttoainemäärä vähäisen polttoaineen merkkivalon SYTTYESSÄ			± 3,8 l (1 gal (liq.US))
Joutokäynti		Ryker 600 ACE	1100 r/min ± 50 (ei säädettävissä)
		Ryker 900 ACE	850 r/min ± 50 (ei säädettävissä)

SÄHKÖJÄRJESTELMÄ		
Magneeton teho		400 wattia 7000 kierr.:lla/min.
Sytytystulppa	Tyyppi	NGK CR8EB tai vastaava
	Kärkiväli	0,7–0,8 mm (,028 – ,031 in)
Akku	Tyyppi	HTX14L-FA, huoltovapaa SLA
	Valmistaja	HAIJIU

SÄHKÖJÄRJESTELMÄ		
	Jännite	12 V
	Nimellisarvo	12 A•h
Ajovalot	CA/US	H4, 12V 55/60W
	Muut maat	LÄHI: projektori LED KAUKO: H4, 12V 55/60W
Valot (suuntavilkut, jarru, sivuvalot, rekisterikilpi)		LED
Peruutusvalo	Australia Japani	LED
Sulakkeet ja releet		<i>Katso sulakekotelon tarvikkeiden kuvaus osassa Sulakkeen vaihtaminen</i>

VOIMANSIIRTOJÄRJESTELMÄ		
Vaihteisto		Portaaton voimansiirto (CVT)
Kytkeytyminen, kierr./min		1800 kierr./min.
Toisiovälitys (vetopyörästö)		Akseliveto kartiohammaspyörillä
Takatoisiopyörästön öljy	Kantavuus ja tilavuudet	335 ml (35 qt (liq.US))
	Suositus	<i>Katso kohta Suositeltu takatoisiopyörästön öljy osassa Huoltotoimenpiteet</i>
Takavaihteen välityssuhde		3,15 : 1
Vaihteisto		Eteenpäin- ja taaksepäin-asennot
Vaihdelaatikon öljy	Kantavuus ja tilavuudet	500 ml (53 qt (liq.US))
	Suositus	<i>Katso kohta Suositeltava vaihdelaatikon öljy osiosta Huoltotoimenpiteet</i>

OHJAUS	
Tyyppi	Ohjausvarsi
Ohjauspyörä	Säädettävä ohjaus
Kääntösäde	4 435 mm (174,61 in)

ETUJOUSITUS			
Jousituksen tyyppi		Kaksoistukivarsijousitus ja vakaajatanko	
Joustomatka	Ryker 600 ACE Ryker 900 ACE	137 mm (5,39 in)	
	Ryker Sport 900 ACE	162 mm (6,38 in)	
	Ryker Rally 900 ACE	185 mm (7,3 in)	
Iskunvaimennin	KPL	2	
	Tyyppi	Ryker 600 ACE Ryker 900 ACE	Öllytyyppi
		Ryker Sport 900 ACE	HPG-iskunvaimentimet
		Ryker Rally 900 ACE	HPG-iskunvaimentimet lisäsäiliöllä.
Esikuormituksen säätötyyppi	Ryker 600 ACE Ryker 900 ACE	Ei säätöä	
	Ryker Sport 900 ACE Ryker Rally 900 ACE	Kierteistetyt renkaat	

TAKAJOUSITUS			
Jousituksen tyyppi		Yksittäinen keinuvarsi	
Joustomatka	Ryker 600 ACE Ryker 900 ACE	150 mm (5,91 in)	
	Ryker Sport 900 ACE	175 mm (6,89 in)	
	Ryker Rally 900 ACE	179 mm (7,05 in)	
Iskunvaimennin	KPL	1	
	Tyyppi	Ryker 600 ACE Ryker 900 ACE	HPG-iskunvaimentimet
		Ryker Sport 900 ACE Ryker Rally 900 ACE	HPG-iskunvaimentimet lisäsäiliöllä.
Esikuormituksen säätötyyppi	Ryker 600 ACE Ryker 900 ACE	Epäkeskon 5 asentoa	
	Ryker Sport 900 ACE Ryker Rally 900 ACE	Kierteitetty rengas	

JARRUT	
Tyyppi	Jarrupoljin, täysin sisäänrakennettu hydraulinen kolmen pyörän jarrujärjestelmä sekä ABS ja EBD
Etujarru	Kaksoislevy 270 mm (11 in),

JARRUT		
		kelluvalla Nissin-jarrustatula, 2x 27 mm:n männät
Takajarru		Yksittäinen 220 mm:n (9 in) levy ,1 männän kelluva jarrusatula
Jarruneste	Tyyppi	DOT 4
	Kantavuus ja tilavuudet	200 ml (6,8 fl oz (US))
Jarrusatula		Kelluva
Jarrupalan materiaali		Orgaaninen
Jarrupalan vähimmäispaksuus		0,5 mm (02 in)
Jarrulevyn vähimmäispaksuus		5 mm (197 in)
Jarrulevyn enimmäiskäyräys		0,2 mm (01 in)

RENKAAT			
Tyyppi (käytä vain BRP:n suosittelemia vyörenkaita)	Edessä	Ryker Rally 900 ACE	Kenda KR392 145/ 60R16 M/C 66T
		Kaikki muut mallit	Kenda KR390 145/ 60R16 M/C 66T
	Takana	Ryker Rally 900 ACE	Kenda KR393 205/ 55R15 M/C 81T
		Kaikki muut mallit	Kenda KR391 205/ 45R16 M/C 77T
Paine			Suosittelun renkaan paine löytyy renkaan merkinnästä
Renkaan urituksen vähimmäissyvyys	Edessä	1,6 mm (063 in)	
	Takana	1,6 mm (063 in)	

PYÖRÄT			
Tyyppi		Alumiinivanteet	
Vanteiden koko	Edessä	406 mm (16 in) x 114 mm (4,5 in)	
	Takana	Ryker 600 ACE Ryker 900 ACE	406 mm (16 in) x 165 mm (6,5 in)
		Ryker Rally 900 ACE	381 mm (15 in) x 165 mm (6,5 in)
Pyörän keskilukitusmutteri		300 ± 15 Nm (221 ± 11 lbf-ft)	

MITAT		
Kokonaispituus		2 352 mm (92,6 in)
Kokonaisleveys		1 509 mm (59,4 in)
Kokonaiskorkeus		1 062 mm (41,8 in)
Istuinkorkeus	Ryker 600 ACE Ryker 900 ACE	600 mm (23,6 in)
	Ryker Rally 900 ACE Ryker Sport 900 ACE	614 mm (24,17 in)
Akseliväli		1 709 mm (67,3 in)
Maavara edessä ja moottorin alla	Ryker 600 ACE	105 mm (4,13 in)
	Ryker 900 ACE Ryker Sport 900 ACE	100 mm (4 in)
	Ryker Rally 900 ACE	122 mm (4,8 in)

PAINO JA KUORMANKANTOKYKY				
Märkäpaino (kaikki nesteet)		Ryker 600 ACE	285 kg (627 lb)	
		Ryker 900 ACE	295 kg (649 lb)	
		Ryker Rally 900 ACE	312 kg (686,4 lb)	
		Ryker Sport 900 ACE	300 kg (660 lb)	
Hansikaslokero			2 kg (4,4 lb)	
Takaosan rakenne (MAX-kiinnitys)		Ryker Rally 900 ACE	10 kg (22 lb)	
Ajoneuvon suurin sallittu kokonaiskuorma (mukaan lukien kuljettaja, matkustajat, kaikki muu kuorma ja lisävarusteet)			204 kg (449 lb)	
Ajoneuvon kokonaispaino		Ryker 600 ACE	489 kg (1 078 lb)	
		Ryker 900 ACE	499 kg (1 100 lb)	
Kokonaisakselipaino		Edessä	Ryker 600 ACE	239 kg (527 lb)
			Ryker 900 ACE	248 kg (547 lb)
		Takana	Ryker 600 ACE	250 kg (551 lb)
			Ryker 900 ACE	251 kg (553 lb)

TAKUU

BRP:N RAJOITETTU TAKUU – KANADA JA YHDYSVALLAT: 2023 CAN-AM® RYKER® -SARJA

RAJOITETUN TAKUUN LAAJUUS

Bombardier Recreational Products Inc. ("BRP")* myöntää valmistamilleen 2023 Can-Am Ryker -tuotteille ("Tuote"), jotka on myyty Can-Am On-Road -jälleenmyyjien (määritelty alla) toimesta, Yhdysvalloissa ja Kanadassa materiaalivikoja ja työn laatua koskevan alempana kuvatun mittaisen takuun alla kuvatuilla ehdoilla. Tämä rajoitettu takuu on mitätön eikä päde, jos: (1) Tuotetta käytetään missä tahansa vaiheessa kilpailemiseen tai mihinkään muuhun kilpailutoimintaan, vaikka kyseessä olisi edellinen omistaja; tai (2) matkamittari on irrotettu tai sitä tai sen lukemaa on käsitelty; (3) Tuotetta on käytetty maastoajoon; tai (4) Tuotetta on muutettu siten, että se vaikuttaa vahingollisesti toimintaan, käyttäytymiseen tai kestävyYTEEN, tai muutettu sen käyttötarkoituksen muuttamiseksi.

Tämä rajoitettu takuu ei kata muualla kuin tehtaalla asennettuja osia ja lisävarusteita. Lue asiaan kuuluvien osien ja lisävarusteiden rajoitettua takuuta koskeva teksti.

2. VASTUUVELVOLLISUUDEN RAJOITUKSET

TÄMÄ RAJOITETTU TAKUU KORVAA KAIKKI MUUT SUORAT TAI KONKLUDENTTISET TAKUUT MUKAAN LUETTUINA ILMAN RAJOITUSTA KAIKKI KAUPALLISTA HYÖDYNNETÄVYYTTÄ TAI TIETTYYN TARKOITUKSEEN SOPIVUUTTA KOSKEVAT TAKUUT. SIKÄLI KUIN NIISTÄ EI VOIDA SANOUTUA IRTI, KONKLUDENTTISET TAKUUSITOUMUKSET RAJOITTUVAT KESTOLTAAN KYSEESSÄ OLEVAN TAKUUN VOIMASAOLOON. TÄMÄ TAKUU EI KATA SATUNNAISIA EIKÄ SEURANNAISVAHINKOJA. JOTKUT MAAT/OSAVALTIOT EIVÄT HYVÄKSY VASTUUVAPAUTUSLAUSEKKEITA, RAJOITUKSIA TAI EDELLÄ YKSILÖITYJÄ RAJOITUKSIA, JOTEN NE EIVÄT MAHDOLLISESTI KOSKE SINUA. TÄMÄN TAKUUN PERUSTEELLA SINULLA ON TIETTYJÄ OIKEUKSIA, JA LISÄKSI SINULLA SAATTAA OLLA MUITA (OSA) VALTIOSTA TAI PROVINSSISTA TOISEEN VAIHTELEVIA LAILLISIA OIKEUKSIA.

Valtuutetuilla maahantuojilla, kenelläkään jälleenmyyjällä tai kenelläkään muulla henkilöllä ei ole valtuuksia minkään muun tuotetta koskevan vahvistuksen, edustuksen tai takuun antamiseen kuin ne, mitä tähän rajoitettuun takuuseen sisältyy, ja mikäli näin tapahtuu, niitä ei voida käyttää BRP:tä vastaan. BRP pidättää itsellään oikeuden muuttaa tätä rajoitettua takuuta milloin tahansa, ja on itsestään selvää, että kyseiset muutokset eivät muuta niitä takuehtoja, jotka koskevat tämän rajoitetun takuun voimassaoloaikana myytyjä tuotteita.

3. POIKKEUKSET, JOITA TAKUU EI KATA

Takuu ei korvaa seuraavia tapauksia missään olosuhteissa:

- Rutiininomaiset huoltokohteet ja niiden vaihto, kuten – näihin kuitenkin rajoittumatta – öljy, voiteluaineet, nesteet, suodattimet ja sytytystulpat.
- Normaali kuluminen, kuten – näihin kuitenkin rajoittumatta – renkaiden, akun, laturin hiiliharjojen, sinetöityjen valojen ja polttimoiden, kytkinlevyjen ja kytkinlamellipintojen, vetohihnan, jarrupalojen, jarruhihnojen, roottoreiden ja hammaspyörien kuluminen.

- Virityksiä ja säätöjä mukaan lukien, muttei rajoittuen, hihnan säätöihin, linjaukseen ja pyörien tasapainotukseen.
- Tuotteen ulkonäköön liittyvät vauriot, mukaan lukien, mutta ei rajoittuen, naarmut, lovet, haalistuminen, lohkeilu, kuoriutumisen ja vauriot istuimen pintamateriaalissa.
- Vauriot, jotka johtuvat muunlaisesta kuin tämän *käyttäjän käsikirjan* mukaisesta huollosta/ylläpidosta tai varastoinnista.
- Vauriot, jotka johtuvat osien irrottamisesta, vääränlaisista korjauksista, vääränlaisesta huollosta, vääränlaisesta ylläpidosta tai muutoksista, jotka eivät ole tuotteen alkuperäisten teknisten tietojen mukaisia, tai vaurioista, jotka ovat aiheutuneet jonkun muun kuin valtuutetun Jälleenmyyjän tekemistä korjauksista.
- Vauriot, jotka johtuvat sellaisista asennetuista osista, jotka eroavat alkuperäisistä, Tuotteelle sen teknisissä tiedoissa määritellyistä osista, mukaan lukien, mutta ei rajoittuen, erilaiset renkaat, pakojärjestelmä, vanteet/pyörät tai jarrut.
- Väärinkäytöstä, epätavallisesta käytöstä, laiminlyönnistä tai sellaisesta Tuotteen käytöstä johtuvat vahingot, joka ei noudata *Käyttäjän käsikirjassa* suositeltua käyttöä.
- Veden sisäänmenosta, onnettomuudesta, liikenneonnettomuudesta, uppoamisesta, tulesta, varkaudesta, vandalismista tai ylivoimaisesta esteestä johtuvat vahingot.
- Vauriot, jotka johtuvat sellaisten polttoaineitten, öljyjen tai nesteiden käytöstä, jotka eroavat *käyttäjän käsikirjassa* suositelluista tuotteista.
- Vauriot, jotka johtuvat tiesuolan aiheuttamasta syöpymisestä, akkuhaposta, ympäristövaikutuksista tai käsittelystä ja hoidosta, joka ei ole *Käyttäjän käsikirjan* mukaisesti suoritettu.
- Satunnaiset tai seurannaisvahingot, mukaan luettuina ilman rajoitusta hinnallinen, säilytys, puhelinlukulut, vuokratkulut, taksit, haitta, vakuutuskustannukset, lainojen maksut, ajan menetykset, ansiotulon menetykset.

TAKUUAIKA

Tämä rajoitettu takuu on voimassa toimituspäivästä ensimmäiselle kuluttajalle tai tuotteen ensimmäisestä käyttöpäivästä lukien, kumpi ensin osuu kohdalle, seuraavassa määritetyin ajoin:

1. **KAKSITOISTA (12) PERÄTTÄISTÄ KUUKAUTTA**, omistajan yksityistä, vapaa-ajan ja kaupallista käyttöä varten, lukuun ottamatta nimikkeitä, jotka on lueteltu alla kohdissa (2) – (5).
2. Akku **KUUSI (6) PERÄKKÄISTÄ KUUKAUTTA**
3. Renkaat **KUUSI (6) PERÄKKÄISTÄ KUUKAUTTA** tai kunnes eturenkaiden kulutus pintaa on jäljellä enää 2,38 millimetriä (3/32") ja takarenkaiden kulutus pintaa 3,97 millimetriä (5/32") sen mukaan, mikä tapahtuu ensin.
4. Katso päästöihin liittyvien komponenttien osalta myös tämän käsikirjan kohta *USA:n EPA-päästöjä koskeva takuu*.
5. Kalifornian osavaltiossa myytäviksi valmistetut tuotteet, jotka on alun perin myyty tai joiden takuu on jälkepäin rekisteröity Kalifornian osavaltion asukkailla: katso soveltuva California Emissions Control Warranty Statement.

Osien korjaus tai korvaaminen, tai huollon suorittaminen tämän takuun puitteissa ei pidennä tämän takuun takuuaikaa sen alkuperäistä loppumisajankohtaa pitemmälle.

5. TAKUUEHDOT

Tämä takuu on voimassa ainoastaan, jos **jokainen** seuraavista ehdoista täyttyy:

- Tuotteen ensimmäisen omistajan on ostettava ajoneuvo uutena ja käyttämättömänä Can-Am On-Road -jälleenmyyjältä, joka on valtuutettu myymään tuotteen ostomaassa tai maiden liittoutumassa ("jälleenmyyjä").
- BRP:n määrittämä luovutustarkastus on tehtävä ja kirjattava muistiin ja ostajan on allekirjoitettava tarkastusasiakirja.
- Maahantuojan/jälleenmyyjän on takuurekisteröitävä tuote asianmukaisella tavalla Can-Am On-Road -jälleenmyyjän kanssa;
- Tuote on ostettava siitä maasta, jossa ostaja asuu.
- *Käyttäjän käsikirjan* ilmoittamat määräaikaishuollot on tehtävä. BRP pidättää oikeuden tehdä takuusuoja riippuvaiseksi asianmukaisista huollon todisteista.

BRP ei myönnä tätä rajoitettua takuuta kenellekään yksityiselle omistajalle tai kaupalliseen tarkoitukseen ajoneuvoa käyttävälle omistajalle, elleivät edellä mainitut ehdot täyty. Rajoitukset ovat tarpeen, jotta BRP voisi taata tuotteittensa, kulluttajien ja yleisön turvallisuuden.

6. TOIMENPITEET TAKUUN MYÖNTÄMISTÄ VARTEN

Asiakkaan on lopetettava Tuotteen käyttö välittömästi, jos jotain epänormaalia ilmenee. Asiakas menettää oikeutensa vedota virheeseen, jollei virheestä ilmoiteta valtuutetulle Jälleenmyyjälle kolmen (3) päivän kuluessa siitä, kun hän havaitsi virheen tai hänen olisi pitänyt se havaita. Asiakkaan on järjestettävä Jälleenmyyjälle kohtuullinen mahdollisuus virheen korjaamiseen. Asiakkaan on myös esitettävä valtuutetulle Jälleenmyyjälle tuotteen ostotodistus ja allekirjoitettava korjaus-/työmääräys ennen korjauksen alkamista takuunalaisen korjauksen vahvistamiseksi. Kaikki tämän takuun puitteissa korvatut osat ovat jatkossa BRP:n omaisuutta.

7. MITÄ BRP TEKEE

BRP:n velvollisuudet on tämän takuun puitteissa rajoitettu siihen, että se oman harkintansa mukaan korjauttaa normaalikäytössä, -ylläpidossa ja -huollossa viallisiksi todetut osat tai korvaa tällaiset osat uusilla alkuperäisillä tuotteen osilla ilman osien tai työ kustannusten veloittamista minkä tahansa valtuutetun Jälleenmyyjän toimesta takuuajana. BRP:n vastuu rajoittuu tarvittavien korjausten tekemiseen tai osien korvaamiseen. Mikään takuurikkomusvaade ei voi olla syytä Tuotteen omistajalle tapahtuneen myynnin mitätöimiselle tai peruuntumiselle.

Jos ajoneuvoa joudutaan huoltamaan muussa kuin alkuperäisessä ostomaassaan, omistaja vastaa kaikista lisäkustannuksista, jotka aiheutuvat paikallisista käytännöistä ja ehdoista; mukaan lukien mutta ei rajoittuen seuraaviin esimerkkeihin; kuljetuskustannukset, vakuutuskustannukset, verot, lupamaksut, tuontimaksut sekä mitkä tahansa ja kaikki muut mahdolliset taloudelliset kustannukset, joita eri valtiot, liittovaltiot tai alueet ja heidän vastaavat edustajansa perivät.

BRP pidättää oikeuden parantaa tai muuttaa tuotteitaan ilman, että aikaisemmin valmistettuihin tuotteisiin tehdään samoja muutoksia.

8. LUOVUTUS

Mikäli tuotteen omistusoikeus siirretään takuuajana, siirtyy myös tämä takuu ehtoineen ja edellytyksineen. Takuu on voimassa takuuajan loppuun edellyttäen, että BRP:lle tai valtuutetulle maahantuojalle/jälleenmyyjälle voidaan todistaa, että aikaisempi omistaja on hyväksynyt omistusoikeuden luovutuksen, sekä uuden omistajan yhteystiedot on ilmoitettu jommallekummalle edellä mainituista tahoista.

9. KULUTTAJA-APU

Mikäli tämän rajoitetun takuun suhteen syntyy kiistaa tai riitaa, BRP ehdottaa, että asia yritetään ensiksi ratkaista jälleenmyyjätasolla. Suosittelemme, että asiaa keskustellaan valtuutetun Jälleenmyyjän huoltopäällikön tai omistajan kanssa.

Jos ongelma ei ratkea, ota yhteys BRP:hen täyttämällä osoitteesta www.brp.com löytyvä asiakkaan yhteydenottolomake tai kirjoittamalla meille postitse johonkin tämän oppaan osiosta *Ota yhteyttä* löytyvään osoitteeseen.

USA:N EPA:N PÄÄSTÖJÄ KOSKEVA TAKUU

Bombardier Recreational Products Inc. ("BRP") takaa, että jos:

1. ajoneuvoa ylläpidetään ja käytetään kirjallisten oikean ylläpidon ja käytön ohjeiden mukaisesti ja
2. ajoneuvo ei jossakin käyttöikänsä vaiheessa noudata soveltuvia päästönormeja tai päästörajoituksia, jotka on EPA:n hyväksymällä päästöttestillä määritetty, ja
3. Tällainen noudattamatta jättäminen johtaa ajoneuvon omistajalle langetettavaan sakkoon tai muuhun rangaistukseen (ajoneuvon käyttökielto mukaan lukien) paikallisen, alueellisen tai liittovaltion lain alaisesti, minkä jälkeen BRP ottaa noudattamatta jättämisestä täyden rahallisen vastuun, paitsi jos ajoneuvo on ollut käytössä yli viisi (5) vuotta tai sillä on ajettu yli 30 000 kilometriä (18 641 mailia). BRP on vastuussa vain sellaisista noudattamatta jättämisistä, jotka johtuvat sellaisten komponenttien vioista, jotka on asennettu ajoneuvon ainoastaan päästöjen vähentämistarkoituksessa ja jotka eivät olleet yleisessä käytössä ennen vuosimallia 1968.

Takuuaika alkaa siitä päivästä, jona ajoneuvo toimitetaan lopulliselle ostajalleen tai, jos ajoneuvo on ennen toimitusta ollut käytössä "näyttelytuotteena" tai "yrityksen" moottoripyöränä, päivästä, jolloin ajoneuvo otettiin ensi kertaa käyttöön.

Koko ajoneuvon elinkaaren ajan Päästöjä koskevan takuun piiriin kuuluvat osat:

Polttoainejärjestelmä ja ilmailurijärjestelmät

- Polttoaineen ruiskutuslaitteet, polttoainepumppumoduuli, polttoainesuodattinkokoonpano, kaasuläppärunko (kaasuläpän asentoanturi mukaan lukien), ilman imusarja

Virtakomponentit ja -anturit

- Moottorin valvontayksikkö (ECM), moottorin johtosarja, sytytyspuolat, sytytystulpat (vain ensimmäiseen huollossa suoritettuun vaihtoon saakka), meluanturi (nakutusanturi), nokka-akselin asentoanturi, kampiakselin asennon tunnistin, lämpötila-anturi (jäähdytysnestete), paine- ja lämpötila-anturi, happianturit

Pakojärjestelmä

- Ensijainen äänenvaimennin (katalysaattori sisältyy), pakosarjat
- Kiristimet ja tiivisteet (moottorista ensijaiseen äänenvaimentimeen)

Kampikammion tuuletusjärjestelmä

- Kampikammion huohotin, kampikammion ilmaletku, öljyntäyttöaukon korkki

Haihtuvien päästöjen ohjausjärjestelmä

- Polttoainesäiliö, polttoainesäiliön korkki, polttoaineletku, aktiivihiihisäiliö, aktiivihiihisäiliön kiinnike, ilmauventtiili (poistovenktiili), takaiskuventtiili, suodattimet, haihtuvien komponenttien kiinnikkeet
- Kiristin, tiiviste ja liitin (polttoainejärjestelmäkokoonpanoon liittyvät)

Katso ohjeet oikeaan huoltoon tämän käyttäjän käsikirjan huoltotietojen osiosta. Tässä käyttäjän käsikirjassa annetaan ajoneuvon oikeaa käyttöä koskevia tietoja.

BRP on Päästöjä koskevan takuun alaisesti vastuussa huollon kokonaiskustannuksista, kun mikä tahansa ajoneuvo tuodaan voimassaolon aikana korjaukseen

mille tahansa valtuutetulle Can-Am On-Road -jälleenmyyjälle, paitsi kun kyseessä on pikakorjaus, kuten seuraavan luettelon kohdassa 2 kuvataan. Viallisen ajoneuvon omistajalle langetetun sakon tai rangaistuksen laajuutta koskevat alueelliset tai paikalliset rajoitukset eivät vaikuta tähän vastuuseen.

BRP ei missään tapauksessa hylkää päästöjä koskevaa takuuvaatimusta, joka on tehty seuraaviin perustuen:

1. Takuutyöt tai luovutushuolto, jonka on suorittanut mikä tahansa BRP:n kyseisiin töihin tai palveluihin valtuuttama taho; tai
2. Häätötilanteessa suoritettavat työt sellaisen turvattoman tilan oikaisemiseksi, ajoa koskeva turvaton tila mukaan lukien, joka johtuu BRP:stä edellyttäen, että ajoneuvon omistaja on ajallaan yrittänyt saattaa ajoneuvon takaisin sääntöjen mukaiseen tilaan; tai
3. Valtuuttamattomien osien käyttö tai kirjallisten oikeaa huoltoa ja käyttöä koskevien ohjeiden noudattamatta jättäminen, kun kyseiset toimet eivät olleet olennaisia sen syyn kannalta, jonka perusteella ajoneuvo ei noudattanut soveltuvia päästönormeja; tai
4. Mikä tahansa BRP:stä johtuva syy; tai
5. Ajoneuvon maantieteellisellä sijaintialueella yleisesti saatavilla olevan polttoaineen käyttö, paitsi jos oikeaa huoltoa ja käyttöä koskevat kirjalliset ohjeet osoittavat kyseisen polttoaineen käytön vaikuttavan haitallisesti ajoneuvon päästöjenrajoituslaitteisiin ja -järjestelmiin ja omistajalla on käytössään yleisesti saatavilla olevaa tietoa oikean polttoaineen valinnasta. Katso huoltotietojen osio sekä polttoainevaatimukset polttoaineosiosta.

Edellisiä kohtia lukuun ottamatta BRP voi hylätä päästöjä koskevan takuuvaatimuksen sen perusteella, että ajoneuvon huollossa tai korjauksessa on käytetty valtuuttamatonta jälkimarkkinaosaa ja kyseinen valtuuttamaton osa aiheutti ajoneuvon kyvyttömyyden noudattaa päästönormeja. Alkuperäisosaista vastaamattomien osien tai valtuuttamattomien jälkimarkkinaosien käyttö voi vaikuttaa päästöjen ohjausjärjestelmän toimintaan haitallisesti ja johtaa ajoneuvon kyvyttömyyteen noudattaa päästönormeja. Käyttöön valtuutettujen osien käyttö ei vaikuta päästöjä koskevaan takuuseen. **Päästöjenrajoituslaitteiden ja -järjestelmien huollon, vaihtamisen tai korjaamisen saa suorittaa mikä tahansa moottoripyöräkorjaamo tai kuka tahansa henkilö käyttäen mitä tahansa hyväksyttyä osaa.**

Olet vastuussa ajoneuvosi tuomisesta valtuutetulle Can-Am On-Road -jälleenmyyjälle heti vian huomattessasi. Valtuutettu Can-Am On-Road -jälleenmyyjä jatkaa takuuhakemuksen käsittelyä.

Mikäli valtuutettu Can-Am On-Road -jälleenmyyjä ei kykene (syistä, jotka eivät johdu ajoneuvon omistajasta tai tapahtumista, jotka ovat BRP:n tai valtuutetun Can-Am On-Road -jälleenmyyjän hallinnan ulkopuolisia) korjaamaan ajoneuvoa 30 päivän kuluessa sen tuomisesta valtuutetulle Can-Am On-Road -jälleenmyyjälle, omistajalla on oikeus suorittaa takuuhuolto BRP:n kustannuksella millä tahansa omistajan itse valitsemalla korjaamolla.

Kaikki tämän takuun puitteissa korvatut vialliset osat ovat jatkossa BRP:n omaisuutta.

Ota yhteys Yhdysvaltain ympäristöministeriöön osoitteessa Director, Field Operations and Support Division (6406J), Environmental Protection Agency, 401 "M"

Street, SW., Washington, DC 20460, USA (Attention: Warranty Claim) (huomio: takuuhakemus) saadaksesi lisätietoa päästöjä koskevasta takuusta tai ilmoittaaksesi päästöjä koskevan takuun ehtojen rikkomuksista.

Bombardier Recreational Products Inc. ("BRP") takaa lopulliselle ostajalle ja kullekin seuraavalle ostajalle myös, että tämä uusi ajoneuvo, mukaan lukien kaikki sen pakokaasupäästöjen rajoitusjärjestelmän ja sen haihtuvien päästöjen rajoitusjärjestelmän osat, täyttää kaksi ehtoa:

- Se on suunniteltu, valmistettu ja varustettu siten, että se on myyntiajankohtana lopulliselle ostajalle vaatimuksen 40 CFR 86 ja haihtuvia päästöjä koskevan vaatimuksen 40 CFR 1051 mukainen tiellä käytettäville moottoripyörille soveltuvien osien.
- Siinä ei ole materiaalien tai työn laadun vikoja, joiden vuoksi se ei täyttäisi vaatimusta 40 CFR 86 ja haihtuvia päästöjä koskevaa vaatimusta 40 CFR 1051 tiellä käytettäville moottoripyörille soveltuvien osien.

Takuun piiriin kuuluvissa tapauksissa BRP korjaa tai vaihtaa oman päätöksensä mukaisesti minkä tahansa osan tai komponentin, jossa on materiaalivika tai työn laadun vika, joka lisäisi moottorin jonkin säännellyn saastuttavan aineen päästöjä annettuna takuuajana veloittamatta omistajaa, mukaan lukien vianmääritykseen ja päästöihin liittyvien osien korjaukseen tai vaihtoon liittyvät kustannukset.

Päästöihin liittyvä takuu on voimassa seuraavan ajan (sen mukaan, mikä ensin täyttyy):

	kilometriä/mailia	vuotta
Pakokaasupäästöihin ja haihtuviin päästöihin liittyvät komponentit	30 000/18 641	5

USA:N LIITTOVALTION EPA:N MELUPÄÄSTÖTAKUU

Bombardier Recreational Products Inc. ("BRP") takaa lopulliselle ostajalle ja kullekin seuraavalle ostajalle ostohetkellä, että tämä uusi ajoneuvo on suunniteltu, valmistettu ja varustettu niin, että se noudattaa kaikkia sovellettavia Yhdysvaltain liittovaltion EPA:n meluntorjuntaa koskevia säännöksiä ja että siinä ei ole materiaalien tai työn laadun vikoja, joiden vuoksi se ei oikein huollettuna ja käytettynä täyttäisi kaikkia sovellettavia Yhdysvaltain liittovaltion EPA:n melustandardien vaatimuksia seuraavan jakson aikana (kumpi tahansa tulee ensin):

kilometriä/mailia	vuosi
6 000/3 730	1

KALIFORNIAN PÄÄSTÖJENHALLINTAJÄRJESTELMÄN TAKUU

Kalifornian päästöjenhallintajärjestel- män takuuta koskeva lauseke

Takuuseen perustuvat oikeudet ja velvollisuudet

California Air Resources Board ja BRP US Inc. (BRP) selittävät mielellään sinulle 2023 Can-Am On-Road -ajoneuvon päästöjenhallintajärjestelmään liittyvän takuun. Kaliforniassa uudet moottoriajoneuvot on suunniteltava, valmistettava ja varustettava osavaltion tiukkojen saastepäästörajoitusten mukaisesti. BRP:n on annettava ajoneuvosi päästöjenhallintajärjestelmälle alla luetellun pituinen takuu edellyttäen, että tuotetta ei ole käytetty väärin tai huolimattomasti tai huollettu väärällä tavalla.

Päästöjenhallintajärjestelmään saattavat kuulua sellaiset osat kuin polttoaineen ruiskutusjärjestelmä, sytytysjärjestelmä, katalysaattori ja moottorinohjauslaite. Myös letkut, liittimet ja muut päästöihin liittyvät osat voivat kuulua siihen. Takuuehtojen mukaisessa tilanteessa BRP korjaa ajoneuvosi veloituksetta, mukaan lukien vianmääritys, varaosat ja työ.

Valmistajan myöntämä takuu

5 vuotta tai 30 000 km (18 641 mailia), kumpi tahansa täyttyy ensin.

Omistajan takuuta koskevat velvollisuudet

- Ajoneuvon omistajana olet vastuussa siitä, että käsikirjassasi luetellut huoltotoimenpiteet suoritetaan asianmukaisesti. BRP suosittelee, että säilytät kaikki ajoneuvosi huoltoa koskevat kuitit, mutta BRP ei voi evätä takuuta pelkästään kuittien puuttumisen takia tai siksi, että et voi todistaa

teettäneesi kaikkia määräaikaishuoltoja.

- Sinun vastuullasi on viedä ajoneuvosi jälleenmyyjälle huoltoon heti ongelman ilmaantuessa. Takuukorjaukset on teetettävä mahdollisimman nopeasti, enintään 30 päivän sisällä.
- Ajoneuvon omistajana sinun on otettava tietoinen myös siitä, että BRP voi evätä takuukorvaukset, mikäli ajoneuvosi tai sen osa on rikkoutunut väärinkäytön, huolimattomuuden, vääränlaisen huollon tai luvattomien muutosten takia.

Jos sinulla on kysyttävää takuuseen liittyvistä oikeuksistasi tai velvollisuuksistasi, ota yhteyttä:

- BRP:n asiakasneuvontakeskuksen numeroon 1 888 272 9222 tai,
- California Air Resources Boardin osoitteeseen 9528 Telstar Avenue, El Monte, CA 91731 USA.

Kalifornian päästöjenhallintajärjestel- män vikoihin liittyvä takuu

Yleisten päästövikojen takuu

BRP takaa omistajalle, että ajoneuvo:

- on suunniteltu, valmistettu ja varustettu niin, että se on Air Resources Boardin omaksumien terveys- ja turvallisuuslain 1 ja 2 kappaleen, 5 osan, 26 jaoksen soveltuvien määräyksien mukainen, eikä
- siinä ole materiaali- ja valmistusvirheitä, jotka aiheuttavat sen, ettei takuunalainen osa ole olennaisesti identtinen ajoneuvon valmistajan todistushakemuksessa kuvaillun osan kanssa.

Tämä takuu alkaa siitä päivästä, jona ajoneuvo toimitetaan ensimmäiselle ostajalleen, joka ei ole valtuutettu jälleenmyyjä, tai jona ajoneuvoa käytetään ensikertaa esittely-, vuokra- tai yritysajoneuvona sen mukaan, kumpi

tapahtuu ensin, ja jatkuu alla esitetyn ajan tai kilometrimäärän.

Päästöjenrajoitusjärjestelmän vikojen takuu täydentää BRP: n rajoitettua takuuta.

Päästöihin liittyvien osien takuu toimii seuraavasti.

1. Kaikki takuunalaiset osat, joita ei tarvitse vaihtaa kirjallisten huolto-ohjeiden mukaan, taataan jäljempänä määritellyksi takuuajaksi. Jos sellainen osa vioittuu takuuajana, BRP korjaa tai vaihtaa sen. Takuunalaisena korjatulle tai vaihdetulle osalle myönnetään takuu jäljellä olevaksi takuuajaksi.
2. Kaikki takuunalaiset osat, jotka tarvitsee vain tarkastaa säännöllisesti kirjallisten huolto-ohjeiden mukaan, taataan jäljempänä määritellyksi takuuajaksi. Kirjallisten ohjeiden sisältämä maininta "korjaa tai vaihda tarpeen mukaan" ei lyhennä takuuajaa. Takuunalaisena korjatulle tai vaihdetulle osalle myönnetään takuu jäljellä olevaksi takuuajaksi.
3. Takuunalainen osa, joka on kirjallisissa huolto-ohjeissa määrä vaihtaa tarpeen mukaan, taataan siksi takuuajaksi tai kilometrimääräksi, joka täyttyy ensin ennen kyseisen osan ensimmäistä määräaikaisvaihtoa. Jos osa vioittuu ennen ensimmäistä määräaikaisvaihtoa, BRP korjaa tai vaihtaa sen. Takuunalaisena korjatulle tai vaihdetulle osalle myönnetään takuu jäljellä olevaksi takuuajaksi ennen kyseisen osan ensimmäistä määräaikaisvaihtoa.
4. Takuunalaisen osan korjaus tai vaihto suoritetaan takuukorjaamolla ajoneuvon omistajalle maksutta, paitsi hätätapauksessa, kun takuunalainen osa tai takuukorjaamo ei ole kohtuudella ajoneuvon omistajan käytettävissä. Hätätapauksessa korjaukset voidaan suorittaa millä tahansa korjaamolla tai omistajan tiloissa käyttäen mitä tahansa varaosaa. BRP korvaa omistajalle hänen hätäkorjauksesta tai -vaihdosta aiheutuneet kullunsa, muun muassa diagnostiikkamaksut, kunhan vaihdetut osat eivät ylitä valmistajan myyntihintasuositusta ja työtaksat perustuvat valmistajan antamaan takuukorjauksen aikasuositukseen ja alueella pätevään tuntitaksaan. Ajoneuvon omistajaa voidaan kohtuullisesti vaatia säilyttämään kuitit ja vioittuneet osat saadakseen takuunalaisen osien hätäkorjauksesta annettavan korjauksen sillä ehdolla, että valmistajan kirjalliset ohjeet antavat omistajalle tämän velvoitteen.
5. Kaikki BRP: n jälleenmyyjät, joilla on valtuudet huoltaa kyseisiä ajoneuvoja, tarjoavat takuuhuoltoja tai -korjauksia.
6. Ajoneuvon omistajalta ei veloiteta diagnostiikkatyöstä, jolla todetaan, että takuunalainen osa onkin viallinen, sillä ehdolla että kyseinen diagnostiikkatyö suoritetaan takuukorjaamolla.
7. BRP on takuun perusteella korvausvelvollinen takuunalaisen osan välillisesti aiheuttamista muiden ajoneuvon osien vaurioista.
8. Sellaisen osien puute tai korjauksen epätäydellisyys kohtuullisen ajan kuluessa, joka ei saa ylittää 30 päivää ajoneuvon tuomisesta takuukorjaamolle korjattavaksi, muodostaa hätätapauksen.
9. Kaikkia varaosia voidaan käyttää huollon tai korjauksen suorittamiseen. Kaikkia valmistajan osoittamia varaosia voidaan käyttää takuukorjauksiin ja ne toimitetaan maksutta ajoneuvon omistajalle. Sellainen käyttö ei vähennä ajoneuvon tai moottorin valmistajan takuunvelvollisuuksia, paitsi että BRP ei ole korvausvelvollinen varaosien, jotka eivät ole takuunalaisia osia (paitsi sikäli kuin 7

alakohdassa on säädetty), korjauksesta tai vaihdosta.

10. Ajoneuvossa voidaan käyttää mitä tahansa lisättyä tai muutettua osaa, jonka Air Resources Board on vapauttanut Ajoneuvolain osa 27156:n kielloista. Sellainen käyttö ei itsessään ole kyseisen artiklan mukaan takuuvaatimuksen kieltämiseen riittävä peruste. Kyseisen artiklan mukaan BRP ei ole velvollinen takaamaan lisätyn tai muutetun osan käytöstä aiheutuvaa takuunalaisten osien vioittumista.

Takuu aika

5 vuotta tai 30 000 km (18 641 mailia), kumpi tahansa täyttyä ensin.

Rajoitukset

Muuten takuun piiriin kuuluvan takuunalaisen osan korjaus tai vaihto jää takuun ulkopuolelle, jos BRP voi osoittaa, että ajoneuvoa on käytetty väärin, laiminlyöty tai huollettu virheellisesti ja että sellainen väärinkäyttö, laiminlyönti tai virheellinen huolto aiheuttaa suoraan osan korjaus- tai vaihtotarpeen.

Paitsi kuten edellä on todettu, tehtaalla asennettun ja oikein toimivan säädönrajoituslaitteen säätö kuuluu takuun piiriin.

Valmistajan myöntämä takuu

5 vuotta tai 30 000 km (18 641 mailia), kumpi tahansa täyttyä ensin.

Takuun piiriin kuuluvat osat

Polttoainejärjestelmä ja ilmajärjestelmät

- Polttoaineen ruiskutuslaitteet, polttoainepumppumoduuli, polttoainesuodatinkokoonpano, kaasuläppärunko (kaasuläpän asentoanturi mukaan lukien), imusarja.

Virtakomponentit ja -anturit

- Moottorin valvontayksikkö (ECM), moottorin johtosarja, sytytyspuolat, sytytystulpat (vain ensimmäiseen huollossa suoritettuun vaihtoon saakka), meluanturi (nakutusanturi), nokka-akselin asentoanturi, lämpötila-anturi (jäähdytysneste), paine- ja lämpötila-anturi, happianturit.

Pakojärjestelmä

- Ensisijainen äänenvaimennin (joka sisältää katalysaattorin) pakosarjat.
- Kiristimet ja tiivisteet (moottorista ensisijaiseen äänenvaimentimeen).

Kampikammion tuuletusjärjestelmä

- Kampikammion huohotin, kampikammion ilmaletku, öljyntäyttöaukon korkki.

Haihtuvien päästöjen ohjausjärjestelmä

- Polttoainesäiliö, polttoainesäiliön korkki, polttoaineletku, polttoainehöyryletku, aktiivihiilisäiliö, aktiivihiilisäiliön kiinnike, ilmausventtiili (poistovenktiili), takaiskuventtiili, suodattimet, haihtuvien komponenttien kiinnikkeet.
- Kiristin, tiivisteet ja liitin (polttoainejärjestelmäkokoonpanoon liittyvät).

Katso ohjeet oikeaan huoltoon tämän käyttäjän käsikirjan huoltotietojen osiosta. Tässä käyttäjän käsikirjassa annetaan ajoneuvon oikeanlaista käyttöä koskevia tietoja.

BRP:N KANSAINVÄLINEN RAJOITETTU TAKUU: 2023 CAN-AM® RYKER® -SARJA

RAJOITETUN TAKUUN LAAJUUS

Bombardier Recreational Products Inc. ("BRP") myöntää Yhdysvaltain liittovaltion ("USA"), Kanadan ja Euroopan talousalueen valtioiden (joka käsittää Euroopan unionin jäsenmaat, Yhdistyneen kuningaskunnan, Norjan, Islannin ja Liechtensteinin) ("ETA"), Turkin ja Itsenäisten valtioiden yhteisön (mukaan lukien Ukrainan ja Turkmenistanin) ("IVY") ulkopuolella BRP:n valtuuttamien Can-Am On-Road -tuotteiden maahantuoja/jälleenmyyjien ("Can-Am On-Road -maahantuoja/jälleenmyyjä") 2023 Can-Am Rykereille ("tuotteet") materiaali- ja valmistustakuun, jonka pituus ja ehdot on kuvattu seuraavassa. Tämä rajoitettu takuu on mitätön eikä päde, jos: (1) Tuotetta käytetään missä tahansa vaiheessa kilpailemiseen tai mihinkään muuhun kilpailutoimintaan, vaikka kyseessä olisi edellinen omistaja; tai (2) matkamittari on irrotettu tai sitä tai sen lukemaa on käsitelty; (3) Tuotetta on käytetty maastoajoon; tai (4) Tuotetta on muutettu siten, että se vaikuttaa vahingollisesti toimintaan, käyttäytymiseen tai kestävyYTEEN, tai muutettu sen käyttötarkoituksen muuttamiseksi.

Tämä rajoitettu takuu ei kata muulla kuin tehtaalla asennettuja osia ja lisävarusteita. Lue asiaan kuuluvien osien ja lisävarusteiden rajoitettua takuuta koskeva teksti.

2. VASTUUVELVOLLISUUDEN RAJOITUKSET

OIKEUSALUEET LAIN SALLIMISSA PUITTEISSA. TÄMÄ RAJOITETTU TAKUU KORVAA KAIKKI MUUT SUORAT TAI KONKLUDENTTIISET TAKUUT MUKAAN LUETTUINA ILMAN RAJOITUSTA KAIKKI KAUPALLISTA HYÖDYNNETÄVYYTTÄ TAI TIETTYYN TARKOITUKSEEN SOPIVUUTTA KOSKEVAT TAKUUT. SIKÄLI KUIN NIISTÄ EI VOIDA SANOUTUA IRTI, KONKLUDENTTIISET TAKUUSITOUMUKSET RAJOITTAVAT KESTOLTAAN KYSEESSÄ OLEVAN TAKUUN VOIMASSAOLOON. MITKÄÄN SATUNNAISET, SEURANNAISET, SUORAT, EPÄSUORAT TAI MUUT MINKÄ TAHANSA TYYPISET VAHINGOT EIVÄT SISÄLLY TÄMÄN TAKUUN PIIRIIN. JOTKIN OIKEUSALUEET EIVÄT HYVÄKSY VASTUUVAPAUTUSLAUSEKKEITA, RAJOITUKSIA TAI SATUNNAISIA TAI SEURANNAISVAHINKOJA, TAI MUITA EDELLÄ YKSILÖITYJÄ RAJOITUKSIA. TÄSTÄ JOHTUEN NE MAHDOLLISESTI EIVÄT KOSKE SINUA. TÄMÄN TAKUUN PERUSTEELLA SINULLA ON TIETTYJÄ OIKEUKSIA, LISÄKSI SINULLA SAATTAO OLLA MUITA MAASTA TOISEEN TAI OIKEUSALUEESTA TOISEEN VAIHTELEVIA LAILLISIA OIKEUKSIA. (KATSO AUSTRALIASSA OSTETUILE TUOTTEILLE ALLA PYKÄLÄ 4).

Valtuutetuilla Maahantuojilla/Jälleenmyyjillä tai kenelläkään muulla henkilöllä ei ole valtuuksia minkään muun Tuotetta koskevan vahvistuksen, edustuksen, tai takuun antamiseen kuin ne, mitä tähän rajoitettuun takuuseen sisältyy, ja mikäli näin tapahtuu, niitä ei voida käyttää BRP:tä vastaan. BRP pidättää itsellään oikeuden muuttaa tätä takuuta milloin tahansa, ja on itsestään selvää, että kyseiset muutokset eivät muuta niitä takuuehtoja, jotka koskevat tämän takuun voimassaollessa myyjä tuotteita.

3. POIKKEUKSET, JOITA TAKUU EI KATA

Takuu ei korvaa seuraavia tapauksia missään olosuhteissa:

- Rutiininomaiset huoltokohteet ja niiden vaihto, kuten – näihin kuitenkin rajoittumatta – öljy ja voiteluaineet, suodattimet ja sytytystulpat.
- Normaali kuluminen, kuten – näihin kuitenkin rajoittumatta – renkaiden, akun, laturin hiiliharjojen, sinetöityjen valojen ja polttimoiden, kytkinlevyjen ja kytkinlamellipintojen, vetohihnan, jarrupalojen, jarruhihnojen, roottoreiden ja hammaspyörien kuluminen.
- Virityksiä ja säätöjä mukaan lukien, muttei rajoittuen, hihnan säätöihin, linjaukseen ja pyörien tasapainotukseen.
- Tuotteen ulkonäköön liittyvät vauriot, mukaan lukien, mutta ei rajoittuen, naarmut, lovet, haalistuminen, lohkeilu, kuoriutuminen ja vauriot istuimen pintamateriaalissa.
- Vauriot, jotka johtuvat laiminlyönnistä tai muunlaisesta kuin tämän *Käyttäjän käsikirjan* mukaisesta huollosta/ylläpidosta ja/tai varastoinnista.
- Vahingot, jotka johtuvat osien poistamisesta, vääristä korjauksista, huollosta, ylläpidosta, tai muutoksesta, tai sellaisten osien tai varaosien käyttämisestä, joita BRP ei ole valmistanut tai hyväksynyt, ja jotka kohtuullisesti arvioiden eivät sovi Tuotteeseen tai vaikuttavat haitallisesti sen toimintaan, käyttäytymiseen, tai kestävyYTEEN, tai jotka johtuvat muiden kuin valtuutetun Jälleenmyyjän/Maahantuojan tai sen valtuuttaman henkilön tekemistä korjauksista;
- Vauriot, jotka johtuvat sellaisista asennetuista osista, jotka eroavat alkuperäisistä, Tuotteelle sen teknisissä tiedoissa määritellyistä osista, mukaan lukien, mutta ei rajoittuen, erilaiset renkaat, pakojärjestelmä, vanteet/pyörät tai jarrut.
- Väärinkäytöstä, epätavallisesta käytöstä, laiminlyönnistä, kilpailukäytöstä tai sellaisesta Tuotteen käytöstä johtuvat vahingot, joka ei noudata *Käyttäjän käsikirjassa* suositeltua käyttöä.
- Veden sisäänmenosta, onnettomuudesta, liikenneonnettomuudesta, uppoamisesta, tulesta, varkaudesta, vandalismista tai ylivoimaisesta esteestä johtuvat vahingot.
- Vauriot, jotka johtuvat sellaisten polttoaineitten, öljyjen tai voiteluaineiden käytöstä, jotka eroavat *Käyttäjän käsikirjassa* suositelluista tuotteista.
- Vauriot, jotka johtuvat tiesuolan aiheuttamasta syöpymisestä, akkuhaposta, ympäristövaikutuksista tai käsittelystä ja hoidosta, joka ei ole *Käyttäjän käsikirjan* mukaisesti suoritettu.
- Satunnaiset tai seurannaisvahingot, tai minkään muunlaiset vahingot, mukaan luettuina ilman rajoitusta, polttoainekulut, Tuotteen kuljetus valtuutetulle maahantuojalle/jälleenmyyjälle tai sieltä pois, mekaanikon matka-aika, traileerilla kuljetus tai hinaaminen, puhelin-, kannettavan puhelimen, faksi- tai sähkökulut, vastaavan tai korvaustuotteen vuokra takuukorjauksen tai seisonta-ajaksi, taksi, matkustus, majoituskulut, henkilökohtaisen omaisuuden hukkaaminen tai vahingot, haitta, vakuutuskustannukset, lainojen maksut, ajan menetykset, ansiotulon, tuoton tai voiton menetys, tai Tuotteen nauttimisen tai käytön menetys.

4. Takuuaika

Tämä takuu on voimassa ensimmäisen kuluttajan ostopäivästä tai Tuotteen ensimmäisestä käyttöpäivästä lukien, kumpi hyvänsä ensin kohdalle osuu, seuraavasti:

1. Vain Australia ja Uusi-Seelanti **KAKSIKYMMENTÄNELJÄ (24) PERÄTÄISTÄ KUUKAUTTA** yksityiseen, vapaa-ajan ja kaupalliseen käyttöön lukuun ottamatta nimikkeitä, jotka on lueteltu alla kohdissa (2) ja (3).
Kaikki muut maat: **KAKSITOISTA (12) PERÄTTÄISTÄ KUUKAUTTA** yksityiseen, vapaa-ajan ja kaupalliseen käyttöön lukuun ottamatta nimikkeitä, jotka on lueteltu alla kohdissa (2) ja (3).
2. Akku **KUUSI (6) PERÄKKÄISTÄ KUUKAUTTA**
3. Renkaat **KUUSI (6) PERÄKKÄISTÄ KUUKAUTTA** tai kunnes eturenkaat ovat kuluneet vähintään 2,38 millimetriä (3/32") ja takarengas 3,97 millimetriä (5/32") sen mukaan, mikä tapahtuu ensin.

Osien korjaus tai korvaaminen, tai huollon suorittaminen tämän takuun puitteissa ei pidennä tämän takuun takuuaikaa sen alkuperäistä loppumisajankohtaa pitemmälle.

Ota huomioon, että voimassa oleva takuuaika ja muut takuun kattavuutta koskevat modaliteetit saattavat vaihdella riippuen sovellettavissa ja voimassa olevista kansallisista tai paikallisista laeista.

VAIN AUSTRALIASSA MYYDYT TUOTTEET:

Minkään näissä takuun ehdossa ei saa pitää jättävän pois, rajoittavan tai muokkaavan mitään Competition and Consumer Act 2010 (Cth) -lain ehtoja, takuita, oikeutta tai sen alaisena myönnettyä oikeutta tai korvausta, mukaan lukien Australian kuluttajalaki tai muu laki, jos tämä olisi ristiriidassa kyseisen lain kanssa tai voisi aiheuttaa jonkin näiden ehtojen mitätöimisen. Tämän rajoitetun takuun alaisena sinulle annetut edut annetaan muiden Australian lain alaisena sinulle myönnettyjen lakien ja korvausten lisäksi.

Tuotteissamme on takuu, jota ei voida sulkea pois Australian kuluttajansuojalain piiristä. Merkittävän vian osalta olet oikeutettu vaihtoon tai hyvitykseen ja kaikkien muiden kohtuudella ennakoitavien menetysten tai vaurioiden korvaukseen. Sinulla on myös oikeus korjauttaa tai vaihdattaa tuotteet, elleivät ne ole hyväksyttävää laatua ja vika ei yllä merkittävän vian tasolle.

5. TAKUUEHDOT

Tämä takuu on voimassa ainoastaan, **jos jokainen** seuraavista ehdoista täyttyy:

- Tuotteen ensimmäisen omistajan on ostettava ajoneuvo uutena ja käyttämättömänä Maahantuojalta/Jälleenmyyjältä, joka on valtuutettu myymään Tuotetta ostomaassa tai maiden liittoutumassa;
- Valtuutettu Jälleenmyyjä / Maahantuoja on suorittanut BRP:n määrittämän toimituksen luovutushuoltotoimenpiteet ja laatinut siitä asiakirjan, jonka ostaja on allekirjoittanut;
- Maahantuojan / Jälleenmyyjän on takuurekisteröitävä tuote asianmukaisella tavalla;
- Tuote on ostettava siitä maasta tai maiden liittoutumasta, jossa ostaja asuu.
- Takuun ylläpitämiseksi on määräaikaishuollot suoritettava *Käyttäjän käsikirjassa* mainitulla tavalla ja määräaikoina. BRP pidättää oikeuden tehdä takuusuoja riippuvaiseksi asianmukaisista huollon todisteista.

BRP ei myönnä tätä rajoitettua takuuta kenellekään yksityiselle omistajalle tai kaupalliseen tarkoitukseen ajoneuvoa käyttävälle omistajalle, elleivät edellä

mainitut ehdot täyty. Rajoitukset ovat tarpeen, jotta BRP voisi taata tuotteittensa, kuluttajien ja yleisön turvallisuuden.

6. TOIMENPITEET TAKUUN MYÖNTÄMISTÄ VARTEN

Asiakkaan on lopetettava Tuotteen käyttö välittömästi, jos jotain epänormaalia ilmenee. Asiakkaan on ilmoitettava viasta huoltavalle valtuutetulle Maahantuojalle/Jälleenmyyjälle kahden (2) päivän kuluessa vian ilmestymisestä ja hänen on kohtuullisesti mahdollistettava Tuotteen luoksepäästävyys ja annettava kohtuullinen mahdollisuus vian korjaamiseen. Asiakkaan on myös esitettävä valtuutetulle Maahantuojalle/Jälleenmyyjälle Tuotteen ostotodistus ja allekirjoitettava korjaus-/työmääräin ennen korjauksen alkamista takuunalaisen korjauksen vahvistamiseksi. Kaikki tämän takuun puitteissa korvatut osat ovat jatkossa BRP:n omaisuutta. Ota huomioon, että ilmoitusaika saattaa vaihdella riippuen maasi sovellettavista ja voimassa olevista kansallisista tai paikallisista laeista.

7. MITÄ BRP TEKEE

BRP:n velvollisuus on tämän takuun puitteissa rajoitettu siihen, että se oman harkintansa mukaan korjaa normaalikäytössä, -ylläpidossa ja -huollossa viallisiksi todetut osat, tai korvaa tällaiset osat uusilla alkuperäisillä osilla ilman osien tai työvoiman veloittamista, millä tahansa valtuutetulla BRP-maahantuojalla/jälleenmyyjällä tässä takuuta koskevassa osassa kuvattujen ehtojen mukaisesti. BRP:n vastuu rajoittuu tarvittaviin korjaustoimenpiteisiin tai osien vaihtotoimenpiteisiin. Mikään takuurikkomusvaade ei voi olla synnä Tuotteen omistajalle tapahtuneen myynnin mitätöimiselle tai peruuntumiselle. Sinulla saattaa olla muita laillisia oikeuksia, jotka saattavat vaihdella maittain.

Jos ajoneuvoa joudutaan huoltamaan muussa kuin sen alkuperäisessä osto-omaassa, omistaja vastaa kaikista lisäkustannuksista, jotka aiheutuvat paikallisista käytännöistä ja ehdoista; mukaan lukien mutta ei rajoittuen seuraaviin esimerkkeihin; kuljetuskustannukset, vakuutuskustannukset, verot, lupamaksut, tuontimaksut sekä mitkä tahansa ja kaikki muut mahdolliset taloudelliset kustannukset, joita eri valtiot, liittovaltiot tai alueet ja heidän vastaavat edustajansa perivät.

BRP pidättää oikeuden muuttaa tai parantaa kaikkia tuotteita ilman, että aikaisemmin valmistettuihin tuotteisiin tehdään samoja muutoksia.

8. LUOVUTUS

Mikäli tuotteen omistusoikeus siirretään takuuajana, siirtyy myös tämä takuu ehtoineen ja edellytyksineen. Takuu on voimassa takuuajan loppuun edellyttäen, että BRP:lle tai valtuutetulle maahantuojalle/jälleenmyyjälle voidaan todistaa, että aikaisempi omistaja on hyväksynyt omistusoikeuden luovutuksen, sekä uuden omistajan yhteystiedot on ilmoitettu jommallekummalle edellä mainituista tahoista.

9. KULUTTAJA-APU

Mikäli tämän rajoitetun takuun suhteen syntyy kiistaa tai riitaa, BRP ehdottaa, että asia yritetään ensiksi ratkaista Maahantuojalla/Jälleenmyyjätasolla. Suosittelemme, että asiasta keskustellaan valtuutetun maahantuojan/jälleenmyyjäliikkeen huoltopäällikön tai liikkeen omistajan kanssa.

Jos ongelma ei ratkea, ota yhteys BRP:hen täyttämällä osoitteesta www.brp.com löytyvä asiakkaan yhteydenottolomake tai kirjoittamalla meille postitse johonkin tämän oppaan osiosta *Ota yhteyttä* löytyvään osoitteeseen.

BRP:N RAJOITETTU TAKUU EUROOPAN TALOUSALUEELLA, ITSENÄISTEN VALTIOIDEN YHTEISÖSSÄ JA TURKISSA: 2023 CAN-AM® RYKER® -SARJA

RAJOITETUN TAKUUN LAAJUUS

Bombardier Recreational Products Inc. ("BRP") myöntää Euroopan talousalueen valtioissa (joka käsittää Euroopan unionin jäsenmaat, Yhdistyneen kuningaskunnan, Norjan, Islannin ja Liechtensteinin) ("ETA") ja Itsenäisten valtioiden yhteisössä (mukaan lukien Ukrainan ja Turkmenistanin) ("IVY") BRP:n valtuuttamien Can-Am On-Road -tuotteiden maahantuoja/jälleenmyyjien ("Can-Am On-Road -maahantuoja/jälleenmyyjä") myymille 2023 Can-Am Rykereille ("tuotteet") materiaali- ja valmistustakuun, jonka pituus ja ehdot on kuvattu seuraavassa. Tämä rajoitettu takuu on mitätön eikä päde, jos: (1) Tuotetta käytetään missä tahansa vaiheessa kilpailemiseen tai mihinkään muuhun kilpailutoimintaan, vaikka kyseessä olisi edellinen omistaja; tai (2) matkamittari on irrotettu tai sitä tai sen lukemaa on käsitelty; (3) Tuotetta on käytetty maastoajoon; tai (4) Tuotetta on muutettu siten, että se vaikuttaa vahingollisesti toimintaan, käyttäytymiseen tai kestävyYTEEN, tai muutettu sen käyttötarkoituksen muuttamiseksi.

Tämä rajoitettu takuu ei kata muualla kuin tehtaalla asennettuja osia ja lisävarusteita. Lue asiaan kuuluvien osien ja lisävarusteiden rajoitettua takuuta koskeva teksti.

2. VASTUUVELVOLLISUUDEN RAJOITUKSET

OIKEUSALUEET LAIN SALLIMISSA PUITTEISSA. TÄMÄ RAJOITETTU TAKUU KORVAA KAIKKI MUUT SUORAT TAI KONKLUDENTTISET TAKUUT MUKAAN LUETTUINA ILMAN RAJOITUSTA KAIKKI KAUPALLISTA HYÖDYNNETTÄVYYTTÄ TAI TIETTYYN TARKOITUKSEEN SOPIVUUTTA KOSKEVAT TAKUUT. SIKÄLI KUIN NIISTÄ EI VOIDA SANOUTUA IRTI, KONKLUDENTTISET TAKUUSITOUUMUKSET RAJOITTUVAT KESTOLTAAN KYSEESSÄ OLEVAN TAKUUN VOIMASSAOLOON. MITKÄÄN SATUNNAISET, SEURANNAISET, SUORAT, EPÄSUORAT TAI MUUT MINKÄ TAHANSA TYYPPISET VAHINGOT EIVÄT SISÄLLY TÄMÄN TAKUUN PIIRIIN. JOTKIN OIKEUSALUEET EIVÄT HYVÄKSY VASTUUVAPAUTUSLAUSEKKEITA, RAJOITUKSIA TAI SATUNNAISIA TAI SEURANNAISVAHINKOJA, TAI MUITA EDELLÄ YKSILÖITYJÄ RAJOITUKSIA. TÄSTÄ JOHTUEN NE MAHDOLLISESTI EIVÄT KOSKE SINUA. TÄMÄN TAKUUN PERUSTEELLA SINULLA ON TIETTYJÄ OIKEUKSIA, LISÄKSI SINULLA SAATTAO OLLA MUITA MAASTA TOISEEN TAI OIKEUSALUEESTA TOISEEN VAIHTELEVIA LAILLISIA OIKEUKSIA. (KATSO AUSTRALIASSA OSTETUILLE TUOTTEILLE ALLA PYKÄLÄ 4).

Valtuutetuilla Maahantuojilla/Jälleenmyyjillä tai kenelläkään muulla henkilöllä ei ole valtuuksia minkään muun Tuotetta koskevan vahvistuksen, edustuksen, tai takuun antamiseen kuin ne, mitä tähän rajoitettuun takuuseen sisältyy, ja mikäli näin tapahtuu, niitä ei voida käyttää BRP:tä vastaan. BRP pidättää itsellään oikeuden muuttaa tätä takuuta milloin tahansa, ja on itsestään selvää, että kyseiset muutokset eivät muuta niitä takuehtoja, jotka koskevat tämän takuun voimassaollessa myytyjä tuotteita.

3. POIKKEUKSET, JOITA TAKUU EI KATA

Takuu ei korvaa seuraavia tapauksia missään olosuhteissa:

- Rutiininomaiset huoltokohteet ja niiden vaihto, kuten – näihin kuitenkaan rajoittumatta – öljy ja voiteluaineet, suodattimet ja sytytystulpat.
- Normaali kuluminen, kuten – näihin kuitenkaan rajoittumatta – renkaiden, akun, laturin hiiliharjojen, sinetöityjen valojen ja polttimoiden, kytkinlevyjen ja kytkinlamellipintojen, vetohihnan, jarrupalojen, jarruhihnojen, roottoreiden ja hammaspyörien kuluminen.
- Virityksiä ja säätöjä mukaan lukien, muttei rajoittuen, hihnan säätöihin, linjaukseen ja pyörien tasapainotukseen.
- Tuotteen ulkonäköön liittyvät vauriot, mukaan lukien, mutta ei rajoittuen, naarmut, lovet, haalistuminen, lohkeilu, kuoriutumisen ja vauriot istuimen pintamateriaalissa.
- Vauriot, jotka johtuvat laiminlyönnistä tai muunlaisesta kuin tämän *Käyttäjän käsikirjan* mukaisesta huollosta/ylläpidosta ja/tai varastoinnista.
- Vahingot, jotka johtuvat osien poistamisesta, vääristä korjauksista, huollosta, ylläpidosta, tai muutoksesta, tai sellaisten osien tai varaosien käyttämisestä, joita BRP ei ole valmistanut tai hyväksynyt, ja jotka kohtuullisesti arvioiden eivät sovi Tuotteeseen tai vaikuttavat haitallisesti sen toimintaan, käyttäytymiseen, tai kestävyYTEEN, tai jotka johtuvat muiden kuin valtuutetun Jälleenmyyjän/Maahantuojan tai sen valtuuttaman henkilön tekemistä korjauksista;
- Vauriot, jotka johtuvat sellaisista asennetuista osista, jotka eroavat alkuperäisistä, Tuotteelle sen teknisissä tiedoissa määritellyistä osista, mukaan lukien, mutta ei rajoittuen, erilaiset renkaat, pakojärjestelmä, vanteet/pyörät tai jarrut.
- Väärinkäytöstä, epätavallisesta käytöstä, laiminlyönnistä, kilpailukäytöstä tai sellaisesta Tuotteen käytöstä johtuvat vahingot, joka ei noudata *Käyttäjän käsikirjassa* suositeltua käyttöä.
- Veden sisäänmenosta, onnettomuudesta, liikenneonnettomuudesta, uppoamisesta, tulesta, varkaudesta, vandalismista tai ylivoimaisesta esteestä johtuvat vahingot.
- Vauriot, jotka johtuvat sellaisten polttoaineitten, öljyjen tai voiteluaineiden käytöstä, jotka eroavat *Käyttäjän käsikirjassa* suositelluista tuotteista.
- Vauriot, jotka johtuvat tiesuolan aiheuttamasta syöpymisestä, akkuhaposta, ympäristövaikutuksista tai käsittelystä ja hoidosta, joka ei ole *Käyttäjän käsikirjan* mukaisesti suoritettu.
- Satunnaiset tai seurannaisvahingot, tai minkään muunlaiset vahingot, mukaan luettuina ilman rajoitusta, polttoainekulut, Tuotteen kuljetus valtuutetulle maahantuojalle/jälleenmyyjälle tai sieltä pois, mekaanikon matka-aika, traileerilla kuljetus tai hinaaminen, puhelin-, kannettavan puhelimen, faksi- tai sähkökulut, vastaavan tai korvaustuotteen vuokra takuukorjauksen tai seisonat-ajaksi, taksii, matkustus, majoituskulut, henkilökohtaisen omaisuuden hukkaaminen tai vahingot, haitta, vakuutuskustannukset, lainojen maksut, ajan menetykset, ansiotulon, tuoton tai voiton menetys, tai Tuotteen nauttimisen tai käytön menetys.

4. TAKUUAIKA

Tämä takuu on voimassa ensimmäisen kuluttajan ostopäivästä tai Tuotteen ensimmäisestä käyttöpäivästä lukien, kumpi hyvänsä ensin kohdalle osuu, seuraavasti:

1. **KAKSIKYMMENTÄNELJÄ (24) PERÄTTÄISTÄ KUUKAUTTA**, omistajien yksityistä vapaa-ajan käyttöä varten, lukuun ottamatta nimikkeitä, jotka on lueltu alla kohdissa (3) ja (4).
2. **KAKSITOISTA (12) PERÄTTÄISTÄ KUUKAUTTA** kaupallista käyttöä varten, lukuun ottamatta nimikkeitä, jotka on lueltu alla kohdissa (3) ja (4).

Tuotetta käytetään kaupallisesti, kun se liittyy mihin tahansa työhön tai työllistämiseen, joka tuottaa tuloja milloin tahansa takuun voimassaolon aikana. Tuotetta käytetään kaupalliseen tarkoitukseen myös, mikäli se on missä tahansa takuuajan rekisteröity kaupalliseen käyttöön;

3. akku **KUUSI (6) PERÄKKÄISTÄ KUUKAUTTA**;
4. Renkaat **KUUSI (6) PERÄKKÄISTÄ KUUKAUTTA** tai kunnes eturenkaat ovat kuluneet vähintään 2,38 millimetriä (3/32) ja takarengas 3,97 millimetriä (5/32), mikä ensin kohdalle osuu.

Osien korjaus tai korvaaminen, tai huollon suorittaminen tämän takuun puitteissa ei pidennä tämän takuun takuuaikaa sen alkuperäistä loppumisajankohtaa pitemmälle.

Ota huomioon, että voimassa oleva takuu-aika ja muut takuun kattavuutta koskevat modaliteetit saattavat vaihdella riippuen sovellettavissa ja voimassa olevista kansallisista tai paikallisista laeista.

5. TAKUUEHDOT

Tämä takuu on voimassa ainoastaan, **jos jokainen** seuraavista ehdoista täyttyy:

- Tuotteen ensimmäisen omistajan on ostettava ajoneuvo uutena ja käyttämättömänä Maahantuojalta/Jälleenmyyjältä, joka on valtuutettu myymään Tuotetta ostomaassa tai maiden liittoutumassa;
- Valtuutettu Jälleenmyyjä / Maahantuoja on suorittanut BRP:n määrittämän toimituksen luovutushuoltotoimenpiteet ja laatinut siitä asiakirjan, jonka ostaja on allekirjoittanut;
- Maahantuojan / Jälleenmyyjän on takuurekisteröitävä tuote asianmukaisella tavalla;
- Tuote on ostettava siitä maasta tai maiden liittoutumasta, jossa ostaja asuu.
- Takuun ylläpitämiseksi on määräaikaishuollot suoritettava *Käyttäjän käsikirjassa* mainitulla tavalla ja määräaikoina. BRP pidättää oikeuden tehdä takuu-suoja riippuvaiseksi asianmukaisista huollon todisteista.

BRP ei myönnä tätä rajoitettua takuuta kenelläkään yksityiselle omistajalle tai kaupalliseen tarkoitukseen ajoneuvoa käyttävälle omistajalle, elleivät edellä mainitut ehdot täyty. Rajoitukset ovat tarpeen, jotta BRP voisi taata tuotteittensa, kuluttajien ja yleisön turvallisuuden.

6. TOIMENPITEET TAKUUN MYÖNTÄMISTÄ VARTEN

Asiakkaan on lopetettava Tuotteen käyttö välittömästi, jos jotain epänormaalia ilmenee. Asiakkaan on ilmoitettava viasta huoltavalle valtuutetulle Maahantuojal-le/Jälleenmyyjälle kahden (2) kuukauden kuluessa vian ilmestymisestä ja hänen on kohtuullisesti mahdollistettava Tuotteen luoksepäästävyys ja annettava kohtuullinen mahdollisuus vian korjaamiseen. Asiakkaan on myös esitettävä valtuutetulle Maahantuojal-le/Jälleenmyyjälle Tuotteen ostotodistus ja allekirjoitettava

korjaus-/työmääräin ennen korjauksen alkamista takuunalaisen korjauksen vahvistamiseksi. Kaikki tämän takuun puitteissa korvatut osat ovat jatkossa BRP:n omaisuutta. Ota huomioon, että ilmoitusaika saattaa vaihdella riippuen maasi sovellettavista ja voimassa olevista kansallisista tai paikallisista laeista.

7. MITÄ BRP TEKEE

BRP:n velvollisuus on tämän takuun puitteissa rajoitettu siihen, että se oman harkintansa mukaan korjaa normaalikäytössä, -ylläpidossa ja -huollossa viallisiksi todetut osat, tai korvaa tällaiset osat uusilla alkuperäisillä osilla ilman osien tai työvoiman veloittamista, millä tahansa valtuutetulla BRP-maahantuojalla/jälleenmyyjällä tässä takuuta koskevassa osassa kuvattujen ehtojen mukaisesti. BRP:n vastuu rajoittuu tarvittaviin korjaustoimenpiteisiin tai osien vaihtotoimenpiteisiin. Mikään takuurikkomusvaade ei voi olla syynä Tuotteen omistajalle tapahtuneen myynnin mitätöimiselle tai peruuntumiselle. Sinulla saattaa olla muita laillisia oikeuksia, jotka saattavat vaihdella maittain.

Mikäli takuuhuoltoa vaaditaan alkuperäisen myyntimaan ulkopuolella, tai EEA:ssa asuvia koskien: jos takuuhuoltoa vaaditaan EEA:n ulkopuolella, ovat paikallisista käytännöistä ja olosuhteista mahdollisesti johtuvat lisäkustannukset omistajan vastuulla, mukaan lukien mutta ei rajoittuen hallitusten, valtioiden, maa-alueiden ja niitä vastaavien elinten veloittamaan rahtiin, vakuutukseen, veroihin, lisenssimaksuihin, tuontitulleihin ja mihin tahansa ja kaikkiin muihin rahoituskuluihin.

BRP pidättää oikeuden muuttaa tai parantaa kaikkia tuotteita ilman, että aikaisemmin valmistettuihin tuotteisiin tehdään samoja muutoksia.

8. LUOVUTUS

Mikäli tuotteen omistusoikeus siirretään takuuajana, siirtyy myös tämä takuu ehtoineen ja edellytyksineen. Takuu on voimassa takuuajan loppuun edellyttäen, että BRP:lle tai valtuutetulle maahantuojalle/jälleenmyyjälle voidaan todistaa, että aikaisempi omistaja on hyväksynyt omistusoikeuden luovutuksen, sekä uuden omistajan yhteystiedot on ilmoitettu jommallekummalle edellä mainituista tahoista.

9. KULUTTAJA-APU

Mikäli tämän rajoitetun takuun suhteen syntyy kiistaa tai riitaa, BRP ehdottaa, että asia yritetään ensiksi ratkaista Maahantuoja/Jälleenmyyjätasolla. Suosittelemme, että asiasta keskustellaan valtuutetun maahantuojan/jälleenmyyjäliikkeen huoltopäällikön tai liikkeen omistajan kanssa.

Jos ongelma ei ratkea, ota yhteys BRP:hen täyttämällä osoitteesta www.brp.com löytyvä asiakkaan yhteydenottolomake tai kirjoittamalla meille postitse johonkin tämän oppaan osiosta *Ota yhteyttä* löytyvään osoitteeseen.

AINOASTAAN RANSKAA KOSKEVAT LISÄEHDOT

Seuraavat ehdot koskevat ainoastaan Ranskassa myytyjä tuotteita:

Myyjän on toimitettava tuotteet sopimuksen mukaisesti ja myyjä on vastuussa toimituksen yhteydessä aiheutuneista mahdollisista vioista. Myyjä on myös

vastuussa vaurioista, jotka aiheutuvat pakkaamisesta, kokoonpano-ohjeista tai asentamisesta silloin, kun se on sopimuksen mukaisesti myyjän vastuulla tai hän on suorittanut sen vastuunalaisesti. Jotta tuote vastaa sopimusta, tuotteen on:

1. oltava kunnossa normaalin käyttöön kuten vastaavanlaiset tuotteet, ja (mikäli sovellettavissa)
 1. sen on vastattava myyjän antamaa kuvausta, ja sen laadun ja ominaisuuksien on oltava samanlaiset kuin ostajalle on esitetty esimerkein tai esittelymallin avulla.
 2. Sen laadullisten ominaisuuksien on oltava sellaiset, joita ostajalla on oikeus odottaa myyjän, valmistajan tai tämän edustajan antamien julkisten tietojen perusteella, mukaan lukien mainonta ja tuoteselosteet; tai
2. Siinä on oltava sellaiset ominaisuudet, jotka molemmat osapuolet ovat hyväksyneet tai sen on sovelluttava ostajan aikomaan erityiskäyttöön, jonka ostaja on ilmoittanut myyjälle ja tämä on hyväksynyt aikomuksen.

Tuotteen vastaamattomuus määritellään kahden vuoden kuluttua siitä, kun tuote on toimitettu. Myyjän on sisällytettävä myymänsä tuotteen piilevät virheet takuun piiriin, jos virheet tekevät tuotteesta tarkoituksenmukaiseen käyttöön kelpaamattoman, tai jos ne vaikuttavat tuotteen käyttöön vähentävästi siten, että ostaja ei olisi ostanut tuotetta tai olisi maksanut siitä vähemmän, jos olisi tiennyt tämän. Ostajan on ilmoitettava esinevirheistä kahden vuoden kuluessa vian havaitsemisesta.

TIETOA ASIAKKAALLE

TIETOSUOJAA KOSKEVAT TIEDOT

Bombardier Recreational Products inc ja sen tytäryhtiöt ("BRP") ovat sitoutuneet suojelemaan yksityisyyttäsi ja tukemaan yleistä avoimuuden periaatetta sen suhteen, miten keräämme, käytämme ja luovutamme muille henkilötietojasi, kun olemme suhteessa sinuun. **Lisätietoja saat BRP:n tietosuojakäytännössä osoitteesta:**
<https://brp.com/en/privacy-policy.html> tai skannaamalla alla olevan QR-koodin.

Voit olla varma siitä, että meillä on tarvittavat turvallisuustoimet henkilökohtaisten tietojesi suojaamiseen katoamiselta ja luvattomalta käytöltä.

Henkilökohtaisia tietojasi, joita BRP voi kerätä joko suoraan sinulta, valtuutetuilta jälleenmyyjiltä tai valtuutetuilta kolmansilta osapuolilta, ovat seuraavat:

- **Yhteystiedot, demografiset ja rekisteröintitiedot** (esim. nimi, täydellinen osoite, puhelinnumero, sähköposti, sukupuoli, omistushistoria, kommunikointikieli)
- **Ajoneuvotiedot** (esim. sarjanumero, osto- ja toimituspäivä, yksikön käyttö, ajoneuvon sijainti ja liikkeet)
- **Kolmannen osapuolen tiedot** (esim. BRP:n kumppaneilta saadut tiedot, yhteisten markkinointitoimien tiedot, sosiaalinen media)
- **Teknologiset tiedot** (esim. IP-osoite, laitetyyppi, käyttöjärjestelmä, selaintyyppi, katsomasi verkkosivut, evästeet ja samankaltaiset teknologiat, kun käytät BRP:n tai jälleenmyyjien verkkosivustoja tai mobiilisovelluksia)
- **Vuorovaikutus BRP-tietojen kanssa** (esim. tiedot, jotka kerätään, kun soitat BRP:n talon sisäisille myyntiedustajille, ostat tuotteita BRP:n, rekisteröidyt BRP:n sähköposteihin, osallistut BRP:n sponsoroimiin kilpailuihin ja arvontoihin tai osallistut BRP:n sponsoroimiin tapahtumiin)
- **Tapahtumatiedot** (esim. palautusten käsittelyyn tarvittavat tiedot, maksutiedot, kun ostat tuotteitamme tai palveluitamme verkkosivustoidemme tai mobiilisovellustemme kautta sekä BRP:n tuotteiden ostamiseen liittyvät ongelmat)

Näitä tietoja voidaan käyttää ja käsitellä seuraaviin tarkoituksiin:

- Tietosuoja ja turvallisuus
- Myynnin asiakastuki ja jälkimarkkinointituki (esim. oston tai huollon suorittaminen tai seuranta)
- Rekisteröinti ja takuu
- Kommunikointi (esim. BRP:n tyytyväisyyskyselyn lähettäminen sinulle)
- Verkkokäyttäytymiseen perustuva mainonta, profilointi ja sijaintipohjaiset palvelut (esim. mukautetun käyttökokemuksen tarjoamista varten)
- Vaatimustenmukaisuus ja kiistojen ratkaisu
- Markkinointi ja mainonta
- Avustaminen (esim. toimitukseen, palautusten käsittelyyn ja muihin BRP:n tuotteiden ostamiseen liittyvät ongelmat).

Voimme käyttää henkilökohtaisia tietoja myös koostetun tai tilastollisen datan muodostamiseen, josta sinua ei enää voida tunnistaa henkilökohtaisesti.

Henkilökohtaisia tietojasi voidaan paljastaa seuraaville: BRP, BRP:n valtuutetut jälleenmyyjät, jakelijat, palveluntarjoajat, mainonta- ja markkinatutkimuskumppanit ja muut valtuutetut kolmannet osapuolet.

Voimme vastaanottaa sinua koskevia tietoja eri lähteistä, mukaan lukien kolmansilta osapuolilta, kuten BRP:n valtuutetuilta jälleenmyyjiltä ja kumppaneilta,

joiden kanssa tarjoamme palveluita tai suoritamme yhteisiä markkinointitoimia. Saatamme saada tietoja myös sosiaalisen median alustoilta, kuten Facebookista ja Twitteristä, kun olet yhteydessä meihin niiden kautta.

Olosuhteista riippuen henkilökohtaisia tietojasi voidaan viestiä asuinpaikkasi ulkopuolelle. Henkilötietojasi säilytetään ainoastaan niin kauan kuin se on tarpeen sitä tarkoitusta varten, johon olemme niitä keränneet, ja säilytyskäytäntöjemme mukaisesti.

Jos haluat harjoittaa rekisteröidyn oikeuksiasi (esim. käyttö- tai korjausoikeutta) tai perua suostumuksesi ja poistua markkinointiin, tyytyväisyyskyselyyn tai yleisiin tietoturvakysymyksiin tarkoitettusta osoiteluettelosta, ota yhteyttä BRP:n tietosuojavastaavaan sähköpostitse osoitteessa **privacyofficer@brp.com** tai postitse osoitteessa:

BRP Legal Service, 726 St-Joseph, Valcourt, Quebec, Canada, J0E 2L0.

Kun BRP käsittelee henkilökohtaisia tietojasi, se tehdään BRP:n tietosuojakäytännön mukaisesti, joka löytyy osoitteesta: <https://www.brp.com/en/privacy-policy.html> tai seuraavalla QR-koodilla.



OTA YHTEYTTÄ

www.brp.com

Aasian ja Tyynenmeren alue

Australia

Level 26
477 Pitt Street
Sydney, NSW 2020

Kiina

上海市徐汇区衡山路10号6号楼301
Rm 301, Building 6,
No.10 Heng Shan Rd,
Shanghai, China

Japani

21F Shinagawa East One Tower
2-16-1 Konan, Minato-ku-ku,
Tokyo 108-0075

Uusi-Seelanti

Suite 1.6, 2-8 Osborne Street,
Newmarket, Auckland 2013

Eurooppa, Lähi-itä ja Afrikka

Belgia

Oktrooiplein 1
9000 Gent

Tšekin tasavalta

Stefanikova 43a
Praha 5
150 00

Saksa

Itterpark 11
40724 Hilden

Suomi

Isoaavantie 7
PL 8040
96101 Rovaniemi

Ranska

Arteparc Bâtiment B
Route de la côte d'Azur,
13 590 Meyreuil

Norja

Ingvold Ystgaardsvei 15
N-7484 Trondheim
Myynti, markkinointi, jälkimarkkinointi

Ruotsi

Spinnvägen 15

903 61 Umeå
90821

Sveitsi

Avenue d'Ouchy 4-6
1006 Lausanne

Latinalainen Amerikka

Brasilia

Av. James Clerck Maxwell, 230
Campinas, Sao Paulo
CEP 13069-380

Meksiko

Av. Ferrocarril 202
Parque Industrial Querétaro
Santo Rosa Jauregui, Querétaro
C.P. 76220

Pohjois-Amerikka

Kanada

3200A, rue King Ouest,
Suite 300
Sherbrooke (Québec) J1L 1C9

Yhdysvallat

10101 Science Drive
Sturtevant, Wisconsin
53177

OSOITTEEN JA OMISTAJAN MUUTOS

Jos osoitteesi on muuttunut, tai jos olet ajoneuvon uusi omistaja, muista ilmoittaa siitä BRP:lle jollakin seuraavista tavoista:

- Ottamalla yhteyttä valtuutettuun Can-Am-jälleenmyyjään.
- **Vain Pohjois-Amerikka:** soita numeroon 1 888 272-9222.
- Lähettämällä jokin seuraavien sivujen osoitteenmuutuskorteista yhteen tämän oppaan osiosta *Ota yhteyttä* löytyvään BRP:n osoitteeseen.

Mikäli omistussuhde muuttuu, liitä mukaan todistus siitä, että edellinen omistaja on suostunut luovutukseen.

BRP:lle ilmoittaminen on erittäin tärkeätä, jopa rajoitetun takuun umpeutumisen jälkeen, koska siten BRP:llä on mahdollisuus tavoittaa tarvittaessa ajoneuvon omistaja, esim. jos joudutaan suorittamaan turvallisuudesta johtuvia palautuspyyntöjä. BRP:lle ilmoittaminen on omistajan vastuulla.

VARASTETUT TUOTTEET: Jos henkilökohtainen ajoneuvosi varastetaan, siitä pitäisi ilmoittaa BRP:lle, tai valtuutetulle Can-Am-jälleenmyyjälle. Pyydämme ilmoittamaan nimen, osoitteen, puhelinnumeron, ajoneuvon tunnistusnumeron, ja päivän, jolloin varkaus tapahtui.

Tämä sivu on
tarkoituksella tyhjä

OSOITTEEN MUUTOS <input type="checkbox"/>	MUUTOS OMISTUSSUHEISSA <input type="checkbox"/>	
AJONEUVONTUNNISTENUMERO		
Mallinnumero	Ajoneuvon tunnistusnumero (V.I.N.)	
VANHA OSOITE TAI EDELLINEN OMISTAJA:		
Nro	KATU	AS.
PAIKKAKUNTA	VALTIO/LÄÄNI	POSTINUMERO
VALTIO		PUHELINNUMERO
UUSI OSOITE TAI UUSI OMISTAJA:		
Nro	KATU	AS.
PAIKKAKUNTA	VALTIO/LÄÄNI	POSTINUMERO
VALTIO		PUHELINNUMERO
SÄHKÖPOSTIOSOITE		

OSOITTEEN MUUTOS <input type="checkbox"/>	MUUTOS OMISTUSSUHEISSA <input type="checkbox"/>	
AJONEUVONTUNNISTENUMERO		
Mallinnumero	Ajoneuvon tunnistusnumero (V.I.N.)	
VANHA OSOITE TAI EDELLINEN OMISTAJA:		
Nro	KATU	AS.
PAIKKAKUNTA	VALTIO/LÄÄNI	POSTINUMERO
VALTIO		PUHELINNUMERO
UUSI OSOITE TAI UUSI OMISTAJA:		
Nro	KATU	AS.
PAIKKAKUNTA	VALTIO/LÄÄNI	POSTINUMERO
VALTIO		PUHELINNUMERO
SÄHKÖPOSTIOSOITE		

Tämä sivu on
tarkoituksella tyhjä

MUISTIINPANOJA: _____

MUISTIINPANOJA: _____

MUISTIINPANOJA: _____

MUISTIINPANOJA: _____

MUISTIINPANOJA: _____

Mallin nro _____

AJONEUVON
TUNNISTUSNUMERO (V.I.N.) _____

MOOTTORIN
TUNNISTUSNUMERO (E.I.N.) _____

Omistaja: _____

NIMI

NRO

KATU

AS.

PAIKKAKUNTA

VALTIO/LÄÄNI

POSTINUMERO

Ostopäivämäärä _____

VUOSI

KUUKAUSI

PÄIVÄ

Takuun
päättymispäivämäärä _____

VUOSI

KUUKAUSI

PÄIVÄ

Jälleenmyyjä täyttää myyntihetkellä.

JÄLLEENMYYJÄN LEIMA

⚠ VAROITUS

Tämä Can-Am On-Road -tuote on erityyppinen ajoneuvo. Se edellyttää erityistaitoja ja -tietoja. Opi millä tavoin tuote on erilainen.

- **LUE KÄYTTÄJÄN KÄSIKIRJA JA KAIKKI TUOTTEESSA OLEVAT VAROITUSKILVET JA KATSO TURVALLISUUSVIDEO ENNEN TÄMÄN AJONEUVON KÄYTTÖÄ.**



- **SUORITA** harjoituskurssi (mikäli saatavilla), harjoittele, opettele hallintalaitteiden käyttö ja hanki tarvittava ajolupa.
- **LUE** turvallisuuskortti ennen ajoa.

- **KÄYTÄ AINA KYPÄRÄÄ JA AJOVARUSTEITA.**

Tämäntyyppisillä ajoneuvoilla ajajat ovat alttiimpia tievaaroille kuin autoilla. Myös taitavat ajajat voivat menettää hallinnan tai toiset ajoneuvot voivat törmätä heihin. Tämä ajoneuvo ei suojaa sinua törmäyksessä.

- **AJETTAVUUDEN RAJOITUKSET JA**

TIEOLOSUHTEET. Ajonvakautusjärjestelmä (VSS) ei voi estää sinua menettämästä ajoneuvosi hallintaa, kaatumasta tai putoamasta ajoneuvosta, mikäli ylität ajoneuvon suorituskyvyn rajat. Tiedosta erilaisten tieolosuhteiden rajat. Älä aja jäällä, lumessa tai maastossa. Vältä lätäköitä ja virtaavaa vettä. Tämäntyyppinen ajoneuvo voi joutua vesiliirtoon vedessä ja luisua sora-, muta- ja hiekkapeitteisillä teillä. Jos sinun on ajettava tällaisissa tieolosuhteissa, hidasta vauhtia.

®TM- ja BRP-logo ovat BOMBARDIER RECREATIONAL PRODUCTS INC:n tai sen tytäryhtiöiden tavaramerkkejä.

©2022 BOMBARDIER RECREATIONAL PRODUCTS INC. KAIKKI OIKEUDET PIDÄTETÄÄN.

www.brp.com

SKI-DOO®

LYNX®

SEA-DOO®

EVINRUDE®

CAN-AM®

ROTAX®